

# Инструкция по эксплуатации Proline Promass S 300

Расходомер массовый  
FOUNDATION Fieldbus

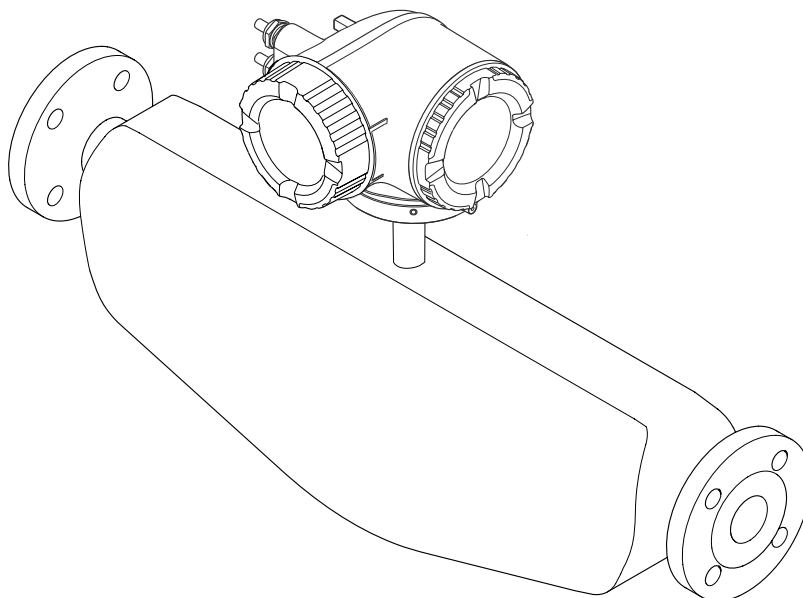

- Убедитесь в том, что документ хранится в безопасном месте и всегда доступен при работе с прибором.
- В целях предотвращения опасности для персонала и имущества внимательно ознакомьтесь с разделом "Основные правила техники безопасности", а также со всеми другими правилами техники безопасности, содержащимися в документе и имеющими отношение к рабочим процедурам.
- Изготовитель оставляет за собой право на изменение технических данных без предварительного уведомления. Актуальную информацию и обновления настоящего руководства по эксплуатации можно получить в региональном торговом представительстве Endress+Hauser.

## Содержание

|          |  |           |  |  |  |
|----------|--|-----------|--|--|--|
| <b>1</b> | <b>О настоящем документе</b>                                       | <b>6</b>  |  |  |  |
| 1.1      | Функция документа  | 6         |  |  |  |
| 1.2      | Символы  | 6         |  |  |  |
| 1.2.1    | Символы техники безопасности                                       | 6         |  |  |  |
| 1.2.2    | Электротехнические символы   | 6         |  |  |  |
| 1.2.3    | Справочно-информационные символы                                   | 6         |  |  |  |
| 1.2.4    | Символы для обозначения инструментов                               | 7         |  |  |  |
| 1.2.5    | Описание информационных символов                                   | 7         |  |  |  |
| 1.2.6    | Символы на рисунках  | 7         |  |  |  |
| 1.3      | Документация   | 8         |  |  |  |
| 1.3.1    | Стандартная документация   | 8         |  |  |  |
| 1.3.2    | Дополнительная документация для различных приборов                 | 8         |  |  |  |
| 1.4      | Зарегистрированные товарные знаки                                  | 9         |  |  |  |
| <b>2</b> | <b>Указания по технике безопасности</b>                            | <b>10</b> |  |  |  |
| 2.1      | Требования к работе персонала                                      | 10        |  |  |  |
| 2.2      | Назначение   | 10        |  |  |  |
| 2.3      | Техника безопасности на рабочем месте                              | 11        |  |  |  |
| 2.4      | Безопасность при эксплуатации                                      | 11        |  |  |  |
| 2.5      | Безопасность продукции   | 12        |  |  |  |
| 2.6      | IT-безопасность  | 12        |  |  |  |
| 2.7      | IT-безопасность прибора  | 12        |  |  |  |
| 2.7.1    | Защита доступа на основе аппаратной защиты от записи               | 13        |  |  |  |
| 2.7.2    | Защита от записи на основе пароля                                  | 13        |  |  |  |
| 2.7.3    | Доступ посредством веб-сервера                                     | 14        |  |  |  |
| <b>3</b> | <b>Описание изделия</b>  | <b>15</b> |  |  |  |
| 3.1      | Конструкция прибора  | 15        |  |  |  |
| <b>4</b> | <b>Приемка и идентификация изделия</b>                             | <b>16</b> |  |  |  |
| 4.1      | Приемка  | 16        |  |  |  |
| 4.2      | Идентификация изделия  | 17        |  |  |  |
| 4.2.1    | Заводская табличка преобразователя                                 | 18        |  |  |  |
| 4.2.2    | Заводская табличка датчика   | 19        |  |  |  |
| 4.2.3    | Символы на измерительном приборе                                   | 20        |  |  |  |
| <b>5</b> | <b>Хранение и транспортировка</b>                                  | <b>21</b> |  |  |  |
| 5.1      | Условия хранения   | 21        |  |  |  |
| 5.2      | Транспортировка изделия  | 21        |  |  |  |
| 5.2.1    | Измерительные приборы без проушин для подъема                      | 21        |  |  |  |
| 5.2.2    | Измерительные приборы с проушинами для подъема                     | 22        |  |  |  |
| 5.2.3    | Транспортировка с использованием вилочного погрузчика              | 22        |  |  |  |
| 5.3      | Утилизация упаковки  | 22        |  |  |  |
| <b>6</b> | <b>Монтаж</b>  | <b>23</b> |  |  |  |
| 6.1      | Условия монтажа  | 23        |  |  |  |
| 6.1.1    | Монтажная позиция  | 23        |  |  |  |
| 6.1.2    | Требования к условиям окружающей среды и технологического процесса | 25        |  |  |  |
| 6.1.3    | Специальные инструкции по монтажу                                  | 27        |  |  |  |
| 6.2      | Монтаж измерительного прибора                                      | 29        |  |  |  |
| 6.2.1    | Необходимые инструменты  | 29        |  |  |  |
| 6.2.2    | Подготовка измерительного прибора                                  | 29        |  |  |  |
| 6.2.3    | Монтаж измерительного прибора                                      | 29        |  |  |  |
| 6.2.4    | Поворот корпуса преобразователя                                    | 29        |  |  |  |
| 6.2.5    | Поворот дисплея  | 30        |  |  |  |
| 6.3      | Проверка после монтажа   | 31        |  |  |  |
| <b>7</b> | <b>Электрическое подключение</b>                                   | <b>32</b> |  |  |  |
| 7.1      | Условия подключения  | 32        |  |  |  |
| 7.1.1    | Необходимые инструменты  | 32        |  |  |  |
| 7.1.2    | Требования к соединительному кабелю                                | 32        |  |  |  |
| 7.1.3    | Назначение клемм   | 35        |  |  |  |
| 7.1.4    | Разъемы прибора  | 35        |  |  |  |
| 7.1.5    | Назначение контактов разъема прибора                               | 35        |  |  |  |
| 7.1.6    | Экранирование и заземление   | 35        |  |  |  |
| 7.1.7    | Подготовка измерительного прибора                                  | 37        |  |  |  |
| 7.2      | Подключение измерительного прибора                                 | 37        |  |  |  |
| 7.2.1    | Подключение преобразователя  | 37        |  |  |  |
| 7.2.2    | Подключение дистанционного дисплея и устройства управления DKX001  | 40        |  |  |  |
| 7.3      | Обеспечение выравнивания потенциалов                               | 40        |  |  |  |
| 7.3.1    | Требования   | 40        |  |  |  |
| 7.4      | Специальные инструкции по подключению                              | 41        |  |  |  |
| 7.4.1    | Примеры подключения  | 41        |  |  |  |
| 7.5      | Обеспечение степени защиты   | 44        |  |  |  |
| 7.6      | Проверка после подключения   | 44        |  |  |  |
| <b>8</b> | <b>Опции управления</b>  | <b>45</b> |  |  |  |
| 8.1      | Обзор опций управления   | 45        |  |  |  |
| 8.2      | Структура и функции меню управления                                | 46        |  |  |  |
| 8.2.1    | Структура меню управления  | 46        |  |  |  |
| 8.2.2    | Принципы управления  | 47        |  |  |  |

|           |   |           |           |  |            |
|-----------|---|-----------|-----------|--|------------|
| 8.3       | Доступ к меню управления посредством локального дисплея . . . . .     | 48        | 10.5.3    | Выбор и настройка измеряемой среды . . . . .                           | 86         |
| 8.3.1     | Дисплей управления . . . . .  | 48        | 10.5.4    | Конфигурирование аналоговых входов . . . . .                           | 87         |
| 8.3.2     | Представление навигации . . . . .                                     | 50        | 10.5.5    | Отображение конфигурации ввода/вывода . . . . .                        | 88         |
| 8.3.3     | Экран редактирования . . . . .  | 52        | 10.5.6    | Настройка токового входа . . . . .                                     | 89         |
| 8.3.4     | Элементы управления . . . . .   | 54        | 10.5.7    | Настройка входного сигнала состояния . . . . .                         | 90         |
| 8.3.5     | Вызов контекстного меню . . . . .                                     | 54        | 10.5.8    | Настройка токового выхода . . . . .                                    | 91         |
| 8.3.6     | Навигация и выбор из списка . . . . .                                 | 56        | 10.5.9    | Настройка импульсного/частотного/релейного выхода . . . . .            | 94         |
| 8.3.7     | Прямой вызов параметра . . . . .                                      | 56        | 10.5.10   | Настройка релейного выхода . . . . .                                   | 101        |
| 8.3.8     | Вызов справки . . . . .   | 57        | 10.5.11   | Настройка местного дисплея . . . . .                                   | 103        |
| 8.3.9     | Изменение значений параметров . . . . .                               | 57        | 10.5.12   | Настройка отсечки при низком расходе . . . . .                         | 106        |
| 8.3.10    | Уровни доступа и соответствующие им полномочия . . . . .              | 58        | 10.5.13   | Настройка обнаружения частичного заполнения трубопровода . . . . .     | 107        |
| 8.3.11    | Деактивация защиты от записи с помощью кода доступа . . . . .         | 58        | 10.6      | Расширенная настройка . . . . .  | 108        |
| 8.3.12    | Активация и деактивация блокировки кнопок . . . . .                   | 59        | 10.6.1    | Ввод кода доступа . . . . .  | 109        |
| 8.4       | Доступ к меню управления через веб-браузер . . . . .                  | 59        | 10.6.2    | Расчетные значения . . . . .   | 109        |
| 8.4.1     | Диапазон функций . . . . .  | 59        | 10.6.3    | Выполнение настройки датчика . . . . .                                 | 110        |
| 8.4.2     | Предварительные условия . . . . .                                     | 60        | 10.6.4    | Настройка сумматора . . . . .  | 111        |
| 8.4.3     | Установление соединения . . . . .                                     | 61        | 10.6.5    | Выполнение дополнительной настройки дисплея . . . . .                  | 113        |
| 8.4.4     | Вход в систему . . . . .  | 63        | 10.6.6    | Настройка WLAN . . . . .   | 116        |
| 8.4.5     | Пользовательский интерфейс . . . . .                                  | 64        | 10.6.7    | Управление конфигурацией . . . . .                                     | 117        |
| 8.4.6     | Деактивация веб-сервера . . . . .                                     | 65        | 10.6.8    | Использование параметров для администрирования прибора . . . . .       | 119        |
| 8.4.7     | Выход из системы . . . . .  | 65        | 10.7      | Моделирование . . . . .  | 120        |
| 8.5       | Доступ к меню управления с помощью программного обеспечения . . . . . | 66        | 10.8      | Защита параметров настройки от несанкционированного доступа . . . . .  | 123        |
| 8.5.1     | Подключение программного обеспечения . . . . .                        | 66        | 10.8.1    | Защита от записи с помощью кода доступа . . . . .                      | 124        |
| 8.5.2     | Field Xpert SFX350, SFX370 . . . . .                                  | 69        | 10.8.2    | Защита от записи посредством переключателя защиты от записи . . . . .  | 125        |
| 8.5.3     | FieldCare . . . . .   | 70        | 10.8.3    | Защита от записи с помощью управления блоками . . . . .                | 126        |
| 8.5.4     | DeviceCare . . . . .  | 71        | <b>11</b> | <b>Управление . . . . .</b>  | <b>127</b> |
| 8.5.5     | AMS Device Manager . . . . .  | 72        | 11.1      | Чтение состояния блокировки прибора . . . . .                          | 127        |
| 8.5.6     | Field Communicator 475 . . . . .                                      | 72        | 11.2      | Изменение языка управления . . . . .                                   | 127        |
| <b>9</b>  | <b>Системная интеграция . . . . .</b>                                 | <b>73</b> | 11.3      | Настройка дисплея . . . . .  | 127        |
| 9.1       | Обзор файлов описания прибора . . . . .                               | 73        | 11.4      | Чтение измеренных значений . . . . .                                   | 127        |
| 9.1.1     | Данные о текущей версии прибора . . . . .                             | 73        | 11.4.1    | Подменю "Изменяемые переменные" . . . . .                              | 128        |
| 9.1.2     | Программное обеспечение . . . . .                                     | 73        | 11.4.2    | Подменю "Сумматор" . . . . .   | 129        |
| 9.2       | Циклическая передача данных . . . . .                                 | 74        | 11.4.3    | Подменю "Входные значения" . . . . .                                   | 130        |
| 9.2.1     | Блочная модель . . . . .  | 74        | 11.4.4    | Выходное значение . . . . .  | 131        |
| 9.2.2     | Описание блоков . . . . .   | 75        | 11.5      | Адаптация измерительного прибора к рабочим условиям процесса . . . . . | 133        |
| 9.2.3     | Время выполнения . . . . .  | 78        | 11.6      | Выполнение сброса сумматора . . . . .                                  | 133        |
| 9.2.4     | Методы . . . . .  | 79        | 11.6.1    | Функции параметра параметр "Управление сумматора" . . . . .            | 134        |
| <b>10</b> | <b>Ввод в эксплуатацию . . . . .</b>                                  | <b>80</b> | 11.6.2    | Функции параметра параметр "Сбросить все сумматоры" . . . . .          | 134        |
| 10.1      | Функциональная проверка . . . . .                                     | 80        | 11.7      | Просмотр журналов данных . . . . .                                     | 135        |
| 10.2      | Включение измерительного прибора . . . . .                            | 80        |           |  |            |
| 10.3      | Подключение посредством FieldCare . . . . .                           | 80        |           |  |            |
| 10.4      | Установка языка управления . . . . .                                  | 80        |           |  |            |
| 10.5      | Конфигурирование измерительного прибора . . . . .                     | 81        |           |  |            |
| 10.5.1    | Определение обозначения прибора . . . . .                             | 83        |           |  |            |
| 10.5.2    | Настройка системных единиц измерения . . . . .                        | 83        |           |  |            |

|           |  |            |                                       |  |            |
|-----------|--|------------|---------------------------------------|--|------------|
| <b>12</b> | <b>Диагностика, поиск и устранение неисправностей</b> . . . . .                | <b>138</b> | <b>14</b>                             | <b>Ремонт</b> . . . . .                          | <b>181</b> |
| 12.1      | Устранение общих неисправностей . . . . .                                      | 138        | 14.1                                  | Общие указания . . . . .                         | 181        |
| 12.2      | Диагностическая информация, отображаемая на светодиодных индикаторах . . . . . | 141        | 14.1.1                                | Принципы ремонта и переоборудования . . . . .    | 181        |
|           | 12.2.1 Преобразователь . . . . .   | 141        | 14.1.2                                | Указания по ремонту и переоборудованию . . . . . | 181        |
| 12.3      | Диагностическая информация на локальном дисплее . . . . .                      | 142        | 14.2                                  | Запасные части . . . . .                         | 181        |
|           | 12.3.1 Диагностическое сообщение . . . . .                                     | 142        | 14.3                                  | Служба поддержки Endress+Hauser . . . . .        | 181        |
|           | 12.3.2 Вызов мер по устранению ошибок . . . . .                                | 144        | 14.4                                  | Возврат . . . . .                                | 181        |
| 12.4      | Диагностическая информация в веб-браузере . . . . .                            | 144        | 14.5                                  | Утилизация . . . . .                             | 182        |
|           | 12.4.1 Диагностические опции . . . . .   | 144        | 14.5.1                                | Демонтаж измерительного прибора . . . . .        | 182        |
|           | 12.4.2 Просмотр рекомендаций по устранению проблем . . . . .                   | 145        | 14.5.2                                | Утилизация измерительного прибора . . . . .      | 182        |
| 12.5      | Диагностическая информация в FieldCare или DeviceCare . . . . .                | 146        | <b>15</b>                             | <b>Аксессуары</b> . . . . .                      | <b>183</b> |
|           | 12.5.1 Диагностические опции . . . . .   | 146        | 15.1                                  | Аксессуары к прибору . . . . .                   | 183        |
|           | 12.5.2 Просмотр рекомендаций по устранению проблем . . . . .                   | 147        | 15.1.1                                | Для преобразователя . . . . .                    | 183        |
| 12.6      | Адаптация диагностической информации . . . . .                                 | 147        | 15.1.2                                | Для датчика . . . . .                            | 184        |
|           | 12.6.1 Адаптация поведения диагностики . . . . .                               | 147        | 15.2                                  | Аксессуары для связи . . . . .                   | 184        |
|           | 12.6.2 Адаптация сигнала состояния . . . . .                                   | 148        | 15.3                                  | Аксессуары для обслуживания . . . . .            | 185        |
| 12.7      | Обзор диагностической информации . . . . .                                     | 152        | 15.4                                  | Системные компоненты . . . . .                   | 186        |
|           | 12.7.1 Диагностика датчика . . . . .   | 152        | <b>16</b>                             | <b>Технические характеристики</b> . . . . .      | <b>187</b> |
|           | 12.7.2 Диагностика электроники . . . . .                                       | 155        | 16.1                                  | Применение . . . . .                             | 187        |
|           | 12.7.3 Диагностика конфигурации . . . . .                                      | 160        | 16.2                                  | Принцип действия и архитектура системы . . . . . | 187        |
|           | 12.7.4 Диагностика процесса . . . . .  | 167        | 16.3                                  | Вход . . . . .                                   | 188        |
| 12.8      | Необработанные события диагностики . . . . .                                   | 172        | 16.4                                  | Выход . . . . .                                  | 190        |
| 12.9      | Диагностические сообщения в блоке преобразователя "Диагностика" . . . . .      | 173        | 16.5                                  | Источник питания . . . . .                       | 196        |
| 12.10     | Перечень сообщений диагностики . . . . .                                       | 173        | 16.6                                  | Рабочие характеристики . . . . .                 | 197        |
| 12.11     | Журнал регистрации событий . . . . .   | 174        | 16.7                                  | Монтаж . . . . .                                 | 201        |
|           | 12.11.1 Чтение журнала регистрации событий . . . . .                           | 174        | 16.8                                  | Окружающая среда . . . . .                       | 201        |
|           | 12.11.2 Фильтрация журнала событий . . . . .                                   | 175        | 16.9                                  | Процесс . . . . .                                | 202        |
|           | 12.11.3 Обзор информационных событий . . . . .                                 | 175        | 16.10                                 | Механическая конструкция . . . . .               | 205        |
| 12.12     | Сброс измерительного прибора . . . . .   | 176        | 16.11                                 | Интерфейс оператора . . . . .                    | 207        |
|           | 12.12.1 Функции меню параметр "Restart" . . . . .                              | 176        | 16.12                                 | Сертификаты и нормативы . . . . .                | 213        |
|           | 12.12.2 Функции меню параметр "Обнуление счетчика обслуживания" . . . . .      | 177        | 16.13                                 | Пакеты прикладных программ . . . . .             | 215        |
| 12.13     | Информация о приборе . . . . .   | 177        | 16.14                                 | Аксессуары . . . . .                             | 217        |
| 12.14     | Изменения программного обеспечения . . . . .                                   | 179        | 16.15                                 | Сопроводительная документация . . . . .          | 217        |
| <b>13</b> | <b>Техническое обслуживание</b> . . . . .                                      | <b>180</b> | <b>Алфавитный указатель</b> . . . . . | <b>219</b>                                       |            |
| 13.1      | Задачи техобслуживания . . . . .   | 180        |                                       |  |            |
|           | 13.1.1 Наружная очистка . . . . .  | 180        |                                       |  |            |
|           | 13.1.2 Внутренняя очистка . . . . .  | 180        |                                       |  |            |
| 13.2      | Измерительное и испытательное оборудование . . . . .                           | 180        |                                       |  |            |
| 13.3      | Служба поддержки Endress+Hauser . . . . .                                      | 180        |                                       |  |            |

# 1 О настоящем документе

## 1.1 Функция документа

Это руководство по эксплуатации содержит информацию, необходимую на различных стадиях срока службы прибора: начиная с идентификации, приемки и хранения продукта, его монтажа, подключения, ввода в эксплуатацию и завершая устранением неисправностей, сервисным обслуживанием и утилизацией.

## 1.2 Символы

### 1.2.1 Символы техники безопасности

#### **ОПАСНО**

Этот символ предупреждает об опасной ситуации. Если не предотвратить такую ситуацию, она приведет к серьезной или смертельной травме.

#### **ОСТОРОЖНО**

Этот символ предупреждает об опасной ситуации. Если не предотвратить эту ситуацию, она может привести к серьезной или смертельной травме.





#### **ВНИМАНИЕ**

Этот символ предупреждает об опасной ситуации. Если не предотвратить эту ситуацию, она может привести к травме легкой или средней степени тяжести.



#### **УВЕДОМЛЕНИЕ**



Этот символ указывает на информацию о процедуре и на другие действия, которые не приводят к травмам.

### 1.2.2 Электротехнические символы



| Символ  | Значение   |
|---|--|
|  | Постоянный ток   |
|  | Переменный ток   |
|  | Постоянный и переменный ток  |
|  | <b>Заземление</b><br>Клемма заземления, которая еще до подключения уже заземлена посредством системы заземления  |
|  | <b>Защитное заземление (PE)</b><br>Клемма, которая должна быть подсоединена к заземлению перед выполнением других соединений<br><br>Клеммы заземления расположены внутри и снаружи прибора <ul style="list-style-type: none"> <li>▪ Внутренняя клемма заземления служит для подключения защитного заземления к линии электропитания</li> <li>▪ Наружная клемма заземления служит для подключения прибора к системе заземления установки</li> </ul> |

### 1.2.3 Справочно-информационные символы













| Символ  | Значение   |
|---|--|
|  | <b>Беспроводная локальная сеть (WLAN)</b><br>Обмен данными через беспроводную локальную сеть |
|  | <b>Светодиод</b><br>Светодиод в выключенном положении  |

| Символ  | Значение  |
|---|---|
|  | <b>Светодиод</b><br>Светодиод во включенном положении |
|  | <b>Светодиод</b><br>Светодиод мигает                  |



#### 1.2.4 Символы для обозначения инструментов



| Символ  | Значение              |
|---|-----------------------|
|  | Плоская отвертка      |
|  | Шестигранный ключ     |
|  | Рожковый гаечный ключ |

#### 1.2.5 Описание информационных символов

| Символ  | Значение  |
|---|---|
|    | <b>Разрешено</b><br>Обозначает разрешенные процедуры, процессы или действия.            |
|   | <b>Предпочтительно</b><br>Обозначает предпочтительные процедуры, процессы или действия. |
|  | <b>Запрещено</b><br>Обозначает запрещенные процедуры, процессы или действия.            |
|  | <b>Подсказка</b><br>Указывает на дополнительную информацию.                             |
|  | Ссылка на документацию.   |
|  | Ссылка на страницу.   |
|  | Ссылка на рисунок.  |
|  | Указание, обязательное для соблюдения.  |
|  | Серия шагов.  |
|  | Результат действия.   |
|  | Помощь в случае проблемы.   |
|  | Внешний осмотр.   |

#### 1.2.6 Символы на рисунках

| Символ  | Значение           |
|---|--------------------|
| 1, 2, 3, ...  | Номера пунктов     |
|  | Серия шагов        |
| A, B, C, ...  | Виды               |
| A-A, B-B, C-C, ...  | Разделы            |
|  | Взрывоопасная зона |

| Символ  | Значение                                |
|---|---|
|  | Безопасная среда (невзрывоопасная зона) |
|  | Направление потока                      |

## 1.3 Документация

-  Обзор связанной технической документации
- *W@M Device Viewer* ([www.endress.com/deviceviewer](http://www.endress.com/deviceviewer)): введите серийный номер с заводской таблички.
  - *Приложение Endress+Hauser Operations*: введите серийный номер с заводской таблички или просканируйте двухмерный штрих-код QR-код) на заводской табличке.

 Подробный список отдельных документов и их кодов: →  217

### 1.3.1 Стандартная документация

| Тип документа                                       | Назначение и содержание документа  |
|---|--|
| Техническое описание                                | <b>Информация о технических характеристиках и комплектации прибора</b><br>В документе содержатся технические характеристики прибора, а также обзор его комплектующих и дополнительного оборудования.   |
| Краткое руководство по эксплуатации датчика         | <b>Информация по подготовке прибора к эксплуатации – часть 1</b><br>Краткое руководство по эксплуатации датчика предназначено для специалистов, ответственных за установку измерительного прибора. <ul style="list-style-type: none"> <li>▪ Приемка и идентификация изделия</li> <li>▪ Хранение и транспортировка</li> <li>▪ Монтаж</li> </ul>   |
| Краткое руководство по эксплуатации преобразователя | <b>Информация по подготовке прибора к эксплуатации – часть 2</b><br>Краткое руководство по эксплуатации преобразователя предназначено для специалистов, ответственных за ввод в эксплуатацию, настройку и регулировку параметров измерительного прибора (до выполнения первого измерения). <ul style="list-style-type: none"> <li>▪ Описание изделия</li> <li>▪ Монтаж</li> <li>▪ Электрическое подключение</li> <li>▪ Опции управления</li> <li>▪ Системная интеграция</li> <li>▪ Ввод в эксплуатацию</li> <li>▪ Информация по диагностике</li> </ul> |
| Описание параметров прибора                         | <b>Справочник по параметрам</b><br>Документ содержит подробное описание параметров меню управления Expert. Документ предназначен для лиц, работающих с прибором на протяжении всего срока службы и выполняющих его настройку.  |

### 1.3.2 Дополнительная документация для различных приборов

В зависимости от заказанного исполнения прибор поставляется с дополнительными документами: строго соблюдайте инструкции, приведенные в дополнительной документации. Дополнительная документация является неотъемлемой частью документации по прибору.



## **1.4 Зарегистрированные товарные знаки**

### **FOUNDATION™ Fieldbus**

Ожидающий регистрации товарный знак FieldComm Group, Остин, Техас, США

### **TRI CLAMP®**

Зарегистрированный товарный знак Ladish & Co., Inc., Кеноша, США

## 2 Указания по технике безопасности

### 2.1 Требования к работе персонала

Требования к персоналу, выполняющему монтаж, ввод в эксплуатацию, диагностику и техобслуживание:

- ▶ Обученные квалифицированные специалисты должны иметь соответствующую квалификацию для выполнения конкретных функций и задач.
- ▶ Получить разрешение на выполнение данных работ от руководства предприятия.
- ▶ Ознакомиться с нормами федерального/национального законодательства.
- ▶ Перед началом работы внимательно ознакомиться с инструкциями, представленными в руководстве, с дополнительной документацией, а также с сертификатами (в зависимости от цели применения).
- ▶ Следовать инструкциям и соблюдать основные условия.

Обслуживающий персонал должен соответствовать следующим требованиям:

- ▶ Получить инструктаж и разрешение у руководства предприятия в соответствии с требованиями выполняемой задачи.
- ▶ Следовать инструкциям, представленным в данном руководстве.

### 2.2 Назначение

#### Назначение и технологическая среда

Измерительный прибор, описанный в настоящем руководстве, предназначен только для измерения расхода жидкостей.

В зависимости от заказанного исполнения прибор также можно использовать для измерения в потенциально взрывоопасных, горючих, ядовитых и окисляющих средах.

Измерительные приборы, предназначенные для использования во взрывоопасных зонах, для гигиенического применения, а также для областей применения с повышенным риском, связанным с рабочим давлением, имеют соответствующую маркировку на заводской табличке.

Для поддержания работоспособности прибора в течение всего срока службы:

- ▶ придерживайтесь указанного диапазона давления и температуры;
- ▶ эксплуатируйте прибор в полном соответствии с данными на заводской табличке и общими условиями эксплуатации, приведенными в настоящем руководстве и в дополнительных документах;
- ▶ проверьте, основываясь на данных заводской таблички, разрешено ли использовать прибор в опасных зонах (например, взрывозащита, безопасность резервуара под давлением);
- ▶ используйте измерительный прибор только с теми средами, в отношении которых смачиваемые части прибора обладают достаточной стойкостью;
- ▶ если измерительный прибор эксплуатируется при температуре, отличной от температуры окружающей среды, то необходимо обеспечить строгое соблюдение базовых условий, приведенных в сопутствующей документации по прибору; → 8.
- ▶ обеспечьте постоянную защиту прибора от коррозии, вызываемой влиянием окружающей среды.

#### Использование не по назначению

Использование прибора не по назначению может привести к снижению уровня безопасности. Изготовитель не несет ответственности за повреждения, вызванные неправильным использованием прибора или использованием не по назначению.

**⚠ ОСТОРОЖНО**

**Опасность разрушения в результате воздействия агрессивных, абразивных жидкостей или условий окружающей среды.**

- ▶ Проверьте совместимость жидкости процесса с материалом датчика.
- ▶ Убедитесь, что все контактирующие с жидкостью материалы устойчивы к ее воздействию.
- ▶ Придерживайтесь указанного диапазона давления и температуры.

**УВЕДОМЛЕНИЕ**

**Проверка критичных случаев:**

- ▶ В отношении специальных жидкостей и жидкостей для очистки Endress+Hauser обеспечивает содействие при проверке коррозионной стойкости смачиваемых материалов, однако гарантии при этом не предоставляются, поскольку даже незначительные изменения в температуре, концентрации или степени загрязнения в условиях технологического процесса могут привести к изменению коррозионной стойкости.

**Остаточные риски**

**⚠ ОСТОРОЖНО**

**Работа электронного модуля и воздействие продукта могут приводить к нагреву поверхностей. Риск получения ожога!**

- ▶ При повышенной температуре жидкости обеспечьте защиту от прикосновения для предотвращения ожогов.

## 2.3 Техника безопасности на рабочем месте

При работе с прибором:

- ▶ в соответствии с федеральным/национальным законодательством персонал должен использовать средства индивидуальной защиты.

Во время проведения сварочных работ на трубопроводах:

- ▶ запрещается заземлять сварочный аппарат через измерительный прибор.

В случае работы с прибором мокрыми руками:

- ▶ учитывая повышенный риск поражения электрическим током, необходимо надевать перчатки.

## 2.4 Безопасность при эксплуатации

Опасность травмирования.

- ▶ При эксплуатации прибор должен находиться в технически исправном и отказоустойчивом состоянии.
- ▶ Ответственность за отсутствие помех при эксплуатации прибора несет оператор.

### Модификация прибора

Несанкционированная модификация прибора запрещена и может привести к непредвиденным рискам.

- ▶ Если, несмотря на это, требуется модификация, обратитесь в компанию Endress +Hauser.

### Ремонт

Условия непрерывной безопасности и надежности при эксплуатации:

- ▶ Проведение ремонта прибора только при наличии специального разрешения.
- ▶ Соблюдение федеральных/государственных нормативных требований в отношении ремонта электрических приборов.

- ▶ Использование только оригинальных запасных частей и аксессуаров Endress+Hauser.

## 2.5 Безопасность продукции

Благодаря тому, что прибор разработан в соответствии с передовой инженерно-технической практикой, он удовлетворяет современным требованиям безопасности, прошел испытания и поставляется с завода в состоянии, безопасном для эксплуатации.

Прибор соответствует общим требованиям в отношении безопасности и законодательным требованиям. Кроме того, прибор отвечает требованиям нормативных документов ЕС, перечисленных в Декларации соответствия ЕС в отношении приборов. Endress+Hauser подтверждает это, нанося маркировку CE на прибор.





## 2.6 IT-безопасность

Гарантия изготовителя действует только при условии, что прибор смонтирован и эксплуатируется в соответствии с настоящим руководством по эксплуатации. Прибор имеет встроенные механизмы обеспечения защиты, предотвращающие внесение каких-либо непреднамеренных изменений в его настройки.

Оператор должен самостоятельно реализовать меры по IT-безопасности, дополнительно защищающие прибор и связанные с ним процессы обмена данными, в соответствии со стандартами безопасности, принятыми на конкретном предприятии.

## 2.7 IT-безопасность прибора

Прибор снабжен набором специальных функций, реализующих защитные меры на стороне оператора. Эти функции доступны для настройки пользователем и при правильном применении обеспечивают повышенную эксплуатационную безопасность. Обзор наиболее важных функций приведен в следующем разделе.

| Функция/интерфейс   | Заводские настройки     | Рекомендации  |
|---|-------------------------|---|
| Защита от записи посредством аппаратного переключателя<br>→  13                            | Не активировано.        | Индивидуально, по результатам оценки рисков.                            |
| Код доступа (действительно также для входа на веб-сервер и подключения FieldCare)<br>→  13 | Не активировано (0000). | При вводе в эксплуатацию необходимо указать индивидуальный код доступа. |
| WLAN (опция заказа дисплея)   | Активировано.           | Индивидуально, по результатам оценки рисков.                            |
| Безопасный режим WLAN   | Активировано (WPA2-PSK) | Не подлежит изменению.  |
| Пароль WLAN (пароль) →  13   | Серийный номер          | Следует назначить пароль WLAN на этапе ввода в эксплуатацию.            |
| Режим WLAN  | Точка доступа           | Индивидуально, по результатам оценки рисков.                            |
| Веб-сервер →  14   | Активировано.           | Индивидуально, по результатам оценки рисков.                            |
| Сервисный интерфейс CDI-RJ45  | –                       | Индивидуально, по результатам оценки рисков.                            |

### 2.7.1 Защита доступа на основе аппаратной защиты от записи

Доступ для записи к параметрам прибора посредством местного дисплея, веб-браузера или программного обеспечения (например, FieldCare, DeviceCare) можно деактивировать с помощью переключателя защиты от записи (DIP-переключателя на основной плате). При активированной аппаратной защите от записи параметры доступны только для чтения.

Прибор поставляется с деактивированной аппаратной защитой от записи →  125.

### 2.7.2 Защита от записи на основе пароля

Доступна установка различных паролей для защиты параметров прибора от записи и доступа к прибору посредством интерфейса WLAN.

- **Пользовательский код доступа**  
Доступ для записи к параметрам прибора посредством местного дисплея, веб-браузера или программного обеспечения (например, FieldCare, DeviceCare). Авторизация доступа однозначно регулируется посредством индивидуального пользовательского кода доступа.
- **Пароль WLAN**  
Сетевой ключ защищает соединение между устройством управления (например, портативным компьютером или планшетом) и прибором по интерфейсу WLAN, который можно заказать дополнительно.
- **Режим инфраструктуры**  
Если прибор работает в режиме инфраструктуры, то пароль WLAN соответствует паролю WLAN, настроенному на стороне оператора.

#### Пользовательский код доступа

Доступ для записи к параметрам прибора посредством местного дисплея, веб-браузера или программного обеспечения (например, FieldCare, DeviceCare) можно защитить произвольно задаваемым пользовательским кодом доступа (→  124).

При поставке прибор не имеет кода доступа, что соответствует значению 0000 (открыт).

#### Пароль WLAN: работа в качестве точки доступа WLAN

Соединение между управляющим устройством (например, ноутбуком или планшетом) и прибором посредством интерфейса WLAN (→  67), который можно заказать дополнительно, защищено сетевым ключом. WLAN-аутентификация сетевого ключа соответствует стандарту IEEE 802.11.

При поставке прибора сетевой ключ устанавливается определенным образом в зависимости от конкретного прибора. Его можно изменить в разделе подменю **Настройки WLAN**, параметр параметр **Пароль WLAN** (→  117).

#### Режим инфраструктуры

Соединение между прибором и точкой доступа WLAN защищено посредством SSID и пароля на стороне системы. По вопросам доступа обращайтесь к соответствующему системному администратору.

### Общие указания по использованию паролей

- Код доступа и сетевой ключ, установленные в приборе при поставке, следует изменить при вводе в эксплуатацию.
- При создании и управлении кодом доступа и сетевым ключом следуйте общим правилам создания надежных паролей.
- Ответственность за управление и аккуратное обращение с кодом доступа и сетевым ключом лежит на пользователе.
- Информация о настройке кода доступа и о действиях в случае утери пароля приведена в разделе "Защита от записи с помощью кода доступа" →  124

### 2.7.3 Доступ посредством веб-сервера

Эксплуатацию и настройку прибора можно осуществлять с помощью веб-браузера благодаря наличию встроенного веб-сервера (→  59). При этом используется соединение через сервисный интерфейс (CDI-RJ45) или интерфейс WLAN.

В поставляемых приборах веб-сервер активирован. При необходимости (например, по окончании ввода в эксплуатацию) веб-сервер можно деактивировать в меню параметр **Функциональность веб-сервера**.

Информацию о приборе и его состоянии на странице входа в систему можно скрыть. За счет этого предотвращается несанкционированный доступ к этой информации.



Подробные сведения о параметрах прибора см. в документе:  
«Описание параметров прибора» →  217.

### 3 Описание изделия

Прибор состоит из преобразователя и датчика.

Прибор доступен в компактном исполнении:  
преобразователь и датчик находятся в одном корпусе.

#### 3.1 Конструкция прибора

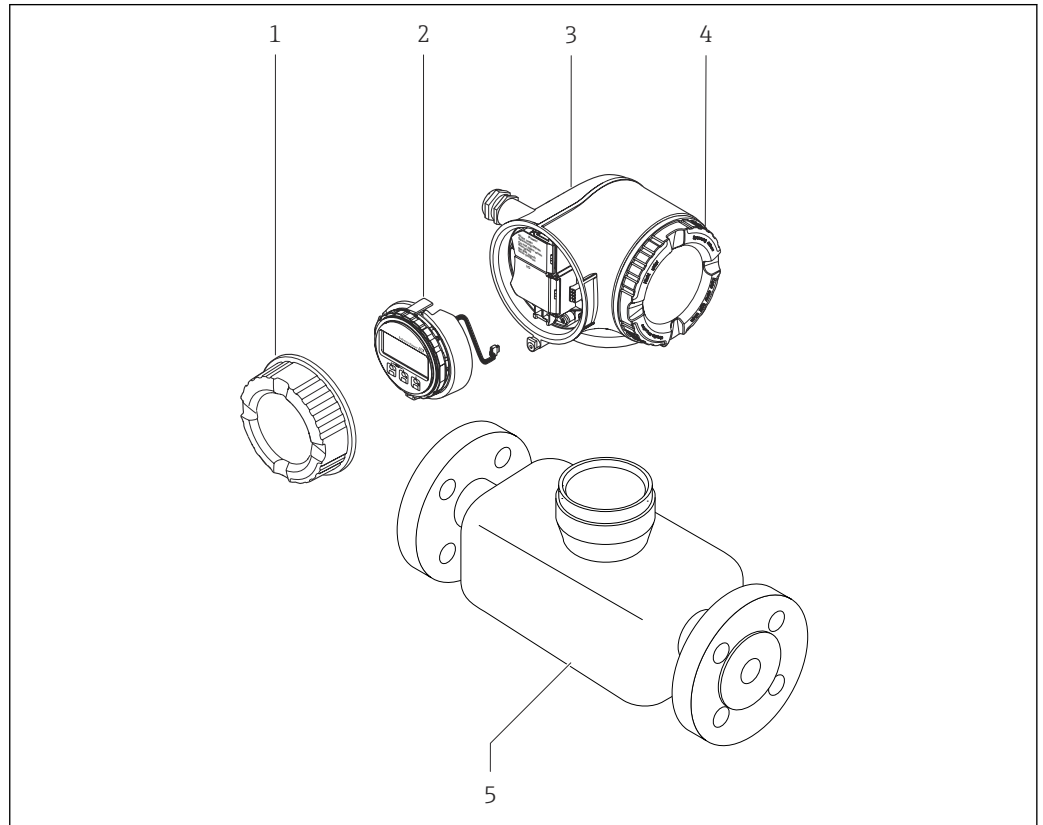

 1 Важные компоненты измерительного прибора

- 1 Крышка клеммного отсека
- 2 Дисплей
- 3 Корпус преобразователя
- 4 Крышка отсека электроники
- 5 Датчик

A0029586

## 4 Приемка и идентификация изделия

### 4.1 Приемка

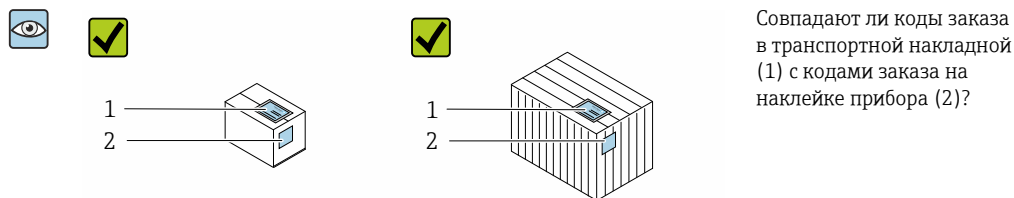

Совпадают ли коды заказа в транспортной накладной (1) с кодами заказа на наклейке прибора (2)?

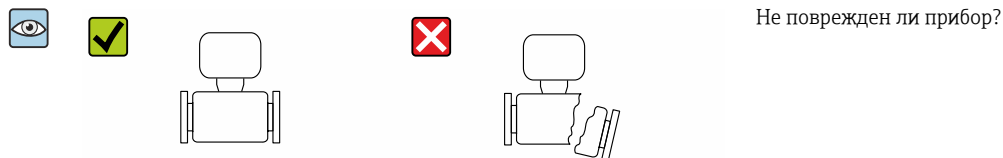
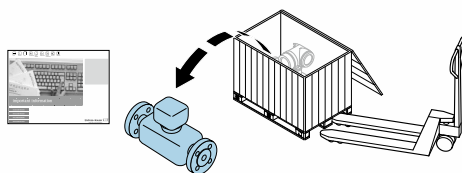

Не поврежден ли прибор?

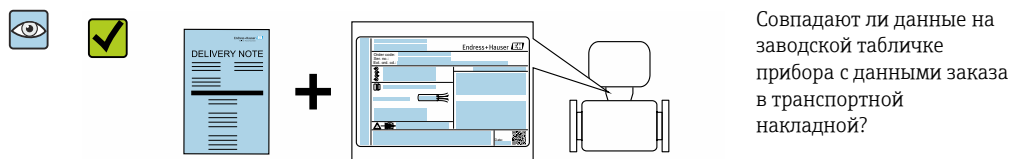

Совпадают ли данные на заводской табличке прибора с данными заказа в транспортной накладной?



Имеется ли конверт с сопроводительными документами?

- i** При невыполнении одного из условий обратитесь в региональный офис продаж Endress+Hauser.
- Компакт-диск CD-ROM может не входить в комплект поставки некоторых вариантов исполнения прибора! Техническая документация доступна через Интернет или в *приложении Operations om Endress+Hauser*, см. раздел "Идентификация прибора" → 17.





## 4.2 Идентификация изделия

Для идентификации прибора доступны следующие варианты:

- Данные на заводской табличке;
- Код заказа с расшифровкой функций и характеристик прибора в накладной;
- Ввод серийных номеров, указанных на заводских табличках, в *W@M Device Viewer* ([www.endress.com/deviceviewer](http://www.endress.com/deviceviewer)): отображается вся информация об измерительном приборе;
- Ввод серийного номера с заводской таблички в *Endress+Hauser Operations App* или сканирование двумерного матричного кода (QR-кода) на заводской табличке с помощью *Endress+Hauser Operations App*: отображается вся информация о приборе.

Для получения информации о соответствующей технической документации см. следующие источники:

- Разделы «Дополнительная стандартная документация на прибор» →  8 и «Дополнительная документация для различных приборов» →  8;
- *W@M Device Viewer*: введите серийный номер с заводской таблички ([www.endress.com/deviceviewer](http://www.endress.com/deviceviewer));
- Приложение *Operations on Endress+Hauser*: введите серийный номер с заводской таблички или просканируйте двумерный штрих-код (QR-код) на заводской табличке.

### 4.2.1 Заводская табличка преобразователя

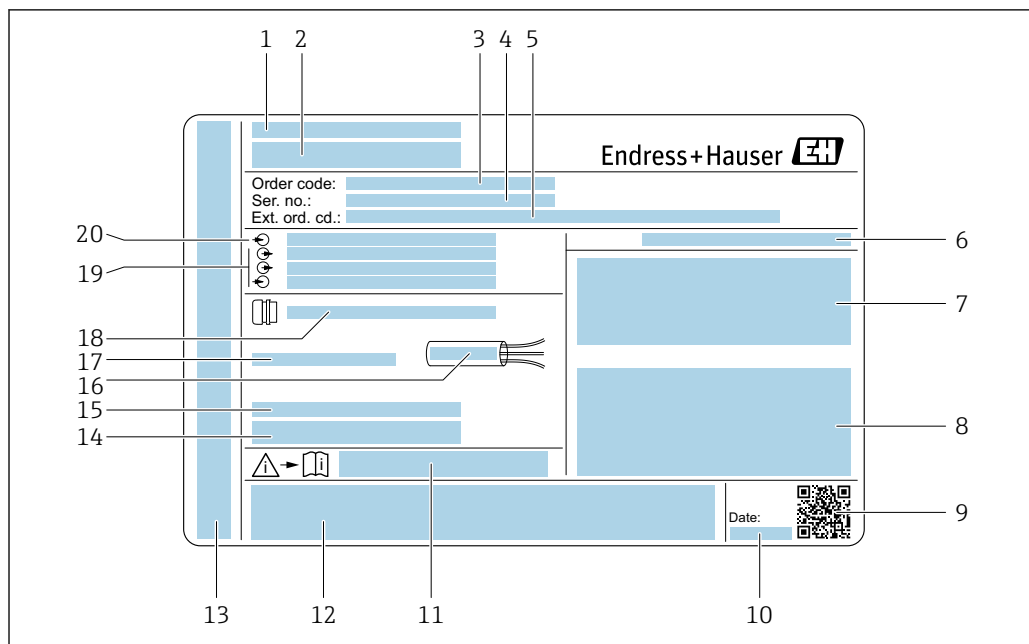

A0029192

2 Пример заводской таблички преобразователя

- 1 Место изготовления
- 2 Название преобразователя
- 3 Код заказа
- 4 Серийный номер (Ser. no.)
- 5 Расширенный код заказа (Ext. ord. cd.)
- 6 Степень защиты
- 7 Разрешения: использование во взрывоопасных зонах
- 8 Данные электрического подключения: доступные входы и выходы
- 9 Двумерный штрих-код
- 10 Дата изготовления: год-месяц
- 11 Номер дополнительных документов, связанных с обеспечением безопасности
- 12 Разрешения и сертификаты: например, маркировка CE, C-Tick
- 13 Область для степени защиты клемного отсека и отсека электронной вставки при использовании во взрывоопасных зонах
- 14 Версия микропрограммного обеспечения (FW) и версия прибора (Dev.Rev.), заводские значения
- 15 Область для размещения дополнительной информации об особых приборах
- 16 Допустимый температурный диапазон для кабеля
- 17 Допустимая температура окружающей среды ( $T_a$ )
- 18 Информация о кабельном вводе
- 19 Доступные вводы и выводы, напряжение питания
- 20 Характеристики электрического подключения, напряжение питания

## 4.2.2 Заводская табличка датчика

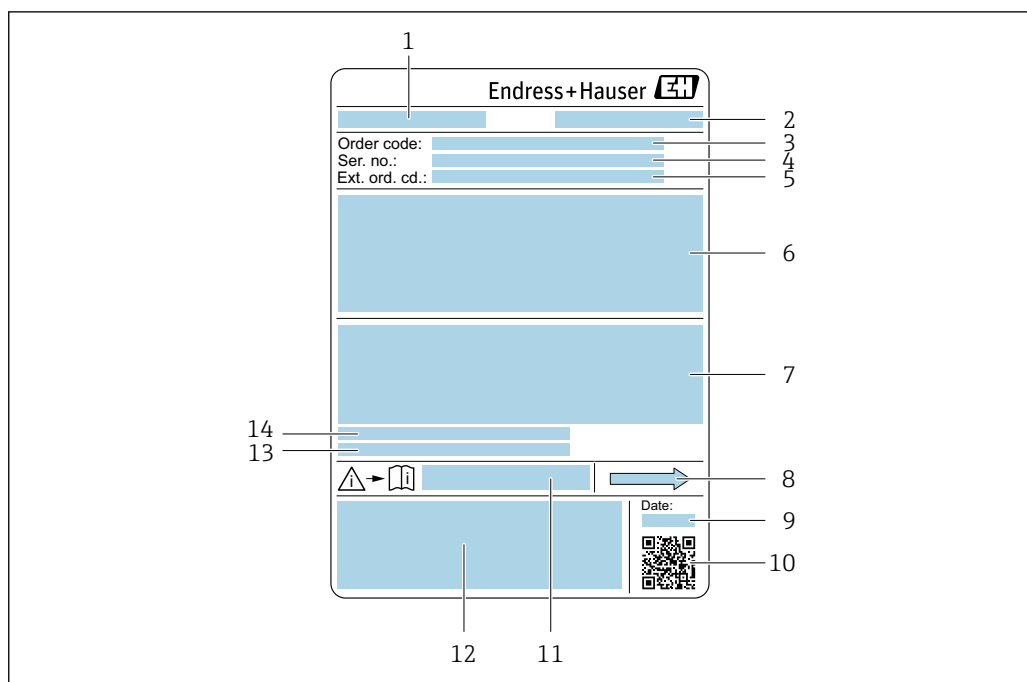

A0029199

3 Пример заводской таблички датчика

- 1 Название датчика
- 2 Место изготовления
- 3 Код заказа
- 4 Серийный номер (Ser. no.)
- 5 Расширенный код заказа (Ext. ord. cd.)
- 6 Номинальный диаметр датчика; номинальный диаметр/номинальное давление фланца; испытательное давление датчика; диапазон температур среды; материал измерительной трубки и вентильного блока; информация о датчике, например, диапазон давления для корпуса датчика, спецификация широкого диапазона плотности (специальная калибровка по плотности)
- 7 Информация о сертификате взрывозащиты, Директива для оборудования, работающего под давлением и степень защиты
- 8 Направление потока
- 9 Дата изготовления: год-месяц
- 10 Двумерный штрих-код
- 11 Номер сопроводительной документации, связанной с обеспечением безопасности
- 12 Маркировка CE, C-Tick
- 13 Шероховатость поверхности
- 14 Допустимая температура окружающей среды ( $T_a$ )



### Номер заказа

Повторный заказ измерительного прибора осуществляется с использованием кода заказа.

#### Расширенный код заказа

- Всегда содержит тип прибора (основное изделие) и основные технические характеристики (обязательные позиции).
- Из числа дополнительных спецификаций (дополнительных характеристик) в расширенный код заказа включают только те характеристики, которые имеют отношение к обеспечению безопасности и сертификации (например, LA). При заказе дополнительных спецификаций они указываются обобщенно с использованием символа-заполнителя # (например, #LA#).
- Если в составе заказанных дополнительных технических характеристик отсутствуют характеристики, имеющие отношение к обеспечению безопасности и сертификации, они отмечаются + символом-заполнителем (например, XXXXXX-ABCDE+).

### 4.2.3 Символы на измерительном приборе

| Символ  | Значение  |
|---|---|
|  | <b>ПРЕДУПРЕЖДЕНИЕ!</b><br>Этот символ предупреждает об опасной ситуации. Если не предотвратить эту ситуацию, она может привести к серьезной или смертельной травме. |
|  | <b>Ссылка на документацию</b><br>Ссылка на соответствующую документацию о приборе.  |
|  | <b>Подключение защитного заземления</b><br>Клемма, которая должна быть подсоединена к заземлению перед выполнением других соединений.                               |

## 5 Хранение и транспортировка

### 5.1 Условия хранения

Хранение должно осуществляться с учетом следующих требований.

- ▶ Храните прибор в оригинальной упаковке, обеспечивающей защиту от ударов.
- ▶ Удаление защитных крышек или колпачков, установленных на присоединениях к процессу, не допускается. Они предотвращают механическое повреждение поверхности уплотнений и проникновение загрязнений в измерительную трубку.
- ▶ Обеспечьте защиту от прямого солнечного света во избежание излишнего нагревания поверхности.
- ▶ Прибор должен храниться в сухом и не содержащем пыль месте.
- ▶ Хранение на открытом воздухе не допускается.

Температура при хранении → 📄 201

### 5.2 Транспортировка изделия

Транспортировать измерительный прибор к точке измерения следует в оригинальной упаковке.

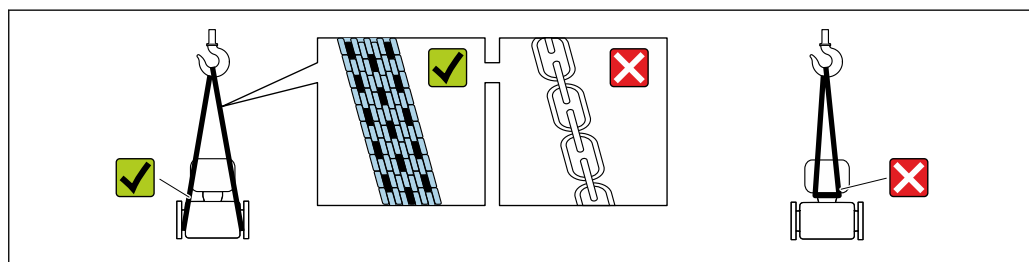

- i** Удаление защитных крышек или колпачков, установленных на присоединениях к процессу, не допускается. Они предотвращают механическое повреждение поверхности уплотнений и проникновение загрязнений в измерительную трубку.

#### 5.2.1 Измерительные приборы без проушин для подъема

##### **⚠ ОСТОРОЖНО**

Центр тяжести измерительного прибора находится выше точек подвеса грузоподъемных строп.

Возможность травмы из-за выскальзывания измерительного прибора.

- ▶ Закрепите измерительный прибор для предотвращения его вращения или скольжения.
- ▶ Найдите значение массы, указанное на упаковке (на наклейке).

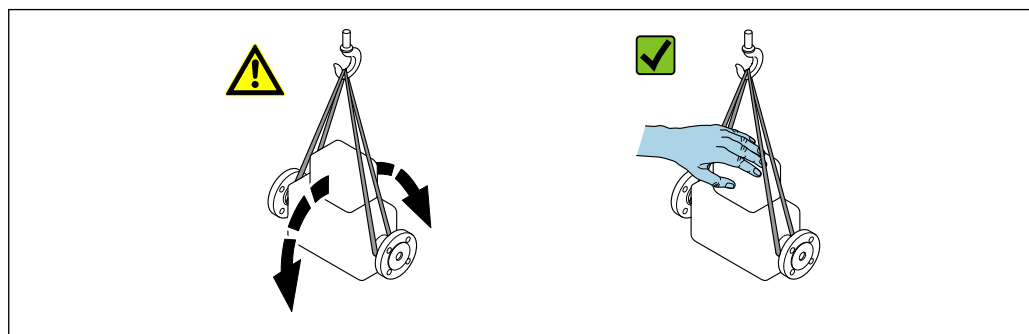

### 5.2.2 Измерительные приборы с проушинами для подъема

#### **▲ ВНИМАНИЕ**

**Специальные инструкции по транспортировке приборов, оснащенных проушинами для подъема**

- ▶ Для транспортировки прибора используйте только проушины для подъема, закрепленные на приборе или фланцах.
- ▶ В любой ситуации прибор должен быть закреплен не менее чем за две проушины.

### 5.2.3 Транспортировка с использованием вилочного погрузчика

При применении деревянных ящиков для транспортировки конструкция пола позволяет осуществлять погрузку с широкой или узкой стороны с помощью вилочного погрузчика.

## 5.3 Утилизация упаковки

Все упаковочные материалы экологически безопасны и на 100 % пригодны для вторичного использования.

- Наружная упаковка прибора:  
Полимерная стретч-пленка, соответствующая директиве EC 2002/95/EC (RoHS).
- Упаковка:
  - Деревянный ящик, обработанный в соответствии с ISPM 15, что подтверждается логотипом IPPC;
  - Картонная коробка, соответствующая европейским правилам упаковки 94/62EC. Пригодность для повторной переработки подтверждена символом RESY.
- Материалы для перемещения и фиксации:
  - Одноразовый пластмассовый поддон
  - Пластмассовые накладки;
  - Пластмассовые клейкие полоски.
- Фильтрующий материал:  
Бумажные вкладки.

## 6 Монтаж

### 6.1 Условия монтажа

#### 6.1.1 Монтажная позиция

##### Место монтажа

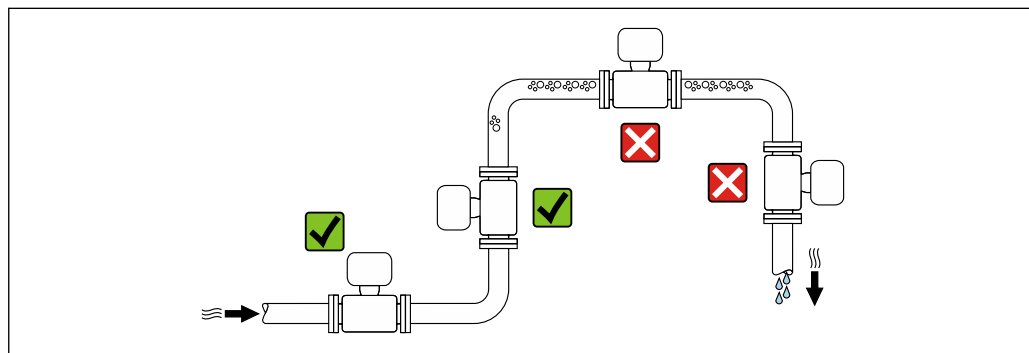

A0028772

Скапливание пузырьков газа в измерительной трубе может привести к увеличению погрешности измерения. Поэтому не допускается монтаж измерительной системы в следующих точках трубопровода:

- В самой высокой точке трубопровода.
- Непосредственно перед свободным сливом из спускной трубы.

##### Монтаж в спускных трубах

Следующие варианты монтажа допускают установку расходомера в вертикальном трубопроводе. Использование ограничителей трубопровода или диафрагмы с поперечным сечением меньше номинального диаметра позволяет предотвратить опорожнение трубопровода и датчика в ходе измерения.

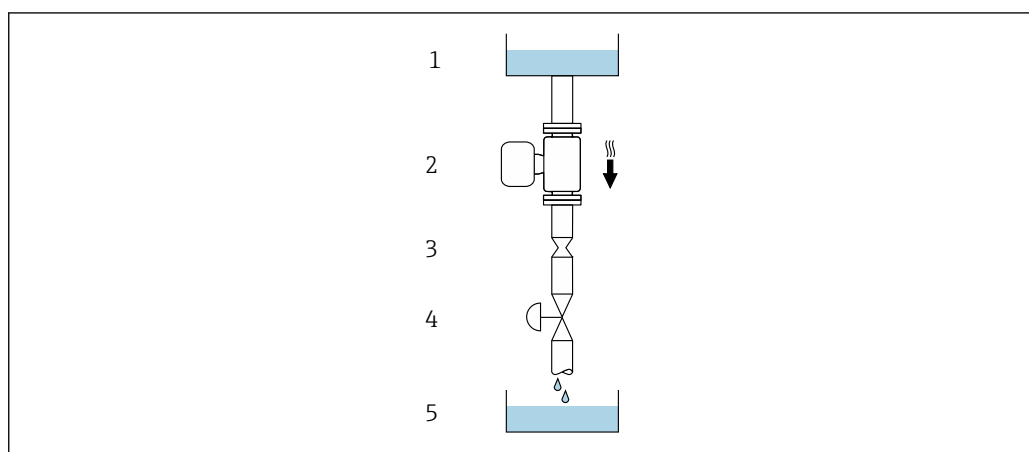

A0028773



4 Монтаж в трубопроводе с нисходящим потоком (например, для дозирования)

- 1 Питающий резервуар
- 2 Датчик
- 3 Плоская диафрагма, ограничитель трубопровода
- 4 Клапан
- 5 Дозировочный резервуар

| DN   |        | Диаметр: плоская диафрагма, ограничитель трубопровода |        |
|------|--------|---|--------|
| (мм) | (дюйм) | (мм)  | (дюйм) |
| 8    | 3/8    | 6   | 0,24   |
| 15   | 1/2    | 10  | 0,40   |
| 25   | 1      | 14  | 0,55   |
| 40   | 1 1/2  | 22  | 0,87   |
| 50   | 2      | 28  | 1,10   |

### Монтажные позиции

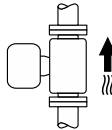
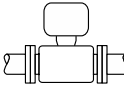
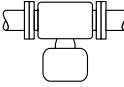
Для правильного монтажа датчика убедитесь в том, что направление стрелки на заводской табличке датчика совпадает с направлением потока измеряемой среды (в трубопроводе).

| Монтажные позиции |  | Рекомендация   |  |
|-------------------|--|--|--|
| <b>A</b>          | Вертикальная ориентация                                    | <br>A0015591   | ☑☑ <sup>1)</sup>                               |
| <b>B</b>          | Горизонтальная ориентация, преобразователь направлен вверх | <br>A0015589  | ☑☑ <sup>2)</sup><br>Исключения:<br>→ ☑ 5, ☑ 25 |
| <b>C</b>          | Горизонтальная ориентация, преобразователь направлен вниз  | <br>A0015590 | ☑☑ <sup>3)</sup><br>Исключения:<br>→ ☑ 5, ☑ 25 |
| <b>D</b>          | Горизонтальная ориентация, преобразователь направлен вбок  | <br>A0015592 | ☑☑   |

- 1) Такая монтажная позиция рекомендуется для обеспечения автоматического опорожнения.
- 2) В областях применения с низкими рабочими температурами возможно понижение температуры окружающей среды. Для поддержания температуры окружающей среды не ниже минимально допустимой для преобразователя рекомендуется такая монтажная позиция прибора.
- 3) В областях применения с высокими рабочими температурами процесса возможно повышение температуры окружающей среды. Для поддержания температуры окружающей среды не выше максимально допустимой для преобразователя рекомендуется такая монтажная позиция прибора.

Если датчик устанавливается горизонтально и с изогнутой измерительной трубкой, то положение датчика следует выбрать в соответствии со свойствами жидкости.



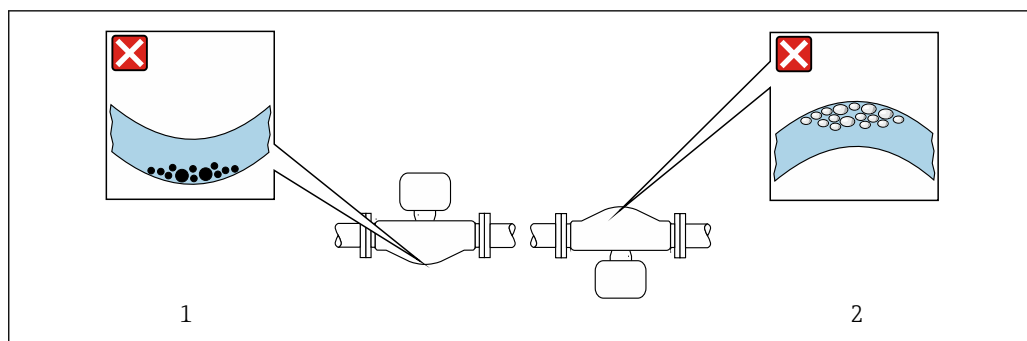

A0028774

#### 5 Монтажная позиция датчика с изогнутой измерительной трубкой

- 1 Эта монтажная позиция не рекомендуется для работы с жидкостями, переносящими твердые частицы: риск скопления твердых частиц
- 2 Эта монтажная позиция не рекомендуется для работы с жидкостями со свободным газом: риск скопления газа

### Входные и выходные участки

Если кавитация не возникает, принимать специальные меры для устранения возможной турбулентности из-за фитингов (клапаны, колена, Т-образные участки и т. д.) не требуется → 26.

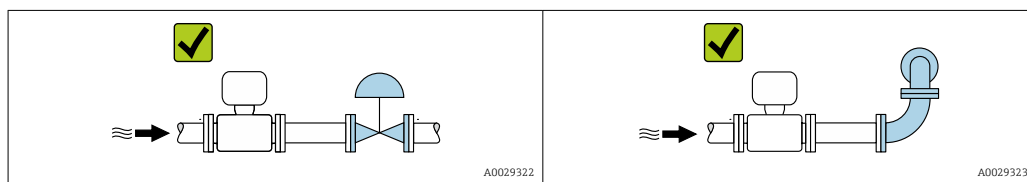

A0029322

A0029323

#### Размеры для установки

Данные о размерах и монтажных расстояниях прибора приведены в разделе «Механическая конструкция» документа «Техническая информация».

## 6.1.2 Требования к условиям окружающей среды и технологического процесса

### Диапазон температур окружающей среды

|                             |   |
|-----------------------------|---|
| Измерительный прибор        | <ul style="list-style-type: none"> <li>■ <math>-40</math> до <math>+60</math> °C (<math>-40</math> до <math>+140</math> °F)</li> <li>■ Код заказа «Доп. испытания, сертификат», опция JP: <math>-50</math> до <math>+60</math> °C (<math>-58</math> до <math>+140</math> °F)</li> </ul> |
| Читаемость местного дисплея | <p><math>-20</math> до <math>+60</math> °C (<math>-4</math> до <math>+140</math> °F)</p> <p>При температурах, выходящих за пределы этого диапазона, читаемость дисплея может понизиться.</p>  |

**i** Зависимость температуры окружающей среды от температуры рабочей среды → 202

- ▶ При эксплуатации вне помещений:  
Предотвратите попадание на прибор прямых солнечных лучей, особенно в регионах с жарким климатом.

**i** Защитный козырек от атмосферных явлений можно заказать в Endress+Hauser.  
→ 183.

### Давление в системе

Важно не допускать возникновения кавитации, а также высвобождения газа, содержащегося в жидкости.

Кавитация возникает при падении давления ниже уровня давления паров:

- В жидкостях с низкой точкой кипения (таких как углеводороды, растворители, сжиженные газы);
  - Во всасывающих трубопроводах.
- Убедитесь в том, что давление в системе достаточно высоко для предотвращения кавитации и выделения газов.

С этой целью рекомендуется установка в следующих местах:

- В самой низкой точке вертикального трубопровода;
- По направлению потока после насосов (отсутствует опасность образования вакуума).

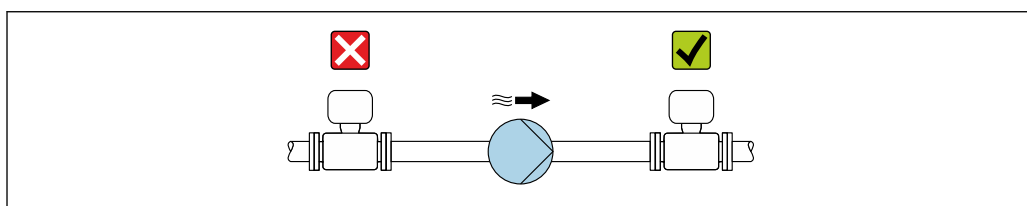

A0028777

### Теплоизоляция

При работе с некоторыми жидкостями очень важно свести передачу тепла от датчика к преобразователю до низкого уровня. Для обеспечения требуемой теплоизоляции можно использовать широкий спектр материалов.

Следующие исполнения прибора рекомендуются для исполнения с теплоизоляцией.

Исполнение с удлинительной шейкой для теплоизоляции:

код заказа «Опция датчика», опция CG с удлинительной шейкой длиной 105 мм (4,13 дюйм).

### УВЕДОМЛЕНИЕ

#### Перегрев электроники под влиянием теплоизоляции!

- Рекомендованное монтажное положение: горизонтальный монтаж, корпус преобразователя направлен вниз.
- Не используйте изоляцию для корпуса преобразователя.
- Максимально допустимая температура снизу корпуса преобразователя: 80 °C (176 °F)
- Теплоизоляция с открытой удлинительной шейкой: для обеспечения оптимального рассеивания тепла рекомендуется не покрывать удлинительную шейку теплоизоляцией.

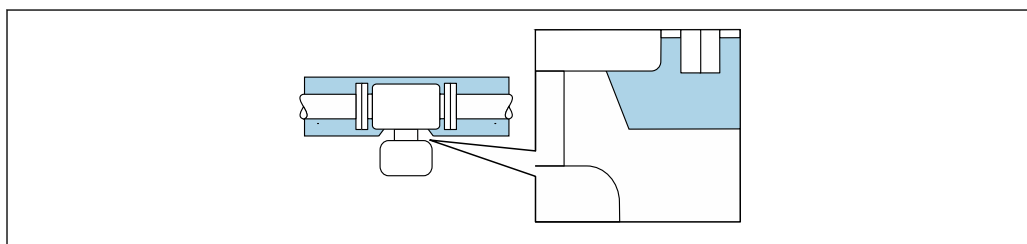

A0034391

6 Теплоизоляция с открытой удлинительной шейкой

## Обогрев

### УВЕДОМЛЕНИЕ

#### Возможность перегрева электронного модуля вследствие повышения температуры окружающей среды!

- ▶ Соблюдайте ограничения в отношении максимальной допустимой температуры окружающей среды для преобразователя .
- ▶ В зависимости от температуры жидкости учитывайте требования к ориентации прибора при установке .

### УВЕДОМЛЕНИЕ

#### Опасность перегрева при обогреве

- ▶ Убедитесь в том, что температура в нижней области корпуса преобразователя не превышает 80 °C (176 °F).
- ▶ Убедитесь в том, что в области горловины преобразователя обеспечена достаточная конвекция.
- ▶ Убедитесь в том, что достаточно большая площадь шейки преобразователя остается непокрытой. непокрытая область играет роль радиатора и защищает электронику от перегрева и переохлаждения.
- ▶ При использовании в потенциально взрывоопасных средах изучите информацию, приведенную для прибора в специальной документации по взрывозащите. Детальная информация по таблицам температур приведена в отдельном документе: указания по технике безопасности (XA).

#### Способы обогрева

Если для той или иной жидкости необходимо предотвратить теплотери на датчике, можно применять следующие способы обогрева.

- Электрический обогрев, например с помощью ленточных нагревателей.
- Посредством трубопроводов, в которых циркулирует горячая вода или пар.
- С помощью нагревательных рубашек.

## Вибрации

Благодаря высокой частоте колебаний измерительных труб, вибрация технологической установки не мешает правильному функционированию измерительной системы.

## 6.1.3 Специальные инструкции по монтажу

### Возможность слива

В случае вертикальной ориентации измерительные трубки могут осушаться полностью, благодаря чему предотвращается скопление твердых частиц внутри них.

### Санитарная совместимость

- i
 При монтаже в гигиенических условиях применения обратитесь к сведениям, приведенным в разделе «Сертификаты и нормативы/гигиеническая совместимость» →  213
- Для измерительных приборов с кодом заказа для позиции «Корпус», опция В («Нержавеющая сталь»), для уплотнения крышки присоединительном корпусе следует завернуть ее усилием руки, а затем повернуть еще на 45° (соответствует моменту затяжки 15 Н·м).

### Крепление с помощью крепежного зажима для гигиенического соединения

Специально устанавливать дополнительную опору датчика с точки зрения рабочих характеристик не требуется. Если такая дополнительная опора необходима ввиду условий монтажа, следует обратить внимание на приведенные ниже размеры.

Крепежный зажим должен иметь футеровку в области между зажимом и измерительным прибором.

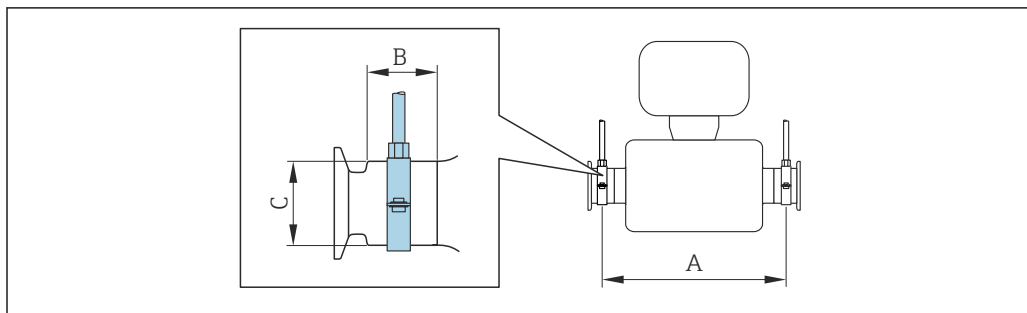

A0030298

| DN   |        | A    |        | B    |        | C    |        |
|------|--------|------|--------|------|--------|------|--------|
| [мм] | [дюйм] | [мм] | [дюйм] | [мм] | [дюйм] | [мм] | [дюйм] |
| 8    | 3/8    | 298  | 11,73  | 33   | 1,3    | 28   | 1,1    |
| 15   | 1/2    | 402  | 15,83  | 33   | 1,3    | 28   | 1,1    |
| 25   | 1      | 542  | 21,34  | 33   | 1,3    | 38   | 1,5    |
| 40   | 1 1/2  | 658  | 25,91  | 36,5 | 1,44   | 56   | 2,2    |
| 50   | 2      | 772  | 30,39  | 44,1 | 1,74   | 75   | 2,95   |

### Коррекция нулевой точки

Все измерительные приборы откалиброваны с использованием самых современных технологий. Калибровка осуществляется в нормальных условиях → 197. Ввиду этого, коррекция нулевой точки на месте эксплуатации, как правило, не требуется.

На основе опыта можно утверждать, что коррекцию нулевой точки рекомендуется выполнять только в следующих случаях:

- Для достижения максимальной точности измерения при малых значениях расхода.
- В случае экстремальных рабочих условий процесса (например, при очень высокой температуре процесса или высокой вязкости жидкости).

### Защитный козырек

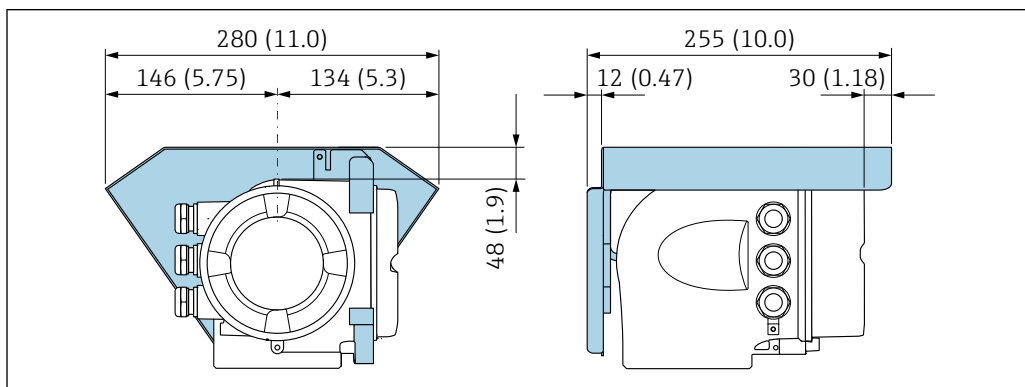

A0029553

7 Единица измерения – мм (дюйм)

## 6.2 Монтаж измерительного прибора

### 6.2.1 Необходимые инструменты

#### Для датчика

Для монтажа фланцев и других присоединений к технологическому оборудованию: соответствующие монтажные инструменты

### 6.2.2 Подготовка измерительного прибора

1. Удалите всю оставшуюся транспортную упаковку.
2. Снимите с датчика все защитные крышки и колпачки.
3. Снимите наклейку с крышки отсека электронного модуля.

### 6.2.3 Монтаж измерительного прибора

#### **⚠ ОСТОРОЖНО**

**Плохое уплотнение в месте присоединения к процессу представляет опасность!**

- ▶ Убедитесь в том, что внутренний диаметр прокладок больше или равен внутреннему диаметру присоединений к процессу и трубопровода.
- ▶ Убедитесь в том, что уплотнения чистые и на них нет повреждений.
- ▶ Закрепите уплотнения должным образом.

1. Убедитесь в том, что стрелка на заводской табличке датчика совпадает с направлением потока среды.
2. Установите измерительный прибор или разверните корпус преобразователя таким образом, чтобы кабельные вводы не были направлены вверх.

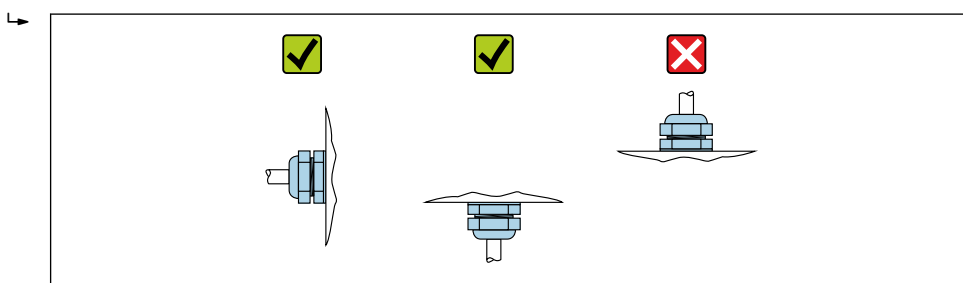

A0029263

### 6.2.4 Поворот корпуса преобразователя

Для обеспечения доступа к клеммному отсеку или модулю дисплея можно повернуть корпус преобразователя.

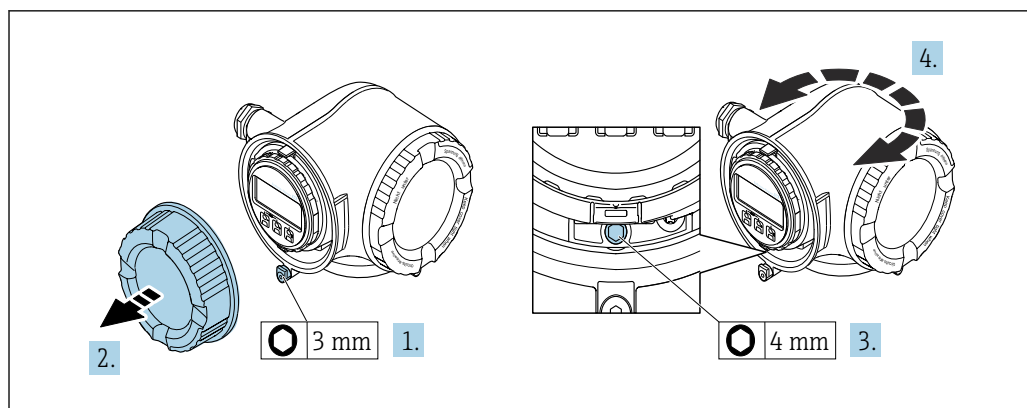

A0029993

1. В зависимости от исполнения прибора: освободите зажим крышки клеммного отсека.
2. Отверните крышку клеммного отсека.
3. Ослабьте крепежный винт.
4. Поверните корпус в требуемое положение.
5. Плотно затяните зажимной винт.
6. Закрутите крышку клеммного отсека.
7. В зависимости от исполнения прибора: зафиксируйте зажим крышки клеммного отсека.

### 6.2.5 Поворот дисплея

Для улучшения читаемости и повышения удобства модуль дисплея можно повернуть.

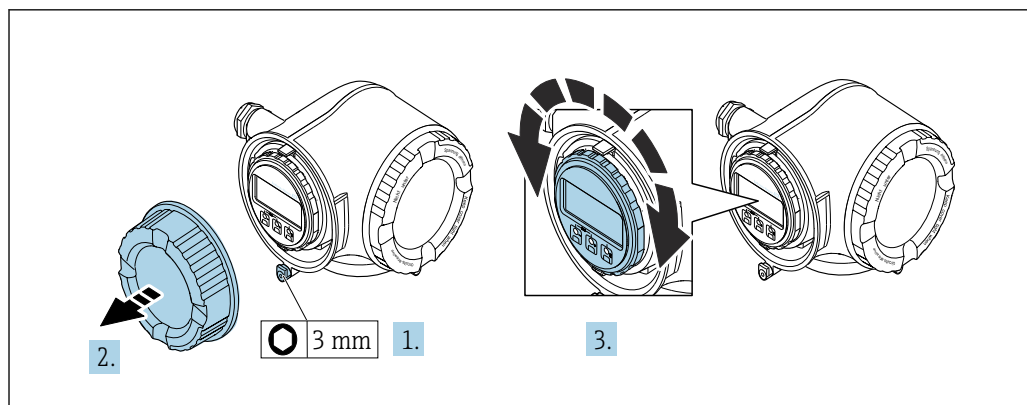

A0030035

1. В зависимости от исполнения прибора: освободите зажим крышки клеммного отсека.
2. Отверните крышку клеммного отсека.
3. Поверните дисплей в требуемое положение: макс.  $8 \times 45^\circ$  в любом направлении.
4. Закрутите крышку клеммного отсека.
5. В зависимости от исполнения прибора: зафиксируйте зажим крышки клеммного отсека.

### 6.3 Проверка после монтажа

|  |                          |
|--|--------------------------|
| Не поврежден ли прибор (внешний осмотр)?   | <input type="checkbox"/> |
| Измерительный прибор соответствует техническим характеристикам точки измерения?<br>Пример:<br><ul style="list-style-type: none"> <li>▪ Температура процесса → 202</li> <li>▪ Рабочее давление (см. раздел «Кривые зависимости температура/давление» документа «Техническое описание»)</li> <li>▪ Температура окружающей среды</li> <li>▪ Диапазон измерения</li> </ul> | <input type="checkbox"/> |
| Выбрана правильная ориентация датчика ?<br><ul style="list-style-type: none"> <li>▪ Соответствие типу датчика</li> <li>▪ Соответствие температуре среды</li> <li>▪ Соответствие свойствам среды (выделение газов, содержание твердых частиц)</li> </ul>  | <input type="checkbox"/> |
| Стрелка на заводской табличке датчика соответствует направлению потока жидкости в трубопроводе → 24?   | <input type="checkbox"/> |
| Выполнена правильная маркировка и идентификация точки измерения (внешний осмотр)?  | <input type="checkbox"/> |
| Прибор защищен должным образом от осадков и прямых солнечных лучей?  | <input type="checkbox"/> |
| Надежно ли затянуты крепежный винт и фиксатор?   | <input type="checkbox"/> |

## 7 Электрическое подключение

### УВЕДОМЛЕНИЕ

На данном измерительном приборе не предусмотрен встроенный автоматический выключатель.

- ▶ Поэтому необходимо обеспечить наличие подходящего реле или автоматического выключателя питания для быстрого отключения линии электроснабжения от сети.
- ▶ Измерительный прибор снабжен предохранителем; тем не менее, при монтаже системы необходимо предусмотреть дополнительную защиту от чрезмерного тока (макс. 10 А).

### 7.1 Условия подключения

#### 7.1.1 Необходимые инструменты

- Для кабельных вводов: используйте соответствующие инструменты
- Для крепежного зажима: шестигранный ключ 3 мм
- Устройство для зачистки проводов
- При использовании многожильных кабелей: инструмент для обжима втулок на концах проводов
- Для отсоединения кабеля от клемм: шлицевая отвертка  $\leq 3$  мм (0,12 дюйм)

#### 7.1.2 Требования к соединительному кабелю

Соединительные кабели, предоставляемые заказчиком, должны соответствовать следующим требованиям.

##### Электрическая безопасность

В соответствии с применимыми федеральными/национальными нормами.

##### Кабель защитного заземления

Кабель  $\geq 2,08$  мм<sup>2</sup> (14 AWG)

Сопротивление заземления должно быть меньше 1 Ом.

##### Разрешенный диапазон температуры

- Необходимо соблюдать инструкции по монтажу, которые применяются в стране установки.
- Кабели должны быть пригодны для работы при предполагаемой минимальной и максимальной температуре.

##### Кабель питания

Подходит стандартный кабель.

##### Сигнальный кабель

*FOUNDATION Fieldbus*

Витой двужильный экранированный кабель.



Для получения дополнительной информации о планировании и установке сетей FOUNDATION Fieldbus см. следующие документы:

- Руководство по эксплуатации «Обзор FOUNDATION Fieldbus» (BA00013S)
- Руководство по FOUNDATION Fieldbus
- МЭК 61158-2 (MBP)



*Токовый выход 0/4...20 мА*

Подходит стандартный кабель.

*Импульсный/частотный /релейный выход*

Подходит стандартный кабель.

*Релейный выход*

Подходит стандартный кабель.

*Токовый вход 0/4...20 мА*

Подходит стандартный кабель.

*Входной сигнал состояния*

Подходит стандартный кабель.

### Диаметр кабеля

- Поставляемые кабельные вводы:  
M20 × 1,5 с кабелем диаметром 6 до 12 мм (0,24 до 0,47 дюйм).
- Пружинные клеммы: пригодны для обычных жил и жил с наконечниками.  
Площадь поперечного сечения проводника: 0,2 до 2,5 мм<sup>2</sup> (24 до 12 AWG).

### Требования к соединительному кабелю – блок выносного дисплея DKX001

*Соединительный кабель, опционально*

Кабель поставляется в зависимости от опции заказа.

- Код заказа для измерительного прибора: код заказа **030** «Дисплей, управление», опция **О**  
или
- Код заказа для измерительного прибора: код заказа **030** «Дисплей, управление», опция **М**  
и
- Код заказа для DKX001: код заказа **040** «Кабель», опция **А, В, D, Е**.

|   |  |
|---|--|
| <b>Стандартный кабель</b>               | Кабель ПВХ 2 × 2 × 0,34 мм <sup>2</sup> (22 AWG) с общим экраном (2 витых пары с разделением)  |
| <b>Огнестойкость</b>                    | В соответствии с DIN EN 60332-1-2  |
| <b>Устойчивость к воздействию масел</b> | В соответствии с DIN EN 60811-2-1  |
| <b>Экранирование</b>                    | Луженая медная оплетка, оптическое покрытие ≥ 85 %   |
| <b>Емкость: жила/экран</b>              | ≤ 200 пФ/м   |
| <b>L/R</b>                              | ≤ 24 мкГн/Ом   |
| <b>Доступная длина кабеля</b>           | 5 м (15 фут)/10 м (35 фут)/20 м (65 фут)/30 м (100 фут)  |
| <b>Рабочая температура</b>              | При монтаже в стационарном положении: -50 до +105 °С (-58 до +221 °F); с сохранением подвижности кабеля: -25 до +105 °С (-13 до +221 °F) |

*Стандартный кабель – кабель под потребности заказчика*

Кабель не входит в комплект поставки и должен обеспечиваться заказчиком (макс. до 300 м (1 000 фут)) для следующих опций заказа:

Код заказа для DKX001: код заказа **040** для опции «Кабель» **1** «Нет, обеспечивается заказчиком, макс. 300 м»

В качестве соединительного кабеля можно использовать стандартный кабель.

|                            |   |
|----------------------------|---|
| <b>Стандартный кабель</b>  | 4 жилы (2 пары); витые с общим экраном                  |
| <b>Экранирование</b>       | Луженая медная оплетка, оптическое покрытие $\geq 85\%$ |
| <b>Емкость: жила/экран</b> | Максимум 1 000 нФ для зоны 1, класс I, раздел 1         |
| <b>L/R</b>                 | Максимум 24 мкГн/Ом для зоны 1, класс I, раздел 1       |
| <b>Длина кабеля</b>        | Максимум 300 м (1 000 фут), см. следующую таблицу       |



| <b>Поперечное сечение</b>     | <b>Макс. длина кабеля для эксплуатации в невзрывоопасных зонах, взрывоопасных зонах, зона 2, класс I, раздел 2, взрывоопасных зонах, зона 1, класс I, раздел 1</b> |
|-------------------------------|--|
| 0,34 мм <sup>2</sup> (22 AWG) | 80 м (270 фут)   |
| 0,50 мм <sup>2</sup> (20 AWG) | 120 м (400 фут)  |
| 0,75 мм <sup>2</sup> (18 AWG) | 180 м (600 фут)  |
| 1,00 мм <sup>2</sup> (17 AWG) | 240 м (800 фут)  |
| 1,50 мм <sup>2</sup> (15 AWG) | 300 м (1 000 фут)  |

### 7.1.3 Назначение клемм

#### Преобразователь: сетевое напряжение, вход/выходы

Назначение клемм входов и выходов зависит от конкретного заказанного исполнения прибора. Описание назначения клемм конкретного прибора располагается на наклейке в крышке клеммного отсека.

| Сетевое напряжение                                     |       | Вход/выход 1 |        | Вход/выход 2 |        | Вход/выход 3 |        |
|--|-------|--------------|--------|--------------|--------|--------------|--------|
| 1 (+)  | 2 (-) | 26 (A)       | 27 (B) | 24 (+)       | 25 (-) | 22 (+)       | 23 (-) |
| Назначение клемм прибора: наклейка на клеммной крышке. |       |              |        |              |        |              |        |

 Назначение клемм дистанционного дисплея и устройства управления →  40.

### 7.1.4 Разъемы прибора

 Разъемы приборов запрещается использовать во взрывоопасных зонах!

#### Код заказа «Вход; выход 1», опция SA «FOUNDATION Fieldbus»

| Код заказа<br>«Электроподключение» | Кабельный ввод/соединение  |   |
|------------------------------------|----------------------------|---|
|                                    | 2                          | 3 |
| M, 3, 4, 5                         | Разъем на кабель 7/8 дюйма | - |

### 7.1.5 Назначение контактов разъема прибора

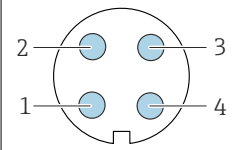
|  | Кон такт | Назначение   | Кодировка | Разъем/гнездо |
|---|----------|--------------|-----------|---------------|
|   | 1        | +            | Сигнал +  | A             |
| 2   | -        | Сигнал -     |           |               |
| 3   |          | Заземление   |           |               |
| 4   |          | Не присвоено |           |               |

### 7.1.6 Экранирование и заземление

Оптимальная электромагнитная совместимость (ЭМС) системы Fieldbus обеспечивается только в том случае, если компоненты системы, в частности кабели, экранированы, причем экран должен максимально покрывать компонент. Идеальное покрытие экрана составляет 90 %.

1. Для обеспечения оптимальной электромагнитной защиты следует выполнить как можно более частое подключение экрана к базовому заземлению.
2. В целях взрывозащиты рекомендуется применять распределенное заземление.

Для выполнения обоих требований в системе Fieldbus возможны три разных типа экранирования:

- Экранирование на обоих концах;
- Одностороннее экранирование со стороны питания с емкостной оконечной нагрузкой на полевом приборе;
- Одностороннее экранирование со стороны питания.

На основе опыта можно утверждать, что наилучшие результаты по электромагнитной совместимости достигаются, как правило, в случае монтажа с экраном только на одном конце на стороне подачи напряжения (без емкостной оконечной нагрузки на полевом приборе). Для работы без ограничений при наличии электромагнитных помех необходимо принять соответствующие меры с точки зрения проводных подключений к вводам. Эти меры учтены в конструкции прибора. При этом гарантируется функционирование под воздействием переменных помех согласно NAMUR NE21.

1. Во время монтажа соблюдайте национальные требования и правила в отношении монтажа.
2. При наличии значительной разности потенциалов между различными точками заземления:  
Подключайте непосредственно к базовому заземлению только одну точку экрана.
3. В системах без выравнивания потенциалов:  
Экран кабеля системы Fieldbus должен быть заземлен только с одной стороны, например на блоке питания Fieldbus или на барьере искрозащиты.

**УВЕДОМЛЕНИЕ**

**В системах без выравнивания потенциалов многократное заземление экрана кабеля вызывает уравнивательные токи промышленной частоты!**

Повреждение экрана шины.

- ▶ Для заземления экран шины необходимо подключать только к местному заземлению или защитному заземлению с одного конца.
- ▶ Неподключенный экран необходимо изолировать.

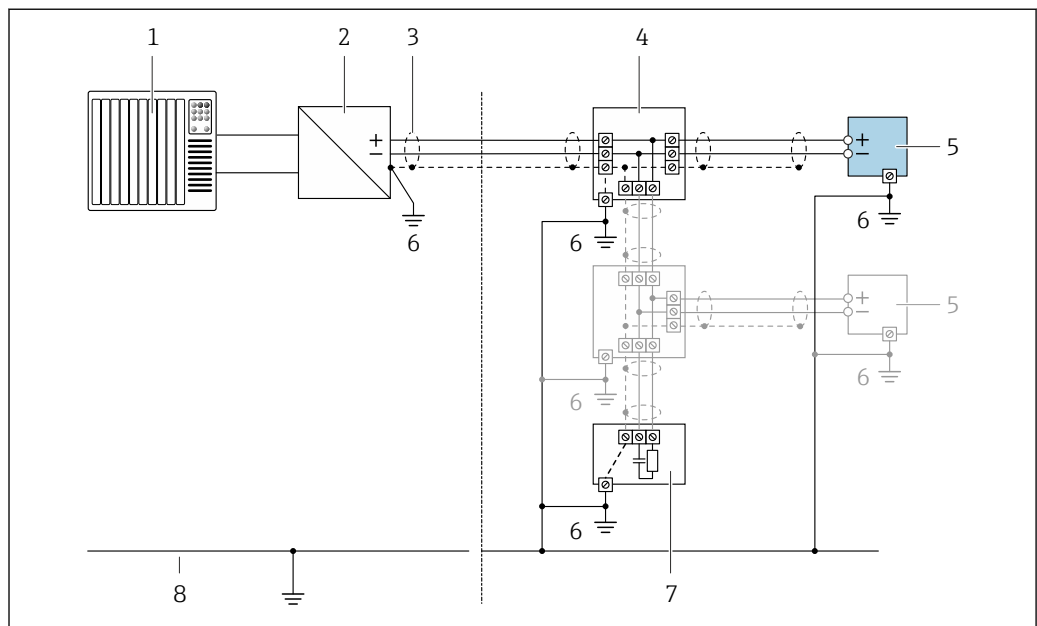

8 Пример подключения для FOUNDATION Fieldbus

- 1 Система управления (например, ПЛК)
- 2 Стабилизатор питания (FOUNDATION Fieldbus)
- 3 Экран кабеля: для выполнения требований по ЭМС необходимо заземление экрана кабеля с обоих концов; соблюдайте спецификацию кабелей
- 4 Т-образная распределительная коробка
- 5 Измерительный прибор
- 6 Местное заземление
- 7 Оконечная нагрузка шины
- 8 Проводник выравнивания потенциалов

## 7.1.7 Подготовка измерительного прибора

### УВЕДОМЛЕНИЕ

#### Недостаточное уплотнение корпуса!

Возможно существенное снижение технической надежности измерительного прибора.

- ▶ Используйте подходящие кабельные уплотнители, соответствующие требуемой степени защиты.

1. Если установлена заглушка, удалите ее.
2. При поставке измерительного прибора без кабельных уплотнений: Подберите подходящее кабельное уплотнение для соответствующего соединительного кабеля.
3. При поставке измерительного прибора с кабельными уплотнениями: См. требования к соединительному кабелю →  32.

## 7.2 Подключение измерительного прибора

### УВЕДОМЛЕНИЕ

#### Ограничение электрической безопасности в результате некорректного подключения!

- ▶ Работа по электрическому подключению должна выполняться только квалифицированными специалистами.
- ▶ Обеспечьте соблюдение федеральных/национальных норм и правил.
- ▶ Обеспечьте соблюдение местных правил техники безопасности на рабочем месте.
- ▶ Перед подсоединением дополнительных кабелей всегда подключайте сначала защитное заземление ⊕.
- ▶ При использовании в потенциально взрывоопасных средах изучите информацию, приведенную для прибора в специальной документации по взрывозащите.

### 7.2.1 Подключение преобразователя

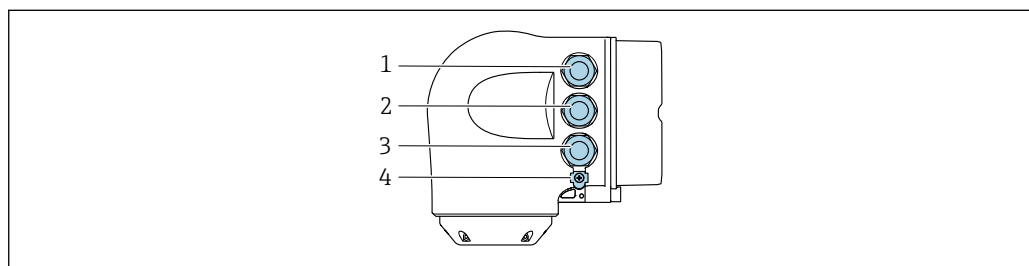

A0026781

- 1 Подключение клеммы для сетевого напряжения
- 2 Подключение клеммы для передачи сигнала, ввод/вывод
- 3 Подключение клеммы для передачи сигнала, ввод/вывод или для подключения к сети через сервисный интерфейс (CDI-RJ45); опционально: подключение внешней антенны WLAN или дистанционного дисплея и устройства управления DKX001
- 4 Защитное заземление (PE)

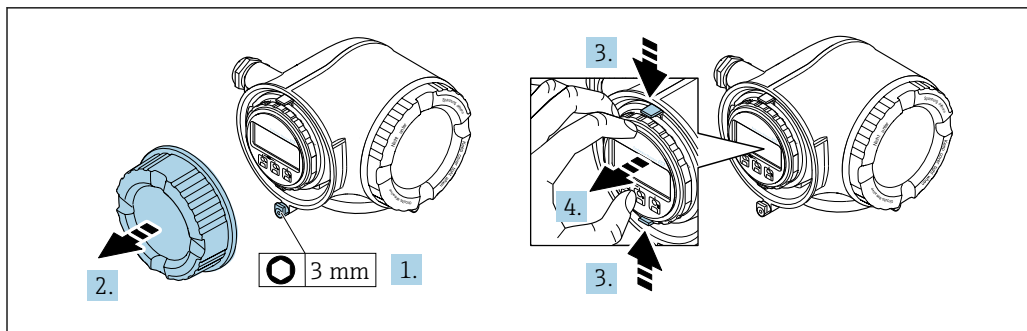

A0029813

1. Ослабьте зажим крышки клеммного отсека.
2. Отверните крышку клеммного отсека.
3. Сожмите выступы держателя модуля дисплея.
4. Снимите держатель модуля дисплея.

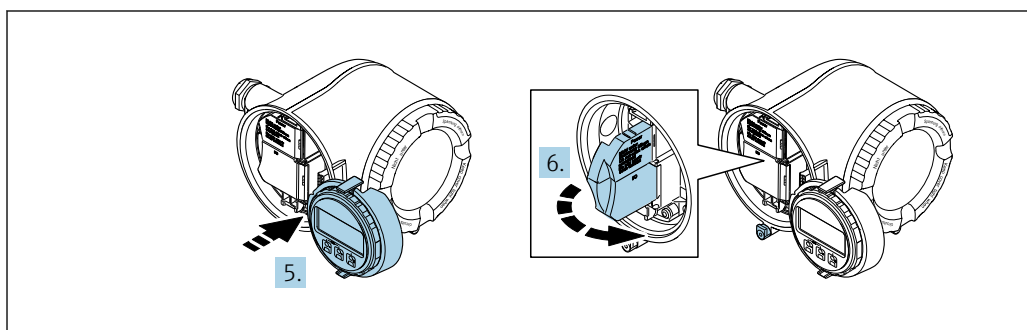

A0029814

5. Присоедините держатель к краю отсека электронного модуля.
6. Откройте крышку клеммного отсека.

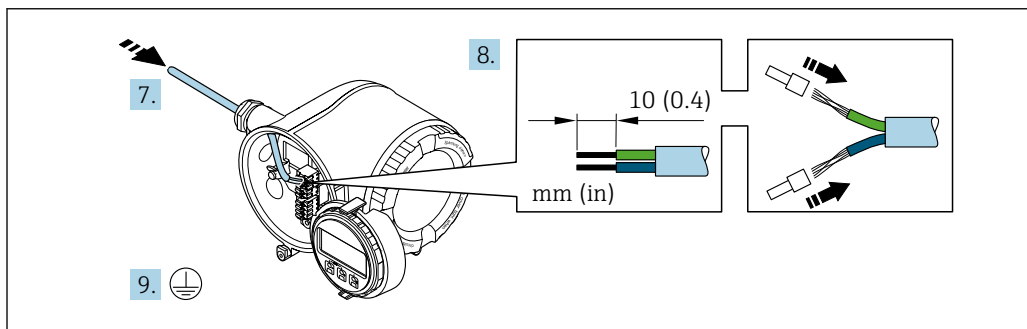

A0029815

7. Протолкните кабель через кабельный ввод. Чтобы обеспечить непроницаемое уплотнение, не удаляйте уплотнительное кольцо из кабельного ввода.
8. Зачистите концы проводов. При использовании многожильных кабелей закрепите на концах обжимные втулки.
9. Подключите защитное заземление.

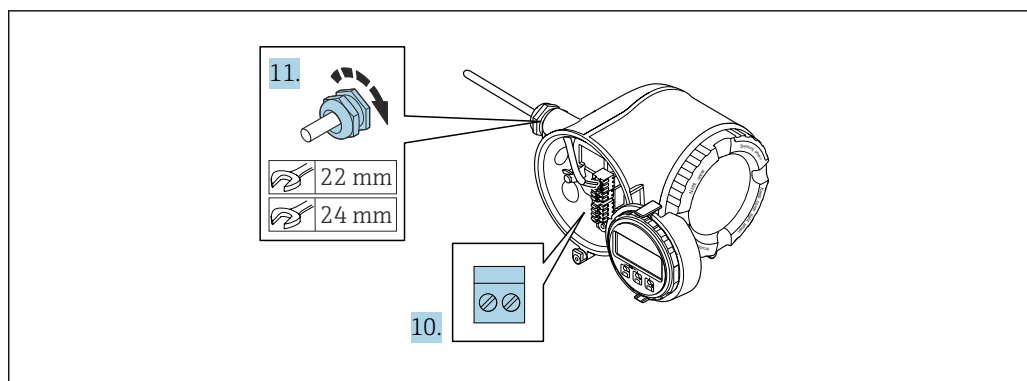

A0029816

10. Подсоедините кабель в соответствии с назначением клемм .
  - ↳ **Назначение контактов сигнального кабеля:** Назначение контактов данного прибора приведено на наклейке, находящейся на крышке клеммного отсека.
  - Назначение контактов питания:** Наклейка на крышке клеммного отсека или → 35.
11. Плотно затяните кабельные вводы.
  - ↳ На этом процесс подключения кабеля завершен.
12. Закройте крышку клеммного отсека.
13. Установите держатель модуля дисплея в отсек электронного модуля.
14. Закрутите крышку клеммного отсека.
15. Затяните зажим крышки клеммного отсека.

#### Отсоединение кабеля

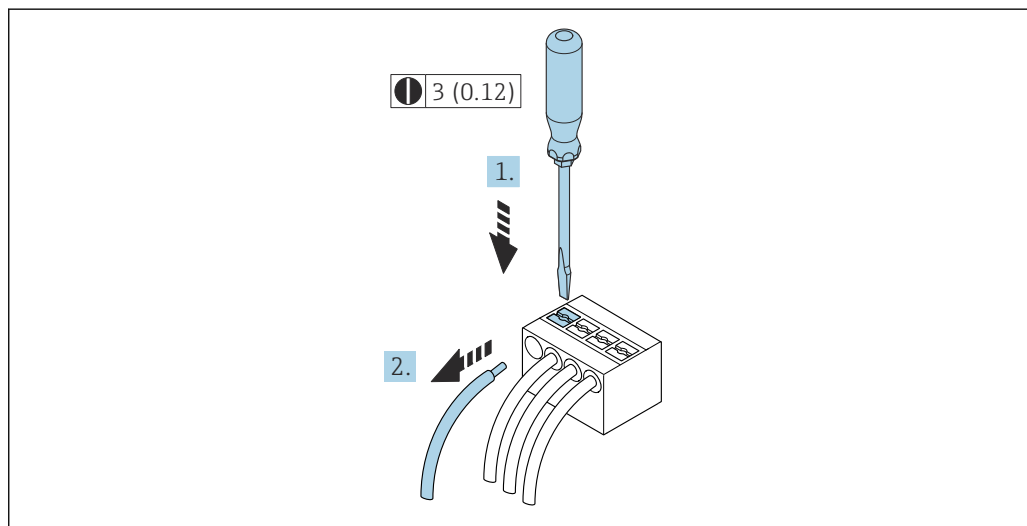

A0029598

9    Единица измерения, мм (дюйм)

1. Для отсоединения кабеля от клеммы разожмите проем между двумя отверстиями клеммы с помощью шлицевой отвертки,
2. одновременно вытягивая кабель из клеммы.

## 7.2.2 Подключение дистанционного дисплея и устройства управления DKX001

**i** Дистанционный дисплей и устройство управления DKX001 доступны в качестве опции →  183.

- Дистанционный дисплей и устройство управления DKX001 доступны только для следующих исполнений корпуса: код заказа для параметра «Корпус»: опция А «Алюминий, с покрытием».
- Если дистанционный дисплей и устройство управления DKX001 заказываются непосредственно с измерительным прибором, последний всегда поставляется с фальш-панелью. В этом случае индикация или управление на преобразователе невозможны.
- В случае заказа оборудования по отдельности дистанционный дисплей и устройство управления DKX001 будет невозможно подключить одновременно с имеющимся дисплеем измерительного прибора. К преобразователю можно будет одновременно подключить только один дисплей или устройство управления.

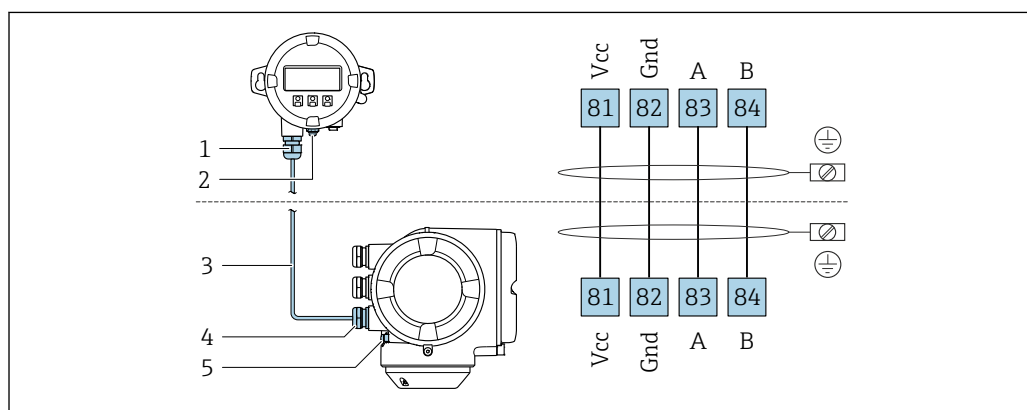

A0027518

- 1 Дистанционный дисплей и устройство управления DKX001
- 2 Защитное заземление (PE)
- 3 Соединительный кабель
- 4 Измерительный прибор
- 5 Защитное заземление (PE)

## 7.3 Обеспечение выравнивания потенциалов

### 7.3.1 Требования

Принятие специальных мер по выравниванию потенциалов не требуется.



## 7.4 Специальные инструкции по подключению

### 7.4.1 Примеры подключения

#### FOUNDATION Fieldbus

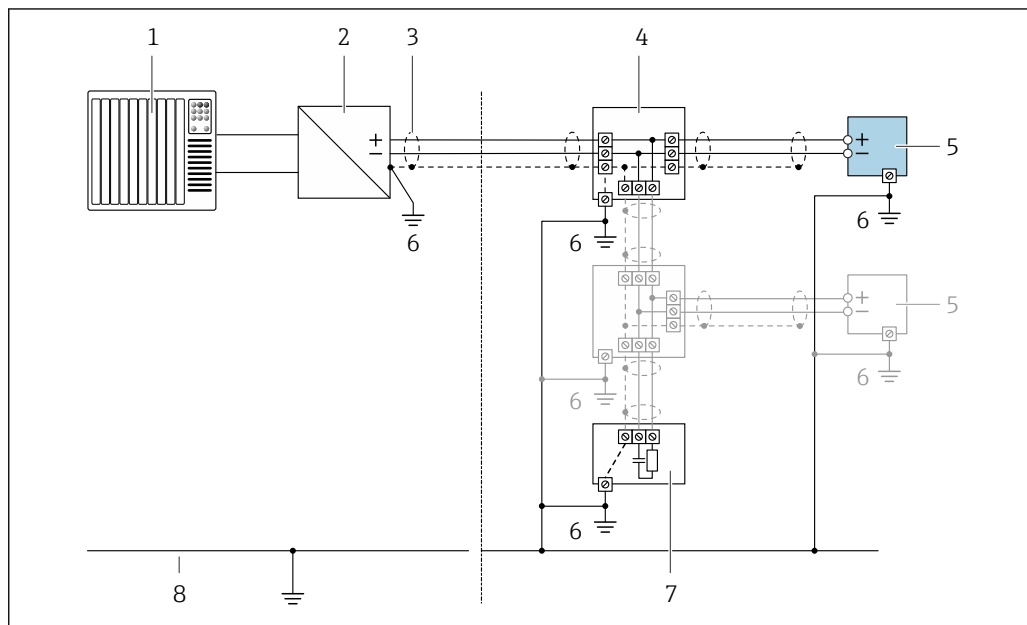

A0028768

10 Пример подключения для FOUNDATION Fieldbus

- 1 Система управления (например, ПЛК)
- 2 Стабилизатор напряжения (FOUNDATION Fieldbus)
- 3 Экран кабеля заземляется с одного конца. Для выполнения требований по ЭМС необходимо заземление экрана кабеля с обоих концов; соблюдайте спецификацию кабелей
- 4 Распределитель/Т-box
- 5 Измерительный прибор
- 6 Местное заземление
- 7 Оконечная нагрузка шины
- 8 Провод системы выравнивания потенциалов

#### Токовый выход 4–20 мА

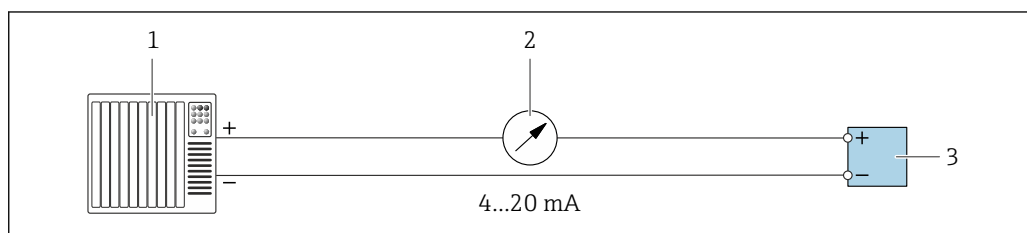

A0028758

11 Пример подключения для токового выхода 4–20 мА (активного)

- 1 Система автоматизации с токовым входом (например, ПЛК)
- 2 Аналоговый блок индикации; не допускайте превышения максимальной нагрузки
- 3 Преобразователь

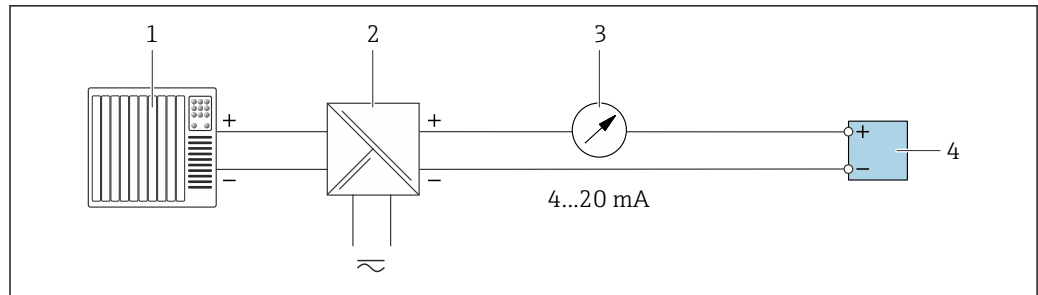

A0028759

12 Пример подключения для токового выхода 4–20 мА (пассивного)

- 1 Система автоматизации с токовым входом (например, ПЛК)
- 2 Активный барьер искрозащиты для электропитания (например, RN221N)
- 3 Аналоговый блок индикации; не допускайте превышения максимальной нагрузки
- 4 Преобразователь

### Импульсный/частотный выход

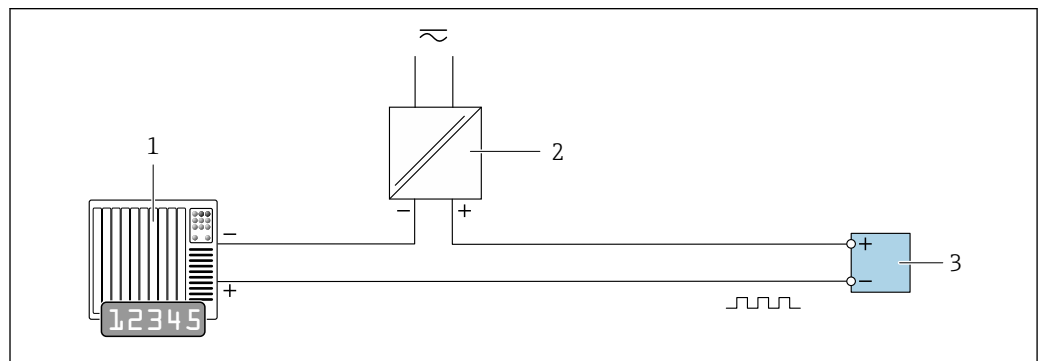

A0028761

13 Пример подключения для импульсного/частотного выхода (пассивного)

- 1 Система автоматизации с импульсным/частотным входом (например, ПЛК)
- 2 Источник питания
- 3 Преобразователь: соблюдайте требования к входным значениям → 191

### Релейный выход

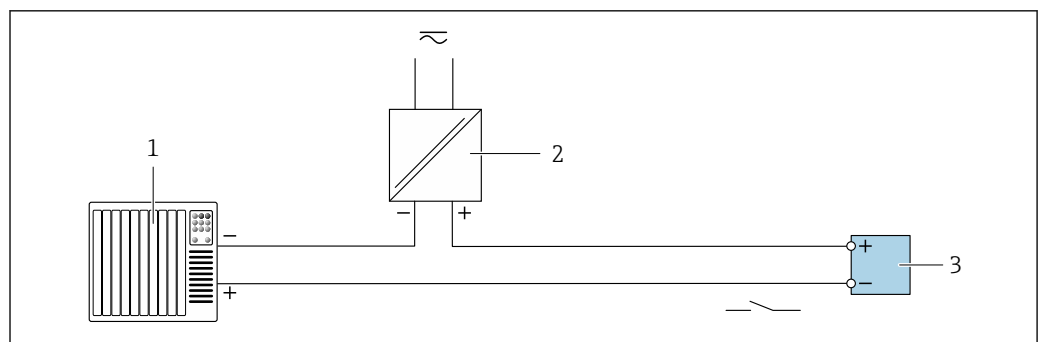

A0028760

14 Пример подключения для релейного выхода (пассивного)

- 1 Система автоматизации с релейным входом (например, ПЛК)
- 2 Источник питания
- 3 Преобразователь: соблюдайте требования к входным значениям → 191

## Релейный выход

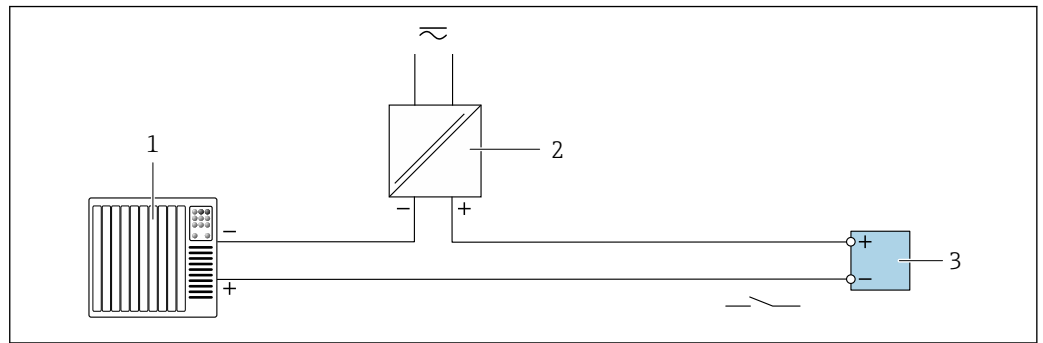

A0028760

15 Пример подключения релейного выхода (пассивного)

- 1 Система автоматизации с релейным выходом (например, ПЛК)
- 2 Источник питания
- 3 Преобразователь: соблюдайте требования к входным значениям → 192

## Токовый вход

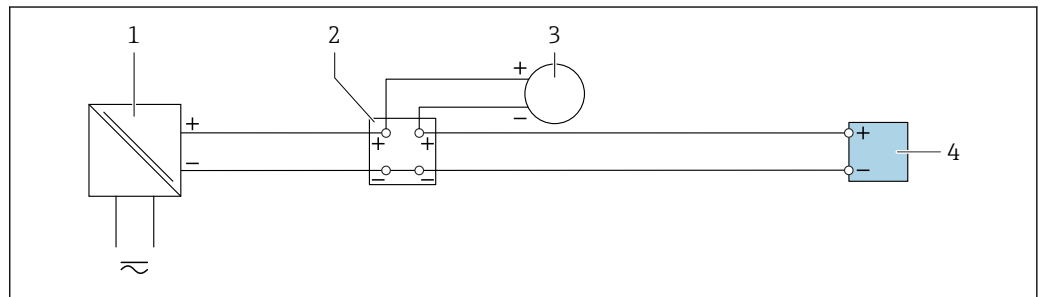

A0028915

16 Пример подключения для токового входа 4–20 мА

- 1 Источник питания
- 2 Клеммная коробка
- 3 Внешний измерительный прибор (например, для считывания значений давления или температуры)
- 4 Преобразователь

## Входной сигнал состояния

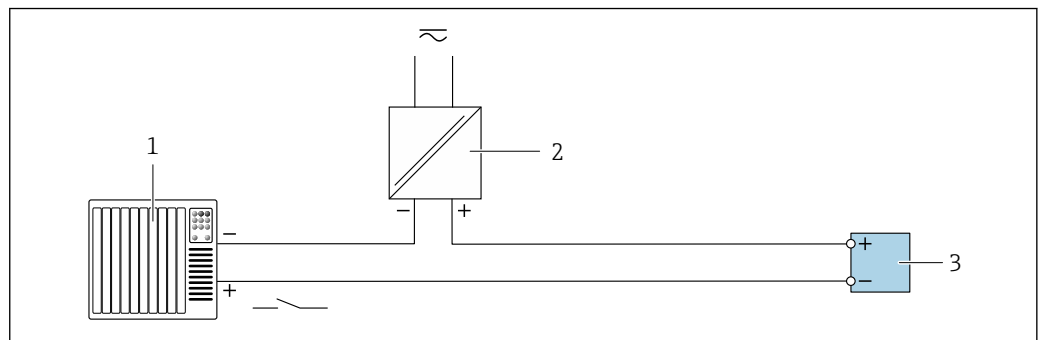

A0028764

17 Пример подключения для входного сигнала состояния

- 1 Система автоматизации с выходом для сигнала состояния (например, ПЛК)
- 2 Источник питания
- 3 Преобразователь

## 7.5 Обеспечение степени защиты

Измерительный прибор соответствует всем требованиям по степени защиты IP66/67, тип изоляции 4X.

Для гарантированного обеспечения степени защиты IP66/67 (тип изоляции 4X) после электрического подключения выполните следующие действия.

1. Убедитесь в том, что уплотнения корпуса чистые и закреплены правильно.
2. При необходимости просушите, очистите или замените уплотнения.
3. Затяните все винты на корпусе и прикрутите крышки.
4. Плотно затяните кабельные уплотнения.
5. Во избежание проникновения влаги через кабельный ввод примите следующие меры.

Проложите кабель с образованием провисающей петли («водяной ловушки») перед кабельным вводом.

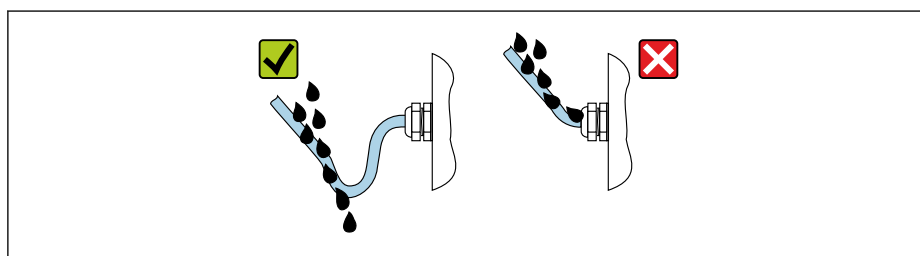

A0029278

6. Вставьте заглушки в неиспользуемые кабельные вводы.

## 7.6 Проверка после подключения

|  |                          |
|--|--------------------------|
| Измерительный прибор или кабели не повреждены (внешний осмотр)?  | <input type="checkbox"/> |
| Используемые кабели соответствуют требованиям ?  | <input type="checkbox"/> |
| Кабели уложены надлежащим образом (без натяжения)?   | <input type="checkbox"/> |
| Все кабельные уплотнения установлены, плотно затянуты и герметичны? Кабель оснащен петлей для обеспечения водоотвода → 44? | <input type="checkbox"/> |
| При наличии сетевого напряжения: отображаются ли значения на дисплее?  | <input type="checkbox"/> |

## 8 Опции управления

### 8.1 Обзор опций управления

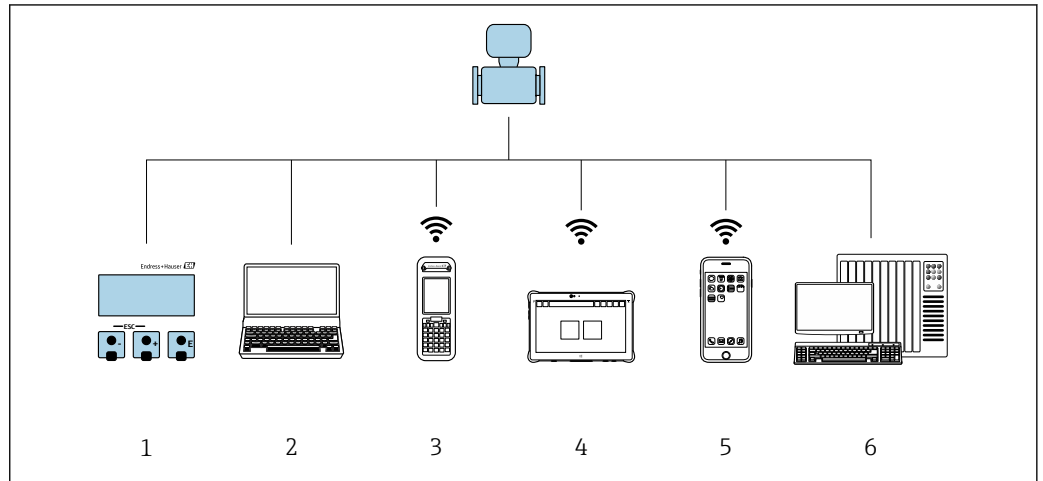



A0034513

- 1 Локальное управление с помощью дисплея
- 2 Компьютер с веб-браузером (например, Internet Explorer) или программным обеспечением (например, FieldCare, DeviceCare, AMS Device Manager, SIMATIC PDM)
- 3 Field Xpert SFX350 или SFX370
- 4 Field Xpert SMT70
- 5 Портативный терминал
- 6 Система управления (например, ПЛК)

## 8.2 Структура и функции меню управления

### 8.2.1 Структура меню управления

 Обзор экспертного раздела меню управления: документ "Описание параметров прибора", поставляемый в комплекте с прибором →  217

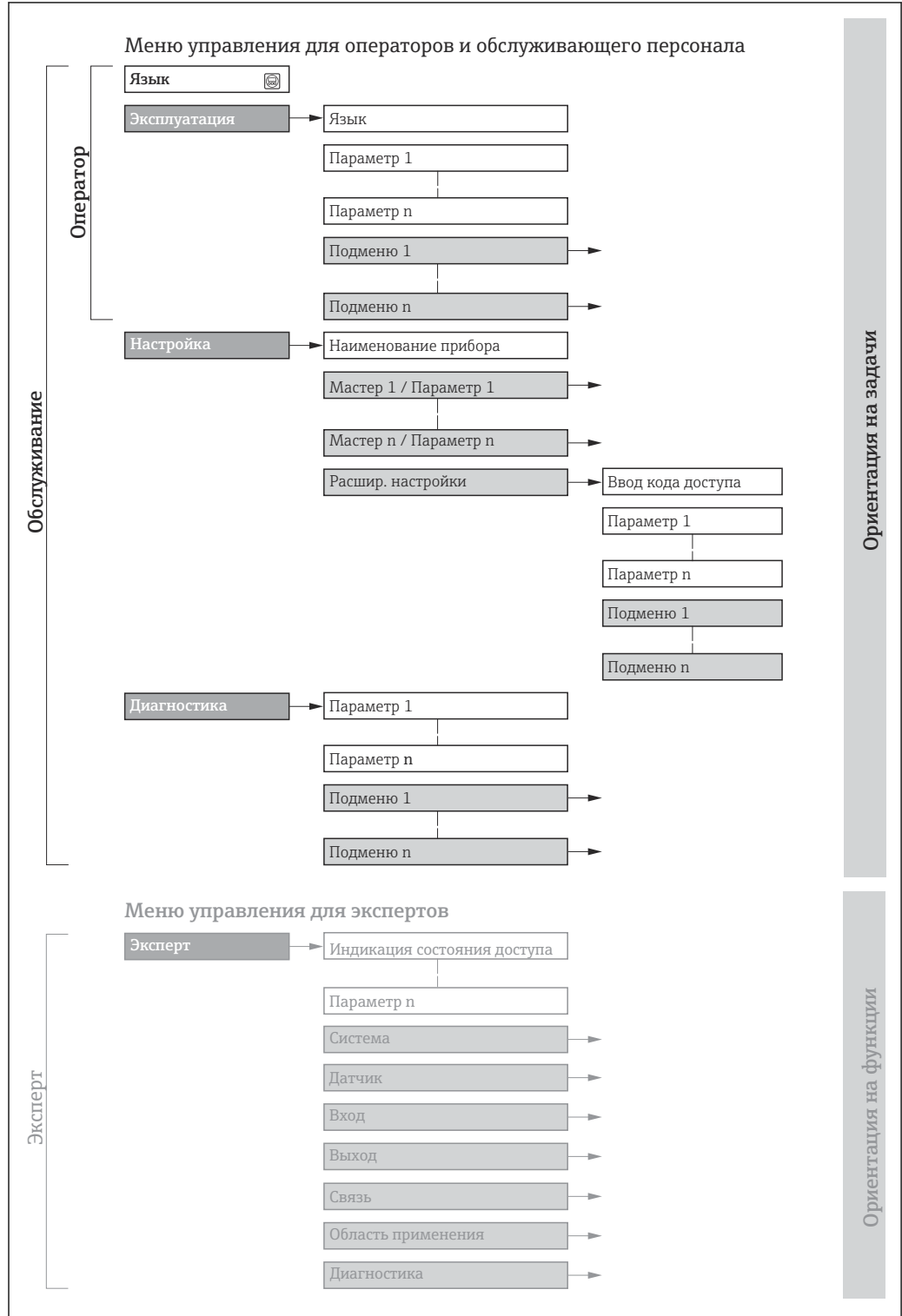

 18 Структурная схема меню управления

A0018237-RU

## 8.2.2 Принципы управления

Некоторые части меню присвоены определенным ролям пользователей (оператор, специалист по обслуживанию и т.д.). Каждая роль пользователя соответствует стандартным задачам в рамках жизненного цикла прибора.

| Меню/параметр |                           | Уровень доступа и задачи  | Содержание/значение   |
|---------------|---------------------------|---|---|
| Language      | Позадачно-ориентированное | <b>«Управление», «Настройка»</b><br>Задачи во время эксплуатации: <ul style="list-style-type: none"> <li>■ Настройка дисплея управления</li> <li>■ Чтение измеренных значений</li> </ul>            | <ul style="list-style-type: none"> <li>■ Настройка языка управления</li> <li>■ Настройка языка управления веб-сервером</li> <li>■ Сброс и управление сумматорами</li> </ul>   |
| Настройки     |                           |   | <ul style="list-style-type: none"> <li>■ Настройка дисплея управления (в том числе формата отображения и контрастности)</li> <li>■ Сброс и управление сумматорами</li> </ul>  |
| Настройка     |                           | <b>«Настройка»</b><br>Ввод в эксплуатацию: <ul style="list-style-type: none"> <li>■ Настройка измерения</li> <li>■ Настройка входов и выходов</li> <li>■ Настройка интерфейса связи</li> </ul>      | Мастер настройки для быстрого ввода в эксплуатацию: <ul style="list-style-type: none"> <li>■ Настройка системных единиц измерения</li> <li>■ Настройка интерфейса связи</li> <li>■ Определение среды</li> <li>■ Отображение конфигурации ввода/вывода</li> <li>■ Настройка входов</li> <li>■ Настройка выходов</li> <li>■ Настройка дисплея управления</li> <li>■ Настройка отсечки при низком расходе</li> <li>■ Настройка распознавания частично заполненной и пустой трубы</li> </ul> Расширенная настройка <ul style="list-style-type: none"> <li>■ Для более точной настройки измерений (адаптация к специальным условиям измерения)</li> <li>■ Настройка сумматоров</li> <li>■ Настройка параметров WLAN</li> <li>■ Администрирование (установка кода доступа, сброс измерительного прибора)</li> </ul>   |
| Диагностика   |                           | <b>«Настройка»</b><br>Устранение сбоев: <ul style="list-style-type: none"> <li>■ Диагностика и устранение ошибок процесса и ошибок прибора</li> <li>■ Моделирование измеренного значения</li> </ul> | Включает в себя все необходимые параметры для обнаружения ошибок и анализа ошибок процесса и прибора: <ul style="list-style-type: none"> <li>■ Перечень сообщений диагностики<br/>Содержит до 5 текущих активных диагностических сообщений.</li> <li>■ Журнал событий<br/>Содержит сообщения о произошедших событиях.</li> <li>■ Информация о приборе<br/>Содержит информацию для идентификации прибора.</li> <li>■ Измеренное значение<br/>Содержит все текущие измеренные значения.</li> <li>■ Подменю подменю <b>Регистрация данных</b> с опцией заказа «Расширенный HistoROM»<br/>Хранение и визуализация измеренных значений</li> <li>■ Heartbeat<br/>Проверка функциональности прибора по требованию и документирование результатов проверки.</li> <li>■ Моделирование<br/>Используется для моделирования измеренных значений или выходных значений.</li> </ul> |

| Меню/параметр |                               | Уровень доступа и задачи  | Содержание/значение  |
|---------------|-------------------------------|---|--|
| Эксперт       | функционально-ориентированные | <p>Задачи, требующие подробные знания о функциональности прибора:</p> <ul style="list-style-type: none"> <li>Ввод измерительного прибора в эксплуатацию в сложных условиях</li> <li>Оптимальная адаптация измерений к сложным условиям</li> <li>Детальная настройка интерфейса связи</li> <li>Диагностика ошибок в сложных случаях</li> </ul> | <p>Содержит все параметры прибора и обеспечивает прямой доступ к ним по коду. Структура данного меню соответствует структуре функциональных блоков прибора:</p> <ul style="list-style-type: none"> <li><b>Система</b><br/>Содержит общие параметры прибора, не влияющие на измерение или интерфейс связи.</li> <li><b>Сенсор</b><br/>Настройка измерения.</li> <li><b>Выход</b><br/>Настройка импульсного/частотного/релейного выхода.</li> <li><b>Вход</b><br/>Настройка входа состояния.</li> <li><b>Выход</b><br/>Настройка аналоговых токовых выходов, а также импульсного/частотного и релейного выхода.</li> <li><b>Связь</b><br/>Настройка цифрового интерфейса связи и веб-сервера.</li> <li><b>Подменю для функциональных блоков (например, блока «Аналоговые входы»)</b><br/>Настройка функциональных блоков.</li> <li><b>Применение</b><br/>Настройка функций, не относящихся непосредственно к измерению (например, сумматора).</li> <li><b>Диагностика</b><br/>Обнаружение ошибок, анализ ошибок процесса и прибора, моделирование для прибора и использование технологии Heartbeat.</li> </ul> |

### 8.3 Доступ к меню управления посредством локального дисплея

#### 8.3.1 Дисплей управления

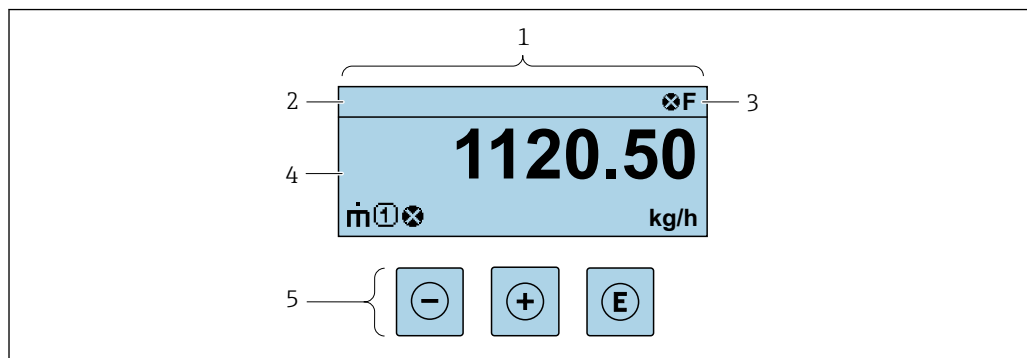







A0029348

- 1 Дисплей управления
- 2 Обозначение прибора
- 3 Строка состояния
- 4 Зона индикации измеренных значений (4-строчная)
- 5 Элементы управления → 54



### Строка состояния







В строке состояния (справа вверху) на дисплее отображаются следующие символы:

- Сигналы состояния →  142
  - **F**: Сбой
  - **C**: Проверка функционирования
  - **S**: Выход за пределы спецификации
  - **M**: Требуется техническое обслуживание
- Поведение диагностики →  143
  - : Аварийный сигнал
  - : Предупреждение
  - : Блокировка (прибор заблокирован аппаратно)
  - : Связь (передача данных при дистанционном управлении)

### Область индикации

Каждое измеренное значение в области индикации сопровождается символами определенных типов, отображаемыми перед этим значением и описывающими его параметры.

#### Измеренные значения



| Символ  | Значение  |
|---|---|
|    | Массовый расход   |
|   | <ul style="list-style-type: none"> <li>▪ Объемный расход</li> <li>▪ Скорректированный объемный расход</li> </ul>  |
|  | <ul style="list-style-type: none"> <li>▪ Плотность</li> <li>▪ Приведенная плотность</li> </ul>  |
|  | Температура   |
|  | Сумматор<br> Отображаемое значение сумматора соответствует текущему номеру канала измерения (из трех). |
|  | Вход для сигнала состояния  |

#### Номера каналов измерения

| Символ   | Значение            |
|--|---------------------|
|   | Канал измерения 1-4 |
| Номер канала измерения отображается только при наличии более одного канала для одного и того же типа измеряемой величины (например, сумматоров 1-3). |                     |

#### Поведение при диагностике

Поведение при диагностике относится к диагностическому событию, связанному с отображаемой измеряемой величиной.  
 Информация о символах →  143

-  Количество и способ отображения значений измеряемых величин можно настроить с помощью параметра параметр **Форматировать дисплей** (→  104).

### 8.3.2 Представление навигации

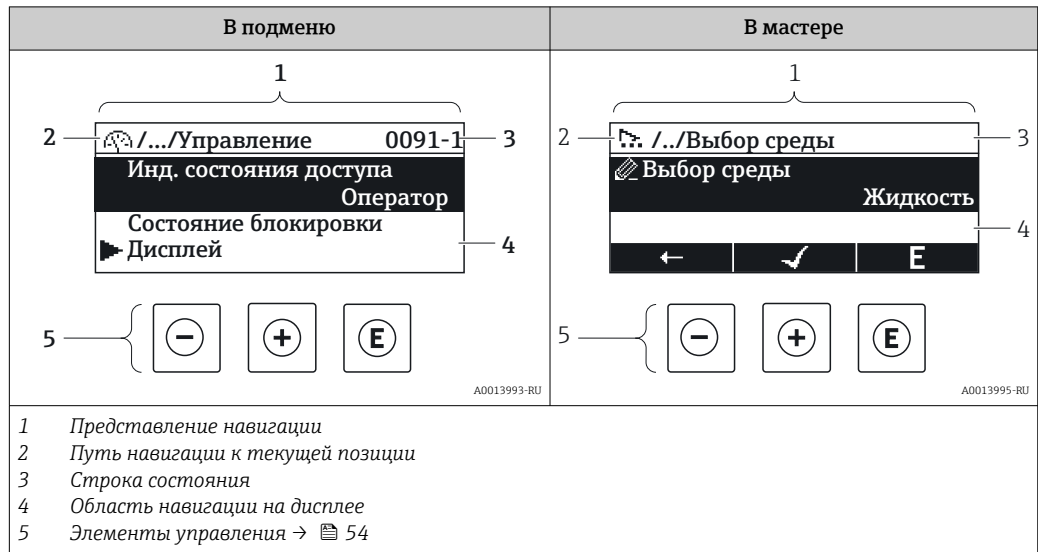

#### Путь навигации

Путь навигации (отображаемый в левом верхнем углу представления навигации) включает в себя следующие элементы:

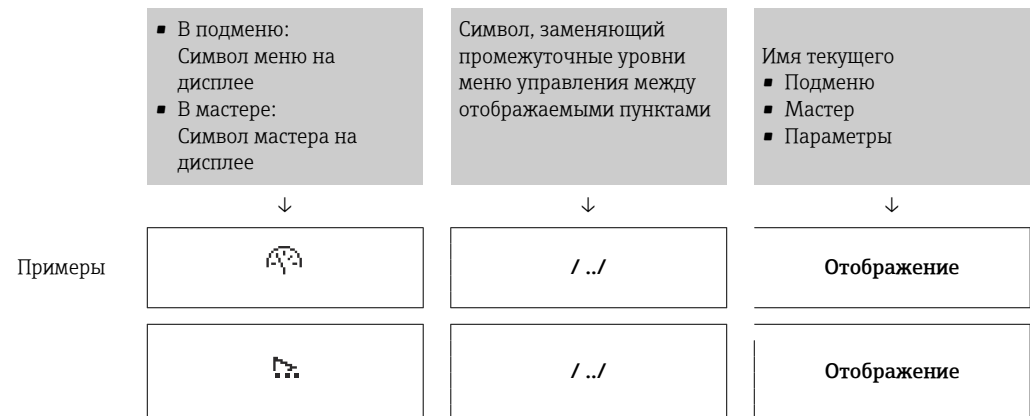

**i** Дополнительную информацию о значках в меню см. в разделе "Область индикации" → 51

#### Строка состояния





В строке состояния (в правом верхнем углу представления навигации) отображаются следующие данные:

- В подменю
  - Код прямого доступа к параметру, на который выполнен переход (например, 0022-1)
  - При активном диагностическом событии – символ поведения диагностики и сигнал состояния
- В мастере
  - При активном диагностическом событии – символ поведения диагностики и сигнал состояния





**i**

- Информация по поведению диагностики и сигналам состояния → 142
- Информация о функциях и вводе кода прямого доступа → 56

**Область индикации***Меню*

| Символ  | Значение  |
|---|---|
|  | <b>Управление</b><br>Вывод на экран: <ul style="list-style-type: none"> <li>▪ В меню после опции выбора "Управление"</li> <li>▪ В левой части пути навигации в меню <b>Управление</b></li> </ul>    |
|  | <b>Настройка</b><br>Вывод на экран: <ul style="list-style-type: none"> <li>▪ В меню после опции выбора "Настройка"</li> <li>▪ В левой части пути навигации в меню <b>Настройка</b></li> </ul>       |
|  | <b>Диагностика</b><br>Вывод на экран: <ul style="list-style-type: none"> <li>▪ В меню после опции выбора "Диагностика"</li> <li>▪ В левой части пути навигации в меню <b>Диагностика</b></li> </ul> |
|  | <b>Эксперт</b><br>Вывод на экран: <ul style="list-style-type: none"> <li>▪ В меню после опции выбора "Эксперт"</li> <li>▪ В левой части пути навигации в меню <b>Эксперт</b></li> </ul>             |



*Подменю, мастера, параметры*

| Символ  | Значение   |
|---|--|
|    | Подменю  |
|  | Мастер   |
|  | Параметры в мастере<br> Символы отображения параметров в подменю не используются. |

*Блокировка*

| Символ  | Значение  |
|---|---|
|  | <b>Параметр заблокирован</b><br>Если перед названием параметра отображается этот символ, то параметр заблокирован. <ul style="list-style-type: none"> <li>▪ Блокировка пользовательским кодом доступа</li> <li>▪ Блокировка переключателем аппаратной блокировки</li> </ul> |

*Использование мастера*

| Символ  | Значение   |
|---|--|
|  | Переход к предыдущему параметру.                                   |
|  | Подтверждение значения параметра и переход к следующему параметру. |
|  | Открытие параметра для редактирования.                             |

### 8.3.3 Экран редактирования

#### Редактор чисел

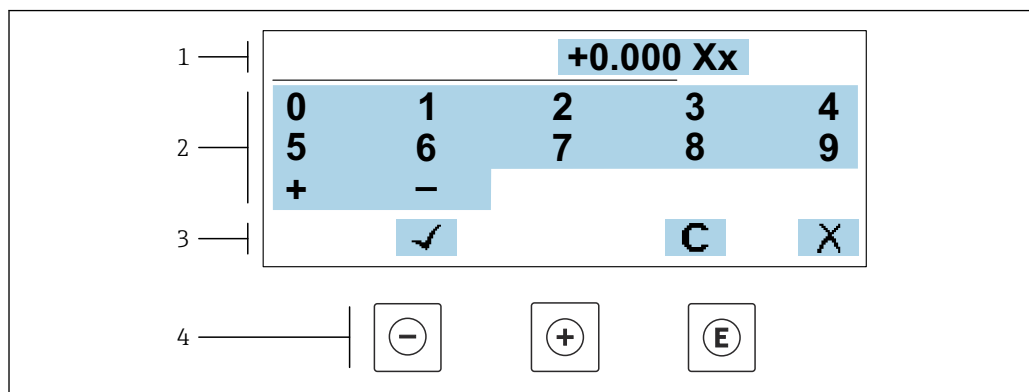

A0034250

19 Для ввода значений в параметры (например, предельных значений)

- 1 Область отображения вводимых данных
- 2 Экран ввода
- 3 Подтверждение, удаление или отмена ввода
- 4 Элементы управления

#### Редактор текста

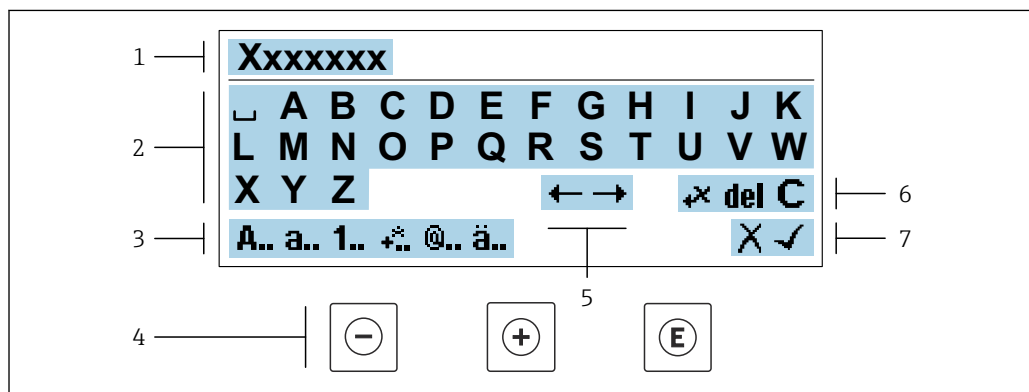



A0034114

20 Для ввода значений в параметры (например, названия)

- 1 Область отображения вводимых данных
- 2 Текущий экран ввода
- 3 Смена экрана ввода
- 4 Элементы управления
- 5 Перемещение позиции ввода
- 6 Удаление введенных данных
- 7 Отмена или подтверждение ввода

#### Использование элементов управления в ракурсе редактирования

| Кнопка управления | Значение   |
|-------------------|--|
|                   | Кнопка "минус"<br>Переместить позицию ввода влево. |
|                   | Кнопка "плюс"<br>Переместить позицию ввода вправо. |

| Кнопка управления   | Значение  |
|---|---|
|  | <b>Кнопка ввода</b> <ul style="list-style-type: none"> <li>Короткое нажатие: подтвердить выбор.</li> <li>Нажатие кнопки в течение 2 с: подтвердить ввод.</li> </ul> |
|  | <b>Комбинация кнопок для выхода (одновременное нажатие кнопок)</b><br>Закреть экран редактирования без применения изменений.  |





### Экраны ввода

| Символ     | Значение  |
|------------|---|
| <b>A..</b> | Верхний регистр   |
| <b>a..</b> | Нижний регистр  |
| <b>1..</b> | Цифры   |
| <b>+..</b> | Знаки препинания и специальные символы: = + - * / <sup>2</sup> <sup>3</sup> ¼ ½ ¾ ( ) [ ] < > { } |
| <b>@..</b> | Знаки препинания и специальные символы: ! " ^ . , ; : ? ! % ° € \$ £ ¥ \$ @ # / \   ~ & _         |
| <b>ä..</b> | Умлякуты и ударения   |

### Управление вводом данных

| Символ  | Значение                               |
|---|--|
|  | Перемещение позиции ввода              |
|  | Отменить ввод                          |
|  | Подтверждение ввода                    |
|  | Удалить символ слева от позиции ввода  |
| <b>del</b>  | Удалить символ справа от позиции ввода |
| <b>C</b>  | Удалить все введенные символы          |

### 8.3.4 Элементы управления

| Кнопки управления   | Значение  |
|---|---|
|    | <p><b>Кнопка «минус»</b></p> <p><i>В меню, подменю</i><br/>Переместить курсор вверх по списку.</p> <p><i>В мастере настройки</i><br/>Подтверждение значения параметра и переход к предыдущему параметру.</p> <p><i>В редакторе текста и чисел</i><br/>Переместить позицию ввода влево.</p>  |
|    | <p><b>Кнопка «плюс»</b></p> <p><i>В меню, подменю</i><br/>Переместить курсор вниз по списку.</p> <p><i>В мастере настройки</i><br/>Подтверждение значения параметра и переход к следующему параметру.</p> <p><i>В редакторе текста и чисел</i><br/>Переместить позицию ввода вправо.</p>  |
|  | <p><b>Кнопка ввода</b></p> <p><i>На дисплее управления</i><br/>При кратковременном нажатии кнопки открывается меню управления.</p> <p><i>В меню, подменю</i></p> <ul style="list-style-type: none"> <li>▪ Кратковременное нажатие кнопки: <ul style="list-style-type: none"> <li>▪ Открытие выделенного меню, подменю или параметра.</li> <li>▪ Запуск мастера настройки.</li> <li>▪ Если открыта текстовая справка – закрытие справки по параметру.</li> </ul> </li> <li>▪ Нажатие кнопки в течение 2 с при отображении параметра:<br/>Вызов текстовой справки по функции этого параметра (при ее наличии).</li> </ul> <p><i>В мастере настройки</i><br/>Открытие параметра для редактирования.</p> <p><i>В редакторе текста и чисел</i></p> <ul style="list-style-type: none"> <li>▪ Короткое нажатие: подтвердить выбор.</li> <li>▪ Удерживание кнопки нажатой в течение 2 с: подтвердить ввод.</li> </ul> |
|  | <p><b>Комбинация кнопок для выхода (одновременное нажатие кнопок)</b></p> <p><i>В меню, подменю</i></p> <ul style="list-style-type: none"> <li>▪ Кратковременное нажатие кнопки: <ul style="list-style-type: none"> <li>▪ Выход с текущего уровня меню (переход на уровень выше).</li> <li>▪ Если открыта текстовая справка – закрытие справки по параметру.</li> </ul> </li> <li>▪ Нажатие кнопки в течение 2 с: возврат к дисплею управления («основной режим»).</li> </ul> <p><i>В мастере настройки</i><br/>Выход из мастера настройки (переход на уровень выше).</p> <p><i>В редакторе текста и чисел</i><br/>Закрыть экран редактирования без применения изменений.</p>   |
|  | <p><b>Комбинация кнопок «минус»/ввод (нажать и удерживать одновременно обе кнопки)</b></p> <ul style="list-style-type: none"> <li>▪ Если активна блокировка клавиатуры<br/>Удержание кнопки нажатой в течение 3 с деактивирует блокировку клавиатуры.</li> <li>▪ Если блокировка клавиатуры не активна<br/>Удержание кнопки нажатой в течение 3 с открывает контекстное меню, содержащее пункт активации блокировки клавиатуры.</li> </ul>  |



### 8.3.5 Вызов контекстного меню

С помощью контекстного меню можно быстро вызвать следующие пункты меню, находясь на основном экране:



- Настройка
- Резервное копирование данных
- Моделирование

**Вызов и закрытие контекстного меню**

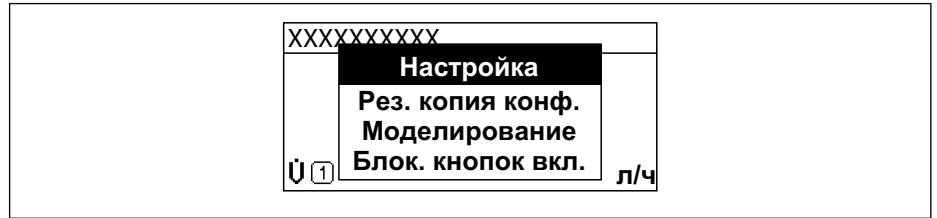

Исходное состояние: дисплей управления.

1. Нажмите кнопки  и  и удерживайте их дольше 3 с.  
↳ Появится контекстное меню.



2. Нажмите  +  одновременно.  
↳ Контекстное меню закроется, появится дисплей управления.

**Вызов и закрытие меню с помощью контекстного меню**

1. Откройте контекстное меню.
2. Нажмите  для перехода к требуемому меню.
3. Нажмите  для подтверждения выбора.  
↳ Откроется выбранное меню.

### 8.3.6 Навигация и выбор из списка

Для навигации по меню управления используются различные элементы управления. Путь навигации отображается в левой части заголовка. Перед отдельными меню выводятся значки. Эти же значки отображаются в заголовке при переходах по пунктам меню.

**i** Описание представления навигации с символами и элементами управления → 50

**Пример. Выбор количества отображаемых измеренных значений "2 значения"**

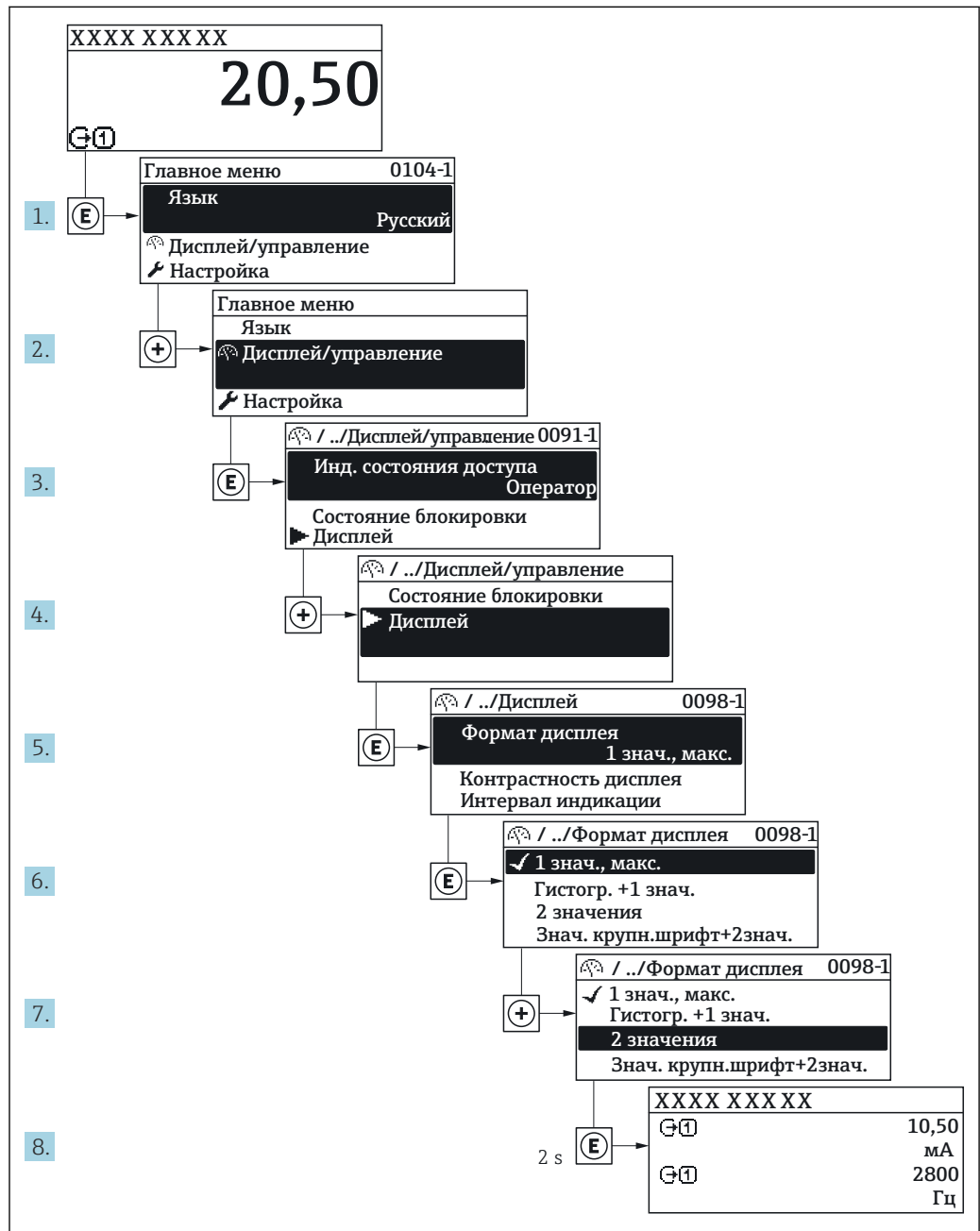

A0029562-RU

### 8.3.7 Прямой вызов параметра

У каждого параметра есть номер, обеспечивающий прямой доступ к этому параметру с локального дисплея. Для вызова требуемого параметра необходимо ввести этот код доступа в поле пункта параметр **Прямой доступ**.



**Путь навигации**

Эксперт → Прямой доступ

Код прямого доступа состоит из 5-значного (максимум) числа и номера канала, задающего канал переменной процесса, например: 00914-2. В представлении навигации номер канала выводится справа в заголовке выбранного параметра.

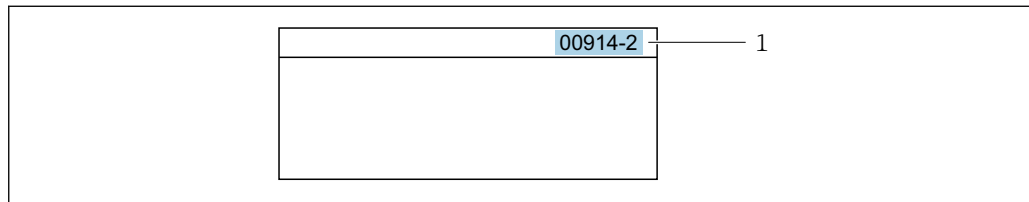

1 Код прямого доступа

При вводе кода прямого доступа учитывайте следующее:

- Начальные нули в коде прямого доступа можно не вводить.  
Пример: вместо "00914" достаточно ввести "914"
- Если номер канала не введен, то происходит автоматическое переключение на канал 1.  
Пример: ввод 00914 → параметр **Назначить переменную процесса**
- Для перехода к каналу с другим номером: введите код прямого доступа с соответствующим номером канала.  
Пример: ввод 00914-2 → параметр **Назначить переменную процесса**

 Коды прямого доступа к параметрам приведены в документе "Описание параметров прибора" для данного прибора

**8.3.8 Вызов справки**

Ряд параметров имеет текстовую справку, которую можно вызвать из представления навигации. Справка содержит краткое описание назначения параметра, что способствует быстрому и безопасному вводу прибора в эксплуатацию.



**Вызов и закрытие текстовой справки**

На дисплее отображается представление навигации, строка выбора находится на требуемом параметре.

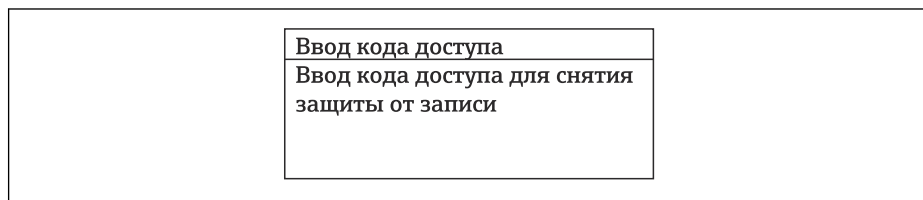
1. Нажмите  для 2 с.  
↳ Появится текстовая справка по выбранному параметру.



 21 Пример: текстовая справка по параметру "Ввод кода доступа"

2. Нажмите  +  одновременно.  
↳ Текстовая справка закрывается.



**8.3.9 Изменение значений параметров**

Параметры можно менять в редакторе текста или редакторе чисел.

- Редактор чисел: изменение значений в параметре, например задаваемых предельных значений.
- Редактор текста: ввод текста в параметре, например названия.

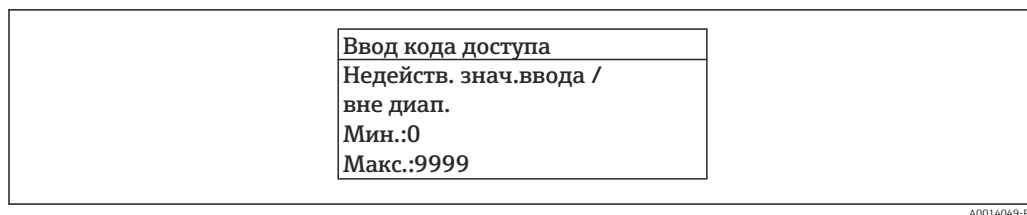
Если введенное значение выходит за допустимый диапазон, появится соответствующее предупреждение.



 Описание экрана редактирования, включая редакторы текста и чисел, с символами →  52, описание элементов управления →  54

### 8.3.10 Уровни доступа и соответствующие им полномочия

Если установлен пользовательский код доступа, то роли пользователя «Управление» и «Настройка» будут иметь различные права доступа для записи параметров. За счет этого обеспечивается защита настроек устройства от несанкционированного доступа с местного дисплея →  124.

#### Определение авторизации доступа для уровней доступа

При поставке прибора с завода код доступа не задан. Авторизация доступа (доступ для чтения и записи) к прибору не ограничивается и соответствует уровню доступа «Настройка».

- ▶ Определение кода доступа.
  - ↳ В дополнение к уровню доступа «Настройка» переопределяется уровень доступа «Управление». Авторизация доступа для этих двух уровней доступа осуществляется по-разному.

*Авторизация доступа к параметрам: уровень доступа «Настройка»*

| Состояние кода доступа                         | Доступ для чтения | Доступ для записи |
|--|-------------------|-------------------|
| Код доступа еще не задан (заводская настройка) | ✓                 | ✓                 |
| После установки кода доступа                   | ✓                 | ✓ <sup>1)</sup>   |

1) Доступ к записи пользователь получает только после ввода кода доступа.



*Авторизация доступа к параметрам: уровень доступа «Управление»*

| Состояние кода доступа       | Доступ для чтения | Доступ для записи |
|------------------------------|-------------------|-------------------|
| После установки кода доступа | ✓                 | -- <sup>1)</sup>  |



1) Некоторые параметры доступны для редактирования независимо от наличия установленного кода доступа, т. е. для них не действует защита от записи, поскольку на измерение они не влияют. См. раздел «Защита от записи с помощью кода доступа».

 Активный уровень доступа пользователя обозначается в параметре **Параметр Статус доступа**. Путь навигации: Настройки → Статус доступа

### 8.3.11 Деактивация защиты от записи с помощью кода доступа

Если перед параметром на локальном дисплее отображается символ , параметр защищен от записи пользовательским кодом доступа, и его изменение с помощью локального дисплея в данный момент недоступно →  124.

Деактивация блокировки доступа для записи с использованием локального управления производится путем ввода пользовательского кода доступа в пункте параметр **Ввести код доступа** (→  109) посредством соответствующей опции доступа.

1. После нажатия кнопки  появится запрос на ввод кода доступа.
2. Введите код доступа.
  - ↳ Символ  перед параметрами исчезнет, доступ к параметрам, ранее защищенным от записи, будет восстановлен.

### 8.3.12 Активация и деактивация блокировки кнопок



Блокировка кнопок позволяет закрыть доступ ко всему меню управления при помощи локального управления. В результате навигация по меню управления или изменение значений отдельных параметров становятся невозможными. Пользователи смогут лишь просматривать измеренные значения на основном экране.

Блокировка кнопок включается и отключается через контекстное меню.

#### Включение блокировки кнопок



-  Блокировка кнопок включается автоматически:
  - Если с прибором не производилось никаких действий посредством дисплея в течение 1 мин.
  - При каждом перезапуске прибора.

#### Ручная активация блокировки кнопок

1. Прибор находится в режиме отображения измеренных значений. Нажмите кнопки  и , и удерживайте их нажатыми в течение 3 с.
  - ↳ Появится контекстное меню.
2. В контекстном меню выберите опцию **Блокировка кнопок вкл.**
  - ↳ Блокировка кнопок активирована.

-  Если пользователь попытается войти в меню управления при активной блокировке кнопок, появится сообщение **Блокировка кнопок вкл.**

#### Снятие блокировки кнопок

- ▶ Блокировка кнопок активирована. Нажмите кнопки  и , и удерживайте их нажатыми в течение 3с.
  - ↳ Блокировка кнопок будет снята.



## 8.4 Доступ к меню управления через веб-браузер

### 8.4.1 Диапазон функций

Встроенный веб-сервер позволяет управлять прибором и настраивать его с помощью веб-браузера с подключением через сервисный интерфейс (CDI-RJ45) или через интерфейс WLAN. Структура меню управления аналогична структуре меню для местного дисплея. Помимо значений измеряемой величины, отображается информация о состоянии прибора, что позволяет отслеживать состояние прибора. Кроме того, доступно управление данными прибора и настройка сетевых параметров.

Для подключения посредством WLAN необходим прибор, имеющий интерфейс WLAN (отдельная позиция в заказе): код заказа для параметра «Дисплей; управление», опция G «4-строчный, с подсветкой; с сенсорным управлением и поддержкой WLAN-

подключения». Этот прибор работает в режиме точки доступа и поддерживает подключение с помощью компьютера или портативного терминала.

 Дополнительную информацию о веб-сервере см. в специальной документации к прибору →  218

## 8.4.2 Предварительные условия



### Аппаратные средства ПК

| Аппаратные средства | Интерфейс  |  |
|---------------------|--|--|
|                     | CDI-RJ45   | WLAN   |
| Интерфейс           | Компьютер должен иметь интерфейс RJ45.                           | Блок управления должен иметь интерфейс WLAN. |
| Подключение         | Стандартный соединительный кабель Ethernet с разъемом RJ45.      | Подключение по беспроводной локальной сети.  |
| Экран               | Рекомендуемый размер: ≥12" (в зависимости от разрешения дисплея) |  |

### Программное обеспечение ПК

| Программное обеспечение            | Интерфейс  |      |
|------------------------------------|--|------|
|                                    | CDI-RJ45   | WLAN |
| Рекомендуемые операционные системы | <ul style="list-style-type: none"> <li>▪ Microsoft Windows 7 или новее.</li> <li>▪ Мобильные операционные системы:                             <ul style="list-style-type: none"> <li>▪ iOS</li> <li>▪ Android</li> </ul> </li> </ul>  Поддерживается Microsoft Windows XP. |      |
| Поддерживаемые веб-браузеры        | <ul style="list-style-type: none"> <li>▪ Microsoft Internet Explorer 8 или новее</li> <li>▪ Microsoft Edge</li> <li>▪ Mozilla Firefox</li> <li>▪ Google Chrome</li> <li>▪ Safari</li> </ul>  |      |



### Настройки ПК

| Настройки  | Интерфейс  |      |
|--|--|------|
|  | CDI-RJ45   | WLAN |
| Права пользователя                                 | Необходимо наличие прав пользователя, позволяющих настраивать параметры TCP/IP и прокси-сервера (для установки IP-адреса, маски подсети и т.д.) – например, прав администратора.   |      |
| Настройка прокси-сервера в параметрах веб-браузера | Параметр веб-браузера <i>Use a Proxy Server for Your LAN</i> (Использовать прокси-сервер для локальных подключений) должен быть <b>деактивирован</b> .   |      |
| JavaScript   | Поддержка JavaScript должна быть активирована.<br> Если активировать JavaScript невозможно: в адресной строке веб-браузера введите <code>http://192.168.1.212/basic.html</code> . В веб-браузере будет запущено полнофункциональное, но при этом упрощенное меню управления.<br> При установке новой версии программного обеспечения: для корректного отображения данных выполните очистку временного хранилища (кэша) веб-браузера в разделе <b>Internet options</b> (Свойства обозревателя). |      |



| Настройки          | Интерфейс  |   |
|--------------------|--|---|
|                    | CDI-RJ45   | WLAN  |
| Сетевые соединения | При подключении к измерительному прибору должны использоваться только активные сетевые соединения. |   |
|                    | Все остальные сетевые соединения, такие как WLAN, необходимо деактивировать.                       | Все остальные сетевые соединения необходимо деактивировать. |

 В случае проблем с подключением: →  139

*Измерительный прибор: через сервисный интерфейс CDI-RJ45*

| Прибор               | Сервисный интерфейс CDI-RJ45  |
|----------------------|---|
| Измерительный прибор | Измерительный прибор имеет интерфейс RJ45.  |
| Веб-сервер           | Веб-сервер должен быть активирован, заводская настройка: ВКЛ.<br> Информация об активации веб-сервера →  65 |

*Измерительный прибор: через интерфейс WLAN*

| Прибор               | Интерфейс WLAN   |
|----------------------|--|
| Измерительный прибор | Измерительный прибор имеет антенну WLAN: <ul style="list-style-type: none"> <li>▪ Преобразователь со встроенной антенной WLAN</li> <li>▪ Преобразователь с внешней антенной WLAN</li> </ul>  |
| Веб-сервер           | Веб-сервер и сеть WLAN должны быть активированы, заводская настройка: ВКЛ.<br> Информация об активации веб-сервера →  65 |

### 8.4.3 Установление соединения

#### Через сервисный интерфейс (CDI-RJ45)

*Подготовка измерительного прибора*

1. В зависимости от исполнения корпуса:  
Ослабьте зажим или крепежный винт крышки корпуса.
2. В зависимости от исполнения корпуса:  
Открутите или откройте крышку корпуса.
3. Место разъема для подключения зависит от измерительного прибора и протокола связи:  
Подключите компьютер к разъему RJ45 посредством стандартного соединительного кабеля Ethernet .

*Настройка интернет-протокола на компьютере*

Ниже приведены настройки Ethernet, установленные на приборе по умолчанию.

IP-адрес прибора: 192.168.1.212 (заводская установка)

1. Включите измерительный прибор.
2. Подключите его к ПК кабелем →  67.

3. Если не используется второй сетевой адаптер, закройте все приложения на портативном компьютере.
  - ↳ Приложения, требующие наличия сетевого соединения или доступа в интернет, такие как электронная почта, приложения SAP, Internet Explorer или Проводник.
4. Закройте все запущенные интернет-браузеры.
5. Настройте параметры интернет-протокола (TCP/IP) согласно таблице:

|                   |  |
|-------------------|--|
| IP-адрес          | 192.168.1.XXX, где XXX – любое сочетание цифр кроме 0, 212, 255 и выше → например, 192.168.1.213 |
| Маска подсети     | 255.255.255.0  |
| Шлюз по умолчанию | 192.168.1.212 или оставьте ячейки пустыми  |

### Посредством интерфейса WLAN

*Настройка интернет-протокола на мобильном терминале*

#### УВЕДОМЛЕНИЕ

**Если WLAN-соединение будет потеряно во время настройки прибора, параметры настройки могут быть потеряны.**

- ▶ При настройке прибора обеспечивайте стабильность WLAN-соединения.

#### УВЕДОМЛЕНИЕ

**В частности, не допускайте одновременного обращения к измерительному прибору через служебный интерфейс (CDI-RJ45) и интерфейс WLAN с одного и того же мобильного терминала. Это может привести к сетевому конфликту.**

- ▶ Активируйте только один служебный интерфейс (служебный интерфейс CDI-RJ45 или интерфейс WLAN).
- ▶ Если необходимо одновременное подключение: настройте два разных диапазона IP-адресов, например 192.168.0.1 (интерфейс WLAN) и 192.168.1.212 (служебный интерфейс CDI-RJ45).

*Подготовка мобильного терминала*

- ▶ Активируйте WLAN-соединение на мобильном терминале.

*Установление соединения между мобильным терминалом и измерительным прибором*

1. В настройках соединения WLAN на мобильном терминале: Выберите измерительный прибор по SSID (например, EH\_Promass\_300\_A802000).
2. При необходимости выберите метод шифрования WPA2.
3. Введите пароль: серийный номер измерительного прибора (пример: L100A802000).
  - ↳ Светодиод на дисплее начнет мигать: это означает, что теперь доступно управление измерительным прибором с помощью веб-браузера, FieldCare или DeviceCare.

 Серийный номер указан на заводской шильде.

 Для безопасной и быстрой привязки сети WLAN к точке измерения рекомендуется изменить имя SSID. В качестве SSID следует использовать имя, однозначно определяющее точку измерения (например, обозначение), поскольку она отображается в виде сети WLAN.

*Отключение*

- ▶ После конфигурирования прибора:  
Разъедините WLAN-соединение между устройством управления и измерительным прибором.

**Запуск веб-браузера**

1. Запустите веб-браузер на компьютере.
2. Введите IP-адрес веб-сервера в адресной строке веб-браузера: 192.168.1.212  
↳ Появится страница входа в систему.

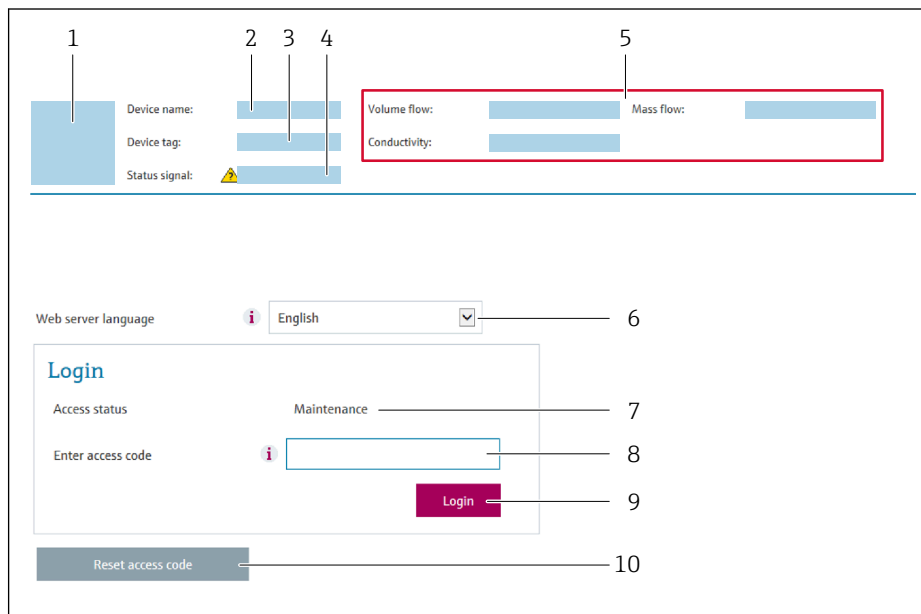

A0029417

- 1 Изображение прибора
- 2 Наименование прибора
- 3 Обозначение прибора
- 4 Сигнал состояния
- 5 Текущие значения измеряемых величин
- 6 Язык управления
- 7 Роль пользователя
- 8 Код доступа
- 9 Вход в систему
- 10 Сбросить код доступа (→ 📄 120)

**i** Если страница входа в систему не появляется или появляется не полностью  
→ 📄 139

**8.4.4 Вход в систему**

1. Выберите предпочтительный язык управления для веб-браузера.
2. Введите пользовательский код доступа.
3. Нажмите **ОК** для подтверждения введенных данных.

|                    |  |
|--------------------|--|
| <b>Код доступа</b> | 0000 (заводская настройка); может быть изменена заказчиком |
|--------------------|--|

**i** Если в течение 10 мин. не будут выполняться какие-либо действия, веб-браузер автоматически переходит к странице входа в систему.

### 8.4.5 Пользовательский интерфейс

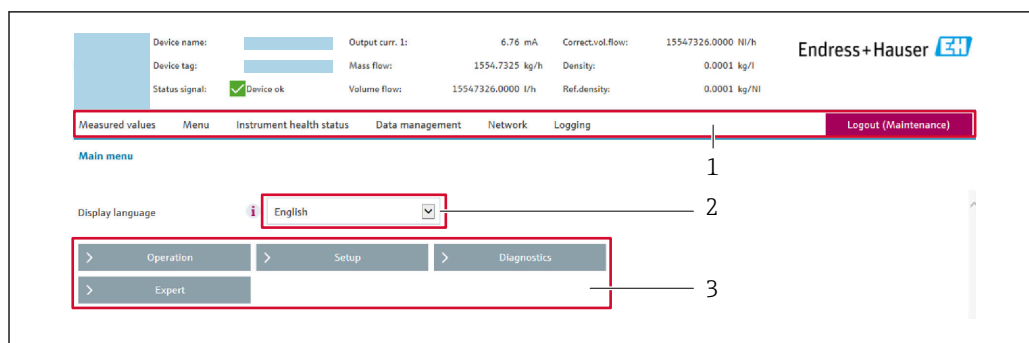

- 1 Панель функций
- 2 Язык местного дисплея
- 3 Область навигации

#### Заголовок

В заголовке отображается следующая информация:

- Имя прибора;
- Отметка прибора ;
- Состояние прибора с сигналом состояния → 📄 145;
- Текущие значения измеряемых величин.

#### Панель функций

| Функции             | Значение   |
|---------------------|--|
| Измеренные значения | Отображение измеренных значений, определяемых измерительным прибором.  |
| Меню                | <ul style="list-style-type: none"> <li>■ Вход в меню управления с измерительного прибора.</li> <li>■ Меню управления имеет одинаковую структуру на местном дисплее.</li> </ul>  Подробная информация о структуре меню управления приведена в руководстве по эксплуатации измерительного прибора   |
| Состояние прибора   | Отображение текущих сообщений о диагностике в порядке приоритета.  |
| Управление данными  | <p>Обмен данными между ПК и измерительным прибором</p> <ul style="list-style-type: none"> <li>■ Конфигурация прибора:                             <ul style="list-style-type: none"> <li>■ Загрузите настройки из прибора (формат XML, сохранение конфигурации);</li> <li>■ Сохраните настройки на приборе (формат XML, восстановление конфигурации).</li> </ul> </li> <li>■ Журнал событий. Экспортируйте журнал событий (файл .csv).</li> <li>■ Документы. Экспортируйте документы:                             <ul style="list-style-type: none"> <li>■ Экспортируйте записи резервного копирования данных (файл .csv, создание документации по конфигурации точки измерения);</li> <li>■ Экспортируйте отчет о проверке (файл PDF, доступно только при наличии программного пакета «Heartbeat Verification»).</li> </ul> </li> <li>■ Файл для системной интеграции. При использовании полевых шин выгрузите драйверы прибора для системной интеграции из памяти прибора: FOUNDATION Fieldbus: файл DD</li> <li>■ Обновление встроенного ПО. Прошивка версии встроенного ПО.</li> </ul> |
| Конфигурация сети   | <p>Настройка и проверка всех параметров, необходимых для установления соединения с измерительным прибором:</p> <ul style="list-style-type: none"> <li>■ Сетевые параметры (такие как IP-адрес, MAC-адрес);</li> <li>■ Информация о приборе (например, серийный номер, версия программного обеспечения).</li> </ul>   |
| Выход из системы    | Завершение работы и возврат к странице входа в систему.  |



### Область навигации

Если выбрать функцию на панели функций, в области навигации появятся подменю этой функции. После этого можно выполнять навигацию по структуре меню.

### Рабочая область

В зависимости от выбранной функции и соответствующих подменю в этой области можно выполнять различные действия, такие как:

- Настройка параметров
- Чтение измеренных значений
- Вызов справки
- Запуск выгрузки/загрузки

## 8.4.6 Деактивация веб-сервера

Веб-сервер измерительного прибора можно активировать и деактивировать по необходимости с помощью параметра параметр **Функциональность веб-сервера**.

### Навигация

Меню "Эксперт" → Связь → Веб-сервер

### Обзор и краткое описание параметров

| Параметр                     | Описание                             | Выбор   |
|------------------------------|--------------------------------------|---|
| Функциональность веб-сервера | Активация и деактивация веб-сервера. | <ul style="list-style-type: none"> <li>■ Выключено</li> <li>■ HTML Off</li> <li>■ Включено</li> </ul> |

### Функции меню параметр "Функциональность веб-сервера"

| Опция     | Описание  |
|-----------|---|
| Выключено | <ul style="list-style-type: none"> <li>■ Веб-сервер полностью выключен.</li> <li>■ Порт 80 заблокирован.</li> </ul>   |
| Включено  | <ul style="list-style-type: none"> <li>■ Все функции веб-сервера полностью доступны.</li> <li>■ Используется JavaScript.</li> <li>■ Пароль передается в зашифрованном виде.</li> <li>■ Любое изменение пароля также передается в зашифрованном виде.</li> </ul> |

### Активация веб-сервера

Если веб-сервер деактивирован, то его можно активировать только с помощью параметра параметр **Функциональность веб-сервера** и с использованием следующих способов управления:

- Посредством локального дисплея
- С помощью управляющей программы "FieldCare"
- С помощью управляющей программы "DeviceCare"

## 8.4.7 Выход из системы

 Перед выходом из системы при необходимости выполните резервное копирование данных с помощью функции **Управление данными** (выполнив выгрузку конфигурации из прибора).

1. На панели функций выберите пункт **Выход из системы**.  
↳ Появится начальная страница с полем входа в систему.
2. Закройте веб-браузер.

3. Если больше не требуется:  
Выполните сброс измененных параметров интернет-протокола (TCP/IP)  
→  61.

## 8.5 Доступ к меню управления с помощью программного обеспечения

Структура меню управления в управляющих программах аналогична структуре при использовании локального дисплея.

### 8.5.1 Подключение программного обеспечения

#### По сети FOUNDATION Fieldbus

Этот интерфейс передачи данных доступен в исполнениях прибора с FOUNDATION Fieldbus.

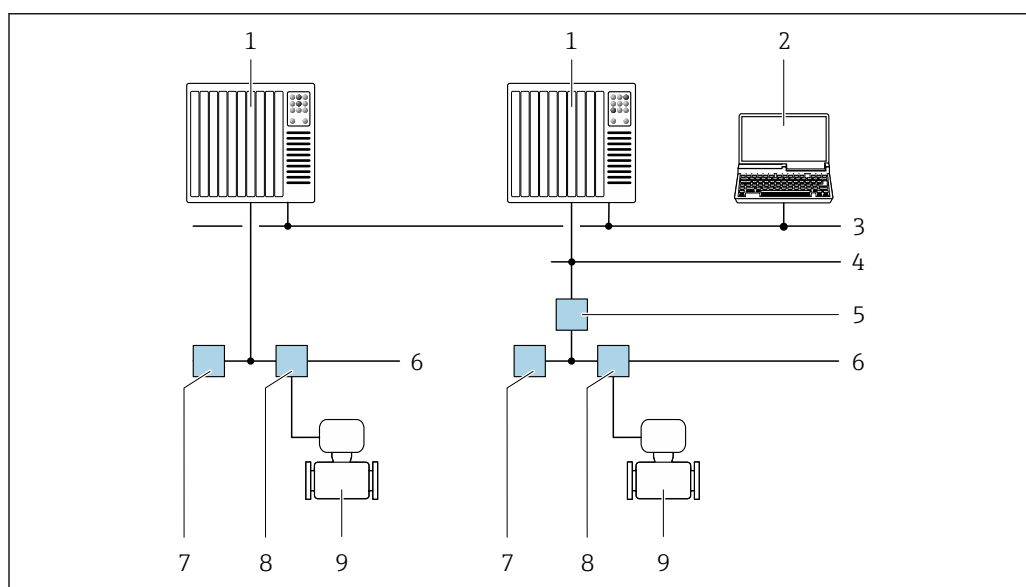

A0028837

 22 Варианты дистанционного управления через сеть FOUNDATION Fieldbus

- 1 Система автоматизации
- 2 Компьютер с адаптером сети FOUNDATION Fieldbus
- 3 Промышленная сеть
- 4 Высокоскоростная сеть Ethernet FF-HSE
- 5 Сегментный соединитель FF-HSE/FF-H1
- 6 Сеть FOUNDATION Fieldbus FF-H1
- 7 Сеть питания FF-H1
- 8 Распределительная коробка
- 9 Измерительный прибор

### Сервисный интерфейс

#### Через сервисный интерфейс (CDI-RJ45)

Для настройки прибора по месту может быть установлено двухточечное подключение. При открытом корпусе подключение устанавливается непосредственно через сервисный интерфейс (CDI-RJ45) прибора.

**i** Опционально доступен переходник для разъема RJ45 и M12: код заказа «Аксессуары», опция **NB**: «Переходник RJ45 M12 (сервисный интерфейс)».

Переходник подсоединяет сервисный интерфейс (CDI-RJ45) к разъему M12, установленному в кабельном вводе. Таким образом, подключение к сервисному интерфейсу можно выполнить через разъем M12, не открывая прибор.

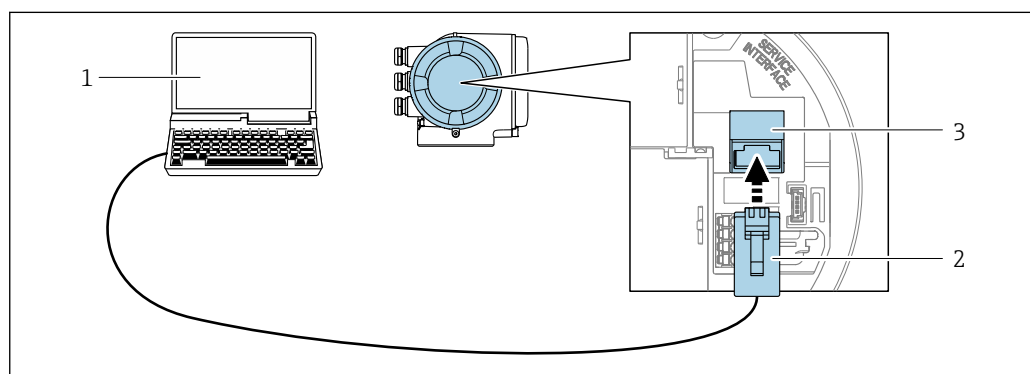

#### **23** Подключение через сервисный интерфейс (CDI-RJ45)

- 1 Компьютер с веб-браузером (например, Internet Explorer) для доступа к встроенному веб-серверу прибора или с установленным программным обеспечением FieldCare, DeviceCare с COM DTM «CDI Communication TCP/IP»
- 2 Стандартный соединительный кабель Ethernet с разъемом RJ45
- 3 Сервисный интерфейс (CDI -RJ45) измерительного прибора с доступом к встроенному веб-серверу

#### Через интерфейс WLAN

Дополнительный интерфейс WLAN имеется в следующих исполнениях прибора. Код заказа «Дисплей; управление», опция G, «4-строчный, с подсветкой; сенсорное управление + WLAN».

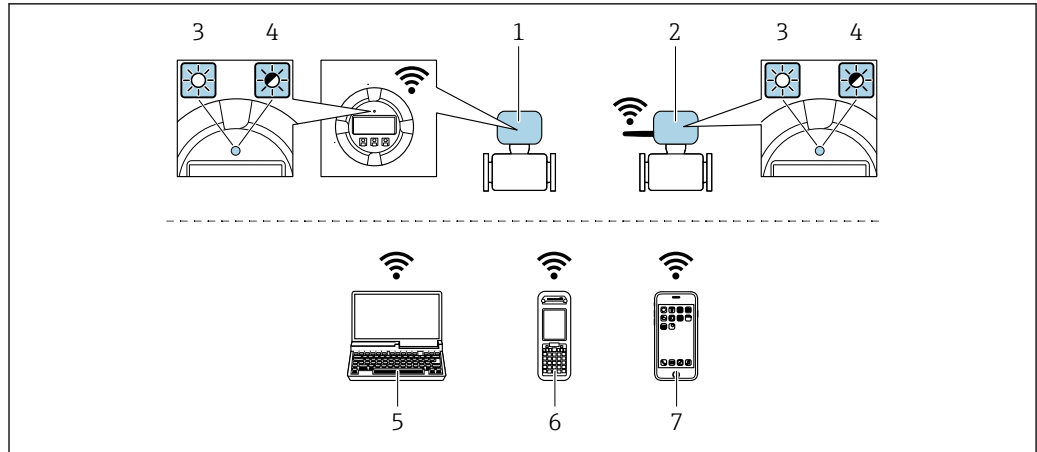

A0034570

- 1 Преобразователь со встроенной антенной WLAN
- 2 Преобразователь с внешней антенной WLAN
- 3 Светодиод горит постоянно: на измерительном приборе активировано соединение с WLAN
- 4 Светодиод мигает: установлено соединение по сети WLAN между устройством управления и измерительным прибором
- 5 Компьютер с интерфейсом WLAN и веб-браузером (например, Internet Explorer) для доступа к встроенному веб-серверу прибора или с установленной управляющей программой (например, FieldCare, DeviceCare)
- 6 Портативный терминал с интерфейсом WLAN и веб-браузером (например, Internet Explorer, Microsoft Edge) для доступа к встроенному веб-серверу прибора или с установленной управляющей программой (например, FieldCare, DeviceCare)
- 7 Смартфон или планшет (например, Field Xpert SMT70)

|                             |  |
|-----------------------------|--|
| Функция                     | WLAN: IEEE 802.11 b/g (2,4 ГГц)  |
| Шифрование                  | WPA2-PSK AES-128 (в соответствии с IEEE 802.11i)   |
| Настраиваемые каналы WLAN   | 1–11   |
| Степень защиты              | IP67   |
| Доступные антенны           | <ul style="list-style-type: none"> <li>▪ Встроенная антенна</li> <li>▪ Внешняя антенна (опционально)</li> </ul> <p>В случае неблагоприятных условий передачи/приема на месте установки</p> <p> Активна всегда только одна антенна!</p>    |
| Диапазон                    | <ul style="list-style-type: none"> <li>▪ Встроенная антенна: обычно 10 м (32 фут)</li> <li>▪ Внешняя антенна: обычно 50 м (164 фут)</li> </ul>   |
| Материалы (внешняя антенна) | <ul style="list-style-type: none"> <li>▪ Антенна: пластик ASA (акриловый эфир-стиролакрилонитрил) и никелированная латунь</li> <li>▪ Переходник: нержавеющая сталь и никелированная латунь</li> <li>▪ Кабель: полиэтилен</li> <li>▪ Разъем: никелированная латунь</li> <li>▪ Угловой кронштейн: нержавеющая сталь</li> </ul> |

*Настройка интернет-протокола на мобильном терминале*

**УВЕДОМЛЕНИЕ**

**Если WLAN-соединение будет потеряно во время настройки прибора, параметры настройки могут быть потеряны.**

- ▶ При настройке прибора обеспечивайте стабильность WLAN-соединения.

**УВЕДОМЛЕНИЕ**

**В частности, не допускайте одновременного обращения к измерительному прибору через служебный интерфейс (CDI-RJ45) и интерфейс WLAN с одного и того же мобильного терминала. Это может привести к сетевому конфликту.**

- ▶ Активируйте только один служебный интерфейс (служебный интерфейс CDI-RJ45 или интерфейс WLAN).
- ▶ Если необходимо одновременное подключение: настройте два разных диапазона IP-адресов, например 192.168.0.1 (интерфейс WLAN) и 192.168.1.212 (служебный интерфейс CDI-RJ45).

*Подготовка мобильного терминала*

- ▶ Активируйте WLAN-соединение на мобильном терминале.

*Установление соединения между мобильным терминалом и измерительным прибором*

1. В настройках соединения WLAN на мобильном терминале:  
Выберите измерительный прибор по SSID (например, EH\_Promass\_300\_A802000).
2. При необходимости выберите метод шифрования WPA2.
3. Введите пароль: серийный номер измерительного прибора (пример: L100A802000).
  - ↳ Светодиод на дисплее начнет мигать: это означает, что теперь доступно управление измерительным прибором с помощью веб-браузера, FieldCare или DeviceCare.

 Серийный номер указан на заводской шильде.

 Для безопасной и быстрой привязки сети WLAN к точке измерения рекомендуется изменить имя SSID. В качестве SSID следует использовать имя, однозначно определяющее точку измерения (например, обозначение), поскольку она отображается в виде сети WLAN.

*Отключение*

- ▶ После конфигурирования прибора:  
Разъедините WLAN-соединение между устройством управления и измерительным прибором.

## 8.5.2 Field Xpert SFX350, SFX370

### Диапазон функций

Field Xpert SFX350 и Field Xpert SFX370 – переносные компьютеры, предназначенные для ввода приборов в эксплуатацию и их техобслуживания. Они обеспечивают эффективную настройку и диагностику устройств HART и FOUNDATION Fieldbus в **безопасных** (SFX350, SFX370) и **взрывоопасных зонах** (SFX370).

 Для получения дополнительной информации см. руководство по эксплуатации BA01202S

### Способ получения файлов описания прибора



См. информацию →  73

### 8.5.3 FieldCare

#### Функции

Инструментальное средство Endress+Hauser для управления парком приборов на базе стандарта FDT. С его помощью можно удаленно настраивать все интеллектуальные приборы в системе и управлять ими. Кроме того, получаемая информация о состоянии обеспечивает эффективный мониторинг состояния приборов.

Доступ через:

- Служебный интерфейс CDI-RJ45 →  67
- Интерфейса WLAN →  67

Типичные функции:

- Настройка параметров преобразователей
- Загрузка и сохранение данных прибора (выгрузка/загрузка)
- Документирование точки измерения
- Визуализация памяти измеренных значений (линейная запись) и журнала ошибок



Дополнительную информацию о FieldCare см. в руководствах по эксплуатации BA00027S и BA00059S

#### Способ получения файлов описания прибора

См. информацию →  73

#### Установка соединения



Дополнительную информацию см. в руководствах по эксплуатации BA00027S и BA00059S

## Пользовательский интерфейс

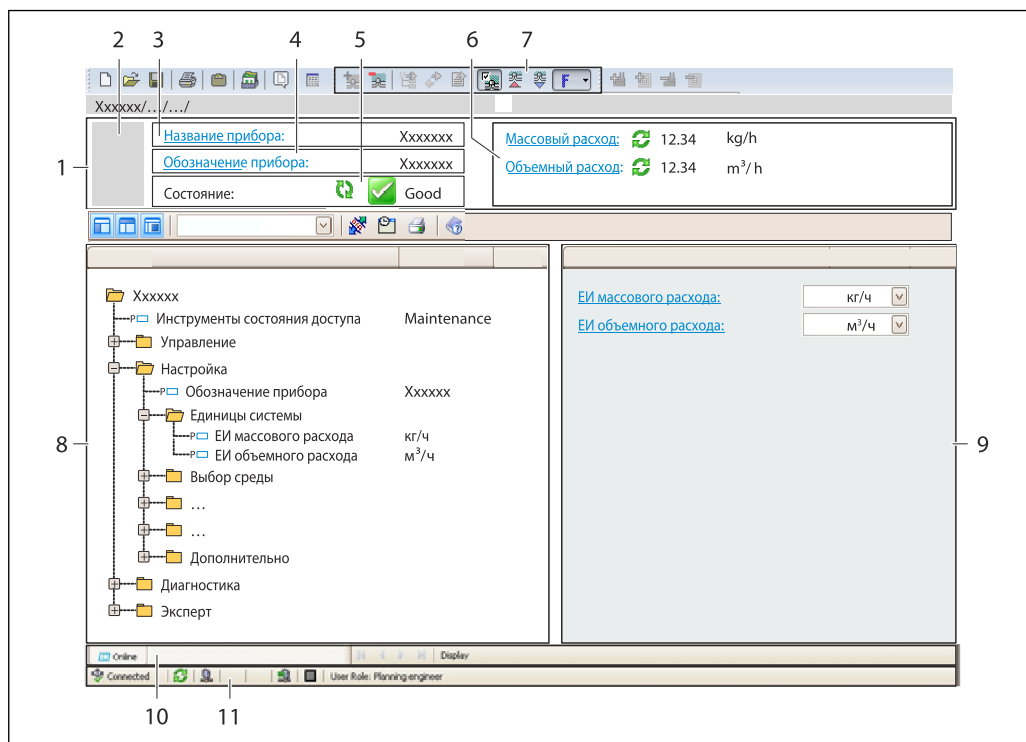

A002.1051-RU

- 1 Заголовок
- 2 Изображение прибора
- 3 Наименование прибора
- 4 Обозначение прибора
- 5 Строка состояния с сигналом состояния → 145
- 6 Зона отображения текущих измеренных значений
- 7 Панель редактирования с дополнительными функциями, такими как сохранение/восстановление, список событий и создание документации
- 8 Панель навигации со структурой меню управления
- 9 Рабочая зона
- 10 Набор действий
- 11 Строка состояния

### 8.5.4 DeviceCare

#### Функции

Инструмент для подключения к полевым приборам Endress+Hauser и их настройки.

Самый быстрый способ конфигурирования полевых приборов Endress+Hauser заключается в использовании специализированного инструмента «DeviceCare». В сочетании с менеджерами типов устройств (DTM) он представляет собой удобное комплексное решение.

 Подробнее см. в буклете «Инновации» IN01047S

#### Способ получения файлов описания прибора

См. информацию →  73

### 8.5.5 AMS Device Manager

#### Функции

Программное обеспечение от Emerson Process Management для обслуживания и настройки измерительных приборов по протоколу FOUNDATION Fieldbus H1.

#### Способ получения файлов описания прибора

См. данные →  73

### 8.5.6 Field Communicator 475

#### Функции

Промышленный ручной программатор от компании Emerson Process Management для удаленной настройки прибора и просмотра значений измеряемых величин по протоколу FOUNDATION Fieldbus H1.

#### Способ получения файлов описания прибора

См. данные →  73



## 9 Системная интеграция

### 9.1 Обзор файлов описания прибора

#### 9.1.1 Данные о текущей версии прибора

|                                       |   |   |
|---------------------------------------|---|---|
| Версия программного обеспечения       | 01.00.zz  | <ul style="list-style-type: none"> <li>На титульном листе руководства по эксплуатации</li> <li>На заводской табличке преобразователя</li> <li>Версия программного обеспечения<br/>Диагностика → Информация о приборе → Версия программного обеспечения</li> </ul> |
| Дата выпуска программного обеспечения | 02.2017   | ---   |
| ID изготовителя                       | 0x452B48<br>(шестнадцатеричное число)   | ID производителя<br>Диагностика → Информация о приборе → ID производителя   |
| ID типа прибора                       | 0x103B<br>(шестнадцатеричное число)   | Тип прибора<br>Диагностика → Информация о приборе → Тип прибора   |
| Версия прибора                        | 1   | <ul style="list-style-type: none"> <li>На заводской табличке преобразователя</li> <li>Версия прибора<br/>Диагностика → Информация о приборе → Версия прибора</li> </ul>   |
| Версия файлов описания прибора (DD)   | Информация и файлы на: <ul style="list-style-type: none"> <li><a href="http://www.endress.com">www.endress.com</a></li> <li><a href="http://www.fieldbus.org">www.fieldbus.org</a></li> </ul> |   |
| Версия файла совместимости (CFF)      |   |   |

 Обзор различных версий программного обеспечения для прибора →  179

#### 9.1.2 Программное обеспечение

В таблице ниже приведен список подходящих файлов описания прибора для каждой конкретной программы, а также информация об источнике, из которого можно получить этот файл.

| Программное обеспечение, работающее по FOUNDATION Fieldbus                                       | Способ получения файлов описания прибора   |
|--|--|
| FieldCare  | <ul style="list-style-type: none"> <li><a href="http://www.endress.com">www.endress.com</a> → Раздел загрузок</li> <li>Компакт-диск (обратитесь в региональное торговое представительство Endress+Hauser)</li> <li>DVD-диск (обратитесь в региональное торговое представительство Endress+Hauser)</li> </ul> |
| DeviceCare   | <ul style="list-style-type: none"> <li><a href="http://www.endress.com">www.endress.com</a> → Раздел загрузок</li> <li>Компакт-диск (обратитесь в региональное торговое представительство Endress+Hauser)</li> <li>DVD-диск (обратитесь в региональное торговое представительство Endress+Hauser)</li> </ul> |
| <ul style="list-style-type: none"> <li>Field Xpert SFX350</li> <li>Field Xpert SFX370</li> </ul> | С помощью функции обновления портативного терминала  |
| AMS Device Manager<br>(Emerson Process Management)   | <a href="http://www.endress.com">www.endress.com</a> → Раздел загрузок   |
| Field Communicator 475<br>(Emerson Process Management)   | С помощью функции обновления портативного терминала  |

## 9.2 Циклическая передача данных

Циклическая передача данных при использовании основного файла прибора (GSD).

### 9.2.1 Блочная модель

На примере блочной структуры показаны входные и выходные данные, предоставляемые измерительным прибором для циклического обмена данными. Циклический обмен данными осуществляется с помощью главного устройства FOUNDATION Fieldbus (класс 1), например, системы управления и т. п.

| Текст на дисплее (xxxx... = серийный номер) | Базовый индекс | Описание                                       |
|---|----------------|--|
| RESOURCE_ xxxxxxxxxxxx                      | 400            | Блок ресурсов                                  |
| SETUP_ xxxxxxxxxxxx                         | 600            | Блок преобразователя «Настройка»               |
| TRDDISP_ xxxxxxxxxxxx                       | 800            | Блок преобразователя «Индикация»               |
| TRDHROM_ xxxxxxxxxxxx                       | 1000           | Блок преобразователя «HistoROM»                |
| TRDDIAG_ xxxxxxxxxxxx                       | 1200           | Блок преобразователя «Диагностика»             |
| EXPERT_CONFIG_ xxxxxxxxxxxx                 | 1400           | Блок преобразователя «Экспертная конфигурация» |
| SERVICE_SENSOR_ xxxxxxxxxxxx                | 1600           | Блок преобразователя «Сервисный датчик»        |
| TRDTIC_ xxxxxxxxxxxx                        | 1800           | Блок преобразователя «Сумматор»                |
| TRDHBT_ xxxxxxxxxxxx                        | 2000           | Блок преобразователя «Heartbeat Verification»  |
| ANALOG_INPUT_1_ xxxxxxxxxxxx                | 3400           | Функциональный блок 1 аналогового входа (AI)   |
| ANALOG_INPUT_2_ xxxxxxxxxxxx                | 3600           | Функциональный блок 2 аналогового входа (AI)   |
| ANALOG_INPUT_3_ xxxxxxxxxxxx                | 3800           | Функциональный блок 3 аналогового входа (AI)   |
| ANALOG_INPUT_4_ xxxxxxxxxxxx                | 4000           | Функциональный блок 4 аналогового входа (AI)   |
| ANALOG_INPUT_5_ xxxxxxxxxxxx                | 4200           | Функциональный блок 5 аналогового входа (AI)   |
| ANALOG_INPUT_6_ xxxxxxxxxxxx                | 4400           | Функциональный блок 6 аналогового входа (AI)   |
| ANALOG_INPUT_7_ xxxxxxxxxxxx                | 4600           | Функциональный блок 7 аналогового входа (AI)   |
| ANALOG_INPUT_8_ xxxxxxxxxxxx                | 4800           | Функциональный блок 8 аналогового входа (AI)   |
| MAO_ xxxxxxxxxxxx                           | 5000           | Блок нескольких аналоговых выходов (MAO)       |
| DIGITAL_INPUT_1_ xxxxxxxxxxxx               | 5200           | Функциональный блок 1 цифрового входа (DI)     |
| DIGITAL_INPUT_2_ xxxxxxxxxxxx               | 5400           | Функциональный блок 2 цифрового входа (DI)     |
| MDO_ xxxxxxxxxxxx                           | 5600           | Блок нескольких цифровых выходов (MDO)         |
| PID_ xxxxxxxxxxxx                           | 5800           | Функциональный блок PID (PID)                  |
| INTEGRATOR_ xxxxxxxxxxxx                    | 6000           | Функциональный блок интегратора (INTG)         |

## 9.2.2 Описание блоков

Входное значение блока/функционального блока определяется параметром «CHANNEL».

### Блок аналогового входа (AI)

Доступно восемь блоков аналоговых входов.

| КАНАЛ | Измеряемая величина  |
|-------|--|
| 0     | Не инициализировано (заводская настройка)                      |
| 7     | Температура  |
| 9     | Объемный расход  |
| 10    | Концентрация <sup>1)</sup>                                     |
| 11    | Массовый расход  |
| 13    | Скорректированный объемный расход                              |
| 14    | Плотность  |
| 15    | Приведенная плотность  |
| 16    | Сумматор 1   |
| 17    | Сумматор 2   |
| 18    | Сумматор 3   |
| 33    | Частота колебаний <sup>1)</sup>                                |
| 43    | Отклонение частоты <sup>1)</sup>                               |
| 51    | Температура жидкости, переносимой в трубопроводе <sup>1)</sup> |
| 57    | Массовый расход жидкости-носителя <sup>1)</sup>                |
| 58    | Целевой массовый расход <sup>1)</sup>                          |
| 63    | Демпфирование колебаний <sup>1)</sup>                          |
| 65    | Температура электроники  |
| 66    | Отклонение значений демпфирования трубы <sup>1)</sup>          |
| 68    | Ток катушки возбуждения <sup>1)</sup>                          |
| 81    | HBSI <sup>1)</sup>   |
| 99    | Токовый вход 1 <sup>1)</sup>                                   |

1) Видимость зависит от опций заказа и настроек прибора.

### Блок MAO (блок нескольких аналоговых выходов)

| Канал | Описание  |
|-------|-----------|
| 121   | Channel_0 |

#### Структура

| Channel_0  |            |            |            |            |            |            |            |
|------------|------------|------------|------------|------------|------------|------------|------------|
| Значение 1 | Значение 2 | Значение 3 | Значение 4 | Значение 5 | Значение 6 | Значение 7 | Значение 8 |

| Значения   | Измеряемая величина               |
|------------|-----------------------------------|
| Значение 1 | Внешнее давление <sup>1)</sup>    |
| Значение 2 | Внешняя температура <sup>1)</sup> |

| Значения   | Измеряемая величина                       |
|------------|---|
| Значение 3 | Внешняя эталонная плотность <sup>1)</sup> |
| Значение 4 | Не назначено                              |
| Значение 5 | Не назначено                              |
| Значение 6 | Не назначено                              |
| Значение 7 | Не назначено                              |
| Значение 8 | Не назначено                              |

1) Внешние измеренные значения должны передаваться на прибор в базовых единицах СИ.

 Выбор осуществляется следующим образом: Эксперт → Сенсор → Внешняя компенсация

### Блок дискретного входа (DI)

Доступно два блока дискретных входов.

| КАНАЛ | Функция прибора                           | Состояние              |
|-------|---|------------------------|
| 0     | Не инициализировано (заводская настройка) | –                      |
| 101   | Состояние релейного выхода                | 0 = выкл., 1 = активно |
| 103   | Отсечка при низком расходе                | 0 = выкл., 1 = активно |

| КАНАЛ | Функция прибора                  | Состояние  |
|-------|----------------------------------|--|
| 104   | Контроль заполнения трубопровода | 0 = выкл., 1 = активно   |
| 105   | Статус проверки <sup>1)</sup>    | <p><b>Общий результат проверки</b></p> <p>Проверка:</p> <ul style="list-style-type: none"> <li>■ 16 = не пройдена</li> <li>■ 32 = пройдена</li> <li>■ 64 = не выполнялась</li> </ul> <p><b>Статус поверки</b></p> <p>Проверка:</p> <ul style="list-style-type: none"> <li>■ 1 = не выполнялась</li> <li>■ 2 = не пройдена</li> <li>■ 4 = выполняется</li> <li>■ 8 = завершена</li> </ul> <p><b>Статус; результат</b></p> <ul style="list-style-type: none"> <li>■ 17 = статус: не выполнялась; результат: не пройдена</li> <li>■ 18 = статус: не пройдена; результат: не пройдена</li> <li>■ 20 = статус: выполняется; результат: не пройдена</li> <li>■ 24 = статус: завершена; результат: не пройдена</li> <li>■ 33 = статус: не выполнялась; результат: пройдена</li> <li>■ 34 = статус: не пройдена; результат: пройдена</li> <li>■ 36 = статус: выполняется; результат: пройдена</li> <li>■ 40 = статус: завершена; результат: пройдена</li> <li>■ 65 = статус: не выполнялась; результат: не выполнялась</li> <li>■ 66 = статус: не пройдена; результат: не выполнялась</li> <li>■ 68 = статус: выполняется; результат: не выполнялась</li> <li>■ 72 = статус: завершена; результат: не выполнялась</li> </ul> |

1) Доступно только с программным пакетом Heartbeat Verification.

### Блок MDO (несколько дискретных выходов)

| Канал | Описание   |
|-------|------------|
| 122   | Channel_DO |

### Структура

| Channel_DO |            |            |            |            |            |            |            |
|------------|------------|------------|------------|------------|------------|------------|------------|
| Значение 1 | Значение 2 | Значение 3 | Значение 4 | Значение 5 | Значение 6 | Значение 7 | Значение 8 |
|            |            |            |            |            |            |            |            |

| Значение   | Функция прибора                             | Состояние                 |
|------------|---|---------------------------|
| Значение 1 | Сброс сумматора 1                           | 0 = выкл., 1 = выполнение |
| Значение 2 | Сброс сумматора 2                           | 0 = выкл., 1 = выполнение |
| Значение 3 | Сброс сумматора 3                           | 0 = выкл., 1 = выполнение |
| Значение 4 | Превышение расхода                          | 0 = выкл., 1 = активно    |
| Значение 5 | Запуск Heartbeat Verification <sup>1)</sup> | 0 = выкл., 1 = запуск     |
| Значение 6 | Выход сигнала состояния                     | 0 = выкл., 1 = активно    |



| Значение   | Функция прибора           | Состояние           |
|------------|---------------------------|---------------------|
| Значение 7 | Регулировка нулевой точки | 0 = выкл., 1 = вкл. |
| Значение 8 | Не назначено              | –                   |

1) Доступно только с программным пакетом Heartbeat Verification.

### 9.2.3 Время выполнения

| Функциональный блок                        | Время выполнения (мс) |
|--|-----------------------|
| Функциональный блок аналогового входа (AI) | 6                     |
| Функциональный блок цифрового входа (DI)   | 4                     |
| Функциональный блок PID (PID)              | 5                     |
| Блок нескольких аналоговых выходов (MAO)   | 4                     |
| Блок нескольких цифровых выходов (MDO)     | 4                     |
| Функциональный блок интегратора (INTG)     | 5                     |

## 9.2.4 Методы



| Метод  | Блок                                  | Навигация  | Описание  |
|--|---------------------------------------|--|---|
| Перевод в режим «AUTO»   | Resource block                        | С помощью меню<br>Эксперт → Связь → Resource block → Target mode   | С помощью этого метода блок ресурсов и все блоки преобразователя переводятся в режим «AUTO».  |
| Перевод в режим «OOS»  | Resource block                        | С помощью меню<br>Эксперт → Связь → Resource block → Target mode   | С помощью этого метода блок ресурсов и все блоки преобразователя переводятся в режим «OOS» (вывод из эксплуатации).   |
| Перезапуск   | Resource block                        | С помощью меню<br>Эксперт → Связь → Resource block → Restart   | Этот метод используется для выбора конфигурации для параметра параметр <b>Restart</b> в блоке ресурсов. При этом параметры прибора сбрасываются на определенное значение.<br><br>Поддерживаются следующие опции: <ul style="list-style-type: none"> <li>▪ Uninitialized</li> <li>▪ Run</li> <li>▪ Resource</li> <li>▪ Defaults</li> <li>▪ Processor</li> <li>▪ К настройкам поставки</li> </ul> |
| Параметр ENP   | Resource block                        | С помощью меню<br>Действия → Методы → Калибровка → Параметр ENP  | Этот метод используется для просмотра и конфигурации параметров электронной заводской таблички (ENP).   |
| Обзор диагностики –<br>Информация об<br>устранении сбоя                          | Блок преобразователя<br>«Диагностика» | С помощью ссылки<br>Символ NAMUR   | Этот метод используется для просмотра диагностического события с наиболее высоким приоритетом, активного в настоящий момент, и соответствующих мер по устранению ошибок.  |
| Текущее<br>диагностическое<br>сообщение –<br>Информация об<br>устранении сбоя    | Блок преобразователя<br>«Диагностика» | С помощью меню <ul style="list-style-type: none"> <li>▪ Конфигурация/Настройка → Диагностика → Актуальная диагностика</li> <li>▪ Прибор/Диагностика → Диагностика</li> </ul> | Этот метод используется для просмотра мер по устранению ошибок диагностического события с более высоким приоритетом, активного в настоящий момент.<br><br> Этот метод доступен только в том случае, если произойдет соответствующее диагностическое событие.   |
| Предыдущее<br>диагностическое<br>сообщение –<br>Информация об<br>устранении сбоя | Блок преобразователя<br>«Диагностика» | С помощью меню <ul style="list-style-type: none"> <li>▪ Конфигурация/Настройка → Диагностика → Предыдущая диагностика</li> <li>▪ Прибор/Диагностика → Диагностика</li> </ul> | Данный метод используется для просмотра мер по устранению ошибок в отношении предыдущего диагностического события.<br><br> Этот метод доступен только в том случае, если произойдет соответствующее диагностическое событие.   |

## 10 Ввод в эксплуатацию

### 10.1 Функциональная проверка

Перед вводом измерительного прибора в эксплуатацию:



▶ Убедитесь, что после монтажа и подключения были выполнены проверки.

- Контрольный список «Проверка после монтажа» →  31.
- Контрольный список «Проверка после подключения» →  44.



### 10.2 Включение измерительного прибора

▶ После успешного завершения проверки функционирования включите измерительный прибор.

↳ После успешного запуска местный дисплей автоматически переключается из режима запуска в рабочий режим.

 Если индикация на локальном дисплее отсутствует, либо отображается сообщение о неисправности, см. раздел "Диагностика и устранение неисправностей" →  138.

### 10.3 Подключение посредством FieldCare

- Для подключения посредством FieldCare →  67
- Для подключения посредством FieldCare →  70
- Для пользовательского интерфейса FieldCare →  71

### 10.4 Установка языка управления

Заводская настройка: английский или региональный язык по заказу



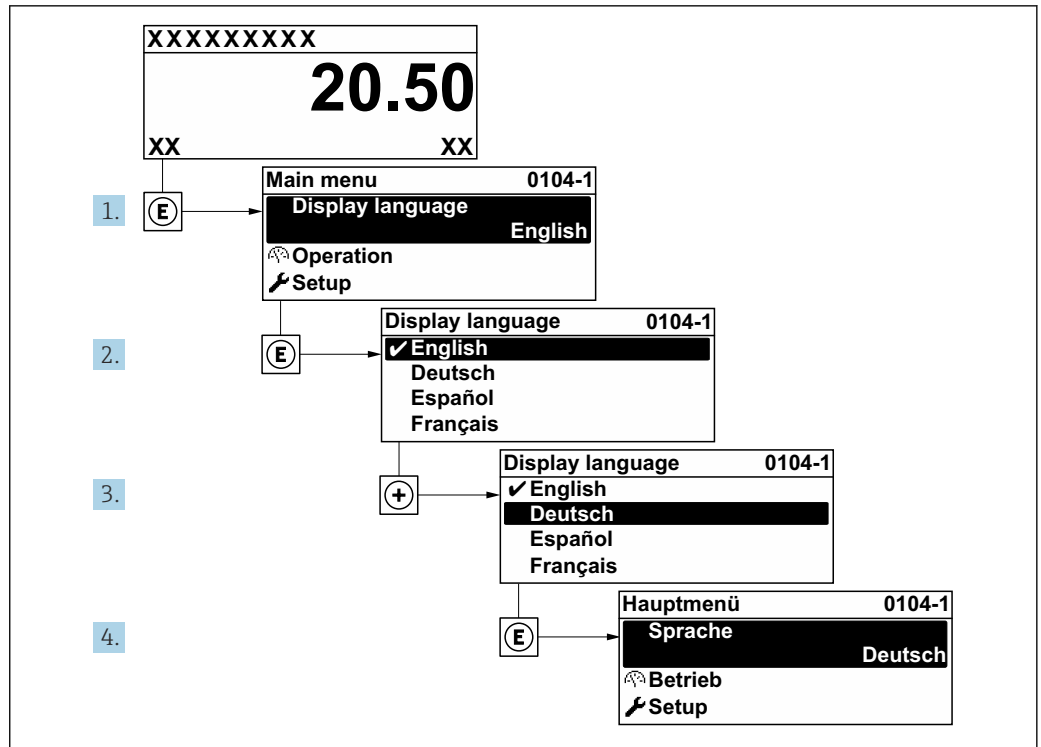

24 Пример индикации на локальном дисплее

A0029420

## 10.5 Конфигурирование измерительного прибора

- В меню меню **Настройка** с мастерами настройки содержатся все параметры, необходимые для стандартной эксплуатации.
- Переход к меню меню **Настройка**



A003222-RU

25 Пример индикации на местном дисплее

**i** В некоторых вариантах исполнения прибора определенные подменю и параметры могут быть недоступны. Доступные пункты меню/параметры зависят от кода заказа.

| Настройка                             |       |
|---------------------------------------|-------|
| Обозначение прибора                   | → 83  |
| ▶ Единицы системы                     | → 83  |
| ▶ Выбор среды                         | → 86  |
| ▶ Analog inputs                       | → 87  |
| ▶ Конфигурация Вв/Выв                 | → 88  |
| ▶ Токковый вход 1                     | → 89  |
| ▶ Входной сигнал состояния 1          |       |
| ▶ Токковый выход 1                    | → 91  |
| ▶ Выход частотно-импульсный перекл. 1 | → 94  |
| ▶ Релейный выход 1                    | → 101 |
| ▶ Дисплей                             | → 103 |
| ▶ Отсечение при низком расходе        | → 106 |

|  |       |
|--|-------|
| ► Обнаружение частично заполненной трубы | → 107 |
| ► Расширенная настройка                  | → 108 |

### 10.5.1 Определение обозначения прибора

Для обеспечения быстрой идентификации измерительной точки в системе используется параметр **Обозначение прибора**, с помощью которого можно задать уникальное обозначение прибора и изменить заводскую настройку.

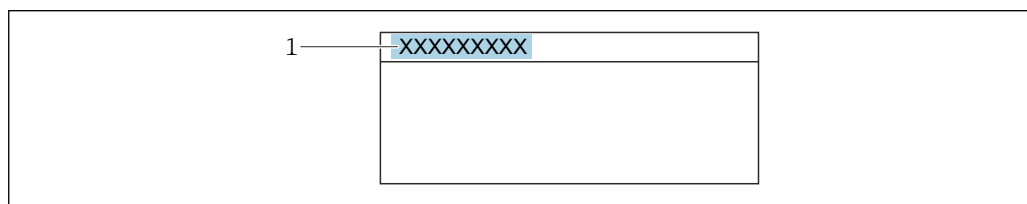

A0029422

26 Заголовок основного экрана с обозначением прибора

1 Название

Введите название прибора в управляющей программе "FieldCare" → 71

#### Навигация

Меню "Настройка" → Обозначение прибора

#### Обзор и краткое описание параметров

| Параметр            | Описание                          | Ввод данных пользователем   |
|---------------------|-----------------------------------|---|
| Обозначение прибора | Введите название точки измерения. | Не более 32 буквенных, цифровых или специальных символов (например, @, %, /). |

### 10.5.2 Настройка системных единиц измерения







Меню подменю **Единицы системы** можно использовать для определения единиц измерения всех измеряемых величин.

В некоторых вариантах исполнения прибора определенные подменю и параметры могут быть недоступны. Доступные пункты меню/параметры зависят от кода заказа.

#### Навигация



Меню "Настройка" → Единицы системы

|                           |      |
|---------------------------|------|
| ► Единицы системы         |      |
| Единица массового расхода | → 84 |
| Единица массы             | → 84 |
| Единица объемного расхода | → 84 |

|  |  |
|--|--|
| Единица объёма                           | →  84 |
| Ед. откорректированного объёмного потока | →  84 |
| Откорректированная единица объёма        | →  84 |
| Единицы плотности                        | →  85 |
| Единица измерения эталонной плотности    | →  85 |
| Единицы измерения температуры            | →  85 |
| Единица давления                         | →  85 |

### Обзор и краткое описание параметров

| Параметр                                 | Описание   | Выбор                  | Заводские настройки  |
|--|--|------------------------|--|
| Единица массового расхода                | Выберите единицу массового расхода.<br><i>Результат</i><br>Выбранная единица измерения применяется для следующих величин:<br><ul style="list-style-type: none"> <li>■ Выход</li> <li>■ Отсечка при низком расходе</li> <li>■ Моделируемая переменная процесса</li> </ul>                             | Выбор единиц измерения | Зависит от страны:<br><ul style="list-style-type: none"> <li>■ kg/h</li> <li>■ lb/min</li> </ul>   |
| Единица массы                            | Выберите единицу массы.  | Выбор единиц измерения | Зависит от страны:<br><ul style="list-style-type: none"> <li>■ kg</li> <li>■ lb</li> </ul>   |
| Единица объёмного расхода                | Выберите единицу объёмного расхода.<br><i>Результат</i><br>Выбранная единица измерения применяется для следующих величин:<br><ul style="list-style-type: none"> <li>■ Выход</li> <li>■ Отсечка при низком расходе</li> <li>■ Моделируемая переменная процесса</li> </ul>                             | Выбор единиц измерения | Зависит от страны:<br><ul style="list-style-type: none"> <li>■ l/h</li> <li>■ gal/min (us)</li> </ul>  |
| Единица объёма                           | Выберите единицу объёма.   | Выбор единиц измерения | Зависит от страны:<br><ul style="list-style-type: none"> <li>■ l (DN &gt; 150 (6"): опция <b>m<sup>3</sup></b>)</li> <li>■ gal (us)</li> </ul> |
| Ед. откорректированного объёмного потока | Выберите откорректированную единицу объёмного расхода.<br><i>Результат</i><br>Выбранная единица измерения применяется для следующих величин:<br><b>Параметр <u>Скорректированный объёмный расход</u> (→  128)</b> | Выбор единиц измерения | Зависит от страны:<br><ul style="list-style-type: none"> <li>■ NI/h</li> <li>■ Sft<sup>3</sup>/min</li> </ul>                                  |
| Откорректированная единица объёма        | Выберите единицу измерения приведенного расхода.   | Выбор единиц измерения | Зависит от страны:<br><ul style="list-style-type: none"> <li>■ NI</li> <li>■ Sft<sup>3</sup></li> </ul>  |

| Параметр                              | Описание  | Выбор                  | Заводские настройки   |
|---------------------------------------|---|------------------------|---|
| Единицы плотности                     | <p>Выберите единицы плотности.</p> <p><i>Результат</i></p> <p>Выбранная единица измерения применяется для следующих величин:</p> <ul style="list-style-type: none"> <li>▪ Выход</li> <li>▪ Моделируемая переменная процесса</li> <li>▪ Коррекция плотности (меню <b>Эксперт</b>)</li> </ul>   | Выбор единиц измерения | <p>Зависит от страны:</p> <ul style="list-style-type: none"> <li>▪ kg/l</li> <li>▪ lb/ft<sup>3</sup></li> </ul>   |
| Единица измерения эталонной плотности | <p>Выберите единицу эталонной плотности.</p>  | Выбор единиц измерения | <p>Зависит от страны:</p> <ul style="list-style-type: none"> <li>▪ kg/Nl</li> <li>▪ lb/Sft<sup>3</sup></li> </ul> |
| Единицы измерения температуры         | <p>Выберите единицу измерения температуры.</p> <p><i>Результат</i></p> <p>Выбранная единица измерения применяется для следующих величин:</p> <ul style="list-style-type: none"> <li>▪ Параметр <b>Температура электроники</b> (6053)</li> <li>▪ Параметр <b>Максимальное значение</b> (6051)</li> <li>▪ Параметр <b>Минимальное значение</b> (6052)</li> <li>▪ Параметр <b>Максимальное значение</b> (6108)</li> <li>▪ Параметр <b>Минимальное значение</b> (6109)</li> <li>▪ Параметр <b>Температура рабочей трубы</b> (6027)</li> <li>▪ Параметр <b>Максимальное значение</b> (6029)</li> <li>▪ Параметр <b>Минимальное значение</b> (6030)</li> <li>▪ Параметр <b>Эталонная температура</b> (1816)</li> <li>▪ Параметр <b>Температура</b></li> </ul> | Выбор единиц измерения | <p>Зависит от страны:</p> <ul style="list-style-type: none"> <li>▪ °C</li> <li>▪ °F</li> </ul>                    |
| Единица давления                      | <p>Выберите единицу рабочего давления.</p> <p><i>Результат</i></p> <p>Единица измерения задается в параметре:</p> <ul style="list-style-type: none"> <li>▪ Параметр <b>Значение давления</b> (→  86)</li> <li>▪ Параметр <b>Внешнее давление</b> (→  86)</li> <li>▪ Значение давления</li> </ul>  | Выбор единиц измерения | <p>Зависит от страны:</p> <ul style="list-style-type: none"> <li>▪ bar a</li> <li>▪ psi a</li> </ul>              |

### 10.5.3 Выбор и настройка измеряемой среды

Подменю мастер **Выбрать среду** содержит параметры, которые необходимо установить для выбора и настройки продукта.

#### Навигация

Меню "Настройка" → Выбрать среду

|                      |      |
|----------------------|------|
| ▶ <b>Выбор среды</b> |      |
| Выбрать среду        | → 86 |
| Компенсация давления | → 86 |
| Значение давления    | → 86 |
| Внешнее давление     | → 86 |

#### Обзор и краткое описание параметров

| Параметр             | Требование   | Описание   | Выбор / Ввод данных пользователем / Интерфейс пользователя  |
|----------------------|--|--|---|
| Выбрать среду        | –  | Выберите тип среды.  | Жидкость  |
| Компенсация давления | –  | Включите автоматическую корректировку давления.                        | <ul style="list-style-type: none"> <li>■ Выключено</li> <li>■ Фиксированное значение</li> <li>■ Измеренный</li> <li>■ Токовый вход 1 *</li> </ul> |
| Значение давления    | Выбран вариант опция <b>Фиксированное значение</b> или опция <b>Токовый вход 1...n</b> в пункте параметр <b>Компенсация давления</b> . | Введите рабочее давление для использования при корректировке давления. | Положительное число с плавающей запятой   |
| Внешнее давление     | Выбран вариант опция <b>Фиксированное значение</b> или опция <b>Токовый вход 1...n</b> в пункте параметр <b>Компенсация давления</b> . | Показывает значение внешнего давления процесса.                        | Положительное число с плавающей запятой   |

\* Видимость зависит от опций заказа или настроек прибора

### 10.5.4 Конфигурирование аналоговых входов

Из раздела подменю **Analog inputs** необходимо перейти к подразделу отдельного входа подменю **Analog input 1 до n** и далее из этого подраздела к параметрам данного аналогового входа.

#### Навигация

Меню "Настройка" → Analog inputs

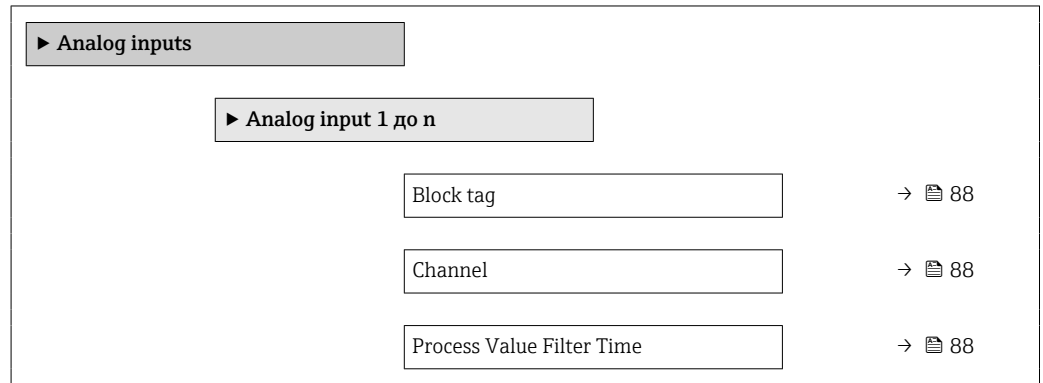

## Обзор и краткое описание параметров

| Параметр                  | Описание   | Ввод данных пользователем / Выбор   | Заводские настройки                |
|---------------------------|--|---|------------------------------------|
| Block tag                 | Уникальное наименование измерительного прибора.  | Макс. 32 буквенных, цифровых или специальных символа (например, @, %, /).   | ANALOG_INPUT_1 ... 4_Serial number |
| Channel                   | Используйте эту функцию для выбора переменной процесса.                                  | <ul style="list-style-type: none"> <li>■ Массовый расход</li> <li>■ Объемный расход</li> <li>■ Скорректированный объемный расход</li> <li>■ Опорный массовый расход *</li> <li>■ Массовый расход носителя *</li> <li>■ Плотность</li> <li>■ Эталонная плотность</li> <li>■ Концентрация *</li> <li>■ Температура</li> <li>■ Температура рабочей трубы *</li> <li>■ Температура электроники</li> <li>■ Частота колебаний 0</li> <li>■ Амплитуда колебаний 0</li> <li>■ Колебания частоты 0</li> <li>■ Демпфирование колебаний 0</li> <li>■ Флуктуация затухания колебаний 0</li> <li>■ асимметрия сигнала</li> <li>■ Ток возбуждителя 0</li> <li>■ HBSI *</li> <li>■ Сумматор 1</li> <li>■ Сумматор 2</li> <li>■ Сумматор 3</li> <li>■ Точковый вход 1 *</li> <li>■ Uninitialized</li> </ul> | –                                  |
| Process Value Filter Time | Ввод параметра времени фильтрации для фильтрации необработанного входного значения (PV). | Положительное число с плавающей запятой   | –                                  |

\* Видимость зависит от опций заказа или настроек прибора

### 10.5.5 Отображение конфигурации ввода/вывода

Мастер подменю **Конфигурация Вв/Выв** предназначен для последовательного просмотра всех параметров, в которых отображается конфигурация модулей ввода/вывода.

#### Навигация

Меню "Настройка" → Конфигурация Вв/Выв

|                                   |      |
|-----------------------------------|------|
| ► Конфигурация Вв/Выв             |      |
| Номера клемм модуля Вв/Выв 1 до n | → 89 |
| Информация о модуле Вв/Выв 1 до n | → 89 |
| Тип модуля Вв/Выв 1 до n          | → 89 |



|   |      |
|---|------|
| Применить конфигурацию ввода/<br>вывода | → 89 |
| Код преобразования                      | → 89 |

### Обзор и краткое описание параметров

| Параметр                                | Описание   | Интерфейс пользователя / Выбор / Ввод данных пользователем  |
|---|--|---|
| Номера клемм модуля Вв/Выв              | Показывает номера клемм, используемых модулем Вв/Выв.        | <ul style="list-style-type: none"> <li>■ Не используется</li> <li>■ 26-27 (I/O 1)</li> <li>■ 24-25 (I/O 2)</li> </ul>   |
| Информация о модуле Вв/Выв              | Показывает информацию о подключенном модуле Вв/Выв.          | <ul style="list-style-type: none"> <li>■ Не подключено</li> <li>■ Недействительно</li> <li>■ Не конфигурируется</li> <li>■ Конфигурируемый</li> <li>■ Fieldbus</li> </ul>                               |
| Тип модуля Вв/Выв                       | Показывает тип модуля Вв/Выв.                                | <ul style="list-style-type: none"> <li>■ Выключено</li> <li>■ Токовый выход *</li> <li>■ Токовый вход *</li> <li>■ Входной сигнал состояния *</li> <li>■ Выход частотно-импульсный перекл. *</li> </ul> |
| Применить конфигурацию ввода/<br>вывода | Применить параметризацию свободно настраиваемого модуля В/В. | <ul style="list-style-type: none"> <li>■ Нет</li> <li>■ Да</li> </ul>   |
| Код преобразования                      | Введите код для изменения конфигурации ввода/вывода.         | Положительное целое число   |

\* Видимость зависит от опций заказа или настроек прибора

### 10.5.6 Настройка токового входа

Мастермастер "Токовый вход" предназначен для последовательной установки всех параметров, необходимых для настройки токового входа.

#### Навигация

Меню "Настройка" → Токовый вход

|                    |      |
|--------------------|------|
| ► Токовый вход 1   |      |
| Клемма номер       | → 90 |
| Режим сигнала      | → 90 |
| Значение 0/4 мА    | → 90 |
| Значение 20 мА     | → 90 |
| Диапазон тока      | → 90 |
| Режим отказа       | → 90 |
| Ошибочное значение | → 90 |

## Обзор и краткое описание параметров

| Параметр           | Требование   | Описание  | Интерфейс пользователя / Выбор / Ввод данных пользователем  | Заводские настройки  |
|--------------------|--|---|---|--|
| Клемма номер       | –  | Показывает номера клемм, используемых модулем токового входа.   | <ul style="list-style-type: none"> <li>■ Не используется</li> <li>■ 24-25 (I/O 2)</li> </ul>  | –  |
| Режим сигнала      | Данный измерительный прибор <b>не</b> сертифицирован для использования во взрывоопасных зонах с типом защиты Ex-i. | Выберите режим сигнала для токового входа.  | <ul style="list-style-type: none"> <li>■ Пассивный</li> <li>■ Активно</li> </ul>  | Активно  |
| Значение 0/4 мА    | –  | Введите значение 4 мА.  | Число с плавающей запятой со знаком   | –  |
| Значение 20 мА     | –  | Введите значение 20 мА.   | Число с плавающей запятой со знаком   | Зависит от страны и номинального диаметра  |
| Диапазон тока      | –  | Выберите диапазон тока для вывода переменной процесса и верхнего/нижнего уровня аварийной сигнализации.   | <ul style="list-style-type: none"> <li>■ 4...20 мА</li> <li>■ 4...20 мА NAMUR</li> <li>■ 4...20 мА US</li> <li>■ 0...20 мА</li> </ul> | Зависит от страны: <ul style="list-style-type: none"> <li>■ 4...20 мА NAMUR</li> <li>■ 4...20 мА US</li> </ul> |
| Режим отказа       | –  | Назначьте действие входного сигнала при аварийном состоянии.  | <ul style="list-style-type: none"> <li>■ Тревога</li> <li>■ Последнее значение</li> <li>■ Заданное значение</li> </ul>                | –  |
| Ошибочное значение | В области параметр <b>Режим отказа</b> выбран параметр опция <b>Заданное значение</b> .                            | Введите значение, которое будет использовано прибором, если не будет входного сигнала с внешнего прибора. | Число с плавающей запятой со знаком   | –  |

## 10.5.7 Настройка входного сигнала состояния

Мастер подменю **Входной сигнал состояния** предназначен для последовательной установки всех параметров, необходимых для настройки входа сигнала состояния.

## Навигация

Меню "Настройка" → Входной сигнал состояния

▶ Входной сигнал состояния 1 до n

|                               |        |
|-------------------------------|--------|
| Назначить вход состояния      | → ⓘ 91 |
| Клемма номер                  | → ⓘ 91 |
| Актив. уровень                | → ⓘ 91 |
| Клемма номер                  | → ⓘ 91 |
| Время отклика входа состояния | → ⓘ 91 |
| Клемма номер                  | → ⓘ 91 |

### Обзор и краткое описание параметров

| Параметр                      | Описание  | Интерфейс пользователя / Выбор / Ввод данных пользователем   |
|-------------------------------|---|--|
| Клемма номер                  | Показывает номера клемм, используемые модулем входного сигнала состояния.                   | <ul style="list-style-type: none"> <li>■ Не используется</li> <li>■ 24-25 (I/O 2)</li> </ul>   |
| Назначить вход состояния      | Выберите функцию для статусного входа.  | <ul style="list-style-type: none"> <li>■ Выключено</li> <li>■ Сброс сумматора 1</li> <li>■ Сброс сумматора 2</li> <li>■ Сброс сумматора 3</li> <li>■ Сбросить все сумматоры</li> <li>■ Блокировка расхода</li> </ul> |
| Актив. уровень                | Определите уровень входного сигнала при котором назначенная функция включится.              | <ul style="list-style-type: none"> <li>■ Высок.</li> <li>■ Низк.</li> </ul>  |
| Время отклика входа состояния | Определите минимальное время наличия уровня вх. сигнала для срабатывания выбранной функции. | 5 до 200 мс  |

### 10.5.8 Настройка токового выхода

Мастер мастер **Токовый выход** предназначен для последовательной установки всех параметров, необходимых для настройки токового выхода.

#### Навигация







Меню "Настройка" → Токовый выход

▶ Токовый выход 1

|                             |       |
|-----------------------------|-------|
| Клемма номер                | →  92 |
| Режим сигнала               | →  92 |
| Назначить токовый выход 1   | →  92 |
| Диапазон тока               | →  92 |
| Значение 0/4 мА             | →  92 |
| Значение 20 мА              | →  93 |
| Фиксированное значение тока | →  93 |
| Режим отказа                | →  93 |
| Ток при отказе              | →  93 |

## Обзор и краткое описание параметров

| Параметр                | Требование  | Описание  | Интерфейс пользователя / Выбор / Ввод данных пользователем  | Заводские настройки  |
|-------------------------|---|---|---|--|
| Клемма номер            | –   | Показывает номера терминалов, используемых модулем токового выхода.                                     | <ul style="list-style-type: none"> <li>■ Не используется</li> <li>■ 24-25 (I/O 2)</li> </ul>  | –  |
| Режим сигнала           | –   | Выбрать режим сигнала для токового выхода.  | <ul style="list-style-type: none"> <li>■ Пассивный</li> <li>■ Активно</li> </ul>  | Активно  |
| Назначить токовый выход | –   | Выберите переменную для токового выхода.  | <ul style="list-style-type: none"> <li>■ Выключено</li> <li>■ Массовый расход</li> <li>■ Объемный расход</li> <li>■ Скорректированный объемный расход</li> <li>■ Опорный массовый расход *</li> <li>■ Массовый расход носителя *</li> <li>■ Плотность</li> <li>■ Эталонная плотность</li> <li>■ Концентрация *</li> <li>■ Температура</li> <li>■ Температура рабочей трубы *</li> <li>■ Температура электроники</li> <li>■ Частота колебаний 0</li> <li>■ Амплитуда колебаний 0 *</li> <li>■ Колебания частоты 0</li> <li>■ Демпфирование колебаний 0</li> <li>■ Флуктуация затухания колебаний 0</li> <li>■ асимметрия сигнала</li> <li>■ Ток возбудителя 0</li> <li>■ HBSI *</li> </ul> | –  |
| Диапазон тока           | –   | Выберите диапазон тока для вывода переменной процесса и верхнего/нижнего уровня аварийной сигнализации. | <ul style="list-style-type: none"> <li>■ 4...20 mA NAMUR</li> <li>■ 4...20 mA US</li> <li>■ 4...20 mA</li> <li>■ 0...20 mA</li> <li>■ Фиксированное значение тока</li> </ul>  | Зависит от страны: <ul style="list-style-type: none"> <li>■ 4...20 mA NAMUR</li> <li>■ 4...20 mA US</li> </ul> |
| Значение 0/4 mA         | В параметре параметр <b>Диапазон тока</b> (→ 92) выбрана одна из следующих опций: <ul style="list-style-type: none"> <li>■ 4...20 mA NAMUR</li> <li>■ 4...20 mA US</li> <li>■ 4...20 mA</li> <li>■ 0...20 mA</li> </ul> | Введите значение 4 mA.  | Число с плавающей запятой со знаком   | Зависит от страны: <ul style="list-style-type: none"> <li>■ 0 кг/ч</li> <li>■ 0 фунт/мин</li> </ul>            |

| Параметр                    | Требование  | Описание   | Интерфейс пользователя / Выбор / Ввод данных пользователем   | Заводские настройки                       |
|-----------------------------|---|--|--|---|
| Значение 20 мА              | В параметре параметр <b>Диапазон тока</b> (→  92) выбрана одна из следующих опций: <ul style="list-style-type: none"> <li>■ 4...20 mA NAMUR</li> <li>■ 4...20 mA US</li> <li>■ 4...20 mA</li> <li>■ 0...20 mA</li> </ul>   | Введите значение 20 мА.  | Число с плавающей запятой со знаком  | Зависит от страны и номинального диаметра |
| Фиксированное значение тока | Выбрана опция опция <b>Фиксированное значение тока</b> в параметре параметр <b>Диапазон тока</b> (→  92).  | Определяет фикс.выходной ток.  | 0 до 22,5 мА   | 22,5 мА                                   |
| Выход демпфирования         | Выбрана переменная процесса в меню параметр <b>Назначить токовый выход</b> (→  92) и один из следующих пунктов выбран в меню параметр <b>Диапазон тока</b> (→  92): <ul style="list-style-type: none"> <li>■ 4...20 mA NAMUR</li> <li>■ 4...20 mA US</li> <li>■ 4...20 mA</li> <li>■ 0...20 mA</li> </ul>     | Установка времени демпфирования для сигнала токового выхода на колебания измеренного значения. | 0,0 до 999,9 с   | –   |
| Режим отказа                | Выбрана переменная процесса в меню параметр <b>Назначить токовый выход</b> (→  92) и один из следующих пунктов выбран в меню параметр <b>Диапазон тока</b> (→  92): <ul style="list-style-type: none"> <li>■ 4...20 mA NAMUR</li> <li>■ 4...20 mA US</li> <li>■ 4...20 mA</li> <li>■ 0...20 mA</li> </ul> | Укажите характер ток. выхода при аварийном состоянии.  | <ul style="list-style-type: none"> <li>■ Мин.</li> <li>■ Макс.</li> <li>■ Последнее значение</li> <li>■ Текущее значение</li> <li>■ Заданное значение</li> </ul> | –   |
| Ток при отказе              | Выбрана опция опция <b>Заданное значение</b> в параметре параметр <b>Режим отказа</b> .   | Установите значение токового выхода для аварийной сигнализации.                                | 0 до 22,5 мА   | 22,5 мА                                   |

\* Видимость зависит от опций заказа или настроек прибора

### 10.5.9 Настройка импульсного/частотного/релейного выхода

Мастер мастер **Выход частотно-импульсный перекл.** предназначен для последовательной установки всех параметров, которые можно задать для настройки выбранного типа выхода.

#### Навигация

Меню "Настройка" → Расширенная настройка → Выход частотно-импульсный перекл.

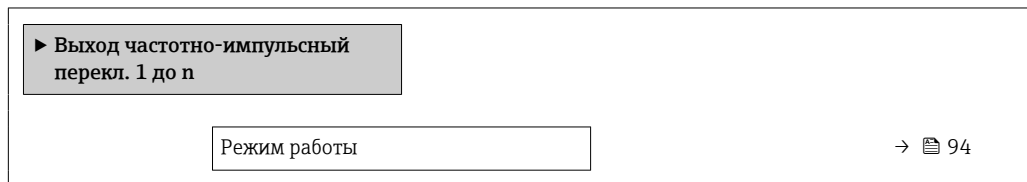

#### Обзор и краткое описание параметров

| Параметр     | Описание  | Выбор  |
|--------------|---|--|
| Режим работы | Укажите выход как импульсный, частотный или дискретный. | <ul style="list-style-type: none"> <li>■ Импульсный</li> <li>■ Частотный</li> <li>■ Переключатель</li> </ul> |



#### Настройка импульсного выхода

#### Навигация

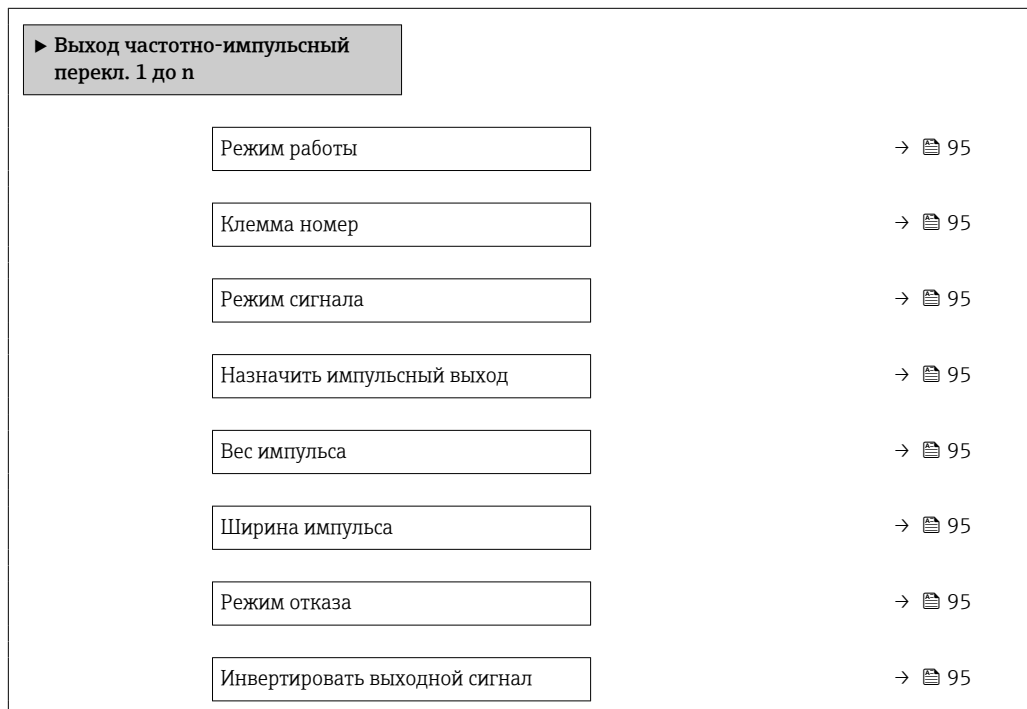
Меню "Настройка" → Выход частотно-импульсный перекл.



## Обзор и краткое описание параметров

| Параметр                          | Требование  | Описание  | Выбор / Интерфейс пользователя / Ввод данных пользователем  | Заводские настройки                       |
|-----------------------------------|---|---|---|---|
| Режим работы                      | –   | Укажите выход как импульсный, частотный или дискретный.                     | <ul style="list-style-type: none"> <li>■ Импульсный</li> <li>■ Частотный</li> <li>■ Переключатель</li> </ul>  | –   |
| Клемма номер                      | –   | Показывает номера клемм, используемых модулем выхода имп./част./состояния.  | <ul style="list-style-type: none"> <li>■ Не используется</li> <li>■ 24-25 (I/O 2)</li> </ul>  | –   |
| Режим сигнала                     | –   | Выберите режим сигнала для выхода PFS.                                      | <ul style="list-style-type: none"> <li>■ Пассивный</li> <li>■ Активно</li> </ul>  | –   |
| Назначить импульсный выход 1 до n | Выбран вариант опция <b>Импульсный</b> в параметре параметр <b>Режим работы</b> .   | Выберите параметр процесса для импульсного выхода.                          | <ul style="list-style-type: none"> <li>■ Выключено</li> <li>■ Массовый расход</li> <li>■ Объемный расход</li> <li>■ Скорректированный объемный расход</li> <li>■ Опорный массовый расход *</li> <li>■ Массовый расход носителя</li> </ul> | –   |
| Вес импульса                      | Выбран вариант опция <b>Импульсный</b> в меню параметр <b>Режим работы</b> (→  94) и выбрана переменная процесса в меню параметр <b>Назначить импульсный выход</b> (→  95). | Введите значение измерения, при котором импульс является выходным сигналом. | Число с плавающей запятой со знаком   | Зависит от страны и номинального диаметра |
| Ширина импульса                   | Выбран вариант опция <b>Импульсный</b> в меню параметр <b>Режим работы</b> (→  94) и выбрана переменная процесса в меню параметр <b>Назначить импульсный выход</b> (→  95). | Укажите длину импульса выходного сигнала.                                   | 0,05 до 2 000 мс  | –   |
| Режим отказа                      | Выбран вариант опция <b>Импульсный</b> в меню параметр <b>Режим работы</b> (→  94) и выбрана переменная процесса в меню параметр <b>Назначить импульсный выход</b> (→  95). | Укажите характер ток. выхода при аварийном состоянии.                       | <ul style="list-style-type: none"> <li>■ Текущее значение</li> <li>■ Нет импульсов</li> </ul>   | –   |
| Инвертировать выходной сигнал     | –   | Инверсия выходного сигнала.   | <ul style="list-style-type: none"> <li>■ Нет</li> <li>■ Да</li> </ul>   | –   |

\* Видимость зависит от опций заказа или настроек прибора

## Настройка частотного выхода

### Навигация









Меню "Настройка" → Выход частотно-импульсный перекл.

|  |      |
|--|------|
| ▶ Выход частотно-импульсный перекл. 1 до n |      |
| Режим работы                               | → 96 |
| Клемма номер                               | → 96 |
| Режим сигнала                              | → 96 |
| Назначить частотный выход                  | → 97 |
| Минимальное значение частоты               | → 97 |
| Максимальное значение частоты              | → 97 |
| Измеренное значение на мин. частоте        | → 97 |
| Измеренное значение на макс. частоте       | → 97 |
| Режим отказа                               | → 98 |
| Ошибка частоты                             | → 98 |
| Инвертировать выходной сигнал              | → 98 |

### Обзор и краткое описание параметров

| Параметр      | Требование | Описание   | Выбор / Интерфейс пользователя / Ввод данных пользователем   | Заводские настройки |
|---------------|------------|--|--|---------------------|
| Режим работы  | –          | Укажите выход как импульсный, частотный или дискретный.                    | <ul style="list-style-type: none"> <li>■ Импульсный</li> <li>■ Частотный</li> <li>■ Переключатель</li> </ul> | –                   |
| Клемма номер  | –          | Показывает номера клемм, используемых модулем выхода имп./част./состояния. | <ul style="list-style-type: none"> <li>■ Не используется</li> <li>■ 24-25 (I/O 2)</li> </ul>                 | –                   |
| Режим сигнала | –          | Выберите режим сигнала для выхода PFS.                                     | <ul style="list-style-type: none"> <li>■ Пассивный</li> <li>■ Активно</li> </ul>                             | –                   |



| Параметр                            | Требование  | Описание  | Выбор / Интерфейс пользователя / Ввод данных пользователем  | Заводские настройки                       |
|-------------------------------------|---|---|---|---|
| Назначить частотный выход           | Выбран вариант опция <b>Частотный</b> в параметре параметр <b>Режим работы</b> (→  94).  | Выберите параметр процесса для частотного выхода. | <ul style="list-style-type: none"> <li>■ Выключено</li> <li>■ Массовый расход</li> <li>■ Объемный расход</li> <li>■ Скорректированный объемный расход</li> <li>■ Опорный массовый расход *</li> <li>■ Массовый расход носителя</li> <li>■ Плотность</li> <li>■ Эталонная плотность</li> <li>■ Концентрация *</li> <li>■ Температура</li> <li>■ Температура рабочей трубы *</li> <li>■ Температура электроники</li> <li>■ Частота колебаний 0</li> <li>■ Амплитуда колебаний 0</li> <li>■ Колебания частоты 0</li> <li>■ Демпфирование колебаний 0</li> <li>■ Флуктуация затухания колебаний 0</li> <li>■ асимметрия сигнала</li> <li>■ Ток возбудителя 0</li> <li>■ HBSI *</li> </ul> | –   |
| Минимальное значение частоты        | Выбран вариант опция <b>Частотный</b> в меню параметр <b>Режим работы</b> (→  94) и выбрана переменная процесса в меню параметр <b>Назначить частотный выход</b> (→  97). | Введите мин. частоту.                             | 0,0 до 10 000,0 Гц  | –   |
| Максимальное значение частоты       | Выбран вариант опция <b>Частотный</b> в меню параметр <b>Режим работы</b> (→  94) и выбрана переменная процесса в меню параметр <b>Назначить частотный выход</b> (→  97). | Введите макс. частоту.                            | 0,0 до 10 000,0 Гц  | –   |
| Измеренное значение на мин. частоте | Выбран вариант опция <b>Частотный</b> в меню параметр <b>Режим работы</b> (→  94) и выбрана переменная процесса в меню параметр <b>Назначить частотный выход</b> (→  97). | Введите значение измерения для мин. частоты.      | Число с плавающей запятой со знаком   | Зависит от страны и номинального диаметра |
| Измеренное значение на макс частоте | Выбран вариант опция <b>Частотный</b> в меню параметр <b>Режим работы</b> (→  94) и выбрана переменная процесса в меню параметр <b>Назначить частотный выход</b> (→  97). | Введите значение измерения для макс. частоты.     | Число с плавающей запятой со знаком   | Зависит от страны и номинального диаметра |

| Параметр                      | Требование  | Описание  | Выбор / Интерфейс пользователя / Ввод данных пользователем  | Заводские настройки |
|-------------------------------|---|---|---|---------------------|
| Режим отказа                  | Выбран вариант опция <b>Частотный</b> в меню параметр <b>Режим работы</b> (→ 94) и выбрана переменная процесса в меню параметр <b>Назначить частотный выход</b> (→ 97). | Укажите характер ток. выхода при аварийном состоянии.       | <ul style="list-style-type: none"> <li>■ Текущее значение</li> <li>■ Заданное значение</li> <li>■ 0 Гц</li> </ul> | –                   |
| Ошибка частоты                | Выбран вариант опция <b>Частотный</b> в меню параметр <b>Режим работы</b> (→ 94) и выбрана переменная процесса в меню параметр <b>Назначить частотный выход</b> (→ 97). | Введите значение частотного выхода при аварийном состоянии. | 0,0 до 12 500,0 Гц  | –                   |
| Инvertировать выходной сигнал | –   | Инверсия выходного сигнала.                                 | <ul style="list-style-type: none"> <li>■ Нет</li> <li>■ Да</li> </ul>   | –                   |

\* Видимость зависит от опций заказа или настроек прибора

## Настройка релейного выхода

### Навигация

Меню "Настройка" → Выход частотно-импульсный перекл.

| ► Выход частотно-импульсный перекл. 1 до n |       |
|--|-------|
| Режим работы                               | → 99  |
| Клемма номер                               | → 99  |
| Режим сигнала                              | → 99  |
| Функция релейного выхода                   | → 100 |
| Назначить действие диагн. событию          | → 100 |
| Назначить предельное значение              | → 100 |
| Назначить проверку направления потока      | → 100 |
| Назначить статус                           | → 100 |
| Значение включения                         | → 100 |
| Значение выключения                        | → 101 |
| Задержка включения                         | → 101 |
| Задержка выключения                        | → 101 |
| Режим отказа                               | → 101 |
| Инвертировать выходной сигнал              | → 101 |

### Обзор и краткое описание параметров

| Параметр      | Требование | Описание   | Выбор / Интерфейс пользователя / Ввод данных пользователем   | Заводские настройки |
|---------------|------------|--|--|---------------------|
| Режим работы  | –          | Укажите выход как импульсный, частотный или дискретный.                    | <ul style="list-style-type: none"> <li>■ Импульсный</li> <li>■ Частотный</li> <li>■ Переключатель</li> </ul> | –                   |
| Клемма номер  | –          | Показывает номера клемм, используемых модулем выхода имп./част./состояния. | <ul style="list-style-type: none"> <li>■ Не используется</li> <li>■ 24-25 (I/O 2)</li> </ul>                 | –                   |
| Режим сигнала | –          | Выберите режим сигнала для выхода PFS.                                     | <ul style="list-style-type: none"> <li>■ Пассивный</li> <li>■ Активно</li> </ul>                             | –                   |

| Параметр                              | Требование   | Описание   | Выбор / Интерфейс пользователя / Ввод данных пользователем   | Заводские настройки   |
|---------------------------------------|--|--|--|---|
| Функция релейного выхода              | Выбрана опция опция <b>Переключатель</b> в параметре параметр <b>Режим работы</b> .  | Выберите функцию дискретного выхода.                                   | <ul style="list-style-type: none"> <li>■ Выключено</li> <li>■ Включено</li> <li>■ Характер диагностики</li> <li>■ Предел</li> <li>■ Проверка направления потока</li> <li>■ Статус</li> </ul>   | –   |
| Назначить действие диагн. событию     | <ul style="list-style-type: none"> <li>■ В области параметр <b>Режим работы</b> выбран параметр опция <b>Переключатель</b>.</li> <li>■ В области параметр <b>Функция релейного выхода</b> выбран параметр опция <b>Характер диагностики</b>.</li> </ul>        | Выберите действие релейного выхода на диагностическое событие.         | <ul style="list-style-type: none"> <li>■ Тревога</li> <li>■ Тревога + предупреждение</li> <li>■ Предупреждение</li> </ul>  | –   |
| Назначить предельное значение         | <ul style="list-style-type: none"> <li>■ Выбран вариант опция <b>Переключатель</b> в параметре параметр <b>Режим работы</b>.</li> <li>■ Выбран вариант опция <b>Предел</b> в параметре параметр <b>Функция релейного выхода</b>.</li> </ul>                    | Выберите параметр процесса для установки функции предельного значения. | <ul style="list-style-type: none"> <li>■ Массовый расход</li> <li>■ Объемный расход</li> <li>■ Скорректированный объемный расход</li> <li>■ Опорный массовый расход *</li> <li>■ Массовый расход носителя *</li> <li>■ Плотность</li> <li>■ Эталонная плотность</li> <li>■ Концентрация *</li> <li>■ Температура</li> <li>■ Сумматор 1</li> <li>■ Сумматор 2</li> <li>■ Сумматор 3</li> <li>■ Демпфирование колебаний</li> </ul> | –   |
| Назначить проверку направления потока | <ul style="list-style-type: none"> <li>■ Выбрана опция опция <b>Переключатель</b> в параметре параметр <b>Режим работы</b>.</li> <li>■ Выбрана опция опция <b>Проверка направления потока</b> в параметре параметр <b>Функция релейного выхода</b>.</li> </ul> | Выбрать переменную процесса для контроля направления потока.           | <ul style="list-style-type: none"> <li>■ Выключено</li> <li>■ Объемный расход</li> <li>■ Массовый расход</li> <li>■ Скорректированный объемный расход</li> </ul>   | –   |
| Назначить статус                      | <ul style="list-style-type: none"> <li>■ Выбрана опция опция <b>Переключатель</b> в параметре параметр <b>Режим работы</b>.</li> <li>■ Выбрана опция опция <b>Статус</b> в параметре параметр <b>Функция релейного выхода</b>.</li> </ul>                      | Выберите состояние прибора для дискретного выхода.                     | <ul style="list-style-type: none"> <li>■ Обнаружение частично заполненной трубы</li> <li>■ Отсечение при низком расходе</li> <li>■ Цифровой выход 6</li> </ul>   | –   |
| Значение включения                    | <ul style="list-style-type: none"> <li>■ В области параметр <b>Режим работы</b> выбран параметр опция <b>Переключатель</b>.</li> <li>■ В области параметр <b>Функция релейного выхода</b> выбран параметр опция <b>Предел</b>.</li> </ul>                      | Введите измеренное значение для точки включения.                       | Число с плавающей запятой со знаком  | Зависит от страны: <ul style="list-style-type: none"> <li>■ 0 кг/ч</li> <li>■ 0 фунт/мин</li> </ul> |

| Параметр                      | Требование  | Описание   | Выбор / Интерфейс пользователя / Ввод данных пользователем   | Заводские настройки   |
|-------------------------------|---|--|--|---|
| Значение выключения           | <ul style="list-style-type: none"> <li>В области параметр <b>Режим работы</b> выбран параметр опция <b>Переключатель</b>.</li> <li>В области параметр <b>Функция релейного выхода</b> выбран параметр опция <b>Предел</b>.</li> </ul> | Введите измеренное значение для точки выключения.            | Число с плавающей запятой со знаком  | Зависит от страны: <ul style="list-style-type: none"> <li>0 кг/ч</li> <li>0 фунт/мин</li> </ul> |
| Задержка включения            | <ul style="list-style-type: none"> <li>Выбрана опция опция <b>Переключатель</b> в параметре параметр <b>Режим работы</b>.</li> <li>Выбрана опция опция <b>Предел</b> в параметре параметр <b>Функция релейного выхода</b>.</li> </ul> | Укажите задержку срабат. вкл. дискретного выхода.            | 0,0 до 100,0 с   | –   |
| Задержка выключения           | <ul style="list-style-type: none"> <li>Выбрана опция опция <b>Переключатель</b> в параметре параметр <b>Режим работы</b>.</li> <li>Выбрана опция опция <b>Предел</b> в параметре параметр <b>Функция релейного выхода</b>.</li> </ul> | Укажите задержку срабатывания выключения дискретного выхода. | 0,0 до 100,0 с   | –   |
| Режим отказа                  | –   | Укажите характер ток. выхода при аварийном состоянии.        | <ul style="list-style-type: none"> <li>Текущий статус</li> <li>Открыто</li> <li>Закрыто</li> </ul> | –   |
| Инвертировать выходной сигнал | –   | Инверсия выходного сигнала.                                  | <ul style="list-style-type: none"> <li>Нет</li> <li>Да</li> </ul>                                  | –   |

\* Видимость зависит от опций заказа или настроек прибора



### 10.5.10 Настройка релейного выхода

Мастер мастер **Релейный выход** предназначен для последовательной установки всех параметров, необходимых для настройки релейного выхода.

#### Навигация

Меню "Настройка" → Релейный выход 1 до n

| ► RelaisOutput 1 до n                 |       |
|---------------------------------------|-------|
| Функция релейного выхода              | → 102 |
| Назначить проверку направления потока | → 102 |
| Назначить предельное значение         | → 102 |
| Назначить действие диагн. событию     | → 102 |
| Назначить статус                      | → 102 |
| Значение выключения                   | → 102 |

|                    |   |
|--------------------|---|
| Значение включения | →  103 |
| Режим отказа       | →  103 |

### Обзор и краткое описание параметров

| Параметр                              | Требование  | Описание   | Выбор / Интерфейс пользователя / Ввод данных пользователем   | Заводские настройки   |
|---------------------------------------|---|--|--|---|
| Функция релейного выхода              | –   | Выбрать функцию для релейного выхода.                                  | <ul style="list-style-type: none"> <li>■ Закрыто</li> <li>■ Открыто</li> <li>■ Характер диагностики</li> <li>■ Предел</li> <li>■ Проверка направления потока</li> <li>■ Цифровой выход</li> </ul>  | –   |
| Клемма номер                          | –   | Показывает номера клемм, используемые модулем релейного выхода.        | <ul style="list-style-type: none"> <li>■ Не используется</li> <li>■ 24-25 (I/O 2)</li> </ul>   | –   |
| Назначить проверку направления потока | В области параметр <b>Функция релейного выхода</b> выбран параметр опция <b>Проверка направления потока</b> . | Выбрать переменную процесса для контроля направления потока.           | <ul style="list-style-type: none"> <li>■ Выключено</li> <li>■ Объемный расход</li> <li>■ Массовый расход</li> <li>■ Скорректированный объемный расход</li> </ul>   | –   |
| Назначить предельное значение         | Выбран вариант опция <b>Предел</b> в параметре параметр <b>Функция релейного выхода</b> .                     | Выберите параметр процесса для установки функции предельного значения. | <ul style="list-style-type: none"> <li>■ Массовый расход</li> <li>■ Объемный расход</li> <li>■ Скорректированный объемный расход</li> <li>■ Опорный массовый расход *</li> <li>■ Массовый расход носителя *</li> <li>■ Плотность</li> <li>■ Эталонная плотность</li> <li>■ Концентрация *</li> <li>■ Температура</li> <li>■ Сумматор 1</li> <li>■ Сумматор 2</li> <li>■ Сумматор 3</li> <li>■ Демпфирование колебаний</li> </ul> | –   |
| Назначить действие диагн. событие     | В области параметр <b>Функция релейного выхода</b> выбран параметр опция <b>Характер диагностики</b> .        | Выберите действие релейного выхода на диагностическое событие.         | <ul style="list-style-type: none"> <li>■ Тревога</li> <li>■ Тревога + предупреждение</li> <li>■ Предупреждение</li> </ul>  | –   |
| Назначить статус                      | В области параметр <b>Функция релейного выхода</b> выбран параметр опция <b>Цифровой выход</b> .              | Выберите состояние прибора для дискретного выхода.                     | <ul style="list-style-type: none"> <li>■ Обнаружение частично заполненной трубы</li> <li>■ Отсечение при низком расходе</li> <li>■ Цифровой выход 6</li> </ul>   | –   |
| Значение выключения                   | В области параметр <b>Функция релейного выхода</b> выбран параметр опция <b>Предел</b> .                      | Введите измеренное значение для точки выключения.                      | Число с плавающей запятой со знаком  | Зависит от страны: <ul style="list-style-type: none"> <li>■ 0 кг/ч</li> <li>■ 0 фунт/мин</li> </ul> |

| Параметр            | Требование   | Описание   | Выбор / Интерфейс пользователя / Ввод данных пользователем | Заводские настройки                            |
|---------------------|--|--|--|--|
| Задержка выключения | В области параметр <b>Функция релейного выхода</b> выбран параметр опция <b>Предел</b> . | Укажите задержку срабатывания выключения дискретного выхода. | 0,0 до 100,0 с   | –  |
| Значение включения  | В области параметр <b>Функция релейного выхода</b> выбран параметр опция <b>Предел</b> . | Введите измеренное значение для точки включения.             | Число с плавающей запятой со знаком                        | Зависит от страны:<br>■ 0 кг/ч<br>■ 0 фунт/мин |
| Задержка включения  | В области параметр <b>Функция релейного выхода</b> выбран параметр опция <b>Предел</b> . | Укажите задержку срабат. вкл. дискретного выхода.            | 0,0 до 100,0 с   | –  |
| Режим отказа        | –  | Укажите характер ток. выхода при аварийном состоянии.        | ■ Текущий статус<br>■ Открыто<br>■ Закрыто                 | –  |

\* Видимость зависит от опций заказа или настроек прибора

### 10.5.11 Настройка местного дисплея

Мастер мастер **Дисплей** предназначен для последовательной установки всех параметров настройки локального дисплея.

#### Навигация

Меню "Настройка" → Дисплей

| ► Дисплей                            |       |
|--------------------------------------|-------|
| Форматировать дисплей                | → 104 |
| Значение 1 дисплей                   | → 104 |
| 0% значение столбцовой диаграммы 1   | → 104 |
| 100% значение столбцовой диаграммы 1 | → 104 |
| Значение 2 дисплей                   | → 104 |
| Значение 3 дисплей                   | → 104 |
| 0% значение столбцовой диаграммы 3   | → 104 |
| 100% значение столбцовой диаграммы 3 | → 105 |
| Значение 4 дисплей                   | → 105 |

## Обзор и краткое описание параметров

| Параметр                             | Требование   | Описание   | Выбор / Ввод данных пользователем   | Заводские настройки   |
|--------------------------------------|--|--|---|---|
| Форматировать дисплей                | Установлен локальный дисплей.                                  | Выберите способ отображения измеренных значений на дисплее.      | <ul style="list-style-type: none"> <li>■ 1 значение, макс. размер</li> <li>■ 1 гистограмма + 1 значение</li> <li>■ 2 значения</li> <li>■ 1 большое + 2 значения</li> <li>■ 4 значения</li> </ul>  | –   |
| Значение 1 дисплей                   | Установлен местный дисплей.                                    | Выберите измеренное значение, отображаемое на локальном дисплее. | <ul style="list-style-type: none"> <li>■ Массовый расход</li> <li>■ Объемный расход</li> <li>■ Скорректированный объемный расход</li> <li>■ Опорный массовый расход *</li> <li>■ Массовый расход носителя *</li> <li>■ Плотность</li> <li>■ Эталонная плотность</li> <li>■ Концентрация *</li> <li>■ Температура</li> <li>■ Температура рабочей трубы *</li> <li>■ Температура электроники</li> <li>■ Частота колебаний 0</li> <li>■ Амплитуда колебаний 0 *</li> <li>■ Колебания частоты 0</li> <li>■ Демпфирование колебаний 0</li> <li>■ Флуктуация затухания колебаний 0</li> <li>■ асимметрия сигнала</li> <li>■ Ток возбудителя 0</li> <li>■ Сумматор 1</li> <li>■ Сумматор 2</li> <li>■ Сумматор 3</li> <li>■ Токовый выход 1</li> </ul> | –   |
| 0% значение столбцовой диаграммы 1   | Установлен локальный дисплей.                                  | Введите значение 0% для отображения гистограммы.                 | Число с плавающей запятой со знаком   | Зависит от страны: <ul style="list-style-type: none"> <li>■ 0 кг/ч</li> <li>■ 0 фунт/мин</li> </ul> |
| 100% значение столбцовой диаграммы 1 | Установлен локальный дисплей.                                  | Введите значение 100% для отображения гистограммы.               | Число с плавающей запятой со знаком   | Зависит от страны и номинального диаметра   |
| Значение 2 дисплей                   | Установлен местный дисплей.                                    | Выберите измеренное значение, отображаемое на локальном дисплее. | Данные списка см. в разделе параметр <b>Значение 1 дисплей</b>  | –   |
| Значение 3 дисплей                   | Установлен местный дисплей.                                    | Выберите измеренное значение, отображаемое на локальном дисплее. | Данные списка см. в разделе параметр <b>Значение 1 дисплей</b> (→  104)  | –   |
| 0% значение столбцовой диаграммы 3   | Выбрана опция в параметре параметр <b>Значение 3 дисплей</b> . | Введите значение 0% для отображения гистограммы.                 | Число с плавающей запятой со знаком   | Зависит от страны: <ul style="list-style-type: none"> <li>■ 0 кг/ч</li> <li>■ 0 фунт/мин</li> </ul> |



| Параметр                             | Требование   | Описание   | Выбор / Ввод данных пользователем  | Заводские настройки |
|--------------------------------------|--|--|--|---------------------|
| 100% значение столбцовой диаграммы 3 | Выбрана опция в параметре параметр <b>Значение 3 дисплей</b> . | Введите значение 100% для отображения гистограммы.               | Число с плавающей запятой со знаком  | –                   |
| Значение 4 дисплей                   | Установлен местный дисплей.                                    | Выберите измеренное значение, отображаемое на локальном дисплее. | Данные списка см. в разделе параметр <b>Значение 1 дисплей</b> (→  104) | –                   |





\* Видимость зависит от опций заказа или настроек прибора

## 10.5.12 Настройка отсечки при низком расходе



Мастер мастер **Отсечение при низком расходе** предназначен для последовательной установки всех параметров, необходимых для настройки отсечки при низком расходе.

### Навигация

Меню "Настройка" → Отсечение при низком расходе

| ▶ Отсечение при низком расходе           |   |
|--|---|
| Назначить переменную процесса            | →  106 |
| Значение вкл. отсеч. при низком расходе  | →  106 |
| Значение выкл. отсеч. при низком расходе | →  106 |
| Подавление скачков давления              | →  106 |

### Обзор и краткое описание параметров





| Параметр                                 | Требование  | Описание  | Выбор / Ввод данных пользователем  | Заводские настройки                       |
|--|---|---|--|---|
| Назначить переменную процесса            | –   | Выберите переменную для отсечения при малом расходе.  | <ul style="list-style-type: none"> <li>■ Выключено</li> <li>■ Массовый расход</li> <li>■ Объемный расход</li> <li>■ Скорректированный объемный расход</li> </ul> | –   |
| Значение вкл. отсеч. при низком расходе  | Переменная процесса выбрана в меню параметр <b>Назначить переменную процесса</b> (→  106). | Введите значение вкл. для отсечения при низком расходе.                                     | Положительное число с плавающей запятой  | Зависит от страны и номинального диаметра |
| Значение выкл. отсеч. при низком расходе | Переменная процесса выбрана в меню параметр <b>Назначить переменную процесса</b> (→  106). | Введите значение выкл. для отсечения при низком расходе.                                    | 0 до 100,0 %   | –   |
| Подавление скачков давления              | Переменная процесса выбрана в меню параметр <b>Назначить переменную процесса</b> (→  106). | Введите временной интервал для подавления сигнала (= активное подавление скачков давления). | 0 до 100 с   | –   |

### 10.5.13 Настройка обнаружения частичного заполнения трубопровода

Мастер **Обнаружение частично заполненной трубы** предназначен для последовательной установки всех параметров, необходимых для настройки обнаружения частичного заполнения трубы.

#### Навигация

Меню "Настройка" → Обнаружение частично заполненной трубы

| ► Обнаружение частично заполненной трубы |   |
|--|---|
| Назначить переменную процесса            | →  107 |
| Обнаружение нижн. знач част зап трубы    | →  107 |
| Выс.знач. обнаруж. частично заплн.трубы  | →  107 |
| Время отклика обн. част. заплн. трубы    | →  107 |

#### Обзор и краткое описание параметров

| Параметр                                | Требование  | Описание  | Выбор / Ввод данных пользователем   |
|---|---|---|---|
| Назначить переменную процесса           | –   | Выберите переменную для обнаружения частично заполненной трубы.                             | <ul style="list-style-type: none"> <li>■ Выключено</li> <li>■ Плотность</li> <li>■ Эталонная плотность</li> </ul> |
| Обнаружение нижн. знач част зап трубы   | Переменная процесса выбрана в меню параметр <b>Назначить переменную процесса</b> (→  107). | Введите нижнее предельное значение для деактивации обнаружения частично заполненной трубы.  | Число с плавающей запятой со знаком   |
| Выс.знач. обнаруж. частично заплн.трубы | Переменная процесса выбрана в меню параметр <b>Назначить переменную процесса</b> (→  107). | Введите верхнее предельное значение для деактивации обнаружения частично заполненной трубы. | Число с плавающей запятой со знаком   |
| Время отклика обн. част. заплн. трубы   | Переменная процесса выбрана в меню параметр <b>Назначить переменную процесса</b> (→  107). | Введите время вывода диагностического сообщения об обнаружении частично заполненной трубы.  | 0 до 100 с  |

## 10.6 Расширенная настройка

Меню подменю **Расширенная настройка** и его подменю содержат параметры для специфичной настройки.

Навигация к меню подменю "Расширенная настройка"

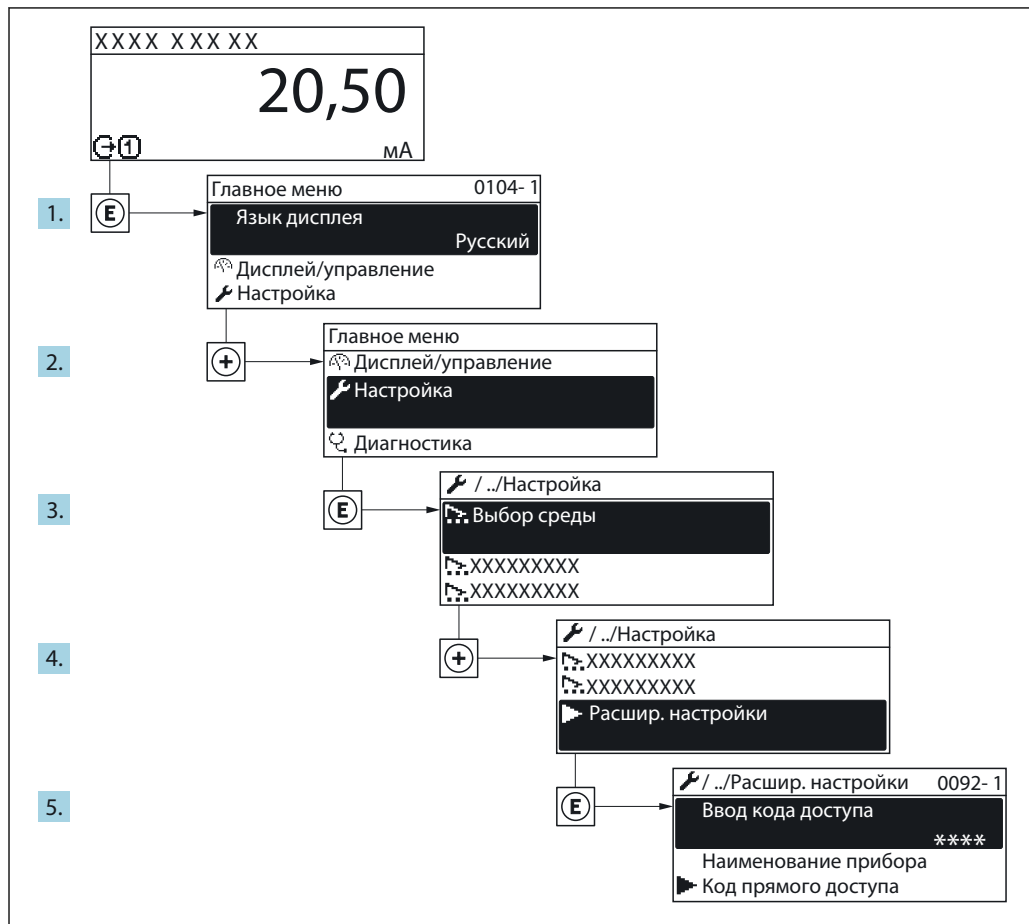

A0032223-RU

**i** Число подменю может изменяться в зависимости от исполнения прибора. Некоторые подменю не описаны в руководстве по эксплуатации. Такие подменю и находящиеся в них параметры рассматриваются в специальной документации по конкретному прибору.

### Навигация

Меню "Настройка" → Расширенная настройка

|                                |         |
|--------------------------------|---------|
| ▶ <b>Расширенная настройка</b> |         |
| Ввести код доступа             | → 📄 109 |
| ▶ <b>Вычисленные значения</b>  | → 📄 109 |
| ▶ <b>Настройка сенсора</b>     | → 📄 110 |
| ▶ <b>Сумматор 1 до n</b>       | → 📄 111 |

|                                      |         |
|--------------------------------------|---------|
| ▶ Дисплей                            | → 📄 113 |
| ▶ Настройки WLAN                     | → 📄 116 |
| ▶ Концентрация                       |         |
| ▶ Настройка режима Heartbeat         |         |
| ▶ Резервное копирование конфигурации | → 📄 117 |
| ▶ Администрирование                  | → 📄 119 |

### 10.6.1 Ввод кода доступа

#### Навигация

Меню "Настройка" → Расширенная настройка

#### Обзор и краткое описание параметров

| Параметр           | Описание   | Ввод данных пользователем |
|--------------------|--|---------------------------|
| Ввести код доступа | Введите код доступа для деактивации защиты от записи параметров. | 0 до 9 999                |

### 10.6.2 Расчетные значения

Подменю **Расчетные значения** содержит параметры расчета скорректированного объемного расхода.

#### Навигация

Меню "Настройка" → Расширенная настройка → Вычисленные значения

|                                      |         |
|--------------------------------------|---------|
| ▶ Вычисленные значения               |         |
| ▶ Вычисл.откор.объём.потока          |         |
| Вычисл.откор.объём.потока            | → 📄 110 |
| Внешняя опорная плотность            | → 📄 110 |
| Фиксированная эталонная плотность    | → 📄 110 |
| Эталонная температура                | → 📄 110 |
| Коэффициент линейного расширения     | → 📄 110 |
| Коэффициент квадратичного расширения | → 📄 110 |

## Обзор и краткое описание параметров

| Параметр                             | Требование  | Описание  | Выбор / Интерфейс пользователя / Ввод данных пользователем  | Заводские настройки   |
|--------------------------------------|---|---|---|---|
| Вычисл.откор.объём.потока            | –   | Выберите референсную плотность для вычисления скорректированного объёмного расхода.   | <ul style="list-style-type: none"> <li>■ Фиксированная эталонная плотность</li> <li>■ Вычисленная эталонная плотность</li> <li>■ Опорное значение плотности из таблицы 53</li> <li>■ Внешняя опорная плотность</li> <li>■ Токовый вход 1 *</li> </ul> | –   |
| Внешняя опорная плотность            | –   | Показывает сравнительную плотность.   | Число с плавающей десятичной запятой со знаком  | –   |
| Фиксированная эталонная плотность    | Выбран вариант опция <b>Фиксированная эталонная плотность</b> в параметре параметр <b>Вычисл.откор.объём.потока</b> . | Введите зафиксированное значение для эталонной плотности.   | Положительное число с плавающей запятой   | –   |
| Эталонная температура                | Выбран вариант опция <b>Вычисленная эталонная плотность</b> в параметре параметр <b>Вычисл.откор.объём.потока</b> .   | Введите эталонную температуру для вычисления эталонной плотности.   | –273,15 до 99 999 °C  | Зависит от страны: <ul style="list-style-type: none"> <li>■ +20 °C</li> <li>■ +68 °F</li> </ul> |
| Коэффициент линейного расширения     | Выбран вариант опция <b>Вычисленная эталонная плотность</b> в параметре параметр <b>Вычисл.откор.объём.потока</b> .   | Введите линейный, зависящий от среды коэффициент расширения для вычисления эталонной плотности.   | Число с плавающей запятой со знаком   | –   |
| Коэффициент квадратичного расширения | Выбран вариант опция <b>Вычисленная эталонная плотность</b> в параметре параметр <b>Вычисл.откор.объём.потока</b> .   | Для среды с нелинейной моделью расширения: введите зависящий от среды коэффициент расшир. квадратичного уравнения для вычисления эталонной плотности. | Число с плавающей запятой со знаком   | –   |

\* Видимость зависит от опций заказа или настроек прибора

### 10.6.3 Выполнение настройки датчика

Подменю **Настройка датчика** содержит параметры, связанные с функциями датчика.

**Навигация**

Меню "Настройка" → Расширенная настройка → Настройка сенсора

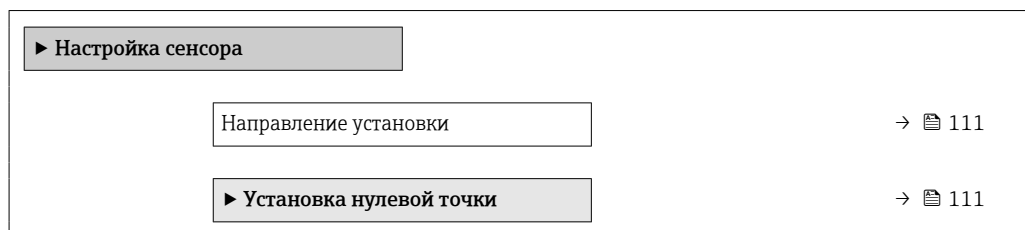
**Обзор и краткое описание параметров**

| Параметр              | Описание   | Выбор  |
|-----------------------|--|--|
| Направление установки | Установка значения направления потока для соответствия направлению стрелки на датчике. | <ul style="list-style-type: none"> <li>■ Направление потока по стрелке</li> <li>■ Направление потока против стрелки</li> </ul> |

**Коррекция нулевой точки**

Все измерительные приборы откалиброваны с использованием самых современных технологий. Калибровка осуществляется в нормальных условиях → 197. Ввиду этого, коррекция нулевой точки на месте эксплуатации, как правило, не требуется.

На основе опыта можно утверждать, что коррекцию нулевой точки рекомендуется выполнять только в следующих случаях:

- Для достижения максимальной точности измерения при малых значениях расхода.
- В случае экстремальных рабочих условий процесса (например, при очень высокой температуре процесса или высокой вязкости жидкости).

**Навигация**

Меню "Настройка" → Расширенная настройка → Настройка сенсора → Установка нулевой точки

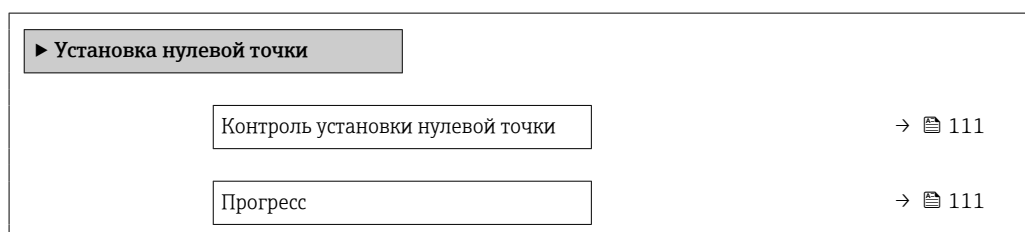
**Обзор и краткое описание параметров**

| Параметр                         | Описание                        | Выбор / Интерфейс пользователя  | Заводские настройки |
|----------------------------------|---------------------------------|---|---------------------|
| Контроль установки нулевой точки | Начало установки нулевой точки. | <ul style="list-style-type: none"> <li>■ Отмена</li> <li>■ Занят</li> <li>■ Неисправность установки нулевой точки</li> <li>■ Старт</li> </ul> | –                   |
| Прогресс                         | Показывает прогресс процесса.   | 0 до 100 %  | –                   |

**10.6.4 Настройка сумматора**

Пункт подменю "Сумматор 1 до n" предназначен для настройки отдельных сумматоров.

**Навигация**

Меню "Настройка" → Расширенная настройка → Сумматор 1 до n

|                               |         |
|-------------------------------|---------|
| ▶ Сумматор 1 до n             |         |
| Назначить переменную процесса | → 📖 112 |
| Сумматор единиц 1 до n        | → 📖 112 |
| Рабочий режим сумматора       | → 📖 112 |
| Режим отказа                  | → 📖 112 |

**Обзор и краткое описание параметров**

| Параметр                      | Требование  | Описание   | Выбор   | Заводские настройки   |
|-------------------------------|---|--|---|---|
| Назначить переменную процесса | –   | Выберите переменную для сумматора.   | <ul style="list-style-type: none"> <li>▪ Выключено</li> <li>▪ Объемный расход</li> <li>▪ Массовый расход</li> <li>▪ Скорректированный объемный расход</li> <li>▪ Опорный массовый расход *</li> <li>▪ Массовый расход носителя *</li> </ul> | –   |
| Сумматор единиц 1 до n        | Переменная процесса выбрана в меню параметр <b>Назначить переменную процесса</b> (→ 📖 112) раздела подменю <b>Сумматор 1 до n</b> . | Выберите технологическую переменную для сумматора.                                 | Выбор единиц измерения  | Зависит от страны: <ul style="list-style-type: none"> <li>▪ kg</li> <li>▪ lb</li> </ul> |
| Рабочий режим сумматора       | Переменная процесса выбрана в меню параметр <b>Назначить переменную процесса</b> (→ 📖 112) раздела подменю <b>Сумматор 1 до n</b> . | Выберите режим вычисления сумматора.   | <ul style="list-style-type: none"> <li>▪ Чистый расход суммарный</li> <li>▪ Прямой поток сумма</li> <li>▪ Обратный расход суммарный</li> </ul>  | –   |
| Режим отказа                  | Переменная процесса выбрана в меню параметр <b>Назначить переменную процесса</b> (→ 📖 112) раздела подменю <b>Сумматор 1 до n</b> . | Выберите значение, при котором сумматор выходит в режим подачи аварийного сигнала. | <ul style="list-style-type: none"> <li>▪ Останов</li> <li>▪ Текущее значение</li> <li>▪ Последнее значение</li> </ul>   | –   |

\* Видимость зависит от опций заказа или настроек прибора





### 10.6.5 Выполнение дополнительной настройки дисплея

В меню подменю **Дисплей** производится настройка всех параметров, связанных с конфигурацией локального дисплея.

#### Навигация

Меню "Настройка" → Расширенная настройка → Дисплей

| ▶ Дисплей                            |       |
|--------------------------------------|-------|
| Форматировать дисплей                | → 114 |
| Значение 1 дисплей                   | → 114 |
| 0% значение столбцовой диаграммы 1   | → 114 |
| 100% значение столбцовой диаграммы 1 | → 114 |
| Количество знаков после запятой 1    | → 115 |
| Значение 2 дисплей                   | → 115 |
| Количество знаков после запятой 2    | → 115 |
| Значение 3 дисплей                   | → 115 |
| 0% значение столбцовой диаграммы 3   | → 115 |
| 100% значение столбцовой диаграммы 3 | → 115 |
| Количество знаков после запятой 3    | → 115 |
| Значение 4 дисплей                   | → 115 |
| Количество знаков после запятой 4    | → 115 |
| Display language                     | → 115 |
| Интервал отображения                 | → 116 |
| Демпфирование отображения            | → 116 |
| Заголовок                            | → 116 |
| Текст заголовка                      | → 116 |

|             |   |
|-------------|---|
| Разделитель | →  116 |
| Подсветка   | →  116 |

### Обзор и краткое описание параметров

| Параметр                             | Требование                    | Описание   | Выбор / Ввод данных пользователем   | Заводские настройки   |
|--------------------------------------|-------------------------------|--|---|---|
| Форматировать дисплей                | Установлен локальный дисплей. | Выберите способ отображения измеренных значений на дисплее.      | <ul style="list-style-type: none"> <li>■ 1 значение, макс. размер</li> <li>■ 1 гистограмма + 1 значение</li> <li>■ 2 значения</li> <li>■ 1 большое + 2 значения</li> <li>■ 4 значения</li> </ul>  | –   |
| Значение 1 дисплей                   | Установлен местный дисплей.   | Выберите измеренное значение, отображаемое на локальном дисплее. | <ul style="list-style-type: none"> <li>■ Массовый расход</li> <li>■ Объемный расход</li> <li>■ Скорректированный объемный расход</li> <li>■ Опорный массовый расход *</li> <li>■ Массовый расход носителя *</li> <li>■ Плотность</li> <li>■ Эталонная плотность</li> <li>■ Концентрация *</li> <li>■ Температура</li> <li>■ Температура рабочей трубы *</li> <li>■ Температура электроники</li> <li>■ Частота колебаний 0</li> <li>■ Амплитуда колебаний 0 *</li> <li>■ Колебания частоты 0</li> <li>■ Демпфирование колебаний 0</li> <li>■ Флуктуация затухания колебаний 0</li> <li>■ асимметрия сигнала</li> <li>■ Ток возбудителя 0</li> <li>■ Сумматор 1</li> <li>■ Сумматор 2</li> <li>■ Сумматор 3</li> <li>■ Токовый выход 1</li> </ul> | –   |
| 0% значение столбцовой диаграммы 1   | Установлен локальный дисплей. | Введите значение 0% для отображения гистограммы.                 | Число с плавающей запятой со знаком   | Зависит от страны: <ul style="list-style-type: none"> <li>■ 0 кг/ч</li> <li>■ 0 фунт/мин</li> </ul> |
| 100% значение столбцовой диаграммы 1 | Установлен локальный дисплей. | Введите значение 100% для отображения гистограммы.               | Число с плавающей запятой со знаком   | Зависит от страны и номинального диаметра   |

| Параметр                             | Требование   | Описание  | Выбор / Ввод данных пользователем  | Заводские настройки   |
|--------------------------------------|--|---|--|---|
| Количество знаков после запятой 1    | Измеренное значение указывается в параметре параметр <b>Значение 1 дисплей</b> . | Выберите количество десятичных знаков после запятой для отображаемого значения. | <ul style="list-style-type: none"> <li>■ x</li> <li>■ x.x</li> <li>■ x.xx</li> <li>■ x.xxx</li> <li>■ x.xxxx</li> </ul>  | –   |
| Значение 2 дисплей                   | Установлен местный дисплей.  | Выберите измеренное значение, отображаемое на локальном дисплее.                | Данные списка см. в разделе параметр <b>Значение 1 дисплей</b>   | –   |
| Количество знаков после запятой 2    | Измеренное значение указано в параметре параметр <b>Значение 2 дисплей</b> .     | Выберите количество десятичных знаков после запятой для отображаемого значения. | <ul style="list-style-type: none"> <li>■ x</li> <li>■ x.x</li> <li>■ x.xx</li> <li>■ x.xxx</li> <li>■ x.xxxx</li> </ul>  | –   |
| Значение 3 дисплей                   | Установлен местный дисплей.  | Выберите измеренное значение, отображаемое на локальном дисплее.                | Данные списка см. в разделе параметр <b>Значение 1 дисплей</b> (→ ⓘ 104)   | –   |
| 0% значение столбцовой диаграммы 3   | Выбрана опция в параметре параметр <b>Значение 3 дисплей</b> .                   | Введите значение 0% для отображения гистограммы.                                | Число с плавающей запятой со знаком  | Зависит от страны: <ul style="list-style-type: none"> <li>■ 0 кг/ч</li> <li>■ 0 фунт/мин</li> </ul> |
| 100% значение столбцовой диаграммы 3 | Выбрана опция в параметре параметр <b>Значение 3 дисплей</b> .                   | Введите значение 100% для отображения гистограммы.                              | Число с плавающей запятой со знаком  | –   |
| Количество знаков после запятой 3    | Измеренное значение указано в параметре параметр <b>Значение 3 дисплей</b> .     | Выберите количество десятичных знаков после запятой для отображаемого значения. | <ul style="list-style-type: none"> <li>■ x</li> <li>■ x.x</li> <li>■ x.xx</li> <li>■ x.xxx</li> <li>■ x.xxxx</li> </ul>  | –   |
| Значение 4 дисплей                   | Установлен местный дисплей.  | Выберите измеренное значение, отображаемое на локальном дисплее.                | Данные списка см. в разделе параметр <b>Значение 1 дисплей</b> (→ ⓘ 104)   | –   |
| Количество знаков после запятой 4    | Измеренное значение указано в параметре параметр <b>Значение 4 дисплей</b> .     | Выберите количество десятичных знаков после запятой для отображаемого значения. | <ul style="list-style-type: none"> <li>■ x</li> <li>■ x.x</li> <li>■ x.xx</li> <li>■ x.xxx</li> <li>■ x.xxxx</li> </ul>  | –   |
| Display language                     | Установлен локальный дисплей.  | Установите язык отображения.  | <ul style="list-style-type: none"> <li>■ English</li> <li>■ Deutsch *</li> <li>■ Français *</li> <li>■ Español *</li> <li>■ Italiano *</li> <li>■ Nederlands *</li> <li>■ Portuguesa *</li> <li>■ Polski *</li> <li>■ русский язык (Russian) *</li> <li>■ Svenska *</li> <li>■ Türkçe *</li> <li>■ 中文 (Chinese) *</li> <li>■ 日本語 (Japanese) *</li> <li>■ 한국어 (Korean) *</li> <li>■ Bahasa Indonesia *</li> <li>■ tiếng Việt (Vietnamese) *</li> <li>■ čeština (Czech) *</li> </ul> | English (Английский) (либо предварительно выбран заказанный язык)                                   |

| Параметр                  | Требование  | Описание   | Выбор / Ввод данных пользователем  | Заводские настройки |
|---------------------------|---|--|--|---------------------|
| Интервал отображения      | Установлен локальный дисплей.   | Установите время отображения измеренных значений на дисплее, если дисплей чередует отображение значений. | 1 до 10 с  | –                   |
| Демпфирование отображения | Установлен локальный дисплей.   | Установите время отклика дисплея на изменение измеренного значения.                                      | 0,0 до 999,9 с   | –                   |
| Заголовок                 | Установлен локальный дисплей.   | Выберите содержание заголовка на локальном дисплее.  | <ul style="list-style-type: none"> <li>■ Обозначение прибора</li> <li>■ Свободный текст</li> </ul> | –                   |
| Текст заголовка           | В области параметр <b>Заголовок</b> выбран параметр опция <b>Свободный текст</b> .  | Введите текст заголовка дисплея.   | Макс. 12 буквенных, цифровых или специальных символов (например, @, %, /)                          | –                   |
| Разделитель               | Установлен локальный дисплей.   | Выберите десятичный разделитель для отображения цифровых значений.                                       | <ul style="list-style-type: none"> <li>■ . (точка)</li> <li>■ , (запятая)</li> </ul>               | . (точка)           |
| Подсветка                 | Выполнение одного из следующих условий: <ul style="list-style-type: none"> <li>■ Код заказа "Дисплей; управление", опция <b>F</b> "4-строчный, с подсветкой; сенсорное управление"</li> <li>■ Код заказа "Дисплей; управление", опция <b>G</b> "4-строчный, с подсветкой; сенсорное управление + WLAN"</li> <li>■ Код заказа "Дисплей; управление", опция <b>O</b> "Выносной 4-строчный дисплей, с подсветкой; кабель 10 м/30 футов; сенсорное управление"</li> </ul> | Включить/выключить подсветку локального дисплея.   | <ul style="list-style-type: none"> <li>■ Деактивировать</li> <li>■ Активировать</li> </ul>         | –                   |

\* Видимость зависит от опций заказа или настроек прибора

## 10.6.6 Настройка WLAN

Мастер подменю **WLAN Settings** предназначен для последовательной установки всех параметров, необходимых для настройки параметров WLAN.



### Навигация

Меню "Настройка" → Расширенная настройка → WLAN Settings

|                  |         |
|------------------|---------|
| ▶ Настройки WLAN |         |
| IP адрес WLAN    | → ⓘ 117 |
| Тип защиты       | → ⓘ 117 |
| Пароль WLAN      | → ⓘ 117 |

|                     |         |
|---------------------|---------|
| Присвоить имя SSID  | → ⓘ 117 |
| Имя SSID            | → ⓘ 117 |
| Применить изменения | → ⓘ 117 |

### Обзор и краткое описание параметров

| Параметр            | Требование  | Описание  | Ввод данных пользователем / Выбор  | Заводские настройки  |
|---------------------|---|---|--|--|
| IP адрес WLAN       | –   | Введите IP адрес WLAN интерфейса прибора.   | 4 октет: от 0 до 255 (в каждом октете)   | –  |
| Тип защиты          | –   | Выбрать тип защиты WLAN-интерфейса.   | <ul style="list-style-type: none"> <li>▪ Незащищенный</li> <li>▪ WPA2-PSK</li> </ul>                       | –  |
| Пароль WLAN         | Выбрана опция опция <b>WPA2-PSK</b> в параметре параметр <b>Тип защиты</b> .  | Введите сетевой ключ (от 8 до 32 знаков).<br> Ключ сети, указанный в приборе при поставке, следует сменить при вводе в эксплуатацию для обеспечения безопасности.  | Строка символов, состоящая из 8–32 цифр, букв и специальных символов                                       | Серийный номер измерительного прибора (пример: L100A802000)                                  |
| Присвоить имя SSID  | –   | Выбрать имя, которое будет использовано для SSID: позиция устройства или имя, заданное пользователем.   | <ul style="list-style-type: none"> <li>▪ Обозначение прибора</li> <li>▪ Определен пользователем</li> </ul> | –  |
| Имя SSID            | <ul style="list-style-type: none"> <li>▪ Выбрана опция опция <b>Определен пользователем</b> в параметре параметр <b>Присвоить имя SSID</b>.</li> <li>▪ Выбрана опция опция <b>WLAN access point</b> в параметре параметр <b>WLAN mode</b>.</li> </ul> | Введите пользовательское SSID имя (макс. 32 знака).<br> Каждое пользовательское имя SSID можно присвоить только один раз. Если одно имя SSID присвоить нескольким разным приборам, между ними может возникнуть конфликт. | Строка символов, состоящая максимум из 32 цифр, букв и специальных символов                                | EH_обозначение прибора_последние 7 знаков серийного номера (пример: EH_Promass_300_A 802000) |
| Применить изменения | –   | Использовать измененные настройки WLAN.   | <ul style="list-style-type: none"> <li>▪ Отмена</li> <li>▪ Ok</li> </ul>                                   | –  |

### 10.6.7 Управление конфигурацией

После ввода в эксплуатацию можно сохранить текущую конфигурацию прибора или восстановить предыдущую конфигурацию прибора.

Для этого используется параметр параметр **Управление конфигурацией** и его опции в подменю Подменю **Резервное копирование конфигурации**.

**Навигация**

Меню "Настройка" → Расширенная настройка → Резервное копирование конфигурации

|                                      |  |       |
|--------------------------------------|--|-------|
| ▶ Резервное копирование конфигурации |  |       |
| Время работы                         |  | → 118 |
| Последнее резервирование             |  | → 118 |
| Управление конфигурацией             |  | → 118 |
| Состояние резервирования             |  | → 118 |
| Результат сравнения                  |  | → 118 |

**Обзор и краткое описание параметров**

| Параметр                 | Описание   | Интерфейс пользователя / Выбор   |
|--------------------------|--|--|
| Время работы             | Указывает какое время прибор находился в работе.                                     | Дни (d), часы (h), минуты (m) и секунды (s)  |
| Последнее резервирование | Показывает, когда в последний раз резервная копия данных была сохранена на HistoROM. | Дни (d), часы (h), минуты (m) и секунды (s)  |
| Управление конфигурацией | Выбрать действие для управления данными устройства во встроенном HistoROM.           | <ul style="list-style-type: none"> <li>■ Отмена</li> <li>■ Сделать резервную копию</li> <li>■ Восстановить</li> <li>■ Сравнить</li> <li>■ Очистить резервные данные</li> </ul>   |
| Состояние резервирования | Показать текущий статус сохранения или восстановления данных.                        | <ul style="list-style-type: none"> <li>■ нет</li> <li>■ Выполняется резервное копирование</li> <li>■ Выполняется восстановление</li> <li>■ Выполняется удаление</li> <li>■ Выполняется сравнение</li> <li>■ Ошибка восстановления</li> <li>■ Сбой при резервном копировании</li> </ul> |
| Результат сравнения      | Сравнение текущих данных устройства с сохраненными в HistoROM.                       | <ul style="list-style-type: none"> <li>■ Настройки идентичны</li> <li>■ Настройки не идентичны</li> <li>■ Нет резервной копии</li> <li>■ Настройки резервирования нарушены</li> <li>■ Проверка не выполнена</li> <li>■ Несовместимый набор данных</li> </ul>                           |

**Функции меню параметр "Управление конфигурацией"**

| Опции                   | Описание   |
|-------------------------|--|
| Отмена                  | Действие не выполняется, происходит выход из настройки параметра.  |
| Сделать резервную копию | Резервная копия текущей конфигурация прибора сохраняется из памяти модуля HistoROM в память прибора. Резервная копия включает в себя данные преобразователя прибора.         |
| Восстановить            | Последняя резервная копия конфигурации прибора восстанавливается из памяти прибора в память модуля HistoROM. Резервная копия включает в себя данные преобразователя прибора. |

| Опции                     | Описание   |
|---------------------------|--|
| Сравнить                  | Конфигурация прибора, сохраненная в памяти прибора, сравнивается с текущей конфигурацией прибора в памяти модуля HistoROM. |
| Очистить резервные данные | Удаление резервной копии конфигурационных данных прибора из памяти прибора.  |

 **Память HistoROM**  
HistoROM – это модуль энергонезависимой памяти прибора на основе EEPROM.

 В процессе выполнения этого действия редактирование конфигурации с помощью локального дисплея невозможно; на дисплей выводится сообщение о состоянии процесса.

### 10.6.8 Использование параметров для администрирования прибора

Мастер подменю **Администрирование** предназначен для последовательной установки всех параметров, используемых для администрирования прибора.

#### Навигация

Меню "Настройка" → Расширенная настройка → Администрирование

|                                |  |         |
|--------------------------------|--|---------|
| ▶ Администрирование            |  |         |
| ▶ Определить новый код доступа |  | → ⓘ 119 |
| ▶ Сбросить код доступа         |  | → ⓘ 120 |
| Сброс параметров прибора       |  | → ⓘ 120 |

#### Определение кода доступа

##### Навигация

Меню "Настройка" → Расширенная настройка → Администрирование → Определить новый код доступа

|                                |  |         |
|--------------------------------|--|---------|
| ▶ Определить новый код доступа |  |         |
| Определить новый код доступа   |  | → ⓘ 119 |
| Подтвердите код доступа        |  | → ⓘ 119 |

#### Обзор и краткое описание параметров

| Параметр                     | Описание   | Ввод данных пользователем   |
|------------------------------|--|---|
| Определить новый код доступа | Ограничить доступ к записи параметров для защиты конфигурации устройства от случайных изменений. | Строка символов, состоящая максимум из 16 цифр, букв и специальных символов |
| Подтвердите код доступа      | Подтвердите введенный код доступа.   | Строка символов, состоящая максимум из 16 цифр, букв и специальных символов |

## Использование параметра для сброса кода доступа

### Навигация

Меню "Настройка" → Расширенная настройка → Администрирование → Сбросить код доступа

|                        |         |
|------------------------|---------|
| ▶ Сбросить код доступа |         |
| Время работы           | → 📄 120 |
| Сбросить код доступа   | → 📄 120 |

## Обзор и краткое описание параметров

| Параметр             | Описание   | Интерфейс пользователя / Ввод данных пользователем              |
|----------------------|--|---|
| Время работы         | Указывает какое время прибор находился в работе.   | Дни (d), часы (h), минуты (m) и секунды (s)                     |
| Сбросить код доступа | <p>Сбросить код доступа к заводским настройкам.</p> <p> Для получения кода сброса обратитесь в региональное торговое представительство Endress+Hauser.</p> <p>Код сброса можно ввести только посредством:</p> <ul style="list-style-type: none"> <li>▪ веб-браузера;</li> <li>▪ DeviceCare, FieldCare (через служебный интерфейс CDI-RJ45)</li> <li>▪ Полевая шина</li> </ul> | Строка символов, состоящая из цифр, букв и специальных символов |

## Использование параметра для сброса прибора

### Навигация

Меню "Настройка" → Расширенная настройка → Администрирование

## Обзор и краткое описание параметров

| Параметр                 | Описание  | Выбор  |
|--------------------------|---|--|
| Сброс параметров прибора | Сбросить конфигурацию прибора - полностью или частично - к определенному состоянию. | <ul style="list-style-type: none"> <li>▪ Отмена</li> <li>▪ К настройкам поставки</li> <li>▪ Перезапуск прибора</li> <li>▪ Восстановить рез.копию S-DAT</li> <li>▪ ENP restart</li> </ul> |

## 10.7 Моделирование

Меню подменю **Моделирование** используется для моделирования переменных процесса в процессе, а также аварийного режима прибора, и проверки пути передачи сигналов к другим устройствам (переключающих клапанов и замкнутых цепей управления), без создания реальных ситуаций с потоком.



**Навигация**

Меню "Диагностика" → Моделирование

| ► Моделирование                         |       |
|---|-------|
| Назн.перем.смоделированного процесса    | → 122 |
| Значение переменной тех. процесса       | → 122 |
| Моделирования входа состояния           | → 122 |
| Уровень входящего сигнала               | → 122 |
| Имитация токового входа 1 до n          | → 122 |
| Значение токового входа 1 до n          | → 122 |
| Моделир. токовый выход 1 до n           | → 122 |
| Значение токового выхода 1 до n         | → 122 |
| Моделирование частотного выхода 1 до n  | → 122 |
| Значение частоты 1 до n                 | → 122 |
| Моделирование имп.выхода 1 до n         | → 122 |
| Значение импульса 1 до n                | → 122 |
| Моделирование вых. сигнализатора 1 до n | → 122 |
| Статус переключателя 1 до n             | → 122 |
| Моделирование релейного выхода 1 до n   | → 123 |
| Статус переключателя 1 до n             | → 123 |
| Симулир. аварийного сигнала прибора     | → 123 |
| Категория событий диагностики           | → 123 |
| Моделир. диагностическое событие        | → 123 |

## Обзор и краткое описание параметров





| Параметр                             | Требование   | Описание  | Выбор / Ввод данных пользователем / Интерфейс пользователя   |
|--------------------------------------|--|---|--|
| Назн.перем.смоделированного процесса | –  | Выбрать переменную процесса для активированного смоделированного процесса.  | <ul style="list-style-type: none"> <li>■ Выключено</li> <li>■ Массовый расход</li> <li>■ Объемный расход</li> <li>■ Скорректированный объемный расход</li> <li>■ Плотность</li> <li>■ Эталонная плотность</li> <li>■ Температура</li> <li>■ Опорный массовый расход *</li> <li>■ Массовый расход носителя *</li> <li>■ Концентрация *</li> </ul> |
| Значение переменной тех. процесса    | Переменная процесса выбрана в меню параметр <b>Назн.перем.смоделированного процесса</b> (→  122). | Введите значение моделирования для выбранной переменной процесса.   | В зависимости от выбранной переменной процесса   |
| Моделирования входа состояния        | –  | Моделирование срабатывания вх.сигнала состояния вкл. и выкл.  | <ul style="list-style-type: none"> <li>■ Выключено</li> <li>■ Включено</li> </ul>  |
| Уровень входящего сигнала            | В области параметр <b>Моделирования входа состояния</b> выбран параметр опция <b>Включено</b> .  | Выберите уровень сигнала для моделирования входящего сигнала состояния.   | <ul style="list-style-type: none"> <li>■ Высок.</li> <li>■ Низк.</li> </ul>  |
| Имитация токового входа              | –  | Включение и отключение моделирования для токового входа.  | <ul style="list-style-type: none"> <li>■ Выключено</li> <li>■ Включено</li> </ul>  |
| Значение токового входа              | В параметре Параметр <b>Имитация токового входа 1 до n</b> выбрана опция опция <b>Включено</b> .   | Ввод значения тока для моделирования.   | 0 до 22,5 мА   |
| Моделир. токовый выход               | –  | Включение и выключение моделирования токового выхода.   | <ul style="list-style-type: none"> <li>■ Выключено</li> <li>■ Включено</li> </ul>  |
| Значение токового выхода             | В параметре Параметр <b>Моделир. токовый выход 1 до n</b> выбрана опция опция <b>Включено</b> .  | Введите значение тока для моделирования.  | 3,59 до 22,5 мА  |
| Моделирование частотного выхода      | В области параметр <b>Режим работы</b> выбран параметр опция <b>Частотный</b> .  | Включение и выключение моделирования частотного выхода.   | <ul style="list-style-type: none"> <li>■ Выключено</li> <li>■ Включено</li> </ul>  |
| Значение частоты                     | В параметре Параметр <b>Моделирование частотного выхода 1 до n</b> выбрана опция опция <b>Включено</b> .   | Введите значение частоты для моделирования.   | 0,0 до 12 500,0 Гц   |
| Моделирование имп.выхода             | В параметре параметр <b>Режим работы</b> выбрана опция опция <b>Импульсный</b> .   | Установить и выключить моделирование импульсного выхода.<br> Для опции опция <b>Фиксированное значение:</b> параметр параметр <b>Ширина импульса</b> (→  95) определяет длительность импульса для импульсного выхода. | <ul style="list-style-type: none"> <li>■ Выключено</li> <li>■ Фиксированное значение</li> <li>■ Значение обратного отчета</li> </ul>   |
| Значение импульса                    | В параметре Параметр <b>Моделирование имп.выхода 1 до n</b> выбрана опция опция <b>Значение обратного отчета</b> .   | Введите число импульсов для моделирования.  | 0 до 65 535  |
| Моделирование вых. сигнализатора     | В области параметр <b>Режим работы</b> выбран параметр опция <b>Переключатель</b> .  | Включение и выключение моделирования вых. сигнализатора.  | <ul style="list-style-type: none"> <li>■ Выключено</li> <li>■ Включено</li> </ul>  |
| Статус переключателя                 | –  | Выберите статус положения выхода для моделирования.   | <ul style="list-style-type: none"> <li>■ Открыто</li> <li>■ Закрыто</li> </ul>   |

| Параметр                            | Требование   | Описание   | Выбор / Ввод данных пользователем / Интерфейс пользователя  |
|-------------------------------------|--|--|---|
| Моделирование релейного выхода      | –  | Моделирование переключения релейного выхода вкл/выкл.  | <ul style="list-style-type: none"> <li>■ Выключено</li> <li>■ Включено</li> </ul>   |
| Статус переключателя                | Выбран вариант опция <b>Включено</b> в параметре параметр <b>Моделирование вых. сигнализатора 1 до n.</b>  | Выбрать статус релейного выхода для моделирования.   | <ul style="list-style-type: none"> <li>■ Открыто</li> <li>■ Закрыто</li> </ul>  |
| Моделирование имп.выхода            | –  | Установить и выключить моделирование импульсного выхода.<br> Для опции опция <b>Фиксированное значение:</b> параметр параметр <b>Ширина импульса</b> определяет длительность импульса для импульсного выхода. | <ul style="list-style-type: none"> <li>■ Выключено</li> <li>■ Фиксированное значение</li> <li>■ Значение обратного отчета</li> </ul>                  |
| Значение импульса                   | В области параметр <b>Моделирование имп.выхода</b> выбран параметр опция <b>Значение обратного отчета.</b> | Установить и выключить моделирование импульсного выхода.   | 0 до 65 535   |
| Симулир. аварийного сигнала прибора | –  | Включение и выключение сигнала тревоги прибора.  | <ul style="list-style-type: none"> <li>■ Выключено</li> <li>■ Включено</li> </ul>   |
| Категория событий диагностики       | –  | Выбор категории диагностического события .   | <ul style="list-style-type: none"> <li>■ Сенсор</li> <li>■ Электроника</li> <li>■ Конфигурация</li> <li>■ Процесс</li> </ul>                          |
| Моделир. диагностическое событие    | –  | Выберите диагностическое событие для моделирования.  | <ul style="list-style-type: none"> <li>■ Выключено</li> <li>■ Список выбора диагностических событий (в зависимости от выбранной категории)</li> </ul> |
| Интервал регистрации данных         | –  | Определите интервал архивирования данных. Данное значение определяет временной интервал между отдельными точками сохранения.   | 1,0 до 3 600,0 с  |

\* Видимость зависит от опций заказа или настроек прибора

## 10.8 Защита параметров настройки от несанкционированного доступа

Для защиты конфигурации измерительного прибора от несанкционированного изменения доступны следующие опции защиты от записи.



- Защита доступа к параметрам с помощью кода доступа →  124.
- Защита доступа к локальному управлению с помощью ключа →  59.
- Защита доступа к измерительному прибору с помощью переключателя защиты от записи →  125.
- Защита доступа к параметрам с помощью блокировки →  126.

### 10.8.1 Защита от записи с помощью кода доступа



Пользовательский код доступа предоставляет следующие возможности:

- Посредством функции локального управления можно защитить параметры измерительного прибора от записи и их значения будет невозможно изменить.
- Защита доступа к измерительному прибору и параметрам настройки измерительного прибора посредством веб-браузера.
- Защита доступа к измерительному прибору и параметрам настройки измерительного прибора посредством FieldCare или DeviceCare (через служебный интерфейс CDI-RJ45).

#### Определение кода доступа с помощью местного дисплея

1. Перейдите к параметру Параметр **Определить новый код доступа** (→  119).
2. Укажите код доступа, состоящий максимум из 16 цифр, букв и специальных символов.
3. Введите код доступа еще раз в поле Параметр **Подтвердите код доступа** (→  119) для подтверждения.
  - ↳ Рядом со всеми защищенными от записи параметрами появится символ .

Если в режиме навигации и редактирования ни одна кнопка не будет нажата в течение 10 минут, защищенные от записи параметры будут вновь автоматически заблокированы. Если в режиме навигации и редактирования ни одна кнопка не будет нажата в течение 60 с, защищенные от записи параметры будут вновь автоматически заблокированы.

-  ■ Если установлена защита параметров от записи с помощью кода доступа, деактивировать эту защиту можно только с помощью этого кода доступа →  58.
- Роль, под которой пользователь работает с системой на локальном дисплее в текущий момент времени, обозначается параметром →  58 Параметр **Статус доступа**. Путь навигации: Настройки → Статус доступа





#### Параметры, всегда доступные для изменения с помощью местного дисплея

На определенные параметры, не оказывающие влияние на измерение, не распространяется защита от записи, активируемая через локальный дисплей. При установленном пользовательском коде доступа эти параметры можно изменить даже в случае блокировки остальных параметров.



#### Установка кода доступа через веб-браузер



1. Перейдите к параметру параметр **Определить новый код доступа** (→  119).
2. Укажите код доступа, макс. 16 цифры.

3. Введите код доступа еще раз в поле Параметр **Подтвердите код доступа** (→  119) для подтверждения.
  - ↳ В веб-браузере произойдет переход на страницу входа в систему.
-  Если в течение 10 мин. не будут выполняться какие-либо действия, веб-браузер автоматически переходит к странице входа в систему.
- 
  - Если установлена защита параметров от записи с помощью кода доступа, деактивировать эту защиту можно только с помощью этого кода доступа →  58.
  - Роль, под которой пользователь работает с системой в данный момент в веб-браузере, обозначается в параметре Параметр **Статус доступа**. Путь навигации: Настройки → Статус доступа

### Сброс кода доступа

В случае утери пользовательского кода доступа можно сбросить его на заводскую установку. Для этого необходимо ввести код сброса. После этого можно будет вновь установить пользовательский код доступа.

#### Посредством веб-браузера, FieldCare, DeviceCare (через служебный интерфейс CDI-RJ45), цифровой шины

-  Для получения кода сброса обратитесь в региональное торговое представительство Endress+Hauser.
1. Перейдите к параметру параметр **Сбросить код доступа** (→  120).
  2. Введите код сброса.
    - ↳ Будет установлено заводское значение кода доступа **0000**. Его можно изменить →  124.

### 10.8.2 Защита от записи посредством переключателя защиты от записи

В отличие от защиты пользовательским кодом доступа, данная опция позволяет заблокировать для изменения все меню управления, кроме параметра параметр **"Контрастность дисплея"**.

Значения параметров становятся доступными только для чтения, их изменение при этом невозможно (исключение – параметр параметр **"Контрастность дисплея"**):

- Посредством локального дисплея
- Посредством FOUNDATION Fieldbus

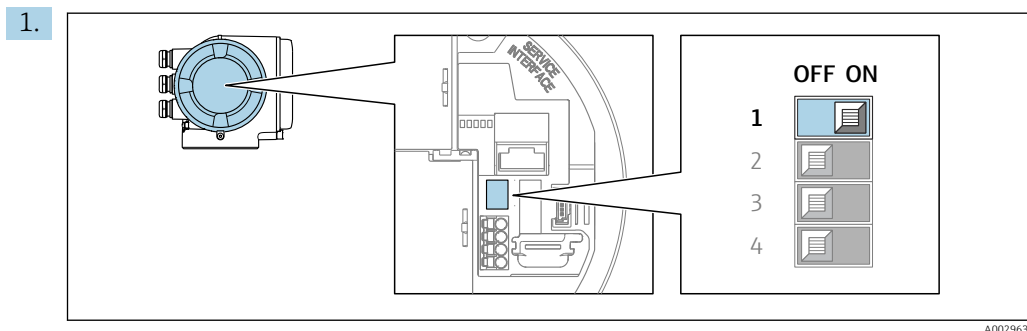

Для активации аппаратной защиты от записи (WP) установите переключатель защиты от записи в главном электронном модуле в положение **ВКЛ**.

- ↳ В параметре параметр **Статус блокировки** отображается опция **Заблокировано Аппаратно** → 127. Кроме того, на локальном дисплее в заголовке (в режиме навигации и представления значений) выводится символ .

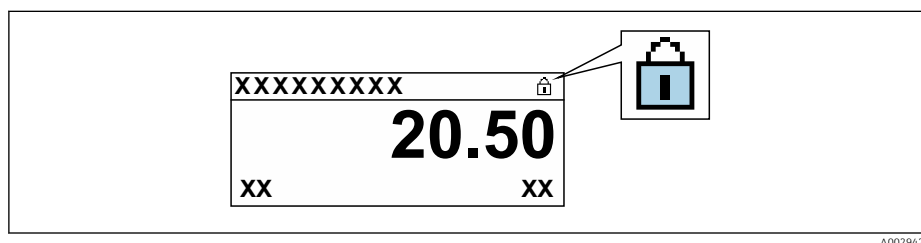

2. Для деактивации аппаратной защиты от записи (WP) установите переключатель защиты от записи в главном электронном модуле в положение **ВЫКЛ** (заводская установка).

- ↳ В параметре параметр **Статус блокировки** → 127 ни одна из опций не отображается. Перед параметрами в заголовке локального дисплея (в режиме навигации и представления значений) исчезает символ .

### 10.8.3 Защита от записи с помощью управления блоками

Блокировка с помощью управления блоками:

- Блок: **DISPLAY (TRDDISP)**; параметр: **Определить код доступа**
- Блок: **EXPERT\_CONFIG (TRDEXP)**; параметр: **Ввести код доступа**

## 11 Управление

### 11.1 Чтение состояния блокировки прибора

Активная защита от записи в приборе: параметр **Статус блокировки**



Настройки → Статус блокировки

Функции параметра параметр "Статус блокировки"

| Опции                      | Описание  |
|----------------------------|---|
| Нет                        | Статус доступа, отображаемый в параметре <b>Статус доступа</b> применяется →  58. Отображается только на местном дисплее.  |
| Заблокировано<br>Аппаратно | Отображается при активированном DIP-переключателе на главного электронного модуля. Доступ к параметрам для записи (например, с использованием местного дисплея или программного обеспечения) заблокирован .   |
| Заблокировано<br>Временно  | Доступ к параметрам для записи временно заблокирован по причине выполнения внутренних процессов (например, при выгрузке/загрузке данных, перезапуске и т.д.). После завершения внутренних процессов обработки параметры вновь становятся доступными для записи. |



### 11.2 Изменение языка управления

 Подробная информация:

- Настройка языка управления →  80
- Информация о языках управления, поддерживаемых измерительным прибором →  207

### 11.3 Настройка дисплея

Подробная информация:



- Основные параметры настройки локального дисплея →  103
- Расширенная настройка локального дисплея →  113

### 11.4 Чтение измеренных значений

Подменю подменю **Измеренное значение** позволяет прочесть все измеренные значения.

**Навигация**

Меню "Диагностика" → Измеренное значение

|                         |   |
|-------------------------|---|
| ▶ Измеренное значение   |   |
| ▶ Измеряемые переменные | →  128 |
| ▶ Входные значения      | →  130 |
| ▶ Выходное значение     | →  131 |
| ▶ Сумматор              | →  129 |

### 11.4.1 Подменю "Измеряемые переменные"

Меню Подменю **Измеряемые переменные** содержит все параметры, необходимые для отображения текущих измеренных значений каждой переменной процесса.

#### Навигация









Меню "Диагностика" → Измеренное значение → Измеряемые переменные

| ► Измеряемые переменные           |       |
|-----------------------------------|-------|
| Массовый расход                   | → 128 |
| Объемный расход                   | → 128 |
| Скорректированный объемный расход | → 128 |
| Плотность                         | → 129 |
| Эталонная плотность               | → 129 |
| Температура                       | → 129 |
| Значение давления                 | → 129 |
| Концентрация                      | → 129 |
| Опорный массовый расход           | → 129 |
| Массовый расход носителя          | → 129 |

#### Обзор и краткое описание параметров

| Параметр                          | Требование | Описание  | Интерфейс пользователя              |
|-----------------------------------|------------|---|-------------------------------------|
| Массовый расход                   | –          | Отображение текущего измеренного значения массового расхода.<br><i>Зависимость</i><br>Единица измерения задается в параметре параметр <b>Единица массового расхода</b> (→ 84).                                  | Число с плавающей запятой со знаком |
| Объемный расход                   | –          | Отображение текущего расчетного значения объемного расхода.<br><i>Зависимость</i><br>Единица измерения задается в параметре параметр <b>Единица объёмного расхода</b> (→ 84).                                   | Число с плавающей запятой со знаком |
| Скорректированный объемный расход | –          | Отображение текущего расчетного значения скорректированного объемного расхода.<br><i>Зависимость</i><br>Единица измерения задается в параметре параметр <b>Ед. откорректированного объёмного потока</b> (→ 84). | Число с плавающей запятой со знаком |



| Параметр                 | Требование   | Описание  | Интерфейс пользователя              |
|--------------------------|--|---|-------------------------------------|
| Плотность                | –  | Показывает текущую плотность.<br><i>Зависимость</i><br>Единица измерения задается в параметре параметр <b>Единицы плотности</b> (→  85).   | Число с плавающей запятой со знаком |
| Эталонная плотность      | –  | Отображение текущего расчетного значения приведенной плотности.<br><i>Зависимость</i><br>Единица измерения задается в параметре параметр <b>Единица измерения эталонной плотности</b> (→  85).   | Число с плавающей запятой со знаком |
| Температура              | –  | Показывает измеряемую температуру.<br><i>Зависимость</i><br>Единица измерения задается в параметре параметр <b>Единицы измерения температуры</b> (→  85).  | Число с плавающей запятой со знаком |
| Значение давления        | –  | Отображение фиксированного или внешнего значения давления.<br><i>Зависимость</i><br>Единица измерения задается в параметре параметр <b>Единица давления</b> (→  85).                             | Число с плавающей запятой со знаком |
| Концентрация             | Для следующего кода заказа: код заказа «Пакет прикладных программ», опция <b>ED</b> «Концентрация».<br> Активированные программные опции отображаются в параметре параметр <b>Обзор опций ПО</b> .  | Отображение текущего расчетного значения концентрации.<br><i>Зависимость</i><br>Единица измерения задается в параметре параметр <b>Ед. измер. концентрации</b> .  | Число с плавающей запятой со знаком |
| Опорный массовый расход  | Выполнены следующие условия: код заказа «Пакет прикладных программ», опция <b>ED</b> «Концентрация».<br> Активированные программные опции отображаются в параметре параметр <b>Обзор опций ПО</b> . | Отображение текущего измеренного значения массового расхода целевой среды.<br><i>Зависимость</i><br>Единица измерения задается в параметре параметр <b>Единица массового расхода</b> (→  84).  | Число с плавающей запятой со знаком |
| Массовый расход носителя | Выполнены следующие условия: код заказа «Пакет прикладных программ», опция <b>ED</b> «Концентрация».<br> Активированные программные опции отображаются в параметре параметр <b>Обзор опций ПО</b> . | Отображение текущего измеренного значения массового расхода среды-носителя.<br><i>Зависимость</i><br>Единица измерения задается в параметре параметр <b>Единица массового расхода</b> (→  84). | Число с плавающей запятой со знаком |

### 11.4.2 Подменю "Сумматор"

В меню подменю **Сумматор** объединены все параметры, необходимые для отображения текущих измеренных значений для каждого сумматора.

**Навигация**

Меню "Диагностика" → Измеренное значение → Сумматор

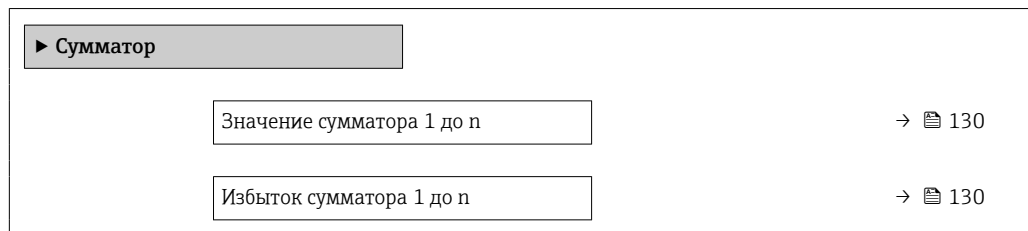
**Обзор и краткое описание параметров**

| Параметр                  | Требование  | Описание  | Интерфейс пользователя              |
|---------------------------|---|---|-------------------------------------|
| Значение сумматора 1 до n | Переменная процесса выбрана в меню параметр <b>Назначить переменную процесса</b> (→ 112) раздела подменю <b>Сумматор 1 до n</b> . | Отображение текущего значения счетчика сумматора. | Число с плавающей запятой со знаком |
| Избыток сумматора 1 до n  | Переменная процесса выбрана в меню параметр <b>Назначить переменную процесса</b> (→ 112) раздела подменю <b>Сумматор 1 до n</b> . | Отображение текущего переполнения сумматора.      | Целое число со знаком               |

**11.4.3 Подменю "Входные значения"**

Меню подменю **Входные значения** дает систематизированную информацию об отдельных входных значениях.

**Навигация**

Меню "Диагностика" → Измеренное значение → Входные значения

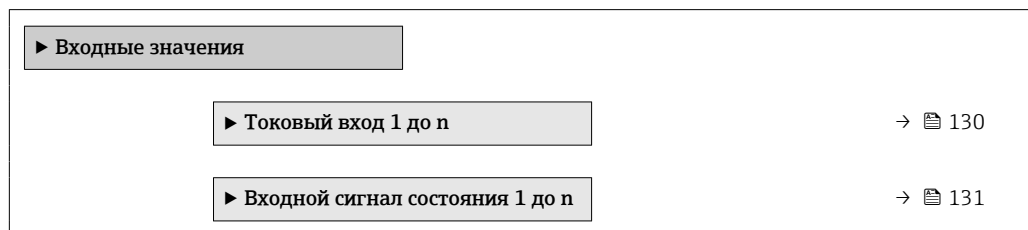
**Входные значения на токовом входе**

В меню подменю **Токовый вход 1 до n** объединены все параметры, необходимые для отображения текущих измеренных значений для каждого токового входа.

**Навигация**

Меню "Диагностика" → Измеренное значение → Входные значения → Токовый вход 1 до n

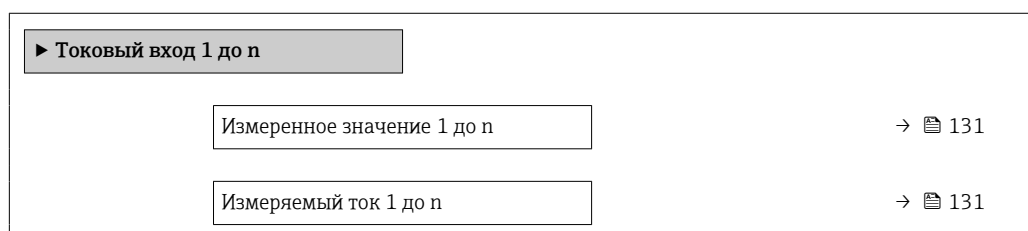

### Обзор и краткое описание параметров

| Параметр            | Описание  | Интерфейс пользователя              |
|---------------------|---|-------------------------------------|
| Измеренное значение | Отображение значения на токовом входе.          | Число с плавающей запятой со знаком |
| Измеряемый ток      | Отображение текущего значения на токовом входе. | 0 до 22,5 мА                        |

#### Входные значения на входе для сигнала состояния

В меню подменю **Входной сигнал состояния 1 до n** объединены все параметры, необходимые для отображения текущих измеренных значений для каждого входа для сигнала состояния.

#### Навигация

Меню "Диагностика" → Измеренное значение → Входные значения → Входной сигнал состояния 1 до n

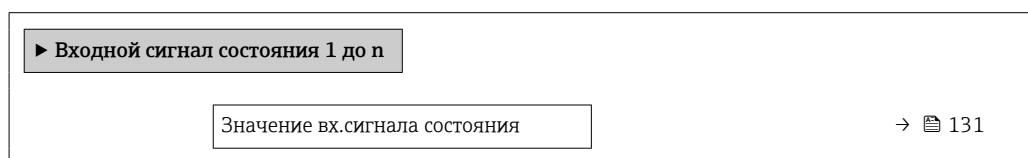

### Обзор и краткое описание параметров

| Параметр                       | Описание                                      | Интерфейс пользователя  |
|--------------------------------|---|---|
| Значение вх. сигнала состояния | Показывает текущий уровень входящего сигнала. | <ul style="list-style-type: none"> <li>■ Высок.</li> <li>■ Низк.</li> </ul> |

#### 11.4.4 Выходное значение

В меню подменю **Выходное значение** объединены все параметры, необходимые для отображения текущих измеренных значений для каждого выхода.

#### Навигация

Меню "Диагностика" → Измеренное значение → Выходное значение

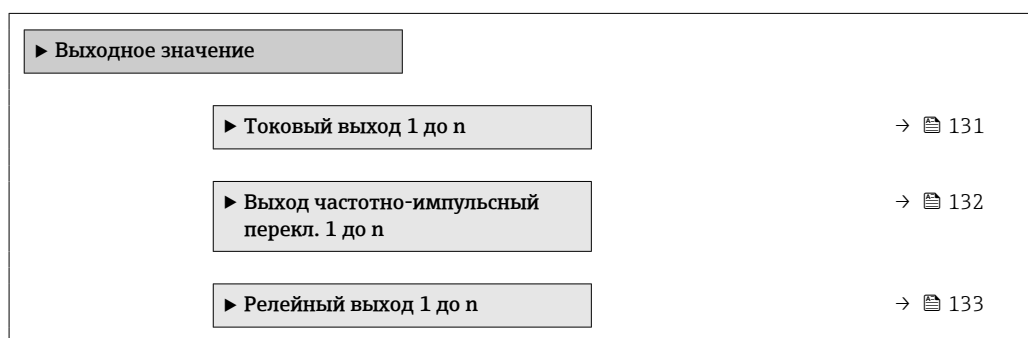

#### Выходные значения на токовом выходе

В меню подменю **Значение токового выхода** объединены все параметры, необходимые для отображения текущих измеренных значений для каждого токового выхода.

**Навигация**

Меню "Диагностика" → Измеренное значение → Выходное значение → Значение токового выхода 1 до n

|                        |  |       |
|------------------------|--|-------|
| ▶ Токовый выход 1 до n |  |       |
| Выходной ток 1 до n    |  | → 132 |
| Измеряемый ток 1 до n  |  | → 132 |

**Обзор и краткое описание параметров**

| Параметр       | Описание  | Интерфейс пользователя |
|----------------|---|------------------------|
| Выходной ток 1 | Отображение текущего расчетного значения тока для токового выхода.  | 3,59 до 22,5 мА        |
| Измеряемый ток | Отображение текущего измеренного значения тока для токового выхода. | 0 до 30 мА             |

**Выходные значения для импульсного/частотного/релейного выхода**

В меню подменю **Выход частотно-импульсный перекл. 1 до n** объединены все параметры, необходимые для отображения текущих измеренных значений для каждого импульсного/частотного/релейного выхода.

**Навигация**

Меню "Диагностика" → Измеренное значение → Выходное значение → Выход частотно-импульсный перекл. 1 до n

|  |  |       |
|--|--|-------|
| ▶ Выход частотно-импульсный перекл. 1 до n |  |       |
| Выходная частота 1 до n                    |  | → 132 |
| Импульсный выход 1 до n                    |  | → 132 |
| Статус переключателя 1 до n                |  | → 132 |

**Обзор и краткое описание параметров**

| Параметр             | Требование  | Описание   | Интерфейс пользователя   |
|----------------------|---|--|--|
| Выходная частота     | В области параметр <b>Режим работы</b> выбран параметр опция <b>Частотный</b> .     | Отображение текущего измеренного значения для частотного выхода. | 0,0 до 12 500,0 Гц   |
| Импульсный выход     | Выбран вариант опция <b>Импульсный</b> в параметре параметр <b>Режим работы</b> .   | Отображение текущей частоты импульсов на выходе.                 | Положительное число с плавающей запятой  |
| Статус переключателя | Выбрана опция опция <b>Переключатель</b> в параметре параметр <b>Режим работы</b> . | Отображение текущего состояния релейного выхода.                 | <ul style="list-style-type: none"> <li>■ Открыто</li> <li>■ Закрыто</li> </ul> |

### Выходные значения для релейного выхода

В меню подменю **Релейный выход 1 до n** объединены все параметры, необходимые для отображения текущих измеренных значений для каждого релейного выхода.

#### Навигация

Меню "Диагностика" → Измеренное значение → Выходное значение → Релейный выход 1 до n

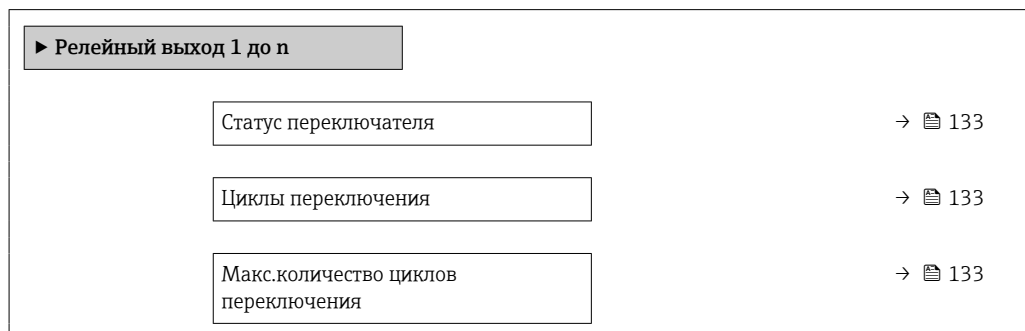

### Обзор и краткое описание параметров

| Параметр                             | Описание  | Интерфейс пользователя   |
|--------------------------------------|---|--|
| Статус переключателя                 | Показывает текущие реле переключатель статус.                           | <ul style="list-style-type: none"> <li>■ Открыто</li> <li>■ Закрыто</li> </ul> |
| Циклы переключения                   | Показывает количество всех выполненных циклов переключения.             | Положительное целое число  |
| Макс. количество циклов переключения | Показывает максимальное количество гарантированных циклов переключения. | Положительное целое число  |

## 11.5 Адаптация измерительного прибора к рабочим условиям процесса

Для этой цели используются следующие параметры:

- Базовые параметры настройки в меню **Настройка** (→ 81)
- Дополнительные настройки в меню подменю **Расширенная настройка** (→ 108)

## 11.6 Выполнение сброса сумматора



Сброс сумматоров выполняется в пункте подменю **Настройки**:

- Управление сумматора
- Сбросить все сумматоры

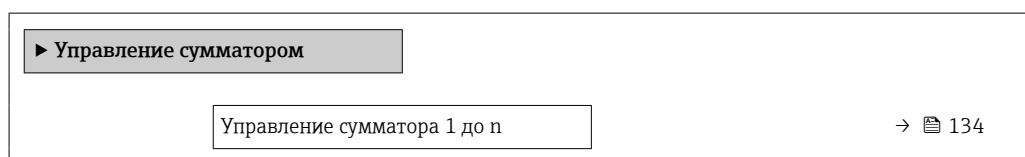

#### Навигация

Меню "Настройки" → Управление сумматором



|                                 |   |
|---------------------------------|---|
| Предварительное значение 1 до n | →  134 |
| Сбросить все сумматоры          | →  134 |

### Обзор и краткое описание параметров

| Параметр                        | Требование  | Описание   | Выбор / Ввод данных пользователем   | Заводские настройки  |
|---------------------------------|---|--|---|--|
| Управление сумматора 1 до n     | Переменная процесса выбрана в меню параметр <b>Назначить переменную процесса</b> (→  112) раздела подменю <b>Сумматор 1 до n</b> . | Контроль значения сумматора.   | <ul style="list-style-type: none"> <li>▪ Суммировать</li> <li>▪ Сбросить + удерживать</li> <li>▪ Предварительно задать + удерживать</li> <li>▪ Сбросить + суммировать</li> <li>▪ Предустановка + суммирование</li> <li>▪ Удержание</li> </ul> | –  |
| Предварительное значение 1 до n | Переменная процесса выбрана в меню параметр <b>Назначить переменную процесса</b> (→  112) раздела подменю <b>Сумматор 1 до n</b> . | Задайте начальное значение для сумматора.<br><i>Зависимость</i><br> Единица измерения выбранной переменной процесса для сумматора устанавливается в параметре параметр <b>Сумматор единиц</b> (→  112). | Число с плавающей запятой со знаком   | Зависит от страны: <ul style="list-style-type: none"> <li>▪ 0 кг</li> <li>▪ 0 фунты</li> </ul> |
| Сбросить все сумматоры          | –   | Сбросьте значения всех сумматоров на 0 и запустите.  | <ul style="list-style-type: none"> <li>▪ Отмена</li> <li>▪ Сбросить + суммировать</li> </ul>  | –  |

#### 11.6.1 Функции параметра параметр "Управление сумматора"

| Опции                              | Описание   |
|------------------------------------|--|
| Суммировать                        | Запуск или продолжение работы сумматора.   |
| Сбросить + удерживать              | Остановка процесса суммирования и сброс сумматора на 0.  |
| Предварительно задать + удерживать | Остановка процесса суммирования и установка сумматора на определенное начальное значение из параметра параметр <b>Предварительное значение</b> . |
| Сбросить + суммировать             | Сброс сумматора на 0 и перезапуск процесса суммирования.   |
| Предустановка + суммирование       | установка сумматора на определенное начальное значение из параметра параметр <b>Предварительное значение</b> и перезапуск процесса суммирования. |
| Удержание                          | Остановка сумматора.   |

#### 11.6.2 Функции параметра параметр "Сбросить все сумматоры"

| Опции                  | Описание   |
|------------------------|--|
| Отмена                 | Действие не выполняется, происходит выход из настройки параметра.  |
| Сбросить + суммировать | Сброс всех сумматоров на 0 и перезапуск процесса суммирования. При этом все ранее просуммированные значения расхода удаляются. |

## 11.7 Просмотр журналов данных

Обязательное условие – активированный в приборе пакет прикладных программ **Расширенный HistoROM** (заказывается отдельно; необходим для отображения функции подменю **Регистрация данных**). В этом меню содержатся все параметры, связанные с историей измерения величины.

- i** Регистрация данных также доступна в следующих средствах:
- Инструментальное средство для управления парком приборов FieldCare →  70.
  - Веб-браузер

### Диапазон функций

- Хранение до 1000 измеренных значений
- 4 канала регистрации
- Настраиваемый интервал регистрации данных
- Просмотр изменений измеренного значения для каждого канала регистрации в виде графика

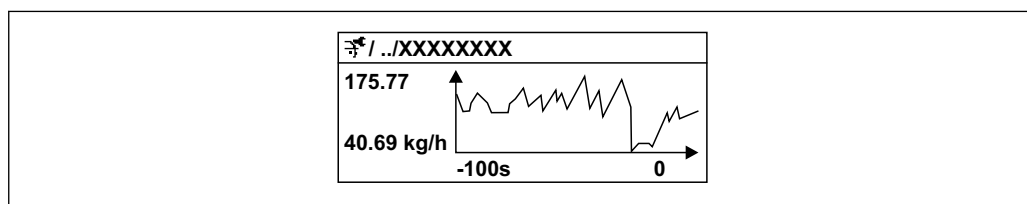

A0016357

 27 График изменений измеренного значения







- Ось x: в зависимости от выбранного количества каналов отображается от 250 до 1000 измеренных значений переменной процесса.
- Ось y: отображается приблизительная шкала измеренных значений, которая постоянно адаптируется соответственно выполняемому в данный момент измерению.





- i** В случае изменения продолжительности интервала регистрации или присвоения переменных процесса каналам содержимое журнала данных удаляется.

### Навигация



Меню "Диагностика" → Регистрация данных

▶ **Регистрация данных**





|                              |   |
|------------------------------|---|
| Назначить канал 1            | →  136 |
| Назначить канал 2            | →  136 |
| Назначить канал 3            | →  137 |
| Назначить канал 4            | →  137 |
| Интервал регистрации данных  | →  137 |
| Очистить данные архива       | →  137 |
| Регистрация данных измерения | →  137 |

|                             |   |
|-----------------------------|---|
| Задержка авторизации        | →  137 |
| Контроль регистрации данных | →  137 |
| Статус регистрации данных   | →  137 |
| Продолжительность записи    | →  137 |
| ▶ Показать канал 1          |   |
| ▶ Показать канал 2          |   |
| ▶ Показать канал 3          |   |
| ▶ Показать канал 4          |   |

**Обзор и краткое описание параметров**

| Параметр          | Требование  | Описание   | Выбор / Ввод данных пользователем / Интерфейс пользователя  |
|-------------------|---|--|---|
| Назначить канал 1 | Имеется пакет прикладных программ <b>Расширенный HistoROM</b> .   | Присвоение переменной процесса каналу регистрации. | <ul style="list-style-type: none"> <li>▪ Выключено</li> <li>▪ Массовый расход</li> <li>▪ Объемный расход</li> <li>▪ Скорректированный объемный расход</li> <li>▪ Опорный массовый расход *</li> <li>▪ Массовый расход носителя *</li> <li>▪ Плотность</li> <li>▪ Эталонная плотность *</li> <li>▪ Концентрация *</li> <li>▪ Температура</li> <li>▪ Температура рабочей трубы</li> <li>▪ Температура электроники</li> <li>▪ Частота колебаний 0</li> <li>▪ Колебания частоты 0</li> <li>▪ Амплитуда колебаний *</li> <li>▪ Демпфирование колебаний 0</li> <li>▪ Флуктуация затухания колебаний 0</li> <li>▪ асимметрия сигнала</li> <li>▪ Ток возбудителя 0</li> <li>▪ Токовый выход 1</li> <li>▪ Токовый выход 2 *</li> <li>▪ Токовый выход 3 *</li> <li>▪ Токовый выход 4 *</li> <li>▪ HBSI *</li> </ul> |
| Назначить канал 2 | Имеется пакет прикладных программ <b>Расширенный HistoROM</b> .<br> Активированные программные опции отображаются в параметре параметр <b>Обзор опций ПО</b> . | Присвоение переменной процесса каналу регистрации. | Список выбора см. в параметре параметр <b>Назначить канал 1</b> (→  136)   |















| Параметр                     | Требование  | Описание   | Выбор / Ввод данных пользователем / Интерфейс пользователя  |
|------------------------------|---|--|---|
| Назначить канал 3            | Имеется пакет прикладных программ <b>Расширенный HistoROM</b> .<br> Активированные программные опции отображаются в параметре параметр <b>Обзор опций ПО</b> . | Присвоение переменной процесса каналу регистрации.   | Список выбора см. в параметре параметр <b>Назначить канал 1</b> (→  136) |
| Назначить канал 4            | Имеется пакет прикладных программ <b>Расширенный HistoROM</b> .<br> Активированные программные опции отображаются в параметре параметр <b>Обзор опций ПО</b> . | Присвоение переменной процесса каналу регистрации.   | Список выбора см. в параметре параметр <b>Назначить канал 1</b> (→  136) |
| Интервал регистрации данных  | Имеется пакет прикладных программ <b>Расширенный HistoROM</b> .   | Определение интервала регистрации данных. Это значение определяет временной интервал между отдельными точками данных в памяти. | 0,1 до 999,0 с  |
| Очистить данные архива       | Имеется пакет прикладных программ <b>Расширенный HistoROM</b> .   | Удаление всех данных регистрации.  | <ul style="list-style-type: none"> <li>■ Отмена</li> <li>■ Очистить данные</li> </ul>   |
| Регистрация данных измерения | –   | Выбор метода регистрации данных.   | <ul style="list-style-type: none"> <li>■ Перезапись</li> <li>■ Нет перезаписи</li> </ul>  |
| Задержка авторизации         | В области параметр <b>Регистрация данных измерения</b> выбран параметр опция <b>Нет перезаписи</b> .  | Ввод времени задержки для регистрации измеренных значений.   | 0 до 999 ч  |
| Контроль регистрации данных  | В области параметр <b>Регистрация данных измерения</b> выбран параметр опция <b>Нет перезаписи</b> .  | Запуск и остановка регистрации измеренных значений.  | <ul style="list-style-type: none"> <li>■ нет</li> <li>■ Удалить + запустить</li> <li>■ Останов</li> </ul>   |
| Статус регистрации данных    | В области параметр <b>Регистрация данных измерения</b> выбран параметр опция <b>Нет перезаписи</b> .  | Отображение состояния регистрации измеренных значений.   | <ul style="list-style-type: none"> <li>■ Готово</li> <li>■ Отложить активацию</li> <li>■ Активно</li> <li>■ Остановлено</li> </ul>                          |
| Продолжительность записи     | В области параметр <b>Регистрация данных измерения</b> выбран параметр опция <b>Нет перезаписи</b> .  | Отображение общего времени регистрации.  | Положительное число с плавающей запятой   |

\* Видимость зависит от опций заказа или настроек прибора

## 12 Диагностика, поиск и устранение неисправностей

### 12.1 Устранение общих неисправностей

Для местного дисплея

| Ошибка  | Возможные причины   | Решение   |
|---|---|---|
| Местный дисплей не работает, отсутствуют выходные сигналы                               | Сетевое напряжение не соответствует номиналу, указанному на заводской табличке прибора  | Примените правильное сетевое напряжение →  37  |
| Местный дисплей не работает, отсутствуют выходные сигналы                               | Неверная полярность   | Измените полярность   |
| Местный дисплей не работает, отсутствуют выходные сигналы                               | Отсутствует контакт между соединительными кабелями и клеммами   | Проверьте подключение кабелей и исправьте его при необходимости   |
| Местный дисплей не работает, отсутствуют выходные сигналы                               | Клеммы неправильно подключены к электронному модулю ввода/вывода<br>Клеммы неправильно подключены к главному электронному блоку | Проверьте клеммы  |
| Местный дисплей не работает, отсутствуют выходные сигналы                               | Электронный модуль ввода/вывода неисправен<br>Главный модуль электроники неисправен   | Закажите запасную часть →  181   |
| Местный дисплей не горит, но выходной сигнал находится в пределах допустимого диапазона | Изображение на дисплее слишком яркое или темное   | <ul style="list-style-type: none"> <li>■ Увеличьте яркость дисплея одновременным нажатием  + </li> <li>■ Уменьшите яркость дисплея одновременным нажатием  + </li> </ul>  |
| Местный дисплей не горит, но выходной сигнал находится в пределах допустимого диапазона | Кабель дисплея подключен неправильно  | Правильно вставьте разъемы в главный модуль электроники и дисплей.  |
| Местный дисплей не горит, но выходной сигнал находится в пределах допустимого диапазона | Дисплей неисправен  | Закажите запасную часть →  181   |
| Подсветка местного дисплея имеет красный цвет   | Возникло диагностическое событие с аварийным сигналом   | Примите требуемые меры по устранению →  152  |
| Текст на местном дисплее отображается на иностранном языке и непонятен                  | Выбран неправильный язык управления   | <ol style="list-style-type: none"> <li>1. Нажмите кнопки  +  и удерживайте в течение 2 с («основной экран»)</li> <li>2. Нажмите </li> <li>3. Установите требуемый язык в параметре параметр <b>Display language</b> (→  115)</li> </ol> |
| Сообщение на местном дисплее: «Ошибка связи»<br>«Проверьте электроинку»                 | Прерван обмен данными между дисплеем и электроникой   | <ul style="list-style-type: none"> <li>■ Проверьте кабель и разъем между главным модулем электроники и дисплеем</li> <li>■ Закажите запасную часть →  181</li> </ul>   |

## Для выходных сигналов

| Ошибка  | Возможные причины  | Решение  |
|---|--|--|
| Выходной сигнал находится вне допустимого диапазона   | Главный модуль электроники неисправен                      | Закажите запасную часть<br>→ ☎ 181   |
| На местном дисплее прибора отображается корректное значение, но выходной сигнал ошибочен, хотя и находится в пределах допустимого диапазона | Ошибка настройки   | Проверьте и исправьте настройку параметра  |
| Прибор ошибочно выполняет измерение   | Ошибка настройки или работа прибора вне области применения | 1. Проверьте и исправьте настройку параметра<br>2. Обеспечьте соблюдение предельных значений, приведенных в разделе «Технические характеристики» |

## Для доступа

| Ошибка                                     | Возможные причины  | Решение  |
|--|--|--|
| Отсутствует доступ к параметрам для записи | Активирована аппаратная защита от записи                           | Установите переключатель защиты от записи на главном электронном модуле в положение <b>ВЫКЛ.</b> → ☎ 125.  |
| Отсутствует доступ к параметрам для записи | Данному уровню доступа присвоены ограниченные полномочия на доступ | 1. Проверьте уровень доступа → ☎ 58<br>2. Введите правильный пользовательский код доступа → ☎ 58   |
| Нет связи по протоколу FOUNDATION Fieldbus | Неправильное подключение разъема прибора                           | Проверьте назначение клемм в разъеме   |
| Нет связи с веб-сервером                   | Веб-сервер деактивирован   | С помощью программного обеспечения FieldCare или DeviceCare убедитесь, что веб-сервер измерительного прибора активирован, при необходимости активируйте его → ☎ 65   |
|  | Неправильно настроен интерфейс Ethernet на компьютере              | 1. Проверьте настройки интернет-протокола (TCP/IP) → ☎ 61 → ☎ 61<br>2. Проверьте сетевые настройки совместно с IT-специалистом   |
| Нет связи с веб-сервером                   | Неправильный IP-адрес  | Проверьте IP-адрес: 192.168.1.212 → ☎ 61 → ☎ 61  |
| Нет связи с веб-сервером                   | Неверные параметры доступа к WLAN                                  | <ul style="list-style-type: none"> <li>■ Проверьте состояние сети WLAN</li> <li>■ Подключитесь к прибору заново, используя данные для доступа к WLAN</li> <li>■ Убедитесь, что на измерительном приборе и управляющем устройстве активирован доступ к WLAN → ☎ 61</li> </ul> |
|  | Связь по WLAN отсутствует  | –  |

| Ошибка   | Возможные причины  | Решение  |
|--|--|--|
| Нет связи с веб-сервером, FieldCare или DeviceCare   | Сеть WLAN недоступна   | <ul style="list-style-type: none"> <li>■ Проверьте, принимается ли сигнал WLAN: светодиод на дисплее должен гореть синим светом</li> <li>■ Проверьте, включено ли WLAN-соединение: светодиод на дисплее должен мигать синим светом</li> <li>■ Активируйте прибор.</li> </ul> |
| Сетевое соединение отсутствует или нестабильно   | Слабый сигнал сети WLAN  | <ul style="list-style-type: none"> <li>■ Управляющее устройство находится за пределами зоны приема: проверьте состояние сети на управляющем устройстве</li> <li>■ Для улучшения качества работы сети используйте внешнюю антенну WLAN</li> </ul>                             |
|  | Параллельная работа соединений WLAN и Ethernet   | <ul style="list-style-type: none"> <li>■ Проверьте сетевые настройки</li> <li>■ Временно включите только WLAN в качестве единственного интерфейса</li> </ul>   |
| Веб-браузер «завис», работа невозможна   | Идет передача данных   | Дождитесь окончания передачи данных или завершения текущей операции  |
|  | Соединение прервано  | <ol style="list-style-type: none"> <li>1. Проверьте подключение кабелей и источника питания</li> <li>2. Обновите страницу веб-браузера, при необходимости перезапустите его</li> </ol>   |
| Содержание на странице веб-браузера неполное или трудночитаемое  | Используется неоптимальная версия веб-браузера   | <ol style="list-style-type: none"> <li>1. Используйте веб-браузер надлежащей версии → 60</li> <li>2. Выполните очистку кэша веб-браузера и перезапустите веб-браузер</li> </ol>  |
|  | Неподходящие настройки отображения   | Измените размер шрифта/соотношение сторон в веб-браузере   |
| Отсутствие или неполное отображение содержания в веб-браузере  | <ul style="list-style-type: none"> <li>■ Не активирована поддержка JavaScript</li> <li>■ Невозможно активировать JavaScript</li> </ul> | <ol style="list-style-type: none"> <li>1. Активируйте JavaScript</li> <li>2. Введите <code>http://XXX.XXX.X.XXX/basic.html</code> в качестве IP-адреса</li> </ol>  |
| Управление с помощью FieldCare или DeviceCare посредством сервисного интерфейса CDI-RJ45 (порт 8000)                                     | Сетевой экран на компьютере или в сети препятствует установлению связи   | В зависимости от параметров сетевого экрана, используемого на компьютере или в сети, для обеспечения доступа FieldCare/DeviceCare может потребоваться его настройка или деактивация  |
| Установка программного обеспечения прибора с помощью FieldCare или посредством сервисного интерфейса CDI-RJ45 (порт 8000 или порты TFTP) | Сетевой экран на компьютере или в сети препятствует установлению связи   | В зависимости от параметров сетевого экрана, используемого на компьютере или в сети, для обеспечения доступа FieldCare/DeviceCare может потребоваться его настройка или деактивация  |

## 12.2 Диагностическая информация, отображаемая на светодиодных индикаторах

### 12.2.1 Преобразователь

Светодиодные индикаторы на преобразователе дают информацию о состоянии прибора.

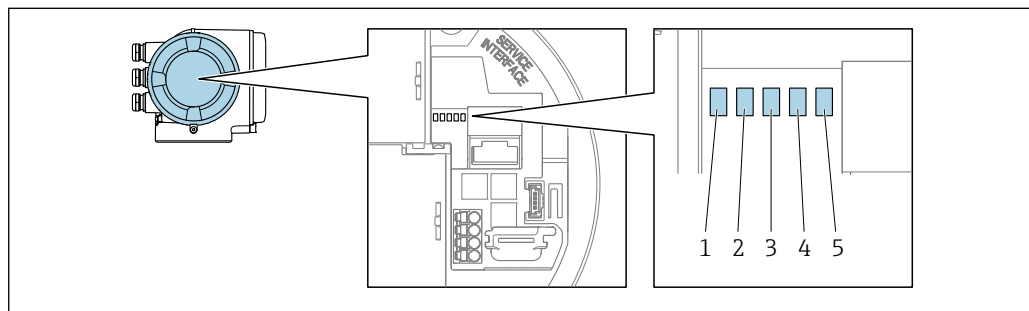

A0029629

- 1 Сетевое напряжение
- 2 Состояние прибора
- 3 Не используется
- 4 Связь
- 5 Сервисный интерфейс (CDI) активен

| Светодиод                               | Цвет                                      | Значение   |
|---|---|--|
| 1 Сетевое напряжение                    | Зеленый                                   | Нормальное сетевое напряжение.   |
|   | Выкл.                                     | Сетевое напряжение отсутствует или слишком низкое.                           |
| 2 Состояние прибора (нормальная работа) | Красный                                   | Неполадка  |
|   | Мигающий красный                          | Предупреждение   |
| 2 Состояние прибора (во время запуска)  | Мигание красным светом с низкой частотой  | Если дольше 30 секунд: сбой загрузчика.                                      |
|   | Мигание красным светом с высокой частотой | Если дольше 30 секунд: проблема совместимости при считывании встроенного ПО. |
| 3 Не используется                       | –   | –  |
| 4 Связь                                 | Белый                                     | Связь активна.   |
| 5 Сервисный интерфейс (CDI)             | Желтый                                    | Подключение установлено.   |
|   | Мигающий желтый                           | Связь активна.   |
|   | Выкл.                                     | Соединение отсутствует.  |

## 12.3 Диагностическая информация на локальном дисплее

### 12.3.1 Диагностическое сообщение

Неисправности, обнаруженные автоматической системой мониторинга измерительного прибора, отображаются в виде диагностических сообщений, чередующихся с индикацией рабочих параметров.



Если в очереди на отображение одновременно присутствуют два или более диагностических события, выводится только сообщение с максимальным приоритетом.

- i** Прочие диагностические события, находящиеся в очереди, можно просмотреть в меню меню **Диагностика**:
  - с помощью параметра → ⓘ 172;
  - с помощью подменю → ⓘ 173.

#### Сигналы состояния



Сигналы состояния содержат информацию о состоянии и надежности прибора по категориям, характеризующим причины появления диагностической информации (диагностическое событие).

- i** Сигналы состояния классифицируются в соответствии со стандартом VDI/VDE 2650 и рекомендацией NAMUR NE 107: F = сбой, C = проверка функционирования, S = выход за пределы спецификации, M = запрос на техническое обслуживание

| Символ   | Значение  |
|----------|---|
| <b>F</b> | <b>Сбой</b><br>Произошла ошибка устройства. Измеренное значение недействительно.                            |
| <b>C</b> | <b>Функциональная проверка</b><br>Прибор находится в сервисном режиме (например, в процессе моделирования). |

| Символ   | Значение  |
|----------|---|
| <b>S</b> | <b>Выход за пределы спецификации</b><br>Прибор используется:<br>За пределами технических спецификаций (например, вне допустимых пределов рабочей температуры) |
| <b>M</b> | <b>Требуется техническое обслуживание</b><br>Требуется техническое обслуживание. Измеренное значение остается действительным.                                 |

### Поведение диагностики



| Символ  | Значение  |
|---|---|
|  | <b>Аварийный сигнал</b> <ul style="list-style-type: none"> <li>▪ Измерение прервано.</li> <li>▪ Выходные сигналы и сумматоры принимают состояние, заданное для ситуации возникновения сбоя.</li> <li>▪ Выдается диагностическое сообщение.</li> </ul> |
|  | <b>Предупреждение</b><br>Измерение возобновляется. Это событие не влияет на выходные сигналы и сумматоры. Выдается диагностическое сообщение.   |

### Диагностическая информация

Сбой можно идентифицировать по диагностической информации. Краткое описание упрощает эту задачу, предоставляя информацию о сбое. Кроме того, перед диагностической информацией на локальном дисплее отображается символ, указывающий на поведение диагностики.



### Элементы управления

| Ключ  | Значение  |
|---|---|
|  | <b>Кнопка "плюс"</b><br>В меню, подменю<br>Открытие сообщения с рекомендациями по устранению проблем. |
|  | <b>Кнопка «Enter»</b><br>В меню, подменю<br>Открытие меню управления.                                 |

### 12.3.2 Вызов мер по устранению ошибок

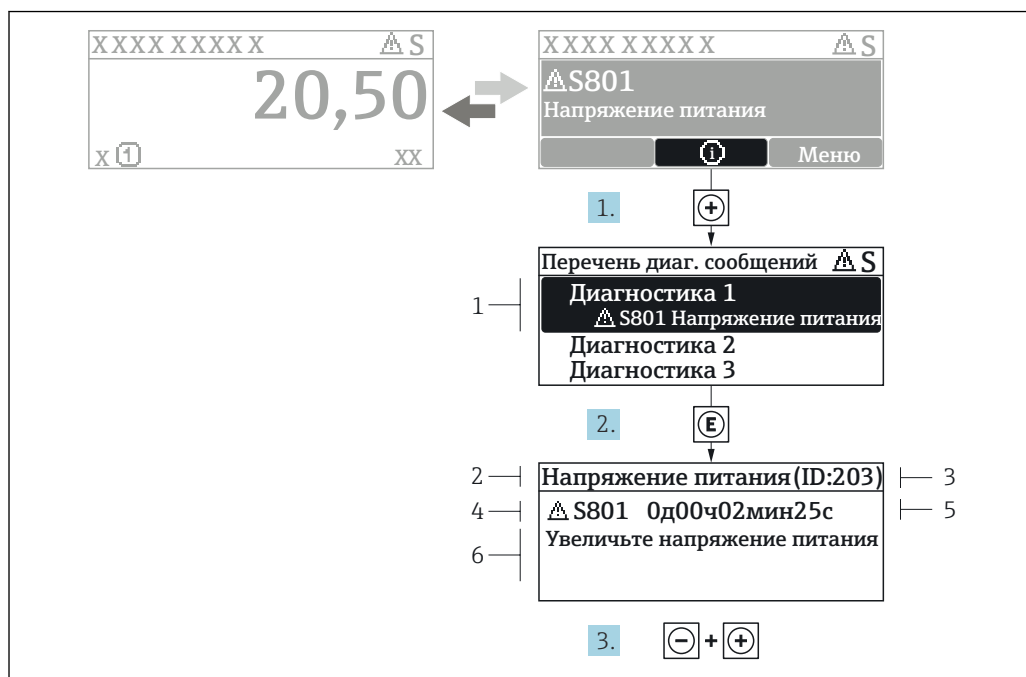

A0029431-RU

28 Сообщение с описанием мер по устранению ошибок

- 1 Диагностическая информация
- 2 Краткое описание
- 3 Идентификатор обслуживания
- 4 Поведение диагностики с кодом неисправности
- 5 Время события
- 6 Меры по устранению ошибок

1. Пользователь просматривает диагностическое сообщение.  
Нажмите **+** (символ **Ⓢ**).  
↳ Открывается подменю **Перечень сообщений диагностики**.
2. Выберите требуемое диагностическое событие кнопками **+** или **-** и нажмите кнопку **E**.  
↳ Сообщение с описанием мер по устранению ошибок будет открыто.
3. Нажмите **-** + **+** одновременно.  
↳ Сообщение с описанием мер по устранению ошибок будет закрыто.

Пользователь находится в меню меню **Диагностика** на записи диагностического события, например, в разделе подменю **Перечень сообщений диагностики** или параметр **Предыдущее диагн. сообщение**.

1. Нажмите **E**.  
↳ Появится сообщение с описанием мер по устранению выбранного диагностического события.
2. Нажмите **-** + **+** одновременно.  
↳ Сообщение с описанием мер по устранению ситуации будет закрыто.

## 12.4 Диагностическая информация в веб-браузере

### 12.4.1 Диагностические опции

Любые сбои, обнаруженные измерительным прибором, отображаются в веб-браузере на начальной странице после входа пользователя в систему.



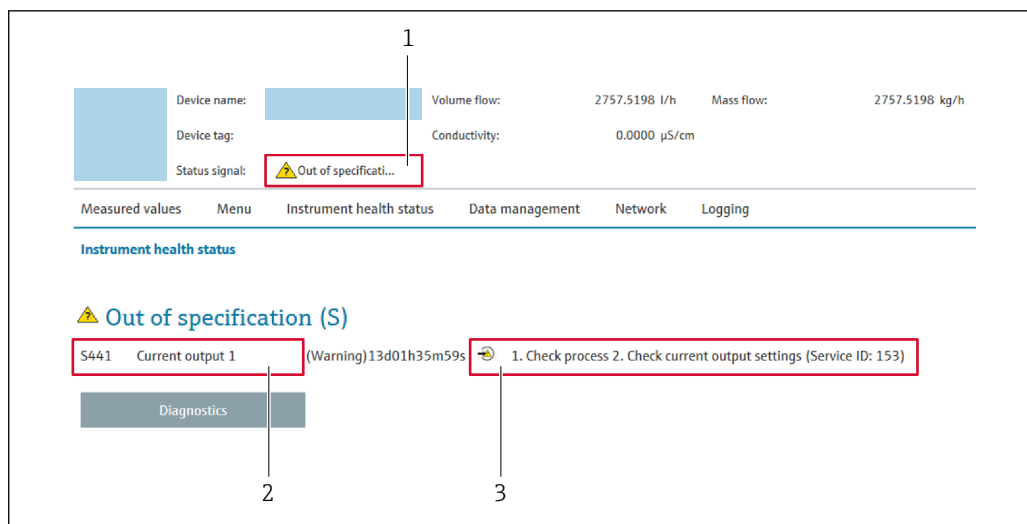

- 1 Строка состояния с сигналом состояния
- 2 Диагностическая информация
- 3 Информация по устранению неполадки с идентификатором обслуживания

- i** Кроме того, произошедшие диагностические события можно просмотреть в разделе меню **Диагностика**:
- с помощью параметра → 172;
  - с помощью подменю → 173.

### Сигналы состояния

Сигналы состояния содержат информацию о состоянии и надежности прибора по категориям, характеризующим причины появления диагностической информации (диагностическое событие).

| Символ | Значение  |
|--------|---|
|        | <b>Сбой</b><br>Произошла ошибка прибора. Измеренное значение недействительно.   |
|        | <b>Функциональная проверка</b><br>Прибор находится в сервисном режиме (например, в процессе моделирования).   |
|        | <b>Выход за пределы спецификации</b><br>Прибор используется:<br>За пределами технических спецификаций (например, вне допустимых пределов рабочей температуры) |
|        | <b>Требуется техническое обслуживание</b><br>Требуется техническое обслуживание. Измеренное значение действительно.   |

- i** Сигналы состояния классифицируются в соответствии с требованиями VDI/VDE 2650 и рекомендацией NAMUR NE 107.

### 12.4.2 Просмотр рекомендаций по устранению проблем

Предоставление информации по устранению проблем для каждого диагностического события, что позволяет быстро разрешать эти проблемы. Эти меры отображаются красным цветом вместе с диагностическим событием и соответствующей диагностической информацией.

## 12.5 Диагностическая информация в FieldCare или DeviceCare

### 12.5.1 Диагностические опции

Информация о любых сбоях, обнаруженных измерительным прибором, отображается на начальной странице управляющей программы после установления соединения.

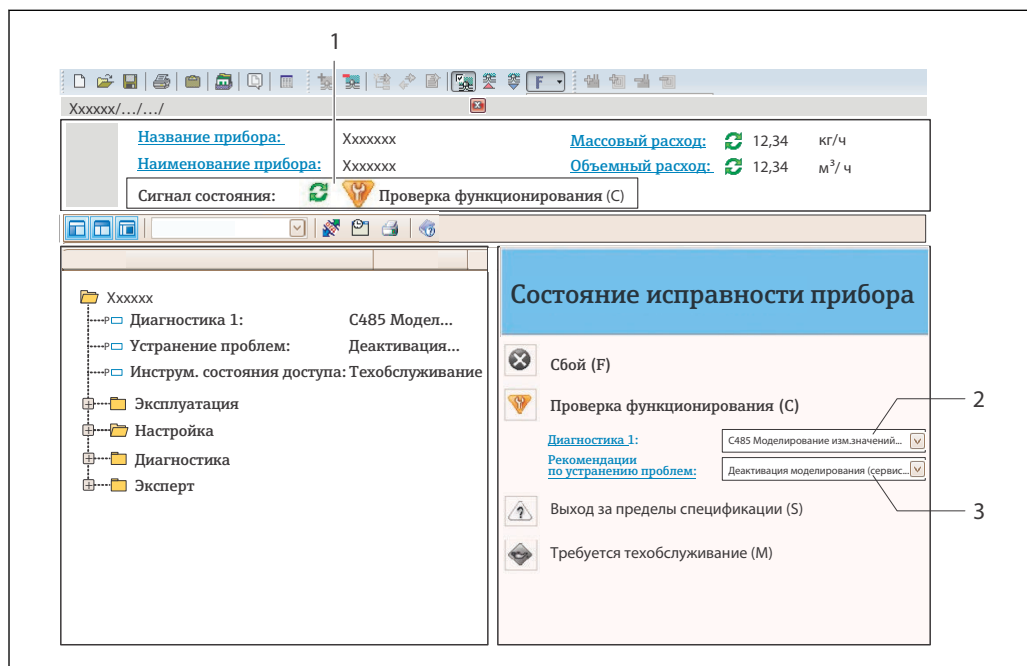

1 Строка состояния с сигналом состояния → 142

2 Диагностическая информация → 143

3 Информация по устранению неполадки с идентификатором обслуживания

**i** Кроме того, произошедшие диагностические события можно просмотреть в разделе меню **Диагностика**:

- с помощью параметра → 172;
- с помощью подменю → 173.

#### Диагностическая информация

сбой можно идентифицировать по диагностической информации. Краткое описание упрощает эту задачу, предоставляя информацию о сбое. Кроме того, перед диагностической информацией на локальном дисплее отображается символ, указывающий на поведение диагностики.

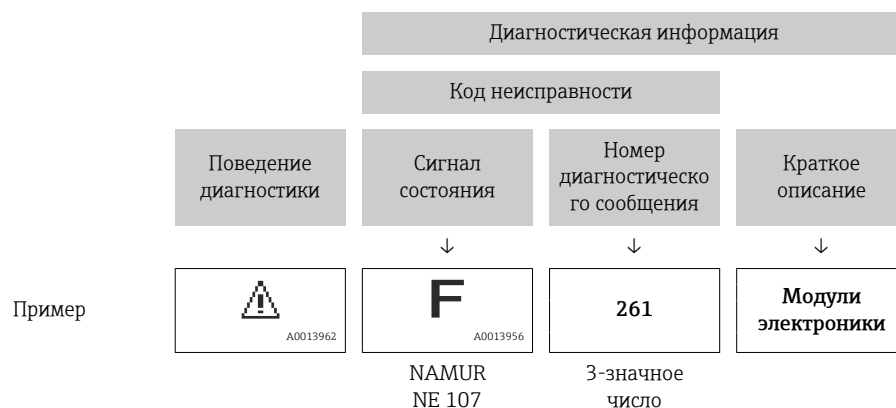

## 12.5.2 Просмотр рекомендаций по устранению проблем

Предоставление информации по устранению проблем для каждого диагностического события, что позволяет быстро разрешать эти проблемы:

- На начальной странице  
Информация по устранению отображается в отдельном поле под диагностической информацией.
- В меню **Диагностика**  
Информацию по устранению можно отобразить в рабочей области пользовательского интерфейса.

Пользователь находится в разделе меню **Диагностика**.

1. Откройте требуемый параметр.
2. В правой стороне рабочей области наведите курсор мыши на параметр.
  - ↳ Появится информация с мерами по устранению диагностического события.

## 12.6 Адаптация диагностической информации

### 12.6.1 Адаптация поведения диагностики

Каждой диагностической информации на заводе присваивается определенное поведение диагностики. Для некоторых диагностических событий это присвоенное поведение может быть изменено пользователем через подменю подменю **Характер диагностики**.

Эксперт → Система → Проведение диагностики → Характер диагностики

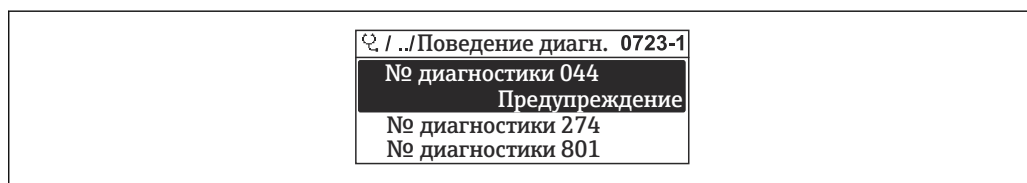

29 Пример индикации на локальном дисплее

A0014048-RU

На уровне поведения диагностики номеру диагностики можно присвоить следующие параметры:

| Опции                       | Описание   |
|-----------------------------|--|
| Тревога                     | Прибор останавливает измерение. Выходные сигналы и сумматоры принимают состояние, заданное для ситуации возникновения сбоя. Выдается диагностическое сообщение.<br>Цвет фоновой подсветки меняется на красный. |
| Предупреждение              | Измерение продолжается. Событие не влияет на выходные сигналы и сумматоры. Выдается диагностическое сообщение.   |
| Ввод только журнала событий | Измерение продолжается. Диагностическое сообщение отображается только в разделе подменю <b>Журнал событий</b> (подменю <b>Список событий</b> ) и не выводится на дисплей попеременно с рабочими значениями.    |
| Выключено                   | Диагностическое событие игнорируется, диагностическое сообщение не создается и не регистрируется.  |

### 12.6.2 Адаптация сигнала состояния

Каждой диагностической информации на заводе присваивается определенный сигнал состояния. Для некоторых диагностических событий этот присвоенный сигнал может быть изменен пользователем через подменю подменю **Категория событий диагностики**.

Эксперт → Связь → Категория событий диагностики

#### Доступные сигналы состояния

Настройка согласно спецификации FOUNDATION Fieldbus (FF912) в соответствии с NAMUR NE107.

| Символ               | Значение   |
|----------------------|--|
| <b>F</b><br>A0013956 | <b>Сбой</b><br>Обнаружена неисправность прибора. Измеренное значение недействительно.  |
| <b>C</b><br>A0013959 | <b>Функциональная проверка</b><br>Прибор находится в сервисном режиме (например, в процессе моделирования).  |
| <b>S</b><br>A0013958 | <b>Выход за пределы спецификации</b><br>Прибор используется: <ul style="list-style-type: none"> <li>▪ За пределами технических спецификаций (например, вне допустимых пределов рабочей температуры)</li> <li>▪ За пределами параметров, заданных пользователем (например, значений максимального расхода в параметре <b>Значение 20 мА</b>)</li> </ul> |
| <b>M</b><br>A0013957 | <b>Требуется техническое обслуживание</b><br>Требуется техническое обслуживание. Измеренное значение действительно.  |

#### Включение конфигурирования диагностической информации в соответствии с FF912

По соображениям совместимости конфигурирование диагностической информации в соответствии со спецификацией FOUNDATION Fieldbus FF912 не активировано при поставке прибора с завода.

#### Включение конфигурирования диагностической информации в соответствии со спецификацией FOUNDATION Fieldbus FF912

1. Откройте Resource block.

2. В разделе параметр **Feature Selection** выберите опция **Multi-bit Alarm (Bit-Alarm) Support**.

- ↳ Диагностическую информацию можно конфигурировать в соответствии со спецификацией FOUNDATION Fieldbus FF912.

### Группирование диагностической информации

Диагностическая информация разделяется на различные группы. Эти группы различаются по значимости (степени серьезности) диагностического события:

- Максимальная серьезность
- Высокая серьезность
- Низкая значимость

*Присвоение диагностической информации (заводские настройки)*

Присвоение диагностической информации на заводе указано в следующих таблицах.

Отдельные диапазоны диагностической информации могут быть присвоены другому сигналу состояния →  150.

Некоторую диагностическую информацию можно присваивать отдельно независимо от ее диапазона →  151.

 Обзор и описание всей диагностической информации →  152

| Значимость   | Сигнал состояния (заводская установка) | Принадлежность     | Диапазон диагностической информации |
|--------------|--|--------------------|-------------------------------------|
| Максимальная | Сбой (F)                               | Датчик             | F000...199                          |
|              |  | Электронный модуль | F200...399                          |
|              |  | Конфигурация       | F400...700                          |
|              |  | Процесс            | F800...999                          |

| Значимость | Сигнал состояния (заводская установка) | Принадлежность     | Диапазон диагностической информации |
|------------|--|--------------------|-------------------------------------|
| Высокая    | Проверка функционирования (C)          | Датчик             | C000...199                          |
|            |  | Электронный модуль | C200...399                          |
|            |  | Конфигурация       | C400...700                          |
|            |  | Процесс            | C800...999                          |



| Значимость | Сигнал состояния (заводская установка) | Принадлежность     | Диапазон диагностической информации |
|------------|--|--------------------|-------------------------------------|
| Низкая     | Выход за пределы спецификации (S)      | Датчик             | S000...199                          |
|            |  | Электронный модуль | S200...399                          |
|            |  | Конфигурация       | S400...700                          |
|            |  | Процесс            | S800...999                          |

| Значимость | Сигнал состояния (заводская установка) | Принадлежность     | Диапазон диагностической информации |
|------------|--|--------------------|-------------------------------------|
| Низкая     | Требуется техническое обслуживание (M) | Датчик             | M000...199                          |
|            |  | Электронный модуль | M200...399                          |

| Значимость | Сигнал состояния (заводская установка) | Принадлежность | Диапазон диагностической информации |
|------------|--|----------------|-------------------------------------|
|            |  | Конфигурация   | M400...700                          |
|            |  | Процесс        | M800...999                          |

### Изменение присвоения диагностической информации

Отдельные диапазоны диагностической информации могут быть присвоены другому сигналу состояния. Для этого необходимо изменить бит в соответствующем параметре. Изменение бита всегда применяется ко всему диапазону диагностической информации.

 Некоторую диагностическую информацию можно присвоить отдельно независимо от ее диапазона →  151

Каждый сигнал состояния имеет параметр в блоке ресурсов, в котором можно определить диагностическое событие, для которого передается сигнал состояния:

- Сбой (F): параметр **FD\_FAIL\_MAP**
- Проверка функционирования (C): параметр **FD\_CHECK\_MAP**
- Выход за пределы спецификации (S): параметр **FD\_OFFSPEC\_MAP**
- Требуется техническое обслуживание (M): параметр **FD\_MAINT\_MAP**

### Структура и присвоение параметров для сигналов состояния (заводская настройка)

| Значимость   | Принадлежность     | Бит    | FD_FAIL_MAP | FD_CHECK_MAP | FD_OFFSPEC_MAP | FD_MAINT_MAP |
|--|--------------------|--------|-------------|--------------|----------------|--------------|
| Максимальная   | Датчик             | 31     | 1           | 0            | 0              | 0            |
|  | Электронный модуль | 30     | 1           | 0            | 0              | 0            |
|  | Конфигурация       | 29     | 1           | 0            | 0              | 0            |
|  | Процесс            | 28     | 1           | 0            | 0              | 0            |
| Высокая  | Датчик             | 27     | 0           | 1            | 0              | 0            |
|  | Электронный модуль | 26     | 0           | 1            | 0              | 0            |
|  | Конфигурация       | 25     | 0           | 1            | 0              | 0            |
|  | Процесс            | 24     | 0           | 1            | 0              | 0            |
| Низкая   | Датчик             | 23     | 0           | 0            | 1              | 0            |
|  | Электронный модуль | 22     | 0           | 0            | 1              | 0            |
|  | Конфигурация       | 21     | 0           | 0            | 1              | 0            |
|  | Процесс            | 20     | 0           | 0            | 1              | 0            |
| Низкая   | Датчик             | 19     | 0           | 0            | 0              | 1            |
|  | Электронный модуль | 18     | 0           | 0            | 0              | 1            |
|  | Конфигурация       | 17     | 0           | 0            | 0              | 1            |
|  | Процесс            | 16     | 0           | 0            | 0              | 1            |
| Настраиваемый диапазон →  151 |                    | 15...1 | 0           | 0            | 0              | 0            |
| Зарезервировано (Fieldbus Foundation)  |                    | 0      | 0           | 0            | 0              | 0            |

### Изменение сигнала состояния для диапазона диагностической информации

Пример. Сигнал состояния диагностической информации для электронного модуля со статусом "Максимальная значимость" необходимо изменить со сбоя (F) на проверку функционирования (C).

1. Переведите блок ресурсов в режим **OOS**.

2. Откройте параметр **FD\_FAIL\_MAP** в блоке ресурсов.
3. Измените в параметре **Бит 30** на **0**.
4. Откройте параметр **FD\_CHECK\_MAP** в блоке ресурсов.
5. Измените в параметре **Бит 26** на **1**.
  - ↳ При возникновении диагностического события электронного модуля со статусом "Максимальная значимость" диагностическая информация о влиянии отображается с сигналом состояния "Проверка функционирования" (C).
6. Переведите блок ресурсов в режим **AUTO**.

#### УВЕДОМЛЕНИЕ

##### Области диагностической информации не присвоен сигнал состояния.

При возникновении диагностического события в этой области сигнал состояния не передается в систему управления.

- ▶ При изменении параметров убедитесь, что сигнал состояния присвоен всем областям.

 При использовании FieldCare сигнал состояния активируется/деактивируется с помощью флажка определенного параметра.

##### Индивидуальное присвоение диагностической информации сигналу состояния

Некоторую диагностическую информацию можно присвоить сигналу состояния отдельно, независимо от ее исходного диапазона.

Индивидуальное присвоение диагностической информации сигналу состояния с помощью FieldCare.

1. В окне навигации FieldCare выберите: **Эксперт** → **Связь** → **Полевая диагностика** → **Активация обнаружения аварийного сигнала**
2. Выберите требуемую диагностическую информацию в одном из полей **Биты настраиваемой области 1 ... Биты настраиваемой области 15**.
3. Нажмите "Enter" для подтверждения.
4. При выборе требуемого сигнала состояния (например, Offspec Map) также выберите поле **Бит настраиваемой области 1 ... Бит настраиваемой области 15**, ранее присвоенное диагностической информации (шаг 2).
5. Нажмите "Enter" для подтверждения.
  - ↳ Диагностическое событие выбранной диагностической информации будет записано.
6. В окне навигации FieldCare выберите: **Эксперт** → **Связь** → **Полевая диагностика** → **Активация ширококвотельной передачи аварийного сигнала**
7. Выберите требуемую диагностическую информацию в одном из полей **Биты настраиваемой области 1 ... Биты настраиваемой области 15**.
8. Нажмите "Enter" для подтверждения.
9. При выборе требуемого сигнала состояния (например, Offspec Map) также выберите поле **Бит настраиваемой области 1 ... Бит настраиваемой области 15**, ранее присвоенное данной диагностической информации (шаг 7).
10. Нажмите "Enter" для подтверждения.
  - ↳ При возникновении соответствующего диагностического события выбранная диагностическая информация передается по шине.

 Изменение сигнала состояния не влияет на уже существующую диагностическую информацию. Новый сигнал состояния присваивается только в случае повторного возникновения этой ошибки после изменения сигнала состояния.

### Передача диагностической информации по шине

*Определение приоритета диагностической информации, передаваемой по шине*

Диагностическая информация передается по шине только в том случае, если ее приоритет находится в диапазоне от 2 до 15. События с приоритетом 1 выводятся на экран, но по шине не передаются. Диагностическая информация с приоритетом 0 (заводская настройка) игнорируется.

Можно индивидуально изменять приоритет для различных сигналов состояния. Для этой цепи используются следующие параметры блока ресурсов:



- FD\_FAIL\_PRI
- FD\_CHECK\_PRI
- FD\_OFFSPEC\_PRI
- FD\_MAINT\_PRI

*Подавление определенной диагностической информации*

Во время передачи информации по шине возможно подавление определенных событий с помощью маски. Несмотря на то, что эти события выводятся на экран, они не передаются по шине. Маска находится в окне FieldCare по пути **Эксперт** → **Связь** → **Полевая диагностика** → **Активация широкополосной передачи аварийного сигнала**. Эта маска обозначает отрицательный выбор, т.е. если поле выбрано, соответствующая диагностическая информация не передается по шине.

## 12.7 Обзор диагностической информации

-  Если в данном измерительном приборе используются несколько пакетов прикладных программ, объем диагностической информации и количество задействованных измеряемых величин увеличивается.
- Все измеряемые переменные, актуальные для семейства приборов Promass, перечислены в разделе «Задействованные измеряемые величины». Измеренные переменные, доступные для рассматриваемого прибора, зависят от его исполнения. При закреплении измеряемых переменных за функциями прибора (например, отдельными выходами) все измеряемые переменные, доступные для рассматриваемого исполнения прибора, доступны для выбора.

-  Для некоторых объектов диагностической информации можно изменить сигнал состояния и поведение диагностики. Изменение диагностической информации →  147

### 12.7.1 Диагностика датчика

| Диагностическая информация |  | Действия по восстановлению  | Зависимые измеряемые переменные   |                |
|----------------------------|--|---|---|----------------|
| №                          | Краткий текст                            |   |   |                |
| 022                        | Неисправность датчика температуры        | 1. Проверьте или замените электр.блок сенсора (ISEM)<br>2. Если применимо: проверьте соед. кабель между сенсором и преобразователем<br>3. Замените сенсор | <ul style="list-style-type: none"> <li>▪ Опция <b>Определение пустой трубы</b></li> <li>▪ Опция <b>Отсечение при низком расходе</b></li> <li>▪ Опция <b>Статус дискретного выхода</b></li> <li>▪ Опция <b>Давление</b></li> </ul> |                |
|                            | <b>Состояние измеряемой переменной</b>   |   |   |                |
|                            | Quality                                  |   |   | Bad            |
|                            | Quality substatus                        |   |   | Sensor failure |
|                            | Сигнал статуса [заводские] <sup>1)</sup> |   |   |                |
| Характеристики диагностики | Alarm                                    |   |   |                |

1) Сигнал состояния может быть изменен.



| Диагностическая информация                           |  | Действия по восстановлению                           | Зависимые измеряемые переменные   |              |
|--|--|--|---|--------------|
| №  | Краткий текст  |  |   |              |
| 046  | Превышены предельные значения сенсора                            | 1. Проверьте датчик<br>2. Проверьте условия процесса | <ul style="list-style-type: none"> <li>■ Опция <b>Определение пустой трубы</b></li> <li>■ Опция <b>Отсечение при низком расходе</b></li> <li>■ Опция <b>Статус дискретного выхода</b></li> <li>■ Опция <b>Давление</b></li> </ul> |              |
|  | <b>Состояние измеряемой переменной [заводские] <sup>1)</sup></b> |  |   |              |
|  | Quality  |  |   | Good         |
|  | Quality substatus  |  |   | Non specific |
|  | Сигнал статуса [заводские] <sup>2)</sup>                         |  |   |              |
| Характеристики диагностики [заводские] <sup>3)</sup> | Warning  |  |   |              |

- 1) Качество может быть изменено. Это приведет к изменению общего состояния измеряемой переменной.  
 2) Сигнал состояния может быть изменен.  
 3) Параметры диагностики могут быть изменены.

| Диагностическая информация |  | Действия по восстановлению  | Зависимые измеряемые переменные   |                |
|----------------------------|--|---|---|----------------|
| №                          | Краткий текст                            |   |   |                |
| 062                        | Сбой соединения сенсора                  | 1. Проверьте или замените электр.блок сенсора (ISEM)<br>2. Если применимо: проверьте соед. кабель между сенсором и преобразователем<br>3. Замените сенсор | <ul style="list-style-type: none"> <li>■ Опция <b>Определение пустой трубы</b></li> <li>■ Опция <b>Отсечение при низком расходе</b></li> <li>■ Опция <b>Статус дискретного выхода</b></li> <li>■ Опция <b>Давление</b></li> </ul> |                |
|                            | <b>Состояние измеряемой переменной</b>   |   |   |                |
|                            | Quality                                  |   |   | Bad            |
|                            | Quality substatus                        |   |   | Sensor failure |
|                            | Сигнал статуса [заводские] <sup>1)</sup> |   |   |                |
| Характеристики диагностики | Alarm                                    |   |   |                |

- 1) Сигнал состояния может быть изменен.

| Диагностическая информация |  | Действия по восстановлению  | Зависимые измеряемые переменные  |                |
|----------------------------|--|---|--|----------------|
| №                          | Краткий текст                            |   |  |                |
| 063                        | Неиспр.ток возбудителя                   | 1. Проверьте или замените электр.блок сенсора (ISEM)<br>2. Если применимо: проверьте соед. кабель между сенсором и преобразователем<br>3. Замените сенсор | <ul style="list-style-type: none"> <li>■ Опция <b>Определение пустой трубы</b></li> <li>■ Опция <b>Отсечение при низком расходе</b></li> </ul> |                |
|                            | <b>Состояние измеряемой переменной</b>   |   |  |                |
|                            | Quality                                  |   |  | Bad            |
|                            | Quality substatus                        |   |  | Sensor failure |
|                            | Сигнал статуса [заводские] <sup>1)</sup> |   |  |                |
| Характеристики диагностики | Alarm                                    |   |  |                |

- 1) Сигнал состояния может быть изменен.

| Диагностическая информация |  | Действия по восстановлению   | Зависимые измеряемые переменные   |                |
|----------------------------|--|--|---|----------------|
| №                          | Краткий текст                            |  |   |                |
| 082                        | Хранение данных                          | 1. Проверьте подключение модуля<br>2. Обратитесь в сервисный отдел | <ul style="list-style-type: none"> <li>■ Опция <b>Определение пустой трубы</b></li> <li>■ Опция <b>Отсечение при низком расходе</b></li> <li>■ Опция <b>Статус дискретного выхода</b></li> <li>■ Опция <b>Давление</b></li> </ul> |                |
|                            | <b>Состояние измеряемой переменной</b>   |  |   |                |
|                            | Quality                                  |  |   | Bad            |
|                            | Quality substatus                        |  |   | Sensor failure |
|                            | Сигнал статуса [заводские] <sup>1)</sup> |  |   |                |
| Характеристики диагностики | Alarm                                    |  |   |                |

- 1) Сигнал состояния может быть изменен.

| Диагностическая информация |  | Действия по восстановлению  | Зависимые измеряемые переменные   |                |
|----------------------------|--|---|---|----------------|
| №                          | Краткий текст                            |   |   |                |
| 083                        | Содержимое памяти                        | 1. Перезагрузите прибор<br>2. Восстановите рез.копию HistoROM S-DAT (параметр 'Сброс параметров прибора')<br>3. Замените HistoROM S-DAT | <ul style="list-style-type: none"> <li>■ Опция <b>Определение пустой трубы</b></li> <li>■ Опция <b>Отсечение при низком расходе</b></li> <li>■ Опция <b>Статус дискретного выхода</b></li> <li>■ Опция <b>Давление</b></li> </ul> |                |
|                            | <b>Состояние измеряемой переменной</b>   |   |   |                |
|                            | Quality                                  |   |   | Bad            |
|                            | Quality substatus                        |   |   | Sensor failure |
|                            |  |   |   |                |
|                            | Сигнал статуса [заводские] <sup>1)</sup> |   |   | F              |
| Характеристики диагностики | Alarm                                    |   |   |                |

1) Сигнал состояния может быть изменен.

| Диагностическая информация                           |  | Действия по восстановлению  | Зависимые измеряемые переменные   |              |
|--|--|---|---|--------------|
| №  | Краткий текст  |   |   |              |
| 140  | Асимметричный сигнал сенсора                                     | 1. Проверьте или замените электр.блок сенсора (ISEM)<br>2. Если применимо: проверьте соед. кабель между сенсором и преобразователем<br>3. Замените сенсор | <ul style="list-style-type: none"> <li>■ Опция <b>Определение пустой трубы</b></li> <li>■ Опция <b>Отсечение при низком расходе</b></li> <li>■ Опция <b>Статус дискретного выхода</b></li> <li>■ Опция <b>Давление</b></li> </ul> |              |
|  | <b>Состояние измеряемой переменной [заводские] <sup>1)</sup></b> |   |   |              |
|  | Quality  |   |   | Good         |
|  | Quality substatus  |   |   | Non specific |
|  |  |   |   |              |
|  | Сигнал статуса [заводские] <sup>2)</sup>                         |   |   | S            |
| Характеристики диагностики [заводские] <sup>3)</sup> | Alarm  |   |   |              |

1) Качество может быть изменено. Это приведет к изменению общего состояния измеряемой переменной.

2) Сигнал состояния может быть изменен.

3) Параметры диагностики могут быть изменены.

| Диагностическая информация                           |  | Действия по восстановлению  | Зависимые измеряемые переменные   |              |
|--|--|---|---|--------------|
| №  | Краткий текст  |   |   |              |
| 144  | Слишком большая ошибка измерения                                 | 1. Проверьте или замените сенсор<br>2. Проверьте условия процесса | <ul style="list-style-type: none"> <li>■ Опция <b>Определение пустой трубы</b></li> <li>■ Опция <b>Отсечение при низком расходе</b></li> <li>■ Опция <b>Статус дискретного выхода</b></li> <li>■ Опция <b>Давление</b></li> </ul> |              |
|  | <b>Состояние измеряемой переменной [заводские] <sup>1)</sup></b> |   |   |              |
|  | Quality  |   |   | Good         |
|  | Quality substatus  |   |   | Non specific |
|  |  |   |   |              |
|  | Сигнал статуса [заводские] <sup>2)</sup>                         |   |   | F            |
| Характеристики диагностики [заводские] <sup>3)</sup> | Alarm  |   |   |              |

1) Качество может быть изменено. Это приведет к изменению общего состояния измеряемой переменной.

2) Сигнал состояния может быть изменен.

3) Параметры диагностики могут быть изменены.

## 12.7.2 Диагностика электроники

| Диагностическая информация |  | Действия по восстановлению                                  | Зависимые измеряемые переменные   |                |  |
|----------------------------|--|---|---|----------------|--|
| №                          | Краткий текст                            |   |   |                |  |
| 201                        | Поломка прибора                          | 1. Перезапустите прибор<br>2. Обратитесь в сервисную службу | <ul style="list-style-type: none"> <li>■ Опция <b>Определение пустой трубы</b></li> <li>■ Опция <b>Отсечение при низком расходе</b></li> <li>■ Опция <b>Статус дискретного выхода</b></li> <li>■ Опция <b>Давление</b></li> </ul> |                |  |
|                            | <b>Состояние измеряемой переменной</b>   |   |   |                |  |
|                            | Quality                                  |   |   | Bad            |  |
|                            | Quality substatus                        |   |   | Device failure |  |
|                            | Сигнал статуса [заводские] <sup>1)</sup> |   |   | F              |  |
|                            | Характеристики диагностики               |   |   | Alarm          |  |

1) Сигнал состояния может быть изменен.

| Диагностическая информация |  | Действия по восстановлению   | Зависимые измеряемые переменные   |                |  |
|----------------------------|--|--|---|----------------|--|
| №                          | Краткий текст                            |  |   |                |  |
| 242                        | Несовместимое программное обеспечение    | 1. Проверьте программное обеспечение<br>2. Перепрограммируйте или замените основной электронный модуль | <ul style="list-style-type: none"> <li>■ Опция <b>Определение пустой трубы</b></li> <li>■ Опция <b>Отсечение при низком расходе</b></li> <li>■ Опция <b>Статус дискретного выхода</b></li> <li>■ Опция <b>Давление</b></li> </ul> |                |  |
|                            | <b>Состояние измеряемой переменной</b>   |  |   |                |  |
|                            | Quality                                  |  |   | Bad            |  |
|                            | Quality substatus                        |  |   | Device failure |  |
|                            | Сигнал статуса [заводские] <sup>1)</sup> |  |   | F              |  |
|                            | Характеристики диагностики               |  |   | Alarm          |  |

1) Сигнал состояния может быть изменен.

| Диагностическая информация |  | Действия по восстановлению                        | Зависимые измеряемые переменные   |                |  |
|----------------------------|--|---|---|----------------|--|
| №                          | Краткий текст                            |   |   |                |  |
| 252                        | Несовместимые модули                     | 1. Проверьте эл. модули<br>2. Замените эл. модули | <ul style="list-style-type: none"> <li>■ Опция <b>Определение пустой трубы</b></li> <li>■ Опция <b>Отсечение при низком расходе</b></li> <li>■ Опция <b>Статус дискретного выхода</b></li> <li>■ Опция <b>Давление</b></li> </ul> |                |  |
|                            | <b>Состояние измеряемой переменной</b>   |   |   |                |  |
|                            | Quality                                  |   |   | Bad            |  |
|                            | Quality substatus                        |   |   | Device failure |  |
|                            | Сигнал статуса [заводские] <sup>1)</sup> |   |   | F              |  |
|                            | Характеристики диагностики               |   |   | Alarm          |  |

1) Сигнал состояния может быть изменен.

| Диагностическая информация |  | Действия по восстановлению   | Зависимые измеряемые переменные   |                |  |
|----------------------------|--|--|---|----------------|--|
| №                          | Краткий текст                            |  |   |                |  |
| 262                        | Сбой соединения электроники сенсора      | 1. Проверьте или замените соединительный кабель между электр. блоком сенсора (ISEM) и модулем электроники<br>2. Проверьте или замените ISEM или модуль электроники | <ul style="list-style-type: none"> <li>■ Опция <b>Определение пустой трубы</b></li> <li>■ Опция <b>Отсечение при низком расходе</b></li> <li>■ Опция <b>Давление</b></li> </ul> |                |  |
|                            | <b>Состояние измеряемой переменной</b>   |  |   |                |  |
|                            | Quality                                  |  |   | Bad            |  |
|                            | Quality substatus                        |  |   | Device failure |  |
|                            | Сигнал статуса [заводские] <sup>1)</sup> |  |   | F              |  |
|                            | Характеристики диагностики               |  |   | Alarm          |  |

1) Сигнал состояния может быть изменен.

| Диагностическая информация |  | Действия по восстановлению          | Зависимые измеряемые переменные   |                |
|----------------------------|--|-------------------------------------|---|----------------|
| №                          | Краткий текст                            |                                     |   |                |
| 270                        | Неисправен главный модуль электроники    | Замените главный электронный модуль | <ul style="list-style-type: none"> <li>■ Опция <b>Определение пустой трубы</b></li> <li>■ Опция <b>Отсечение при низком расходе</b></li> <li>■ Опция <b>Статус дискретного выхода</b></li> <li>■ Опция <b>Давление</b></li> </ul> |                |
|                            | <b>Состояние измеряемой переменной</b>   |                                     |   |                |
|                            | Quality                                  |                                     |   | Bad            |
|                            | Quality substatus                        |                                     |   | Device failure |
|                            |  |                                     |   |                |
|                            | Сигнал статуса [заводские] <sup>1)</sup> |                                     |   | F              |
| Характеристики диагностики | Alarm                                    |                                     |   |                |

1) Сигнал состояния может быть изменен.

| Диагностическая информация |  | Действия по восстановлению  | Зависимые измеряемые переменные   |                |
|----------------------------|--|---|---|----------------|
| №                          | Краткий текст                            |   |   |                |
| 271                        | Неисправен главный модуль электроники    | 1. Перезапустите прибор<br>2. Замените главный модуль электроники | <ul style="list-style-type: none"> <li>■ Опция <b>Определение пустой трубы</b></li> <li>■ Опция <b>Отсечение при низком расходе</b></li> <li>■ Опция <b>Статус дискретного выхода</b></li> <li>■ Опция <b>Давление</b></li> </ul> |                |
|                            | <b>Состояние измеряемой переменной</b>   |   |   |                |
|                            | Quality                                  |   |   | Bad            |
|                            | Quality substatus                        |   |   | Device failure |
|                            |  |   |   |                |
|                            | Сигнал статуса [заводские] <sup>1)</sup> |   |   | F              |
| Характеристики диагностики | Alarm                                    |   |   |                |

1) Сигнал состояния может быть изменен.

| Диагностическая информация |  | Действия по восстановлению                                  | Зависимые измеряемые переменные   |                |
|----------------------------|--|---|---|----------------|
| №                          | Краткий текст                            |   |   |                |
| 272                        | Неисправен главный модуль электроники    | 1. Перезапустите прибор<br>2. Обратитесь в сервисную службу | <ul style="list-style-type: none"> <li>■ Опция <b>Определение пустой трубы</b></li> <li>■ Опция <b>Отсечение при низком расходе</b></li> <li>■ Опция <b>Статус дискретного выхода</b></li> <li>■ Опция <b>Давление</b></li> </ul> |                |
|                            | <b>Состояние измеряемой переменной</b>   |   |   |                |
|                            | Quality                                  |   |   | Bad            |
|                            | Quality substatus                        |   |   | Device failure |
|                            |  |   |   |                |
|                            | Сигнал статуса [заводские] <sup>1)</sup> |   |   | F              |
| Характеристики диагностики | Alarm                                    |   |   |                |

1) Сигнал состояния может быть изменен.

| Диагностическая информация |  | Действия по восстановлению  | Зависимые измеряемые переменные   |                |
|----------------------------|--|-----------------------------|---|----------------|
| №                          | Краткий текст                            |                             |   |                |
| 273                        | Неисправен главный модуль электроники    | Замените электронный модуль | <ul style="list-style-type: none"> <li>■ Опция <b>Определение пустой трубы</b></li> <li>■ Опция <b>Отсечение при низком расходе</b></li> <li>■ Опция <b>Статус дискретного выхода</b></li> <li>■ Опция <b>Давление</b></li> </ul> |                |
|                            | <b>Состояние измеряемой переменной</b>   |                             |   |                |
|                            | Quality                                  |                             |   | Bad            |
|                            | Quality substatus                        |                             |   | Device failure |
|                            |  |                             |   |                |
|                            | Сигнал статуса [заводские] <sup>1)</sup> |                             |   | F              |
| Характеристики диагностики | Alarm                                    |                             |   |                |

1) Сигнал состояния может быть изменен.

| Диагностическая информация |  | Действия по восстановлению   | Зависимые измеряемые переменные   |                |  |
|----------------------------|--|------------------------------|---|----------------|--|
| №                          | Краткий текст                            |                              |   |                |  |
| 275                        | Модуль Вв/Выв 1 до n неисправен          | Замените модуль ввода/вывода | <ul style="list-style-type: none"> <li>▪ Опция <b>Определение пустой трубы</b></li> <li>▪ Опция <b>Отсечение при низком расходе</b></li> <li>▪ Опция <b>Статус дискретного выхода</b></li> <li>▪ Опция <b>Давление</b></li> </ul> |                |  |
|                            | <b>Состояние измеряемой переменной</b>   |                              |   |                |  |
|                            | Quality                                  |                              |   | Bad            |  |
|                            | Quality substatus                        |                              |   | Device failure |  |
|                            | Сигнал статуса [заводские] <sup>1)</sup> |                              |   | F              |  |
|                            | Характеристики диагностики               |                              |   | Alarm          |  |

1) Сигнал состояния может быть изменен.

| Диагностическая информация |  | Действия по восстановлению                                 | Зависимые измеряемые переменные   |              |  |
|----------------------------|--|--|---|--------------|--|
| №                          | Краткий текст                            |  |   |              |  |
| 276                        | Ошибка модуля Вв/Выв 1 до n              | 1. Перезапустите прибор<br>2. Замените модуль ввода/вывода | <ul style="list-style-type: none"> <li>▪ Опция <b>Определение пустой трубы</b></li> <li>▪ Опция <b>Отсечение при низком расходе</b></li> <li>▪ Опция <b>Статус дискретного выхода</b></li> <li>▪ Опция <b>Давление</b></li> </ul> |              |  |
|                            | <b>Состояние измеряемой переменной</b>   |  |   |              |  |
|                            | Quality                                  |  |   | Uncertain    |  |
|                            | Quality substatus                        |  |   | Non specific |  |
|                            | Сигнал статуса [заводские] <sup>1)</sup> |  |   | F            |  |
|                            | Характеристики диагностики               |  |   | Alarm        |  |

1) Сигнал состояния может быть изменен.

| Диагностическая информация |  | Действия по восстановлению                                 | Зависимые измеряемые переменные   |                |  |
|----------------------------|--|--|---|----------------|--|
| №                          | Краткий текст                            |  |   |                |  |
| 276                        | Ошибка модуля Вв/Выв 1 до n              | 1. Перезапустите прибор<br>2. Замените модуль ввода/вывода | <ul style="list-style-type: none"> <li>▪ Опция <b>Определение пустой трубы</b></li> <li>▪ Опция <b>Отсечение при низком расходе</b></li> <li>▪ Опция <b>Статус дискретного выхода</b></li> <li>▪ Опция <b>Давление</b></li> </ul> |                |  |
|                            | <b>Состояние измеряемой переменной</b>   |  |   |                |  |
|                            | Quality                                  |  |   | Bad            |  |
|                            | Quality substatus                        |  |   | Device failure |  |
|                            | Сигнал статуса [заводские] <sup>1)</sup> |  |   | F              |  |
|                            | Характеристики диагностики               |  |   | Alarm          |  |

1) Сигнал состояния может быть изменен.

| Диагностическая информация |  | Действия по восстановлению                                 | Зависимые измеряемые переменные   |                |  |
|----------------------------|--|--|---|----------------|--|
| №                          | Краткий текст                            |  |   |                |  |
| 283                        | Содержимое памяти                        | 1. Перезапустите прибор<br>2. Обратитесь в сервисный отдел | <ul style="list-style-type: none"> <li>▪ Опция <b>Определение пустой трубы</b></li> <li>▪ Опция <b>Отсечение при низком расходе</b></li> <li>▪ Опция <b>Статус дискретного выхода</b></li> <li>▪ Опция <b>Давление</b></li> </ul> |                |  |
|                            | <b>Состояние измеряемой переменной</b>   |  |   |                |  |
|                            | Quality                                  |  |   | Bad            |  |
|                            | Quality substatus                        |  |   | Device failure |  |
|                            | Сигнал статуса [заводские] <sup>1)</sup> |  |   | F              |  |
|                            | Характеристики диагностики               |  |   | Alarm          |  |

1) Сигнал состояния может быть изменен.

| Диагностическая информация |  | Действия по восстановлению      | Зависимые измеряемые переменные   |                |
|----------------------------|--|---------------------------------|---|----------------|
| №                          | Краткий текст                            |                                 |   |                |
| 302                        | Поверка прибора активна                  | Идет поверка прибора, подождите | <ul style="list-style-type: none"> <li>■ Опция <b>Определение пустой трубы</b></li> <li>■ Опция <b>Отсечение при низком расходе</b></li> <li>■ Опция <b>Статус дискретного выхода</b></li> <li>■ Опция <b>Давление</b></li> </ul> |                |
|                            | <b>Состояние измеряемой переменной</b>   |                                 |   |                |
|                            | Quality                                  |                                 |   | Bad            |
|                            | Quality substatus                        |                                 |   | Device failure |
|                            |  |                                 |   |                |
|                            | Сигнал статуса [заводские] <sup>1)</sup> |                                 |   | C              |
| Характеристики диагностики | Warning                                  |                                 |   |                |

1) Сигнал состояния может быть изменен.

| Диагностическая информация |  | Действия по восстановлению   | Зависимые измеряемые переменные   |                |
|----------------------------|--|--|---|----------------|
| №                          | Краткий текст                            |  |   |                |
| 311                        | Электроника неисправна                   | <ol style="list-style-type: none"> <li>1. Не перезапускайте прибор</li> <li>2. Обратитесь в сервисный отдел</li> </ol> | <ul style="list-style-type: none"> <li>■ Опция <b>Определение пустой трубы</b></li> <li>■ Опция <b>Отсечение при низком расходе</b></li> <li>■ Опция <b>Статус дискретного выхода</b></li> <li>■ Опция <b>Давление</b></li> </ul> |                |
|                            | <b>Состояние измеряемой переменной</b>   |  |   |                |
|                            | Quality                                  |  |   | Bad            |
|                            | Quality substatus                        |  |   | Device failure |
|                            |  |  |   |                |
|                            | Сигнал статуса [заводские] <sup>1)</sup> |  |   | M              |
| Характеристики диагностики | Warning                                  |  |   |                |

1) Сигнал состояния может быть изменен.

| Диагностическая информация |  | Действия по восстановлению  | Зависимые измеряемые переменные   |                |
|----------------------------|--|---|---|----------------|
| №                          | Краткий текст                            |   |   |                |
| 332                        | Ошибка записи во встроенном HistoROM     | Заменить плату польз.интерфейса Ex d/XP: заменить преобразователя | <ul style="list-style-type: none"> <li>■ Опция <b>Определение пустой трубы</b></li> <li>■ Опция <b>Отсечение при низком расходе</b></li> <li>■ Опция <b>Статус дискретного выхода</b></li> <li>■ Опция <b>Давление</b></li> </ul> |                |
|                            | <b>Состояние измеряемой переменной</b>   |   |   |                |
|                            | Quality                                  |   |   | Bad            |
|                            | Quality substatus                        |   |   | Device failure |
|                            |  |   |   |                |
|                            | Сигнал статуса [заводские] <sup>1)</sup> |   |   | F              |
| Характеристики диагностики | Alarm                                    |   |   |                |

1) Сигнал состояния может быть изменен.

| Диагностическая информация |  | Действия по восстановлению  | Зависимые измеряемые переменные   |                |
|----------------------------|--|---|---|----------------|
| №                          | Краткий текст                            |   |   |                |
| 361                        | Ошибка модуля Вв/Выв 1 до n              | <ol style="list-style-type: none"> <li>1. Перезапустите прибор</li> <li>2. Проверьте электронные модули</li> <li>3. Замените модуль ввода/вывода или основной электронный блок</li> </ol> | <ul style="list-style-type: none"> <li>■ Опция <b>Определение пустой трубы</b></li> <li>■ Опция <b>Отсечение при низком расходе</b></li> <li>■ Опция <b>Статус дискретного выхода</b></li> <li>■ Опция <b>Давление</b></li> </ul> |                |
|                            | <b>Состояние измеряемой переменной</b>   |   |   |                |
|                            | Quality                                  |   |   | Bad            |
|                            | Quality substatus                        |   |   | Device failure |
|                            |  |   |   |                |
|                            | Сигнал статуса [заводские] <sup>1)</sup> |   |   | F              |
| Характеристики диагностики | Alarm                                    |   |   |                |

1) Сигнал состояния может быть изменен.

| Диагностическая информация |  | Действия по восстановлению  | Зависимые измеряемые переменные   |                |  |
|----------------------------|--|---|---|----------------|--|
| №                          | Краткий текст                            |   |   |                |  |
| 372                        | Ошибка электроники сенсора (ISEM)        | 1. Перезагрузите прибор<br>2. Повторяется ли ошибка?<br>3. Замените блок модулей, вкл.электронику | <ul style="list-style-type: none"> <li>■ Опция <b>Определение пустой трубы</b></li> <li>■ Опция <b>Отсечение при низком расходе</b></li> <li>■ Опция <b>Статус дискретного выхода</b></li> <li>■ Опция <b>Давление</b></li> </ul> |                |  |
|                            | <b>Состояние измеряемой переменной</b>   |   |   |                |  |
|                            | Quality                                  |   |   | Bad            |  |
|                            | Quality substatus                        |   |   | Device failure |  |
|                            | Сигнал статуса [заводские] <sup>1)</sup> |   |   | F              |  |
|                            | Характеристики диагностики               |   |   | Alarm          |  |

1) Сигнал состояния может быть изменен.

| Диагностическая информация |  | Действия по восстановлению  | Зависимые измеряемые переменные   |                |  |
|----------------------------|--|---|---|----------------|--|
| №                          | Краткий текст                            |   |   |                |  |
| 373                        | Ошибка электроники сенсора (ISEM)        | 1. Перенесите данные или перезапустите прибор<br>2. Обратитесь в сервисную службу | <ul style="list-style-type: none"> <li>■ Опция <b>Определение пустой трубы</b></li> <li>■ Опция <b>Отсечение при низком расходе</b></li> <li>■ Опция <b>Статус дискретного выхода</b></li> <li>■ Опция <b>Давление</b></li> </ul> |                |  |
|                            | <b>Состояние измеряемой переменной</b>   |   |   |                |  |
|                            | Quality                                  |   |   | Bad            |  |
|                            | Quality substatus                        |   |   | Device failure |  |
|                            | Сигнал статуса [заводские] <sup>1)</sup> |   |   | F              |  |
|                            | Характеристики диагностики               |   |   | Alarm          |  |

1) Сигнал состояния может быть изменен.

| Диагностическая информация |  | Действия по восстановлению  | Зависимые измеряемые переменные   |              |  |
|----------------------------|--|---|---|--------------|--|
| №                          | Краткий текст  |   |   |              |  |
| 374                        | Ошибка электроники сенсора (ISEM)                                | 1. Перезагрузите прибор<br>2. Повторяется ли ошибка?<br>3. Замените блок модулей, вкл.электронику | <ul style="list-style-type: none"> <li>■ Опция <b>Определение пустой трубы</b></li> <li>■ Опция <b>Отсечение при низком расходе</b></li> <li>■ Опция <b>Статус дискретного выхода</b></li> <li>■ Опция <b>Давление</b></li> </ul> |              |  |
|                            | <b>Состояние измеряемой переменной [заводские] <sup>1)</sup></b> |   |   |              |  |
|                            | Quality  |   |   | Good         |  |
|                            | Quality substatus  |   |   | Non specific |  |
|                            | Сигнал статуса [заводские] <sup>2)</sup>                         |   |   | S            |  |
|                            | Характеристики диагностики [заводские] <sup>3)</sup>             |   |   | Warning      |  |

1) Качество может быть изменено. Это приведет к изменению общего состояния измеряемой переменной.

2) Сигнал состояния может быть изменен.

3) Параметры диагностики могут быть изменены.

| Диагностическая информация |  | Действия по восстановлению  | Зависимые измеряемые переменные   |                |  |
|----------------------------|--|---|---|----------------|--|
| №                          | Краткий текст                            |   |   |                |  |
| 375                        | Отказ коммуникации Вв/Выв 1 до n         | 1. Перезагрузите прибор<br>2. Повторяется ли ошибка?<br>3. Замените блок модулей, вкл.электронику | <ul style="list-style-type: none"> <li>■ Опция <b>Определение пустой трубы</b></li> <li>■ Опция <b>Отсечение при низком расходе</b></li> <li>■ Опция <b>Статус дискретного выхода</b></li> <li>■ Опция <b>Давление</b></li> </ul> |                |  |
|                            | <b>Состояние измеряемой переменной</b>   |   |   |                |  |
|                            | Quality                                  |   |   | Bad            |  |
|                            | Quality substatus                        |   |   | Device failure |  |
|                            | Сигнал статуса [заводские] <sup>1)</sup> |   |   | F              |  |
|                            | Характеристики диагностики               |   |   | Alarm          |  |

1) Сигнал состояния может быть изменен.

| Диагностическая информация |  | Действия по восстановлению               | Зависимые измеряемые переменные   |                |
|----------------------------|--|--|---|----------------|
| №                          | Краткий текст                            |  |   |                |
| 382                        | Хранение данных                          | 1. Установите T-DAT<br>2. Замените T-DAT | <ul style="list-style-type: none"> <li>■ Опция <b>Определение пустой трубы</b></li> <li>■ Опция <b>Отсечение при низком расходе</b></li> <li>■ Опция <b>Давление</b></li> </ul> |                |
|                            | <b>Состояние измеряемой переменной</b>   |  |   |                |
|                            | Quality                                  |  |   | Bad            |
|                            | Quality substatus                        |  |   | Device failure |
|                            |  |  |   |                |
|                            | Сигнал статуса [заводские] <sup>1)</sup> |  |   | F              |
| Характеристики диагностики | Alarm                                    |  |   |                |

1) Сигнал состояния может быть изменен.

| Диагностическая информация |  | Действия по восстановлению   | Зависимые измеряемые переменные   |                |
|----------------------------|--|--|---|----------------|
| №                          | Краткий текст                            |  |   |                |
| 383                        | Содержимое памяти                        | 1. Перезагрузите прибор<br>2. Удалите T-DAT через параметр 'Сброс параметров прибора'<br>3. Замените T-DAT | <ul style="list-style-type: none"> <li>■ Опция <b>Определение пустой трубы</b></li> <li>■ Опция <b>Отсечение при низком расходе</b></li> <li>■ Опция <b>Статус дискретного выхода</b></li> <li>■ Опция <b>Давление</b></li> </ul> |                |
|                            | <b>Состояние измеряемой переменной</b>   |  |   |                |
|                            | Quality                                  |  |   | Bad            |
|                            | Quality substatus                        |  |   | Device failure |
|                            |  |  |   |                |
|                            | Сигнал статуса [заводские] <sup>1)</sup> |  |   | F              |
| Характеристики диагностики | Alarm                                    |  |   |                |

1) Сигнал состояния может быть изменен.

| Диагностическая информация |  | Действия по восстановлению             | Зависимые измеряемые переменные   |                |
|----------------------------|--|--|---|----------------|
| №                          | Краткий текст                            |  |   |                |
| 387                        | Сбой встроенного HistoROM                | Свяжитесь с обслуживающей организацией | <ul style="list-style-type: none"> <li>■ Опция <b>Определение пустой трубы</b></li> <li>■ Опция <b>Отсечение при низком расходе</b></li> <li>■ Опция <b>Статус дискретного выхода</b></li> <li>■ Опция <b>Давление</b></li> </ul> |                |
|                            | <b>Состояние измеряемой переменной</b>   |  |   |                |
|                            | Quality                                  |  |   | Bad            |
|                            | Quality substatus                        |  |   | Device failure |
|                            |  |  |   |                |
|                            | Сигнал статуса [заводские] <sup>1)</sup> |  |   | F              |
| Характеристики диагностики | Alarm                                    |  |   |                |

1) Сигнал состояния может быть изменен.

### 12.7.3 Диагностика конфигурации

| Диагностическая информация |  | Действия по восстановлению   | Зависимые измеряемые переменные |              |
|----------------------------|--|--|---------------------------------|--------------|
| №                          | Краткий текст                            |  |                                 |              |
| 303                        | Конфигурация Вв/Выв 1 до n изменена      | 1. Применить конфигурацию модуля В/В (параметр 'Применить конфигурацию В/В')<br>2. Затем перезагрузить описание устройства и проверить подключение | -                               |              |
|                            | <b>Состояние измеряемой переменной</b>   |  |                                 |              |
|                            | Quality                                  |  |                                 | Good         |
|                            | Quality substatus                        |  |                                 | Non specific |
|                            |  |  |                                 |              |
|                            | Сигнал статуса [заводские] <sup>1)</sup> |  |                                 | M            |
| Характеристики диагностики | Warning                                  |  |                                 |              |

1) Сигнал состояния может быть изменен.



| Диагностическая информация |  | Действия по восстановлению                              | Зависимые измеряемые переменные   |                     |  |
|----------------------------|--|---|---|---------------------|--|
| №                          | Краткий текст                            |   |   |                     |  |
| 330                        | Флеш-файл недействительный               | 1. Обновите прошивку прибора<br>2. Перезагрузите прибор | <ul style="list-style-type: none"> <li>■ Опция <b>Определение пустой трубы</b></li> <li>■ Опция <b>Отсечение при низком расходе</b></li> <li>■ Опция <b>Статус дискретного выхода</b></li> <li>■ Опция <b>Давление</b></li> </ul> |                     |  |
|                            | <b>Состояние измеряемой переменной</b>   |   |   |                     |  |
|                            | Quality                                  |   |   | Bad                 |  |
|                            | Quality substatus                        |   |   | Configuration error |  |
|                            | Сигнал статуса [заводские] <sup>1)</sup> |   |   | M                   |  |
|                            | Характеристики диагностики               |   |   | Warning             |  |

1) Сигнал состояния может быть изменен.

| Диагностическая информация |  | Действия по восстановлению                              | Зависимые измеряемые переменные   |                     |  |
|----------------------------|--|---|---|---------------------|--|
| №                          | Краткий текст                            |   |   |                     |  |
| 331                        | Сбой обновления прошивки                 | 1. Обновите прошивку прибора<br>2. Перезагрузите прибор | <ul style="list-style-type: none"> <li>■ Опция <b>Определение пустой трубы</b></li> <li>■ Опция <b>Отсечение при низком расходе</b></li> <li>■ Опция <b>Статус дискретного выхода</b></li> <li>■ Опция <b>Давление</b></li> </ul> |                     |  |
|                            | <b>Состояние измеряемой переменной</b>   |   |   |                     |  |
|                            | Quality                                  |   |   | Bad                 |  |
|                            | Quality substatus                        |   |   | Configuration error |  |
|                            | Сигнал статуса [заводские] <sup>1)</sup> |   |   | F                   |  |
|                            | Характеристики диагностики               |   |   | Warning             |  |

1) Сигнал состояния может быть изменен.

| Диагностическая информация |  | Действия по восстановлению                                 | Зависимые измеряемые переменные   |                     |  |
|----------------------------|--|--|---|---------------------|--|
| №                          | Краткий текст                            |  |   |                     |  |
| 410                        | Передача данных                          | 1. Проверьте присоединение<br>2. Повторите передачу данных | <ul style="list-style-type: none"> <li>■ Опция <b>Определение пустой трубы</b></li> <li>■ Опция <b>Отсечение при низком расходе</b></li> <li>■ Опция <b>Статус дискретного выхода</b></li> <li>■ Опция <b>Давление</b></li> </ul> |                     |  |
|                            | <b>Состояние измеряемой переменной</b>   |  |   |                     |  |
|                            | Quality                                  |  |   | Bad                 |  |
|                            | Quality substatus                        |  |   | Configuration error |  |
|                            | Сигнал статуса [заводские] <sup>1)</sup> |  |   | F                   |  |
|                            | Характеристики диагностики               |  |   | Alarm               |  |

1) Сигнал состояния может быть изменен.

| Диагностическая информация |  | Действия по восстановлению                     | Зависимые измеряемые переменные   |              |  |
|----------------------------|--|--|---|--------------|--|
| №                          | Краткий текст                            |  |   |              |  |
| 412                        | Выполняется загрузка                     | Выполняется загрузка,<br>пожалуйста, подождите | <ul style="list-style-type: none"> <li>■ Опция <b>Определение пустой трубы</b></li> <li>■ Опция <b>Отсечение при низком расходе</b></li> <li>■ Опция <b>Статус дискретного выхода</b></li> <li>■ Опция <b>Давление</b></li> </ul> |              |  |
|                            | <b>Состояние измеряемой переменной</b>   |  |   |              |  |
|                            | Quality                                  |  |   | Uncertain    |  |
|                            | Quality substatus                        |  |   | Non specific |  |
|                            | Сигнал статуса [заводские] <sup>1)</sup> |  |   | C            |  |
|                            | Характеристики диагностики               |  |   | Warning      |  |

1) Сигнал состояния может быть изменен.

| Диагностическая информация |  | Действия по восстановлению | Зависимые измеряемые переменные |              |
|----------------------------|--|----------------------------|---------------------------------|--------------|
| №                          | Краткий текст                            |                            |                                 |              |
| 431                        | Настройка 1 до n                         | Выполнить баланс.          | –                               |              |
|                            | <b>Состояние измеряемой переменной</b>   |                            |                                 |              |
|                            | Quality                                  |                            |                                 | Good         |
|                            | Quality substatus                        |                            |                                 | Non specific |
|                            |  |                            |                                 |              |
|                            | Сигнал статуса [заводские] <sup>1)</sup> |                            |                                 | C            |
| Характеристики диагностики |  | Warning                    |                                 |              |

1) Сигнал состояния может быть изменен.

| Диагностическая информация |  | Действия по восстановлению                                  | Зависимые измеряемые переменные   |                     |
|----------------------------|--|---|---|---------------------|
| №                          | Краткий текст                            |   |   |                     |
| 437                        | Конфигурация несовместима                | 1. Перезапустите прибор<br>2. Обратитесь в сервисную службу | <ul style="list-style-type: none"> <li>■ Опция <b>Определение пустой трубы</b></li> <li>■ Опция <b>Отсечение при низком расходе</b></li> <li>■ Опция <b>Статус дискретного выхода</b></li> <li>■ Опция <b>Давление</b></li> </ul> |                     |
|                            | <b>Состояние измеряемой переменной</b>   |   |   |                     |
|                            | Quality                                  |   |   | Bad                 |
|                            | Quality substatus                        |   |   | Configuration error |
|                            |  |   |   |                     |
|                            | Сигнал статуса [заводские] <sup>1)</sup> |   |   | F                   |
| Характеристики диагностики |  | Alarm   |   |                     |

1) Сигнал состояния может быть изменен.

| Диагностическая информация |  | Действия по восстановлению   | Зависимые измеряемые переменные   |              |
|----------------------------|--|--|---|--------------|
| №                          | Краткий текст                            |  |   |              |
| 438                        | Массив данных                            | 1. Проверьте файл данных<br>2. Проверьте конфигурацию прибора<br>3. Загрузите новую конфигурацию | <ul style="list-style-type: none"> <li>■ Опция <b>Определение пустой трубы</b></li> <li>■ Опция <b>Отсечение при низком расходе</b></li> <li>■ Опция <b>Статус дискретного выхода</b></li> <li>■ Опция <b>Давление</b></li> </ul> |              |
|                            | <b>Состояние измеряемой переменной</b>   |  |   |              |
|                            | Quality                                  |  |   | Uncertain    |
|                            | Quality substatus                        |  |   | Non specific |
|                            |  |  |   |              |
|                            | Сигнал статуса [заводские] <sup>1)</sup> |  |   | M            |
| Характеристики диагностики |  | Warning  |   |              |

1) Сигнал состояния может быть изменен.

| Диагностическая информация                           |  | Действия по восстановлению   | Зависимые измеряемые переменные |              |
|--|--|--|---------------------------------|--------------|
| №  | Краткий текст                            |  |                                 |              |
| 441  | Токовый выход 1 до n                     | 1. Проверьте технологический процесс<br>2. Проверьте настройки токового выхода | –                               |              |
|  | <b>Состояние измеряемой переменной</b>   |  |                                 |              |
|  | Quality                                  |  |                                 | Good         |
|  | Quality substatus                        |  |                                 | Non specific |
|  |  |  |                                 |              |
|  | Сигнал статуса [заводские] <sup>1)</sup> |  |                                 | S            |
| Характеристики диагностики [заводские] <sup>2)</sup> |  | Warning  |                                 |              |

1) Сигнал состояния может быть изменен.

2) Параметры диагностики могут быть изменены.

| Диагностическая информация                           |  | Действия по восстановлению   | Зависимые измеряемые переменные |              |
|--|--|--|---------------------------------|--------------|
| №  | Краткий текст                            |  |                                 |              |
| 442  | Частотный выход 1 до n                   | 1. Проверьте технологический процесс<br>2. Проверьте настройки частотного выхода | –                               |              |
|  | <b>Состояние измеряемой переменной</b>   |  |                                 |              |
|  | Quality                                  |  |                                 | Good         |
|  | Quality substatus                        |  |                                 | Non specific |
|  | Сигнал статуса [заводские] <sup>1)</sup> |  |                                 | S            |
| Характеристики диагностики [заводские] <sup>2)</sup> |  | Warning  |                                 |              |

- 1) Сигнал состояния может быть изменен.  
2) Параметры диагностики могут быть изменены.

| Диагностическая информация                           |  | Действия по восстановлению  | Зависимые измеряемые переменные |              |
|--|--|---|---------------------------------|--------------|
| №  | Краткий текст                            |   |                                 |              |
| 443  | Импульсный выход 1 до n                  | 1. Проверьте технологический процесс<br>2. Проверьте настройки импульсного выхода | –                               |              |
|  | <b>Состояние измеряемой переменной</b>   |   |                                 |              |
|  | Quality                                  |   |                                 | Good         |
|  | Quality substatus                        |   |                                 | Non specific |
|  | Сигнал статуса [заводские] <sup>1)</sup> |   |                                 | S            |
| Характеристики диагностики [заводские] <sup>2)</sup> |  | Warning   |                                 |              |

- 1) Сигнал состояния может быть изменен.  
2) Параметры диагностики могут быть изменены.

| Диагностическая информация                           |  | Действия по восстановлению                                       | Зависимые измеряемые переменные |              |
|--|--|--|---------------------------------|--------------|
| №  | Краткий текст                            |  |                                 |              |
| 444  | Токовый вход 1 до n                      | 1. Проверьте процесс<br>2. Проверьте текущие параметры установки | –                               |              |
|  | <b>Состояние измеряемой переменной</b>   |  |                                 |              |
|  | Quality                                  |  |                                 | Good         |
|  | Quality substatus                        |  |                                 | Non specific |
|  | Сигнал статуса [заводские] <sup>1)</sup> |  |                                 | S            |
| Характеристики диагностики [заводские] <sup>2)</sup> |  | Warning  |                                 |              |

- 1) Сигнал состояния может быть изменен.  
2) Параметры диагностики могут быть изменены.

| Диагностическая информация |  | Действия по восстановлению       | Зависимые измеряемые переменные   |              |
|----------------------------|--|----------------------------------|---|--------------|
| №                          | Краткий текст                            |                                  |   |              |
| 453                        | Блокировка расхода                       | Деактивируйте блокировку расхода | <ul style="list-style-type: none"> <li>■ Опция <b>Определение пустой трубы</b></li> <li>■ Опция <b>Отсечение при низком расходе</b></li> <li>■ Опция <b>Статус дискретного выхода</b></li> <li>■ Опция <b>Давление</b></li> </ul> |              |
|                            | <b>Состояние измеряемой переменной</b>   |                                  |   |              |
|                            | Quality                                  |                                  |   | Good         |
|                            | Quality substatus                        |                                  |   | Non specific |
|                            |  |                                  |   |              |
|                            | Сигнал статуса [заводские] <sup>1)</sup> |                                  |   | C            |
| Характеристики диагностики | Warning                                  |                                  |   |              |

1) Сигнал состояния может быть изменен.

| Диагностическая информация |   | Действия по восстановлению   | Зависимые измеряемые переменные   |                     |
|----------------------------|---|--|---|---------------------|
| №                          | Краткий текст                             |  |   |                     |
| 463                        | Выбор аналог. входа 1 до n недействителен | <ol style="list-style-type: none"> <li>1. Проверьте конфигурацию модуля/канала</li> <li>2. Проверьте конфигурацию модуля Вв/Выв</li> </ol> | <ul style="list-style-type: none"> <li>■ Опция <b>Определение пустой трубы</b></li> <li>■ Опция <b>Отсечение при низком расходе</b></li> <li>■ Опция <b>Статус дискретного выхода</b></li> <li>■ Опция <b>Давление</b></li> </ul> |                     |
|                            | <b>Состояние измеряемой переменной</b>    |  |   |                     |
|                            | Quality                                   |  |   | Bad                 |
|                            | Quality substatus                         |  |   | Configuration error |
|                            |   |  |   |                     |
|                            | Сигнал статуса [заводские] <sup>1)</sup>  |  |   | F                   |
| Характеристики диагностики | Alarm                                     |  |   |                     |

1) Сигнал состояния может быть изменен.

| Диагностическая информация |  | Действия по восстановлению   | Зависимые измеряемые переменные   |                     |
|----------------------------|--|------------------------------|---|---------------------|
| №                          | Краткий текст                            |                              |   |                     |
| 484                        | Симулирование неисправности              | Деактивировать моделирование | <ul style="list-style-type: none"> <li>■ Опция <b>Определение пустой трубы</b></li> <li>■ Опция <b>Отсечение при низком расходе</b></li> <li>■ Опция <b>Статус дискретного выхода</b></li> <li>■ Опция <b>Давление</b></li> </ul> |                     |
|                            | <b>Состояние измеряемой переменной</b>   |                              |   |                     |
|                            | Quality                                  |                              |   | Bad                 |
|                            | Quality substatus                        |                              |   | Configuration error |
|                            |  |                              |   |                     |
|                            | Сигнал статуса [заводские] <sup>1)</sup> |                              |   | C                   |
| Характеристики диагностики | Alarm                                    |                              |   |                     |

1) Сигнал состояния может быть изменен.

| Диагностическая информация |  | Действия по восстановлению   | Зависимые измеряемые переменные   |              |
|----------------------------|--|------------------------------|---|--------------|
| №                          | Краткий текст                            |                              |   |              |
| 485                        | Симуляция измеряемой переменной          | Деактивировать моделирование | <ul style="list-style-type: none"> <li>■ Опция <b>Определение пустой трубы</b></li> <li>■ Опция <b>Отсечение при низком расходе</b></li> <li>■ Опция <b>Статус дискретного выхода</b></li> <li>■ Опция <b>Давление</b></li> </ul> |              |
|                            | <b>Состояние измеряемой переменной</b>   |                              |   |              |
|                            | Quality                                  |                              |   | Good         |
|                            | Quality substatus                        |                              |   | Non specific |
|                            |  |                              |   |              |
|                            | Сигнал статуса [заводские] <sup>1)</sup> |                              |   | C            |
| Характеристики диагностики | Warning                                  |                              |   |              |

1) Сигнал состояния может быть изменен.

| Диагностическая информация |  | Действия по восстановлению   | Зависимые измеряемые переменные |              |  |
|----------------------------|--|------------------------------|---------------------------------|--------------|--|
| №                          | Краткий текст                            |                              |                                 |              |  |
| 486                        | Имитация токового входа 1 до n           | Деактивировать моделирование | -                               |              |  |
|                            | <b>Состояние измеряемой переменной</b>   |                              |                                 |              |  |
|                            | Quality                                  |                              |                                 | Good         |  |
|                            | Quality substatus                        |                              |                                 | Non specific |  |
|                            | Сигнал статуса [заводские] <sup>1)</sup> |                              |                                 | C            |  |
|                            | Характеристики диагностики               |                              |                                 | Warning      |  |

1) Сигнал состояния может быть изменен.

| Диагностическая информация |  | Действия по восстановлению   | Зависимые измеряемые переменные |              |  |
|----------------------------|--|------------------------------|---------------------------------|--------------|--|
| №                          | Краткий текст                            |                              |                                 |              |  |
| 491                        | Моделир. токовый выход 1 до n            | Деактивировать моделирование | -                               |              |  |
|                            | <b>Состояние измеряемой переменной</b>   |                              |                                 |              |  |
|                            | Quality                                  |                              |                                 | Good         |  |
|                            | Quality substatus                        |                              |                                 | Non specific |  |
|                            | Сигнал статуса [заводские] <sup>1)</sup> |                              |                                 | C            |  |
|                            | Характеристики диагностики               |                              |                                 | Warning      |  |

1) Сигнал состояния может быть изменен.

| Диагностическая информация |  | Действия по восстановлению                    | Зависимые измеряемые переменные |              |  |
|----------------------------|--|---|---------------------------------|--------------|--|
| №                          | Краткий текст                            |   |                                 |              |  |
| 492                        | Моделирование частотного выхода 1 до n   | Деактивируйте смоделированный частотный выход | -                               |              |  |
|                            | <b>Состояние измеряемой переменной</b>   |   |                                 |              |  |
|                            | Quality                                  |   |                                 | Good         |  |
|                            | Quality substatus                        |   |                                 | Non specific |  |
|                            | Сигнал статуса [заводские] <sup>1)</sup> |   |                                 | C            |  |
|                            | Характеристики диагностики               |   |                                 | Warning      |  |

1) Сигнал состояния может быть изменен.

| Диагностическая информация |  | Действия по восстановлению                     | Зависимые измеряемые переменные |              |  |
|----------------------------|--|--|---------------------------------|--------------|--|
| №                          | Краткий текст                            |  |                                 |              |  |
| 493                        | Моделирование импульсного выхода 1 до n  | Деактивируйте смоделированный импульсный выход | -                               |              |  |
|                            | <b>Состояние измеряемой переменной</b>   |  |                                 |              |  |
|                            | Quality                                  |  |                                 | Good         |  |
|                            | Quality substatus                        |  |                                 | Non specific |  |
|                            | Сигнал статуса [заводские] <sup>1)</sup> |  |                                 | C            |  |
|                            | Характеристики диагностики               |  |                                 | Warning      |  |

1) Сигнал состояния может быть изменен.

| Диагностическая информация |  | Действия по восстановлению                  | Зависимые измеряемые переменные |              |
|----------------------------|--|---|---------------------------------|--------------|
| №                          | Краткий текст                            |   |                                 |              |
| 494                        | Моделирование вых. сигнализатора 1 до n  | Деактивируйте моделированный релейный выход | -                               |              |
|                            | <b>Состояние измеряемой переменной</b>   |   |                                 |              |
|                            | Quality                                  |   |                                 | Good         |
|                            | Quality substatus                        |   |                                 | Non specific |
|                            |  |   |                                 |              |
|                            | Сигнал статуса [заводские] <sup>1)</sup> |   |                                 | C            |
| Характеристики диагностики | Warning                                  |   |                                 |              |

1) Сигнал состояния может быть изменен.

| Диагностическая информация |  | Действия по восстановлению   | Зависимые измеряемые переменные |              |
|----------------------------|--|------------------------------|---------------------------------|--------------|
| №                          | Краткий текст                            |                              |                                 |              |
| 495                        | Моделир. диагностическое событие         | Деактивировать моделирование | -                               |              |
|                            | <b>Состояние измеряемой переменной</b>   |                              |                                 |              |
|                            | Quality                                  |                              |                                 | Good         |
|                            | Quality substatus                        |                              |                                 | Non specific |
|                            |  |                              |                                 |              |
|                            | Сигнал статуса [заводские] <sup>1)</sup> |                              |                                 | C            |
| Характеристики диагностики | Warning                                  |                              |                                 |              |

1) Сигнал состояния может быть изменен.

| Диагностическая информация |  | Действия по восстановлению                | Зависимые измеряемые переменные |              |
|----------------------------|--|---|---------------------------------|--------------|
| №                          | Краткий текст                            |   |                                 |              |
| 496                        | Моделирования входа состояния            | Деактивировать симуляцию статусного входа | -                               |              |
|                            | <b>Состояние измеряемой переменной</b>   |   |                                 |              |
|                            | Quality                                  |   |                                 | Good         |
|                            | Quality substatus                        |   |                                 | Non specific |
|                            |  |   |                                 |              |
|                            | Сигнал статуса [заводские] <sup>1)</sup> |   |                                 | C            |
| Характеристики диагностики | Warning                                  |   |                                 |              |

1) Сигнал состояния может быть изменен.

| Диагностическая информация |  | Действия по восстановлению    | Зависимые измеряемые переменные |              |
|----------------------------|--|-------------------------------|---------------------------------|--------------|
| №                          | Краткий текст                            |                               |                                 |              |
| 497                        | Моделирование блока выхода               | Отключить режим моделирования | -                               |              |
|                            | <b>Состояние измеряемой переменной</b>   |                               |                                 |              |
|                            | Quality                                  |                               |                                 | Good         |
|                            | Quality substatus                        |                               |                                 | Non specific |
|                            |  |                               |                                 |              |
|                            | Сигнал статуса [заводские] <sup>1)</sup> |                               |                                 | C            |
| Характеристики диагностики | Warning                                  |                               |                                 |              |

1) Сигнал состояния может быть изменен.

| Диагностическая информация |  | Действия по восстановлению   | Зависимые измеряемые переменные |              |  |
|----------------------------|--|--|---------------------------------|--------------|--|
| №                          | Краткий текст                                |  |                                 |              |  |
| 520                        | Аппарат. конф. Вв/Выв 1 до n недействительна | 1. Проверьте аппаратную конфигурацию модуля Вх/Выв<br>2. Замените неисправный модуль Вх/Выв<br>3. Подключите модуль двойного имп. вых. в правильный слот | -                               |              |  |
|                            | <b>Состояние измеряемой переменной</b>       |  |                                 |              |  |
|                            | Quality                                      |  |                                 | Good         |  |
|                            | Quality substatus                            |  |                                 | Non specific |  |
|                            | Сигнал статуса [заводские] <sup>1)</sup>     |  |                                 | F            |  |
|                            | Характеристики диагностики                   |  |                                 | Alarm        |  |

1) Сигнал состояния может быть изменен.

| Диагностическая информация |  | Действия по восстановлению                      | Зависимые измеряемые переменные |              |  |
|----------------------------|--|---|---------------------------------|--------------|--|
| №                          | Краткий текст                            |   |                                 |              |  |
| 537                        | Конфигурация                             | 1. Проверьте IP-адреса<br>2. Измените IP-адреса | -                               |              |  |
|                            | <b>Состояние измеряемой переменной</b>   |   |                                 |              |  |
|                            | Quality                                  |   |                                 | Good         |  |
|                            | Quality substatus                        |   |                                 | Non specific |  |
|                            | Сигнал статуса [заводские] <sup>1)</sup> |   |                                 | F            |  |
|                            | Характеристики диагностики               |   |                                 | Warning      |  |

1) Сигнал состояния может быть изменен.

| Диагностическая информация |  | Действия по восстановлению                  | Зависимые измеряемые переменные |              |  |
|----------------------------|--|---|---------------------------------|--------------|--|
| №                          | Краткий текст                            |   |                                 |              |  |
| 594                        | Моделирование релейного выхода           | Деактивируйте моделированный релейный выход | -                               |              |  |
|                            | <b>Состояние измеряемой переменной</b>   |   |                                 |              |  |
|                            | Quality                                  |   |                                 | Good         |  |
|                            | Quality substatus                        |   |                                 | Non specific |  |
|                            | Сигнал статуса [заводские] <sup>1)</sup> |   |                                 | C            |  |
|                            | Характеристики диагностики               |   |                                 | Warning      |  |

1) Сигнал состояния может быть изменен.

### 12.7.4 Диагностика процесса

| Диагностическая информация |  | Действия по восстановлению                              | Зависимые измеряемые переменные |              |  |
|----------------------------|--|---|---------------------------------|--------------|--|
| №                          | Краткий текст                            |   |                                 |              |  |
| 803                        | Токовая петля 1 до n                     | 1. Проверьте провода<br>2. Замените модуль ввода/вывода | -                               |              |  |
|                            | <b>Состояние измеряемой переменной</b>   |   |                                 |              |  |
|                            | Quality                                  |   |                                 | Good         |  |
|                            | Quality substatus                        |   |                                 | Non specific |  |
|                            | Сигнал статуса [заводские] <sup>1)</sup> |   |                                 | F            |  |
|                            | Характеристики диагностики               |   |                                 | Alarm        |  |

1) Сигнал состояния может быть изменен.

| Диагностическая информация                           |  | Действия по восстановлению                                  | Зависимые измеряемые переменные   |              |
|--|--|---|---|--------------|
| №  | Краткий текст  |   |   |              |
| 830  | Температура сенсора слишком высокая                              | Снизьте температуру окружающей среды вокруг корпуса датчика | <ul style="list-style-type: none"> <li>■ Опция <b>Определение пустой трубы</b></li> <li>■ Опция <b>Отсечение при низком расходе</b></li> <li>■ Опция <b>Статус дискретного выхода</b></li> <li>■ Опция <b>Давление</b></li> </ul> |              |
|  | <b>Состояние измеряемой переменной [заводские] <sup>1)</sup></b> |   |   |              |
|  | Quality  |   |   | Good         |
|  | Quality substatus  |   |   | Non specific |
|  |  |   |   |              |
|  | Сигнал статуса [заводские] <sup>2)</sup>                         |   |   | S            |
| Характеристики диагностики [заводские] <sup>3)</sup> | Warning  |   |   |              |

- 1) Качество может быть изменено. Это приведет к изменению общего состояния измеряемой переменной.
- 2) Сигнал состояния может быть изменен.
- 3) Параметры диагностики могут быть изменены.

| Диагностическая информация                           |  | Действия по восстановлению                                    | Зависимые измеряемые переменные   |              |
|--|--|---|---|--------------|
| №  | Краткий текст  |   |   |              |
| 831  | Температура сенсора слишком низкая                               | Увеличьте температуру окружающей среды вокруг корпуса датчика | <ul style="list-style-type: none"> <li>■ Опция <b>Определение пустой трубы</b></li> <li>■ Опция <b>Отсечение при низком расходе</b></li> <li>■ Опция <b>Статус дискретного выхода</b></li> <li>■ Опция <b>Давление</b></li> </ul> |              |
|  | <b>Состояние измеряемой переменной [заводские] <sup>1)</sup></b> |   |   |              |
|  | Quality  |   |   | Good         |
|  | Quality substatus  |   |   | Non specific |
|  |  |   |   |              |
|  | Сигнал статуса [заводские] <sup>2)</sup>                         |   |   | S            |
| Характеристики диагностики [заводские] <sup>3)</sup> | Warning  |   |   |              |

- 1) Качество может быть изменено. Это приведет к изменению общего состояния измеряемой переменной.
- 2) Сигнал состояния может быть изменен.
- 3) Параметры диагностики могут быть изменены.

| Диагностическая информация                           |  | Действия по восстановлению           | Зависимые измеряемые переменные   |              |
|--|--|--------------------------------------|---|--------------|
| №  | Краткий текст  |                                      |   |              |
| 832  | Температура электроники слишком высокая                          | Снизьте температуру окружающей среды | <ul style="list-style-type: none"> <li>■ Опция <b>Определение пустой трубы</b></li> <li>■ Опция <b>Отсечение при низком расходе</b></li> <li>■ Опция <b>Статус дискретного выхода</b></li> <li>■ Опция <b>Давление</b></li> </ul> |              |
|  | <b>Состояние измеряемой переменной [заводские] <sup>1)</sup></b> |                                      |   |              |
|  | Quality  |                                      |   | Good         |
|  | Quality substatus  |                                      |   | Non specific |
|  |  |                                      |   |              |
|  | Сигнал статуса [заводские] <sup>2)</sup>                         |                                      |   | S            |
| Характеристики диагностики [заводские] <sup>3)</sup> | Warning  |                                      |   |              |

- 1) Качество может быть изменено. Это приведет к изменению общего состояния измеряемой переменной.
- 2) Сигнал состояния может быть изменен.
- 3) Параметры диагностики могут быть изменены.



| Диагностическая информация                           |  | Действия по восстановлению             | Зависимые измеряемые переменные   |              |
|--|--|--|---|--------------|
| №  | Краткий текст  |  |   |              |
| 833  | Температура электроники слишком низкая                           | Увеличьте температуру окружающей среды | <ul style="list-style-type: none"> <li>■ Опция <b>Определение пустой трубы</b></li> <li>■ Опция <b>Отсечение при низком расходе</b></li> <li>■ Опция <b>Статус дискретного выхода</b></li> <li>■ Опция <b>Давление</b></li> </ul> |              |
|  | <b>Состояние измеряемой переменной [заводские] <sup>1)</sup></b> |  |   |              |
|  | Quality  |  |   | Good         |
|  | Quality substatus  |  |   | Non specific |
|  | Сигнал статуса [заводские] <sup>2)</sup>                         |  |   |              |
|  | Характеристики диагностики [заводские] <sup>3)</sup>             |  |   |              |
|  |  |  |   |              |
| Сигнал статуса [заводские] <sup>2)</sup>             |  | S                                      |   |              |
| Характеристики диагностики [заводские] <sup>3)</sup> |  | Warning                                |   |              |

- 1) Качество может быть изменено. Это приведет к изменению общего состояния измеряемой переменной.
- 2) Сигнал состояния может быть изменен.
- 3) Параметры диагностики могут быть изменены.

| Диагностическая информация                           |  | Действия по восстановлению   | Зависимые измеряемые переменные   |              |
|--|--|------------------------------|---|--------------|
| №  | Краткий текст  |                              |   |              |
| 834  | Слишком высокая температура процесса                             | Снизьте температуру процесса | <ul style="list-style-type: none"> <li>■ Опция <b>Определение пустой трубы</b></li> <li>■ Опция <b>Отсечение при низком расходе</b></li> <li>■ Опция <b>Статус дискретного выхода</b></li> <li>■ Опция <b>Давление</b></li> </ul> |              |
|  | <b>Состояние измеряемой переменной [заводские] <sup>1)</sup></b> |                              |   |              |
|  | Quality  |                              |   | Good         |
|  | Quality substatus  |                              |   | Non specific |
|  | Сигнал статуса [заводские] <sup>2)</sup>                         |                              |   |              |
|  | Характеристики диагностики [заводские] <sup>3)</sup>             |                              |   |              |
|  |  |                              |   |              |
| Сигнал статуса [заводские] <sup>2)</sup>             |  | S                            |   |              |
| Характеристики диагностики [заводские] <sup>3)</sup> |  | Warning                      |   |              |

- 1) Качество может быть изменено. Это приведет к изменению общего состояния измеряемой переменной.
- 2) Сигнал состояния может быть изменен.
- 3) Параметры диагностики могут быть изменены.

| Диагностическая информация                           |  | Действия по восстановлению      | Зависимые измеряемые переменные   |              |
|--|--|---------------------------------|---|--------------|
| №  | Краткий текст  |                                 |   |              |
| 835  | Слишком низкая температура процесса                              | Увеличение температуру процесса | <ul style="list-style-type: none"> <li>■ Опция <b>Определение пустой трубы</b></li> <li>■ Опция <b>Отсечение при низком расходе</b></li> <li>■ Опция <b>Статус дискретного выхода</b></li> <li>■ Опция <b>Давление</b></li> </ul> |              |
|  | <b>Состояние измеряемой переменной [заводские] <sup>1)</sup></b> |                                 |   |              |
|  | Quality  |                                 |   | Good         |
|  | Quality substatus  |                                 |   | Non specific |
|  | Сигнал статуса [заводские] <sup>2)</sup>                         |                                 |   |              |
|  | Характеристики диагностики [заводские] <sup>3)</sup>             |                                 |   |              |
|  |  |                                 |   |              |
| Сигнал статуса [заводские] <sup>2)</sup>             |  | S                               |   |              |
| Характеристики диагностики [заводские] <sup>3)</sup> |  | Warning                         |   |              |

- 1) Качество может быть изменено. Это приведет к изменению общего состояния измеряемой переменной.
- 2) Сигнал состояния может быть изменен.
- 3) Параметры диагностики могут быть изменены.

| Диагностическая информация |  | Действия по восстановлению  | Зависимые измеряемые переменные   |              |
|----------------------------|--|---|---|--------------|
| №                          | Краткий текст                            |   |   |              |
| 842                        | Рабочее предельное значение              | Активно отсечение при низком расходе!<br>1. Проверьте конфигурацию отсечения при низком расходе | <ul style="list-style-type: none"> <li>■ Опция <b>Определение пустой трубы</b></li> <li>■ Опция <b>Отсечение при низком расходе</b></li> <li>■ Опция <b>Статус дискретного выхода</b></li> <li>■ Опция <b>Давление</b></li> </ul> |              |
|                            | <b>Состояние измеряемой переменной</b>   |   |   |              |
|                            | Quality                                  |   |   | Good         |
|                            | Quality substatus                        |   |   | Non specific |
|                            |  |   |   |              |
|                            | Сигнал статуса [заводские] <sup>1)</sup> |   |   | S            |
| Характеристики диагностики | Warning                                  |   |   |              |

1) Сигнал состояния может быть изменен.

| Диагностическая информация |  | Действия по восстановлению | Зависимые измеряемые переменные   |              |
|----------------------------|--|----------------------------|---|--------------|
| №                          | Краткий текст                            |                            |   |              |
| 843                        | Рабочее предельное значение              | Проверьте условия процесса | <ul style="list-style-type: none"> <li>■ Опция <b>Определение пустой трубы</b></li> <li>■ Опция <b>Отсечение при низком расходе</b></li> <li>■ Опция <b>Статус дискретного выхода</b></li> <li>■ Опция <b>Давление</b></li> </ul> |              |
|                            | <b>Состояние измеряемой переменной</b>   |                            |   |              |
|                            | Quality                                  |                            |   | Good         |
|                            | Quality substatus                        |                            |   | Non specific |
|                            |  |                            |   |              |
|                            | Сигнал статуса [заводские] <sup>1)</sup> |                            |   | S            |
| Характеристики диагностики | Alarm                                    |                            |   |              |

1) Сигнал состояния может быть изменен.

| Диагностическая информация                           |  | Действия по восстановлению  | Зависимые измеряемые переменные |              |
|--|--|---|---------------------------------|--------------|
| №  | Краткий текст  |   |                                 |              |
| 862  | Частично заполненная труба                                       | 1. Проверьте газ в технологическом процессе<br>2. Отрегулируйте границы определения | -                               |              |
|  | <b>Состояние измеряемой переменной [заводские] <sup>1)</sup></b> |   |                                 |              |
|  | Quality  |   |                                 | Good         |
|  | Quality substatus  |   |                                 | Non specific |
|  |  |   |                                 |              |
|  | Сигнал статуса [заводские] <sup>2)</sup>                         |   |                                 | S            |
| Характеристики диагностики [заводские] <sup>3)</sup> | Warning  |   |                                 |              |

1) Качество может быть изменено. Это приведет к изменению общего состояния измеряемой переменной.

2) Сигнал состояния может быть изменен.

3) Параметры диагностики могут быть изменены.

| Диагностическая информация |  | Действия по восстановлению   | Зависимые измеряемые переменные |              |
|----------------------------|--|--|---------------------------------|--------------|
| №                          | Краткий текст                            |  |                                 |              |
| 882                        | Входной сигнал                           | 1. Проверка настроек входа<br>2. Проверка внешнего прибора или рабочих условий | -                               |              |
|                            | <b>Состояние измеряемой переменной</b>   |  |                                 |              |
|                            | Quality                                  |  |                                 | Bad          |
|                            | Quality substatus                        |  |                                 | Non specific |
|                            |  |  |                                 |              |
|                            | Сигнал статуса [заводские] <sup>1)</sup> |  |                                 | F            |
| Характеристики диагностики | Alarm                                    |  |                                 |              |

1) Сигнал состояния может быть изменен.

| Диагностическая информация |  | Действия по восстановлению                     | Зависимые измеряемые переменные   |              |
|----------------------------|--|--|---|--------------|
| №                          | Краткий текст                            |  |   |              |
| 910                        | Трубки не вибрирующие                    | 1. Проверьте эл. модуль<br>2. Осмотрите сенсор | <ul style="list-style-type: none"> <li>■ Опция <b>Определение пустой трубы</b></li> <li>■ Опция <b>Отсечение при низком расходе</b></li> <li>■ Опция <b>Статус дискретного выхода</b></li> <li>■ Опция <b>Давление</b></li> </ul> |              |
|                            | <b>Состояние измеряемой переменной</b>   |  |   |              |
|                            | Quality                                  |  |   | Bad          |
|                            | Quality substatus                        |  |   | Non specific |
|                            | Сигнал статуса [заводские] <sup>1)</sup> |  |   |              |
|                            | F  |  |   |              |
| Характеристики диагностики |  | Alarm  |   |              |

1) Сигнал состояния может быть изменен.

| Диагностическая информация                           |  | Действия по восстановлению                                     | Зависимые измеряемые переменные   |              |
|--|--|--|---|--------------|
| №  | Краткий текст  |  |   |              |
| 912  | Неоднородная среда   | 1. Проверьте условия процесса<br>2. Увеличьте давление системы | <ul style="list-style-type: none"> <li>■ Опция <b>Определение пустой трубы</b></li> <li>■ Опция <b>Отсечение при низком расходе</b></li> <li>■ Опция <b>Статус дискретного выхода</b></li> <li>■ Опция <b>Давление</b></li> </ul> |              |
|  | <b>Состояние измеряемой переменной [заводские] <sup>1)</sup></b> |  |   |              |
|  | Quality  |  |   | Good         |
|  | Quality substatus  |  |   | Non specific |
|  | Сигнал статуса [заводские] <sup>2)</sup>                         |  |   |              |
|  | S  |  |   |              |
| Характеристики диагностики [заводские] <sup>3)</sup> |  | Warning  |   |              |

1) Качество может быть изменено. Это приведет к изменению общего состояния измеряемой переменной.

2) Сигнал состояния может быть изменен.

3) Параметры диагностики могут быть изменены.

| Диагностическая информация                           |  | Действия по восстановлению  | Зависимые измеряемые переменные   |              |
|--|--|---|---|--------------|
| №  | Краткий текст  |   |   |              |
| 913  | Непригодная среда  | 1. Проверьте условия процесса<br>2. Проверьте эл. модули и сенсор | <ul style="list-style-type: none"> <li>■ Опция <b>Определение пустой трубы</b></li> <li>■ Опция <b>Отсечение при низком расходе</b></li> <li>■ Опция <b>Статус дискретного выхода</b></li> <li>■ Опция <b>Давление</b></li> </ul> |              |
|  | <b>Состояние измеряемой переменной [заводские] <sup>1)</sup></b> |   |   |              |
|  | Quality  |   |   | Good         |
|  | Quality substatus  |   |   | Non specific |
|  | Сигнал статуса [заводские] <sup>2)</sup>                         |   |   |              |
|  | S  |   |   |              |
| Характеристики диагностики [заводские] <sup>3)</sup> |  | Warning   |   |              |

1) Качество может быть изменено. Это приведет к изменению общего состояния измеряемой переменной.

2) Сигнал состояния может быть изменен.

3) Параметры диагностики могут быть изменены.

| Диагностическая информация                           |  | Действия по восстановлению                                  | Зависимые измеряемые переменные   |              |
|--|--|---|---|--------------|
| №  | Краткий текст  |   |   |              |
| 944  | Отказ мониторинга  | Проверьте условия процесса для режима мониторинга Heartbeat | <ul style="list-style-type: none"> <li>■ Опция <b>Определение пустой трубы</b></li> <li>■ Опция <b>Отсечение при низком расходе</b></li> <li>■ Опция <b>Статус дискретного выхода</b></li> <li>■ Опция <b>Давление</b></li> </ul> |              |
|  | <b>Состояние измеряемой переменной [заводские] <sup>1)</sup></b> |   |   |              |
|  | Quality  |   |   | Good         |
|  | Quality substatus  |   |   | Non specific |
|  |  |   |   |              |
|  | Сигнал статуса [заводские] <sup>2)</sup>                         |   |   | S            |
| Характеристики диагностики [заводские] <sup>3)</sup> | Warning  |   |   |              |





- 1) Качество может быть изменено. Это приведет к изменению общего состояния измеряемой переменной.
- 2) Сигнал состояния может быть изменен.
- 3) Параметры диагностики могут быть изменены.



| Диагностическая информация                           |  | Действия по восстановлению                                     | Зависимые измеряемые переменные   |              |
|--|--|--|---|--------------|
| №  | Краткий текст  |  |   |              |
| 948  | Затухание колебаний слишком высокое                              | 1. Проверьте условия процесса<br>2. Увеличьте давление системы | <ul style="list-style-type: none"> <li>■ Опция <b>Определение пустой трубы</b></li> <li>■ Опция <b>Отсечение при низком расходе</b></li> <li>■ Опция <b>Статус дискретного выхода</b></li> <li>■ Опция <b>Давление</b></li> </ul> |              |
|  | <b>Состояние измеряемой переменной [заводские] <sup>1)</sup></b> |  |   |              |
|  | Quality  |  |   | Good         |
|  | Quality substatus  |  |   | Non specific |
|  |  |  |   |              |
|  | Сигнал статуса [заводские] <sup>2)</sup>                         |  |   | S            |
| Характеристики диагностики [заводские] <sup>3)</sup> | Warning  |  |   |              |

- 1) Качество может быть изменено. Это приведет к изменению общего состояния измеряемой переменной.
- 2) Сигнал состояния может быть изменен.
- 3) Параметры диагностики могут быть изменены.

## 12.8 Необработанные события диагностики



Меню меню **Диагностика** позволяет просматривать текущие диагностические события отдельно от предыдущих.



-  Вызов информации о мерах по устранению диагностического события:
  - Посредством локального дисплея →  144
  - Посредством веб-браузера →  145
  - Посредством управляющей программы FieldCare →  147
  - Посредством управляющей программы DeviceCare →  147

-  Прочие диагностические события, находящиеся в очереди, отображаются в меню подменю **Перечень сообщений диагностики** →  173

### Навигация

Меню "Диагностика"

|  |   |
|--|---|
|  <b>Диагностика</b> |   |
| Текущее сообщение диагностики  | →  173 |
| Предыдущее диагн. сообщение  | →  173 |

|                                |   |
|--------------------------------|---|
| Время работы после перезапуска | →  173 |
| Время работы                   | →  173 |

### Обзор и краткое описание параметров

| Параметр                       | Требование                             | Описание  | Интерфейс пользователя  |
|--------------------------------|--|---|---|
| Текущее сообщение диагностики  | Произошло диагностическое событие.     | Показать текущие события диагностики среди остальной информации о диагностике.<br> При появлении двух или более сообщений одновременно на дисплей выводится сообщение с наивысшим приоритетом. | Символ для поведения диагностики, код диагностики и короткое сообщение. |
| Предыдущее диагн. сообщение    | Произошло два диагностических события. | Показать приоритетные события диагностики среди текущих событий диагностики.  | Символ для поведения диагностики, код диагностики и короткое сообщение. |
| Время работы после перезапуска | –                                      | Показать время работы прибора с момента последнего перезапуска прибора.   | Дни (d), часы (h), минуты (m) и секунды (s)                             |
| Время работы                   | –                                      | Указывает какое время прибор находился в работе.  | Дни (d), часы (h), минуты (m) и секунды (s)                             |

## 12.9 Диагностические сообщения в блоке преобразователя "Диагностика"

- В параметре параметр **Текущее сообщение диагностики (текущая диагностика)** отображается сообщение с наивысшим приоритетом.
- Список активных аварийных сигналов можно просмотреть в параметрах параметр **Диагностика 1 (diagnostics\_1) ... Диагностика 5 (diagnostics\_5)**. Если число необработанных сообщений больше 5, на дисплей выводятся сообщения с наивысшим приоритетом.
- Последний аварийный сигнал, который больше неактивен, можно просмотреть с помощью параметра параметр **Предыдущее диагн. сообщение(previous\_diagnostics)**.

## 12.10 Перечень сообщений диагностики

В разделе подменю **Перечень сообщений диагностики** отображается до 5 диагностических событий, находящихся в очереди, и соответствующая диагностическая информация. Если число необработанных диагностических событий больше 5, на дисплей выводятся события с наивысшим приоритетом.

### Путь навигации

Диагностика → Перечень сообщений диагностики

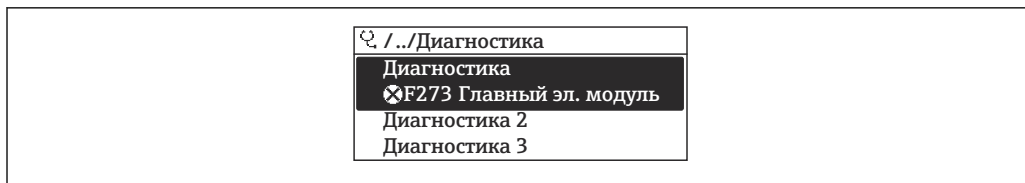

A0014006-RU

30 Пример индикации на локальном дисплее

- i** Вызов информации о мерах по устранению диагностического события:
  - Посредством локального дисплея → 144
  - Посредством веб-браузера → 145
  - Посредством управляющей программы FieldCare → 147
  - Посредством управляющей программы DeviceCare → 147

## 12.11 Журнал регистрации событий

### 12.11.1 Чтение журнала регистрации событий

В подменю **Список событий** можно просмотреть хронологический обзор сообщений о произошедших событиях.

#### Путь навигации

Меню **Диагностика** → подменю **Журнал событий** → Список событий

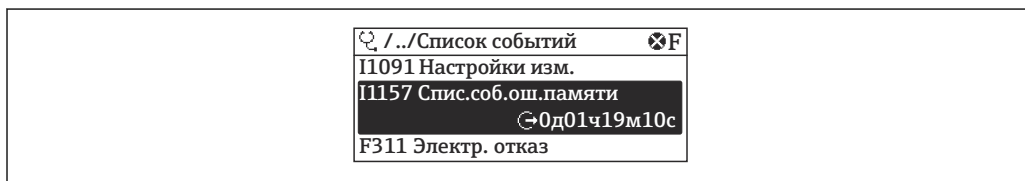

A0014008-RU

31 Пример индикации на локальном дисплее

- В хронологическом порядке могут отображаться до 20 сообщений о событиях.
- Если в приборе активирован пакет прикладных программ **Расширенный HistoROM** (заказывается отдельно), то список событий может содержать до 100 записей.

История событий содержит следующие типы записей:

- диагностические события → 152;
- информационные события → 175.

Помимо времени события, каждому событию также присваивается символ, указывающий на то, продолжается ли событие в данный момент или завершилось.

- **Диагностическое событие:**
  - ☹: возникновение события;
  - ☺: окончание события.
- **Информационное событие:**
  - ☹: возникновение события.

- i** Вызов информации о мерах по устранению диагностического события:
  - Посредством локального дисплея → 144
  - Посредством веб-браузера → 145
  - Посредством управляющей программы FieldCare → 147
  - Посредством управляющей программы DeviceCare → 147

- i** Фильтр отображаемых сообщений о событиях → 175

### 12.11.2 Фильтрация журнала событий

С помощью параметра параметр **Опции фильтра** можно определить категории сообщений о событиях, которые должны отображаться в подменю **Список событий**.

#### Путь навигации

Диагностика → Журнал событий → Опции фильтра

#### Категории фильтра

- Все
- Отказ (F)
- Проверка функций (C)
- Не соответствует спецификации (S)
- Требуется техническое обслуживание (M)
- Информация (I)

### 12.11.3 Обзор информационных событий

В отличие от события диагностики, информационное событие отображается только в журнале событий и отсутствует в перечне сообщений диагностики.

| Номер данных | Наименование данных                     |
|--------------|---|
| I1000        | ----- (Прибор ОК)                       |
| I1079        | Датчик изменён                          |
| I1089        | Питание включено                        |
| I1090        | Сброс конфигурации                      |
| I1091        | Конфигурация изменена                   |
| I1092        | Встроенный HistoROM удален              |
| I1111        | Неисправность настройки плотности       |
| I1137        | Электроника заменена                    |
| I1151        | Сброс истории                           |
| I1155        | Сброс измерения температуры электроники |
| I1156        | Ошибка памяти тренда                    |
| I1157        | Перечень событий ошибок памяти          |
| I1184        | Дисплей подключен                       |
| I1209        | Настройка плотности в норме             |
| I1221        | Неисправность установки нулевой точки   |
| I1222        | Установка нулевой точки в норме         |
| I1256        | Дисплей: статус доступа изменен         |
| I1278        | Обнаружена перезагрузка модуля I/O      |
| I1335        | ПО изменено                             |
| I1361        | Ошибка входа в веб-сервер               |
| I1397        | Fieldbus: статус доступа изменен        |
| I1398        | CDI: статус доступа изменен             |
| I1444        | Поверка прибора успешно завершена       |
| I1445        | Поверка прибора не удалась              |
| I1447        | Запись реф. данных применения           |
| I1448        | Реф. данные применения успешно записаны |
| I1449        | Отказ записи референсных данных         |
| I1450        | Мониторинг выкл                         |

| Номер данных | Наименование данных                   |
|--------------|---------------------------------------|
| I1451        | Мониторинг вкл                        |
| I1457        | Отказ: ошибка измерения               |
| I1459        | Отказ: ошибка проверки модуля I/O     |
| I1460        | Сбой проверки HBSI                    |
| I1461        | Отказ: ошибка проверки сенсора        |
| I1462        | Отказ: ошибка электронного модуля     |
| I1512        | Началась загрузка                     |
| I1513        | Загрузка завершена                    |
| I1514        | Загрузка началась                     |
| I1515        | Загрузка завершена                    |
| I1618        | Модуль Вв/Выв заменен                 |
| I1619        | Модуль Вв/Выв заменен                 |
| I1621        | Модуль Вв/Выв заменен                 |
| I1622        | Изменение калибровки                  |
| I1624        | Сбросить все сумматоры                |
| I1625        | Активирована защита от записи         |
| I1626        | Защита от записи отключена            |
| I1627        | Вход в веб-сервер выполнен успешно    |
| I1628        | Успешная авторизация дисплея          |
| I1629        | Успешный вход в CDI                   |
| I1631        | Изменен доступ к веб-серверу          |
| I1632        | Сбой авторизации дисплея              |
| I1633        | Сбой авторизации CDI                  |
| I1634        | Сброс к заводским параметрам          |
| I1635        | Сброс выдачи параметров               |
| I1637        | FOUNDATION Fieldbus сброс выполнен    |
| I1639        | Достигнуто макс. количество циклов    |
| I1649        | Защита от записи активирована         |
| I1650        | Защита от записи откл.                |
| I1712        | Получен новый флеш-файл               |
| I1725        | Модуль электр. сенсора (ISEM) изменен |
| I1726        | Сбой рез.копирования конфигурации     |

## 12.12 Сброс измерительного прибора

С помощью параметра **Restart** можно сбросить конфигурацию прибора полностью или только для некоторых настроек до predetermined состояния.

### 12.12.1 Функции меню параметр "Restart"

| Опции         | Описание                                 |
|---------------|--|
| Uninitialized | Этот вариант выбора не влияет на прибор. |
| Run           | Этот вариант выбора не влияет на прибор. |
| Resource      | Этот вариант выбора не влияет на прибор. |



| Опции                 | Описание  |
|-----------------------|---|
| Defaults              | Все блоки FOUNDATION Fieldbus сбрасываются на соответствующие заводские настройки.<br>Пример: канал аналогового входа сбрасывается на значение опция <b>Uninitialized</b> .   |
| Processor             | Прибор перезапускается.   |
| К настройкам поставки | Расширенные параметры FOUNDATION Fieldbus (блоки FOUNDATION Fieldbus, информация о планировании) и параметры прибора, для которых были заказаны пользовательские настройки по умолчанию, сбрасываются на эти значения по умолчанию. |

### 12.12.2 Функции меню параметр "Обнуление счетчика обслуживания"

| Опции                 | Описание   |
|-----------------------|--|
| Uninitialized         | Этот вариант выбора не влияет на прибор.   |
| К настройкам поставки | Расширенные параметры FOUNDATION Fieldbus (блоки FOUNDATION Fieldbus, информация о планировании, обозначение прибора и адрес прибора) и параметры прибора, для которых были заказаны пользовательские настройки по умолчанию, сбрасываются на эти значения по умолчанию. |
| ENP restart           | Сбрасываются параметры электронной заводской таблички.<br>Прибор перезапускается.  |

## 12.13 Информация о приборе





Меню подменю **Информация о приборе** содержит все параметры, в которых отображается различная информация, идентифицирующая прибор.

### Навигация

Меню "Диагностика" → Информация о приборе



| ► Информация о приборе          |         |
|---------------------------------|---------|
| Обозначение прибора             | → ⓘ 178 |
| Серийный номер                  | → ⓘ 178 |
| Название прибора                | → ⓘ 178 |
| Версия программного обеспечения | → ⓘ 178 |
| Заказной код прибора            | → ⓘ 178 |
| Расширенный заказной код 1      | → ⓘ 178 |
| Расширенный заказной код 2      | → ⓘ 178 |
| Версия ENP                      | → ⓘ 178 |

**Обзор и краткое описание параметров**

| Параметр                        | Описание  | Ввод данных пользователем / Интерфейс пользователя                       | Заводские настройки |
|---------------------------------|---|--|---------------------|
| Обозначение прибора             | Ввод названия точки измерения.  | Макс. 32 буквенных, цифровых или специальных символа (например, @, %, /) | –                   |
| Серийный номер                  | Отображение серийного номера измерительного прибора.  | Строка символов, состоящая максимум из 11 букв и цифр.                   | –                   |
| Название прибора                | Показать название преобразователя.<br> Это же имя указывается на заводской табличке преобразователя.   | Promass 300/500  | –                   |
| Версия программного обеспечения | Показать версию установленного программного обеспечения.  | Строка символов в следующем формате: xx.yy.zz                            | –                   |
| Заказной код прибора            | Показать код заказа прибора.<br> Этот же код заказа указывается на заводской табличке датчика и преобразователя в поле "Код заказа".                                     | Строка символов, содержащая буквы, цифры и некоторые знаки препинания    | –                   |
| Расширенный заказной код 1      | Показать первую часть расширенного кода заказа.<br> Этот же расширенный код заказа указывается на заводской табличке датчика и преобразователя в поле "Ext. ord. cd.".  | Строка символов  | –                   |
| Расширенный заказной код 2      | Показать вторую часть расширенного кода заказа.<br> Этот же расширенный код заказа указывается на заводской табличке датчика и преобразователя в поле "Ext. ord. cd.". | Строка символов  | –                   |
| Версия ENP                      | Показать версию именной таблицы электронной части (ENP).  | Строка символов в формате xx.yy.zz                                       | –                   |

## 12.14 Изменения программного обеспечения

| Дата выпуска | Версия программного обеспечения | Код заказа «Версия программного обеспечения» | Изменения программного обеспечения   | Тип документации            | Документация         |
|--------------|---------------------------------|--|--------------------------------------|-----------------------------|----------------------|
| 02.2017      | 01.00.zz                        | Опция 74                                     | Оригинальное программное обеспечение | Руководство по эксплуатации | BA01524D/06/RU/01.16 |

-  Программное обеспечение можно заменить на текущую или предыдущую версию посредством сервисного интерфейса.
-  Данные о совместимости конкретной версии программного обеспечения с предыдущей версией, установленными файлами описания прибора и управляющими программами см. в информации о приборе в документе "Информация изготовителя".
-  Информацию изготовителя можно получить следующим образом:
  - в разделе загрузки интернет-сайта Endress+Hauser: [www.endress.com](http://www.endress.com) → Документация.
  - Укажите следующие данные:
    - Группа прибора: например, 8S3B  
Группа прибора является первой частью кода заказа: см. заводскую табличку на приборе.
    - Текстовый поиск: информация об изготовителе
    - Тип носителя: Документация – Техническая документация

## 13 Техническое обслуживание

### 13.1 Задачи техобслуживания

Специальное техобслуживание не требуется.

#### 13.1.1 Наружная очистка

При очистке внешних поверхностей измерительного прибора необходимо применять чистящие средства, не оказывающие воздействия на поверхность корпуса и уплотнения.

#### 13.1.2 Внутренняя очистка

В отношении очистки CIP и SIP необходимо соблюдать следующие требования:

- Используйте только те моющие средства, к которым устойчивы смачиваемые материалы.
- Соблюдайте ограничения в отношении максимальной допустимой температуры среды для измерительного прибора →  202.



В отношении очистки с использованием скребков необходимо соблюдать следующие требования:

Учитывайте внутренний диаметр измерительной трубки и присоединения к процессу.

### 13.2 Измерительное и испытательное оборудование

Endress+Hauser предлагает широкую линейку оборудования для измерений и испытаний, такого как W@M и тесты приборов.

 Подробную информацию об этом оборудовании можно получить в региональном торговом представительстве Endress+Hauser.

Перечень некоторых моделей измерительного и испытательного оборудования:  
→  183 →  185

### 13.3 Служба поддержки Endress+Hauser

Endress+Hauser предлагает большое количество различных услуг по обслуживанию, включая повторную калибровку, техобслуживание и тестирование приборов.

 Подробную информацию об этом оборудовании можно получить в региональном торговом представительстве Endress+Hauser.

## 14 Ремонт

### 14.1 Общие указания

#### 14.1.1 Принципы ремонта и переоборудования

Необходимо придерживаться следующих принципов ремонта и переоборудования Endress+Hauser:

- Измерительные приборы имеют модульную структуру.
- Запасные части объединены в логические комплекты и снабжены соответствующими инструкциями по замене.
- Ремонт осуществляется службой поддержки Endress+Hauser или специалистами заказчика, прошедшими соответствующее обучение.
- Сертифицированные приборы могут быть переоборудованы в другие сертифицированные приборы только службой поддержки Endress+Hauser или на заводе.

#### 14.1.2 Указания по ремонту и переоборудованию

При ремонте и переоборудовании измерительного прибора необходимо соблюдать следующие указания:

- ▶ Используйте только фирменные запасные части Endress+Hauser.
- ▶ Проводить ремонт необходимо строго в соответствии с инструкциями.
- ▶ Следите за соответствием применимым стандартам, федеральным/национальным нормам, документации и сертификатам по взрывозащищенному исполнению (XA).
- ▶ Документируйте все действия по ремонту и переоборудованию и вносите их в базу данных управления жизненным циклом *W@M*.

### 14.2 Запасные части

*W@M Device Viewer* ([www.endress.com/deviceviewer](http://www.endress.com/deviceviewer))

Список содержит все доступные запасные части для измерительного прибора и их коды заказа. Кроме того, можно загрузить соответствующие инструкции по монтажу, если таковые предоставляются.

-  Серийный номер измерительного прибора:
  - расположен на заводской табличке прибора.
  - можно прочитать в разделе параметр **Серийный номер**, параметр подменю **Информация о приборе**.

### 14.3 Служба поддержки Endress+Hauser

Endress+Hauser предлагает широкий диапазон сервисных услуг.

-  Подробную информацию об этом оборудовании можно получить в региональном торговом представительстве Endress+Hauser.

### 14.4 Возврат

Требования, предъявляемые к безопасному возврату прибора, могут варьироваться в зависимости от типа прибора и национального законодательства.

1. Дополнительные сведения см. на веб-сайте:  
<http://www.endress.com/support/return-material>.
2. Прибор необходимо вернуть поставщику, если требуется ремонт или заводская калибровка, а также при заказе или доставке ошибочного прибора.

## 14.5 Утилизация



Если этого требует Директива 2012/19 ЕС об отходах электрического и электронного оборудования (WEEE), изделия маркируются указанным символом, с тем чтобы свести к минимуму возможность утилизации WEEE как несортированных коммунальных отходов. Не утилизируйте изделия с такой маркировкой как несортированные коммунальные отходы. Вместо этого возвращайте их в компанию Endress+Hauser для утилизации в надлежащих условиях.

### 14.5.1 Демонтаж измерительного прибора

1. Выключите прибор.

#### **⚠ ОСТОРОЖНО**

**Опасность для персонала в рабочих условиях.**

- ▶ Следует соблюдать осторожность при работе в опасных рабочих условиях, например при наличии давления в измерительном приборе, высоких температурах и агрессивных жидкостях.

2. Выполняйте шаги по монтажу и подключению, описанные в разделах "Монтаж измерительного прибора" и "Подключение измерительного прибора" в обратной логической последовательности. Соблюдайте правила техники безопасности.

### 14.5.2 Утилизация измерительного прибора

#### **⚠ ОСТОРОЖНО**

**Опасность для персонала и окружающей среды при работе в опасных для здоровья жидкостях.**

- ▶ Убедитесь в том, что на измерительном приборе и внутри него отсутствуют остатки жидкости, опасные для здоровья и окружающей среды, в т.ч. отфильтрованные вещества, проникшие в щели или диффундировавшие в пластмассы.

Утилизация должна осуществляться с учетом следующих требований:





- ▶ Соблюдайте действующие федеральные/национальные стандарты.
- ▶ Обеспечьте надлежащее разделение и повторное использование компонентов прибора.







## 15 Аксессуары

Для этого прибора поставляются различные аксессуары, которые можно заказать в Endress+Hauser как при поставке прибора, так и позднее. За подробной информацией о соответствующем коде заказа обратитесь в региональное торговое представительство Endress+Hauser или посетите страницу прибора на веб-сайте Endress+Hauser: [www.endress.com](http://www.endress.com).



### 15.1 Аксессуары к прибору

#### 15.1.1 Для преобразователя

| Аксессуары                    | Описание   |
|-------------------------------|--|
| Преобразователь Proline 300   | <p>Преобразователь для замены или для складского запаса. С помощью кода заказа можно уточнить следующую информацию:</p> <ul style="list-style-type: none"> <li>▪ Сертификаты</li> <li>▪ Выход</li> <li>▪ Вход</li> <li>▪ индикация/управление;</li> <li>▪ корпус;</li> <li>▪ программное обеспечение</li> </ul> <p> Код заказа: 8X3VXX</p> <p> Руководство по монтажу EA01200D</p>  |
| Блок выносного дисплея DKX001 | <ul style="list-style-type: none"> <li>▪ При заказе вместе с измерительным прибором: код заказа «Дисплей; управление», опция O, «Раздельный 4-строчный дисплей, с подсветкой; кабель 10 м (30 фут); сенсорное управление»</li> <li>▪ При заказе отдельно: <ul style="list-style-type: none"> <li>▪ измерительный прибор, код заказа «Дисплей; управление», опция M, «Отсутствует, подготовлено для выносного дисплея»;</li> <li>▪ DKX001: через отдельную спецификацию DKX001</li> </ul> </li> <li>▪ При заказе позднее: <ul style="list-style-type: none"> <li>DKX001: через отдельную спецификацию DKX001</li> </ul> </li> </ul> <p><b>Монтажный кронштейн для DKX001</b></p> <ul style="list-style-type: none"> <li>▪ При непосредственном заказе: код заказа «Прилагаемые аксессуары», опция RA, «Монтажный кронштейн, труба 1/2 дюйма»</li> <li>▪ При заказе позднее: код заказа: 71340960</li> </ul> <p><b>Соединительный кабель (на замену)</b><br/>Через отдельную спецификацию: DKX002</p> <p> Дополнительная информация о модуле дисплея и управления DKX001 →  208.</p> <p> Сопроводительная документация SD01763D</p> |

|                      |   |
|----------------------|---|
| Внешняя антенна WLAN | <p>Внешняя антенна WLAN с соединительным кабелем 1,5 м (59,1 дюйм) и двумя угловыми кронштейнами. Код заказа «Прилагаемые аксессуары», опция P8, «Антенна беспроводной связи, расширенный диапазон связи».</p> <ul style="list-style-type: none"> <li> <ul style="list-style-type: none"> <li>▪ Внешняя антенна WLAN непригодна для использования в гигиенических областях применения.</li> <li>▪ Дополнительная информация об интерфейсе WLAN →  67.</li> </ul> </li> <li> Код заказа: 71351317</li> <li> Руководство по монтажу EA01238D</li> </ul> |
| Защитный козырек     | <p>Предназначен для защиты измерительного прибора от воздействия погодных явлений, например, от дождя, повышенной температуры вследствие прямого попадания солнечных лучей.</p> <ul style="list-style-type: none"> <li> Код заказа: 71343505</li> <li> Руководство по монтажу EA01160D</li> </ul>   |







### 15.1.2 Для датчика

| Аксессуары             | Описание   |
|------------------------|--|
| Нагревательная рубашка | <p>Используется для стабилизации температуры жидкости в датчике. В качестве рабочей жидкости допускаются к использованию вода, водяной пар и другие некоррозионные жидкости.</p> <ul style="list-style-type: none"> <li> Если в качестве теплоносителя планируется использовать масло, проконсультируйтесь со специалистами Endress+Hauser.</li> <li>▪ При заказе вместе с измерительным прибором: код заказа «Прилагаемые аксессуары»: <ul style="list-style-type: none"> <li>▪ опция RB «Нагревательная рубашка, внутренняя резьба G 1/2 дюйма»</li> <li>▪ опция RC «Нагревательная рубашка, внутренняя резьба G 3/4 дюйма»</li> <li>▪ опция RD «Нагревательная рубашка, внутренняя резьба NPT 1/2 дюйма»</li> <li>▪ опция RE «Нагревательная рубашка, внутренняя резьба NPT 3/4 дюйма»</li> </ul> </li> <li>▪ При заказе позднее: используйте код заказа с наименованием группы изделий DK8003</li> <li> Сопроводительная документация SD02162D</li> </ul> |









## 15.2 Аксессуары для связи

| Аксессуары      | Описание  |
|-----------------|---|
| Fieldgate FXA42 | <p>Используется для передачи измеренных значений подключенных аналоговых измерительных приборов 4–20 мА, а также цифровых измерительных приборов</p> <ul style="list-style-type: none"> <li> <ul style="list-style-type: none"> <li>▪ Техническая информация TI01297S</li> <li>▪ Руководство по эксплуатации BA01778S</li> <li>▪ Страница изделия: <a href="http://www.endress.com/fxa42">www.endress.com/fxa42</a></li> </ul> </li> </ul> |









|                   |   |
|-------------------|---|
| Field Xpert SMT70 | <p>Планшет Field Xpert SMT70 для настройки приборов обеспечивает мобильное управление парком приборов во взрывоопасных и невзрывоопасных зонах. Это оборудование может использоваться персоналом, ответственным за ввод в эксплуатацию и техническое обслуживание полевых приборов, для управления полевыми приборами с помощью цифрового коммуникационного интерфейса и для регистрации хода работы.</p> <p>Этот планшет представляет собой комплексное решение с предустановленной библиотекой драйверов и является простым в использовании устройством сенсорного типа, которое можно использовать для управления полевыми приборами на протяжении всего их жизненного цикла</p> <ul style="list-style-type: none"> <li> Техническая информация TI01342S</li> <li> Руководство по эксплуатации BA01709S</li> <li> Страница изделия: <a href="http://www.endress.com/smt70">www.endress.com/smt70</a></li> </ul> |
| Field Xpert SMT77 | <p>Планшет Field Xpert SMT77 для настройки приборов обеспечивает мобильное управление парком приборов во взрывоопасных (зона 1)</p> <ul style="list-style-type: none"> <li> Техническая информация TI01418S</li> <li> Руководство по эксплуатации BA01923S</li> <li> Страница изделия: <a href="http://www.endress.com/smt77">www.endress.com/smt77</a></li> </ul>   |

### 15.3 Аксессуары для обслуживания

| Аксессуары | Описание   |
|------------|--|
| Applicator | <p>Программное обеспечение для выбора и расчета измерительных приборов Endress+Hauser:</p> <ul style="list-style-type: none"> <li> выбор измерительных приборов, соответствующих промышленным требованиям;</li> <li> расчет всех необходимых данных для выбора оптимального расходомера: номинальный диаметр, потеря давления, скорость потока и погрешность;</li> <li> графическое представление результатов расчета;</li> <li> определение частичного кода заказа, администрирование всех связанных с проектом данных и параметров на протяжении всего жизненного цикла проекта.</li> </ul> <p>Applicator доступен:</p> <ul style="list-style-type: none"> <li> в Интернете по адресу: <a href="https://portal.endress.com/webapp/applicator">https://portal.endress.com/webapp/applicator</a>;</li> <li> как загружаемый образ DVD-диска для установки на локальный ПК.</li> </ul> |
| W@M        | <p>W@M Life Cycle Management</p> <p>Повышение производительности благодаря наличию информации, которая всегда под рукой. Данные, относящиеся к установке и ее компонентам, генерируются на первых этапах планирования и в течение полного жизненного цикла актива.</p> <p>W@M Life Cycle Management является открытой и гибкой информационной платформой с интерактивными и локальными инструментами. Мгновенный доступ сотрудников к актуальным, подробным данным сокращает время проектирования установки, ускоряет процессы закупок и увеличивает время безотказной работы. В сочетании с необходимыми сервисами ПО W@M Life Cycle Management повышает продуктивность на каждом этапе работы. Дополнительные сведения содержатся на веб-сайте <a href="http://www.endress.com/lifecyclemanagement">www.endress.com/lifecyclemanagement</a></p>  |
| FieldCare  | <p>Инструментальное средство Endress+Hauser для управления парком приборов на базе стандарта FDT.</p> <p>С его помощью можно настраивать все интеллектуальные полевые приборы в системе и управлять ими. Кроме того, получаемая информация о состоянии обеспечивает эффективный мониторинг состояния приборов.</p> <ul style="list-style-type: none"> <li> Руководства по эксплуатации BA00027S и BA00059S</li> </ul>   |
| DeviceCare | <p>Инструмент для подключения и настройки полевых приборов Endress+Hauser.</p> <ul style="list-style-type: none"> <li> Брошюра об инновациях IN01047S</li> </ul>  |

## 15.4 Системные компоненты

| Аксессуары                                     | Описание   |
|--|--|
| Регистратор с графическим дисплеем Метograph М | <p>Регистратор с графическим дисплеем Метograph М предоставляет информацию обо всех переменных процесса. Обеспечивается корректная регистрация измеренных значений, контроль предельных значений и анализ точек измерения. Данные сохраняются во внутренней памяти объемом 256 МБ, на SD-карте или USB-накопителе.</p> <ul style="list-style-type: none"> <li> Техническое описание TI00133R</li> <li> Руководство по эксплуатации BA00247R</li> </ul> |
| Cerabar М                                      | <p>Преобразователь давления для измерения абсолютного и избыточного давления газов, пара и жидкостей. Его можно использовать для считывания значений рабочего давления.</p> <ul style="list-style-type: none"> <li> Техническое описание TI00426P и TI00436P</li> <li> Руководства по эксплуатации BA00200P и BA00382P</li> </ul>  |
| Cerabar S                                      | <p>Преобразователь давления для измерения абсолютного и избыточного давления газов, пара и жидкостей. Его можно использовать для считывания значений рабочего давления.</p> <ul style="list-style-type: none"> <li> Техническое описание TI00383P</li> <li> Руководство по эксплуатации BA00271P</li> </ul>  |
| iTEMP  | <p>Преобразователи температуры можно использовать во всех областях применения, они подходят для проведения измерений в газах, паре и жидкостях. Их можно использовать для считывания температуры среды.</p> <ul style="list-style-type: none"> <li> Документ "Области деятельности" FA00006T</li> </ul>   |

## 16 Технические характеристики

### 16.1 Применение

Измерительный прибор предназначен только для измерения расхода жидкостей.

Также, в зависимости от заказанного исполнения, прибор можно использовать для измерения потенциально взрывоопасных, горючих, ядовитых и окисляющих веществ.

Чтобы обеспечить надлежащее рабочее состояние прибора на протяжении всего срока службы, используйте измерительный прибор только с теми средами, в отношении которых контактирующие со средой материалы обладают достаточной стойкостью.

### 16.2 Принцип действия и архитектура системы

---

|                   |  |
|-------------------|--|
| Принцип измерения | Измерение массового расхода на основе принципа Кориолиса |
|-------------------|--|

---

|                       |   |
|-----------------------|---|
| Измерительная система | Прибор состоит из преобразователя и датчика.<br>Прибор доступен в компактном исполнении:<br>преобразователь и датчик находятся в одном корпусе.<br>Информация о структуре прибора →  15 |
|-----------------------|---|

## 16.3 Вход

Измеряемая величина

**Величины измеряемые напрямую**

- Массовый расход
- Плотность
- Температура

**Вычисляемые величины**

- Объемный расход
- Скорректированный объемный расход
- Эталонная плотность

Диапазон измерения

**Диапазон измерения для жидкостей**

| DN   |                | Верхние пределы диапазона измерений от $\dot{m}_{\min(F)}$ до $\dot{m}_{\max(F)}$ |            |
|------|----------------|---|------------|
| (мм) | (дюйм)         | (кг/ч)  | (фунт/мин) |
| 8    | $\frac{3}{8}$  | 0 до 2 000  | 0 до 73,50 |
| 15   | $\frac{1}{2}$  | 0 до 6 500  | 0 до 238,9 |
| 25   | 1              | 0 до 18 000   | 0 до 661,5 |
| 40   | $1\frac{1}{2}$ | 0 до 45 000   | 0 до 1 654 |
| 50   | 2              | 0 до 70 000   | 0 до 2 573 |

**Рекомендованный диапазон измерений**

 Пределы расхода →  204

Рабочий диапазон измерения расхода

Более 1000 : 1.



Значения расхода, вышедшие за предварительно установленные пределы диапазона измерения, не отсекаются электронным модулем, т.е. сумматор регистрирует значения в нормальном режиме.

Входной сигнал

**Внешние измеряемые величины**

Для повышения точности измерения определенных переменных в системе автоматизации может происходить непрерывная запись измеряемых значений в измерительном приборе:

- рабочее давление для повышения точности (специалисты Endress+Hauser рекомендуют использовать соответствующий измерительный прибор для измерения абсолютного давления, например Cerabar M или Cerabar S);
- температура среды для повышения точности (например, iTEMP).

 В компании Endress+Hauser можно заказать различные приборы для измерения давления и температуры, см. раздел «Аксессуары» →  186

*Токовый вход*

Измеренные значения записываются из системы автоматизации в измерительный прибор через токовый вход →  189.

*Цифровая связь*

Измеренные значения записываются из системы автоматизации в измерительный прибор с помощью FOUNDATION Fieldbus.

**Токовый вход 0/4–20 мА**

|  |  |
|--|--|
| <b>Токовый вход</b>                    | 0/4–20 мА (активный/пассивный)   |
| <b>Диапазон тока</b>                   | <ul style="list-style-type: none"> <li>■ 4–20 мА (активный)</li> <li>■ 0/4–20 мА (пассивный)</li> </ul>  |
| <b>Разрешение</b>                      | 1 мкА  |
| <b>Падение напряжения</b>              | Обычно: 0,6 до 2 В для 3,6 до 22 мА (пассивный)  |
| <b>Максимальное входное напряжение</b> | ≤ 30 В (пассивный)   |
| <b>Напряжение при разомкнутой цепи</b> | ≤ 28,8 В (активный)  |
| <b>Возможные входные переменные</b>    | <ul style="list-style-type: none"> <li>■ давление</li> <li>■ Температура</li> <li>■ Плотность</li> </ul> |

**Входной сигнал состояния**

|                                      |   |
|--------------------------------------|---|
| <b>Максимальные входные значения</b> | <ul style="list-style-type: none"> <li>■ Пост. ток, –3 до 30 В</li> <li>■ При активном (ON) входе сигнала состояния: <math>R_i &gt; 3 \text{ кОм}</math></li> </ul> |
| <b>Время отклика</b>                 | Возможна настройка: 5 до 200 мс   |
| <b>Уровень входного сигнала</b>      | <ul style="list-style-type: none"> <li>■ Низкий уровень сигнала: –3 до +5 В пост. тока</li> <li>■ Высокий уровень сигнала: 12 до 30 В пост. тока</li> </ul>         |
| <b>Назначенные функции</b>           | <ul style="list-style-type: none"> <li>■ Выкл.</li> <li>■ Раздельный сброс сумматоров</li> <li>■ Сброс всех сумматоров</li> <li>■ Превышение расхода</li> </ul>     |

## 16.4 Выход

Выходной сигнал

FOUNDATION Fieldbus

|                               |  |
|-------------------------------|--|
| FOUNDATION Fieldbus           | H1, МЭК 61158-2, гальванически развязанный   |
| Передача данных               | 31,25 Кбит/с                                 |
| Потребление тока              | 10 мА  |
| Допустимое сетевое напряжение | 9 до 32 В                                    |
| Подключение по шине           | Со встроенной защитой от обратной полярности |

### Токовый выход 4–20 мА

|                                 |   |
|---------------------------------|---|
| Режим сигнала                   | Можно настроить следующим образом: <ul style="list-style-type: none"> <li>■ Активный</li> <li>■ пассивный;</li> </ul>   |
| Диапазон тока                   | Можно настроить следующим образом: <ul style="list-style-type: none"> <li>■ 4–20 мА NAMUR;</li> <li>■ 4–20 мА US;</li> <li>■ 4–20 мА;</li> <li>■ 0–20 мА (только при активном режиме сигнала);</li> <li>■ фиксированный ток.</li> </ul>   |
| Максимальные выходные значения  | 22,5 мА   |
| Напряжение при разомкнутой цепи | 28,8 В пост. тока (активн.)   |
| Максимальное входное напряжение | 30 В пост. тока (пассивн.)  |
| Нагрузка                        | 0 до 700 Ом   |
| Разрешение                      | 0,38 мкА  |
| Демпфирование                   | Возможна настройка: 0 до 999,9 с  |
| Назначенные измеряемые величины | <ul style="list-style-type: none"> <li>■ массовый расход</li> <li>■ Объемный расход</li> <li>■ скорректированный объемный расход</li> <li>■ Плотность</li> <li>■ Приведенная плотность</li> <li>■ Температура</li> <li>■ Температура электроники</li> <li>■ Частота колебаний 0</li> <li>■ Демпфирование колебаний 0</li> <li>■ Асимметрия сигнала</li> <li>■ Ток катушки возбуждения 0</li> </ul> <p> Если для данного измерительного прибора имеется несколько пакетов прикладных программ, выбор опций расширяется.</p> |

### Токовый выход 4–20 мА Ex i, пассивный

|               |  |
|---------------|--|
| Код заказа    | «Выход; вход 2» (21), «Выход; вход 3» (022)<br>Опция С: токовый выход 4–20 мА Ex i, пассивный  |
| Режим сигнала | пассивный;   |
| Диапазон тока | Можно настроить следующим образом: <ul style="list-style-type: none"> <li>■ 4–20 мА NAMUR;</li> <li>■ 4–20 мА US;</li> <li>■ 4–20 мА;</li> <li>■ фиксированный ток.</li> </ul> |

|                                 |   |
|---------------------------------|---|
| Максимальные выходные значения  | 22,5 мА   |
| Максимальное входное напряжение | Пост. ток, 30 В   |
| Нагрузка                        | 0 до 700 Ом   |
| Разрешение                      | 0,38 мкА  |
| Демпфирование                   | Возможна настройка: 0 до 999 с  |
| Назначенные измеряемые величины | <ul style="list-style-type: none"> <li>■ массовый расход</li> <li>■ Объемный расход</li> <li>■ скорректированный объемный расход</li> <li>■ Плотность</li> <li>■ Приведенная плотность</li> <li>■ Температура</li> <li>■ Температура электроники</li> <li>■ Частота колебаний 0</li> <li>■ Демпфирование колебаний 0</li> <li>■ Асимметрия сигнала</li> <li>■ Ток катушки возбуждения 0</li> </ul> <p> Если для данного измерительного прибора имеется несколько пакетов прикладных программ, выбор опций расширяется.</p> |

### Импульсный/частотный/релейный выход

|                                 |   |
|---------------------------------|---|
| Функция                         | Может использоваться в качестве импульсного, частотного или релейного выхода  |
| Исполнение                      | Открытый коллектор<br>Можно настроить следующим образом: <ul style="list-style-type: none"> <li>■ Активный</li> <li>■ пассивный;</li> <li>■ пассивный NAMUR</li> </ul> <p> Ex i, пассивный</p> |
| Максимальные входные значения   | 30 В пост. тока, 250 мА (пассивн.)  |
| Напряжение при разомкнутой цепи | 28,8 В пост. тока (активн.)   |
| Падение напряжения              | Для 22,5 мА: ≤ 2 В пост. тока   |
| <b>Импульсный выход</b>         |   |
| Максимальные входные значения   | 30 В пост. тока, 250 мА (пассивн.)  |
| Максимальный выходной ток       | 22,5 мА (активный)  |
| Напряжение при разомкнутой цепи | 28,8 В пост. тока (активн.)   |
| Длительность импульса           | Конфигурируемый: 0,05 до 2 000 мс   |
| Максимальная частота импульсов  | 10 000 Impulse/s  |
| Вес импульса                    | Настраиваемый   |
| Назначенные измеряемые величины | <ul style="list-style-type: none"> <li>■ массовый расход</li> <li>■ Объемный расход</li> <li>■ скорректированный объемный расход</li> </ul>   |
| <b>Частотный выход</b>          |   |
| Максимальные входные значения   | 30 В пост. тока, 250 мА (пассивн.)  |

|  |   |
|--|---|
| <b>Максимальный выходной ток</b>       | 22,5 мА (активный)  |
| <b>Напряжение при разомкнутой цепи</b> | 28,8 В пост. тока (активн.)   |
| <b>Частота выхода</b>                  | Настраиваемая: частота конечного значения 2 до 10 000 Гц ( $f_{\text{макс.}} = 12\,500$ Гц)   |
| <b>Демпфирование</b>                   | Возможна настройка: 0 до 999,9 с  |
| <b>Отношение импульс/пауза</b>         | 1:1   |
| <b>Назначенные измеряемые величины</b> | <ul style="list-style-type: none"> <li>■ массовый расход</li> <li>■ Объемный расход</li> <li>■ скорректированный объемный расход</li> <li>■ Плотность</li> <li>■ Приведенная плотность</li> <li>■ Температура</li> <li>■ Температура электроники</li> <li>■ Частота колебаний 0</li> <li>■ Демпфирование колебаний 0</li> <li>■ Асимметрия сигнала</li> <li>■ Ток катушки возбуждения 0</li> </ul> <p> Если для данного измерительного прибора имеется несколько пакетов прикладных программ, выбор опций расширяется.</p>   |
| <b>Релейный выход</b>                  |   |
| <b>Максимальные входные значения</b>   | 30 В пост. тока, 250 мА (пассивн.)  |
| <b>Напряжение при разомкнутой цепи</b> | 28,8 В пост. тока (активн.)   |
| <b>Поведение при переключении</b>      | Двоичный, проводимый или непроводимый   |
| <b>Задержка переключения</b>           | Возможна настройка: 0 до 100 с  |
| <b>Количество циклов реле</b>          | Не ограничено   |
| <b>Назначенные функции</b>             | <ul style="list-style-type: none"> <li>■ Выкл.</li> <li>■ Вкл.</li> <li>■ Поведение диагностики</li> <li>■ Предельное значение                             <ul style="list-style-type: none"> <li>■ массовый расход</li> <li>■ Объемный расход</li> <li>■ скорректированный объемный расход</li> <li>■ Плотность</li> <li>■ Приведенная плотность</li> <li>■ Температура</li> <li>■ Сумматор 1–3</li> </ul> </li> <li>■ Мониторинг направления потока</li> <li>■ Состояние                             <ul style="list-style-type: none"> <li>■ Обнаружение частичного заполнения трубопровода</li> <li>■ Отсечка низкого расхода</li> </ul> </li> </ul> <p> Если для данного измерительного прибора имеется несколько пакетов прикладных программ, выбор опций расширяется.</p> |

**Релейный выход**

|                                   |  |
|-----------------------------------|--|
| <b>Функция</b>                    | Релейный выход   |
| <b>Исполнение</b>                 | Релейный выход, гальванически развязанный  |
| <b>Поведение при переключении</b> | <p>Можно настроить следующим образом:</p> <ul style="list-style-type: none"> <li>■ NO (нормально разомкнутый), заводская настройка;</li> <li>■ NC (нормально замкнутый)</li> </ul> |



|  |   |
|--|---|
| <b>Макс. коммутационные свойства (пасс.)</b> | <ul style="list-style-type: none"> <li>■ 30 В пост. тока, 0,1 А</li> <li>■ 30 В перем. тока, 0,5 А</li> </ul>   |
| <b>Назначенные функции</b>                   | <ul style="list-style-type: none"> <li>■ Выкл.</li> <li>■ Вкл.</li> <li>■ Поведение диагностики</li> <li>■ Предельное значение <ul style="list-style-type: none"> <li>■ массовый расход</li> <li>■ Объемный расход</li> <li>■ скорректированный объемный расход</li> <li>■ Плотность</li> <li>■ Приведенная плотность</li> <li>■ Температура</li> <li>■ Сумматор 1–3</li> </ul> </li> <li>■ Мониторинг направления потока</li> <li>■ Состояние <ul style="list-style-type: none"> <li>■ Обнаружение частичного заполнения трубопровода</li> <li>■ Отсечка низкого расхода</li> </ul> </li> </ul> <p> Если для данного измерительного прибора имеется несколько пакетов прикладных программ, выбор опций расширяется.</p> |

### Пользовательский вход/выход

В процессе ввода в эксплуатацию пользовательскому входу/выходу присваивается **один** конкретный вход или выход (настраиваемый вход/выход).

Для назначения доступны следующие входы и выходы:

- токовый выход 4–20 мА (активный) или 0/4–20 мА (пассивный);
- импульсный/частотный/релейный выход;
- токовый вход 4–20 мА (активный) или 0/4–20 мА (пассивный);
- входной сигнал состояния.

Сигнал при сбое

В зависимости от интерфейса информация о сбое выводится следующим образом:

### FOUNDATION Fieldbus

|  |                                     |
|--|-------------------------------------|
| <b>Состояние и аварийный сигнал сообщения</b>          | Диагностика в соответствии с FF-891 |
| <b>Ток ошибки FDE (Fault Disconnection Electronic)</b> | 0 мА                                |

### Токовый выход 0/4...20 мА

4 ... 20 мА

|                     |   |
|---------------------|---|
| <b>Режим отказа</b> | Варианты: <ul style="list-style-type: none"> <li>■ 4 до 20 мА в соответствии с рекомендацией NAMUR NE 43</li> <li>■ 4 до 20 мА в соответствии со стандартом US</li> <li>■ Минимальное значение: 3,59 мА</li> <li>■ Максимальное значение: 22,5 мА</li> <li>■ Произвольно определяемое значение между: 3,59 до 22,5 мА</li> <li>■ Фактическое значение</li> <li>■ Последнее действительное значение</li> </ul> |
|---------------------|---|

0 ... 20 мА

|                     |   |
|---------------------|---|
| <b>Режим отказа</b> | Варианты: <ul style="list-style-type: none"> <li>■ Максимальный уровень аварийного сигнала: 22 мА</li> <li>■ Произвольно определяемое значение между: 0 до 20,5 мА</li> </ul> |
|---------------------|---|

**Импульсный/частотный/переключающий выход**

| Импульсный выход    |   |
|---------------------|---|
| Режим отказа        | Варианты: <ul style="list-style-type: none"> <li>■ Фактическое значение</li> <li>■ Импульсы отсутствуют</li> </ul>  |
| Частотный выход     |   |
| Режим отказа        | Варианты: <ul style="list-style-type: none"> <li>■ Фактическое значение</li> <li>■ 0 Гц</li> <li>■ Определенное значение (<math>f_{\text{макс}}</math> 2 до 12 500 Гц)</li> </ul> |
| Переключающий выход |   |
| Режим отказа        | Варианты: <ul style="list-style-type: none"> <li>■ Текущее состояние</li> <li>■ Открытый</li> <li>■ Закрытый</li> </ul>   |

**Релейный выход**

|              |   |
|--------------|---|
| Режим отказа | Варианты: <ul style="list-style-type: none"> <li>■ Текущее состояние</li> <li>■ Открытый</li> <li>■ Закрытый</li> </ul> |
|--------------|---|

**Местный дисплей**

|                   |  |
|-------------------|--|
| Текстовый дисплей | Информация о причине и мерах по устранению           |
| Подсветка         | Красная подсветка указывает на неисправность прибора |



Сигнал состояния в соответствии с рекомендацией NAMUR NE 107

**Интерфейс/протокол**



- По системе цифровой связи:
  - FOUNDATION Fieldbus
- Через сервисный интерфейс
  - Сервисный интерфейс CDI-RJ45
  - Интерфейс WLAN

|                   |  |
|-------------------|--|
| Текстовый дисплей | Информация о причине и мерах по устранению неисправности |
|-------------------|--|

**Веб-браузер**

|                   |  |
|-------------------|--|
| Текстовый дисплей | Информация о причине и мерах по устранению |
|-------------------|--|

## Светодиодные индикаторы (LED)

|                               |   |
|-------------------------------|---|
| <b>Информация о состоянии</b> | <p>Различные светодиодные индикаторы отображают состояние</p> <p>Отображаемая информация зависит от выбранного исполнения прибора:</p> <ul style="list-style-type: none"> <li>▪ активна подача сетевого напряжения;</li> <li>▪ активна передача данных;</li> <li>▪ авария/ошибка прибора;</li> </ul> <p> Диагностическая информация, отображаемая на светодиодных индикаторах →  141</p> |
|-------------------------------|---|

Отсечка при низком расходе

Точки переключения для отсечки при низком расходе выбираются пользователем.

Гальваническая развязка

Выходы гальванически развязаны друг с другом и с землей (PE).

Данные протокола

|  |   |
|--|---|
| <b>ID изготовителя</b>   | 0x452B48 (шестнадцатеричный)  |
| <b>Идент. номер</b>  | 0x103B (шестнадцатеричный)  |
| <b>Версия прибора</b>  | 1   |
| <b>Версия файлов описания прибора (DD)</b>   | Информация и файлы на: <ul style="list-style-type: none"> <li>▪ <a href="http://www.endress.com">www.endress.com</a></li> <li>▪ <a href="http://www.fieldbus.org">www.fieldbus.org</a></li> </ul>   |
| <b>Версия файла совместимости (CFF)</b>  |   |
| <b>Комплект для тестирования на совместимость (Interoperability Test Kit, ИТК)</b> | Версия 6.2.0  |
| <b>Номер операции испытания ИТК</b>  | Информация: <ul style="list-style-type: none"> <li>▪ <a href="http://www.endress.com">www.endress.com</a></li> <li>▪ <a href="http://www.fieldbus.org">www.fieldbus.org</a></li> </ul>  |
| <b>Поддержка функции Link Master (LAS)</b>   | Да  |
| <b>Выбор функций Link Master и Basic Device</b>                                    | Да<br>Заводская настройка: Basic Device   |
| <b>Адрес узла</b>  | Заводская настройка: 247 (0xF7)   |
| <b>Поддерживаемые функции</b>  | <p>Доступны следующие способы:</p> <ul style="list-style-type: none"> <li>▪ Перезапуск</li> <li>▪ Перезапуск электронной заводской таблички (ENP)</li> <li>▪ Диагностика</li> <li>▪ Перевод в режим OOS</li> <li>▪ Перевод в режим AUTO</li> <li>▪ Чтение данных трендов</li> <li>▪ Чтение журнала регистрации событий</li> </ul> |
| <b>Виртуальные коммуникационные связи (VCR)</b>                                    |   |
| <b>Количество VCR</b>  | 44  |
| <b>Количество связанных объектов в VFD</b>   | 50  |
| <b>Неизменяемые записи</b>   | 1   |
| <b>VCR клиента</b>   | 0   |
| <b>VCR сервера</b>   | 10  |
| <b>VCR источника</b>   | 43  |
| <b>VCR назначения</b>  | 0   |
| <b>VCR подписчика</b>  | 43  |

|                                       |   |
|---------------------------------------|---|
| VCR издателя                          | 43  |
| Пропускная способность канала прибора |   |
| Временной интервал                    | 4   |
| Мин. задержка между PDU               | 8   |
| Макс. задержка ответа                 | 16  |
| Системная интеграция                  | Информация в отношении системной интеграции →  74. <ul style="list-style-type: none"> <li>▪ Циклическая передача данных</li> <li>▪ Описание модулей</li> <li>▪ Число исполнений</li> <li>▪ Методы</li> </ul> |

## 16.5 Источник питания

Назначение клемм →  35

Имеющиеся разъемы прибора →  35

Назначение контактов, разъем прибора →  35

| Сетевое напряжение | Код заказа «Источник питания» | Напряжение на клеммах |          | Частотный диапазон |
|--------------------|-------------------------------|-----------------------|----------|--------------------|
|                    | Опция D                       | Пост. ток, 24 В       | ±20 %    | –                  |
| Опция E            | Перем. ток<br>100 до 240 В    | –15 ... +10 %         | 50/60 Гц |                    |
| Опция I            | Пост. ток, 24 В               | ±20 %                 | –        |                    |
|                    | Перем. ток<br>100 до 240 В    | –15 ... +10 %         | 50/60 Гц |                    |

Потребляемая мощность **Преобразователь**  
Макс. 10 Вт (активная мощность)

|               |  |
|---------------|--|
| Ток включения | Макс. 36 А (<5 мс) согласно рекомендации NAMUR NE 21 |
|---------------|--|

Потребление тока **Преобразователь**

- Макс. 400 мА (24 В)
- Макс. 200 мА (110 В, 50/60 Гц; 230 В, 50/60 Гц)

Сбой питания

- Сумматоры останавливают подсчет на последнем измеренном значении.
- Параметры настройки хранятся в памяти прибора или в подключаемом модуле памяти (HistoROM DAT) в зависимости от исполнения прибора.
- Сохраняются сообщения об ошибках (в т.ч. значение счетчика отработанного времени).

Электрическое подключение →  37

Выравнивание потенциалов →  40

Клеммы Пружинные клеммы: для подключения обычных жил и жил с наконечниками. Площадь поперечного сечения проводника: 0,2 до 2,5 мм<sup>2</sup> (24 до 12 AWG).

Кабельные вводы



- Кабельное уплотнение: M20 × 1,5 с кабелем диаметром 6 до 12 мм (0,24 до 0,47 дюйм)
- Резьба кабельного ввода:
  - NPT ½";
  - G ½";
  - M20.
- Разъем прибора для цифрового подключения: M12.

Спецификация кабелей →  32

## 16.6 Рабочие характеристики

Нормальные рабочие условия



- Пределы ошибок на основе ISO 11631.
- Вода при температуре +15 до +45 °C (+59 до +113 °F) при давлении 2 до 6 бар (29 до 87 фунт/кв. дюйм).
- Спецификации в соответствии с протоколом калибровки.
- Проверка погрешности на аккредитованных поверочных стендах согласно стандарту ISO 17025.

 Для получения информации об ошибках измерения используйте программное обеспечение для выбора и определения размеров прибора *Applicator* →  185

Максимальная погрешность измерения

ИЗМ = измеренное значение; 1 г/см<sup>3</sup> = 1 кг/л; T = температура среды

### Базовая погрешность

 Технические особенности →  200

*Массовый расход и объемный расход (жидкости)*

±0,10 % ИЗМ

*Плотность (жидкости)*

| В эталонных условиях<br>(г/см <sup>3</sup> ) | Стандартная калибровка<br>плотности <sup>1)</sup><br>(г/см <sup>3</sup> ) | Широкий диапазон<br>Спецификация плотности <sup>2) 3)</sup><br>(г/см <sup>3</sup> ) |
|--|---|---|
| ±0,0005                                      | ±0,01   | ±0,002  |

1) Действительна для всего диапазона температуры и плотности.

2) Допустимый диапазон для специальной калибровки по плотности: 0 до 2 г/см<sup>3</sup>, +10 до +80 °C (+50 до +176 °F).

3) Код заказа «Пакет прикладных программ», опция EE «Специальная плотность».

*Температура*

±0,5 °C ± 0,005 · T °C (±0,9 °F ± 0,003 · (T – 32) °F)

**Стабильность нулевой точки**

| DN   |                | Стабильность нулевой точки |            |
|------|----------------|----------------------------|------------|
| (мм) | (дюйм)         | (кг/ч)                     | (фунт/мин) |
| 8    | $\frac{3}{8}$  | 0,20                       | 0,007      |
| 15   | $\frac{1}{2}$  | 0,65                       | 0,024      |
| 25   | 1              | 1,80                       | 0,066      |
| 40   | $1\frac{1}{2}$ | 4,50                       | 0,165      |
| 50   | 2              | 7,0                        | 0,257      |

**Значения расхода**

Значения расхода как параметр диапазона изменения, зависящий от номинального диаметра.

*Единицы СИ*

| DN<br>(мм) | 1:1    | 1:10   | 1:20   | 1:50   | 1:100  | 1:500  |
|------------|--------|--------|--------|--------|--------|--------|
|            | (кг/ч) | (кг/ч) | (кг/ч) | (кг/ч) | (кг/ч) | (кг/ч) |
| 8          | 2 000  | 200    | 100    | 40     | 20     | 4      |
| 15         | 6 500  | 650    | 325    | 130    | 65     | 13     |
| 25         | 18 000 | 1 800  | 900    | 360    | 180    | 36     |
| 40         | 45 000 | 4 500  | 2 250  | 900    | 450    | 90     |
| 50         | 70 000 | 7 000  | 3 500  | 1 400  | 700    | 140    |

*Американские единицы измерения*

| DN<br>(дюймы)  | 1:1        | 1:10       | 1:20       | 1:50       | 1:100      | 1:500      |
|----------------|------------|------------|------------|------------|------------|------------|
|                | (фунт/мин) | (фунт/мин) | (фунт/мин) | (фунт/мин) | (фунт/мин) | (фунт/мин) |
| $\frac{3}{8}$  | 73,50      | 7,350      | 3,675      | 1,470      | 0,735      | 0,147      |
| $\frac{1}{2}$  | 238,9      | 23,89      | 11,95      | 4,778      | 2,389      | 0,478      |
| 1              | 661,5      | 66,15      | 33,08      | 13,23      | 6,615      | 1,323      |
| $1\frac{1}{2}$ | 1 654      | 165,4      | 82,70      | 33,08      | 16,54      | 3,308      |
| 2              | 2 573      | 257,3      | 128,7      | 51,46      | 25,73      | 5,146      |

**Погрешность на выходах**

Выходные сигналы обеспечивают следующие значения погрешности.

*Токовый выход*



|             |        |
|-------------|--------|
| Погрешность | ±5 мкА |
|-------------|--------|

*Импульсный/частотный выход*

ИЗМ = от измеренного значения

|             |  |
|-------------|--|
| Погрешность | Макс. ±50 ppm ИЗМ (во всем диапазоне температуры окружающей среды) |
|-------------|--|

**Базовая повторяемость**

 Технические особенности →  200

*Массовый расход и объемный расход (жидкости)*

±0,05 % ИЗМ

*Плотность (жидкости)*

±0,00025 g/cm<sup>3</sup>

*Температура*

±0,25 °C ± 0,0025 · T °C (±0,45 °F ± 0,0015 · (T-32) °F)

Время отклика                      Время отклика зависит от конфигурации системы (выравнивание).

Влияние температуры  
окружающей среды

**Токовый выход**

|                           |                |
|---------------------------|----------------|
| Температурный коэффициент | Макс. 1 мкА/°C |
|---------------------------|----------------|

**Импульсный/частотный выход**

|                           |   |
|---------------------------|---|
| Температурный коэффициент | Дополнительное воздействие отсутствует. Включено в погрешность. |
|---------------------------|---|

Влияние температуры  
технологической среды

**Массовый расход и объемный расход**

ВПД = верхний предел давления

При наличии разницы между температурой регулировки нулевой точки и рабочей температурой типичная погрешность измерения датчика составляет ±0,0002 % ВПД/°C (±0,0001 % ВПД/°F).

Этот эффект сглаживается, если регулировка нулевой точки осуществляется при рабочей температуре.

**Плотность**

При наличии разницы между температурой калибровки по плотности и рабочей температурой погрешность измерения сенсора составляет ±0,0001 g/cm<sup>3</sup> /°C (±0,00005 g/cm<sup>3</sup> /°F). Выполнить калибровку по плотности можно на месте эксплуатации.

**Спецификация широкого диапазона плотности (специальная калибровка по плотности)**

Если рабочая температура выходит за пределы допустимого диапазона (→  197), погрешность измерения составляет ±0,0001 g/cm<sup>3</sup> /°C (±0,00005 g/cm<sup>3</sup> /°F)

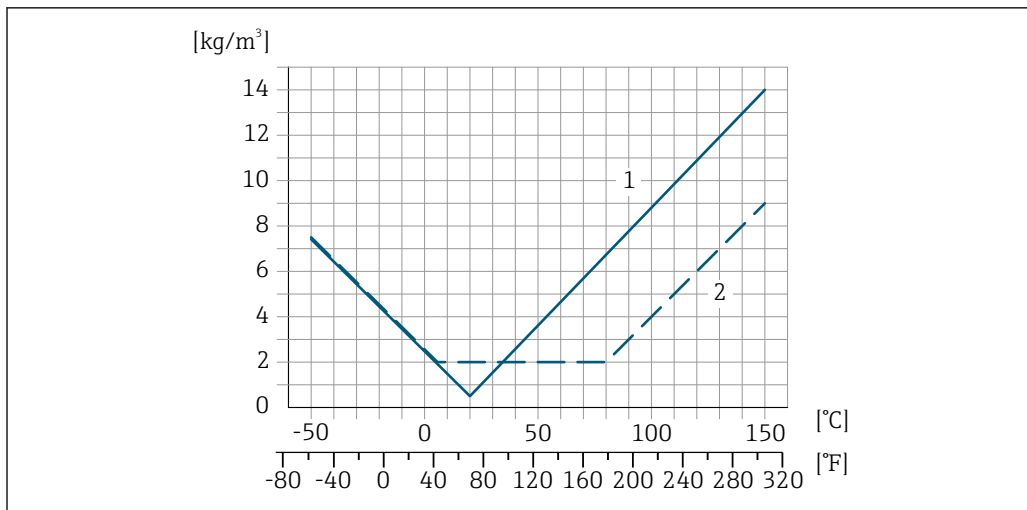

A0016611

- 1 Калибровка по плотности на месте эксплуатации, в примере при +20 °C (+68 °F)
- 2 Специальная калибровка по плотности

**Температура**

$\pm 0,005 \cdot T \text{ } ^\circ\text{C} (\pm 0,005 \cdot (T - 32) \text{ } ^\circ\text{F})$

Влияние давления технологической среды

В следующей таблице отражено влияние разницы между давлением при калибровке и рабочим давлением на точность измерения массового расхода.

ИЗМ = от значения измеряемой величины



Компенсировать влияние можно следующими способами:

- считать текущее значение давления через токовый вход;
- указать фиксированное значение давления в параметрах прибора.



Руководство по эксплуатации .

| DN   |        | (% ИЗМ/бар) | (% ИЗМ/psi) |
|------|--------|-------------|-------------|
| (мм) | (дюйм) |             |             |
| 8    | 3/8    | -0,002      | -0,0001     |
| 15   | 1/2    | -0,006      | -0,0004     |
| 25   | 1      | -0,005      | -0,0003     |
| 40   | 1 1/2  | -0,007      | -0,0005     |
| 50   | 2      | -0,006      | -0,0004     |

Технические особенности

ИЗМ = измеренное значение; ВПД = верхний предел диапазона измерений

BaseAccu = базовая погрешность в % ИЗМ, BaseRepeat = базовая повторяемость в % ИЗМ

MeasValue = измеренное значение; ZeroPoint = стабильность нулевой точки

Расчет максимальной погрешности измерения как функции расхода

| Расход   | Максимальная погрешность измерения в % ИЗМ   |
|--|--|
| $\geq \frac{\text{ZeroPoint}}{\text{BaseAccu}} \cdot 100$<br><small>A0021332</small> | $\pm \text{BaseAccu}$<br><small>A0021339</small>                                     |
| $< \frac{\text{ZeroPoint}}{\text{BaseAccu}} \cdot 100$<br><small>A0021333</small>    | $\pm \frac{\text{ZeroPoint}}{\text{MeasValue}} \cdot 100$<br><small>A0021334</small> |



Расчет максимальной повторяемости как функции расхода

| Расход  | Максимальная повторяемость в % ИЗМ  |
|---|---|
| $\geq \frac{1/2 \cdot \text{ZeroPoint}}{\text{BaseRepeat}} \cdot 100$<br>A0021335 | $\pm \text{BaseRepeat}$<br>A0021340   |
| $< \frac{1/2 \cdot \text{ZeroPoint}}{\text{BaseRepeat}} \cdot 100$<br>A0021336    | $\pm 1/2 \cdot \frac{\text{ZeroPoint}}{\text{MeasValue}} \cdot 100$<br>A0021337 |

Пример максимальной погрешности измерения

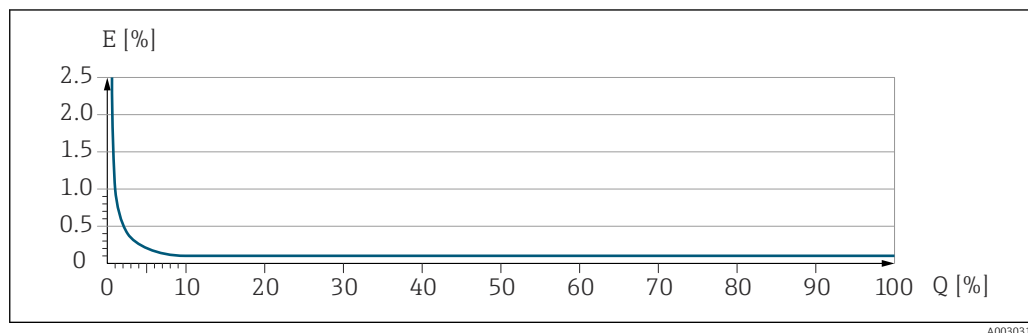

E Максимальная погрешность измерения в % ИЗМ (пример)  
Q Расход в % от верхнего предела диапазона измерений



## 16.7 Монтаж

Условия монтажа → 23

## 16.8 Окружающая среда

Диапазон температуры окружающей среды → 25 → 25

### Таблицы температур

-  При эксплуатации прибора во взрывоопасных зонах следует учитывать взаимосвязи между допустимой температурой окружающей среды и температурой жидкости.
-  Детальная информация по температурным таблицам приведена в отдельном документе "Указания по технике безопасности" (XA) к прибору.

Температура хранения -50 до +80 °C (-58 до +176 °F)

Климатический класс DIN EN 60068-2-38 (испытание Z/AD)

Степень защиты

### Измерительный прибор

- В стандартном варианте: IP66/67, защитная оболочка типа 4X
- При открытом корпусе: IP20, защитная оболочка типа 1
- Дисплей: IP20, защитная оболочка типа 1
- При использовании кода заказа «Опции датчика», опция CM: также можно заказать IP69

**Внешняя антенна WLAN**  
IP67

Вибростойкость и ударопрочность

**Синусоидальная вибрация согласно МЭК 60068-2-6**

- 2 до 8,4 Гц, пиковое значение 3,5 мм
- 8,4 до 2 000 Гц, пиковое значение 1 г

**Случайная вибрация широкого диапазона согласно МЭК 60068-2-64**

- 10 до 200 Гц, 0,003 г<sup>2</sup>/Гц
- 200 до 2 000 Гц, 0,001 г<sup>2</sup>/Гц
- Суммарно: 1,54 гRMS

**Толчки полусинусоидального характера согласно МЭК 60068-2-27**

6 мс 30 г

**Толчки, характерные для грубого обращения при транспортировке, согласно МЭК 60068-2-31**

Механические нагрузки

Корпус преобразователя категорически запрещается использовать в качестве лестницы или подставки.

Электромагнитная совместимость (ЭМС)



Подробные данные приведены в Декларации соответствия.

## 16.9 Процесс

Диапазон температур среды

-50 до +150 °C (-58 до +302 °F)

**Зависимость температуры окружающей среды и температуры измеряемой среды**

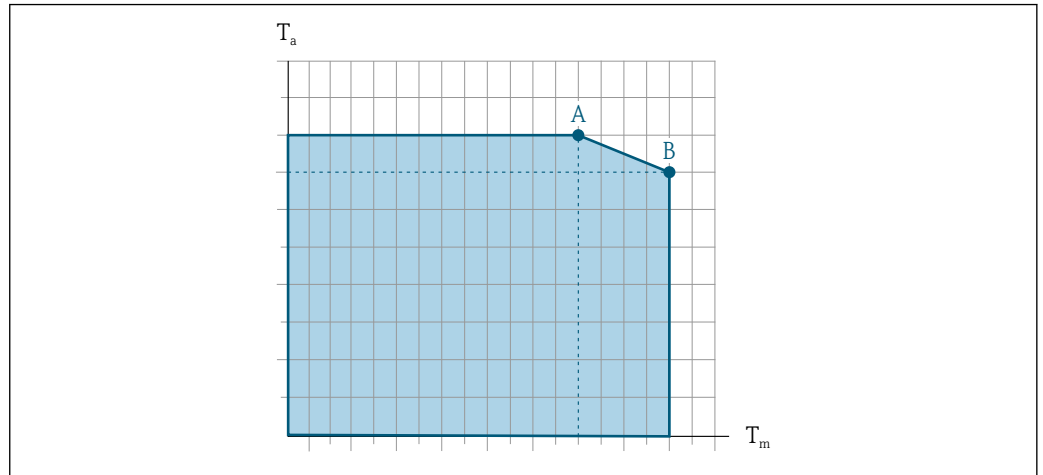

32 Пример зависимости, значения приведены в таблице

$T_a$  Температура окружающей среды

$T_m$  Температура среды

A Максимальная допустимая температура среды  $T_m$  при  $T_{a\max} = 60\text{ °C}$  (140 °F); более высокие значения температуры среды  $T_m$  требуют снижения температуры окружающей среды  $T_a$

B Максимально допустимая температура окружающей среды  $T_a$  при максимальной установленной температуре среды  $T_m$  для сенсора



Значения для приборов, работающих во взрывоопасной зоне: отдельная документация по взрывозащите (XA) для прибора .-> 218.

| Неизолированный |                 |       |       | Изолированный  |                 |                |                 |
|-----------------|-----------------|-------|-------|----------------|-----------------|----------------|-----------------|
| A               |                 | B     |       | A              |                 | B              |                 |
| $T_a$           | $T_m$           | $T_a$ | $T_m$ | $T_a$          | $T_m$           | $T_a$          | $T_m$           |
| 60 °C (140 °F)  | 150 °C (302 °F) | -     | -     | 60 °C (140 °F) | 120 °C (248 °F) | 55 °C (131 °F) | 150 °C (302 °F) |

Плотность 0 до 5 000 кг/м<sup>3</sup> (0 до 312 lb/cf)

Зависимости "давление/температура"



Обзор зависимости допустимых параметров температуры/давления для соединений к процессу приведены в документе "Техническая информация"

Корпус датчика

Корпус датчика наполняется сухим газообразным азотом и служит для защиты электронных и механических частей прибора внутри него.



В случае повреждения измерительной трубки (например, из-за воздействия условий процесса, таких как коррозионность или абразивность жидкости) вытекающая из нее жидкость будет задерживаться в корпусе датчика.

Если датчик необходимо продувать газом (обнаружение газа), требуется использование продувочных соединений.



Не допускается открывать продувочные соединения, если сразу не будет осуществляться подача осушенного инертного газа. Продувку разрешается выполнять только под низким давлением.

Максимальное давление: 5 бар (72,5 фунт/кв. дюйм)

**Давление, при котором разрушается корпус датчика**

Приведенные ниже значения давления разрушения для корпуса датчика действительны только для стандартных приборов и/или приборов с закрытыми продувочными соединениями (никогда не открывались/заводское состояние).

При подключении прибора с соединениями для продувки (код заказа «Опции датчика», опция SN «Присоединение для продувки») к системе продувки максимальное давление определяется системой продувки или прибором (в зависимости от того, какой из компонентов имеет менее высокое номинальное давление).

Давление разрушения корпуса датчика – это типичное внутреннее давление, достигаемое к моменту механического повреждения корпуса, которое определяется при испытании на соответствие типу. Соответствующую декларацию о прохождении испытания на соответствие типу можно заказать вместе с прибором (код заказа «Дополнительное одобрение», опция LN «Давление разрушения корпуса датчика, испытание на соответствие типу»).

| DN   |                | Давление разрушения корпуса датчика |       |
|------|----------------|-------------------------------------|-------|
| (мм) | (дюйм)         | (бар)                               | (psi) |
| 8    | $\frac{3}{8}$  | 190                                 | 2755  |
| 15   | $\frac{1}{2}$  | 175                                 | 2538  |
| 25   | 1              | 165                                 | 2392  |
| 40   | $1\frac{1}{2}$ | 152                                 | 2204  |
| 50   | 2              | 103                                 | 1494  |



Размеры указаны в разделе «Механическая конструкция» документа «Техническая информация».

**Пределы расхода**

Номинальный диаметр следует выбирать в зависимости от требуемого диапазона расхода и допустимой величины потери давления.



Значения верхнего предела диапазона измерения приведены в разделе «Диапазон измерения» → 188

- Минимальный рекомендуемый верхний предел диапазона измерения составляет приблизительно 1/20 от максимального верхнего предела диапазона измерения.
- В большинстве областей применения идеальным является значение 20 до 50 % от максимального верхнего предела диапазона измерения.
- Для абразивных сред измерения (например, жидкостей с содержанием твердых частиц) рекомендуется выбрать наименьшее значение от диапазона измерения: скорость потока < 1 м/с (< 3 ft/s).



Для определения предельного расхода используйте специальный инструмент *Applicator* → 185.

**Потеря давления**

Для расчета потери давления используется программное обеспечение для выбора и определения размеров прибора *Applicator* → 185

**Давление в системе**

→ 26

## 16.10 Механическая конструкция

### Конструкция, размеры



Данные о размерах и монтажных расстояниях прибора приведены в разделе "Механическая конструкция" документа "Техническое описание".

### Масса

Все значения (масса без учета материала упаковки) указаны для приборов с фланцами EN/DIN PN 40. Спецификации массы с учетом преобразователя: код заказа «Корпус», опция А «Алюминий с покрытием».

Различные значения для различных исполнений преобразователя:

- исполнение преобразователя для взрывоопасных зон (код заказа «Корпус», опция А, «Алюминий, с покрытием»; Ex d): +2 кг (+4,4 lbs)
- исполнение преобразователя для гигиенических зон (код заказа «Корпус», опция В, «Нержавеющая сталь, гигиеническое исполнение»: +0,2 кг (+0,44 lbs)

#### Масса в единицах СИ

| DN (мм) | Масса (кг) |
|---------|------------|
| 8       | 13         |
| 15      | 15         |
| 25      | 20         |
| 40      | 38         |
| 50      | 61         |

#### Масса в единицах измерения США

| DN (дюйм) | Масса (фунт) |
|-----------|--------------|
| 3/8       | 29           |
| 1/2       | 33           |
| 1         | 44           |
| 1 1/2     | 84           |
| 2         | 134          |

### Материалы

#### Корпус преобразователя

Код заказа «Корпус»:

- Опция А «Алюминий, с покрытием»: алюминий AlSi10Mg, с покрытием
- Опция В «Нержавеющая сталь, гигиеническое исполнение»: нержавеющая сталь 1.4404 (316L)

#### Материал окна

Код заказа «Корпус»:

- Опция А «Алюминий, с покрытием»: стекло
- Опция В «Нержавеющая сталь, гигиеническое исполнение»: поликарбонат

#### Уплотнения

Код заказа «Корпус»:

Опция В «Нержавеющая сталь, гигиеническое применение»: EPDM и силикон

**Кабельные вводы и уплотнения**

Код заказа «Корпус», опция А «Алюминий, с покрытием»

Несколько видов кабельных вводов подходят для использования во взрывоопасных и взрывобезопасных зонах.

| Кабельный ввод или уплотнение                               | Материал                                   |
|---|--|
| Соединитель M20 × 1,5                                       | Исполнение без взрывозащиты:<br>пластмасса |
|   | Z2, D2, Ex d/de: латунь и пластмасса       |
| Переходник для кабельного ввода с внутренней резьбой G ½"   | Никелированная латунь                      |
| Переходник для кабельного ввода с внутренней резьбой NPT ½" |  |

Код заказа «Корпус», опция В, «Нержавеющая сталь, гигиеническое исполнение»

Несколько видов кабельных вводов подходят для использования во взрывоопасных и взрывобезопасных зонах.

| Кабельный ввод или уплотнение                               | Материал              |
|---|-----------------------|
| Кабельное уплотнение M20 × 1,5                              | Пластмасса            |
| Переходник для кабельного ввода с внутренней резьбой G ½"   | Никелированная латунь |
| Переходник для кабельного ввода с внутренней резьбой NPT ½" |                       |

**Разъем прибора**

| Электрическое подключение | Материал  |
|---------------------------|---|
| Разъем M12x1              | <ul style="list-style-type: none"> <li>▪ Разъем: нержавеющая сталь, 1.4404 (316L)</li> <li>▪ Контактные поверхности корпуса: полиамид</li> <li>▪ Контакты: позолоченная медь</li> </ul> |

**Корпус датчика**

- Стойкая к кислоте и щелочи внешняя поверхность
- Нержавеющая сталь, 1.4301 (304)

**Измерительные трубки**

Нержавеющая сталь, 1.4435 (316L)

**Присоединения к процессу**

|   |                                      |
|---|--------------------------------------|
| Фланец в соответствии с EN 1092-1 (DIN 2501)/ ASME V16.5/JIS B2220: | Нержавеющая сталь, 1.4404 (316/316L) |
| Все другие присоединения к процессу:                                | Нержавеющая сталь, 1.4435 (316L)     |



Доступные присоединения к процессу → 207

**Уплотнения**

Сварные присоединения к процессу без внутренних уплотнений

**Аксессуары**

*Защитный козырек*



Нержавеющая сталь, 1.4404 (316L)

*Внешняя антенна WLAN*

- Антенна: пластик ASA (акриловый эфир-стиролакрилонитрил) и никелированная латунь
- Переходник: нержавеющая сталь и никелированная латунь
- Кабель: полиэтилен
- Разъем: никелированная латунь
- Угловой кронштейн: нержавеющая сталь

Присоединения к процессу

- Фиксированные фланцевые подключения:
  - Фланец EN 1092-1 (DIN 2501)
  - Фланец EN 1092-1 (DIN 2512N)
  - Фланец ASME B16.5
  - Фланец JIS B2220
  - Фланец DIN 11864-2 формы А, DIN 11866 серия А, фланец с пазом
- Зажимные присоединения:
  - Tri-Clamp (наружный диаметр трубок), DIN 11866 серии С
  - Зажим DIN 11864-3 формы А, DIN 11866 серия А, с пазом
  - Зажим DIN 32676 , DIN 11866 серия А
  - Зажим ISO 2852, ISO 2037
- Резьба
  - Резьба DIN 11851, DIN 11866 серия А
  - Резьба SMS 1145
  - Резьба ISO 2853, ISO 2037
  - Резьба DIN 11864-1 форма А, DIN 11866 серия А

 Материалы присоединения к процессу →  206

Шероховатость поверхности

Все данные приведены для деталей, контактирующих с жидкостью. Для заказа доступны следующие варианты шероховатости поверхности.

- $Ra_{\text{макс.}} = 0,76$  мкм (30 микродюйм)
- $Ra_{\text{макс.}} = 0,38$  мкм (15 микродюйм)

## 16.11 Интерфейс оператора

Языки

Управление можно осуществлять на следующих языках:

- Локальное управление:
  - английский, немецкий, французский, испанский, итальянский, голландский, португальский, польский, русский, турецкий, китайский, японский, индонезийский, вьетнамский, чешский, шведский;
- Через веб-браузер:
  - английский, немецкий, французский, испанский, итальянский, голландский, португальский, польский, русский, турецкий, китайский, японский, индонезийский, вьетнамский, чешский, шведский;
- С помощью программного обеспечения FieldCare, DeviceCare : английский, немецкий, французский, испанский, итальянский, китайский, японский.

## Локальное управление

**С помощью дисплея**

## Оборудование

- Код заказа «Дисплей; управление», опция F («4-строчный, с подсветкой, графический дисплей; сенсорное управление»)
- Код заказа «Дисплей; управление», опция G («4-строчный, с подсветкой, графический дисплей; сенсорное управление + WLAN»)

 Информация об интерфейсе WLAN →  67

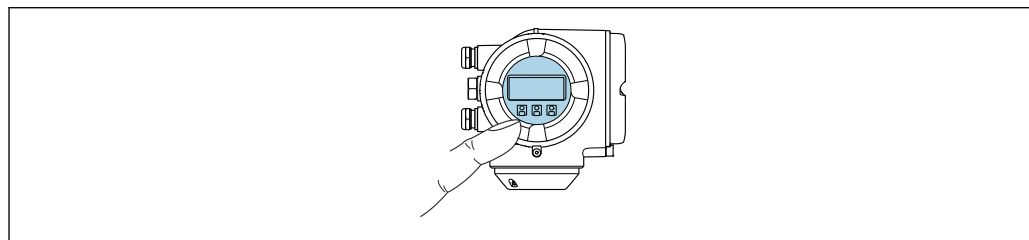



A0026785

 33 Сенсорное управление



*Элементы индикации*

- 4-строчный графический дисплей с подсветкой
- Белая фоновая подсветка, в случае неисправности прибора включается красная подсветка
- Возможности индивидуальной настройки формата индикации измеряемых переменных и переменных состояния
- Допустимая температура окружающей среды для дисплея:  
–20 до +60 °C (–4 до +140 °F)  
При температурах, выходящих за пределы этого диапазона, читаемость дисплея может понизиться.

*Элементы управления*

- Сенсорное внешнее управление (3 оптические кнопки) без необходимости открытия корпуса: , , 
- Элементы управления с возможностью использования во взрывоопасных зонах различных типов

**С помощью блока выносного дисплея DKX001**

 Дистанционный дисплей и устройство управления DKX001 доступны в качестве опции →  183.

- Дистанционный дисплей и устройство управления DKX001 доступны только для следующих исполнений корпуса: код заказа для параметра «Корпус»: опция А «Алюминий, с покрытием».
- Если дистанционный дисплей и устройство управления DKX001 заказываются непосредственно с измерительным прибором, последний всегда поставляется с фальш-панелью. В этом случае индикация или управление на преобразователе невозможны.
- В случае заказа оборудования по отдельности дистанционный дисплей и устройство управления DKX001 будет невозможно подключить одновременно с имеющимся дисплеем измерительного прибора. К преобразователю можно будет одновременно подключить только один дисплей или устройство управления.



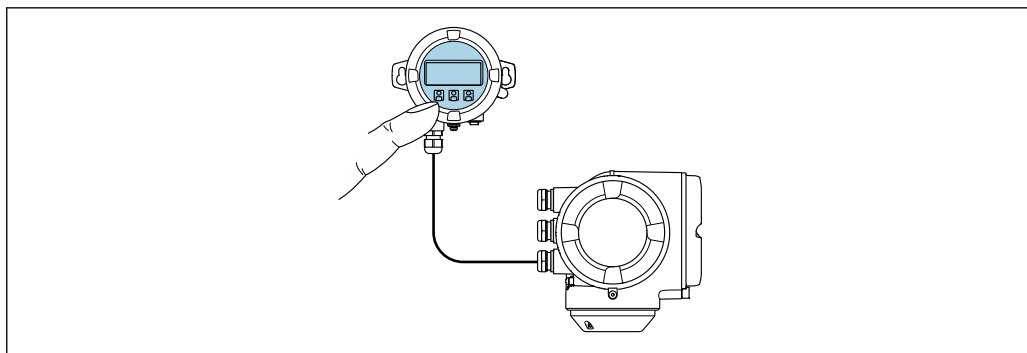

A0026786

34 Управление с помощью блока выносного дисплея DKX001

#### Элементы индикации и управления

Элементы индикации и управления соответствуют элементам индикации и управления дисплея → 208.

#### Материал корпуса

Материал корпуса блока выносного дисплея DKX001 зависит от выбранного материала корпуса преобразователя.

| Корпус преобразователя           |                       | Блок выносного дисплея |
|----------------------------------|-----------------------|------------------------|
| Код заказа «Корпус»              | Материал              | Материал               |
| Опция А, «Алюминий, с покрытием» | AlSi10Mg, с покрытием | AlSi10Mg, с покрытием  |

#### Кабельный ввод

В соответствии с выбором корпуса преобразователя, код заказа «Электрическое подключение».

#### Соединительный кабель

→ 33

#### Размеры



Информация о размерах:

раздел «Механическая конструкция» технической информации.

Дистанционное управление → 66

Служебный интерфейс → 67

Поддерживаемое программное обеспечение Для локальной или удаленной работы с измерительным прибором можно использовать различные управляющие программы. От используемой управляющей программы зависит то, какие управляющие устройства и интерфейсы можно применять для подключения к прибору.

| Поддерживаемое программное обеспечение | Устройство управления   | Интерфейс   | Дополнительная информация   |
|--|---|---|---|
| Веб-браузер                            | Ноутбук, ПК или планшет с веб-браузером                           | <ul style="list-style-type: none"> <li>■ Сервисный интерфейс CDI-RJ45</li> <li>■ Интерфейс WLAN</li> </ul>                              | Сопроводительная документация по прибору<br>→ 📄 218   |
| DeviceCare SFE100                      | Ноутбук, ПК или планшет с операционной системой Microsoft Windows | <ul style="list-style-type: none"> <li>■ Сервисный интерфейс CDI-RJ45</li> <li>■ Интерфейс WLAN</li> <li>■ Протокол Fieldbus</li> </ul> | → 📄 185   |
| FieldCare SFE500                       | Ноутбук, ПК или планшет с операционной системой Microsoft Windows | <ul style="list-style-type: none"> <li>■ Сервисный интерфейс CDI-RJ45</li> <li>■ Интерфейс WLAN</li> <li>■ Протокол Fieldbus</li> </ul> | → 📄 185   |
| Device Xpert                           | Field Xpert SFX 100/350/370                                       | Интерфейс HART и протокол цифровой шины FOUNDATION Fieldbus   | Руководство по эксплуатации VA01202S<br><br>Файлы описания прибора: с помощью функции обновления портативного терминала |

**i** Для работы с прибором можно использовать и другие средства управления, поддерживающие технологию FDT, в сочетании с драйвером прибора в формате DTM/iDTM или DD/EDD. Получить такие средства управления можно от соответствующих изготовителей. В частности, помимо прочих, поддерживается интеграция в следующие средства управления:

- FactoryTalk AssetCentre (FTAC) производства Rockwell Automation → [www.rockwellautomation.com](http://www.rockwellautomation.com)
- Asset Management Solutions (AMS) производства Emerson → [www.emersonprocess.com](http://www.emersonprocess.com)
- FieldCommunicator 375/475 производства Emerson → [www.emersonprocess.com](http://www.emersonprocess.com)
- Field Device Manager (FDM) производства Honeywell → [www.honeywellprocess.com](http://www.honeywellprocess.com)
- FieldMate производства Yokogawa → [www.yokogawa.com](http://www.yokogawa.com)
- PACTWare → [www.pactware.com](http://www.pactware.com)

Соответствующие файлы описания приборов можно получить по адресу: [www.endress.com](http://www.endress.com) → "Документация/ПО"

### Веб-сервер

Встроенный веб-сервер позволяет управлять прибором и настраивать его с помощью веб-браузера с подключением через сервисный интерфейс (CDI-RJ45) или через интерфейс WLAN. Структура меню управления аналогична структуре меню для местного дисплея. Помимо значений измеряемой величины, отображается информация о состоянии прибора, что позволяет отслеживать состояние прибора. Кроме того, доступно управление данными прибора и настройка сетевых параметров.

Для подключения посредством WLAN необходим прибор, имеющий интерфейс WLAN (отдельная позиция в заказе): код заказа для параметра «Дисплей; управление», опция G «4-строчный, с подсветкой; с сенсорным управлением и поддержкой WLAN-подключения». Этот прибор работает в режиме точки доступа и поддерживает подключение с помощью компьютера или портативного терминала.

*Поддерживаемые функции*

Обмен данными между устройством управления (например, ноутбуком) и измерительным прибором:

- Выгрузка конфигурации из измерительного прибора (формат XML, резервная копия конфигурации);
- Сохранение конфигурации в прибор (формат XML, восстановление конфигурации);
- Экспорт списка событий (файл .csv);
- Экспорт настроек параметров (файл .csv или PDF, документирование конфигурации точки измерения);
- Экспорт журнала проверки работоспособности (файл PDF, доступен только при наличии пакета прикладных программ «Проверка Heartbeat»);
- Загрузка программного обеспечения новой версии, например, для обновления ПО прибора;
- Загрузка драйвера для интеграции в систему;
- Визуализация до 1000 сохраненных измеренных значений (доступно только при наличии пакета прикладных программ **Расширенный HistoROM** →  216).

 Специальная документация к веб-серверу →  218

## Управление данными HistoROM

Измерительный прибор поддерживает управление данными HistoROM. Управление данными HistoROM включает в себя как хранение, так и импорт/экспорт ключевых данных прибора и процесса, значительно повышая надежность, безопасность и эффективность эксплуатации и обслуживания прибора.

 При поставке прибора заводские установки данных конфигурации сохраняются в памяти прибора в виде резервной копии. Запись данных в этой памяти можно обновить, например, после ввода в эксплуатацию.

## Дополнительная информация о принципе хранения данных

*Существуют различные типы модулей хранения данных, в которых хранятся данные, используемые прибором.*

|                         | Память прибора   | T-DAT   | S-DAT  |
|-------------------------|--|---|--|
| <b>Доступные данные</b> | <ul style="list-style-type: none"> <li>■ Журнал событий (например, диагностических событий)</li> <li>■ Резервная копия записи данных параметров</li> <li>■ Пакет программного обеспечения прибора</li> <li>■ Драйвер для системной интеграции с целью экспорта через веб-сервер, например: DD для FOUNDATION Fieldbus</li> </ul> | <ul style="list-style-type: none"> <li>■ Регистрация измеренных значений (опция заказа «HistoROM увеличенной вместимости»)</li> <li>■ Запись данных с текущими параметрами (используется программным обеспечением в режиме реального времени)</li> <li>■ Регистрация пиковых значений (мин./макс. значений)</li> <li>■ Значения сумматоров</li> </ul> | <ul style="list-style-type: none"> <li>■ Данные датчика: номинальный диаметр и др.</li> <li>■ Серийный номер</li> <li>■ Данные калировки</li> <li>■ Конфигурация прибора (например, программные опции, фиксированные или переменные входы/выходы)</li> </ul> |
| <b>Место хранения</b>   | Находится на плате пользовательского интерфейса в клеммном отсеке  | Возможно крепление к плате пользовательского интерфейса в клеммном отсеке   | В разьеме датчика в области шейки преобразователя  |

## Резервное копирование данных

### Автоматически

- Наиболее важные данные прибора (датчика и преобразователя) автоматически сохраняются в модулях DAT.
- При замене преобразователя или измерительного прибора: после того как модуль T-DAT с данными предыдущего прибора будет переставлен, новый измерительный прибор будет сразу готов к работе, каких-либо ошибок не возникает.
- При замене датчика: после замены датчика происходит передача данных нового датчика из модуля S-DAT в измерительный прибор, и по окончании этого процесса измерительный прибор становится готовым к работе, каких-либо ошибок не возникает.
- При замене электронного модуля (например, электронного модуля ввода/вывода): после замены электронного модуля программное обеспечение модуля сравнивается с действующим встроенным ПО прибора. Программное обеспечение модуля в случае необходимости меняется на ПО более новой или менее новой версии. Электронный модуль становится пригоден для использования сразу после этого, и проблем с совместимостью не возникает.

### Вручную

Во встроенной памяти прибора HistoROM находится дополнительная запись данных параметров (полный набор значений параметров настройки), выполняющая перечисленные ниже функции.

- Резервное копирование данных:  
Резервное копирование и последующее восстановление конфигурации прибора в памяти прибора HistoROM.
- Сравнение данных:  
Сравнение текущей конфигурации прибора с конфигурацией прибора, сохраненной в памяти HistoROM.

## Передача данных

### Вручную

- Перенос конфигурации прибора на другой прибор с помощью функции экспорта в соответствующем программном обеспечении, таком как FieldCare, DeviceCare или веб-сервер: дублирование конфигурации или сохранение ее в архив (например, для создания резервной копии).
- Передача драйверов для системной интеграции посредством веб-сервера, например:  
DD для FOUNDATION Fieldbus

## Список событий

### Автоматически

- Хронологическое отображение до 20 сообщений о событиях в списке событий
- При наличии активного пакета прикладных программ **Расширенный HistoROM** (приобретается как опция): отображение до 100 сообщений о событиях в списке событий с метками времени, текстовыми описаниями и мерами по устранению
- Список событий можно экспортировать и просматривать посредством различных интерфейсов и управляющих программ, таких как DeviceCare, FieldCare или веб-сервер

## Регистрация данных

### Вручную

При наличии активного пакета прикладных программ **Расширенный HistoROM**:

- Запись до 1 000 измеренных значений по нескольким каналам (от 1 до 4)
- Интервал регистрации настраивается пользователем
- Запись до 250 измеренных значений по каждому из 4 каналов памяти
- Экспорт журнала измеренных значений посредством различных интерфейсов и управляющих программ, таких как FieldCare, DeviceCare или веб-сервер

## 16.12 Сертификаты и нормативы

 Действующие в настоящее время сертификаты и нормативы можно просмотреть в любой момент через модуль конфигурации изделия.

|  |  |
|--|--|
| Маркировка CE                              | <p>Прибор соответствует всем нормативным требованиям применимых директив ЕС. Эти требования перечислены в декларации соответствия ЕС вместе с применимыми стандартами.</p> <p>Endress+Hauser подтверждает успешное испытание прибора нанесением маркировки CE.</p>   |
| Символ маркировки RCM                      | <p>Измерительная система соответствует требованиям по ЭМС Австралийской службы по связи и телекоммуникациям (ACMA).</p>  |
| Сертификаты на взрывозащищенное исполнение | <p>Приборы сертифицированы для использования во взрывоопасных зонах; соответствующие правила техники безопасности приведены в отдельном документе "Правила техники безопасности" (XA). Ссылка на этот документ указана на заводской табличке.</p>  |
| Санитарная совместимость                   | <ul style="list-style-type: none"> <li>■ Сертификат 3-А           <ul style="list-style-type: none"> <li>■ Только для измерительных приборов с кодом заказа для позиции «Дополнительное одобрение», опция LP «3А», предусмотрен сертификат 3-А.</li> <li>■ Сертификат 3-А относится к измерительному прибору.</li> <li>■ При монтаже измерительного прибора необходимо исключить скопление жидкости снаружи прибора.<br/>Дистанционные преобразователи необходимо монтировать согласно стандарту 3-А.</li> <li>■ Аксессуары (например, обогревательный кожух, защитный козырек от погодных явлений или блок настенного держателя) необходимо монтировать согласно стандарту 3-А.<br/>Любой аксессуар можно очищать. В определенных обстоятельства может понадобиться разборка.</li> </ul> </li> <li>■ Протестировано EHEDG<br/>Только приборы с кодом заказа «Дополнительное одобрение», опция LT «EHEDG», прошли испытания и соответствуют требованиям EHEDG.<br/>Для соответствия требованиям сертификации EHEDG прибор должен использоваться в сочетании с присоединениями к процессу, соответствующими положениям EHEDG в документе «Легко очищаемые трубные соединители и присоединения к процессу» (<a href="http://www.ehedg.org">www.ehedg.org</a>).</li> <li>■ FDA</li> <li>■ Требования к материалам, контактирующим с пищевыми продуктами (ЕС) 1935/2004</li> </ul> |

Совместимость с фармацевтическим оборудованием

- FDA 21 CFR 177
- USP <87>
- USP <88> класс VI 121 °C
- Сертификат соответствия TSE/BSE
- cGMP

 Приборы с кодом заказа «Дополнительные тесты, сертификаты», опция JG, «Соблюдение требований декларации cGMP», соответствуют требованиям cGMP в отношении поверхностей смачиваемых компонентов, конструкции, соответствия материалов FDA 21 CFR, испытаний класса USP VI и соблюдения требований TSE/BSE.

Декларация изготовителя для прибора с конкретным серийным номером входит в комплект поставки прибора.

Сертификация FOUNDATION Fieldbus

### Интерфейс FOUNDATION Fieldbus

Измерительный прибор сертифицирован и зарегистрирован FieldComm Group.

Измерительная система соответствует всем требованиям следующих спецификаций:



- Сертификация согласно FOUNDATION Fieldbus H1
- Комплект для тестирования на совместимость (Interoperability Test Kit, ИТК), версия 6.2.0 (сертификат доступен по запросу)
- Тест на соответствие на физическом уровне
- Прибор также можно эксплуатировать совместно с сертифицированными приборами других изготовителей (функциональная совместимость)

Директива для оборудования, работающего под давлением

- Наличие на заводской табличке датчика маркировки PED/G1/x (x = категория) указывает на то, что Endress+Hauser подтверждает его соответствие базовым требованиям по безопасности, сформулированным в Приложении I Директивы для оборудования, работающего под давлением, 2014/68/EU.
- Приборы без такой маркировки (PED) разработаны и изготовлены в соответствии с передовой инженерно-технической практикой. Они соответствуют требованиям пункта 3 статьи 4 Директивы для оборудования, работающего под давлением 2014/68/EU. Область их применения представлена в таблицах 6–9 в Приложении II Директивы для оборудования, работающего под давлением, 2014/68/EU.

Радиочастотный сертификат

Измерительный прибор имеет радиочастотный сертификат.

 Подробную информацию о радиочастотном сертификате см. в сопроводительной документации →  218.

Дополнительные сертификаты

### Сертификат CRN

На некоторые варианты исполнения прибора получен сертификат CRN. В комплект к прибору с сертификатом CRN необходимо заказать присоединение к процессу с сертификатами CRN и CSA.

### Испытания и сертификаты

- Сертификат материала по форме EN 10204-3.1 для компонентов и корпуса датчика, контактирующих с технологической средой
- Испытание под давлением, внутренняя процедура, сертификат проверки
- Испытание PMI (XRF), внутренняя процедура, смачиваемые компоненты, отчет по результатам испытания
- Соответствие требованиям декларации cGMP
- Подтверждение соответствия заказу по EN10204-2.1 и отчет об испытаниях по EN10204-2.2

#### Другие стандарты и директивы

- EN 60529  
Степень защиты, обеспечиваемая корпусами (код IP)
- ГОСТ Р МЭК/EN 60068-2-6  
Процедура испытания – тест Fc: вибрации (синусоидальные).
- ГОСТ Р МЭК/EN 60068-2-31  
Процедура испытания – тест Es: удары вследствие небрежного обращения, в первую очередь проводится для приборов.
- EN 61010-1  
Требования по безопасности электрического оборудования для измерения, контроля и лабораторного применения – общие положения
- ГОСТ Р МЭК/EN 61326  
Излучение в соответствии с требованиями класса А. Электромагнитная совместимость (требования ЭМС).
- NAMUR NE 21  
Электромагнитная совместимость (ЭМС) производственного и лабораторного контрольного оборудования
- NAMUR NE 32  
Сохранение данных в контрольно-измерительных и полевых приборах с микропроцессорами в случае отказа электропитания
- NAMUR NE 43  
Стандартизация уровня аварийного сигнала цифровых преобразователей с аналоговым выходным сигналом.
- NAMUR NE 53  
Программное обеспечение для полевых приборов и устройств обработки сигналов с цифровыми электронными модулями
- NAMUR NE 80  
Применение директивы для оборудования, работающего под давлением
- NAMUR NE 105  
Спецификация по интеграции устройств Fieldbus с техническими средствами полевых приборов
- NAMUR NE 107  
Самодиагностика и диагностика полевых приборов
- NAMUR NE 131  
Требования к полевым приборам для использования в стандартных областях применения
- NAMUR NE 132  
Массовый расходомер
- ETSI EN 300 328  
Рекомендации по радиочастотным компонентам 2,4 ГГц.
- EN 301489  
Электромагнитная совместимость и вопросы радиочастотного спектра (ERM).

### 16.13 Пакеты прикладных программ

Доступны различные пакеты приложений для расширения функциональности прибора. Такие пакеты могут потребовать применения специальных мер безопасности или выполнения требований, специфичных для приложений.

Пакеты приложений можно заказывать в компании Endress+Hauser вместе с прибором или позднее. Endress+Hauser. За подробной информацией о соответствующем коде заказа обратитесь в региональное торговое представительство Endress+Hauser или посетите страницу прибора на веб-сайте Endress+Hauser: [www.endress.com](http://www.endress.com).



Подробная информация о пакетах прикладных программ:  
Сопроводительная документация по прибору → 218

## Функции диагностики

| Пакет                | Описание  |
|----------------------|---|
| Расширенный HistoROM | <p>Включает в себя расширенные функции (журнал событий и активация памяти измеренных значений).</p> <p><b>Журнал событий:</b><br/>Объем памяти расширен с 20 записей сообщений (стандартное исполнение) до 100 записей.</p> <p><b>Регистрация данных (линейная запись):</b></p> <ul style="list-style-type: none"> <li>■ Емкость памяти расширена до 1000 измеренных значений.</li> <li>■ По каждому из четырех каналов памяти можно передавать 250 измеренных значений. Интервал регистрации данных определяется и настраивается пользователем.</li> <li>■ Журналы измеренных значений можно просматривать на локальном дисплее или с помощью управляющих программ, таких как FieldCare, DeviceCare или веб-сервер.</li> </ul> |

## Технология Heartbeat

| Пакет                              | Описание  |
|------------------------------------|---|
| Heartbeat Проверка +<br>Мониторинг | <p><b>Heartbeat Проверка</b><br/>Соответствует требованиям к прослеживаемой верификации по DIN ISO 9001:2008, глава 7.6 а) «Контроль за оборудованием мониторинга и измерительными приборами».</p> <ul style="list-style-type: none"> <li>■ Функциональный тест в установленном состоянии без прерывания процесса.</li> <li>■ Результаты прослеживаемой верификации, в том числе отчет, предоставляются по запросу.</li> <li>■ Простой процесс тестирования с использованием локального управления или других интерфейсов управления.</li> <li>■ Однозначная оценка точки измерения (соответствие/несоответствие) с большим охватом испытания на основе спецификаций изготовителя.</li> <li>■ Увеличение интервалов калибровки в соответствии с оценкой рисков, выполняемой оператором.</li> </ul> <p><b>Heartbeat Мониторинг</b><br/>Непрерывная передача данных, соответствующих принципу измерения, во внешнюю систему мониторинга состояния для проведения превентивного обслуживания или анализа процесса. С этими данными оператор получает следующие возможности.</p> <ul style="list-style-type: none"> <li>■ На основе этих данных и другой информации формировать заключения о влиянии условий технологического процесса (коррозии, истирания, образовании отложений и т. п.) на эффективность измерения с течением времени.</li> <li>■ Своевременно планировать обслуживание.</li> <li>■ Наблюдать за качеством продукта, например обнаруживать скопления газа.</li> </ul> |

## Концентрация

| Пакет        | Описание   |
|--------------|--|
| Концентрация | <p><b>Вычисление и отображение концентрации жидкости</b></p> <p>Измеренное значение плотности преобразуется в значение концентрации компонента бинарной смеси с помощью пакета прикладных программ «Концентрация».</p> <ul style="list-style-type: none"> <li>■ Выбор предварительно заданных жидкостей (например, различные сахарные растворы, кислоты, щелочи, солевые растворы, этанол и т. д.).</li> <li>■ Стандартные или пользовательские единицы измерения (*Brix, *Plato, % массового расхода, % объемного расхода, моль/л и т. д.) для стандартных технологических процессов.</li> <li>■ Расчет концентраций по таблицам пользователя.</li> </ul> |



| Специальная плотность | Пакет                 | Описание  |
|-----------------------|-----------------------|---|
|                       | Специальная плотность | Во многих областях применения в качестве ключевого измеряемого значения для мониторинга качества или управления процессами используется плотность. Прибор измеряет плотность жидкости и передает полученное значение в систему управления.<br>Пакет прикладных программ «Специальная плотность» обеспечивает высокоточное измерение плотности в широком диапазоне плотностей и температуры в тех областях применения, для которых характерны значительные колебания рабочих условий процесса. |

## 16.14 Аксессуары

 Обзор аксессуаров, доступных для заказа →  183

## 16.15 Сопроводительная документация

-  Обзор связанной технической документации
- *W@M Device Viewer* ([www.endress.com/deviceviewer](http://www.endress.com/deviceviewer)): введите серийный номер с заводской таблички.
  - *Приложение Endress+Hauser Operations*: введите серийный номер с заводской таблички или просканируйте двухмерный штрих-код (QR-код) на заводской табличке.

Стандартная документация

### Краткое руководство по эксплуатации

*Краткое руководство по эксплуатации датчика*

| Измерительный прибор | Код документа |
|----------------------|---------------|
| Proline Promass S    | KA01287D      |

*Краткое руководство по эксплуатации преобразователя*

| Измерительный прибор | Код документа |
|----------------------|---------------|
| Proline 300          | KA01229D      |

### Техническая информация

| Измерительный прибор | Код документа |
|----------------------|---------------|
| Promass S 300        | TI01278D      |

### Описание параметров прибора

| Измерительный прибор | Код документа |
|----------------------|---------------|
| Promass 300          | GP01094D      |

Дополнительная документация для отдельных приборов

### Указания по технике безопасности

Указания по технике безопасности при работе с электрическим оборудованием во взрывоопасных зонах.

| Содержание             | Код документа |
|------------------------|---------------|
| ATEX/МЭК Ex Ex d/Ex de | XA01405D      |
| ATEX/МЭК Ex Ex ec      | XA01439D      |
| cCSAus XP              | XA01373D      |
| cCSAus Ex d/ Ex de     | XA01372D      |
| cCSAus Ex nA           | XA01507D      |
| INMETRO Ex d/Ex de     | XA01468D      |
| INMETRO Ex ec          | XA01470D      |
| NEPSI Ex d/Ex de       | XA01469D      |
| NEPSI Ex nA            | XA01471D      |
| EAC Ex d/Ex de         | XA01656D      |
| EAC Ex nA              | XA01657D      |
| JPN Ex d               | XA01778D      |

### Выносной модуль дисплея и управления DKX001

| Содержание       | Код документа |
|------------------|---------------|
| ATEX/IECEX Ex i  | XA01494D      |
| ATEX/IECEX Ex ec | XA01498D      |
| cCSAus IS        | XA01499D      |
| cCSAus Ex nA     | XA01513D      |
| INMETRO Ex i     | XA01500D      |
| INMETRO Ex ec    | XA01501D      |
| NEPSI Ex i       | XA01502D      |
| NEPSI Ex nA      | XA01503D      |

### Сопроводительная документация

| Содержание   | Код документа |
|--|---------------|
| Информация о Директиве для оборудования, работающего под давлением | SD01614D      |
| Блок выносного дисплея DKX001                                      | SD01763D      |
| Радиочастотные сертификаты на интерфейс WLAN для дисплея A309/A310 | SD01793D      |
| Веб-сервер   | SD01665D      |
| Технология Heartbeat   | SD01696D      |
| Измерение концентрации   | SD01706D      |

### Руководство по монтажу

| Содержание  | Комментарии   |
|---|---|
| Руководство по монтажу для комплектов запасных частей и аксессуаров | <ul style="list-style-type: none"> <li>▪ Обзор всех доступных комплектов запасных частей доступен в <i>W@M Device Viewer</i> → 📄 181</li> <li>▪ Аксессуары, доступные для заказа с руководством по монтажу → 📄 183</li> </ul> |

## Алфавитный указатель

### А

|   |     |
|---|-----|
| Адаптация поведения диагностики . . . . .         | 147 |
| Адаптация сигнала состояния . . . . .             | 148 |
| Активация защиты от записи . . . . .              | 123 |
| Активация/деактивация блокировки кнопок . . . . . | 59  |
| Аппаратная защита от записи . . . . .             | 125 |
| Архитектура системы                               |     |
| Измерительная система . . . . .                   | 187 |
| см. Конструкция измерительного прибора            |     |

### Б

|  |     |
|--|-----|
| Безопасность . . . . .                       | 10  |
| Безопасность при эксплуатации . . . . .      | 11  |
| Безопасность продукции . . . . .             | 12  |
| Блок выносного дисплея DKX001 . . . . .      | 208 |
| Блок преобразователя "Диагностика" . . . . . | 173 |
| Блокировка прибора, состояние . . . . .      | 127 |

### В

|   |     |
|---|-----|
| Ввод в эксплуатацию . . . . .                     | 80  |
| Конфигурирование измерительного прибора . . . . . | 81  |
| Расширенная настройка . . . . .                   | 108 |
| Версия прибора . . . . .                          | 73  |
| Версия программного обеспечения . . . . .         | 73  |
| Вибрации . . . . .                                | 27  |
| Вибростойкость и ударопрочность . . . . .         | 202 |
| Влияние   |     |
| Давление среды . . . . .                          | 200 |
| Температура окружающей среды . . . . .            | 199 |
| Температура технологической среды . . . . .       | 199 |
| Внутренняя очистка . . . . .                      | 180 |
| Возврат . . . . .                                 | 181 |
| Время отклика . . . . .                           | 199 |
| Вход . . . . .                                    | 188 |
| Входные участки . . . . .                         | 25  |
| Выравнивание потенциалов . . . . .                | 40  |
| Выход . . . . .                                   | 190 |
| Выходной сигнал . . . . .                         | 190 |
| Выходные участки . . . . .                        | 25  |

### Г

|                                      |     |
|--------------------------------------|-----|
| Гальваническая развязка . . . . .    | 195 |
| Главный модуль электроники . . . . . | 15  |

### Д

|  |        |
|--|--------|
| Давление в системе . . . . .           | 26     |
| Давление среды                         |        |
| Влияние . . . . .                      | 200    |
| Данные о версии прибора . . . . .      | 73     |
| Дата изготовления . . . . .            | 18, 19 |
| Датчик                                 |        |
| Монтаж . . . . .                       | 29     |
| Деактивация защиты от записи . . . . . | 123    |
| Декларация о соответствии . . . . .    | 12     |
| Диагностика                            |        |
| Символы . . . . .                      | 142    |

### Диагностическая информация

|   |          |
|---|----------|
| Веб-браузер . . . . .   | 144      |
| Локальный дисплей . . . . .                                     | 142      |
| Светодиодные индикаторы . . . . .                               | 141      |
| Структура, описание . . . . .                                   | 143, 146 |
| DeviceCare . . . . .  | 146      |
| FieldCare . . . . .   | 146      |
| Диагностическое сообщение . . . . .                             | 142      |
| Диапазон измерения  |          |
| Для жидкостей . . . . .   | 188      |
| Диапазон измерения, рекомендуемый . . . . .                     | 204      |
| Диапазон температур   |          |
| Диапазон температуры окружающей среды для дисплея . . . . .     | 208      |
| Температура при хранении . . . . .                              | 21       |
| Диапазон температур хранения . . . . .                          | 201      |
| Диапазон температуры  |          |
| Температура среды . . . . .                                     | 202      |
| Диапазон функций  |          |
| Field Xpert . . . . .   | 69       |
| Директива для оборудования, работающего под давлением . . . . . | 214      |
| Дисплей управления . . . . .                                    | 48       |
| Дистанционное управление . . . . .                              | 209      |
| Документ  |          |
| Символы . . . . .   | 6        |
| Функционирование . . . . .                                      | 6        |
| Документация по прибору   |          |
| Дополнительная документация . . . . .                           | 8        |
| Дополнительные сертификаты . . . . .                            | 214      |
| Доступ для записи . . . . .                                     | 58       |
| Доступ для чтения . . . . .                                     | 58       |

### Ж

|                                      |     |
|--------------------------------------|-----|
| Журнал регистрации событий . . . . . | 174 |
|--------------------------------------|-----|

### З

|  |     |
|--|-----|
| Зависимости "давление/температура" . . . . .         | 203 |
| Заводская табличка                                   |     |
| Датчик . . . . .                                     | 19  |
| Преобразователь . . . . .                            | 18  |
| Задачи техобслуживания . . . . .                     | 180 |
| Замена   |     |
| Компоненты прибора . . . . .                         | 181 |
| Запасная часть . . . . .                             | 181 |
| Запасные части . . . . .                             | 181 |
| Зарегистрированные товарные знаки . . . . .          | 9   |
| Защита настройки параметров . . . . .                | 123 |
| Защита от записи                                     |     |
| Посредством переключателя защиты от записи . . . . . | 125 |
| С помощью кода доступа . . . . .                     | 124 |
| С помощью управления блоками . . . . .               | 126 |
| Значения параметров                                  |     |
| Входной сигнал состояния . . . . .                   | 90  |
| Импульсный/частотный/релейный выход . . . . .        | 94  |

|                                     |     |
|-------------------------------------|-----|
| Конфигурация ввода/вывода . . . . . | 88  |
| Релейный выход . . . . .            | 101 |
| Токовый вход . . . . .              | 89  |
| Токовый выход . . . . .             | 91  |

**И**

|  |     |
|--|-----|
| Идентификация измерительного прибора . . . . .       | 17  |
| Изменения программного обеспечения . . . . .         | 179 |
| Измеренные значения                                  |     |
| см. Переменные процесса                              |     |
| Измерительная система . . . . .                      | 187 |
| Измерительное и испытательное оборудование . . . . . | 180 |
| Измерительный прибор                                 |     |
| Включение . . . . .                                  | 80  |
| Демонтаж . . . . .                                   | 182 |
| Конфигурация . . . . .                               | 81  |
| Монтаж датчика . . . . .                             | 29  |
| Переоборудование . . . . .                           | 181 |
| Подготовка к монтажу . . . . .                       | 29  |
| Подготовка к электрическому подключению . . . . .    | 37  |
| Ремонт . . . . .                                     | 181 |
| Структура . . . . .                                  | 15  |
| Утилизация . . . . .                                 | 182 |
| Индикация  |     |
| см. Локальный дисплей                                |     |
| Инспекционный контроль                               |     |
| Подключение . . . . .                                | 44  |
| Инструменты  |     |
| Для монтажа . . . . .                                | 29  |
| Транспортировка . . . . .                            | 21  |
| Электрическое подключение . . . . .                  | 32  |
| Инструменты для подключения . . . . .                | 32  |
| Информация об этом документе . . . . .               | 6   |
| Информация по диагностике                            |     |
| Меры по устранению ошибок . . . . .                  | 152 |
| Обзор . . . . .                                      | 152 |
| Использование измерительного прибора                 |     |
| Использование не по назначению . . . . .             | 10  |
| Пограничные случаи . . . . .                         | 10  |
| см. Назначение                                       |     |
| Испытания и сертификаты . . . . .                    | 214 |

**К**

|                                      |        |
|--------------------------------------|--------|
| Кабельные вводы                      |        |
| Технические характеристики . . . . . | 197    |
| Кабельный ввод                       |        |
| Степень защиты . . . . .             | 44     |
| Климатический класс . . . . .        | 201    |
| Кнопки управления                    |        |
| см. Элементы управления              |        |
| Код доступа . . . . .                | 58     |
| Ошибка при вводе . . . . .           | 58     |
| Код заказа . . . . .                 | 18, 19 |
| Код прямого доступа . . . . .        | 50     |
| Компоненты прибора . . . . .         | 15     |
| Контекстное меню                     |        |
| Вызов . . . . .                      | 54     |
| Закрытие . . . . .                   | 54     |
| Пояснение . . . . .                  | 54     |

|                                      |     |
|--------------------------------------|-----|
| Контрольный список                   |     |
| Проверка после монтажа . . . . .     | 31  |
| Проверка после подключения . . . . . | 44  |
| Концепция хранения . . . . .         | 211 |
| Корпус датчика . . . . .             | 203 |

**Л**

|                                   |     |
|-----------------------------------|-----|
| Локальный дисплей . . . . .       | 208 |
| Представление навигации . . . . . | 50  |
| Редактор текста . . . . .         | 52  |
| Редактор чисел . . . . .          | 52  |
| см. В аварийном состоянии         |     |
| см. Диагностическое сообщение     |     |
| см. Дисплей управления            |     |

**М**

|   |            |
|---|------------|
| Максимальная погрешность измерения . . . . .          | 197        |
| Маркировка CE . . . . .                               | 12, 213    |
| Масса   |            |
| Американские единицы измерения . . . . .              | 205        |
| Единицы СИ . . . . .                                  | 205        |
| Транспортировка (примечания) . . . . .                | 21         |
| Мастер  |            |
| Выбрать среду . . . . .                               | 86         |
| Выход частотно-импульсный переключ. . . . .           | 94, 96, 99 |
| Дисплей . . . . .                                     | 103        |
| Обнаружение частично заполненной трубы . . . . .      | 107        |
| Определить новый код доступа . . . . .                | 119        |
| Отсечение при низком расходе . . . . .                | 106        |
| Релейный выход 1 до n . . . . .                       | 101        |
| Токовый вход . . . . .                                | 89         |
| Токовый выход . . . . .                               | 91         |
| Материалы . . . . .                                   | 205        |
| Меню  |            |
| Диагностика . . . . .                                 | 172        |
| Для конфигурирования измерительного прибора . . . . . | 81         |
| Для специальной настройки . . . . .                   | 108        |
| Настройка . . . . .                                   | 83         |
| Меню управления                                       |            |
| Меню, подменю . . . . .                               | 46         |
| Подменю и уровни доступа . . . . .                    | 47         |
| Структура . . . . .                                   | 46         |
| Меры по устранению ошибок                             |            |
| Вызов . . . . .                                       | 144        |
| Закрытие . . . . .                                    | 144        |
| Место монтажа . . . . .                               | 23         |
| Механические нагрузки . . . . .                       | 202        |
| Модуль электроники . . . . .                          | 15         |
| Монтаж . . . . .                                      | 23         |
| Монтажные инструменты . . . . .                       | 29         |
| Монтажные размеры                                     |            |
| см. Размеры для установки                             |            |
| <b>Н</b>  |            |
| Назначение . . . . .                                  | 10         |
| Назначение клемм . . . . .                            | 35         |
| Назначение полномочий доступа к параметрам            |            |
| Доступ для записи . . . . .                           | 58         |

|   |            |   |     |
|---|------------|---|-----|
| Доступ для чтения . . . . .   | 58         | Определить новый код доступа (Мастер) . . . . .           | 119 |
| Наименование прибора  |            | Отсечение при низком расходе (Мастер) . . . . .           | 106 |
| Датчик . . . . .  | 19         | Расширенная настройка (Подменю) . . . . .                 | 109 |
| Преобразователь . . . . .   | 18         | Регистрация данных (Подменю) . . . . .                    | 135 |
| Направление потока . . . . .  | 24, 29     | Резервное копирование конфигурации<br>(Подменю) . . . . . | 117 |
| Наружная очистка . . . . .  | 180        | Релейный выход 1 до n (Мастер) . . . . .                  | 101 |
| Настройки   |            | Релейный выход 1 до n (Подменю) . . . . .                 | 133 |
| Адаптация измерительного прибора к рабочим<br>условиям процесса . . . . . | 133        | Сбросить код доступа (Подменю) . . . . .                  | 120 |
| Администрирование . . . . .   | 119        | Сумматор (Подменю) . . . . .                              | 129 |
| Аналоговый вход . . . . .   | 87         | Сумматор 1 до n (Подменю) . . . . .                       | 111 |
| Входной сигнал состояния . . . . .  | 90         | Токовый вход (Мастер) . . . . .                           | 89  |
| Дополнительная настройка дисплея . . . . .                                | 113        | Токовый вход 1 до n (Подменю) . . . . .                   | 130 |
| Измеряемая среда . . . . .  | 86         | Токовый выход (Мастер) . . . . .                          | 91  |
| Импульсный выход . . . . .  | 94         | Управление сумматором (Подменю) . . . . .                 | 133 |
| Импульсный/частотный/релейный выход . . . . .                             | 94, 96     | Установка нулевой точки (Подменю) . . . . .               | 111 |
| Конфигурация ввода/вывода . . . . .                                       | 88         | Analog inputs (Подменю) . . . . .                         | 87  |
| Местный дисплей . . . . .   | 103        | WLAN Settings (Подменю) . . . . .                         | 116 |
| Моделирование . . . . .   | 120        | Нормальные рабочие условия . . . . .                      | 197 |
| Настройка датчика . . . . .   | 110        |   |     |
| Низкий расход . . . . .   | 106        | <b>О</b>  |     |
| Обнаружение частичного заполнения<br>трубопровода . . . . .               | 107        | Область индикации   |     |
| Обозначение прибора . . . . .   | 83         | В представлении навигации . . . . .                       | 51  |
| Перезапуск прибора . . . . .  | 176        | Для основного экрана . . . . .                            | 49  |
| Релейный выход . . . . .  | 99, 101    | Область применения  |     |
| Сброс прибора . . . . .   | 176        | Остаточные риски . . . . .                                | 11  |
| Сброс сумматора . . . . .   | 133        | Обогрев датчика . . . . .                                 | 27  |
| Системные единицы измерения . . . . .                                     | 83         | Окружающая среда  |     |
| Сумматор . . . . .  | 111        | Вибростойкость и ударопрочность . . . . .                 | 202 |
| Токовый вход . . . . .  | 89         | Механические нагрузки . . . . .                           | 202 |
| Токовый выход . . . . .   | 91         | Температура хранения . . . . .                            | 201 |
| Управление конфигурацией прибора . . . . .                                | 117        | Опции управления . . . . .                                | 45  |
| Язык управления . . . . .   | 80         | Ориентация (вертикальная, горизонтальная) . . . . .       | 24  |
| WLAN . . . . .  | 116        | Отображение значений                                      |     |
| Настройки параметров  |            | Для состояния блокировки . . . . .                        | 127 |
| Администрирование (Подменю) . . . . .                                     | 120        | Отсечка при низком расходе . . . . .                      | 195 |
| Веб-сервер (Подменю) . . . . .  | 65         | Очистка   |     |
| Входной сигнал состояния (Подменю) . . . . .                              | 90         | Внутренняя очистка . . . . .                              | 180 |
| Входной сигнал состояния 1 до n (Подменю) . . . . .                       | 131        | Наружная очистка . . . . .                                | 180 |
| Выбрать среду (Мастер) . . . . .  | 86         | Функция очистки на месте (CIP) . . . . .                  | 180 |
| Выход частотно-импульсный перекл. (Мастер)<br>. . . . .                   | 94, 96, 99 | Функция стерилизации на месте (SIP) . . . . .             | 180 |
| Выход частотно-импульсный перекл. 1 до n<br>(Подменю) . . . . .           | 132        | <b>П</b>  |     |
| Вычисленные значения (Подменю) . . . . .                                  | 109        | Пакеты прикладных программ . . . . .                      | 215 |
| Диагностика (Меню) . . . . .  | 172        | Параметр  |     |
| Дисплей (Мастер) . . . . .  | 103        | Ввод значений или текста . . . . .                        | 57  |
| Дисплей (Подменю) . . . . .   | 113        | Изменение . . . . .                                       | 57  |
| Единицы системы (Подменю) . . . . .                                       | 83         | Параметры настройки WLAN . . . . .                        | 116 |
| Значение токового выхода 1 до n (Подменю) . . . . .                       | 131        | Переключатель защиты от записи . . . . .                  | 125 |
| Измеряемые переменные (Подменю) . . . . .                                 | 128        | Переменные процесса                                       |     |
| Информация о приборе (Подменю) . . . . .                                  | 177        | Измеряемый . . . . .                                      | 188 |
| Конфигурация Вв/Выв (Подменю) . . . . .                                   | 88         | Расчетный . . . . .                                       | 188 |
| Моделирование (Подменю) . . . . .   | 120        | Перечень сообщений диагностики . . . . .                  | 173 |
| Настройка (Меню) . . . . .  | 83         | Плотность . . . . .                                       | 203 |
| Настройка сенсора (Подменю) . . . . .                                     | 110        | Поведение диагностики                                     |     |
| Обнаружение частично заполненной трубы<br>(Мастер) . . . . .              | 107        | Пояснение . . . . .                                       | 143 |
|   |            | Символы . . . . .   | 143 |
|   |            | Поворот дисплея . . . . .                                 | 30  |
|   |            | Поворот корпуса преобразователя . . . . .                 | 29  |

|   |          |
|---|----------|
| Поворот корпуса электроники                     |          |
| см. Поворот корпуса преобразователя             |          |
| Повторная калибровка                            | 180      |
| Повторяемость                                   | 198      |
| Погрешность                                     | 197      |
| Подготовка к монтажу                            | 29       |
| Подготовка к подключению                        | 37       |
| Подключение                                     |          |
| см. Электрическое подключение                   |          |
| Подключение измерительного прибора              | 37       |
| Подключение кабелей сетевого напряжения         | 37       |
| Подключение сигнальных кабелей                  | 37       |
| Подменю   |          |
| Администрирование                               | 119, 120 |
| Веб-сервер                                      | 65       |
| Входной сигнал состояния                        | 90       |
| Входной сигнал состояния 1 до n                 | 131      |
| Входные значения                                | 130      |
| Выход частотно-импульсный перекл. 1 до n        | 132      |
| Выходное значение                               | 131      |
| Вычисленные значения                            | 109      |
| Дисплей   | 113      |
| Единицы системы                                 | 83       |
| Значение токового выхода 1 до n                 | 131      |
| Измеренное значение                             | 127      |
| Измеряемые переменные                           | 128      |
| Информация о приборе                            | 177      |
| Конфигурация Вв/Выв                             | 88       |
| Моделирование                                   | 120      |
| Настройка сенсора                               | 110      |
| Обзор   | 47       |
| Переменные процесса                             | 109      |
| Расширенная настройка                           | 108, 109 |
| Регистрация данных                              | 135      |
| Резервное копирование конфигурации              | 117      |
| Релейный выход 1 до n                           | 133      |
| Сбросить код доступа                            | 120      |
| Список событий                                  | 174      |
| Сумматор  | 129      |
| Сумматор 1 до n                                 | 111      |
| Токовый вход 1 до n                             | 130      |
| Управление сумматором                           | 133      |
| Установка нулевой точки                         | 111      |
| Analog inputs                                   | 87       |
| WLAN Settings                                   | 116      |
| Пользовательский интерфейс                      |          |
| Предыдущее событие диагностики                  | 172      |
| Текущее событие диагностики                     | 172      |
| Потеря давления                                 | 204      |
| Потребление тока                                | 196      |
| Потребляемая мощность                           | 196      |
| Пределы расхода                                 | 204      |
| Представление навигации                         |          |
| В мастере                                       | 50       |
| В подменю                                       | 50       |
| Преобразователь                                 |          |
| Поворот дисплея                                 | 30       |
| Поворот корпуса                                 | 29       |
| Приемка   | 16       |
| Применение                                      | 187      |
| Принцип измерения                               | 187      |
| Принципы управления                             | 47       |
| Присоединения к процессу                        | 207      |
| Проверка  |          |
| Монтаж  | 31       |
| Полученные изделия                              | 16       |
| Проверка после монтажа                          | 80       |
| Проверка после монтажа (контрольный список)     | 31       |
| Проверка после подключения (контрольный список) | 44       |
| Программное обеспечение                         |          |
| Версия  | 73       |
| Дата выпуска                                    | 73       |
| Просмотр журналов данных                        | 135      |
| Прямой доступ                                   | 56       |
| Путь навигации (представление навигации)        | 50       |
| <b>Р</b>  |          |
| Рабочие характеристики                          | 197      |
| Рабочий диапазон измерения расхода              | 188      |
| Радиочастотный сертификат                       | 214      |
| Размеры для установки                           | 25       |
| Расширенный код заказа                          |          |
| Датчик  | 19       |
| Преобразователь                                 | 18       |
| Регистратор линейных данных                     | 135      |
| Редактор текста                                 | 52       |
| Редактор чисел                                  | 52       |
| Рекомендация                                    |          |
| см. Текстовая справка                           |          |
| Релейный выход                                  | 192      |
| Ремонт  | 181      |
| Указания  | 181      |
| Ремонт прибора                                  | 181      |
| <b>С</b>  |          |
| Санитарная совместимость                        | 213      |
| Сбой питания                                    | 196      |
| Серийный номер                                  | 18, 19   |
| Сертификат 3-A                                  | 213      |
| Сертификат соответствия TSE/BSE                 | 214      |
| Сертификаты                                     | 213      |
| Сертификаты на взрывозащищенное исполнение      | 213      |
| Сертификация FOUNDATION Fieldbus                | 214      |
| Сертифицировано EHEDG                           | 213      |
| Сетевое напряжение                              | 196      |
| Сигнал при сбое                                 | 193      |
| Сигналы состояния                               | 142, 145 |
| Символ маркировки RCM                           | 213      |
| Символы   |          |
| В строке состояния локального дисплея           | 49       |
| Для блокировки                                  | 49       |
| Для измеряемой величины                         | 49       |
| Для мастера                                     | 51       |
| Для меню  | 51       |
| Для номера канала измерения                     | 49       |
| Для параметров                                  | 51       |
| Для поведения диагностики                       | 49       |

|  |         |  |         |
|--|---------|--|---------|
| Для подмену . . . . .                            | 51      | Давление в системе . . . . .                   | 26      |
| Для связи . . . . .                              | 49      | Место монтажа . . . . .                        | 23      |
| Для сигнала состояния . . . . .                  | 49      | Монтажные позиции . . . . .                    | 24      |
| Управление вводом данных . . . . .               | 53      | Обогрев датчика . . . . .                      | 27      |
| Экран ввода . . . . .                            | 53      | Размеры для установки . . . . .                | 25      |
| Элементы управления . . . . .                    | 52      | Спускная труба . . . . .                       | 23      |
| Системная интеграция . . . . .                   | 73      | Теплоизоляция . . . . .                        | 26      |
| Служба поддержки Endress+Hauser                  |         | Условия хранения . . . . .                     | 21      |
| Ремонт . . . . .                                 | 181     | Установка кода доступа . . . . .               | 124     |
| Техобслуживание . . . . .                        | 180     | Установка языка управления . . . . .           | 80      |
| Совместимость с фармацевтическим                 |         | Устранение неисправностей                      |         |
| оборудованием . . . . .                          | 214     | Общие . . . . .                                | 138     |
| Соединительный кабель . . . . .                  | 32, 33  | Утилизация . . . . .                           | 182     |
| Сообщения об ошибках                             |         | Утилизация упаковки . . . . .                  | 22      |
| см. Диагностические сообщения                    |         | <b>Ф</b>                                       |         |
| Специальные инструкции по монтажу                |         | Файлы описания прибора . . . . .               | 73      |
| Санитарная совместимость . . . . .               | 27      | Фильтрация журнала событий . . . . .           | 175     |
| Специальные инструкции по подключению . . . . .  | 41      | Функции  |         |
| Список событий . . . . .                         | 174     | см. Параметр                                   |         |
| Спускная труба . . . . .                         | 23      | AMS Device Manager . . . . .                   | 72      |
| Стандарты и директивы . . . . .                  | 215     | Field Communicator . . . . .                   | 72      |
| Степень защиты . . . . .                         | 44, 201 | Field Communicator 475 . . . . .               | 72      |
| Строка состояния                                 |         | Функциональная проверка . . . . .              | 80      |
| В представлении навигации . . . . .              | 50      | Функция документа . . . . .                    | 6       |
| Для основного экрана . . . . .                   | 49      | <b>Ц</b>                                       |         |
| Структура  |         | Циклическая передача данных . . . . .          | 74      |
| Измерительный прибор . . . . .                   | 15      | <b>Ч</b>                                       |         |
| Меню управления . . . . .                        | 46      | Чтение измеренных значений . . . . .           | 127     |
| Сумматор   |         | <b>Ш</b>                                       |         |
| Конфигурация . . . . .                           | 111     | Шероховатость поверхности . . . . .            | 207     |
| <b>Т</b>   |         | <b>Э</b>                                       |         |
| Текстовая справка                                |         | Экран редактирования . . . . .                 | 52      |
| Вызов . . . . .                                  | 57      | Использование элементов управления . . . . .   | 52, 53  |
| Закрытие . . . . .                               | 57      | Экран ввода . . . . .                          | 53      |
| Пояснение . . . . .                              | 57      | Электрическое подключение                      |         |
| Температура окружающей среды                     |         | Веб-сервер . . . . .                           | 67      |
| Влияние . . . . .                                | 199     | Измерительный прибор . . . . .                 | 32      |
| Температура при хранении . . . . .               | 21      | Интерфейс WLAN . . . . .                       | 67      |
| Температура технологической среды                |         | Программное обеспечение                        |         |
| Влияние . . . . .                                | 199     | Через интерфейс WLAN . . . . .                 | 67      |
| Теплоизоляция . . . . .                          | 26      | Степень защиты . . . . .                       | 44      |
| Техника безопасности на рабочем месте . . . . .  | 11      | Управляющие программы                          |         |
| Технические особенности                          |         | По сети FOUNDATION Fieldbus . . . . .          | 66      |
| Максимальная точность измерения . . . . .        | 200     | Через сервисный интерфейс (CDI-RJ45) . . . . . | 67      |
| Повторяемость . . . . .                          | 200     | Электромагнитная совместимость . . . . .       | 202     |
| Технические характеристики, обзор . . . . .      | 187     | Элементы управления . . . . .                  | 54, 143 |
| Транспортировка измерительного прибора . . . . . | 21      | <b>Я</b>                                       |         |
| Требования к материалам, контактирующим с        |         | Языки, опции управления . . . . .              | 207     |
| пищевыми продуктами . . . . .                    | 213     | <b>А</b>                                       |         |
| Требования к работе персонала . . . . .          | 10      | AMS Device Manager . . . . .                   | 72      |
| <b>У</b>   |         | Функционирование . . . . .                     | 72      |
| Управление . . . . .                             | 127     |  |         |
| Управление конфигурацией прибора . . . . .       | 117     |  |         |
| Уровни доступа . . . . .                         | 47      |  |         |
| Условия монтажа                                  |         |  |         |
| Вибрации . . . . .                               | 27      |  |         |
| Входные и выходные участки . . . . .             | 25      |  |         |

|                                    |          |
|------------------------------------|----------|
| <b>C</b>                           |          |
| cGMP .....                         | 214      |
| <b>D</b>                           |          |
| DeviceCare .....                   | 71       |
| Файл описания прибора .....        | 73       |
| DIP-переключатели                  |          |
| см. Переключатель защиты от записи |          |
| <b>F</b>                           |          |
| FDA .....                          | 213, 214 |
| Field Communicator                 |          |
| Функционирование .....             | 72       |
| Field Communicator 475 .....       | 72       |
| Field Xpert                        |          |
| Функция .....                      | 69       |
| Field Xpert SFX350 .....           | 69       |
| FieldCare .....                    | 70       |
| Пользовательский интерфейс .....   | 71       |
| Установка соединения .....         | 70       |
| Файл описания прибора .....        | 73       |
| Функционирование .....             | 70       |
| <b>H</b>                           |          |
| HistoROM .....                     | 117      |
| <b>I</b>                           |          |
| ID изготовителя .....              | 73       |
| ID типа прибора .....              | 73       |
| <b>K</b>                           |          |
| Клеммы .....                       | 197      |
| <b>U</b>                           |          |
| USP класс VI .....                 | 214      |
| <b>W</b>                           |          |
| W@M .....                          | 180, 181 |
| W@M Device Viewer .....            | 17, 181  |







[www.addresses.endress.com](http://www.addresses.endress.com)

---