

Инструкция по эксплуатации **Proline Promass O 100**

Расходомер массовый
Ethernet/IP

EAC

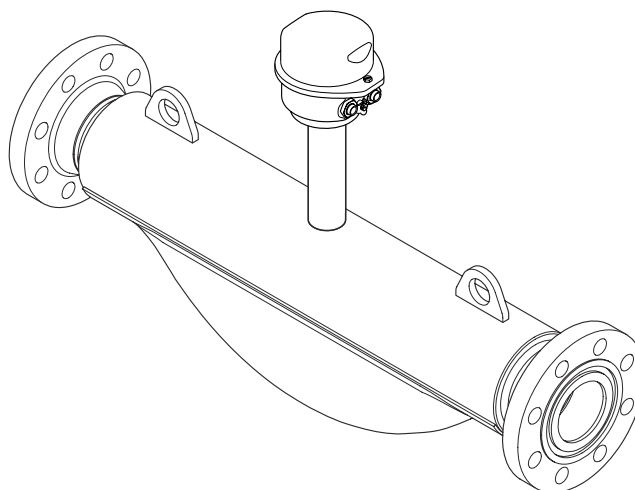

- Убедитесь в том, что документ хранится в безопасном месте и всегда доступен при работе с прибором.
- В целях предотвращения опасности для персонала и имущества внимательно ознакомьтесь с разделом "Основные правила техники безопасности", а также со всеми другими правилами техники безопасности, содержащимися в документе и имеющими отношение к рабочим процедурам.
- Изготовитель сохраняет за собой право на изменение технических данных без предварительного уведомления. Актуальную информацию и обновления настоящей инструкции по эксплуатации можно получить в региональном торговом представительстве Endress+Hauser.

Содержание

1	Информация о документе	6	6	Монтаж	19
1.1	Функциональность документа	6	6.1	Условия монтажа	19
1.2	Условные обозначения	6	6.1.1	Монтажная позиция	19
1.2.1	Символы по технике безопасности	6	6.1.2	Требования на соответствие условиям окружающей среды и процесса	21
1.2.2	Электрические символы	6	6.1.3	Специальные инструкции по монтажу	24
1.2.3	Символы для обозначения инструментов	6	6.2	Монтаж измерительного прибора	25
1.2.4	Описание информационных символов	7	6.2.1	Необходимые инструменты	25
1.2.5	Символы на рисунках	7	6.2.2	Подготовка измерительного прибора	25
1.3	Документация	7	6.2.3	Монтаж измерительного прибора	25
1.3.1	Стандартная документация	8	6.2.4	Поворот дисплея	26
1.3.2	Дополнительная документация для различных приборов	8	6.3	Проверка после монтажа	27
1.4	Зарегистрированные товарные знаки	8	7	Электрическое подключение	28
2	Основные указания по технике безопасности	9	7.1	Условия соединения	28
2.1	Требования к работе персонала	9	7.1.1	Необходимые инструменты	28
2.2	Назначение	9	7.1.2	Требования к соединительному кабелю	28
2.3	Безопасность рабочего места	10	7.1.3	Назначение клемм	29
2.4	Безопасность при эксплуатации	10	7.1.4	Назначение клемм, разъем прибора	30
2.5	Безопасность изделия	11	7.1.5	Подготовка измерительного прибора	30
2.6	Безопасность информационных технологий	11	7.2	Подключение измерительного прибора	31
3	Описание изделия	12	7.2.1	Подключение преобразователя	31
3.1	Конструкция изделия	12	7.2.2	Обеспечение выравнивания потенциалов	33
3.1.1	Исполнение прибора с типом связи EtherNet/IP	12	7.3	Специальные инструкции по подключению	33
4	Приемка и идентификация изделия	13	7.3.1	Примеры подключения	33
4.1	Приемка	13	7.4	Конфигурация аппаратного обеспечения	33
4.2	Идентификация прибора	13	7.4.1	Настройка адреса прибора	33
4.2.1	Паспортная табличка преобразователя	14	7.5	Обеспечение степени защиты	34
4.2.2	Заводская табличка датчика	15	7.6	Проверки после подключения	35
4.2.3	Символы на измерительном приборе	16	8	Опции управления	36
5	Хранение и транспортировка	17	8.1	Обзор опций управления	36
5.1	Условия хранения	17	8.2	Структура и функции меню управления	37
5.2	Транспортировка изделия	17	8.2.1	Структура меню управления	37
5.2.1	Измерительные приборы без проушин для подъема	17	8.2.2	Принципы управления	38
5.2.2	Измерительные приборы с проушинами для подъема	18	8.3	Доступ к меню управления через веб-браузер	39
5.2.3	Транспортировка с использованием вилочного погрузчика	18	8.3.1	Диапазон функций	39
5.3	Утилизация упаковки	18	8.3.2	Предварительные условия	39
			8.3.3	Установление соединения	40
			8.3.4	Вход в систему	41
			8.3.5	Пользовательский интерфейс	41
			8.3.6	Деактивация веб-сервера	42
			8.3.7	Выход из системы	43

8.4	Доступ к меню управления посредством управляющей программы	43	11.4	Настройка дисплея	75
8.4.1	Подключение программного обеспечения	43	11.5	Чтение измеренных значений	75
8.4.2	FieldCare	44	11.5.1	Переменные процесса	75
9	Системная интеграция	47	11.5.2	Сумматор	76
9.1	Обзор файлов описания прибора	47	11.5.3	Выходные значения	77
9.1.1	Данные о текущей версии для прибора	47	11.6	Адаптация измерительного прибора к рабочим условиям процесса	78
9.1.2	Управляющие программы	47	11.7	Выполнение сброса сумматора	78
9.2	Обзор системных файлов	47	12	Диагностика и устранение неисправностей	79
9.3	Интеграция измерительного прибора в систему	48	12.1	Устранение общих неисправностей	79
9.4	Циклическая передача данных	48	12.2	Диагностическая информация, отображаемая на светодиодных индикаторах	81
9.4.1	Блочная модель;	48	12.2.1	Преобразователь	81
9.4.2	Входная и выходная группы	48	12.3	Диагностическая информация на местном дисплее	82
10	Ввод в эксплуатацию	53	12.3.1	Диагностическое сообщение	82
10.1	Функциональная проверка	53	12.3.2	Вызов мер по устранению ошибок	84
10.2	Конфигурация адреса прибора с помощью программного обеспечения	53	12.4	Диагностическая информация в веб-браузере	85
10.2.1	Сеть Ethernet и веб-сервер	53	12.4.1	Диагностические опции	85
10.3	Настройка языка управления	53	12.4.2	Просмотр рекомендаций по устранению проблем	86
10.4	Конфигурирование измерительного прибора	53	12.5	Диагностическая информация в FieldCare	86
10.4.1	Определение обозначения прибора	54	12.5.1	Диагностические опции	86
10.4.2	Настройка системных единиц измерения	54	12.5.2	Просмотр рекомендаций по устранению проблем	87
10.4.3	Выбор и настройка измеряемой среды	57	12.6	Вывод диагностической информации через интерфейс связи	88
10.4.4	Конфигурация интерфейса связи	58	12.6.1	Считывание диагностической информации	88
10.4.5	Настройка отсечки при низком расходе	59	12.7	Адаптация диагностической информации	88
10.4.6	Настройка обнаружения частичного заполнения трубопровода	60	12.7.1	Адаптация поведения диагностики	88
10.5	Расширенная настройка	61	12.8	Обзор диагностической информации	89
10.5.1	Расчетные значения	61	12.9	Необработанные события диагностики	92
10.5.2	Выполнение настройки датчика	62	12.10	Перечень сообщений диагностики	92
10.5.3	Настройка сумматора	63	12.11	Журнал событий	93
10.5.4	Выполнение дополнительной настройки дисплея	65	12.11.1	История событий	93
10.6	Моделирование	70	12.11.2	Фильтрация журнала событий	93
10.7	Защита параметров настройки от несанкционированного доступа	71	12.11.3	Обзор информационных событий	93
10.7.1	Защита от записи посредством кода доступа	71	12.12	Перезагрузка измерительного прибора	94
10.7.2	Защита от записи посредством переключателя защиты от записи	72	12.12.1	Функция параметр "Перезагрузка прибора"	95
11	Управление	74	12.13	Информация о приборе	95
11.1	Считывание и изменение текущих настроек Ethernet	74	12.14	Изменения программного обеспечения	97
11.2	Считывание статуса блокировки прибора	74	13	Техническое обслуживание	99
11.3	Изменение языка управления	75	13.1	Задачи техобслуживания	99
			13.1.1	Наружная очистка	99
			13.2	Измерения и испытания по прибору	99
			13.3	Служба поддержки Endress+Hauser	99
			14	Ремонт	100
			14.1	Общие указания	100

14.2	Запасные части	100
14.3	Служба поддержки Endress+Hauser	100
14.4	Возврат	100
14.5	Утилизация	101
14.5.1	Демонтаж измерительного прибора	101
14.5.2	Утилизация измерительного прибора	101
15	Аксессуары	102
15.1	Аксессуары для обслуживания	102
15.2	Системные компоненты	103
16	Технические характеристики	104
16.1	Приложение	104
16.2	Принцип действия и архитектура системы	104
16.3	Вход	104
16.4	Выход	105
16.5	Источник питания	108
16.6	Рабочие характеристики	110
16.7	Монтаж	113
16.8	Окружающая среда	113
16.9	Процесс	114
16.10	Механическая конструкция	117
16.11	Управление	119
16.12	Сертификаты и нормативы	121
16.13	Пакеты прикладных программ	123
16.14	Аксессуары	124
16.15	Документация	124
17	Приложение	126
17.1	Обзор меню управления	126
17.1.1	Меню "Настройки"	126
17.1.2	Меню "Настройка"	127
17.1.3	Меню "Диагностика"	132
17.1.4	Меню "Эксперт"	135
	Алфавитный указатель	152





1 Информация о документе

1.1 Функциональность документа







Это руководство по эксплуатации содержит информацию, необходимую на различных стадиях срока службы прибора: начиная с идентификации, приемки и хранения продукта, его монтажа, подключения, ввода в эксплуатацию и завершая устранением неисправностей, сервисным обслуживанием и утилизацией.

1.2 Условные обозначения



1.2.1 Символы по технике безопасности

Символ	Значение
	ОПАСНО! Этот символ предупреждает об опасной ситуации. Допущение такой ситуации приведет к серьезным или смертельным травмам.
	ОСТОРОЖНО! Этот символ предупреждает об опасной ситуации. Допущение такой ситуации может привести к серьезным или смертельным травмам.
	ВНИМАНИЕ! Этот символ предупреждает об опасной ситуации. Допущение такой ситуации может привести к травмам небольшой и средней тяжести.
	ВНИМАНИЕ! В этом символе содержится информация о процедуре и другие факты, которые не приводят к травмам.











1.2.2 Электрические символы

Символ	Значение	Символ	Значение
	Постоянный ток		Переменный ток
	Постоянный и переменный ток		Заземление Контакт, заземление которого уже обеспечивается с помощью системы заземления на самом предприятии.
	Подключение защитного заземления Контакт, который должен быть подсоединен к заземлению перед выполнением других соединений.		Эквипотенциальное соединение Соединение, требующее подключения к системе заземления предприятия: в зависимости от национальных стандартов или общепринятой практики можно использовать систему выравнивания потенциалов или радиальную систему заземления.





1.2.3 Символы для обозначения инструментов

Символ	Значение
	Шестигранный ключ
	Рожковый гаечный ключ



1.2.4 Описание информационных символов

Символ	Значение
	Допустимо Означает допустимые процедуры, процессы или действия.
	Предпочтительно Означает предпочтительные процедуры, процессы или действия.
	Запрещено Означает запрещенные процедуры, процессы или действия.
	Подсказка Указывает на дополнительную информацию
	Ссылка на документ
	Ссылка на страницу
	Ссылка на схему
	Серия этапов
	Результат последовательности действий
	Помощь в случае проблемы
	Просмотр

1.2.5 Символы на рисунках

Символ	Значение	Символ	Значение
1, 2, 3, ...	Номера элементов		Серия этапов
A, B, C, ...	Виды	A-A, B-B, C-C, ...	Сечения
	Взрывоопасные зоны		Безопасная среда (невзрывоопасная среда)
	Направление потока		

1.3 Документация

-  Обзор связанной технической документации:
 - *W@M Device Viewer* : введите серийный номер с паспортной таблички (www.endress.com/deviceviewer)
 - *Endress+Hauser Operations App*: введите серийный номер с паспортной таблички или просканируйте двумерный матричный код (QR-код) с паспортной таблички.
-  Подробный список отдельных документов и их кодов

1.3.1 Стандартная документация

Тип документа	Назначение и содержание документа
Техническое описание	Информация для планирования комплектации прибора В документе содержатся технические данные прибора и обзор аксессуаров и других изделий, которые можно заказать в дополнение к прибору.
Краткое руководство по эксплуатации	Руководство по быстрому получению первого значения измеряемой величины В кратком руководстве по эксплуатации содержится наиболее важная информация по различным действиям – от приемки до первичного ввода в эксплуатацию.

1.3.2 Дополнительная документация для различных приборов

В зависимости от заказанного исполнения прибор поставляется с дополнительными документами: строго соблюдайте инструкции, приведенные в дополнительной документации. Дополнительная документация является неотъемлемой частью документации по прибору.

1.4 Зарегистрированные товарные знаки

EtherNet/IP™

Товарный знак принадлежит ODVA, Inc.

Microsoft®

Зарегистрированный товарный знак Microsoft Corporation, Редмонд, Вашингтон, США.

Applicator®, FieldCare®, Field Xpert™, HistoROM®, Heartbeat Technology™

Зарегистрированные или ожидающие регистрации товарные знаки Endress+Hauser Group.

2 Основные указания по технике безопасности

2.1 Требования к работе персонала

Персонал, занимающийся установкой, вводом в эксплуатацию, диагностикой и техническим обслуживанием, должен соответствовать следующим требованиям:

- ▶ Обученные квалифицированные специалисты: должны иметь соответствующую квалификацию для выполнения конкретных функций и задач
- ▶ Получить разрешение на выполнение данных работ от руководства предприятия
- ▶ Осведомлены о нормах федерального/национального законодательства
- ▶ Перед началом работы: специалист обязан прочесть и понять все инструкции, приведенные в руководстве по эксплуатации, дополнительной документации, а также изучить сертификаты (в зависимости от применения).
- ▶ Следование инструкциям и соблюдение основных условий

Обслуживающий персонал должен соответствовать следующим требованиям:

- ▶ Проинструктирован и уполномочен руководством предприятия в соответствии с требованиями выполняемой задачи
- ▶ Следовать инструкциям, приведенным в данном руководстве по эксплуатации

2.2 Назначение

Область применения и рабочая среда

Измерительный прибор, описанный в настоящей инструкции по эксплуатации, предназначен только для измерения расхода жидкостей и газов.

Также, в зависимости от заказанного исполнения, прибор можно использовать для измерения потенциально взрывоопасных, горючих, ядовитых и окисляющих веществ.

Измерительные приборы, предназначенные для использования во взрывоопасных зонах, в гигиенических областях применения, а также в областях применения с повышенным риском ввиду наличия рабочего давления, имеют соответствующую маркировку на паспортной табличке.

Поддержание надлежащего состояния измерительного прибора во время эксплуатации:

- ▶ Прибор должен эксплуатироваться в полном соответствии с данными на паспортной табличке и общими условиями эксплуатации, приведенными в настоящем руководстве и в дополнительных документах.
- ▶ Проверьте паспортную табличку и убедитесь в том, что заказанный прибор разрешено использовать в взрывоопасной зоне (например, что прибор имеет взрывозащиту и отвечает требованиям работы с высоким давлением).
- ▶ Используйте измерительный прибор только с теми средами, в отношении которых контактирующие со средой материалы обладают достаточной степенью стойкости.
- ▶ Если измерительный прибор эксплуатируется при температуре, отличной от атмосферной, то необходимо обеспечить строгое соблюдение базовых условий, приведенных в доступной документации по прибору: раздел "Документация"
→  7.

Несоблюдение условий эксплуатации

Ненадлежащее использование может привести к снижению уровня безопасности. Изготовитель не несет ответственности за повреждения в результате неправильной эксплуатации прибора.

⚠ ОСТОРОЖНО**Опасность разрыва измерительной трубы в результате воздействия агрессивных или абразивных жидкостей.**

Возможно повреждение корпуса в результате механических перегрузок!

- ▶ Проверьте совместимость измерительной среды с материалом измерительной трубы.
- ▶ Убедитесь, что все контактирующие с жидкостью материалы устойчивы к ее воздействию.
- ▶ См. предельные условия применения для давления и температуры.

Проверка критичных случаев:

- ▶ В отношении специальных жидкостей и жидкостей для очистки Endress+Hauser обеспечивает содействие при проверке коррозионной стойкости смачиваемых материалов, однако гарантии при этом не предоставляются, поскольку даже незначительные изменения в температуре, концентрации или степени загрязнения в условиях технологического процесса могут привести к изменению коррозионной стойкости.

Остаточные риски**⚠ ОСТОРОЖНО****Опасность повреждения корпуса в результате разрыва измерительной трубы!**

- ▶ В случае разрыва измерительной трубы в исполнении прибора, не оборудованного разрывным диском, возможно повышение давления в корпусе сенсора. Это может привести к разрыву или неустраняемому повреждению корпуса сенсора.

Температура внешней поверхности корпуса может увеличиться не более чем на 20 К по причине потребления энергии внутренними электронными компонентами.

Прохождение горячих жидкостей через измерительный прибор также способствует повышению температуры его поверхности. Поверхность сенсора может достигать температур, близких к температуре жидкости.

В результате воздействия сред с повышенной температурой можно получить ожоги!

- ▶ При работе с жидкостями с повышенной температурой обеспечьте защиту от возможного контакта для предотвращения ожогов.

2.3 Безопасность рабочего места

Во время работы с прибором:

- ▶ Используйте средства индивидуальной защиты в соответствии с федеральными/ государственными нормативными требованиями.

При выполнении сварочных работ на трубопроводе:

- ▶ Не допускается заземление сварочного оборудования через измерительный прибор.

При работе с прибором влажными руками:

- ▶ Учитывая более высокую вероятность поражения электрическим током, рекомендуется использовать перчатки.

2.4 Безопасность при эксплуатации

Опасность травмирования.

- ▶ При эксплуатации прибор должен находиться в технически исправном и отказоустойчивом состоянии.
- ▶ Ответственность за отсутствие помех при эксплуатации прибора несет оператор.

Модификация прибора

Несанкционированная модификация прибора запрещена и может привести к непредвиденным рискам.

- ▶ Если, несмотря на это, требуется модификация, обратитесь в компанию Endress+Hauser.

Ремонт

Условия непрерывной безопасности и надежности при эксплуатации,

- ▶ Проведение ремонта прибора только при наличии специального разрешения.
- ▶ Соблюдение федеральных/государственных нормативных требований в отношении ремонта электрических приборов.
- ▶ Использование только оригинальных запасных частей и аксессуаров Endress+Hauser.

2.5 Безопасность изделия

Благодаря тому, что прибор разработан в соответствии с передовой инженерно-технической практикой, он удовлетворяет современным требованиям безопасности, прошел испытания и поставляется с завода в состоянии, безопасном для эксплуатации.

Прибор соответствует общим требованиям в отношении безопасности и законодательным требованиям. Также он соответствует директивам ЕС, указанным в декларации соответствия ЕС, применимой к данному прибору. Endress+Hauser подтверждает указанное соответствие нанесением маркировки CE на прибор.

2.6 Безопасность информационных технологий

Гарантия действует только в том случае, если установка и использование устройства производится согласно инструкциям, изложенным в Руководстве по эксплуатации. Устройство оснащено механизмом обеспечения защиты, позволяющим не допустить внесение каких-либо непреднамеренных изменений в установки устройства.

Безопасность информационных технологий соответствует общепринятым стандартам безопасности оператора и разработана с целью предоставления дополнительной защиты устройства, в то время как передача данных прибора должна осуществляться операторами самостоятельно.

3 Описание изделия

Прибор состоит из преобразователя и датчика.

Прибор выпускается в одном варианте исполнения: компактное исполнение, преобразователь и датчик находятся в одном корпусе.

3.1 Конструкция изделия

3.1.1 Исполнение прибора с типом связи EtherNet/IP

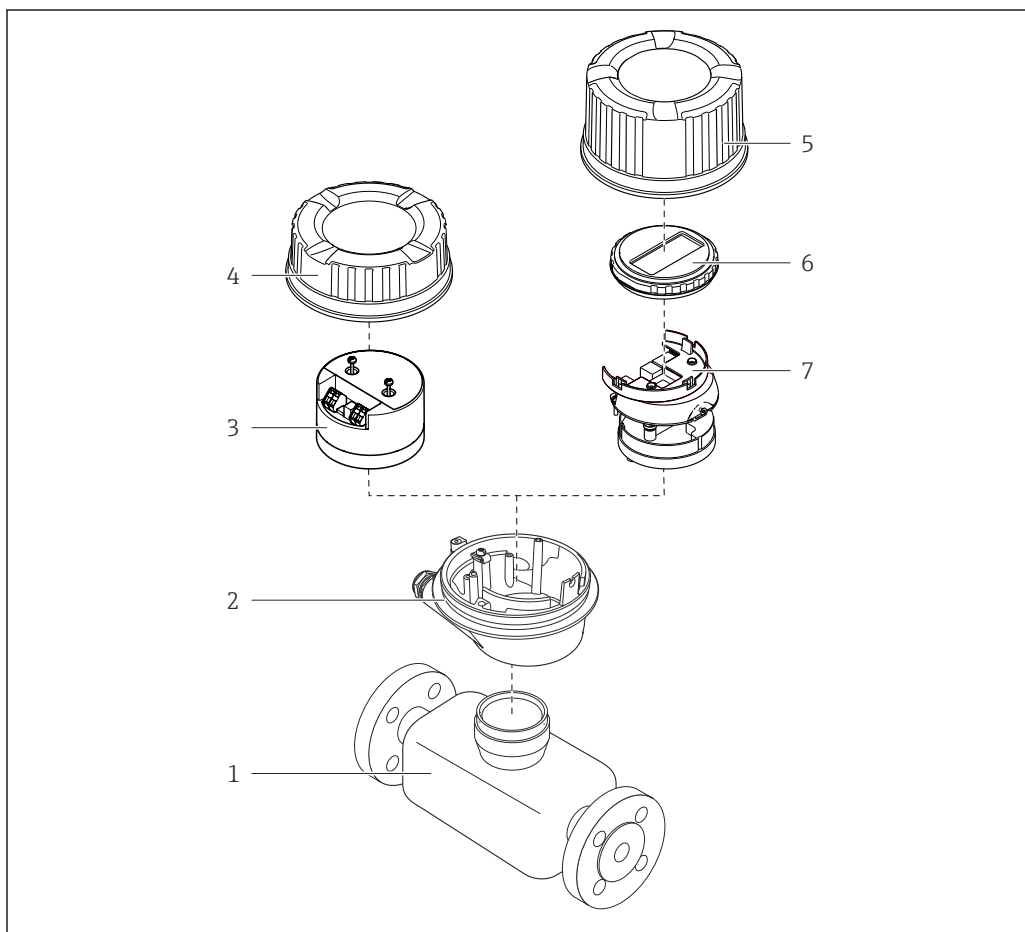

A0023153

1 Важные компоненты измерительного прибора

- 1 Сенсор
- 2 Корпус преобразователя
- 3 Главный электронный модуль
- 4 Крышка корпуса преобразователя
- 5 Крышка корпуса преобразователя (в исполнении для дополнительного местного дисплея)
- 6 Местный дисплей (опция)
- 7 Главный электронный модуль (с кронштейном для дополнительного местного дисплея)

4 Приемка и идентификация изделия

4.1 Приемка

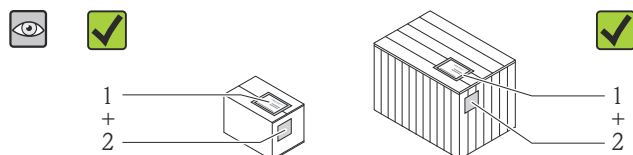

Совпадают ли коды заказа в транспортной накладной (1) с кодами заказа на наклейке прибора (2)?

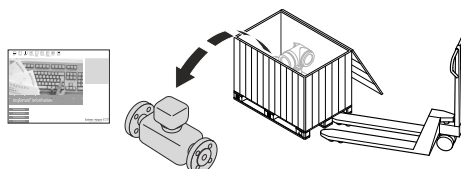

Не поврежден ли прибор?

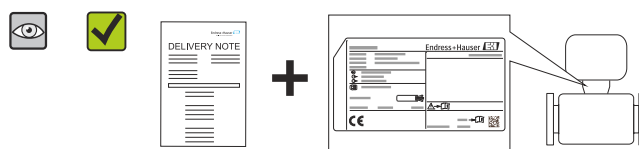

Совпадают ли данные на паспортной табличке устройства с информацией заказа в транспортной накладной?

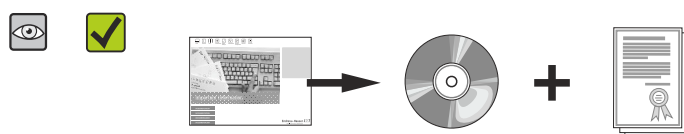

Присутствует ли в комплекте компакт-диск с технической документацией (зависит от исполнения прибора) и другими документами?



- i
 При невыполнении одного из условий обратитесь в региональное торговое представительство Endress+Hauser.
- Компакт-диск CD-ROM может не входить в комплект поставки некоторых вариантов исполнения прибора! Техническая документация доступна через Интернет или в приложении *Operations om Endress+Hauser*, см. раздел "Идентификация изделия" → 14.

4.2 Идентификация прибора

Для идентификации измерительного прибора доступны следующие варианты:

- Данные на паспортной табличке (шильдике)
- Код заказа с подразделением функций и характеристик прибора в накладной
- Введите серийный номер, указанный на паспортной табличке в *W@M Device Viewer* (www.endress.com/deviceviewer): отобразится вся информация об измерительном приборе.
- Введите серийный номер, указанный на паспортной табличке в приложении *Operations om Endress+Hauser* или просканируйте двумерный штрих-код (QR-код) на паспортной табличке с помощью приложения *Operations om Endress+Hauser*: будет представлена вся информация об этом измерительном приборе.

Для получения информации о соответствующей технической документации см. следующие источники:

- Разделы "Дополнительная стандартная документация на прибор" →  8 и "Дополнительная документация для различных приборов" →  8
- *W@M Device Viewer*: введите серийный номер с паспортной таблички (www.endress.com/deviceviewer)
- *Приложение Operations on Endress+Hauser*: введите серийный номер с паспортной таблички или просканируйте двумерный штрих-код (QR-код) на паспортной табличке.

4.2.1 Паспортная табличка преобразователя

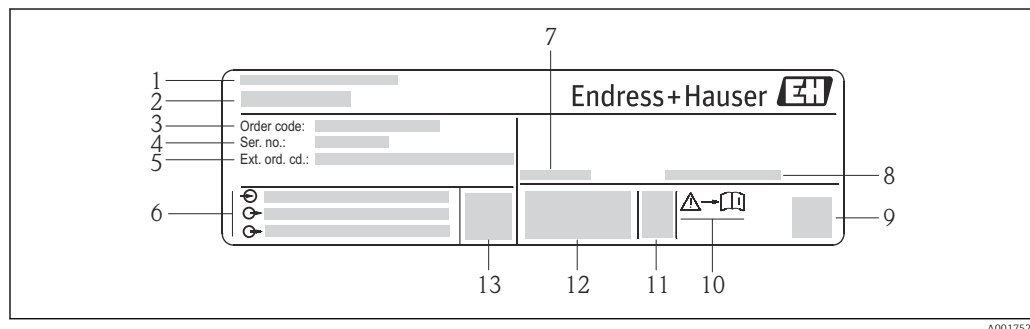

 2 Пример паспортной таблички преобразователя

- 1 Место изготовления
- 2 Название преобразователя
- 3 Номер заказа
- 4 Серийный номер (Ser. no.)
- 5 Расширенный код заказа (Ext. ord. cd.)
- 6 Данные электрического подключения, например, доступные входы и выходы, напряжение питания
- 7 Допустимая температура окружающей среды (T_a)
- 8 Степень защиты
- 9 Двумерный штрих-код
- 10 Номер дополнительных документов, связанных с обеспечением безопасности
- 11 Дата изготовления: год-месяц
- 12 Маркировка CE, C-Tick
- 13 Версия микропрограммного обеспечения (FW)

4.2.2 Заводская табличка датчика

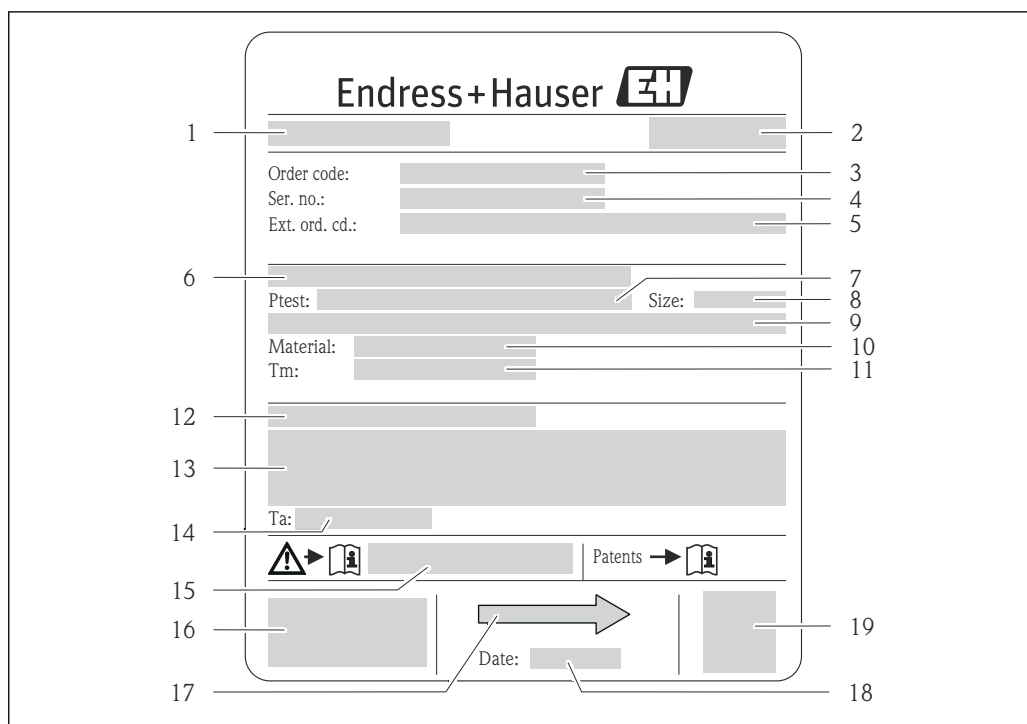

A0017923

3 Пример заводской таблички датчика

- 1 Название датчика
- 2 Место изготовления
- 3 Код заказа
- 4 Серийный номер (Ser. no.)
- 5 Расширенный код заказа (Ext. ord. cd.)
- 6 Номинальный диаметр фланца/номинальное давление
- 7 Испытательное давление датчика
- 8 Номинальный диаметр датчика
- 9 Данные, относящиеся к конкретному датчику: например, диапазон давления вторичной оболочки, широкий диапазон значений плотности (специальная калибровка плотности)
- 10 Материал измерительной трубки и вентиляционного блока
- 11 Диапазон температуры технологической среды
- 12 Степень защиты
- 13 Информация о сертификате взрывозащиты и Директива для оборудования, работающего под давлением
- 14 Разрешенная температура окружающей среды (T_a)
- 15 Номер сопроводительной документации, связанной с обеспечением безопасности
- 16 Маркировка CE, C-Tick

- 17 Направление потока
 18 Дата изготовления: год-месяц
 19 2-D штрих-код





Номер заказа

Повторный заказ измерительного прибора осуществляется с использованием кода заказа.

Расширенный код заказа

- Всегда содержит тип прибора (основное изделие) и основные технические характеристики (обязательные позиции).
- Из числа дополнительных спецификаций (дополнительных характеристик) в расширенный код заказа включают только те характеристики, которые имеют отношение к обеспечению безопасности и сертификации (например, LA). При заказе дополнительных спецификаций они указываются обобщенно с использованием символа-заполнителя # (например, #LA#).
- Если в составе заказанных дополнительных технических характеристик отсутствуют характеристики, имеющие отношение к обеспечению безопасности и сертификации, они отмечаются + символом-заполнителем (например, XXXXXX-ABCDE+).

4.2.3 Символы на измерительном приборе

Символ	Значение
	ПРЕДУПРЕЖДЕНИЕ! Данный символ предупреждает о наличии опасной ситуации. Если не предотвратить эту ситуацию, она может привести к серьезной или смертельной травме.
	Ссылка на документацию Ссылается на соответствующую документацию об устройстве.
	Соединение с защитным заземлением Контакт, который перед подключением любого другого оборудования следует подключить к системе заземления.

5 Хранение и транспортировка

5.1 Условия хранения

Хранение должно осуществляться с учетом следующих требований.

- Храните прибор в оригинальной упаковке, обеспечивающей защиту от ударов.
- Удаление защитных крышек или колпачков, установленных на присоединениях к процессу, не допускается. Они предотвращают механическое повреждение поверхности уплотнений и проникновение загрязнений в измерительную трубку.
- Обеспечьте защиту от прямого солнечного света во избежание излишнего нагревания поверхности.
- Температура при хранении: -40 до $+80$ °C (-40 до $+176$ °F).
Код заказа «Доп. испытания, сертификат», опция JM: -50 до $+60$ °C (-58 до $+140$ °F).
Предпочтительно при $+20$ °C ($+68$ °F).
- Прибор должен храниться в сухом и не содержащем пыль месте.
- Хранение на открытом воздухе не допускается.

5.2 Транспортировка изделия

Транспортировать измерительный прибор к точке измерения следует в оригинальной упаковке.

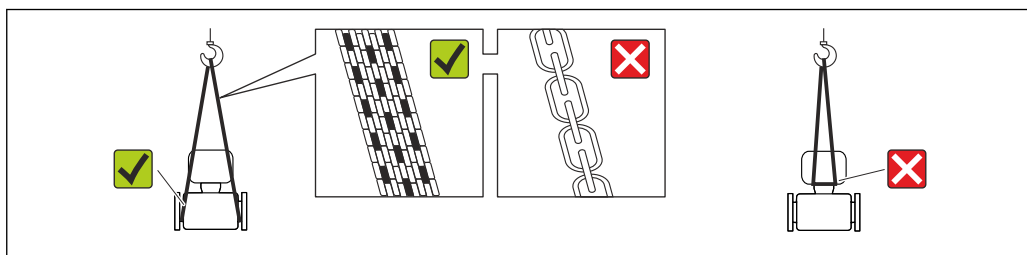

A0015604

- i** Удаление защитных крышек или колпачков, установленных на присоединениях к процессу, не допускается. Они предотвращают механическое повреждение поверхности уплотнений и проникновение инородных веществ в измерительную трубу.

5.2.1 Измерительные приборы без проушин для подъема

⚠ ОСТОРОЖНО

Центр тяжести измерительного прибора находится выше точек подвеса грузоподъемных строп.

Возможность травмы из-за выскальзывания измерительного прибора.

- ▶ Закрепите измерительный прибор для предотвращения его вращения или скольжения.
- ▶ Найдите значение веса, указанное на упаковке (на наклейке).

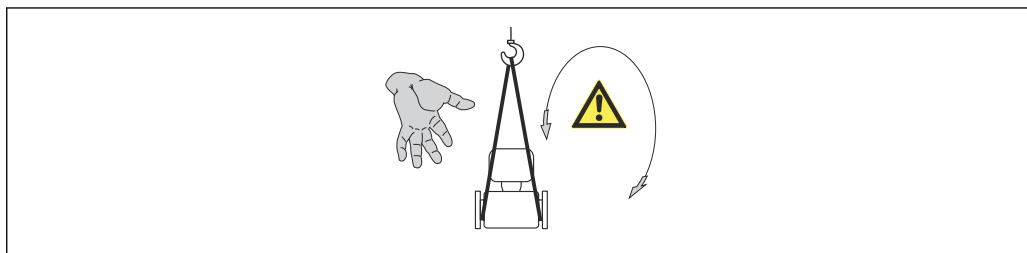

A0015604

5.2.2 Измерительные приборы с проушинами для подъема

⚠ ВНИМАНИЕ

Специальные инструкции по транспортировке приборов, оснащенных проушинами для подъема

- ▶ Для транспортировки прибора используйте только проушины для подъема, закрепленные на приборе или фланцах.
- ▶ В любой ситуации прибор должен быть закреплен не менее чем за две проушины.

5.2.3 Транспортировка с использованием вилочного погрузчика

При применении деревянных ящиков для транспортировки конструкция пола позволяет осуществлять погрузку с широкой или узкой стороны с помощью вилочного погрузчика.

5.3 Утилизация упаковки

Все упаковочные материалы экологически безопасны и полностью пригодны для вторичного использования:

- Вторичная упаковка измерительного прибора: полимерная растягивающаяся пленка, соответствующая директиве ЕС 2002/95/ЕС (RoHS).
- Упаковка:
 - деревянный ящик, переработка которого осуществляется в соответствии со стандартом ISPM 15, что подтверждается нанесением логотипа IPPC; или
 - картон, соответствующей Европейской директиве по упаковке 94/62EC; возможность переработки подтверждена путем нанесения символа RESY.
- Упаковка для перевозки морским транспортом (опция): деревянный ящик, переработка которого осуществляется в соответствии со стандартом ISPM 15, что подтверждается нанесением логотипа IPPC.
- Средства для переноса и монтажа:
 - Одноразовый пластмассовый поддон
 - Пластмассовые накладки
 - Пластмассовые клейкие полоски
- Подкладочный материал: упругая бумага

6 Монтаж

6.1 Условия монтажа

Специальные приспособления, например опоры, не требуются. Внешние воздействия поглощаются конструкцией прибора.

6.1.1 Монтажная позиция

Место монтажа

Скапливание пузырьков газа в измерительной трубке может привести к увеличению погрешности измерения. Поэтому не допускается монтаж расходомера в следующих точках трубопровода:

- в самой высокой точке трубопровода;
- непосредственно перед свободным сливом из спускной трубы.

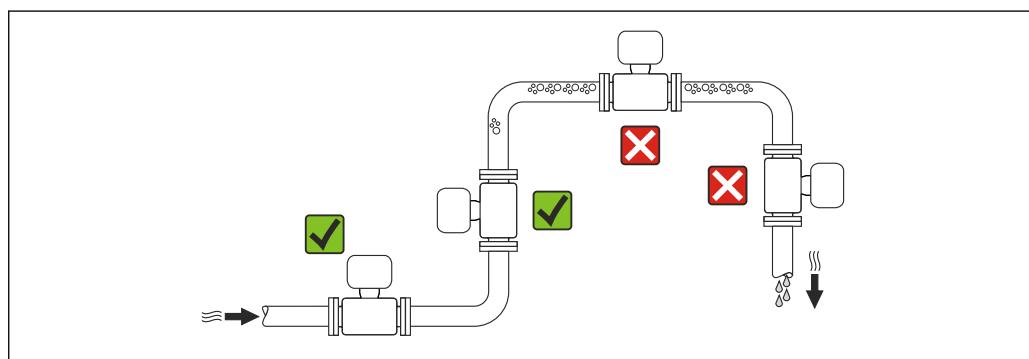

A0023344

Монтаж в спускных трубах

Следующие варианты монтажа допускают установку расходомера в вертикальном трубопроводе. Использование ограничителей трубопровода или диафрагмы с поперечным сечением меньше номинального диаметра позволяет предотвратить опорожнение трубопровода и датчика в ходе измерения.

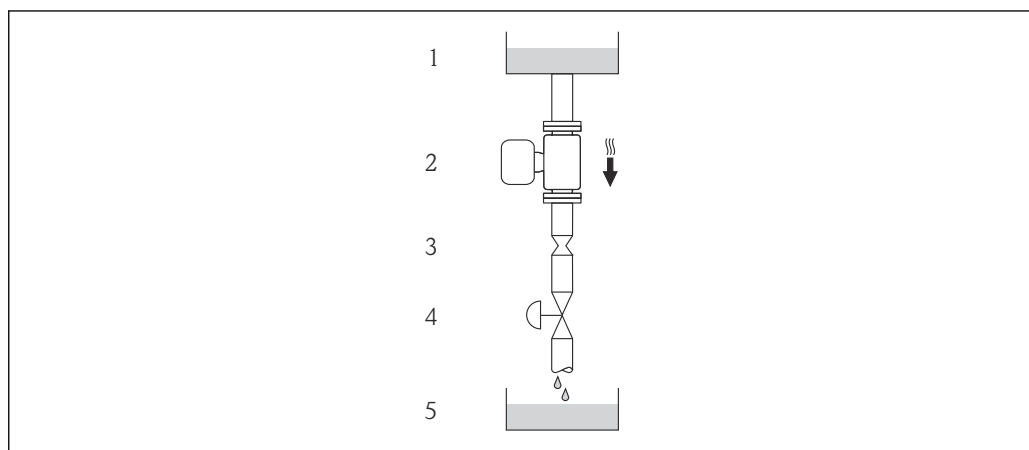

A0015596

4 Монтаж в трубопроводе с нисходящим потоком (например, для дозирования)

- 1 Питающий резервуар
- 2 Датчик
- 3 Плоская диафрагма, ограничитель трубопровода
- 4 Клапан
- 5 Дозировочный резервуар

DN		Диаметр: плоская диафрагма, ограничитель трубопровода	
(мм)	(дюйм)	(мм)	(дюйм)
80	3	50	1,97
100	4	65	2,60
150	6	90	3,54

Монтажные позиции

Для правильной установки сенсора убедитесь в том, что направление стрелки на паспортной табличке сенсора совпадает с направлением потока продукта (в трубопроводе).

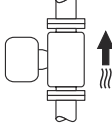
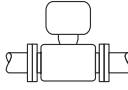
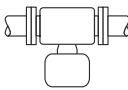
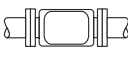
Монтажные позиции			Рекомендация
A	Вертикальная ориентация	 A0015591	☑☑
B	Горизонтальная ориентация, преобразователь установлен лицевой стороной вверх	 A0015589	☑☑ ¹⁾ Исключение: → ☒ 5, ☒ 20
C	Горизонтальная ориентация, преобразователь установлен лицевой стороной вниз	 A0015590	☑☑ ²⁾ Исключение: → ☒ 5, ☒ 20
D	Горизонтальная ориентация, преобразователь установлен лицевой стороной вбок	 A0015592	☒

- 1) В низкотемпературных условиях применения возможно понижение температуры окружающей среды. Для поддержания температуры окружающей среды не ниже минимально допустимой для преобразователя рекомендуется такая монтажная позиция прибора.
- 2) В высокотемпературных условиях применения возможно повышение температуры окружающей среды. Для поддержания температуры окружающей среды, не превышающей максимально допустимую для преобразователя, рекомендуется такая ориентация прибора.

Если датчик устанавливается горизонтально и с изогнутой измерительной трубкой, то положение датчика следует выбрать в соответствии со свойствами жидкости.

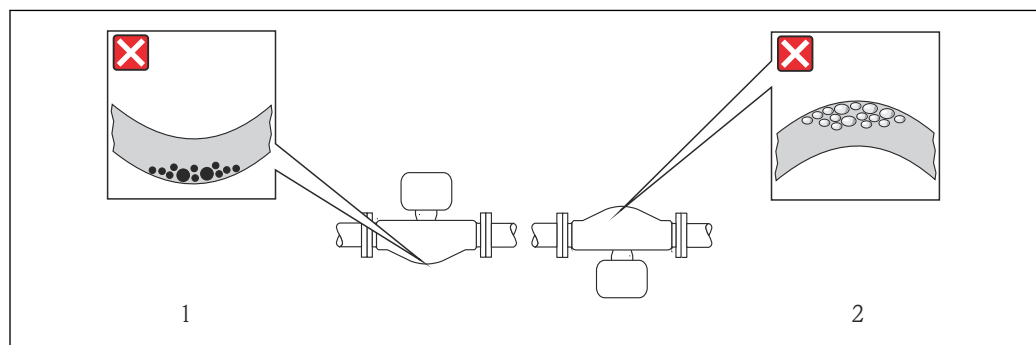

☒ 5 Монтажная позиция датчика с изогнутой измерительной трубкой

- 1 Эта монтажная позиция не рекомендуется для работы с жидкостями, переносящими твердые частицы: риск скопления твердых частиц
- 2 Эта монтажная позиция не рекомендуется для работы с жидкостями со свободным газом: риск скопления газа

Входные и выходные участки

Если кавитация не возникает, принимать специальные меры для устранения возможной турбулентности из-за фитингов (клапаны, колена, Т-образные участки и т.д.) не требуется →  21.

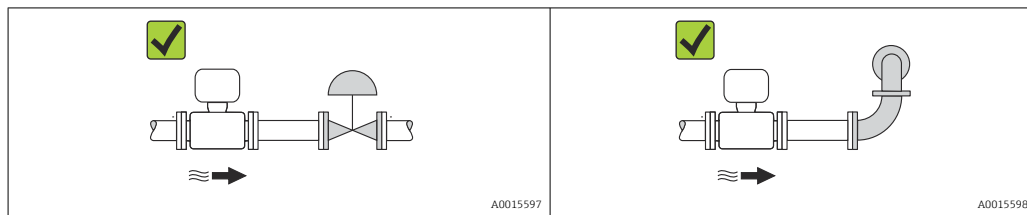

Монтажные размеры

 Данные о размерах и монтажных расстояниях прибора приведены в разделе "Механическая конструкция" документа "Техническое описание"

6.1.2 Требования на соответствие условиям окружающей среды и процесса

Диапазон температуры окружающей среды

Измерительный прибор	Исполнение без взрывозащиты	-40 до +60 °C (-40 до +140 °F)
	Исполнение Ex na, NI	-40 до +60 °C (-40 до +140 °F)
	Исполнение Ex ia, IS	<ul style="list-style-type: none"> ■ -40 до +60 °C (-40 до +140 °F) ■ -50 до +60 °C (-58 до +140 °F) (код заказа «Доп. испытания, сертификат», опция JM)
Локальный дисплей		-20 до +60 °C (-4 до +140 °F) При температурах, выходящих за пределы этого диапазона, читаемость дисплея может понизиться

- ▶ При эксплуатации вне помещений:
Предотвратите попадание на прибор прямых солнечных лучей, особенно в регионах с жарким климатом.

Давление в системе

Важно не допускать возникновения кавитации, а также высвобождения газа, содержащегося в жидкости.

Кавитация возникает при падении давления ниже уровня давления паров:

- в жидкостях с низкой точкой кипения (таких как углеводороды, растворители, сжиженные газы);
- в трубопроводах всасывания.
- ▶ Убедитесь в том, что давление в системе достаточно высоко для предотвращения кавитации и выделения газов.

С этой целью рекомендуется установка в следующих местах:

- в самой низкой точке вертикального трубопровода;
- после насосов по направлению потока (отсутствует опасность образования вакуума).

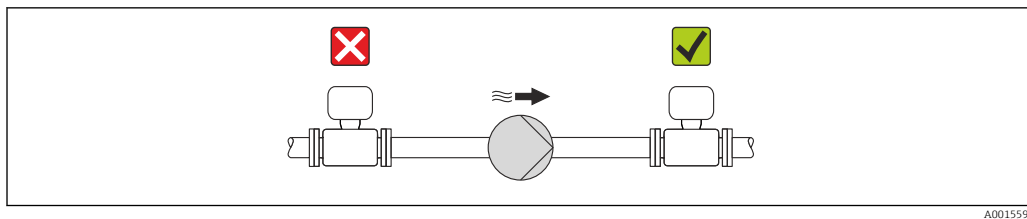

A0015594

Теплоизоляция

При работе с некоторыми средами очень важно сократить передачу тепла от датчика к преобразователю до минимума. Для обеспечения требуемой теплоизоляции можно использовать широкий спектр материалов.

УВЕДОМЛЕНИЕ

Перегрев электронных компонентов вследствие теплоизоляции!

- Выдерживайте максимальную допустимую высоту изоляции на шейке преобразователя – верхняя часть преобразователя должна оставаться полностью свободной.

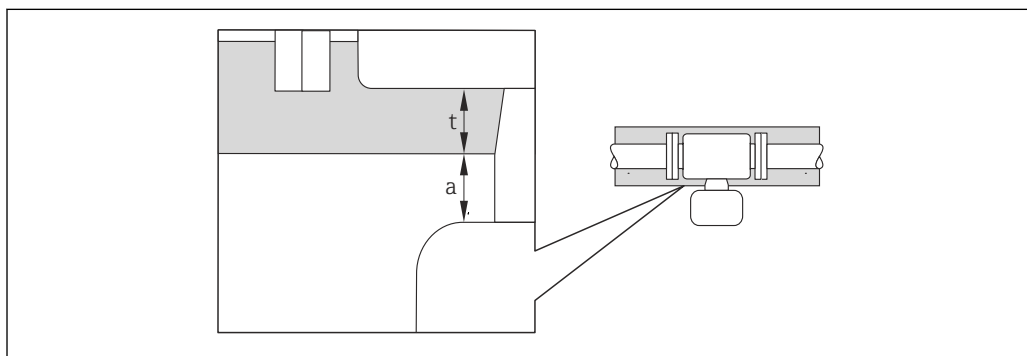

A0019919

- a Минимальное расстояние до изоляции
- t максимальная толщина изоляции

Минимальное расстояние между корпусом преобразователя и изоляцией должно составлять 10 мм (0,39 дюйм), чтобы головка преобразователя оставалась полностью открытой.

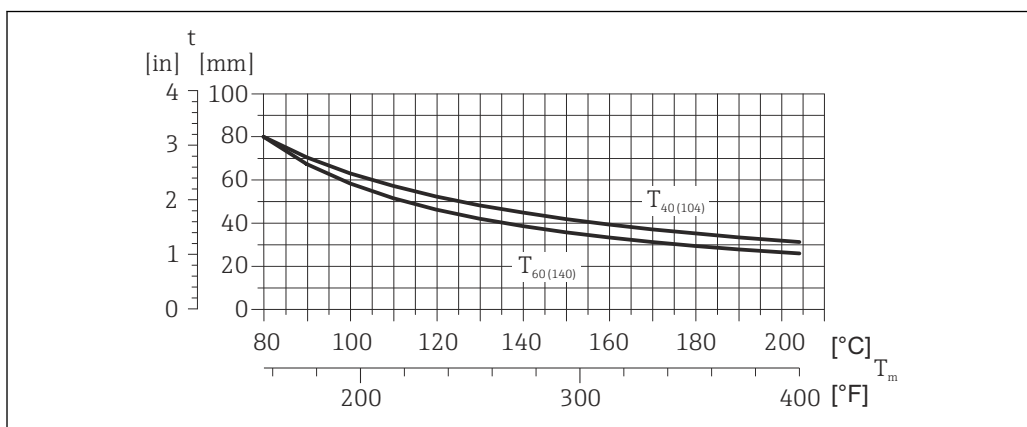

A0023177

- 6 Максимальная рекомендуемая толщина изоляции в зависимости от температуры технологической среды и температуры окружающей среды

- t Толщина изоляции
- T_m Температура технологической среды

$T_{40(104)}$	Максимальная рекомендуемая толщина изоляции при температуре окружающей среды $T_a = 40\text{ °C}$ (104 °F)
$T_{60(140)}$	Максимальная рекомендуемая толщина изоляции при температуре окружающей среды $T_a = 60\text{ °C}$ (140 °F)

УВЕДОМЛЕНИЕ**Опасность перегрева при наличии изоляции**

- ▶ Убедитесь в том, что температура в нижней части корпуса преобразователя не превышает 80 °C (176 °F).

УВЕДОМЛЕНИЕ**Толщина изоляции может быть больше максимальной рекомендованной толщины изоляции.**

Предварительные условия

- ▶ Убедитесь в том, что в области горловины преобразователя обеспечена достаточно интенсивная конвекция.
- ▶ Убедитесь в том, что достаточно большая площадь опоры корпуса остается непокрытой. Непокрытая область играет роль радиатора и защищает электронику от перегрева и переохлаждения.

Обогрев**УВЕДОМЛЕНИЕ****Возможность перегрева электронного модуля вследствие повышения температуры окружающей среды.**

- ▶ Соблюдайте ограничения в отношении максимальной допустимой температуры окружающей среды для преобразователя → 21.
- ▶ В зависимости от температуры жидкости учитывайте требования к ориентации прибора при установке.

УВЕДОМЛЕНИЕ**Опасность перегрева при обогреве**

- ▶ Убедитесь в том, что температура в нижней части корпуса преобразователя не превышает 80 °C (176 °F).
- ▶ Убедитесь в том, что в области горловины преобразователя обеспечена достаточно интенсивная конвекция.
- ▶ Убедитесь в том, что достаточно большая площадь опоры корпуса остается непокрытой. Непокрытая область играет роль радиатора и защищает электронику от перегрева и переохлаждения.

Способы обогрева

Если для той или иной жидкости необходимо предотвратить теплотери на датчике, можно применять следующие способы обогрева.

- Электрический обогрев, например с помощью ленточных нагревателей.
- Посредством трубопроводов, в которых циркулирует горячая вода или пар.
- С помощью нагревательных рубашек.

Использование системы электрообогрева

При регулировании нагрева с помощью регулятора фазового угла или импульсных пакетов магнитные поля могут влиять на измеренные значения (для значений, превышающих требования стандарта EN (синус 30 A/m)).

Поэтому для датчика необходимо обеспечить магнитное экранирование: корпус может быть экранирован оловянными пластинами или электрическими пластинами без определенного направления (например, V330-35A).

Свойства экрана указаны ниже.

- Относительная магнитная проницаемость, $\mu_r \geq 300$
- Толщина пластины $d \geq 0,35\text{ мм}$ ($d \geq 0,014\text{ in}$)

Вибрации

Благодаря высокой частоте колебаний измерительных трубок вибрация технологической установки не мешает правильному функционированию измерительной системы.

6.1.3 Специальные инструкции по монтажу

Разрывной диск

В процессе монтажа прибора убедитесь, что нормальному функционированию и работе разрывного диска ничто не препятствует. Правильное положение разрывного диска обозначено на наклейке, находящейся на его задней стороне. Дополнительные сведения, связанные с технологическим процессом: .

Существующие соединительные патрубки не предназначены для мониторинга давления или промывки, они применяются в качестве места установки разрывного диска.

Однако с помощью соединения, имеющегося на держателе разрывного диска, вытекающая жидкость (в случае разрыва диска) может быть собрана путем подключения соответствующей системы сброса.

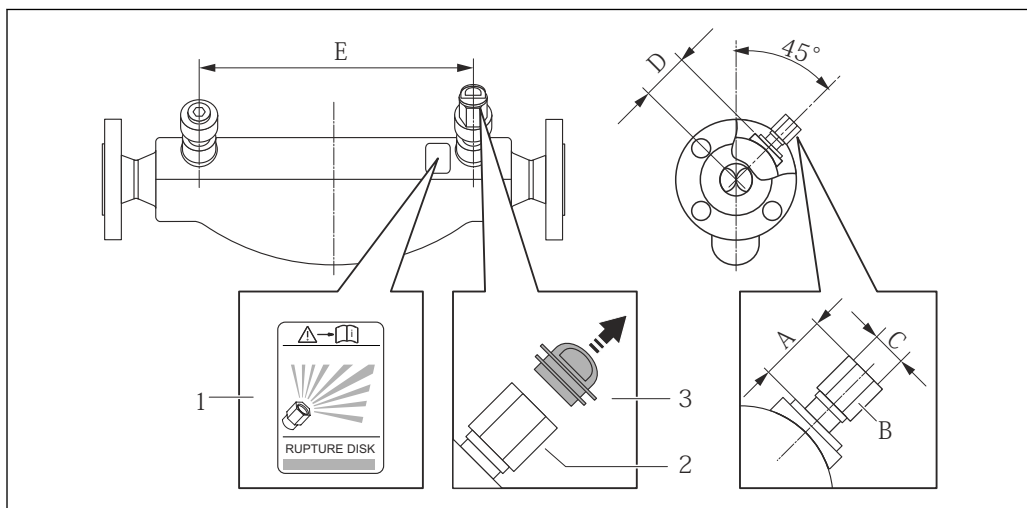

- 1 Этикетка разрывного диска
- 2 Разрывной диск с внутренней резьбой 1/2" NPT и шириной 1 дюйм (поперек плоскости)
- 3 Защита для транспортировки

DN		A		B	C	D		E	
(мм)	(дюйм)	(мм)	(дюйм)	(дюйм)	(дюйм)	(мм)	(дюйм)	(мм)	(дюйм)
80	3	Прим. 42	Прим. 1,65	AF 1	½ NPT	101	3,98	560	22,0
100	4	Прим. 42	Прим. 1,65	AF 1	½ NPT	120	4,72	684	27,0
150	6	Прим. 42	Прим. 1,65	AF 1	½ NPT	141	5,55	880	34,6

⚠ ОСТОРОЖНО**Ограниченная функциональная надежность разрывного диска.**

Опасность для персонала в результате растекания жидкостей!



- ▶ Удаление разрывного диска запрещено.
- ▶ При применении разрывного диска не используйте нагревательную рубашку.
- ▶ В процессе монтажа прибора убедитесь, что нормальному функционированию и работе разрывного диска ничто не препятствует.
- ▶ Соблюдайте необходимые меры предосторожности для предотвращения повреждений и опасности для персонала в случае срабатывания разрывного диска.
- ▶ Изучите информацию, приведенную на наклейке разрывного диска.

Регулировка нулевой точки

Все измерительные приборы откалиброваны с использованием самых современных технологий. Калибровка осуществляется в нормальных условиях →  110. Ввиду этого, коррекция нулевой точки на месте эксплуатации, как правило, не требуется.

На основе опыта можно утверждать, что коррекцию нулевой точки рекомендуется выполнять только в следующих случаях:

- Для достижения максимальной точности измерения при малых значениях расхода
- В случае экстремальных рабочих условий процесса (например, при очень высокой температуре процесса или высокой вязкости жидкости).

 Регулировка нулевой точки осуществляется с помощью параметра параметр **Контроль регулировки нулевой точки** (→  63).

6.2 Монтаж измерительного прибора

6.2.1 Необходимые инструменты

Для датчика

Для монтажа фланцев и других присоединений к процессу: соответствующие монтажные инструменты.

6.2.2 Подготовка измерительного прибора

1. Удалите всю оставшуюся транспортную упаковку.
2. Снимите с датчика все защитные крышки и колпачки.
3. Снимите наклейку с крышки отсека электронного модуля.

6.2.3 Монтаж измерительного прибора

⚠ ОСТОРОЖНО

Плохое уплотнение в месте присоединения к процессу представляет опасность!

- ▶ Убедитесь в том, что внутренний диаметр прокладок больше или равен внутреннему диаметру присоединений к процессу и трубопровода.
- ▶ Убедитесь в том, что прокладки чистые и не имеют повреждений.
- ▶ Установите прокладки надлежащим образом.

1. Убедитесь в том, что стрелка на заводской табличке датчика совпадает с направлением потока среды.

2. Установите измерительный прибор или разверните корпус преобразователя таким образом, чтобы кабельные вводы не были направлены вверх.

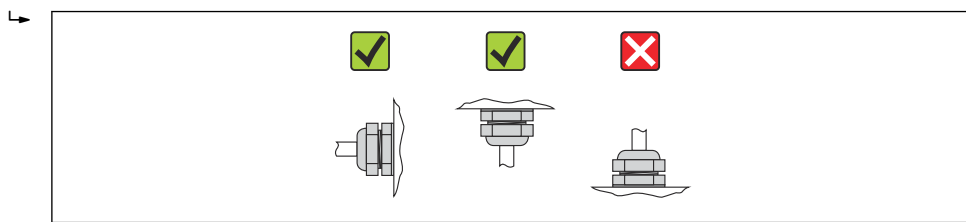

A0013964

6.2.4 Поворот дисплея

Локальный дисплей доступен только для следующих вариантов исполнения прибора: код заказа «Дисплей; управление», опция В «4-строчный; с подсветкой, передача данных по протоколу связи».

Для улучшения читаемости дисплей можно повернуть.

Исполнение с алюминиевым корпусом, AlSi10Mg, с покрытием

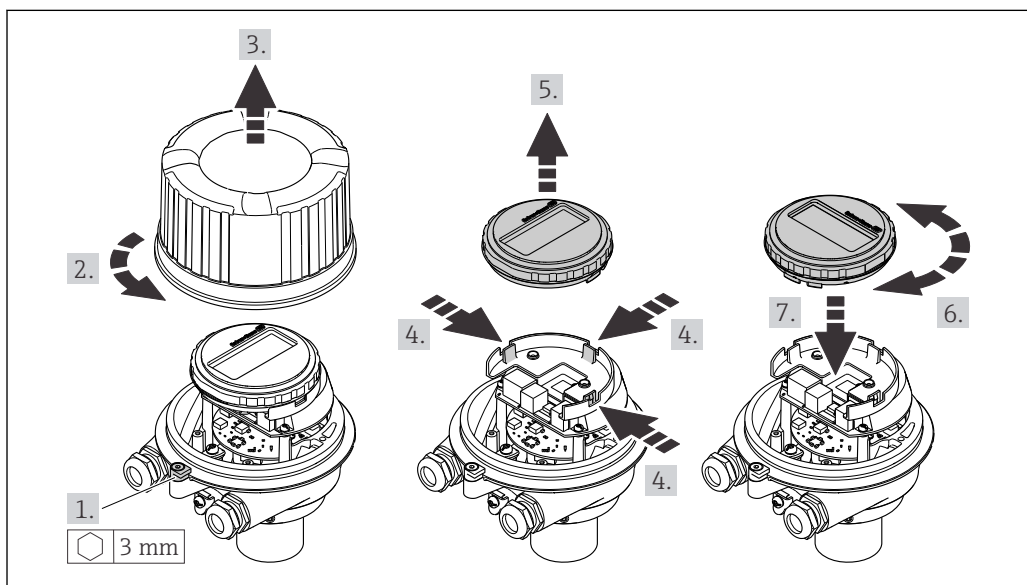

A0023192

Компактное и сверхкомпактное исполнение корпуса, нержавеющая сталь

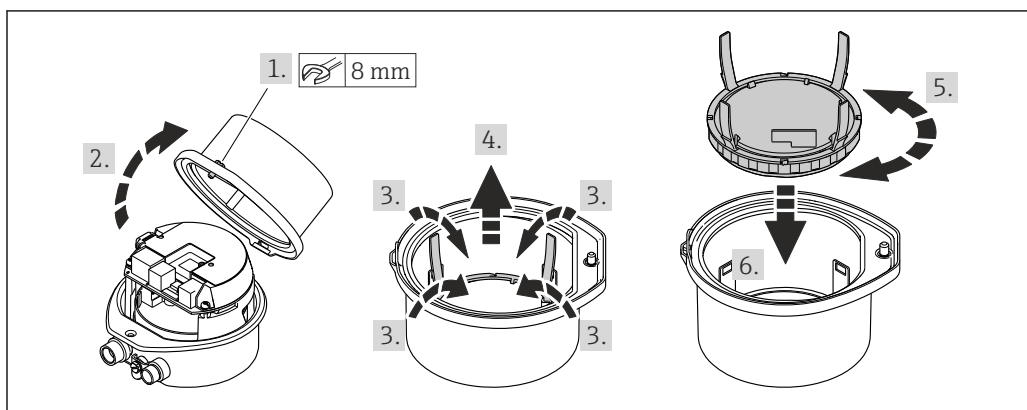

A0023195

6.3 Проверка после монтажа

Не поврежден ли прибор (внешний осмотр)?	<input type="checkbox"/>
Измерительный прибор соответствует техническим характеристикам точки измерения? Например: <ul style="list-style-type: none"> ▪ Рабочая температура → 114 ▪ Рабочее давление (см. раздел "Кривая зависимости температура/давление" документа "Техническое описание") ▪ Температура окружающей среды → 21 ▪ Диапазон измерения → 104 	<input type="checkbox"/>
Выбрана правильная ориентация датчика ? <ul style="list-style-type: none"> ▪ Соответствие типу датчика ▪ Соответствие температуре продукта ▪ Соответствие свойствам продукта (выделение газов, содержание твердых частиц) 	<input type="checkbox"/>
Стрелка на заводской табличке датчика соответствует направлению потока жидкости в трубопроводе → 20?	<input type="checkbox"/>
Выполнена правильная маркировка и идентификация точки измерения (внешний осмотр)?	<input type="checkbox"/>
Прибор защищен должным образом от осадков и прямых солнечных лучей?	<input type="checkbox"/>
Надежно ли затянуты крепежный винт и фиксатор?	<input type="checkbox"/>

7 Электрическое подключение

 На данном измерительном приборе не предусмотрен встроенный автоматический выключатель. Поэтому обеспечьте наличие подходящего автоматического выключателя или прерывателя цепи электропитания для быстрого отключения линии электроснабжения от сети при необходимости.

7.1 Условия соединения

7.1.1 Необходимые инструменты

- Для кабельных вводов: используйте соответствующие инструменты
- Для крепежного зажима (на алюминиевый корпус): установочный винт 3 мм
- Для крепежного винта (на корпус из нержавеющей стали): гаечный ключ с открытым зевом 8 мм
- Устройство для зачистки проводов
- При использовании многожильных кабелей: обжимной инструмент для обжимных втулок

7.1.2 Требования к соединительному кабелю

Соединительные кабели, предоставляемые заказчиком, должны соответствовать следующим требованиям.

Электрическая безопасность

В соответствии с применимыми федеральными/национальными нормами.

Допустимый диапазон температур

- -40 °C (-40 °F)... $+80\text{ °C}$ ($+176\text{ °F}$)
- Минимальные требования: диапазон температуры кабеля \geq температуры окружающей среды $+20\text{ K}$

Кабель питания

Подходит стандартный кабель.

Сигнальный кабель

Ethernet/IP

Приложение стандарта ANSI/TIA/EIA-568-B.2 определяет в качестве минимальной категории кабеля, используемого для подключения EtherNet/IP, категорию CAT 5. Рекомендуется использовать категории CAT 5e и CAT 6.



Для получения более подробной информации о планировании и установке сетей EtherNet/IP см. «Руководство по планированию и установке. EtherNet/IP» Ассоциации изготовителей устройств для открытых систем (ODVA).

Диаметр кабеля

- Поставляемые кабельные уплотнения
M20 \times 1,5 с кабелем ϕ 6 до 12 мм (0,24 до 0,47 дюйм)
- Пружинные клеммы:
Поперечное сечение кабелей 0,5 до 2,5 мм² (20 до 14 AWG)

7.1.3 Назначение клемм

Преобразователь

Вариант подключения EtherNet/IP

Код заказа «Выход», опция N

В зависимости от исполнения корпуса можно заказать преобразователь с клеммами или разъемами.

Код заказа «Корпус»	Возможные способы подключения		Доступные варианты кода заказа «Электрическое подключение»
	Выход	Источник питания	
Опции А, В	Разъемы прибора → 30	Клеммы	<ul style="list-style-type: none"> ▪ Опция L: разъем M12 x 1 + резьба NPT ½ дюйма ▪ Опция N: разъем M12 x 1 + сальник M20 ▪ Опция P: разъем M12 x 1 + резьба G ½ дюйма ▪ Опция U: разъем M12 x 1 + резьба M20
Опции А, В, С	Разъемы прибора → 30	Разъемы прибора → 30	Опция Q: 2 разъема M12 x 1

Код заказа «Корпус»

- Опция А: компактный, алюминий с покрытием
- Опция В: компактный, из нержавеющей стали
- Опция С: сверхкомпактное исполнение, нержавеющая сталь

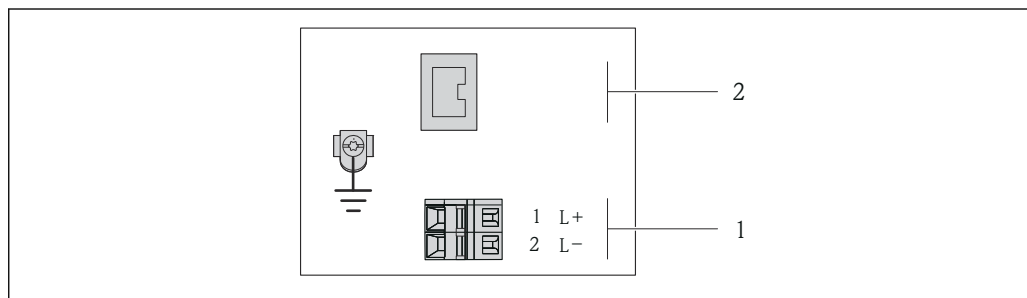

A0017054

7 Назначение клемм EtherNet/IP

- 1 Источник питания: 24 В пост. тока
- 2 Ethernet/IP

Код заказа «Выход»	Номер клеммы		Выход Разъем прибора M12 x 1
	Источник питания 2 (L-)	1 (L+)	
Опция N	24 В пост. тока		Ethernet/IP

Код заказа «Выход»:
Опция N: EtherNet/IP

7.1.4 Назначение клемм, разъем прибора

Ethernet/IP

Разъем прибора для подачи напряжения питания (со стороны прибора)

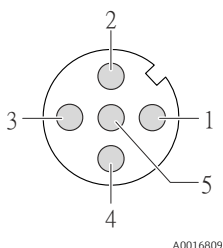
	Кле мма		Назначение
	1	L+	Пост. ток 24 В
	2		
	3		
	4	L-	Пост. ток 24 В
	5		Заземление/экранирование
Кодировк а	Разъем/гнездо		
A	Разъем		

Разъем прибора для передачи сигналов (со стороны прибора)

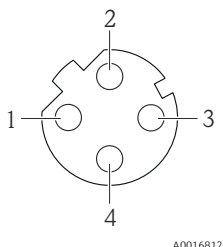
	Кле мма		Назначение
	1	+	Tx
	2	+	Rx
	3	-	Tx
	4	-	Rx
	Кодировк а	Разъем/гнездо	
D	Гнездо		

7.1.5 Подготовка измерительного прибора

1. Если установлена заглушка, удалите ее.

2. **УВЕДОМЛЕНИЕ**

Недостаточное уплотнение корпуса!

Возможно существенное снижение технической надежности измерительного прибора.

- ▶ Используйте подходящие кабельные уплотнители, соответствующие требуемой степени защиты.

При поставке измерительного прибора без кабельных уплотнителей:

Подберите подходящий кабельный уплотнитель для соответствующего соединительного кабеля →  28.

3. При поставке измерительного прибора с кабельными уплотнителями: Соблюдайте спецификацию кабелей →  28.

7.2 Подключение измерительного прибора

УВЕДОМЛЕНИЕ

Возможность ограничения электрической безопасности в результате некорректного подключения!

- ▶ Работа по электрическому подключению должна выполняться только квалифицированными специалистами.
- ▶ Обеспечьте соблюдение федеральных/национальных норм и правил.
- ▶ Обеспечьте соблюдение местных норм в отношении безопасности рабочих мест.
- ▶ При использовании в потенциально взрывоопасной атмосфере изучите информацию, приведенную в специализированной для прибора документации по взрывозащищенному исполнению.

7.2.1 Подключение преобразователя

Подключение преобразователя зависит от следующих кодов заказа:

- Исполнение корпуса: компактный или сверхкомпактный
- Вариант подключения: разъем прибора или клеммы

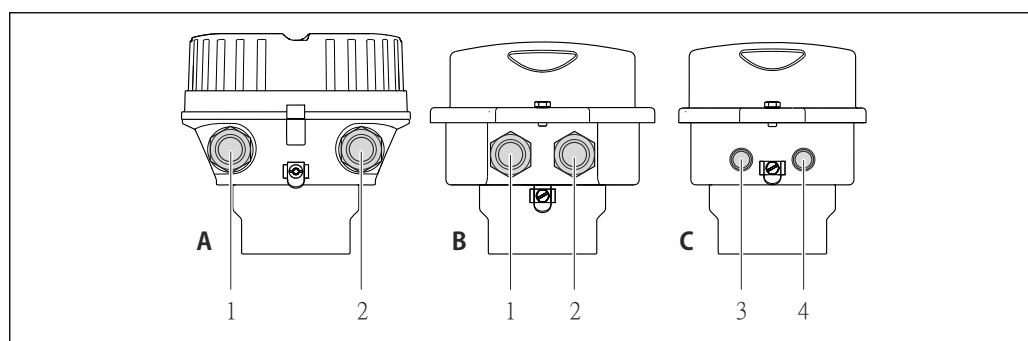

8 Варианты исполнения корпуса и подключения

- A Исполнение корпуса: компактное, алюминий с покрытием
- B Исполнение корпуса: компактное, из нержавеющей стали
- 1 Кабельный ввод или разъем прибора для кабеля передачи сигнала
- 2 Кабельный ввод или разъем прибора для кабеля сетевого напряжения
- C Исполнение корпуса: сверхкомпактное, из нержавеющей стали
- 3 Разъем прибора для передачи сигнала
- 4 Разъем прибора для сетевого напряжения

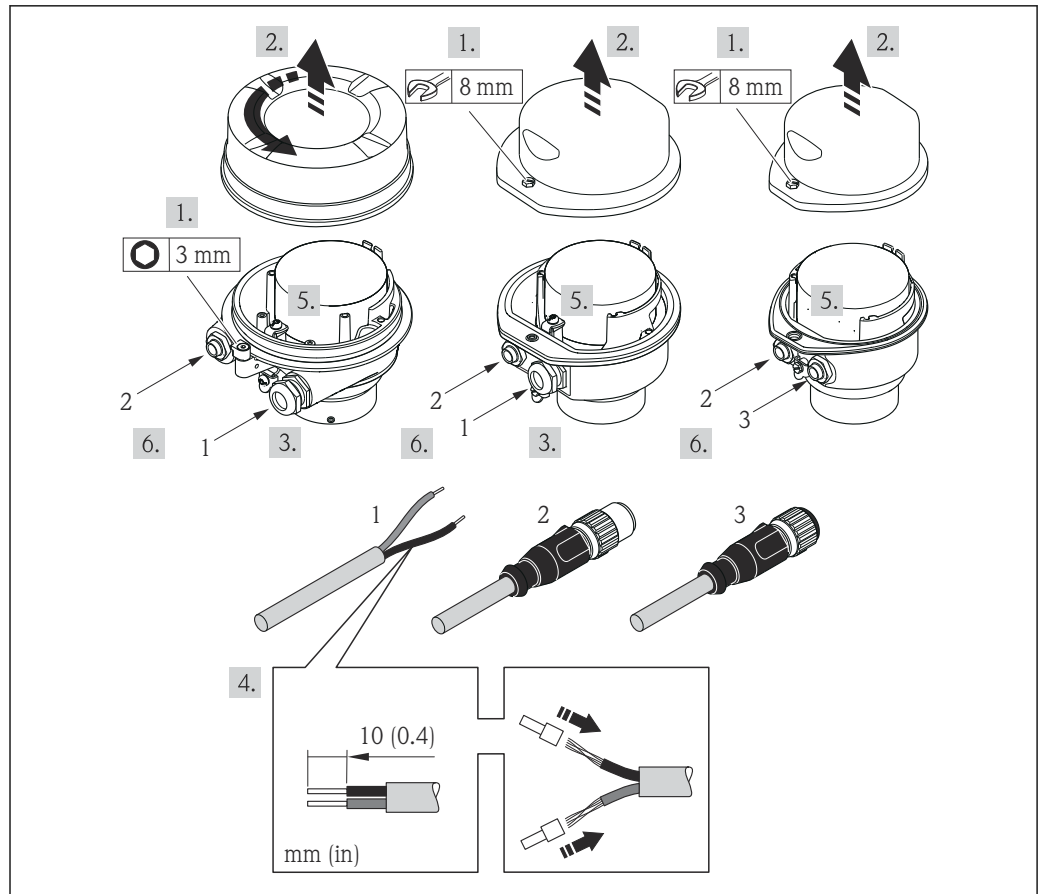

A0017844

9 Исполнения прибора с примерами подключения

- 1 Кабель
- 2 Разъем прибора для передачи сигнала
- 3 Разъем прибора для сетевого напряжения

Для прибора в исполнении с разъемом: выполните только этап 6.

1. В зависимости от исполнения корпуса ослабьте крепежный зажим или крепежный винт на крышке корпуса.
2. В зависимости от исполнения корпуса отверните или откройте крышку корпуса; при необходимости отключите локальный дисплей от главного модуля электроники → 119.
3. Протолкните кабель через кабельный ввод. Чтобы обеспечить непроницаемое уплотнение, не удаляйте уплотнительное кольцо из кабельного ввода.
4. Зачистите концы кабелей. При использовании многожильных кабелей закрепите на концах обжимные втулки.
5. Подключите кабель в соответствии с назначением клемм или назначением контактов разъема прибора .
6. В зависимости от исполнения прибора затяните кабельные уплотнения или подключите разъем прибора и затяните его .
7. **⚠ ОСТОРОЖНО**
При недостаточном уплотнении корпуса его степень защиты окажется ниже заявленной.
 - ▶ Заверните винт, не нанося смазку на резьбу. Резьба в крышке уже покрыта сухой смазкой.

Соберите электронный преобразователь в порядке, обратном разборке.

7.2.2 Обеспечение выравнивания потенциалов

Требования

Принятие специальных мер по выравниванию потенциалов не требуется.

 Для приборов, предназначенных для использования во взрывоопасных зонах, соблюдайте указания, приведенные в документации по взрывозащищенному исполнению (XA).

7.3 Специальные инструкции по подключению

7.3.1 Примеры подключения

Ethernet/IP

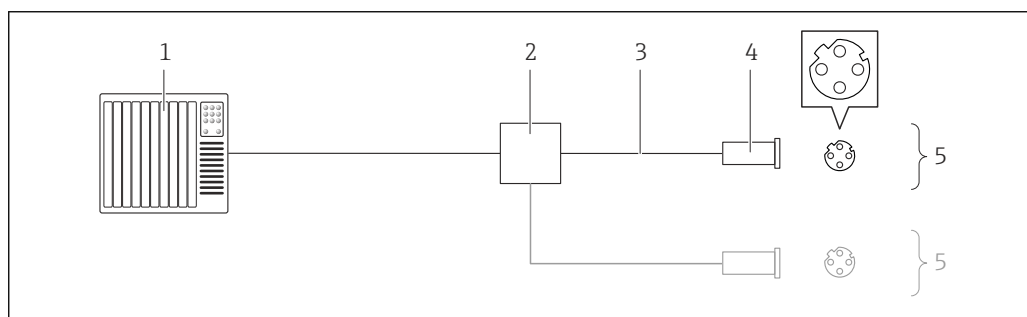

 10 Пример подключения для EtherNet/IP

- 1 Система управления (например, ПЛК)
- 2 Коммутатор Ethernet
- 3 Соблюдайте спецификацию кабелей →  28
- 4 Разъемы прибора
- 5 Преобразователь

7.4 Конфигурация аппаратного обеспечения

7.4.1 Настройка адреса прибора



EtherNet/IP

Сетевая конфигурация IP-адрес измерительного прибора возможна с помощью DIP-переключателей.

Адресные данные

IP-адрес и параметры конфигурации			
1-й октет	2-ой октет	3-й октет	4-й октет
192.	168.	1.	XXX
	↓		↓
	Возможна настройка только с помощью назначения адресов программного обеспечения		Возможна настройка с помощью назначение адресов программного обеспечения и аппаратного обеспечения

Диапазон IP-адресов	1 до 254 (4-й октет)
Широковещательный пакет IP-адресов	255
Режим адресации ex works	Назначение адресов программного обеспечения; все DIP-переключатели для назначения адресов аппаратного обеспечения установлены на "ВЫКЛ".
IP-адрес ex works	Активный DHCP-сервер

 Для адресации прибора с помощью программного обеспечения →  53

Установка адреса

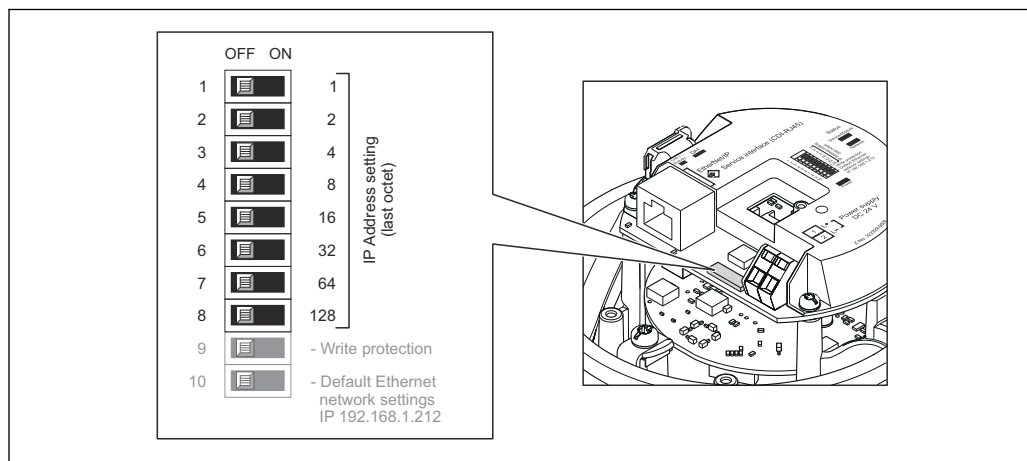

A0017913

1. В зависимости от исполнения корпуса, ослабьте крепежный зажим или крепежный винт на крышке корпуса.
2. В зависимости от исполнения корпуса, отверните или откройте крышку корпуса; при необходимости отключите местный дисплей от главного электронного модуля →  119.
3. Установите требуемый IP-адрес, используя соответствующие DIP-переключатели на электронном модуле входа/выхода.
 - ↳ Назначение адресов аппаратного обеспечения с помощью сконфигурированного IP-адреса активируется через 10 с.
4. Соберите преобразователь в порядке, обратном разборке.

7.5 Обеспечение степени защиты

Измерительный прибор соответствует всем требованиям соответствия степени защиты IP66/67, тип изоляции 4X.

Для гарантированного обеспечения степени защиты IP 66/67 (тип изоляции 4X) после электрического подключения выполните следующие действия:

1. Убедитесь в том, что уплотнения корпуса чистые и закреплены правильно. При необходимости просушите, очистите или замените уплотнения.
2. Затяните все винты на корпусе и прикрутите крышки.
3. Плотно затяните кабельное уплотнение.

4. Во избежание проникновения влаги через кабельный ввод следует проложить кабель так, чтобы он образовал обращенную вниз петлю ("водяную ловушку") перед кабельным вводом.

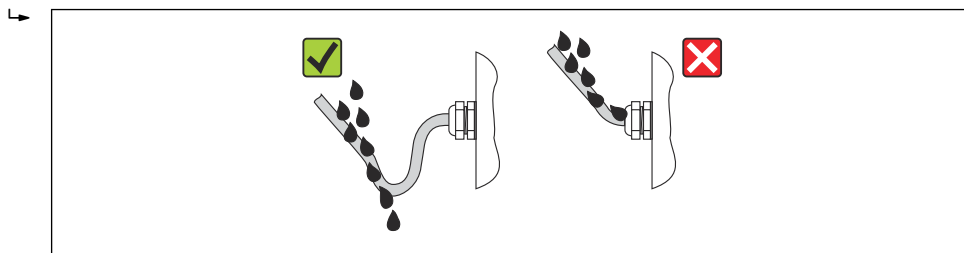

A0013960

5. Вставьте заглушки в неиспользуемые кабельные вводы.

7.6 Проверки после подключения

Измерительный прибор или кабели не повреждены (внешний осмотр)?	<input type="checkbox"/>
→ 28Используемые кабели соответствуют техническим требованиям?	<input type="checkbox"/>
Кабели уложены надлежащим образом (без натяжения)?	<input type="checkbox"/>
Все кабельные вводы установлены, плотно затянуты и герметичны? Кабель имеет петлю для обеспечения водоотвода → 34?	<input type="checkbox"/>
В зависимости от исполнения прибора: все разъемы приборов плотно затянуты → 31?	<input type="checkbox"/>
Напряжение питания соответствует техническим требованиям, указанным на паспортной табличке преобразователя ?	<input type="checkbox"/>
Назначение контактов клемм или разъема прибора правильное?	<input type="checkbox"/>
Если присутствует напряжение питания: светодиодный индикатор питания на электронном модуле преобразователя горит зеленым → 12?	<input type="checkbox"/>
В зависимости от исполнения корпуса: крепежный зажим или крепежный винт плотно затянут?	<input type="checkbox"/>

8 Опции управления

8.1 Обзор опций управления

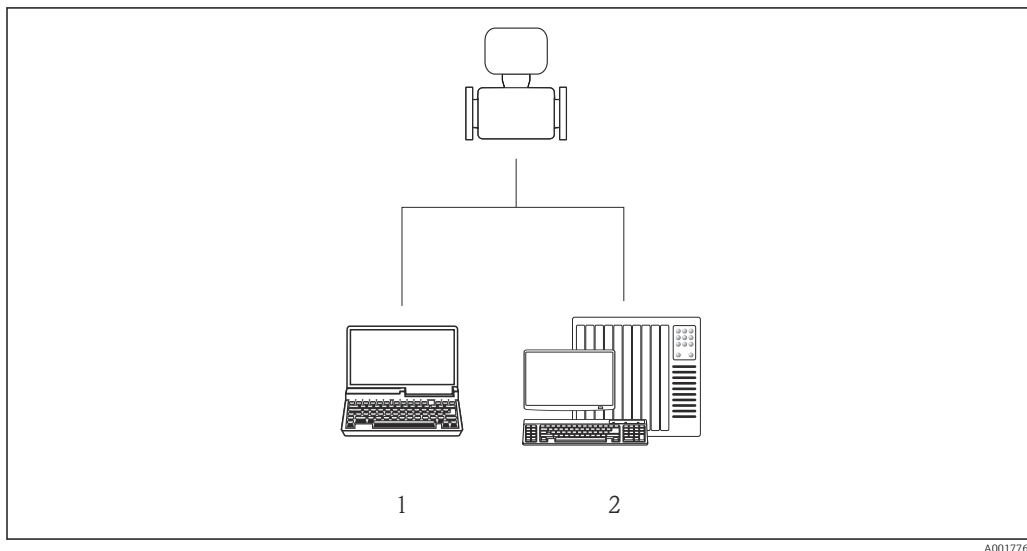



- 1 Компьютер с веб-браузером (например, Internet Explorer) или управляющей программой FieldCare
- 2 Система автоматизации, например RSLogix (Rockwell Automation), и рабочая станция для управления измерительными приборами со встроенным профилем 3-го уровня для RSLogix 5000 (Rockwell Automation)

8.2 Структура и функции меню управления

8.2.1 Структура меню управления

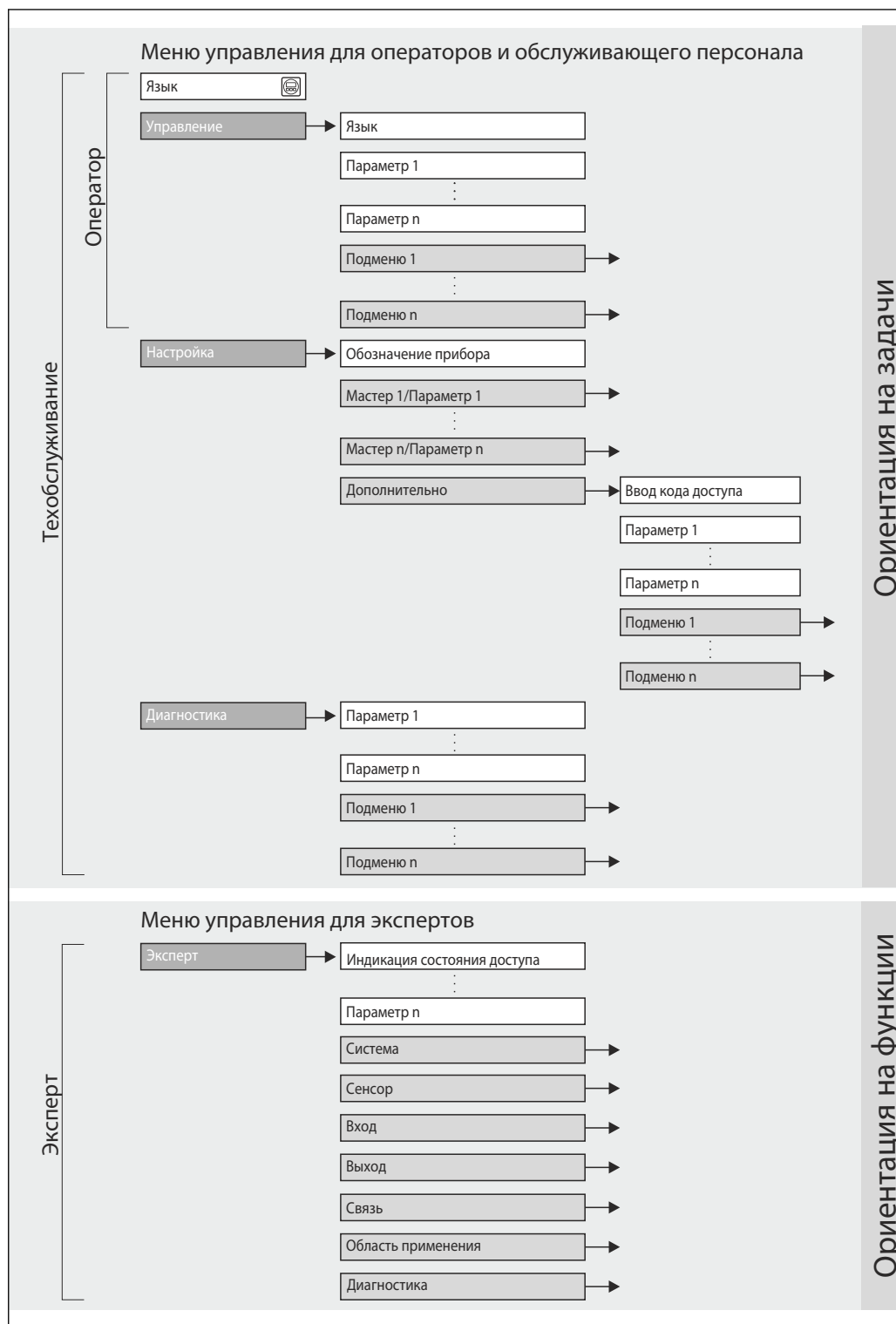
 Обзор меню управления с указанием пунктов меню и параметров



 11 Структурная схема меню управления

A0018237-RU

8.2.2 Принципы управления

Некоторые части меню присвоены определенным ролям пользователей (оператор, специалист по обслуживанию и т.д.). Каждая роль пользователя соответствует стандартным задачам в рамках жизненного цикла прибора.

Меню		Роль пользователя и задачи	Содержание/значение
Управление	Ориентация на задачи	Роль "Оператор", "Техобслуживание" Задачи во время эксплуатации: Чтение измеренных значений	<ul style="list-style-type: none"> Определение языка управления веб-сервером Сброс и управление сумматорами
Настройка		Роль "Техобслуживание" Ввод в эксплуатацию: <ul style="list-style-type: none"> Настройка измерения Настройка интерфейса связи 	<p>Подменю для быстрого ввода в эксплуатацию:</p> <ul style="list-style-type: none"> Настройка отдельных системных единиц измерения Определение среды Настройка интерфейса цифровой связи Настройка отсечения при низком расходе Настройка частичного и нулевого заполнения трубопровода <p>Подменю "Дополнительно":</p> <ul style="list-style-type: none"> Для более точной настройки измерений (адаптация к особым условиям измерения) Настройка сумматоров Подменю "Сброс прибора" Сброс прибора и установка стандартных настроек
Диагностика		Роль "Техобслуживание" Устранение сбоев: <ul style="list-style-type: none"> Диагностика и устранение ошибок процесса и ошибок прибора Моделирование значения измеряемой величины 	<p>Включает в себя все необходимые параметры для обнаружения ошибок и анализа ошибок процесса и прибора:</p> <ul style="list-style-type: none"> Подменю "Перечень сообщений диагностики" Содержит до 5 текущих активных сообщений о диагностике. Подменю "Журнал событий" Содержит 20 сообщений о произошедших событиях. Подменю "Информация о приборе" Содержит информацию для идентификации прибора. Подменю "Измеренные значения" Содержит все текущие значения измеряемых величин. Подменю "Моделирование" Используется для моделирования значений измеряемых величин или выходных значений.
Эксперт	Ориентация на функции	Задачи, для выполнения которых требуются подробные знания о приборе: <ul style="list-style-type: none"> Ввод измерительного прибора в эксплуатацию в сложных условиях Оптимальная адаптация измерений к сложным условиям Детальная настройка интерфейса связи Диагностика ошибок в сложных случаях 	<p>Содержит все параметры устройства и обеспечивает прямой доступ к ним по коду. Структура данного меню соответствует структуре функциональных блоков прибора:</p> <ul style="list-style-type: none"> Подменю "Система" Содержит высокоуровневые параметры устройства, не относящиеся ни к измерению, ни к передаче значения измеряемой величины. Подменю "Сенсор" Настройка измерения. Подменю "Связь" Настройка интерфейса цифровых каналов передачи данных и веб-сервера. Подменю "Область применения" Настройка функций, не относящихся непосредственно к измерению (например, сумматора). Подменю "Диагностика" Обнаружение ошибок, анализ процессов и ошибок прибора, моделирование для прибора и использование функции Heartbeat Technology.

8.3 Доступ к меню управления через веб-браузер

8.3.1 Диапазон функций

Прибор имеет встроенный веб-сервер, что позволяет управлять прибором и настраивать его с помощью веб-браузера. Помимо значений измеряемой величины, отображается информация о состоянии прибора, что позволяет пользователю отслеживать состояние прибора. Кроме того, доступно управление данными прибора и сетевыми параметрами.

8.3.2 Предварительные условия



Аппаратное обеспечение ПК

Интерфейс	Компьютер должен иметь интерфейс RJ45
Соединительный кабель	Стандартный соединительный кабель Ethernet с разъемом RJ45
Экран	Рекомендуемый размер: ≥ 12 дюймов (в зависимости от разрешения дисплея)  Работа веб-сервера не адаптирована к сенсорным экранам!

Программное обеспечение ПК

Рекомендуемые операционные системы	Microsoft Windows 7 или новее  Поддерживается Microsoft Windows XP.
Поддерживаемые веб-браузеры	<ul style="list-style-type: none"> ▪ Microsoft Internet Explorer 8 или новее ▪ Mozilla Firefox ▪ Google Chrome

Настройки ПК

Права пользователя	Пользовательские права необходимы для настройки TCP/IP и прокси-сервера (для изменения IP-адреса, маски подсети и т. п.)
Настройка прокси-сервера в параметрах веб-браузера	Параметр веб-браузера <i>Use a Proxy Server for Your LAN</i> должен быть деактивирован
JavaScript	Поддержка JavaScript должна быть активирована  Если активировать JavaScript невозможно: в адресной строке веб-браузера введите <code>http://XXX.XXX.X.XXX/basic.html</code> , например <code>http://192.168.1.212/basic.html</code> . В веб-браузере будет запущено полнофункциональное, но при этом упрощенное меню управления.  При установке новой версии программного обеспечения: для корректного отображения данных выполните очистку временного хранилища (кэша) веб-браузера в разделе Свойства обозревателя .

Измерительный прибор

Веб-сервер	Веб-сервер должен быть активирован, заводская настройка: ON  Информация об активации веб-сервера → 42
IP-адрес	Если IP-адрес прибора неизвестен, связь с веб-сервером можно установить по стандартному IP-адресу 192.168.1.212 Функция DHCP активируется в приборе на заводе, т. е. прибор находится в режиме получения IP-адреса от сети. Эту функцию можно отключить и настроить прибор на IP-адрес по умолчанию 192.168.1.212: переведите DIP-переключатель № 10 из положения OFF в положение ON

OFF ON

1	[OFF]	1
2	[OFF]	2
3	[OFF]	4
4	[OFF]	8
5	[OFF]	16
6	[OFF]	32
7	[OFF]	64
8	[OFF]	128
9	[OFF]	- Write protection
10	[ON]	- Default Ethernet network settings IP 192.168.1.212

IP Address setting (last octet)

A0017965

- После активации DIP-переключателя прибор необходимо перезапустить, чтобы прибор перешел в режим использования стандартного IP-адреса.
- При использовании стандартного IP-адреса (DIP-переключатель № 10 в положении ON) отсутствует подключение к сети EtherNet/IP.

8.3.3 Установление соединения

Настройка интернет-протокола на компьютере

Ниже приведены настройки Ethernet, установленные на приборе по умолчанию.

IP-адрес прибора: 192.168.1.212 (заводская настройка).

IP-адрес	192.168.1.XXX, где XXX – любое сочетание цифр кроме 0, 212 и 255 → например, 192.168.1.213
Маска подсети	255.255.255.0
Шлюз по умолчанию	192.168.1.212 или оставьте ячейки пустыми

1. Включите измерительный прибор и подключите его к компьютеру с помощью кабеля → 44.
2. Если вторая сетевая карта не используется: все приложения на ноутбуке должны быть закрыты или все приложения, для которых требуется Интернет или сеть, должны быть закрыты (такие как электронная почта, приложения SAP, Internet Explorer или Windows Explorer, т. е. закройте все открытые веб-браузеры).
3. Настройте параметры интернет-протокола (TCP/IP) согласно таблице, приведенной выше.

Запуск веб-браузера

1. Запустите веб-браузер на компьютере.
2. Если IP-адрес измерительного прибора известен, введите известный адрес прибора в адресную строку веб-браузера. Если этот адрес не известен, установите DIP-переключатель № 10 в положение ON, перезапустите прибор и введите стандартный IP-адрес, 192.168.1.212 → 40.

Появится страница входа в систему.

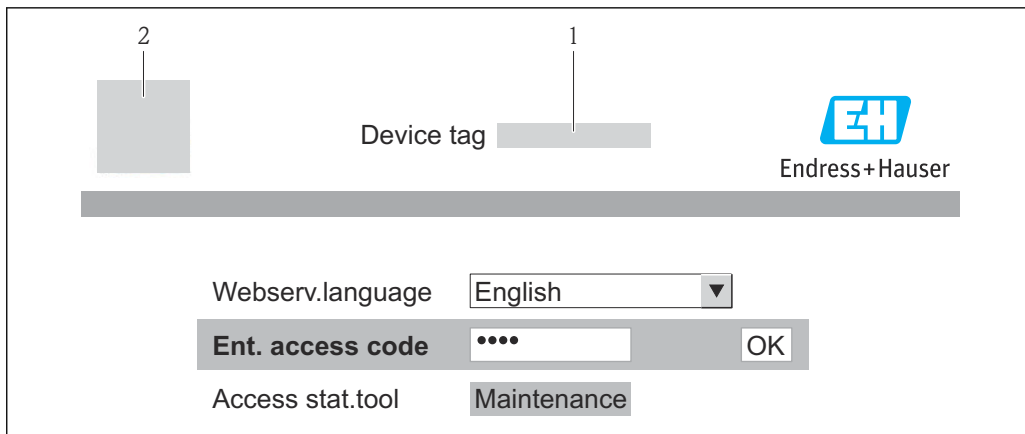

A0017362

- 1 Обозначение прибора → 54
- 2 Изображение прибора

i Если страница входа в систему не отображается или отображается не полностью → 80

8.3.4 Вход в систему

1. Выберите предпочтительный язык управления для веб-браузера.
2. Введите код доступа.
3. Нажмите **OK** для подтверждения введенных данных.

Код доступа	0000 (заводская установка); может быть изменена заказчиком → 71
--------------------	---

i Если в течение 10 мин. не будут выполняться какие-либо действия, веб-браузер автоматически переходит к странице входа в систему.

8.3.5 Пользовательский интерфейс

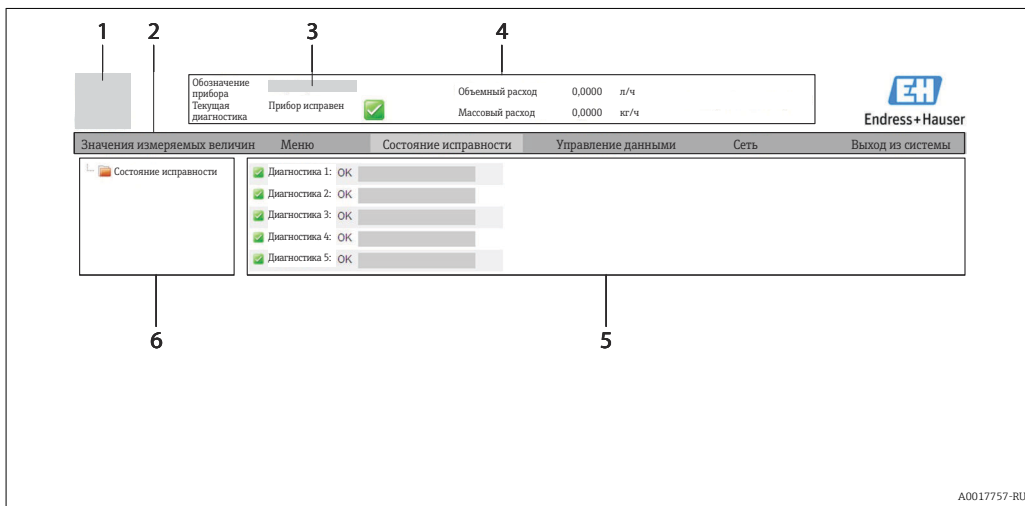



A0017757-RU

- 1 Изображение прибора
- 2 Панель функций, содержащая 6 функций
- 3 Обозначение прибора
- 4 Заголовок
- 5 Рабочая зона
- 6 Область навигации

Заголовок

В заголовке отображается следующая информация:

- Обозначение прибора →  54
- Состояние прибора с сигналом состояния →  85
- Текущие значения измеряемых величин

Панель функций

Функции	Значение
Значения измеряемой величины	Отображение значений измеряемых величин прибора
Меню	Доступ к меню управления прибором, аналогично управляющей программе
Состояние прибора	Отображение текущих сообщений о диагностике в порядке приоритета
Управление данными	<ul style="list-style-type: none"> ■ Обмен данными между ПК и измерительным прибором: <ul style="list-style-type: none"> ■ Выгрузка данных конфигурации из прибора (XML-формат, создание резервной копии конфигурации) ■ Сохранение конфигурации в приборе (XML-формат, восстановление конфигурации) ■ Экспорт списка событий (файл .csv) ■ Экспорт значений параметров (файл .csv, создание документации по установленным параметрам точки измерения) ■ Экспорт журнала проверки работоспособности (файл PDF, доступен только при наличии пакета прикладных программ "Heartbeat Verification" (Проверка работоспособности)) ■ Выгрузка драйвера прибора для интеграции системы из прибора
Конфигурация сети	Настройка и проверка всех параметров, необходимых для установления соединения с прибором: <ul style="list-style-type: none"> ■ Сетевые параметры (например, IP address, MAC address) ■ Информация о приборе (например, серийный номер, версия программного обеспечения)
Выход из системы	Завершение работы и возврат к странице входа в систему

Область навигации

Если выбрать функцию на панели функций, в области навигации появятся подменю этой функции. Таким образом пользователь может осуществлять навигацию по структуре меню.

Рабочая зона

В зависимости от выбранной функции и соответствующих подменю в этой области можно выполнять различные действия, такие как:

- Конфигурация параметров
- Чтение измеренных значений
- Вызов текстовой справки
- Запуск выгрузки/загрузки

8.3.6 Деактивация веб-сервера

Веб-сервер измерительного прибора можно активировать и деактивировать по необходимости с помощью параметра **Функциональность веб-сервера**.

Навигация

Меню "Эксперт" → Связь → Веб-сервер

Обзор и краткое описание параметров

Параметр	Описание	Выбор
Функциональность веб-сервера	Активация и деактивация веб-сервера.	<ul style="list-style-type: none"> ■ Выключено ■ Включено

Активация веб-сервера

Если веб-сервер деактивирован, с помощью параметра параметр **Функциональность веб-сервера** его можно активировать только при использовании следующих вариантов управления:

С помощью управляющей программы "FieldCare"

8.3.7 Выход из системы

 Перед выходом из системы при необходимости выполните резервное копирование данных с помощью функции **Управление данными** (выполнив выгрузку конфигурации из прибора).

1. На панели функций выберите пункт **Выход из системы**.
↳ Появится начальная страница с полем входа в систему.
2. Закройте веб-браузер.
3. Выполните сброс измененных параметров интернет-протокола (TCP/IP), если эти установки более не требуются →  40.

 Если связь с веб-сервером была установлена по стандартному IP-адресу 192.168.1.212, DIP-переключатель № 10 необходимо сбросить (с ВКЛ на ВЫКЛ) и IP-адрес прибора снова активируется для передачи данных по сети.

8.4 Доступ к меню управления посредством управляющей программы

8.4.1 Подключение программного обеспечения

Посредством цифровой шины на основе технологии Ethernet

Этим интерфейсом передачи данных оснащаются приборы в исполнении для работы в сети EtherNet/IP.

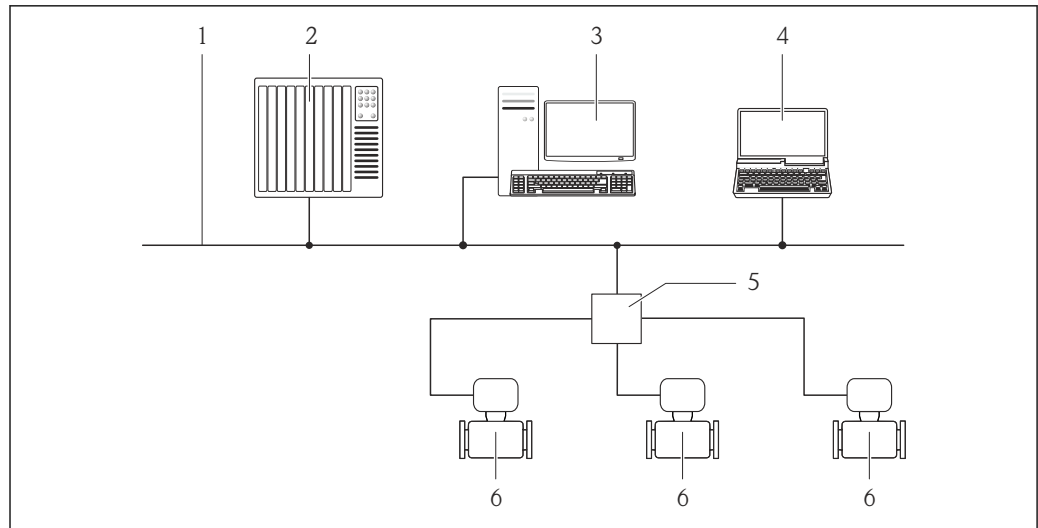

A0016961

12 Варианты дистанционного управления через сеть Ethernet

- 1 Сеть Ethernet
- 2 Система автоматизации, например, RSLogix (Rockwell Automation)
- 3 Рабочая станция для управления измерительными приборами: с пользовательским дополнительным профилем 3 для RSLogix 5000 (Rockwell Automation) или электронным техническим паспортом (EDS)
- 4 Компьютер с веб-браузером (например, Internet Explorer) для доступа к встроенному веб-серверу прибора или с управляющей программой FieldCare с COM DTM CDI Communication TCP/IP
- 5 Коммутатор Ethernet
- 6 Измерительный прибор

Через служебный интерфейс (CDI-RJ45)

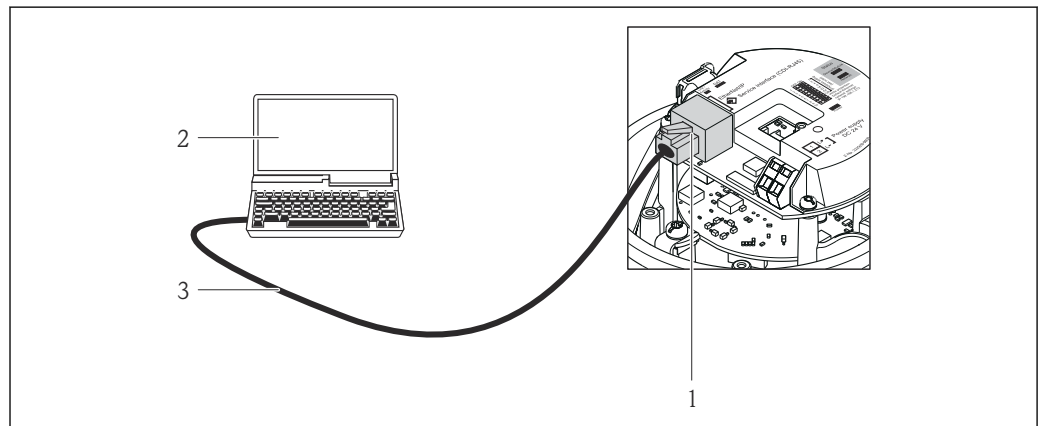

A0016940

13 Подключение для кода заказа "Выход", опция N: EtherNet/IP

- 1 Служебный интерфейс (CDI-RJ45) и интерфейс EtherNet/IP измерительного прибора с доступом к встроенному веб-серверу
- 2 Компьютер с веб-браузером (например, Internet Explorer) для доступа к встроенному веб-серверу прибора или с установленной управляющей программой "FieldCare" и COM DTM "CDI Communication TCP/IP"
- 3 Стандартный соединительный кабель Ethernet с разъемом RJ45

8.4.2 FieldCare

Функции

Инструментальное средство Endress+Hauser для управления парком приборов на базе стандарта FDT. С его помощью можно удаленно настраивать все интеллектуальные приборы в системе и управлять ими. Кроме того, получаемая информация о состоянии обеспечивает эффективный мониторинг состояния приборов.

Опции по доступу:

Служебный интерфейс CDI-RJ45 →  44

Типичные функции:

- Настройка параметров преобразователей
- Загрузка и сохранение данных прибора (выгрузка/загрузка)
- Документация по точке измерения
- Визуализация памяти измеряемой величины (линейная запись) и журнала ошибок

 Для получения дополнительной информации см. руководства по эксплуатации VA00027S и VA00059S

Способ получения файлов описания прибора

См. данные →  47

Установление соединения

Через служебный интерфейс (CDI-RJ45)

1. Запустите FieldCare и откройте проект.
2. В сети: добавить прибор.
 - ↳ Появится окно **Добавить прибор**.
3. В списке выберите опцию **CDI Communication TCP/IP** и нажмите **ОК** для подтверждения.
4. Щелкните правой кнопкой пункт **CDI Communication TCP/IP** и в появившемся контекстном меню выберите пункт **Добавить прибор**.
5. В списке выберите требуемый прибор и нажмите **ОК** для подтверждения.
 - ↳ Появится окно **CDI Communication TCP/IP (Настройка)**.
6. Введите адрес прибора в поле **IP-адрес** и нажмите **Enter** для подтверждения: 192.168.1.212 (заводская установка); если IP-адрес неизвестен →  74.
7. Установите рабочее соединение с прибором.

 Для получения дополнительной информации см. руководства по эксплуатации VA00027S и VA00059S

Пользовательский интерфейс

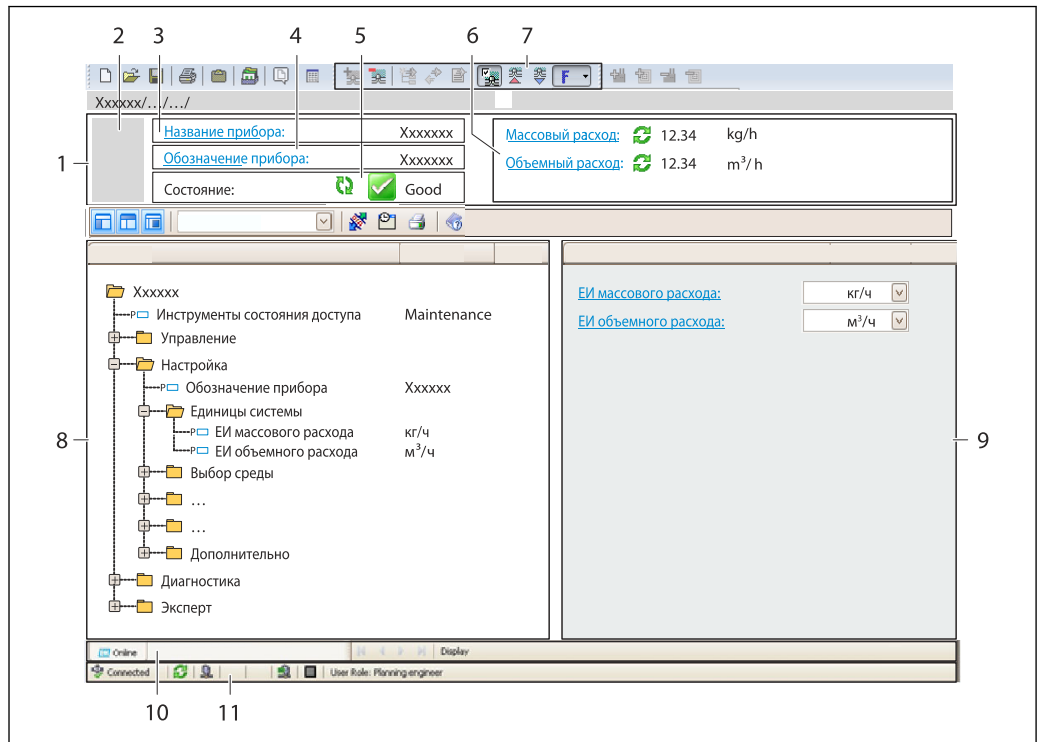

A0021051-RU

- 1 Заголовок
- 2 Изображение прибора
- 3 Название прибора
- 4 Обозначение прибора → 54
- 5 Область состояния с сигналом состояния → 85
- 6 Область отображения текущих значений измеряемых величин → 75
- 7 Список событий с дополнительными функциями, такими как сохранение/загрузка, список событий и создание документов
- 8 Область навигации со структурой меню управления
- 9 Рабочий диапазон
- 10 Область применения
- 11 Область состояния

9 Системная интеграция

9.1 Обзор файлов описания прибора

9.1.1 Данные о текущей версии для прибора

Версия программного обеспечения	01.02.zz	<ul style="list-style-type: none"> На титульном листе руководства по эксплуатации На заводской табличке преобразователя → 14 Параметр firmware version Diagnostics → Device info → Firmware version
Дата выпуска программного обеспечения	10.2014	---
ID изготовителя	0x49E	Параметр Manufacturer ID Diagnostics → Device info → Manufacturer ID
ID типа прибора	0x104A	Параметр Device type Diagnostics → Device info → Device type
Исполнение прибора	<ul style="list-style-type: none"> Главная версия 2 Модификация 1 	<ul style="list-style-type: none"> На заводской табличке преобразователя → 14 Параметр Device revision Diagnostics → Device info → Device revision
Профиль прибора	Семейство приборов (тип изделия: 0x2B)	

9.1.2 Управляющие программы

Управляющая программа, работающая по сервисному интерфейсу (CDI)	Способ получения файлов описания прибора
FieldCare	<ul style="list-style-type: none"> www.endress.com → Раздел «Документация» Компакт-диск (обратитесь в региональное торговое представительство Endress+Hauser) DVD-диск (обратитесь в региональное торговое представительство Endress+Hauser)

9.2 Обзор системных файлов

Системные файлы	Версия	Описание	Как получить
Технические данные об электронных компонентах (системный файл EDS)	2.1	Сертификация согласно следующим инструкциям ODVA: <ul style="list-style-type: none"> Проверка соответствия; Проверка производительности; PlugFest Встроенная поддержка EDS (файловый объект 0x37)	<ul style="list-style-type: none"> www.endress.com → раздел "Документация/ПО" Системный файл EDS, интегрированный в прибор: можно загрузить через веб-браузер → 42
Встроенный профиль 3-го уровня	<ul style="list-style-type: none"> Главная версия 2 Модификация 1 	Системный файл для программного обеспечения "RSLogix 5000" (Rockwell Automation)	www.endress.com → раздел "Документация/ПО"

9.3 Интеграция измерительного прибора в систему

 Подробное описание процедуры интеграции прибора в систему автоматизации (например, производства Rockwell Automation) доступно в виде отдельного документа: www.endress.com → Выберите страну → Автоматизация → Цифровые средства связи → Интеграция прибора Fieldbus → EtherNet/IP

 Информация о данных EtherNet/IP, специфичных для этого протокола

9.4 Циклическая передача данных

Циклическая передача данных при использовании основного файла прибора (GSD).

9.4.1 Блочная модель;

Блочная модель показывает, какие входные и выходные данные измерительный прибор делает доступными для неявных сообщений. Циклический обмен данными выполняется с помощью сканера EtherNet/IP, например распределенной системы управления.

Измерительный прибор			Система управления
Блок преобразователя	Фиксированный входной узел (Assem100), 44 байта →  50	Постоянно назначенная входная группа →	EtherNet/IP
	Фиксированный выходной узел (Assem102), 64 байта →  51	Постоянно назначенная выходная группа ←	
	Фиксированный входной узел (Assem101), 88 байта →  50	Настраиваемая входная группа →	

9.4.2 Входная и выходная группы

Возможные варианты конфигурации

Вариант конфигурации 1: многоадресная передача для обладателей исключительных прав

Фиксированный входной узел		Назначение	Размер (байт)	Мин. RPI (мс)
Настраиваемый входной узел	Конфигурация	0 x 64	398	–
Фиксированный выходной узел	Конфигурация O → T	0 x 66	64	5
Фиксированный входной узел	Конфигурация T → O	0 x 64	44	5

Вариант конфигурации 2: только входная многоадресная передача

Фиксированный входной узел		Назначение	Размер (байт)	Мин. RPI (мс)
Настраиваемый входной узел	Конфигурация	0 x 68	398	–
Фиксированный выходной узел	Конфигурация O → T	0 x C7	–	–
Фиксированный входной узел	Конфигурация T → O	0 x 64	44	5

Вариант конфигурации 3: многоадресная передача для обладателей исключительных прав

Настраиваемый входной узел		Назначение	Размер (байт)	Мин. RPI (мс)
Настраиваемый входной узел	Конфигурация	0 x 68	398	–
Фиксированный выходной узел	Конфигурация O → T	0 x 66	64	5
Фиксированный входной узел	Конфигурация T → O	0 x 65	88	5

Вариант конфигурации 4: только входная многоадресная передача

Настраиваемый входной узел		Назначение	Размер (байт)	Мин. RPI (мс)
Настраиваемый входной узел	Конфигурация	0 x 68	398	–
Фиксированный выходной узел	Конфигурация O → T	0 x C7	–	–
Фиксированный входной узел	Конфигурация T → O	0 x 64	88	5

Вариант конфигурации 5: многоадресная передача для обладателей исключительных прав

Фиксированный входной узел		Назначение	Размер (байт)	Мин. RPI (мс)
Настраиваемый входной узел	Конфигурация	0 x 69	–	–
Фиксированный выходной узел	Конфигурация O → T	0 x 66	64	5
Фиксированный входной узел	Конфигурация T → O	0 x 64	44	5

Вариант конфигурации 6: только входная многоадресная передача

Фиксированный входной узел		Назначение	Размер (байт)	Мин. RPI (мс)
Настраиваемый входной узел	Конфигурация	0 x 69	–	–
Фиксированный выходной узел	Конфигурация O → T	0 x C7	–	–
Фиксированный входной узел	Конфигурация T → O	0 x 65	44	5

Вариант конфигурации 7: многоадресная передача для обладателей исключительных прав

Настраиваемый входной узел		Назначение	Размер (байт)	Мин. RPI (мс)
Настраиваемый входной узел	Конфигурация	0 x 69	–	–
Фиксированный выходной узел	Конфигурация O → T	0 x 66	64	5
Фиксированный входной узел	Конфигурация T → O	0 x 64	88	5

Вариант конфигурации 8: только входная многоадресная передача

Настраиваемый входной узел		Назначение	Размер (байт)	Мин. RPI (мс)
Настраиваемый входной узел	Конфигурация	0 x 69	–	–
Фиксированный выходной узел	Конфигурация O → T	0 x C7	–	–
Фиксированный входной узел	Конфигурация T → O	0 x 65	88	5

Постоянно назначенная входная группа

Фиксированный входной узел (Assem100), 44 байта

Название	Описание	Байт
Фиксированный входной узел	1. Заголовок файла (не отображается)	1–4
	2. Текущее диагностическое сообщение ¹⁾	От 5 до 8
	3. Массовый расход	От 9 до 12
	4. Объемный расход	От 13 до 16
	5. Скорректированный объемный расход	От 17 до 20
	6. Температура	От 21 до 24
	7. Плотность	От 25 до 28
	8. Приведенная плотность	От 29 до 32
	9. Сумматор 1	От 33 до 36
	10. Сумматор 2	От 37 до 40
	11. Сумматор 3	От 41 до 44

1) Структура: код, номер, описание (например, входной сигнал 16777265 F882).



Подробное описание

- Диагностическая информация → 89
- Информационные события → 93

Настраиваемая входная группа

Настраиваемый входной узел (Assem101), 88 байт

Название	Описание	Формат
Настраиваемый входной узел	1. – 10. Входные значения от 1 до 10	Real
	11. – 20. Входные значения от 11 до 20	Double integer

Возможные входные значения

Возможные входные значения от 1 до 10:		
<ul style="list-style-type: none"> ▪ Выкл. ▪ Массовый расход ▪ Объемный расход ▪ Скорректированный объемный расход ▪ Целевой массовый расход ▪ Массовый расход жидкости-носителя ▪ Плотность ▪ Приведенная плотность ▪ Концентрация 	<ul style="list-style-type: none"> ▪ Температура ▪ Температура несущей трубки ▪ Температура электроники ▪ Частота колебаний 0 ▪ Частота колебаний 1 ▪ Амплитуда колебаний 0 ▪ Амплитуда колебаний 1 ▪ Частота колебаний 0 ▪ Частота колебаний 1 ▪ Демпфирование колебаний 0 ▪ Демпфирование колебаний 1 ▪ Смещение сигнала 	<ul style="list-style-type: none"> ▪ Отклонение значений демпфирования трубы 0 ▪ Отклонение значений демпфирования трубы 1 ▪ Ток катушки возбуждения 0 ▪ Ток катушки возбуждения 1 ▪ Мониторинг тока катушки возбуждения 0 ▪ Мониторинг тока катушки возбуждения 1 ▪ Сумматор 1 ▪ Сумматор 2 ▪ Сумматор 3 ▪ Целостность датчика

Возможные входные значения от 11 до 20:		
<ul style="list-style-type: none"> ■ Выкл. ■ Текущее диагностическое сообщение ■ Предыдущее диагностическое сообщение ■ ЕИ массового расхода ■ ЕИ объемного расхода ■ ЕИ скорректированного объемного расхода 	<ul style="list-style-type: none"> ■ ЕИ температуры ■ ЕИ плотности ■ ЕИ приведенной плотности ■ ЕИ концентрации ■ ЕИ тока ■ Проверка состояния 	<ul style="list-style-type: none"> ■ Блок сумматора 1 ■ Блок сумматора 2 ■ Блок сумматора 3 ■ Результат проверки

Фиксированно назначенная выходная группа

Фиксированный выходной узел (Assem102), 64 байта



Название	Описание (формат)	Байт	Бит	Значение
Фиксированный выходной узел	1. Сумматор 1	1	1	<ul style="list-style-type: none"> ■ 0: активно ■ 1: неактивно
	2. Сумматор 2		2	
	3. Сумматор 3		3	
	4. Компенсация давления		4	
	5. Компенсация приведенной плотности		5	
	6. Термокомпенсация		6	
	7. Проверка		7	
	8. Не используется		8	
	9. Не используется	От 2 до 4	От 0 до 8	-
	10. Контрольный сумматор 1 (integer)	От 5 до 6	От 0 до 8	<ul style="list-style-type: none"> ■ 32226: добавление ■ 32490: сброс и останов ■ 32228: значение по умолчанию и останов ■ 198: сброс и добавление ■ 199: значение по умолчанию и добавление
	11. Не используется	От 7 до 8	От 0 до 8	-
	12. Контрольный сумматор 2 (integer)	От 9 до 10	От 0 до 8	См. сумматор 1
	13. Не используется	От 11 до 12	От 0 до 8	-
	14. Контрольный сумматор 3 (integer)	От 13 до 14	От 0 до 8	См. сумматор 1
	15. Не используется	От 15 до 16	От 0 до 8	-
	16. Внешнее давление (real)	От 17 до 20	От 0 до 8	Формат данных: Байты с 1 по 4: внешнее давление Число с плавающей десятичной точкой (IEEE 754)

Название	Описание (формат)	Байт	Бит	Значение
	17. ЕИ внешнего давления (integer)	От 21 до 22	От 0 до 8	<ul style="list-style-type: none"> ■ 2165: Па абс. ■ 2116: кПа абс. ■ 2137: МПа абс. ■ 4871: бар абс. ■ 2166: Па изб. ■ 2117: кПа абс. ■ 2138: МПа абс. ■ 2053: бар изб. ■ 2182: psi абс. ■ 2183: psi изб. ■ 2244: по желанию пользователя
	18. Не используется	От 23 до 24	От 0 до 8	–
	19. Внешняя приведенная плотность (real)	От 25 до 28	От 0 до 8	Формат данных: Байты с 1 по 4: внешняя приведенная плотность Число с плавающей десятичной точкой (IEEE 754)
	20. ЕИ приведенной плотности (integer)	От 29 до 30	От 0 до 8	<ul style="list-style-type: none"> ■ 2112: кг/Нм³ ■ 2113: кг/Нл ■ 2092: г/Ссм³ ■ 2114: кг/Ссм³ ■ 2181: фнт/Сфт³
	21. Не используется	От 31 до 32	От 0 до 8	–
	22. Внешняя температура (real)	От 33 до 36	От 0 до 8	Формат данных: Байты с 1 по 4: внешняя температура Число с плавающей десятичной точкой (IEEE 754)
	23. ЕИ внешней температуры (integer)	От 37 до 38	От 0 до 8	<ul style="list-style-type: none"> ■ 4608: °C ■ 4609: °F ■ 4610: K ■ 4611: °R
	24. Не используется	От 39 до 40	От 0 до 8	–
	25. Запуск проверки (integer)	От 41 до 42	От 0 до 8	<ul style="list-style-type: none"> ■ 32378: запуск ■ 32713: отмена
	26. Не используется	От 43 до 64	От 0 до 8	–

10 Ввод в эксплуатацию

10.1 Функциональная проверка

Перед вводом измерительного прибора в эксплуатацию:

- ▶ Убедитесь, что после монтажа и подключения были выполнены проверки.
 - Контрольный список «Проверка после монтажа» →  27.
 - Контрольный список «Проверка после подключения» →  35.

10.2 Конфигурация адреса прибора с помощью программного обеспечения

Адрес устройства можно установить в разделе **подменю "Связь"**.



Навигация

Меню "Настройка" → Связь → Адрес прибора

10.2.1 Сеть Ethernet и веб-сервер

После поставки измерительный прибор имеет следующие заводские установки:

IP-адрес	192.168.1.212
Маска подсети	255.255.255.0
Шлюз по умолчанию	192.168.1.212

-  Если назначение адресов аппаратного обеспечения активно, то назначение адресов программного обеспечения неактивно.
 - При переключении на назначение адресов аппаратного обеспечения адрес, сконфигурированный назначением адресов программного обеспечения, сохраняется для первых 9 мест (первые три октета).
 - Если IP-адрес прибора неизвестен, может быть считан текущий установленный адрес прибора →  74.

10.3 Настройка языка управления

Заводская настройка: English («английский») или местный язык, заданный в заказе.

Язык управления можно установить с помощью локального дисплея, ПО FieldCare или посредством веб-сервера: Настройки → Display language

10.4 Конфигурирование измерительного прибора

В меню меню **Настройка** и его подменю содержатся все параметры, необходимые для стандартной эксплуатации.

 **Настройка**

▶ **Единицы системы**

▶ Выбор среды	
▶ Связь	→ 58
▶ Отсечение при низком расходе	→ 59
▶ Обнаружение частично заполненной трубы	→ 60
▶ Расширенная настройка	→ 61

10.4.1 Определение обозначения прибора

Для быстрой идентификации точки измерения в системе используется параметр **Обозначение прибора**, с помощью которого можно задать уникальное обозначение прибора и изменить заводскую настройку.

 Количество отображаемых символов зависит от их характера.

 Сведения об обозначении прибора в управляющей программе FieldCare: см. → 46.

Навигация

Меню "Настройка" → Обозначение прибора

Обзор и краткое описание параметров

Параметр	Описание	Ввод данных пользователем	Заводские настройки
Обозначение прибора	Введите имя для точки измерений.	Максимум 32 символа, такие как буквы, цифры или специальные символы (например @, %, /).	Promass 100

10.4.2 Настройка системных единиц измерения

Меню подменю **Единицы системы** можно использовать для определения единиц измерения всех измеряемых величин.

 В некоторых исполнениях прибора определенные подменю и параметры могут быть недоступны. Доступные пункты меню/параметры зависят от кода заказа.

▶ Единицы системы
Единица массового расхода
Единица массы
Единица объёмного расхода
Единица объёма

Ед. откорректированного объёмного потока
Откорректированная единица объёма
Единицы плотности
Единица измерения референсной плотности
Единицы измерения температуры
Единица давления

Обзор и краткое описание параметров

Параметр	Описание	Выбор	Заводские настройки
Единица массового расхода	<p>Выберите единицу массового расхода.</p> <p><i>Результат</i></p> <p>Выбранная единица измерения применяется для следующих величин:</p> <ul style="list-style-type: none"> ■ Выход ■ Отсечение при низком расходе ■ Переменная процесса моделирования 	Выбор единиц измерения	<p>Зависит от страны:</p> <ul style="list-style-type: none"> ■ kg/h ■ lb/min
Единица массы	<p>Выберите единицу массы.</p> <p><i>Результат</i></p> <p>Выбранная единица измерения указана в параметре: параметр Единица массового расхода</p>	Выбор единиц измерения	<p>Зависит от страны:</p> <ul style="list-style-type: none"> ■ kg ■ lb
Единица объёмного расхода	<p>Выберите единицу объёмного расхода.</p> <p><i>Результат</i></p> <p>Выбранная единица измерения применяется для следующих величин:</p> <ul style="list-style-type: none"> ■ Выход ■ Отсечение при низком расходе ■ Переменная процесса моделирования 	Выбор единиц измерения	<p>Зависит от страны:</p> <ul style="list-style-type: none"> ■ l/h ■ gal/min (us)
Единица объёма	<p>Выберите единицу объёма.</p> <p>Результат</p> <p>Выбранная единица измерения указана в параметре: параметр Единица объёмного расхода</p>	Выбор единиц измерения	<p>Зависит от страны:</p> <ul style="list-style-type: none"> ■ l ■ gal (us)
Ед. откорректированного объёмного потока	<p>Выберите откорректированную единицу объёмного расхода.</p> <p><i>Результат</i></p> <p>Выбранная единица измерения применяется для следующих величин:</p> <ul style="list-style-type: none"> ■ Выход ■ Отсечение при низком расходе ■ Переменная процесса моделирования 	Выбор единиц измерения	<p>Зависит от страны:</p> <ul style="list-style-type: none"> ■ NI/h ■ Sft³/h
Откорректированная единица объёма	<p>Выберите единицу измерения приведенного расхода.</p> <p><i>Результат</i></p> <p>Выбранная единица измерения взята из параметра: параметр Ед. откорректированного объёмного потока.</p>	Выбор единиц измерения	<p>Зависит от страны:</p> <ul style="list-style-type: none"> ■ NI ■ Sft³

Параметр	Описание	Выбор	Заводские настройки
Единицы плотности	<p>Выберите единицы плотности.</p> <p><i>Результат</i></p> <p>Выбранная единица измерения применяется для следующих величин:</p> <ul style="list-style-type: none"> ■ Выход ■ Переменная процесса моделирования 	Выбор единиц измерения	<p>Зависит от страны:</p> <ul style="list-style-type: none"> ■ kg/l ■ lb/ft³
Единица измерения референсной плотности	Выберите эталонную единицу плотности.	Выбор единиц измерения	–
Единицы измерения температуры	<p>Выберите единицу измерения температуры.</p> <p><i>Результат</i></p> <p>Выбранная единица измерения применяется для следующих величин:</p> <ul style="list-style-type: none"> ■ Выход ■ Эталонная температура ■ Переменная процесса моделирования 	Выбор единиц измерения	<p>Зависит от страны:</p> <ul style="list-style-type: none"> ■ °C (Цельсий) ■ °F (Фаренгейт)
Единица давления	Выберите единицу рабочего давления.	Выбор единиц измерения	<p>Зависит от страны:</p> <ul style="list-style-type: none"> ■ bar ■ psi

10.4.3 Выбор и настройка измеряемой среды

Подменю **Выбор среды** содержит параметры, которые необходимо установить для выбора и настройки среды измерения.

Навигация

Меню "Настройка" → Выбрать среду

► Выбор среды	
Выбрать среду	→ 57
Выбрать тип газа	→ 57
Референсная скорость звука	→ 57
Температурный коэффициент скорости звука	→ 57
Компенсация давления	→ 57
Значение давления	→ 57
Внешнее давление	→ 57

Обзор и краткое описание параметров

Параметр	Требование	Описание	Выбор / Ввод данных пользователем	Заводские настройки
Выбрать среду	–	Выберите тип среды.	Газ	–
Выбрать тип газа	Следующий вариант выбран в параметре Medium selection : Газ	Выберите тип измеряемого газа.	Список выбора типа газа	–
Референсная скорость звука	Следующий вариант выбран в параметре Select gas type : Others	Введите скорость звука газа при 0 °C.	1 до 99 999,9999 м/с	0 м/с
Температурный коэффициент скорости звука	Следующий вариант выбран в параметре Select gas type : Others	Введите температурный коэффициент для скорости звука газа.	Положительное число с плавающей запятой	0 (м/с)/К
Компенсация давления	Следующий вариант выбран в параметре Medium selection : Газ	Включите автоматическую корректировку давления.	<ul style="list-style-type: none"> ■ Выключено ■ Фиксированное значение ■ Измеренный 	–
Значение давления	Следующий вариант выбран в параметре Pressure compensation : Фиксированное значение	Введите рабочее давление для использования при корректировки давления.	Положительное число с плавающей запятой	–
Внешнее давление	Следующий вариант выбран в параметре Pressure compensation : Внешнее значение		Положительное число с плавающей запятой	–

10.4.4 Конфигурация интерфейса связи

Мастер подменю "Связь" предназначен для последовательной установки всех параметров, необходимых для выбора и настройки интерфейса связи.

Навигация

Меню "Настройка" → Связь

Связь

MAC-адрес

Настройки по умолчанию

DHCP client

IP-адрес

Subnet mask

Default gateway

Обзор и краткое описание параметров

Параметр	Описание	Интерфейс пользователя / Выбор / Ввод данных пользователем	Заводские настройки
MAC-адрес	Отображение MAC-адреса измерительного прибора. MAC = Media Access Control (Управление доступом к среде)	Уникальная строка символов, состоящая из 12 букв и цифр, например: 00:07:05:10:01:5F	Каждому измерительному прибору присвоен индивидуальный адрес.
Настройки по умолчанию	Выбор восстановления настроек сети.	<ul style="list-style-type: none"> ■ Выключено ■ Включено 	–
DHCP client	Выбор для активации/деактивации функциональности клиента DHCP. Результат Если функциональность клиента DHCP веб-сервера активирована, то IP-адрес, маска подсети и шлюз по умолчанию устанавливаются автоматически. Идентификация с помощью MAC-адреса измерительного прибора.	<ul style="list-style-type: none"> ■ Выключено ■ Включено 	Вкл.
IP-адрес	IP-адрес веб-сервера, встроенного в измерительный прибор.	4 октет: от 0 до 255 (в каждом октете)	–
Subnet mask	Отображение маски подсети.	4 октет: 0 ... 255 (в каждом октете)	–
Default gateway	Отображение шлюза по умолчанию.	4 октет: 0 ... 255 (в каждом октете)	–

10.4.5 Настройка отсечки при низком расходе

Меню подменю **Отсечение при низком расходе** содержит все параметры, которые необходимо установить для настройки отсечения при низком расходе.

Навигация

Меню "Настройка" → Отсечение при низком расходе

▶ Отсечение при низком расходе	
Назначить переменную процесса	→ 59
Значение вкл. отсеч. при низком расходе	→ 59
Значение выкл. отсеч. при низком расходе	→ 59
Подавление скачков давления	→ 59

Обзор и краткое описание параметров

Параметр	Требование	Описание	Выбор / Ввод данных пользователем	Заводские настройки
Назначить переменную процесса	–	Выберите переменную для отсечения при малом расходе.	<ul style="list-style-type: none"> ■ Выключено ■ Массовый расход ■ Объемный расход ■ Скорректированный объемный расход 	–
Значение вкл. отсеч. при низком расходе	Для параметра параметр Назначить переменную процесса выбран один из следующих вариантов. <ul style="list-style-type: none"> ■ Mass flow ■ Volume flow ■ Corrected volume flow 	Введите значение вкл. для отсечения при низком расходе.	Положительное число с плавающей запятой	Для жидкостей: зависит от страны и номинального диаметра.
Значение выкл. отсеч. при низком расходе	Для параметра параметр Назначить переменную процесса выбран один из следующих вариантов. <ul style="list-style-type: none"> ■ Mass flow ■ Volume flow ■ Corrected volume flow 	Введите значение выкл. для отсечения при низком расходе.	0 до 100,0 %	–
Подавление скачков давления	Для параметра параметр Назначить переменную процесса выбран один из следующих вариантов. <ul style="list-style-type: none"> ■ Mass flow ■ Volume flow ■ Corrected volume flow 	Введите временной интервал для подавления сигнала (= активное подавление скачков давления).	0 до 100 с	–

10.4.6 Настройка обнаружения частичного заполнения трубопровода

Подменю **Partially filled pipe detection** содержит параметры, которые необходимо установить для настройки обнаружения частичного заполнения трубопровода.

Навигация

Меню "Настройка" → Обнаружение частично заполненной трубы

► Обнаружение частично заполненной трубы	
Назначить переменную процесса	→ 60
Обнаружение нижн. знач част зап трубы	→ 60
Выс.знач. обнаруж. частично заполн.трубы	→ 60
Время отклика обн. част. заполн. трубы	→ 60

Обзор и краткое описание параметров

Параметр	Требование	Описание	Выбор / Ввод данных пользователем	Заводские настройки
Назначить переменную процесса	–	Выберите переменную для обнаружения частично заполненной трубы.	<ul style="list-style-type: none"> ■ Выключено ■ Плотность ■ Референсная плотность 	–
Обнаружение нижн. знач част зап трубы	Один из следующих вариантов выбран в пункте Assign process variable : <ul style="list-style-type: none"> ■ Density ■ Reference density 	Введите нижнее предельное значение для деактивации обнаружения частично заполненной трубы.	Число с плавающей запятой со знаком	Зависит от страны: <ul style="list-style-type: none"> ■ 0,2 кг/л ■ 12,5 фунт/фут³
Выс.знач. обнаруж. частично заполн.трубы	Один из следующих вариантов выбран в пункте Assign process variable : <ul style="list-style-type: none"> ■ Density ■ Reference density 	Введите верхнее предельное значение для деактивации обнаружения частично заполненной трубы.	Число с плавающей запятой со знаком	Зависит от страны: <ul style="list-style-type: none"> ■ 6 кг/л ■ 374,6 фунт/фут³
Время отклика обн. част. заполн. трубы	Один из следующих вариантов выбран в пункте Assign process variable : <ul style="list-style-type: none"> ■ Density ■ Reference density 	Введите время вывода диагностического сообщения об обнаружении частично заполненной трубы.	0 до 100 с	–

10.5 Расширенная настройка

Меню подменю **Расширенная настройка** и соответствующие подменю содержат параметры для специальной настройки.

 Количество подменю может варьироваться в зависимости от исполнения прибора, например параметр вязкости доступен только для модели Promass I.

Навигация

Меню "Настройка" → Расширенная настройка





10.5.1 Расчетные значения

Подменю **Расчетные значения** содержит параметры расчета скорректированного объемного расхода.

Навигация

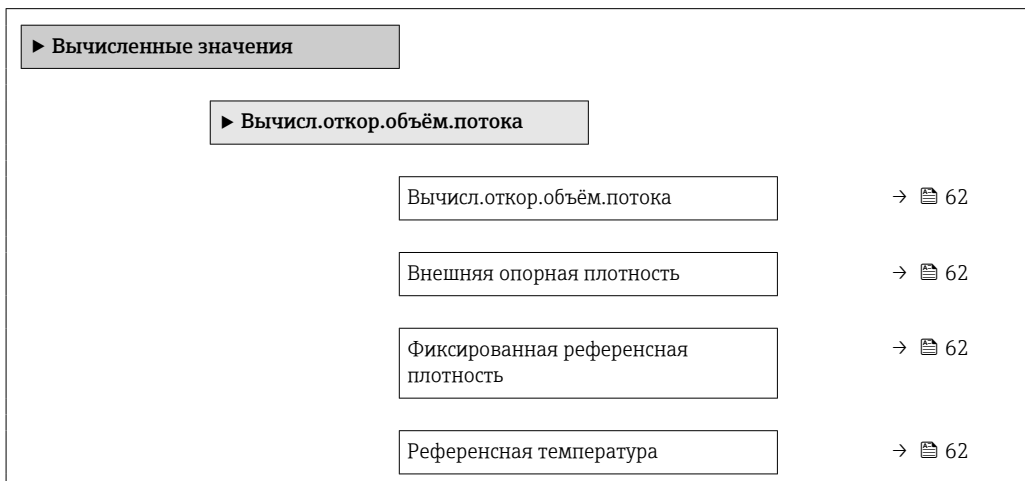
Меню "Настройка" → Расширенная настройка → Вычисленные значения



Коэффициент линейного расширения	→  62
Коэффициент квадратичного расширения	→  62

Обзор и краткое описание параметров

Параметр	Требование	Описание	Выбор / Ввод данных пользователем	Заводские настройки
Вычисл.откор.объём.потока	–	Выберите референсную плотность для вычисления скорректированного объёмного расхода.	<ul style="list-style-type: none"> ■ Фиксированная референсная плотность ■ Вычисленная эталонная плотность ■ Опорное значение плотности из таблицы 53 ■ Внешняя опорная плотность 	–
Внешняя опорная плотность	–	Показывает сравнительную плотность.	Число с плавающей десятичной запятой со знаком	0 кг/норм. л
Фиксированная референсная плотность	В параметре Расчет скорректированного объёмного расхода выбрана следующая опция: Фиксированная эталонная плотность	Введите зафиксированное значение для эталонной плотности.	Положительное число с плавающей запятой	–
Референсная температура	В параметре Расчет скорректированного объёмного расхода выбрана следующая опция: Рассчитанная эталонная плотность	Введите эталонную температуру для вычисления эталонной плотности.	–273,15 до 99 999 °C	–
Коэффициент линейного расширения	В параметре Расчет скорректированного объёмного расхода выбрана следующая опция: Рассчитанная эталонная плотность	Введите линейный, зависящий от среды коэффициент расширения для вычисления эталонной плотности.	Число с плавающей запятой со знаком	–
Коэффициент квадратичного расширения	–	Для среды с нелинейной моделью расширения: введите квадратный, зависящий от среды коэффициент расширения для вычисления эталонной плотности.	Число с плавающей запятой со знаком	–

10.5.2 Выполнение настройки датчика

Подменю **Настройка датчика** содержит параметры, связанные с функциями датчика.

Навигация

Меню "Настройка" → Расширенная настройка → Настройка сенсора

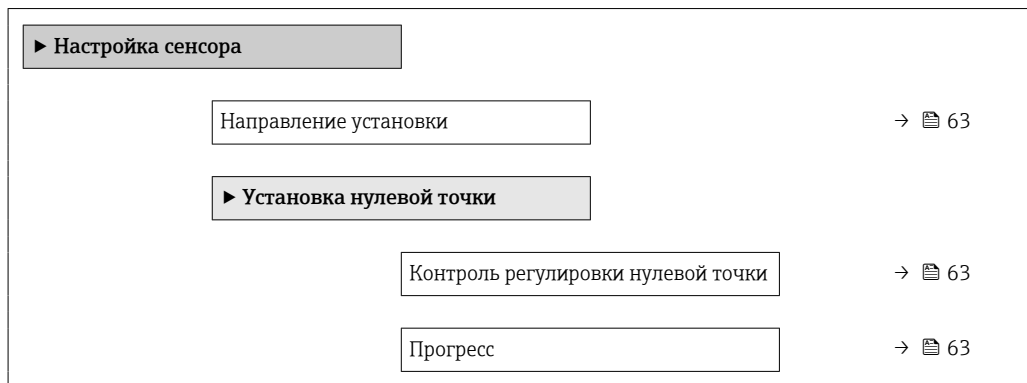

Обзор и краткое описание параметров

Параметр	Описание	Выбор / Интерфейс пользователя
Направление установки	Установка значения направления потока для соответствия направлению стрелки на датчике.	<ul style="list-style-type: none"> ■ Направление потока по стрелке ■ Направление потока против стрелки
Контроль регулировки нулевой точки	Начало установки нулевой точки.	<ul style="list-style-type: none"> ■ Отмена ■ Занят ■ Неисправность установки нулевой точки ■ Старт
Прогресс	Показывает прогресс процесса.	0 до 100 %

10.5.3 Настройка сумматора

Пункт подменю "Сумматор 1 до n" предназначен для настройки отдельных сумматоров.

Навигация

Меню "Настройка" → Расширенная настройка → Сумматор 1 до n

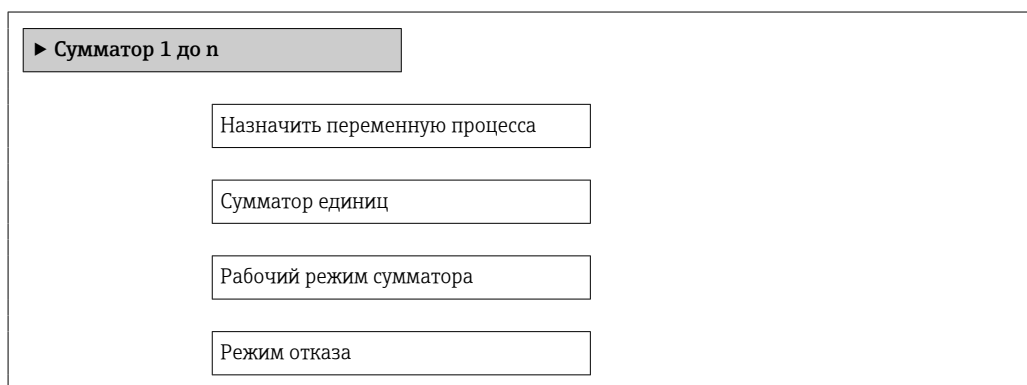

Обзор и краткое описание параметров

Параметр	Описание	Выбор
Назначить переменную процесса	Выберите переменную для сумматора.	<ul style="list-style-type: none"> ■ Выключено ■ Объемный расход ■ Массовый расход ■ Скорректированный объемный расход ■ Опорный массовый расход ■ Массовый расход носителя
Сумматор единиц	Выберите технологическую переменную для сумматора.	Выбор единиц измерения
Рабочий режим сумматора	Выберите режим вычисления сумматора.	<ul style="list-style-type: none"> ■ Чистый расход суммарный ■ Прямой поток сумма ■ Обратный расход суммарный
Режим отказа	Выберите значение, при котором сумматор выходит в режим подачи аварийного сигнала.	<ul style="list-style-type: none"> ■ Останов ■ Текущее значение ■ Последнее значение

10.5.4 Выполнение дополнительной настройки дисплея

В меню подменю "Дисплей" можно установить все параметры настройки местного дисплея.

Навигация

Меню "Настройка" → Расширенная настройка → Дисплей

► Дисплей

Форматировать дисплей

Значение 1 дисплей

0% значение столбцовой диаграммы 1

100% значение столбцовой диаграммы 1

Количество знаков после запятой 1

Значение 2 дисплей

Количество знаков после запятой 2

Значение 3 дисплей

0% значение столбцовой диаграммы 3

100% значение столбцовой диаграммы 3

Количество знаков после запятой 3

Значение 4 дисплей

Количество знаков после запятой 4

Display language

Интервал отображения

Демпфирование отображения

Заголовок

Текст заголовка

<input type="text" value="Разделитель"/>
<input type="text" value="Подсветка"/>

Обзор и краткое описание параметров

Параметр	Требование	Описание	Выбор / Ввод данных пользователем	Заводские настройки
Форматировать дисплей	–	Выберите способ отображения измеренных значений на дисплее.	<ul style="list-style-type: none">■ 1 значение, макс. размер■ 1 гистограмма + 1 значение■ 2 значения■ 1 большое + 2 малых значения■ 4 значения	–

Параметр	Требование	Описание	Выбор / Ввод данных пользователем	Заводские настройки
Значение 1 дисплей	–	<p>Выберите измеренное значение, отображаемое на локальном дисплее.</p> <p> В некоторых вариантах исполнения прибора определенные опции этого параметра могут быть недоступны. Их состав зависит от датчика; например, опция вязкости доступна только при использовании Promass I.</p>	<ul style="list-style-type: none"> ■ Массовый расход ■ Объемный расход ■ Скорректированный объемный расход ■ Опорный массовый расход ■ Массовый расход носителя ■ Плотность ■ Референсная плотность ■ Концентрация ■ Динамическая вязкость ■ Кинематическая вязкость ■ Динамическая вязк. с темп. компенсацией ■ Кинематическая вязкость с темп. компенс. ■ Температура ■ Температура рабочей трубы ■ Температура электроники ■ Частота колебаний 0 ■ Частота колебаний 1 ■ Амплитуда колебаний 0 ■ Амплитуда колебаний 1 ■ Колебания частоты 0 ■ Колебания частоты 1 ■ Демпфирование колебаний 0 ■ Демпфирование колебаний 1 ■ Затухание колебаний трубки 0 ■ Затухание колебаний трубки 1 ■ асимметрия сигнала ■ Ток возбудителя 0 ■ Ток возбудителя 1 ■ Техническое состояние сенсора ■ нет ■ Сумматор 1 ■ Сумматор 2 ■ Сумматор 3 	–
0% значение столбцовой диаграммы 1	–	Введите значение 0% для отображения гистограммы.	Число с плавающей запятой со знаком	–
100% значение столбцовой диаграммы 1	–	Введите значение 100% для отображения гистограммы.	Число с плавающей запятой со знаком	–

Параметр	Требование	Описание	Выбор / Ввод данных пользователем	Заводские настройки
Количество знаков после запятой 1	–	Выберите количество десятичных знаков после запятой для отображаемого значения.	<ul style="list-style-type: none"> ■ x ■ x.x ■ x.xx ■ x.xxx ■ x.xxxx 	–
Значение 2 дисплей	–	Выберите измеренное значение, отображаемое на локальном дисплее.	Список выбора (см. параметр "Значение 1, дисплей")	–
Количество знаков после запятой 2	–	Выберите количество десятичных знаков после запятой для отображаемого значения.	<ul style="list-style-type: none"> ■ x ■ x.x ■ x.xx ■ x.xxx ■ x.xxxx 	–
Значение 3 дисплей	–	Выберите измеренное значение, отображаемое на локальном дисплее.	Список выбора (см. параметр "Значение 1, дисплей")	–
0% значение столбцовой диаграммы 3	Выбор опции в параметре параметр Значение 3 дисплей.	Введите значение 0% для отображения гистограммы.	Число с плавающей запятой со знаком	–
100% значение столбцовой диаграммы 3	Выбор опции в параметре параметр Значение 3 дисплей.	Введите значение 100% для отображения гистограммы.	Число с плавающей запятой со знаком	–
Количество знаков после запятой 3	–	Выберите количество десятичных знаков после запятой для отображаемого значения.	<ul style="list-style-type: none"> ■ x ■ x.x ■ x.xx ■ x.xxx ■ x.xxxx 	–
Значение 4 дисплей	–	Выберите измеренное значение, отображаемое на локальном дисплее.	Список выбора (см. параметр "Значение 1, дисплей")	–
Количество знаков после запятой 4	–	Выберите количество десятичных знаков после запятой для отображаемого значения.	<ul style="list-style-type: none"> ■ x ■ x.x ■ x.xx ■ x.xxx ■ x.xxxx 	–
Display language	–	Установите язык отображения.	<ul style="list-style-type: none"> ■ English ■ Deutsch ■ Français ■ Español ■ Italiano ■ Nederlands ■ Portuguesa ■ Polski ■ русский язык (Russian) ■ Svenska ■ Türkçe ■ 中文 (Chinese) ■ 日本語 (Japanese) ■ 한국어 (Korean) ■ العربية (Arabic) ■ Bahasa Indonesia ■ ภาษาไทย (Thai) ■ tiếng Việt (Vietnamese) ■ čeština (Czech) 	English (Английский) (либо предварительно выбран заказанный язык)

Параметр	Требование	Описание	Выбор / Ввод данных пользователем	Заводские настройки
Интервал отображения	–	Установите время отображения измеренных значений на дисплее, если дисплей чередует отображение значений.	1 до 10 с	–
Демпфирование отображения	–	Установите время отклика дисплея на колебания измеренного значения.	0,0 до 999,9 с	–
Заголовок	–	Выберите содержание заголовка на локальном дисплее.	<ul style="list-style-type: none"> ■ Обозначение прибора ■ Свободный текст 	–
Текст заголовка	–	Введите текст заголовка дисплея.	Строка символов, состоящая из цифр, букв и специальных символов (#12)	–
Разделитель	–	Выберите десятичный разделитель для отображения цифровых значений.	<ul style="list-style-type: none"> ■ . ■ , 	–
Подсветка	–	Включить/выключить подсветку локального дисплея.  Только для исполнения прибора с местным дисплеем SD03 (сенсорное управление)	<ul style="list-style-type: none"> ■ Деактивировать ■ Активировать 	–

10.6 Моделирование

Меню подменю "Моделирование" используется для моделирования переменных процесса в процессе, а также аварийного режима прибора, и проверки пути передачи сигналов к другим устройствам (переключающих клапанов и замкнутых цепей управления), без создания реальных ситуаций с потоком.

Навигация

Меню "Диагностика" → Моделирование

▶ Моделирование

Назн.перем.смоделированного процесса

Значение переменной тех. процесса

Моделир. аварийный сигнал прибора

Категория событий диагностики



Моделир. диагностическое событие

Обзор и краткое описание параметров

Параметр	Требование	Описание	Выбор / Ввод данных пользователем
Назн.перем.смоделированного процесса	–	Выбор переменной процесса для активированного моделирования технологического процесса.  В некоторых вариантах исполнения прибора определенные опции этого параметра могут быть недоступны. Их состав зависит от датчика; например, опция вязкости доступна только при использовании Promass I.	<ul style="list-style-type: none"> ■ Выключено ■ Массовый расход ■ Объемный расход ■ Скорректированный объемный расход ■ Плотность ■ Референсная плотность ■ Температура ■ Динамическая вязкость ■ Кинематическая вязкость ■ Динамическая вязк. с темп. компенсацией ■ Кинематическая вязкость с темп. компенс. ■ Концентрация ■ Опорный массовый расход ■ Массовый расход носителя
Значение переменной тех. процесса	Переменная процесса выбрана в меню параметр Назн.перем.смоделированного процесса.	Ввод моделируемого значения для выбранной переменной процесса.	Число с плавающей запятой со знаком
Моделир. аварийный сигнал прибора	–	Включение и отключение сигнализации прибора.	<ul style="list-style-type: none"> ■ Выключено ■ Включено
Категория событий диагностики	–	Выбор категории события диагностики.	<ul style="list-style-type: none"> ■ Сенсор ■ Электронная промышленность ■ Конфигурация ■ Процесс
Моделир. диагностическое событие	–	Включение и отключение моделирования события диагностики. Для моделирования возможен выбор из событий диагностики с категорией, выбранной в разделе параметр Категория событий диагностики.	<ul style="list-style-type: none"> ■ Выкл. ■ Список выбора События диагностики (в зависимости от выбранной категории)

10.7 Защита параметров настройки от несанкционированного доступа

Для защиты конфигурации измерительного прибора от несанкционированного изменения после ввода в эксплуатацию доступны следующие опции:

- Защита от записи посредством кода доступа для веб-браузера →  71
- Защита от записи посредством переключателя блокировки →  72

10.7.1 Защита от записи посредством кода доступа

Установка пользовательского кода доступа позволяет защитить доступ к измерительному прибору через веб-браузер, а также параметры настройки измерительного прибора.

Навигация

Меню "Настройка" → Расширенная настройка → Администрирование → Определить новый код доступа

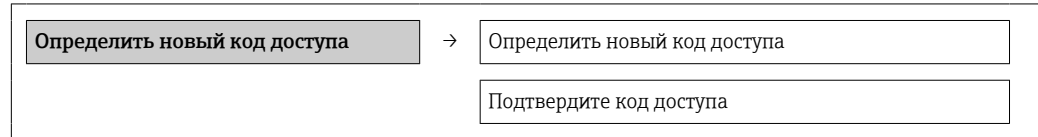
Структура подменю**Определение кода для доступа через веб-браузер**

1. Перейти к окну параметр **Ввести код доступа**.
2. Укажите код доступа, макс. 4 цифры.
3. Введите код доступа еще раз для подтверждения.
 - ↳ В веб-браузере произойдет переход на страницу входа в систему.

i Если в течение 10 мин. не будут выполняться какие-либо действия, веб-браузер автоматически переходит к странице входа в систему.

i Роль, под которой пользователь работает с системой в веб-браузере в данный момент, обозначается параметром **Инструменты статуса доступа**. Путь навигации: "Управление" → "Инструменты статуса доступа"

10.7.2 Защита от записи посредством переключателя защиты от записи

Переключатель защиты от записи позволяет заблокировать доступ для записи ко всему меню управления, за исключением следующих параметров:

- External pressure;
- External temperature;
- Reference density
- все параметры настройки сумматора.

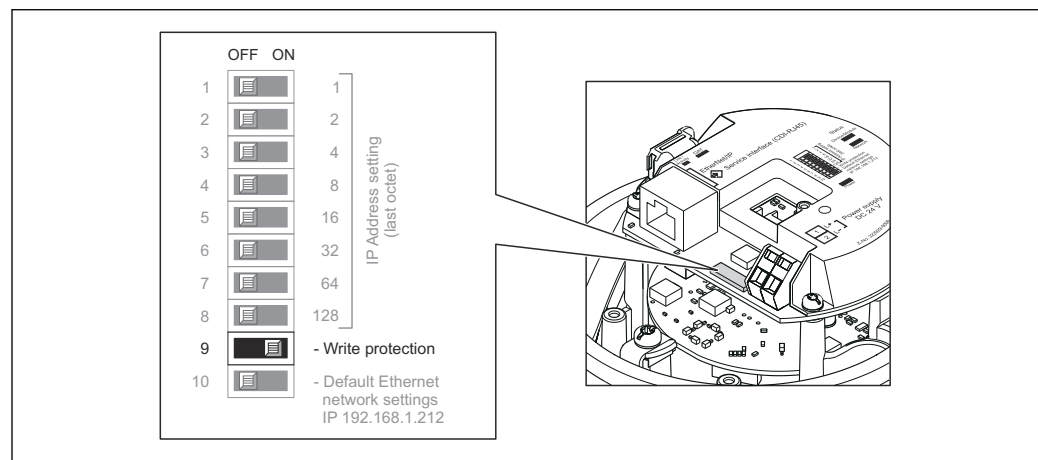

Значения параметров становятся доступными следующими способами только для чтения, их изменение при этом невозможно.

- Через сервисный интерфейс (CDI-RJ45)
- Через сеть Ethernet



A0017915

1. В зависимости от исполнения корпуса ослабьте крепежный зажим или крепежный винт на крышке корпуса.

2. В зависимости от исполнения корпуса отверните или откройте крышку корпуса; при необходимости отключите локальный дисплей от главного модуля электроники →  119.
3. Для активации аппаратной защиты от записи переведите переключатель защиты от записи на электронном модуле ввода/вывода в положение ON. Для деактивации аппаратной защиты от записи переведите переключатель защиты от записи на электронном модуле ввода/вывода в положение OFF (заводская настройка).
 - ↳ Если аппаратная защита от записи активирована, то вариант **Hardware locked** отображается в параметре **Locking status** →  74; в случае деактивации в параметре **Locking status** не отображаются варианты →  74.
4. Соберите преобразователь в порядке, обратном разборке.

11 Управление

11.1 Считывание и изменение текущих настроек Ethernet

Если настройки Ethernet, такие как IP-адрес измерительного прибора, неизвестны, их можно считывать и изменять в соответствии с описанием следующего примера для IP-адреса.

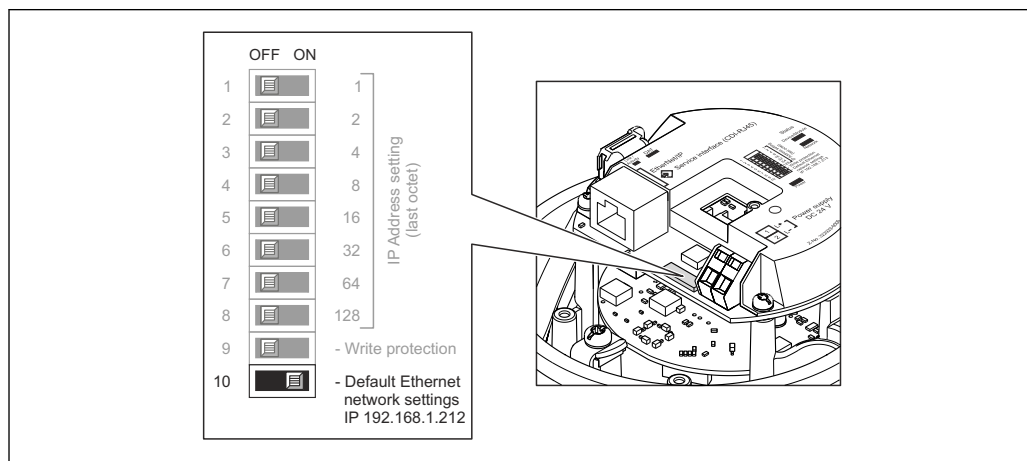

A0017965

Предварительные условия

- Программная адресация активирована: все DIP-переключатели для аппаратной адресации переведены в положение OFF. → 33
- Измерительный прибор включен.

1. Переведите DIP-переключатель для параметра Default Ethernet network settings, IP 192.168.1.212 из положения OFF → в положение ON.
2. Перезапустите прибор.
 - ↳ Все параметры Ethernet прибора сбрасываются на заводские настройки. IP-адрес 192.168.1.212; маска подсети 255.255.255.0; шлюз 192.168.1.212.
3. Введите IP-адрес по умолчанию в адресной строке веб-браузера.
4. В меню управления перейдите к параметру **IP address**: меню Setup → Communication → IP address.
 - ↳ В этом параметре отображается настроенный IP-адрес.
5. При необходимости измените IP-адрес прибора.
6. Переведите DIP-переключатель для параметра Default Ethernet network settings, IP 192.168.1.212 из положения ON → в положение OFF.
7. Перезапустите прибор.
 - ↳ Измененный IP-адрес прибора будет активирован.

11.2 Считывание статуса блокировки прибора

Типы блокировки, активные в данный момент, можно определить с помощью параметра параметр **Статус блокировки**.

Навигация



Меню "Настройки" → Статус блокировки

Функции параметр "Статус блокировки"

Опции	Описание
Заблокировано Аппаратно	DIP-переключатель защиты от записи для аппаратной блокировки активируется в электронном модуле ввода/вывода. При этом блокируется доступ к параметрам для записи →  72.
Временная блокировка	Доступ к параметрам временно заблокирован из-за внутренних процессов обработки в приборе (например, загрузки/выгрузки данных, сброса). После завершения внутренних процессов обработки параметры вновь становятся доступными для записи.

11.3 Изменение языка управления

Информация →  53

 Информация о языках управления, поддерживаемых измерительным прибором →  121.

11.4 Настройка дисплея

- Базовые настройки для локального дисплея
- Расширенные настройки для локального дисплея →  65

11.5 Чтение измеренных значений

С помощью меню подменю **Измеренное значение** можно прочесть все измеренные значения.

Диагностика → Измеренное значение

11.5.1 Переменные процесса

В подменю подменю **Переменные процесса** объединены все параметры, позволяющие отображать текущие измеренные значения всех переменных процесса.

Навигация

Меню "Диагностика" → Измеренное значение → Переменные процесса

Переменные процесса
Массовый расход
Объемный расход
Скорректированный объемный расход
Плотность
Референсная плотность
Температура
Значение давления

Обзор и краткое описание параметров

Параметр	Описание	Интерфейс пользователя	Заводские настройки
Массовый расход	Отображение текущего измеренного значения массового расхода .	Число с плавающей запятой со знаком	–
Объемный расход	Отображение текущего расчетного значения объемного расхода. <i>Зависимость</i> Единица измерения задается в параметре параметр Единица объёмного расхода.	Число с плавающей запятой со знаком	–
Скорректированный объемный расход	Отображение текущего расчетного значения скорректированного объемного расхода. <i>Зависимость</i> Единица измерения задается в параметре параметр Ед. откорректированного объёмного потока.	Число с плавающей запятой со знаком	–
Плотность	Отображение текущего измеренного значения плотности. <i>Зависимость</i> Единица измерения задается в параметре параметр Единицы плотности.	Число с плавающей запятой со знаком	–
Референсная плотность	Отображение текущего расчетного значения относительной плотности. <i>Зависимость</i> Единица измерения задается в параметре параметр Единица измерения референсной плотности.	Число с плавающей запятой со знаком	–
Температура	Показывает измеряемую температуру. <i>Зависимость</i> Единица измерения задается в параметре параметр Единицы измерения температуры.	Число с плавающей запятой со знаком	
Значение давления	Отображение фиксированного или внешнего значения давления.	Число с плавающей запятой со знаком	

11.5.2 Сумматор

В меню **подменю "Сумматор"** объединены все параметры, необходимые для отображения текущих измеренных значений для каждого сумматора.

Навигация

Меню "Диагностика" → Измеренное значение → Сумматор

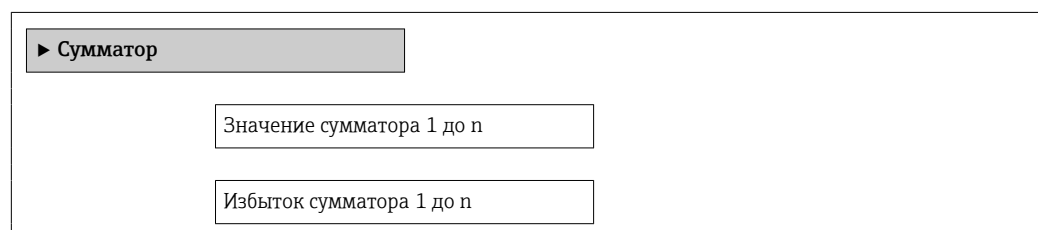

Обзор и краткое описание параметров

Параметр	Требование	Описание	Интерфейс пользователя
Значение сумматора 1 до n	В параметре параметр Назначить переменную процесса подменю подменю Сумматор 1 до n выбран один из следующих вариантов. <ul style="list-style-type: none"> ▪ Объемный расход ▪ Массовый расход ▪ Скорректированный объемный расход 	Отображение текущего значения счетчика сумматора.	Число с плавающей запятой со знаком
Избыток сумматора 1 до n	В параметре параметр Назначить переменную процесса подменю подменю Сумматор 1 до n выбран один из следующих вариантов. <ul style="list-style-type: none"> ▪ Объемный расход ▪ Массовый расход ▪ Скорректированный объемный расход 	Отображение текущего переполнения сумматора.	Целое число со знаком

11.5.3 Выходные значения

В меню подменю **"Выходное значение"** объединены все параметры, необходимые для отображения текущих измеренных значений для каждого выхода.

Навигация

Меню "Диагностика" → Измеренное значение → Выходное значение

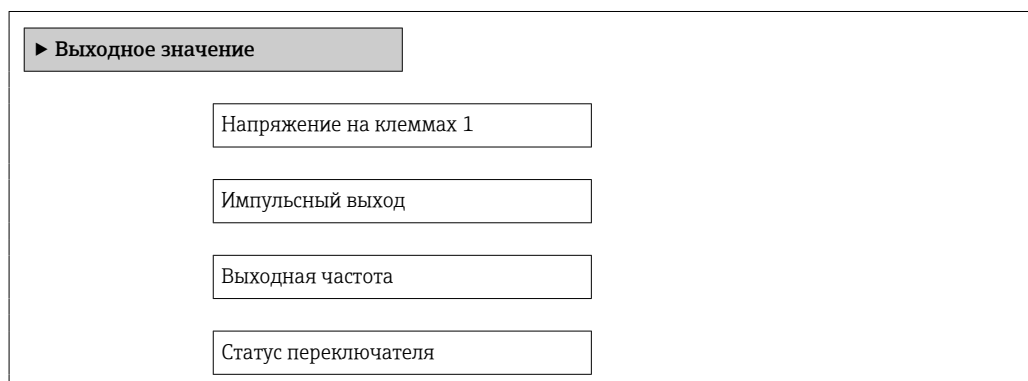



Обзор и краткое описание параметров

Параметр	Описание	Интерфейс пользователя
Импульсный выход	Отображение текущего измеренного значения для импульсного выхода.	Положительное число с плавающей запятой
Выходная частота	Отображение текущего измеренного значения для частотного выхода.	0,0 до 1 250,0 Гц
Статус переключателя	Отображение текущего состояния релейного выхода.	<ul style="list-style-type: none"> ▪ Открыто ▪ Закрыто

11.6 Адаптация измерительного прибора к рабочим условиям процесса

Для этой цели используются следующие параметры:

- Базовые параметры настройки в меню **Настройка** →  53
- Дополнительные параметры настройки в меню подменю **Расширенная настройка** →  61

11.7 Выполнение сброса сумматора

Функции параметра параметр "Управление сумматора "

Опции	Описание
Суммировать	Сумматор запущен.
Сбросить + удерживать	Остановка процесса суммирования и сброс сумматора на 0.
Предварительно задать + удерживать	Остановка процесса суммирования и установка сумматора на определенное начальное значение из параметра параметр Предварительное значение
Сбросить + суммировать	Сброс сумматора на 0 и перезапуск процесса суммирования.
Предустановка + суммирование	Установка для сумматора определенного начального значения из параметра параметр Предварительное значение и перезапуск процесса суммирования.

Функции параметра параметр "Сбросить все сумматоры"

Опции	Описание
Сбросить + суммировать	Сброс всех сумматоров на 0 и перезапуск процесса суммирования. При этом все ранее суммированные значения расхода удаляются

Навигация

Меню "Настройки" → Настройки

▶ Управление сумматором

Управление сумматора 1 до n

Предварительное значение 1 до n

Сбросить все сумматоры





Обзор и краткое описание параметров

Параметр	Описание	Выбор / Ввод данных пользователем
Управление сумматора 1 до n	Контроль значения сумматора.	<ul style="list-style-type: none"> ▪ Суммировать ▪ Сбросить + удерживать ▪ Предварительно задать + удерживать ▪ Сбросить + суммировать ▪ Предустановка + суммирование
Предварительное значение 1 до n	Задайте начальное значение для сумматора.	Число с плавающей запятой со знаком
Сбросить все сумматоры	Сбросьте значения всех сумматоров на 0 и запустите.	<ul style="list-style-type: none"> ▪ Отмена ▪ Сбросить + суммировать

12 Диагностика и устранение неисправностей

12.1 Устранение общих неисправностей

Для локального дисплея

Неисправность	Возможные причины	Меры по устранению
Локальный дисплей не работает, отсутствуют выходные сигналы	Сетевое напряжение не соответствует значению, указанному на заводской табличке	Подайте корректное сетевое напряжение → 31
Локальный дисплей не работает, отсутствуют выходные сигналы	Неправильная полярность сетевого напряжения	Измените полярность сетевого напряжения
Локальный дисплей не работает, отсутствуют выходные сигналы	Отсутствует контакт между соединительными кабелями и клеммами	Проверьте подключение кабелей и исправьте его при необходимости
Локальный дисплей не работает, отсутствуют выходные сигналы	Клеммы неправильно подключены к электронному модулю ввода/вывода	Проверьте клеммы
Локальный дисплей не работает, отсутствуют выходные сигналы	Электронный модуль ввода/вывода неисправен	Закажите запасную часть → 100
Локальный дисплей не горит, но выходной сигнал находится в пределах допустимого диапазона	Изображение на дисплее слишком яркое или темное	<ul style="list-style-type: none"> ▪ Следует увеличить яркость дисплея одновременным нажатием кнопок  +  ▪ Следует уменьшить яркость дисплея одновременным нажатием кнопок  + 
Локальный дисплей не горит, но выходной сигнал находится в пределах допустимого диапазона	Кабель дисплея подключен неправильно	Правильно вставьте разъемы в главный модуль электроники и дисплей
Локальный дисплей не горит, но выходной сигнал находится в пределах допустимого диапазона	Дисплей неисправен	Закажите запасную часть → 100
Подсветка локального дисплея имеет красный цвет	Возникло диагностическое событие с аварийным сигналом	Примите требуемые меры по устранению → 89
Сообщение на локальном дисплее: Communication Error Check Electronics	Прерван обмен данными между дисплеем и электроникой	<ul style="list-style-type: none"> ▪ Проверьте кабель и разъем между главным модулем электроники и дисплеем ▪ Закажите запасную часть → 100

Для выходных сигналов

Неисправность	Возможные причины	Меры по устранению
Не горит зеленый светодиодный индикатор на главном модуле электроники преобразователя	Сетевое напряжение не соответствует значению, указанному на заводской табличке	Подайте корректное сетевое напряжение → 31
Прибор неправильно измеряет величину.	Ошибка настройки или работа прибора вне области применения	<ol style="list-style-type: none"> 1. Проверьте и исправьте настройку параметра 2. Обеспечьте соблюдение предельных значений, приведенных в разделе «Технические характеристики»

Для доступа

Неисправность	Возможные причины	Меры по устранению
Отсутствует доступ к параметрам для записи	Активирована аппаратная защита от записи	Установите переключатель защиты от записи на главном модуле электроники в положение OFF →  72
Нет связи по протоколу EtherNet/IP	Неправильное подключение разъема прибора	Проверьте назначение клемм в разъеме прибора
Нет связи с веб-сервером	<ul style="list-style-type: none"> ■ Неправильный IP-адрес ■ IP-адрес неизвестен 	<ol style="list-style-type: none"> 1. При аппаратной настройке адреса: откройте преобразователь и проверьте настройку IP-адреса (последний октет) 2. Проверьте IP-адрес измерительного прибора совместно с администратором сети 3. Если IP-адрес неизвестен, переведите DIP-переключатель № 10 на электронном модуле ввода/вывода в положение ON, перезапустите прибор и введите IP-адрес по умолчанию 192.168.1.212 <p> Связь по EtherNet/IP прерывается при включении DIP-переключателя.</p>
Нет связи с веб-сервером	Неправильно настроен интерфейс Ethernet на компьютере	<ol style="list-style-type: none"> 1. Проверьте настройки интернет-протокола (TCP/IP) →  40 2. Проверьте сетевые настройки совместно с IT-специалистом
Нет связи с веб-сервером	Веб-сервер деактивирован	С помощью управляющей программы FieldCare убедитесь в том, что веб-сервер измерительного прибора активирован, при необходимости активируйте его →  42
Нет связи с веб-сервером	Не выключено использование прокси-сервера в параметрах веб-браузера на компьютере	<p>Выключите использование прокси-сервера в параметрах веб-браузера компьютера</p> <p>На примере MS Internet Explorer:</p> <ol style="list-style-type: none"> 1. В разделе <i>Панель управления</i> откройте <i>Свойства браузера</i> 2. Перейдите на вкладку <i>Подключения</i> и щелкните <i>Настройка сети</i> 3. В окне <i>Настройка сети</i> выключите использование прокси-сервера и нажмите <i>OK</i> для подтверждения
Нет связи с веб-сервером	Активны другие сетевые подключения или программы на компьютере	<ul style="list-style-type: none"> ■ Убедитесь, что на компьютере не установлены никакие другие сетевые соединения (в том числе WLAN) и закройте другие программы с сетевым доступом к компьютеру ■ При использовании док-станции для ноутбуков убедитесь, что нет активных сетевых подключений к другим сетям

Неисправность	Возможные причины	Меры по устранению
Отсутствие или неполное отображение содержания в веб-браузере	<ul style="list-style-type: none"> ▪ Не активирована поддержка JavaScript ▪ Невозможно активировать JavaScript 	<ol style="list-style-type: none"> 1. Активируйте JavaScript 2. Введите <code>http://XXX.XXX.X.XXX/basic.html</code> в качестве IP-адреса
Веб-браузер завис, работа невозможна	Идет передача данных	Дождитесь окончания передачи данных или завершения текущей операции
Веб-браузер завис, работа невозможна	Соединение прервано	<ol style="list-style-type: none"> 1. Проверьте подключение кабелей и источника питания 2. Обновите страницу веб-браузера, при необходимости перезапустите его
Содержание на странице веб-браузера неполное или трудночитаемое	Используется неоптимальная версия веб-браузера	<ol style="list-style-type: none"> 1. Используйте веб-браузер надлежащей версии →  39 2. Выполните очистку кэша веб-браузера и перезапустите веб-браузер
Содержание на странице веб-браузера неполное или трудночитаемое	Неподходящие настройки отображения	Измените размер шрифта/соотношение сторон в веб-браузере

12.2 Диагностическая информация, отображаемая на светодиодных индикаторах

12.2.1 Преобразователь

На различных светодиодных индикаторах (LED) на главном электронном модуле преобразователя отображается информация о состоянии прибора.

LED	Цвет	Значение
Питание	Выкл.	Напряжение питания отсутствует или слишком низкое
	Зеленый	Нормальное напряжение питания
Состояние прибора	Зеленый	Прибор находится в нормальном рабочем состоянии
	Мигающий красный	Возникла ошибка прибора, соответствующая поведению диагностики "Предупреждение"
	Красный	Возникла ошибка прибора, соответствующая поведению диагностики "Аварийный сигнал"
	Попеременно мигающий красный/зеленый	Активен загрузчик
Состояние сети	Выкл.	Прибор не имеет адрес EtherNet/IP
	Зеленый	Активно соединение EtherNet/IP прибора
	Мигающий зеленый	Прибор имеет адрес EtherNet/IP, но нет соединения EtherNet/IP
	Красный	EtherNet/IP-адрес прибора присвоен дважды
	Мигающий красный	Соединение EtherNet/IP прибора в режиме тайм-аута
Связь/активность	Оранжевый	Связь установлена, но неактивна
	Мигающий оранжевый	Есть активность
Связь	Мигающий белый	

12.3 Диагностическая информация на местном дисплее

12.3.1 Диагностическое сообщение

Отказы, выявленные системой самодиагностики измерительного прибора, попеременно отображаются в виде диагностического сообщения и экрана индикации значения измеряемой величины.

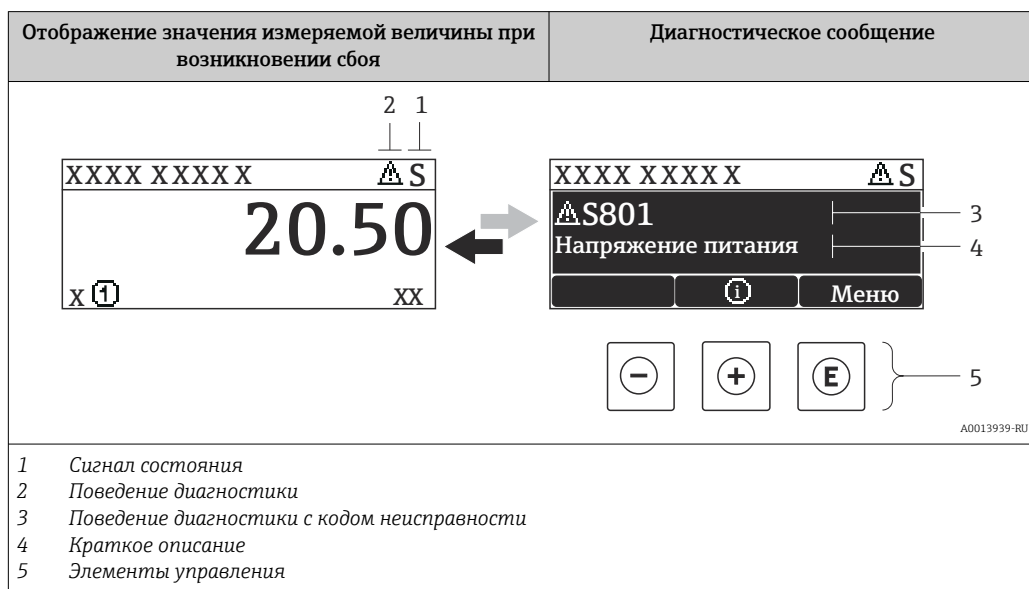

Если одновременно в очереди на отображение присутствуют два или более диагностических события, выводится только сообщение с максимальным приоритетом.

i Более ранние диагностические события можно просмотреть в меню

Диагностика:



- С помощью параметров → 92
- С помощью подменю → 92

Сигналы состояния



Сигналы состояния содержат информацию о состоянии и надежности прибора по категориям, характеризующим причины появления диагностической информации (диагностическое событие).

i Сигналы состояния классифицируются в соответствии со стандартом VDI/VDE 2650 и рекомендацией NAMUR NE 107: F = сбой, C = проверка функционирования, S = выход за пределы спецификации, M = запрос на техническое обслуживание

Символ	Значение
F <small>A0013956</small>	Сбой Произошла ошибка устройства. Измеренное значение недействительно.
C <small>A0013959</small>	Проверка функционирования Прибор находится в сервисном режиме (например, в процессе моделирования).

Символ	Значение
	Выход за пределы спецификации Прибор используется: За пределами технических спецификаций (например, вне допустимых пределов рабочей температуры)
	Требуется техническое обслуживание Требуется техническое обслуживание. Измеренное значение остается действительным.

Поведение диагностики



Символ	Значение
	Аварийный сигнал <ul style="list-style-type: none"> Измерение прервано. Выходные сигналы и сумматоры принимают состояние, заданное для ситуации возникновения сбоя. Выдается диагностическое сообщение.
	Предупреждение Измерение возобновляется. Это событие не влияет на выходные сигналы и сумматоры. Выдается диагностическое сообщение.

Диагностическая информация

Отказ можно идентифицировать по диагностической информации. Краткое описание упрощает эту задачу путем предоставления информации об отказе.



Элементы управления

Ключ	Значение
	Кнопка "плюс" В меню, подменю Открывает сообщение с информацией по устранению ошибок.
	Кнопка "Enter" В меню, подменю Открывает меню управления.

12.3.2 Вызов мер по устранению ошибок

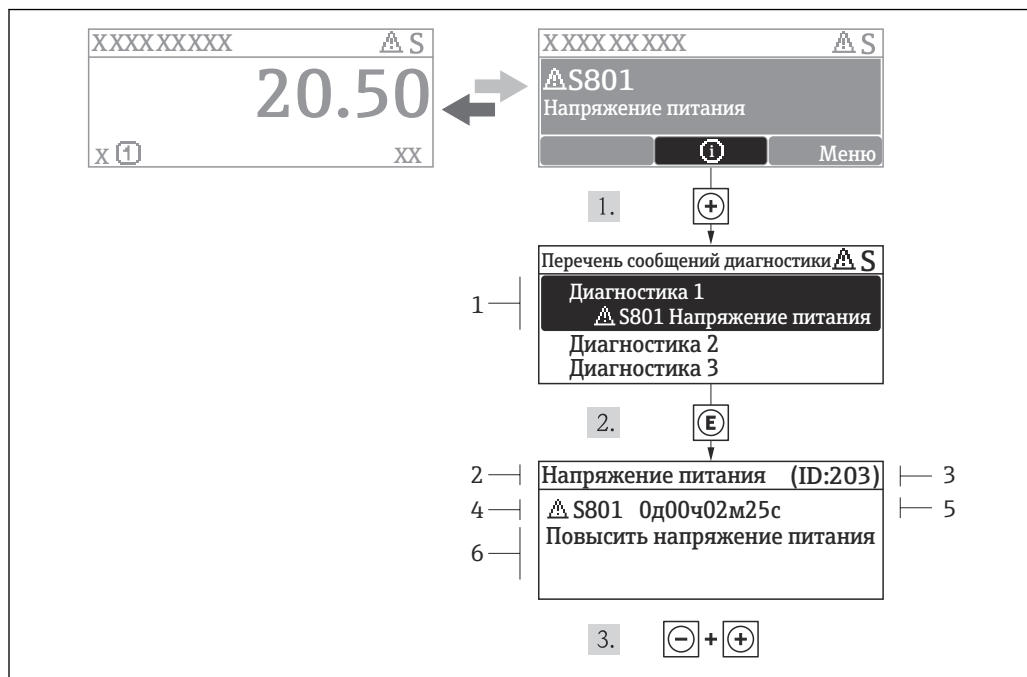

14 Сообщение с указанием мер по устранению ошибок

- 1 Диагностическая информация
- 2 Краткое описание
- 3 ID обслуживания
- 4 Поведение диагностики с кодом неисправности
- 5 Время события
- 6 Меры по устранению ошибок

Для просмотра пользователем диагностического сообщения.

1. Нажмите **+** (символ **⊕**).
 - ↳ Появится подменю **Перечень сообщений диагностики**.
2. Выберите требуемое событие диагностики кнопками **+** или **-** и нажмите кнопку **E**.
 - ↳ Появится сообщение с описанием мер по устранению выбранного диагностического события.
3. Нажмите **-** + **+** одновременно.
 - ↳ Сообщение с описанием мер по устранению ситуации будет закрыто.

Пользователь находится в меню **Диагностика** в пункте, соответствующем событию диагностики, например, в подменю **Перечень сообщений диагностики** или в параметре **Предыдущая диагностика**.

1. Нажмите **E**.
 - ↳ Появится сообщение с описанием мер по устранению выбранного диагностического события.
2. Нажмите **-** + **+** одновременно.
 - ↳ Сообщение с описанием мер по устранению ситуации будет закрыто.

12.4 Диагностическая информация в веб-браузере

12.4.1 Диагностические опции

Любые сбои, обнаруженные измерительным прибором, отображаются в веб-браузере на начальной странице после входа пользователя в систему.

1 Область состояния с сигналом состояния
2 Диагностическая информация
3 Информация об устранении сбоя с ID обслуживания

i Кроме того, произошедшие диагностические события можно просмотреть в меню **Диагностика**:

- С помощью параметров → 92
- С помощью подменю → 92

Сигналы состояния

Сигналы состояния содержат информацию о состоянии и надежности прибора по категориям, характеризующим причины появления диагностической информации (диагностическое событие).

Символ	Значение
A0017271	Сбой Произошла ошибка устройства. Измеренное значение недействительно.
A0017278	Проверка функционирования Прибор находится в сервисном режиме (например, в процессе моделирования).
A0017277	Выход за пределы спецификации Прибор используется: За пределами технических спецификаций (например, вне допустимых пределов рабочей температуры)
A0017276	Требуется техническое обслуживание Требуется техническое обслуживание. Измеренное значение действительно.

i Сигналы состояния классифицируются в соответствии с требованиями VDI/VDE 2650 и рекомендацией NAMUR NE 107.

Диагностическая информация

Отказ можно идентифицировать по диагностической информации. Краткое описание упрощает эту задачу путем предоставления информации об отказе.



12.4.2 Просмотр рекомендаций по устранению проблем

Предоставление информации по устранению проблем для каждого диагностического события, что позволяет быстро разрешать эти проблемы. Эти меры отображаются красным цветом вместе с диагностическим событием и соответствующей диагностической информацией.

12.5 Диагностическая информация в FieldCare

12.5.1 Диагностические опции

Информация о любых сбоях, обнаруженных измерительным прибором, отображается на начальной странице управляющей программы после установления соединения.

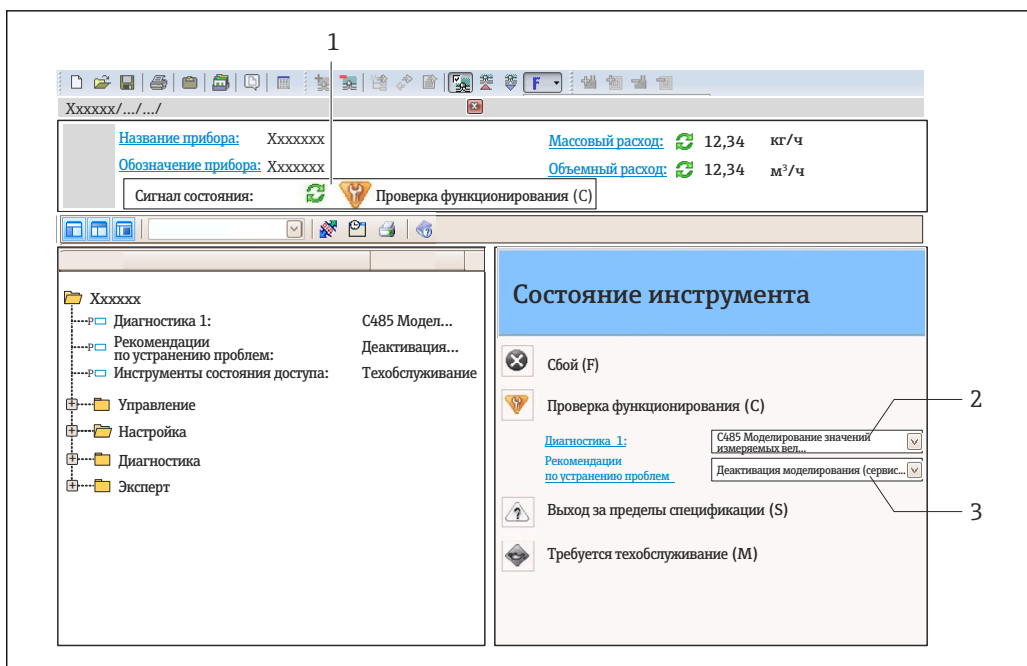

A002.1799-RU

- 1 Область состояния с сигналом состояния → 82
- 2 Диагностическая информация → 83
- 3 Информация об устранении сбоя с ID обслуживания

i Кроме того, произошедшие диагностические события можно просмотреть в меню **Диагностика**:

- С помощью параметров → 92
- В подменю → 92

Диагностическая информация

Отказ можно идентифицировать по диагностической информации. Краткое описание упрощает эту задачу путем предоставления информации об отказе.



12.5.2 Просмотр рекомендаций по устранению проблем

Предоставление информации по устранению проблем для каждого диагностического события, что позволяет быстро разрешать эти проблемы:

- На начальной странице
Информация по устранению отображается в отдельном поле под диагностической информацией.
- В меню **Диагностика**
Информацию по устранению можно отобразить в рабочей области пользовательского интерфейса.

В открытом меню **Диагностика**.

1. Откройте требуемый параметр.
2. В правой стороне рабочей области наведите курсор мыши на параметр.
 - ↳ Появится информация с мерами по устранению диагностического события.

12.6 Вывод диагностической информации через интерфейс связи

12.6.1 Считывание диагностической информации

Текущее диагностическое событие и соответствующая диагностическая информация могут быть считаны через входной блок (фиксированную арматуру):

Байты	0	1	2	3	4	5	6	7
	↓				↓		↓	
Содержание	"Пусто" или "Зарезервировано"				"Пусто" или "Заполняющие байты"		Номер диагностики для диагностического события, отображаемый в параметре Текущая диагностика , parameter → 92, например, 242	

 Для содержимого байтов 8 до 16

12.7 Адаптация диагностической информации

12.7.1 Адаптация поведения диагностики

Каждой диагностической информации на заводе присваивается определенное поведение диагностики. Для некоторых диагностических событий это присвоенное поведение может быть изменено пользователем через меню подменю **Уровень события**.



Эксперт → Система → Проведение диагностики → Уровень события

На уровне поведения диагностики номеру диагностики можно присвоить следующие параметры:

Опции	Описание
Аварийный сигнал	Измерение прервано. Сумматоры переводятся в определенное для аварийной ситуации состояние. Выдается диагностическое сообщение.
Предупреждение	Измерение возобновляется. Влияние на сумматоры отсутствует. Выдается диагностическое сообщение.
Только запись в журнале	Измерение продолжается. Диагностическое сообщение вводится только в подменю "Журнал событий" (список событий) и не отображается поочередно с экраном индикации измеренного значения.
Выкл.	Диагностическое событие игнорируется, и диагностическое сообщение не создается и не вводится.

12.8 Обзор диагностической информации

 Если в данном измерительном приборе используются несколько пакетов прикладных программ, объем диагностической информации и количество задействованных измеряемых величин увеличивается.

 Для некоторых объектов диагностической информации можно изменить сигнал состояния и алгоритм диагностических действий. Адаптация диагностической информации →  88.

Количество диагностик	Краткий текст	Действия по восстановлению	Сигнал статуса [заводские]	Характеристики диагностики [заводские]
Диагностика датчика				
022	Датчик температуры	1. Замените главный электронный модуль 2. Замените датчик	F	Alarm
046	Превышены предельные значения сенсора	1. Проверьте датчик 2. Проверьте условия процесса	S	Alarm
062	Подключение сенсора	1. Замените главный электронный модуль 2. Замените датчик	F	Alarm
082	Хранение данных	1. Проверьте подключение модуля 2. Обратитесь в сервисный отдел	F	Alarm
083	Содержимое памяти	1. Перезапустите прибор 2. Обратитесь в сервисную службу	F	Alarm
140	Сигнал сенсора	1. Проверьте или замените главный электронный модуль 2. Замените датчик	S	Alarm
144	Слишком большая ошибка измерения	1. Проверьте или замените сенсор 2. Проверьте условия процесса	F	Alarm
190	Special event 1	Contact service	F	Alarm
191	Special event 5	Contact service	F	Alarm
192	Special event 9	Contact service	F	Alarm ¹⁾
Диагностика электроники				
201	Поломка прибора	1. Перезапустите прибор 2. Обратитесь в сервисную службу	F	Alarm
242	Несовместимое программное обеспечение	1. Проверьте программное обеспечение 2. Перепрограммируйте или замените основной электронный модуль	F	Alarm
252	Несовместимые модули	1. Проверьте эл. модули 2. Замените эл. модули	F	Alarm
262	Связь модулей	1. Проверьте подключения электроники 2. Замените главный эл. модуль	F	Alarm
270	Неисправен основной блок электроники	Замените основной электронный блок	F	Alarm

Количество диагностик	Краткий текст	Действия по восстановлению	Сигнал статуса [заводские]	Характеристики диагностики [заводские]
271	Неисправен основной блок электроники	1. Перезапустите прибор 2. Замените основной электронный блок	F	Alarm
272	Неисправен основной блок электроники	1. Перезапустите прибор 2. Обратитесь в сервисную службу	F	Alarm
273	Неисправен основной блок электроники	Замените электронный модуль	F	Alarm
274	Неисправен основной блок электроники	Замените электронный модуль	S	Warning
283	Содержимое памяти	1. Перезапустите прибор 2. Обратитесь в сервисный отдел	F	Alarm
311	Электроника неисправна	1. Перезапустите прибор 2. Обратитесь в сервисный отдел	F	Alarm
311	Электроника неисправна	1. Не перезапускайте прибор 2. Обратитесь в сервисный отдел	M	Warning
382	Хранение данных	1. Вставьте DAT-модуль 2. Замените DAT-модуль	F	Alarm
383	Содержимое памяти	1. Перезапустите прибор 2. Проверьте или замените DAT-модуль 3. Обратитесь в сервисный отдел	F	Alarm
390	Special event 2	Contact service	F	Alarm
391	Special event 6	Contact service	F	Alarm
392	Special event 10	Contact service	F	Alarm ¹⁾
Диагностика конфигурации				
410	Передача данных	1. Проверьте присоединение 2. Повторите передачу данных	F	Alarm
411	Загрузка активна	Загрузка активна, подождите	C	Warning
437	Конфигурация несовместима	1. Перезапустите прибор 2. Обратитесь в сервисную службу	F	Alarm
438	Массив данных	1. Проверьте файл данных 2. Проверьте конфигурацию прибора 3. Загрузите новую конфигурацию	M	Warning
453	Блокировка расхода	Деактивируйте блокировку расхода	C	Warning
484	Неисправное моделирование	Деактивировать моделирование	C	Alarm
485	Симуляция измеряемой переменной	Деактивировать моделирование	C	Warning
495	Моделир. диагностическое событие	Деактивировать моделирование	C	Warning
537	Конфигурация	1. Проверьте IP-адреса 2. Измените IP-адреса	F	Warning



Количество диагностик	Краткий текст	Действия по восстановлению	Сигнал статуса [заводские]	Характеристики диагностики [заводские]
590	Special event 3	Contact service	F	Alarm
591	Special event 7	Contact service	F	Alarm
592	Special event 11	Contact service	F	Alarm ¹⁾
Диагностика процесса				
825	Рабочая температура	1. Проверьте температуру окружающей среды 2. Проверьте рабочую температуру	S	Warning
825	Рабочая температура		F	Alarm
830	Температура сенсора слишком высокая	Снизьте температуру окружающей среды вокруг корпуса датчика	S	Warning
831	Температура сенсора слишком низкая	Увеличьте температуру окружающей среды вокруг корпуса датчика	S	Warning
832	Температура электроники слишком высокая	Снизьте температуру окружающей среды	S	Warning ¹⁾
833	Температура электроники слишком низкая	Увеличьте температуру окружающей среды	S	Warning ¹⁾
834	Слишком высокая температура процесса	Снизьте температуру процесса	S	Warning ¹⁾
835	Слишком низкая температура процесса	Увеличение температуры процесса	S	Warning ¹⁾
842	Рабочее предельное значение	Активно отсечение при низком расходе! 1. Проверьте конфигурацию отсечения при низком расходе	S	Warning
843	Рабочее предельное значение	Проверьте условия процесса	S	Warning
862	Частично заполненная труба	1. Проверьте газ в технологическом процессе 2. Отрегулируйте границы определения	S	Warning
882	Входной сигнал	1. Проверка настроек входа 2. Проверка внешнего прибора или рабочих условий	F	Alarm
910	Трубки не вибрирующие	1. Проверьте эл. модуль 2. Осмотрите сенсор	F	Alarm
912	Неоднородная среда	1. Проверьте условия процесса 2. Увеличьте давление системы	S	Warning
912	Неоднородный		S	Warning
913	Непригодная среда	1. Проверьте условия процесса 2. Проверьте эл. модули и сенсор	S	Alarm
944	Отказ мониторинга	Проверьте условия процесса для режима мониторинга Heartbeat	S	Warning
948	Tube damping too high	1. Проверьте условия процесса 2. Увеличьте давление системы	S	Warning
990	Special event 4	Contact service	F	Alarm



Количество диагностик	Краткий текст	Действия по восстановлению	Сигнал статуса [заводские]	Характеристики диагностики [заводские]
991	Special event 8	Contact service	F	Alarm
992	Special event 12	Contact service	F	Alarm ¹⁾

1) Параметры диагностики могут быть изменены.

12.9 Необработанные события диагностики

Меню меню **Диагностика** позволяет просматривать текущие диагностические события отдельно от предыдущих.

-  Вызов информации о мерах по устранению диагностического события:
 - Посредством веб-браузера →  86
 - С помощью управляющей программы "FieldCare" →  87

-  Прочие диагностические события, находящиеся в очереди, отображаются в меню подменю **Перечень сообщений диагностики** →  92

Навигация

Меню "Диагностика"

Структура подменю

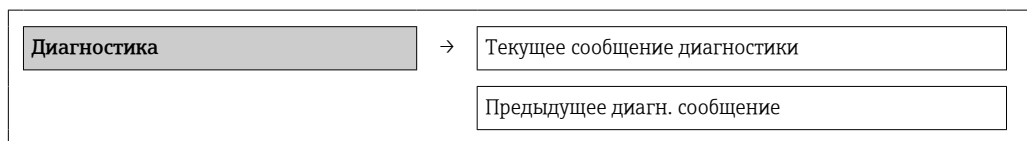

Обзор и краткое описание параметров



Параметр	Требование	Описание	Интерфейс пользователя	Заводские настройки
Текущее сообщение диагностики	Произошло 1 событие диагностики.	Отображение текущего события диагностики и диагностической информации.  При появлении двух или более сообщений одновременно на дисплей выводится сообщение с наивысшим приоритетом.	Символ для поведения диагностики, код диагностики и короткое сообщение.	–
Предыдущее диагн. сообщение	Произошло 2 события диагностики.	Отображение события диагностики, произошедшего перед текущим событием диагностики, и диагностической информации..	Символ для поведения диагностики, код диагностики и короткое сообщение.	–

12.10 Перечень сообщений диагностики

В подменю **Перечень сообщений диагностики** отображается до 5 событий диагностики, находящихся в очереди, и соответствующая диагностическая информация. Если число необработанных событий диагностики больше 5, на дисплей выводятся события с наивысшим приоритетом.

Путь навигации

Меню **Диагностика** → подменю **Перечень сообщений диагностики**

-  Вызов информации о мерах по устранению диагностического события:
 - Посредством веб-браузера →  86
 - С помощью управляющей программы "FieldCare" →  87

12.11 Журнал событий

12.11.1 История событий



В подменю **Список событий** можно просмотреть хронологический обзор сообщений о произошедших событиях.

Путь навигации



Меню "Диагностика" → Журнал событий → Список событий



В хронологическом порядке могут отображаться до 20 сообщений о событиях.



История событий содержит следующие типы записей:

- События диагностики →  89
- Информационные события →  93

Помимо времени события, каждому событию также присваивается символ, указывающий на то, продолжается ли событие в данный момент или завершилось:

- Событие диагностики
 - : Событие произошло
 - : Событие завершилось
- Информационное событие
 - : Событие произошло

-  Вызов информации о мерах по устранению диагностического события:
 - Посредством веб-браузера →  86
 - С помощью управляющей программы "FieldCare" →  87

-  Фильтр отображаемых сообщений о событиях →  93

12.11.2 Фильтрация журнала событий

С помощью параметра **Опции фильтра** можно определить категории сообщений о событиях, которые должны отображаться в подменю **Список событий**.

Путь навигации

Меню "Диагностика" → Журнал событий → Опции фильтра

Категории фильтра

- Все
- Сбой (F)
- Проверка функционирования (C)
- Выход за пределы спецификации (S)
- Требуется техническое обслуживание (M)
- Информация (I)

12.11.3 Обзор информационных событий

В отличие от события диагностики, информационное событие отображается только в журнале событий и отсутствует в перечне сообщений диагностики.

Номер данных	Наименование данных
I1000	----- (Прибор ОК)
I1089	Питание включено

Номер данных	Наименование данных
I1090	Сброс конфигурации
I1091	Конфигурация изменена
I1110	Переключатель защиты от записи изменен
I1111	Неисправность регулировки плотности
I1137	Электроника заменена
I1151	Сброс истории
I1155	Сброс измерения температуры электроники
I1157	Перечень событий ошибок памяти
I1185	Резервирование данных завершено
I1186	Выполнено восстановление через дисплей
I1187	Настройки, загруженные с дисплея
I1188	Резервные данные очищены
I1189	Завершено сравнение резервной копии
I1209	Регулировка плотности в норме
I1221	Неисправность установки нулевой точки
I1222	Установка нулевой точки в норме
I1256	Дисплей: статус доступа изменен
I1264	Безопасная последовательность прервана!
I1335	ПО изменено
I1361	Неверный логин
I1397	Fieldbus: статус доступа изменен
I1398	CDI: статус доступа изменен
I1444	Поверка прибора успешно завершена
I1445	Поверка прибора не удалась
I1446	Поверка прибора активна
I1447	Запись реф. данных применения
I1448	Реф. данные применения успешно записаны
I1449	Отказ записи референсных данных
I1450	Мониторинг выкл
I1451	Мониторинг вкл
I1457	Отказ: ошибка измерения
I1459	Отказ: поверка модуля I/O
I1460	Отказ: ошибка тех. сост. сенсора
I1461	Отказ: Ошибка поверки сенсора
I1462	Отказ: ошибка электронного модуля

12.12 Перезагрузка измерительного прибора

С помощью параметра параметр **Переагрузка прибора** можно сбросить конфигурацию прибора полностью или только для некоторых настроек до предопределенного состояния.

Навигация

Меню "Настройка" → Расширенная настройка → Администрирование → Перезагрузка прибора

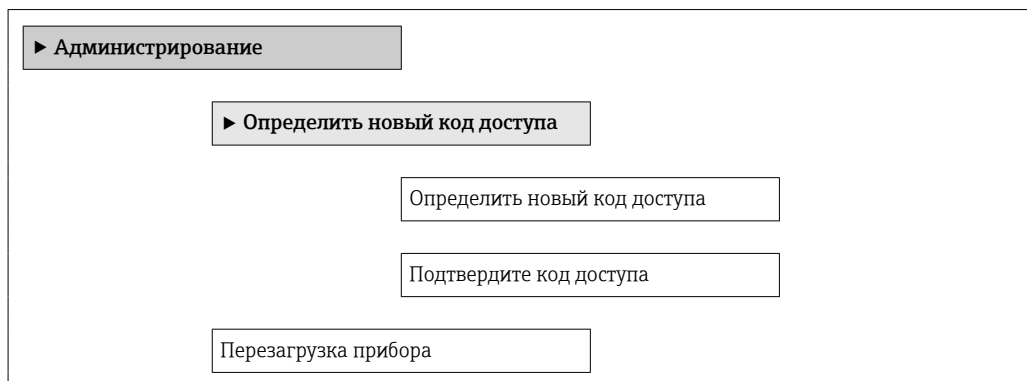

Обзор и краткое описание параметров

Параметр	Описание	Выбор
Перезагрузка прибора	Перезапуск или перезагрузка прибора вручную.	<ul style="list-style-type: none"> ■ Отмена ■ К настройкам поставки ■ Перезапуск прибора

12.12.1 Функции параметр "Перезагрузка прибора"

Опции	Описание
Отмена	Действие не выполняется, происходит выход из настройки параметра.
К настройкам поставки	Для каждого параметра, для которого была заказана индивидуальная настройка, переустанавливается это индивидуально настроенное значение. Все прочие параметры сбрасываются, восстанавливаются заводские установки.
Перезапуск прибора	При перезапуске происходит сброс всех параметров, данные которых находятся в энергозависимой памяти (RAM) (например, данные измеренного значения), на заводские установки. Настройка прибора при этом не изменяется.
Сброс истории	Каждый параметр сбрасывается до заводских установок.

12.13 Информация о приборе

В меню подменю **Информация о приборе** объединены все параметры, позволяющие отображать различную информацию для идентификации прибора.

Навигация

Меню "Диагностика" → Информация о приборе

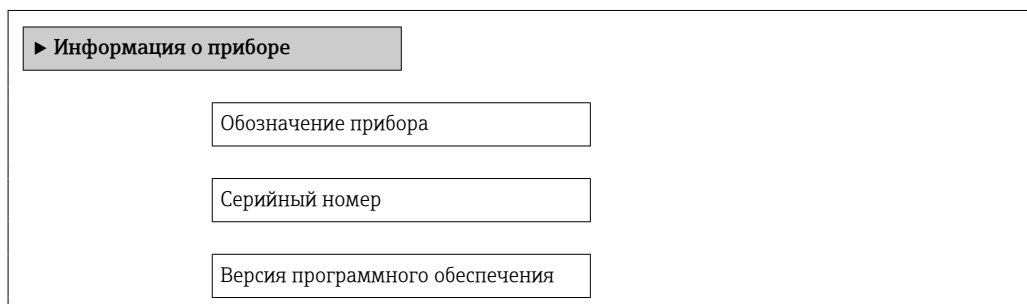

Название прибора
Заказной код прибора
Расширенный заказной код 1
Расширенный заказной код 2
Расширенный заказной код 3
Версия ENP
IP-адрес
Subnet mask
Default gateway

Обзор и краткое описание параметров

Параметр	Описание	Интерфейс пользователя / Ввод данных пользователем	Заводские настройки
Обозначение прибора	Введите имя для точки измерений.	Максимум 32 символа, такие как буквы, цифры или специальные символы (например @, %, /).	–
Серийный номер	Отображение серийного номера измерительного прибора.	Строка символов, состоящая максимум из 11 букв и цифр.	–
Версия программного обеспечения	Отображение установленной версии микропрограммного обеспечения.	Строка символов в формате: xx.yu.zz	–
Название прибора	Вывод наименования преобразователя.	Строка символов, содержащая буквы, цифры и некоторые знаки препинания.	–
Заказной код прибора	Вывод кода заказа для данного прибора.	Строка символов, содержащая буквы, цифры и некоторые знаки препинания	–
Расширенный заказной код 1	Используется для отображения 1-й части расширенного кода заказа.	Строка символов	–
Расширенный заказной код 2	Используется для отображения 2-й части расширенного кода заказа.	Строка символов	–
Расширенный заказной код 3	Используется для отображения 3-й части расширенного кода заказа.	Строка символов	–
Версия ENP	Вывод версии паспортной таблички электронного модуля.	Строка символов в формате xx.yu.zz	–
IP-адрес	Отображение IP-адреса веб-сервера измерительного прибора.	4 октет: 0 ... 255 (в каждом октете)	–
Subnet mask	Отображение маски подсети.	4 октет: 0 ... 255 (в каждом октете)	–
Default gateway	Отображение шлюза по умолчанию.	4 октет: 0 ... 255 (в каждом октете)	–

12.14 Изменения программного обеспечения

Дата выпуска	Версия программного обеспечения	Код заказа «Версия программного обеспечения»	Изменения программного обеспечения	Тип документации	Документация
06.2012	01.00.00	–	Оригинальное программное обеспечение	Руководство по эксплуатации	–
04.2013	01.01.zz	Опция 73	<ul style="list-style-type: none"> ▪ Уровень доступа к цифровой шине был изменен с сервисного режима на режим технического обслуживания ▪ Оптимизированные вычисления: <ul style="list-style-type: none"> ▪ Целевой массовый расход ▪ Массовый расход жидкости-носителя ▪ Опция доступа к пакетам прикладных программ. <ul style="list-style-type: none"> ▪ Технология Heartbeat ▪ Концентрация 	Руководство по эксплуатации	BA01185D/06/EN/01.13
10.2014	01.02.zz	Опция 71	<ul style="list-style-type: none"> ▪ Интеграция опционального локального дисплея ▪ Функция Heartbeat для ПО Rockwell AOP ▪ Новая единица измерения «американский нефтяной баррель (BBL)» ▪ Контроль демпфирования измерительной трубки ▪ Моделирование событий диагностики 	Руководство по эксплуатации	BA01185D/06/EN/02.14

 Переход к текущей или предыдущей версии микропрограммного обеспечения возможен посредством служебного интерфейса (CDI) .

 Данные о совместимости версии микропрограммного обеспечения с предыдущей версией, установленными файлами описания прибора и управляющими программами см. в информации о приборе в документе "Информация изготовителя".

 Доступна следующая информация изготовителя:

- В разделе "Документация/ПО" на веб-сайте Endress+Hauser: www.endress.com → Загрузить

- Укажите следующие данные:
 - Группа прибора: например, 8E1B
 - Текстовый поиск: информация об изготовителе
 - Диапазон поиска: документация

13 Техническое обслуживание

13.1 Задачи техобслуживания

Специальное техобслуживание не требуется.

13.1.1 Наружная очистка

При очистке внешних поверхностей измерительного прибора необходимо применять чистящие средства, не оказывающие воздействия на поверхность корпуса и уплотнения.

13.2 Измерения и испытания по прибору

Endress+Hauser предлагает широкую линейку оборудования для измерений и испытаний, в т.ч. для W@M и тестирования приборов.

 Подробную информацию об этом оборудовании можно получить в региональном торговом представительстве Endress+Hauser.

 Список оборудования для измерений и испытаний по прибору см. в разделе "Аксессуары" документа "Техническое описание".

13.3 Служба поддержки Endress+Hauser

Endress+Hauser предлагает большое количество различных услуг по обслуживанию, включая повторную калибровку, техобслуживание и тестирование приборов.

 Подробную информацию об этом оборудовании можно получить в региональном торговом представительстве Endress+Hauser.

14 Ремонт

14.1 Общие указания

Принципы ремонта и переоборудования

Необходимо придерживаться следующих принципов ремонта и переоборудования Endress+Hauser:

- Измерительные приборы имеют модульную структуру.
- Запасные части объединены в логические комплекты и снабжены соответствующими инструкциями по замене.
- Ремонт осуществляется службой поддержки Endress+Hauser или специалистами заказчика, прошедшими соответствующее обучение.
- Сертифицированные приборы могут быть переоборудованы в другие сертифицированные приборы только службой поддержки Endress+Hauser или на заводе.

Указания по ремонту и переоборудованию



При ремонте и переоборудовании измерительного прибора необходимо соблюдать следующие указания:

- Используйте только фирменные запасные части Endress+Hauser.
- Проводить ремонт необходимо строго в соответствии с инструкциями.
- Следите за соответствием применимым стандартам, федеральным/национальным нормам, документации и сертификатам по взрывозащищенному исполнению (XA).
- Документируйте все действия по ремонту и переоборудованию и вносите их в базу данных управления жизненным циклом *W@M*.

14.2 Запасные части

W@M Device Viewer (www.endress.com/deviceviewer)

Список содержит все доступные запасные части для измерительного прибора и их коды заказа. Кроме того, можно загрузить соответствующие инструкции по монтажу, если таковые предоставляются.

-  Серийный номер измерительного прибора:
 - указан на заводской табличке прибора;
 - можно просмотреть с помощью параметра **Serial number** в подменю **Device information** →  95.

14.3 Служба поддержки Endress+Hauser

-  Информацию об услугах и запасных частях можно получить в региональном торговом представительстве Endress+Hauser.

14.4 Возврат

При необходимости проведения ремонта или заводской калибровки, а также в случае заказа или поставки неверного измерительного прибора измерительный прибор следует вернуть. В соответствии с требованиями законодательства компания Endress+Hauser, обладающая сертификатом ISO, обязана следовать определенным процедурам при работе с оборудованием, находившимся в контакте с различными средами.

Для обеспечения быстрого, безопасного и профессионального возврата приборов изучите процедуру и условия возврата, приведенные на веб-сайте Endress+Hauser по адресу <http://www.endress.com/support/return-material>

14.5 Утилизация

14.5.1 Демонтаж измерительного прибора

1. Выключите прибор.

2. **▲ ОСТОРОЖНО**

Опасность для персонала в рабочих условиях.

- ▶ Следует осторожно работать в опасных рабочих условиях, например при давлении в измерительном приборе, высоких температурах и агрессивных жидкостях.

Выполняйте шаги по монтажу и подключению, описанные в разделах "Монтаж измерительного прибора" и "Подключение измерительного прибора" в обратной логической последовательности. Соблюдайте правила техники безопасности.

14.5.2 Утилизация измерительного прибора

▲ ОСТОРОЖНО

Опасность для персонала и окружающей среды при работе в опасных для здоровья жидкостях.

- ▶ Убедитесь в том, что на измерительном приборе и внутри него отсутствуют остатки жидкости, опасные для здоровья и окружающей среды, в т.ч. отфильтрованные вещества, проникшие в щели или диффундировавшие в пластмассы.

Утилизация должна осуществляться с учетом следующих требований:

- Соблюдайте действующие федеральные/национальные стандарты.
- Обеспечьте надлежащее разделение и повторное использование компонентов прибора.



15 Аксессуары

Для этого прибора поставляются различные аксессуары, которые можно заказать в Endress+Hauser для поставки вместе с прибором или позднее. За подробной информацией о соответствующем коде заказа обратитесь в региональное торговое представительство Endress+Hauser или посетите страницу прибора на веб-сайте Endress+Hauser: www.endress.com.

15.1 Аксессуары для обслуживания

Аксессуары	Описание
Applicator	<p>Программное обеспечение для выбора и расчета измерительных приборов Endress+Hauser:</p> <ul style="list-style-type: none"> ■ расчет всех необходимых данных для выбора оптимального расходомера: номинальный диаметр, потеря давления, погрешность, присоединения к процессу; ■ графическое представление результатов расчета <p>Управление всеми связанными с проектом данными и параметрами на протяжении всего жизненного цикла проекта, документирование этих данных, удобный доступ</p> <p>Applicator доступен:</p> <ul style="list-style-type: none"> ■ через сеть Интернет: https://wapps.endress.com/applicator ; ■ на компакт-диске для локальной установки на ПК
W@M	<p>Управление жизненным циклом приборов на предприятии</p> <p>W@M окажет вам поддержку в форме широкого спектра программных приложений по всему процессу: от планирования и закупок до монтажа, ввода в эксплуатацию и эксплуатации измерительных приборов. С помощью этого программного комплекса можно получать полную информацию о каждом приборе (например, состояние прибора, запасные части и документация по этому прибору) на протяжении всего жизненного цикла</p> <p>Приложение изначально содержит данные приобретенного прибора Endress+Hauser. Кроме того, Endress+Hauser обеспечивает ведение и обновление записей данных</p> <p>W@M доступен:</p> <ul style="list-style-type: none"> ■ через сеть Интернет: www.endress.com/lifecyclemanagement; ■ на компакт-диске для локальной установки на ПК
FieldCare	<p>Инструментальное средство Endress+Hauser для управления парком приборов на базе стандарта FDT</p> <p>С его помощью можно настраивать все интеллектуальные полевые приборы в системе и управлять ими. Кроме того, получаемая информация о состоянии обеспечивает эффективный мониторинг состояния приборов</p> <p> Для получения дополнительной информации см. руководства по эксплуатации BA00027S и BA00059S.</p>

15.2 Системные компоненты

Аксессуары	Описание
Регистратор Memograph M с графическим дисплеем	<p>Регистратор с графическим дисплеем Memograph M предоставляет информацию относительно всех измеренных переменных. Обеспечивается корректная регистрация измеренных значений, контроль предельных значений и анализ точек измерения. Данные сохраняются во внутренней памяти объемом 256 МБ, на SD-карте или USB-накопителе.</p> <p> Для получения подробной информации см. техническое описание TI00133R и руководство по эксплуатации BA00247R.</p>
iTEMP	<p>Преобразователи температуры можно использовать во всех областях применения, они подходят для проведения измерений в газах, паре и жидкостях. Их можно использовать для считывания температуры жидкости.</p> <p> Подробную информацию см. в документе "Области деятельности", FA00006T.</p>

16 Технические характеристики

16.1 Приложение

Данный измерительный прибор предназначен только для измерения расхода жидкостей и газов.

Также, в зависимости от заказанного исполнения, прибор можно использовать для измерения потенциально взрывоопасных, горючих, ядовитых и окисляющих веществ.

Чтобы обеспечить надлежащее рабочее состояние прибора на протяжении всего срока службы, используйте его только для сред, к которым устойчивы материалы, соприкасающиеся со средой в процессе.

16.2 Принцип действия и архитектура системы

Принцип измерения Измерение массового расхода на основе принципа Кориолиса

Измерительная система Прибор состоит из преобразователя и датчика.
 Прибор выпускается в одном варианте исполнения: компактное исполнение, преобразователь и датчик находятся в одном корпусе.
 Информация о структуре прибора →  12

16.3 Вход

Измеряемая величина **Измеряемые величины**

- Массовый расход
- Плотность
- Температура

Расчетные величины

- Объемный расход
- Скорректированный объемный расход
- Приведенная плотность

Диапазон измерения **Диапазоны измерений для жидкостей**

DN		Верхние пределы диапазона измерений от $\dot{m}_{\min(F)}$ до $\dot{m}_{\max(F)}$	
(мм)	(дюйм)	(кг/ч)	(фунт/мин)
80	3	0 до 180 000	0 до 6 615
100	4	0 до 350 000	0 до 12 860
150	6	0 до 800 000	0 до 29 400

Диапазоны измерения для газов

Максимальные значения диапазона зависят от плотности газа и могут быть рассчитаны по следующей формуле:

$$\dot{m}_{\max(G)} = \dot{m}_{\max(F)} \cdot \rho_G \cdot X$$

$\dot{m}_{\max(G)}$	Верхний предел диапазона измерений для газа (кг/ч)
$\dot{m}_{\max(F)}$	Верхний предел диапазона измерений для жидкости (кг/ч)
$\dot{m}_{\max(G)} < \dot{m}_{\max(F)}$	$\dot{m}_{\max(G)}$ не может превышать $\dot{m}_{\max(F)}$
ρ_G	Плотность газа в (кг/м ³) в рабочих условиях

(мм)	DN		x (кг/м ³)
	(дюйм)		
80	3		110
100	4		130
150	6		200

Пример расчета для газа

- Датчик: Promass O, DN 80
- Газ: воздух плотностью 60,3 кг/м³ (при 20 °C и 50 бар)
- Диапазон измерения (жидкость): 180 000 кг/ч
- x = 130 кг/м³ (для Promass O, DN 80)

Максимальный верхний предел диапазона измерений:

$$\dot{m}_{\max(G)} = \dot{m}_{\max(F)} \cdot \rho_G : x = 180\,000 \text{ кг/ч} \cdot 60,3 \text{ кг/м}^3 : 130 \text{ кг/м}^3 = 83\,500 \text{ кг/ч}$$

Рекомендованный диапазон измерения

Раздел "Пределы расхода" →  115

Рабочий диапазон измерения расхода

Более 1000 : 1.

Значения расхода, вышедшие за предварительно установленные пределы диапазона измерения, не отсекаются электроникой, т. е. сумматор регистрирует значения в нормальном режиме.

16.4 Выход

Выходной сигнал

Ethernet/IP

Стандарты	В соответствии с IEEE 802.3
-----------	-----------------------------

Сигнал при сбое

В зависимости от интерфейса информация о сбое выводится следующим образом.

EtherNet/IP

Диагностика прибора	Состояние прибора считывается во входном блоке
---------------------	--

Локальный дисплей

Текстовый дисплей	Информация о причине и мерах по устранению
Подсветка	Красная подсветка указывает на неисправность прибора.

 Сигнал состояния в соответствии с рекомендацией NAMUR NE 107

Управляющая программа

- По системе цифровой связи:
Ethernet/IP
- Через сервисный интерфейс

Текстовый дисплей	Информация о причине и мерах по устранению неисправности
--------------------------	--

Веб-браузер

Текстовый дисплей	Информация о причине и мерах по устранению неисправности
--------------------------	--

Светодиодные индикаторы (LED)

Информация о состоянии	<p>Различные светодиодные индикаторы отображают состояние</p> <p>Отображаемая информация зависит от выбранного исполнения прибора:</p> <ul style="list-style-type: none"> ■ активна подача сетевого напряжения; ■ активна передача данных; ■ авария/ошибка прибора; ■ доступна сеть EtherNet/IP; ■ установлено соединение EtherNet/IP
-------------------------------	--

Отсечка при низком расходе

Точки переключения для отсечки при низком расходе выбираются пользователем.

Гальваническая развязка

Следующие соединения гальванически развязаны друг с другом:

- Выходы
- Источник питания

Данные протокола

Ethernet/IP

Протокол	<ul style="list-style-type: none"> ■ Библиотека сетей CIP, том 1: Общий промышленный протокол ■ Библиотека сетей CIP, том 2: Адаптация CIP в сети EtherNet/IP
Тип связи	<ul style="list-style-type: none"> ■ 10Base-T ■ 100Base-TX
Профиль прибора	Семейство приборов (тип изделия: 0x2B)
ID изготовителя	0x49E
ID типа прибора	0x104A
Скорости передачи	Поддерживается автоматически: 10^{100} Mbit, с полдуплексным и полдуплексным отслеживанием
Полярность	Автоматическая настройка полярности для коррекции перекрещивающихся пар TxD и RxD
Поддерживаемые CIP-подключения	Макс. 3 подключения
Явные подключения	Макс. 6 подключений
Подключения ввода/вывода	Макс. 6 подключений (сканер)
Опции настройки измерительного прибора	<ul style="list-style-type: none"> ■ DIP-переключатели на модуле электроники для IP-адресации ■ Программное обеспечение для данного изготовителя (FieldCare) ■ Дополнительно Profile Level 3 для систем управления Rockwell Automation ■ Веб-браузер ■ Электронная заводская табличка (EDS), встроенная в измерительный прибор

Настройка интерфейса EtherNet	<ul style="list-style-type: none"> ■ Скорость: 10 Мбит, 100 Мбит, автовыбор (заводская настройка) ■ Дуплекс: полудуплексный, полнодуплексный, автовыбор (заводская настройка) 		
Настройка адреса прибора	<ul style="list-style-type: none"> ■ DIP-переключатели на модуле электроники для IP-адресации (последний октет) ■ DHCP ■ Программное обеспечение для данного изготовителя (FieldCare) ■ Дополнительно Profile Level 3 для систем управления Rockwell Automation ■ Веб-браузер ■ Инструменты EtherNet/IP, например, RSLinx (Rockwell Automation) 		
Топология Device Level Ring (DLR)	Нет		
Фиксированный ввод			
RPI	От 5 мс до 10 с (заводская настройка: 20 мс)		
Многоадресная передача для обладателей исключительных прав		Назначение	Размер (байт)
	Настройка назначений	0x68	398
	Настройка O → T	0x66	64
	Настройка T → O	0x64	44
Многоадресная передача для обладателей исключительных прав		Назначение	Размер (байт)
	Настройка назначений	0x69	–
	Настройка O → T	0x66	64
	Настройка T → O	0x64	44
Многоадресная передача только для входных значений		Назначение	Размер (байт)
	Настройка назначений	0x68	398
	Настройка O → T	0xC7	–
	Настройка T → O	0x64	44
Многоадресная передача только для входных значений		Назначение	Размер (байт)
	Настройка назначений	0x69	–
	Настройка O → T	0xC7	–
	Настройка T → O	0x64	44
Входной блок	<ul style="list-style-type: none"> ■ Текущая диагностика прибора ■ Массовый расход ■ Объемный расход ■ Скорректированный объемный расход ■ Плотность ■ Приведенная плотность ■ Температура ■ Сумматор 1 ■ Сумматор 2 ■ Сумматор 3 		
Настраиваемый вход			
RPI	От 5 мс до 10 с (заводская настройка: 20 мс)		
Многоадресная передача для обладателей исключительных прав		Назначение	Размер (байт)
	Настройка назначений	0x68	398
	Настройка O → T	0x66	64
	Настройка T → O	0x65	88
Многоадресная передача для обладателей исключительных прав		Назначение	Размер (байт)
	Настройка назначений	0x69	–
	Настройка O → T	0x66	64
	Настройка T → O	0x65	88

		Назначение	Размер (байт)
Многоадресная передача только для входных значений	Настройка назначений	0x68	398
	Настройка O → T	0xC7	–
	Настройка T → O	0x65	88
Многоадресная передача только для входных значений		Назначение	Размер (байт)
	Настройка назначений	0x69	–
	Настройка O → T	0xC7	–
	Настройка T → O	0x65	88
Настраиваемый входной блок	<ul style="list-style-type: none"> ▪ Текущая диагностика прибора ▪ Массовый расход ▪ Объемный расход ▪ Скорректированный объемный расход ▪ Плотность ▪ Приведенная плотность ▪ Температура ▪ Сумматор 1 ▪ Сумматор 2 ▪ Сумматор 3 <p> Если для данного измерительного прибора имеется несколько пакетов прикладных программ, выбор опций расширяется.</p>		
Фиксированный выход			
Выходной блок	<ul style="list-style-type: none"> ▪ Активация сброса сумматоров 1–3 ▪ Активация компенсации давления ▪ Активация компенсации приведенной плотности ▪ Активация термокомпенсации ▪ Сброс сумматоров 1–3 ▪ Значение внешнего давления ▪ ЕИ давления ▪ Внешняя приведенная плотность ▪ ЕИ приведенной плотности ▪ Внешняя температура ▪ ЕИ температуры 		
Конфигурация			
Блок конфигурации	<p>Ниже перечислены наиболее распространенные конфигурации.</p> <ul style="list-style-type: none"> ▪ Программная защита от записи ▪ ЕИ массового расхода ▪ ЕИ массы ▪ ЕИ объемного расхода ▪ ЕИ объема ▪ ЕИ скорректированного объемного расхода ▪ ЕИ скорректированного объема ▪ ЕИ плотности ▪ ЕИ приведенной плотности ▪ ЕИ температуры ▪ ЕИ давления ▪ Длина ▪ Сумматор 1–3: <ul style="list-style-type: none"> ▪ Назначение ▪ Единица измерения ▪ Режим измерения ▪ Отказоустойчивый режим ▪ Задержка тревоги 		

16.5 Источник питания

Назначение контактов, разъем прибора →  30

Сетевое напряжение Блок питания должен быть испытан на соответствие требованиям безопасности (таким как PELV, SELV).

Преобразователь

20 до 30 В пост. тока

Потребляемая мощность **Преобразователь**

Код заказа «Выход»	Максимальная потребляемая мощность
Опция N: EtherNet/IP	3,5 Вт

Потребление тока **Преобразователь**

Код заказа «Выход»	Максимальное потребление тока	Максимальный ток включения
Опция N: EtherNet/IP	145 мА	18 А (< 0,125 мс)

Сбой питания

- Сумматоры останавливают подсчет на последнем измеренном значении.
- В зависимости от исполнения настройки хранятся в памяти прибора или на встроенном устройстве памяти (HistoROM DAT).
- Сохраняются сообщения об ошибках (в т.ч. значение счетчика отработанного времени).

Электроподключение →  31

Выравнивание потенциалов →  33

Клеммы **Преобразователь**
Пружинные клеммы для провода с поперечным сечением 0,5 до 2,5 мм² (20 до 14 AWG)

Кабельные вводы



- Кабельный уплотнитель: M20 × 1,5 с кабелем $\phi 6$ до 12 мм (0,24 до 0,47 дюйм)
- Резьба кабельного ввода:
 - NPT ½"
 - G ½"
 - M20

Спецификация кабелей →  28

16.6 Рабочие характеристики

Нормальные рабочие условия

- Пределы ошибок на основе ISO 11631.
- Вода при температуре +15 до +45 °C (+59 до +113 °F) при давлении 2 до 6 бар (29 до 87 фунт/кв. дюйм).
- Спецификации в соответствии с протоколом калибровки.
- Проверка погрешности на аккредитованных поверочных стендах согласно стандарту ISO 17025.

 Для получения информации об ошибках измерения используйте программное обеспечение для выбора и определения размеров прибора *Applicator*
→  102 →  124

Максимальная точность измерения

ИЗМ = измеренное значение; $1 \text{ g/cm}^3 = 1 \text{ kg/l}$; T = температура среды

Базовая погрешность



Массовый расход и объемный расход (жидкости)

$\pm 0,05 \%$ ИЗМ (PremiumCal, для массового расхода)

$\pm 0,10 \%$

Массовый расход (газы)

$\pm 0,35 \%$ ИЗМ

 Технические особенности →  112

Плотность (жидкости)

▪ Эталонные условия: $\pm 0,0005 \text{ g/cm}^3$

▪ Калибровка стандартной плотности: $\pm 0,01 \text{ g/cm}^3$

(действительно для диапазона температуры и диапазона плотности)

▪ Широкий диапазон значений плотности (код заказа «Пакет прикладных программ», опция EF «Особая плотность и концентрация»: $\pm 0,001 \text{ g/cm}^3$ (действительный диапазон для специальной калибровки плотности: 0 до 2 g/cm^3 , +5 до +80 °C (+41 до +176 °F)).

Температура

$\pm 0,5 \text{ °C} \pm 0,005 \cdot T \text{ °C}$ ($\pm 0,9 \text{ °F} \pm 0,003 \cdot (T - 32) \text{ °F}$)

Стабильность нулевой точки

DN		Стабильность нулевой точки	
(мм)	(дюйм)	(кг/ч)	(фунт/мин)
80	3	9,0	0,330
100	4	14,0	0,514
150	6	32,0	1,17

Значения расхода

Значения расхода как параметр диапазона изменения, зависящий от номинального диаметра.

Единицы СИ

DN	1:1	1:10	1:20	1:50	1:100	1:500
(мм)	(кг/ч)	(кг/ч)	(кг/ч)	(кг/ч)	(кг/ч)	(кг/ч)
80	180 000	18 000	9 000	3 600	1 800	360
100	350 000	35 000	17 500	7 000	3 500	700
150	800 000	80 000	40 000	16 000	8 000	1 600

Американские единицы измерения

DN	1:1	1:10	1:20	1:50	1:100	1:500
(дюймы)	(фунт/мин)	(фунт/мин)	(фунт/мин)	(фунт/мин)	(фунт/мин)	(фунт/мин)
3	6 615	661,5	330,8	132,3	66,15	13,23
4	12 860	1 286	643,0	257,2	128,6	25,72
6	29 400	2 940	1 470	588	294	58,80

Повторяемость ИЗМ = измеренное значение; $1 \text{ g/cm}^3 = 1 \text{ kg/l}$; T = температура среды



Базовая повторяемость**Массовый расход и объемный расход (жидкости)**

$\pm 0,025 \%$ ИЗМ (PremiumCal, для массового расхода)

$\pm 0,05 \%$ ИЗМ

Массовый расход (газы)

$\pm 0,25 \%$ ИЗМ

 Технические особенности →  112

Плотность (жидкости)

$\pm 0,00025 \text{ g/cm}^3$

Температура

$\pm 0,25 \text{ }^\circ\text{C} \pm 0,0025 \cdot \text{T }^\circ\text{C}$ ($\pm 0,45 \text{ }^\circ\text{F} \pm 0,0015 \cdot (\text{T}-32) \text{ }^\circ\text{F}$)

Время отклика Время отклика зависит от конфигурации системы (выравнивание).

Влияние температуры среды

Массовый расход и объемный расход

При наличии разницы между температурой регулировки нулевой точки и рабочей температурой типичная погрешность измерения датчика составляет $\pm 0,0002 \%$ верхнего предела измерения/ $^\circ\text{C}$ ($\pm 0,0001 \%$ верхнего предела измерения/ $^\circ\text{F}$).

Плотность

При наличии разницы между температурой калибровки по плотности и рабочей температурой погрешность измерения датчика составляет $\pm 0,00005 \text{ g/cm}^3 \text{ }^\circ\text{C}$ ($\pm 0,000025 \text{ g/cm}^3 \text{ }^\circ\text{F}$). Выполнить калибровку по плотности можно на месте эксплуатации.

Спецификация широкого диапазона плотности (специальная калибровка по плотности)

Если рабочая температура выходит за пределы допустимого диапазона →  110, погрешность измерения составляет $\pm 0,00005 \text{ g/cm}^3 \text{ }^\circ\text{C}$ ($\pm 0,000025 \text{ g/cm}^3 \text{ }^\circ\text{F}$).

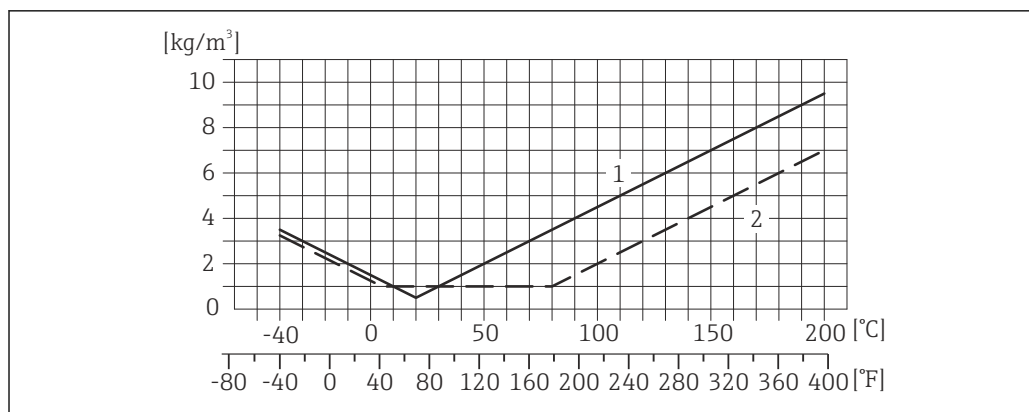

A0016612

- 1 Калибровка по плотности на месте эксплуатации, в примере при +20 °C (+68 °F)
- 2 Специальная калибровка по плотности

Температура

$\pm 0,005 \cdot T \text{ } ^\circ\text{C}$ ($\pm 0,005 \cdot (T - 32) \text{ } ^\circ\text{F}$)

Влияние давления среды

В следующей таблице отражено влияние разницы между давлением при калибровке и рабочим давлением на точность измерения массового расхода.

ИЗМ = от значения измеряемой величины

DN		(% ИЗМ/бар)	(% ИЗМ/psi)
(мм)	(дюйм)		
80	3	-0,0055	-0,0004
100	4	-0,0035	-0,0002
150	6	-0,002	-0,0001

Технические особенности

ИЗМ = измеренное значение; ВПИ = верхний предел измерения

BaseAccu = базовая погрешность в % ИЗМ, BaseRepeat = базовая повторяемость в % ИЗМ

MeasValue = измеренное значение; ZeroPoint = стабильность нулевой точки

Расчет максимальной погрешности измерения как функции расхода

Расход	Максимальная погрешность измерения в % ИЗМ
$\geq \frac{\text{ZeroPoint}}{\text{BaseAccu}} \cdot 100$ <small>A0021332</small>	$\pm \text{BaseAccu}$ <small>A0021339</small>
$< \frac{\text{ZeroPoint}}{\text{BaseAccu}} \cdot 100$ <small>A0021333</small>	$\pm \frac{\text{ZeroPoint}}{\text{MeasValue}} \cdot 100$ <small>A0021334</small>

Расчет максимальной повторяемости как функции расхода

Расход	Максимальная повторяемость в % ИЗМ
$\geq \frac{1/2 \cdot \text{ZeroPoint}}{\text{BaseRepeat}} \cdot 100$ <small>A0021335</small>	$\pm \text{BaseRepeat}$ <small>A0021340</small>
$< \frac{1/2 \cdot \text{ZeroPoint}}{\text{BaseRepeat}} \cdot 100$ <small>A0021336</small>	$\pm 1/2 \cdot \frac{\text{ZeroPoint}}{\text{MeasValue}} \cdot 100$ <small>A0021337</small>

Пример максимальной погрешности измерения

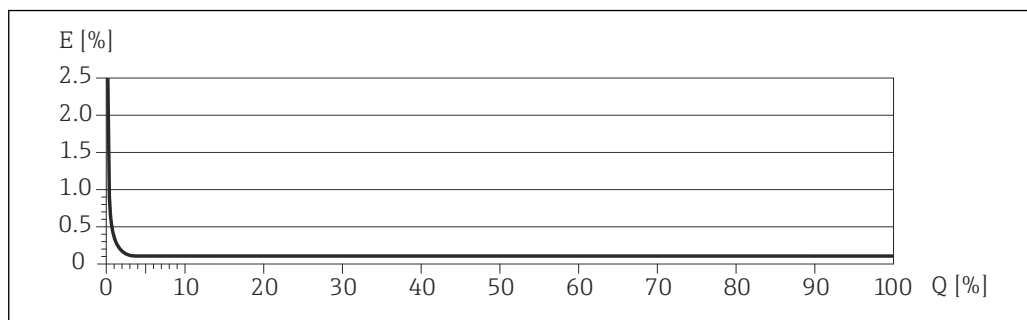

E Погрешность: максимальная погрешность измерения, % ИЗМ (пример)

Q Значение расхода, %

Технические особенности → 112

16.7 Монтаж

"Требования к монтажу" → 19

16.8 Окружающая среда

Диапазон температуры окружающей среды → 21

Таблицы температур

При эксплуатации прибора во взрывоопасных зонах следует учитывать взаимосвязи между допустимой температурой окружающей среды и температурой жидкости.

Детальная информация по температурным таблицам приведена в отдельном документе «Указания по технике безопасности» (ХА) к прибору.

Температура при хранении

Все компоненты, кроме модулей дисплея:

- -40 до $+80$ °C (-40 до $+176$ °F), предпочтительно при $+20$ °C ($+68$ °F) (стандартное исполнение)
- -50 до $+80$ °C (-58 до $+176$ °F) (код заказа «Доп. испытания, сертификат», опция JM)

Модули дисплея

-40 до $+80$ °C (-40 до $+176$ °F)

Климатический класс

DIN EN 60068-2-38 (испытание Z/AD)

Степень защиты

Преобразователь и сенсор

- В качестве стандарта: IP66/67, защитная оболочка типа 4X
- При использовании кода заказа "Опции сенсора", опция **CM**: также можно заказать IP69K
- При открытом корпусе: IP20, защитная оболочка типа 1
- Модуль дисплея: IP20, защитная оболочка типа 1

Ударопрочность	Согласно МЭК/EN 60068-2-31
Вибростойкость	Ускорение до 1 г, 10 до 150 Гц, согласно МЭК/EN 60068-2-6
Электромагнитная совместимость (ЭМС)	<ul style="list-style-type: none"> ■ Согласно IEC/EN 61326 и рекомендациям NAMUR 21 (NE 21) ■ Соответствует ограничениям на излучения для данной отрасли согласно EN 55011 (класс А) <p> Подробная информация приведена в Декларации о соответствии.</p>

16.9 Процесс

Диапазон температуры технологической среды	<p>Датчик</p> <ul style="list-style-type: none"> ■ -50 до +150 °C (-58 до +302 °F) ■ -40 до +200 °C (-40 до +392 °F) с расширенным диапазоном температуры (код заказа «Материал измерительной трубки», опция ТК) <p>Уплотнения</p> <p>Без внутренних уплотнений</p>
Плотность среды	0 до 5 000 кг/м ³ (0 до 312 lb/cf)
Зависимости «давление/температура»	<p> Обзорные сведения о кривых нагрузок на материалы (диаграммах зависимости давления от температуры) для присоединений к процессу представлены в документе «Техническая информация».</p>

Корпус датчика	<p>Корпус датчика наполняется сухим газообразным азотом и служит для защиты электронных и механических частей прибора внутри него.</p> <p> В случае повреждения измерительной трубки (например, из-за воздействия условий процесса, таких как коррозионность или абразивность жидкости) вытекающая из нее жидкость будет задерживаться в корпусе датчика.</p> <p>В случае повреждения трубки уровень давления внутри корпуса датчика поднимается сообразно рабочему давлению. Если давление разрушения корпуса датчика с точки зрения заказчика не обеспечивает достаточного запаса по уровню защиты, прибор можно оснастить разрывным диском. Это предотвращает образование недопустимо высокого давления внутри корпуса датчика. В этой связи настоятельно рекомендуется применение разрывного диска в технологических процессах, использующих газ под высоким давлением, и в особенности в технологических процессах, где рабочее давление на 2/3 превышает давление разрушения датчика.</p> <p>Если протекающую среду предполагается сливать в сливное устройство, то датчик необходимо снабдить разрывным диском. Сливное устройство подключается к дополнительному резьбовому присоединению .</p>
----------------	--

Если датчик необходимо продувать газом (обнаружение газа), требуется использование продувочных соединений.

 Не допускается открывать продувочные соединения, если сразу не будет осуществляться подача осушенного инертного газа. Продувку разрешается выполнять только под низким давлением.

Максимальное давление:

- DN 80...150 (3...6 дюймов): 5 бар (72,5 фунт/кв. дюйм)
- DN 250 (10 дюймов) :3 бар (43,5 фунт/кв. дюйм)

Давление, при котором разрушается корпус датчика

Приведенные ниже значения давления разрушения для корпуса датчика действительны только для стандартных приборов и/или приборов с закрытыми продувочными соединениями (никогда не открывались/заводское состояние).

При подключении прибора с соединениями для продувки (код заказа «Опции датчика», опция СН «Присоединение для продувки») к системе продувки максимальное давление определяется системой продувки или прибором (в зависимости от того, какой из компонентов имеет менее высокое номинальное давление).

Если прибор снабжен разрывным диском (код заказа «Опции датчика», опция СА «Разрывной диск»), то решающим фактором является давление срабатывания разрывного диска .

Давление разрушения корпуса датчика – это типичное внутреннее давление, достигаемое к моменту механического повреждения корпуса, которое определяется при испытании на соответствие типу. Соответствующую декларацию о прохождении испытания на соответствие типу можно заказать вместе с прибором (код заказа «Дополнительное одобрение», опция LN «Давление разрушения корпуса датчика, испытание на соответствие типу»).

DN		Давление разрушения корпуса датчика	
(мм)	(дюйм)	(бар)	(psi)
80	3	120	1740
100	4	95	1370
150	6	75	1080
250	10	50	720

 Размеры указаны в разделе «Механическая конструкция» документа «Техническая информация».



Разрывной диск

В целях повышения уровня безопасности можно выбрать прибор в исполнении с разрывным диском, давление срабатывания которого составляет 10 до 15 бар (145 до 217,5 фунт/кв. дюйм) (код заказа «Опции датчика», опция СА «Разрывной диск»).

 Размеры разрывного диска указаны в разделе «Механическая конструкция» документа «Техническая информация».



Пределы расхода

Номинальный диаметр следует выбирать в зависимости от требуемого диапазона расхода и допустимой величины потери давления.

 Значения верхнего предела диапазона измерений приведены в разделе "Диапазон измерения" →  104

- Минимальный рекомендуемый верхний предел диапазона измерения составляет приблизительно 1/20 от максимального верхнего предела диапазона измерения.
- В большинстве областей применения идеальным является значение 20 до 50 % от максимального верхнего предела диапазона измерения.
- Выберите низшее значение шкалы для абразивных веществ (например, жидкостей с твердыми включениями): скорость потока <math>< 1 \text{ м/с}</math> (<math>< 3 \text{ ft/s}</math>).
- В случае работы с газами применимы следующие правила.
 - Скорость потока в измерительных трубках не должна превышать половины скорости звука (0,5 Mach).
 - Максимальный массовый расход зависит от плотности газа: формула →  104.

Потеря давления

-  Для расчета потери давления используется программное обеспечение для выбора и определения размеров прибора *Applicator* →  124.

16.10 Механическая конструкция

Конструкция, размеры



Данные о размерах и монтажных расстояниях прибора приведены в разделе "Механическая конструкция" документа "Техническое описание".

Масса

Все значения (масса без учета материала упаковки) указаны для приборов с фланцами ASME B16.5 класс 900. Спецификации массы с учетом преобразователя: код заказа «Корпус», опция А «Компактный, алюминий с покрытием».

Масса в единицах СИ

DN (мм)	Масса (кг)
80	75
100	141
150	246
250	572

Масса в единицах измерения США

DN (дюйм)	Масса (фунт)
3	165
4	311
6	542
10	1261

Материалы

Корпус преобразователя

- Код заказа «Корпус», опция **А** «Компактное исполнение, алюминий с покрытием»: алюминий AlSi10Mg, с покрытием
- Код заказа «Корпус», опция **В** «Компактное исполнение, нержавеющая сталь»: нержавеющая сталь 1.4404 (316L)
- Код заказа «Корпус», опция **С** «Сверхкомпактный, из нержавеющей стали»: нержавеющая сталь 1.4404 (316L)
- Материал окна для локального дисплея (→  119):
 - для кода заказа «Корпус», опция **А**: стекло;
 - для кода заказа «Корпус», опции **В** и **С**: пластик.

Кабельные вводы/уплотнения

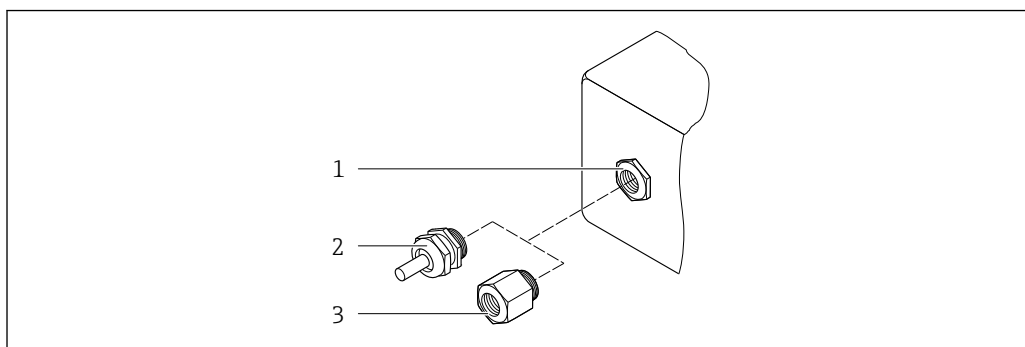

15 Доступные кабельные вводы и уплотнения

- 1 Внутренняя резьба M20 × 1,5
- 2 Кабельное уплотнение M20 × 1,5
- 3 Переходник для кабельного ввода с внутренней резьбой G ½ дюйма или NPT ½ дюйма

Код заказа «Корпус», опция А «Компактное исполнение, алюминий с покрытием»

Для использования в опасных и безопасных зонах подходят различные кабельные вводы.

Кабельный ввод/уплотнение	Материал
Кабельное уплотнение M20 × 1,5	Никелированная латунь
Переходник для кабельного ввода с внутренней резьбой G ½"	
Переходник для кабельного ввода с внутренней резьбой NPT ½"	

Код заказа «Корпус», опция В «Компактное исполнение, из нержавеющей стали»

Для использования в опасных и безопасных зонах подходят различные кабельные вводы.

Кабельный ввод/уплотнение	Материал
Кабельное уплотнение M20 × 1,5	Нержавеющая сталь, 1.4404 (316L)
Переходник для кабельного ввода с внутренней резьбой G ½"	
Переходник для кабельного ввода с внутренней резьбой NPT ½"	

Разъем прибора

Электрическое подключение	Материал
Разъем M12x1	<ul style="list-style-type: none"> ■ Разъем: нержавеющая сталь, 1.4404 (316L) ■ Контактные поверхности корпуса: полиамид ■ Контакты: позолоченная медь

Корпус датчика

- Стойкая к кислоте и щелочи внешняя поверхность
- Нержавеющая сталь, 1.4404 (316L)

Измерительные трубки

Нержавеющая сталь, 1.4410/UNS S32750 25Cr Duplex (Super Duplex)

Присоединения к процессу

Нержавеющая сталь, 1.4410/F53 25Cr Duplex (Super Duplex)

Аксессуары

Защитный козырек

Нержавеющая сталь, 1.4404 (316L)

Искробезопасный защитный барьер Promass 100

Корпус: полиамид

Присоединения к процессу

Фиксированные фланцевые подключения:

- Фланец EN 1092-1 (DIN 2512N)
- Фланец ASME B16.5
- Фланец JIS B2220

 Материалы присоединения к процессу

Шероховатость поверхности

Все данные приведены для деталей, контактирующих с жидкостью. Для заказа доступны следующие варианты шероховатости поверхности.
Без полировки

16.11 Управление

Локальный дисплей

Локальный дисплей доступен только для следующего кода заказа прибора: код заказа «Дисплей; управление», опция **B** «4-строчный; с подсветкой, передача данных по протоколу связи».

Элемент индикации

- 4-строчный жидкокристаллический дисплей, 16 символов в строке.
- Белая фоновая подсветка, в случае неисправности прибора включается красная подсветка.
- Возможности индивидуальной настройки формата индикации измеряемых переменных и переменных состояния.
- Допустимая для дисплея температура окружающей среды: -20 до +60 °C (-4 до +140 °F). При температурах, выходящих за пределы этого диапазона, читаемость дисплея может понизиться.

Отключение локального дисплея от главного модуля электроники

 В случае исполнения корпуса «Компактное, алюминий с покрытием» локальный дисплей необходимо отключить от главного модуля электроники вручную. В исполнениях корпуса «Компактное, гигиеническое, нержавеющая сталь» и «Сверхкомпактное, гигиеническое, нержавеющая сталь» локальный дисплей выполнен встроенным в крышку корпуса и отключается от главного модуля электроники при открытии крышки корпуса.

Исполнение корпуса: компактное, алюминий с покрытием

Локальный дисплей подключен к главному модулю электроники. Электрическое соединение локального дисплея с главным модулем электроники осуществляется посредством соединительного кабеля.

При выполнении ряда операций с измерительным прибором (таких как электрическое подключение) рекомендуется отключить локальный дисплей от главного модуля электроники.

1. Надавите на боковые защелки на локальном дисплее.
2. Отсоедините локальный дисплей от главного модуля электроники. При выполнении этого действия учитывайте длину соединительного кабеля.

По окончании работы вновь подключите локальный дисплей.

Дистанционное
управление

Посредством цифровой шины на основе технологии Ethernet

Этим интерфейсом передачи данных оснащаются приборы в исполнении для работы в сети EtherNet/IP.

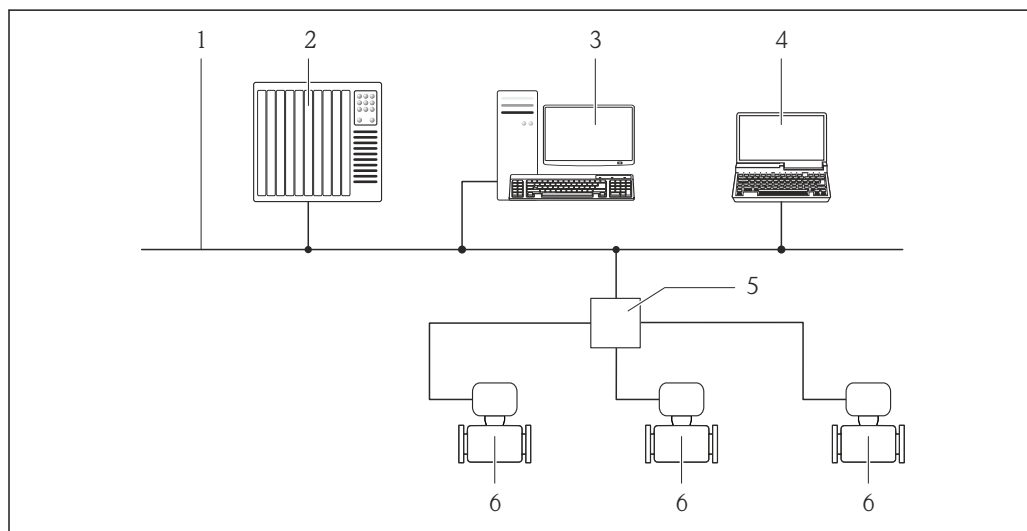

A0016961

16 Варианты дистанционного управления через сеть Ethernet

- 1 Сеть Ethernet
- 2 Система автоматизации, например, RSLogix (Rockwell Automation)
- 3 Рабочая станция для управления измерительными приборами: с пользовательским дополнительным профилем 3 для RSLogix 5000 (Rockwell Automation) или электронным техническим паспортом (EDS)
- 4 Компьютер с веб-браузером (например, Internet Explorer) для доступа к встроенному веб-серверу прибора или с управляющей программой FieldCare с COM DTM CDI Communication TCP/IP
- 5 Коммутатор Ethernet
- 6 Измерительный прибор

Сервисный интерфейс

Через сервисный интерфейс (CDI-RJ45)

Ethernet/IP

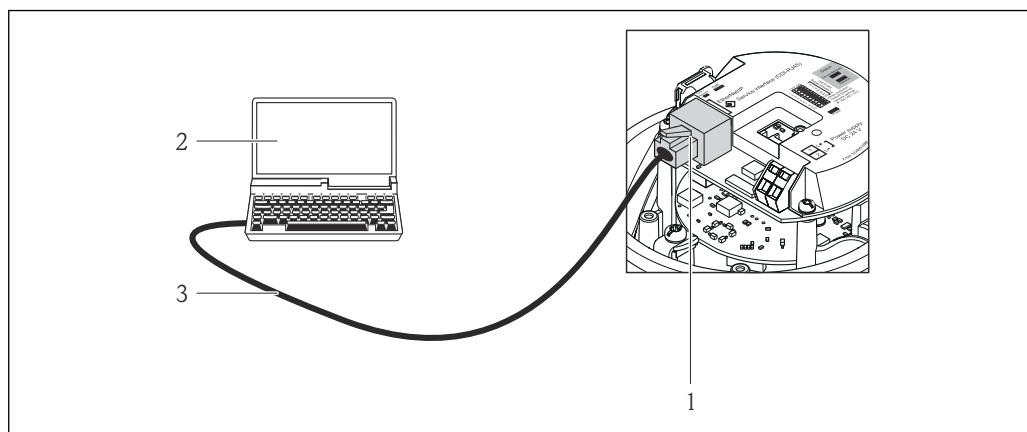

17 Подключение для кода заказа «Выход», опция N «EtherNet/IP»

- 1 Сервисный интерфейс (CDI -RJ45) и интерфейс EtherNet/IP измерительного прибора с доступом к встроенному веб-серверу
- 2 Компьютер с веб-браузером (например, Internet Explorer) для доступа к встроенному веб-серверу прибора или с управляющей программой FieldCare с COM DTM CDI Communication TCP/IP
- 3 Стандартный соединительный кабель Ethernet с разъемом RJ45

A0016940

Языки

Управление можно осуществлять на следующих языках.

- С помощью управляющей программы FieldCare: английский, немецкий, французский, испанский, итальянский, китайский, японский.
- Через веб-браузер: английский, немецкий, французский, испанский, итальянский, голландский, португальский, польский, русский, турецкий, китайский, японский, бахаса (индонезийский), вьетнамский, чешский.

16.12 Сертификаты и нормативы

Маркировка CE

Измерительная система полностью удовлетворяет требованиям соответствующих директив ЕС. Эти требования перечислены в декларации соответствия ЕС вместе с применимыми стандартами.

Endress+Hauser подтверждает успешное испытание прибора нанесением маркировки CE.

Знак "C-tick"

Измерительная система соответствует требованиям по ЭМС Австралийской службы по связи и телекоммуникациям (ACMA).

Сертификаты по взрывозащищенному исполнению

Приборы сертифицированы для использования во взрывоопасных зонах; соответствующие правила техники безопасности приведены в отдельном документе "Правила техники безопасности" (XA). Ссылка на этот документ указана на паспортной табличке.

Сертификация
EtherNet/IP

Данный измерительный прибор сертифицирован и зарегистрирован ассоциацией изготовителей устройств для открытых систем (ODVA). Измерительная система соответствует всем требованиям следующих спецификаций:

- Сертификат по испытанию ODVA Conformance Test
- Испытание функций EtherNet/IP
- Соответствие по испытанию EtherNet/IP PlugFest
- Прибор также можно эксплуатировать совместно с сертифицированными приборами других изготовителей (функциональная совместимость)

Директива по
оборудованию,
работающему под
давлением

- Наличие на паспортной табличке сенсора маркировки PED/G1/x (x = категория) указывает на то, что Endress+Hauser подтверждает его соответствие базовым требованиям по безопасности в Приложении I Директивы по оборудованию, работающему под давлением 97/23/ЕС.
- Приборы без такой маркировки (PED) разработаны и изготовлены в соответствии с передовой инженерно-технической практикой. Они соответствуют требованиям статьи 3 раздела 3 Директивы по оборудованию, работающему под давлением 97/23/ЕС. Область их применения представлена в таблицах 6–9 в Приложении II Директивы по оборудованию, работающему под давлением.

Другие стандарты и
директивы

- EN 60529
Степень защиты, обеспечиваемая корпусами (код IP)
- IEC/EN 60068-2-6
Процедура испытания - тест Fc: вибрации (синусоидальные).
- IEC/EN 60068-2-31
Процедура испытания - тест Es: удары вследствие небрежного обращения, в первую очередь проводится для приборов.
- EN 61010-1
Требования по безопасности электрического оборудования для измерения, контроля и лабораторного применения
- IEC/EN 61326
Излучение в соответствии с требованиями класса А. Электромагнитная совместимость (требования ЭМС).
- NAMUR NE 21
Электромагнитная совместимость (ЭМС) производственного и лабораторного контрольного оборудования
- NAMUR NE 32
Сохранение данных в контрольно-измерительных и полевых приборах с микропроцессорами в случае отказа электропитания
- NAMUR NE 43
Стандартизация уровня аварийного сигнала цифровых преобразователей с аналоговым выходным сигналом
- NAMUR NE 53
Программное обеспечение для полевых устройств и устройств обработки сигналов с цифровыми электронными модулями
- NAMUR NE 80
Применение директивы по оборудованию, работающему под давлением
- NAMUR NE 105
Спецификация по интеграции устройств Fieldbus с техническими средствами полевых приборов
- NAMUR NE 107
Самодиагностика и диагностика полевых приборов
- NAMUR NE 131
Требования к полевым приборам для использования в стандартных областях применения

- NAMUR NE 132
Расходомер массовый кориолисовый
- NACE MR0103
Материалы, устойчивые к разрушению под действием напряжений в сульфидсодержащей среде при работе в агрессивных средах при нефтепереработке
- NACE MR0175/ISO 15156-1
Материалы, предназначенные для использования в среде с содержанием H₂S в области нефте- и газопереработки

16.13 Пакеты прикладных программ

Доступны различные пакеты приложений для расширения функциональности прибора. Такие пакеты могут потребовать применения специальных мер безопасности или выполнения требований, специфичных для приложений.

Пакеты приложений можно заказывать в компании Endress+Hauser вместе с прибором или позднее. Endress+Hauser. За подробной информацией о соответствующем коде заказа обратитесь в региональное торговое представительство Endress+Hauser или посетите страницу прибора на веб-сайте Endress+Hauser: www.endress.com.



Подробная информация о пакетах прикладных программ:
Специальная документация по прибору

Технология Heartbeat

Пакет	Описание
Поверка + мониторинг Heartbeat	<p>Мониторинг Heartbeat: непрерывная передача данных мониторинга соответствующих принципу измерения во внешнюю систему мониторинга состояния Это позволяет:</p> <ul style="list-style-type: none"> ■ на основе этих данных и другой информации формировать заключения о влиянии конкретного применения на эффективность измерения с течением времени; ■ своевременно планировать обслуживание; ■ вести мониторинг качества продукта, например наличия газовых карманов. <p>Поверка Heartbeat: позволяет подтвердить функциональность установленного прибора по запросу без прерывания процесса;</p> <ul style="list-style-type: none"> ■ доступ на месте эксплуатации (локальный) или посредством других интерфейсов, например FieldCare; ■ документация по функционированию устройства в рамках спецификаций изготовителя, например для контрольных испытаний; ■ полное документирование результатов поверки, включая отчет; ■ позволяет продлить интервалы калибровки в соответствии с оценкой риска.

Концентрация

Пакет	Описание
Измерение концентрации и специальная плотность	<p>Вычисление и отображение концентрации жидкости</p> <p>Во многих областях применения в качестве ключевого измеряемого значения для мониторинга качества или управления процессами используется плотность. Прибор измеряет плотность эталонной жидкости и передает полученное значение в систему управления.</p> <p>Пакет прикладных программ "Специальная плотность" обеспечивает высокоточное измерение плотности в широком диапазоне плотностей и температуры в тех областях применения, для которых характерны значительные колебания рабочих условий процесса.</p> <p>Пакет прикладных программ "Измерение концентрации" позволяет, используя измеренную плотность, рассчитывать следующие параметры:</p> <ul style="list-style-type: none"> ■ Плотность с термокомпенсацией (приведенная плотность). ■ Процентная доля массы конкретных веществ в двухфазной жидкости. (Концентрация в %). ■ Концентрация жидкости выдается в специальных единицах (градусы Брикса, градусы Боме, градусы API и т. д.), используемых в стандартных областях применения. <p>Измеренные значения передаются посредством цифровых и аналоговых выходов прибора.</p>

16.14 Аксессуары

 Обзор аксессуаров, доступных для заказа →  102

16.15 Документация

-  Обзор связанной технической документации:
- *W@M Device Viewer* : введите серийный номер с паспортной таблички (www.endress.com/deviceviewer)
 - *Endress+Hauser Operations App*: введите серийный номер с паспортной таблички или просканируйте двумерный матричный код (QR-код) с паспортной таблички.

Стандартная документация

Краткое руководство по эксплуатации

Измерительный прибор	Код документа
Promass O 100	KA01147D

Техническая информация

Измерительный прибор	Код документа
Promass O 100	TI01107D

Сопроводительная документация для различных приборов

Указания по технике безопасности

Содержание	Код документа
ATEX/МЭК Ex Ex i	XA00159D
ATEX/МЭК Ex Ex nA	XA01029D
cCSAus IS	XA00160D
INMETRO Ex i	XA01219D
INMETRO Ex nA	XA01220D

Содержание	Код документа
NEPSI Ex i	XA01249D
NEPSI Ex nA	XA01262D

Сопроводительная документация

Содержание	Код документа
Информация о Директиве для оборудования, работающего под давлением	SD00142D
Измерение концентрации	SD01152D
Технология Heartbeat	SD01153D

Руководство по монтажу

Содержание	Код документа
Инструкция по монтажу для комплектов запасных частей	<p>Указывается для каждого аксессуара отдельно → 102</p> <p> Обзор аксессуаров, доступных для заказа → 102</p>

17 Приложение

17.1 Обзор меню управления

На следующем рисунке приведен обзор всей структуры меню управления с пунктами меню и параметрами. Описание параметра можно найти в руководстве по номеру страницы.

В некоторых исполнениях прибора определенные подменю и параметры могут быть недоступны. Доступные пункты меню/параметры зависят от кода заказа.

Параметры для прибора с кодом заказа для позиции «Пакет прикладных программ» описаны в специальной документации.

⚙️ Настройки	→ 📄 126
🔧 Настройка	→ 📄 127
🔍 Диагностика	→ 📄 132
🔑 Эксперт	→ 📄 135

17.1.1 Меню "Настройки"

Навигация  Настройки

⚙️ Настройки	→ 📄 74
Display language	
Инструментарий статуса доступа	
Статус блокировки	
▶ Дисплей	→ 📄 65
Форматировать дисплей	→ 📄 67
Контрастность дисплея	
Подсветка	→ 📄 70
Интервал отображения	→ 📄 70
▶ Управление сумматором	
Управление сумматора 1 до n	

Предварительное значение 1 до n

Сбросить все сумматоры

17.1.2 Меню "Настройка"

Навигация

 Настройка

 **Настройка** → 53

Обозначение прибора

► **Единицы системы**

Единица массового расхода

Единица массы

Единица объёмного расхода

Единица объёма

Ед. откорректированного объёмного потока

Откорректированная единица объёма

Единицы плотности

Единица измерения референсной плотности

Единицы измерения температуры

Единица давления

► **Выбор среды**

Выбрать среду

Выбрать тип газа

Референсная скорость звука

Температурный коэффициент скорости звука

Компенсация давления

Значение давления	
Внешнее давление	
► Связь	→ 58
MAC-адрес	→ 58
Настройки по умолчанию	→ 58
DHCP client	→ 58
IP-адрес	→ 58
Subnet mask	→ 58
Default gateway	→ 58
► Отсечение при низком расходе	→ 59
Назначить переменную процесса	→ 59
Значение вкл. отсеч. при низком расходе	→ 59
Значение выкл. отсеч. при низком расходе	→ 59
Подавление скачков давления	→ 59
► Обнаружение частично заполненной трубы	→ 60
Назначить переменную процесса	→ 60
Обнаружение нижн. знач част зап трубы	→ 60
Выс.знач. обнаруж. частично заполн.трубы	→ 60
Время отклика обн. част. заполн. трубы	→ 60
► Расширенная настройка	→ 61
Ввести код доступа	

▶ Вычисленные значения	→ 61
▶ Вычисл.откор.объем.потока	
Вычисл.откор.объем.потока	
Внешняя опорная плотность	
Фиксированная референсная плотность	
Референсная температура	
Коэффициент линейного расширения	
Коэффициент квадратичного расширения	
▶ Настройка сенсора	→ 62
Направление установки	→ 63
▶ Установка нулевой точки	
Контроль регулировки нулевой точки	
Прогресс	
▶ Сумматор 1 до n	→ 63
Назначить переменную процесса	→ 64
Сумматор единиц	→ 64
Рабочий режим сумматора	→ 64
Режим отказа	→ 64
▶ Дисплей	→ 65
Форматировать дисплей	→ 67
Значение 1 дисплей	→ 68
0% значение столбцовой диаграммы 1	→ 68
100% значение столбцовой диаграммы 1	→ 68

Количество знаков после запятой 1	→ 69
Значение 2 дисплей	→ 69
Количество знаков после запятой 2	→ 69
Значение 3 дисплей	→ 69
0% значение столбцовой диаграммы 3	→ 69
100% значение столбцовой диаграммы 3	→ 69
Количество знаков после запятой 3	→ 69
Значение 4 дисплей	→ 69
Количество знаков после запятой 4	→ 69
Display language	→ 69
Интервал отображения	→ 70
Демпфирование отображения	→ 70
Заголовок	→ 70
Текст заголовка	→ 70
Разделитель	→ 70
Подсветка	→ 70
► Вязкость	
► Компенсация температуры	
Модель вычислений	
Референсная температура	
Коэффициент компенсации X 1	
Коэффициент компенсации X 2	
► Динамическая вязкость	
Единицы измерения динамической вязкости	

Польз. текст динамической вязкости

Польз. коэффициент динамической вязкости

Польз. сдвиг динамической вязкости

► Кинематическая вязкость

Кинематическая вязкость

Польз. текст кинематич. вязкости

Польз. коэфф. кинематической вязкости

Польз. сдвиг кинематической вязкости

► Концентрация

Ед. измер. концентрации

Польз. текст концентрации

Польз. коэффициент концентрации

Польз. сдвиг концентрации

A 0

A 1

A 2

A 3

A 4

B 1

B 2

B 3

► Настройка режима Heartbeat

► Heartbeat Monitoring

Активировать мониторинг

► Администрирование → 📄 94

Определить новый код доступа

Перезагрузка прибора → 📄 95

17.1.3 Меню "Диагностика"

Навигация

📄 📄 Диагностика

🔍 Диагностика → 📄 92

Текущее сообщение диагностики → 📄 92

Метка времени

Предыдущее диагн. сообщение → 📄 92

Метка времени

Время работы после перезапуска

Время работы

► Перечень сообщений диагностики

Диагностика 1

Метка времени

Диагностика 2

Метка времени

Диагностика 3

Метка времени

Диагностика 4

Метка времени

Диагностика 5	
Метка времени	
► Журнал событий	
Опции фильтра	
► Информация о приборе	→ 95
Обозначение прибора	→ 96
Серийный номер	→ 96
Версия программного обеспечения	→ 96
Название прибора	→ 96
Заказной код прибора	→ 96
Расширенный заказной код 1	→ 96
Расширенный заказной код 2	→ 96
Расширенный заказной код 3	→ 96
Версия ENP	→ 96
IP-адрес	→ 96
Subnet mask	→ 96
Default gateway	→ 96
► Измеренное значение	
► Переменные процесса	→ 75
Массовый расход	→ 76
Объемный расход	→ 76
Скорректированный объемный расход	→ 76
Плотность	→ 76
Референсная плотность	→ 76

Температура	→ 76
Значение давления	→ 76
Динамическая вязкость	
Кинематическая вязкость	
Динамическая вязк. с темп. компенсацией	
Кинематическая вязкость с темп. компенс.	
Концентрация	
Опорный массовый расход	
Массовый расход носителя	
▶ Сумматор	→ 76
Значение сумматора 1 до n	→ 77
Избыток сумматора 1 до n	→ 77
▶ Heartbeat	
▶ Выполняется проверка	
Год	
Месяц	
День	
Час	
АМ/РМ	
Минута	
Начать проверку	
Прогресс	
Статус	
Полный результат	

<p>► Результаты поверки</p> <p>Дата/время</p> <p>ID поверки</p> <p>Время работы</p> <p>Полный результат</p> <p>Сенсор</p> <p>Техническое состояние сенсора</p> <p>Эл. модуль сенсора</p> <p>Модуль ввода/вывода</p>		
<p>► Результаты мониторинга</p> <p>Техническое состояние сенсора</p>		
<p>► Моделирование</p> <p>Назн.перем.смоделированного процесса</p> <p>Значение переменной тех. процесса</p> <p>Моделир. аварийный сигнал прибора</p> <p>Моделир. диагностическое событие</p>	<p>→ 70</p> <p>→ 71</p> <p>→ 71</p> <p>→ 71</p> <p>→ 71</p>	

17.1.4 Меню "Эксперт"

В следующей таблице приведен обзор меню меню **Эксперт** с пунктами подменю и параметрами. Код прямого доступа к параметрам приводится в скобках. Описание параметра можно найти в руководстве по номеру страницы.

Навигация  Эксперт

Display language	
 Настройки	→ 126
 Настройка	→ 53

🔄 Диагностика	→ 📄 132
🔧 Эксперт	

Подменю "Система"

Навигация   Эксперт → Система

▶ Система	
▶ Дисплей	→ 📄 65
Display language	→ 📄 69
Форматировать дисплей	→ 📄 67
Значение 1 дисплей	→ 📄 68
0% значение столбцовой диаграммы 1	→ 📄 68
100% значение столбцовой диаграммы 1	→ 📄 68
Количество знаков после запятой 1	→ 📄 69
Значение 2 дисплей	→ 📄 69
Количество знаков после запятой 2	→ 📄 69
Значение 3 дисплей	→ 📄 69
0% значение столбцовой диаграммы 3	→ 📄 69
100% значение столбцовой диаграммы 3	→ 📄 69
Количество знаков после запятой 3	→ 📄 69
Значение 4 дисплей	→ 📄 69
Количество знаков после запятой 4	→ 📄 69
Интервал отображения	→ 📄 70
Демпфирование отображения	→ 📄 70
Заголовок	→ 📄 70

Текст заголовка	→ 70
Разделитель	→ 70
Контрастность дисплея	
Подсветка	→ 70
Статус доступа	
► Проведение диагностики	
Задержка тревоги	
► Уровень события	
Назначить уровень события № 140	
Назначить уровень события № 046	
Назначить уровень события № 144	
Назначить уровень события № 832	
Назначить уровень события № 833	
Назначить уровень события № 834	
Назначить уровень события № 835	
Назначить уровень события № 912	
Назначить уровень события № 913	
Назначить уровень события № 944	
Назначить уровень события № 948	
Назначить уровень события № 192	
Назначить уровень события № 274	
Назначить уровень события № 392	

Назначить уровень события № 592	
Назначить уровень события № 992	
▶ Администрирование	→ 📄 94
Определить новый код доступа	
Перезагрузка прибора	→ 📄 95
Активировать опцию SW	
Обзор опций ПО	

Подменю "Сенсор"

Навигация

📄 📄 Эксперт → Сенсор

▶ Сенсор	
▶ Измеренное значение	
▶ Переменные процесса	→ 📄 75
Массовый расход	→ 📄 76
Объемный расход	→ 📄 76
Скорректированный объемный расход	→ 📄 76
Плотность	→ 📄 76
Референсная плотность	→ 📄 76
Температура	→ 📄 76
Значение давления	→ 📄 76
Динамическая вязкость	
Кинематическая вязкость	
Динамическая вязк. с темп. компенсацией	
Кинематическая вязкость с темп. компенс.	

Концентрация	
Опорный массовый расход	
Массовый расход носителя	
► Сумматор	→ 63
Значение сумматора 1 до n	→ 77
Избыток сумматора 1 до n	→ 77
► Единицы системы	
Единица массового расхода	
Единица массы	
Единица объёмного расхода	
Единица объёма	
Ед. откорректированного объёмного потока	
Откорректированная единица объёма	
Единицы плотности	
Единица измерения референсной плотности	
Единицы измерения температуры	
Единица давления	
Формат даты/времени	
► Пользовательские единицы измерения	
Масса, пользователь	
Массовый сдвиг пользователя	
Массовый коэффициент пользователя	
Объём, пользователь	

	Пользовательский сдвиг объёма	
	Объёмный фаткор	
	Скорректированный объем	
	Польз. сдвиг нормального объема	
	Козф. скорректированного объема	
	Текст плотности,пользователь	
	Сдвиг плотности,пользователь	
	Кэффициент плотности,пользователь	
	Давление	
	Отклонение давления	
	Кэффициент давления	
► Параметры технологического процесса		
	Демпфирование расхода	
	Демпфирование плотности	
	Демпфирование температуры	
	Блокировка расхода	
	► Отсечение при низком расходе	→ 59
	Назначить переменную процесса	→ 59
	Значение вкл. отсеч. при низком расходе	→ 59
	Значение выкл. отсеч. при низком расходе	→ 59
	Подавление скачков давления	→ 59
	► Обнаружение частично заполненной трубы	→ 60
	Назначить переменную процесса	→ 60

Обнаружение нижн. знач част зап трубы	→ 60
Выс.знач. обнаруж. частично заполн.трубы	→ 60
Время отклика обн. част. заполн. трубы	→ 60
Макс. демпф. обнар. частично зап. трубы	
► Режим измерений	
Выбрать среду	
Выбрать тип газа	
Референсная скорость звука	
Температурный коэффициент скорости звука	
► Внешняя компенсация	
Компенсация давления	
Значение давления	
Внешнее давление	
Температурный режим	
Внешняя температура	
► Вычисленные значения	→ 61
► Вычисл.откор.объём.потока	
Вычисл.откор.объём.потока	
Внешняя опорная плотность	
Фиксированная референсная плотность	
Референсная температура	

	Коэффициент линейного расширения	
	Коэффициент квадратичного расширения	
► Настройка сенсора		→ 62
	Направление установки	→ 63
► Установка нулевой точки		
	Контроль регулировки нулевой точки	
	Прогресс	
► Настройка переменной процесса		
	Сдвиг массового расхода	
	Коэффициент массового расхода	
	Сдвиг объёмного расхода	
	Коэффициент объёмного расхода	
	Сдвиг плотности	
	Коэффициент плотности	
	Сдвиг коррект. объёмного расхода	
	Коеф. откорректированного объёмн. расх.	
	Сдвиг референсной плотности	
	Коэффициент эталонной плотности	
	Сдвиг температуры	
	Коэффициент температуры	
► Калибровка		
	Коэффициент калибровки	
	Нулевая точка	

Номинальный диаметр
CO до 5
► Наблюдение
Limit value measuring tube damping

Подменю "Токовый вход"

Навигация



Эксперт → Вход → Токовый вход

► Вход
► Входной сигнал состояния
Назначить вход состояния
Значение вх. сигнала состояния
Актив. уровень
Время отклика входа состояния

► Выход
► Выход частотно-импульсный перекл. 1 до n
Режим работы
Channel 2
Назначить импульсный выход
Вес импульса
Ширина импульса
Режим измерения
Режим отказа
Импульсный выход
Назначить частотный выход

Минимальное значение частоты
Максимальное значение частоты
Измеренное значение на макс частоте
Режим измерения
Выход демпфирования
Режим отказа
Ошибка частоты
Выходная частота
Функция релейного выхода
Назначить действие диагн. событию
Назначить предельное значение
Значение включения
Значение выключения
Назначить проверку направления потока
Назначить статус
Режим отказа
Статус переключателя
Инvertировать выходной сигнал

► Связь
► Конфигурация
Web server language
MAC-адрес
Настройки по умолчанию

Input assembly position 19

Input assembly position 20

► **Применение**

Сбросить все сумматоры

► **Сумматор 1 до n**

→ 63

Назначить переменную процесса

→ 64

Сумматор единиц

→ 64

Рабочий режим сумматора

→ 64

Управление сумматора 1 до n

Предварительное значение 1 до n

Режим отказа

→ 64

► **Вязкость**

Демфирование вязкости

► **Компенсация температуры**

Модель вычислений

Референсная температура

Коэффициент компенсации X 1

Коэффициент компенсации X 2

► **Динамическая вязкость**

Единицы измерения динамической
вязкости

Польз. текст динамической вязкости

Польз. коэффициент динамической вязкости
Польз. сдвиг динамической вязкости
► Кинематическая вязкость
Кинематическая вязкость
Польз. текст кинематич. вязкости
Польз. коэфф. кинематической вязкости
Польз. сдвиг кинематической вязкости
► Концентрация
Демпфирование концентрации
Ед. измер. концентрации
Польз. текст концентрации
Польз. коэффициент концентрации
Польз. сдвиг концентрации
A 0
A 1
A 2
A 3
A 4
B 1
B 2
B 3

► Диагностика**► Перечень сообщений
диагностики****► Журнал событий****► Информация о приборе**

Название прибора
Заказной код прибора
Расширенный заказной код 1
Расширенный заказной код 2
Расширенный заказной код 3
Счётчик конфигурации
Версия ENP
► Мин/макс значения
Сбросить мин./макс. значения
► Температура электроники
Минимальное значение
Максимальное значение
► Температура среды
Минимальное значение
Максимальное значение
► Температура рабочей трубы
Минимальное значение
Максимальное значение
► Частота колебаний
Минимальное значение
Максимальное значение
► Изгиб частоты колебаний
Минимальное значение
Максимальное значение

▶ Амплитуда колебаний**▶ Изгиб амплитуды колебаний****▶ Демпфирование колебаний****▶ Изгиб демпфирования колебаний****▶ асимметрия сигнала****▶ Heartbeat****▶ Выполняется проверка**

Прогресс	
Статус	
Полный результат	
► Результаты поверки	
Дата/время	
ID поверки	
Время работы	
Полный результат	
Сенсор	
Техническое состояние сенсора	
Эл. модуль сенсора	
Модуль ввода/вывода	
► Heartbeat Monitoring	
Активировать мониторинг	
► Результаты мониторинга	
Техническое состояние сенсора	
► Моделирование	→ 70
Назн.перем.смоделированного процесса	→ 71
Значение переменной тех. процесса	→ 71
Моделир. аварийный сигнал прибора	→ 71
Моделир. диагностическое событие	→ 71

Алфавитный указатель

А

Адаптация поведения диагностики	88
Активация защиты от записи	71
Аппаратная защита от записи	72
Архитектура системы	
Измерительная система	104
см. Конструкция измерительного прибора	

Б

Безопасность	9
Безопасность изделия	11
Безопасность при эксплуатации	10
Безопасность рабочего места	10
Блокировка прибора, статус	74

В

Ввод в эксплуатацию	53
Конфигурирование измерительного прибора	53
Расширенная настройка	61
Версия программного обеспечения	47
Вес	
Транспортировка (примечания)	17
Вибрации	24
Вибростойкость	114
Влияние	
Давление среды	112
Температура технологической среды	111
Возврат	100
Время отклика	111
Вход	104
Входные участки	21
Выравнивание потенциалов	33
Выход	105
Выходной сигнал	105
Выходные участки	21

Г

Гальваническая развязка	106
Главный электронный модуль	12

Д

Давление в системе	21
Давление среды	
Влияние	112
Данные о версии для прибора	47
Дата изготовления	14, 15
Датчик	
Диапазон температуры технологической среды	114
Монтаж	25
Деактивация защиты от записи	71
Декларация соответствия	11
Диагностика	
Символы	82
Диагностика (Меню)	132
Диагностическая информация	
Веб-браузер	85

Интерфейс связи	88
Меры по устранению ошибок	89
Местный дисплей	82
Обзор	89
Светодиодные индикаторы	81
Структура, описание	83, 86, 87
FieldCare	86

Диагностическое сообщение	82
-------------------------------------	----

Диапазон измерения

Для газов	104
Для жидкостей	104
Пример расчета для газа	105
Диапазон измерения, рекомендуемый	115

Диапазон температур

Температура при хранении	17
Температура среды	114
Диапазон температур хранения	113
Диапазон температуры окружающей среды	21

Директива по оборудованию, работающему под давлением	122
--	-----

Дисплей

Предыдущее событие диагностики	92
Текущее событие диагностики	92
Дистанционное управление	120

Документ

Условные обозначения	6
Функционирование	6

Документация по прибору

Дополнительная документация	8
---------------------------------------	---

З

Зависимости «давление/температура»	114
Заводская табличка	
Датчик	15
Задачи техобслуживания	99
Замена	

Компоненты прибора	100
Запасная часть	100
Запасные части	100
Зарегистрированные товарные знаки	8
Защита настройки параметров	71
Защита от записи	
По коду доступа	71
Посредством переключателя защиты от записи	72
Знак "C-tick"	121

И

Идентификация измерительного прибора	13
Изменения программного обеспечения	97
Измерения и испытания по прибору	99
Измерительная система	104
Измерительный прибор	
Демонтаж	101
Конструкция	12
Конфигурация	53
Монтаж датчика	25

Переоборудование	100	Обзор меню с параметрами	126
Подготовка к монтажу	25	Подменю и роли пользователей	38
Подготовка к электрическому подключению	30	Структура	37
Ремонт	100	Меры по устранению ошибок	
Утилизация	101	Вызов	84
Измеряемые величины		Закрытие	84
см. Переменные процесса		Местный дисплей	
Инспекционный контроль		см. В аварийном состоянии	
Подключение	35	см. Диагностическое сообщение	
Инструменты		Место монтажа	19
Монтаж	25	Монтаж	19
Транспортировка	17	Монтажные инструменты	25
Электроподключение	28	Монтажные размеры	21
Инструменты для подключения	28	Н	
Информация об этом документе	6	Название прибора	
Исполнение прибора	47	Преобразователь	14
Использование измерительного прибора		Назначение	9
Критичные случаи	9	Назначение клемм	29, 31
Несоблюдение условий эксплуатации	9	Наименование прибора	
см. Назначение		Датчик	15
История событий	93	Направление потока	20, 25
К		Наружная очистка	99
Кабельные вводы		Настройка	
Технические характеристики	109	Адаптация измерительного прибора к рабочим	
Кабельный ввод		условиям процесса	78
Степень защиты	34	Перезагрузка прибора	94
Клеммы	109	Настройка (Меню)	127
Климатический класс	113	Настройка языка управления	53
Код заказа	15	Настройки	
Компоненты прибора	12	Дополнительная настройка дисплея	65
Конструкция		Интерфейс связи	58
Измерительный прибор	12	Моделирование	70
Контрольный список		Настройка датчика	62
Проверка после монтажа	27	Обнаружение частичного заполнения	
Проверки после подключения	35	трубопровода	60
Корпус датчика	114	Обозначение прибора	54
М		Отсечка при низком расходе	59
Максимальная точность измерения	110	Сброс сумматора	78
Маркировка CE	11, 121	Системные единицы измерения	54
Масса		Среда	57
Американские единицы измерения	117	Сумматор	63
Единицы СИ	117	Язык управления	53
Мастер		Настройки (Меню)	126
Обнаружение частично заполненной трубы	60	Настройки параметров	
Определить новый код доступа	71	Администрирование (Подменю)	94
Отсечение при низком расходе	59	Веб-сервер (Подменю)	42
Материалы	117	Выбрать среду (Подменю)	57
Меню		Выходное значение (Подменю)	77
Диагностика	92, 132	Вычисленные значения (Подменю)	61
Для конфигурирования измерительного		Диагностика (Меню)	92
прибора	53	Дисплей (Подменю)	65
Для специальной настройки	61	Информация о приборе (Подменю)	95
Настройка	54, 127	Моделирование (Подменю)	70
Настройки	74, 126	Настройка (Меню)	54
Эксперт	135	Настройка сенсора (Подменю)	62
Меню управления		Настройки (Подменю)	78
Меню, подменю	37	Обнаружение частично заполненной трубы	
		(Мастер)	60

Отсечение при низком расходе (Мастер)	59
Переменные процесса (Подменю)	75
Связь (Подменю)	58
Сумматор (Подменю)	76
Сумматор 1 до n (Подменю)	63
Номер заказа	14
Нормальные рабочие условия	110

О

Обзор	
Меню управления	126
Область применения	
Остаточные риски	10
Обогрев датчика	23
Окружающая среда	
Температура при хранении	113
Определить код доступа	72
Опции управления	36
Ориентация (вертикальная, горизонтальная)	20
Отображение значений	
Для статуса блокировки	74
Отсечка при низком расходе	106
Очистка	
Наружная очистка	99

П

Пакеты прикладных программ	123
Паспортная табличка	
Преобразователь	14
Переключатель защиты от записи	72
Переменные процесса	
Измеряемые	104
Расчетные	104
Перечень сообщений диагностики	92
Плотность среды	114
Поведение диагностики	
Пояснение	83
Символы	83
Поворот дисплея	26
Повторная калибровка	99
Повторяемость	111
Погрешность	110
Подготовка к монтажу	25
Подготовка к подключению	30
Подключение	
см. Электрическое подключение	
Подключение измерительного прибора	31
Подменю	
Администрирование	94
Веб-сервер	42
Выбрать среду	57
Выходное значение	77
Вычисленные значения	61
Дисплей	65
Информация о приборе	95
Моделирование	70
Настройка сенсора	62
Настройки	78
Обзор	38

Определить код доступа	72
Переменные процесса	61, 75
Расширенная настройка	61
Связь	53, 58
Сенсор	138
Система	136
Список событий	93
Сумматор	76
Сумматор 1 до n	63
Токовый вход	143
Потеря давления	116
Потребление тока	109
Потребляемая мощность	109
Пределы расхода	115
Преобразователь	
Поворот дисплея	26
Подключение сигнальных кабелей	31
Приемка	13
Приложение	9, 104
Принцип измерения	104
Принципы управления	38
Присоединения к процессу	119
Проверка	
Монтаж	27
Полученные материалы	13
Проверка после монтажа	53
Проверка после монтажа (контрольный список)	27
Проверка после подключения (контрольный список)	35
Программное обеспечение	
Версия	47
Дата выпуска	47

Р

Рабочая среда	9
Рабочие характеристики	110
Рабочий диапазон измерения расхода	105
Размеры для монтажа	
см. Монтажные размеры	
Разрывной диск	
Пусковое давление	115
Указания по технике безопасности	24
Расширенный код заказа	
Датчик	15
Преобразователь	14
Ремонт	100
Указания	100
Ремонт прибора	100
Роли пользователей	38

С

Сбой питания	109
Сенсор (Подменю)	138
Серийный номер	14, 15
Сертификаты	121
Сертификаты по взрывозащищенному исполнению	121
Сертификация EtherNet/IP	122
Сетевое напряжение	109

Сигнал при сбое	105	Утилизация упаковки	18
Сигналы состояния	82, 85	Ф	
Система (Подменю)	136	Файлы описания прибора	47
Системная интеграция	47	Фиксированная арматура	88
Системный файл		Фильтрация журнала событий	93
Версия	47	Функции	
Дата выпуска	47	см. Параметры	
Источник	47	Функциональная проверка	53
Служба поддержки Endress+Hauser		Функциональность документа	6
Ремонт	100	Ц	
Техобслуживание	99	Циклическая передача данных	48
Соединительный кабель	28	Ч	
Сообщения об ошибках		Чтение измеренных значений	75
см. Диагностические сообщения		Ш	
Специальные инструкции по подключению	33	Шероховатость поверхности	119
Список событий	93	Э	
Спускная труба	19	Эксперт (Меню)	135
Стандарты и директивы	122	Электрическое подключение	
Степень защиты	34, 113	Веб-сервер	120
Структура		Измерительный прибор	28
Меню управления	37	Управляющие программы	
Считывание диагностической информации, EtherNet/IP	88	Через сервисный интерфейс (CDI-RJ45)	120
Т		Через сеть Ethernet	43, 120
Температура при хранении	17	RSLogix 5000	43, 120
Температура технологической среды		Электромагнитная совместимость	114
Влияние	111	Электронный модуль ввода/вывода	12, 31
Теплоизоляция	22	Электроподключение	
Технические особенности		Веб-сервер	44
Максимальная точность измерения	112	Степень защиты	34
Повторяемость	112	Управляющие программы	
Технические характеристики, обзор	104	Через служебный интерфейс (CDI-RJ45)	44
Токовый вход (Подменю)	143	Элементы управления	83
Транспортировка измерительного прибора	17	Я	
Требования к монтажу		Языки, опции управления	121
Входные и выходные участки	21	А	
Монтажные позиции	20	Applicator	104
Монтажные размеры	21	Д	
Обогрев датчика	23	DIP-переключатель	
Требования к работе персонала	9	см. Переключатель защиты от записи	
У		Е	
Ударопрочность	114	EtherNet/IP	
Уплотнения		Диагностическая информация	88
Диапазон температуры технологической среды		Ф	
.	114	FieldCare	44
Управление	74	Пользовательский интерфейс	46
Условия монтажа		Установка соединения	45
Вибрации	24	Файл описания прибора	47
Давление в системе	21	Функционирование	44
Место монтажа	19		
Разрывной диск	24		
Спускная труба	19		
Теплоизоляция	22		
Условия хранения	17		
Устранение неисправностей			
Общие	79		
Утилизация	101		

I	
ID изготовителя	47
ID типа прибора	47

W	
W@M	99, 100
W@M Device Viewer	13, 100



71512007

www.addresses.endress.com
