

Hurtigveiledning

Deltabar M PMD55

Differensialtrykkmåling
PROFIBUS PA
Differensialtrykk giver med metallmålecelle

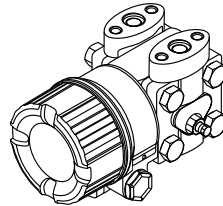
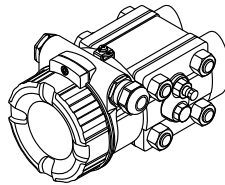

Disse hurtigveiledningene er ikke en erstatning for bruksanvisningen som gjelder enheten.

Du finner detaljert informasjon om enheten i bruksanvisningen og tilleggsdokumentasjon.

Tilgjengelig for alle enhetsversjoner via

- Internett: www.endress.com/deviceviewer
- Smarttelefon/nettbrett: *Endress+Hauser Operations app*

1 Tilknyttet dokumentasjon



A0023555

2 Om dette dokumentet

2.1 Dokumentets funksjon

Hurtigveiledningen inneholder all vesentlig informasjon som omfatter alt fra mottakskontroll til første idriftsetting.

2.2 Benyttede symboler

2.2.1 Sikkerhetssymboler



Dette symbolet varsler deg om en farlig situasjon. Hvis denne situasjonen ikke unngås, vil den føre til alvorlig personskade eller døden.



Dette symbolet varsler deg om en farlig situasjon. Hvis denne situasjonen ikke unngås, kan den føre til alvorlig eller dødelig personskade.



Dette symbolet varsler deg om en farlig situasjon. Hvis denne situasjonen ikke unngås, kan den føre til mindre eller middels alvorlig personskade.



Dette symbolet inneholder informasjon om prosedyrer og andre fakta som ikke fører til personskade.

2.2.2 Elektriske symboler

Beskyttelsesjord (PE)

Jordingsklemmer som må være koblet til jord før andre koblinger gjøres.

Jordingsklemmene er plassert på inn- og utsiden av enheten:

- Innvendig jordingsklemme: beskyttelsesjord er koblet til nettstrømmen.
- Utvendig jordingsklemme: enhet er koblet til anleggets jordingsssystem.

2.2.3 Symboler for ulike typer informasjon og grafikk

Symboler for ulike typer informasjon og grafikk

Tillatt

Prosedyrer, prosesser eller handlinger som er tillatt

Forbudt

Prosedyrer, prosesser eller handlinger som er forbudt

Tips

Angir at dette er tilleggsinformasjon



Henvisning til dokumentasjon



Sidehenvisning



Visuell kontroll



Melding eller individuelt trinn som må observeres

1, 2, 3, ...

Elementnumre

1, 2, 3

Trinn i en fremgangsmåte



Resultat av et trinn

2.3 Registrerte varemerker

PROFIBUS PA®

Varemerke for PROFIBUS User Organization, Karlsruhe, Tyskland

3 Grunnleggende sikkerhetsanvisninger

3.1 Krav til personalet

Personale må oppfylle følgende krav for sine oppgaver:

- ▶ Opplærte, kvalifiserte spesialister må være kvalifisert til å utføre denne funksjonen og oppgaven
- ▶ De må være autorisert av anleggets eier/operatør
- ▶ De må være kjent med føderale/nasjonale forskrifter
- ▶ De må ha lest og forstått anvisningene i håndboken og tilleggsdokumentasjon samt sertifikatene (avhengig av bruksområdet) før arbeidet startes
- ▶ De må følge anvisninger og overholde grunnleggende betingelser

3.2 Tiltenkt bruk

Deltabar M er en differensialtrykk giver for måling av differensialtrykk, gjennomstrømning og nivå.

3.2.1 Sannsynlig feil bruk

Produsenten er ikke ansvarlig for skade som oppstår på grunn av feil eller ikke-tiltenkt bruk.

Verifisering ved grensetilfeller:

- ▶ For spesialvæsker og væsker for rengjøring gir Endress+Hauser hjelp til å kontrollere korrosjonsmotstanden til de væskefuktede materialene, men gir ikke garanti eller påtar seg ansvar.

3.3 Arbeidssikkerhet

Ved arbeid på og med enheten:

- ▶ Bruk personlig verneutstyr i samsvar med nasjonale forskrifter.
- ▶ Slå av strømforsyningen før du kobler til enheten.

3.4 Driftssikkerhet

Fare for personskade!

- ▶ Enheten må bare brukes når den er i god teknisk og feilsikker stand.
- ▶ Operatøren har ansvar for at driften foregår uten interferens.

Modifikasjon av enheten

Uautorisert modifikasjon av enheten er ikke tillatt og kan føre til uforutsett fare.

- ▶ Hvis det likevel skulle være behov for endringer, må Endress+Hauser kontaktes.

Reparasjon

Slik oppnås driftssikkerhet og -pålitelighet:

- ▶ Bare utfør reparasjoner på enheten hvis de er uttrykkelig tillatt.
- ▶ Overhold nasjonale forskrifter om reparasjon av elektrisk utstyr.
- ▶ Bruk bare reservedeler og tilbehør fra Endress+Hauser.

Fareområde

For å eliminere fare for personer eller anlegget når enheten brukes i det farlige området (f.eks. eksplosjonsvern, trykkbeholdersikkerhet):

- ▶ Sjekk på typeskiltet om den bestilte enheten er tillatt for den tiltenkte bruken i fareområdet.
- ▶ Overhold spesifikasjonene i den ekstra dokumentasjonen, som utgjør en nødvendig del av denne bruksanvisningen.

3.5 Produktsikkerhet

Denne måleenheten er utformet i samsvar med god ingeniørpraksis for å oppfylle moderne sikkerhetskrav, har blitt testet og sendt fra fabrikken i en driftssikker tilstand.

Den oppfylder generelle sikkerhets- og lovkrav. Den er også i samsvar med EF-direktivene oppført i den enhetsspesifikke EF-samsvarserklæringen. Endress+Hauser bekrefter dette ved å påføre CE-merket.

4 Mottakskontroll og produktidentifikasjon

4.1 Mottakskontroll

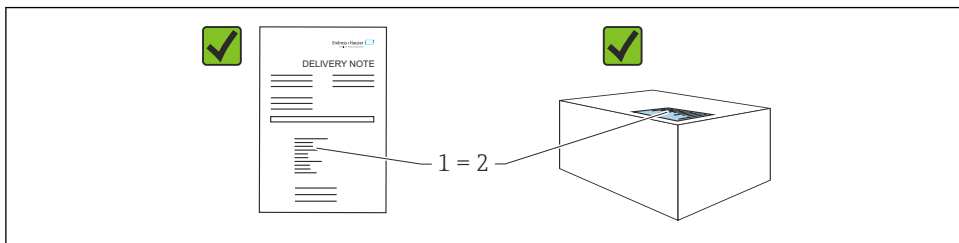

A0016870

- Er bestillingskoden på pakkseddelen (1) identisk med bestillingskoden på produktetiketten (2)?
- Er varene uskadde?
- Samsvarer dataene på typeskiltet med ordrespesifikasjonene og pakkseddelen?
- Er dokumentasjonen tilgjengelig?
- Eventuelt (se typeskiltet): Følger sikkerhetsanvisningene (XA) vedlagt?



Hvis én av disse betingelsene ikke oppfylles, må du kontakte Endress+Hausers lokale salgskontor.

4.2 Oppbevaring og transport

4.2.1 Lagringsvilkår

Bruk originalemballasje.

Oppbevar måleenheten under rene og tørre forhold og beskyttet mot skade forårsaket av støt (EN 837-2).

4.2.2 Transport av produktet frem til målepunktet



Feil transport!

Hus og membran kan bli skadet, og det er fare for personskade!

- ▶ Transporter måleenheten til målepunktet i originalemballasjen eller ved prosesstilkoblingen.
- ▶ Følg sikkerhetsanvisningene og transportvilkårene for enheter over 18 kg (39,6 lbs).

5 Montering

5.1 Monteringskrav

5.2 Installere



Uriktig håndtering!

Skade på enheten!

- ▶ Demontering av skruene med artikkelnummer (1) er ikke tillatt under noen omstendigheter og vil føre til bortfall av garanti.

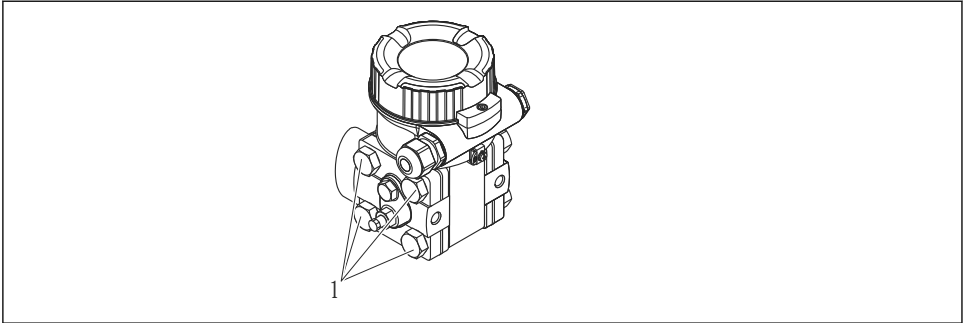

A0024166

5.2.1 Orientering

- På grunn av orienteringen av Deltabar M kan det være en forskyvning i måleverdien, dvs. når beholderen er tom eller delvis full, viser ikke måleverdien null. Du kan korrigere denne nullpunktsforskyvningen med en posisjonsjustering på én av følgende måter:
 - Via tastene på elektronikkmodulen (→  16, "Funksjon til betjeningsselementene")
 - Via betjeningsmenyen (, "Posisjonsjustering")
- Se de relevante nasjonale eller internasjonale standardene for generelle anbefalinger om rørlegging.
- Hvis du bruker en ventilmanifold med tre eller fem ventiler, gir dette mulighet for enkel idriftsetting, installasjon og vedlikehold uten å måtte avbryte prosessen.
- Når du skal legge impulsrør utendørs, må du sørge for at det brukes tilstrekkelig antifrostbeskyttelse, for eksempel ved å bruke rørvarmesporing.
- Legg rørene med en monoton gradient på minst 10 %.
- Endress+Hauser tilbyr en monteringsbrakett for å montere på rør eller vegger (, avsnittet "Vegg- og rørmontering (valgfritt)").

Installasjonsposisjon for mengdemåling

Mengdemåling i gasser

Monter Deltabar M over målepunktet slik at kondensatet som kan være til stede, kan renne av og ned i prosessrørene.

Mengdemåling i damper

- Monter Deltabar M under målepunktet.
- Monter kondensatfellene i samme høyde som tappepunktene og i samme avstand til Deltabar M.
- Før idriftsetting må du fylle impulsrøret til høyden av kondensatfellene.

Mengdemåling i væsker

- Monter Deltabar M under målepunktet slik at impulsrøret alltid er fylt med væske, og gassbobler kan renne tilbake til prosessrøret.
- Når du måler i medier med faste deler, f.eks. tilsnussede væsker, er det nyttig å installere separatorene og tømmeventiler for å fange og fjerne sediment.

Installasjonsposisjon for nivåmåling

Nivåmåling i en åpen beholder

- Monter Deltabar M under nedre måletilkobling slik at impulsrøret alltid er fylt med væske.
- Siden med lavt trykk er åpen mot atmosfærisk trykk.
- Når du måler i medier med faste deler, f.eks. tilsmussede væsker, er det nyttig å installere separatorer og tømmeventiler for å fange og fjerne sediment.

Nivåmåling i en lukket beholder

- Monter Deltabar M under nedre måletilkobling slik at impulsrøret alltid er fylt med væske.
- Koble alltid til lavtrykkssiden over maksimumsnivået.
- Når du måler i medier med faste deler, f.eks. tilsmussede væsker, er det nyttig å installere separatorer og tømmeventiler for å fange og fjerne sediment.

Nivåmåling i en lukket beholder med overlagt damp

- Monter Deltabar M under nedre måletilkobling slik at impulsrøret alltid er fylt med væske.
- Koble alltid til lavtrykkssiden over maksimumsnivået.
- En kondensatfelle sikrer konstant trykk på lavtrykkssiden.
- Når du måler i medier med faste deler, f.eks. tilsmussede væsker, er det nyttig å installere separatorer og tømmeventiler for å fange og fjerne sediment.

Installasjonsposisjon for differensialtrykkmåling

Differensialtrykkmåling i gasser og damper

- Monter Deltabar M over målepunktet slik at kondensatet som kan være til stede, kan renne av og ned i prosessrørene.
- Siden med lavt trykk er åpen mot atmosfærisk trykk.
- Når du måler i medier med faste deler, f.eks. tilsmussede væsker, er det nyttig å installere separatorer og tømmeventiler for å fange og fjerne sediment.

Differensialtrykkmåling i væsker

- Monter Deltabar M under målepunktet slik at impulsrøret alltid er fylt med væske, og gassbobler kan renne tilbake til prosessrøret.
- Når du måler i medier med faste deler, f.eks. tilsmussede væsker, er det nyttig å installere separatorer og tømmeventiler for å fange og fjerne sediment.

5.2.2 Vegg- og rørmontering

Endress+Hauser tilbyr følgende monteringsbraketter for å installere enheten på rør eller vegger:

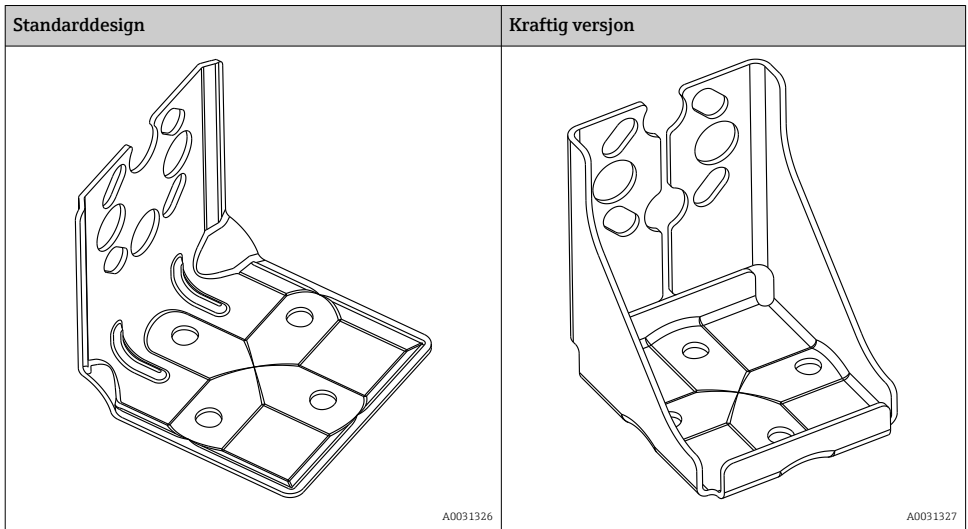

i Versjonen med standard monteringsbrakett er **ikke** egnet til bruk i applikasjoner hvor det kan forekomme vibrasjoner.

Vibrasjonsresistensen i den kraftige versjonen av monteringsbraketten er testet iht. IEC 61298-3, se avsnittet "Vibrasjonsresistens" i Teknisk informasjon.

Ved bruk av ventilblokk må blokkens mål tas med i betraktningen.

Brakett for vegg- og rørmontering, herunder holdebrakett for rørmontering og to muttere.

Tekniske data (f.eks. mål eller ordrenummer for skruer) se tilgangsdokument SD01553P/00/EN.

Merk følgende ved montering:

- For å forhindre hakk i monteringskruene bør de smøres med universalsmøring før montering.
- Når du monterer på et rør, må du stramme mutterne på braketten likt med et moment på minst 30 Nm (22.13 lbf ft).
- Bare skruer med artikkelnummer (2) skal brukes til montering (se diagrammet nedenfor).

LES DETTE

Uriktig håndtering!

Skade på enheten!

- ▶ Demontering av skruene med artikkelnummer (1) er ikke tillatt under noen omstendigheter og vil føre til bortfall av garanti.

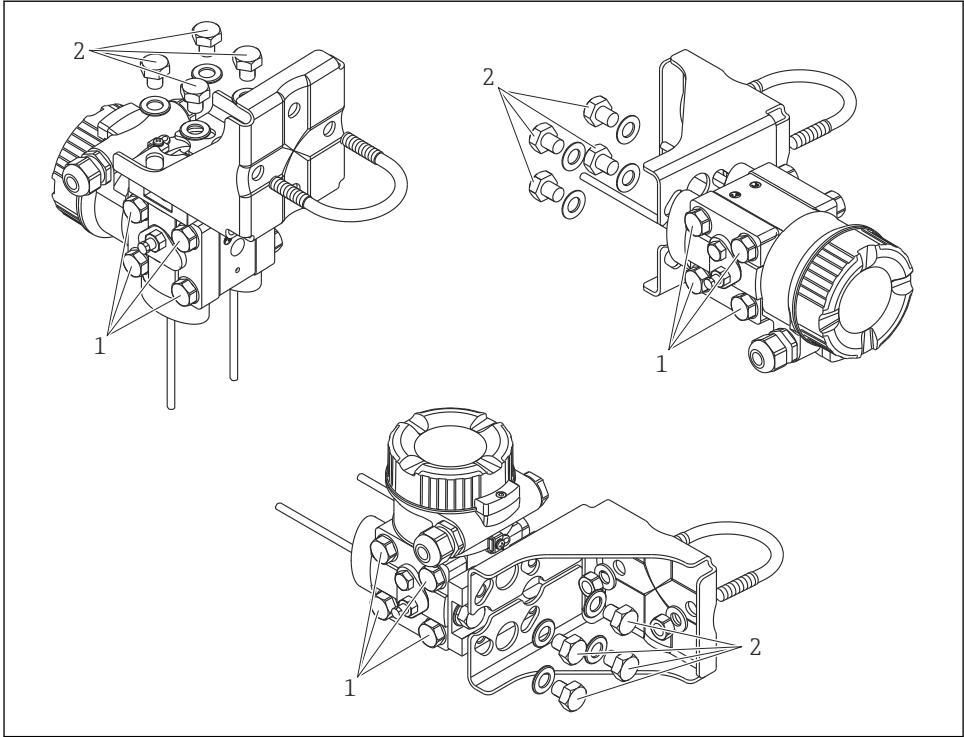

A0024167

Typiske installasjoner

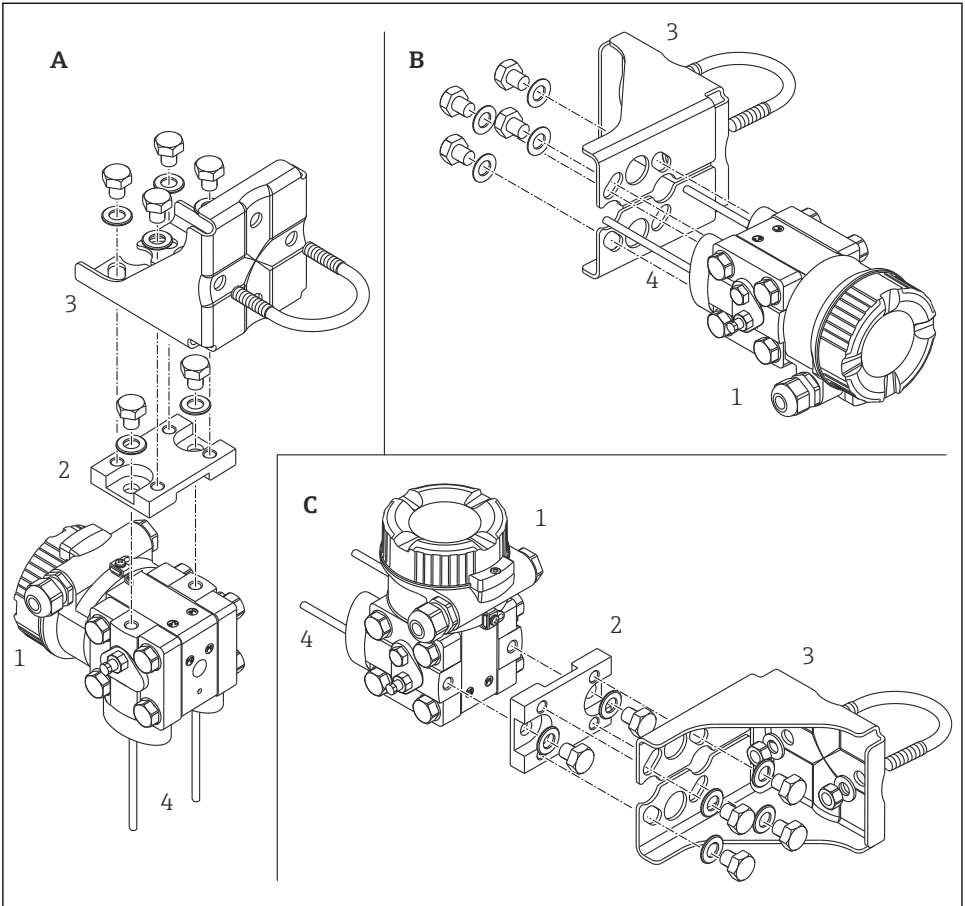

A0023109

- A Vertikal impulsledning, versjon V1, innretting 90°
 B Horisontal impulsledning, versjon H1, innretting 180°
 C Horisontal impulsledning, versjon H2, innretting 90°
 1 Deltabar M
 2 Adapterplate
 3 Monteringsbrakett
 4 Trykkledning

6 Elektrisk tilkobling

6.1 Tilkoblingskrav

6.1.1 Skjerming/potensialutjevning

- Du oppnår optimal avskjerming mot forstyrrelser hvis avskjermingen er koblet til på begge sider (i skapet og på enheten). Hvis potensialutjevningsstrømmer forventes i anlegget, må du jorde bare skjermingen på den ene siden, helst ved givener.
- Ved bruk i fareområder må du overholde gjeldende bestemmelser.
Separat Ex-dokumentasjon med ytterligere tekniske data og anvisninger følger med alle Ex-systemer som standard. Koble alle enheter til den lokale potensialutjevningen.

6.2 Tilkobling av enheten

ADVARSEL

Forsyningsspenning kan være tilkoblet!

Fare for elektrisk støt og/eller eksplosjon!

- ▶ Sørg for at ingen ukontrollerte prosesser aktiveres på anlegget.
- ▶ Slå av strømforsyningen før du kobler til enheten.
- ▶ Når du bruker måleenheten i fareområder, må installasjon også overholde gjeldende nasjonale standarder og bestemmelser og sikkerhetsanvisningene eller installasjonen eller kontrolltegnene.
- ▶ En egnet effektbryter må tilveiebringes for enheten i samsvar med IEC/EN61010.
- ▶ Enheter med integrert overspenningsvern må jordes.
- ▶ Beskyttelseskretser mot omvendt polaritet, HF-påvirkninger og overspenningstopper er integrert.

Koble til enheten i følgende rekkefølge:

1. Kontroller om forsyningsspenningen samsvarer med forsyningsspenningen angitt på typeskiltet.
2. Slå av strømforsyningen før du kobler til enheten.
3. Fjern husdekselet.
4. Før kablet gjennom muffen. Bruk fortrinnsvis vridd, skjermet to-tråds kabel.
5. Koble til enheten i samsvar med følgende diagram.
6. Skru ned husdekselet.
7. Slå på forsyningsspenningen.

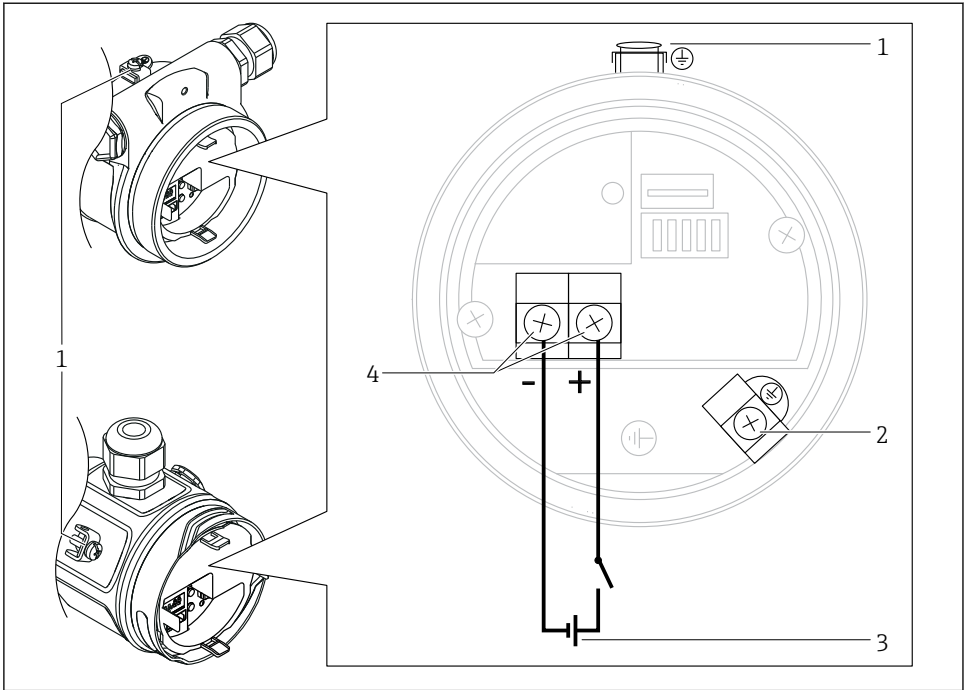

A0029967

- 1 Ekstern jordingsklemme
- 2 Jordingsklemme
- 3 PROFIBUS PA: Forsyningsspenning: 9–32 VDC (Segmentkobling)
- 4 Klemmer for forsyningsspenning og signal

6.2.1 Tilkobling av enheter med M12-plugg

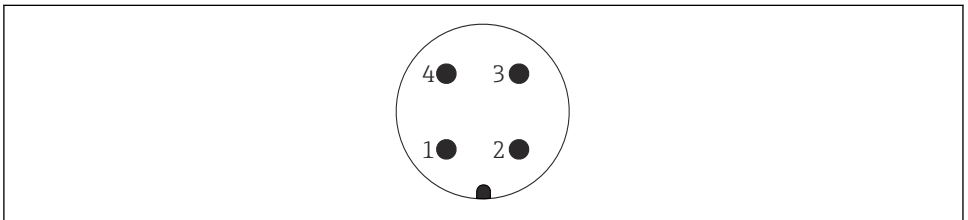

A0011175

- 1 Signal +
- 2 Ikke tilordnet
- 3 Signal -
- 4 Jord

6.2.2 Forsyningsspenning

PROFIBUS PA

Versjon for ikke-fareområder: 9 til 32 V likestrøm

6.2.3 Strømforbruk

11 mA ± 1 mA, innkoblingsstrøm tilsvarer IEC 61158-2, klausul 21.

6.2.4 Klemmer

- Forsyningsspenning og intern jordingsklemme: 0.5 – 2.5 mm² (20 – 14 AWG)
- Ekstern jordingsklemme: 0.5 – 4 mm² (20 – 12 AWG)

6.2.5 Kabelspesifikasjon

PROFIBUS PA

- Bruk en vridd, skjermet to-tråds kabel, fortrinnsvis kabeltype A.
- Kabel ytre diameter: 5 til 9 mm (0,2 til 0,35 in) avhengig av benyttet kabelmuffe



Du finner mer informasjon om kabelspesifikasjonene i bruksanvisningen BA00034S "PROFIBUS DP/PA: Guidelines for planning and commissioning", PNO Guideline 2.092 "PROFIBUS PA User and Installation Guideline" og IEC 61158-2 (MBP).

7 Betjeningsalternativer

7.1 Betjening uten betjeningsmeny

| Betjeningsalternativer | Forklaring | Grafikk | Beskrivelse |
|--------------------------------|--|--|-------------|
| Lokal drift uten enhetsdisplay | Enheden betjenes ved hjelp av betjeningstastene og DIP-bryterne på elektronikkinnsetsen. | <p>The diagram shows the front panel of the device. It features a central display area with a small screen and several indicator lights. Below the display are several buttons and a set of DIP switches labeled 'Address'. The panel is marked with 'A0029997' at the bottom right.</p> | → 15 |

7.1.1 Betjeningselementenes plassering

Betjeningstastene og DIP-bryterne er plassert på elektronikkinnsetsen i enheten.

PROFIBUS PA

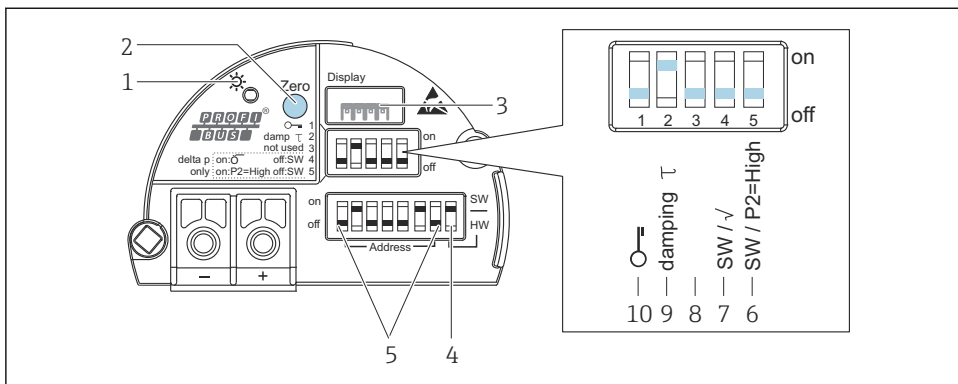

A0032659

- 1 Grønn LED for å angi drift
- 2 Betjeningsstast for nullpunktjustering (null) eller tilbakestilling
- 3 Plass for ekstra lokalt display
- 4 DIP-bryter for bussadresse SW / HW
- 5 DIP-bryter for maskinvareadresse
- 6 DIP-bryter som brukes til å bestemme høytrykksiden
- 7 DIP-bryter som brukes til å styre utdataegenskaper og målemodus
- 8 Ikke brukt
- 9 DIP-bryter for inn-/utkobling av demping
- 10 DIP-bryter for å låse/låse opp parametere som er relevante for måleverdien

Funksjon til DIP-bryterne

| Symbol/ merking | Bryterposisjon | |
|---|--|---|
| | "off" | "on" |
|  A0011978 | Enheten er ulåst. Parametere som er relevante for måleverdien, kan endres. | Enheten er låst. Parametere som er relevante for måleverdien, kan ikke endres. |
| damping τ | Dempering er slått av. Utgangssignalet følger måleverdiendringer uten forsinkelse. | Dempering er slått på. Utgangssignalet følger måleverdiendringer med forsinkelsestiden τ . ¹⁾ |
| Address | Konfigurer enhetsadresse med bryter 1–7 | |
| SW / HW | Maskinvareadressering | Programvareadressering |

| Symbol/ merking | Bryterposisjon | |
|--------------------|--|--|
| | "off" | "on" |
| SW/√ | Målemodus og utdataegenskaper er definert ved innstillingen i betjeningsmenyen. <ul style="list-style-type: none"> ■ "Setup" → "Measuring mode" ■ "Setup" → "Extended setup" | Målemodus er "Flow" og utdataegenskap er "Square root" uavhengig av innstilling i betjeningsmenyen. |
| SW/P2= High | Høytrykkssiden (+/HP) defineres med innstillingen i betjeningsmenyen. ("Setup" → "High Press. Side") | Høytrykkssiden (+/HP) er tilordnet P2-trykktilkoblingen uavhengig av innstillingen i betjeningsmenyen. |

- 1) Verdien for forsinkelsestiden kan konfigureres via betjeningsmenyen ("Setup" → "Damping"). Fabrikkinnstilling: $\tau = 2$ s eller i samsvar med bestillingsspesifikasjoner.

Funksjon til betjeningselementene

| Tast | Betydning |
|-------------------------------------|---|
| Zero holdt inne i minst 3 sekunder | Posisjonsjustering Trykk på tast i minst 3 sekunder. Lysdioden på elektronikkinnsetsen lyser kort opp hvis det påførte trykket er akseptert for posisjonsjustering. Se også følgende avsnitt "Utføre posisjonsjustering på stedet." |
| Zero holdt inne i minst 12 sekunder | Reset Alle parameterne nullstilles til bestillingskonfigurasjonen. |

Utførelse av posisjonsjustering på anlegg

- Operasjon må låses opp.
- Enheten er konfigurert for målemodusene "Pressure" (Cerabar, Deltabar) eller "Level" (Deltapilot) som standard.
- Det anvendte trykket må ligge innenfor sensorens nominelle trykkgrenser. Se informasjonen på typeskiltet.

Utfør posisjonsjustering:

1. Trykk er til stede på enheten.
2. Trykk på tast i minst 3 sekunder.
3. Hvis lysdioden på elektronikkinnsetsen lyser kort opp, er det påførte trykket akseptert for posisjonsjustering. Hvis lysdioden ikke lyser opp, ble ikke det påførte trykket akseptert. Overhold inngangsgrensene. Mer informasjon om feilmeldinger finnes i bruksanvisningen.

7.2 Drift med enhetsdisplay (tilvalg)

Et 4-lednings LCD-display (LCD) brukes til visning og betjening. Lokaldisplayet viser måleverdier, dialogbokstrekter, feilmeldinger og merknadsmeldinger. For enkel drift kan displayet tas ut av huset (se figurtrinn 1 til 3). Det er koblet til enheten via en 90 mm (3.54 in) lang kabel. Enhetens display kan dreies i 90° faser (se figurtrinn 4 til 6).

Avhengig av enhetens installasjonsposisjon gjør dette det enkelt å betjene enheten og lese måleverdiene.

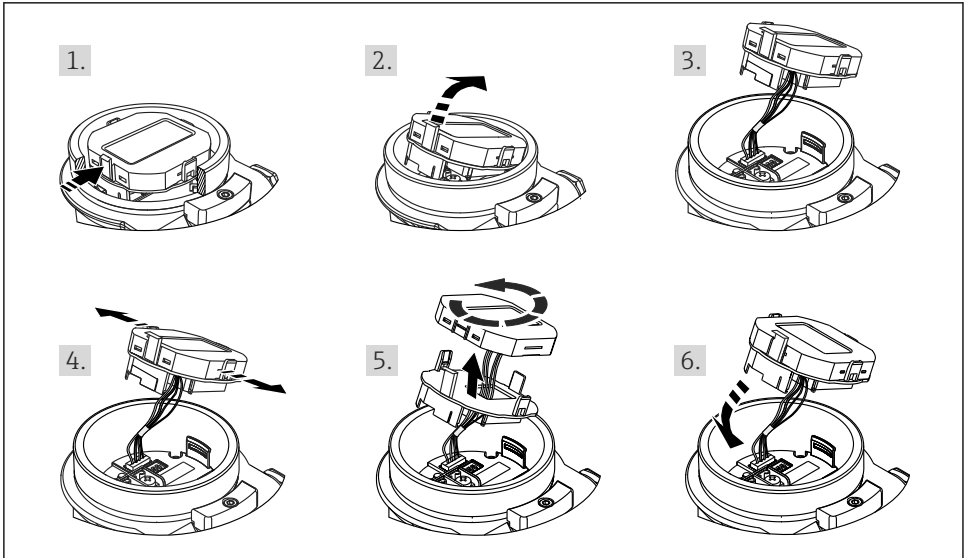

A0028500

Funksjon:



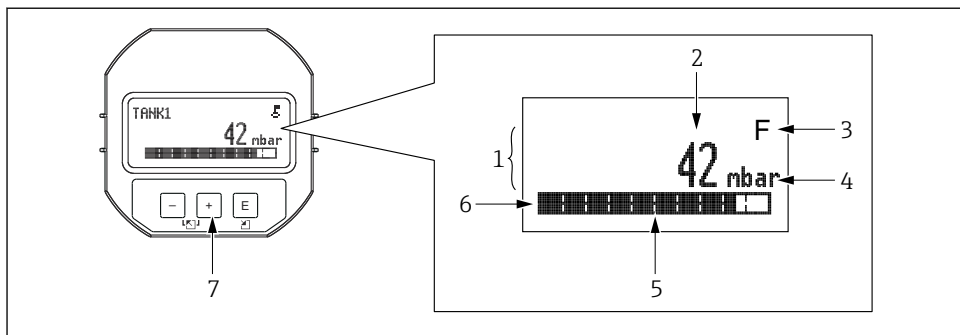



- 8-sifret måleverdivisning med tegn og desimaltegn.
- Stolpediagram som grafikkvisning av den normerte verdien av den analoge inngangsblokken ("Skalering av utgangsverdien (OUT Value)", figur)
- Tre taster for drift
- Enkel og fullstendig menyveiledning på grunn av oppdeling av parametere i flere nivåer og grupper
- Hver parameter gis en 3-sifret parameterkode for enkel navigasjon
- Mulighet for å konfigurere displayet ifølge individuelle krav og preferanser, f.eks. språk, vekselvisning, visning av andre måleverdier, f.eks. sensortemperatur, kontrastinnstilling
- Omfattende diagnostiske funksjoner (feil- og advarselmelding, osv.)











A0030013

- 1 Hovedlinje
- 2 Verdi
- 3 Symbol
- 4 Enhet
- 5 Stolpediagram
- 6 Informasjonslinje
- 7 Betjeningstaster

Følgende tabell illustrerer symbolene som kan vises på lokaldisplayet. Fire symboler kan vises samtidig.





| Symbol | Betydning |
|---|--|
|  A0018154 | Låsesymbol Betjeningen av enheten er låst. Låse opp enheten, . |
|  A0018155 | Kommunikasjonssymbol Dataoverføring via kommunikasjon |
|  A0030015 | Rotsymbol Aktivt målemodus "Mengdemåling" Rotstrømningssignalet brukes til strømutgangen. |
|  A0013958 | Feilmelding "Out of specification" Enheden betjenes utenfor de tekniske spesifikasjonene (f.eks. under oppstart eller rengjøring). |
|  A0013959 | Feilmelding "Service mode" Enheden er i servicemodus (f.eks. under en simulering). |
|  A0013957 | Feilmelding "Maintenance required" Vedlikehold er nødvendig. Måleverdien forblir gyldig. |
|  A0013956 | Feilmelding "Failure detected" Det har oppstått en driftsfeil. Måleverdien er ikke lenger gyldig. |

7.2.1 Betjeningstaster på displayet og betjeningsmodulen

| Betjeningstast(er) | Betydning |
|--|--|
|  A0017879 | <ul style="list-style-type: none"> ▪ Navigere nedover i utvalgslisten ▪ Redigere tallverdiene eller tegnene i en funksjon |
|  A0017880 | <ul style="list-style-type: none"> ▪ Navigere oppover i utvalgslisten ▪ Redigere tallverdiene eller tegnene i en funksjon |
|  A0017881 | <ul style="list-style-type: none"> ▪ Bekrefte angivelse ▪ Hoppe til neste element ▪ Velge et menyelement og aktivere redigeringsmodus |
|  og  A0017879 og A0017881 | Kontrastinnstilling av lokalt display: mørkere |
|  og  A0017880 og A0017881 | Kontrastinnstilling av lokalt display: lysere |
|  og  A0017879 og A0017880 | ESC-funksjoner: <ul style="list-style-type: none"> ▪ Avslutt redigeringsmodus for en parameter uten å lagre den endrede verdien ▪ Du er i en meny på et valgnivå. Hver gang du trykker på tastene samtidig, går du opp et nivå på menyen. |

7.2.2 Betjeningseksempel: Parametere med en utvalgsliste

Eksempel: velge "Deutsch" som språket for menyen.

| | Språk | 000 | Betjening |
|---|----------------------|-----|---|
| 1 | ✓ English Deutsch | | "Engelsk" er satt som menyspråket (standardverdi). En ✓ foran menyteksten angir alternativet som er aktivt. |
| 2 | Deutsch ✓ English | | Velg "Deutsch" med  eller  . |
| 3 | ✓ Deutsch English | | <ul style="list-style-type: none"> ▪ Velg  for å bekrefte. En ✓ foran menyteksten angir det aktive valget ("Deutsch" er nå valgt som menyspråket). ▪ Bruk  til å avslutte redigeringsmodus for parameteren. |

7.2.3 Betjeningseksempel: Brukerdefinerbare parametere

Eksempel: Angi parameteren "Set URV (014)" fra 100 mbar (1.5 psi) til 50 mbar (0.75 psi).

Menybane: Setup → Extended setup → Current output → Set URV

| | Set URV | 014 | Betjening |
|---|--|------|--|
| 1 | <input type="text" value="1 0 0 . 0 0 0"/> | mbar | Lokaldisplayet viser parameteren som skal endres. Enheten "mbar" er definert i en annen parameter og kan ikke endres her. |
| 2 | <input type="text" value="1 0 0 . 0 0 0"/> | mbar | Trykk på <input type="checkbox"/> eller <input type="checkbox"/> for å åpne redigeringsmodus. Det første sifferet er merket svart. |
| 3 | <input type="text" value="5 0 0 . 0 0 0"/> | mbar | Bruk <input type="checkbox"/> -tasten til å endre "1" til "5". Trykk på <input type="checkbox"/> -tasten for å bekrefte "5". Markøren hopper til neste posisjon (merket i svart). Bekreft "0" med <input type="checkbox"/> (andre posisjon). |
| 4 | <input type="text" value="5 0 0 . 0 0 0"/> | mbar | Det tredje sifferet er merket svart og kan nå redigeres. |
| 5 | <input type="text" value="5 0 ↵ . 0 0 0"/> | mbar | Bruk <input type="checkbox"/> -tasten til å endre til "↵"-symbolet. Bruk <input type="checkbox"/> til å lagre den nye verdien og gå ut av redigeringsmodus. Se neste grafikk. |
| 6 | <input type="text" value="5 0 . 0 0 0"/> | mbar | Den nye verdien for øvre måleverdi er 50 mbar (0.75 psi). Bruk <input type="checkbox"/> til å avslutte redigeringsmodus for parameteren. Bruk <input type="checkbox"/> eller <input type="checkbox"/> for å gå tilbake til redigeringsmodus. |

7.2.4 Betjeningseksempel: Godta gjeldende trykk

Eksempel: stille inn posisjonsjustering.

Menybane: Main menu → Setup → Position adjustment

| | Posisjonsjustering | 007 | Betjening |
|---|--------------------|-----------------------|--|
| 1 | ✓ | Cancel Confirm | Trykket for posisjonsjustering er til stede på enheten. |
| 2 | | Cancel ✓ Confirm | Bruk <input type="checkbox"/> eller <input type="checkbox"/> for å bytte til alternativet "Confirm". Det aktive tilvalget er merket svart. |
| 3 | | Justering er godtatt! | Bruk <input type="checkbox"/> -tasten til godta det anvendte trykket for posisjonsjustering. Enheten bekrefter justeringen og går tilbake til parameteren "Position adjustment". |
| 4 | ✓ | Cancel Confirm | Bruk <input type="checkbox"/> til å avslutte redigeringsmodus for parameteren. |

8 Idriftsetting

Enheten er konfigurert for målemodusen "Pressure" som standard.

Måleområdet og enheten der den målte verdien overføres, tilsvarer dataene på typeskiltet.

ADVARSEL

Tillatt prosessstrykk er overskredet!

Fare for personskade dersom delene sprekker! Advarsler vises hvis trykket er for høyt.

- ▶ Hvis et trykk mindre enn laveste tillatte trykk eller mer enn høyeste tillatte trykk er til stede på enheten, sendes følgende meldinger ut etter hverandre (avhengig av innstillingen i parameteren "Alarm behavior" (050)): "S140 Working range P" eller "F140 Working range P" "S841 Sensor range" eller "F841 Sensor range" "S971 Adjustment"
- ▶ Bruk bare enheten innenfor sensorområdegrensene.

LES DETTE



Tillatt prosessstrykk er underskredet!

Meldinger vises hvis trykket er for lavt.

- ▶ Hvis et trykk mindre enn laveste tillatte trykk eller mer enn høyeste tillatte trykk er til stede på enheten, sendes følgende meldinger ut etter hverandre (avhengig av innstillingen i parameteren "Alarm behavior" (050)): "S140 Working range P" eller "F140 Working range P" "S841 Sensor range" eller "F841 Sensor range" "S971 Adjustment"
- ▶ Bruk bare enheten innenfor sensorområdegrensene.

8.1 Idriftsetting med betjeningsmeny

8.1.1 Velge språk, målemodus og trykkenhet

| | |
|---------------------------|--|
| Language (000) | |
| <hr/> | |
| Navigasjon |   Main menu → Language |
| Skrivetillatelse | Operatør/Vedlikehold/Ekspert |
| Beskrivelse | Velg menyspråket for lokaldisplayet. |
| Valg | <ul style="list-style-type: none"> ▪ English ▪ Et annet språk (slik det er valgt når du bestiller enheten) ▪ Et tredje språk dersom det er aktuelt (språk på produksjonsanlegget) |
| Fabrikkinnstilling | English |

Press. eng. unit (125)

| | |
|---------------------------|---|
| Skrivetillatelse | Operatør/Vedlikehold/Ekspert |
| Beskrivelse | Velg trykkenheten. Hvis en ny trykkenhet er valgt, konverteres og vises alle trykkspesifikke parametere med den nye enheten. |
| Valg | <ul style="list-style-type: none"> ▪ mbar, bar ▪ mmH2O, mH2O ▪ inH2O, ftH2O ▪ Pa, kPa, MPa ▪ psi ▪ mmHg, inHg ▪ kgf/cm² |
| Fabrikkinnstilling | mbar eller bar avhengig av det nominelle måleområdet for sensoren, eller i samsvar med ordrespesifikasjoner. |

8.1.2 Posisjonsjustering

Corrected press. (172)

| | |
|-------------------------|---|
| Navigasjon |  Setup → Corrected press. |
| Skrivetillatelse | Operatør/Vedlikehold/Ekspert |
| Beskrivelse | Viser måletrykket etter sensor trim og posisjonsjustering. |
| Merknad | Hvis denne verdien ikke er lik "0", kan den korrigeres til "0" ved posisjonsjusteringen. |

Pos. zero adjust (007) (relativtrykksensorer)

| | |
|-------------------------|------------------------------|
| Skrivetillatelse | Operatør/Vedlikehold/Ekspert |
|-------------------------|------------------------------|

| | |
|---------------------------|---|
| Beskrivelse | 0-posisjonsjustering – trykkforskjellen mellom null (settpunkt) og måletrykket trenger ikke å være kjent. |
| Eksempel | <ul style="list-style-type: none"> ■ Målt verdi = 2.2 mbar (0.033 psi) ■ Du korrigerer den målte verdien via parameteren «Pos. zero adjust» med alternativet «Confirm». Det betyr at du tilordner verdien 0,0 til det aktuelle trykket. ■ Måleverdi (etter nullposisjonsjustering) = 0,0 mbar ■ Den aktuelle verdien korrigeres også. |
| Valg | <ul style="list-style-type: none"> ■ Confirm ■ Cancel |
| Fabrikkinnstilling | Cancel |

Calib. offset (192) / (008) (absoluttrykksensor)

| | |
|---------------------------|---|
| Skrivetillatelse | Vedlikehold/ekspert |
| Beskrivelse | Posisjonsjustering – trykkforskjellen mellom settpunktet og det målte trykket må være kjent. |
| Eksempel | <ul style="list-style-type: none"> ■ Målt verdi = 982.2 mbar (14.73 psi) ■ Du korrigerer den målte verdien med den angitte verdien, f.eks. 2.2 mbar (0.033 psi) via parameteren «Calib. offset». Det betyr at du tilordner verdien til det aktuelle trykket 980.0 mbar (14.7 psi). ■ Måleverdi (etter nullposisjonsjustering) = 980.0 mbar (14.7 psi) ■ Den aktuelle verdien korrigeres også. |
| Fabrikkinnstilling | 0.0 |

8.2 Konfigurasjon av trykkmåling

8.2.1 Kalibrering uten referansetrykk (tørr kalibrering)

Eksempel:

I dette eksempelet er en enhet med en 400 mbar (6 psi)-sensor konfigurert for 0 – +300 mbar (0 – 4.5 psi)-måleområdet, dvs. henholdsvis 0 mbar og 300 mbar (4.5 psi) er tilordnet til .

Forutsetning:

Dette er en teoretisk kalibrering, dvs. trykkverdiene for nedre og øvre område er kjent.



På grunn av enhetens orientering kan det være trykkforandringer i måleverdien, dvs. måleverdien er ikke null i en trykkløs tilstand. Informasjon om utførelse av posisjonsjustering finnes i → 21.

| Beskrivelse | |
|-------------|--|
| 1 | <p>Velg målemodusen "Pressure" via parameteren "Measuring mode". Menybane: Setup → Measuring mode</p> <p> ADVARSEL</p> <p>Endring av målemodusen påvirker spennet (URV) Denne situasjonen kan føre til produktoverløp.</p> <ul style="list-style-type: none"> ▶ Hvis målemodusen endres, må innstillingen for spennet (URV) kontrolleres i betjeningsmenyen «Setup» og rejusteres om nødvendig. |
| 2 | <p>Velg en trykkenhet via parameteren "Press eng. unit", her for eksempel "mbar". Menybane: Setup → Press. eng. unit</p> |
| 3 | <p>Om nødvendig skalerer du den analoge inngangsblokkens "OUT Value", , parameterbeskrivelser for "Measured value scaling" og "Output scaling".</p> |
| 4 | <p>Resultat: Måleområdet er konfigurert for 0 – +300 mbar (0 – 4.5 psi).</p> |



71555368

www.addresses.endress.com
