

# Resumo das instruções de operação

## Levelflex FMP53

### FOUNDATION Fieldbus

Radar de onda guiada



Esse é o resumo das instruções de operação; mas ele não substitui as Instruções de operação relativas ao equipamento.

As informações detalhadas sobre o equipamento podem ser encontradas nas Instruções de operação em outras documentações:

Disponível para todos as versões de equipamento através de:

- Internet: [www.endress.com/deviceviewer](http://www.endress.com/deviceviewer)
- Smart phone/tablet: *Endress+Hauser Operations App*

# 1 Documentação associada



A0023555

## 2 Sobre esse documento

### 2.1 Símbolos

#### 2.1.1 Símbolos de segurança

**⚠ PERIGO**

Este símbolo alerta sobre uma situação perigosa. Se esta situação não for evitada, poderão ocorrer ferimentos sérios ou fatais.

**⚠️ ATENÇÃO**

Este símbolo alerta sobre uma situação perigosa. A falha em evitar esta situação pode resultar em sérios danos ou até morte.

**⚠️ CUIDADO**

Este símbolo alerta sobre uma situação perigosa. A falha em evitar esta situação pode resultar em danos pequenos ou médios.

**📢 AVISO**

Este símbolo contém informações sobre procedimentos e outros dados que não resultam em danos pessoais.

### 2.1.2 Símbolos elétricos

**Aterramento de proteção (PE)**

Terminais de terra devem ser conectados ao terra antes de estabelecer quaisquer outras conexões.

Os terminais de terra são localizados dentro e fora do equipamento.

- Terminal de aterramento interno; o terra de proteção é conectado à rede elétrica.
- Terminal de aterramento externo; o equipamento é conectado ao sistema de aterramento da fábrica.

### 2.1.3 Símbolos da ferramenta



Chave de fenda plana



Chave Allen



Chave de fenda Torx



Chave de boca

### 2.1.4 Símbolos para determinados tipos de informações e gráficos

**Permitido**

Procedimentos, processos ou ações que são permitidos

**Proibido**

Procedimentos, processos ou ações que são proibidos

**Dica**

Indica informação adicional



Consulte a documentação



Referência ao gráfico



Aviso ou etapa individual a ser observada

1, 2, 3

Série de etapas



Resultado de uma etapa



Inspeção visual

1, 2, 3, ...

Números de itens

A, B, C, ...

Visualizações

### 2.1.5 Símbolos no equipamento



#### → Instruções de segurança

Observe as instruções de segurança contidas nas instruções de operação correspondentes



#### Resistência à temperatura dos cabos de conexão

Especifica o valor mínimo da resistência à temperatura dos cabos de conexão

## 3 Instruções de segurança básicas

### 3.1 Especificações para o pessoal

O pessoal deve preencher as seguintes especificações para suas tarefas:

- ▶ Especialistas treinados e qualificados devem ter qualificação relevante para a função e tarefa específicas
- ▶ Estejam autorizados pelo dono/operador da planta
- ▶ Estejam familiarizados com as regulamentações federais/nacionais
- ▶ Deve ler e compreender as instruções no manual e documentação adicional
- ▶ Seguir as instruções e estar em conformidade com as condições

### 3.2 Uso indicado

#### Aplicação e meio

O medidor descrito neste manual destina-se somente para a medição de nível de líquidos. Dependendo da versão solicitada, o medidor pode também medir meios potencialmente explosivos, inflamáveis, venenosos e oxidantes.

Se os valores limites especificados na seção "Dados técnicos" e as condições indicadas no manual e na documentação adicional são observados, o medidor somente pode ser usado para a seguintes medições:

- ▶ Variáveis de processo medidas: nível
- ▶ Variáveis de processo calculáveis: volume ou massa no formato do recipiente (calculado a partir do nível pela funcionalidade de linearização)

Para garantir que o medidor permaneça em condições adequadas durante o tempo de operação:

- ▶ Use o medidor somente para meios para os quais as partes molhadas do processo possuem um nível adequado de resistência.
- ▶ Observe os valores limites em "Dados técnicos".

### **Uso incorreto**

O fabricante não é responsável por danos causados pelo uso incorreto ou não indicado.

Verificação de casos fronteira:

- ▶ Para fluidos especiais e fluidos de limpeza, a Endress+Hauser terá prazer em ajudar a verificar a resistência à corrosão dos materiais molhados pelo fluido, mas não se responsabiliza nem oferece garantias para eles.

### **Risco residual**

Devido à transferência de calor do processo assim como perda de energia nos componentes eletrônicos, a temperatura do invólucro e das peças contidas nele (ex. módulo do display, módulo principal e módulo eletrônico de E/S) pode subir até 80 °C (176 °F). Quando em operação, o sensor pode alcançar uma temperatura próxima à temperatura média.

Perigo de queimaduras do contato com as superfícies!

- ▶ No caso de alta temperatura do meio, certifique-se de que haja proteção contra contato para evitar queimaduras.

## **3.3 Segurança no local de trabalho**

Ao trabalhar no e com o equipamento:

- ▶ Use o equipamento de proteção individual necessário de acordo com as regulamentações federais e nacionais.

Com hastes da sonda divisíveis, o meio pode penetrar nas juntas entre as peças individuais da haste. Esse meio pode escapar quando as juntas são afrouxadas. Isso pode causar ferimentos no caso de meio perigoso (ex., agressivo ou tóxico).

- ▶ Ao soltar as juntas entre as peças individuais da haste da sonda, use equipamento de proteção apropriado de acordo com o meio.

## **3.4 Segurança da operação**

Risco de ferimentos!

- ▶ Opere o equipamento apenas se estiver em condição técnica adequada, sem erros e falhas.
- ▶ O operador é responsável pela operação livre de interferências do equipamento.

### **Modificações aos equipamentos**

Não são permitidas modificações não autorizadas no equipamento, pois podem causar riscos imprevistos:

- ▶ Se, mesmo assim, for necessário fazer modificações, consulte o fabricante.

### **Reparo**

Para garantir a contínua segurança e confiabilidade da operação:

- ▶ Realize reparos no equipamento apenas se eles foram expressamente permitidos.

- ▶ Observe as regulamentações nacionais/federais referentes ao reparo de um equipamento elétrico.
- ▶ Use apenas peças de reposição e acessórios originais do fabricante.

### **Área classificada**

Para eliminar o perigo à pessoas ou à instalação quando o equipamento é usado na área classificada (por ex. proteção contra explosão, segurança do tanque pressurizado):

- ▶ Verifique a etiqueta de identificação para conferir se o equipamento adquirido pode ser utilizado conforme seu uso indicado na área classificada.
- ▶ Observe as especificações na documentação complementar separada, que é parte integral deste manual.

## **3.5 Segurança do produto**

Esse medidor foi projetado de acordo com boas práticas de engenharia para atender as especificações de segurança de última geração, foi testado e deixou a fábrica em uma condição segura para operação. Ele atende os padrões de segurança gerais e as especificações legais.

### **AVISO**

#### **Perda de grau de proteção ao abrir o equipamento em ambientes úmidos**

- ▶ Se o equipamento estiver aberto em um ambiente úmido, o grau de proteção indicado na etiqueta de identificação não é mais válido. Isso também pode prejudicar a operação segura do equipamento.

### **3.5.1 Identificação CE**

O sistema de medição atende aos requisitos legais das diretivas EU aplicáveis. Elas estão listadas na Declaração de Conformidade EU correspondente junto com as normas aplicadas.

O fabricante confirma que o equipamento foi testado com sucesso com base na identificação CE fixada no produto.

### **3.5.2 Conformidade EAC**

O sistema de medição atende aos requisitos legais das diretivas EAC aplicáveis. Elas estão listadas na Declaração de Conformidade EAC correspondente junto com as normas aplicadas.

O fabricante confirma que o equipamento foi testado com sucesso com base na identificação EAC fixada no produto.

## 4 Recebimento e identificação do produto

### 4.1 Recebimento

Verifique o seguinte durante o recebimento:

- Os códigos de pedidos na nota de entrega e na etiqueta do produto são idênticos?
- As mercadorias estão em perfeito estado?
- Os dados na etiqueta de identificação correspondem às informações de pedido na nota de entrega?
- Se exigido (consulte etiqueta de identificação): as instruções de segurança (XA) foram fornecidas?



Se uma dessas condições não for atendida, entre em contato com seu escritório de vendas Endress+Hauser.

### 4.2 Identificação do produto

O equipamento pode ser identificado das seguintes maneiras:

- Especificações da etiqueta de identificação
- Usando o código estendido com a avaria do equipamento que é apresentado na nota de entrega
- ▶ Insira o Número de série a partir das etiquetas de identificação em *W@M Device Viewer* ([www.endress.com/deviceviewer](http://www.endress.com/deviceviewer))
  - ↳ Todas as informações do medidor e o respectivo escopo da documentação técnica são exibidos.
- ▶ Insira o número de série a partir da etiqueta de identificação no *aplicativo de Operações da Endress+Hauser* ou leia o código de matriz 2-D na etiqueta de identificação com a câmera
  - ↳ Todas as informações do medidor e o respectivo escopo da documentação técnica são exibidos.

### 4.3 Armazenamento e transporte

#### 4.3.1 Temperatura de armazenamento

- Temperatura de armazenamento permitida: -40 para +80 °C (-40 para +176 °F)
- Use a embalagem original.

### 4.3.2 Transportando o produto para o ponto de medição

#### **⚠ ATENÇÃO**

O invólucro ou a haste pode ser danificado ou removido.

Risco de ferimentos!

- ▶ Transporte o medidor até o ponto de medição em sua embalagem original ou na conexão de processo.
- ▶ Fixe sempre o equipamento de elevação (eslingas, olhais etc.) na conexão de processo e nunca levante o equipamento pelo alojamento eletrônico ou sonda. Prestar atenção ao centro de gravidade do equipamento para que ele não se incline ou escorregue involuntariamente.
- ▶ Siga as instruções de segurança e condições de transporte para equipamentos com peso acima de 18 kg (39,6 lbs) (IEC 61010).

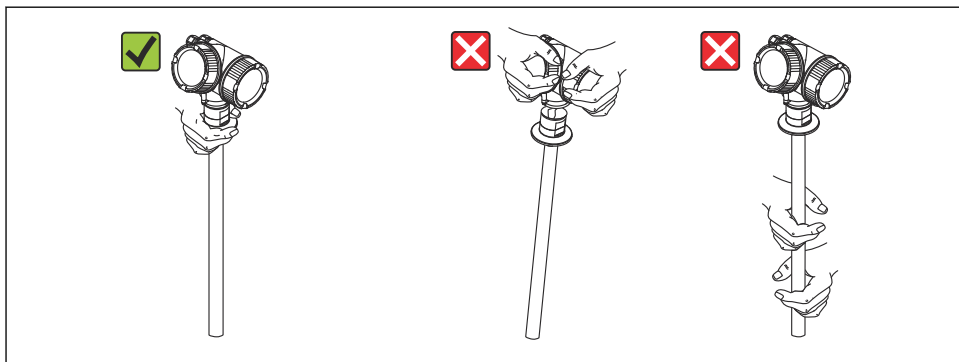

A0014267



## 5 Instalação

### 5.1 Requisitos de instalação

#### 5.1.1 Posição adequada de instalação

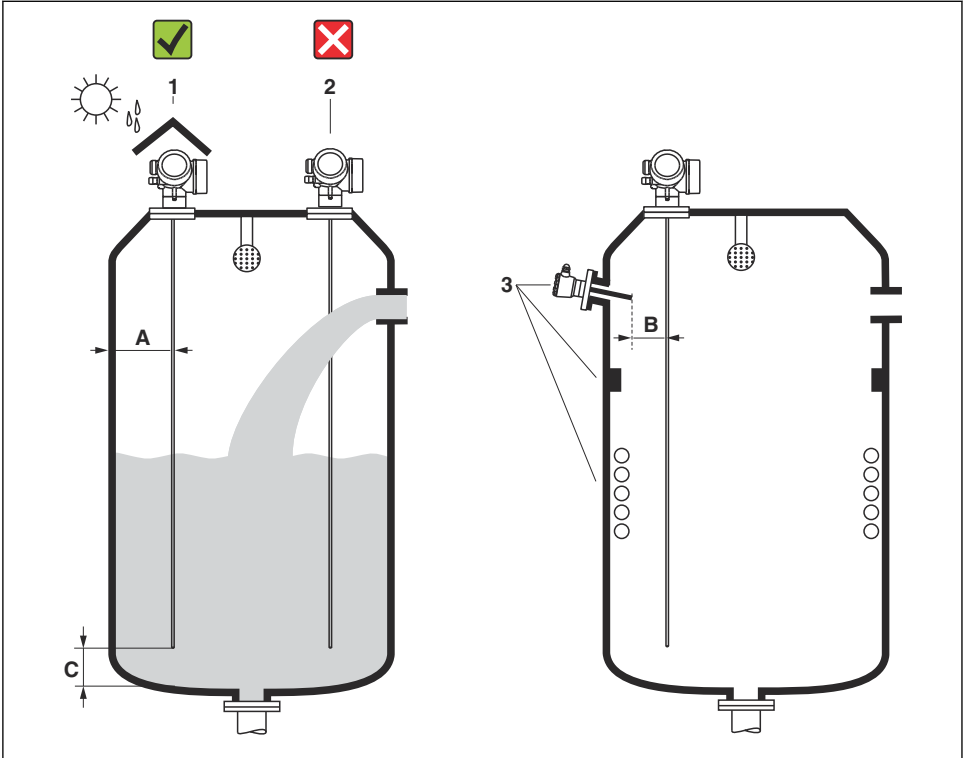

1 Condições de instalação para Levelflex

A0014130

#### Especificações de espaçamento durante a instalação

- Distância (A) entre a parede do recipiente e as sondas de haste:
  - Para paredes metálicas lisas: > 50 mm (2 in)
  - Para paredes plásticas: > 300 mm (12 in) para peças metálicas fora do recipiente
- Distância (B) entre as sondas de haste e as conexões internas (4): > 300 mm (12 in)
- Ao utilizar mais de um Levelflex:
  - Distância mínima entre os eixos do sensor: 100 mm (3.94 in)
- Distância (C) da extremidade da sonda ao fundo do recipiente: > 10 mm (0.4 in)

## 5.2 Instalação do equipamento

### 5.2.1 Giro do invólucro do transmissor

Para proporcionar acesso mais fácil ao compartimento de conexão ou ao módulo do display, o invólucro do transmissor pode ser virado:

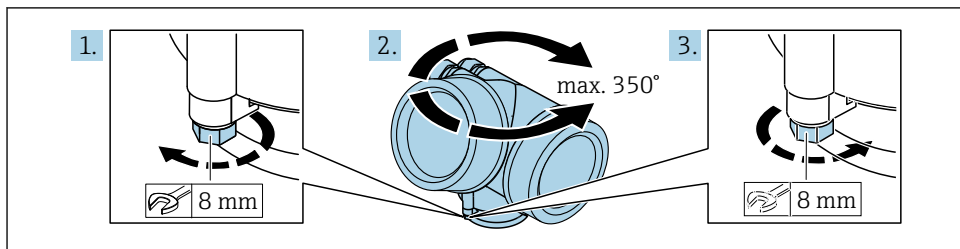

A0032242

1. Solte o parafuso de segurança com uma chave de boca fixa.
2. Gire o invólucro na direção desejada.
3. Aperte os parafusos de fixação (1,5 Nm para invólucros plásticos; 2,5 Nm para invólucros de alumínio ou aço inoxidável).

### 5.2.2 Giro do display

#### Abertura da tampa

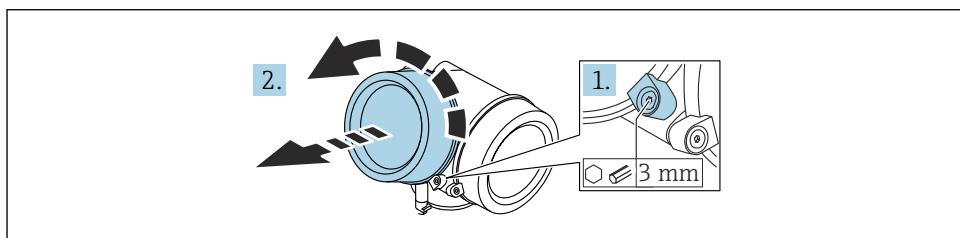

A0021430

1. Afrouxe o parafuso da braçadeira de fixação da tampa do compartimento de componentes eletrônicos usando uma chave Allen (3 mm) e gire a braçadeira 90° no sentido anti-horário.
2. Solte a tampa do compartimento de componentes eletrônicos e verifique a vedação da tampa; substitua-a se necessário.

## Giro do módulo do display

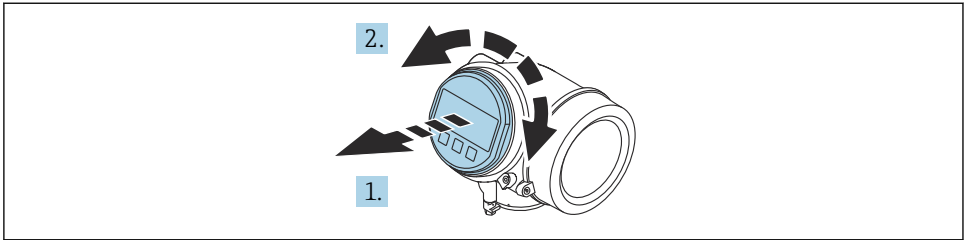

A0036401

1. Puxe o módulo do display para fora com um suave movimento de rotação.
2. Gire o módulo do display para a posição desejada: Máx.  $8 \times 45^\circ$  em cada direção.
3. Coloque o cabo no vão entre o invólucro e o módulo dos componentes eletrônicos principal e conecte o módulo do display no compartimento dos componentes eletrônicos até encaixar.

## Fechamento da tampa do compartimento dos componentes eletrônicos

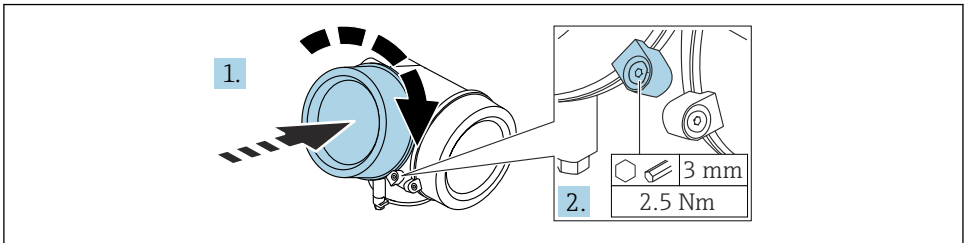

A0021451

1. Aparafuse a tampa do compartimento dos componentes eletrônicos.
2. Gire a braçadeira de fixação  $90^\circ$  no sentido horário e, usando uma chave Allen (3 mm), aperte o parafuso da braçadeira de fixação na tampa do compartimento de componentes eletrônicos com 2.5 Nm.

## 6 Conexão elétrica

### 6.1 Requisitos de conexão

#### 6.1.1 Esquema de ligação elétrica

## Esquema de ligação elétrica PROFIBUS PA / FOUNDATION Fieldbus

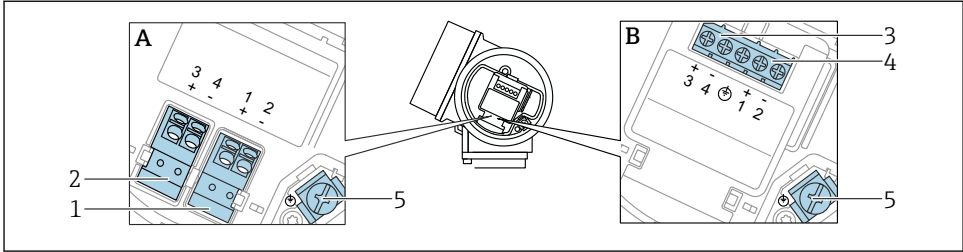

A0036500

### 2 Esquema de ligação elétrica PROFIBUS PA / FOUNDATION Fieldbus

A Sem proteção contra sobretensão integrada

B Com proteção contra sobretensão integrada

1 Conexão, PROFIBUS PA / FOUNDATION Fieldbus: terminais 1 e 2, sem proteção contra sobretensão integrada

2 Conexão, saída comutada (coletor aberto): terminais 3 e 4, sem proteção contra sobretensão integrada

3 Conexão, saída comutada (coletor aberto): terminais 3 e 4, com proteção contra sobretensão integrada

4 Conexão, PROFIBUS PA / FOUNDATION Fieldbus: terminais 1 e 2, com proteção contra sobretensão integrada

5 Terminal para blindagem do cabo

## Diagrama de bloco PROFIBUS PA / FOUNDATION Fieldbus

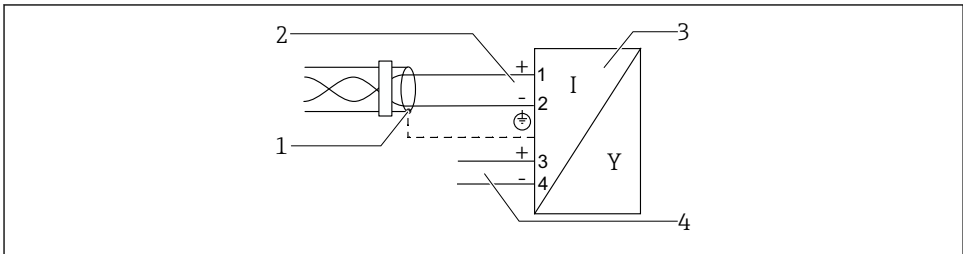

A0036530

### 3 Diagrama de bloco PROFIBUS PA / FOUNDATION Fieldbus

1 Blindagem do cabo; observe a especificação do cabo

2 Conexão PROFIBUS PA / FOUNDATION Fieldbus

3 Medidor

4 Saída comutada (coletor aberto)

### 6.1.2 Conector do equipamento

**i** No caso de versões de equipamento com um conector, o invólucro não precisa ser aberto para conexão do cabo de sinal.

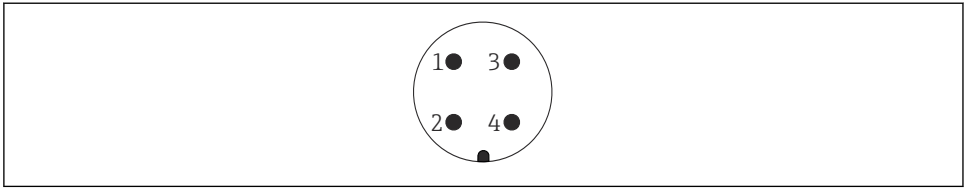

A0011176

4 Atribuição de pinos do conector 7/8"

- 1 Sinal -
- 2 Sinal +
- 3 Não especificado
- 4 Blindagem

### 6.1.3 Tensão de alimentação

#### PROFIBUS PA, FOUNDATION Fieldbus

| "Alimentação de energia; saída" <sup>1)</sup>   | "Aprovação" <sup>2)</sup>  | Tensão do terminal        |
|---|--|---------------------------|
| <b>E:</b> saída comutada, de 2 fios FOUNDATION Fieldbus<br><b>G:</b> 2 fios; PROFIBUS PA, saída digital | <ul style="list-style-type: none"> <li>▪ Não classificada</li> <li>▪ Ex nA</li> <li>▪ Ex nA[ia]</li> <li>▪ Ex ic</li> <li>▪ Ex ic[ia]</li> <li>▪ Ex d[ia] / XP</li> <li>▪ Ex ta / DIP</li> <li>▪ CSA GP</li> </ul> | 9 para 32 V <sup>3)</sup> |
|   | <ul style="list-style-type: none"> <li>▪ Ex ia / IS</li> <li>▪ Ex ia + Ex d[ia] / IS + XP</li> </ul>   | 9 para 30 V <sup>3)</sup> |

- 1) Recurso 020 da estrutura do produto
- 2) Recurso 010 na estrutura de produto
- 3) Tensão de entrada de até 35 V não destrói o equipamento.

|  |     |
|--|-----|
| Dependente da polaridade                                   | Não |
| Em conformidade com FISCO/FNICO de acordo com IEC 60079-27 | Sim |

### 6.1.4 Proteção contra sobretensão

Consulte as Instruções de operação.

## 6.2 Conexão do equipamento

### ⚠ ATENÇÃO

#### Perigo de explosão!

- ▶ Observar as normas nacionais aplicáveis.
- ▶ Estar em conformidade com as especificações nas instruções de segurança (XA).
- ▶ Use somente os prensa-cabos especificados.
- ▶ Certifique-se de que a fonte de alimentação corresponda à tensão indicada na etiqueta de identificação.
- ▶ Desligue a fonte de alimentação antes de conectar o dispositivo.
- ▶ Conecte a linha de correspondência de potencial ao terminal de aterramento externo antes de aplicar a fonte de alimentação.

#### Ferramentas e acessórios necessários:

- Para equipamentos com uma trava para tampa: chave Allen AF3
- Desencapador de fio
- Ao usar cabos encalhados: uma arruela para cada fio a ser conectado.

### 6.2.1 Tampa de abertura

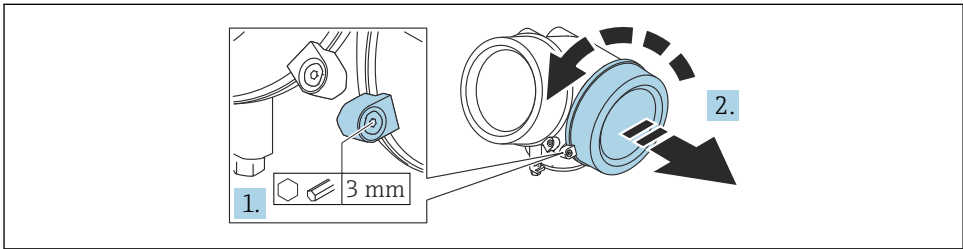

A0021490

1. Afrouxe o parafuso da braçadeira de fixação da tampa do compartimento de conexão usando uma chave Allen (3 mm) e gire a braçadeira 90° no sentido anti-horário.
2. Solte a tampa do compartimento de conexão e verifique a vedação da tampa; substitua-a se necessário.

## 6.2.2 Conexão

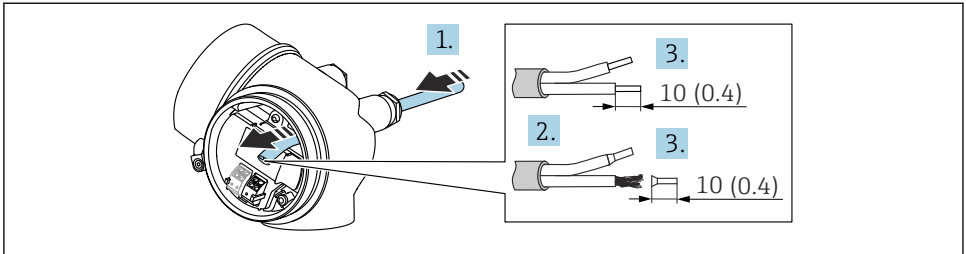

A0036418

5 *Unidade de engenharia: mm (pol.)*

1. Empurre o cabo através da entrada para cabo. Para garantir a vedação estanque, não remova o anel de vedação da entrada de cabo.
2. Remova a bainha do cabo.
3. Descasque as extremidades do cabo 10 mm (0.4 in). No caso de cabos trançados, instale também as arruelas.
4. Aperte firmemente os prensa-cabos.
5. Conecte o cabo de acordo com o esquema de ligação elétrica .

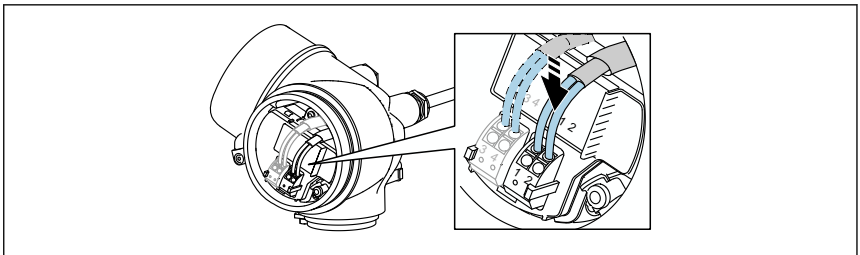

A0034682

6. Se utilizar cabos blindados: Conectar a blindagem do cabo ao terminal de terra.

## 6.2.3 Conectar terminais por força de mola

A conexão elétrica das versões de equipamento sem uma proteção contra sobretensão integrada é feita ao conectar os terminais de mola. Os condutores rígidos ou condutores flexíveis com arruelas podem ser inseridos diretamente no terminal sem usar a alavanca e criar um contato automaticamente.

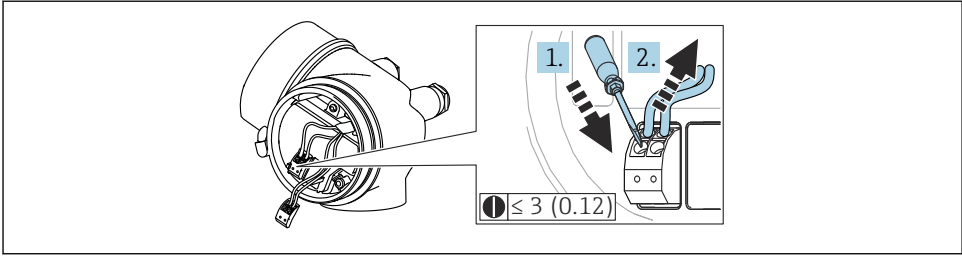

A0013661

#### 6 Unidade de engenharia: mm (pol.)

Para retirar o cabo do terminal novamente:

1. Usando uma chave de fenda de lâmina plana  $\leq 3$  mm, pressione para baixo o slot entre os dois orifícios terminais
2. Simultaneamente, puxe a extremidade do cabo para fora do terminal.

#### 6.2.4 Fechamento da tampa do compartimento de conexão

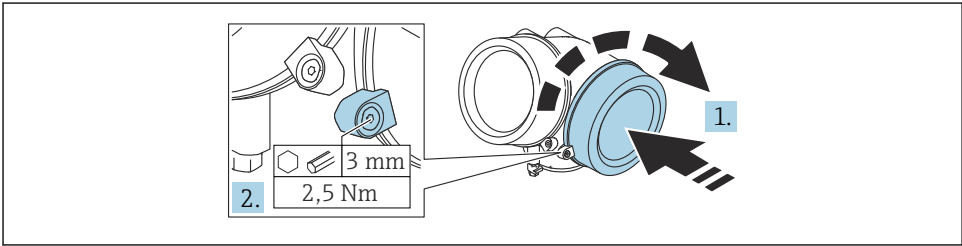

A0021491

1. Aparafuse a tampa do compartimento de conexão.
2. Gire a braçadeira de fixação 90 °no sentido horário e, usando uma chave Allen (3 mm), aperte o parafuso da braçadeira de fixação na tampa do compartimento de conexão com 2.5 Nm.

## 7 Opções de operação

O equipamento pode ser operado da seguinte forma:

- Operação através do menu de operação (display)
- DeviceCare e Fieldcare, consulte as Instruções de Operação
- SmartBlue (app), Bluetooth (opcional), consulte as Instruções de Operação



## 7.1 Estrutura e função do menu de operação

### 7.1.1 Display

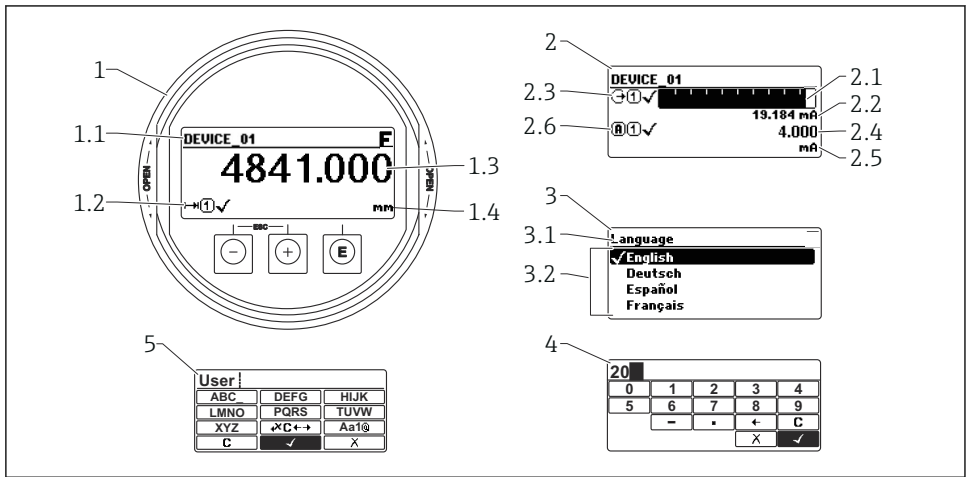

A0012635

#### 7 Formato do display no display e módulo de operação

- 1 Display do valor medido (Tamanho máx. de 1 valor)
  - 1.1 Cabeçalho contendo etiqueta e simbolo de erro (se houver um erro ativo)
  - 1.2 Simbolos de valor medido
  - 1.3 Valor medido
  - 1.4 Unidade
- 2 Display do valor medido (gráfico de barra + 1 valor)
  - 2.1 Gráfico de barra para valor medido 1
  - 2.2 Valor medido 1 (incluindo unidade)
  - 2.3 Simbolos de valor medido para o valor medido 1
  - 2.4 Valor medido 2
  - 2.5 Unidade do valor medido 2
  - 2.6 Simbolos de valor medido para o valor medido 2
- 3 Visualização de um parâmetro (neste caso: parâmetro com lista de opções)
  - 3.1 Cabeçalho contendo denominação do parâmetro e simbolo de erro (se houver um erro ativo)
  - 3.2 Lista de opções;  identificação do valor de parâmetro atual.
- 4 Matriz de entrada para números
- 5 Matriz de entrada para caracteres alfanuméricos e especiais

## 7.1.2 Elementos de operação

### Funções

- Display dos valores medidos, erros e mensagens informativas
- iluminação de fundo, que muda de verde para vermelha no caso de erro
- O equipamento pode ser removido para facilitar a operação

 Os displays do equipamento estão disponíveis com a opção adicional da tecnologia sem fio Bluetooth®.

A iluminação de fundo é ligada ou desligada dependendo da fonte de alimentação e do consumo de corrente.

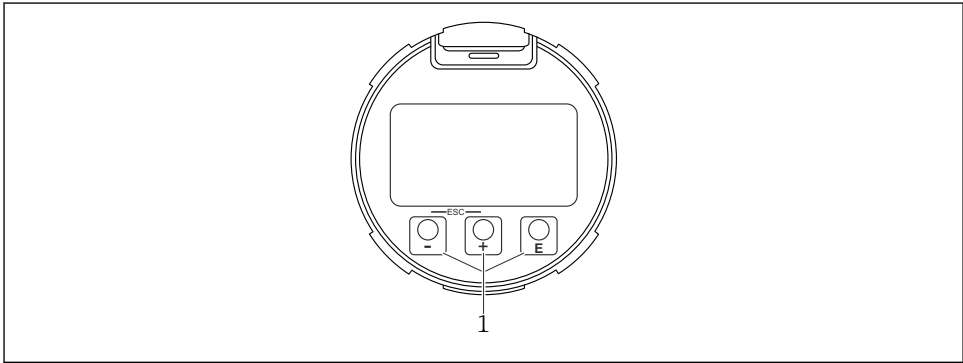



A0039284

 8 Módulo do display

1 Teclas de operação

### Atribuição de teclas

- Tecla 
  - Navega para baixo em uma lista de opções
  - Edita os valores numéricos ou caracteres dentro de uma função
- Tecla 
  - Navega para cima em uma lista de opções
  - Edita os valores numéricos ou caracteres dentro de uma função
- Tecla 
  - *No display do valor medido*: Pressione a tecla rapidamente para abrir o menu de operação.
  - Pressionar a tecla por 2 s abre o menu de contexto.
  - *No menu, submenu*: Pressionar a tecla rapidamente:
    - Abre o menu, submenu ou o parâmetro selecionado.
    - Pressionar a tecla por 2 s em um parâmetro:
      - Se houver, abre o texto de ajuda para a função do parâmetro.
  - *Em um texto ou editor numérico*: Pressionar a tecla rapidamente:
    - Abre o grupo selecionado.
    - Executa a ação selecionada.
    - Executa a ação selecionada.

- **+** tecla e **ESC** tecla (Função ESC - pressione as teclas simultaneamente)
  - *No menu, submenu*: Pressionar a tecla rapidamente:
  - Sai do nível de menu atual e vai para o próximo nível mais alto.
  - Se o texto de ajuda estiver aberto, fecha o texto de ajuda do parâmetro.
  - Pressionar a tecla por 2 s retorna ao display do valor medido ("posição inicial").
  - *Em um texto ou editor numérico*: Fecha o texto ou editor numérico sem aplicar as alterações.
- **ESC** tecla e **ESC** tecla (Pressione as teclas simultaneamente)  
Reduz o contraste (ajuste mais brilhante).
- **+** tecla e **ESC** tecla (Pressione e mantenha pressionadas as teclas simultaneamente)  
Aumenta o contraste (ajuste mais escuro).

## 7.2 Acesso ao menu de operação através do display local

| Parâmetro/submenu                  | Significado  | Descrição |
|------------------------------------|--|-----------|
| Language <sup>1)</sup>             | Define o idioma de operação do display local   | BA01053F  |
| Configuração                       | Uma vez que os valores tenham sido definidos para os parâmetros de configuração, a medição deve geralmente estar completamente configurada.  |           |
| Configuração→Mapeamento            | Mapeamento dos ecos de interferência   |           |
| Configuração→Configuração avançada | Contém parâmetros e submenus adicionais <ul style="list-style-type: none"> <li>■ Para mais customizações de configuração da medição (adaptação para condições especiais de medição)</li> <li>■ Para conversão do valor medido (escala, linearização).</li> <li>■ Para dimensionar o sinal de saída.</li> </ul> |           |
| Diagnóstico                        | Contém os parâmetros mais importantes para diagnosticar as condições do equipamento  |           |
| Especialista <sup>2)</sup>         | Contém todos os parâmetros do equipamento (incluindo aqueles já contidos em um dos outros menus). Este menu é organizado de acordo com os blocos de funções do equipamento.  | GP01015F  |

1) Se estiver operando através das ferramentas de operação (por ex. FieldCare), o parâmetro Language está localizado em "Configuração→Configuração avançada→Exibir"

2) Quando você acessa o menu "Especialista", um código de acesso é sempre solicitado. Se um código de acesso específico do cliente não foi definido, é preciso inserir "0000".

### 7.2.1 Abertura do menu de contexto

Usando o menu de contexto, o usuário pode acessar os seguintes menus rápida e diretamente a partir do display operacional:

- Configurações
- Conf. backup disp.
- Curva-envelope
- Bloqueio do teclado ligado



### Acessar e fechar o menu de contexto

O usuário está no display operacional.

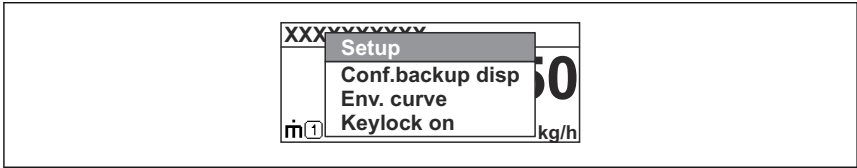

1. Pressione  por 2 s.
  - ↳ O menu de contexto abre.



A0037872

2. Pressione  +  simultaneamente.
  - ↳ O menu de contexto é fechado e o display operacional aparece.

### Acessando o menu por meio do menu de contexto

1. Abra o menu de contexto.
2. Pressione  para navegar até o menu desejado.
3. Pressione  para confirmar a seleção.
  - ↳ O menu selecionado abre.

## 8 Comissionamento

### 8.1 Ligar o equipamento

- ▶ Ligue a tensão principal (caixa de fusíveis).

O equipamento é ligado.

#### 8.1.1 Desabilitação da proteção contra gravação

Se o equipamento for protegido contra gravação, a proteção contra gravação deve primeiro ser desabilitada.



Consulte as Instruções de operação do equipamento para isso:  
BA01053F (FMP53, FOUNDATION Fieldbus)

### 8.2 Configuração do idioma de operação

Ajuste de fábrica: Inglês ou o idioma local solicitado

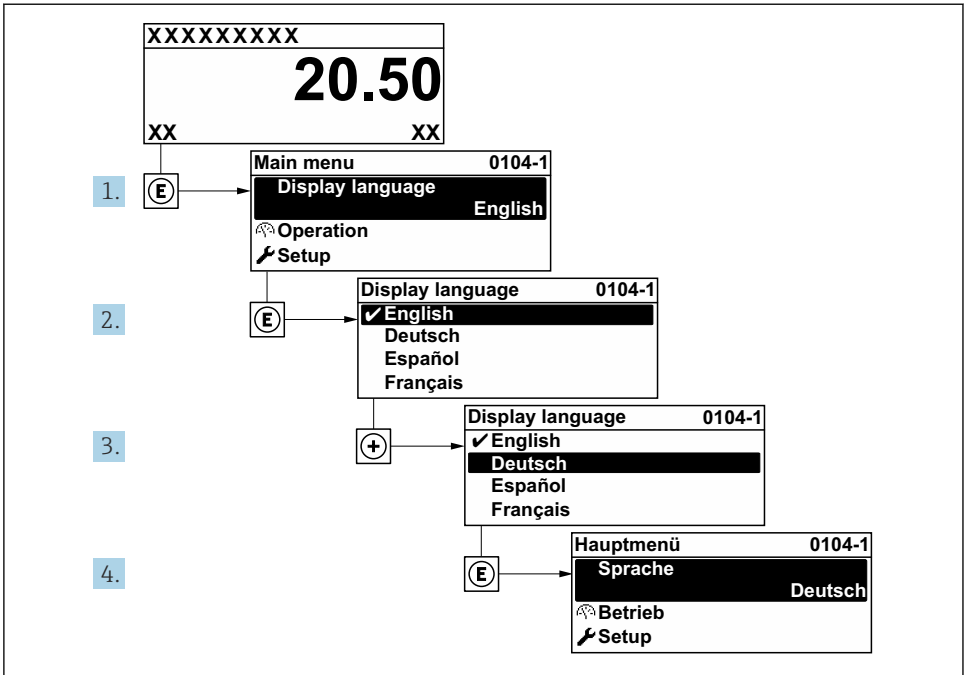

A0029420

9 Considerando-se o exemplo do display local

## 8.3 Configuração do equipamento

### 8.3.1 Ajustando a medição de nível

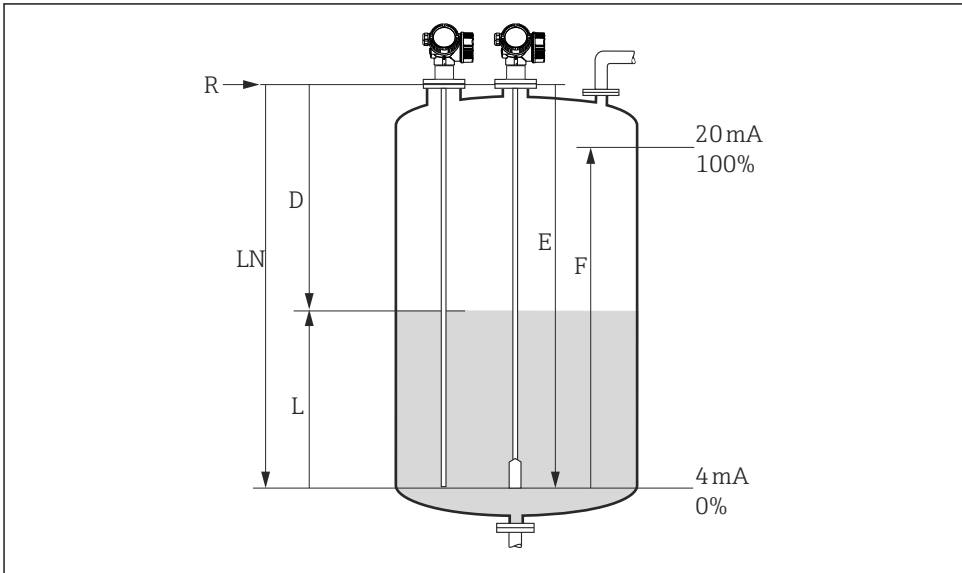

A0011360

☑ 10 Parâmetros de configuração para as medições de nível em líquidos

$LN$  = Comprimento da sonda

$D$  = Distância

$L$  = Nível

$R$  = Ponto de referência da medição

$E$  = Calibração vazia (= ponto zero)

$F$  = Calibração cheia (= span)

#### 1. Configuração → Tag do equipamento

↳ Insira a tag do equipamento.

#### 2. Configuração → Unidade de distância

↳ Selecione a unidade de comprimento.

#### 3. Configuração → Tipo de tanque

↳ Selecione o tipo de tanque.

#### 4. Configuração → Diâmetro do tubo (somente para "Tipo de tanque" = "Bypass / tubo")

↳ Especifique o diâmetro do tubo de calma ou do bypass.

#### 5. Configuração → Grupo do meio

↳ Especifique o grupo do meio (**Outros** ou **À base de água (DC >= 4)**)

#### 6. Configuração → Calibração vazia

↳ Especifique a distância vazia E (distância do ponto de referência R à marca 0%).

7. **Configuração → Calibração cheia**
  - ↳ Especifique a distância completa F (distância da marca 0% à marca 100% ).
8. **Configuração → Nível**
  - ↳ Exibe o nível medido L (somente para verificação).
9. **Configuração → Distância**
  - ↳ Exibe a distância D entre o ponto de referência R e o nível L (para fins de verificação).
10. **Configuração → Qualidade do sinal**
  - ↳ Exibe a qualidade de sinal do eco de nível analisado (para fins de verificação).
11. **Configuração → Mapeamento → Confirmar distância**
  - ↳ Compara a distância exibida com o valor real para iniciar a gravação de um mapa do eco de interferência.



71571709

[www.addresses.endress.com](http://www.addresses.endress.com)

---