

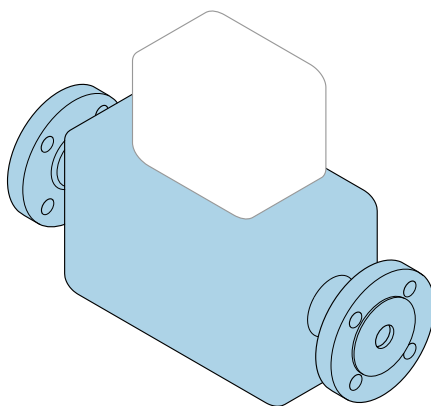

# Skrócona instrukcja obsługi Przepływomierz Proline Promass P

Czujnik Coriolisa



Niniejsza skrócona instrukcja obsługi **nie** zastępuje pełnej instrukcji obsługi przyrządu.

**Skrócona instrukcja obsługi, część 1 z 2: Czujnik**  
zawiera informacje dotyczące czujnika.

Skrócona instrukcja obsługi, część 2 z 2: Przetwornik  
→  3.



A0023555

## Skrócona instrukcja obsługi przepływomierza

Układ pomiarowy składa się z przetwornika pomiarowego i czujnika przepływu.

Proces uruchamiania tych dwóch elementów opisany jest w dwóch oddzielnych częściach skróconej instrukcji obsługi przepływomierza:

- Skrócona instrukcja obsługi, część 1: Czujnik
- Skrócona instrukcja obsługi, część 2: Przetwornik

Podczas uruchamiania przyrzędu należy zapoznać się z obiema częściami skróconej instrukcji obsługi, ponieważ ich treści wzajemnie się uzupełniają:

### Skrócona instrukcja obsługi, część 1: Czujnik

Skrócona instrukcja obsługi czujnika przepływu jest przeznaczona dla specjalistów odpowiedzialnych za montaż czujnika.

- Odbiór dostawy i identyfikacja produktu
- Transport i składowanie
- Warunki pracy: montaż

### Skrócona instrukcja obsługi, część 2: Przetwornik

Skrócona instrukcja obsługi przetwornika jest przeznaczona dla specjalistów odpowiedzialnych za uruchomienie, konfigurację i parametryzację urządzenia jako całości (do momentu uzyskania pierwszej wartości zmierzonej).

- Opis produktu
- Warunki pracy: montaż
- Podłączenie elektryczne
- Warianty obsługi
- Integracja z systemami automatyki
- Uruchomienie
- Komunikaty diagnostyczne

## Dokumentacja uzupełniająca



Niniejszy dokument to **Skrócona instrukcja obsługi, część 1: Czujnik**.

"Skrócona instrukcja obsługi, część 2: Przetwornik" jest dostępna do pobrania:

- ze strony: [www.pl.endress.com/deviceviewer](http://www.pl.endress.com/deviceviewer)
- za pośrednictwem smartfonu/tabletu z zainstalowaną aplikacją *Endress+Hauser Operations*

Szczegółowe dane dotyczące urządzenia znajdują się w instrukcji obsługi oraz w innej dokumentacji dostępnej do pobrania:

- ze strony: [www.pl.endress.com/deviceviewer](http://www.pl.endress.com/deviceviewer)
- za pośrednictwem smartfonu/tabletu z zainstalowaną aplikacją *Endress+Hauser Operations*

# Spis treści

<b>1</b>	<b>Informacje o niniejszym dokumencie</b>	<b>5</b>
1.1	Symbole	5
<b>2</b>	<b>Podstawowe wskazówki bezpieczeństwa</b>	<b>6</b>
2.1	Wymagania dotyczące personelu	6
2.2	Przeznaczenie przyrządu	7
2.3	Przepisy BHP	8
2.4	Bezpieczeństwo eksploatacji	8
2.5	Bezpieczeństwo produktu	8
2.6	Bezpieczeństwo systemów IT	9
<b>3</b>	<b>Odbiór dostawy i identyfikacja produktu</b>	<b>9</b>
3.1	Odbiór dostawy	9
3.2	Identyfikacja produktu	10
<b>4</b>	<b>Transport i składowanie</b>	<b>11</b>
4.1	Warunki składowania	11
4.2	Transportowanie produktu	11
<b>5</b>	<b>Montaż</b>	<b>13</b>
5.1	Wymagania montażowe	13
5.2	Montaż przyrządu pomiarowego	20
5.3	Kontrola po wykonaniu montażu	21
<b>6</b>	<b>Utylizacja</b>	<b>22</b>
6.1	Demontaż przepływomierza	22
6.2	Utylizacja przepływomierza	22

# 1 Informacje o niniejszym dokumencie

## 1.1 Symbole

### 1.1.1 Symbole związane z bezpieczeństwem

#### **⚠ NIEBEZPIECZEŃSTWO**

Ten symbol ostrzega przed niebezpieczną sytuacją. Zignorowanie go doprowadzi do poważnego uszkodzenia ciała lub śmierci.

#### **⚠ OSTRZEŻENIE**

Ten symbol ostrzega przed niebezpieczną sytuacją. Zignorowanie go może doprowadzić do poważnego uszkodzenia ciała lub śmierci.









#### **⚠ PRZESTROGA**

Ten symbol ostrzega przed niebezpieczną sytuacją. Zignorowanie go może doprowadzić do lekkich lub średnich obrażeń ciała.





#### **NOTYFIKACJA**

Tym symbolem są oznaczone informacje o procedurach i inne czynności, z którymi nie wiąże się niebezpieczeństwo obrażeń ciała.

### 1.1.2 Symbole oznaczające typy informacji





Symbol	Znaczenie	Symbol	Znaczenie
	<b>Dopuszczalne</b> Dopuszczalne procedury, procesy lub czynności.		<b>Zalecane</b> Zalecane procedury, procesy lub czynności.
	<b>Zabronione</b> Zabronione procedury, procesy lub czynności.		<b>Wskazówka</b> Oznacza informacje dodatkowe.
	Odsyłacz do dokumentacji		Odsyłacz do strony
	Odsyłacz do rysunku	<b>1, 2, 3...</b>	Kolejne kroki procedury
	Wynik kroku		Kontrola wzrokowa

### 1.1.3 Symbole elektryczne





Symbol	Znaczenie	Symbol	Znaczenie
	Prąd stały		Prąd przemienny
	Prąd stały lub przemienny		<b>Zacisk uziemienia</b> Zacisk uziemiony, tj. z punktu widzenia użytkownika jest już uziemiony poprzez system uziemienia.

Symbol	Znaczenie
	<p><b>Przyłącze wyrównania potencjałów (PE: uziemienie ochronne)</b></p> <p>Zaciski, które powinny być podłączone do uziemienia, zanim wykonane zostaną jakiegokolwiek inne podłączenia urządzenia.</p> <p>Zaciski uziemienia znajdują się wewnątrz i na zewnątrz obudowy urządzenia:</p> <ul style="list-style-type: none"> <li>▪ Wewnętrzny zacisk uziemienia: wyrównanie potencjałów jest podłączone do sieci zasilającej.</li> <li>▪ Zewnętrzny zacisk uziemienia: urządzenie jest połączone z lokalnym systemem uziemienia.</li> </ul>

### 1.1.4 Symbole narzędzi

Symbol	Znaczenie	Symbol	Znaczenie
	Śrubokręt Torx		Śrubokręt płaski
	Śrubokręt krzyżowy		Klucz imbusowy
	Klucz płaski		

### 1.1.5 Symbole na rysunkach

Symbol	Opis	Symbol	Opis
1, 2, 3,...	Numery pozycji		Kolejne kroki procedury
A, B, C, ...	Widoki	A-A, B-B, C-C, ...	Przekroje
	Strefa zagrożona wybuchem		Strefa bezpieczna (niezagrożona wybuchem)
	Kierunek przepływu		

## 2 Podstawowe wskazówki bezpieczeństwa

### 2.1 Wymagania dotyczące personelu

Personel obsługi powinien spełniać następujące wymagania:

- ▶ Przeszkoleni, wykwalifikowani operatorzy powinni posiadać odpowiednie kwalifikacje do wykonania konkretnych zadań i funkcji.
- ▶ Posiadać zgodę właściciela/operatora obiektu.
- ▶ Posiadać znajomość obowiązujących przepisów.
- ▶ Przed rozpoczęciem prac przeczytać ze zrozumieniem zalecenia podane w instrukcji obsługi, dokumentacji uzupełniającej oraz certyfikatach (zależnie od zastosowania).
- ▶ Przestrzegać wskazówek i podstawowych warunków bezpieczeństwa.

## 2.2 Przeznaczenie przyrządu

### Zastosowanie i media mierzone

Przyrząd opisany w niniejszej instrukcji obsługi jest przeznaczony wyłącznie do pomiaru przepływu cieczy i gazów.

W zależności od zamówionej wersji, może on również służyć do pomiaru przepływu cieczy wybuchowych, łatwopalnych, trujących i utleniających.

Przyrządy przeznaczone do stosowania w strefach zagrożonych wybuchem, w aplikacjach higienicznych lub w aplikacjach, w których występuje zwiększone ryzyko spowodowane ciśnieniem medium procesowego, są odpowiednio oznakowane na tabliczce znamionowej.

Aby zapewnić odpowiedni stan przyrządu przez cały okres eksploatacji, należy:

- ▶ Przestrzegać podanego zakresu ciśnień i temperatur medium.
- ▶ Używać go, zachowując parametry podane na tabliczce znamionowej oraz ogólne warunki podane w instrukcji obsługi oraz dokumentacji uzupełniającej.
- ▶ Sprawdzić na tabliczce znamionowej, czy zamówiony przyrząd jest dopuszczony do zamierzonego zastosowania w strefie zagrożenia wybuchem.
- ▶ Używać go wyłącznie do pomiaru mediów, na które materiały wchodzące w kontakt z medium są wystarczająco odporne.
- ▶ Jeśli temperatura otoczenia przyrządu jest inna niż temperatura atmosferyczna, należy bezwzględnie przestrzegać podstawowych wskazówek podanych w dokumentacji przyrządu.
- ▶ Należy zapewnić stałą ochronę przyrządu przed korozją i wpływem warunków otoczenia.

### Zastosowanie niezgodne z przeznaczeniem

Zastosowanie niezgodne z przeznaczeniem może zagrażać bezpieczeństwu. Producent nie ponosi żadnej odpowiedzialności za szkody spowodowane niewłaściwym zastosowaniem lub zastosowaniem niezgodnym z przeznaczeniem.

#### OSTRZEŻENIE

#### Niebezpieczeństwo uszkodzenia przez media korozyjne lub zawierające cząstki ściernie oraz warunki otoczenia!

- ▶ Sprawdzić zgodność medium procesowego z materiałem czujnika.
- ▶ Za dobór odpowiednich materiałów wchodzących w kontakt z medium procesowym a w szczególności za ich odporność odpowiada użytkownik.
- ▶ Przestrzegać podanego zakresu ciśnień i temperatur medium.

#### NOTYFIKACJA

#### Objaśnienie dla przypadków granicznych:

- ▶ W przypadku cieczy specjalnych, w tym cieczy stosowanych do czyszczenia, Endress +Hauser udzieli wszelkich informacji dotyczących odporności na korozję materiałów pozostających w kontakcie z medium, nie udziela jednak żadnej gwarancji, ponieważ niewielkie zmiany temperatury, stężenia lub zawartości zanieczyszczeń mogą spowodować zmianę odporności korozyjnej materiałów wchodzących w kontakt z medium procesowym.

## Ryzyka szczątkowe

### OSTRZEŻENIE

**Wysoka lub niska temperatura nośnika lub modułu elektroniki może powodować nagrzewanie się lub chłodzenie powierzchni przyrządu. Stwarza to ryzyko poparzenia lub odmrożenia!**

- ▶ Jeśli temperatura medium jest wysoka lub niska, należy zapewnić odpowiednie zabezpieczenie przed oparzeniem lub odmrożeniem.

## 2.3 Przepisy BHP

Podczas obsługi przyrządu:

- ▶ Zawsze należy mieć nałożony niezbędny sprzęt ochrony osobistej wymagany obowiązującymi przepisami.

## 2.4 Bezpieczeństwo eksploatacji

Ryzyko uszkodzenia ciała!

- ▶ Przyrząd można użytkować wyłącznie wtedy, gdy jest sprawny technicznie i wolny od usterek i wad.
- ▶ Za niezawodną pracę przyrządu odpowiedzialność ponosi operator.

### **Wymagania środowiskowe dla obudowy czujnika wykonanej z tworzywa sztucznego**

Stałe oddziaływanie mieszaniny pary z powietrzem na obudowę z tworzywa może spowodować jej uszkodzenie.

- ▶ W razie wątpliwości należy skontaktować się z oddziałem Endress+Hauser.
- ▶ Jeśli przyrząd jest przeznaczony do pracy w strefie, w której wymagane są dopuszczenia, patrz specyfikacja na tabliczce znamionowej.

## 2.5 Bezpieczeństwo produktu

Przyrząd został skonstruowany oraz przetestowany zgodnie z aktualnym stanem wiedzy technicznej i opuścił zakład producenta w stanie gwarantującym niezawodne działanie.

Spełnia ogólne wymagania bezpieczeństwa i wymogi prawne. Ponadto jest zgodne z dyrektywami unijnymi wymienionymi w Deklaracji Zgodności UE dla konkretnego przyrządu. Endress+Hauser potwierdza to poprzez umieszczenie na przyrządzie znaku CE.

Ponadto spełnia wymagania prawne obowiązujących przepisów Wielkiej Brytanii. Są one wyszczególnione w Deklaracji zgodności UKCA wraz ze stosowanymi normami.

Wybierając opcję kodu zamówieniowego UKCA, Endress+Hauser, potwierdza wykonanie oceny i testów przyrządu z wynikiem pozytywnym poprzez umieszczenie na nim znaku UKCA.

Adres do kontaktu Endress+Hauser Zjednoczone Królestwo:

Endress+Hauser Ltd.

Floats Road

Manchester M23 9NF

Zjednoczone Królestwo

[www.uk.endress.com](http://www.uk.endress.com)



## 2.6 Bezpieczeństwo systemów IT

Nasza gwarancja obowiązuje wyłącznie w przypadku montażu i eksploatacji przyrządu zgodnie z opisem podanym w instrukcji obsługi. Przyrząd jest wyposażony w mechanizmy zabezpieczające przed przypadkową zmianą ustawień.

Działania w zakresie bezpieczeństwa systemów IT zapewniające dodatkową ochronę przyrządu oraz transferu danych muszą być wdrożone przez operatora zgodnie z obowiązującymi standardami bezpieczeństwa.

## 3 Odbiór dostawy i identyfikacja produktu

### 3.1 Odbiór dostawy



1  
2



1  
2

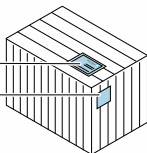

Czy kod zamówieniowy w dokumentach przewozowych (1) jest identyczny, jak na naklejce przyrządu (2)?

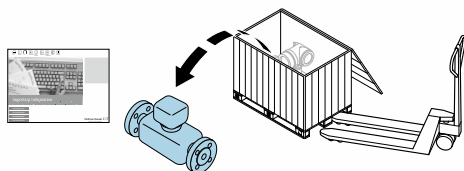

1  
2

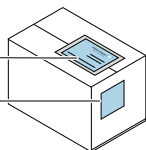

Czy kod zamówieniowy w dokumentach przewozowych (1) jest identyczny, jak na naklejce przyrządu (2)?

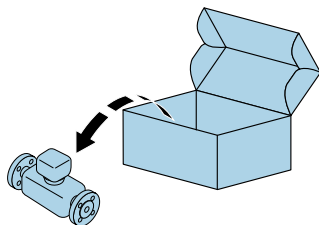

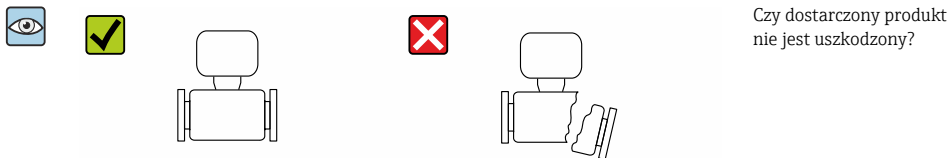

Czy dostarczony produkt nie jest uszkodzony?

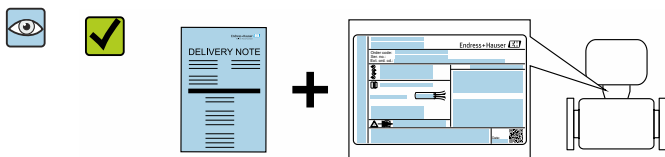

Czy dane na tabliczce znamionowej są zgodne z danymi w zamówieniu i dokumentach przewozowych?

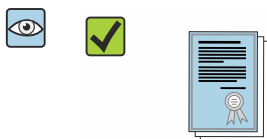

Czy została dołączona koperta zawierająca odpowiednią dokumentację?

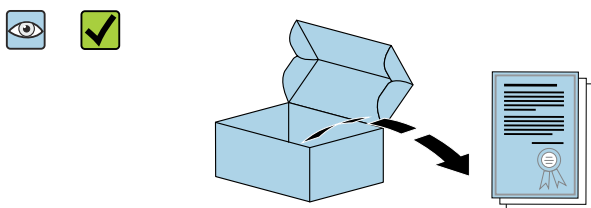

Czy dołączona została odpowiednia karta charakterystyki bezpieczeństwa?

-  Jeśli jeden z powyższych warunków nie został spełniony, należy skontaktować się z oddziałem Endress+Hauser.
- Dokumentacja techniczna jest dostępna w Internecie lub po zainstalowaniu aplikacji *Endress+Hauser Operations*.

## 3.2 Identyfikacja produktu

Możliwe opcje identyfikacji produktu są następujące:

- Dane na tabliczce znamionowej,
- Pozycje kodu zamówieniowego z podziałem na funkcje przyrządu podane w dokumentach przewozowych
- Po wprowadzeniu numeru seryjnego, podanego na tabliczce znamionowej, w aplikacji *Device Viewer* ([www.endress.com/deviceviewer](http://www.endress.com/deviceviewer)) wyświetlone zostaną wszystkie dane dotyczące przyrządu.
- Wprowadzając numer seryjny podany na tabliczce znamionowej do aplikacji *Endress+Hauser Operations* lub skanując kod QR z tabliczki znamionowej za pomocą aplikacji *Endress+Hauser Operations*: wyświetlone zostaną wszystkie informacje dotyczące danego przyrządu.

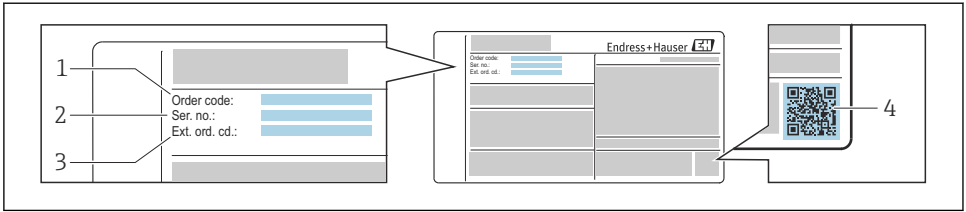

A0030196

#### 1 Przykładowa tabliczka znamionowa

- 1 Kod zamówieniowy
- 2 Numer seryjny (Ser. no.)
- 3 Rozszerzony kod zamówieniowy (Ext. ord. cd.)
- 4 Dwuwymiarowy matrycowy kod kreskowy (kod QR)

 Szczegółowe informacje dotyczące danych technicznych na tabliczce znamionowej podano w instrukcji obsługi przyrządu.

## 4 Transport i składowanie

### 4.1 Warunki składowania

Przestrzegać następujących zaleceń dotyczących składowania:

- ▶ Składowany przyrząd powinien znajdować się w oryginalnym opakowaniu zabezpieczającym przed uderzeniami.
- ▶ Nie usuwać elementów zabezpieczających przyłącza procesowe, aż do momentu bezpośrednio poprzedzającego montaż. Zapobiegają one mechanicznemu uszkodzeniu powierzchni uszczelniających i zanieczyszczeniu rury pomiarowej.
- ▶ Chronić przed bezpośrednim nasłonecznieniem, aby uniknąć nagrzewania się powierzchni przyrządu.
- ▶ Składować w miejscu suchym i pozbawionym pyłu.
- ▶ Miejsce składowania powinno być suche.
- ▶ Nie składować na wolnym powietrzu.

### 4.2 Transportowanie produktu

Przyrząd należy transportować do miejsca instalacji w punkcie pomiarowym w oryginalnym opakowaniu.

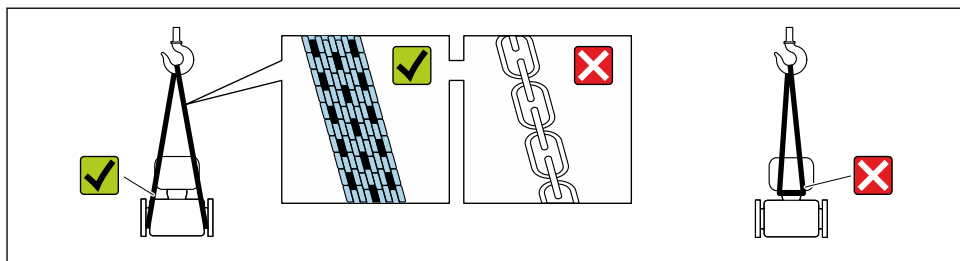

A0029252

**i** Nie usuwać elementów zabezpieczających przyłącza procesowe, aż do momentu bezpośrednio poprzedzającego montaż. Zapobiegają one mechanicznemu uszkodzeniu powierzchni uszczelniających i zanieczyszczeniu rury pomiarowej.

#### 4.2.1 Przyrządy bez uchwytów do podnoszenia

##### **⚠ OSTRZEŻENIE**

Środek ciężkości zamontowanego przyrządu pomiarowego znajduje się powyżej punktów podwieszenia.

Ryzyko uszkodzeń ciała w razie zsunięcia się przyrządu.

- ▶ Zabezpieczyć przyrząd przed obróceniem się lub zsunięciem.
- ▶ Sprawdzić masę podaną na opakowaniu (naklejka).

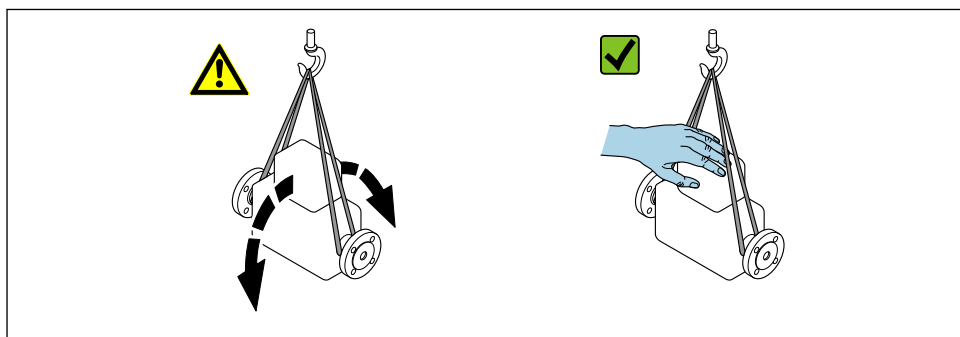

A0029214

#### 4.2.2 Przyrządy z uchwytami do podnoszenia

##### **⚠ PRZESTROGA**

Specjalne wskazówki transportowe dla przyrządów z uchwytami do podnoszenia

- ▶ Przyrząd należy transportować tylko za uchwyty do podnoszenia lub za kołnierze.
- ▶ Przyrząd należy chwytać co najmniej za oba uchwyty transportowe.

#### 4.2.3 Transport za pomocą wózka widłowego

W przypadku skrzyń drewnianych konstrukcja podłogi umożliwia ich podnoszenie wózkami widłowymi z obu stron.

## 5 Montaż

### 5.1 Wymagania montażowe

Przyrząd nie wymaga żadnych konstrukcji wsporczych. Siły zewnętrzne są całkowicie pochłaniane przez elementy konstrukcyjne przepływomierza.

#### 5.1.1 Pozycja montażowa

##### Miejsce montażu

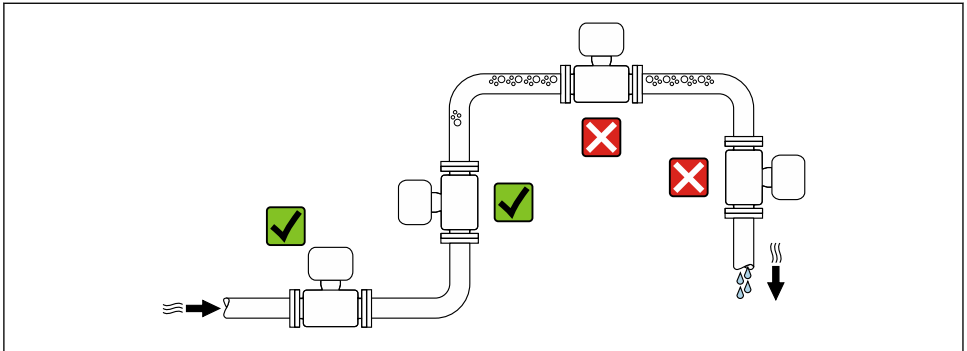

A0028772

##### *Montaż na pionowo opadających odcinkach rurociągów*

Proponowany układ pokazany poniżej pozwala na montaż przepływomierza na pionowym odcinku rurociągu z wypływem swobodnym. Za przepływomierzem należy zamontować zawór lub kryzę o przekroju mniejszym niż średnica rurociągu, co zapobiegnie wnikaniu powietrza do wnętrza rury pomiarowej.

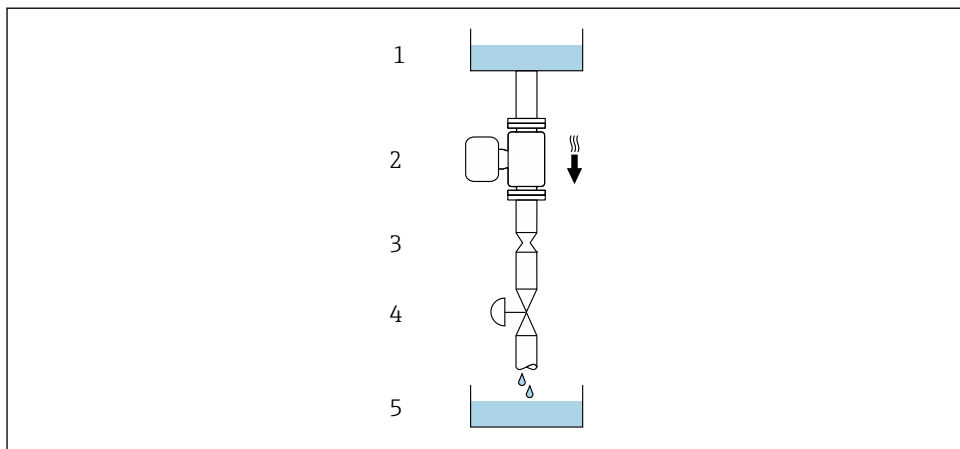

A0028773











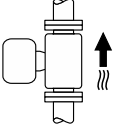

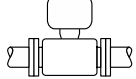
☛ 2 Montaż na pionowo opadającym odcinku rurociągu (np. w układzie dozowania)

- 1 Zbiornik magazynowy
- 2 Czujnik
- 3 Kryza, przewężenie rury
- 4 Zawór
- 5 Zbiornik dozujący

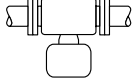
DN		Ø kryzy, przewężenia rury	
[mm]	[cale]	[mm]	[cale]
8	$\frac{3}{8}$	6	0,24
15	$\frac{1}{2}$	10	0,40
25	1	14	0,55
40	$1\frac{1}{2}$	22	0,87
50	2	28	1,10

### Pozycja pracy

Kierunek strzałki na tabliczce znamionowej czujnika powinien być zgodny z kierunkiem przepływu medium.

Pozycja pracy		Zalecenie
A	Pozycja pionowa	 <small>A0015591</small> 
B	Pozycja pozioma, przetwornik nad rurociągiem	 <small>A0015589</small>  Wyjątek: →  3,  15
C	Pozycja pozioma, przetwornik pod rurociągiem	 <small>A0015590</small>  Wyjątek: →  3,  15
D	Pozycja pozioma, przetwornik z boku	 <small>A0015592</small> 

- 1) Ta pozycja jest zalecana, ponieważ zapewnia samoopróżnianie czujnika.
- 2) W przypadku niskich temperatur procesowych temperatura otoczenia może się dodatkowo obniżyć. Ta pozycja jest zalecana, aby utrzymać minimalną temperaturę otoczenia przetwornika.
- 3) W przypadku wysokich temperatur procesowych temperatura otoczenia może wzrosnąć. Ta pozycja jest zalecana, aby nie dopuścić do przekroczenia maksymalnej temperatury otoczenia przetwornika.

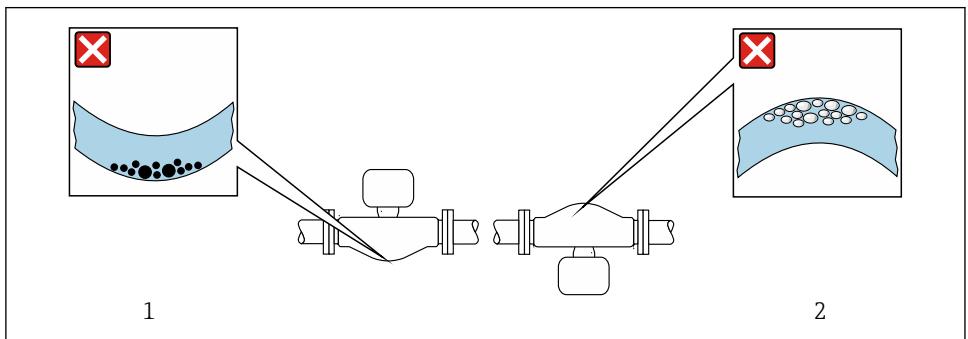

A0028774

### 3 Pozycja robocza czujnika z zakrzywioną rurą pomiarową

- 1 Nieodpowiednia pozycja dla cieczy z zawartością ciał stałych: ryzyko gromadzenia się osadów.
- 2 Nieodpowiednia pozycja dla cieczy odgazowujących: ryzyko gromadzenia się pęcherzy powietrza lub innych gazów.

## Prostoliniowe odcinki dolotowe i wylotowe

Nie ma konieczności stosowania jakichkolwiek odcinków prostoliniowych przed przepływomierzem nawet wtedy, gdy występują elementy powodujące turbulencje medium

(zawory, kolana, trójniki). Warunkiem jest jednak, aby wyżej wymienione elementy nie powodowały kawitacji → 16.

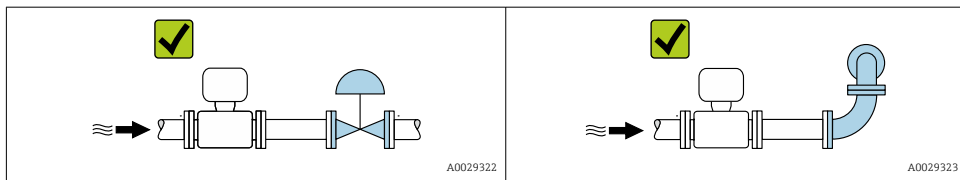

 Informacje dotyczące wymiarów i długości zabudowy przyrządu, patrz rozdział "Budowa mechaniczna" w odpowiedniej karcie katalogowej

### 5.1.2 Warunki pracy: środowisko i proces

#### Temperatura otoczenia

 Dodatkowe informacje dotyczące temperatury otoczenia: patrz instrukcja obsługi przyrządu.

W przypadku montażu na otwartej przestrzeni:

- Przyrząd należy zamontować w zacienionym miejscu.
- Przyrząd nie powinien być narażony na bezpośrednie działanie promieni słonecznych (szczególnie w ciepłych strefach klimatycznych, gdyż może to doprowadzić do przegrzania układów elektronicznych).
- Unikać bezpośredniego narażenia na działanie warunków atmosferycznych.

#### Tabele temperatur

 Szczegółowe informacje dotyczące tabel temperatur, patrz oddzielny dokument Instrukcje dot. bezpieczeństwa Ex (XA) dla danego przyrządu.

#### Ciśnienie w instalacji

Należy zapobiegać kawitacji oraz wydzielaniu się gazów występujących w cieczach. Sytuacji takich można uniknąć, stosując odpowiednio wysokie ciśnienie w instalacji.

Z tego powodu zalecane są następujące miejsca montażu:

- w najniższym punkcie pionowego odcinka rurociągu
- po stronie tłocznej pompy (brak podciśnienia)

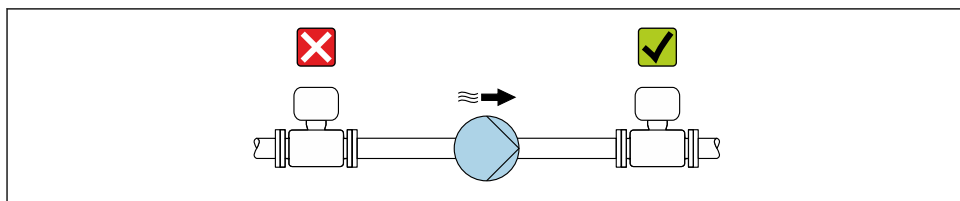

A0028777



## Izolacja termiczna

W przypadku niektórych mediów należy ograniczać do minimum wymianę ciepła między czujnikiem a przetwornikiem pomiarowym. Jako izolację można stosować różnorodne materiały.

Dla wersji z izolacją termiczną zalecane są następujące wersje przyrządu:

- Wersja z wydłużoną szyjką dla izolacji (Promass 100, 300, 500):  
Pozycja kodu zam. "Opcje czujnika", opcja CG z wydłużoną szyjką dla izolacji o długości 105 mm (4,13 in).
- Wersja dla rozszerzonego zakresu temperatur (Promass 100, 300, 500, ):  
Pozycja kodu zam. "Materiał rury pomiarowej", opcja TD lub TG z wydłużoną szyjką dla izolacji o długości 105 mm (4,13 in).

### NOTYFIKACJA

#### Przegrzanie modułu elektroniki wskutek zastosowania izolacji termicznej!

- ▶ Zalecana pozycja montażowa: pozioma, obudowa przetwornika (Promass 100, 200, 300) lub obudowa przedziału podłączeniowego czujnika (Promass 500) skierowana do dołu.
- ▶ Nie izolować obudowy przetwornika lub obudowy przedziału podłączeniowego czujnika.
- ▶ Maksymalna dopuszczalna temperatura w dolnej części obudowy przetwornika lub obudowy przedziału podłączeniowego czujnika: 80 °C (176 °F)
- ▶ Izolacja termiczna i brak izolacji szyjki wydłużonej: dla zapewnienia optymalnego rozpraszania ciepła, zalecamy pozostawienie wydłużonej szyjki nieizolowanej.

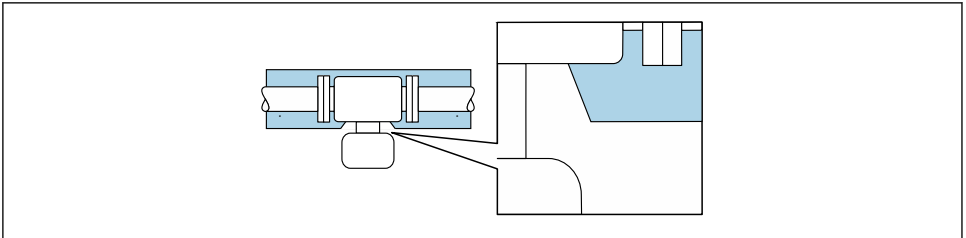

A0034391

4 Izolacja termiczna rurociągu i wydłużona szyjka nieosłonięta

## Ogrzewanie

### NOTYFIKACJA

#### Podwyższona temperatura otoczenia może spowodować nagrzewanie się modułu elektroniki!

- ▶ Przestrzegać maks. dopuszczalnej temperatury otoczenia przetwornika.
- ▶ W zależności od temperatury medium, należy stosować się do odpowiednich zaleceń dotyczących pozycji montażowej.

**NOTYFIKACJA****Niebezpieczeństwo przegrzania podczas nagrzewania**

- ▶ Temperatura na spodzie obudowy przetwornika nie może przekroczyć 80 °C (176 °F).
- ▶ Należy zapewnić odpowiednią skuteczność konwekcji ciepła przez szyjkę przetwornika.
- ▶ Odpowiednio duża część szyjki przetwornika musi pozostać nieizolowana. Odstłonięta część służy do rozpraszania ciepła i chroni moduł elektroniki przed przegrzaniem się lub przechłodzeniem.
- ▶ W przypadku użycia w atmosferach potencjalnie wybuchowych należy przestrzegać zaleceń podanych w instrukcji bezpieczeństwa Ex dla konkretnego przyrządu. Szczegółowe informacje dotyczące tabel temperatur, patrz oddzielny dokument zatytułowany "Instrukcje dotyczące bezpieczeństwa" (XA) dla danego przyrządu.

*Możliwe sposoby ogrzewania*

W przypadku niektórych płynów należy podjąć następujące środki, aby zapobiec stratom ciepła w obrębie czujnika:

- Ogrzewanie elektryczne, np. za pomocą elektrycznych taśm grzewczych <sup>1)</sup>
- Za pomocą rurek z przepływającą nimi gorącą wodą lub parą
- Za pomocą płaszczy grzewczych



Szczegółowe dane dotyczące ogrzewania za pomocą elektrycznych taśm grzewczych, patrz instrukcja obsługi.

**Drgania**

Wysoka częstotliwość drgań rur pomiarowych zapewnia dużą odporność przepływomierza na typowe drgania instalacji, pochodzące na przykład od elementów napędowych.

**5.1.3 Specjalne wskazówki montażowe****Opróżnienie**

Zamontowana w pozycji pionowej rura pomiarowa może być całkowicie opróżniona, co zapobiega tworzeniu się osadów na jej ściankach.

W przypadku montażu czujnika na poziomym odcinku rurociągu, dla całkowitego opróżnienia z medium stosuje się mimośrodowe przyłącza Tri-Clamp. Jeśli rury są pochylone w określonym kierunku i z odpowiednim spadkiem, całkowite opróżnienie z medium odbywa się grawitacyjnie. W pozycji poziomej, celem zapewnienia całkowitego opróżnienia z medium, czujnik powinien być zamontowany w odpowiedniej pozycji. Znaki na czujniku wskazują optymalną pozycję montażową, zapewniającą całkowite opróżnienie z medium.

*Promass P*

1) Zwykle zalecane jest stosowanie równoległych taśm grzewczych (dwukierunkowy przepływ energii elektrycznej). Należy zwrócić szczególną uwagę, jeśli ma być zastosowany jednożyłowy kabel grzewczy. Dodatkowe informacje podano w dokumencie EA01339D "Wskazówki montażowe dotyczące układów elektrycznych przewodów grzejnych".

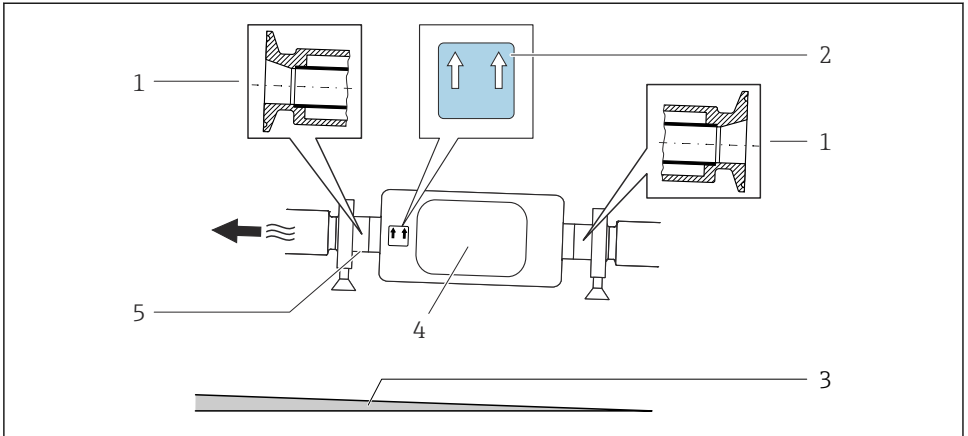

- 1 Przyłącza mimośrodowe Tri-Clamp
- 2 Etykieta "Góra" wskazuje właściwy kierunek montażu
- 3 Dla rur DN 8...25 (3/8...1"): nachylenie ok. 2% lub 21 mm/m (0.24 in/ft); dla rur DN 40...50 (1½...2"): nachylenie ok. 2° lub 35 mm/m (0.42 in/ft)
- 4 Przetwornik
- 5 Linia ta wskazuje na najniższy punkt przyłącza mimośrodowego.

### Zabezpieczenie przyłączy higienicznych uchwytem montażowym

Dokładność pomiarowa czujnika jest zapewniona w każdych warunkach bez konieczności zastosowania dodatkowego podparcia. Jeśli jednak ze względów montażowych niezbędne jest dodatkowe podparcie, należy zachować podane niżej wymiary zabudowy.

Pomiędzy uchwytem a przyrządem należy zamontować wykładzinę.

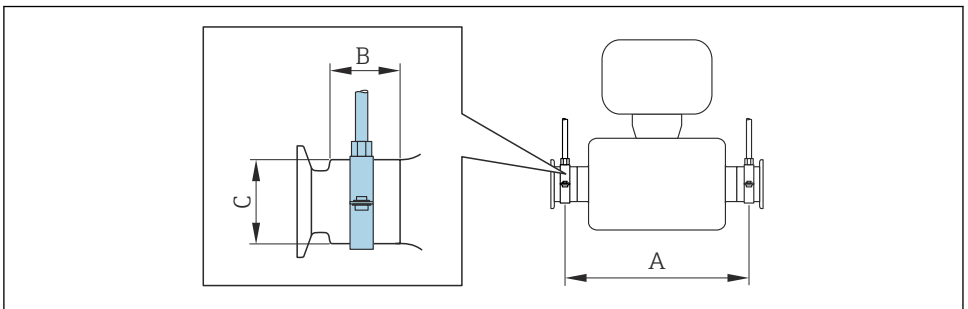

DN		A		B		C	
[mm]	[cale]	[mm]	[cale]	[mm]	[cale]	[mm]	[cale]
8	$\frac{3}{8}$	298	11,73	33	1,3	28	1,1
15	$\frac{1}{2}$	402	15,83	33	1,3	28	1,1
25	1	542	21,34	33	1,3	38	1,5
40	1 $\frac{1}{2}$	658	25,91	36,5	1,44	56	2,2
50	2	772	30,39	44,1	1,74	75	2,95

## Weryfikacja i wzorcowanie punktu zerowego

Wszystkie przyrządy pomiarowe są wzorcowane metodami opartymi na najnowocześniejszej technologii. Wzorcowanie jest wykonywane w warunkach odniesienia. Z tego powodu zwykle nie jest wymagane wzorcowanie punktu zerowego na obiekcie.

Praktyka wskazuje, że wzorcowanie punktu zerowego zalecane jest jedynie w szczególnych przypadkach:

- Dla uzyskania najwyższej dokładności nawet przy bardzo małych wartościach przepływu.
- W ekstremalnych warunkach procesu (np. bardzo wysokie temperatury lub medium o wysokiej lepkości).

Informacje dotyczące weryfikacji punktu zerowego i przeprowadzenia wzorcowania punktu zerowego podano w instrukcji obsługi przyrządu.

## 5.2 Montaż przyrządu pomiarowego

### 5.2.1 Niezbędne narzędzia

Do kołnierzy lub innych przyłączy procesowych należy używać odpowiedniego narzędzia montażowego

### 5.2.2 Przygotowanie przyrządu

1. Usunąć wszelkie pozostałości opakowania transportowego.
2. Usunąć wszelkie pokrywy ochronne lub elementy zabezpieczające przyłącza procesowe czujnika.
3. Usunąć naklejkę na pokrywie przedziału elektroniki.

### 5.2.3 Montaż czujnika

#### OSTRZEŻENIE

**Niebezpieczeństwo wskutek zastosowania niewłaściwych uszczeltek przyłącza procesowego!**

- ▶ Należy dopilnować, aby średnice wewnętrzne uszczeltek były większe lub równe średnicy rury pomiarowej i rurociągu.
- ▶ Uszczelki powinny być czyste i nieszkodzone.
- ▶ Odpowiednio zabezpieczyć uszczelki.

1. Sprawdzić, czy kierunek wskazywany strzałką na tabliczce znamionowej czujnika jest zgodny z kierunkiem przepływu cieczy.
2. Przyrząd należy zamontować w taki sposób lub tak obrócić obudowę przetwornika, aby wprowadzenia przewodów nie były skierowane w górę.

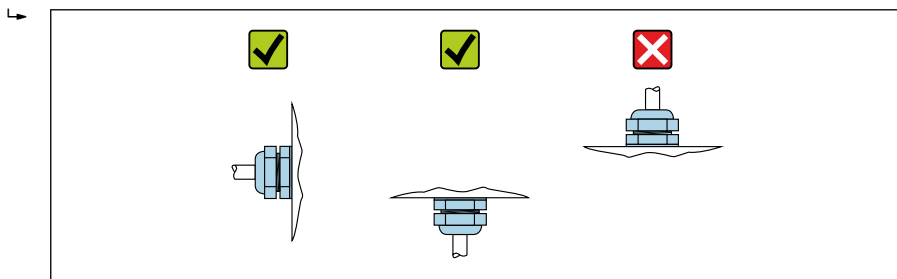

A0029263

### 5.3 Kontrola po wykonaniu montażu

Czy przyrząd nie jest uszkodzony (kontrola wzrokowa)	<input type="checkbox"/>
Czy przepływomierz odpowiada parametrom w punkcie pomiarowym	
Przykładowo:	
<ul style="list-style-type: none"> <li>▪ Temperatura pracy</li> <li>▪ Ciśnienie pracy (patrz rozdział "Zależność ciśnienie-temperatura" w odpowiedniej karcie katalogowej)</li> <li>▪ Temperatura otoczenia</li> <li>▪ Zakres pomiarowy</li> </ul>	<input type="checkbox"/>
Czy pozycja pracy czujnika pomiarowego jest właściwa	
<ul style="list-style-type: none"> <li>▪ Dla czujnika danego typu</li> <li>▪ Dla danej temperatury medium</li> <li>▪ Dla danych własności medium (ciecz odgazowująca, zawierająca cząstki stałe)</li> </ul>	<input type="checkbox"/>
Czy kierunek wskazywany przez strzałkę na tabliczce znamionowej czujnika jest zgodny z kierunkiem przepływu medium przez rurę pomiarową → 14	<input type="checkbox"/>
Czy oznaczenie punktu pomiarowego jest prawidłowe (kontrola wzrokowa)	<input type="checkbox"/>
Czy przyrząd jest odpowiednio zabezpieczony przed wilgocią i bezpośrednim działaniem promieniowania słonecznego	<input type="checkbox"/>
Czy śruba i zabezpieczenie są dokładnie dokręcone	<input type="checkbox"/>

## 6 Utylizacja



Zgodnie z wymaganiami dyrektywy 2012/19/UE w sprawie zużytego sprzętu elektrycznego i elektronicznego (WEEE), produkt ten jest oznakowany pokazanym symbolem, aby do minimum ograniczyć utylizację zużytego sprzętu elektrycznego i elektronicznego jako niesortowanych odpadów komunalnych. Produktu oznaczonego tym znakiem nie należy utylizować jako niesortowany odpad komunalny. Zamiast tego należy je zwrócić do producenta, który podda je utylizacji w odpowiednich warunkach.

### 6.1 Demontaż przepływomierza

1. Wyłączyć urządzenie.

#### **⚠ OSTRZEŻENIE**

**Warunki procesu mogą stwarzać niebezpieczeństwo dla ludzi!**

- ▶ Uważać na niebezpieczne warunki procesu, takie jak ciśnienie medium wewnątrz przyrządu, wysoka temperatura lub ciecze agresywne.
2. Zdemontować przyrząd w kolejności odwrotnej, jak podczas montażu i podłączenia elektrycznego, podanej w rozdziałach "Montaż przyrządu" i "Podłączenie elektryczne". Przestrzegać wskazówek podanych w instrukcjach bezpieczeństwa.

### 6.2 Utylizacja przepływomierza

#### **⚠ OSTRZEŻENIE**

**Media zagrażające zdrowiu stwarzają niebezpieczeństwo dla ludzi i środowiska.**

- ▶ Sprawdzić, czy usunięte zostały wszelkie pozostałości niebezpiecznych substancji, np. resztki zalegające w szczelinach lub takie, które przeniknęły do elementów wykonanych z tworzyw sztucznych.

Utylizując przyrząd przestrzegać następujących wskazówek:

- ▶ Przestrzegać obowiązujących przepisów.
- ▶ Pamiętać o segregacji odpadów i recyklingu podzespołów przyrządu.





71581769

[www.addresses.endress.com](http://www.addresses.endress.com)

---