

簡易取扱説明書 流量計 Proline Promass P

コリオリセンサ

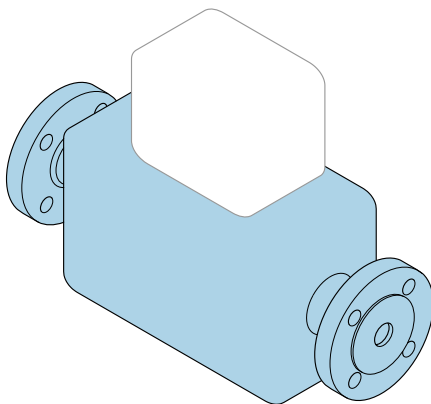

これは簡易取扱説明書であり、該当機器の正確な情報については、取扱説明書を参照してください。

簡易取扱説明書 第 1 部 (全 2 部) : センサ

センサに関する情報が記載されています。

簡易取扱説明書 第 2 部 (全 2 部) : 変換器 →  3



A0023555

流量計の簡易取扱説明書

本機器は変換器とセンサから構成されます。

これらの2つのコンポーネントの設定プロセスについては、流量計の簡易取扱説明書を構成する、以下の2つの個別マニュアルに記載されています。

- 簡易取扱説明書 第1部：センサ
- 簡易取扱説明書 第2部：変換器

これらのマニュアルは相互に補完的な内容であるため、機器の設定時には両方の簡易取扱説明書のセクションを参照してください。

簡易取扱説明書 第1部：センサ

センサの簡易取扱説明書は、計測機器の設置を行う責任者のために用意されたものです。

- 納品内容確認および製品識別表示
- 保管および輸送
- 設置

簡易取扱説明書 第2部：変換器

変換器の簡易取扱説明書は、計測機器のコミッショニング、初期設定、およびパラメータ設定を行う責任者のために用意されたものです。

- 製品説明
- 設置
- 電気接続
- 操作オプション
- システム統合
- 設定
- 診断情報

機器のその他の関連資料



これらの簡易取扱説明書は、**簡易取扱説明書 第1部：センサ**です。

「簡易取扱説明書 第2部：変換器」は、以下から入手できます。

- インターネット：www.endress.com/deviceviewer
- スマートフォン/タブレット：Endress+Hauser Operations アプリ

機器に関する詳細情報は、取扱説明書とその他の関連資料に記載されています。

- インターネット：www.endress.com/deviceviewer
- スマートフォン/タブレット：Endress+Hauser Operations アプリ

目次

1	本説明書について	5
1.1	シンボル	5
2	安全上の基本注意事項	6
2.1	要員の要件	6
2.2	用途	7
2.3	労働安全	8
2.4	操作上の安全性	8
2.5	製品の安全性	8
2.6	ITセキュリティ	8
3	納品内容確認および製品識別表示	9
3.1	納品内容確認	9
3.2	製品識別表示	10
4	保管および輸送	11
4.1	保管条件	11
4.2	製品の運搬	11
5	取付け	13
5.1	取付要件	13
5.2	機器の取付け	20
5.3	設置状況の確認	21
6	廃棄	21
6.1	機器の取外し	21
6.2	機器の廃棄	22

1 本説明書について

1.1 シンボル

1.1.1 安全シンボル



危険
危険な状況を警告するシンボルです。この表示を無視して誤った取り扱いをすると、死亡したり、大けがをしたりするほか、爆発・火災を引き起こす恐れがあります。



警告
危険な状況を警告するシンボルです。この表示を無視して誤った取り扱いをすると、死亡、大けが、爆発、火災の恐れがあります。



注意
危険な状況を警告するシンボルです。この表示を無視して誤った取り扱いをすると、けが、物的損害の恐れがあります。



注記
人身傷害につながらない、手順やその他の事象に関する情報を示すシンボルです。

1.1.2 特定情報に関するシンボル





シンボル	意味	シンボル	意味
	許可 許可された手順、プロセス、動作		推奨 推奨の手順、プロセス、動作
	禁止 禁止された手順、プロセス、動作		ヒント 追加情報を示します。
	資料参照		ページ参照
	図参照	1, 2, 3...	一連のステップ
	操作・設定の結果		目視確認

1.1.3 電気シンボル

シンボル	意味	シンボル	意味
	直流		交流
	直流および交流		接地接続 オペレータを保護するために、接地システムを使用して接地された接地端子

シンボル	意味
	<p>電位平衡接続（PE：保護接地） その他の接続を行う前に接地端子の接地接続が必要です。</p> <p>接地端子は機器の内側と外側にあります。</p> <ul style="list-style-type: none"> ■ 内側の接地端子：電位平衡を電源ネットワークに接続します。 ■ 外側の接地端子：機器とプラントの接地システムを接続します。

1.1.4 工具シンボル

シンボル	意味	シンボル	意味
	Torx ドライバ		マイナスドライバ
	プラスドライバ		六角レンチ
	スパナ		

1.1.5 図中のシンボル

シンボル	意味	シンボル	意味
1, 2, 3, ...	項目番号		一連のステップ
A, B, C, ...	図	A-A, B-B, C-C, ...	断面図
	危険場所		安全場所（非危険場所）
	流れ方向		

2 安全上の基本注意事項

2.1 要員の要件

作業を実施する要員は、以下の要件を満たさなければなりません。

- ▶ 訓練を受けて、当該任務および作業に関する資格を取得した専門作業員であること。
- ▶ 施設責任者の許可を得ていること。
- ▶ 各地域/各国の法規を熟知していること。
- ▶ 作業を開始する前に、取扱説明書、補足資料、ならびに証明書（用途に応じて異なります）の説明を読み、内容を理解しておくこと。
- ▶ 指示に従い、基本条件を遵守すること。

2.2 用途

アプリケーションおよび測定物

本書で説明する機器は、液体および気体の流量測定にのみ使用することを目的としたものです。

注文したバージョンに応じて、本機器は爆発性、可燃性、毒性、酸化性の測定物も測定できます。

危険場所、サニタリアプリケーション、または、プロセス圧力によるリスクが高いアプリケーションで使用する機器は、それに応じたマークが銘板に記載されています。

運転時間中、機器が適切な条件下にあるよう、次の点に注意してください。

- ▶ 規定された圧力および温度の範囲内に保ってください。
- ▶ 本機器を使用する場合は必ず、銘板に明記されたデータ、ならびに取扱説明書や補足資料に記載された一般条件に従ってください。
- ▶ 注文した機器が防爆仕様になっているか銘板を確認してください（例：防爆認定、压力容器安全）。
- ▶ 本機器は、接液部材質の耐食性を十分に確保できる測定物の測定にのみ使用してください。
- ▶ 本機器の周囲温度が大気温度の範囲外になる場合は、関連する機器資料に記載されている基本条件を遵守することが重要です。
- ▶ 環境の影響による腐食から機器を恒久的に保護してください。

不適切な用途

指定用途以外での使用は、安全性を危うくする可能性があります。製造者は、定められた使用法以外または誤った使用方法により発生する損害について責任を負いません。

警告

腐食性または研磨性のある流体、あるいは周囲条件による破損の危険

- ▶ プロセス流体とセンサ材質の適合性を確認してください。
- ▶ プロセス内のすべての接液部材質の耐食性を確認してください。
- ▶ 規定された圧力および温度の範囲内に保ってください。

注記

不明な場合の確認：

- ▶ 特殊な流体および洗浄液に関して、Endress+Hauser では接液部材質の耐食性確認をサポートしますが、プロセスの温度、濃度、または汚染レベルのわずかな変化によって耐食性が変わる可能性があるため、保証や責任は負いかねます。

残存リスク

警告

測定物または電子モジュールユニットの温度が高いまたは低い場合、機器の表面が高温または低温になる可能性があります。これにより火傷または凍傷を負う恐れがあります。

- ▶ 流体温度が高温または低温の場合は、接触を防止する適切な保護材を取り付けてください。

2.3 労働安全

機器で作業する場合：

- ▶ 各国の規制に従って、必要な個人用保護具を着用してください。

2.4 操作上の安全性

けがに注意！

- ▶ 本機は、適切な技術条件およびフェールセーフ条件下でのみ操作してください。
- ▶ 施設責任者には、機器を支障なく操作できるようにする責任があります。

プラスチック製変換器ハウジングの周囲要件

プラスチック製変換器ハウジングは、常に一定の蒸気と空気の混合物に曝されていると、ハウジングが損傷する恐れがあります。

- ▶ 不安な場合は、弊社営業所もしくは販売代理店にお問い合わせください。
- ▶ 認定に関連する場所で機器を使用する場合は、銘板に記載されている情報を確認してください。

2.5 製品の安全性

本機器は、最新の安全要件に適合するように GEP (Good Engineering Practice) に従って設計され、テストされて安全に操作できる状態で工場から出荷されます。

本機器は一般的な安全基準および法的要件を満たしています。また、機器固有の EU 適合宣言に明記された EU 指令にも準拠します。Endress+Hauser は機器に CE マークを貼付することにより、機器の適合性を保証します。

また、本機器は、該当する英国の規制（法定文書）の法的要件を満たしています。これらの要求事項は、指定された規格とともに UKCA 適合宣言に明記されています。

UKCA マークの注文オプションが選択されている場合、Endress+Hauser は機器に UKCA マークを貼付することにより、本機器が評価と試験に合格したことを保証します。

連絡先 Endress+Hauser 英国：

Endress+Hauser Ltd.
Floats Road
Manchester M23 9NF
英国
www.uk.endress.com

2.6 IT セキュリティ

取扱説明書の指示に従って製品を設置および使用した場合にのみ、当社の保証は有効です。本製品には、設定が不注意で変更されないよう、保護するためのセキュリティ機構が備えられています。

製品および関連するデータ伝送の追加的な保護を提供する IT セキュリティ対策を、事業者自身が自社の安全基準に従って講じる必要があります。

3 納品内容確認および製品識別表示

3.1 納品内容確認

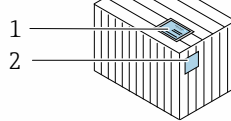

発送書類 (1) と製品ラベル (2) に記載されたオーダーコードが一致するか？

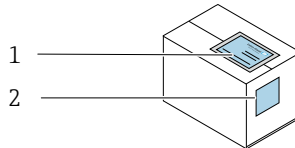
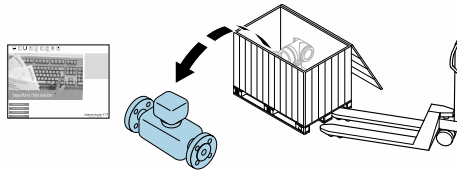

発送書類 (1) と製品ラベル (2) に記載されたオーダーコードが一致するか？

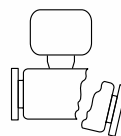
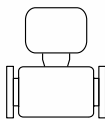
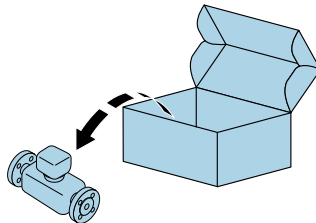

納入品に損傷がないか？

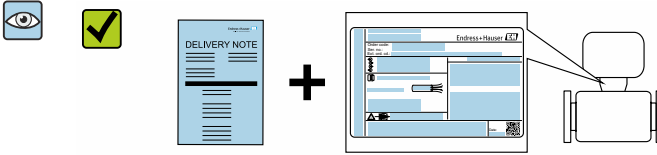

銘板のデータと発送書類に記載された注文情報が一致するか？

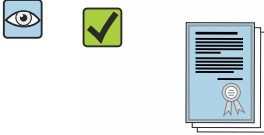

付随する関連資料が同梱されているか？

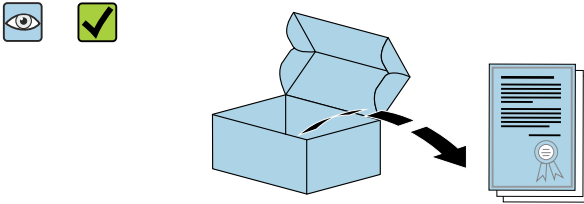

付随する安全データシートがあるか？

-  1つでも条件が満たされていない場合は、弊社営業所もしくは販売代理店にお問い合わせください。
- 技術資料はインターネットまたは「Endress+Hauser Operations アプリ」から入手可能です。

3.2 製品識別表示

機器を識別するには、以下の方法があります。

- 銘板の仕様
- 納品書に記載されたオーダーコード（機器仕様コードの明細付き）
- 銘板に記載されているシリアル番号をデバイスビューワ（www.endress.com/deviceviewer）に入力します。機器に関するすべての情報が表示されます。
- 銘板のシリアル番号を Endress+Hauser Operations アプリに入力するか、Endress+Hauser Operations アプリで銘板のデータマトリクスコードをスキャンすると、機器に関するすべての情報が表示されます。

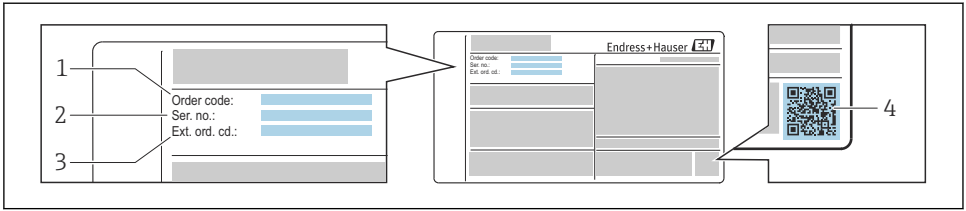

A0030196

1 銘板の例

- 1 オーダーコード
- 2 シリアル番号 (Ser. no.)
- 3 拡張オーダーコード (Ext. ord. cd.)
- 4 2-D マトリクスコード (QR コード)

 銘板に記載されている仕様明細に関する詳細については、機器の取扱説明書を参照してください。

4 保管および輸送

4.1 保管条件

保管する際は、次の点に注意してください。

- ▶ 衝撃を防止するため、納品に使用された梱包材を使って保管してください。
- ▶ プロセス接続部に取り付けられている保護カバーまたは保護キャップは外さないでください。これは、シール表面の機械的な損傷と計測パイプ内の汚染を防止するために必要です。
- ▶ 表面温度が許容範囲を超えないよう、直射日光があたらないようにしてください。
- ▶ 乾燥した、粉塵のない場所に保管してください。
- ▶ 乾燥した場所に保管してください。
- ▶ 屋外に保管しないでください。

4.2 製品の運搬

納品に使用された梱包材を使って、機器を測定現場まで運搬してください。

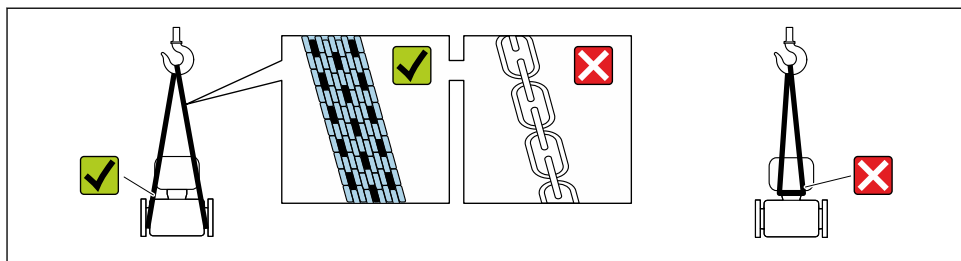

A0029252

i プロセス接続部に取り付けられている保護カバーまたはキャップは外さないでください。これは、シール表面の機械的な損傷と計測チューブ内の汚染を防止するために必要です。

4.2.1 吊金具なし機器

⚠ 警告

機器の重心は、吊り帯の吊り下げポイントより高い位置にあります。

機器がずり落ちると負傷する恐れがあります。

- ▶ 機器がずり落ちたり、回転したりしないようにしっかりと固定してください。
- ▶ 梱包材に明記された質量（貼付ラベル）に注意してください。

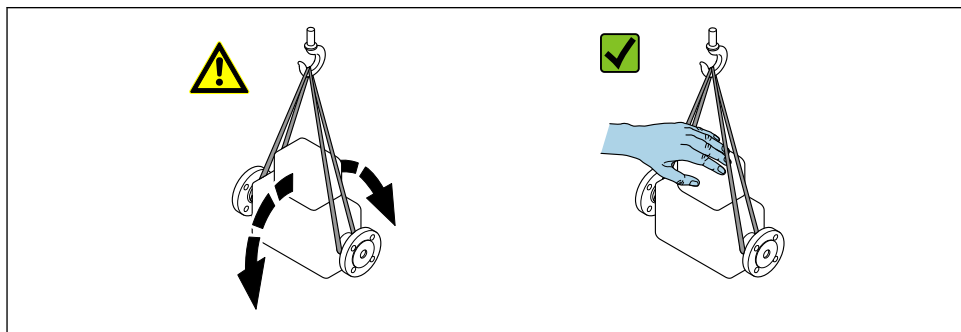

A0029214

4.2.2 吊金具付き機器

⚠ 注意

吊金具付き機器用の特別な運搬指示

- ▶ 機器の運搬には、機器に取り付けられている吊金具またはフランジのみを使用してください。
- ▶ 機器は必ず、最低でも2つ以上の吊金具で固定してください。

4.2.3 フォークリフトによる運搬

木箱に入れて運搬する場合は、フォークリフトを使用して縦方向または両方向で持ち上げられるような木箱の床構造となっています。

5 取付け

5.1 取付け要件

サポートのような特別な処置は不要です。外部から本機器に加わる力は、機器の構造により吸収されます。

5.1.1 取付け位置

取付け位置

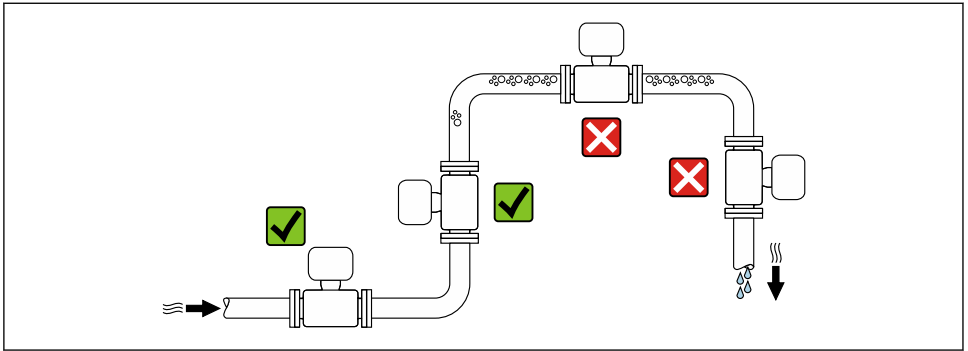

A0028772

下り配管への設置

ただし、次の設置方法をとることにより、開放型の垂直配管への取付けも可能です。呼び口径より断面積の小さな絞機構あるいはオリフィスプレートを設けることにより、測定中に計測チューブ内が空洞状態になることを防止できます。

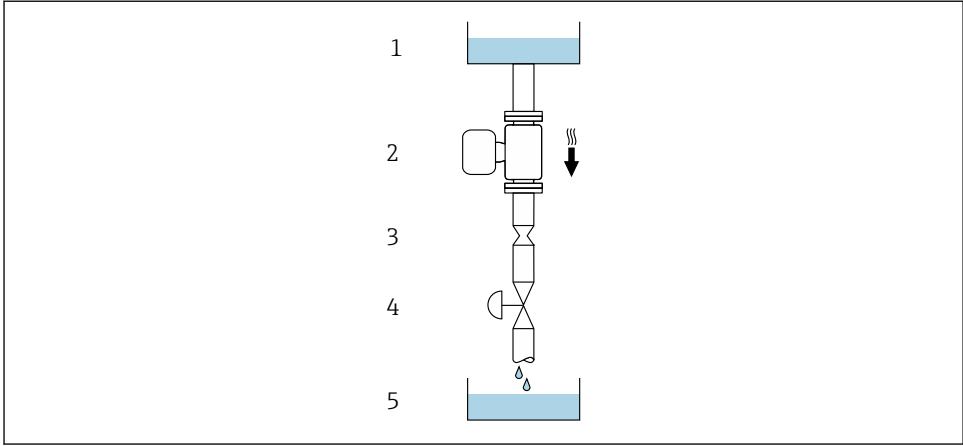

A0028773

図 2 下向き配管への設置 (例：バッチアプリケーション用)

- 1 供給タンク
- 2 センサ
- 3 オリフィスプレート、絞り機構
- 4 バルブ
- 5 バッチタンク

呼び口径		Ø オリフィスプレート、絞り機構	
[mm]	[in]	[mm]	[in]
8	$\frac{3}{8}$	6	0.24
15	$\frac{1}{2}$	10	0.40
25	1	14	0.55
40	$1\frac{1}{2}$	22	0.87
50	2	28	1.10

取付方向

センサの銘板に表示された矢印の方向が、流れ方向に従ってセンサを取り付ける際に役立ちます。

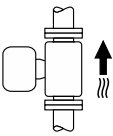
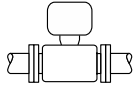
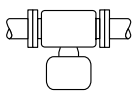
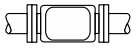
取付方向		推奨
A	垂直方向	 A0015591 ☑☑ ¹⁾
B	水平方向、変換器が上向き	 A0015589 ☑☑ ²⁾ 例外： → ☑ 3, ☑ 15
C	水平方向、変換器が下向き	 A0015590 ☑☑ ³⁾ 例外： → ☑ 3, ☑ 15
D	水平方向、変換器が横向き	 A0015592 ☑☑

- 1) 確実に自己排水するためには、この取付方向を推奨します。
- 2) プロセス温度が低いアプリケーションでは、周囲温度も低くなる場合があります。これは、変換器の最低周囲温度を守るための推奨の取付方向です。
- 3) プロセス温度が高いアプリケーションでは、周囲温度も高くなる場合があります。これは、変換器の最大周囲温度を守るための推奨の取付方向です。

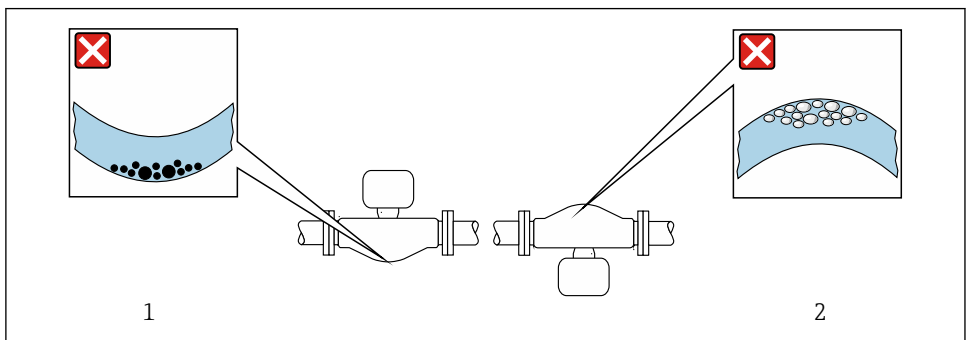

A0028774

☑ 3 弓形計測チューブセンサの取付方向

- 1 固形分を含む液体には、この取付方向は避けてください。固形分が堆積する恐れがあります。
- 2 気泡が発生する恐れのある液体には、この取付方向は避けてください。気泡が滞留する恐れがあります。

上流側/下流側直管長

キャビテーションが発生しない限り、流れの乱れを生じさせる障害物（バルブ、エルボ、ティー等）に特別な予防措置をとる必要はありません → 16。

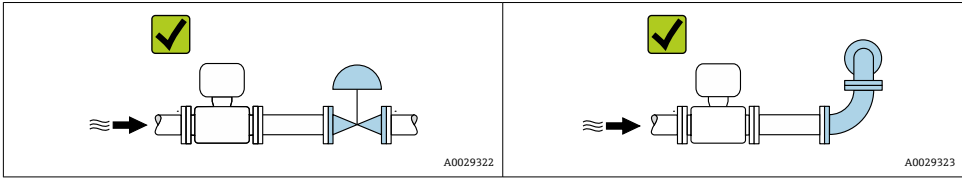

 機器の外形寸法および取付寸法については、技術仕様書の「構造」セクションを参照してください。

5.1.2 環境およびプロセスの要件

周囲温度範囲

 周囲温度範囲の詳細については、機器の取扱説明書を参照してください。

屋外で使用する場合：

- 本機器は日陰に設置してください。
- 特に高温地域では直射日光は避けてください。
- 気象条件下に直接さらさないでください。

温度表

 温度表の詳細については、別冊の機器の「安全上の注意事項」(XA) を参照してください。

使用圧力

キャビテーションが発生しないようにすることや、液体に混入したガスが発泡しないようにすることが重要です。これは、使用圧力が十分に高ければ回避できます。

従って、最適な設置場所は以下ようになります。

- 垂直配管の最も低い位置
- ポンプの下流側（真空になる恐れがありません）

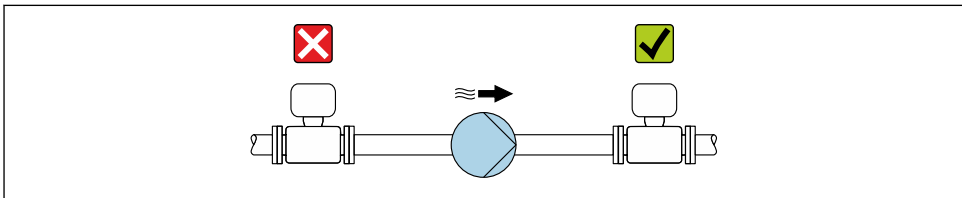

A0028777

断熱

一部の流体においては、センサから変換器への放射熱を低く抑えることが重要です。必要な断熱を設けるために、さまざまな材質を使用することができます。

断熱材付きのバージョンには、以下の機器バージョンが推奨されます。

- 断熱用伸長ネックバージョン (Promass 100、300、500) :
「センサオプション」のオーダーコード、オプション CG、長さ 105 mm (4.13 in) の伸長ネック付き
- 拡張温度バージョン (Promass 100、300、500、) :
「計測チューブの材質」のオーダーコード、オプション TD または TG、長さ 105 mm (4.13 in) の伸長ネック付き

注記

断熱により電子機器部が過熱する恐れがあります。

- ▶ 推奨の取付方向：水平方向、変換器ハウジング (Promass 100、200、300) またはセンサ接続ハウジング (Promass 500) は下向き
- ▶ 変換器ハウジングまたはセンサ接続ハウジングを断熱しないでください。
- ▶ 変換器ハウジングまたはセンサ接続ハウジング下端の許容最高温度：80 °C (176 °F)
- ▶ 伸長ネックを覆わない断熱：最適な放熱を保証するために、伸長ネックを断熱しないことを推奨します。

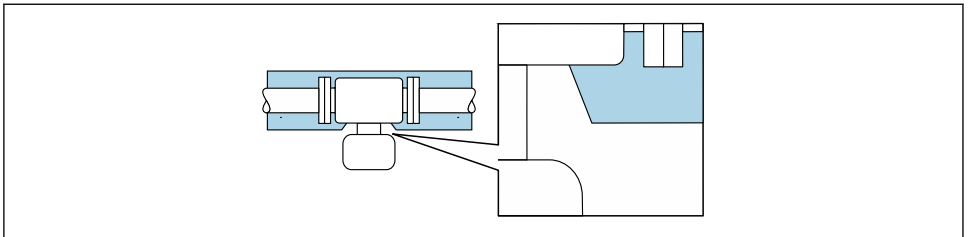

A0034391

図 4 伸長ネックを覆わない断熱

ヒーティング

注記

周囲温度の上昇により電子モジュールが過熱する恐れがあります。

- ▶ 変換器の許容最高周囲温度に注意してください。
- ▶ 流体温度に応じて、機器取付方向の要件を考慮してください。

注記

ヒーティング時の過熱の危険

- ▶ 変換器ハウジング下端の温度は 80 °C (176 °F) を超えないようにしてください。
- ▶ 変換器ネック部分で十分な対流が起きていることを確認してください。
- ▶ 変換器ネック部分周囲の十分な範囲が覆われないようにしてください。覆われていない変換器の台座より放熱し、電子機器部が過熱/過冷却するのを防ぎます。
- ▶ 爆発性雰囲気を使用する場合は、機器固有の防爆資料の指示に従ってください。温度表の詳細については、別冊の機器の「安全上の注意事項」(XA) を参照してください。

ヒーティングオプション

センサで熱損失が発生してはならない流体の場合は、次のヒーティングオプションを利用することが可能です。

- 電気ヒーティング（例：電気バンドヒーター）¹⁾
- 温水または蒸気を利用した配管
- スチームジャケット



電気バンドヒーターによるヒーティングの詳細については、機器の取扱説明書を参照してください。

振動

計測チューブは高い振動周波数で測定を行っているため、配管等の外部振動の影響を受けません。

5.1.3 特別な取付方法

排液性

垂直方向に設置すると、計測チューブから液体を完全に排出して付着を防止することができます。

センサを水平方向に設置する場合、偏心クランプを使用すると完全な排液性を確保できません。センサを特定の方向に特定の角度で傾斜させる場合、重力により完全な排液性を確保できます。センサを水平方向に設置する場合、完全な排液性を確保するには、センサを正しい位置に取り付ける必要があります。センサ上の印は、最適に排水するための正しい取り付け位置を示します。

Promass P

1) 並列電気バンドヒーターの使用が一般的に推奨されます（双方向の電気の流れ）。単線式ヒーターケーブルを使用する場合は、特別な考慮が必要です。関連資料の EA01339D 「電気トレースヒーティングシステムの設置要領書」に追加情報が記載されています。

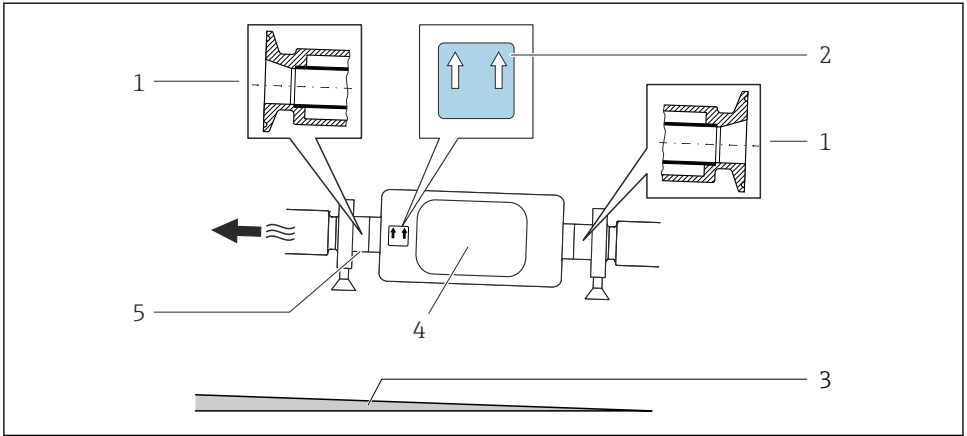

A0016583

- 1 偏心クランプ接続
- 2 「上向き矢印」ラベルは上側を示します。
- 3 呼び口径 8~25 mm (3/8~1") の場合：傾斜：約 2% または 21 mm/m (0.24 in/ft)、
呼び口径 40~50 mm (1½~2") の場合：傾斜：約 2° または 35 mm/m (0.42 in/ft)
- 4 変換器
- 5 下側の線は偏心プロセス接続の最下点を示します。

サニタリ接続時の取付クランプによる固定

動作性能を確保するためにセンサに支持材を追加する必要はありません。ただし、設置のために支持材を追加する必要がある場合、以下の寸法に従ってください。

クランプと機器の間で取付クランプの位置を合わせます。

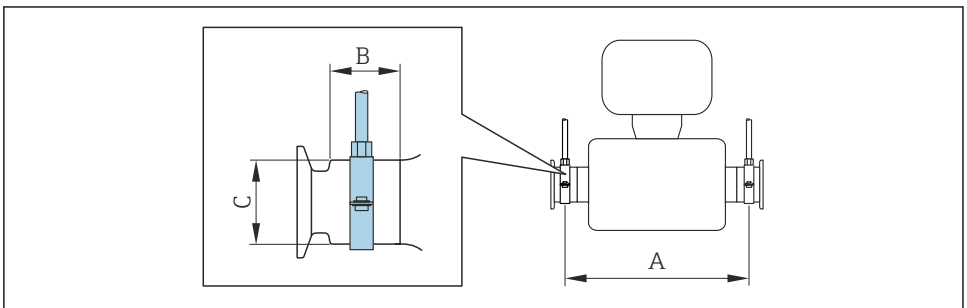

A0030298

呼び口径		A		B		C	
[mm]	[in]	[mm]	[in]	[mm]	[in]	[mm]	[in]
8	3/8	298	11.73	33	1.3	28	1.1
15	1/2	402	15.83	33	1.3	28	1.1

呼び口径		A		B		C	
[mm]	[in]	[mm]	[in]	[mm]	[in]	[mm]	[in]
25	1	542	21.34	33	1.3	38	1.5
40	1 ½	658	25.91	36.5	1.44	56	2.2
50	2	772	30.39	44.1	1.74	75	2.95

ゼロ点検証およびゼロ調整

すべての機器は、最新技術に従って校正が実施されています。校正は、基準条件下で行われています。そのため、現場でのゼロ調整は、通常は必要ありません。

次のような特別な場合にのみ、ゼロ調整の実施を推奨します。

- 低流量でも最高の測定精度が要求される場合
- 過酷なプロセス条件または動作条件の場合（例：非常に高いプロセス温度または非常に高粘度の流体）

ゼロ点の確認およびゼロ調整の実行手順の詳細については、本機器の取扱説明書を参照してください。

5.2 機器の取付け

5.2.1 必要な工具

フランジおよびその他のプロセス接続には、適切な取付工具を使用してください。

5.2.2 機器の準備

1. 残っている輸送梱包材をすべて取り除きます。
2. センサから保護カバーまたは保護キャップをすべて取り外します。
3. 表示部のカバーに付いているステッカーをはがします。

5.2.3 センサの取付け



警告

プロセスの密閉性が不適切な場合、危険が及ぶ可能性があります。

- ▶ ガasketの内径がプロセス接続や配管と同等かそれより大きいか確認してください。
- ▶ シールに汚れや損傷がないことを確認してください。
- ▶ シールを正しく固定してください。

1. センサの銘板に表示された矢印の方向が、測定物の流れ方向と一致しているか確認します。

2. 電線管接続口が上を向かないように機器を取り付けるか、変換器ハウジングを回転させます。

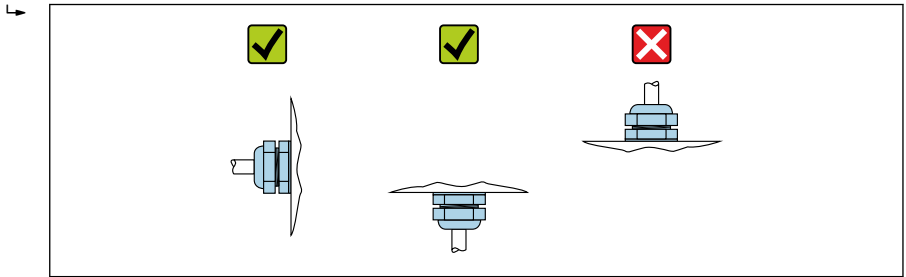

A0029263

5.3 設置状況の確認

機器は損傷していないか？（外観検査）	<input type="checkbox"/>
機器が測定ポイントの仕様を満たしているか？ 例： <ul style="list-style-type: none"> ■ プロセス温度 ■ プロセス圧力（技術仕様書の「圧力温度曲線」セクションを参照） ■ 周囲温度 ■ 測定範囲 	<input type="checkbox"/>
センサの正しい取付方向が選択されているか？ <ul style="list-style-type: none"> ■ センサタイプに応じて ■ 測定物温度に応じて ■ 測定物特性に応じて（気泡、固形分が含まれる） 	<input type="checkbox"/>
センサの銘板にある矢印が配管内を流れる流体の方向に適合しているか→ 14？	<input type="checkbox"/>
測定ポイントの識別番号とそれに対応する銘板は正しいか（外観検査）？	<input type="checkbox"/>
機器が湿気あるいは直射日光から適切に保護されているか？	<input type="checkbox"/>
固定ネジや固定クランプがしっかりと締め付けられているか？	<input type="checkbox"/>

6 廃棄



電子・電気機器廃棄物（WEEE）に関する指令 2012/19/EU により必要とされる場合、分別されていない一般廃棄物として処理する WEEE を最小限に抑えるため、製品には絵文字シンボルが付いています。このマークが付いている製品は、分別しない一般ゴミとしては廃棄しないでください。代わりに、適切な条件下で廃棄するために製造者へご返送ください。

6.1 機器の取外し

1. 機器の電源をオフにします。

⚠ 警告

プロセス条件によっては、危険が及ぶ可能性があります。

- ▶ 機器内の圧力、高温、腐食性流体を使用するなど、危険なプロセス条件の場合は注意してください。

2. 「機器の取付け」および「機器の接続」セクションに明記された取付けおよび接続手順と逆の手順を実施してください。安全上の注意事項に従ってください。

6.2 機器の廃棄

⚠ 警告

健康に有害な流体によって、人体や環境に危険が及ぶ可能性があります。

- ▶ 隙間に入り込んだ、またはプラスチックから拡散した物質など、健康または環境に有害な残留物を、機器および隙間の溝からすべて確実に除去してください。

廃棄する際には、以下の点に注意してください。

- ▶ 適用される各地域/各国の規定を遵守してください。
- ▶ 機器コンポーネントを適切に分別および再利用してください。



71581762

www.addresses.endress.com
