

Hurtigveiledning

Mengdemåler

Proline Promass P

Coriolis-sensor



Denne hurtigveiledningen er **ikke** en erstatning for bruksanvisningen som gjelder enheten.

Hurtigveiledning, del 1 av 2: Sensor

Inneholder informasjon om giveren.

Hurtigveiledning, del 2 av 2: Giver →  3.



A0023555

Hurtigveiledning for mengdemåler

Enheten består av en giver og en sensor.

Idriftsettingsprosessen for disse to komponentene beskrives i to separate håndbøker som sammen utgjør hurtigveiledningen for mengdemåleren:

- Hurtigveiledning, del 1: Sensor
- Hurtigveiledning, del 2: Giver

Se begge deler av hurtigveiledningen når du setter enheten i drift fordi innholdet i håndbøkene utfyller hverandre:

Hurtigveiledning, del 1: Sensor

Hurtigveiledning for giver er utarbeidet for spesialister med ansvar for å installere måleenheten.

- Mottakskontroll og produktidentifikasjon
- Oppbevaring og transport
- Installasjon

Hurtigveiledning, del 2: Giver

Hurtigveiledningen for sender er utarbeidet for spesialister med ansvar for idriftsetting, konfigurering og innstilling av måleenheten (til første målte verdi).

- Produktbeskrivelse
- Installering
- Elektrisk tilkobling
- Betjeningsalternativer
- Systemintegreering
- Idriftsetting
- Diagnostisk informasjon

Ytterligere enhetsdokumentasjon



Denne hurtigveiledningen er **Hurtigveiledning, del 1: Sensor**.

«Hurtigveiledning, del 2: Giver» er tilgjengelig via:

- Internett: www.endress.com/deviceviewer
- Smarttelefon/nettbrett: *Endress+Hauser Operations App*

Du finner detaljert informasjon om enheten i bruksanvisningen og annen dokumentasjon:

- Internett: www.endress.com/deviceviewer
- Smarttelefon/nettbrett: *Endress+Hauser Operations App*

Innholdsfortegnelse

1	Om dette dokumentet	5
1.1	Symboler	5
2	Grunnleggende sikkerhetsanvisning	6
2.1	Krav til personellet	6
2.2	Tiltenkt bruk	7
2.3	Arbeidssikkerhet	8
2.4	Driftssikkerhet	8
2.5	Produktsikkerhet	8
2.6	IT-sikkerhet	8
3	Mottakskontroll og produktidentifisering	9
3.1	Mottakskontroll	9
3.2	Produktidentifisering	10
4	Lagring og transport	11
4.1	Lagringsvilkår	11
4.2	Transport av produktet	11
5	Montering	13
5.1	Monteringskrav	13
5.2	Montering av måleenheten	20
5.3	Kontroll etter installasjon	21
6	Kassering	21
6.1	Fjerning av måleenheten	21
6.2	Kassering av måleenheten	22

1 Om dette dokumentet

1.1 Symboler

1.1.1 Sikkerhetssymboler



Dette symbolet varsler deg om en farlig situasjon. Hvis denne situasjonen ikke unngås, vil den føre til alvorlig personskade eller døden.



Dette symbolet varsler deg om en farlig situasjon. Hvis denne situasjonen ikke unngås, kan den føre til alvorlig eller dødelig personskade.













Dette symbolet varsler deg om en farlig situasjon. Hvis denne situasjonen ikke unngås, kan den føre til mindre eller middels alvorlig personskade.







Dette symbolet inneholder informasjon om prosedyrer og andre fakta som ikke fører til personskade.

1.1.2 Symboler for ulike typer informasjon





Symbol	Betydning	Symbol	Betydning
	Tillatt Prosedyrer, prosesser eller handlinger som er tillatt.		Foretrukket Prosedyrer, prosesser eller handlinger som er foretrukket.
	Forbudt Prosedyrer, prosesser eller handlinger som er forbudt.		Tips Angir at dette er tilleggsinformasjon.
	Henvi­sing til dokumentasjon		Sidehenvi­sing
	Illust­rasjonshenvi­sing		Trinn i en fremgangsmåte
	Resultat av et trinn		Visuell kontroll

1.1.3 El-symboler



Symbol	Betydning	Symbol	Betydning
	Likestrøm		Vekselstrøm
	Likestrøm og vekselstrøm		Jordforbindelse En jordet klemme som skal kobles til jord via et jordingssystem. Dette skal ordnes av driftsansvarlig.

Symbol	Betydning
	<p>Potensialutjevningstilkobling (PE: beskyttelsesjord) Jordingsklemmer som må være koblet til jord før andre koblinger gjøres.</p> <p>Jordingsklemmene er plassert på inn- og utsiden av enheten:</p> <ul style="list-style-type: none"> ▪ Innvendig jordingsklemme: Potensialutjevning er koblet til forsyningsnettet. ▪ Utvendig jordingsklemme: enhet er koblet til anleggets jordingsystem.

1.1.4 Verktøysymboler

Symbol	Betydning	Symbol	Betydning
	Torxskruttrekker		Flattrekker
	Phillips-skruttrekker		Unbrakonøkkel
	Fastnøkkel		

1.1.5 Symboler i illustrasjoner

Symbol	Betydning	Symbol	Betydning
1, 2, 3,...	Elementnummer	<u>1</u> , <u>2</u> , <u>3</u> ...	Trinn i en fremgangsmåte
A, B, C, ...	Visninger	A-A, B-B, C-C, ...	Deler
	Fareområde		Sikkert område (ikke-fareområde)
	Strømningsretning		

2 Grunnleggende sikkerhetsanvisning

2.1 Krav til personellet

Følgende krav stilles til personalet:

- ▶ Opplærte, kvalifiserte spesialister må ha en relevant kvalifikasjon for denne spesifikke funksjon og oppgave.
- ▶ Er autorisert av anleggets eier/operatør.
- ▶ Er kjent med føderale/nasjonale bestemmelser.
- ▶ Før du starter arbeidet, må du lese og forstå anvisningene i håndboken og tilleggsdokumentasjon, så vel som sertifikatene (avhengig av bruksområdet).
- ▶ Følg anvisninger og overhold grunnleggende betingelser.

2.2 Tiltent bruk

Bruksområde og medier

Måleenheten beskrevet i denne håndboken er bare tiltent for strømningsmåling av væsker og gasser.

Avhengig av den bestilte versjonen kan måleenheten også måle potensielt eksplosive, brannfarlige, giftige og oksiderende medier.

Måleenheter for bruk i fareområder, i hygieniske bruksområder eller i bruksområder der det er en økt fare på grunn av prosesstrykk, merkes i samsvar med dette på typeskiltet.

Følgende må gjøres for å holde måleenheten i god stand under brukstiden:

- ▶ Hold innen det angitte trykk- og temperaturområdet.
- ▶ Bare bruk måleenheten i fullt samsvar med dataene på typeskiltet og de generelle vilkårene angitt i bruksanvisningen og tilleggsdokumentasjonen.
- ▶ Sjekk typeskiltet om den bestilte enheten er tillatt for den tiltente bruken i fareområdet (f.eks. eksplosjonsvern, trykkbeholdersikkerhet).
- ▶ Bruk måleenheten bare for medier som de prosessfuktede materialene er tilstrekkelig resistente overfor.
- ▶ Hvis måleenhetens omgivelsestemperatur er utenfor den atmosfæriske temperaturen, er det spesielt viktig å overholde relevante grunnleggende vilkår som angitt i enhetsdokumentasjonen.
- ▶ Beskytt måleenheten permanent mot korrosjon på grunn av miljøpåvirkning.

Feil bruk

Ikke-tiltent bruk kan sette sikkerheten i fare. Produsenten er ikke ansvarlig for skade som oppstår på grunn av feil eller ikke-tiltent bruk.

ADVARSEL

Fare for brudd på grunn av etsende eller harde væsker og omgivelsesvilkår!

- ▶ Kontroller prosessvæskens kompatibilitet med givermaterialet.
- ▶ Sikre motstanden til alle væskefuktede materialer i prosessen.
- ▶ Hold innen det angitte trykk- og temperaturområdet.

LES DETTE

Verifisering ved spesialtilfeller:

- ▶ For spesialvæsker og væsker for rengjøring gir Endress+Hauser hjelp til å kontrollere korrosjonsmotstanden til de væskefuktede materialene, men gir ikke garanti eller påtar seg ansvar siden minimale endringer i temperaturen, konsentrasjonen eller graden av kontaminering i prosessen kan endre korrosjonsmotstandsegenskapene.

Restrisikoer

ADVARSEL

Hvis temperaturen til mediene eller elektronikkenhet er høy eller lav, kan dette forårsake at overflatene på enheten blir varme eller kalde. Dette utgjør en risiko for forbrenningsskader eller frostskaide!

- ▶ Ved varme eller kalde mediumtemperaturer må du installere egnet beskyttelse mot kontakt.

2.3 Arbeidssikkerhet

Når du arbeider på og med enheten:

- ▶ Bruk personlig verneutstyr i samsvar med nasjonale bestemmelser.

2.4 Driftssikkerhet

Fare for personskade!

- ▶ Enheten må bare brukes når den er i god teknisk og feilsikker stand.
- ▶ Operatøren har ansvar for at driften foregår uten interferens.

Omgivelseskrav for giverhus fremstilt av plast

Hvis et giverhus i plast permanent eksponeres for visse damp- og luftblandinger, kan dette skade huset.

- ▶ Ta kontakt med Endress+Hauser-forhandleren hvis du har spørsmål.
- ▶ Hvis enheten brukes i et godkjeningsrelatert område, må du overholde informasjonen på typeskiltet.

2.5 Produktsikkerhet

Denne måleenheten er utformet i samsvar med god teknisk praksis for å oppfylle moderne sikkerhetskrav, har blitt testet og sendt fra fabrikken i en driftssikker tilstand.

Den er i samsvar med generelle sikkerhetsstandarder og oppfyller lovpålagte krav. Den er også i samsvar med EU-direktivene oppført i den enhetsspesifikke EU-samsvarserklæringen.

Endress+Hauser bekrefter dette ved å påføre CE-merket på enheten.

Dessuten oppfyller enheten lovkravene i gjeldende britiske bestemmelser (Statutory Instruments). Disse er angitt i UKCA-samsvarserklæringen sammen med utpekte standarder.

Ved å velge bestillingsalternativet for UKCA-merking bekrefter Endress+Hauser en vellykket evaluering og testing av enheten ved å feste UKCA-merket.

Kontaktadresse Endress+Hauser UK:

Endress+Hauser Ltd.
Floats Road
Manchester M23 9NF
Storbritannia
www.uk.endress.com

2.6 IT-sikkerhet

Vår garanti er bare gyldig hvis produktet installeres og brukes som beskrevet i bruksanvisningen. Produktet er utstyrt med sikkerhetsmekanismer for å beskytte det mot utilsiktede endringer i innstillingene.

IT-sikkerhetstiltak, som gir ytterligere beskyttelse for produktet og tilknyttet dataoverføring, må implementeres av operatørene selv i tråd med deres sikkerhetsstandarder.

3 Mottakskontroll og produktidentifisering

3.1 Mottakskontroll

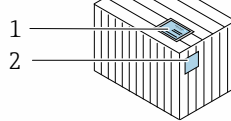

Er bestillingskodene på pakkseddelen (1) og produktetiketten (2) identiske?

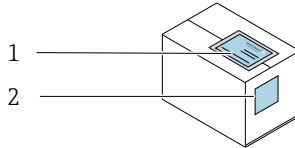
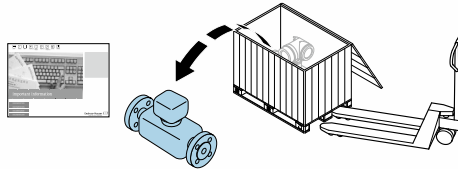

Er bestillingskodene på pakkseddelen (1) og produktetiketten (2) identiske?

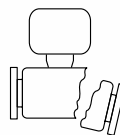
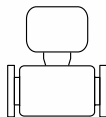
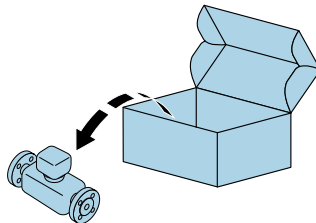

Er varene uskadde?

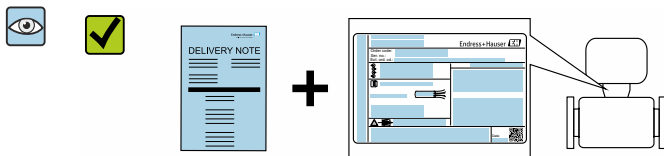

Samsvarer dataene på typeskiltet med bestillingsinformasjonen på pakkseddelen?

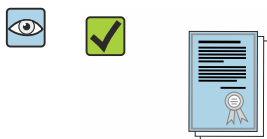

Er konvolutten til stede med medfølgende dokumenter?

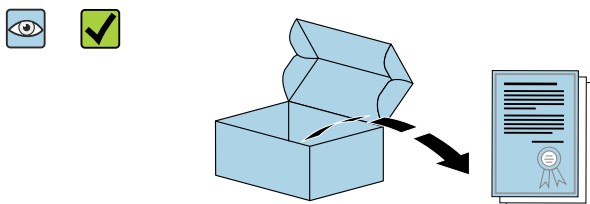

Er medfølgende sikkerhetsdatablad til stede?

- i** ■ Hvis én av betingelsene ikke oppfylles, må du kontakte Endress+Hauser-forhandleren.
- Den tekniske dokumentasjonen er tilgjengelig via Internett eller via *Endress+Hauser Operations App*.

3.2 Produktidentifisering

Følgende alternativer er tilgjengelige for identifisering av enheten:

- Spesifikasjoner på typeskilt
- Bestillingskode med detaljer om enhetsfunksjonene på pakkseddelen
- Angi serienumrene fra typeskiltene i *Device Viewer* (www.endress.com/deviceviewer): All informasjon om enheten vises.
- Angi serienumrene fra typeskiltene i *Endress+Hauser Operations App* eller skann DataMatrix-koden på typeskiltet med *Endress+Hauser Operations App*: All informasjon om enheten vises.

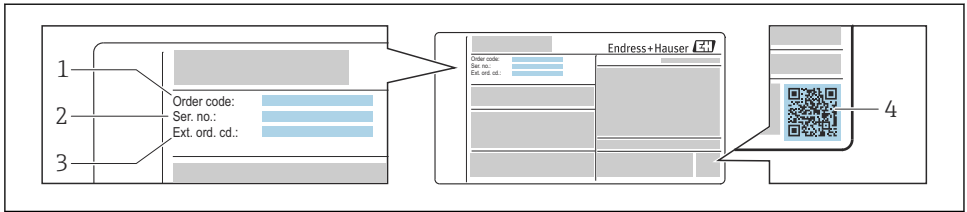

A0030196

1 Eksempel på et typeskilt

- 1 Bestillingskode
- 2 Serienummer (ser. nr.)
- 3 Utvidet bestillingskode (Ext. ord. cd.)
- 4 2D-matrisekode (QR-kode)



Du finner mer detaljert informasjon om de forskjellige delene av spesifikasjonene på typeskiltet i enhetens bruksanvisning.

4 Lagring og transport

4.1 Lagringsvilkår

Overhold følgende merknader for oppbevaring:

- ▶ Oppbevares i originalemballasje for å sikre beskyttelse mot støt.
- ▶ Ikke fjern beskyttelsesdekslene eller beskyttelseshettene installert på prosessstilkoblingene. De hindrer mekanisk skade på forseglingsoverflatene og kontaminering i målerøret.
- ▶ Må beskyttes mot direkte sollys for å unngå uakseptabelt høye overflatetemperaturer.
- ▶ Oppbevares tørt og støvfritt.
- ▶ Oppbevares på et tørt sted.
- ▶ Må ikke oppbevares utendørs.

4.2 Transport av produktet

Transporter måleenheten til målepunktet i originalemballasjen.

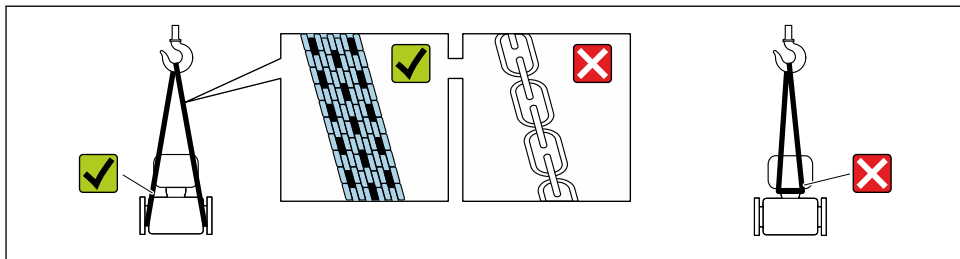

A0029252

i Ikke fjern beskyttelsesdeksler eller hetter installert på prosessilkoblingene. De hindrer mekanisk skade på forseglingsoverflatene og kontaminering i målerøret.

4.2.1 Måleenheter uten løfteører

⚠ ADVARSEL

Tyngdepunktet på måleenheten er høyere enn opphengspunktene på løftestroppene.

Fare for personskade hvis måleenheten glir.

- ▶ Sikre måleenheten slik at den ikke glir eller dreier.
- ▶ Overhold vekten angitt på emballasjen (påklisset etikett).

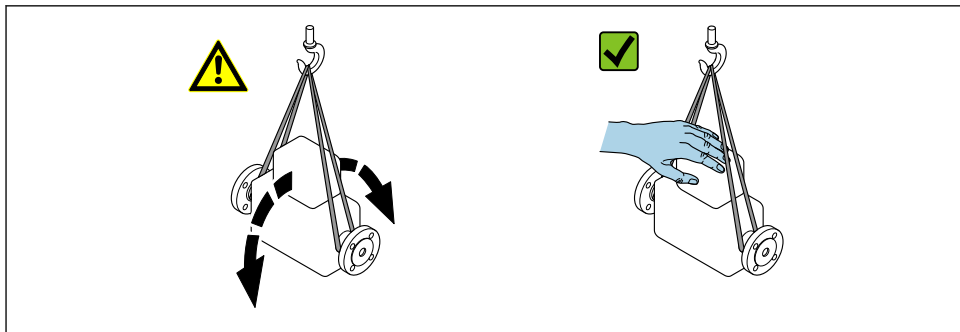

A0029214

4.2.2 Måleenheter med løfteører

⚠ FORSIKTIG

Særlige transportanvisninger for enheter med løfteører

- ▶ Bare bruk løfteørene montert på enheten eller flenser til å transportere enheten.
- ▶ Enheten må alltid være sikret med minst to løfteører.

4.2.3 Transport med gaffeltruck

Ved transport i trekasser gjør gulvstrukturen det mulig å løfte kassene på langs eller i begge sidene ved hjelp av en gaffeltruck.

5 Montering

5.1 Monteringskrav

Ingen spesielle tiltak, f.eks. støtter, er nødvendig. Ytre krefter absorberes av enhetens konstruksjon.

5.1.1 Monteringsposisjon

Monteringssted

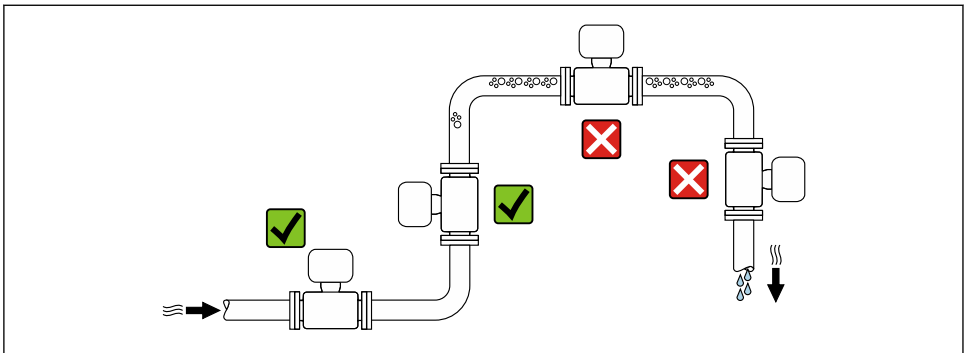

Installasjon i nedrør

Følgende installasjonsforslag gir imidlertid mulighet for installasjon i en åpen vertikal rørledning. Rørbegrensninger eller bruk av en åpning med et mindre tverrsnitt enn den nominelle diameteren hindrer at sensoren går tom mens måling pågår.

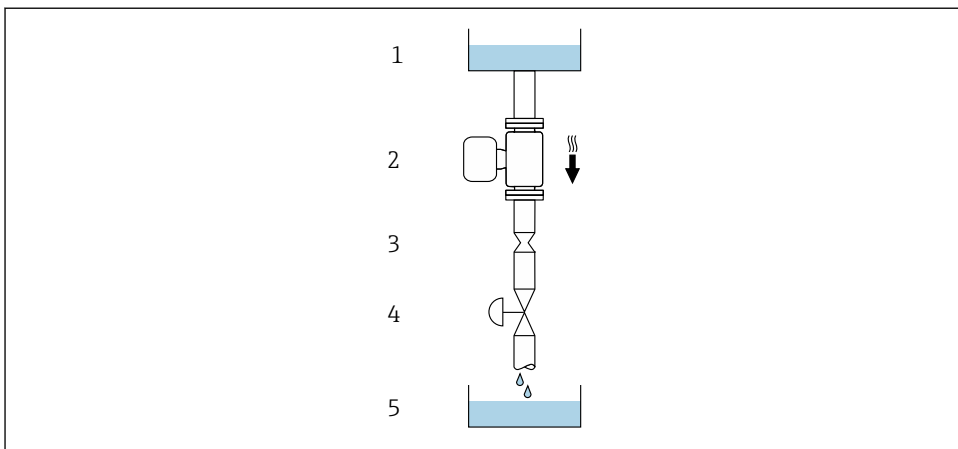

A0028773



2 Installasjon i et nedrør (f.eks. for batchapplikasjoner)

- 1 Forsyningstank
- 2 Sensor
- 3 Blende, rørbegrensning
- 4 Ventil
- 5 Batchingtank

DN		Ø blende, rørbegrensning	
[mm]	[in]	[mm]	[in]
8	$\frac{3}{8}$	6	0.24
15	$\frac{1}{2}$	10	0.40
25	1	14	0.55
40	$1\frac{1}{2}$	22	0.87
50	2	28	1.10

Orientering

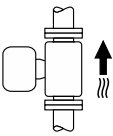
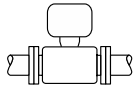
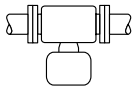
Pilens retningen på sensorens typeskilt hjelper deg å installere sensoren ifølge strømningsretningen.

Orientering			Anbefaling
A	Vertikal orientering	 A0015591	☑☑☑ ¹⁾
B	Horizontal orientering, sender øverst	 A0015589	☑☑☑ ²⁾ Unntak: → ☑ 3, ☑ 15
C	Horizontal orientering, sender nederst	 A0015590	☑☑☑ ³⁾ Unntak: → ☑ 3, ☑ 15
D	Horizontal orientering, sender på siden	 A0015592	☑☑☑

- 1) Denne orienteringen anbefales for å sikre egendrenning.
- 2) Bruksområder med lave prosess temperaturer kan redusere omgivelsestemperaturen. Denne orienteringen anbefales for å opprettholde laveste omgivelsestemperatur for giveren.
- 3) Brukstilfeller med høyre prosess temperaturer kan øke omgivelsestemperaturen. Denne orienteringen anbefales for å opprettholde høyeste omgivelsestemperatur for giveren.

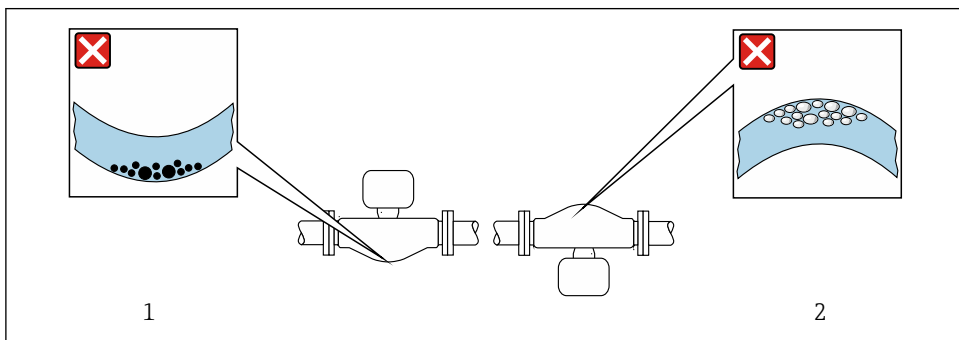

A0028774

☑ 3 Sensorens orientering med buet målerør

- 1 Unngå denne orienteringen for væsker med medrevne faststoffer: Risiko for at faststoffer akkumulerer.
- 2 Unngå denne orienteringen for utgassingsvæsker: Risiko for at gass akkumulerer.

Inn- og utløpsbaner

Det er ikke nødvendig å ta noen spesielle forholdsregler for koblingsdeler som skaper turbulens, f.eks. ventiler, albuer eller T-stykke, så lenge ingen kavitasjon forekommer →  16.

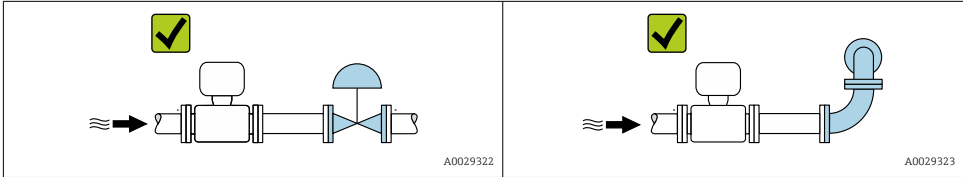

 Du finner informasjon om enhetens dimensjoner og installasjonslengder i dokumentet «Teknisk informasjon», avsnittet «Mekanisk oppbygging»

5.1.2 Miljø- og prosesskrav

Omgivelsestemperaturområde

 Du finner mer detaljert informasjon om omgivelsestemperaturområdet i enhetens bruksanvisning.

Ved drift utendørs:

- Installer måleenheten på et skyggefullt sted.
- Unngå direkte sollys, særlig i områder med varmt klima.
- Unngå direkte eksponering for værforhold.

Temperaturtabeller

 Du finner mer detaljert informasjon om temperaturtabellene i det separate dokumentet kalt «Sikkerhetsforskrifter» (XA) for enheten.

Systemtrykk

Det er viktig at kavitasjon ikke oppstår, eller at gasser medrevet i væskene ikke utgasser. Dette hindres ved hjelp av et tilstrekkelig høyt systemtrykk.

Derfor er følgende monteringssted anbefalt:

- Ved det laveste punktet i et vertikalt rør
- Nedstrøms fra pumper (ingen fare for vakuüm)

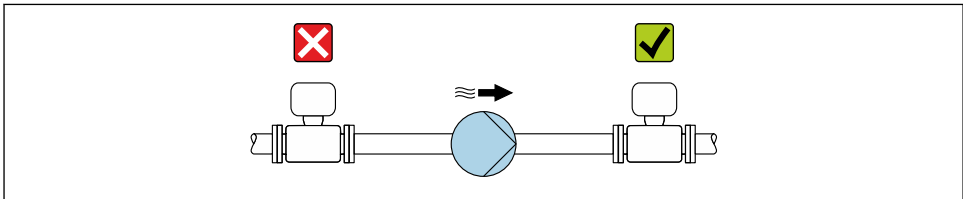

A0028777

Termisk isolasjon

For noen væsker er det viktig å holde varmen fra sensoren til giveren på et lavt nivå. Det kan brukes et bredt utvalg av materialer for den påkrevde isolasjonen.

Følgende enhetsversjoner anbefales for versjoner med termisk isolasjon:

- Versjon med forlenget hals for isolasjon (Promass 100, 300, 500):
Bestillingskode for "Sensor option", alternativ CG med forlenget halslengde på 105 mm (4.13 in).
- Versjon for utvidet temperaturområde (Promass 100, 300, 500):
Bestillingskode for "Measuring tube material", alternativ TD eller TG med forlenget halslengde på 105 mm (4.13 in).

LES DETTE

Overoppheting av elektronikk på grunn av termisk isolasjon!

- ▶ Anbefalt retning; liggende retning, giverhus (Promass 100, 200, 300) eller sensortilkoblingshus (Promass 500) som peker nedover.
- ▶ Ikke isoler giverhuset eller sensortilkoblingshuset.
- ▶ Maksimal tillatt temperatur i nedre ende av giverhuset eller sensortilkoblingshuset: 80 °C (176 °F)
- ▶ Termisk isolering med utvidet hals fri: Vi anbefaler at du ikke isolerer den forlengede halsen for å sikre optimal varmespredning.

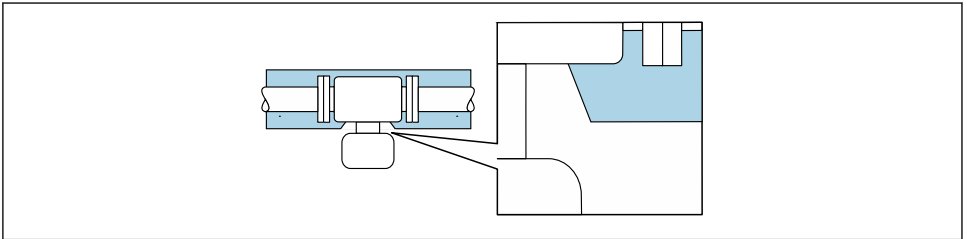

A0034391

4 Termisk isolasjon med uisolert forlenget hals

Oppvarming

LES DETTE

Elektronikk kan bli overopphetet på grunn av forhøyet omgivelsestemperatur!

- ▶ Vær oppmerksom på høyeste tillatte omgivelsestemperatur for giveren.
- ▶ Avhengig av mediumstemperaturen må det tas hensyn til enhetens orienteringskrav.

LES DETTE**Fare for overoppheting ved oppvarming**

- ▶ Sørg for at temperaturen i den nedre enden av giverhuset ikke overskrider 80 °C (176 °F).
- ▶ Påse at det finnes tilstrekkelig konveksjon ved giverhalsen.
- ▶ Påse at et tilstrekkelig stort område av giverhalsen forblir eksponert. Den utildekkede delen tjener som radiator og beskytter elektronikken mot overoppheting og sterk kulde.
- ▶ Under bruk i potensielt eksplosive atmosfærer må du overholde informasjonen i den enhetsspesifikke Ex-dokumentasjonen. Detaljert informasjon om temperaturtabellene står i det separate dokumentet med tittelen "Sikkerhetsinstruksjoner" (XA) for enheten.

Oppvarmingsalternativer

Hvis en væske krever at det ikke oppstår varmetap ved sensoren, kan brukere benytte seg av følgende oppvarmingsalternativer:

- Elektrisk oppvarming, f.eks. med elektriske båndvarmere ¹⁾
- Via rør for varmtvann eller damp
- Via oppvarmingskapper



Du finner mer informasjon om oppvarming med elektriske båndvarmere i enhetens bruksanvisning.

Vibrasjoner

Den høye svingningsfrekvensen til målerørene sikrer at riktig drift av målesystemet ikke påvirkes av anleggsvibrasjoner.

5.1.3 Særlige monteringsanvisninger**Drenering**

Når målerøret er installert vertikalt, kan det dreneres fullstendig og beskyttes mot avleiringer.

Når sensoren er installert i en horisontal ledning, kan eksentriske klemmer brukes til å sikre fullstendig dreneringsegenskap. Når systemet stilles opp i en spesifikk retning og ved en spesifikk helling, kan tyngdekraft brukes til å oppnå fullstendig dreneringsevne. Sensoren må monteres i riktig posisjon for å sikre full dreneringsevne i horisontal posisjon. Markeringer på sensoren viser riktig monteringsposisjon for å optimalisere dreneringsevnen.

Promass P

1) Bruk av parallelle elektriske båndvarmere anbefales generelt (elektrisitetstrøm i to retninger). Det må tas spesielle forholdsregler dersom en en-tråds varmekabel skal brukes. Mer informasjon finnes i dokumentet EA01339D "Installation instructions for electrical trace heating systems".

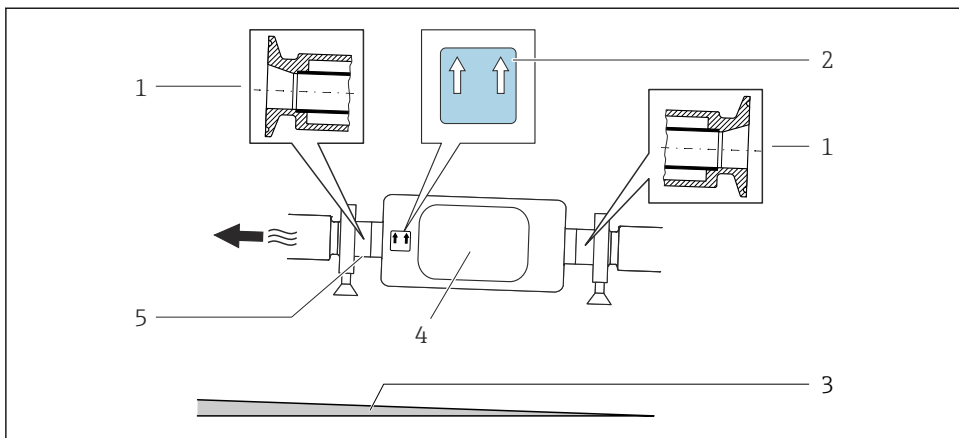

A0016583

- 1 Elektrisk klemmetilkobling
- 2 Etiketten med påskriften "Denne siden opp" angir hvilken side som er opp
- 3 For DN 8 til 25(3/8 til 1"): gradient: ca. 2 % eller 21 mm/m (0,24 in/ft); for DN 40 til 50(1½ til 2"): gradient ca. 2° eller 35 mm/m (0,42 in/ft)
- 4 Giver
- 5 Ledning på undersiden angir det laveste punktet på den eksentriske prosesstilkoblingen.

Feste med monteringsklemme i tilfeller med hygienetilkoblinger

Det er ikke nødvendig å gi ytterligere støtte til sensoren for driftsyttelsesformål. Men hvis ytterligere støtte er nødvendig for installasjonsformål, må følgende dimensjoner overholdes.

Bruk monteringsklemmen med fôring mellom klemme og måleinstrument.

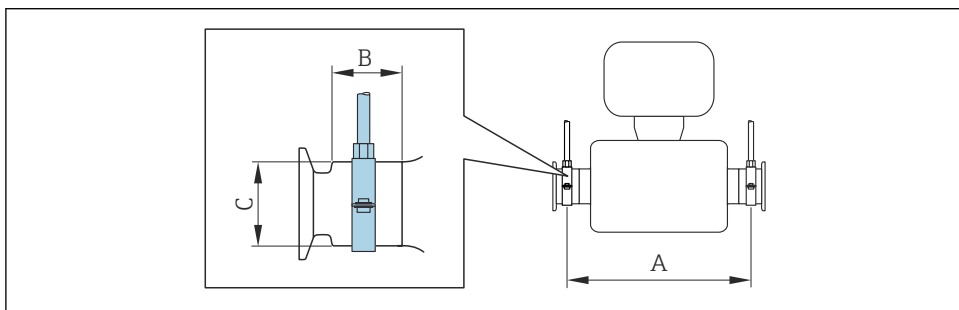

A0030298

DN		A		B		C	
[mm]	[in]	[mm]	[in]	[mm]	[in]	[mm]	[in]
8	$\frac{3}{8}$	298	11.73	33	1.3	28	1.1
15	$\frac{1}{2}$	402	15.83	33	1.3	28	1.1

DN		A		B		C	
[mm]	[in]	[mm]	[in]	[mm]	[in]	[mm]	[in]
25	1	542	21.34	33	1.3	38	1.5
40	1 ½	658	25.91	36.5	1.44	56	2.2
50	2	772	30.39	44.1	1.74	75	2.95

Nullpunktsverifisering og nulljustering

Alle måleinstrumenter er kalibrert i samsvar med moderne teknologi. Kalibrering utføres under referanseforhold. Derfor er en nulljustering i feltet generelt ikke påkrevd.

Erfaring viser at nulljustering bare er tilrådelig i spesielle tilfeller:

- For å oppnå største målenøyaktighet også med lave strømningshastigheter.
- Under ekstreme prosess- eller driftsvilkår (f.eks. svært høy prosessstemperaturer eller væsker med svært høy viskositet).

Se enhetens bruksanvisning for informasjon om sjekk av nullpunkt og utførelse av en nulljustering.

5.2 Montering av måleenheten

5.2.1 Nødvendige verktøy

For flenser og andre prosessstilkoblinger må du bruke et egnet monteringsverktøy

5.2.2 Klargjøring av instrumentet

1. Fjern all gjenværende transportemballasje.
2. Fjern eventuelle beskyttelsesdeksler eller beskytteshetter fra giveren.
3. Fjern den påklistede etiketten fra elektronikkromdekslet.

5.2.3 Montere sensoren



ADVARSEL

Fare på grunn av feil prosessforsegling!

- ▶ Påse at pakningenes innerdiameter er større enn eller lik diameteren til prosessstilkoblingene og røret.
- ▶ Påse at tetningene er rene og uskadede.
- ▶ Fest tetningene riktig.

1. Forsikre deg om at retningen til pilen på typeskiltet til sensoren samsvarer med strømningsretningen til mediet.

2. Installer måleinstrumentet eller snu giverhuset slik at kabelinnføringene ikke peker oppover.

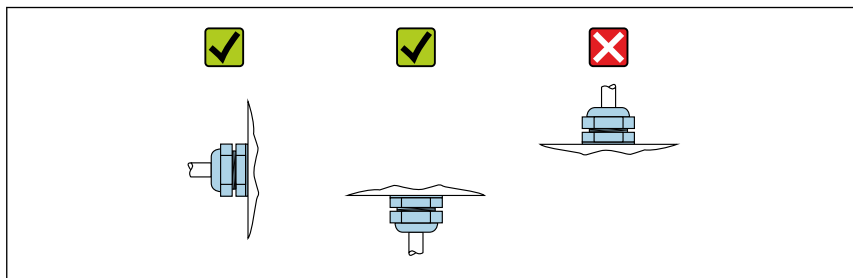

A0029263

5.3 Kontroll etter installasjon

Er enheten uskadd (visuell inspeksjon)?	<input type="checkbox"/>
Oppfyller måleenheten målepunktspefisikasjonene? For eksempel: <ul style="list-style-type: none"> ▪ Prosesstemperatur ▪ Prosesstrykk (se avsnittet om "Trykktemperaturangivelse" i dokumentet "Teknisk informasjon") ▪ Omgivelsestemperatur ▪ Måleområde 	<input type="checkbox"/>
Er riktig orientering for giveren valgt ? <ul style="list-style-type: none"> ▪ Ifølge givertype ▪ Ifølge middelstemperatur ▪ Ifølge medieegenskaper (utgassing, med innblandede faststoffer) 	<input type="checkbox"/>
Stemmer pila på givertypeskiltet overens med retningen av væskeflowen gjennom røret → 14?	<input type="checkbox"/>
Stemmer identifikasjonen og etikkene for målepunktet overens (visuell inspeksjon)?	<input type="checkbox"/>
Er enheten tilstrekkelig beskyttet mot nedbør og direkte sollys?	<input type="checkbox"/>
Er festeskruen og festeklemmen godt trukket til?	<input type="checkbox"/>

6 Kassering



Hvis det er et krav ifølge direktiv 2012/19/EU om avfall fra elektrisk og elektronisk utstyr (WEEE), er produktet merket med det illustrerte symbolet for å begrense kasseringen av WEEE som usortert husholdningsavfall. Ikke kasser produkter med denne merkingen som usortert husholdningsavfall. Returner dem heller til produsenten for kassering under gjeldende vilkår.

6.1 Fjerning av måleenheten

1. Slå av enheten.

⚠ ADVARSEL**Fare for personer på grunn av prosessbetingelser!**

- ▶ Vær oppmerksom på farlige prosessbetingelser, f.eks. trykk i måleenheten, høye temperaturer eller aggressive væsker.

2. Utfør monterings- og tilkoblingstrinnene i avsnittene "Montering av måleenheten" og "Tilkobling av måleenheten" i omvendt rekkefølge. Overhold sikkerhetsforskriftene.

6.2 Kassering av måleenheten

⚠ ADVARSEL**Fare for personale og miljø på grunn av helseskadelige væsker.**

- ▶ Påse at måleenheten og alle hulrom er fri for væskerester som er farlige for helsen eller miljøet, f.eks. stoffer som har trengt inn i sprekker eller diffundert gjennom plast.

Overhold følgende merknader i forbindelse med kassering:

- ▶ Overhold gjeldende føderale/nasjonale forskrifter.
- ▶ Sørg for riktig separasjon og gjenbruk av enhetskomponentene.



71581768

www.addresses.endress.com
