

Hurtigveiledning

Mengdemåler

Proline 10

HART-giver
med Coriolis-sensor



Disse anvisningene er en hurtigveiledning; de er **ikke** en erstatning for bruksanvisningen som gjelder enheten.

Hurtigveiledning, del 2 av 2: Giver

Inneholder informasjon om giveren.

Hurtigveiledning, del 1 av 2: Sensor → 📄 3



A0023555

Hurtigveiledning for mengdemåler

Enheten består av en giver og en sensor.

Idriftsettingsprosessen for disse to komponentene beskrives i to separate håndbøker som sammen utgjør hurtigveiledningen for mengdemåleren:

- Hurtigveiledning, del 1: Sensor
- Hurtigveiledning, del 2: Giver

Se begge deler av hurtigveiledningen når du setter enheten i drift fordi innholdet i håndbøkene utfyller hverandre:

Hurtigveiledning, del 1: Sensor

Hurtigveiledning for giver er utarbeidet for spesialister med ansvar for å installere måleenheten.

- Mottaks kontroll og produktidentifikasjon
- Oppbevaring og transport
- Installasjon

Hurtigveiledning, del 2: Giver

Hurtigveiledningen for sender er utarbeidet for spesialister med ansvar for idriftsetting, konfigurering og innstilling av måleenheten (til første målte verdi).

- Produktbeskrivelse
- Installering
- Elektrisk tilkobling
- Betjeningsalternativer
- Systemintegring
- Idriftsetting
- Diagnostisk informasjon

Ytterligere enhetsdokumentasjon



Denne hurtigveiledningen er **Hurtigveiledning, del 2: Giver**.

"Hurtigveiledning, del 1: Sensor" er tilgjengelig via:

- Internett: www.endress.com/deviceviewer
- Smarttelefon/nettbrett: *Endress+Hauser Operations App*

Du finner detaljert informasjon om enheten i bruksanvisningen og annen dokumentasjon:

- Internett: www.endress.com/deviceviewer
- Smarttelefon/nettbrett: *Endress+Hauser Operations App*

Innholdsfortegnelse

1	Om dette dokumentet	5
1.1	Symboler	5
2	Sikkerhetsanvisninger	6
2.1	Krav til spesialistpersonale	6
2.2	Krav til betjeningspersonale	6
2.3	Mottakskontroll og transport	6
2.4	Klistremerker, merkelapper og graveringer	7
2.5	Omgivelser og prosess	7
2.6	Sikkerhet på arbeidsplassen	7
2.7	Installasjon	7
2.8	Elektrisk tilkobling	7
2.9	Overflatetemperatur	7
2.10	Idriftsetting	7
2.11	Modifiseringer på instrumentet	7
3	Produktinformasjon	8
3.1	Tiltent bruk	8
3.2	Produktutforming	9
4	Installasjon	9
4.1	Dreie giverhuset	10
4.2	Kontroll etter installasjon	11
5	Elektrisk tilkobling	12
5.1	Tilkoblingsbetingelser	12
5.2	Krav til tilkoblingskabel	12
5.3	Koble til giveren	13
5.4	Fjerne en kabel	17
5.5	Sikring av potensialutjevning	17
5.6	Maskinvareinnstillinger	18
5.7	Kontroll etter tilkobling	19
6	Betjening	20
6.1	Oversikt over betjeningsalternativer	20
6.2	Lokal betjening	20
6.3	SmartBlue-app	27
7	Systemintegrering	29
8	Idriftsetting	29
8.1	Kontroll etter installasjon og kontroll etter tilkobling	29
8.2	Slå på instrumentet	30
8.3	Idriftsettelse av instrumentet	31
8.4	Beskytte innstillinger mot uautorisert tilgang	33
9	Diagnostikk og feilsøking	33
9.1	Diagnostikkinformasjon på lokalt display	33

1 Om dette dokumentet

1.1 Symboler

1.1.1 Advarsler

FARE

Dette symbolet advarer deg om en umiddelbart forestående, farlig situasjon. Hvis du ikke unngår situasjonen, vil den føre til en dødelig eller alvorlig personskade.

ADVARSEL

Dette symbolet advarer deg om en potensielt farlig situasjon. Hvis du ikke unngår situasjonen, kan den føre til en dødelig eller alvorlig personskade.





FORSIKTIG

Dette symbolet advarer deg om en potensielt farlig situasjon. Hvis du ikke unngår situasjonen, kan den føre til små eller milde personskader.





LES DETTE

Dette symbolet advarer deg om en potensielt skadelig situasjon. Hvis du ikke unngår situasjonen, kan den føre til skader på anlegget eller anleggets omgivelser.



1.1.2 Elektronikk

-  Likestrøm
-  Vekselstrøm
-  Likestrøm og vekselstrøm
-  Klemmetilkobling for potensialutjevning



1.1.3 Instrumentkommunikasjon











-  Bluetooth er aktivert.
-  LED er av.
-  LED blinker.
-  LED er tent.

1.1.4 Verktøy

-  Flattrekker
-  Unbrakonøkkel
-  Nøkkel

1.1.5 Typer informasjon

-  Foretrukne prosedyrer, prosesser eller handlinger
-  Tillatte prosedyrer, prosesser eller handlinger

-  Forbudte prosedyrer, prosesser eller handlinger
-  Tilleggsinformasjon
-  Henvisning til dokumentasjon
-  Henvisning til side
-  Henvisning til grafikk
-  Tiltak eller individuell handling som skal utføres
-  1., 2.,... Trinn i en fremgangsmåte
-  Resultat av et trinn
-  Hjelp i tilfelle et problem
-  Visuell kontroll
-  Skrivebeskyttet parameter

1.1.6 Eksplosjonsvern

-  Fareområde
-  Ikke-fareområde

2 Sikkerhetsanvisninger

2.1 Krav til spesialistpersonale

- ▶ Installasjon, elektrisk tilkobling, idriftsettelse, diagnostikk og vedlikehold av instrumentet må kun utføres av opplært, spesialistpersonale som er autorisert av anleggets eier eller driftsansvarlig.
- ▶ Før arbeidet påbegynnes, må det opplærte fagpersonalet nøye lese, forstå og følge bruksanvisningen, tilleggsdokumentasjonen og sertifikatene..
- ▶ Følg nasjonalt regelverk.

2.2 Krav til betjeningspersonale

- ▶ Betjeningspersonalet er autorisert av anleggets eier eller driftsansvarlig operatør og har fått opplæring i oppgavene.
- ▶ Før arbeidet påbegynnes, må betjeningspersonalet nøye lese, forstå og følge anvisningene i bruksanvisningen og tilleggsdokumentasjonen.

2.3 Mottakskontroll og transport

- ▶ Transporter instrumentet på en korrekt og egnet måte.

2.4 Klistremerker, merkelapper og graveringer

- ▶ Vær oppmerksom på alle sikkerhetsinstruksjonene og symbolene på instrumentet.

2.5 Omgivelser og prosess

- ▶ Instrumentet må kun brukes til måling av egnede medier.
- ▶ Instrumentet må holdes innenfor sine spesifiserte trykk- og temperaturområder.
- ▶ Beskytt instrumentet mot korrosjon og påvirkning fra miljøfaktorer.

2.6 Sikkerhet på arbeidsplassen

- ▶ Bruk påkrevd verneutstyr i samsvar med nasjonalt regelverk.
- ▶ Sveiseenheten må ikke jordes med instrumentet.
- ▶ Bruk vernehansker ved arbeid på og med instrumentet med våte hender.

2.7 Installasjon

- ▶ Beskyttelsesdeksler eller beskyttelseshetter skal tas av først like før sensoren installeres.
- ▶ Ikke skad eller fjern foringen på flensen.
- ▶ Overhold tiltrekkingsmomentene.

2.8 Elektrisk tilkobling

- ▶ Overhold nasjonale installasjonsbestemmelser og retningslinjer.
- ▶ Overhold kabelspesifikasjoner og instrumentspesifikasjoner.
- ▶ Kontroller om det er skader på kabelen.
- ▶ Dersom instrumentet brukes i eksplosjonsfarlige områder, følg dokumentasjonen "Sikkerhetsanvisninger"..
- ▶ Sørg for potensialutjevning.
- ▶ Sørg for jording.

2.9 Overflatetemperatur

Medier med forhøyede temperaturer kan føre til at flatene på instrumentene blir meget varme. Sørg derfor for følgende:

- ▶ Monter egnet berøringsbeskyttelse.
- ▶ Bruk egnede vernehansker.

2.10 Idriftsetting

- ▶ Instrumentet må kun installeres dersom det er i feilfri teknisk stand og ikke har noen feil eller defekter.
- ▶ Instrumentet må ikke settes i drift før du har utført kontroll etter installasjon og kontroll etter tilkobling.

2.11 Modifiseringer på instrumentet

- ▶ Modifiseringer og reparasjoner må ikke utføres uten at det er avklart med Endress+Hauser kundeservice på forhånd.

- ▶ Installer reservedeler og tilbehør i henhold til installasjonsinstruksjonene.
- ▶ Bruk kun originale reservedeler og originalt tilbehør fra Endress+Hauser.

3 Produktinformasjon

3.1 Tiltentkt bruk

Instrumentet er kun beregnet til mengdemåling av væsker og gasser.

Avhengig av hvilken versjon som er bestilt, måler instrumentet potensielt eksplosive, brennbare, giftige og oksiderende medier.

Instrumenter som er til bruk i farlige områder, hygieniske bruksområder eller områder hvor det er økt risiko på grunn av prosessstrykk, er merket tilsvarende på typeskiltet.

Ikke-tiltentkt bruk kan sette sikkerheten i fare. Produsenten er ikke ansvarlig for skade som oppstår på grunn av feil eller ikke-tiltentkt bruk.

3.2 Produktutforming

Giveren og sensoren utgjør en mekanisk enhet.

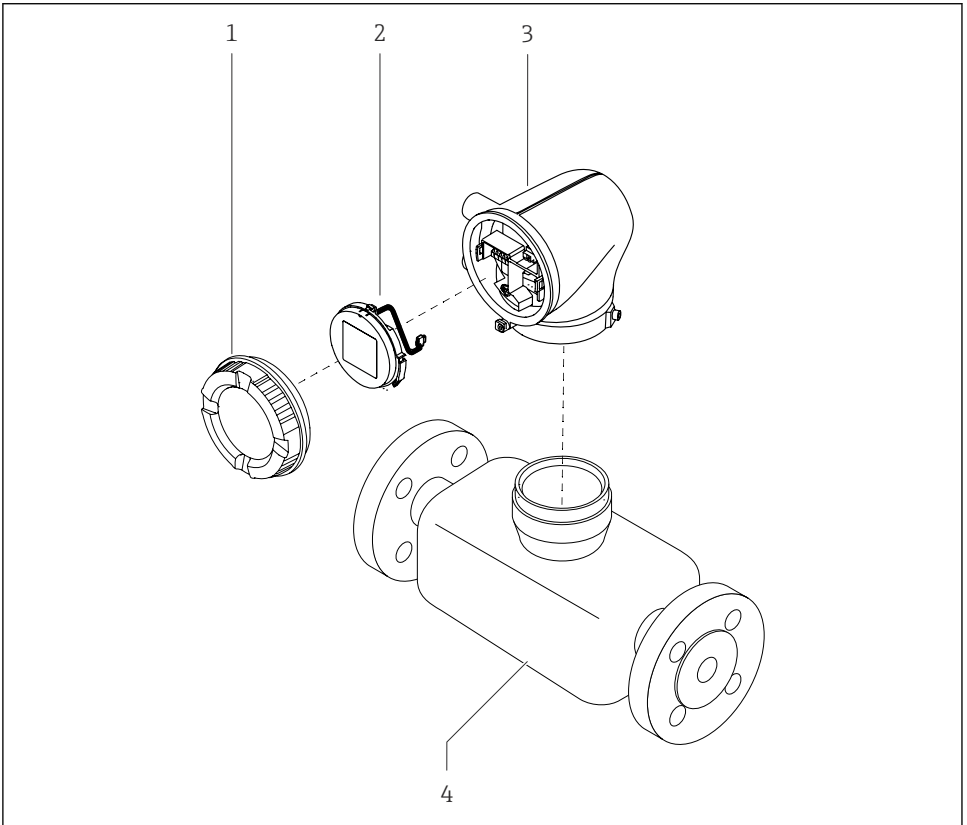

A0043525

1 Instrumentets hovedkomponenter

- 1 Husdeksel
- 2 Displaymodul
- 3 Giverhus
- 4 Sensor

4 Installasjon



Detaljert informasjon om installasjon av sensoren står i hurtigveiledningen for sensoren

→  3

4.1 Dreie giverhuset

Bestillingskode for "Housing", alternativ "Aluminum"

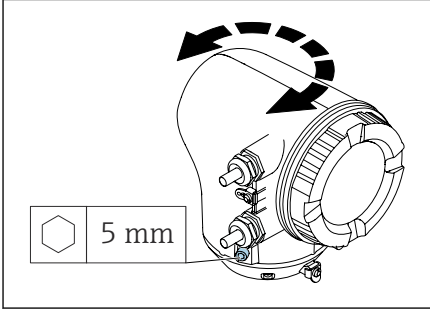

A0041095

Bestillingskode for "Housing", alternativ "Polycarbonate"

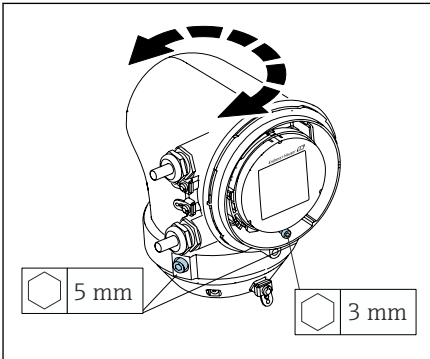

A0050149

1. Løsne festeskruene på begge sider av giverhuset.

2. **LES DETTE**

Giverhuset må ikke vrís for langt!

De innvendige kablene vil bli skadet.

► Giverhuset skal snus maks. 180° i hver retning.

Snu giverhuset til ønsket stilling.

3. Stram skruen i motsatt rekkefølge.

1. Løsne skruen på husdekselet.

2. Åpne husdekselet.

3. Løsne jordingsskruen (under displayet).

4. Løsne festeskruene på begge sider av giverhuset.

5. **LES DETTE**

Giverhuset må ikke vrís for langt!

De innvendige kablene vil bli skadet.

► Giverhuset skal snus maks. 180° i hver retning.

Snu giverhuset til ønsket stilling.

6. Stram skruen i motsatt rekkefølge.

4.2 Kontroll etter installasjon

Er instrumentet uskadet (visuell kontroll)?	<input type="checkbox"/>
Samsvarer instrumentet med målepunktspesifikasjonene?	
For eksempel:	
■ Prosesstemperatur	<input type="checkbox"/>
■ Prosesstrykk	
■ Omgivelsestemperatur	
■ Måleområde	
Er det valgt riktig orientering på instrumentet?	<input type="checkbox"/>
Stemmer retningen til pilen på instrumentet overens med strømningsretningen til mediet?	<input type="checkbox"/>
Er instrumentet beskyttet mot nedbør og sollys?	<input type="checkbox"/>

5 Elektrisk tilkobling

5.1 Tilkoblingsbetingelser

5.1.1 Merknader om elektrisk tilkobling

ADVARSEL

Komponentene er spenningsførende!

Feil utført arbeid på de elektriske kablingene kan føre til elektrisk støt.

- ▶ Utføres elektrisk tilkoblingsarbeide bare av faglig kvalifiserte spesialister.
- ▶ Overhold gjeldende regionale/nasjonale installasjonsbestemmelser og -forskrifter.
- ▶ Overhold nasjonale og lokale sikkerhetsforskrifter på arbeidsplassen.
- ▶ Forbind tilkoblingene i riktig rekkefølge: sørg alltid for først å koble beskyttelsesjordingen (PE) til den innvendige jordingsklemmen.
- ▶ Ved bruk i farlige områder: Følg dokumentet "Sikkerhetsanvisninger".
- ▶ Vær nøye med å jorde instrumentet og sørg for potensialutjevning.
- ▶ Koble beskyttelsesjordingen til alle utvendige jordingsklemmer.

5.1.2 Ekstra sikkerhetsforanstaltninger

Følgende sikkerforanstaltninger er påkrevd:

- Installer en bryteranordning (bryter eller sikring) slik at det blir enkelt å koble instrumentet fra forsyningsspenningen.
- I tillegg til instrumentets sikring skal det installeres overstrømsvern på maks. 10 A i el-systemet på anlegget.
- Plastpluggen fungerer som beskyttelse under transport og må erstattes med egnet, individuelt godkjent installasjonsmateriale.
- Tilkoblingseksempler:

5.2 Krav til tilkoblingskabel

5.2.1 El-sikkerhet

I henhold til gjeldende nasjonalt lovverk.

5.2.2 Tillatt temperaturområde

- Følg de installasjonsretningslinjene som gjelder i installasjonslandet.
- Kablene må egne seg for de minimums- og maksimumstemperaturene som er å forvente.

5.2.3 Strømforsyningskabel (inkl. leder for den indre jordingsklemmen)

- Det er tilstrekkelig med en standard installasjonskabel.
- Sørg for jording i henhold til gjeldende nasjonale bestemmelser og forskrifter.

5.2.4 Signalkabel

- Strømutgang 4 – 20 mA HART:
Skjermet kabel anbefales, ta hensyn til anleggets jordingskonsept.
- Puls/frekvens/bryterutgang:
Standard installasjonskabel

5.3 Koble til giveren

5.3.1 Giver: klemmetilkoblinger

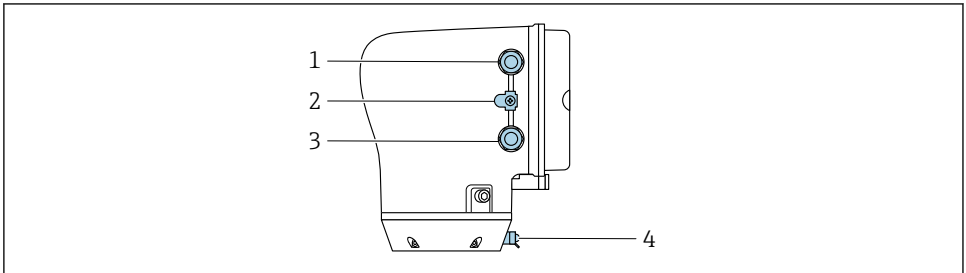

A0043283

- 1 Kabelinnføring for strømforsyningskabel: forsyningsspenning
- 2 Ytre jordingsklemme: på givere laget av polykarbonat med metallrøradapter
- 3 Kabelinnføring for signalkabel
- 4 Ytre jordingsklemme

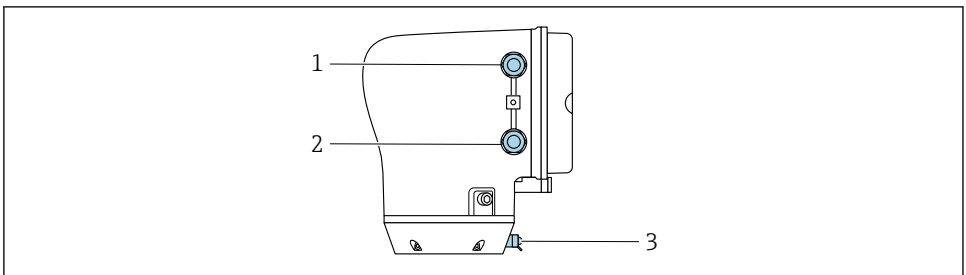

A0045438

- 1 Kabelinnføring for strømforsyningskabel: forsyningsspenning
- 2 Kabelinnføring for signalkabel
- 3 Ytre jordingsklemme

5.3.2 Klemmetilordning



Klemmekonfigurasjonen står oppført på et klistremerke.

Følgende klemmekonfigurasjon er tilgjengelig:

Strømutgang 4 til 20 mA HART (aktiv) og puls/frekvens/bryterutgang

Forsyningsspenning		Utgang 1				Utgang 2	
1 (+)	2 (-)	26 (+)	27 (-)	24 (+)	25 (-)	22 (+)	23 (-)
L/+	N/-	Strømutgang 4 til 20 mA (aktiv)		-		Puls/frekvens/ bryterutgang: (passiv)	

Strømutgang 4 til 20 mA HART (passiv) og puls/frekvens/bryterutgang

Forsyningsspenning		Utgang 1				Utgang 2	
1 (+)	2 (-)	26 (+)	27 (-)	24 (+)	25 (-)	22 (+)	23 (-)
L/+	N/-	-		Strømutgang 4 til 20 mA HART (passiv)		Puls/frekvens/ bryterutgang: (passiv)	

5.3.3 Kabling av giver

- Bruk en passende kabelgjennomføring til strømforsyningskabelen og signalkabelen.
- Vær oppmerksom på kravene til strømforsyningskabelen og signalkabelen → 12 .
- Bruk skjermede kabler til digital kommunikasjon.

LES DETTE**Ved bruk av feil kabelmuffe vil ikke huset være tett!**

Skader på instrumentet.

- ▶ Bruk en egnet kabelmuffe som svarer til beskyttelsesnivået.

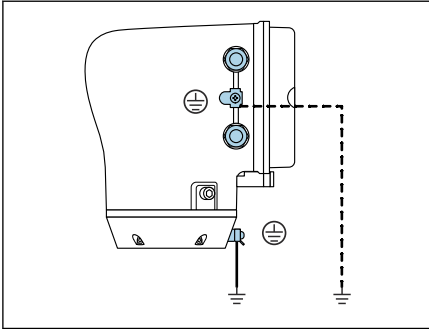

A0044720

1. Vær nøye med å jorde instrumentet og sørg for potensialutjevning.
2. Koble beskyttelsesjordingen til de utvendige jordingsklemmene.

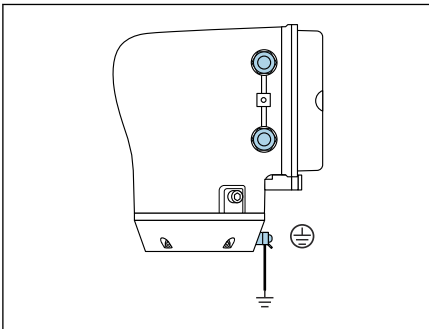

A0045442

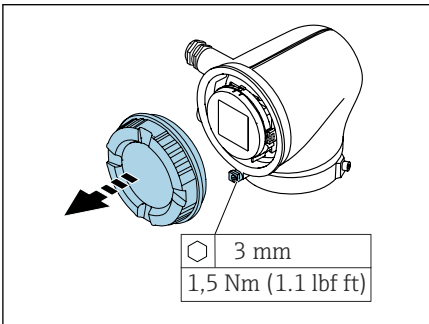

A0041094

3. Løsne unbrakonøkkelen til festeklemmen.
4. Åpne husdekslet mot klokken.

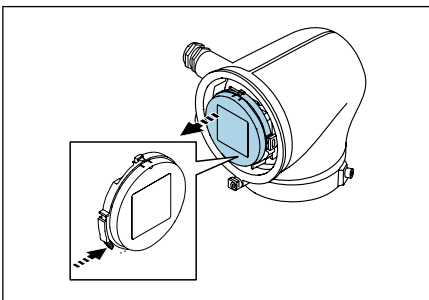

A0041330

5. Trykk på fliken på holderen til displaymodulen.
6. Fjern displaymodulen fra holderen.

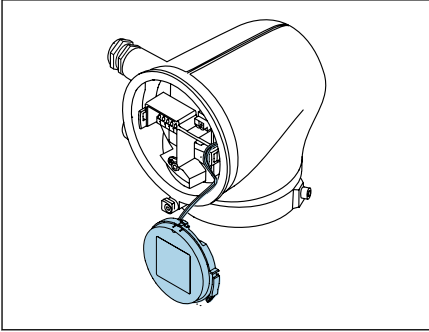

A0041354

i Kabelen må være i fliken for strekkavlastning.

7. La displaymodulen henge nedover.

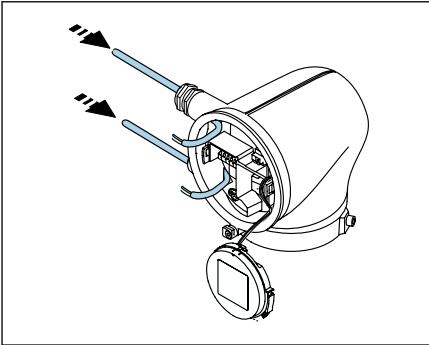

A0041356

8. Fjern blindplugg hvis slik er til stede.

LES DETTE

Dersom pakningen mangler, vil ikke huset være tett!

Skader på instrumentet.

► Ikke fjern pakningen fra kabelinngangen.

9. Før strømforsyningskabelen og signalkabelen gjennom tilsvarende kabelinngang.

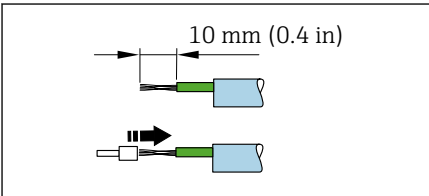

A0041357

10. Avisoler kabelen og kabelender.

11. Monter hylser over lederne og trykk dem på plass.

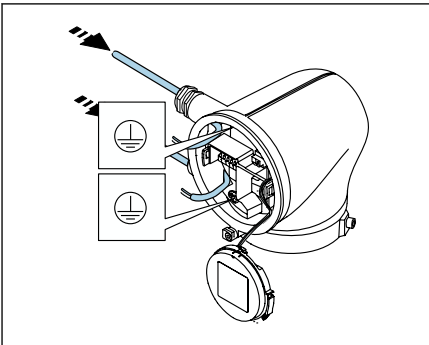

A0041358

i Klemmekonfigurasjonen står oppført på et klistremerke.

12. Koble den beskyttelsesjordingen (PE) til den innvendige jordingsklemmen.

13. Koble til strømforsyningskabelen og signalkabelen i henhold til klemmekonfigurasjonen.

14. Koble kabelskjermene til den innvendige jordingsklemmen.

15. Stram kabelmuffene.

16. Gå gjennom trinnene i motsatt rekkefølge ved demontering.

5.4 Fjerne en kabel

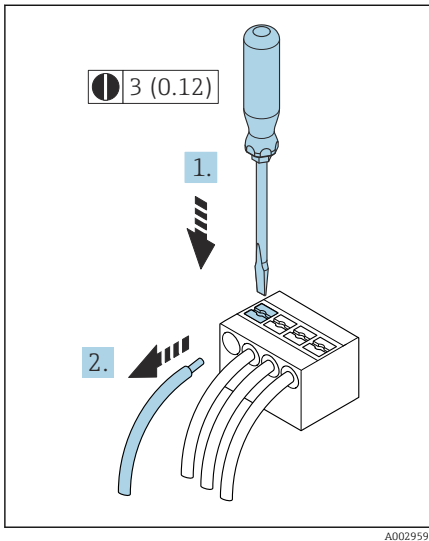

1. Stikk en flattrekker ned i sporet mellom de to klemmene og hold den der.
2. Fjern kabelenden fra klemmen.

 2 Teknisk enhet mm (in)

5.5 Sikring av potensialutjevning

Det kreves ingen spesielle tiltak for potensialutjevning.



For enheter beregnet brukt i farlige områder, må du overholde instruksjonene i Ex-dokumentasjonen (XA).

5.6 Maskinvareinnstillinger

5.6.1 Aktivere skrivebeskyttelse

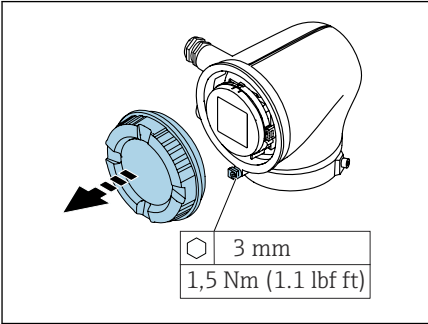

A0041094

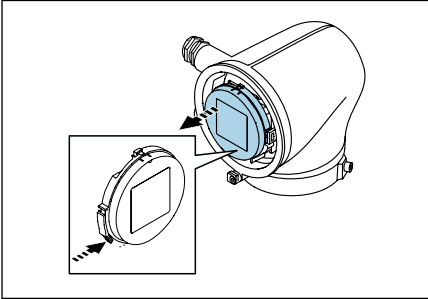

A0041330

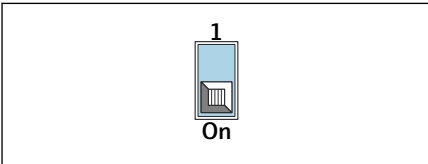

A0044412

1. Løsne unbrakonøkkelen til festeklemmen.
2. Åpne husdekslet mot klokken.
3. Trykk på fliken på holderen til displaymodulen.
4. Fjern displaymodulen fra holderen.
5. Sett skrivebeskyttelsesbryteren på baksiden av displaymodulen på **On** (på).
 - ↳ Skrivebeskyttelsen er nå aktivert.
6. Gå gjennom trinnene i motsatt rekkefølge ved demontering.

5.7 Kontroll etter tilkobling

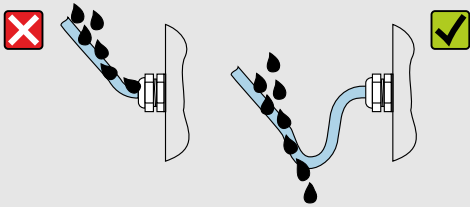
Er beskyttelsesjordingen etablert riktig?	<input type="checkbox"/>
Er instrumentet og kabelen uskadet (visuell kontroll)?	<input type="checkbox"/>
Oppfyller kablene kravene?	<input type="checkbox"/>
Er klemmetilordningen riktig?	<input type="checkbox"/>
Er alle kabelmuffene installert, trukket godt til og lekkasjesikre?	<input type="checkbox"/>
Er det satt inn blindplugger i kabelinnganger som ikke er i bruk?	<input type="checkbox"/>
Er transportpluggene byttet ut med blindplugger?	<input type="checkbox"/>
Er husskrueene og husdekslet strammet til?	<input type="checkbox"/>
Går kablene i sløyfe før kabelgjennomføringen (vannoppsamling)?	<input type="checkbox"/>
	
Samsvarer forsyningsspenningen med spesifikasjonene på giversens typeskilt?	<input type="checkbox"/>

A0042316

6 Betjening

6.1 Oversikt over betjeningsalternativer

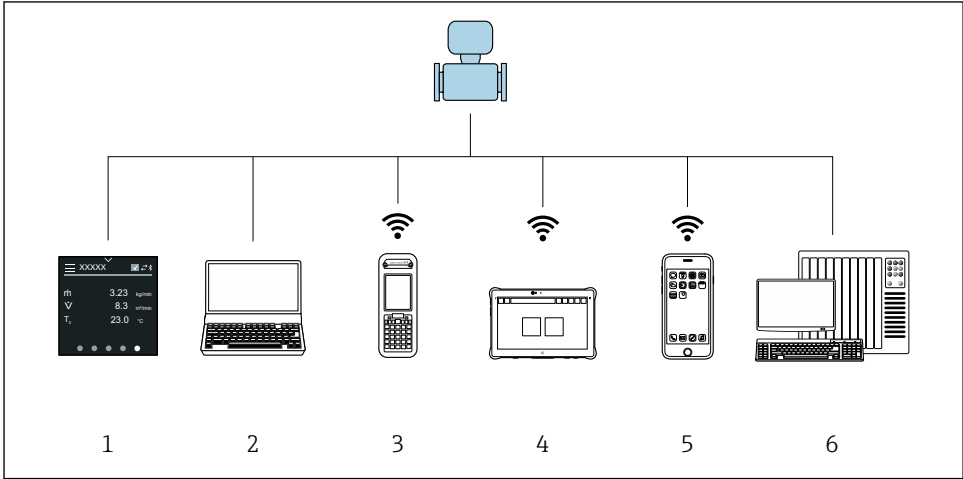

A0044206

- 1 Lokal betjening på berøringsskjerm
- 2 Datamaskin med driftsverktøy, f.eks. FieldCare, DeviceCare, AMS Device Manager, SIMATIC PDM
- 3 Field Xpert SFX350 eller SFX370 via Bluetooth
- 4 Field Xpert SMT70 via Bluetooth
- 5 Nettbrett eller smarttelefon via Bluetooth
- 6 Automasjonssystem, f.eks. PLS

6.2 Lokal betjening

6.2.1 Låse opp lokal betjening

Lokal betjening må låses opp før instrumentet kan betjenes via berøringsskjermen. Lås opp ved å tegne en "L" på berøringsskjermen.

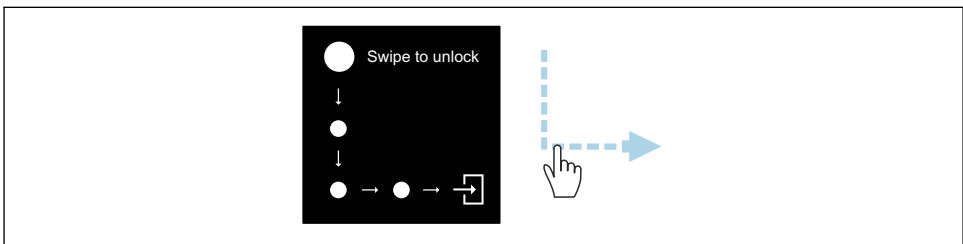

A0044415

6.2.2 Navigering

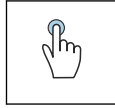

Trykk

- Åpner menyer.
- Velger oppføringer i en liste.
- Bekreftelsesknapper.
- Legg inn tegn.

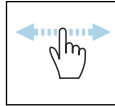

Sveip vannrett

Vis neste eller forrige side.

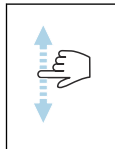

Sveip loddrett

Vis tilleggspunkter i en liste.

6.2.3 Betjeningsdisplay

Det lokale displayet viser driftsskjermbildet når utstyret er i bruk. Driftsskjermbildet består av flere vinduer som brukeren kan veksle mellom.



Driftsskjermbildet kan tilpasses: Se beskrivelse av parametrene →  23.

Driftsskjermbilde

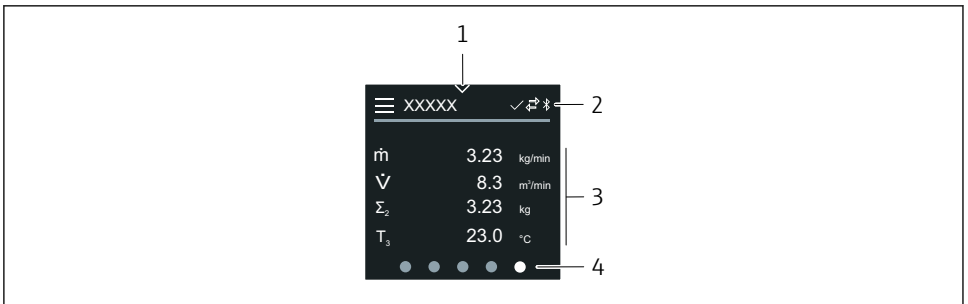

A0042992

- 1 Hurtigtilgang
- 2 Statussymboler, kommunikasjonssymboler og diagnostikksymboler
- 3 Målte verdier
- 4 Rotere sidevisning

Symboler

 Åpne hovedmenyen.

- ∨ Hurtigtilgang
- 🔒 Låsestatus
- 📶 Bluetooth er aktivert.
- ↔ Instrumentkommunikasjon er aktivert.
- ∇ Statussignal: funksjonssjekk
- 🔍 Statussignal: vedlikehold påkrevd
- ⚠ Statussignal: utenfor spesifikasjon
- ⊗ Statussignal: svikt
- ☑ Statussignal: diagnostikk aktivert.

6.2.4 Hurtigtilgang

Hurtigtilgangsmenyen inneholder et utvalg av spesifikke instrumentfunksjoner.

 Hurtigtilgang vises med en trekant øverst i midten på den lokale skjermen.

Hurtigtilgang og navigering

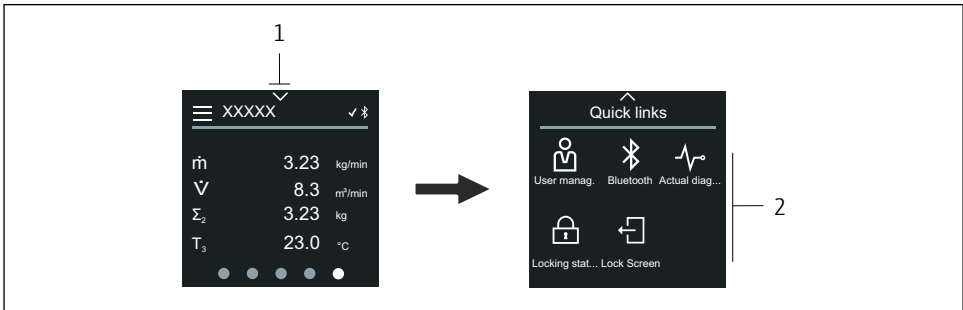

A0044208

- 1 *Hurtigtilgang*
- 2 *Hurtigtilgang med spesifikke instrumentfunksjoner*

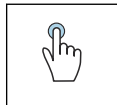



Trykk

- Tilbake til driftsskjerm-bilde.
- Åpne spesifikke instrumentfunksjoner.

Symboler

Når det trykkes på et symbol, viser det lokale displayet menyen med tilhørende spesifikke instrumentfunksjoner.

- 📶 Enable or disable Bluetooth.

-  Enter access code.
-  Skrivebeskyttelsen er nå aktivert.
-  Tilbake til driftsskjerm bilde.

6.2.5 Hovedmeny

Hovedmenyen inneholder alle menyene som kreves for idriftsettelse, konfigurasjon og betjening av instrumentet.

Hovedmeny og navigering

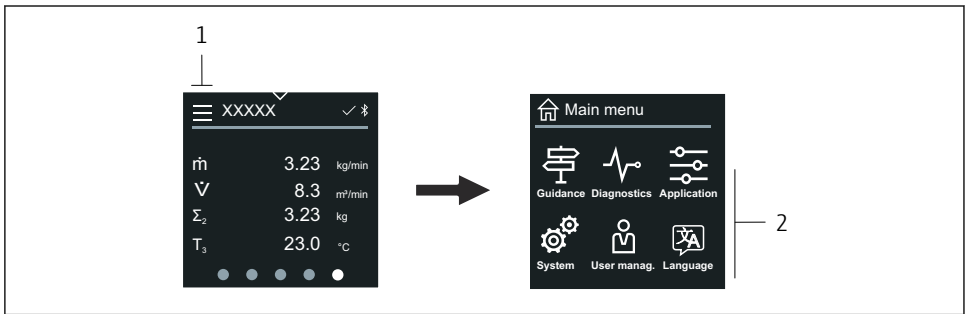

A0044213



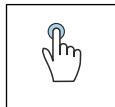



- 1 Åpne hovedmenyen.
- 2 Åpne menyer for spesifikke instrumentfunksjoner.



Trykk

- Tilbake til driftsskjerm bilde.
- Åpner menyer.

Symboler

-  Tilbake til driftsskjerm bilde.
-  **Guidance** meny
Konfigurasjon av instrumentet
-  **Diagnostics** meny
Feilsøking og kontroll av instrumentadferd
-  **Application** meny
Bruksspesifikke tilpasninger
-  **System** meny
Instrumentstyring og brukeradministrering
-  Set display language.

Undermenyer og navigering



A0044219

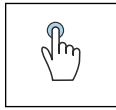

Trykk

- Åpne hovedmenyen.
- Åpne undermenyer eller parametre.
- Velg alternativer.
- Hopp over oppføringer på liste.

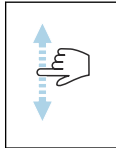

Sveip loddrett

Velg oppføringer på liste trinn for trinn.

Symboler

< Gå tilbake til forrige meny.

⌵ Hopp til bunnen av listen.

⌶ Hopp til toppen av listen.

6.2.6 Diagnostikkinformasjon

Diagnostikkinformasjon viser tilleggsinstruksjoner eller bakgrunnsinformasjon for diagnostikkhendelser.

Åpne diagnostikkmelding



Diagnostikkadferden vises øverst til høyre på det lokale displayet med et diagnostikksymbol. Trykk på symbolet eller "Hjelp"-knappen for å åpne diagnostikkmeldingen.

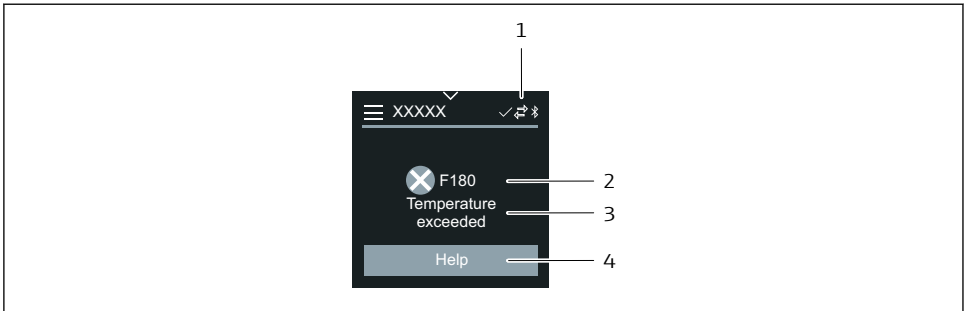

A0043008

- 1 Instrumentstatus
- 2 Diagnostisk atferd med diagnostisk kode
- 3 Kort tekst
- 4 Åpne feilsøkingstiltak.

6.2.7 Redigering av visning

Redigering og navigering

Tekstredigeringsprogrammet brukes til å skrive inn tegn.

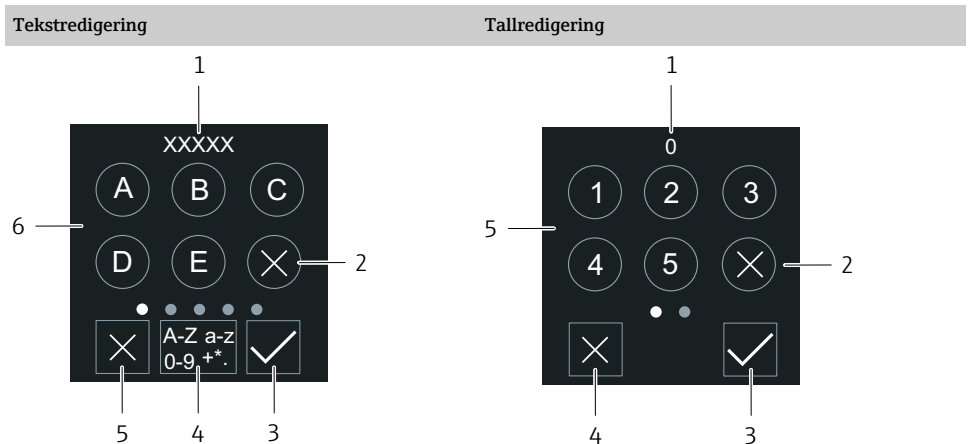

A0043020

A0043023

- 1 Oppføring på displayområde
- 2 Slett tegn.
- 3 Bekreft oppføringen.
- 4 Bryterinnangsfelt.
- 5 Avbryt redigering.
- 6 Inndatafelt

- 1 Oppføring på displayområde
- 2 Slett tegn.
- 3 Bekreft oppføringen.
- 4 Avbryt redigering.
- 5 Inndatafelt

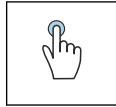
**Trykk**

- Legg inn tegn.
- Velg neste tegnsett.

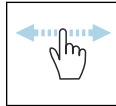
**Sveip vannrett**

Vis neste eller forrige side.

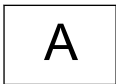
Inndatafelt

Store bokstaver

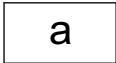

Små bokstaver



Tall

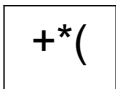

Spesialtegn

6.2.8 Dato

Instrumentet har en sanntidsklokke for alle loggfunksjoner. Klokkeslettet kan stilles inn her.

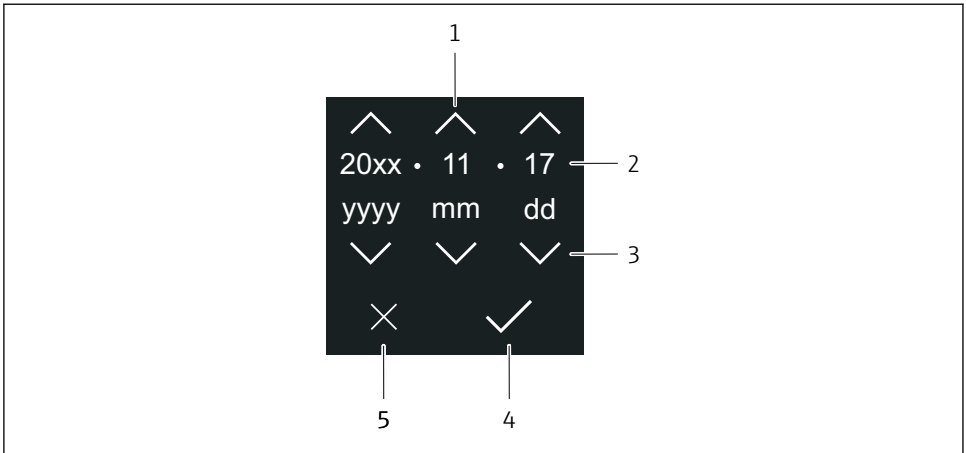

A0043043

- 1 Øk dato med 1.
- 2 Faktisk verdi
- 3 Reduser dato med 1.
- 4 Bekreft innstillinger.
- 5 Avbryt redigering.

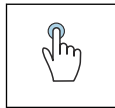



Trykk

- Foreta innstillinger.
- Bekreft innstillinger.
- Avbryt redigering.

6.3 SmartBlue-app

Enheten har Bluetooth-grensesnitt og kan betjenes og konfigureres med SmartBlue-appen. SmartBlue-appen må lastes ned til en terminalenhet for dette formålet. En hvilken som helst terminalenhet kan brukes.

- Området er 20 m (65,6 ft) under referansebetingelser.
- Uriktig betjening foretatt av uvedkommende hindres ved hjelp av kryptert kommunikasjon og passordkryptering.
- Bluetooth kan deaktiveres.

Nedlastning	<p>Endress+Hauser SmartBlue App:</p> <ul style="list-style-type: none"> ▪ Google Playstore (Android) ▪ iTunes Apple Shop (iOS-enheter) <div style="display: flex; justify-content: space-around; align-items: center;"> <div style="text-align: center;">  </div> <div style="text-align: center;">  </div> </div> <div style="text-align: center; margin-top: 10px;">  </div>
Støttede funksjoner	<ul style="list-style-type: none"> ▪ Konfigurasjon av enheten ▪ Tilgang til måleverdier, enhetsstatus og diagnostikkinformasjon

Laste ned SmartBlue-appen:

1. Installer og start SmartBlue-appen.
 - ↳ En liveliste viser alle de tilgjengelige enhetene. Listen viser enhetene med konfigurert kodenavn. Standardinnstillingen for enhetskoden er **EH_**BB_XXYYZZ** (XXYYZZ = de første 6 tegnene i enhets serienummer).
 2. For Android-enheter må du aktivere GPS-posisjonering (ikke nødvendig for enheter med IOS)
 3. Velg enheten fra livelisten.
 - ↳ Dialogboksen Login vises.
- i** For å spare energi er den bare synlig i livelisten i 10 sekunder hvert minutt hvis enheten ikke er drevet av en strømenhet.
- Enheten vises umiddelbart i livelisten hvis du trykker på lokalskjermet i 5 sekunder.
 - Enheten med høyest signalstyrke vises øverst på livelisten.

Logge på:

4. Angi brukernavn: **admin**
5. Angi initielt passord: enhetens serienummer.
 - ↳ Når du logger på for første gang, vises en melding som ber deg om å endre passordet.
6. Bekreft oppføringen.
 - ↳ Hovedmenyen åpnes.
7. Alternativt: Endre Bluetooth®-passord: System → Connectivity → Bluetooth configuration → Change Bluetooth password

i Glemte passord: Kontakt Endress+Hausers serviceavdeling.

Utføre en fastvareoppdatering via SmartBlue-appen

Flash-filen må være opplastet til ønsket terminal (f.eks. smarttelefon) på forhånd.

1. I SmartBlue-appen: åpne system.
2. Åpne programvarekonfigurasjonen.
3. Åpne fastvareoppdatering.
 - ↳ Veiviseren veileder deg nå gjennom fastvareoppdateringen.

7 Systemintegrering



Du finner mer detaljert informasjon om systemintegrering i instrumentets bruksanvisning.

- Oversikt over instrumentbeskrivelsesfiler:
 - Aktuelle versjonsdata for instrumentet
 - Betjeningsverktøy
- Målte variabler via HART-protokoll
- Støtmodusfunksjonalitet i samsvar med HART 7-spesifikasjon

8 Idriftsetting

8.1 Kontroll etter installasjon og kontroll etter tilkobling

Før instrumentet settes i drift, må kontroll etter installasjon og kontroll etter tilkobling være utført:

- Kontroll etter installasjon → 📖 11
- Kontroll etter tilkobling → 📖 19

8.2 Slå på instrumentet

- ▶ Slå på instrumentets spenningsforsyning.
 - ↳ Det lokale displayet bytter fra startskjermbildet til driftsskjermbildet.

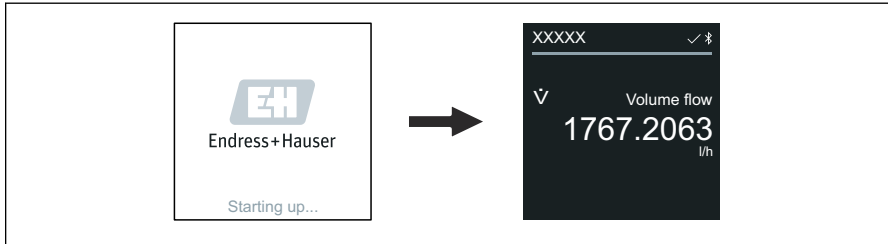

A0042938

 Hvis oppstart av instrumentet ikke lykkes, viser instrumentet en feilmelding om dette .

8.3 Idriftsettelse av instrumentet

8.3.1 Lokal betjening

 Detaljert informasjon om lokal betjening:

1. Åpne hovedmenyen med menysymbolen.

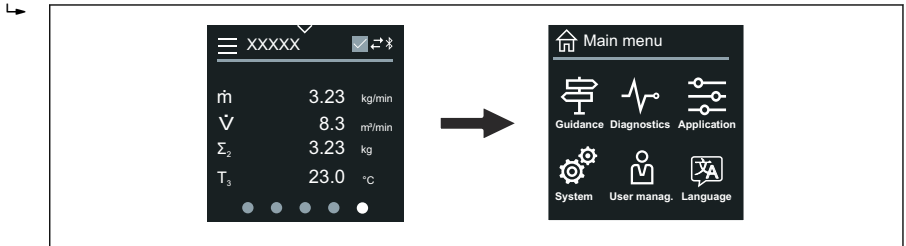

2. Velg ønsket språk med språksymbolen.

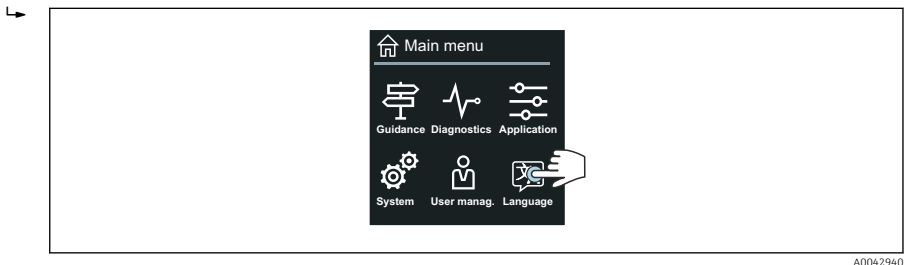

3. Åpne **Commissioning** veiviser med veiledningssymbolen.

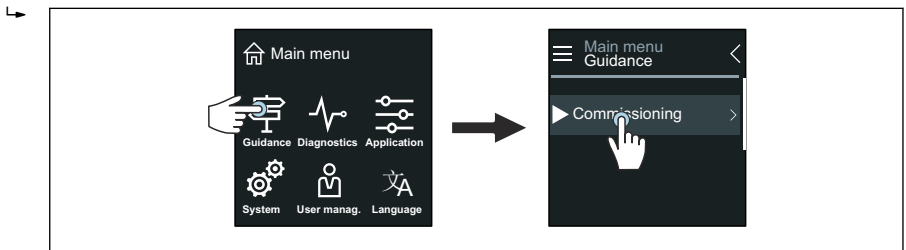

4. Start **Commissioning** veiviser.

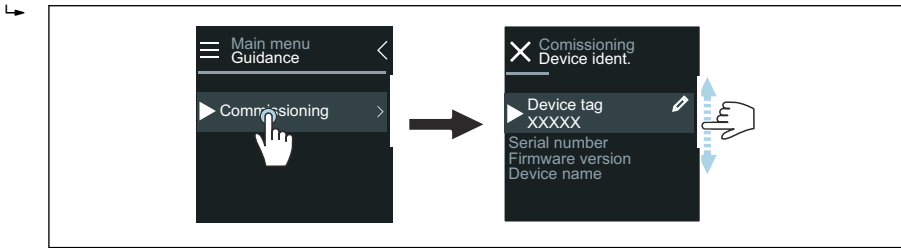

A0043018

5. Følg instruksjonen på det lokale displayet.

- ↳ **Commissioning** veiviser går gjennom alle instrumentparametre som kreves for å sette instrumentet i drift.



Detaljert informasjon står i dokumentet "Beskrivelse av instrumentparametre" som hører til instrumentet.

8.3.2 SmartBlue-app



Informasjon om SmartBlue-appen → 📄 27.

Koble SmartBlue-appen til instrumentet

1. Aktiver Bluetooth på den håndholdte terminalen, nettbrettet eller smarttelefonen.
2. Start SmartBlue-appen.
 - ↳ Det vises en oppdatert liste over alle instrumenter.
3. Velg ønsket instrument.
 - ↳ SmartBlue App viser pålogging for instrumentet.
4. Legg inn **admin** under brukernavn.
5. Legg inn instrumentets serienummer under passord. Se typeskiltet.
6. Bekreft inntastingen.
 - ↳ SmartBlue-appen kobler seg til instrumentet og viser hovedmenyen.

Åpne "Commissioning" veiviser

1. Gå via **Guidance** meny for å åpne **Commissioning** veiviser.
2. Følg instruksjoneen på det lokale displayet.
 - ↳ **Commissioning** veiviser går gjennom alle instrumentparametre som kreves for å sette instrumentet i drift.

8.4 Beskytte innstillinger mot uautorisert tilgang

8.4.1 Skrivebeskyttelsesbryter

Skrivetilgang til hele driftsmenyen kan låses via skrivebeskyttelsesbryteren.

Parameterverdierne kan ikke endres. Skrivebeskyttelse er deaktivert når instrumentet sendes ut fra fabrikk.

Skrivebeskyttelsen aktiveres med skrivebeskyttelsesbryteren på baksiden av displaymodulen.



Detaljert informasjon om beskyttelse av innstillinger mot uautorisert tilgang står bruksanvisningen for instrumentet.

9 Diagnostikk og feilsøking

9.1 Diagnostikkinformasjon på lokalt display

9.1.1 Diagnostikkmelding

Det lokale displayet veksler mellom å vise feil som diagnostikkmelding og å vise driftsskjermbildet.

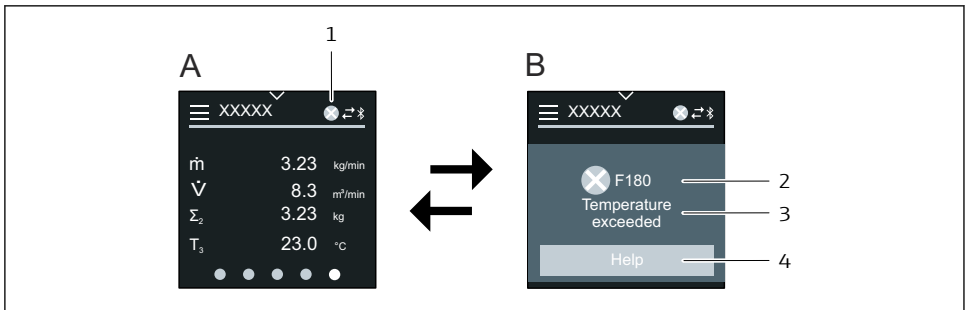

A0042937

- A Driftsskjermbilde i alarmtilstand
- B Diagnostikkmelding
- 1 Diagnostikkadferd
- 2 Statussignal
- 3 Diagnostisk atferd med diagnostisk kode
- 4 Kort tekst
- 5 Åpner informasjon om utbedringstiltak.



Du finner mer detaljert informasjon om diagnostikk i instrumentets bruksanvisning.



71592022

www.addresses.endress.com
