

Istruzioni di funzionamento brevi

Misuratore di portata

Proline Promass Q

Sensore Coriolis



Queste Istruzioni di funzionamento brevi **non** sono adatte per le Istruzioni di funzionamento relative al dispositivo.

Istruzioni di funzionamento brevi parte 1 di 2: Sensore
Contengono informazioni relative al sensore.

Istruzioni di funzionamento brevi parte 2 di 2: Trasmittitore
→  3.



A0023555

Istruzioni di funzionamento brevi per il misuratore di portata

Il dispositivo comprende un trasmettitore e un sensore.

La procedura per la messa in servizio di questi due componenti è descritta in due manuali separati che, insieme, formano le Istruzioni di funzionamento brevi del misuratore di portata:

- Istruzioni di funzionamento brevi parte 1: Sensore
- Istruzioni di funzionamento brevi parte 2: Trasmettitore

Consultare ambedue le Istruzioni di funzionamento brevi per la messa in servizio del misuratore di portata poiché i contenuti dei due manuali sono tra loro complementari:

Istruzioni di funzionamento brevi parte 1: Sensore

Le Istruzioni di funzionamento brevi del sensore sono rivolte agli specialisti incaricati dell'installazione del misuratore.

- Accettazione alla consegna e identificazione del prodotto
- Immagazzinamento e trasporto
- Installazione

Istruzioni di funzionamento brevi parte 2: Trasmettitore

Le Istruzioni di funzionamento brevi del trasmettitore sono concepite per gli specialisti responsabili della messa in servizio, della configurazione e dell'impostazione dei parametri del misuratore (fino all'esecuzione della prima misura).

- Descrizione del prodotto
- Installazione
- Collegamento elettrico
- Opzioni operative
- Integrazione di sistema
- Messa in servizio
- Informazioni diagnostiche

Documentazione aggiuntiva del dispositivo



Le presenti Istruzioni di funzionamento brevi sono le **Istruzioni di funzionamento brevi parte 1: Sensore**.

Le "Istruzioni di funzionamento brevi parte 2: Trasmettitore" sono disponibili su:

- Internet: www.endress.com/deviceviewer
- Smartphone/tablet: *Operations App di Endress+Hauser*

Informazioni dettagliate sul dispositivo sono riportate nelle Istruzioni di funzionamento e nella documentazione aggiuntiva:

- Internet: www.endress.com/deviceviewer
- Smartphone/tablet: *Operations App di Endress+Hauser*

Indice

1	Informazioni su questo documento	5
1.1	Simboli	5
2	Istruzioni di sicurezza base	6
2.1	Requisiti per il personale	6
2.2	Uso previsto	7
2.3	Sicurezza sul lavoro	8
2.4	Sicurezza operativa	8
2.5	Sicurezza del prodotto	8
2.6	Sicurezza IT	9
3	Controllo alla consegna e identificazione del prodotto	9
3.1	Controllo alla consegna	9
3.2	Identificazione del prodotto	10
4	Immagazzinamento e trasporto	11
4.1	Condizioni di immagazzinamento	11
4.2	Trasporto del prodotto	11
5	Montaggio	13
5.1	Requisiti di montaggio	13
5.2	Montaggio del misuratore	21
5.3	Verifica finale dell'installazione	22
6	Smaltimento	22
6.1	Smontaggio del misuratore	23
6.2	Smaltimento del misuratore	23

1 Informazioni su questo documento

1.1 Simboli

1.1.1 Simboli di sicurezza

PERICOLO

Questo simbolo segnala una situazione pericolosa, che causa lesioni gravi o mortali se non evitata.

AVVERTENZA

Questo simbolo segnala una situazione pericolosa. Qualora non si eviti tale situazione, si potrebbero verificare lesioni gravi o mortali.











ATTENZIONE

Questo simbolo segnala una situazione pericolosa. Qualora non si eviti tale situazione, si potrebbero verificare incidenti di media o minore entità.





AVVISO

Questo simbolo contiene informazioni su procedure e altri elementi che non provocano lesioni personali.

1.1.2 Simboli per alcuni tipi di informazioni





Simbolo	Significato	Simbolo	Significato
	Ammessi Procedure, processi o interventi consentiti.		Preferenziali Procedure, processi o interventi preferenziali.
	Vietato Procedure, processi o interventi vietati.		Suggerimento Indica informazioni aggiuntive.
	Riferimento alla documentazione		Riferimento alla pagina
	Riferimento al grafico		Serie di passaggi
	Risultato di un passaggio		Ispezione visiva

1.1.3 Simboli elettrici



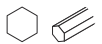

Simbolo	Significato	Simbolo	Significato
	Corrente continua		Corrente alternata
	Corrente continua e corrente alternata		Messa a terra Un morsetto di terra che, per quanto concerne l'operatore, è messo a terra tramite un sistema di messa a terra.

Simbolo	Significato
	<p>Connessione di equipotenzialità (PE: punto a terra di protezione)</p> <p>Morsetti di terra che devono essere collegati alla messa a terra, prima di eseguire qualsiasi altra connessione.</p> <p>I morsetti di terra sono posizionati all'interno e all'esterno del dispositivo:</p> <ul style="list-style-type: none"> ▪ Morsetto di terra interno: la connessione di equipotenzialità deve essere collegata alla rete di alimentazione. ▪ Morsetto di terra esterno: il dispositivo è collegato al sistema di messa a terra dell'impianto.

1.1.4 Simboli degli utensili

Simbolo	Significato	Simbolo	Significato
	Cacciavite Torx		Cacciavite a testa piatta
	Cacciavite a testa a croce		Chiave a brugola
	Chiave fissa		

1.1.5 Simboli nei grafici

Simbolo	Significato	Simbolo	Significato
1, 2, 3, ...	Riferimenti		Serie di passaggi
A, B, C, ...	Viste	A-A, B-B, C-C, ...	Sezioni
	Area pericolosa		Area sicura (area non pericolosa)
	Direzione del flusso		

2 Istruzioni di sicurezza base

2.1 Requisiti per il personale

Il personale, nell'eseguire i propri compiti, deve soddisfare i seguenti requisiti:

- ▶ Gli specialisti addestrati e qualificati devono possedere una qualifica pertinente per la funzione e il compito specifici.
- ▶ Deve essere autorizzato dall'operatore/responsabile dell'impianto.
- ▶ Deve conoscere approfonditamente le normative locali/nazionali.
- ▶ Prima di cominciare il lavoro, leggere attentamente e assicurarsi di aver compreso le istruzioni contenute nel manuale e nella documentazione supplementare e i certificati (in funzione dell'applicazione).
- ▶ Seguire le istruzioni e rispettare le condizioni.

2.2 Uso previsto

Applicazione e fluidi

Il misuratore descritto in questo manuale è destinato esclusivamente alla misura di portata di liquidi e gas.

In base alla versione ordinata, il dispositivo può misurare anche fluidi potenzialmente esplosivi, infiammabili, velenosi e ossidanti.

I misuratori per l'uso in aree pericolose, in applicazioni igieniche o in applicazioni caratterizzati da un maggiore rischio a causa della pressione di processo, sono opportunamente contrassegnati sulla targhetta.

Per garantire le perfette condizioni del misuratore durante il funzionamento:

- ▶ Osservare i campi di pressione e temperatura dello specifico dispositivo.
- ▶ Utilizzare soltanto misuratori pienamente conformi ai dati riportati sulla targhetta e alle condizioni generali elencate nelle Istruzioni di funzionamento e nella documentazione supplementare.
- ▶ Basandosi sulla targhetta, controllare se è ammesso l'uso del dispositivo ordinato nell'area pericolosa (ad esempio, protezione dal rischio di esplosione, sicurezza del contenitore in pressione).
- ▶ Impiegare il dispositivo solo per i fluidi contro i quali i materiali delle parti bagnate offrono sufficiente resistenza.
- ▶ Se la temperatura ambiente del misuratore non corrisponde a quella atmosferica, devono essere rispettate tassativamente le relative condizioni di base, specificate nella documentazione del dispositivo.
- ▶ Il misuratore deve essere protetto in modo permanente dalla corrosione provocata dalle condizioni ambientali.

Uso non corretto

Un uso improprio può compromettere la sicurezza. Il produttore non è responsabile per i danni causati da un uso improprio o diverso da quello previsto.

AVVERTENZA

Pericolo di rottura dovuta a fluidi corrosivi o abrasivi e alle condizioni ambiente!

- ▶ Verificare la compatibilità del fluido di processo con il materiale del sensore.
- ▶ Verificare la resistenza nel processo di tutti i materiali delle parti bagnate.
- ▶ Rispettare i campi di pressione e temperatura specificati.

AVVISO

Verifica per casi limite:

- ▶ Nel caso di fluidi speciali e detergenti, Endress+Hauser è disponibile per verificare la resistenza alla corrosione dei materiali delle parti bagnate, ma non può fornire garanzie, né assumersi alcuna responsabilità poiché anche minime variazioni di temperatura, concentrazione o grado di contaminazione nel processo possono alterare le caratteristiche di resistenza alla corrosione.

Rischi residui

AVVERTENZA

Una temperatura dei fluidi o dell'unità elettronica alta o bassa può causare il riscaldamento o raffreddamento delle superfici del dispositivo. Rappresenta un rischio di bruciature congelamento!

- ▶ In caso di temperature del fluido alte o basse, adottare adeguate protezioni contro il contatto.

2.3 Sicurezza sul lavoro

Quando si interviene sul dispositivo o si lavora con il dispositivo:

- ▶ indossare dispositivi di protezione personale adeguati come da normativa nazionale.

2.4 Sicurezza operativa

Rischio di infortuni.

- ▶ Utilizzare il dispositivo solo in condizioni tecniche adeguate e in condizioni di sicurezza.
- ▶ L'operatore è responsabile del funzionamento corretto e senza interferenze del dispositivo.

Requisiti ambientali per la custodia del trasmettitore in plastica

La custodia in plastica del trasmettitore può danneggiarsi se esposta permanentemente a miscele di vapore e aria.

- ▶ Nel caso di dubbi, contattare l'Ufficio commerciale Endress+Hauser locale per maggiori indicazioni.
- ▶ Se impiegato in aree soggette ad approvazione, osservare le informazioni riportate sulla targhetta.

2.5 Sicurezza del prodotto

Il misuratore è stato sviluppato secondo le procedure di buona ingegneria per soddisfare le attuali esigenze di sicurezza, è stato collaudato e ha lasciato la fabbrica in condizioni tali da poter essere usato in completa sicurezza.

Soddisfa gli standard generali di sicurezza e i requisiti legali. Rispetta anche le direttive UE elencate nella Dichiarazione di conformità UE specifica del dispositivo. Endress+Hauser conferma questa conformità esponendo il marchio CE sul dispositivo.

Inoltre, il dispositivo possiede i requisiti legali delle normative UK applicabili (Statutory Instruments). Questi sono elencati nella Dichiarazione di conformità UKCA insieme ai relativi standard.

Selezionando l'opzione d'ordine per la marcatura UKCA, Endress+Hauser conferma che il dispositivo ha superato con successo la valutazione ed il collaudo esponendo il marchio UKCA.

Indirizzo per contattare Endress+Hauser UK:

Endress+Hauser Ltd.
Floats Road
Manchester M23 9NF
Regno Unito
www.uk.endress.com

2.6 Sicurezza IT

La garanzia è valida solo se il prodotto è installato e impiegato come descritto nelle Istruzioni di funzionamento. Il prodotto è dotato di un meccanismo di sicurezza che protegge le sue impostazioni da modifiche involontarie.

Delle misure di sicurezza IT, che forniscono una protezione addizionale al prodotto e al trasferimento dei dati associati, devono essere implementate dagli stessi operatori secondo i loro standard di sicurezza.

3 Controllo alla consegna e identificazione del prodotto

3.1 Controllo alla consegna

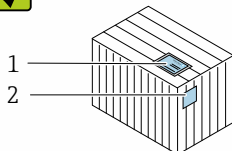
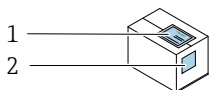

I codici d'ordine sui documenti di consegna (1) e sull'etichetta del prodotto (2) corrispondono?

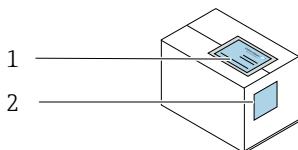
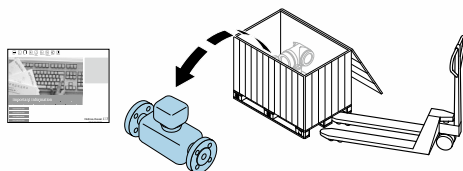

I codici d'ordine sui documenti di consegna (1) e sull'etichetta del prodotto (2) corrispondono?

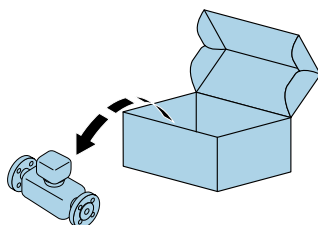

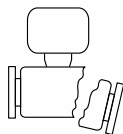
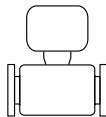

Le merci sono integre?

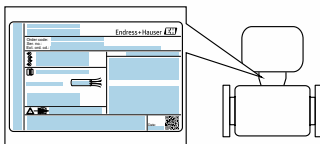

I dati della targhetta corrispondono alle informazioni per l'ordine sul documento di trasporto?



I documenti di accompagnamento sono inseriti nella busta?

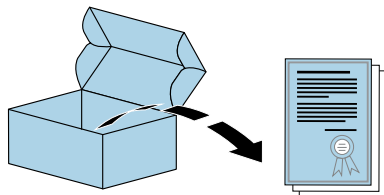

La scheda dati di sicurezza di accompagnamento è compresa nella fornitura?



- Nel caso una delle condizioni non sia rispettata, contattare l'Ufficio commerciale Endress+Hauser locale.
- La documentazione tecnica è reperibile in Internet o mediante l'app *Endress+Hauser Operations*.

3.2 Identificazione del prodotto

Per identificare il dispositivo sono disponibili le seguenti opzioni:

- Specifiche della targhetta
- Codice d'ordine con l'elenco delle caratteristiche del dispositivo nel documento di trasporto
- Inserire i numeri di serie riportati sulle targhette in *Device Viewer* (www.endress.com/deviceviewer): sono visualizzate tutte le informazioni sul dispositivo.
- Inserire i numeri di serie riportati sulle targhette in *Endress+Hauser Operations App* oppure effettuare la scansione del codice DataMatrix presente sulla targhetta con *Endress+Hauser Operations App*: vengono visualizzate tutte le informazioni relative al dispositivo.

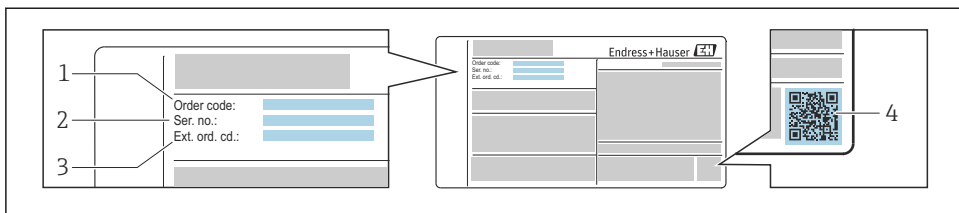

A0030196

1 Esempio di targhetta

- 1 Codice ordine
- 2 Numero di serie (Ser. no.)
- 3 Codice d'ordine esteso (Ext. ord. cd.)
- 4 Codice matrice 2D (codice QR)

 Per informazioni dettagliate sulle specifiche elencate sulla targhetta, consultare le Istruzioni di funzionamento del dispositivo.

4 Immagazzinamento e trasporto

4.1 Condizioni di immagazzinamento

Per l'immagazzinamento osservare le seguenti note:

- ▶ Conservare nella confezione originale per garantire la protezione da urti.
- ▶ Non togliere le coperture o i coperchi di protezione installati sulle connessioni al processo. Questi proteggono le superfici di tenuta dai danni fisici ed impediscono la contaminazione interna del tubo di misura.
- ▶ Proteggere dalla luce diretta del sole per evitare temperature superficiali eccessivamente elevate.
- ▶ Conservare in luogo asciutto e privo di polvere.
- ▶ Conservare in un luogo asciutto.
- ▶ Non conservare all'esterno.

4.2 Trasporto del prodotto

Trasportare il misuratore fino al punto di misura nell'imballaggio originale.

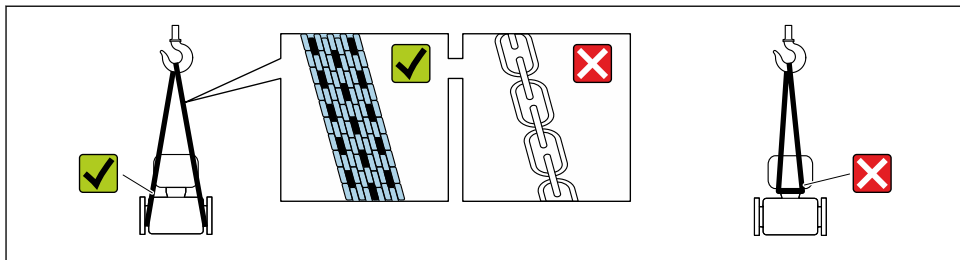

A0029252

i Non togliere le coperture o i coperchi installati sulle connessioni al processo. Evitano danni meccanici alle superfici di tenuta e i depositi di sporco nel tubo di misura.

4.2.1 Misuratori privi di ganci di sollevamento

⚠️ AVVERTENZA

Il centro di gravità del misuratore è più in alto dei punti di attacco delle cinghie.

Rischio di lesioni, se il misuratore dovesse capovolgersi.

- ▶ Assicurare il misuratore in modo che non possa scivolare o ruotare.
- ▶ Osservare il peso specificato sull'imballo (etichetta adesiva).

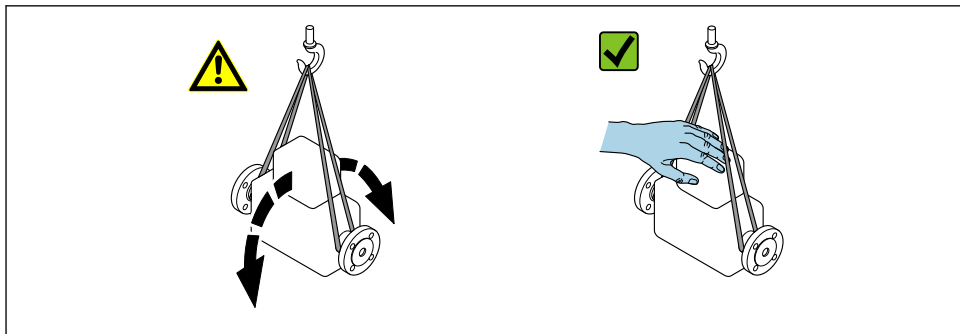

A0029214

4.2.2 Misuratori con ganci di sollevamento

⚠️ ATTENZIONE

Istruzioni di trasporto speciali per strumenti con ganci di sollevamento

- ▶ Per il trasporto dello strumento utilizzare esclusivamente i ganci di sollevamento presenti sullo strumento medesimo o sulle flange.
- ▶ Lo strumento deve essere assicurato ad almeno due ganci di sollevamento.

4.2.3 Trasporto con un elevatore a forca

Se per il trasporto si utilizzano casse di imballaggio in legno, la struttura di base consente di caricare le casse longitudinalmente, trasversalmente o dai due lati utilizzando un elevatore a forca.

5 Montaggio

5.1 Requisiti di montaggio

Non sono necessarie misure speciali come l'uso di supporti. Le forze esterne sono assorbite dalla costruzione del dispositivo.

5.1.1 Posizione di montaggio

Posizione di montaggio

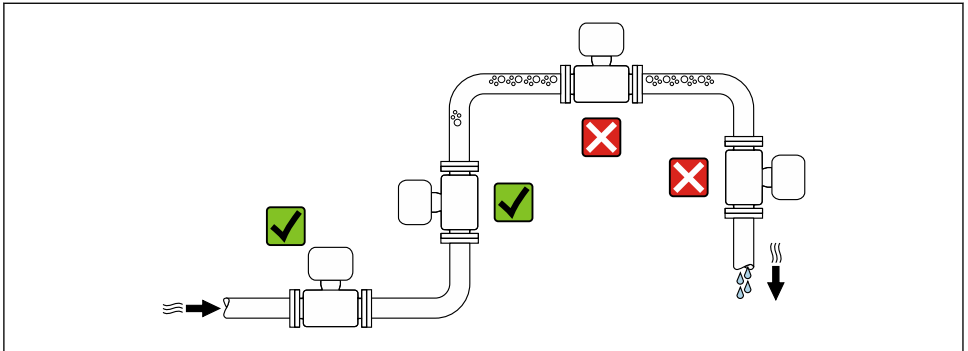

Installazione in tubi a scarico libero

I seguenti accorgimenti, tuttavia, consentono l'installazione anche in tubazioni verticali aperte. Una restrizione del tubo o l'impiego di un orifizio con sezione inferiore al diametro nominale evita il funzionamento a vuoto del sensore durante l'esecuzione delle misure.

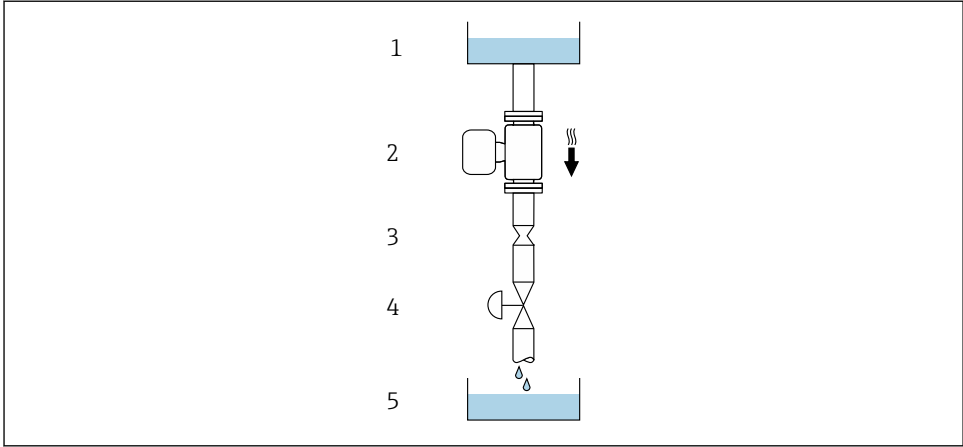

A0028773

2 *Installazione in un tubo a scarico libero (ad es. per applicazioni di dosaggio)*

- 1 Serbatoio di alimentazione
- 2 Sensore
- 3 Orifizio, restrizione nel tubo
- 4 Valvola
- 5 Serbatoio di transito

DN		Ø orifizio, restrizione tubo	
[mm]	[in]	[mm]	[in]
25	1	14	0,55
50	2	28	1,10
80	3	50	1,97
100	4	65	2,60
150	6	90	3,54
200	8	120	4,72
250	10	150	5,91

Orientamento

La direzione della freccia sulla targhetta del sensore aiuta ad installare il sensore in base alla direzione del flusso.

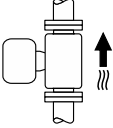
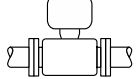
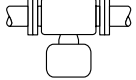
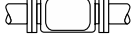
Orientamento			Raccomandazione
A	Orientamento verticale	 A0015591	✓✓ ¹⁾
B	Orientamento orizzontale, trasmettitore in alto	 A0015589	✓✓ ²⁾ Eccezione: → ☒ 3, ☒ 15
C	Orientamento orizzontale, trasmettitore in basso	 A0015590	✓✓ ³⁾ Eccezione: → ☒ 3, ☒ 15
D	Orientamento orizzontale, trasmettitore laterale	 A0015592	✓✓ → ☒ 18 ⁴⁾

- 1) Questo orientamento è consigliato per garantire l'autodrenaggio.
- 2) Le applicazioni con basse temperature di processo possono ridurre la temperatura ambiente. Questo orientamento è consigliato per mantenere la temperatura ambiente minima, tollerata dal trasmettitore.
- 3) Le applicazioni con alte temperature di processo possono incrementare la temperatura ambiente. Questo orientamento è consigliato per non superare la temperatura ambiente massima tollerata dal trasmettitore.
- 4) Non consigliato per fluidi non omogenei.

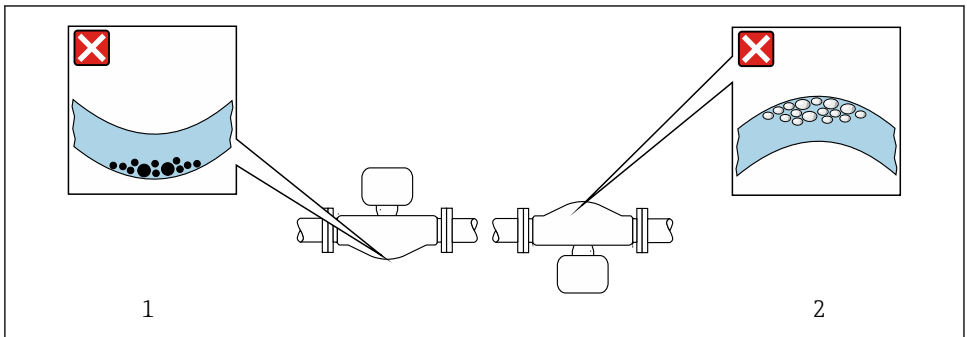

A0028774

☒ 3 Orientamento del sensore con tubo di misura curvo

- 1 Evitare questo orientamento nel caso di fluidi con solidi sospesi: rischio di depositi.
- 2 Evitare questo orientamento nel caso di fluidi degasati: rischio di accumuli di gas.

Tratti rettilinei in entrata e in uscita

Non sono richiesti speciali accorgimenti per gli elementi che causano turbolenza, quali valvole, gomiti o giunzioni a T, a patto che non si verifichino cavitazioni → 16.

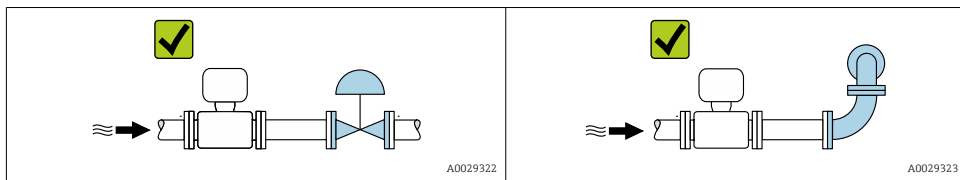

 Per le dimensioni e le lunghezze di installazione del dispositivo, consultare la documentazione "Informazioni tecniche", paragrafo "Costruzione meccanica"

5.1.2 Requisiti di ambiente e processo

Campo di temperature ambiente

 Per maggiori informazioni sul campo di temperatura ambiente, consultare le istruzioni di funzionamento del dispositivo.

In caso di funzionamento all'esterno:

- Installare il misuratore in luogo ombreggiato.
- Evitare l'esposizione diretta ai raggi solari, in particolare in regioni climatiche calde.
- Evitare l'esposizione diretta agli agenti atmosferici.

Tablelle di temperatura

 Per maggiori informazioni sulle tablelle di temperatura, consultare la documentazione separata "Istruzioni di sicurezza" (XA) del dispositivo.

Pressione dell'impianto

È importante che non siano presenti fenomeni di cavitazione e che i liquidi non siano degasanti. Questi inconvenienti si possono evitare utilizzando una pressione del sistema sufficientemente alta.

A questo scopo sono consigliate le seguenti posizioni di montaggio:

- nel punto più basso di una tubazione verticale
- a valle di pompe (nessun pericolo di vuoto)

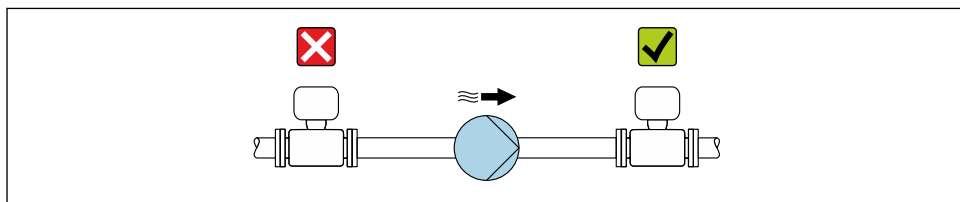

A0028777

Isolamento termico

Con alcuni fluidi, è importante mantenere il calore irradiato dal sensore al trasmettitore a un livello minimo. Per garantire l'isolamento richiesto, è disponibile un'ampia gamma di materiali.

AVVISO

Surriscaldamento dell'elettronica causato dalla coibentazione!

- ▶ Orientamento consigliato: orientamento orizzontale della custodia del trasmettitore (Promass 100, 200, 300) o vano collegamenti sensore (Promass 500) rivolto verso il basso.
- ▶ Non si deve coibentare la custodia del trasmettitore o il vano collegamenti del sensore.
- ▶ Temperatura massima ammessa all'estremità inferiore della custodia del trasmettitore o del vano collegamenti del sensore: 80 °C (176 °F)
- ▶ Coibentazione con collo di estensione non coibentato: si consiglia di non coibentare il collo di estensione per garantire una migliore dissipazione termica.

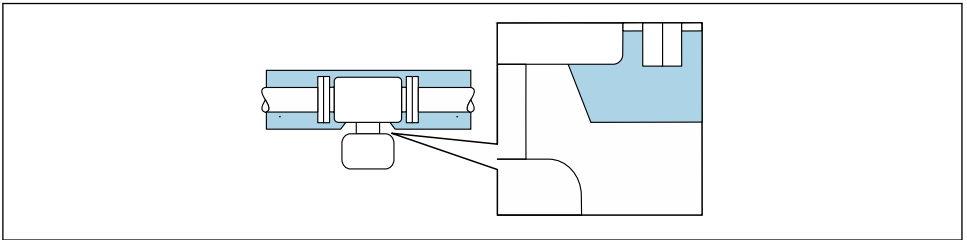

A0034391

4 Coibentazione con collo di estensione non coibentato



Versione per bassa temperatura: in genere non si deve coibentare la custodia del trasmettitore (Promass 300) o il vano collegamenti del sensore (Promass 500). Se si utilizza un isolamento, le regole applicabili sono le medesime di quelle della coibentazione.

Riscaldamento

AVVISO

L'elettronica potrebbe surriscaldarsi a causa della temperatura ambiente elevata!

- ▶ Rispettare la temperatura ambiente massima consentita per il trasmettitore.
- ▶ Tenere conto dei requisiti di orientamento del dispositivo in funzione della temperatura del fluido.

AVVISO**Rischio di surriscaldamento in fase di riscaldamento**

- ▶ Accertarsi che la temperatura all'estremità inferiore della custodia del trasmettitore non superi 80 °C (176 °F).
- ▶ Garantire che vi sia sufficiente convezione sul collo del trasmettitore.
- ▶ Se impiegato in atmosfera potenzialmente esplosiva, rispettare le informazioni riportate nella documentazione Ex specifica del dispositivo. Per maggiori informazioni sulle tabelle di temperatura, consultare la documentazione separata "Istruzioni di sicurezza" (XA) del dispositivo.

Opzioni di riscaldamento

Se il fluido non deve perdere calore in prossimità del sensore, sono disponibili le seguenti opzioni di riscaldamento:

- Riscaldamento elettrico, ad esempio con riscaldatori a fascia elettrici ¹⁾
- Mediante tubi che trasportano acqua calda o vapore
- Mediante camice riscaldanti



Per informazioni dettagliate sul riscaldamento con riscaldatori a fascia elettrici, consultare le Istruzioni di funzionamento del dispositivo.

Vibrazioni

Le vibrazioni dell'impianto non hanno effetto sull'affidabilità di funzionamento del sistema di misura.

5.1.3 Istruzioni di montaggio speciali**Drenabilità**

Se installati in verticale, i tubi di misura possono essere completamente svuotati e protetti dalla formazione di depositi.

Disco di rottura**⚠️ AVVERTENZA****Pericolo dovuto a perdite di fluido!**

Perdite di fluido in pressione possono causare lesioni personali e danni materiali.

- ▶ Prendere le dovute precauzioni per evitare danni personali e materiali se si attiva il disco di rottura.
- ▶ Osservare le informazioni riportate sull'adesivo del disco di rottura.
- ▶ Verificare che il funzionamento e il controllo del disco di rottura non siano ostacolati dall'installazione del dispositivo.
- ▶ Non usare una camicia riscaldante.
- ▶ Non rimuovere il disco di rottura.

La posizione del disco di rottura è indicata sull'adesivo affisso a fianco.

1) In genere si consiglia l'uso di riscaldatori a fascia elettrici paralleli (flusso di elettricità bidirezionale). Occorre effettuare particolari osservazioni se è necessario usare un cavo di riscaldamento monofilo. Ulteriori informazioni sono fornite nel documento EA01339D "Istruzioni di installazione per sistemi di riscaldamento elettrici superficiali".

La protezione utilizzata per il trasporto deve essere rimossa.

Gli attacchi filettati presenti non sono adatti per una funzione di risciacquo o di monitoraggio della pressione, ma sono progettati come sede di installazione del disco di rottura.

In caso di mancato funzionamento del disco di rottura, è possibile avvitare un dispositivo di scarico sulla filettatura femmina del disco di rottura per eliminare le perdite di fluido.

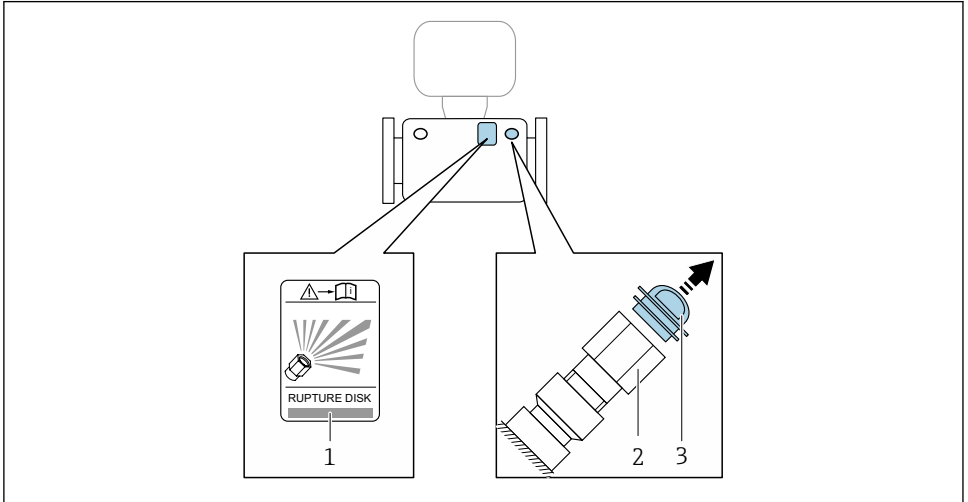

A0030346

- 1 Etichetta del disco di rottura
- 2 Disco di rottura con filettatura femmina NPT 1/2" e con apertura chiave di 1"
- 3 Protezione per il trasporto



Per informazioni dettagliate sull'utilizzo del disco di rottura, consultare le Istruzioni di funzionamento del dispositivo.

Verifica del punto di zero e regolazione del punto di zero

Tutti i misuratori sono tarati in base alle più recenti tecnologie. La taratura avviene alle condizioni di riferimento. Di conseguenza, generalmente non è richiesta una regolazione dello zero in campo.

L'esperienza indica che la regolazione dello zero è consigliata solo in casi speciali:

- per ottenere l'accuratezza di misura massima anche con portate molto basse.
- In condizioni operative o di processo estreme (ad es. con temperature di processo molto elevate o fluidi molto viscosi).

Informazioni sul controllo del punto di zero e sulla regolazione del punto di zero, fare riferimento alle Istruzioni di funzionamento del dispositivo.

Angoli di inclinazione e rotazione

Se il dispositivo viene utilizzato per misurare la densità dei liquidi, durante l'installazione è necessario considerare gli angoli di inclinazione e di rotazione.

 Per la misura corretta, alla messa in servizio occorre determinare angolo di inclinazione e angolo di rotazione (con tolleranza di $\pm 10^\circ$) e inserire i valori nei parametri corrispondenti.

 Per informazioni dettagliate sulla misura della densità, leggere la Documentazione speciale del dispositivo

Angolo di inclinazione sull'asse longitudinale

L'angolo di inclinazione tecnicamente rilevante è l'angolo ombreggiato in grigio = $-90 \dots +90^\circ$.

Esempio (blu): installazione del dispositivo con angolo di inclinazione $\alpha = +30^\circ$

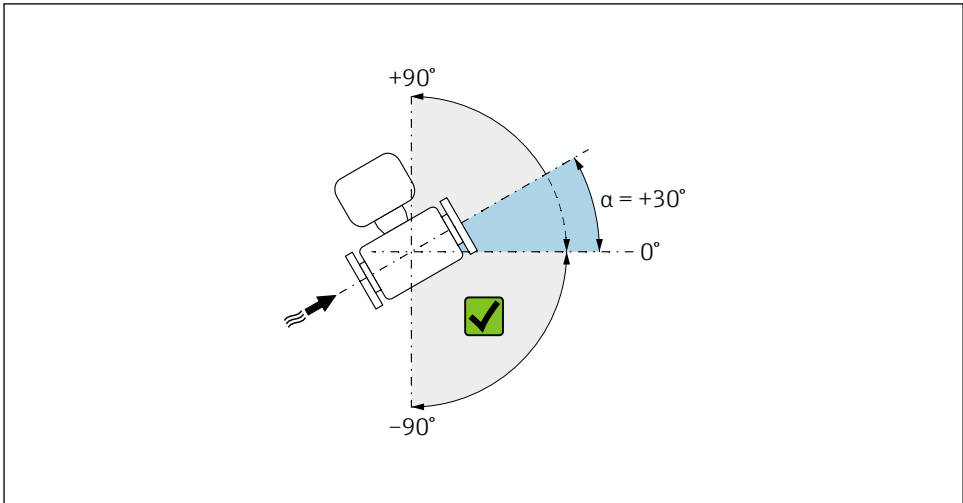

 5 Vista laterale con direzione del flusso da sinistra a destra.

Angolo di rotazione

L'angolo di rotazione tecnicamente rilevante è l'angolo ombreggiato in grigio = $-180 \dots +180^\circ$.

Esempio (blu): installazione del dispositivo con angolo di inclinazione $\beta = +45^\circ$

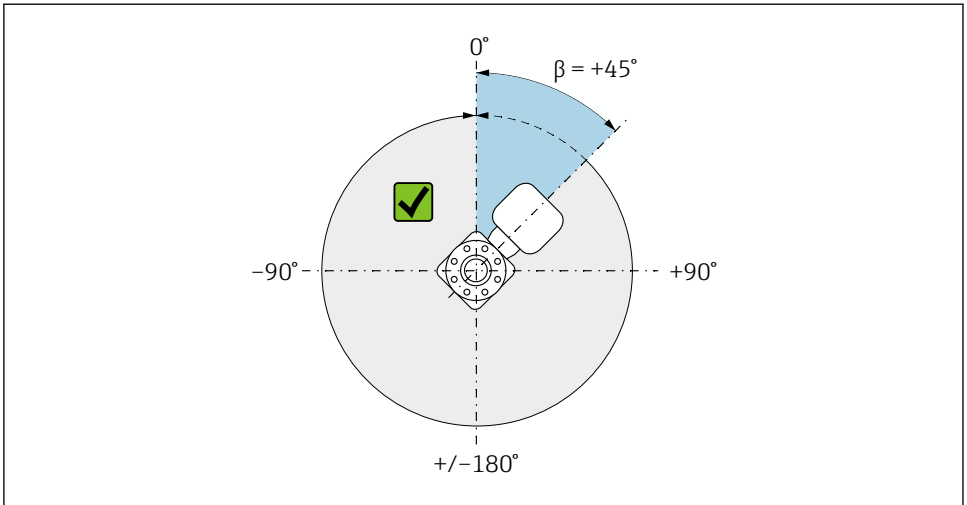

6 Vista dall'alto in direzione del flusso

5.2 Montaggio del misuratore

5.2.1 Utensili richiesti

Per flange e altre connessioni al processo, utilizzare un utensile di montaggio adatto

5.2.2 Preparazione del misuratore

1. Rimuovere tutto l'imballaggio per il trasporto rimasto.
2. Rimuovere eventuali coperture o coperchi di protezione dal sensore.
3. Rimuovere l'etichetta adesiva del vano dell'elettronica.

5.2.3 Montaggio del sensore

AVVERTENZA

Pericolo dovuto a tenuta di processo non adeguata!

- ▶ Garantire che i diametri interni delle guarnizioni siano maggiori o uguali a quelli delle connessioni al processo e della tubazione.
- ▶ Verificare che le guarnizioni siano pulite e integre.
- ▶ Fissare correttamente le guarnizioni.

1. garantire che la direzione della freccia sulla targhetta del sensore punti nella stessa direzione del flusso del fluido.

2. Installare il misuratore o ruotare la custodia del trasmettitore in modo che gli ingressi cavo non siano orientati verso l'alto.

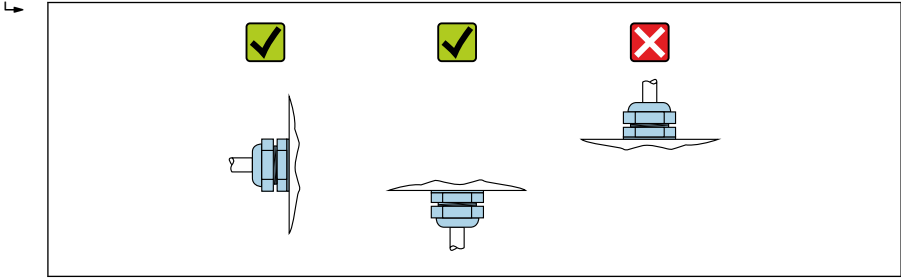

A0029263

5.3 Verifica finale dell'installazione

Il dispositivo è integro (controllo visivo)?	<input type="checkbox"/>
Il misuratore è conforme alle specifiche del punto di misura? Ad esempio: <ul style="list-style-type: none"> ▪ Temperatura di processo ▪ Pressione di processo (consultare il paragrafo "Caratteristiche nominali di pressione-temperatura" nella documentazione "Informazioni tecniche") ▪ Temperatura ambiente ▪ Campo di misura 	<input type="checkbox"/>
L'orientamento scelto per il sensore è corretto ? <ul style="list-style-type: none"> ▪ In base al tipo di sensore ▪ In base alla temperatura del fluido ▪ In base alle caratteristiche del fluido (degasante, con solidi sospesi) 	<input type="checkbox"/>
La direzione indicata dalla freccia sulla targhetta del sensore corrisponde a quella del fluido che scorre nella tubazione → 14?	<input type="checkbox"/>
L'identificazione del punto di misura e l'etichettatura sono corrette (controllo visivo)?	<input type="checkbox"/>
Il misuratore è protetto sufficientemente dalle precipitazioni e dalla radiazione solare diretta?	<input type="checkbox"/>
Le vite di fissaggio e il fermo di sicurezza sono serrati saldamente?	<input type="checkbox"/>

6 Smaltimento



Se richiesto dalla Direttiva 2012/19/UE sui rifiuti di apparecchiature elettriche ed elettroniche (RAEE), il prodotto è contrassegnato con il simbolo raffigurato per minimizzare lo smaltimento di RAEE come rifiuti civili indifferenziati. I prodotti con questo contrassegno non devono essere smaltiti come rifiuti civili indifferenziati. Renderli, invece, al produttore per essere smaltiti in base alle condizioni applicabili.

6.1 Smontaggio del misuratore

1. Spegner il dispositivo.

AVVERTENZA

Condizioni di processo pericolose.

- ▶ Prestare attenzione a condizioni di processo pericolose come pressione all'interno del misuratore, temperature elevate o fluidi aggressivi.
2. Eseguire le procedure di montaggio e connessione descritte ai paragrafi "Montaggio del misuratore" e "Connessione del misuratore" procedendo in ordine inverso. Rispettare le Istruzioni di sicurezza.

6.2 Smaltimento del misuratore

AVVERTENZA

Pericolo per il personale e l'ambiente derivante da fluidi nocivi per la salute.

- ▶ Assicurarsi che il misuratore e tutte le cavità siano privi di fluidi o residui di fluido nocivi per la salute o l'ambiente, ad es. sostanze che si siano infiltrate all'interno di fessure o diffuse attraverso la plastica.

Durante il trasporto rispettare le seguenti note:

- ▶ Rispettare le normative nazionali e locali applicabili.
- ▶ Garantire una separazione e un riutilizzo corretti dei componenti del dispositivo.



71581652

www.addresses.endress.com
