

# 简明操作指南 流量计 Proline Promass F

科里奥利质量流量计（传感器部分）

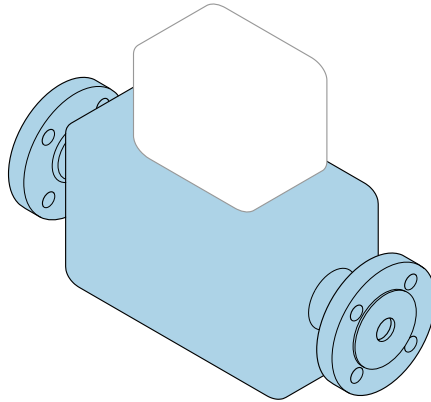

型式批准证书编码:      Promass F 100: 2015F181-32  
                                 Promass F 200: 2015F181-32  
                                 Promass F 300: 2016F373-32  
                                 Promass F 500: 2016F373-32  
执行产品标准:              科里奥利质量流量计 (Q/320500 EHSZ002)

本文档为《简明操作指南》，**不能**替代仪表随箱包装中的《操作手册》。

《**传感器简明操作指南**》（第一部分）  
包含传感器信息。

《**变送器简明操作指南**》（第二部分）→ 3。



A0023555

## 流量计的《简明操作指南》

仪表由一台变送器和一个传感器组成。

流量计的《简明操作指南》包含《传感器简明操作指南》和《变送器简明操作指南》，分别介绍了变送器和传感器调试操作：

- 第一部分：《传感器简明操作指南》
- 第二部分：《变送器简明操作指南》

需要同时参照上述两本《简明操作指南》进行流量计调试，它们配套使用，互为补充：

### 《传感器简明操作指南》（第一部分）

《传感器简明操作指南》的文档对象是负责测量仪表安装的专业人员。

- 到货验收和产品标识
- 储存和运输
- 安装

### 《变送器简明操作指南》（第二部分）

"《变送器简明操作指南》的文档对象是负责进行测量仪表调试、组态设置和参数设置的专业人员(直至获取第一个测量值)。"

- 产品描述
- 安装
- 电气连接
- 操作方式
- 系统集成
- 调试
- 诊断信息

## 其他设备文档



本文档为传感器的《简明操作指南》（第一部分）。

变送器的《简明操作指南》（第二部分）的查询方式如下：

- 网址：[www.endress.com/deviceviewer](http://www.endress.com/deviceviewer)
- 智能手机/平板电脑：Endress+Hauser Operations App

详细设备信息参见《操作手册》和其他文档资料

- 网址：[www.endress.com/deviceviewer](http://www.endress.com/deviceviewer)
- 智能手机/平板电脑：Endress+Hauser Operations App

# 目录

<b>1</b>	<b>文档信息</b> .....	<b>5</b>
1.1	信息图标 .....	5
<b>2</b>	<b>基本安全指南</b> .....	<b>6</b>
2.1	人员要求 .....	6
2.2	指定用途 .....	6
2.3	工作场所安全 .....	7
2.4	操作安全 .....	8
2.5	产品安全 .....	8
2.6	IT 安全 .....	8
<b>3</b>	<b>到货验收和产品标识</b> .....	<b>9</b>
3.1	到货验收 .....	9
3.2	产品标识 .....	10
<b>4</b>	<b>储存和运输</b> .....	<b>11</b>
4.1	储存条件 .....	11
4.2	运输产品 .....	11
<b>5</b>	<b>安装</b> .....	<b>13</b>
5.1	安装要求 .....	13
5.2	安装测量仪表 .....	19
5.3	安装后检查 .....	20
<b>6</b>	<b>废弃</b> .....	<b>21</b>
6.1	拆除测量仪表 .....	21
6.2	废弃测量仪表 .....	21

# 1 文档信息

## 1.1 信息图标

### 1.1.1 安全图标



危险状况警示图标。疏忽会导致人员严重或致命伤害。



危险状况警示图标。疏忽可能导致人员严重或致命伤害。



危险状况警示图标。疏忽可能导致人员轻微或中等伤害。



操作和其他影响提示信息图标。不会导致人员伤害。

### 1.1.2 特定信息图标





图标	说明	图标	说明
	允许 允许的操作、过程或动作。		推荐 推荐的操作、过程或动作。
	禁止 禁止的操作、过程或动作。		提示 附加信息
	参考文档		参考页面
	参考图		操作步骤
	操作结果		外观检查

### 1.1.3 电气图标



图标	说明	图标	说明
	直流电		交流电
	直流电和交流电		<b>接地连接</b> 操作员默认此接地端已经通过接地系统可靠接地。

图标	说明
	<b>等电势连接端 (PE: 保护性接地端)</b> 建立任何其他连接之前，必须确保接地端子已经可靠接地。 设备内外部均有接地端： <ul style="list-style-type: none"> <li>内部接地端：等电势连接端已连接至电源。</li> <li>外部接地端：设备已连接至工厂接地系统。</li> </ul>

### 1.1.4 工具图标

图标	说明	图标	说明
	梅花螺丝刀		一字螺丝刀
	十字螺丝刀		内六角扳手
	开口扳手		

### 1.1.5 图中的图标

图标	说明	图标	说明
1、2、3...	部件号	1、2、3...	操作步骤
A、B、C...	视图	A-A、B-B、C-C...	章节
	危险区		安全区 (非危险区)
	流向		

## 2 基本安全指南

### 2.1 人员要求

操作人员必须符合下列要求:

- ▶ 经培训的合格专业人员必须具有执行特定功能和任务的资质。
- ▶ 经工厂方/操作员授权。
- ▶ 熟悉联邦/国家法规。
- ▶ 开始操作前, 专业人员必须事先阅读并理解《操作手册》、补充文档和证书中(取决于实际应用)的各项规定。
- ▶ 遵守操作指南和基本条件要求。

### 2.2 指定用途

#### 应用和介质

本文中介绍的测量设备仅可用于液体和气体的流量测量。

取决于实际订购型号, 测量设备还可以测量易爆、易燃、有毒和氧化介质。

对于在危险区、卫生应用场合以及过程压力会增大使用风险的应用场合中使用的测量设备, 铭牌上标识有对应标识。

为了确保测量设备在使用寿命内始终正常工作:

- ▶ 务必在指定压力和温度范围内使用。

- ▶ 仅当完全符合铭牌参数要求，且满足《操作手册》和补充文档资料中列举的常规要求时，才允许使用测量设备。
- ▶ 参照铭牌检查并确认所订购的设备是否允许在危险区中使用（例如防爆要求、压力容器安全）。
- ▶ 仅当接液部件材质能够耐受被测介质腐蚀时，才允许使用测量设备。
- ▶ 如果测量设备的环境温度高于大气温度，必须遵守设备文档中列举的相关基本条件的要求。
- ▶ 始终采取防腐保护措施，确保测量设备免受环境影响。

### 使用错误

非指定用途危及安全。使用不当或用于非指定用途导致的设备损坏，制造商不承担任何责任。

#### 警告

#### 腐蚀性或磨损性流体和环境条件可能导致测量管破裂！

- ▶ 核实过程流体与传感器材料的兼容性。
- ▶ 确保所有过程接液部件材料均具有足够高的耐腐蚀性。
- ▶ 始终在指定压力和温度范围内使用。

#### 注意

#### 核实临界工况：

- ▶ 测量特殊流体和清洗液时，Endress+Hauser 十分乐意帮助您核实接液部件材料的耐腐蚀性。但是，过程中温度、浓度或物位的轻微变化可能会改变材料的耐腐蚀性。因此，Endress+Hauser 对此不承担任何担保和承担任何责任。

### 其他风险

#### 警告

如果介质或电子设备的温度过高或过低，可能会导致设备表面变热或变冷。这有烧伤或冻伤的危险！

- ▶ 在热或冷介质温度的情况下，安装适当的防接触保护装置。

#### 警告

#### 存在测量管破裂导致外壳破裂的危险！

如果测量管破裂，传感器外壳内的压力会增大至过程压力。

- ▶ 使用爆破片

#### 警告

#### 存在介质泄露的危险！

带爆破片的设备型号：带压介质泄露会导致人员受伤和财产损失。

- ▶ 使用爆破片时，采取预防措施防止人员受伤和财产损失。

## 2.3 工作场所安全

使用设备时：

- ▶ 穿戴国家规定的个人防护装备。

## 2.4 操作安全

存在人员受伤的风险!

- ▶ 只有完全满足技术规范且无错误和故障时才能操作设备。
- ▶ 操作员有责任确保设备无故障运行。

### 塑料变送器外壳的环境要求

长期在蒸汽和混合气体环境中使用的塑料变送器外壳会损坏。

- ▶ 需要在此类应用中使用，请联系 **Endress+Hauser** 当地销售中心确认。
- ▶ 在防爆区中使用，请注意铭牌信息。

## 2.5 产品安全

测量设备基于工程实践经验设计，符合最严格的安全要求。通过出厂测试，可以安全工作。

设备满足常规安全标准和法规要求，并符合 EU 符合性声明中列举的 EU 准则的要求。

**Endress+Hauser** 确保粘贴有 CE 标志的设备满足上述要求。

设备还满足英国的适用法规要求（行政法规）。详细信息参见 **UKCA** 符合性声明和适用标准。

**Endress+Hauser** 确保粘贴有 **UKCA** 标志的设备（在订购选项中选择 **UKCA** 认证）均成功通过了所需评估和测试。

**Endress+Hauser** 英国分公司的联系地址：

**Endress+Hauser Ltd.**  
Floats Road  
Manchester M23 9NF  
United Kingdom  
[www.uk.endress.com](http://www.uk.endress.com)

## 2.6 IT 安全

我们提供的质保服务仅在根据《操作手册》安装和使用产品时有效。产品配备安全防护机制，用于防止意外改动。

操作员必须根据相关安全标准执行 IT 安全措施，为产品和相关数据传输提供额外的防护。



### 3 到货验收和产品标识

#### 3.1 到货验收

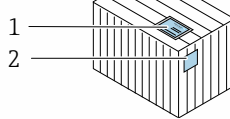
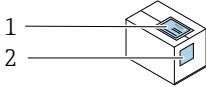

供货清单 (1) 上的订货号是否与产品粘贴标签 (2) 上的订货号一致？

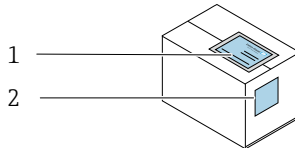
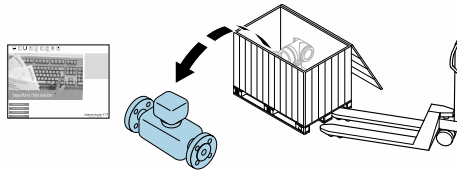

供货清单 (1) 上的订货号是否与产品粘贴标签 (2) 上的订货号一致？

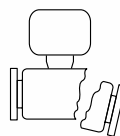
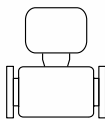
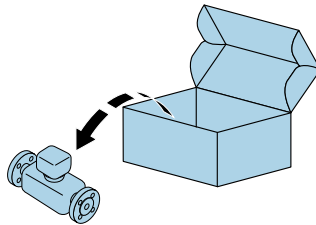

物品是否完好无损？

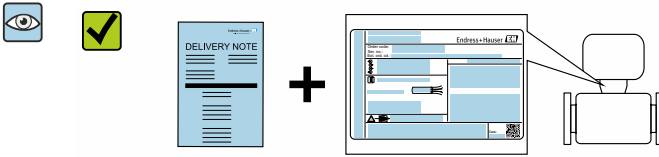

铭牌参数是否与发货清单上的订购信息一致？

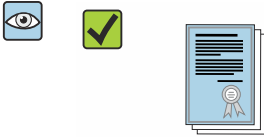

包装中是否提供配套文档资料？

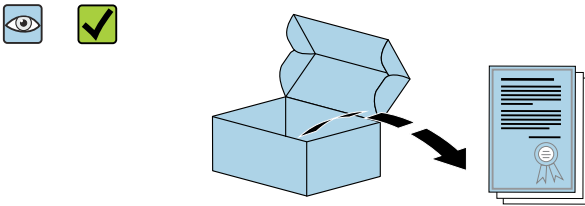

包装中是否提供安全数据表？

- 任一上述条件不满足时，请联系 Endress+Hauser 当地销售中心。
- 登陆网站或通过 Endress+Hauser Operations App 查询技术文档资料。

## 3.2 产品标识

设备标识信息如下：

- 铭牌参数
- 订货号，标识发货清单上的订购选项
- 在设备浏览器中输入铭牌上的序列号 ([www.endress.com/deviceviewer](http://www.endress.com/deviceviewer))：显示完整设备信息。
- 在 Endress+Hauser Operations App 中输入铭牌上的序列号，或使用 Endress+Hauser Operations App 扫描铭牌上的二维码 (QR 码)：显示完整设备信息。

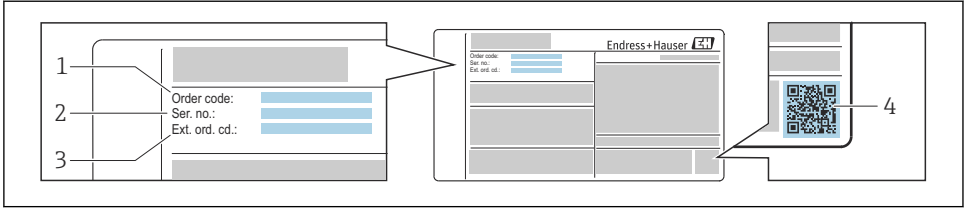

A0030196

### 1 铭牌示例

- 1 订货号
- 2 序列号
- 3 扩展订货号 (ext. ord. cd.)
- 4 二维码 (QR 码)



铭牌规格参数的详细说明参见《操作手册》。

## 4 储存和运输

### 4.1 储存条件

仪表储存注意事项：

- ▶ 使用原包装储存设备，原包装带冲击防护功能。
- ▶ 禁止拆除安装在过程连接上的防护罩或防护帽。防护罩或防护帽有效防止密封表面机械受损和测量管被污染。
- ▶ 采取遮阳保护措施，避免设备直接日晒，出现过高表面温度。
- ▶ 存放在干燥、无尘环境中。
- ▶ 存放在干燥环境中。
- ▶ 禁止户外存放。

### 4.2 运输产品

使用原包装将测量设备运输至测量点。

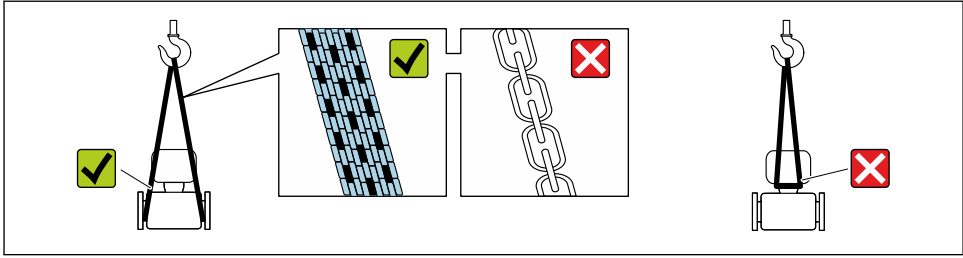

A0029252

**i** 禁止拆除安装在过程连接上的防护罩或防护帽。防护罩或防护帽用于防止密封表面机械受损和测量管污染。

#### 4.2.1 不带起吊环的测量仪表

**⚠ 警告**

测量设备的重心高于吊索的悬挂点。  
如果测量设备滑动，存在人员受伤的风险。

- ▶ 固定测量设备，防止滑动或旋转。
- ▶ 遵守包装上的重量规定（粘贴标签）。

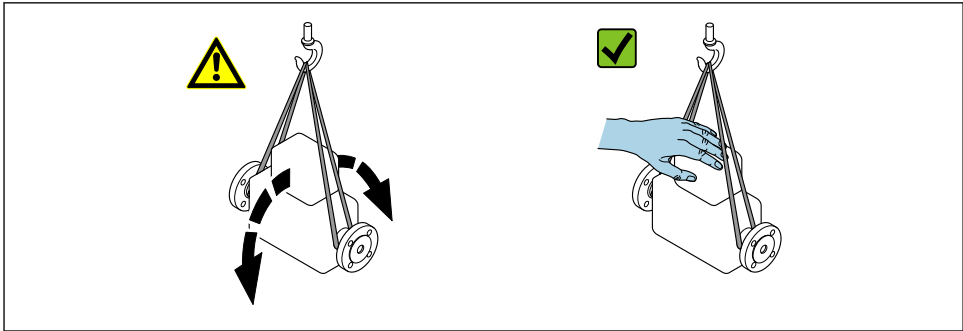

A0029214

#### 4.2.2 带起吊环的测量设备

**⚠ 小心**

带起吊环设备的特殊运输指南

- ▶ 仅允许通过仪表或法兰上的起吊吊环运输设备。
- ▶ 必须始终至少使用两个起吊吊环固定设备。

#### 4.2.3 使用叉车搬运

搬运木箱包装的设备时，叉车的叉体从侧面伸入至木箱底板下，抬起测量设备。

## 5 安装

### 5.1 安装要求

无需采取其他措施，例如使用额外支撑。仪表自身结构能有效抵消外界应力。

#### 5.1.1 安装位置

##### 安装位置

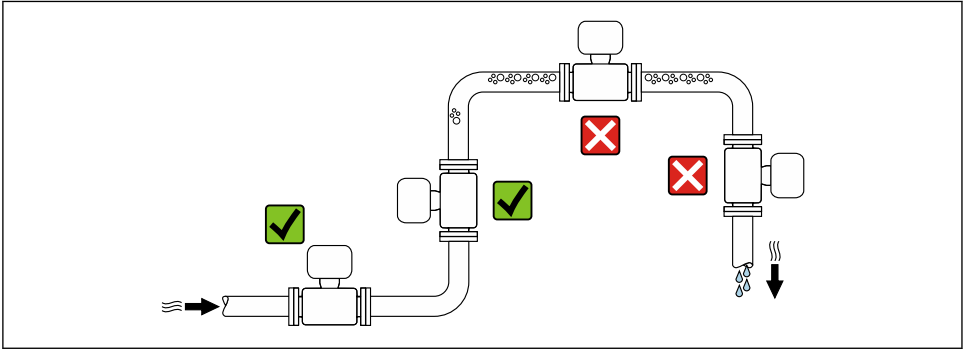

A0028772

##### 安装在竖直向下管道中

如需在开放式出水口的竖直向下管道上安装流量计，建议参照以下安装说明。建议安装节流件或孔板，防止测量过程中出现测量管空管。

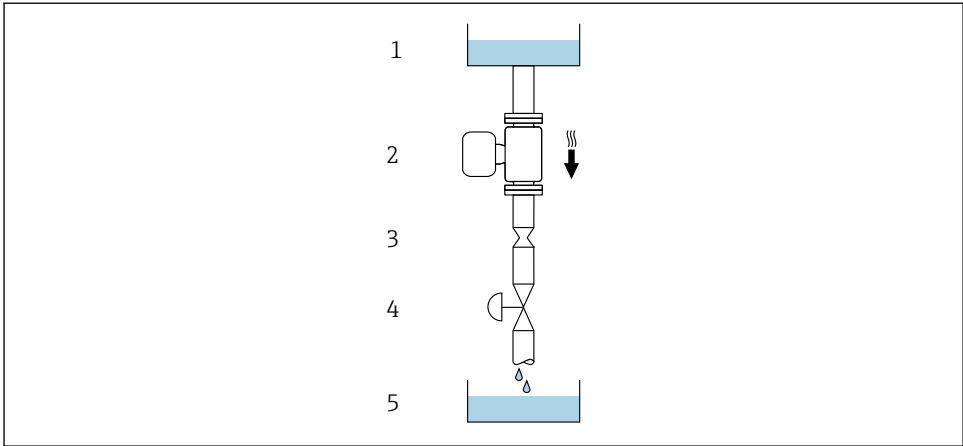

A0028773

图 2 安装在竖直向下管道中（例如批处理应用）

- 1 供料罐
- 2 传感器
- 3 孔板或节流件
- 4 阀门
- 5 计量罐

DN		孔板或节流件直径 (Ø)	
[mm]	[in]	[mm]	[in]
8	3/8	6	0.24
15	1/2	10	0.40
25	1	14	0.55
40	1½	22	0.87
50	2	28	1.10
80	3	50	1.97
100	4	65	2.60
150	6	90	3.54
250	10	150	5.91

### 安装方向

安装传感器，保证传感器铭牌上的箭头指向与介质流向一致。

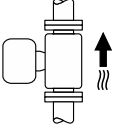
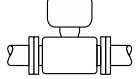
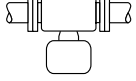
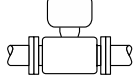
安装方向		建议
A	竖直安装	 A0015591 ☑☑ <sup>1)</sup>
B	水平安装, 变送器在上	 A0015589 ☑☑ <sup>2)</sup> 例外情况: → ☑ 3, ☑ 15
C	水平安装, 变送器在下	 A0015590 ☑☑ <sup>3)</sup> 例外情况: → ☑ 3, ☑ 15
D	水平安装, 变送器侧装	 A0015592 ☒

- 1) 有自排空要求的应用场合建议选择此安装方向。
- 2) 低温工况下使用的仪表的环境温度可以降低。建议选择此安装方向, 保证始终满足变送器最低允许环境温度要求。
- 3) 高温工况下使用的仪表的环境温度可以升高。建议选择此安装方向, 保证始终满足变送器最高允许环境温度要求。

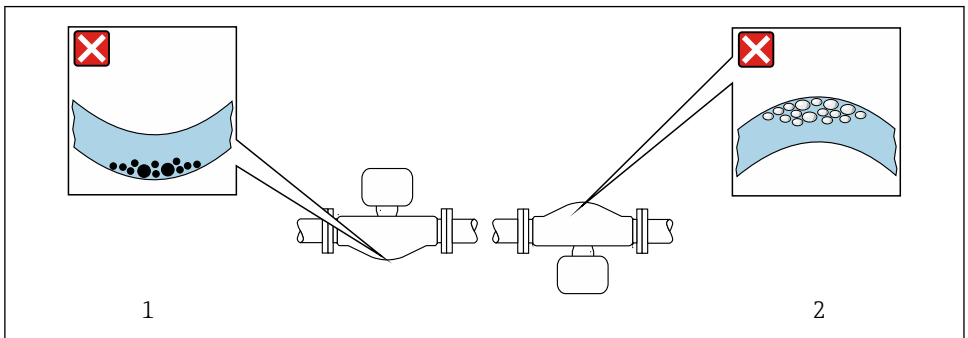

A0028774

☑ 3 弯测量管传感器的安装方向

- 1 测量含固介质时避免此安装方向: 存在固料堆积风险。
- 2 测量脱气介质时避免此安装方向: 存在气体积聚风险。

## 前后直管段长度

在确保不会出现气穴的前提下，无需额外采取预防措施，避免管件（例如阀门、弯头或三通）引起扰动，干扰测量→ 图 16。

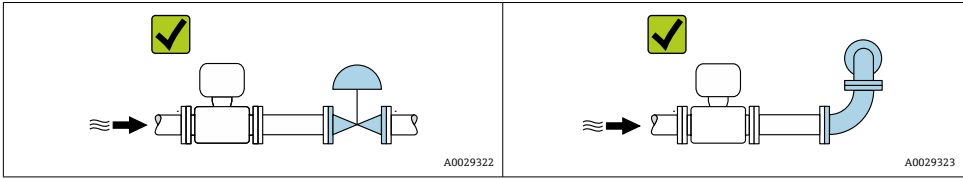

 设备的外形尺寸和安装长度参见《技术资料》中的“机械结构”章节

### 5.1.2 环境条件和过程条件要求

#### 环境温度范围

 环境温度范围的详细信息请参考仪表的《操作手册》。

户外使用时：

- 在阴凉处安装测量设备。
- 避免阳光直射，在气候炎热的地区中使用时需要特别注意。
- 避免直接暴露在气候环境下。

#### 温度表

 温度表的详细信息请参考单独的仪表文档资料《安全指南》(XA)。

#### 系统压力

必须防止出现气穴现象或液体中夹杂的气体逸出。维持足够高的系统压力可以防范上述现象。

因此，建议选择下列安装位置：

- 竖直管道的最低点
- 泵的下游管道中（无真空危险）

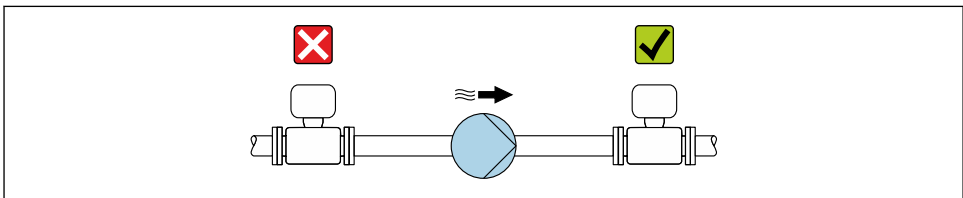

A0028777



## 隔热

测量某些流体时，需要尽可能减少由传感器散发至变送器的热量。广泛的材料可用于必要隔热。

下列设备型号建议进行隔热处理：

- 带隔热延长颈 (Promass 100、300、500) :  
订购选项“传感器选项”，选型代号 CG，带长度为 105 mm (4.13 in)的延长颈。
- 扩展温度型 (Promass 100、200、300、500) :  
订购选项“测量管材质”，选型代号 SD、SE、SF 或 TH，带长度为 105 mm (4.13 in)的延长颈。
- 高温型 (Promass 300、500) :  
订购选项“测量管材质”，选型代号 TS、TT 或 TU，带长度为 142 mm (5.59 in)的延长颈。

### 注意

#### 保温层导致电子部件过热!

- ▶ 推荐安装方向：水平管道安装，变送器外壳 (Promass 100、200、300) 或传感器接线盒 (Promass 500) 朝下。
- ▶ 禁止保温层覆盖变送器外壳或传感器接线盒。
- ▶ 变送器外壳或传感器接线盒下部的最高允许温度：80 °C (176 °F)
- ▶ 保温层延长颈裸露：为保证最佳散热效果，建议不要在延长颈上安装保温层。

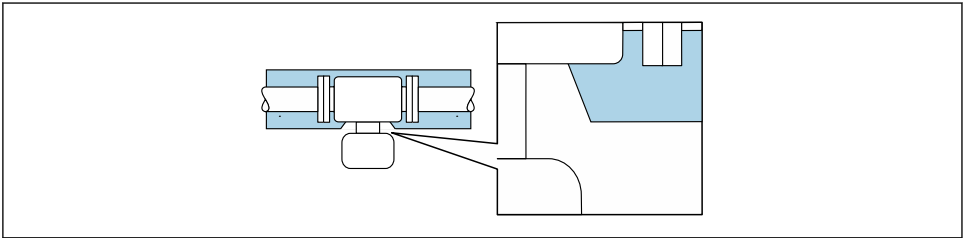

A0034391

图 4 保温层延长颈裸露

- i** 低温型：通常无需在变送器外壳 (Promass 300) 或传感器接线盒 (Promass 500) 上安装保温层。如果安装保温层，要求与需要安装隔热层的仪表型号相同。

## 伴热

### 注意

#### 环境温度上升会导致电子部件过热!

- ▶ 注意变送器的最高允许环境温度。
- ▶ 根据介质温度的不同，要考虑设备的方向要求。

**注意****伴热过程中存在过热危险**

- ▶ 确保变送器外壳下部的温度不会超过 80 °C (176 °F)。
- ▶ 确保变送器延长颈充分散热。
- ▶ 确保变送器延长颈有足够的裸露区域。延长颈裸露部分有助于充分散热，防止电子部件过热和过冷。
- ▶ 如果在潜在爆炸性环境中使用，遵守设备的配套防爆手册中的要求。详细温度表数据参见单独成册的《安全指南》(XA)。

**伴热方式**

测量部分流体时，需要采取适当的措施，避免传感器处出现热量损失。用户自行选择下列伴热方式：

- 电伴热，例如安装电伴热装置<sup>1)</sup>
- 热水或蒸汽管道伴热
- 热夹套伴热



安装电伴热装置实现伴热的详细信息参见《操作手册》。

**振动**

测量管的高频振动使其不受系统振动的影响，确保正确测量。

**5.1.3 特殊安装指南****传感器自排空**

仪表安装在垂直管道中时，测量管能够完全自排空，避免出现沉积和黏附。

**爆破片****警告****介质泄漏危险!**

带压条件引起的介质泄漏会导致人员受伤或财产损失。

- ▶ 安装爆破片，事先主动防范此类可能的人员受伤或财产损失的危险。
- ▶ 注意爆破片粘贴标签说明。
- ▶ 在设备安装过程中务必确保爆破片完好无损，能够正常工作。
- ▶ 禁止同时使用热夹套。
- ▶ 禁止拆除或损坏爆破片。

爆破片的位置由粘贴在其旁边的标签指示。

必须拆除运输保护帽。

现有连接接头不得用作冲洗接口或压力监控接口，仅可用于标识爆破片的安装位置。

如果爆破片故障，可以将排水装置直接拧至爆破片内螺纹上，保证泄漏介质立即被排放干净。

1) 通常建议平行敷设电伴热装置（双向电流）。如需使用单芯伴热电缆，务必谨慎操作。详细信息参见《电伴热系统安装指南》EA01339D。

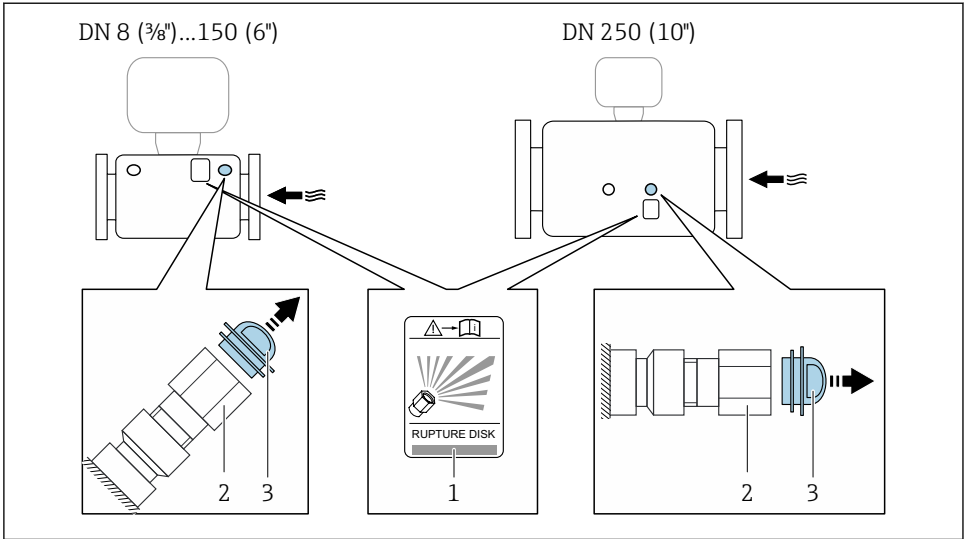

A0028903

- 1 爆破片标签
- 2 爆破片 (1/2" NPT 内螺纹和 1"对角宽度)
- 3 运输保护帽



爆破片的详细使用信息：参考仪表的《操作手册》。

## 零点校验和零点校正

所有测量仪表均采用先进技术进行校准。仪表校准在参考操作条件下进行。无特殊说明，无需现场零点校正。

经验表明，仅建议特殊工况应用的仪表执行零点校正：

- 在小流量测量时保证最高测量精度。
- 在严苛工况或操作条件下（例如极高过程温度或极高粘度流体）。

执行零点校验和零点校正的详细信息参见仪表《操作手册》。

## 5.2 安装测量仪表

### 5.2.1 所需工具

使用相应的安装工具安装法兰和其他过程连接。

### 5.2.2 准备测量仪表

1. 彻底去除运输包装。
2. 拆除传感器上的保护盖或保护帽。
3. 去除电子腔盖上的粘帖标签。

### 5.2.3 安装传感器



**警告**

#### 过程密封不正确会导致危险!

- ▶ 确保垫圈内径不小于过程连接内径和管道内径。
- ▶ 确保密封圈清洁无损。
- ▶ 正确安装密封圈。

1. 确保传感器铭牌上的箭头指向与被测介质流向一致。
2. 安装测量仪表或旋转变送器外壳，确保电缆入口不会朝上放置。

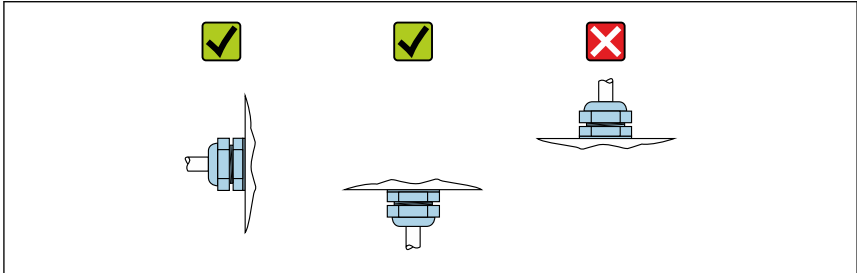

A0029263

### 5.3 安装后检查

仪表是否完好无损(目视检查)?	<input type="checkbox"/>
测量仪表是否符合测量点技术规格参数? 例如: <ul style="list-style-type: none"> <li>▪ 过程温度</li> <li>▪ 过程压力(参考《技术资料》中的“压力-温度曲线”章节)</li> <li>▪ 环境温度</li> <li>▪ 测量范围</li> </ul>	<input type="checkbox"/>
传感器安装方向是否正确? <ul style="list-style-type: none"> <li>▪ 传感器类型</li> <li>▪ 介质温度</li> <li>▪ 介质特性(除气介质、含固介质)</li> </ul>	<input type="checkbox"/>
传感器铭牌上的箭头指向是否与管道内流体的流向一致 → 14?	<input type="checkbox"/>
测量点标识和标签是否正确(目视检查)?	<input type="checkbox"/>
是否采取充足的防护措施, 避免仪表日晒雨淋?	<input type="checkbox"/>
是否已牢固拧紧固定螺丝和锁定固定卡扣?	<input type="checkbox"/>

## 6 废弃



为满足 2012/19/EU 指令关于废弃电气和电子设备 (WEEE) 的要求, Endress+Hauser 产品均带上述图标, 尽量避免将废弃电气和电子设备作为未分类城市垃圾废弃处置。带此标志的产品不能列入未分类的城市垃圾处理。在满足适用条件的前提下, 返厂报废。

### 6.1 拆除测量仪表

1. 切断仪表电源。



**警告**

**存在过程条件导致人员受伤的风险!**

- ▶ 了解危险过程条件, 例如测量仪表压力、高温或腐蚀性液体。

2. 操作顺序与“安装测量仪表”和“连接测量仪表”章节中列举的安装和电气连接步骤相反。遵守安全指南要求。

### 6.2 废弃测量仪表



**警告**

**存在有害健康流体危害人员和环境的危险。**

- ▶ 确保测量设备和所有腔室内均无危害健康或环境的残液, 例如: 渗入裂缝或扩散至塑料中的物质。

废弃时请注意以下几点:

- ▶ 遵守有效联邦/国家法规。
- ▶ 正确分类和重复使用仪表部件。







71581592

[www.addresses.endress.com](http://www.addresses.endress.com)

---