

Istruzioni di funzionamento brevi

Misuratore di portata

Proline 300

Trasmettitore HART
con sensore elettromagnetico



Il presente manuale contiene istruzioni di funzionamento brevi; esse **non** sostituiscono le Istruzioni di funzionamento relative al dispositivo.

Istruzioni di funzionamento brevi parte 2 di 2: Trasmettitore

Questo manuale contiene informazioni sul trasmettitore.

Istruzioni di funzionamento brevi parte 1 di 2: Sensore

→  3



A0023555

Istruzioni di funzionamento brevi per il misuratore di portata

Il dispositivo comprende un trasmettitore e un sensore.

La procedura per la messa in servizio di questi due componenti è descritta in due manuali separati che, insieme, formano le Istruzioni di funzionamento brevi del misuratore di portata:

- Istruzioni di funzionamento brevi parte 1: Sensore
- Istruzioni di funzionamento brevi parte 2: Trasmettitore

Consultare ambedue le Istruzioni di funzionamento brevi per la messa in servizio del misuratore di portata poiché i contenuti dei due manuali sono tra loro complementari:

Istruzioni di funzionamento brevi parte 1: Sensore

Le Istruzioni di funzionamento brevi del sensore sono rivolte agli specialisti incaricati dell'installazione del misuratore.

- Accettazione alla consegna e identificazione del prodotto
- Immagazzinamento e trasporto
- Installazione

Istruzioni di funzionamento brevi parte 2: Trasmettitore

Le Istruzioni di funzionamento brevi del trasmettitore sono concepite per gli specialisti responsabili della messa in servizio, della configurazione e dell'impostazione dei parametri del misuratore (fino all'esecuzione della prima misura).

- Descrizione del prodotto
- Installazione
- Collegamento elettrico
- Opzioni operative
- Integrazione di sistema
- Messa in servizio
- Informazioni diagnostiche

Documentazione aggiuntiva del dispositivo



Queste Istruzioni di funzionamento brevi sono le **Istruzioni di funzionamento brevi parte 2: Trasmettitore**.

Le "Istruzioni di funzionamento brevi parte 1: Sensore" sono disponibili mediante:

- Internet: www.endress.com/deviceviewer
- Smartphone/tablet: *Operations App di Endress+Hauser*

Informazioni dettagliate sul dispositivo sono riportate nelle Istruzioni di funzionamento e nella documentazione aggiuntiva:

- Internet: www.endress.com/deviceviewer
- Smartphone/tablet: *Operations App di Endress+Hauser*

Indice

1	Informazioni su questo documento	5
1.1	Simboli	5
2	Istruzioni di sicurezza	7
2.1	Requisiti per il personale	7
2.2	Uso previsto	7
2.3	Sicurezza sul lavoro	8
2.4	Sicurezza operativa	8
2.5	Sicurezza del prodotto	8
2.6	Sicurezza IT	9
2.7	Funzioni informatiche di sicurezza specifiche del dispositivo	9
3	Descrizione del prodotto	10
4	Montaggio	11
4.1	Rotazione della custodia del trasmettitore	11
4.2	Rotazione del modulo display	13
4.3	Verifica finale dell'installazione del trasmettitore	13
5	Collegamento elettrico	14
5.1	Sicurezza elettrica	14
5.2	Requisiti di collegamento	14
5.3	Connessione del misuratore	17
5.4	Garantire l'equalizzazione del potenziale	22
5.5	Ottenimento del grado di protezione	26
5.6	Verifica finale delle connessioni	27
6	Opzioni operative	28
6.1	Panoramica delle opzioni operative	28
6.2	Struttura e funzione del menu operativo	29
6.3	Accesso al menu operativo mediante il display locale	30
6.4	Accesso al menu operativo mediante tool operativo	33
6.5	Accesso al menu operativo mediante web server	33
7	Integrazione di sistema	33
8	Messa in servizio	33
8.1	Verifica funzionale	33
8.2	Impostazione della lingua operativa	34
8.3	Configurazione del misuratore	34
8.4	Protezione delle impostazioni da accessi non autorizzati	35
9	Informazioni diagnostiche	36

1 Informazioni su questo documento

1.1 Simboli

1.1.1 Simboli di sicurezza

PERICOLO

Questo simbolo segnala una situazione pericolosa, che causa lesioni gravi o mortali se non evitata.

AVVERTENZA

Questo simbolo segnala una situazione pericolosa, che può causare lesioni gravi o mortali se non evitata.











ATTENZIONE

Questo simbolo segnala una situazione pericolosa, che può causare lesioni di lieve o media entità se non evitata.





AVVISO

Questo simbolo contiene informazioni su procedure e altri fatti che non causano lesioni personali.

1.1.2 Simboli per alcuni tipi di informazioni





Simbolo	Significato	Simbolo	Significato
	Ammessi Procedure, processi o interventi consentiti.		Preferenziali Procedure, processi o interventi preferenziali.
	Vietato Procedure, processi o interventi vietati.		Suggerimento Indica informazioni aggiuntive.
	Riferimento alla documentazione		Riferimento alla pagina
	Riferimento al grafico		Serie di passaggi
	Risultato di un passaggio		Ispezione visiva

1.1.3 Simboli elettrici





Simbolo	Significato	Simbolo	Significato
	Corrente continua		Corrente alternata
	Corrente continua e corrente alternata		Messa a terra Un morsetto di terra che, per quanto concerne l'operatore, è messo a terra tramite un sistema di messa a terra.

Simbolo	Significato
	<p>Connessione di equipotenzialità (PE: punto a terra di protezione)</p> <p>Morsetti di terra che devono essere collegati alla messa a terra, prima di eseguire qualsiasi altra connessione.</p> <p>I morsetti di terra sono posizionati all'interno e all'esterno del dispositivo:</p> <ul style="list-style-type: none"> ▪ Morsetto di terra interno: la connessione di equipotenzialità deve essere collegata alla rete di alimentazione. ▪ Morsetto di terra esterno: il dispositivo è collegato al sistema di messa a terra dell'impianto.





1.1.4 Simboli specifici della comunicazione

Simbolo	Significato	Simbolo	Significato
	<p>WLAN (Wireless Local Area Network)</p> <p>Comunicazione tramite una rete locale wireless.</p>		<p>Promag 10, 400, 800</p> <p>Bluetooth</p> <p>Trasmissione wireless di dati tra dispositivi posti a breve distanza.</p>
	<p>LED</p> <p>Il LED è acceso.</p>		<p>LED</p> <p>Il LED è spento.</p>
	<p>LED</p> <p>Il LED lampeggia.</p>		

1.1.5 Simboli degli utensili

Simbolo	Significato	Simbolo	Significato
	Cacciavite Torx		Cacciavite a testa piatta
	Cacciavite a testa a croce		Chiave a brugola
	Chiave fissa		

1.1.6 Simboli nei grafici

Simbolo	Significato	Simbolo	Significato
1, 2, 3, ...	Riferimenti		Serie di passaggi
A, B, C, ...	Viste	A-A, B-B, C-C, ...	Sezioni
	Area pericolosa		Area sicura (area non pericolosa)
	Direzione del flusso		

2 Istruzioni di sicurezza

2.1 Requisiti per il personale

Il personale, nell'eseguire i propri compiti, deve soddisfare i seguenti requisiti:

- ▶ Gli specialisti addestrati e qualificati devono possedere una qualifica pertinente per la funzione e il compito specifici.
- ▶ Deve essere autorizzato dall'operatore/responsabile dell'impianto.
- ▶ Deve conoscere approfonditamente le normative locali/nazionali.
- ▶ Prima di cominciare il lavoro, leggere attentamente e assicurarsi di aver compreso le istruzioni contenute nel manuale e nella documentazione supplementare e i certificati (in funzione dell'applicazione).
- ▶ Seguire le istruzioni e rispettare le condizioni.

2.2 Uso previsto

Applicazione e fluidi

Il misuratore descritto in questo manuale è destinato esclusivamente alla misura di portata in liquidi con conducibilità minima di 5 $\mu\text{S}/\text{cm}$.

In base alla versione ordinata, il dispositivo può misurare anche fluidi potenzialmente esplosivi, infiammabili, velenosi e ossidanti.

I misuratori per l'uso in aree pericolose, in applicazioni igieniche o in applicazioni caratterizzati da un maggiore rischio a causa della pressione di processo, sono opportunamente contrassegnati sulla targhetta.

Per garantire le perfette condizioni del misuratore durante il funzionamento:

- ▶ Osservare i campi di pressione e temperatura dello specifico dispositivo.
- ▶ Utilizzare soltanto misuratori pienamente conformi ai dati riportati sulla targhetta e alle condizioni generali elencate nelle Istruzioni di funzionamento e nella documentazione supplementare.
- ▶ Basandosi sulla targhetta, controllare se è ammesso l'uso del dispositivo ordinato nell'area pericolosa (ad esempio, protezione dal rischio di esplosione, sicurezza del contenitore in pressione).
- ▶ Impiegare il dispositivo solo per i fluidi contro i quali i materiali delle parti bagnate offrono sufficiente resistenza.
- ▶ Se la temperatura ambiente del misuratore non corrisponde a quella atmosferica, devono essere rispettate tassativamente le relative condizioni di base, specificate nella documentazione del dispositivo.
- ▶ Il misuratore deve essere protetto in modo permanente dalla corrosione provocata dalle condizioni ambientali.

Uso non corretto

Un uso improprio può compromettere la sicurezza. Il produttore non è responsabile per i danni causati da un uso improprio o diverso da quello previsto.

⚠️ AVVERTENZA**Pericolo di rottura dovuta a fluidi corrosivi o abrasivi e alle condizioni ambiente!**

- ▶ Verificare la compatibilità del fluido di processo con il materiale del sensore.
- ▶ Verificare la resistenza nel processo di tutti i materiali delle parti bagnate.
- ▶ Rispettare i campi di pressione e temperatura specificati.

AVVISO**Verifica per casi limite:**

- ▶ Nel caso di fluidi speciali e detergenti, Endress+Hauser è disponibile per verificare la resistenza alla corrosione dei materiali delle parti bagnate, ma non può fornire garanzie, né assumersi alcuna responsabilità poiché anche minime variazioni di temperatura, concentrazione o grado di contaminazione nel processo possono alterare le caratteristiche di resistenza alla corrosione.

Rischi residui**⚠️ AVVERTENZA****Una temperatura dei fluidi o dell'unità elettronica alta o bassa può causare il riscaldamento o raffreddamento delle superfici del dispositivo. Rappresenta un rischio di bruciature congelamento!**

- ▶ In caso di temperature del fluido alte o basse, adottare adeguate protezioni contro il contatto.

2.3 Sicurezza sul lavoro

Quando si interviene sul dispositivo o si lavora con il dispositivo:

- ▶ indossare dispositivi di protezione personale adeguati come da normativa nazionale.

2.4 Sicurezza operativa

Pericolo di lesioni!

- ▶ Utilizzare il dispositivo solo in condizioni tecniche adeguate, in assenza di errori e guasti.
- ▶ L'operatore deve garantire che il funzionamento del dispositivo sia privo di interferenze.

2.5 Sicurezza del prodotto

Il misuratore è stato sviluppato secondo le procedure di buona ingegneria per soddisfare le attuali esigenze di sicurezza, è stato collaudato e ha lasciato la fabbrica in condizioni tali da poter essere usato in completa sicurezza.

Soddisfa gli standard generali di sicurezza e i requisiti legali. Rispetta anche le direttive UE elencate nella Dichiarazione di conformità UE specifica del dispositivo. Endress+Hauser conferma questa conformità esponendo il marchio CE sul dispositivo.

Inoltre, il dispositivo possiede i requisiti legali delle normative UK applicabili (Statutory Instruments). Questi sono elencati nella Dichiarazione di conformità UKCA insieme ai relativi standard.

Selezionando l'opzione d'ordine per la marcatura UKCA, Endress+Hauser conferma che il dispositivo ha superato con successo la valutazione ed il collaudo esponendo il marchio UKCA.

Indirizzo per contattare Endress+Hauser UK:
Endress+Hauser Ltd.
Floats Road
Manchester M23 9NF
Regno Unito
www.uk.endress.com

2.6 Sicurezza IT

La garanzia è valida solo se il prodotto è installato e impiegato come descritto nelle Istruzioni di funzionamento. Il prodotto è dotato di un meccanismo di sicurezza che protegge le sue impostazioni da modifiche involontarie.

Delle misure di sicurezza IT, che forniscono una protezione addizionale al prodotto e al trasferimento dei dati associati, devono essere implementate dagli stessi operatori secondo i loro standard di sicurezza.

2.7 Funzioni informatiche di sicurezza specifiche del dispositivo

Il dispositivo offre varie funzioni specifiche per favorire la sicurezza dell'operatore. Queste funzioni possono essere configurate dall'utente e, se utilizzate correttamente, garantiscono una maggiore sicurezza operativa.



Per informazioni dettagliate sulla sicurezza IT specifica per il dispositivo, consultare le Istruzioni di funzionamento del dispositivo.

2.7.1 Accesso mediante interfaccia service (CDI-RJ45)

Il dispositivo può essere collegato a una rete mediante l'interfaccia service (CDI-RJ45). Delle funzioni specifiche del dispositivo garantiscono il suo funzionamento sicuro in rete.

Si raccomanda il rispetto degli standard e delle direttive industriali rilevanti, definiti dai comitati di sicurezza nazionali e internazionali, come secondo IEC/ISA62443 o IEEE. Comprendono misure di sicurezza organizzative, come l'assegnazione delle autorizzazioni di accesso e, anche, interventi tecnici, come la segmentazione della rete.



I trasmettitori con approvazione Ex de non possono essere collegati mediante l'interfaccia service (CDI-RJ45)!

Codice d'ordine per "Approvazione trasmettitore + sensore", opzioni (Ex de): BA, BB, C1, C2, GA, GB, MA, MB, NA, NB

3 Descrizione del prodotto

Il dispositivo è composto da un trasmettitore Proline 300 e un sensore elettromagnetico Proline Promag.

Il dispositivo è disponibile in versione compatta:

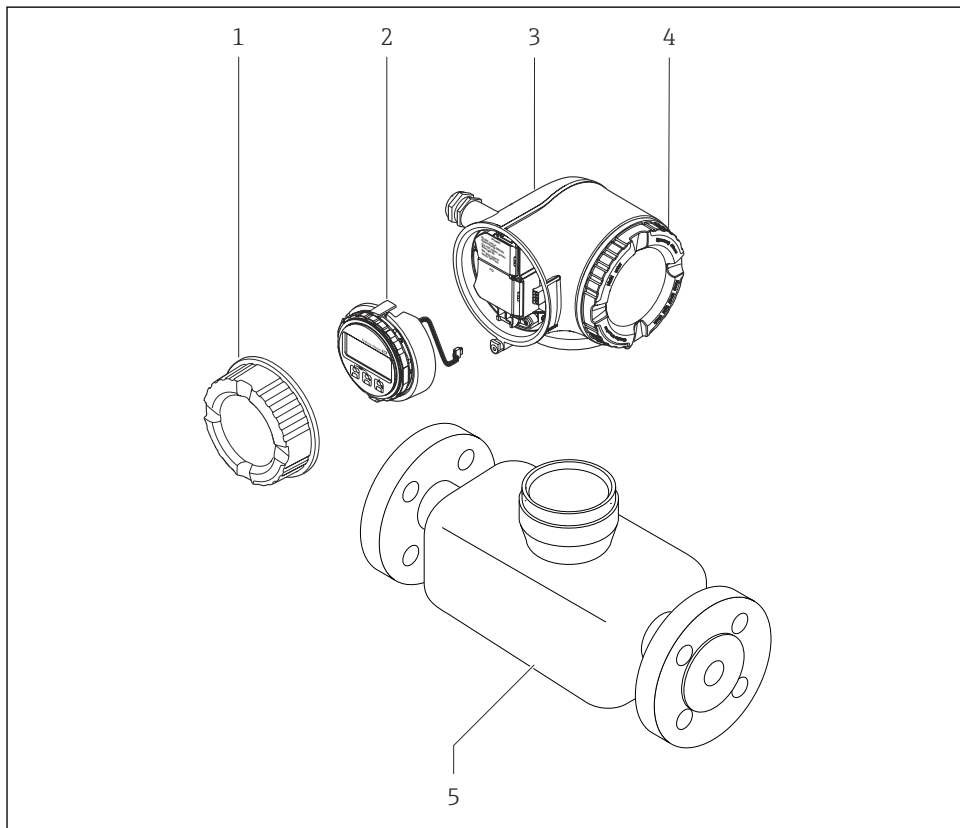

Il trasmettitore e il sensore formano un'unica unità meccanica.



A0029586

- 1 Coperchio del vano connessioni
- 2 Modulo display
- 3 Custodia trasmettitore
- 4 Coperchio del vano dell'elettronica
- 5 Sensore

 Utilizzare il dispositivo con il display separato e il modulo operativo DKX001 →  21.

 Per informazioni dettagliate sulla descrizione del prodotto, consultare le Istruzioni di funzionamento del dispositivo →  3

4 Montaggio



Per informazioni dettagliate sul montaggio del sensore, consultare le relative Istruzioni di funzionamento brevi → 3

4.1 Rotazione della custodia del trasmettitore

La custodia del trasmettitore può essere ruotata per facilitare l'accesso al vano connessioni o al modulo display.

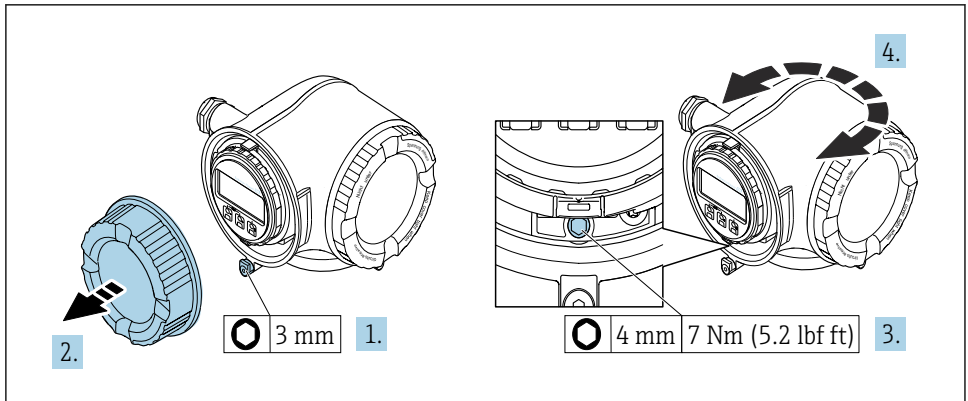

A0029993

1 Custodia non Ex

1. In base alla versione del dispositivo: liberare il fermo di sicurezza sul coperchio del vano connessioni.
2. Svitare il coperchio del vano connessioni.
3. Allentare la vite di fissaggio.
4. Ruotare la custodia fino alla posizione richiesta.
5. Serrare la vite di fissaggio.
6. Avvitare sul coperchio del vano connessioni.
7. In base alla versione del dispositivo: montare il fermo di sicurezza del coperchio del vano connessioni.

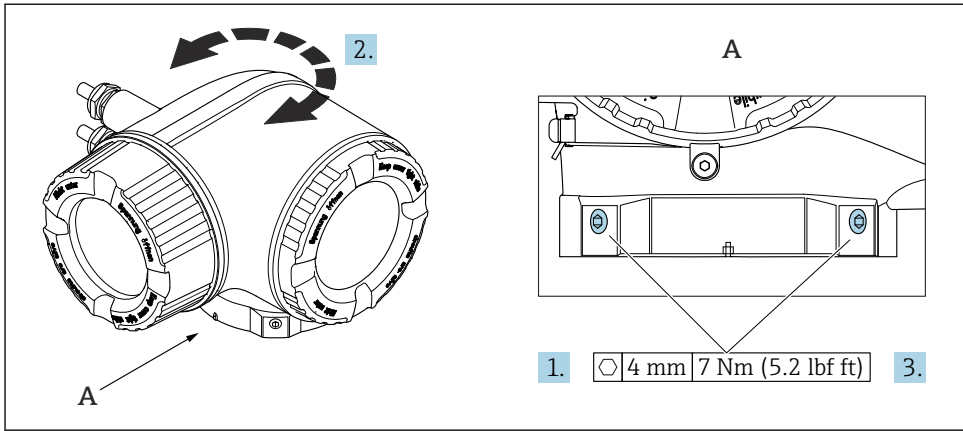

2 Custodia Ex

1. Allentare le viti di fissaggio.
2. Ruotare la custodia fino alla posizione richiesta.
3. Serrare le viti di fissaggio.

4.2 Rotazione del modulo display

Il modulo display può essere ruotato per ottimizzare la leggibilità e l'operatività del display.

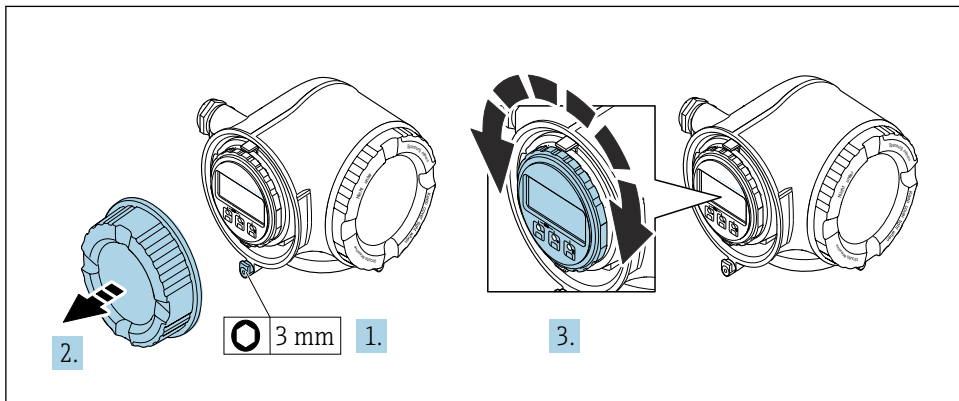

A0030035

1. In base alla versione del dispositivo: liberare il fermo di sicurezza sul coperchio del vano connessioni.
2. Svitare il coperchio del vano connessioni.
3. Girare il modulo display sulla posizione desiderata: max. $8 \times 45^\circ$ in ciascuna direzione.
4. Avvitare sul coperchio del vano connessioni.
5. In base alla versione del dispositivo: montare il fermo di sicurezza del coperchio del vano connessioni.

4.3 Verifica finale dell'installazione del trasmettitore

In seguito alle seguenti operazioni, è necessario eseguire sempre la verifica finale dell'installazione:

- Rotazione della custodia del trasmettitore
- Rotazione del modulo display

Il dispositivo è integro (controllo visivo)?	<input type="checkbox"/>
Rotazione della custodia del trasmettitore: <ul style="list-style-type: none"> ■ La vite di sicurezza è serrata saldamente? ■ Il coperchio del vano connessioni è serrato saldamente? ■ Il fermo di sicurezza è serrato saldamente? 	<input type="checkbox"/>
Rotazione del modulo display: <ul style="list-style-type: none"> ■ Il coperchio del vano connessioni è serrato saldamente? ■ Il fermo di sicurezza è serrato saldamente? 	<input type="checkbox"/>

5 Collegamento elettrico

⚠️ AVVERTENZA

Componenti in tensione! Gli interventi eseguiti non correttamente sui collegamenti elettrici possono causare scosse elettriche.

- ▶ Prevedere un dispositivo di disinserimento (interruttore di potenza automatico o interruttore di protezione) per scollegare facilmente il misuratore dalla tensione di alimentazione.
- ▶ Oltre al fusibile del dispositivo, prevedere un'unità di protezione da sovracorrente con max 10 A nell'installazione sul campo.

5.1 Sicurezza elettrica

In conformità alle normative nazionali applicabili.

5.2 Requisiti di collegamento

5.2.1 Utensili richiesti

- Per gli ingressi cavi: usare gli utensili corrispondenti
- Per il fermo di sicurezza: chiave a brugola 3 mm
- Spellafili
- Se si usano cavi intrecciati: pinza a crimpare per capocorda
- Per togliere i cavi dal morsetto: cacciavite a testa piatta ≤ 3 mm (0,12 in)

5.2.2 Requisiti per il cavo di collegamento

I cavi di collegamento forniti dal cliente devono possedere i seguenti requisiti.

Cavo di messa a terra di protezione per il morsetto di terra esterno

Sezione del conduttore $2,1 \text{ mm}^2$ (14 AWG)

L'uso di un capocorda consente il collegamento di sezioni più grandi.

L'impedenza di messa a terra deve essere inferiore a 2Ω .

Campo di temperatura consentito

- Devono essere rispettate le direttive di installazione vigenti nel paese dove è eseguita l'installazione.
- I cavi devono essere adatti alle temperature minime e massime previste.

Cavo di alimentazione (incl. conduttore per il morsetto di terra interno)

Il cavo di installazione standard è sufficiente.

Cavo segnali

Uscita in corrente 4 ... 20 mA HART

È consigliato un cavo schermato. Attenersi allo schema di messa a terra dell'impianto.

Uscita in corrente 0/4 ... 20 mA

È sufficiente il cavo di installazione standard

Impulsi /frequenza /uscita id commutazione

È sufficiente il cavo di installazione standard

Doppia uscita impulsiva

È sufficiente il cavo di installazione standard

Uscita a relè

Il cavo di installazione standard è sufficiente.

Ingresso in corrente 0/4 ... 20 mA

È sufficiente il cavo di installazione standard

Ingresso di stato

È sufficiente il cavo di installazione standard

Diametro del cavo

- Pressacavi forniti:
 - M20 × 1,5 con cavo \varnothing 6 ... 12 mm (0,24 ... 0,47 in)
- Morsetti caricati a molla: adatti per trefoli e trefoli con terminale.
 - Sezione del conduttore 0,2 ... 2,5 mm² (24 ... 12 AWG).

Requisiti per il cavo di collegamento – Display separato e modulo operativo DKX001

Cavo di collegamento disponibile in opzione

Cavo standard	2 × 2 × 0,34 mm ² (22 AWG) cavo in PVC con schermatura comune (2 coppie, trefoli a coppia)
Resistenza alla fiamma	Secondo DIN EN 60332-1-2
Resistenza all'olio	Secondo DIN EN 60811-2-1
Schermatura	Rame intrecciato stagnato, copertura ottica ≥ 85 %
Capacità: cavo/schermo	≤ 200 pF/m
L/R	≤ 24 μH/Ω
Lunghezza disponibile del cavo	5 m (15 ft)/10 m (35 ft)/20 m (65 ft)/30 m (100 ft)
Temperatura operativa	Se montato in posizione fissa: -50 ... +105 °C (-58 ... +221 °F); se il cavo può muoversi liberamente: -25 ... +105 °C (-13 ... +221 °F)

Cavo standard - cavo personalizzato

Con la seguente opzione d'ordine, con il dispositivo non viene fornito alcun cavo che deve quindi essere fornito dal cliente:

Codice d'ordine DKX001: codice d'ordine **040** per "Cavo", opzione **1** "Nessuno, fornito dal cliente, 300 m max"

Come cavo di collegamento è possibile usare un normale cavo con i seguenti requisiti, anche in aree pericolose (Zona 2, Classe I, Divisione 2 e Zona 1, Classe I, Divisione 1):

Cavo standard	4 fili (2 coppie); trefoli a coppie con schermatura comune, sezione minima di 0,34 mm ² (22 AWG)
Schermatura	Rame intrecciato stagnato, copertura ottica ≥ 85 %
Impedenza cavo (coppia)	Valore minimo di 80 Ω
Capacità: cavo/schermo	Max. 1 000 nF Per Zona 1, Classe I, Divisione 1
L/R	Max. 24 μH/Ω Per Zona 1, Classe I, Divisione 1

5.2.3 Assegnazione morsetti

Trasmettitore: tensione di alimentazione, ingressi/uscite

L'assegnazione dei morsetti di ingresso e uscita dipende dalla versione del dispositivo ordinata. L'assegnazione dei morsetti specifica per il dispositivo è riportata su un'etichetta adesiva nel vano morsetti.

Tensione di alimentazione		Ingresso/uscita 1		Ingresso/uscita 2		Ingresso/uscita 3	
1 (+)	2 (-)	26 (+)	27 (-)	24 (+)	25 (-)	22 (+)	23 (-)
Assegnazione morsetti specifica per dispositivo: etichetta adesiva nel vano morsetti.							



Assegnazione morsetti del display separato e del modulo operativo → 21.

5.2.4 Preparazione del misuratore

AVVISO

Tenuta non sufficiente della custodia!

L'affidabilità operativa del misuratore potrebbe essere compromessa.

- Utilizzare pressacavi adatti corrispondenti al grado di protezione.

1. Se presente, rimuovere il tappo cieco.
2. Se il misuratore è fornito senza pressacavi:
Procurarsi il pressacavo adatto per il relativo cavo di collegamento.
3. Se il misuratore è fornito con pressacavi:
Rispettare i requisiti previsti per i cavi di collegamento → 14.

5.3 Connessione del misuratore

AVVISO

Limitazione della sicurezza elettrica dovuta a errato collegamento!

- Il collegamento elettrico deve essere eseguito esclusivamente da tecnici specializzati.
- Attenersi alle normative e ai codici di installazione federali/nazionali applicabili.
- Attenersi alle norme di sicurezza vigenti presso il luogo di lavoro.
- Collegare sempre il cavo di messa a terra ⊕ prima di collegare altri cavi.
- Per l'uso in atmosfere potenzialmente esplosive, rispettare le informazioni riportate nella documentazione Ex specifica del dispositivo.

5.3.1 Connessione del trasmettitore

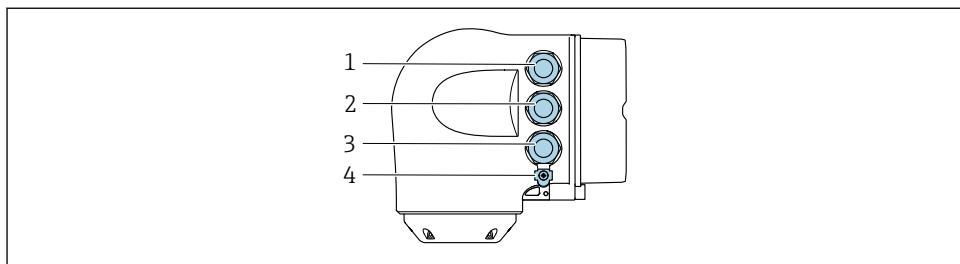

A0026781

- 1 Connessione morsetti per tensione di alimentazione
- 2 Connessione morsetti per trasmissione segnali, ingresso/uscita
- 3 Connessione morsetti per trasmissione segnali, ingresso/uscita o connessione morsetti per connessione di rete tramite interfaccia service (CDI-RJ45); opzionale: connessione per antenna WLAN esterna o display separato e modulo operativo DKX001
- 4 Punto a terra di protezione (PE)

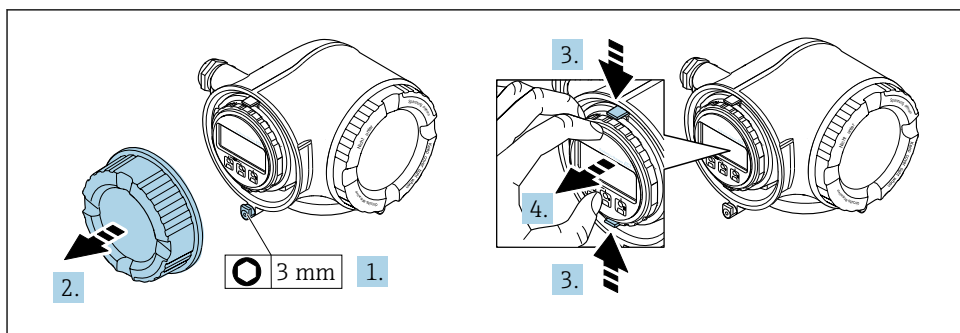

A0029813

1. In base alla versione del dispositivo: liberare il fermo di sicurezza sul coperchio del vano connessioni.
2. Svitare il coperchio del vano connessioni.
3. Stringere insieme le linguette dell'alloggiamento del modulo display.
4. Rimuovere l'alloggiamento del modulo display.

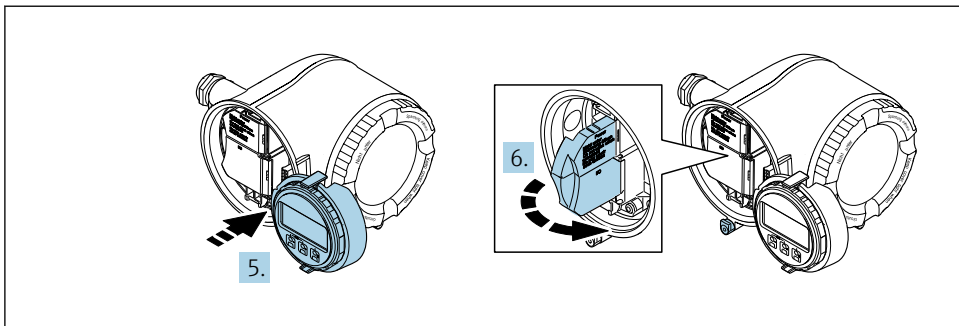

A0029814

5. Fissare l'alloggiamento del modulo display al bordo del vano dell'elettronica.
6. Aprire il vano morsetti.

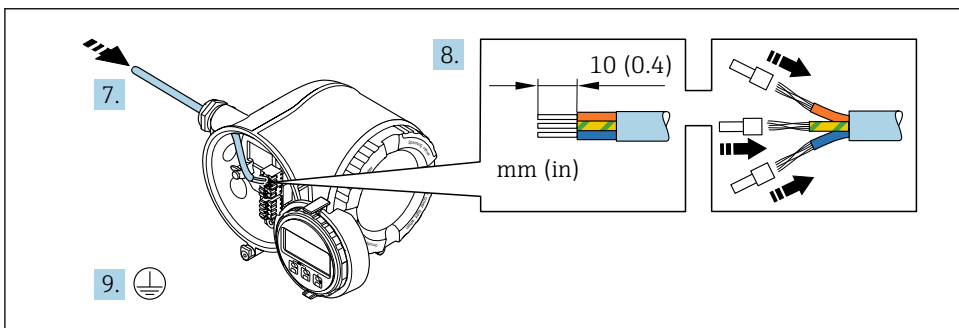

A0029815

7. Spingere il cavo attraverso l'ingresso cavo. Per garantire la tenuta stagna, non togliere l'anello di tenuta dall'ingresso cavo.
8. Spelare il cavo e le relative estremità. Nel caso di cavi intrecciati, inserire anche le ferrule.
9. Collegare la messa a terra di protezione.

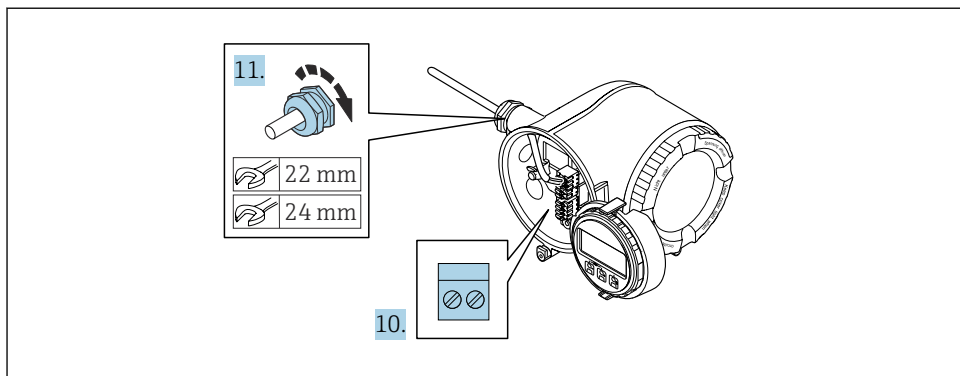

10. Collegare il cavo in base all'assegnazione dei morsetti.
 - ↳ **Assegnazione dei morsetti del cavo segnali:** L'assegnazione dei morsetti specifica per il dispositivo è riportata su un'etichetta adesiva nel vano morsetti.
 - Assegnazione morsetti di alimentazione:** etichetta adesiva nel vano morsetti o → 17.
11. Serrare saldamente i pressacavi.
 - ↳ La procedura di collegamento del cavo è così completata.
12. Chiudere il vano morsetti.
13. Inserire l'alloggiamento del modulo display nel vano dell'elettronica.
14. Avvitare sul coperchio del vano connessioni.
15. Fissare il fermo di sicurezza del coperchio del vano connessioni.

5.3.2 Collegamento del display operativo e di visualizzazione separato DKX001



Il display operativo e di visualizzazione separato DKX001 è disponibile in opzione.

- Il display operativo e di visualizzazione separato DKX001 è disponibile solo per la seguente custodia: codice d'ordine per "Custodia": opzione A "Alluminio, rivestito"
- Il misuratore è sempre fornito con un coperchio cieco quando il display operativo e di visualizzazione separato DKX001 viene ordinato direttamente con il misuratore. In questo caso, la visualizzazione e l'operatività non sono possibili sul trasmettitore.
- In caso di ordini successivi, il display operativo e di visualizzazione separato DKX001 non può essere collegato contemporaneamente al display del misuratore già esistente. Il trasmettitore permette il collegamento di un solo display o di una sola unità di funzionamento per volta.

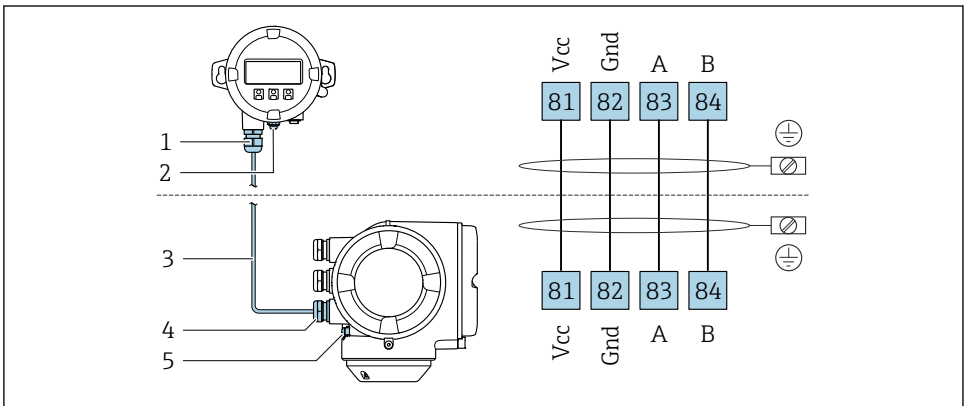

A0027518

- 1 Display operativo e di visualizzazione separato DKX001
- 2 Collegamento del morsetto per la connessione equipotenziale (PE)
- 3 Cavo di collegamento
- 4 Misuratore
- 5 Collegamento del morsetto per la connessione equipotenziale (PE)

5.4 Garantire l'equalizzazione del potenziale

5.4.1 Proline Promag H

ATTENZIONE

Equalizzazione di potenziale insufficiente o difettosa.

Può distruggere gli elettrodi e causare quindi il guasto totale del dispositivo!

- ▶ Considerare con attenzione gli schemi di messa a terra dell'impianto
- ▶ Valutare le condizioni operative, come il materiale del tubo e la messa a terra
- ▶ Collegare il fluido, il sensore e il trasmettitore allo stesso potenziale elettrico
- ▶ Utilizzare un cavo di messa a terra con una sezione minima di 6 mm^2 ($0,0093 \text{ in}^2$) e un capocorda per i collegamenti di equipotenzialità



Per i dispositivi adatti all'uso in aree pericolose, attenersi alle linee guida riportate nella relativa documentazione Ex (XA).

Connessioni al processo in metallo

L'equalizzazione di potenziale generalmente viene effettuata mediante le connessioni al processo in metallo a contatto con il fluido e montate direttamente sul sensore. Pertanto, generalmente non è necessario adottare altre misure di equalizzazione del potenziale.

Connessioni al processo in plastica

Nel caso di connessioni al processo in plastica, utilizzare degli anelli di messa a terra addizionali o delle connessioni al processo con elettrodo di messa a terra integrato per garantire il collegamento di equipotenzialità tra sensore e fluido. La mancanza di equipotenzialità può influenzare l'accuratezza di misura o danneggiare irrimediabilmente il sensore a causa dell'erosione elettrochimica degli elettrodi.

Se si utilizzano anelli di messa a terra, considerare quanto segue:

- A seconda dell'opzione ordinata, su alcune connessioni al processo si possono utilizzare dei dischi in plastica al posto degli anelli di messa a terra. Questi dischi in plastica non servono per il collegamento di equipotenzialità e sono solo dei "distanziali". Svolgono anche un'importante funzione di tenuta tra sensore e interfaccia di connessione. Di conseguenza, nel caso di connessioni al processo senza anelli di messa a terra in metallo, questi dischi o guarnizioni in plastica devono essere sempre presenti!
- Gli anelli di messa a terra possono essere ordinati separatamente tra gli accessori Endress+Hauser. Prima di ordinare, verificare che siano compatibili con il materiale degli elettrodi; in caso contrario gli elettrodi possono essere distrutti dalla corrosione elettrochimica!
- Gli anelli di messa a terra, comprensivi di guarnizioni, devono essere montati all'interno delle connessioni al processo per non modificare la lunghezza dell'installazione.

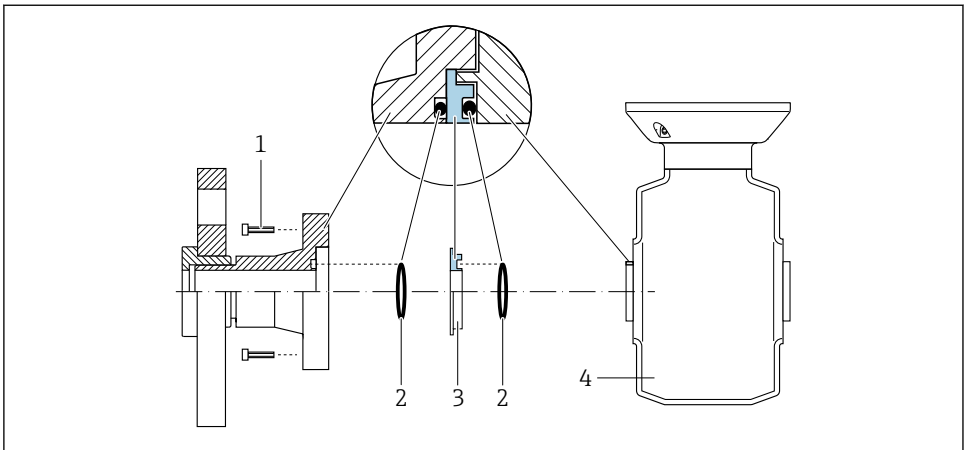
Equalizzazione del potenziale mediante anello di messa a terra addizionale

A0028971

- 1 Bulloni a testa esagonale della connessione al processo
- 2 O-ring
- 3 Disco in plastica (distanziale) o anello di messa a terra
- 4 Sensore

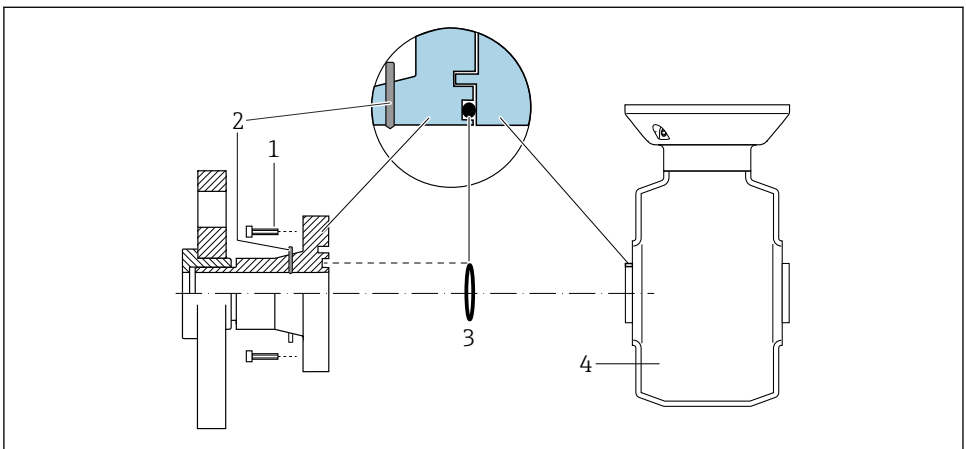
Equalizzazione del potenziale mediante elettrodi di messa a terra sulla connessione al processo

A0028972

- 1 Bulloni a testa esagonale della connessione al processo
- 2 Elettrodi di messa a terra integrati
- 3 O-ring
- 4 Sensore

5.4.2 Promag P

⚠ ATTENZIONE

Equalizzazione di potenziale insufficiente o difettosa.

Può distruggere gli elettrodi e causare quindi il guasto totale del dispositivo!

- ▶ Considerare con attenzione gli schemi di messa a terra dell'impianto
- ▶ Valutare le condizioni operative, come il materiale del tubo e la messa a terra
- ▶ Collegare il fluido, il sensore e il trasmettitore allo stesso potenziale elettrico
- ▶ Utilizzare un cavo di messa a terra con una sezione minima di 6 mm^2 ($0,0093 \text{ in}^2$) e un capocorda per i collegamenti di equipotenzialità

 Per i dispositivi adatti all'uso in aree pericolose, attenersi alle linee guida riportate nella relativa documentazione Ex (XA).

Tubo in metallo, collegato alla messa a terra

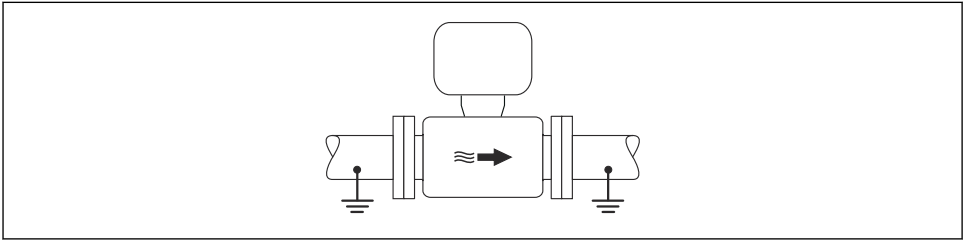

A0016315

 3 Equalizzazione del potenziale mediante il tubo di misura

Tubo in metallo non rivestito e non collegato a terra

Questo metodo di connessione vale anche se:

- Non è usata l'equalizzazione del potenziale abituale
- in presenza di correnti di equalizzazione

Cavo di messa a terra	Cavo in rame, almeno 6 mm^2 ($0,0093 \text{ in}^2$)
------------------------------	---

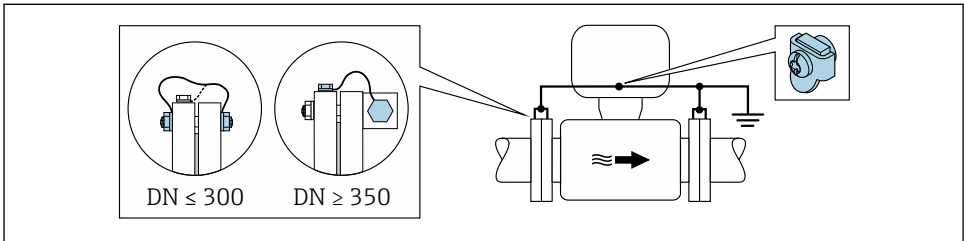

A0029338

 4 Equalizzazione del potenziale mediante morsetto di terra e flange della tubazione

1. Collegare ambedue le flange del sensore alla flangia della tubazione mediante un cavo di messa a terra e collegarle alla terra.
2. Se $DN \leq 300$ (12"): montare il cavo di messa a terra direttamente sul rivestimento conduttivo della flangia del sensore utilizzando le viti della flangia.
3. Se $DN \geq 350$ (14"): montare il cavo di messa a terra direttamente sulla staffa di trasporto metallica. Rispettare le coppie di serraggio delle viti: consultare le Istruzioni di funzionamento brevi del sensore.
4. Collegare la custodia di connessione del trasmettitore o sensore al potenziale di terra mediante il morsetto di terra fornito a questo scopo.

Tubo con rivestimento isolante o tubo in plastica

Questo metodo di connessione vale anche se:

- Non può essere garantita l'equalizzazione di potenziale standard
- Si possono prevedere correnti di equalizzazione

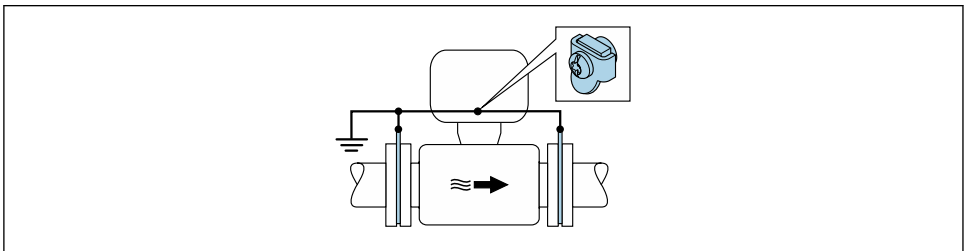

A0029339

5 Equalizzazione del potenziale mediante morsetto di terra e dischi di messa a terra ($PE = P_{FL} = P_M$)

1. Collegare i dischi di messa a terra al morsetto di terra mediante il cavo di messa a terra.
2. Collegare i dischi di messa a terra al potenziale di terra.
 - ↳ $PE = P_{FL} = P_M$

Tubo con unità di protezione catodica

Questo metodo di connessione è usato solo se sono rispettate le seguenti due condizioni:

- Tubo metallico senza rivestimento o tubo con rivestimento elettricamente conduttivo
- La protezione catodica è integrata nell'attrezzatura di protezione del personale

Cavo di messa a terra	Cavo in rame, almeno 6 mm^2 ($0,0093 \text{ in}^2$)
-----------------------	---

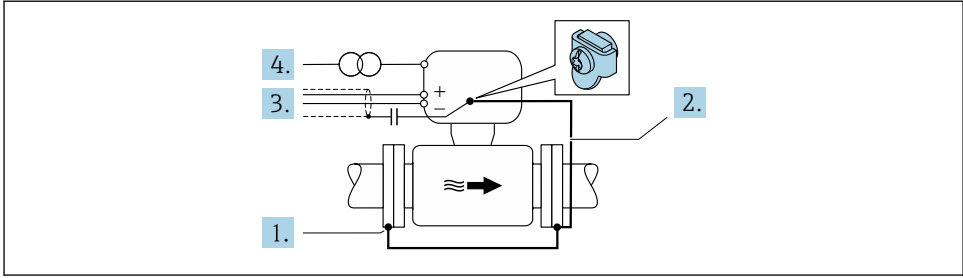

A0029340

Prerequisito: il sensore è installato nel tubo in modo che si realizzi l'isolamento elettrico.

1. Collegare le due flange del tubo tra loro mediante un cavo di messa a terra.
2. Collegare la flangia al morsetto di terra mediante il cavo di messa a terra.
3. Stendere la schermatura della linea del segnale mediante un condensatore (valore consigliato 1,5 $\mu\text{F}/50\text{ V}$).
4. Collegare il dispositivo all'alimentazione, in modo che sia flottante in rapporto al potenziale di terra (PE), (non è necessario, se si utilizza un'alimentazione senza potenziale di terra (PE)).

$$\hookrightarrow \text{PE} \neq \text{P}_{\text{FL}} = \text{P}_{\text{M}}$$

5.5 Ottenimento del grado di protezione

Il misuratore rispetta tutti i requisiti della classe di protezione IP66/67, custodia Type 4X.

Terminato il collegamento elettrico, attenersi alla seguente procedura per garantire la classe di protezione IP66/67, custodia Type 4X:

1. Controllare che le tenute della custodia siano pulite e inserite correttamente.
2. Se necessario, asciugare, pulire o sostituire le guarnizioni.
3. Serrare tutte le viti della custodia e avvitare i coperchi.
4. Serrare saldamente i pressacavi.
5. Per evitare che l'umidità penetri nell'ingresso cavo:

Instradare il cavo in modo che formi un'ansa verso il basso prima dell'ingresso cavo ("trappola per l'acqua").

↳

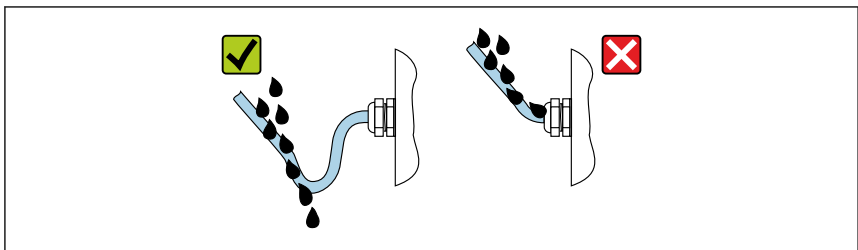

A0029278

6. Inserire i tappi ciechi (corrispondenti al grado di protezione della custodia) negli ingressi cavo inutilizzati.

5.6 Verifica finale delle connessioni

Il misuratore o i cavi sono esenti da danni (controllo visivo)?	<input type="checkbox"/>
La messa a terra di protezione è stata realizzata correttamente?	
I cavi utilizzati rispettano i requisiti ?	<input type="checkbox"/>
I cavi montati sono ancorati in maniera adeguata?	<input type="checkbox"/>
Tutti i pressacavi sono montati, serrati saldamente e a tenuta stagna? Tratto di cavo con "sifone" →  26?	<input type="checkbox"/>
L'assegnazione dei morsetti è corretta ?	<input type="checkbox"/>
Se è presente la tensione di alimentazione, il modulo display visualizza dei valori?	<input type="checkbox"/>
L'equalizzazione potenziale è stabilita correttamente ?	<input type="checkbox"/>
Sono stati inseriti i tappi ciechi negli ingressi cavi inutilizzati e i connettori di trasporto sono stati sostituiti da tappi ciechi?	

6 Opzioni operative

6.1 Panoramica delle opzioni operative

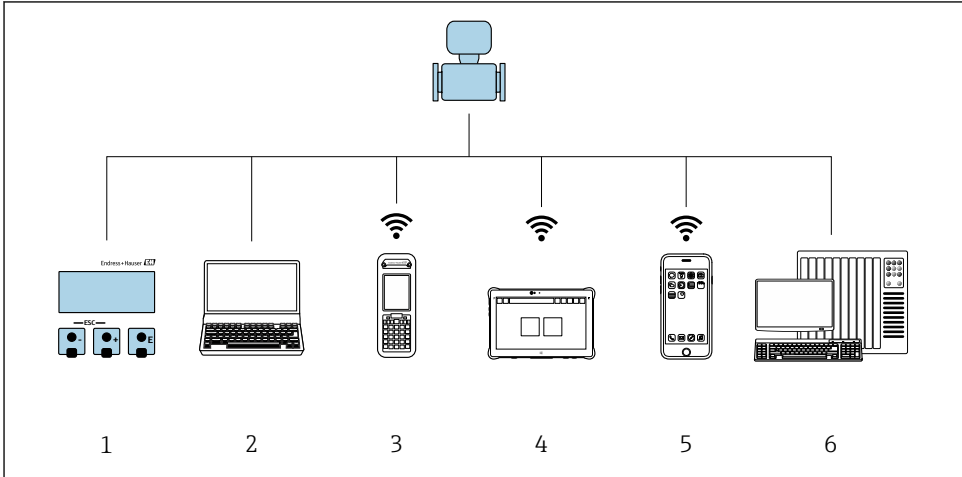

A0034513

- 1 *Controllo locale mediante modulo display*
- 2 *Computer con web browser (ad es. Internet Explorer) o con tool operativo (ad es. FieldCare, DeviceCare, AMS Device Manager, SIMATIC PDM)*
- 3 *Field Xpert SFX350 o SFX370*
- 4 *Field Xpert SMT70*
- 5 *Terminale portatile mobile*
- 6 *Sistema di controllo (ad es. PLC)*

6.2 Struttura e funzione del menu operativo

6.2.1 Struttura del menu operativo

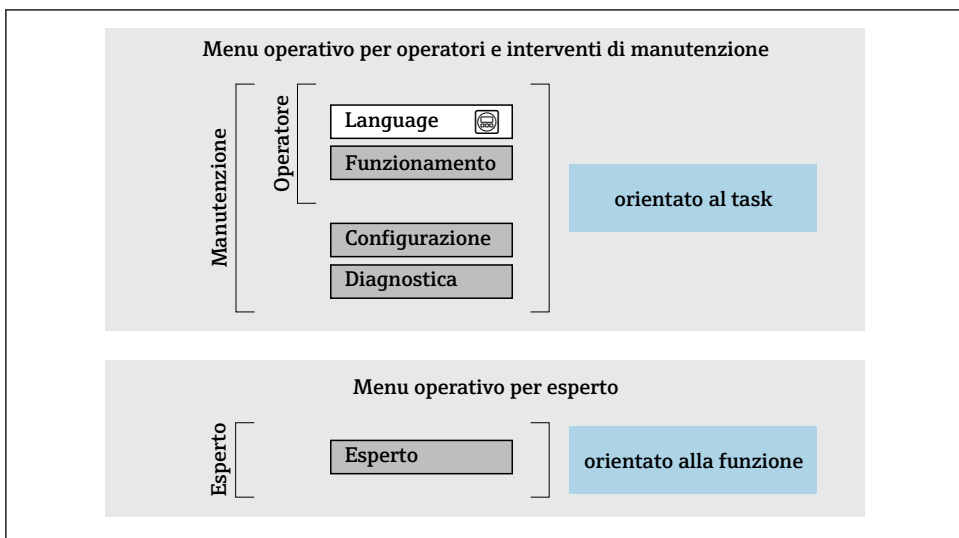

A0014058-IT

6 Struttura schematica del menu operativo

6.2.2 Filosofia operativa

I singoli elementi del menu operativo sono assegnati a determinati ruoli utente (operatore, addetto alla manutenzione, ecc.). Ogni ruolo utente contiene operazioni tipiche all'interno del ciclo di vita del dispositivo.

 Per informazioni dettagliate sulla filosofia operativa, consultare le Istruzioni di funzionamento del dispositivo.

6.3 Accesso al menu operativo mediante il display locale

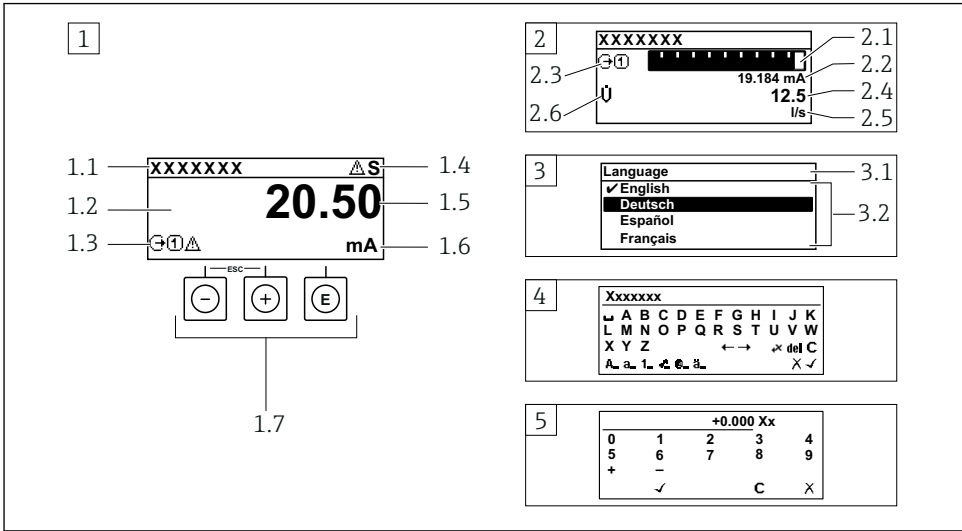

A0014013

- 1 Visualizzazione operativa con il valore misurato indicato come "1 val.Car.Gran." (esempio)
 - 1.1 Tag dispositivo
 - 1.2 Area di visualizzazione per i valori misurati (a 4 righe)
 - 1.3 Simboli esplicativi per il valore misurato: tipo di valore misurato, numero del canale di misura, simbolo per il comportamento diagnostico
 - 1.4 Area di stato
 - 1.5 Valore di misura
 - 1.6 Unità per il valore misurato
 - 1.7 Elementi operativi
- 2 Visualizzazione operativa con valore misurato indicato come "1 bargraph + 1 valore" (esempio)
 - 2.1 Visualizzazione del bargraph per il valore misurato 1
 - 2.2 Valore misurato 1 con unità ingegneristica
 - 2.3 Simboli esplicativi per il valore misurato 1: tipo di valore misurato, numero del canale di misura
 - 2.4 Valore misurato 2
 - 2.5 Unità per il valore misurato 2
 - 2.6 Simboli esplicativi per il valore misurato 2: tipo di valore misurato, numero del canale di misura
- 3 Visualizzazione della navigazione: picklist per un parametro
 - 3.1 Percorso di navigazione e area di stato
 - 3.2 Area di visualizzazione per la navigazione: ✓ identifica il valore del parametro attuale
- 4 Visualizzazione di modifica: editor di testo con maschera di immissione
- 5 Visualizzazione di modifica: editor numerico con maschera di immissione

6.3.1 Schermata operativa

Simboli esplicativi per il valore misurato	Area di stato
<ul style="list-style-type: none"> ▪ Dipende dalla versione del dispositivo, ad es.: <ul style="list-style-type: none"> ▪ : portata volumetrica ▪ : portata massica ▪ : densità ▪ : conducibilità ▪ : temperatura ▪ : totalizzatore ▪ : uscita ▪ : ingresso ▪ ... : numero del canale di misura ¹⁾ ▪ Comportamento diagnostico ²⁾ <ul style="list-style-type: none"> ▪ : allarme ▪ : avviso 	<p>I seguenti simboli appaiono in alto a destra nell'area di stato della visualizzazione operativa:</p> <ul style="list-style-type: none"> ▪ Segnali di stato <ul style="list-style-type: none"> ▪ : guasto ▪ : verifica funzionale ▪ : fuori specifica ▪ : richiesta manutenzione ▪ Comportamento diagnostico <ul style="list-style-type: none"> ▪ : allarme ▪ : avviso ▪ : bloccaggio (bloccato tramite hardware) ▪ : la comunicazione è attiva mediante funzionamento a distanza.







- 1) Se è presente più di un canale per il medesimo tipo di variabile misurata (totalizzatore, uscita, ecc.).
 2) Per un evento diagnostico relativo alla variabile misurata visualizzata.

6.3.2 Visualizzazione della navigazione





Area di stato	Area di visualizzazione
<p>Quanto segue è visualizzato nell'area di stato della finestra di navigazione, nell'angolo in alto a destra:</p> <ul style="list-style-type: none"> ▪ Nel sottomenu <ul style="list-style-type: none"> ▪ Il codice per l'accesso diretto al parametro che si vuole esplorare (ad es. 0022-1) ▪ Se è presente un evento di diagnostica, il comportamento diagnostico e il segnale di stato ▪ Nella procedura guidata <ul style="list-style-type: none"> ▪ Se è presente un evento di diagnostica, il comportamento diagnostico e il segnale di stato 	<ul style="list-style-type: none"> ▪ Icone dei menu <ul style="list-style-type: none"> ▪ : operatività ▪ : configurazione ▪ : diagnostica ▪ : Esperto ▪ : sottomenu ▪ : procedure guidate ▪ : parametri all'interno di una procedura guidata ▪ : parametro bloccato

6.3.3 Modifica della visualizzazione



Editor di testo	Simboli di correzione testo in
Conferma la selezione.	Annulla tutti i caratteri inseriti.
Esce dall'inserimento senza applicare le modifiche.	Sposta la posizione di immissione di una posizione verso destra.
Annulla tutti i caratteri inseriti.	Sposta la posizione di immissione di una posizione verso sinistra.
Commuta alla selezione degli strumenti di correzione.	Cancella il primo carattere a sinistra della posizione di immissione.
Commutazione <ul style="list-style-type: none"> ▪ Tra lettere maiuscole e minuscole ▪ Per l'immissione di numeri ▪ Per l'immissione di caratteri speciali 	

Editor numerico	
 Conferma la selezione.	 Sposta la posizione di immissione di una posizione verso sinistra.
 Esce dall'inserimento senza applicare le modifiche.	 Inserisce il separatore decimale in corrispondenza del cursore.
 Inserisce il segno meno in corrispondenza del cursore.	 Annulla tutti i caratteri inseriti.

6.3.4 Elementi operativi

Tasti e significato
<p> Tasto Enter</p> <p><i>Nella visualizzazione operativa</i> Premendo brevemente il tasto si apre il menu operativo.</p> <p><i>In un menu, sottomenu</i></p> <ul style="list-style-type: none"> ■ Premendo brevemente il tasto: <ul style="list-style-type: none"> ■ Apre il menu, il sottomenu o il parametro selezionato. ■ Avvia la procedura guidata. ■ Se il testo di istruzioni è aperto: chiude il testo di istruzioni del parametro. ■ Premere il tasto per 2 s nel caso di un parametro: Se presente, apre il testo di istruzioni per la funzione del parametro. <p><i>In una procedura guidata:</i> apre la visualizzazione per la modifica del parametro.</p> <p><i>In un editor di testo e numerico</i></p> <ul style="list-style-type: none"> ■ Premendo brevemente il tasto conferma la selezione. ■ Premendo il tasto per 2 s si conferma quanto inserito.
<p> Tasto meno</p> <ul style="list-style-type: none"> ■ <i>In un menu, sottomenu:</i> sposta verso l'alto la barra di selezione in un elenco di opzioni. ■ <i>In una procedura guidata:</i> conferma il valore del parametro e torna al parametro precedente. ■ <i>In un editor di testo e numerico:</i> sposta verso sinistra la posizione del cursore.
<p> Tasto più</p> <ul style="list-style-type: none"> ■ <i>In un menu, sottomenu:</i> sposta verso il basso la barra di selezione in un elenco di opzioni. ■ <i>In una procedura guidata:</i> conferma il valore del parametro e passa al parametro successivo. ■ <i>In un editor di testo e numerico:</i> sposta verso destra la posizione del cursore.
<p> +  Combinazione di tasti Escape (premere i tasti contemporaneamente)</p> <p><i>In un menu, sottomenu</i></p> <ul style="list-style-type: none"> ■ Premendo brevemente il tasto: <ul style="list-style-type: none"> ■ Esce dal livello attuale e accede al successivo livello superiore del menu. ■ Se è aperto, si chiude il testo di istruzioni del parametro. ■ Premendo il tasto per 2 s nel caso di un parametro: ritorno alla visualizzazione operativa ("posizione HOME"). <p><i>In una procedura guidata:</i> chiude la procedura guidata e si accede al livello superiore successivo del menu.</p> <p><i>In un editor di testo e numerico:</i> chiude la visualizzazione dell'editor senza applicare le modifiche.</p>

Tasti e significato

 +  **Combinazione dei tasti meno/Enter (premere i tasti contemporaneamente)**

Nella visualizzazione operativa:

- Se è attivo il blocco della tastiera:
Premendo il tasto per 3 s: si disattiva il blocco della tastiera.
- Se non è attivo il blocco della tastiera:
Premendo il tasto per 3 s viene aperto il menu contestuale, che include l'opzione per attivare il blocco della tastiera.

6.3.5 Approfondimenti

Per ulteriori informazioni sui seguenti argomenti, consultare le Istruzioni di funzionamento del dispositivo

- Richiamo del testo di istruzioni
- Ruoli utente e autorizzazioni di accesso correlate
- Disattivazione della protezione scrittura tramite codice di accesso
- Abilitazione e disabilitazione del blocco tastiera

6.4 Accesso al menu operativo mediante tool operativo

Per informazioni dettagliate sull'accesso mediante FieldCare e DeviceCare, v. Istruzioni di funzionamento del dispositivo →  3

6.5 Accesso al menu operativo mediante web server

Si può accedere al menu operativo anche mediante il web server. Consultare le Istruzioni di funzionamento del dispositivo.

7 Integrazione di sistema

Per informazioni dettagliate sull'integrazione di sistema, v. le Istruzioni di funzionamento del dispositivo →  3

- Panoramica dei file descrittivi del dispositivo:
 - Informazioni sulla versione attuale del dispositivo
 - Tool operativi
- Variabili misurate mediante protocollo HART
- Funzionalità della modalità di burst secondo specifica HART 7

8 Messa in servizio**8.1 Verifica funzionale**

Prima di eseguire la messa in servizio del misuratore:

- ▶ controllare che siano stato eseguite le verifiche finali dell'installazione e delle connessioni.

- Checklist per "Verifica finale del montaggio" → 📄 13
- Checklist per "verifica finale delle connessioni" → 📄 27

8.2 Impostazione della lingua operativa

Impostazione di fabbrica: inglese o lingua locale ordinata

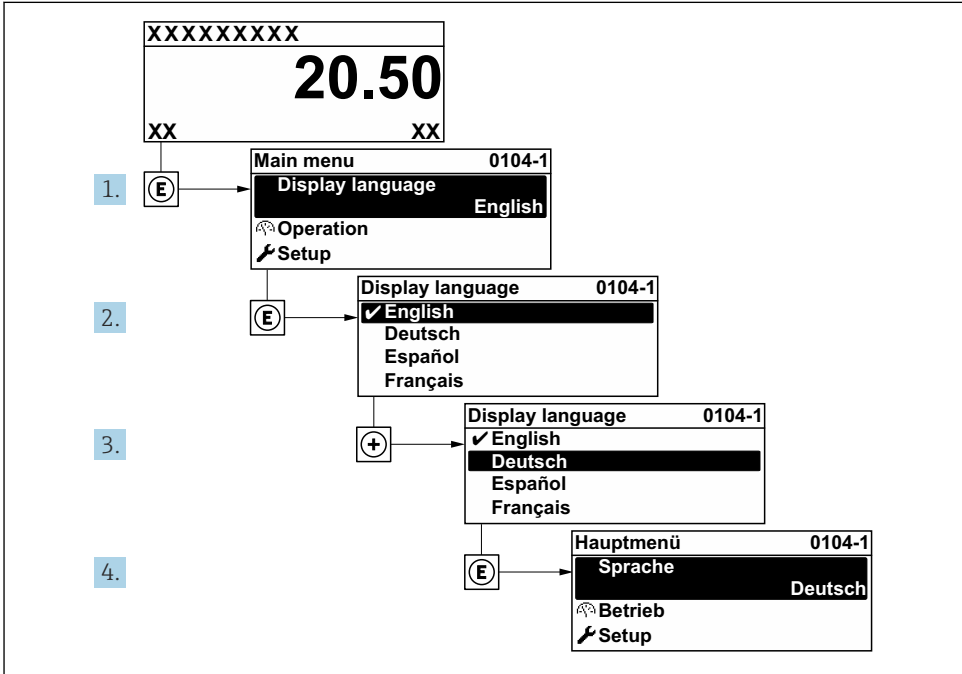

A0029420

📄 7 Esempio con il display locale

8.3 Configurazione del misuratore

Il menu menu **Configurazione** con i relativi sottomenu e le varie procedure guidate serve per eseguire una rapida messa in servizio del misuratore. Essi contengono tutti i parametri richiesti per la configurazione, come quelli per le misure o la comunicazione.

i Il numero di sottomenu e parametri può variare in base alla versione del dispositivo. La selezione può variare a secondo del codice d'ordine.

Esempio: sottomenu, procedure guidate disponibili	Significato
Unità di sistema	Configurazione delle unità ingegneristiche per tutti i valori misurati
Configurazione I/O	Modulo I/O configurabile dall'utente
Ingresso in corrente	Configurazione del tipo di ingresso/uscita

Esempio: sottomenu, procedure guidate disponibili	Significato
Ingresso di stato	
Uscita in corrente 1...n	
Uscita impulsi/frequenza/stato 1 ... n	
Uscita relè	
Doppia uscita impulsiva	
Display	Configurazione del formato di visualizzazione sul display locale
Taglio di bassa portata	Configurazione del taglio di bassa portata
Rilevamento di tubo vuoto	Configurazione del controllo di tubo vuoto
Impost. avanzate	Parametri di configurazione supplementari: <ul style="list-style-type: none"> ■ Regolazione del sensore ■ Totalizzatore ■ Display ■ Pulizia elettrodi ■ Impostazioni WLAN ■ Backup dei dati ■ Amministrazione

8.4 Protezione delle impostazioni da accessi non autorizzati

Per proteggere la configurazione del misuratore da modifiche involontarie, sono disponibili le seguenti opzioni di protezione scrittura:

- Proteggere l'accesso ai parametri mediante codice di accesso
- Proteggere l'accesso al controllo locale mediante blocco dei tasti
- Proteggere l'accesso al misuratore mediante interruttore di protezione scrittura



Per informazioni dettagliate su come proteggere le impostazioni da accessi non autorizzati, consultare le Istruzioni di funzionamento del dispositivo.



Per informazioni dettagliate su come proteggere le impostazioni da accessi non autorizzati in applicazioni di misura fiscale, consultare la documentazione speciale del dispositivo.

9 Informazioni diagnostiche

Gli errori rilevati dal sistema di automonitoraggio del misuratore sono visualizzati in un messaggio di diagnostica che si alterna al display operativo. Il messaggio con i rimedi può essere richiamato dal messaggio di diagnostica e fornisce importanti informazioni sul guasto.

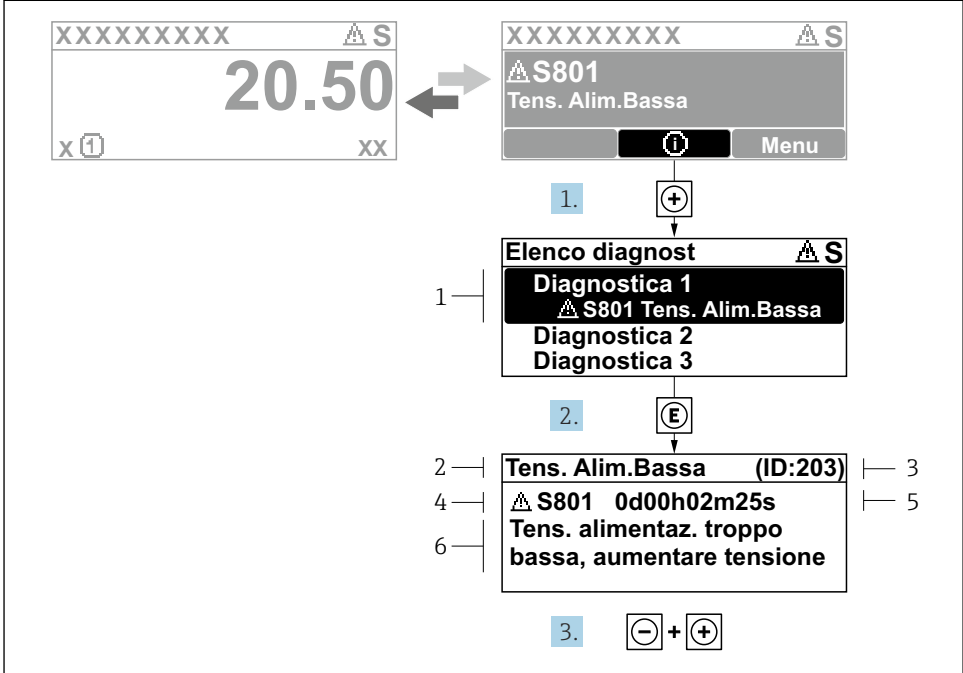

A0029431-IT

8 Messaggi per le soluzioni

- 1 Informazioni diagnostiche
- 2 Testo breve
- 3 ID assistenza
- 4 Comportamento di diagnostica con codice di diagnostica
- 5 Tempo operativo al momento dell'errore
- 6 Rimedi

1. L'utente visualizza il messaggio di diagnostica.
Premere **ⓘ** (simbolo ⓘ).
↳ Si apre sottomenu **Elenco di diagnostica**.
2. Selezionare l'evento di diagnostica desiderato con **⊕** o **⊖** e premere **Ⓔ**.
↳ Si apre il messaggio con i rimedi.
3. Premere contemporaneamente **⊖** + **⊕**.
↳ Il messaggio con riferimento alle soluzioni si chiude.



71582292

www.addresses.endress.com
