

# Инструкция по эксплуатации **Micropilot NMR84**

Прибор для измерения уровня в резервуарах





A0023555

## Содержание

<b>1</b>	<b>Информация о документе</b> . . . . .	<b>5</b>	<b>9</b>	<b>Ввод в эксплуатацию</b> . . . . .	<b>61</b>
1.1	Функция документа . . . . .	5	9.1	Термины, связанные с измерением уровня в резервуарах . . . . .	61
1.2	Символы . . . . .	5	9.2	Начальные параметры . . . . .	61
1.3	Документация . . . . .	7	9.3	Настройка измерительного прибора . . . . .	64
1.4	Зарегистрированные товарные знаки . . . . .	8	9.4	Настройка области применения для измерений в резервуаре . . . . .	66
<b>2</b>	<b>Основные указания по технике безопасности</b> . . . . .	<b>9</b>	9.5	Расширенные настройки . . . . .	87
2.1	Требования к работе персонала . . . . .	9	9.6	Моделирование . . . . .	87
2.2	Использование по назначению . . . . .	9	9.7	Защита параметров настройки от несанкционированного доступа . . . . .	87
2.3	Техника безопасности на рабочем месте . . . . .	10	<b>10</b>	<b>Эксплуатация</b> . . . . .	<b>88</b>
2.4	Эксплуатационная безопасность . . . . .	10	10.1	Чтение состояния блокировки прибора . . . . .	88
2.5	Безопасность изделия . . . . .	10	10.2	Чтение измеренных значений . . . . .	88
<b>3</b>	<b>Описание изделия</b> . . . . .	<b>12</b>	<b>11</b>	<b>Диагностика и устранение неисправностей</b> . . . . .	<b>89</b>
3.1	Конструкция изделия . . . . .	12	11.1	Устранение общих неисправностей . . . . .	89
<b>4</b>	<b>Приемка и идентификация изделия</b> . . . . .	<b>13</b>	11.2	Диагностическая информация, отображаемая на локальном дисплее . . . . .	90
4.1	Приемка . . . . .	13	11.3	Диагностическая информация в FieldCare . . . . .	93
4.2	Идентификация изделия . . . . .	13	11.4	Обзор диагностических сообщений . . . . .	95
4.3	Хранение и транспортировка . . . . .	15	11.5	Список диагностических сообщений . . . . .	103
<b>5</b>	<b>Монтаж</b> . . . . .	<b>16</b>	11.6	Сброс измерительного прибора . . . . .	103
5.1	Условия монтажа . . . . .	16	11.7	Информация о приборе . . . . .	103
5.2	Проверка после монтажа . . . . .	17	11.8	Изменения программного обеспечения . . . . .	103
<b>6</b>	<b>Электрическое подключение</b> . . . . .	<b>18</b>	<b>12</b>	<b>Техническое обслуживание</b> . . . . .	<b>104</b>
6.1	Назначение клемм . . . . .	18	12.1	Мероприятия по техническому обслуживанию . . . . .	104
6.2	Требования к подключению . . . . .	39	12.2	Служба поддержки Endress+Hauser . . . . .	104
6.3	Обеспечение требуемой степени защиты . . . . .	40	<b>13</b>	<b>Ремонт</b> . . . . .	<b>105</b>
6.4	Проверка после подключения . . . . .	40	13.1	Общая информация о ремонте . . . . .	105
<b>7</b>	<b>Эксплуатация</b> . . . . .	<b>41</b>	13.2	Запасные части . . . . .	106
7.1	Обзор опций управления . . . . .	41	13.3	Служба поддержки Endress+Hauser . . . . .	106
7.2	Структура и функции меню управления . . . . .	42	13.4	Возврат . . . . .	106
7.3	Доступ к меню управления через локальный или выносной модуль управления и дисплея . . . . .	43	13.5	Утилизация . . . . .	106
7.4	Доступ к меню управления посредством сервисного интерфейса и управляющей программы FieldCare . . . . .	56	<b>14</b>	<b>Аксессуары</b> . . . . .	<b>107</b>
7.5	Доступ к меню управления посредством Tankvision Tank Scanner NXA820 и программы FieldCare . . . . .	57	14.1	Аксессуары, специально предназначенные для прибора . . . . .	107
<b>8</b>	<b>Системная интеграция</b> . . . . .	<b>60</b>	14.2	Аксессуары для связи . . . . .	108
8.1	Обзор файлов описания приборов (DTM) . . . . .	60	14.3	Аксессуары для обслуживания . . . . .	108
			14.4	Системные компоненты . . . . .	109
			<b>15</b>	<b>Меню управления</b> . . . . .	<b>110</b>
			15.1	Обзор меню управления . . . . .	110
			15.2	Меню "Управление" . . . . .	119
			15.3	Меню "Настройка" . . . . .	129

15.4 Меню "Диагностика" ..... 258

**Алфавитный указатель ..... 270**

# 1 Информация о документе

## 1.1 Функция документа

Это руководство по эксплуатации содержит информацию, необходимую на различных стадиях срока службы прибора: начиная с идентификации, приемки и хранения продукта, его монтажа, подсоединения, ввода в эксплуатацию и завершая устранением неисправностей, сервисным обслуживанием и утилизацией.

## 1.2 Символы

### 1.2.1 Символы техники безопасности

#### ОПАСНО

Этот символ предупреждает об опасной ситуации. Если не предотвратить такую ситуацию, она приведет к серьезной или смертельной травме.

#### ОСТОРОЖНО

Этот символ предупреждает об опасной ситуации. Если не предотвратить эту ситуацию, она может привести к серьезной или смертельной травме.

#### ВНИМАНИЕ

Этот символ предупреждает об опасной ситуации. Если не предотвратить эту ситуацию, она может привести к травме легкой или средней степени тяжести.

#### УВЕДОМЛЕНИЕ

Этот символ указывает на информацию о процедуре и на другие действия, которые не приводят к травмам.

### 1.2.2 Электротехнические символы



Переменный ток



Постоянный и переменный ток



Постоянный ток



Заземляющее соединение

Клемма заземления, которая заземлена посредством системы заземления.

#### Защитное заземление (PE)

Клемма заземления должна быть подсоединена к заземлению перед выполнением других соединений.

Клеммы заземления расположены внутри и снаружи прибора.

- Внутренняя клемма заземления: защитное заземление подключается к системе сетевого питания.
- Наружная клемма заземления служит для подключения прибора к системе заземления установки.

### 1.2.3 Символы, обозначающие инструменты



Отвертка с крестообразным наконечником



Отвертка с плоским наконечником



Отвертка с звездообразным наконечником (Torx)



Шестигранный ключ



Рожковый гаечный ключ

### 1.2.4 Описание информационных символов и графических обозначений

#### **Разрешено**

Обозначает разрешенные процедуры, процессы или действия.

#### **Предпочтительно**

Обозначает предпочтительные процедуры, процессы или действия.

#### **Запрещено**

Обозначает запрещенные процедуры, процессы или действия.

#### **Рекомендация**

Указывает на дополнительную информацию.



Ссылка на документацию



Ссылка на рисунок.



Указание, обязательное для соблюдения

**1, 2, 3**

Серия шагов



Результат шага



Внешний осмотр



Управление с помощью программного обеспечения



Параметр, защищенный от изменения

**1, 2, 3, ...**

Номера пунктов

**A, B, C, ...**

Виды

#### **Указания по технике безопасности**

Соблюдайте указания по технике безопасности, содержащиеся в соответствующем руководстве по эксплуатации.



#### **Термостойкость соединительных кабелей**

Определяет минимальную термостойкость соединительных кабелей.

## 1.3 Документация

Документы следующих типов представлены в разделе «Документация» на веб-сайте компании Endress+Hauser ([www.endress.com/downloads](http://www.endress.com/downloads)):



Для просмотра списка соответствующей технической документации см. следующее:

- *W@M Device Viewer* ([www.endress.com/deviceviewer](http://www.endress.com/deviceviewer)): введите серийный номер с заводской таблички;
- *приложение Endress+Hauser Operations*: введите серийный номер с заводской таблички или просканируйте матричный штрихкод на заводской табличке.

### 1.3.1 Техническое описание (TI)

#### Пособие по планированию

В документе содержатся технические характеристики прибора, а также обзор его аксессуаров и дополнительного оборудования.

### 1.3.2 Краткое руководство по эксплуатации (KA)

#### Информация по подготовке прибора к эксплуатации

В кратком руководстве по эксплуатации содержится наиболее важная информация от приемки оборудования до его ввода в эксплуатацию.

### 1.3.3 Руководство по эксплуатации (BA)

Руководство по эксплуатации содержит информацию, необходимую на различных стадиях срока службы прибора: начиная с идентификации изделия, приемки и хранения, монтажа, подключения, ввода в эксплуатацию, эксплуатации и завершая устранением неисправностей, техническим обслуживанием и утилизацией.

Кроме того, здесь содержится описание каждого параметра меню управления (кроме меню «Эксперт»). Документ предназначен для лиц, работающих с прибором на протяжении всего срока службы и выполняющих его настройку.

### 1.3.4 Описание параметров прибора (GP)

Описание параметров прибора содержит подробное описание каждого параметра прибора из второй части меню управления: меню **Expert**. В этом меню имеются все параметры прибора, доступ к которым открывается после указания специального кода. Документ предназначен для лиц, работающих с прибором на протяжении всего срока службы и выполняющих его настройку.

### 1.3.5 Указания по технике безопасности (XA)

В зависимости от соответствующего сертификата с прибором поставляются следующие указания по технике безопасности (XA). Они являются неотъемлемой частью руководства по эксплуатации.



На заводской табличке приведен номер указаний по технике безопасности (XA), относящихся к прибору.

### 1.3.6 Руководство по монтажу (EA)

Руководство по монтажу используется для замены неисправного прибора на работающий прибор того же типа.

## **1.4 Зарегистрированные товарные знаки**

**Modbus®**

Зарегистрированный товарный знак компании SCHNEIDER AUTOMATION, INC.



## 2 Основные указания по технике безопасности

### 2.1 Требования к работе персонала

Требования к персоналу, выполняющему монтаж, ввод в эксплуатацию, диагностику и техобслуживание:

- ▶ Обученные квалифицированные специалисты должны иметь соответствующую квалификацию для выполнения конкретных функций и задач.
- ▶ Получить разрешение на выполнение данных работ от руководства предприятия.
- ▶ Ознакомиться с нормами федерального/национального законодательства.
- ▶ Перед началом работы внимательно ознакомиться с инструкциями, представленными в руководстве, с дополнительной документацией, а также с сертификатами (в зависимости от цели применения).
- ▶ Следовать инструкциям и соблюдать основные условия.

Обслуживающий персонал должен соответствовать следующим требованиям:

- ▶ Получить инструктаж и разрешение у руководства предприятия в соответствии с требованиями выполняемой задачи.
- ▶ Следовать инструкциям, представленным в данном руководстве.

### 2.2 Использование по назначению

#### Применение и материалы, подлежащие измерению

Описываемый в настоящем руководстве по эксплуатации измерительный прибор предназначен для непрерывного бесконтактного измерения уровня жидкостей. Прибор необходимо устанавливать в металлических успокоительных трубах. Работающий прибор полностью безопасен для людей и животных.

В зависимости от заказанного варианта исполнения измерительный прибор можно также использовать для измерения параметров потенциально взрывоопасной, огнеопасной, ядовитой или окисляющей технологической среды.

Измерительные приборы, предназначенные для использования во взрывоопасных зонах, для гигиенического применения, применения с повышенным риском ввиду наличия рабочего давления, имеют соответствующую маркировку на заводской табличке.

Чтобы прибор оставался в надлежащем состоянии на время эксплуатации, необходимо соблюдать следующие условия.

- ▶ Используйте измерительный прибор в полном соответствии с данными, указанными на заводской табличке, и общими условиями, указанными в руководстве по эксплуатации и сопроводительной документации.
- ▶ Информация на заводской табличке поможет определить соответствие приобретенного прибора сертифицируемой рабочей зоне, в которой он будет установлен (например, взрывозащитной, безопасной для резервуара высокого давления).
- ▶ Используйте измерительный прибор только с теми средами, в отношении которых контактирующие со средой материалы обладают достаточной степенью стойкости.
- ▶ Если измерительный прибор эксплуатируется при температуре, отличной от атмосферной, то необходимо обеспечить строгое соблюдение базовых условий, приведенных в сопутствующей документации по прибору.
- ▶ Надежно защищайте измерительный прибор от коррозии, обусловленной воздействием окружающей среды.
- ▶ Соблюдайте предельные значения, указанные в документе «Техническое описание».

Изготовитель не несет ответственности за ущерб, вызванный ненадлежащим использованием прибора или его использованием не по назначению.

### **Остаточный риск**

Во время работы датчик может нагреваться до температуры, близкой к температуре измеряемого материала.

Опасность ожога вследствие контакта с нагретыми поверхностями!

- ▶ Для высокой рабочей температуры: во избежание ожогов установите защиту от соприкосновения.

## **2.3 Техника безопасности на рабочем месте**

При работе с прибором или на приборе необходимо соблюдать следующие правила.

- ▶ В соответствии с федеральным/национальным законодательством персонал должен использовать средства индивидуальной защиты.

## **2.4 Эксплуатационная безопасность**

Опасность несчастного случая!

- ▶ Эксплуатируйте только такой прибор, который находится в надлежащем техническом состоянии, без ошибок и неисправностей.
- ▶ Ответственность за работу прибора без помех несет оператор.

### **Модификации прибора**

Несанкционированное изменение конструкции прибора запрещено и может представлять непредвиденную опасность.

- ▶ Если модификация все же необходима, обратитесь за консультацией к изготовителю.

### **Ремонт**

Условия длительного обеспечения эксплуатационной безопасности и надежности:

- ▶ Выполняйте ремонт прибора, только если он прямо разрешен.
- ▶ соблюдение федерального/национального законодательства в отношении ремонта электрических приборов;
- ▶ использование только оригинальных запасных частей и аксессуаров, выпускаемых изготовителем прибора.

### **Взрывоопасные зоны**

Во избежание травмирования сотрудников предприятия при использовании прибора во взрывоопасной зоне (например, со взрывозащитой):

- ▶ информация на заводской табличке позволяет определить пригодность приобретенного прибора для использования во взрывоопасной зоне;
- ▶ см. характеристики в отдельной сопроводительной документации, которая является неотъемлемой частью настоящего руководства по эксплуатации.

## **2.5 Безопасность изделия**

Описываемый прибор разработан в соответствии со сложившейся инженерной практикой, отвечает современным требованиям безопасности, прошел испытания и поставляется с завода в безопасном для эксплуатации состоянии. Изделие соответствует общим стандартам безопасности и законодательным требованиям.

### **УВЕДОМЛЕНИЕ**

#### **Потеря степени защиты из-за открывания прибора во влажной среде**

- ▶ Если открыть прибор во влажной среде, степень защиты, указанная на заводской табличке, становится недействительной. Это также может отрицательно сказаться на эксплуатационной безопасности прибора.

### **2.5.1 Маркировка CE**

Измерительная система соответствует юридическим требованиям применимых директив ЕС. Эти требования, а также действующие стандарты перечислены в соответствующей декларации соответствия требованиям ЕС.

Нанесением маркировки CE изготовитель подтверждает успешное прохождение прибором всех испытаний.

### **2.5.2 Соответствие требованиям EAC**

Измерительная система соответствует юридическим требованиям применимых нормативных документов EAC. Эти требования, а также действующие стандарты перечислены в соответствующей декларации соответствия требованиям EAC.

Нанесением маркировки EAC изготовитель подтверждает успешное прохождение прибором всех испытаний.

## 3 Описание изделия

### 3.1 Конструкция изделия

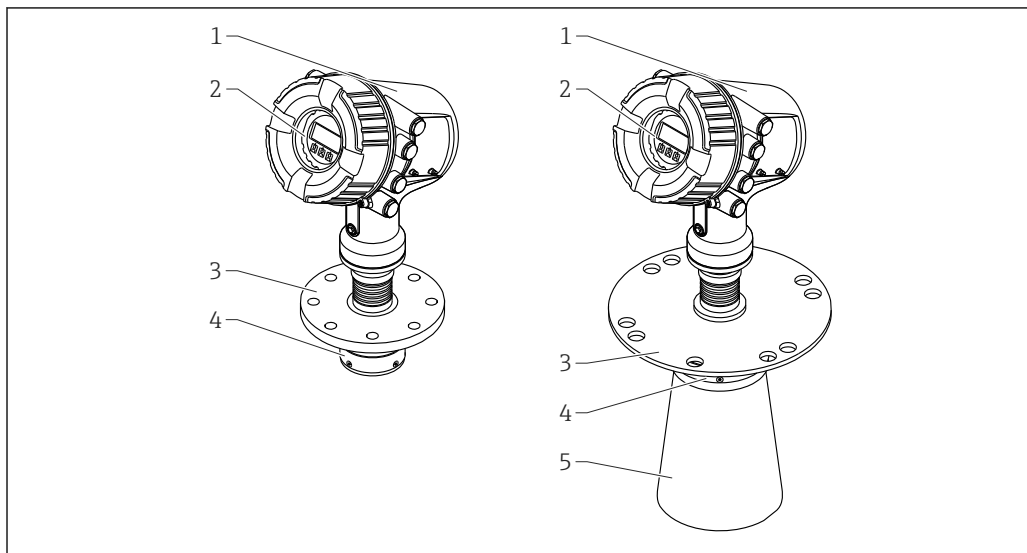

A0027766

1 Конструкция прибора Micropilot NMR84

- 1 Корпус электроники
- 2 Блок управления и дисплея (можно задействовать, не открывая крышку)
- 3 Присоединение к процессу (фланец)
- 4 Планарная антенна
- 5 Удлинитель антенны (для антенн  $\geq 200$  мм (8 дюйм))

## 4 Приемка и идентификация изделия

### 4.1 Приемка

При получении товара проверьте следующие позиции:

- Совпадает ли код заказа в транспортной накладной с кодом заказа на наклейке прибора?
- Товар не поврежден?
- Совпадают ли данные на заводской табличке прибора с данными заказа в транспортной накладной?
- Если требуется (см. заводскую табличку): имеются ли указания по технике безопасности (ХА)?

 Если какое-либо из этих условий не выполнено, обратитесь в региональное торговое представительство Endress+Hauser.

### 4.2 Идентификация изделия

Для идентификации измерительного прибора доступны следующие варианты:

- Данные, указанные на заводской табличке
- Расширенный код заказа с расшифровкой функций и характеристик прибора, указанный в транспортной накладной
- Онлайн-инструмент *W@M Device Viewer* ([www.endress.com/deviceviewer](http://www.endress.com/deviceviewer)): введите серийный номер с заводской таблички
- Приложение *Endress+Hauser Operations*: введите серийный номер с заводской таблички или просканируйте матричный штрихкод на заводской табличке

 Для просмотра списка соответствующей технической документации см. следующее:

- *W@M Device Viewer* ([www.endress.com/deviceviewer](http://www.endress.com/deviceviewer)): введите серийный номер с заводской таблички;
- приложение *Endress+Hauser Operations*: введите серийный номер с заводской таблички или просканируйте матричный штрихкод на заводской табличке.

### 4.2.1 Заводская табличка

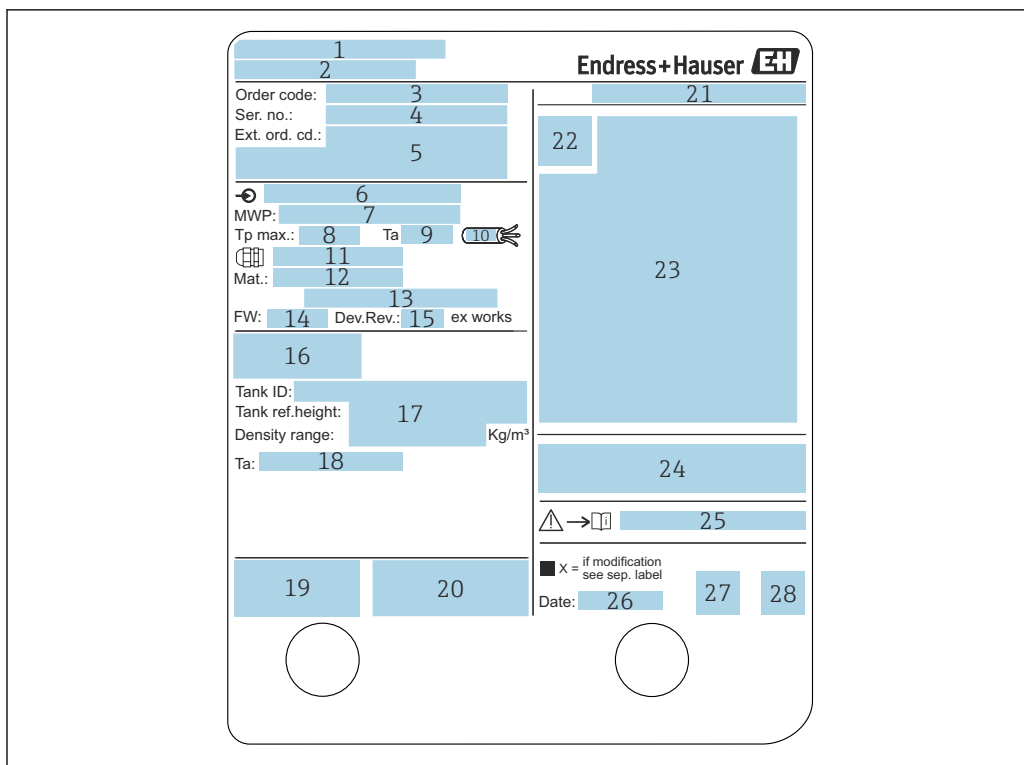

A0027791

2 Заводская табличка

- 1 Адрес изготовителя
- 2 Название прибора
- 3 Код заказа
- 4 Серийный номер
- 5 Расширенный код заказа
- 6 Напряжение питания
- 7 Максимальное рабочее давление
- 8 Максимальная рабочая температура
- 9 Допустимая температура окружающей среды ( $T_a$ )
- 10 Термостойкость кабеля
- 11 Резьба для кабельного ввода
- 12 Материал, находящийся в контакте с рабочей средой
- 13 Не используется
- 14 Версия встроенного ПО
- 15 Версия прибора
- 16 Номера метрологических сертификатов
- 17 Данные индивидуальной параметризации
- 18 Диапазон температуры окружающей среды
- 19 Маркировка CE / маркировка C-tick
- 20 Дополнительные сведения об исполнении прибора
- 21 Класс защиты
- 22 Символ сертификата
- 23 Данные о сертификации по взрывозащите (Ex)
- 24 Основной сертификат качества
- 25 Соответствующие указания по технике безопасности (XA)
- 26 Дата изготовления
- 27 Маркировка RoHS
- 28 QR-код для Endress+Hauser Operations App

### 4.2.2 Адрес изготовителя

Endress+Hauser SE+Co. KG  
 Hauptstraße 1  
 79689 Maulburg, Германия

Место изготовления: см. заводскую табличку.

## 4.3 Хранение и транспортировка

### 4.3.1 Условия хранения

- Температура хранения: -50 до +80 °C (-58 до +176 °F)
- Прибор следует хранить в оригинальной упаковке.

### 4.3.2 Транспортировка

**⚠ ВНИМАНИЕ**

**Возможно повреждение или разрушение корпуса или антенны.**

Опасность травмирования

- ▶ Транспортируйте прибор до точки измерения в оригинальной упаковке или держа за присоединение к процессу.
- ▶ Закрепляйте подъемные приборы (стропы, проушины и т. п.) не на корпусе или антенне, а на присоединении к процессу. Во избежание перекоса учитывайте расположение центра масс прибора.
- ▶ Соблюдайте указания по технике безопасности и условия транспортировки для приборов массой свыше 18 кг (39,6 фунт) (стандарт IEC 61010).

## 5 Монтаж

### 5.1 Условия монтажа

#### 5.1.1 Рекомендации в отношении успокоительной трубы

- Металл (без эмалевого покрытия)
- Постоянный диаметр (применение успокоительных труб прямоугольного сечения не допускается)
- Сварной шов должен быть как можно более гладким
- Для наилучшего распространения радиоволн рекомендуется применять отверстия, а не прорези. Если использование прорезей неизбежно, они должны быть минимальной ширины и длины.
- Максимальное расстояние между антенной/рупором и стенкой успокоительной трубы: 5 мм (0,2 дюйм).
- При любых переходах (например, в месте установки шарового крана или соединительного патрубка) не допускается наличие зазора более 1 мм (0,04 дюйм).
- Внутренняя поверхность успокоительной трубы должна быть гладкой. Средняя степень шероховатости  $\leq 6,3$  мкм (0,248 микродюйм)
- Длина и количество отверстий не влияют на процесс измерения. Диаметр отверстия (после удаления заусенцев) может составлять до  $1/7$  диаметра колодца, но не более 30 мм (1,2 дюйм).
- При соблюдении значений минимальной длины согласно приведенной ниже таблице возможно увеличение диаметра трубы.

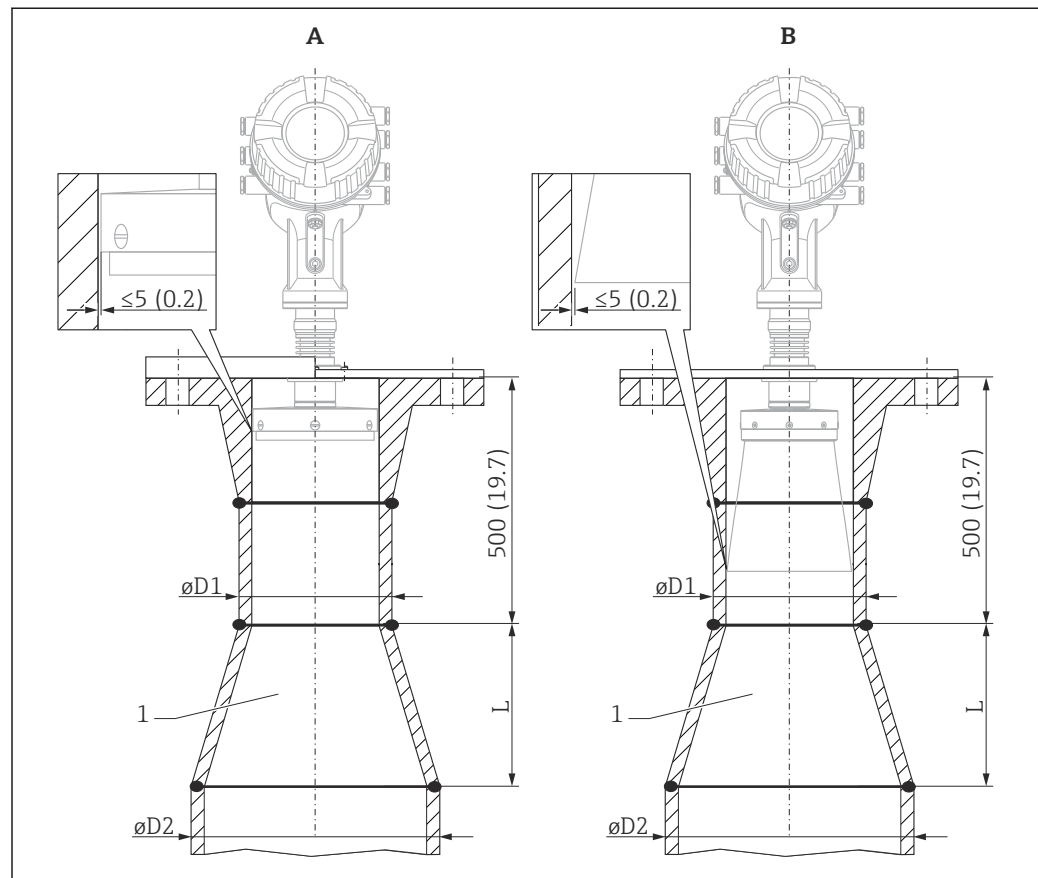

3 Монтаж прибора NMR84 в успокоительной трубе увеличенного диаметра

A Антенна  $\leq 150$  мм (6 дюйм) (без рупора)

B Антенна  $\geq 200$  мм (8 дюйм) (с рупором)

1 Удлинитель от  $\varnothing D1$  до  $\varnothing D2$



D1 <sup>1)</sup>	D2	L
100 мм (4 дюйм)	150 мм (6 дюйм)	300 мм (12 дюйм)
150 мм (6 дюйм)	200 мм (8 дюйм)	300 мм (12 дюйм)
200 мм (8 дюйм)	250 мм (10 дюйм)	300 мм (12 дюйм)
250 мм (10 дюйм)	300 мм (12 дюйм)	450 мм (18 дюйм)

1) = размер антенны

## 5.2 Проверка после монтажа

<input type="radio"/>	Не поврежден ли прибор (внешний осмотр)?
<input type="radio"/>	Прибор соответствует условиям, в которых он используется? Например: <ul style="list-style-type: none"> <li>▪ Рабочая температура</li> <li>▪ Рабочее давление (см. главу «Кривые нагрузки материалов» в документе «Техническое описание»)</li> <li>▪ Диапазон температуры окружающей среды</li> <li>▪ Диапазон измерения</li> </ul>
<input type="radio"/>	Правильно ли выполнена маркировка и идентификация точки измерения (внешний осмотр)?
<input type="radio"/>	Прибор защищен должным образом от осадков и прямых солнечных лучей?

## 6 Электрическое подключение

### 6.1 Назначение клемм

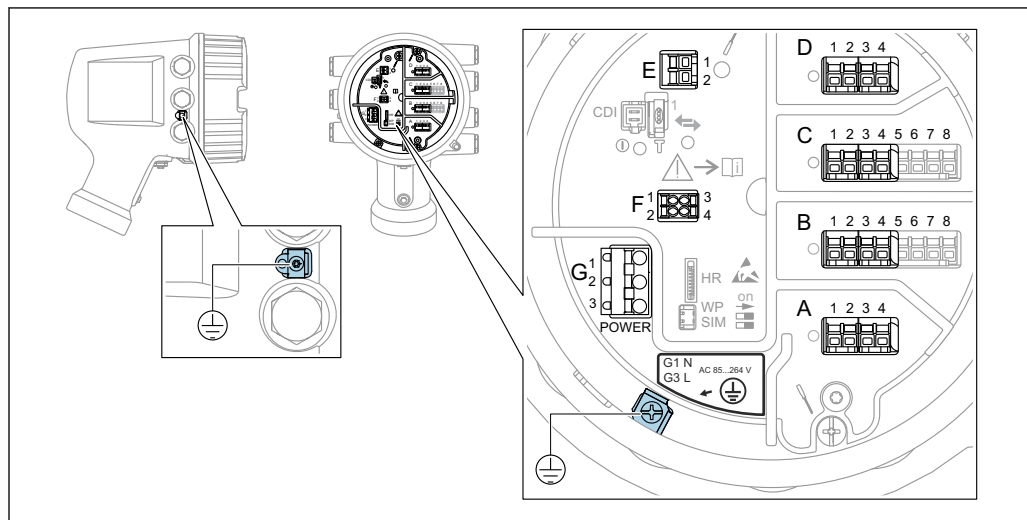

4 Клеммный отсек (типовой пример) и клеммы заземления

A0026372

#### Клеммная панель A/B/C/D (гнезда для модулей ввода/вывода)

Модуль: не более четырех модулей ввода/вывода (в зависимости от кода заказа)

- Модули с четырьмя клеммами могут размещаться в любом из этих гнезд.
- Модули с восемью клеммами можно устанавливать в гнезда B и C.

**i** Конкретное размещение модулей в гнездах зависит от исполнения прибора  
→ 21.

#### Клеммная панель E

Модуль: интерфейс HART Ex i/IS

- E1: H+
- E2: H-

#### Клеммная панель F

Выносной дисплей

- F1: V<sub>CC</sub> (подключается к клемме 81 выносного дисплея)
- F2: сигнал B (подключается к клемме 84 выносного дисплея)
- F3: сигнал A (подключается к клемме 83 выносного дисплея)
- F4: заземление (подключается к клемме 82 выносного дисплея)

#### Клеммная панель G (для высоковольтного источника питания переменного тока и низковольтного источника питания переменного тока)

- G1: N
- G2: не подключен
- G3: L

#### Клеммная панель G (для низковольтного источника питания постоянного тока)

- G1: L-
- G2: не подключен
- G3: L+

#### Клеммная панель: защитное заземление

Модуль: подключение защитного заземления (винт M4)



A0018339

5 Клеммная панель: защитное заземление

### 6.1.1 Источник питания

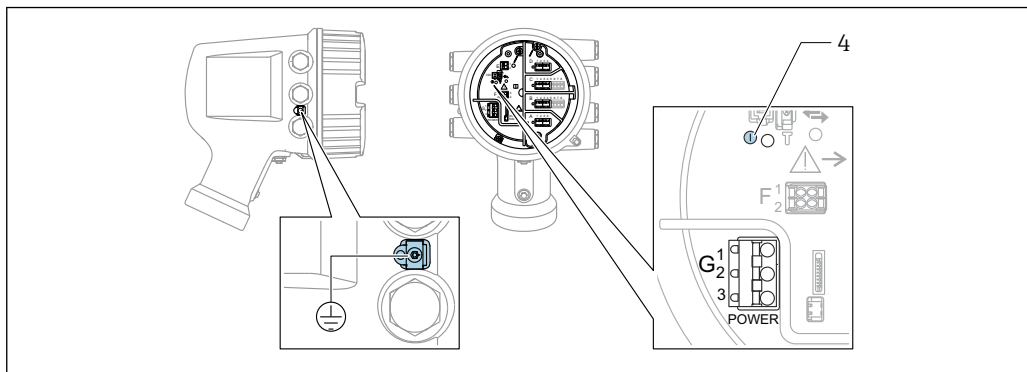

A0033413

- G1 N  
 G2 не подключен  
 G3 L  
 4 Зеленый светодиод: обозначает подачу питания

**i** Сетевое напряжение указано на заводской табличке.

#### Сетевое напряжение

##### Высоковольтный источник питания переменного тока

Рабочее значение:

100 до 240 В пер. тока (- 15 % + 10 %) = 85 до 264 В пер. тока , 50/60 Гц

##### Низковольтный источник питания переменного тока

Рабочее значение:

65 В пер. тока (- 20 % + 15 %) = 52 до 75 В пер. тока , 50/60 Гц

##### Низковольтный источник питания постоянного тока

Рабочее значение:

24 до 55 В пост. тока (- 20 % + 15 %) = 19 до 64 В пост. тока

#### Потребляемая мощность

Максимальная мощность зависит от конфигурации модулей. Значение указывает на максимальную полную мощность, поэтому выбирайте соответствующие кабели. Фактическая потребляемая эффективная мощность равна 12 Вт.

##### Высоковольтный источник питания переменного тока

28,8 ВА

##### Низковольтный источник питания переменного тока

21,6 ВА

##### Низковольтный источник питания постоянного тока

13,4 Вт

### 6.1.2 Выносной модуль управления и дисплея DKX001

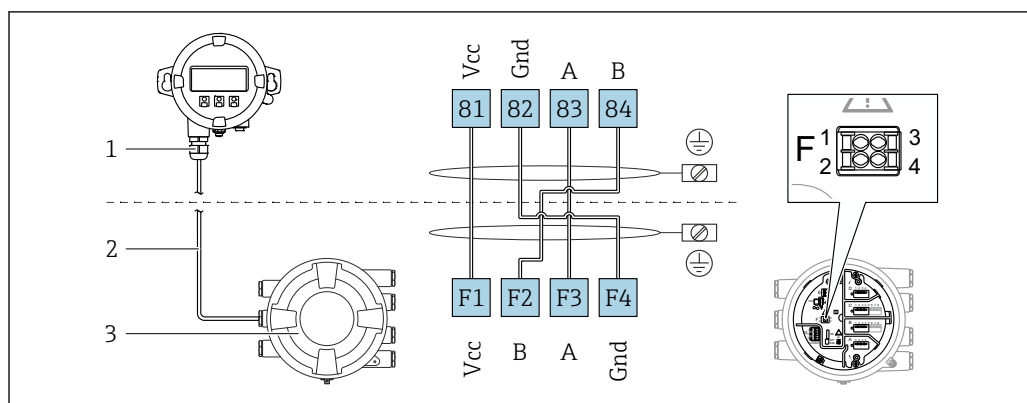

6 Подключение выносного модуля управления и дисплея DKX001 к прибору для измерения уровня в резервуарах (NMR8x, NMS8x или NRF8x)

- 1 Выносной модуль управления и дисплея
- 2 Соединительный кабель
- 3 Прибор для измерения уровня в резервуарах (NMR8x, NMS8x или NRF8x)

**i** Выносной модуль управления и дисплея DKX001 предлагается в качестве аксессуара. Подробную информацию см. в документе SD01763D.

- i** Измеренное значение отображается одновременно на экране выносного модуля управления и дисплея DKX001 и на локальном дисплее.
- Одновременный доступ к меню управления через оба модуля невозможен. В случае входа в меню управления через один модуль второй модуль автоматически блокируется. Модуль заблокирован до тех пор, пока не будет закрыто меню управления во втором модуле (возврат к индикации измеренного значения).

### 6.1.3 Интерфейс HART Ex i/IS

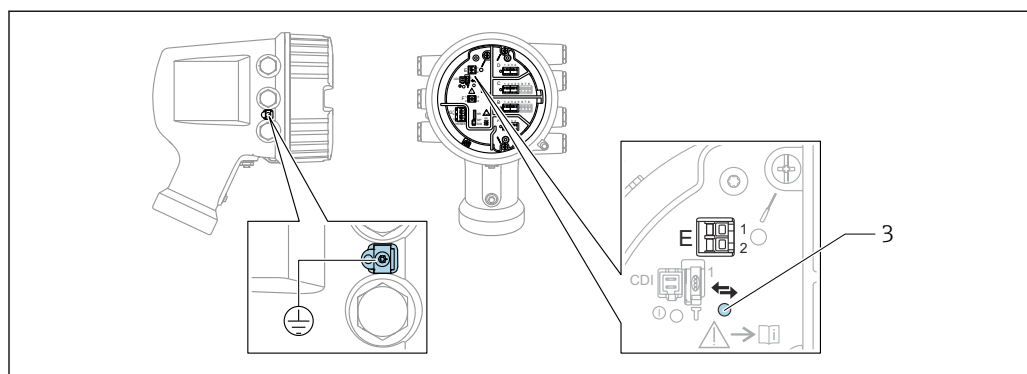

- E1 H+  
E2 H-  
3 Оранжевый светодиод обозначает обмен данными

**i** Данный интерфейс всегда работает как основное ведущее устройство HART для подключенных ведомых преобразователей HART. Модули аналогового ввода/вывода можно настраивать как ведущие или ведомые устройства HART → 34 → 36.

### 6.1.4 Гнезда для модулей ввода/вывода

В клеммном отсеке имеется четыре гнезда (А, В, С и D) для модулей ввода/вывода. В зависимости от исполнения прибора (позиции заказа 040, 050 и 060) в этих гнездах размещаются разные модули ввода/вывода. В следующей таблице перечислены конкретные модули, устанавливаемые в то или иное гнездо в каждом исполнении прибора.

**i** Кроме того, назначение гнезд в конкретном приборе приводится на табличке, прикрепленной к задней крышке дисплея.

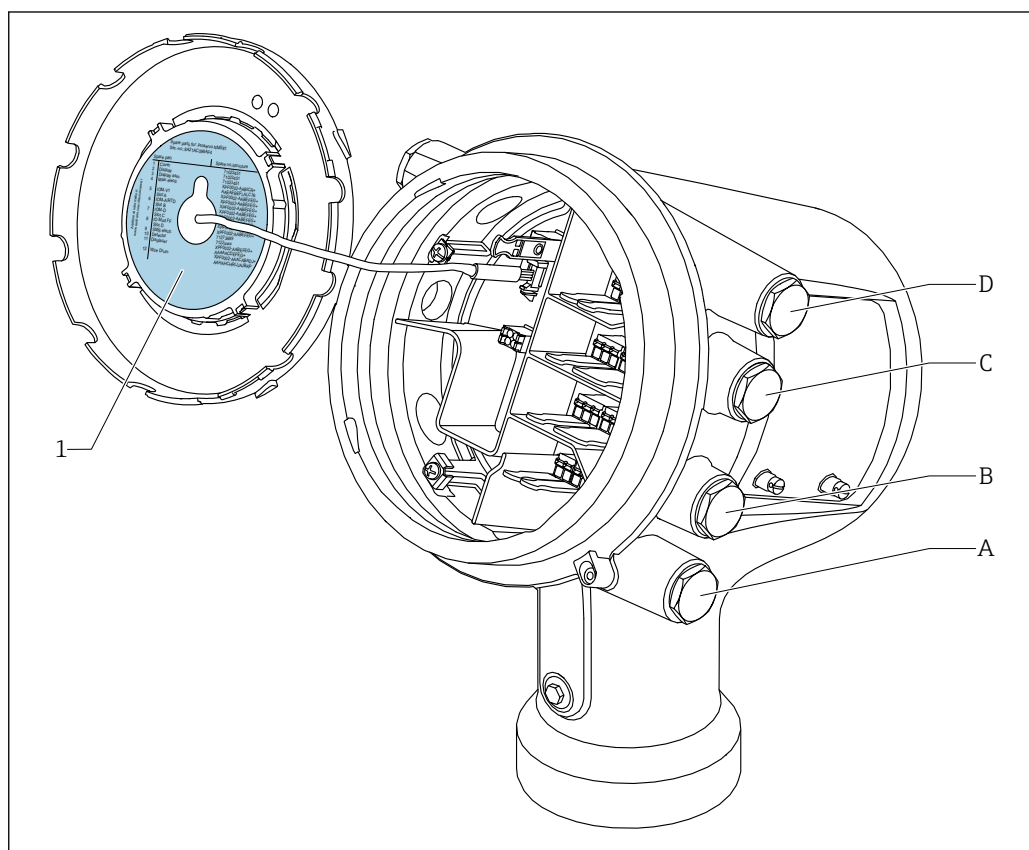

- 1 Табличка, на которой (помимо прочего) указаны модули, устанавливаемые в гнезда с А по D.  
 А Кабельный ввод для гнезда А  
 В Кабельный ввод для гнезда В  
 С Кабельный ввод для гнезда С  
 D Кабельный ввод для гнезда D

#### Список аббревиатур, используемых в таблице «Первичный выход» (040) = Modbus (A1)

- О – позиция заказа
- Т – клеммная панель
- 040 – первичный выход
- 050 – вторичный вход/выход (аналоговый)
- 060 – вторичный вход/выход (цифровой), Ex d/XP
- М – Modbus
- D – цифровой
- А/XP – аналоговый, Ex d/XP
- А/IS – аналоговый, Ex i/IS

«Первичный выход» (040) = Modbus (A1)

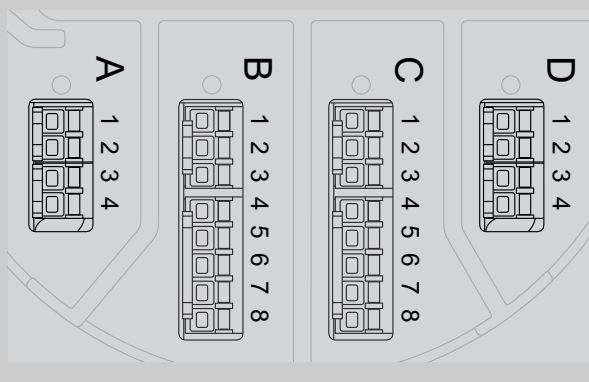
O <sup>1)</sup>			T <sup>2)</sup>			
NMx8x - xxxx <u>XX</u> <u>XX</u> <u>XX</u> ... 040 050 060						
040 <sup>3)</sup>	050 <sup>4)</sup>	060 <sup>5)</sup>	A0023888			
A1	X0	X0	M	-	-	-
A1	X0	A1	M	-	-	D
A1	X0	A2	M	-	D	D
A1	X0	A3	M	D	D	D
A1	X0	B1	M	M	-	-
A1	X0	B2	M	M	-	D
A1	X0	B3	M	M	D	D
A1	X0	C1	M	V1	-	-
A1	X0	C2	M	V1	-	D
A1	X0	C3	M	V1	D	D
A1	X0	E1	M	W	-	-
A1	X0	E2	M	W	-	D
A1	X0	E3	M	W	D	D
A1	A1	X0	M	A/XP	-	-
A1	A1	A1	M	A/XP	-	D
A1	A1	A2	M	A/XP	D	D
A1	A1	B1	M	M	A/XP	-
A1	A1	B2	M	M	A/XP	D
A1	A1	C1	M	V1	A/XP	-
A1	A1	C2	M	V1	A/XP	D
A1	A1	E1	M	W	A/XP	-
A1	A1	E2	M	W	A/XP	D
A1	A2	X0	M	A/XP	A/XP	-
A1	A2	A1	M	A/XP	A/XP	D
A1	A2	B1	M	A/XP	A/XP	M
A1	A2	C1	M	A/XP	A/XP	V1
A1	A2	E1	M	A/XP	A/XP	W
A1	B1	X0	M	A/IS	-	-
A1	B1	A1	M	A/IS	-	D
A1	B1	A2	M	A/IS	D	D

O <sup>1)</sup>			T <sup>2)</sup>			
NMx8x - xxxx <u>XX</u> <u>XX</u> <u>XX</u> ... 040 050 060						
040 <sup>3)</sup>	050 <sup>4)</sup>	060 <sup>5)</sup>				
A1	B1	B1	M	M	A/IS	-
A1	B1	B2	M	M	A/IS	D
A1	B1	C1	M	V1	A/IS	-
A1	B1	C2	M	V1	A/IS	D
A1	B1	E1	M	W	A/IS	-
A1	B1	E2	M	W	A/IS	D
A1	B2	X0	M	A/IS	A/IS	-
A1	B2	A1	M	A/IS	A/IS	D
A1	B2	B1	M	A/IS	A/IS	M
A1	B2	C1	M	A/IS	A/IS	V1
A1	B2	E1	M	A/IS	A/IS	W
A1	C2	X0	M	A/IS	A/XP	-
A1	C2	A1	M	A/IS	A/XP	D
A1	C2	B1	M	A/IS	A/XP	M
A1	C2	C1	M	A/IS	A/XP	V1
A1	C2	E1	M	A/IS	A/XP	W

- 1) Позиция заказа
- 2) Клеммная панель
- 3) Первичный выход
- 4) Вторичный вход/выход – аналоговый
- 5) Вторичный вход/выход – цифровой, Ex d/XP

#### Список аббревиатур, используемых в таблице «Первичный выход» (040) = V1 (B1)

- O – позиция заказа
- T – клеммная панель
- 040 – первичный выход
- 050 – вторичный вход/выход (аналоговый)
- 060 – вторичный вход/выход (цифровой), Ex d/XP
- V1 – Sakura V1
- M – Modbus
- W – Whessoe WM550
- D – цифровой
- A/XP – аналоговый, Ex d/XP
- A/IS – аналоговый, Ex i/IS

«Первичный выход» (040) = V1 (B1)

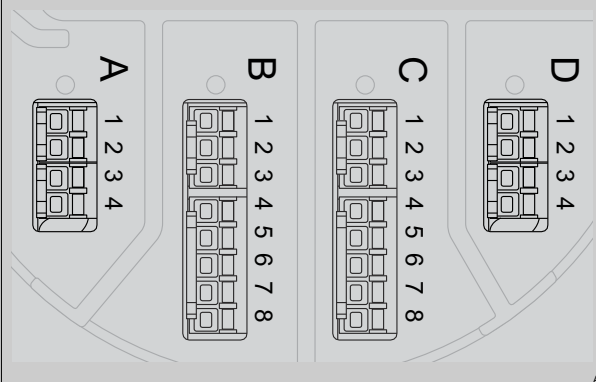
O <sup>1)</sup>			T <sup>2)</sup>			
NMx8x - xxxx <u>XX</u> <u>XX</u> <u>XX</u> ... 040 050 060						
040 <sup>3)</sup>	050 <sup>4)</sup>	060 <sup>5)</sup>	A0023888			
B1	X0	X0	V1	-	-	-
B1	X0	A1	V1	-	-	D
B1	X0	A2	V1	-	D	D
B1	X0	A3	V1	D	D	D
B1	X0	B1	V1	M	-	-
B1	X0	B2	V1	M	-	D
B1	X0	B3	V1	M	D	D
B1	X0	C1	V1	V1	-	-
B1	X0	C2	V1	V1	-	D
B1	X0	C3	V1	V1	D	D
B1	X0	E1	V1	W	-	-
B1	X0	E2	V1	W	-	D
B1	X0	E3	V1	W	D	D
B1	A1	X0	V1	A/XP	-	-
B1	A1	A1	V1	A/XP	-	D
B1	A1	A2	V1	A/XP	D	D
B1	A1	B1	V1	M	A/XP	-
B1	A1	B2	V1	M	A/XP	D
B1	A1	C1	V1	V1	A/XP	-
B1	A1	C2	V1	V1	A/XP	D
B1	A1	E1	V1	W	A/XP	-
B1	A1	E2	V1	W	A/XP	D
B1	A2	X0	V1	A/XP	A/XP	-
B1	A2	A1	V1	A/XP	A/XP	D
B1	A2	B1	V1	A/XP	A/XP	M
B1	A2	C1	V1	A/XP	A/XP	V1
B1	A2	E1	V1	A/XP	A/XP	W
B1	B1	X0	V1	A/IS	-	-
B1	B1	A1	V1	A/IS	-	D
B1	B1	A2	V1	A/IS	D	D



O <sup>1)</sup>			T <sup>2)</sup>			
NMx8x - xxxx <u>XX</u> <u>XX</u> <u>XX</u> ... 040 050 060						
040 <sup>3)</sup>	050 <sup>4)</sup>	060 <sup>5)</sup>				
B1	B1	B1	V1	M	A/IS	-
B1	B1	B2	V1	M	A/IS	D
B1	B1	C1	V1	V1	A/IS	-
B1	B1	C2	V1	V1	A/IS	D
B1	B1	E1	V1	W	A/IS	-
B1	B1	E2	V1	W	A/IS	D
B1	B2	X0	V1	A/IS	A/IS	-
B1	B2	A1	V1	A/IS	A/IS	D
B1	B2	B1	V1	A/IS	A/IS	M
B1	B2	C1	V1	A/IS	A/IS	V1
B1	B2	E1	V1	A/IS	A/IS	W
B1	C2	X0	V1	A/IS	A/XP	-
B1	C2	A1	V1	A/IS	A/XP	D
B1	C2	B1	V1	A/IS	A/XP	M
B1	C2	C1	V1	A/IS	A/XP	V1
B1	C2	E1	V1	A/IS	A/XP	W

- 1) Позиция заказа
- 2) Клеммная панель
- 3) Первичный выход
- 4) Вторичный вход/выход – аналоговый
- 5) Вторичный вход/выход – цифровой, Ex d/XP

#### Список аббревиатур, используемых в таблице «Первичный выход» (040) = V1 (B1)

- O – позиция заказа
- T – клеммная панель
- 040 – первичный выход
- 050 – вторичный вход/выход (аналоговый)
- 060 – вторичный вход/выход (цифровой), Ex d/XP
- V1 – Sakura V1
- M – Modbus
- W – Whessoe WM550
- D – цифровой
- A/XP – аналоговый, Ex d/XP
- A/IS – аналоговый, Ex i/IS

«Первичный выход» (040) = WM550 (C1)

O <sup>1)</sup>			T <sup>2)</sup>			
NMx8x - xxxx <u>XX</u> <u>XX</u> <u>XX</u> ... 040 050 060						
040 <sup>3)</sup>	050 <sup>4)</sup>	060 <sup>5)</sup>	A0023888			
C1	X0	X0	W	-	-	-
C1	X0	A1	W	-	-	D
C1	X0	A2	W	-	D	D
C1	X0	A3	W	D	D	D
C1	X0	B1	W	M	-	-
C1	X0	B2	W	M	-	D
C1	X0	B3	W	M	D	D
C1	X0	C1	W	V1	-	-
C1	X0	C2	W	V1	-	D
C1	X0	C3	W	V1	D	D
C1	X0	E1	W	W	-	-
C1	X0	E2	W	W	-	D
C1	X0	E3	W	W	D	D
C1	A1	X0	W	A/XP	-	-
C1	A1	A1	W	A/XP	-	D
C1	A1	A2	W	A/XP	D	D
C1	A1	B1	W	M	A/XP	-
C1	A1	B2	W	M	A/XP	D
C1	A1	C1	W	V1	A/XP	-
C1	A1	C2	W	V1	A/XP	D
C1	A1	E1	W	W	A/XP	-
C1	A1	E2	W	W	A/XP	D
C1	A2	X0	W	A/XP	A/XP	-
C1	A2	A1	W	A/XP	A/XP	D
C1	A2	B1	W	A/XP	A/XP	M
C1	A2	C1	W	A/XP	A/XP	V1
C1	A2	E1	W	A/XP	A/XP	W
C1	B1	X0	W	A/IS	-	-
C1	B1	A1	W	A/IS	-	D
C1	B1	A2	W	A/IS	D	D

O <sup>1)</sup>			T <sup>2)</sup>			
NMx8x - xxxx <u>XX</u> <u>XX</u> <u>XX</u> ... 040 050 060						
040 <sup>3)</sup>	050 <sup>4)</sup>	060 <sup>5)</sup>				
C1	B1	B1	W	M	A/IS	-
C1	B1	B2	W	M	A/IS	D
C1	B1	C1	W	V1	A/IS	-
C1	B1	C2	W	V1	A/IS	D
C1	B1	E1	W	W	A/IS	-
C1	B1	E2	W	W	A/IS	D
C1	B2	X0	W	A/IS	A/IS	-
C1	B2	A1	W	A/IS	A/IS	D
C1	B2	B1	W	A/IS	A/IS	M
C1	B2	C1	W	A/IS	A/IS	V1
C1	B2	E1	W	A/IS	A/IS	W
C1	C2	X0	W	A/IS	A/XP	-
C1	C2	A1	W	A/IS	A/XP	D
C1	C2	B1	W	A/IS	A/XP	M
C1	C2	C1	W	A/IS	A/XP	V1
C1	C2	E1	W	A/IS	A/XP	W

- 1) Позиция заказа
- 2) Клеммная панель
- 3) Первичный выход
- 4) Вторичный вход/выход – аналоговый
- 5) Вторичный вход/выход – цифровой, Ex d/XP

#### Список аббревиатур, используемых в таблице «Первичный выход» (040) = V1 (B1)

- O – позиция заказа
- T – клеммная панель
- 040 – первичный выход
- 050 – вторичный вход/выход (аналоговый)
- 060 – вторичный вход/выход (цифровой), Ex d/XP
- V1 – Sakura V1
- M – Modbus
- W – Whessoe WM550
- D – цифровой
- A/XP – аналоговый, Ex d/XP
- A/IS – аналоговый, Ex i/IS

«Первичный выход» (040) = «4-20 мА HART Ex d» (E1)

O <sup>1)</sup>			T <sup>2)</sup>			
NMx8x - xxxx <u>XX</u> <u>XX</u> <u>XX</u> ... 040 050 060						
040 <sup>3)</sup>	050 <sup>4)</sup>	060 <sup>5)</sup>	A0023888			
E1	X0	X0	-	A/XP	-	-
E1	X0	A1	-	A/XP	-	D
E1	X0	A2	-	A/XP	D	D
E1	X0	A3	D	A/XP	D	D
E1	X0	B1	M	A/XP	-	-
E1	X0	B2	M	A/XP	-	D
E1	X0	B3	M	A/XP	D	D
E1	X0	C1	V1	A/XP	-	-
E1	X0	C2	V1	A/XP	-	D
E1	X0	C3	V1	A/XP	D	D
E1	A1	X0	-	A/XP	A/XP	-
E1	A1	A1	-	A/XP	A/XP	D
E1	A1	A2	D	A/XP	A/XP	D
E1	A1	B1	M	A/XP	A/XP	-
E1	A1	B2	M	A/XP	A/XP	D
E1	A1	C1	V1	A/XP	A/XP	-
E1	A1	C2	V1	A/XP	A/XP	D
E1	B1	X0	-	A/XP	A/IS	-
E1	B1	A1	-	A/XP	A/IS	D
E1	B1	A2	D	A/XP	A/IS	D
E1	B1	B1	M	A/XP	A/IS	-
E1	B1	B2	M	A/XP	A/IS	D
E1	B1	C1	V1	A/XP	A/IS	-
E1	B1	C2	V1	A/XP	A/IS	D

- 1) Позиция заказа
- 2) Клеммная панель
- 3) Первичный выход
- 4) Вторичный вход/выход - аналоговый
- 5) Вторичный вход/выход - цифровой, Ex d/XP

**Список аббревиатур, используемых в таблице «Первичный выход» (040) = V1 (B1)**

- O – позиция заказа
- T – клеммная панель
- 040 – первичный выход
- 050 – вторичный вход/выход (аналоговый)
- 060 – вторичный вход/выход (цифровой), Ex d/XP
- V1 – Sakura V1
- M – Modbus
- W – Whessoe WM550
- D – цифровой
- A/XP – аналоговый, Ex d/XP
- A/IS – аналоговый, Ex i/IS

«Первичный выход» (040) = «4-20 мА HART Ex i» (H1)

O <sup>1)</sup>			T <sup>2)</sup>			
NMx8x - xxxx <u>XX</u> <u>XX</u> <u>XX</u> ... 040 050 060						
040 <sup>3)</sup>	050 <sup>4)</sup>	060 <sup>5)</sup>				
H1	X0	X0	-	A/IS	-	-
H1	X0	A1	-	A/IS	-	D
H1	X0	A2	-	A/IS	D	D
H1	X0	A3	D	A/IS	D	D
H1	X0	B1	M	A/IS	-	-
H1	X0	B2	M	A/IS	-	D
H1	X0	B3	M	A/IS	D	D
H1	X0	C1	V1	A/IS	-	-
H1	X0	C2	V1	A/IS	-	D
H1	X0	C3	V1	A/IS	D	D
H1	A1	X0	-	A/IS	A/XP	-
H1	A1	A1	-	A/IS	A/XP	D
H1	A1	A2	D	A/IS	A/XP	D
H1	A1	B1	M	A/IS	A/XP	-
H1	A1	B2	M	A/IS	A/XP	D
H1	A1	C1	V1	A/IS	A/XP	-
H1	A1	C2	V1	A/IS	A/XP	D
H1	B1	X0	-	A/IS	A/IS	-
H1	B1	A1	-	A/IS	A/IS	D
H1	B1	A2	D	A/IS	A/IS	D
H1	B1	B1	M	A/IS	A/IS	-
H1	B1	B2	M	A/IS	A/IS	D
H1	B1	C1	V1	A/IS	A/IS	-
H1	B1	C2	V1	A/IS	A/IS	D

- 1) Позиция заказа
- 2) Клеммная панель
- 3) Первичный выход
- 4) Вторичный вход/выход - аналоговый
- 5) Вторичный вход/выход - цифровой, Ex d/XP

**Список аббревиатур, используемых в таблице «Первичный выход» (040) = V1 (B1)**

- O – позиция заказа
- T – клеммная панель
- 040 – первичный выход
- 050 – вторичный вход/выход (аналоговый)
- 060 – вторичный вход/выход (цифровой), Ex d/XP
- V1 – Sakura V1
- M – Modbus
- W – Whessoe WM550
- D – цифровой
- A/XP – аналоговый, Ex d/XP
- A/IS – аналоговый, Ex i/IS

### 6.1.5 Клеммы модуля Modbus, модуля V1 или модуля WM550

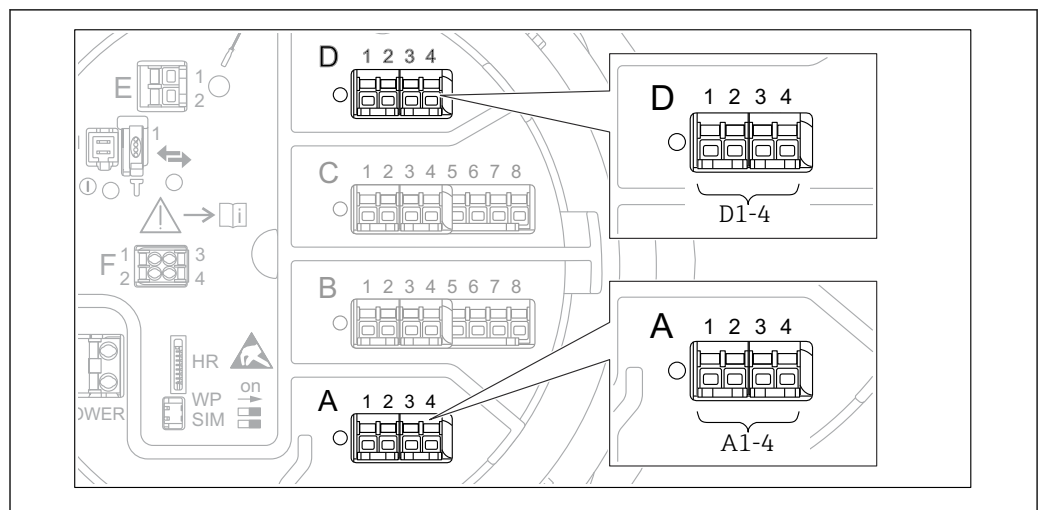

A0031200

7 Обозначение модулей Modbus, V1 или WM550 (примеры). В зависимости от исполнения прибора эти модули могут находиться в гнезде B или C.

В зависимости от исполнения прибора модуль Modbus и (или) V1 или WM550 может находиться в разных гнездах клеммного отсека. В меню управления интерфейсы Modbus и V1 или WM550 привязаны к соответствующим гнездам и клеммам этих гнезд: **A1-4, B1-4, C1-4, D1-4**.

#### Клеммы модуля Modbus

Обозначение модуля в меню управления: **Modbus X1-4** (X = A, B, C или D)

- X1<sup>1)</sup>
  - Название клеммы: S
  - Описание: экран кабеля через конденсатор соединяется с заземлением
- X2<sup>1)</sup>
  - Название клеммы: 0V
  - Описание: общее опорное напряжение
- X3<sup>1)</sup>
  - Название клеммы: B-
  - Описание: провод неинвертируемого сигнала
- X4<sup>1)</sup>
  - Название клеммы: A+
  - Описание: провод инвертируемого сигнала

#### Клеммы модуля V1 и WM550

Обозначение модуля в меню управления: **V1 X1-4** или **WM550 X1-4**; (X = A, B, C или D)

- X1<sup>2)</sup>
  - Название клеммы: S
  - Описание: экран кабеля через конденсатор соединяется с заземлением
- X2<sup>1)</sup>
  - Название клеммы: -
  - Описание: не подключено
- X3<sup>1)</sup>
  - Название клеммы: B-
  - Описание: сигнал контура протокола (-)
- X4<sup>1)</sup>
  - Название клеммы: A+
  - Описание: сигнал контура протокола (+)

1) Здесь символ X обозначает одно из гнезд, A, B, C или D.

2) Здесь символ X обозначает одно из гнезд, A, B, C или D.



### 6.1.6 Клеммы модуля аналогового ввода/вывода (Ex d /XP или Ex i/IS)

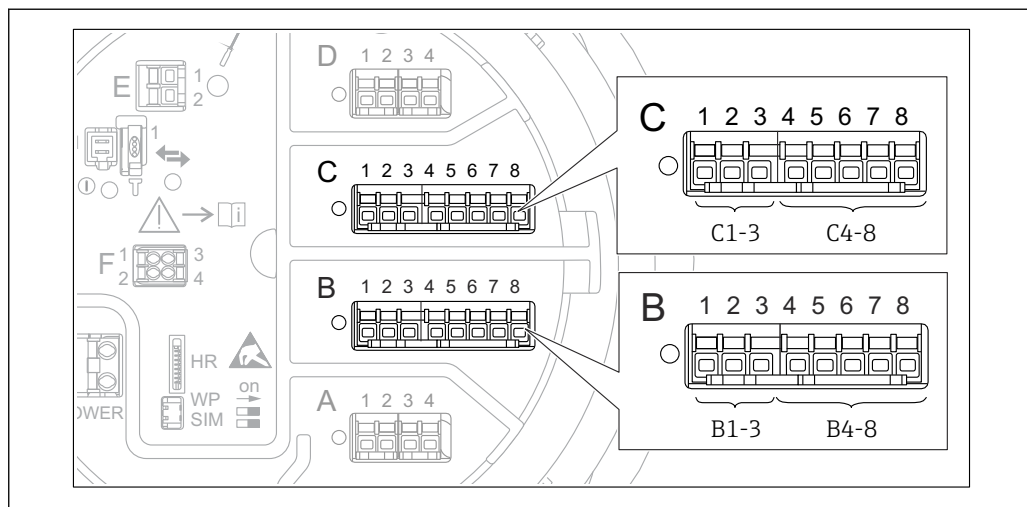

A0031168

#### Клемма: В1-3

Функция: аналоговый вход или выход (настраиваемый)

- Пассивный режим: → 34:
- Активный режим: → 36:
- Обозначение в меню управления:  
Модуль аналогового ввода/вывода В1-3 (→ 152)

#### Клемма: С1-3

Функция: аналоговый вход или выход (настраиваемый)

- Пассивный режим: → 34:
- Активный режим: → 36:
- Обозначение в меню управления:  
Модуль аналогового ввода/вывода С1-3 (→ 152)

#### Клемма: В4-8

Функция: аналоговый вход

- RTD: → 37
- Обозначение в меню управления:  
Аналоговый модуль IP В4-8 (→ 146)

#### Клемма: С4-8

Функция: аналоговый вход

- RTD: → 37
- Обозначение в меню управления:  
Аналоговый модуль IP С4-8 (→ 146)

### 6.1.7 Подключение модуля аналогового ввода/вывода для работы в пассивном режиме

- При работе в пассивном режиме сетевое напряжение для линии связи должно поступать от внешнего источника.
- Электрическое подключение должно быть выполнено согласно штатному рабочему режиму модуля аналогового ввода/вывода; см. следующие чертежи.
- Для сигнальной линии 4...20 мА необходимо использовать экранированный кабель.

«Режим работы» = «4..20мА выход» или «HART подч.устр-во+4..20мА выход»

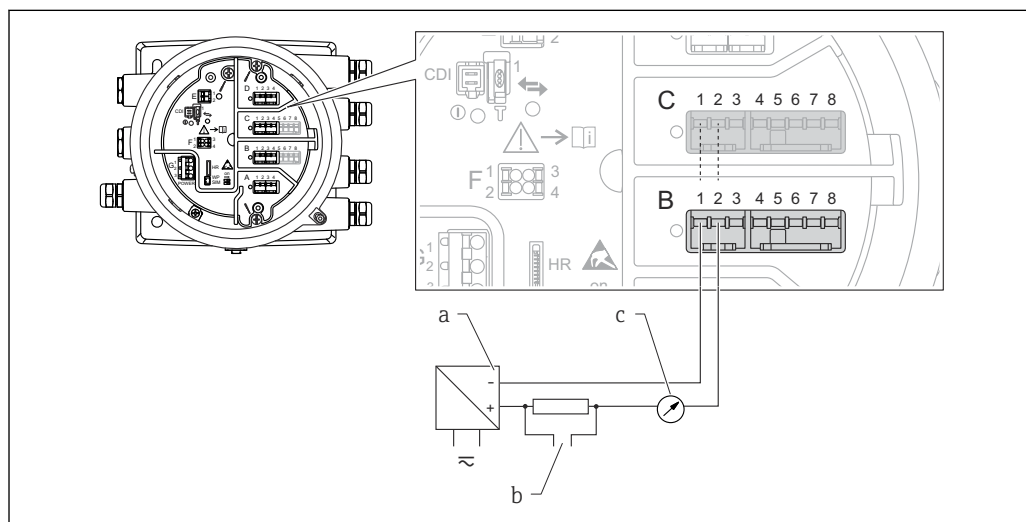

A0027931

8 Использование модуля аналогового ввода/вывода в режиме пассивного выхода

- a Источник питания
- b Выход сигнала HART
- c Анализ аналогового сигнала

"Режим работы" = "4..20мА вход" или "HART мастер+4..20мА вход"

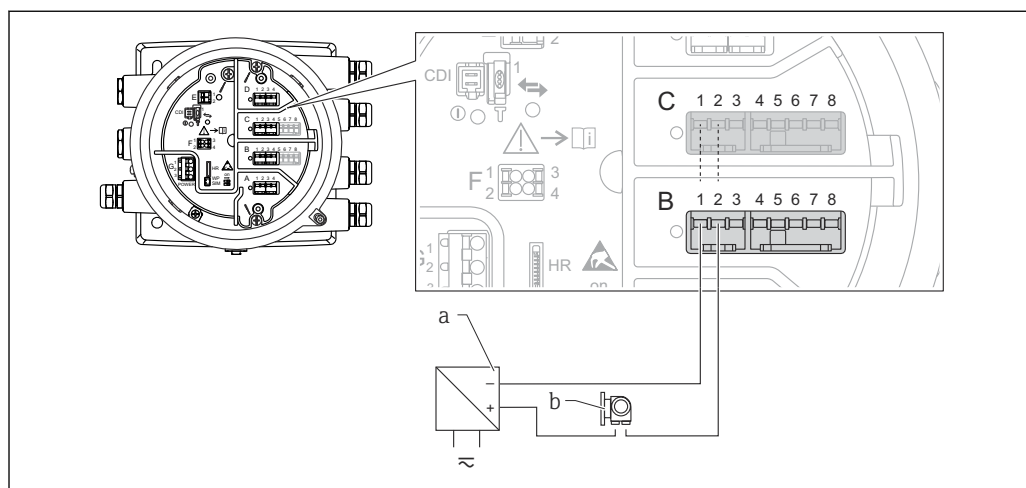

A0027933

9 Использование модуля аналогового ввода/вывода в режиме пассивного входа

- a Источник питания
- b Внешнее устройство с выходным сигналом 4...20 мА и/или HART

## Режим работы = Главный модуль HART

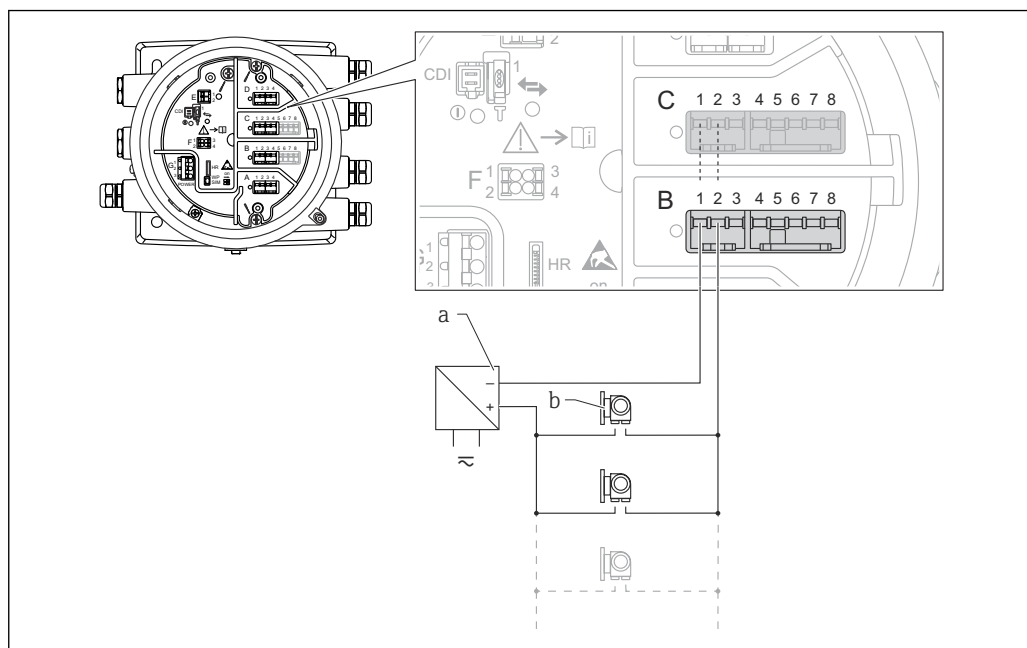

A0027934

10 Использование модуля аналогового ввода/вывода в режиме пассивного ведущего устройства HART

*a* Источник питания

*b* Не более 6 внешних устройств с выходным сигналом HART

### 6.1.8 Подключение модуля аналогового ввода/вывода для работы в активном режиме

- i** При работе в активном режиме сетевое напряжение для линии связи поступает от самого прибора. Внешний источник питания не требуется.
  - Электрическое подключение должно быть выполнено согласно штатному рабочему режиму модуля аналогового ввода/вывода; см. следующие чертежи.
  - Для сигнальной линии 4...20 мА необходимо использовать экранированный кабель.
- i** Максимально допустимое потребление тока подключенными устройствами HART составляет 24 мА:  
(По 4 мА на каждое устройство, если подключено 6 устройств.)
  - Выходное напряжение модуля Ex-d: от 17,0 В при 4 мА до 10,5 В при 22 мА
  - Выходное напряжение модуля Ex-ia: от 18,5 В при 4 мА до 12,5 В при 22 мА.

"Режим работы" = "4..20мА выход" или "HART подч.устр-во+4..20мА выход"

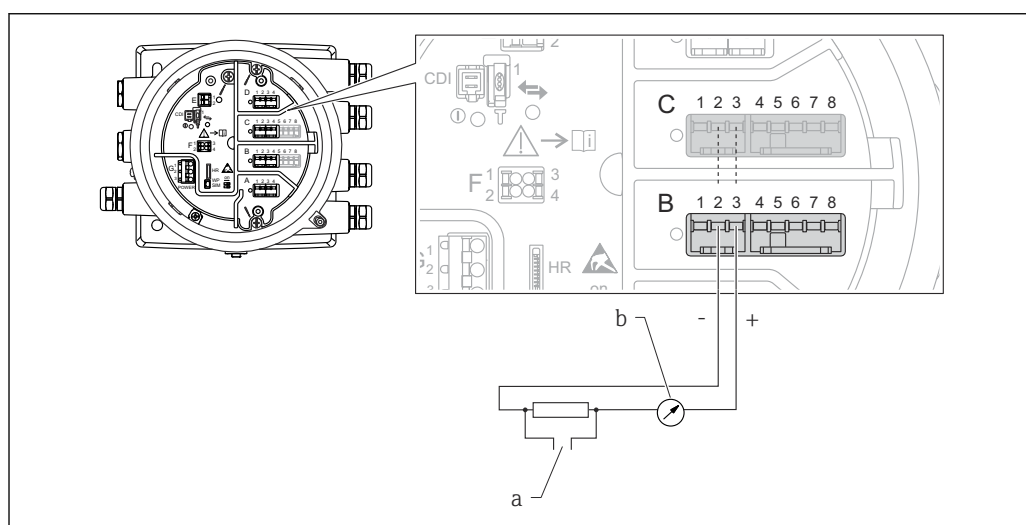

A0027932

11 Использование модуля аналогового ввода/вывода в режиме активного выхода

- a Выход сигнала HART
- b Анализ аналогового сигнала

"Режим работы" = "4..20мА вход" или "HART мастер+4..20мА вход"

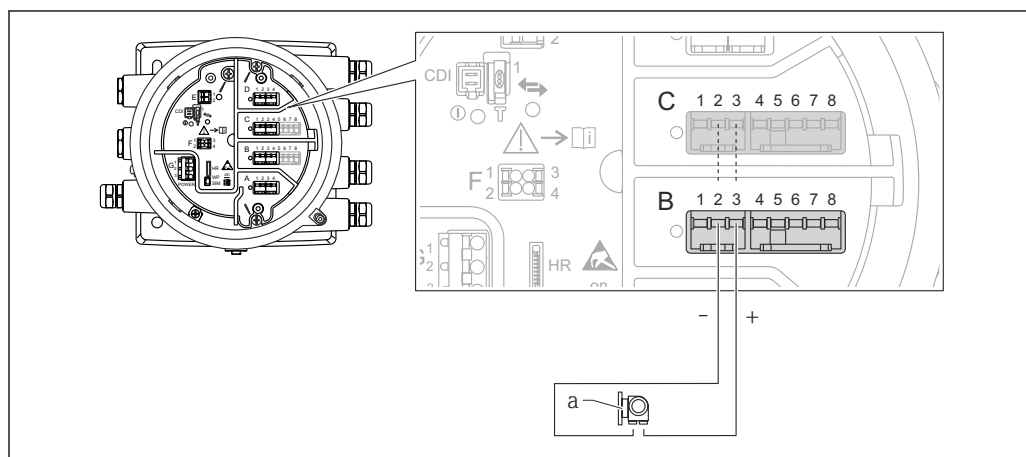

A0027935

12 Использование модуля аналогового ввода/вывода в режиме активного входа

- a Внешнее устройство с выходным сигналом 4...20 мА и/или HART

## Режим работы = Главный модуль HART

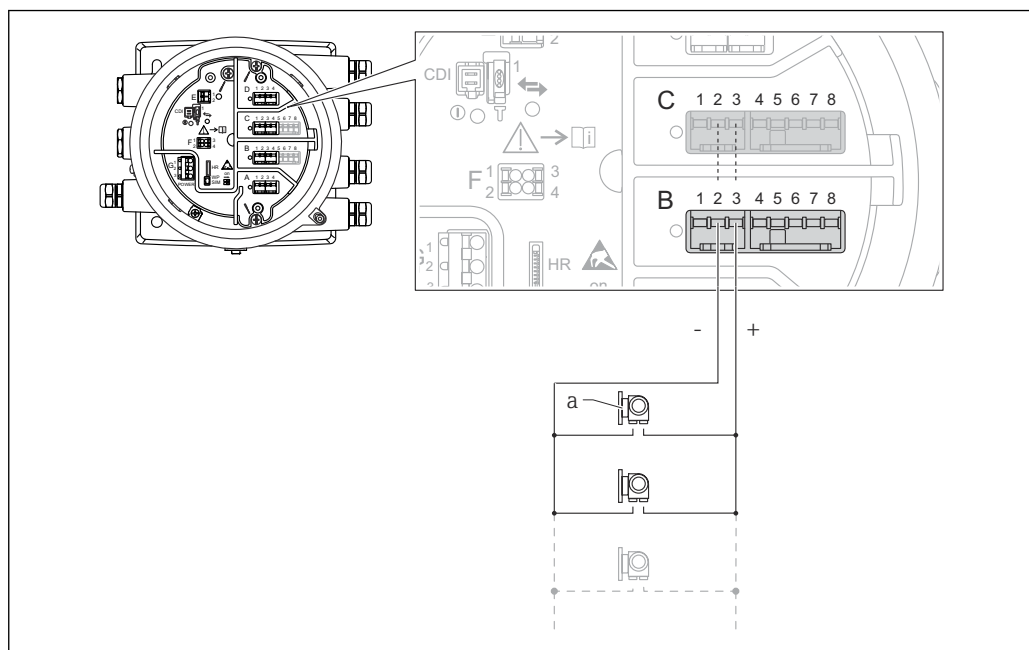

A0027936

13 Использование модуля аналогового ввода/вывода в режиме активного ведущего устройства HART

a Не более 6 внешних устройств с выходным сигналом HART

**i** Максимально допустимое потребление тока всеми подключенными устройствами HART составляет 24 мА (по 4 мА на каждое устройство, если подключено 6 устройств).

## 6.1.9 Подключение термометра сопротивления

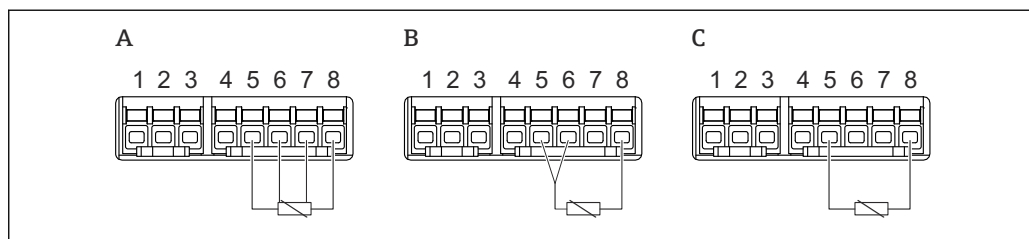

A0026371

A 4-проводное подключение термометра сопротивления

B 3-проводное подключение термометра сопротивления

C 2-проводное подключение термометра сопротивления

**i** Для подключения термометра сопротивления необходимо использовать экранированный кабель.

### 6.1.10 Клеммы модуля цифрового ввода/вывода

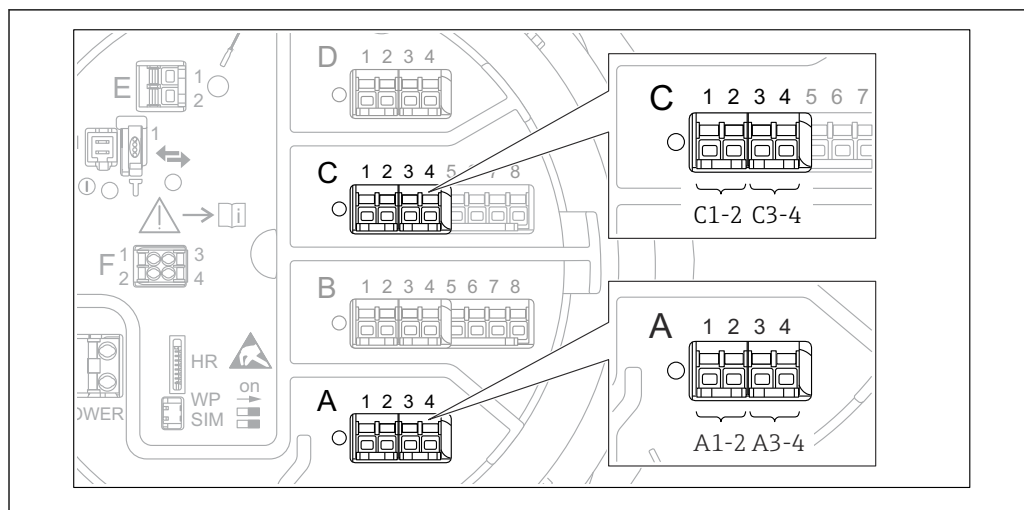

A0026424

14 Обозначение цифровых входов и выходов (примеры)

- Каждый модуль цифрового ввода/вывода реализует два входа или два выхода.
- В меню управления каждому входу или выходу назначается соответствующее гнездо и две клеммы в этом гнезде. Например, обозначение **A1-2** соответствует клеммам 1 и 2 гнезда **A**. То же относится к гнездам **B**, **C** и **D**, если в них находятся модули цифрового ввода/вывода.
- Для каждой из этих клеммных пар можно выбрать в меню управления следующие рабочие режимы:
  - отключено;
  - пассивный выход;
  - пассивный вход;
  - активный вход.

## 6.2 Требования к подключению

### 6.2.1 Спецификация кабелей

#### Клеммы

**Поперечное сечение проводника 0,2 до 2,5 мм<sup>2</sup> (24 до 13 AWG).**

Используйте клеммы с функцией «сигнал и источник питания».

- Пружинные клеммы (NMx8x-xx1...)
- Винтовые клеммы (NMx8x-xx2...)

**Поперечное сечение проводника не более 2,5 мм<sup>2</sup> (13 AWG).**

Используйте для клемм с функцией «клемма заземления» в клеммном отсеке.

**Поперечное сечение проводника не более 4 мм<sup>2</sup> (11 AWG).**

Используйте для клемм с функцией «клемма заземления» на корпусе.

#### Сеть питания

Стандартный кабель прибора подходит для сети питания.

#### Аналоговые сигнальные провода

Экранированный кабель необходимо использовать для:

- сигнальных линий 4 до 20 мА;
- подключения термометра сопротивления.

#### Линии ввода/вывода цифрового сигнала

- При использовании реле рекомендуется применять экранированный кабель.
- Учитывайте концепцию заземления системы.

#### Коммуникационная линия HART

При использовании протокола HART рекомендуется применять экранированный кабель. Учитывайте концепцию заземления системы.

#### Коммуникационная линия Modbus

- Соблюдайте предписания в отношении кабеля, разработанные телекоммуникационной ассоциацией, TIA-485-A.
- Дополнительные условия: используйте экранированный кабель.

#### Коммуникационная линия V1

- 2-жильная витая пара с экраном или без экрана
- Сопротивление одиночного кабеля: ≤ 120 Ом
- Емкость между проводами: ≤ 0,3 мкФ

#### Коммуникационная линия WM550

- 2-жильная витая пара, не экранированная
- Минимальная площадь поперечного сечения 0,5 мм<sup>2</sup> (20 AWG)
- Максимальное общее сопротивление кабеля: ≤ 250 Ом
- Кабель с низкой емкостью

### 6.3 Обеспечение требуемой степени защиты

Чтобы обеспечить требуемую степень защиты, после электрического подключения выполните описанные ниже операции:

1. Убедитесь в том, что уплотнения корпуса чисты и правильно закреплены. При необходимости просушите, очистите или замените уплотнения.
2. Затяните все винты на корпусе и прикрутите крышки.
3. Плотно затяните кабельные уплотнения.
4. Во избежание проникновения влаги через кабельный ввод следует проложить кабель так, чтобы он образовал обращенную вниз петлю («водяную ловушку») перед кабельным вводом.

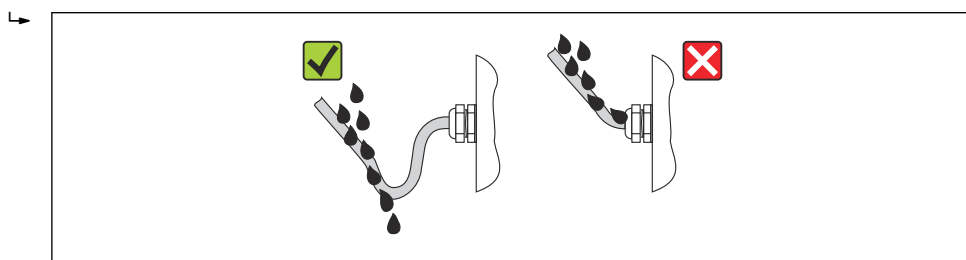

A0013960

5. Вставьте заглушки, соответствующие классу безопасности прибора (например, Ex d/XP).

### 6.4 Проверка после подключения





<input type="radio"/>	Измерительный прибор или кабели не повреждены (внешний осмотр)?
<input type="radio"/>	Используемые кабели соответствуют техническим требованиям?
<input type="radio"/>	Оснащены ли кабели надлежащими средствами снятия натяжения?
<input type="radio"/>	Все кабельные вводы надлежащим образом установлены, затянуты и уплотнены?
<input type="radio"/>	Соответствует ли сетевое напряжение техническим характеристикам, указанным на заводской табличке преобразователя?
<input type="radio"/>	Соблюдено ли назначение клемм → 18?
<input type="radio"/>	При необходимости: правильно ли подключено защитное заземление?
<input type="radio"/>	Если есть сетевое напряжение: прибор готов к работе и на дисплее появляются значения?
<input type="radio"/>	Все крышки корпуса установлены и плотно затянуты?
<input type="radio"/>	Фиксатор затянут надлежащим образом?



## 7 Эксплуатация

### 7.1 Обзор опций управления

Управление прибором осуществляется посредством меню управления →  42. Доступ к этому меню возможен через следующие интерфейсы:

- Модуль управления и дисплея на приборе или выносной модуль управления и дисплея DKX001 (→  43).
- ПО FieldCare, подключаемое через сервисный интерфейс в клеммном отсеке прибора (→  56).
- ПО FieldCare, подключаемое через прибор Tankvision Tank Scanner NXA820 (дистанционное управление; →  57).
- ПО FieldCare, подключаемое через модем Commubox FXA195 (→  108) к интерфейсу HART прибора.



## 7.2 Структура и функции меню управления

Меню	Подменю/ параметр	Назначение
Управление	Уровень	Отображает измеренные и расчетные значения уровня.
	Температура	Отображает измеренные и расчетные значения температуры.
	Плотность	Отображает измеренные и расчетные значения плотности.
	Давление	Отображает измеренные и расчетные значения давления.
	Значение GP	Отображает значения общих параметров.
Настройка	Параметры 1...N	Стандартные параметры для ввода в эксплуатацию
	Расширенная настройка	Содержит дополнительные подменю и параметры: <ul style="list-style-type: none"> <li>■ для адаптации прибора к особым условиям измерения;</li> <li>■ для обработки измеренного значения;</li> <li>■ для настройки сигнального выхода.</li> </ul>
Диагностика	Параметры диагностики	Отображаются: <ul style="list-style-type: none"> <li>■ последние диагностические сообщения с метками времени;</li> <li>■ время работы (общее время и время с момента последнего перезапуска);</li> <li>■ текущее время по часам реального времени.</li> </ul>
	Перечень сообщений диагностики	Содержит несколько (не более 5) сообщений о текущих ошибках.
	Информация о приборе	Содержит информацию для идентификации прибора.
	Моделирование	Используется для моделирования измеренных значений или выходных значений.
	Проверка прибора	Содержит все параметры, необходимые для проверки измерительных возможностей прибора.
<b>Эксперт</b> <sup>1)</sup> Содержит все параметры прибора (включая те, которые уже содержатся в других меню). Структура этого меню соответствует структуре функциональных блоков прибора.  Параметры меню меню <b>Эксперт</b> описаны в следующем документе: GP01071G (NMR84)	Система	Содержит все общие параметры прибора, не влияющие на измерение или интерфейс связи.
	Сенсор	Содержит все параметры, необходимые для настройки измерения.
	Вход/Выход	Содержит подменю для настройки аналоговых и дискретных модулей ввода/вывода и подключенных устройств HART.
	Связь	Содержит все параметры, необходимые для настройки интерфейса цифровой связи.

Меню	Подменю/ параметр	Назначение
	Применение	Содержит подменю для настройки: <ul style="list-style-type: none"> <li>■ характеристик среды для измерений в резервуаре;</li> <li>■ расчетных операций для данного резервуара;</li> <li>■ аварийных сигналов.</li> </ul>
	Параметры бака	Отображает измеренные и расчетные показатели резервуара
	Диагностика	Содержит все параметры, необходимые для обнаружения и анализа причин эксплуатационных ошибок.

- 1) При входе в меню «Эксперт» всегда запрашивается код доступа. Если код доступа для конкретного клиента не был определен, необходимо ввести значение «0000».

### 7.3 Доступ к меню управления через локальный или выносной модуль управления и дисплея

- 
 Управление через выносной модуль управления и дисплея DKX001 (→  20) и локальный модуль управления и дисплея на приборе осуществляется эквивалентно.
- Измеренное значение отображается одновременно на экране выносного модуля управления и дисплея DKX001 и на локальном дисплее.
- Одновременный доступ к меню управления через оба модуля невозможен. В случае входа в меню управления через один модуль второй модуль автоматически блокируется. Модуль заблокирован до тех пор, пока не будет закрыто меню управления во втором модуле (возврат к индикации измеренного значения).

#### 7.3.1 Элементы управления и дисплея

В приборе имеется **жидкокристаллический дисплей (ЖК-дисплей)** с подсветкой, на котором отображаются измеренные и расчетные значения, а также информация о состоянии прибора (основной экран). Другие экраны служат для навигации по меню управления и установки значений параметров.

Для управления прибором используются **три оптические кнопки**: «-», «+», E. «Нажатие» кнопки происходит при **легком** прикосновении пальцем к соответствующей области на переднем защитном стекле («сенсорное управление»).

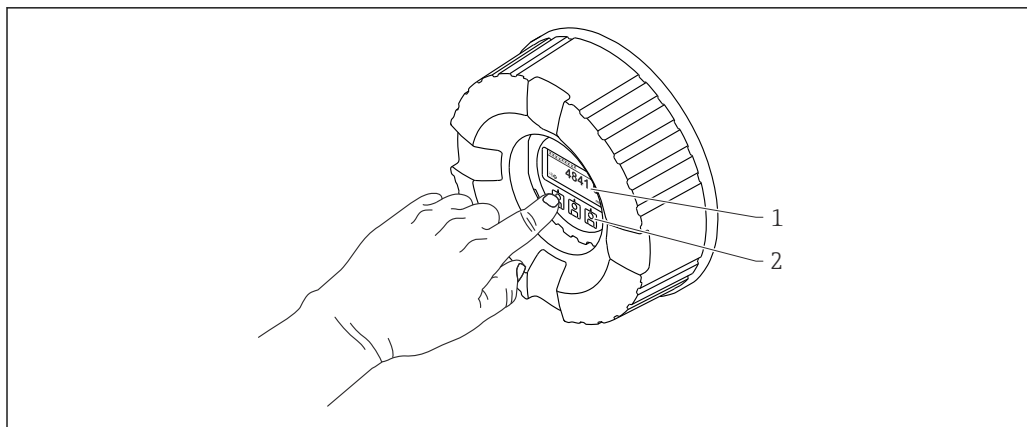

15 Элементы управления и дисплея

- 1 Жидкокристаллический дисплей (ЖК-дисплей)
- 2 Оптические кнопки с возможностью управления через стекло крышки. При использовании прибора без стекла крышки достаточно поднести палец к оптическому датчику для активации. Не нажимайте сильно.

### 7.3.2 Стандартное окно (отображение измеренного значения)

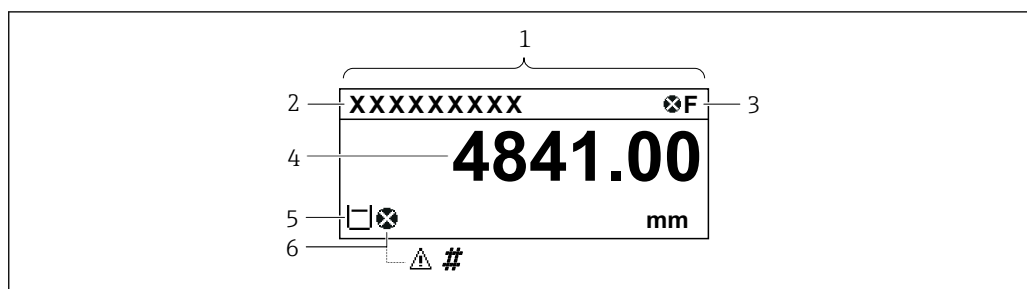

A0028317

16 Типичный внешний вид основного экрана (отображение измеренного значения)

- 1 Дисплей
- 2 Идентификатор прибора
- 3 Строка состояния
- 4 Область отображения измеренных значений
- 5 Область отображения измеренного значения и символов состояния
- 6 Символ состояния измеренного значения

#### Символы состояния

Символ	Значение
<b>F</b> A0013956	«Сбой» Обнаружена неисправность прибора. Измеренное значение недействительно.
<b>C</b> A0013959	«Функциональная проверка» Прибор находится в сервисном режиме (например, в режиме моделирования).
<b>S</b> A0013958	«Несоответствие спецификации» Прибор используется: <ul style="list-style-type: none"> <li>▪ с нарушением технических условий (например, во время запуска или очистки);</li> <li>▪ с нарушением настроек пользователя (например, уровень выходит за пределы заданного диапазона).</li> </ul>
<b>M</b> A0013957	«Требуется обслуживание» Требуется техническое обслуживание. Измеренное значение остается действительным.

#### Символы измеряемых значений



Символ 1	Символ 2	Измеренное значение
 A0028148		<ul style="list-style-type: none"> <li>▪ Уровень в резервуаре</li> <li>▪ Измеряемый уровень</li> <li>▪ Уровень резервуара %</li> </ul>
 A0028149		Уровень воды
<b>T</b> A0028528		Температура жидкости
<b>T</b> A0028528	<b>V</b> A0027990	Температура пара
<b>T</b> A0028528	<b>A</b> A0027991	Температура воздуха
 A0027993		<ul style="list-style-type: none"> <li>▪ Пустота в резервуаре</li> <li>▪ Пустота в резервуаре%</li> </ul>
<b>ρ</b> A0028150		Замер.значение плотности

Символ 1	Символ 2	Измеренное значение
 A0028151	 A0028141	P1 (нижнее)
 A0028151	 A0028142	P2 (середина)
 A0028151	 A0028146	P3 (верх)
 A0027992	 A0028141	GP 1 значение Параметр внешнего устройства.
 A0027992	 A0028142	GP 2 значение Параметр внешнего устройства.
 A0027992	 A0028146	GP 3 значение Параметр внешнего устройства.
 A0027992	 A0028147	GP 4 значение Параметр внешнего устройства.

Символы состояния измеренного значения

Символ	Значение
 A0012102	<b>Состояние выдачи аварийного сигнала</b> Измерение прерывается. На выход выдается заданное значение аварийного сигнала. Формируется диагностическое сообщение.
 A0012103	<b>Состояние выдачи предупреждения</b> Прибор продолжает измерение. Формируется диагностическое сообщение.
 A0031169	<b>Нарушение калибровки по нормативным стандартам</b> Отображается в следующих ситуациях: <ul style="list-style-type: none"> <li>▪ Переключатель защиты от записи находится в положении OFF. → 54</li> <li>▪ Переключатель защиты от записи находится в положении ON, но достоверность значения уровня в данный момент не гарантируется.</li> </ul>

Символы состояния блокировки

Символ	Значение
 A0011978	<b>Параметр дисплея</b> Параметр только для отображения, редактирование невозможно.
 A0011979	<b>Прибор заблокирован</b> <ul style="list-style-type: none"> <li>▪ Перед названием параметра: прибор заблокирован программно или аппаратно.</li> <li>▪ В заголовке окна измеренного значения: прибор заблокирован аппаратно.</li> </ul>

## Функции кнопок на основном экране

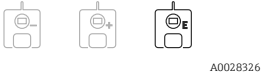
Кнопка	Значение
 <p>A0028326</p>	<p><b>Кнопка ввода</b></p> <ul style="list-style-type: none"> <li>▪ Кратковременное нажатие кнопки позволяет открыть меню управления.</li> <li>▪ Удержание этой кнопки нажатой в течение 2 с позволяет открыть контекстное меню: <ul style="list-style-type: none"> <li>▪ <b>Уровень</b> (отображается, если блокировка кнопок выключена): Отображение измеренных значений уровня.</li> <li>▪ <b>Блокировка кнопок вкл.</b> (отображается, если блокировка кнопок выключена): Активация блокировки кнопок.</li> <li>▪ <b>Блокировка кнопок выкл.</b> (отображается, если блокировка кнопок включена): Деактивация блокировки кнопок.</li> </ul> </li> </ul>



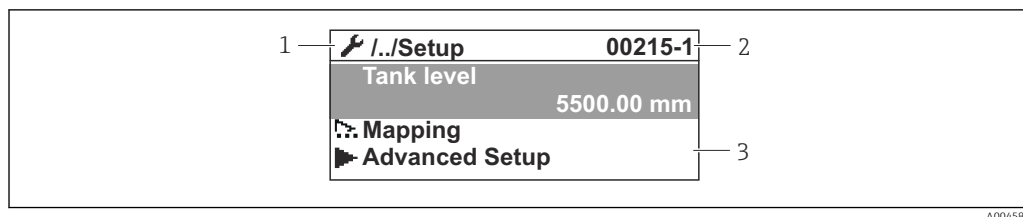



### 7.3.3 Окно навигации



17 Окно навигации





- 1 Текущее подменю или мастер
- 2 Код быстрого доступа
- 3 Область навигации на дисплее

#### Символы навигации

Символ	Значение
 A0011975	<b>Управление</b> Отображается: <ul style="list-style-type: none"> <li>▪ в главном меню рядом с пунктом выбора <b>Управление</b>;</li> <li>▪ в заголовке, если открыто меню меню <b>Управление</b>.</li> </ul>
 A0011974	<b>Настройка</b> Отображается: <ul style="list-style-type: none"> <li>▪ в главном меню рядом с пунктом выбора <b>Настройка</b>;</li> <li>▪ в заголовке, если открыто меню меню <b>Настройка</b>.</li> </ul>
 A0011976	<b>Эксперт</b> Отображается: <ul style="list-style-type: none"> <li>▪ в главном меню рядом с пунктом выбора <b>Эксперт</b>;</li> <li>▪ в заголовке, если открыто меню меню <b>Эксперт</b>.</li> </ul>
 A0011977	<b>Диагностика</b> Отображается: <ul style="list-style-type: none"> <li>▪ в главном меню рядом с пунктом выбора <b>Диагностика</b>;</li> <li>▪ в заголовке, если открыто меню меню <b>Диагностика</b>.</li> </ul>
 A0013967	<b>Подменю</b>
 A0013968	<b>Мастер</b>
 A0013963	<b>Параметр заблокирован</b> Если перед названием параметра отображается этот символ, то параметр заблокирован.



Функции кнопок на экране навигации

Кнопка	Значение
 <small>A0028324</small>	<b>Кнопка «минус»</b> Перемещение курсора вверх в списке выбора.
 <small>A0028325</small>	<b>Кнопка «плюс»</b> Перемещение курсора вниз в списке выбора.
 <small>A0028326</small>	<b>Кнопка ввода</b> <ul style="list-style-type: none"> <li>Кратковременное нажатие кнопки позволяет открыть выбранное меню, подменю или параметр.</li> <li>Для параметров: удержание этой кнопки в течение 2 с позволяет открыть текстовую справку по функциям данного параметра (если такая справка есть).</li> </ul>
 <small>A0028327</small>	<b>Клавиатурная комбинация Escape (одновременное нажатие кнопок)</b> <ul style="list-style-type: none"> <li>Кратковременное нажатие кнопок                             <ul style="list-style-type: none"> <li>Выход из текущего уровня меню и переход на следующий, более высокий уровень.</li> <li>Если открыт текст справки, он закрывается.</li> </ul> </li> <li>Удержание кнопок в течение 2 с позволяет снова отобразить измеренное значение («стандартное окно»).</li> </ul>

7.3.4 Экран мастера

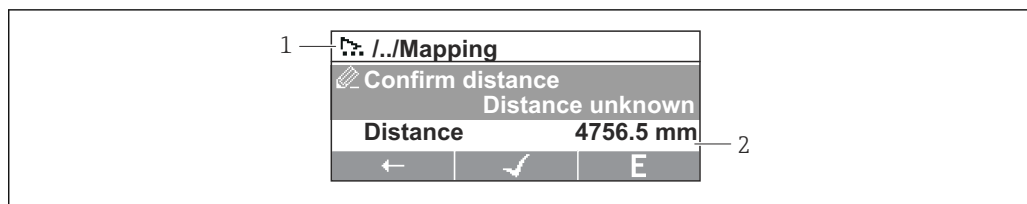





A0045876

18 Окно мастера на дисплее

- 1 Текущий мастер
- 2 Область навигации на дисплее

Символы навигации по мастеру

Символ	Значение
 <small>A0013972</small>	Параметры в мастере
 <small>A0013978</small>	Переход к предыдущему параметру.
 <small>A0013976</small>	Подтверждение значения параметра и переход к следующему параметру.
 <small>A0013977</small>	Вход в режим редактирования параметра.

 В окне мастера функции кнопок обозначаются символами навигации, отображаемыми над этими кнопками («сенсорные кнопки»).



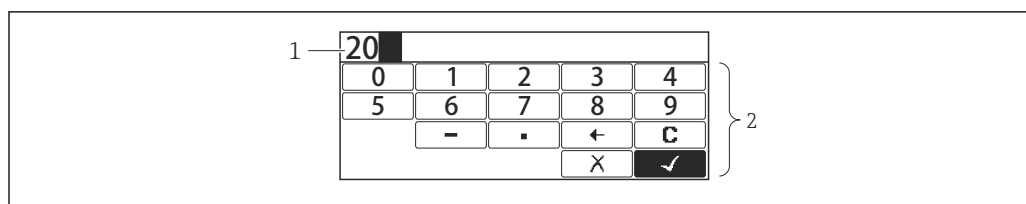



### 7.3.5 Редактор чисел





A0028341

19 Редактор чисел на дисплее

- 1 Область индикации вводимого значения
- 2 Маска ввода

Символ	Значение
 A0013998	Выбор чисел от 0 до 9.
 A0016619	Вставка десятичного разделителя в позицию курсора.
 A0016620	Вставка символа «минус» в позицию курсора.
 A0013985	Подтверждение выбора.
 A0016621	Перемещение курсора на одну позицию влево.
 A0013986	Выход из режима ввода без сохранения изменений.
 A0014040	Удаление всех введенных символов.

#### Функции кнопок в редакторе чисел

Кнопка	Значение
 A0028324	<b>Кнопка «минус»</b> В маске ввода: перемещение курсора влево (назад).
 A0028325	<b>Кнопка «плюс»</b> В маске ввода: перемещение курсора вправо (вперед).
 A0028326	<b>Кнопка ввода</b> <ul style="list-style-type: none"> <li>▪ Кратковременное нажатие: добавление выбранного числа в текущий десятичный разряд или выполнение выбранного действия.</li> <li>▪ Удержание кнопки в течение 2 с подтверждает ввод отредактированного значения параметра.</li> </ul>
 A0028327	<b>Клавиатурная комбинация Escape (одновременное нажатие кнопок)</b> Закрывает редактор текста или чисел без сохранения изменений.

### 7.3.6 Редактор текста

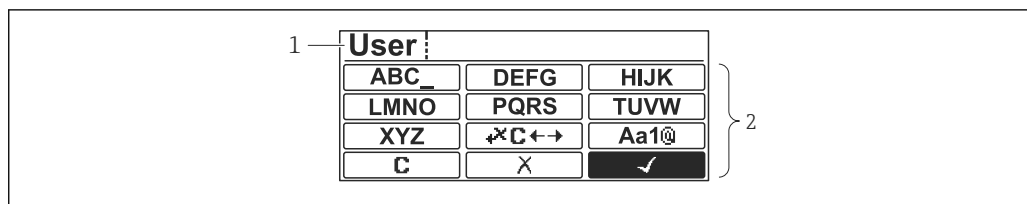







A0028342

 20 Редактор текста на дисплее





1 Область отображения введенного текста

2 Маска ввода





#### Символы текстового редактора

Символ	Значение
 ...  <small>A0013997</small>	Выбор букв от A до Z
 <small>A0013981</small>	Переключение: <ul style="list-style-type: none"> <li>▪ между верхним и нижним регистрами;</li> <li>▪ для ввода цифр;</li> <li>▪ для ввода специальных символов.</li> </ul>
 <small>A0013985</small>	Подтверждение выбора.
 <small>A0013987</small>	Переход к выбору инструментов коррективы.
 <small>A0013986</small>	Выход из режима ввода без сохранения изменений.
 <small>A0014040</small>	Удаление всех введенных символов.

#### Коррекция символов в меню

 <small>A0013989</small>	Удаление всех введенных символов.
 <small>A0013991</small>	Перемещение курсора на одну позицию вправо.
 <small>A0013990</small>	Перемещение курсора на одну позицию влево.
 <small>A0013988</small>	Удаление одного символа непосредственно слева от курсора.

### Функции кнопок в редакторе текста

Кнопка	Значение
 A0028324	<b>Кнопка «минус»</b> В маске ввода: перемещение курсора влево (назад).
 A0028325	<b>Кнопка «плюс»</b> В маске ввода: перемещение курсора вправо (вперед).
 A0028326	<b>Кнопка ввода</b> <ul style="list-style-type: none"> <li>▪ Кратковременное нажатие кнопки               <ul style="list-style-type: none"> <li>▪ Открывает выбранную группу.</li> <li>▪ Запускает выполнение выбранного действия.</li> </ul> </li> <li>▪ Удержание кнопки в течение 2 с подтверждает ввод отредактированного значения параметра.</li> </ul>
 A0028327	<b>Клавиатурная комбинация Escape (одновременное нажатие кнопок)</b> Закрывает редактор текста или чисел без сохранения изменений.

## 7.3.7 Блокировка кнопок

### Автоматическая блокировка кнопок

Управление через локальный дисплей автоматически блокируется:

- после запуска или перезапуска прибора;
- если с прибором не производилось никаких действий посредством дисплея в течение 1 мин.

 При попытке входа в меню управления при включенной блокировке кнопок появится сообщение **Блокировка кнопок вкл.**

### Деактивация блокировки кнопок

1. Блокировка кнопок активирована.  
 Нажмите кнопку  и удерживайте ее не менее 2 секунд.  
 ↳ Появится контекстное меню.
2. Выберите **Блокировка кнопок выкл.** в контекстном меню.  
 ↳ Блокировка кнопок деактивирована.

### Активация блокировки кнопок вручную

После ввода прибора в эксплуатацию можно активировать блокировку кнопок вручную.

1. Прибор работает в режиме отображения измеренного значения.  
 Нажмите кнопку  и удерживайте ее не менее 2 секунд.  
 ↳ Появится контекстное меню.
2. Выберите **Блокировка кнопок вкл.** в контекстном меню.  
 ↳ Блокировка кнопок активирована.

## 7.3.8 Код доступа и уровни доступа

### Функция кода доступа

С помощью кода доступа можно разделить уровни доступа пользователей к прибору:

Уровень доступа	Определение
Техническое обслуживание	<ul style="list-style-type: none"> <li>▪ Знает код доступа.</li> <li>▪ Имеет доступ для записи ко всем параметрам (за исключением служебных).</li> </ul>
Оператор	<ul style="list-style-type: none"> <li>▪ Не знает код доступа.</li> <li>▪ Имеет доступ для записи только к ограниченному набору параметров.</li> </ul>



-  В описаниях параметров указывается, какая роль минимально необходима для чтения и записи каждого параметра.
- Текущий уровень доступа отображается в параметр **Отображение статуса доступа**.
- Если установлен код доступа «0000», каждый пользователь работает на уровне доступа **Техническое обслуживание**. Такая настройка по умолчанию устанавливается в приборе при поставке.

### Установка кода доступа

1. Перейдите сюда: Настройка → Расширенная настройка → Администрирование → Определить новый код доступа → Определить новый код доступа
2. Введите необходимый код доступа (не более 4 цифр).
3. Повторите ввод кода в параметр **Подтвердите код доступа**.
  - ↳ Пользователь работает на уровне доступа **Оператор**. Перед всеми параметрами, защищенными от записи, отображается символ .

### Переход на уровень доступа Техническое обслуживание

Если на локальном дисплее перед параметром отображается символ , значит, этот параметр защищен от записи, так как пользователь работает на уровне доступа **Оператор**. Чтобы перейти на уровень **Техническое обслуживание**, выполните следующие действия:

1. Нажмите кнопку .
  - ↳ Появится запрос на ввод кода доступа.
2. Введите код доступа.
  - ↳ Пользователь работает на уровне доступа **Техническое обслуживание**. Отображение символа  перед параметром прекращается; все параметры, ранее защищенные от изменения, теперь можно редактировать.

### Автоматический возврат на уровень доступа Оператор

Пользователь автоматически возвращается на уровень доступа **Оператор**:

- в режиме навигации и редактирования не будет нажата ни одна кнопка в течение 10 мин;
- 60 с после возврата из режима навигации и редактирования к стандартному окну (отображению измеренного значения).

### 7.3.9 Переключатель защиты от записи

Меню управления можно заблокировать с помощью аппаратного переключателя, расположенного в клеммном отсеке. В этом состоянии блокировки все метрологические параметры доступны только для чтения.

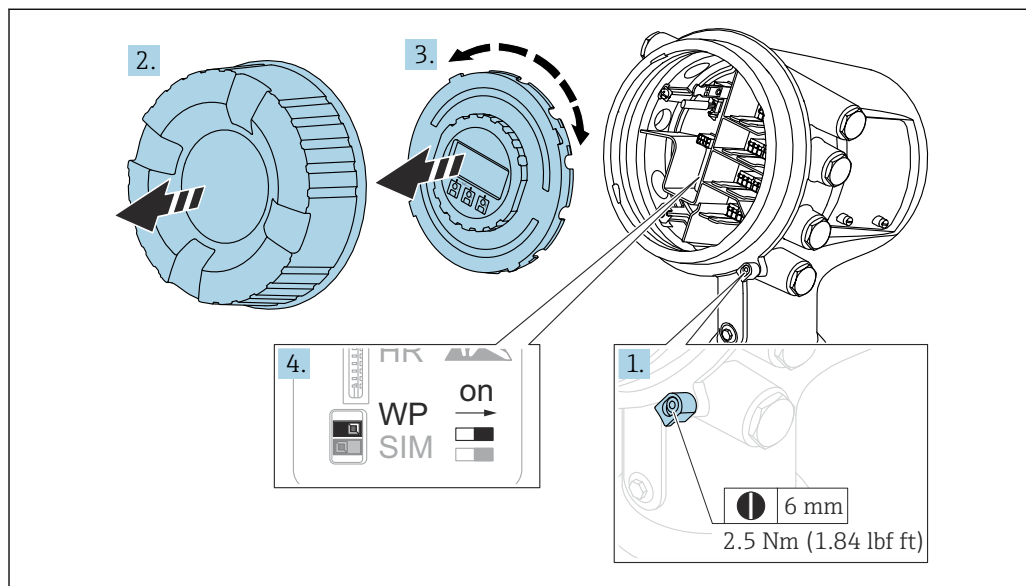

A0028363

**i** Дисплей можно прижать к краю отсека электроники. Это облегчает доступ к переключателю защиты от записи.

1. Ослабьте крепежный зажим.
2. Выкрутите крышку корпуса.
3. Слегка поворачивая, извлеките дисплей.
4. С помощью плоской отвертки или аналогичного инструмента переведите переключатель защиты от записи (**WP**) в требуемое положение. **ON**: меню управления заблокировано. **OFF**: меню управления разблокировано.
5. Поместите дисплей в клеммный отсек, закрутите крышку и затяните крепежный зажим.

**i** Для предотвращения доступа к переключателю защиты от записи можно опечатать клеммный отсек свинцовой пломбой.

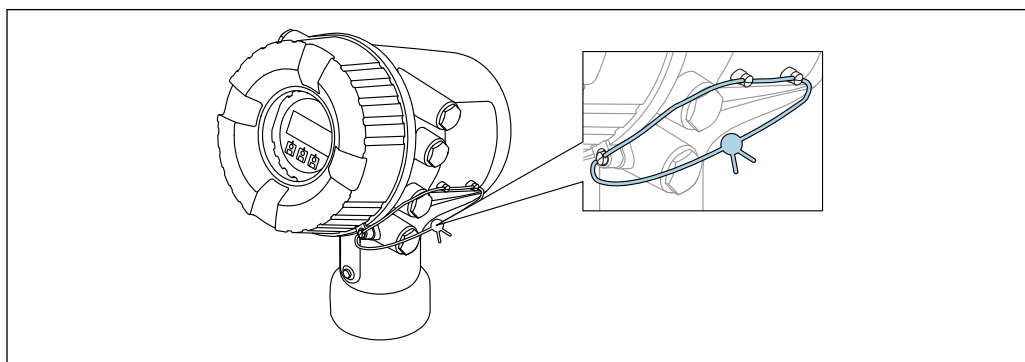

A0033363

**i** 21 Пломбирование крышки клеммного отсека

**i** По условиям сертификации LNE болты встроенного фланца дополнительно должны быть опечатаны свинцовой пломбой.

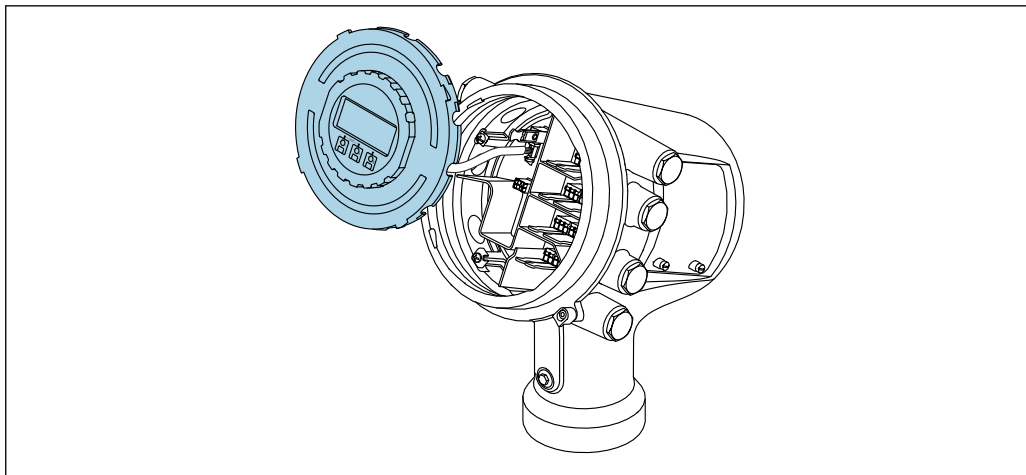

A0028381

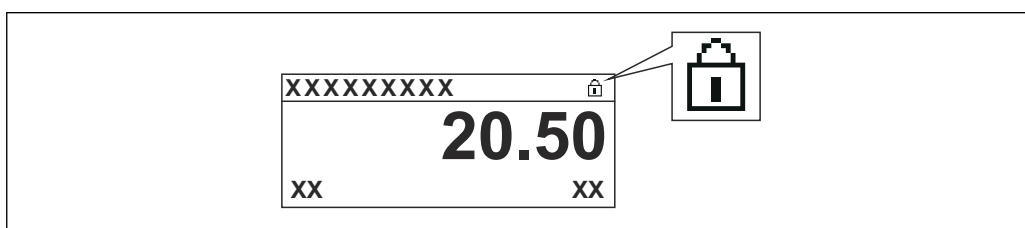

### Индикация состояния блокировки



A0015870

 22 Символ защиты от записи в заголовке экрана дисплея

Защита от записи с помощью переключателя блокировки обозначается следующим образом:

- Статус блокировки (→  136) = Аппаратная блокировка
- В заголовке экрана дисплея отображается .

## 7.4 Доступ к меню управления посредством сервисного интерфейса и управляющей программы FieldCare

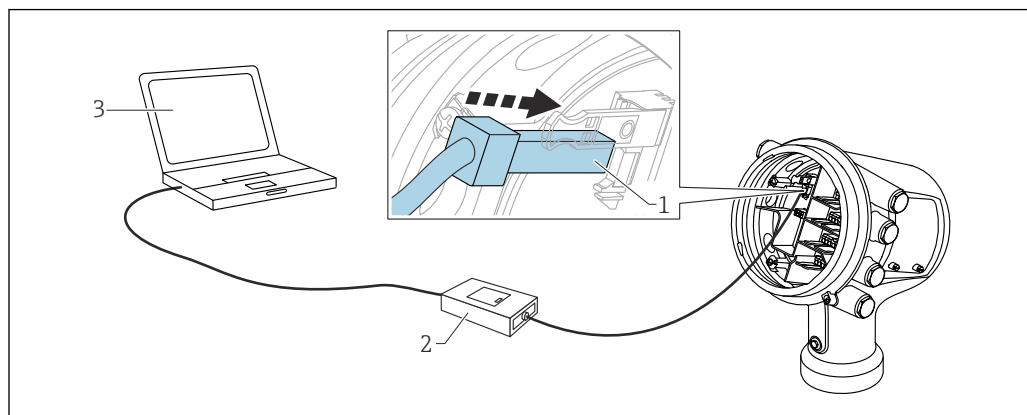

A0023737

### 23 Управление посредством сервисного интерфейса

- 1 Сервисный интерфейс (CDI – единый интерфейс доступа к данным, разработанный компанией Endress+Hauser)
- 2 Commibox FXA291
- 3 Компьютер с управляющей программой FieldCare и драйвером (COM DTM) CDI Communication FXA291

### **i** Функция «Сохранить/восстановить»

После сохранения конфигурации прибора на компьютер и ее восстановления на приборе посредством функции «Сохранить/восстановить» программы FieldCare необходимо перезапустить прибор с помощью следующего параметра:

**Настройка → Расширенная настройка → Администрирование → Сброс параметров прибора = Перезапуск прибора.**

Это позволит обеспечить корректность работы прибора после восстановления.



## 7.5 Доступ к меню управления посредством Tankvision Tank Scanner NXA820 и программы FieldCare

### 7.5.1 Схема подключения

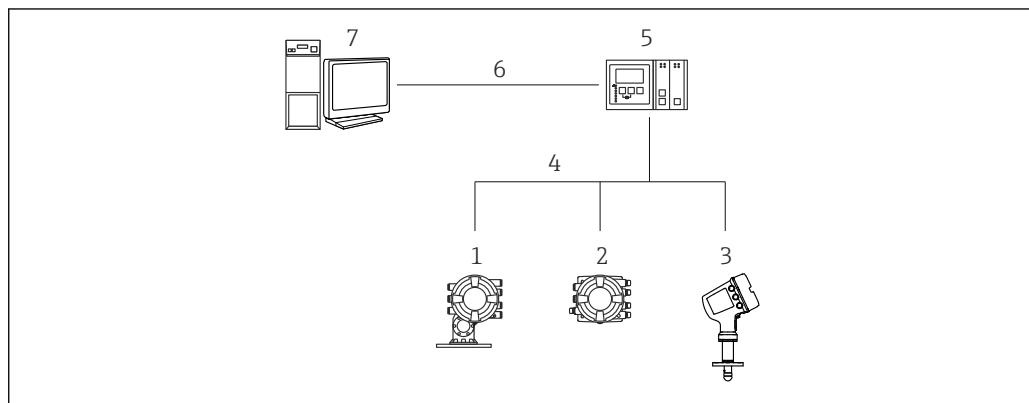

A0025621

24 Подключение приборов для измерений в резервуарах к FieldCare посредством Tankvision Tank Scanner NXA820

- 1 Proservo NMS8x;
- 2 Полевой преобразователь Tank Side Monitor NRF81
- 3 Micropilot NMR8x;
- 4 Протокол цифровой шины (например, Modbus, V1)
- 5 Сканер резервуаров системы Tankvision, NXA820
- 6 Ethernet
- 7 Компьютер с установленным ПО FieldCare

### 7.5.2 Установление соединения между FieldCare и прибором

1. Убедитесь, что установлен **HART CommDTM NXA**; при необходимости обновите каталог DTM.
2. Создайте в FieldCare новый проект.
- 3.

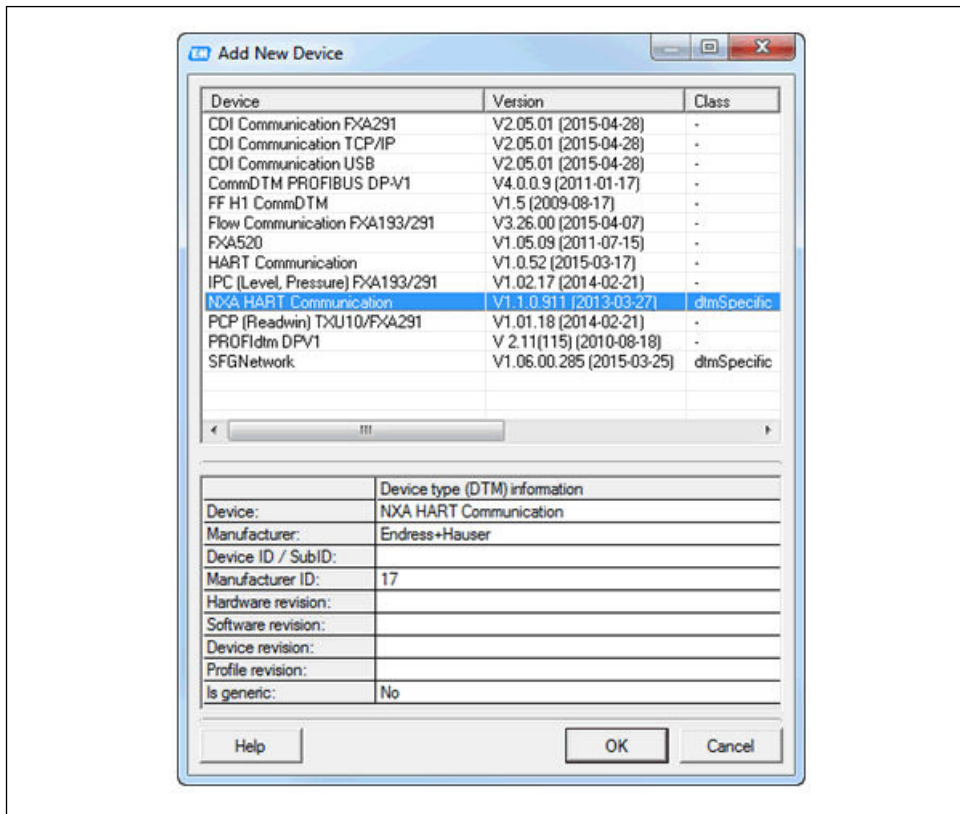

A0028515

Добавьте новое устройство: **NXA HART Communication**

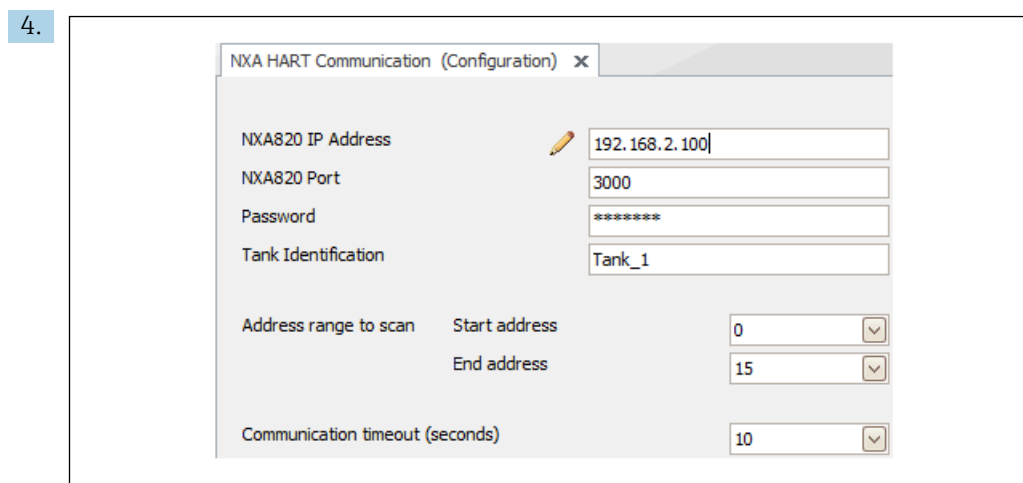

A0028516

Откройте конфигурацию DTM и введите необходимые данные (IP-адрес прибора NXA820; «Password» = «hart»; «Tank identification» только для NXA версии V1.05 и более совершенных версий)

5.

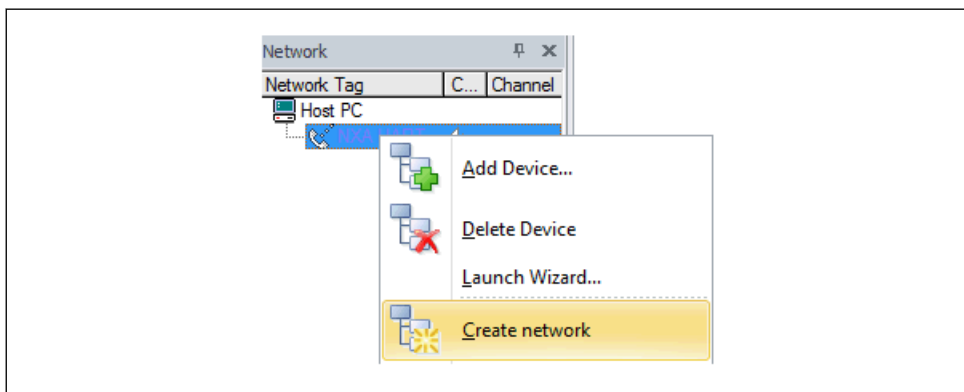

A0028517

В контекстном меню выберите пункт **Create network**.

↳ Производится обнаружение прибора и присвоение DTM.

6.

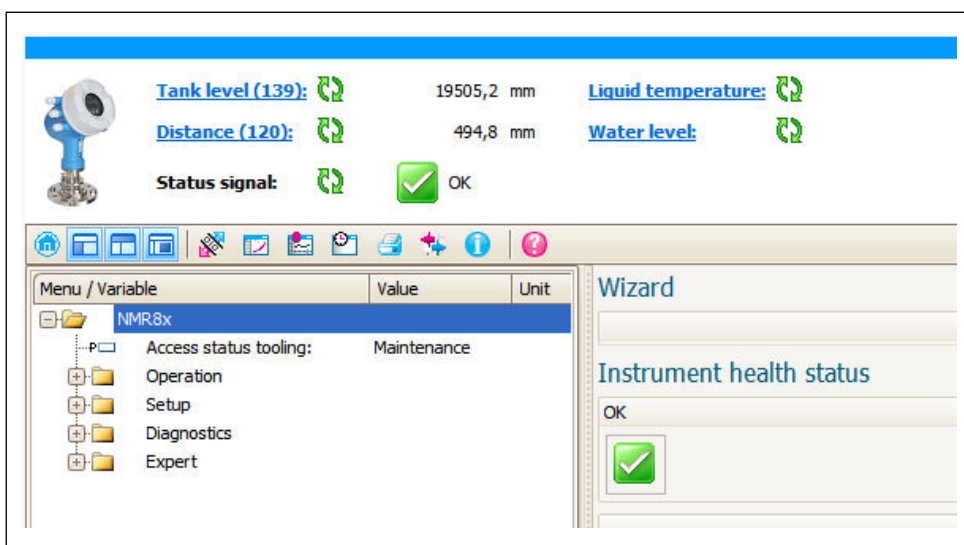

A0032933

↳ После этого можно приступать к настройке прибора.



#### Функция «Сохранить/восстановить»

После сохранения конфигурации прибора на компьютер и ее восстановления на приборе посредством функции «Сохранить/восстановить» программы FieldCare необходимо перезапустить прибор с помощью следующего параметра:

**Настройка → Расширенная настройка → Администрирование → Сброс параметров прибора = Перезапуск прибора.**

Это позволит обеспечить корректность работы прибора после восстановления.

## 8 Системная интеграция

### 8.1 Обзор файлов описания приборов (DTM)

Для подключения приборов к FieldCare по протоколу HART необходим файл описания прибора (DTM) со следующими параметрами:

Идентификатор изготовителя	0x11
Тип прибора (NMR8x)	0x112E
Спецификация HART	7.0
Файлы DD	Информацию и файлы можно получить по адресу: <a href="http://www.endress.com">www.endress.com</a>

## 9 Ввод в эксплуатацию

### 9.1 Термины, связанные с измерением уровня в резервуарах

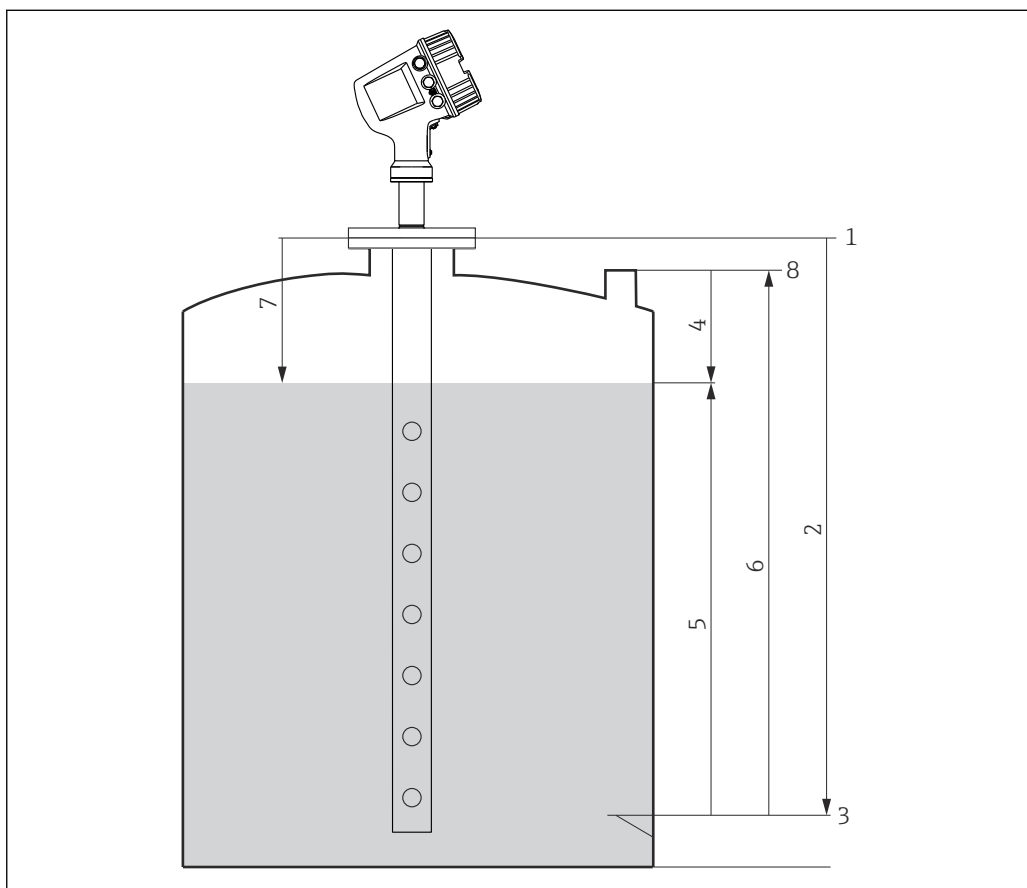

25 Термины, связанные с радарным измерением уровня в резервуарах

- 1 Высота отсчета для измерения
- 2 Пустой
- 3 Пластина отсчета уровня
- 4 Пустота в резервуаре
- 5 Уровень в резервуаре
- 6 Реф.высота резервуара
- 7 Расстояние
- 8 Точка отсчета начала погружения

## 9.2 Начальные параметры

### 9.2.1 Настройка языка дисплея

#### Настройка языка интерфейса с помощью дисплея

1. При отображении стандартного окна (→ 45) нажмите кнопку E. При необходимости выберите **Блокировка кнопок выкл.** в контекстном меню и нажмите кнопку E еще раз.
  - ↳ Будет отображено параметр **Language**.
2. Откройте меню параметр **Language** и выберите язык дисплея.

### Настройка языка дисплея посредством программного обеспечения (например, FieldCare)

1. Перейдите сюда: Настройка → Расширенная настройка → Дисплей → Language
2. Выберите язык дисплея.

**i** Эта настройка применяется только к языку дисплея. Чтобы установить язык с помощью программного обеспечения, используйте функцию установки языка программного обеспечения FieldCare или DeviceCare.

## 9.2.2 Установка часов реального времени

### Установка часов реального времени посредством модуля дисплея

1. Перейдите сюда: Настройка → Расширенная настройка → Дата / время → Set date
2. Установите текущие дату и время на часах реального времени с помощью следующих параметров: **Year, Month, Day, Hour, Minutes**.

### Установка часов реального времени с помощью управляющей программы (например, FieldCare)

1. Перейдите сюда: Настройка → Расширенная настройка → Дата / время
- 2.

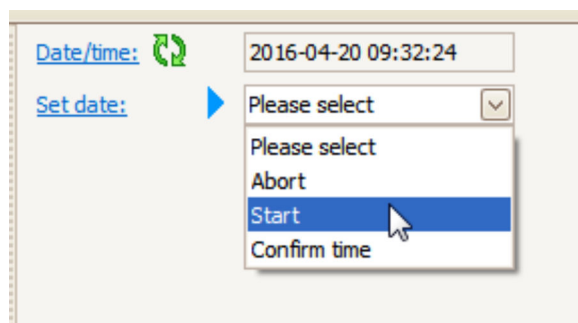



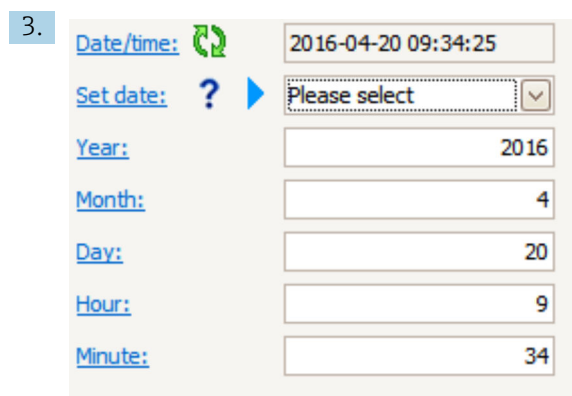

В параметр **Set date** выберите опция **Старт**.



Установите текущие дату и время с помощью следующих параметров: **Year, Month, Day, Hour, Minutes**.

4.

<a href="#">Date/time:</a>		2016-04-20 09:35:49
<a href="#">Set date:</a>	 	Please select 
<a href="#">Year:</a>		Please select
<a href="#">Month:</a>		Abort
<a href="#">Day:</a>		Start
<a href="#">Hour:</a>		Confirm time 
<a href="#">Minute:</a>		
		9
		34

В параметр **Set date** выберите опция **Confirm time**.

↳ На часах реального времени будут установлены текущая дата и время.



## 9.3 Настройка измерительного прибора

### 9.3.1 Настройка измерения уровня

Первые параметры в разделе меню **Настройка** предназначены для настройки измерения. В следующих разделах приводится соответствующее краткое описание. Более подробная информация приведена в описаниях параметров в приложении →  129.

#### Базовые настройки



Навигационный путь: Настройка

Параметр	Значение	Описание
Настройка → Обозначение прибора	Определение названия для идентификации точки измерения в пределах установки.	→  129
Настройка → Единицы измерения по умолчанию	Выбор единиц измерения длины, давления и температуры.	→  129
Настройка → Диаметр трубы	Ввод диаметра успокоительной трубы.	→  238
Настройка → Пустой	Ввод расстояния между нижним краем фланца прибора и пластиной отсчета уровня.	→  130
Настройка → Уровень в резервуаре	Отображение измеренного уровня. Проверьте, совпадает ли отображаемое значение с фактическим уровнем.	→  119
Настройка → Установить уровень	Позволяет задать коррекцию на постоянное смещение измеряемого уровня. Если отображаемый уровень не совпадает с фактическим: введите для этого параметра фактический уровень. После этого указанное смещение будет автоматически применяться для корректировки измеряемого уровня.	→  131

 Параметр **Установить уровень** можно использовать только для компенсации постоянной ошибки уровня. Чтобы устранить ошибки, связанные с эхо-помехами, используйте функцию подавления помех эхо-сигнала (память помех).

#### Подавление эхо-помех (память помех) в управляющей программе (например, FieldCare/DeviceCare)

Путь навигации: Настройка

Параметр	Значение	Описание
Настройка → Расстояние	Отображение измеренного расстояния между нижним краем фланца прибора и поверхностью продукта. Проверьте, соответствует ли это значение действительности.	→  134
Настройка → Подтвердить расстояние	Подтвердите, соответствует ли измеренное расстояние фактическому. Значение в этом параметре определяет то, до какого расстояния будет производиться запись для подавления помех.	→  132
Текущая маска	Отображение расстояния, до которого выполнено маскирование помех на данный момент.	



Параметр	Значение	Описание
Настройка → Последняя точка маски	Отображается только в том случае, если для параметра <b>Подтвердить расстояние</b> выбрать <b>Вручную</b> . Определение расстояния, до которого будет выполняться запись нового маскирования помех. В этом параметре автоматически устанавливается приемлемое значение в зависимости от выбора в параметре <b>Подтвердить расстояние</b> . Как правило, изменять это значение не требуется.	
Настройка → Записать карту помех	Отображается только в том случае, если <b>Подтвердить расстояние = Вручную</b> Выберите пункт <b>Записать карту помех</b> . Будет запущена запись новой копии памяти помех.	→  134

### Подавление эхо-помех при управлении с локального дисплея

Путь навигации: Настройка → Карта маски

 Назначение параметров в этом мастере описано в таблице выше.

### Таблица погружений

Таблица погружений используется для корректировки измеренных значений уровня на основе ручных погружений, выполненных отдельно. В частности, таблица погружений применяется для адаптации показателей уровня к условиям конкретной области применения, например механическому смещению и конструкции резервуара или успокоительной трубы.

Управление таблицей погружений производится в разделе подменю **Таблица погружений** →  221.

## 9.4 Настройка области применения для измерений в резервуаре

Настройка входов:	Описание
Входы HART	→ 67
NMT532/539/81, подключение по протоколу HART	→ 69
Входы 4–20 мА	→ 71
Вход для термометра сопротивления	→ 73
Цифровые входы	→ 75
Настройка обработки данных в приборе:	Описание
Соотнесение входных значений с переменными резервуара	→ 76
Расчет показателей резервуара: непосредственное измерение уровня	→ 77
Расчет показателей резервуара: гибридная система измерения показателей в резервуарах (HTMS)	→ 78
Расчет показателей резервуара: корректировка гидростатической деформации резервуара (HyTD)	→ 79
Расчет показателей резервуара: термическая корректировка обшивки резервуара (CTSh)	→ 80
Аварийные сигналы (анализ предельных значений)	→ 81
Настройка сигнального выхода:	Описание
Выход 4–20 мА	→ 82
HART (ведомый) + выход 4–20 мА	→ 83
Modbus	→ 84
V1	→ 85
Цифровые выходы	→ 86
WM550	→ 85

## 9.4.1 Настройка выходов HART

### Подключение и адресация устройств HART

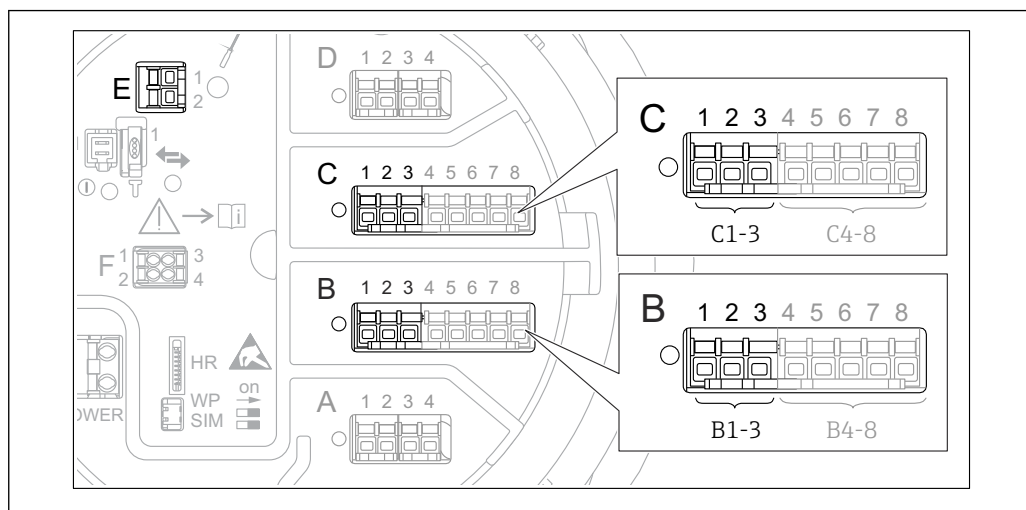

26 Доступные клеммы для цепей HART

- B** Аналоговый модуль ввода/вывода в гнезде B (наличие зависит от исполнения прибора) → 21)  
**C** Аналоговый модуль ввода/вывода в гнезде C (наличие зависит от исполнения прибора) → 21)  
**E** Выход HART Ex (имеется на приборах во всех вариантах исполнения)

**i** Приборы с интерфейсом HART должны быть настроены, и им должны быть назначены уникальные адреса HART в диапазоне от 1 до 15 через их собственные пользовательские интерфейсы, прежде чем эти приборы будут подключены к прибору Micropilot NMR8x<sup>3)</sup>. Убедитесь, что приборы подключены в соответствии с назначением клемм → 33. Приборы с адресами выше 15 не распознаются прибором Micropilot.

#### Гнездо B или C: настройка рабочего режима аналогового модуля ввода/вывода



**i** Данный раздел не относится к выходу HART Ex (гнездо E). Данный выход всегда работает как ведущее устройство HART для подключенных ведомых устройств HART.

Если устройства HART подключены к аналоговому модулю ввода/вывода (гнездо B или C в клеммном отсеке), данный модуль необходимо настроить следующим образом:





1. Перейдите в подменю соответствующего аналогового модуля ввода/вывода: Настройка → Расширенная настройка → Вход/Выход → Analog I/O X1-3
2. Перейдите к параметр **Режим работы** (→ 152).
3. Если к данному контуру подключается только одно устройство HART: Выберите пункт опция **HART мастер+4..20мА вход**. При этом в дополнение к сигналу HART можно использовать сигнал 4–20 мА. Для настройки входа 4–20 мА: → 71.
4. Если к данному контуру подключается несколько устройств HART (до 6): Выберите пункт опция **Главный модуль HART**.

3) ПО текущей версии непригодно для работы с приборами HART, которым назначен адрес 0 (ноль).

### Установка типа измеренного значения

-  Для подключенного прибора Prothermo NMT5xx NMT8x эту настройку можно пропустить, поскольку тип измеренного значения для этого прибора распознается в Micropilot NMR8x автоматически.
- 
  - Измеренные значения могут использоваться в системе только при условии, что единица измерения присвоенной переменной HART соответствует типу данного измеренного значения. Например, переменная HART, присвоенная показателю **Выход - температура**, должна измеряться в °C или °F.
  - Переменная HART с единицей измерения «%» не может быть привязана к показателю **Выход - уровень**. В этом случае переменная HART должна измеряться в мм, м, футах или дюймах.

Тип измеренного значения необходимо задать для каждой переменной HART (PV, SV, TV и QV). Для этого выполните следующие действия:

1. Перейдите сюда: Настройка → Расширенная настройка → Вход/Выход → HART устройства
  - ↳ Для каждого подключенного устройства HART предоставляется индивидуальное подменю.
2. Для работы с этим устройством следует перейти в соответствующее подменю.
3. Если прибор измеряет давление:  
перейдите к параметр **Выход - давление** (→  141) и укажите, какая из четырех переменных HART будет содержать измеренное давление. В данном случае допускается выбирать только переменную HART с единицей измерения давления.
4. Если прибор измеряет плотность:  
перейдите к параметр **Выход - плотность** (→  142) и укажите, какая из четырех переменных HART будет содержать измеренную плотность. В данном случае допускается выбирать только переменную HART с единицей измерения плотности.
5. Если прибор измеряет температуру:  
перейдите к параметр **Выход - температура** (→  142) и укажите, какая из четырех переменных HART будет содержать измеренную температуру. В данном случае допускается выбирать только переменную HART с единицей измерения температуры.
6. Если прибор измеряет температуру пара:  
перейдите к параметр **Выход - темп.пара** (→  143) и укажите, какая из четырех переменных HART будет содержать измеренную температуру пара. В данном случае допускается выбирать только переменную HART с единицей измерения температуры.
7. Если прибор измеряет уровень:  
перейдите к параметр **Выход - уровень** (→  143) и укажите, какая из четырех переменных HART будет содержать измеренный уровень. В данном случае допускается выбирать только переменную HART с единицей измерения уровня (не процентное значение!).

### Отсоединение приборов HART

При отсоединении прибора HART его следует логически удалить следующим образом:

1. Перейдите сюда: Настройка → Расширенная настройка → Вход/Выход → HART устройства → Удалить устройство → Удалить устройство
2. Выберите прибор HART для удаления.

 Эта процедура также необходима при замене неисправного прибора.

## 9.4.2 Настройка подключенного преобразователя температуры Prothermo

Если по протоколу HART подключен преобразователь температуры Prothermo NMT532, NMT539 или NMT8x, то его можно настроить следующим образом:

1. Перейдите сюда: Эксперт → Вход/Выход → HART устройства → HART Device(s) → NMT device config, где **HART Device(s)** – название подключенного прибора Prothermo.
2. В параметр **Configure device?** выберите **Да**.

3.

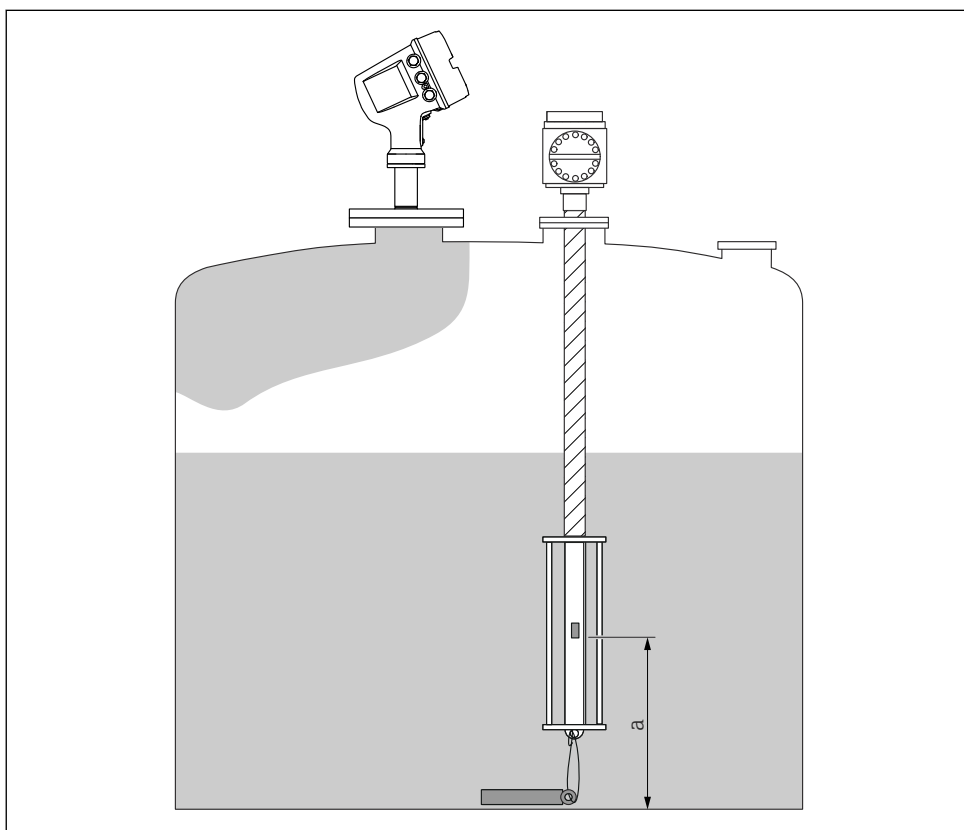

27 Prothermo NMT53x: позиция нижнего температурного элемента

a Расстояние от нижнего температурного элемента до нулевой опорной точки (дна резервуара или базовой плоскости).

Чтобы настроить прибор **Prothermo NMT53x**, перейдите к параметр **Точка дна** и укажите положение нижнего температурного элемента (см. предыдущий рисунок).

- ↳ Значение, введенное для параметр **Точка дна** в приборе для измерения уровня в резервуарах, передается в параметр параметр **Точка дна** подключенного прибора NMT53x.

4.

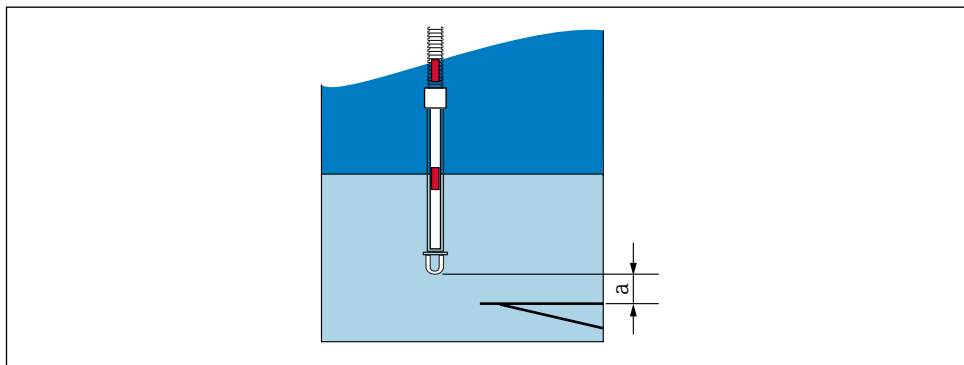

A0047111

28 Prothermo NMT8x: расстояние между физическим концом зонда и значением нулевого уровня

a Расстояние между физическим концом зонда и значением нулевого уровня в резервуаре (дном резервуара или контрольной пластиной).

Чтобы настроить прибор **Prothermo NMT8x**, перейдите к параметр **Точка дна** и введите расстояние между физическим концом зонда и значением нулевого уровня в резервуаре (дном резервуара или контрольной пластиной).

↳ Значение, введенное для параметр **Точка дна** в приборе для измерения уровня в резервуарах, передается в параметр параметр **End of probe to zero distance** подключенного прибора NMT8x.

**i** Для проверки значений температуры, измеряемых отдельными элементами, перейдите в следующее подменю: Управление → Температура → Значение элемента NMT → Температура элемента

Для каждого элемента в приборе Prothermo имеется отдельный раздел параметр **Температура элемента X**.

### 9.4.3 Настройка входов 4–20 мА

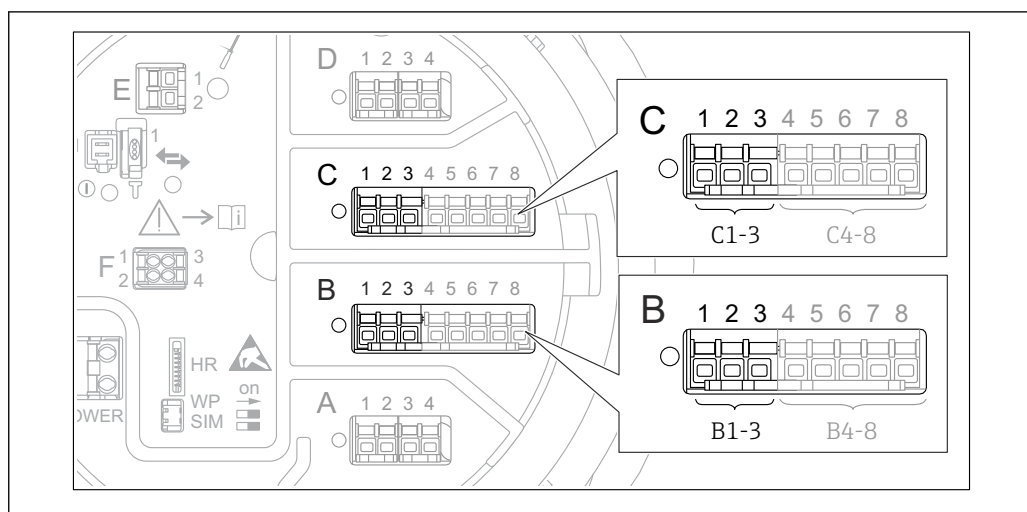

29 Возможное расположение аналоговых модулей ввода/вывода, которые могут использоваться в качестве входов 4–20 мА. Код заказа для прибора зависит от того, какие из этих модулей фактически имеются в приборе → 21.

Для каждого аналогового модуля ввода/вывода, к которому подключено устройство с сигналом 4–20 мА, выполните следующие действия:

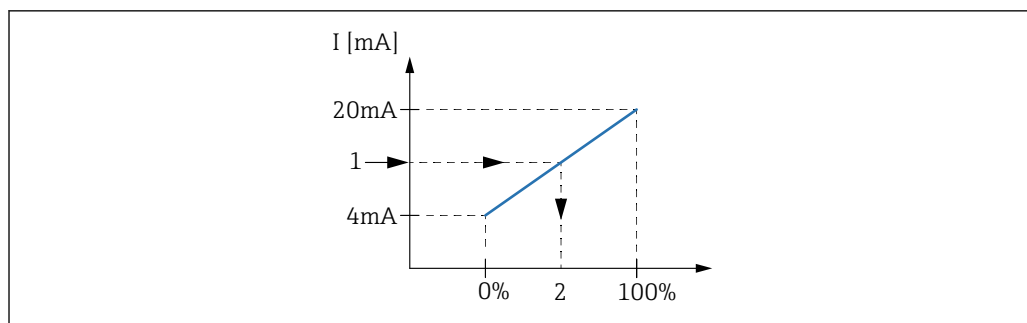

1. Убедитесь, что приборы с сигналом 4–20 мА подключены в соответствии с назначением клемм → 33.
2. Перейдите в подменю соответствующего аналогового модуля ввода/вывода: Настройка → Расширенная настройка → Вход/Выход → Analog I/O X1-3
3. В параметр **Режим работы** (→ 152) выберите **4..20мА вход** или **HART мастер+4..20мА вход**.
4. В параметр **Переменная процесса** (→ 158) выберите переменную процесса, передаваемую подключенным прибором.
5. В параметр **Аналоговый вход 0% значение** (→ 158) укажите значение переменной процесса, соответствующее входному току 4 мА (см. следующую схему).
6. В параметр **Аналог.вход 100% значение** (→ 159) укажите значение переменной процесса, соответствующее входному току 20 мА (см. следующую схему).
7. Перейдите к параметр **Значение процесса** (→ 160) и проверьте, совпадает ли отображаемое значение с фактическим значением переменной процесса.



A0029264

30 Масштабирование входа 4–20 мА в соответствии с переменной процесса

- 1 Входящее значение в мА
- 2 Значение процесса

 Раздел подменю **Analog I/O** содержит дополнительные параметры для более детальной настройки аналогового входа. Описание: →  152



### 9.4.4 Настройка подключенного термометра сопротивления (RTD)

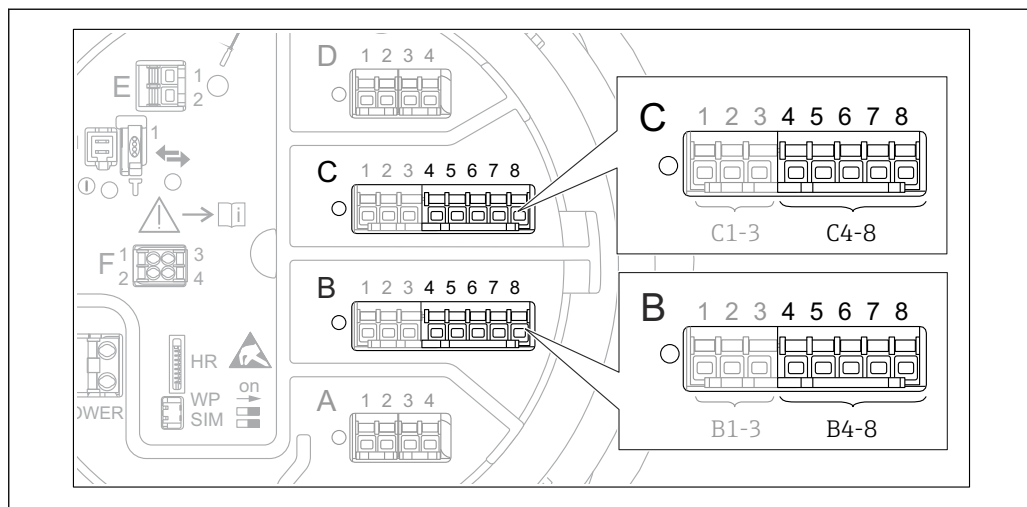

A0032465

- 31 Возможное расположение аналоговых модулей ввода/вывода, к которым можно подключить термометр сопротивления. Код заказа для прибора зависит от того, какие из этих модулей фактически имеются в приборе → 21.

1. Убедитесь, что термометры сопротивления подключены в соответствии с назначением клемм → 37.
2. Перейдите в подменю соответствующего аналогового модуля ввода/вывода: Настройка → Расширенная настройка → Вход/Выход → Analog IP X4-8.
3. В параметр **Тип RTD** (→ 146) укажите тип подключенного RTD.

4.

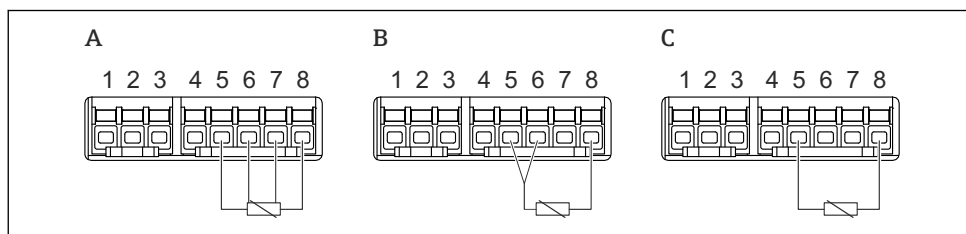

A0026371

32 Типы подключений ТС

- A Четырехпроводное подключение сенсора RTD  
 B Трехпроводное подключение сенсора RTD  
 C Двухпроводное подключение сенсора RTD

В параметр **Тип подключения RTD** (→ 147) укажите тип подключения RTD (2-, 3- или 4-проводной).

5. Перейдите к параметр **Вход.значение** (→ 149) и проверьте, совпадает ли отображаемое значение температуры с фактической температурой.
6. В параметр **Мин.темп.зонда** (→ 149) укажите минимальную допустимую температуру для подключенного RTD.
7. В параметр **Максимальная температура зонда** (→ 150) укажите максимальную допустимую температуру для подключенного RTD.

8.

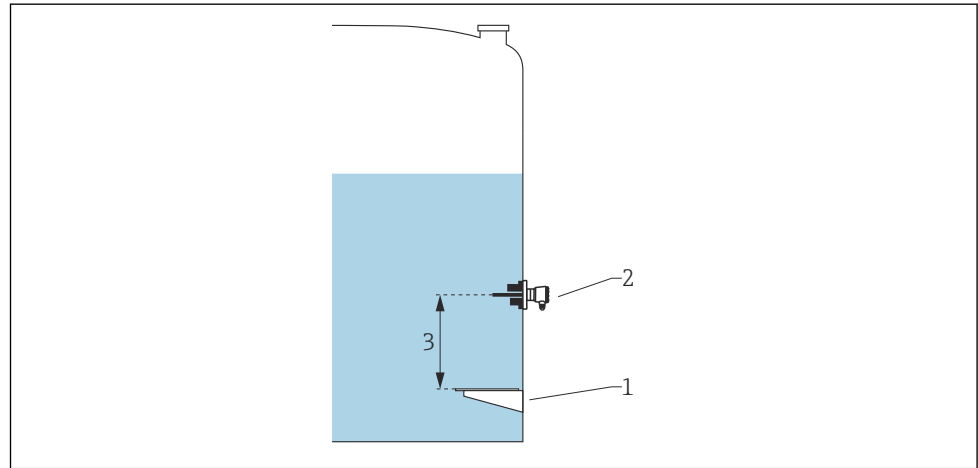

A0042773

- 1 Пластина отсчета уровня
- 2 Термометр сопротивления
- 3 Позиция зонда (→ 150)

В параметр **Позиция зонда** укажите монтажную позицию RTD (по отношению к базовой плоскости).

- ↳ Этот параметр в сочетании с измеренным уровнем определяет, относится ли измеренная температура к продукту или к газообразной фазе.

### Смещение сопротивления и/или температуры



Смещение сопротивления и/или температуры можно задать в следующем подменю: Эксперт → Вход/Выход → Analog IP X4-8.

- Значение **Ohms offset** прибавляется к измеренному сопротивлению перед расчетом температуры.
- Значение **Temperature offset after conversion** прибавляется к измеренной температуре.

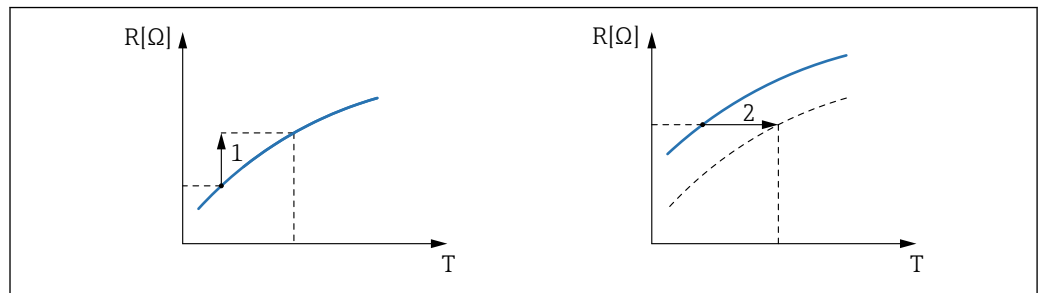

A0029265

- 1 Ohms offset
- 2 Temperature offset after conversion

## 9.4.5 Настройка цифровых входов

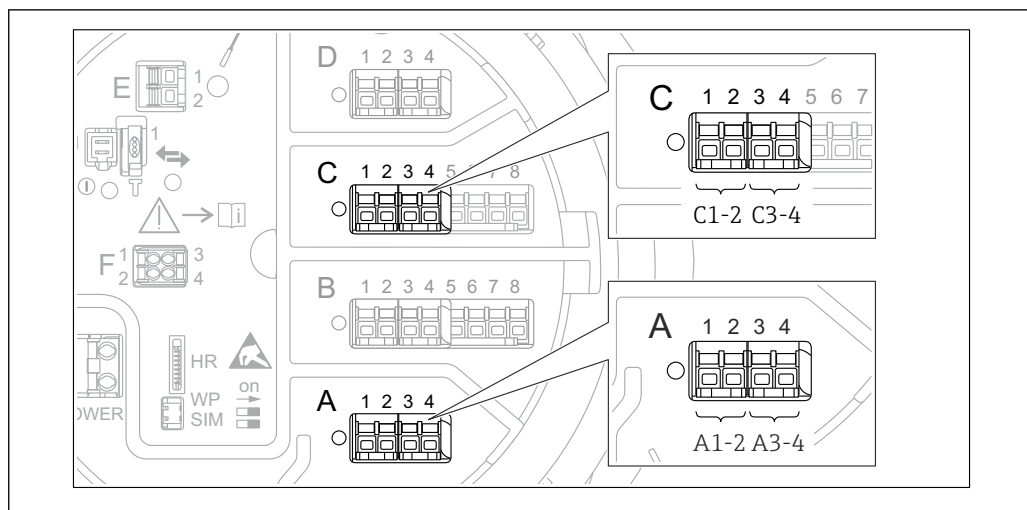

33 Возможное расположение цифровых модулей ввода/вывода (примеры); код заказа определяет номер и положение цифровых модулей ввода → 21.

Для каждого цифрового модуля ввода/вывода в приборе имеется раздел подменю **Цифровой Хх-х**. Символ «Х» обозначает гнездо в клеммном отсеке, символы «х-х» — клеммы в этом гнезде. Наиболее важные параметры в этом подменю: **Режим работы** и **Тип контакта**.

### Параметр "Режим работы"

Настройка → Расширенная настройка → Вход/Выход → Цифровой Хх-х → Режим работы

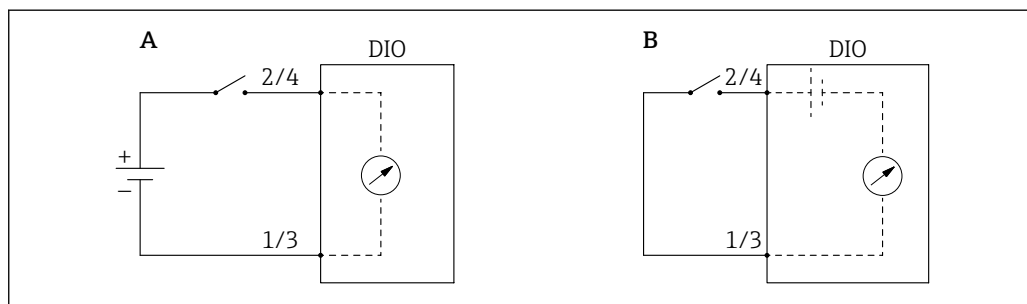

A Режим работы = Вход пассивный

B Режим работы = Ввод активен

### Значение вариантов настройки

#### ■ Вход пассивный

Модуль DIO измеряет напряжения, поступающее от внешнего источника. В зависимости от состояния внешнего переключателя это напряжение составляет 0 на входе (переключатель разомкнут) или превышает некоторое предельное напряжение (переключатель замкнут). Эти два варианта состояния и представляют собой цифровой сигнал.

#### ■ Ввод активен



Модуль DIO подает напряжение и использует его для определения состояния внешнего переключателя (замкнут или разомкнут).

### Параметр "Тип контакта"

Настройка → Расширенная настройка → Вход/Выход → Цифровой Xx-x → Тип контакта

В этом параметре определяется сопоставление состояния внешнего переключателя с вариантами внутреннего состояния модуля DIO:



Состояние внешнего переключателя	Внутреннее состояние модуля DIO	
	Тип контакта = Нормально открытый	Тип контакта – Нормально закрытый
Разомкнут	Неактивный	Активно
Замкнут	Активно	Неактивный
<b>Действия в особых ситуациях:</b>		
Во время запуска	Неизвестно	Неизвестно
Сбой измерения	Ошибка	Ошибка

-  Внутреннее состояние цифрового входа сигнала можно передавать на цифровой выход или использовать для управления процессом измерения.
- Подменю **Цифровой Xx-x** содержит дополнительные параметры для более детальной настройки цифрового входа. Описание: →  162.

### 9.4.6 Соотнесение входных значений с переменными резервуара

Чтобы измеренные значения можно было использовать в задачах по измерению показателей в резервуаре, необходимо соотнести эти значения с переменными резервуара. Для этого необходимо задать источник значений каждой переменной резервуара посредством следующих параметров:

Переменная резервуара	Параметр, определяющий источник значений для этой переменной
Донный уровень воды	Настройка → Расширенная настройка → Применение → Конфигурация резервуара → Уровень → Water level source
Средняя или точечная температура продукта	<ul style="list-style-type: none"> <li>▪ Настройка → Источник температуры жидкости</li> <li>▪ Настройка → Расширенная настройка → Применение → Конфигурация резервуара → Температура → Источник температуры жидкости</li> </ul>
Температура воздуха, окружающего резервуар	Настройка → Расширенная настройка → Применение → Конфигурация резервуара → Температура → Источник температуры воздуха
Температура паров над продуктом	Настройка → Расширенная настройка → Конфигурация резервуара → Температура → Источник температуры пара
Плотность продукта	Настройка → Расширенная настройка → Применение → Конфигурация резервуара → Плотность → Источник наблюдаемой плотности
Давление в нижней части (P1)	Настройка → Расширенная настройка → Применение → Конфигурация резервуара → Давление → P1 (нижнее) источник
Давление в верхней части (P3)	Настройка → Расширенная настройка → Применение → Конфигурация резервуара → Давление → P3 (верхнее) источник

-  В зависимости от области применения в конкретной ситуации могут быть актуальны не все параметры.
-  Уровень продукта всегда измеряется прибором Micropilot самостоятельно. Выполнять его сопоставление не требуется.

### 9.4.7 Расчет показателей резервуара: непосредственное измерение уровня

Если не выбран расчетный способ определения показателей резервуара, уровень и температура измеряются непосредственно.

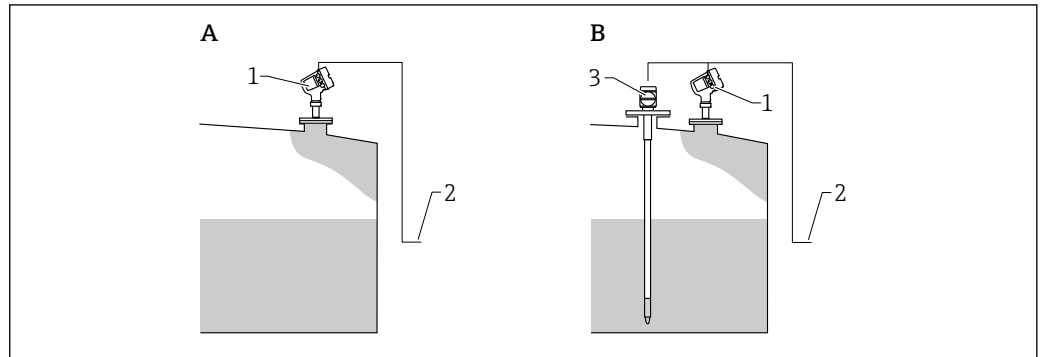

A0029255

A Непосредственное измерение уровня (без измерения температуры)

B Непосредственное измерение уровня и температуры

1 Преобразователь уровня

2 В систему управления запасами

3 Преобразователь температуры

- Если подключен преобразователь температуры:

Перейдите сюда: «Настройка → Источник температуры жидкости» и укажите, от какого прибора будет поступать значение температуры.

### 9.4.8 Расчет показателей резервуара: гибридная система измерения показателей в резервуарах (HTMS)

В HTMS используется измерение уровня и давления для расчета плотности среды.

**i** В резервуарах под давлением, отличным от атмосферного (повышенным), рекомендуется использовать режим **HTMS P1+P3**. Для этого необходимы два датчика давления. В резервуарах под атмосферным (не повышенным) давлением достаточно использовать **HTMS P1** с одним датчиком давления.

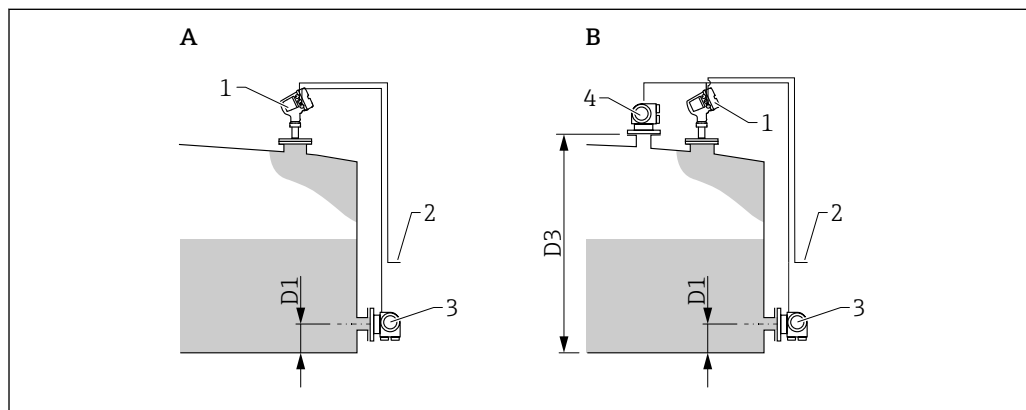

A0029256

- A Параметр "HTMS режим" = опция "HTMS P1"  
 B Параметр "HTMS режим" = опция "HTMS P1+P3"  
 D1 P1 позиция  
 D3 P3 позиция  
 1 Micropilot  
 2 В систему управления запасами  
 3 Датчик давления (внизу)  
 4 Датчик давления (вверху)

1. Перейдите сюда: Настройка → Расширенная настройка → Применение → Конфигурация резервуара → Давление
2. В **P1 (нижнее) источник** (→ 📖 199) укажите, от какого прибора будет поступать значение давления в нижней области (P1).
3. Если подключен преобразователь температуры в верхней области (P3):  
 В **P3 (верхнее) источник** (→ 📖 201) укажите, от какого прибора будет поступать значение давления в верхней области (P3).
4. Перейдите сюда: Настройка → Расширенная настройка → Применение → Расчет резервуара → HTMS
5. В **HTMS режим** (→ 📖 217) выберите режим HTMS.
6. Перейдите сюда: Настройка → Расширенная настройка → Применение → Конфигурация резервуара → Плотность
7. В **Источник наблюдаемой плотности** (→ 📖 197) выберите **HTMS**.
8. Определите остальные параметры подменю **HTMS** для настройки измерения.  
 Подробное описание: → 📖 214

### 9.4.9 Расчет показателей резервуара: гидростатическая деформация резервуара (HyTD)

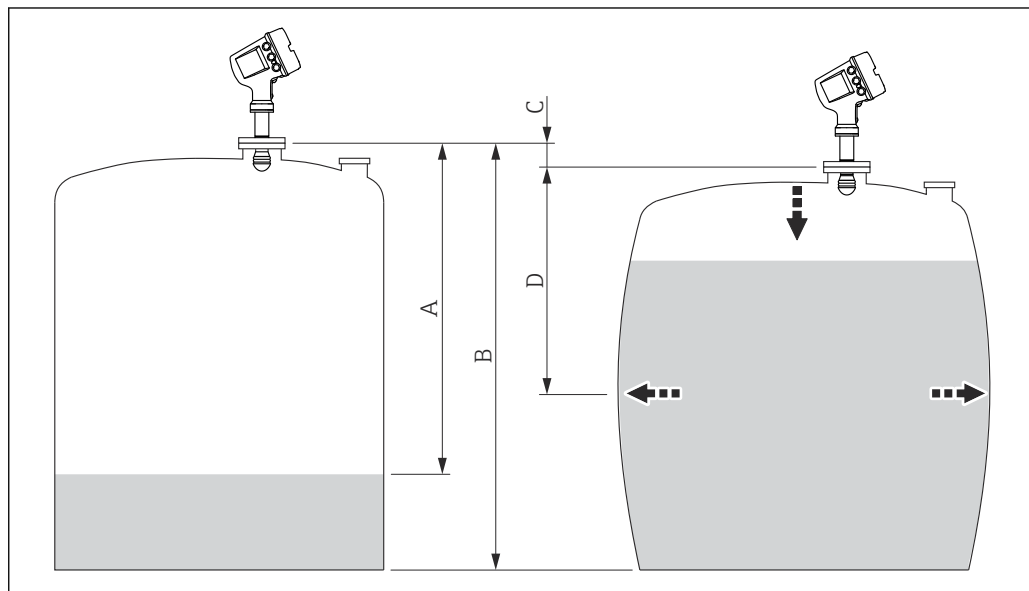

Функция корректировки гидростатической деформации резервуара используется для компенсации вертикального перемещения высоты отсчета для измерения вследствие деформации обшивки резервуара, вызванной гидростатическим давлением, которое оказывает хранящаяся в резервуаре жидкость. Компенсация основана на линейном приближении, полученном с помощью погружений вручную на различные уровни, распределенные по всему диапазону резервуара.



A0028722



34 *Корректировка гидростатической деформации резервуара (HyTD)*

- A *Расстояние (резервуар практически пуст)*
- B *Высота отсчета для измерения (GRH)*
- C *ГцДР коррекц.значение*
- D *Расстояние"(резервуар заполнен)*

 Настройка корректировки гидростатической деформации резервуара выполняется в подменю **HyTD** (→  206)

#### 9.4.10 Расчет показателей резервуара: термическая коррективровка обшивки резервуара (CTSh)

Функция термической коррективровки обшивки резервуара (CTSh) используется для компенсации вертикального перемещения высоты отсчета и удлинения или укорачивания измерительного троса вследствие воздействия температуры на обшивку резервуара или успокоительную трубу. Влияние температуры разделяется на два компонента – влияние на «сухую» и на «смачиваемую» части успокоительной трубы или обшивки резервуара. Расчет основан на коэффициентах теплового расширения стали и коэффициентах изоляции «сухой» и «смачиваемой» частей обшивки резервуара. Значения температуры, используемые для коррективровки, могут быть выбраны вручную или из измеренных значений.

-  Данную коррекцию рекомендуется выполнять в следующих ситуациях:
  - если рабочая температура значительно отличается от температуры при калибровке ( $\Delta T > 10\text{ °C}$  ( $18\text{ °F}$ ));
  - для сверхвысоких резервуаров;
  - в рабочих средах: с пониженной температурой, криогенных, с повышенной температурой
-  Поскольку этот режим коррективровки будет влиять на показатель уровня заполненного объема, перед его применением рекомендуется надлежащим образом повторить процедуры ручного погружения и проверки достоверности уровней.
-  Не следует использовать этот режим вместе с режимом NTG, поскольку уровень в режиме NTG не измеряется относительно высоты отсчета для измерения.



### 9.4.11 Настройка аварийных сигналов (анализ предельных значений)

Оценку предельных значений можно настроить не более чем для четырех переменных резервуара. Функция оценки предельных значений подает аварийный сигнал, если определенное значение превысит верхний предел или упадет ниже нижнего предела соответственно. Требуемые предельные значения задаются пользователем.

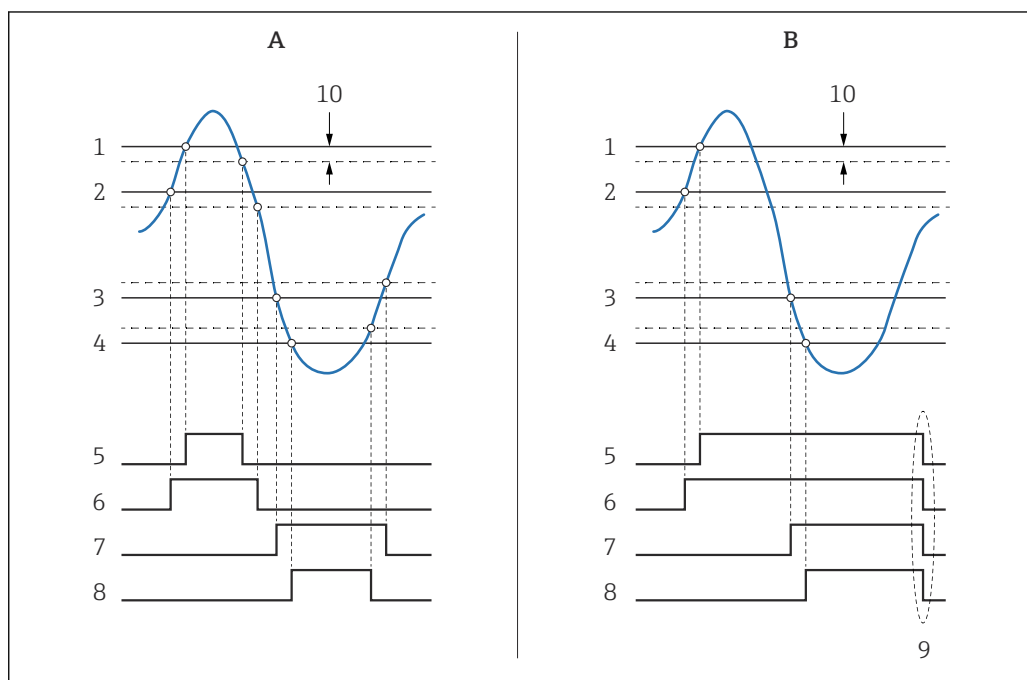

35 Принцип анализа предельных значений

- A Режим сигнализации – Включено
- B Режим сигнализации – Фиксация
- 1 Значение НН сигнализации
- 2 Н значение сигнализации
- 3 L значение сигнализации
- 4 LL значение сигнализации
- 5 НН сигнализация
- 6 Н сигнализация
- 7 L сигнализация
- 8 LL сигнализация
- 9 «Очистить сигнализацию» = «Да» или выключение-включение питания
- 10 Hysteresis

Настройка анализа предельных значений выполняется в соответствующих подменю **Сигнализация 1 до 4**.

Путь навигации: Настройка → Расширенная настройка → Сигнализация  
→ Сигнализация 1 до 4

**i** При установленном **Режим сигнализации = Фиксация** все аварийные сигналы остаются активными, пока пользователь не выберет **Очистить сигнализацию = Да** или не выполнит цикл выключения-включения питания.

**i** Также необходимо выполнить настройку параметр **"Hysteresis"** соответствующим образом в зависимости от переменной резервуара и используемой единицы измерения.

### 9.4.12 Настройка выхода 4–20 мА

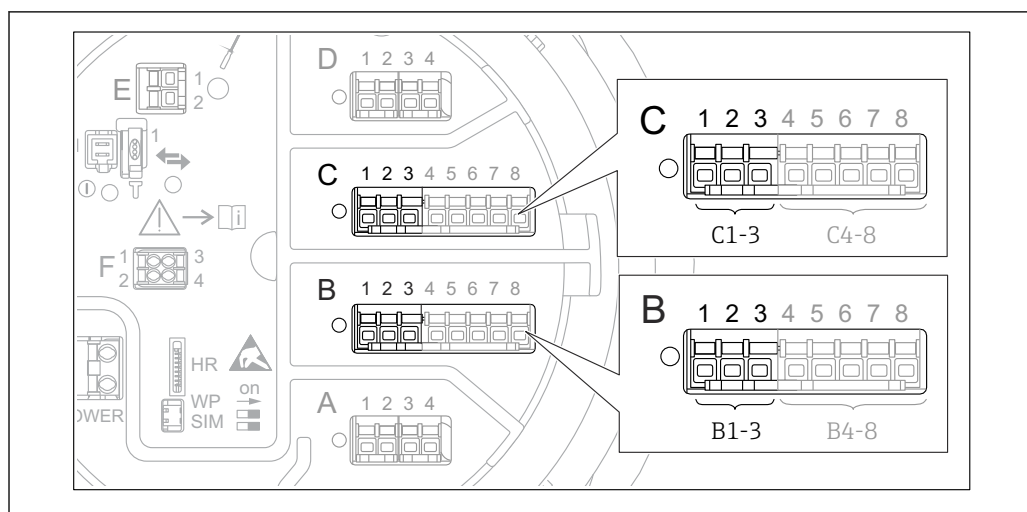

A0032464

- 36 Возможное расположение аналоговых модулей ввода/вывода, которые могут использоваться в качестве выхода 4–20 мА. Код заказа для прибора зависит от того, какие из этих модулей фактически имеются в приборе → 21.

Каждый аналоговый модуль ввода/вывода в приборе можно настроить в качестве аналогового выхода 4–20 мА. Для этого выполните следующие действия:

1. Перейдите сюда: Настройка → Расширенная настройка → Вход/Выход → Analog I/O X1-3.
2. В параметр **Режим работы** выберите **4..20мА выход** или **HART подч.устр-во +4..20мА выход**<sup>4)</sup>.
3. В параметр **Источник аналог.входа** выберите переменную резервуара, которая будет передаваться на выход 4–20 мА.
4. В параметр **0 % значение** укажите значение выбранной переменной резервуара, которое будет соответствовать 4 мА.
5. В параметр **100 % значение** укажите значение выбранной переменной резервуара, которое будет соответствовать 20 мА.

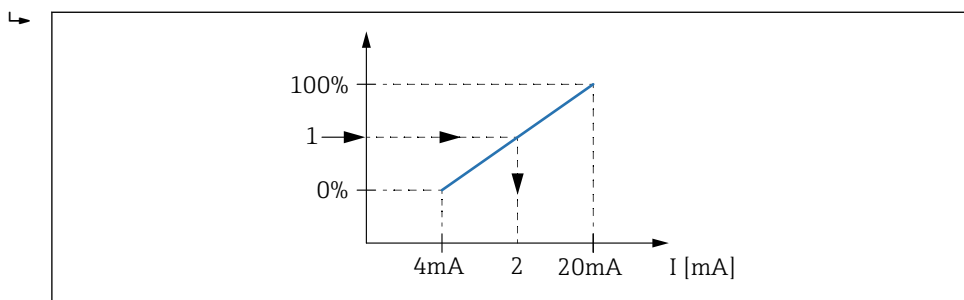

A0032953

- 37 Масштабирование переменной резервуара в соответствии с выходным током

- 1 Переменная резервуара
- 2 Выходной ток

- i** После запуска прибора, пока назначенная переменная резервуара еще не доступна, выходной ток принимает заданное значение ошибки.
- i** Раздел подменю **Analog I/O** содержит дополнительные параметры для более детальной настройки аналогового выхода. Подробное описание: → 152

4) «HART подч.устр-во+4..20мА выход» означает, что аналоговый модуль ввода/вывода функционирует как ведомое устройство HART, которое циклически отправляет до четырех переменных HART на ведущее устройство HART. Настройка выхода HART: → 83

### 9.4.13 Настройка HART (ведомый) + выход 4–20 мА

Если для аналогового модуля ввода/вывода выбран **Режим работы= HART подч. устр-во+4..20мА выход**, это означает, что он функционирует как ведомое устройство HART, которое отправляет до четырех переменных HART на ведущее устройство HART.

**i** Одновременно можно использовать сигнал 4–20 мА. Информация по настройке этого сигнала: → 82

#### Стандартный вариант: PV = сигнал 4–20 мА

По умолчанию первая переменная (PV) соответствует переменной резервуара, передаваемой на выход 4–20 мА. Для определения других переменных HART и детальной настройки выхода HART выполните следующие действия:

1. Перейдите сюда: Настройка → Расширенная настройка → Связь → HART выход → Конфигурация
2. В параметр **Адрес опроса системы** укажите адрес прибора в качестве ведомого устройства HART.
3. Назначение переменных резервуара второй, третьей и четвертой переменным HART производится в параметрах **Назначить SV**, **Назначить TV** и **Назначить QV** соответственно.
  - ↳ Описанные четыре переменные HART передаются на подключенное ведущее устройство HART.

#### Особый случай: PV ≠ сигнал 4–20 мА

В отдельных случаях требуется назначить первой переменной (PV) другую переменную резервуара (отличную от выхода 4–20 мА). Эта настройка выполняется следующим образом.

1. Перейдите сюда: Настройка → Расширенная настройка → Связь → HART выход → Конфигурация
2. В параметр **Источник PV** выберите **Кастом..**
  - ↳ В подменю появятся следующие дополнительные параметры: **Назначить PV**, **0 % значение**, **100 % значение**, **PV мА селектор**.
3. В параметр **Назначить PV** выберите переменную резервуара, которая будет передаваться в качестве первой переменной (PV).
4. С помощью **0 % значение** и **100 % значение** задайте диапазон PV. В параметр **Процент диапазона** отображается величина текущего значения PV в процентах. Эта величина циклически передается в ведущее устройство HART вместе с остальными величинами.

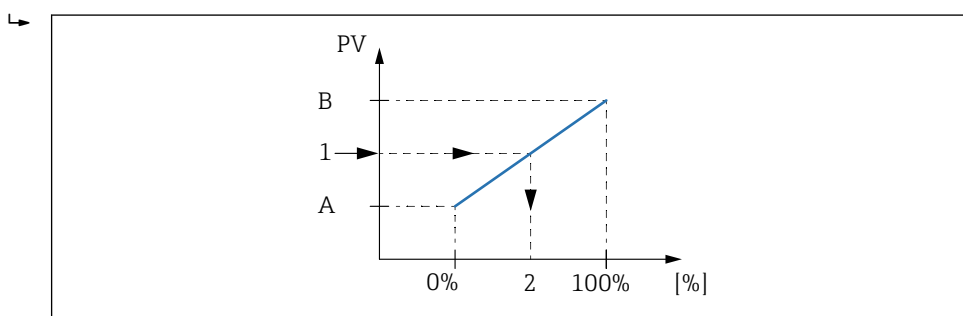

38 Масштабирование переменной резервуара в соответствии с процентным значением

- A 0 % значение
- B 100 % значение
- 1 Первичная переменная (PV)
- 2 Процент диапазона

5. В параметр **PV mA селектор** укажите, требуется ли включить в состав циклической передачи выходного сигнала HART выходной ток аналогового модуля ввода/вывода.
- i** После запуска прибора, пока назначенная переменная резервуара еще не доступна, выходной ток принимает заданное значение ошибки.
  - i** Настройка параметр **PV mA селектор** не влияет на выходной ток на клеммах аналогового модуля ввода/вывода. Она определяет только наличие значения этого тока в составе выходных данных HART.

#### 9.4.14 Настройка выхода Modbus

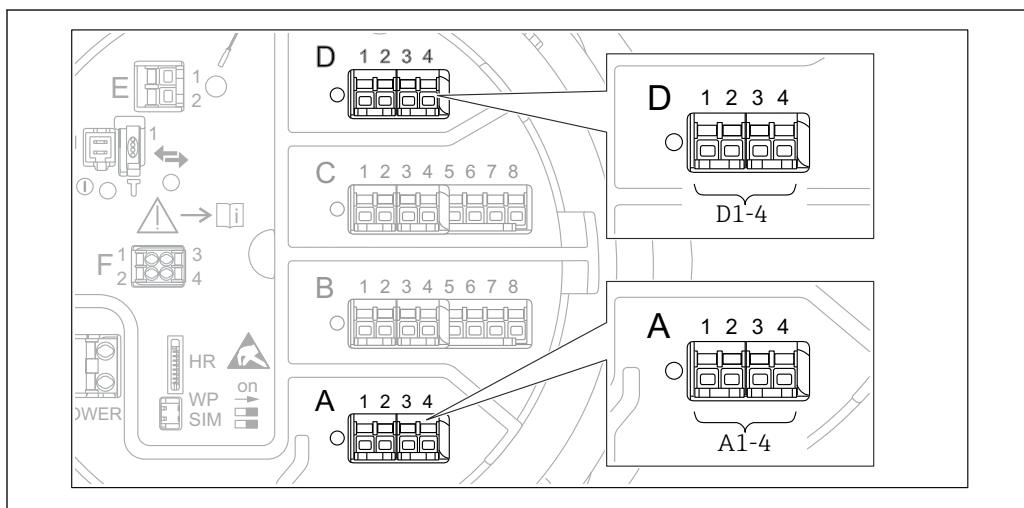

39 Возможное расположение модулей Modbus (примеры); в зависимости от исполнения прибора эти модули также могут находиться в гнезде B или C → 21.

Прибор Micropilot NMR8x работает как ведомое устройство Modbus. Измеренные или расчетные показатели резервуара сохраняются в регистрах, откуда они могут запрашиваться ведущим устройством Modbus.

Для настройки связи между прибором и ведущим устройством Modbus используется следующее подменю:

Настройка → Расширенная настройка → Связь → Modbus X1-4 → Конфигурация  
(→ 169)

### 9.4.15 Настройка выхода V1

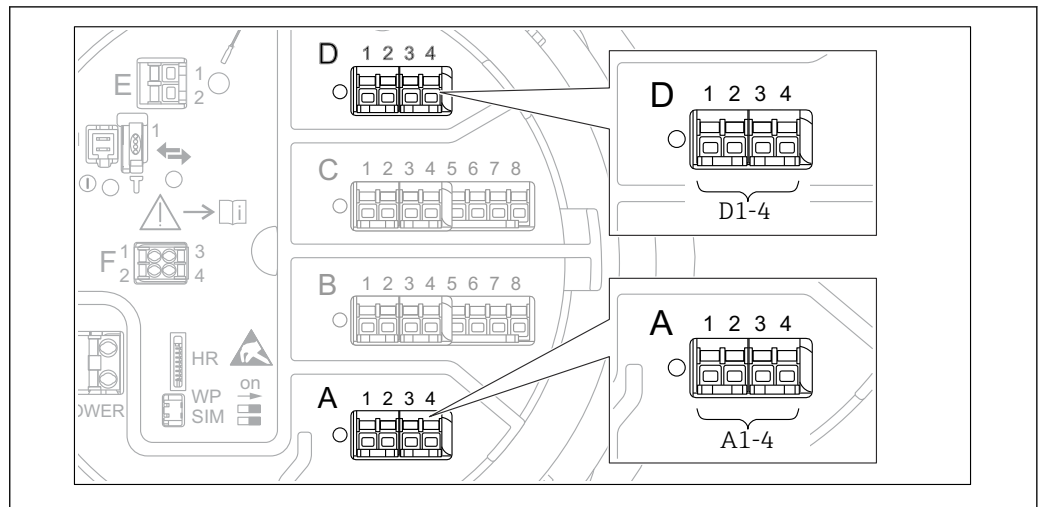

A0031200

40 Возможное расположение модулей V1 (примеры); в зависимости от исполнения прибора эти модули также могут находиться в гнезде B или C → 21.

Для настройки связи по протоколу V1 между прибором и системой управления используется следующее подменю:

- Настройка → Расширенная настройка → Связь → V1 X1-4 → Конфигурация → 172
- Настройка → Расширенная настройка → Связь → V1 X1-4 → V1 селектор входа → 175

### 9.4.16 Настройка выхода WM550

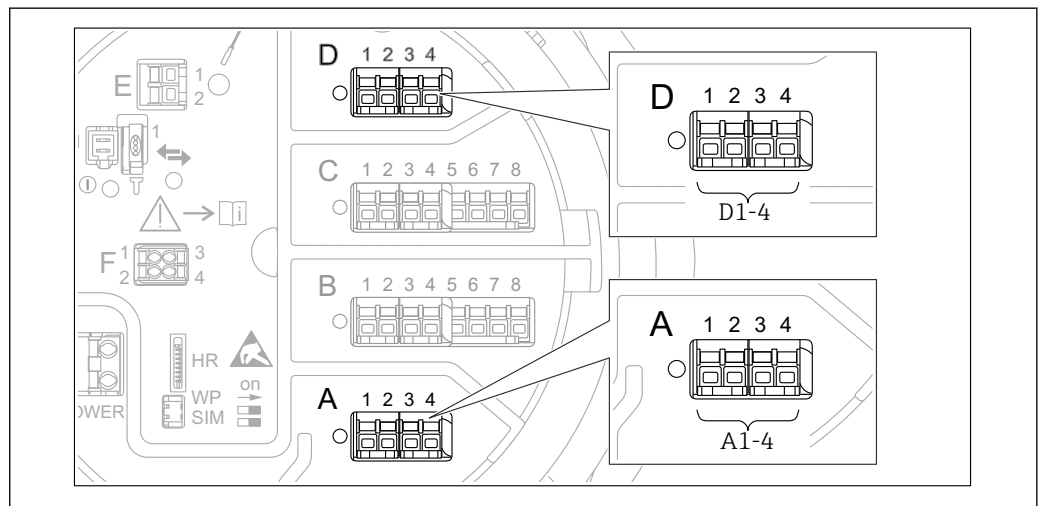

A0031200

41 Возможное расположение модулей WM550 (примеры); в зависимости от исполнения прибора эти модули также могут находиться в гнезде B или C → 21.

Для настройки связи через интерфейс WM550 между прибором и системой управления используется следующее подменю:

- Меню **Настройка** → подменю **Расширенная настройка** → подменю **Связь** → WM550 X1-4 → подменю **Конфигурация** → 168
- Меню **Настройка** → подменю **Расширенная настройка** → подменю **Связь** → WM550 X1-4 → подменю **WM550 input selector** → 177

### 9.4.17 Настройка цифровых выходов

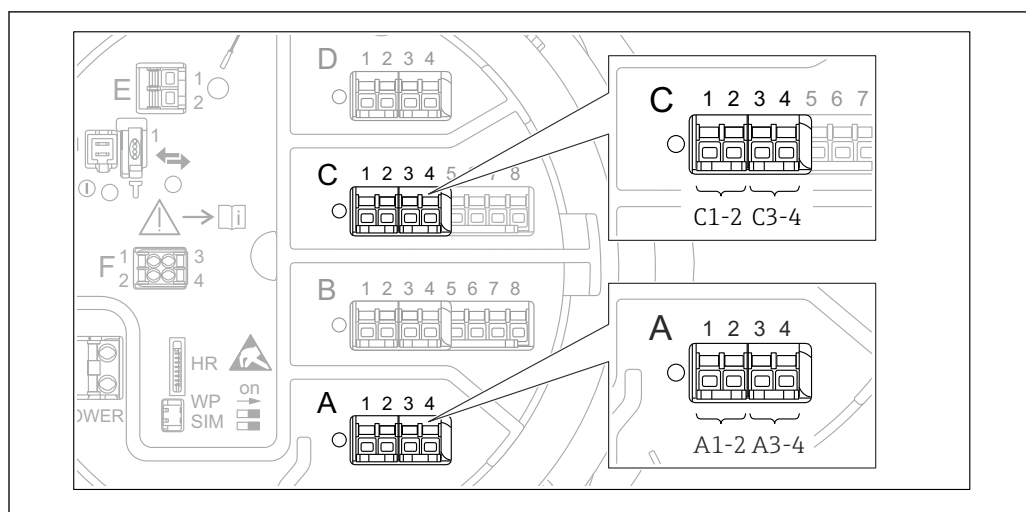

A0026424

- 42 Возможное расположение цифровых модулей ввода/вывода (примеры); код заказа определяет номер и положение цифровых модулей ввода/вывода → 21.

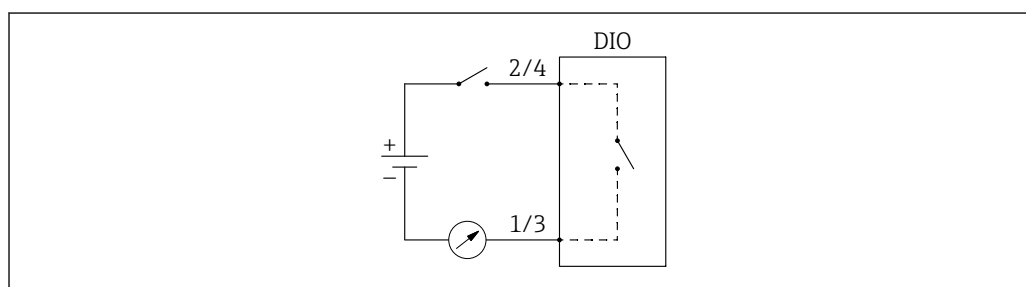

A0033029

- 43 Использование цифрового модуля ввода/вывода в качестве цифрового выхода

Для каждого цифрового модуля ввода/вывода в приборе имеется раздел подменю **Цифровой Xx-x**. Символ «X» обозначает гнездо в клеммном отсеке, символы «x-x» — клеммы в этом гнезде. Наиболее важные параметры в этом подменю – **Режим работы, Источн.цифр.входа** и **Тип контакта**.



Цифровой выход может использоваться в следующих целях:

- вывод состояния аварийного сигнала (если настроена выдача аварийного сигнала → 81);
- передача состояния цифрового входа (если настроен цифровой вход → 75).

Для настройки цифрового выхода выполните следующие действия:

1. Перейдите сюда: **Настройка** → **Расширенная настройка** → **Вход/Выход** → **Цифровой Xx-x**, где Xx-x соответствует цифровому модулю ввода/вывода, который требуется настроить.
2. В параметр **Режим работы** выберите опция **Выход пассивный**.
3. В параметр **Источн.цифр.входа** выберите аварийный сигнал или цифровой вход для передачи сигнала.
4. В параметр **Тип контакта** выберите способ передачи внутреннего состояния аварийного сигнала или сигнала с цифрового входа на цифровой выход (см. таблицу ниже).

<ul style="list-style-type: none"> <li>▪ Состояние аварийного сигнала</li> <li>▪ Внутреннее состояние цифрового входа</li> </ul>	Состояние переключения цифрового выхода	
	Тип контакта = Нормально открытый	Тип контакта = Нормально закрытый
Неактивный	Разомкнут	Замкнут
Активно	Замкнут	Разомкнут

-  В случае применения в режиме SIL для **Тип контакта** прибор автоматически устанавливает **Нормально закрытый** в начале процедуры подтверждения режима SIL.
- В случае отказа питания устанавливается состояние переключения «разомкнуто» независимо от выбранного варианта.
- Подменю **Цифровой Хх-х** содержит дополнительные параметры для более детальной настройки цифрового входа. Описание: →  162.

## 9.5 Расширенные настройки



Для более детальной настройки входов сигналов, расчетов показателей резервуара и выходов сигналов используется меню подменю **Расширенная настройка** (→  136).

## 9.6 Моделирование

Для проверки правильности настройки прибора и системы управления можно моделировать различные ситуации (измеренные значения, диагностические сообщения и т. д.). Подробнее см. в описании меню подменю **Моделирование** (→  265).

## 9.7 Защита параметров настройки от несанкционированного доступа

Существует два способа защиты параметров настройки от несанкционированного изменения:

- С помощью кода доступа (→  53)  
Этот способ позволяет заблокировать доступ с модуля дисплея и управления.
- Переключатель защиты от записи (→  54)  
Этот способ позволяет заблокировать доступ к метрологическим параметрам через любой пользовательский интерфейс (модуль дисплея и управления, FieldCare и другие средства настройки).

## 10 Эксплуатация

### 10.1 Чтение состояния блокировки прибора

Если прибор находится в состоянии блокировки, некоторые из операций могут быть недоступны. Текущее состояние защиты от записи обозначается в параметре Настройка → Расширенная настройка → Статус блокировки. Возможные состояния блокировки перечислены в следующей таблице:

Статус блокировки	Значение	Процедура снятия блокировки
Аппаратная блокировка	Прибор заблокирован переключателем защиты от записи, находящимся в клеммном отсеке.	→ 📄 54
Заблокировано SIL	Прибор в режиме блокировки SIL.	📄 Подробные сведения по этому вопросу см. в руководстве по безопасности SIL.
Коммерческий учет активен	Активен режим коммерческого учета.	→ 📄 54
Заблокировано WHG	Прибор в режиме блокировки WHG.	📄 Подробные сведения по этому вопросу см. в руководстве по безопасности SIL.
Заблокировано Временно	Доступ к параметрам для записи временно заблокирован по причине выполнения внутренних процессов (например, при выгрузке/загрузке данных, перезапуске). После завершения внутренних процессов обработки параметры вновь становятся доступными для записи.	Дождитесь окончания внутренних процессов в приборе.

Блокировка обозначается символом защиты от записи в заголовке экрана дисплея:

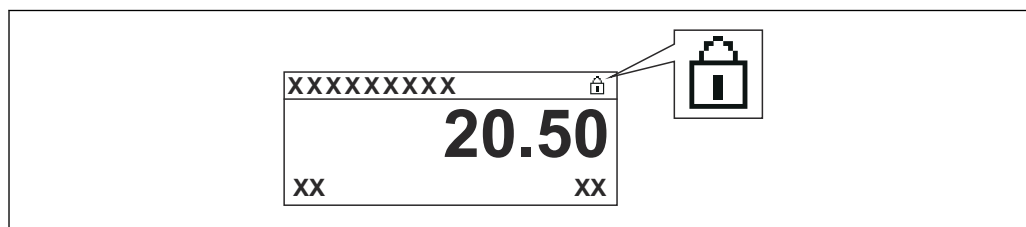

A0015870

### 10.2 Чтение измеренных значений

Показатели резервуара можно просмотреть в следующих подменю:

- Управление → Уровень
- Управление → Температура
- Управление → Плотность
- Управление → Давление



## 11 Диагностика и устранение неисправностей

### 11.1 Устранение общих неисправностей

#### 11.1.1 Ошибки общего характера

Ошибка	Возможная причина	Меры по устранению
Прибор не отвечает.	Сетевое напряжение не подключено.	Подключите правильное напряжение.
	Недостаточный контакт между кабелями и клеммами.	Необходимо обеспечить электрический контакт между кабелями и клеммами.
Значения на дисплее не видны	Неправильно подключен разъем кабеля дисплея.	Подключите разъем правильно.
	Дисплей неисправен.	Замените дисплей.
	Слишком низкая контрастность дисплея.	Для параметра Настройка → Расширенная настройка → Дисплей → Контрастность дисплея установите значение $\geq 60\%$ .
При запуске прибора или подключении дисплея выводится сообщение «Ошибка связи»	Воздействие электромагнитных помех	Проверьте заземление прибора.
	Поврежден кабель или разъем кабеля дисплея.	Выполните замену дисплея.
Связь через интерфейс CDI не работает.	Неправильная настройка COM-порта компьютера.	Проверьте параметры COM-порта компьютера (на котором установлена управляющая программа, например FieldCage) и при необходимости исправьте их.
Прибор ошибочно выполняет измерение.	Ошибка настройки параметров	Проверьте и скорректируйте параметры настройки.

## 11.2 Диагностическая информация, отображаемая на локальном дисплее

### 11.2.1 Диагностическое сообщение

Неисправности, обнаруженные автоматической системой мониторинга измерительного прибора, отображаются в виде диагностических сообщений, чередующихся с индикацией измеренного значения.

Отображение измеренного значения при возникновении сбоя	Диагностическое сообщение
<p>1 Сигнал состояния                  2 Символ состояния (символ, обозначающий уровень события)                  3 Символ состояния с диагностическим событием                  4 Текст события                  5 Элементы управления</p>	

A0045847

#### Сигналы состояния

<b>F</b> <small>A0013956</small>	<b>«Сбой»</b> Обнаружена неисправность прибора. Измеренное значение недействительно.
<b>C</b> <small>A0013959</small>	<b>«Функциональная проверка»</b> Прибор находится в сервисном режиме (например, в процессе моделирования или при наличии предупреждения).
<b>S</b> <small>A0013958</small>	<b>«Несоответствие спецификации»</b> Прибор используется: <ul style="list-style-type: none"> <li>▪ с нарушением технических условий (например, во время запуска или очистки);</li> <li>▪ с нарушением настроек пользователя (например, уровень выходит за пределы заданного диапазона).</li> </ul>
<b>M</b> <small>A0013957</small>	<b>«Требуется обслуживание»</b> Требуется техническое обслуживание. Измеренное значение остается действительным.

#### Символ состояния (символ, обозначающий уровень события)

 <small>A0013961</small>	<b>Состояние выдачи аварийного сигнала</b> Измерение прерывается. Выходные сигналы переходят в состояние, заданное для ситуации возникновения сбоя. Формируется диагностическое сообщение.
 <small>A0013962</small>	<b>Состояние выдачи предупреждения</b> Измерение продолжается. Формируется диагностическое сообщение.

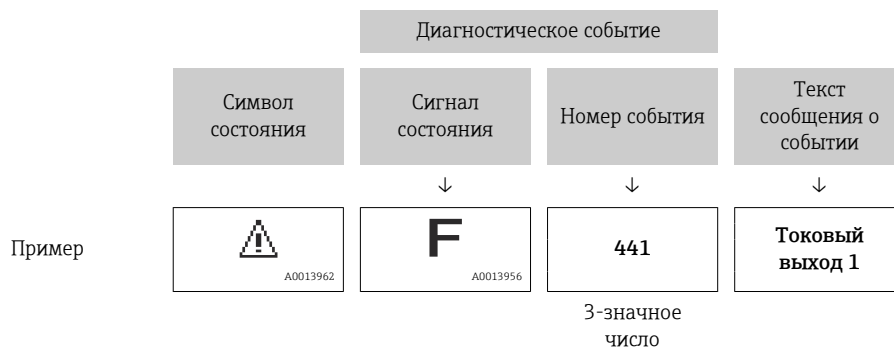

### Диагностическое событие и текст сообщения о событии

Сбой или неисправность можно идентифицировать по диагностическому событию. Текст сообщения о событии помогает получить информацию о неисправности. Кроме того, перед диагностическим событием отображается соответствующий символ.



Если в очереди на отображение одновременно присутствуют два или более диагностических сообщения, то выводится только сообщение с максимальным приоритетом. Дополнительные необработанные диагностические сообщения можно просмотреть в меню подменю **Перечень сообщений диагностики** (→  261).

### Элементы управления

Функции управления в меню, подменю	
 <small>A0013970</small>	<b>Кнопка «плюс»</b> Открытие сообщения с описанием способа устранения неисправности.
 <small>A0013952</small>	<b>Кнопка ввода</b> Открытие меню управления.

### 11.2.2 Вызов мер по устранению неисправности

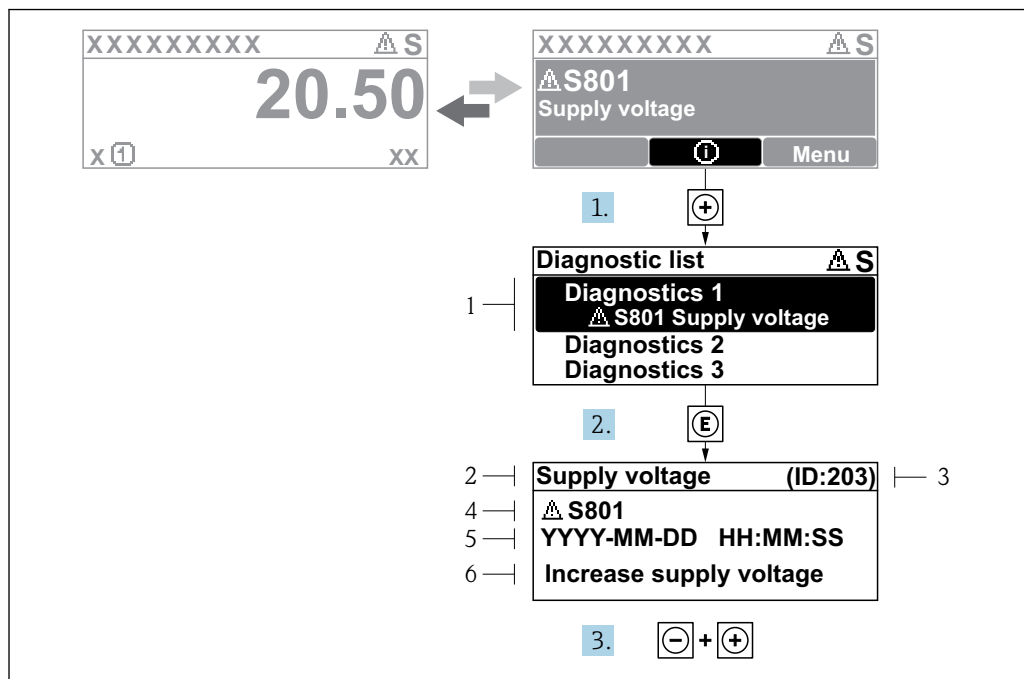

44 Сообщение с описанием мер по устранению ошибок

- 1 Диагностическая информация
- 2 Краткое описание
- 3 Сервисный идентификатор
- 4 Алгоритм диагностических действий для диагностического кода
- 5 Время события
- 6 Меры по устранению

На дисплей в режиме стандартного окна (при отображении измеренного значения) выводится диагностическое сообщение.

1. Нажмите кнопку **+** (символ **i**).
  - ↳ Откроется меню подменю **Перечень сообщений диагностики**.
2. Выберите необходимое диагностическое событие с помощью кнопки **+** или **-**, затем нажмите кнопку **E**.
  - ↳ Появится сообщение с описанием мер по устранению выбранного диагностического события.
3. Одновременно нажмите кнопки **-** и **+**.
  - ↳ Сообщение о мерах по устранению неисправности закроется.

Пользователь работает в меню **Диагностика** на уровне записи диагностического события, например в подменю **Перечень сообщений диагностики** или на уровне параметра **Предыдущее диагн. сообщение**.

1. Нажмите кнопку **E**.
  - ↳ Появится сообщение с описанием мер по устранению выбранного диагностического события.
2. Одновременно нажмите кнопки **-** и **+**.
  - ↳ Сообщение о мерах по устранению неисправности закроется.

## 11.3 Диагностическая информация в FieldCare

Любые неисправности, обнаруженные измерительным прибором, отображаются на главной странице управляющей программы после установления соединения.

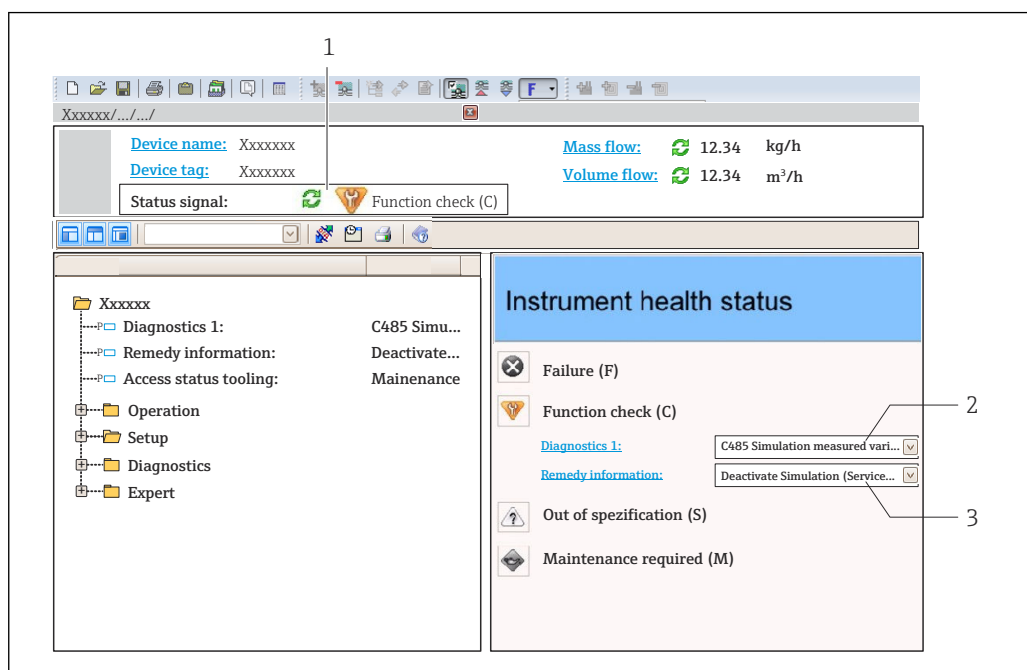



- 1 Строка состояния с сигналом состояния
- 2 Диагностическая информация
- 3 Меры по устранению неисправности с сервисным идентификатором

**i** Кроме того, произошедшие диагностические события можно просмотреть в подменю подменю **Перечень сообщений диагностики**.

### 11.3.1 Сигналы состояния

Сигналы состояния содержат информацию о состоянии и надежности прибора по категориям, характеризующим причины появления диагностической информации (диагностическое событие).

Символ	Значение
 A0017271	<b>Неисправность</b> Произошла ошибка прибора. Измеренное значение недействительно.
 A0017278	<b>Функциональная проверка</b> Прибор находится в сервисном режиме (например, в процессе моделирования или при наличии предупреждения).
 A0017277	<b>Несоответствие спецификации</b> Прибор работает в условиях, не соответствующих спецификации (например, вне допустимых пределов рабочей температуры)
 A0017276	<b>Требуется обслуживание</b> Требуется техническое обслуживание. Измеренное значение остается действительным.

**i** Сигналы состояния классифицируются в соответствии с требованиями VDI/VDE 2650 и рекомендацией NAMUR NE 107.

### 11.3.2 Вызов информации об устранении неисправности

Информация об устранении неисправности предоставляется для каждого диагностического события, что позволяет быстро устранять неисправности.

- На исходной странице  
Сведения об устранении неисправности отображаются в отдельном поле под диагностической информацией.
- В меню **Диагностика**  
Информацию об устранении неисправности можно вызвать в рабочей области пользовательского интерфейса.

Пользователь находится в меню **Диагностика**.

1. Откройте требуемый параметр.
2. В правой стороне рабочей области наведите курсор мыши на параметр.
  - ↳ Появится информация с мерами по устранению диагностического события.

## 11.4 Обзор диагностических сообщений

Количество диагностик	Краткий текст	Действия по восстановлению	Сигнал статуса [заводские]	Характеристики диагностики [заводские]
<b>Диагностика датчика</b>				
102	Ошибка несовместимости датчика	1. Перезапустите прибор 2. Обратитесь в сервисную службу	F	Alarm
150	Ошибка детектора	1. Перезагрузить устройство 2. Проверить эл.подключение детектора 3. Заменить детектор	F	Alarm
151	Сбой электроники датчика	Замените электронный модуль датчика	F	Alarm
<b>Диагностика электроники</b>				
242	Несовместимое программное обеспечение	1. Проверьте программное обеспечение 2. Перепрограммируйте или замените основной электронный модуль	F	Alarm
252	Несовместимые модули	1. Проверить, правильный ли блок электроники подключен 2. Заменить модуль электроники	F	Alarm
261	Электронные модули	1. Перезапустите прибор 2. Проверьте электронные модули 3. Замените модуль ввода/вывода или основной электронный блок	F	Alarm
262	Связь модулей	1. Проверьте подсоединение модулей 2. Замените электронные модули	F	Alarm
270	Неисправен главный модуль электроники	Заменить главный блок электроники	F	Alarm
271	Неисправен главный модуль электроники	1. Перезапустите прибор 2. Замените главный модуль электроники	F	Alarm
272	Неисправен главный модуль электроники	Перезапустите прибор	F	Alarm
272	Неисправен главный модуль электроники	1. Перезапустите прибор 2. Обратитесь в сервисную службу	F	Alarm
273	Неисправен главный модуль электроники	1. Аварийный режим работы через дисплей 2. Замените осн блок электроники	F	Alarm
275	Неисправен модуль ввода/вывода	1. Перезапустите прибор 2. Замените модуль ввода/вывода	F	Alarm
276	Ошибка модуля Вв/Выв	1. Перезапустите прибор 2. Замените модуль ввода/вывода	F	Alarm

Количество диагностик	Краткий текст	Действия по восстановлению	Сигнал статуса [заводские]	Характеристики диагностики [заводские]
282	Хранение данных	1. Перезапустите прибор 2. Обратитесь в сервисную службу	F	Alarm
283	Содержимое памяти	1. Перенесите данные или перезапустите прибор 2. Обратитесь в сервисную службу	F	Alarm
284	Обновление ПО в процессе	Идет обновление прошивки, пожалуйста, подождите!	F	Alarm
311	Электроника неисправна	Необходимо техническое обслуживание! 1. Не выполняйте перезапуск 2. Обратитесь в сервисную службу	M	Warning
333	Необходимо восстановление системы	Изменение аппаратной части Требуется восстановление конфигурации системы Зайдите в меню устройства и выполните восстановление	F	Alarm
334	Ошибка восстановления системы	Изменение HW, сбой восстановления. Возвр. к завод. настройкам	F	Alarm
381	Дистанция буйка неправ.	1. Откалибровать датчик 2. Перезапустить устройство 3. Заменить электронику	F	Alarm
382	Коммуникация сенсора	1. Проверить подключение электроники датчика 2. Перезагрузить устройство 3. Заменить электронику датчика	F	Alarm
<b>Диагностика конфигурации</b>				
400	AIO симул. выход	Отключить симуляцию AIO выхода	C	Warning
401	DIO симул. выход	Отключить симуляцию DIO выхода	C	Warning
403	Калибровка AIO	1. Перезапустите прибор 2. Замените модуль ввода/вывода	F	Alarm
404	Калибровка AIP	1. Перезапустите прибор 2. Замените модуль ввода/вывода	F	Alarm
405	КОММ таймаут DIO 1 до 8	1. Проверьте провода 2. Замените модуль ввода/вывода	F	Alarm
406	ИОМ оффлайн	1. Проверьте провода 2. Замените модуль ввода/вывода	F	Alarm
407	КОММ таймаут AIO 1 до 2	1. Проверьте провода 2. Замените модуль ввода/вывода	F	Alarm



Количество диагностик	Краткий текст	Действия по восстановлению	Сигнал статуса [заводские]	Характеристики диагностики [заводские]
408	Некорректный диапазон АЮ 1 до 2	1. Проверить конфигурацию устройства 2. Проверить проводку	C	Warning
409	RTD темп.вне диапазона 1 до 2	1. Проверьте электронные модули 2. Замените модуль ввода/вывода или главный эл. модуль	C	Warning
410	Передача данных	1. Повторите передачу данных 2. Проверьте присоединение	F	Alarm
411	Hart устройство 1 до 15 имеет неисправность	1. Проверить HART устройство 2. Заменить HART устройство	F	Alarm <sup>1)</sup>
412	Выполняется загрузка	Выполняется загрузка, пожалуйста, подождите	C	Warning
413	NMT 1 до 15: элемент открыт или короткий	1. Проверить пров.подключение NMT 2. Заменить NMT	C	Warning
415	Hart устройство 1 до 15 оффлайн	1. Проверить HART устройство 2. Заменить HART устройство	C	Warning
416	Warning occurred for HART device 1 до 15	Check connected HART device	M	Warning
434	Дефект внутренних часов	Заменить главный блок электроники	C	Warning
436	Некоррект.Дата/Время	Проверить настройки даты и времени.	M	Warning
437	Конфигурация несовместима	1. Перезапустите прибор 2. Обратитесь в сервисную службу	F	Alarm
438	Массив данных	1. Проверьте файл данных 2. Проверьте конфигурацию прибора 3. Загрузите новую конфигурацию	M	Warning
441	АЮ 1 до 2 сигнал.токового выхода	1. Проверьте технологический процесс 2. Проверьте настройки токового выхода	F	Alarm
442	АЮ 1 до 2 предупреждение токового выхода	1. Проверьте технологический процесс 2. Проверьте настройки токового выхода	C	Warning
443	АЮ 1 до 2 вход не совместим с HART	Изменить источник PV или вход.источник АЮ.	C	Warning
484	Симулирование неисправности	Деактивировать моделирование	C	Alarm
495	Моделир. диагностическое событие	Деактивировать моделирование	C	Warning

Количество диагностик	Краткий текст	Действия по восстановлению	Сигнал статуса [заводские]	Характеристики диагностики [заводские]
500	АЮ С1-3 источник больше не действителен	Изменить источник входного сигнала	C	Warning
501	Источник сигнала уровня недействителен	Изменить источник входного сигнала	C	Warning
502	GP1 источник недействителен	Изменить источник входного сигнала	C	Warning
503	GP2 источник больше недействителен	Изменить источник входного сигнала	C	Warning
504	GP3 источник больше недействителен	Изменить источник входного сигнала	C	Warning
505	GP4 источник больше недействителен	Изменить источник входного сигнала	C	Warning
506	Источник уровня воды недействит.	Изменить источник входного сигнала	C	Warning
507	Источник темп.жидкости недействителен	Изменить источник входного сигнала	C	Warning
508	Источник темп.пара недействителен	Изменить источник входного сигнала	C	Warning
509	Источник темп.воздуха недействителен	Изменить источник входного сигнала	C	Warning
510	P1 источник недейств.	Изменить источник входного сигнала	C	Warning
511	P2 источник недействителен	Изменить источник входного сигнала	C	Warning
512	P3 источник недействителен	Изменить источник входного сигнала	C	Warning
513	Источник верхней плотности недейств.	Изменить источник входного сигнала	C	Warning
514	Источник сред.плотности недейств.	Изменить источник входного сигнала	C	Warning
515	Источник нижней плотности недейств.	Изменить источник входного сигнала	C	Warning
516	Источник команды датчика недействит.	Изменить источник входного сигнала	C	Warning
517	Источник статуса датчика недействителен	Изменить источник входного сигнала	C	Warning
518	Источник сред.плотности недейств.	Изменить источник входного сигнала	C	Warning
519	Источник верх.межфазного недейств.	Изменить источник входного сигнала	C	Warning
520	Источник ниж.межфазного уровня недейств.	Изменить источник входного сигнала	C	Warning
521	Источник уровня дна недействителен	Изменить источник входного сигнала	C	Warning
522	Источн.позиции буйка недейств.	Изменить источник входного сигнала	C	Warning
523	Источник дистанции недействителен	Изменить источник входного сигнала	C	Warning
524	Баланс.флаг источник недейств.	Изменить источник входного сигнала	C	Warning

Количество диагностик	Краткий текст	Действия по восстановлению	Сигнал статуса [заводские]	Характеристики диагностики [заводские]
525	Источн.единораз.команды недейств.	Изменить источник входного сигнала	C	Warning
526	Сигнал 1 до 4 источник недейств.	Изменить источник входного сигнала	C	Warning
527	АЮ В1-3 источник больше не действителен	Изменить источник входного сигнала	C	Warning
528	CTSh	1. Проверить конфигурацию устройства 2. Проверить проводку	C	Warning
529	HTG	1. Проверить конфигурацию устройства 2. Проверить проводку	C	Warning
530	HTMS	1. Проверить конфигурацию устройства 2. Проверить проводку	C	Warning
531	ГидР коррекц.значение	1. Проверить конфигурацию устройства 2. Проверить проводку	C	Warning
532	HART выход: источник PV недейств.	Изменить источник входного сигнала	C	Warning
533	HART выход: SV источник недейств.	Изменить источник входного сигнала	C	Warning
534	HART выход: QV источник недействит.	Изменить источник входного сигнала	C	Warning
535	HART выход: TV источник недействителен	Изменить источник входного сигнала	C	Warning
536	Дисплей: источник больше недейств.	Изменить источник входного сигнала	C	Warning
537	Тренд: источник недействителен	Изменить источник входного сигнала	C	Warning
538	HART выход: PV mA источник недейств.	Изменить источник входного сигнала	C	Warning
539	Modbus 1-4 SP источник недейств.	Устанавливает входной селектор на действительный SP	C	Warning
540	V1 1-4 SP источник недейств.	Устанавливает входной селектор на действительный SP	C	Warning
541	Modbus 1-4 источник сигнала недействит.	Установить действит.сигнализ.входной селектор	C	Warning
542	V1 1-4 источник сигнала недейств.	Установить действит.сигнализ.входной селектор	C	Warning
543	Modbus 1-4 аналог.источник недейств.	Установить действит.аналоговый входной селектор	C	Warning
544	V1 1-4 аналог.источн.недейств.	Установить действит.аналоговый входной селектор	C	Warning

Количество диагностик	Краткий текст	Действия по восстановлению	Сигнал статуса [заводские]	Характеристики диагностики [заводские]
545	Modbus 1-4 польз.знач.источн.недейств.	Устан. входной селектор на действительное польз.значение	C	Warning
546	Modbus 1-4 дискр.знач.источн.недейств.	Устан.входной селектор действительного польз.дискрет.значения	C	Warning
547	V1 1-4 польз.знач.источн.недейств.	Устан. входной селектор на действительное польз.значение	C	Warning
548	V1 1-4 дискр.знач.источн.недейств.	Устан.входной селектор действительного польз.дискрет.значения	C	Warning
549	Modbus 1-4 процент.источн.недейств.	Устанавливает входной селектор действит.процента	C	Warning
550	V1 1-4 процент.источн.недейств.	Устанавливает входной селектор действит.процента	C	Warning
560	Калибровка обязательна	1. Выполнить калибровку груза 2. Выполнить калибровку эталона 3. Выполнить калибровку барабана	C	Alarm
564	DIO B1-2 источник недейств.	Изменить источник входного сигнала	C	Warning
565	DIO B3-4 источник недейств.	Изменить источник входного сигнала	C	Warning
566	DIO C1-2 источник недейств.	Изменить источник входного сигнала	C	Warning
567	DIO C3-4 источник больше не действителен	Изменить источник входного сигнала	C	Warning
568	DIO D1-2 источник больше не действителен	Изменить источник входного сигнала	C	Warning
569	DIO D3-4 источник больше не действителен	Изменить источник входного сигнала	C	Warning
585	Моделир. расстояние до уровня продукта	Деактивировать моделирование	C	Warning
586	Записать карту помех	Запись маскирования, пожалуйста, подождите.	C	Warning
598	DIO A1-2 источник недейств.	Изменить источник входного сигнала	C	Warning
599	DIO A3-4 источник недейств.	Изменить источник входного сигнала	C	Warning
<b>Диагностика процесса</b>				
801	Низкое напряжение питания	Напряжение питания слишком низкое, увеличьте напряжение питания	S	Warning
803	Токовая петля	1. Проверить конфигурацию устройства 2. Проверить проводку	F	Alarm
803	Токовая петля 1 до 2		M	Warning
803	Токовая петля		C	Warning
825	Температура системы	1. Проверьте температуру окружающей среды 2. Проверьте рабочую температуру	S	Warning
825	Температура системы		F	Alarm

Количество диагностик	Краткий текст	Действия по восстановлению	Сигнал статуса [заводские]	Характеристики диагностики [заводские]
826	Температура датчика	1. Проверьте температуру окружающей среды 2. Проверьте рабочую температуру	S	Warning
826	Температура датчика		F	Alarm
844	Значение процесса вне спецификации	1. Проверить значение процесса 2. Проверить процесс 3. Проверить датчик	S	Warning <sup>1)</sup>
844	Значение процесса вне спецификации		S	Warning
901	Level held	Normal state while Dip Freeze is turned on, otherwise check configuration	S	Warning
903	Токовая петля 1 до 2	1. Проверить конфигурацию устройства 2. Проверить проводку	F	Alarm
904	Цифровой выход 1 до 8	1. Проверить конфигурацию устройства 2. Проверить проводку	F	Alarm
941	Эхо сигнал потерян	1. Проверить значение процесса 2. Проверить процесс 3. Проверить датчик	S	Warning
942	На безопасном расстоянии	1. Проверьте уровень 2. Проверьте безопасное расстояние 3. Сбросьте удержание тревоги	S	Warning
943	В блокирующей дистанции	Сниженная точность Проверьте уровень	S	Warning
950	Расширенная диагностика	Обслужить ваше диагностическое событие	M	Warning
961	Сигнал. 1 до 4 ВысВыс	1. Проверить источник сигнализации 2. Проверить настройки конфигурации	C	Warning
962	Сигнал. 1 до 4 Выс.	1. Проверить источник сигнализации 2. Проверить настройки конфигурации	C	Warning
963	Сигнализация 1 до 4 Ниж.	1. Проверить источник сигнализации 2. Проверить настройки конфигурации	C	Warning
964	Сигнал 1 до 4 НижНиж	1. Проверить источник сигнализации 2. Проверить настройки конфигурации	C	Warning
965	Сигнал. 1 до 4 ВысВыс	1. Проверить источник сигнализации 2. Проверить настройки конфигурации	F	Alarm
966	Сигнал. 1 до 4 Выс.	1. Проверить источник сигнализации 2. Проверить настройки конфигурации	F	Alarm

Количество диагностик	Краткий текст	Действия по восстановлению	Сигнал статуса [заводские]	Характеристики диагностики [заводские]
967	Сигнализация 1 до 4 Ниж.	1. Проверить источник сигнализации 2. Проверить настройки конфигурации	F	Alarm
968	Сигнал 1 до 4 НижНиж	1. Проверить источник сигнализации 2. Проверить настройки конфигурации	F	Alarm
970	Перенапряжение	1. Проверить буюк и условия процесса 2. Сбросить перенапряжение	C	Alarm
971	Пониженное напряжение	Проверить буюк и процесс.	C	Alarm

1) Параметры диагностики могут быть изменены.

 Параметры №№ 941, 942 и 943 используются только для приборов NMR8x и NRF81.



## 11.5 Список диагностических сообщений

В подменю Перечень сообщений диагностики отображается несколько (не более 5) активных в настоящее время необработанных диагностических сообщений. Если число необработанных сообщений больше 5, на дисплей выводятся сообщения с наивысшим приоритетом.

### Путь навигации

Диагностика → Перечень сообщений диагностики

### Вызов и закрытие мер по устранению ошибок

1. Нажмите кнопку .
  - ↳ Появится сообщение с описанием мер по устранению выбранного диагностического события.
2. Одновременно нажмите кнопки  и .
  - ↳ Сообщение о мерах по устранению неисправности закроется.

## 11.6 Сброс измерительного прибора

Для сброса параметров прибора в определенное состояние используйте параметр параметр **Сброс параметров прибора** (→  256).

## 11.7 Информация о приборе

Сведения о приборе (код заказа, версии аппаратного и программного обеспечения отдельных модулей и пр.) можно найти в подменю подменю **Информация о приборе** (→  262).

## 11.8 Изменения программного обеспечения

Дата	Версия программного обеспечения	Изменения	Документация (NMR84)		
			Руководство по эксплуатации	Описание параметров	Техническое описание
04.2016	01.00.zz	Оригинальная версия ПО	BA01453G/00/RU/01.16	GP01071G/00/RU/01.16	TI01253G/00/RU/01.16
12.2016	01.02.zz	Улучшения и исправления	BA01453G/00/RU/02.17	GP01071G/00/RU/02.17	TI01253G/00/RU/02.17
07.2018	01.03.zz	Обновление ПО	BA01453G/00/RU/04.18		TI01253G/00/RU/03.18
05.2020	01.04.zz	Обновление ПО	BA01453G/00/RU/05.20		TI01253G/00/RU/004.20
08.2021	01.05.zz	Обновление ПО	BA01453G/00/RU/06.21	GP01071G/00/RU/04.22-00	TI01253G/00/RU/005.21
08.2022	01.06.zz	Обновление ПО	BA01453G/00/RU/07.22-00		TI01253G/00/RU/006.22-00

## 12 Техническое обслуживание

### 12.1 Мероприятия по техническому обслуживанию

Специальное техобслуживание не требуется.

#### 12.1.1 Наружная очистка

При очистке внешних поверхностей измерительного прибора необходимо применять чистящие средства, не оказывающие воздействия на поверхность корпуса и уплотнения.

### 12.2 Служба поддержки Endress+Hauser

Endress+Hauser предлагает большое количество различных услуг по обслуживанию, включая повторную калибровку, техобслуживание и тестирование приборов.

 Подробную информацию об этом оборудовании можно получить в региональном торговом представительстве Endress+Hauser.



## 13 Ремонт

### 13.1 Общая информация о ремонте

#### 13.1.1 Принцип ремонта

Основной принцип ремонта компании Endress+Hauser предусматривает модульную конструкцию измерительных приборов, при которой ремонт может выполнить сервисный центр Endress+Hauser или сам заказчик, прошедший специальное обучение.

Запасные части содержатся в соответствующих комплектах. Эти комплекты включают в себя необходимые инструкции по замене.

Более подробные сведения об услугах и запасных частях можно получить в сервисном центре компании Endress+Hauser.

#### 13.1.2 Ремонт приборов во взрывозащищенном исполнении

При ремонте приборов во взрывозащищенном исполнении обратите внимание на следующее.

- Ремонтировать прибор с сертификатом для эксплуатации во взрывоопасных зонах имеют право только опытные квалифицированные специалисты или специалисты сервисного центра Endress+Hauser.
- Необходимо соблюдать все применимые стандарты, государственные нормы в отношении взрывоопасных зон, а также указания по технике безопасности (XA) и положения сертификатов.
- Используйте только фирменные запасные части Endress+Hauser.
- При заказе запасных частей обращайте внимание на обозначение прибора, указанное на его заводской табличке. Заменяйте запасные части только идентичными запасными частями.
- Выполняйте ремонт в соответствии с инструкциями. По завершении ремонта проведите предписанную плановую проверку прибора.
- Модификация сертифицированного прибора в другой сертифицированный вариант может осуществляться только специалистами Endress+Hauser.
- Документируйте все ремонтные работы и модификации.

#### 13.1.3 Замена прибора или модуля электроники

После полной замены прибора или замены основной платы можно вновь загрузить параметры в прибор с помощью FieldCare.

Условие: конфигурация предыдущего прибора должна быть сохранена на компьютере с помощью ПО FieldCare.

После этого можно продолжать измерение без повторного выполнения настройки. Потребуется только повторная запись линеаризации и памяти помех резервуара (для подавления паразитных эхо-сигналов).

##### **Функция Save/Restore**

После сохранения конфигурации прибора на компьютере и ее восстановления на приборе посредством функции **Save/Restore** программы FieldCare необходимо перезапустить прибор с помощью следующего параметра:

**Настройка → Расширенная настройка → Администрирование → Сброс параметров прибора = Перезапуск прибора.**

Это позволит обеспечить корректность работы прибора после восстановления.

## 13.2 Запасные части

Некоторые взаимозаменяемые компоненты измерительного прибора указаны на ярлыке с обзором запасных частей, размещенном на крышке клеммного отсека.

Обзорная табличка запасных частей содержит следующие сведения:

- список наиболее важных запасных частей для измерительного прибора и информация об их заказе;
- URL-адрес ресурса *W@M Device Viewer* ([www.endress.com/deviceviewer](http://www.endress.com/deviceviewer)): список содержит все доступные запасные части для измерительного прибора и их коды заказа. Можно также загрузить соответствующее руководство по монтажу (при наличии такового).

## 13.3 Служба поддержки Endress+Hauser

Endress+Hauser предлагает широкий диапазон сервисных услуг.

 Подробную информацию об этом оборудовании можно получить в региональном торговом представительстве Endress+Hauser.

## 13.4 Возврат

Требования, предъявляемые к безопасному возврату прибора, могут варьироваться в зависимости от типа прибора и национального законодательства.

1. Информация приведена на веб-странице:  
<http://www.endress.com/support/return-material>  
↳ Выберите регион.
2. Прибор необходимо вернуть поставщику, если требуется ремонт или заводская калибровка, а также при заказе или доставке ошибочного прибора.

## 13.5 Утилизация



Если этого требует Директива 2012/19 ЕС об отходах электрического и электронного оборудования (WEEE), изделия маркируются указанным символом, с тем чтобы свести к минимуму возможность утилизации WEEE как несортированных коммунальных отходов. Не утилизируйте изделия с такой маркировкой как несортированные коммунальные отходы. Вместо этого верните их изготовителю для утилизации в соответствии с действующими правилами.

## 14 Аксессуары

### 14.1 Аксессуары, специально предназначенные для прибора

#### 14.1.1 Защитный козырек от погодных явлений

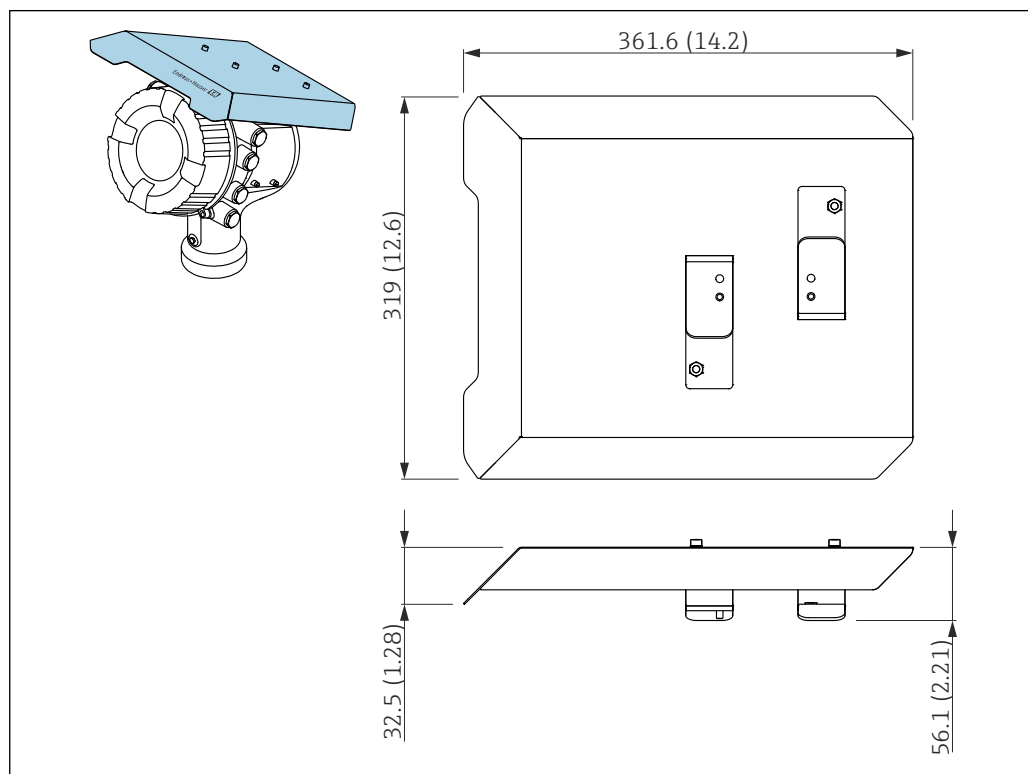

45 Защитный козырек от погодных явлений; размеры: мм (дюймы)

A0028019

#### Материалы

- Защитная крышка и монтажные кронштейны

Материал  
316L (1.4404)

- Винты и шайбы

Материал  
A4

- i
  - Защитный козырек от погодных явлений можно заказать вместе с прибором: позиция заказа 620 «Прилагаемые аксессуары», опция PA «Защитный козырек от погодных явлений»
  - Также его можно заказать как аксессуар: код заказа: 71292751 (для NMR8x и NRF8x)

## 14.2 Аксессуары для связи

### Адаптер WirelessHART SWA70

- Используется для беспроводного подключения полевых приборов.
- Адаптер WirelessHART легко встраивается в полевые приборы и существующую инфраструктуру. Он обеспечивает защиту и безопасность передачи данных и поддерживает параллельную работу с другими беспроводными сетями.

 Для получения дополнительной информации см. руководство по эксплуатации BA00061S.

### Gauge Emulator, преобразователь протокола Modbus в протокол BPM

- Используя конвертер протоколов, можно интегрировать полевой прибор в основную систему, даже если полевой прибор не поддерживает протокол связи основной системы. Устраняет привязку полевых приборов к определенному изготовителю.
- Протокол цифровой связи (полевой прибор): Modbus RS485.
- Протокол основной системы (хост-системы): Enraf BPM.
- 1 измерительный прибор на конвертер Gauge Emulator.
- Отдельный источник питания: 100 до 240 В пер. тока, 50 до 60 Гц, 0,375 А, 15 Вт.
- Несколько сертификатов для взрывоопасных зон.

### Gauge Emulator, преобразователь протокола Modbus в протокол TRL/2

- Используя конвертер протоколов, можно интегрировать полевой прибор в основную систему, даже если полевой прибор не поддерживает протокол связи основной системы. Устраняет привязку полевых приборов к определенному изготовителю.
- Протокол цифровой связи (полевой прибор): Modbus RS485.
- Протокол связи основной системы (хост-системы): Saab TRL/2
- 1 измерительный прибор на конвертер Gauge Emulator.
- Отдельный источник питания: 100 до 240 В пер. тока, 50 до 60 Гц, 0,375 А, 15 Вт.
- Несколько сертификатов для взрывоопасных зон.

## 14.3 Аксессуары для обслуживания

### Commubox FXA195 HART

Для искробезопасного исполнения со связью по протоколу HART с FieldCare через интерфейс USB

 Для получения подробной информации см. документ «Техническая информация», TI00404F

### Commubox FXA291

Используется для подключения полевых приборов Endress+Hauser с интерфейсом CDI (Endress+Hauser Common Data Interface) к USB-порту компьютера или ноутбука.

Код заказа: 51516983

 Для получения подробной информации см. документ «Техническая информация», TI00405C

### DeviceCare SFE100

Конфигурационный инструмент для полевых приборов с интерфейсом HART, PROFIBUS или FOUNDATION Fieldbus.

ПО DeviceCare можно загрузить на веб-сайте [www.software-products.endress.com](http://www.software-products.endress.com).

Чтобы загрузить приложение, необходимо зарегистрироваться на портале ПО компании Endress+Hauser.

 Техническое описание TI01134S.

**FieldCare SFE500**

Инструментальное средство для управления парком приборов на основе технологии FDT.

С его помощью можно настраивать все интеллектуальные полевые приборы в системе и управлять ими. Кроме того, получаемая информация о состоянии обеспечивает эффективный мониторинг состояния приборов.



Техническое описание TI00028S.

## 14.4 Системные компоненты

**RIA15**

Универсальный компактный индикатор процесса с очень малым падением напряжения, предназначенный для отображения сигналов 4–20 мА/HART



Техническая информация TI01043K





**Tankvision Tank Scanner NXA820 / Tankvision Data Concentrator NXA821 / Tankvision Host Link NXA822**

Система управления запасами с полностью интегрированным программным обеспечением для работы с ней посредством стандартного веб-браузера







Техническая информация TI00419G

## 15 Меню управления

-  : путь навигации для модуля управления на приборе
- : путь навигации для управляющей программы (например, FieldCare)
- : параметр может быть заблокирован программным образом

### 15.1 Обзор меню управления

-  В этом разделе перечислены параметры следующих меню:
  - Управление (→  119)
  - Настройка (→  129)
  - Диагностика (→  258)
- Сведения о меню меню **Эксперт** приведены в документе «Описание параметров прибора» (GP) для соответствующего прибора.
- В зависимости от исполнения прибора и характера параметризации некоторые параметры в данной ситуации будут недоступны. Более подробные сведения см. в рубрике «Предварительные условия» описания соответствующего параметра.
- Представление по существу согласуется с меню в управляющей программе (например, FieldCare). На локальном дисплее могут быть незначительные отличия в структуре меню. Подробные сведения приведены в описании соответствующего подменю.

Навигация

  Управляющая программа

Управление	→  119
▶ Уровень	→  119
Dip Freeze	→  119
Уровень в резервуаре	→  119
Уровень резервуара %	→  120
Пустота в резервуаре	→  120
Пустота в резервуаре%	→  120
Верхний межфазный уровень	→  120
Нижний межфазный уровень	→  121
Уровень воды	→  121
Измеренный уровень	→  121
Расстояние	→  121
▶ Температура	→  122
Температура воздуха	→  122

Температура жидкости	→ 📄 122
Температура пара	→ 📄 122
▶ Значение элемента NMT	→ 📄 122
▶ Температура элемента	→ 📄 123
Температура элемента 1 до 24	→ 📄 123
▶ Позиция элемента	→ 📄 123
Позиция элемента 1 до 24	→ 📄 123
▶ Плотность	→ 📄 124
Наблюдаемая плотность	→ 📄 124
Observed density temperature	→ 📄 124
Плотность пара	→ 📄 124
Плотность воздуха	→ 📄 125
Измеренная верх.плотность	→ 📄 125
Измеренная средняя плотность	→ 📄 125
Измер.нижняя плотность	→ 📄 125
▶ Давление	→ 📄 126
P1 (нижнее)	→ 📄 126
P3 (верх)	→ 📄 126
▶ Значение GP	→ 📄 127
Название GP 1 до 4	→ 📄 127
GP Value 1	→ 📄 127
GP Value 2	→ 📄 127
GP Value 3	→ 📄 127
GP Value 4	→ 📄 128

<b>Настройка</b>	→ 129
Обозначение прибора	→ 129
Единицы измерения по умолчанию	→ 129
Диаметр трубы	→ 130
Пустой	→ 130
Реф.высота резервуара	→ 130
Уровень в резервуаре	→ 119
Установить уровень	→ 131
Подтвердить расстояние	→ 132
Текущая маска	→ 133
Последняя точка маски	→ 133
Записать карту помех	→ 134
Расстояние	→ 134
Источник температуры жидкости	→ 135
▶ <b>Расширенная настройка</b>	→ 136
Статус блокировки	→ 136
Уровень доступа пользователя	→ 136
Введите код доступа	→ 136
▶ <b>Вход/Выход</b>	→ 138
▶ <b>HART устройства</b>	→ 138
Количество устройств	→ 138
▶ <b>HART Device(s)</b>	→ 139
▶ <b>Удалить устройство</b>	→ 145
▶ <b>Analog IP</b>	→ 146
Режим работы	→ 146



























Тип термопары	→ 147
Тип RTD	→ 146
Тип подключения RTD	→ 147
Значение процесса	→ 148
Переменная процесса	→ 148
0 % значение	→ 148
100 % значение	→ 149
Вход.значение	→ 149
Мин. темп. зонда	→ 149
Максимальная температура зонда	→ 150
Позиция зонда	→ 150
Коэф. затухания	→ 151
Ток измер. цепи	→ 151
<b>► Analog I/O</b>	→ 152
Режим работы	→ 152
Диапазон тока	→ 153
Фиксированное значение тока	→ 154
Источник аналог. входа	→ 154
Режим отказа	→ 155
Значение ошибки	→ 156
Вход. значение	→ 156
0 % значение	→ 157
100 % значение	→ 157
Входное значение %	→ 157
Выходное значение	→ 158

Переменная процесса	→ 📖 158
Аналоговый вход 0% значение	→ 📖 158
Аналог.вход 100% значение	→ 📖 159
Тип события ошибки	→ 📖 159
Значение процесса	→ 📖 160
Входящее значение в мА	→ 📖 160
Вход.значение в процентах	→ 📖 160
Коэф.затухания	→ 📖 160
Использ.для SIL/WHG	→ 📖 161
Ожид.цепь SIL/WHG	→ 📖 161
<b>▶ Цифровой Xx-x</b>	→ 📖 162
Режим работы	→ 📖 162
Источн.цифр.входа	→ 📖 163
Вход.значение	→ 📖 164
Тип контакта	→ 📖 164
Симуляция выхода	→ 📖 165
Выходное значение	→ 📖 166
Readback value	→ 📖 166
Использ.для SIL/WHG	→ 📖 166
Ожид.цепь SIL/WHG	→ 📖 167
<b>▶ Связь</b>	→ 📖 168
<b>▶ Communication interface 1 до 2</b>	
Протокол интерф.коммуникации	
<b>▶ Конфигурация</b>	→ 📖 169
<b>▶ Конфигурация</b>	→ 📖 172

▶ Конфигурация	→ 176
▶ V1 селектор входа	→ 175
▶ WM550 input selector	→ 177
▶ HART выход	→ 179
▶ Конфигурация	→ 179
▶ Информация	→ 187
▶ Применение	→ 189
▶ Конфигурация резервуара	→ 189
▶ Уровень	→ 189
▶ Температура	→ 193
▶ Плотность	→ 197
▶ Давление	→ 199
▶ Расчет резервуара	→ 204
▶ НуTD	→ 206
▶ CTSh	→ 211
▶ HTMS	→ 217
▶ Таблица погружений	→ 225
▶ Сигнализация	→ 226
▶ Сигнализация 1 до 4	→ 226
▶ Настройки безопасности	→ 236
Потеря сигнала	→ 236
Задержка сообщения о потере эхо-сигнала	→ 236
Безопасное расстояние	→ 236

▶ Конфиг. датчика	→ 238
Диаметр трубы	→ 238
▶ Информация	→ 238
Качество сигнала	→ 238
Абсолютная амплитуда отражённого сигнала	→ 238
Относительная амплитуда эхо-сигнала	→ 239
Расстояние	→ 134
▶ Отслеживание многокр. отраж. сигнала	→ 240
Режим оценки	→ 240
Сброс истории	→ 240
▶ Дисплей	→ 242
Language	→ 242
Форматировать дисплей	→ 242
Значение 1 до 4 дисплей	→ 243
Количество знаков после запятой 1 до 4	→ 244
Разделитель	→ 245
Числовой формат	→ 245
Заголовок	→ 246
Текст заголовка	→ 246
Интервал отображения	→ 246
Демпфирование отображения	→ 247
Подсветка	→ 247
Контрастность дисплея	→ 248

▶ Системные единицы	→ 📖 249
Единицы измерения по умолчанию	→ 📖 129
Единицы измерения расстояния	→ 📖 249
Единица давления	→ 📖 250
Единицы измерения температуры	→ 📖 250
Единицы плотности	→ 📖 250
▶ Дата / время	→ 📖 252
Дата/время	→ 📖 252
Set date	→ 📖 252
Год	→ 📖 252
Месяц	→ 📖 253
День	→ 📖 253
Час	→ 📖 254
Минута	→ 📖 254
▶ Подтверждение SIL	→ 📖 255
▶ Деактивировать SIL/WHG	→ 📖 255
▶ Администрирование	→ 📖 256
Определить новый код доступа	→ 📖 256
Сброс параметров прибора	→ 📖 256
🔍 Диагностика	→ 📖 258
Текущее сообщение диагностики	→ 📖 258
Метка времени	→ 📖 258
Предыдущее диагн. сообщение	→ 📖 258
Метка времени	→ 📖 259
Время работы после перезапуска	→ 📖 259

Время работы	→  259
Дата/время	→  252
<b>▶ Перечень сообщений диагностики</b>	→  261
Диагностика 1 до 5	→  261
Метка времени 1 до 5	→  261
<b>▶ Информация о приборе</b>	→  262
Обозначение прибора	→  262
Серийный номер	→  262
Версия прошивки	→  262
Прошивка CRC	→  263
Метрическая конфигурация CRC	→  263
Название прибора	→  263
Заказной код прибора	→  263
Расширенный заказной код 1 до 3	→  264
<b>▶ Моделирование</b>	→  265
Симулир. аварийного сигнала прибора	→  265
Моделир. диагностическое событие	→  265
Имитация расстояния включена	→  265
Моделир. расстояние до уровня продукта	→  266
Моделир. токовый выход 1	→  266
Значение моделирования	→  266
<b>▶ Проверка прибора</b>	→  268
Начать проверку прибора	→  268
Результат проверки прибора	→  268

Сигнал уровня	→ 📄 268
Ближнее расстояние	→ 📄 269

## 15.2 Меню "Управление"



С помощью меню меню **Управление** (→ 📄 119) можно просматривать наиболее важные измеренные значения.

Навигация   Управление



### 15.2.1 Подменю "Уровень"

Навигация   Управление → Уровень

#### Dip Freeze

<b>Навигация</b>	  Управление → Уровень → Dip Freeze
<b>Описание</b>	При активации значения уровня «замораживаются» и отображается предупреждение.
<b>Выбор</b>	<ul style="list-style-type: none"> <li>▪ Выключено</li> <li>▪ Включено</li> </ul>
<b>Заводские настройки</b>	Выключено
<b>Дополнительная информация</b>	 Эту функцию можно использовать при ручном погружении в ту же успокоительную трубу или в тот же штуцер, где установлен радар.

#### Уровень в резервуаре

<b>Навигация</b>	  Управление → Уровень → Уров. резервуара				
<b>Описание</b>	Показывает расстояние от нулевой позиции (дно резервуара или табличка) до поверхности продукта.				
<b>Дополнительная информация</b>	<table border="1"> <tr> <td>Доступ для чтения</td> <td>Оператор</td> </tr> <tr> <td>Доступ для записи</td> <td>-</td> </tr> </table>	Доступ для чтения	Оператор	Доступ для записи	-
Доступ для чтения	Оператор				
Доступ для записи	-				

**Уровень резервуара %**

**Навигация**  Управление → Уровень → Уровень резерв.%

**Описание** Показывает уровень в процентах от полного диапазона измерения.

**Дополнительная информация**

Доступ для чтения	Оператор
Доступ для записи	-

**Пустота в резервуаре**

**Навигация**  Управление → Уровень → Пуст. в резерв.

**Описание** Показывает оставшееся пустое пространство в резервуаре.

**Дополнительная информация**

Доступ для чтения	Оператор
Доступ для записи	-

**Пустота в резервуаре%**

**Навигация**  Управление → Уровень → Пустота резерв.%

**Описание** Показывает оставшееся пустое пространство в процентах по отношению к реф.высоте в параметрах резервуара.

**Дополнительная информация**

Доступ для чтения	Оператор
Доступ для записи	-

**Верхний межфазный уровень**

**Навигация**  Управление → Уровень → Верх.межфаз.уров

**Описание** Показывает измеренный межфазный уровень от нул.позиции (дно или опред.место). Значение обновляется при получении действ.измерения межфазного уровня.

**Дополнительная информация**

Доступ для чтения	Техническое обслуживание
Доступ для записи	-



---

**Нижний межфазный уровень**

---

**Навигация**  Управление → Уровень → Ниж.межфаз.уров.

**Описание** Измеренный межфазный уровень от нул.позиции (дно или опред.место). Значение обновляется, когда устройство выполняет действит.измерение межфаз.уровня.

**Дополнительная информация**

Доступ для чтения	Техническое обслуживание
Доступ для записи	-

---

**Уровень воды**

---

**Навигация**  Управление → Уровень → Уровень воды

**Описание** Показывает уровень подтоварной воды.

**Дополнительная информация**

Доступ для чтения	Оператор
Доступ для записи	-

---

**Измеренный уровень**

---

**Навигация**  Управление → Уровень → Измер.уровень

**Описание** Показывает измеренный уровень без коррекции из расчетов резервуара.

**Дополнительная информация**

Доступ для чтения	Оператор
Доступ для записи	-

---

**Расстояние**

---

**Навигация**  Управление → Уровень → Расстояние

**Описание** Расстояние от нижнего края фланца устройства до поверхности продукта.

**Дополнительная информация**

Доступ для чтения	Оператор
Доступ для записи	-

## 15.2.2 Подменю "Температура"

Навигация  Управление → Температура

### Температура воздуха

Навигация  Управление → Температура → Темп. воздуха

Описание Показывает температуру воздуха.

Дополнительная информация

Доступ для чтения	Оператор
Доступ для записи	-

### Температура жидкости

Навигация  Управление → Температура → Темп. жидкости

Описание Показывает среднюю или точечную температуру измеряемой жидкости.

Дополнительная информация

Доступ для чтения	Оператор
Доступ для записи	-

### Температура пара

Навигация  Управление → Температура → Температура пара

Описание Показывает измеренную температуру пара.

Дополнительная информация

Доступ для чтения	Оператор
Доступ для записи	-

### Подменю "Значение элемента NMT"

 Это подменю отображается только в том случае, если подключен прибор Prothermo NMT.

Навигация  Управление → Температура → Знач.элемент.NMT

Подменю "Температура элемента"

Навигация  Управление → Температура → Знач.элемент.NMT → Темп. элемента

---

**Температура элемента 1 до 24**

---

**Навигация**  Управление → Температура → Знач.элемент.NMT → Темп. элемента → Темп.элемента 1 до 24

**Описание** Показывает температуру элемента в NMT.

**Дополнительная информация**

Доступ для чтения	Оператор
Доступ для записи	-

Подменю "Позиция элемента"

Навигация  Управление → Температура → Знач.элемент.NMT → Позиция элемента

---

**Позиция элемента 1 до 24**

---

**Навигация**  Управление → Температура → Знач.элемент.NMT → Позиция элемента → Поз. элемента 1 до 24

**Описание** Показывает позицию выбранного элемента в NMT.

**Дополнительная информация**

Доступ для чтения	Оператор
Доступ для записи	-

### 15.2.3 Подменю "Плотность"

Навигация  Управление → Плотность

---

#### Наблюдаемая плотность

---

**Навигация**  Управление → Плотность → Набл.плотность

**Описание** Расчетная плотность продукта.

**Дополнительная информация**

Доступ для чтения	Оператор
Доступ для записи	-

 Это значение рассчитывается на основе различных измеряемых переменных в зависимости от выбранного метода расчета.

---

#### Observed density temperature

---

**Навигация**  Управление → Плотность → Obs. dens. temp.

**Описание** Corresponding temperature of measured density. Can be used for reference density calculation.

**Интерфейс пользователя** Число с плавающей запятой со знаком

**Заводские настройки** 0 °C

---

#### Плотность пара

---

**Навигация**  Управление → Плотность → Плотность пара

**Описание** Определяет плотность газовой фазы в резервуаре.

**Ввод данных пользователем** 0,0 до 500,0 kg/m<sup>3</sup>

**Заводские настройки** 1,2 kg/m<sup>3</sup>

**Дополнительная информация**

Доступ для чтения	Оператор
Доступ для записи	Техническое обслуживание

---

**Плотность воздуха**

**Навигация** Управление → Плотность → Плотн. воздуха

**Описание** Определяет плотность воздуха, окружающего резервуар.

**Ввод данных пользователем** 0,0 до 500,0 kg/m<sup>3</sup>

**Заводские настройки** 1,2 kg/m<sup>3</sup>

**Дополнительная информация**

Доступ для чтения	Оператор
Доступ для записи	Техническое обслуживание

---

**Измеренная верх.плотность**

**Навигация** Управление → Плотность → Измер.верх.плотн

**Описание** Показывает плотность верхней фазы.

**Дополнительная информация**

Доступ для чтения	Оператор
Доступ для записи	-

---

**Измеренная средняя плотность**

**Навигация** Управление → Плотность → Изм. сред.плотн

**Описание** Плотность средней фазы.

**Дополнительная информация**

Доступ для чтения	Оператор
Доступ для записи	-

---

**Измер.нижняя плотность**

**Навигация** Управление → Плотность → Измер.ниж.плотн.

**Описание** Плотность нижней фазы.

**Дополнительная информация**

Доступ для чтения	Техническое обслуживание
Доступ для записи	-

## 15.2.4 Подменю "Давление"

Навигация  Управление → Давление

---

### P1 (нижнее)

---

**Навигация**  Управление → Давление → P1 (нижнее)

**Описание** Показывает нижнее давление резервуара.

**Дополнительная информация**

Доступ для чтения	Оператор
Доступ для записи	-

---

### P3 (верх)

---

**Навигация**  Управление → Давление → P3 (верх)

**Описание** Показывает давление (P3) на верхнем преобразователе.

**Дополнительная информация**

Доступ для чтения	Оператор
Доступ для записи	-

## 15.2.5 Подменю "Значение GP"

Навигация  Управление → Значение GP

### Название GP 1 до 4

<b>Навигация</b>	 Управление → Значение GP → Название GP 1
<b>Описание</b>	Определяет название, закрепленное за соотв. значением GP.
<b>Ввод данных пользователем</b>	Строка символов, состоящая из цифр, букв и специальных символов (15)
<b>Заводские настройки</b>	GP Value 1

#### Дополнительная информация

Доступ для чтения	Оператор
Доступ для записи	Техническое обслуживание

### GP Value 1

<b>Навигация</b>	 Управление → Значение GP → GP Value 1
<b>Описание</b>	Displays the value that will be used as general purpose value.

#### Дополнительная информация

Доступ для чтения	Оператор
Доступ для записи	-

### GP Value 2

<b>Навигация</b>	 Управление → Значение GP → GP Value 2
<b>Описание</b>	Displays the value that will be used as general purpose value.

#### Дополнительная информация

Доступ для чтения	Оператор
Доступ для записи	-

### GP Value 3

<b>Навигация</b>	 Управление → Значение GP → GP Value 3
<b>Описание</b>	Displays the value that will be used as general purpose value.

**Дополнительная информация**

Доступ для чтения	Оператор
Доступ для записи	-

**GP Value 4**

**Навигация**

 Управление → Значение GP → GP Value 4

**Описание**

Displays the value that will be used as general purpose value.

**Дополнительная информация**



Доступ для чтения	Оператор
Доступ для записи	-





## 15.3 Меню "Настройка"

Навигация   Настройка



### Обозначение прибора

Навигация	  Настройка → Обозначение	
Описание	Введите название точки измерения в целях быстрой идентификации прибора на площадке.	
Ввод данных пользователем	Строка символов, состоящая из цифр, букв и специальных символов (32)	
Заводские настройки	NMR8x	
Дополнительная информация	Доступ для чтения	Оператор
	Доступ для записи	Техническое обслуживание

### Единицы измерения по умолчанию

Навигация	  Настройка → Ед.изм.по умолч.	
Описание	Определяет единицы измерения для расстояния, давления и температуры.	
Выбор	<ul style="list-style-type: none"> <li>■ mm, bar, °C</li> <li>■ m, bar, °C</li> <li>■ mm, PSI, °C</li> <li>■ ft, PSI, °F</li> <li>■ ft-in-16, PSI, °F</li> <li>■ ft-in-8, PSI, °F</li> <li>■ Значение вручную</li> </ul>	
Заводские настройки	mm, bar, °C	
Дополнительная информация	Доступ для чтения	Оператор
	Доступ для записи	Техническое обслуживание

Следующие единицы измерения можно выбрать, если вариант опция **Значение вручную** выбран в следующих параметрах. В любом другом случае это параметры доступны только для чтения и используются для указания соответствующей единицы измерения:

- Единицы измерения расстояния (→  249)
- Единица давления (→  250)
- Единицы измерения температуры (→  250)

### Диаметр трубы

**Навигация**   Настройка → Диаметр трубы

**Описание** Введите диаметр успокоительной трубы.

**Ввод данных пользователем** Положительное число с плавающей запятой

**Заводские настройки** 150 мм

**Дополнительная информация**

Доступ для чтения	Оператор
Доступ для записи	Техническое обслуживание

### Пустой

**Навигация**   Настройка → Пустой

**Описание** Дистанция от реф.точки до нулевой позиции (дно резервуара или обозначенное место).





**Ввод данных пользователем** 0 до 10 000 000 мм

**Заводские настройки** Зависит от исполнения прибора

**Дополнительная информация**

Доступ для чтения	Оператор
Доступ для записи	Техническое обслуживание

 Точкой отсчета является нижний край фланца прибора.

-  После изменения параметр **Пустой** (→  130) для параметр **Табличный режим** (→  225) автоматически устанавливается значение **Деактивировать**.
- Если параметр **Пустой** (→  130) был изменен более чем на 20 мм (0,8 дюйм), то рекомендуется удалить таблицу погружений.
- Изменение параметр **Пустой** (→  130) не влияет на значения таблицы погружений.

### Реф.высота резервуара

**Навигация**   Настройка → Реф.выс.резерв.

**Описание** Определяет дистанцию от реф.точки погружения до нул.позиции (дно резервуара или обозначенное место).

**Ввод данных пользователем** 0 до 10 000 000 мм

## Заводские настройки

Зависит от исполнения прибора

## Дополнительная информация

Доступ для чтения	Оператор
Доступ для записи	Техническое обслуживание

## Уровень в резервуаре

## Навигация

 Настройка → Уров. резервуара

## Описание

Показывает расстояние от нулевой позиции (дно резервуара или табличка) до поверхности продукта.

## Дополнительная информация

Доступ для чтения	Оператор
Доступ для записи	-

## Установить уровень



## Навигация

 Настройка → Уст.уровень

## Описание

Если уровень, измер. устройством не соответствует фактическому уровню, полученному при ручном измерении, введите правильный уровень в этом параметре.

## Ввод данных пользователем

0 до 10 000 000 мм



## Заводские настройки

0 мм

## Дополнительная информация

Доступ для чтения	Оператор
Доступ для записи	Техническое обслуживание

Прибор корректирует параметр **Пустой** (→  130) в соответствии с введенным значением, поэтому измеренный уровень будет соответствовать фактическому уровню.

-  После изменения параметр **Пустой** (→  130) для параметр **Табличный режим** (→  225) автоматически устанавливается значение **Деактивировать**.
- Если параметр **Пустой** был изменен более чем на 20 мм (0,8 дюйм), то рекомендуется удалить таблицу погружений.
- Изменение параметр **Пустой** не влияет на значения таблицы погружений.

**Подтвердить расстояние**



**Навигация** Настройка → Подтв.расстояние

**Описание** Укажите, соответствует ли измеренное расстояние фактическому расстоянию. В соответствии с выбранным вариантом прибор автоматически определяет диапазон маскирования помех.

- Выбор**
- Расстояние ОК
  - Расстояние неизвестно
  - Дистанция слишком маленькая \*
  - Дистанция слишком большая \*
  - Резервуар опорожнен (пуст)
  - Вручную
  - Заводское маскирование

**Заводские настройки** Расстояние неизвестно

**Дополнительная информация**

Доступ для чтения	Оператор
Доступ для записи	Техническое обслуживание

**Пояснения к вариантам настройки**

- **Расстояние ОК**  
Этот вариант следует выбрать, если измеренное расстояние соответствует фактическому. Прибор выполняет маскирование помех.
- **Расстояние неизвестно**  
Этот вариант следует выбрать, если фактическое расстояние неизвестно. В этом случае запись маскирования помех выполнена не будет.
- **Дистанция слишком маленькая** <sup>5)</sup>  
Этот вариант следует выбрать, если измеренное расстояние составило меньше фактического. Прибор выполняет поиск следующего эхо-сигнала, после чего возвращается к параметр **Подтвердить расстояние** (→ 132). Затем выполняется повторный расчет расстояния, результат выводится на дисплей. Сравнение необходимо повторять до тех пор, пока отображаемое значение расстояния не совпадет с фактическим расстоянием. После этого можно запустить запись памяти помех, выбрав **опция "Расстояние ОК"**.
- **Дистанция слишком большая** <sup>5)</sup>  
Этот вариант следует выбрать, если измеренное расстояние составило больше фактического. Прибор выполняет корректировку анализа сигнала, после чего возвращается к пункту параметр **Подтвердить расстояние** (→ 132). Затем выполняется повторный расчет расстояния, результат выводится на дисплей. Сравнение необходимо повторять до тех пор, пока отображаемое значение расстояния не совпадет с фактическим расстоянием. После этого можно запустить запись памяти помех, выбрав **опция "Расстояние ОК"**.

\* Видимость зависит от опций заказа или настроек прибора

5) Доступно только для варианта «Режим оценки (→ 240)» – «История за короткий период».

- **Резервуар опорожнен (пуст)**

Эту опцию следует выбрать, если резервуар полностью пуст. После этого прибор осуществляет запись карты помех по всему диапазону измерения, заданному в параметр **Пустой** (→  130).

- **Вручную**

Эту опцию следует выбрать, если диапазон сканирования помех задается вручную в параметр **Последняя точка маски** (→  133). В этом случае подтверждение расстояния не требуется.

- **Заводское маскирование**

Выбирается, если необходимо удалить текущую кривую помех (если такая существует). Вместо этого используется заводская карта помех.

 При управлении с помощью дисплея измеренное расстояние выводится на дисплей вместе с этим параметром (в справочных целях).

 Если после вывода сообщения **Дистанция слишком маленькая** или **Дистанция слишком большая** будет выполнен выход из процедуры без подтверждения расстояния, то карта помех **не** будет записана и процедура прекратится через 60 с.

---

### Текущая маска

---

**Навигация**  Настройка → Текущая маска

**Описание** Текущий конец маски.

**Дополнительная информация**

Доступ для чтения	Оператор
Доступ для записи	-

---

### Последняя точка маски

---

**Навигация**  Настройка → Посл. тчк маски

**Требование** Подтвердить расстояние (→  132) = Вручную

**Описание** Определяет до какого расстояния будет произведено маскирование.  
Замечание: Убедитесь, что продукт не покрывает отложения/налипания.

**Ввод данных пользователем** 100 до 999 999,9 мм

**Заводские настройки** 100 мм

**Дополнительная информация**

Доступ для чтения	Оператор
Доступ для записи	Техническое обслуживание

**Записать карту помех**



**Навигация** Настройка → Записать карту

**Требование** Подтвердить расстояние (→ 132) = Вручную

**Описание** Управляет записью маски.

- Выбор**
- Нет
  - Записать карту помех
  - Наложить карту
  - Заводское маскирование
  - Удаление части карты

**Заводские настройки** Нет

**Дополнительная информация**

Доступ для чтения	Оператор
Доступ для записи	Техническое обслуживание

**Значение опций**

- **Нет**  
Маска не записывается.
- **Записать карту помех**  
Производится запись маски. По окончании записи на дисплей выводится новое измеренное расстояние и новый диапазон маскирования. При работе на локальном дисплее эти значения необходимо подтвердить нажатием .
- **Перезаписать карту помех**  
Используется программным обеспечением внутри системы. Иницирует новый расчет маски на основе новых точек данных.
- **Наложить карту**  
Новая кривая маскирования генерируется путем взаимного наложения старой и текущей огибающих кривых.
- **Заводское маскирование**  
Использование заводской маски, хранящейся в постоянной памяти прибора.
- **Удаление части карты**  
Кривая маскирования удаляется до точки **Последняя точка маски** (→ 133).
- **Остановить наложение**  
Остановка наложения маски.

**Расстояние**

**Навигация** Настройка → Расстояние

**Описание** Расстояние от нижнего края фланца устройства до поверхности продукта.

**Дополнительная информация**

Доступ для чтения	Оператор
Доступ для записи	-

---

**Источник температуры жидкости**

**Навигация**  Настройка → Ист. темп. жидк.

**Описание** Определяет источник значения температуры жидкости.

**Выбор**

- Ручное значение
- HART устр. 1 ... 15 температура
- AIO B1-3 значение
- AIO C1-3 значение
- AIP B4-8 значение
- AIP C4-8 значение

**Заводские настройки** Ручное значение

**Дополнительная информация**

Доступ для чтения	Оператор
Доступ для записи	Техническое обслуживание

### 15.3.1 Подменю "Расширенная настройка"

Навигация  Настройка → Расшир настройка

#### Статус блокировки

**Навигация**  Настройка → Расшир настройка → Статус блокир-ки

**Описание** Определяет тип блокировки.  
 'Аппаратная часть заблокирована' (HW)  
 Прибор заблокирован переключателем 'WP' на главном модуле электроники. Для разблокировки переведите переключатель в положение OFF.  
 'WHG заблокирован' (SW)  
 Разблокируйте устройство путем ввода соответствующего кода доступа в поле 'Введите код доступа'.  
 'SIL заблокирован' (SW)  
 Разблокируйте устройство путем ввода соответствующего кода доступа в поле 'Введите код доступа'.  
 'Временно заблокировано' (SW)  
 Прибор временно заблокирован процессами, происходящими в приборе (например, загрузка/выгрузка данных, перезагрузка). Прибор будет автоматически разблокирован после завершения этих процессов.

**Дополнительная информация**

Доступ для чтения	Оператор
Доступ для записи	-

#### Уровень доступа пользователя

**Навигация**  Настройка → Расшир настройка → Ур.дост.польз-ля

**Описание** Показать код доступа к параметрам с помощью рабочего инструментария

**Дополнительная информация**

Доступ для чтения	Оператор
Доступ для записи	-

#### Введите код доступа

**Навигация**  Настройка → Расшир настройка → Введите код дост

**Описание** Введите код доступа для деактивации защиты от записи параметров.



**Дополнительная информация**

Доступ для чтения	Оператор
Доступ для записи	Оператор

**Подменю "Вход/Выход"**

Навигация  Настройка → Расшир настройка → Вход/Выход

*Подменю "HART устройства"*

Навигация  Настройка → Расшир настройка → Вход/Выход → HART устройства

---

**Количество устройств**

---

**Навигация**  Настройка → Расшир настройка → Вход/Выход → HART устройства → Кол-во устройств

**Описание** Показывает количество устройств на шине HART.

**Дополнительная информация**

Доступ для чтения	Оператор
Доступ для записи	-

## Подменю "HART Device(s)"

 Запись подменю **HART Device(s)** делается для каждого ведомого устройства HART, обнаруженного в контуре HART.

Навигация  Настройка → Расшир настройка → Вход/Выход → HART устройства → HART Device(s)

---

**Название прибора**

---

Навигация  Настройка → Расшир настройка → Вход/Выход → HART устройства → HART Device(s) → Название прибора

Описание Показать название преобразователя.

Дополнительная информация

Доступ для чтения	Оператор
Доступ для записи	-

---

**Адрес опроса**

---

Навигация  Настройка → Расшир настройка → Вход/Выход → HART устройства → HART Device(s) → Адрес опроса

Описание Показывает адрес опроса преобразователя.

Дополнительная информация

Доступ для чтения	Оператор
Доступ для записи	-

---

**Обозначение прибора**

---

Навигация  Настройка → Расшир настройка → Вход/Выход → HART устройства → HART Device(s) → Обозначение

Описание Показывает обозначение устройства преобразователя.

Дополнительная информация

Доступ для чтения	Оператор
Доступ для записи	-

**Режим работы**



**Навигация** Настройка → Расшир настройка → Вход/Выход → HART устройства → HART Device(s) → Режим работы

**Требование** Недоступно, если устройством HART является прибор Prothermo NMT.

**Описание** Выбор режима работы только PV или PV,SV,TV,QV. Определяет, какие значения опрашиваются с подключенных устройств HART.

- Выбор**
- Только PV
  - PV,SV,TV & QV
  - Параметр опция **Уровень** <sup>6)</sup>
  - Измеряемый уровень <sup>6)</sup>

**Заводские настройки** PV,SV,TV & QV

**Дополнительная информация**

Доступ для чтения	Оператор
Доступ для записи	Техническое обслуживание

**Статус коммуникации**

**Навигация** Настройка → Расшир настройка → Вход/Выход → HART устройства → HART Device(s) → Статус коммун.

**Описание** Показывает рабочее состояние преобразователя.

- Интерфейс пользователя**
- Норм. работа
  - Устройство оффлайн

**Дополнительная информация**

Доступ для чтения	Оператор
Доступ для записи	-

**#blank# ( HART PV – обозначение зависит от прибора)**

**Навигация** Настройка → Расшир настройка → Вход/Выход → HART устройства → HART Device(s) → #blank#



**Описание** Shows the first HART variable (PV).

**Дополнительная информация**



Доступ для чтения	Оператор
Доступ для записи	-

6) Отображается только в том случае, если подключенным устройством является прибор Micropilot.



**#blank# (HART SV – обозначение зависит от прибора)**

<b>Навигация</b>	 Настройка → Расшир настройка → Вход/Выход → HART устройства → HART Device(s) → #blank#				
<b>Требование</b>	Для устройств HART, отличных от NMT:Режим работы (→  140) = PV,SV,TV & QV				
<b>Описание</b>	Shows the second HART variable (SV).				
<b>Дополнительная информация</b>	<table border="1"> <tr> <td>Доступ для чтения</td> <td>Оператор</td> </tr> <tr> <td>Доступ для записи</td> <td>-</td> </tr> </table>	Доступ для чтения	Оператор	Доступ для записи	-
Доступ для чтения	Оператор				
Доступ для записи	-				

**#blank# (HART TV – обозначение зависит от прибора)**

<b>Навигация</b>	 Настройка → Расшир настройка → Вход/Выход → HART устройства → HART Device(s) → #blank#				
<b>Требование</b>	Для устройств HART, отличных от NMT:Режим работы (→  140) = PV,SV,TV & QV				
<b>Описание</b>	Shows the third HART variable (TV).				
<b>Дополнительная информация</b>	<table border="1"> <tr> <td>Доступ для чтения</td> <td>Оператор</td> </tr> <tr> <td>Доступ для записи</td> <td>-</td> </tr> </table>	Доступ для чтения	Оператор	Доступ для записи	-
Доступ для чтения	Оператор				
Доступ для записи	-				

**#blank# (HART QV – обозначение зависит от прибора)**

<b>Навигация</b>	 Настройка → Расшир настройка → Вход/Выход → HART устройства → HART Device(s) → #blank#				
<b>Требование</b>	Для устройств HART, отличных от NMT:Режим работы (→  140) = PV,SV,TV & QV				
<b>Описание</b>	Shows the fourth HART variable (QV).				
<b>Дополнительная информация</b>	<table border="1"> <tr> <td>Доступ для чтения</td> <td>Оператор</td> </tr> <tr> <td>Доступ для записи</td> <td>-</td> </tr> </table>	Доступ для чтения	Оператор	Доступ для записи	-
Доступ для чтения	Оператор				
Доступ для записи	-				

**Выход - давление**

<b>Навигация</b>	 Настройка → Расшир настройка → Вход/Выход → HART устройства → HART Device(s) → Выход - давление
<b>Требование</b>	Не предусмотрено для приборов Micropilot S FMR5xx, Prothermo NMT53x и Prothermo NMT8x. В этих случаях закрепление измеряемых переменных осуществляется автоматически.

**Описание** Определяет, какая переменная HART является давлением.

- Выбор**
- Нет значения
  - Первичная переменная (PV)
  - Вторичная переменная (SV)
  - Третичное значение измерения (TV)
  - Четвертая переменная (QV)

**Заводские настройки** Нет значения

**Дополнительная информация**

Доступ для чтения	Оператор
Доступ для записи	Техническое обслуживание

**Выход - плотность**



**Навигация**  Настройка → Расшир настройка → Вход/Выход → HART устройства → HART Device(s) → Вых. - плотность

**Требование** Не предусмотрено для приборов Micropilot S FMR5xx, Prothermo NMT53x и Prothermo NMT8x. В этих случаях закрепление измеряемых переменных осуществляется автоматически.

**Описание** Определяет, какая переменная HART - плотность.

- Выбор**
- Нет значения
  - Первичная переменная (PV)
  - Вторичная переменная (SV)
  - Третичное значение измерения (TV)
  - Четвертая переменная (QV)

**Заводские настройки** Нет значения

**Дополнительная информация**

Доступ для чтения	Оператор
Доступ для записи	Техническое обслуживание

**Выход - температура**



**Навигация**  Настройка → Расшир настройка → Вход/Выход → HART устройства → HART Device(s) → Выход - темп.

**Требование** Не предусмотрено для приборов Micropilot S FMR5xx, Prothermo NMT53x и Prothermo NMT8x. В этих случаях закрепление измеряемых переменных осуществляется автоматически.

**Описание** Определяет, какая переменная HART - температура.

- Выбор**
- Нет значения
  - Первичная переменная (PV)
  - Вторичная переменная (SV)
  - Третичное значение измерения (TV)
  - Четвертая переменная (QV)



**Заводские настройки** Нет значения

**Дополнительная информация**

Доступ для чтения	Оператор
Доступ для записи	Техническое обслуживание

---

## Выход - темп.пара

**Навигация**   Настройка → Расшир настройка → Вход/Выход → HART устройства → HART Device(s) → Выход - темп.пара

**Требование** Не предусмотрено для приборов Micropilot S FMR5xx, Prothermo NMT53x и Prothermo NMT8x. В этих случаях закрепление измеряемых переменных осуществляется автоматически.

**Описание** Определяет, какая переменная HART - температура пара.

- Выбор**
- Нет значения
  - Первичная переменная (PV)
  - Вторичная переменная (SV)
  - Третичное значение измерения (TV)
  - Четвертая переменная (QV)



**Заводские настройки** Нет значения

**Дополнительная информация**

Доступ для чтения	Оператор
Доступ для записи	Техническое обслуживание

---

## Выход - уровень

**Навигация**   Настройка → Расшир настройка → Вход/Выход → HART устройства → HART Device(s) → Выход - уровень

**Требование** Не предусмотрено для приборов Micropilot S FMR5xx, Prothermo NMT53x и Prothermo NMT8x. В этих случаях закрепление измеряемых переменных осуществляется автоматически.

**Описание** Определяет, какая переменная HART - уровень.

- Выбор**
- Нет значения
  - Первичная переменная (PV)
  - Вторичная переменная (SV)
  - Третичное значение измерения (TV)
  - Четвертая переменная (QV)

**Заводские настройки**

Нет значения



**Дополнительная информация**

Доступ для чтения	Оператор
Доступ для записи	Техническое обслуживание





## Мастер "Удалить устройство"

Доступ для чтения	Техническое обслуживание
-------------------	--------------------------

 Это подменю отображается, только если **Количество устройств** (→  138) ≥ 1.

Навигация  Настройка → Расшир настройка → Вход/Выход → HART устройства → Удалить устр-во

Удалить устройство 

Навигация  Настройка → Расшир настройка → Вход/Выход → HART устройства → Удалить устр-во → Удалить устр-во

Описание С этой функцией вы можете удалить офлайн устройство из списка устройств.

Выбор

- HART устройство 1 \*
- HART устройство 2 \*
- HART устройство 3 \*
- HART устройство 4 \*
- HART устройство 5 \*
- HART устройство 6 \*
- HART устройство 7 \*
- HART устройство 8 \*
- HART устройство 9 \*
- HART устройство 10 \*
- HART устройство 11 \*
- HART устройство 12 \*
- HART устройство 13 \*
- HART устройство 14 \*
- HART устройство 15 \*
- нет

Заводские настройки нет

Дополнительная информация

Доступ для чтения	Оператор
Доступ для записи	Техническое обслуживание

\* Видимость зависит от опций заказа или настроек прибора

Подменю "Analog IP"

**i** Предусмотрено подменю **Analog IP** для каждого модуля аналогового ввода/вывода на приборе. Это подменю согласуется с контактами 4–8 этого модуля (аналоговый вход). Эти контакты чаще всего используются для подключения термометра сопротивления (RTD). В отношении контактов 1–3 (аналоговый вход или выход) см. → 152.

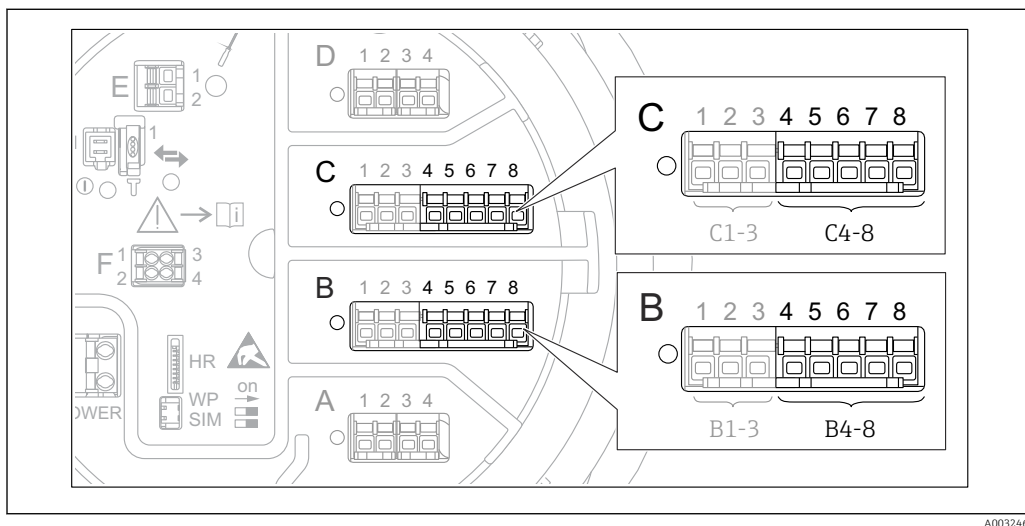

46 Контакты для подменю "Analog IP" (соответственно В4-8 или С4-8)

Навигация Настройка → Расшир настройка → Вход/Выход → Analog IP

Режим работы

Навигация Настройка → Расшир настройка → Вход/Выход → Analog IP → Режим работы

Описание Определяет режим работы аналогового выхода.

- Выбор
- Деактив.
  - RTD вход.температуры
  - Электропитание датчика

Заводские настройки Деактив.

Дополнительная информация

Доступ для чтения	Оператор
Доступ для записи	Техническое обслуживание

Тип RTD

Навигация Настройка → Расшир настройка → Вход/Выход → Analog IP → Тип RTD

Требование **Режим работы (→ 146) = RTD вход.температуры**

Описание Определяет тип подключенного RTD.

- Выбор**
- Cu50 (w=1.428, GOST)
  - Cu53 (w=1.426, GOST)
  - Cu90; 0°C (w=1.4274, GOST)
  - Cu100; 25°C (w=1.4274, GOST)
  - Cu100; 0°C (w=1.4274, GOST)
  - Pt46 (w=1.391, GOST)
  - Pt50 (w=1.391, GOST)
  - Pt100(385) (a=0.00385, IEC751)
  - Pt100(389) (a=0.00389, Canadian)
  - Pt100(391) (a=0.003916, JIS1604)
  - Pt100 (w=1.391, GOST)
  - Pt500(385) (a=0.00385, IEC751)
  - Pt1000(385) (a=0.00385, IEC751)
  - Ni100(617) (a=0.00617, DIN43760)
  - Ni120(672) (a=0.00672, DIN43760)
  - Ni1000(617) (a=0.00617, DIN43760)



**Заводские настройки** Pt100(385) (a=0.00385, IEC751)

**Дополнительная информация**

Доступ для чтения	Оператор
Доступ для записи	Техническое обслуживание

---

## Тип термопары

**Навигация**   Настройка → Расшир настройка → Вход/Выход → Analog IP → Тип термопары



**Описание** Определяет тип подключенной термопары.

- Выбор**
- N type
  - B type
  - C type
  - D type
  - J type
  - K type
  - L type
  - L GOST type
  - R type
  - S type
  - T type
  - U type

**Заводские настройки** N type

---

## Тип подключения RTD

**Навигация**   Настройка → Расшир настройка → Вход/Выход → Analog IP → Тип подкл. RTD

**Требование** **Режим работы (→  146) = RTD вход.температуры**

**Описание** Определяет тип подключения RTD.



- Выбор**
- Четырехпроводное подключение сенсора RTD
  - Двухпроводное подключение сенсора RTD
  - Трехпроводное подключение сенсора RTD

**Заводские настройки** Четырехпроводное подключение сенсора RTD

**Дополнительная информация**

Доступ для чтения	Оператор
Доступ для записи	Техническое обслуживание

**Значение процесса**

**Навигация**   Настройка → Расшир настройка → Вход/Выход → Analog IP → Знач.процесса



**Требование** **Режим работы (→  146) ≠ Деактив.**

**Описание** Показывает измеренное значение, полученное через аналоговый вход.

**Дополнительная информация**

Доступ для чтения	Оператор
Доступ для записи	-

**Переменная процесса** 

**Навигация**   Настройка → Расшир настройка → Вход/Выход → Analog IP → Перем.процесса

**Требование** **Режим работы (→  146) ≠ RTD вход.температуры**

**Описание** Определяет тип измеренного значения.

- Выбор**
- Уровень линеаризованный
  - Температура
  - Давление
  - Плотность

**Заводские настройки** Уровень линеаризованный

**Дополнительная информация**

Доступ для чтения	Оператор
Доступ для записи	Техническое обслуживание

**0 % значение** 

**Навигация**   Настройка → Расшир настройка → Вход/Выход → Analog IP → 0 % значение

**Требование** **Режим работы (→  146) = 4..20mA вход**

**Описание** Определяет значение, соответствующее току 4мА.

**Ввод данных пользователем** Число с плавающей запятой со знаком

**Заводские настройки** 0 мм

**Дополнительная информация**

Доступ для чтения	Оператор
Доступ для записи	Техническое обслуживание

---

**100 % значение**



**Навигация** Настройка → Расшир настройка → Вход/Выход → Analog IP → 100 % значение

**Требование** Режим работы (→ 146) = 4..20мА вход

**Описание** Определяет значение, соответствующее току 20мА.

**Ввод данных пользователем** Число с плавающей запятой со знаком

**Заводские настройки** 0 мм

**Дополнительная информация**

Доступ для чтения	Оператор
Доступ для записи	Техническое обслуживание

---

**Вход.значение**

**Навигация** Настройка → Расшир настройка → Вход/Выход → Analog IP → Вход.значение

**Требование** Режим работы (→ 146) ≠ Деактив.

**Описание** Показывает значение, полученное через аналоговый вход.

**Дополнительная информация**

Доступ для чтения	Оператор
Доступ для записи	-

---

**Мин.темп.зонда**



**Навигация** Настройка → Расшир настройка → Вход/Выход → Analog IP → Мин.темп.зонда

**Требование** Режим работы (→ 146) = RTD вход.температуры



**Описание** Минимально допустимая температура подключенного зонда.  
Если температура опускается ниже этого значения, статус W&M будет 'недействительно'.

**Ввод данных пользователем** -213 до 927 °C

**Заводские настройки** -100 °C

<b>Дополнительная информация</b>	Доступ для чтения	Оператор
	Доступ для записи	Техническое обслуживание

**Максимальная температура зонда** 

**Навигация**   Настройка → Расшир настройка → Вход/Выход → Analog IP → Макс.темп. зонда

**Требование** **Режим работы** (→  146) = **RTD вход.температуры**



**Описание** Максимально допустимая температура подключенного зонда.  
Если температура поднимается выше этого значения, статус W&M будет 'недействительно'.

**Ввод данных пользователем** -213 до 927 °C

**Заводские настройки** 250 °C

<b>Дополнительная информация</b>	Доступ для чтения	Оператор
	Доступ для записи	Техническое обслуживание

**Позиция зонда** 

**Навигация**   Настройка → Расшир настройка → Вход/Выход → Analog IP → Позиция зонда

**Требование** **Режим работы** (→  146) = **RTD вход.температуры**

**Описание** Позиция температурного зонда, измер. от нулевой позиции (дно резервуара или завод.табличка). Этот параметр, вместе с измеряемым уровнем, определяет, покрыт ли температурный зонд продуктом. Если зонд не помещен в продукт, статус значения температуры будет 'недействителен'.



**Ввод данных пользователем** -5 000 до 30 000 мм

**Заводские настройки** 5 000 мм

<b>Дополнительная информация</b>	Доступ для чтения	Оператор
	Доступ для записи	Техническое обслуживание

---

**Коэф.затухания**

**Навигация**                         Настройка → Расшир настройка → Вход/Выход → Analog IP → Коэф.затухания

**Требование**                    **Режим работы (→  146) ≠ Деактив.**

**Описание**                    Определяет постоянную затухания (в секундах).

**Ввод данных  
пользователем**                    0 до 999,9 с



**Заводские настройки**                    0 с

**Дополнительная  
информация**

Доступ для чтения	Оператор
Доступ для записи	Техническое обслуживание

---

**Ток измер.цепи**

**Навигация**                         Настройка → Расшир настройка → Вход/Выход → Analog IP → Ток измер.цепи

**Требование**                    **Режим работы (→  146) = Электропитание датчика**

**Описание**                    Показывает ток в цепи питания подключенного устройства.

**Дополнительная  
информация**

Доступ для чтения	Оператор
Доступ для записи	-

Подменю "Analog I/O"

**i** Предусмотрено подменю **Analog I/O** для каждого модуля аналогового ввода/вывода на приборе. Это подменю согласуется с контактами 1–3 этого модуля (аналоговый вход или выход). В отношении контактов 4–8 (всегда аналоговый вход) см. → 146.

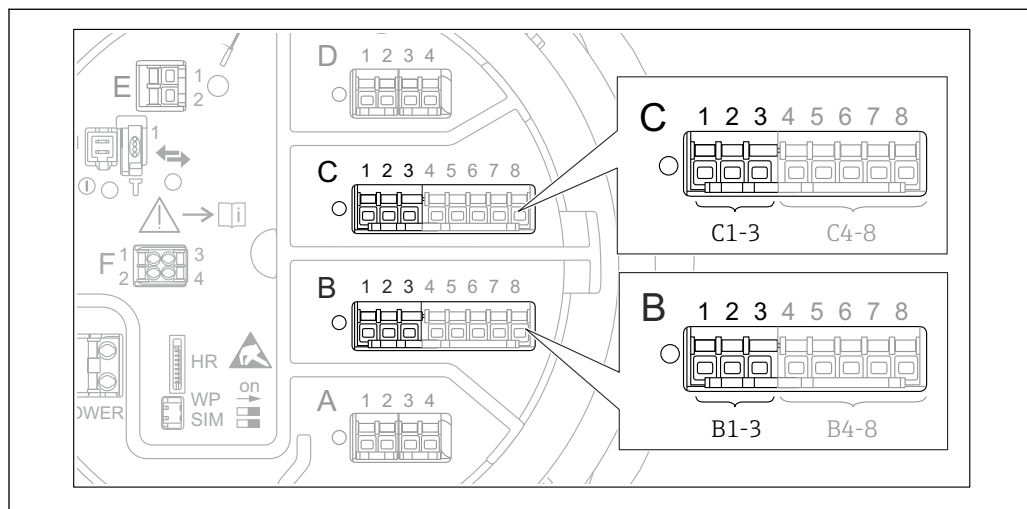

47 Контакты для подменю "Analog I/O" (соответственно B1-3 или C1-3)

Навигация Настройка → Расшир настройка → Вход/Выход → Analog I/O

Режим работы

Навигация Настройка → Расшир настройка → Вход/Выход → Analog I/O → Режим работы

Описание Определяет режим работы аналогового в/в модуля.

- Выбор
- Деактив.
  - 4..20mA вход
  - HART мастер+4..20mA вход
  - Главный модуль HART
  - 4..20mA выход
  - HART подч.устр-во+4..20mA выход

Заводские настройки Деактив.

Дополнительная информация

Доступ для чтения	Оператор
Доступ для записи	Техническое обслуживание

Значение опций

Режим работы (→ 152)	Направление сигнала	Тип сигнала
Деактив.	-	-
4..20mA вход	Вход с 1 внешнего устройства	Аналоговый (4...20 mA)
HART мастер+4..20mA вход	Вход с 1 внешнего устройства	<ul style="list-style-type: none"> <li>■ Аналоговый (4...20 mA)</li> <li>■ HART</li> </ul>



Режим работы (→ 152)	Направление сигнала	Тип сигнала
Главный модуль HART	Вход с нескольких (до 6) внешних устройств	HART
4...20mA выход	Вывод на вышестоящий блок	Аналоговый (4...20 mA)
HART подч. устр-во+4...20mA выход	Вывод на вышестоящий блок	<ul style="list-style-type: none"> <li>■ Аналоговый (4...20 mA)</li> <li>■ HART</li> </ul>

В зависимости от того, какие клеммы задействованы, модуль аналогового ввода/вывода используется в пассивном или активном режиме.

Режим	Клеммы модуля ввода/вывода		
	1	2	3
Пассивный (питание от внешнего источника)	-	+	не используется
Активен (питание подается самим прибором)	не используется	-	+

-  В активном режиме должны выполняться следующие условия:
- Максимально допустимое потребление тока подключенными приборами HART составляет 24 mA (по 4 mA на каждый прибор, если подключено 6 приборов).
  - Выходное напряжение блока Ex-d: от 17,0 В@4 mA до 10,5 В@22 mA
  - Выходное напряжение блока Ex-ia: от 18,5 В@4 mA до 12,5 В@22 mA

## Диапазон тока

**Навигация**  Настройка → Расшир настройка → Вход/Выход → Analog I/O → Диапазон тока

**Требование** Параметр **Режим работы** (→ 152) ≠ опция **Деактив.** или опция **Главный модуль HART**

**Описание** Определяет диапазон тока для передачи измеренного значения.

**Выбор**

- 4...20 mA NE (3.8...20.5 mA)
- 4...20 mA US (3.9...20.8 mA)
- 4...20 mA (4... 20.5 mA)
- Фиксированное значение \*

**Заводские настройки** 4...20 mA NE (3.8...20.5 mA)



### Дополнительная информация

Доступ для чтения	Оператор
Доступ для записи	Техническое обслуживание



\* Видимость зависит от опций заказа или настроек прибора

Значение опций

Параметр	Диапазон тока для переменной процесса	Минимальное значение	Уровень аварийного сигнала низкого уровня	Уровень аварийного сигнала высокого уровня	Максимальное значение
4...20 mA (4... 20.5 mA)	4 до 20,5 mA	3,5 mA	< 3,6 mA	> 21,95 mA	22,6 mA
4...20 mA NE (3.8...20.5 mA)	3,8 до 20,5 mA	3,5 mA	< 3,6 mA	> 21,95 mA	22,6 mA
4...20 mA US (3.9...20.8 mA)	3,9 до 20,8 mA	3,5 mA	< 3,6 mA	> 21,95 mA	22,0 mA
Фиксированное значение тока	Постоянный ток с величиной, заданной в параметре параметр <b>Фиксированное значение тока</b> (→  154)				

 При появлении ошибки выходной сигнал принимает значение, установленное в параметре параметр **Режим отказа** (→  155).

Фиксированное значение тока 

**Навигация**   Настройка → Расшир настройка → Вход/Выход → Analog I/O → Зафиксир. ток

**Требование** Диапазон тока (→  153) = Фиксированное значение тока

**Описание** Определяет фикс.выходной ток.



**Ввод данных пользователем** 4 до 22,5 mA

**Заводские настройки** 4 mA



**Дополнительная информация**

Доступ для чтения	Оператор
Доступ для записи	Техническое обслуживание

Источник аналог.входа 

**Навигация**   Настройка → Расшир настройка → Вход/Выход → Analog I/O → Ист.аналог.входа

**Требование**

- Режим работы (→  152) = 4..20mA выход или HART подч.устр-во+4..20mA выход
- Диапазон тока (→  153) ≠ Фиксированное значение тока

**Описание** Определяет переменную процесса, передаваемую через аналог.в/в.

**Выбор**

- нет
- Уровень в резервуаре
- Уровень резервуара %
- Пустота в резервуаре

- Пустота в резервуаре%
- Измеряемый уровень
- Дистанция
- Позиция поплавка
- Уровень воды
- Верхний межфазный уровень
- Нижний межфазный уровень
- Нижний уровень
- Реф.высота резервуара
- Температура жидкости
- Температура пара
- Температура воздуха
- Замер.значение плотности
- Средняя плотность профиля <sup>7)</sup>
- Верхняя плотность
- Средняя плотность
- Нижняя плотность
- P1 (нижнее)
- P2 (середина)
- P3 (верх)
- GP 1 ... 4 значение
- AIO B1-3 значение <sup>7)</sup>
- AIO B1-3 значение mA <sup>7)</sup>
- AIO C1-3 значение <sup>7)</sup>
- AIO C1-3 значение mA <sup>7)</sup>
- AIP B4-8 значение <sup>7)</sup>
- AIP C4-8 значение <sup>7)</sup>
- Температура элемента 1 ... 24 <sup>7)</sup>
- HART устройство 1...15 PV <sup>7)</sup>
- HART устройство 1 ... 15 PV mA <sup>7)</sup>
- HART устройство 1 ... 15 PV % <sup>7)</sup>
- HART устройство 1 ... 15 SV <sup>7)</sup>
- HART устройство 1 ... 15 TV <sup>7)</sup>
- HART устройство 1 ... 15 QV <sup>7)</sup>

## Заводские настройки

Уровень в резервуаре

## Дополнительная информация

Доступ для чтения	Оператор
Доступ для записи	Техническое обслуживание

## Режим отказа



## Навигация

Настройка → Расшир настройка → Вход/Выход → Analog I/O → Режим отказа

## Требование

Режим работы (→ 152) =4..20mA выход или HART подч.устр-во+4..20mA выход

## Описание

Определяет поведение выхода в случае ошибки.

<sup>7)</sup> Видимость зависит от опций заказа или настроек прибора

- Выбор**
- Мин.
  - Макс.
  - Последнее значение
  - Текущее значение
  - Заданное значение

**Заводские настройки** Макс.

**Дополнительная информация**

Доступ для чтения	Оператор
Доступ для записи	Техническое обслуживание

---

**Значение ошибки**



**Навигация** Настройка → Расшир настройка → Вход/Выход → Analog I/O → Значение ошибки

**Требование** **Режим отказа (→ 155) = Заданное значение**

**Описание** Определяет выходное значение в случае ошибки.

**Ввод данных пользователем** 3,4 до 22,6 мА

**Заводские настройки** 22 мА

**Дополнительная информация**

Доступ для чтения	Оператор
Доступ для записи	Техническое обслуживание

---

**Вход.значение**

**Навигация** Настройка → Расшир настройка → Вход/Выход → Analog I/O → Вход.значение

- Требование**
- **Режим работы (→ 152) = 4..20мА выход или HART подч.устр-во+4..20мА выход**
  - **Диапазон тока (→ 153) ≠ Фиксированное значение тока**

**Описание** Показывает входное значение аналогового I/O модуля.

**Дополнительная информация**

Доступ для чтения	Оператор
Доступ для записи	-

## 0 % значение



Навигация	Настройка → Расшир настройка → Вход/Выход → Analog I/O → 0 % значение	
Требование	<ul style="list-style-type: none"> <li>■ Режим работы (→  152) =4..20mA выход или HART подч.устр-во+4..20mA выход</li> <li>■ Диапазон тока (→  153) ≠ Фиксированное значение тока</li> </ul>	
Описание	Значение, соответствующее выходному току 0% (4mA).	
Ввод данных пользователем	Число с плавающей запятой со знаком	
Заводские настройки	0 Unitless	
Дополнительная информация	Доступ для чтения	Оператор
	Доступ для записи	Техническое обслуживание

## 100 % значение



Навигация	Настройка → Расшир настройка → Вход/Выход → Analog I/O → 100 % значение	
Требование	<ul style="list-style-type: none"> <li>■ Режим работы (→  152) =4..20mA выход или HART подч.устр-во+4..20mA выход</li> <li>■ Диапазон тока (→  153) ≠ Фиксированное значение тока</li> </ul>	
Описание	Значение, соответствующее выходному току 100% (20mA).	
Ввод данных пользователем	Число с плавающей запятой со знаком	
Заводские настройки	0 Unitless	
Дополнительная информация	Доступ для чтения	Оператор
	Доступ для записи	Техническое обслуживание

## Входное значение %

Навигация	Настройка → Расшир настройка → Вход/Выход → Analog I/O → Вход. значение %	
Требование	<ul style="list-style-type: none"> <li>■ Режим работы (→  152) =4..20mA выход или HART подч.устр-во+4..20mA выход</li> <li>■ Диапазон тока (→  153) ≠ Фиксированное значение тока</li> </ul>	
Описание	Показывает выходное значение в процентах от полного диапазона 4...20mA.	

**Дополнительная информация**

Доступ для чтения	Оператор
Доступ для записи	-

**Выходное значение**

**Навигация**

Настройка → Расшир настройка → Вход/Выход → Analog I/O → Выходн. значение

**Требование**

**Режим работы (→ 152) =4..20mA выход или HART подч.устр-во+4..20mA выход**

**Описание**

Показывает выходное значение в мА.

**Дополнительная информация**

Доступ для чтения	Оператор
Доступ для записи	-

**Переменная процесса**



**Навигация**

Настройка → Расшир настройка → Вход/Выход → Analog I/O → Перем.процесса

**Требование**

**Режим работы (→ 152) =4..20mA вход или HART мастер+4..20mA вход**

**Описание**

Определяет тип измеряемой переменной.

**Выбор**

- Уровень линеаризованный
- Температура
- Давление
- Плотность

**Заводские настройки**

Уровень линеаризованный

**Дополнительная информация**

Доступ для чтения	Оператор
Доступ для записи	Техническое обслуживание

**Аналоговый вход 0% значение**



**Навигация**

Настройка → Расшир настройка → Вход/Выход → Analog I/O → АВ 0% значение

**Требование**

**Режим работы (→ 152) =4..20mA вход или HART мастер+4..20mA вход**

**Описание**

Значение, соответствующее входному току 0% (4 мА).

**Ввод данных пользователем**

Число с плавающей запятой со знаком

Заводские настройки 0 мм

Дополнительная информация

Доступ для чтения	Оператор
Доступ для записи	Техническое обслуживание

Аналог.вход 100% значение



Навигация

Настройка → Расшир настройка → Вход/Выход → Analog I/O → АВ 100% значение

Требование

Режим работы (→ 152) =4..20мА вход или HART мастер+4..20мА вход

Описание

Значение, соответствующее входному току 100% (20 мА).

Ввод данных пользователем

Число с плавающей запятой со знаком

Заводские настройки

0 мм

Дополнительная информация

Доступ для чтения	Оператор
Доступ для записи	Техническое обслуживание

Тип события ошибки



Навигация

Настройка → Расшир настройка → Вход/Выход → Analog I/O → Тип соб.ошибки

Требование

Режим работы (→ 152) ≠Деактив. или Главный модуль HART

Описание

Определяет тип сообщения о событии (тревога/предупреждение) в случае ошибки или вых.сигнала вне диапазона в аналог.модуле ввода/вывода.

Выбор

- нет
- Предупреждение
- Тревога

Заводские настройки

Предупреждение

Дополнительная информация

Доступ для чтения	Оператор
Доступ для записи	Техническое обслуживание

**Значение процесса**

**Навигация**  Настройка → Расшир настройка → Вход/Выход → Analog I/O → Знач.процесса

**Требование** **Режим работы (→  152) =4..20mA вход или HART мастер+4..20mA вход**

**Описание** Показывает вход.значение масштаб. под пользовательские единицы измерения.

**Дополнительная информация**

Доступ для чтения	Оператор
Доступ для записи	-

**Входящее значение в мА**

**Навигация**  Настройка → Расшир настройка → Вход/Выход → Analog I/O → Вход.знач. в мА

**Требование** **Режим работы (→  152) =4..20mA вход или HART мастер+4..20mA вход**

**Описание** Показывает значение входного сигнала в мА.

**Дополнительная информация**

Доступ для чтения	Оператор
Доступ для записи	-

**Вход.значение в процентах**

**Навигация**  Настройка → Расшир настройка → Вход/Выход → Analog I/O → Вход.значение %

**Требование** **Режим работы (→  152) =4..20mA вход или HART мастер+4..20mA вход**

**Описание** Показывает вход.значение в процентах от полного диапазона тока 4...20мА.

**Дополнительная информация**

Доступ для чтения	Оператор
Доступ для записи	-

**Коэф.затухания**



**Навигация**  Настройка → Расшир настройка → Вход/Выход → Analog I/O → Коэф.затухания

**Требование** **Режим работы (→  152) ≠Деактив. или Главный модуль HART**

**Описание** Определяет постоянную затухания (в секундах).

**Ввод данных пользователем** 0 до 999,9 с



## Заводские настройки



0 с

## Дополнительная информация

Доступ для чтения	Оператор
Доступ для записи	Техническое обслуживание

Используй. для SIL/WHG 

## Навигация

  Настройка → Расшир настройка → Вход/Выход → Analog I/O → Исп. для SIL/WHG

## Требование

- Режим работы (→  152) = 4..20mA выход или HART подч. устр-во + 4..20mA выход
- Прибор имеет сертификат SIL.

## Описание

Определяет, находится ли дискр. модуль в/в в режиме SIL/WHG.

## Выбор

- Активирован.
- Деактив.

## Заводские настройки

Деактив.

## Дополнительная информация

Доступ для чтения	Оператор
Доступ для записи	Техническое обслуживание

## Ожид. цепь SIL/WHG

## Навигация

  Настройка → Расшир настройка → Вход/Выход → Analog I/O → Цепь SIL/WHG

## Требование

- Режим работы (→  152) = 4..20mA выход или HART подч. устр-во + 4..20mA выход
- Прибор имеет сертификат SIL.

## Дополнительная информация

Доступ для чтения	Оператор
Доступ для записи	-

Подменю "Цифровой Хх-х"

- i** ■ В меню управления каждому цифровому входу или выходу назначается соответствующее гнездо клеммного отсека и две клеммы в этом гнезде. Например, обозначение **A1-2** соответствует клеммам 1 и 2 гнезда **A**. То же относится к гнездам **B**, **C** и **D**, если в них находятся модули цифрового ввода/вывода.
- В настоящем документе запись **Хх-х** обозначает любое из этих подменю. Структура всех этих подменю остается неизменной.

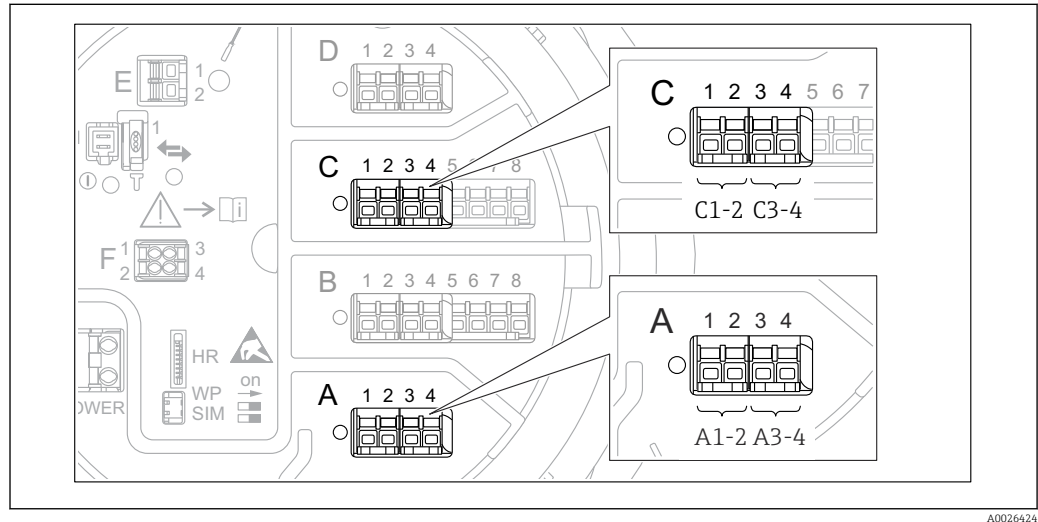

48 Обозначение цифровых входов и выходов (примеры)

Навигация Настройка → Расшир настройка → Вход/Выход → Цифровой Хх-х

Режим работы

- Навигация** Настройка → Расшир настройка → Вход/Выход → Цифровой Хх-х → Режим работы
- Описание** Определяет режим работы дискретного I/O модуля.
- Выбор**
- Деактив.
  - Выход пассивный
  - Вход пассивный
  - Ввод активен
- Заводские настройки** Деактив.

## Дополнительная информация

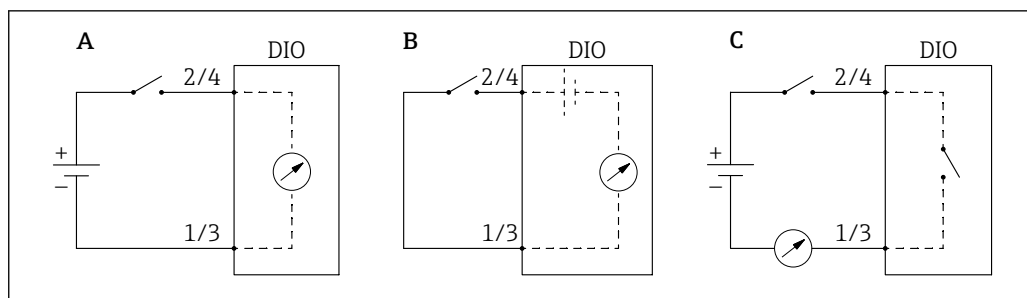

A0033028

49 Режимы работы модуля цифрового ввода/вывода

- A Вход пассивный  
 B Ввод активен  
 C Выход пассивный

## Источн.цифр.входа



## Навигация

Настройка → Расшир настройка → Вход/Выход → Цифровой Xx-x → Цифр.вход

## Требование

Режим работы (→ 162) = Выход пассивный

## Описание

Определяет, какое состояние устройства указывается на цифровом выходе.

## Выбор

- нет
- Сигнал. x любая
- Сигнал. x Выс.
- Сигнал. x ВысВыс
- Сигнал. x Выс или ВысВыс
- Сигнализация x Ниж.
- Сигнал x НижНиж
- Сигнал. x Ниж или НижНиж
- Цифровой Xx-x
- Primary Modbus x
- Secondary Modbus x

## Заводские настройки

нет

**Дополнительная информация**

**Значение вариантов настройки**

- **Сигнал. x любая, Сигнал. x Выс., Сигнал. x ВысВыс, Сигнал. x Выс или ВысВыс, Сигнализация x Ниж., Сигнал x НижНиж, Сигнал. x Ниж или НижНиж**  
Цифровой выходной сигнал указывает, активен ли выбранный аварийный сигнал. Сами аварийные сигналы определяются в подменю **Сигнализация 1 до 4**.
- **Цифровой Хх-х<sup>8)</sup>**  
Цифровой сигнал, поступающий на цифровой вход **Хх-х**, передается на цифровой выход.
- **Modbus A1-4 дискретный x**  
**Modbus B1-4 Дискретный x**  
**Modbus C1-4 Дискретный x**  
**Modbus D1-4 Дискретный x**  
Цифровое значение, записанное ведущим устройством Modbus в параметр параметр **Modbus discrete x<sup>9)</sup>**, передается на цифровой выход. Подробные сведения см. в сопроводительной документации (SD02066G).

**Вход.значение**

**Навигация**

 Настройка → Расшир настройка → Вход/Выход → Цифровой Хх-х → Вход.значение

**Требование**

**Режим работы (→  162) = опция "Вход пассивный" или опция "Ввод активен"**

**Описание**

Показывает вход.значение.

**Дополнительная информация**

Доступ для чтения	Оператор
Доступ для записи	-

**Тип контакта**



**Навигация**

 Настройка → Расшир настройка → Вход/Выход → Цифровой Хх-х → Тип контакта

**Требование**

**Режим работы (→  162) ≠ Деактив.**

**Описание**

Определяет порядок переключения входа или выхода.

**Выбор**

- Нормально открытый
- Нормально закрытый

**Заводские настройки**

Нормально открытый

8) Доступен только в том случае, если «Режим работы (→  162)» = «Вход пассивный» или «Ввод активен» для соответствующего модуля цифрового ввода/вывода.

9) Эксперт → Связь → Modbus Хх-х → Modbus discrete x

Симуляция выхода



Навигация

Настройка → Расшир настройка → Вход/Выход → Цифровой Xx-x → Симуляция выхода

Требование

Режим работы (→ 162) = Выход пассивный

Описание

Установка для вывода конкретного смоделированного значения.

Выбор

- Деактивировать
- Симуляция активна
- Симуляция неактивна
- Ошибка 1
- Ошибка 2

Заводские настройки

Деактивировать

Дополнительная информация

Доступ для чтения	Оператор
Доступ для записи	Техническое обслуживание

Цифровой выход состоит из двух последовательно соединенных реле.

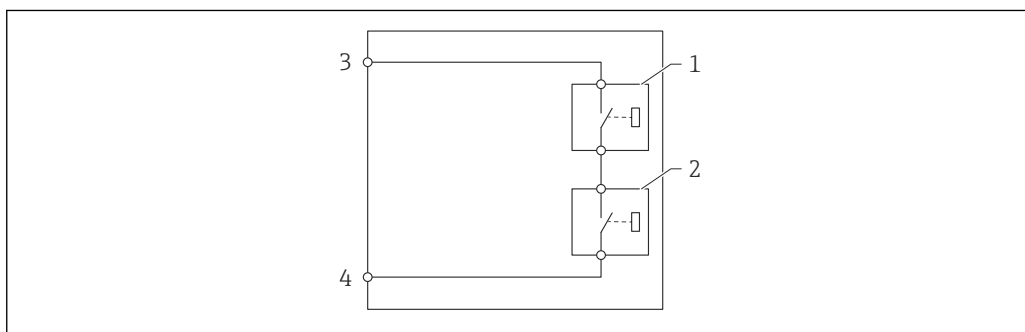

A0028602

50 Два реле цифрового выхода

1/2 Реле

3/4 Клеммы цифрового выхода

Состояние переключения этих реле определяет параметр **Симуляция выхода** следующим образом:

Симуляция выхода	Состояние реле 1	Состояние реле 2	Ожидаемый результат на клеммах модуля ввода/вывода
Симуляция активна	Замкнуто	Замкнуто	Замкнуто
Симуляция неактивна	Разомкнуто	Разомкнуто	Разомкнуто
Ошибка 1	Замкнуто	Разомкнуто	Разомкнуто
Ошибка 2	Разомкнуто	Замкнуто	Разомкнуто

Опции **Ошибка 1** и **Ошибка 2** можно использовать для проверки надлежащего режима переключения двух реле.

**Выходное значение**

**Навигация**  Настройка → Расшир настройка → Вход/Выход → Цифровой Xx-x → Выходн. значение

**Требование** **Режим работы (→  162) = Выход пассивный**

**Описание** Показывает значение цифрового входа.

**Дополнительная информация**

Доступ для чтения	Оператор
Доступ для записи	-

**Readback value**

**Навигация**  Настройка → Расшир настройка → Вход/Выход → Цифровой Xx-x → Readback value

**Требование** **Режим работы (→  162) = Выход пассивный**

**Описание** Показывает повтор значения с выхода.

**Дополнительная информация**

Доступ для чтения	Оператор
Доступ для записи	-

**Использ.для SIL/WHG**



**Навигация**  Настройка → Расшир настройка → Вход/Выход → Цифровой Xx-x → Исп.для SIL/WHG

**Требование**

- **Режим работы (→  162) = Выход пассивный**
- Для прибора получен сертификат SIL.

**Описание** Определяет, находится ли дискр.модуль в/в в режиме SIL/WHG.

**Выбор**

- Активирован.
- Деактив.

**Заводские настройки** Деактив.

**Дополнительная информация**

Доступ для чтения	Оператор
Доступ для записи	Техническое обслуживание

---

**Ожид.цепь SIL/WHG**

---

**Навигация**

☰☰ Настройка → Расшир настройка → Вход/Выход → Цифровой СЗ-4 → Цепь SIL/WHG

**Требование**

**Режим работы (→ ☰ 162) = Выход пассивный**

**Дополнительная информация**

Доступ для чтения	Сервис
Доступ для записи	-

### Подменю "Связь"

Это меню содержит подменю для каждого интерфейса цифровой связи прибора. Интерфейсы обозначаются надписями X1-4, где символ X обозначает гнездо в клеммном отсеке, а цифры 1-4 являются номерами клемм в этом гнезде.

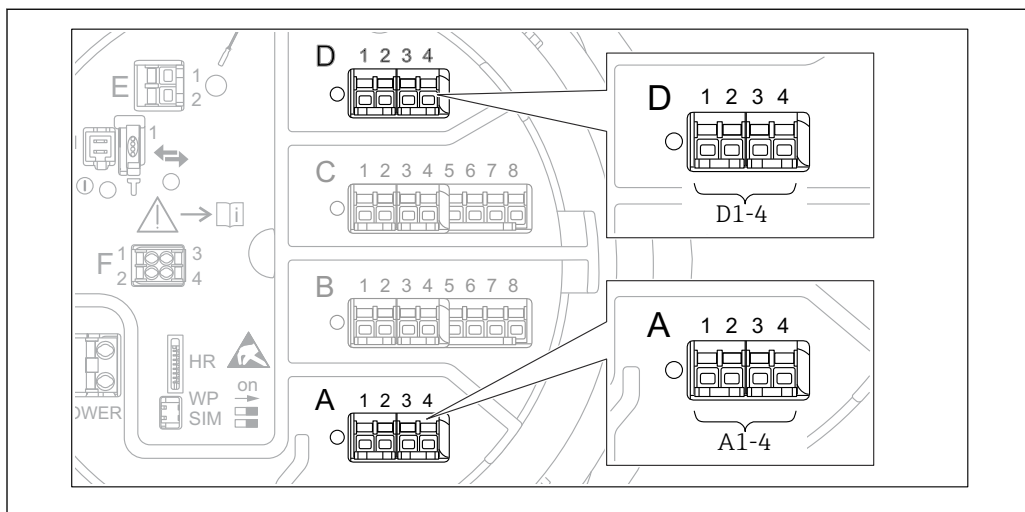

51 Обозначение модулей Modbus, V1 или WM550 (примеры). В зависимости от исполнения прибора эти модули могут находиться в гнезде B или C.

Навигация      Настройка → Расшир настройка → Связь

#### Подменю Modbus X1-4, V1 X1-4 и WM550 X1-4

Это подменю предусмотрено только в приборах с интерфейсом связи **MODBUS** и (или) **V1** и (или) **опция "WM550"**. Для каждого интерфейса связи имеется одно подменю этого типа.

Навигация      Настройка → Расшир настройка → Связь → Modbus X1-4

Навигация      Настройка → Расшир настройка → Связь → V1 X1-4

Навигация      Настройка → Расшир настройка → Связь → WM550 X1-4

### Протокол интерф.коммуникации

Навигация      Настройка → Расшир настройка → Связь → Modbus X1-4 / V1 X1-4 / WM550 X1-4 → Прот.И/Ф комм.

Описание      Показывает тип протокола коммуникации.

#### Дополнительная информация

Доступ для чтения	Оператор
Доступ для записи	-



## Подменю "Конфигурация"

Это подменю имеется только в приборах с интерфейсом связи **MODBUS**.

Навигация  Настройка → Расшир настройка → Связь → Modbus X1-4 → Конфигурация

Скорость передачи 

Навигация  Настройка → Расшир настройка → Связь → Modbus X1-4 → Конфигурация → Скорость перед.

Требование **Протокол интерф.коммуникации (→  168) = MODBUS**

Описание Определяет скорость передачи данных.

Выбор

- 600 BAUD
- 1200 BAUD
- 2400 BAUD
- 4800 BAUD
- 9600 BAUD \*
- 19200 BAUD \*

Заводские настройки 9600 BAUD

Дополнительная информация

Доступ для чтения	Оператор
Доступ для записи	Техническое обслуживание

Четность 

Навигация  Настройка → Расшир настройка → Связь → Modbus X1-4 → Конфигурация → Четность

Требование **Протокол интерф.коммуникации (→  168) = MODBUS**

Описание Определяет четность Modbus коммуникации.

Выбор

- Нечетный
- Четный
- Нет / 1 стоповый бит
- Нет / 2 стоповых бита

Заводские настройки Нет / 1 стоповый бит

Дополнительная информация

Доступ для чтения	Оператор
Доступ для записи	Техническое обслуживание

\* Видимость зависит от опций заказа или настроек прибора

**Modbus адрес**



**Навигация** Настройка → Расшир настройка → Связь → Modbus X1-4 → Конфигурация → ID прибора

**Требование** **Протокол интерф.коммуникации (→ 168) = MODBUS**

**Описание** Определяет Modbus адрес устройства.

**Ввод данных пользователем** 1 до 247

**Заводские настройки** 1

**Дополнительная информация**

Доступ для чтения	Оператор
Доступ для записи	Техническое обслуживание

**Режим замены поплавка**



**Навигация** Настройка → Расшир настройка → Связь → Modbus X1-4 → Конфигурация → Реж.зам.поплавка

**Требование** **Протокол интерф.коммуникации (→ 168) = MODBUS**

**Описание** Устанавливает формат, в котором значение плавающей точки передается на Modbus.

**Выбор**

- Норм. 3-2-1-0
- Смена 0-1-2-3
- WW смена 1-0-3-2

**Заводские настройки** Смена 0-1-2-3

**Дополнительная информация**

Доступ для чтения	Оператор
Доступ для записи	Техническое обслуживание

**Оконечная нагрузка шины**



**Навигация** Настройка → Расшир настройка → Связь → Modbus X1-4 → Конфигурация → Окон. нагр. шины

**Требование** **Протокол интерф.коммуникации (→ 168) = MODBUS**

**Описание** Активирует или деактивирует шинное окончание на устройстве. Должно быть активировано только на последнем устройстве в контуре.

**Выбор**

- Выключено
- Включено

**Заводские настройки**

Выключено

**Дополнительная информация**

Доступ для чтения	Оператор
Доступ для записи	Техническое обслуживание

*Подменю "Конфигурация"*

Это подменю имеется только в приборах с интерфейсом связи **V1**.

Навигация  Настройка → Расшир настройка → Связь → V1 X1-4 → Конфигурация

**Вариант прот.коммун.интерфейса** 

**Навигация**  Настройка → Расшир настройка → Связь → V1 X1-4 → Конфигурация → Вар. протокола

**Описание** Определяет, какой вариант протокола V1 используется.

**Интерфейс пользователя**   
 ■ нет   
 ■ V1 \*

**Заводские настройки** нет

**Дополнительная информация**

Доступ для чтения	Оператор
Доступ для записи	Техническое обслуживание

**V1 адрес** 

**Навигация**  Настройка → Расшир настройка → Связь → V1 X1-4 → Конфигурация → V1 адрес

**Требование** **Вариант прот.коммун.интерфейса (→  172) = V1**

**Описание** Идентификатор устройства для V1 коммуникации.

**Ввод данных пользователем** 0 до 99

**Заводские настройки** 1

**Дополнительная информация**

Доступ для чтения	Оператор
Доступ для записи	Техническое обслуживание

\* Видимость зависит от опций заказа или настроек прибора

V1 адрес 

**Навигация**   Настройка → Расшир настройка → Связь → V1 X1-4 → Конфигурация → V1 адрес

**Требование** **Вариант прот.коммун.интерфейса (→  172)**

**Описание** Идентификатор предыдущего устройства для V1 коммуникации.



**Ввод данных пользователем** 0 до 255

**Заводские настройки** 1

**Дополнительная информация**

Доступ для чтения	Оператор
Доступ для записи	Техническое обслуживание

Маскирование уровня 

**Навигация**   Настройка → Расшир настройка → Связь → V1 X1-4 → Конфигурация → Маск.уровня

**Требование** **Протокол интерф.коммуникации (→  168) = V1**

**Описание** Определяет передаваемый диапазон значений уровня.

**Выбор**

- +ve
- +ve & -ve

**Заводские настройки** +ve

**Дополнительная информация**

Доступ для чтения	Оператор
Доступ для записи	Техническое обслуживание

В интерфейсе V1 уровень всегда представляется числом в диапазоне от 0 до 999 999. Это число соотносится с уровнем следующим образом:

"Маскирование уровня" = "+ve"

Число	Соответствующий уровень
0	0,0 мм
999 999	99 999,9 мм

"Маскирование уровня" = "+ve & -ve"

Число	Соответствующий уровень
0	0,0 мм
500 000	50 000,0 мм

Число	Соответствующий уровень
500 001	-0,1 мм
999 999	-49 999,9 мм

**Сопrotивление линии**



**Навигация** Настройка → Расшир настройка → Связь → V1 X1-4 → Конфигурация → Сопrotивл.линии

**Требование** **Протокол интерф.коммуникации (→ 168) = V1**

**Описание** Корректировка сопротивления линии коммуникации.

**Ввод данных пользователем** 0 до 15

**Заводские настройки** 15

**Дополнительная информация**

Доступ для чтения	Оператор
Доступ для записи	Техническое обслуживание

Импеданс линии влияет на разность напряжения между логическим 0 логическим 1 сообщения, посылаемого прибором на шину. Для большинства областей применения подходит значение по умолчанию.

*Подменю "V1 селектор входа"*

Это подменю имеется только в приборах с интерфейсом связи V1.

Навигация  Настройка → Расшир настройка → Связь → V1 X1-4 → V1 селект.входа

**Тревога 1 источник вход.сигнала**

Навигация  Настройка → Расшир настройка → Связь → V1 X1-4 → V1 селект.входа → Тр.1ист.вх.сигн.

Описание Определяет, какое дискретное значение будет передано как тревога V1 статус 1.

Выбор

- нет
- Сигнал. 1-4 любая
- Сигнал. 1-4 ВысВыс
- Сигнал. 1-4 Выс или ВысВыс
- Сигнал. 1-4 Выс.
- Сигнализация 1-4 Ниж.
- Сигнал. 1-4 Ниж или НижНиж
- Сигнал 1-4 НижНиж

Заводские настройки нет

Дополнительная информация

Доступ для чтения	Оператор
Доступ для записи	Техническое обслуживание

**Тревога 2 источник вход.сигнала**

Навигация  Настройка → Расшир настройка → Связь → V1 X1-4 → V1 селект.входа → Тр.2 ист.вх.сигн

Описание Определяет, какое дискретное значение будет передаваться как V1 сигнал. 2 статус.

Выбор



- нет
- Сигнал. 1-4 любая
- Сигнал. 1-4 ВысВыс
- Сигнал. 1-4 Выс или ВысВыс
- Сигнал. 1-4 Выс.
- Сигнализация 1-4 Ниж.
- Сигнал. 1-4 Ниж или НижНиж
- Сигнал 1-4 НижНиж

Заводские настройки нет

Дополнительная информация

Доступ для чтения	Оператор
Доступ для записи	Техническое обслуживание

Value percent selector 

**Навигация**   Настройка → Расшир настройка → Связь → V1 X1-4 → V1 селект.входа → Value % select

**Описание** Selects which value shall be transmitted as a 0..100% value in the V1 Z0/Z1 message.

- Выбор**
- нет
  - Уровень резервуара %
  - Пустота в резервуаре%
  - AIO B1-3 значение % \*
  - AIO C1-3 значение % \*



**Заводские настройки** нет

**Дополнительная информация**



Доступ для чтения	Оператор
Доступ для записи	Техническое обслуживание

*Подменю "Конфигурация"*

Это подменю имеется только в приборах с интерфейсом связи **опция "WM550"**.

*Навигация*   Настройка → Расшир настройка → Связь → WM550 X1-4 → Конфигурация

Скорость передачи 

**Навигация**   Настройка → Расшир настройка → Связь → WM550 X1-4 → Конфигурация → Скорость перед.

**Требование** **Протокол интерф.коммуникации (→  168) = опция "WM550"**

**Описание** Определяет скорость передачи данных через интерфейс связи WM550.

- Выбор**
- 600 BAUD
  - 1200 BAUD
  - 2400 BAUD
  - 4800 BAUD

**Заводские настройки** 2400 BAUD

**Дополнительная информация**

Доступ для чтения	Оператор
Доступ для записи	Техническое обслуживание

\* Видимость зависит от опций заказа или настроек прибора



## WM550 address



<b>Навигация</b>	Настройка → Расшир настройка → Связь → WM550 X1-4 → Конфигурация → WM550 address
<b>Описание</b>	Описывает адрес прибора в интерфейсе WM550.
<b>Ввод данных пользователем</b>	0 до 63
<b>Заводские настройки</b>	1

## ID программного обеспечения



<b>Навигация</b>	Настройка → Расшир настройка → Связь → WM550 X1-4 → Конфигурация → ID ПО
<b>Требование</b>	<b>Протокол интерф.коммуникации (→  168) = опция "WM550"</b>
<b>Описание</b>	Определяет содержание задачи 32 в интерфейсе WM550. Подробные сведения о содержании задачи 32 в интерфейсе WM550 см. в сопроводительной документации (SD02567G).
<b>Ввод данных пользователем</b>	0 до 9 999
<b>Заводские настройки</b>	2 000

*Подменю "WM550 input selector"*

Это подменю имеется только в приборах с интерфейсом связи **опция "WM550"**.

*Навигация* Настройка → Расшир настройка → Связь → WM550 X1-4 → WM550 inp select

## Discrete 1 selector



<b>Навигация</b>	Настройка → Расшир настройка → Связь → WM550 X1-4 → WM550 inp select → Discrete 1select
<b>Описание</b>	Определяет источник входного сигнала, который передается как значение бита аварийного сигнала (n) в соответствующих задачах интерфейса WM550.

- Выбор**
- нет
  - Опция **Балансовая метка** Видимость зависит от опций заказа или настроек прибора
  - Сигнал. 1...4 любая
  - Сигнал. 1...4 ВысВыс
  - Сигнал. 1...4 Выс или ВысВыс
  - Сигнал. 1...4 Выс.
  - Сигнализация 1...4 Ниж.
  - Сигнал. 1...4 Ниж или НижНиж
  - Сигнал 1...4 НижНиж
  - Цифровой Xx-x

**Заводские настройки** нет

**Дополнительная информация**

Доступ для чтения	Оператор
Доступ для записи	Техническое обслуживание

## Подменю "HART выход"

Навигация  Настройка → Расшир настройка → Связь → HART выход

## Подменю "Конфигурация"

Навигация  Настройка → Расшир настройка → Связь → HART выход → Конфигурация

Адрес опроса системы 

**Навигация**  Настройка → Расшир настройка → Связь → HART выход → Конфигурация → Адрес опроса

**Описание** Адрес устройства для HART коммуникации.

**Ввод данных пользователем** 0 до 63

**Заводские настройки** 15

**Дополнительная информация**

Доступ для чтения	Оператор
Доступ для записи	Техническое обслуживание

Количество заголовков 

**Навигация**  Настройка → Расшир настройка → Связь → HART выход → Конфигурация → Кол-во заголовк.

**Описание** Определяет число полей в передаче HART.

**Ввод данных пользователем** 5 до 20

**Заводские настройки** 5

**Дополнительная информация**

Доступ для чтения	Оператор
Доступ для записи	Техническое обслуживание

**Источник PV**



**Навигация**

Настройка → Расшир настройка → Связь → HART выход → Конфигурация → Источник PV

**Описание**

Определяет, соответствует ли конфигурация PV аналоговому выходу (HART slave) или кастомизирована (только в случае HART тунелир.).

**Выбор**

- AIO V1-3 \*
- AIO C1-3 \*
- Кастом.

**Заводские настройки**

Кастом.

**Дополнительная информация**

Доступ для чтения	Техническое обслуживание
Доступ для записи	Техническое обслуживание

**Назначить PV**



**Навигация**

Настройка → Расшир настройка → Связь → HART выход → Конфигурация → Назначить PV

**Требование**

**Источник PV (→ 180) = Кастом.**

**Описание**

Закрепление измеряемой переменной за первичной динамической переменной (PV).  
Дополнительная информация:  
Закрепленная измеряемая переменная используется также токовым выходом.

**Выбор**

- нет
- Уровень в резервуаре
- Пустота в резервуаре
- Измеряемый уровень
- Дистанция
- Позиция поплавка
- Уровень воды
- Верхний межфазный уровень
- Нижний межфазный уровень
- Нижний уровень
- Реф.высота резервуара
- Температура жидкости
- Температура пара
- Температура воздуха
- Замер.значение плотности
- Средняя плотность профиля
- Верхняя плотность
- Средняя плотность
- Нижняя плотность
- P1 (нижнее)
- P2 (середина)
- P3 (верх)

\* Видимость зависит от опций заказа или настроек прибора

- GP 1 значение
- GP 2 значение
- GP 3 значение
- GP 4 значение

## Заводские настройки

Уровень в резервуаре

## Дополнительная информация

Доступ для чтения	Оператор
Доступ для записи	Техническое обслуживание

 Параметр опция **Измеряемый уровень** не содержит единицу измерения. Если требуется единица измерения, выберите вариант опция **Уровень в резервуаре**.

0 % значение 

## Навигация

 Настройка → Расшир настройка → Связь → HART выход → Конфигурация → 0 % значение

## Требование

**Источник PV = Кастом.**

## Описание

0% значение первичной переменной (PV).

## Ввод данных пользователем

Число с плавающей запятой со знаком

## Заводские настройки

0 мм

## Дополнительная информация

Доступ для чтения	Оператор
Доступ для записи	Техническое обслуживание

100 % значение 

## Навигация

 Настройка → Расшир настройка → Связь → HART выход → Конфигурация → 100 % значение

## Требование

**Источник PV = Кастом.**

## Описание

100% значение первичной переменной (PV).

## Ввод данных пользователем

Число с плавающей запятой со знаком

## Заводские настройки



0 мм

## Дополнительная информация

Доступ для чтения	Оператор
Доступ для записи	Техническое обслуживание

**PV mA селектор**



**Навигация**   Настройка → Расшир настройка → Связь → HART выход → Конфигурация → PV mA селектор

**Требование** **Источник PV = Кастом.**

**Описание** Назначить ток для первичной переменной HART (PV).

- Выбор**
- нет
  - AIO В1-3 значение mA \*
  - AIO С1-3 значение mA \*

**Заводские настройки** нет

**Дополнительная информация**

Доступ для чтения	Оператор
Доступ для записи	Техническое обслуживание

**Первичная переменная (PV)**



**Навигация**   Настройка → Расшир настройка → Связь → HART выход → Конфигурация → Переменная PV

**Описание** Показывает текущее измеренное значение первичной динамической переменной (PV).

**Дополнительная информация**

Доступ для чтения	Оператор
Доступ для записи	-

**Процент диапазона**

**Навигация**   Настройка → Расшир настройка → Связь → HART выход → Конфигурация → Процент диапаз.

**Описание** Показывает значение начальной переменной (PV) в виде процента от 0% до 100%.

**Дополнительная информация**

Доступ для чтения	Оператор
Доступ для записи	-

\* Видимость зависит от опций заказа или настроек прибора

## Назначить SV



## Навигация

Настройка → Расшир настройка → Связь → HART выход → Конфигурация → Назначить SV

## Описание

Закрепление измеряемой переменной за вторичной динамической переменной (SV).

## Выбор

- нет
- Уровень в резервуаре
- Пустота в резервуаре
- Измеряемый уровень
- Дистанция
- Позиция поплавка
- Уровень воды
- Верхний межфазный уровень
- Нижний межфазный уровень
- Нижний уровень
- Реф.высота резервуара
- Температура жидкости
- Температура пара
- Температура воздуха
- Замер.значение плотности
- Средняя плотность профиля
- Верхняя плотность
- Средняя плотность
- Нижняя плотность
- P1 (нижнее)
- P2 (середина)
- P3 (верх)
- GP 1 значение
- GP 2 значение
- GP 3 значение
- GP 4 значение

## Заводские настройки

Температура жидкости

## Дополнительная информация

Доступ для чтения	Оператор
Доступ для записи	Техническое обслуживание

Параметр опция **Измеряемый уровень** не содержит единицу измерения. Если требуется единица измерения, выберите вариант опция **Уровень в резервуаре**.

## Вторичная переменная (SV)

## Навигация

Настройка → Расшир настройка → Связь → HART выход → Конфигурация → Переменная SV

## Требование

Назначить SV (→ 183) ≠ нет

## Описание

Показывает текущее измеренное значение вторичной динамической переменной (SV).

**Дополнительная информация**

Доступ для чтения	Оператор
Доступ для записи	-

**Назначить TV**



**Навигация**

Настройка → Расшир настройка → Связь → HART выход → Конфигурация → Назначить TV

**Описание**

Закрепление измеряемой переменной за третичной динамической переменной (TV).

**Выбор**

- нет
- Уровень в резервуаре
- Пустота в резервуаре
- Измеряемый уровень
- Дистанция
- Позиция поплавка
- Уровень воды
- Верхний межфазный уровень
- Нижний межфазный уровень
- Нижний уровень
- Реф.высота резервуара
- Температура жидкости
- Температура пара
- Температура воздуха
- Замер.значение плотности
- Средняя плотность профиля
- Верхняя плотность
- Средняя плотность
- Нижняя плотность
- P1 (нижнее)
- P2 (середина)
- P3 (верх)
- GP 1 значение
- GP 2 значение
- GP 3 значение
- GP 4 значение

**Заводские настройки**

Уровень воды

**Дополнительная информация**

Доступ для чтения	Оператор
Доступ для записи	Техническое обслуживание

Параметр опция **Измеряемый уровень** не содержит единицу измерения. Если требуется единица измерения, выберите вариант опция **Уровень в резервуаре**.



---

**Третичное значение измерения (TV)**

---

**Навигация**  Настройка → Расшир настройка → Связь → HART выход → Конфигурация → Трет.зн. изм(TV)

**Требование** Назначить TV (→  184) ≠ нет

**Описание** Показывает текущее измеренное значение третичной (третьей) динамической переменной (TV).

**Дополнительная информация**

Доступ для чтения	Оператор
Доступ для записи	-

---

**Назначить QV**

---



**Навигация**  Настройка → Расшир настройка → Связь → HART выход → Конфигурация → Назначить QV

**Описание** Закрепление измеряемой переменной за четвертичной динамической переменной (QV).

**Выбор**

- нет
- Уровень в резервуаре
- Пустота в резервуаре
- Измеряемый уровень
- Дистанция
- Позиция поплавка
- Уровень воды
- Верхний межфазный уровень
- Нижний межфазный уровень
- Нижний уровень
- Реф.высота резервуара
- Температура жидкости
- Температура пара
- Температура воздуха
- Замер.значение плотности
- Средняя плотность профиля
- Верхняя плотность
- Средняя плотность
- Нижняя плотность
- P1 (нижнее)
- P2 (середина)
- P3 (верх)
- GP 1 значение
- GP 2 значение
- GP 3 значение
- GP 4 значение

**Заводские настройки** Замер.значение плотности

**Дополнительная информация**

Доступ для чтения	Оператор
Доступ для записи	Техническое обслуживание

 Параметр опция **Измеряемый уровень** не содержит единицу измерения. Если требуется единица измерения, выберите вариант опция **Уровень в резервуаре**.

---

**Четвертая переменная (QV)**

---

**Навигация**

 Настройка → Расшир настройка → Связь → HART выход → Конфигурация → Переменная QV

**Требование**

Назначить QV (→  185) ≠ нет

**Описание**

Показывает текущее измеренное значение четвертичной (четвертой) динамической переменной (QV).

**Дополнительная информация**

Доступ для чтения	Оператор
Доступ для записи	-

## Подменю "Информация"

Навигация  Настройка → Расшир настройка → Связь → HART выход → Информация

Короткий тег HART 

**Навигация**  Настройка → Расшир настройка → Связь → HART выход → Информация → Кортк. тег HART

**Описание** Определяет короткое обозначение точки измерения.

**Ввод данных пользователем** Строка символов, состоящая из цифр, букв и специальных символов (8)

**Заводские настройки** NMR8x

**Дополнительная информация**

Доступ для чтения	Оператор
Доступ для записи	Техническое обслуживание

Обозначение прибора 

**Навигация**  Настройка → Расшир настройка → Связь → HART выход → Информация → Обозначение

**Описание** Введите название точки измерения в целях быстрой идентификации прибора на площадке.

**Ввод данных пользователем** Строка символов, состоящая из цифр, букв и специальных символов (32)

**Заводские настройки** NMR8x

**Дополнительная информация**

Доступ для чтения	Оператор
Доступ для записи	Техническое обслуживание

Дескриптор HART 

**Навигация**  Настройка → Расшир настройка → Связь → HART выход → Информация → Дескриптор HART

**Описание** Введите описание точки измерения

**Ввод данных пользователем** Строка символов, состоящая из цифр, букв и специальных символов (16)

**Заводские настройки** NMR8x

**Дополнительная информация**

Доступ для чтения	Оператор
Доступ для записи	Техническое обслуживание

**Сообщение HART**



**Навигация**

Настройка → Расшир настройка → Связь → HART выход → Информация → Сообщение HART

**Описание**

Используйте эту функцию для настройки сообщения HART, отправляемое по протоколу HART по запросу ведущего устройства.

Максимальная длина: 32 символа

Допустимые символы: A-Z, 0-9, некоторые специальные символы

**Ввод данных пользователем**

Строка символов, состоящая из цифр, букв и специальных символов (32)

**Заводские настройки**

NMR8x

**Дополнительная информация**

Доступ для чтения	Оператор
Доступ для записи	Техническое обслуживание

**Код даты HART**



**Навигация**

Настройка → Расшир настройка → Связь → HART выход → Информация → Код даты HART

**Описание**

Введите дату последнего изменения конфигурации. Используйте формат гггг-мм-дд

**Ввод данных пользователем**

Строка символов, состоящая из цифр, букв и специальных символов (10)



**Заводские настройки**

2009-07-20



**Дополнительная информация**

Доступ для чтения	Оператор
Доступ для записи	Техническое обслуживание



**Подменю "Применение"**

Навигация   Настройка → Расшир настройка → Применение



**Подменю "Конфигурация резервуара"**

Навигация   Настройка → Расшир настройка → Применение → Конф. резервуара

**Подменю "Уровень"**

Навигация   Настройка → Расшир настройка → Применение → Конф. резервуара → Уровень

**Пустой**

**Навигация**   Настройка → Расшир настройка → Применение → Конф. резервуара → Уровень → Пустой

**Описание** Дистанция от реф.точки до нулевой позиции (дно резервуара или обозначенное место).





**Ввод данных пользователем** 0 до 10 000 000 мм

**Заводские настройки** Зависит от исполнения прибора



**Дополнительная информация**

Доступ для чтения	Оператор
Доступ для записи	Техническое обслуживание

 Точкой отсчета является нижний край фланца прибора.

-  После изменения параметр **Пустой** (→  130) для параметр **Табличный режим** (→  225) автоматически устанавливается значение **Деактивировать**.
- Если параметр **Пустой** (→  130) был изменен более чем на 20 мм (0,8 дюйм), то рекомендуется удалить таблицу погружений.
- Изменение параметр **Пустой** (→  130) не влияет на значения таблицы погружений.

**Реф.высота резервуара** 

**Навигация**   Настройка → Расшир настройка → Применение → Конф. резервуара → Уровень → Реф.выс.резерв.

**Описание** Определяет дистанцию от реф.точки погружения до нул.позиции (дно резервуара или обозначенное место).

**Ввод данных пользователем** 0 до 10 000 000 мм

**Заводские настройки** Зависит от исполнения прибора

**Дополнительная информация**

Доступ для чтения	Оператор
Доступ для записи	Техническое обслуживание

**Уровень в резервуаре**

**Навигация**  Настройка → Расшир настройка → Применение → Конф. резервуара → Уровень → Уров. резервуара

**Описание** Показывает расстояние от нулевой позиции (дно резервуара или табличка) до поверхности продукта.

**Дополнительная информация**

Доступ для чтения	Оператор
Доступ для записи	-

**Установить уровень** 

**Навигация**  Настройка → Расшир настройка → Применение → Конф. резервуара → Уровень → Уст.уровень

**Описание** Если уровень, измер. устройством не соответствует фактическому уровню, полученному при ручном измерении, введите правильный уровень в этом параметре.



**Ввод данных пользователем** 0 до 10 000 000 мм

**Заводские настройки** 0 мм

**Дополнительная информация**

Доступ для чтения	Оператор
Доступ для записи	Техническое обслуживание



Прибор корректирует параметр **Пустой** (→  130) в соответствии с введенным значением, поэтому измеренный уровень будет соответствовать фактическому уровню.

- 
 После изменения параметр **Пустой** (→  130) для параметр **Табличный режим** (→  225) автоматически устанавливается значение **Деактивировать**.
- Если параметр **Пустой** был изменен более чем на 20 мм (0,8 дюйм), то рекомендуется удалить таблицу погружений.
- Изменение параметр **Пустой** не влияет на значения таблицы погружений.

---

## Water level source



---

<b>Навигация</b>	  Настройка → Расшир настройка → Применение → Конф. резервуара → Уровень → Water level src				
<b>Описание</b>	Defines the source of the bottom water level.				
<b>Выбор</b>	<ul style="list-style-type: none"> <li>■ Ручное значение</li> <li>■ Нижний уровень</li> <li>■ HART устр. 1 ... 15 уровень</li> <li>■ AIO B1-3 значение</li> <li>■ AIO C1-3 значение</li> <li>■ AIP B4-8 значение</li> <li>■ AIP C4-8 значение</li> </ul>				
<b>Заводские настройки</b>	Ручное значение				
<b>Дополнительная информация</b>	<table border="1" style="width: 100%; border-collapse: collapse;"> <tr> <td style="padding: 2px;">Доступ для чтения</td> <td style="padding: 2px;">Оператор</td> </tr> <tr> <td style="padding: 2px;">Доступ для записи</td> <td style="padding: 2px;">Техническое обслуживание</td> </tr> </table>	Доступ для чтения	Оператор	Доступ для записи	Техническое обслуживание
Доступ для чтения	Оператор				
Доступ для записи	Техническое обслуживание				

---

## Manual water level

---

<b>Навигация</b>	  Настройка → Расшир настройка → Применение → Конф. резервуара → Уровень → Man. water level				
<b>Требование</b>	<b>Water level source (→  191) = Ручное значение</b>				
<b>Описание</b>	Defines the manual value of the bottom water level.				
<b>Ввод данных пользователем</b>	-2 000 до 5 000 мм				
<b>Заводские настройки</b>	0 мм				
<b>Дополнительная информация</b>	<table border="1" style="width: 100%; border-collapse: collapse;"> <tr> <td style="padding: 2px;">Доступ для чтения</td> <td style="padding: 2px;">Оператор</td> </tr> <tr> <td style="padding: 2px;">Доступ для записи</td> <td style="padding: 2px;">Техническое обслуживание</td> </tr> </table>	Доступ для чтения	Оператор	Доступ для записи	Техническое обслуживание
Доступ для чтения	Оператор				
Доступ для записи	Техническое обслуживание				

**Уровень воды**

**Навигация**

 Настройка → Расшир настройка → Применение → Конф. резервуара → Уровень → Уровень воды

**Описание**

Показывает уровень подтоварной воды.

**Дополнительная информация**

Доступ для чтения	Оператор
Доступ для записи	-

**Блокирующая дистанция**



**Навигация**

 Настройка → Расшир настройка → Применение → Конф. резервуара → Уровень → Блок дистанция

**Описание**

Никакие эхо-сигналы не могут оцениваться на дистанции блокировки BD. Таким образом, BD может использоваться для подавления помех поблизости от антенны.

**Ввод данных пользователем**

Положительное число с плавающей запятой

**Заводские настройки**

800 мм

**Дополнительная информация**

Доступ для чтения	Оператор
Доступ для записи	Техническое обслуживание



## Подменю "Температура"

Доступ для чтения	Техническое обслуживание
-------------------	--------------------------

Навигация  Настройка → Расшир настройка → Применение → Конф. резервуара → Температура

Источник температуры жидкости 

Навигация  Настройка → Расшир настройка → Применение → Конф. резервуара → Температура → Ист.темп. жидк.

Описание Определяет источник значения температуры жидкости.

Выбор

- Ручное значение
- HART устр. 1 ... 15 температура
- AIO B1-3 значение
- AIO C1-3 значение
- AIP B4-8 значение
- AIP C4-8 значение

Заводские настройки Ручное значение

Дополнительная информация

Доступ для чтения	Оператор
Доступ для записи	Техническое обслуживание

Ручная темп.жидкости 

Навигация  Настройка → Расшир настройка → Применение → Конф. резервуара → Температура → Ручная темп.жидк

Требование **Источник температуры жидкости (→  135) = Ручное значение**

Описание Определяет ручное значение температуры жидкости.

Ввод данных пользователем -50 до 300 °C

Заводские настройки 25 °C

Дополнительная информация

Доступ для чтения	Оператор
Доступ для записи	Техническое обслуживание

**Температура жидкости**

**Навигация**  Настройка → Расшир настройка → Применение → Конф. резервуара → Температура → Темп. жидкости

**Описание** Показывает среднюю или точечную температуру измеряемой жидкости.

**Дополнительная информация**

Доступ для чтения	Оператор
Доступ для записи	-

**Источник температуры воздуха**



**Навигация**  Настройка → Расшир настройка → Применение → Конф. резервуара → Температура → Ист. темп. воздуха

**Описание** Определяет источник получения температуры воздуха.

- Выбор**
- Ручное значение
  - HART устр. 1 ... 15 температура
  - AIO B1-3 значение
  - AIO C1-3 значение
  - AIP B4-8 значение
  - AIP C4-8 значение

**Заводские настройки** Ручное значение

**Дополнительная информация**

Доступ для чтения	Оператор
Доступ для записи	Техническое обслуживание

**Ручная темп. воздуха**



**Навигация**  Настройка → Расшир настройка → Применение → Конф. резервуара → Температура → Руч. темп. воздуха

**Требование** **Источник температуры воздуха (→  194) = Ручное значение**

**Описание** Определяет ручное значение температуры воздуха.

**Ввод данных пользователем** -50 до 300 °C

**Заводские настройки** 25 °C

**Дополнительная информация**

Доступ для чтения	Оператор
Доступ для записи	Техническое обслуживание

---

**Температура воздуха**

---

**Навигация**  Настройка → Расшир настройка → Применение → Конф. резервуара → Температура → Темп. воздуха

**Описание** Показывает температуру воздуха.

**Дополнительная информация**

Доступ для чтения	Оператор
Доступ для записи	-

---

**Источник температуры пара**

---



**Навигация**  Настройка → Расшир настройка → Применение → Конф. резервуара → Температура → Ист. темп. пара

**Описание** Определяет источник получения температуры пара.

**Выбор**

- Ручное значение
- HART устр-во 1 ... 15 темп. пара
- AIO B1-3 значение
- AIO C1-3 значение
- AIP B4-8 значение
- AIP C4-8 значение

**Заводские настройки** Ручное значение

**Дополнительная информация**

Доступ для чтения	Оператор
Доступ для записи	Техническое обслуживание

---

**Ручная температура пара**

---



**Навигация**  Настройка → Расшир настройка → Применение → Конф. резервуара → Температура → Ручная темп. пара

**Требование** **Источник температуры пара (→  195) = Ручное значение**

**Описание** Определяет ручное значение температуры пара.

**Ввод данных пользователем** -50 до 300 °C

**Заводские настройки** 25 °C

**Дополнительная информация**

Доступ для чтения	Оператор
Доступ для записи	Техническое обслуживание

## Температура пара

### Навигация

 Настройка → Расшир настройка → Применение → Конф. резервуара  
→ Температура → Температура пара

### Описание

Показывает измеренную температуру пара.

### Дополнительная информация

Доступ для чтения	Оператор
Доступ для записи	-

## Подменю "Плотность"

Навигация  Настройка → Расшир настройка → Применение → Конф. резервуара → Плотность

Источник наблюдаемой плотности 

Навигация  Настройка → Расшир настройка → Применение → Конф. резервуара → Плотность → Источник плотн.

Описание Определяет получение значения плотности.

Выбор

- HTG \*
- HTMS \*
- Средняя плотность профиля \*
- Верхняя плотность
- Средняя плотность
- Нижняя плотность

Заводские настройки В зависимости от исполнения прибора

## Дополнительная информация

Доступ для чтения	Оператор
Доступ для записи	Техническое обслуживание

## Наблюдаемая плотность

Навигация  Настройка → Расшир настройка → Применение → Конф. резервуара → Плотность → Набл.плотность

Описание Показывает измеренную или рассчитанную плотность.

## Дополнительная информация

Доступ для чтения	Оператор
Доступ для записи	-

Плотность воздуха 

Навигация  Настройка → Расшир настройка → Применение → Конф. резервуара → Плотность → Плотн. воздуха

Описание Определяет плотность воздуха, окружающего резервуар.

Ввод данных пользователем 0,0 до 500,0 kg/m<sup>3</sup>

\* Видимость зависит от опций заказа или настроек прибора

**Заводские настройки** 1,2 kg/m<sup>3</sup>

**Дополнительная информация**

Доступ для чтения	Оператор
Доступ для записи	Техническое обслуживание

**Плотность пара**



**Навигация**

Настройка → Расшир настройка → Применение → Конф. резервуара → Плотность → Плотность пара

**Описание**

Определяет плотность газовой фазы в резервуаре.

**Ввод данных пользователем**

0,0 до 500,0 kg/m<sup>3</sup>

**Заводские настройки**

1,2 kg/m<sup>3</sup>

**Дополнительная информация**

Доступ для чтения	Оператор
Доступ для записи	Техническое обслуживание

## Подменю "Давление"

Навигация  Настройка → Расшир настройка → Применение → Конф. резервуара → Давление

**P1 (нижнее) источник** 

Навигация  Настройка → Расшир настройка → Применение → Конф. резервуара → Давление → P1 (ниж)источник

Описание Определяет источник нижнего давления (P1).

Выбор

- Ручное значение
- HART устройство 1 ... 15 давление
- AIO B1-3 значение
- AIO C1-3 значение
- AIP B4-8 значение
- AIP C4-8 значение

Заводские настройки Ручное значение

## Дополнительная информация

Доступ для чтения	Оператор
Доступ для записи	Техническое обслуживание

**P1 (нижнее)**

Навигация  Настройка → Расшир настройка → Применение → Конф. резервуара → Давление → P1 (нижнее)

Описание Показывает нижнее давление резервуара.

## Дополнительная информация

Доступ для чтения	Оператор
Доступ для записи	-

**P1 (нижнее) ручное давление** 

Навигация  Настройка → Расшир настройка → Применение → Конф. резервуара → Давление → P1 (ниж) ручное

Требование **P1 (нижнее) источник (→  199) = Ручное значение**

Описание Определяет ручное значение давления на дне (P1).

Ввод данных пользователем -25 до 25 бар

**Заводские настройки** 0 бар

**Дополнительная информация**

Доступ для чтения	Оператор
Доступ для записи	Техническое обслуживание

**P1 позиция**



**Навигация**

Настройка → Расшир настройка → Применение → Конф. резервуара → Давление → P1 позиция

**Описание**

Определяет позицию преобразователя давления на дне (P1), измеренную от нулевой позиции (дно резервуара или заводская табличка).

**Ввод данных пользователем**

-10 000 до 100 000 мм

**Заводские настройки**

5 000 мм

**Дополнительная информация**

Доступ для чтения	Оператор
Доступ для записи	Техническое обслуживание

**P1 смещение**



**Навигация**

Настройка → Расшир настройка → Применение → Конф. резервуара → Давление → P1 смещение

**Описание**

Смещение для давления на дне (P1).  
Данное смещение добавляется к измеренному значению до расчетов резервуара.

**Ввод данных пользователем**

-25 до 25 бар

**Заводские настройки**

0 бар

**Дополнительная информация**

Доступ для чтения	Оператор
Доступ для записи	Техническое обслуживание

**P1 абсолютное/ избыточное**



**Навигация**

Настройка → Расшир настройка → Применение → Конф. резервуара → Давление → P1 абс./ изб.

**Описание**

Определяет, измеряет подключенный преобразователь давления абсолютное или избыточное давление.



- Выбор**
- Абсолютное
  - Избыточное



**Заводские настройки** Избыточное

**Дополнительная информация**

Доступ для чтения	Оператор
Доступ для записи	Техническое обслуживание

---

### РЗ (верхнее) источник

**Навигация**   Настройка → Расшир настройка → Применение → Конф. резервуара → Давление → РЗ (верх) источн

**Описание** Определяет источник значения верхнего давления (РЗ).

- Выбор**
- Ручное значение
  - HART устройство 1 ... 15 давление
  - AIO В1-3 значение
  - AIO С1-3 значение
  - AIP В4-8 значение
  - AIP С4-8 значение



**Заводские настройки** Ручное значение

**Дополнительная информация**

Доступ для чтения	Оператор
Доступ для записи	Техническое обслуживание

---

### РЗ (верх)

**Навигация**   Настройка → Расшир настройка → Применение → Конф. резервуара → Давление → РЗ (верх)

**Описание** Показывает давление (РЗ) на верхнем преобразователе.

**Дополнительная информация**

Доступ для чтения	Оператор
Доступ для записи	-

---

### РЗ (верхнее) ручное давление

**Навигация**   Настройка → Расшир настройка → Применение → Конф. резервуара → Давление → РЗ (верх)ручное

**Требование** РЗ (верхнее) источник (→  201) = Ручное значение

**Описание** Определяет ручное значение верхнего давления (РЗ).

**Ввод данных пользователем** -2,5 до 2,5 бар

**Заводские настройки** 0 бар

**Дополнительная информация**

Доступ для чтения	Оператор
Доступ для записи	Техническое обслуживание

---

**P3 позиция**



**Навигация** Настройка → Расшир настройка → Применение → Конф. резервуара → Давление → P3 позиция

**Описание** Определяет позицию преобразователя верхнего давления (P3), измеренную от нулевой позиции (дно резервуара или завод.табличка).

**Ввод данных пользователем** 0 до 100 000 мм

**Заводские настройки** 20 000 мм

**Дополнительная информация**

Доступ для чтения	Оператор
Доступ для записи	Техническое обслуживание

---

**P3 смещение**



**Навигация** Настройка → Расшир настройка → Применение → Конф. резервуара → Давление → P3 смещение

**Описание** Смещение верхнего давления (P3).  
Смещение добавляется к измеренному давлению до любых расчетов резервуара.

**Ввод данных пользователем** -2,5 до 2,5 бар

**Заводские настройки** 0 бар

**Дополнительная информация**

Доступ для чтения	Оператор
Доступ для записи	Техническое обслуживание

## РЗ абсолютное / избыточное



<b>Навигация</b>	Настройка → Расшир настройка → Применение → Конф. резервуара → Давление → РЗ абс. / изб.				
<b>Описание</b>	Определяет, измеряет подключенный преобразователь давления абсолютное или избыточное давление.				
<b>Выбор</b>	<ul style="list-style-type: none"> <li>■ Абсолютное</li> <li>■ Избыточное</li> </ul>				
<b>Заводские настройки</b>	Избыточное				
<b>Дополнительная информация</b>	<table border="1"> <tr> <td>Доступ для чтения</td> <td>Оператор</td> </tr> <tr> <td>Доступ для записи</td> <td>Техническое обслуживание</td> </tr> </table>	Доступ для чтения	Оператор	Доступ для записи	Техническое обслуживание
Доступ для чтения	Оператор				
Доступ для записи	Техническое обслуживание				

## Давление окружающей среды



<b>Навигация</b>	Настройка → Расшир настройка → Применение → Конф. резервуара → Давление → Давл.окруж.среды				
<b>Описание</b>	Определяет ручное значение давления окружающей среды.				
<b>Ввод данных пользователем</b>	0 до 2,5 бар				
<b>Заводские настройки</b>	1 бар				
<b>Дополнительная информация</b>	<table border="1"> <tr> <td>Доступ для чтения</td> <td>Оператор</td> </tr> <tr> <td>Доступ для записи</td> <td>Техническое обслуживание</td> </tr> </table>	Доступ для чтения	Оператор	Доступ для записи	Техническое обслуживание
Доступ для чтения	Оператор				
Доступ для записи	Техническое обслуживание				

Подменю "Расчет резервуара"

Навигация  Настройка → Расшир настройка → Применение → Расчет резерв.

Подменю "НуTD"

Обзор

Функция коррекции гидростатической деформации резервуара используется для компенсации вертикального перемещения высоты отсчета для измерения вследствие деформации обшивки резервуара, вызванной гидростатическим давлением, которое оказывает хранящаяся в резервуаре жидкость. Компенсация основывается на линейном приближении, полученном с помощью погружений вручную на различные уровни, распределенные по всему диапазону резервуара.

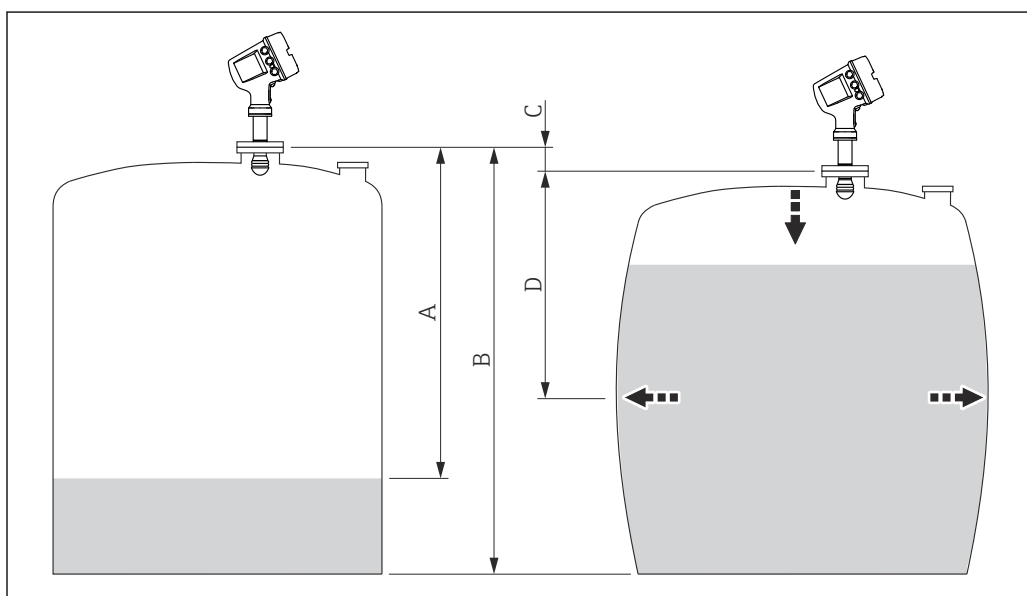

 52 Коррекция гидростатической деформации резервуара (НуTD)

A «Расстояние» (уровень ниже  $L_0$  → «ГцДР коррекц.значение» = 0)

B Высота отсчета для измерения (GRH)

C ГцДР коррекц.значение

D «Расстояние» (уровень выше  $L_0$  → «ГцДР коррекц.значение» > 0)

*Линейное приближение поправки НуТD*

Реальное значение деформации изменяется в нелинейной зависимости от уровня, что обусловлено конструкцией резервуара. Однако, поскольку значения поправки обычно малы по сравнению с измеренным уровнем, неплохой результат может дать использование простого метода прямой линии.

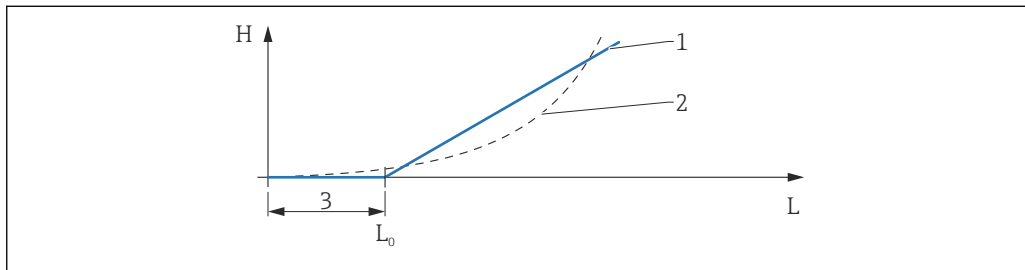

A0028724

53 Вычисление поправки НуТD

- 1 Линейная коррекция в зависимости от параметра «Коэффициент деформации (→ 207)»
- 2 Реальная коррекция
- 3 Начальный уровень (→ 206)
- L Измеренный уровень (→ 121)
- H Гидр коррекц.значение (→ 206)

*Вычисление поправки НуТD*

$$L \leq L_0 \Rightarrow C_{\text{НуТD}} = 0$$

$$L > L_0 \Rightarrow C_{\text{НуТD}} = - (L - L_0) \times D$$

A0028715

<b>L</b>	Измеренный уровень
<b>L0</b>	Начальный уровень
<b>C<sub>НуТD</sub></b>	Гидр коррекц.значение
<b>D</b>	Коэффициент деформации

Описание параметров

Навигация  Настройка → Расшир настройка → Применение → Расчет резерв. → НуTD

ГидР коррекц.значение

Навигация  Настройка → Расшир настройка → Применение → Расчет резерв. → НуTD → ГидР корр.знач.

Описание Показывает коррекционное значение из Гидростатической деформации резервуара.

Дополнительная информация

Доступ для чтения	Оператор
Доступ для записи	-

ГидР режим 

Навигация  Настройка → Расшир настройка → Применение → Расчет резерв. → НуTD → ГидР режим

Описание Активирует или деактивирует расчет Гидростатической деформации резервуара.

Выбор 

- Нет
- Да

Заводские настройки Нет

Дополнительная информация

Доступ для чтения	Оператор
Доступ для записи	Техническое обслуживание

Начальный уровень 

Навигация  Настройка → Расшир настройка → Применение → Расчет резерв. → НуTD → Начал. уровень

Описание Определяет начальный уровень для Гидростатической деформации резервуара. Значения уровня ниже начального не корректируются.

Ввод данных пользователем 0 до 5 000 мм

Заводские настройки 500 мм

Дополнительная информация

Доступ для чтения	Оператор
Доступ для записи	Техническое обслуживание

**Коэффициент деформации****Навигация**

Настройка → Расшир настройка → Применение → Расчет резерв. → НуTD  
→ Коэф. деформации

**Описание**

Определяет коэффициент деформации для ГиДР (изменение позиции устройства в соответствии с изменением уровня).

**Ввод данных  
пользователем**

-1,0 до 1,0 %

**Заводские настройки**



0,2 %

**Дополнительная  
информация**

Доступ для чтения	Оператор
Доступ для записи	Техническое обслуживание

*Подменю "CTSh"**Обзор*

Функция термической корректировки обшивки резервуара (CTSh) используется для компенсации вертикального перемещения высоты отсчета и удлинения или укорачивания измерительного троса вследствие воздействия температуры на обшивку резервуара или успокоительную трубу. Влияние температуры разделяется на два компонента – влияние на «сухую» и на «смачиваемую» части успокоительной трубы или обшивки резервуара. Расчет основан на коэффициентах теплового расширения стали и коэффициентах изоляции «сухой» и «смачиваемой» частей обшивки резервуара. Значения температуры, используемые для коррекции, могут быть выбраны вручную или из измеренных значений.

-  Данную коррекцию рекомендуется выполнять в следующих ситуациях:
  - если рабочая температура значительно отличается от температуры при калибровке ( $\Delta T > 10\text{ °C}$  ( $18\text{ °F}$ ));
  - для сверхвысоких резервуаров;
  - в областях применения с пониженной температурой, криогенных или с повышенной температурой.
-  Поскольку этот режим коррекции будет влиять на показатель уровня заполненного объема, перед его применением рекомендуется надлежащим образом повторить процедуры ручного погружения и проверки достоверности уровней.
-  Не следует использовать этот режим вместе с режимом NTG, поскольку уровень в режиме NTG не измеряется относительно высоты отсчета для измерения.



## CTSh: вычисление температуры стенки

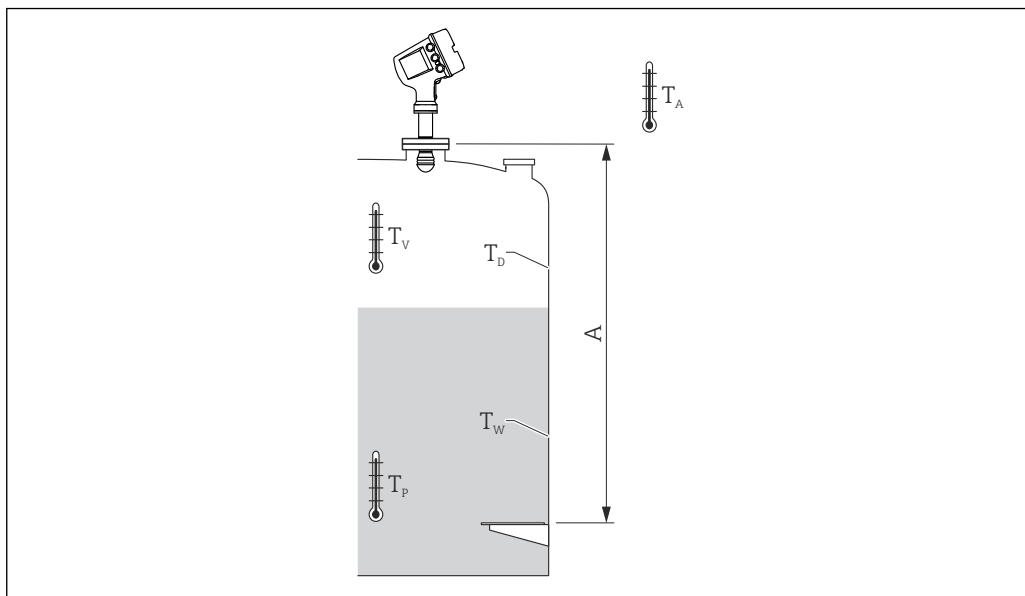

A0028712

## 54 Параметры для вычисления значения CTSh

A Высота отсчета для измерения (GRH)

$T_W$	Температура «смачиваемой» части оболочки резервуара
$T_D$	Температура «сухой» части оболочки резервуара
$T_P$	Температура среды
$T_V$	Температура паров (в резервуаре)
$T_A$	Температура окружающей среды (атмосферы вокруг резервуара)

## CTSh: вычисление температуры стенки

В зависимости от параметров **Резервуар с крышкой** ( $\rightarrow$  211) и **Успокоительная труба** ( $\rightarrow$  212) значения температуры «смачиваемой» части ( $T_W$ ) и «сухой» части ( $T_D$ ) оболочки резервуара рассчитываются следующим образом:

Резервуар с крышкой ( $\rightarrow$ 211)	Успокоительная труба ( $\rightarrow$ 212)	$T_W$	$T_D$
С крышкой	Да <sup>1)</sup>	$T_P$	$T_V$
	Нет	$(7/8) T_P + (1/8) T_A$	$(1/2) T_V + (1/2) T_A$
Открытый верх	Да	$T_P$	$T_A$
	Нет	$(7/8) T_P + (1/8) T_A$	$T_A$

- 1) Этот вариант действителен также для изолированных резервуаров без успокоительной трубы. Это обусловлено тем, что температура внутри и снаружи оболочки резервуара одинакова (резервуар изолирован).

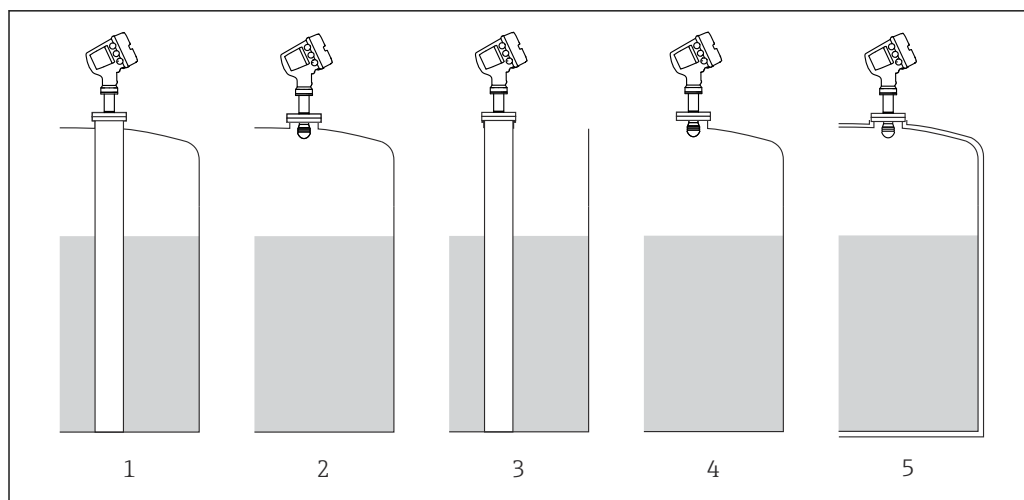

A0030382

- 1 Резервуар с крышкой (→ 211) = С крышкой; Успокоительная труба (→ 212) = Да
- 2 Резервуар с крышкой (→ 211) = С крышкой; Успокоительная труба (→ 212) = Нет
- 3 Резервуар с крышкой (→ 211) = Открытый верх; Успокоительная труба (→ 212) = Да
- 4 Резервуар с крышкой (→ 211) = Открытый верх; Успокоительная труба (→ 212) = Нет
- 5 Изолированный резервуар: Резервуар с крышкой (→ 211) = Открытый верх; Успокоительная труба (→ 212) = Да

**CTSh: вычисление поправки**

$$C_{CTSh} = \alpha (H - L)(T_D - T_{cal}) + \alpha L (T_W - T_{cal})$$

A0028716

<b>H</b>	Высота отсчета для измерения
<b>L</b>	Измеренный уровень
<b>T<sub>D</sub></b>	Температура «сухой» части оболочки резервуара (вычисляется на основе параметров T <sub>p</sub> , T <sub>v</sub> и T <sub>A</sub> )
<b>T<sub>W</sub></b>	Температура «смачиваемой» части оболочки резервуара (вычисляется на основе параметров T <sub>p</sub> , T <sub>v</sub> и T <sub>A</sub> )
<b>T<sub>кал.</sub></b>	Температура, при которой было откалибровано измерение
<b>α</b>	Коэф.линейного расширения
<b>C<sub>CTSh</sub></b>	CTSh коррекционное значение

*Описание параметров*

**Навигация**  Настройка → Расшир настройка → Применение → Расчет резерв. → CTSh

**CTSh коррекционное значение**

**Навигация**  Настройка → Расшир настройка → Применение → Расчет резерв. → CTSh → CTSh корр. знач.

**Описание** Показывает CTSh коррекционное значение.

**Дополнительная информация**

Доступ для чтения	Оператор
Доступ для записи	-

**CTSh режим**

**Навигация**  Настройка → Расшир настройка → Применение → Расчет резерв. → CTSh → CTSh режим

**Описание** Активирует или деактивирует CTSh.

**Выбор**

- Нет
- Да
- With wire \*
- Only wire \*

**Заводские настройки** Нет

**Дополнительная информация**

Доступ для чтения	Оператор
Доступ для записи	Техническое обслуживание

**Резервуар с крышкой**

**Навигация**  Настройка → Расшир настройка → Применение → Расчет резерв. → CTSh → Резерв.с крышкой

**Описание** Определяет, есть ли на резервуаре крышка.

**Выбор**

- Открытый верх
- С крышкой

**Заводские настройки** Открытый верх

\* Видимость зависит от опций заказа или настроек прибора

**Дополнительная информация**



Доступ для чтения	Оператор
Доступ для записи	Техническое обслуживание

 Вариант опция **С крышкой** действителен только для резервуаров с неподвижной крышей. Для работы с плавающей крышей выберите вариант **Открытый верх**.

**Успокоительная труба**



**Навигация**

  Настройка → Расшир настройка → Применение → Расчет резерв. → CTSh → Успокоит. труба

**Описание**

Определяет, установлено ли устройство на успокоительной трубе.

**Выбор**

- Нет
- Да

**Заводские настройки**

Нет



**Дополнительная информация**

Доступ для чтения	Оператор
Доступ для записи	Техническое обслуживание

**Температура калибровки**



**Навигация**

  Настройка → Расшир настройка → Применение → Расчет резерв. → CTSh → Темп.калибровки

**Описание**

Указывает температуру, при которой была произведена калибровка измерения.

**Ввод данных пользователем**

-50 до 250 °C

**Заводские настройки**

25 °C



**Дополнительная информация**

Доступ для чтения	Оператор
Доступ для записи	Техническое обслуживание

**Козф.линейного расширения**



**Навигация**

  Настройка → Расшир настройка → Применение → Расчет резерв. → CTSh → Козф.лин.расш.

**Описание**

Определяет коэффициент линейного расширения стенок резервуара.

**Ввод данных  
пользователем** 0 до 100 ppm

**Заводские настройки** 15 ppm

**Дополнительная  
информация**

Доступ для чтения	Оператор
Доступ для записи	Техническое обслуживание

---

### Коэф.расширения провода



**Навигация**  Настройка → Расшир настройка → Применение → Расчет резерв. → CTSh  
→ Коэф.расш.провод

**Описание** Определяет коэффициент расширения материала провода барабана. Значение программируется на заводе.

**Ввод данных  
пользователем** 0 до 100 ppm

**Заводские настройки** 15 ppm

Подменю "HTMS"

Обзор

Комбинированная система измерения в резервуаре (HTMS) – это метод расчета плотности среды в резервуаре, основанный как на измерении уровня (при установке сверху), так и, по меньшей мере, на одном измерении давления (при установке снизу). В верхней части резервуара может быть установлен дополнительный датчик давления для получения информации о давлении пара и повышении точности расчета плотности. В методике расчета также учитывается возможный уровень воды на дне резервуара, что дополнительно повышает точность расчета плотности.

Параметры режима HTMS

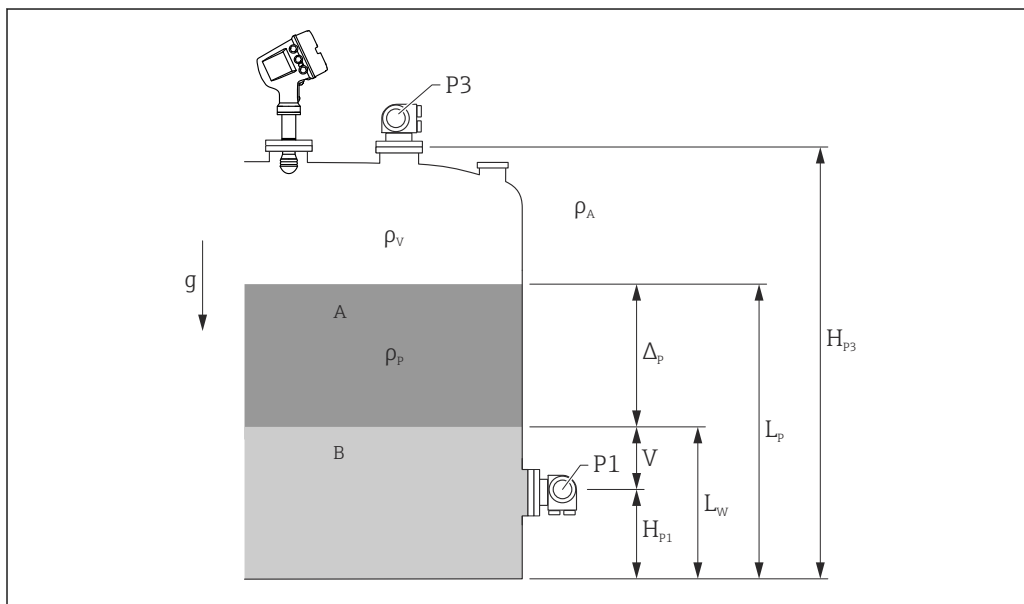

55 Параметры режима HTMS

- A Среда
- B Вода

Параметр	Навигационный путь
P1 (давление в нижней части резервуара)	Настройка → Расширенная настройка → Конфигурация резервуара → Давление → P1 (нижнее)
H <sub>P1</sub> (позиция преобразователя P1)	Настройка → Расширенная настройка → Конфигурация резервуара → Давление → P1 позиция
P3 (давление в верхней части резервуара)	Настройка → Расширенная настройка → Конфигурация резервуара → Давление → P3 (верх)
H <sub>P3</sub> (позиция преобразователя P3)	Настройка → Расширенная настройка → Конфигурация резервуара → Давление → P3 позиция
ρ <sub>p</sub> (плотность среды <sup>1)</sup> )	<ul style="list-style-type: none"> <li>■ Измеренное значение: Настройка → Расширенная настройка → Calculation → HTMS → Значение плотности</li> <li>■ Определяемое пользователем значение: Настройка → Расширенная настройка → Calculation → HTMS → Manual upper density</li> </ul>
ρ <sub>v</sub> (плотность паров)	Эксперт → Применение → Конфигурация резервуара → Плотность → Плотность пара
ρ <sub>a</sub> (температура окружающего воздуха)	Настройка → Расширенная настройка → Конфигурация резервуара → Плотность → Плотность воздуха
g (ускорение свободного падения для данного места)	Эксперт → Применение → Tank Calculation → Local gravity
L <sub>p</sub> (уровень среды)	Управление → Уровень в резервуаре
L <sub>w</sub> (уровень подтоварной воды)	Управление → Уровень воды

Параметр	Навигационный путь
$V = L_W - H_{P1}$	
$\Delta_P = L_P - L_W = L_P - V - H_{P1}$	

- 1) В зависимости от ситуации этот параметр измеряется или используется значение, определяемое пользователем.

*Режимы HTMS*

В меню параметр **HTMS режим** (→ ⓘ 217) можно выбрать два режима HTMS. Режим определяет, сколько значений используется – одно или два. В зависимости от выбранного режима для расчета плотности среды требуется ряд дополнительных параметров.

**i** Режим опция **HTMS P1+P3** необходимо использовать в резервуарах, работающих под давлением, чтобы компенсировать давление паровой фазы.

HTMS режим (→ ⓘ 217)	Измеряемые переменные	Необходимые дополнительные параметры	Расчетные величины
HTMS P1	<ul style="list-style-type: none"> <li>▪ P1</li> <li>▪ L<sub>p</sub></li> </ul>	<ul style="list-style-type: none"> <li>▪ g</li> <li>▪ H<sub>p1</sub></li> <li>▪ L<sub>w</sub> (опционально)</li> </ul>	ρ <sub>p</sub>
HTMS P1+P3	<ul style="list-style-type: none"> <li>▪ P1</li> <li>▪ P3</li> <li>▪ L<sub>p</sub></li> </ul>	<ul style="list-style-type: none"> <li>▪ ρ<sub>v</sub></li> <li>▪ ρ<sub>a</sub></li> <li>▪ g</li> <li>▪ H<sub>p1</sub></li> <li>▪ H<sub>p3</sub></li> <li>▪ L<sub>w</sub> (опционально)</li> </ul>	ρ <sub>p</sub> (более точный расчет для резервуаров под давлением)

*Минимальный уровень*

Плотность среды можно рассчитать только при толщине слоя среды не менее:

$$\Delta_p \geq \Delta_{p, \min}$$

A0028864

Это эквивалентно следующему условию для уровня среды:

$$L_p - V \geq \Delta_{p, \min} + H_{p1} = L_{\min}$$

A0028863

Значение L<sub>min</sub> устанавливается параметр **Минимальный уровень** (→ ⓘ 218). Как видно из формулы, это значение всегда должно быть больше, чем H<sub>p1</sub>.

Если результат вычисления L<sub>p</sub> - V становится меньше этого предела, то плотность рассчитывается следующим образом:

- Если доступно предыдущее рассчитанное значение, то это значение сохраняется до тех пор, пока не станет возможно выполнить новый расчет.
- Если значение не было рассчитано ранее, то используется значение, указанное в ручном режиме (заданное параметром параметр **Manual upper density**).

*Гистерезис*

Уровень среды в резервуаре не статичен, а немного меняется, например под влиянием колебаний в процессе заполнения. Если уровень колеблется около уровня переключения (**Минимальный уровень** (→ ⓘ 218)), то алгоритм будет постоянно переключаться между вычислением значения и сохранением предыдущего результата. Чтобы избежать этого эффекта, вокруг точки переключения задается позиционный гистерезис.



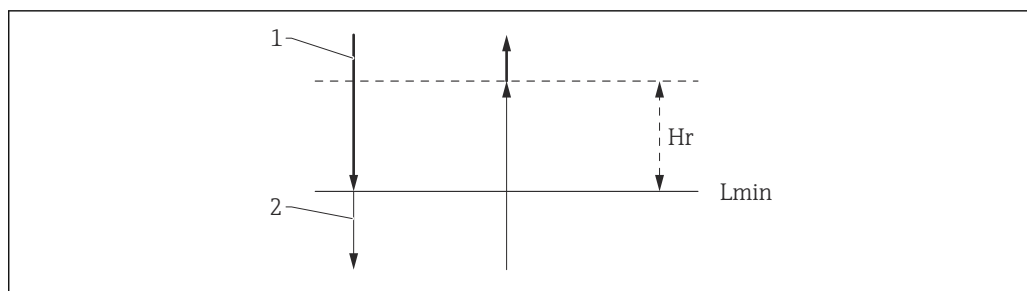

A0029148

#### 56 Гистерезис функции HTMS

1 Расчетное значение

2 Удерживаемое/введенное вручную значение

$L_{\text{мин}}$  Минимальный уровень (→ 218)

$H_r$  Гистерезис (→ 219)

#### Описание параметров

Навигация Настройка → Расшир настройка → Применение → Расчет резерв. → HTMS

## HTMS режим

Навигация	Настройка → Расшир настройка → Применение → Расчет резерв. → HTMS → HTMS режим				
Описание	Определяет HTMS режим. В зависимости от режима, используются 1 или 2 преобразователя давления.				
Выбор	<ul style="list-style-type: none"> <li>■ HTMS P1</li> <li>■ HTMS P1+P3</li> </ul>				
Заводские настройки	HTMS P1				
Дополнительная информация	<table border="1"> <tr> <td>Доступ для чтения</td> <td>Оператор</td> </tr> <tr> <td>Доступ для записи</td> <td>Техническое обслуживание</td> </tr> </table>	Доступ для чтения	Оператор	Доступ для записи	Техническое обслуживание
Доступ для чтения	Оператор				
Доступ для записи	Техническое обслуживание				

#### Значение опций

■ HTMS P1

Используется только нижний преобразователь давления (P1).

■ HTMS P1+P3

Используются нижний (P1) и верхний (P3) преобразователи давления. Для резервуаров под давлением следует выбирать эту опцию.

## Ручная плотность

Навигация	Настройка → Расшир настройка → Применение → Расчет резерв. → HTMS → Ручная плотность
Описание	Определяет ручную плотность.

**Ввод данных пользователем** 0 до 3 000 kg/m<sup>3</sup>

**Заводские настройки** 800 kg/m<sup>3</sup>

**Дополнительная информация**

Доступ для чтения	Техническое обслуживание
Доступ для записи	Техническое обслуживание

**Значение плотности**

**Навигация**  Настройка → Расшир настройка → Применение → Расчет резерв. → HTMS → Знач.плотности

**Описание** Показывает расчетную плотность продукта.

**Дополнительная информация**

Доступ для чтения	Оператор
Доступ для записи	-

**Минимальный уровень** 

**Навигация**  Настройка → Расшир настройка → Применение → Расчет резерв. → HTMS → Мин. уровень

**Описание** Определяет минимальный уровень продукта для расчета HTMS.  
Если  $L_p - V$  падает ниже предела, указанного в данном параметре, сохраняется последнее значение плотности или устанавливается ручное значение.

**Ввод данных пользователем** 0 до 20 000 мм

**Заводские настройки** 7 000 мм

**Дополнительная информация**

Доступ для чтения	Оператор
Доступ для записи	Техническое обслуживание

**Минимальное давление** 

**Навигация**  Настройка → Расшир настройка → Применение → Расчет резерв. → HTMS → Мин.давление

**Описание** Определяет минимальное давление для расчета HTMS.  
Если давление P1 (или разница P1 - P3) падает ниже предела, указанного в данном параметре, сохраняется последнее значение плотности или используется ручное значение плотности.



**Ввод данных пользователем** 0 до 100 бар

**Заводские настройки** 0,1 бар

**Дополнительная информация**

Доступ для чтения	Оператор
Доступ для записи	Техническое обслуживание

## Безопасное расстояние

**Навигация**   Настройка → Расшир настройка → Применение → Расчет резерв. → HTMS → Безопасн. расст.

**Описание** Определяет минимальный уровень, который должен присутствовать над датчиком нижнего давления, прежде чем его сигнал будет использоваться для расчета.



**Ввод данных пользователем** 0 до 10 000 мм

**Заводские настройки** 2 000 мм

**Дополнительная информация**

Доступ для чтения	Оператор
Доступ для записи	Техническое обслуживание

## Гистерезис

**Навигация**   Настройка → Расшир настройка → Применение → Расчет резерв. → HTMS → Гистерезис

**Описание** Определяет гистерезис для расчета HTMS. Предотвращает постоянное срабатывание, если уровень находится около точки срабатывания.

**Ввод данных пользователем** 0 до 2 000 мм

**Заводские настройки** 50 мм

**Дополнительная информация**

Доступ для чтения	Оператор
Доступ для записи	Техническое обслуживание

**Плотность воды**



**Навигация**

Настройка → Расшир настройка → Применение → Расчет резерв. → HTMS → Плотность воды

**Описание**

Плотность воды в резервуаре.

**Ввод данных пользователем**

Число с плавающей запятой со знаком

**Заводские настройки**

1 000 kg/m<sup>3</sup>

**Дополнительная информация**



Доступ для чтения	Оператор
Доступ для записи	Техническое обслуживание

*Подменю "Таблица погружений"**Таблица погружений*

Таблица погружений используется для коррекции измеренных значений уровня на основе ручных погружений, выполненных отдельно. В частности таблица погружений применяется для адаптации показателей уровня к условиям конкретной области применения, например механическому смещению и конструкции резервуара или успокоительной трубы. В зависимости от национальных правил, государственные инспекторы выполняют погружение в резервуаре на один-три уровня во время калибровки и проверяют показания уровня.



Только одна пара значений должна быть введена в таблицу погружений, чтобы скорректировать смещение измерения. Если вторая пара значений вводится в таблицу погружений, то прибор идентично принимает скорректированные измеренные значения для обеих пар значений. Все остальные измеренные значения определяются линейной экстраполяцией.

Если введено более двух пар значений, то система выполняет линейную интерполяцию между соседними парами значений. Вне этих пар значений экстраполяция также выполняется линейно.

 Перед вводом таблицы удалите все существующие табличные значения выбором варианта **Настройки таблицы** (→  225) = опция **"Очистить таблицу"**.

 **■** Смещение **не** следует определять и вводить в непосредственной близости от антенны или непосредственно в донном диапазоне резервуара, поскольку в этих диапазонах могут возникнуть помехи для радиолокационного сигнала.

**■** Записи в таблице погружений должны быть расположены в порядке возрастания уровней. Если значения таблицы не были введены в правильном порядке, то их можно автоматически изменить, выбрав вариант **Настройки таблицы** (→  225) = **Отсортировать таблицу**.

 **■** После изменения параметр **Пустой** (→  130) для параметр **Табличный режим** (→  225) автоматически устанавливается значение **Деактивировать**.

**■** Если параметр **Пустой** (→  130) был изменен более чем на 20 мм (0,8 дюйм), то рекомендуется удалить таблицу погружений.

**■** Изменение параметр **Пустой** (→  130) не влияет на значения таблицы погружений.

*Полуавтоматическое создание таблицы погружений*

Чтобы не путать измеренные значения, скорректированные по таблице погружений, с нескорректированными измеренными значениями, рекомендуется вводить новые пары данных в таблицу в полуавтоматическом режиме. Это означает, что нескорректированный уровень измеряется прибором, а пользователь вводит только соответствующее значение погружения.

Первое значение погружения следует ввести сразу после базовой калибровки. Дальнейшие точки погружения следует вводить только после изменения уровня не менее чем 2 м (6,6 фут) и отклонения между нескорректированным значением измерения и указываемым вручную значением погружения не менее 4 мм (0,16 дюйм).

Если эту процедуру невозможно выполнить, то после базовой калибровки **запрещается** вводить пары значений в таблицу погружений. Данные измерений и указываемые вручную значения погружения следует собрать по всему диапазону измерения и проанализировать их с точки зрения линейной аппроксимации. Только после этого следует вводить пары характеристических значений в таблицу погружений в ручном режиме (см. ниже).

*Создание таблицы погружений в ручном режиме*

Прежде чем создавать таблицу погружений в ручном режиме, следует собрать измеренные значения уровня и значения погружения по всему диапазону измерения

и проанализировать их с точки зрения линейной аппроксимации. Только после этого следует вводить пары характеристических значений в таблицу погружений в ручном режиме. В ручном режиме пользователь вводит как измеренный уровень (без коррекции), так и соответствующее значение погружения.

 Если требуется дополнительная линеаризация, следует вручную вводить дополнительные значения погружения, используя только «полуавтоматический» режим (см. выше).

## Табличный редактор на локальном дисплее

1. Перейдите к: Настройка → Расширенная настройка → Применение → Расчет резервуара → Таблица погружений → Табличный режим и выберите опция **Деактивировать**.
2. Перейдите к: Настройка → Расширенная настройка → Применение → Calculation → Таблица погружений → Редактировать таблицу

↳

././Edit table		13953-1	
N	Dip Table De.	Dip Table Di.	
1	10.0	10.1	
2	5.0	4.2	
3	1.0	1.0	

A0045687

☐ 57 Редактор таблицы погружений на локальном дисплее

N Номер строки  
De. Уровень прибора  
Di. Уровень погружения

3. Используйте кнопки «↑» и «↓» для перемещения строки, подлежащей редактированию.

↳

././Edit table		13964-1	
N	Dip Table De.	Dip Table Di.	
3	1.0	1.0	
4	0.0	0.0	
5	0.0	0.0	

A0045873

4. Нажмите кнопку E, чтобы открыть строку.
5. Используйте кнопку «→», чтобы выбрать ячейку для редактирования.

↳

././Edit table		13964-1	
N	Dip Table De.	Dip Table Di.	
3	1.0	1.0	
4	0.0	0.0	
5	0.0	0.0	

A0045874

6. Нажмите кнопку E, чтобы открыть ячейку.
7. Введите необходимое число → ☐ 50.
8. Продолжайте, пока не будут введены все требуемые точки таблицы.
9. Нажмите кнопки «←» и «→» одновременно, чтобы выйти из табличного редактора.
10. Перейдите к: Настройка → Расширенная настройка → Применение → Расчет резервуара → Таблица погружений → Настройки таблицы и выберите опция **Отсортировать таблицу**.
  - ↳ Точки таблицы упорядочиваются в порядке возрастания.
11. Перейдите к: Настройка → Расширенная настройка → Применение → Расчет резервуара → Таблица погружений → Табличный режим и выберите опция **Активировать**.
  - ↳ Новая таблица погружений активирована.

*Табличный редактор в ПО FieldCare*

**i** В табличном редакторе ПО FieldCare можно ввести таблицу погружений только в ручном режиме. Даже если в меню параметр **Настройки таблицы** (→  225) выбран полуавтоматический метод, вся таблица будет переписана из редактора в систему прибора в ручном режиме.

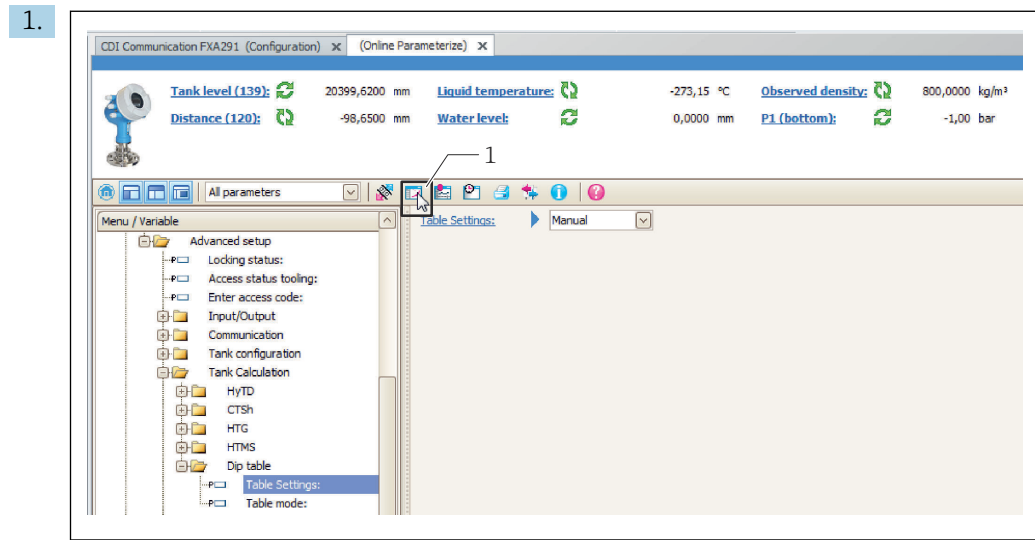

1 Значок таблицы; вызывает табличный редактор.

Откройте табличный редактор с помощью значка таблицы.

↳ Будет отображен графический табличный редактор:

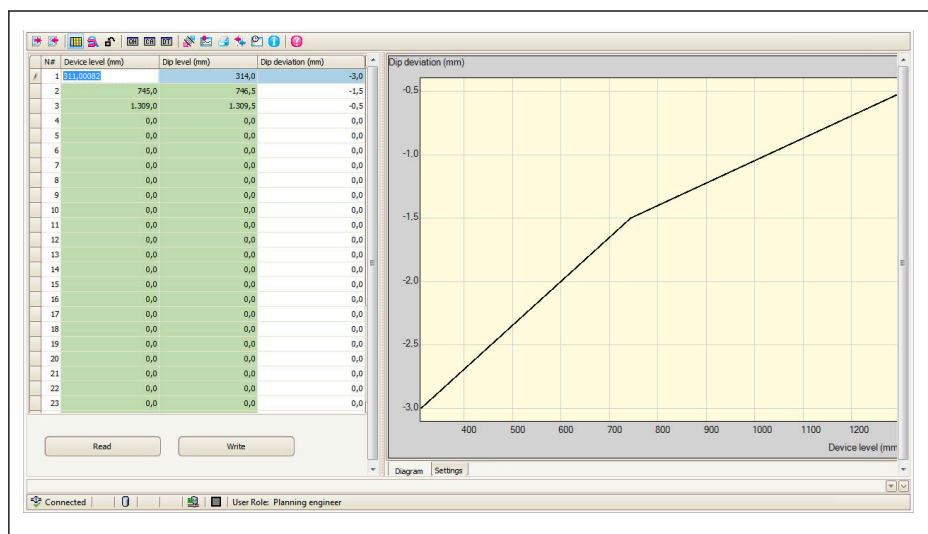

2. Если в системе прибора уже есть таблица погружений, выберите пункт Read, чтобы загрузить ее в редактор.
3. Введите или измените табличные значения в таблице, которая находится справа. Графическое представление таблицы приведено на схеме, справа.
4. Выберите пункт Write, чтобы записать таблицу в систему прибора.



*Описание параметров*

**Навигация**  Настройка → Расшир настройка → Применение → Расчет резерв. → Табл.погружений

**Настройки таблицы**

**Навигация**  Настройка → Расшир настройка → Применение → Расчет резерв. → Табл.погружений → Настр. таблицы

**Описание** Определяет действие в таблице погружений, которое нужно выполнить.

- Выбор**
- Ручной
  - Полуавтоматический
  - Очистить таблицу
  - Отсортировать таблицу

**Заводские настройки** Ручной

**Дополнительная информация**

Доступ для чтения	Оператор
Доступ для записи	Техническое обслуживание

**Значение опций**

- Ручной  
Оба значения (уровень по прибору и уровень погружения) для каждой точки в таблице необходимо вводить вручную.
- Полуавтоматический  
Уровень по прибору для каждой точки в таблице измеряется самим прибором, а соответствующее значение погружения вводится вручную.
- Очистить таблицу  
Удаление всей таблицы погружений.
- Отсортировать таблицу  
Сортировка точек в таблице по возрастанию. Это действие необходимо выполнить, если табличные значения вводились не по порядку.

**Табличный режим**

**Навигация**  Настройка → Расшир настройка → Применение → Расчет резерв. → Табл.погружений → Табличный режим

**Описание** Включает или отключает таблицу погружений.

- Выбор**
- Деактивировать
  - Активировать

**Заводские настройки** Деактивировать

**Дополнительная информация**















Доступ для чтения	Оператор
Доступ для записи	Техническое обслуживание

*Подменю "Сигнализация"*

Навигация  Настройка → Расшир настройка → Применение → Сигнализация

*Подменю "Alarm"*

Навигация  Настройка → Расшир настройка → Применение → Сигнализация → Alarm

<b>▶ Alarm</b>	
Режим сигнализации	→  227
Значение ошибки	→  228
Источник сигнализации	→  229
Значение сигнализации	→  230
Значение НН сигнализации	→  230
Н значение сигнализации	→  230
L значение сигнализации	→  231
LL значение сигнализации	→  231
НН сигнализация	→  232
Н сигнализация	→  232
НН+Н сигнализация	→  232
L сигнализация	→  232
LL сигнализация	→  233
LL+L сигнализация	→  233
Любая ошибка	→  233

Очистить сигнализацию	→  234
Alarm hysteresis	→  234
Коэф.затухания	→  234

**Режим сигнализации**



**Навигация**

Настройка → Расшир настройка → Применение → Сигнализация → Alarm → Режим сигнализ.

**Описание**

Определяет режим сигнализирования выбранной сигнализации.

**Выбор**

- Выключено
- Включено
- Фиксация

**Заводские настройки**

Выключено

**Дополнительная информация**

Доступ для чтения	Оператор
Доступ для записи	Техническое обслуживание

*Пояснения к вариантам настройки*

- **Выключено**  
Аварийный сигнал не срабатывает.
- **Включено**  
Выдача аварийного сигнала прекращается, как только исчезает условие срабатывания сигнализации (с учетом гистерезиса).
- **Фиксация**  
Все аварийные сигналы остаются активными до тех пор, пока пользователь не выберет вариант **Очистить сигнализацию** (→ 234) = Да или не выполнит цикл выключения-включения питания.

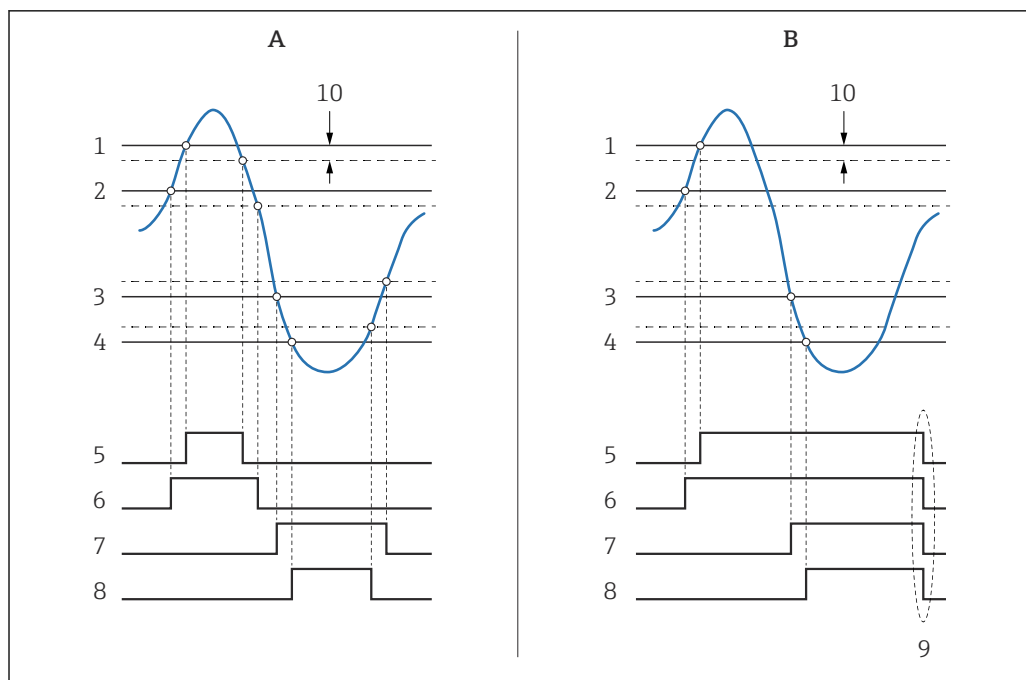

A0029539

58 Принцип оценки предельного значения

A Режим сигнализации (→ 227) = Включено

B Режим сигнализации (→ 227) = Фиксация

1 Значение НН сигнализации (→ 230)

2 Н значение сигнализации (→ 230)

3 L значение сигнализации (→ 231)

4 LL значение сигнализации (→ 231)

5 НН сигнализация (→ 232)

6 Н сигнализация (→ 232)

7 L сигнализация (→ 232)

8 LL сигнализация (→ 233)

9 Очистить сигнализацию (→ 234) = Да или выключение-включение питания

10 Hysteresis (→ 234)

Значение ошибки



Навигация

Настройка → Расшир настройка → Применение → Сигнализация → Alarm → Значение ошибки

Требование

Режим сигнализации (→ 227) ≠ Выключено

Описание

Определяет сигнализацию, которая выдается, если входящее значение недействительно.

Выбор

- Нет сигнализации
- НН+Н сигнализация
- Н сигнализация
- L сигнализация
- LL+L сигнализация
- Все сигнализации

Заводские настройки

Все сигнализации

## Дополнительная информация

Доступ для чтения	Оператор
Доступ для записи	Техническое обслуживание

## Источник сигнализации



## Навигация

Настройка → Расшир настройка → Применение → Сигнализация → Alarm → Ист.сигнализации

## Требование

**Режим сигнализации** (→ 227) ≠ **Выключено**

## Описание

Определяет переменную процесса, подлежащую мониторингу.

## Выбор



- Уровень в резервуаре
- Температура жидкости
- Температура пара
- Уровень воды
- P1 (нижнее)
- P2 (середина)
- P3 (верх)
- Замер.значение плотности
- объём
- Скорость потока
- Объемный расход
- Плотность пара
- Средняя плотность
- Верхняя плотность
- Correction
- Уровень резервуара %
- GP 1...4 значение
- Измеряемый уровень
- P3 позиция
- Реф.высота резервуара
- Local gravity
- P1 позиция
- Ручная плотность
- Пустота в резервуаре
- Средняя плотность профиля
- Нижняя плотность
- Верхний межфазный уровень
- Нижний межфазный уровень
- Нижний уровень
- Позиция поплавка
- HART устройство 1...15 PV
- HART устройство 1...15 SV
- HART устройство 1...15 TV
- HART устройство 1...15 QV
- HART устройство 1...15 PV mA
- HART устройство 1...15 PV %
- Температура элемента 1...24
- AIO B1-3 значение
- AIO C1-3 значение
- AIP B4-8 значение
- AIP C4-8 значение
- нет

**Заводские настройки** нет

**Дополнительная информация**

Доступ для чтения	Оператор
Доступ для записи	Техническое обслуживание

**Значение сигнализации**

**Навигация**   Настройка → Расшир настройка → Применение → Сигнализация → Alarm → Значение сигнал.

**Требование** **Режим сигнализации (→  227) ≠ Выключено**

**Описание** Показывает текущее значение отслеживаемой переменной процесса.

**Интерфейс пользователя** Число с плавающей запятой со знаком



**Заводские настройки** 0 None

**Дополнительная информация**

Доступ для чтения	Оператор
Доступ для записи	-

**Значение НН сигнализации**



**Навигация**   Настройка → Расшир настройка → Применение → Сигнализация → Alarm → Знач. НН сигнал.

**Требование** **Режим сигнализации (→  227) ≠ Выключено**

**Описание** Определяет ВерхВерх (НН) предельное значение.

**Ввод данных пользователем** Число с плавающей запятой со знаком



**Заводские настройки** 0 None

**Дополнительная информация**

Доступ для чтения	Оператор
Доступ для записи	Техническое обслуживание

**Н значение сигнализации**



**Навигация**   Настройка → Расшир настройка → Применение → Сигнализация → Alarm → Н знач.сигнал

**Требование** **Режим сигнализации (→  227) ≠ Выключено**

**Описание** Определяет Верх (H) предельное значение.

**Ввод данных пользователем** Число с плавающей запятой со знаком

**Заводские настройки** 0 None

**Дополнительная информация**

Доступ для чтения	Оператор
Доступ для записи	Техническое обслуживание

### L значение сигнализации



**Навигация** Настройка → Расшир настройка → Применение → Сигнализация → Alarm → L знач.сигн.

**Требование** **Режим сигнализации (→ 227) ≠ Выключено**

**Описание** Определяет нижнее предельное значение.

**Ввод данных пользователем** Число с плавающей запятой со знаком

**Заводские настройки** 0 None

**Дополнительная информация**

Доступ для чтения	Оператор
Доступ для записи	Техническое обслуживание

### LL значение сигнализации



**Навигация** Настройка → Расшир настройка → Применение → Сигнализация → Alarm → LL знач.сигнал.

**Требование** **Режим сигнализации (→ 227) ≠ Выключено**

**Описание** Определяет нижнее-нижнее (LL) предельное значение.

**Ввод данных пользователем** Число с плавающей запятой со знаком

**Заводские настройки** 0 None

**Дополнительная информация**

Доступ для чтения	Оператор
Доступ для записи	Техническое обслуживание

### НН сигнализация

**Навигация**  Настройка → Расшир настройка → Применение → Сигнализация → Alarm → НН сигнализация

**Требование** **Режим сигнализации (→  227) ≠ Выключено**

**Описание** Показывает, активная ли сигнал. НН.

**Дополнительная информация**

Доступ для чтения	Оператор
Доступ для записи	-

### Н сигнализация

**Навигация**  Настройка → Расшир настройка → Применение → Сигнализация → Alarm → Н сигнализация

**Требование** **Режим сигнализации (→  227) ≠ Выключено**

**Описание** Показывается, активна ли сейчас Н сигнализация.

**Дополнительная информация**

Доступ для чтения	Оператор
Доступ для записи	-

### НН+Н сигнализация

**Навигация**  Настройка → Расшир настройка → Применение → Сигнализация → Alarm → НН +Н сигнал.

**Требование** **Режим сигнализации (→  227) ≠ Выключено**

**Описание** Показывает, активна ли НН или Н сигнализация.

**Дополнительная информация**

Доступ для чтения	Оператор
Доступ для записи	-

### L сигнализация

**Навигация**  Настройка → Расшир настройка → Применение → Сигнализация → Alarm → L сигнализация

**Требование** **Режим сигнализации (→  227) ≠ Выключено**



**Описание** Показывает, активна ли сейчас сигнализация L.



**Дополнительная информация**

Доступ для чтения	Оператор
Доступ для записи	-

---

### LL сигнализация

---

**Навигация**   Настройка → Расшир настройка → Применение → Сигнализация → Alarm → LL сигнализация

**Требование** Режим сигнализации (→  227) ≠ Выключено

**Описание** Показывает, активна ли сейчас сигнализация LL.



**Дополнительная информация**

Доступ для чтения	Оператор
Доступ для записи	-

---

### LL+L сигнализация

---

**Навигация**   Настройка → Расшир настройка → Применение → Сигнализация → Alarm → LL +L сигнализ.

**Требование** Режим сигнализации (→  227) ≠ Выключено

**Описание** Показывает, активна ли сейчас сигнализация LL или L.



**Дополнительная информация**

Доступ для чтения	Оператор
Доступ для записи	-

---

### Любая ошибка

---

**Навигация**   Настройка → Расшир настройка → Применение → Сигнализация → Alarm → Любая ошибка

**Требование** Режим сигнализации (→  227) ≠ Выключено

**Описание** Показывает, есть ли активные сигнализации в настоящий момент.

**Интерфейс пользователя**

- Неизвестно
- Неактивный
- Активно
- Ошибка

**Заводские настройки** Неизвестно

**Дополнительная информация**

Доступ для чтения	Оператор
Доступ для записи	-

**Очистить сигнализацию**



**Навигация**

Настройка → Расшир настройка → Применение → Сигнализация → Alarm → Очистить сигнал.

**Требование**

**Режим сигнализации (→ 227) = Фиксация**

**Описание**

Удаляет сигнализацию, которая все еще активна, несмотря на то, что условие для сигнализации уже отсутствует.

**Выбор**

- Нет
- Да

**Заводские настройки**

Нет

**Дополнительная информация**

Доступ для чтения	Оператор
Доступ для записи	Техническое обслуживание

**Alarm hysteresis**



**Навигация**

Настройка → Расшир настройка → Применение → Сигнализация → Alarm → Alarm hysteresis

**Требование**

**Режим сигнализации (→ 227) ≠ Выключено**

**Описание**

Гипертезис для предельного значения. Гипертезис предотвращает постоянное изменение состояния сигнализации, если уровень около одного из пред.значений.

**Ввод данных пользователем**

Число с плавающей запятой со знаком

**Заводские настройки**

0,001

**Дополнительная информация**

Доступ для чтения	Техническое обслуживание
Доступ для записи	Техническое обслуживание

**Коэф.затухания**



**Навигация**

Настройка → Расшир настройка → Применение → Сигнализация → Alarm → Коэф.затухания

**Описание**

Определяет постоянную затухания (в секундах).

**Ввод данных  
пользователем** 0 до 999,9 с

**Заводские настройки** 0 с

**Дополнительная  
информация**

Доступ для чтения	Оператор
Доступ для записи	Техническое обслуживание

**Подменю "Настройки безопасности"**

Навигация  Настройка → Расшир настройка → Настр.безопасн.

**Потеря сигнала** 

**Навигация**  Настройка → Расшир настройка → Настр.безопасн. → Потеря сигнала

**Описание** Определяет поведение вывода в случае потери эхо-сигнала.

**Дополнительная информация**

Доступ для чтения	Оператор
Доступ для записи	Сервис

**Значение опций**

- **Последнее значение**  
Удерживать последнее значение, полученное перед появлением эхо.
- **Тревога**  
Прибор подает аварийный сигнал.

**Задержка сообщения о потере эхо-сигнала** 

**Навигация**  Настройка → Расшир настройка → Настр.безопасн. → Задер потер эхо

**Описание** Время между потерей эхо-сигнала и реакцией прибора задано для выходного сигнала.

**Ввод данных пользователем** 0 до 99 999,9 с

**Заводские настройки** 60,0 с

**Дополнительная информация**

Доступ для чтения	Оператор
Доступ для записи	Техническое обслуживание

**Безопасное расстояние** 

**Навигация**  Настройка → Расшир настройка → Настр.безопасн. → Безопасн. расст.

**Описание** Определяет безопасную дистанцию (измеряется от реф.точки). Если уровень превышает безопасную дистанцию, выдается предупреждение.

**Ввод данных пользователем** Число с плавающей запятой со знаком

**Заводские настройки** 0 мм

**Дополнительная информация**

Доступ для чтения	Оператор
Доступ для записи	Техническое обслуживание

**Подменю "Конфиг. датчика"**

Навигация  Настройка → Расшир настройка → Конфиг. датчика

**Диаметр трубы** 

**Навигация**  Настройка → Расшир настройка → Конфиг. датчика → Диаметр трубы

**Описание** Введите диаметр успокоительной трубы.

**Ввод данных пользователем** Положительное число с плавающей запятой

**Заводские настройки** 150 мм

**Дополнительная информация**

Доступ для чтения	Оператор
Доступ для записи	Техническое обслуживание

*Подменю "Информация"*

Навигация  Настройка → Расшир настройка → Конфиг. датчика → Информация

**Качество сигнала**

**Навигация**  Настройка → Расшир настройка → Конфиг. датчика → Информация → Качество сигнала

**Описание** Показывает качество оцениваемого сигнала уровня.

**Дополнительная информация**

Доступ для чтения	Оператор
Доступ для записи	-

**Абсолютная амплитуда отражённого сигнала**



**Навигация**  Настройка → Расшир настройка → Конфиг. датчика → Информация → Абс. ампл. сигн.

**Описание** Показывает абсолютную амплитуду оцениваемого сигнала уровня.

**Дополнительная информация**

Доступ для чтения	Оператор
Доступ для записи	-

**Относительная амплитуда эхо-сигнала****Навигация**

  Настройка → Расшир настройка → Конфиг.датчика → Информация → Отн. эхо-сигнал



**Описание**

Показывает относительную амплитуду (т.е. расстояние до оценочной кривой) оцениваемого сигнала уровня.

**Дополнительная информация**

Доступ для чтения	Оператор
Доступ для записи	-

**Расстояние****Навигация**

  Настройка → Расшир настройка → Конфиг.датчика → Информация → Расстояние

**Описание**

Расстояние от нижнего края фланца устройства до поверхности продукта.

**Дополнительная информация**

Доступ для чтения	Оператор
Доступ для записи	-

Подменю "Отслеживание многокр. отраж. сигнала"

Навигация  Настройка → Расшир настройка → Конфиг.датчика → Отслеж. сигнала

**Режим оценки** 

**Навигация**  Настройка → Расшир настройка → Конфиг.датчика → Отслеж. сигнала → Режим оценки

**Описание** Определяет режим оценки для echo tracking.

**Выбор**

- История за короткий период
- История выкл.

**Заводские настройки** История за короткий период

**Дополнительная информация**

Доступ для чтения	Оператор
Доступ для записи	Техническое обслуживание

**Значение опций**

- **История за короткий период**  
В дополнение к статическим алгоритмам непрерывно генерировать и анализировать динамическое отслеживание эхо.
- **История выкл.**  
Огибающая кривая вводится только статическим образом.

**Сброс истории** 

**Навигация**  Настройка → Расшир настройка → Конфиг.датчика → Отслеж. сигнала → Сброс истории

**Описание** Сбросить историю отслеживания эхо-сигнала.

**Выбор**

- Сброс выполнен
- Возобновить отслеживание echo tracking
- Удалить историю

**Заводские настройки** Сброс выполнен

**Дополнительная информация**

Доступ для чтения	Оператор
Доступ для записи	Техническое обслуживание



Значение опций:

- Reset done

Не запускает какое бы то ни было действие, а является только опцией отображения. Отображается сразу после завершения операции сброса.

- Delete history

Сбрасываются данные отслеживания эхо-сигнала и трассировки резервуара.

### Подменю "Дисплей"

Это меню отображается только в том случае, если прибор оснащен локальным дисплеем.

Навигация  Настройка → Расшир настройка → Дисплей

## Language

Навигация  Настройка → Расшир настройка → Дисплей → Language

Требование Прибор имеет местный дисплей.

Описание Установите язык отображения.

Выбор

- English
- Deutsch
- русский язык (Russian)
- 日本語 (Japanese)

Заводские настройки English

Дополнительная информация

Доступ для чтения	Оператор
Доступ для записи	Оператор

## Форматировать дисплей

Навигация  Настройка → Расшир настройка → Дисплей → Форматир дисплей

Требование Прибор имеет местный дисплей.

Описание Выберите способ отображения измеренных значений на дисплее.

Выбор

- 1 значение, макс. размер
- 1 гистограмма + 1 значение
- 2 значения
- 1 значение большое + 2 значения
- 4 значения

Заводские настройки 1 значение, макс. размер

Дополнительная информация

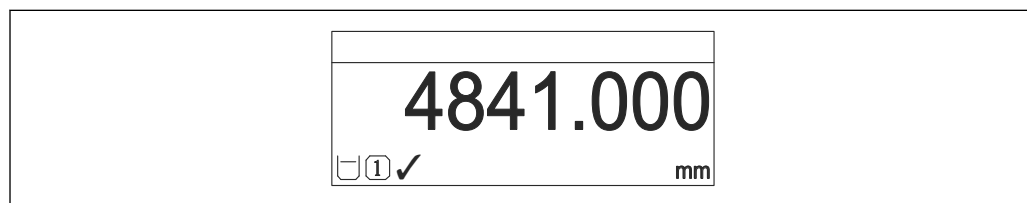

 59 «Форматировать дисплей» = «1 значение, макс. размер»

A0019963

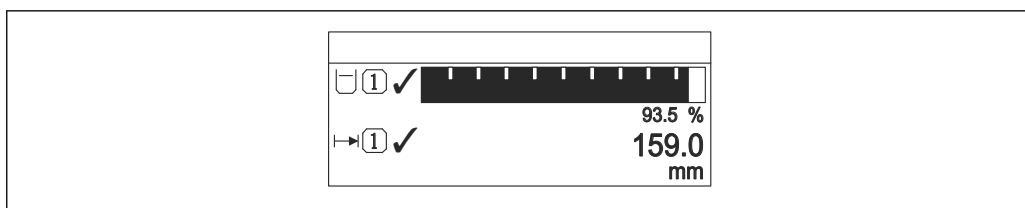

A0019964

60 «Форматировать дисплей» = «1 гистограмма + 1 значение»

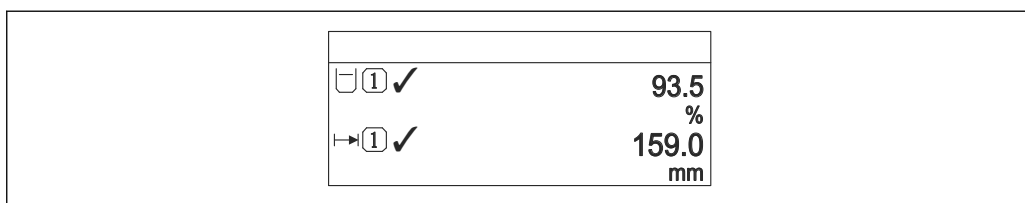

A0019965

61 «Форматировать дисплей» = «2 значения»

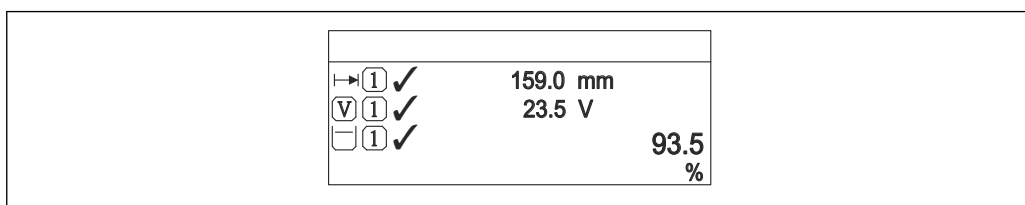

A0019966

62 «Форматировать дисплей» = «1 значение большое + 2 значения»

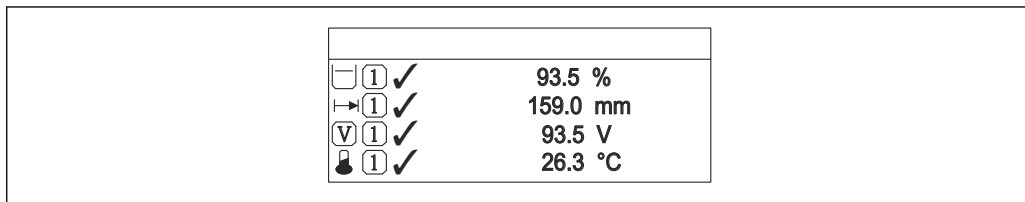

A0019968

63 «Форматировать дисплей» = «4 значения»

Доступ для чтения	Оператор
Доступ для записи	Оператор

- Параметры **Значение 1 до 4 дисплей** (→ 243) используются для выбора измеренных значений, отображаемых на дисплее, и порядка их вывода.
- В случае если заданное число измеренных значений превышает количество, поддерживаемое в текущем режиме отображения, значения выводятся на дисплей поочередно. Время отображения перед сменой значения настраивается в параметре параметр **Интервал отображения** (→ 246).

Значение 1 до 4 дисплей



Навигация

Настройка → Расшир настройка → Дисплей → Знач. 1 дисплей

Требование

Прибор имеет локальный дисплей.

**Описание** Выберите измеренное значение, отображаемое на локальном дисплее.

- Выбор**
- нет<sup>10)</sup>
  - Уровень в резервуаре
  - Измеряемый уровень
  - Уровень линеаризованный
  - Уровень резервуара %
  - Уровень воды<sup>10)</sup>
  - Температура жидкости<sup>10)</sup>
  - Температура пара<sup>10)</sup>
  - Температура воздуха<sup>10)</sup>
  - Пустота в резервуаре
  - Пустота в резервуаре%
  - Замер.значение плотности<sup>10)</sup>
  - P1 (нижнее)<sup>10)</sup>
  - P2 (середина)<sup>10)</sup>
  - P3 (верх)<sup>10)</sup>
  - GP 1 значение<sup>10)</sup>
  - GP 2 значение<sup>10)</sup>
  - GP 3 значение<sup>10)</sup>
  - GP 4 значение<sup>10)</sup>
  - Команда датчику<sup>10)</sup>
  - Статус датчика<sup>10)</sup>
  - AIO V1-3 значение<sup>10)</sup>
  - AIO V1-3 значение mA<sup>10)</sup>
  - AIO V1-3 значение %<sup>10)</sup>
  - AIO C1-3 значение<sup>10)</sup>
  - AIO C1-3 значение mA<sup>10)</sup>
  - AIO C1-3 значение %<sup>10)</sup>
  - AIP V4-8 значение<sup>10)</sup>
  - AIP V4-8 value mA<sup>10)</sup>
  - AIP V4-8 value %<sup>10)</sup>
  - AIP C4-8 значение<sup>10)</sup>
  - AIP C4-8 value mA<sup>10)</sup>
  - AIP C4-8 value %<sup>10)</sup>

**Заводские настройки** Зависит от исполнения прибора

**Дополнительная информация**

Доступ для чтения	Оператор
Доступ для записи	Техническое обслуживание

**Количество знаков после запятой 1 до 4**



**Навигация** Настройка → Расшир настройка → Дисплей → Десятич знаки 1

**Требование** Прибор имеет местный дисплей.

**Описание** Это меню не влияет на измерения и точность вычислений прибора

<sup>10)</sup> не предусмотрено для параметр **Значение 1 дисплей**

- Выбор**
- x
  - x.x
  - x.xx
  - x.xxx
  - x.xxxx



**Заводские настройки** x.x

**Дополнительная информация**  Эта настройка не влияет на точность измерений и расчетов, выполняемых прибором.

Доступ для чтения	Оператор
Доступ для записи	Техническое обслуживание

---

## Разделитель

**Навигация**   Настройка → Расшир настройка → Дисплей → Разделитель

**Требование** Прибор имеет локальный дисплей.

**Описание** Выберите десятичный разделитель для отображения цифровых значений.

- Выбор**
- .
  - ,



**Заводские настройки** .

**Дополнительная информация**

Доступ для чтения	Оператор
Доступ для записи	Техническое обслуживание

---

## Числовой формат

**Навигация**   Настройка → Расшир настройка → Дисплей → Числовой формат

**Требование** Прибор имеет локальный дисплей.

**Описание** Выберите формат числа для отображения.

- Выбор**
- Десятичный
  - ft-in-1/16"

**Заводские настройки** Десятичный

**Дополнительная информация**

Доступ для чтения	Оператор
Доступ для записи	Техническое обслуживание

 Опция **ft-in-1/16"** действует только для единиц измерения расстояния.

**Заголовок**



**Навигация** Настройка → Расшир настройка → Дисплей → Заголовок

**Требование** Прибор имеет местный дисплей.

**Описание** Выберите содержание заголовка на локальном дисплее.

- Выбор**
- Обозначение прибора
  - Свободный текст

**Заводские настройки** Обозначение прибора

**Дополнительная информация**

Доступ для чтения	Оператор
Доступ для записи	Техническое обслуживание

**Значение опций**

- **Обозначение прибора**  
Содержание заголовка устанавливается в параметре параметр **Обозначение прибора** (→ 129).
- **Свободный текст**  
Содержание заголовка устанавливается в параметре параметр **Текст заголовка** (→ 246).

**Текст заголовка**



**Навигация** Настройка → Расшир настройка → Дисплей → Текст заголовка

**Требование** **Заголовок** (→ 246) = **Свободный текст**

**Описание** Введите текст заголовка дисплея.

**Ввод данных пользователем** Строка символов, состоящая из цифр, букв и специальных символов (11)

**Заводские настройки** TG-Platform

**Дополнительная информация**

Доступ для чтения	Оператор
Доступ для записи	Техническое обслуживание

**Интервал отображения**

**Навигация** Настройка → Расшир настройка → Дисплей → Интервал отображ

**Описание** Установите время отображения измеренных значений на дисплее, если дисплей чередует отображение значений.



**Ввод данных пользователем** 1 до 10 с

**Заводские настройки** 5 с

**Дополнительная информация**  Этот параметр действует только в том случае, если количество выбранных измеренных значений превышает число значений, которое может быть выведено на экран в соответствии с выбранным форматом индикации.

Доступ для чтения	Оператор
Доступ для записи	Оператор

## Демпфирование отображения

**Навигация**   Настройка → Расшир настройка → Дисплей → Демпфир. дисплея

**Требование** Прибор имеет локальный дисплей.

**Описание** Установите время отклика дисплея на изменение измеренного значения.



**Ввод данных пользователем** 0,0 до 999,9 с

**Заводские настройки** 0,0 с

**Дополнительная информация**

Доступ для чтения	Оператор
Доступ для записи	Техническое обслуживание

## Подсветка

**Навигация**   Настройка → Расшир настройка → Дисплей → Подсветка

**Требование** Прибор имеет локальный дисплей.

**Описание** Включить/выключить подсветку локального дисплея.

**Выбор**

- Деактивировать
- Активировать

**Заводские настройки** Активировать

**Дополнительная информация**

Доступ для чтения	Оператор
Доступ для записи	Оператор

**Контрастность дисплея**

**Навигация**

 Настройка → Расшир настройка → Дисплей → Контраст. диспл

**Требование**

Прибор имеет локальный дисплей.

**Описание**

Отрегулируйте настройки контрастности локального дисплея под условия окружающей среды (например, освещение или угол чтения)

**Ввод данных  
пользователем**

20 до 80 %

**Заводские настройки**

30 %

**Дополнительная  
информация**

Доступ для чтения	Оператор
Доступ для записи	Оператор



## Подменю "Системные единицы"

Навигация  Настройка → Расшир настройка → Систем.единицы

Единицы измерения по умолчанию 

**Навигация**  Настройка → Расшир настройка → Систем.единицы → Ед.изм.по умолч.

**Описание** Определяет единицы измерения для расстояния, давления и температуры.

**Выбор**



- mm, bar, °C
- m, bar, °C
- mm, PSI, °C
- ft, PSI, °F
- ft-in-16, PSI, °F
- ft-in-8, PSI, °F
- Значение вручную

**Заводские настройки** mm, bar, °C

**Дополнительная информация**

Доступ для чтения	Оператор
Доступ для записи	Техническое обслуживание

Следующие единицы измерения можно выбрать, если вариант опция **Значение вручную** выбран в следующих параметрах. В любом другом случае это параметры доступны только для чтения и используются для указания соответствующей единицы измерения:

- Единицы измерения расстояния (→  249)
- Единица давления (→  250)
- Единицы измерения температуры (→  250)

Единицы измерения расстояния 

**Навигация**  Настройка → Расшир настройка → Систем.единицы → Ед. изм. расст.

**Описание** Выбрать единицу измерения дистанции.

**Выбор**

<p><i>Единицы СИ</i></p> <ul style="list-style-type: none"> <li>■ m</li> <li>■ mm</li> <li>■ cm</li> </ul>	<p><i>Американские единицы измерения</i></p> <ul style="list-style-type: none"> <li>■ ft</li> <li>■ in</li> <li>■ ft-in-16</li> <li>■ ft-in-8</li> </ul>
--	--

**Заводские настройки** mm

**Дополнительная информация**

Доступ для чтения	Оператор
Доступ для записи	Техническое обслуживание (если Единицы измерения по умолчанию (→  129) = Значение вручную)

Единица давления



**Навигация** Настройка → Расшир настройка → Систем.единицы → Единица давления

**Выбор**

<p><i>Единицы СИ</i></p> <ul style="list-style-type: none"> <li>■ bar</li> <li>■ Pa</li> <li>■ kPa</li> <li>■ MPa</li> <li>■ mbar a</li> </ul>	<p><i>Американские единицы измерения</i></p> <p>psi</p>	<p><i>Другие единицы измерения</i></p> <ul style="list-style-type: none"> <li>■ inH2O</li> <li>■ inH2O (68°F)</li> <li>■ ftH2O (68°F)</li> <li>■ mmH2O</li> <li>■ mmHg</li> </ul>
--	---	---

**Заводские настройки** bar

**Дополнительная информация**

Доступ для чтения	Оператор
Доступ для записи	Техническое обслуживание (если <b>Единицы измерения по умолчанию</b> (→  129) = <b>Значение вручную</b> )

Единицы измерения температуры



**Навигация** Настройка → Расшир настройка → Систем.единицы → Единицы изм темп

**Описание** Выберите единицу измерения температуры.

**Выбор**

<p><i>Единицы СИ</i></p> <ul style="list-style-type: none"> <li>■ °C</li> <li>■ K</li> </ul>	<p><i>Американские единицы измерения</i></p> <ul style="list-style-type: none"> <li>■ °F</li> <li>■ °R</li> </ul>
--	---

**Заводские настройки** °C

**Дополнительная информация**

Доступ для чтения	Оператор
Доступ для записи	Техническое обслуживание (если <b>Единицы измерения по умолчанию</b> (→  129) = <b>Значение вручную</b> )

Единицы плотности



**Навигация** Настройка → Расшир настройка → Систем.единицы → Един. плотности

**Описание** Выберите единицы плотности.

**Выбор**

<p><i>Единицы СИ</i></p> <ul style="list-style-type: none"> <li>■ g/cm<sup>3</sup></li> <li>■ g/ml</li> <li>■ g/l</li> <li>■ kg/l</li> <li>■ kg/dm<sup>3</sup></li> <li>■ kg/m<sup>3</sup></li> </ul>	<p><i>Американские единицы измерения</i></p> <ul style="list-style-type: none"> <li>■ lb/ft<sup>3</sup></li> <li>■ lb/gal (us)</li> <li>■ lb/in<sup>3</sup></li> <li>■ STon/yd<sup>3</sup></li> </ul>	<p><i>Другие единицы измерения</i></p> <ul style="list-style-type: none"> <li>■ °API</li> <li>■ SGU</li> </ul>
---	---	--

## Заводские настройки

kg/m<sup>3</sup>

## Дополнительная информация

Доступ для чтения	Оператор
Доступ для записи	Техническое обслуживание (если Единицы измерения по умолчанию (→  129) = Значение вручную)

**Подменю "Дата / время"**

Навигация  Настройка → Расшир настройка → Дата / время

**Дата/время**

**Навигация**

 Настройка → Расшир настройка → Дата / время → Дата/время

**Описание**

Отображает внутренние часы устройства в режиме реального времени.

**Дополнительная информация**

Доступ для чтения	Оператор
Доступ для записи	-

**Set date**



**Навигация**

 Настройка → Расшир настройка → Дата / время → Set date

**Описание**

Управление установкой часов реального времени.

**Выбор**

- Выберите
- Отмена
- Старт
- Confirm time

**Заводские настройки**

Выберите

**Дополнительная информация**

Доступ для чтения	Оператор
Доступ для записи	Техническое обслуживание

**Значение опций**

- **Выберите**  
Предложение пользователю выбрать действие.
- **Отмена**  
Отмена введенной даты и времени.
- **Старт**  
Запуск установки часов реального времени.
- **Confirm time**  
Установить текущую дату и время на часах реального времени.

**Год**



**Навигация**

 Настройка → Расшир настройка → Дата / время → Год

**Требование**

Set date (→  252) = Старт

**Описание** Введите текущий год.

**Ввод данных пользователем** 2016 до 2079

**Заводские настройки** 2016

**Дополнительная информация**

Доступ для чтения	Оператор
Доступ для записи	Техническое обслуживание

---

## Месяц

**Навигация**  Настройка → Расшир настройка → Дата / время → Месяц

**Требование** Set date (→  252) = Старт

**Описание** Введите текущий месяц.

**Ввод данных пользователем** 1 до 12

**Заводские настройки** 1

**Дополнительная информация**

Доступ для чтения	Оператор
Доступ для записи	Техническое обслуживание

---

## День

**Навигация**  Настройка → Расшир настройка → Дата / время → День

**Требование** Set date (→  252) = Старт

**Описание** Введите текущий день.

**Ввод данных пользователем** 1 до 31

**Заводские настройки** 1

**Дополнительная информация**

Доступ для чтения	Оператор
Доступ для записи	Техническое обслуживание

**Час**



**Навигация** Настройка → Расшир настройка → Дата / время → Час

**Требование** Set date (→ 252) = Старт

**Описание** Введите текущий час.

**Ввод данных пользователем** 0 до 23

**Заводские настройки** 0

**Дополнительная информация**

Доступ для чтения	Оператор
Доступ для записи	Техническое обслуживание

**Минута**



**Навигация** Настройка → Расшир настройка → Дата / время → Минута

**Требование** Set date (→ 252) = Старт

**Описание** Введите текущую минуту.

**Ввод данных пользователем** 0 до 59

**Заводские настройки** 0

**Дополнительная информация**

Доступ для чтения	Оператор
Доступ для записи	Техническое обслуживание

### Мастер "Подтверждение SIL"

- Пункт мастер **Подтверждение SIL** предусмотрен только для приборов с сертификатом SIL или WHG (поз. 590 «Дополнительные сертификаты», опция LA «SIL» или LC «Предотвращение переполнения WHG»), при этом в данный момент **не** находящихся в состоянии блокировки SIL или WHG.
- Мастер **Подтверждение SIL** используется для блокировки прибора в соответствии с SIL или WHG. Дополнительную информацию см. в руководстве по функциональной безопасности для соответствующего прибора, в котором описана процедура блокировки и параметры этого мастера.

Навигация  Настройка → Расшир настройка → Подтвержд. SIL

### Мастер "Деактивировать SIL/WHG"

- Пункт мастер **Деактивировать SIL/WHG** предусмотрен только для приборов с сертификатом SIL или WHG (поз. 590 «Дополнительные сертификаты», опция LA «SIL» или LC «Предотвращение переполнения WHG») и при этом в данный момент не находящихся в состоянии блокировки SIL или WHG.
- Пункт мастер **Деактивировать SIL/WHG** используется для блокировки прибора в соответствии с правилами SIL или WHG. Дополнительную информацию см. в руководстве по функциональной безопасности для соответствующего прибора, в котором описана процедура блокировки и параметры этого мастера.

Навигация  Настройка → Расшир настройка → Деактив. SIL/WHG

**Подменю "Администрирование"**

Навигация  Настройка → Расшир настройка → Администрация

**Определить новый код доступа** 

**Навигация**  Настройка → Расшир настройка → Администрация → Новый код дост.

**Описание** Определите код доступа к записи параметров.



**Ввод данных пользователем** 0 до 9 999



**Заводские настройки** 0

**Дополнительная информация**

Доступ для чтения	Оператор
Доступ для записи	Техническое обслуживание

 Если заводская настройка не была изменена или установлен код доступа 0 , то параметры не будут защищены от записи и конфигурация прибора может быть изменена. Пользователь входит в систему с уровнем доступа *Техническое обслуживание*.

 Защита от записи распространяется на все параметры, отмеченные в настоящем документе символом .

 После того как будет установлен код доступа, защищенные от записи параметры можно будет изменить только после ввода кода доступа в параметре параметр **Введите код доступа** (→  136).

**Сброс параметров прибора** 

**Навигация**   Настройка → Расшир настройка → Администрация → Сброс параметров

**Описание** Сбросить конфигурацию прибора - полностью или частично - к определенному состоянию

**Выбор**

- Отмена
- К заводским настройкам
- Перезапуск прибора

**Заводские настройки** Отмена



**Дополнительная информация****Значение опций**■ **Отмена**

Без действий

■ **К заводским настройкам**

Все параметры сбрасываются, восстанавливаются заводские настройки в соответствии с кодами заказа.

■ **Перезапуск прибора**

При перезапуске происходит сброс всех параметров, данные которых хранятся в энергонезависимой памяти (ОЗУ) (например, данные измеренных значений), на заводские настройки. Настройка прибора при этом не изменяется.

Доступ для чтения	Оператор
Доступ для записи	Техническое обслуживание

## 15.4 Меню "Диагностика"

Навигация  Диагностика

---

### Текущее сообщение диагностики

---

**Навигация**  Диагностика → Тек. диагн сообщ

**Описание** Отображает текущее диагностическое сообщение.

При наличии нескольких одновременно активных сообщений, отображается сообщение с самым высоким приоритетом.

**Дополнительная информация**

Доступ для чтения	Оператор
Доступ для записи	-

Отображается следующее:

- Символ поведения события
- Код поведения диагностики
- Время события
- Текст события

 Если одновременно активно несколько сообщений, отображается только сообщение с наивысшим приоритетом.

 Информацию о причине появления сообщения и мерах по устранению можно просмотреть посредством символа ⓘ на дисплее.

---

### Метка времени

---

**Навигация**  Диагностика → Метка времени

**Описание** Отображение метки времени для диагностического сообщения, активного в настоящее время.

**Дополнительная информация**

Доступ для чтения	Оператор
Доступ для записи	-

---

### Предыдущее диагн. сообщение

---

**Навигация**  Диагностика → Предыдущее сообщ

**Описание** Отображение диагностического сообщения для последнего диагностического события, которое закончилось.



**Дополнительная информация**

Доступ для чтения	Оператор
Доступ для записи	-

Отображается следующее:

- Символ поведения события
- Код поведения диагностики
- Время события
- Текст события

 Если одновременно активно несколько сообщений, отображается только сообщение с наивысшим приоритетом.

 Информацию о причине появления сообщения и мерах по устранению можно просмотреть посредством символа  на дисплее.

**Метка времени****Навигация**

 Диагностика → Метка времени

**Описание**

Отображение метки времени для диагностического сообщения, выданного в связи с последним диагностическим событием, которое закончилось.

**Дополнительная информация**

Доступ для чтения	Оператор
Доступ для записи	-

**Время работы после перезапуска****Навигация**

 Диагностика → Время работы

**Описание**

Указание длительности работы прибора после его последнего перезапуска.

**Дополнительная информация**

Доступ для чтения	Оператор
Доступ для записи	-

**Время работы****Навигация**

 Диагностика → Время работы

**Описание**

Отображение времени, в течение которого работал прибор.

**Дополнительная информация**

Доступ для чтения	Оператор
Доступ для записи	-

**Дата/время**

**Навигация**

 Диагностика → Дата/время

**Описание**

Отображает внутренние часы устройства в режиме реального времени.

**Дополнительная информация**

Доступ для чтения	Оператор
Доступ для записи	-

### 15.4.1 Подменю "Перечень сообщений диагностики"

Навигация  Диагностика → Лист сообщ

---

#### Диагностика 1 до 5

---

<b>Навигация</b>	 Диагностика → Лист сообщ → Диагностика 1 до 5
<b>Описание</b>	Отображает активное диагностическое сообщение с высочайшим приоритетом.
<b>Дополнительная информация</b>	Отображается следующая информация: <ul style="list-style-type: none"><li>■ символ реакции прибора на событие;</li><li>■ код реакции прибора на выдачу диагностического сообщения;</li><li>■ время наступления события;</li><li>■ текст сообщения о событии.</li></ul>

---

#### Метка времени 1 до 5

---

<b>Навигация</b>	 Диагностика → Лист сообщ → Метка времени 1 до 5
<b>Описание</b>	Временная метка диагностического сообщения.

## 15.4.2 Подменю "Информация о приборе"

Навигация  Диагностика → Инф о приборе

### Обозначение прибора

**Навигация**  Диагностика → Инф о приборе → Обозначение

**Описание** Просмотр наименования прибора.

**Интерфейс пользователя** Строка символов, состоящая из цифр, букв и специальных символов

**Заводские настройки** - none -

**Дополнительная информация**

Доступ для чтения	Оператор
Доступ для записи	-

### Серийный номер

**Навигация**  Диагностика → Инф о приборе → Серийный номер

**Описание** Серийный номер представляет собой уникальный буквенно-цифровой код, идентифицирующий устройство. Он указывается на заводской табличке. При указании в приложении Operations позволяет получить доступ ко всей документации, относящейся к прибору.

**Дополнительная информация**

Доступ для чтения	Оператор
Доступ для записи	-

### Версия прошивки

**Навигация**  Диагностика → Инф о приборе → Версия прошивки

**Описание** Отображение установленной версии программного обеспечения.

**Дополнительная информация**

Доступ для чтения	Оператор
Доступ для записи	-

---

**Прошивка CRC**

---

**Навигация**  Диагностика → Инф о приборе → Прошивка CRC

**Описание** Результат проверки циклического резервирования прошивки.

**Дополнительная информация**

Доступ для чтения	Оператор
Доступ для записи	-

---

**Метрическая конфигурация CRC**

---

**Навигация**  Диагностика → Инф о приборе → Метрич. конф.CRC

**Описание** Результат проверки циклического резервирования метрически релевантных параметров.

**Дополнительная информация**

Доступ для чтения	Оператор
Доступ для записи	-

---

**Название прибора**

---

**Навигация**  Диагностика → Инф о приборе → Название прибора

**Описание** Используйте эту функцию для отображения названия прибора. Его также можно найти на заводской табличке

**Дополнительная информация**

Доступ для чтения	Оператор
Доступ для записи	-

---

**Заказной код прибора**

---



**Навигация**  Диагностика → Инф о приборе → Заказной код

**Описание** Показать код заказа прибора.

**Дополнительная информация**

Доступ для чтения	Оператор
Доступ для записи	Сервис

**Расширенный заказной код 1 до 3**



**Навигация**

 Диагностика → Инф о приборе → Расш заказ код 1

**Описание**

Просмотр трех частей расширенного кода заказа.

**Интерфейс пользователя**

Строка символов, состоящая из цифр, букв и специальных символов

**Дополнительная информация**

Доступ для чтения	Оператор
Доступ для записи	Сервис

Расширенный код заказа содержит выбранные опции всех заказываемых функций, и, таким образом, однозначно идентифицирует прибор.



### 15.4.3 Подменю "Моделирование"

Доступ для чтения	Техническое обслуживание
-------------------	--------------------------

Навигация  Диагностика → Моделирование

#### Симулир. аварийного сигнала прибора

Навигация  Диагностика → Моделирование → Симул.авар.сигн.

Описание Включение и выключение сигнала тревоги прибора.

Выбор

- Выключено
- Включено

Заводские настройки Выключено

Дополнительная информация

Доступ для чтения	Оператор
Доступ для записи	Техническое обслуживание

#### Моделир. диагностическое событие

Навигация  Диагностика → Моделирование → Модел диагн соб

Описание Выберите диагностическое событие для моделирования.

Выбор Диагностические события прибора

Заводские настройки Выключено

Дополнительная информация

Доступ для чтения	Оператор
Доступ для записи	Техническое обслуживание

 Для остановки моделирования выберите **Выключено**.

#### Имитация расстояния включена

Навигация  Диагностика → Моделирование → Имит.расст. вкл.

Описание Включает и выключает симуляцию дистанции.

Выбор

- Выключено
- Включено

**Заводские настройки** Выключено

**Дополнительная информация**

Доступ для чтения	Оператор
Доступ для записи	Техническое обслуживание

**Моделир. расстояние до уровня продукта**



**Навигация** Диагностика → Моделирование → Мод расст уров

**Требование** **Имитация расстояния включена (→ 265) = Включено**

**Описание** Определяет значение дистанции для симуляции.

**Ввод данных пользователем** Число с плавающей запятой со знаком

**Заводские настройки** 0 мм

**Дополнительная информация**

Доступ для чтения	Оператор
Доступ для записи	Техническое обслуживание

**Моделир. токовый выход N**



**Навигация** Диагностика → Моделирование → Модел ток вых N

**Требование**

- Прибор оснащен блоком аналогового ввода/вывода.
- **Режим работы (→ 152) = 4..20mA выход или HART подч.устр-во+4..20mA выход**

**Описание** Выключает и включает симуляцию тока.

**Выбор**

- Выключено
- Включено

**Заводские настройки** Выключено

**Дополнительная информация**

Доступ для чтения	Оператор
Доступ для записи	Техническое обслуживание

**Значение моделирования**



**Навигация** Диагностика → Моделирование → Значение модел.

**Требование** **Моделир. токовый выход (→ 266) = Включено**

**Описание**                      Определяет ток для моделирования.

**Ввод данных  
пользователем**                      3,4 до 23 мА

**Заводские настройки**                      В настоящее время действует режим моделирования.

**Дополнительная  
информация**

Доступ для чтения	Оператор
Доступ для записи	Техническое обслуживание

### 15.4.4 Подменю "Проверка прибора"

Навигация  Диагностика → Проверка прибора

#### Начать проверку прибора

Навигация  Диагностика → Проверка прибора → Начать проверку

Описание Начать проверку устройства.

Выбор 

- Нет
- Да

Заводские настройки Нет

Дополнительная информация

Доступ для чтения	Оператор
Доступ для записи	Техническое обслуживание

#### Результат проверки прибора

Навигация  Диагностика → Проверка прибора → Рез-т проверки

Описание Показывает общие результаты проверки устройства.

Дополнительная информация

Доступ для чтения	Оператор
Доступ для записи	-

Устройство имеет функцию обнаружения и выдачи отчета о каких-либо помехах, вызванных неблагоприятными условиями установки. Здесь производится мониторинг амплитуды измеряемых сигналов, которые относятся к помехам в ближайшем диапазоне.

#### Сигнал уровня

Навигация  Диагностика → Проверка прибора → Сигнал уровня

Требование Выводится только после проверки прибора.

Описание Показывает результат проверки устройства на сигнал уровня.

Дополнительная информация

Доступ для чтения	Оператор
Доступ для записи	-

**Ближнее расстояние****Навигация**

Диагностика → Проверка прибора → Ближ. расстояние

**Требование**

Выводится только после проверки прибора

**Описание**

Показывает результат проверки устройства для ближней дистанции.

**Дополнительная информация**

Доступ для чтения	Оператор
Доступ для записи	-

## Алфавитный указатель

### Символы

#blank# (Параметр) . . . . . 140, 141

### 0 ... 9

0 % значение (Параметр) . . . . . 148, 157, 181

100 % значение (Параметр) . . . . . 149, 157, 181

### А

Абсолютная амплитуда отражённого сигнала  
(Параметр) . . . . . 238

Администрирование (Подменю) . . . . . 256

Адрес опроса (Параметр) . . . . . 139

Адрес опроса системы (Параметр) . . . . . 179

Аксессуары

Для обслуживания . . . . . 108

Для связи . . . . . 108

Аналог.вход 100% значение (Параметр) . . . . . 159

Аналоговый вход 0% значение (Параметр) . . . . . 158

Аппаратная защита от записи . . . . . 54

### Б

Безопасное расстояние (Параметр) . . . . . 219, 236

Безопасность изделия . . . . . 10

Ближнее расстояние (Параметр) . . . . . 269

Блокирующая дистанция (Параметр) . . . . . 192

### В

Вариант прот.коммун.интерфейса (Параметр) . . . . . 172

Введите код доступа (Параметр) . . . . . 136

Версия прошивки (Параметр) . . . . . 262

Верхний межфазный уровень (Параметр) . . . . . 120

Возврат . . . . . 106

Время работы (Параметр) . . . . . 259

Время работы после перезапуска (Параметр) . . . . . 259

Вторичная переменная (SV) (Параметр) . . . . . 183

Вход.значение (Параметр) . . . . . 149, 156, 164

Вход.значение в процентах (Параметр) . . . . . 160

Вход/Выход (Подменю) . . . . . 138

Входное значение % (Параметр) . . . . . 157

Входящее значение в мА (Параметр) . . . . . 160

Выполнение замены прибора . . . . . 105

Выход - давление (Параметр) . . . . . 141

Выход - плотность (Параметр) . . . . . 142

Выход - темп.пара (Параметр) . . . . . 143

Выход - температура (Параметр) . . . . . 142

Выход - уровень (Параметр) . . . . . 143

Выходное значение (Параметр) . . . . . 158, 166

### Г

ГиДР коррекц.значение (Параметр) . . . . . 206

ГиДР режим (Параметр) . . . . . 206

Гистерезис (Параметр) . . . . . 219

Год (Параметр) . . . . . 252

### Д

Давление (Подменю) . . . . . 126, 199

Давление окружающей среды (Параметр) . . . . . 203

Дата / время (Подменю) . . . . . 252

Дата/время (Параметр) . . . . . 252, 260

Деактивировать SIL/WHG (Мастер) . . . . . 255

Демпфирование отображения (Параметр) . . . . . 247

День (Параметр) . . . . . 253

Дескриптор HART (Параметр) . . . . . 187

Диагностика

Символы . . . . . 90

Диагностика (Меню) . . . . . 258

Диагностика 1 до 5 (Параметр) . . . . . 261

Диагностическая информация

FieldCare . . . . . 93

Диагностические события . . . . . 90

Диагностическое событие . . . . . 91

Диагностическое сообщение . . . . . 90

Диаметр трубы (Параметр) . . . . . 130, 238

Диапазон тока (Параметр) . . . . . 153

Дисплей (Подменю) . . . . . 242

Документ

Функционирование . . . . . 5

### Е

Единица давления (Параметр) . . . . . 250

Единицы измерения по умолчанию (Параметр)  
. . . . . 129, 249

Единицы измерения расстояния (Параметр) . . . . . 249

Единицы измерения температуры (Параметр) . . . . . 250

Единицы плотности (Параметр) . . . . . 250

### З

Заголовок (Параметр) . . . . . 246

Задержка сообщения о потере эхо-сигнала  
(Параметр) . . . . . 236

Заказной код прибора (Параметр) . . . . . 263

Замена прибора . . . . . 105

Записать карту помех (Параметр) . . . . . 134

Защита от записи

С помощью переключателя защиты от записи . . . . . 54

Значение 1 дисплей (Параметр) . . . . . 243

Значение моделирования (Параметр) . . . . . 266

Значение ошибки (Параметр) . . . . . 156, 228

Значение плотности (Параметр) . . . . . 218

Значение процесса (Параметр) . . . . . 148, 160

Значение сигнализации (Параметр) . . . . . 230

Значение элемента NMT (Подменю) . . . . . 122

Значение GP (Подменю) . . . . . 127

Значение НН сигнализации (Параметр) . . . . . 230

### И

Измер.нижняя плотность (Параметр) . . . . . 125

Измеренная верх.плотность (Параметр) . . . . . 125

Измеренная средняя плотность (Параметр) . . . . . 125

Измеренный уровень (Параметр) . . . . . 121

Имитация расстояния включена (Параметр) . . . . . 265

Интервал отображения (Параметр) . . . . . 246

Информация (Подменю) . . . . . 187, 238

Информация о приборе (Подменю) . . . . . 262

- Использ.для SIL/WHG (Параметр) . . . . . 161, 166  
 Использование по назначению . . . . . 9  
 Источн.цифр.входа (Параметр) . . . . . 163  
 Источник аналог.входа (Параметр) . . . . . 154  
 Источник наблюдаемой плотности (Параметр) . . . 197  
 Источник сигнализации (Параметр) . . . . . 229  
 Источник температуры воздуха (Параметр) . . . . . 194  
 Источник температуры жидкости (Параметр) 135, 193  
 Источник температуры пара (Параметр) . . . . . 195  
 Источник PV (Параметр) . . . . . 180
- К**  
 Качество сигнала (Параметр) . . . . . 238  
 Код даты HART (Параметр) . . . . . 188  
 Количество заголовков (Параметр) . . . . . 179  
 Количество знаков после запятой 1 (Параметр) . . 244  
 Количество устройств (Параметр) . . . . . 138  
 Контрастность дисплея (Параметр) . . . . . 248  
 Конфиг.датчика (Подменю) . . . . . 238  
 Конфигурация (Подменю) . . . . . 169, 172, 176, 179  
 Конфигурация резервуара (Подменю) . . . . . 189  
 Короткий тег HART (Параметр) . . . . . 187  
 Коэф.затухания (Параметр) . . . . . 151, 160, 234  
 Коэф.линейного расширения (Параметр) . . . . . 212  
 Коэф.расширения провода (Параметр) . . . . . 213  
 Коэффициент деформации (Параметр) . . . . . 207
- Л**  
 Локальный дисплей  
     см. В аварийном состоянии  
     см. Диагностическое сообщение  
 Любая ошибка (Параметр) . . . . . 233
- М**  
 Максимальная температура зонда (Параметр) . . . 150  
 Маскирование уровня (Параметр) . . . . . 173  
 Мастер  
     Деактивировать SIL/WHG . . . . . 255  
     Подтверждение SIL . . . . . 255  
     Удалить устройство . . . . . 145  
 Материалы, подлежащие измерению . . . . . 9  
 Меню  
     Диагностика . . . . . 258  
     Настройка . . . . . 129  
     Управление . . . . . 119  
 Меры по устранению  
     Вызов . . . . . 92  
     Закрытие . . . . . 92  
 Месяц (Параметр) . . . . . 253  
 Метка времени (Параметр) . . . . . 258, 259  
 Метка времени 1 до 5 (Параметр) . . . . . 261  
 Метрическая конфигурация CRC (Параметр) . . . . 263  
 Мин.темп.зонда (Параметр) . . . . . 149  
 Минимальное давление (Параметр) . . . . . 218  
 Минимальный уровень (Параметр) . . . . . 218  
 Минута (Параметр) . . . . . 254  
 Моделир. диагностическое событие (Параметр) . . 265  
 Моделир. расстояние до уровня продукта  
 (Параметр) . . . . . 266
- Моделир. токовый выход N (Параметр) . . . . . 266  
 Моделирование (Подменю) . . . . . 265
- Н**  
 Наблюдаемая плотность (Параметр) . . . . . 124, 197  
 Название прибора (Параметр) . . . . . 139, 263  
 Название GP 1 (Параметр) . . . . . 127  
 Назначить PV (Параметр) . . . . . 180  
 Назначить QV (Параметр) . . . . . 185  
 Назначить SV (Параметр) . . . . . 183  
 Назначить TV (Параметр) . . . . . 184  
 Наружная очистка . . . . . 104  
 Настройка (Меню) . . . . . 129  
 Настройки безопасности (Подменю) . . . . . 236  
 Настройки таблицы (Параметр) . . . . . 225  
 Начальный уровень (Параметр) . . . . . 206  
 Начать проверку прибора (Параметр) . . . . . 268  
 Нижний межфазный уровень (Параметр) . . . . . 121
- О**  
 Обозначение прибора (Параметр) . 129, 139, 187, 262  
 Ожид.цепь SIL/WHG (Параметр) . . . . . 161, 167  
 Оконечная нагрузка шины (Параметр) . . . . . 170  
 Описания приборов . . . . . 60  
 Определить новый код доступа (Параметр) . . . . . 256  
 Относительная амплитуда эхо-сигнала (Параметр)  
 . . . . . 239  
 Отслеживание многокр. отраж. сигнала (Подменю)  
 . . . . . 240  
 Очистить сигнализацию (Параметр) . . . . . 234  
 Очистка  
     Наружная очистка . . . . . 104
- П**  
 Первичная переменная (PV) (Параметр) . . . . . 182  
 Переключатель защиты от записи . . . . . 54  
 Переменная процесса (Параметр) . . . . . 148, 158  
 Перечень сообщений диагностики (Подменю) . . . 261  
 Плотность (Подменю) . . . . . 124, 197  
 Плотность воды (Параметр) . . . . . 220  
 Плотность воздуха (Параметр) . . . . . 125, 197  
 Плотность пара (Параметр) . . . . . 124, 198  
 Повторная калибровка . . . . . 104  
 Подменю  
     Администрирование . . . . . 256  
     Вход/Выход . . . . . 138  
     Давление . . . . . 126, 199  
     Дата / время . . . . . 252  
     Дисплей . . . . . 242  
     Значение элемента NMT . . . . . 122  
     Значение GP . . . . . 127  
     Информация . . . . . 187, 238  
     Информация о приборе . . . . . 262  
     Конфиг.датчика . . . . . 238  
     Конфигурация . . . . . 169, 172, 176, 179  
     Конфигурация резервуара . . . . . 189  
     Моделирование . . . . . 265  
     Настройки безопасности . . . . . 236  
     Отслеживание многокр. отраж. сигнала . . . . . 240

Перечень сообщений диагностики	261
Плотность	124, 197
Позиция элемента	123
Применение	189
Проверка прибора	268
Расчет резервуара	204
Расширенная настройка	136
Связь	168
Сигнализация	226
Системные единицы	249
Таблица погружений	225
Температура	122, 193
Температура элемента	123
Уровень	119, 189
Цифровой Хх-х	162
Alarm	226
Analog I/O	152
Analog IP	146
CTSh	211
HART выход	179
HART устройства	138
HART Device(s)	139
HTMS	217
HuTD	206
V1 селектор входа	175
WM550 input selector	177
Подсветка (Параметр)	247
Подтвердить расстояние (Параметр)	132
Подтверждение SIL (Мастер)	255
Позиция зонда (Параметр)	150
Позиция элемента (Подменю)	123
Позиция элемента 1 до 24 (Параметр)	123
Поиск и устранение неисправностей	89
Последняя точка маски (Параметр)	133
Потеря сигнала (Параметр)	236
Предыдущее диагн. сообщение (Параметр)	258
Применение	9
Остаточный риск	10
Применение (Подменю)	189
Принцип ремонта	105
Проверка прибора (Подменю)	268
Протокол интерф.коммуникации (Параметр)	168
Процент диапазона (Параметр)	182
Прошивка CRC (Параметр)	263
Пустой (Параметр)	130, 189
Пустота в резервуаре (Параметр)	120
Пустота в резервуаре% (Параметр)	120
<b>Р</b>	
Разделитель (Параметр)	245
Расстояние (Параметр)	121, 134, 239
Расчет резервуара (Подменю)	204
Расширенная настройка (Подменю)	136
Расширенный заказной код 1 (Параметр)	264
Режим замены поплавка (Параметр)	170
Режим отказа (Параметр)	155
Режим оценки (Параметр)	240
Режим работы (Параметр)	140, 146, 152, 162
Режим сигнализации (Параметр)	227

Резервуар с крышкой (Параметр)	211
Результат проверки прибора (Параметр)	268
Реф.высота резервуара (Параметр)	130, 190
Ручная плотность (Параметр)	217
Ручная темп.воздуха (Параметр)	194
Ручная темп.жидкости (Параметр)	193
Ручная температура пара (Параметр)	195
<b>С</b>	
Сброс истории (Параметр)	240
Сброс параметров прибора (Параметр)	256
Связь (Подменю)	168
Серийный номер (Параметр)	262
Сигнал уровня (Параметр)	268
Сигнализация (Подменю)	226
Сигналы состояния	90, 93
Симулир. аварийного сигнала прибора (Параметр)	265
Симуляция выхода (Параметр)	165
Системные единицы (Подменю)	249
Системные компоненты	109
Скорость передачи (Параметр)	169, 176
Служба поддержки Endress+Hauser	
Ремонт	106
Техобслуживание	104
Сообщение HART (Параметр)	188
Сопrotивление линии (Параметр)	174
Список диагностических сообщений	103
Статус блокировки (Параметр)	136
Статус коммуникации (Параметр)	140

<b>Т</b>	
Таблица погружений (Подменю)	225
Табличный режим (Параметр)	225
Текст заголовка (Параметр)	246
Текст сообщения о событии	91
Текущая маска (Параметр)	133
Текущее сообщение диагностики (Параметр)	258
Температура (Подменю)	122, 193
Температура воздуха (Параметр)	122, 195
Температура жидкости (Параметр)	122, 194
Температура калибровки (Параметр)	212
Температура пара (Параметр)	122, 196
Температура элемента (Подменю)	123
Температура элемента 1 до 24 (Параметр)	123
Техника безопасности на рабочем месте	10
Техническое обслуживание	104
Тип контакта (Параметр)	164
Тип подключения RTD (Параметр)	147
Тип события ошибки (Параметр)	159
Тип термопары (Параметр)	147
Тип RTD (Параметр)	146
Ток измер.цепи (Параметр)	151
Требования к работе персонала	9
Тревога 1 источник вход.сигнала (Параметр)	175
Тревога 2 источник вход.сигнала (Параметр)	175
Третичное значение измерения (TV) (Параметр)	185



**У**

Удалить устройство (Мастер) . . . . .	145
Удалить устройство (Параметр) . . . . .	145
Указания по технике безопасности	
Основные . . . . .	9
Указания по технике безопасности (ХА) . . . . .	7
Управление (Меню) . . . . .	119
Уровень (Подменю) . . . . .	119, 189
Уровень в резервуаре (Параметр) . . . . .	119, 131, 190
Уровень воды (Параметр) . . . . .	121, 192
Уровень доступа пользователя (Параметр) . . . . .	136
Уровень резервуара % (Параметр) . . . . .	120
Уровень события	
Пояснение . . . . .	90
Символы . . . . .	90
Успокоительная труба (Параметр) . . . . .	212
Установить уровень (Параметр) . . . . .	131, 190
Утилизация . . . . .	106

**Ф**

Фиксированное значение тока (Параметр) . . . . .	154
Форматировать дисплей (Параметр) . . . . .	242
Функция документа . . . . .	5

**Ц**

Цифровой Хх-х (Подменю) . . . . .	162
-----------------------------------	-----

**Ч**

Час (Параметр) . . . . .	254
Четвертая переменная (QV) (Параметр) . . . . .	186
Четность (Параметр) . . . . .	169
Числовой формат (Параметр) . . . . .	245

**Э**

Эксплуатационная безопасность . . . . .	10
Элементы управления	
Диагностическое сообщение . . . . .	91

**А**

Alarm (Подменю) . . . . .	226
Alarm hysteresis (Параметр) . . . . .	234
Analog I/O (Подменю) . . . . .	152
Analog IP (Подменю) . . . . .	146

**С**

CTSh (Подменю) . . . . .	211
CTSh коррекционное значение (Параметр) . . . . .	211
CTSh режим (Параметр) . . . . .	211

**Д**

DD . . . . .	60
Dip Freeze (Параметр) . . . . .	119
DIP-переключатель	
см. Переключатель защиты от записи	
Discrete 1 selector (Параметр) . . . . .	177

**Г**

GP Value 1 (Параметр) . . . . .	127
GP Value 2 (Параметр) . . . . .	127
GP Value 3 (Параметр) . . . . .	127

GP Value 4 (Параметр) . . . . .	128
---------------------------------	-----

**Н**

Н значение сигнализации (Параметр) . . . . .	230
Н сигнализация (Параметр) . . . . .	232
HART выход (Подменю) . . . . .	179
HART устройства (Подменю) . . . . .	138
HART Device(s) (Подменю) . . . . .	139
НН сигнализация (Параметр) . . . . .	232
НН+Н сигнализация (Параметр) . . . . .	232
НТMS (Подменю) . . . . .	217
НТMS режим (Параметр) . . . . .	217
НуTD (Подменю) . . . . .	206

**І**

ID прибора (Параметр) . . . . .	170
ID программного обеспечения (Параметр) . . . . .	177

**Л**

Л значение сигнализации (Параметр) . . . . .	231
Л сигнализация (Параметр) . . . . .	232
Language (Параметр) . . . . .	242
LL значение сигнализации (Параметр) . . . . .	231
LL сигнализация (Параметр) . . . . .	233
LL+L сигнализация (Параметр) . . . . .	233

**М**

Manual water level (Параметр) . . . . .	191
---	-----

**О**

Observed density temperature (Параметр) . . . . .	124
---	-----

**Р**

P1 (нижнее) (Параметр) . . . . .	126, 199
P1 (нижнее) источник (Параметр) . . . . .	199
P1 (нижнее) ручное давление (Параметр) . . . . .	199
P1 абсолютное/ избыточное (Параметр) . . . . .	200
P1 позиция (Параметр) . . . . .	200
P1 смещение (Параметр) . . . . .	200
P3 (верх) (Параметр) . . . . .	126, 201
P3 (верхнее) источник (Параметр) . . . . .	201
P3 (верхнее) ручное давление (Параметр) . . . . .	201
P3 абсолютное / избыточное (Параметр) . . . . .	203
P3 позиция (Параметр) . . . . .	202
P3 смещение (Параметр) . . . . .	202
PV mA селектор (Параметр) . . . . .	182

**R**

Readback value (Параметр) . . . . .	166
-------------------------------------	-----

**S**

Set date (Параметр) . . . . .	252
-------------------------------	-----

**V**

V1 адрес (Параметр) . . . . .	172, 173
V1 селектор входа (Подменю) . . . . .	175
Value percent selector (Параметр) . . . . .	176

**W**

Water level source (Параметр) . . . . .	191
---	-----

WM550 address (Параметр) . . . . .	177
WM550 input selector (Подменю) . . . . .	177





71597989

[www.addresses.endress.com](http://www.addresses.endress.com)

---