

Istruzioni di funzionamento

Field Xpert SMT70

Tablet PC universale ad alte prestazioni per la configurazione di dispositivi in aree classificate come Zona Ex 2 e aree sicure



Cronologia delle modifiche

Versione del prodotto	Istruzioni di funzionamento	Modifiche	Commenti
1.00.xx	BA01709S/04/IT/ 01.17	-	-
1.02.xx	BA01709S/04/IT/ 02.18	Nuovo capitolo 8.5	HART mediante PROFINET con Fieldgate PAM SFG600
1.03.xx	BA01709S/04/IT/ 03.18	Nuovo capitolo 8.6 Nuovo capitolo 8.7 Nuovo capitolo 8.8 Nuovi screenshot	Aggiornamento automatico DTM Caricamento di report dei dispositivi HART nella libreria IIoT RFID
1.04.xx	BA01709S/04/IT/ 04.19	Nuovi screenshot Capitolo 1.2.3 Paragrafo 4.2.2 Capitolo 8.2 Capitolo 8.4 Capitolo 8.7.1 Capitolo 8.7.2 Capitolo 8.8	- Nuovi simboli Indirizzo del produttore Connessione "Bluetooth" Rinnovo della licenza Caso d'uso offline Collegamento alla Netilion Library Caricamento di una foto nella libreria Netilion
1.05.xx	BA01709S/04/IT/ 05.20	Nuovi screenshot Capitolo 1.2.3 Paragrafo 4.2.1 Capitolo 8.2 Capitolo 8.4 Capitolo 8.7 Capitolo 8.8 Capitolo 8.9	- Nuovi simboli Targhetta Connessione "Bluetooth" e "WLAN" Rinnovo della licenza Nuovo capitolo sulla Netilion Library App Scanner Caricamento di un report Heartbeat Verification sulla Netilion Library
1.06.xx	BA01709S/04/IT/ 06.22	Nuovi screenshot Capitolo 5.3 Capitolo 10.1 Appendice	Screenshot in Inglese da questa versione Servizio di aggiornamento software Batteria Protezione dei dispositivi mobili
1.07.xx	BA01709S/04/IT/ 07.22	Capitolo 1.2.3 Capitolo 1.3 Capitolo 8 Capitolo 8.3.6	Spiegazione aggiornata dei simboli Acronimi utilizzati Screenshot modificati Nuovo Bluetooth

Indice

1	Informazioni su questo documento	4	8	Funzionamento	22
1.1	Scopo della documentazione	4	8.1	Procedura iniziale	23
1.2	Simboli	4	8.2	Come stabilire una connessione con il dispositivo	23
1.3	Acronimi utilizzati	6	8.3	Informazioni e impostazioni del software	31
1.4	Documentazione	7	8.4	Ulteriori informazioni sul software	37
1.5	Marchi registrati	7	8.5	Fieldgate PAM SFG600 HART mediante PROFINET	40
2	Istruzioni di sicurezza generali	7	8.6	Aggiornamento automatico DTM	41
2.1	Requisiti per il personale	8	8.7	Netilion Library	42
2.2	Destinazione d'uso	8	8.8	App Scanner	46
2.3	Sicurezza sul posto di lavoro	8	8.9	Caricamento di un report di verifica	47
2.4	Sicurezza operativa	8	8.10	Heartbeat nella libreria Netilion	49
2.5	Sicurezza del prodotto	9	9	Manutenzione	50
2.6	Sicurezza IT	9	9.1	Batteria	50
3	Descrizione del prodotto	9	9.2	Pulizia	53
3.1	Design del prodotto	13	10	Riparazione	53
3.2	Applicazione	13	10.1	Note generali	53
3.3	Modello di licenza	13	10.2	Parti di ricambio	53
4	Accettazione alla consegna e identificazione del prodotto	15	10.3	Restituzione	53
4.1	Controllo alla consegna	15	10.4	Smaltimento	54
4.2	Identificazione del prodotto	16	11	Accessori	54
4.3	Stoccaggio e trasporto	17	12	Dati tecnici	54
5	Installazione	17	13	Appendice	54
5.1	Requisiti di sistema	17	13.1	Protezione dei dispositivi mobili	54
5.2	Installazione del software	17	13.2	Federal Communications Commission (FCC)	55
5.3	Aggiornamento del software	18	13.3	Avvertenze di Industry Canada (IC) / Canada, avis d'Industry Canada (IC)	55
5.4	Disinstallazione del software	18	13.4	Avvertenza sul pericolo di esplosioni	56
6	Funzionamento	19	13.5	Prodotto laser di classe 1	57
6.1	Indicatori di stato	19			
6.2	Arresto del tablet PC	19			
6.3	Spegnimento del tablet PC	20			
6.4	Schermata di sicurezza	20			
7	Messa in servizio	20			
7.1	Inserimento della batteria	21			
7.2	Ricarica della batteria	22			
7.3	Accensione del tablet PC	22			
7.4	Collegamento dell'alimentatore	22			

1 Informazioni su questo documento

1.1 Scopo della documentazione

Queste istruzioni di funzionamento riportano tutte le informazioni richieste nelle varie fasi del ciclo di vita del dispositivo: a partire da identificazione del prodotto, controlli alla consegna e stoccaggio fino a montaggio, connessione, funzionamento e messa in servizio inclusi ricerca guasti, manutenzione e smaltimento.

1.2 Simboli

1.2.1 Simboli di sicurezza

PERICOLO

Questo simbolo segnala una situazione pericolosa, che causa lesioni gravi o mortali se non evitata.

AVVERTENZA

Questo simbolo segnala una situazione pericolosa, che può causare lesioni gravi o mortali se non evitata.







ATTENZIONE





Questo simbolo segnala una situazione pericolosa, che può causare lesioni minori o di media entità se non evitata.

AVVISO















Questo simbolo contiene informazioni su procedure e altri fatti che non provocano lesioni personali.











1.2.2 Simboli per alcuni tipi di informazioni

Simbolo	Significato
	Consentito Procedure, processi o interventi consentiti.
	Preferito Procedure, processi o interventi preferenziali.
	Vietato Procedure, processi o interventi vietati.
	Suggerimento Indica informazioni aggiuntive.
	Riferimento che rimanda alla documentazione.
	Riferimento alla pagina.
	Riferimento alla figura.

Simbolo	Significato
	Avviso o singolo passaggio da rispettare.
	Serie di passaggi.
	Risultato di un passaggio.
	Aiuto nel caso di problemi.
	Ispezione visiva.

1.2.3 Simboli Field Xpert

Simbolo	Significato
	Accensione/spengimento del tablet.
	Pulsante di Windows
	Comunicazione wireless (WLAN, WWAN, GPS, Bluetooth)
	Batteria
	Apri l'Offline Dynamic Installed Base Analysis (DIBA)
	Visualizzata la schermata home del software di configurazione dei dispositivi.
	Ritorno all'ultima pagina aperta.
	Informazioni e impostazioni software.
	Ulteriori informazioni sul software.
	Riduzione a icona del programma.
	Visualizza a schermo intero.
	Disattiva visualizzazione a schermo intero.
	Chiude il programma.
	Scorrimento verso l'alto

Simbolo	Significato
	Scorrimento verso il basso
	Aggiornamento
	Espande informazioni.
	Comprime informazioni.
	Connette automaticamente
	Connette con procedura guidata (connessione manuale)
	Connette con dispositivi WLAN e Bluetooth di Endress+Hauser
	RFID
	Cloud
	Preferiti
	Tastiera
	Macchina fotografica
	Collegamento alla Netilion Library
	Allega foto e PDF a un asset nella libreria Netilion
	Start
	Cestino

1.3 Acronimi utilizzati

Acronimi	Spiegazione
DFS	Dynamic Frequency Selection, selezione automatica della frequenza
DTM	Device Type Manager
FCC	Federal Communications Commission, agenzia governativa degli Stati Uniti

Acronimi	Spiegazione
HF	High frequency, alta frequenza [RF = radio frequency, radiofrequenza]
MSD	Descrizione della struttura del menu
SD	Secure Digital, formato di schede di memoria
WWAN,	Wireless Wide Area Network, tipo di rete wireless

1.4 Documentazione

Field Xpert SMT70

Informazioni tecniche TI01342S/04/EN

Field Xpert SMT77

- Informazioni tecniche TI01418S/04/EN
- Istruzioni di funzionamento BA01923S/04/EN

Fieldgate PAM SFG600

- Informazioni tecniche TI01408S/04/EN
- Istruzioni di funzionamento brevi KA01400S/04/EN

1.5 Marchi registrati

Windows 10 IoT Enterprise® è un marchio registrato di Microsoft Corporation, Redmond, Washington, Stati Uniti.

Intel® Core™ è un marchio registrato di Intel Corporation, Santa Clara, Stati Uniti.

Durabook è un marchio registrato di Twinhead International Corp., Taiwan.

FOUNDATION™ Fieldbus è un marchio commerciale del FieldComm Group, Austin, TX 78759, Stati Uniti.

HART®, WirelessHART® è un marchio registrato del FieldComm Group, Austin, TX 78759, Stati Uniti.

PROFIBUS® è un marchio registrato della PROFIBUS User Organization, Karlsruhe/Germania.

Modbus è il marchio registrato di Modicon, Incorporated.

IO-Link® è un marchio registrato di IO-Link Community c/o PROFIBUS User Organization, (PNO) Karlsruhe/ Germania - www.io-link.com

Tutti gli altri nomi di marche e prodotti sono marchi o marchi registrati delle relative aziende ed organizzazioni.

2 Istruzioni di sicurezza generali



L'utilizzatore è tenuto a rispettare le Istruzioni di funzionamento ricevute con lo strumento e contenenti le istruzioni di sicurezza fornite dal produttore del tablet PC.

2.1 Requisiti per il personale

Il personale addetto a installazione, messa in servizio, diagnostica e manutenzione deve soddisfare i seguenti requisiti:

- ▶ Gli specialisti addestrati e qualificati devono possedere una qualifica pertinente per la funzione e il compito specifici.
- ▶ Deve essere autorizzato dall'operatore/responsabile dell'impianto.
- ▶ Deve conoscere approfonditamente le normative locali/nazionali.
- ▶ Prima di cominciare il lavoro, leggere attentamente e assicurarsi di aver compreso le istruzioni contenute nel manuale e nella documentazione supplementare e i certificati (in funzione dell'applicazione).
- ▶ Seguire le istruzioni e rispettare le condizioni.

Il personale operativo, nell'eseguire i propri compiti, deve soddisfare i seguenti requisiti:

- ▶ Essere istruito e autorizzato in base ai requisiti del compito dal proprietario/operatore dell'impianto.
- ▶ Seguire le istruzioni contenute nel presente manuale.

2.2 Destinazione d'uso

Il tablet PC per la configurazione dei dispositivi consente la gestione in mobilità delle risorse degli impianti in aree pericolose e sicure. È uno strumento utile per il personale che si occupa di messa in servizio e manutenzione che permette di gestire la strumentazione da campo con un'interfaccia di comunicazione digitale e di registrare il progresso. Questo tablet PC è stato progettato per offrire uno strumento completo, facile da usare e con funzionalità "touch", e può essere impiegato per gestire gli strumenti da campo durante tutta la loro vita utile. Include ampie raccolte di driver preinstallati, oltre a permettere l'accesso a funzionalità IIoT (Industrial Internet of Things), a informazioni e alla documentazione durante tutto il ciclo di vita dei dispositivi. Il tablet PC ha un'interfaccia utente moderna e, se lo si desidera, può ricevere aggiornamenti on-line basati sull'ambiente multifunzione di Microsoft Windows 10.

2.3 Sicurezza sul posto di lavoro

Il tablet PC serve per configurare i dispositivi, tuttavia occorre tenere presente che eventuali configurazioni scorrette possono causare situazioni indesiderate o pericolose in un impianto. Il software per la configurazione dei dispositivi è preinstallato sul tablet PC alla consegna. Le presenti Istruzioni di funzionamento descrivono le procedure di messa in servizio e di utilizzo del tablet PC.



- Messa in servizio → 📖 20
- Funzionamento → 📖 22

2.4 Sicurezza operativa

Rischio di infortuni!

- ▶ Utilizzare il dispositivo in corrette condizioni tecniche e solo in condizioni di sicurezza.
- ▶ L'operatore è responsabile del funzionamento privo di interferenze dello strumento.

Modifiche al dispositivo

Modifiche non autorizzate del dispositivo non sono consentite e possono provocare pericoli imprevisti:

- ▶ Se, ciononostante, fossero necessarie modifiche, consultare Endress+Hauser.

Riparazione

Per garantire sicurezza e affidabilità operative continue:

- ▶ Eseguire le riparazioni sul dispositivo solo se sono espressamente consentite.
- ▶ Attenersi alle normative federali/nazionali relative alla riparazione di un dispositivo elettrico.
- ▶ Utilizzare solo parti di ricambio e accessori originali del produttore.

2.5 Sicurezza del prodotto

Il tablet PC è stato progettato in conformità alle procedure di buona ingegneria per soddisfare i requisiti di sicurezza vigenti, è stato testato e ha lasciato la fabbrica in condizioni di sicurezza di utilizzo.

Soddisfa i requisiti di sicurezza generali ed è conforme ai requisiti di legge. È inoltre conforme alle direttive CE elencate nella specifica Dichiarazione di conformità CE. Il costruttore conferma il superamento di tutte le prove apponendo il marchio CE sul dispositivo.

2.6 Sicurezza IT

La garanzia è valida solo se il dispositivo è installato e impiegato come descritto nelle Istruzioni di funzionamento. Il dispositivo è dotato di un meccanismo di sicurezza, che protegge le sue impostazioni da modifiche involontarie.

Delle misure di sicurezza IT, che forniscono una protezione addizionale al dispositivo e al trasferimento dei dati associati, devono essere implementate dagli stessi operatori secondo i loro standard di sicurezza.

3 Descrizione del prodotto

Questo tablet PC, estremamente compatto, soddisfa i requisiti più complessi, ad esempio in termini di grado di protezione (IP65) e resistenza agli urti (test di caduta da 4 piedi e standard MIL-STD 810G). La protezione per schermo aggiuntiva assicura una protezione completa negli ambienti più gravosi. Le caratteristiche di ergonomia di questo tablet PC sono state pensate per proteggere la salute degli operatori, riducendo al minimo gli sforzi fisici.

Questo tablet PC assicura un accesso ai dati rapido e coordinato, tenendo conto che la connettività 4G/LTE è sempre più diffusa nelle aree pericolose. Tuttavia, in situazioni in cui non è disponibile nemmeno una rete WLAN è possibile utilizzare la docking station opzionale con un'interfaccia Ethernet, che assicura la flessibilità necessaria per connettere il tablet PC alle infrastrutture di rete disponibili. Inoltre, sono supportati anche gli standard Bluetooth più recenti.

Oltre all'uso in campo, il tablet PC può essere impiegato come un normale PC da ufficio utilizzando l'apposita docking station opzionale, che consente un'integrazione ottimale nelle reti aziendali e degli uffici.

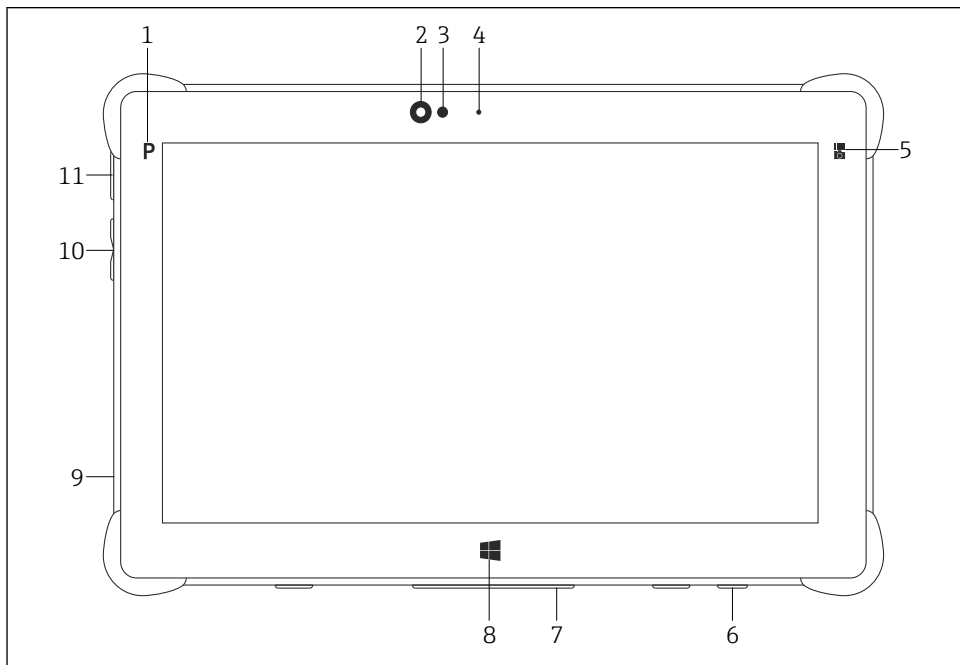

1 Vista frontale del tablet PC

- 1 Pulsante di programmazione
- 2 Fotocamera anteriore
- 3 Sensore di luce ambiente
- 4 Microfono
- 5 Tasto funzione
- 6 Ingresso CC (lato inferiore)
- 7 Connettore per docking station (lato inferiore)
- 8 Pulsante di Windows
- 9 Slot per lucchetto Kensington (lato sinistro)
- 10 Pulsanti del volume (lato sinistro)
- 11 Pulsante on/off (lato sinistro)

Componente	Descrizione
Pulsante di programmazione	Visualizzazione del programma personalizzato
Fotocamera anteriore	Per registrazioni video (ad es. durante videoconferenze)
Sensore di luce ambiente	Misura le condizioni di luce ambiente
Microfono	Permette di registrare i suoni

Componente	Descrizione
Tasto funzione	Il tasto funzione può essere configurato tramite il "Menu rapido"
Ingresso CC	Per collegare l'alimentatore
Connettore per docking station	Permette di collegare il tablet PC a una docking station
Pulsante di Windows	Permette di visualizzare la schermata di avvio di Windows
Slot per lucchetto Kensington	Consente di collegare un lucchetto di sicurezza compatibile con Kensington
Pulsanti del volume	Per impostare il volume
Pulsante on/off	Permette di accendere e spegnere il tablet PC

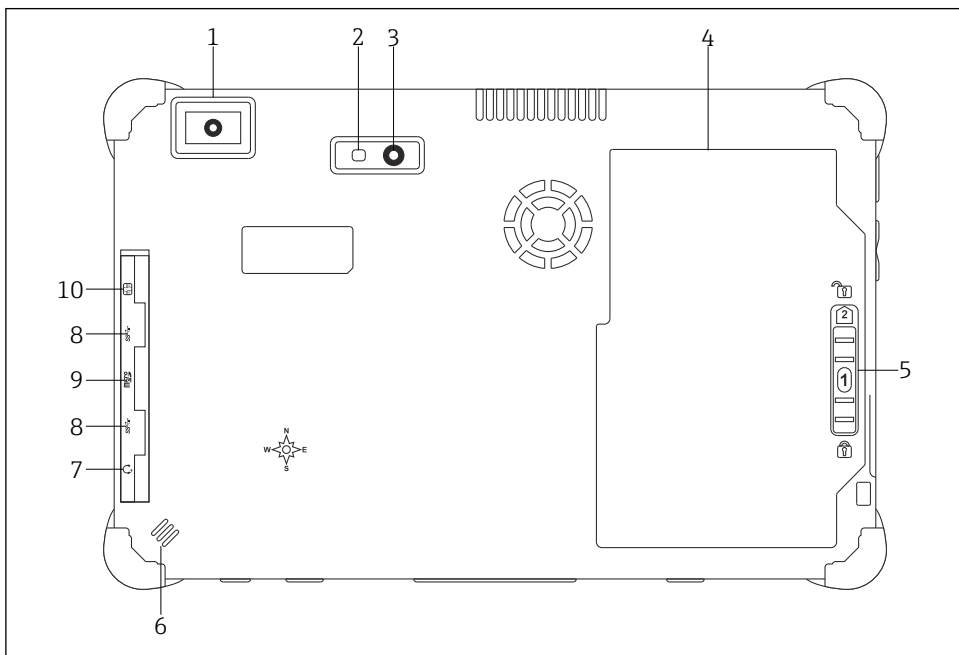

2 Vista posteriore del tablet PC

- 1 Scanner per codici a barre
- 2 Flash LED della fotocamera
- 3 Macchina fotografica
- 4 Vano batteria
- 5 Pulsante di sblocco del vano batteria
- 6 Altoparlante
- 7 Jack audio combinato
- 8 2 x USB 3.0
- 9 Slot per schede di memoria Micro SD
- 10 Slot per scheda SIM

Componente	Descrizione
Scanner per codici a barre	Permette di eseguire la scansione di codici a barre.
Flash LED della fotocamera	Permette di illuminare il soggetto delle foto in condizioni di scarsa illuminazione.
Macchina fotografica	Per scattare foto.
Vano batteria	Contiene la batteria.
Pulsante di sblocco del vano batteria	Tenere premuto il pulsante per sbloccare il vano batteria.
Altoparlante	Per riprodurre i suoni
Slot per scheda SIM	Consente di inserire una scheda SIM per reti WWAN (LTE+GPS).
2 x USB 3.0	<p>Permette di connessione di periferiche USB 3.0.</p> <p>⚠ AVVERTENZA</p> <p>Le porte USB non possono essere utilizzate nelle aree pericolose, poiché possono provocare esplosioni.</p> <ul style="list-style-type: none"> ▶ Nelle aree pericolose, utilizzare sempre un tablet Ex con il modem Bluetooth HART MACTek di VIATOR o mobiLink.
Slot per schede di memoria	Permette di inserire schede di memoria Micro SD. È inoltre possibile inserire schede SD, SDXC, SDHC utilizzando un apposito adattatore.
Jack audio combinato	Per il collegamento di cuffie, altoparlanti esterni o di un microfono.

3.1 Design del prodotto

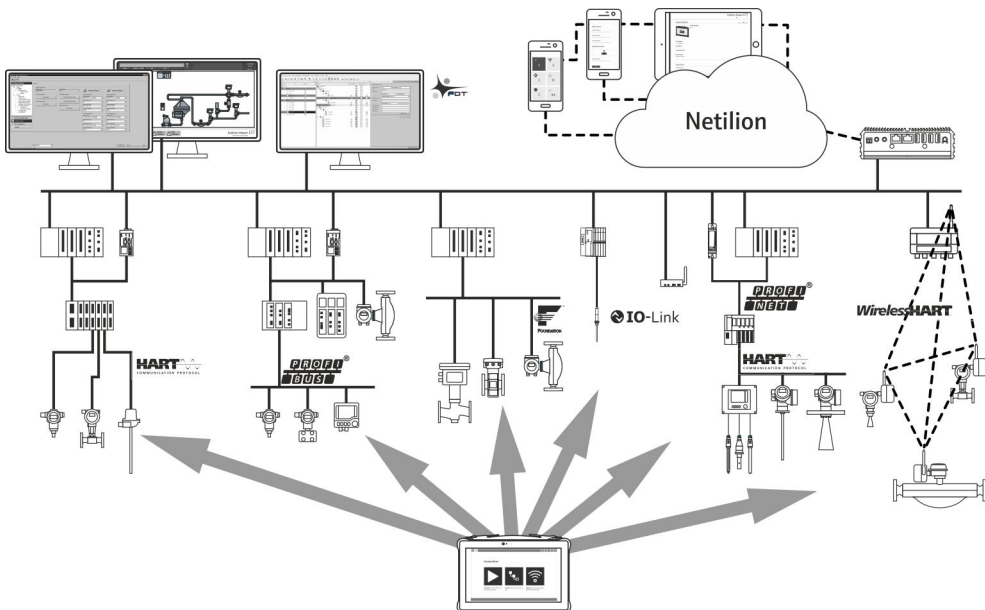

3 Architettura di rete

3.2 Applicazione

Il tablet PC per la configurazione dei dispositivi consente la gestione in mobilità delle risorse degli impianti in aree pericolose e sicure. È uno strumento utile per il personale che si occupa di messa in servizio e manutenzione che permette di gestire la strumentazione da campo con un'interfaccia di comunicazione digitale e di registrare il progresso. Questo tablet PC è stato progettato per offrire uno strumento completo e facile da comandare mediante lo sfioramento dello schermo, che può essere impiegato per gestire gli strumenti da campo durante tutta la loro vita utile. Include delle raccolte di driver preinstallati, oltre a permettere l'accesso a funzionalità IIoT (Industrial Internet of Things), a informazioni e alla documentazione durante tutto il ciclo di vita dei dispositivi. Il tablet PC ha un'interfaccia utente moderna e, se lo si desidera, può ricevere aggiornamenti on-line basati sull'ambiente multifunzione di Microsoft Windows 10.

3.3 Modello di licenza

Il software per la configurazione dei dispositivi è preinstallato sul tablet PC alla consegna. Per utilizzare il software con le modalità previste, è necessario attivarlo. A questo scopo, è necessario disporre di un account utente sul portale software di Endress+Hauser. Questo account potrebbe dover essere creato prima tramite la funzione "Create account".

Attivazione del pacchetto software di configurazione dei dispositivi

1. Fare doppio clic su **Field Xpert** nella schermata di avvio.
 - ↳ Viene visualizzata la pagina di attivazione della licenza del software.

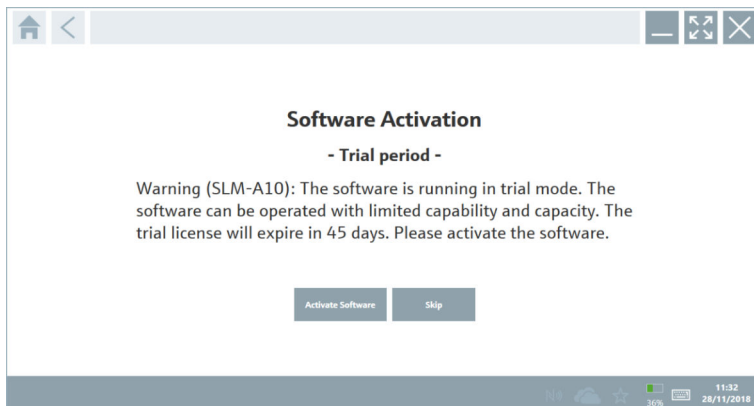

2. Fare clic su **Activate Software**.
 - ↳ Viene visualizzata la finestra di dialogo in cui è possibile inserire i dati del portale.

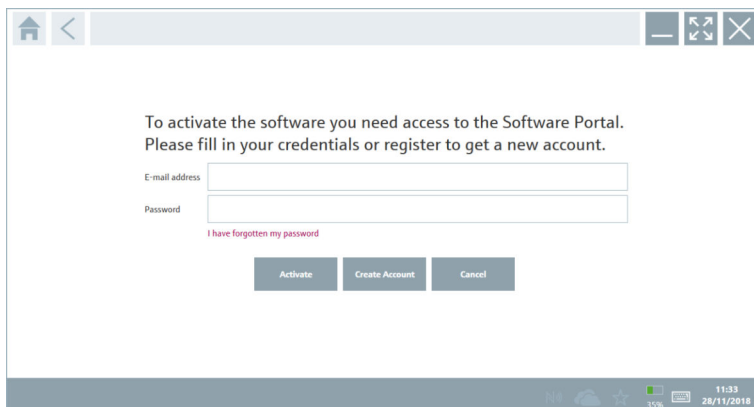

3. Inserire **E-mail address** e **Password** e fare clic su **Activate**.
 - ↳ Si apre la finestra di dialogo con il messaggio "The application has been activated successfully."
4. Fare clic su **Show license**.
 - ↳ Viene visualizzata la finestra di dialogo con le informazioni sulla licenza.
5. Fare clic su **Close**.

Viene quindi visualizzata la schermata home del software di configurazione dei dispositivi.

4 Accettazione alla consegna e identificazione del prodotto

4.1 Controllo alla consegna

Ispezione visiva

- Controllare che la confezione non sia stata danneggiata durante il trasporto
- Aprire con attenzione la confezione
- Controllare tutti i contenuti assicurandosi che non siano presenti danni evidenti
- Verificare che la fornitura sia completa e che non manchi nulla
- Conservare tutti i documenti di accompagnamento



Il dispositivo non deve essere messo in funzione se il contenuto risulta danneggiato. In tal caso, contattare l'ufficio commerciale Endress+Hauser all'indirizzo: www.it.endress.com

Se possibile, restituire il dispositivo a Endress+Hauser nella confezione originale.

Contenuto della fornitura

- Tablet PC Field Xpert SMT70 con maniglia
- Caricabatterie c.a. (100 ... 240 V_{AC}, 1,5 A, 50 ... 60 Hz) con cavo di collegamento come ordinato
- Software e interfacce/modem come da ordine
- Istruzioni di funzionamento con istruzioni di sicurezza fornite da Ecom

4.2 Identificazione del prodotto

4.2.1 Targhetta

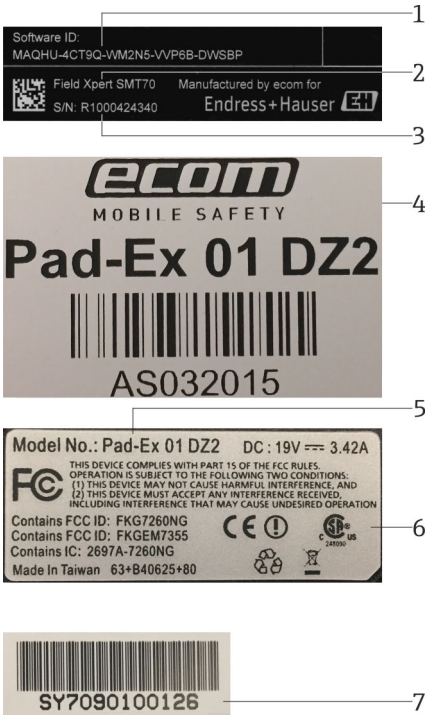

- 1 *ID software Endress+Hauser*
- 2 *Nome del prodotto Endress+Hauser*
- 3 *Numero di serie Endress+Hauser*
- 4 *Targhetta del produttore*
- 5 *Numero di modello del produttore*
- 6 *Informazioni tecniche del produttore*
- 7 *Numero di serie del produttore*

4.2.2 Indirizzo del produttore



Ecom Instruments GmbH è responsabile dell'hardware del tablet e lo produce in esclusiva per Endress+Hauser.

Hardware

Ecom Instruments GmbH
 Industriestraße 2
 97959 Assamstadt

Germania

www.ecom-ex.com

Software

Endress+Hauser Process Solutions AG

Christoph Merian-Ring 12

4153 Reinach

Svizzera

www.endress.com

4.3 Stoccaggio e trasporto



Per trasportare il prodotto utilizzare sempre gli imballaggi originali.

4.3.1 Temperatura di immagazzinamento

-20 ... 60 °C (-4 ... 140 °F)

5 Installazione

5.1 Requisiti di sistema



Il software è preinstallato sul tablet PC alla consegna.

5.2 Installazione del software

Il software per la configurazione dei dispositivi è preinstallato sul tablet PC alla consegna. Il software per la configurazione dei dispositivi deve essere attivato.



Attivazione della licenza →  13

5.3 Aggiornamento del software

Servizio di aggiornamento software

Il periodo di manutenzione inizia con la creazione della licenza e termina automaticamente dopo un anno (data di riferimento). A prescindere dalla data di acquisto del servizio di aggiornamento software, ogni ulteriore servizio di aggiornamento software acquistato successivamente seguirà l'ultima data di riferimento, senza interruzioni. Se la data di acquisto è successiva alla data di riferimento, il nuovo periodo di manutenzione coprirà prima di tutto l'intervallo tra la data di riferimento e la creazione del servizio di aggiornamento software acquistato.

Inoltre, è importante tenere presente che gli aggiornamenti software possono essere caricati anche in un momento successivo, a condizione che la versione software sia stata rilasciata entro un periodo di manutenzione valido e attivo.

1. Fare clic sull'icona  nella homepage del software di configurazione dei dispositivi.
 - ↳ Viene visualizzata la finestra di dialogo con le informazioni sulla licenza.
2. Fare clic sulla scheda **Update**.
 - ↳ Si apre la finestra di dialogo con le informazioni sull'aggiornamento.

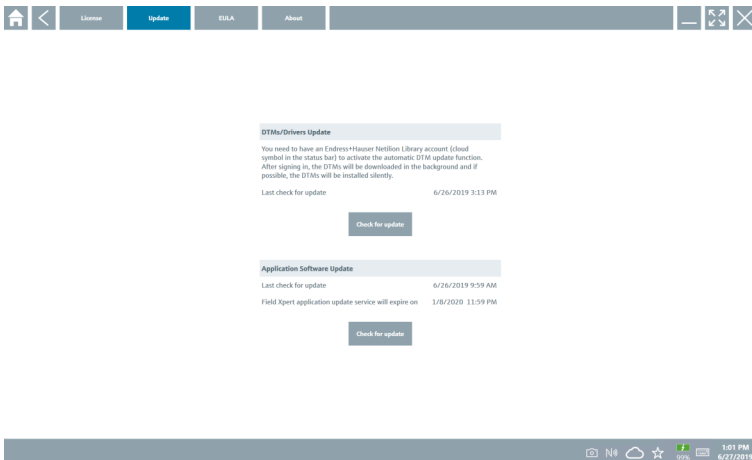

3. Fare clic su **Check for updates**.
 - ↳ Il software di configurazione dei dispositivi ricerca gli aggiornamenti disponibili.

5.4 Disinstallazione del software

 Il software per la configurazione dei dispositivi non può essere disinstallato.

6 Funzionamento

Prestare attenzione a non danneggiare la custodia esterna e i componenti:





- ▶ Collocare sempre il dispositivo su una superficie stabile.
- ▶ Non coprire le aperture di ventilazione, e controllare che non siano coperte da altri oggetti.
- ▶ Mantenere il dispositivo lontano dai liquidi.
- ▶ Non esporre il dispositivo alla luce solare diretta o ad ambienti molto polverosi.
- ▶ Non esporre il dispositivo a calore o umidità eccessivi.

6.1 Indicatori di stato

Gli indicatori di stato dell'interfaccia del tablet PC si accendono contemporaneamente all'attivazione delle funzioni corrispondenti.



4 Indicatore di stato

Simbolo	Significato	Descrizione
	Alimenta-	Il LED rimane acceso in verde mentre il sistema è in funzione. Il LED lampeggia quando il sistema è in modalità sospensione.
	Comunicazione wireless	Indica lo stato della comunicazione wireless (WLAN, WWAN o Bluetooth) . Il LED rimane acceso in blu quando è attiva almeno un'opzione di comunicazione wireless.  Per visualizzare lo stato della comunicazione wireless è necessario installare l'applicazione "Menu rapido".
	Batteria	Indica lo stato di carica della batteria: <ul style="list-style-type: none"> ▪ Verde: batteria completamente carica ▪ Giallo: batteria in carica ▪ Giallo lampeggiante: errore di carica ▪ Rosso: carica residua della batteria inferiore al 10 % ▪ Spento: batteria scarica

6.2 Arresto del tablet PC

 Si raccomanda di arrestare il tablet PC seguendo la procedura corretta, diversamente si rischia la perdita di dati non salvati.

- ▶ Toccare l'icona di **Windows** →  → **Arresto del sistema**.



Il tablet PC viene si arresta.



 Non scollegare la sorgente di alimentazione finché il tablet PC non si sarà arrestato completamente.

6.3 Spegnimento del tablet PC

► Mantenere premuto il pulsante  finché il LED di alimentazione lampeggia.
Il tablet PC è in modalità sospensione.

6.4 Schermata di sicurezza

 Se il tablet PC viene utilizzato senza una tastiera esterna, la combinazione di tasti Ctrl +Alt+Canc viene sostituita dalla pressione simultanea dei tasti  e .

1. Premere simultaneamente i tasti  e .
 - ↳ Il tablet PC visualizza la schermata di sicurezza di Windows.

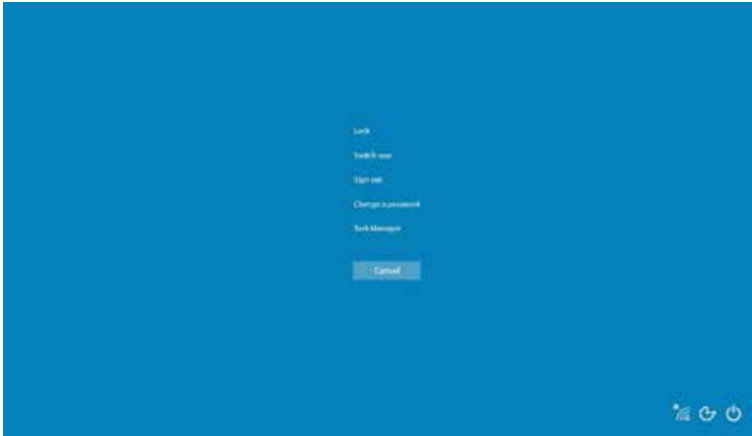

2. Selezionare un'azione.

Azioni possibili:

- Blocco del dispositivo
- Passaggio a un altro utente
- Disconnessione
- Modifica della password
- Apertura di Gestione attività
- Spegnimento o riavvio del dispositivo

7 Messa in servizio

Il tablet PC può essere alimentato mediante l'alimentatore o la batteria agli ioni di litio.

7.1 Inserimento della batteria

1.

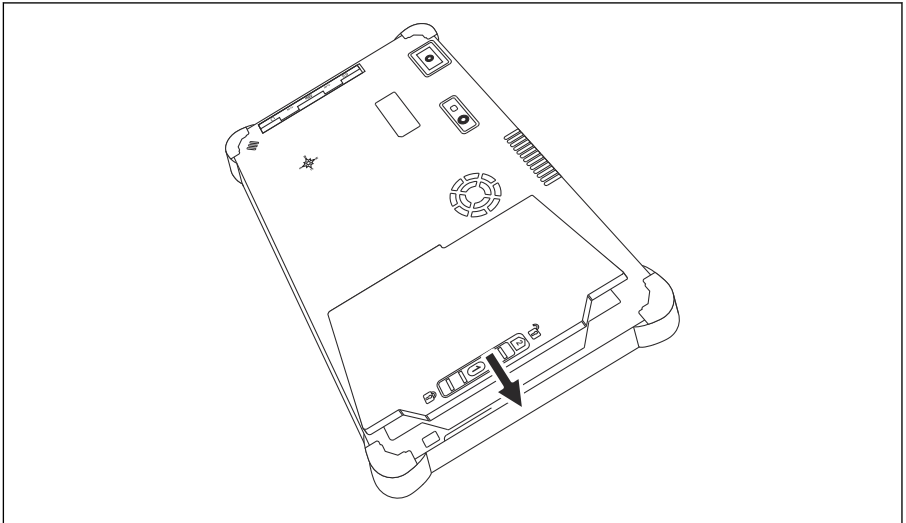

Inserire la batteria nel vano batteria.

2. Mantenere premuto finché la batteria scatta in posizione.

3.

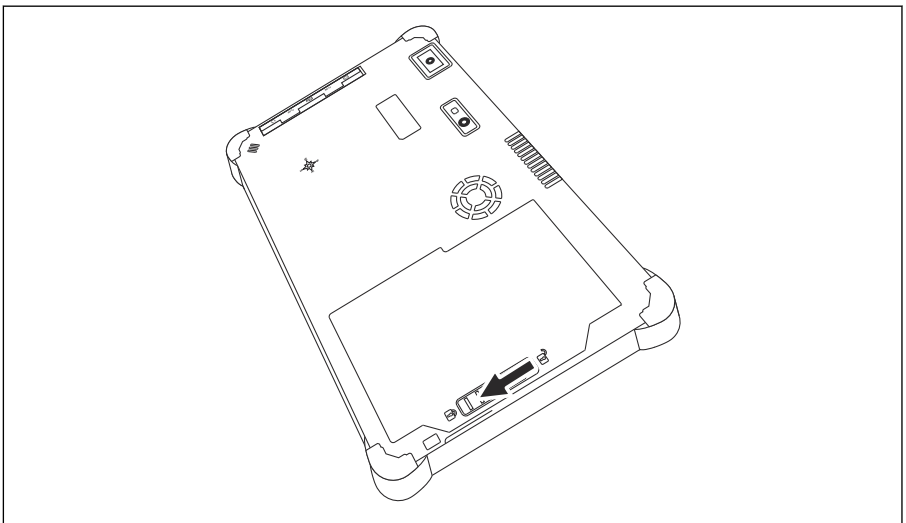

Fare scorrere il blocco batteria portandolo in posizione di blocco.

La batteria è inserita.

7.2 Ricarica della batteria

 Come previsto dalle normative sulla sicurezza dei trasporti, la batteria agli ioni di litio non è completamente carica al momento dell'acquisto.

1. È necessario inserire la batteria.
Collegare l'alimentatore all'ingresso CC del tablet PC.
2. Collegare l'alimentatore al cavo di alimentazione.
3. Collegare il cavo di alimentazione a una presa elettrica.

7.3 Accensione del tablet PC

► Mantenere premuto il pulsante  finché il LED di alimentazione si accende.
Il tablet PC viene avviato.

7.4 Collegamento dell'alimentatore

L'alimentatore serve ad alimentare il tablet PC e a ricaricare la batteria.

 Quando si utilizza l'alimentatore:

Collocare il dispositivo in una posizione sufficientemente vicina a una presa di corrente per poter raggiungere la presa con il cavo di alimentazione.

Utilizzare il dispositivo solo con il tipo di sorgente di alimentazione indicata sulla targhetta.

Se si prevede di non utilizzare il dispositivo per periodi prolungati, scollegare l'alimentatore dalla presa di corrente.

1. Collegare l'alimentatore all'ingresso CC del tablet PC.
2. Collegare l'alimentatore al cavo di alimentazione.
3. Collegare il cavo di alimentazione a una presa elettrica.

 Il tablet PC può essere utilizzato solo con l'alimentatore corrispondente.

Se viene collegato a una presa elettrica mentre la batteria è inserita, il tablet PC viene alimentato dalla presa elettrica.

8 Funzionamento

AVVISO

Utilizzando oggetti non idonei per azionare il dispositivo

si rischia di danneggiare lo schermo.

► Non usare oggetti appuntiti sullo schermo.

8.1 Procedura iniziale

 Al primo utilizzo del software per la configurazione dei dispositivi, è necessario accettare i termini di utilizzo.



- Fare doppio clic su **Field Xpert** nella schermata di avvio.
 - ↳ Si avvia il software per la configurazione dei dispositivi.

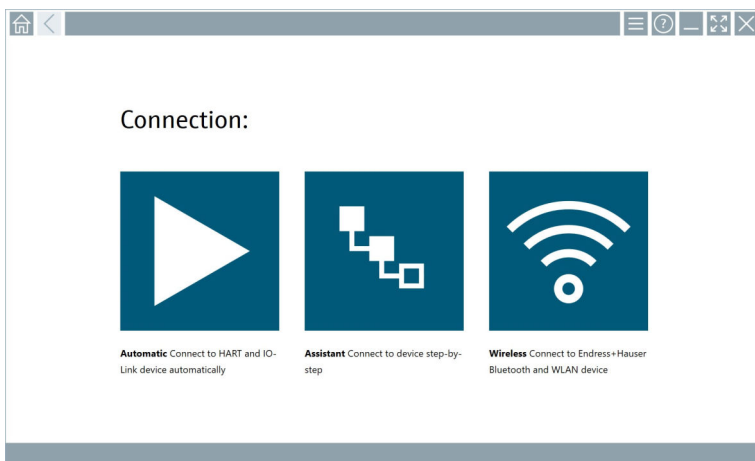

















8.2 Come stabilire una connessione con il dispositivo



















Una connessione può essere stabilita in uno dei tre modi seguenti:

- Automaticamente
- Utilizzando una procedura guidata (manualmente)
- Wi-Fi e Bluetooth



Collegare il modem o l'interfaccia desiderati. Attendere che il modem o l'interfaccia siano stati rilevati (ad es. icona USB).

Il tablet PC supporta i seguenti modem/interfacce:

Protocollo di comunicazione	Connessione	Modem/interfacce
HART		Commubox FXA195 4 ... 20 mA
		
		Modem Bluetooth MACTek (4 ... 20 mA)
		
		Memograph RSG45 (4 ... 20 mA)
		Modem USB MACTek (4 ... 20 mA)
		
		FieldPort SFP20
		Fieldgate SFG250
	Tank Scanner NXA820	
WirelessHART		Adattatore WirelessHART SWA70
		Adattatore WirelessHART SWG70
HART mediante PROFINET	  Quando si utilizza il Fieldgate PAM SFG600, è visualizzata l'opzione di connessione mediante procedura guidata a distanza.	Fieldgate PAM SFG600
PROFIBUS		Softing PROFusb
		Softing PBpro USB

Protocollo di comunicazione	Connessione	Modem/interfacce
		FieldPort SFP20
		Fieldgate SFG500
FOUNDATION Fieldbus		NI USB
		FieldPort SFP20
		Softing FFusb
Modbus		Seriale Modbus
Interfacce service Endress +Hauser		CDI Commubox FXA291
		Commubox FXA291 IPC, ISS, PCP
		Commubox FXA193 IPC, ISS
		TXU10 V2 CDI
		TXU10 V2 PCP
		TXU10 V1 PCP, CDI
		CDI USB
		CDI TCP/IP
		CDI TCP/IP
		CDI TCP/IP
		CDI TCP/IP
Bluetooth		Dispositivi Bluetooth Endress+Hauser, anche dispositivi di livello e pressione in alcuni casi

A0041855

Protocollo di comunicazione	Connessione	Modem/interfacce
Wi-Fi	 <small>A0041855</small>	Dispositivi Wi-Fi di Endress+Hauser
IO-Link	 	FieldPort SFP20

Connessione "Automatic"

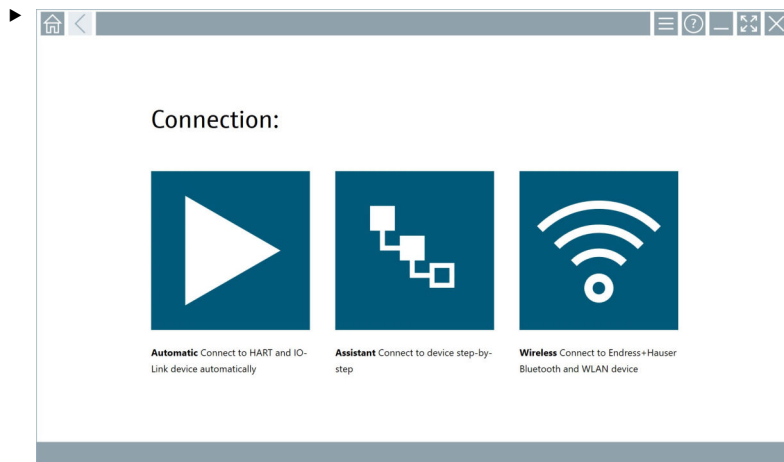

Toccare l'icona .

- ↳ Il software per la configurazione dei dispositivi stabilisce una connessione con il dispositivo connesso.

Connessione "Assistant"

1.

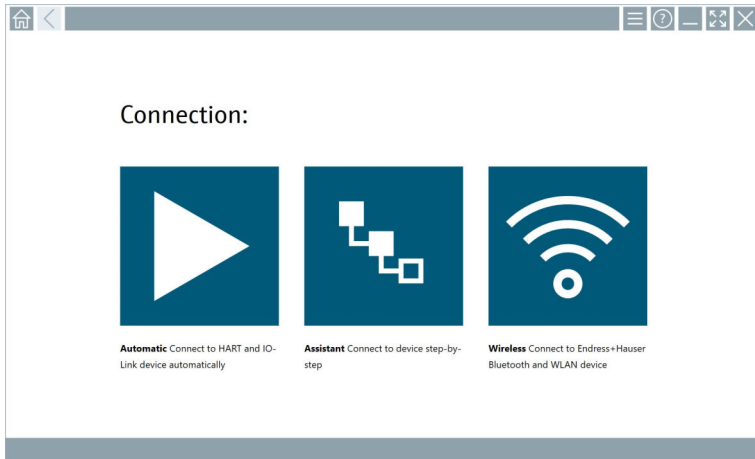

Toccare l'icona .

↳ È visualizzata una panoramica di tutti i protocolli disponibili.

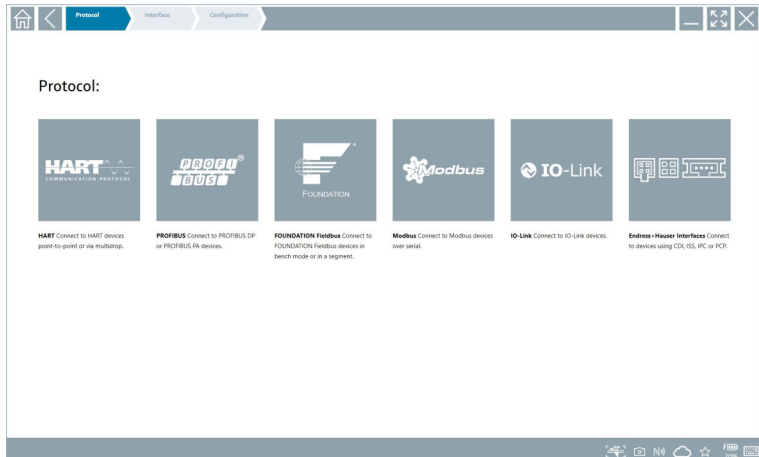

2. Selezionare un protocollo di comunicazione.

↳ È visualizzata una panoramica di tutti i modem disponibili.

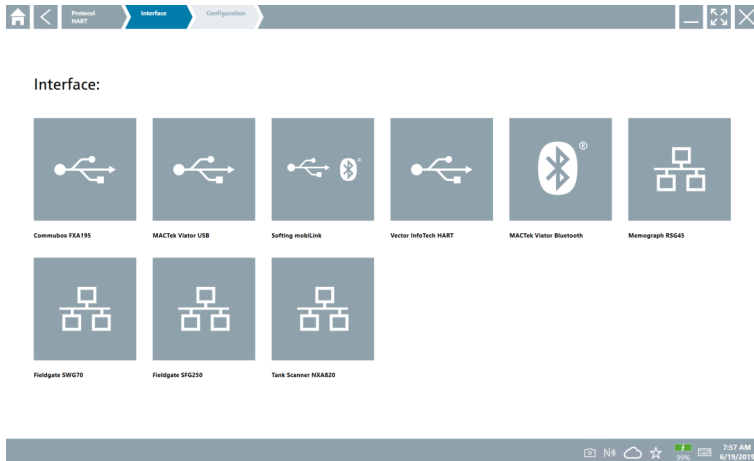

3. Selezionare un modem.

↳ Il dispositivo può essere configurato.

Connessione "Wireless"

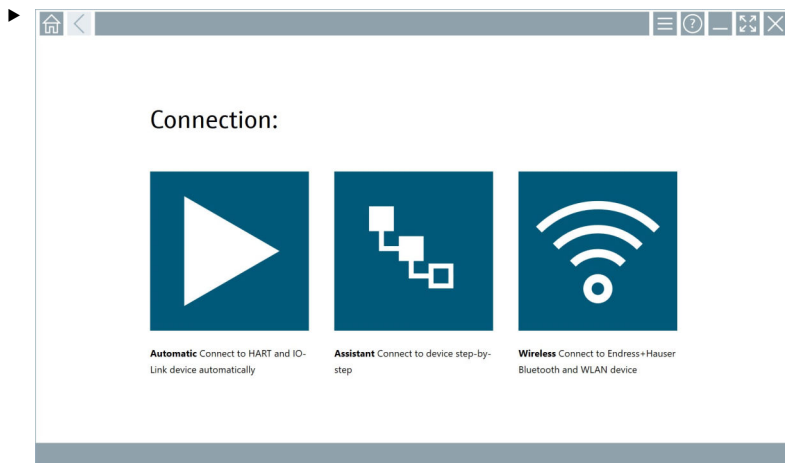

Toccare l'icona .

- ↳ Viene visualizzato l'elenco aggiornato con tutti i dispositivi Wi-Fi e Bluetooth di Endress+Hauser disponibili. Questo elenco può essere filtrato per dispositivi Wi-Fi e Bluetooth.

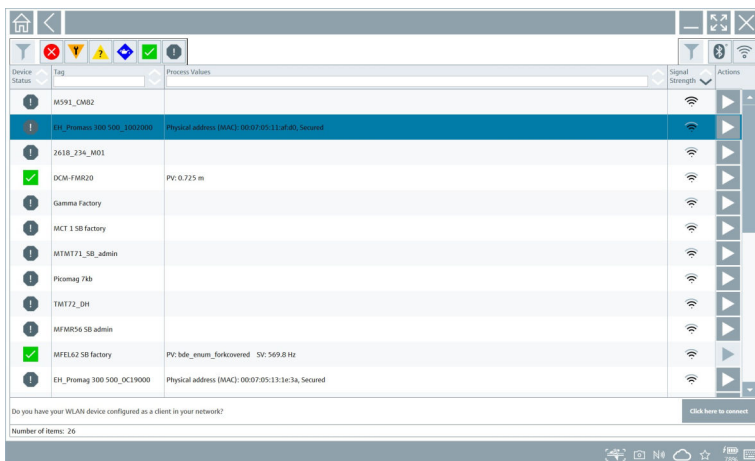

Connessione "Bluetooth"

1. Premere l'icona  per filtrare i dispositivi Bluetooth.

2. Premere l'icona ▶ accanto al dispositivo da configurare.
 - ↳ Si apre la finestra di dialogo per l'accesso.

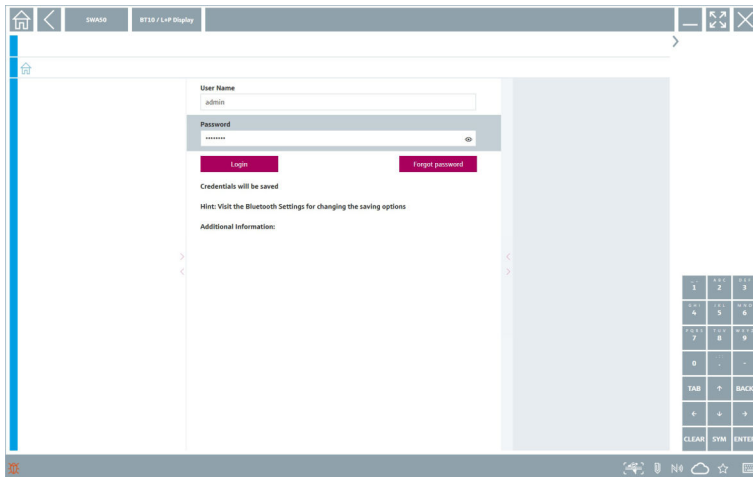

3. Inserire **User Name** (admin) e **Password** e premere **Login**.
 - ↳ Si apre il DTM (predefinito) o l'MSD.

-  La password iniziale corrisponde al numero di serie del dispositivo.
Contattare il centro vendite Endress+Hauser per ricevere il codice di reset.

Connessione "WLAN"

1. Premere l'icona  per filtrare i dispositivi WLAN.

2. Premere l'icona ▶ accanto al dispositivo da configurare.
 - ↳ Si apre la finestra di dialogo "Connect to WLAN device".

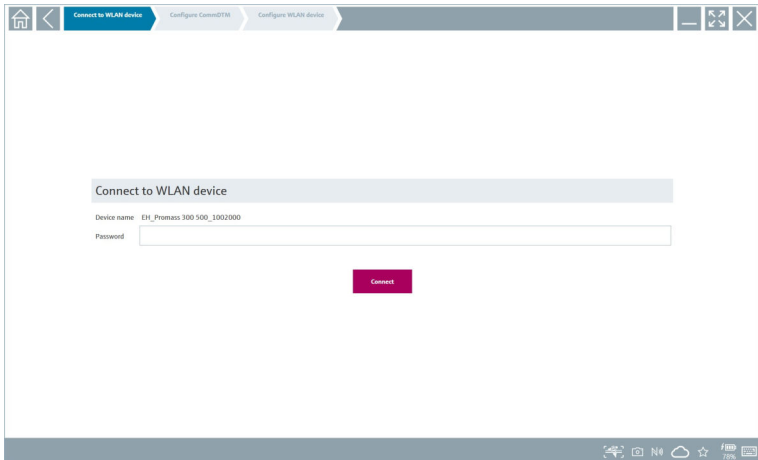

3. Inserire la **Password** e premere **Connect**.
 - ↳ Viene visualizzata la finestra di connessione.
4. Non modificare l'indirizzo IP - lasciarlo com'è.
5. Toccare l'icona ▶.
6. Premere **Vendor specific**.
7. Si apre DeviceDTM e il dispositivo può essere configurato.



La password iniziale corrisponde al numero di serie del dispositivo.



Premere su **Click here to connect** per stabilire la connessione direttamente tramite un indirizzo IP.

8.3 Informazioni e impostazioni del software

- ▶ Fare clic sull'icona ☰ nel menu principale.
 - ↳ Viene visualizzata una panoramica di tutte le informazioni e le impostazioni disponibili.

8.3.1 Catalogo DTM

- ▶ Fare clic sulla scheda **DTM Catalog**.
 - ↳ Viene visualizzata una panoramica di tutti i DTM disponibili.

Icon	DTM Device Type	Version	Manufacturer	Date	Protocol	State
	Parsec Cxk	1.0.9	Labore	2014-01-30	HART	New
	_SD-WD-Cx12-FF Rev 1	DDRev-0x4	Pepper-Fuchs GmbH (DTM)	2017-01-03	Fieldbus FF H1	OK
	0000000084 Name not available Rev 1	DD Rev 0x1	Manufacturer Expansion (DTM)	2019-05-14	HART	OK
	0000030084 Name not available Rev 1	DD Rev 0x1	Power-Genex Ltd. (DTM)	2019-05-14	HART	OK
	0990 Fieldbus Switch Base Rev 4	DDRev 0x1	EL-Q-MATIC BV (DTM)	2000-09-01	Fieldbus FF H1	OK
	1000 Rev 3	DDRev 0x1	ROSEMOUNT ANALYTICAL DIVISION (DTM)	2001-05-09	Fieldbus FF H1	OK
	1056 Rev 1	DD Rev 0x1	Rosemount Analytic (DTM)	2019-05-14	HART	OK
	1056 Rev 2	DD Rev 0x1	Rosemount Analytic (DTM)	2019-05-14	HART	OK
	1066 Rev 1	DD Rev 0x1	Rosemount Analytic (DTM)	2019-05-14	HART	OK
	1066 Rev 2	DD Rev 0x1	Rosemount Analytic (DTM)	2019-05-14	HART	OK
	1066-DD/CJ/OD-FF Conductivity Analyser Rev 1	DDRev 0x3	ROSEMOUNT ANALYTICAL INC. (DTM)	2011-12-16	Fieldbus FF H1	OK
	1066-DD/CJ/OD-FF Amperometric Analyser Rev 1	DDRev 0x3	ROSEMOUNT ANALYTICAL INC. (DTM)	2012-01-18	Fieldbus FF H1	OK
	1066-P-FF Fieldbus Transmitter Rev 1	DDRev 0x5	ROSEMOUNT ANALYTICAL INC. (DTM)	2010-12-21	Fieldbus FF H1	OK
	1151 Rev 1	DD Rev 0x1	Rosemount (DTM)	2019-05-14	HART	OK
	1151 Rev 2	DD Rev 0x1	Rosemount (DTM)	2019-05-14	HART	OK

Total: 3119

Visualizzazione offline del driver del dispositivo

- ▶ Fare clic sul driver desiderato.
- Si apre la visualizzazione offline del driver del dispositivo.

Questa funzione può essere utilizzata solo se il driver del dispositivo supporta la visualizzazione offline.

Se sono richiesti altri driver di dispositivi (DTM) aggiuntivi, è possibile installarli. Dopo un aggiornamento automatico o manuale , questi driver compaiono nel catalogo DTM.

8.3.2 Registro eventi

- ▶ Fare clic sulla scheda **Event Log** o sulla barra di stato grigia.
 - ↳ Viene visualizzata una panoramica di tutti gli eventi.

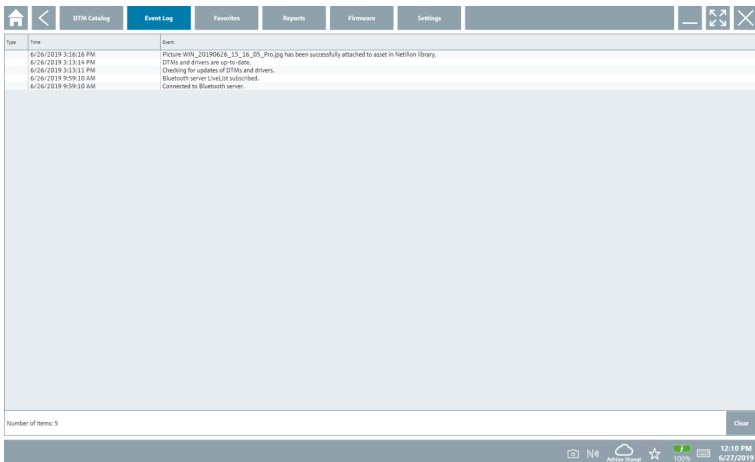

- i Se il registro eventi contiene già degli eventi, è possibile eliminarli premendo il pulsante **Clear**.

8.3.3 Preferiti

- ▶ Fare clic sulla scheda **Favorites** o sull'icona .
 - ↳ Viene visualizzata una panoramica di tutti i preferiti.

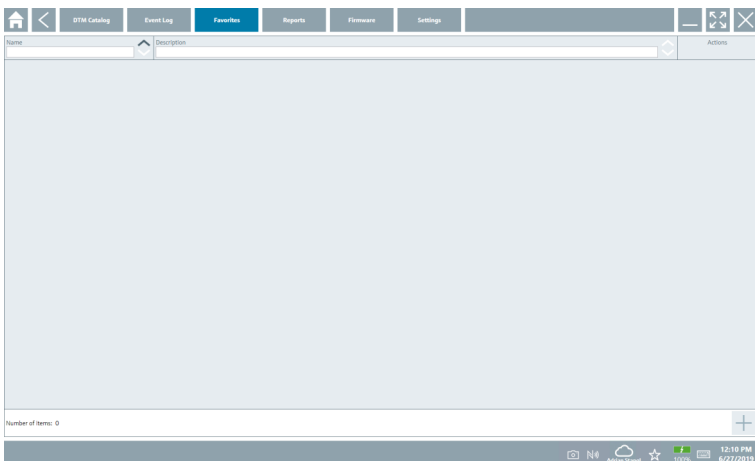

8.3.4 Gestione dei report

1. Fare clic sulla scheda **Reports**.

↳ Si apre la panoramica con la cartella "Manage saved device reports".

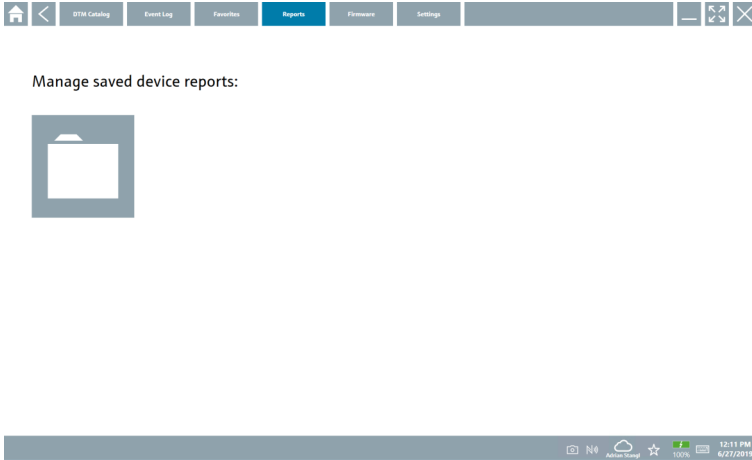

2. Fare clic sulla cartella "Manage saved device reports".

↳ Viene visualizzata la panoramica di tutti i report dei dispositivi salvati.

8.3.5 Firmware

► Fare clic sulla scheda **Firmware**.

↳ Viene visualizzata una descrizione del firmware.

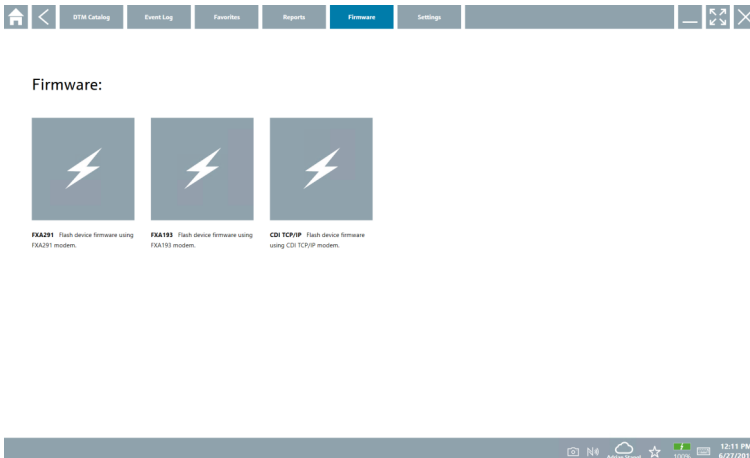

8.3.6 Impostazioni

Lingua

1. Fare clic sulla scheda **Settings**.

↳ Si apre la scheda **Language** con una panoramica di tutte le lingue disponibili.

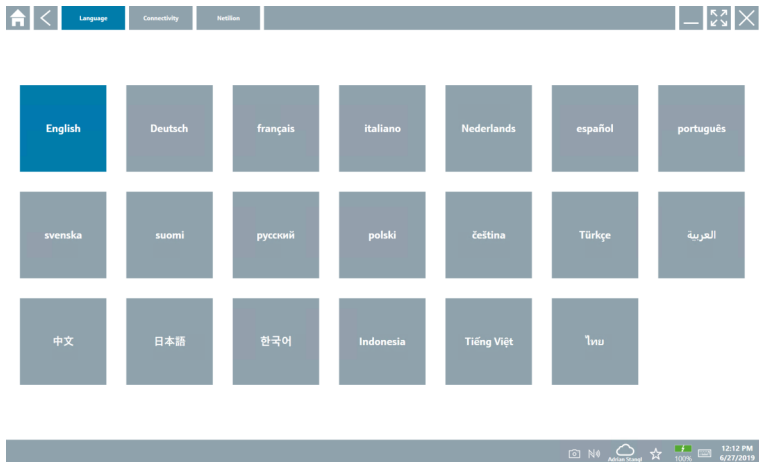

2. Selezionare la lingua desiderata.

3. Fare clic sull'icona

↳ Si chiude il software per la configurazione dei dispositivi.

4. Riavviare il software per la configurazione dei dispositivi.

↳ Viene salvata la lingua selezionata.

Connessione

- ▶ Fare clic sulla scheda **Connectivity**.
 - ↳ Si apre una panoramica di tutte le connessioni.

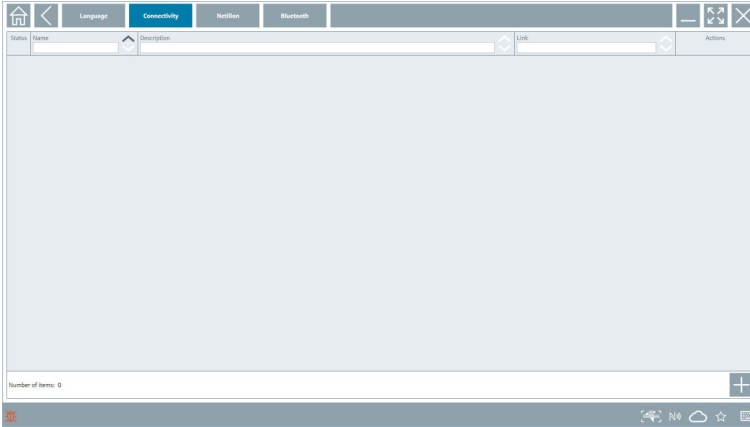

 La scheda "Connectivity" è rilevante solo con Fieldgate PAM SFG600 HART via PROFINET →  40.

Netilion

- ▶ Fare clic sulla scheda **Netilion**.
 - ↳ Si apre una panoramica delle impostazioni per l'archiviazione dei dati.

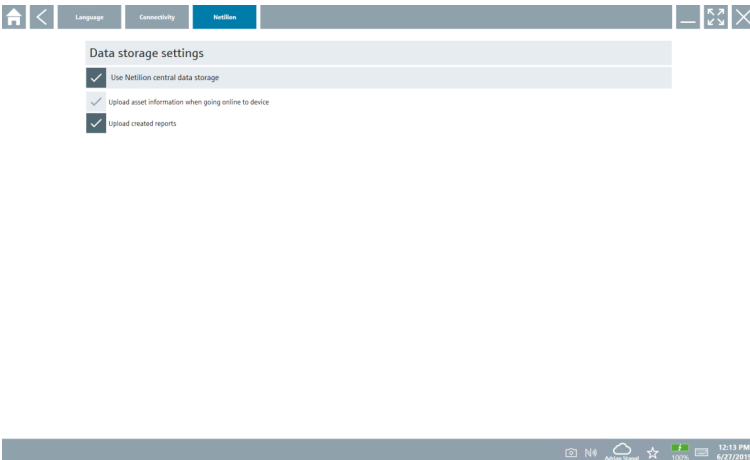

Bluetooth

- ▶ Fare clic sulla scheda **Bluetooth**.
 - ↳ Si apre la funzione dei dati di sicurezza del dispositivo Bluetooth.

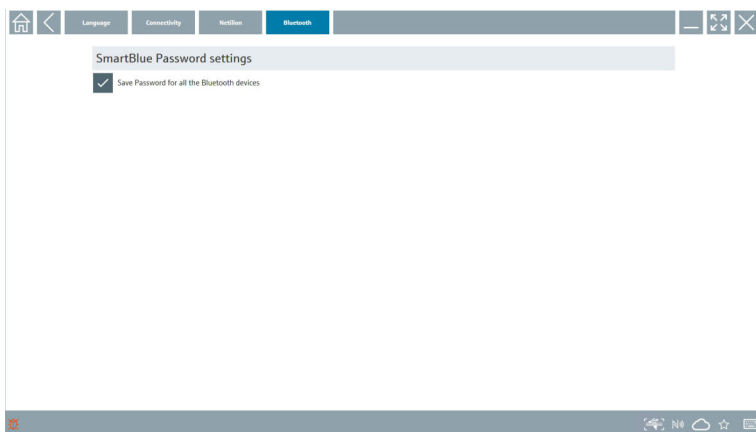

8.4 Ulteriori informazioni sul software

- ▶ Fare clic sull'icona .
 - ↳ Viene visualizzata una panoramica di tutte le informazioni aggiuntive.

8.4.1 Licenza

- ▶ Fare clic sulla scheda **License**.
 - ↳ Viene visualizzata la finestra di dialogo con le informazioni sulla licenza.

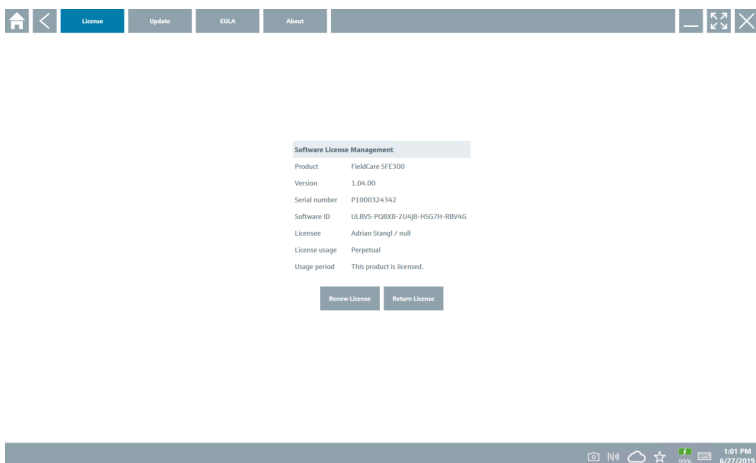

Rinnovo della licenza

i Field Xpert SMT71 deve essere ordinato al termine del contratto di manutenzione. Dopo aver ordinato Field Xpert SMT71, il cliente riceve una notifica nel software Field Xpert (versione software 1.05 e superiore).

Per versioni software fino a 1.04:

1. Dopo che l'ordine di Field Xpert è stato eseguito correttamente:
Fare clic sulla scheda **Licenza**.
2. Fare clic su **Aggiorna licenza**.
3. Accedere quindi al portale software inserendo e-mail e password.
↳ La licenza è stata rinnovata.

8.4.2 Aggiornamento

- Fare clic sulla scheda **Update**.
↳ Viene visualizzata la finestra con gli aggiornamenti.

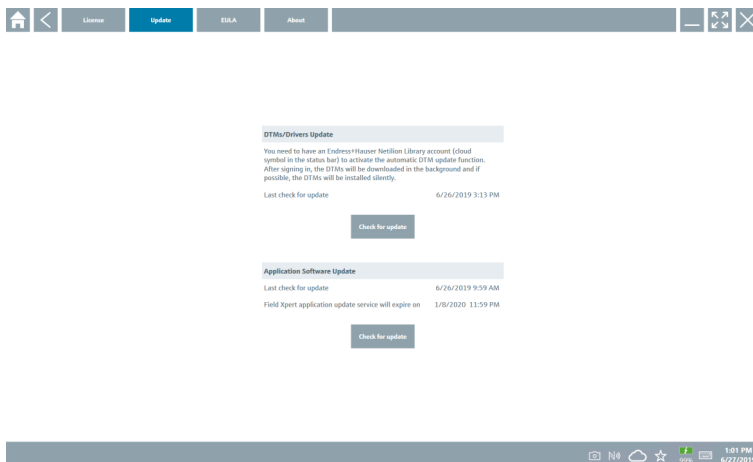

8.4.3 EULA

► Fare clic sulla scheda **EULA**.

- ↳ Viene visualizzata la finestra con le condizioni e i termini della licenza Endress+Hauser.

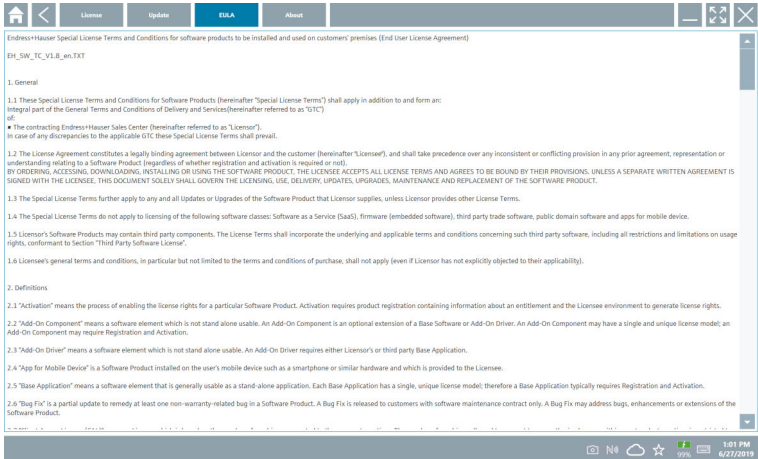

8.4.4 Info

Questa scheda contiene informazioni relative al software attualmente installato, al produttore e al testo sorgente del software.

1. Fare clic sulla scheda **About**.

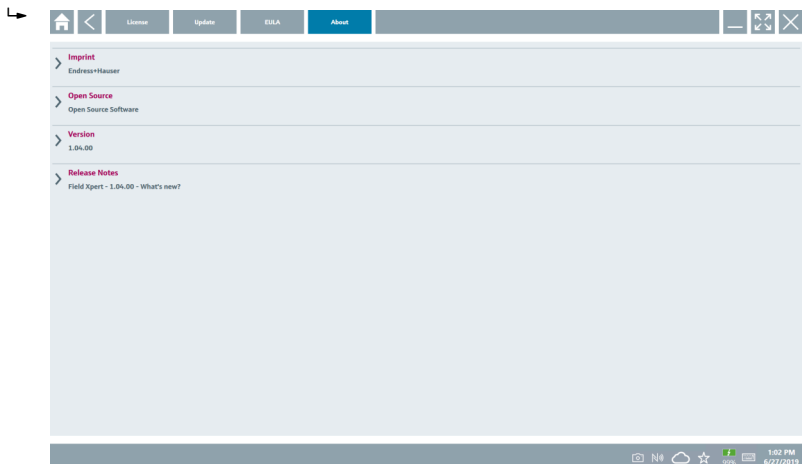



Si apre una panoramica di tutte le informazioni.

2. Fare clic sull'icona per visualizzare le informazioni.

8.5 Fieldgate PAM SFG600 HART mediante PROFINET

Fieldgate PAM SFG600 è un gateway per la gestione della configurazione dei dispositivi che supporta i dispositivi HART mediante reti PROFINET. I dispositivi HART devono disporre di un tag del dispositivo univoco. Inoltre i dispositivi devono funzionare con un controllore PROFINET ed essere controllati mediante il sistema Siemens ET200SP IM 155-6PN HF con i moduli analogici HART a 2 fili 4xl con funzionalità HART.

 Per informazioni dettagliate su "Fieldgate PAM SFG600", consultare le Istruzioni di funzionamento brevi →  7

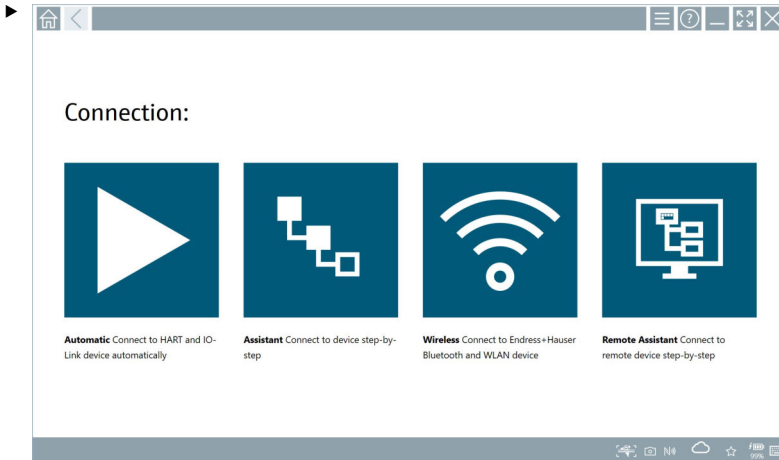

Fare clic sull'icona .

↳ Viene visualizzata la panoramica **Communication server**.

8.6 Aggiornamento automatico DTM

1.

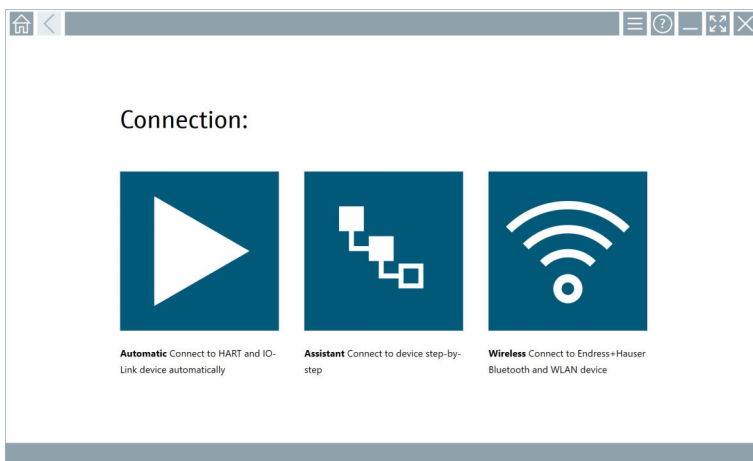

Fare clic sull'icona  nella barra di stato.

↳ Si apre la finestra di dialogo "Sign in to Netilion Library".

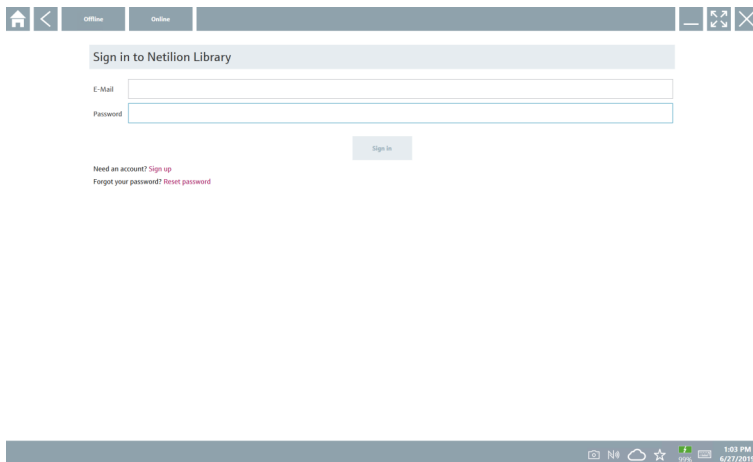

2. Fare clic su **Sign in**.

3. Scegliere il tipo di registrazione (Basic/Plus/Premium).

4. Accedere con i dati Netilion.

↳ Il tablet esegue la ricerca dei DTM in background, dopodiché li scarica.

5. Confermare il download.

↳ L'installazione ha inizio.

8.7 Netilion Library

8.7.1 Caricamento del report del dispositivo nella Netilion Library

 Questa funzione è consentita con i dispositivi HART, PROFIBUS, FOUNDATION Fieldbus e IO-Link e, anche, mediante l'interfaccia service di Endress+Hauser (CDI).

1.

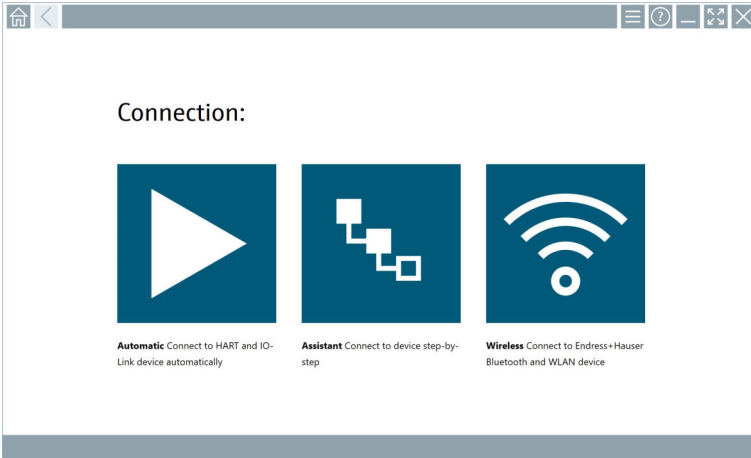

Fare clic sull'icona  nella barra di stato.

↳ Si apre la finestra di dialogo "Sign in to Netilion Library".

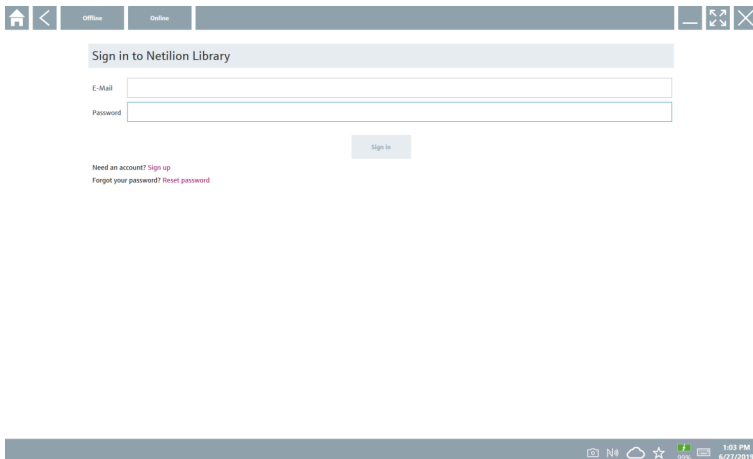

2. Fare clic su **Sign in**.

3. Scegliere il tipo di registrazione (Basic/Plus/Premium).

4. Connettere il dispositivo e aprire il DTM.
 - ↳ Il dispositivo è salvato automaticamente nella Netilion Library.
5. Fare clic su "Save device report".
 - ↳ Il report del dispositivo viene allegato al dispositivo nella Netilion Library.

8.7.2 Caricamento di una foto nella Netilion Library

1. Stabilire una connessione con il dispositivo e aprire il DTM.
Fare clic sull'icona .
 - ↳ Si apre la fotocamera.
2. Creare una foto del dispositivo.
 - ↳ Si apre la finestra di dialogo "New image found".
3. Fare clic su **Yes**.
 - ↳ La foto è caricata nella Netilion Library per l'asset esistente.

Caricamento di una foto dal rullino

1. Stabilire una connessione con il dispositivo e aprire il DTM.
Fare clic sull'icona .
 - ↳ Si apre la finestra di dialogo.
2. Selezionare il tipo di file.
3. Selezionare la foto da una directory in Field Xpert.
4. Fare clic su **Yes**.
 - ↳ La foto è caricata nella Netilion Library per l'asset esistente.

8.7.3 Caricamento di un PDF nella Netilion Library

1. Stabilire una connessione con il dispositivo e aprire il DTM.
Fare clic sull'icona .
 - ↳ Si apre la finestra di dialogo.
2. Selezionare il tipo di file.
3. Selezionare il PDF da una directory in Field Xpert.
4. Fare clic su **Yes**.
 - ↳ Il PDF è caricato nella Netilion Library per l'asset esistente.

8.7.4 Caricamento dei dati dei parametri nella Netilion Library

1. Fare clic sull'icona  nella barra di stato e accedere.
2. Connettere il dispositivo e aprire il DTM.
3. Nel menu **Program functions**, fare clic su **Save device data**.
 - ↳ I dati dei parametri vengono caricati nella Netilion Library per l'asset esistente.

8.7.5 Caso d'uso offline

i Dispositivi scansionati, nuove foto, report dei dispositivi (PDF) e dati dei parametri vengono salvati automaticamente nella cache offline. Vengono caricati automaticamente una volta stabilita una nuova connessione Internet.

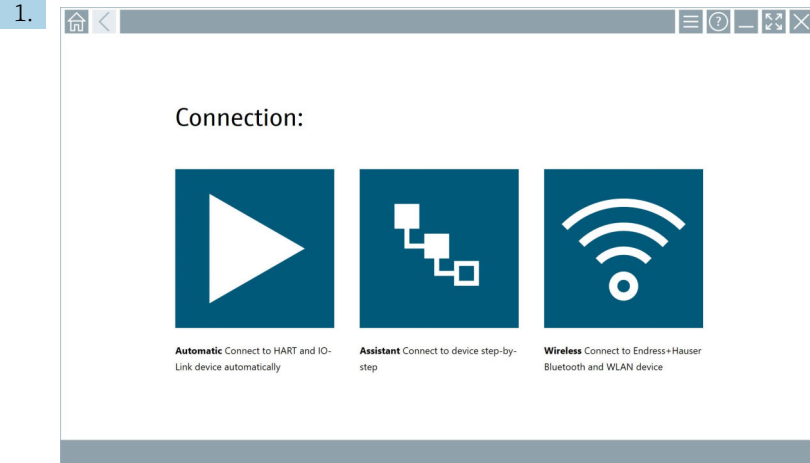

Fare clic sull'icona  nella barra di stato.

↳ Si apre la finestra di dialogo "Sign in to Netilion Library".

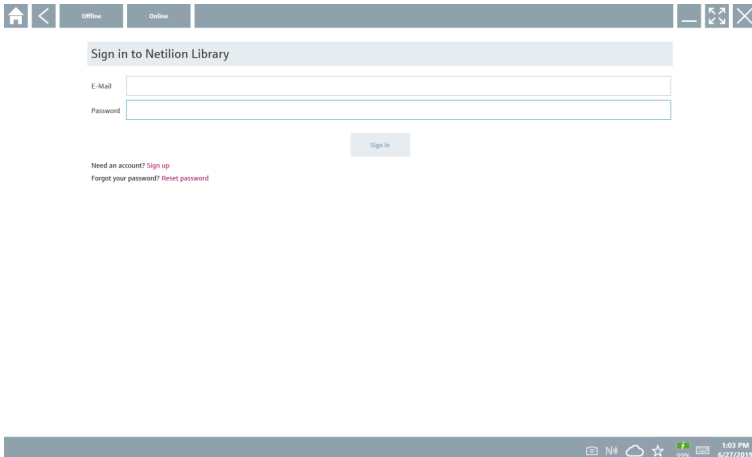

2. Fare clic sulla scheda **Offline**.

- ↳ Si apre la finestra di dialogo "Offline data storage information".

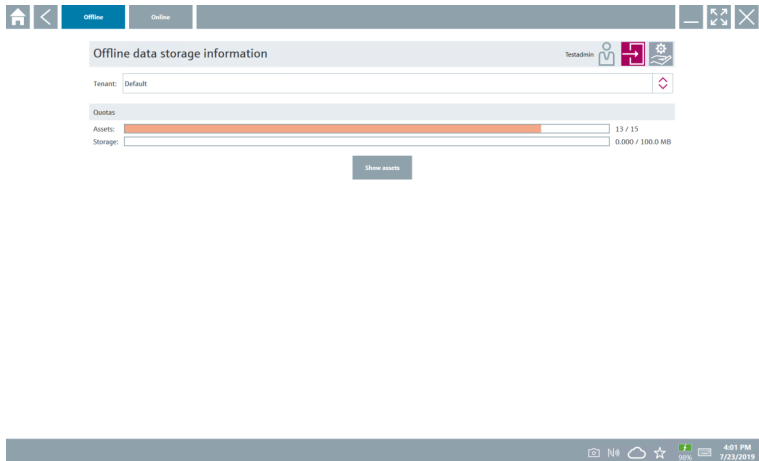

3. Fare clic su **Show assets**.

- ↳ Viene visualizzata una panoramica di tutti gli asset e i documenti.

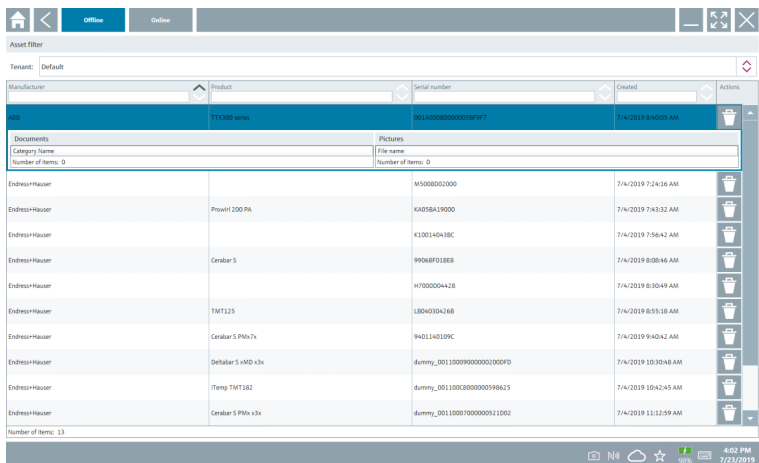

4. Fare clic sull'icona per rimuovere asset e documenti.

5. Fare clic sulla scheda **Online** e accedere.

6. Fare clic su **Upload asset data**.

- ↳ Si apre la finestra di dialogo con tutti i dati da caricare.

7. Fare clic su **Upload**.

8.7.6 Collegamento alla Netilion Library

1. Fare clic sull'icona  nella barra di stato.
 - ↳ Si apre la finestra di dialogo della Netilion Library.
2. Accedere alla Netilion Library.

8.8 App Scanner

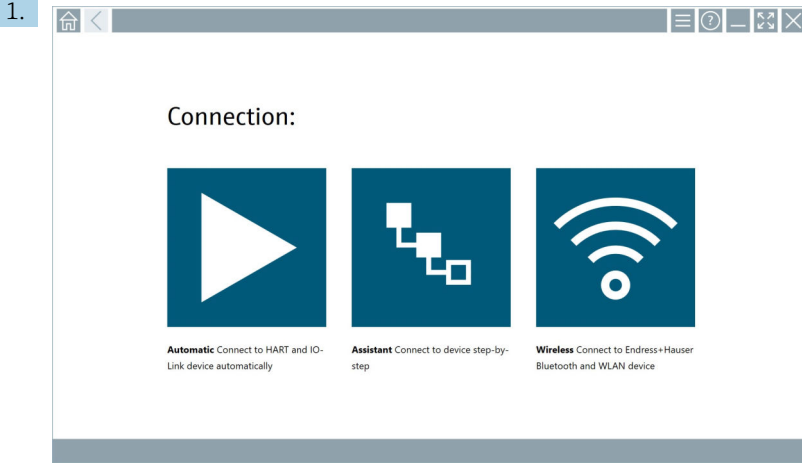

Fare clic sull'icona  nella barra di stato.

↳ Inizia la procedura guidata per creare un dispositivo nella libreria Netilion.

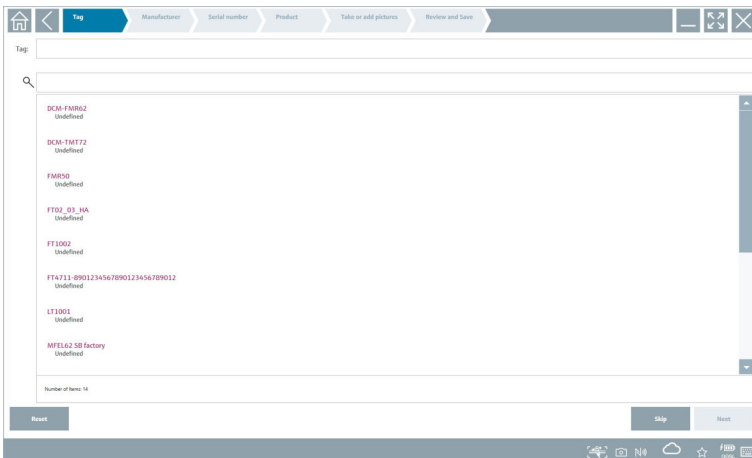

2. Seguire le istruzioni della procedura guidata e immettere o selezionare i dati di volta in volta richiesti.

3. Fare clic su **Save**.
 - ↳ Il dispositivo è salvato nella libreria Netilion.
 4. Quando la procedura guidata ha completato tutti i passaggi, si riavvia automaticamente in modo che possa essere inserito un altro dispositivo.
-  La app Scanner funziona anche in modalità offline. I dati già salvati nella libreria Netilion non sono disponibili offline.

8.9 Caricamento di un report di verifica Heartbeat nella libreria Netilion

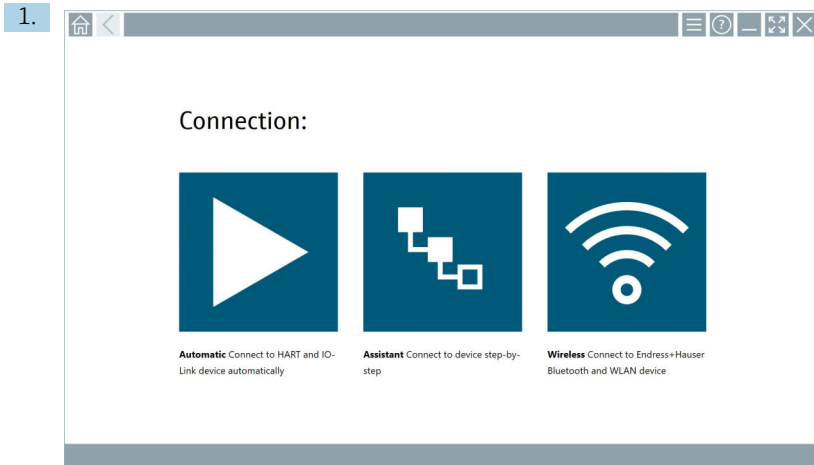

Fare clic sull'icona .

↳ Viene stabilita una connessione con il dispositivo desiderato.

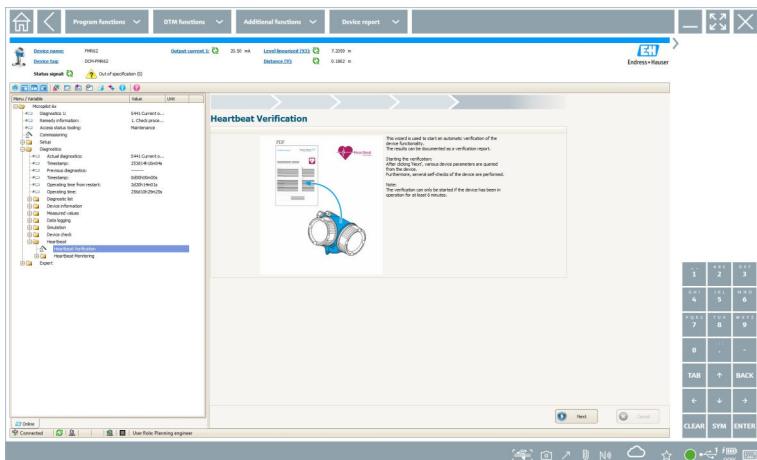

2. Avviare la procedura guidata Heartbeat.
3. Seguire la procedura guidata Heartbeat e avviare una verifica Heartbeat.
4. Al termine della verifica Heartbeat, salvare il risultato come PDF.
 - ↳ Si apre una finestra di dialogo in cui è possibile selezionare il percorso di archiviazione del file PDF.
5. Selezionare il percorso di archiviazione e fare clic su **Save**.
 - ↳ Si apre una finestra di dialogo per il salvataggio nella libreria Netilion.
6. Fare clic su **Yes**.
 - ↳ Viene visualizzata una finestra di dialogo in cui è possibile selezionare il tipo di documento.
7. Selezionare Heartbeat Verification Report e fare clic su **Yes**.
 - ↳ Il report di verifica Heartbeat è caricato nella libreria Netilion per l'asset esistente.

8.10 RFID

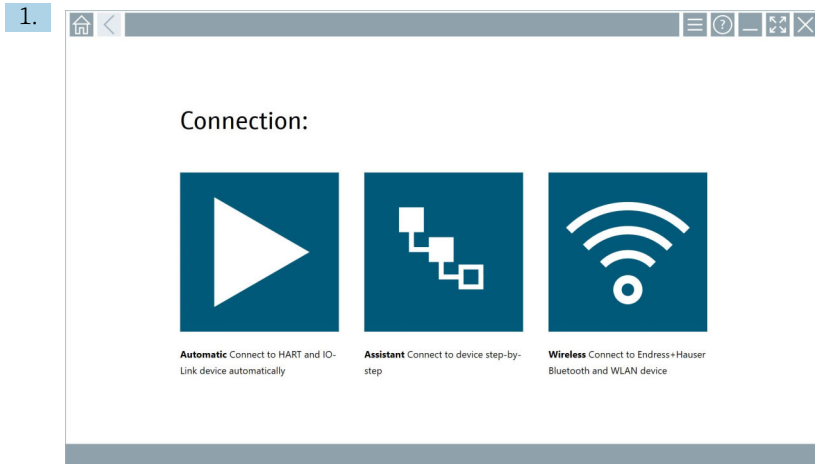

Fare clic sull'icona  nella barra di stato.

↳ Si apre la finestra di dialogo "RFID TAG Editor".

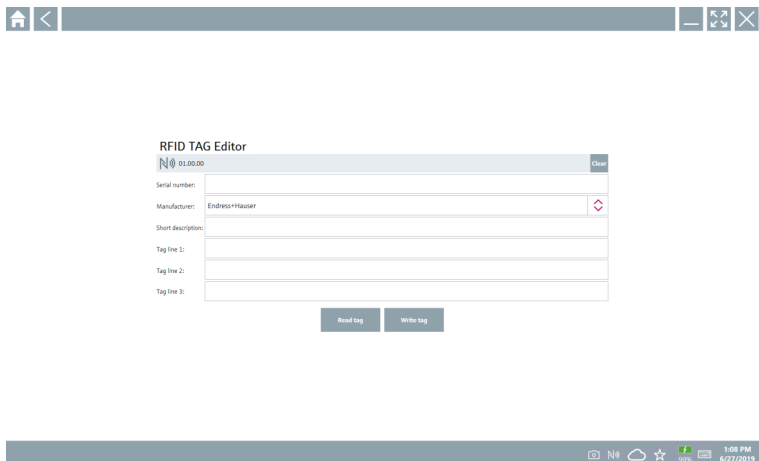

2. Connettere lo scanner RFID.

3. Fare clic su **Read tag**.

4. Collocare il tag RFID sullo scanner e fare clic su **Device Viewer**.

↳ Il Visualizzatore dispositivi si apre in Internet Explorer.

5. Modificare il tag o il numero di serie e fare clic su **Write tag**.

↳ Il tag RFID è stato modificato.

9 Manutenzione

9.1 Batteria

Se si utilizza la batteria, tenere presente quanto segue:

- Caricare e scaricare la batteria a temperatura ambiente
- La vita di servizio della batteria dipende da diversi fattori:
 - Numero di cicli di carica e scarica
 - Condizioni ambiente
 - Stato di carica durante l'immagazzinamento
 - Utilizzo della batteria
- L'uso predominante della batteria incide negativamente sulle prestazioni del dispositivo
- Le batterie fuori dal dispositivo possono scaricarsi



Il deterioramento delle prestazioni può aumentare col tempo a causa delle sollecitazioni dovute alle operazioni quotidiane di carica e scarica.

Le batterie Li-ion vengono generalmente sostituite dopo 300-500 cicli di carica (cicli completi di carica/scarica) o se la capacità della batteria ha raggiunto il 70 ... 80 %.

Il numero effettivo di cicli varia a seconda del tipo di utilizzo, della temperatura, dell'età e di altri fattori.



Per evitare il degrado permanente della capacità della batteria per autoscarica, le batterie non devono mai essere scaricate al di sotto del 5 %.

⚠️ AVVERTENZA

La caduta, lo schiacciamento o qualsiasi altra manipolazione impropria della batteria può provocare un incendio o ustioni chimiche.

- ▶ Utilizzare sempre la batteria in modo corretto.

AVVISO

La batteria non può essere caricata se le temperature sono troppo basse o troppo alte.

In questo modo si evitano potenziali danni alla batteria.

- ▶ Caricare la batteria solo a una temperatura di 20 °C (68 °F) circa.

⚠️ ATTENZIONE

Batterie danneggiate o che perdono

possono causare lesioni personali.

- ▶ Maneggiare la batteria con la massima attenzione.

⚠️ ATTENZIONE

Se la batteria si surriscalda o emette un odore di bruciato durante il processo di carica, allontanarsi immediatamente dall'area.

- ▶ Avvisare immediatamente il personale addetto alla sicurezza.

Quando si utilizza la batteria, tenere conto di quanto segue:

- Sostituire la batteria se l'autonomia si riduce
- Non appoggiare oggetti o materiali sulla batteria
- Tenere la batteria lontana da materiali conduttivi o infiammabili

- Tenere la batteria fuori dalla portata dei bambini
- Utilizzare solo batterie originali
- Caricare la batteria solo con dispositivi o stazioni di ricarica originali
- Tenere la batteria lontana dall'acqua
- Non bruciare la batteria
- Non esporre la batteria a temperature inferiori a 0 °C (32 °F) o superiori a 46 °C (115 °F)



Se la batteria viene esposta a temperature estreme, è impossibile raggiungere una capacità del 100 %. La capacità può essere ripristinata se la batteria ritorna a una temperatura di 20 °C (68 °F) circa.

- Assicurare una libera ventilazione
- Caricare la batteria in un luogo con temperature di 20 °C (68 °F) circa
- Non inserire la batteria in un forno a microonde
- Non smontare la batteria e non toccarla con un oggetto appuntito
- Non rimuovere la batteria dal dispositivo con un oggetto affilato



Le batterie sono certificate Ex in combinazione con il dispositivo. L'uso di batterie non elencate nel certificato rende nulla la certificazione Ex.



Conservazione dell'energia della batteria

- Windows 10 Creators Update
 - Miglioramento della durata della batteria
 - Controllo della perdita di carica della batteria
- Spegnerne i moduli wireless non utilizzati
- Controllare e ottimizzare le impostazioni dei dispositivi wireless
- Ridurre la luminosità del display
- Spegnerne tutti i moduli non utilizzati nel programma di servizio, ad es. GPS, scanner, telecamera
- Attivare il salvaschermo
- Creare un piano di alimentazione facendo riferimento alle linee guida Microsoft
- Configurare le opzioni di alimentazione facendo riferimento alle linee guida Microsoft
- Configurare le opzioni di standby facendo riferimento alle linee guida Microsoft

9.1.1 Sostituzione della batteria



Sostituendo la batteria in con una di tipo errato

si possono provocare esplosioni.

- ▶ Si raccomanda di sostituire sempre la batteria con una batteria identica o di tipo equivalente consigliato dal produttore.



L'autonomia della batteria diminuisce gradualmente nel tempo, in funzione delle modalità di utilizzo. La sostituzione della batteria può rendersi necessaria in un periodo compreso tra 18 e 24 mesi.

Smaltire le batterie usate in conformità alle istruzioni del produttore.

Rimozione della batteria

1.

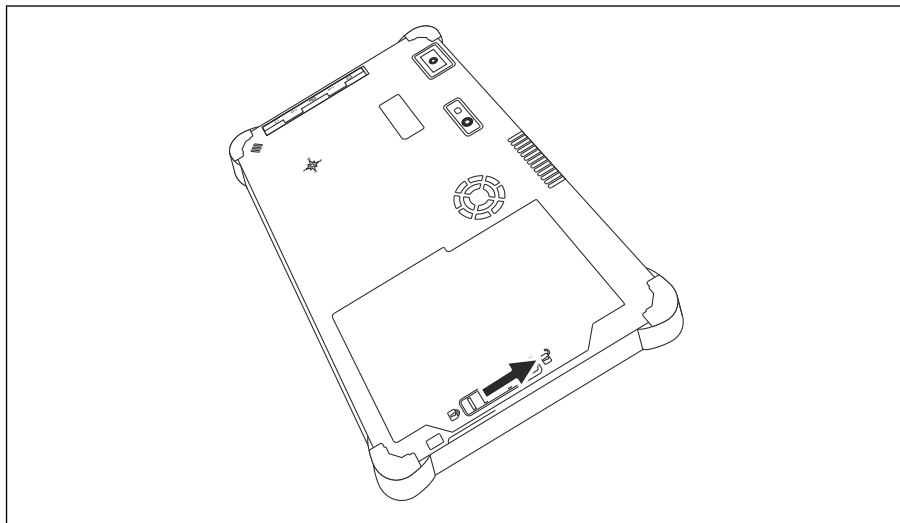

Fare scorrere il blocco batteria portandolo in posizione di sblocco.

2.

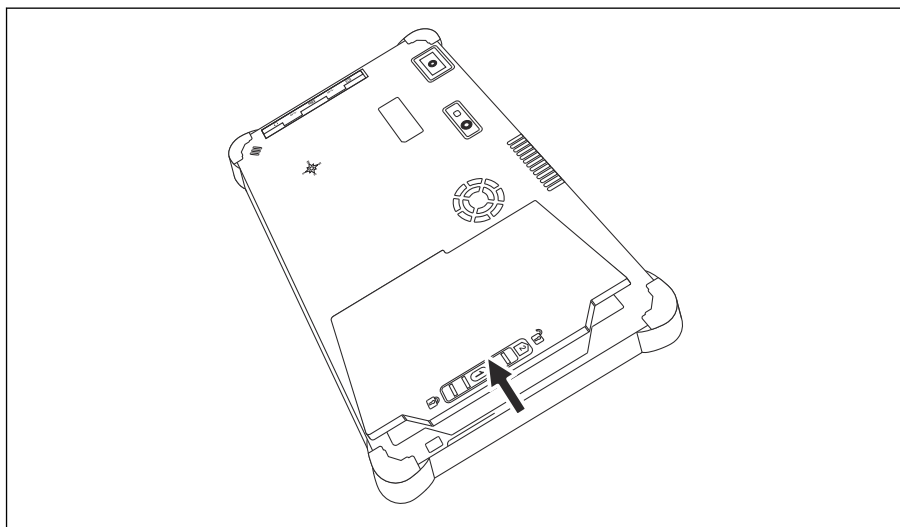

Aprire il vano batteria e rimuovere la batteria.



Per informazioni sull'inserimento della batteria →  21

9.2 Pulizia



Durante la pulizia del dispositivo:

Spegnere correttamente il dispositivo e scollegare l'alimentatore.

Pulire il dispositivo con un panno asciutto e pulito.

Non utilizzare detergenti abrasivi per pulire il dispositivo.

10 Riparazione

10.1 Note generali

AWISO

Non smontare o cercare di riparare il dispositivo in autonomia, poiché ciò comporta il decadimento della garanzia.

- ▶ Se il dispositivo necessita di una riparazione, rivolgersi sempre all'ufficio commerciale Endress+Hauser visitando il sito www.it.endress.com

10.2 Parti di ricambio

Gli accessori attualmente disponibili per il prodotto possono essere selezionati tramite il Configuratore prodotto su www.endress.com:

1. Selezionare il prodotto utilizzando i filtri e il campo di ricerca.
2. Aprire la pagina del prodotto.
3. Selezionare **Parti di ricambio & accessori**.

10.3 Restituzione

I requisiti per rendere il dispositivo in modo sicuro dipendono dal tipo di dispositivo e dalla legislazione nazionale.

1. Per informazioni fare riferimento alla pagina web: <http://www.endress.com/support/return-material>
 - ↳ Selezionare la regione.
2. Restituire il dispositivo se richiede riparazioni e tarature di fabbrica o se è stato ordinato/consegnato il dispositivo non corretto.

10.4 Smaltimento



Se richiesto dalla Direttiva 2012/19/UE sui rifiuti di apparecchiature elettriche ed elettroniche (RAEE), il prodotto è contrassegnato con il simbolo raffigurato per minimizzare lo smaltimento di RAEE come rifiuti civili indifferenziati. I prodotti con questo contrassegno non devono essere smaltiti come rifiuti civili indifferenziati. Renderli, invece, al produttore per essere smaltiti in base alle condizioni applicabili.

10.4.1 Smaltimento della batteria

Questo prodotto contiene una batteria agli ioni di litio oppure a nichel-metallo idruro. Queste batterie devono essere smaltite in modo corretto. Si prega di contattare le autorità locali per informazioni sui programmi di riciclo e smaltimento in vigore nel proprio paese.

11 Accessori

Gli accessori attualmente disponibili per il prodotto possono essere selezionati tramite il Configuratore prodotto su www.endress.com:

1. Selezionare il prodotto utilizzando i filtri e il campo di ricerca.
2. Aprire la pagina del prodotto.
3. Selezionare **Parti di ricambio & accessori**.

12 Dati tecnici



Per informazioni tecniche dettagliate, consultare le Informazioni tecniche →  7

13 Appendice

13.1 Protezione dei dispositivi mobili

Oggi, la tecnologia mobile è una parte importante delle aziende moderne, dato che un sempre maggior numero di dati viene memorizzato su dispositivi mobili. Inoltre, questi dispositivi sono ormai potenti quanto i computer tradizionali. Uscendo spesso dalla sede aziendale, questi dispositivi mobili hanno bisogno di una protezione ancora maggiore rispetto ai

dispositivi desktop. Di seguito sono riportati quattro consigli per aiutarvi a proteggere i dispositivi mobili e le informazioni che contengono.

Attivare la protezione con password

Utilizzare una password o un PIN sufficientemente complessi.

Installare gli aggiornamenti di sicurezza

Tutti i produttori rilasciano regolarmente aggiornamenti di sicurezza per proteggere il dispositivo. Questo processo è rapido, semplice e gratuito. Nelle impostazioni, verificare che gli aggiornamenti vengano installati automaticamente. Se il produttore non prevede di rilasciare altri aggiornamenti per il dispositivo, questo deve essere sostituito con una versione aggiornata.

Aggiornare le applicazioni e il sistema operativo

Aggiornare regolarmente tutte le applicazioni installate e il sistema operativo con le patch rilasciate dagli sviluppatori del software. Questi aggiornamenti, oltre ad aggiungere nuove funzioni, risolvono tutte le vulnerabilità di sicurezza eventualmente rilevate. La funzione di aggiornamento software di Endress+Hauser assicura la notifica automatica dei nuovi aggiornamenti. Ciò richiede l'accesso a Internet. È importante che il personale sappia quando sono disponibili gli aggiornamenti, come si installano e che ciò deve avvenire il più rapidamente possibile.

Non connettersi a hotspot WLAN sconosciuti

La precauzione più semplice da adottare è quella di non connettersi mai a Internet attraverso hotspot sconosciuti ma di utilizzare la rete di comunicazione mobile 3G o 4G. Tramite le reti private virtuali (VPN), i dati vengono crittografati prima di essere trasmessi su Internet.

13.2 Federal Communications Commission (FCC)

Questo dispositivo è stato testato ed è risultato conforme ai limiti previsti per i dispositivi digitali di Classe B, in conformità alla Parte 15 delle normative FCC. Tali limiti assicurano una protezione adeguata dalle interferenze elettromagnetiche in caso di utilizzo in un ambiente abitativo. Il presente dispositivo genera, usa e può emettere energia a radiofrequenza e, se non installato e impiegato come specificato nelle Istruzioni di funzionamento, può interferire con le comunicazioni wireless. Non si garantisce, tuttavia, che tali interferenze non possano verificarsi in un'installazione specifica. Se il dispositivo interferisce con la ricezione di radio e televisione - cosa che può essere appurata spegnendo e riaccendendo il dispositivo - è responsabilità dell'utente correggere il problema .

13.3 Avvertenze di Industry Canada (IC) / Canada, avis d'Industry Canada (IC)

Il presente dispositivo digitale di Classe B è conforme alle specifiche canadesi ICES-003 e RSS-210. Il funzionamento è soggetto alle seguenti due condizioni: (1) il dispositivo non deve essere causa di interferenze e (2) il dispositivo deve accettare tutte le interferenze, comprese le interferenze che possono provocare malfunzionamenti del dispositivo medesimo.

Cet appareil numérique de classe B est conforme aux normes canadiennes ICES- 003 et RSS-210. Son fonctionnement est soumis aux deux conditions suivantes : (1) cet appareil ne doit pas causer d'interférence et (2) cet appareil doit accepter toute interférence, notamment les interférences qui peuvent affecter son fonctionnement.

13.3.1 Informazioni sull'esposizione alle radiofrequenze (RF)

La potenza irradiata da questo dispositivo wireless è inferiore ai limiti di esposizione alle radiofrequenze stabiliti da Industry Canada (IC). In ogni caso, il dispositivo wireless deve essere usato in modo da ridurre al minimo il contatto delle persone con l'antenna in condizioni di utilizzo normale. Questo dispositivo è stato valutato ed è risultato essere conforme ai limiti di esposizione SAR (Specific Absorption Rate) previsti da IC, qualora sia integrato all'interno di prodotti specifici che comportano le condizioni di esposizione tipiche degli apparecchi portatili.

Informations concernant l'exposition aux fréquences radio (RF) La puissance de sortie émise par l'appareil de sans fil est inférieure à la limite d'exposition aux fréquences radio d'Industry Canada (IC). Utilisez l'appareil de sans fil de façon à minimiser les contacts humains lors du fonctionnement normal. Ce périphérique a été évalué et démontré conforme aux limites SAR (Specific Absorption Rate – Taux d'absorption spécifique) d'IC lorsqu'il est installé dans des produits hôtes particuliers qui fonctionnent dans des conditions d'exposition à des appareils portables.

13.4 Avvertenza sul pericolo di esplosioni

Classe I, Divisione 2, Gruppi A, B, C, D, Codice T T5

Modello R11XXXXXX, robusto tablet PC alimentato a batteria (batteria codice R11AH o batteria ricaricabile agli ioni di litio R11AH2XXXXXX), intervallo di temperatura ambiente: 0°C ... +40°C. Nota: la "X" nell'indicazione del modello può essere un carattere alfanumerico o uno spazio indicante opzioni meccaniche minori, opzioni relative alle configurazioni di sistema e/o opzioni relative al circuito secondario SELV (safety extra low voltage).

Condizioni per un uso sicuro:

I collegamenti da e verso il dispositivo passanti attraverso la custodia del sistema devono essere assolutamente limitati in ambienti pericolosi di Classe I, Divisione 2.

Questo tablet PC robusto deve essere ricaricato utilizzando l'apposito alimentatore, modello FSP065-RAB, prodotto da FSP Group, solo in ambienti sicuri.

Questo dispositivo è idoneo esclusivamente all'impiego in aree pericolose di Classe I, Divisione 2, Gruppi A, B, C e D oppure in aree sicure;

"AVVERTENZA - PERICOLO DI ESPLOSIONE - LA SOSTITUZIONE DI COMPONENTI PUÒ COMPROMETTERE L'IDONEITÀ PER LA CLASSE I, DIVISIONE 2."

AVERTISSEMENT - RISQUE D'EXPLOSION - LA SUBSTITUTION DE COMPOSANTS PEUT RENDRE CE MATERIEL INACCEPTABLE POUR LES EMBLEMES DE CLASSE I, DIVISION 2.

"AVVERTENZA: PER PREVENIRE L'IGNIZIONE DI ATMOSFERE PERICOLOSE, LE BATTERIE DEVONO ESSERE RICARICATE SOLO IN AREE NOTORIAMENTE SICURE."

"AVERTISSEMENT- RISQUE D'EXPLOSION- AFIN D'EVITER TOUT RISQUE D'EXPLOSION, S'ASSURER QUE L'EMPLACEMENT EST DESIGNÉ NON DANGEREUX AVANT DE CHANGER LA BATTERIE."

" AVVERTENZA - PERICOLO DI ESPLOSIONE - NON CONNETTERE O DISCONNETTERE CON IL CIRCUITO IN TENSIONE, A MENO CHE L'AREA NON SIA NOTORIAMENTE SICURA."

"AVERTISSEMENT - RISQUE D'EXPLOSION. NE PAS BRANCHER OU DÉBRANCHER TANT QUE LE CIRCUIT EST SOUS TENSION, À MOINS QU'IL NE S'AGISSE D'UN EMBLEMES NON DANGEREUX."

13.5 Prodotto laser di classe 1

Prodotto laser di classe 1 in conformità a EN 60825

Il presente dispositivo contiene un sistema laser classificato come "prodotto laser di classe 1". Per utilizzare correttamente il dispositivo, è necessario leggere attentamente il presente manuale e conservarlo in un luogo sicuro per poterlo utilizzare per riferimenti futuri. In caso di problemi relativi a questo modello, si prega di contattare il centro di assistenza autorizzato più vicino. Per evitare l'esposizione diretta al raggio laser, non cercare di aprire la custodia del dispositivo.



71595633

www.addresses.endress.com
