

# Istruzioni di funzionamento

## Proline t-mass I 500

Misuratore di portata massica a dispersione termica  
Modbus RS485



- Verificare che la documentazione sia conservata in luogo sicuro e sia sempre a portata di mano quando si interviene sul dispositivo.
- Per evitare pericoli al personale e all'impianto, leggere con attenzione il paragrafo "Istruzioni di sicurezza fondamentali" e, anche, tutte le altre istruzioni di sicurezza riportate nella documentazione e che sono specifiche per le procedure di lavoro.
- Il produttore si riserva il diritto di apportare delle modifiche alle specifiche tecniche senza preavviso. L'ufficio Vendite Endress+Hauser locale può fornire maggiori informazioni e gli aggiornamenti delle presenti istruzioni.

# Indice

<b>1</b>	<b>Informazioni su questo documento ..</b>	<b>6</b>			
1.1	Funzione del documento .....	6			
1.2	Simboli .....	6			
1.2.1	Simboli di sicurezza .....	6			
1.2.2	Simboli elettrici .....	6			
1.2.3	Simboli specifici della comunicazione .....	6			
1.2.4	Simboli degli utensili .....	7			
1.2.5	Simboli per alcuni tipi di informazioni .....	7			
1.2.6	Simboli nei grafici .....	7			
1.3	Documentazione .....	8			
1.3.1	Scopo del documento .....	8			
1.4	Marchi registrati .....	8			
<b>2</b>	<b>Istruzioni di sicurezza .....</b>	<b>9</b>			
2.1	Requisiti per il personale .....	9			
2.2	Uso previsto .....	9			
2.3	Sicurezza sul lavoro .....	10			
2.4	Sicurezza operativa .....	10			
2.5	Sicurezza del prodotto .....	10			
2.6	Sicurezza IT .....	11			
2.7	Funzioni informatiche di sicurezza specifiche del dispositivo .....	11			
2.7.1	Protezione dell'accesso mediante protezione scrittura hardware .....	11			
2.7.2	Protezione dell'accesso mediante password .....	12			
2.7.3	Accesso mediante web server .....	12			
2.7.4	Accesso mediante interfaccia service (CDI-RJ45) .....	13			
<b>3</b>	<b>Descrizione del prodotto .....</b>	<b>14</b>			
3.1	Design del prodotto .....	14			
3.1.1	Proline 500 – digitale .....	14			
3.1.2	Proline 500 .....	14			
<b>4</b>	<b>Controllo alla consegna e identificazione del prodotto .....</b>	<b>15</b>			
4.1	Controllo alla consegna .....	15			
4.2	Identificazione del prodotto .....	16			
4.2.1	Targhetta trasmettitore .....	16			
4.2.2	Targhetta sensore .....	17			
4.2.3	Simboli sul dispositivo .....	17			
4.3	Immagazzinamento e trasporto .....	18			
4.3.1	Condizioni di immagazzinamento ...	18			
4.3.2	Trasporto del prodotto .....	18			
4.3.3	Smaltimento degli imballaggi .....	18			
<b>5</b>	<b>Montaggio .....</b>	<b>19</b>			
5.1	Requisiti di montaggio .....	19			
5.1.1	Posizione d'installazione .....	19			
5.1.2	Requisiti di processo e ambiente .....	26			
5.1.3	Istruzioni di montaggio speciali .....	28			
5.2	Montaggio del misuratore .....	29			
5.2.1	Utensile richiesto .....	29			
5.2.2	Preparazione del misuratore .....	29			
5.2.3	Montaggio del misuratore .....	29			
5.2.4	Montaggio della custodia del trasmettitore: Proline 500 – digitale .	31			
5.3	Verifica finale dell'installazione .....	33			
<b>6</b>	<b>Collegamento elettrico .....</b>	<b>34</b>			
6.1	Sicurezza elettrica .....	34			
6.2	Requisiti per la connessione .....	34			
6.2.1	Utensili richiesti .....	34			
6.2.2	Requisiti per il cavo di collegamento ..	34			
6.2.3	Assegnazione dei morsetti .....	38			
6.2.4	Schermatura e messa a terra .....	39			
6.2.5	Preparazione del misuratore .....	39			
6.3	Collegamento del misuratore: Proline 500 - digitale .....	40			
6.3.1	Connessione del cavo di collegamento .....	40			
6.3.2	Collegamento del cavo segnali e del cavo della tensione di alimentazione .	43			
6.4	Equalizzazione del potenziale .....	44			
6.4.1	Requisiti .....	44			
6.5	Istruzioni speciali per la connessione .....	45			
6.5.1	Esempi di connessione .....	45			
6.6	Impostazioni hardware .....	47			
6.6.1	Impostazione dell'indirizzo del dispositivo .....	47			
6.6.2	Attivazione del resistore di terminazione .....	48			
6.7	Assicurazione del grado di protezione .....	49			
6.7.1	Classe di protezione IP68, custodia Type 6P, con opzione "Resinata" .....	50			
6.8	Verifica finale delle connessioni .....	50			
<b>7</b>	<b>Opzioni operative .....</b>	<b>51</b>			
7.1	Panoramica delle opzioni operative .....	51			
7.2	Struttura e funzione del menu operativo .....	52			
7.2.1	Struttura del menu operativo .....	52			
7.2.2	Filosofia operativa .....	53			
7.3	Accesso al menu operativo mediante display locale .....	54			
7.3.1	Display operativo .....	54			
7.3.2	Schermata di navigazione .....	56			
7.3.3	Modifica della visualizzazione .....	58			
7.3.4	Elementi operativi .....	60			
7.3.5	Apertura del menu contestuale .....	60			
7.3.6	Navigazione e selezione dall'elenco ..	62			
7.3.7	Accesso diretto al parametro .....	62			
7.3.8	Richiamo del testo di istruzioni .....	63			
7.3.9	Modifica dei parametri .....	63			

7.3.10	Ruoli utente e autorizzazioni di accesso correlate . . . . .	64	9.4.12	Configurazione dell'uscita a relè . . . . .	106
7.3.11	Disattivazione della protezione scrittura tramite codice di accesso . . . . .	64	9.4.13	Configurazione del display locale . . . . .	108
7.3.12	Abilitazione e disabilitazione del blocco tastiera . . . . .	65	9.4.14	Configurazione del taglio bassa portata . . . . .	111
7.4	Accesso al menu operativo mediante web browser . . . . .	65	9.5	Impostazioni avanzate . . . . .	112
7.4.1	Campo di funzioni . . . . .	65	9.5.1	Uso del parametro per inserire il codice di accesso . . . . .	112
7.4.2	Requisiti . . . . .	66	9.5.2	Configurazione del totalizzatore . . . . .	112
7.4.3	Stabilire una connessione . . . . .	67	9.5.3	Esecuzione di configurazioni addizionali del display . . . . .	114
7.4.4	Accesso . . . . .	69	9.5.4	Configurazione WLAN . . . . .	117
7.4.5	Interfaccia utente . . . . .	70	9.5.5	Gestione della configurazione . . . . .	119
7.4.6	Disabilitazione del web server . . . . .	71	9.5.6	Uso dei parametri per l'amministrazione del dispositivo . . . . .	120
7.4.7	Disconnessione . . . . .	71	9.5.7	Regolazione in loco . . . . .	122
7.5	Accedere al menu operativo mediante il tool operativo . . . . .	72	9.6	Gestione della configurazione . . . . .	128
7.5.1	Connessione del tool operativo . . . . .	72	9.6.1	Descrizione della funzione parametro "Gestione Backup" . . . . .	129
7.5.2	FieldCare . . . . .	74	9.7	Simulazione . . . . .	129
7.5.3	DeviceCare . . . . .	75	9.8	Protezione delle impostazioni da accessi non autorizzati . . . . .	132
<b>8</b>	<b>Integrazione del sistema . . . . .</b>	<b>76</b>	9.8.1	Protezione scrittura mediante codice di accesso . . . . .	132
8.1	Panoramica dei file descrittivi del dispositivo . . . . .	76	9.8.2	Protezione scrittura mediante interruttore di protezione scrittura . . . . .	133
8.1.1	Informazioni sulla versione attuale del dispositivo . . . . .	76	<b>10</b>	<b>Funzionamento . . . . .</b>	<b>135</b>
8.1.2	Tool operativi . . . . .	76	10.1	Richiamare lo stato di blocco del dispositivo . . . . .	135
8.2	Compatibilità con il modello precedente . . . . .	76	10.2	Impostazione della lingua operativa . . . . .	135
8.3	Informazioni su Modbus RS485 . . . . .	77	10.3	Configurazione del display . . . . .	135
8.3.1	Codici operativi . . . . .	77	10.4	Letture dei valori misurati . . . . .	135
8.3.2	Informazioni sul registro . . . . .	78	10.4.1	Variabili di processo . . . . .	136
8.3.3	Tempo di risposta . . . . .	78	10.4.2	Valori di sistema . . . . .	137
8.3.4	Tipi di dati . . . . .	78	10.4.3	Sottomenu "Totalizzatore" . . . . .	137
8.3.5	Sequenza di trasmissione byte . . . . .	79	10.4.4	Sottomenu "Valori ingresso" . . . . .	138
8.3.6	Mappa dati Modbus . . . . .	79	10.4.5	Valore di uscita . . . . .	139
<b>9</b>	<b>Messa in servizio . . . . .</b>	<b>82</b>	10.5	Adattamento del misuratore alle condizioni di processo . . . . .	141
9.1	Verifica finale del montaggio e delle connessioni . . . . .	82	10.6	Azzeramento di un totalizzatore . . . . .	141
9.2	Accensione del misuratore . . . . .	82	10.6.1	Campo di applicazione della funzione parametro "Controllo totalizzatore" . . . . .	142
9.3	Impostazione della lingua operativa . . . . .	82	10.6.2	Campo funzione di parametro "Azzerare tutti i totalizzatori" . . . . .	142
9.4	Configurazione del misuratore . . . . .	83	10.7	Visualizzazione della registrazione dati . . . . .	142
9.4.1	Definizione del nome del tag . . . . .	84	<b>11</b>	<b>Diagnostica e ricerca guasti . . . . .</b>	<b>146</b>
9.4.2	Configurazione della modalità di misura . . . . .	84	11.1	Ricerca guasti generale . . . . .	146
9.4.3	Configurazione delle condizioni di riferimento . . . . .	88	11.2	Informazioni diagnostiche mediante diodi a emissione di luce . . . . .	148
9.4.4	Regolazione del sensore . . . . .	90	11.2.1	Trasmettitore . . . . .	148
9.4.5	Impostazione delle unità di sistema . . . . .	90	11.2.2	Vano collegamenti del sensore . . . . .	149
9.4.6	Configurazione dell'interfaccia di comunicazione . . . . .	92	11.3	Informazioni diagnostiche sul display locale . . . . .	151
9.4.7	Visualizzare la configurazione I/O . . . . .	93	11.3.1	Messaggio diagnostico . . . . .	151
9.4.8	Configurazione dell'ingresso in corrente . . . . .	94	11.3.2	Richiamare le soluzioni . . . . .	153
9.4.9	Configurazione dell'ingresso di stato . . . . .	96	11.4	Informazioni diagnostiche nel web browser . . . . .	153
9.4.10	Configurazione dell'uscita in corrente . . . . .	96	11.4.1	Opzioni diagnostiche . . . . .	153
9.4.11	Configurazione dell'uscita impulsi/frequenza/contatto . . . . .	100	11.4.2	Come richiamare le informazioni sui rimedi possibili . . . . .	154

11.5	Informazioni diagnostiche in FieldCare o DeviceCare .....	155	<b>15</b>	<b>Dati tecnici .....</b>	<b>176</b>
11.5.1	Opzioni diagnostiche .....	155	15.1	Applicazione .....	176
11.5.2	Come richiamare le informazioni sui rimedi possibili .....	156	15.2	Funzionamento e struttura del sistema .....	176
11.6	Informazioni diagnostiche mediante interfaccia di comunicazione .....	156	15.3	Ingresso .....	177
11.6.1	Richiamare le informazioni diagnostiche .....	156	15.4	Uscita .....	182
11.6.2	Configurazione della modalità di risposta all'errore .....	156	15.5	Alimentazione .....	187
11.7	Adattamento delle informazioni diagnostiche .....	157	15.6	Caratteristiche prestazionali .....	189
11.7.1	Adattamento del comportamento diagnostico .....	157	15.7	Montaggio .....	190
11.8	Panoramica delle informazioni diagnostiche	157	15.8	Ambiente .....	191
11.9	Eventi diagnostici in corso .....	161	15.9	Processo .....	193
11.10	Elenco diagnostica .....	162	15.10	Costruzione meccanica .....	194
11.11	Logbook degli eventi .....	162	15.11	Display e interfaccia utente .....	198
11.11.1	Lettura del registro eventi .....	162	15.12	Certificati e approvazioni .....	202
11.11.2	Filtraggio del registro degli eventi ..	163	15.13	Pacchetti applicativi .....	205
11.11.3	Panoramica degli eventi di informazione .....	163	15.14	Accessori .....	206
11.12	Reset del misuratore .....	165	15.15	Documentazione .....	206
11.12.1	Campo funzione di parametro "Reset del dispositivo" .....	165			
11.13	Informazioni sul dispositivo .....	165	<b>Indice analitico .....</b>	<b>208</b>	
11.14	Storico del firmware .....	166			
<b>12</b>	<b>Manutenzione .....</b>	<b>167</b>			
12.1	Operazioni di manutenzione .....	167			
12.1.1	Pulizia esterna .....	167			
12.1.2	Pulizia elemento sensibile .....	167			
12.1.3	Ricalibrazione .....	168			
12.2	Apparecchiature di misura e prova .....	168			
12.3	Servizi Endress+Hauser .....	168			
<b>13</b>	<b>Riparazione .....</b>	<b>169</b>			
13.1	Informazioni generali .....	169			
13.1.1	Riparazione e conversione .....	169			
13.1.2	Note per la riparazione e la conversione .....	169			
13.2	Parti di ricambio .....	169			
13.3	Servizi Endress+Hauser .....	169			
13.4	Restituzione .....	169			
13.5	Smaltimento .....	170			
13.5.1	Smontaggio del misuratore .....	170			
13.5.2	Smaltimento del misuratore .....	170			
<b>14</b>	<b>Accessori .....</b>	<b>171</b>			
14.1	Accessori specifici del dispositivo .....	171			
14.1.1	Per il trasmettitore .....	171			
14.1.2	Per il sensore .....	172			
14.2	Accessori specifici della comunicazione .....	173			
14.3	Accessori specifici per l'assistenza .....	174			
14.4	Componenti di sistema .....	175			

# 1 Informazioni su questo documento

## 1.1 Funzione del documento

Queste Istruzioni di funzionamento riportano tutte le informazioni richieste nelle varie fasi del ciclo di vita del dispositivo: a partire da identificazione del prodotto, controlli alla consegna e immagazzinamento fino a installazione, connessione, funzionamento e messa in servizio, comprese le fasi di ricerca guasti, manutenzione e smaltimento.

## 1.2 Simboli

### 1.2.1 Simboli di sicurezza

#### **PERICOLO**

Questo simbolo segnala una situazione pericolosa, che causa lesioni gravi o mortali se non evitata.

#### **AVVERTENZA**

Questo simbolo segnala una situazione pericolosa, che può causare lesioni gravi o mortali se non evitata.





#### **ATTENZIONE**

Questo simbolo segnala una situazione pericolosa, che può causare lesioni di lieve o media entità se non evitata.



#### **AVVISO**



Questo simbolo contiene informazioni su procedure e altri fatti che non causano lesioni personali.

### 1.2.2 Simboli elettrici



Simbolo	Significato
	Corrente continua
	Corrente alternata
	Corrente continua e corrente alternata
	<b>Messa a terra</b> Un morsetto di terra che, per quanto concerne l'operatore, è messo a terra tramite un sistema di messa a terra.
	<b>Connessione di equipotenzialità (PE: punto a terra di protezione)</b> Morsetti di terra che devono essere collegati alla messa a terra, prima di eseguire qualsiasi altra connessione.  I morsetti di terra sono posizionati all'interno e all'esterno del dispositivo: <ul style="list-style-type: none"> <li>▪ Morsetto di terra interno: la connessione di equipotenzialità deve essere collegata alla rete di alimentazione.</li> <li>▪ Morsetto di terra esterno: il dispositivo è collegato al sistema di messa a terra dell'impianto.</li> </ul>

### 1.2.3 Simboli specifici della comunicazione













Simbolo	Significato
	<b>WLAN (Wireless Local Area Network)</b> Comunicazione tramite una rete locale wireless.
	<b>LED</b> Il LED è spento.

Simbolo	Significato
	<b>LED</b> Il LED è acceso.
	<b>LED</b> Il LED lampeggia.





#### 1.2.4 Simboli degli utensili



Simbolo	Significato
	Cacciavite Torx
	Cacciavite a testa a croce
	Chiave fissa

#### 1.2.5 Simboli per alcuni tipi di informazioni

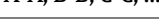
Simbolo	Significato
	<b>Ammessi</b> Procedure, processi o interventi consentiti.
	<b>Preferenziali</b> Procedure, processi o interventi preferenziali.
	<b>Vietato</b> Procedure, processi o interventi vietati.
	<b>Suggerimento</b> Indica informazioni aggiuntive.
	Riferimento alla documentazione
	Riferimento alla pagina
	Riferimento al grafico
	Avviso o singolo passaggio da rispettare
	Serie di passaggi
	Risultato di un passaggio
	Aiuto in caso di problema
	Ispezione visiva

#### 1.2.6 Simboli nei grafici

Simbolo	Significato
	Riferimenti
	Serie di passaggi
	Viste
	Sezioni
	Area pericolosa

Simbolo	Significato
	Area sicura (area non pericolosa)
	Direzione del flusso

## 1.3 Documentazione

-  Per una descrizione del contenuto della documentazione tecnica associata, consultare:
- *Device Viewer* ([www.endress.com/deviceviewer](http://www.endress.com/deviceviewer)): inserire il numero di serie riportato sulla targhetta
  - *Endress+Hauser Operations app*: inserire il numero di serie indicato sulla targhetta oppure effettuare la scansione del codice matrice presente sulla targhetta.

### 1.3.1 Scopo del documento

La seguente documentazione può essere disponibile a seconda della versione ordinata:

Tipo di documento	Scopo e contenuti del documento
Informazioni tecniche (TI)	<b>Guida alla selezione del dispositivo</b> Questo documento riporta tutti i dati tecnici del dispositivo e offre una panoramica di accessori e altri prodotti ordinabili per il dispositivo.
Istruzioni di funzionamento brevi (KA)	<b>Guida per una rapida messa in funzione</b> Le Istruzioni di funzionamento brevi forniscono tutte le informazioni essenziali, dall'accettazione alla consegna fino alla prima messa in servizio.
Istruzioni di funzionamento (BA)	<b>È il documento di riferimento dell'operatore</b> Le Istruzioni di funzionamento comprendono tutte le informazioni necessarie per le varie fasi del ciclo di vita del dispositivo: da identificazione del prodotto, controlli alla consegna e stoccaggio, montaggio, connessione, messa in servizio e funzionamento fino a ricerca guasti, manutenzione e smaltimento.
Descrizione dei parametri dello strumento (GP)	<b>Riferimento per i parametri specifici</b> Questo documento descrive dettagliatamente ogni singolo parametro. La descrizione è rivolta a coloro che utilizzano il dispositivo per tutto il suo ciclo di vita operativa e che eseguono configurazioni specifiche.
Istruzioni di sicurezza (XA)	A seconda dell'approvazione, con il dispositivo vengono fornite anche istruzioni di sicurezza per attrezzature elettriche in area pericolosa. Le Istruzioni di sicurezza sono parte integrante delle Istruzioni di funzionamento.  Le informazioni sulle Istruzioni di sicurezza (XA) riguardanti il dispositivo sono riportate sulla targhetta.
Documentazione supplementare in funzione del dispositivo (SD/FY)	Attenersi sempre rigorosamente alle istruzioni della relativa documentazione supplementare. La documentazione supplementare è parte integrante della documentazione del dispositivo.

## 1.4 Marchi registrati

**Modbus®**

Marchio registrato di SCHNEIDER AUTOMATION, INC.



## 2 Istruzioni di sicurezza

### 2.1 Requisiti per il personale

Il personale addetto a installazione, messa in servizio, diagnostica e manutenzione deve soddisfare i seguenti requisiti:

- ▶ Gli specialisti addestrati e qualificati devono possedere una qualifica pertinente per la funzione e il compito specifici.
- ▶ Deve essere autorizzato dall'operatore/responsabile dell'impianto.
- ▶ Deve conoscere approfonditamente le normative locali/nazionali.
- ▶ Prima di cominciare il lavoro, leggere attentamente e assicurarsi di aver compreso le istruzioni contenute nel manuale e nella documentazione supplementare e i certificati (in funzione dell'applicazione).
- ▶ Seguire le istruzioni e rispettare le condizioni.

Il personale operativo, nell'eseguire i propri compiti, deve soddisfare i seguenti requisiti:

- ▶ Essere istruito e autorizzato in base ai requisiti del compito dal proprietario/operatore dell'impianto.
- ▶ Seguire le istruzioni contenute nel presente manuale.

### 2.2 Uso previsto

#### Applicazione e fluidi

Il misuratore descritto in questo manuale è destinato esclusivamente alla misura di portata gas.

In base alla versione ordinata, il dispositivo può misurare anche fluidi potenzialmente esplosivi, infiammabili, velenosi e ossidanti.

I misuratori per impieghi in aree pericolose o nelle quali la pressione di processo rappresenta un rischio maggiore, sono appositamente contrassegnati sulla targhetta.

Per garantire le perfette condizioni del misuratore durante il funzionamento:

- ▶ Impiegare il dispositivo solo per i fluidi contro i quali i materiali delle parti bagnate offrono sufficiente resistenza.
- ▶ Rispettare i campi di pressione e temperatura specificati.
- ▶ Utilizzare soltanto misuratori pienamente conformi ai dati riportati sulla targhetta e alle condizioni generali elencate nelle Istruzioni di funzionamento e nella documentazione supplementare.
- ▶ Controllare la targhetta e verificare se il dispositivo ordinato può essere impiegato per il suo scopo d'uso in aree pericolose (es. protezione dal rischio di esplosione, sicurezza per apparecchiature in pressione).
- ▶ Se la temperatura ambiente del misuratore non rientra nel campo atmosferico, occorre tassativamente rispettare le relative condizioni di base specificate →  8 nella documentazione dello strumento.
- ▶ Il misuratore deve essere protetto in modo permanente dalla corrosione provocata dalle condizioni ambientali.

#### Uso non corretto

Un uso improprio può compromettere la sicurezza. Il costruttore non è responsabile degli eventuali danni causati da un uso improprio o diverso da quello previsto.

#### **AVVERTENZA**

#### **Pericolo di rottura dovuta a fluidi corrosivi o abrasivi e alle condizioni ambiente!**

- ▶ Verificare la compatibilità del fluido di processo con il materiale del sensore.
- ▶ Verificare la resistenza nel processo di tutti i materiali delle parti bagnate.
- ▶ Rispettare i campi di pressione e temperatura specificati.

**AVVISO****Verifica per casi limite:**

- ▶ Nel caso di fluidi speciali e detergenti, Endress+Hauser è disponibile per verificare la resistenza alla corrosione dei materiali delle parti bagnate, ma non può fornire garanzie, né assumersi alcuna responsabilità poiché anche minime variazioni di temperatura, concentrazione o grado di contaminazione nel processo possono alterare le caratteristiche di resistenza alla corrosione.

**⚠ AVVERTENZA****Possibili ferite dovute all'espulsione del sensore!**

- ▶ Il dispositivo di tenuta del sensore deve essere aperto solo in stato non pressurizzato.

**AVVISO****Penetrazione di polvere e umidità quando si apre la custodia del trasmettitore.**

- ▶ Aprire solo brevemente la custodia del trasmettitore, verificando che né polvere né umidità entrino nella custodia.

**Rischi residui****⚠ ATTENZIONE**

**Una temperatura dei fluidi o dell'unità elettronica alta o bassa può causare il riscaldamento o raffreddamento delle superfici del dispositivo. Rischio di ustioni o congelamento!**

- ▶ Montare una protezione adatta per evitare il contatto.

## 2.3 Sicurezza sul lavoro

Quando si interviene sul dispositivo o si lavora con il dispositivo:

- ▶ indossare dispositivi di protezione personale adeguati come da normativa nazionale.

## 2.4 Sicurezza operativa

Possibili danni al dispositivo.

- ▶ Azionare il dispositivo soltanto se in perfette condizioni tecniche e in assenza di anomalie.
- ▶ L'operatore deve garantire che il funzionamento del dispositivo sia privo di interferenze.

**Modifiche al dispositivo**

Modifiche non autorizzate del dispositivo non sono consentite e possono provocare pericoli imprevisti!

- ▶ Se, in ogni caso, fossero richieste delle modifiche, consultare il produttore.

**Riparazione**

Per garantire sicurezza e affidabilità operative continue:

- ▶ Eseguire le riparazioni sul dispositivo solo se sono espressamente consentite.
- ▶ Attenersi alle normative federali/nazionali relative alla riparazione di un dispositivo elettrico.
- ▶ Utilizzare esclusivamente parti di ricambio e accessori originali.

## 2.5 Sicurezza del prodotto

Il misuratore è stato sviluppato secondo le procedure di buona ingegneria per soddisfare le attuali esigenze di sicurezza, è stato collaudato e ha lasciato la fabbrica in condizioni tali da poter essere usato in completa sicurezza.

Soddisfa gli standard generali di sicurezza e i requisiti legali. Rispetta anche le direttive UE elencate nella Dichiarazione di conformità UE specifica del dispositivo. Il costruttore conferma il superamento di tutte le prove apponendo il marchio CE sul dispositivo..





## 2.6 Sicurezza IT

La garanzia è valida solo se il prodotto è installato e impiegato come descritto nelle Istruzioni di funzionamento. Il prodotto è dotato di un meccanismo di sicurezza che protegge le sue impostazioni da modifiche involontarie.

Delle misure di sicurezza IT, che forniscono una protezione aggiuntiva al prodotto e al trasferimento dei dati associati, devono essere implementate dagli stessi operatori secondo i loro standard di sicurezza.

## 2.7 Funzioni informatiche di sicurezza specifiche del dispositivo

Il dispositivo offre varie funzioni specifiche per favorire la sicurezza dell'operatore. Queste funzioni possono essere configurate dall'utente e, se utilizzate correttamente, garantiscono una maggiore sicurezza operativa. Quello che segue è un elenco delle funzioni più importanti:

Funzione/interfaccia	Impostazione di fabbrica	Raccomandazione
Protezione scrittura hardware mediante interruttore di protezione scrittura →  11	Non abilitata	Su base individuale in base alla valutazione del rischio
Codice di accesso (valido anche per accesso al web server o connessione FieldCare) →  12	Non abilitato (0000)	Assegnare un codice di accesso personalizzato durante la messa in servizio
WLAN (opzione d'ordine nel modulo display)	Abilitato	Su base individuale in base alla valutazione del rischio
Modalità di sicurezza WLAN	Abilitata (WPA2-PSK)	Non modificare
Passphrase WLAN (Password) →  12	Numero di serie	Assegnare una passphrase WLAN individuale durante la messa in servizio
Modalità WLAN	Punto di accesso	Su base individuale in base alla valutazione del rischio
Web server →  12	Abilitato	Su base individuale in base alla valutazione del rischio
Interfaccia service CDI-RJ45 →  13	-	Su base individuale in base alla valutazione del rischio

### 2.7.1 Protezione dell'accesso mediante protezione scrittura hardware

L'accesso in scrittura ai parametri del dispositivo tramite display locale, web browser o tool operativo (ad es. FieldCare, DeviceCare) può essere disabilitato tramite un selettore di protezione scrittura (DIP switch sul modulo dell'elettronica principale). Quando la protezione scrittura hardware è abilitata, l'accesso ai parametri è di sola lettura.

Il dispositivo viene spedito con la protezione scrittura hardware disabilitata →  133.

## 2.7.2 Protezione dell'accesso mediante password

Sono disponibili varie password per proteggere l'accesso in scrittura ai parametri del dispositivo o l'accesso al dispositivo tramite l'interfaccia WLAN.

- **Codice di accesso specifico dell'utente**  
Protegge l'accesso in scrittura ai parametri del dispositivo mediante display locale, web browser o tool operativo (ad es. FieldCare, DeviceCare). L'autorizzazione di accesso è regolamentata in modo univoco, utilizzando un codice di accesso specifico dell'utente.
- **Frase d'accesso WLAN**  
La chiave di rete protegge una connessione tra un'unità operativa (ad es. notebook o tablet) e il dispositivo mediante interfaccia WLAN e può essere ordinata come opzione.
- **Modalità di infrastruttura**  
Quando il dispositivo funziona in modalità di infrastruttura, la passphrase WLAN corrisponde alla passphrase WLAN configurata sul lato dell'operatore.

### Codice di accesso specifico dell'utente

L'accesso in scrittura ai parametri del dispositivo tramite display locale, web browser o tool operativo (ad es. FieldCare, DeviceCare) può essere protetto tramite il codice di accesso specifico dell'utente, modificabile (→  132).

Alla consegna, sul dispositivo non è impostato un codice di accesso specifico. Il codice di accesso è 0000 (aperto).

### Frase d'accesso WLAN: funzionamento come punto di accesso WLAN

La chiave di rete protegge la connessione tra unità operativa (ad es. computer portatile o tablet) e dispositivo tramite l'interfaccia WLAN (→  73), che è disponibile in opzione. L'autenticazione WLAN della chiave di rete è conforme allo standard IEEE 802.11.

La chiave di rete, variabile a seconda del dispositivo, è predefinita alla consegna. La chiave può essere modificata tramite sottomenu **Impostazione WLAN** in parametro **Frase d'accesso WLAN** (→  118).

### Modalità di infrastruttura

SSID e passphrase sul lato del sistema proteggono la connessione tra dispositivo e punto di accesso WLAN. Per l'accesso, contattare il relativo amministratore di sistema.

### Note generali sull'uso delle password

- Il codice di accesso e la chiave di rete forniti con il dispositivo per motivi di sicurezza devono essere cambiati durante la messa in servizio.
- Per la definizione e la gestione del codice di accesso e della chiave di rete, attenersi alle regole generali per la creazione di una password sicura.
- L'utente deve gestire con attenzione il codice di accesso e la chiave di rete, garantendone la sicurezza.
- Per informazioni sulla configurazione del codice di accesso o su come agire in caso di smarrimento della password, fare riferimento ad esempio a "Protezione scrittura mediante codice di accesso" →  132.

## 2.7.3 Accesso mediante web server

Il web server integrato può essere utilizzato per operare e configurare il dispositivo mediante un web browser →  65. La connessione è stabilita tramite interfaccia service (CDI-RJ45) o interfaccia WLAN.

Il dispositivo è consegnato con il web server abilitato. Il web server può essere disabilitato, se necessario, mediante il parametro **Funzionalità Web server** (ad es. dopo la messa in servizio).

Le informazioni relative al dispositivo e allo stato possono essere nascoste dalla pagina di login per impedire accessi non autorizzati.



Per informazioni approfondite sui parametri del dispositivo, consultare:  
Documentazione "Descrizione dei parametri dello strumento" ([Verweisziel existiert nicht, aber @y.link.required='true'](#)).

#### 2.7.4 Accesso mediante interfaccia service (CDI-RJ45)

Il dispositivo può essere collegato a una rete mediante l'interfaccia service (CDI-RJ45). Delle funzioni specifiche del dispositivo garantiscono il suo funzionamento sicuro in rete.

Si raccomanda il rispetto degli standard e delle direttive industriali rilevanti, definiti dai comitati di sicurezza nazionali e internazionali, come secondo IEC/ISA62443 o IEEE. Comprendono misure di sicurezza organizzative, come l'assegnazione delle autorizzazioni di accesso e, anche, interventi tecnici, come la segmentazione della rete.

### 3 Descrizione del prodotto

Il sistema di misura è composto da un trasmettitore e da un sensore. Trasmettitore e sensore sono montati in luoghi fisicamente separati. Sono connessi tra loro mediante cavi di collegamento.

#### 3.1 Design del prodotto

##### 3.1.1 Proline 500 – digitale

Trasmissione del segnale: digitale

Codice d'ordine per "Elettronica ISEM integrata", opzione **A** "Sensore"

Per l'uso in applicazioni che non prevedono requisiti speciali a livello di ambiente o condizioni operative.

Poiché l'elettronica è posizionata nel sensore, il dispositivo è ideale:

Per una semplice sostituzione del trasmettitore.

- Come cavo di collegamento è possibile utilizzare un cavo standard.
- Non è sensibile alle interferenze EMC esterne.

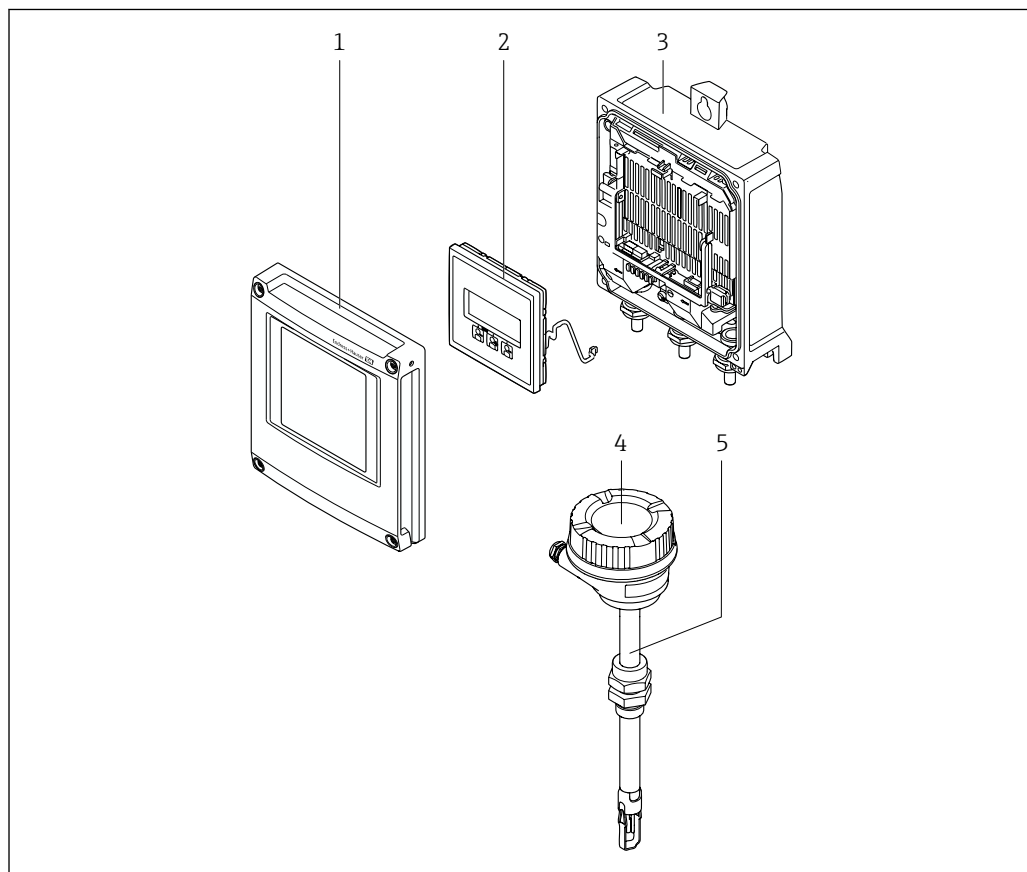

A0042018

- 1 Coperchio del vano dell'elettronica
- 2 Modulo display
- 3 Custodia trasmettitore
- 4 Custodia di connessione del sensore con elettronica ISEM integrata: connessione del cavo di collegamento
- 5 Sensore

##### 3.1.2 Proline 500

Trasmissione del segnale: analogica

Codice d'ordine per "Elettronica ISEM integrata", opzione **B** "Trasmettitore"

## 4 Controllo alla consegna e identificazione del prodotto

### 4.1 Controllo alla consegna

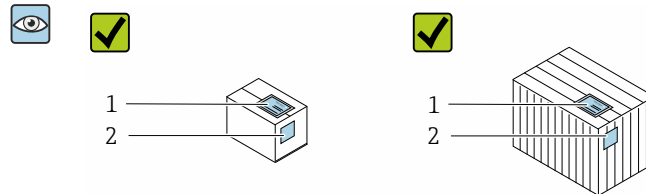

I codici d'ordine sui documenti di consegna (1) e sull'etichetta del prodotto (2) corrispondono?

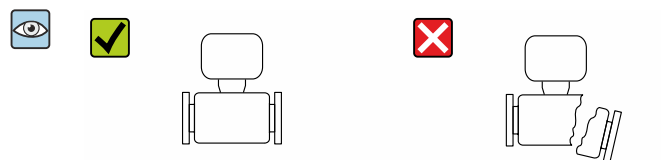
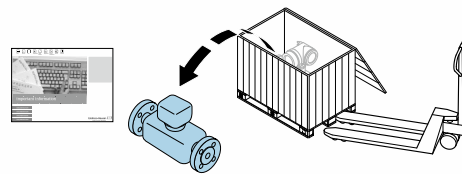

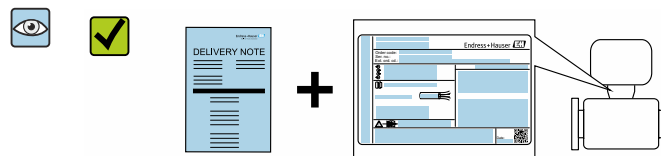

Le merci sono integre?

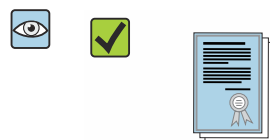

I dati della targhetta corrispondono alle informazioni d'ordine riportate nel documento di consegna?



I documenti di accompagnamento sono inseriti nella busta?

-  ■ Nel caso una delle condizioni non sia rispettata, contattare l'Ufficio commerciale Endress+Hauser locale.
- La documentazione tecnica è reperibile in Internet o mediante l'app *Endress+Hauser Operations*: identificazione del prodotto →  16.

## 4.2 Identificazione del prodotto

Per identificare il dispositivo sono disponibili le seguenti opzioni:

- Targhetta
- Codice d'ordine con dettagli delle caratteristiche del dispositivo sul documento di consegna
- Inserire i numeri di serie riportati sulle targhette in *Device Viewer* ([www.endress.com/deviceviewer](http://www.endress.com/deviceviewer)): sono visualizzate tutte le informazioni sul dispositivo.
- Inserire i numeri di serie riportati sulle targhette in *Endress+Hauser Operations App* oppure effettuare la scansione del codice DataMatrix presente sulla targhetta con *Endress+Hauser Operations App*: vengono visualizzate tutte le informazioni relative al dispositivo.

Per una descrizione del contenuto della documentazione tecnica associata, consultare:

- i paragrafi "Documentazione standard aggiuntiva del dispositivo" e "Documentazione supplementare in funzione del tipo di dispositivo"
- *Device Viewer*: inserire il numero di serie indicato sulla targhetta ([www.endress.com/deviceviewer](http://www.endress.com/deviceviewer))
- *Endress+Hauser Operations App*: inserire il numero di serie indicato sulla targhetta oppure effettuare la scansione del codice DataMatrix presente sulla targhetta.

### 4.2.1 Targhetta trasmettitore

#### Proline 500 – digitale

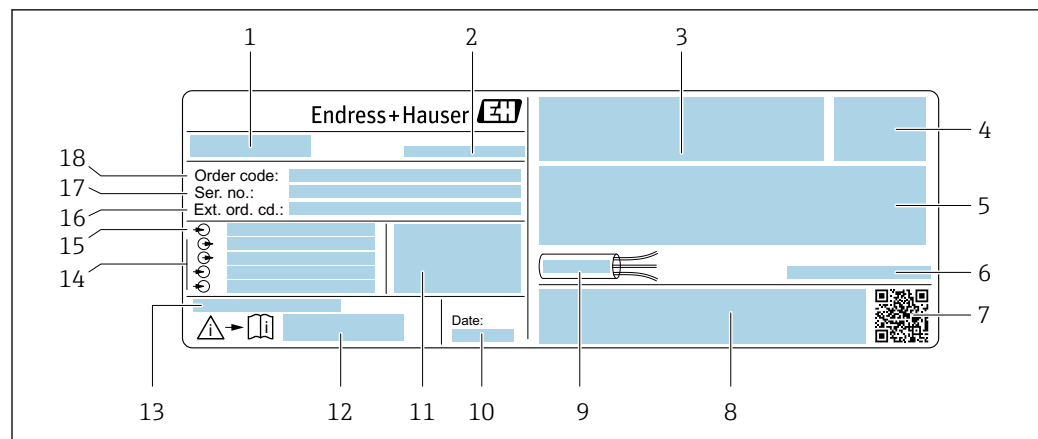

A0029194

1 Esempio di targhetta trasmettitore

- 1 Nome del trasmettitore
- 2 Indirizzo del produttore/titolare del certificato
- 3 Spazio per approvazioni: uso in aree pericolose
- 4 Grado di protezione
- 5 Dati del collegamento elettrico: ingressi e uscite disponibili
- 6 Temperatura ambiente consentita ( $T_a$ )
- 7 Codice matrice 2D
- 8 Spazio per approvazioni e certificati: ad esempio marchio CE, RCM Tick
- 9 Campo di temperatura consentito per il cavo
- 10 Data di produzione: anno-mese
- 11 Versione del firmware (FW) e revisione del dispositivo (Dev.Rev.) dalla fabbrica
- 12 Codice della documentazione supplementare relativa alla sicurezza
- 13 Spazio per informazioni aggiuntive nel caso di prodotti speciali
- 14 Ingressi e uscite disponibili, tensione di alimentazione
- 15 Dati del collegamento elettrico: tensione di alimentazione
- 16 Codice d'ordine esteso
- 17 Numero di serie
- 18 Codice ordine



### 4.2.2 Targhetta sensore

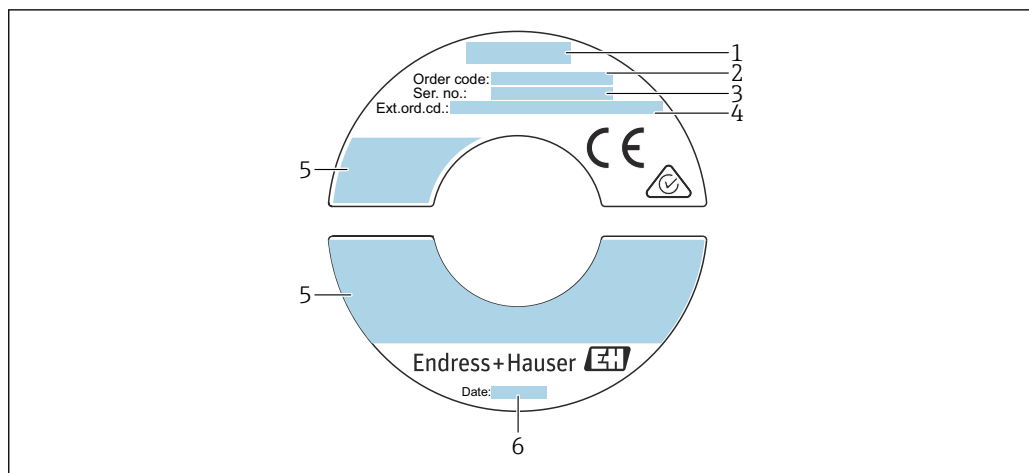

A0041926

2 Esempio di targhetta del sensore

- 1 Nome del sensore
- 2 Codice ordine
- 3 Numero di serie
- 4 Codice d'ordine esteso
- 5 Portata; lunghezza del sensore; classe di pressione; pressione nominale; pressione del sistema; campo di temperatura del fluido; campo temperatura ambiente consentito ( $T_a$ ); informazioni sull'approvazione per la protezione dal rischio di esplosione, Direttiva per i dispositivi in pressione (PED) e classe di protezione
- 6 Data di produzione: anno-mese

#### Codice d'ordine

Il misuratore può essere riordinato utilizzando il codice d'ordine.

##### Codice d'ordine esteso

- Sono sempre riportati il tipo di dispositivo (radice del prodotto) e le specifiche base (caratteristiche obbligatorie).
- Delle specifiche opzionali (caratteristiche opzionali), sono indicate solo quelle relative alla sicurezza e alle approvazioni (ad es. LA). Se sono state ordinate altre specifiche opzionali, queste sono rappresentate collettivamente mediante il simbolo segnaposto # (ad es. #LA#).
- Se le specifiche opzionali ordinate non comprendono specifiche di sicurezza e relative alle approvazioni, sono indicate con il simbolo segnaposto + (ad es. XXXXXX-ABCDE+).

### 4.2.3 Simboli sul dispositivo

Simbolo	Significato
	<b>AVVISO!</b> Questo simbolo segnala una situazione pericolosa, che può causare lesioni gravi o mortali se non evitata. Consultare la documentazione del misuratore per scoprire il tipo di potenziale pericolo e le misure per evitarlo.
	<b>Riferimento alla documentazione</b> Rimanda alla documentazione specifica del dispositivo.
	<b>Messa a terra di protezione</b> Un morsetto che deve essere collegato a terra prima di stabilire qualsiasi altro collegamento.

## 4.3 Immagazzinamento e trasporto

### 4.3.1 Condizioni di immagazzinamento

Per l'immagazzinamento osservare le seguenti note:

- ▶ Conservare nella confezione originale per garantire la protezione da urti.
- ▶ Non togliere le coperture o i coperchi di protezione installati sulle connessioni al processo. Evitano danni meccanici alle superfici di tenuta e depositi di sporco nel tubo di misura.
- ▶ Proteggere dalla luce diretta del sole. Evitare temperature superficiali eccessivamente elevate.
- ▶ Selezionare una posizione di immagazzinamento che escluda la possibilità di formazione di condensa sul misuratore. Funghi e batteri possono danneggiare il rivestimento.
- ▶ Conservare in luogo asciutto e privo di polvere.
- ▶ Non conservare all'esterno.

Temperatura di immagazzinamento →  191

### 4.3.2 Trasporto del prodotto

Trasportare il misuratore fino al punto di misura nell'imballaggio originale.



Non rimuovere i coperchi di protezione. Evitano i danni meccanici.

### 4.3.3 Smaltimento degli imballaggi

Tutti i materiali di imballaggio sono ecocompatibili e riciclabili al 100%:

- Imballaggio esterno del dispositivo
  - Film polimerico di imballaggio estensibile secondo la Direttiva UE 2002/95/EC (RoHS)
- Imballaggio
  - Cassa di legno trattata secondo lo standard ISPM 15, confermato dal logo IPPC
  - Confezione di cartone secondo la direttiva europea per gli imballaggi 94/62/EC, riciclabilità confermata dal simbolo Resy
- Materiali di trasporto e dispositivi di fissaggio
  - Pallet in plastica a perdere
  - Fascette di plastica
  - Nastri adesivi in plastica
- Materiale di riempimento
  - Imbottiture in carta

## 5 Montaggio



### 5.1 Requisiti di montaggio

- Rispettare le specifiche raccomandate di ingresso e uscita.
- Tubazione e dispositivo devono essere installati secondo le procedure di buona ingegneria.
- Accertarsi del corretto allineamento e orientamento del sensore.
- Adottare misure per evitare o prevenire la condensa (es. scaricatore di condensa, coibentazione, ecc.).
- Rispettare le temperature ambiente massime ammissibili e il campo di temperatura del fluido.
- Installare il misuratore in un luogo ombreggiato o utilizzare un tettuccio di protezione dalle intemperie.
- Per motivi meccanici e per proteggere il tubo, si raccomanda un supporto per i sensori pesanti (es. con armatura retrattile hot-tap).

#### 5.1.1 Posizione d'installazione

##### Orientamento

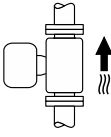
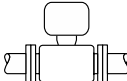
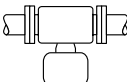
La direzione del flusso deve seguire la direzione della freccia sul sensore. In caso di sensore bidirezionale, la freccia indica la direzione positiva. Quando si esegue la misura bidirezionale, l'elemento sensibile deve essere installato con una precisione di 3°.

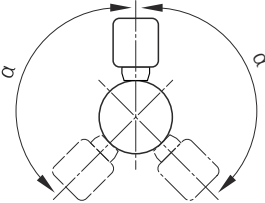
Orientamento		Raccomandazione
Orientamento verticale	 A0015591	<input checked="" type="checkbox"/> <sup>1)</sup>
Orientamento orizzontale, trasmettitore posto sopra la tubazione	 A0015589	<input checked="" type="checkbox"/> <input checked="" type="checkbox"/>
Orientamento orizzontale, trasmettitore posto sotto la tubazione	 A0015590	<input checked="" type="checkbox"/> <sup>2)</sup>
Orientamento orizzontale, trasmettitore posto a lato della tubazione	 A0015592	<input checked="" type="checkbox"/>
Orientamento inclinato, trasmettitore posto sotto la tubazione	 A0015773	<input checked="" type="checkbox"/> <sup>2)</sup>

- 1) In caso di gas saturi o impuri, è preferibile l'orientamento verticale per ridurre al minimo condensa o contaminazione. Per i sensori bidirezionali, scegliere l'orientamento orizzontale.
- 2) Selezionare l'orientamento inclinato ( $\alpha = \text{circa } 135^\circ$ ) per gas molto bagnati o saturi d'acqua (es. gas prodotti da digestori, aria compressa non essiccata), o se i depositi di condensa sono sempre presenti.

## Tubi

**Il misuratore deve essere installato da un professionista e devono essere osservati i seguenti punti:**

- Saldare i tubi in modo professionale.
- Utilizzare guarnizioni della misura corretta.
- Allineare correttamente flange e guarnizioni.
- Rimuovere il coperchio di protezione dall'elemento sensibile.
- In seguito all'installazione, il tubo dev'essere privo di sporcizia e particelle per evitare danni ai sensori.
- Per ulteriori informazioni → ISO standard 14511.

## Selezione e posizione del sensore

La lunghezza minima del sensore può essere determinata mediante il programma Applicator di Endress+Hauser (versione 10.00 o superiore) o con la formula di calcolo sotto.

La lunghezza minima del sensore dipende dalla profondità di inserzione richiesta. La profondità di inserzione calcolata deve essere compresa nel campo di regolazione della versione a inserzione selezionata.

## Profondità di inserzione

La lunghezza minima della versione a inserzione può essere determinata mediante il programma Applicator di Endress+Hauser (versione o superiore) o con la formula di calcolo sotto. La profondità di inserzione calcolata deve essere compresa nel campo di regolazione della versione a inserzione selezionata.

### AVVISO

**Le ferrule di metallo subiscono una deformazione plastica durante l'installazione iniziale.**

Di conseguenza, la profondità di inserzione viene fissata dopo l'installazione iniziale e le ferrule non possono più essere sostituite.

- ▶ Leggere con attenzione le informazioni sui prerequisiti e sulla determinazione della profondità di inserzione.
- ▶ Verificare attentamente la profondità di installazione prima di serrare le ferrule.

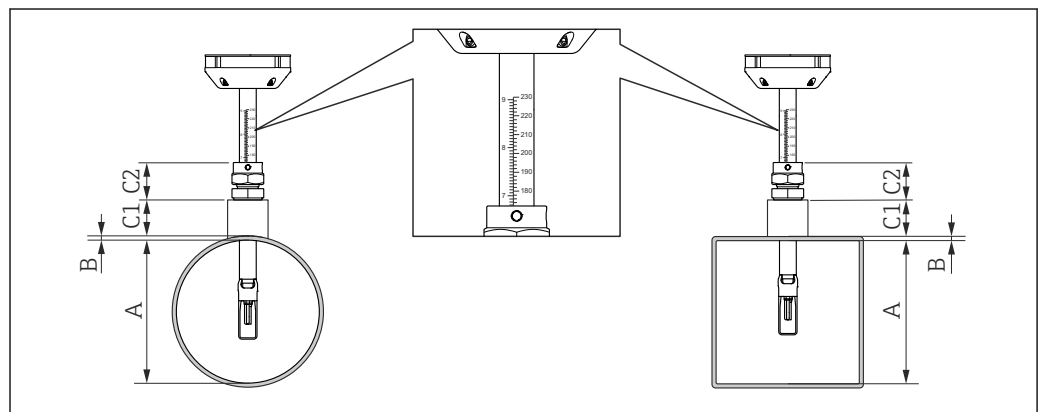

3 Determinare le dimensioni A, B, C1 e C2

A In caso di tubo circolare: il diametro interno del tubo (DN); in caso di tubazione: la dimensione interna

B Spessore del tubo e o della tubazione

C1 Kit di montaggio

C2 Raccordo a compressione del sensore

*Calcolo della profondità di inserzione*

$$\text{Profondità di inserzione} = (0,3 \cdot A) + B + (C1 + C2)$$

 La profondità di inserzione deve essere almeno 100mm.

*Determinazione delle dimensioni C1 e C2*

Se si utilizzano solo manicotti di montaggio Endress+Hauser

Manicotto di montaggio 1" NPT	C1 + C2 = 112 mm (4,409 in)
Manicotto di montaggio G1"	C1 + C2 = 106 mm (4,173 in)
Manicotto di montaggio ¾" NPT	C1 + C2 = 108 mm (4,252 in)
Manicotto di montaggio G¾"	C1 + C2 = 105 mm (4,134 in)

 Se si utilizza un cold/hot tap, utilizzare la dimensione "L" →  194 invece di "C1".

 Utilizzare l' Applicator per determinare le dimensioni C1 e C2 se si utilizzano altri kit di montaggio E+H (es. cold/hot tap).

Se non si utilizzano esclusivamente manicotti di montaggio Endress+Hauser

C1	Lunghezza della connessioni in tubo utilizzata
C2 (raccordo a compressione con filettatura 1" NPT)	52 mm (2,047 in)
C2 (raccordo a compressione con filettatura G1")	46 mm (1,811 in)
C2 (raccordo a compressione con filettatura ¾" NPT)	48 mm (1,889 in)
C2 (raccordo a compressione con filettatura G¾")	45 mm (1,772 in)

*Selezione della lunghezza della versione a inserzione*

Selezionare la lunghezza della versione a inserzione servendosi della profondità di inserzione calcolata e della tabella seguente. La profondità di inserzione deve essere compresa nel campo di regolazione della versione a inserzione.

Lunghezza del tubo di inserzione		Intervallo di regolazione (profondità d'inserzione)	
[mm]	[in]	[mm]	[in]
235	9	100 ... 235	3,9 ... 9,3
335	13	100 ... 335	3,9 ... 13,2
435	17	100 ... 435	3,9 ... 17,1
608	24	100 ... 608	3,9 ... 23,9

### Tratti rettilinei in entrata e in uscita

Un profilo del flusso totalmente sviluppato è essenziale per una misura della portata termica ottimale.

Per ottenere prestazioni di misura ottimali, rispettare come minimo i seguenti tratti rettilinei in entrata e in uscita.

- Nel caso di sensori bidirezionali, rispettare la misura consigliata del tratto in entrata anche nella direzione opposta.
- Se sono presenti più disturbi del flusso, utilizzare i raddrizzatori di flusso.
- Utilizzare i raddrizzatori di flusso se non è possibile rispettare i tratti rettilinei in entrata richiesti.
- In caso di valvole di regolazione, la quantità di disturbo dipende dal tipo di valvola e dal grado di apertura. Il tratto rettilineo in entrata raccomandato per le valvole di regolazione è  $50 \times \text{DN}$ .
- In caso di gas molto leggeri (elio, idrogeno), il tratto rettilineo in entrata raccomandato deve essere raddoppiato.

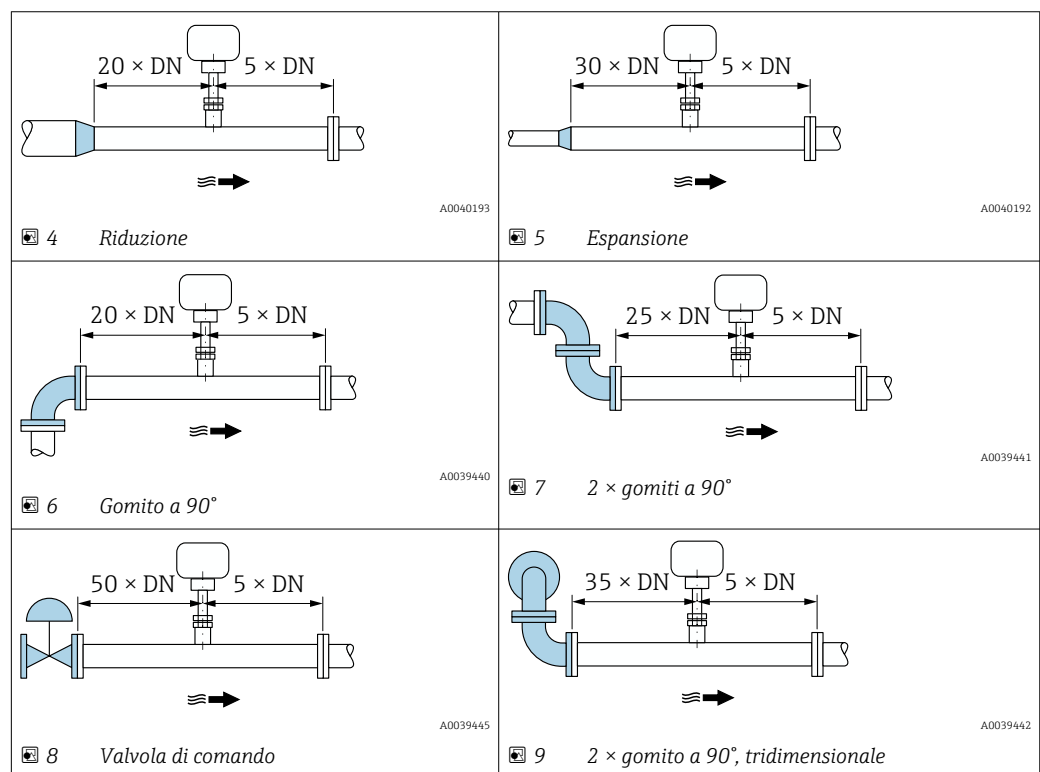

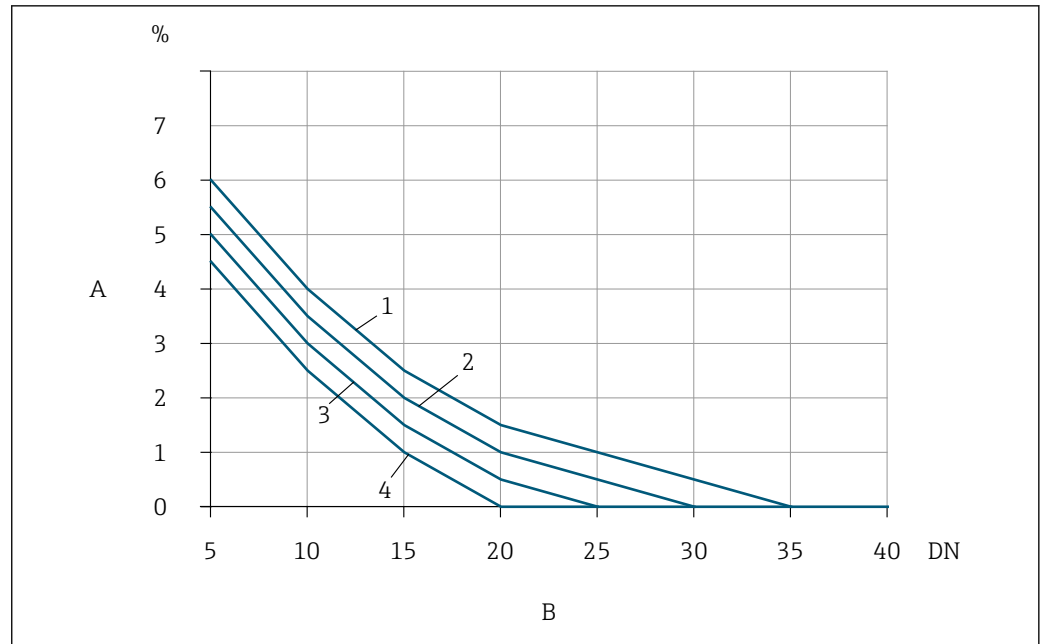

A0045846

10 Errore di misura addizionale che ci si deve aspettare senza raddrizzatori di flusso a seconda del tipo di disturbo e del tratto in entrata

- A Errore di misura addizionale (%)  
 B Tratto in entrata (DN)  
 1 2 × gomito a 90°, tridimensionale  
 2 Espansione  
 3 2 × gomiti a 90°  
 4 Riduzione o gomito a 90°

#### Raddrizzatore di flusso

Utilizzare i raddrizzatori di flusso se non è possibile rispettare i tratti rettilinei in entrata richiesti. I raddrizzatori di flusso migliorano il profilo del flusso e riducono quindi i tratti rettilinei in entrata necessari.

Montare il raddrizzatore di flusso in direzione del flusso, di fronte al misuratore.

Disponibile con i seguenti standard della flangia:

- ASME B16.5 Cl. 150/Cl. 300
- EN 1092-1 PN10/PN16/PN25/PN40
- JIS B2220 10K/20K

Disponibile nelle seguenti dimensioni tubazioni:

- DN 80 (3")
- DN 100 (4")
- DN 150 (6")
- DN 200 (8")
- DN 250 (10")
- DN 300 (12")

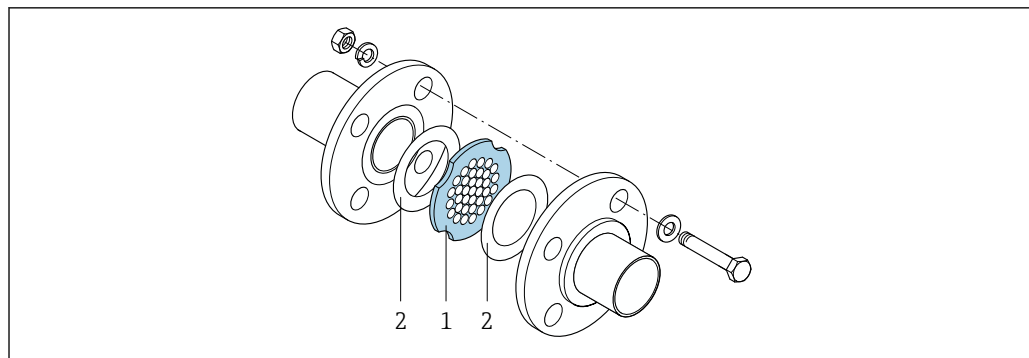

A0039538

- 1 Raddrizzatore di flusso  
2 Guarnizione

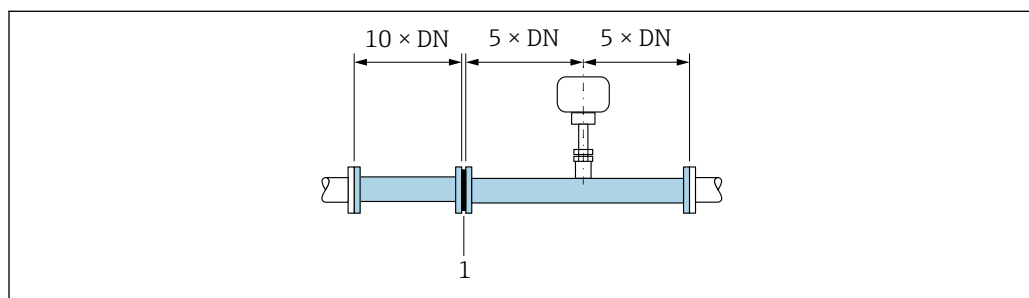

A0039424

 11 Tratti rettilinei in entrata e in uscita consigliati quando si usa un raddrizzatore di flusso

- 1 Raddrizzatore di flusso

 In caso di sensori bidirezionali, rispettare anche il tratto in entrata nella direzione opposta.



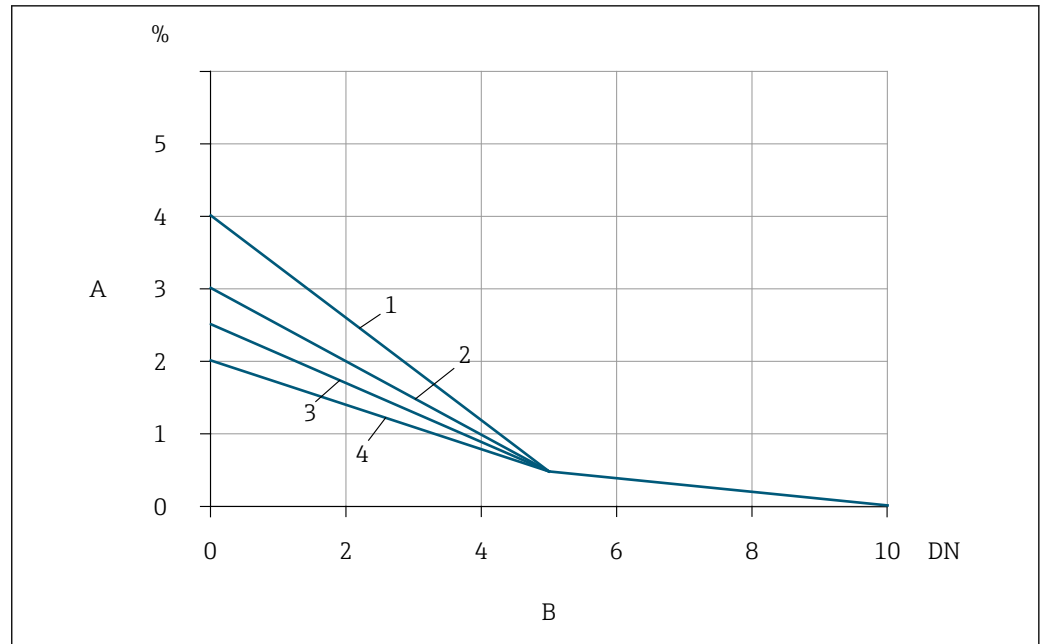

A0039508

12 Errore di misura addizionale che ci si deve aspettare con raddrizzatori di flusso a seconda del tipo di disturbo e del tratto in entrata

A Errore di misura addizionale (%)

B Tratti rettilinei in entrata a monte del raddrizzatore di linea (DN)

1 2 x gomito a 90°, tridimensionale

2 Espansione

3 2 x gomiti a 90°

4 Riduzione o gomito a 90°

La perdita di carico per i raddrizzatori di flusso si calcola come segue:  $\Delta p \text{ [mbar]} = 0,0085 \cdot \rho \text{ [kg/m}^3\text{]} \cdot v^2 \text{ [m/s]}$

Esempio di aria

$p = 10 \text{ bar ass.}$

$t = 25 \text{ }^\circ\text{C} \rightarrow \rho = 11,71 \text{ kg/m}^3$

$v = 10 \text{ m/s}$

$\Delta p = 0,0085 \cdot 11,71 \cdot 10^2 = 9,95 \text{ mbar}$

$\rho$ : densità del fluido di processo

$v$ : velocità di deflusso media

ass. = assoluta

#### Tratti rettilinei in uscita con punti di misura della pressione

Installare il punto di misura della pressione a valle del sistema di misura. Questo impedisce che il trasmettitore di pressione influisca sul flusso nel punto di misura.

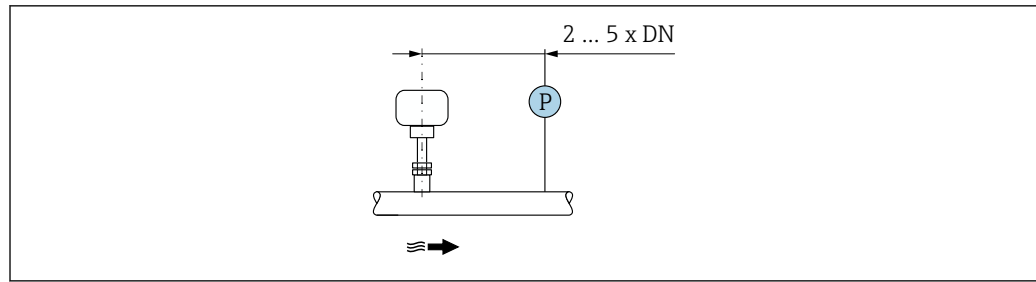

A003947

13 Installazione di un punto di misura della pressione (P = trasmettore di pressione)

### Condizioni di installazione per nippli

**i** Se si installano tubazioni d'aria rettangolari (o tubi di spessore ridotto) occorre utilizzare idonee staffe di supporto.

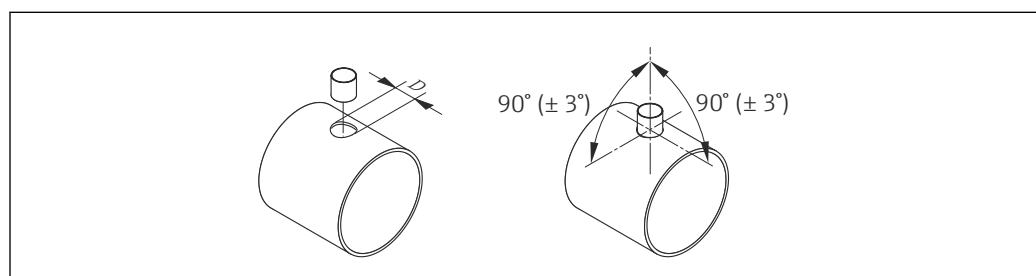

A0040684

D  $\varnothing 31,0 \pm 0,5 \text{ mm}$  ( $1.22 \pm 0.019 \text{ in}$ )

## 5.1.2 Requisiti di processo e ambiente

### Campo di temperatura ambiente

Misuratore	<ul style="list-style-type: none"> <li>▪ <math>-40 \dots +60 \text{ }^\circ\text{C}</math> (<math>-40 \dots +140 \text{ }^\circ\text{F}</math>)</li> <li>▪ Codice d'ordine per "Test, certificato", opzione JP: <math>-50 \dots +60 \text{ }^\circ\text{C}</math> (<math>-58 \dots +140 \text{ }^\circ\text{F}</math>)</li> </ul>
Leggibilità del display locale	$-20 \dots +60 \text{ }^\circ\text{C}$ ( $-4 \dots +140 \text{ }^\circ\text{F}$ ) La leggibilità del display può essere compromessa nel caso di temperature fuori dal campo consentito.

### AVVISO

#### Rischio di surriscaldamento

- ▶ Garantire che la temperatura all'estremità inferiore della custodia del trasmettore non superi  $80 \text{ }^\circ\text{C}$  ( $176 \text{ }^\circ\text{F}$ ).
- ▶ Garantire che vi sia sufficiente convezione sul collo del trasmettore.
- ▶ Se impiegato in atmosfera potenzialmente esplosiva, rispettare le informazioni riportate nella documentazione Ex specifica del dispositivo. Per maggiori informazioni sulle tabelle di temperatura, consultare la documentazione separata "Istruzioni di sicurezza" (XA) del dispositivo.
- ▶ Garantire che rimanga esposta una superficie sufficientemente ampia del collo del trasmettore. La parte libera serve da radiatore e protegge l'elettronica dal surriscaldamento e dall'eccessivo raffreddamento.
- ▶ In caso di funzionamento all'esterno:
  - Evitare la luce diretta del sole, in particolare nelle regioni a clima caldo.

**i** È possibile ordinare un tettuccio di protezione dalle intemperie da Endress+Hauser → 171.

### Pressione del sistema

Le valvole limitatrici di pressione e alcuni sistemi di compressori possono generare variazioni significative della pressione di processo che possono distorcere il profilo del flusso. Questo può causare un errore di misura addizionale. Occorre adottare idonee misure per ridurre queste pulsazioni di pressione, come ad esempio:

- L'uso di vasi di espansione
- L'uso di diffusori di entrata
- Posizionamento del misuratore ancora più a valle

Per evitare la portata pulsante e la contaminazione da olio/sporco nelle applicazioni ad aria compressa, si raccomanda di installare il misuratore a valle dei dispositivi di filtrazione, asciugatura e stoccaggio. Non installare il misuratore direttamente dopo il compressore.

### Coibentazione

Con alcuni fluidi, è importante mantenere il calore irradiato dal sensore al trasmettitore a un livello minimo. Per garantire l'isolamento richiesto, è disponibile un'ampia gamma di materiali.

Se il gas è molto bagnato o saturo d'acqua (es. gas prodotti da digestori), il tubo e il corpo del sensore devono essere coibentati e all'occorrenza riscaldati per evitare che gocce d'acqua formino condensa sull'elemento sensibile.

#### AVVISO

#### Surriscaldamento dell'elettronica causato dalla coibentazione!

- ▶ Orientamento consigliato: orientamento orizzontale, vano collegamenti del sensore verso il basso.
- ▶ Non si deve coibentare il vano collegamenti del sensore.
- ▶ Temperatura massima consentita sul lato inferiore del vano collegamenti del sensore: 80 °C (176 °F)
- ▶ Coibentazione con collo di estensione non coibentato: si consiglia di non coibentare il collo di estensione per garantire una migliore dissipazione termica.

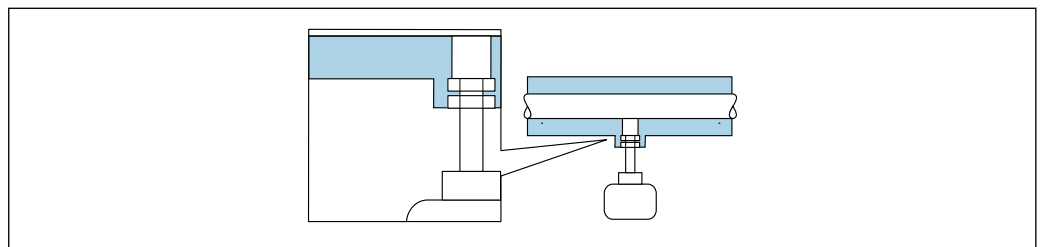

14 Coibentazione con collo di estensione non coibentato

A0039420

### Riscaldamento

#### AVVISO

#### L'elettronica potrebbe surriscaldarsi a causa della temperatura ambiente elevata!

- ▶ Rispettare la temperatura ambiente massima consentita per il trasmettitore.
- ▶ Tenere conto dei requisiti di orientamento del dispositivo in funzione della temperatura del fluido.

**AVVISO****Surriscaldamento dell'elettronica causato dalla coibentazione!**

- ▶ Orientamento consigliato: orientamento orizzontale, vano collegamenti del sensore verso il basso.
- ▶ Non si deve coibentare il vano collegamenti del sensore.
- ▶ Temperatura massima consentita sul lato inferiore del vano collegamenti del sensore: 80 °C (176 °F)
- ▶ Coibentazione con collo di estensione libero: si consiglia di non coibentare il collo di estensione per garantire una migliore dissipazione termica.

**AVVISO****Rischio di surriscaldamento in fase di riscaldamento**

- ▶ Garantire che la temperatura all'estremità inferiore della custodia del trasmettitore non superi 80 °C (176 °F).
- ▶ Garantire che vi sia sufficiente convezione sul collo del trasmettitore.
- ▶ Se impiegato in atmosfera potenzialmente esplosiva, rispettare le informazioni riportate nella documentazione Ex specifica del dispositivo. Per maggiori informazioni sulle tabelle di temperatura, consultare la documentazione separata "Istruzioni di sicurezza" (XA) del dispositivo.
- ▶ Garantire che rimanga esposta una superficie sufficientemente ampia del collo del trasmettitore. La parte libera serve da radiatore e protegge l'elettronica dal surriscaldamento e dall'eccessivo raffreddamento.

*Opzioni di riscaldamento*

Se il fluido non deve perdere calore in prossimità del sensore, sono disponibili le seguenti opzioni di riscaldamento:

- Riscaldamento elettrico, ad es. con riscaldatori a fascia elettrici
- Mediante tubi che trasportano acqua calda o vapore

**Vibrazioni****AVVISO****Forti vibrazioni possono danneggiare il misuratore.**

Possono provocare danni al dispositivo o alle unità di fissaggio.

- ▶ Fare attenzione alle informazioni su vibrazioni e resistenza agli urti →  192

### 5.1.3 Istruzioni di montaggio speciali

**Regolazione dello zero**

Tutti i misuratori sono tarati in base alle più recenti tecnologie. La taratura avviene alle condizioni di riferimento. Di conseguenza, generalmente non è richiesta una regolazione dello zero in campo.

L'esperienza indica che la regolazione dello zero è consigliata solo in casi speciali:

- quando i requisiti relativi all'accuratezza di misura sono rigorosi.
- In condizioni operative o di processo estreme, ad es. temperature molto elevate o gas leggeri (elio, idrogeno).

### Tettuccio di protezione dalle intemperie

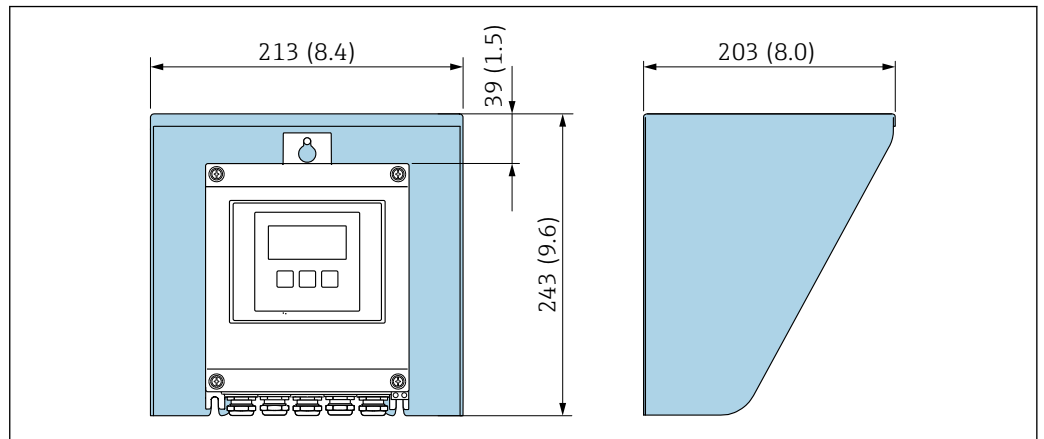

15 Tettuccio di protezione dalle intemperie per Proline 500; unità ingegneristica mm (in)

## 5.2 Montaggio del misuratore

### 5.2.1 Utensile richiesto

#### Per il sensore

Raccordo a compressione del sensore: idoneo strumento di montaggio.

### 5.2.2 Preparazione del misuratore

1. Rimuovere tutto l'imballaggio per il trasporto rimasto.
2. Rimuovere eventuali coperture o coperchi di protezione dal sensore.
3. Rimuovere l'etichetta adesiva del vano dell'elettronica.

### 5.2.3 Montaggio del misuratore

#### **AVVERTENZA**

#### Pericolo dovuto a tenuta di processo non adeguata!

- ▶ Verificare che le guarnizioni siano pulite e integre.
- ▶ Garantire l'utilizzo dei materiali corretti (es. nastro di teflon per i raccordi a compressione NPT).
- ▶ Fissare correttamente le guarnizioni.

Installare il misuratore o ruotare la custodia del trasmettitore in modo che gli ingressi cavo non siano orientati verso l'alto.

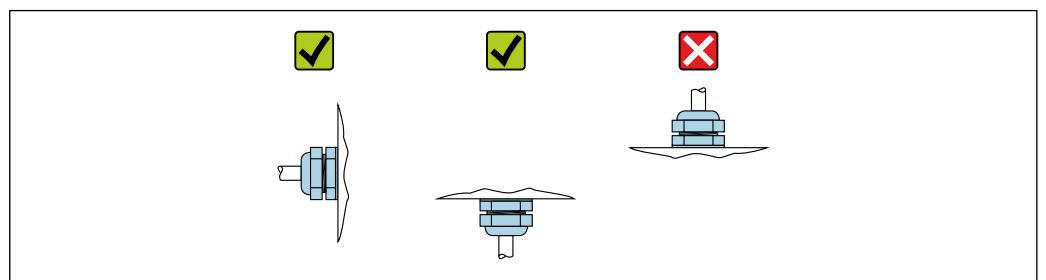

1. Saldare il manicotto di montaggio in conformità con i requisiti.

2. Allentare il dado del bocchettone (1) e premere il raccordo a compressione (2).

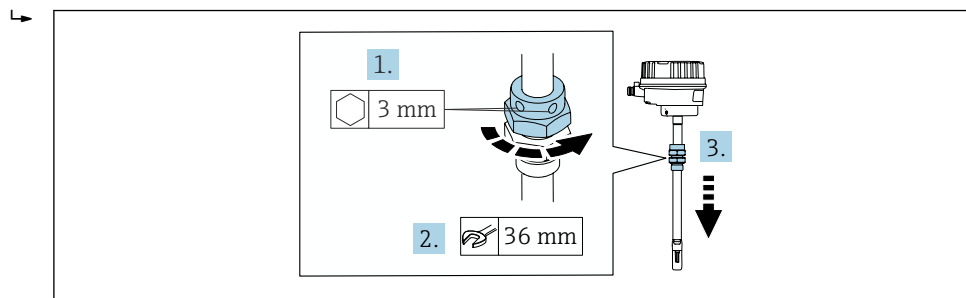

A0041023

3. **AVVISO**

**Danni all'elemento sensibile!**

- Controllare che gli elementi sensibili non urtino nulla.

Servirsi di una chiave (27 mm / 35 mm / 41 mm) per serrare il dado inferiore del raccordo a compressione fino all'arresto.

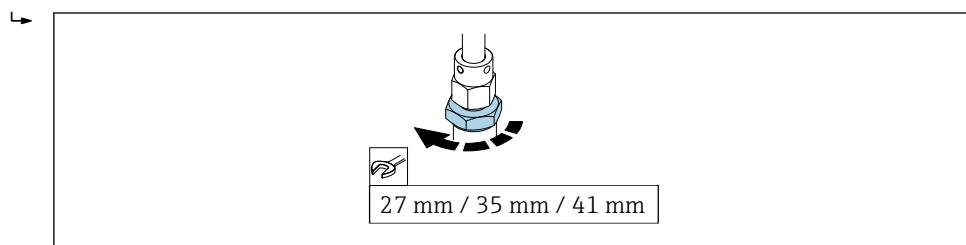

A0036810

4. Ora leggere la profondità di inserimento calcolata in precedenza dalla scala e inserire il sensore fino a che questo valore non è allo stesso livello dell'estremità superiore del raccordo a compressione.
5. Stringere manualmente il dado del bocchettone. Dovrebbe essere ancora possibile muovere leggermente il sensore.

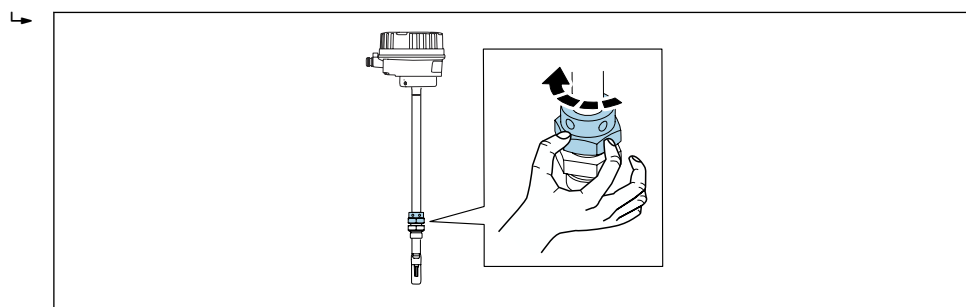

A0041025

6. Allineare il sensore con la direzione del flusso.
- ↳ Per la direzione del flusso, osservare la direzione della freccia sulla sezione del collo del sensore.
- La deviazione massima consentita dalla direzione del flusso è 3°.

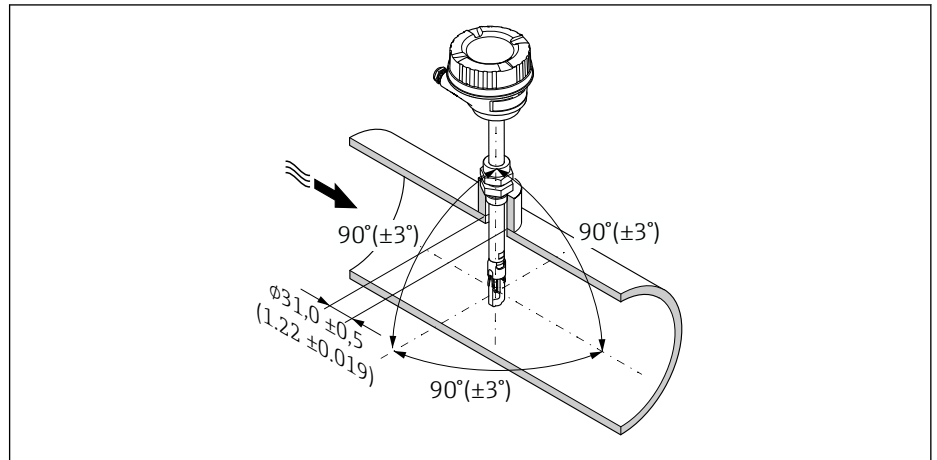

16 Unità ingegneristica: mm (in)

7. **In base alla connessione al processo:**  
Serrare il dado del bocchettone di x giri:
- ↳ Per le ferrule PEEK proseguire con la fase 8.
  - ↳ Per le ferrule in metallo proseguire con la fase 9.
8. **Per le ferrule PEEK:**  
Primo montaggio: serrare il dado del bocchettone di 1¼ giri. Montaggi successivi: serrare il dado del bocchettone di 1 giro.
- ↳ **Suggerimento** Se sono previste forti vibrazioni, serrare il dado del bocchettone di 1½ giri quando lo si monta la prima volta.
9. **Per le ferrule in metallo:**  
Primo montaggio: serrare il dado del bocchettone di 1¼ giri. Montaggi successivi: serrare il dado del bocchettone di ¼ di giro.
10. Serrare nuovamente a 4 Nm (2,95 lbf ft) entrambe le viti di fissaggio con una vite a brugola da 3 mm (1/8 in).
- ↳ Ora non è più possibile muovere il sensore.
11. Verificare la tenuta del punto di misura (pressione di processo max).

#### 5.2.4 Montaggio della custodia del trasmettitore: Proline 500 – digitale

##### **ATTENZIONE**

##### **La temperatura ambiente è troppo elevata!**

Pericolo di surriscaldamento dell'elettronica e di deformazione della custodia.

- ▶ Non superare la temperatura ambiente massima consentita .
- ▶ Nel caso di funzionamento all'esterno: evitare la luce solare diretta e l'esposizione alle intemperie, soprattutto nelle regioni a clima caldo.

##### **ATTENZIONE**

##### **Una forza eccessiva può danneggiare la custodia!**

- ▶ Evitare le sollecitazioni meccaniche eccessive.

Il trasmettitore può essere montato come segue:

- Installazione su palina
- Montaggio a parete

### Montaggio su palina

Attrezzi necessari:

- Chiave fissa AF 10
- Cacciavite Torx TX 25

#### **⚠️ AVVERTENZA**

**Coppia di serraggio eccessiva applicata alle viti di fissaggio!**

Rischio di danni al trasmettitore in plastica.

- ▶ Serrare le viti di fissaggio in base alla coppia di serraggio: 2 Nm (1,5 lbf ft)

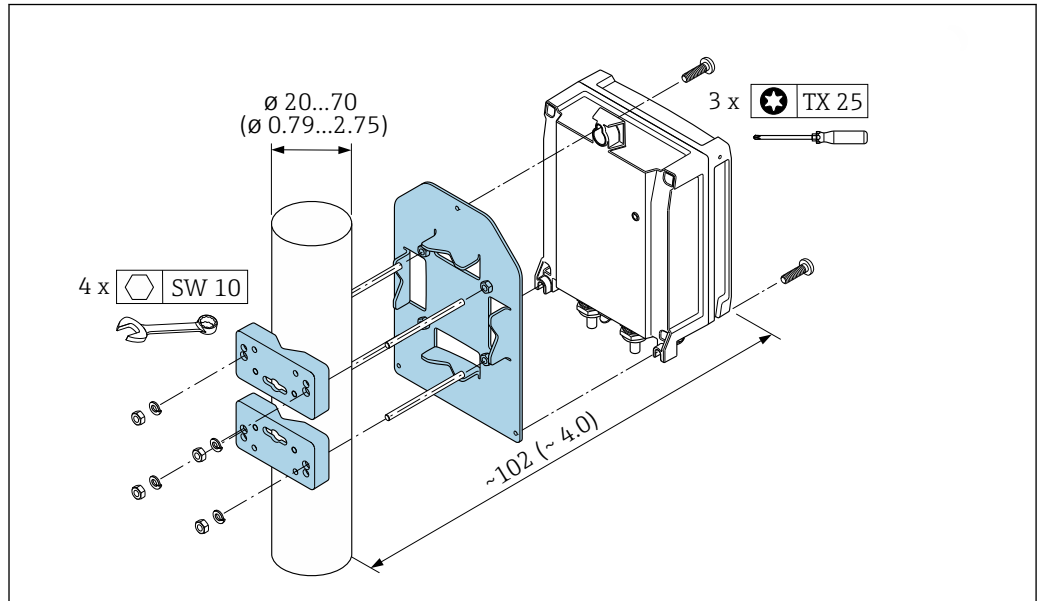

A0029051

17 Unità ingegneristica mm (in)

### Montaggio a parete

Attrezzi necessari:

Eseguire il foro con una punta da trapano  $\varnothing$  6,0 mm

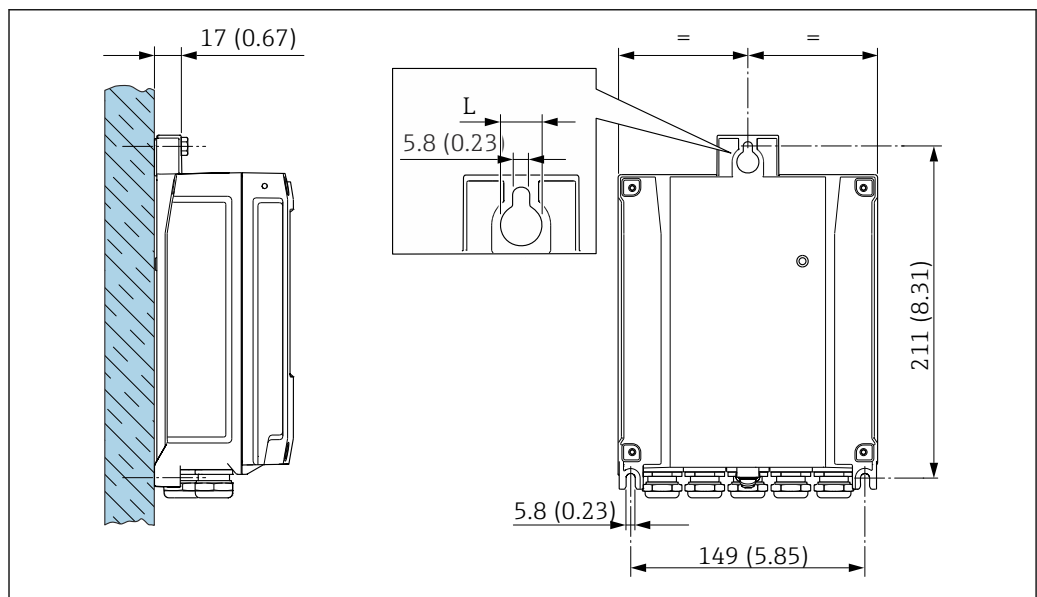

A0029054

18 Unità ingegneristica mm (in)

L Dipende dal codice d'ordine per "Custodia del trasmettitore"



Codice d'ordine per "Custodia del trasmettitore"

- Opzione **A**, alluminio, rivestito: L = 14 mm (0,55 in)
- Opzione **D**, policarbonato: L = 13 mm (0,51 in)

1. Eseguire i fori.
2. Inserire i tasselli da muro nei fori eseguiti.
3. Avvitare leggermente le viti di fissaggio.
4. Posizionare la custodia del trasmettitore sopra le viti di fissaggio e alloggiarla.
5. Serrare le viti di fissaggio.

### 5.3 Verifica finale dell'installazione

Il dispositivo è integro (controllo visivo)?	<input type="checkbox"/>
Il dispositivo soddisfa le specifiche del punto di misura? Ad esempio: <ul style="list-style-type: none"> <li>▪ Temperatura di processo → ☞ 193</li> <li>▪ Pressione di processo (v. paragrafo "Valori nominali di pressione-temperatura" nel documento "Informazioni tecniche")</li> <li>▪ Temperatura ambiente → ☞ 26</li> <li>▪ Campo di misura → ☞ 177</li> </ul>	<input type="checkbox"/>
È stato scelto l'orientamento corretto del sensore → ☞ 19? <ul style="list-style-type: none"> <li>▪ In base al tipo di sensore</li> <li>▪ In base alle proprietà del fluido</li> <li>▪ In base alla temperatura del fluido</li> <li>▪ In base alla pressione di processo</li> </ul>	<input type="checkbox"/>
La freccia sul sensore ha la stessa direzione reale del flusso del liquido nella tubazione?	<input type="checkbox"/>
Sono stati previsti tratti rettilinei in entrata e uscita sufficienti a monte e a valle del punto di misura → ☞ 22?	<input type="checkbox"/>
La profondità di inserzione del sensore è corretta?	<input type="checkbox"/>
Il misuratore è protetto sufficientemente dalle precipitazioni e dalla radiazione solare diretta?	<input type="checkbox"/>
Il misuratore è protetto da eventuale surriscaldamento?	<input type="checkbox"/>
Il dispositivo è protetto da forti vibrazioni?	<input type="checkbox"/>
Il gas è stato adeguatamente controllato (e.ad es. purezza, secchezza, pulizia)?	<input type="checkbox"/>
L'identificazione del punto di misura e l'etichettatura sono corrette (controllo visivo)?	<input type="checkbox"/>
La vite di fissaggio e il fermo di sicurezza sono serrati saldamente?	<input type="checkbox"/>

## 6 Collegamento elettrico

### **⚠ AVVERTENZA**

**Componenti in tensione! Gli interventi eseguiti non correttamente sui collegamenti elettrici possono causare scosse elettriche.**

- ▶ Prevedere un dispositivo di disinserimento (interruttore di potenza automatico o interruttore di protezione) per scollegare facilmente il misuratore dalla tensione di alimentazione.
- ▶ Oltre al fusibile del dispositivo, prevedere un'unità di protezione da sovracorrente con max 10 A nell'installazione sul campo.

### 6.1 Sicurezza elettrica

In conformità alle normative nazionali applicabili.

### 6.2 Requisiti per la connessione

#### 6.2.1 Utensili richiesti

- Per gli ingressi cavo: utilizzare l'utensile adatto
- Per il fermo di sicurezza: chiave a brugola 3 mm
- Spellafili
- Se si usano cavi intrecciati: pinza a crimpare per ferrula
- Per togliere i cavi dal morsetto: cacciavite a testa piatta  $\leq 3$  mm (0,12 in)

#### 6.2.2 Requisiti per il cavo di collegamento

I cavi di collegamento forniti dal cliente devono possedere i seguenti requisiti.

##### **Cavo di messa a terra di protezione per il morsetto di terra esterno**

Sezione del conduttore 2,1 mm<sup>2</sup> (14 AWG)

L'uso di un capocorda consente il collegamento di sezioni più grandi.

L'impedenza di messa a terra deve essere inferiore a 2  $\Omega$ .

##### **Campo di temperatura consentito**

- Devono essere rispettate le direttive di installazione vigenti nel paese dove è eseguita l'installazione.
- I cavi devono essere adatti alle temperature minime e massime previste.

##### **Cavo di alimentazione (incl. conduttore per il morsetto di terra interno)**

Il cavo di installazione standard è sufficiente.

##### **Cavo segnali**

*Modbus RS485*

Lo standard EIA/TIA-485 specifica due tipi di cavo (A e B) per la linea del bus, che possono essere utilizzati per qualsiasi velocità di trasmissione. Si consiglia il cavo tipo A.

Tipo di cavo	A
Impedenza caratteristica	135 ... 165 $\Omega$ a una frequenza di misura di 3 ... 20 MHz
Capacità del cavo	< 30 pF/m
Sezione del filo	> 0,34 mm <sup>2</sup> (22 AWG)

<b>Tipo di cavo</b>	Coppie intrecciate
<b>Resistenza di loop</b>	$\leq 110 \Omega/\text{km}$
<b>Smorzamento del segnale</b>	Max. 9 dB sull'intera lunghezza della sezione del cavo
<b>Schermatura</b>	Schermatura in rame intrecciato o schermatura intrecciata con schermatura a foglio. Per la messa a terra della schermatura del cavo, rispettare lo schema di messa a terra dell'impianto.

*Uscita in corrente 0/4 ... 20 mA*

È sufficiente il cavo di installazione standard

*Impulsi /frequenza /uscita id commutazione*

È sufficiente il cavo di installazione standard

*Uscita a relè*

Il cavo di installazione standard è sufficiente.

*Ingresso in corrente 0/4 ... 20 mA*

È sufficiente il cavo di installazione standard

*Ingresso di stato*

È sufficiente il cavo di installazione standard

**Diametro del cavo**

- Pressacavi forniti:  
M20 × 1,5 con cavo  $\varnothing 6 \dots 12 \text{ mm}$  (0,24 ... 0,47 in)
- Morsetti caricati a molla: adatti per trefoli e trefoli con terminale.  
Sezione del conduttore  $0,2 \dots 2,5 \text{ mm}^2$  (24 ... 12 AWG).

**Scelta del cavo di collegamento tra il trasmettitore e il sensore**

Dipende dal tipo di trasmettitore e dalle zone di installazione

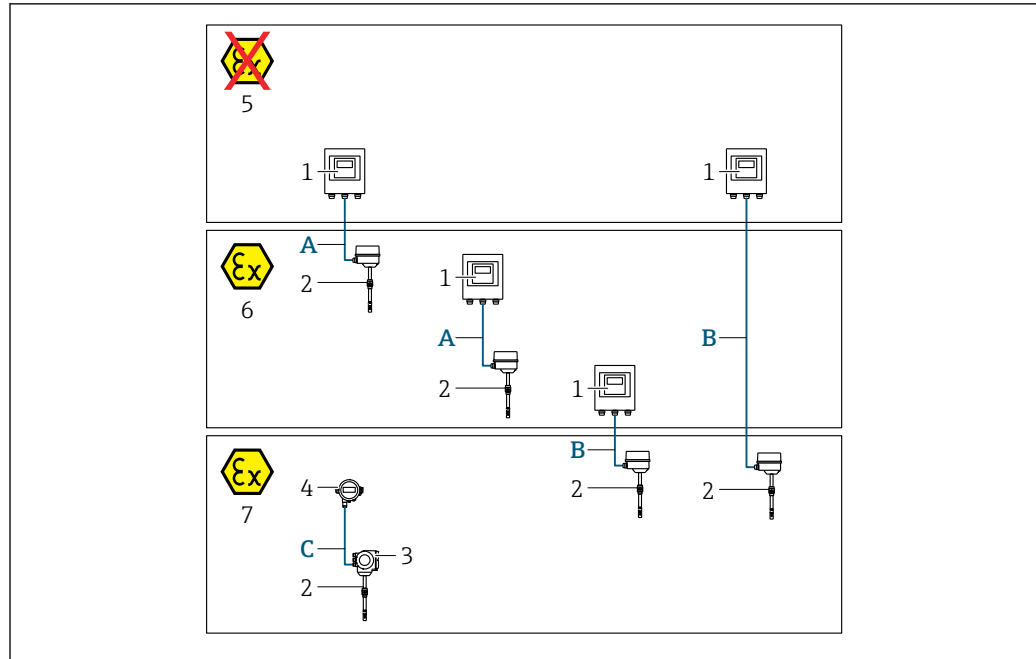

A0042081

- 1 Proline 500 – trasmettitore digitale  
 2 Sensore t-mass  
 3 Trasmittitore Proline 300  
 4 Display separato (DKX001)  
 5 Area sicura  
 6 Area pericolosa: Zona 2; Classe I, Divisione 2  
 7 Area pericolosa: Zona 1; Classe I, Divisione 1  
 A Cavo standard a trasmettitore digitale 500  
 Trasmittitore installato in area sicura o area pericolosa: Zona 2; Classe I, Divisione 2 / sensore installato in area pericolosa: Zona 2; Classe I, Divisione 2  
 B Cavo standard a trasmettitore digitale 500 → 37  
 Trasmittitore installato in area pericolosa: Zona 2; Classe I, Divisione 2 / sensore installato in area pericolosa: Zona 1; Classe I, Divisione 1  
 C Cavo standard per display separato  
 Trasmittitore 300 e display separato installati in area pericolosa: Zona 1; Classe I, Divisione 1

**i** Per applicazioni in Zona 1; Classe 1, Divisione 1, è consigliabile usare la versione compatta con display separato. In questo caso, il display del trasmettitore Proline 300 è una versione "cieca" senza display locale.

*A: cavo di collegamento tra sensore e trasmettitore: Proline 500 – digitale*

*Cavo standard*

Come cavo di collegamento è possibile utilizzare un cavo standard con le seguenti specifiche.

<b>Struttura</b>	4 conduttori; trefoli Cu standard non isolati; con schermatura comune
<b>Schermatura</b>	Rame intrecciato stagnato, copertura ottica ≥ 85 %
<b>Resistenza di loop</b>	Linea di alimentazione (+, -): max 10 Ω
<b>Lunghezza del cavo</b>	Max. 300 m (900 ft), v. tabella successiva.
<b>Connettore dispositivo, lato 1</b>	Ingresso M12, 5 pin, con codice A.
<b>Connettore dispositivo, lato 2</b>	Connettore M12, 5 pin, con codice A.

Sezione	Lunghezza cavo [max.]
0,34 mm <sup>2</sup> (AWG 22)	80 m (240 ft)
0,50 mm <sup>2</sup> (AWG 20)	120 m (360 ft)
0,75 mm <sup>2</sup> (AWG 18)	180 m (540 ft)
1,00 mm <sup>2</sup> (AWG 17)	240 m (720 ft)
1,50 mm <sup>2</sup> (AWG 15)	300 m (900 ft)

*Cavo di collegamento disponibile in opzione*

<b>Struttura</b>	Cavo in PVC 2 × 2 × 0,34 mm <sup>2</sup> (AWG 22) <sup>1)</sup> con uno schermo comune (2 coppie, trefoli Cu non isolati; trefoli a coppia)
<b>Resistenza alla fiamma</b>	Secondo DIN EN 60332-1-2
<b>Resistenza all'olio</b>	Secondo DIN EN 60811-2-1
<b>Schermatura</b>	Rame intrecciato stagnato, copertura ottica ≥ 85 %
<b>Operating temperature</b>	Se montato in posizione fissa: -50 ... +105 °C (-58 ... +221 °F); se il cavo può muoversi liberamente: -25 ... +105 °C (-13 ... +221 °F)
<b>Lunghezza disponibile del cavo</b>	Fissa: 20 m (60 ft); variabile: fino a 50 m (150 ft) max.

- 1) Le radiazioni UV possono danneggiare la guaina esterna del cavo. Se possibile, proteggere il cavo dalla luce solare diretta.

*B: cavo di collegamento tra sensore e trasmettitore: Proline 500 - digitale*

*Cavo standard*

Come cavo di collegamento è possibile utilizzare un cavo standard con le seguenti specifiche.

<b>Struttura</b>	4, 6, 8 conduttori (2, 3, 4 coppie); trefoli Cu non isolati; trefoli a coppia con schermo comune
<b>Schermatura</b>	Rame intrecciato stagnato, copertura ottica ≥ 85 %
<b>Capacità C</b>	Max. 760 nF IIC, max. 4,2 µF IIB
<b>Induttanza L</b>	Max. 26 µH IIC, max. 104 µH IIB
<b>Rapporto induttanza/resistenza (L/R)</b>	Max. 8,9 µH/Ω IIC, max. 35,6 µH/Ω IIB (ad es. secondo IEC 60079-25)
<b>Resistenza di loop</b>	Linea di alimentazione (+, -): max. 5 Ω
<b>Lunghezza del cavo</b>	Max. 100 m (300 ft), v. tabella successiva.

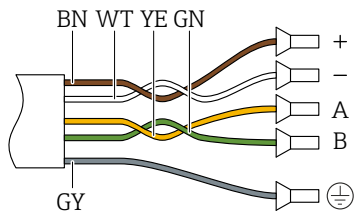
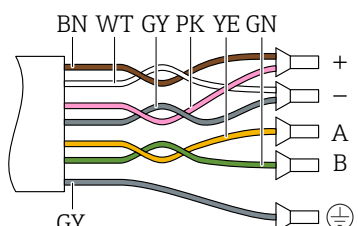
Sezione	Lunghezza cavo [max.]	Terminazione
2 x 2 x 0,50 mm <sup>2</sup> (AWG 20)	50 m (150 ft)	2 x 2 x 0,50 mm <sup>2</sup> (AWG 20)  <ul style="list-style-type: none"> <li>■ +, - = 0,5 mm<sup>2</sup></li> <li>■ A, B = 0,5 mm<sup>2</sup></li> </ul>
3 x 2 x 0,50 mm <sup>2</sup> (AWG 20)	100 m (300 ft)	3 x 2 x 0,50 mm <sup>2</sup> (AWG 20)  <ul style="list-style-type: none"> <li>■ +, - = 1,0 mm<sup>2</sup></li> <li>■ A, B = 0,5 mm<sup>2</sup></li> </ul>

#### Cavo di collegamento disponibile in opzione

<b>Cavo di collegamento per</b>	Zona 1; Classe I, Divisione 1
<b>Cavo standard</b>	Cavo in PVC 2 x 2 x 0,5 mm <sup>2</sup> (AWG 20) <sup>1)</sup> con schermo comune (2 coppie, trefoli a coppia)
<b>Resistenza alla fiamma</b>	Secondo DIN EN 60332-1-2
<b>Resistenza all'olio</b>	Secondo DIN EN 60811-2-1
<b>Schermatura</b>	Rame intrecciato stagnato, copertura ottica ≥ 85 %
<b>Operating temperature</b>	Se montato in posizione fissa: -50 ... +105 °C (-58 ... +221 °F); se il cavo può muoversi liberamente: -25 ... +105 °C (-13 ... +221 °F)
<b>Lunghezza disponibile del cavo</b>	Fissa: 20 m (60 ft); variabile: fino a 50 m (150 ft) max.

- 1) Le radiazioni UV possono danneggiare la guaina esterna del cavo. Se possibile, proteggere il cavo dalla luce diretta del sole.

### 6.2.3 Assegnazione dei morsetti

#### Trasmettitore: tensione di alimentazione, ingressi/uscite

L'assegnazione dei morsetti di ingresso e uscita dipende dalla versione del dispositivo ordinata. L'assegnazione dei morsetti specifica per il dispositivo è riportata su un'etichetta adesiva nel vano morsetti.

Tensione di alimentazione		Ingresso/uscita 1		Ingresso/uscita 2		Ingresso/uscita 3		Ingresso/uscita 4	
1 (+)	2 (-)	26 (B)	27 (A)	24 (+)	25 (-)	22 (+)	23 (-)	20 (+)	21 (-)
Assegnazione dei morsetti specifica per il dispositivo: etichetta adesiva nel vano morsetti.									

### Vano collegamenti per trasmettitore e sensore: cavo di collegamento

Il sensore e il trasmettitore, che sono montati in posizioni separate, sono collegati tra loro per mezzo di un cavo di collegamento. Il cavo viene collegato attraverso il vano collegamenti del sensore e la custodia del trasmettitore.

Assegnazione dei morsetti e collegamento del cavo di collegamento:  
Proline 500 – digitale → 40

## 6.2.4 Schermatura e messa a terra

### Schermatura e schema di messa a terra

1. Mantenere la compatibilità elettromagnetica (EMC).
2. Considerare la protezione dal rischio di esplosione.
3. Considerare la sicurezza delle persone.
4. Rispettare le norme e le direttive locali per l'installazione.
5. Osservare le specifiche del cavo .
6. La lunghezza della parte intrecciata e spellata della schermatura del cavo fino al morsetto di terra deve essere ridotta al minimo.
7. Schermare completamente i cavi.

### Messa a terra della schermatura del cavo

#### AVVISO

**Nei sistemi senza collegamento di equipotenzialità, la messa a terra in più punti della schermatura del cavo causa correnti di equalizzazione della frequenza di rete!**

Danni alla schermatura del cavo del bus.

- ▶ La schermatura del cavo del bus deve essere collegata ad una sola estremità; o alla messa a terra locale oppure a quella di protezione.
- ▶ Isolare la schermatura non collegata.

Per rispettare i requisiti EMC:

1. Garantire che la schermatura del cavo sia connessa in diversi punti alla linea del collegamento di equipotenzialità.
2. Collegare tutti i morsetti di terra locali alla linea del collegamento di equipotenzialità.

## 6.2.5 Preparazione del misuratore

Eeguire la procedura nel seguente ordine:

1. Montare il sensore e il trasmettitore.
2. Vano collegamenti sensori: collegare cavo di collegamento.
3. Trasmettitore: collegare cavo di collegamento.
4. Trasmettitore: collegare il cavo segnali e il cavo della tensione di alimentazione.

#### AVVISO

**Tenuta non sufficiente della custodia!**

L'affidabilità operativa del misuratore potrebbe essere compromessa.

- ▶ Utilizzare pressacavi adatti corrispondenti al grado di protezione.

1. Se presente, rimuovere il tappo cieco.
2. Se il misuratore è fornito senza pressacavi:  
Procurarsi il pressacavo adatto per il relativo cavo di collegamento.
3. Se il misuratore è fornito con pressacavi:  
Rispettare i requisiti previsti per i cavi di collegamento → 34.

## 6.3 Collegamento del misuratore: Proline 500 - digitale

### AVVISO

**Un collegamento non corretto compromette la sicurezza elettrica!**

- ▶ Il collegamento elettrico deve essere eseguito esclusivamente da tecnici specializzati.
- ▶ Attenersi alle normative e ai codici di installazione federali/nazionali applicabili.
- ▶ Attenersi alle norme di sicurezza vigenti presso il luogo di lavoro.
- ▶ Collegare sempre il cavo di messa a terra ⊕ prima di collegare altri cavi.
- ▶ Se impiegato in atmosfera potenzialmente esplosiva, rispettare le informazioni riportate nella documentazione Ex specifica del dispositivo.

### 6.3.1 Connessione del cavo di collegamento

#### ⚠ AVVERTENZA

**Rischio di danneggiamento dei componenti elettronici!**

- ▶ Effettuare un collegamento di equipotenzialità tra il sensore e il trasmettitore.
- ▶ Il sensore può essere collegato solo al trasmettitore con il medesimo numero di serie.

**Assegnazione dei morsetti per il cavo di collegamento**

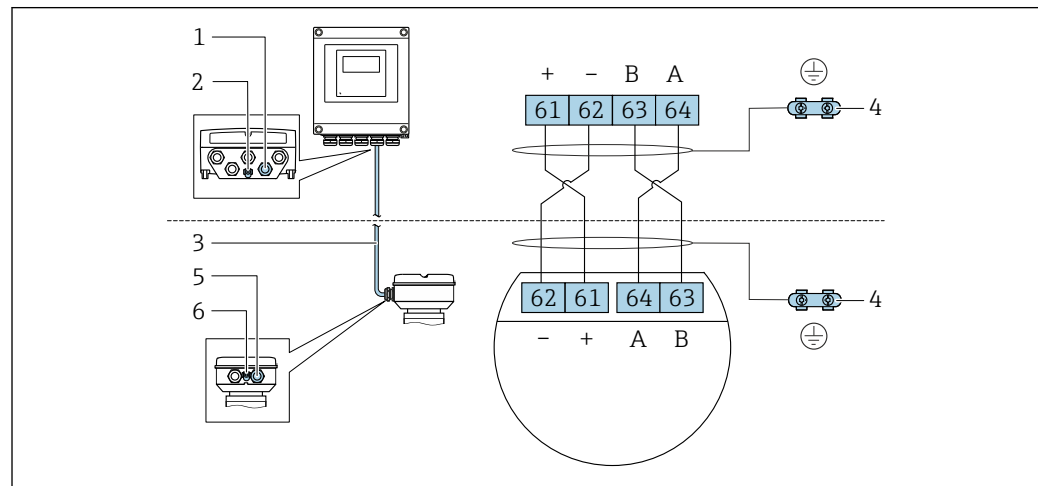

A0028198

- 1 Ingresso cavo sulla custodia del trasmettitore
- 2 Conduttore di protezione (PE)
- 3 Cavo di collegamento comunicazione ISEM
- 4 Messa a terra mediante connessione di terra: sulle versioni del dispositivo dotati di connettore, la messa a terra è realizzata utilizzando lo stesso connettore
- 5 Ingresso cavo o connessione per connettore del dispositivo sul vano collegamenti del sensore
- 6 Conduttore di protezione (PE)

**Connessione del cavo di collegamento al vano collegamenti sensori**

Connessione mediante morsetti con codice d'ordine per "Vano collegamenti del sensore":

- Opzione A "Alluminio, rivestito" → 41
- Opzione L "Pressofuso, inox" → 41

**Connessione del cavo di collegamento al trasmettitore**

Il cavo è collegato al trasmettitore mediante i morsetti → 42.



### Collegamento del vano collegamenti del sensore tramite morsetti

Per versione del dispositivo con codice d'ordine per "Vano collegamenti del sensore":

- Opzione **A** "Alluminio rivestito"
- Opzione **L** "Pressofuso, inox"

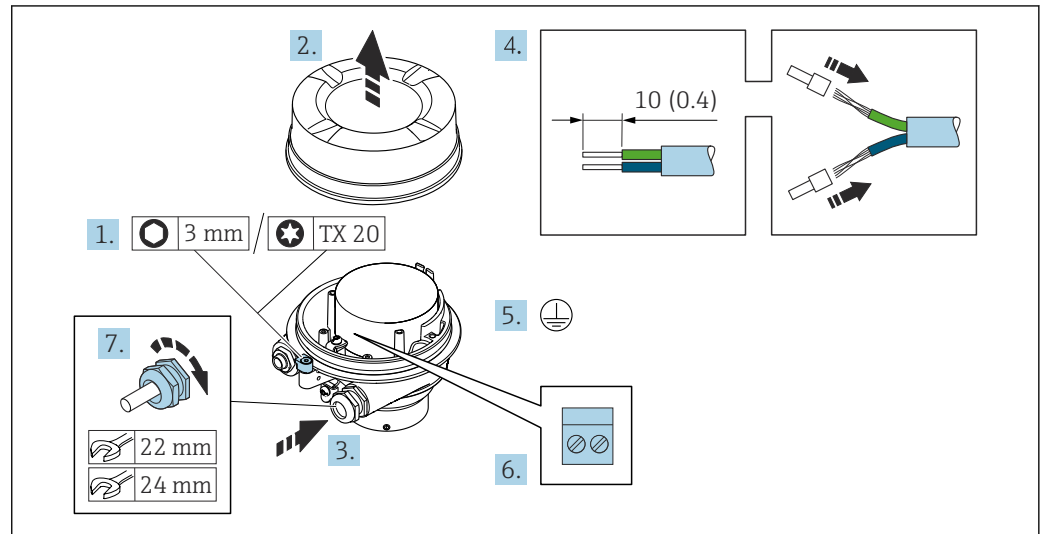

A0029616

1. Liberare il fermo di sicurezza del coperchio della custodia.
2. Svitare il coperchio della custodia.
3. Spingere il cavo attraverso l'ingresso cavo. Per garantire la tenuta stagna, non togliere l'anello di tenuta dall'ingresso cavo.
4. Spelare il cavo e le relative estremità. Nel caso di cavi intrecciati, inserire le ferrule.
5. Collegare la messa a terra di protezione.
6. Collegare il cavo in base all'assegnazione dei morsetti per il cavo di collegamento.
7. Serrare saldamente i pressacavi.
  - ↳ Con questa operazione la procedura di collegamento del cavo di collegamento è conclusa.

#### **AVVERTENZA**

**Grado di protezione della custodia compromesso a causa di insufficiente tenuta della custodia.**

- ▶ Avvitare nella filettatura sul coperchio senza usare lubrificanti. La filettatura sul coperchio è rivestita di lubrificante a secco.
8. Avvitare sul coperchio della custodia.
  9. Serrare il fermo di sicurezza del coperchio della custodia.

## Connessione del cavo di collegamento al trasmettitore

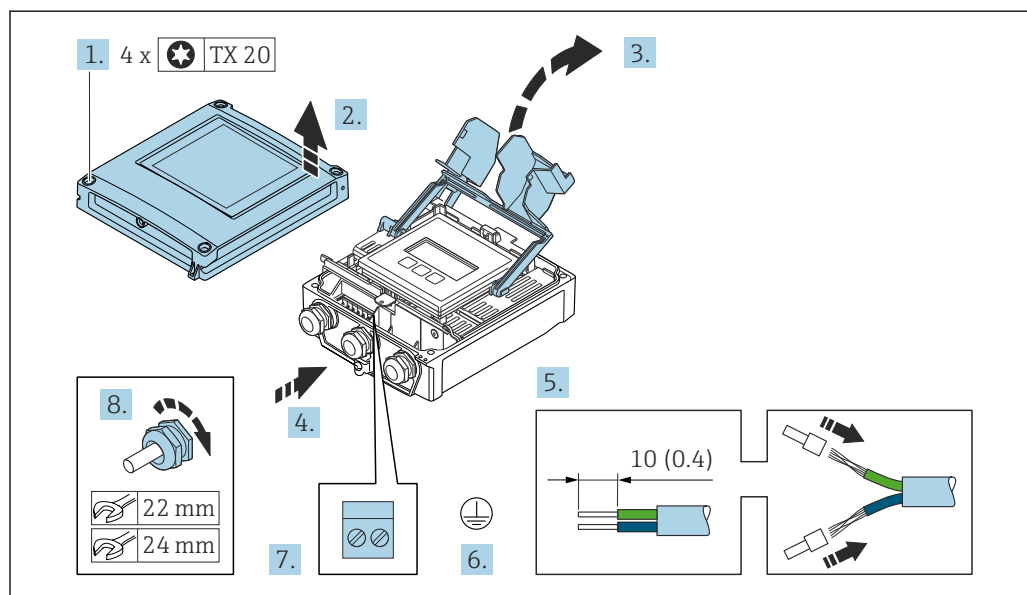

A0029597

1. Liberare le 4 viti di fissaggio sul coperchio della custodia.
2. Aprire il coperchio della custodia.
3. Aprire il vano morsetti.
4. Spingere il cavo attraverso l'ingresso cavo. Per garantire la tenuta stagna, non togliere l'anello di tenuta dall'ingresso cavo.
5. Spelare il cavo e le relative estremità. Nel caso di cavi intrecciati, inserire le ferrule.
6. Collegare la messa a terra di protezione.
7. Collegare il cavo in base all'assegnazione dei morsetti per il cavo di collegamento → 40.
8. Serrare saldamente i pressacavi.
  - ↳ Con questa operazione la procedura di connessione del cavo di collegamento è conclusa.
9. Chiudere il coperchio della custodia.
10. Serrare la vite di sicurezza del coperchio della custodia.
11. Dopo la connessione del cavo di collegamento:
  - Collegare il cavo segnali e il cavo della tensione di alimentazione → 43.

### 6.3.2 Collegamento del cavo segnali e del cavo della tensione di alimentazione

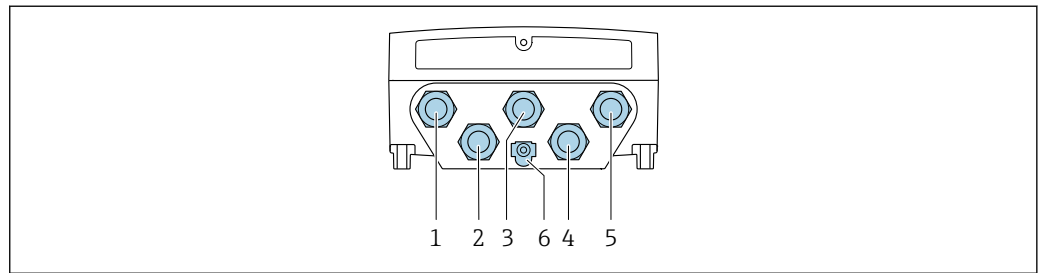

A0028200

- 1 Collegamento del morsetto per la tensione di alimentazione
- 2 Collegamento del morsetto per trasmissione del segnale, ingresso/uscita
- 3 Collegamento del morsetto per trasmissione del segnale, ingresso/uscita
- 4 Connessione del morsetto per cavo di collegamento tra sensore e trasmettitore
- 5 Collegamento del morsetto per trasmissione del segnale, ingresso/uscita; in opzione: connessione per antenna WLAN esterna
- 6 Punto a terra di protezione (PE)

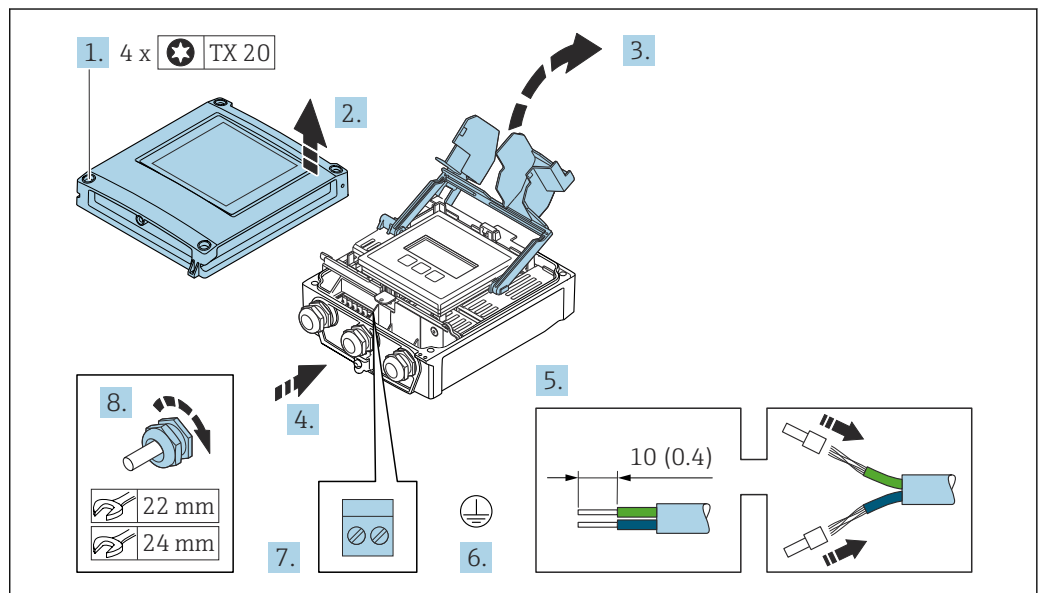

A0029597

1. Liberare le 4 viti di fissaggio sul coperchio della custodia.
2. Aprire il coperchio della custodia.
3. Aprire il vano morsetti.
4. Spingere il cavo attraverso l'ingresso cavo. Per garantire la tenuta stagna, non togliere l'anello di tenuta dall'ingresso cavo.
5. Spelare il cavo e le relative estremità. Nel caso di cavi intrecciati, inserire le ferrulle.
6. Collegare la messa a terra di protezione.
7. Collegare il cavo in base all'assegnazione dei morsetti.
  - ↳ **Assegnazione dei morsetti del cavo segnali:** L'assegnazione dei morsetti specifica per il dispositivo è riportata su un'etichetta adesiva nel vano morsetti.
  - Assegnazione dei morsetti per la tensione di alimentazione:** etichetta adesiva nel coperchio del vano morsetti o → 38.
8. Serrare saldamente i pressacavi.
  - ↳ La procedura di collegamento del cavo è così completata.
9. Chiudere il vano morsetti.

10. Chiudere il coperchio della custodia.

**⚠ AVVERTENZA**

**Grado di protezione della custodia compromesso a causa di insufficiente tenuta della custodia.**

- ▶ Serrare la vite senza usare lubrificanti.

**⚠ AVVERTENZA**

**Coppia di serraggio eccessiva applicata alle viti di fissaggio!**

Rischio di danni al trasmettitore in plastica.

- ▶ Serrare le viti di fissaggio in base alla coppia di serraggio: 2 Nm (1,5 lbf ft)

11. Serrare le 4 viti di fissaggio sul coperchio della custodia.

### Rimozione di un cavo

Per rimuovere un cavo dal morsetto:

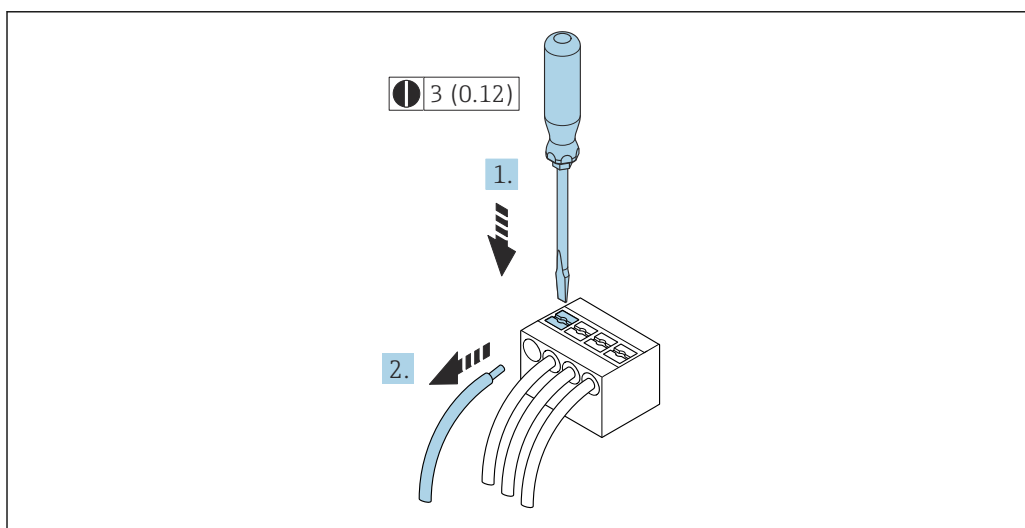

A0029598

19 Unità ingegneristica mm (in)

1. Utilizzare un cacciavite a lama piatta per premere tra i due fori del morsetto.
2. Rimuovere l'estremità cavo dal morsetto.

## 6.4 Equalizzazione del potenziale

### 6.4.1 Requisiti

Per l'equalizzazione del potenziale:

- Prestare attenzione agli schemi di messa a terra interni
- Tenere conto delle condizioni operative come il materiale del tubo e la messa a terra
- Collegare il fluido, il sensore e il trasmettitore allo stesso potenziale elettrico
- Utilizzare un cavo di messa a terra con una sezione minima di 6 mm<sup>2</sup> (0,0093 in<sup>2</sup>) e un capocorda per collegamenti di equipotenzialità

## 6.5 Istruzioni speciali per la connessione

### 6.5.1 Esempi di connessione

#### Modbus RS485

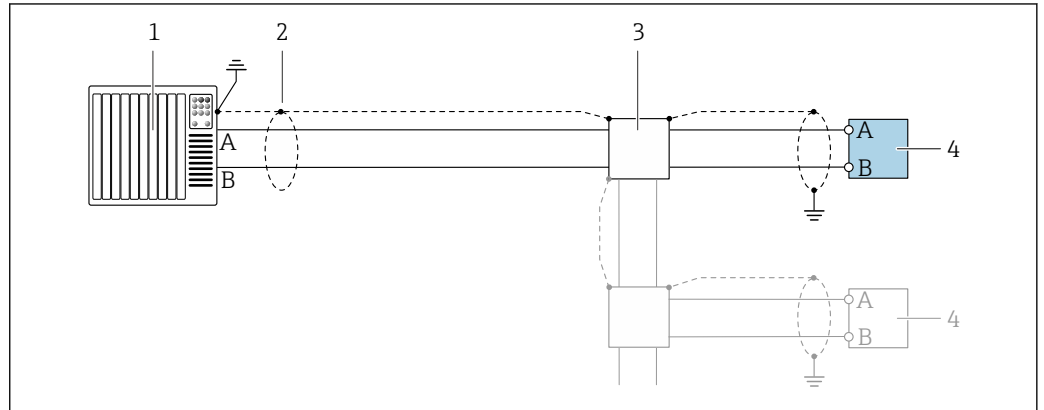

A0028765

20 Esempio di connessione per Modbus RS485, area sicura e Zona 2; Classe I, Divisione 2

- 1 Sistema di controllo (ad es. PLC)
- 2 Schermatura del cavo presente a un'estremità. La schermatura del cavo deve essere messa a terra da entrambe le estremità per la conformità ai requisiti EMC; rispettare le specifiche del cavo
- 3 Scatola di distribuzione
- 4 Trasmettitore

#### Uscita in corrente 4-20 mA

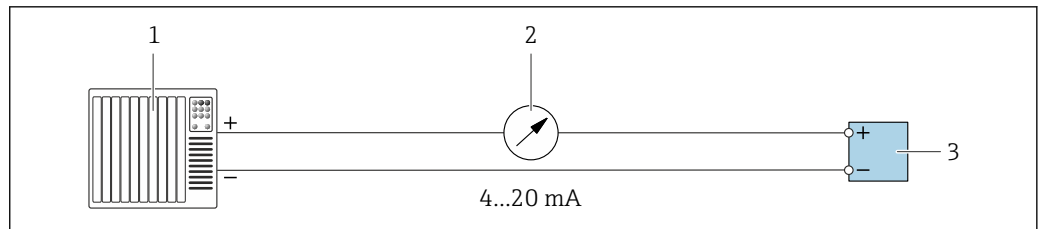

A0028758

21 Esempio di connessione per uscita in corrente 4-20 mA (attiva)

- 1 Sistema di automazione con ingresso in corrente (ad es. PLC)
- 2 Display analogico: rispettare il carico massimo
- 3 Trasmettitore

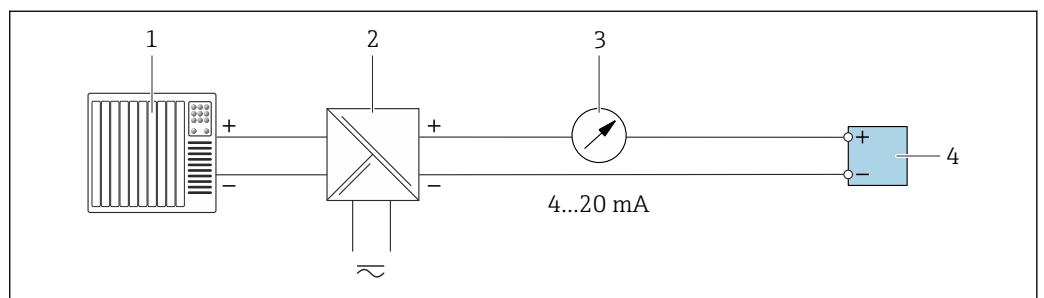

A0028759

22 Esempio di connessione per l'uscita in corrente 4-20 mA (passiva)

- 1 Sistema di automazione con ingresso in corrente (ad es. PLC)
- 2 Barriera attiva per l'alimentazione (ad es. RN221N)
- 3 Display analogico: rispettare il carico massimo
- 4 Trasmettitore

## Uscita impulsi/frequenza

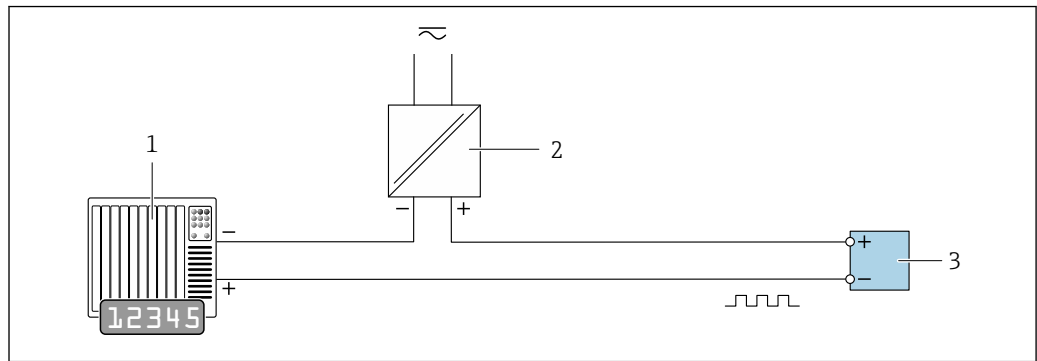

A0028761

23 Esempio di connessione per uscita impulsi/frequenza (passiva)

- 1 Sistema di automazione con ingresso a impulsi/frequenza (ad es. PLC con resistore di pull-up o pull-down da 10 k $\Omega$ )
- 2 Alimentazione
- 3 Trasmettitore: osservare i valori di ingresso → 182

## Uscita contatto

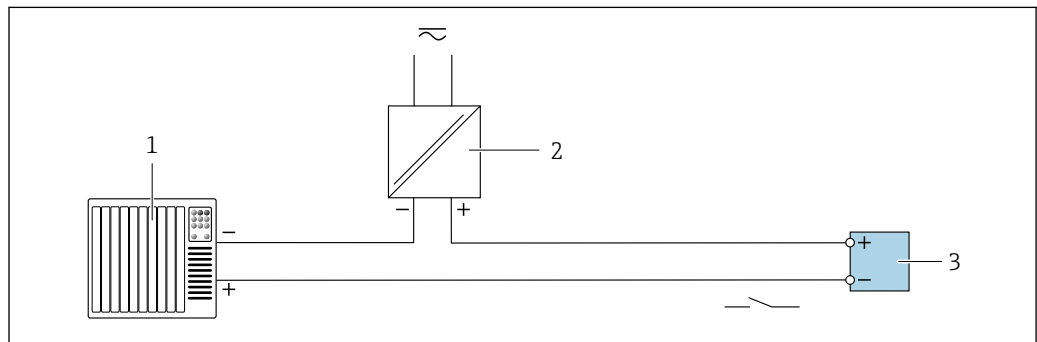

A0028760

24 Esempio di connessione per uscita contatto (passiva)

- 1 Sistema di automazione con ingresso switch (ad es. PLC con resistore di pull-up o pull-down da 10 k $\Omega$ )
- 2 Alimentazione
- 3 Trasmettitore: osservare i valori di ingresso → 182

## Uscita a relè

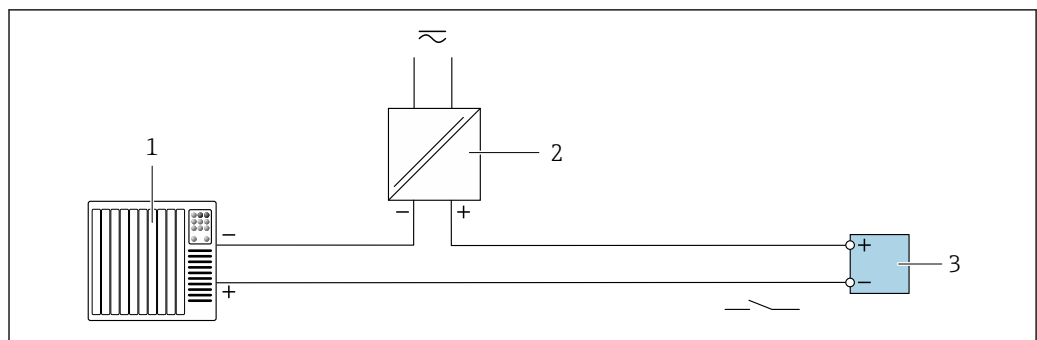

A0028760

25 Esempio di connessione per uscita a relè (passiva)

- 1 Sistema di automazione con ingresso a relè (ad es. PLC)
- 2 Alimentazione
- 3 Trasmettitore: osservare i valori di ingresso → 184

### Ingresso in corrente

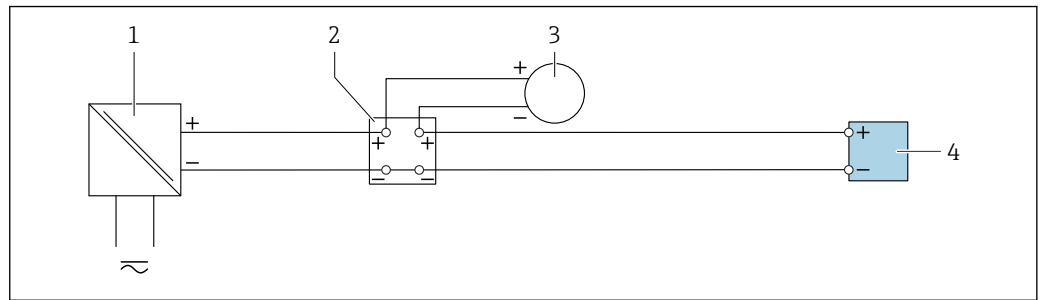

A0028915

▣ 26 Esempio di connessione per ingresso in corrente 4 ... 20 mA

- 1 Alimentazione
- 2 Custodia della morsetti
- 3 Misuratore esterno (per la lettura di temperatura o pressione, a titolo di esempio)
- 4 Trasmettitore

### Ingresso di stato

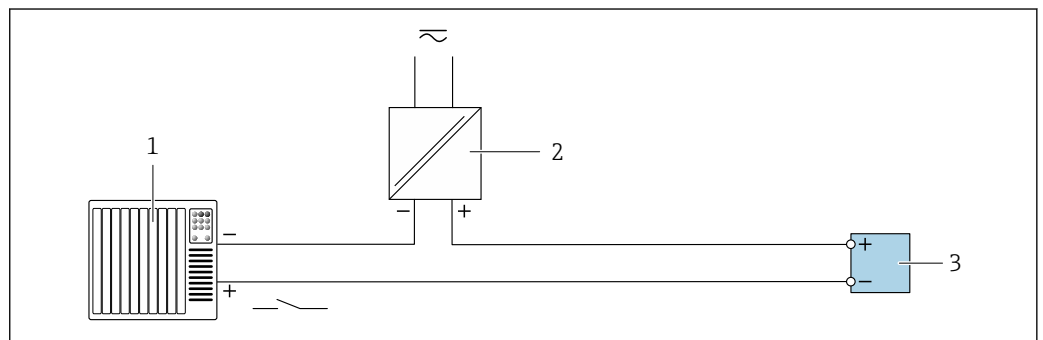

A0028764

▣ 27 Esempio di connessione per ingresso di stato

- 1 Sistema di automazione con uscita di stato (ad es. PLC)
- 2 Alimentazione
- 3 Trasmettitore

## 6.6 Impostazioni hardware

### 6.6.1 Impostazione dell'indirizzo del dispositivo

Nel caso di uno slave Modbus è sempre necessario configurare l'indirizzo dello strumento. L'indirizzo valido dello strumento si trova nel campo da 1 ... 247. In una rete Modbus RS485, ogni indirizzo può essere assegnato una sola volta. Se un indirizzo non è configurato correttamente, il master Modbus non riconosce il misuratore. Tutti i misuratori sono impostati in fabbrica con l'indirizzo predefinito 247 e con modalità di indirizzamento software.

## Trasmettitore Proline 500-digitale

### Indirizzamento hardware

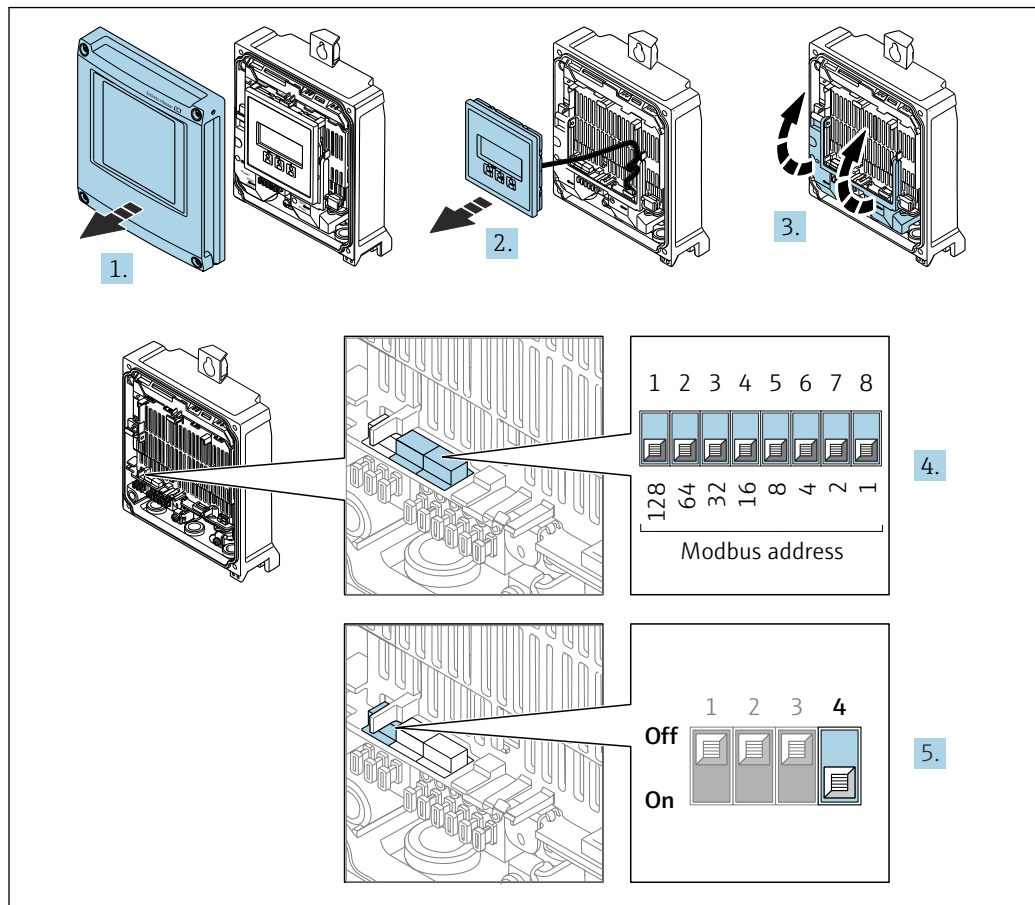

A0029677

1. Aprire il coperchio della custodia.
2. Rimuovere il modulo display.
3. Aprire il vano morsetti.
4. Impostare l'indirizzo del dispositivo richiesto mediante i DIP switch.
5. Per passare dall'indirizzamento software all'indirizzamento hardware: impostare il DIP switch su **On**.
  - ↳ La modifica dell'indirizzo si attiva dopo 10 secondi.

### Indirizzamento software

- ▶ Per passare dall'indirizzamento hardware all'indirizzamento software: portare il DIP switch su **Off**.
  - ↳ L'indirizzo configurato nell'parametro **Indirizzo dispositivo** si attiva dopo 10 secondi.

## 6.6.2 Attivazione del resistore di terminazione

Per evitare trasmissioni e comunicazioni non corrette, causate da differenze di impedenza, terminare il cavo Modbus RS485 correttamente all'inizio e alla fine del segmento del bus.



### Trasmettitore Proline 500-digitale

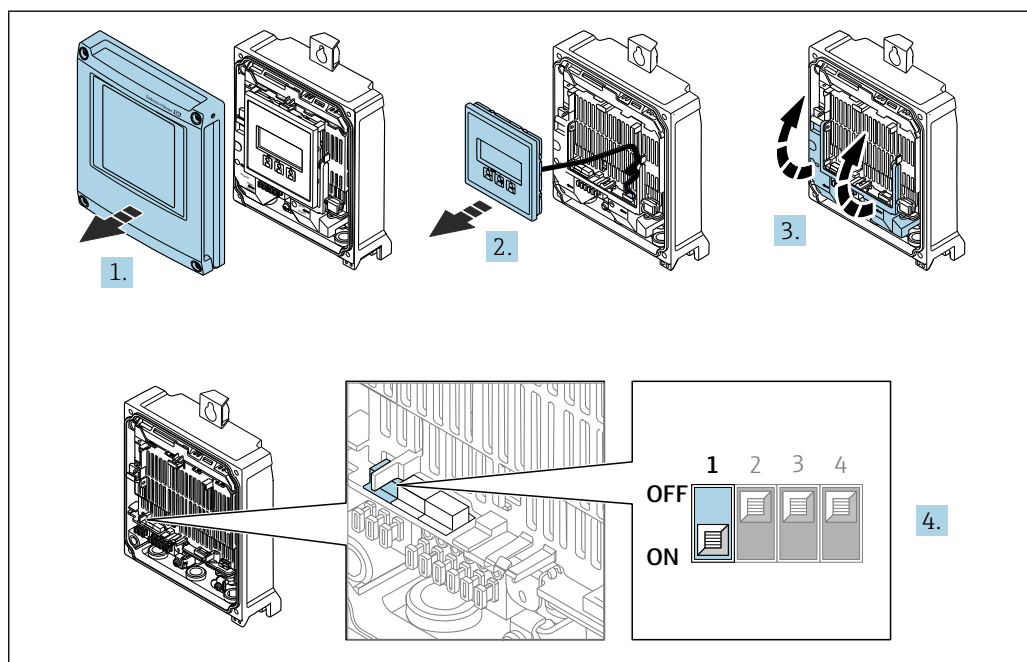

A0029675

1. Aprire il coperchio della custodia.
2. Rimuovere il modulo display.
3. Aprire il vano morsetti.
4. Portare il DIP switch N. 3 su **On**.

## 6.7 Assicurazione del grado di protezione

Il misuratore rispetta tutti i requisiti della classe di protezione IP66/67, custodia Type 4X.

Terminato il collegamento elettrico, attenersi alla seguente procedura per garantire la classe di protezione IP66/67, custodia Type 4X:

1. Controllare che le tenute della custodia siano pulite e inserite correttamente.
2. Se necessario, asciugare, pulire o sostituire le guarnizioni.
3. Serrare tutte le viti della custodia e avvitare i coperchi.
4. Serrare saldamente i pressacavi.
5. Per evitare che l'umidità penetri nell'ingresso cavo:  
Instradare il cavo in modo che formi un'ansa verso il basso prima dell'ingresso cavo ("trappola per l'acqua").

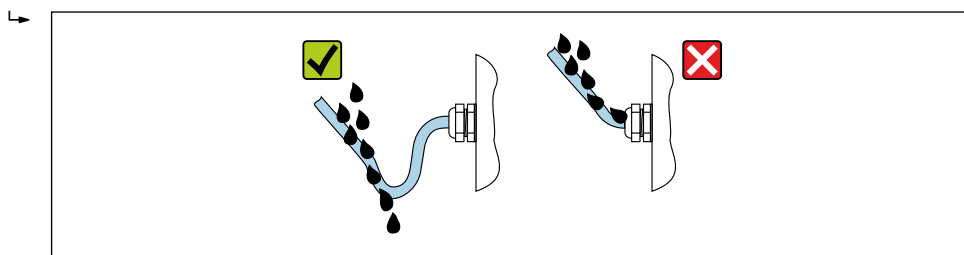

A0029278

6. I pressacavi forniti non garantiscono la protezione della custodia durante l'uso. Devono quindi essere sostituiti da tappi ciechi corrispondenti alla protezione della custodia.

### 6.7.1 Classe di protezione IP68, custodia Type 6P, con opzione "Resinata"

In base alla versione, il sensore rispetta tutti i requisiti della classe di protezione IP68, custodia Type 6P →  191 e può essere usato come versione remota del dispositivo .

Il grado di protezione del trasmettitore è sempre solo IP66/67, custodia Type 4X e il trasmettitore deve essere trattato di conseguenza .

Terminato il collegamento elettrico, rispettare la seguente procedura per garantire il grado di protezione IP68, custodia Type 6P per le opzioni "Resinata":

1. Serrare saldamente i pressacavi (coppia: 2...3,5 Nm) in modo che tra il fondo del coperchio e la superficie del supporto della custodia non vi siano spazi vuoti.
2. Serrare saldamente il dado di raccordo dei pressacavi.
3. Trattare la custodia da campo con una miscela resinata.
4. Controllare che le tenute della custodia siano pulite e inserite correttamente. Se necessario, asciugare, pulire o sostituire le guarnizioni.
5. Serrare tutte le viti della custodia e i coperchi a vite (coppia: 20...30 Nm).

## 6.8 Verifica finale delle connessioni

Il misuratore o i cavi sono esenti da danni (controllo visivo)?	<input type="checkbox"/>
La messa a terra di protezione è stata realizzata correttamente?	
I cavi utilizzati rispettano i requisiti ?	<input type="checkbox"/>
I cavi montati sono ancorati in maniera adeguata?	<input type="checkbox"/>
Tutti i pressacavi sono montati, serrati saldamente e a tenuta stagna? Tratto di cavo con "sifone" →  49?	<input type="checkbox"/>
L'assegnazione dei morsetti è corretta ?	<input type="checkbox"/>
Sono stati inseriti i tappi ciechi negli ingressi cavi inutilizzati e i connettori di trasporto sono stati sostituiti da tappi ciechi?	

## 7 Opzioni operative

### 7.1 Panoramica delle opzioni operative

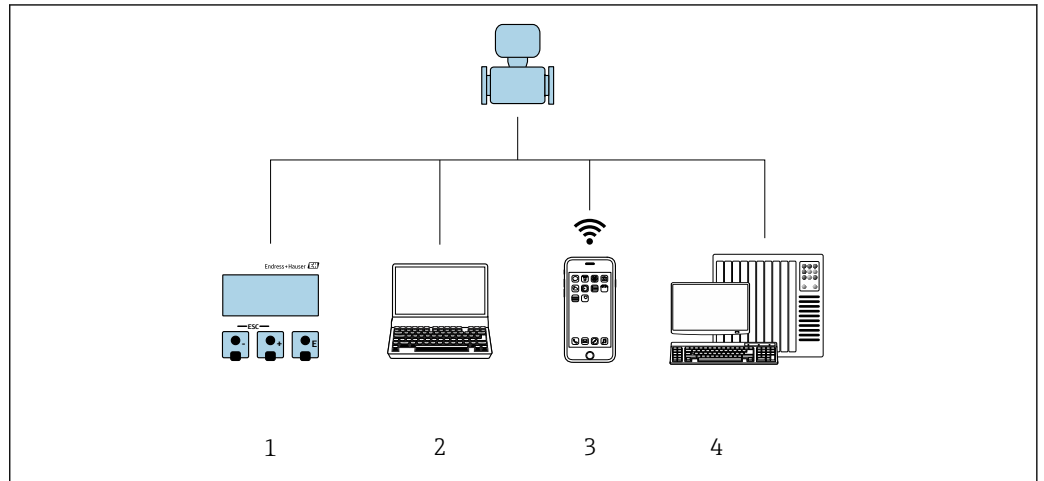

A0030213

- 1 *Controllo locale mediante modulo display*
- 2 *Computer con web browser (ad es. Internet Explorer) o con tool operativo (ad es. FieldCare, DeviceCare, AMS Device Manager, SIMATIC PDM)*
- 3 *Terminale portatile con SmartBlue App*
- 4 *Sistema di controllo (ad es. PLC)*

## 7.2 Struttura e funzione del menu operativo

### 7.2.1 Struttura del menu operativo

 Panoramica del menu operativo per utenti esperti: v. la documentazione "Descrizione dei parametri del dispositivo" fornita con il misuratore

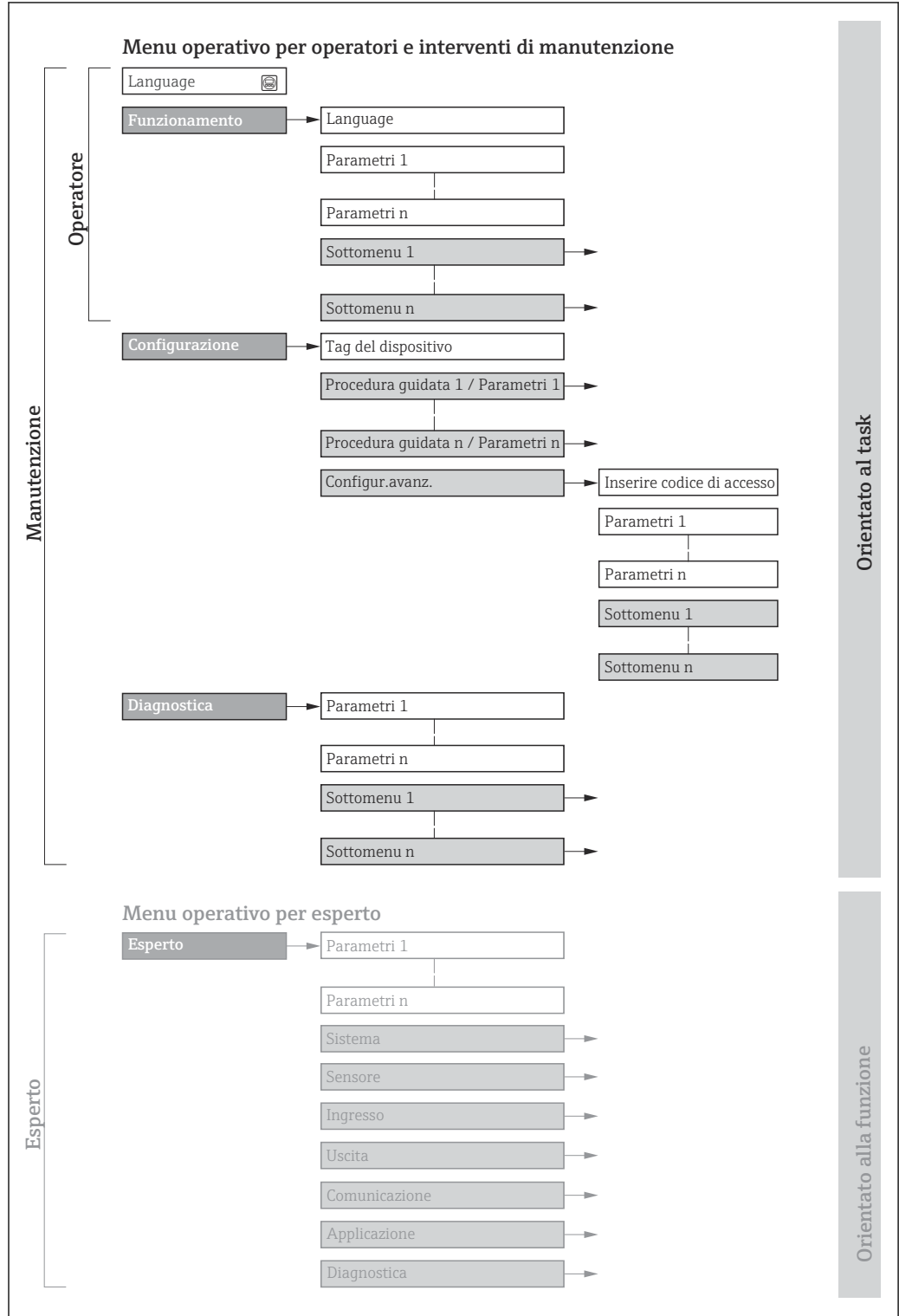

A0018237-IT

 28 *Struttura schematica del menu operativo*

## 7.2.2 Filosofia operativa

I singoli elementi del menu operativo sono assegnati a determinati ruoli utente (ad es. operatore, addetto alla manutenzione, ecc.). Ogni ruolo utente contiene attività tipiche nel ciclo di vita del dispositivo.

Menu/parametro		Ruolo utente e operazioni	Contenuto/significato
Language	in base all'operazioni e	<b>Ruolo "Operatore", "Manutenzione"</b> Operazioni durante il funzionamento: <ul style="list-style-type: none"> <li>▪ Configurazione del display operativo</li> <li>▪ Lettura dei valori misurati</li> </ul>	<ul style="list-style-type: none"> <li>▪ Definizione della lingua operativa</li> <li>▪ Definizione della lingua operativa del web server</li> <li>▪ Azzeramento e controllo dei totalizzatori</li> </ul>
Funzionamento			<ul style="list-style-type: none"> <li>▪ Configurazione del display operativo (ad es. formato e contrasto del display)</li> <li>▪ Azzeramento e controllo dei totalizzatori</li> </ul>
Configurazione		<b>Ruolo "Manutenzione"</b> Messa in servizio: <ul style="list-style-type: none"> <li>▪ Configurazione della misura</li> <li>▪ Configurazione di ingressi e uscite</li> <li>▪ Configurazione dell'interfaccia di comunicazione</li> </ul>	Procedure guidate per la messa in servizio rapida: <ul style="list-style-type: none"> <li>▪ Configurazione delle unità di sistema</li> <li>▪ Visualizzazione della configurazione I/O</li> <li>▪ Configurazione degli ingressi</li> <li>▪ Configurazione delle uscite</li> <li>▪ Configurazione del display operativo</li> <li>▪ Configurazione del taglio bassa portata</li> </ul> Configurazione avanzata <ul style="list-style-type: none"> <li>▪ Per una configurazione più personalizzata della misura (adattamento a speciali condizioni di misura)</li> <li>▪ Configurazione dei totalizzatori</li> <li>▪ Configurazione delle impostazioni WLAN</li> <li>▪ Amministrazione (definire codice di accesso, reset del misuratore)</li> </ul>
Diagnostica	<b>Ruolo "Manutenzione"</b> Ricerca guasti: <ul style="list-style-type: none"> <li>▪ Diagnostica e rettifica degli errori di processo e del dispositivo</li> <li>▪ Simulazione del valore misurato</li> </ul>	Comprende tutti i parametri per il rilevamento e l'analisi degli errori di processo e del dispositivo: <ul style="list-style-type: none"> <li>▪ Elenco di diagnostica Comprende fino a 5 messaggi diagnostici attualmente in sospenso.</li> <li>▪ Registro degli eventi Contiene i messaggi di evento generati.</li> <li>▪ Informazioni sul dispositivo Contiene le informazioni per identificare il dispositivo.</li> <li>▪ Valori misurati Contiene tutti i valori correnti misurati.</li> <li>▪ Sottomenu <b>Memorizzazione dati</b> con l'opzione d'ordine "HistoROM estesa" Archiviazione e visualizzazione di valori misurati</li> <li>▪ Heartbeat Technology Consente di controllare su richiesta la funzionalità del dispositivo e di documentare i risultati delle verifiche.</li> <li>▪ Simulazione Serve per simulare valori misurati o valori di uscita.</li> </ul>	
Esperto	Orientato alla funzione	Operazioni che richiedono una conoscenza dettagliata del principio di funzionamento del dispositivo: <ul style="list-style-type: none"> <li>▪ Misure di messa in servizio in condizioni difficili</li> <li>▪ Adattamento ottimale della misura a condizioni difficili</li> <li>▪ Configurazione dettagliata dell'interfaccia di comunicazione</li> <li>▪ Diagnostica degli errori in casi difficili</li> </ul>	Comprende tutti i parametri del dispositivo e consente di accedervi direttamente mediante un codice di accesso. La struttura di questo menu si basa sui blocchi funzione del dispositivo: <ul style="list-style-type: none"> <li>▪ Sistema Contiene tutti i parametri del dispositivo di livello superiore, che non riguardano la misura o la comunicazione del valore misurato.</li> <li>▪ Sensore Configurazione della misura.</li> <li>▪ Ingresso Configurazione dell'ingresso di stato.</li> <li>▪ Uscita Configurazione delle uscite analogiche in corrente, dell'uscita impulsi/frequenza e dell'uscita contatto.</li> <li>▪ Comunicazione Configurazione dell'interfaccia di comunicazione digitale e del web server.</li> <li>▪ Applicazione Configurazione delle funzioni che vanno oltre la misura attuale (ad es. totalizzatore).</li> <li>▪ Diagnostica Per il rilevamento e l'analisi degli errori di processo e del dispositivo, per la simulazione del dispositivo e per Heartbeat Technology.</li> </ul>

## 7.3 Accesso al menu operativo mediante display locale

### 7.3.1 Display operativo

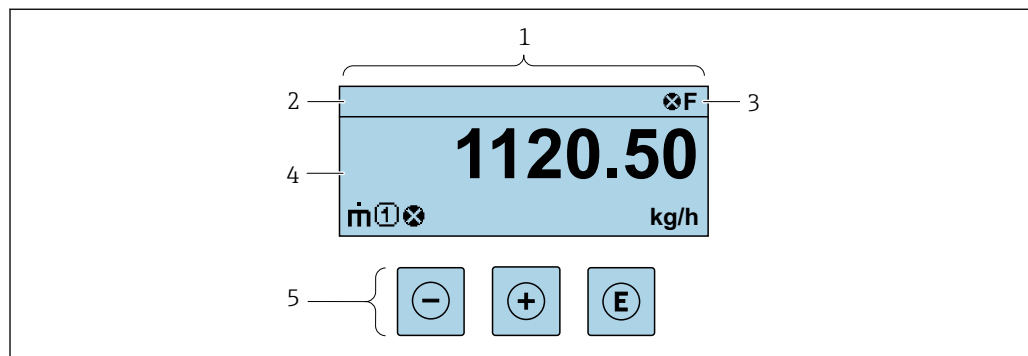





A0029348

- 1 Display operativo
- 2 Tag del dispositivo
- 3 Area di stato
- 4 Area di visualizzazione per i valori misurati (fino a 4 righe)
- 5 Elementi operativi → 60

#### Area di stato

I seguenti simboli appaiono in alto a destra nell'area di stato della visualizzazione operativa:

- Segnali di stato → 151
  - **F**: guasto
  - **C**: verifica funzionale
  - **S**: fuori specifica
  - **M**: richiesta manutenzione
- Comportamento diagnostico → 152
  - : allarme
  - : avviso
  - : blocco (il dispositivo è protetto con un blocco hardware)
  - : comunicazione (la comunicazione è attiva mediante funzionamento a distanza)

#### Area di visualizzazione



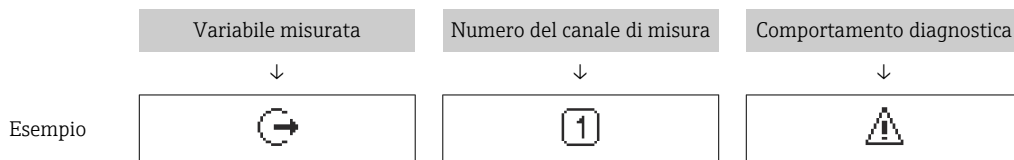



Nell'area di visualizzazione, ogni valore misurato è introdotto da alcuni tipi di simbolo a scopo descrittivo:





È visualizzato solo se è presente un evento diagnostico per questa variabile misurata.



#### Variabili misurate

Simbolo	Significato
	Portata massica



	<ul style="list-style-type: none"> <li>Portata volumetrica</li> <li>Portata volumetrica compensata</li> <li>Portata volumetrica in mandata (FAD = free air delivery)</li> </ul>
	Portata di energia
	<ul style="list-style-type: none"> <li>Densità</li> <li>Densità di riferimento</li> </ul>
	Portata di energia
	Velocità di deflusso
	Potere calorifico
	Temperatura

 Il numero e il formato di visualizzazione delle variabili misurate possono essere configurati mediante il parametro **Formato del display** (→  109).

#### Totalizzatore

Simbolo	Significato
	Totalizzatore  Il numero del canale di misura indica quale dei tre totalizzatori è visualizzato.



#### Uscita

Simbolo	Significato
	Uscita  Il numero del canale di misura indica quale delle uscite è visualizzata.



#### Ingresso

Simbolo	Significato
	Ingresso di stato

#### Numeri dei canali di misura

Simbolo	Significato
	Canale di misura da 1 a 4  Il numero del canale di misura è visualizzato solo se è presente più di un canale per il medesimo tipo di variabile misurata (ad es. Totalizzatore 1...3).

#### Comportamento diagnostico

Simbolo	Significato
	<b>Allarme</b> <ul style="list-style-type: none"> <li>La misura si interrompe.</li> <li>Le uscite segnali e i totalizzatori assumono la condizione di allarme definita.</li> <li>Viene generato un messaggio diagnostico.</li> </ul>
	<b>Avviso</b> <ul style="list-style-type: none"> <li>La misura riprende.</li> <li>Le uscite segnali e i totalizzatori non sono influenzati.</li> <li>Viene generato un messaggio diagnostico.</li> </ul>

 Il comportamento diagnostico si riferisce a un evento diagnostico, importante per la variabile misurata visualizzata.

### 7.3.2 Schermata di navigazione

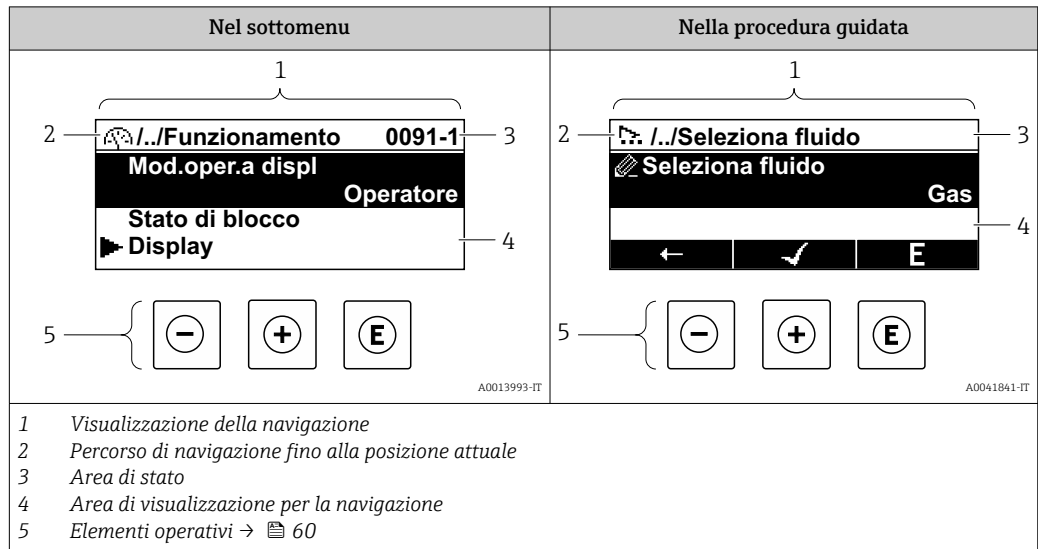

#### Percorso di navigazione

Il percorso di navigazione alla posizione corrente è visualizzato in alto a sinistra nella visualizzazione della navigazione ed è formato dai seguenti elementi:

- Il simbolo visualizzato per il menu/sottomenu (☰) o la procedura guidata (⚙️).
- Un simbolo di omissione (/.. /) per i livelli del menu operativo.
- Nome del sottomenu, procedura guidata o parametro correnti

	Simbolo visualizzato	Simbolo di omissione	Parametro
	↓	↓	↓
Esempio	☰	/.. /	Visualizzazione

**i** Per maggiori informazioni sui simboli visualizzati nel menu, consultare il paragrafo "Area di visualizzazione" → ☰ 56

#### Area di stato

Quanto segue appare in alto a destra nell'area di stato della visualizzazione della navigazione:

- Nel sottomenu
  - Il codice di accesso diretto al parametro (ad es. 0022-1)
  - Se è presente un evento di diagnostica, il comportamento diagnostico e il segnale di stato
- Nella procedura guidata
  - Se è presente un evento di diagnostica, il comportamento diagnostico e il segnale di stato



**i** ▪ Per informazioni sul comportamento diagnostico e sul segnale di stato → ☰ 151  
 ▪ Per informazioni su funzione e immissione del codice di accesso diretto → ☰ 62

#### Area di visualizzazione





##### Menu

Simbolo	Significato
☰	<b>Funzionamento</b> È visualizzato: <ul style="list-style-type: none"> <li>▪ Nel menu accanto alla selezione "Funzionamento"</li> <li>▪ A sinistra nel percorso di navigazione nel menu <b>Funzionamento</b></li> </ul>



	<b>Configurazione</b> È visualizzato: <ul style="list-style-type: none"> <li>▪ Nel menu accanto alla selezione "Configurazione"</li> <li>▪ A sinistra nel percorso di navigazione nel menu <b>Configurazione</b></li> </ul>
	<b>Diagnostica</b> È visualizzato: <ul style="list-style-type: none"> <li>▪ Nel menu accanto alla selezione "Diagnostica"</li> <li>▪ A sinistra nel percorso di navigazione nel menu <b>Diagnostica</b></li> </ul>
	<b>Esperto</b> È visualizzato: <ul style="list-style-type: none"> <li>▪ Nel menu accanto alla selezione "Esperto"</li> <li>▪ A sinistra nel percorso di navigazione nel menu <b>Esperto</b></li> </ul>



#### *Sottomenu, procedure guidate, parametri*

Simbolo	Significato
	Sottomenu
	Procedura guidata
	Parametri all'interno di una procedura guidata  Per i parametri nei sottomenu non sono visualizzati simboli.

#### *Blocco*

Simbolo	Significato
	<b>Parametro bloccato</b> Se visualizzato di fronte al nome del parametro, indica che il parametro è bloccato. <ul style="list-style-type: none"> <li>▪ da un codice di accesso specifico dell'utilizzatore</li> <li>▪ da un contatto di protezione scrittura hardware</li> </ul>

#### *Funzionamento della procedura guidata*

Simbolo	Significato
	Commuta al parametro precedente.
	Conferma il valore del parametro e commuta al parametro successivo.
	Apri la visualizzazione per la modifica del parametro.

### 7.3.3 Modifica della visualizzazione

#### Editor numerico

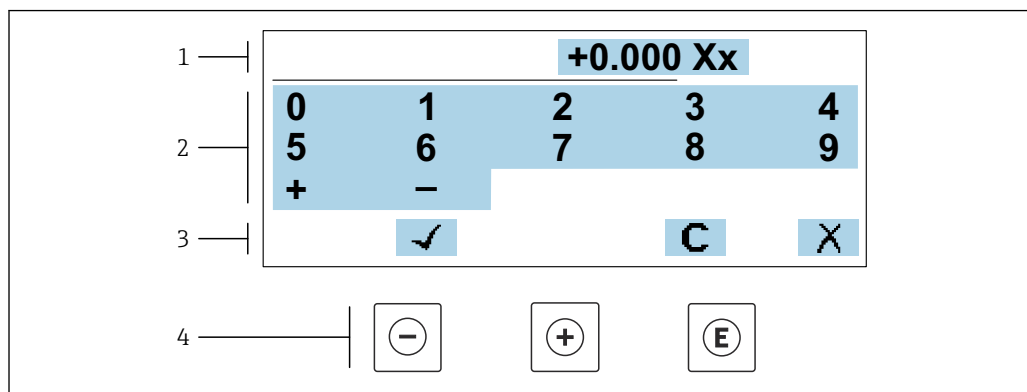

A0034250

29 Per l'inserimento dei valori nei parametri (es. valori limite)

- 1 Area di visualizzazione dei valori immessi
- 2 Schermata di immissione
- 3 Conferma, eliminazione o rifiuto del valore immesso
- 4 Elementi operativi

#### Editor di testo

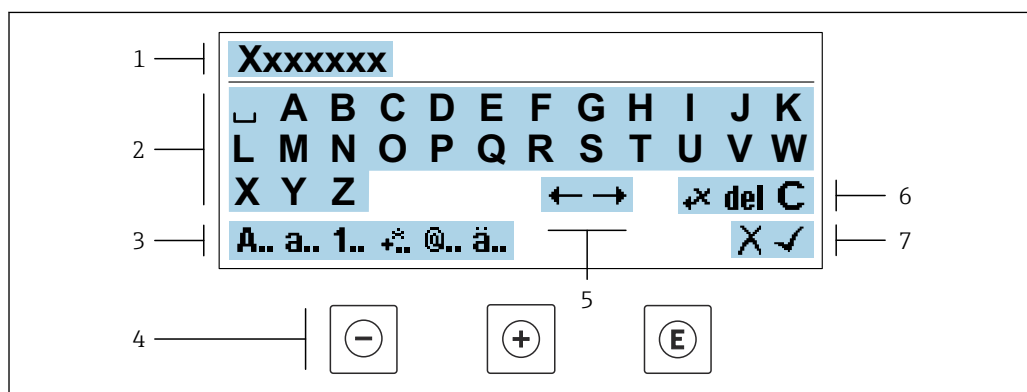



A0034114

30 Per l'inserimento di testi nei parametri (es. tag del dispositivo)

- 1 Area di visualizzazione dei valori immessi
- 2 Schermata di immissione corrente
- 3 Schermata di modifica dei valori immessi
- 4 Elementi operativi
- 5 Spostamento della posizione di immissione
- 6 Eliminazione del valore immesso
- 7 Rifiuto o conferma del valore immesso

#### Uso degli elementi operativi nella finestra di modifica





Tasto operativo	Significato
	<b>Tasto meno</b> Sposta la posizione di inserimento verso sinistra.
	<b>Tasto più</b> Sposta la posizione di inserimento verso destra.

Tasto operativo	Significato
	<b>Tasto Enter</b> <ul style="list-style-type: none"> <li>▪ Premendo brevemente il tasto conferma la selezione.</li> <li>▪ Premendo il tasto per 2 s viene confermata l'immissione effettuata.</li> </ul>
	<b>Combinazione di tasti Escape (premere i tasti contemporaneamente)</b> Chiude la finestra di modifica senza accettare una modifica.





### Schermate di immissione

Simbolo	Significato
<b>A..</b>	Maiuscolo
<b>a..</b>	Minuscolo
<b>1..</b>	Numeri
<b>+..</b>	Segni di punteggiatura e caratteri speciali: = + - * / <sup>2</sup> <sup>3</sup> ¼ ½ ¾ ( ) [ ] < > { }
<b>@..</b>	Segni di punteggiatura e caratteri speciali: ! " ^ . , ; : ? ! % μ ° € \$ £ ¥ § @ # / \   ~ & _
<b>ä..</b>	Dieresi e accenti

### Controllo dei valori inseriti

Simbolo	Significato
	Sposta la posizione di immissione
	Rifiuta l'inserimento
	Conferma l'inserimento
	Cancella il carattere a sinistra del cursore
<b>del</b>	Cancella il carattere a destra del cursore
<b>C</b>	Cancella tutti i caratteri inseriti

### 7.3.4 Elementi operativi

Tasto operativo	Significato
	<p><b>Tasto meno</b></p> <p><i>In menu, sottomenu</i> Sposta verso l'alto la barra di selezione all'interno di un elenco a discesa.</p> <p><i>In una procedura guidata</i> Conferma il valore del parametro e ritorna al parametro precedente.</p> <p><i>Nell'editor di testo e numerico</i> Sposta la posizione di inserimento verso sinistra.</p>
	<p><b>Tasto più</b></p> <p><i>In menu, sottomenu</i> Sposta verso il basso la barra di selezione all'interno di un elenco a discesa.</p> <p><i>In una procedura guidata</i> Conferma il valore del parametro e accede al parametro successivo.</p> <p><i>Nell'editor di testo e numerico</i> Sposta la posizione di inserimento verso destra.</p>
	<p><b>Tasto Enter</b></p> <p><i>Nella visualizzazione operativa</i> Premendo brevemente il tasto si apre il menu operativo.</p> <p><i>In menu, sottomenu</i></p> <ul style="list-style-type: none"> <li>▪ Premendo brevemente il tasto: <ul style="list-style-type: none"> <li>▪ Apre il menu, il sottomenu o il parametro selezionato.</li> <li>▪ Avvia la procedura guidata.</li> <li>▪ Se il testo di aiuto è aperto, chiude il testo di aiuto del parametro.</li> </ul> </li> <li>▪ Premere il tasto per 2 s per un parametro: Se presente, si apre il testo di aiuto del parametro.</li> </ul> <p><i>In una procedura guidata</i> Apre la visualizzazione per la modifica del parametro.</p> <p><i>Nell'editor di testo e numerico</i></p> <ul style="list-style-type: none"> <li>▪ Premendo brevemente il tasto conferma la selezione.</li> <li>▪ Premendo il tasto per 2 s viene confermata l'immissione effettuata.</li> </ul>
	<p><b>Combinazione di tasti Escape (premere i tasti contemporaneamente)</b></p> <p><i>In menu, sottomenu</i></p> <ul style="list-style-type: none"> <li>▪ Premendo brevemente il tasto: <ul style="list-style-type: none"> <li>▪ Si esce dal livello attuale e si accede al successivo livello superiore del menu.</li> <li>▪ Se il testo di aiuto è aperto, chiude il testo di aiuto del parametro.</li> </ul> </li> <li>▪ Premendo il tasto per 2 s si ritorna alla visualizzazione operativa ("posizione HOME").</li> </ul> <p><i>In una procedura guidata</i> Esce dalla procedura guidata e accede al successivo livello superiore del menu.</p> <p><i>Nell'editor di testo e numerico</i> Esce dalla la visualizzazione per la modifica senza applicare le modifiche.</p>
	<p><b>Combinazione dei tasti meno/Enter (premere i tasti contemporaneamente)</b></p> <ul style="list-style-type: none"> <li>▪ Se è attivo il blocco della tastiera: Premendo il tasto per 3 s: si disattiva il blocco della tastiera.</li> <li>▪ Se non è attivo il blocco della tastiera: Premendo il tasto per 3 s viene aperto il menu contestuale, che include l'opzione per attivare il blocco della tastiera.</li> </ul>

### 7.3.5 Apertura del menu contestuale

Grazie al menu contestuale, si possono richiamare i seguenti menu in modo rapido e direttamente dal display operativo:

- Configuraz.
- Backup dei dati
- Simulazione

### Richiamo e chiusura del menu contestuale

L'utente è nel display operativo.

1. Premere i tasti  $\square$  e  $\square$  per più di 3 secondi.  
↳ Si apre il menu contestuale.



A0034608-IT

2. Premere contemporaneamente  $\square$  +  $\square$ .  
↳ Il menu contestuale si chiude e il display ritorna al display operativo.

### Richiamare il menu mediante il menu contestuale

1. Aprire il menu contestuale.
2. Premere  $\square$  per navigare fino al menu richiesto.
3. Premere  $\square$  per confermare la selezione.  
↳ Si apre il menu selezionato.

### 7.3.6 Navigazione e selezione dall'elenco

Per navigare nel menu operativo si possono utilizzare diversi elementi operativi. Il percorso di navigazione è indicato nell'intestazione, a sinistra. I simboli sono visualizzati vicino ai relativi menu. Questi simboli sono riportati anche nell'intestazione durante la navigazione.

**i** Per una spiegazione della visualizzazione di navigazione con simboli ed elementi operativi → 56

**Esempio: Impostazione del numero di valori misurati visualizzati su "2 valori"**

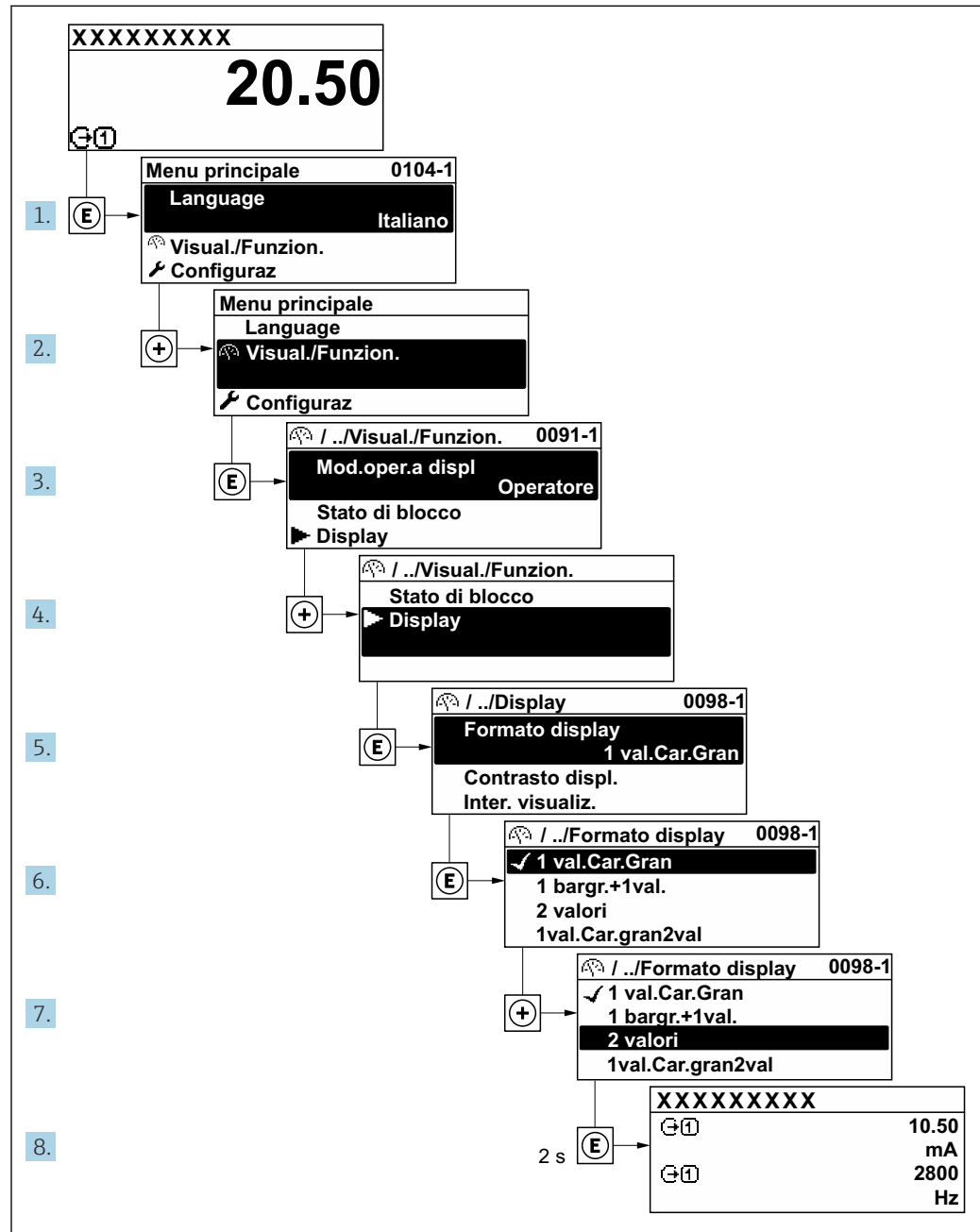

A0029562-IT

### 7.3.7 Accesso diretto al parametro

A ogni parametro è assegnato un numero che consente di accedere al parametro direttamente mediante il display. Inserendo questo codice di accesso in parametro **Accesso diretto**, è visualizzato subito il parametro richiesto.

**Percorso di navigazione**

Esperto → Accesso diretto

Il codice di accesso diretto è formato da un numero a 5 cifre (lunghezza massima) e dal numero del canale, che identifica il canale di una variabile di processo: ad es. 00914-2. Nella finestra di navigazione, questo codice è visualizzato sulla destra, nell'intestazione del parametro selezionato.

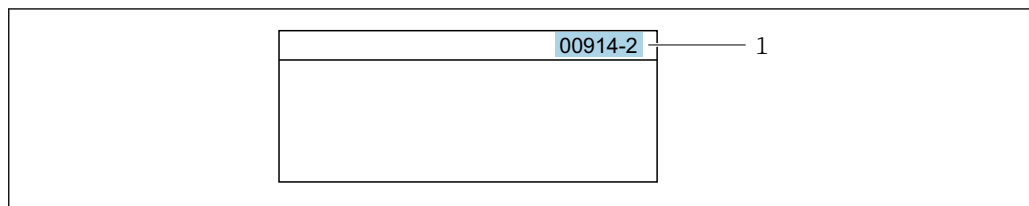

1 Codice di accesso diretto

Considerare quanto segue per inserire il codice di accesso diretto:

- Gli zero iniziali del codice di accesso diretto non devono essere inseriti.  
Esempio: inserire "914" anziché "00914"
- Se non si inserisce il numero del canale, viene aperto automaticamente il canale 1.  
Esempio: inserire 00914 → parametro **Assegna variabile di processo**
- Se è aperto un altro canale: inserire il codice di accesso diretto con il numero del canale corrispondente.  
Esempio: inserire 00914-2 → parametro **Assegna variabile di processo**

 Per i codici di accesso diretto ai singoli parametri, consultare la documentazione del dispositivo "Descrizione dei parametri dello strumento"

### 7.3.8 Richiamo del testo di istruzioni

Il testo di istruzioni è disponibile per alcuni parametri e può essere richiamato dalla visualizzazione di navigazione. Il testo di istruzioni contiene una breve spiegazione della funzione del parametro e quindi supporta una messa in servizio rapida e sicura.



#### Richiamo e chiusura del testo di istruzioni

L'utente è nella visualizzazione della navigazione e la barra di selezione è su un parametro.

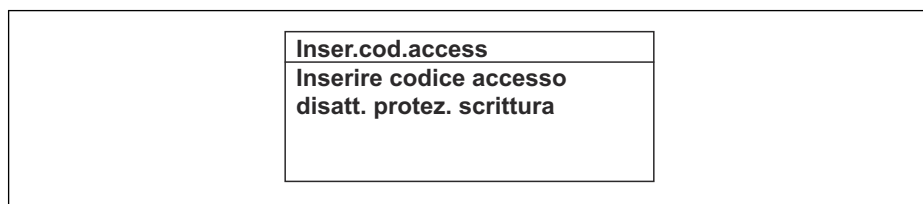
1. Premere  per 2 s.  
↳ Il testo di istruzioni per il parametro selezionato si apre.



 31 Esempio: testo di istruzioni per il parametro "Inserire codice di accesso"

2. Premere contemporaneamente  + .
- ↳ Il testo di istruzioni viene chiuso.

### 7.3.9 Modifica dei parametri



I parametri possono essere modificati usando l'editor numerico o l'editor di testo.

- Editor numerico: permette di modificare i valori dei parametri, ad esempio le specifiche per i valori di soglia.
- Editor di testo: permette di inserire un testo in un parametro, ad esempio la descrizione del tag.

È visualizzato un messaggio, se il valore inserito è fuori dal campo di valori consentiti.

<b>Inser.cod.access</b> <b>Valore inserito non valido o fuori dal range</b> <b>Min:0</b> <b>Max:9999</b>
---

A0014049-IT

**i** Per una descrizione della finestra di modifica - costituita dall'editor di testo e dall'editor numerico - con simboli →  58, per una descrizione degli elementi operativi →  60

### 7.3.10 Ruoli utente e autorizzazioni di accesso correlate

I due ruoli utente "Operatore" e "Manutenzione" hanno diverso accesso in scrittura ai parametri se il cliente definisce un codice di accesso specifico dell'utilizzatore. Questo protegge la configurazione del dispositivo tramite il display locale dall'accesso non autorizzato →  132.

#### Definizione delle autorizzazioni di accesso per i ruoli utente

Alla consegna del dispositivo dalla fabbrica il codice di accesso non è ancora definito. Le autorizzazioni di accesso al dispositivo (in lettura e scrittura) non sono limitate e corrispondono a quelle del ruolo utente "Manutenzione".

- ▶ Definire il codice di accesso.
  - ↳ Oltre al ruolo utente "Manutenzione" viene ridefinito il ruolo utente "Operatore". Le autorizzazioni di accesso sono differenti per i due ruoli utente.

*Autorizzazione di accesso ai parametri: ruolo utente "Manutenzione"*

Stato del codice di accesso	Accesso in lettura	Accesso in scrittura
Il codice di accesso non è ancora stato definito (impostazione di fabbrica).	✓	✓
Dopo che il codice di accesso è stato definito.	✓	✓ <sup>1)</sup>

- 1) Dopo l'inserimento del codice di accesso, l'utente ha soltanto l'accesso in scrittura.



*Autorizzazione di accesso ai parametri: ruolo utente "Operatore"*

Stato del codice di accesso	Accesso in lettura	Accesso in scrittura
Dopo che il codice di accesso è stato definito.	✓	- <sup>1)</sup>

- 1) Nonostante sia stato definito un codice di accesso, alcuni parametri possono essere sempre modificati e dunque sono esclusi dalla protezione scrittura poiché non incidono sulla misura: protezione scrittura mediante codice di accesso →  132



**i** Il ruolo con cui l'utente ha eseguito l'accesso è indicato in Parametro **Stato accesso**. Percorso di navigazione: Funzionamento → Stato accesso

### 7.3.11 Disattivazione della protezione scrittura tramite codice di accesso

Se è visualizzato il simbolo  sul display locale davanti a un parametro, quel parametro è protetto da scrittura da un codice di accesso specifico dell'utilizzatore e il suo valore non può essere modificato usando il controllo locale →  132.



Un parametro con protezione scrittura può essere disabilitato mediante controllo locale inserendo il codice di accesso specifico dell'utilizzatore in parametro **Inserire codice di accesso** (→  112) mediante la relativa opzione di accesso.

1. Dopo aver premuto , è visualizzata la richiesta di inserimento del codice di accesso.
2. Inserire il codice di accesso.
  - ↳ Il simbolo  davanti ai parametri non è più visualizzato; tutti i parametri precedentemente protetti da scrittura vengono riattivati.

### 7.3.12 Abilitazione e disabilitazione del blocco tastiera



Il blocco della tastiera consente di bloccare l'accesso all'intero menu operativo mediante controllo locale. Di conseguenza, la navigazione del menu operativo o la modifica dei valori di singoli parametri non è più consentita. Gli utenti possono solo leggere i valori misurati nella visualizzazione operativa.

Il blocco tastiera si abilita e disabilita mediante il menu contestuale.

#### Abilitazione del blocco tastiera



-  Il blocco tastiera si abilita automaticamente:
- Se il dispositivo non è stato utilizzato attraverso il display per > 1 minuto.
  - A ogni riavvio del dispositivo.

#### Per riattivare il blocco della tastiera manualmente:

1. Il dispositivo è nella visualizzazione del valore misurato.  
Premere i tasti  e  per 3 secondi.  
↳ Si apre un menu contestuale.
2. Nel menu contestuale selezionare l'opzione **Blocco tasti attivo**.  
↳ Il blocco tastiera è attivo.

-  Se l'utente cerca di accedere al menu operativo mentre è attivo il blocco della tastiera, compare il messaggio **Blocco tasti attivo**.

#### Disabilitazione del blocco tastiera



- ▶ Il blocco tastiera è attivo.  
Premere i tasti  e  per 3 secondi.  
↳ Il blocco tastiera è disattivato.

## 7.4 Accesso al menu operativo mediante web browser

### 7.4.1 Campo di funzioni

Con il web server integrato, è possibile azionare e configurare il dispositivo con un web browser Interfaccia service (CDI-RJ45) o interfaccia WLAN. La struttura del menu operativo è la stessa del display locale. Oltre ai valori misurati, vengono visualizzate le informazioni sullo stato del dispositivo che possono essere usate per monitorare l'efficienza del dispositivo. Inoltre, si possono gestire i dati del dispositivo e configurare i parametri della rete.

Per la connessione WLAN, è richiesto un dispositivo con interfaccia WLAN (disponibile in opzione): codice d'ordine per "Display; funzionamento", opzione G "A 4 righe, retroilluminato; Touch Control + WLAN". Il dispositivo serve da Punto di accesso e consente la comunicazione tra computer o terminale portatile.

-  Per maggiori informazioni sul web server, consultare la Documentazione speciale del dispositivo (**Verweisziel existiert nicht, aber @y.link.required=true**) →  206

## 7.4.2 Requisiti

### Hardware del computer



Hardware	Interfaccia	
	CDI-RJ45	WLAN
Interfaccia	Il computer deve avere un'interfaccia RJ45. <sup>1)</sup>	L'unità di controllo deve avere un'interfaccia WLAN.
Collegamento	Cavo Ethernet standard	Connessione mediante Wireless LAN.
Schermatura	Dimensione consigliata: ≥12" (in base alla risoluzione dello schermo)	



- 1) Cavo consigliato: CAT5e, CAT6 o CAT7, con connettore schermato (ad es. prodotto YAMAICHI; cod. Y-ConProfixPlug63/Prod. ID: 82-006660)

### Software del computer



Software	Interfaccia	
	CDI-RJ45	WLAN
Sistemi operativi consigliati	<ul style="list-style-type: none"> <li>▪ Microsoft Windows 8 o superiore.</li> <li>▪ Sistemi operativi per dispositivi mobili:               <ul style="list-style-type: none"> <li>▪ iOS</li> <li>▪ Android</li> </ul> </li> </ul> <p> Supportati Microsoft Windows XP e Windows 7.</p>	
Web browser supportati	<ul style="list-style-type: none"> <li>▪ Microsoft Internet Explorer 8 o superiore</li> <li>▪ Microsoft Edge</li> <li>▪ Mozilla Firefox</li> <li>▪ Google Chrome</li> <li>▪ Safari</li> </ul>	

### Impostazioni computer



Impostazioni	Interfaccia	
	CDI-RJ45	WLAN
Diritti utente	Per le impostazioni TCP/IP e del server proxy (per regolare indirizzo IP, subnet mask, ecc.) sono richiesti diritti utenti appropriati (ad es. diritti di amministratore).	
Impostazioni del server proxy nel web browser	L'impostazione del web browser <i>Use a Proxy Server for Your LAN</i> deve essere <b>selezionata</b> .	
JavaScript	<p>Il linguaggio JavaScript deve essere abilitato.</p> <p> Se il linguaggio JavaScript non può essere abilitato: inserire <code>http://192.168.1.212/servlet/basic.html</code> nella barra dell'indirizzo del web browser. Nel web browser si avvia una versione completamente funzionale ma semplificata della struttura del menu operativo.</p> <p> Se si installa una nuova versione firmware: Per attivare una corretta visualizzazione dei dati, cancellare la memoria temporanea (cache) in <b>Opzioni Internet</b> nel web browser.</p>	
Connessioni di rete	Utilizzare solo le connessioni di rete attive per il misuratore.	
	Disinserire tutte le altre connessioni di rete, ad esempio WLAN.	Disattivare tutte le altre connessioni di rete.

 In caso di problemi di connessione: →  147

Misuratore: mediante interfaccia service CDI-RJ45

Dispositivo	Interfaccia service CDI-RJ45
Misuratore	Il misuratore è dotato di interfaccia RJ45.
Web server	Il web server deve essere attivo; impostazione di fabbrica: ON  Per informazioni sull'attivazione del web server →  71

Misuratore: mediante interfaccia WLAN

Dispositivo	Interfaccia WLAN
Misuratore	Il misuratore è dotato di antenna WLAN: <ul style="list-style-type: none"> <li>▪ Trasmettitore con antenna WLAN integrata</li> <li>▪ Trasmettitore con antenna WLAN esterna</li> </ul>
Web server	Web server e WLAN devono essere attivi; impostazione di fabbrica: ON  Per informazioni sull'attivazione del web server →  71

### 7.4.3 Stabilire una connessione

#### Mediante interfaccia service (CDI-RJ45)

*Preparazione del misuratore*

*Configurazione del protocollo Internet del computer*

Le seguenti informazioni si riferiscono alle impostazioni Ethernet predefinite del dispositivo.

Indirizzo IP del dispositivo: 192.168.1.212 (impostazione di fabbrica)

1. Accendere il misuratore.
2. Collegare il computer al connettore RJ45 mediante il cavo Ethernet standard →  72.
3. Se non si utilizza una seconda scheda di rete, chiudere tutte le applicazioni sul notebook.
  - ↳ Applicazioni che richiedono Internet o una rete, come e-mail, applicazioni SAP, Internet o Windows Explorer.
4. Chiudere tutti i browser Internet aperti.
5. Configurare le caratteristiche del protocollo Internet (TCP/IP) come definito nella tabella:

Indirizzo IP	192.168.1.XXX; per XXX tutte le sequenza numeriche eccetto: 0, 212 e 255 → ad es. 192.168.1.213
Subnet mask	255.255.255.0
Gateway predefinito	192.168.1.212 oppure lasciare le celle vuote

#### Mediante interfaccia WLAN

*Configurazione del protocollo Internet del terminale portatile*

##### **AVVISO**

**Se durante la configurazione si interrompe la connessione WLAN, le impostazioni potrebbero essere perse.**

- ▶ Verificare che la connessione WLAN non si interrompa durante la configurazione del dispositivo.

**AVVISO****Considerare quanto segue per evitare conflitti di rete:**

- ▶ Evitare di accedere simultaneamente al misuratore dal medesimo terminale portatile mediante l'interfaccia service (CDI-RJ45) e l'interfaccia WLAN.
- ▶ Attivare solo un'interfaccia service (CDI-RJ45 o interfaccia WLAN).
- ▶ Se è richiesta una comunicazione simultanea: configurare dei range di indirizzi IP diversi, ad es. 192.168.0.1 (interfaccia WLAN) e 192.168.1.212 (interfaccia service CDI-RJ45).

*Preparazione del terminale portatile*

- ▶ Abilitare WLAN sul terminale portatile.

*Stabilire una connessione WLAN dal terminale portatile al misuratore*

1. Nelle impostazioni WLAN del terminale portatile:  
Selezionare il misuratore usando il nome SSID (ad es. EH\_t-mass\_500\_A802000).
2. Se necessario, selezionare il metodo di crittatura WPA2.
3. Inserire la password:  
Numero di serie di fabbrica del misuratore (ad es. L100A802000).
  - ↳ Il LED sul modulo display lampeggia. È ora possibile utilizzare il misuratore con il web browser o FieldCare DeviceCare.

 Il numero di serie è riportato sulla targhetta.

 Per consentire l'assegnazione rapida e sicura della rete WLAN al punto di misura è consigliabile cambiare il nome SSID. Il nome SSID deve essere assegnabile in modo univoco al punto di misura (ad es. descrizione tag) dato che è visualizzato come rete WLAN.

*Terminazione della connessione WLAN*

- ▶ Terminata la configurazione del dispositivo:  
Interrompere la connessione WLAN tra terminale portatile e misuratore.

**Avviare il web browser**

1. Avviare il web browser sul computer.

2. Inserire l'indirizzo IP del web server nella riga dell'indirizzo del web browser:  
192.168.1.212  
↳ Si apre la pagina di accesso.

A0029417

- 1 Immagine del dispositivo
- 2 Nome del dispositivo
- 3 Tag del dispositivo (→ 84)
- 4 Segnale di stato
- 5 Valori misurati attuali
- 6 Lingua operativa
- 7 Ruolo utente
- 8 Codice accesso
- 9 Login
- 10 Reset codice d'accesso (→ 121)

**i** Se non è visualizzata la pagina di accesso o se è incompleta → 147

#### 7.4.4 Accesso

1. Selezionare la lingua operativa preferita per il web browser.
2. Inserire il codice di accesso specifico dell'utilizzatore.
3. Premere **OK** per confermare l'immissione.

<b>Codice di accesso</b>	0000 (impostazione di fabbrica); può essere modificato dall'operatore
--------------------------	---

**i** Se per 10 minuti non si eseguono azioni, il web browser ritorna automaticamente alla pagina di accesso.

## 7.4.5 Interfaccia utente

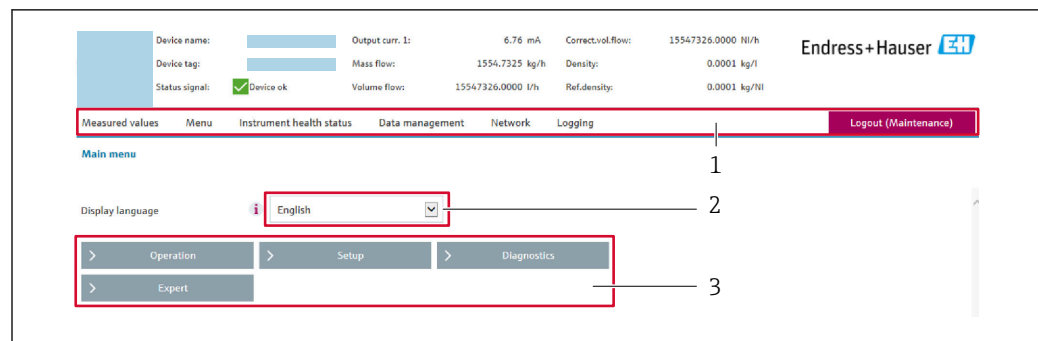

A0029418

- 1 Barra delle funzioni
- 2 Lingua del display locale
- 3 Area di navigazione

### Intestazione

L'intestazione visualizza le seguenti informazioni:

- Nome del dispositivo
- Tag di dispositivo
- Stato del dispositivo con stato del segnale → 📄 154
- Valori misurati istantanei

### Barra delle funzioni

Funzioni	Significato
Valori misurati	Visualizza i valori misurati dal dispositivo
Menu	<ul style="list-style-type: none"> <li>■ Accesso al menu operativo dal misuratore</li> <li>■ La struttura del menu operativo è la medesima per il display locale</li> </ul>  Informazioni dettagliate sulla struttura del menu operativo: v. Descrizione dei parametri del dispositivo
Stato dispositivo	Visualizza i messaggi di diagnostica attivi, elencati in ordine di priorità
Gestione dati	Scambio di dati tra computer e misuratore: <ul style="list-style-type: none"> <li>■ Configurazione del dispositivo:               <ul style="list-style-type: none"> <li>■ Carica impostazioni dal dispositivo (formato XML, salvare la configurazione)</li> <li>■ Salva impostazioni nel dispositivo (formato XML, ripristinare la configurazione)</li> </ul> </li> <li>■ Logbook - Esporta logbook eventi (.csv file)</li> <li>■ Documenti - Esporta documenti:               <ul style="list-style-type: none"> <li>■ Esporta backup record dei dati (file .csv, creare la documentazione della configurazione del punto di misura)</li> <li>■ Rapporto di verifica (file PDF, disponibile solo con il pacchetto applicativo "Heartbeat verification")</li> </ul> </li> <li>■ Aggiornamento firmware - Flashing di una versione firmware</li> </ul>
Rete	Configurazione e verifica di tutti i parametri richiesti per stabilire la connessione con il misuratore: <ul style="list-style-type: none"> <li>■ Impostazioni della rete (ad es. indirizzo IP, indirizzo MAC)</li> <li>■ Informazioni sul dispositivo (ad es. numero di serie, versione firmware)</li> </ul>
Logout	Termine della sessione e ritorno alla pagina di accesso

### Area di navigazione

I menu, i relativi sottomenu e i parametri possono essere selezionati nell'area di navigazione.

### Area di lavoro

In base alla funzione selezionata e ai relativi sottomenu, in questa area possono essere eseguite diverse azioni:

- Configurazione dei parametri
- Lettura dei valori misurati
- Richiamo del testo di istruzioni
- Avviare un caricamento/scaricamento

### 7.4.6 Disabilitazione del web server

Il web server del misuratore può essere attivato e disattivato in base ai requisiti utilizzando il parametro **Funzionalità Web server**.

#### Navigazione

Menu "Esperto" → Comunicazione → Web server

#### Panoramica dei parametri con una breve descrizione

Parametro	Descrizione	Selezione
Funzionalità Web server	Attiva e disattiva il web server.	<ul style="list-style-type: none"> <li>▪ Disattivo/a</li> <li>▪ HTML Off</li> <li>▪ Attivo/a</li> </ul>

#### Campo di applicazione della funzione parametro "Funzionalità Web server"

Opzione	Descrizione
Disattivo/a	<ul style="list-style-type: none"> <li>▪ Il web server è completamente disabilitato.</li> <li>▪ La porta 80 è bloccata.</li> </ul>
Attivo/a	<ul style="list-style-type: none"> <li>▪ Sono disponibili tutte le funzionalità del web server.</li> <li>▪ È utilizzato JavaScript.</li> <li>▪ La password è trasferita in stato criptato.</li> <li>▪ Anche le modifiche della password sono trasferite in stato criptato.</li> </ul>

#### Abilitazione del web server

Se il web server è disabilitato, può essere riattivato solo mediante parametro **Funzionalità Web server** e le seguenti opzioni operative:

- Mediante display locale
- Mediante tool operativo "FieldCare"
- Mediante tool operativo "DeviceCare"

### 7.4.7 Disconnessione

 Prima di chiudere la sessione, eseguire se necessario un backup dei dati mediante la funzione **Data management** (upload della configurazione dal dispositivo).

1. Selezionare l'impostazione **Logout** nella riga della funzione.
  - ↳ Si apre la pagina principale con la casella di accesso.
2. Chiudere il web browser.
3. Se non più richieste:
  - Eseguire il reset delle proprietà modificate del protocollo Internet (TCP/IP) →  67.

## 7.5 Accedere al menu operativo mediante il tool operativo

La struttura del menu operativo nei tool operativi corrisponde a quella del controllo mediante display locale.

### 7.5.1 Connessione del tool operativo

#### Mediante protocollo Modbus RS485

Questa interfaccia di comunicazione è disponibile nelle versioni del dispositivo con uscita Modbus RS485.

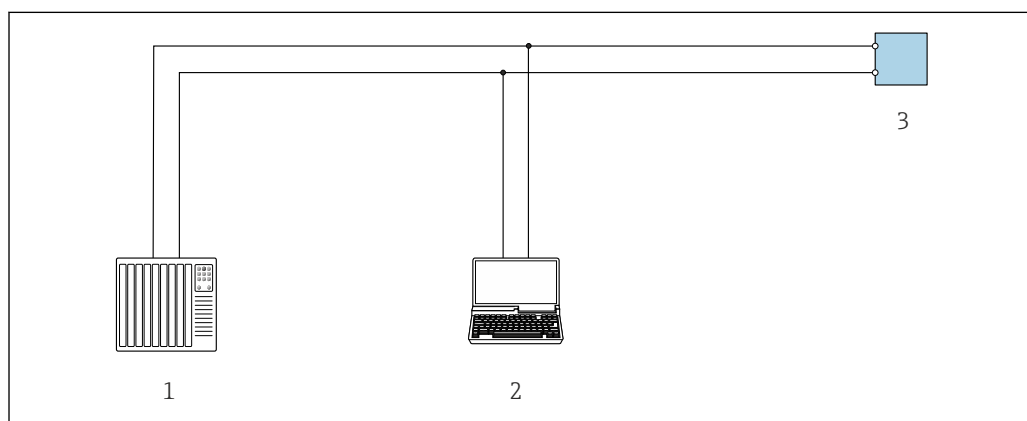

32 Opzioni per funzionamento a distanza mediante protocollo Modbus RS485 (attivo)

- 1 Sistema di controllo (ad es. PLC)
- 2 Computer con web browser (ad es. Microsoft Edge) per accedere al web server integrato nel dispositivo o con tool operativo (ad es. FieldCare, DeviceCare) con COM DTM "CDI Communication TCP/IP" o Modbus DTM
- 3 Trasmittitore

#### Interfaccia service

##### Mediante Interfaccia service (CDI-RJ45)

È possibile stabilire una connessione punto-punto per configurare il dispositivo sul posto. Con la custodia aperta, la connessione viene stabilita direttamente tramite l'interfaccia service (CDI-RJ45) del dispositivo.

- i** Su richiesta è disponibile un adattatore per il connettore RJ45 al connettore M12 per le aree sicure:  
Codice d'ordine per "Accessori", opzione **NB**: "Adattatore RJ45 M12 (interfaccia service)"

L'adattatore serve a connettere l'Interfaccia service (CDI-RJ45) a un connettore M12 montato nell'ingresso cavo. La connessione all'interfaccia service può essere realizzata mediante un connettore M12 senza aprire il dispositivo.



Proline 500 – trasmettitore digitale

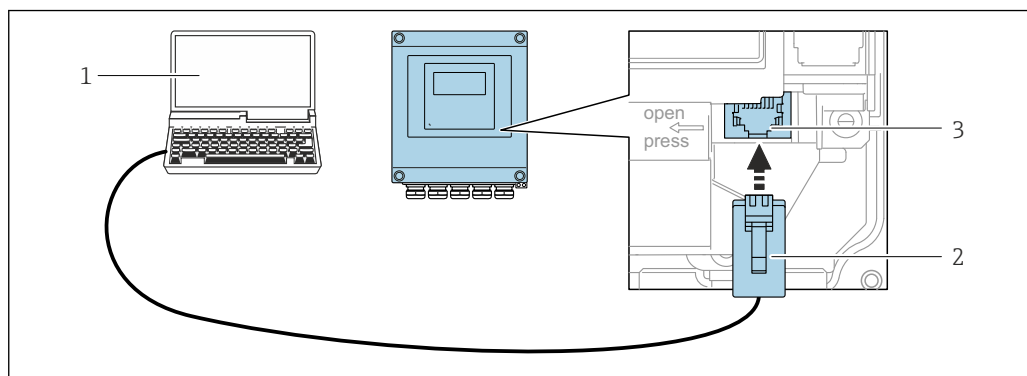

33 Connessione mediante interfaccia service (CDI-RJ45)

- 1 Computer con web browser (ad es. Microsoft Internet Explorer, Microsoft Edge) per accedere al web server integrato del dispositivo o con tool operativo "FieldCare", "DeviceCare" con COM DTM "CDI Communication TCP/IP" o Modbus DTM
- 2 Cavo di collegamento Ethernet standard con connettore RJ45
- 3 Interfaccia service (CDI-RJ45) del misuratore con accesso al web server integrato

Mediante interfaccia WLAN

L'interfaccia WLAN opzionale è disponibile sulla seguente versione del dispositivo:  
Codice d'ordine per "Display; funzionamento", opzione G "A 4 righe, illum.; Touch Control +WLAN"

Funzione	WLAN: IEEE 802.11 b/g (2,4 GHz)
Criptatura	WPA2-PSK AES-128 (secondo IEEE 802.11i)
Canali WLAN configurabili	1...11
Grado di protezione	IP67
Antenne disponibili	<ul style="list-style-type: none"> <li>▪ Antenna interna</li> <li>▪ Antenna esterna (opzionale)</li> </ul> In caso di condizioni di trasmissione/ricezione insoddisfacenti nel luogo di installazione. ⓘ È attiva 1 sola antenna alla volta!
Portata	<ul style="list-style-type: none"> <li>▪ Antenna interna: tipicamente 10 m (32 ft)</li> <li>▪ Antenna esterna: tipicamente 50 m (164 ft)</li> </ul>
Materiali (antenna esterna)	<ul style="list-style-type: none"> <li>▪ Antenna: plastica ASA (acrilato di stirene-acrilonitrile) e ottone nichelato</li> <li>▪ Adattatore: Acciaio inox e ottone nichelato</li> <li>▪ Cavo: polietilene</li> <li>▪ Connettore: ottone nichelato</li> <li>▪ Staffa ad angolo: acciaio inox</li> </ul>

Configurazione del protocollo Internet del terminale portatile

**AVVISO**

**Se durante la configurazione si interrompe la connessione WLAN, le impostazioni potrebbero essere perse.**

- ▶ Verificare che la connessione WLAN non si interrompa durante la configurazione del dispositivo.

**AVVISO****Considerare quanto segue per evitare conflitti di rete:**

- ▶ Evitare di accedere simultaneamente al misuratore dal medesimo terminale portatile mediante l'interfaccia service (CDI-RJ45) e l'interfaccia WLAN.
- ▶ Attivare solo un'interfaccia service (CDI-RJ45 o interfaccia WLAN).
- ▶ Se è richiesta una comunicazione simultanea: configurare dei range di indirizzi IP diversi, ad es. 192.168.0.1 (interfaccia WLAN) e 192.168.1.212 (interfaccia service CDI-RJ45).

*Preparazione del terminale portatile*

- ▶ Abilitare WLAN sul terminale portatile.

*Stabilire una connessione WLAN dal terminale portatile al misuratore*

1. Nelle impostazioni WLAN del terminale portatile:  
Selezionare il misuratore usando il nome SSID (ad es. EH\_t-mass\_500\_A802000).
2. Se necessario, selezionare il metodo di crittatura WPA2.
3. Inserire la password:  
Numero di serie di fabbrica del misuratore (ad es. L100A802000).  
↳ Il LED sul modulo display lampeggia. È ora possibile utilizzare il misuratore con il web browser o FieldCare DeviceCare.



Il numero di serie è riportato sulla targhetta.



Per consentire l'assegnazione rapida e sicura della rete WLAN al punto di misura è consigliabile cambiare il nome SSID. Il nome SSID deve essere assegnabile in modo univoco al punto di misura (ad es. descrizione tag) dato che è visualizzato come rete WLAN.

*Terminazione della connessione WLAN*

- ▶ Terminata la configurazione del dispositivo:  
Interrompere la connessione WLAN tra terminale portatile e misuratore.

## 7.5.2 FieldCare

**Campo di funzioni**

Tool di gestione delle risorse asset management di Endress+Hauser basato su FDT (Field Device Technology). Consente la configurazione di tutti i dispositivi da campo intelligenti, presenti nel sistema, e ne semplifica la gestione. L'uso delle informazioni di stato, è anche un sistema semplice, ma efficace, per controllare lo stato e le condizioni dei dispositivi.

Accesso mediante:

- Interfaccia service CDI-RJ45 → 72
- Interfaccia WLAN → 73

Funzioni tipiche:

- Configurazione dei parametri del trasmettitore
- Caricamento e salvataggio dei dati del dispositivo (download/upload)
- Documentazione del punto di misura
- Visualizzazione della cronologia del valore misurato (registratore a traccia continua) e registro degli eventi





- Istruzioni di funzionamento BA00027S
- Istruzioni di funzionamento BA00059S



Dove reperire i file descrittivi del dispositivo → 76

### Stabilire una connessione

-  Istruzioni di funzionamento BA00027S
-  Istruzioni di funzionamento BA00059S

### Interfaccia utente

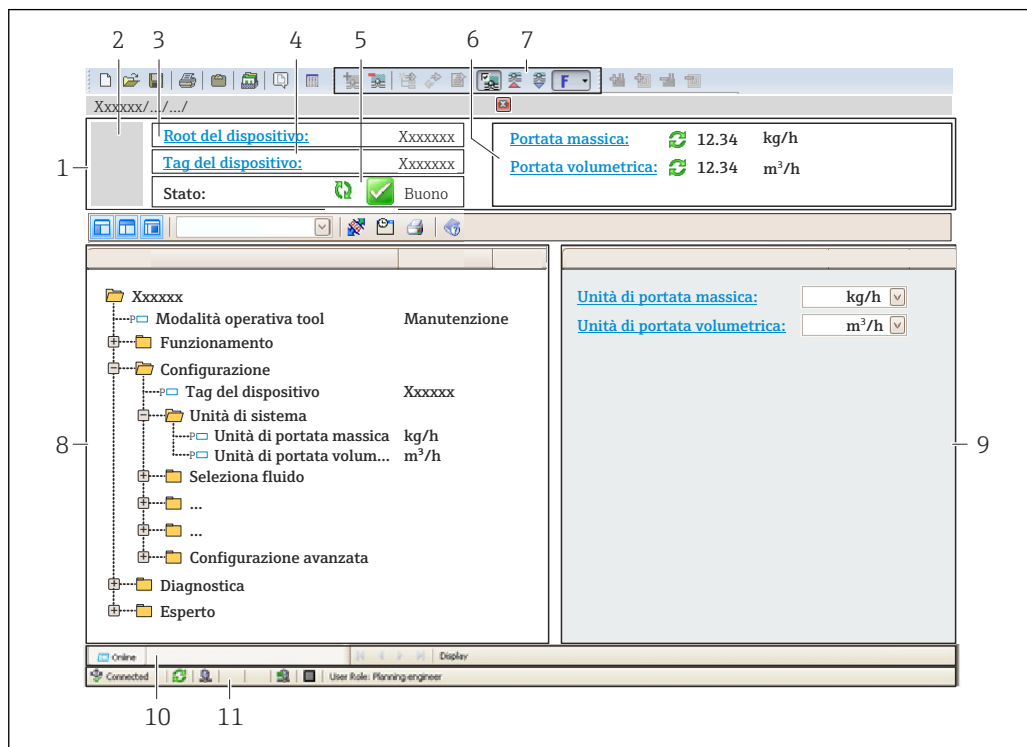

A0021051-IT

- 1 Intestazione
- 2 Immagine del dispositivo
- 3 Nome del dispositivo
- 4 Tag del dispositivo
- 5 Area di stato con segnale di stato →  154
- 6 Area di visualizzazione per i valori misurati attuali
- 7 Barra degli strumenti di modifica con funzioni aggiuntive, ad es. salva/carica, elenco eventi e crea documentazione
- 8 Area di navigazione con struttura a menu operativo
- 9 Work area
- 10 Area d'azione
- 11 Area di stato

## 7.5.3 DeviceCare

### Campo di funzioni

Tool per collegare e configurare i dispositivi da campo di Endress+Hauser.

Il metodo più veloce per configurare i dispositivi da campo di Endress+Hauser è quello di utilizzare il tool specifico "DeviceCare". Insieme ai DTM (Device Type Managers) rappresenta una soluzione completa e conveniente.

 Brochure sull'innovazione IN01047S



 Dove reperire i file descrittivi del dispositivo →  76

## 8 Integrazione del sistema

### 8.1 Panoramica dei file descrittivi del dispositivo

#### 8.1.1 Informazioni sulla versione attuale del dispositivo

Versione firmware	01.00.zz	<ul style="list-style-type: none"> <li>▪ Sulla pagina del titolo delle istruzioni di funzionamento</li> <li>▪ Sulla targhetta del trasmettitore →  16</li> <li>▪ Parametro <b>Versione Firmware</b> Diagnostica → Informazioni sul dispositivo → Versione Firmware</li> </ul>
Data di rilascio della versione firmware	07.2020	---

 Per una panoramica delle diverse versioni del firmware per il dispositivo →  166

#### 8.1.2 Tool operativi

Il file descrittivo del dispositivo, adatto a ogni singolo tool operativo, è elencato nella successiva tabella con l'informazione su dove reperirlo.

Tool operativo mediante interfaccia service (CDI) o interfaccia Modbus	Dove reperire le descrizioni del dispositivo
FieldCare	<ul style="list-style-type: none"> <li>▪ <a href="http://www.endress.com">www.endress.com</a> → Download area</li> <li>▪ Chiavetta USB (contattare Endress+Hauser)</li> <li>▪ DVD (contattare Endress+Hauser)</li> </ul>
DeviceCare	<ul style="list-style-type: none"> <li>▪ <a href="http://www.endress.com">www.endress.com</a> → Download area</li> <li>▪ CD-ROM (contattare Endress+Hauser)</li> <li>▪ DVD (contattare Endress+Hauser)</li> </ul>

## 8.2 Compatibilità con il modello precedente



In caso di sostituzione, il misuratore 500 è compatibile con i registri Modbus per le variabili di processo e le informazioni diagnostiche con il modello precedente. Non è necessario modificare i parametri di progettazione nel sistema di automazione.

*Registri Modbus compatibili: variabili di processo*

Variabile di processo	Registri Modbus compatibili
Portata massica	2007
Portata volumetrica	2009
Totalizzatore 1	2610
Totalizzatore 2	2810
Totalizzatore 3	3010

*Registri Modbus compatibili: informazioni diagnostiche*



Informazioni diagnostiche	Registri Modbus compatibili
Codice diagnostico (tipo di dati: stringa), ad es. F270	6821
Numero diagnostico (tipo di dati: numero intero), ad es. 270	6859



 Al contrario dei registri Modbus, i numeri diagnostici non sono compatibili. Panoramica dei numeri diagnostici nuovi →  157.

## 8.3 Informazioni su Modbus RS485

### 8.3.1 Codici operativi

I codici operativi servono per definire quale azione, di lettura o scrittura, è eseguita mediante il protocollo Modbus. Il misuratore riconosce i seguenti codici operativi:

Codice	Nome	Descrizione	Applicazione
03	Read holding register	<p>Il master legge uno o più registri Modbus dal dispositivo. Con 1 telegramma possono essere letti 125 registri consecutivi max.: 1 registro = 2 byte</p> <p> Il misuratore non distingue tra i codici operativi 03 e 04; di conseguenza questi codici portano al medesimo risultato.</p>	<p>Letture dei parametri del dispositivo con accesso di lettura e scrittura</p> <p>Esempio: Letture portata massica</p>
04	Read input register	<p>Il master legge uno o più registri Modbus dal dispositivo. Con 1 telegramma possono essere letti 125 registri consecutivi max.: 1 registro = 2 byte</p> <p> Il misuratore non distingue tra i codici operativi 03 e 04; di conseguenza questi codici portano al medesimo risultato.</p>	<p>Letture dei parametri del dispositivo con accesso di lettura</p> <p>Esempio: lettura del valore del totalizzatore</p>
06	Write single registers	<p>Il master scrive un nuovo valore in <b>un</b> registro Modbus del misuratore.</p> <p> Per scrivere registri multipli con un solo telegramma, utilizzare il codice operativo 16.</p>	<p>Scrittura di 1 solo parametro del dispositivo</p> <p>Esempio: azzeramento del totalizzatore</p>
08	Diagnostica	<p>Il master verifica la connessione per la comunicazione con il misuratore. Sono supportati i seguenti "Codici di diagnostica":</p> <ul style="list-style-type: none"> <li>▪ Sottofunzione 00 = restituisce i dati della query (test loopback)</li> <li>▪ Sottofunzione 02 = restituisce un registro diagnostico</li> </ul>	

Codice	Nome	Descrizione	Applicazione
16	Write multiple registers	Il master scrive un nuovo valore nei registri multipli Modbus del dispositivo. Con 1 telegramma possono essere scritti 120 registri consecutivi max.  Se i parametri del dispositivo richiesti non sono disponibili come gruppo, devono essere comunque indirizzati con un unico telegramma; utilizzare la mappa dati Modbus →  79	Scrittura di parametri multipli del dispositivo
23	Read/Write multiple registers	Il master legge e scrive simultaneamente max. 118 registri Modbus del misuratore con 1 telegramma. L'accesso di scrittura è eseguito <b>prima</b> di quello di lettura.	Scrittura e lettura di parametri multipli del dispositivo Esempio: <ul style="list-style-type: none"> <li>▪ Lettura portata massica</li> <li>▪ Azzeramento totalizzatore</li> </ul>

 I messaggi di trasmissione sono consentiti solo con i codici operativi 06, 16 e 23.

### 8.3.2 Informazioni sul registro

 Per una panoramica dei parametri del dispositivo con le rispettive informazioni di registro Modbus, fare riferimento alla sezione "Informazioni registro Modbus RS485" nella documentazione "Descrizione parametri dispositivo".

### 8.3.3 Tempo di risposta

Tempo di risposta del misuratore al telegramma di richiesta del master Modbus: tipicamente 3 ... 5 ms

### 8.3.4 Tipi di dati

Il misuratore supporta i seguenti tipi di dati:

<b>FLOAT</b> (numero a virgola mobile secondo IEEE 754) Lunghezza dei dati = 4 byte (2 registri)			
Byte 3	Byte 2	Byte 1	Byte 0
SEEEEEEE	EMMMMMMM	MMMMMMMM	MMMMMMMM
S = segno E = esponente, M = mantissa			

<b>NUMERO INTERO</b> Lunghezza dei dati = 2 byte (1 registro)	
Byte 1	Byte 0
Byte più significativo (MSB)	Byte meno significativo (LSB)

<b>STRING</b> Lunghezza dati = a seconda del parametro del dispositivo, ad es. presentazione di un parametro del dispositivo con lunghezza dati = 18 byte (9 registri)				
Byte 17	Byte 16	...	Byte 1	Byte 0
Byte più significativo (MSB)		...		Byte meno significativo (LSB)

### 8.3.5 Sequenza di trasmissione byte

L'indirizzamento byte, ossia la sequenza di trasmissione dei byte, non è indicato nella specifica Modbus. Di conseguenza, è importante che durante la messa in servizio sia definito e abbinato il metodo di indirizzamento tra master e slave, che può essere configurato nel misuratore mediante parametro **Ordine byte**.

I byte vengono trasmessi a seconda della selezione in parametro **Ordine byte**:

FLOAT				
	Sequenza			
Opzioni	1.	2.	3.	4.
1 - 0 - 3 - 2 *	Byte 1 (MMMMMMMM)	Byte 0 (MMMMMMMM)	Byte 3 (SEEEEEEE)	Byte 2 (EMMMMMMM)
0 - 1 - 2 - 3	Byte 0 (MMMMMMMM)	Byte 1 (MMMMMMMM)	Byte 2 (EMMMMMMM)	Byte 3 (SEEEEEEE)
2 - 3 - 0 - 1	Byte 2 (EMMMMMMM)	Byte 3 (SEEEEEEE)	Byte 0 (MMMMMMMM)	Byte 1 (MMMMMMMM)
3 - 2 - 1 - 0	Byte 3 (SEEEEEEE)	Byte 2 (EMMMMMMM)	Byte 1 (MMMMMMMM)	Byte 0 (MMMMMMMM)

\* = impostazioni di fabbrica, S = segno, E = esponente, M = mantissa

NUMERO INTERO		
	Sequenza	
Opzioni	1.	2.
1 - 0 - 3 - 2 * 3 - 2 - 1 - 0	Byte 1 (MSB)	Byte 0 (LSB)
0 - 1 - 2 - 3 2 - 3 - 0 - 1	Byte 0 (LSB)	Byte 1 (MSB)

\* = impostazioni di fabbrica, MSB = byte più significativo, LSB = byte meno significativo

STRING					
La descrizione si basa su un parametro del dispositivo di esempio, con lunghezza dati di 18 byte.					
	Sequenza				
Opzioni	1.	2.	...	17.	18.
1 - 0 - 3 - 2 * 3 - 2 - 1 - 0	Byte 17 (MSB)	Byte 16	...	Byte 1	Byte 0 (LSB)
0 - 1 - 2 - 3 2 - 3 - 0 - 1	Byte 16	Byte 17 (MSB)	...	Byte 0 (LSB)	Byte 1

\* = impostazioni di fabbrica, MSB = byte più significativo, LSB = byte meno significativo

### 8.3.6 Mappa dati Modbus

#### Funzione della mappa dati Modbus

Il dispositivo offre una zona di memoria speciale, la mappa dati Modbus (per max. 16 parametri del dispositivo), che consente agli operatori di richiamare parametri multipli del dispositivo mediante Modbus RS485 e non solo parametri singoli o un gruppo di parametri consecutivi.

Il raggruppamento dei parametri del dispositivo è flessibile e il master Modbus può leggere o scrivere simultaneamente l'intero blocco di dati con un unico telegramma di richiesta.

### Struttura della mappa dati Modbus

La mappa dati Modbus comprende due serie di dati:

- **Elenco di scansione: Area di configurazione**  
I parametri del dispositivo da raggruppare sono definiti in un elenco inserendo il relativo indirizzo del registro Modbus RS485 nell'elenco.
- **Area dati**  
Il misuratore legge ciclicamente gli indirizzi di registro immessi nell'elenco di scansione e scrive i relativi dati del dispositivo (valori) nell'area dati.



Per una panoramica dei parametri del dispositivo con le rispettive informazioni di registro Modbus, fare riferimento alla sezione "Informazioni registro Modbus RS485" nella documentazione "Descrizione parametri dispositivo".

### Configurazione dell'elenco di scansione

Per la configurazione, si devono inserire nell'elenco di scansione gli indirizzi del registro Modbus dei parametri del dispositivo da raggruppare. Considerare i seguenti requisiti di base per l'elenco di scansione:

<b>Inserimenti max.</b>	16 parametri del dispositivo
<b>Parametri del dispositivo supportati</b>	Sono supportati solo i parametri con le seguenti caratteristiche: <ul style="list-style-type: none"> <li>■ Tipo di accesso: accesso di lettura o scrittura</li> <li>■ Tipo di dati: numeri interi o a virgola mobile</li> </ul>

#### Configurazione dell'elenco di scansione mediante FieldCare o DeviceCare

Eseguito utilizzando il menu operativo del misuratore:

Expert → Communication → Modbus data map → Scan list register 0 to 15

Elenco di scansione	
N.	Registro di configurazione
0	Registro elenco di scansione 0
...	...
15	Registro elenco di scansione 15

#### Configurazione dell'elenco di scansione mediante Modbus RS485

Eseguito utilizzando gli indirizzi del registro 5001 - 5016

Elenco di scansione			
N.	Registro Modbus RS485	Tipo di dati	Registro di configurazione
0	5001	Numero intero	Registro elenco di scansione 0
...	...	Numero intero	...
15	5016	Numero intero	Registro elenco di scansione 15

### Letture dei dati mediante Modbus RS485

Il master Modbus accede all'area dati della mappa dati Modbus per richiamare i valori correnti dei parametri del dispositivo, definiti nell'elenco di scansione.

<b>Accesso del master all'area dati</b>	Mediante indirizzi del registro 5051-5081
---	---



Area dati				
Valore del parametro del dispositivo	Registro Modbus RS485		Tipo di dati*	Accesso**
	Avvia registro	Termina registro (solo mobile)		
Valore elenco di scansione registro 0	5051	5052	Numero intero/a virgola mobile	Lettura/scrittura
Valore elenco di scansione registro 1	5053	5054	Numero intero/a virgola mobile	Lettura/scrittura
Valore elenco di scansione registro ...	...	...	...	...
Valore elenco di scansione registro 15	5081	5082	Numero intero/a virgola mobile	Lettura/scrittura

\* Il tipo di dati dipende dai parametri del dispositivo inseriti nell'elenco di scansione.  
 \* L'accesso ai dati dipende dai parametri del dispositivo inseriti nell'elenco di scansione. Se il parametro del dispositivo inserito consente accesso di lettura e scrittura, il parametro può essere richiamato anche dall'area dati.

## 9 Messa in servizio

### 9.1 Verifica finale del montaggio e delle connessioni

Prima di eseguire la messa in servizio del dispositivo:

- ▶ controllare che siano state eseguite correttamente le verifiche finali dell'installazione e delle connessioni.
- Checklist "Verifica finale del montaggio" → 33
- Checklist per "verifica finale delle connessioni" → 50

### 9.2 Accensione del misuratore

- ▶ Accendere il dispositivo dopo il corretto superamento della verifica finale del montaggio e delle connessioni.
  - ↳ Se l'avviamento è stato eseguito correttamente, il display locale commuta automaticamente dalla visualizzazione di avviamento a quella operativa.

Se il display locale non visualizza nulla o appare un messaggio di diagnostica, consultare il paragrafo "Diagnostica e ricerca guasti" → 146.

### 9.3 Impostazione della lingua operativa

Impostazione di fabbrica: inglese o lingua locale ordinata

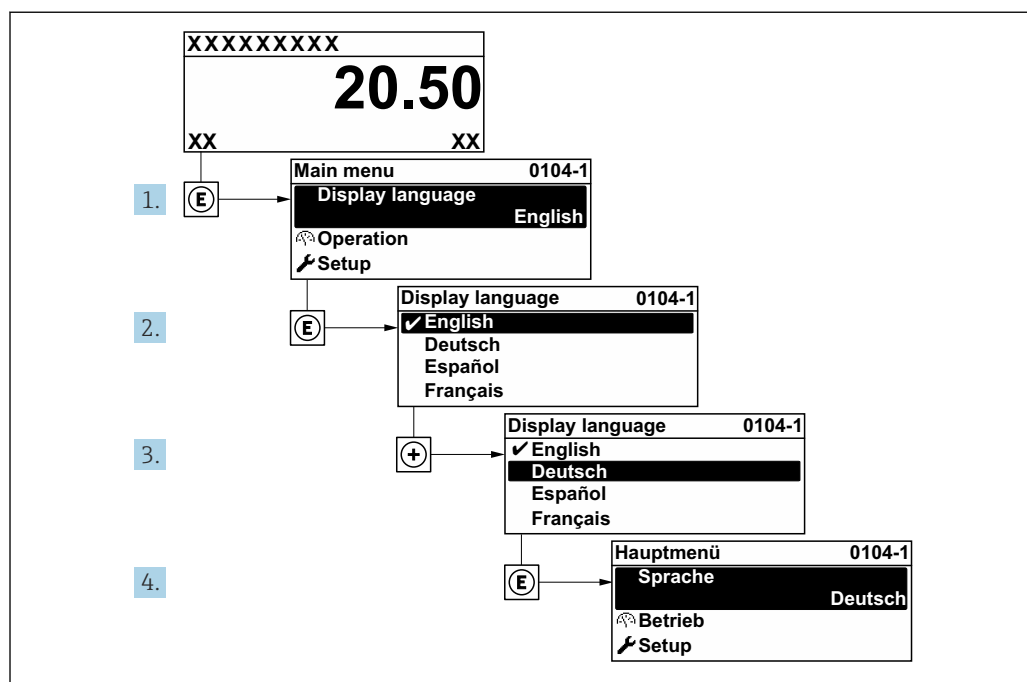

34 Esempio con il display locale

A0029420

## 9.4 Configurazione del misuratore

Il menu menu **Configurazione** con le relative procedure guidate comprende tutti i parametri richiesti per il funzionamento standard.

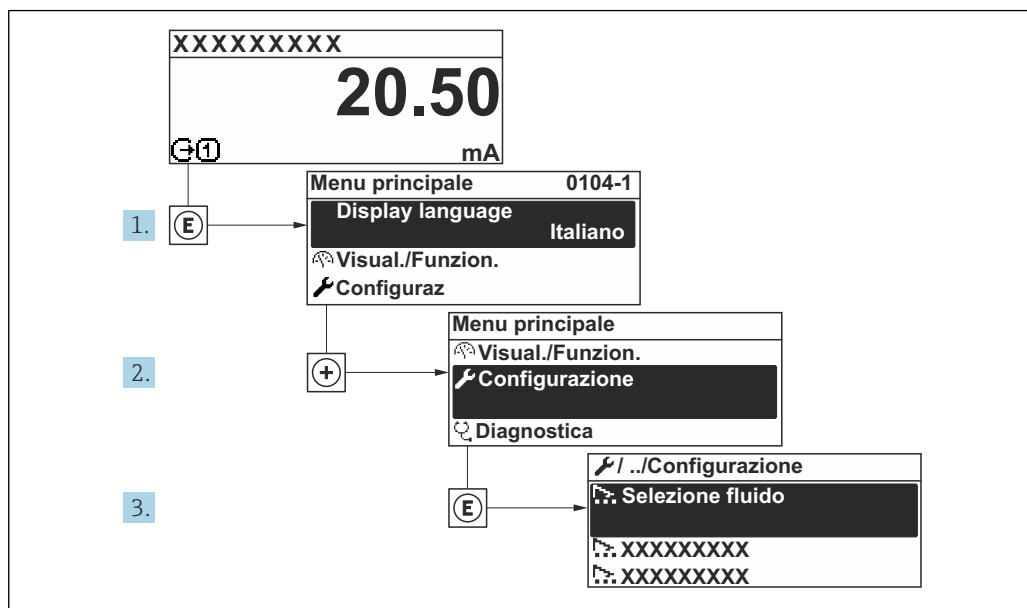

35 Navigazione a menu "Configurazione" utilizzando l'esempio del display locale

**i** Il numero di sottomenu e parametri può variare in base alla versione del dispositivo. Alcuni sottomenu e i relativi parametri non sono descritti nelle Istruzioni di funzionamento. Una descrizione può essere reperita invece nella Documentazione speciale del dispositivo ("Documentazione supplementare").

🔧 Configurazione	
Tag del dispositivo	
▶ Modalità di misura	→ 84
▶ Condizioni di riferiemnto	→ 88
▶ Regolazione del sensore	→ 90
▶ Unità di sistema	→ 90
▶ Comunicazione	→ 92
▶ Configurazione I/O	→ 93
▶ Ingresso corrente 1 ... n	→ 94
▶ Ingresso di stato 1 ... n	
▶ Uscita in corrente 1 ... n	→ 96

▶ Selez. uscita Impulsi/Frequenza/ Stato 1 ... n	→ 100
▶ Uscita relè 1 ... n	→ 106
▶ Display	→ 108
▶ Taglio bassa portata	→ 111
▶ Configurazione avanzata	→ 112

### 9.4.1 Definizione del nome del tag

Per consentire una rapida identificazione del punto di misura all'interno del sistema, si può specificare una designazione univoca mediante il parametro **Tag del dispositivo** e cambiare così l'impostazione di fabbrica.

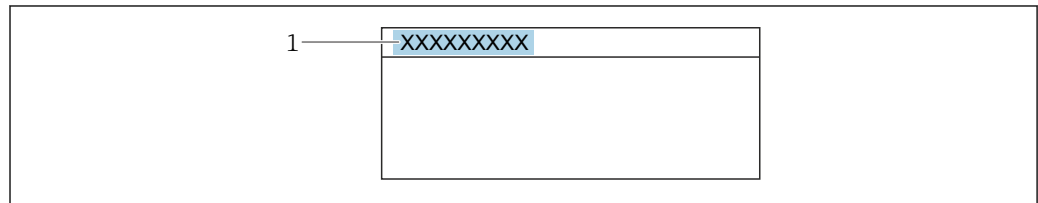

36 Intestazione della visualizzazione operativa con la descrizione tag

1 Descrizione tag

Inserire la descrizione tag nel tool "FieldCare" → 75

#### Navigazione

Menu "Configurazione" → Tag del dispositivo

#### Panoramica dei parametri con una breve descrizione

Parametro	Descrizione	Inserimento dell'utente
Tag del dispositivo	Inserire il tag del punto di misura.	Max. 32 caratteri, come lettere, numeri o caratteri speciali (es. @, %, /).

### 9.4.2 Configurazione della modalità di misura

Le caratteristiche del fluido possono essere configurate in sottomenu **Modalità di misura**.

#### Navigazione

Menu "Configurazione" → Modalità di misura

▶ Modalità di misura	
Applicazione di misura	→ 86
Seleziona tipo di gas	→ 86

gas	→ 86
Composizione gas	→ 86
Mol% Air	→ 87
Mol% Ar	→ 87
Mol% C2H4	→ 87
Mol% C2H6	→ 87
Mol% C3H8	→ 87
Mol% CH4	→ 87
Mol% Cl2	→ 87
Mol% CO	→ 87
Mol% CO2	→ 87
Mol% H2	→ 87
Mol% H2O	→ 87
Mol% H2S	→ 87
Mol% HCl	→ 87
Mol% He	→ 87
Mol% Kr	→ 87
Mol% N2	→ 87
Mol% n-C4H10	→ 88
Mol% Ne	→ 88
Mol% NH3	→ 88
Mol% O2	→ 88
Mol% O3	→ 88
Mol% Xe	→ 88
Nome gas speciale	→ 88

## Panoramica dei parametri con una breve descrizione

Parametro	Prerequisito	Descrizione	Selezione / Inserimento dell'utente / Interfaccia utente	Impostazione di fabbrica
Applicazione di misura	-	Selezionare l'applicazione di misura.	<ul style="list-style-type: none"> <li>▪ Aria o aria compressa</li> <li>▪ Gas o miscela di gas</li> <li>▪ Energia</li> </ul>	-
Seleziona tipo di gas	-	Selezionare il tipo di gas misurato.	<ul style="list-style-type: none"> <li>▪ Un solo gas</li> <li>▪ Miscela gas *</li> <li>▪ Gas speciale *</li> </ul>	-
gas	L'opzione opzione <b>Un solo gas</b> è selezionata nel parametro parametro <b>Seleziona tipo di gas</b> .	Selezionare gas misurato.	<ul style="list-style-type: none"> <li>▪ Aria</li> <li>▪ Ammoniaca NH3</li> <li>▪ Argon Ar</li> <li>▪ Butano C4H10</li> <li>▪ Anidride carbonica CO2</li> <li>▪ Monossido di carbonio CO</li> <li>▪ Cloro Cl2</li> <li>▪ Etano C2H6</li> <li>▪ Etilene C2H4</li> <li>▪ Elio He</li> <li>▪ Idrogeno H2</li> <li>▪ Acido cloridrico HCl</li> <li>▪ Acido solfidrico H2S</li> <li>▪ Krypton Kr</li> <li>▪ Metano CH4</li> <li>▪ Neon Ne</li> <li>▪ Azoto N2</li> <li>▪ Ossigeno O2</li> <li>▪ Ozono O3</li> <li>▪ Propano C3H8</li> <li>▪ Xenon Xe</li> </ul>	-
Composizione gas	L'opzione opzione <b>Miscela gas</b> è selezionata nel parametro parametro <b>Seleziona tipo di gas</b> .	Selezionare la miscela di gas misurata.	<ul style="list-style-type: none"> <li>▪ Aria</li> <li>▪ Idrogeno H2</li> <li>▪ Elio He</li> <li>▪ Neon Ne</li> <li>▪ Argon Ar</li> <li>▪ Krypton Kr</li> <li>▪ Xenon Xe</li> <li>▪ Azoto N2</li> <li>▪ Ossigeno O2</li> <li>▪ Cloro Cl2</li> <li>▪ Ammoniaca NH3</li> <li>▪ Monossido di carbonio CO</li> <li>▪ Anidride carbonica CO2</li> <li>▪ Acido solfidrico H2S</li> <li>▪ Acido cloridrico HCl</li> <li>▪ Metano CH4</li> <li>▪ Propano C3H8</li> <li>▪ Etano C2H6</li> <li>▪ Butano C4H10</li> <li>▪ Etilene C2H4</li> <li>▪ Acqua</li> <li>▪ Ozono O3</li> </ul>	-

Parametro	Prerequisito	Descrizione	Selezione / Inserimento dell'utente / Interfaccia utente	Impostazione di fabbrica
Mol% Air	-	Inserire la quantità di una sostanza della miscela del gas. aria	0 ... 100 %	-
Mol% Ar	-	Inserire la quantità di una sostanza della miscela del gas. Ar = argon	0 ... 100 %	-
Mol% C2H4	-	Inserire la quantità di una sostanza della miscela del gas. C <sub>2</sub> H <sub>4</sub> = etilene	0 ... 100 %	-
Mol% C2H6	-	Inserire la quantità di una sostanza della miscela del gas. C <sub>2</sub> H <sub>6</sub> = etano	0 ... 100 %	-
Mol% C3H8	-	Inserire la quantità di una sostanza della miscela del gas. C <sub>3</sub> H <sub>8</sub> = propano	0 ... 100 %	-
Mol% CH4	-	Inserire la quantità di una sostanza della miscela del gas. CH <sub>4</sub> = metano	0 ... 100 %	-
Mol% Cl2	-	Inserire la quantità di una sostanza della miscela del gas. Cl <sub>2</sub> = cloro	0 ... 100 %	-
Mol% CO	-	Inserire la quantità di una sostanza della miscela del gas. CO = monossido di carbonio	0 ... 100 %	-
Mol% CO2	-	Inserire la quantità di una sostanza della miscela del gas. CO <sub>2</sub> = anidride carbonica	0 ... 100 %	-
Mol% H2	-	Inserire la quantità di una sostanza della miscela del gas. H <sub>2</sub> = idrogeno	0 ... 100 %	-
Mol% H2O	-	Inserire la quantità di una sostanza della miscela del gas. H <sub>2</sub> O = acqua	0 ... 20 %	-
Mol% H2S	-	Inserire la quantità di una sostanza della miscela del gas. H <sub>2</sub> S = acido solfidrico	0 ... 100 %	-
Mol% HCl	-	Inserire la quantità di una sostanza della miscela del gas. HCl = acido cloridrico	0 ... 100 %	-
Mol% He	-	Inserire la quantità di una sostanza della miscela del gas. He = elio	0 ... 100 %	-
Mol% Kr	-	Inserire la quantità di una sostanza della miscela del gas. Kr = krypton	0 ... 100 %	-
Mol% N2	-	Inserire la quantità di una sostanza della miscela del gas. N <sub>2</sub> = azoto	0 ... 100 %	-

Parametro	Prerequisito	Descrizione	Selezione / Inserimento dell'utente / Interfaccia utente	Impostazione di fabbrica
Mol% n-C <sub>4</sub> H <sub>10</sub>	-	Inserire la quantità di una sostanza della miscela del gas. n-C <sub>4</sub> H <sub>10</sub> = n-butano	0 ... 100 %	-
Mol% Ne	-	Inserire la quantità di una sostanza della miscela del gas. Ne = neon	0 ... 100 %	-
Mol% NH <sub>3</sub>	-	Inserire la quantità di una sostanza della miscela del gas. NH <sub>3</sub> = ammoniaca	0 ... 100 %	-
Mol% O <sub>2</sub>	-	Inserire la quantità di una sostanza della miscela del gas. O <sub>2</sub> = ossigeno	0 ... 100 %	-
Mol% O <sub>3</sub>	Come miscela, possibile solo con O <sub>2</sub> : <ul style="list-style-type: none"> <li>■ O<sub>3</sub>: 0...35%</li> <li>■ O<sub>2</sub>: 65...100%</li> </ul> O <sub>3</sub> come gas singolo: 100 %	Inserire la quantità di una sostanza della miscela del gas.	0 ... 100 %	-
Mol% Xe	-	Inserire la quantità di una sostanza della miscela del gas. Xe = xenon	0 ... 100 %	-
Nome gas speciale	È disponibile il pacchetto applicativo opzione <b>Gas speciale</b> .	Visualizza la descrizione del gas ordinato dal cliente, ad es. nome o composizione del gas.	-	-

\* La visibilità dipende dalle opzioni ordinate o dalla configurazione dello strumento

### 9.4.3 Configurazione delle condizioni di riferimento



Le caratteristiche di riferimento possono essere configurate in sottomenu **Condizioni di riferiemnto**.

#### Navigazione

Menu "Configurazione" → Condizioni di riferiemnto

► Condizioni di riferiemnto	
Condizioni di riferiemnto	→ 89
Pressione di riferimento	→ 89
Temperatura di riferimento	→ 89
Condizioni FAD	→ 89
Pressione FAD	→ 89
Temperatura FAD	→ 89



Temperatura riferimento combustione	→  89
Temperatura riferimento combustione	→  89







### Panoramica dei parametri con una breve descrizione

Parametro	Prerequisito	Descrizione	Selezione / Inserimento dell'utente
Condizioni di riferiemnto	–	Selezione condizioni di riferimento per il calcolo della portata corretta.	<ul style="list-style-type: none"> <li>■ 1013.25 mbara, 0 °C</li> <li>■ 1013.25 mbara, 15 °C</li> <li>■ 1013.25 mbara, 20 °C</li> <li>■ 1013.25 mbara, 25 °C</li> <li>■ 1000 mbara, 0 °C</li> <li>■ 1000 mbara, 15 °C</li> <li>■ 1000 mbara, 20 °C</li> <li>■ 1000 mbara, 25 °C</li> <li>■ 14.696 psia, 59 °F</li> <li>■ 14.696 psia, 60 °F</li> <li>■ Definizione utente</li> </ul>
Pressione di riferimento	L'opzione opzione <b>altri</b> è selezionata nel parametro parametro <b>Condizioni di riferiemnto</b> .	Selezionare le condizioni di riferimento per la portata volumetrica compensata.	0 ... 250 bar a
Temperatura di riferimento	–	Inserire la temperatura di riferimento per il calcolo della densità di riferimento.	–200 ... 450 °C
Condizioni FAD	L'opzione opzione <b>Aria o aria compressa</b> è selezionata nel parametro parametro <b>Applicazione di misura</b> .	Selezionare condizioni di riferimento per il calcolo densità FAD.	<ul style="list-style-type: none"> <li>■ 1000 mbara, 20 °C</li> <li>■ 14.504 psia, 68 °F</li> <li>■ Definizione utente</li> </ul>
Pressione FAD	<ul style="list-style-type: none"> <li>■ L'opzione opzione <b>Aria o aria compressa</b> è selezionata nel parametro parametro <b>Applicazione di misura</b>.</li> <li>■ L'opzione opzione <b>Definizione utente</b> è selezionata nel parametro parametro <b>Condizioni FAD</b>.</li> </ul>	Inserire pressione di riferimento per il calcolo densità FAD.	0 ... 250 bar a
Temperatura FAD	<ul style="list-style-type: none"> <li>■ L'opzione opzione <b>Aria o aria compressa</b> è selezionata nel parametro parametro <b>Applicazione di misura</b>.</li> <li>■ L'opzione opzione <b>Definizione utente</b> è selezionata nel parametro parametro <b>Condizioni FAD</b>.</li> </ul>	Inserire temperatura di riferimento per il calcolo densità FAD.	–200 ... 450 °C
Temperatura riferimento combustione	L'opzione opzione <b>Energia</b> è selezionata nel parametro parametro <b>Applicazione di misura</b> .	Inserire la temperatura di riferimento combustione per calcolare l'energia del gas naturale.	–200 ... 450 °C
Temperatura riferimento combustione	–	Selezionare ref. temp. (temperatura di combustione di riferimento) per il calcolo del valore di energia del gas.	<ul style="list-style-type: none"> <li>■ 0 °C</li> <li>■ 15 °C</li> <li>■ 20 °C</li> <li>■ 25 °C</li> <li>■ 60 °F</li> <li>■ Definizione utente</li> </ul>

### 9.4.4 Regolazione del sensore

I parametri relativi alla forma del tubo per la versione a inserzione possono essere configurati in sottomenu **Regolazione del sensore**.

 Il numero di sottomenu e parametri può variare in base alla versione del dispositivo. Alcuni sottomenu e i relativi parametri non sono descritti nelle Istruzioni di funzionamento. Una descrizione può essere reperita invece nella Documentazione speciale del dispositivo ("Documentazione supplementare").

► Regolazione del sensore	
Direzione di installazione	→  90
Fattore di installazione	→  90
Forma del tubo	→  90
Diametro interno tubazione	→  90
Altezza tubazione rettangolare	→  90
Larghezza tubazione rettangolare	→  90

#### Panoramica dei parametri con una breve descrizione

Parametro	Prerequisito	Descrizione	Selezione / Inserimento dell'utente
Direzione di installazione	–	Impostare il segno di direzione del flusso alla direzione della freccia sul sensore.	<ul style="list-style-type: none"> <li>■ Flusso avanti</li> <li>■ Flusso indietro</li> </ul>
Fattore di installazione	–	Inserire fattore di regolazione delle condizioni d'installazione.	0,01 ... 100,0
Forma del tubo	Disponibile solo con t-mass I.	Selezionare la forma della tubazione.	<ul style="list-style-type: none"> <li>■ Circolare</li> <li>■ Rettangolare</li> </ul>
Diametro interno tubazione	Disponibile solo con t-mass I.	Inserire diametro di una tubazione circolare.	0,050 ... 5 m
Altezza tubazione rettangolare	Disponibile solo con t-mass I.	Inserire l'altezza interna della tubazione. L'altezza della tubazione e lo stelo del sensore sono paralleli.	0,050 ... 5 m
Larghezza tubazione rettangolare	Disponibile solo con t-mass I.	Inserire la larghezza interna della tubazione. La larghezza della tubazione è verticale rispetto allo stelo del sensore.	0,050 ... 5 m

### 9.4.5 Impostazione delle unità di sistema

In sottomenu **Unità di sistema** è possibile impostare le unità di misura di tutte le variabili misurate.

 Il numero di sottomenu e parametri può variare in base alla versione del dispositivo. Alcuni sottomenu e i relativi parametri non sono descritti nelle Istruzioni di funzionamento. Una descrizione può essere reperita invece nella Documentazione speciale del dispositivo ("Documentazione supplementare").

**Navigazione**

Menu "Configurazione" → Unità di sistema

► Unità di sistema	
Unità di portata massica	→ 91
Unità di massa	→ 91
Unità di portata volumetrica compensata	→ 92
Unità di volume compensato	→ 92
Unità di portata volumetrica	→ 92
Unità di volume	→ 92
Unità di portata volumetrica FAD	→ 92
Unità di volume FAD	→ 92
Unità portata energia	→ 92
Unità portata energia	→ 92
Unità valore potere calorifico	→ 92
Unità di densità	→ 92
Unità di misura temperatura	→ 92
Unità di pressione	→ 92
Unità velocità	→ 92
Unità di lunghezza	→ 92
Formato data/ora	→ 92

**Panoramica dei parametri con una breve descrizione**

Parametro	Descrizione	Selezione	Impostazione di fabbrica
Unità di portata massica	Selezionare l'unità di portata massica.	Elenco di selezione dell'unità	A seconda del paese: ■ kg/h ■ lb/h
Unità di massa	Seleziona unità di massa.	Elenco di selezione dell'unità	Specifica per il paese: ■ kg ■ lb

Parametro	Descrizione	Selezione	Impostazione di fabbrica
Unità di portata volumetrica compensata	Selezionare l'unità di portata volumetrica compensata.	Elenco di selezione dell'unità	Specifica per il paese: <ul style="list-style-type: none"> <li>■ Nm<sup>3</sup>/h</li> <li>■ Sft<sup>3</sup>/h</li> </ul>
Unità di volume compensato	Selezionare l'unità di portata volumetrica compensata.	Elenco di selezione dell'unità	Specifica per il paese: <ul style="list-style-type: none"> <li>■ Nm<sup>3</sup></li> <li>■ Sft<sup>3</sup></li> </ul>
Unità di portata volumetrica	Selezione dell'unità di portata volumetrica.	Elenco di selezione dell'unità	A seconda del paese: <ul style="list-style-type: none"> <li>■ l/h</li> <li>■ ft<sup>3</sup>/h</li> </ul>
Unità di volume	Selezione dell'unità di volume.	Elenco di selezione dell'unità	Specifica per il paese: <ul style="list-style-type: none"> <li>■ ft<sup>3</sup></li> <li>■ m<sup>3</sup></li> </ul>
Unità di portata volumetrica FAD	Selezionare unità portata volumetrica FAD.	Elenco di selezione dell'unità	Specifica per il paese: <ul style="list-style-type: none"> <li>■ m<sup>3</sup> FAD/h</li> <li>■ cf FAD/min</li> </ul>
Unità di volume FAD	Selezionare unità volume FAD.	Elenco di selezione dell'unità	Specifica per il paese: <ul style="list-style-type: none"> <li>■ m<sup>3</sup> FAD</li> <li>■ cf FAD</li> </ul>
Unità portata energia	Selezione unità portata energia.	Elenco di selezione dell'unità	Specifica per il paese: <ul style="list-style-type: none"> <li>■ kW</li> <li>■ Btu/h</li> </ul>
Unità portata energia	Selezione unità energia.	Elenco di selezione dell'unità	Specifica per il paese: <ul style="list-style-type: none"> <li>■ kWh</li> <li>■ Btu</li> </ul>
Unità valore potere calorifico	Selezione unità potere calorifico.	Elenco di selezione dell'unità	Specifica per il paese: <ul style="list-style-type: none"> <li>■ kWh/Nm<sup>3</sup></li> <li>■ Btu/Sft<sup>3</sup></li> </ul>
Unità di densità	Selezionare l'unità di densità.	Elenco di selezione dell'unità	Specifica per il paese: <ul style="list-style-type: none"> <li>■ kg/m<sup>3</sup></li> <li>■ lb/ft<sup>3</sup></li> </ul>
Unità di misura temperatura	Selezionare l'unità di temperatura.	Elenco di selezione dell'unità	Specifica per il paese: <ul style="list-style-type: none"> <li>■ °C</li> <li>■ °F</li> </ul>
Unità di pressione	Selezionare l'unità della pressione di processo.	Elenco di selezione dell'unità	Specifica per il paese: <ul style="list-style-type: none"> <li>■ bar a</li> <li>■ psi a</li> </ul>
Unità velocità	Selezione unità velocità.	Elenco di selezione dell'unità	Specifica del paese: <ul style="list-style-type: none"> <li>■ m/s</li> <li>■ ft/s</li> </ul>
Unità di lunghezza	Selezionare l'unità di lunghezza per il diametro nominale.	Elenco di selezione dell'unità	Specifica per il paese: <ul style="list-style-type: none"> <li>■ mm</li> <li>■ in</li> </ul>
Formato data/ora	Selezionare il formato per data e orario.	<ul style="list-style-type: none"> <li>■ dd.mm.yy hh:mm</li> <li>■ dd.mm.yy hh:mm am/pm</li> <li>■ mm/dd/yy hh:mm</li> <li>■ mm/dd/yy hh:mm am/pm</li> </ul>	–

#### 9.4.6 Configurazione dell'interfaccia di comunicazione

Il sottomenu **Comunicazione** guida l'utente attraverso tutti i parametri da impostare per la selezione e la configurazione dell'interfaccia di comunicazione, con un approccio sistematico.

### Navigazione

Menu "Configurazione" → Comunicazione

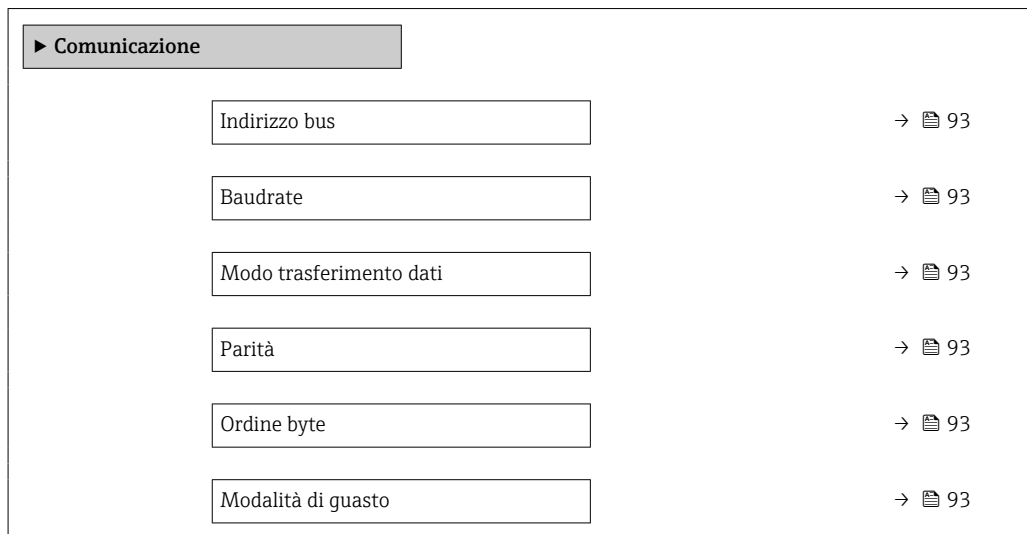

### Panoramica dei parametri con una breve descrizione

Parametro	Descrizione	Inserimento dell'utente / Selezione
Indirizzo bus	Inserire indirizzo dispositivo.	1 ... 247
Baudrate	Selezione velocità trasferimento dati.	<ul style="list-style-type: none"> <li>▪ 1200 BAUD</li> <li>▪ 2400 BAUD</li> <li>▪ 4800 BAUD</li> <li>▪ 9600 BAUD</li> <li>▪ 19200 BAUD</li> <li>▪ 38400 BAUD</li> <li>▪ 57600 BAUD</li> <li>▪ 115200 BAUD</li> </ul>
Modo trasferimento dati	Selezione modo trasmissione dati.	<ul style="list-style-type: none"> <li>▪ ASCII</li> <li>▪ RTU</li> </ul>
Parità	Selezione bit parità.	<p>Opzioni selezionabili opzione ASCII:</p> <ul style="list-style-type: none"> <li>▪ 0 = opzione <b>Even</b></li> <li>▪ 1 = opzione <b>Odd</b></li> </ul> <p>Opzioni selezionabili opzione RTU:</p> <ul style="list-style-type: none"> <li>▪ 0 = opzione <b>Even</b></li> <li>▪ 1 = opzione <b>Odd</b></li> <li>▪ 2 = opzione <b>None/1 stop bit</b></li> <li>▪ 3 = opzione <b>None / 2 stop bits</b></li> </ul>
Ordine byte	Selezione sequenza trasmissione byte.	<ul style="list-style-type: none"> <li>▪ 0-1-2-3</li> <li>▪ 3-2-1-0</li> <li>▪ 1-0-3-2</li> <li>▪ 2-3-0-1</li> </ul>
Modalità di guasto	Selezione comportamento valore misurato in uscita in caso di messaggio diagnostica via comunicazione Modbus. NaN <sup>1)</sup>	<ul style="list-style-type: none"> <li>▪ Valore NaN</li> <li>▪ Ultimo valore valido</li> </ul>

1) Not a Number

### 9.4.7 Visualizzare la configurazione I/O

Il sottomenu sottomenu **Configurazione I/O** guida l'utente sistematicamente attraverso tutti i parametri che visualizzano la configurazione dei moduli I/O.

**Navigazione**

Menu "Configurazione" → Configurazione I/O

► Configurazione I/O		
Numero morsetti modulo I/O 1 ... n		→ 94
Informazioni modulo I/O 1 ... n		→ 94
Tipo modulo I/O 1 ... n		→ 94
Eeguire configurazione I/O		→ 94
Cambio codice I/O		→ 94

**Panoramica dei parametri con una breve descrizione**

Parametro	Descrizione	Interfaccia utente / Selezione / Inserimento dell'utente
Numero morsetti modulo I/O 1 ... n	Visualizza i numeri dei morsetti utilizzati dal modulo di I/O.	<ul style="list-style-type: none"> <li>▪ Non utilizzato</li> <li>▪ 26-27 (I/O 1)</li> <li>▪ 24-25 (I/O 2)</li> <li>▪ 22-23 (I/O 3)</li> <li>▪ 20-21 (I/O 4) *</li> </ul>
Informazioni modulo I/O 1 ... n	Visualizza informazioni modulo I/O inserito.	<ul style="list-style-type: none"> <li>▪ Non collegato</li> <li>▪ Invalido/a</li> <li>▪ Non configurabile</li> <li>▪ Configurabile</li> <li>▪ MODBUS</li> </ul>
Tipo modulo I/O 1 ... n	Visualizza il tipo del modulo I/O.	<ul style="list-style-type: none"> <li>▪ Disattivo/a</li> <li>▪ Uscita in corrente *</li> <li>▪ Ingresso corrente *</li> <li>▪ Ingresso di stato *</li> <li>▪ Selez. uscita Impulsi/Frequenza/Stato *</li> <li>▪ Uscita relè *</li> </ul>
Eeguire configurazione I/O	Eeguire la parametrizzazione del modulo I/O liberamente configurabile.	<ul style="list-style-type: none"> <li>▪ no</li> <li>▪ Sì</li> </ul>
Cambio codice I/O	Inserire il codice per modificare la configurazione I/O.	Numero intero positivo

\* La visibilità dipende dalle opzioni ordinate o dalla configurazione dello strumento









**9.4.8 Configurazione dell'ingresso in corrente**

Il sottomenu **procedura guidata "Ingresso corrente"** guida l'utente sistematicamente attraverso tutti i parametri che devono essere impostati per configurare l'ingresso in corrente.

**Navigazione**

Menu "Configurazione" → Ingresso corrente

► Ingresso corrente 1 ... n	
Range di corrente	→ 95

Numero morsetti	→  95
Modalità segnale	→  95
Numero morsetti	→  95
Valore 0/4 mA	→  95
Valore 20 mA	→  95
Modalità di guasto	→  95
Numero morsetti	→  95
Valore guasto	→  95
Numero morsetti	→  95

### Panoramica dei parametri con una breve descrizione

Parametro	Prerequisito	Descrizione	Selezione / Interfaccia utente / Inserimento dell'utente	Impostazione di fabbrica
Range di corrente	–	Selezionare il campo di corrente per l'uscita del valore di processo e il livello superiore/inferiore per il segnale di allarme.	<ul style="list-style-type: none"> <li>■ 4...20 mA (4...20.5 mA)</li> <li>■ 4...20 mA NAMUR (3.8...20.5 mA)</li> <li>■ 4...20 mA US (3.9...20.8 mA)</li> <li>■ 0...20 mA (0...20.5 mA)</li> </ul>	Specifica per il paese: <ul style="list-style-type: none"> <li>■ 4...20 mA NAMUR (3.8...20.5 mA)</li> <li>■ 4...20 mA US (3.9...20.8 mA)</li> </ul>
Numero morsetti	–	Visualizza i numeri dei morsetti del modulo ingresso in corrente.	<ul style="list-style-type: none"> <li>■ Non utilizzato</li> <li>■ 24-25 (I/O 2)</li> <li>■ 22-23 (I/O 3)</li> <li>■ 20-21 (I/O 4)*</li> </ul>	–
Modalità segnale	Il dispositivo <b>non</b> è approvato per uso in area pericolosa con tipo di protezione Ex-i.	Selezionare la modalità del segnale per l'ingresso in corrente.	<ul style="list-style-type: none"> <li>■ Passivo</li> <li>■ Attivo*</li> </ul>	Attivo
Valore 0/4 mA	–	Inserire il valore per 4 mA.	Numero a virgola mobile con segno	–
Valore 20 mA	–	Inserire il valore per 20 mA.	Numero a virgola mobile con segno	Dipende dal paese di destinazione e dal diametro nominale
Modalità di guasto	–	Definire il comportamento d'ingresso durante la condizione d'allarme.	<ul style="list-style-type: none"> <li>■ Allarme</li> <li>■ Ultimo valore valido</li> <li>■ Valore definito</li> </ul>	–
Valore guasto	Nella funzione parametro <b>Modalità di guasto</b> è selezionata l'opzione <b>Valore definito</b> .	Valore da inserire nello strumento se non è disponibile il valore d'ingresso dal dispositivo esterno.	Numero a virgola mobile con segno	–

\* La visibilità dipende dalle opzioni ordinate o dalla configurazione dello strumento

### 9.4.9 Configurazione dell'ingresso di stato

Il sottomenu sottomenu **Ingresso di stato** guida l'utente sistematicamente attraverso tutti i parametri che devono essere impostati per configurare l'ingresso di stato.

#### Navigazione

Menu "Configurazione" → Ingresso di stato 1 ... n

► Ingresso di stato 1 ... n		
Assegnazione ingresso di stato	→	📄 96
Numero morsetti	→	📄 96
Livello attivo	→	📄 96
Numero morsetti	→	📄 96
Tempo di risposta ingresso di stato	→	📄 96
Numero morsetti	→	📄 96

#### Panoramica dei parametri con una breve descrizione

Parametro	Descrizione	Selezione / Interfaccia utente / Inserimento dell'utente
Assegnazione ingresso di stato	Selezione della funzione dell'ingresso di stato.	<ul style="list-style-type: none"> <li>▪ Disattivo/a</li> <li>▪ Reset totalizzatore 1</li> <li>▪ Reset totalizzatore 2</li> <li>▪ Reset totalizzatore 3</li> <li>▪ Azzerata tutti i totalizzatori</li> <li>▪ Portata in stand-by</li> <li>▪ Gruppo gas *</li> <li>▪ Regolazione dello zero</li> </ul>
Numero morsetti	Visualizza i numeri dei morsetti del modulo ingresso di stato.	<ul style="list-style-type: none"> <li>▪ Non utilizzato</li> <li>▪ 24-25 (I/O 2)</li> <li>▪ 22-23 (I/O 3)</li> <li>▪ 20-21 (I/O 4) *</li> </ul>
Livello attivo	Definire il livello del segnale d'ingresso per il quale la funzione assegnata dovrà attivarsi.	<ul style="list-style-type: none"> <li>▪ Alto</li> <li>▪ Basso</li> </ul>
Tempo di risposta ingresso di stato	Definire il tempo minimo per il livello del segnale d'ingresso necessario prima che la funzione selezionata sia attivata.	5 ... 200 ms

\* La visibilità dipende dalle opzioni ordinate o dalla configurazione dello strumento

### 9.4.10 Configurazione dell'uscita in corrente

Il sottomenu procedura guidata **Uscita in corrente** guida l'utente sistematicamente attraverso tutti i parametri che devono essere impostati per configurare l'uscita in corrente.



**Navigazione**

Menu "Configurazione" → Uscita in corrente

<b>► Uscita in corrente 1 ... n</b>	
Assegna uscita corrente 1 ... n	→ 98
Numero morsetti	→ 98
Range di corrente	→ 98
Numero morsetti	→ 98
Modalità segnale	→ 98
Numero morsetti	→ 98
Valore 0/4 mA	→ 98
Valore 20 mA	→ 98
Corrente fissata	→ 98
Numero morsetti	→ 98
Smorzamento uscita 1 ... n	→ 99
Modalità di guasto	→ 99
Numero morsetti	→ 98
Corrente di guasto	→ 99
Numero morsetti	→ 98

## Panoramica dei parametri con una breve descrizione

Parametro	Prerequisito	Descrizione	Selezione / Interfaccia utente / Inserimento dell'utente	Impostazione di fabbrica
Assegna uscita corrente 1 ... n	–	Selezionare la variabile di processo per l'uscita in corrente.	<ul style="list-style-type: none"> <li>▪ Disattivo/a *</li> <li>▪ Temperatura</li> <li>▪ Portata massica</li> <li>▪ Portata volumetrica compensata</li> <li>▪ Portata volumetrica FAD *</li> <li>▪ Portata volumetrica</li> <li>▪ Portata energia *</li> <li>▪ Portata energia *</li> <li>▪ Densità</li> <li>▪ Velocità deflusso</li> <li>▪ Pressione</li> <li>▪ Differenza energia 2° temperatura *</li> <li>▪ Temperatura dell'elettronica</li> </ul>	–
Numero morsetti	–	Visualizza i numeri dei morsetti del modulo di uscita in corrente.	<ul style="list-style-type: none"> <li>▪ Non utilizzato</li> <li>▪ 24-25 (I/O 2)</li> <li>▪ 22-23 (I/O 3)</li> <li>▪ 20-21 (I/O 4) *</li> </ul>	–
Range di corrente	–	Selezionare il campo di corrente per l'uscita del valore di processo e il livello superiore/inferiore per il segnale di allarme.	<ul style="list-style-type: none"> <li>▪ 4...20 mA NAMUR (3.8...20.5 mA)</li> <li>▪ 4...20 mA US (3.9...20.8 mA)</li> <li>▪ 4...20 mA (4... 20.5 mA)</li> <li>▪ 0...20 mA (0... 20.5 mA)</li> <li>▪ Corrente fissata</li> </ul>	A seconda del paese: <ul style="list-style-type: none"> <li>▪ 4...20 mA NAMUR (3.8...20.5 mA)</li> <li>▪ 4...20 mA US (3.9...20.8 mA)</li> </ul>
Modalità segnale	–	Selezionare la modalità del segnale per l'uscita in corrente.	<ul style="list-style-type: none"> <li>▪ Attivo *</li> <li>▪ Passivo *</li> </ul>	Attivo
Valore 0/4 mA	Una delle seguenti opzioni è selezionata in parametro <b>Range di corrente</b> (→ 98): <ul style="list-style-type: none"> <li>▪ 4...20 mA NAMUR (3.8...20.5 mA)</li> <li>▪ 4...20 mA US (3.9...20.8 mA)</li> <li>▪ 4...20 mA (4... 20.5 mA)</li> <li>▪ 0...20 mA (0... 20.5 mA)</li> </ul>	Inserire il valore per 4 mA.	Numero a virgola mobile con segno	–
Valore 20 mA	Una delle seguenti opzioni è selezionata in parametro <b>Range di corrente</b> (→ 98): <ul style="list-style-type: none"> <li>▪ 4...20 mA NAMUR (3.8...20.5 mA)</li> <li>▪ 4...20 mA US (3.9...20.8 mA)</li> <li>▪ 4...20 mA (4... 20.5 mA)</li> <li>▪ 0...20 mA (0... 20.5 mA)</li> </ul>	Inserire il valore per 20 mA.	Numero a virgola mobile con segno	Dipende dal paese di destinazione e dal diametro nominale
Corrente fissata	Ilopzione <b>Corrente fissata</b> è selezionato nella funzione parametro <b>Range di corrente</b> (→ 98).	Definisce la corrente di uscita fissa.	0 ... 22,5 mA	22,5 mA

Parametro	Prerequisito	Descrizione	Selezione / Interfaccia utente / Inserimento dell'utente	Impostazione di fabbrica
Smorzamento uscita 1 ... n	In parametro <b>Assegna uscita corrente</b> (→ ⓘ 98) è selezionata una variabile di processo e in parametro <b>Range di corrente</b> (→ ⓘ 98): <ul style="list-style-type: none"> <li>▪ 4...20 mA NAMUR (3.8...20.5 mA)</li> <li>▪ 4...20 mA US (3.9...20.8 mA)</li> <li>▪ 4...20 mA (4... 20.5 mA)</li> <li>▪ 0...20 mA (0... 20.5 mA)</li> </ul>	Impostare il tempo di reazione per il segnale dell'uscita in corrente alle fluttuazioni del valore misurato.	0,0 ... 999,9 s	–
Modalità di guasto	In parametro <b>Assegna uscita corrente</b> (→ ⓘ 98) è selezionata una variabile di processo e in parametro <b>Range di corrente</b> (→ ⓘ 98): <ul style="list-style-type: none"> <li>▪ 4...20 mA NAMUR (3.8...20.5 mA)</li> <li>▪ 4...20 mA US (3.9...20.8 mA)</li> <li>▪ 4...20 mA (4... 20.5 mA)</li> <li>▪ 0...20 mA (0... 20.5 mA)</li> </ul>	Selezione azione uscita in condizioni di allarme.	<ul style="list-style-type: none"> <li>▪ Min.</li> <li>▪ Max.</li> <li>▪ Ultimo valore valido</li> <li>▪ Valore attuale</li> <li>▪ Valore definito</li> </ul>	–
Corrente di guasto	Il opzione <b>Valore definito</b> è selezionato nella funzione parametro <b>Modalità di guasto</b> .	Impostare il valore di uscita in corrente per la condizione di allarme.	0 ... 22,5 mA	22,5 mA

\* La visibilità dipende dalle opzioni ordinate o dalla configurazione dello strumento

### 9.4.11 Configurazione dell'uscita impulsi/frequenza/contatto

Il menu procedura guidata **Selez. uscita Impulsi/Frequenza/Stato** guida l'operatore sistematicamente attraverso tutti i parametri che possono essere impostati per configurare l'uscita in corrente selezionata.

#### Navigazione

Menu "Configurazione" → Configurazione avanzata → Selez. uscita Impulsi/Frequenza/Stato

▶ Selez. uscita Impulsi/Frequenza/  
Stato 1 ... n

Modalità operativa

→ 100

#### Panoramica dei parametri con una breve descrizione

Parametro	Descrizione	Selezione
Modalità operativa	Selezione l'uscita quale impulso, frequenza o a scatto.	<ul style="list-style-type: none"> <li>■ Impulsi</li> <li>■ Frequenza</li> <li>■ Contatto</li> </ul>

#### Configurazione dell'uscita impulsi

#### Navigazione

Menu "Configurazione" → Selez. uscita Impulsi/Frequenza/Stato

▶ Selez. uscita Impulsi/Frequenza/  
Stato 1 ... n

Modalità operativa

→ 101

Numero morsetti

→ 101

Modalità segnale

→ 101

Assegna uscita impulsi

→ 101

Valore dell'impulso

→ 101

Larghezza impulso

→ 101

Modalità di guasto

→ 101

### Panoramica dei parametri con una breve descrizione

Parametro	Prerequisito	Descrizione	Selezione / Interfaccia utente / Inserimento dell'utente	Impostazione di fabbrica
Modalità operativa	–	Selezione l'uscita quale impulso, frequenza o a scatto.	<ul style="list-style-type: none"> <li>■ Impulsi</li> <li>■ Frequenza</li> <li>■ Contatto</li> </ul>	–
Numero morsetti	–	Visualizza i numeri dei morsetti del modulo di uscita PFS.	<ul style="list-style-type: none"> <li>■ Non utilizzato</li> <li>■ 24-25 (I/O 2)</li> <li>■ 22-23 (I/O 3) *</li> <li>■ 20-21 (I/O 4) *</li> </ul>	–
Modalità segnale	–	Selezionare la modalità di segnale dell'uscita PFS.	<ul style="list-style-type: none"> <li>■ Passivo</li> <li>■ Attivo *</li> <li>■ Passivo NAMUR</li> </ul>	–
Assegna uscita impulsi 1 ... n	L'opzione <b>Impulsi</b> è selezionata nel parametro <b>Modalità operativa</b> .	Selezione variabile di processo uscita impulsi.	<ul style="list-style-type: none"> <li>■ Disattivo/a</li> <li>■ Portata massica</li> <li>■ Portata volumetrica compensata</li> <li>■ Portata volumetrica FAD *</li> <li>■ Portata volumetrica</li> <li>■ Portata energia *</li> <li>■ Portata energia *</li> </ul>	–
Valore dell'impulso	L'opzione <b>Impulsi</b> è selezionata in parametro <b>Modalità operativa</b> (→ 100) e una variabile di processo è selezionata in parametro <b>Assegna uscita impulsi</b> (→ 101).	Inserire la quantità del valore misurato per la quale viene emesso un impulso.	Numero positivo a virgola mobile	Dipende dal paese di destinazione e dal diametro nominale
Larghezza impulso	L'opzione <b>Impulsi</b> è selezionata in parametro <b>Modalità operativa</b> (→ 100) e una variabile di processo è selezionata in parametro <b>Assegna uscita impulsi</b> (→ 101).	Selezione larghezza impulso in uscita.	0,05 ... 2000 ms	–
Modalità di guasto	L'opzione <b>Impulsi</b> è selezionata in parametro <b>Modalità operativa</b> (→ 100) e una variabile di processo è selezionata in parametro <b>Assegna uscita impulsi</b> (→ 101).	Selezione azione uscita in condizioni di allarme.	<ul style="list-style-type: none"> <li>■ Valore attuale</li> <li>■ Nessun impulso</li> </ul>	–

\* La visibilità dipende dalle opzioni ordinate o dalla configurazione dello strumento

### Configurazione dell'uscita in frequenza











#### Navigazione

Menu "Configurazione" → Selez. uscita Impulsi/Frequenza/Stato

► Selez. uscita Impulsi/Frequenza/  
Stato 1 ... n

Modalità operativa

→ 102

Numero morsetti	→  102
Modalità segnale	→  102
Assegna uscita in frequenza	→  102
Valore di frequenza minimo	→  103
Valore di frequenza massimo	→  103
Valore di misura alla frequenza minima	→  103
Valore di misura alla frequenza massima	→  103
Modalità di guasto	→  103
Frequenza di errore	→  103
Segnale di uscita invertito	→  103

### Panoramica dei parametri con una breve descrizione

Parametro	Prerequisito	Descrizione	Selezione / Interfaccia utente / Inserimento dell'utente	Impostazione di fabbrica
Modalità operativa	-	Selezione l'uscita quale impulso, frequenza o a scatto.	<ul style="list-style-type: none"> <li>▪ Impulsi</li> <li>▪ Frequenza</li> <li>▪ Contatto</li> </ul>	-
Numero morsetti	-	Visualizza i numeri dei morsetti del modulo di uscita PFS.	<ul style="list-style-type: none"> <li>▪ Non utilizzato</li> <li>▪ 24-25 (I/O 2)</li> <li>▪ 22-23 (I/O 3)</li> <li>▪ 20-21 (I/O 4) *</li> </ul>	-
Modalità segnale	-	Selezionare la modalità di segnale dell'uscita PFS.	<ul style="list-style-type: none"> <li>▪ Passivo</li> <li>▪ Attivo *</li> <li>▪ Passivo NAMUR</li> </ul>	-
Assegna uscita in frequenza	Nel parametro <b>Modalità operativa</b> (→  ) 100), è selezionata l'opzione <b>Frequenza</b> .	Selezione variabile di processo uscita in frequenza.	<ul style="list-style-type: none"> <li>▪ Disattivo/a</li> <li>▪ Temperatura</li> <li>▪ Portata massica</li> <li>▪ Portata volumetrica compensata</li> <li>▪ Portata volumetrica FAD *</li> <li>▪ Portata volumetrica *</li> <li>▪ Portata energia *</li> <li>▪ Portata energia *</li> <li>▪ Densità</li> <li>▪ Velocità deflusso</li> <li>▪ Pressione</li> <li>▪ Differenza energia 2° temperatura *</li> <li>▪ Temperatura dell'elettronica</li> </ul>	-

Parametro	Prerequisito	Descrizione	Selezione / Interfaccia utente / Inserimento dell'utente	Impostazione di fabbrica
Valore di frequenza minimo	L'opzione opzione <b>Frequenza</b> è selezionata in parametro <b>Modalità operativa</b> (→ ☰ 100) e una variabile di processo è selezionata in parametro <b>Assegna uscita in frequenza</b> (→ ☰ 102).	Inserire frequenza minima.	0,0 ... 10000,0 Hz	–
Valore di frequenza massimo	L'opzione opzione <b>Frequenza</b> è selezionata in parametro <b>Modalità operativa</b> (→ ☰ 100) e una variabile di processo è selezionata in parametro <b>Assegna uscita in frequenza</b> (→ ☰ 102).	Inserire frequenza massima.	0,0 ... 10000,0 Hz	–
Valore di misura alla frequenza minima	L'opzione opzione <b>Frequenza</b> è selezionata in parametro <b>Modalità operativa</b> (→ ☰ 100) e una variabile di processo è selezionata in parametro <b>Assegna uscita in frequenza</b> (→ ☰ 102).	Inserire valore misurato per frequenza minima.	Numero a virgola mobile con segno	Dipende dal paese di destinazione e dal diametro nominale
Valore di misura alla frequenza massima	L'opzione opzione <b>Frequenza</b> è selezionata in parametro <b>Modalità operativa</b> (→ ☰ 100) e una variabile di processo è selezionata in parametro <b>Assegna uscita in frequenza</b> (→ ☰ 102).	Inserire valore misurato per frequenza massima.	Numero a virgola mobile con segno	Dipende dal paese di destinazione e dal diametro nominale
Modalità di guasto	L'opzione opzione <b>Frequenza</b> è selezionata in parametro <b>Modalità operativa</b> (→ ☰ 100) e una variabile di processo è selezionata in parametro <b>Assegna uscita in frequenza</b> (→ ☰ 102).	Selezione azione uscita in condizioni di allarme.	<ul style="list-style-type: none"> <li>■ Valore attuale</li> <li>■ Valore definito</li> <li>■ 0 Hz</li> </ul>	–
Frequenza di errore	In parametro <b>Modalità operativa</b> (→ ☰ 100) è selezionata l'opzione opzione <b>Frequenza</b> , in parametro <b>Assegna uscita in frequenza</b> (→ ☰ 102) è selezionata una variabile di processo e in parametro <b>Modalità di guasto</b> è selezionato opzione <b>Valore definito</b> .	Inserire valore frequenza in uscita in condizioni di allarme.	0,0 ... 12500,0 Hz	–
Segnale di uscita invertito	–	Invertire segnale in uscita.	<ul style="list-style-type: none"> <li>■ no</li> <li>■ Sì</li> </ul>	–

\* La visibilità dipende dalle opzioni ordinate o dalla configurazione dello strumento

## Configurazione dell'uscita contatto

### Navigazione

Menu "Configurazione" → Selez. uscita Impulsi/Frequenza/Stato

► Selez. uscita Impulsi/Frequenza/ Stato 1 ... n	
Modalità operativa	→ 104
Numero morsetti	→ 104
Modalità segnale	→ 104
Funzione uscita di commutazione	→ 105
Assegna comportamento diagnostica	→ 105
Assegna soglia	→ 105
Assegna stato	→ 105
Valore di attivazione	→ 105
Valore di disattivazione	→ 105
Ritardo di attivazione	→ 106
Ritardo di disattivazione	→ 106
Modalità di guasto	→ 106

### Panoramica dei parametri con una breve descrizione

Parametro	Prerequisito	Descrizione	Selezione / Interfaccia utente / Inserimento dell'utente	Impostazione di fabbrica
Modalità operativa	-	Selezione l'uscita quale impulso, frequenza o a scatto.	<ul style="list-style-type: none"> <li>▪ Impulsi</li> <li>▪ Frequenza</li> <li>▪ Contatto</li> </ul>	-
Numero morsetti	-	Visualizza i numeri dei morsetti del modulo di uscita PFS.	<ul style="list-style-type: none"> <li>▪ Non utilizzato</li> <li>▪ 24-25 (I/O 2)</li> <li>▪ 22-23 (I/O 3)</li> <li>▪ 20-21 (I/O 4) *</li> </ul>	-
Modalità segnale	-	Selezionare la modalità di segnale dell'uscita PFS.	<ul style="list-style-type: none"> <li>▪ Passivo</li> <li>▪ Attivo *</li> <li>▪ Passivo NAMUR</li> </ul>	-



Parametro	Prerequisito	Descrizione	Selezione / Interfaccia utente / Inserimento dell'utente	Impostazione di fabbrica
Funzione uscita di commutazione	Il opzione <b>Contatto</b> è selezionato in parametro <b>Modalità operativa</b> .	Selezione funzione commutazione uscita.	<ul style="list-style-type: none"> <li>■ Disattivo/a</li> <li>■ Attivo/a</li> <li>■ Comportamento diagnostica</li> <li>■ Limite</li> <li>■ Controllo direzione deflusso *</li> <li>■ Stato</li> </ul>	–
Assegna comportamento diagnostica	<ul style="list-style-type: none"> <li>■ Nella funzione parametro <b>Modalità operativa</b> è selezionata l'opzione opzione <b>Contatto</b>.</li> <li>■ Nella funzione parametro <b>Funzione uscita di commutazione</b> è selezionata l'opzione opzione <b>Comportamento diagnostica</b>.</li> </ul>	Selezione reazione della diagnostica per uscita a scatto.	<ul style="list-style-type: none"> <li>■ Allarme</li> <li>■ Allarme + Avviso</li> <li>■ Avviso</li> </ul>	–
Assegna soglia	<ul style="list-style-type: none"> <li>■ Opzione <b>Contatto</b> è selezionato in parametro <b>Modalità operativa</b>.</li> <li>■ Opzione <b>Limite</b> è selezionato in parametro <b>Funzione uscita di commutazione</b>.</li> </ul>	Selezione variabili di processo per funzioni limite.	<ul style="list-style-type: none"> <li>■ Temperatura</li> <li>■ Portata massica</li> <li>■ Portata volumetrica compensata</li> <li>■ Portata volumetrica FAD *</li> <li>■ Portata volumetrica</li> <li>■ Portata energia *</li> <li>■ Portata energia *</li> <li>■ Densità</li> <li>■ Velocità deflusso</li> <li>■ Differenza energia 2° temperatura *</li> <li>■ Temperatura dell'elettronica</li> <li>■ Totalizzatore 1</li> <li>■ Totalizzatore 2</li> <li>■ Totalizzatore 3</li> </ul>	–
Assegna stato	<ul style="list-style-type: none"> <li>■ Opzione <b>Contatto</b> è selezionato in parametro <b>Modalità operativa</b>.</li> <li>■ Opzione <b>Stato</b> è selezionato in parametro <b>Funzione uscita di commutazione</b>.</li> </ul>	Selezione stato strumento uscita a scatto.	<ul style="list-style-type: none"> <li>■ Disattivo/a</li> <li>■ Taglio bassa portata</li> </ul>	–
Valore di attivazione	<ul style="list-style-type: none"> <li>■ Opzione <b>Contatto</b> è selezionato in parametro <b>Modalità operativa</b>.</li> <li>■ Opzione <b>Limite</b> è selezionato in parametro <b>Funzione uscita di commutazione</b>.</li> </ul>	Indicare il valore misurato per il punto di inizio.	Numero a virgola mobile con segno	Dipende dal paese di destinazione e dal diametro nominale
Valore di disattivazione	<ul style="list-style-type: none"> <li>■ Opzione <b>Contatto</b> è selezionato in parametro <b>Modalità operativa</b>.</li> <li>■ Opzione <b>Limite</b> è selezionato in parametro <b>Funzione uscita di commutazione</b>.</li> </ul>	Indicare il valore misurato per il punto di fine.	Numero a virgola mobile con segno	–

Parametro	Prerequisito	Descrizione	Selezione / Interfaccia utente / Inserimento dell'utente	Impostazione di fabbrica
Ritardo di attivazione	<ul style="list-style-type: none"> <li>▪ L'opzione opzione <b>Contatto</b> è selezionata in parametro <b>Modalità operativa</b>.</li> <li>▪ L'opzione opzione <b>Limite</b> è selezionata in parametro <b>Funzione uscita di commutazione</b>.</li> </ul>	Definizione ritardo attivazione uscita di stato.	0,0 ... 100,0 s	-
Ritardo di disattivazione	<ul style="list-style-type: none"> <li>▪ L'opzione opzione <b>Contatto</b> è selezionata in parametro <b>Modalità operativa</b>.</li> <li>▪ L'opzione opzione <b>Limite</b> è selezionata in parametro <b>Funzione uscita di commutazione</b>.</li> </ul>	Definizione ritardo disattivazione uscita di stato.	0,0 ... 100,0 s	-
Modalità di guasto	-	Selezione azione uscita in condizioni di allarme.	<ul style="list-style-type: none"> <li>▪ Stato attuale</li> <li>▪ Aperto</li> <li>▪ Chiuso</li> </ul>	-

\* La visibilità dipende dalle opzioni ordinate o dalla configurazione dello strumento

## 9.4.12 Configurazione dell'uscita a relè

Il sottomenu procedura guidata **Uscita relè** guida l'utente sistematicamente attraverso tutti i parametri che devono essere impostati per configurare l'uscita a relè.

### Navigazione

Menu "Configurazione" → Uscita relè 1 ... n

► Uscita relè 1 ... n	
Numero morsetti	→ 107
Funzione relè d'uscita	→ 107
Assegna soglia	→ 107
Assegna comportamento diagnostica	→ 107
Assegna stato	→ 107
Valore di disattivazione	→ 107
Ritardo di disattivazione	→ 107
Valore di attivazione	→ 107
Ritardo di attivazione	→ 108
Modalità di guasto	→ 108

## Panoramica dei parametri con una breve descrizione

Parametro	Prerequisito	Descrizione	Interfaccia utente / Selezione / Inserimento dell'utente	Impostazione di fabbrica
Numero morsetti	–	Visualizza i numeri dei morsetti utilizzati dal modulo di uscita a relè.	<ul style="list-style-type: none"> <li>■ Non utilizzato</li> <li>■ 24-25 (I/O 2)</li> <li>■ 22-23 (I/O 3)</li> <li>■ 20-21 (I/O 4)</li> </ul>	–
Funzione relè d'uscita	–	Selezionare la funzione per l'uscita relè.	<ul style="list-style-type: none"> <li>■ Chiuso</li> <li>■ Aperto</li> <li>■ Comportamento diagnostica</li> <li>■ Limite</li> <li>■ Controllo direzione deflusso</li> <li>■ Uscita digitale</li> </ul>	–
Assegna soglia	L'opzione opzione <b>Limite</b> è selezionata in parametro <b>Funzione relè d'uscita</b> .	Selezione variabili di processo per funzioni limite.	<ul style="list-style-type: none"> <li>■ Temperatura</li> <li>■ Portata massica</li> <li>■ Portata volumetrica compensata</li> <li>■ Portata volumetrica FAD *</li> <li>■ Portata volumetrica</li> <li>■ Portata energia *</li> <li>■ Portata energia *</li> <li>■ Densità</li> <li>■ Velocità deflusso</li> <li>■ Differenza energia 2° temperatura *</li> <li>■ Temperatura dell'elettronica</li> <li>■ Totalizzatore 1</li> <li>■ Totalizzatore 2</li> <li>■ Totalizzatore 3</li> </ul>	–
Assegna comportamento diagnostica	Nella funzione parametro <b>Funzione relè d'uscita</b> è selezionata l'opzione opzione <b>Comportamento diagnostica</b> .	Selezione reazione della diagnostica per uscita a scatto.	<ul style="list-style-type: none"> <li>■ Allarme</li> <li>■ Allarme + Avviso</li> <li>■ Avviso</li> </ul>	–
Assegna stato	Nella funzione parametro <b>Funzione relè d'uscita</b> è selezionata l'opzione opzione <b>Uscita digitale</b> .	Selezione stato strumento uscita a scatto.	<ul style="list-style-type: none"> <li>■ Disattivo/a</li> <li>■ Taglio bassa portata</li> </ul>	–
Valore di disattivazione	Nella funzione parametro <b>Funzione relè d'uscita</b> è selezionata l'opzione opzione <b>Limite</b> .	Indicare il valore misurato per il punto di fine.	Numero a virgola mobile con segno	–
Ritardo di disattivazione	Nella funzione parametro <b>Funzione relè d'uscita</b> è selezionata l'opzione opzione <b>Limite</b> .	Definizione ritardo disattivazione uscita di stato.	0,0 ... 100,0 s	–
Valore di attivazione	L'opzione opzione <b>Limite</b> è selezionata in parametro <b>Funzione relè d'uscita</b> .	Indicare il valore misurato per il punto di inizio.	Numero a virgola mobile con segno	Dipende dal paese di destinazione e dal diametro nominale

Parametro	Prerequisito	Descrizione	Interfaccia utente / Selezione / Inserimento dell'utente	Impostazione di fabbrica
Ritardo di attivazione	Nella funzione parametro <b>Funzione relè d'uscita</b> è selezionata l'opzione <b>Limite</b> .	Definizione ritardo attivazione uscita di stato.	0,0 ... 100,0 s	-
Modalità di guasto	-	Selezione azione uscita in condizioni di allarme.	<ul style="list-style-type: none"> <li>■ Stato attuale</li> <li>■ Aperto</li> <li>■ Chiuso</li> </ul>	-









\* La visibilità dipende dalle opzioni ordinate o dalla configurazione dello strumento

### 9.4.13 Configurazione del display locale

Il menu procedura guidata **Display** guida l'operatore sistematicamente attraverso tutti i parametri che possono essere impostati per configurare il display locale.





#### Navigazione

Menu "Configurazione" → Display

► Display	
Formato del display	→  109
Visualizzazione valore 1	→  109
0% valore bargraph 1	→  109
100% valore bargraph 1	→  109
Visualizzazione valore 2	→  109
Visualizzazione valore 3	→  109
0% valore bargraph 3	→  109
100% valore bargraph 3	→  109
Visualizzazione valore 4	→  110

## Panoramica dei parametri con una breve descrizione

Parametro	Prerequisito	Descrizione	Selezione / Inserimento dell'utente	Impostazione di fabbrica
Formato del display	È presente un display locale.	Selezionare come sono indicati i valori misurati sul display.	<ul style="list-style-type: none"> <li>■ 1 valore, Caratteri Grandi</li> <li>■ 1 bargraph + 1 valore</li> <li>■ 2 valori</li> <li>■ 1 valore Caratteri grandi + 2 valori</li> <li>■ 4 valori</li> </ul>	-
Visualizzazione valore 1	È presente un display locale.	Selezionare il valore misurato visualizzato sul display locale.	<ul style="list-style-type: none"> <li>■ Temperatura</li> <li>■ Portata massica</li> <li>■ Portata volumetrica compensata</li> <li>■ Portata volumetrica FAD *</li> <li>■ Portata volumetrica</li> <li>■ Portata energia *</li> <li>■ Portata energia *</li> <li>■ Densità</li> <li>■ Velocità deflusso</li> <li>■ Pressione</li> <li>■ Differenza energia 2° temperatura</li> <li>■ Temperatura dell'elettronica</li> <li>■ Totalizzatore 1</li> <li>■ Totalizzatore 2</li> <li>■ Totalizzatore 3</li> <li>■ Uscita in corrente 1 *</li> <li>■ Uscita in corrente 2 *</li> <li>■ Uscita in corrente 3 *</li> <li>■ Uscita in corrente 4 *</li> </ul>	-
0% valore bargraph 1	È presente un display locale.	Inserire il valore 0% per la visualizzazione bargraph.	Numero a virgola mobile con segno	-
100% valore bargraph 1	È presente un display locale.	Inserire il valore 100% per la visualizzazione bargraph.	Numero a virgola mobile con segno	Dipende dal paese di destinazione e dal diametro nominale
Visualizzazione valore 2	È presente un display locale.	Selezionare il valore misurato visualizzato sul display locale.	Per questa picklist, consultare parametro <b>Visualizzazione valore 1</b> (→ ⓘ 109)	-
Visualizzazione valore 3	È presente un display locale.	Selezionare il valore misurato visualizzato sul display locale.	Per questa picklist, consultare parametro <b>Visualizzazione valore 1</b> (→ ⓘ 109)	-
0% valore bargraph 3	Una selezione è stata effettuata nel parametro <b>Visualizzazione valore 3</b> .	Inserire il valore 0% per la visualizzazione bargraph.	Numero a virgola mobile con segno	-
100% valore bargraph 3	È stata eseguita una selezione in parametro <b>Visualizzazione valore 3</b> .	Inserire il valore 100% per la visualizzazione bargraph.	Numero a virgola mobile con segno	-

Parametro	Prerequisito	Descrizione	Selezione / Inserimento dell'utente	Impostazione di fabbrica
Visualizzazione valore 4	È presente un display locale.	Selezionare il valore misurato visualizzato sul display locale.	Per questa picklist, consultare parametro <b>Visualizzazione valore 1</b> (→  109)	-
Visualizzazione valore 5	È presente un display locale.	Selezionare il valore misurato visualizzato sul display locale.	Per questa picklist, consultare parametro <b>Visualizzazione valore 1</b> (→  109)	-
Visualizzazione valore 6	È presente un display locale.	Selezionare il valore misurato visualizzato sul display locale.	Per questa picklist, consultare parametro <b>Visualizzazione valore 1</b> (→  109)	-
Visualizzazione valore 7	È presente un display locale.	Selezionare il valore misurato visualizzato sul display locale.	Per questa picklist, consultare parametro <b>Visualizzazione valore 1</b> (→  109)	-
Visualizzazione valore 8	È presente un display locale.	Selezionare il valore misurato visualizzato sul display locale.	Per questa picklist, consultare parametro <b>Visualizzazione valore 1</b> (→  109)	-

\* La visibilità dipende dalle opzioni ordinate o dalla configurazione dello strumento

### 9.4.14 Configurazione del taglio bassa portata

Il sottomenu procedura guidata **Taglio bassa portata** guida l'utente sistematicamente attraverso tutti i parametri che devono essere impostati per configurare il taglio bassa portata.

#### Navigazione

Menu "Configurazione" → Taglio bassa portata

► <b>Taglio bassa portata</b>	
Assegna variabile di processo	→ ⓘ 111
Valore attivazione taglio bassa portata	→ ⓘ 111
Valore disattivaz. taglio bassa portata	→ ⓘ 111

#### Panoramica dei parametri con una breve descrizione

Parametro	Prerequisito	Descrizione	Selezione / Inserimento dell'utente	Impostazione di fabbrica
Assegna variabile di processo	–	Selezione della variabile di processo per taglio bassa portata.	<ul style="list-style-type: none"> <li>■ Disattivo/a</li> <li>■ Portata massica</li> <li>■ Portata volumetrica</li> <li>■ Portata volumetrica compensata</li> <li>■ Portata volumetrica FAD*</li> </ul>	–
Valore attivazione taglio bassa portata	Una variabile di processo è selezionata nel parametro <b>Assegna variabile di processo</b> (→ ⓘ 111).	Inserire il valore di attivazione per il taglio bassa portata.	Numero positivo a virgola mobile	Dipende dal paese di destinazione e dal diametro nominale
Valore disattivaz. taglio bassa portata	Una variabile di processo è selezionata nel parametro <b>Assegna variabile di processo</b> (→ ⓘ 111).	Inserire il valore di disattivazione per il taglio bassa portata.	0 ... 100,0 %	–

\* La visibilità dipende dalle opzioni ordinate o dalla configurazione dello strumento

## 9.5 Impostazioni avanzate







Sottomenu **Configurazione avanzata** con i relativi sottomenu contiene i parametri relativi a impostazioni specifiche.

*Navigazione al menu sottomenu "Configurazione avanzata"*

 Il numero di sottomenu e parametri può variare in base alla versione del dispositivo. Alcuni sottomenu e i relativi parametri non sono descritti nelle Istruzioni di funzionamento. Una descrizione può essere reperita invece nella Documentazione speciale del dispositivo ("Documentazione supplementare").

### Navigazione

Menu "Configurazione" → Configurazione avanzata

<b>► Configurazione avanzata</b>		
Inserire codice di accesso		→  112
<b>► Totalizzatore 1 ... n</b>		→  112
<b>► Display</b>		→  114
<b>► Impostazione WLAN</b>		→  117
<b>► Configurazione back up</b>		→  119
<b>► Amministrazione</b>		→  120

### 9.5.1 Uso del parametro per inserire il codice di accesso

#### Navigazione

Menu "Configurazione" → Configurazione avanzata

#### Panoramica dei parametri con una breve descrizione



Parametro	Descrizione	Inserimento dell'utente
Inserire codice di accesso	Inserire il codice di accesso per disattivare la protezione di scrittura dei parametri.	Stringa di caratteri a 16 cifre max., compresi numeri, lettere e caratteri speciali

### 9.5.2 Configurazione del totalizzatore

Nel menu **sottomenu "Totalizzatore 1 ... n"** si possono configurare i singoli totalizzatori.

#### Navigazione

Menu "Configurazione" → Configurazione avanzata → Totalizzatore 1 ... n

<b>► Totalizzatore 1 ... n</b>		
Assegna variabile di processo		→  113
Unità del totalizzatore 1 ... n		→  113



Modalità operativa del totalizzatore	→ ⓘ 113
Modalità di guasto	→ ⓘ 113
Assegnare il gas	→ ⓘ 113

### Panoramica dei parametri con una breve descrizione

Parametro	Prerequisito	Descrizione	Selezione	Impostazione di fabbrica
Assegna variabile di processo	–	Selezione della variabile di processo per il totalizzatore.	<ul style="list-style-type: none"> <li>▪ Disattivo/a</li> <li>▪ Portata massica</li> <li>▪ Portata volumetrica compensata</li> <li>▪ Portata volumetrica FAD*</li> <li>▪ Portata volumetrica</li> <li>▪ Portata energia*</li> <li>▪ Portata energia*</li> </ul>	–
Unità del totalizzatore 1 ... n	Una variabile di processo è selezionata in parametro <b>Assegna variabile di processo</b> (→ ⓘ 113) di sottomenu <b>Totalizzatore 1 ... n</b> .	Selezionare l'unità della variabile di processo per il totalizzatore.	Elenco di selezione dell'unità	–
Modalità operativa del totalizzatore	Una variabile di processo è selezionata nel parametro <b>Assegna variabile di processo</b> (→ ⓘ 113) del sottomenu <b>Totalizzatore 1 ... n</b> .	Selezione della modalità di calcolo del totalizzatore.	<ul style="list-style-type: none"> <li>▪ Totale portata netta</li> <li>▪ Quantità totale flusso avanti</li> <li>▪ Quantità totale flusso indietro</li> </ul>	–
Modalità di guasto	Una variabile di processo è selezionata nel parametro <b>Assegna variabile di processo</b> (→ ⓘ 113) del sottomenu <b>Totalizzatore 1 ... n</b> .	Selezione valore generato dal totalizzatore in condizione di allarme.	<ul style="list-style-type: none"> <li>▪ Stop</li> <li>▪ Valore attuale</li> <li>▪ Ultimo valore valido</li> </ul>	–
Assegnare il gas (Solo con codice d'ordine per "Pacchetto applicativo, opzione EV "Secondo gruppo gas")	–	Selezionare il gas utilizzato dal totalizzatore. Questo gas è totalizzato solo quando è attualmente attivo (parametro Gas Attivo).	<ul style="list-style-type: none"> <li>▪ Entrambi i gas</li> <li>▪ gas</li> <li>▪ Secondo gas</li> </ul>	<ul style="list-style-type: none"> <li>▪ Opzione <b>Entrambi i gas</b> (solo con codice d'ordine per "Pacchetto applicativo, opzione EV "Secondo gruppo gas")</li> <li>▪ gas</li> </ul>





















\* La visibilità dipende dalle opzioni ordinate o dalla configurazione dello strumento

### 9.5.3 Esecuzione di configurazioni aggiuntive del display

Nel menu sottomenu **Display** si possono impostare tutti i parametri associati alla configurazione del display locale.

#### Navigazione

Menu "Configurazione" → Configurazione avanzata → Display

► Display	
Formato del display	→  115
Visualizzazione valore 1	→  115
0% valore bargraph 1	→  115
100% valore bargraph 1	→  115
Posizione decimali 1	→  115
Visualizzazione valore 2	→  115
Posizione decimali 2	→  115
Visualizzazione valore 3	→  115
0% valore bargraph 3	→  116
100% valore bargraph 3	→  116
Posizione decimali 3	→  116
Visualizzazione valore 4	→  116
Posizione decimali 4	→  116
Display language	→  116
Intervallo visualizzazione	→  116
Smorzamento display	→  116
Intestazione	→  116
Testo dell'intestazione	→  116
Separatore	→  117
Retroilluminazione	→  117

## Panoramica dei parametri con una breve descrizione

Parametro	Prerequisito	Descrizione	Selezione / Inserimento dell'utente	Impostazione di fabbrica
Formato del display	È presente un display locale.	Selezionare come sono indicati i valori misurati sul display.	<ul style="list-style-type: none"> <li>■ 1 valore, Caratteri Grandi</li> <li>■ 1 bargraph + 1 valore</li> <li>■ 2 valori</li> <li>■ 1 valore Caratteri grandi + 2 valori</li> <li>■ 4 valori</li> </ul>	–
Visualizzazione valore 1	È presente un display locale.	Selezionare il valore misurato visualizzato sul display locale.	<ul style="list-style-type: none"> <li>■ Temperatura</li> <li>■ Portata massica</li> <li>■ Portata volumetrica compensata</li> <li>■ Portata volumetrica FAD *</li> <li>■ Portata volumetrica</li> <li>■ Portata energia *</li> <li>■ Portata energia *</li> <li>■ Densità</li> <li>■ Velocità deflusso</li> <li>■ Pressione</li> <li>■ Differenza energia 2° temperatura</li> <li>■ Temperatura dell'elettronica</li> <li>■ Totalizzatore 1</li> <li>■ Totalizzatore 2</li> <li>■ Totalizzatore 3</li> <li>■ Uscita in corrente 1 *</li> <li>■ Uscita in corrente 2 *</li> <li>■ Uscita in corrente 3 *</li> <li>■ Uscita in corrente 4 *</li> </ul>	–
0% valore bargraph 1	È presente un display locale.	Inserire il valore 0% per la visualizzazione bargraph.	Numero a virgola mobile con segno	–
100% valore bargraph 1	È presente un display locale.	Inserire il valore 100% per la visualizzazione bargraph.	Numero a virgola mobile con segno	Dipende dal paese di destinazione e dal diametro nominale
Posizione decimali 1	Un valore misurato è specificato in parametro <b>Visualizzazione valore 1.</b>	Selezionare il numero cifre decimali per la visualizzazione del valore.	<ul style="list-style-type: none"> <li>■ x</li> <li>■ x.x</li> <li>■ x.xx</li> <li>■ x.xxx</li> <li>■ x.xxxx</li> </ul>	–
Visualizzazione valore 2	È presente un display locale.	Selezionare il valore misurato visualizzato sul display locale.	Per questa picklist, consultare parametro <b>Visualizzazione valore 1</b> (→ 109)	–
Posizione decimali 2	Un valore misurato è specificato in parametro <b>Visualizzazione valore 2.</b>	Selezionare il numero cifre decimali per la visualizzazione del valore.	<ul style="list-style-type: none"> <li>■ x</li> <li>■ x.x</li> <li>■ x.xx</li> <li>■ x.xxx</li> <li>■ x.xxxx</li> </ul>	–
Visualizzazione valore 3	È presente un display locale.	Selezionare il valore misurato visualizzato sul display locale.	Per questa picklist, consultare parametro <b>Visualizzazione valore 1</b> (→ 109)	–

Parametro	Prerequisito	Descrizione	Selezione / Inserimento dell'utente	Impostazione di fabbrica
0% valore bargraph 3	Una selezione è stata effettuata nel parametro <b>Visualizzazione valore 3</b> .	Inserire il valore 0% per la visualizzazione bargraph.	Numero a virgola mobile con segno	–
100% valore bargraph 3	È stata eseguita una selezione in parametro <b>Visualizzazione valore 3</b> .	Inserire il valore 100% per la visualizzazione bargraph.	Numero a virgola mobile con segno	–
Posizione decimali 3	Un valore misurato è specificato in parametro <b>Visualizzazione valore 3</b> .	Selezionare il numero cifre decimali per la visualizzazione del valore.	<ul style="list-style-type: none"> <li>▪ x</li> <li>▪ x.x</li> <li>▪ x.xx</li> <li>▪ x.xxx</li> <li>▪ x.xxxx</li> </ul>	–
Visualizzazione valore 4	È presente un display locale.	Selezionare il valore misurato visualizzato sul display locale.	Per questa picklist, consultare parametro <b>Visualizzazione valore 1</b> (→  109)	–
Posizione decimali 4	Un valore misurato è specificato in parametro <b>Visualizzazione valore 4</b> .	Selezionare il numero cifre decimali per la visualizzazione del valore.	<ul style="list-style-type: none"> <li>▪ x</li> <li>▪ x.x</li> <li>▪ x.xx</li> <li>▪ x.xxx</li> <li>▪ x.xxxx</li> </ul>	–
Display language	È presente un display locale.	Impostare la lingua del display.	<ul style="list-style-type: none"> <li>▪ English</li> <li>▪ Deutsch</li> <li>▪ Français</li> <li>▪ Español</li> <li>▪ Italiano</li> <li>▪ Nederlands</li> <li>▪ Portuguesa</li> <li>▪ Polski</li> <li>▪ русский язык (Russian)</li> <li>▪ Svenska</li> <li>▪ Türkçe</li> <li>▪ 中文 (Chinese)</li> <li>▪ 日本語 (Japanese)</li> <li>▪ 한국어 (Korean)</li> <li>▪ tiếng Việt (Vietnamese)</li> <li>▪ čeština (Czech)</li> </ul>	English (in alternativa, nel dispositivo è preimpostata la lingua ordinata)
Intervallo visualizzazione	È presente un display locale.	Impostare il tempo di visualizzazione dei valori misurati se il display alterna tra due valori.	1 ... 10 s	–
Smorzamento display	È presente un display locale.	Impostare il tempo di reazione del display alle fluttuazioni del valore misurato.	0,0 ... 999,9 s	–
Intestazione	È presente un display locale.	Selezionare i contenuti per l'intestazione del display locale.	<ul style="list-style-type: none"> <li>▪ Tag del dispositivo</li> <li>▪ Testo libero</li> </ul>	–
Testo dell'intestazione	Il opzione <b>Testo libero</b> è selezionato in parametro <b>Intestazione</b> .	Inserire il testo dell'intestazione del display.	Max. 12 caratteri, come lettere, numeri o caratteri speciali (es. @, %, /)	–

Parametro	Prerequisito	Descrizione	Selezione / Inserimento dell'utente	Impostazione di fabbrica
Separatore	È presente un display locale.	Selezionare il separatore decimale per visualizzare i valori numerici.	<ul style="list-style-type: none"> <li>▪ . (punto)</li> <li>▪ , (virgola)</li> </ul>	. (punto)
Retroilluminazione	È rispettata una delle seguenti condizioni: <ul style="list-style-type: none"> <li>▪ Codice d'ordine per "Display; funzionamento", opzione <b>F</b> "A 4 righe, illum.; Touch Control"</li> <li>▪ Codice d'ordine per "Display; funzionamento", opzione <b>G</b> "A 4 righe, illum.; Touch Control +WLAN"</li> </ul>	Attiva e disattiva la retroilluminazione del display locale.	<ul style="list-style-type: none"> <li>▪ Disattiva</li> <li>▪ Attiva</li> </ul>	-

\* La visibilità dipende dalle opzioni ordinate o dalla configurazione dello strumento



### 9.5.4 Configurazione WLAN

Il sottomenu sottomenu **WLAN Settings** guida l'utente sistematicamente attraverso tutti i parametri che devono essere impostati per la configurazione WLAN.

#### Navigazione

Menu "Configurazione" → Configurazione avanzata → Impostazione WLAN

► Impostazione WLAN	
WLAN	→ ⓘ 118
Modalità WLAN	→ ⓘ 118
Nome SSID	→ ⓘ 118
Sicurezza rete	→ ⓘ 118
Identificazione sicurezza	→ ⓘ 118
Username	→ ⓘ 118
Password WLAN	→ ⓘ 118
Indirizzo IP WLAN	→ ⓘ 118
Indirizzo WLAN MAC	→ ⓘ 118
Frase d'accesso WLAN	→ ⓘ 118
Assegnazione nome SSID	→ ⓘ 118
Nome SSID	→ ⓘ 119

Stato connessione	→  119
Intensità segnale ricevuto	→  119

### Panoramica dei parametri con una breve descrizione

Parametro	Prerequisito	Descrizione	Selezione / Inserimento dell'utente / Interfaccia utente	Impostazione di fabbrica
WLAN	-	Attiva e disattiva WLAN.	<ul style="list-style-type: none"> <li>▪ Disattiva</li> <li>▪ Attiva</li> </ul>	-
Modalità WLAN	-	Selezionare modalità WLAN.	<ul style="list-style-type: none"> <li>▪ WLAN access point</li> <li>▪ WLAN Client</li> </ul>	-
Nome SSID	Il client è attivato.	Immettere il nome SSID definito dall'utente (max. 32 caratteri).	-	-
Sicurezza rete	-	Selezionare il tipo di protezione dell'interfaccia WLAN.	<ul style="list-style-type: none"> <li>▪ Non sicuro</li> <li>▪ WPA2-PSK</li> <li>▪ EAP-PEAP with MSCHAPv2 *</li> <li>▪ EAP-PEAP MSCHAPv2 no server authentic. *</li> <li>▪ EAP-TLS *</li> </ul>	-
Identificazione sicurezza	-	Selezionare le impostazioni di sicurezza e scaricare queste impostazioni tramite il menu Gestione dati > Sicurezza > WLAN.	<ul style="list-style-type: none"> <li>▪ Trusted issuer certificate</li> <li>▪ Certificato dispositivo</li> <li>▪ Device private key</li> </ul>	-
Username	-	Inserire user name.	-	-
Password WLAN	-	Inserire password WLAN.	-	-
Indirizzo IP WLAN	-	Inserire indirizzo IP interfaccia dispositivo WLAN.	4 ottetti: 0...255 (nello specifico ottetto)	-
Indirizzo WLAN MAC	-	Inserire indirizzo MAC dell'interfaccia WLAN del dispositivo.	Stringa di caratteri a 12 cifre univoca, comprese lettere e numeri	Ogni misuratore ha un indirizzo univoco.
Frase d'accesso WLAN	Il opzione <b>WPA2-PSK</b> è selezionato nella funzione parametro <b>Security type</b> .	Inserire la chiave di rete (da 8 a 32 caratteri).  La chiave di rete fornita con il dispositivo deve essere cambiata durante la messa in servizio a scopo di sicurezza.	Stringa di caratteri a 8...32 cifre, compresi numeri, lettere e caratteri speciali (senza spazi)	Numero di serie del misuratore (ad es. L100A802000)
Assegnazione nome SSID	-	Selezionare con quale nome verrà utilizzato per SSID: tag dispositivo o un nome definito dall'utente.	<ul style="list-style-type: none"> <li>▪ Tag del dispositivo</li> <li>▪ Definizione utente</li> </ul>	-

Parametro	Prerequisito	Descrizione	Selezione / Inserimento dell'utente / Interfaccia utente	Impostazione di fabbrica
Nome SSID	<ul style="list-style-type: none"> <li>▪ L'opzione <b>Definizione utente</b> è selezionata nel parametro <b>Assegnazione nome SSID</b>.</li> <li>▪ L'opzione <b>WLAN access point</b> è selezionata nel parametro <b>Modalità WLAN</b>.</li> </ul>	Immettere il nome SSID definito dall'utente (max. 32 caratteri).  Il nome SSID definito dall'utente può essere assegnato solo una volta. Se il nome SSID è assegnato più volte, i dispositivi potrebbero interferire tra loro.	Stringa di caratteri a 32 cifre max., compresi numeri, lettere e caratteri speciali	–
Stato connessione	–	Visualizza lo stato di connessione.	<ul style="list-style-type: none"> <li>▪ Connected</li> <li>▪ Not connected</li> </ul>	–
Intensità segnale ricevuto	–	Visualizza l'intensità segnale del ricevuto.	<ul style="list-style-type: none"> <li>▪ Basso</li> <li>▪ Mediocre</li> <li>▪ Alto</li> </ul>	–

\* La visibilità dipende dalle opzioni ordinate o dalla configurazione dello strumento

### 9.5.5 Gestione della configurazione

Terminata la messa in servizio, è possibile salvare la configurazione attuale del dispositivo o ripristinare la precedente configurazione. La configurazione del dispositivo è gestita tramite parametro **Gestione Backup**.

#### Navigazione

Menu "Configurazione" → Configurazione avanzata → Configurazione back up

► Configurazione back up	
Tempo di funzionamento	→ 📄 119
Ultimo backup	→ 📄 119
Gestione Backup	→ 📄 119
Stato del backup	→ 📄 120
Confronto risultato	→ 📄 120

#### Panoramica dei parametri con una breve descrizione

Parametro	Descrizione	Interfaccia utente / Selezione
Tempo di funzionamento	Indica da quanto tempo è in funzione il dispositivo.	Giorni (g), ore (h), minuti (m) e secondi (s)
Ultimo backup	Visualizza quando è stato salvato l'ultimo backup nella HistoROM.	Giorni (g), ore (h), minuti (m) e secondi (s)
Gestione Backup	Seleziona azione per la gestione dei dati del dispositivo nella HistoROM incorporata.	<ul style="list-style-type: none"> <li>▪ Annulla/a</li> <li>▪ Eseguire il backup</li> <li>▪ Ripristino *</li> <li>▪ Confronto delle impostazioni *</li> <li>▪ Cancella dati di Backup</li> </ul>

Parametro	Descrizione	Interfaccia utente / Selezione
Stato del backup	Mostra lo stato corrente di salvataggio dati e ripristino.	<ul style="list-style-type: none"> <li>■ Nessuno/a</li> <li>■ Back up in corso</li> <li>■ Ripristino in corso</li> <li>■ Eliminazione in corso</li> <li>■ Confronto in corso</li> <li>■ Restore fallito</li> <li>■ Back up fallito</li> </ul>
Confronto risultato	Comparazione dei dati attuali del dispositivo con HistoROM incorporata.	<ul style="list-style-type: none"> <li>■ Serie di dati identica</li> <li>■ Serie di dati differenti</li> <li>■ Backup non disponibile</li> <li>■ Dati Backup corrotti</li> <li>■ Controllo non eseguito</li> <li>■ Dataset incompatibile</li> </ul>

\* La visibilità dipende dalle opzioni ordinate o dalla configurazione dello strumento

### Descrizione della funzione parametro "Gestione Backup"

Opzioni	Descrizione
Annulla/a	Non sono intraprese delle azioni e l'utente esce dal parametro.
Eseguire il backup	Una copia di backup della configurazione attuale del dispositivo è salvata dal backup della HistoROM alla memoria del dispositivo. La copia di backup comprende i dati del trasmettitore del dispositivo.
Ripristino	Una copia di backup della configurazione del dispositivo è salvata dalla memoria del dispositivo nel backup della HistoROM del dispositivo. La copia di backup comprende i dati del trasmettitore del dispositivo.
Confronto delle impostazioni	La configurazione del dispositivo, salvata nella memoria del dispositivo, è confrontata con quella attuale del dispositivo, presente nel backup della HistoROM.
Cancella dati di Backup	La copia di backup della configurazione del dispositivo è cancellata dalla memoria del dispositivo.

#### Backup sulla HistoROM

HistoROM è una memoria non volatile del dispositivo in forma di EEPROM.



 Mentre è in corso questa azione, la configurazione non può essere modificata mediante il display locale ed è visualizzato un messaggio sullo stato di elaborazione.

### 9.5.6 Uso dei parametri per l'amministrazione del dispositivo

Il sottomenu sottomenu **Amministrazione** guida l'utente sistematicamente attraverso tutti i parametri che possono servire a scopo di amministrazione del dispositivo.

#### Navigazione

Menu "Configurazione" → Configurazione avanzata → Amministrazione

▶ Amministrazione	
▶ Definire codice di accesso	→  121
▶ Reset codice d'accesso	→  121
Reset del dispositivo	→  122



### Uso del parametro per definire il codice di accesso

#### Navigazione

Menu "Configurazione" → Configurazione avanzata → Amministrazione → Definire codice di accesso

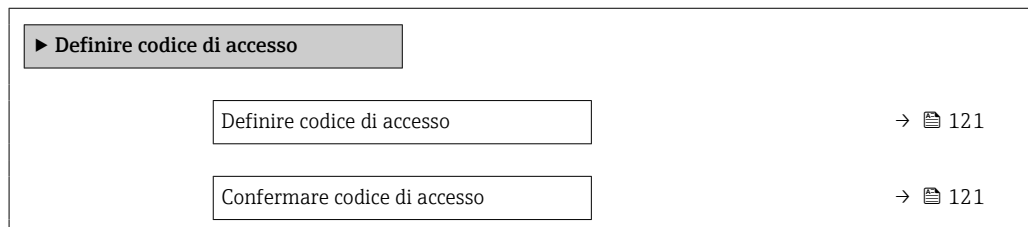

### Panoramica dei parametri con una breve descrizione

Parametro	Descrizione	Inserimento dell'utente
Definire codice di accesso	Limitazione d'accesso in scrittura ai parametri per proteggere la configurazione del dispositivo contro i cambiamenti non desiderati.	Stringa di caratteri a 16 cifre max., compresi numeri, lettere e caratteri speciali
Confermare codice di accesso	Conferma del codice di accesso inserito.	Stringa di caratteri a 16 cifre max., compresi numeri, lettere e caratteri speciali

### Uso del parametro per ripristinare il codice di accesso

#### Navigazione

Menu "Configurazione" → Configurazione avanzata → Amministrazione → Reset codice d'accesso

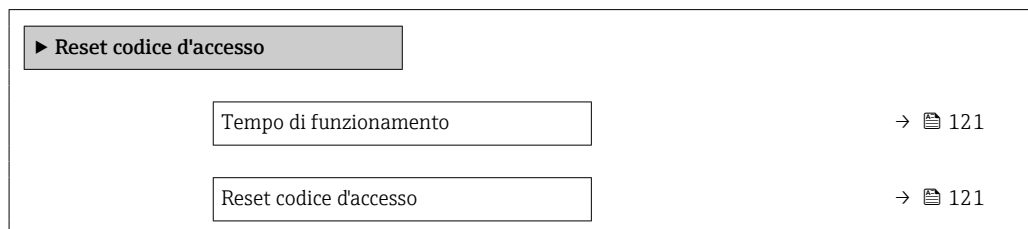

### Panoramica dei parametri con una breve descrizione

Parametro	Descrizione	Interfaccia utente / Inserimento dell'utente
Tempo di funzionamento	Indica da quanto tempo è in funzione il dispositivo.	Giorni (g), ore (h), minuti (m) e secondi (s)
Reset codice d'accesso	<p>Reset codice d'accesso alle impostazioni di fabbrica.</p> <p> Per ottenere un codice di reset, contattare l'Organizzazione di Assistenza Endress+Hauser locale.</p> <p>Il codice di reset può essere inserito solo mediante:</p> <ul style="list-style-type: none"> <li>▪ Web browser</li> <li>▪ DeviceCare, FieldCare (mediante interfaccia service CDI-RJ45)</li> <li>▪ bus di campo</li> </ul>	Stringa di caratteri, compresi numeri, lettere e caratteri speciali

### Uso del parametro per un reset del dispositivo

#### Navigazione

Menu "Configurazione" → Configurazione avanzata → Amministrazione

### Panoramica dei parametri con una breve descrizione

Parametro	Descrizione	Selezione
Reset del dispositivo	Reset della configurazione dello strumento – sia totale che parziale – a condizioni definite.	<ul style="list-style-type: none"> <li>■ Annulla/a</li> <li>■ Reset alle impostazioni di fabbrica</li> <li>■ Riavvio dispositivo</li> <li>■ Ricarica dati S-DAT di back up *</li> </ul>

\* La visibilità dipende dalle opzioni ordinate o dalla configurazione dello strumento

### 9.5.7 Regolazione in loco

La regolazione in loco è utilizzata per regolare l'uscita di portata del misuratore in base alla portata reale dell'impianto. I profili del flusso possono essere distorti da parti dell'impianto, come gomiti del tubo, estensioni, riduzioni o valvole. A sua volta, un profilo del flusso distorto ha un effetto negativo sull'accuratezza del misuratore. Considerando le condizioni attuali, specifiche del processo presenti sull'impianto, compresi gli effetti dell'installazione, la regolazione in loco fornisce una visualizzazione di portata adattata alle condizioni locali.

#### La regolazione in loco può fornire risultati di misura migliori nei seguenti casi:

- Condizioni dell'impianto specifiche del processo/effetti dell'installazione
  - Se il profilo del flusso è distorto
  - Per condizioni di carico e scarico sfavorevoli
  - Se il gas è sconosciuto
  - Se non si può utilizzare un raddrizzatore di flusso per rettificare il profilo distorto del flusso
  - Se le condizioni di processo si discostano significativamente da quelle di riferimento (condizioni di temperatura e pressione della calibrazione di fabbrica)
- Regolazioni eseguite da terzi con il gas di processo utilizzato attualmente

#### La regolazione in loco offre le seguenti caratteristiche specifiche:

- Può essere utilizzata per sensori unidirezionali e bidirezionali
- Può essere definita per fino a 16 punti di portata (per l'intero campo operativo)
- La regolazione richiede almeno un punto di portata, ma in generale più punti di portata si definiscono e migliori sono le prestazioni di misura
- Il misuratore può essere configurato senza interrompere il processo
- Il misuratore considera il gas di processo selezionato e le condizioni di processo attuali durante l'esecuzione delle misure
- Il valore di portata può essere inserito manualmente mediante il display o un'interfaccia operativa oppure si può trasferire un valore di portata da un dispositivo di riferimento al misuratore mediante un ingresso in corrente o la comunicazione bus

#### Prerequisiti per una regolazione in loco ottimale

- L'accuratezza del riferimento di portata utilizzato determina le prestazioni del misuratore regolato in loco. Di conseguenza, si consiglia di utilizzare un dispositivo di riferimento con una calibrazione tracciabile
- Tutti i punti di calibrazione alle medesime condizioni di temperatura e pressione
- Le composizioni dei gas e delle relative miscele sono disponibili per il misuratore, dovendole utilizzare per la compensazione di pressione e temperatura
- Specifiche di pressione precise sono importanti, se è utilizzato come dispositivo di riferimento un misuratore di portata volumetrico
- Se i valori di portata sono indicati in portata volumetrica compensata, è importante che le condizioni di riferimento standard nel dispositivo e nel dispositivo di riferimento siano le medesime



- Per dei risultati ottimali, si consiglia di utilizzare per la regolazione un dispositivo di riferimento con una calibrazione tracciabile.
  - Se non è disponibile un dispositivo di riferimento, può agire da riferimento una curva caratteristica

### Esecuzione della regolazione in loco

1. Selezionare il gas: Esperto → Sensore → Modalità di misura → gas → gas
  - ↳ Questo inserimento è importate per la compensazione di pressione e temperatura del misuratore.
2. Attivare la regolazione in loco: Esperto → Sensore → Regolazione in situ → Attivare la regolazione in campo
3. Confermare la selezione: Sì
  - ↳ Se è già presente una regolazione in loco, sono caricati i relativi punti di regolazione. Una regolazione esistente (una serie completa di punti di portata) può essere eliminata dal misuratore utilizzando la funzione "Clear values".
4. Selezionare il valore di riferimento: Esperto → Sensore → Regolazione in situ → Selezione portata di riferimento
  - ↳ Se è stata selezionata la portata volumetrica, è importante che la pressione di processo inserita nel misuratore sia la più accurata possibile. Nel caso di portata volumetrica compensata o portata volumetrica in mandata (FAD = free air delivery), le condizioni operative di riferimento definite devono corrispondere a quelle del misuratore di riferimento.
5. Selezionare il metodo di inserimento per il valore di riferimento: Esperto → Sensore → Regolazione in situ → Inserire tipo di valore di riferimento
  - ↳ Se si seleziona "Manual", l'operatore deve inserire il valore di portata manualmente mediante il display (o un'altra interfaccia operativa). In ogni caso, se è stata selezionata l'opzione "Current input" o "Valore esterno" (mediante comunicazione bus), i valori di portata istantanea sono visualizzati come valori di riferimento di sola lettura. Le modalità di inserimento disponibili dipendono dai moduli I/O presenti.

Inizialmente, l'operatore può prendere in esame i punti di portata sull'impianto. Non appena è raggiunto il valore di portata richiesto, questo valore può essere salvato confermandolo o inserendolo manualmente come valore fisso.

 Il metodo di inserimento dipende dalla modalità di inserimento selezionata.

Il valore di portata misurato viene controllato per determinarne la validità sulla base dei seguenti criteri:

- Deviazione media assoluta del valore di portata
- Deviazione standard del valore di portata

Se un criterio non è rispettato, il valore è rifiutato ed è visualizzato il messaggio "Invalido/a". Se sono rispettati tutti e due i criteri, è visualizzato il messaggio "Superato OK". Se il valore di portata fluttua eccessivamente, è visualizzato "Unstable". Se si "riaggiusta" una regolazione esistente con massimo 16 valori di portata definiti, è sostituito il valore di portata più vicino al nuovo valore regolato. In questo caso, è visualizzato lo stato "Replaced".

 L'operatore può aggiungere anche una descrizione della regolazione. A questo scopo sono disponibili tre campi di testo, ognuno di 16 caratteri alfanumerici. Si consiglia di utilizzarli per identificare la regolazione utilizzando il nome del gas/della miscela di gas e le condizioni di processo della regolazione. Se la regolazione in loco è eseguita da un laboratorio di calibrazione con il gas attualmente usato dall'operatore, si consiglia di aggiungere alla descrizione anche il nome del laboratorio, la data della regolazione e il nome dell'operatore.

### Casi speciali

#### *Punto di portata singolo*

Si possono definire massimo 16 punti di portata. In alcune situazioni, tuttavia, la regolazione con molti punti di portata potrebbe non essere possibile. In questi casi, il misuratore può essere regolato con pochi punti operativi. Il numero minimo di punti di portata richiesti è uno. Se si regola solo un punto operativo, il misuratore utilizza dei valori

predefiniti per sostituire i valori di regolazione mancanti. Di conseguenza, l'operatore deve essere consapevole che l'accuratezza della regolazione in loco può risentirne, se si definisce solo un punto di portata e la portata misurata non è simile al valore di regolazione.

#### *Portata bidirezionale*

I misuratori dotati dell'opzione bidirezionale possono essere regolati in loco in ambedue le direzioni del flusso o in una sola direzione in base ai requisiti. Se il misuratore viene regolato solo in una direzione, è importante che la regolazione sia in direzione positiva (flusso avanti), poiché i relativi punti di regolazione sono replicati automaticamente in direzione negativa (flusso indietro).

#### *Composizione del gas sconosciuta*





Se il gas e la miscela di gas non sono noti o se non si può definire la composizione del gas selezionando un gas standard, l'operatore può definire il gas di processo come "Aria". Questo metodo ha lo svantaggio che la compensazione, nel caso di variazioni di pressione e temperatura, non può essere garantita. Se l'operatore non è sicuro dell'esatta composizione del gas, ma può fare una stima approssimativa, si consiglia di utilizzare questa composizione del gas approssimativa anziché l'aria.

### **Sottomenu "Regolazione in situ"**

#### **Navigazione**

Menu "Esperto" → Sensore → Regolazione in situ

► Regolazione in situ	
Attivare la regolazione in campo (17360)	→ 125
Inserire tipo di valore di riferimento (17351)	→ 125
Cancellare i valori (17355)	→ 125
Conferma (17356)	→ 125
Selezione portata di riferimento (17354)	→ 125
Controllo stabilità (17366)	→ 125
Valore di portata attuale (17365)	→ 125
Valore di riferimento esterno (17352)	→ 125
Valore di riferimento (17353)	→ 125
Applicare valore (17364)	→ 125
Stato (17367)	→ 125
Descrizione 1 (17359)	→ 125

Descrizione 2 (17358)	→  125
Descrizione 3 (17357)	→  126
Descrizione 4 (17002)	→  126
► Valori di regolazione in uso	→  126

### Panoramica dei parametri con una breve descrizione

Parametro	Descrizione	Selezione / Interfaccia utente / Inserimento dell'utente	Impostazione di fabbrica
Attivare la regolazione in campo	Attivare la regolazione in campo. I punti salvati dall'utente sono utilizzati per la regolazione in campo.	<ul style="list-style-type: none"> <li>■ no</li> <li>■ Sì</li> </ul>	-
Inserire tipo di valore di riferimento	Selezionare il tipo d'ingresso per il valore di riferimento.	<ul style="list-style-type: none"> <li>■ Disattivo/a</li> <li>■ Manuale</li> <li>■ Ingresso corrente 1 *</li> <li>■ Ingresso corrente 2 *</li> <li>■ Ingresso corrente 3 *</li> <li>■ Valore esterno *</li> </ul>	-
Cancellare i valori	Cancellare i valori e le descrizioni delle precedenti regolazioni.	<ul style="list-style-type: none"> <li>■ no</li> <li>■ Sì</li> </ul>	-
Conferma	Confermare la cancellazione.	<ul style="list-style-type: none"> <li>■ no</li> <li>■ Sì</li> </ul>	-
Selezione portata di riferimento	Selezionare la variabile di processo. Questa variabile di processo viene utilizzata come valore di riferimento per la regolazione in campo.	<ul style="list-style-type: none"> <li>■ Portata massica</li> <li>■ Portata volumetrica compensata</li> <li>■ Portata volumetrica FAD *</li> <li>■ Portata volumetrica</li> </ul>	-
Controllo stabilità	Attiva il controllo di stabilità. Il nuovo valore di regolazione viene accettato solo quando la misura è stabile.	<ul style="list-style-type: none"> <li>■ no</li> <li>■ Sì</li> </ul>	-
Valore di portata attuale	Visualizza la portata attuale in relazione al valore massimo misurato in fabbrica adattato alle condizioni di processo effettive.	-2000 ... 2000 %	-
Valore di riferimento esterno	Visualizza il valore di riferimento esterno per la regolazione in campo.	Numero a virgola mobile con segno	-
Valore di riferimento	Inserire un valore fisso quale valore di riferimento utilizzato per la regolazione in campo.	Numero a virgola mobile con segno	-
Applicare valore	Applicare il valore attuale.	<ul style="list-style-type: none"> <li>■ no</li> <li>■ Sì</li> </ul>	-
Stato	Visualizza la validità del valore di riferimento attuale.	<ul style="list-style-type: none"> <li>■ Superato OK</li> <li>■ Sostituito</li> <li>■ Instabile</li> <li>■ Invalido/a</li> </ul>	-
Descrizione 1	Descrizione per la regolazione in campo: p.e. sito, operatore, data.	-	-
Descrizione 2	Descrizione per la regolazione in campo: p.e. sito, operatore, data.	-	-









Parametro	Descrizione	Selezione / Interfaccia utente / Inserimento dell'utente	Impostazione di fabbrica
Descrizione 3	Descrizione per la regolazione in campo: p.e. sito, operatore, data.	-	-
Descrizione 4	Descrizione per la regolazione in campo: p.e. sito, operatore, data.	-	-



\* La visibilità dipende dalle opzioni ordinate o dalla configurazione dello strumento

### Sottomenu "Valori di regolazione in uso"

#### Navigazione

Menu "Esperto" → Sensore → Regolazione in situ → Valori di regolazione in uso

► Valori di regolazione in uso	
Descrizione del gas 1/2 (17361)	→  127
Descrizione del gas 2/2 (17362)	→  127
Valore di portata 1 (17368)	→  127
Valore di portata 2 (17369)	→  127
Valore di portata 3 (17370)	→  127
Valore di portata 4 (17371)	→  127
Valore di portata 5 (17372)	→  127
Valore di portata 6 (17373)	→  127
Valore di portata 7 (17374)	→  127
Valore di portata 8 (17375)	→  127
Valore di portata 9 (17376)	→  127
Valore di portata 10 (17377)	→  127
Valore di portata 11 (17378)	→  127
Valore di portata 12 (17379)	→  128
Valore di portata 13 (17380)	→  128
Valore di portata 14 (17381)	→  128

Valore di portata 15 (17382)	→  128
Valore di portata 16 (17383)	→  128

### Panoramica dei parametri con una breve descrizione

Parametro	Descrizione	Interfaccia utente	Impostazione di fabbrica
Descrizione del gas 1/2	Visualizza la prima parte della descrizione del gas impostato usato per la regolazione in campo.	-	-
Descrizione del gas 2/2	Visualizza la seconda parte della descrizione del gas impostato usato per la regolazione in campo.	-	-
Valore di portata 1	Visualizza il valore di portata memorizzato in relazione al valore massimo misurato in fabbrica adattato alle condizioni di processo effettive.	-2 000 ... 2 000 %	-
Valore di portata 2	Visualizza il valore di portata memorizzato in relazione al valore massimo misurato in fabbrica adattato alle condizioni di processo effettive.	-2 000 ... 2 000 %	-
Valore di portata 3	Visualizza il valore di portata memorizzato in relazione al valore massimo misurato in fabbrica adattato alle condizioni di processo effettive.	-2 000 ... 2 000 %	-
Valore di portata 4	Visualizza il valore di portata memorizzato in relazione al valore massimo misurato in fabbrica adattato alle condizioni di processo effettive.	-2 000 ... 2 000 %	-
Valore di portata 5	Visualizza il valore di portata memorizzato in relazione al valore massimo misurato in fabbrica adattato alle condizioni di processo effettive.	-2 000 ... 2 000 %	-
Valore di portata 6	Visualizza il valore di portata memorizzato in relazione al valore massimo misurato in fabbrica adattato alle condizioni di processo effettive.	-2 000 ... 2 000 %	-
Valore di portata 7	Visualizza il valore di portata memorizzato in relazione al valore massimo misurato in fabbrica adattato alle condizioni di processo effettive.	-2 000 ... 2 000 %	-
Valore di portata 8	Visualizza il valore di portata memorizzato in relazione al valore massimo misurato in fabbrica adattato alle condizioni di processo effettive.	-2 000 ... 2 000 %	-
Valore di portata 9	Visualizza il valore di portata memorizzato in relazione al valore massimo misurato in fabbrica adattato alle condizioni di processo effettive.	-2 000 ... 2 000 %	-
Valore di portata 10	Visualizza il valore di portata memorizzato in relazione al valore massimo misurato in fabbrica adattato alle condizioni di processo effettive.	-2 000 ... 2 000 %	-
Valore di portata 11	Visualizza il valore di portata memorizzato in relazione al valore massimo misurato in fabbrica adattato alle condizioni di processo effettive.	-2 000 ... 2 000 %	-

Parametro	Descrizione	Interfaccia utente	Impostazione di fabbrica
Valore di portata 12	Visualizza il valore di portata memorizzato in relazione al valore massimo misurato in fabbrica adattato alle condizioni di processo effettive.	-2 000 ... 2 000 %	-
Valore di portata 13	Visualizza il valore di portata memorizzato in relazione al valore massimo misurato in fabbrica adattato alle condizioni di processo effettive.	-2 000 ... 2 000 %	-
Valore di portata 14	Visualizza il valore di portata memorizzato in relazione al valore massimo misurato in fabbrica adattato alle condizioni di processo effettive.	-2 000 ... 2 000 %	-
Valore di portata 15	Visualizza il valore di portata memorizzato in relazione al valore massimo misurato in fabbrica adattato alle condizioni di processo effettive.	-2 000 ... 2 000 %	-
Valore di portata 16	Visualizza il valore di portata memorizzato in relazione al valore massimo misurato in fabbrica adattato alle condizioni di processo effettive.	-2 000 ... 2 000 %	-

## 9.6 Gestione della configurazione

Terminata la messa in servizio, è possibile salvare la configurazione attuale del dispositivo o ripristinare la precedente configurazione. La configurazione del dispositivo è gestita tramite parametro **Gestione Backup**.

### Navigazione

Menu "Configurazione" → Configurazione avanzata → Configurazione back up

► Configurazione back up	
Tempo di funzionamento	→ ⓘ 119
Ultimo backup	→ ⓘ 119
Gestione Backup	→ ⓘ 119
Stato del backup	→ ⓘ 120
Confronto risultato	→ ⓘ 120

### Panoramica dei parametri con una breve descrizione



Parametro	Descrizione	Interfaccia utente / Selezione
Tempo di funzionamento	Indica da quanto tempo è in funzione il dispositivo.	Giorni (g), ore (h), minuti (m) e secondi (s)
Ultimo backup	Visualizza quando è stato salvato l'ultimo backup nella HistoROM.	Giorni (g), ore (h), minuti (m) e secondi (s)
Gestione Backup	Seleziona azione per la gestione dei dati del dispositivo nella HistoROM incorporata.	<ul style="list-style-type: none"> <li>▪ Annulla/a</li> <li>▪ Eseguire il backup</li> <li>▪ Ripristino</li> <li>▪ Confronto delle impostazioni</li> <li>▪ Cancella dati di Backup</li> </ul>



Parametro	Descrizione	Interfaccia utente / Selezione
Stato del backup	Mostra lo stato corrente di salvataggio dati e ripristino.	<ul style="list-style-type: none"> <li>■ Nessuno/a</li> <li>■ Back up in corso</li> <li>■ Ripristino in corso</li> <li>■ Eliminazione in corso</li> <li>■ Confronto in corso</li> <li>■ Restore fallito</li> <li>■ Back up fallito</li> </ul>
Confronto risultato	Comparazione dei dati attuali del dispositivo con HistoROM incorporata.	<ul style="list-style-type: none"> <li>■ Serie di dati identica</li> <li>■ Serie di dati differenti</li> <li>■ Backup non disponibile</li> <li>■ Dati Backup corrotti</li> <li>■ Controllo non eseguito</li> <li>■ Dataset incompatibile</li> </ul>

### 9.6.1 Descrizione della funzione parametro "Gestione Backup"

Opzioni	Descrizione
Annulla/a	Non sono intraprese delle azioni e l'utente esce dal parametro.
Eseguire il backup	Una copia di backup della configurazione attuale del dispositivo è salvata dal backup della HistoRom alla memoria del dispositivo. La copia di backup comprende i dati del trasmettitore del dispositivo.
Ripristino	Una copia di backup della configurazione del dispositivo è salvata dalla memoria del dispositivo nel backup della HistoROM del dispositivo. La copia di backup comprende i dati del trasmettitore del dispositivo.
Confronto delle impostazioni	La configurazione del dispositivo, salvata nella memoria del dispositivo, è confrontata con quella attuale del dispositivo, presente nel backup della HistoROM.
Cancella dati di Backup	La copia di backup della configurazione del dispositivo è cancellata dalla memoria del dispositivo.



-  **Backup sulla HistoROM**  
HistoROM è una memoria non volatile del dispositivo in forma di EEPROM.
-  Mentre è in corso questa azione, la configurazione non può essere modificata mediante il display locale ed è visualizzato un messaggio sullo stato di elaborazione.

















## 9.7 Simulazione

L'opzione sottomenu **Simulazione** consente di simulare varie variabili di processo nel processo e nella modalità di allarme del processo e di verificare le catene di segnali a valle (commutazioni di valvole o circuiti di regolazione chiuso). La simulazione può essere eseguita anche in assenza di una misura reale (assenza di portata di fluido nel dispositivo).

### Navigazione



Menu "Diagnostica" → Simulazione

▶ <b>Simulazione</b>	
Assegna simulazione variabile misurata	→  130
Valore variabile di processo	→  130
Simulazione ingresso corrente 1 ... n	→  131

Valore corrente ingresso 1 ... n	→  131
Simulazione ingresso di stato 1 ... n	→  131
Livello segnale ingresso 1 ... n	→  131
Simulazione corrente uscita 1 ... n	→  131
Valore corrente uscita 1 ... n	→  131
Simulazione uscita frequenza 1 ... n	→  131
Valore di frequenza 1 ... n	→  131
Simulazione uscita impulsi 1 ... n	→  131
Valore dell'impulso 1 ... n	→  131
Simulazione commutazione dell'uscita 1 ... n	→  131
Stato commutazione 1 ... n	→  131
Simulazione uscita relè 1 ... n	→  131
Stato commutazione 1 ... n	→  131
Simulazione allarme del dispositivo	→  131
Categoria evento diagnostica	→  131
Simulazione evento diagnostica	→  131

### Panoramica dei parametri con una breve descrizione



Parametro	Prerequisito	Descrizione	Selezione / Inserimento dell'utente
Assegna simulazione variabile misurata	-	Selezione variabile di processo per la simulazione che è stata attivata.	<ul style="list-style-type: none"> <li>▪ Disattivo/a</li> <li>▪ Temperatura</li> <li>▪ Portata massica</li> <li>▪ Portata volumetrica compensata</li> <li>▪ Portata volumetrica FAD*</li> <li>▪ Portata volumetrica*</li> <li>▪ Portata energia*</li> <li>▪ Portata energia*</li> <li>▪ Densità</li> <li>▪ Velocità deflusso</li> </ul>
Valore variabile di processo	Una variabile di processo è selezionata in parametro <b>Assegna simulazione variabile misurata</b> (→  130).	Inserire il valore di simulazione della variabile di processo scelta.	Dipende dalla variabile di processo selezionata

Parametro	Prerequisito	Descrizione	Selezione / Inserimento dell'utente
Simulazione corrente uscita 1 ... n	–	Commutare la simulazione dell'uscita di corrente ON e OFF.	<ul style="list-style-type: none"> <li>■ Disattivo/a</li> <li>■ Attivo/a</li> </ul>
Valore corrente uscita 1 ... n	Nella funzione Parametro <b>Simulazione corrente uscita 1 ... n</b> è selezionata l'opzione opzione <b>Attivo/a</b> .	Inserire il valore di corrente di simulazione.	3,59 ... 22,5 mA
Simulazione uscita frequenza 1 ... n	Nella funzione parametro <b>Modalità operativa</b> è selezionata l'opzione opzione <b>Frequenza</b> .	Commutare la simulazione dell'uscita di frequenza ON e OFF.	<ul style="list-style-type: none"> <li>■ Disattivo/a</li> <li>■ Attivo/a</li> </ul>
Valore di frequenza 1 ... n	Nella funzione Parametro <b>Simulazione uscita frequenza 1 ... n</b> è selezionata l'opzione opzione <b>Attivo/a</b> .	Inserire il valore di frequenza di simulazione.	0,0 ... 12 500,0 Hz
Simulazione uscita impulsi 1 ... n	Nella funzione parametro <b>Modalità operativa</b> è selezionata l'opzione opzione <b>Impulsi</b> .	Attiva e disattiva la simulazione dell'uscita impulso.  Per opzione <b>Valore fisso</b> : parametro <b>Larghezza impulso</b> (→  101) definisce la larghezza impulso dell'uscita impulsi.	<ul style="list-style-type: none"> <li>■ Disattivo/a</li> <li>■ Valore fisso</li> <li>■ Valore conteggio decrementale</li> </ul>
Valore dell'impulso 1 ... n	Nella funzione Parametro <b>Simulazione uscita impulsi 1 ... n</b> è selezionata l'opzione opzione <b>Valore conteggio decrementale</b> .	Inserire il numero degli impulsi di simulazione.	0 ... 65 535
Simulazione commutazione dell'uscita 1 ... n	Nella funzione parametro <b>Modalità operativa</b> è selezionata l'opzione opzione <b>Contatto</b> .	Commutare la simulazione dell'uscita di stato ON e OFF.	<ul style="list-style-type: none"> <li>■ Disattivo/a</li> <li>■ Attivo/a</li> </ul>
Stato commutazione 1 ... n	–	Selezionare lo stato dell'uscita di stato per la simulazione.	<ul style="list-style-type: none"> <li>■ Aperto</li> <li>■ Chiuso</li> </ul>
Simulazione uscita relè 1 ... n	–	Simulazione scatto dell'uscita relè on e off.	<ul style="list-style-type: none"> <li>■ Disattivo/a</li> <li>■ Attivo/a</li> </ul>
Stato commutazione 1 ... n	L'opzione opzione <b>Attivo/a</b> è selezionata nel parametro parametro <b>Simulazione commutazione dell'uscita 1 ... n</b> .	Selezione stato dell'uscita relè per la simulazione.	<ul style="list-style-type: none"> <li>■ Aperto</li> <li>■ Chiuso</li> </ul>
Simulazione allarme del dispositivo	–	Commutare l'allarme dello strumento ON e OFF.	<ul style="list-style-type: none"> <li>■ Disattivo/a</li> <li>■ Attivo/a</li> </ul>
Categoria evento diagnostica	–	Selezione di una categoria per l'evento diagnostico.	<ul style="list-style-type: none"> <li>■ Sensore</li> <li>■ elettronica</li> <li>■ Configurazione</li> <li>■ Processo</li> </ul>
Simulazione evento diagnostica	–	Selezione un evento della diagnostica per simulare questo evento.	<ul style="list-style-type: none"> <li>■ Disattivo/a</li> <li>■ Elenco delle opzioni per gli eventi diagnostici (dipende dalla categoria selezionata)</li> </ul>
Simulazione ingresso corrente 1 ... n	–	Attiva e disattiva la simulazione dell'ingresso in corrente.	<ul style="list-style-type: none"> <li>■ Disattivo/a</li> <li>■ Attivo/a</li> </ul>
Valore corrente ingresso 1 ... n	Nella funzione Parametro <b>Simulazione ingresso corrente 1 ... n</b> è selezionata l'opzione opzione <b>Attivo/a</b> .	Consente di inserire il valore corrente per la simulazione.	0 ... 22,5 mA
Simulazione ingresso di stato 1 ... n	–	Attiva disattiva simulazione ingresso di stato.	<ul style="list-style-type: none"> <li>■ Disattivo/a</li> <li>■ Attivo/a</li> </ul>
Livello segnale ingresso 1 ... n	Nella funzione parametro <b>Simulazione ingresso di stato</b> è selezionata l'opzione opzione <b>Attivo/a</b> .	Selezione livello del segnale per la simulazione dell'ingresso di stato.	<ul style="list-style-type: none"> <li>■ Alto</li> <li>■ Basso</li> </ul>

\* La visibilità dipende dalle opzioni ordinate o dalla configurazione dello strumento

## 9.8 Protezione delle impostazioni da accessi non autorizzati

Per proteggere la configurazione del misuratore da modifiche involontarie, sono disponibili le seguenti opzioni di protezione scrittura:







- Proteggere l'accesso ai parametri mediante codice di accesso →  132
- Proteggere l'accesso al controllo locale mediante blocco dei tasti →  65
- Proteggere l'accesso al misuratore mediante interruttore di protezione scrittura →  133

### 9.8.1 Protezione scrittura mediante codice di accesso

Effetti del codice di accesso specifico dell'utilizzatore:

- Mediante il controllo locale, i parametri per la configurazione del misuratore sono protetti da scrittura e i relativi valori non possono più essere modificati.
- L'accesso al dispositivo è protetto mediante web browser e così anche i parametri per la configurazione del misuratore.
- L'accesso al dispositivo è protetto mediante FieldCare o DeviceCare (mediante interfaccia service CDI-RJ45) e così anche i parametri per la configurazione del misuratore.

#### Definizione del codice di accesso mediante display locale

1. Accedere a Parametro **Definire codice di accesso** (→  121).
  2. Stringa di caratteri a 16 cifre max, compresi numeri, lettere e caratteri speciali per il codice di accesso.
  3. Per confermare il codice, reinserire il codice di accesso Parametro **Confermare codice di accesso** (→  121).
    - ↳ Il simbolo  è visualizzato davanti a tutti i parametri protetti da scrittura.
-  **Disattivazione della protezione di scrittura dei parametri tramite codice di accesso** →  64.
    - In caso di perdita del codice di accesso: reset del codice di accesso →  133.
    - Il ruolo con cui l'utente ha eseguito l'accesso è mostrato in Parametro **Stato accesso**.
      - Percorso di navigazione: Funzionamento → Stato accesso
      - Ruoli utente e relativi diritti di accesso →  64
  - Il dispositivo blocca nuovamente e automaticamente i parametri protetti da scrittura se non viene premuto alcun tasto per 10 minuti nella visualizzazione di navigazione e modifica.
  - Il dispositivo blocca automaticamente i parametri protetti da scrittura dopo 60 s se l'utente ritorna alla modalità di visualizzazione operativa da quella di navigazione e modifica.

#### Parametri che possono essere sempre modificati mediante display locale

Alcuni parametri, che non hanno effetto sulla misura, non sono protetti da scrittura mediante il display locale. Nonostante sia stato definito un codice di accesso specifico dell'utilizzatore, possono sempre essere modificati, anche se gli altri parametri sono bloccati.

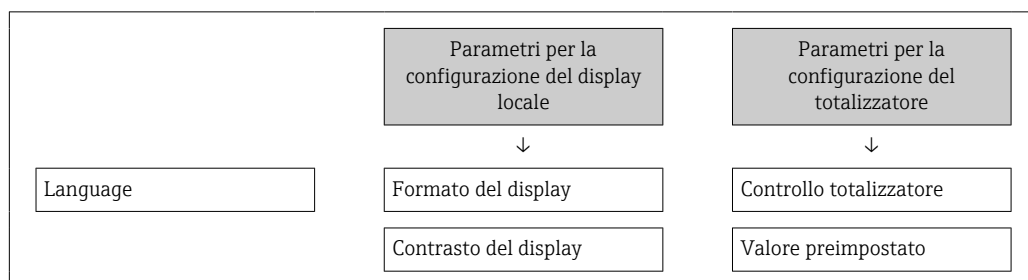

	Intervallo visualizzazione	Azzerà tutti i totalizzatori
--	----------------------------	------------------------------

### Definizione del codice di accesso mediante web browser

1. Accedere a parametro **Definire codice di accesso** (→ ⓘ 121).
  2. Definire un codice numerico di 16 caratteri (max) come codice di accesso.
  3. Per confermare il codice, reinserire il codice di accesso Parametro **Confermare codice di accesso** (→ ⓘ 121).
    - ↳ Il web browser apre la pagina di accesso.
- i** ■ Disattivazione della protezione di scrittura dei parametri tramite codice di accesso → ⓘ 64.
- In caso di perdita del codice di accesso: reset del codice di accesso → ⓘ 133.
  - Il ruolo con cui l'utente ha eseguito l'accesso è mostrato in Parametro **Stato accesso**.
    - Percorso di navigazione: Funzionamento → Stato accesso
    - Ruoli utente e relativi diritti di accesso → ⓘ 64

Se per 10 minuti non si eseguono azioni, il web browser ritorna automaticamente alla pagina di accesso.

### Reset del codice di accesso

In caso di smarrimento, il codice di accesso specifico dell'utilizzatore può essere ripristinato all'impostazione di fabbrica. A questo scopo si deve inserire un codice di reset. In seguito si potrà ridefinire il codice di accesso specifico dell'utilizzatore.

*Mediante web browser, FieldCare, DeviceCare (con interfaccia service CDI-RJ45), bus di campo*

- i** I codici di reset possono essere rilasciati solo dall'Organizzazione di Assistenza Endress+Hauser locale. Il codice deve essere calcolato esplicitamente per ciascun dispositivo.
1. Annotare il numero di serie del dispositivo.
  2. Leggere il parametro **Tempo di funzionamento**.
  3. Contattare l'Organizzazione di Assistenza Endress+Hauser locale e riferire numero di serie e tempo di funzionamento.
    - ↳ Ottenere il codice di reset calcolato.
  4. Inserire il codice di reset nel parametro **Reset codice d'accesso** (→ ⓘ 121).
    - ↳ Il codice di accesso è stato ripristinato all'impostazione di fabbrica **0000**. Può essere nuovamente definito → ⓘ 132.
- i** Per motivi di sicurezza IT, il codice di reset calcolato è valido solo per 96 ore a partire dal tempo di funzionamento specificato e per il numero di serie specifico. Se non è possibile ripristinare il dispositivo entro 96 ore, le opzioni sono due: aumentare di alcuni giorni il tempo di funzionamento letto oppure disattivare il dispositivo.

## 9.8.2 Protezione scrittura mediante interruttore di protezione scrittura

Diversamente dalla protezione scrittura mediante codice di accesso specifico dell'utilizzatore, questa protezione consente di bloccare l'accesso in scrittura a tutto il menu operativo, con esclusione del **parametro "Contrasto del display"**.

I valori dei parametri sono adesso di sola lettura e non possono essere più modificati (eccetto **parametro "Contrasto del display"**):

- Mediante display locale
- Mediante protocollo MODBUS RS485

## Proline 500 – digitale

## Abilitazione/disabilitazione della protezione scrittura

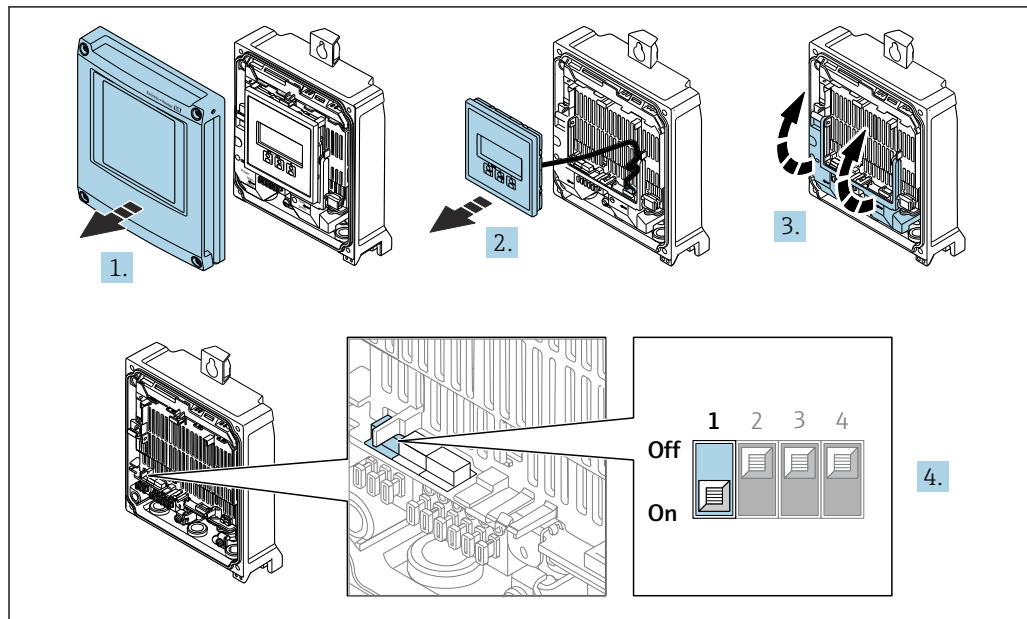

A0029673

1. Aprire il coperchio della custodia.
2. Rimuovere il modulo display.
3. Aprire il vano morsetti.
4. **Abilitare o disabilitare la protezione scrittura:**

Impostando l'interruttore di protezione scrittura (WP) sul modulo dell'elettronica principale in posizione **ON**, si abilita la protezione scrittura hardware/in posizione **OFF** (impostazione di fabbrica) si disabilita la protezione scrittura hardware.

↳ Nella funzione parametro **Condizione di blocco** è visualizzata l'opzione **Blocco scrittura hardware** → 135. Quando la protezione scrittura hardware è attiva, il simbolo  appare di fianco ai parametri nell'interfaccia della visualizzazione del valore misurato e nella visualizzazione della navigazione.

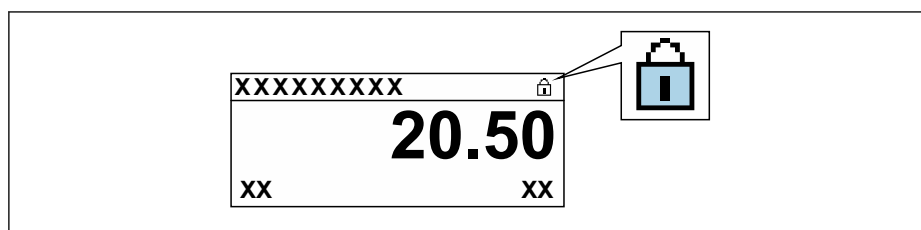

A0029425

5. Inserire il modulo display.
6. Chiudere il coperchio della custodia.
7. **⚠ AVVERTENZA**

**Coppia di serraggio eccessiva applicata alle viti di fissaggio!**

Rischio di danni al trasmettitore in plastica.

► Serrare le viti di fissaggio in base alla coppia di serraggio: 2 Nm (1,5 lbf ft)

Serrare le viti di fissaggio.

## 10 Funzionamento

### 10.1 Richiamare lo stato di blocco del dispositivo

Protezione scrittura del dispositivo attiva: parametro **Condizione di blocco**

Funzionamento → Condizione di blocco

*Descrizione della funzione parametro "Condizione di blocco"*

Opzioni	Descrizione
nessuna	È applicata l'autorizzazione di accesso visualizzata in Parametro <b>Stato accesso</b> → 64. È indicato solo sul display locale.
Blocco scrittura hardware	Il DIP switch per il blocco hardware è attivato sulla scheda PCB. Blocca l'accesso in scrittura ai parametri (ad es. mediante display locale o tool operativo) → 133.
Temporaneamente bloccato	L'accesso scrittura ai parametri è temporaneamente bloccato a causa di elaborazioni interne del dispositivo (ad es. upload/download dei dati, reset, ecc.). Non appena termina l'elaborazione interna, i parametri possono essere di nuovo modificati.

### 10.2 Impostazione della lingua operativa

 Informazioni dettagliate:

- Per configurare la lingua operativa → 82
- Per informazioni sulle lingue operative supportate dal misuratore → 198

### 10.3 Configurazione del display

Informazioni dettagliate:

- Sulle impostazioni di base per il display locale → 108
- Sulle impostazioni avanzate per il display locale → 114

### 10.4 Lettura dei valori misurati

Con la funzione sottomenu **Valori misurati**, si possono richiamare tutti i valori misurati.

**Navigazione**

Menu "Diagnostica" → Valori misurati









► Valori misurati	
► Variabili di processo	→ 136
► Valori sistema	→ 137
► Valori ingresso	→ 138
► Valore di uscita	→ 139
► Totalizzatore	→ 137

### 10.4.1 Variabili di processo



Il Sottomenu **Variabili di processo** comprende tutti i parametri richiesti per visualizzare i valori misurati attuali per ogni variabile di processo.

#### Navigazione

Menu "Diagnostica" → Valori misurati → Variabili di processo

► Variabili di processo	
Portata massica	→  136
Portata volumetrica compensata	→  136
Portata volumetrica	→  136
Portata volumetrica FAD	→  137
Portata energia	→  137
Temperatura	→  137
Densità	→  137
Velocità deflusso	→  137
Portata energia	→  137

#### Panoramica dei parametri con una breve descrizione

Parametro	Prerequisito	Descrizione	Interfaccia utente
Portata massica	-	Visualizza la portata massica misurata attualmente. <i>Dipendenza</i> L'unità è presa da: parametro <b>Unità di portata massica</b> (→  91)	Numero a virgola mobile con segno
Portata volumetrica compensata	-	Visualizza la portata volumetrica compensata che è calcolata attualmente. <i>Interrelazione</i> L'unità ingegneristica è ottenuta dal parametro <b>Unità di portata volumetrica compensata</b> (→  92).	Numero a virgola mobile con segno
Portata volumetrica	-	Visualizza la portata volumetrica misurata attualmente. <i>Interrelazione</i> L'unità ingegneristica è ottenuta dal parametro <b>Unità di portata volumetrica</b> (→  92).	Numero a virgola mobile con segno



Parametro	Prerequisito	Descrizione	Interfaccia utente
Portata volumetrica FAD	Opzione <b>Aria o aria compressa</b> è selezionato in parametro <b>Applicazione di misura</b> .	Visualizza la portata volumetrica in mandata (FAD = free air delivery) calcolata attualmente. <i>Dipendenza</i> L'unità è presa da: parametro <b>Unità di portata volumetrica FAD</b> (→ 📄 92)	Numero a virgola mobile con segno
Portata energia	Opzione <b>Energia</b> è selezionato in parametro <b>Applicazione di misura</b> .	Visualizza la portata in energia attualmente calcolata.	Numero a virgola mobile con segno
Temperatura	–	Visualizza la temperatura misurata attualmente. <i>Interrelazione</i> L'unità è presa da: parametro <b>Unità di misura temperatura</b> (→ 📄 92)	Numero a virgola mobile con segno
Densità	–	Visualizza la densità attualmente calcolata.	Numero a virgola mobile con segno
Velocità deflusso	–	Visualizza la velocità di deflusso attuale calcolata.	Numero a virgola mobile con segno
Portata energia	Opzione <b>Energia</b> è selezionato in parametro <b>Applicazione di misura</b> .	Visualizza la portata energia attualmente calcolata.	Numero a virgola mobile con segno

### 10.4.2 Valori di sistema

Il sottomenu sottomenu **Valori sistema** comprende tutti i parametri richiesti per visualizzare i valori misurati istantanei per ogni valore di sistema.

#### Navigazione

Menu "Diagnostica" → Valori misurati → Valori sistema

► Valori sistema	
Temperatura dell'elettronica	→ 📄 137

#### Panoramica dei parametri con una breve descrizione

Parametro	Descrizione	Interfaccia utente
Temperatura dell'elettronica	Visualizza la temperatura attuale dell'elettronica.	Numero a virgola mobile con segno

### 10.4.3 Sottomenu "Totalizzatore"

Il sottomenu sottomenu **Totalizzatore** comprende tutti i parametri richiesti per visualizzare i valori misurati attuali di ogni totalizzatore.

#### Navigazione

Menu "Diagnostica" → Valori misurati → Totalizzatore

► Totalizzatore	
Valore del totalizzatore 1 ... n	→ 📄 138
Superamento totalizzatore 1 ... n	→ 📄 138

**Panoramica dei parametri con una breve descrizione**

Parametro	Descrizione	Interfaccia utente
Valore del totalizzatore 1 ... n	Visualizza il valore attuale, conteggiato dal totalizzatore.	Numero a virgola mobile con segno
Superamento totalizzatore 1 ... n	Visualizza la sovrappotenza attuale del totalizzatore.	Numero intero con segno

**10.4.4 Sottomenu "Valori ingresso"**

Il sottomenu sottomenu **Valori ingresso** guida l'operatore sistematicamente fino ai singoli valori di ingresso.

**Navigazione**

Menu "Diagnostica" → Valori misurati → Valori ingresso

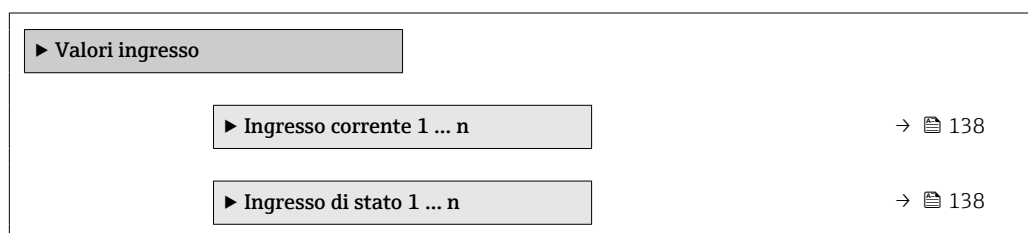

**Valori di ingresso per l'ingresso in corrente**

Il sottomenu sottomenu **Ingresso corrente 1 ... n** comprende tutti i parametri richiesti per visualizzare i valori misurati attuali per ogni ingresso in corrente.

**Navigazione**

Menu "Diagnostica" → Valori misurati → Valori ingresso → Ingresso corrente 1 ... n

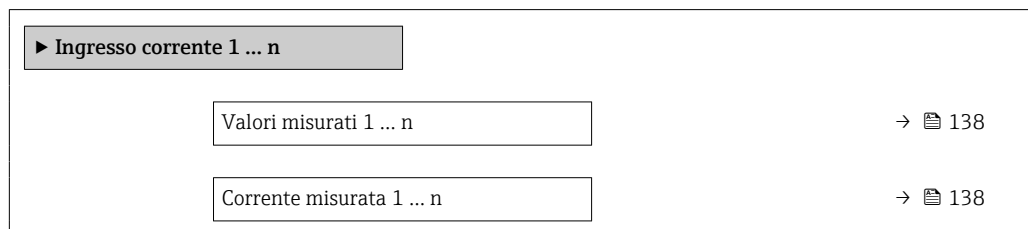

**Panoramica dei parametri con una breve descrizione**

Parametro	Descrizione	Interfaccia utente
Valori misurati 1 ... n	Visualizza il valore dell'ingresso in corrente.	Numero a virgola mobile con segno
Corrente misurata 1 ... n	Visualizza il valore attuale dell'ingresso in corrente.	0 ... 22,5 mA

**Valori di ingresso per l'ingresso di stato**

Il sottomenu sottomenu **Ingresso di stato 1 ... n** comprende tutti i parametri richiesti per visualizzare i valori misurati attuali per ogni ingresso di stato.

**Navigazione**

Menu "Diagnostica" → Valori misurati → Valori ingresso → Ingresso di stato 1 ... n

▶ Ingresso di stato 1 ... n

Valore ingresso di stato

→ ⓘ 139

**Panoramica dei parametri con una breve descrizione**

Parametro	Descrizione	Interfaccia utente
Valore ingresso di stato	Visualizza il livello del segnale d'ingresso attuale.	<ul style="list-style-type: none"> <li>■ Alto</li> <li>■ Basso</li> </ul>

**10.4.5 Valore di uscita**

Il sottomenu sottomenu **Valore di uscita** comprende tutti i parametri richiesti per visualizzare i valori misurati attuali di ogni uscita.

**Navigazione**

Menu "Diagnostica" → Valori misurati → Valore di uscita

▶ Valore di uscita

▶ Uscita in corrente 1 ... n

→ ⓘ 139

▶ Selez. uscita Impulsi/Frequenza/  
Stato 1 ... n

→ ⓘ 140

▶ Uscita relè 1 ... n

→ ⓘ 140

**Valori di uscita dell'uscita in corrente**

Il sottomenu sottomenu **Valore corrente uscita** comprende tutti i parametri richiesti per visualizzare i valori misurati attuali per ogni uscita in corrente.

**Navigazione**

Menu "Diagnostica" → Valori misurati → Valore di uscita → Valore corrente uscita 1 ... n

▶ Uscita in corrente 1 ... n

Corrente d'uscita 1 ... n

→ ⓘ 140

Corrente misurata 1 ... n

→ ⓘ 140

**Panoramica dei parametri con una breve descrizione**

Parametro	Descrizione	Interfaccia utente
Corrente d'uscita 1	Visualizza il valore di corrente calcolato attualmente per l'uscita in corrente.	3,59 ... 22,5 mA
Corrente misurata	Visualizza il valore di corrente misurato attualmente per l'uscita in corrente.	0 ... 30 mA

**Valori di uscita per l'uscita impulsi/frequenza/contatto**

Il sottomenu sottomenu **Selez. uscita Impulsi/Frequenza/Stato 1 ... n** comprende tutti i parametri richiesti per visualizzare i valori misurati attuali per ogni uscita impulsi/frequenza/contatto.

**Navigazione**

Menu "Diagnostica" → Valori misurati → Valore di uscita → Selez. uscita Impulsi/Frequenza/Stato 1 ... n

▶ Selez. uscita Impulsi/Frequenza/Stato 1 ... n

Uscita frequenza 1 ... n

→ 140

Uscita impulsi 1 ... n

→ 140

Stato commutazione 1 ... n

→ 140

**Panoramica dei parametri con una breve descrizione**

Parametro	Prerequisito	Descrizione	Interfaccia utente
Uscita frequenza 1 ... n	In parametro <b>Modalità operativa</b> è selezionata l'opzione opzione <b>Frequenza</b> .	Visualizza il valore misurato attualmente per l'uscita in frequenza.	0,0 ... 12 500,0 Hz
Uscita impulsi 1 ... n	L'opzione opzione <b>Impulsi</b> è selezionata nel parametro parametro <b>Modalità operativa</b> .	Visualizza la frequenza impulsi generata attualmente.	Numero positivo a virgola mobile
Stato commutazione 1 ... n	L'opzione opzione <b>Contatto</b> è selezionata in parametro <b>Modalità operativa</b> .	Visualizza lo stato attuale dell'uscita contatto.	<ul style="list-style-type: none"> <li>■ Aperto</li> <li>■ Chiuso</li> </ul>

**Valori di uscita per l'uscita a relè**

Il sottomenu sottomenu **Uscita relè 1 ... n** comprende tutti i parametri richiesti per visualizzare i valori misurati attuali per ogni uscita a relè.

**Navigazione**

Menu "Diagnostica" → Valori misurati → Valore di uscita → Uscita relè 1 ... n

▶ Uscita relè 1 ... n

Stato commutazione

→ 141

Cicli di commutazione	→ 141
Numero massimo cicli di commutazione	→ 141

### Panoramica dei parametri con una breve descrizione

Parametro	Descrizione	Interfaccia utente
Stato commutazione	Visualizza lo stato attuale del relè.	<ul style="list-style-type: none"> <li>▪ Aperto</li> <li>▪ Chiuso</li> </ul>
Cicli di commutazione	Visualizza il numero di tutti i cicli di commutazione eseguiti.	Numero intero positivo
Numero massimo cicli di commutazione	Visualizza il numero massimo dei cicli di commutazione garantiti.	Numero intero positivo

## 10.5 Adattamento del misuratore alle condizioni di processo

A questo scopo sono disponibili:

- Impostazioni di base utilizzando il menu **Configurazione** (→ 83)
- Impostazioni avanzate utilizzando il menu sottomenu **Configurazione avanzata** (→ 112)

## 10.6 Azzeramento di un totalizzatore

I totalizzatori sono azzerati in sottomenu **Funzionamento**:





- Controllo totalizzatore
- Azzerati tutti i totalizzatori

### Navigazione

Menu "Funzionamento" → Gestione totalizzatore/i

► <b>Gestione totalizzatore/i</b>	
Controllo totalizzatore 1 ... n	→ 142
Valore preimpostato 1 ... n	→ 142
Valore del totalizzatore 1 ... n	→ 142
Azzerati tutti i totalizzatori	→ 142

### Panoramica dei parametri con una breve descrizione

Parametro	Prerequisito	Descrizione	Selezione / Inserimento dell'utente / Interfaccia utente
Controllo totalizzatore 1 ... n	Una variabile di processo è selezionata in parametro <b>Assegna variabile di processo</b> (→  113) di sottomenu <b>Totalizzatore 1 ... n</b> .	Controllare il valore del totalizzatore.	<ul style="list-style-type: none"> <li>■ Avvia totalizzatore</li> <li>■ Reset + mantieni</li> <li>■ Preimpostato + mantieni</li> <li>■ Azzerata + totalizza</li> <li>■ Preimpostato + totalizza</li> <li>■ Hold (mantenere)</li> </ul>
Valore preimpostato 1 ... n	Una variabile di processo è selezionata in parametro <b>Assegna variabile di processo</b> (→  113) di sottomenu <b>Totalizzatore 1 ... n</b> .	Specificare il valore iniziale per il totalizzatore. <i>Interrelazione</i>  L'unità ingegneristica della variabile di processo è definita in parametro <b>Unità del totalizzatore</b> (→  113) per il totalizzatore.	Numero a virgola mobile con segno
Valore del totalizzatore	-	Visualizza il valore attuale, conteggiato dal totalizzatore.	Numero a virgola mobile con segno
Azzerata tutti i totalizzatori	-	Azzerare tutti i totalizzatori e avviare.	<ul style="list-style-type: none"> <li>■ Annulla/a</li> <li>■ Azzerata + totalizza</li> </ul>

#### 10.6.1 Campo di applicazione della funzione parametro "Controllo totalizzatore"

Opzioni	Descrizione
Avvia totalizzatore	Il totalizzatore si avvia o continua a calcolare.
Reset + mantieni	Il processo di totalizzazione si arresta e il totalizzatore è azzerato.
Preimpostato + mantieni <sup>1)</sup>	Il processo di totalizzazione si arresta e il totalizzatore viene impostato al suo valore di inizio scala definito dal parametro <b>Valore preimpostato</b> .
Azzerata + totalizza	Il totalizzatore è azzerato e il processo di totalizzazione si riavvia.
Preimpostato + totalizza <sup>1)</sup>	Il totalizzatore è impostato al valore iniziale definito in parametro <b>Valore preimpostato</b> e il processo di totalizzazione si riavvia.
Hold (mantenere)	La totalizzazione si arresta.



1) Visibile in base alle opzioni d'ordine o alle impostazioni del dispositivo

#### 10.6.2 Campo funzione di parametro "Azzerata tutti i totalizzatori"

Opzioni	Descrizione
Annulla/a	Non viene eseguita nessuna operazione e l'utente esce dal parametro.
Azzerata + totalizza	Azzeramento di tutti i totalizzatori e riavvio del processo di totalizzazione. La funzione elimina tutti i valori di portata precedentemente sommati.

### 10.7 Visualizzazione della registrazione dati

Il pacchetto applicativo **HistoROM estesa** (opzione d'ordine) deve essere abilitato nel dispositivo per visualizzare la funzione sottomenu **Memorizzazione dati**. Quest'ultimo comprende tutti i parametri per la cronologia del valore misurato.

-  La registrazione dati è disponibile anche mediante:
- Tool per la gestione delle risorse di impianto FieldCare →  74.
  - Web browser

### Campo di funzioni

- Possono essere archiviati fino a 1000 valori misurati
- 4 canali di registrazione
- Intervallo per la registrazione dei dati regolabile
- Visualizzazione in forma di grafico dell'andamento del valore misurato per ogni canale di registrazione

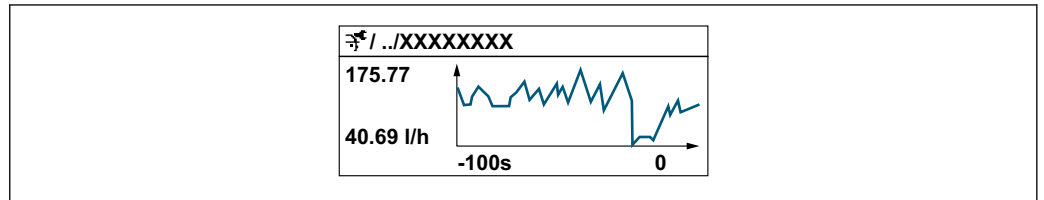

A0094352











- Asse x: a seconda del numero di canali selezionati, visualizza 250...1000 valori misurati di una variabile di processo.
- Asse y: visualizza il campo approssimativo del valore misurato e lo adatta costantemente alla misura in corso.

 Il contenuto della memoria dati è cancellato, se si modifica la durata dell'intervallo di registrazione o l'assegnazione delle variabili di processo ai canali.

### Navigazione

Menu "Diagnostica" → Memorizzazione dati

► Memorizzazione dati

Assegna canale 1	→  144
Assegna canale 2	→  144
Assegna canale 3	→  144
Assegna canale 4	→  144
Intervallo di memorizzazione	→  144
Reset memorizzazioni	→  144
Data logging	→  144
Ritardo registrazione	→  144
Controllo data logging	→  145
Stato data logging	→  145
Durata totale registrazione	→  145
► Visualizza canale 1	
► Visualizza canale 2	

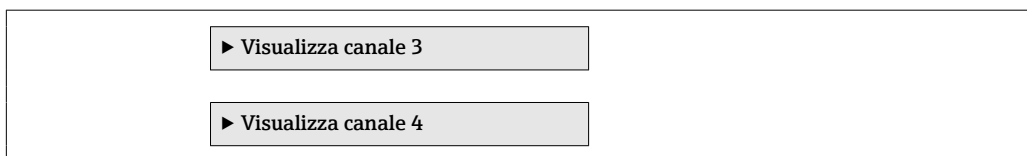

**Panoramica dei parametri con una breve descrizione**

Parametro	Prerequisito	Descrizione	Selezione / Inserimento dell'utente / Interfaccia utente
Assegna canale 1	Il pacchetto <b>HistoROM estesa</b> è disponibile.	Assegnazione della variabile di processo al canale di registrazione.	<ul style="list-style-type: none"> <li>▪ Disattivo/a</li> <li>▪ Temperatura</li> <li>▪ Portata massica</li> <li>▪ Portata volumetrica compensata</li> <li>▪ Portata volumetrica FAD*</li> <li>▪ Portata volumetrica</li> <li>▪ Portata energia*</li> <li>▪ Portata energia*</li> <li>▪ Densità</li> <li>▪ Velocità deflusso</li> <li>▪ Pressione</li> <li>▪ Differenza energia 2° temperatura*</li> <li>▪ Temperatura dell'elettronica</li> <li>▪ Uscita in corrente 1*</li> <li>▪ Uscita in corrente 2*</li> <li>▪ Uscita in corrente 3*</li> <li>▪ Uscita in corrente 4*</li> </ul>
Assegna canale 2	Il pacchetto <b>HistoROM estesa</b> è disponibile.  Le opzioni software abilitate attualmente sono visualizzate in parametro <b>Supervisione opzione SW attiva</b> .	Assegna una variabile di processo al canale di registrazione (logging).	Per questa picklist, consultare parametro <b>Assegna canale 1</b> (→  144)
Assegna canale 3	Il pacchetto <b>HistoROM estesa</b> è disponibile.  Le opzioni software abilitate attualmente sono visualizzate in parametro <b>Supervisione opzione SW attiva</b> .	Assegna una variabile di processo al canale di registrazione (logging).	Per questa picklist, consultare parametro <b>Assegna canale 1</b> (→  144)
Assegna canale 4	Il pacchetto <b>HistoROM estesa</b> è disponibile.  Le opzioni software abilitate attualmente sono visualizzate in parametro <b>Supervisione opzione SW attiva</b> .	Assegna una variabile di processo al canale di registrazione (logging).	Per questa picklist, consultare parametro <b>Assegna canale 1</b> (→  144)
Intervallo di memorizzazione	Il pacchetto <b>HistoROM estesa</b> è disponibile.	Definire l'intervallo di memorizzazione dei dati. Questo valore definisce l'intervallo di tempo tra i singoli punti di dati in memoria.	0,1 ... 3 600,0 s
Reset memorizzazioni	Il pacchetto <b>HistoROM estesa</b> è disponibile.	Cancella tutti i dati memorizzati.	<ul style="list-style-type: none"> <li>▪ Annulla/a</li> <li>▪ Cancella dati</li> </ul>
Data logging	-	Selezionare il tipo di registrazione dei dati.	<ul style="list-style-type: none"> <li>▪ Sovrascrittura</li> <li>▪ Nessuna sovrascrittura</li> </ul>
Ritardo registrazione	In parametro <b>Data logging</b> , è selezionata l'opzione <b>Nessuna sovrascrittura</b> .	Inserire il ritardo per la memorizzazione del valore misurato.	0 ... 999 h



Parametro	Prerequisito	Descrizione	Selezione / Inserimento dell'utente / Interfaccia utente
Controllo data logging	In parametro <b>Data logging</b> , è selezionata l'opzione <b>Nessuna sovrascrittura</b> .	Avvio e arresto della memorizzazione del valore misurato.	<ul style="list-style-type: none"> <li>■ Nessuno/a</li> <li>■ Ritardo + start</li> <li>■ Stop</li> </ul>
Stato data logging	In parametro <b>Data logging</b> , è selezionata l'opzione <b>Nessuna sovrascrittura</b> .	Visualizza lo stato di memorizzazione del valore misurato.	<ul style="list-style-type: none"> <li>■ Fatto/Eseguito</li> <li>■ Ritardo attivo</li> <li>■ Attivo</li> <li>■ Registrazione fermata</li> </ul>
Durata totale registrazione	In parametro <b>Data logging</b> , è selezionata l'opzione <b>Nessuna sovrascrittura</b> .	Visualizza la durata totale della memorizzazione.	Numero positivo a virgola mobile

\* La visibilità dipende dalle opzioni ordinate o dalla configurazione dello strumento

# 11 Diagnostica e ricerca guasti

## 11.1 Ricerca guasti generale

Per il display locale

Errore	Possibili cause	Intervento correttivo
Il display locale è oscurato, ma il segnale in uscita è nel campo consentito	Il cavo del modulo display non è innestato correttamente.	Inserire il connettore in modo corretto nel modulo dell'elettronica principale e nel modulo display.
Display locale oscurato e assenza di segnali di uscita	La tensione di alimentazione non corrisponde a quella specificata sulla targhetta.	Applicare la tensione di alimentazione corretta → 43.
Display locale oscurato e assenza di segnali di uscita	La tensione di alimentazione ha polarità non corretta.	Inversione di polarità della tensione di alimentazione.
Display locale oscurato e assenza di segnali di uscita	Nessun contatto tra i cavi di collegamento e i morsetti.	Garantire il contatto elettrico tra cavo e morsetto.
Display locale oscurato e assenza di segnali di uscita	<ul style="list-style-type: none"> <li>▪ I morsetti non sono innestati correttamente nel modulo dell'elettronica I/O.</li> <li>▪ I morsetti non sono innestati correttamente nel modulo dell'elettronica principale.</li> </ul>	Controllare i morsetti.
Display locale oscurato e assenza di segnali di uscita	<ul style="list-style-type: none"> <li>▪ Il modulo dell'elettronica I/O è difettoso.</li> <li>▪ Il modulo dell'elettronica principale è difettoso.</li> </ul>	Ordinare la parte di ricambio → 169.
Display locale oscurato e assenza di segnali di uscita	Il connettore tra modulo dell'elettronica principale e modulo display non è innestato correttamente.	Verificare la connessione e correggere, se necessario.
Il display locale non è leggibile, ma il segnale in uscita è nel campo consentito	Il display è stato impostato troppo luminoso o troppo scuro.	<ul style="list-style-type: none"> <li>▪ Aumentare la luminosità del display premendo contemporaneamente <math>\square + \square</math>.</li> <li>▪ Ridurre la luminosità del display premendo contemporaneamente <math>\square + \square</math>.</li> </ul>
Il display locale è oscurato, ma il segnale in uscita è nel campo consentito	Il modulo display è difettoso.	Ordinare la parte di ricambio → 169.
La retroilluminazione del display locale è rossa	Si è verificato un evento diagnostico con comportamento diagnostico "Allarme".	Intraprendere misure correttive → 157
Il display locale visualizza il testo in una lingua non comprensibile.	La lingua operativa selezionata non è comprensibile.	<ol style="list-style-type: none"> <li>1. Premere <math>\square + \square</math> per 2 s ("posizione HOME").</li> <li>2. Premere <math>\square</math>.</li> <li>3. Configurare la lingua desiderata in parametro <b>Display language</b> (→ 116).</li> </ol>
Messaggio sul display locale: "Errore di comunicazione" "Controllare l'elettronica"	La comunicazione tra modulo display ed elettronica è interrotta.	<ul style="list-style-type: none"> <li>▪ Verificare il cavo e il connettore tra modulo dell'elettronica principale e modulo display.</li> <li>▪ Ordinare la parte di ricambio → 169.</li> </ul>

Per i segnali di uscita

Errore	Possibili cause	Intervento correttivo
Segnale in uscita fuori dal campo valido	Il modulo dell'elettronica principale è difettoso.	Ordinare la parte di ricambio → 169.
Il dispositivo mostra il valore corretto sul display locale ma il segnale in uscita non è corretto, sebbene nel campo valido.	Errore di configurazione dei parametri	Controllare e regolare la configurazione dei parametri.
Il dispositivo non misura correttamente.	Errore di configurazione o il dispositivo funziona fuori dalle specifiche applicative.	<ol style="list-style-type: none"> <li>1. Controllare e correggere la configurazione del parametro.</li> <li>2. Rispettare i valori soglia specificati in "Dati tecnici".</li> </ol>

## Per accedere

Errore	Possibili cause	Intervento correttivo
Accesso in scrittura ai parametri negato.	È abilitata la protezione scrittura hardware.	Impostare il microinterruttore di protezione scrittura, presente sul modulo dell'elettronica principale, sulla posizione <b>OFF</b> posizione (Verweisziel existiert nicht, aber @y.link.required=true) → 133.
Accesso in scrittura ai parametri negato.	Il ruolo utente attuale ha un'autorizzazione di accesso limitata.	1. Controllare il ruolo utente → 64. 2. Inserire il codice di accesso personale corretto → 64.
La connessione tramite Modbus RS485 non è possibile.	Il cavo del bus Modbus RS485 non è collegato correttamente.	Controllare l'assegnazione dei morsetti → 38.
La connessione tramite Modbus RS485 non è possibile.	Il cavo Modbus RS485 non è terminato correttamente.	Controllare il resistore di terminazione → 48.
La connessione tramite Modbus RS485 non è possibile.	Le impostazioni per l'interfaccia di comunicazione non sono corrette.	Controllare la configurazione del Modbus RS485 → 92.
La connessione al web server non è possibile.	Il web server è disabilitato.	Usare "FieldCare" o il tool operativo "DeviceCare", verificare se il web server del dispositivo è abilitato ed eventualmente abilitarlo → 71.
	L'interfaccia Ethernet non è configurata correttamente sul PC.	<ul style="list-style-type: none"> <li>▶ Controllare le proprietà del protocollo Internet (TCP/IP) → 67.</li> <li>▶ Controllare le impostazioni di rete con il gestore IT.</li> </ul>
La connessione al web server non è possibile.	L'indirizzo IP è configurato in modo non corretto sul PC.	Controllare l'indirizzo IP: 192.168.1.212 → 67
La connessione al web server non è possibile.	I dati di accesso WLAN non sono corretti.	<ul style="list-style-type: none"> <li>▪ Verificare lo stato della rete WLAN.</li> <li>▪ Ripetere l'accesso al dispositivo utilizzando i dati di accesso WLAN.</li> <li>▪ Controllare che la WLAN sia abilitata su misuratore e dispositivo operativo → 67.</li> </ul>
	La comunicazione WLAN è disabilitata.	–
Non è possibile connettersi al web server, a FieldCare o a DeviceCare.	La rete WLAN non è disponibile.	<ul style="list-style-type: none"> <li>▪ Controllare se è disponibile la ricezione WLAN: LED sul modulo display acceso in blu.</li> <li>▪ Controllare se la connessione WLAN è abilitata: LED sul modulo display lampeggiante in blu.</li> <li>▪ Attivare lo strumento.</li> </ul>
Nessuna connessione di rete o connessione di rete instabile.	La rete WLAN è debole.	<ul style="list-style-type: none"> <li>▪ Dispositivo operativo al di fuori del campo di ricezione: verificare lo stato della rete sul dispositivo operativo.</li> <li>▪ Per migliorare le prestazioni della rete, utilizzare un'antenna WLAN esterna.</li> </ul>
	Comunicazione parallela WLAN ed Ethernet.	<ul style="list-style-type: none"> <li>▪ Controllare le impostazioni di rete.</li> <li>▪ Abilitare temporaneamente solo la WLAN come interfaccia.</li> </ul>
Il web browser è bloccato e non è possibile eseguire ulteriori operazioni.	È attivo il trasferimento dei dati.	Attendere il termine del trasferimento dati o dell'azione attuale.
	Perdita di connessione	<ul style="list-style-type: none"> <li>▶ Controllare la connessione del cavo e l'alimentazione.</li> <li>▶ Aggiornare il web browser ed eventualmente riavviarlo.</li> </ul>
I contenuti del browser web sono difficili da leggere o incompleti.	La versione del web browser utilizzata non è l'opzione migliore.	<ul style="list-style-type: none"> <li>▶ Usare la versione corretta del web browser → 66.</li> <li>▶ Svuotare la cache del web browser.</li> <li>▶ Riavviare il web browser.</li> </ul>
	Impostazioni non adatte per la visualizzazione.	Modificare il rapporto dimensione carattere/display del web browser.

Errore	Possibili cause	Intervento correttivo
Nessun contenuto visualizzato nel web browser o contenuto incompleto.	<ul style="list-style-type: none"> <li>▪ JavaScript non abilitato.</li> <li>▪ JavaScript non può essere abilitato.</li> </ul>	<ul style="list-style-type: none"> <li>▶ Abilitare JavaScript.</li> <li>▶ Inserire <code>http://XXX.XXX.X.XX/servlet/basic.html</code> come indirizzo IP.</li> </ul>
Funzionamento con FieldCare o DeviceCare non possibile tramite interfaccia service CDI-RJ45 (porta 8000).	Il firewall del PC o della rete impedisce le comunicazioni.	A seconda delle impostazioni del firewall impiegato sul PC o nella rete, il firewall deve essere disabilitato o regolato per l'accesso a FieldCare/DeviceCare.
Aggiornamento firmware con FieldCare o DeviceCare non possibile tramite interfaccia service CDI-RJ45 (tramite porta 8000 o porte TFTP).	Il firewall del PC o della rete impedisce le comunicazioni.	A seconda delle impostazioni del firewall impiegato sul PC o nella rete, il firewall deve essere disabilitato o regolato per l'accesso a FieldCare/DeviceCare.

## 11.2 Informazioni diagnostiche mediante diodi a emissione di luce

### 11.2.1 Trasmettitore

#### Proline 500 – digitale

I diversi LED del trasmettitore forniscono informazioni sullo stato del dispositivo.

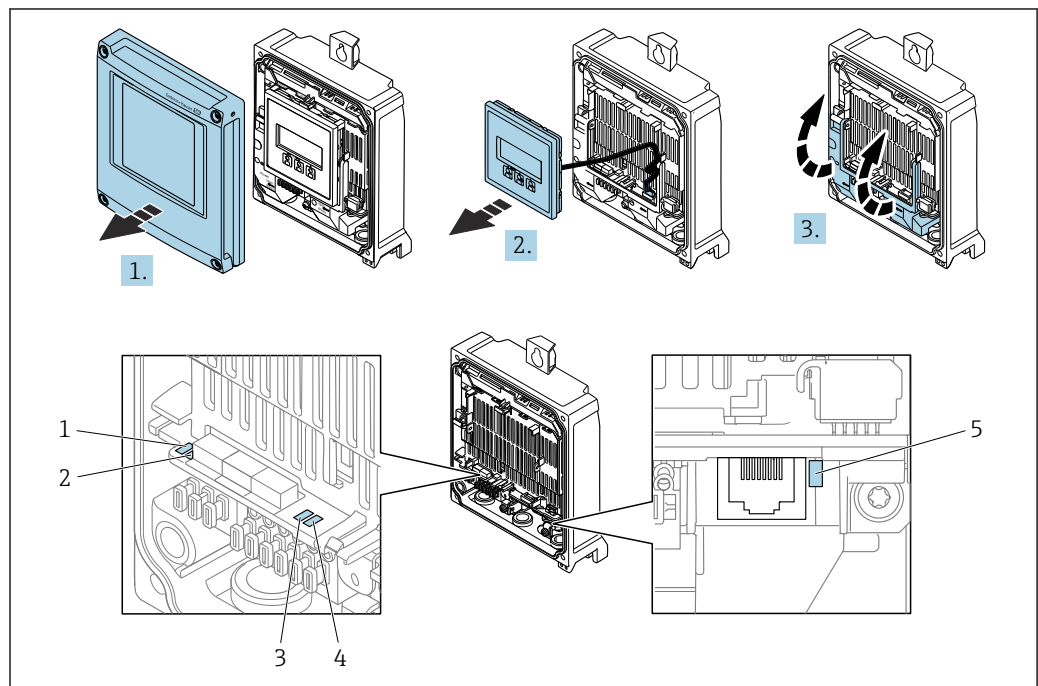

- 1 Tensione di alimentazione
- 2 Stato dispositivo
- 3 Non utilizzato
- 4 Comunicazione
- 5 Interfaccia service (CDI) attiva

1. Aprire il coperchio della custodia.
2. Rimuovere il modulo display.
3. Aprire il vano morsetti.

LED	Colore	Significato
1 Tensione di alimentazione	Spento	La tensione di alimentazione è disattivata o troppo bassa.
	Verde	La tensione di alimentazione è corretta.
2 Stato del dispositivo (funzionamento normale)	Spento	Errore firmware
	Verde	Stato del dispositivo ok.
	Verde lampeggiante	Il dispositivo non è configurato.
	Rosso lampeggiante	Si è verificato un evento diagnostico con comportamento diagnostico di "Avviso".
	Rosso	Si è verificato un evento diagnostico con comportamento diagnostico di "Allarme".
2 Stato del dispositivo (durante l'avvio)	Lampeggia rosso lentamente	Se > 30 secondi: problema con il caricatore di avvio.
	Lampeggia rosso rapidamente	Se > 30 secondi: problema di compatibilità durante la lettura del firmware.
3 Non utilizzato	-	-
4 Comunicazione	Spento	Comunicazione non attiva.
	Bianco	Comunicazione attiva.
5 Interfaccia service (CDI)	Spento	Non collegato o connessione non stabilita.
	Giallo	Collegato e connessione stabilita.
	Giallo lampeggiante	Interfaccia service attiva.

### 11.2.2 Vano collegamenti del sensore

#### Proline 500 – digitale

Diversi diodi a emissione di luce (LED), presenti sull'elettronica ISEM (Intelligent Sensor Electronic Module) nel vano collegamenti del sensore, segnalano lo stato del dispositivo.

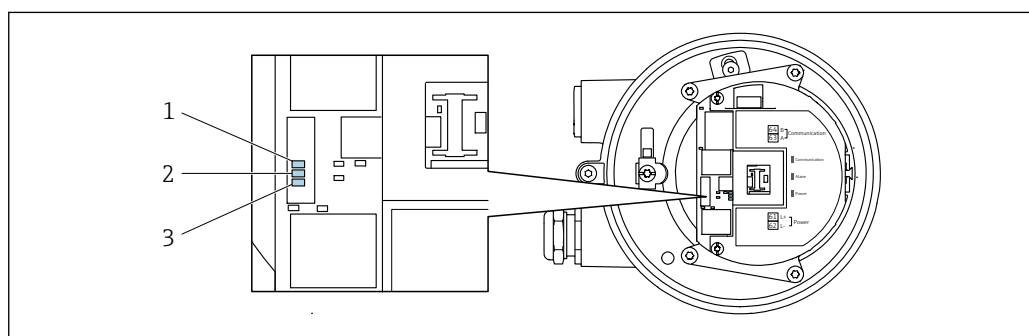

A0029699

- 1 Comunicazione
- 2 Stato dispositivo
- 3 Tensione di alimentazione

LED	Colore	Significato
1 Comunicazione	Bianco	Comunicazione attiva.
2 Stato del dispositivo (funzionamento normale)	Rosso	Errore
	Rosso lampeggiante	Avviso

LED	Colore	Significato
2 Stato del dispositivo (durante l'avvio)	Lampeggia rosso lentamente	Se > 30 secondi: problema con il caricatore di avvio.
	Lampeggia rosso rapidamente	Se > 30 secondi: problema di compatibilità durante la lettura del firmware.
3 Tensione di alimentazione	Verde	La tensione di alimentazione è corretta.
	Off	La tensione di alimentazione è disattivata o troppo bassa.

## 11.3 Informazioni diagnostiche sul display locale

### 11.3.1 Messaggio diagnostico

I guasti rilevati dal sistema di automonitoraggio del misuratore sono visualizzati come messaggio diagnostico in alternativa al display operativo.

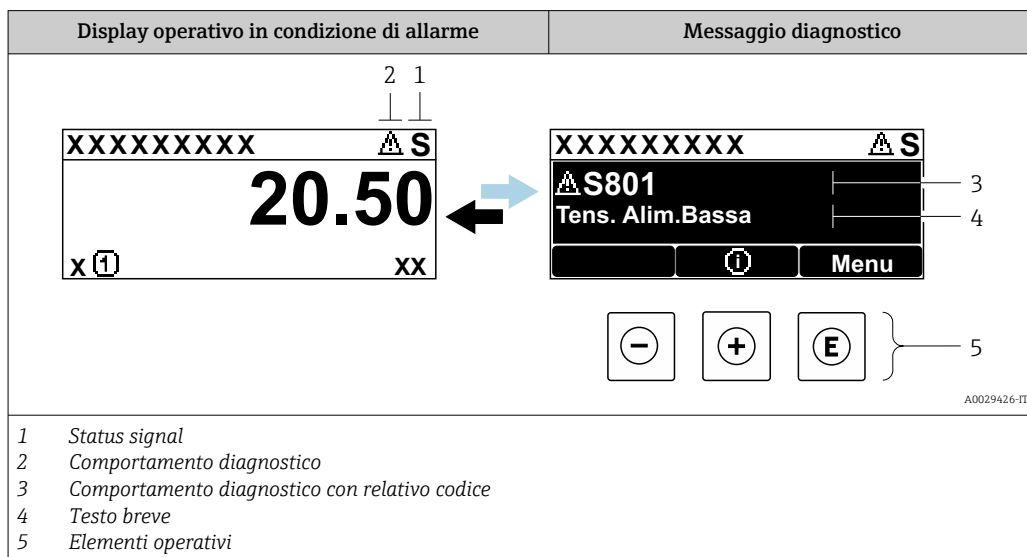

Se si presentano contemporaneamente due o più eventi diagnostici, il display visualizza solo il messaggio dell'evento diagnostico che ha la priorità massima.

- i** Altri eventi diagnostici che si sono verificati possono essere visualizzati in :menu Diagnostica
  - Mediante parametro → 161
  - Mediante i sottomenu → 162



#### Segnali di stato

I segnali di stato forniscono indicazioni sullo stato e l'affidabilità del dispositivo classificando le varie cause dell'informazione diagnostica (evento di diagnostica).

- i** I segnali di stato sono classificati secondo la norma VDI/VDE 2650 e la raccomandazione NAMUR NE 107: F = guasto, C = controllo funzionale, S = fuori specifica, M = richiesta manutenzione

Simbolo	Significato
<b>F</b>	<b>Guasto</b> Si è verificato un errore del dispositivo. Il valore misurato non è più valido.
<b>C</b>	<b>Verifica funzionale</b> Il dispositivo è in modalità service (ad es. durante una simulazione).
<b>S</b>	<b>Fuori specifica</b> Il dispositivo è utilizzato: non rispettando le soglie delle specifiche tecniche (ad es. fuori dal campo della temperatura di processo)
<b>M</b>	<b>Manutenzione necessaria</b> È necessario un intervento di manutenzione. Il valore di misura rimane valido.

### Comportamento diagnostico



Simbolo	Significato
	<b>Allarme</b> <ul style="list-style-type: none"> <li>La misura si interrompe.</li> <li>Le uscite segnali e i totalizzatori assumono la condizione di allarme definita.</li> <li>Viene generato un messaggio diagnostico.</li> </ul>
	<b>Avviso</b> <ul style="list-style-type: none"> <li>La misura riprende.</li> <li>Le uscite segnali e i totalizzatori non sono influenzati.</li> <li>Viene generato un messaggio diagnostico.</li> </ul>

### Informazioni diagnostiche

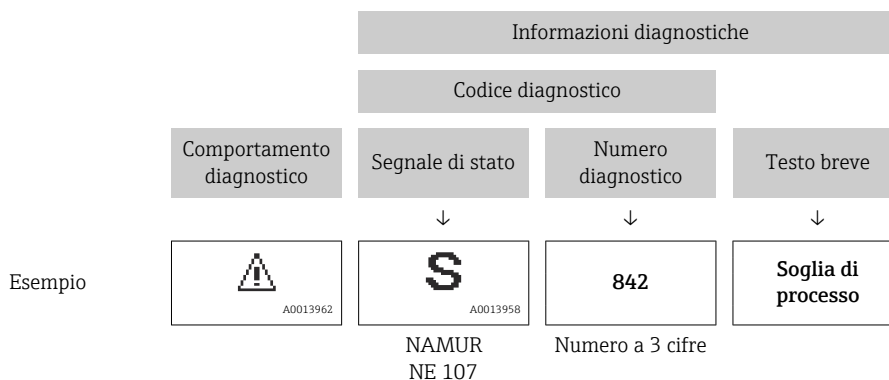
L'errore può essere identificato grazie alle informazioni diagnostiche. Il testo breve aiuta l'utente fornendo informazioni sull'errore. Il corrispondente simbolo per il comportamento diagnostico è visualizzato anche sul display locale vicino alle informazioni diagnostiche.



### Elementi operativi

Tasto operativo	Significato
	<b>Tasto più</b> <i>In menu, sottomenu</i> Si apre il messaggio con le soluzioni.
	<b>Tasto Enter</b> <i>In menu, sottomenu</i> Si apre il menu operativo.



### 11.3.2 Richiamare le soluzioni

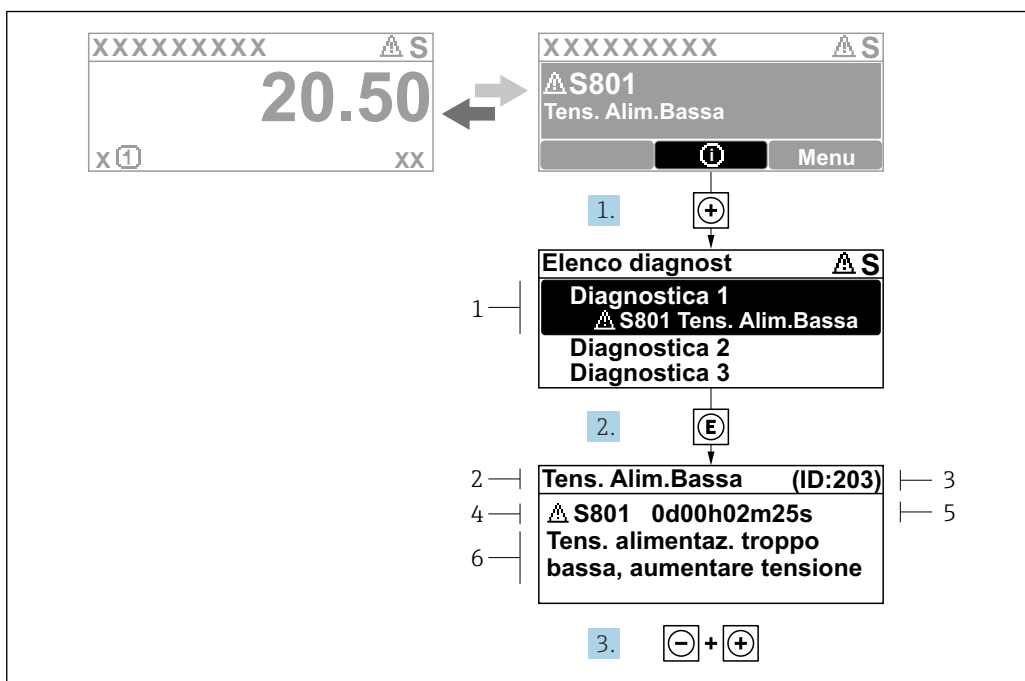

Fig. 37 Messaggi per le soluzioni

- 1 Informazioni diagnostiche
- 2 Testo breve
- 3 ID assistenza
- 4 Comportamento di diagnostica con codice di diagnostica
- 5 Tempo operativo al momento dell'errore
- 6 Rimedi

1. L'utente visualizza il messaggio di diagnostica.  
Premere  $\oplus$  (simbolo  $\textcircled{1}$ ).  
↳ Si apre sottomenu **Elenco di diagnostica**.
2. Selezionare l'evento di diagnostica desiderato con  $\oplus$  o  $\ominus$  e premere  $\textcircled{E}$ .  
↳ Si apre il messaggio con i rimedi.
3. Premere contemporaneamente  $\ominus + \oplus$ .  
↳ Il messaggio con riferimento alle soluzioni si chiude.

L'utente è nel sottomenu menu **Diagnostica**, in una funzione relativa a un evento diagnostico, ad es. in sottomenu **Elenco di diagnostica** o parametro **Precedenti diagnostiche**.

1. Premere  $\textcircled{E}$ .  
↳ È visualizzato il messaggio con le soluzioni per l'evento diagnostico selezionato.
2. Premere contemporaneamente  $\ominus + \oplus$ .  
↳ Il messaggio con le soluzioni si chiude.

## 11.4 Informazioni diagnostiche nel web browser

### 11.4.1 Opzioni diagnostiche

Non appena l'utente ha eseguito l'accesso, tutti gli errori rilevati dal misuratore sono visualizzati nella pagina principale del web browser.

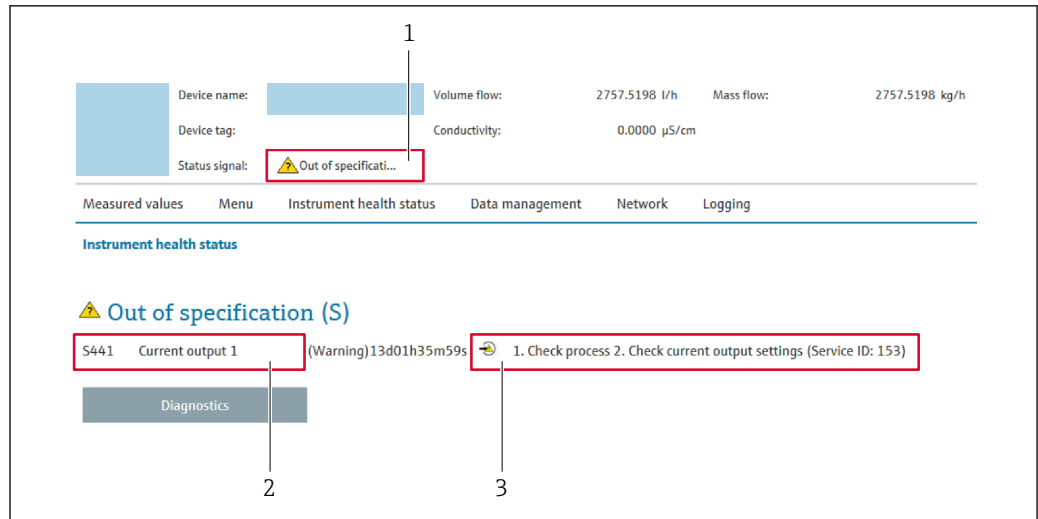

A0031056

- 1 Area di stato con segnale di stato
- 2 Informazioni diagnostiche
- 3 Rimedi con ID di service

**i** Inoltre, gli eventi diagnostici che si sono verificati possono essere visualizzati in menu **Diagnostica**:

- Mediante parametro → 161
- Mediante sottomenu → 162

### Segnali di stato

I segnali di stato forniscono indicazioni sullo stato e l'affidabilità del dispositivo classificando le varie cause dell'informazione diagnostica (evento di diagnostica).

Simbolo	Significato
	<b>Guasto</b> Si è verificato un errore del dispositivo. Il valore misurato non è più valido.
	<b>Verifica funzionale</b> Il dispositivo è in modalità service (ad es. durante una simulazione).
	<b>Fuori specifica</b> Il dispositivo è utilizzato: non rispettando le soglie delle specifiche tecniche (ad es. fuori dal campo della temperatura di processo)
	<b>Manutenzione necessaria</b> È necessario un intervento di manutenzione. Il valore di misura rimane valido.

**i** I segnali di stato sono classificati secondo VDI/VDE 2650 e raccomandazione NAMUR NE 107.

### 11.4.2 Come richiamare le informazioni sui rimedi possibili

Le informazioni sui rimedi sono fornite per ogni evento diagnostico allo scopo di garantire una rapida rimozione delle anomalie. I rimedi sono visualizzati in rosso insieme all'evento diagnostico e alle relative informazioni.

## 11.5 Informazioni diagnostiche in FieldCare o DeviceCare

### 11.5.1 Opzioni diagnostiche

Tutti gli errori rilevati dal misuratore sono visualizzati nella pagina principale del tool operativo non appena è stata stabilita connessione.

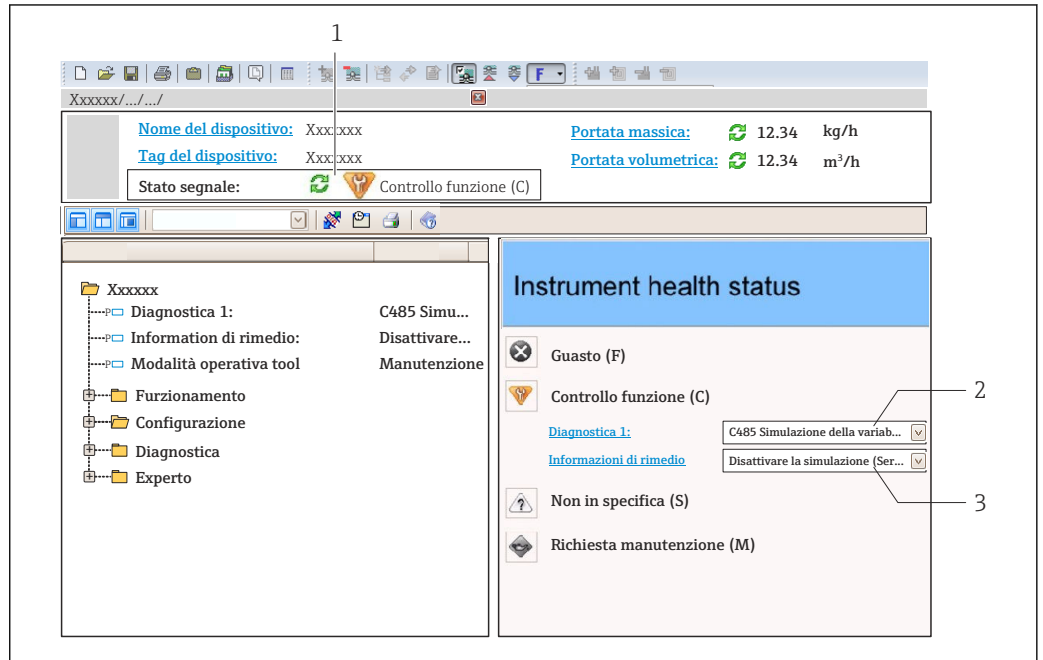

- 1 Area di stato con segnale di stato → 151
- 2 Informazioni diagnostiche → 152
- 3 Rimedi con ID di service

**i** Inoltre, gli eventi diagnostici che si sono verificati possono essere visualizzati in menu **Diagnostica:**

- Mediante parametro → 161
- Mediante sottomenu → 162

### Informazioni diagnostiche

L'errore può essere identificato grazie alle informazioni diagnostiche. Il testo breve aiuta l'utente fornendo informazioni sull'errore. Il corrispondente simbolo per il comportamento diagnostico è visualizzato anche sul display locale vicino alle informazioni diagnostiche.

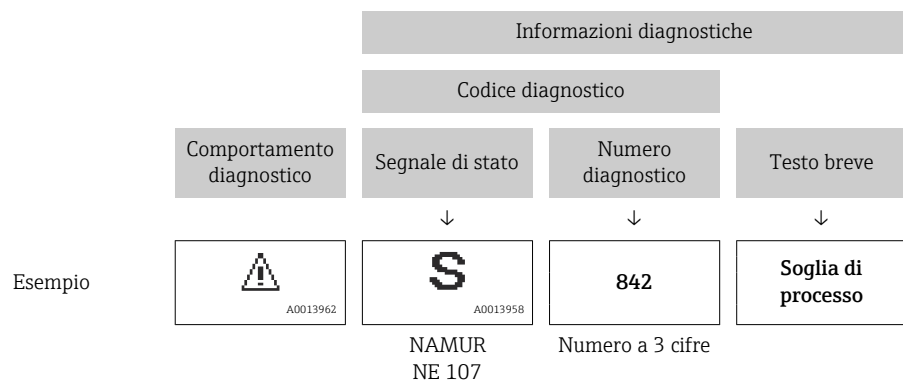

### 11.5.2 Come richiamare le informazioni sui rimedi possibili

Le informazioni sui rimedi sono fornite per ogni evento diagnostico allo scopo di garantire una rapida rimozione delle anomalie:

- Sulla pagina principale  
Le informazioni sul rimedio è visualizzata in un campo separato, sotto le informazioni diagnostiche.
- Inmenu **Diagnostica**  
Le informazioni sul rimedio possono essere richiamate nell'area operativa dell'interfaccia utente.

L'utente si trova nel sottomenu menu **Diagnostica**.



1. Richiamare il parametro richiesto.
2. Sulla destra dell'area operativa, puntatore del mouse sul parametro.  
↳ È visualizzata una descrizione con le informazioni sul rimedio per l'evento diagnostico.

## 11.6 Informazioni diagnostiche mediante interfaccia di comunicazione

### 11.6.1 Richiamare le informazioni diagnostiche

Le informazioni diagnostiche possono essere richiamate mediante gli indirizzi del registro Modbus RS485.

- Mediante indirizzo del registro **6821** (tipo di dati = stringa): codice di diagnostica, ad es. F270
- Mediante indirizzo del registro **6859** (tipo di dati = numero intero): numero di diagnostica, ad es.270

 Per una panoramica degli eventi diagnostici con relativo numero e codice →  157



### 11.6.2 Configurazione della modalità di risposta all'errore

La modalità di risposta all'errore per la comunicazione Modbus RS485 può essere configurata in sottomenu **Comunicazione** utilizzando 2 parametri.

#### Percorso di navigazione

Configurazione → Comunicazione

*Panoramica dei parametri con una breve descrizione*

Parametri	Descrizione	Selezione	Impostazione di fabbrica
Modalità di guasto	<p>Consente di selezionare il comportamento dell'uscita del valore misurato nel caso sia visualizzato un messaggio diagnostico mediante la comunicazione Modbus.</p> <p> L'effetto di questo parametro dipende dall'opzione selezionata nel parametro <b>Assegna comportamento diagnostica</b>.</p>	<ul style="list-style-type: none"> <li>■ Valore NaN</li> <li>■ Ultimo valore valido</li> </ul> <p> NaN ≡ not a number (non un numero)</p>	Valore NaN

## 11.7 Adattamento delle informazioni diagnostiche

### 11.7.1 Adattamento del comportamento diagnostico

Ogni voce delle informazioni diagnostiche è assegnata in fabbrica a uno specifico comportamento diagnostico. L'utente può modificare questa assegnazione per informazioni diagnostiche specifiche nel parametro sottomenu **Azione di diagnostica**.



Esperto → Sistema → Gestione dell'evento → Azione di diagnostica

Le seguenti opzioni possono essere assegnate al codice diagnostico in base al comportamento diagnostico:

Opzioni	Descrizione
Allarme	Il dispositivo arresta la misura. Il valore misurato è trasmesso mediante Modbus RS485 e i totalizzatori assumono la condizione di allarme definita. Viene generato un messaggio diagnostico. La retroilluminazione diventa rossa.
Avviso	Il dispositivo continua a misurare. Il valore misurato è trasmesso mediante Modbus RS485 e i totalizzatori non sono influenzati. Viene generato un messaggio diagnostico.
Solo registro di entrata	Il dispositivo continua a misurare. Il messaggio diagnostico è visualizzato soltanto in sottomenu <b>Registro degli eventi</b> (sottomenu <b>Elenco degli eventi</b> ) e non nella sequenza alternata con il display operativo.
Disattivo/a	L'evento diagnostico è ignorato e non è generato o inserito un messaggio diagnostico.

## 11.8 Panoramica delle informazioni diagnostiche

 La quantità di informazioni diagnostiche e il numero di variabili misurate coinvolte aumentano se il misuratore dispone di uno o più pacchetti applicativi.

 Il comportamento diagnostico può essere modificato per alcune voci delle informazioni diagnostiche. Adattamento delle informazioni diagnostiche →  157

Numero di diagnostica	Testo breve	Rimedi	Segnale di stato [dalla fabbrica]	Comportamento diagnostico [dalla fabbrica]
<b>Diagnostica del sensore</b>				
004	Errore del sensore	Sostituire sensore	F	Alarm
082	Conservazione dei dati	1. Controllare connessioni moduli 2. Sostituire i moduli dell'elettronica	F	Alarm
083	Contenuto della memoria elettronica	('Reset parametri strumento') 1. Riaccendere lo strumento 2. Ricarica HistoROM S-DAT backup 3. Sostituire HistoROM S-DAT	F	Alarm
144	Deriva del sensore	1. Controllare il sensore 2. Sostituire il sensore	F	Alarm <sup>1)</sup>
<b>Diagnostica dell'elettronica</b>				
201	Guasto strumento	Riavviare lo strumento	F	Alarm
242	Software non compatibile	1. Controllare software 2. Aggiornare il SW o sostituire il modulo dell'elettronica principale	F	Alarm

Numero di diagnostica	Testo breve	Rimedi	Segnale di stato [dalla fabbrica]	Comportamento diagnostico [dalla fabbrica]
252	Moduli incompatibili	1. Controllare schede elettroniche 2. Controllare se le schede necessarie sono disponibili (p.e. versione Ex) 3. Sostituire le schede elettroniche	F	Alarm
252	Moduli incompatibili	1. Controllare se il modulo elettronico corretto è collegato 2. Sostituire il modulo elettronico	F	Alarm
262	Collegamento elettronica sensore guasto	1. Controllare, sostituire cavo collegamento modulo elettronico sensore (ISEM) 2. Controllare e sostituire ISEM o elettronica principale	F	Alarm
270	Guasto dell'elettronica principale	Sostituire elettronica principale	F	Alarm
271	Guasto dell'elettronica principale	1. Riavviare il dispositivo 2. Sostituire l'elettronica principale	F	Alarm
272	Guasto dell'elettronica principale	Riavviare lo strumento	F	Alarm
273	Guasto dell'elettronica principale	Cambiare elettronica	F	Alarm
275	Modulo I/O 1 ... n difettoso	Sostituire modulo I/O	F	Alarm
276	Modulo I/O 1 ... n guasto	1. Riavviare il dispositivo 2. Sostituire il modulo IO	F	Alarm
281	Inizializzazione elettronica	Aggiornamento firmware attivo, attendere prego!	F	Alarm
283	Contenuto della memoria elettronica	Reset strumento	F	Alarm
283	Contenuto della memoria elettronica	Riavviare lo strumento	F	Alarm
302	Verifica strumento in corso	Verifica strumento in corso, prego attendere	C	Warning
303	Modificato configurazione I/O 1 ... n	1. Configurazione modulo I/O (parametro 'Esegui configurazione I/O') 2. Dopo di che ricaricare descrizione strumento e controllare collegamenti	M	Warning
311	Guasto dell'elettronica	1. Non resettare lo strumento 2. Contattare Service	M	Warning
332	Scrittura HistoROM incorporata fallita	Sostituire scheda interfaccia utente Ex d/XP: sostituire trasmettitore	F	Alarm
361	Modulo I/O 1 ... n guasto	1. Riavviare il dispositivo 2. Controllare moduli elettr. 3. Sostituire modulo IO o elettronica principale	F	Alarm
372	Elettronica sensore (ISEM) difettosa	1. Riaccendere lo strumento 2. Controllare se il guasto si ripresenta 3. Sostituire il modulo elettronico sensore (ISEM)	F	Alarm

Numero di diagnostica	Testo breve	Rimedi	Segnale di stato [dalla fabbrica]	Comportamento diagnostico [dalla fabbrica]
373	Elettronica sensore (ISEM) difettosa	Trasferimento dati o reset dello strumento	F	Alarm
375	Comunicazione I/O 1 ... n: Fallita	1. Riaccendere lo strumento 2. Controllare se il guasto si ripresenta 3. Sostituire il modulo rack e il modulo elettronico	F	Alarm
378	Tensione alimentazione ISEM guasta	Controllare la tensione di alimentazione dell'ISEM	F	Alarm
382	Conservazione dei dati	1. Inserire T-DAT 2. Sostituire T-DAT	F	Alarm
383	Contenuto della memoria elettronica	1. Riaccendere lo strumento 2. Cancellare T-DAT dal parametro 'Reset strumento' 3. Sostituire T-DAT	F	Alarm
387	HistoROM dati guasta	Contattare assistenza tecnica	F	Alarm
<b>Diagnostica della configurazione</b>				
330	Flash file non valido	1. Aggiornamento firmware dello strumento 2. Riaccensione dello strumento	M	Warning
331	Aggiornamento firmware fallito	1. Aggiornamento firmware dello strumento 2. Riaccensione dello strumento	F	Warning
410	Trasferimento dati	1. Controllare connessione 2. Riprovare trasferimento dati	F	Alarm
412	Download in corso	Download attivo, attendere prego	C	Warning
431	Regolazione 1 ... n	Funzione trimming uscita	C	Warning
437	Configurazione incompatibile	Riavviare lo strumento	F	Alarm
438	Dataset	1. Controllare file dei dati impostati 2. Controllare la configurazione dello strumento 3. Fare l'upload e il download della nuova configurazione	M	Warning
441	Uscita in corrente 1 ... n	1. Controllare il processo 2. Controllare le impostazioni della corrente in uscita	S	Warning <sup>1)</sup>
442	Uscita frequenza 1 ... n	1. Controllare il processo 2. Controllare le impostazioni dell'uscita in frequenza	S	Warning <sup>1)</sup>
442	Uscita frequenza 1 ... n		S	Warning
443	Uscita impulsi 1 ... n	1. Controllare il processo 2. Controllare le impostazioni dell'uscita impulsi	S	Warning <sup>1)</sup>
444	Ingresso corrente 1 ... n	1. Controllare processo 2. Controllare impostazioni corrente ingresso	S	Warning <sup>1)</sup>
453	Portata in stand-by	Disattivare portata in stand-by	C	Warning
484	Modalità simulazione guasto	Disattivare la simulazione	C	Alarm
485	Simulazione della variabile misurata	Disattivare la simulazione	C	Warning

Numero di diagnostica	Testo breve	Rimedi	Segnale di stato [dalla fabbrica]	Comportamento diagnostico [dalla fabbrica]
486	Simulazione ingresso corrente 1 ... n	Disattivare la simulazione	C	Warning
491	Simulazione corrente uscita 1 ... n	Disattivare la simulazione	C	Warning
492	Simulazione uscita in frequenza 1 ... n	Disattivare la simulazione uscita in frequenza	C	Warning
493	Simulazione uscita impulsi 1 ... n	Disattivare la simulazione uscita impulsi	C	Warning
494	Simulazione commutazione dell'uscita 1 ... n	Disattivare la simulazione uscita di commutazione	C	Warning
495	Simulazione evento diagnostica	Disattivare la simulazione	C	Warning
496	Simulazione ingresso di stato	Disattivare simulazione ingresso di stato	C	Warning
520	Configurazione HW I/O 1 ... n errata	1. Controllare configurazione I/O hardware 2. Sostituire modulo I/O 3. Inserire il modulo per doppio impulso nella sede corretta	F	Alarm
537	Configurazione	1. Controllare indirizzo IP nella rete 2. Cambiare indirizzo IP	F	Warning
539	Configurazione FlowComputer non corretta	1. Controllare i valori d'ingresso (pressione, temperatura) 2. Controllare valori ammessi per le proprietà del fluido	S	Alarm
594	Simulazione uscita relè	Disattivare la simulazione uscita di commutazione	C	Warning
<b>Diagnostica del processo</b>				
803	Loop di corrente	1. Controllare cablaggio 2. Sostituire modulo I/O	F	Alarm
832	Temperatura elettronica troppo alta	Abbassare la temperatura ambiente	S	Warning <sup>1)</sup>
833	Temperatura elettronica troppo bassa	Aumentare la temperatura ambiente	S	Warning <sup>1)</sup>
834	Temperatura processo troppo alta	Abbassare la temperatura di processo	S	Warning <sup>1)</sup>
835	Temperatura processo troppo bassa	Aumentare la temperatura di processo	S	Warning <sup>1)</sup>
842	Limite di processo	Taglio bassa portata attivo! 1. Controllare configurazione taglio basso portata	S	Warning <sup>1)</sup>
882	Ingresso segnale	1. Controllare configurazione ingresso 2. Controllare sensore esterno o condizioni di processo	F	Alarm
941	Velocità di deflusso troppo elevata	1. Controllare le condizioni di processo 2. Aumentare la pressione del sistema	S	Alarm
961	Delta temperatura	Controllare la portata	S	Alarm







Numero di diagnostica	Testo breve	Rimedi	Segnale di stato [dalla fabbrica]	Comportamento diagnostico [dalla fabbrica]
976	Portata massica oltre campo di taratura	1. Controllare le condizioni di processo 2. Aumentare la pressione del sistema	S	Warning <sup>1)</sup>
977	Rilevata portata contraria	Controllare la direzione di deflusso	S	Warning <sup>1)</sup>
979	Condizioni di processo instabili	1. Controllare le condizioni di processo 2. Aumentare la pressione del sistema	S	Warning <sup>1)</sup>



1) Il comportamento diagnostico può essere modificato.

## 11.9 Eventi diagnostici in corso

Menu **Diagnostica** permette all'utente di visualizzare separatamente l'evento diagnostico attuale e quello precedente.





 Per richiamare i rimedi adatti a rimuovere un evento diagnostico:

- Mediante display locale →  153
- Mediante web browser →  154
- Mediante il tool operativo "FieldCare" →  156
- Mediante il tool operativo "DeviceCare" →  156

 Altri eventi diagnostici in corso possono essere visualizzati in sottomenu **Elenco di diagnostica** →  162

### Navigazione

Menu "Diagnostica"

🔍 Diagnostica	
Diagnostica attuale	→  162
Precedenti diagnostiche	→  162
Tempo di funzionamento dal restart	→  162
Tempo di funzionamento	→  162

### Panoramica dei parametri con una breve descrizione

Parametro	Prerequisito	Descrizione	Interfaccia utente
Diagnostica attuale	Si è verificato un evento diagnostico.	Mostra l'attuale evento diagnostico con la relativa informazione diagnostica.  Se si presentano contemporaneamente due o più messaggi, il display visualizza quello con la massima priorità.	Simbolo per comportamento diagnostico, codice diagnostico e breve messaggio.
Precedenti diagnostiche	Si sono già verificati due eventi diagnostici.	Mostra il precedente evento diagnostico con la relativa informazione diagnostica.	Simbolo per comportamento diagnostico, codice diagnostico e breve messaggio.
Tempo di funzionamento dal restart	-	Mostra da quanto tempo il dispositivo è in funzione dall'ultima ripartenza.	Giorni (g), ore (h), minuti (m) e secondi (s)
Tempo di funzionamento	-	Indica da quanto tempo è in funzione il dispositivo.	Giorni (g), ore (h), minuti (m) e secondi (s)

## 11.10 Elenco diagnostica

Possono essere visualizzati fino a 5 eventi diagnostici ancora in attesa nel parametro sottomenu **Elenco di diagnostica** insieme alle informazioni diagnostiche associate. Se sono in corso più di 5 eventi di diagnostica, il display visualizza quelli che hanno la priorità massima.

### Percorso di navigazione



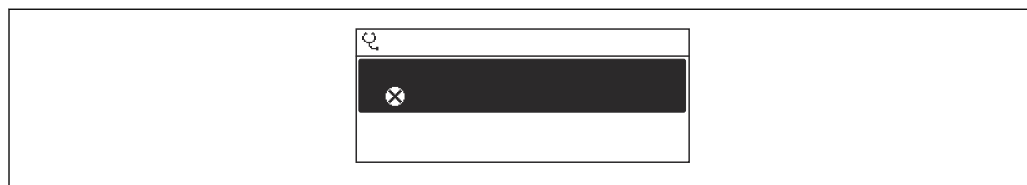

Diagnostica → Elenco di diagnostica



A0014006-IT

 38 Esempio con il display locale

 Per richiamare i rimedi adatti a rimuovere un evento diagnostico:

- Mediante display locale →  153
- Mediante web browser →  154
- Mediante il tool operativo "FieldCare" →  156
- Mediante il tool operativo "DeviceCare" →  156

## 11.11 Logbook degli eventi

### 11.11.1 Lettura del registro eventi

Una panoramica in ordine cronologico dei messaggi di evento generati è reperibile nel sottomenu **Elenco degli eventi**.

### Percorso di navigazione

Menu **Diagnostica** → sottomenu **Registro degli eventi** → Elenco degli eventi

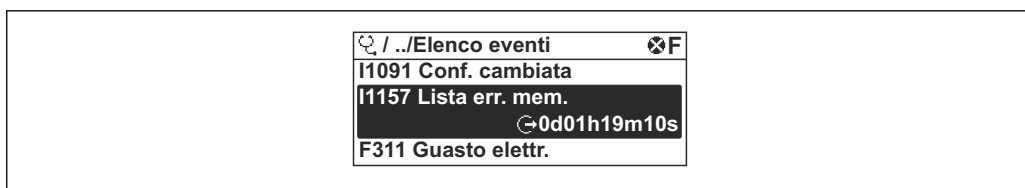

A0014008-IT

39 Esempio con il display locale

- Possono essere visualizzati massimo 20 messaggi di evento in ordine cronologico.
- Se nel dispositivo è abilitato il pacchetto applicativo **HistoROM estesa** (opzione d'ordine), l'elenco degli eventi può comprendere fino a 100 inserimenti.

La cronologia degli eventi comprende:

- Eventi diagnostici → 157
- Eventi informativi → 163

A ogni evento, oltre all'indicazione dell'ora in cui si è verificato, è assegnato anche un simbolo che indica se l'evento è in corso o è terminato:

- Evento diagnostico
  - : occorrenza dell'evento
  - : termine dell'evento
- Evento di informazione
  - : occorrenza dell'evento

Per richiamare i rimedi adatti a rimuovere un evento diagnostico:

- Mediante display locale → 153
- Mediante web browser → 154
- Mediante il tool operativo "FieldCare" → 156
- Mediante il tool operativo "DeviceCare" → 156

Per filtrare i messaggi di evento visualizzati → 163

### 11.11.2 Filtraggio del registro degli eventi

Utilizzando la funzione parametro **Opzioni filtro** si può definire quale categoria del messaggio di evento è visualizzata nel sottomenu **Elenco degli eventi**.

#### Percorso di navigazione

Diagnostica → Registro degli eventi → Opzioni filtro

#### Categorie di filtro

- Tutti
- Guasto (F)
- Controllo funzione (C)
- Fuori valori specifica (S)
- Richiesta manutenzione (M)
- Informazioni (I)

### 11.11.3 Panoramica degli eventi di informazione

A differenza dall'evento diagnostico, l'evento di informazione è visualizzato solo nel registro degli eventi e non nell'elenco degli eventi.

Numero dell'evento di diagnostica	Descrizione dell'evento
I1000	----- (Dispositivo ok)
I1079	Il sensore è stato sostituito
I1089	Accensione
I1090	Reset configurazione

Numero dell'evento di diagnostica	Descrizione dell'evento
I1091	Configurazione cambiata
I1092	HistoROM backup cancellata
I1137	Elettronica modificata
I1151	Reset della cronologia
I1155	Reset della temperatura dell'elettronica
I1156	Errore trend in memoria
I1157	Lista errori in memoria
I1221	Errore di regolazione dello zero
I1222	Regolazione dello zero corretta
I1256	Display: cambio stato accesso
I1264	Sequenza di sicurezza interrotta!
I1278	Restart modulo I/O
I1335	Cambiato firmware
I1361	Web server login fallito
I1397	Fieldbus: cambio stato accesso
I1398	CDI: cambio stato accesso
I1444	Verifica strumento: Positiva
I1445	Verifica strumento: fallita
I1457	Verifica errore di misura: Fallita
I1459	Verifica modulo I/O: Fallita
I1461	Verifica sensore: Fallita
I1462	Verifica mod. elettron. sensore: Fallita
I1512	Download ultimato
I1513	Download ultimato
I1514	Upload iniziato
I1515	Upload ultimato
I1554	Sequenza di sicurezza iniziata
I1555	Sequenza di sicurezza confermata
I1556	Modalità sicurezza OFF
I1618	Modulo I/O 2 sostituito
I1619	Modulo I/O 3 sostituito
I1621	Modulo I/O 4 sostituito
I1622	Taratura cambiata
I1624	Azzerata tutti i totalizzatori
I1625	Protezione scrittura attivata
I1626	Protezione scrittura disattivata
I1627	Login web server eseguita
I1628	Registrazione da display eseguita
I1629	Login CDI eseguita
I1631	Accesso Web Server cambiato
I1632	Registrazione da display fallita
I1633	Login CDI fallita

Numero dell'evento di diagnostica	Descrizione dell'evento
I1634	Reset parametri di fabbrica
I1635	Reset parametri della spedizione
I1639	Raggiunto il numero massimo di scatti
I1649	Protezione HW scrittura dati attivata
I1650	Protezione HW scrittura dati disattivata
I1712	Nuovo file flash ricevuto
I1725	Sostituito Modulo Elettronico Sensore (ISEM)
I1726	Configurazione back up fallita

## 11.12 Reset del misuratore

È possibile ripristinare l'intera configurazione del dispositivo ad uno stato definito mediante Parametro **Reset del dispositivo** (→  122).

### 11.12.1 Campo funzione di parametro "Reset del dispositivo"





Opzioni	Descrizione
Annulla/a	Non viene eseguita nessuna operazione e l'utente esce dal parametro.
Reset alle impostazioni di fabbrica	Ogni parametro per il quale è stata ordinata un'impostazione personalizzata è reimpostato al valore specifico del cliente. Tutti gli altri parametri sono reimpostati alle impostazioni di fabbrica.
Riavvio dispositivo	Il riavvio ripristina ogni parametro con i dati memorizzati nella memoria volatile (RAM) all'impostazione di fabbrica (p.e. dati del valore misurato). La configurazione del dispositivo rimane invariata.
Ricarica dati S-DAT di back up	Ripristina i dati salvati su S-DAT. Informazioni aggiuntive: Questa funzione può essere utilizzata per risolvere il problema di memoria "083 Contenuto memoria inconsistente" o per ripristinare i dati S-DAT quando è stato installato un nuovo S-DAT.  Questa opzione è visualizzata solo in condizioni di allarme.

## 11.13 Informazioni sul dispositivo

Il menu sottomenu **Informazioni sul dispositivo** comprende tutti i parametri che visualizzano diverse informazioni per l'identificazione del dispositivo.



### Navigazione

Menu "Diagnostica" → Informazioni sul dispositivo



► Informazioni sul dispositivo	
Tag del dispositivo	→  166
Numero di serie	→  166
Versione Firmware	→  166
Root del dispositivo	→  166

Codice d'ordine	→ ⓘ 166
Codice d'ordine esteso 1	→ ⓘ 166
Codice d'ordine esteso 2	→ ⓘ 166
Codice d'ordine esteso 3	→ ⓘ 166
Versione ENP	→ ⓘ 166

### Panoramica dei parametri con una breve descrizione

Parametro	Descrizione	Interfaccia utente	Impostazione di fabbrica
Tag del dispositivo	Visualizza il nome del punto di misura.	Max. 32 caratteri, come lettere, numeri o caratteri speciali (es. @, %, /).	-
Numero di serie	Mostra il numero di serie del dispositivo di misura.	Stringa di caratteri a 11 cifre, compresi lettere e numeri.	-
Versione Firmware	Mostra il firmware installato nel dispositivo di misura.	Stringa di caratteri in formato xx.yy.zz	-
Root del dispositivo	Mostra il nome del trasmettitore.  Il nome è riportato sulla targhetta del trasmettitore.	Stringa di caratteri composta da numeri, lettere e caratteri speciali	-
Codice d'ordine	Mostra il codice d'ordine del dispositivo.	Stringa di caratteri composta da lettere, numeri e alcuni segni di interpunzione (ad es. /).	-
Codice d'ordine esteso 1	Mostra la 1ª parte del codice d'ordine esteso.	Stringa di caratteri	-
Codice d'ordine esteso 2	Mostra la 2ª parte del codice d'ordine esteso.  Il codice d'ordine esteso è riportato anche sulla targhetta del sensore e del trasmettitore nel campo "Ext. ord. cd.".	Stringa di caratteri	-
Codice d'ordine esteso 3	Mostra la 3ª parte del codice d'ordine esteso.  Il codice d'ordine esteso è riportato anche sulla targhetta del sensore e del trasmettitore nel campo "Ext. ord. cd.".	Stringa di caratteri	-
Versione ENP	Mostra la versione dell'etichetta elettronica (ENP).	Stringa di caratteri	-

## 11.14 Storico del firmware

-  Il firmware può essere aggiornato alla versione corrente o a quella precedente mediante l'interfaccia service.
-  Per la compatibilità della versione firmware con la precedente, per i file descrittivi del dispositivo installati e i tool operativi, rispettare le informazioni sul dispositivo riportate nella documentazione "Informazioni del produttore".
-  Le informazioni del produttore sono disponibili:
  - Nell'area di download del sito Endress+Hauser: [www.endress.com](http://www.endress.com) → Downloads
  - Specificando quanto segue:
    - Ricerca testo: informazioni del produttore
    - Tipo di fluido: Documentazione – Documentazione tecnica

## 12 Manutenzione

### 12.1 Operazioni di manutenzione

Non è necessario alcun intervento di manutenzione speciale.

#### 12.1.1 Pulizia esterna

Per pulire la parte esterna dei misuratori, utilizzare sempre detergenti che non intaccano la superficie della custodia o le guarnizioni.

#### 12.1.2 Pulizia elemento sensibile

##### Pulizia dell'elemento sensibile

Il misuratore può essere smontato per la pulizia.

Utilizzare una chiave da 36 mm (1,42 in) per rimuovere il sensore.

##### **⚠️ AVVERTENZA**

##### **Possibili ferite dovute all'espulsione del misuratore!**

- ▶ Prima di procedere all'intervento di pulizia, accertarsi che la pressione sia stata scaricata dal sistema.

##### **AVVISO**

##### **Danneggiamento dell'elemento sensibile!**

- ▶ Controllare che gli elementi sensibili non urtino nulla.

##### **AVVISO**

##### **L'impiego di attrezzature o detergenti liquidi non adatti può danneggiare il misuratore.**

- ▶ Non utilizzare scovoli per pulire il tubo.
- ▶ Per pulire il sensore, utilizzare un detergente privo d'olio e che non formi una pellicola.

##### **AVVISO**

##### **Danni alle superfici di tenuta!**

- ▶ Controllare che le superfici di tenuta non urtino nulla.

1. Verificare che il sistema non sia in pressione.
2. Allentare il raccordo a compressione del misuratore.
3. Togliere con attenzione il misuratore dal tubo di processo.

#### 4. **AVVISO**

##### **Lo scudo di protezione difende l'elemento sensibile da eventuali danni!**

- ▶ Non togliere questa protezione.

Pulire delicatamente gli elementi sensibili con una spazzola morbida.

5. Inserire con attenzione il misuratore nel tubo di processo.
  - ↳ Verificare che il misuratore sia correttamente allineato.

#### 6. **Per le ferrule PEEK:**

Serrare il raccordo a compressione di 1 giro.

#### 7. **Per le ferrule in metallo:**

Serrare il raccordo a compressione di ¼ di giro.

- i** Aumentare la pressione nel sistema di tubazioni e verificare l'eventuale presenza di perdite quando è raggiunta la pressione richiesta.

### 12.1.3 Ricalibrazione

La stabilità a lungo termine del misuratore dipende, tra l'altro, dall'integrità del sensore. Le impurità possono anche depositarsi sul sensore con conseguente alterazione del segnale di misura. Pertanto, se si utilizza il sensore in applicazioni nelle quali si può verificare la presenza di impurità (quali residui d'olio o polvere), è consigliabile controllare periodicamente che il sensore non sia contaminato, ed eventualmente pulirlo (vedere →  167). Gli intervalli dipendono da tipo, condizione ed estensione della contaminazione.

Condizioni di processo quali shock termici o costanti variazioni delle temperature possono dar luogo a condizioni che col passare del tempo determinano lo scostamento dei segnali di misura. Una ricalibrazione può correggere queste variazioni indesiderate nel segnale di misura e ripristinare lo stato di misura originario.

Determinazione degli intervalli di ricalibrazione:

- In caso di misure critiche e al fine di determinare gli intervalli di ricalibrazione, è consigliabile effettuare un controllo della calibrazione una volta all'anno. La ricalibrazione successiva, quindi, può essere pianificata in anticipo o posticipata in base ai risultati di questi controlli.
- Una ricalibrazione ogni tre anni è consigliata per applicazioni non critiche o per l'uso in gas puliti e asciutti.
- È possibile usare la verifica Heartbeat per aiutare a capire quando occorre eseguire una ricalibrazione. Con l'esecuzione di verifiche regolari è possibile confrontare i risultati delle verifiche con i valori iniziali determinati in fabbrica. In caso di differenze tra questi valori, è possibile che sia necessario ricalibrare il dispositivo.

## 12.2 Apparecchiature di misura e prova

Endress+Hauser offre un'ampia gamma di apparecchiature di misura e prova, come W@M o test dei dispositivi.

 L'Ufficio commerciale Endress+Hauser locale può fornire informazioni dettagliate su tali servizi.

Elenco di alcune apparecchiature di misura e prova: →  174

## 12.3 Servizi Endress+Hauser

Endress+Hauser offre un'ampia gamma di servizi per la manutenzione quali ritaratura, interventi manutentivi o test del dispositivo.

 L'Ufficio commerciale Endress+Hauser locale può fornire informazioni dettagliate su tali servizi.



## 13 Riparazione

### 13.1 Informazioni generali

#### 13.1.1 Riparazione e conversione

Il servizio Endress+Hauser per le riparazioni e le conversioni offre quanto segue:

- I misuratori hanno una progettazione modulare.
- Le parti di ricambio sono raggruppate in kit logici con le relative Istruzioni di installazione.
- Le riparazioni sono eseguite dall'Organizzazione di assistenza Endress+Hauser o da tecnici del cliente con adeguata formazione.
- I dispositivi certificati possono essere convertiti in altri dispositivi certificati solo dall'Organizzazione di assistenza Endress+Hauser o in fabbrica.

#### 13.1.2 Note per la riparazione e la conversione



Per la riparazione e la modifica di un misuratore, rispettare le seguenti indicazioni:

- ▶ Usare solo parti di ricambio originali Endress+Hauser.
- ▶ Eseguire la riparazione in base alle Istruzioni di installazione.
- ▶ Rispettare gli standard, le normative nazionali/locali applicabili, la documentazione Ex (XA) e i certificati.
- ▶ Documentare ogni riparazione e ogni conversione e inserirle nel database *W@M* Life Cycle Management e in Netilion Analytics.

### 13.2 Parti di ricambio

*Device Viewer* ([www.endress.com/deviceviewer](http://www.endress.com/deviceviewer)):

Tutte le parti di ricambio per il misuratore, insieme al codice d'ordine, sono elencate qui e possono essere ordinate. Se disponibili, gli utenti possono scaricare anche le relative Istruzioni di installazione.

-  Numero di serie del misuratore:
  - È indicato sulla targhetta del dispositivo.
  - Può essere letto dal parametro **Numero di serie** (→  166) nelle sottomenu **Informazioni sul dispositivo**.

### 13.3 Servizi Endress+Hauser

Endress+Hauser offre un'ampia gamma di servizi.

-  L'Ufficio commerciale Endress+Hauser locale può fornire informazioni dettagliate su tali servizi.

### 13.4 Restituzione

I requisiti per rendere il dispositivo in modo sicuro dipendono dal tipo di dispositivo e dalla legislazione nazionale.

1. Per informazioni fare riferimento alla pagina web:  
<http://www.endress.com/support/return-material>  
↳ Selezionare la regione.
2. Restituire il dispositivo se richiede riparazioni e tarature di fabbrica o se è stato ordinato/consegnato il dispositivo non corretto.

## 13.5 Smaltimento



Se richiesto dalla Direttiva 2012/19/UE sui rifiuti di apparecchiature elettriche ed elettroniche (RAEE), il prodotto è contrassegnato con il simbolo raffigurato per minimizzare lo smaltimento di RAEE come rifiuti civili indifferenziati. I prodotti con questo contrassegno non devono essere smaltiti come rifiuti civili indifferenziati. Renderli, invece, al produttore per essere smaltiti in base alle condizioni applicabili.

### 13.5.1 Smontaggio del misuratore

1. Spegnere il dispositivo.

#### **⚠️ AVVERTENZA**

##### **Condizioni di processo pericolose!**

- ▶ Prestare attenzione a condizioni di processo pericolose come pressione all'interno del misuratore, temperature elevate o fluidi aggressivi.
2. Eseguire le procedure di montaggio e connessione descritte ai paragrafi "Montaggio del misuratore" e "Connessione del misuratore" procedendo in ordine inverso. Rispettare le Istruzioni di sicurezza.

### 13.5.2 Smaltimento del misuratore

#### **⚠️ AVVERTENZA**

##### **Pericolo per il personale e l'ambiente derivante da fluidi nocivi per la salute.**

- ▶ Assicurarsi che il misuratore e tutte le cavità siano privi di fluidi o residui di fluido nocivi per la salute o l'ambiente, ad es. sostanze che si siano infiltrate all'interno di fessure o diffuse attraverso la plastica.

Durante il trasporto rispettare le seguenti note:











- ▶ Rispettare le normative nazionali e locali applicabili.
- ▶ Garantire una separazione e un riutilizzo corretti dei componenti del dispositivo.



## 14 Accessori

Sono disponibili diversi accessori Endress+Hauser che possono essere ordinati con il dispositivo o in un secondo tempo. Informazioni dettagliate sul relativo codice d'ordine possono essere richieste all'Ufficio commerciale Endress+Hauser locale o reperite sulla pagina del prodotto del sito Endress+Hauser: [www.it.endress.com](http://www.it.endress.com).





### 14.1 Accessori specifici del dispositivo





#### 14.1.1 Per il trasmettitore

Accessori	Descrizione
Trasmettitore Proline 500 – digitale	<p>Trasmettitore di sostituzione o di scorta. Usare il codice d'ordine per definire le seguenti specifiche:</p> <ul style="list-style-type: none"> <li>▪ Approvazioni</li> <li>▪ Uscita</li> <li>▪ Ingresso</li> <li>▪ Display/funzionamento</li> <li>▪ Custodia</li> <li>▪ Software</li> </ul> <p> Trasmettitore Proline 500-digital: Numero d'ordine: 6X5BXX-*****A</p> <p> Trasmettitore Proline 500 per sostituzione: è essenziale specificare il numero di serie del trasmettitore corrente al momento dell'ordine. In base al numero di serie, i dati specifici (ad es. fattori di taratura) del dispositivo sostitutivo possono essere utilizzati per il nuovo trasmettitore.</p> <p> Proline 500 – trasmettitore digitale: Istruzioni di installazione EA01287D</p>
Antenna WLAN esterna	<p>Antenna WLAN esterna con cavo di collegamento 1,5 m (59,1 in) e due staffe ad angolo. Codice d'ordine per "Accessorio incluso", opzione P8 "Antenna wireless wide area".</p> <p> <ul style="list-style-type: none"> <li>▪ L'antenna WLAN esterna non è adatta all'uso in applicazioni igieniche.</li> <li>▪ Informazioni aggiuntive sull'interfaccia WLAN → 73.</li> </ul> </p> <p> Codice d'ordine: 71351317</p> <p> Istruzioni di installazione EA01238D</p>
Set per montaggio su palina	<p>Set per montaggio su palina del trasmettitore.</p> <p> Proline 500 – trasmettitore digitale Codice d'ordine: 71346427</p> <p> Istruzioni d'installazione EA01195D</p>
Tettuccio di protezione dalle intemperie  Trasmettitore Proline 500 – digitale	<p>Serve per proteggere il misuratore dalle intemperie: ad es. pioggia, eccessivo riscaldamento dovuto alla luce solare diretta.</p> <p> Proline 500 – trasmettitore digitale Codice d'ordine: 71343504</p> <p> Istruzioni d'installazione EA01191D</p>



Protezione del display Proline 500 – digitale	<p>Serve per proteggere il display dagli urti o dall'erosione dovuta, ad es., alla sabbia nelle zone desertiche.</p> <p> Codice d'ordine: 71228792</p> <p> Istruzioni di installazione EA01093D</p>
Cavo di collegamento Proline 500 – digitale Sensore - Trasmettitore	<p>Il cavo di collegamento può essere ordinato direttamente con il misuratore (codice d'ordine per "Cavo, connessione del sensore") o come accessorio (codice d'ordine ).</p> <p>Per il cavo sono disponibili le seguenti lunghezze: codice d'ordine per "Cavo, connessione del sensore"</p> <ul style="list-style-type: none"> <li>▪ Opzione B: 20 m (65 ft)</li> <li>▪ Opzione E: configurabile dall'utente fino a 50 m max</li> <li>▪ Opzione F: configurabile dall'utente fino a 165 ft max</li> </ul> <p> Lunghezza del cavo max. consentita per Proline 500 – cavo di collegamento digitale: 300 m (1 000 ft)</p>





### 14.1.2 Per il sensore

Accessori	Descrizione
Manicotto di montaggio	<p><b>Codice d'ordine per "Accessorio incluso"</b></p> <ul style="list-style-type: none"> <li>▪ Opzione PC "Manicotto di montaggio, G1"</li> <li>▪ Opzione PD "Manicotto di montaggio, 1" NPT"</li> <li>▪ Opzione PE "Manicotto di montaggio, G<math>\frac{3}{4}</math>"</li> <li>▪ Opzione PF "Manicotto di montaggio, <math>\frac{3}{4}</math>" NPT"</li> </ul> <p> Ordinabile separatamente: codice d'ordine DK6MB</p>
"Cold tap" (pressione ambiente)	<p><b>Codice d'ordine per "Accessorio incluso"</b></p> <ul style="list-style-type: none"> <li>▪ Opzione PR "Cold tap G1, pressione ambiente"</li> <li>▪ Opzione PS "Cold tap 1" NPT, pressione ambiente"</li> <li>▪ Opzione PT "Cold tap G<math>\frac{3}{4}</math>", pressione ambiente"</li> <li>▪ Opzione PU "Cold tap <math>\frac{3}{4}</math>" NPT, pressione ambiente"</li> </ul> <p> Ordinabile separatamente: codice d'ordine DK6ML</p>
"Hot tap" (bassa pressione)	<p><b>Codice d'ordine per "Accessorio incluso"</b></p> <ul style="list-style-type: none"> <li>▪ Opzione PG "Hot tap G1, bassa pressione max. 4,5 bar/65 psig"</li> <li>▪ Opzione PH "Hot tap 1" NPT, bassa pressione max. 4,5 bar/65 psig"</li> <li>▪ Opzione PK "Hot tap G<math>\frac{3}{4}</math>", bassa pressione max. 4,5 bar/65 psig"</li> <li>▪ Opzione PL "Hot tap <math>\frac{3}{4}</math>" NPT, bassa pressione max. 4,5 bar/65 psig"</li> </ul> <p> Il set di montaggio contiene manicotto di montaggio (connessione al processo), connessione del sensore con catena di sicurezza e valvola a sfera. Per inserire o estrarre il sensore a pressioni di processo fino a 4,5 barg (65 psi) max.</p> <p> Se l'accessorio viene ordinato separatamente, è possibile selezionare singole combinazioni. Codice d'ordine DK6003</p>



"Hot tap" (media pressione)	<p><b>Codice d'ordine per "Accessorio incluso"</b></p> <ul style="list-style-type: none"> <li>▪ Opzione PI "Hot tap G1", media pressione max. 16 bar/230 psig"</li> <li>▪ Opzione PJ "Hot tap 1" NPT, media pressione max. 16 bar/230 psig"</li> <li>▪ Opzione PM "Hot tap G<math>\frac{3}{4}</math>", media pressione max. 16 bar/230 psig"</li> <li>▪ Opzione PN "Hot tap <math>\frac{3}{4}</math>" NPT, media pressione max. 16 bar/230 psig"</li> </ul> <p> Il set di montaggio contiene manicotto di montaggio (connessione al processo), connessione del sensore, valvola a sfera e armatura di estrazione. Per inserire o estrarre il sensore a pressioni di processo fino a 16 barg (230 psi) max.</p> <p> Se l'accessorio viene ordinato separatamente, è possibile selezionare singole combinazioni. Codice d'ordine DK6003</p>
Raddrizzatore di flusso	<p> Ordinabile separatamente: codice d'ordine DK6004</p> <p><b>Disponibile per i seguenti diametri di tubo:</b></p> <ul style="list-style-type: none"> <li>▪ DN 80 (3")</li> <li>▪ DN 100 (4")</li> <li>▪ DN 150 (6")</li> <li>▪ DN 200 (8")</li> <li>▪ DN 250 (10")</li> <li>▪ DN 300 (12")</li> </ul> <p><b>Disponibile per le seguenti connessioni al processo:</b></p> <ul style="list-style-type: none"> <li>▪ PN10, EN1092-1</li> <li>▪ PN16, EN1092-1</li> <li>▪ PN25, EN1092-1</li> <li>▪ PN40, EN1092-1</li> <li>▪ Cl.150, ASME B16.5</li> <li>▪ Cl.300, ASME B16.5</li> <li>▪ 10K, JIS B2220</li> <li>▪ 20K, JIS B2220</li> </ul> <p> Viti e guarnizioni non sono comprese nella fornitura.</p>

## 14.2 Accessori specifici della comunicazione





Accessori	Descrizione
Fieldgate FXA42	<p>Trasmissione dei valori misurati dei misuratori analogici 4...20 mA e dei misuratori digitali</p> <p> <ul style="list-style-type: none"> <li>▪ Informazioni tecniche TI01297S</li> <li>▪ Istruzioni di funzionamento BA01778S</li> <li>▪ Pagina del prodotto: <a href="http://www.endress.com/fxa42">www.endress.com/fxa42</a></li> </ul> </p>
Field Xpert SMT50	<p>Il tablet PC Field Xpert SMT70 per la configurazione di dispositivi consente la gestione mobile delle risorse degli impianti nelle aree sicure. È utile per il personale tecnico, che esegue messa in servizio e manutenzione, per gestire la strumentazione da campo con un'interfaccia di comunicazione digitale e per registrare il progresso.</p> <p>Questo PC tablet è concepito come una soluzione all-in-one, con una libreria di driver preinstallata, ed è uno strumento sensibile al tocco e facile da usare che può essere utilizzato per gestire la strumentazione da campo per l'intero ciclo di vita.</p> <p> <ul style="list-style-type: none"> <li>▪ Informazioni tecniche TI01342S</li> <li>▪ Istruzioni di funzionamento BA01709S</li> <li>▪ Pagina del prodotto: <a href="http://www.endress.com/smt50">www.endress.com/smt50</a></li> </ul> </p>

Field Xpert SMT70	<p>Il tablet PC Field Xpert SMT70 per la configurazione di dispositivi consente la gestione mobile delle risorse degli impianti in aree pericolose e sicure. È utile per il personale tecnico, che esegue messa in servizio e manutenzione, per gestire la strumentazione da campo con un'interfaccia di comunicazione digitale e per registrare il progresso.</p> <p>Questo PC tablet è concepito come una soluzione all-in-one, con una libreria di driver preinstallata, ed è uno strumento sensibile al tocco e facile da usare che può essere utilizzato per gestire la strumentazione da campo per l'intero ciclo di vita.</p> <ul style="list-style-type: none"> <li> Informazioni tecniche TI01342S</li> <li> Istruzioni di funzionamento BA01709S</li> <li> Pagina del prodotto: <a href="http://www.endress.com/smt70">www.endress.com/smt70</a></li> </ul>
Field Xpert SMT77	<p>Il tablet PC Field Xpert SMT77 per la configurazione dei dispositivi consente la gestione mobile delle risorse d'impianto in aree classificate Ex Zona 1.</p> <ul style="list-style-type: none"> <li> Informazioni tecniche TI01418S</li> <li> Istruzioni di funzionamento BA01923S</li> <li> Pagina del prodotto: <a href="http://www.endress.com/smt77">www.endress.com/smt77</a></li> </ul>

### 14.3 Accessori specifici per l'assistenza

Accessori	Descrizione
Applicator	<p>Software per selezionare e dimensionare i misuratori Endress+Hauser:</p> <ul style="list-style-type: none"> <li>▪ Selezione di misuratori con requisiti industriali</li> <li>▪ Calcolo di tutti i dati necessari per identificare il misuratore di portata più adatto: ad es. diametro nominale, perdita di carico, velocità di deflusso e accuratezza.</li> <li>▪ Illustrazione grafica dei risultati del calcolo</li> <li>▪ Determinazione del codice d'ordine parziale, amministrazione, documentazione e consultazione di tutti i dati e dei parametri relativi a un progetto per tutto il ciclo di vita del progetto.</li> </ul> <p>Applicator è disponibile:</p> <ul style="list-style-type: none"> <li>▪ Attraverso Internet: <a href="https://portal.endress.com/webapp/applicator">https://portal.endress.com/webapp/applicator</a></li> <li>▪ Come DVD scaricabile per l'installazione su PC locale.</li> </ul>
W@M	<p>W@M Life Cycle Management</p> <p>Migliore produttività con informazioni a portata di mano. I dati importanti per l'impianto e i relativi componenti sono generati fin dall'inizio della pianificazione e durante il ciclo di vita completo della risorsa.</p> <p>W@M Life Cycle Management è una piattaforma di informazioni aperta e flessibile, con tool online e in situ. L'accesso immediato a dati attuali e approfonditi da parte degli operatori riduce i tempi di progettazione dell'impianto, velocizza i processi di approvvigionamento ed estende i tempi di funzionamento dell'impianto.</p> <p>Combinato con adatti servizi, W@M Life Cycle Management supporta la produttività in ogni fase. Per ulteriori informazioni v.: <a href="http://www.endress.com/lifecyclemanagement">www.endress.com/lifecyclemanagement</a></p>
FieldCare	<p>Tool Endress+Hauser per il Plant Asset Management su base FDT.</p> <p>Consente la configurazione di tutti i dispositivi da campo intelligenti presenti nel sistema, e ne semplifica la gestione. Utilizzando le informazioni di stato, è anche uno strumento semplice ma efficace per verificarne stato e condizioni.</p> <ul style="list-style-type: none"> <li> Istruzioni di funzionamento BA00027S e BA00059S</li> </ul>
DeviceCare	<p>Tool per collegare e configurare i dispositivi da campo di Endress+Hauser.</p> <ul style="list-style-type: none"> <li> Brochure sull'innovazione IN01047S</li> </ul>

## 14.4 Componenti di sistema

Accessori	Descrizione
Registratore videografico Memograph M	<p>Il registratore videografico Memograph M fornisce informazioni su tutte le principali variabili misurate. Registra correttamente i valori misurati, sorveglia i valori di soglia e analizza i punti di misura. I dati possono essere salvati nella memoria interna da 256 MB e anche su scheda SD o chiavetta USB.</p> <p> <ul style="list-style-type: none"> <li>▪ Informazioni tecniche TI00133R</li> <li>▪ Istruzioni di funzionamento BA00247R</li> </ul> </p>
Ceraphant PTC31B	<p>Trasmittitore di pressione per la misura della pressione assoluta e relativa di gas, vapore, liquidi e polveri. Può essere utilizzato per acquisire il valore della pressione operativa.</p> <p> <ul style="list-style-type: none"> <li>▪ Informazioni tecniche TI01130P</li> <li>▪ Istruzioni di funzionamento BA01270P</li> </ul> </p>
Cerabar PMC21	<p>Trasmittitore di pressione per la misura della pressione assoluta e relativa di gas, vapore, liquidi e polveri. Può essere utilizzato per acquisire il valore della pressione operativa.</p> <p> <ul style="list-style-type: none"> <li>▪ Informazioni tecniche TI01133P</li> <li>▪ Istruzioni di funzionamento BA01271P</li> </ul> </p>
Cerabar S PMC71	<p>Trasmittitore di pressione per la misura della pressione assoluta e relativa di gas, vapore e liquidi. Può essere utilizzato per acquisire il valore della pressione operativa.</p> <p> <ul style="list-style-type: none"> <li>▪ Informazioni tecniche TI00383P</li> <li>▪ Istruzioni di funzionamento BA00271P</li> </ul> </p>

## 15 Dati tecnici

### 15.1 Applicazione

Il misuratore è stato sviluppato esclusivamente per la misura di portata dei gas.

Per garantire che il dispositivo conservi le sue caratteristiche operative per tutto il suo ciclo di vita, utilizzarlo solo per misurare fluidi ai quali i materiali parti bagnate offrono sufficiente resistenza.

### 15.2 Funzionamento e struttura del sistema

---

Principio di misura

Misura di portata massica in base al principio di misura termico.

---

Sistema di misura

Il sistema di misura è composto da un trasmettitore e da un sensore. Trasmettitore e sensore sono montati in luoghi fisicamente separati. Sono connessi tra loro mediante cavi di collegamento.

Informazioni sulla struttura del dispositivo →  14



## 15.3 Ingresso

### Variabile misurata

#### Variabili di processo misurate

- Portata massica
- Temperatura

#### Variabili di processo calcolate

- Portata volumetrica compensata
- Portata volumetrica
- Portata volumetrica in mandata (FAD = free air delivery)
- Velocità di deflusso
- Potere calorifico
- Differenza 2a temperatura/calore
- Portata di energia
- Portata di energia
- Densità

#### Variabili di processo disponibili per l'ordine

Codice d'ordine per "Versione del sensore":

- L'opzione SB "Bidirezionale" misura il flusso in entrambe le direzioni (flusso »positivo« e flusso »negativo«) e totalizza il flusso in entrambe le direzioni. Il dispositivo è tarato per entrambe le direzioni.
- L'opzione SC "Rilevamento del flusso inverso" misura solo la portata in direzione positiva. Il flusso inverso viene rilevato dal dispositivo ma non totalizzato. Il dispositivo è tarato solo nella direzione del flusso in avanti.

Codice d'ordine per "Pacchetto applicativo":

L'opzione EV "Secondo gruppo di gas" consente la configurazione di due diversi gas/miscele di gas standard e permette all'utente di passare da un gruppo di gas all'altro utilizzando l'ingresso di stato o (se disponibile) il bus di comunicazione.

### Campo di misura

Il campo di misura disponibile dipende dalla scelta del gas dalla dimensione del tubo. Ogni misuratore è tarato separatamente con aria in condizioni operative di riferimento. In caso di gas specifici del cliente non è necessaria alcuna ritaratura, dato che la funzionalità Gas Engine del dispositivo è in grado di effettuare la conversione dall'aria ai gas in questione.

I campi di misura tarati per l'aria sono riportati nella sezione seguente. Per informazioni su gas e condizioni di processo differenti, contattare l'Ufficio vendite di zona o utilizzare il software di selezione Applicator.

#### Unità ingegneristiche SI

- Codice d'ordine per "Versione del sensore; sensore; tubo di inserzione", opzione SA "Unidirezionale; acciaio inox; acciaio inox"
- Codice d'ordine per "Versione del sensore; sensore; tubo di inserzione", opzione HA "Unidirezionale; Alloy; acciaio inox"

DN [mm]	Valore fondoscala [kg/h] (Aria, 20 °C, 1.013 bar a)		Valore fondoscala [Nm <sup>3</sup> /h] (Aria, 0 °C, 1.013 bar a)	
	Min.	Max	Min.	Max
80	21	2 086	16	1 613
100	33	3 260	25	2 521
150	73	7 335	57	5 672
200	130	13 040	101	10 084
250	204	20 375	158	15 757

DN [mm]	Valore fondoscala [kg/h] (Aria, 20 °C, 1.013 bar a)		Valore fondoscala [Nm <sup>3</sup> /h] (Aria, 0 °C, 1.013 bar a)	
	Min.	Max	Min.	Max
300	293	29340	227	22689
400	522	52160	403	40337
500	815	81500	630	63026
600	1174	117360	908	90758
700	1597	159740	1235	123531
1000	3260	326000	2521	252105
1500	7335	733501	5672	567236

- Codice d'ordine per "Versione del sensore; sensore; tubo di inserzione", opzione SB "Bidirezionale; acciaio inox; acciaio inox"
- Codice d'ordine per "Versione del sensore; sensore; tubo di inserzione", opzione SC "Rilevamento del flusso inverso; acciaio inox; acciaio inox"

DN [mm]	Valore fondoscala [kg/h] (Aria, 20 °C, 1.013 bar a)		Valore fondoscala [Nm <sup>3</sup> /h] (Aria, 0 °C, 1.013 bar a)	
	Min.	Max	Min.	Max
80	13	1310	10	1012
100	23	2310	17	1786
150	47	4750	36	3673
200	84	8475	65	6553
250	132	13250	102	10246
300	190	19000	146	14692
400	337	33750	260	26099
500	530	53000	409	40986
600	762	76250	589	58966
700	1038	103820	802	80286
1000	2119	211900	1638	163868
1500	4767	476750	3686	368683

#### Unità ingegneristiche US

- Codice d'ordine per "Versione del sensore; sensore; tubo di inserzione", opzione SA "Unidirezionale; acciaio inox; acciaio inox"
- Codice d'ordine per "Versione del sensore; sensore; tubo di inserzione", opzione HA "Unidirezionale; Alloy; acciaio inox"

DN [in]	Valore fondoscala [lb/h] (Aria, 68 °F, 14.7 psi a)		Valore fondoscala [SCFM] (Aria, 59 °F, 14.7 psi a)	
	Min.	Max	Min.	Max
3	42	4173	9	909
4	74	7419	16	1616
6	167	16693	36	3636
8	297	29677	65	6464
10	464	46371	101	10100
12	668	66774	145	14544

DN [in]	Valore fondoscala [lb/h] (Aria, 68 °F, 14.7 psi a)		Valore fondoscala [SCFM] (Aria, 59 °F, 14.7 psi a)	
	Min.	Max	Min.	Max
16	1 187	118 709	259	25 856
20	1 855	185 482	404	40 400
24	2 671	267 094	582	58 176
28	3 635	363 545	792	79 184
40	7 419	741 929	1 616	161 600
60	16 693	1 669 340	3 636	363 600

- Codice d'ordine per "Versione del sensore; sensore; tubo di inserzione", opzione SB "Bidirezionale; acciaio inox; acciaio inox"
- Codice d'ordine per "Versione del sensore; sensore; tubo di inserzione", opzione SC "Rilevamento del flusso inverso; acciaio inox; acciaio inox"

DN [in]	Valore fondoscala [lb/h] (Aria, 68 °F, 14.7 psi a)		Valore fondoscala [SCFM] (Aria, 59 °F, 14.7 psi a)	
	Min.	Max	Min.	Max
3	29	2 981	6	648
4	52	5 257	11	1 144
6	108	10 810	23	2 354
8	192	19 287	42	4 200
10	301	30 155	65	6 567
12	432	43 241	94	9 417
16	768	76 810	167	16 729
20	1 206	120 620	262	26 272
24	1 735	173 533	377	37 797
28	2 362	236 279	514	51 463
40	4 822	482 253	1 050	105 039
60	10 850	1 085 012	2 363	236 326

Le portate elencate sono rappresentative solo delle condizioni tarate e non riflettono necessariamente la capacità di misura del misuratore nelle condizioni operative e con gli effettivi diametri interni dei tubi presenti nell'impianto. Per essere certi che la versione e le dimensioni del dispositivo siano quelle più adatte all'applicazione, contattare l'Ufficio vendite di zona o utilizzare il software di selezione Applicator.

#### Applicazioni speciali

##### Elevate velocità di deflusso del gas (>70 m/s)

In presenza di elevate velocità di deflusso del gas, è consigliabile leggere dinamicamente la pressione di processo o inserire la pressione nel modo più preciso possibile, dato che viene eseguita una correzione in base alla velocità.

**Gas leggeri (idrogeno, elio)**

- Una misura affidabile dei gas leggeri può risultare difficile a causa della loro grande conducibilità termica. In funzione dell'applicazione, il flusso dei gas leggeri è spesso particolarmente lento e i profili di flusso non sono sufficientemente sviluppati. Si tratta spesso di flussi laminari mentre, per una misura ottimale, sarebbe effettivamente necessario un flusso turbolento.
- Nonostante le minori prestazioni in termini di precisione e linearità nelle applicazioni caratterizzate da gas leggeri e basse portate, il dispositivo misura con un buon grado di ripetibilità ed è quindi adatto al monitoraggio delle condizioni di flusso (ad es. rilevamento delle perdite).
- Per i gas leggeri, in tratti rettilinei consigliati in entrata devono essere raddoppiati. →  22

Campo di portata  
consentito

- 200:1 con taratura di fabbrica
- Fino a 1000:1 con regolazione specifica in base all'applicazione

Segnale di ingresso

**Valori esterni**

Il misuratore è dotato di interfacce che consentono di trasmettere al misuratore i valori misurati esternamente →  180:

- Ingressi analogici 4-20 mA
- Ingressi digitali

I valori di pressione possono essere trasmessi come pressione assoluta o relativa. Per la pressione relativa, la pressione atmosferica deve essere nota o specificata dal cliente.

*Ingresso in corrente*

I valori misurati sono scritti dal sistema di automazione nel misuratore mediante l'ingresso in corrente →  180.

*Comunicazione digitale*

I valori misurati sono scritti dal sistema di automazione mediante Modbus RS485.

**Ingresso in corrente 0/...20 mA**

<b>Ingresso in corrente</b>	0/4...20 mA (attivo/passivo)
<b>Range di corrente</b>	<ul style="list-style-type: none"> <li>■ 4...20 mA (attivo)</li> <li>■ 0/4...20 mA (passivo)</li> </ul>
<b>Risoluzione</b>	1 µA
<b>Caduta di tensione</b>	Tipicamente: 0,6 ... 2 V per 3,6 ... 22 mA (passiva)
<b>Tensione di ingresso massima</b>	≤ 30 V (passiva)
<b>Tensione circuito aperto</b>	≤ 28,8 V (attiva)
<b>Variabili in ingresso consentite</b>	<ul style="list-style-type: none"> <li>■ Pressione</li> <li>■ Temperatura</li> <li>■ %Mol (analizzatore di gas)</li> <li>■ Portata di riferimento esterna (regolazione in loco)</li> </ul>

**Ingresso di stato**

<b>Valori di ingresso massimi</b>	<ul style="list-style-type: none"> <li>■ DC -3 ... 30 V</li> <li>■ Se l'ingresso di stato è attivo (ON): <math>R_i &gt; 3 \text{ k}\Omega</math></li> </ul>
<b>Tempo di risposta</b>	Configurabile: 5 ... 200 ms

<b>Livello del segnale di ingresso</b>	<ul style="list-style-type: none"><li>▪ Segnale Low: -3 ... +5 V c.c.</li><li>▪ Segnale High: 12 ... 30 V c.c.</li></ul>
<b>Funzioni assegnabili</b>	<ul style="list-style-type: none"><li>▪ Off</li><li>▪ Azzeramento di singoli totalizzatori separatamente</li><li>▪ Azzeramento di tutti i totalizzatori</li><li>▪ Portata in stand-by</li><li>▪ Secondo gruppo di gas</li><li>▪ Regolazione dello zero</li></ul>

## 15.4 Uscita

Segnale di uscita

### Modbus RS485

Interfaccia fisica	RS485 secondo lo standard EIA/TIA-485
Resistore di terminazione	Integrato, può essere attivato tramite DIP switch

### Uscita in corrente da 4 a 20 mA

Modalità del segnale	Può essere impostata su: <ul style="list-style-type: none"> <li>▪ Attiva</li> <li>▪ Passiva</li> </ul>
Range di corrente	Può essere impostata su: <ul style="list-style-type: none"> <li>▪ 4...20 mA NAMUR</li> <li>▪ 4...20 mA US</li> <li>▪ 4...20 mA</li> <li>▪ 0...20 mA (solo con modalità del segnale attiva)</li> <li>▪ Corrente fissata</li> </ul>
Valori di uscita massimi	22,5 mA
Tensione circuito aperto	28,8 V c.c. (attiva)
Tensione di ingresso massima	30 V c.c. (passiva)
Carico	0 ... 700 Ω
Risoluzione	0,38 μA
Smorzamento	Configurabile: 0 ... 999,9 s
Variabili misurate assegnabili	<ul style="list-style-type: none"> <li>▪ Portata massica</li> <li>▪ Portata volumetrica</li> <li>▪ Portata volumetrica compensata</li> <li>▪ Portata volumetrica in mandata (FAD = free air delivery)</li> <li>▪ Velocità di deflusso</li> <li>▪ Temperatura</li> <li>▪ Portata di energia</li> <li>▪ Pressione</li> <li>▪ Densità</li> <li>▪ Portata di energia</li> <li>▪ Temperatura dell'elettronica</li> <li>▪ Differenza 2a temperatura/calore</li> </ul> Per SIL (pacchetto applicativo), solo portata massica

### Uscita impulsi/frequenza/contatto

Funzione	Può essere configurata come uscita impulsi, frequenza o contatto
Versione	Open collector Può essere impostata su: <ul style="list-style-type: none"> <li>▪ Attiva</li> <li>▪ Passiva</li> <li>▪ Passiva NAMUR</li> </ul>
Valori di ingresso massimi	c.c 30 V, 250 mA (passiva)
Tensione circuito aperto	c.c. 28,8 V (attiva)
Caduta di tensione	Per 22,5 mA: ≤ c.c. 2 V
<b>Uscita impulsi</b>	
Valori di ingresso massimi	c.c 30 V, 250 mA (passiva)
Corrente di uscita massima	22,5 mA (attivo)

<b>Tensione circuito aperto</b>	c.c. 28,8 V(attiva)
<b>Larghezza impulso</b>	Configurabile: 0,05 ... 2 000 ms
<b>Frequenza di impulsi massima</b>	10 000 Impulse/s
<b>Valore d'impulso</b>	Configurabile
<b>Variabili misurate assegnabili</b>	<ul style="list-style-type: none"> <li>▪ Portata massica</li> <li>▪ Portata volumetrica</li> <li>▪ Portata volumetrica compensata</li> <li>▪ Portata volumetrica in mandata (FAD = free air delivery)</li> <li>▪ Portata di energia</li> <li>▪ Flusso di calore</li> </ul> Per SIL (pacchetto applicativo), solo portata massica
<b>Uscita frequenza</b>	
<b>Valori di ingresso massimi</b>	c.c 30 V, 250 mA (passiva)
<b>Corrente di uscita massima</b>	22,5 mA (attiva)
<b>Tensione circuito aperto</b>	c.c. 28,8 V(attiva)
<b>Frequenza in uscita</b>	Configurabile: valore fondoscala frequenza 2 ... 10 000 Hz( $f_{\max} = 12\,500$ Hz)
<b>Attenuazione</b>	Configurabile: 0 ... 999,9 s
<b>Rapporto impulso/pausa</b>	1:1
<b>Variabili misurate assegnabili</b>	<ul style="list-style-type: none"> <li>▪ Portata massica</li> <li>▪ Portata volumetrica</li> <li>▪ Portata volumetrica compensata</li> <li>▪ Portata volumetrica in mandata (FAD = free air delivery)</li> <li>▪ Velocità di deflusso</li> <li>▪ Temperatura</li> <li>▪ Portata di energia</li> <li>▪ Pressione</li> <li>▪ Densità</li> <li>▪ Flusso di calore</li> <li>▪ Temperatura dell'elettronica</li> <li>▪ Differenza 2a temperatura/calore</li> </ul> Per SIL (pacchetto applicativo), solo portata massica
<b>Uscita contatto</b>	
<b>Valori di ingresso massimi</b>	c.c 30 V, 250 mA (passiva)
<b>Tensione circuito aperto</b>	c.c. 28,8 V(attiva)
<b>Comportamento di commutazione</b>	Binario, conduce o non conduce
<b>Ritardo di commutazione</b>	Configurabile: 0 ... 100 s

Numero di cicli di commutazione	Illimitato
Funzioni assegnabili	<ul style="list-style-type: none"> <li>▪ Off</li> <li>▪ On</li> <li>▪ Comportamento diagnostico</li> <li>▪ Soglia <ul style="list-style-type: none"> <li>▪ Off</li> <li>▪ Portata massica</li> <li>▪ Portata volumetrica</li> <li>▪ Portata volumetrica compensata</li> <li>▪ Portata volumetrica in mandata (FAD = free air delivery)</li> <li>▪ Flusso di calore</li> <li>▪ Portata di energia</li> <li>▪ Velocità di deflusso</li> <li>▪ Densità</li> <li>▪ Potere calorifico</li> <li>▪ Temperatura</li> <li>▪ Differenza 2a temperatura/calore</li> <li>▪ Totalizzatore 1-3</li> <li>▪ Temperatura dell'elettronica</li> </ul> </li> <li>▪ Monitoraggio della direzione del flusso</li> <li>▪ Stato</li> <li>▪ Taglio di bassa portata</li> </ul>

### Uscita a relè

Funzione	Uscita contatto
Versione	Uscita a relè, isolata galvanicamente
Comportamento di commutazione	<p>Può essere impostata su:</p> <ul style="list-style-type: none"> <li>▪ NA (Normalmente aperto), impostazione di fabbrica</li> <li>▪ NC (normalmente chiuso)</li> </ul>
Capacità di commutazione massima (passiva)	<ul style="list-style-type: none"> <li>▪ 30 V C.C., 0,1 A</li> <li>▪ 30 V C.A., 0,5 A</li> </ul>
Funzioni assegnabili	<ul style="list-style-type: none"> <li>▪ Off</li> <li>▪ On</li> <li>▪ Comportamento diagnostico</li> <li>▪ Valore di soglia <ul style="list-style-type: none"> <li>▪ Off</li> <li>▪ Portata massica</li> <li>▪ Portata volumetrica</li> <li>▪ Portata volumetrica compensata</li> <li>▪ Portata volumetrica in mandata (FAD = free air delivery)</li> <li>▪ Portata termica</li> <li>▪ Portata di energia</li> <li>▪ Velocità di deflusso</li> <li>▪ Densità</li> <li>▪ Temperatura</li> <li>▪ Differenza 2a temperatura/calore</li> <li>▪ Totalizzatore 1-3</li> <li>▪ Temperatura dell'elettronica</li> </ul> </li> <li>▪ Monitoraggio della direzione del flusso</li> <li>▪ Stato</li> <li>▪ Taglio bassa portata</li> </ul>

### Ingresso/uscita configurabile dall'utente

Durante la messa in servizio del dispositivo, è assegnato **un** ingresso o un'uscita specifica a un ingresso/uscita configurabile dall'utente (I/O configurabile).

Sono disponibili per l'assegnazione i seguenti ingressi e uscite:

- Selezione dell'uscita in corrente: 4...20 mA (attiva), 0/4...20 mA (passiva)
- Uscita impulsi/frequenza/contatto
- Selezione dell'ingresso in corrente: 4...20 mA (attivo), 0/4...20 mA (passivo)
- Ingresso di stato



Segnale in caso di allarme A seconda dell'interfaccia, le informazioni sul guasto sono visualizzate come segue:

### Modbus RS485

<b>Modalità di guasto</b>	Selezione: <ul style="list-style-type: none"> <li>▪ Valore NaN anziché valore di corrente</li> <li>▪ Ultimo valore valido</li> </ul>
---------------------------	--

### Uscita in corrente 0/4...20 mA

*4...20 mA*

<b>Modalità di guasto</b>	Selezione: <ul style="list-style-type: none"> <li>▪ 4 ... 20 mA secondo raccomandazioni NAMUR NE 43</li> <li>▪ 4 ... 20 mA secondo US</li> <li>▪ Valore min.: 3,59 mA</li> <li>▪ Valore max.: 22,5 mA</li> <li>▪ Valore definibile tra: 3,59 ... 22,5 mA</li> <li>▪ Valore attuale</li> <li>▪ Ultimo valore valido</li> </ul>
---------------------------	---

*0...20 mA*

<b>Modalità di guasto</b>	Selezione: <ul style="list-style-type: none"> <li>▪ Allarme di massimo: 22 mA</li> <li>▪ Valore definibile tra: 0 ... 20,5 mA</li> </ul>
---------------------------	--

### Uscita impulsi/frequenza/contatto

Uscita impulsi	
<b>Modalità di guasto</b>	Selezione: <ul style="list-style-type: none"> <li>▪ Valore effettivo</li> <li>▪ Nessun impulso</li> </ul>
Uscita frequenza	
<b>Modalità di guasto</b>	Selezione: <ul style="list-style-type: none"> <li>▪ Valore effettivo</li> <li>▪ 0 Hz</li> <li>▪ Valore definibile tra: 2 ... 12 500 Hz</li> </ul>
Uscita contatto	
<b>Modalità di guasto</b>	Selezione: <ul style="list-style-type: none"> <li>▪ Stato attuale</li> <li>▪ Apertura</li> <li>▪ Chiusura</li> </ul>

### Uscita a relè

<b>Modalità di guasto</b>	Selezione: <ul style="list-style-type: none"> <li>▪ Stato attuale</li> <li>▪ Apertura</li> <li>▪ Chiuso</li> </ul>
---------------------------	--

**Display locale**

<b>Display alfanumerico</b>	Con le informazioni sulla causa e gli interventi correttivi
<b>Retroilluminazione</b>	La luce rossa segnala un errore del dispositivo.

 Segnale di stato secondo raccomandazione NAMUR NE 107

**Interfaccia/protocollo**



- Mediante comunicazione digitale:  
Modbus RS485
- Mediante interfaccia service
  - Interfaccia service CDI-RJ45
  - Interfaccia WLAN

<b>Display alfanumerico</b>	Con le informazioni sulla causa e gli interventi correttivi
-----------------------------	---

**Web browser**

<b>Display alfanumerico</b>	Con le informazioni sulla causa e gli interventi correttivi
-----------------------------	---

**Diodi a emissione di luce (LED)**

<b>Informazioni di stato</b>	<p>Lo stato è indicato da diversi LED</p> <p>Le seguenti informazioni sono visualizzate in base alla versione del dispositivo:</p> <ul style="list-style-type: none"> <li>▪ Tensione di alimentazione attiva</li> <li>▪ Trasmissione dati attiva</li> <li>▪ Si è verificato un allarme/errore del dispositivo</li> </ul> <p> Informazioni diagnostiche mediante diodi a emissione di luce →  148</p>
------------------------------	--



Taglio bassa portata I punti di commutazione per il taglio bassa portata sono impostabili dall'utente.

Isolamento galvanico Le uscite sono isolate galvanicamente:

- dall'alimentazione
- fra loro
- dal morsetto di equalizzazione del potenziale (PE)

**Modbus RS485**

<b>Protocollo</b>	Modbus Applications Protocol Specification V1.1
<b>Tempi di risposta</b>	<ul style="list-style-type: none"> <li>▪ Accesso diretto ai dati: tipicamente 25 ... 50 ms</li> <li>▪ Buffer a scansione automatica (campo dati): tipicamente 3 ... 5 ms</li> </ul>
<b>Tipo di dispositivo</b>	Slave
<b>Range di indirizzi per lo slave</b>	1 ... 247
<b>Range di indirizzi per la trasmissione</b>	0
<b>Codici delle funzioni</b>	<ul style="list-style-type: none"> <li>▪ 03: lettura del registro hold</li> <li>▪ 04: lettura del registro degli inserimenti</li> <li>▪ 06: scrittura di singoli registri</li> <li>▪ 08: diagnostica</li> <li>▪ 16: scrittura di diversi registri</li> <li>▪ 23: lettura/scrittura di diversi registri</li> </ul>

<b>Messaggi di trasmissione</b>	Sono supportati dai seguenti codici: <ul style="list-style-type: none"> <li>▪ 06: scrittura di singoli registri</li> <li>▪ 16: scrittura di diversi registri</li> <li>▪ 23: lettura/scrittura di diversi registri</li> </ul>
<b>Velocità di trasmissione supportata</b>	<ul style="list-style-type: none"> <li>▪ 1 200 BAUD</li> <li>▪ 2 400 BAUD</li> <li>▪ 4 800 BAUD</li> <li>▪ 9 600 BAUD</li> <li>▪ 19 200 BAUD</li> <li>▪ 38 400 BAUD</li> <li>▪ 57 600 BAUD</li> <li>▪ 115 200 BAUD</li> </ul>
<b>Modalità di trasmissione dati</b>	<ul style="list-style-type: none"> <li>▪ ASCII</li> <li>▪ RTU</li> </ul>
<b>Accesso ai dati</b>	Tutti i parametri del dispositivo sono accessibili mediante Modbus RS485.  Per informazioni sul registro Modbus
<b>Integrazione di sistema</b>	Informazioni sull'integrazione del sistema →  77. <ul style="list-style-type: none"> <li>▪ Informazioni su Modbus RS485</li> <li>▪ Codici funzioni</li> <li>▪ Informazioni sul registro</li> <li>▪ Tempo di risposta</li> <li>▪ Mappa dati Modbus</li> </ul>

## 15.5 Alimentazione

Assegnazione dei morsetti →  38

Tensione di alimentazione	Codice ordine "Alimentazione"		Tensione ai morsetti	Campo di frequenza
	Opzione D	24 V c.c.	±20%	–
Opzione E	100 ... 240 V c.a.	–15...+10%	50/60 Hz, ±4 Hz	
Opzione I	24 V c.c.	±20%	–	
	100 ... 240 V c.a.	–15...+10%	50/60 Hz, ±4 Hz	

Potenza assorbita

### Trasmettitore

Max. 10 W (alimentazione attiva)

<b>massima</b>	Max. 36 A (<5 ms) secondo raccomandazioni NAMUR NE 21
----------------	---

Consumo di corrente

### Trasmettitore

- Max. 400 mA (24 V)
- Max. 200 mA (110 V, 50/60 Hz; 230 V, 50/60 Hz)

Interruzione dell'alimentazione

- I totalizzatori si arrestano all'ultimo valore misurato.
- In base alla versione del dispositivo, la configurazione è salvata nella memoria del dispositivo o in quella a innesto (HistoROM DAT).
- I messaggi di errore (comprese le ore di funzionamento totali) sono archiviati.

Elemento di protezione dalle sovracorrenti	<p>Non avendo un proprio interruttore ON/OFF, il dispositivo deve essere azionato con un interruttore automatico dedicato.</p> <ul style="list-style-type: none"> <li>▪ L'interruttore automatico deve essere facile da raggiungere e adeguatamente etichettato.</li> <li>▪ Corrente nominale consentita dell'interruttore automatico: 2 A fino a un valore massimo di 10 A.</li> </ul>
--	---

Collegamento elettrico →  40

Equalizzazione del potenziale →  44

Morsetti  
Morsetti caricati a molla: adatti per trefoli e trefoli con terminale.  
Sezione del conduttore 0,2 ... 2,5 mm<sup>2</sup> (24 ... 12 AWG).

Ingressi cavo

- Pressacavo: M20 × 1,5 con cavo Ø 6 ... 12 mm (0,24 ... 0,47 in)
- Filettatura per l'ingresso cavo:
  - NPT ½"
  - G ½"
  - M20



Specifiche del cavo →  34

Protezione alle sovratensioni	Oscillazioni tensione di rete	→  187
	Categoria sovratensioni	Categoria sovratensioni II
	Sovratensioni a breve termine, momentanee	Fino a 1200 V tra cavo e massa, per 5 s max
	Sovratensioni a lungo termine, momentanee	Finto a 500 V tra cavo e massa

## 15.6 Caratteristiche prestazionali

Condizioni operative di riferimento

- Limiti di errore secondo ISO 11631
- Aria secca con +20 ... +30 °C (+68 ... +86 °F) a 0,8 ... 1,5 bar (12 ... 22 psi)
- Specifiche in base al protocollo di taratura
- Accuratezza basata su sistemi di taratura accreditati e tracciati secondo ISO 17025.

 Per conoscere gli errori di misura si può utilizzare *Applicator* il tool per il dimensionamento dei dispositivi →  174

Errore di misura massimo

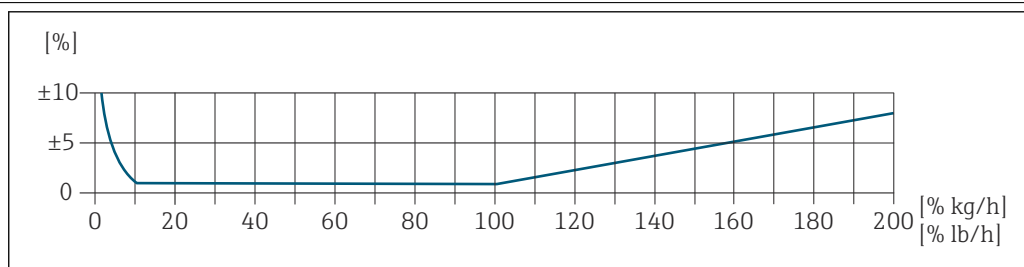

A0042739

### Campo di misura tarato

L'accuratezza di misura è specificata in relazione alla portata massica e divisa in due campi:

- ±1,0 % del valore di misura istantaneo dal 100% al 10% del campo di misura tarato (nelle condizioni operative di riferimento)
- ±0,10 % del valore fondoscala tarato dal 10% all'1% del campo di misura tarato (nelle condizioni operative di riferimento)

Il misuratore è tarato e regolato su un'attrezzatura di taratura accreditata e tracciabile e la sua precisione è certificata da un certificato di taratura<sup>1)</sup> (5 punti di controllo).

Codice d'ordine per "Flusso di taratura":

- Opzione G "Taratura di fabbrica": certificato di taratura (5 punti di controllo)
- Opzione K "Tracciabile ISO/IEC17025": certificato di taratura Swiss Calibration Services (SCS) (5 punti di controllo) che conferma la tracciabilità secondo lo standard di taratura nazionale

 Per informazioni sui campi di misura tarati e sui massimi valori fondoscala →  177

### Campo di misura esteso

Il dispositivo ha un campo di misura esteso che va oltre il valore massimo tarato (100%). Qui vengono prima acquisiti e poi estrapolati gli ultimi valori di misura nel campo tarato. La fine del campo estrapolato viene raggiunta solo al superamento dell'energia produttiva del sensore e/o quando il numero di Mach è superiore a quelli elencati di seguito.

Numero Mach	Codice ordine
0,2	<ul style="list-style-type: none"> <li>▪ Codice d'ordine per "Versione del sensore; sensore; tubo di inserzione.", opzione SB "Bidirezionale; acciaio inox; acciaio inox"</li> <li>▪ Codice d'ordine per "Versione del sensore; sensore; tubo di inserzione.", opzione SC "Rilevamento del flusso inverso; acciaio inox; acciaio inox"</li> </ul>
0,4	<ul style="list-style-type: none"> <li>▪ Codice d'ordine per "Versione del sensore; sensore; tubo di inserzione.", opzione SA "Unidirezionale; acciaio inox; acciaio inox"</li> <li>▪ Codice d'ordine per "Versione del sensore; sensore; tubo di inserzione.", opzione HA "Unidirezionale; Alloy; acciaio inox"</li> </ul>

1) Due certificati di taratura per il codice d'ordine di "Versione del sensore; sensore; tubo di inserzione.", opzione SB "Bidirezionale; acciaio inox; acciaio inox"

L'accuratezza è specificata in relazione alla portata massica.  
 $\pm 1,0\% \pm (\text{valore di misura istantaneo in } \% - 100\%) \times 0,07$  per 100% ... 200% del campo di misura tarato (nelle condizioni operative di riferimento)

#### Accuratezza delle uscite

Le uscite hanno le seguenti specifiche di base per l'accuratezza.

##### Uscita in corrente

Accuratezza	$\pm 5 \mu\text{A}$
-------------	---------------------

##### Uscita impulsi/frequenza

v.i. = valore istantaneo

Accuratezza	$\pm 50 \text{ ppm v.i. max. (sull'intero campo di temperatura ambiente)}$
-------------	--

Ripetibilità  $\pm 0,25\%$  del valore visualizzato per velocità superiori a 1,0 m/s (3.3 ft/s)

Tempo di risposta Tipicamente  $< 3 \text{ s}$  per il 63 % di una variazione incrementale (in entrambe le direzioni)

Influenza della temperatura ambiente **Uscita in corrente**

Coefficiente di temperatura	Max. $1 \mu\text{A}/^\circ\text{C}$
-----------------------------	-------------------------------------

##### Uscita impulsi/frequenza

Coefficiente di temperatura	Nessun effetto addizionale. Incluso nell'accuratezza.
-----------------------------	---

Effetto della temperatura del fluido Aria:  $0,02\%$  per  $^\circ\text{C}$  ( $0,036\%$  per  $^\circ\text{F}$ ) della variazione della temperatura di processo rispetto alla temperatura di riferimento

Influenza della pressione del fluido Aria:  $0,3\%$  per bar ( $0,02\%$  per psi) della variazione della pressione di processo (rispetto alla pressione di processo impostata)

## 15.7 Montaggio

Requisiti di montaggio →  19

## 15.8 Ambiente



Campo di temperatura ambiente

<b>Misuratore</b>	<ul style="list-style-type: none"> <li>■ -40 ... +60 °C (-40 ... +140 °F)</li> <li>■ Codice d'ordine per "Test, certificato", opzione JP: -50 ... +60 °C (-58 ... +140 °F)</li> </ul>
<b>Leggibilità del display locale</b>	<p>-20 ... +60 °C (-4 ... +140 °F)</p> <p>La leggibilità del display può essere compromessa nel caso di temperature fuori dal campo consentito.</p>

### AVVISO

#### Rischio di surriscaldamento

- ▶ Garantire che la temperatura all'estremità inferiore della custodia del trasmettitore non superi 80 °C (176 °F).
- ▶ Garantire che vi sia sufficiente convezione sul collo del trasmettitore.
- ▶ Se impiegato in atmosfera potenzialmente esplosiva, rispettare le informazioni riportate nella documentazione Ex specifica del dispositivo. Per maggiori informazioni sulle tabelle di temperatura, consultare la documentazione separata "Istruzioni di sicurezza" (XA) del dispositivo.
- ▶ Garantire che rimanga esposta una superficie sufficientemente ampia del collo del trasmettitore. La parte libera serve da radiatore e protegge l'elettronica dal surriscaldamento e dall'eccessivo raffreddamento.
- ▶ In caso di funzionamento all'esterno:  
Evitare la luce diretta del sole, in particolare nelle regioni a clima caldo.

 È possibile ordinare un tettuccio di protezione dalle intemperie da Endress+Hauser →  171.

Temperatura di immagazzinamento

-50 ... +80 °C (-58 ... +176 °F), preferibilmente a +20 °C (+68 °F)

Atmosfera

La custodia in plastica del trasmettitore può danneggiarsi se esposta permanentemente a miscele di vapore e aria.

 In caso di dubbi, contattare l'Ufficio commerciale.

Grado di protezione

#### Trasmettitore

- IP66/67, custodia Type 4X, adatta per grado di inquinamento 4
- Quando la custodia è aperta: corpo IP20, Type 1, adatto per grado di inquinamento 2
- Modulo display: IP20, corpo Type 1, adatto per grado di inquinamento 2

#### Sensore

- IP66/67, custodia Type 4X, adatta per grado di inquinamento 4
- Quando la custodia è aperta: corpo IP20, Type 1, adatto per grado di inquinamento 2

#### In opzione

Codice d'ordine per "Opzioni del sensore", opzione CC (IP68 Type 6P, resinatura in campo)

#### Antenna WLAN esterna

IP67

Resistenza a vibrazioni ed urti

#### **Vibrazioni sinusoidali, secondo IEC 60068-2-6**

Sensore

- Picco 2 ... 8,4 Hz, 3,5 mm
- Picco 8,4 ... 2 000 Hz, 1 g

Trasmittitore

- Picco 2 ... 8,4 Hz, 7,5 mm
- Picco 8,4 ... 2 000 Hz, 2 g

#### **Vibrazione causale a banda larga, secondo IEC 60068-2-64**

Sensore

- 10 ... 200 Hz, 0,003 g<sup>2</sup>/Hz
- 200 ... 2 000 Hz, 0,001 g<sup>2</sup>/Hz
- Totale: 1,54 g rms

Trasmittitore

- 10 ... 200 Hz, 0,01 g<sup>2</sup>/Hz
- 200 ... 2 000 Hz, 0,003 g<sup>2</sup>/Hz
- Totale: 2,70 g rms

#### **Urto semisinusoidale, secondo IEC 60068-2-27**

- Sensore  
6 ms 30 g
- Trasmittitore  
6 ms 50 g

#### **Urti dovuti ad applicazioni pesanti secondo IEC 60068-2-31**

Pulizia interna

Adatto alla pulizia in linea (CIP) e alla sterilizzazione in linea (SIP).

#### **Opzioni del produttore per la consegna delle parti**

- Parti bagnate senza olio e grasso, nessuna dichiarazione. Codice d'ordine per "Servizio", opzione HA.
- Parti bagnate senza olio e grasso secondo IEC/TR 60877-2.0 e BOC 50000810-4, con dichiarazione. Codice d'ordine per "Servizio", opzione HB. Il responsabile d'impianto deve assicurare che il misuratore soddisfi i requisiti dell'applicazione con ossigeno dell'impianto.

Compatibilità elettromagnetica (EMC)

Secondo IEC/EN 61326 e raccomandazione NAMUR 21 (NE 21)



I dettagli sono riportati nella Dichiarazione di conformità.



Quest'unità non è destinata all'uso in ambienti residenziali e non può garantire un'adeguata protezione della ricezione radio in tali ambienti.



## 15.9 Processo

Campo di temperatura del fluido

Sensore  
-40 ... +180 °C (-40 ... +356 °F)

Guarnizioni

- Anelli di tenuta:
  - EPDM -40 ... +140 °C (-40 ... +284 °F)
  - FKM -40 ... +180 °C (-40 ... +356 °F)
- Ferrula:
  - PEEK -40 ... +140 °C (-40 ... +284 °F)
  - PVDF -20 ... +110 °C (-4 ... +230 °F)
  - 1.4404 -40 ... +180 °C (-40 ... +356 °F)

**i** Ferrula in 1.4404: la ferrula ha una posizione fissa sull'albero. Limite per le tarature ripetute (rispettare la profondità di inserzione minima →  20)

Campo di pressione del fluido

0,5 bar (ass.) min. Pressione del fluido max. consentita →  193

Pressione/temperatura nominali

I seguenti diagrammi pressione/temperatura si applicano a tutte le parti del dispositivo sottoposte a pressione, non soltanto alla connessione al processo. I diagrammi mostrano la pressione massima ammissibile del fluido in base alla temperatura specifica del fluido.

### Ferrula

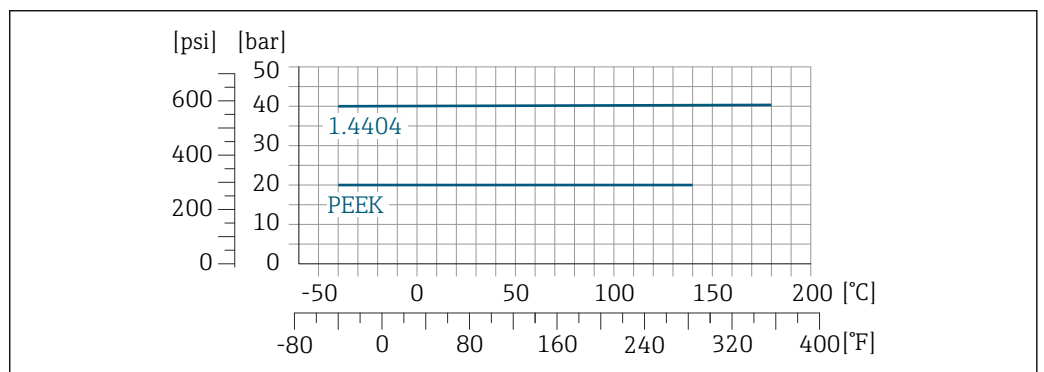

A0041035-IT

 40 Con materiale giunto a compressione 1.4404/F316L/F316

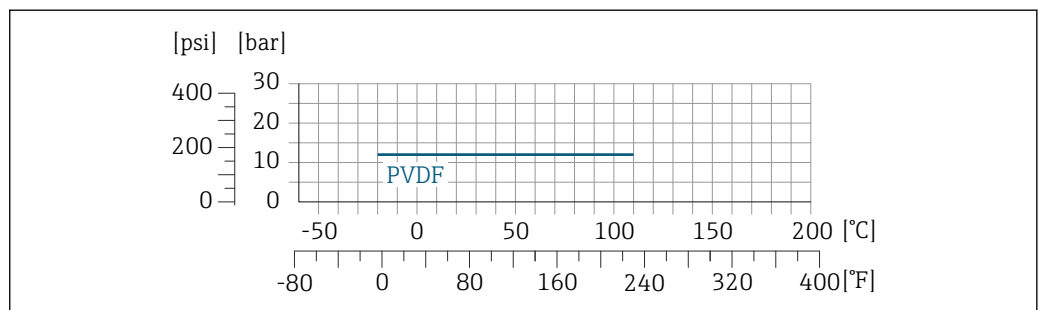

A0041590-IT

 41 Con materiale giunto a compressione 1.4404/F316L/F316

Soglia di portata

**i** Campo di misura →  177

La portata massima dipende dal tipo di gas e dal diametro nominale del tubo utilizzato. La fine del campo di misura viene raggiunta al raggiungimento dei numeri di Mach elencati di seguito.

Numero di Mach	Codice d'ordine
0,2	<ul style="list-style-type: none"> <li>■ Codice d'ordine per "Versione del sensore; sensore; tubo di inserzione.", opzione SB "Bidirezionale; acciaio inox; acciaio inox"</li> <li>■ Codice d'ordine per "Versione del sensore; sensore; tubo di inserzione.", opzione SC "Rilevamento del flusso inverso; acciaio inox; acciaio inox"</li> </ul>
0,4	<ul style="list-style-type: none"> <li>■ Codice d'ordine per "Versione del sensore; sensore; tubo di inserzione.", opzione SA "Unidirezionale; acciaio inox; acciaio inox"</li> <li>■ Codice d'ordine per "Versione del sensore; sensore; tubo di inserzione.", opzione HA "Unidirezionale; Alloy; acciaio inox"</li> </ul>



Utilizzare Applicator per dimensionare il dispositivo.

Perdita di carico



Utilizzare Applicator per calcoli precisi.

Pressione del sistema

→ 27

"Hot tap", pressione di processo

Utilizzare il sistema "hot tap" per l'inserzione e l'estrazione a pressione di processo solo per gas non tossici e innocui.

Versione per media pressione

- Pressione di processo max.: 20 bar (290 psi)
- Pressione di estrazione max.: 16 bar (230 psi)
- Temperatura di estrazione max.: +50 °C (+122 °F)
- Lunghezza min. di inserzione del sensore: 435 mm (17")

Versione per bassa pressione

- Pressione di processo max.: 20 bar (290 psi)
- Pressione di estrazione max.: 4,5 bar (65 psi)
- Temperatura di estrazione max.: +50 °C (+122 °F)
- Lunghezza min. di inserzione del sensore: 335 mm (13")

"Cold tap", pressione ambiente

"Cold tap" per l'inserzione e l'estrazione a pressione ambiente.

- Pressione di processo max.: 20 bar (290 psi)
- Pressione di estrazione max.: 1 bar (14.5 psi)
- Temperatura di estrazione max.: +50 °C (+122 °F)
- Lunghezza min. di inserzione del sensore: 335 mm (13")

Manicotto di montaggio

Per montare il dispositivo direttamente sul tubo di processo.

Pressione di processo max.: 40 bar (580 psi)

## 15.10 Costruzione meccanica

Struttura, dimensioni



Per le dimensioni e le lunghezze di installazione del dispositivo, consultare la documentazione "Informazioni tecniche", sezione "Costruzione meccanica".

## Peso

**Trasmittitore**

- Proline 500-digital, policarbonato: 1,4 kg (3,1 lbs)
- Proline 500-digital, alluminio: 2,4 kg (5,3 lbs)

**Sensore**

- Sensore con versione del vano collegamenti pressofusa, inox: +3,7 kg (+8,2 lbs)
- Sensore con versione vano collegamenti in alluminio:

**Peso in unità ingegneristiche SI**

Lunghezza di installazione [mm]	Peso [kg]
235	2,2
335	2,3
435	2,4
608	2,5

**Peso in unità ingegneristiche US**

Lunghezza di installazione [in]	Peso [lb]
9	4,9
13	5,1
17	5,3
24	5,5

## Materiali

**Custodia trasmettitore**

*Custodia di Proline 500 – trasmettitore digitale*

Codice d'ordine per "Custodia del trasmettitore":

- Opzione **A** "Alluminio rivestito": alluminio, AlSi10Mg, rivestito
- Opzione **D** "Policarbonato": policarbonato

*Materiale finestrella*

Codice d'ordine per "Custodia del trasmettitore":

- Opzione **A** "Alluminio, rivestito": vetro
- Opzione **D** "Policarbonato": plastica

**Vano collegamenti del sensore**

Codice d'ordine per "Vano collegamenti del sensore":

- Opzione **A** "Alluminio rivestito": alluminio, AlSi10Mg, rivestito
- Opzione **L** "Pressofuso, inox": 1.4409 (CF3M) simile a 316L

**Ingressi cavo/pressacavi**

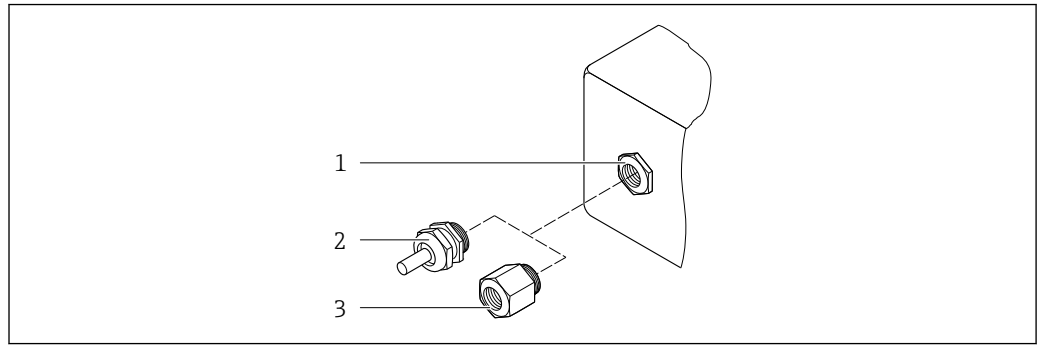

A0020640

42 Possibilità di ingressi cavo/pressacavi

- 1 Filettatura femmina M20 × 1,5
- 2 Pressacavo M20 × 1,5
- 3 Adattatore per ingresso cavo con filettatura femmina G ½" o NPT ½"

Ingressi cavo e adattatori	Materiale
Pressacavo M20 × 1,5	Plastica
<ul style="list-style-type: none"> <li>▪ Adattatore per ingresso cavo con filettatura femmina G ½"</li> <li>▪ Adattatore per ingresso cavo con filettatura femmina NPT ½"</li> </ul> <p><b>i</b> Disponibile solo per alcune versioni del dispositivo:</p> <ul style="list-style-type: none"> <li>▪ Codice d'ordine per "Custodia del trasmettitore":                             <ul style="list-style-type: none"> <li>▪ Opzione A "Alluminio, rivestito"</li> <li>▪ Opzione D "Policarbonato"</li> </ul> </li> <li>▪ Codice d'ordine per "Vano collegamenti del sensore":                              Proline 500-digital:                              Opzione A "Alluminio rivestito"                              Opzione B "Inox"</li> </ul>	Ottone nichelato

**Materiali per il tubo a inserzione**

Acciaio inox, 1.4404 (316/316L)

**Connessioni al processo, raccordo processo**

Acciaio inox, 1.4404 (316/316L)

**Elemento sensibile**

**unidirezionale**

- Acciaio inox, 1.4404 (316/316L)
- Alloy C22, 2.4602 (UNS N06022);

**Bidirezionale**

Acciaio inox, 1.4404 (316/316L)

**Rilevamento flusso inverso**

Acciaio inox, 1.4404 (316/316L)

**Ferrule**

- PEEK
- PVDF
- 1.4404 (316/316L)

**Guarnizione ad anello piatta**

- EPDM
- FKM

 Per i fluidi aggressivi (ad es. cloro e ozono) si consigliano materiali speciali (Alloy per l'elemento sensibile, PVDF o 1.4404 per le ferrule e FKM per la guarnizione piatta). Per qualsiasi richiesta, contattare l'organizzazione vendite di Endress+Hauser responsabile della vostra area.

**Protezione del sensore**

Acciaio inox, 1.4404 (316/316L)

**Accessori***Custodia protettiva*

Acciaio inox, 1.4404 (316L)

*Antenna WLAN esterna*

- Antenna: plastica ASA (acrilato di stirene-acrilonitrile) e ottone nichelato
- Adattatore: acciaio inox e ottone nichelato
- Cavo: polietilene
- Connettore: ottone nichelato
- Staffa ad angolo: acciaio inox

*Manicotto di montaggio (DK6MB)*

Acciaio inox, 1.4404 (316/316L)

*Hot tap/hot tap, pressione bassa e pressione media**Connessione a saldare*

Acciaio inox 1.4404 (316L)

*Valvola a sfera*

- Acciaio inox in fusione CF3M o CF8M
- Guarnizione: PTFE

*Connessione del sensore*

Acciaio inox, 1.4404 (316/316L)

*"Cold tap", pressione atmosferica*

- Acciaio inox, 1.4404 (316/316L)
- Acciaio inox in fusione CF3M o CF8M
- Guarnizione: PTFE





**Connessioni al processo**

- Adattatore a pressione G $\frac{3}{4}$ ", ISO 228/1
- Adattatore a pressione G1", ISO 228/1,
- $\frac{3}{4}$ " NPT, adattatore a pressione
- 1" NPT, adattatore a pressione

 Per informazioni sui vari materiali utilizzati per le connessioni al processo →  196

## 15.11 Display e interfaccia utente

Lingue	<p>Operatività nelle seguenti lingue:</p> <ul style="list-style-type: none"> <li>▪ Mediante controllo locale Inglese, Tedesco, Francese, Spagnolo, Italiano, Olandese, Portoghese, Polacco, Russo, Turco, Cinese, Giapponese, Coreano, Vietnamita, Ceco, Svedese</li> <li>▪ Mediante web browser Inglese, Tedesco, Francese, Spagnolo, Italiano, Olandese, Portoghese, Polacco, Russo, Turco, Cinese, Giapponese, Vietnamita, Ceco, Svedese</li> <li>▪ Mediante tool operativo "FieldCare", "DeviceCare": Inglese, Tedesco, Francese, Spagnolo, Italiano, Cinese, Giapponese</li> </ul>
--------	---



Operatività locale	<p><b>Mediante modulo display</b></p> <p>Accessori:</p> <ul style="list-style-type: none"> <li>▪ Codice d'ordine per "Display; funzionamento", opzione F "Display grafico a 4 righe, retroilluminato; Touch Control"</li> <li>▪ Codice d'ordine per "Display; funzionamento", opzione G "Display grafico a 4 righe, retroilluminato; Touch Control + WLAN"</li> </ul> <p> Informazioni sull'interfaccia WLAN →  73</p> <p><i>Elementi del display</i></p> <ul style="list-style-type: none"> <li>▪ Display grafico a 4 righe, illuminato</li> <li>▪ Retroilluminazione bianca; diventa rossa nel caso di errori del dispositivo</li> <li>▪ Il formato per visualizzare le variabili misurate e quelle di stato può essere configurato caso per caso</li> </ul> <p><i>Elementi operativi</i></p> <ul style="list-style-type: none"> <li>▪ Controllo esterno mediante Touch Control (3 tasti ottici) senza aprire la custodia: , , </li> <li>▪ Gli elementi operativi sono accessibili anche nelle varie zone dell'area pericolosa</li> </ul>
--------------------	--

Funzionamento a distanza →  72

Interfaccia service →  72

Tool operativi supportati Per l'accesso locale o a distanza al misuratore, possono essere utilizzati diversi tool operativi. In base al tool operativo utilizzato, l'accesso è possibile con diverse unità di controllo e un'ampia gamma di interfacce.

Tool operativi supportati	Unità operativa	Interfaccia	Informazioni aggiuntive
Web browser	Notebook, PC o tablet con web browser	<ul style="list-style-type: none"> <li>▪ Interfaccia service CDI-RJ45</li> <li>▪ Interfaccia WLAN</li> </ul>	Documentazione speciale per il dispositivo
DeviceCare SFE100	Notebook, PC o tablet con sistema Microsoft Windows	<ul style="list-style-type: none"> <li>▪ Interfaccia service CDI-RJ45</li> <li>▪ Interfaccia WLAN</li> <li>▪ Protocollo del bus di campo</li> </ul>	→  174

Tool operativi supportati	Unità operativa	Interfaccia	Informazioni aggiuntive
FieldCare SFE500	Notebook, PC o tablet con sistema Microsoft Windows	<ul style="list-style-type: none"> <li>■ Interfaccia service CDI-RJ45</li> <li>■ Interfaccia WLAN</li> <li>■ Protocollo del bus di campo</li> </ul>	→  174
Field Xpert	SMT70/77/50	<ul style="list-style-type: none"> <li>■ Tutti i protocolli Fieldbus</li> <li>■ Interfaccia WLAN</li> <li>■ Bluetooth</li> <li>■ Interfaccia service CDI-RJ45</li> </ul>	Istruzioni di funzionamento BA01202S File descrittivi del dispositivo: Utilizzare la funzione di aggiornamento del terminale portatile
App SmartBlue	Smartphone o tablet con iOS o Android	WLAN	→  174

 Per il controllo del dispositivo possono essere utilizzati altri tool operativi basati su tecnologia FDT con un driver del dispositivo come DTM/iDTM o DD/EDD. Questi tool operativi sono reperibili dai singoli produttori. È supportata l'integrazione a titolo di esempio nei seguenti tool operativi:

- Field Device Manager (FDM) di Honeywell → [www.process.honeywell.com](http://www.process.honeywell.com)
- FieldMate di Yokogawa → [www.yokogawa.com](http://www.yokogawa.com)
- PACTWare → [www.pactware.com](http://www.pactware.com)

Sono disponibili i file con le descrizioni dei dispositivi: [www.endress.com](http://www.endress.com) → Area download



### Web server

Con il web server integrato, è possibile azionare e configurare il dispositivo con un web browser Interfaccia service (CDI-RJ45) o interfaccia WLAN. La struttura del menu operativo è la stessa del display locale. Oltre ai valori misurati, vengono visualizzate le informazioni sullo stato del dispositivo che possono essere usate per monitorare l'efficienza del dispositivo. Inoltre, si possono gestire i dati del dispositivo e configurare i parametri della rete.

Per la connessione WLAN, è richiesto un dispositivo con interfaccia WLAN (disponibile in opzione): codice d'ordine per "Display; funzionamento", opzione G "A 4 righe, retroilluminato; Touch Control + WLAN". Il dispositivo serve da Punto di accesso e consente la comunicazione tra computer o terminale portatile.

#### Funzioni supportate

Scambio dati tra unità di controllo (ad. es. notebook) e misuratore:

- Caricare la configurazione dal misuratore (formato XML, backup della configurazione)
- Salvare la configurazione nel misuratore (formato XML, ripristinare la configurazione)
- Esportare l'elenco degli eventi (file .csv)
- Esportare le impostazioni dei parametri (file .csv o PDF, documentare la configurazione dei punti di misura)
- Esportare il registro di verifica Heartbeat (file PDF, disponibile solo con il pacchetto applicativo **Heartbeat Verification** →  205)
- Versione flash firmware per l'aggiornamento del firmware del dispositivo, ad esempio
- Download del driver per l'integrazione del sistema
- Visualizzazione di fino a 1000 valori misurati salvati (disponibile solo con il pacchetto applicativo **Extended HistoROM** →  205)

 Documentazione speciale per web server

dei dati importanti per dispositivo e processo, aggiungendo affidabilità, sicurezza ed efficienza al funzionamento.

-  Alla consegna del dispositivo, le impostazioni di fabbrica dei dati configurativi sono salvate come backup nella memoria del dispositivo. Questa memoria può essere sovrascritta con un record di dati aggiornato, ad es. al termine della messa in servizio.

### Informazioni aggiuntive sul concetto di archiviazione dati

Sono presenti tre tipi diversi di unità di archiviazione dati, nelle quali sono salvati i dati utilizzati dal dispositivo:

	Backup sulla HistoROM	T-DAT	S-DAT
<b>Dati disponibili</b>	<ul style="list-style-type: none"> <li>▪ Registro eventi, ad es. eventi diagnostici</li> <li>▪ Backup del record con i dati dei parametri</li> <li>▪ Pacchetto firmware del dispositivo</li> </ul>	<ul style="list-style-type: none"> <li>▪ Memorizzazione dei valori misurati (opzione d'ordine "HistoROM estesa")</li> <li>▪ Record dei dati dei parametri correnti (usato dal firmware in esecuzione)</li> <li>▪ Indicatore (valori minimo/massimo)</li> <li>▪ Valore del totalizzatore</li> </ul>	<ul style="list-style-type: none"> <li>▪ Dati del sensore: ad es. configurazione del punto di misura</li> <li>▪ Numero di serie</li> <li>▪ Dati di taratura</li> <li>▪ Configurazione del dispositivo (ad es. opzioni SW, I/O fisso o I/O multi)</li> </ul>
<b>Posizione dell'unità di archiviazione</b>	Fissata sulla scheda PC dell'interfaccia utente nel vano connessioni	Può essere collegata nella scheda PC dell'interfaccia utente nel vano connessioni	Nel connettore del sensore, nella parte del collo del trasmettitore

### Backup dei dati

#### Automatico

- I dati più importanti del dispositivo (sensore e trasmettitore) sono salvati automaticamente nei moduli DAT
- Se si sostituisce il trasmettitore o il misuratore: non appena si sostituisce la memoria T-DAT con i dati precedenti del dispositivo, il nuovo misuratore è pronto a riprendere subito il funzionamento e senza errori
- Se si sostituisce il sensore: non appena si sostituisce il sensore, i dati del nuovo sensore sono trasferiti dalla memoria S-DAT al misuratore e il misuratore è pronto a riprendere subito il funzionamento e senza errori
- Se si sostituisce il modulo dell'elettronica (ad es. il modulo dell'elettronica I/O): una volta sostituito il modulo dell'elettronica, il software del modulo viene confrontato con il firmware del dispositivo attuale. Se necessario, il software del modulo viene aggiornato o declassato. Il modulo dell'elettronica può essere utilizzato subito dopo, senza problemi di compatibilità.

#### Manuale

Record addizionale con i dati dei parametri (impostazioni dei parametri complete) nella memoria integrata nel dispositivo HistoROM Backup per:

- Funzione di backup dati  
Backup e successivo ripristino di una configurazione del dispositivo nella memoria del dispositivo HistoROM Backup
- Funzione di confronto dati  
Confronto della configurazione corrente del dispositivo con quella salvata nella memoria del dispositivo HistoROM Backup

### Trasmissione dati

#### Manuale

Trasferimento di una configurazione del dispositivo a un altro dispositivo utilizzando la funzione di esportazione dello specifico tool operativo, ad es. con FieldCare, DeviceCare o web server: per duplicare la configurazione o per salvarla in un archivio (ad es. a scopo di backup)



## Elenco degli eventi

### Automatic

- Visualizzazione cronologica di fino a 20 messaggi di evento nell'elenco degli eventi
- Se è abilitato il pacchetto applicativo **HistoROM estesa** (opzione d'ordine): sono visualizzati fino a 100 messaggi di evento nell'elenco degli eventi con marcatura oraria, descrizioni in chiaro e rimedi
- L'elenco degli eventi può essere esportato e visualizzato mediante diverse interfacce e tool operativi, ad es. DeviceCare, FieldCare o web server

## Registrazione dati

### Manuale

Se è abilitato il pacchetto applicativo **Extended HistoROM** (opzione d'ordine):

- Registrazione di 1... 4 canali di fino a 1 000 valori misurati (fino a 250 valori misurati per canale)
- Intervallo di registrazione configurabile dall'utente
- Esportazione del registro dei valori misurati mediante diverse interfacce e tool operativi, ad es. FieldCare, DeviceCare o web server

## 15.12 Certificati e approvazioni

I certificati e le approvazioni aggiornati del prodotto sono disponibili all'indirizzo [www.endress.com](http://www.endress.com) sulla pagina del relativo prodotto:

1. Selezionare il prodotto utilizzando i filtri e il campo di ricerca.
2. Aprire la pagina del prodotto.
3. Selezionare **Downloads**.

### Marchio CE

Il dispositivo è conforme ai requisiti legali delle direttive UE applicabili. Queste sono elencate, insieme agli standard applicati, nella relativa Dichiarazione di conformità UE.

Endress+Hauser, apponendo il marchio CE, conferma il risultato positivo delle prove eseguite sull'apparecchiatura.

### Marcatura UKCA

Il dispositivo soddisfa i requisiti legali delle normative UK applicabili (Statutory Instruments). Questi sono elencati nella Dichiarazione di conformità UKCA insieme ai relativi standard. Selezionando l'opzione d'ordine per la marcatura UKCA, Endress+Hauser conferma che il dispositivo ha superato con successo la valutazione ed il collaudo esponendo il marchio UKCA.

Indirizzo per contattare Endress+Hauser UK:

Endress+Hauser Ltd.  
Floats Road  
Manchester M23 9NF  
Regno Unito  
[www.uk.endress.com](http://www.uk.endress.com)

### Marcatura RCM

Il sistema di misura è conforme ai requisiti di compatibilità elettromagnetica della ACMA (Australian Communications and Media Authority).

### Approvazione Ex

I dispositivi sono certificati per l'uso in aree pericolose e le relative istruzioni di sicurezza sono contenute nel documento "Istruzioni di sicurezza" (XA). I riferimenti a questo documento sono contenuti nella targhetta.

 La documentazione Ex (XA) a parte, contenente tutti i dati relativi alla protezione antideflagrante è disponibile presso la rappresentanza Endress+Hauser.

### Proline 500 – digitale

*ATEX/IECEX*

Per l'impiego in aree pericolose sono disponibili attualmente le seguenti versioni:

*Ex db*

Trasmittitore		Sensore	
Categoria	Tipo di protezione	Categoria	Tipo di protezione
II(1)G	[Ex ia] IIC	II1/2G	Ex db ia IIC T4...T1 Ga/Gb
II(1)G	[Ex ia] IIC	II2G	Ex db ia IIC T4...T1 Gb
II3G	Ex ec nC [ia Ga] IIC T5...T1 Gc	II1/2G	Ex db ia IIC T4...T1 Ga/Gb
II3G	Ex ec nC [ia Ga] IIC T5...T1 Gc	II2G	Ex db ia IIC T4...T1 Gb

*Ex tb*

Trasmittitore		Sensore	
Categoria	Tipo di protezione	Categoria	Tipo di protezione
II(1)D	[Ex ia] IIIC	II2D	Ex tb IIIC T** °C Db

*Area sicura / Ex ec*

Trasmittitore		Sensore	
Categoria	Tipo di protezione	Categoria	Tipo di protezione
Area sicura	Area sicura	II3G	Ex ec IIC T4...T1 Gc
II3G	Ex ec nC IIC T5...T1 Gc	II3G	Ex ec IIC T4...T1 Gc

*cCSA<sub>US</sub>*

Per l'impiego in aree pericolose sono disponibili attualmente le seguenti versioni:

*IS (Ex nA, Ex i)*

Trasmittitore	Sensore
Classe I Divisione 2 Gruppi A - D	Classe I, II, III Divisione 1 Gruppi A-G

*NI (Ex nA)*

Trasmittitore	Sensore
Classe I Divisione 2 Gruppi A - D	Classe I Divisione 2 Gruppi A - D

*Ex db*

Trasmittitore	Sensore
Ex ec nC [ia Ga] IIC T5...T1 Gc	Ex db ia IIC T4...T1 Gb
Ex ec nC [ia Ga] IIC T5...T1 Gc	Ex db ia IIC T4...T1 Ga/Gb

*Ex nA*

Trasmittitore	Sensore
Classe I, Zona 2 AEx/ Ex nA IIC T5...T4 Gc	Classe I, Zona 2 AEx/ Ex nA IIC T5...T1 Gc



*Ex tb*

Trasmittitore	Sensore
Area sicura	Zona 21, AEx/ Ex ia tb IIIC T** °C Db

## Sicurezza funzionale

Il misuratore può essere impiegato per sistemi di monitoraggio della portata (min., max., campo) fino a SIL 2 (architettura a un canale; codice d'ordine per "Approvazione addizionale", opzione LA) e SIL 3 (architettura multicanale con ridondanza omogenea) ed è valutato indipendentemente e certificato da TÜV secondo IEC 61508.

Sono possibili i seguenti tipi di monitoraggio in apparecchiature di sicurezza:  
Portata massica

 Manuale di sicurezza funzionale con informazioni e restrizioni per il dispositivo SIL  
→  206

---

 Approvazione per apparecchiature radio

Il misuratore dispone dell'approvazione per le apparecchiature radio.



Per informazioni dettagliate sull'approvazione per le apparecchiature radio, vedere la documentazione speciale → 📄 206

---

## Certificazioni aggiuntive

**Approvazione CRN**

Alcune versioni del dispositivo hanno approvazione CRN. Per ordinare uno strumento con approvazione CRN, è necessario ordinare una connessione al processo con approvazione CSA.

---

## Standard e direttive esterne

- EN 60529  
Gradi di protezione garantiti dal corpo (codice IP)
  - EN 61010-1  
Requisiti di sicurezza per apparecchiature elettriche di misura, controllo e laboratorio - Requisiti generali
  - IEC/EN 61326-2-3  
Emissioni secondo i requisiti Classe A. Compatibilità elettromagnetica (requisiti EMC).
  - NAMUR NE 21  
Compatibilità elettromagnetica (EMC) dei processi industriali e delle attrezzature di controllo da laboratorio
  - NAMUR NE 32  
Salvataggio dati nel caso di mancanza rete in campo e strumentazione di controllo con microprocessori
  - NAMUR NE 43  
Standardizzazione del livello del segnale per le informazioni di guasto dei trasmettitori digitali con segnale di uscita analogico.
  - NAMUR NE 53  
Software per dispositivi da campo e di elaborazione dei segnali con elettronica digitale
  - NAMUR NE 105  
Specifiche per l'integrazione dei bus di campo in tool ingegneristici per dispositivi da campo
  - NAMUR NE 107  
Automonitoraggio e diagnostica dei dispositivi da campo
  - NAMUR NE 131  
Requisiti per dispositivi da campo in applicazioni standard
  - ETSI EN 300 328  
Direttive per componenti a radiofrequenza di 2,4 GHz.
  - EN 301489  
Compatibilità elettromagnetica e spettro delle radiofrequenze (Radio spectrum Matters - ERM).
- 



## Classificazione delle tenute di processo comprese tra i sistemi elettrici (infiammabili o combustibili) e i fluidi di processo in conformità ad ANSI/ISA 12.27.01

I dispositivi Endress+Hauser sono stati progettati in conformità alla definizione riportata nella normativa ANSI/ISA 12.27.01, pertanto gli utenti possono evitare di installare tenute di processo secondarie esterne nei conduit, risparmiando i relativi costi. Diversamente, tali misure sarebbero obbligatorie ai sensi dei paragrafi relativi alle tenute di processo delle normative ANSI/NFPA 70 (NEC) e CSA 22.1 (CEC). Questi dispositivi sono conformi alle normali procedure di installazione applicate nel Nordamerica e garantiscono condizioni di installazione molto sicure ed economiche per applicazioni in pressione con fluidi pericolosi. Per ulteriori informazioni è possibile consultare gli schemi di controllo degli strumenti specifici.

## 15.13 Pacchetti applicativi

Sono disponibili numerosi pacchetti applicativi per ampliare le funzionalità del dispositivo. Possono essere utili per gestire aspetti legati alla sicurezza o requisiti applicativi specifici.

I pacchetti applicativi possono essere ordinati a Endress+Hauser con il dispositivo o in un secondo tempo. Informazioni dettagliate sul relativo codice d'ordine possono essere richieste all'Ufficio commerciale Endress+Hauser locale o reperite sulla pagina del prodotto del sito Endress+Hauser: [www.endress.com](http://www.endress.com).

 Maggiori informazioni sui pacchetti applicativi:  
Documentazione speciale →  206



Funzionalità diagnostica	<p>Codice d'ordine per "Pacchetto applicativo", opzione EA "HistoROM estesa"</p> <p>Comprende funzioni estese per il registro eventi e l'attivazione della memoria del valore misurato.</p> <p>Registro eventi: La capacità di memoria è estesa da 20 (versione standard) fino a 100 inserimenti di messaggi.</p> <p>Memorizzazione dei dati (registratore a traccia continua):</p> <ul style="list-style-type: none"> <li>▪ La capacità di memoria è abilitata fino a 1000 valori misurati.</li> <li>▪ Possono essere trasmessi fino a 250 valori misurati mediante ognuno dei 4 canali di memoria. L'intervallo di registrazione può essere definito e configurato dall'operatore.</li> <li>▪ Le registrazioni del valore misurato sono accessibili mediante display locale o tool operativo ad es. FieldCare, DeviceCare o web server.</li> </ul> <p> Per informazioni dettagliate, leggere le Istruzioni di funzionamento del dispositivo.</p>
--------------------------	---

Heartbeat Technology	<p>Codice d'ordine per "Pacchetto applicativo", opzione EB "Heartbeat Verification + Monitoring"</p> <p><b>Heartbeat Verification</b> Possiede i requisiti per la verifica tracciabile secondo DIN ISO 9001:2008 Capitolo 7.6 a) "Controllo di apparecchiature di monitoraggio e misura".</p> <ul style="list-style-type: none"> <li>▪ Collaudo funzionale in stato installato senza interrompere il processo.</li> <li>▪ Risultati della verifica tracciabili su richiesta, rapporto compreso.</li> <li>▪ Processo di collaudo semplice mediante controllo locale o altre interfacce operative.</li> <li>▪ Chiara valutazione del punto di misura (corretto/errato) con collaudo ad elevata copertura nel contesto delle specifiche del produttore.</li> <li>▪ Estensione degli intervalli di taratura in base alla valutazione di rischio dell'operatore.</li> </ul> <p><b>Heartbeat Monitoring</b> Fornisce dati continui, caratteristici del principio di misura, a un sistema di Condition Monitoring esterno a scopo di manutenzione preventiva o analisi di processo. Questi dati consentono all'operatore di:</p> <ul style="list-style-type: none"> <li>▪ Trarre conclusioni - usando questi dati e altre informazioni - sull'impatto sulla qualità delle misure nel tempo.</li> <li>▪ Pianificare in anticipo gli interventi di manutenzione.</li> <li>▪ Monitorare la qualità del processo o del prodotto, ad es. stabilità di processo.</li> </ul> <p> Documentazione speciale SD02712D</p>
----------------------	--

Secondo gruppo di gas

Pacchetto	Descrizione
Secondo gruppo di gas	Questo pacchetto applicativo consente la configurazione di due diversi gas/miscele di gas standard e permette all'utente di passare da un gruppo di gas all'altro utilizzando l'ingresso di stato o (se disponibile) il bus di comunicazione.

## 15.14 Accessori

 Descrizione degli accessori disponibili per l'ordine →  171

## 15.15 Documentazione

-  Per una descrizione del contenuto della documentazione tecnica associata, consultare:
- *Device Viewer* ([www.endress.com/deviceviewer](http://www.endress.com/deviceviewer)): inserire il numero di serie riportato sulla targhetta
  - *Endress+Hauser Operations app*: inserire il numero di serie indicato sulla targhetta oppure effettuare la scansione del codice matrice presente sulla targhetta.

Documentazione standard    **Istruzioni di funzionamento brevi**

*Istruzioni di funzionamento brevi per il sensore*

Misuratore	Codice della documentazione
Proline t-mass I	KA01443D

*Istruzioni di funzionamento brevi per il trasmettitore*

Misuratore	Codice della documentazione
Proline 500 – digitale	KA01447D

### Informazioni tecniche

Misuratore	Codice della documentazione
t-mass I 500	TI01503D

### Descrizione dei parametri del dispositivo

Misuratore	Codice della documentazione
t-mass 500	GP01146D

Documentazione  
supplementare in base al  
tipo di dispositivo

### Istruzioni di sicurezza

Istruzioni di sicurezza per dispositivi elettrici in aree con pericolo d'esplosione.

Indice	Codice della documentazione
ATEX/IECEX Ex d/Ex de	XA01970D
ATEX/IECEX Ex ec	XA01971D
cCSAus XP	XA01974D
cCSAus Ex d/ Ex de	XA01972D
cCSAus Ex nA	XA01973D

*Display operativo e di visualizzazione separato DKX001*

Indice	Codice della documentazione
ATEX/IECEX Ex i	XA01494D
ATEX/IECEX Ex ec	XA01498D

Indice	Codice della documentazione
cCSAus IS	XA01499D
cCSAus Ex nA	XA01513D
INMETRO Ex i	XA01500D
INMETRO Ex ec	XA01501D
NEPSI Ex i	XA01502D
NEPSI Ex nA	XA01503D

### Documentazione speciale

Indice	Codice della documentazione
Informazioni sulla Direttiva per i dispositivi in pressione PED	SD01614D
Display operativo e di visualizzazione separato DKX001	SD01763D
Approvazioni radio per interfaccia WLAN del modulo display A309/A310	SD01793D
Web server	SD02488D
Heartbeat Technology	SD02480D

### Istruzioni di installazione

Contenuto	Commento
Istruzioni di installazione per le dotazioni di parti di ricambio e gli accessori	<ul style="list-style-type: none"> <li>▪ L'elenco completo delle parti di ricambio disponibili è accessibile tramite <i>Device Viewer</i> →  169</li> <li>▪ Accessori ordinabili con relative istruzioni di installazione</li> </ul>

## Indice analitico

### Simboli

"Cold tap", pressione ambiente	194
"Hot tap", pressione di processo	194

### A

Abilitazione della protezione scrittura	132
Abilitazione/disabilitazione del blocco tastiera	65
Accesso diretto	62
Accesso in lettura	64
Accesso in scrittura	64
Adattamento del comportamento diagnostico	157
Ambiente	
Resistenza a vibrazioni ed urti	192
Temperatura di immagazzinamento	191
Apparecchiature di misura e prova	168
Applicazione	176
Approvazione Ex	202
Approvazione per apparecchiature radio	204
Approvazioni	202
Area di stato	
Nella visualizzazione della navigazione	56
Per la visualizzazione operativa	54
Area di visualizzazione	
Nella visualizzazione della navigazione	56
Per la visualizzazione operativa	54
Assegnazione dei morsetti	38
Assegnazione dei morsetti del cavo di collegamento per Proline 500- digitale	
Vano collegamenti del sensore	40
Autorizzazione di accesso ai parametri	
Accesso in lettura	64
Accesso in scrittura	64

### B

Blocco del dispositivo, stato	135
Buffer di auto-scansione	
ved Mappa dati Modbus RS485	

### C

Campo applicativo	
Rischi residui	10
Campo di portata consentito	180
Campo di temperatura	
Campo di temperatura ambiente per il display	198
Temperatura di immagazzinamento	18
Campo di temperatura di immagazzinamento	191
Cavo di collegamento	34
Certificati	202
Certificazioni addizionali	204
Checklist	
Verifica finale dell'installazione	33
Verifica finale delle connessioni	50
Codice d'ordine esteso	
Sensore	17
Trasmettitore	16

Codice di accesso	64
Input errato	64
Codice di accesso diretto	56
Codice ordine	16, 17
Codici operativi	77
Collegamento	
ved Collegamento elettrico	
Collegamento del cavo segnali/cavo della tensione di alimentazione	
Trasmettitore digitale Proline 500	43
Collegamento del misuratore	
Proline 500 – digitale	40
Collegamento elettrico	
Computer con web browser (ad es. Microsoft Edge)	72
Grado di protezione	49
Interfaccia WLAN	73
Misuratore	34
Tool operativi	
Mediante Interfaccia service (CDI-RJ45)	72
Mediante interfaccia WLAN	73
Mediante protocollo Modbus RS485	72
Tool operativo (ad es. FieldCare, DeviceCare, AMS Device Manager, SIMATIC PDM)	72
Web server	72
Compatibilità elettromagnetica	192
Componenti del dispositivo	14
Comportamento diagnostico	
Simboli	152
Spiegazione	152
Condizioni di immagazzinamento	18
Condizioni di installazione	
Pressione del sistema	27
Riscaldamento del sensore	27
Configurazione della modalità di risposta all'errore, Modbus RS485	156
Connessione del cavo di collegamento	
Assegnazione dei morsetti del Proline 500 - digitale	40
Trasmettitore Proline 500-digitale	42
Vano collegamenti del sensore, Proline 500 - digitale	40
Connessioni al processo	197
Consumo di corrente	187
Controllo	
Connessione	50
Controllo alla consegna	15
<b>D</b>	
Data di produzione	16, 17
Data di rilascio del software	76
Dati tecnici, panoramica	176
Definizione del codice di accesso	132, 133
Descrizione comando	
ved Testo di istruzioni	



Design		Identificazione del misuratore . . . . .	16
Misuratore . . . . .	14	Impostazione della lingua operativa . . . . .	82
Device Viewer . . . . .	169	Impostazioni	
DeviceCare . . . . .	75	Adattamento del misuratore alle condizioni di	
File descrittivo del dispositivo . . . . .	76	processo . . . . .	141
Diagnostica		Amministrazione . . . . .	120
Simboli . . . . .	151	Condizioni di riferimento . . . . .	88
Dichiarazione di Conformità . . . . .	10	Configurazione I/O . . . . .	93
DIP switch		Configurazioni avanzate del display . . . . .	114
ved Interruttore di protezione scrittura		Descrizione tag . . . . .	84
Disabilitazione della protezione scrittura . . . . .	132	Display locale . . . . .	108
Display		Gestione della configurazione del dispositivo	
Editor numerico . . . . .	58	. . . . .	119, 128
Display locale . . . . .	198	Ingresso di stato . . . . .	96
Editor di testo . . . . .	58	Ingresso in corrente . . . . .	94
Schermata di navigazione . . . . .	56	Interfaccia di comunicazione . . . . .	92
ved Display operativo		Lingua dell'interfaccia . . . . .	82
ved In condizione di allarme		Modalità di misura . . . . .	84
ved Messaggio diagnostico		Regolazione in loco . . . . .	122
Display operativo . . . . .	54	Reset del dispositivo . . . . .	165
Documento		Reset del totalizzatore . . . . .	141
Funzione . . . . .	6	Simulazione . . . . .	129
Simboli . . . . .	6	Taglio di bassa portata . . . . .	111
<b>E</b>		Totalizzatore . . . . .	112
Editor di testo . . . . .	58	Unità di sistema . . . . .	90
Editor numerico . . . . .	58	Uscita contatto . . . . .	104
Elementi operativi . . . . .	60, 152	Uscita impulsi . . . . .	100
Elenco degli eventi . . . . .	162	Uscita impulsi/frequenza/contatto . . . . .	100, 101
Elenco diagnostica . . . . .	162	Uscita in corrente . . . . .	96
Equalizzazione del potenziale . . . . .	44	Uscita relè . . . . .	106
<b>F</b>		WLAN . . . . .	117
FieldCare . . . . .	74	Impostazioni dei parametri	
File descrittivo del dispositivo . . . . .	76	Amministrazione (Sottomenu) . . . . .	121
Funzione . . . . .	74	Comunicazione (Sottomenu) . . . . .	92
Interfaccia utente . . . . .	75	Condizioni di riferiemnto (Sottomenu) . . . . .	88
Stabilire una connessione . . . . .	75	Configurazione (Menu) . . . . .	84
File descrittivi del dispositivo . . . . .	76	Configurazione avanzata (Sottomenu) . . . . .	112
Filosofia operativa . . . . .	53	Configurazione back up (Sottomenu) . . . . .	119, 128
Filtraggio del registro degli eventi . . . . .	163	Configurazione I/O . . . . .	93
Firmware		Configurazione I/O (Sottomenu) . . . . .	93
Data di rilascio . . . . .	76	Definire codice di accesso (Procedura guidata) . . . . .	121
Versione . . . . .	76	Diagnostica (Menu) . . . . .	161
Funzionamento . . . . .	135	Display (Procedura guidata) . . . . .	108
Funzionamento a distanza . . . . .	198	Display (Sottomenu) . . . . .	114
Funzione del documento . . . . .	6	Gestione totalizzatore/i (Sottomenu) . . . . .	141
Funzioni		Impostazione WLAN (Procedura guidata) . . . . .	117
ved Parametri		Informazioni sul dispositivo (Sottomenu) . . . . .	165
<b>G</b>		Ingresso corrente (Procedura guidata) . . . . .	94
Gestione della configurazione del dispositivo . . . . .	119, 128	Ingresso corrente 1 ... n (Sottomenu) . . . . .	138
Grado di protezione . . . . .	49, 191	Ingresso di stato . . . . .	96
<b>H</b>		Ingresso di stato 1 ... n (Sottomenu) . . . . .	96, 138
HistoROM . . . . .	119, 128	Ingresso in corrente . . . . .	94
<b>I</b>		Memorizzazione dati (Sottomenu) . . . . .	142
ID produttore . . . . .	76	Modalità di misura (Procedura guidata) . . . . .	84
ID tipo di dispositivo . . . . .	76	Regolazione in situ (Sottomenu) . . . . .	124
		Reset codice d'accesso (Sottomenu) . . . . .	121
		Selez. uscita Impulsi/Frequenza/Stato (Procedura	
		guidata) . . . . .	100, 101, 104

Selez. uscita Impulsi/Frequenza/Stato 1 ... n (Sottomenu) . . . . .	140
Simulazione (Sottomenu) . . . . .	129
Taglio bassa portata (Procedura guidata) . . . . .	111
Totalizzatore (Sottomenu) . . . . .	137
Totalizzatore 1 ... n (Sottomenu) . . . . .	112
Unità di sistema (Sottomenu) . . . . .	90
Uscita impulsi/frequenza/contatto . . . . .	100
Uscita in corrente . . . . .	96
Uscita in corrente (Procedura guidata) . . . . .	96
Uscita relè . . . . .	106
Uscita relè 1 ... n (Procedura guidata) . . . . .	106
Uscita relè 1 ... n (Sottomenu) . . . . .	140
Valore corrente uscita 1 ... n (Sottomenu) . . . . .	139
Valori di regolazione in uso (Sottomenu) . . . . .	126
Valori sistema (Sottomenu) . . . . .	137
Variabili di processo (Sottomenu) . . . . .	136
Web server (Sottomenu) . . . . .	71
Impostazioni WLAN . . . . .	117
Influenza	
Pressione del fluido . . . . .	190
Temperatura ambiente . . . . .	190
Informazioni diagnostiche	
DeviceCare . . . . .	155
Diodi a emissione di luce . . . . .	148
Display locale . . . . .	151
FieldCare . . . . .	155
Interfaccia di comunicazione . . . . .	156
Panoramica . . . . .	157
Soluzioni . . . . .	157
Struttura, descrizione . . . . .	152, 155
Web browser . . . . .	153
Informazioni su questo documento . . . . .	6
Informazioni sulla versione del dispositivo . . . . .	76
Ingressi cavo	
Dati tecnici . . . . .	188
Ingresso . . . . .	177
Ingresso cavo	
Grado di protezione . . . . .	49
Integrazione del sistema . . . . .	76
Interfaccia utente	
Evento diagnostico attuale . . . . .	161
Evento diagnostico precedente . . . . .	161
Interruttore di protezione scrittura . . . . .	133
Interruzione dell'alimentazione . . . . .	187
Isolamento galvanico . . . . .	186
Ispezione	
Installazione . . . . .	33
Merci ricevute . . . . .	15
Istruzioni speciali per la connessione . . . . .	45
<b>L</b>	
Lettura dei valori misurati . . . . .	135
Lingue, opzioni operative . . . . .	198
Logbook degli eventi . . . . .	162
<b>M</b>	
Manutenzione . . . . .	167
Marcatura RCM . . . . .	202

Marcatura UKCA . . . . .	202
Marchi registrati . . . . .	8
Marchio CE . . . . .	10, 202
Materiali . . . . .	195
Menu	
Configurazione . . . . .	84
Diagnostica . . . . .	161
Per impostazioni specifiche . . . . .	112
Per la configurazione del misuratore . . . . .	83
Menu contestuale	
Chiusura . . . . .	60
Richiamo . . . . .	60
Spiegazione . . . . .	60
Menu operativo	
Menu, sottomenu . . . . .	52
Sottomenu e ruoli utente . . . . .	53
Struttura . . . . .	52
Messa in servizio . . . . .	82
Configurazione del misuratore . . . . .	83
Impostazioni avanzate . . . . .	112
Messaggi di errore	
ved Messaggi di diagnostica	
Messaggio diagnostico . . . . .	151
Misuratore	
Accensione . . . . .	82
Configurazione . . . . .	83
Conversione . . . . .	169
Design . . . . .	14
Preparazione al collegamento elettrico . . . . .	39
Preparazione per il montaggio . . . . .	29
Rimozione . . . . .	170
Riparazioni . . . . .	169
Smaltimento . . . . .	170
Modbus RS485	
Accesso in lettura . . . . .	77
Accesso in scrittura . . . . .	77
Codici operativi . . . . .	77
Configurazione della modalità di risposta all'errore . . . . .	156
Elenco di scansione . . . . .	80
Indirizzi dei registri . . . . .	78
Informazioni diagnostiche . . . . .	156
Informazioni sul registro . . . . .	78
Lettura dei dati . . . . .	80
Mappa dati Modbus . . . . .	79
Tempo di risposta . . . . .	78
Modifica della visualizzazione . . . . .	58
Uso degli elementi operativi . . . . .	58
Modulo elettronica . . . . .	14
Modulo elettronica principale . . . . .	14
Montaggio . . . . .	19
Morsetti . . . . .	188
<b>N</b>	
Nome del dispositivo	
Sensore . . . . .	17
Trasmettitore . . . . .	16
Norme e direttive . . . . .	204
Numero di serie . . . . .	16, 17

**O**

Operazioni di manutenzione	167
Ricalibrazione	168
Opzioni operative	51

**P**

Parametro	
Inserimento di un valore o di un testo	63
Modifica	63
Parti di ricambio	169
Percorso di navigazione (visualizzazione della navigazione)	56
Peso	
Trasporto (note)	18
Unità ingegneristiche SI	195
Unità ingegneristiche US	195
Potenza assorbita	187
Preparazioni al collegamento	39
Preparazioni per il montaggio	29
Pressione del fluido	
Influenza	190
Pressione del sistema	27
Principio di misura	176
Procedura guidata	
Definire codice di accesso	121
Display	108
Impostazione WLAN	117
Ingresso corrente	94
Modalità di misura	84
Selez. uscita Impulsi/Frequenza/Stato	100, 101, 104
Taglio bassa portata	111
Uscita in corrente	96
Uscita relè 1 ... n	106
Processo	
"Cold tap", pressione ambiente	194
"Hot tap", pressione di processo	194
Protezione delle impostazioni dei parametri	132
Protezione scrittura	
Mediante codice di accesso	132
Mediante interruttore di protezione scrittura	133
Protezione scrittura hardware	133
Protocollo HART	
Revisione	76
Pulizia	
Elemento sensibile	167
Pulizia dell'elemento sensibile	167
Pulizia esterna	167
Pulizia esterna	167

**R**

Raddrizzatore di flusso	23
Registratore a traccia continua	142
Regolazione del sensore	90
Requisiti per il personale	9
Resistenza a vibrazioni ed urti	192
Restituzione	169
Revisione del dispositivo	76
Ricerca guasti	
Generale	146

Richiamare le informazioni diagnostiche, Modbus RS485	156
Rimedi	
Chiusura	153
Richiamo	153
Riparazione	169
Note	169
Riparazione del dispositivo	169
Riparazione di un dispositivo	169
Riscaldamento del sensore	27
Ritaratura	168
Ruoli utente	53

**S**

Schermata di navigazione	
Nel sottomenu	56
Nella procedura guidata	56
Segnale di uscita	182
Segnale in caso di allarme	185
Segnali di stato	151, 154
Servizi Endress+Hauser	
Manutenzione	168
Riparazione	169
Sicurezza	9
Sicurezza del prodotto	10
Sicurezza funzionale (SIL)	203
Sicurezza operativa	10
Sicurezza sul lavoro	10
SIL (sicurezza funzionale)	203
Simboli	
Controllo dei valori inseriti	59
Elementi operativi	58
Nell'area di stato del display locale	54
Per bloccare	54
Per i menu	56
Per i parametri	56
Per il comportamento diagnostico	54
Per il numero del canale di misura	54
Per il segnale di stato	54
Per il sottomenu	56
Per la comunicazione	54
Per la procedura guidata	56
Per la variabile misurata	54
Schermata di immissione	59
Sistema di misura	176
Smaltimento	170
Smaltimento degli imballaggi	18
Soglia di portata	193
Soluzione di archiviazione	200
Sostituzione	
Componenti del dispositivo	169
Sottomenu	
Amministrazione	120, 121
Comunicazione	92
Condizioni di riferimento	88
Configurazione avanzata	112
Configurazione back up	119, 128
Configurazione I/O	93
Descrizione generale	53

Display . . . . .	114	Uso del misuratore	
Elenco degli eventi . . . . .	162	Casi limite . . . . .	9
Gestione totalizzatore/i . . . . .	141	Uso non corretto . . . . .	9
Informazioni sul dispositivo . . . . .	165	ved Uso previsto	
Ingresso corrente 1 ... n . . . . .	138	Uso previsto . . . . .	9
Ingresso di stato 1 ... n . . . . .	96, 138	Utensile	
Memorizzazione dati . . . . .	142	Per il montaggio . . . . .	29
Regolazione in situ . . . . .	124	Trasporto . . . . .	18
Reset codice d'accesso . . . . .	121	Utensili	
Selez. uscita Impulsi/Frequenza/Stato 1 ... n . . . . .	140	Per il collegamento elettrico . . . . .	34
Simulazione . . . . .	129	Utensili per il collegamento . . . . .	34
Totalizzatore . . . . .	137	<b>V</b>	
Totalizzatore 1 ... n . . . . .	112	Valori visualizzati	
Unità di sistema . . . . .	90	Per stato di blocco . . . . .	135
Uscita relè 1 ... n . . . . .	140	Variabili di uscita . . . . .	182
Valore corrente uscita 1 ... n . . . . .	139	Variabili misurate	
Valore di uscita . . . . .	139	ved Variabili di processo	
Valori di regolazione in uso . . . . .	126	Verifica finale del montaggio . . . . .	82
Valori di sistema . . . . .	137	Verifica finale dell'installazione (checklist) . . . . .	33
Valori ingresso . . . . .	138	Verifica finale delle connessioni . . . . .	82
Valori misurati . . . . .	135	Verifica finale delle connessioni (checklist) . . . . .	50
Valori sistema . . . . .	137	Visualizzazione	
Variabili di processo . . . . .	136	ved Display locale	
Web server . . . . .	71	Visualizzazione della registrazione dati . . . . .	142
Speciali		Visualizzazione modifica	
Istruzioni di installazione . . . . .	28	Schermata di immissione . . . . .	59
Storico del firmware . . . . .	166	Uso degli elementi operativi . . . . .	59
Strumento di montaggio . . . . .	29	<b>W</b>	
Struttura		W@M . . . . .	168, 169
Menu operativo . . . . .	52	W@M Device Viewer . . . . .	16
Struttura del sistema			
Sistema di misura . . . . .	176		
ved Design del misuratore			
<b>T</b>			
Taglio bassa portata . . . . .	186		
Targhetta			
Sensore . . . . .	17		
Trasmettitore . . . . .	16		
Tasti operativi			
ved Elementi operativi			
Temperatura ambiente			
Influenza . . . . .	190		
Temperatura di immagazzinamento . . . . .	18		
Tempo di risposta . . . . .	190		
Tensione di alimentazione . . . . .	187		
Testo di istruzioni			
Chiudere . . . . .	63		
Descrizione . . . . .	63		
Richiamare . . . . .	63		
Totalizzatore			
Configurazione . . . . .	112		
Trasmettitore digitale Proline 500			
Collegamento del cavo segnali/cavo della tensione			
di alimentazione . . . . .	43		
Trasporto del misuratore . . . . .	18		
<b>U</b>			
Uscita contatto . . . . .	184		





[www.addresses.endress.com](http://www.addresses.endress.com)

---