

# Manual de instrucciones abreviado **Liquiphant FTL43** **HART**

Horquilla vibrante  
Interruptor de nivel puntual para líquidos



Se trata de un manual de instrucciones abreviado; sus instrucciones no sustituyen a las instrucciones de funcionamiento del equipo.

La información detallada sobre el equipo puede encontrarse en el manual de instrucciones del equipo y en la documentación complementaria del mismo:

Disponibles para todas las versiones del equipo mediante:

- Internet: [www.endress.com/deviceviewer](http://www.endress.com/deviceviewer)
- Teléfono móvil inteligente/tableta: *Endress+Hauser Operations App*

# 1 Documentación relacionada



A0023555

## 2 Sobre este documento

### 2.1 Finalidad del documento

El manual de instrucciones abreviado incluye toda la información imprescindible, desde la recepción de material hasta la puesta en marcha inicial.

## 2.2 Símbolos

### 2.2.1 Símbolos de seguridad

#### PELIGRO

Este símbolo le advierte de una situación peligrosa. Si no se evita dicha situación, se producirán lesiones graves o mortales.

#### ADVERTENCIA

Este símbolo le advierte de una situación peligrosa. Si no se evita dicha situación, se pueden producir lesiones graves y hasta mortales.

#### ATENCIÓN

Este símbolo le advierte de una situación peligrosa. Si no se evita dicha situación, se pueden producir lesiones de gravedad leve o media.

#### AVISO

Este símbolo señala información sobre procedimientos y otros hechos importantes que no están asociados con riesgos de lesiones.

### 2.2.2 Símbolos de herramientas

 Llave fija

### 2.2.3 Símbolos específicos de comunicación

**Bluetooth®:** 

Transmisión inalámbrica de datos entre equipos a corta distancia.

### 2.2.4 Símbolos para determinados tipos de información

**Admisible:** 

Procedimientos, procesos o acciones que están permitidos.

**Prohibido:** 

Procedimientos, procesos o acciones que están prohibidos.

**Información adicional:** 

**Referencia a documentación:** 

**Referencia a página:** 

**Serie de pasos:** [1.](#), [2.](#), [3.](#)

**Resultado de un solo paso:** 

2.2.5 Símbolos en gráficos

**Números de los elementos:** 1, 2, 3...

**Serie de pasos:** [1.](#), [2.](#), [3.](#)

**Vistas:** A, B, C...

## 2.3 Documentación

 Para obtener una visión general del alcance de la documentación técnica asociada, véase lo siguiente:

- *Device Viewer* ([www.endress.com/deviceviewer](http://www.endress.com/deviceviewer)): Introduzca el número de serie que figura en la placa de identificación
- *Endress+Hauser Operations App*: Introduzca el número de serie que figura en la placa de identificación o escanee el código matricial de la placa de identificación.

## 2.4 Marcas registradas

### Apple®

Apple, el logotipo de Apple, iPhone y iPod touch son marcas registradas de Apple Inc., registradas en los EE. UU. y otros países. App Store es una marca de servicio de Apple Inc.

### Android®

Android, Google Play y el logotipo de Google Play son marcas registradas de Google Inc.

### Bluetooth®

La marca denominativa *Bluetooth*® y sus logotipos son marcas registradas propiedad de Bluetooth SIG, Inc. y cualquier uso por parte de Endress+Hauser de esta marca está sometido a un acuerdo de licencias. El resto de marcas y nombres comerciales son los de sus respectivos propietarios.

### HART®

Marca registrada del Grupo FieldComm, Austin, Texas, EUA

## 3 Instrucciones de seguridad básicas

### 3.1 Requisitos que debe cumplir el personal

El personal debe cumplir los siguientes requisitos para el desempeño de sus tareas:

- ▶ El personal especializado cualificado y formado debe disponer de la cualificación correspondiente para esta función y tarea específicas.
- ▶ Deben tener la autorización del jefe/dueño de la planta.
- ▶ Deben estar familiarizados con las normas y reglamentos nacionales.
- ▶ Antes de comenzar con el trabajo, se debe leer y entender las instrucciones contenidas en el manual y la documentación complementaria, así como en los certificados (según cada aplicación).
- ▶ Debe seguir las instrucciones y satisfacer las condiciones básicas.

### 3.2 Uso previsto

El equipo descrito en este manual tiene por único objeto la medición de nivel de líquidos.

#### Uso incorrecto

El fabricante no es responsable de los daños causados por un uso inapropiado o distinto del previsto.

Evite daños mecánicos:

- ▶ No toque ni limpie las superficies del equipo con objetos puntiagudos o duros.

Aclaración de casos límite:

- ▶ En el caso de productos especiales y fluidos de limpieza, Endress+Hauser le ayudará con mucho gusto a verificar la resistencia contra la corrosión de los materiales de las partes en contacto con dichos fluidos, pero no asumirá ninguna responsabilidad ni proporcionará garantía alguna al respecto.

#### Riesgos residuales

Debido al calor transferido desde el proceso y a la disipación de energía que tiene lugar dentro del sistema electrónico, la caja puede alcanzar temperaturas de hasta 80 °C (176 °F) durante el funcionamiento. El sensor puede alcanzar durante su funcionamiento temperaturas próximas a la del producto.

¡Peligro de quemaduras por contacto con las superficies!

- ▶ En el caso de fluidos de proceso con temperaturas elevadas, tome las medidas de protección necesarias para evitar quemaduras por contacto.

### 3.3 Seguridad en el puesto de trabajo

Cuando trabaje con el equipo o en el equipo:

- ▶ Use el equipo de protección individual requerido conforme a las normas nacionales.
- ▶ Desconecte la tensión de alimentación antes de conectar el equipo.

## 3.4 Funcionamiento seguro

¡Riesgo de lesiones!

- ▶ Haga funcionar el equipo únicamente si se encuentra en un estado técnico impecable, sin errores ni fallos.
- ▶ La responsabilidad de que el equipo funcione sin problemas recae en el operador.

### Modificaciones del equipo

No está permitido efectuar modificaciones en el equipo sin autorización, ya que pueden dar lugar a riesgos imprevisibles:

- ▶ No obstante, si se necesita llevar a cabo alguna modificación, esta se debe consultar con el fabricante.

### Reparación

Para asegurar el funcionamiento seguro continuado y la fiabilidad:

- ▶ Use exclusivamente accesorios originales.

### Área de peligro

Para eliminar el riesgo de exponer a peligros a las personas o instalaciones cuando el equipo se usa en el área de peligro (p. ej., protección contra explosiones, seguridad de equipos a presión):

- ▶ Compruebe la placa de identificación para verificar si el equipo pedido se puede destinar al uso previsto en el área de peligro.
- ▶ Cumpla las instrucciones que figuran en la documentación suplementaria aparte, que forma parte integral del presente manual.

## 3.5 Seguridad del producto

Este equipo de última generación está diseñado y probado de acuerdo a las buenas prácticas de ingeniería para satisfacer las normas de funcionamiento seguro. Ha salido de fábrica en estado seguro para el funcionamiento.

El equipo satisface los requisitos generales de seguridad y los requisitos legales. También cumple las directivas de la UE que se enumeran en la Declaración UE de conformidad específica del equipo. Para confirmar este hecho, Endress+Hauser pone en el equipo la marca CE.

## 3.6 Seguridad informática

Nuestra garantía solo es válida si el producto se instala y se usa tal como se describe en el manual de instrucciones. El producto está dotado de mecanismos de seguridad que lo protegen contra modificaciones involuntarias en los ajustes.

El explotador, de conformidad con sus normas de seguridad, debe implementar medidas de seguridad informática que proporcionen protección adicional tanto al producto como a la transmisión de datos asociada.

## 3.7 Seguridad informática específica del equipo

El equipo proporciona funciones específicas de asistencia para que el operario pueda tomar medidas de protección. Estas funciones pueden ser configuradas por el usuario y garantizan una mayor seguridad durante el funcionamiento si se utilizan correctamente. El rol de usuario se puede cambiar con un código de acceso (aplicable a la configuración mediante Bluetooth o FieldCare, DeviceCare o herramientas de gestión de activos [p. ej., AMS o PDM]).

### 3.7.1 Acceso mediante tecnología inalámbrica Bluetooth®

La transmisión segura de la señal a través de la tecnología inalámbrica Bluetooth® utiliza un método de cifrado probado por el Instituto Fraunhofer.

- Sin la aplicación SmartBlue, el equipo no es visible mediante la tecnología inalámbrica Bluetooth®.
- Solo se establece una conexión punto a punto entre el equipo y un smartphone o una tableta.
- La interfaz de la tecnología inalámbrica Bluetooth® se puede deshabilitar mediante la configuración en planta o por SmartBlue.

## 4 Recepción de material e identificación del producto

### 4.1 Recepción de material

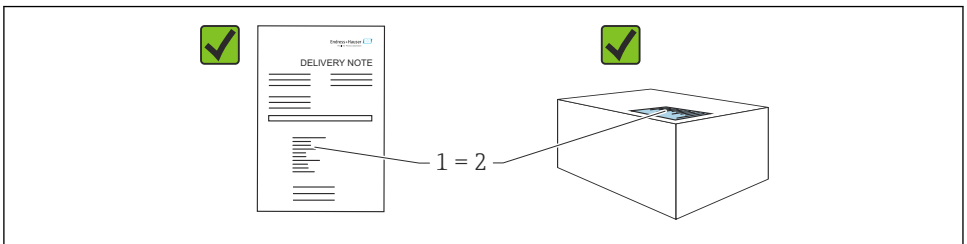

A0016870

Realice las siguientes comprobaciones durante la recepción de material:

- ¿El código de producto indicado en el albarán de entrega (1) coincide con el indicado en la etiqueta adhesiva del producto (2)?
- ¿La mercancía presenta daños visibles?
- ¿Los datos indicados en la placa de identificación concuerdan con los especificados en el pedido y en el albarán de entrega?
- ¿Se proporciona la documentación?
- En caso necesario (véase la placa de identificación), ¿se proporcionan las instrucciones de seguridad (XA)?



Si no se cumple alguna de estas condiciones, póngase en contacto con la oficina de ventas del fabricante.

## 4.2 Identificación del producto

Están disponibles las siguientes opciones para identificar el equipo:

- Especificaciones de la placa de identificación
- Código de producto con desglose de las características del equipo en el albarán de entrega
- Introduzca los números de serie de las placas de identificación en *Device Viewer* ([www.endress.com/deviceviewer](http://www.endress.com/deviceviewer)): se mostrará toda la información relacionada con el equipo.

### 4.2.1 Placa de identificación

La información que exige la ley y que es aplicable al equipo se muestra en la placa de identificación, p. ej.:

- Identificación del fabricante
- Número de pedido, código ampliado de pedido, número de serie
- Datos técnicos, grado de protección
- Versión del firmware, versión del hardware
- Información específica sobre las homologaciones del instrumento
- Código DataMatrix (información sobre el equipo)

Compare los datos de la placa de identificación con su pedido.

### 4.2.2 Dirección del fabricante

Endress+Hauser SE+Co. KG  
Hauptstraße 1  
79689 Maulburg, Alemania

Lugar de fabricación: Véase la placa de identificación.

## 4.3 Almacenamiento y transporte

### 4.3.1 Condiciones de almacenamiento

- Utilice el embalaje original
- Guarde el equipo en un entorno limpio y seco y protéjalo contra los golpes para que no sufra daños

#### Temperatura de almacenamiento

-40 ... +85 °C (-40 ... +185 °F)

### 4.3.2 Transporte del producto hasta el punto de medición

#### ADVERTENCIA

#### Transporte incorrecto.

La caja y el diapasón se pueden dañar y existe el riesgo de sufrir lesiones.

- ▶ Transporte el equipo dentro del embalaje original hasta el punto de medición.
- ▶ Sujete el equipo por la caja, el distanciador de temperatura, la conexión a proceso o el tubo de extensión.
- ▶ No doble, acorte ni alargue el diapasón.



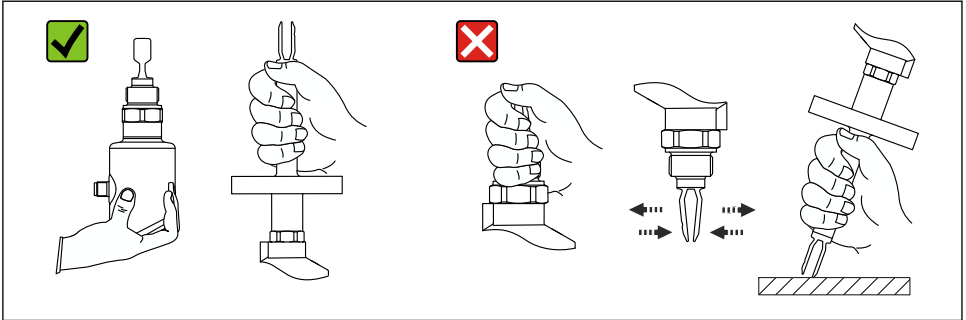

A0053361

## 1 Manipulación del equipo

## 5 Montaje

- Si se trata de la versión compacta o de una versión con una longitud de tubo de hasta aprox. 500 mm (19,7 in), se puede orientar en cualquier dirección
- Orientación vertical desde arriba para equipos con tubería larga
- Distancia mínima entre el diapason y la pared del depósito o de la tubería: 10 mm (0,39 in)

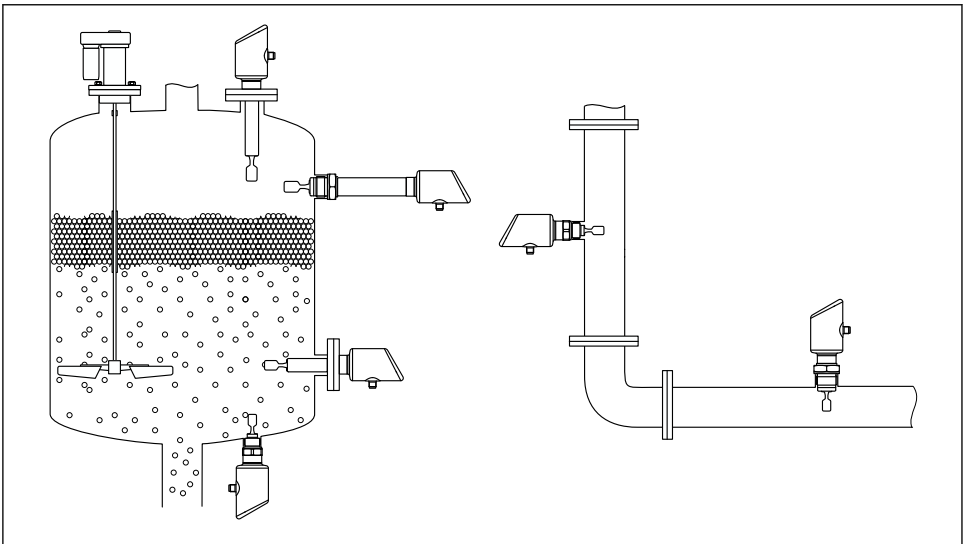

A0053113

## 2 Ejemplos de instalación para un depósito, tanque o tubería

## 5.1 Requisitos de montaje

### 5.1.1 Instrucciones de montaje

**i** Durante la instalación, es importante asegurarse de que el elemento de sellado utilizado tenga una temperatura de funcionamiento que se corresponda con la temperatura máxima del proceso.

- Los equipos con homologación CSA están destinados al uso en interiores  
Los equipos son adecuados para el uso en ambientes húmedos de conformidad con la norma IEC/EN 61010-1
- Proteja la caja ante los posibles golpes

### 5.1.2 Tenga en cuenta el punto de conmutación

A continuación se muestran puntos de conmutación típicos que dependen de la orientación del interruptor de nivel puntual.

Agua +23 °C (+73 °F)

**i** Distancia mínima entre el diapazón y la pared del depósito o de la tubería:  
10 mm (0,39 in)

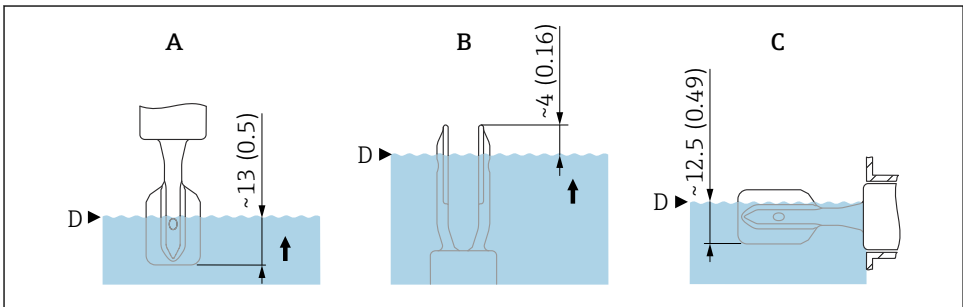

A0037915

**3** Puntos de conmutación típicos. Unidad de medida mm (in)

- A Instalación desde arriba
- B Instalación desde abajo
- C Instalación desde el lado
- D Punto de conmutación

### 5.1.3 Tenga en cuenta la viscosidad

- i** Valores de viscosidad
- Viscosidad baja : < 2 000 mPa·s
  - Viscosidad alta: > 2 000 ... 10 000 mPa·s

#### Viscosidad baja

**i** Viscosidad baja, p. ej., agua: < 2 000 mPa·s

Es admisible disponer la horquilla vibrante dentro de la tubuladura de la instalación.

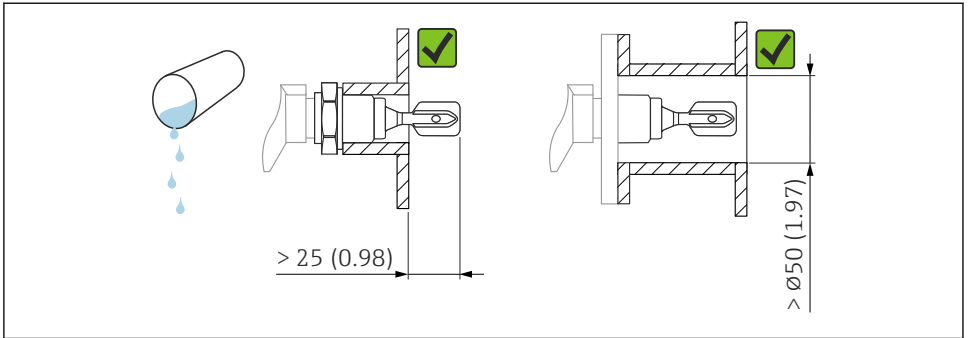

A0033297

▣ 4 Ejemplo de instalación para líquidos de viscosidad baja. Unidad de medida mm (in)

### Viscosidad alta

#### AVISO

Los líquidos altamente viscosos pueden causar retardos en la conmutación.

- ▶ Compruebe que el líquido pueda fluir fácilmente junto a la horquilla vibrante.
- ▶ Desbarbe la superficie de la tubuladura.



Viscosidad elevada, p. ej. aceites viscosos:  $\leq 10\,000$  mPa·s

La horquilla vibrante debe encontrarse fuera de la tubuladura de la instalación

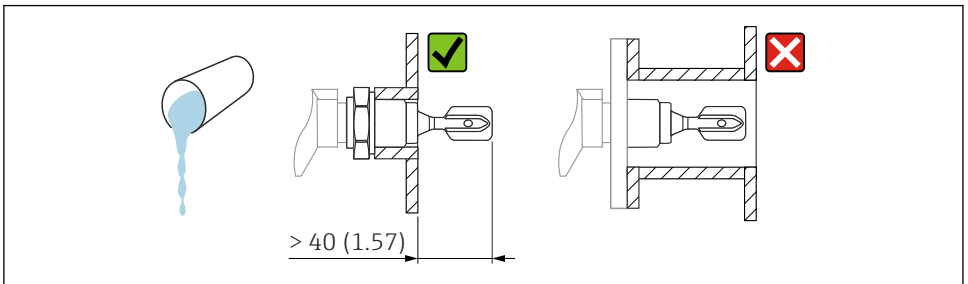

A0037348

▣ 5 Ejemplo de instalación para un líquido altamente viscoso. Unidad de medida mm (in)

#### 5.1.4 Evite las adherencias

- Use tubuladuras de la instalación cortas para asegurarse de que la horquilla vibrante se introduce libremente en el depósito
- Deje suficiente distancia entre las adherencias previstas en la pared del depósito y el diapason

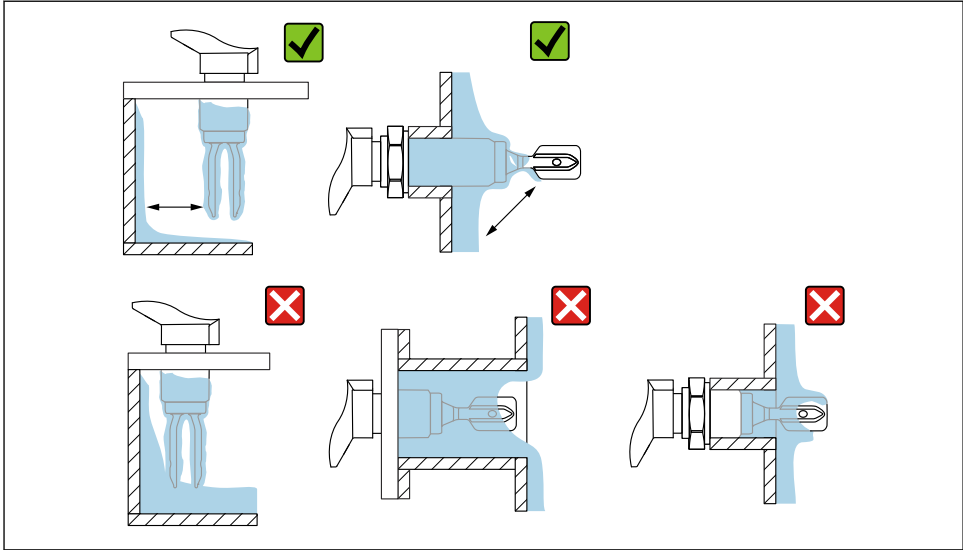

A0033239

6 Ejemplos de instalación para un producto de proceso altamente viscoso

### 5.1.5 Tenga en cuenta el espacio libre.

Deje un espacio suficiente fuera del depósito para el montaje y la conexión eléctrica.

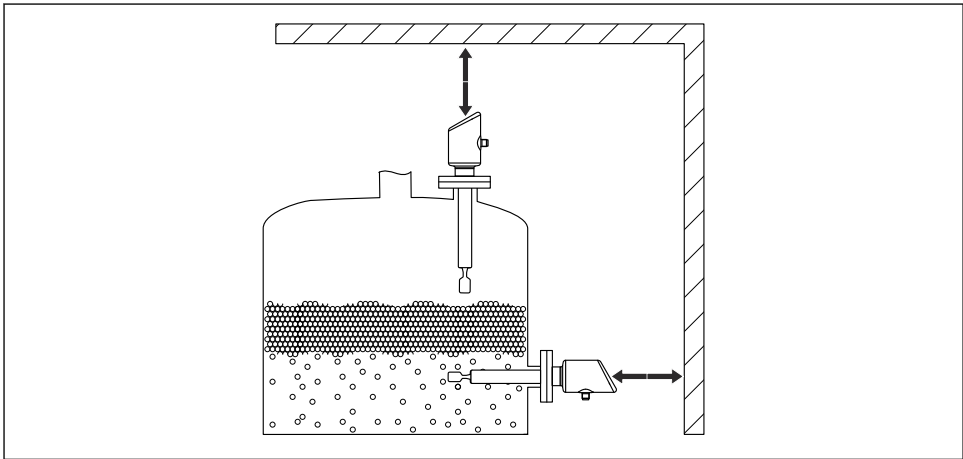

A0053359

7 Tenga en cuenta el espacio libre.

### 5.1.6 Sujeción del equipo

Sujete el equipo si la carga dinámica es intensa. Capacidad máxima de carga lateral de las extensiones de tuberías y sensores: 75 Nm (55 lbf ft).

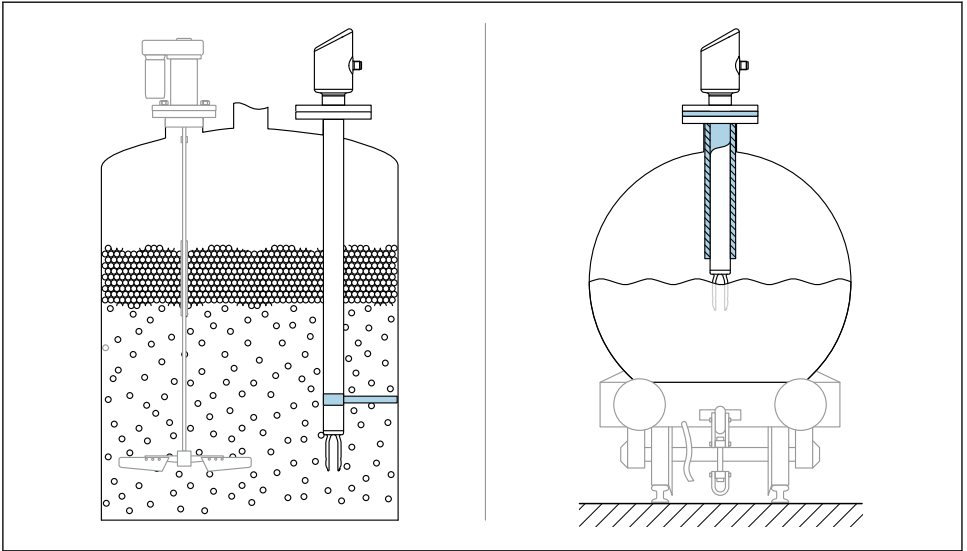

A0053109

8 Ejemplos de soporte en caso de carga dinámica

### 5.1.7 Casquillo para soldar con orificio de escape

Suelde el casquillo de soldadura de tal modo que el orificio para fugas apunte hacia abajo. Esto permite detectar rápidamente las posibles fugas.

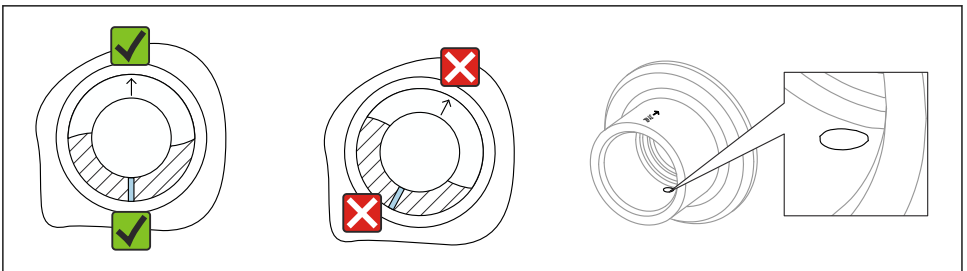

A0039230

9 Casquillo para soldar con orificio de escape

## 5.2 Montaje del equipo

### 5.2.1 Herramientas necesarias

Llave fija para la instalación del sensor

### 5.2.2 Instalación

#### Alinee la horquilla vibrante mediante el marcado

La horquilla vibrante se puede alinear utilizando el marcado de tal modo que el producto se drene con facilidad y se evita la acumulación de suciedad.

Marcas en la conexión a proceso:

Especificación del material, designación de la rosca, círculo, línea o doble línea

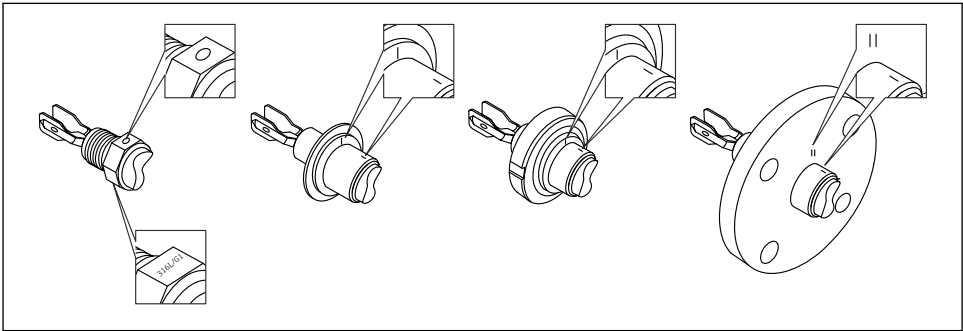

A0039125

10 Posición del diapasón en caso de instalación horizontal en el depósito usando el marcado

#### Instalación del equipo en la tubería

- Velocidad de flujo de hasta 5 m/s con una viscosidad de 1 mPa·s y una densidad de 1 g/cm<sup>3</sup> (62,4 lb/ft<sup>3</sup>) (SGU).  
Compruebe el correcto funcionamiento en el caso de que haya otras condiciones del producto de proceso.
- El flujo no se verá impedido significativamente si el diapasón está bien alineado y la marca señala en el sentido del flujo.
- El marcado es visible cuando está instalado.

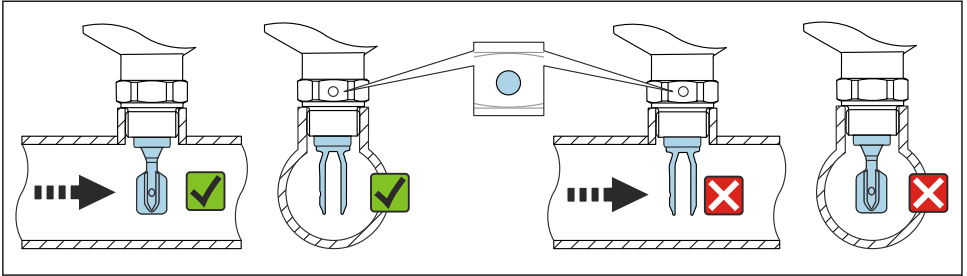

A0034851

11 Instalación en tuberías (tenga en cuenta la posición de la horquilla y las marcas)

### Enroscado del equipo (para conexiones a proceso con rosca)

- Hágalo girar exclusivamente por el perno hexagonal, 15 ... 30 Nm (11 ... 22 lbf ft)
- No lo haga girar por la caja.

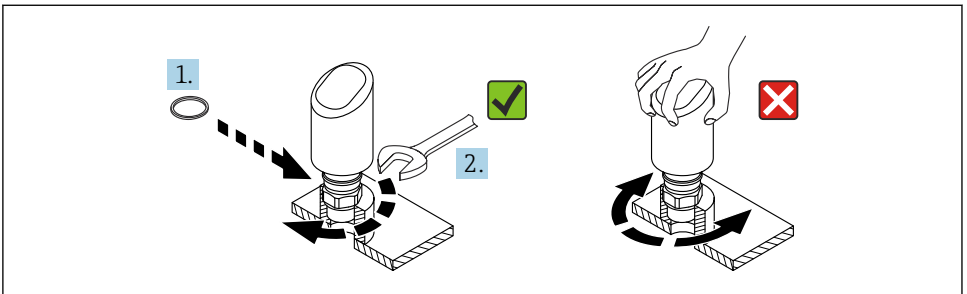

A0054233

12 Enroscado del equipo

## 5.3 Comprobación tras el montaje

- ¿El equipo está indemne (inspección visual)?
- ¿La identificación y el etiquetado del punto de medición son correctos? (inspección visual)
- ¿El equipo está asegurado correctamente?
- ¿El equipo cumple las especificaciones del punto de medición?

Por ejemplo:

- Temperatura del proceso
- Presión del proceso
- Temperatura ambiente
- Rango de medición

## 6 Conexión eléctrica

### 6.1 Conexión del equipo

#### 6.1.1 Compensación de potencial

En caso necesario, establezca la compensación de potencial mediante la conexión a proceso o el clamp de puesta a tierra suministrada por el cliente.

#### 6.1.2 Tensión de alimentación

12 ... 30 V<sub>DC</sub> en una unidad de alimentación de corriente continua

 Debe garantizarse que la unidad de alimentación está homologada para cumplir los requisitos de seguridad (p. ej., PELV, SELV, clase 2) y las especificaciones de los protocolos correspondientes.

Para 4 ... 20 mA se aplican los mismos requisitos que para HART. En los equipos homologados para ser empleados en zonas con peligro de explosión debe utilizarse una barrera activa aislada galvánicamente.

El equipo está dotado de circuitos de protección contra inversión de polaridad, perturbaciones de alta frecuencia y picos de sobretensión.

#### 6.1.3 Consumo de energía

- Zona sin peligro de explosión: para cumplir las especificaciones de seguridad del equipo según la norma IEC/EN 61010, la instalación debe garantizar que la corriente máxima está limitada a 500 mA.
- Zona con peligro de explosión: la fuente de alimentación del transmisor limita la corriente máxima a  $I_i = 100$  mA cuando el equipo se utiliza en un circuito de seguridad intrínseca (Ex ia).



### 6.1.4 4 ... 20 mA HART

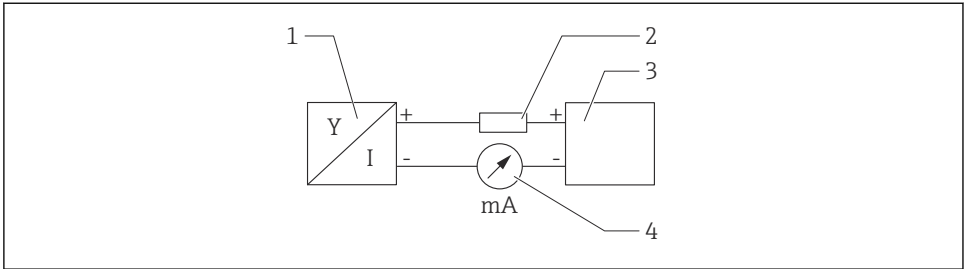

A0028908

13 Diagrama de bloques de la conexión HART

- 1 Equipos con comunicación HART
- 2 Resistencia para comunicaciones HART
- 3 Fuente de alimentación
- 4 Multímetro o amperímetro



La resistencia para comunicaciones HART de  $250 \Omega$  en la línea de señales es siempre necesaria en el caso de una fuente de alimentación de baja impedancia.

**Tenga en cuenta la caída de tensión:**

Máximo 6 V para una resistencia para comunicaciones de  $250 \Omega$

### 6.1.5 Protección contra sobretensiones

El equipo cumple la norma de producto IEC/DIN EN 61326-1 (tabla 2 Entorno industrial). Según el tipo de puerto (para alimentación CC, puerto de entrada/salida) se requieren niveles de prueba distintos contra oscilaciones transitorias (IEC/DIN EN 61000-4-5 Sobretensiones) de conformidad con IEC/DIN EN 61326-1: el nivel de prueba en los puertos de alimentación de CC y los puertos de entrada/salida es 1000 V línea a tierra.

#### Categoría de protección contra sobretensiones

De conformidad con la norma IEC/DIN EN 61010-1, el equipo está previsto para ser empleado en redes con una categoría de protección contra sobretensiones II.

### 6.1.6 Asignación de terminales

#### **⚠ ADVERTENCIA**

#### **El equipo puede estar conectado a tensión eléctrica.**

Riesgo de descargas eléctricas y/o de explosión.

- ▶ Asegúrese de que no haya tensión de alimentación durante la conexión.
- ▶ La tensión de alimentación debe cumplir con las especificaciones de la placa de identificación.
- ▶ Debe proveerse un disyuntor adecuado para el equipo de conformidad con la norma IEC/EN 61010.
- ▶ Los cables se deben aislar de forma adecuada y se debe prestar atención a la tensión de alimentación y a la categoría de sobretensión.
- ▶ Los cables de conexión deben ofrecer una estabilidad de temperatura adecuada, y se debe prestar atención a la temperatura ambiente.
- ▶ El equipo está dotado de circuitos de protección contra inversión de polaridad, perturbaciones de alta frecuencia y picos de sobretensión.

#### **⚠ ADVERTENCIA**

#### **Una conexión incorrecta compromete la seguridad eléctrica!**

- ▶ Zona sin peligro de explosión: para cumplir las especificaciones de seguridad del equipo según la norma IEC/EN 61010, la instalación debe garantizar que la corriente máxima está limitada a 500 mA.
- ▶ Zona con peligro de explosión: La fuente de alimentación del transmisor limita la corriente máxima a  $I_i = 100$  mA cuando el equipo se utiliza en un circuito de seguridad intrínseca (Ex ia).
- ▶ Si se va a utilizar el equipo en una zona con peligro de explosión, compruebe que cumple con las normas nacionales y las especificaciones de las instrucciones de seguridad (XA).
- ▶ Toda la información relativa a la protección contra explosiones se proporciona en la documentación Ex aparte. Si lo desea, puede solicitar dicha documentación Ex previa petición. La documentación Ex se suministra por norma con todos los instrumentos aptos para zonas con peligro de explosión.

Conecte el equipo de la siguiente forma:

1. Compruebe que la tensión de alimentación se corresponde con la indicada en la placa de identificación.
2. Conecte el equipo como se indica en el diagrama siguiente.
3. Active la tensión de alimentación.

## a 2 hilos

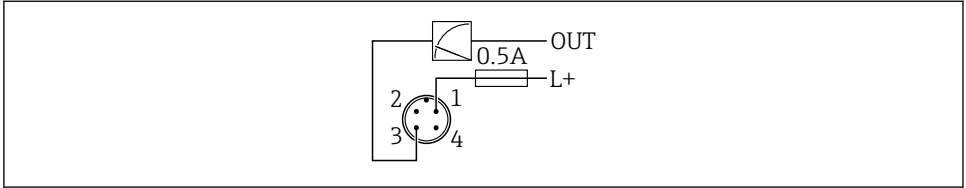

A0052662

- 1 Tensión de alimentación L+, cable marrón (BN)  
 3 OUT (L-), cable azul (BU)

## 6.2 Aseguramiento del grado de protección

Para cable de conexión M12 montado: IP66/68/69, NEMA tipo 4X/6P

### AVISO

**Pérdida del grado de protección IP como consecuencia de una instalación incorrecta.**

- ▶ El grado de protección solo es válido si el cable utilizado está conectado y atornillado correctamente.
- ▶ El grado de protección solo es válido si el cable utilizado presenta unas especificaciones técnicas conformes a la clase de protección prevista.

## 6.3 Comprobaciones tras la conexión

- ¿El equipo o el cable no presentan daños? (comprobación visual)
- ¿El cable utilizado cumple las especificaciones?
- ¿El cable está montado con un sistema de alivio de esfuerzos mecánicos?
- ¿La conexión de tornillo está bien montada?
- ¿La tensión de alimentación se corresponde con las especificaciones que figuran en la placa de identificación?
- ¿La polaridad no está invertida?, ¿la asignación de terminales es correcta?
- Si se suministra alimentación: ¿El equipo está preparado para el funcionamiento y el LED de estado operativo está encendido?

## 7 Opciones de configuración

Véase el manual de instrucciones.

## 8 Puesta en marcha

### 8.1 Preliminares



#### ADVERTENCIA

Los ajustes de la salida de corriente pueden dar lugar a una condición relacionada con la seguridad ((p.ej., un desbordamiento de producto)

- ▶ Compruebe los ajustes de la salida de corriente.
- ▶ El ajuste de la salida de corriente depende del ajuste en Parámetro **Asignación valor primario**.

### 8.2 Instalación y comprobación de funciones

Antes de la puesta en marcha del punto de medición, asegúrese de que se han efectuado todas las comprobaciones tras la instalación y el conexionado:

-  Sección "Comprobaciones tras el montaje"
-  Sección "Comprobaciones tras la conexión"

### 8.3 Visión general de las opciones de puesta en marcha

- Puesta en marcha mediante la tecla de configuración del indicador LED
- Puesta en marcha con la aplicación SmartBlue
- Puesta en marcha a través de FieldCare/DeviceCare/Field Xpert
- Puesta en marcha mediante software de configuración adicional (AMS, PDM, etc.)

### 8.4 Puesta en marcha a través de FieldCare/DeviceCare

1. Descargue el DTM: <http://www.endress.com/download> -> Controlador del equipo -> Gestor de tipo de equipo (DTM)
2. Actualice el catálogo.
3. Haga clic en el Menú **Guía** e inicie el Asistente **Puesta en marcha**.

#### 8.4.1 Notas sobre el Asistente "Puesta en marcha"

Asistente **Puesta en marcha** le permite realizar una puesta en marcha sencilla y guiada por el usuario.

1. Una vez iniciado Asistente **Puesta en marcha**, introduzca el valor adecuado en cada parámetro o seleccione la opción correspondiente. Estos valores quedan registrados directamente en el equipo.
2. Haga clic en "Siguiente" para pasar a la página siguiente.
3. Cuando haya completado todas las páginas, haga clic en "Finalizar" para cerrar Asistente **Puesta en marcha**.



Si se cancela Asistente **Puesta en marcha** antes de haber configurado todos los parámetros necesarios, el equipo puede quedar en un estado indefinido. En estas situaciones, es recomendable restablecer los ajustes de fábrica del equipo.

### 8.4.2 Establecimiento de una conexión a través de FieldCare, DeviceCare y FieldXpert

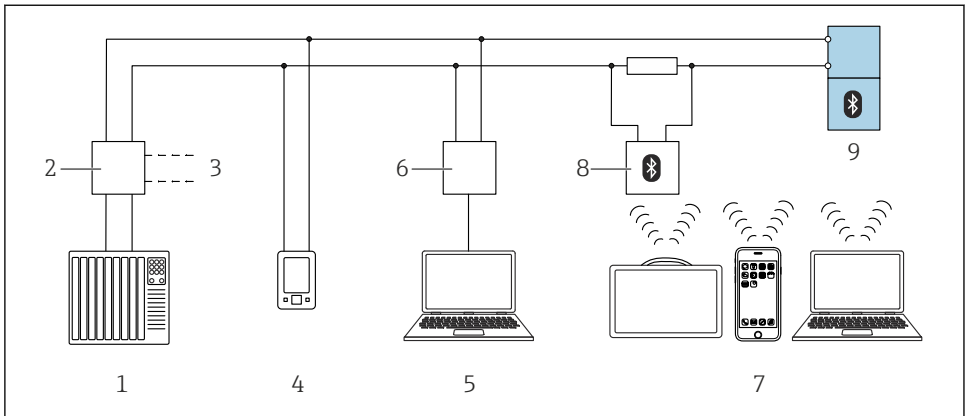

A0044334

14 Opciones para la configuración a distancia mediante protocolo HART

- 1 PLC (controlador lógico programable)
- 2 Fuente de alimentación del transmisor, p. ej., RN42
- 3 Conexión para Commubox FXA195 y comunicador de equipo AMS Trex™
- 4 Comunicador de equipo AMS Trex™
- 5 Ordenador con software de configuración (p. ej., DeviceCare/FieldCare, AMS Device View, SIMATIC PDM)
- 6 Commubox FXA195 (USB)
- 7 Field Xpert SMT70/SMT77, Smartphone u ordenador con software de configuración( p. ej., DeviceCare/FieldCare, AMS Device View, SIMATIC PDM)
- 8 Módem Bluetooth con cable de conexión (p. ej., VIATOR)
- 9 Transmisor

### 8.4.3 Configuración

Véase el manual de instrucciones.

## 8.5 Puesta en marcha mediante un software de configuración adicional (AMS, PDM, etc.)

Descargue los drivers específicos del equipo: <https://www.endress.com/en/downloads>

Si desea obtener más información, consulte la sección de ayuda del software de configuración correspondiente.

## 8.6 Configuración de la dirección del equipo mediante software

### Véase Parámetro "Dirección HART"

Introduzca la dirección para intercambiar datos mediante el protocolo HART.

- Guía → Puesta en marcha → Dirección HART
- Aplicación → Salida HART → Configuración → Dirección HART
- Dirección HART por defecto: 0

## 8.7 Simulación

### 8.7.1 Submenú "Simulación"

Las variables de proceso y los eventos de diagnóstico pueden simularse con Submenú **Simulación**.

Navegación: Diagnóstico → Simulación

Durante la simulación de la salida de conmutación o la salida de corriente, el equipo genera un mensaje de aviso.

## 8.8 Protección de los ajustes contra el acceso no autorizado

### 8.8.1 Bloqueo o desbloqueo del software

#### Bloqueo mediante contraseña en FieldCare/DeviceCare/SmartBlue app

El acceso a la configuración de los parámetros del equipo puede bloquearse asignando una contraseña. Al entregar el equipo al cliente, el rol de usuario se establece en Opción **Mantenimiento**. El rol de usuario Opción **Mantenimiento** permite configurar todos los parámetros del equipo. Después, se puede bloquear el acceso a la configuración asignando una contraseña. El Opción **Mantenimiento** cambia a Opción **Operador** como resultado de este bloqueo. Se puede acceder a la configuración introduciendo la contraseña.

La contraseña se puede definir en:

Menú **Sistema** Submenú **User management**

El rol de usuario cambia de Opción **Mantenimiento** a Opción **Operador** en:

Sistema → User management

#### Desactivación del bloqueo a través de FieldCare/DeviceCare/aplicación SmartBlue

Tras introducir la contraseña, puede habilitar la configuración de los parámetros del equipo con el rol de Opción **Operador** con la contraseña. El rol de usuario cambia seguidamente a la Opción **Mantenimiento**.

Si es necesario, la contraseña se puede eliminar en User management: Sistema → User management





71648625

[www.addresses.endress.com](http://www.addresses.endress.com)

---