

Instruções de operação

Proline Prosonic Flow G 500

Medidor de vazão ultrassônico time-of-flight
HART



- Certifique-se de que o documento está armazenado em um local seguro, de modo que esteja sempre disponível ao trabalhar no equipamento ou com o equipamento.
- Para evitar perigo para os indivíduos ou instalações, leia atentamente a seção "Instruções básicas de segurança", bem como todas as demais instruções de segurança contidas no documento que sejam específicas dos procedimentos de trabalho.
- O fabricante reserva-se o direito de modificar dados técnicos sem aviso prévio. Seu centro de vendas da Endress+Hauser fornecerá informações recentes e atualizações destas instruções de operação.

Sumário

1	Sobre este documento	6	6	Montagem	21
1.1	Função do documento	6	6.1	Requisitos de instalação	21
1.2	Símbolos	6	6.1.1	Posição de montagem	21
1.2.1	Símbolos de segurança	6	6.1.2	Especificações ambientais e de processo	23
1.2.2	Símbolos elétricos	6	6.1.3	Instruções especiais de instalação	25
1.2.3	Símbolos específicos de comunicação	6	6.2	Montagem do medidor	26
1.2.4	Símbolos de ferramentas	7	6.2.1	Ferramentas necessárias	26
1.2.5	Símbolos para determinados tipos de informações	7	6.2.2	Preparação do medidor	26
1.2.6	Símbolos em gráficos	7	6.2.3	Instalação no medidor	26
1.3	Documentação	8	6.2.4	Instalação do invólucro do transmissor: Proline 500 – digital	26
1.3.1	Função do documento	8	6.3	Verificação pós-instalação	28
1.4	Marcas comerciais registradas	8	7	Conexão elétrica	29
2	Instruções de segurança	9	7.1	Segurança elétrica	29
2.1	Especificações para o pessoal	9	7.2	Especificações de conexão	29
2.2	Uso indicado	9	7.2.1	Ferramentas necessárias	29
2.3	Segurança no local de trabalho	10	7.2.2	Requisitos para o cabo de conexão	29
2.4	Segurança da operação	10	7.2.3	Esquema de ligação elétrica	33
2.5	Segurança do produto	10	7.2.4	Preparação do medidor	33
2.6	Segurança de TI	11	7.3	Conexão do medidor: Proline 500 - digital	34
2.7	Segurança de TI específica do equipamento	11	7.3.1	Ligação do cabo de conexão	34
2.7.1	Proteção de acesso através da proteção contra gravação de hardware	11	7.3.2	Conexão do cabo de sinal e do cabo da fonte de alimentação	37
2.7.2	Proteção de acesso através de senha	11	7.4	Equalização de potencial	38
2.7.3	Acesso através do servidor Web	12	7.4.1	Especificações	38
2.7.4	Acesso através da interface de operação (CDI-RJ45)	13	7.5	Instruções especiais de conexão	39
7.5.1			7.5.1	Exemplos de conexão	39
3	Descrição do produto	14	7.6	Garantia do grau de proteção	43
3.1	Projeto do produto	14	7.7	Verificação pós conexão	43
3.1.1	Proline 500 – digital	14	8	Opções de operação	45
4	Recebimento e identificação do produto	15	8.1	Visão geral das opções de operação	45
4.1	Recebimento	15	8.2	Estrutura e função do menu de operação	46
4.2	Identificação do produto	15	8.2.1	Estrutura geral do menu de operação	46
4.2.1	Etiqueta de identificação do transmissor	16	8.2.2	Conceito de operação	47
4.2.2	Etiqueta de identificação do sensor	17	8.3	Acesso ao menu de operação através do display local	48
4.2.3	Símbolos no equipamento	18	8.3.1	Display operacional	48
5	Armazenamento e transporte	19	8.3.2	Visualização de navegação	51
5.1	Condições de armazenamento	19	8.3.3	Visualização para edição	53
5.2	Transporte do produto	19	8.3.4	Elementos de operação	55
5.2.1	Medidores sem olhais de elevação	19	8.3.5	Abertura do menu de contexto	55
5.2.2	Medidores com olhais de elevação	20	8.3.6	Navegar e selecionar a partir da lista	57
5.2.3	Transporte com empilhadeira	20	8.3.7	Chamada de parâmetro diretamente	57
5.3	Descarte de embalagem	20	8.3.8	Chamada de texto de ajuda	58
			8.3.9	Alterar parâmetros	58
			8.3.10	Funções de usuário e autorização de acesso relacionada	59
			8.3.11	Desabilitação da proteção contra gravação através do código de acesso	59

8.3.12	Habilitação e desabilitação do bloqueio do teclado	60	10.5.4	Execução de configurações de display adicionais	109
8.4	Acesso ao menu de operação pelo navegador da web	60	10.5.5	Configuração Wi-Fi	112
8.4.1	Faixa de função	60	10.5.6	Gestão da configuração	114
8.4.2	Especificações	61	10.5.7	Usando os parâmetros para a administração do equipamento	115
8.4.3	Conexão do equipamento	62	10.6	Simulação	117
8.4.4	Fazer o login	64	10.7	Proteção das configurações contra acesso não autorizado	120
8.4.5	Interface do usuário	65	10.7.1	Proteção contra gravação através do código de acesso	121
8.4.6	Desabilitar o servidor de internet	66	10.7.2	Proteção contra gravação por meio da chave de proteção contra gravação	122
8.4.7	Desconexão	66	11	Operação	124
8.5	Acesso ao menu de operação através da ferramenta de operação	67	11.1	Ler o status de bloqueio do equipamento	124
8.5.1	Conexão da ferramenta de operação	67	11.2	Ajuste do idioma de operação	124
8.5.2	Field Xpert SFX350, SFX370	71	11.3	Configuração do display	124
8.5.3	FieldCare	71	11.4	Leitura dos valores medidos	124
8.5.4	DeviceCare	72	11.4.1	Variáveis do processo	125
8.5.5	Gerenciador de equipamento AMS	73	11.4.2	Valores do sistema	127
8.5.6	Comunicador de campo 475	73	11.4.3	Submenu "Valores de entrada"	128
8.5.7	SIMATIC PDM	73	11.4.4	Valores de saída	129
8.5.7	SIMATIC PDM	73	11.4.5	Submenu "Totalizador"	131
9	Integração do sistema	74	11.5	Adaptação do medidor às condições de processo	132
9.1	Visão geral dos arquivos de descrição do equipamento	74	11.6	Realizar um reset do totalizador	132
9.1.1	Dados da versão atual para o equipamento	74	11.6.1	Escopo de função do parâmetro "Controlar totalizador"	133
9.1.2	Ferramentas de operação	74	11.6.2	Faixa de função do parâmetro "Resetar todos os totalizadores"	134
9.2	Variáveis medidas através do protocolo HART	75	11.7	Exibindo o histórico do valor medido	134
9.3	Outras configurações	77	12	Diagnóstico e solução de problemas	137
10	Comissionamento	80	12.1	Solução de problemas gerais	137
10.1	Verificação pós-instalação e pós-conexão	80	12.2	Informações de diagnóstico através de LEDs	140
10.2	Ligar o medidor	80	12.2.1	Transmissor	140
10.3	Configuração do idioma de operação	80	12.2.2	Invólucro de conexão do sensor	141
10.4	Configuração do medidor	80	12.3	Informações de diagnóstico no display local	142
10.4.1	Definição do nome de tag	82	12.3.1	Mensagem de diagnóstico	142
10.4.2	Configuração das unidades do sistema	82	12.3.2	Recorrendo a medidas corretivas	144
10.4.3	Exibição da configuração de E/S	84	12.4	Informações de diagnóstico no navegador de internet	145
10.4.4	Configuração da entrada de status	85	12.4.1	Opções de diagnóstico	145
10.4.5	Configuração da entrada em corrente	86	12.4.2	Acessar informações de correção	146
10.4.6	Configuração da saída em corrente	87	12.5	Informações de diagnóstico no FieldCare ou DeviceCare	147
10.4.7	Configuração do pulso/frequência/saída comutada	90	12.5.1	Opções de diagnóstico	147
10.4.8	Configuração da saída a relé	97	12.5.2	Acessar informações de correção	148
10.4.9	Configuração da saída em pulso dupla	100	12.6	Adaptação das informações de diagnóstico	149
10.4.10	Configurando o display local	101	12.6.1	Adaptação do comportamento de diagnóstico	149
10.4.11	Configurar o corte de vazão baixa	103	12.6.2	Adaptação do sinal de status	149
10.4.12	Configuração da análise de gás	104	12.7	Visão geral das informações de diagnóstico	151
10.5	Configurações avançadas	106	12.8	Eventos de diagnóstico pendentes	157
10.5.1	Uso do parâmetro para inserir o código de acesso	107			
10.5.2	Execução do ajuste do sensor	107			
10.5.3	Configuração do totalizador	107			

12.9	Lista de diagnóstico	157
12.10	Registro de eventos	159
12.10.1	Leitura do registro de eventos	159
12.10.2	Filtragem do registro de evento	159
12.10.3	Visão geral dos eventos de informações	160
12.11	Reset do medidor	162
12.11.1	Faixa de função do parâmetro "Reset do equipamento"	162
12.12	Informações do equipamento	163
12.13	Histórico do firmware	165
13	Manutenção	166
13.1	Tarefas de manutenção	166
13.1.1	Limpeza externa	166
13.2	Medição e teste do equipamento	166
13.3	Assistência técnica da Endress+Hauser	166
14	Reparo	167
14.1	Notas gerais	167
14.1.1	Conceito de reparo e conversão	167
14.1.2	Observações sobre reparo e conversão	167
14.2	Peças de reposição	167
14.3	Assistência técnica da Endress+Hauser	167
14.4	Devolução	167
14.5	Descarte	168
14.5.1	Remoção do medidor	168
14.5.2	Descarte do medidor	168
15	Acessórios	169
15.1	Acessórios específicos do equipamento	169
15.1.1	Para o transmissor	169
15.2	Acessórios específicos de comunicação	170
15.3	Acessórios específicos do serviço	171
15.4	Componentes do sistema	172
16	Dados técnicos	173
16.1	Aplicação	173
16.2	Função e projeto do sistema	173
16.3	Entrada	174
16.4	Saída	177
16.5	Fonte de alimentação	183
16.6	Características de desempenho	184
16.7	Instalação	187
16.8	Ambiente	187
16.9	Processo	189
16.10	Construção mecânica	191
16.11	Display e interface de usuário	194
16.12	Certificados e aprovações	198
16.13	Pacotes de aplicação	201
16.14	Acessórios	202
16.15	Documentação complementar	202
Índice	205	

1 Sobre este documento

1.1 Função do documento

Estas Instruções de Operação contêm todas as informações necessárias nas diversas fases do ciclo de vida do equipamento: da identificação do produto, recebimento e armazenamento à instalação, conexão, operação e comissionamento até a localização de falhas, manutenção e descarte.

1.2 Símbolos

1.2.1 Símbolos de segurança

PERIGO

Esse símbolo alerta sobre uma situação perigosa. Se a situação não for evitada resultará em ferimento grave ou fatal.

ATENÇÃO

Esse símbolo alerta sobre uma situação perigosa. Se a situação não for evitada pode resultar em ferimento grave ou fatal.





CUIDADO

Esse símbolo alerta sobre uma situação perigosa. Se a situação não for evitada pode resultar em ferimento leve ou médio.



AVISO



Esse símbolo contém informações sobre os procedimentos e outros fatos que não resultam em ferimento.

1.2.2 Símbolos elétricos



Símbolo	Significado
	Corrente contínua
	Corrente alternada
	Corrente contínua e corrente alternada
	Conexão de aterramento Um terminal aterrado que, no que concerne o operador, está aterrado através de um sistema de aterramento.
	Conexão de equalização potencial (PE: terra de proteção) Terminais de terra devem ser conectados ao terra antes de estabelecer quaisquer outras conexões. Os terminais de terra são localizados dentro e fora do equipamento: <ul style="list-style-type: none"> ▪ Terminal terra interno: a equalização potencial está conectada à rede de fornecimento. ▪ Terminal de terra externo: conecta o equipamento ao sistema de aterramento da fábrica.

1.2.3 Símbolos específicos de comunicação













Símbolo	Significado
	Rede local (WLAN) sem-fio Comunicação por uma rede local, sem fio.
	LED Diodo emissor de luz está desligado.

Símbolo	Significado
	LED Diodo emissor de luz está ligado.
	LED Diodo emissor de luz está piscando.





1.2.4 Símbolos de ferramentas



Símbolo	Significado
	Chave de fenda Torx
	Chave Phillips
	Chave de boca

1.2.5 Símbolos para determinados tipos de informações

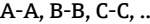
Símbolo	Significado
	Permitido Procedimentos, processos ou ações permitidos.
	Preferível Procedimentos, processos ou ações preferíveis.
	Proibido Procedimentos, processos ou ações proibidos.
	Dica Indica informação adicional.
	Referência para a documentação
	Consulte a página
	Referência ao gráfico
	Aviso ou etapa individual a ser observada
	Série de etapas
	Resultado de uma etapa
	Ajuda em caso de problema
	Inspeção visual

1.2.6 Símbolos em gráficos

Símbolo	Significado
	Números de itens
	Série de etapas
	Visualizações
	Seções
	Área classificada

Símbolo	Significado
	Área segura (área não classificada)
	Direção da vazão

1.3 Documentação

 Para uma visão geral do escopo da respectiva Documentação técnica, consulte:

- *Device Viewer* (www.endress.com/deviceviewer): insira o número de série da etiqueta de identificação
- *Aplicativo de Operações da Endress+Hauser*: Insira o número de série da etiqueta de identificação ou escaneie o código de matriz na etiqueta de identificação.

1.3.1 Função do documento

A documentação a seguir pode estar disponível dependendo da versão pedida:

Tipo de documento	Objetivo e conteúdo do documento
Informações técnicas (TI)	Assistência para o planejamento do seu dispositivo O documento contém todos os dados técnicos sobre o equipamento e fornece uma visão geral dos acessórios e outros produtos que podem ser solicitados para o equipamento.
Resumo das instruções de operação (KA)	Guia que orienta rapidamente até o 1º valor medido O Resumo das instruções de operação contém todas as informações essenciais desde o recebimento até o comissionamento inicial.
Instruções de operação (BA)	Seu documento de referência As instruções de operação contém todas as informações necessárias em várias fases do ciclo de vida do equipamento: desde a identificação do produto, recebimento e armazenamento, até a instalação, conexão, operação e comissionamento, incluindo a localização de falhas, manutenção e descarte.
Descrição dos parâmetros do equipamento (GP)	Referência para seus parâmetros O documento fornece uma explicação detalhada de cada parâmetro individualmente. A descrição destina-se àqueles que trabalham com o equipamento em todo seu ciclo de vida e executam configurações específicas.
Instruções de segurança (XA)	Dependendo da aprovação, instruções de segurança para equipamentos elétricos em áreas classificadas também são fornecidas com o equipamento. As Instruções de segurança são parte integrante das Instruções de operação.  Informações sobre as Instruções de segurança (XA) relevantes ao equipamento são fornecidas na etiqueta de identificação.
Documentação complementar de acordo com o equipamento (SD/FY)	Siga sempre as instruções à risca na documentação complementar. A documentação complementar é parte integrante da documentação do equipamento.

1.4 Marcas comerciais registradas

HART®

Marca registrada do grupo FieldComm, Austin, Texas, EUA

2 Instruções de segurança

2.1 Especificações para o pessoal

O pessoal para a instalação, comissionamento, diagnósticos e manutenção deve preencher as seguintes especificações:

- ▶ Especialistas treinados e qualificados devem ter qualificação relevante para esta função e tarefa específica.
- ▶ Estejam autorizados pelo dono/operador da planta.
- ▶ Estejam familiarizados com as regulamentações federais/nacionais.
- ▶ Antes de iniciar o trabalho, leia e entenda as instruções no manual e documentação complementar, bem como nos certificados (dependendo da aplicação).
- ▶ Siga as instruções e esteja em conformidade com condições básicas.

O pessoal de operação deve preencher as seguintes especificações:

- ▶ Ser instruído e autorizado de acordo com as especificações da tarefa pelo proprietário-operador das instalações.
- ▶ Siga as instruções desse manual.

2.2 Uso indicado

Aplicação e meio

O medidor descrito neste manual destina-se somente para a medição de vazão de gases.

Dependendo da versão solicitada, o medidor pode também medir meios potencialmente explosivos, inflamáveis, venenosos e oxidantes.

Os medidores para uso em atmosferas explosivas, em aplicações sanitárias ou onde existe um maior risco devido à pressão são identificados de acordo na etiqueta de identificação.

Para garantir que o medidor esteja em condições adequadas durante o tempo de operação:

- ▶ Apenas use o medidor em total conformidade com os dados na etiqueta de identificação e condições gerais listadas nas Instruções de Operação e documentação complementar.
- ▶ Consulte a etiqueta de identificação para verificar se o sistema de medição encomendado pode ser operado para a aplicação pretendida em áreas que exigem aprovações específicas (por exemplo, proteção contra explosivo, segurança de equipamentos de pressão).
- ▶ Use o medidor apenas para meios para os quais as partes molhadas pelo processo sejam adequadamente resistentes.
- ▶ Mantenha dentro da faixa de pressão e temperatura especificadas.
- ▶ Mantenha dentro da faixa de temperatura ambiente especificada.
- ▶ Proteja o medidor permanentemente contra a corrosão de influências ambientais.

Uso indevido

O uso não indicado pode comprometer a segurança. O fabricante não é responsável por danos causados pelo uso incorreto ou não indicado.

ATENÇÃO

Risco de quebra devido a fluidos corrosivos ou abrasivos e às condições ambientes!

- ▶ Verifique a compatibilidade do fluido do processo com o material do sensor.
- ▶ Certifique-se de que há resistência de todas as partes molhadas pelo fluido no processo.
- ▶ Mantenha dentro da faixa de pressão e temperatura especificadas.

AVISO**Verificação de casos limites:**

- ▶ Para fluidos especiais ou fluidos para limpeza, a Endress+Hauser fornece assistência na verificação da resistência à corrosão de partes molhadas por fluido, mas não assume qualquer responsabilidade ou dá nenhuma garantia, uma vez que mudanças de minutos na temperatura, concentração ou nível de contaminação no processo podem alterar as propriedades de resistência à corrosão.

Risco residual**⚠ CUIDADO****Risco de queimaduras por calor ou frio! O uso de mídia e eletrônicos com temperaturas altas ou baixas pode gerar superfícies quentes ou frias no dispositivo.**

- ▶ Instale uma proteção contra toque adequada.
- ▶ Use equipamentos de proteção adequados..

⚠ ATENÇÃO**Risco de vazamento do meio!**

Para versões do equipamento com um disco de ruptura: o vazamento do meio sob pressão pode causar ferimentos ou danos materiais.

- ▶ Tome as precauções necessárias para evitar ferimentos ou danos materiais se o disco de ruptura for atuado.

2.3 Segurança no local de trabalho

Ao trabalhar no e com o equipamento:

- ▶ Use o equipamento de proteção individual de acordo com as regulamentações nacionais.

2.4 Segurança da operação

Dano ao equipamento!

- ▶ Opere o equipamento apenas em condições técnicas adequadas e condições de segurança.
- ▶ O operador é responsável pela operação do equipamento livre de interferência.

Modificações aos equipamentos

Modificações não autorizadas ao equipamento não são permitidas e podem levar a perigos imprevisíveis!

- ▶ Se, mesmo assim, for necessário fazer modificações, consulte o fabricante.

Reparo

Para garantir a contínua segurança e confiabilidade da operação:

- ▶ Executar reparos no equipamento somente se eles forem expressamente permitidos.
- ▶ Observe as regulamentações nacionais/federais referentes ao reparo de um equipamento elétrico.
- ▶ Use apenas acessórios e peças de reposição originais.

2.5 Segurança do produto

Esse medidor foi projetado de acordo com boas práticas de engenharia para atender as especificações de segurança de última geração, foi testado e deixou a fábrica em uma condição segura para operação.

Atende as normas gerais de segurança e aos requisitos legais. Atende também as diretrizes da UE listadas na Declaração de Conformidade da UE específica para esse equipamento. O fabricante confirma este fato fixando a identificação CE no equipamento..

2.6 Segurança de TI

Nossa garantia somente é válida se o produto for instalado e usado conforme descrito nas Instruções de operação. O produto é equipado com mecanismos de segurança para protegê-lo contra qualquer mudança acidental das configurações.

Medidas de segurança de TI, que oferecem proteção adicional para o produto e a respectiva transferência de dados, devem ser implantadas pelos próprios operadores de acordo com seus padrões de segurança.

2.7 Segurança de TI específica do equipamento

O equipamento oferece uma gama de funções específicas para apoiar medidas de proteção para o operador. Essas funções podem ser configuradas pelo usuário e garantir maior segurança em operação, se usado corretamente. A seguinte lista fornece uma visão geral das funções mais importantes:

Função/interface	Configuração de fábrica	Recomendação
Proteção contra gravação por meio da chave de proteção contra gravação do hardware → 11	Não habilitado	Individualmente seguindo avaliação de risco
Código de acesso (também se aplica ao login no servidor da Web ou à conexão FieldCare) → 12	Não habilitado (0000)	Atribua um código de acesso personalizado durante o comissionamento
WLAN (opção de pedido no módulo de exibição)	Habilitado	Individualmente seguindo avaliação de risco
Modo de segurança WLAN	Habilitado (WPA2-PSK)	Não alterar
Frase secreta WLAN (Senha) → 12	Número de série	Atribua uma senha WLAN individual durante o comissionamento
Modo WLAN	Ponto de acesso	Individualmente seguindo avaliação de risco
Servidor web → 12	Habilitado	Individualmente seguindo avaliação de risco
Interface de operação CDI-RJ45 → 13	–	Individualmente seguindo avaliação de risco

2.7.1 Proteção de acesso através da proteção contra gravação de hardware

O acesso a gravação nos parâmetros do equipamento através do display local, navegador de rede ou ferramenta de operação (ex. FieldCare, DeviceCare) pode ser desabilitado através de uma seletora de proteção contra gravação (minisseletora no módulo de eletrônica principal). Quando a proteção contra gravação de hardware é habilitada, somente é possível o acesso de leitura aos parâmetros.

A proteção contra gravação de hardware está desabilitada quando o equipamento é entregue → 122.

2.7.2 Proteção de acesso através de senha

Senhas diferentes estão disponíveis para proteger o acesso de escrita aos parâmetros do equipamento ou o acesso ao equipamento através da interface WLAN.

- **Código de acesso específico do usuário**
Protege o acesso à gravação dos parâmetros do equipamento através do display local, navegador de internet ou ferramenta de operação (por ex. FieldCare, DeviceCare). A autorização de acesso é claramente regulada através do uso de um código de acesso específico do usuário.
- **senha WLAN**
A chave de rede protege uma conexão entre uma unidade operacional (ex. notebook ou tablet) e o equipamento através da interface WLAN, que pode ser solicitada como uma opção.
- **Modo de infraestrutura**
Quando o equipamento é operado no modo de infraestrutura, a frase secreta WLAN corresponde à frase secreta WLAN configurada no lado do operador.

Código de acesso específico do usuário

O acesso de escrita aos parâmetros do equipamento através do display local, navegador Web ou ferramenta de operação (ex. FieldCare, DeviceCare) pode ser protegido pelo código de acesso modificável, específico do usuário (→  121).

Quando o equipamento é entregue, o equipamento não possui um código de acesso e é equivalente a 0000 (aberto).

senha WLAN: Operação como ponto de acesso WLAN

Uma conexão entre uma unidade operacional (por exemplo, notebook ou tablet) e o equipamento através da interface WLAN (→  69), que pode ser solicitada como uma opção adicional, é protegida pela chave de rede. A autenticação WLAN da chave de rede está em conformidade com o padrão IEEE 802.11 .

Quando o equipamento é entregue, a chave de rede é pré-definida, dependendo do equipamento. Isso pode ser alterado através do submenu **configuração WLAN** no parâmetro **senha WLAN** (→  113).

Modo de infraestrutura

Uma conexão entre o equipamento e o ponto de acesso WLAN é protegida por meio de um SSID e uma frase secreta no lado do sistema. Entre em contato com o administrador do sistema para acessar.

Notas gerais sobre o uso de senhas

- O código de acesso e a chave de rede fornecidos com o equipamento deverão ser alterados durante o comissionamento por motivos de segurança.
- Siga as regras gerais para a geração de uma senha segura ao definir e gerenciar o código de acesso ou a chave de rede.
- O usuário é responsável pelo gerenciamento e pelo manuseio cuidadoso do código de acesso e chave de rede.
- Para informações sobre a configuração do código de acesso ou sobre o que fazer em caso de perda da senha, por exemplo, consulte "Proteção contra gravação através de código de acesso" →  121.

2.7.3 Acesso através do servidor Web

→  60 Com o servidor da Web integrado, o dispositivo pode ser operado e configurado por meio de um navegador da Web. A conexão é através da interface de operação (CDI-RJ45) ou da interface Wi-Fi.

O servidor Web está habilitado quando o equipamento for entregue. O servidor de internet pode ser desabilitado através da parâmetro **Função Web Server** se necessário (por ex., depois do comissionamento).

Informações sobre o equipamento e informações de status podem ser escondidas na página de login. Isso impede o acesso não autorizado às informações.



Para informações detalhadas sobre os parâmetros do equipamento, consulte: Documento "Descrição dos parâmetros do equipamento" .

2.7.4 Acesso através da interface de operação (CDI-RJ45)

O equipamento pode ser conectado a uma rede através da interface de operação (CDI-RJ45). As funções específicas do equipamento garantem a operação segura do equipamento em uma rede.

Recomenda-se o uso das orientações e normas industriais relevantes foram definidas pelos comitês de segurança nacionais e internacionais, como IEC/ISA62443 ou o IEEE. Isso inclui medidas de segurança organizacional, como a atribuição de autorização de acesso, além de medidas técnicas, como a segmentação de rede.



Transmissores com aprovação Ex de não devem ser conectados via interface de operação (CDI-RJ45)!

3 Descrição do produto

O sistema de medição consiste em um transmissor e um sensor. O transmissor e o sensor são montados em locais fisicamente separados. Estão interconectados por cabos de conexão.

3.1 Projeto do produto

3.1.1 Proline 500 – digital

Transmissão do sinal: digital

Código de pedido para "Componentes eletrônicos integrados para ISEM", opção **A** "Sensor"

Para uso em aplicações que não exijam o atendimento à exigências especiais devido a condições do ambiente ou operacionais.

Uma vez que os componentes eletrônicos estão localizados no sensor, o equipamento é ideal:

para a simples substituição do transmissor.

- Um cabo padrão pode ser utilizado como cabo de conexão.
- Não sensível a interferência externa EMC.

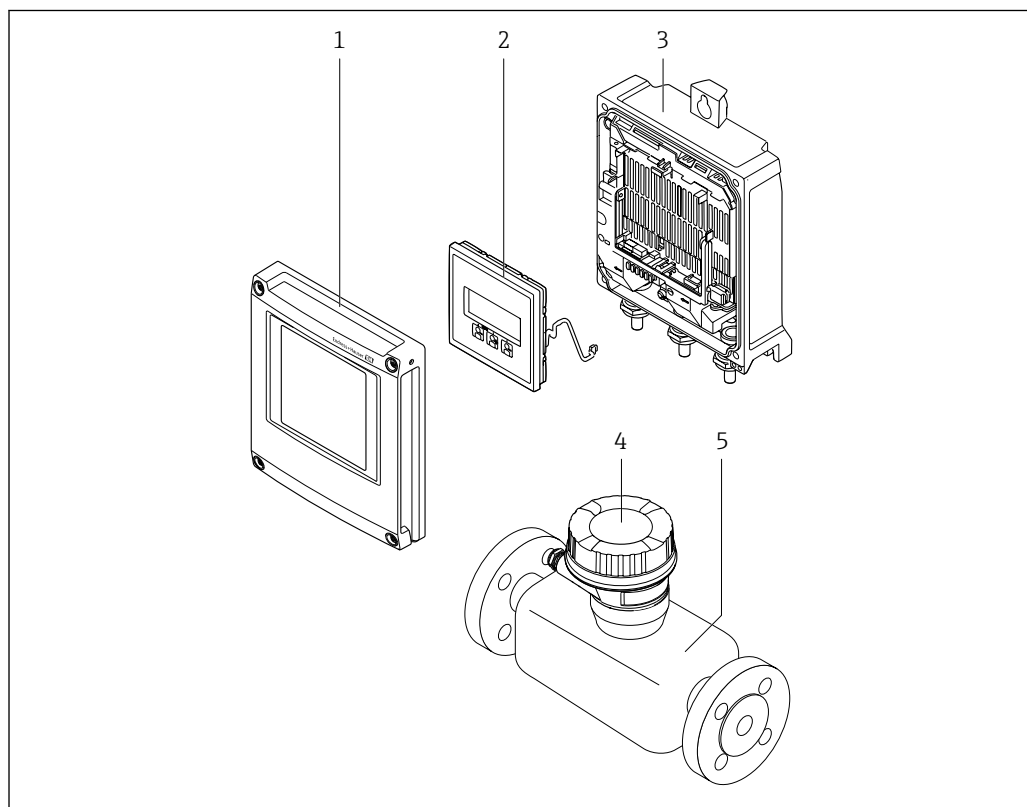

A0029593

1 Componentes importantes de um medidor

1 Tampa do compartimento dos componentes eletrônicos

2 Módulo do display

3 Invólucro do transmissor

4 Invólucro de conexão do sensor com componentes eletrônicos ISEM integrados: conexão do cabo de conexão

5 Sensor

4 Recebimento e identificação do produto

4.1 Recebimento

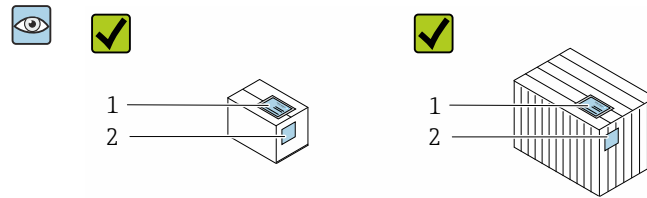

Os códigos de pedidos na nota de entrega (1) e na etiqueta do produto (2) são idênticas?

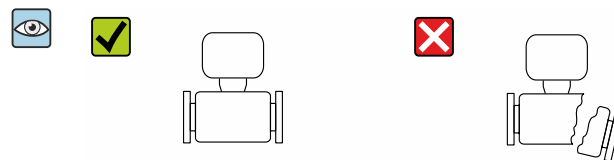
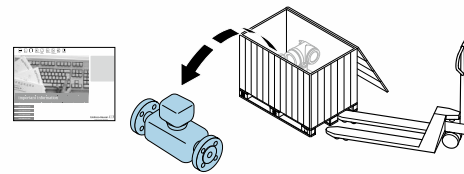

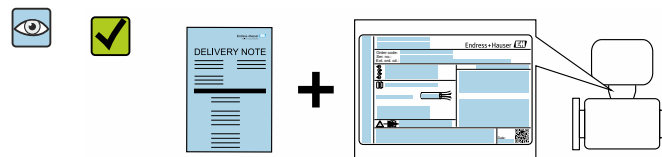

As mercadorias estão em perfeito estado?

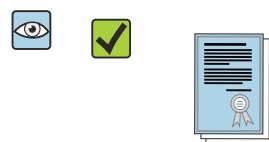

Os dados na etiqueta de identificação correspondem às especificações do pedido na nota de entrega?



O envelope está disponível com os documentos que acompanham o equipamento?

-  Se alguma destas condições não for cumprida, entre em contato com sua central de vendas da Endress+Hauser.
- A documentação técnica está disponível através da internet ou através do *aplicativo de operações da Endress+Hauser*: Identificação do produto →  16.

4.2 Identificação do produto

As seguintes opções estão disponíveis para identificação do equipamento:

- Etiqueta de identificação
- Código de pedido com detalhamento dos recursos do equipamento na nota de entrega
- Insira os números de série das etiquetas de identificação no *Device Viewer* (www.endress.com/deviceviewer): são exibidas todas as informações sobre o equipamento.
- Insira os números de série das etiquetas de identificação no *Aplicativo de Operações da Endress+Hauser* ou leia o código DataMatrix na etiqueta de identificação com o *Aplicativo de Operações da Endress+Hauser*: são exibidas todas as informações sobre o equipamento.

Para uma visão geral do escopo da respectiva Documentação técnica, consulte:

- As seções "Documentação padrão adicional sobre o equipamento" e "Documentação complementar conforme o equipamento"
- O *Device Viewer*: Insira o número de série da etiqueta de identificação (www.endress.com/deviceviewer)
- O *Aplicativo de Operações da Endress+Hauser*: Insira o número de série da etiqueta de identificação ou leia o código DataMatrix na etiqueta de identificação.

4.2.1 Etiqueta de identificação do transmissor

Proline 500 – digital

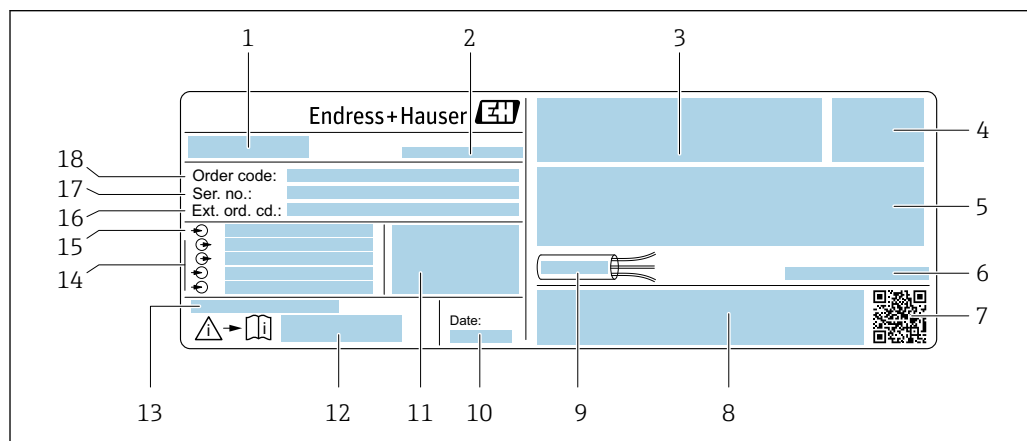

A0029194

2 Exemplo de uma etiqueta de identificação de transmissor

- 1 Nome do transmissor
- 2 Endereço do fabricante/portador do certificado
- 3 Espaço para aprovações: use em áreas classificadas
- 4 Grau de proteção
- 5 Dados da conexão elétrica: entradas e saídas disponíveis
- 6 Temperatura ambiente permitida (T_a)
- 7 Código da matriz 2-D
- 8 Espaço para aprovações e certificados: ex. Identificação CE, RCM Tick
- 9 Faixa de temperatura permitida para o cabo
- 10 Data de fabricação: ano-mês
- 11 Versão de firmware (FW) e revisão do equipamento (Dev.Rev.) de fábrica
- 12 Número de documento da documentação adicional referente à segurança
- 13 Espaço para informações adicionais em caso de produtos especiais
- 14 Entradas e saídas disponíveis, tensão de alimentação
- 15 Dados de conexão elétrica: tensão de alimentação
- 16 Código estendido (Cód. pedido est.)
- 17 Número de série (Nº série)
- 18 Código de pedido

4.2.2 Etiqueta de identificação do sensor

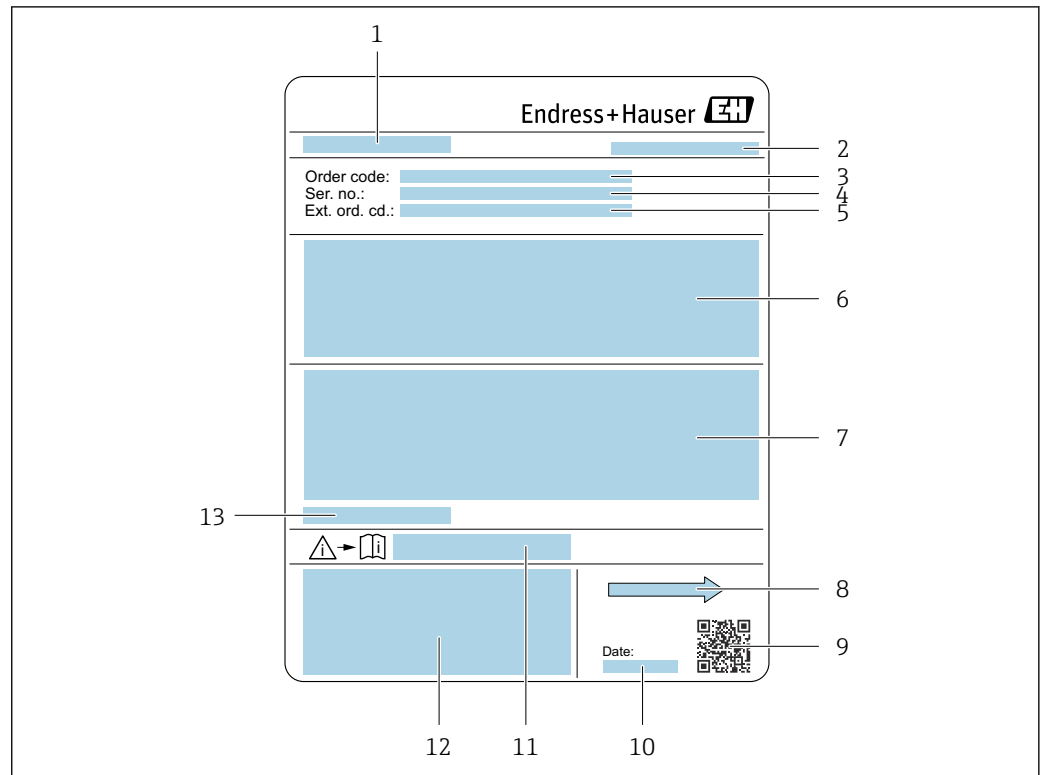

A0029204

3 Exemplo de uma etiqueta de identificação de sensor

- 1 Nome do sensor
- 2 Endereço do fabricante/portador do certificado
- 3 Código de pedido
- 4 Número de série (Nº série)
- 5 Código do pedido estendido (Cód. pedido est.)
- 6 Diâmetro nominal do sensor; diâmetro nominal/pressão nominal da flange; pressão de teste do sensor; faixa de temperatura do meio; material do tubo de medição e flanges, dados específicos do sensor
- 7 Informação de aprovação para proteção contra explosão, diretriz de equipamento de pressão e grau de proteção
- 8 Direção da vazão
- 9 2D-Matrixcode
- 10 Data de fabricação: ano-mês
- 11 Número do documento da documentação adicional referente à segurança → 203
- 12 Identificação CE, identificação RCM-Tick
- 13 Temperatura ambiente permitida (T_a)



Código do produto

O medidor é encomendado novamente usando o código do produto.

Código do produto estendido

- O tipo de equipamento (raiz do produto) e as especificações básicas (características obrigatórias) sempre são listados.
- Das especificações opcionais (características opcionais), apenas as especificações relacionadas à aprovação e segurança são listadas (e.g. LA). Se outras especificações opcionais também forem encomendadas, as mesmas são indicadas coletivamente usando o símbolo de espaço reservado # (e.g. #LA#).
- Se as especificações opcionais não incluírem quaisquer especificações relacionadas à aprovação e segurança, elas são indicadas pelo símbolo de espaço reservado + (e.g. XXXXXX-ABCDE+).

4.2.3 Símbolos no equipamento

Símbolo	Significado
	AVISO! Este símbolo te alerta para uma situação perigosa. A falha em evitar essa situação pode resultar em ferimentos sérios ou fatais. Consulte a documentação do medidor para descobrir o tipo de perigo potencial e as medidas para evitá-lo.
	Verifique a documentação Refere-se à documentação do equipamento correspondente.
	Conexão de aterramento de proteção Um terminal que deve ser conectado ao aterramento antes de estabelecer qualquer outra conexão.

5 Armazenamento e transporte

5.1 Condições de armazenamento

Observe o seguinte para armazenamento:

- ▶ Armazene na embalagem original para garantir proteção contra choque.
- ▶ Não remova coberturas de proteção ou tampas protetoras instaladas nas conexões de processo. Elas impedem danos mecânicos às superfícies de vedação e contaminação do tubo de medição.
- ▶ Proteja contra luz solar direta. Evite temperaturas de superfície excessivamente altas.
- ▶ Armazene em um local seco e livre de poeira.
- ▶ Não armazene em local aberto.

Temperatura de armazenamento → 📄 187

5.2 Transporte do produto

Transporte o medidor para o ponto de medição na embalagem original.

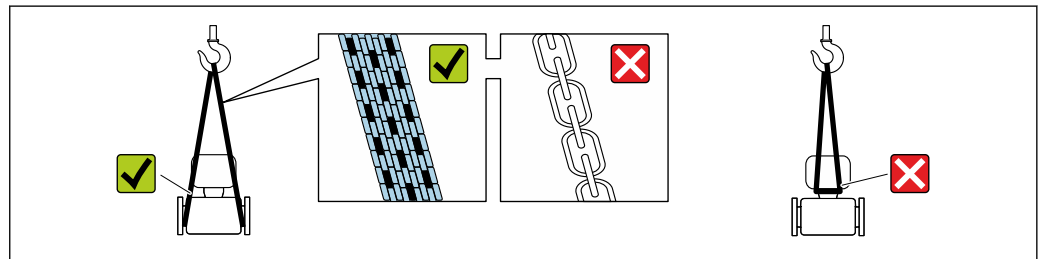

A0029252

- i** Não remova as tampas de proteção ou as tampas instaladas nas conexões de processo. Elas impedem danos mecânicos às superfícies de vedação e contaminação do tubo de medição.

5.2.1 Medidores sem olhais de elevação

⚠ ATENÇÃO

Centro de gravidade do medidor é maior do que os pontos de suspensão das lingas de conexão em rede.

Risco de ferimento se o medidor escorregar.

- ▶ Fixe o medidor para que não gire ou escorregue.
- ▶ Observe o peso especificado na embalagem (etiqueta adesiva).

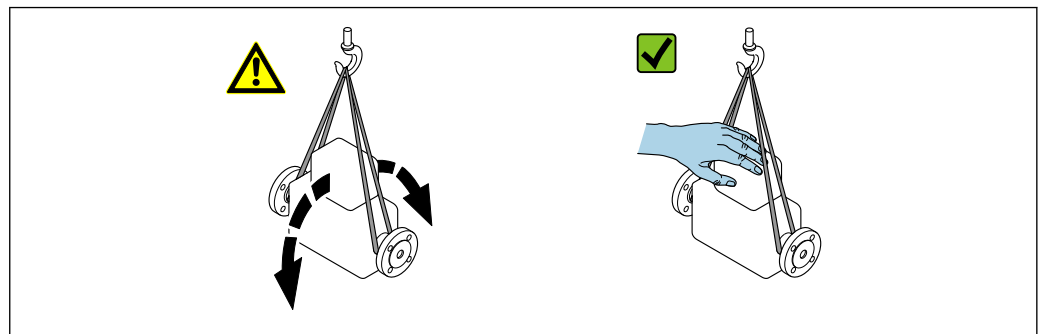

A0029214

5.2.2 Medidores com olhais de elevação

⚠ CUIDADO**Instruções especiais de transporte para equipamentos com olhais de elevação**

- ▶ Ao transportar o equipamento, use somente os olhais de elevação instalados no equipamento ou as flanges.
- ▶ O equipamento deve sempre ser preso em, pelo menos, dois olhais de elevação.

5.2.3 Transporte com empilhadeira

Se transportar em engradados, a estrutura do piso permite que as caixas sejam elevadas horizontalmente ou através de ambos os lados usando uma empilhadeira.

5.3 Descarte de embalagem

Todos os materiais de embalagem são sustentáveis e 100% recicláveis:

- Embalagem exterior do dispositivo
 - Filme plástico de empacotamento feito de polímero de acordo com a Diretriz da UE 2002/95/EC (RoHS)
- Embalagem
 - Engradado de madeira tratado de acordo com a norma ISPM 15, confirmado pelo logo IPPC
 - Caixa de papelão de acordo com a diretriz europeia de embalagens 94/62/EC, reciclabilidade confirmada pelo símbolo Resy
- Material de transporte e acessórios de fixação
 - Palete de plástico descartável
 - Tiras plásticas
 - Tiras adesivas de plástico
- Material de enchimento
 - Almofadas de papel

6 Montagem

6.1 Requisitos de instalação

6.1.1 Posição de montagem

Local de instalação

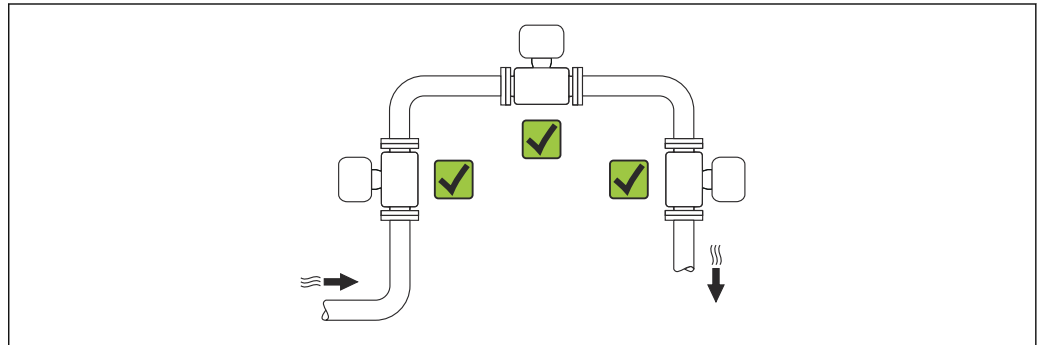



Orientação

A direção da seta no sensor ajuda você a instalar o sensor de acordo com a direção da vazão (direção de vazão média pela tubulação).

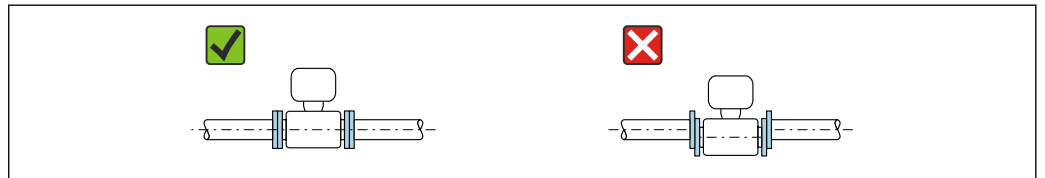
-  Instale o medidor em um plano paralelo livre de tensão mecânica externa.
- O diâmetro interno do tubo deve corresponder ao diâmetro interno do sensor: consulte o documento do equipamento "Informações técnicas", da seção "Desenho e dimensões"

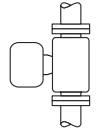
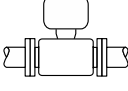

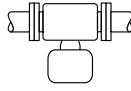
Orientação			Versão compacta
A	Orientação vertical	 A0015545	<input checked="" type="checkbox"/> <input checked="" type="checkbox"/>
B	Orientação horizontal, cabeçote do transmissor voltado para cima ¹⁾	 A0015589	<input checked="" type="checkbox"/> <input checked="" type="checkbox"/>

Orientação		Versão compacta	
C	Direção horizontal, cabeçote do transmissor voltado para baixo ¹⁾		<input checked="" type="checkbox"/>
D	Direção horizontal, cabeçote do transmissor voltado para o lado		<input type="checkbox"/>

1) O alinhamento horizontal dos transdutores pode variar apenas pelo máximo de $\pm 5^\circ$, particularmente, se um líquido estiver presente no meio (gás molhado).

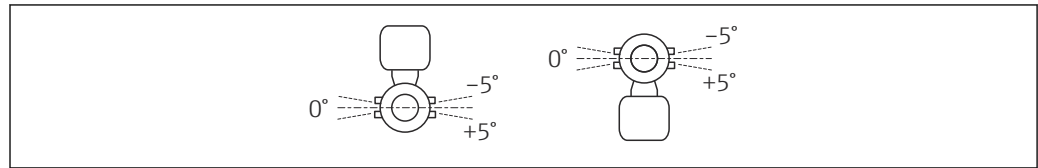

A0037650

Operação de entrada e saída

Se possível, instale os sensores a montante de conjuntos como válvulas, peças em T, cotovelos e bombas. Se isso não for possível, a precisão de medição especificada do dispositivo de medição será alcançada observando-se as vazões mínimas de entrada e saída especificadas com a configuração ideal do sensor.

Versão de caminho simples: DN 25 (1")

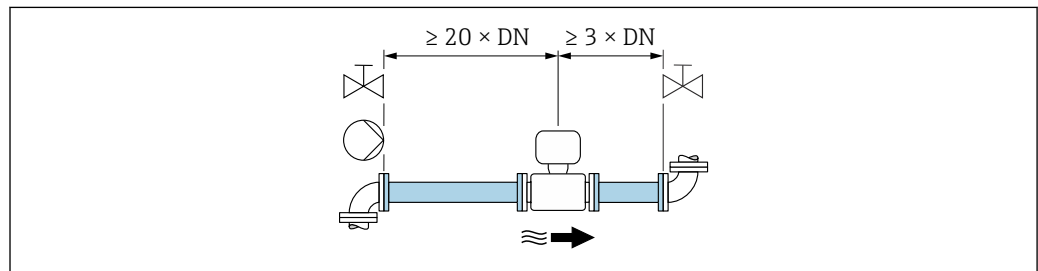

A0052512

4 *Versão de caminho único: operações de entrada e saída mínimas com várias obstruções de vazão. Código de pedido para "Calibração de vazão", opção A "1%".*

Versão de caminho duplo: DN 50 a 300 (2 a 12")

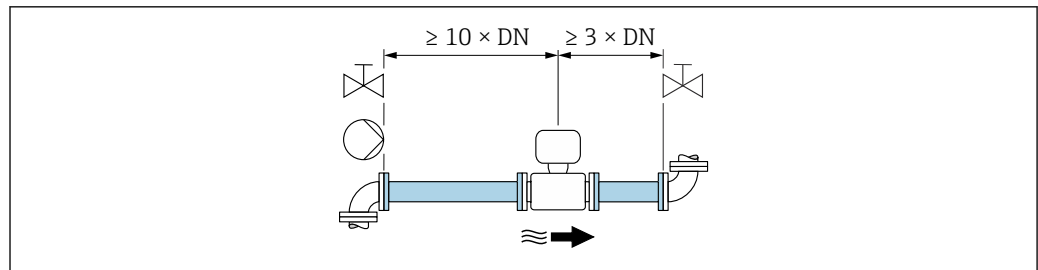

A0052513

5 *Versão de caminho duplo: entradas e saídas mínimas com várias obstruções de fluxo Para o código de pedido de "Calibração de vazão", opção A "1 %".*

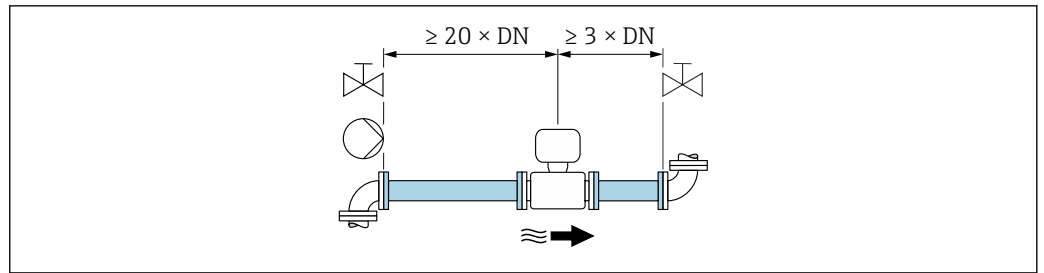

A0052512

- 6 Versão de caminho duplo: entradas e saídas mínimas com várias obstruções de fluxo Para o código de pedido de "Calibração de vazão", opção C "0,50%" e opção D "0,50%", rastreável de acordo com a ISO/IEC17025".

Dimensões

- Para saber as dimensões e os comprimentos de instalação do equipamento, consulte o documento "Informações técnicas", seção "Construção mecânica".

6.1.2 Especificações ambientais e de processo

Faixa de temperatura ambiente

Medidor	<ul style="list-style-type: none"> ■ Padrão: -40 para +60 °C (-40 para +140 °F) ■ Código de pedido opcional para "Teste, certificado", opção JP: -50 para +60 °C (-58 para +140 °F)
Leitura do display local	-20 para +60 °C (-4 para +140 °F) A legibilidade do display local pode ser afetada negativamente em temperaturas fora da faixa de temperatura.

- ▶ Se em operação em áreas externas:
Evite luz solar direta, particularmente em regiões de clima quente.

Faixa de pressão da mídia

Pressão da mídia mín.: 0.7 bar (10.2 psi) absoluta

A pressão da mídia máxima permitida é definida pelas curvas de pressão/temperatura (consulte o documento "Informações técnicas") e as especificações de pressão da célula de medição de pressão integrada (opcional; código de pedido para "Tubo de medição; transdutor; versão do sensor", opção AC "316L; titânio Classe 2; pressão + medição da temperatura integrada").

⚠ ATENÇÃO

A pressão máxima para o medidor depende do elemento de menor valor em relação à pressão.

- ▶ Observe as especificações referentes à faixa de pressão da célula de medição de pressão.
- ▶ A Diretiva sobre equipamentos sob pressão (2014/68/UE) usa a abreviatura "PS". A abreviatura "PS" corresponde ao MWP (pressão máxima de operação) da célula de medição de pressão.
- ▶ A MWP para a célula de medição de pressão depende do elemento com medição mais baixa, com relação à pressão, dos componentes selecionados, isto é, a conexão do processo deve ser levada em consideração em adição à célula de medição de pressão. Considere também a dependência entre pressão/temperatura.
- ▶ O MWP pode ser aplicado ao equipamento por período ilimitado. O MWP é indicado na etiqueta de identificação. Este valor refere-se à temperatura de referência de +20 °C (+68°F) e pode ser aplicado à célula de medição de pressão por tempo ilimitado.
- ▶ A OPL (limite máximo de pressão = limite de sobrecarga do sensor) para o medidor depende do elemento com medição mais baixa, com relação à pressão, dos componentes selecionados, isto é, a conexão do processo deve ser levada em consideração em adição à célula de medição de pressão. Considere também a dependência entre pressão/temperatura.
- ▶ A pressão de teste corresponde ao limite de sobrepresão da célula de medição de pressão e só pode ser aplicada temporariamente para garantir que a medição esteja dentro das especificações e que nenhum dano permanente se desenvolva.

Célula de medição de pressão	Faixa de medição máxima do sensor		MWP	OPL
	Inferior (LRL)	Superior (URL)		
	[bar (psi)]	[bar (psi)]	[bar (psi)]	[bar (psi)]
2 bar (30 psi)	0 (0)	+2 (+30)	6.7 (100.5)	10 (150)
4 bar (60 psi)	0 (0)	+4 (+60)	10.7 (160.5)	16 (240)
10 bar (150 psi)	0 (0)	+10 (+150)	25 (375)	40 (600)
40 bar (600 psi)	0 (0)	+40 (+600)	100 (1 500)	160 (2 400)
100 bar (1 500 psi)	0 (0)	+100 (+1 500)	100 (1 500)	160 (2 400)

Isolamento térmico

Para o desempenho de medição otimizada, certifique-se que não haja nenhuma transferência de calor (perda de calor ou suprimento de calor) possa acontecer no sensor. Isso pode ser assegurado ao instalar-se o isolamento térmico. A formação da condensação no medidor também pode ser limitada dessa forma.

O isolamento térmico é especialmente recomendado em situações em que a diferença entre a temperatura do processo e a temperatura ambiente é alta. Essa diferença leva a um erro durante a medição da temperatura que é causado pela condução de calor (conhecido como "erro de condução de calor").

⚠ ATENÇÃO

Superaquecimento dos componentes eletrônicos devido ao isolamento térmico!

- ▶ Orientação recomendada: orientação horizontal, invólucro de conexão do sensor voltado para baixo.
- ▶ Não isole o invólucro do transmissor.
- ▶ Temperatura máxima permitida na extremidade inferior do alojamento de conexão do sensor : 80 °C (176 °F)
- ▶ Isolação térmica com pescoço livre: Recomendamos que não isole o pescoço estendido a fim de assegurar a dissipação de calor ideal.

A isolamento térmica nunca deve cobrir o invólucro do transmissor e a célula de medição de pressão.

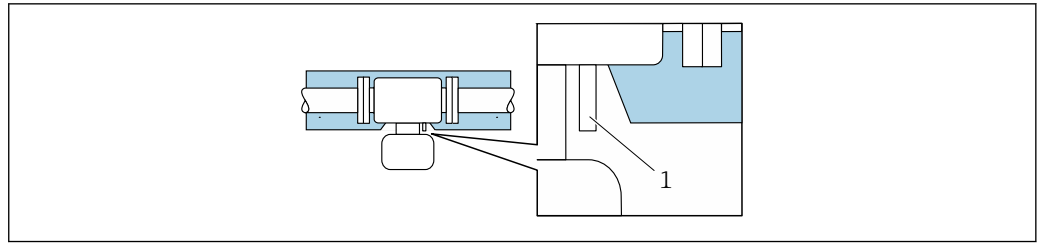

A0037676

7 Isolamento térmico com pescoço estendido livre e célula de medição de pressão

1 Célula de medição de pressão

6.1.3 Instruções especiais de instalação

Disco de ruptura

Informações relacionadas ao processo: → 190.

A posição do disco de ruptura é indicada na etiqueta aplicada sobre ele. Se o disco de ruptura for disparado, a etiqueta é destruída. O disco pode então ser monitorado visualmente.

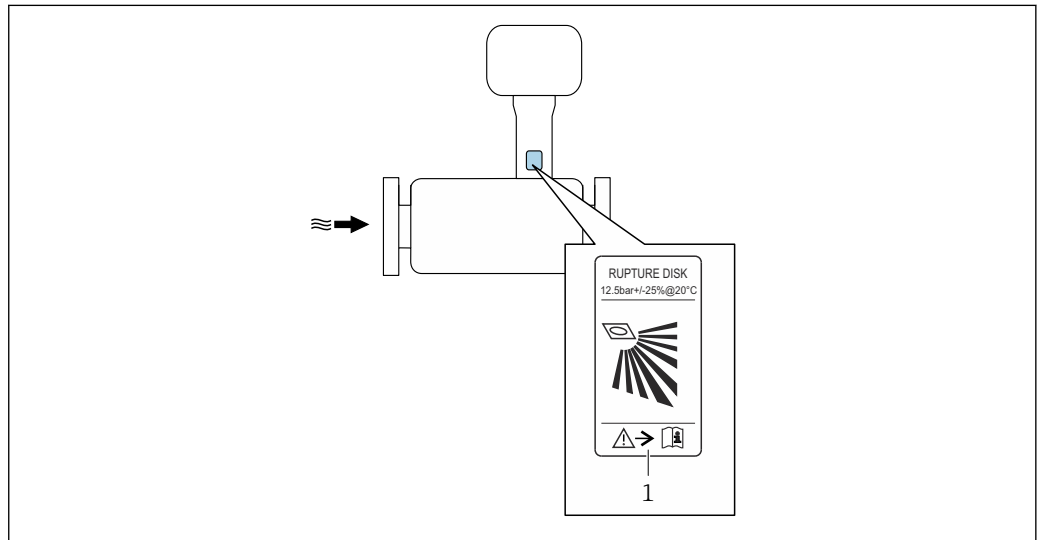

A0037501

1 Etiqueta do disco de ruptura

Tampa de proteção contra tempo

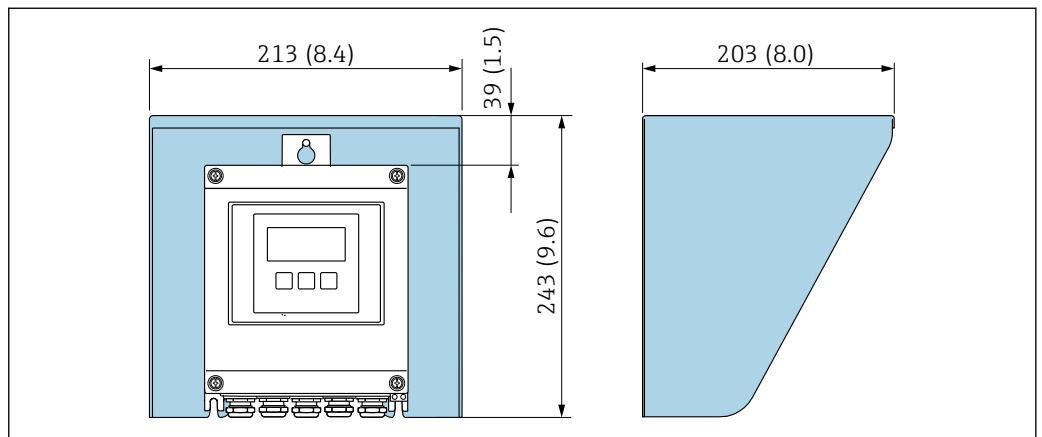

A0029552

8 Tampa de proteção contra tempo para Proline 500 - digital; unidade de engenharia mm (pol.)

6.2 Montagem do medidor

6.2.1 Ferramentas necessárias

Para o transmissor

Para instalação em um poste:
Proline 500 – transmissor digital

- Chave de boca AF 10
- Chave de fenda Torx TX 25

Para montagem em parede:
Perfurar com broca $\varnothing 6.0$ mm

Para o sensor

Para flanges e outras conexões de processo : use uma ferramenta de instalação adequada

6.2.2 Preparação do medidor

1. Remova toda a embalagem de transporte restante.
2. Remova a etiqueta adesiva na tampa do compartimento de componentes eletrônicos.

6.2.3 Instalação no medidor

⚠ ATENÇÃO

Perigo devido à vedação incorreta do processo!

- ▶ Certifique-se de que os diâmetros internos das juntas sejam maiores ou iguais aos das conexões de processo e da tubulação.
- ▶ Certifique-se de que as vedações estejam limpas e não estejam danificadas.
- ▶ Prenda as vedações corretamente.

1. Certifique-se de que a direção da seta na etiqueta de identificação do sensor corresponda à direção de vazão do meio.
2. Instale o medidor ou gire o invólucro do transmissor de forma que as entradas para cabos não apontem para cima.

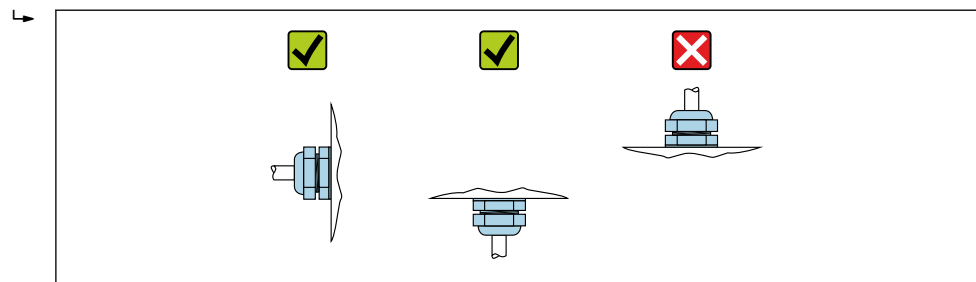

A0029263

6.2.4 Instalação do invólucro do transmissor: Proline 500 – digital

⚠ CUIDADO

Temperatura ambiente muito elevada!

Perigo de superaquecimento de eletrônicos e deformação do invólucro.

- ▶ Não exceda a temperatura ambiente máxima permitida → 23.
- ▶ Ao operar em ambiente externo: Evite luz solar direta e exposição às condições atmosféricas, particularmente em regiões de clima quente.

⚠ CUIDADO**Força excessiva pode danificar o invólucro!**

- ▶ Evite tensão mecânica excessiva.

O transmissor pode ser montado das seguintes maneiras:

- Pós-instalação
- Montagem na parede

Montagem na tubulação

Ferramentas necessárias:

- Chave de boca AF 10
- Chave de fenda Torx TX 25

⚠ ATENÇÃO**Torque de aperto excessivo aplicado aos parafusos de fixação!**

Risco de dano ao transmissor plástico.

- ▶ Aperte os parafusos de fixação de acordo com o torque de aperto: 2 Nm (1.5 lbf ft)

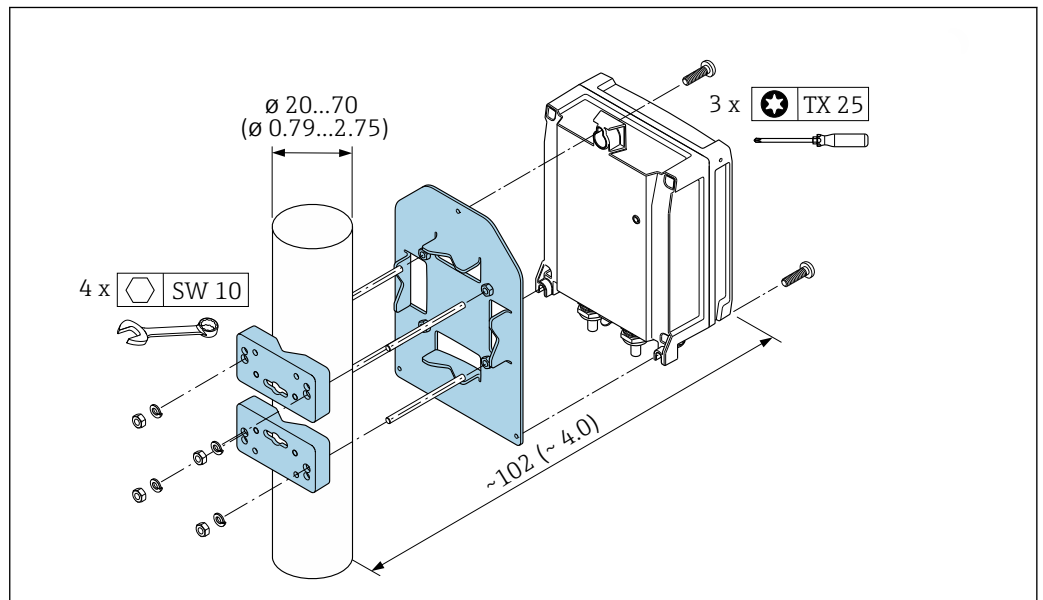

9 Unidade de engenharia mm (pol)

A0029051

Instalação em parede

Ferramentas necessárias:

Perfurar com broca Ø6.0 mm

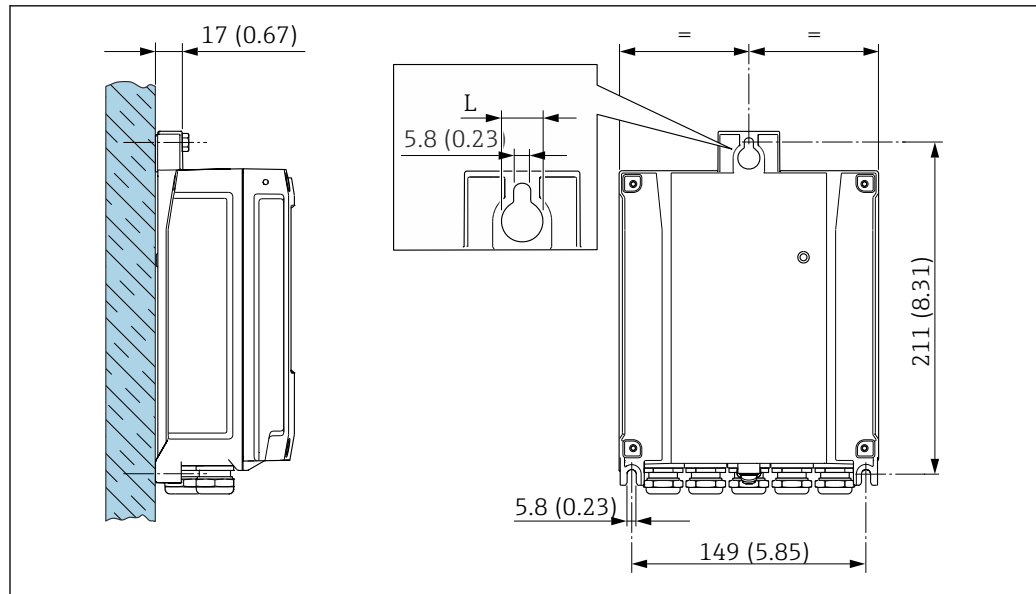

10 Unidade de engenharia mm (pol)

L Depende do código de pedido para "Invólucro do transmissor"

Código de pedido para "Invólucro do transmissor"

- Opção A alumínio, revestido: L14 mm (0.55 in)
- Opção D, policarbonato: L = 13 mm (0.51 in)

1. Faça a perfuração.
2. Insira buchas nos furos.
3. Parafuse os parafusos de fixação ligeiramente.
4. Encaixe o invólucro do transmissor sobre os parafusos de fixação e monte-o em posição.
5. Aperte os parafusos.

6.3 Verificação pós-instalação

O medidor não está danificado (inspeção visual)?	<input type="checkbox"/>
O medidor atende as especificações do ponto de medição? Por exemplo: <ul style="list-style-type: none"> ■ Temperatura do processo → 189 ■ Pressão (consulte a seção sobre "Níveis de pressão-temperatura" no documento "Informações Técnicas" no CD-ROM fornecido) ■ Temperatura ambiente ■ Faixa de medição 	<input type="checkbox"/>
A orientação correta para o sensor foi selecionada → 21? <ul style="list-style-type: none"> ■ De acordo com o tipo de sensor ■ De acordo com a temperatura do meio ■ De acordo com as propriedades do meio (desgaseificação, com sólidos arrastados) 	<input type="checkbox"/>
A seta no sensor corresponde à direção real da vazão do meio pela tubulação → 21?	<input type="checkbox"/>
O nome da etiqueta e a identificação estão corretos (inspeção visual)?	<input type="checkbox"/>
O equipamento está protegido o suficiente da precipitação e luz solar direta?	<input type="checkbox"/>
O parafuso de fixação e braçadeira de fixação estão firmemente apertados?	<input type="checkbox"/>

7 Conexão elétrica

⚠️ ATENÇÃO

Partes sob tensão! Trabalho incorreto realizado nas conexões elétricas pode resultar em choque elétrico.

- ▶ Configurar um equipamento de desconexão (seletora ou disjuntor) para desconectar com facilidade o equipamento da tensão de alimentação.
- ▶ Além do fusível do equipamento, inclua uma unidade de proteção contra sobrecorrente com máx. 10 A na instalação da fábrica.

7.1 Segurança elétrica

De acordo com as regulamentações nacionais aplicáveis.

7.2 Especificações de conexão

7.2.1 Ferramentas necessárias

- Para entradas para cabo: use a ferramenta apropriada
- Para braçadeiras de fixação: chave Allen 3 mm
- Desencapador de fio
- Ao utilizar cabos trançados: grampeadora para o terminal ilhós
- Para remoção de cabos do terminal: chave de fenda chata ≤ 3 mm (0.12 in)

7.2.2 Requisitos para o cabo de conexão

Os cabos de conexão fornecidos pelo cliente devem atender as especificações a seguir.

Cabo de aterramento de proteção para o terminal de terra externo

Seção transversal do condutor 2.1 mm^2 (14 AWG)

O uso de um terminal de argola permite a conexão de seções transversais maiores.

A impedância de aterramento deve ser inferior a 2Ω .

Faixa de temperatura permitida

- As diretrizes de instalação que se aplicam no país de instalação devem ser observadas.
- Os cabos devem ser adequados para temperaturas mínimas e máximas a serem esperadas.

Cabo de alimentação (incluindo condutor para o terminal de terra interno)

Cabo de instalação padrão é suficiente.

Cabo de sinal

Saída de corrente 4 a 20 mA HART

É recomendado cabo blindado. Observe o conceito de aterramento da fábrica.

Saída de corrente 0/4 a 20 mA

Um cabo de instalação padrão é suficiente

Pulso /saída em frequência /comutada

Um cabo de instalação padrão é suficiente

Saída de duplo pulso

Um cabo de instalação padrão é suficiente

Saída a relé

Cabo de instalação padrão é suficiente.

Entrada em corrente 0/4 a 20 mA

Um cabo de instalação padrão é suficiente

Entrada de status

Um cabo de instalação padrão é suficiente

Diâmetro do cabo

- Prensa-cabos fornecido:
M20 × 1,5 com cabo Ø 6 para 12 mm (0.24 para 0.47 in)
- Terminais carregados com mola: Adequado para trançados e trançados com arruelas.
Seção transversal do condutor 0.2 para 2.5 mm² (24 para 12 AWG).

Opção de conexão do cabo entre o transmissor e o sensor

Depende do tipo de transmissor e das áreas de instalação

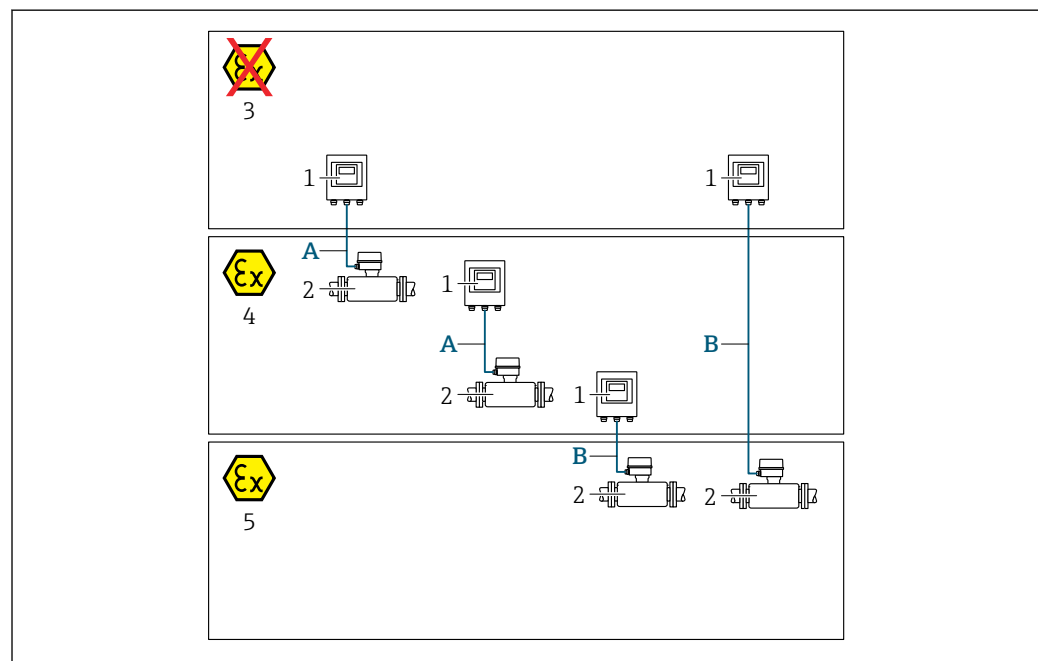

A0035795

- 1 Proline 500 – transmissor digital
- 2 Sensor Prosonic Flow
- 3 Área não classificada
- 4 Área classificada: Zona 2; Classe I, Divisão 2
- 5 Área classificada: zona 1, classe I, divisão 1
- A Cabo padrão para transmissor 500 – digital → 31
Transmissor instalado em uma área não classificada ou área classificada: Zona 2; Classe I, Divisão 2 / sensor instalado em uma área classificada: Zona 2; Classe I, Divisão 2
- B Cabo padrão para transmissor 500 – digital → 31
Transmissor instalado em uma área classificada: Zona 2; Classe I, Divisão 2 / sensor instalado em uma área classificada: Zona 1; Classe I, Divisão 1

*A: Cabo de conexão entre o sensor e o transmissor: Proline 500 – digital**Cabo padrão*

Um cabo padrão com as seguintes especificações pode ser utilizado como cabo de conexão.

Design	4 núcleos fios trançados CU não isolados, com blindagem comum
Blindagem	Malha de cobre galvanizado, tampa óptica $\geq 85\%$
Resistência da malha	Linha da fonte de alimentação (+, -): máximo $10\ \Omega$
Comprimento do cabo	Máximo 300 m (900 ft), consulte a tabela a seguir.
Conector do equipamento, lado 1	Soquete M12, 5 pinos, codificação A.
Conector do equipamento, lado 2	Conector M12, 5 pinos, codificação A.

Seção transversal	Comprimento do cabo [máx.]
0.34 mm ² (AWG 22)	80 m (240 ft)
0.50 mm ² (AWG 20)	120 m (360 ft)
0.75 mm ² (AWG 18)	180 m (540 ft)
1.00 mm ² (AWG 17)	240 m (720 ft)
1.50 mm ² (AWG 15)	300 m (900 ft)

Cabo de conexão opcional disponível

Resistência a chamas	Conforme DIN EN 60332-1-2
Resistência a óleo	De acordo com DIN EN 60811-2-1
Blindagem	Malha de cobre galvanizado, tampa óptica $\geq 85\%$

*B: Conectando o cabo entre o sensor e o transmissor: Proline 500 - digital**Cabo padrão*

Um cabo padrão com as seguintes especificações pode ser utilizado como cabo de conexão.

Design	4, 6, 8 núcleos (2, 3, 4 pares); fios CU trançados não isolados; de pares com blindagem comum
Blindagem	Malha de cobre galvanizado, tampa óptica $\geq 85\%$
Capacitância C	Máximo 760 nF IIC, máximo 4.2 μF IIB
Indutância L	Máximo 26 μH IIC, máximo 104 μH IIB
Indutância/relação de resistência (L/R)	Máximo 8.9 $\mu\text{H}/\Omega$ IIC, máximo 35.6 $\mu\text{H}/\Omega$ IIB (por ex. de acordo com IEC 60079-25)
Resistência da malha	Linha da fonte de alimentação (+, -): máximo $5\ \Omega$
Comprimento do cabo	Máximo 150 m (450 ft), consulte a tabela a seguir.

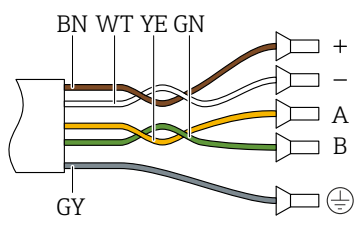
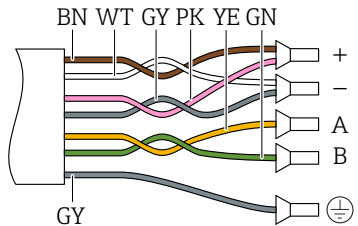
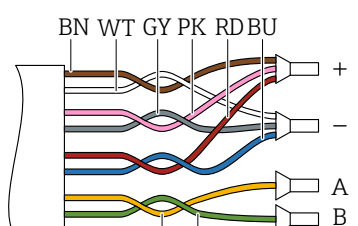
Seção transversal	Comprimento do cabo [máx.]	Terminação
2 x 2 x 0.50 mm ² (AWG 20)	50 m (150 ft)	2 x 2 x 0.50 mm ² (AWG 20)  <ul style="list-style-type: none"> ■ +, - = 0.5 mm² ■ A, B = 0.5 mm²
3 x 2 x 0.50 mm ² (AWG 20)	100 m (300 ft)	3 x 2 x 0.50 mm ² (AWG 20)  <ul style="list-style-type: none"> ■ +, - = 1.0 mm² ■ A, B = 0.5 mm²
4 x 2 x 0.50 mm ² (AWG 20)	150 m (450 ft)	4 x 2 x 0.50 mm ² (AWG 20)  <ul style="list-style-type: none"> ■ +, - = 1.5 mm² ■ A, B = 0.5 mm²

Cabo de conexão opcionalmente disponível

Cabo de conexão para	Zona 1; Classe I, Divisão 1
Cabo padrão	2 x 2 x 0.5 mm ² (AWG 20) Cabo PVC ¹⁾ com blindagem comum (2 pares, par trançado)
Resistência a chamas	De acordo com DIN EN 60332-1-2
Resistência a óleo	De acordo com DIN EN 60811-2-1
Blindagem	Malha de cobre galvanizado, tampa óptica ≥ 85 %
Temperatura de operação	Quando instalado em uma posição fixa: -50 para +105 °C (-58 para +221 °F); quando o cabo pode mover-se livremente: -25 para +105 °C (-13 para +221 °F)
Comprimento do cabo disponível	Fixo: 20 m (60 ft); variável: até no máximo 50 m (150 ft)

1) A radiação UV pode prejudicar a capa externa do cabo. Proteja o cabo da luz direta do sol onde possível.

7.2.3 Esquema de ligação elétrica

Transmissor: tensão de alimentação, entrada/saídas

O esquema de entradas e saídas de ligação elétrica depende da versão individual do pedido do equipamento. O esquema de ligação elétrica específico do equipamento está documentado em uma etiqueta adesiva na tampa do terminal.

Tensão de alimentação		Entrada/saída 1		Entrada/saída 2		Entrada/saída 3		Entrada/saída 4	
1 (+)	2 (-)	26 (+)	27 (-)	24 (+)	25 (-)	22 (+)	23 (-)	20 (+)	21 (-)
Esquema de ligação elétrica específico do equipamento: etiqueta adesiva na tampa do terminal.									

Transmissor e invólucro de conexão do sensor: cabo de conexão

O sensor e o transmissor, que são montados em locais separados, são interconectados por um cabo de conexão. O cabo é conectado através do invólucro de conexão do sensor e do invólucro do transmissor.

Esquema de ligação elétrica e conexão do cabo de conexão:
Proline 500 – digital →  34

7.2.4 Preparação do medidor

Execute os passos na seguinte ordem:

1. Monte o sensor e o transmissor.
2. Invólucro de conexão do sensor: conecte o cabo de conexão.
3. Transmissor: conecte o cabo de conexão.
4. Transmissor: Conecte o cabo de sinal e o cabo para a fonte de alimentação.

AVISO

Vedação insuficiente do invólucro!

A confiabilidade operacional do medidor pode estar comprometida.

- Use prensa-cabos adequados correspondendo ao grau de proteção.

1. Remova o conector de falso, se houver.
2. Se o medidor for fornecido sem os prensa-cabos:
Forneça um prensa-cabo adequado para o cabo de conexão correspondente.
3. Se o medidor for fornecido com os prensa-cabos:
Observe as exigências para os cabos de conexão →  29.

7.3 Conexão do medidor: Proline 500 - digital

AVISO

Uma conexão incorreta compromete a segurança elétrica!

- ▶ O serviço de conexão elétrica somente deve ser executado por especialistas adequadamente treinados.
- ▶ Observe os códigos e regulamentações federais/nacionais aplicáveis.
- ▶ Esteja em conformidade com as regulamentações de segurança do local de trabalho.
- ▶ Sempre conecte o cabo terra de proteção ⊕ antes de conectar os cabos adicionais.
- ▶ Quando usado em atmosferas potencialmente explosivas, observe as informações na documentação Ex específica para o equipamento.

7.3.1 Ligação do cabo de conexão

⚠ ATENÇÃO

Risco de danos aos componentes eletrônicos!

- ▶ Conecte o sensor e o transmissor na mesma equalização potencial.
- ▶ Apenas conecte o sensor ao transmissor com o mesmo número de série.

Esquema de ligação elétrica do cabo de conexão

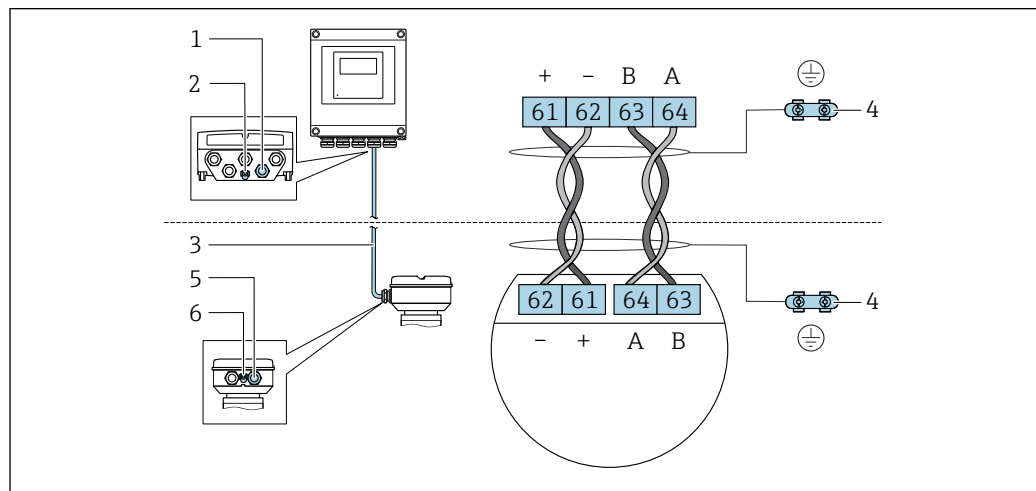

- 1 Entrada para cabo no invólucro do transmissor
- 2 Aterramento de proteção (PE)
- 3 Conexão do cabo de comunicação ISEM
- 4 Aterramento através de conexão; na versão com um conector do equipamento, o aterramento é assegurado através do próprio conector
- 5 Entrada para cabo ou para conexão do conector do equipamento no invólucro de conexão do sensor
- 6 Aterramento de proteção (PE)

Conexão do cabo de conexão para o invólucro de conexão do sensor

Conexão através dos terminais com o código de pedido para "Invólucro de conexão do sensor":

- Opção A "Alumínio, revestida" → 35
- Opção L "Fundido, inoxidável" → 35

Conexão do cabo de conexão para o transmissor

O cabo é conectado ao transmissor através dos terminais → 36.

Conexão do invólucro de conexão do sensor através dos terminais

Para a versão do equipamento com código do pedido para "Invólucro de conexão do sensor":

- Opção A "Revestida em alumínio"
- Opção L "Fundido, inoxidável"

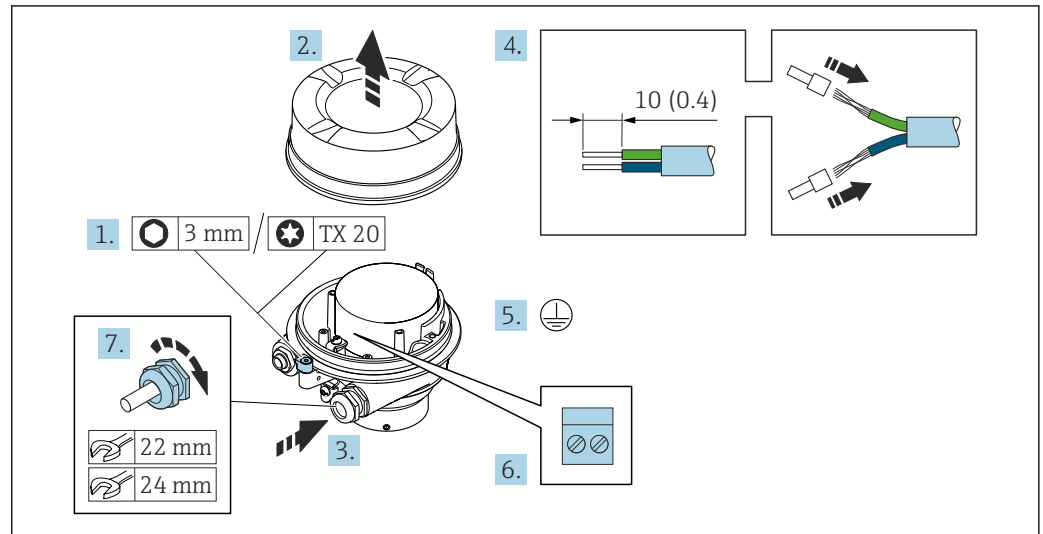

A0029616

1. Solte as braçadeiras de fixação da tampa do invólucro.
2. Desaperte a tampa do invólucro.
3. Empurre o cabo através da entrada para cabo. Para assegurar total vedação, não remova o anel de vedação da entrada para cabo.
4. Desencape os cabos e as extremidades do cabo. No caso de cabos trançados, ajuste as arruelas.
5. Conecte o terra de proteção.
6. Conecte o cabo de acordo com o esquema de ligação elétrica do cabo de conexão.
7. Aperte os prensa-cabos com firmeza.
 - ↳ Isso conclui o processo para a conexão do cabo de conexão.

⚠ ATENÇÃO

Grau de proteção do invólucro anulado devido à vedação insuficiente do invólucro.

- ▶ Aparafuse a rosca na tampa, sem utilizar qualquer lubrificante. A rosca na tampa está revestida com um lubrificante seco.
8. Aparafuse na tampa do invólucro.
 9. Aperte a braçadeira de fixação da tampa do invólucro.

Conexão do cabo de conexão para o transmissor

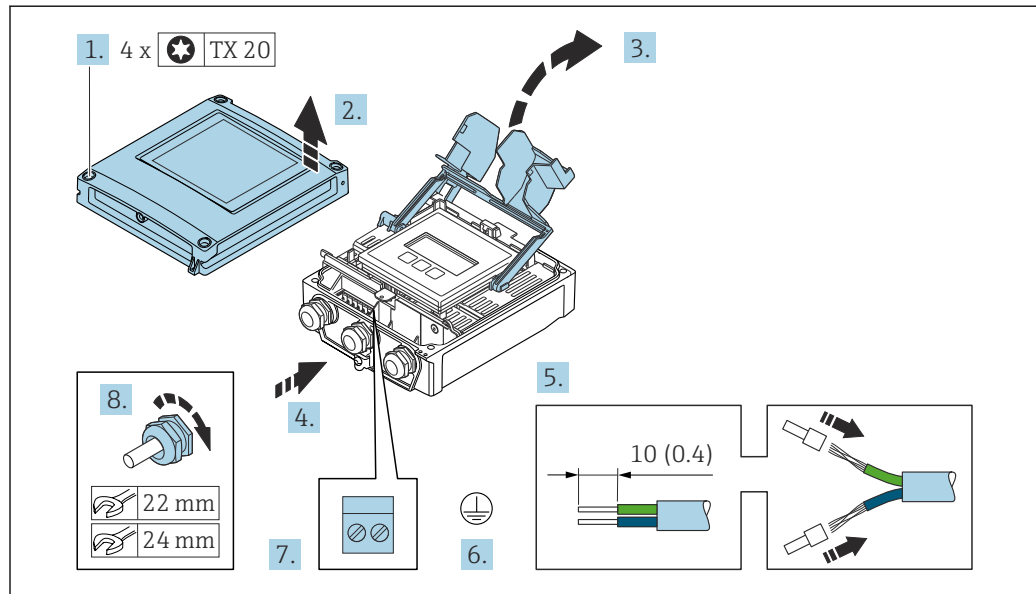

A0029597

1. Solte os 4 parafusos de fixação da tampa do invólucro.
2. Abra a tampa do invólucro.
3. Abra a tampa do terminal.
4. Empurre o cabo através da entrada para cabo. Para garantir a vedação estanque, não remova o anel de vedação da entrada de cabo.
5. Desencape os cabos e as extremidades do cabo. No caso de cabos trançados, ajuste as arruelas.
6. Conecte o terra de proteção.
7. Conecte o cabo de acordo com o esquema de ligação elétrica para conectar o cabo → 34.
8. Aperte firmemente os prensa-cabos.
 - ↳ O processo para a conexão do cabo de conexão está concluído agora.
9. Feche a tampa do invólucro.
10. Aperte o parafuso de fixação da tampa do invólucro.
11. Após a conexão do cabo de conexão:
 - Conecte o cabo de sinal e o cabo da fonte de alimentação → 37.

7.3.2 Conexão do cabo de sinal e do cabo da fonte de alimentação

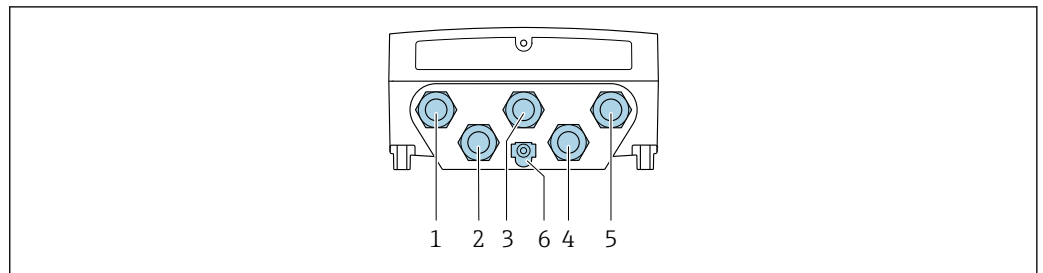

A0028200

- 1 Conexão do terminal para tensão de alimentação
- 2 Conexão do terminal para transmissão de sinal, entrada/saída
- 3 Conexão do terminal para transmissão de sinal, entrada/saída
- 4 Conexão do terminal para o cabo de conexão entre o sensor e o transmissor
- 5 Conexão do terminal para transmissão de sinal, entrada/saída; opcional: conexão para antena Wi-Fi externa
- 6 Aterramento de proteção (PE)

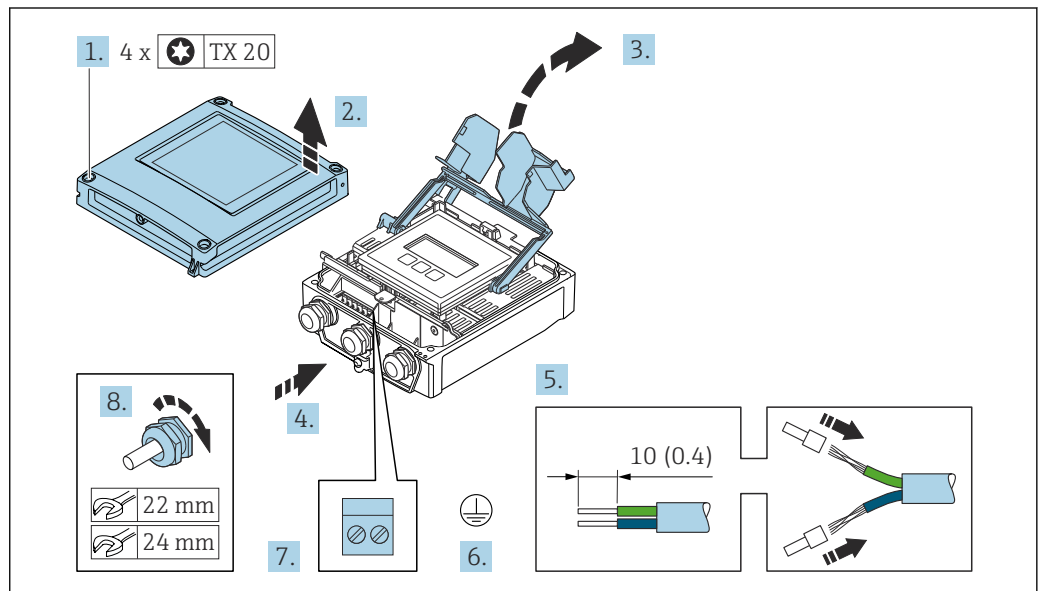

A0029597

1. Solte os 4 parafusos de fixação da tampa do invólucro.
2. Abra a tampa do invólucro.
3. Abra a tampa do terminal.
4. Empurre o cabo através da entrada para cabo. Para garantir a vedação estanque, não remova o anel de vedação da entrada para cabo.
5. Desencape os cabos e as extremidades do cabo. No caso de cabos trançados, ajuste as arruelas.
6. Conecte o terra de proteção.
7. Conecte o cabo de acordo com o esquema de ligação elétrica .
 - ↳ **Esquema de ligação elétrica do cabo de sinal:** O esquema de ligação elétrica específico do equipamento é documentado em uma etiqueta adesiva na tampa do terminal.
 - Esquema de ligação elétrica da fonte de alimentação:** Etiqueta adesiva na tampa do terminal ou → 33.
8. Aperte firmemente os prensa-cabos.
 - ↳ Isso conclui o processo de conexão do cabo.
9. Feche a tampa do terminal.

10. Feche a tampa do invólucro.

⚠ ATENÇÃO

Grau de proteção do invólucro anulado devido à vedação insuficiente do invólucro.

- ▶ Fixe o parafuso sem usar lubrificante.

⚠ ATENÇÃO

Torque de aperto excessivo aplicado aos parafusos de fixação!

Risco de dano ao transmissor plástico.

- ▶ Aperte os parafusos de fixação de acordo com o torque de aperto: 2 Nm (1.5 lbf ft)

11. Aperte os 4 parafusos de fixação na tampa do invólucro.

Remoção do cabo

Para retirar um cabo do terminal:

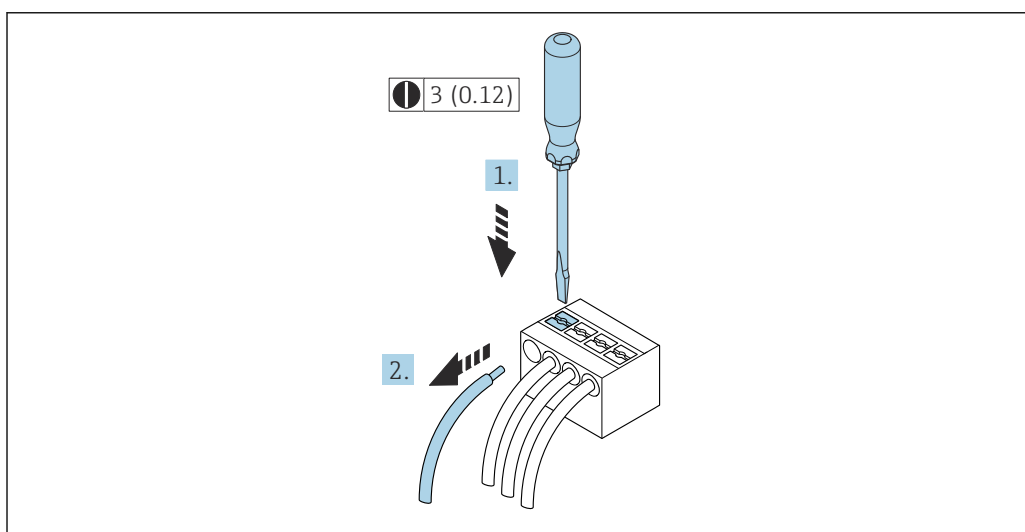

11 Unidade de engenharia mm (pol)

1. Use uma chave de fenda para comprimir o slot entre os dois furos do terminal.
2. Remova a extremidade do cabo do terminal.

7.4 Equalização de potencial

7.4.1 Especificações

Para equalização potencial:

- Observe os conceitos de aterramento do local
- Considere as condições de operação como material da tubulação e aterramento
- Médio, Conecte o sensor e o transmissor ao mesmo potencial elétrico ¹⁾
- Use um cabo de aterramento com uma seção transversal mínima de 6 mm² (10 AWG) e um terminal de cabo para as conexões de equalização potencial

1)

7.5 Instruções especiais de conexão

7.5.1 Exemplos de conexão

Saída de corrente 4 a 20 mA HART

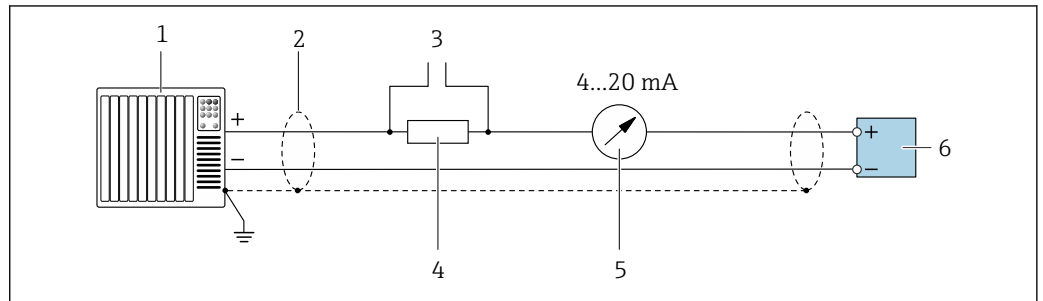

A0029055

12 Exemplo de conexão para saída de corrente de 4 a 20 mA HART (ativa)

- 1 Sistema de automação com entrada em corrente (por ex., PLC)
- 2 Blindagem do cabo terra em uma extremidade. A blindagem do cabo deve ser aterrada em ambas as extremidades para estar em conformidade com os requisitos EMC, observe as especificações do cabo → 183
- 3 Conexão para equipamentos operacionais HART → 67
- 4 Resistor para comunicação HART ($\geq 250 \Omega$): observe a carga máxima → 177
- 5 Unidade de exibição analógica: observe a carga máxima → 177
- 6 Transmissor

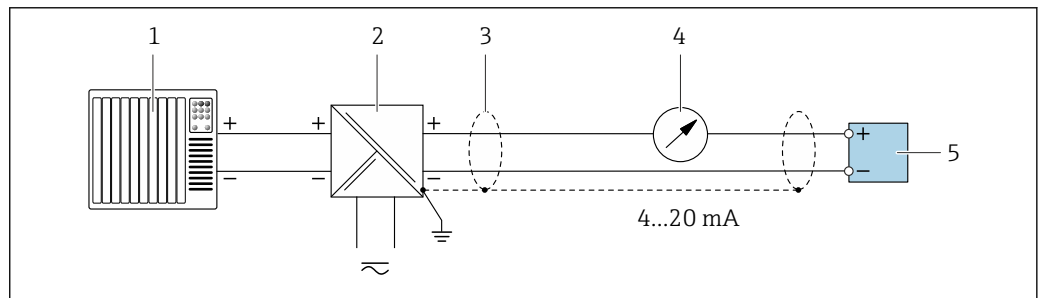

A0028762

13 Exemplo de conexão para saída de corrente de 4 a 20 mA HART (passiva)

- 1 Sistema de automação com entrada em corrente (por ex., PLC)
- 2 Fonte de alimentação
- 3 Blindagem do cabo terra em uma extremidade. A blindagem do cabo deve ser aterrada em ambas as extremidades para estar em conformidade com os requisitos EMC, observe as especificações do cabo
- 4 Unidade de exibição analógica: observe a carga máxima → 177
- 5 Transmissor

Entrada HART

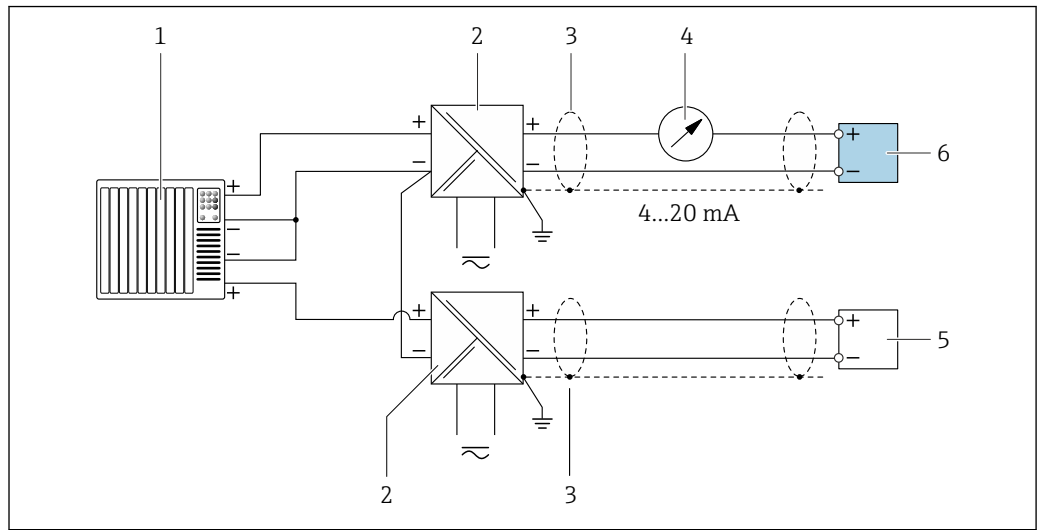

A0028763

14 Exemplo de conexão para entrada HART com um ponto comum negativo (passivo)

- 1 Sistema de automação com saída HART (por exemplo, PLC)
- 2 Barreira ativa para fonte de alimentação (por ex. RN221N)
- 3 Blindagem do cabo terra em uma extremidade. A blindagem do cabo deve ser aterrada em ambas as extremidades para estar em conformidade com os requisitos EMC, observe as especificações do cabo
- 4 Unidade de exibição analógica: observe a carga máxima → 177
- 5 Medidor de pressão (por ex. Cerabar M, Cerabar S): observe os requisitos
- 6 Transmissor

Saída de corrente 4-20 mA

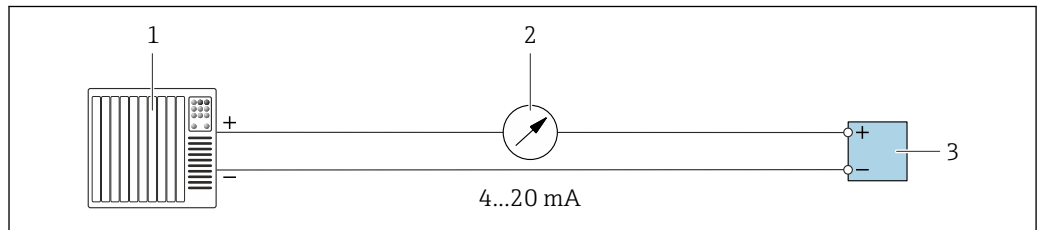

A0028758

15 Exemplo de conexão para saída de corrente 4-20 mA (ativa)

- 1 Sistema de automação com entrada em corrente (por exemplo, PLC)
- 2 Unidade de exibição analógica: observe a carga máxima → 177
- 3 Transmissor

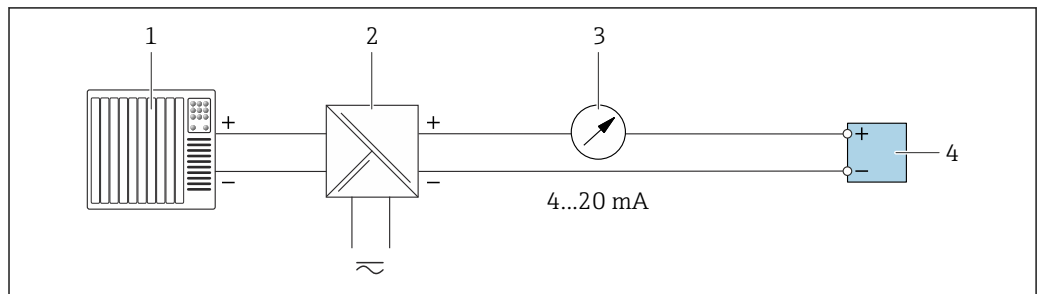

A0028759

16 Exemplo de conexão para saída de corrente 4-20 mA (passiva)

- 1 Sistema de automação com entrada em corrente (por exemplo, PLC)
- 2 Barreira ativa para fonte de alimentação (por ex. RN221N)
- 3 Unidade de exibição analógica: observe a carga máxima → 177
- 4 Transmissor

Pulso/saída de frequência

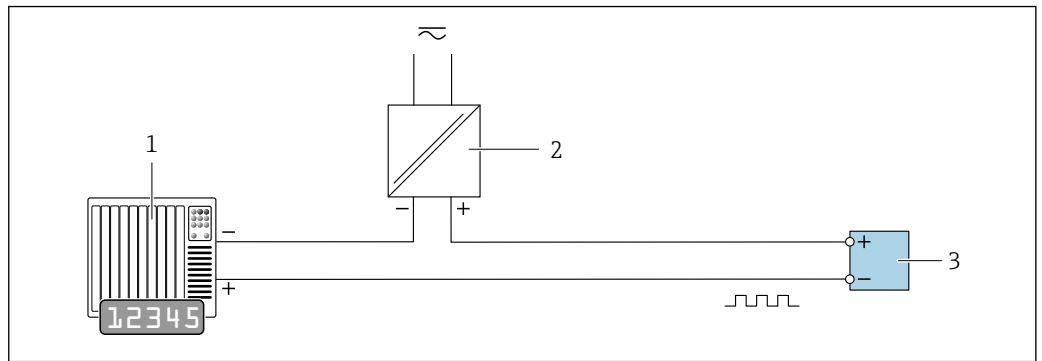

A0028761

17 Exemplo de conexão para saída por pulso/frequência (passiva)

- 1 Sistema de automação com pulso/entrada de frequência (ex. PLC com resistor de 10 kΩ pull-up ou pull-down)
- 2 Fonte de alimentação
- 3 Transmissor: Observe os valores de entrada → 178

Saída comutada

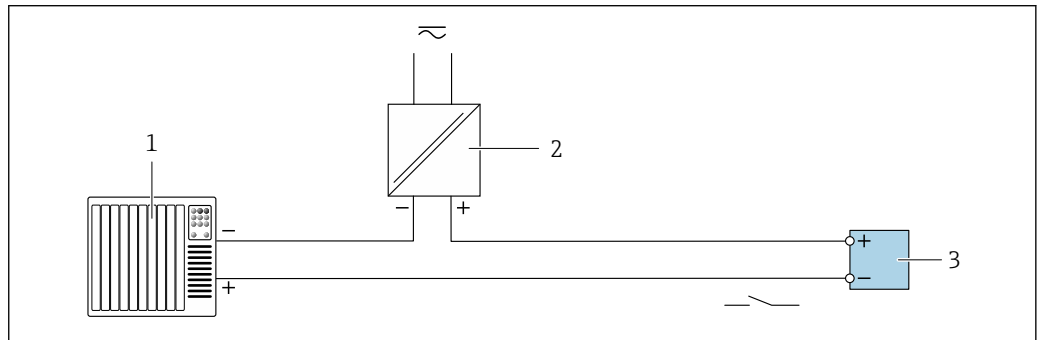

A0028760

18 Exemplo de conexão para saída comutada (passiva)

- 1 Sistema de automação com entrada comutada (ex. PLC com um resistor de 10 kΩ pull-up ou pull-down)
- 2 Fonte de alimentação
- 3 Transmissor: Observe os valores de entrada → 178

Saída de duplo pulso

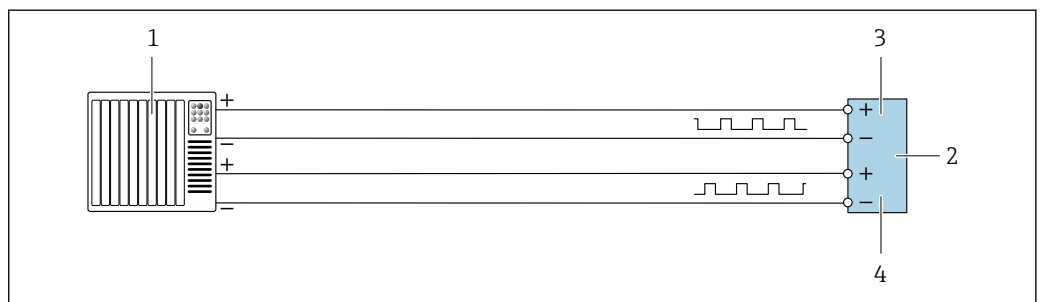

A0029280

19 Exemplo de conexão para saída de pulso duplo (ativa)

- 1 Sistema de automação com entrada por pulso duplo (ex.: PLC)
- 2 Transmissor: observe os valores de entrada → 180
- 3 Saída de duplo pulso
- 4 Saída de pulso duplo (escravo), fase alterada

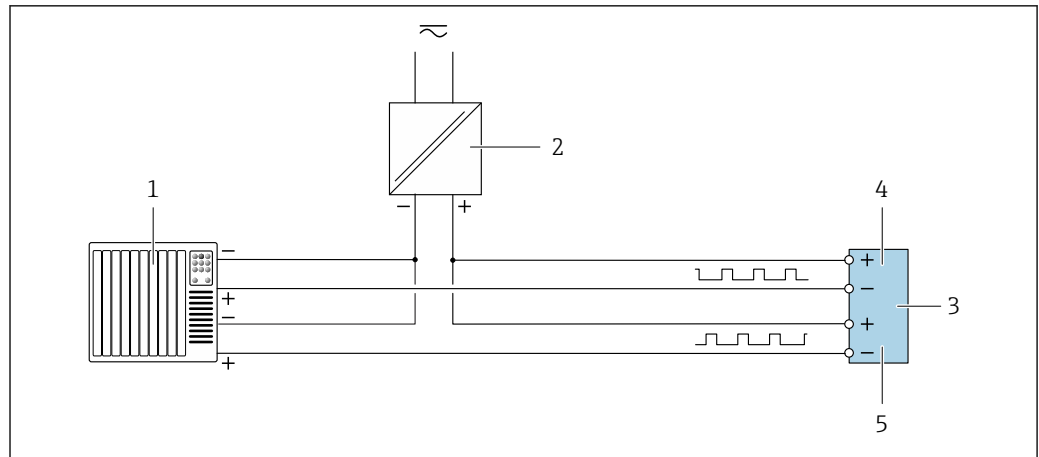

A0029279

20 Exemplo de conexão para saída de pulso duplo (passiva)

- 1 Sistema de automação com entrada de pulso duplo (por ex. PLC com resistor pull-up ou pull-down de 10 kΩ)
- 2 Fonte de alimentação
- 3 Transmissor: observe os valores de entrada → 180
- 4 Saída de duplo pulso
- 5 Saída de pulso duplo (escravo), fase alterada

Saída a relé

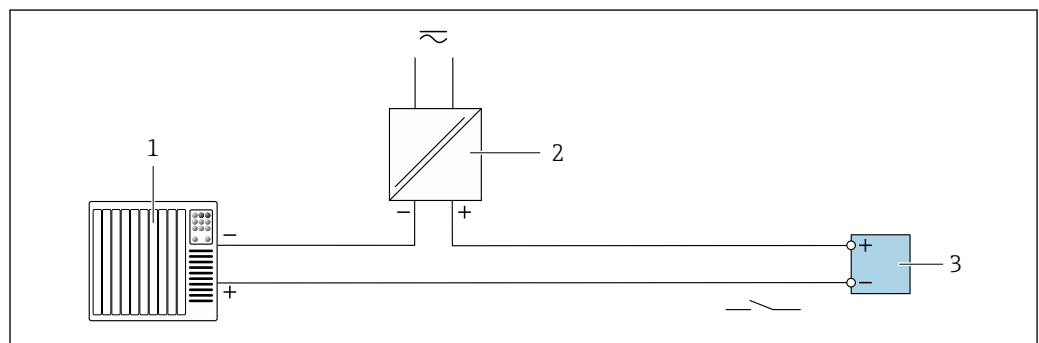

A0028760

21 Exemplo de conexão para saída a relé (passiva)

- 1 Sistema de automação com entrada de relé (por exemplo, PLC)
- 2 Fonte de alimentação
- 3 Transmissor: Observe os valores de entrada → 180

Entrada em corrente

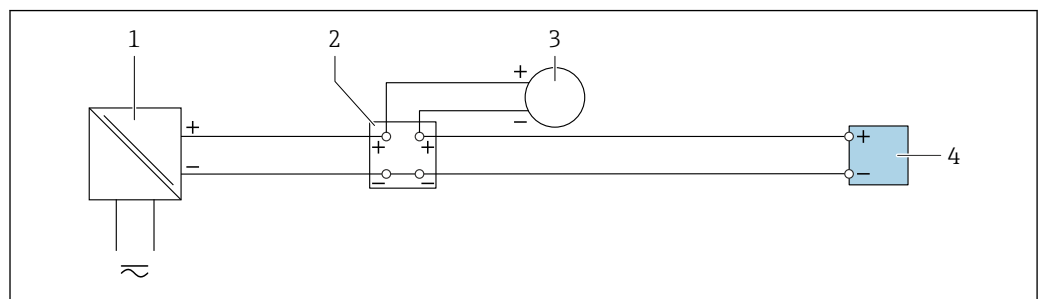

A0028915

22 Exemplo de conexão para entrada em corrente de 4 a 20 mA

- 1 Fonte de alimentação
- 2 Caixa do terminal
- 3 Equipamento de medição externo (para ler pressão ou temperatura, por exemplo)
- 4 Transmissor

Entrada de status

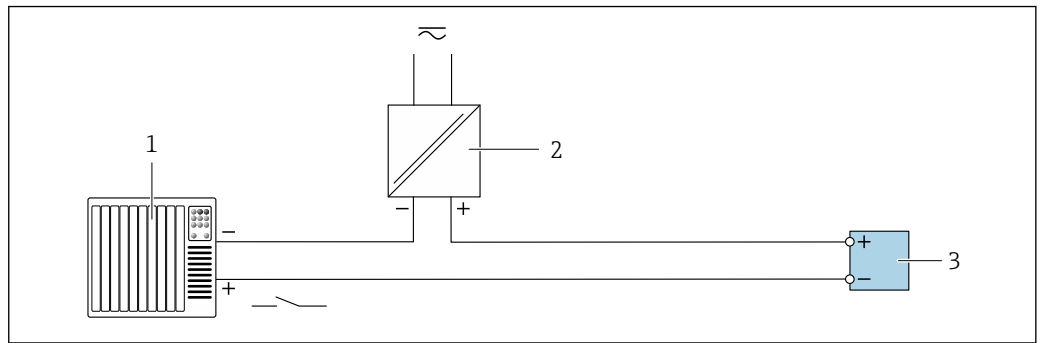

23 Exemplo de conexão para entrada de status

- 1 Sistema de automação com saída de status (por exemplo, PLC)
- 2 Fonte de alimentação
- 3 Transmissor

7.6 Garantia do grau de proteção

O medidor atende a todas as especificações para o grau de proteção IP66/67, invólucro Tipo 4X .

Para garantir um grau de proteção IP66/67, invólucro Tipo 4X , execute as etapas a seguir após a conexão elétrica:

1. Verifique se as vedações do invólucro estão limpas e devidamente encaixadas.
2. Seque, limpe ou substitua as vedações, se necessário.
3. Aperte todos os parafusos do invólucro e as tampas dos parafusos.
4. Aperte firmemente os prensa-cabos.
5. Para garantir que a umidade não penetre na entrada para cabo:
Direcione o cabo de tal forma que ele faça uma volta para baixo antes da entrada para cabo ("coletor de água").

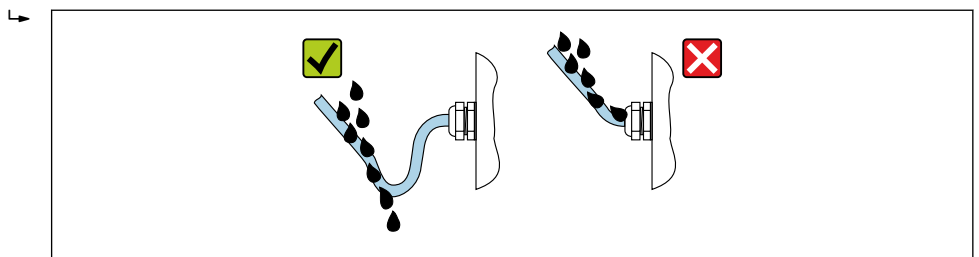

6. Os prensa-cabos fornecidos não garantem a proteção do invólucro quando não estão em uso. Portanto, eles devem ser substituídos por conectores falsos correspondentes à proteção do invólucro.

7.7 Verificação pós conexão

Os cabos ou o equipamento estão sem danos (inspeção visual)?	<input type="checkbox"/>
O aterramento de proteção foi estabelecido corretamente?	<input type="checkbox"/>
Os cabos usados cumprem com as exigências ?	<input type="checkbox"/>
As tensões dos cabos montados foram aliviadas?	<input type="checkbox"/>
Todos os prensa-cabos estão instalados, firmemente apertados e vedados? Trecho do cabo com "sifão" → 43?	<input type="checkbox"/>

A ligação elétrica está correta ?	<input type="checkbox"/>
Os plugues fictícios são inseridos em entradas de cabos não utilizadas e os plugues de transporte foram substituídos por plugues fictícios?	<input type="checkbox"/>

8 Opções de operação

8.1 Visão geral das opções de operação

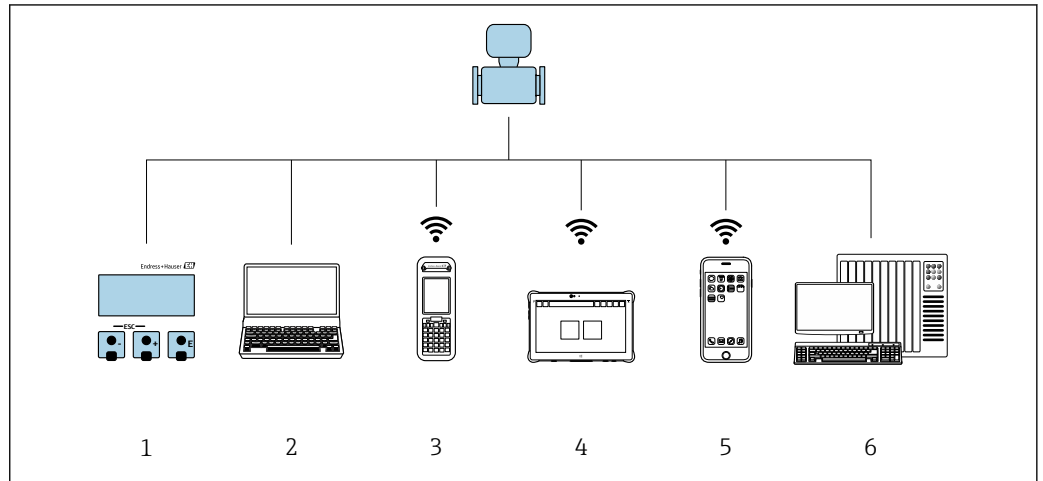



A0034513

- 1 Operação local através do módulo do display
- 2 Computador com navegador de internet (ex.: Internet Explorer) ou com ferramenta de operação (ex.: FieldCare, DeviceCare, Gerenciador de equipamento AMS, SIMATIC PDM)
- 3 Field Xpert SFX350 ou SFX370
- 4 Field Xpert SMT70
- 5 Terminal portátil móvel
- 6 Sistema de controle (por ex. PLC)

8.2 Estrutura e função do menu de operação

8.2.1 Estrutura geral do menu de operação

 Para uma visão geral do menu de operação para especialistas: consulte o documento "Descrição dos parâmetros de equipamento" fornecido com o equipamento →  203

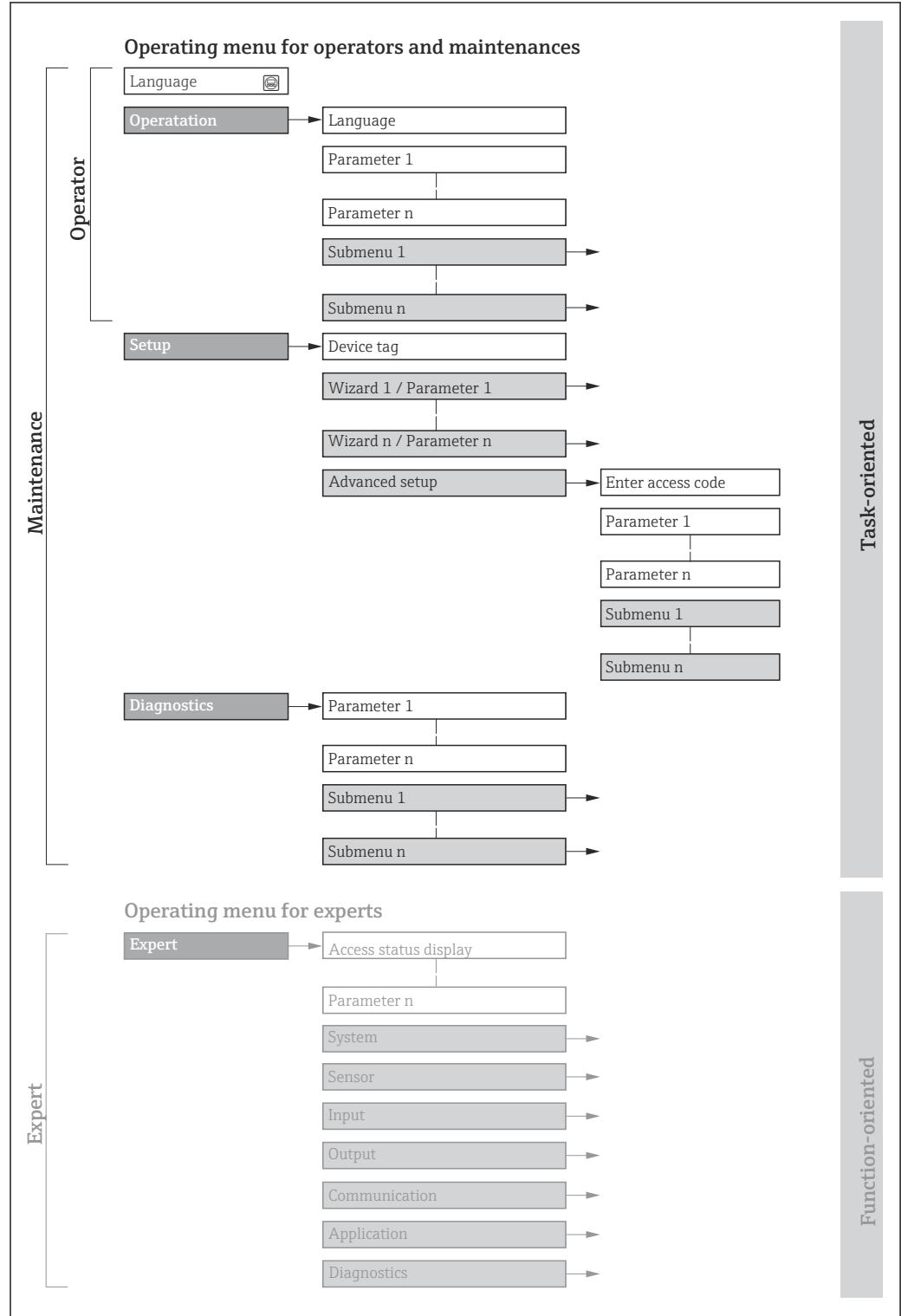

A0018237-PT

 24 Estrutura esquemática do menu de operação

8.2.2 Conceito de operação

As peças individuais do menu de operação são especificadas para certas funções de usuário (por ex. operador, manutenção etc.). Cada função de usuário contém tarefas típicas durante a vida útil do equipamento.

Menu/parâmetro		Funções de usuário e ações	Conteúdo/Significado
Language	Orientado para ação	Função "Operador", "Manutenção" Tarefas durante a operação: <ul style="list-style-type: none"> ▪ Configuração do display operacional ▪ Leitura dos valores medidos 	<ul style="list-style-type: none"> ▪ Definir o idioma de operação ▪ Definição do idioma de operação do servidor de rede ▪ Restaurar e controlar totalizadores
Operação			<ul style="list-style-type: none"> ▪ Configuração do display de operação (ex. formato do display, contraste do display) ▪ Restaurar e controlar totalizadores
Configuração		Função "Manutenção" Comissionamento: <ul style="list-style-type: none"> ▪ Configuração da medição ▪ Configuração das entradas e saídas ▪ Configuração da interface de comunicação 	Assistente para comissionamento rápido: <ul style="list-style-type: none"> ▪ Configuração das unidades de medida ▪ Exibição da configuração de E/S ▪ Configuração do ponto de medição ▪ Configuração das entradas ▪ Configuração das saídas ▪ Configuração do display operacional ▪ Configurar o corte de vazão baixa ▪ Configuração da análise de gás Configuração avançada <ul style="list-style-type: none"> ▪ Para mais customizações de configuração da medição (adaptação para condições especiais de medição) ▪ Configuração dos totalizadores ▪ Configuração do Wi-Fi ▪ Administração (defina o código de acesso, reinicie o medidor)
Diagnóstico		Função "Manutenção" Solução de problemas: <ul style="list-style-type: none"> ▪ Diagnósticos e eliminação de processos e erros do equipamento ▪ Simulação do valor medido 	Contém todos os parâmetros para detectar e analisar processos e erros do equipamento: <ul style="list-style-type: none"> ▪ Lista de diagnóstico Contém até 5 mensagens de erro atualmente pendentes. ▪ Registro de eventos Contém mensagens dos eventos ocorridos. ▪ Informações do equipamento Contém informações para identificar o equipamento ▪ Valor medido Contém todos os valores medidos atuais. ▪ Submenu Registro de dados com a opção para pedido "HistoROM estendido" Armazenamento e visualização de valores medidos ▪ Heartbeat Technology A funcionalidade do equipamento é verificada conforme a solicitação e os resultados da verificação são registrados. ▪ Simulação Usado para simular os valores medidos ou valores de saída.

Menu/parâmetro		Funções de usuário e ações	Conteúdo/Significado
Especialista	orientado para função	Tarefas que necessitam conhecimento detalhado da função do equipamento: <ul style="list-style-type: none"> Medições de comissionamento em condições difíceis Adaptação ideal da medição para condições difíceis Configuração detalhada da interface de comunicação Diagnósticos de erro em casos difíceis 	Contém todos os parâmetros do equipamento e permite o acesso direto a eles por meio de um código de acesso. A estrutura deste menu baseia-se nos blocos de função do equipamento: <ul style="list-style-type: none"> Sistema <ul style="list-style-type: none"> Contém todos os parâmetros de nível superior do equipamento que não afetam a medição ou a comunicação do valor medido Sensor <ul style="list-style-type: none"> Configuração da medição Entrada <ul style="list-style-type: none"> Configuração de entrada de status Saída <ul style="list-style-type: none"> Configuração das saídas de corrente analógicas bem como de pulso/frequência e saída comutada Comunicação <ul style="list-style-type: none"> Configuração da interface de comunicação digital e do servidor de rede Aplicação <ul style="list-style-type: none"> Configuração das funções que vão além da medição efetiva (ex. totalizador). Diagnóstico <ul style="list-style-type: none"> Detecção de erro e análise de processo e erros de equipamento e para a simulação do equipamento e Heartbeat Technology.

8.3 Acesso ao menu de operação através do display local

8.3.1 Display operacional

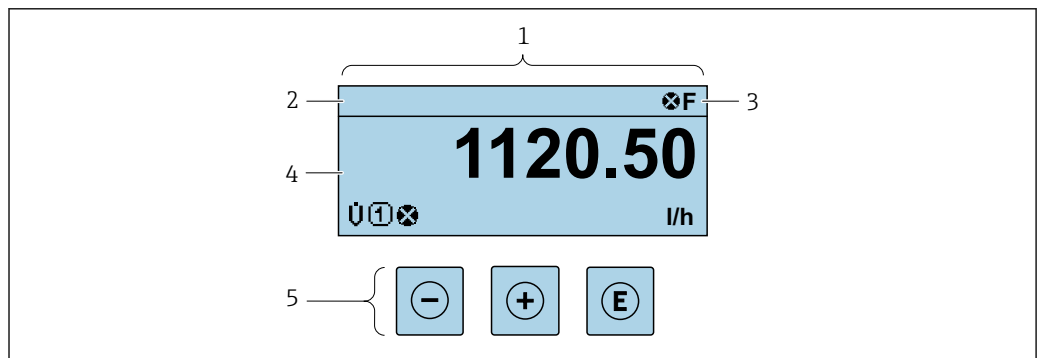

A0029346

- 1 *Display operacional*
- 2 *Tag do equipamento* → 82
- 3 *Área de status*
- 4 *Faixa do display para valores medidos (até 4 linhas)*
- 5 *Elementos de operação* → 55

Área de status

Os seguintes símbolos aparecem na área de status o display de operação no canto superior direito:

- Sinais de status → 142
 - **F**: Falha
 - **C**: Verificação da função
 - **S**: Fora da especificação
 - **M**: Manutenção necessária
- Comportamento de diagnóstico → 143
 - : Alarme
 - : Aviso
 - : Bloqueio (o equipamento é travado pelo hardware)
 - : Comunicação (comunicação através da operação remota está ativa)

Área do display

Na área do display, cada valor medido é antecedido por determinados tipos de símbolos para uma descrição mais detalhada:

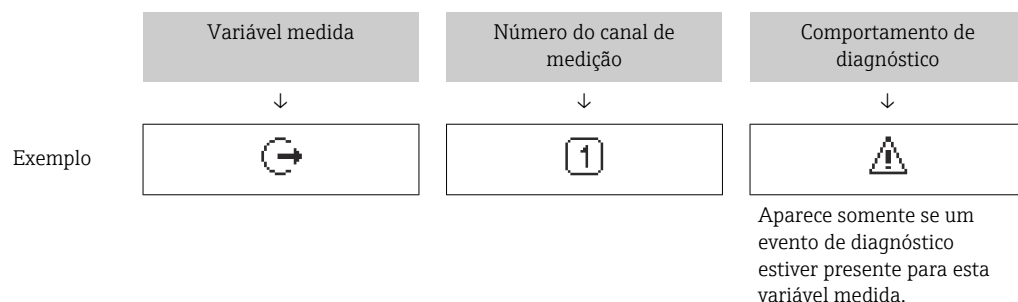



Variáveis medidas



Símbolo	Significado
\dot{V}	<ul style="list-style-type: none"> Vazão volumétrica Vazão volumétrica corrigida
\dot{m}	Vazão mássica
c	Velocidade do som
p	Pressão
P	Vazão de energia
v	Velocidade da vazão
t	Temperatura
W	Índice Wobbe
σ	Fração de metano
M	Massa molar
ρ	<ul style="list-style-type: none"> Densidade Densidade de referência
η	Viscosidade dinâmica
H	Valor calorífico
SNR	Relação sinal/ruído
$\frac{\%}{\times}$	Taxa de aceitação
A	Assimetria
T	Turbulência
	Força do sinal

O formato de número e exibição das variáveis medidas podem ser configurados através do parâmetro **Formato de exibição** (\rightarrow 102).

Totalizador

Símbolo	Significado
	Totalizador  O número do canal de medição indica qual dos três totalizadores é exibido.



Saída

Símbolo	Significado
	Saída  O número do canal de medição indica qual das saídas de corrente é exibida.



Entrada

Símbolo	Significado
	Entrada de status

Números do canal de medição

Símbolo	Significado
	Canal de medição 1 a 4  O número do canal de medição é exibido somente se mais de um canal estiver presente para o mesmo tipo de variável medida (por exemplo, totalizador 1 a 3).

Comportamento de diagnóstico

Símbolo	Significado
	Alarme <ul style="list-style-type: none"> ▪ A medição é interrompida. ▪ As saídas do sinal e totalizadores assumem a condição de alarme definida. ▪ É gerada uma mensagem de diagnóstico.
	Aviso <ul style="list-style-type: none"> ▪ Medição é retomada. ▪ As saídas de sinal e os totalizadores não são afetados. ▪ É gerada uma mensagem de diagnóstico.

 O comportamento de diagnóstico refere-se a um evento de diagnóstico que seja relevante à variável medida exibida.

8.3.2 Visualização de navegação

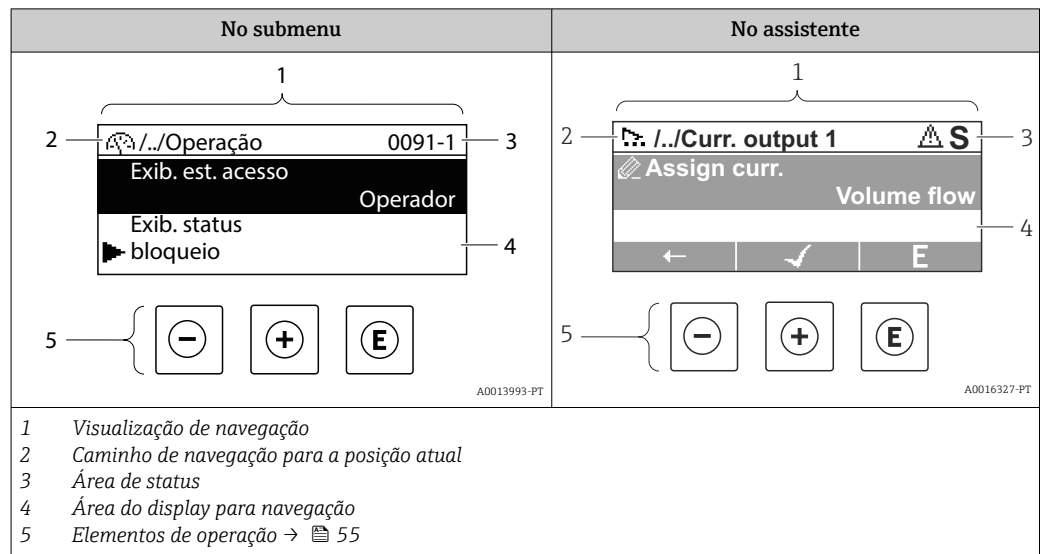

Caminho de navegação

O caminho de navegação para a posição atual é exibido no canto superior esquerdo da visualização de navegação e consiste nos seguintes elementos:

- O símbolo do display para o menu/submenu (▶) ou o assistente (↗).
- Omissão do símbolo (/ ../) para níveis de menu de operação intermediários.
- Nome do atual submenu, assistente ou parâmetro

	Exibir símbolo	Símbolo de omissão	Parâmetro
	↓	↓	↓
Exemplo	▶	/ ../	Indicação

Para mais informações sobre os ícones de menu, consulte a seção "Área do Display" → 52

Área de status





O seguinte aparece na área de status da visualização de navegação no canto superior direito:

- No submenu
 - O código de acesso direto ao parâmetro (por exemplo, 0022-1)
 - Se um evento de diagnóstico estiver presente, o comportamento de diagnóstico e o sinal de status
- No assistente
 - Se um evento de diagnóstico estiver presente, o comportamento de diagnóstico e o sinal de status





- Para informações sobre o comportamento de diagnóstico e o sinal de status → 142
- Para informações sobre a função e a entrada do código de acesso direto → 57

Área do display

Menus

Símbolo	Significado
	Operação É exibido: <ul style="list-style-type: none"> No menu próximo à seleção "Operação" À esquerda no caminho de navegação no menu Operação
	Configuração É exibido: <ul style="list-style-type: none"> No menu próximo à seleção "Setup" À esquerda no caminho de navegação no menu Configurar
	Diagnóstico É exibido: <ul style="list-style-type: none"> No menu próximo à seleção "Diagnostics" À esquerda no caminho de navegação no menu Diagnósticos
	Expert É exibido: <ul style="list-style-type: none"> No menu próximo à seleção "Expert" À esquerda no caminho de navegação no menu Expert



Submenus, assistentes, parâmetros

Símbolo	Significado
	Submenu
	Assistentes
	Parâmetros junto ao assistente  Não há símbolo de display para parâmetros em submenus.

Procedimento de bloqueio

Símbolo	Significado
	Parâmetro bloqueado Quando exibido na frente de uma denominação do parâmetro, indica que o parâmetro está bloqueado. <ul style="list-style-type: none"> Para um código de acesso específico para o cliente Pela chave de proteção contra gravação de hardware

Assistentes

Símbolo	Significado
	Alterna para o parâmetro anterior.
	Confirma o valor de parâmetro e alterna para o parâmetro seguinte.
	Abre a visualização de edição do parâmetro.

8.3.3 Visualização para edição

Editor numérico

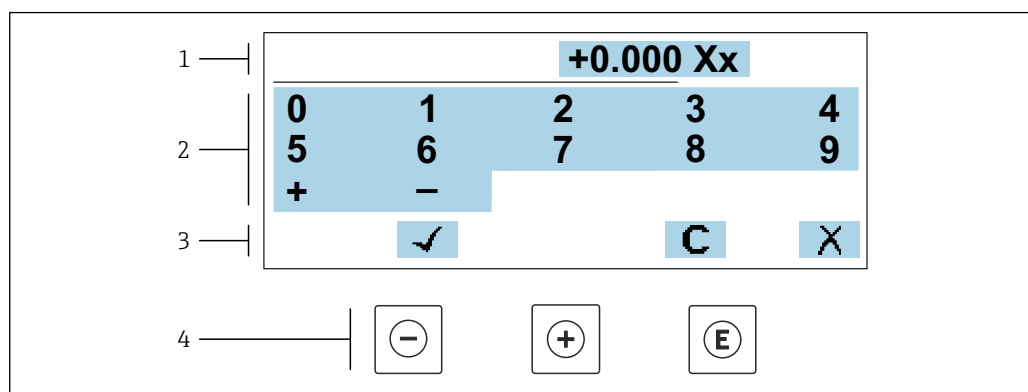

A0034250

25 Para inserir valores nos parâmetro (ex. valores limites)

- 1 Área de entrada do display
- 2 Tela de entrada
- 3 Confirmar, excluir ou rejeitar a entrada
- 4 Elementos de operação

Editor de texto

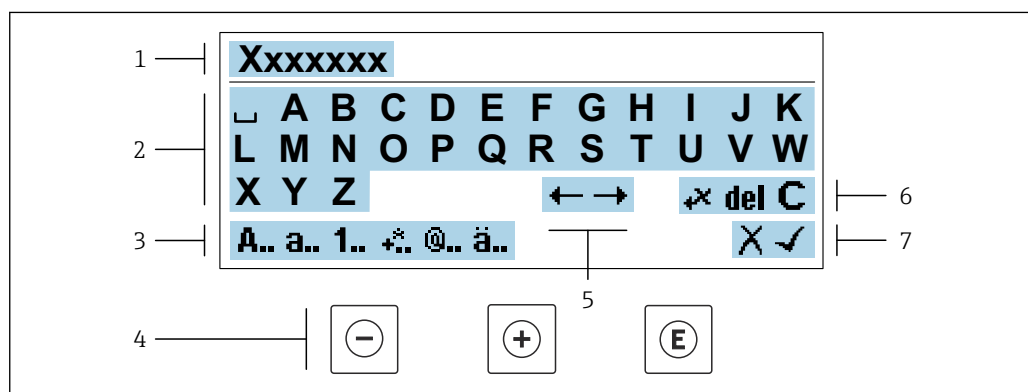



A0034114

26 Para entrada de texto nos parâmetros (por exemplo, etiqueta do equipamento)

- 1 Área de entrada do display
- 2 Tela de entrada em corrente
- 3 Alterar tela de entrada
- 4 Elementos de operação
- 5 Mover a posição de entrada
- 6 Excluir entrada
- 7 Rejeitar ou confirmar a entrada

Uso dos elementos de operação na visualização da edição





Tecla de operação	Significado
	Tecla "menos" Mover a posição de entrada para a esquerda.
	Tecla mais Mover a posição de entrada para a direita.

Tecla de operação	Significado
	Tecla Enter <ul style="list-style-type: none"> ▪ Pressionar a tecla brevemente confirma sua seleção. ▪ Pressionar a tecla por 2 s confirma sua entrada.
	Combinação da tecla "Esc" (pressionar teclas simultaneamente) Feche a visualização de edição sem aceitar as alterações.





Telas de entrada

Símbolo	Significado
A..	Letra maiúscula
a..	Letra minúscula
1..	Números
+..	Sinais de pontuação e caracteres especiais: = + - * / ² ³ ¼ ½ ¾ () < > { }
@..	Sinais de pontuação e caracteres especiais: " ' ^ . , ; : ? ! % μ ° € \$ £ ¥ § @ # / \ ~ & _
ä..	Tremas e acentos

Controle das entradas de dados

Símbolo	Significado
	Mover a posição de entrada
	Rejeitar entrada
	Confirma um registro
	Excluir o caractere imediatamente à esquerda da posição de entrada
del	Excluir o caractere imediatamente à direita da posição de entrada
C	Limpar todos os caracteres inseridos

8.3.4 Elementos de operação

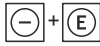
Tecla de operação	Significado
	<p>Tecla "menos"</p> <p><i>No menu, submenu</i> Move a barra de seleção para cima em uma lista de opções</p> <p><i>Em assistentes</i> Vai para o parâmetro anterior</p> <p><i>No editor de texto e numérico</i> Mover a posição de entrada para a esquerda.</p>
	<p>Tecla mais</p> <p><i>No menu, submenu</i> Move a barra de seleção para baixo em uma lista de opções</p> <p><i>Em assistentes</i> Vai para o próximo parâmetro</p> <p><i>No editor de texto e numérico</i> Mover a posição de entrada para a direita.</p>
	<p>Tecla Enter</p> <p><i>Na tela operacional</i> Pressionar a tecla rapidamente abre o menu de operação.</p> <p><i>No menu, submenu</i></p> <ul style="list-style-type: none"> ▪ Pressionar a tecla: <ul style="list-style-type: none"> ▪ Abre o menu, submenu ou o parâmetro selecionado. ▪ Inicia o assistente. ▪ Se o texto de ajuda estiver aberto, fecha o texto de ajuda do parâmetro. ▪ Pressionar a tecla por 2 s em um parâmetro: Se houver, abre o texto de ajuda para a função do parâmetro. <p><i>Em assistentes</i> Abre a visualização de edição do parâmetro e confirma o valor do parâmetro</p> <p><i>No editor de texto e numérico</i></p> <ul style="list-style-type: none"> ▪ Pressionar a tecla brevemente confirma sua seleção. ▪ Pressionar a tecla por 2 s confirma sua entrada.
	<p>Combinação da tecla "Esc" (pressionar teclas simultaneamente)</p> <p><i>No menu, submenu</i></p> <ul style="list-style-type: none"> ▪ Pressionar a tecla: <ul style="list-style-type: none"> ▪ Sai do nível de menu atual e vai para o próximo nível mais alto. ▪ Se o texto de ajuda estiver aberto, fecha o texto de ajuda do parâmetro. ▪ Pressionar a tecla por 2 s retorna ao display operacional ("posição inicial"). <p><i>Em assistentes</i> Sai do assistente e vai para o próximo nível mais alto</p> <p><i>No editor de texto e numérico</i> Sai da visualização de edição sem aplicar as mudanças.</p>
	<p>Combinação das teclas Menos/Enter (pressionar e manter pressionadas as teclas simultaneamente)</p> <ul style="list-style-type: none"> ▪ Se o teclado estiver bloqueado: Pressionar a tecla por 3 s desativa o bloqueio do teclado. ▪ Se o teclado não estiver ativado: Pressionar a tecla por 3 s abre o menu de contexto incluindo a opção para ativação do bloqueio do teclado.



8.3.5 Abertura do menu de contexto

Usando o menu de contexto, o usuário pode acessar os seguintes menus rápida e diretamente a partir do display operacional:

- Configurar
- Cópia de segurança dos dados
- Simulação



Acessar e fechar o menu de contexto

O usuário está no display operacional.

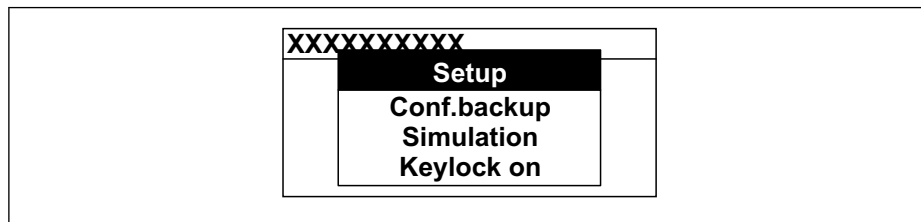

1. Pressione as teclas  e  por mais de 3 segundos.
↳ O menu de contexto abre.



A0034608-PT

2. Pressione  +  simultaneamente.
↳ O menu de contexto é fechado e o display operacional aparece.

Acessando o menu por meio do menu de contexto

1. Abra o menu de contexto.
2. Pressione  para navegar no menu desejado.
3. Pressione  para confirmar a seleção.
↳ O menu selecionado abre.

8.3.6 Navegar e selecionar a partir da lista

Elementos de operação diferentes são utilizados para navegar através do menu de operação. O caminho de navegação é exibido à esquerda no cabeçalho. Os ícones são exibidos na frente dos menus individuais. Esses ícones também são exibidos no cabeçalho durante a navegação.

i Para uma explicação da visão de navegação com símbolos e elementos de operação → 51

Exemplo: Definir o número de valores medidos exibidos em "2 valores"

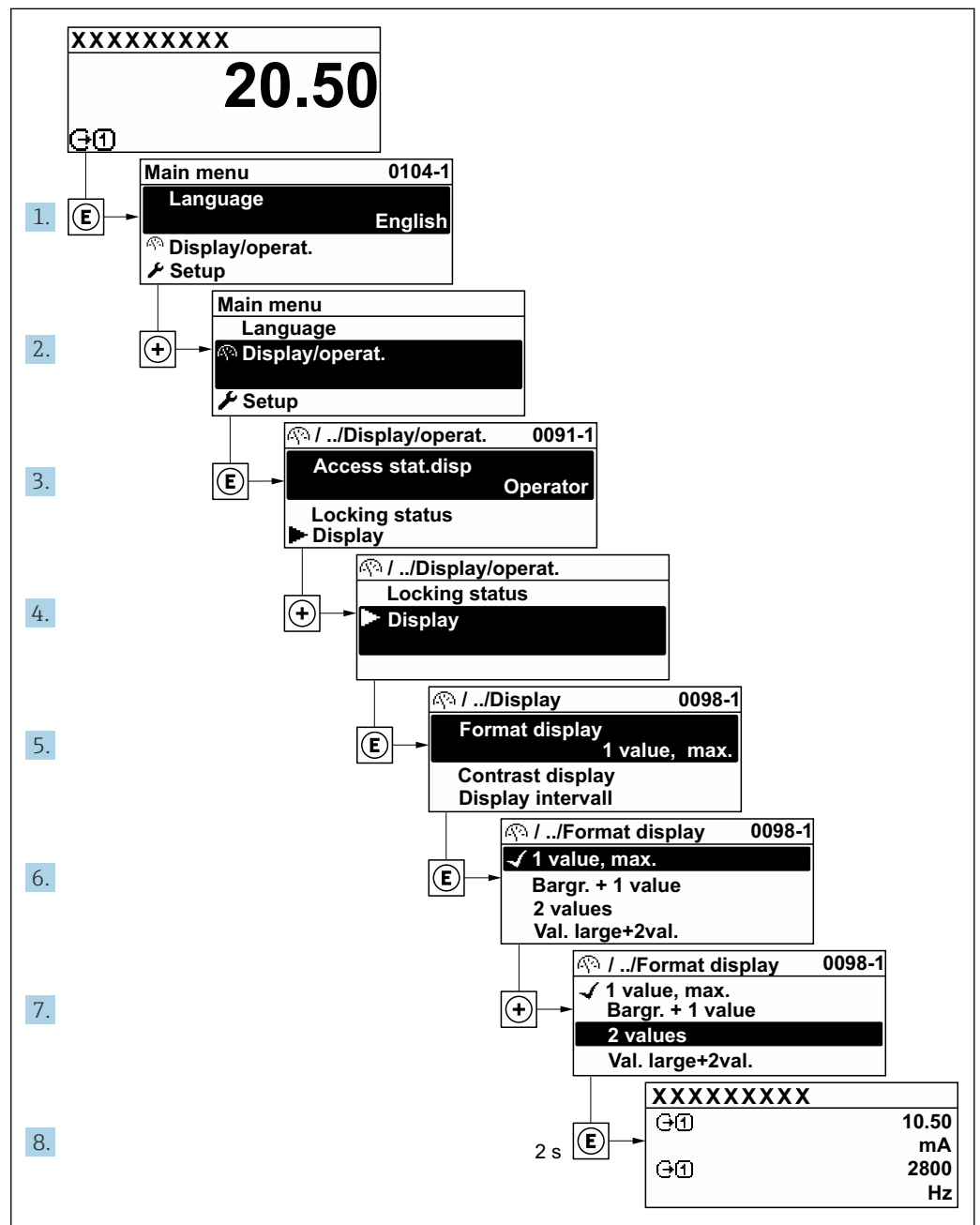

A0029562-PT

8.3.7 Chamada de parâmetro diretamente

Um número de parâmetro é atribuído a cada parâmetro para que possa acessar um parâmetro diretamente através do display local. Inserir este código de acesso no parâmetro **Acesso direto** chama o parâmetro desejado diretamente.

Caminho de navegação

Especialista → Acesso direto

O código de acesso direto é formado por um número de 5 dígitos (no máximo) e o número do canal, o qual identifica o canal de uma variável de processo: ex. 00914-2. Na visualização de navegação, ele aparece do lado direito do cabeçalho no parâmetro selecionado.

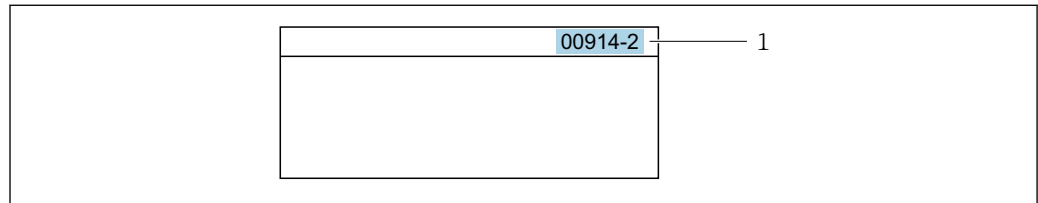

A0029414

1 Código de acesso direto

Observe o seguinte ao inserir o código de acesso direto:

- Os zeros à esquerda no código de acesso direto não precisam ser inseridos.
Exemplo: Insira "914" ao invés de "00914"
- Se não for inserido nenhum número do canal, o canal 1 é aberto automaticamente.
Exemplo: Insira 00914 → parâmetro **Atribuir variável do processo**
- Se for aberto um canal diferente: Insira o código de acesso direto com o número do canal correspondente.
Exemplo: Insira 00914-2 → parâmetro **Atribuir variável do processo**



Para o código de acesso direto dos parâmetros individuais, consulte o documento "Descrição dos parâmetros do equipamento" para o equipamento

8.3.8 Chamada de texto de ajuda

O texto de ajuda está disponível para alguns parâmetros e pode ser convocado na visualização do navegador. O texto de ajuda fornece uma breve explicação da função do parâmetro e fornecendo suporte para comissionamento rápido e seguro.

Chamada e fechamento de texto de ajuda

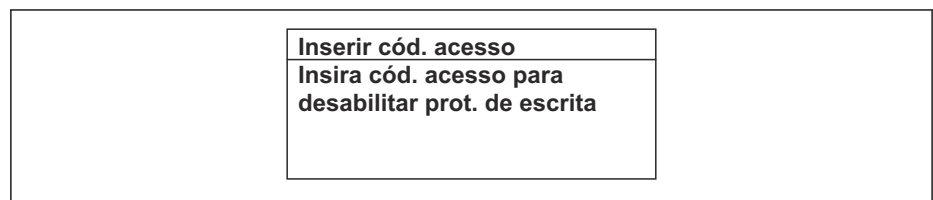

O usuário está na visualização de navegação e a barra de seleção está em um parâmetro.

1. Pressione  para 2 s.
 - ↳ O texto de ajuda para o parâmetro selecionado abre.



A0014002-PT

 27 Exemplo: texto de ajuda para o parâmetro "Inserir código de acesso"

2. Pressione  +  simultaneamente.
 - ↳ O texto de ajuda é fechado.

8.3.9 Alterar parâmetros



Os parâmetros podem ser alterados através do editor numérico ou do editor de texto.

- Editor numérico: Altera os valores em um parâmetro, ex. especificação de valores limites.
- Editor de texto: Insere o texto em um parâmetro, ex. nome do tag.

Uma mensagem é exibida se o valor inserido estiver fora da faixa permitida.

Ins. código de acesso
Ins. inválida ou fora de alcance
valor
Mín:0
Máx:9999

A0014049-PT

 Para uma descrição da visualização de edição - que consiste em editor de texto e editor numérico - com símbolos →  53, para uma descrição dos elementos de operação →  55

8.3.10 Funções de usuário e autorização de acesso relacionada

As duas funções de usuário "Operador" e "Manutenção" possuem acesso de escrita diferentes aos parâmetros se o cliente definir um código de acesso específico para o usuário. Isso protege a configuração do equipamento por intermédio do display local contra acesso não autorizado →  121 .

Definição da autorização de acesso para funções de usuário

Quando o equipamento é fornecido de fábrica, ainda não há um código de acesso definido . A autorização de acesso (acesso leitura e gravação) para o equipamento não é restrita e corresponde ao função do usuário "Manutenção" .

- ▶ Definir o código de acesso.
 - ↳ O função do usuário "Operador" é redefinido além do função do usuário "Manutenção". A autorização de acesso é diferente para as duas funções de usuário.

Autorização de acesso para parâmetros: função do usuário "Manutenção"

Status do código de acesso	Acesso para leitura	Acesso para gravação
Um código de acesso ainda não foi definido (Ajuste de fábrica).	✓	✓
Após a definição de um código de acesso.	✓	✓ ¹⁾

- 1) O usuário tem acesso de gravação apenas após inserir o código de acesso.



Autorização de acesso para parâmetros: função do usuário "Operador"

Status do código de acesso	Acesso para leitura	Acesso para gravação
Após a definição de um código de acesso.	✓	- ¹⁾



- 1) Apesar do código de acesso definido, alguns parâmetros podem sempre ser modificados e, assim, são excluídos da proteção contra gravação , pois eles não afetam a medição: proteção contra gravação via código de acesso →  121

 A função na qual o usuário está atualmente conectado é indicada pelo Parâmetro **Direito de acesso**. Caminho de navegação: Operação → Direito de acesso

8.3.11 Desabilitação da proteção contra gravação através do código de acesso

Se o símbolo  aparece no display local em frente a um parâmetro, o parâmetro é protegido contra gravação por um código de acesso específico do usuário e seu valor não pode ser mudado no momento usando a operação local →  121.

A proteção contra gravação do parâmetro através da operação local pode ser desabilitada inserindo o código de acesso específico para o usuário em parâmetro **Inserir código de acesso** (→  107) através da respectiva opção de acesso.

1. Após pressionar , o prompt de entrada para o código de acesso aparece.
2. Insira o código de acesso.
 - ↳ O símbolo  na frente dos parâmetros desaparece, todos os parâmetros previamente protegidos contra gravação tornam-se reabilitados.

8.3.12 Habilitação e desabilitação do bloqueio do teclado



O bloqueio do teclado permite bloquear o acesso a todo o menu de operação através de operação local. Como resultado, não se torna mais possível navegar pelo menu de operação ou mudar os valores dos parâmetros individuais. Os usuários podem somente ler os valores medidos no display de operação.

O bloqueio do teclado é ativado e desativado no menu de contexto.

Ativação do bloqueio do teclado



-  O bloqueio do teclado é ativado automaticamente:
- Se o equipamento não foi operado através do display por > 1 minuto.
 - Sempre que o equipamento é reiniciado.

Para ativar o bloqueio manualmente:

1. O equipamento está no display do valor medido.
Pressione as teclas  e  por 3 segundos.
↳ Aparece o menu de contexto.
2. No menu de contexto, selecione **Chave de bloqueio ativada opção** .
↳ O bloqueio do teclado está ativado.

-  Se o usuário tentar acessar o menu de operação enquanto o bloqueio estiver ativo, a **Chave de bloqueio ativada** mensagem aparece.

Desativação do bloqueio do teclado

- ▶ O bloqueio do teclado está ativado.
Pressione as teclas  e  por 3 segundos.
↳ O bloqueio do teclado está desativado.

8.4 Acesso ao menu de operação pelo navegador da web

8.4.1 Faixa de função

Com o servidor de rede integrado, o equipamento pode ser operado e configurado através de um navegador de internet interface de operação (CDI-RJ45) ou interface WLAN. A estrutura do menu de operação é a mesma do display local. Além dos valores medidos, as informações de status do equipamento são exibidas e podem ser usadas para monitorar a integridade do equipamento. E mais, os dados do equipamento podem ser gerenciados e os parâmetros de rede podem ser configurados.

Um equipamento que tem uma interface WLAN (pode ser pedido como opção) é necessário para a conexão WLAN: código de pedido para "Display; operação", opção G "4 linhas, iluminado; controle touchscreen + WLAN". O equipamento atua como um

Ponto de acesso e permite a comunicação através de computador ou um terminal portátil móvel.



Para informações adicionais sobre o servidor de rede, consulte a documentação especial do equipamento. → 203

8.4.2 Especificações

Hardware do computador

Hardware	Interface	
	CDI-RJ45	WLAN
Interface	O computador deve ter uma interface RJ45. ¹⁾	A unidade operacional deve ter uma interface WLAN.
Conexão	Cabo Ethernet padrão	Conexão através de Wireless LAN.
Blindagem	Tamanho recomendado: ≥12" (depende da resolução da tela)	



1) Cabo recomendado: CAT5e, CAT6 ou CAT7, com plugue blindado (por ex., produto YAMAICHI; peça n.º Y-ConProfixPlug63/Prod. ID: 82-006660)



Software do computador

Software	Interface	
	CDI-RJ45	WLAN
Sistemas operacionais recomendados	<ul style="list-style-type: none"> ▪ Microsoft Windows 8 ou superior. ▪ Sistemas operacionais móveis: <ul style="list-style-type: none"> ▪ iOS ▪ Android <p> O Microsoft Windows XP e o Windows 7 são compatíveis.</p>	
Navegadores da web compatíveis	<ul style="list-style-type: none"> ▪ Microsoft Internet Explorer 8 ou superior ▪ Microsoft Edge ▪ Mozilla Firefox ▪ Google Chrome ▪ Safari 	



Configurações do computador

Ajuste de parâmetro	Interface	
	CDI-RJ45	Wi-Fi
Direitos de usuário	São necessários direitos de usuário apropriados (por exemplo, direitos de administrador) para configurações de TCP / IP e servidor proxy (por exemplo, para ajustar o endereço IP, a máscara de sub-rede etc.).	
As configurações do servidor proxy do navegador de internet	A configuração <i>Use o servidor proxy para LAN</i> do navegador deve ser desativada .	



Ajuste de parâmetro	Interface	
	CDI-RJ45	Wi-Fi
JavaScript	<p>JavaScript deve estar habilitado.</p> <p> Se o JavaScript não puder ser habilitado: insira <code>http://192.168.1.212/servlet/basic.html</code> na linha de endereço do navegador de internet. Uma versão simplificada mas totalmente funcional da estrutura do menu de operação é iniciada no navegador de internet.</p> <p> Ao instalar uma nova versão de firmware: Para permitir a exibição correta dos dados, limpe a memória temporária (cache) em Opções de Internet no navegador de internet.</p>	<p>JavaScript deve estar habilitado.</p> <p> O display Wi-Fi exige a compatibilidade com o JavaScript.</p>
Conexões de rede	Use apenas as conexões de redes ativas ao medidor.	
	Desligue todas as outras conexões de rede como a Wi-Fi, por exemplo.	Desligar todas as outras conexões de rede.

 Em casos de problemas de conexão: →  138

Medidor: Através da interface de operação CDI-RJ45

Equipamento	Interface de operação CDI-RJ45
Medidor	O medidor possui uma interface RJ45.
Servidor de rede	<p>O servidor da web deve ser habilitado, ajuste de fábrica: ON</p> <p> Para mais informações sobre a habilitação do servidor da web →  66</p>

Medidor: através da interface Wi-Fi

Equipamento	Interface Wi-Fi
Medidor	<p>O medidor tem uma antena Wi-Fi:</p> <ul style="list-style-type: none"> ▪ Transmissor com antena Wi-Fi integrada ▪ Transmissor com antena Wi-Fi externa
Servidor de rede	<p>O servidor web e Wi-Fi deve estar habilitado; ajuste de fábrica: ON</p> <p> Para mais informações sobre a habilitação do servidor da web →  66</p>

8.4.3 Conexão do equipamento

Através da interface de operação (CDI-RJ45)

Preparação do medidor

Proline 500 – digital

1. Solte os 4 parafusos de fixação da tampa do invólucro.
2. Abra a tampa do invólucro.
3. A localização da tomada de conexão depende do medidor e do protocolo de comunicação.
Conecte o computador ao conector RJ45 através do cabo Ethernet padrão.

Configuração do protocolo Internet do computador

As informações a seguir referem-se às configurações padrão Ethernet do equipamento.

Endereço IP do equipamento: 192.168.1.212 (Ajuste de fábrica)

1. Ligue o medidor.
2. Conecte o computador ao conector RJ45 através do cabo Ethernet padrão → 68.
3. Se uma segunda placa de rede não for usada, feche todos os aplicativos no notebook.
 - ↳ Aplicativos que exigem internet ou uma rede, como e-mail, aplicativos SAP, internet ou Windows Explorer.
4. Feche todos os navegadores de internet abertos.
5. Configure as propriedades do protocolo de internet (TCP/IP) como definido na tabela:

Endereço IP	192.168.1.XXX; para XXX todas as sequências numéricas, exceto: 0, 212 e 255 → por ex. 192.168.1.213
Máscara de subrede	255.255.255.0
Gateway predefinido	192.168.1.212 ou deixe as células vazias

Através de interface WLAN*Configuração do protocolo Internet do terminal móvel***AVISO**

Se a conexão WLAN for perdida durante a configuração, as configurações definidas podem ser perdidas.

- ▶ Certifique-se de que a conexão WLAN não caia durante a configuração do equipamento.

AVISO

Observe o seguinte para evitar um conflito de rede:

- ▶ Evite acessar simultaneamente o medidor a partir do mesmo terminal móvel via interface de operação (CDI-RJ45) e interface WLAN.
- ▶ Ative apenas uma interface de operação (CDI-RJ45 ou interface WLAN).
- ▶ Se a comunicação simultânea for necessária: configure diferentes faixas de endereço IP, ex. 192.168.0.1 (interface WLAN) e 192.168.1.212 (interface de operação CDI-RJ45).

Preparação do terminal móvel

- ▶ Habilite a WLAN no terminal móvel.

Estabelecimento de uma conexão WLAN do terminal móvel até o medidor

1. Nas configurações WLAN do terminal móvel:
Selecione o medidor usando o SSID (por ex. EH_Prosonic Flow_500_A802000).
2. Se necessário, selecione o método de criptografia WPA2.
3. Insira a senha:
Número de série do medidor de fábrica (por ex.: L100A802000).
 - ↳ O LED no módulo do display pisca. Agora é possível operar o medidor com o navegador de Internet, FieldCare ou DeviceCare.

 O número de série pode ser encontrado na etiqueta de identificação.

 Para garantir a segurança e a rápida atribuição da rede WLAN a um ponto de medição, recomenda-se alterar o nome SSID. Deve ser possível atribuir claramente o nome SSID ao ponto de medição (por ex.: nome de tag) como exibido na rede WLAN.

Encerramento da conexão WLAN

- ▶ Após configuração do medidor:
Termine a conexão WLAN entre o terminal móvel e o medidor.

Inicialização do navegador de internet

1. Inicie o navegador de internet no computador.
2. Insira o endereço IP do servidor da web na linha de endereço do navegador da web:
192.168.1.212
↳ A página de login aparece.

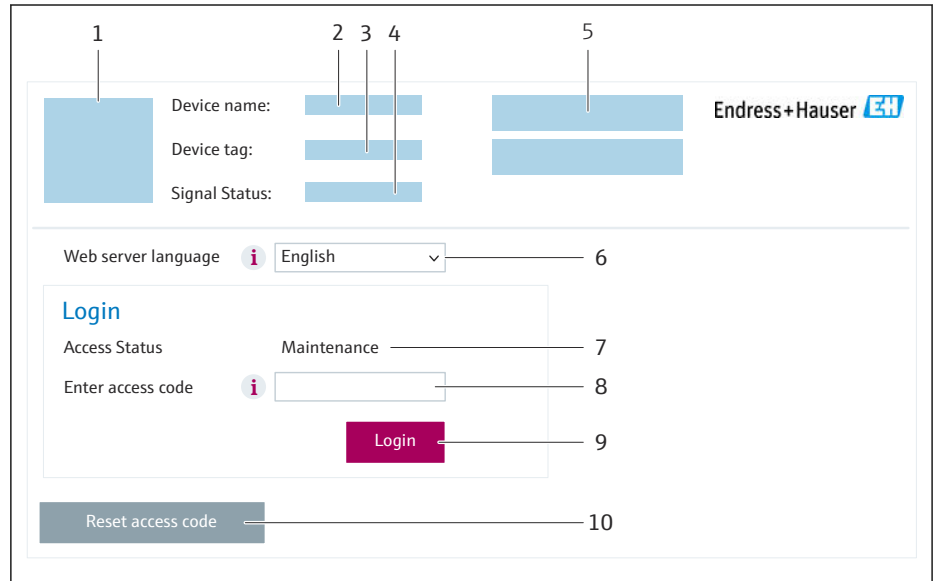

A0053670

- 1 *Imagem do equipamento*
- 2 *Nome do equipamento*
- 3 *Tag do equipamento (→ 82)*
- 4 *Sinal de status*
- 5 *Valores de medição atuais*
- 6 *Idioma de operação*
- 7 *Função do usuário*
- 8 *Código de acesso*
- 9 *Login*
- 10 *Restaurar código de acesso (→ 117)*

i Se não aparecer a página de login ou se a página estiver incompleta → 138

8.4.4 Fazer o login

1. Selecione o idioma de operação preferencial para o navegador da web.
2. Insira o código de acesso específico do usuário.
3. Pressione **OK** para confirmar sua entrada.

Código de acesso	0000 (ajuste de fábrica); pode ser alterado pelo cliente
-------------------------	--

i Se nenhuma ação for realizada por 10 minutos, o navegador da web retorna automaticamente à página de login.

8.4.5 Interface do usuário

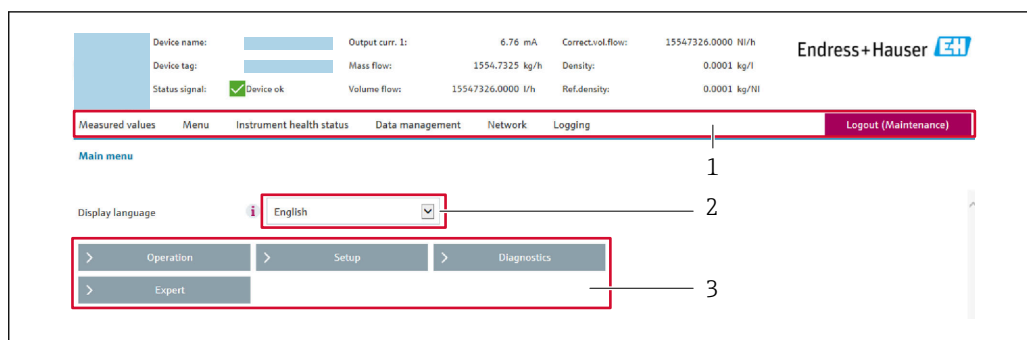

A0029418

- 1 Sequência de função
- 2 Idioma do display local
- 3 Área de navegação

Cabeçalho

As informações a seguir aparecem no cabeçalho:

- Nome do equipamento
- Etiqueta de equipamento
- Status do equipamento com sinal de status → 📄 145
- Valores de medição atuais

Sequência de função

Funções	Significado
Valores medidos	Exibe os valores medidos do equipamento
Menu	<ul style="list-style-type: none"> ■ Acesso ao menu de operação a partir do medidor ■ A estrutura do menu de operação é a mesma para a exibição local  Para informações detalhadas sobre o menu de operação: Descrição dos parâmetros do equipamento
Status do equipamento	Exibe as mensagens de diagnóstico atualmente pendentes, listadas na ordem de prioridade
Gestão de dados	Troca de dados entre o computador e o medidor: <ul style="list-style-type: none"> ■ Configuração do equipamento: <ul style="list-style-type: none"> ■ Carregue as configurações a partir do equipamento (formato XML, salve a configuração) ■ Salve as configurações no equipamento (formato XML, restaure a configuração) ■ Registro - Registro de evento exportado (arquivo .csv) ■ Documentos - Exportar documentos: <ul style="list-style-type: none"> ■ Exportar o registro de dados backup (arquivo.csv, crie a documentação do ponto de medição) ■ Relatório de verificação (arquivo pdf., somente disponível com a "Verificação Heartbeat") ■ Atualização do firmware - Programar a versão do firmware
Rede	Configuração e verificação de todos os parâmetros necessários para estabelecer a conexão com o medidor: <ul style="list-style-type: none"> ■ Ajustes de rede (por exemplo, endereço IP, endereço MAC) ■ Informações do equipamento (por exemplo, número de série, versão do firmware)
Sair	Fim da operação e chamada da página de login

Área de navegação

Os menus, os submenus associados e os parâmetros podem ser selecionados na área de navegação.

Área de trabalho

Dependendo da função selecionada e os submenus relacionados, várias ações podem ser executadas nessa área:

- Configuração dos parâmetros
- Leitura dos valores medidos
- Chamada de texto de ajuda
- Início de um upload/download

8.4.6 Desabilitar o servidor de internet

O servidor de internet do medidor pode ser ligado e desligado conforme necessário, usando parâmetro **Função Web Server**.

Navegação

Menu "Especialista" → Comunicação → Web server

Visão geral dos parâmetros com breve descrição

Parâmetro	Descrição	Seleção	Ajuste de fábrica
Função Web Server	Ligue e desligue o servidor de internet.	<ul style="list-style-type: none"> ▪ Desl. ▪ HTML Off ▪ Ligado 	Ligado

Escopo de funções da parâmetro "Função Web Server"

Opção	Descrição
Desl.	<ul style="list-style-type: none"> ▪ O servidor de rede está completamente desabilitado. ▪ A porta 80 está bloqueada.
HTML Off	A versão HTML do servidor de rede não está disponível.
Ligado	<ul style="list-style-type: none"> ▪ A funcionalidade completa do servidor de rede está disponível. ▪ JavaScript é usado. ▪ A senha é transferida em um estado criptografado. ▪ Qualquer alteração na senha também é transferida em um estado criptografado.

Habilitar o servidor de internet

Se o servidor de internet estiver desabilitado, pode apenas ser reabilitado com a parâmetro **Função Web Server**, através das seguintes opções de operação:

- Através do display local
- Através da Bedientool "FieldCare"
- Através da ferramenta de operação "DeviceCare"

8.4.7 Desconexão

 Antes de desconectar-se, execute um backup de dados através da função **Data management** (configuração de upload do equipamento) se necessário.

1. Selecione a entrada **Logout** na linha de funções.
↳ A página inicial com a caixa de login aparece.
2. Feche o navegador de internet.
3. Se não for mais necessário:
Redefina as propriedades modificadas do protocolo da Internet (TCP/IP) →  63.

8.5 Acesso ao menu de operação através da ferramenta de operação

A estrutura do menu operacional nas ferramentas de operação é a mesma para operação através do display local.

8.5.1 Conexão da ferramenta de operação

Através do protocolo HART

Essa interface de comunicação está disponível em versões do equipamento com uma saída HART.

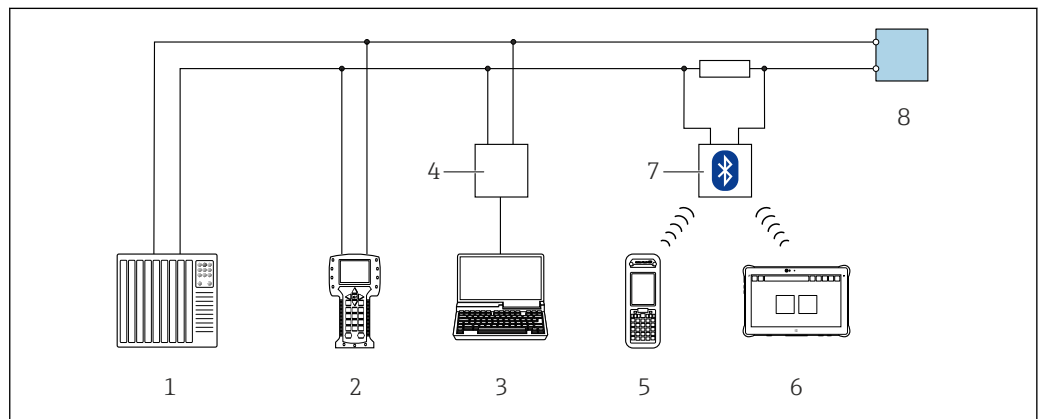
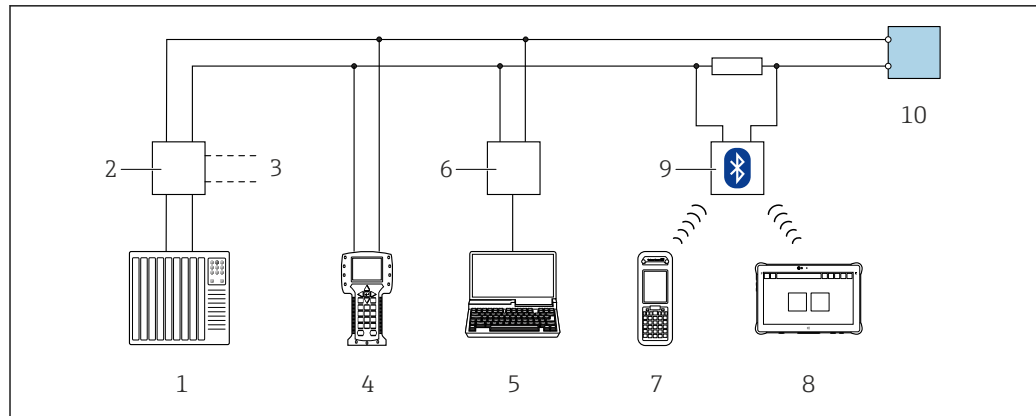

Fig. 28 Opções para operação remota através do protocolo HART (ativa)

- 1 Sistema de controle (por ex. PLC)
- 2 Comunicador de campo 475
- 3 Computador com navegador de internet (por ex., Microsoft Edge) para acesso ao servidor de rede integrado do equipamento ou computador com uma ferramenta de operação (por ex., FieldCare, DeviceCare, AMS Device Manager, SIMATIC PDM) com COM DTM "CDI Comunicação TCP/IP"
- 4 Commubox FXA195 (USB)
- 5 Field Xpert SFX350 ou SFX370
- 6 Field Xpert SMT70
- 7 Modem VIATOR Bluetooth com cabo de conexão
- 8 Transmissor



A0028746

29 Opções para operação remota através do protocolo HART (passiva)

- 1 Sistema de controle (por ex. PLC)
- 2 Unidade da fonte de alimentação do transmissor, por exemplo RN221N (com resistor de comunicação)
- 3 Conexão para Commubox FXA195 e Field Communicator , 475
- 4 Comunicador de campo 475
- 5 Computador com navegador de internet (por ex., Microsoft Edge) para acesso ao servidor de rede integrado do equipamento ou computador com uma ferramenta de operação (por ex., FieldCare, DeviceCare, AMS Device Manager, SIMATIC PDM) com COM DTM "CDI Comunicação TCP/IP"
- 6 Commubox FXA195 (USB)
- 7 Field Xpert SFX350 ou SFX370
- 8 Field Xpert SMT70
- 9 Modem VIATOR Bluetooth com cabo de conexão
- 10 Transmissor

Interface de operação

Através da interface de operação (CDI-RJ45)

É possível estabelecer uma conexão ponto a ponto para configurar o equipamento no local. Com o invólucro aberto, a conexão é estabelecida diretamente através da interface de operação (CDI-RJ45) do equipamento.

- i** Um adaptador do RJ45 para o conector M12 está disponível opcionalmente para a área não classificada:
Código de pedido para "Acessórios", opção **NB**: "Adaptador RJ45 M12 (Interface de operação)"

O adaptador conecta a interface de operação (CDI-RJ45) a um conector M12 montado na entrada para cabos. A conexão com a interface de operação pode ser estabelecida através do conector M12 sem abrir o equipamento.

Proline 500 – transmissor digital

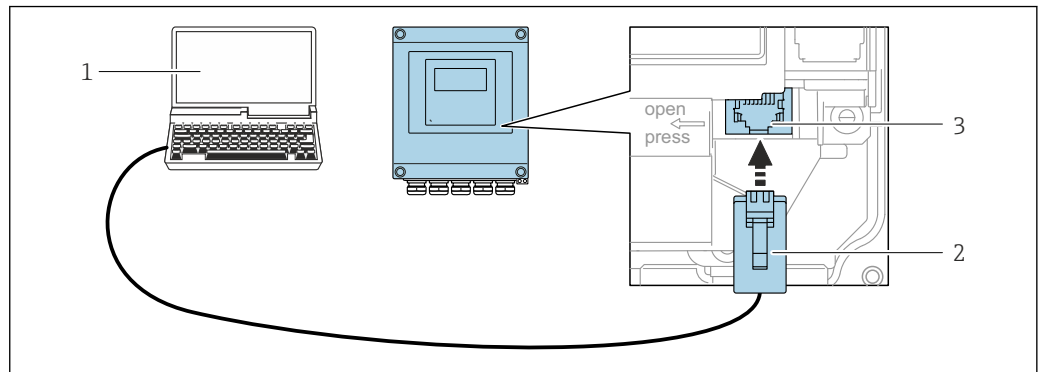

A0029163

30 Conexão através de Interface de operação (CDI-RJ45)

- 1 Computador com navegador de internet (por ex.: Microsoft Internet Explorer, Microsoft Edge) para acessar o servidor de rede integrado do equipamento ou com uma ferramenta de operação "FieldCare", "DeviceCare" com COM DTM "Comunicação CDI TCP/IP"
- 2 Cabo de conexão Ethernet padrão com conector RJ45
- 3 Interface de serviço (CDI-RJ45) do medidor com acesso ao servidor de rede integrado

Através de interface WLAN

A interface WLAN opcional está disponível na seguinte versão do equipamento:

Código de pedido para "Display; operação", opção G "4 linhas, iluminado; controle por toque + WLAN"

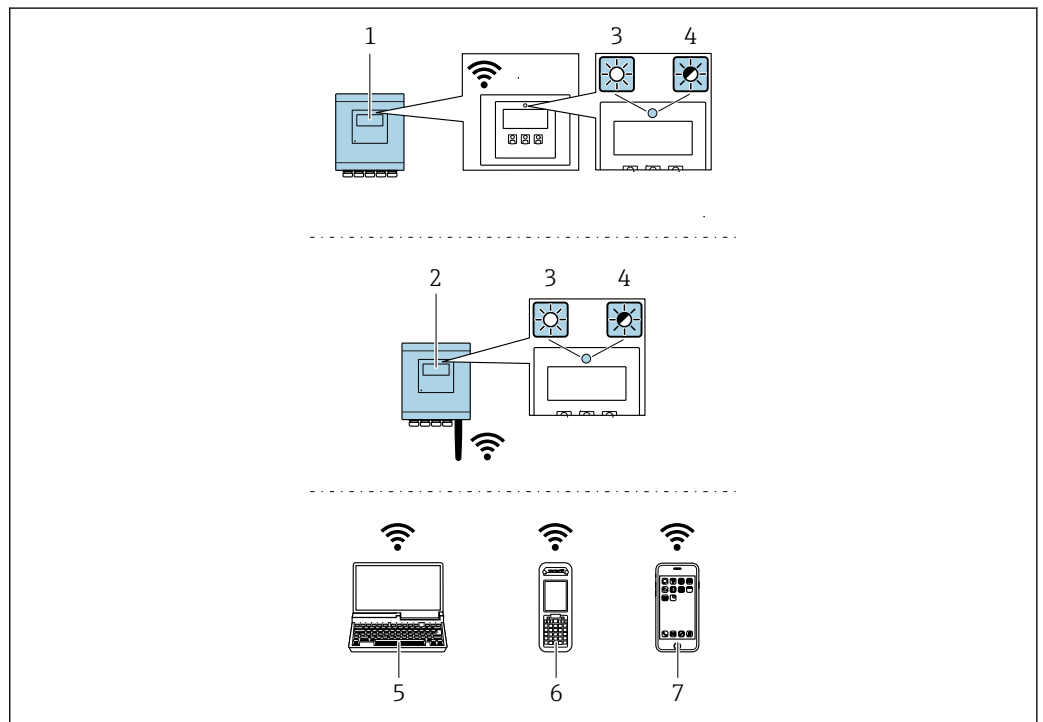

A0037682

- 1 Transmissor com antena WLAN integrada
- 2 Transmissor com antena WLAN externa
- 3 LED aceso constantemente: a recepção da WLAN é habilitada no medidor
- 4 LED piscando: conexão WLAN estabelecida entre a unidade de operação e o medidor
- 5 Computador com interface WLAN e navegador de internet (por ex. Microsoft Internet Explorer, Microsoft Edge) para acessar o servidor de rede integrado ao equipamento ou com ferramenta operacional (por ex. FieldCare, DeviceCare)
- 6 Terminal portátil móvel com interface WLAN e navegador de internet (por ex. Microsoft Internet Explorer, Microsoft Edge) para acessar o servidor de rede integrado ao equipamento ou ferramenta operacional (por ex. FieldCare, DeviceCare)
- 7 Smartphone ou tablet (por ex., Field Xpert SMT70)

Função	WLAN: IEEE 802.11 b/g (2.4 GHz)
Criptografia	WPA2-PSK AES-128 (em conformidade com IEEE 802.11i)
Canais WLAN configuráveis	1 a 11
Grau de proteção	IP67
Antenas disponíveis	<ul style="list-style-type: none"> ▪ Antena interna ▪ Antena externa (opcional) <p>Em casos de condições insuficientes de transmissão/recebimento no local da instalação.</p> <p> Apenas 1 antena está ativa por vez!</p>
Alcance	<ul style="list-style-type: none"> ▪ Antena interna: normalmente 10 m (32 ft) ▪ Antena externa: normalmente 50 m (164 ft)
Materiais (antena externa)	<ul style="list-style-type: none"> ▪ Antena: Plástico ASA (acrilonitrila estireno acrilato) e latão niquelado ▪ Adaptador: Aço inoxidável e latão niquelado ▪ Cabo: Polietileno ▪ Pluge: Latão niquelado ▪ Suporte em ângulo: Aço inoxidável

Configuração do protocolo Internet do terminal móvel

AVISO

Se a conexão WLAN for perdida durante a configuração, as configurações definidas podem ser perdidas.

- ▶ Certifique-se de que a conexão WLAN não caia durante a configuração do equipamento.

AVISO

Observe o seguinte para evitar um conflito de rede:

- ▶ Evite acessar simultaneamente o medidor a partir do mesmo terminal móvel via interface de operação (CDI-RJ45) e interface WLAN.
- ▶ Ative apenas uma interface de operação (CDI-RJ45 ou interface WLAN).
- ▶ Se a comunicação simultânea for necessária: configure diferentes faixas de endereço IP, ex. 192.168.0.1 (interface WLAN) e 192.168.1.212 (interface de operação CDI-RJ45).

Preparação do terminal móvel

- ▶ Habilite a WLAN no terminal móvel.

Estabelecimento de uma conexão WLAN do terminal móvel até o medidor

1. Nas configurações WLAN do terminal móvel:
Selecione o medidor usando o SSID (por ex. EH_Prosonic Flow_500_A802000).
2. Se necessário, selecione o método de criptografia WPA2.
3. Insira a senha:
Número de série do medidor de fábrica (por ex.: L100A802000).
↳ O LED no módulo do display pisca. Agora é possível operar o medidor com o navegador de Internet, FieldCare ou DeviceCare.

 O número de série pode ser encontrado na etiqueta de identificação.

 Para garantir a segurança e a rápida atribuição da rede WLAN a um ponto de medição, recomenda-se alterar o nome SSID. Deve ser possível atribuir claramente o nome SSID ao ponto de medição (por ex.: nome de tag) como exibido na rede WLAN.

Encerramento da conexão WLAN

- ▶ Após configuração do medidor:
Termine a conexão WLAN entre o terminal móvel e o medidor.

8.5.2 Field Xpert SFX350, SFX370

Escopo de função

Field Xpert SFX350 e Field Xpert SFX370 são computadores portáteis para comissionamento e manutenção. Eles permitem configuração e diagnóstico eficientes do equipamento para equipamentos HART e FOUNDATION fieldbus em **área não classificada** (SFX350, SFX370) e **em área classificada** (SFX370).



Para detalhes, consulte Instruções de operação BA01202S

Fonte para arquivos de descrição do equipamento

Consulte as informações → 74

8.5.3 FieldCare

Faixa de função

Ferramenta de gerenciamento de ativos industriais baseada em FDT (Field Device Technology) da Endress+Hauser. É possível configurar todos os equipamentos de campo inteligentes em um sistema e ajudá-lo a gerenciá-los. Através do uso das informações de status, é também um modo simples e eficaz de verificar o status e a condição deles.

Acesso através de:

- Protocolo HART → 67
- Interface de operação CDI-RJ45 → 68
- Interface WLAN → 69

Funções típicas:

- Configuração de parâmetros do transmissor
- Carregamento e armazenamento de dados do equipamento (upload/download)
- Documentação do ponto de medição
- Visualização da memória de valor medido (registrador de linha) e registro de eventos



- Instruções de operação BA00027S
- Instruções de operação BA00059S



Fonte para arquivos de descrição do equipamento → 74

Estabelecimento da conexão

1. Inicie o FieldCare e lance o projeto.
2. Na rede: adicione um equipamento.
 - ↳ A janela **Add device** se abre.
3. Selecione a opção **CDI Comunicação TCP/IP** a partir da lista e pressione **OK** para confirmar.
4. Clique com o botão direito do mouse em **CDI Comunicação TCP/IP** e selecione a opção **Add device** no menu de contexto que se abre.
5. Selecione o equipamento desejado a partir da lista e pressione **OK** para confirmar.
 - ↳ A janela **CDI Comunicação TCP/IP (Configuration)** é aberta.
6. Insira o endereço do equipamento no campo **IP address**: 192.168.1.212 e pressione **Enter** para confirmar.
7. Estabeleça a conexão com o equipamento.



- Instruções de operação BA00027S
- Instruções de operação BA00059S

Interface do usuário

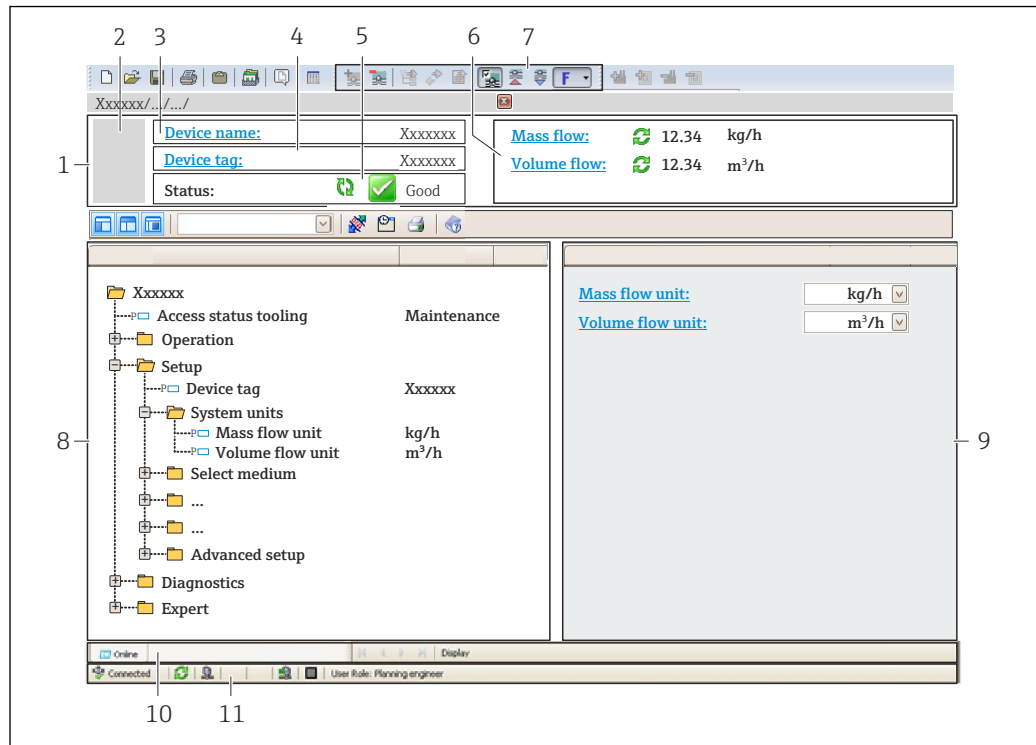

A0021051-PT

- 1 Cabeçalho
- 2 Imagem do equipamento
- 3 Nome do equipamento
- 4 Etiqueta do equipamento
- 5 Área de status com sinal de status → 145
- 6 Área de display para os valores de medidos atuais
- 7 Barra de ferramentas Editar com funções adicionais como salvar/carregar, lista de eventos e criar documentação
- 8 Área de navegação com estrutura do menu de operação
- 9 Área de trabalho
- 10 Área de atuação
- 11 Área de status

8.5.4 DeviceCare

Faixa de função

Ferramenta para conectar e configurar os equipamentos de campo Endress+Hauser.

O modo mais rápido de configurar equipamentos de campo Endress+Hauser é com a ferramenta dedicada "DeviceCare". Junto com os gerenciadores de tipo de equipamento (DTMs), ele apresenta uma solução conveniente e abrangente.



Catálogo de inovação IN01047S



Fonte para arquivos de descrição do equipamento → 74

8.5.5 Gerenciador de equipamento AMS

Faixa de função

Programa da Emerson Process Management para operar e configurar medidores através do protocolo HART.



Fonte para arquivos de descrição do equipamento → 74

8.5.6 Comunicador de campo 475

Escopo de função

Terminal industrial portátil do gerenciamento de processos Emerson para configuração remota e display de valor medido através do protocolo HART.

Fonte para arquivos de descrição do equipamento

Consulte as informações → 74

8.5.7 SIMATIC PDM

Faixa de função

SIMATIC PDM é um programa padronizado, independente do fabricante da Siemens para operação, configuração, manutenção e diagnóstico de equipamentos de campo inteligentes através do protocolo HART.



Fonte para arquivos de descrição do equipamento → 74

9 Integração do sistema

9.1 Visão geral dos arquivos de descrição do equipamento

9.1.1 Dados da versão atual para o equipamento

Versão do firmware	01.02.zz	<ul style="list-style-type: none"> ▪ Na folha de rosto do manual ▪ Na etiqueta de identificação do transmissor ▪ Versão do firmware Diagnóstico → Informações do equipamento → Versão do firmware
Data de lançamento da versão do firmware	01.2024	---
ID do fabricante	0x11	ID do fabricante Diagnóstico → Informações do equipamento → ID do fabricante
Código do tipo de equipamento	0x3B	Tipo de equipamento Diagnóstico → Informações do equipamento → Tipo de equipamento
Revisão de protocolo HART	7	---
Revisão do equipamento	3	<ul style="list-style-type: none"> ▪ Na etiqueta de identificação do transmissor ▪ Versão do equipamento Diagnóstico → Informações do equipamento → Versão do equipamento

 Para uma visão geral das diversas versões de firmware para o equipamento →  165

9.1.2 Ferramentas de operação

O arquivo de descrição do equipamento adequado para as ferramentas de operação individuais está listado abaixo, juntamente com a informação sobre onde o arquivo pode ser adquirido.

Ferramenta de operação através de Protocolo HART	Fontes para obtenção dos arquivos de descrição do equipamento (DD)
FieldCare	<ul style="list-style-type: none"> ▪ www.endress.com → área de Downloads ▪ Pendrive (entre em contato com a Endress+Hauser) ▪ DVD (contate a Endress+Hauser)
DeviceCare	<ul style="list-style-type: none"> ▪ www.endress.com → área de Downloads ▪ CD-ROM (contate a Endress+Hauser) ▪ DVD (contate a Endress+Hauser)
<ul style="list-style-type: none"> ▪ Field Xpert SMT70 ▪ Field Xpert SMT77 	Use a função atualizar do terminal portátil
Gerenciador de equipamento AMS (Emerson Process Management)	www.endress.com → área de Downloads
SIMATIC PDM (Siemens)	www.endress.com → área de Downloads
Comunicador de campo 475 (Emerson Process Management)	Use a função atualizar do terminal portátil

9.2 Variáveis medidas através do protocolo HART

As seguintes variáveis medidas (variáveis do equipamento HART) estão atribuídas às variáveis dinâmicas na fábrica:

Variáveis dinâmicas	Variáveis medidas (Variáveis do equipamento HART)
Variável dinâmica do equipamento (PV)	Vazão volumétrica
Variável dinâmica secundária (SV)	Totalizador 1
Variável dinâmica terciária (TV)	Totalizador 2
Variável dinâmica quaternária (QV)	Totalizador 3

A atribuição das variáveis medidas às variáveis dinâmicas podem ser modificadas e atribuídas conforme desejadas por operação local e ferramenta de operação usando os seguintes parâmetros:

- Especialista → Comunicação → Saída HART → Saída → Atribuir PV
- Especialista → Comunicação → Saída HART → Saída → Atribuir SV
- Especialista → Comunicação → Saída HART → Saída → Atribuir TV
- Especialista → Comunicação → Saída HART → Saída → Atribuir QV

As seguintes variáveis medidas podem ser atribuídas às variáveis dinâmicas:

Variáveis medidas para PV (variável dinâmica primária)

- Variáveis medidas geralmente disponíveis:
 - Vazão volumétrica
 - Vazão volumétrica corrigida
 - Vazão mássica
 - Velocidade de vazão
 - Velocidade do som
 - Temperatura ²⁾
 - Pressão ²⁾
 - Fração de metano ²⁾
 - Massa molar ²⁾
 - Densidade
 - Viscosidade Dinâmica ²⁾
 - Valor calorífico ²⁾
 - Índice de wobbe ²⁾
 - Fluxo de energia
 - Temperatura da eletrônica
- Variáveis medidas adicionais com o pacote de aplicação Heartbeat Verification + Monitoramento:
 - Qualidade do sinal
 - Relação sinal ruído geral
 - Taxa de aceitação
 - Turbulência
 - Assimetria da vazão ²⁾

2) Visível de acordo com as opções de encomenda ou das configurações do equipamento

Variáveis medidas para SV, TV, QV (variáveis dinâmicas secundárias, terciárias e quaternárias)

- Variáveis medidas sempre disponíveis:
 - Vazão volumétrica
 - Vazão mássica
 - Velocidade de vazão
 - Velocidade do som
 - Temperatura da eletrônica
 - Totalizador 1
 - Totalizador 2
 - Totalizador 3
 - Entrada HART
 - Entrada em corrente 1 ³⁾
 - Entrada em corrente 2 ³⁾
 - Entrada em corrente 3 ³⁾
 - Fração de metano ³⁾
 - Massa molar ³⁾
 - Densidade
 - Viscosidade Dinâmica ³⁾
 - Valor calorífico ³⁾
 - Índice de wobble ³⁾
 - Vazão volumétrica corrigida
 - Fluxo de energia
 - Pressão ³⁾
 - Temperatura ³⁾
- Variáveis medidas adicionais com o pacote de aplicação Heartbeat Verification + Monitoramento:
 - Qualidade do sinal
 - Relação sinal ruído geral
 - Taxa de aceitação
 - Turbulência
 - Assimetria da vazão ³⁾

3) Visível de acordo com as opções de encomenda ou das configurações do equipamento

9.3 Outras configurações

A funcionalidade do modo Burst em conformidade com a Especificação HART 7:

Navegação

Menu "Especialista" → Comunicação → Saída HART → Configuração burst → Configuração burst 1 para n

► Configuração burst 1 para n	
Modo Burst 1 para n	→ 77
Comando Burst 1 para n	→ 77
Variável Burst 0	→ 78
Variável Burst 1	→ 78
Variável Burst 2	→ 78
Variável Burst 3	→ 78
Variável Burst 4	→ 78
Variável Burst 5	→ 78
Variável Burst 6	→ 78
Variável Burst 7	→ 78
Modo burst trigger	→ 78
Nível burst trigger	→ 79
Min. periodo update	→ 79
Max. periodo update	→ 79

Visão geral dos parâmetros com breve descrição

Parâmetro	Descrição	Seleção / Entrada do usuário	Ajuste de fábrica
Modo Burst 1 para n	Ativação do modo Burst HART para mensagem Burst X.	<ul style="list-style-type: none"> ■ Desl. ■ Ligado 	Desl.
Comando Burst 1 para n	Selecione o comando HART que é enviado para o HART master.	<ul style="list-style-type: none"> ■ Comando 1 ■ Comando 2 ■ Comando 3 ■ Comando 9 ■ Comando 33 ■ Comando 48 	Comando 2

Parâmetro	Descrição	Seleção / Entrada do usuário	Ajuste de fábrica
Variável Burst 0	Para HART comando 9 e 33: selecione a variável do equipamento HART ou a variável de processo.	<ul style="list-style-type: none"> ▪ Não usado ▪ Vazão volumétrica ▪ Vazão volumétrica corrigida ▪ Vazão mássica ▪ Velocidade de vazão ▪ Velocidade do som ▪ Temperatura * ▪ Pressão * ▪ Fração de metano * ▪ Massa molar * ▪ Densidade ▪ Viscosidade Dinâmica * ▪ Valor calorífico * ▪ Índice de wobbe * ▪ Fluxo de energia ▪ Temperatura da eletrônica ▪ Qualidade do sinal * ▪ Relação sinal ruído geral * ▪ Taxa de aceitação * ▪ Turbulência * ▪ Assimetria da vazão * ▪ Totalizador 1 ▪ Totalizador 2 ▪ Totalizador 3 ▪ Variável primária (PV) ▪ Variável Secundária (SV) ▪ Variável Terciária (TV) ▪ Variável Quartenária (QV) ▪ Entrada Hart ▪ Porcentagem da faixa ▪ Valor de corrente ▪ Entrada de corrente 1 * ▪ Entrada de corrente 2 * ▪ Entrada de corrente 3 * 	Vazão volumétrica
Variável Burst 1	Para HART comando 9 e 33: selecione a variável do equipamento HART ou a variável de processo.	Consulte a parâmetro Variável Burst 0 .	Não usado
Variável Burst 2	Para HART comando 9 e 33: selecione a variável do equipamento HART ou a variável de processo.	Consulte a parâmetro Variável Burst 0 .	Não usado
Variável Burst 3	Para HART comando 9 e 33: selecione a variável do equipamento HART ou a variável de processo.	Consulte a parâmetro Variável Burst 0 .	Não usado
Variável Burst 4	Para HART comando 9: selecione a variável do equipamento HART ou a variável de processo.	Consulte a parâmetro Variável Burst 0 .	Não usado
Variável Burst 5	Para HART comando 9: selecione a variável do equipamento HART ou a variável de processo.	Consulte a parâmetro Variável Burst 0 .	Não usado
Variável Burst 6	Para HART comando 9: selecione a variável do equipamento HART ou a variável de processo.	Consulte a parâmetro Variável Burst 0 .	Não usado
Variável Burst 7	Para HART comando 9: selecione a variável do equipamento HART ou a variável de processo.	Consulte a parâmetro Variável Burst 0 .	Não usado
Modo burst trigger	Selecione o evento que dispara a mensagem burst X.	<ul style="list-style-type: none"> ▪ Contínuo ▪ Janela ▪ Subida ▪ Descida ▪ Sobre mudança 	Contínuo

Parâmetro	Descrição	Seleção / Entrada do usuário	Ajuste de fábrica
Nível burst trigger	Insira o valor que ativa a mensagem burst. Juntamente com a opção selecionada no parâmetro Modo burst trigger o valor disparado Burst determina o tempo da mensagem Burst X.	Número do ponto flutuante assinado	-
Min. periodo update	Insira o intervalo de tempo mínimo entre dois comandos Burst da mensagem Burst X.	Inteiro positivo	1 000 ms
Max. periodo update	Insira o intervalo de tempo máximo entre dois comandos Burst da mensagem Burst X.	Inteiro positivo	2 000 ms

* Visibilidade depende das opções ou configurações do equipamento.

10 Comissionamento

10.1 Verificação pós-instalação e pós-conexão

Antes de comissionar o equipamento:

- ▶ Certifique-se de que as verificações pós-instalação e pós-conexão tenham sido executadas com sucesso.
- Checklist "Verificação pós-instalação" → 28
- Checklist "Verificação pós-conexão" → 43

10.2 Ligar o medidor

- ▶ Ligue o equipamento após a conclusão bem-sucedida da verificação pós-instalação e pós-conexão.
 - ↳ Após uma inicialização correta, o display local alterna automaticamente do display de inicialização para o display operacional.

Se não aparecer nada no display local ou se for exibida uma mensagem de diagnóstico, consulte a seção "Diagnóstico e localização de falhas" → 137.

10.3 Configuração do idioma de operação

Ajuste de fábrica: inglês ou solicitado com o idioma local

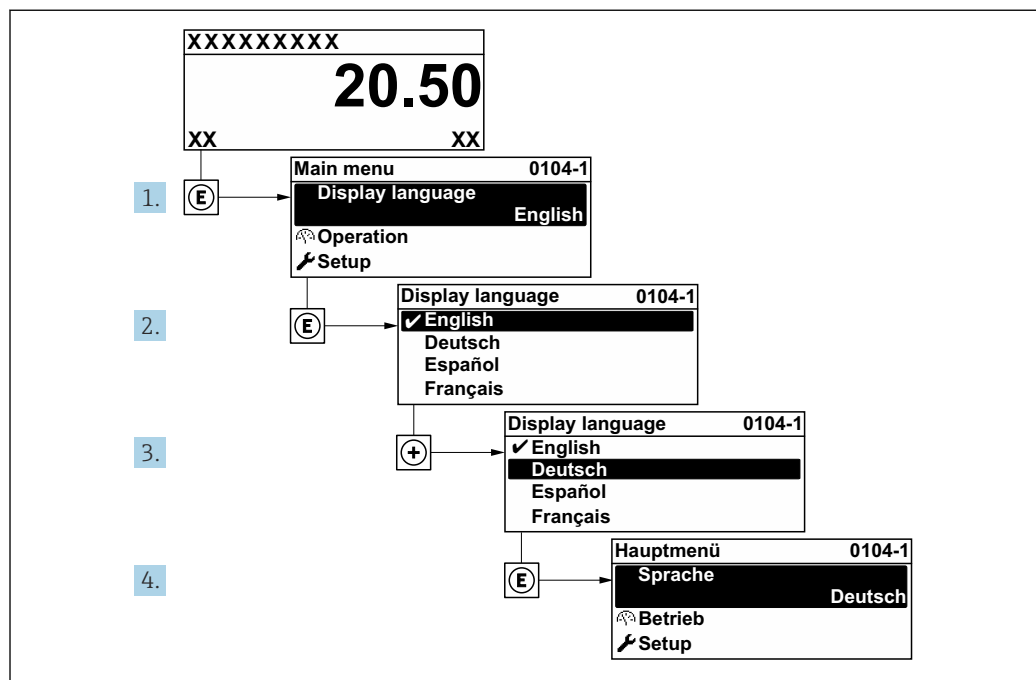

31 Considerando-se o exemplo do display local

10.4 Configuração do medidor

A menu **Configuração** com seus assistentes contém todos os parâmetros necessários para a operação padrão.

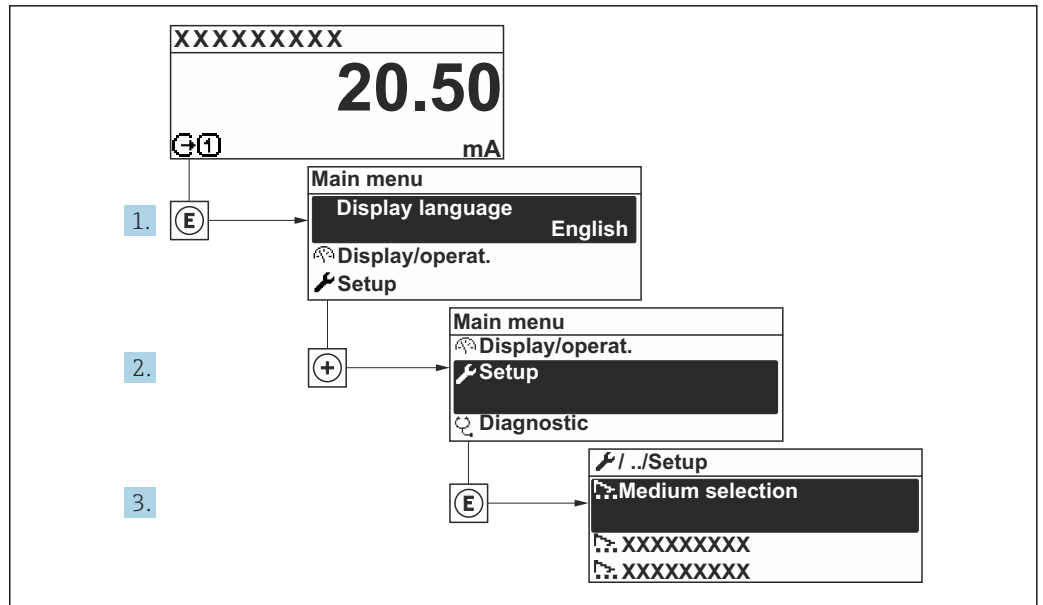

A0032222-PT

32 Navegação para menu "Configuração" usando o display local como exemplo

i O número de submenus e parâmetros pode variar dependendo da versão do equipamento. Alguns submenus e parâmetros nesses submenus não estão descritos nas Instruções de operação. Em vez disso, uma descrição é fornecida na Documentação Especial do equipamento ("Documentação Complementar").

🔧 Configuração	
Tag do equipamento	→ 82
▶ Unidades do sistema	→ 82
▶ Configuração I/O	→ 84
▶ Entrada de Status 1 para n	→ 85
▶ Entrada de corrente 1 para n	→ 86
▶ Saída de corrente 1 para n	→ 87
▶ Saída de pulso/frequência/chave 1 para n	→ 90
▶ Saída Rele 1 para n	→ 97
▶ Saída de pulso dupla	→ 100
▶ Exibição	→ 101
▶ Corte de vazão baixa	→ 103

► Análise de gases	→ 📄 104
► Configuração avançada	→ 📄 106

10.4.1 Definição do nome de tag

Para habilitar a rápida identificação do ponto de medição junto ao sistema, é possível inserir uma designação exclusiva usando o parâmetro **Tag do equipamento** para mudar o ajuste de fábrica.

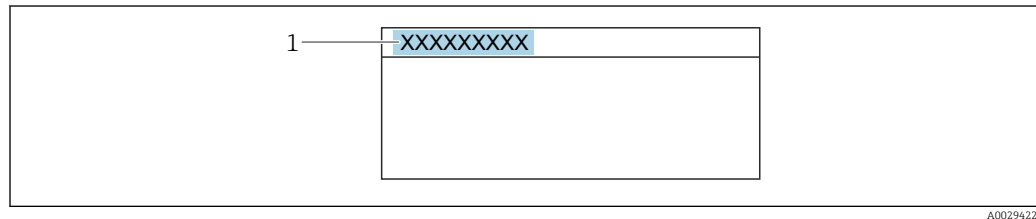

📄 33 Cabeçalho do display de operação com nome de tag

1 Nome de tag

i Insira o nome do tag na ferramenta de operação "FieldCare" → 📄 72

Navegação

Menu "Configuração" → Tag do equipamento

Visão geral dos parâmetros com breve descrição

Parâmetro	Descrição	Entrada do usuário	Ajuste de fábrica
Tag do equipamento	Inserir tag para ponto de medição.	Máx. 32 caracteres, como letras, números ou caracteres especiais (por exemplo @, %, /).	Prosonic Flow

10.4.2 Configuração das unidades do sistema

Em submenu **Unidades do sistema** as unidades de todos os valores medidos podem ser ajustadas.

Navegação

Menu "Configuração" → Unidades do sistema

► Unidades do sistema	
Unidade de vazão volumétrica	→ 📄 83
Unidade de volume	→ 📄 83
Unidade de vazão volumétrica corrigida	→ 📄 83
Unidade de volume corrigido	→ 📄 83

Unidade de vazão mássica	→ 83
Unidade de massa	→ 83
Unidade de velocidade	→ 84
Unidade de temperatura	→ 84
Unidade de pressão	→ 84
Unidade de densidade	→ 84
Unidade Energia	→ 84
Unidade valor calorífico	→ 84
Unidade vazão de energia	→ 84

Visão geral dos parâmetros com breve descrição

Parâmetro	Descrição	Seleção	Ajuste de fábrica
Unidade de vazão volumétrica	Selecionar unidade de vazão volumétrica. <i>Efeito</i> A unidade selecionada se aplica a: <ul style="list-style-type: none"> ▪ Saída ▪ Corte de vazão baixa ▪ Variável do processo de simulação 	Lista de seleção da unidade	Depende do país: <ul style="list-style-type: none"> ▪ m³/h ▪ ft³/h
Unidade de volume	Selecionar unidade de volume.	Lista de seleção da unidade	Depende do país: <ul style="list-style-type: none"> ▪ m³ ▪ ft³
Unidade de vazão volumétrica corrigida	Selecionar unidade de vazão volumétrica corrigida. <i>Resultado</i> A unidade selecionada se aplica a: Vazão volumétrica corrigida	Lista de seleção da unidade	Específico do país: <ul style="list-style-type: none"> ▪ Nm³/h ▪ Sft³/h
Unidade de volume corrigido	Selecionar unidade de vazão volumétrica corrigido.	Lista de seleção da unidade	Específico do país: <ul style="list-style-type: none"> ▪ Nm³ ▪ Sft³
Unidade de vazão mássica	Selecionar unidade de vazão mássica. <i>Resultado</i> A unidade selecionada se aplica a: <ul style="list-style-type: none"> ▪ Saída ▪ Corte de vazão baixa ▪ Variável do processo de simulação 	Lista de seleção da unidade	Depende do país: <ul style="list-style-type: none"> ▪ kg/h ▪ lb/h
Unidade de massa	Selecionar unidade de massa.	Lista de seleção da unidade	Específico do país: <ul style="list-style-type: none"> ▪ kg ▪ lb

Parâmetro	Descrição	Seleção	Ajuste de fábrica
Unidade de velocidade	Selecionar a unidade de velocidade. <i>Efeito</i> A unidade selecionada se aplica a: <ul style="list-style-type: none"> ■ Velocidade de vazão ■ Velocidade do som ■ Valor máximo ■ Valor mínimo 	Lista de seleção da unidade	Depende do país: <ul style="list-style-type: none"> ■ m/s ■ ft/s
Unidade de temperatura	Selecionar a unidade de temperatura. <i>Efeito</i> A unidade selecionada se aplica a: <ul style="list-style-type: none"> ■ Temperatura ■ Valor máximo ■ Valor mínimo 	Lista de seleção da unidade	Depende do país: <ul style="list-style-type: none"> ■ °C ■ °F
Unidade de pressão	Selecionar a unidade de pressão do processo. <i>Efeito</i> A unidade selecionada se aplica a: Parâmetro Pressão do processo (5640)	Lista de seleção da unidade	Depende do país: <ul style="list-style-type: none"> ■ bar ■ psi
Unidade de densidade	Selecionar unidade de densidade. <i>Efeito</i> A unidade selecionada se aplica a: <ul style="list-style-type: none"> ■ Saída ■ Variável do processo de simulação 	Lista de seleção da unidade	Depende do país: <ul style="list-style-type: none"> ■ kg/m³ ■ lb/ft³
Unidade Energia	Selecione a unidade de energia.	Lista de seleção da unidade	Específico do país: <ul style="list-style-type: none"> ■ kWh ■ Btu
Unidade valor calorífico	Selecionar a unidade de valor calorífico. <i>Resultado</i> A unidade selecionada se aplica a: <ul style="list-style-type: none"> ■ Valor calorífico ■ Índice de wobbe 	Lista de seleção da unidade	Específico do país: <ul style="list-style-type: none"> ■ kWh/Nm³ ■ Btu/Sft³
Unidade vazão de energia	Selecione a unidade de energia de vazão.	Lista de seleção da unidade	Específico do país: <ul style="list-style-type: none"> ■ kW ■ Btu/h

10.4.3 Exibição da configuração de E/S

A submenu **Configuração I/O** guia o usuário sistematicamente por todos os parâmetros nos quais a configuração dos módulos de E/S são exibidos.

Navegação

Menu "Configuração" → Configuração I/O

► Configuração I/O	
Modulo I/O 1 para n numeros dos terminais	→ 85
Modulo I/O 1 para n informação	→ 85
Modulo I/O 1 para n Tipo	→ 85

Aplicar configuração I/O	→ 85
I/O código de alteração	→ 85

Visão geral dos parâmetros com breve descrição

Parâmetro	Descrição	Interface do usuário / Seleção / Entrada do usuário	Ajuste de fábrica
Modulo I/O 1 para n numeros dos terminais	Exibe os numeros dos terminais usados pelo modulo I/O.	<ul style="list-style-type: none"> ▪ Não usado ▪ 26-27 (I/O 1) ▪ 24-25 (I/O 2) ▪ 22-23 (I/O 3) ▪ 20-21 (I/O 4) * 	-
Modulo I/O 1 para n informação	Exibe informação do modulo I/O conectado.	<ul style="list-style-type: none"> ▪ Não conectado ▪ Inválido ▪ Não configuravel ▪ Configurável ▪ HART 	-
Modulo I/O 1 para n Tipo	Exibe o tipo do modulo I/O.	<ul style="list-style-type: none"> ▪ Desl. ▪ Saída de corrente * ▪ Entrada de corrente * ▪ Entrada de Status * ▪ Saída de pulso/frequência/chave * 	Desl.
Aplicar configuração I/O	Aplicar parametrização do módulo I/O de configuração flexível.	<ul style="list-style-type: none"> ▪ Não ▪ Sim 	Não
I/O código de alteração	Insira o código para alterar a configuração de I/O.	Inteiro positivo	0

* Visibilidade depende das opções ou configurações do equipamento.

10.4.4 Configuração da entrada de status

A submenu **Entrada de Status** orienta o usuário sistematicamente por todos os parâmetros que precisam ser ajustados para a configuração da entrada de status.

Navegação

Menu "Configuração" → Entrada de Status 1 para n

▶ Entrada de Status 1 para n	
Configurar entrada de status	→ 86
Numero dos terminais	→ 86
Nivel ativo	→ 86
Numero dos terminais	→ 86
Tempo de resposta	→ 86
Numero dos terminais	→ 86

Visão geral dos parâmetros com breve descrição

Parâmetro	Descrição	Seleção / Interface do usuário / Entrada do usuário	Ajuste de fábrica
Configurar entrada de status	Selecione a função para a entrada digital.	<ul style="list-style-type: none"> ▪ Desl. ▪ Resetar o totalizador 1 ▪ Resetar o totalizador 2 ▪ Resetar o totalizador 3 ▪ Resetar todos os totalizadores ▪ Override de vazão 	Desl.
Numero dos terminais	Mostra os números dos terminais utilizados pelo módulo de entrada de status.	<ul style="list-style-type: none"> ▪ Não usado ▪ 24-25 (I/O 2) ▪ 22-23 (I/O 3) ▪ 20-21 (I/O 4) 	–
Nível ativo	Definir o nível de sinal de entrada em que a função atribuída é acionada.	<ul style="list-style-type: none"> ▪ Alto ▪ Baixo 	Alto
Tempo de resposta	Define a mínima quantidade de tempo que o sinal de entrada deve permanecer antes da função selecionada seja acionada.	5 para 200 ms	50 ms

10.4.5 Configuração da entrada em corrente

Aassistente "Entrada de corrente" orienta o usuário sistematicamente por todos os parâmetros que precisam ser ajustados para a configuração da entrada em corrente.

Navegação

Menu "Configuração" → Entrada de corrente

► Entrada de corrente 1 para n	
Numero dos terminais	→ 87
Modo do sinal	→ 87
Valor 0/4 mA	→ 87
Valor 20 mA	→ 87
Span de corrente	→ 87
Modo de falha	→ 87
Valor de falha	→ 87

Visão geral dos parâmetros com breve descrição

Parâmetro	Pré-requisitos	Descrição	Interface do usuário / Seleção / Entrada do usuário	Ajuste de fábrica
Numero dos terminais	–	Exibe o número dos terminais usados pelo módulo de entrada de corrente.	<ul style="list-style-type: none"> ■ Não usado ■ 24-25 (I/O 2) ■ 22-23 (I/O 3) ■ 20-21 (I/O 4) 	–
Modo do sinal	O medidor não é aprovado para uso em área classificada com o tipo de proteção Ex-i.	Seleciona o modo do sinal para a entrada de corrente.	<ul style="list-style-type: none"> ■ Passivo ■ Ativo 	Ativo
Valor 0/4 mA	–	Inserir valor 4 mA.	Número do ponto flutuante assinado	0
Valor 20 mA	–	Inserir valor 20 mA.	Número do ponto flutuante assinado	Depende do país e do diâmetro nominal
Span de corrente	–	Selecionar o range de corrente para a saída e o nível superior/inferior para o sinal de alarme.	<ul style="list-style-type: none"> ■ 4...20 mA (4...20.5 mA) ■ 4...20 mA NE (3.8...20.5 mA) ■ 4...20 mA US (3.9...20.8 mA) ■ 0...20 mA (0...20.5 mA) 	Específico do país: <ul style="list-style-type: none"> ■ 4...20 mA NE (3.8...20.5 mA) ■ 4...20 mA US (3.9...20.8 mA)
Modo de falha	–	Definir o comportamento de entrada em condição de alarme.	<ul style="list-style-type: none"> ■ Alarme ■ Último valor válido ■ Valor definido 	Alarme
Valor de falha	No parâmetro Modo de falha , a opção Valor definido é selecionada.	Entre com o valor a ser usado pelo equipamento se caso falte um valor de entrada de um equipamento externo.	Número do ponto flutuante assinado	0



10.4.6 Configuração da saída em corrente

A assistente **Saída de corrente** orienta você sistematicamente por todos os parâmetros que precisam ser ajustados para a configuração da saída em corrente.

Navegação

Menu "Configuração" → Saída de corrente

► Saída de corrente 1 para n	
Numero dos terminais	→ 88
Modo do sinal	→ 88
Saída de corr. variável de processo	→ 88
Faixa de saída de corrente	→ 88
Valor inferior da faixa saída	→ 89
Valor superior da faixa saída	→ 89
Corrente fixa	→ 89

Amortecimento da saída de corrente	→  89
Comportamento de falha S. de corrente	→  89
Falha de corrente	→  89

Visão geral dos parâmetros com breve descrição

Parâmetro	Pré-requisitos	Descrição	Interface do usuário / Seleção / Entrada do usuário	Ajuste de fábrica
Numero dos terminais	–	Exibe o número dos terminais utilizados pelo módulo de saída de corrente.	<ul style="list-style-type: none"> ▪ Não usado ▪ 26-27 (I/O 1) ▪ 24-25 (I/O 2) ▪ 22-23 (I/O 3) ▪ 20-21 (I/O 4) 	–
Modo do sinal	–	Selecione o modo de sinal para a saída de corrente.	<ul style="list-style-type: none"> ▪ Passivo ▪ Ativo 	Ativo
Saída de corr. variável de processo	–	Selecionar variável do processo para saída de corrente.	<ul style="list-style-type: none"> ▪ Desl. * ▪ Vazão volumétrica ▪ Vazão volumétrica corrigida ▪ Vazão mássica ▪ Velocidade de vazão ▪ Velocidade do som ▪ Temperatura * ▪ Pressão * ▪ Fração de metano * ▪ Massa molar * ▪ Densidade ▪ Viscosidade Dinâmica * ▪ Valor calorífico * ▪ Índice de wobbe * ▪ Fluxo de energia ▪ Qualidade do sinal * ▪ Relação sinal ruído geral * ▪ Taxa de aceitação * ▪ Turbulência * ▪ Assimetria da vazão * ▪ Temperatura da eletrônica 	Vazão volumétrica
Faixa de saída de corrente	–	Selecionar o range de corrente para a saída e o nível superior/inferior para o sinal de alarme.	<ul style="list-style-type: none"> ▪ 4...20 mA NE (3.8...20.5 mA) ▪ 4...20 mA US (3.9...20.8 mA) ▪ 4...20 mA (4...20.5 mA) ▪ 0...20 mA (0...20.5 mA) ▪ Valor Fixo 	Depende do país: <ul style="list-style-type: none"> ▪ 4...20 mA NE (3.8...20.5 mA) ▪ 4...20 mA US (3.9...20.8 mA)

Parâmetro	Pré-requisitos	Descrição	Interface do usuário / Seleção / Entrada do usuário	Ajuste de fábrica
Valor inferior da faixa saída	No parâmetro Span de corrente (→ 88), uma das opções a seguir é selecionada: <ul style="list-style-type: none"> ▪ 4...20 mA NE (3.8...20.5 mA) ▪ 4...20 mA US (3.9...20.8 mA) ▪ 4...20 mA (4...20.5 mA) ▪ 0...20 mA (0...20.5 mA) 	Insira um valor de intervalo inferior para o intervalo de valor medido.	Número do ponto flutuante assinado	Depende do país: <ul style="list-style-type: none"> ▪ m³/h ▪ ft³/h
Valor superior da faixa saída	No parâmetro Span de corrente (→ 88), uma das opções a seguir é selecionada: <ul style="list-style-type: none"> ▪ 4...20 mA NE (3.8...20.5 mA) ▪ 4...20 mA US (3.9...20.8 mA) ▪ 4...20 mA (4...20.5 mA) ▪ 0...20 mA (0...20.5 mA) 	Insira o valor da faixa superior para a faixa do valor medido.	Número do ponto flutuante assinado	Depende do país e do diâmetro nominal
Corrente fixa	A opção Corrente fixa é selecionada em parâmetro Span de corrente (→ 88).	Define o valor fixado para saída de corrente.	0 para 22.5 mA	22.5 mA
Amortecimento da saída de corrente	Uma variável de processo é selecionada no parâmetro Atribuir saída de corrente (→ 88) e uma das seguintes opções é selecionada no parâmetro Span de corrente (→ 88): <ul style="list-style-type: none"> ▪ 4...20 mA NE (3.8...20.5 mA) ▪ 4...20 mA US (3.9...20.8 mA) ▪ 4...20 mA (4...20.5 mA) ▪ 0...20 mA (0...20.5 mA) 	Insira a constante de tempo p/ amortecimento de saída (elemento PT1). O amortecimento reduz o efeito das flutuações no valor medido no sinal de saída.	0.0 para 999.9 s	1.0 s
Comportamento de falha S. de corrente	Uma variável de processo é selecionada no parâmetro Atribuir saída de corrente (→ 88) e uma das seguintes opções é selecionada no parâmetro Span de corrente (→ 88): <ul style="list-style-type: none"> ▪ 4...20 mA NE (3.8...20.5 mA) ▪ 4...20 mA US (3.9...20.8 mA) ▪ 4...20 mA (4...20.5 mA) ▪ 0...20 mA (0...20.5 mA) 	Selecione o comportamento de saída no caso de um alarme de dispositivo.	<ul style="list-style-type: none"> ▪ Mín. ▪ Máx. ▪ Último valor válido ▪ Valor atual ▪ Valor Fixo 	Máx.
Falha de corrente	A opção Valor definido é selecionada em parâmetro Modo de falha .	Definir valor de saída de corrente para condição de alarme.	0 para 22.5 mA	22.5 mA

* Visibilidade depende das opções ou configurações do equipamento.

10.4.7 Configuração do pulso/frequência/saída comutada

A assistente **Saída de pulso/frequência/chave** orienta você sistematicamente por todos os parâmetros que podem ser ajustados para a configuração do tipo de saída selecionado.

Navegação

Menu "Configuração" → Configuração avançada → Saída de pulso/frequência/chave

▶ Saída de pulso/frequência/chave
1 para n

→ 90

Visão geral dos parâmetros com breve descrição

Parâmetro	Descrição	Seleção	Ajuste de fábrica
Modo de operação	Defina a saída como pulso, frequência ou chave.	<ul style="list-style-type: none"> ■ Impulso ■ Frequência ■ Chave 	Impulso

Configuração da saída em pulso

Navegação

Menu "Configuração" → Saída de pulso/frequência/chave

▶ Saída de pulso/frequência/chave
1 para n

→ 91

→ 91

→ 91

→ 91

→ 91

→ 91

→ 91

→ 91

Visão geral dos parâmetros com breve descrição

Parâmetro	Pré-requisitos	Descrição	Seleção / Interface do usuário / Entrada do usuário	Ajuste de fábrica
Modo de operação	-	Defina a saída como pulso, frequência ou chave.	<ul style="list-style-type: none"> ■ Impulso ■ Frequência ■ Chave 	Impulso
Numero dos terminais	-	Exibe os numeros dos terminais usados pelo modulo de saída PFS.	<ul style="list-style-type: none"> ■ Não usado ■ 24-25 (I/O 2) ■ 22-23 (I/O 3) ■ 20-21 (I/O 4) 	-
Modo do sinal	-	Selecione o modo de sinal para a saída PFS.	<ul style="list-style-type: none"> ■ Passivo ■ Ativo * ■ Passive NE 	Passivo
Atribuir saída de pulso	O opção Impulso é selecionado em parâmetro Modo de operação .	Selecione a variável de processo para a saída de pulso.	<ul style="list-style-type: none"> ■ Desl. ■ Vazão volumétrica ■ Vazão volumétrica corrigida ■ Vazão mássica ■ Fluxo de energia 	Desl.
Escala de pulso	O opção Impulso é selecionado em parâmetro Modo de operação (→ 90) e uma variável de processo é selecionada em parâmetro Atribuir saída de pulso (→ 91).	Insira a quantidade para o valor medido em que um pulso é emitido.	Número de ponto flutuante positivo	Depende do país e do diâmetro nominal
Largura de pulso	A opção Impulso é selecionada em parâmetro Modo de operação (→ 90) e uma variável de processo é selecionada em parâmetro Atribuir saída de pulso (→ 91).	Defina a largura de pulso de saída.	0.05 para 2 000 ms	100 ms
Modo de falha	O opção Impulso é selecionado em parâmetro Modo de operação (→ 90) e uma variável de processo é selecionada em parâmetro Atribuir saída de pulso (→ 91).	Selecione o comportamento de saída no caso de um alarme de dispositivo.	<ul style="list-style-type: none"> ■ Valor atual ■ Sem pulsos 	Sem pulsos
Inverter sinal de saída	-	Inverter o sinal de saída.	<ul style="list-style-type: none"> ■ Não ■ Sim 	Não

* Visibilidade depende das opções ou configurações do equipamento.

Configuração da saída em frequência

Navegação

Menu "Configuração" → Saída de pulso/frequência/chave









► Saída de pulso/frequência/chave
1 para n

Modo de operação

→ 92

Numero dos terminais

→ 92

Modo do sinal	→  92
Atribuir saída de frequência	→  93
Valor de frequência mínima	→  93
Valor de frequência máxima	→  93
Valor de medição na frequência mínima	→  93
Valor de medição na frequência máxima	→  93
Modo de falha	→  93
Frequência de falha	→  94
Inverter sinal de saída	→  94

Visão geral dos parâmetros com breve descrição

Parâmetro	Pré-requisitos	Descrição	Seleção / Interface do usuário / Entrada do usuário	Ajuste de fábrica
Modo de operação	–	Defina a saída como pulso, frequência ou chave.	<ul style="list-style-type: none"> ▪ Impulso ▪ Frequência ▪ Chave 	Impulso
Numero dos terminais	–	Exibe os numeros dos terminais usados pelo modulo de saída PFS.	<ul style="list-style-type: none"> ▪ Não usado ▪ 24-25 (I/O 2) ▪ 22-23 (I/O 3) ▪ 20-21 (I/O 4) 	–
Modo do sinal	–	Selecione o modo de sinal para a saída PFS.	<ul style="list-style-type: none"> ▪ Passivo ▪ Ativo * ▪ Passive NE 	Passivo

Parâmetro	Pré-requisitos	Descrição	Seleção / Interface do usuário / Entrada do usuário	Ajuste de fábrica
Atribuir saída de frequência	A opção Frequência é selecionada em parâmetro Modo de operação (→ 90).	Selecione a variável de processo para a frequência de saída.	<ul style="list-style-type: none"> ■ Desl. ■ Vazão volumétrica ■ Vazão volumétrica corrigida ■ Vazão mássica ■ Velocidade de vazão ■ Velocidade do som ■ Temperatura * ■ Pressão * ■ Fração de metano * ■ Massa molar * ■ Densidade ■ Viscosidade Dinâmica * ■ Valor calorífico * ■ Índice de wobble * ■ Fluxo de energia ■ Qualidade do sinal * ■ Relação sinal ruído geral * ■ Taxa de aceitação * ■ Turbulência * ■ Assimetria da vazão * ■ Temperatura da eletrônica 	Desl.
Valor de frequência mínima	A opção Frequência é selecionada em parâmetro Modo de operação (→ 90) e uma variável de processo é selecionada em parâmetro Atribuir saída de frequência (→ 93).	Entre com a frequência mínima.	0.0 para 10 000.0 Hz	0.0 Hz
Valor de frequência máxima	O opção Frequência é selecionado em parâmetro Modo de operação (→ 90) e uma variável de processo é selecionada em parâmetro Atribuir saída de frequência (→ 93).	Entre com a frequência máxima.	0.0 para 10 000.0 Hz	10 000.0 Hz
Valor de medição na frequência mínima	O opção Frequência é selecionado em parâmetro Modo de operação (→ 90) e uma variável de processo é selecionada em parâmetro Atribuir saída de frequência (→ 93).	Entre com o valor medido para a frequência mínima.	Número do ponto flutuante assinado	Depende do país e do diâmetro nominal
Valor de medição na frequência máxima	A opção Frequência é selecionada em parâmetro Modo de operação (→ 90) e uma variável de processo é selecionada em parâmetro Atribuir saída de frequência (→ 93).	Entre com o valor de medição para a frequência máxima.	Número do ponto flutuante assinado	Depende do país e do diâmetro nominal
Modo de falha	A opção Frequência é selecionada em parâmetro Modo de operação (→ 90) e uma variável de processo é selecionada em parâmetro Atribuir saída de frequência (→ 93).	Selecione o comportamento de saída no caso de um alarme de dispositivo.	<ul style="list-style-type: none"> ■ Valor atual ■ Valor definido ■ 0 Hz 	0 Hz

Parâmetro	Pré-requisitos	Descrição	Seleção / Interface do usuário / Entrada do usuário	Ajuste de fábrica
Frequência de falha	INo parâmetro Modo de operação (→ ☰ 90), a opção Frequência é selecionada, em parâmetro Atribuir saída de frequência (→ ☰ 93), a variável de processo é selecionada e no parâmetro Modo de falha , o opção Valor definido é selecionado.	Entre com o valor da saída de frequência em condição de alarme.	0.0 para 12 500.0 Hz	0.0 Hz
Inverter sinal de saída	–	Inverter o sinal de saída.	<ul style="list-style-type: none"> ▪ Não ▪ Sim 	Não

* Visibilidade depende das opções ou configurações do equipamento.

Configuração da saída comutada

Navegação

Menu "Configuração" → Saída de pulso/frequência/chave

► Saída de pulso/frequência/chave 1 para n	
<input type="text" value="Modo de operação"/>	→ 95
<input type="text" value="Numero dos terminais"/>	→ 95
<input type="text" value="Modo do sinal"/>	→ 95
<input type="text" value="Função de saída chave"/>	→ 96
<input type="text" value="Atribuir nível de diagnóstico"/>	→ 96
<input type="text" value="Atribuir limite"/>	→ 96
<input type="text" value="Atribuir verificação de direção de vazão"/>	→ 96
<input type="text" value="Atribuir status"/>	→ 96
<input type="text" value="Valor para ligar"/>	→ 97
<input type="text" value="Valor para desligar"/>	→ 97
<input type="text" value="Atraso para ligar"/>	→ 97
<input type="text" value="Atraso para desligar"/>	→ 97
<input type="text" value="Modo de falha"/>	→ 97
<input type="text" value="Inverter sinal de saída"/>	→ 97

Visão geral dos parâmetros com breve descrição

Parâmetro	Pré-requisitos	Descrição	Seleção / Interface do usuário / Entrada do usuário	Ajuste de fábrica
Modo de operação	-	Defina a saída como pulso, frequência ou chave.	<ul style="list-style-type: none"> ■ Impulso ■ Frequência ■ Chave 	Impulso
Numero dos terminais	-	Exibe os numeros dos terminais usados pelo modulo de saída PFS.	<ul style="list-style-type: none"> ■ Não usado ■ 24-25 (I/O 2) ■ 22-23 (I/O 3) ■ 20-21 (I/O 4) 	-
Modo do sinal	-	Selecione o modo de sinal para a saída PFS.	<ul style="list-style-type: none"> ■ Passivo ■ Ativo * ■ Passivo NE 	Passivo

Parâmetro	Pré-requisitos	Descrição	Seleção / Interface do usuário / Entrada do usuário	Ajuste de fábrica
Função de saída chave	A opção Chave é selecionada no parâmetro Modo de operação .	Selecione a função para saída como chave.	<ul style="list-style-type: none"> ▪ Desl. ▪ Ligado ▪ Perfil do Diagnostico ▪ Limite ▪ Verificação de direção de vazão ▪ Status 	Desl.
Atribuir nível de diagnóstico	<ul style="list-style-type: none"> ▪ No parâmetro Modo de operação, a opção Chave é selecionada. ▪ No parâmetro Função de saída chave, a opção Perfil do Diagnostico é selecionada. 	A saída é ligada (fechada, condutiva), se houver um evento de diagnóstico pendente da categoria comportamental atribuída.	<ul style="list-style-type: none"> ▪ Alarme ▪ Alarme ou aviso ▪ Advertência 	Alarme
Atribuir limite	<ul style="list-style-type: none"> ▪ A opção Chave é selecionada no parâmetro Modo de operação. ▪ O opção Limite é selecionado no parâmetro Função de saída chave. 	Selecione a variável para monitorar caso o valor limite especificado seja excedido. Se um valor limite for excedido, a saída é ligada (condutiva).	<ul style="list-style-type: none"> ▪ Desl. ▪ Vazão volumétrica ▪ Vazão volumétrica corrigida ▪ Vazão mássica ▪ Velocidade de vazão ▪ Velocidade do som ▪ Temperatura * ▪ Pressão * ▪ Fração de metano * ▪ Massa molar * ▪ Densidade ▪ Viscosidade Dinâmica * ▪ Valor calorífico * ▪ Índice de wobbe * ▪ Fluxo de energia ▪ Qualidade do sinal * ▪ Relação sinal ruído geral * ▪ Taxa de aceitação * ▪ Turbulência * ▪ Assimetria da vazão * ▪ Temperatura da eletrônica ▪ Totalizador 1 ▪ Totalizador 2 ▪ Totalizador 3 	Vazão volumétrica
Atribuir verificação de direção de vazão	<ul style="list-style-type: none"> ▪ A opção Chave é selecionada no parâmetro Modo de operação. ▪ A opção Verificação de direção de vazão é selecionada no parâmetro Função de saída chave. 	Selecionar variável para monitoramento de direção de fluxo.	<ul style="list-style-type: none"> ▪ Desl. ▪ Vazão volumétrica ▪ Vazão volumétrica corrigida ▪ Vazão mássica ▪ Velocidade de vazão ▪ Fluxo de energia 	Vazão volumétrica
Atribuir status	<ul style="list-style-type: none"> ▪ A opção Chave é selecionada no parâmetro Modo de operação. ▪ A opção Status é selecionada no parâmetro Função de saída chave. 	Select the device function for which to report the status. If the function is triggered, the output is closed and conductive (standard configuration).	<ul style="list-style-type: none"> ▪ Desl. ▪ Corte de vazão baixa ▪ Identificação do produto * 	Corte de vazão baixa

Parâmetro	Pré-requisitos	Descrição	Seleção / Interface do usuário / Entrada do usuário	Ajuste de fábrica
Valor para ligar	<ul style="list-style-type: none"> A opção Chave é selecionada no parâmetro Modo de operação. O opção Limite é selecionado no parâmetro Função de saída chave. 	Insira o valor limite para o ponto de ativação (variável de processo > valor de ativação = fechado, condutivo).	Número do ponto flutuante assinado	Depende do país
Valor para desligar	<ul style="list-style-type: none"> A opção Chave é selecionada no parâmetro Modo de operação. O opção Limite é selecionado no parâmetro Função de saída chave. 	Insira o valor limite para o ponto de desligamento (variável de processo < valor de desligamento = aberto, não condutivo).	Número do ponto flutuante assinado	Depende do país
Atraso para ligar	<ul style="list-style-type: none"> A opção Chave é selecionada em parâmetro Modo de operação. A opção Limite é selecionada em parâmetro Função de saída chave. 	Insira um atraso antes que a saída seja ligada.	0.0 para 100.0 s	0.0 s
Atraso para desligar	<ul style="list-style-type: none"> A opção Chave é selecionada em parâmetro Modo de operação. A opção Limite é selecionada em parâmetro Função de saída chave. 	Insira um atraso antes que a saída seja desligada.	0.0 para 100.0 s	0.0 s
Modo de falha	-	Selecione o comportamento de saída no caso de um alarme de dispositivo.	<ul style="list-style-type: none"> Status atual Abrir Fechado 	Abrir
Inverter sinal de saída	-	Inverter o sinal de saída.	<ul style="list-style-type: none"> Não Sim 	Não

* Visibilidade depende das opções ou configurações do equipamento.

10.4.8 Configuração da saída a relé

A assistente **Saída Rele** orienta o usuário sistematicamente por todos os parâmetros que precisam ser ajustados para a configuração da saída a relé.

Navegação

Menu "Configuração" → Saída Rele 1 para n

► Saída Rele 1 para n	
Numero dos terminais	→ 98
Função de saída de relé	→ 98
Atribuir verificação de direção de vazão	→ 98
Atribuir limite	→ 99
Atribuir nível de diagnóstico	→ 99
Atribuir status	→ 99

Valor para desligar	→ 99
Atraso para desligar	→ 99
Valor para ligar	→ 99
Atraso para ligar	→ 99
Modo de falha	→ 99
Mudança de estado	→ 100
Rele deserregizado	→ 100

Visão geral dos parâmetros com breve descrição

Parâmetro	Pré-requisitos	Descrição	Interface do usuário / Seleção / Entrada do usuário	Ajuste de fábrica
Numero dos terminais	-	Exibe os numeros dos terminais usados pelo modulo de saída rele.	<ul style="list-style-type: none"> ▪ Não usado ▪ 24-25 (I/O 2) ▪ 22-23 (I/O 3) ▪ 20-21 (I/O 4) 	-
Função de saída de relé	-	Selecione a função para a saída de rele.	<ul style="list-style-type: none"> ▪ Fechado ▪ Abrir ▪ Perfil do Diagnostico ▪ Limite ▪ Verificação de direção de vazão ▪ Status 	Fechado
Atribuir verificação de direção de vazão	A opção Verificação de direção de vazão é selecionada no parâmetro Função de saída de relé .	Selecionar variável para monitoramento de direção de fluxo.	<ul style="list-style-type: none"> ▪ Desl. ▪ Vazão volumétrica ▪ Vazão volumétrica corrigida ▪ Vazão mássica ▪ Velocidade de vazão ▪ Fluxo de energia 	Vazão volumétrica

Parâmetro	Pré-requisitos	Descrição	Interface do usuário / Seleção / Entrada do usuário	Ajuste de fábrica
Atribuir limite	O opção Limite é selecionado no parâmetro Função de saída de relé .	Selecione a variável para monitorar caso o valor limite especificado seja excedido. Se um valor limite for excedido, a saída é ligada (condutiva).	<ul style="list-style-type: none"> ▪ Desl. ▪ Vazão volumétrica ▪ Vazão volumétrica corrigida ▪ Vazão mássica ▪ Velocidade de vazão ▪ Velocidade do som ▪ Temperatura * ▪ Pressão * ▪ Fração de metano * ▪ Massa molar * ▪ Densidade ▪ Viscosidade Dinâmica * ▪ Valor calorífico * ▪ Índice de wobbe * ▪ Fluxo de energia ▪ Qualidade do sinal * ▪ Relação sinal ruído geral * ▪ Taxa de aceitação * ▪ Turbulência * ▪ Assimetria da vazão * ▪ Temperatura da eletrônica ▪ Totalizador 1 ▪ Totalizador 2 ▪ Totalizador 3 	Vazão volumétrica
Atribuir nível de diagnóstico	No parâmetro Função de saída de relé , a opção Perfil do Diagnostico é selecionada.	A saída é ligada (fechada, condutiva), se houver um evento de diagnóstico pendente da categoria comportamental atribuída.	<ul style="list-style-type: none"> ▪ Alarme ▪ Alarme ou aviso ▪ Advertência 	Alarme
Atribuir status	No parâmetro Função de saída de relé , a opção Saída Digital é selecionada.	Selecione a função do dispositivo para a qual exibir o estado. Se o ponto de ativação for atingido, a saída é ligada (fechada, condutiva).	<ul style="list-style-type: none"> ▪ Desl. ▪ Corte de vazão baixa ▪ Identificação do produto * 	Desl.
Valor para desligar	O opção Limite é selecionado no parâmetro Função de saída de relé .	Insira o valor limite para o ponto de desligamento (variável de processo < valor de desligamento = aberto, não condutivo).	Número do ponto flutuante assinado	0 m ³ /h
Atraso para desligar	No parâmetro Função de saída de relé , a opção Limite é selecionada.	Insira um atraso antes que a saída seja desligada.	0.0 para 100.0 s	0.0 s
Valor para ligar	O opção Limite é selecionado no parâmetro Função de saída de relé .	Inserir valor medido para o ponto de comutação (ligar).	Número do ponto flutuante assinado	0 m ³ /h
Atraso para ligar	No parâmetro Função de saída de relé , a opção Limite é selecionada.	Insira um atraso antes que a saída seja ligada.	0.0 para 100.0 s	0.0 s
Modo de falha	–	Selecione o comportamento de saída no caso de um alarme de dispositivo.	<ul style="list-style-type: none"> ▪ Status atual ▪ Abrir ▪ Fechado 	Abrir

Parâmetro	Pré-requisitos	Descrição	Interface do usuário / Seleção / Entrada do usuário	Ajuste de fábrica
Mudança de estado	–	Indica o estado atual do interruptor da saída.	<ul style="list-style-type: none"> ▪ Abrir ▪ Fechado 	–
Rele deserneizado	–	Selecione o estado inativo para o relé.	<ul style="list-style-type: none"> ▪ Abrir ▪ Fechado 	Abrir

* Visibilidade depende das opções ou configurações do equipamento.

10.4.9 Configuração da saída em pulso dupla

A submenu **Saída de pulso dupla** orienta o usuário sistematicamente por todos os parâmetros que precisam ser ajustados para a configuração da em pulso dupla.

Navegação

Menu "Configuração" → Saída de pulso dupla

► Saída de pulso dupla	
Modo do sinal	→ 100
Número do terminal master	→ 100
Atribuir saída de pulso	→ 100
Modo de medição	→ 101
Valor por pulso	→ 101
Largura de pulso	→ 101
Modo de falha	→ 101
Inverter sinal de saída	→ 101

Visão geral dos parâmetros com breve descrição

Parâmetro	Descrição	Seleção / Interface do usuário / Entrada do usuário	Ajuste de fábrica
Modo do sinal	Selecione o modo do sinal para a saída dupla de pulsos.	<ul style="list-style-type: none"> ▪ Passivo ▪ Ativo * ▪ Passive NE 	Passivo
Número do terminal master	Exibe os numeros dos terminais usados pelo mestre do modulo de saída dupla de pulsos.	<ul style="list-style-type: none"> ▪ Não usado ▪ 24-25 (I/O 2) ▪ 22-23 (I/O 3) 	–
Atribuir saída de pulso	Selecione a variável de processo para a saída de pulso.	<ul style="list-style-type: none"> ▪ Desl. ▪ Vazão volumétrica ▪ Vazão volumétrica corrigida ▪ Vazão mássica ▪ Fluxo de energia 	Desl.

Parâmetro	Descrição	Seleção / Interface do usuário / Entrada do usuário	Ajuste de fábrica
Modo de medição	Selecione o modo de medição para a saída de pulso.	<ul style="list-style-type: none"> ■ Vazão direta ■ Vazão direta/reversa ■ Caudal/Vazão de retorno ■ Compensação de vazão reversa 	Vazão direta
Valor por pulso	Entre com o valor de medição no qual um pulso é enviado.	Número do ponto flutuante assinado	Depende do país e do diâmetro nominal
Largura de pulso	Defina a largura de pulso de saída.	0.5 para 2 000 ms	0.5 ms
Modo de falha	Selecione o comportamento de saída no caso de um alarme de dispositivo.	<ul style="list-style-type: none"> ■ Valor atual ■ Sem pulsos 	Sem pulsos
Inverter sinal de saída	Inverter o sinal de saída.	<ul style="list-style-type: none"> ■ Não ■ Sim 	Não

* Visibilidade depende das opções ou configurações do equipamento.

10.4.10 Configurando o display local

Assistente **Exibição** orienta você sistematicamente por todos os parâmetros que podem ser ajustados para a configuração do display local.

Navegação

Menu "Configuração" → Exibição

► Exibição	
Formato de exibição	→ 102
Exibir valor 1	→ 102
0% do valor do gráfico de barras 1	→ 102
100% do valor do gráfico de barras 1	→ 102
Exibir valor 2	→ 102
Exibir valor 3	→ 102
0% do valor do gráfico de barras 3	→ 102
100% do valor do gráfico de barras 3	→ 102
Exibir valor 4	→ 103

Visão geral dos parâmetros com breve descrição

Parâmetro	Pré-requisitos	Descrição	Seleção / Entrada do usuário	Ajuste de fábrica
Formato de exibição	É fornecido um display local.	Selecionar como os valores medidos são exibidos no display.	<ul style="list-style-type: none"> ▪ 1 valor, tamanho máx. ▪ 1 gráfico de barras + 1 valor ▪ 2 valores ▪ 1 valor grande + 2 valores ▪ 4 valores 	1 valor, tamanho máx.
Exibir valor 1	É fornecido um display local.	Selecionar o valor medido que é mostrado no display local.	<ul style="list-style-type: none"> ▪ Vazão mássica ▪ Velocidade de vazão ▪ Velocidade do som ▪ Vazão volumétrica ▪ Vazão volumétrica corrigida ▪ Densidade ▪ Viscosidade Dinâmica * ▪ Valor calorífico * ▪ Índice de wobbe * ▪ Fluxo de energia ▪ Qualidade do sinal * ▪ Relação sinal ruído geral * ▪ Taxa de aceitação * ▪ Turbulência * ▪ Assimetria da vazão * ▪ Temperatura da eletrônica ▪ Temperatura * ▪ Pressão * ▪ Fração de metano * ▪ Massa molar * ▪ Totalizador 1 ▪ Totalizador 2 ▪ Totalizador 3 ▪ Saída de corrente 1 ▪ Saída de corrente 2 * ▪ Saída de corrente 3 * ▪ Saída de corrente 4 * 	Vazão volumétrica
0% do valor do gráfico de barras 1	É fornecido um display local.	Inserir valor 0 % para gráfico de barra do display.	Número do ponto flutuante assinado	Depende do país
100% do valor do gráfico de barras 1	É fornecido um display local.	Inserir valor 100 % para o gráfico de barras.	Número do ponto flutuante assinado	Depende do país e do diâmetro nominal
Exibir valor 2	É fornecido um display local.	Selecionar o valor medido que é mostrado no display local.	Para a lista de opções, consulte parâmetro Exibir valor 1 (→ 102)	Nenhum
Exibir valor 3	É fornecido um display local.	Selecionar o valor medido que é mostrado no display local.	Para a lista de opções, consulte parâmetro Exibir valor 1 (→ 102)	Nenhum
0% do valor do gráfico de barras 3	Foi feita uma seleção em parâmetro Exibir valor 3 .	Inserir valor 0 % para gráfico de barra do display.	Número do ponto flutuante assinado	Depende do país
100% do valor do gráfico de barras 3	Foi feita uma seleção em parâmetro Exibir valor 3 .	Inserir valor 100 % para o gráfico de barras.	Número do ponto flutuante assinado	0

Parâmetro	Pré-requisitos	Descrição	Seleção / Entrada do usuário	Ajuste de fábrica
Exibir valor 4	É fornecido um display local.	Selecionar o valor medido que é mostrado no display local.	Para a lista de opções, consulte parâmetro Exibir valor 1 (→ 102)	Nenhum
Exibir valor 5	É fornecido um display local.	Selecionar o valor medido que é mostrado no display local.	Para a lista de opções, consulte parâmetro Exibir valor 1 (→ 102)	Nenhum
Exibir valor 6	É fornecido um display local.	Selecionar o valor medido que é mostrado no display local.	Para a lista de opções, consulte parâmetro Exibir valor 1 (→ 102)	Nenhum
Exibir valor 7	É fornecido um display local.	Selecionar o valor medido que é mostrado no display local.	Para a lista de opções, consulte parâmetro Exibir valor 1 (→ 102)	Nenhum
Exibir valor 8	É fornecido um display local.	Selecionar o valor medido que é mostrado no display local.	Para a lista de opções, consulte parâmetro Exibir valor 1 (→ 102)	Nenhum

* Visibilidade depende das opções ou configurações do equipamento.

10.4.11 Configurar o corte de vazão baixa

O assistente **Corte de vazão baixa** guia o usuário sistematicamente por todos os parâmetros que devem ser definidos para configurar o corte de vazão baixa.

Estrutura do assistente

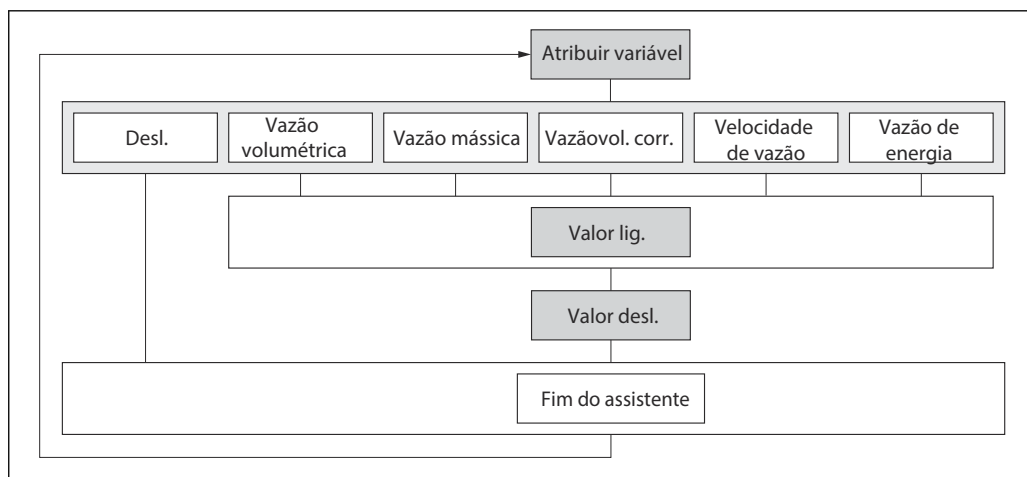

A0038131-PT

34 Assistente "Low flow cutoff" no menu "Setup"

Navegação

Menu "Configuração" → Corte de vazão baixa

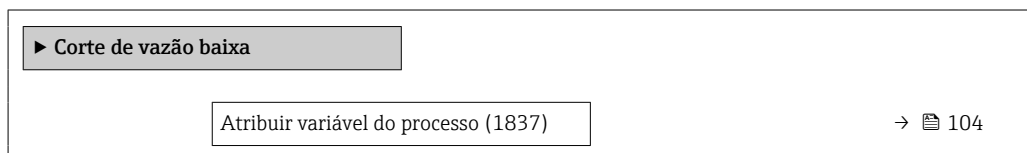

Ligar corte de vazão baixa em (1805)	→ 104
Desl. corte de vazão baixa em (1804)	→ 104

Visão geral dos parâmetros com breve descrição

Parâmetro	Pré-requisitos	Descrição	Seleção / Entrada do usuário	Ajuste de fábrica
Atribuir variável do processo	–	Selecionar variável do processo para corte de vazão baixa.	<ul style="list-style-type: none"> ▪ Desl. ▪ Vazão volumétrica ▪ Vazão volumétrica corrigida ▪ Vazão mássica ▪ Velocidade de vazão ▪ Fluxo de energia 	Desl.
Ligar corte de vazão baixa em	Uma variável de processo está selecionada em parâmetro Atribuir variável do processo (→ 104).	Inserir valor para ativar o corte de vazão baixa.	Número do ponto flutuante positivo	Depende do país e do diâmetro nominal
Desl. corte de vazão baixa em	Uma variável de processo está selecionada em parâmetro Atribuir variável do processo (→ 104).	Inserir valor para desligar o corte de vazão baixa.	0 para 100.0 %	50 %

10.4.12 Configuração da análise de gás

A assistente "Análise de gases" orienta o usuário sistematicamente por todos os parâmetros que precisam ser ajustados para a configuração da análise de gás.

Navegação

Menu "Configuração" → Análise de gases

▶ Análise de gases	
Selecionar tipo de gás	→ 105
Pressure mode	→ 105
Pressão	→ 105
Modo de temperatura	→ 105
Temperatura média	→ 105
Densidade de referência	→ 105
Valor calorífico	→ 105

Visão geral dos parâmetros com breve descrição

Parâmetro	Pré-requisitos	Descrição	Seleção / Entrada do usuário	Ajuste de fábrica
Selecionar tipo de gás	–	Selecionar tipo de gás medido.	<ul style="list-style-type: none"> ■ Gas Unico * ■ Mistura de gases * ■ Gás de carvão/bio gas * ■ Gás natural - calculo padronizado * ■ Gás natural - usando velocidade do som * ■ Gas Especifico 	Gas Especifico
Compensação de pressão	–	Selecione o tipo de compensação de pressão.	<ul style="list-style-type: none"> ■ Valor Fixo ■ Valor externo * ■ Valor de medição interno * ■ Entrada de corrente 1 * ■ Entrada de corrente 2 * ■ Entrada de corrente 3 * 	Valor Fixo
Valor Fixo	Opção Valor Fixo é selecionado em parâmetro Compensação de pressão .	Insira o valor fixo para pressão de processo. A pressão é 0 bar(g) = 1.01325 bar em condições ótimas.	0 para 250 bar	5 bar
Compensação de temperatura	O opção Valor calculado é selecionado na parâmetro Fonte densidade .	Selecione o modo para compensação de temperatura.	<ul style="list-style-type: none"> ■ Valor Fixo ■ Valor de medição interno * ■ Valor externo * ■ Entrada de corrente 1 * ■ Entrada de corrente 2 * ■ Entrada de corrente 3 * 	Valor Fixo
Valor Fixo	Opção Valor Fixo é selecionado em parâmetro Compensação de temperatura .	Digite o valor fixo da temperatura de processo.	-50 para 550 °C	20 °C
Densidade de referência	–	Inserir valor fixo para densidade de referência.	0.01 para 100 kg/m ³	1 kg/m ³
Valor calorífico	–	Digite o poder calorífico superior para calcular o caudal de energia.	0 a 1000 MJ/Nm ³	40 MJ/Nm ³

* Visibilidade depende das opções ou configurações do equipamento.

10.5 Configurações avançadas

Submenu **Configuração avançada** com seus submenus contém parâmetros para configurações específicas.

Navegação até a submenu "Configuração avançada"

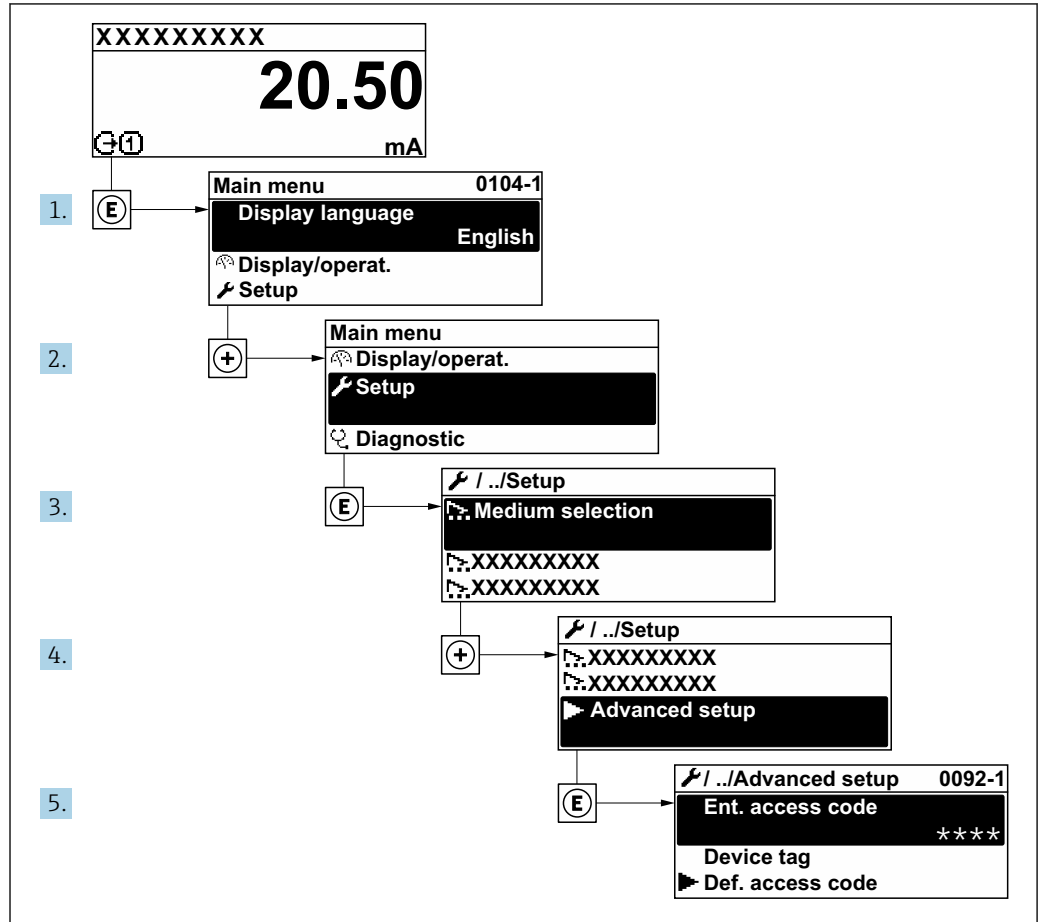

A0032223-PT

i O número de submenus e parâmetros pode variar dependendo da versão do equipamento. Alguns submenus e parâmetros nesses submenus não estão descritos nas Instruções de operação. Em vez disso, uma descrição é fornecida na Documentação Especial do equipamento ("Documentação Complementar").

Navegação

Menu "Configuração" → Configuração avançada

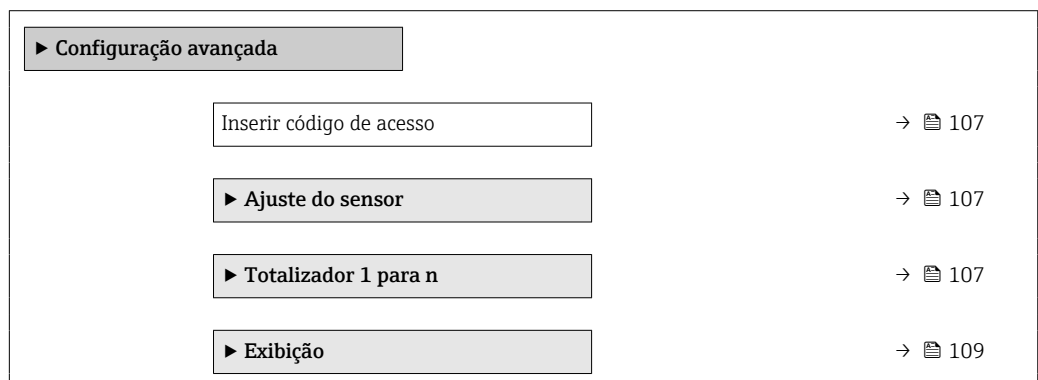

► configuração WLAN	→ 112
► Backup de configuração	→ 114
► Administração	→ 115

10.5.1 Uso do parâmetro para inserir o código de acesso

Navegação

Menu "Configuração" → Configuração avançada

Visão geral dos parâmetros com breve descrição

Parâmetro	Descrição	Entrada do usuário
Inserir código de acesso	Inserir código de acesso para desabilitar a proteção contra escrita dos parâmetros.	Máx. de 16 caracteres formados por letras, números e caracteres especiais

10.5.2 Execução do ajuste do sensor

O submenu **Ajuste do sensor** contém parâmetros que pertencem à funcionalidade do sensor.

Navegação

Menu "Configuração" → Configuração avançada → Ajuste do sensor

► Ajuste do sensor	
Direção de instalação	→ 107

Visão geral dos parâmetros com breve descrição

Parâmetro	Descrição	Seleção	Ajuste de fábrica
Direção de instalação	Selecionar sinal de direção do fluxo.	<ul style="list-style-type: none"> ▪ Vazão direta ▪ Caudal/Vazão de retorno 	Vazão direta



10.5.3 Configuração do totalizador

Em submenu "Totalizador 1 para n" é possível configurar o totalizador individual.



Navegação

Menu "Configuração" → Configuração avançada → Totalizador 1 para n

► Totalizador 1 para n	
Atribuir variável de processo 1 para n	→ 108
Unidade da variável de processo 1 para n	→ 108

<div style="border: 1px solid black; padding: 2px; display: inline-block;"> Modo de operação Totalizador 1 para n </div>	→  108
<div style="border: 1px solid black; padding: 2px; display: inline-block;"> Comportamento de falha do Totalizador 1 para n </div>	→  108

Visão geral dos parâmetros com breve descrição

Parâmetro	Pré-requisitos	Descrição	Seleção	Ajuste de fábrica
Atribuir variável de processo 1 para n	–	Selecionar variável do processo para o totalizador.	<ul style="list-style-type: none"> ▪ Desl. ▪ Vazão volumétrica ▪ Vazão volumétrica corrigida ▪ Vazão mássica ▪ Fluxo de energia 	Vazão volumétrica
Unidade da variável de processo 1 para n	Uma variável de processo está selecionada em parâmetro Atribuir variável do processo (→  108) do submenu Totalizador 1 para n .	Selecione a unidade para a variável de processo do totalizador.	Lista de seleção da unidade	Depende do país: <ul style="list-style-type: none"> ▪ m³ ▪ ft³
Modo de operação Totalizador 1 para n	Uma variável de processo está selecionada em parâmetro Atribuir variável do processo (→  108) do submenu Totalizador 1 para n .	Selecione o modo de operação do totalizador, por exemplo totaliza apenas o fluxo direto ou apenas totaliza o fluxo reverso.	<ul style="list-style-type: none"> ▪ Net ▪ Avançar ▪ Reverter 	Net
Comportamento de falha do Totalizador 1 para n	Uma variável de processo está selecionada em parâmetro Atribuir variável do processo (→  108) do submenu Totalizador 1 para n .	Selecione o comportamento do totalizador no caso de um alarme de dispositivo.	<ul style="list-style-type: none"> ▪ hold ▪ Continuação ▪ Último valor válido + continuar 	hold

10.5.4 Execução de configurações de display adicionais

Em submenu **Exibição** é possível ajustar todos os parâmetros associados à configuração do display local.



Navegação

Menu "Configuração" → Configuração avançada → Exibição

► Exibição	
Formato de exibição	→ 110
Exibir valor 1	→ 110
0% do valor do gráfico de barras 1	→ 110
100% do valor do gráfico de barras 1	→ 110
ponto decimal em 1	→ 110
Exibir valor 2	→ 110
ponto decimal em 2	→ 111
Exibir valor 3	→ 111
0% do valor do gráfico de barras 3	→ 111
100% do valor do gráfico de barras 3	→ 111
ponto decimal em 3	→ 111
Exibir valor 4	→ 111
ponto decimal em 4	→ 111
Display language	→ 111
Intervalo exibição	→ 111
Amortecimento display	→ 111
Cabeçalho	→ 111
Texto do cabeçalho	→ 111
Separador	→ 112
Luz de fundo	→ 112

Visão geral dos parâmetros com breve descrição

Parâmetro	Pré-requisitos	Descrição	Seleção / Entrada do usuário	Ajuste de fábrica
Formato de exibição	É fornecido um display local.	Selecionar como os valores medidos são exibidos no display.	<ul style="list-style-type: none"> ▪ 1 valor, tamanho máx. ▪ 1 gráfico de barras + 1 valor ▪ 2 valores ▪ 1 valor grande + 2 valores ▪ 4 valores 	1 valor, tamanho máx.
Exibir valor 1	É fornecido um display local.	Selecionar o valor medido que é mostrado no display local.	<ul style="list-style-type: none"> ▪ Vazão mássica ▪ Velocidade de vazão ▪ Velocidade do som ▪ Vazão volumétrica ▪ Vazão volumétrica corrigida ▪ Densidade ▪ Viscosidade Dinâmica * ▪ Valor calorífico * ▪ Índice de wobbe * ▪ Fluxo de energia ▪ Qualidade do sinal * ▪ Relação sinal ruído geral * ▪ Taxa de aceitação * ▪ Turbulência * ▪ Assimetria da vazão * ▪ Temperatura da eletrônica ▪ Temperatura * ▪ Pressão * ▪ Fração de metano * ▪ Massa molar * ▪ Totalizador 1 ▪ Totalizador 2 ▪ Totalizador 3 ▪ Saída de corrente 1 ▪ Saída de corrente 2 * ▪ Saída de corrente 3 * ▪ Saída de corrente 4 * 	Vazão volumétrica
0% do valor do gráfico de barras 1	É fornecido um display local.	Inserir valor 0 % para gráfico de barra do display.	Número do ponto flutuante assinado	Depende do país
100% do valor do gráfico de barras 1	É fornecido um display local.	Inserir valor 100 % para o gráfico de barras.	Número do ponto flutuante assinado	Depende do país e do diâmetro nominal
ponto decimal em 1	Um valor medido é especificado em parâmetro Exibir valor 1 .	Selecionar o número de casas decimais para o valor do display.	<ul style="list-style-type: none"> ▪ x ▪ x.x ▪ x.xx ▪ x.xxx ▪ x.xxxx 	x.xx
Exibir valor 2	É fornecido um display local.	Selecionar o valor medido que é mostrado no display local.	Para a lista de opções, consulte parâmetro Exibir valor 1 (→ 102)	Nenhum

Parâmetro	Pré-requisitos	Descrição	Seleção / Entrada do usuário	Ajuste de fábrica
ponto decimal em 2	Um valor medido é especificado em parâmetro Exibir valor 2 .	Selecionar o número de casas decimais para o valor do display.	<ul style="list-style-type: none"> ■ x ■ x.x ■ x.xx ■ x.xxx ■ x.xxxx 	x.xx
Exibir valor 3	É fornecido um display local.	Selecionar o valor medido que é mostrado no display local.	Para a lista de opções, consulte parâmetro Exibir valor 1 (→  102)	Nenhum
0% do valor do gráfico de barras 3	Foi feita uma seleção em parâmetro Exibir valor 3 .	Inserir valor 0 % para gráfico de barra do display.	Número do ponto flutuante assinado	Depende do país
100% do valor do gráfico de barras 3	Foi feita uma seleção em parâmetro Exibir valor 3 .	Inserir valor 100 % para o gráfico de barras.	Número do ponto flutuante assinado	0
ponto decimal em 3	Um valor medido é especificado em parâmetro Exibir valor 3 .	Selecionar o número de casas decimais para o valor do display.	<ul style="list-style-type: none"> ■ x ■ x.x ■ x.xx ■ x.xxx ■ x.xxxx 	x.xx
Exibir valor 4	É fornecido um display local.	Selecionar o valor medido que é mostrado no display local.	Para a lista de opções, consulte parâmetro Exibir valor 1 (→  102)	Nenhum
ponto decimal em 4	Um valor medido é especificado em parâmetro Exibir valor 4 .	Selecionar o número de casas decimais para o valor do display.	<ul style="list-style-type: none"> ■ x ■ x.x ■ x.xx ■ x.xxx ■ x.xxxx 	x.xx
Display language	É fornecido um display local.	Definir idioma do display.	<ul style="list-style-type: none"> ■ English ■ Deutsch ■ Français ■ Español ■ Italiano ■ Nederlands ■ Portuguesa ■ Polski ■ русский язык (Russian) ■ Svenska ■ Türkçe ■ 中文 (Chinese) ■ 日本語 (Japanese) ■ 한국어 (Korean) ■ tiếng Việt (Vietnamese) ■ čeština (Czech) 	English (como alternativa, o idioma solicitado está presente no equipamento)
Intervalo exibição	É fornecido um display local.	Determina o tempo que as variáveis são mostradas no display, se o display altera entre diferentes valores.	1 para 10 s	5 s
Amortecimento display	É fornecido um display local.	Ajustar tempo de reação do display para flutuações no valor medido.	0.0 para 999.9 s	0.0 s
Cabeçalho	É fornecido um display local.	Selecionar conteúdo do cabeçalho no display local.	<ul style="list-style-type: none"> ■ Tag do equipamento ■ Texto livre 	Tag do equipamento
Texto do cabeçalho	O opção Texto livre está selecionado em parâmetro Cabeçalho .	Inserir texto do cabeçalho do display.	Máx. de 12 caracteres, tais como letras, números ou caracteres especiais (por exemplo @, %, /)	-----

Parâmetro	Pré-requisitos	Descrição	Seleção / Entrada do usuário	Ajuste de fábrica
Separador	É fornecido um display local.	Selecionar separador decimal para exibição de valores numéricos.	<ul style="list-style-type: none"> ▪ . (ponto) ▪ , (vírgula) 	. (ponto)
Luz de fundo	Uma das condições a seguir é atendida: <ul style="list-style-type: none"> ▪ Código de pedido para "Display; operação", opção F "4 linhas, ilum.; controle touchscreen" ▪ Código de pedido para "Display; operação", opção G "4 linhas, ilum.; controle touchscreen + WiFi" 	Ligar/Desligar a luz de fundo do display.	<ul style="list-style-type: none"> ▪ Desabilitar ▪ Habilitar 	Habilitar

* Visibilidade depende das opções ou configurações do equipamento.



10.5.5 Configuração Wi-Fi

A submenu **WLAN Settings** orienta o usuário sistematicamente por todos os parâmetros que precisam ser ajustados para a configuração WLAN.

Navegação

Menu "Configuração" → Configuração avançada → configuração WLAN

► configuração WLAN	
WLAN	→ ⓘ 113
Modo WLAN	→ ⓘ 113
Nome SSID	→ ⓘ 113
Segurança da Rede	→ ⓘ 113
Identificação de segurança	→ ⓘ 113
Login do Usuário	→ ⓘ 113
Senha WLAN	→ ⓘ 113
Endereço IP WLAN	→ ⓘ 113
Endereço MAC WLAN	→ ⓘ 113
senha WLAN	→ ⓘ 113
Atribuir nome SSID	→ ⓘ 113
Nome SSID	→ ⓘ 114

Estado de conexão	→  114
Força sinal recebido	→  114

Visão geral dos parâmetros com breve descrição

Parâmetro	Pré-requisitos	Descrição	Seleção / Entrada do usuário / Interface do usuário	Ajuste de fábrica
WLAN	–	Ligar e desligar WLAN.	<ul style="list-style-type: none"> ▪ Desabilitar ▪ Habilitar 	Habilitar
Modo WLAN	–	Selecionar modo WLAN.	<ul style="list-style-type: none"> ▪ Ponto de acesso WLAN ▪ Cliente WLAN 	Ponto de acesso WLAN
Nome SSID	A cliente está ativado.	Insira o nome SSID definido pelo usuário (máx. 32 caracteres).	–	–
Segurança da Rede	–	Selecione o tipo de segurança para a rede WLAN.	<ul style="list-style-type: none"> ▪ inseguro ▪ WPA2-PSK ▪ EAP-PEAP with MSCHAPv2 * ▪ EAP-PEAP MSCHAPv2 no server authentic. * ▪ EAP-TLS * 	WPA2-PSK
Identificação de segurança	–	Selecionar configurações de segurança e fazer download via menu Gerenciamento de Dados > Segurança > WLAN.	<ul style="list-style-type: none"> ▪ Trusted issuer certificate ▪ Certificado do medidor ▪ Device private key 	–
Login do Usuário	–	Insira nome de usuário.	–	–
Senha WLAN	–	Insira senha WLAN.	–	–
Endereço IP WLAN	–	Insira o endereço IP da interface WLAN do medidor.	4º octeto: 0 a 255 (no octeto em questão)	192.168.1.212
Endereço MAC WLAN	–	Insira o MAC address da interface WLAN do dispositivo.	Grupo de caracteres de 12 dígitos exclusivo que compreende letras e números	A cada medidor é fornecido um endereço individual.
senha WLAN	A opção WPA2-PSK é selecionada em parâmetro Security type .	Insira a chave de rede (8 a 32 caracteres).  Por motivos de segurança, a chave de rede fornecida com o equipamento deverá ser alterada durante o comissionamento.	8 a 32 caracteres formados por letras, números e caracteres especiais (sem espaços)	Número de série do medidor (ex.: L100A802000)
Atribuir nome SSID	–	Selecionar qual nome será usado para SSID: tag do dispositivo ou nome definido pelo usuário.	<ul style="list-style-type: none"> ▪ Tag do equipamento ▪ Definido pelo usuário 	Definido pelo usuário

Parâmetro	Pré-requisitos	Descrição	Seleção / Entrada do usuário / Interface do usuário	Ajuste de fábrica
Nome SSID	<ul style="list-style-type: none"> ▪ O opção Definido pelo usuário está selecionado em parâmetro Atribuir nome SSID. ▪ O opção Ponto de acesso WLAN está selecionado em parâmetro Modo WLAN. 	<p>Insira o nome SSID definido pelo usuário (máx. 32 caracteres).</p> <p> O nome SSID definido pelo usuário somente pode ser especificado uma única vez. Se o nome SSID for especificado mais de uma vez, os equipamentos podem causar interferência entre si.</p>	Máx. de 32 caracteres formados por letras, números e caracteres especiais	EH_device designation_os últimos 7 dígitos do número de série (ex.: EH_Prosonic_Flow_500_A802000)
Estado de conexão	–	Exibe o status da conexão.	<ul style="list-style-type: none"> ▪ Conectado ▪ Não conectado 	Não conectado
Força sinal recebido	–	Mostra a intensidade de sinal recebido.	<ul style="list-style-type: none"> ▪ Baixo ▪ Médio ▪ Alto 	Alto





* Visibilidade depende das opções ou configurações do equipamento.

10.5.6 Gestão da configuração

Após o comissionamento, é possível salvar a configuração do equipamento atual, ou restaurar a configuração de equipamento anterior. A configuração do equipamento é gerenciada através do parâmetro **Gerenciamento de configuração**.

Navegação

Menu "Configuração" → Configuração avançada → Backup de configuração

► Backup de configuração	
Tempo de operação	→  114
Último backup	→  114
Gerenciamento de configuração	→  115
Estado de backup	→  115
Resultado da comparação	→  115

Visão geral dos parâmetros com breve descrição

Parâmetro	Descrição	Interface do usuário / Seleção	Ajuste de fábrica
Tempo de operação	Indica por quanto tempo o aparelho esteve em operação.	Dias (d), horas (h), minutos (m) e segundos (s)	–
Último backup	Exibe quando o último backup foi salvo no HistoROM.	Dias (d), horas (h), minutos (m) e segundos (s)	–

Parâmetro	Descrição	Interface do usuário / Seleção	Ajuste de fábrica
Gerenciamento de configuração	Selecione ação para gerenciar a memória do dispositivo inserida no HistoROM.	<ul style="list-style-type: none"> ■ Cancelar ■ Executar backup ■ Restaurar* ■ Comparar* ■ Excluir dados de backup 	Cancelar
Estado de backup	Mostra o condição atual de salvar ou restaurar dados.	<ul style="list-style-type: none"> ■ Nenhum ■ Armazenamento em andamento ■ Restauração em andamento ■ Exclusão em andamento ■ Comparação em andamento ■ Restauração falhou ■ backup falhou 	Nenhum
Resultado da comparação	Comparação das informações atuais do dispositivo com as inseridas no HistoROM.	<ul style="list-style-type: none"> ■ Configurações idênticas ■ Configurações não idênticas ■ Nenhum backup disponível ■ Configurações de backup corrompidas ■ Verificação não feita ■ Conjunto de dados incompatíveis 	Verificação não feita

* Visibilidade depende das opções ou configurações do equipamento.

Âmbito da parâmetro "Gerenciamento de configuração"

Opções	Descrição
Cancelar	Nenhuma medida é executada e o usuário sai do parâmetro.
Executar backup	Uma cópia backup da configuração atual do equipamento é salva a partir do backup HistoROM para a memória do equipamento. A cópia backup inclui os dados do transmissor do equipamento.
Restaurar	A última cópia backup da configuração do equipamento é restaurada da memória do equipamento para o backup HistoROM do equipamento. A cópia backup inclui os dados do transmissor do equipamento.
Comparar	A configuração do equipamento salva na do módulo do display é comparada à configuração atual do equipamento do backup HistoROM .
Excluir dados de backup	A cópia de backup da configuração do equipamento é excluída a partir da memória do equipamento.



Backup HistoROM

Um HistoROM é uma memória de equipamento "não-volátil" em forma de um EEPROM.



Enquanto a ação está em andamento, a configuração não pode ser editada através do display local e uma mensagem do status de processamento aparece no display.

10.5.7 Usando os parâmetros para a administração do equipamento

A submenu **Administração** guia o usuário sistematicamente por todos os parâmetro que podem ser usados para fins de administração do equipamento.

Navegação

Menu "Configuração" → Configuração avançada → Administração

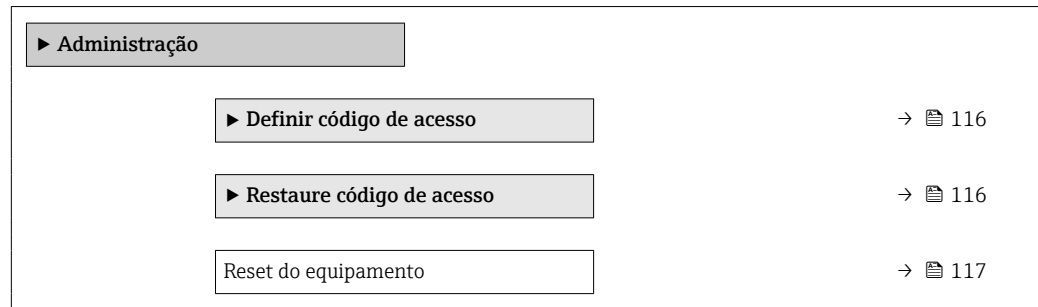
**Uso do parâmetro para definir o código de acesso**

Conclua este assistente para especificar um código de acesso para a função de manutenção.

Navegação

Menu "Configuração" → Configuração avançada → Administração → Definir código de acesso

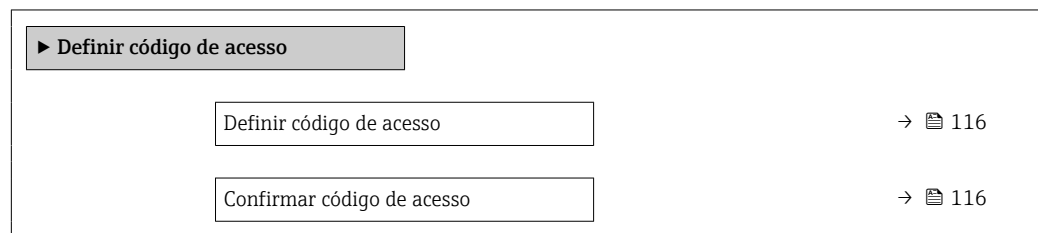
**Visão geral dos parâmetros com breve descrição**

Parâmetro	Descrição	Entrada do usuário
Definir código de acesso	Specify an access code that is required to obtain the access rights for the Maintenance role.	Máx. de 16 caracteres formados por letras, números e caracteres especiais
Confirmar código de acesso	Confirm the access code entered for the Maintenance role.	Máx. de 16 caracteres formados por letras, números e caracteres especiais

Uso do parâmetro para reiniciar o código de acesso**Navegação**

Menu "Configuração" → Configuração avançada → Administração → Restaure código de acesso

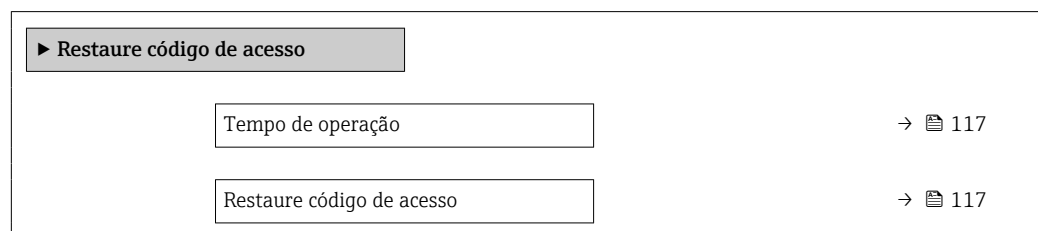

Visão geral dos parâmetros com breve descrição

Parâmetro	Descrição	Interface do usuário / Entrada do usuário	Ajuste de fábrica
Tempo de operação	Indica por quanto tempo o aparelho esteve em operação.	Dias (d), horas (h), minutos (m) e segundos (s)	–
Restaura código de acesso	<p>Insira o código fornecido pelo Suporte Técnico da Endress+Hauser para redefinir o código de manutenção.</p> <p> Para reiniciar o código, entre em contato com a assistência técnica da Endress+Hauser.</p> <p>O código de reinicialização somente pode ser inserido através:</p> <ul style="list-style-type: none"> ▪ Navegador Web ▪ DeviceCare, FieldCare (através da interface de serviço CDI-RJ45) ▪ Fieldbus 	Caracteres formados por letras, números e caracteres especiais	0x00

Uso do parâmetro para reiniciar o equipamento

Navegação

Menu "Configuração" → Configuração avançada → Administração

Visão geral dos parâmetros com breve descrição

Parâmetro	Descrição	Seleção	Ajuste de fábrica
Reset do equipamento	Restabelece a configuração do dispositivo - totalmente ou em parte - para uma condição definida.	<ul style="list-style-type: none"> ▪ Cancelar ▪ Para configurações de entrega ▪ Reiniciar aparelho ▪ Restabeleça o backup do S-DAT* 	Cancelar

* Visibilidade depende das opções ou configurações do equipamento.

10.6 Simulação

Através do submenu **Simulação**, é possível simular diversas variáveis de processo no processo e no modo de alarme do equipamento e verificar cadeias de sinais a jusante (válvulas de comutação ou circuitos de controle fechado). A simulação pode ser realizada sem uma medição real (sem vazão do meio através do equipamento).

Navegação

Menu "Diagnóstico" → Simulação

► Simulação	
Atribuir variável de processo p/ simul.	→ ⓘ 119
Valor variável do processo	→ ⓘ 119
Simulação de corrente Entrada 1 para n	→ ⓘ 120
Valor Entrada Corrente 1 para n	→ ⓘ 120

Simulação da entrada de status 1 para n	→ 120
Nível do sinal de entrada 1 para n	→ 120
Simulação saída de corrente 1 para n	→ 119
Saída de corrente em valor	→ 119
Saída de frequência 1 para n simulação	→ 119
Valor da saída de frequência 1 para n	→ 119
Simulação de saída de pulso 1 para n	→ 119
Valor do pulso 1 para n	→ 119
Simulação saída chave 1 para n	→ 119
Mudança de estado 1 para n	→ 119
Simulação da saída rele 1 para n	→ 119
Mudança de estado 1 para n	→ 119
Simulação de saída de pulso	→ 120
Valor do pulso	→ 120
Simulação de alarme	→ 120
Categoria Evento diagnóstico	→ 120
Evento do diagnóstico de simulação	→ 120

Visão geral dos parâmetros com breve descrição



Parâmetro	Pré-requisitos	Descrição	Seleção / Entrada do usuário	Ajuste de fábrica
Atribuir variável de processo p/ simul.	–	Selecione a variável de processo para o processo de simulação ativado.	<ul style="list-style-type: none"> ■ Desl. ■ Vazão volumétrica ■ Vazão volumétrica corrigida ■ Vazão mássica ■ Velocidade de vazão ■ Velocidade do som ■ Temperatura * ■ Pressão * ■ Fração de metano * ■ Massa molar * ■ Densidade ■ Viscosidade Dinâmica * ■ Valor calorífico * ■ Índice de wobble * ■ Fluxo de energia 	Desl.
Valor variável do processo	Uma variável de processo é selecionada em parâmetro Atribuir variável de processo p/ simul. (→ ☰ 119).	Entre com o valor de simulação para a variável de processo selecionada.	Depende da variável de processo selecionada	0
Simulação saída de corrente 1 para n	–	Liga/desliga a simulação da saída de corrente.	<ul style="list-style-type: none"> ■ Desl. ■ Ligado 	Desl.
Saída de corrente em valor	Em Parâmetro Simulação saída de corrente 1 para n , está selecionado opção Ligado .	Entre com o valor de corrente para simulação.	3.59 para 22.5 mA	3.59 mA
Saída de frequência 1 para n simulação	No parâmetro Modo de operação , a opção Frequência é selecionada.	Liga e desliga a simulação da saída de frequência.	<ul style="list-style-type: none"> ■ Desl. ■ Ligado 	Desl.
Valor da saída de frequência 1 para n	Em Parâmetro Simulação de frequência 1 para n , opção Ligado está selecionado.	Entre com o valor de frequência para simulação.	0.0 para 12 500.0 Hz	0.0 Hz
Simulação de saída de pulso 1 para n	No parâmetro Modo de operação , a opção Impulso é selecionada.	Liga e desliga a simulação da saída de pulso.  Para opção Valor Fixo : parâmetro Largura de pulso (→ ☰ 91) define a largura de pulso da saída em pulso.	<ul style="list-style-type: none"> ■ Desl. ■ Valor Fixo ■ Valor contagem regressiva 	Desl.
Valor do pulso 1 para n	Em Parâmetro Simulação de saída de pulso 1 para n , opção Valor contagem regressiva está selecionado.	Entre com número de pulsos para simulação.	0 para 65 535	0
Simulação saída chave 1 para n	No parâmetro Modo de operação , a opção Chave é selecionada.	Liga/Desliga a simulação da saída de status.	<ul style="list-style-type: none"> ■ Desl. ■ Ligado 	Desl.
Mudança de estado 1 para n	–	Selecione o status da saída de status para simulação.	<ul style="list-style-type: none"> ■ Abrir ■ Fechado 	Abrir
Simulação da saída rele 1 para n	–	Altere a simulação da saída de rele ligado/desligado.	<ul style="list-style-type: none"> ■ Desl. ■ Ligado 	Desl.
Mudança de estado 1 para n	A opção Ligado é selecionada no parâmetro parâmetro Simulação saída chave 1 para n .	Selecione o estado da saída a relé para simulação.	<ul style="list-style-type: none"> ■ Abrir ■ Fechado 	Abrir

Parâmetro	Pré-requisitos	Descrição	Seleção / Entrada do usuário	Ajuste de fábrica
Simulação de saída de pulso	–	Liga e desliga a simulação da saída de pulso.  Para opção Valor Fixo : parâmetro Largura de pulso define a largura de pulso da saída em pulso.	<ul style="list-style-type: none"> ▪ Desl. ▪ Valor Fixo ▪ Valor contagem regressiva 	Desl.
Valor do pulso	No parâmetro Simulação de saída de pulso , a opção Valor contagem regressiva é selecionada.	Liga e desliga a simulação da saída de pulso.	0 para 65 535	0
Simulação de alarme	–	Liga/Desliga o alarme do equipamento.	<ul style="list-style-type: none"> ▪ Desl. ▪ Ligado 	Desl.
Categoria Evento diagnóstico	–	Selecione uma categoria de evento de diagnóstico.	<ul style="list-style-type: none"> ▪ Sensor ▪ Componentes eletrônicos ▪ Configuração ▪ Processo 	Processo
Evento do diagnóstico de simulação	–	Selecione um evento de diagnóstico para simular esse evento.	<ul style="list-style-type: none"> ▪ Desl. ▪ Lista de opções de evento de diagnóstico (depende da categoria selecionada) 	Desl.
Simulação de corrente Entrada 1 para n	–	Ligar e desligar a simulação da saída em corrente.	<ul style="list-style-type: none"> ▪ Desl. ▪ Ligado 	Desl.
Valor Entrada Corrente 1 para n	EParâmetro Simulação de corrente Entrada 1 para n , opção Ligado é selecionado.	Insira o valor de corrente para a simulação.	0 para 22.5 mA	0 mA
Simulação da entrada de status 1 para n	–	Acione a simulação para a entrada digital ligado e desligado.	<ul style="list-style-type: none"> ▪ Desl. ▪ Ligado 	Desl.
Nível do sinal de entrada 1 para n	No parâmetro Simulação da entrada de status , a opção Ligado é selecionada.	Selecione o nível do sinal para simulação da entrada digital.	<ul style="list-style-type: none"> ▪ Alto ▪ Baixo 	Alto

* Visibilidade depende das opções ou configurações do equipamento.

10.7 Proteção das configurações contra acesso não autorizado

As opções contra gravação a seguir existem para proteção da configuração do medidor contra modificação acidental:

- Proteger o acesso aos parâmetros através do código de acesso →  121
- Proteger o acesso à operação local através do bloqueio de teclas →  60
- Proteger o acesso ao equipamento de medição através de um interruptor de proteção contra gravação →  122

10.7.1 Proteção contra gravação através do código de acesso

Os efeitos do código de acesso específico para o usuário são os seguintes:

- Através da operação local, os parâmetros para a configuração do medidor são protegidos contra gravação e seus valores não podem mais ser mudados.
- O acesso ao medidor através de navegador de rede é protegido, assim como os parâmetros para a configuração do medidor.
- O acesso ao equipamento é protegido por meio do FieldCare ou DeviceCare (através da interface de operação CDI-RJ45), bem como os parâmetros para a configuração do medidor.

Definição do código de acesso através do display local

1. Navegue até Parâmetro **Definir código de acesso** (→ ⓘ 116).
 2. Sequência de no máximo 16 caracteres formada por letras, números e caracteres especiais como o código de acesso.
 3. Insira novamente o código de acesso em Parâmetro **Confirmar código de acesso** (→ ⓘ 116) para confirmar.
 - ↳ O símbolo ⓘ aparece em frente a todos os parâmetros protegidos contra gravação.
- i
 - Desabilitação da proteção contra gravação através do código de acesso → ⓘ 59.
 - Se o código de acesso é perdido: Reconfiguração do código de acesso → ⓘ 122.
 - A função de usuário na qual o usuário está conectado no momento é exibida em Parâmetro **Direito de acesso**.
 - Caminho de navegação: Operação → Direito de acesso
 - As funções de usuário e seus direitos de acesso → ⓘ 59
 - O equipamento automaticamente bloqueia os parâmetros protegidos contra gravação novamente se uma tecla não for pressionada por 10 minutos na visualização de navegação e de edição.
 - O equipamento bloqueia os parâmetros protegidos contra gravação automaticamente após 60 s se o usuário voltar para o modo de display de operação a partir da visualização de navegação e de edição.



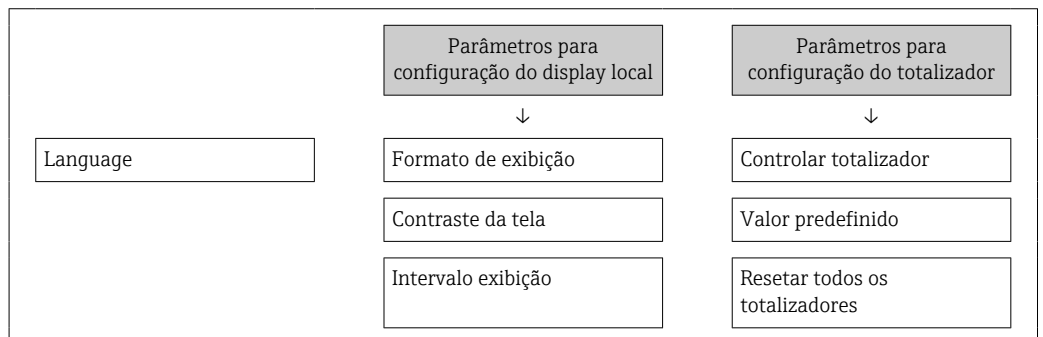

Parâmetros que podem sempre ser modificados através do display local

Determinados parâmetros que não afetam a medição são excluídos da proteção contra gravação de parâmetro através do display local. Apesar do código de acesso específico para o usuário, estes parâmetros podem sempre ser modificados, mesmo que outros parâmetros estejam bloqueados.



Definição do código de acesso através do navegador de rede

1. Navegue até parâmetro **Definir código de acesso** (→ ⓘ 116).
2. Defina um código numérico com no máximo 16 dígitos como código de acesso.





3. Insira novamente o código de acesso em Parâmetro **Confirmar código de acesso** (→  116) para confirmar.
 - ↳ O navegador de internet alterna para a página de login.
- 
 - Desabilitação da proteção contra gravação através do código de acesso →  59.
 - Se o código de acesso é perdido: Reconfiguração do código de acesso →  122.
 - Parâmetro **Direito de acesso** . exibe em qual função o usuário está conectado no momento.
 - Caminho de navegação: Operação → Direito de acesso
 - As funções de usuário e seus direitos de acesso →  59

Se nenhuma ação for realizada por 10 minutos, o navegador da web retorna automaticamente à página de login.

Reinicialização do código de acesso

Se colocar incorretamente o código de acesso específico para o usuário, é possível reiniciá-lo com o código do ajuste de fábrica. Para isto, é necessário inserir um código de reinicialização. Depois disso, o código de acesso específico para o usuário pode ser definido novamente.

Através do navegador de internet, FieldCare, DeviceCare (através da interface de operação CDI-RJ45), fieldbus

-  Somente é possível obter um código de reinicialização junto à Assistência Técnica da Endress+Hauser local. O código deve ser calculado explicitamente para cada equipamento.
1. Anote o número de série do equipamento.
2. Leitura do parâmetro **Tempo de operação**.
3. Entre em contato a Assistência Técnica da Endress+Hauser e informe o número de série e o tempo de operação.
 - ↳ Obtenha o código de reset calculado.
4. Insira o código de reset em parâmetro **Restaure código de acesso** (→  117).
 - ↳ O código de acesso foi reinicializado com o ajuste de fábrica **0000**. Ele pode ser redefinido →  121.
-  Por questões de segurança de TI, o código de reinicialização calculado somente é válido por 96 horas a partir do tempo de operação especificado e para o número de série especificado. Se não for possível devolver o equipamento em até 96 horas, você deverá aumentar o tempo de operação lido por alguns dias ou desligar o equipamento.

10.7.2 Proteção contra gravação por meio da chave de proteção contra gravação

Diferente da proteção contra gravação do parâmetro através de um código de acesso específico para o usuário, esse permite que o usuário bloqueie o direito de acesso para todo o menu de operação - exceto por **parâmetro "Contraste da tela"**.

Os valores de parâmetro agora tornam-se somente leitura e não podem mais ser editados (exceção **parâmetro "Contraste da tela"**):

- Através do display local
- Através do protocolo HART

Proline 500 – digital

Ativar/desativar a proteção contra gravação

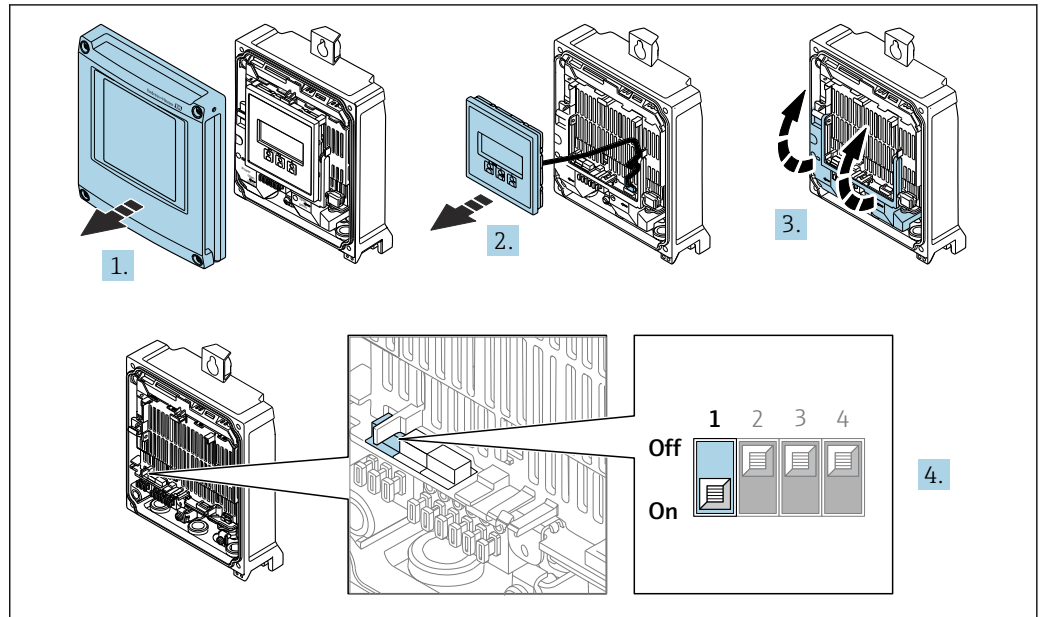

A0029673

1. Abra a tampa do invólucro.
2. Remova o módulo do display.
3. Abra a tampa do terminal.
4. **Ative ou desative a proteção contra gravação:**

O ajuste da seletora de proteção contra gravação (WP) no módulo dos componentes eletrônicos principais para a posição **ON** ativa a proteção contra gravação de hardware, e para a posição **OFF** (configuração de fábrica) desabilita a proteção contra gravação de hardware.

- ↳ No parâmetro **Status de bloqueio**, é exibido opção **Hardware bloqueado** → 124 . Quando a proteção contra gravação de hardware é ativada, o símbolo  aparece no cabeçalho do display do valor medido e na visualização de navegação em frente aos parâmetros.

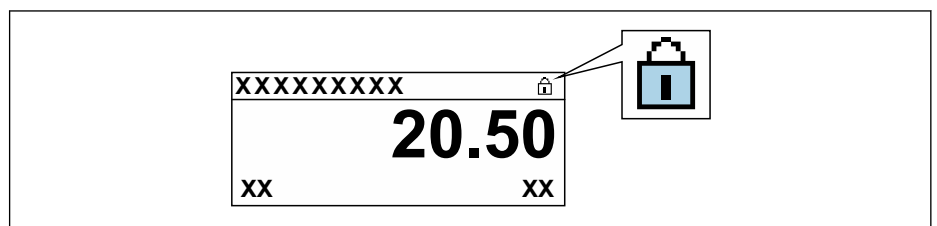

A0029425

5. Insira o módulo do display.
6. Feche a tampa do invólucro.
7. **⚠ ATENÇÃO**

Torque de aperto excessivo aplicado aos parafusos de fixação!

Risco de dano ao transmissor plástico.

- ▶ Aperte os parafusos de fixação de acordo com o torque de aperto: 2 Nm (1.5 lbf ft)

Aperte os parafusos de fixação.



11 Operação

11.1 Ler o status de bloqueio do equipamento

Proteção contra gravação no equipamento ativa: parâmetro **Status de bloqueio**



Operação → Status de bloqueio

Escopo de funções do parâmetro "Status de bloqueio"

Opções	Descrição
Nenhum	A autorização de acesso exibida em Parâmetro Direito de acesso é aplicável →  59. Aparece apenas no display local.
Hardware bloqueado	A minisseletores para o bloqueio do hardware é ativada na do módulo de eletrônica principal. Isso bloqueia o acesso à gravação dos parâmetros (por exemplo, através do display local ou ferramenta de operações) →  122.
SIL bloqueado	O modo SIL está habilitado. Isso bloqueia o acesso à gravação dos parâmetros (por exemplo, através do display local ou ferramenta de operações).
Temporariamente bloqueado	O acesso à gravação dos parâmetros está temporariamente bloqueado por conta de processos internos em andamento no equipamento (por exemplo, upload/download de dados, reset etc.). Uma vez que o processamento interno esteja completo, os parâmetros podem ser alterados novamente.



11.2 Ajuste do idioma de operação

 Informações detalhadas:

- Para configurar o idioma de operação →  80
- Para mais informações sobre os idiomas de operação compatíveis no medidor →  194

11.3 Configuração do display

Informações detalhadas:



- Nas configurações básicas do display local →  101
- Nas configurações avançadas do display local →  109

11.4 Leitura dos valores medidos

Com o submenu **Valor medido**, é possível ler todos os valores medidos.

Navegação

Menu "Diagnóstico" → Valor medido

▶ Valor medido	
▶ Variáveis de processo	→  125
▶ Valores do sistema	→  127
▶ Totalizador	→  131

► Valores de entrada	→ 📄 128
► Valores de saída	→ 📄 129

11.4.1 Variáveis do processo



Asubmenu **Variáveis de processo** contém todos os parâmetros necessários para exibir os valores medidos atuais para cada variável de processo.





Navegação

Menu "Diagnóstico" → Valor medido → Variáveis de processo

► Variáveis de processo	
Vazão volumétrica	→ 📄 126
Vazão mássica	→ 📄 126
Velocidade do som	→ 📄 126
Pressão	→ 📄 126
Fluxo de energia	→ 📄 126
Velocidade de vazão	→ 📄 126
Temperatura	→ 📄 126
Índice de wobbe	→ 📄 126
Vazão volumétrica corrigida	→ 📄 127
Fração de metano	→ 📄 127
Massa molar	→ 📄 127
Densidade	→ 📄 127
Viscosidade Dinâmica	→ 📄 127
Valor calorífico	→ 📄 127

Visão geral dos parâmetros com breve descrição

Parâmetro	Pré-requisitos	Descrição	Interface do usuário
Vazão volumétrica	–	Exibe a vazão volumétrica atualmente medida. <i>Dependência</i> A unidade é obtida a partir da parâmetro Unidade de vazão volumétrica (→ 83):	Número do ponto flutuante assinado
Vazão mássica	–	Exibe a vazão mássica atualmente calculada. <i>Dependência</i> A unidade é obtida a partir da parâmetro Unidade de vazão mássica (→ 83):	Número do ponto flutuante assinado
Velocidade do som	–	Exibe a velocidade do som atualmente medida. <i>Dependência</i> A unidade é obtida a partir da parâmetro Unidade de velocidade .	Número do ponto flutuante assinado
Pressão	Para o seguinte código de pedido: "Tubo de medição; transdutor; versão do sensor", opção AC "316L"; Titânio Gr. 2; medição de pressão + temperatura integrada"  As opções de software habilitadas no momento são exibidas em parâmetro Opção de SW overview ativo .	Exibe a pressão atualmente medida. <i>Dependência</i> A unidade foi obtida em: parâmetro Unidade de pressão	Número do ponto flutuante assinado
Fluxo de energia	–	Exibe a vazão de energia atualmente calculada. <i>Dependência</i> A unidade é obtida a partir da parâmetro Unidade vazão de energia (→ 84):	Número do ponto flutuante assinado
Velocidade de vazão	–	Exibe a velocidade de vazão atualmente medida. <i>Dependência</i> A unidade é obtida a partir da parâmetro Unidade de velocidade :	Número do ponto flutuante assinado
Temperatura	Para os seguintes códigos de pedido: ▪ "Tubo de medição; transdutor; versão do sensor", opção AB "316L"; Titânio Gr. 2; medição da temperatura integrada" ▪ "Tubo de medição; transdutor; versão do sensor", opção AC "316L"; Titânio Gr. 2; medição de pressão + temperatura integrada"  As opções de software habilitadas no momento são exibidas em parâmetro Opção de SW overview ativo .	Exibe a temperatura atualmente medida. <i>Dependência</i> A unidade foi obtida em: parâmetro Unidade de temperatura	Número do ponto flutuante assinado
Índice de wobbe	Para o seguinte código de pedido: "Pacote de aplicação", opção EF "Análise avançada de gases"  As opções de software habilitadas no momento são exibidas em parâmetro Opção de SW overview ativo .	Exibe o índice Wobbe atualmente calculado. <i>Dependência</i> A unidade foi obtida em: parâmetro Unidade valor calorífico (→ 84)	Número do ponto flutuante assinado

Parâmetro	Pré-requisitos	Descrição	Interface do usuário
Vazão volumétrica corrigida	–	Exibe a vazão volumétrica corrigida atualmente medida. <i>Dependência</i> A unidade foi obtida em: parâmetro Unidade de vazão volumétrica corrigida	Número do ponto flutuante assinado
Fração de metano	Para o seguinte código de pedido: "Pacote de aplicação", opção EF "Análise avançada de gases"  As opções de software habilitadas no momento são exibidas em parâmetro Opção de SW overview ativo .	Exibe a fração de metano do gás seco calculada no momento.	Número do ponto flutuante assinado
Massa molar	Para o seguinte código de pedido: "Pacote de aplicação", opção EF "Análise avançada de gases"  As opções de software habilitadas no momento são exibidas em parâmetro Opção de SW overview ativo .	Exibe a vazão mássica que foi calculada no momento.	Número do ponto flutuante assinado
Densidade	–	Exibe a densidade calculada no momento. <i>Dependência</i> A unidade foi obtida de: parâmetro Unidade de densidade	Número do ponto flutuante assinado
Viscosidade Dinâmica	Para o seguinte código de pedido: "Pacote de aplicação", opção EF "Análise avançada de gases"  As opções de software habilitadas no momento são exibidas em parâmetro Opção de SW overview ativo .	Exibe a viscosidade dinâmica que está sendo calculada no momento. <i>Dependência</i> A unidade foi obtida de parâmetro Unidade Viscosidade Dinâmica .	Número do ponto flutuante assinado
Valor calorífico	Para o seguinte código de pedido: "Pacote de aplicação", opção EF "Análise avançada de gases"  As opções de software habilitadas no momento são exibidas em parâmetro Opção de SW overview ativo .	Exibe o valor calorífico atualmente calculado. <i>Dependência</i> A unidade foi obtida de parâmetro Unidade valor calorífico .	Número do ponto flutuante assinado

11.4.2 Valores do sistema

O submenu **Valores do sistema** contém todos os parâmetros necessários para exibir os valores medidos no momento para cada valor do sistema.

Navegação

Menu "Diagnóstico" → Valor medido → Valores do sistema

► Valores do sistema	
Qualidade do sinal	→ 128
Taxa de aceitação	→ 128

Relação sinal ruído geral	→ 128
Turbulência	→ 128

Visão geral dos parâmetros com breve descrição

Parâmetro	Descrição	Interface do usuário
Qualidade do sinal	Exibe a força atual do sinal (0 a 100 dB). Avaliação da força do sinal: <ul style="list-style-type: none"> ■ < 10 dB: ruim ■ > 90 dB: muito boa 	Número do ponto flutuante assinado
Taxa de aceitação	Exibe a relação do número de sinais ultrassônicos aceitos para cálculo da vazão e o número total de sinais ultrassônicos emitidos.	0 para 100 %
Relação sinal ruído geral	Exibe a relação atual entre sinal e ruído (0 a 100 dB). Avaliação da relação sinal/ruído: <ul style="list-style-type: none"> ■ < 20 dB: ruim ■ > 50 dB: muito boa 	Número do ponto flutuante assinado
Turbulência	Exibe a turbulência atual.	Número do ponto flutuante assinado

11.4.3 Submenu "Valores de entrada"

O submenu **Valores de entrada** irá guiá-lo sistematicamente até os valores de entrada individuais.

Navegação

Menu "Diagnóstico" → Valor medido → Valores de entrada

► Valores de entrada	
► Entrada de corrente 1 para n	→ 128
► Entrada de Status 1 para n	→ 129

Valores de entrada da entrada em corrente

A submenu **Entrada de corrente 1 para n** contém todos os parâmetros necessários para exibir os valores medidos da corrente para cada entrada em corrente.

Navegação

Menu "Diagnóstico" → Valor medido → Valores de entrada → Entrada de corrente 1 para n

► Entrada de corrente 1 para n	
Valor medido 1 para n	→ 129
Valor de corrente 1 para n	→ 129

Visão geral dos parâmetros com breve descrição

Parâmetro	Descrição	Interface do usuário
Valor medido 1 para n	Exibir o valor atual de entrada atual. <i>Dependência</i>  A unidade foi obtida de parâmetro Unidade de pressão	Número do ponto flutuante assinado
Valor de corrente 1 para n	Exibir o valor atual de entrada em corrente.	0 para 22.5 mA

Valores de entrada da entrada de status

A submenu **Entrada de Status 1 para n** contém todos os parâmetros necessários para exibir os valores medidos da corrente para cada entrada de status.

Navegação

Menu "Diagnóstico" → Valor medido → Valores de entrada → Entrada de Status 1 para n

<p>▶ Entrada de Status 1 para n</p> <p>Valor da entrada de status →  129</p>
--

Visão geral dos parâmetros com breve descrição





Parâmetro	Descrição	Interface do usuário
Valor da entrada de status	Mostra o nível de sinal de entrada de corrente.	<ul style="list-style-type: none"> ■ Alto ■ Baixo

11.4.4 Valores de saída

O submenu **Valores de saída** contém todos os parâmetros necessários para exibir os valores medidos da corrente para cada saída.

Navegação

Menu "Diagnóstico" → Valor medido → Valores de saída

<p>▶ Valores de saída</p> <p>▶ Saída de corrente 1 para n →  129</p> <p>▶ Saída de pulso/frequência/chave 1 para n →  130</p> <p>▶ Saída Rele 1 para n →  131</p> <p>▶ Saída de pulso dupla →  131</p>

Valores produzidos para saída em corrente

O submenu **Valor de saída de corrente** contém todos os parâmetros necessários para exibir os valores medidos da corrente para cada saída em corrente.

Navegação

Menu "Diagnóstico" → Valor medido → Valores de saída → Valor de saída de corrente 1 para n

▶ Saída de corrente 1 para n	
Corrente de saída	→ 130
Valor de corrente	→ 130

Visão geral dos parâmetros com breve descrição

Parâmetro	Descrição	Interface do usuário
Corrente de saída	Exibe o valor de corrente atualmente calculado para a saída em corrente.	3.59 para 22.5 mA
Valor de corrente	Exibe o valor de corrente atualmente medido para a saída em corrente.	0 para 30 mA

Valores de saída para pulso/frequência/saída comutada

O submenu **Saída de pulso/frequência/chave 1 para n** contém todos os parâmetros necessários para exibir os valores medidos da corrente para cada pulso/frequência/saída comutada.

Navegação

Menu "Diagnóstico" → Valor medido → Valores de saída → Saída de pulso/frequência/chave 1 para n

▶ Saída de pulso/frequência/chave 1 para n	
Frequência de saída	→ 130
Saída de pulso	→ 130
Mudança de estado	→ 130

Visão geral dos parâmetros com breve descrição

Parâmetro	Pré-requisitos	Descrição	Interface do usuário
Frequência de saída	No parâmetro Modo de operação , a opção Frequência é selecionada.	Exibe o valor de corrente medido para a saída em frequência.	0.0 para 12 500.0 Hz
Saída de pulso	A opção Impulso é selecionada no parâmetro Modo de operação .	Exibe a frequência de pulso produzida no momento.	Número do ponto flutuante positivo
Mudança de estado	A opção Chave é selecionada em parâmetro Modo de operação .	Exibe o status da saída comutada atual.	<ul style="list-style-type: none"> ▪ Abrir ▪ Fechado

Valores produzidos para a saída a relé

O submenu **Saida Rele 1 para n** contém todos os parâmetros necessários para exibir os valores medidos da corrente para cada saída a relé.

Navegação

Menu "Diagnóstico" → Valor medido → Valores de saída → Saida Rele 1 para n

► Saida Rele 1 para n	
Mudança de estado	→ 131
Ciclos de comutação	→ 131
Número máximo de ciclos de comutação	→ 131

Visão geral dos parâmetros com breve descrição

Parâmetro	Descrição	Interface do usuário
Mudança de estado	Indica o estado atual do interruptor da saída.	<ul style="list-style-type: none"> ■ Abrir ■ Fechado
Ciclos de comutação	Mostra o número de todos os ciclos de comutação realizados.	Inteiro positivo
Número máximo de ciclos de comutação	Mostra o número máximo de ciclos de comutação garantidos.	Inteiro positivo

Produz valores para a saída em pulso dupla

O submenu **Saída de pulso dupla** contém todos os parâmetros necessários para exibir os valores medidos da corrente para cada saída em pulso dupla.

Navegação

Menu "Diagnóstico" → Valor medido → Valores de saída → Saída de pulso dupla

► Saída de pulso dupla	
Saída de pulso	→ 131

Visão geral dos parâmetros com breve descrição

Parâmetro	Descrição	Interface do usuário
Saída de pulso	Mostre valor atual da saída frequência e pulso.	Número do ponto flutuante positivo

11.4.5 Submenu "Totalizador"

O submenu **Totalizador** contém todos os parâmetros necessários para exibir os valores medidos da corrente para cada totalizador.

Navegação

Menu "Diagnóstico" → Valor medido → Totalizador

► Totalizador	
Valor do totalizador 1 para n	→ 132
Totalizador 1 para n sobrevarão	→ 132

Visão geral dos parâmetros com breve descrição

Parâmetro	Pré-requisitos	Descrição	Interface do usuário
Valor do totalizador 1 para n	Uma das seguinte opções é selecionada no parâmetro Atribuir variável do processo (→ 108) do submenu Totalizador 1 para n : <ul style="list-style-type: none"> ▪ Vazão volumétrica ▪ Vazão volumétrica corrigida ▪ Vazão mássica ▪ Fluxo de energia 	Exibe o valor atual do contador do totalizador.	Número do ponto flutuante assinado
Totalizador 1 para n sobrevarão	Uma das seguinte opções é selecionada no parâmetro Atribuir variável do processo (→ 108) do submenu Totalizador 1 para n : <ul style="list-style-type: none"> ▪ Vazão volumétrica ▪ Vazão volumétrica corrigida ▪ Vazão mássica ▪ Fluxo de energia 	Exibe o transbordamento do totalizador atual.	Inteiro com sinal

11.5 Adaptação do medidor às condições de processo

As seguintes opções estão disponíveis para isso:

- Configurações básicas usando menu **Configuração** (→ 80)
- Configurações avançadas usando submenu **Configuração avançada** (→ 106)



11.6 Realizar um reset do totalizadorOs totalizadores são reiniciados no submenu **Operação**:

- Controlar totalizador
- Resetar todos os totalizadores





Navegação

Menu "Operação" → Manuseio do totalizador

► Manuseio do totalizador	
Controlar totalizador 1 para n	→ 133
Valor predefinido 1 para n	→ 133

Valor do totalizador 1 para n	→  133
Resetar todos os totalizadores	→  133

Visão geral dos parâmetros com breve descrição

Parâmetro	Pré-requisitos	Descrição	Seleção / Entrada do usuário / Interface do usuário	Ajuste de fábrica
Controlar totalizador 1 para n	Uma variável de processo está selecionada em parâmetro Atribuir variável do processo (→  108) do submenu Totalizador 1 para n.	Controlar valor do totalizador.	<ul style="list-style-type: none"> ▪ Totalizar ▪ Reset + Reter ▪ Predefinir + reter ▪ Reset + totalizar ▪ Predefinir + totalizar ▪ hold 	Totalizar
Valor predefinido 1 para n	Uma variável de processo está selecionada em parâmetro Atribuir variável do processo (→  108) do submenu Totalizador 1 para n.	Especificar valor inicial para totalizador. <i>Dependência</i>  A unidade da variável de processo selecionada é definida em parâmetro Unidade totalizador (→  108) para o totalizador.	Número do ponto flutuante assinado	Depende do país: <ul style="list-style-type: none"> ▪ 0 m³ ▪ 0 pés³
Valor do totalizador	Uma das seguinte opções é selecionada no parâmetro Atribuir variável do processo (→  108) do submenu Totalizador 1 para n: <ul style="list-style-type: none"> ▪ Vazão volumétrica ▪ Vazão volumétrica corrigida ▪ Vazão mássica ▪ Fluxo de energia 	Exibe o valor atual do contador do totalizador.	Número do ponto flutuante assinado	-
Resetar todos os totalizadores	-	Reset todos os totalizadores para 0 e iniciar.	<ul style="list-style-type: none"> ▪ Cancelar ▪ Reset + totalizar 	Cancelar

11.6.1 Escopo de função do parâmetro "Controlar totalizador"

Opções	Descrição
Totalizar	O totalizador é iniciado ou continua operação.
Reset + Reter	O processo de totalização é interrompido e o totalizador é reiniciado com 0.
Predefinir + reter ¹⁾	O processo de totalização é interrompido e o totalizador é ajustado para seu valor de inicialização definido pelo parâmetro Valor predefinido .
Reset + totalizar	O totalizador é reiniciado como 0 e o processo de totalização é reiniciado.
Predefinir + totalizar ¹⁾	O totalizador é ajustado com o valor inicial definido em parâmetro Valor predefinido e o processo de totalização é reiniciado.
hold	O totalizador foi parado.

1) Visível de acordo com as opções de pedido ou das configurações do equipamento

11.6.2 Faixa de função do parâmetro "Resetar todos os totalizadores"

Opções	Descrição
Cancelar	Nenhuma medida é executada e o usuário sai do parâmetro.
Reset + totalizar	Reinicia todos os totalizadores com 0 e reinicia o processo de totalização. Exclui todos os valores de vazão somados anteriormente.

11.7 Exibindo o histórico do valor medido

O pacote de aplicativo **HistoROM estendido** deve ser habilitado no equipamento (opção de pedido) para que submenu **Registro de dados** apareça. Ele contém todos os parâmetros do histórico de valor medido.

- i** O registro de dados também está disponível em:
- Ferramenta de Gerenciamento de ativos de fábrica FieldCare →  71.
 - Navegador Web

Faixa de função

- Podem ser armazenados um total de 1000 valores medidos
- 4 canais de registro
- Intervalo de registro ajustável para o registro de dados
- A tendência de valor medido para cada canal de registro é exibida na forma de um gráfico

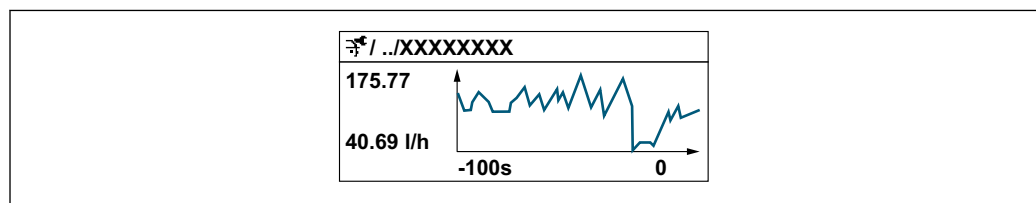

A0034352





- eixo x: dependendo do número de canais selecionados, exibe de 250 a 1000 valores medidos de uma variável do processo.
- eixo y: exibe a amplitude aproximada do valor medido e adapta isso de modo constante à medição em andamento.







- i** Se a duração do intervalo de registro ou a atribuição das variáveis de processo para os canais for alterada, o conteúdo dos registros de dados é excluído.

Navegação



Menu "Diagnóstico" → Registro de dados





▶ Registro de dados

Atribuir canal 1	→  135
Atribuir canal 2	→  135
Atribuir canal 3	→  136
Atribuir canal 4	→  136
Intervalo de registr	→  136

Limpar dados do registro	→  136
Controle de medição	→  136
Logging Delay	→  136
Controle Data Logging	→  136
Estatus Data Logging	→  136
Duração completa de logging	→  136

Visão geral dos parâmetros com breve descrição

Parâmetro	Pré-requisitos	Descrição	Seleção / Entrada do usuário / Interface do usuário	Ajuste de fábrica
Atribuir canal 1	O pacote de aplicativo HistoROM estendido está disponível.	Atribua a variável de processo ao canal de registro.	<ul style="list-style-type: none"> ▪ Desl. ▪ Vazão volumétrica ▪ Vazão volumétrica corrigida ▪ Vazão mássica ▪ Velocidade de vazão ▪ Velocidade do som ▪ Temperatura * ▪ Pressão * ▪ Fração de metano * ▪ Massa molar * ▪ Densidade ▪ Saída de corrente 2 * ▪ Saída de corrente 3 * ▪ Saída de corrente 4 * ▪ Viscosidade Dinâmica * ▪ Valor calorífico * ▪ Índice de wobbe * ▪ Fluxo de energia ▪ Qualidade do sinal * ▪ Relação sinal ruído geral * ▪ Taxa de aceitação * ▪ Turbulência * ▪ Assimetria da vazão * ▪ Temperatura da eletrônica ▪ Saída de corrente 1 	Desl.
Atribuir canal 2	<p>O pacote de aplicativo HistoROM estendido está disponível.</p> <p> As opções de software habilitadas no momento são exibidas em parâmetro Opção de SW overview ativo.</p>	Atribuir uma variável de processo para o canal de registro.	Para a lista de opções, consulte parâmetro Atribuir canal 1 (→  135)	Desl.

Parâmetro	Pré-requisitos	Descrição	Seleção / Entrada do usuário / Interface do usuário	Ajuste de fábrica
Atribuir canal 3	O pacote de aplicativo HistoROM estendido está disponível.  As opções de software habilitadas no momento são exibidas em parâmetro Opção de SW overview ativo .	Atribuir uma variável de processo para o canal de registro.	Para a lista de opções, consulte parâmetro Atribuir canal 1 (→  135)	Desl.
Atribuir canal 4	O pacote de aplicativo HistoROM estendido está disponível.  As opções de software habilitadas no momento são exibidas em parâmetro Opção de SW overview ativo .	Atribuir uma variável de processo para o canal de registro.	Para a lista de opções, consulte parâmetro Atribuir canal 1 (→  135)	Desl.
Intervalo de registr	O pacote de aplicativo HistoROM estendido está disponível.	Defina o intervalo de registro para o registro de dados. Este valor define o intervalo de tempo entre os pontos de dados individuais na memória.	0.1 para 3 600.0 s	1.0 s
Limpar dados do registro	O pacote de aplicativo HistoROM estendido está disponível.	Apagar todos os dados do registro.	<ul style="list-style-type: none"> ▪ Cancelar ▪ Limpar dados 	Cancelar
Controle de medição	–	Selecione o tipo de registro de dados.	<ul style="list-style-type: none"> ▪ Sobreescrevendo ▪ Não sobreescrevendo 	Sobreescrevendo
Logging Delay	Em parâmetro Controle de medição , está selecionado opção Não sobreescrevendo .	Insira o tempo de atraso para o registro do valor medido.	0 para 999 h	0 h
Controle Data Logging	Em parâmetro Controle de medição , está selecionado opção Não sobreescrevendo .	Iniciar e parar o registro do valor medido.	<ul style="list-style-type: none"> ▪ Nenhum ▪ Deletar + Iniciar ▪ Parar 	Nenhum
Estatus Data Logging	Em parâmetro Controle de medição , está selecionado opção Não sobreescrevendo .	Exibe o status de registro de valor medido.	<ul style="list-style-type: none"> ▪ Finalizado ▪ Delay ativo ▪ Ativo ▪ Parado 	Finalizado
Duração completa de logging	Em parâmetro Controle de medição , está selecionado opção Não sobreescrevendo .	Exibe a duração total de registro.	Número do ponto flutuante positivo	0 s

* Visibilidade depende das opções ou configurações do equipamento.

12 Diagnóstico e solução de problemas

12.1 Solução de problemas gerais

Para o display local

Erro	Possíveis causas	Medida corretiva
O display local está escuro, mas a saída do sinal está dentro da faixa válida	O cabo do módulo do display não está conectado corretamente.	Insira o conector corretamente ao módulo principal dos componentes eletrônicos e ao módulo do display.
Display local escuro e sem sinais de saída	A tensão de alimentação não corresponde à tensão especificada na etiqueta de identificação.	Aplique a fonte de alimentação correta → 37.
Display local escuro e sem sinais de saída	A fonte de alimentação possui polaridade incorreta.	Polaridade reversa da fonte de alimentação.
Display local escuro e sem sinais de saída	Sem contato entre os cabos de conexão e os terminais.	Garanta o contato elétrico entre o cabo e o terminal.
Display local escuro e sem sinais de saída	<ul style="list-style-type: none"> ▪ Os terminais não estão conectados corretamente ao módulo de componentes eletrônicos I/O. ▪ Os terminais não estão conectados corretamente ao módulo de componentes eletrônicos principal. 	Verifique os terminais.
Display local escuro e sem sinais de saída	<ul style="list-style-type: none"> ▪ O módulo dos componentes eletrônicos I/O está com falha. ▪ O módulo principal dos componentes eletrônicos está com falha. 	Solicitar peça de reposição → 167.
Display local escuro e sem sinais de saída	O conector entre o módulo principal de componentes eletrônicos e o módulo do display não está conectado corretamente.	Verifique a conexão e corrija, caso necessário.
O display local não pode ser lido, mas a saída do sinal está dentro da faixa válida	O display está ajustado para muito brilhante ou muito escuro.	<ul style="list-style-type: none"> ▪ Ajuste o display para mais brilhante, pressionando simultaneamente \boxplus + \boxminus. ▪ Ajuste o display para mais escuro, pressionando simultaneamente \boxminus + \boxplus.
O display local está escuro, mas a saída do sinal está dentro da faixa válida	O módulo do display está com falha.	Solicitar peça de reposição → 167.
A luz de fundo do display local é vermelha	Um evento diagnóstico com comportamento diagnóstico de "Alarme" ocorreu.	Tome as medidas corretivas → 151
O texto no display local aparece em um idioma que não pode ser entendido.	O idioma de operação selecionado não pode ser entendido.	<ol style="list-style-type: none"> 1. Pressione \boxminus + \boxplus por 2 s ("posição inicial"). 2. Pressione \boxminus. 3. Configure o idioma desejado em parâmetro Display language (→ 111).
Mensagem no display local: "Erro de Comunicação" "Verifique os Componentes Eletrônicos"	A comunicação entre o módulo do display e os componentes eletrônicos foi interrompida.	<ul style="list-style-type: none"> ▪ Verifique o cabo e o conector entre o módulo principal de componentes eletrônicos e o módulo do display. ▪ Solicitar peça de reposição → 167.

Para os sinais de saída

Erro	Possíveis causas	Medida corretiva
Saída do sinal fora da faixa válida	O módulo principal dos componentes eletrônicos está com falha.	Solicitar peça de reposição → 167.
Saída do sinal fora da faixa válida de corrente (< 3.6 mA ou > 22 mA)	<p>O módulo principal dos componentes eletrônicos está com falha.</p> <p>O módulo dos componentes eletrônicos I/O está com falha.</p>	Solicitar peça de reposição → 167.

Erro	Possíveis causas	Medida corretiva
O equipamento exibe o valor correto no display local, mas a saída do sinal é incorreta, apesar de estar na faixa válida.	Erro de configuração de parâmetros	Verifique e corrija a configuração do parâmetro.
O equipamento mede incorretamente.	Erro de configuração ou o equipamento está sendo operado fora de sua aplicação.	1. Verifique e corrija a configuração do parâmetro. 2. Observe os valores limite especificados em "Dados Técnicos".

Para acesso

Erro	Possíveis causas	Medida corretiva
Não é possível ter acesso de gravação para o parâmetro.	Proteção contra gravação de hardware habilitada.	Ajuste a seletora de proteção contra gravação no módulo eletrônico principal para OFF Posição →  122.
Não é possível ter acesso de gravação para o parâmetro.	A função do usuário atual tem autorização de acesso limitada.	→  591. Verifique o papel do usuário . 2. Insira o código de acesso correto específico do cliente →  59.
Não é possível realizar a conexão pelo protocolo HART.	Resistor de comunicação ausente ou instalado incorretamente	Instalar o resistor de comunicação (250 Ω) corretamente. Observe a carga máxima →  177.
Não é possível realizar a conexão pelo protocolo HART.	Commubox <ul style="list-style-type: none"> ▪ Conexão incorreta. ▪ Configuração incorreta. ▪ O driver não está instalado corretamente. ▪ O pÓrtico USB do computador foi configurado incorretamente. 	Consulte a documentação em Commubox FXA195 HART:  Informações técnicas TI00404F
Não é possível conectar ao servidor web.	O servidor da web está desabilitado.	Usando a ferramenta de operação "FieldCare" ou "DeviceCare", verifique se o servidor web do medidor está habilitado e, se necessário, habilite-o →  66.
	A interface Ethernet foi configurada incorretamente.	► Verifique as propriedades do protocolo da Internet (TCP/IP) →  62. ► Verifique as configurações de rede com o gerente de TI.
Não é possível conectar ao servidor web.	O endereço de IP do computador foi configurado incorretamente.	Verifique o endereço IP: 192.168.1.212 →  62
Não é possível conectar ao servidor web.	Dados de acesso do Wi-Fi incorretos.	<ul style="list-style-type: none"> ▪ Verifique o status de rede Wi-Fi. ▪ Inicie a sessão do equipamento novamente, usando os dados de acesso Wi-Fi. ▪ Verifique se o Wi-Fi está habilitado no medidor e na unidade de operação →  62.
	Comunicação Wi-Fi desabilitada.	–
Não é possível conectar ao servidor web, FieldCare ou DeviceCare.	A rede Wi-Fi não está disponível.	<ul style="list-style-type: none"> ▪ Verifique se a recepção Wi-Fi está presente: o LED no módulo do display está aceso em azul. ▪ Verifique se a conexão Wi-Fi está habilitada: o LED no módulo do display pisca em azul. ▪ Ligue a função do instrumento.
Conexão de rede não está presente ou está instável	A rede Wi-Fi está fraca.	<ul style="list-style-type: none"> ▪ Unidade de operação fora da faixa de recepção: Verifique o status de rede na unidade de operação. ▪ Para melhorar o desempenho da rede, use uma antena Wi-Fi externa.
	Comunicação paralela Wi-Fi e Ethernet	<ul style="list-style-type: none"> ▪ Verifique as configurações de rede. ▪ Habilite temporariamente somente o Wi-Fi como interface.
Navegador Web congelado e a operação não é mais possível	A transferência de dados está ativa.	Aguarde até que a transferência de dados ou a ação atual seja concluída.

Erro	Possíveis causas	Medida corretiva
	Conexão perdida	<ul style="list-style-type: none"> ▶ Verifique a conexão do cabo e a fonte de alimentação. ▶ Atualize o navegador Web e reinicie, caso necessário.
Conteúdo do navegador Web incompleto ou de difícil leitura.	A versão do navegador usada não é a ideal.	<ul style="list-style-type: none"> ▶ Use a versão certa de navegador → 61. ▶ Esvazie o cache do navegador da Web. ▶ Feche o navegador de internet.
	Configurações de visualização inadequadas.	Altere o tamanho da fonte/proporção do display do navegador.
Sem display de conteúdos ou incompleto no navegador	<ul style="list-style-type: none"> ▪ JavaScript não habilitado. ▪ JavaScript não pode ser habilitado. 	<ul style="list-style-type: none"> ▶ Habilite o JavaScript. ▶ Digite <code>http://XXX.XXX.X.XX/servlet/basic.html</code> como o endereço IP.
Operação com FieldCare ou DeviceCare através da interface de operação CDI-RJ45 (porta 8000) não é possível.	O firewall do computador ou da rede está bloqueando a comunicação.	Dependendo das configurações do firewall usado no computador ou na rede, o firewall deve ser adaptado ou desativado para permitir o acesso ao FieldCare/DeviceCare.
Firmware piscando com FieldCare ou DeviceCare através da interface de operação CDI-RJ45 (através da porta 8000 ou portas TFTP) não é possível.	O firewall do computador ou da rede está bloqueando a comunicação.	Dependendo das configurações do firewall usado no computador ou na rede, o firewall deve ser adaptado ou desativado para permitir o acesso ao FieldCare/DeviceCare.

12.2 Informações de diagnóstico através de LEDs

12.2.1 Transmissor

Proline 500 – digital

Diferentes LEDs no transmissor fornecem informações sobre o status do equipamento.

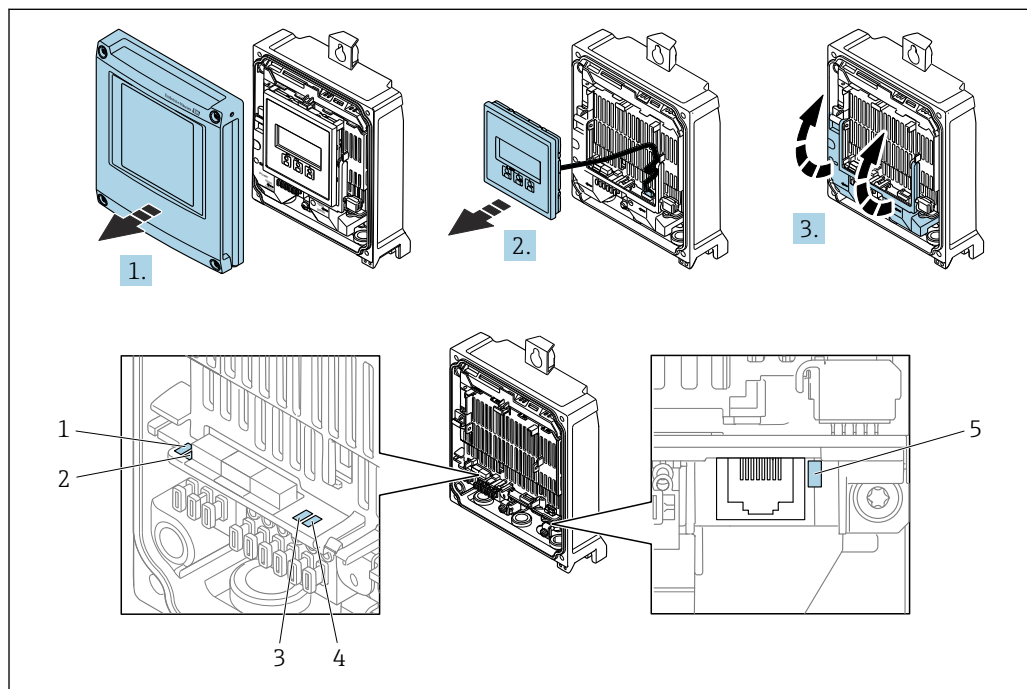

A0029689

- 1 Tensão de alimentação
- 2 Status do equipamento
- 3 Não usado
- 4 Comunicação
- 5 Interface de operação (CDI) ativa

1. Abra a tampa do invólucro.
2. Remova o módulo do display.
3. Abra a tampa do terminal.

LED	Cor	Significado
1 Tensão de alimentação	Desligado	A tensão de alimentação está desligada ou muito baixa.
	Verde	A tensão de alimentação está OK.
2 Status do equipamento (operação normal)	Desligado	Erro de firmware
	Verde	O status do equipamento está OK.
	Piscando em verde	O equipamento não está configurado.
	Piscando em vermelho	Um evento diagnóstico com comportamento diagnóstico de "Aviso" ocorreu.
	Vermelho	Um evento diagnóstico com comportamento diagnóstico de "Alarme" ocorreu.
	Piscando em vermelho/verde	O equipamento reinicia.
2 Status do equipamento (durante a inicialização)	Pisca vermelho lentamente	Se > 30 segundos: problema com o carregador de inicialização.

LED	Cor	Significado
	Pisca vermelho rapidamente	Se > 30 segundos: problema de compatibilidade ao ler o firmware.
3 Não usado	–	–
4 Comunicação	Desligado	Comunicação não está ativa.
	Branco	Comunicação ativa.
5 Interface de operação (CDI)	Desligado	Não conectado ou não foi estabelecida conexão.
	Amarelo	Conectado e conexão estabelecida.
	Piscando em amarelo	Interface de operação ativa.

12.2.2 Invólucro de conexão do sensor

Proline 500 – digital

Vários diodos de emissão de luz (LED) nos componentes eletrônicos ISEM (Módulo inteligente dos componentes eletrônicos do sensor) no invólucro de conexão do sensor fornecem informações sobre o status do equipamento.

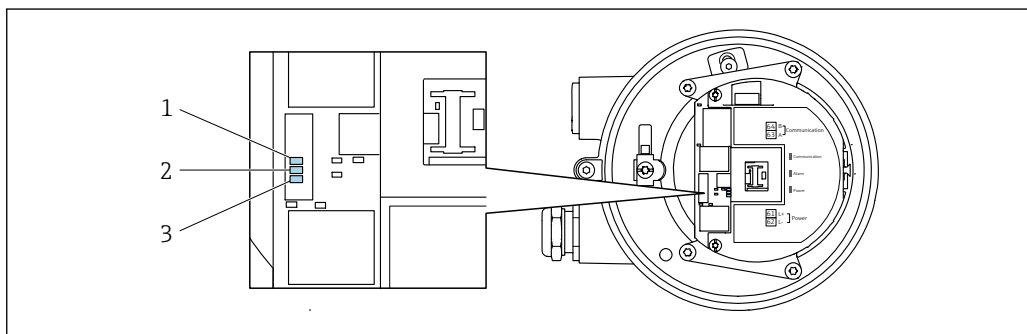

A0029699

- 1 Comunicação
- 2 Status do equipamento
- 3 Tensão de alimentação

LED	Cor	Significado
1 Comunicação	Branco	Comunicação ativa.
2 Status do equipamento (operação normal)	Vermelho	Erro
	Piscando em vermelho	Aviso
2 Status do equipamento (durante a inicialização)	Pisca vermelho lentamente	Se > 30 segundos: problema com o carregador de inicialização.
	Pisca vermelho rapidamente	Se > 30 segundos: problema de compatibilidade ao ler o firmware.
3 Tensão de alimentação	Verde	A tensão de alimentação está em ordem.
	Desligado	A tensão de alimentação está desligada ou muito baixa.

12.3 Informações de diagnóstico no display local

12.3.1 Mensagem de diagnóstico

Falhas detectadas pelo sistema de automonitoramento do medidor são exibidas como uma mensagem de diagnóstico alternadamente com o display operacional.

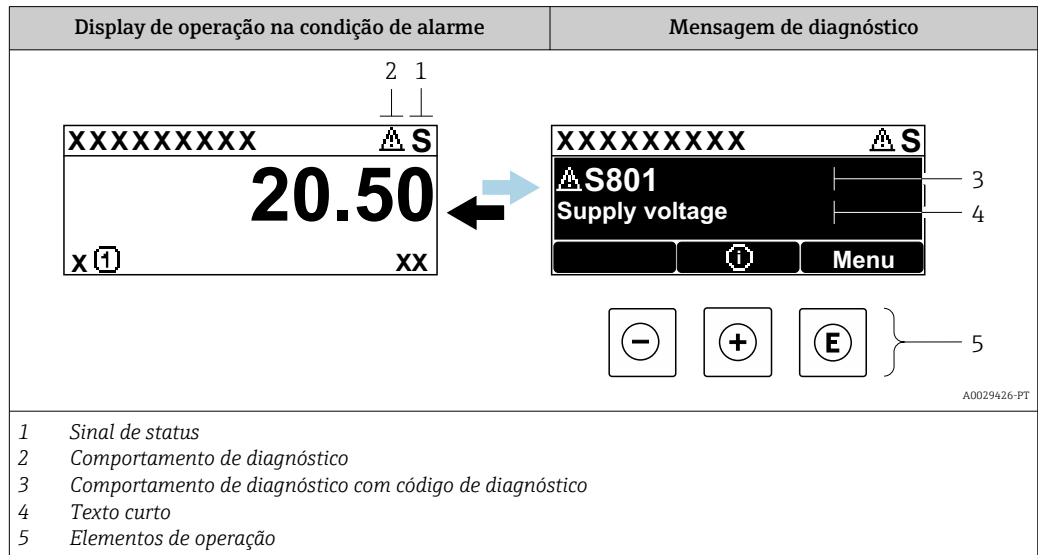

Se dois ou mais eventos de diagnóstico estiverem pendentes simultaneamente, apenas a mensagem do evento de diagnóstico com a maior prioridade é mostrada.

- i** Outros eventos de diagnósticos ocorridos podem ser exibidos em menu **Diagnóstico**:
 - Através do parâmetro → 157
 - Através de submenus → 157



Sinais de status

Os sinais de status fornecem informações sobre o estado e confiabilidade do equipamento, categorizando o motivo da informação de diagnóstico (evento de diagnóstico).

- i** Os sinais de status são classificados de acordo com VDI/VDE 2650 e NAMUR Recomendação NE 107: F = falha, C = verificação da função, S = fora de especificação, M = manutenção necessária

Símbolo	Significado
F	Falha Ocorreu um erro no equipamento. O valor medido não é mais válido.
C	Verificação de função O equipamento está em modo de serviço (por exemplo, durante uma simulação).
S	Fora da especificação O equipamento está sendo operado: <ul style="list-style-type: none"> ▪ Fora dos seus limites de especificação técnica (por exemplo, fora da faixa de temperatura do processo) ▪ Fora da configuração realizada pelo usuário (por ex.: vazão máxima no parâmetro valor 20 mA)
M	Manutenção necessária A manutenção é necessária. O valor medido continua válido.

Comportamento de diagnóstico



Símbolo	Significado
	Alarme <ul style="list-style-type: none"> A medição é interrompida. As saídas do sinal e totalizadores assumem a condição de alarme definida. É gerada uma mensagem de diagnóstico.
	Aviso <ul style="list-style-type: none"> Medição é retomada. As saídas de sinal e os totalizadores não são afetados. É gerada uma mensagem de diagnóstico.

Informações de diagnóstico

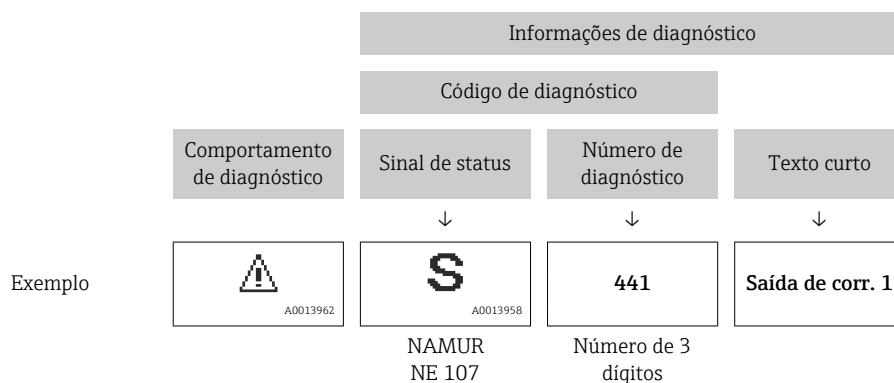
O erro pode ser identificado usando as informações de diagnósticos. O texto curto auxilia oferecendo informações sobre o erro. Além disso, o símbolo correspondente para o comportamento de diagnóstico é exibido na frente das informações de diagnóstico no display local.



Elementos de operação

Tecla de operação	Significado
	Tecla mais <i>No menu, submenu</i> Abre a mensagem sobre medidas corretivas.
	Tecla Enter <i>No menu, submenu</i> Abre o menu de operações.

12.3.2 Recorrendo a medidas corretivas

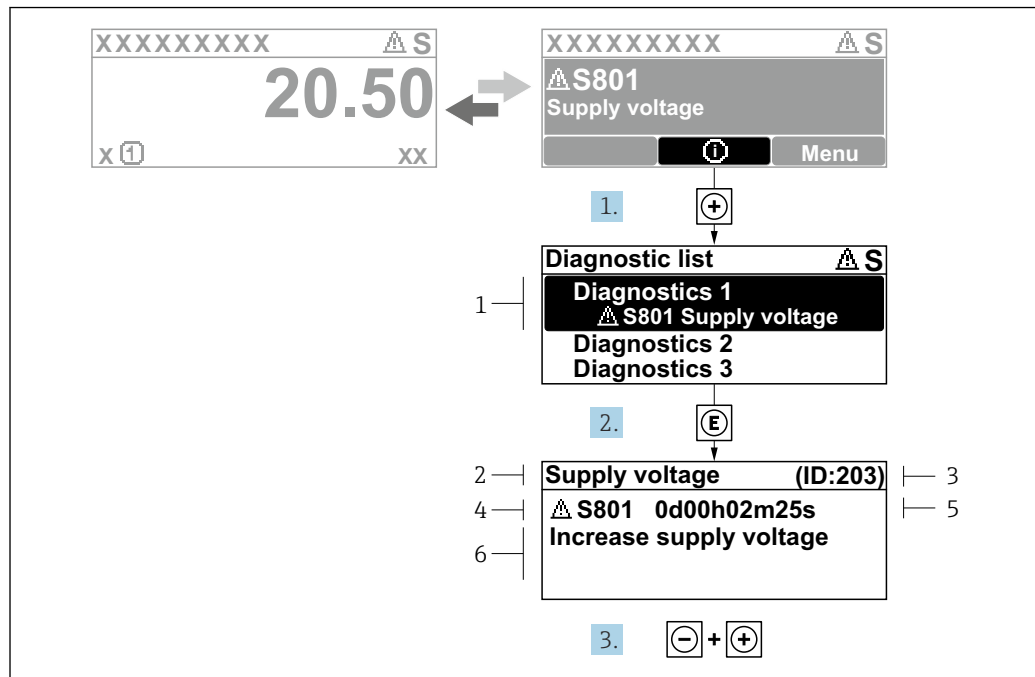

35 Mensagem para medidas corretivas

- 1 Informações de diagnóstico
- 2 Texto curto
- 3 Identificação do Serviço
- 4 Comportamento de diagnóstico com código de diagnóstico
- 5 Tempo em operação quando ocorreu o erro
- 6 Medidas corretivas

1. O usuário está na mensagem de diagnóstico.
Pressione \oplus (símbolo \textcircled{i}).
↳ A submenu **Lista de diagnóstico** se abre.
2. Selecione o evento de diagnóstico com \oplus ou \ominus e pressione E .
↳ Abre a mensagem sobre medidas corretivas.
3. Pressione $\ominus + \oplus$ simultaneamente.
↳ A mensagem sobre medidas corretivas fecha.

O usuário está em menu **Diagnóstico** em uma entrada para um evento de diagnóstico, ex.: em submenu **Lista de diagnóstico** ou parâmetro **Diagnóstico anterior**.

1. Pressione E .
↳ Abre a mensagem para medidas corretivas para o evento de diagnóstico selecionado.
2. Pressione $\ominus + \oplus$ simultaneamente.
↳ A mensagem para medidas corretivas fecha.

12.4 Informações de diagnóstico no navegador de internet

12.4.1 Opções de diagnóstico

Quaisquer erros detectados pelo medidor são exibidos no navegador de rede na página inicial uma vez que o usuário esteja conectado.

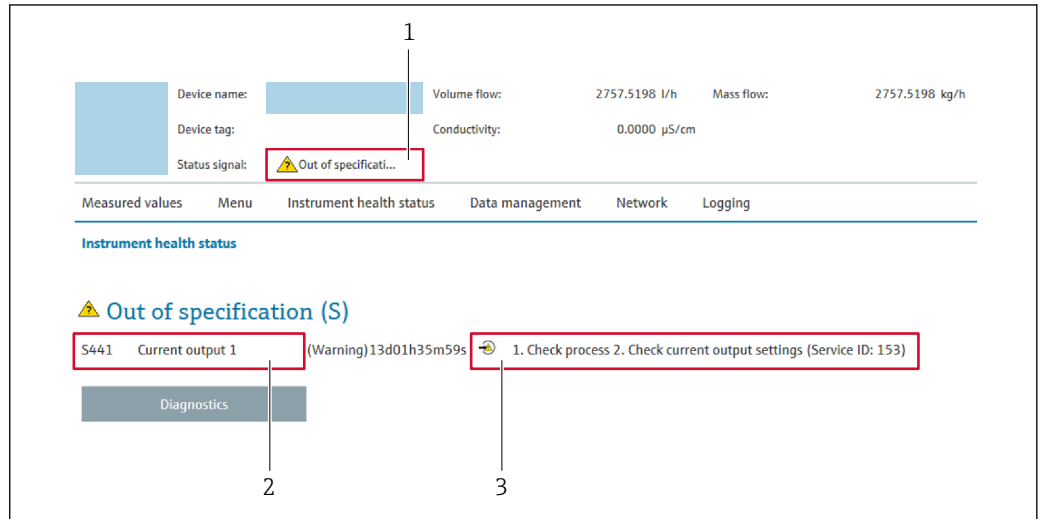

A0031056

- 1 Área de status com sinal de status
- 2 Informações de diagnóstico
- 3 Medidas corretivas com ID de serviço

i Além disso, os eventos de diagnóstico que ocorreram podem ser exibidos em menu **Diagnóstico**:

- Através do parâmetro → 157
- Através do submenu → 157

Sinais de status

Os sinais de status fornecem informações sobre o estado e confiabilidade do equipamento, categorizando o motivo da informação de diagnóstico (evento de diagnóstico).

Símbolo	Significado
	Falha Ocorreu um erro no equipamento. O valor medido não é mais válido.
	Verificação de função O equipamento está em modo de serviço (por exemplo, durante uma simulação).
	Fora da especificação O equipamento está sendo operado: <ul style="list-style-type: none"> ▪ Fora dos seus limites de especificação técnica (por exemplo, fora da faixa de temperatura do processo) ▪ Fora da configuração realizada pelo usuário (por ex.: vazão máxima no parâmetro valor 20 mA)
	Manutenção necessária A manutenção é necessária. O valor medido continua válido.

i Os sinais de status são categorizados de acordo com VDI/VDE 2650 e Recomendação NAMUR NE 107.

12.4.2 Acessar informações de correção

A informação de correção fornecida é fornecida para cada evento de diagnósticos para garantir que problemas podem ser rapidamente corrigidos. Estas medidas são exibidas em vermelho, juntamente com o evento de diagnóstico e a respectivas informações de diagnóstico.

12.5 Informações de diagnóstico no FieldCare ou DeviceCare

12.5.1 Opções de diagnóstico

Qualquer falha detectada pelo medidor é exibida na página inicial da ferramenta de operação, uma vez que a conexão seja estabelecida.

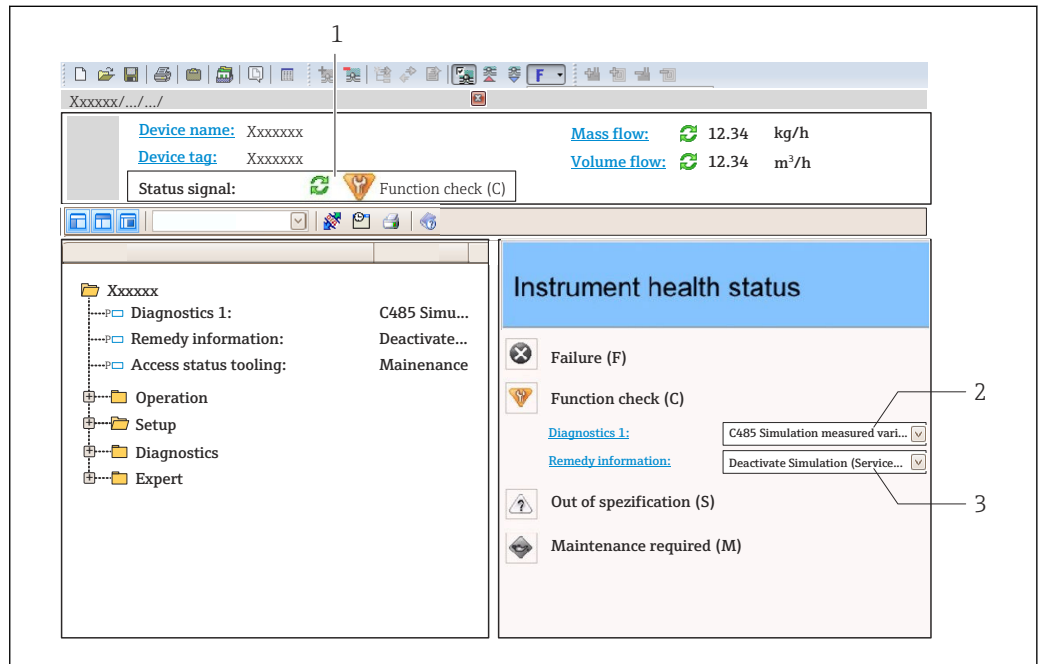

1 Área de status com sinal de status → 142

2 Informações de diagnóstico → 143

3 Medidas corretivas com ID de serviço

i Além disso, os eventos de diagnóstico que ocorreram podem ser exibidos em menu **Diagnóstico**:

- Através do parâmetro → 157
- Através do submenu → 157

Informações de diagnóstico

O erro pode ser identificado usando as informações de diagnósticos. O texto curto auxilia oferecendo informações sobre o erro. Além disso, o símbolo correspondente para o comportamento de diagnóstico é exibido na frente das informações de diagnóstico no display local.

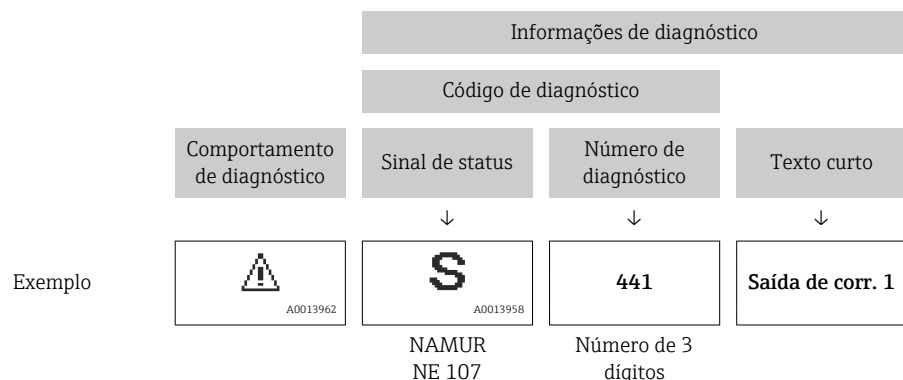

12.5.2 Acessar informações de correção

A informação de correção fornecida é fornecida para cada evento de diagnósticos para garantir que problemas podem ser rapidamente corrigidos:

- Na página inicial

A informação de correção é exibida em um campo separado abaixo da informação de diagnósticos.

- No menu **Diagnóstico**

A informação de correção pode ser acessada na área de trabalho na interface de usuário.

O usuário está em menu **Diagnóstico**.

1. Acesse o parâmetro desejado.
2. À direita na área de trabalho, posicione o mouse sobre o parâmetro.
 - ↳ Aparece uma dica com informação de correção para o evento de diagnósticos.

12.6 Adaptação das informações de diagnóstico

12.6.1 Adaptação do comportamento de diagnóstico

Para cada informação de diagnóstico é atribuído de fábrica um comportamento de diagnóstico específico. O usuário pode alterar esta atribuição para informações de diagnóstico específicas em submenu **Nível de evento**.

Especialista → Sistema → Manuseio de diagnóstico → Nível de evento

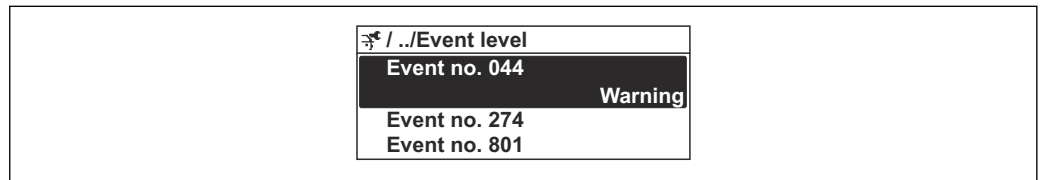

A0014048-PT

36 *Uso do display local como exemplo*

É possível atribuir as seguintes opções ao número de diagnóstico como o comportamento de diagnóstico:

Opções	Descrição
Alarme	O equipamento para a medição. As saídas do sinal e totalizadores assumem a condição de alarme definida. É gerada uma mensagem de diagnóstico. A iluminação de fundo muda para vermelho.
Advertência	O equipamento continua a medir. As saídas de sinal e os totalizadores não são afetados. É gerada uma mensagem de diagnóstico.
Apenas entrada no livro de registro	O equipamento continua a medir. A mensagem de diagnóstico é apenas exibida em submenu Registro de eventos (submenu Lista de eventos) e não é exibida em sequência alternada com o display operacional.
Desl.	O evento de diagnóstico é ignorado e nenhuma mensagem de diagnóstico é gerada ou inserida.

12.6.2 Adaptação do sinal de status

Para cada informação de diagnóstico é atribuído de fábrica um sinal de status específico. O usuário pode alterar esta atribuição para informações de diagnóstico específicas em submenu **Categoria Evento diagnóstico**.

Especialista → Comunicação → Categoria Evento diagnóstico





Sinais de status disponíveis

Configuração de acordo com a especificação HART 7 (Status condensado), de acordo com NAMUR NE107.

Símbolo	Significado
F A0013956	Falha Ocorreu um erro no equipamento. O valor medido não é mais válido.
C A0013959	Verificação de função O equipamento está em modo de serviço (por exemplo, durante uma simulação).
S A0013958	Fora da especificação O equipamento está sendo operado: <ul style="list-style-type: none"> Fora dos seus limites de especificação técnica (por exemplo, fora da faixa de temperatura do processo) Fora da configuração realizada pelo usuário (por ex.: vazão máxima no parâmetro valor 20 mA)

Símbolo	Significado
M A0013957	Manutenção necessária A manutenção é necessária. O valor medido continua válido.
N A0023076	Não tem efeito no status do condensado.

12.7 Visão geral das informações de diagnóstico

-  A quantidade de informações de diagnóstico e o número de variáveis medidas afetadas aumenta se o medidor tiver um ou mais pacotes de aplicativo.
-  Em caso algumas informações de diagnóstico, o sinal de status e o comportamento de diagnóstico podem ser alterados. Altere as informações de diagnóstico →  149
-  Nem todas as informações de diagnóstico estão disponíveis para o equipamento.

Número do diagnóstico	Texto resumido	Ação de reparo	Sinal de status [da fábrica]	Comportamento do diagnóstico [da fábrica]
Diagnóstico do sensor				
019	Inicialização do dispositivo ativa	Inicialização do dispositivo em andamento, por favor aguarde	S	Warning ¹⁾
022	Sensor de Temperatura com Defeito	Substitua o módulo eletrônico do sensor (ISEM)	F	Alarm
082	Armazenamento de dados inconsistente	Verifique as conexões do módulo	F	Alarm
083	Conteúdo da memória inconsistente	1. Reiniciar dispositivo 2. Restaurar dados D-DAT 3. Trocar S-DAT	F	Alarm
104	Sinal do sensor feixe 1 para n	1. Verifique as condições de processo 2. Limpe ou substitua os transdutores 3. Substitua o módulo eletrônico do sensor (ISEM)	F	Alarm
105	Caminho do transd à jusante 1 para n danificado	1. Verifique a conexão com o sensor downstream 2. Substitua o sensor downstream	F	Alarm
106	Transdutor a montante 1 para n defeituoso	1. Verifique a conexão com o sensor upstream 2. Substitua o sensor upstream	F	Alarm
124	Força do sinal Relativa	1. Verifique as condições de processo 2. Limpe ou substitua os transdutores 3. Substitua o módulo eletrônico do sensor (ISEM)	M	Warning ¹⁾
125	Velocidade relativa do som	1. Verifique as condições de processo 2. Limpe ou substitua os transdutores 3. Substitua o módulo eletrônico do sensor (ISEM)	M	Warning ¹⁾
160	Passagem de sinal desligado	Contate Serviços	M	Warning ¹⁾
170	Conexão da célula de pressão danificada	1. Verificar conexões 2. Substituir célula de pressão	F	Alarm
171	Temperatura Ambiente demasiado Baixa	Aumentar temperatura ambiente	S	Warning
172	Temperatura ambiente demasiado Alta	Reduzir temperatura ambiente	S	Warning
173	Faixa de pressão da célula excedida	1. Verifique condições de processo 2. Adapte a pressão de processo	S	Warning

Número do diagnóstico	Texto resumido	Ação de reparo	Sinal de status [da fábrica]	Comportamento do diagnóstico [da fábrica]
174	Eletr da célula de pressão danificada	Substituir célula de pressão	F	Alarm
Diagnóstico dos componentes eletrônicos				
201	Eletrônica defeituosa	1. Reinicie o dispositivo 2. Substitua a eletrônica	F	Alarm
242	Firmware incompatível	1. Verifique a versão do firmware 2. Flash ou substitua o módulo eletrônico	F	Alarm
252	Módulo incompatível	1. Checar módulos eletrônicos 2. Checar se os módulos corretos estão disponíveis (ex: NEx, Ex) 3. Substituir módulos eletrônicos	F	Alarm
262	Conexão do módulo interrompida	1. Verifique ou substitua o cabo de conexão entre o módulo eletr. do sensor e a eletr. principal 2. Verifique ou substitua ISEM ou eletr. principal	F	Alarm
270	Eletrônica Principal defeituosa	1. Reinicie o dispositivo 2. Substitua o módulo eletrônico principal	F	Alarm
271	Falha de eletrônica Principal	1. Reinicie o dispositivo 2. Substitua o módulo eletrônico principal	F	Alarm
272	Falha de eletrônica Principal	Reiniciar o dispositivo	F	Alarm
273	Eletrônica Principal defeituosa	1. Preste atenção para exibir a operação de emergência 2. Substitua a eletrônica principal	F	Alarm
275	Módulo de E/S com defeito	Alterar módulo de E/S	F	Alarm
276	Modulo I/O em falha	1. Reiniciar aparelho 2. Alterar módulo de E/S	F	Alarm
281	Inicialização eletrônica ativa	Atualização de firmware ativa, por favor espere!	F	Alarm
283	Conteúdo da memória inconsistente	Reiniciar o dispositivo	F	Alarm
302	Verificação do equipamento ativa	Verificação do equipamento ativa, favor aguarde	C	Warning ¹⁾
303	Configuração do I/O 1 para n alterada	1. Aplicar configuração de módulo I/O (parâmetro "Aplicar configuração I/O") 2. Após recarregar descrição do dispositivo e verificar conexão elétrica	M	Warning
311	Eletrônica do sensor (ISEM) danificada	Manutenção requerida! Não reinicie o dispositivo	M	Warning
330	Arquivo flash inválido	1. Atualizar firmware do medidor 2. Reiniciar o medidor	M	Warning
331	Update de firmware falhou	1. Atualizar firmware do medidor 2. Reiniciar o medidor	F	Warning
332	Falha de escrita no HistoROM	1. Substitua placa de interface do usuário 2. Ex d/XP substitua transmissor	F	Alarm

Número do diagnóstico	Texto resumido	Ação de reparo	Sinal de status [da fábrica]	Comportamento do diagnóstico [da fábrica]
361	Modulo I/O 1 para n falha	1. Reiniciar aparelho 2. Verificar módulos eletrônicos 3. Alterar módulo E/S ou eletrônico principal	F	Alarm
372	Eletrônica do sensor (ISEM) danificada	1. Reinicie o dispositivo 2. Verifique se a falha permanece 3. Substitua o modulo eletronico do sensor (ISEM)	F	Alarm
373	Eletrônica do sensor (ISEM) danificada	Transferência de dados ou reset do dispositivo	F	Alarm
375	Falha da comunicação I/O 1 para n	1. Reinicie o dispositivo 2. Verifique se a falha permanece 3. Substitua o modulo das eletronicas inclusive os modulos eletronicos	F	Alarm
378	Alimentação da ISEM falha	1. Se disponível: Verificar a conexão do cabo entre o sensor e transmissor 2. Trocar modulo da eletrônica principal 3. Trocar modulo eletronico ISEM	F	Alarm
382	Armazenamento de dados	1. Insira o T-DAT 2. Substitua o T-DAT	F	Alarm
383	Conteúdo da memória	Reset do dispositivo	F	Alarm
384	Circuito de transmissão	1. Reinicie o dispositivo 2. Verifique se a falha permanece 3. Substitua o modulo eletronico do sensor (ISEM)	F	Alarm
385	Circuito de ampliação	1. Reinicie o dispositivo 2. Verifique se a falha permanece 3. Substitua o modulo eletronico do sensor (ISEM)	F	Alarm
386	Tempo de voo	1. Reinicie o dispositivo 2. Verifique se a falha permanece 3. Substitua o modulo eletronico do sensor (ISEM)	F	Alarm
387	HistoROM com defeito nos dados	Contate o departamento de serviços	F	Alarm
Diagnóstico de configuração				
410	Transferência de dados falhou	1. Tentar transferência de dados 2. Verificar conexão	F	Alarm
412	Processando download	Download ativo, favor aguarde	C	Warning
431	Ajust 1 para n requerido	Carry out trim	M	Warning
437	Configuração incompatível	1. Atualize o firmware 2. Execute a redefinição de fábrica	F	Alarm
438	Conjunto de dados diferente	1. Verifique o arquivo do conjunto de dados 2. Verifique a parametrização do dispositivo 3. Baixe a parametrização do novo dispositivo	M	Warning
441	Entrada de corrente 1 para n saturada	1. Verifique as configurações de saída de corrente 2. Verifique o processo	S	Warning ¹⁾

Número do diagnóstico	Texto resumido	Ação de reparo	Sinal de status [da fábrica]	Comportamento do diagnóstico [da fábrica]
442	Saída de frequência 1 para n saturada	1. Verifique as configurações de saída de frequência 2. Verifique o processo	S	Warning ¹⁾
443	Saída de pulso 1 para n saturada	1. Verifique as configurações de saída de pulso 2. Verifique o processo	S	Warning ¹⁾
444	Entrada de corrente 1 para n saturada	1. Verifique as configurações de entrada de corrente 2. Verifique o dispositivo conectado 3. Verifique o processo	S	Warning ¹⁾
452	Erro de cálculo detectado	1. Verifique a configuração do equipamento 2. Verifique as condições de processo	S	Warning ¹⁾
453	Substituição de vazão ativa	Desativar override de vazão	C	Warning
484	Simulação de modo de falha ativo	Desativar simulação	C	Alarm
485	Simulação de variavel de processo ativa	Desativar simulação	C	Warning
486	Entrada de corrente 1 para n simulação ativa	Desativar simulação	C	Warning
491	Simulação ativa na saída de corrente 1 para n	Desativar simulação	C	Warning
492	Saída de frequência 1 para n simulação ativa	Desativar simulação da saída de frequência	C	Warning
493	Saída de pulso simulação ativa	Desativar simulação da saída de pulso	C	Warning
494	Saída chaveada 1 para n simulação ativa	Desativar simulação da saída de chave	C	Warning
495	Simulação de evento de diagnóstico ativo	Desativar simulação	C	Warning
496	Saída de estado 1 para n simulação ativa	Desactivar simulação de entrada de estado	C	Warning
502	Ativação/desativação do CT falhou	Siga a sequência de ativação/desativação de transf de custódia: Primeiro realize o login autorizado, depois ajuste o DIP switch no modulo eletr princi	C	Warning
520	Config hardware I/O 1 para n invalida	1. Checar configuração de hardware I/O 2. Substituir módulo I/O errado 3. Plugar o módulo de saída de pulso dobrado no slot correct	F	Alarm
537	Configuração	1. Checar o endereço IP na rede 2. Trocar o endereço IP	F	Warning
538	Configuração da unidade incorrecta	Verificar valor (pressão e temperatura)	S	Warning
539	Configuração da unidade incorrecta	1. verificar valor de (pressao e temperatura) 2. Verificar valores desejado do meio	S	Alarm

Número do diagnóstico	Texto resumido	Ação de reparo	Sinal de status [da fábrica]	Comportamento do diagnóstico [da fábrica]
540	Modo de transferência de custódia falhou	1. Desligar medidor e mudar chave DIP 2. Desativar modo transf de custódia 3. Reativar modo transf de custódia 4. Checar componentes eletrônicos	F	Alarm
541	Configuração da unidade incorrecta	Verifique os valores de entrada usando documento Instruções de Operação	S	Warning
543	Saída de pulso dupla	1. Verificar o processo 2. Verificar as configurações de saída de pulso	S	Warning ¹⁾
593	Simulação saída dupla de pulsos 1	Desativar simulação da saída de pulso	C	Warning
594	Saída de relé 1 para n simulação ativa	Desativar simulação da saída de chave	C	Warning
599	Transf Custodia logbook cheio	1. Desativa o modo Transf Custodia 2. Limpa todo logbook para Transf Custodia (30 entradas) 3. Ativa o modo Transf Custodia	F	Warning
Diagnóstico do processo				
803	Loop de corrente 1 defeituoso	1. Verificar fiação 2. Alterar módulo de E/S	F	Alarm
832	Temperatura da eletrônica muito alta	Reduzir temperatura ambiente	S	Warning ¹⁾
833	Temperatura da eletrônica muito baixa	Aumentar temperatura ambiente	S	Warning ¹⁾
834	Temperatura de processo Alta	Reduzir temperatura do processo	S	Warning ¹⁾
835	Temperatura de processo Baixa	Aumentar temperatura do processo	S	Warning ¹⁾
836	Pressão do processo acima do limite	Reduza a pressão de processo	S	Alarm
837	Pressão do processo abaixo do limite	Aumente a pressão de processo	S	Warning ¹⁾
841	Velocidade do Caudal Alta	Reduce flow rate	S	Warning ¹⁾
842	Valor do processo abaixo do limite	Corte de vazão baixa ativo! Verificar configuração de corte de vazão baixa	S	Warning ¹⁾
870	Imprecisão de medição aumentada	1. Verificar Processo 2. Aumentar caudal volumetrico	F	Alarm ¹⁾
881	Relação sinal/ruído muito baixa	1. Checar cond. de processo 2. Limpar/trocar transd. (em linha) / checar pos. do sensor e acopla. (clamp-on) 3. Trocar mod. elet. do sensor (ISEM)	F	Alarm
882	Sinal de entrada com defeito	1. Verifique a parametrização do sinal de entrada 2. Verifique o dispositivo externo 3. Verifique as condições do processo	F	Alarm





Número do diagnóstico	Texto resumido	Ação de reparo	Sinal de status [da fábrica]	Comportamento do diagnóstico [da fábrica]
930	Velocidade do som muito alta	<ol style="list-style-type: none"> 1. Checar cond. de processo 2. Limpar/trocar transd. (em linha) / checar pos. do sensor e acopla. (clamp-on) 3. Trocar mod. elet. do sensor (ISEM) 	S	Warning ¹⁾
931	Velocidade do som muito baixa	<ol style="list-style-type: none"> 1. Checar cond. de processo 2. Limpar/trocar transd. (em linha) / checar pos. do sensor e acopla. (clamp-on) 3. Trocar mod. elet. do sensor (ISEM) 	S	Warning ¹⁾
941	Temp. API/ASTM fora da especificação	<ol style="list-style-type: none"> 1. Verifique a temperatura de processo com o grupo de commodities selecionado API/ASME 2. Verifique os parâmetros relacionados API/ASME 	S	Warning ¹⁾
942	Densidade API/ASTM fora da especificação	<ol style="list-style-type: none"> 1. Verificar densidade do processo com a seleção do grupo de commodities API/ASTM 2. Verificar parâmetros relacionados API/ASME 	S	Warning ¹⁾
943	Pressão API fora de especificação	<ol style="list-style-type: none"> 1. Checar pressão de processo com grupo de produtos API selecionados 2. Checar parâmetros relacionados a API 	S	Warning ¹⁾
953	Assimetria ruído sinal muito alta path 1 para n	<ol style="list-style-type: none"> 1. Verifique as condições de processo 2. Limpe ou substitua os transdutores 3. Substitua o módulo eletrônico do sensor (ISEM) 	M	Alarm
954	Desvio da velocidade de som muito alto	<ol style="list-style-type: none"> 1. Verifique a configuração do meio 2. Verifique as condições de processo 3. Limpe ou substitua os transdutores 	S	Warning ¹⁾

1) O comportamento de diagnóstico pode ser alterado.

12.8 Eventos de diagnóstico pendentes

O menu **Diagnóstico** permite ao usuário visualizar o evento de diagnóstico atual e o evento de diagnóstico anterior separadamente.





 Para chamar as medidas para corrigir um evento de diagnóstico:

- Através do display local →  144
- Através do navegador →  146
- Através da ferramenta de operação "FieldCare" →  148
- Através da ferramenta de operação "DeviceCare" →  148

 Outros eventos de diagnóstico pendentes podem ser exibidos em submenu **Lista de diagnóstico** →  157

Navegação

Menu "Diagnóstico"

 Diagnóstico	
Diagnóstico atual	→  157
Diagnóstico anterior	→  157
Tempo de operação desde reinício	→  157
Tempo de operação	→  157

Visão geral dos parâmetros com breve descrição

Parâmetro	Pré-requisitos	Descrição	Interface do usuário
Diagnóstico atual	Ocorreu um evento de diagnóstico.	Mostra o evento de diagnóstico atual juntamente com a informação de diagnóstico.  Caso duas ou mais mensagens ocorram ao mesmo tempo, somente será exibida a mensagem com o nível de prioridade mais alto.	Símbolo para o comportamento de diagnóstico, código de diagnóstico e mensagem curta.
Diagnóstico anterior	Já ocorreram dois eventos de diagnóstico.	Mostra o evento de diagnóstico anterior ao evento atual juntamente com as informações de diagnóstico.	Símbolo para o comportamento de diagnóstico, código de diagnóstico e mensagem curta.
Tempo de operação desde reinício	–	Mostra o período que o medidor esteve em operação desde a última reinicialização.	Dias (d), horas (h), minutos (m) e segundos (s)
Tempo de operação	–	Indica por quanto tempo o aparelho esteve em operação.	Dias (d), horas (h), minutos (m) e segundos (s)

12.9 Lista de diagnóstico

É possível exibir até 5 eventos de diagnóstico pendentes no momento em submenu **Lista de diagnóstico** juntamente com as informações de diagnóstico associadas. Se mais de 5 eventos de diagnóstico estiverem pendentes, o display exibe os eventos de prioridade máxima.



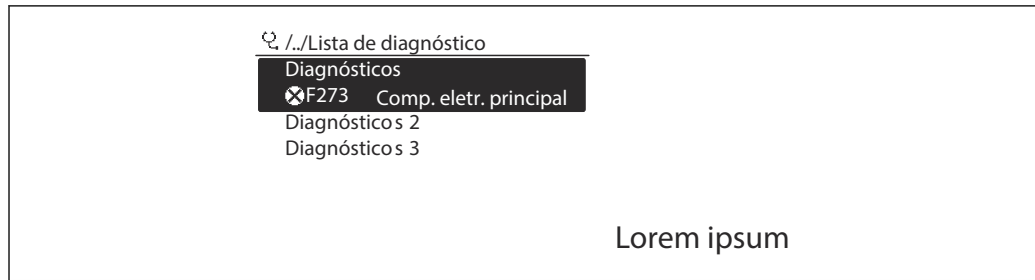

Caminho de navegação

Diagnóstico → Lista de diagnóstico



A0014006-PT

 37 *Uso do display local como exemplo*

-  Para chamar as medidas para corrigir um evento de diagnóstico:
- Através do display local →  144
 - Através do navegador →  146
 - Através da ferramenta de operação "FieldCare" →  148
 - Através da ferramenta de operação "DeviceCare" →  148

12.10 Registro de eventos

12.10.1 Leitura do registro de eventos

O submenu **Lista de eventos** fornece uma visão geral cronológica das mensagens de evento que ocorreram.

Caminho de navegação

Menu **Diagnóstico** → submenu **Registro de eventos** → Lista de eventos

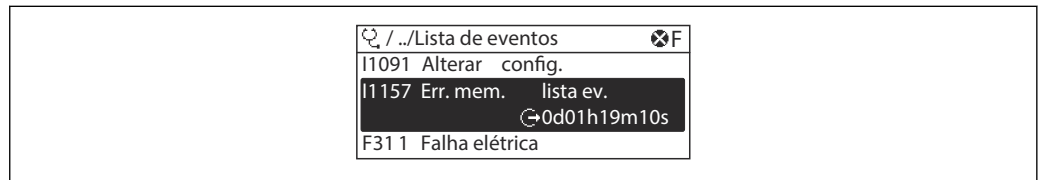

A0014008-PT

38 *Uso do display local como exemplo*

- Um máximo de 20 mensagens de evento podem ser exibidas em ordem cronológica.
- Se o pacote da aplicação **HistoROM estendido** (opção de pedido) estiver habilitado no equipamento, a lista de eventos pode conter até 100 entradas.

O histórico de evento inclui entradas para:

- Eventos de diagnóstico → 151
- Eventos de informação → 160

Além do tempo de operação quando o evento ocorreu, cada evento também recebe um símbolo que indica se o evento ocorreu ou terminou:

- Evento de diagnósticos
 - : Ocorrência do evento
 - : Fim do evento
- Evento de informação
 - : Ocorrência do evento

Para chamar as medidas para corrigir um evento de diagnóstico:

- Através do display local → 144
- Através do navegador → 146
- Através da ferramenta de operação "FieldCare" → 148
- Através da ferramenta de operação "DeviceCare" → 148

Para filtragem das mensagens de evento exibidas → 159

12.10.2 Filtragem do registro de evento

Usando parâmetro **Opções de filtro** é possível definir qual categoria de mensagem de evento é exibida no submenu **Lista de eventos**.

Caminho de navegação

Diagnóstico → Registro de eventos → Opções de filtro

Categorias de filtro

- Todos
- Falha (F)
- Verificação da função (C)
- Fora de especificação (S)
- Necessário Manutenção (M)
- Informação (I)

12.10.3 Visão geral dos eventos de informações

Diferente de um evento de diagnóstico, um evento de informação é exibido no registro de eventos somente e não na lista de diagnóstico.

Número da informação	Nome da informação
I1000	----- (Instrumento ok)
I1079	Sensor alterado
I1089	Ligado
I1090	Reset da configuração
I1091	Configuração alterada
I1092	HistoROM backup apagado
I1137	Eletrônica alterada
I1151	Reset do histórico
I1155	Reset da temperatura da eletrônica
I1156	Trend do erro de memória
I1157	Lista de eventos de erros na memória
I1256	Display: direito de acesso alterado
I1264	Sequencia de segurança abortada
I1278	Módulo I/O reiniciado
I1327	Ajuste de ponto zero falhou no feixe
I1335	Firmware Alterado
I1361	Web server: login falhou
I1397	Fieldbus: direito de acesso alterado
I1398	CDI: direito de acesso alterado
I1444	Verificação do equipamento aprovada
I1445	Verificação do equipamento falhou
I1457	Falha: Verificação erro de medição
I1459	Falha: verificação modulo I/O
I1461	Falha: Verificação do sensor
I1462	Falha: verific. módulo eletr. sensor
I1512	Download iniciado
I1513	Download finalizado
I1514	Upload iniciado
I1515	Upload finalizado
I1517	Transferência de custódia ativa
I1518	Transferência de custódia inativa
I1554	Sequência de segurança iniciada
I1555	Sequência de segurança confirmada
I1556	Modo de segurança desligado
I1618	Modulo I/O 2 substituido
I1619	Modulo I/O 3 substituido
I1621	Modulo I/O 4 substituido
I1622	Calibração alterada
I1624	Todos os totalizadores reiniciados

Número da informação	Nome da informação
I1625	Proteção de escrita ativa
I1626	Proteção de escrita desativada
I1627	Login realizado com sucesso
I1628	Display: login bem sucedido
I1629	Acesso ao CDI bem sucedido
I1631	Web server acesso alterado
I1632	Display: login falhou
I1633	Acesso ao CDI falhou
I1634	Restauração aos parâmetros de fábrica
I1635	Restaurar parâmetros originais
I1639	Limite máximo de ciclos de chaveamento
I1643	Tranf de custodia logbook limpo
I1649	Proteção de escrita ativada
I1650	Proteção de escrita desativada
I1651	Parametro Transf Custodia alterado
I1712	Novo arquivo de flash recebido
I1725	Modulo eletr do sensor (ISEM) trocado
I1726	Backup de configuração falhou

12.11 Reset do medidor

Toda a configuração do equipamento ou parte da configuração pode ser redefinida para um estado definido no Parâmetro **Reset do equipamento** (→  117).

12.11.1 Faixa de função do parâmetro "Reset do equipamento"

Opções	Descrição
Cancelar	Nenhuma medida é executada e o usuário sai do parâmetro.
Para configurações de entrega	Todo parâmetro para o qual foi solicitada uma configuração padrão específica do cliente é reiniciado com este valor. Todos os parâmetros são redefinidos com o ajuste de fábrica.
Reiniciar aparelho	A reinicialização redefine todos os parâmetros com dados armazenados na memória volátil (RAM) para o ajuste de fábrica (por exemplo, dados do valor medido). A configuração do equipamento permanece inalterada.
Restabeleça o backup do S-DAT	Restaura os dados salvos no S-DAT. Informação adicional: Esta função pode ser usada para resolver o problema de memória "083 Conteúdo da memória inconsistente" ou para restaurar os dados S-DAT quando um novo S-DAT for instalado.  Essa opção é exibida apenas em uma condição de alarme.

12.12 Informações do equipamento

O submenu **Informações do equipamento** contém todos os parâmetros que exibem informações diferentes para a identificação do equipamento.





Navegação

Menu "Diagnóstico" → Informações do equipamento

► Informações do equipamento	
Tag do equipamento	→ ⓘ 163
Número de série	→ ⓘ 163
Versão do firmware	→ ⓘ 163
Nome do equipamento	→ ⓘ 164
Fabricante	→ ⓘ 164
Código do equipamento	→ ⓘ 164
Código estendido do equipamento 1	→ ⓘ 164
Código estendido do equipamento 2	→ ⓘ 164
Código estendido do equipamento 3	→ ⓘ 164
Versão ENP	→ ⓘ 164
Versão do equipamento	→ ⓘ 164
ID do equipamento	→ ⓘ 164
Tipo de equipamento	→ ⓘ 164
ID do fabricante	→ ⓘ 164



Visão geral dos parâmetros com breve descrição

Parâmetro	Descrição	Interface do usuário	Ajuste de fábrica
Tag do equipamento	Mostra o nome do ponto de medição.	Máx. 32 caracteres, como letras, números ou caracteres especiais (por exemplo @, %, /).	Prosonic Flow
Número de série	Mostra o número de série do equipamento.	Máx. grupo de caracteres de 11 dígitos que compreende letras e números.	-
Versão do firmware	Mostra a versão de firmware instalada no equipamento.	Caracteres no formato xx.yy.zz	-

Parâmetro	Descrição	Interface do usuário	Ajuste de fábrica
Nome do equipamento	Mostra o nome do transmissor.  O nome pode ser encontrado na etiqueta de identificação do transmissor.	Prosonic Flow 500	–
Fabricante	Mostra o fabricante.	Sequência de caracteres contendo números, letras e caracteres especiais	Endress+Hauser
Código do equipamento	Mostra o order code do equipamento.  O código do produto pode ser encontrado na etiqueta de identificação do sensor e do transmissor no campo "Código do produto".	Cadeia de caracteres formada por letras, números e alguns sinais de pontuação (ex.: /).	–
Código estendido do equipamento 1	Mostra a primeira parte do order code estendido.  O código do produto estendido também pode ser encontrado na etiqueta de identificação do sensor e do transmissor no campo "Código de pedido estendido".	Cadeia de caracteres	–
Código estendido do equipamento 2	Mostra a segunda parte do order code estendido.  O código do produto estendido também pode ser encontrado na etiqueta de identificação do sensor e do transmissor no campo "Código de pedido estendido".	Cadeira de caracteres	–
Código estendido do equipamento 3	Mostra a terceira parte do order code estendido.  O código do produto estendido também pode ser encontrado na etiqueta de identificação do sensor e do transmissor no campo "Código de pedido estendido".	Cadeira de caracteres	–
Versão ENP	Mostra a versão da placa de identificação da eletrônica (ENP).	Cadeira de caracteres	2.02.00
Versão do equipamento	Displays the device revision with which the device is registered with the HART FieldComm Group.	Número hexadecimal com 2 dígitos	0x3B
ID do equipamento	Mostre o ID do instrumento para identificação do instrumento na rede HART.	Número hexadecimal com seis dígitos	–
Tipo de equipamento	Displays the device type with which the device is registered with the HART FieldComm Group.	Número hexadecimal de 2 dígitos	0x3B (para Prosonic Flow G 300/500)
ID do fabricante	Displays the device's manufacturer ID registered with the HART FieldComm Group.	Número hexadecimal com dois dígitos	0x11 (para Endress+Hauser)

12.13 Histórico do firmware

Data de lançamento	Versão do firmware	Código de pedido para "Versão do firmware"	Alterações de firmware	Tipo de documentação	Documentação
01.2024	01.02.zz	Opção 74	Atualização	Instruções de operação	BA01836D/06/PT/02.24
09.2019	01.00.zz	Opção 78	Firmware original	Instruções de operação	BA01836D/06/PT/01.19

-  É possível fazer o flash do firmware para a versão atual ou versão anterior usando a interface de serviço.
-  Para a compatibilidade da versão do firmware com a versão anterior, os arquivos de descrição de equipamento instalados e as ferramentas de operação, observe as informações referentes ao equipamento no documento "Informações do fabricante".
-  As informações do fabricante estão disponíveis:
 - Na área de download no site da Endress+Hauser: www.endress.com → Downloads
 - Especifique os dados a seguir:
 - Raiz do produto: ex.: 9G5B
A raiz do produto é a primeira parte do código do produto: consulte a etiqueta de identificação no equipamento.
 - Pesquisa de texto: Informações do fabricante
 - Tipo de meio: Documentação – Documentação técnica

13 Manutenção

13.1 Tarefas de manutenção

Nenhum trabalho de manutenção especial é exigido.

13.1.1 Limpeza externa

Ao limpar a parte externa do medidor, use sempre agentes de limpeza que não ataquem a superfície do invólucro ou as vedações.

13.2 Medição e teste do equipamento

A Endress+Hauser oferece uma variedade de medição e equipamento de teste, como o Netilion ou os testes de equipamento.

 Sua Central de vendas Endress+Hauser pode fornecer informações detalhadas sobre os serviços.

Lista de alguns dos equipamentos de medição e teste: →  171

13.3 Assistência técnica da Endress+Hauser

A Endress+Hauser oferece uma ampla variedade de serviços para manutenção, como recalibração, serviço de manutenção ou testes de equipamento.

 Sua Central de vendas Endress+Hauser pode fornecer informações detalhadas sobre os serviços.

14 Reparo

14.1 Notas gerais

14.1.1 Conceito de reparo e conversão

O conceito de reparo e conversão da Endress+Hauser considera os seguintes aspectos:

- O medidor tem um projeto modular.
- Peças sobressalentes são agrupadas em kits lógicos com as instruções de instalação associadas.
- Reparos executados pela assistência técnica da Endress+Hauser ou por clientes devidamente treinados.
- Equipamentos certificados somente podem ser convertidos em outros equipamentos certificados pela assistência técnica da Endress+Hauser ou pela fábrica.

14.1.2 Observações sobre reparo e conversão



Para o reparo e a conversão de um medidor, observe o seguinte:

- ▶ Use somente peças de reposição originais da Endress+Hauser.
- ▶ Faça o reparo de acordo com as instruções de instalação.
- ▶ Observe as normas aplicáveis, as regulamentações federais/nacionais, documentação Ex (XA) e certificados.
- ▶ Documente todos os reparos e conversões e insira os detalhes no Netilion Analytics.

14.2 Peças de reposição

Device Viewer (www.endress.com/deviceviewer):

Todas as peças de reposição do medidor, junto com o código de pedido, são listadas aqui e podem ser solicitados. Se estiver disponível, os usuários também podem fazer o download das Instruções de Instalação associadas.

-  Número de série do medidor:
 - Está localizado na etiqueta de identificação do equipamento.
 - Pode ser lido através do parâmetro **Número de série** (→  163) em submenu **Informações do equipamento**.

14.3 Assistência técnica da Endress+Hauser

A Endress+Hauser oferece uma grande abrangência de serviços.

-  Sua Central de vendas Endress+Hauser pode fornecer informações detalhadas sobre os serviços.

14.4 Devolução

As especificações para devolução segura do equipamento podem variar, dependendo do tipo do equipamento e legislação nacional.

1. Consulte a página na web para informações:
<http://www.endress.com/support/return-material>
↳ Selecione a região.
2. Devolva o equipamento caso sejam necessários reparos ou calibração de fábrica ou caso o equipamento errado tenha sido solicitado ou entregue.

14.5 Descarte



Se solicitado pela Diretriz 2012/19/ da União Europeia sobre equipamentos elétricos e eletrônicos (WEEE), o produto é identificado com o símbolo exibido para reduzir o descarte de WEEE como lixo comum. Não descartar produtos que apresentam esse símbolo como lixo comum. Ao invés disso, devolva-os ao fabricante para descarte sob as condições aplicáveis.

14.5.1 Remoção do medidor

1. Desligue o equipamento.

⚠ ATENÇÃO

Perigo às pessoas pelas condições do processo!

- ▶ Cuidado com as condições perigosas do processo como a pressão no equipamento de medição, a alta temperatura ou meios agressivos.

2. Faça as etapas de instalação e de conexão das seções "Instalação do medidor" e "Conexão com o medidor" na ordem inversa. Observe as instruções de segurança.

14.5.2 Descarte do medidor

⚠ ATENÇÃO

Risco para humanos e para o meio ambiente devido a fluidos que são perigosos para a saúde.

- ▶ Certifique-se de que o medidor e todas as cavidades estão livres de resíduos de fluidos que são danosos à saúde ou ao meio ambiente, como substâncias que permearam por frestas ou difundiram pelo plástico.

Siga as observações seguintes durante o descarte:









- ▶ Verifique as regulamentações federais/nacionais.
- ▶ Garanta a separação adequada e o reuso dos componentes do equipamento.



15 Acessórios

Vários acessórios, que podem ser solicitados com o equipamento ou posteriormente da Endress+Hauser, estão disponíveis para o equipamento. Informações detalhadas sobre o código de pedido em questão estão disponíveis em seu centro de vendas local Endress+Hauser ou na página do produto do site da Endress+Hauser: www.endress.com.





15.1 Acessórios específicos do equipamento







15.1.1 Para o transmissor

Acessórios	Descrição
Transmissor Proline 500 – digital	<p>Transmissor para substituição ou armazenamento. Use o código de pedido para definir as seguintes especificações:</p> <ul style="list-style-type: none"> ▪ Aprovações ▪ Saída ▪ Entrada ▪ Display/operação ▪ Invólucro ▪ Software <p> Proline 500 – transmissor digital: Número de pedido: 9X5BXX-*****A</p> <p> Proline 500 – transmissor digital: Instruções de Instalação EA01264D</p>
Antena WLAN externa	<p>Antena WLAN externa com 1,5 m (59.1 in) cabo de conexão e dois suportes em ângulo. Código de pedido para "Acompanha acessórios", opção P8 "Antena sem fio de longo alcance".</p> <ul style="list-style-type: none"> ▪ A antena WLAN externa não é adequada para uso em aplicações higiênicas. ▪ Informações adicionais sobre a interface WLAN →  69. <p> Número de pedido: 71351317</p> <p> Instruções de instalação EA01238D</p>
Conjunto de montagem em tubo	<p>Conjunto de montagem na tubulação para transmissor.</p> <p> Proline 500 – transmissor digital Número de pedido: 71346427</p> <p> Instruções de instalação EA01195D</p>
Tampa de proteção contra tempo Transmissor Proline 500 – digital	<p>Usado para proteger o medidor contra os efeitos do tempo: ex.: água da chuva, aquecimento excessivo proveniente de luz solar direta.</p> <p> Proline 500 – transmissor digital Número de pedido: 71343504</p> <p> Instruções de instalação EA01191D</p>









Proteção do display Proline 500 – digital	<p>É utilizado para proteger o display contra impactos ou marcas de areia, por exemplo, em áreas desertas.</p> <ul style="list-style-type: none">  Número de pedido: 71228792  Instruções de instalação EA01093D
Cabo de conexão Proline 500 – digital Sensor – Transmissor	<p>O cabo de conexão pode ser solicitado diretamente com o medidor (código de pedido para "Cabo, conexão do sensor") ou como um acessório (número de pedido DK9012).</p> <p>Estão disponíveis os seguintes comprimentos de cabo: código do pedido para "Conexão do sensor, cabo"</p> <ul style="list-style-type: none"> ▪ Opção B: 20 m (65 ft) ▪ Opção E: Configurável pelo usuário até máx. 50 m ▪ Opção F: Configurável pelo usuário até máx. 165 ft <ul style="list-style-type: none">  Comprimento máximo possível do cabo para um Proline 500 – cabo de conexão digital: 300 m (1 000 ft)

15.2 Acessórios específicos de comunicação

Acessórios	Descrição
Commubox FXA195 HART	<p>Para comunicação HART intrinsecamente seguros com FieldCare através da porta USB</p> <ul style="list-style-type: none">  Informações técnicas TI00404F
Conversor do Ciclo HART HMX50	<p>É usado para avaliar e converter variáveis de processo dinâmico HART em sinais de corrente analógicos ou valores-limite.</p> <ul style="list-style-type: none">  <ul style="list-style-type: none"> ▪ Informações técnicas TI00429F ▪ Instruções de operação BA00371F
Fieldgate FXA42	<p>Transmissão dos valores medidos de dispositivos de medição analógicos de 4 a 20 mA conectados, bem como de dispositivos de medição digitais</p> <ul style="list-style-type: none">  <ul style="list-style-type: none"> ▪ Informações técnicas TI01297S ▪ Instruções de operação BA01778S ▪ Página do produto: www.endress.com/fxa42
Field Xpert SMT50	<p>O PC de mesa Field Xpert SMT50 para configuração do dispositivo permite o gerenciamento de ativos da fábrica móvel. Ele é adequado para a equipe de comissionamento e de manutenção gerenciar os instrumentos de campos com uma interface de comunicação digital e para registrar o progresso. Esse tablet é projetado como uma solução multifuncional com uma biblioteca de driver pré-instalada e é uma ferramenta touch fácil de usar que pode ser utilizada para gerenciar os instrumentos de campos por todo o ciclo de vida dos instrumentos.</p> <ul style="list-style-type: none">  <ul style="list-style-type: none"> ▪ Informações técnicas TI01555S ▪ Instruções de operação BA02053S ▪ Página do produto: www.endress.com/smt50

Field Xpert SMT70	<p>O tablet Field Xpert SMT70 para configuração do equipamento permite o gerenciamento de ativos de fábrica de forma móvel em áreas classificadas e não classificadas. Ele é adequado para a equipe de comissionamento e de manutenção gerenciar os instrumentos de campos com uma interface de comunicação digital e para registrar o progresso.</p> <p>Esse tablet é projetado como uma solução multifuncional com uma biblioteca de driver pré-instalada e é uma ferramenta touch fácil de usar que pode ser utilizada para gerenciar os instrumentos de campos por todo o ciclo de vida dos instrumentos.</p> <ul style="list-style-type: none">  Informações técnicas TI01342S  Instruções de operação BA01709S  Página do produto: www.endress.com/smt70
Field Xpert SMT77	<p>O tablet Field Xpert SMT77 para configuração do equipamento permite o gerenciamento de ativos de fábrica de forma móvel, em áreas classificadas como Ex Zona 1.</p> <ul style="list-style-type: none">  Informações técnicas TI01418S  Instruções de operação BA01923S  Página do produto: www.endress.com/smt77

15.3 Acessórios específicos do serviço

Acessórios	Descrição
Applicator	<p>Software para seleção e dimensionamento de medidores Endress+Hauser:</p> <ul style="list-style-type: none">  Escolha dos medidores para especificações industriais  Cálculo de todos os dados necessários para identificar o medidor de vazão ideal: por exemplo, diâmetro nominal, perda de pressão, velocidade da vazão e precisão.  Ilustração gráfica dos resultados dos cálculos  Determinação do código de pedido parcial, administração, documentação e acesso a todos os dados e parâmetros relacionados ao processo durante toda a duração do projeto. <p>O Applicator está disponível:</p> <ul style="list-style-type: none">  Através da Internet: https://portal.endress.com/webapp/applicator  Como um DVD que pode ser baixado para instalação em computador local.
Netilion	<p>Ecosistema IIoT: Desbloquear o conhecimento</p> <p>Com o Netilion IIoT Ecosystem, Endress+Hauser permite que você otimize o desempenho de sua fábrica digitalizando fluxos de trabalho, criando conhecimento e estabelecendo novos níveis de colaboração.</p> <p>Com décadas de experiência em automação de processos, a Endress+Hauser fornece ao setor de processos um ecossistema IIoT que permite percepções orientadas por dados. Essas percepções podem ser aplicadas para otimizar os processos, resultando em maior tempo de atividade, eficiência e confiabilidade da fábrica e, por fim, em uma fábrica mais lucrativa.</p> <p>www.netilion.endress.com</p>
FieldCare	<p>Ferramenta de gerenciamento de ativos industriais baseado em FDT da Endress+Hauser.</p> <p>É possível configurar todas as unidades de campo inteligentes em seu sistema e ajudá-lo a gerenciá-las. Através do uso das informações de status, é também um modo simples e eficaz de verificar o status e a condição deles.</p> <ul style="list-style-type: none">  Instruções de operação BA00027S e BA00059S
DeviceCare	<p>Ferramenta para conectar e configurar equipamentos de campo Endress+Hauser.</p> <ul style="list-style-type: none">  Brochura sobre inovação IN01047S

15.4 Componentes do sistema

Acessórios	Descrição
Gerenciador de dados gráficos Memograph M	<p>O gerenciador de dados gráficos Memograph M fornece informações sobre todas as variáveis medidas relevantes. Os valores medidos são corretamente gravados, os valores limite são monitorados e os pontos de medição são analisados. Os dados são armazenados na memória interna de 256 MB, bem como em um cartão SD ou pendrive USB.</p> <ul style="list-style-type: none"><li data-bbox="683 477 1042 499">■ Informações técnicas TI00133R<li data-bbox="683 499 1070 521">■ Instruções de operação BA00247R

16 Dados técnicos

16.1 Aplicação

O medidor somente é destinado para medição de vazão de gases.

Para garantir que o equipamento permaneça em condições de operação apropriada para sua vida útil, use o medidor apenas com um meio para o qual as partes molhadas do processo sejam suficientemente resistentes.

16.2 Função e projeto do sistema

Princípio de medição

O Proline Prosonic Flow usa um método de medição baseado na diferença de tempo em trânsito.

Sistema de medição

O sistema de medição consiste em um transmissor e um sensor. O transmissor e o sensor são montados em locais fisicamente separados. Estão interconectados por cabos de conexão.

Informações sobre a estrutura do equipamento →  14

16.3 Entrada

Variável de medição

Variáveis de medição diretas

- Velocidade da vazão
- Velocidade do som
- Temperatura do processo (opcional): com base no resistor de platina Pt1000 Classe A
- Pressão (opcional): com base na célula de medição de pressão para medir a pressão absoluta

Variáveis medidas calculadas

- Vazão volumétrica
- Vazão volumétrica corrigida (vazão volumétrica corrigida/padrão)
- Vazão mássica
- Vazão de energia
- Densidade

Variáveis medidas calculadas opcionalmente

Código de pedido para "Pacote de aplicativo", opção EF "Análise avançada de gás"

- Índice Wobbe
- Fração de metano
- Massa molar
- Viscosidade dinâmica
- Valor calorífico

 As variáveis medidas calculadas opcionalmente dependem do tipo de gás.

Faixa de medição

- Com a precisão de medição especificada: $v = 0.3$ para 40 m/s (0.98 para 131.2 ft/s)
- Com precisão de medição reduzida: $v = 0.3$ para 60 m/s (0.98 para 196.8 ft/s)

Valores característicos da vazão em unidades SI

Diâmetro nominal		Vazão recomendada	Configurações de fábrica		
			Valor de fundo de escala saída em corrente	Valor de pulso	Corte de vazão baixa ($v \sim 0.1$ m/s)
[mm]	[pol.]	[m ³ /h]	[m ³ /h]	[m ³ /pulso]	[m ³ /h]
25	1	0.50 para 67	50	0.007	0.17
50	2	2.05 para 274	210	0.03	0.68
80	3	4.60 para 614	460	0.06	1.5
100	4	8 para 1064	800	0.1	2.7
150	6	18.1 para 2 414	1800	0.3	6.0
200	8	32 para 4 235	3 200	0.4	11
250	10	50 para 6 662	5 000	0.7	17
300	12	71 para 9 426	7 100	1.0	24

Valores característicos da vazão em unidades US

Diâmetro nominal		Vazão recomendada [pés ³ /h]	Configurações de fábrica		
[pol.]	[mm]		Valor de fundo de escala saída em corrente [pés ³ /h]	Valor de pulso [pés ³ /pulso]	Corte de vazão baixa (v ~ 0.1 m/s) [pés ³ /h]
1	25	17.7 para 2 358	1 800	0.2	5.9
2	50	73 para 9 668	7 300	1	24
3	80	163 para 21 694	16 000	2	54
4	100	282 para 37 579	28 000	4	94
6	150	639 para 85 253	64 000	9	213
8	200	1 122 para 149 544	110 000	16	374
10	250	1 764 para 235 259	180 000	25	588
12	300	2 497 para 332 890	250 000	35	832

Faixa de medição recomendada

 Limite de vazão →  190

Faixa de vazão operável 133 : 1

Sinal de entrada**Valores externos medidos**

Para aumentar a precisão de medição de determinadas variáveis medidas ou para calcular a vazão volumétrica corrigida para gases, o uso da função integrada de medição de temperatura e pressão é recomendado:

- Medição da temperatura para aumentar a precisão de medição (código de pedido para "Tubo de medição; transdutor; versão do sensor", opção AB "316L; titânio gr. 2; medição integrada da temperatura")
- Medição de temperatura e pressão para aumentar a precisão de medição (código de pedido para "Tubo de medição; transdutor; versão do sensor", opção AC "316L; titânio gr. 2; pressão integrada + medição de temperatura")

O dispositivo de medição oferece uma interface opcional que permite a transmissão de variáveis medidas externamente (temperatura, pressão, composição do gás (a composição do gás só pode ser transmitida via Modbus)) para o dispositivo de medição:

- Entradas analógicas 4 a 20 mA
- Entradas digitais (via entrada HART ou Modbus)

Os valores de pressão podem ser transmitidos como absolutos ou pressão manométrica. Para a pressão manométrica, a pressão atmosférica deve ser especificada pelo cliente.

 Vários medidores de pressão e temperatura podem ser solicitados à Endress+Hauser: consulte "Acessórios" seção →  172

Protocolo HART

Os valores medidos são gravados a partir do sistema de automação no medidor através do protocolo HART. O transmissor de pressão deve ser compatível com as seguintes funções específicas do protocolo:

- Protocolo HART
- Modo Burst

Entrada em corrente

→  176 Os valores medidos são gravados a partir do sistema de automação no medidor através da entrada em corrente.

Entrada em corrente 0/4 a 20 mA

Entrada em corrente	0/4 a 20 mA (ativo/passivo);
Amplitude da corrente	<ul style="list-style-type: none"> ▪ 4 a 20 mA (ativo) ▪ 0/4 a 20 mA (passivo)
Resolução	1 μ A
Queda de tensão	Normalmente: 0.6 para 2 V para 3.6 para 22 mA (passiva)
Tensão máxima de entrada	≤ 30 V (passiva)
Tensão do circuito aberto	≤ 28.8 V (ativa)
Possíveis variáveis de entrada	<ul style="list-style-type: none"> ▪ Pressão ▪ Temperatura

Entrada de status

Valores máximos de entrada	<ul style="list-style-type: none"> ▪ CC -3 para 30 V ▪ Se a entrada do estado estiver ativa (ON): $R_i > 3$ kΩ
Tempo de resposta	Configurável: 5 para 200 ms
Nível do sinal de entrada	<ul style="list-style-type: none"> ▪ Sinal baixo: CC -3 para +5 V ▪ Sinal alto: CC 12 para 30 V
Funções atribuíveis	<ul style="list-style-type: none"> ▪ Desligado ▪ Redefina os totalizadores individuais separadamente ▪ Redefinir todos os totalizadores ▪ Vazão de acionamento

16.4 Saída

Sinal de saída

Saída de corrente 4 a 20 mA HART

Código de pedido	"Saída; Entrada 1" (20): Opção BA: saída de corrente 4 a 20 mA HART
Modo de sinal	Pode ser configurado para: <ul style="list-style-type: none"> ■ Ativo ■ Passivo
Faixa de corrente	Pode ser configurado para: <ul style="list-style-type: none"> ■ 4 a 20 mA NAMUR ■ 4 a 20 mA US ■ 4 a 20 mA ■ 0 a 20 mA (apenas se o modo do sinal estiver ativo) ■ Corrente fixa
Tensão do circuito aberto	CC 28.8 V (ativa)
Tensão máxima de entrada	CC 30 V (passivo)
Carga	250 para 700 Ω
Resolução	0.38 μ A
Amortecimento	Configurável: 0 para 999.9 s
Variáveis medidas atribuíveis	<ul style="list-style-type: none"> ■ Vazão volumétrica ■ Vazão volumétrica corrigida ■ Vazão mássica ■ Vazão de energia ■ Velocidade do som ■ Velocidade da vazão ■ Temperatura do componente eletrônico ■ Fração de metano ¹⁾ ■ Massa molar ¹⁾ ■ Densidade ■ Viscosidade dinâmica ¹⁾ ■ Valor calorífico ¹⁾ ■ Índice Wobbe ¹⁾ ■ Pressão ²⁾ ■ Temperatura ³⁾

- 1) Apenas para o código de pedido para "Pacote de aplicações", opção EF "Análise avançada de gás" e com a configuração correspondente
- 2) apenas para o código de pedido para "Tubo de medição; Transdutor; Versão do sensor", opção AC "316L; titânio gr. 2; medição integrada de pressão + temperatura"
- 3) apenas para código de pedido para o código de pedido para "Tubo de medição; Transdutor; Versão do sensor", opção AB "316L; titânio gr. 2; medição integrada de temperatura" ou AC "316L; titânio gr. 2; medição integrada de pressão + temperatura"

Saída de corrente 4 a 20 mA

Código de pedido	"Saída; entrada 2" (21), "Saída; entrada 3" (022) ou "Saída, Entrada 4" (023): Opção B: Saída de corrente 4 a 20 mA
Modo de sinal	Pode ser configurado para: <ul style="list-style-type: none"> ■ Ativo ■ Passivo
Faixa de corrente	Pode ser configurado para: <ul style="list-style-type: none"> ■ 4 a 20 mA NAMUR ■ 4 a 20 mA US ■ 4 a 20 mA ■ 0 a 20 mA (apenas se o modo do sinal estiver ativo) ■ Corrente fixa
Valores máximos de saída	22.5 mA

Tensão do circuito aberto	CC 28.8 V (ativa)
Tensão máxima de entrada	CC 30 V (passivo)
Carga	0 para 700 Ω
Resolução	0.38 μ A
Amortecimento	Configurável: 0 para 999.9 s
Variáveis medidas atribuíveis	<ul style="list-style-type: none"> ■ Vazão volumétrica ■ Vazão volumétrica corrigida ■ Vazão mássica ■ Vazão de energia ■ Velocidade do som ■ Velocidade da vazão ■ Temperatura do componente eletrônico ■ Fração de metano ¹⁾ ■ Massa molar ¹⁾ ■ Densidade ■ Viscosidade dinâmica ¹⁾ ■ Valor calorífico ¹⁾ ■ Índice Wobbe ¹⁾ ■ Pressão ²⁾ ■ Temperatura ³⁾

- 1) Apenas para o código de pedido para "Pacote de aplicações", opção EF "Análise avançada de gás" e com a configuração correspondente
- 2) apenas para o código de pedido para "Tubo de medição; Transdutor; Versão do sensor", opção AC "316L; titânio gr. 2; medição integrada de pressão + temperatura"
- 3) apenas para código de pedido para o código de pedido para "Tubo de medição; Transdutor; Versão do sensor", opção AB "316L; titânio gr. 2; medição integrada de temperatura" ou AC "316L; titânio gr. 2; medição integrada de pressão + temperatura"

Pulso/frequência/saída comutada

Função	Pode ser configurada para saída em pulso, frequência ou comutada
Versão	Coletor aberto Pode ser configurado para: <ul style="list-style-type: none"> ■ Ativo ■ Passivo
Valores máximos de entrada	CC 30 V/250 mA (passiva)
Tensão do circuito aberto	CC 28.8 V (ativa)
Queda de tensão	Para 22.5 mA: \leq CC 2 V
Saída em pulso	
Valores máximos de entrada	CC 30 V/250 mA (passiva)
Corrente máxima de saída	22.5 mA (ativa)
Tensão do circuito aberto	CC 28.8 V (ativa)
Largura do pulso	Configurável: 0.05 para 2 000 ms
Taxa máxima do pulso	10 000 Impulse/s
Valor do pulso	Configurável
Variáveis medidas atribuíveis	<ul style="list-style-type: none"> ■ Vazão volumétrica ■ Vazão volumétrica corrigida ■ Vazão mássica ■ Vazão de energia
Saída de frequência	
Valores máximos de entrada	CC 30 V/250 mA (passiva)

Corrente máxima de saída	22.5 mA (ativa)
Tensão do circuito aberto	CC 28.8 V (ativa)
Frequência de saída	Configurável: frequência do valor final 2 para 10000 Hz($f_{\text{máx}} = 12\ 500$ Hz)
Amortecimento	Configurável: 0 para 999.9 s
Pulso/razão de pausa	1:1
Variáveis medidas atribuíveis	<ul style="list-style-type: none"> ▪ Vazão volumétrica ▪ Vazão volumétrica corrigida ▪ Vazão mássica ▪ Vazão de energia ▪ Velocidade do som ▪ Velocidade da vazão ▪ Temperatura do componente eletrônico ▪ Fração de metano ¹⁾ ▪ Massa molar ¹⁾ ▪ Densidade ▪ Viscosidade dinâmica ¹⁾ ▪ Valor calorífico ¹⁾ ▪ Índice Wobbe ¹⁾ ▪ Pressão ²⁾ ▪ Temperatura ³⁾
Saída comutada	
Valores máximos de entrada	CC 30 V250 mA(passiva)
Tensão do circuito aberto	CC 28.8 V (ativa)
Comportamento de comutação	Binário, condutor ou não condutor
Atraso de comutação	Configurável: 0 para 100 s
Número de ciclos de comutação	Ilimitado
Funções atribuíveis	<ul style="list-style-type: none"> ▪ Desabilitar ▪ Ligado ▪ Comportamento de diagnóstico ▪ Limite <ul style="list-style-type: none"> ▪ Vazão volumétrica ▪ Vazão volumétrica corrigida ▪ Vazão mássica ▪ Vazão de energia ▪ Velocidade da vazão ▪ Temperatura do componente eletrônico ▪ Velocidade do som ▪ Fração de metano ¹⁾ ▪ Massa molar ¹⁾ ▪ Densidade ▪ Viscosidade dinâmica ¹⁾ ▪ Valor calorífico ¹⁾ ▪ Índice Wobbe ¹⁾ ▪ Pressão ²⁾ ▪ Temperatura ³⁾ ▪ Totalizador 1-3 ▪ Monitoramento da direção da vazão ▪ Status ▪ Corte de vazão baixa

- 1) Apenas para o código de pedido para "Pacote de aplicações", opção EF "Análise avançada de gás" e com a configuração correspondente
- 2) apenas para o código de pedido para "Tubo de medição; Transdutor; Versão do sensor", opção AC "316L; titânio gr. 2; medição integrada de pressão + temperatura"
- 3) apenas para código de pedido para o código de pedido para "Tubo de medição; Transdutor; Versão do sensor", opção AB "316L; titânio gr. 2; medição integrada de temperatura" ou AC "316L; titânio gr. 2; medição integrada de pressão + temperatura"

Saída de duplo pulso

Função	Pulso duplo
Versão	Coletor aberto Pode ser configurado para: <ul style="list-style-type: none"> ▪ Ativo ▪ Passivo ▪ NAMUR passivo
Valores máximos de entrada	CC 30 V/250 mA (passiva)
Tensão do circuito aberto	CC 28.8 V (ativa)
Queda de tensão	Para 22.5 mA: \leq CC 2 V
Frequência de saída	Configurável: 0 para 1000 Hz
Amortecimento	Configurável: 0 para 999 s
Pulso/razão de pausa	1:1
Variáveis medidas atribuíveis	<ul style="list-style-type: none"> ▪ Vazão volumétrica ▪ Vazão volumétrica corrigida ▪ Vazão mássica ▪ Vazão de energia

Saída a relé

Função	Saída comutada
Versão	Saída a relé, isolada galvanicamente
Comportamento de comutação	Pode ser configurado para: <ul style="list-style-type: none"> ▪ NO (normalmente aberta), ajuste de fábrica ▪ NC (normalmente fechada)
Capacidade de comutação máxima (passiva)	<ul style="list-style-type: none"> ▪ CC30 V (0.1 A) ▪ CA30 V/0.5 A
Funções atribuíveis	<ul style="list-style-type: none"> ▪ Desabilitar ▪ Ligado ▪ Comportamento de diagnóstico ▪ Limite <ul style="list-style-type: none"> ▪ Vazão volumétrica ▪ Vazão volumétrica corrigida ▪ Vazão mássica ▪ Vazão de energia ▪ Velocidade da vazão ▪ Temperatura do componente eletrônico ▪ Velocidade do som ▪ Fração de metano ¹⁾ ▪ Massa molar ¹⁾ ▪ Densidade ▪ Viscosidade dinâmica ¹⁾ ▪ Valor calorífico ¹⁾ ▪ Índice Wobbe ¹⁾ ▪ Pressão ²⁾ ▪ Temperatura ³⁾ ▪ Totalizador 1-3 ▪ Monitoramento da direção da vazão ▪ Status ▪ Corte de vazão baixa

- 1) Apenas para o código de pedido para "Pacote de aplicações", opção EF "Análise avançada de gás" e com a configuração correspondente
- 2) apenas para o código de pedido para "Tubo de medição; Transdutor; Versão do sensor", opção AC "316L; titânio gr. 2; medição integrada de pressão + temperatura"
- 3) apenas para código de pedido para o código de pedido para "Tubo de medição; Transdutor; Versão do sensor", opção AB "316L; titânio gr. 2; medição integrada de temperatura" ou AC "316L; titânio gr. 2; medição integrada de pressão + temperatura"

Entrada/saída configurável pelo usuário

Uma entrada ou saída específica é especificada para uma entrada/saída que pode ser configurada pelo usuário (E/S configurável) durante o comissionamento do equipamento.

As entradas e saídas a seguir estão disponíveis para atribuição:

- Escolha da saída de corrente: 4 a 20 mA (ativa), 0/4 a 20 mA (passiva)
- Saída de pulso/frequência/comutada
- Escolha da entrada em corrente: 4 a 20 mA (ativa), 0/4 a 20 mA (passiva)
- Entrada de status

Sinal de alarme

Dependendo da interface, uma informação de falha é exibida, como segue:

Saída em corrente 0/4 a 20 mA*4 a 20 mA*

Modo de falha	Escolha entre: <ul style="list-style-type: none"> ■ 4 para 20 mA conforme NAMUR recomendação NE 43 ■ 4 para 20 mA em conformidade com US ■ Valor mín.: 3.59 mA ■ Valor máx.: 22.5 mA ■ Valor definível entre: 3.59 para 22.5 mA ■ Valor real ■ Último valor válido
----------------------	---

0 a 20 mA

Modo de falha	Escolha entre: <ul style="list-style-type: none"> ■ Alarme máximo: 22 mA ■ Valor definível entre: 0 para 20.5 mA
----------------------	--

Saída em pulso/frequência/comutada

Saída em pulso	
Modo de falha	Escolha entre: <ul style="list-style-type: none"> ■ Valor real ■ Sem pulsos
Saída de frequência	
Modo de falha	Escolha entre: <ul style="list-style-type: none"> ■ Valor real ■ 0 Hz ■ Valor definível entre: 2 para 12 500 Hz
Saída comutada	
Modo de falha	Escolha entre: <ul style="list-style-type: none"> ■ Estado da corrente ■ Aberto ■ Fechado

Saída a relé

Modo de falha	Escolha entre: <ul style="list-style-type: none"> ■ Estado da corrente ■ Aberto ■ Fechado
----------------------	--

Display local

Display de texto padronizado	Com informações sobre a causa e medidas corretivas
Luz de fundo	A iluminação vermelha indica um erro no equipamento.

 Sinal de estado de acordo com a recomendação NAMUR NE 107

Interface/protocolo



- Através de comunicação digital:
 - Protocolo HART
- Através da interface de operação
 - Interface de operação CDI-RJ45
 - Interface WLAN

Display de texto padronizado	Com informações sobre a causa e medidas corretivas
-------------------------------------	--

Navegador Web

Display de texto padronizado	Com informações sobre a causa e medidas corretivas
-------------------------------------	--

Diodos de emissão de luz (LED)

Informação de estado	Estado indicado por diversos diodos de emissão de luz Dependendo da versão do equipamento, as informações a seguir são exibidas: <ul style="list-style-type: none"> ■ Fonte de alimentação ativa ■ Transmissão de dados ativa ■ Alarme do equipamento/ocorreu um erro  Informações de diagnóstico através de diodos de emissão de luz →  140
-----------------------------	--

Corte vazão baixo Os pontos de comutação para cortes de vazão baixo podem ser selecionados pelo usuário.

Isolamento galvânico As saídas são isoladas eletricamente:

- da fonte de alimentação
- para outra
- do terminal de equalização de potencial (PE)

Dados específicos do protocolo

ID do fabricante	0x11
ID do tipo de equipamento	0x5D (93)
Revisão de protocolo HART	7
Arquivos de descrição do equipamento (DTM, DD)	Informações e arquivos abaixo: www.endress.com
Carga HART	Mín. 250 Ω
Integração do sistema	Informações sobre a integração do sistema →  75. <ul style="list-style-type: none"> ■ Variáveis medidas através do protocolo HART ■ Funcionalidade do modo Burst

16.5 Fonte de alimentação

Esquema de ligação elétrica →  33

Tensão de alimentação	Código de pedido "Fonte de alimentação"		Tensão do terminal	Faixa de frequência
		CC 24 V	±20%	-
Opção I	CA 100 para 240 V	-15...+10%	50/60 Hz	

Consumo de energia **Transmissor**
Máx. 10 W (Alimentação ativa)

corrente de acionamento	Máx. 36 A (<5 ms) de acordo com a recomendação NAMUR NE 21
-------------------------	--

Consumo de corrente **Transmissor**

- Máx. 400 mA (24 V)
- Máx. 200 mA (110 V, 50/60 Hz; 230 V, 50/60 Hz)

Falha na fonte de alimentação

- Os totalizadores param no último valor medido.
- Dependendo da versão do equipamento, a configuração fica retida na memória do equipamento ou na memória de dados conectável (HistoROM DAT).
- Mensagens de erro (incluindo total de horas operadas) são armazenadas.

Elemento de proteção contra sobrecorrente

O equipamento deve ser operado com um disjuntor dedicado, já que ele não possui um interruptor liga/desliga por si só.

- O disjuntor deve estar em fácil alcance e identificado corretamente.
- Corrente nominal permitida do disjuntor: 2 A até no máximo 10 A.

Conexão elétrica →  34

Equalização de potencial →  38

Terminais

Terminais carregados com mola: Adequado para trançados e trançados com arruelas.
Seção transversal do condutor 0.2 para 2.5 mm² (24 para 12 AWG).

Entradas para cabos

- Prensa-cabo: M20 × 1,5 com cabo Ø 6 para 12 mm (0.24 para 0.47 in)
- Rosca para entrada para cabo:
 - NPT ½"
 - G ½"
 - M20

Especificação do cabo →  29

Proteção contra sobretensão	Oscilações de tensão da rede elétrica	→  183
	Categoria de sobretensão	Categoria de sobretensão II

Sobretensão temporária de curto prazo	Entre o cabo e o aterramento até 1200 V, para o máximo. 5 s
Sobretensão temporária de longo prazo	Entre o cabo e o terra até 500 V

16.6 Características de desempenho

Condições de operação de referência

- Erro máximo permitido de acordo com ISO/DIN 11631
- Gás de calibração: ar seco
- Informações de precisão com base nas sondas de calibração certificadas registradas no ISO 17025.

Erro medido máximo

o.r. = de leitura, o.f.s. = do valor da escala completa; abs. = absoluta; T = temperatura da média

Vazão volumétrica

Padrão Código de pedido para "Calibração de vazão", opção A "1%"	<ul style="list-style-type: none"> ■ ±1.0 % o.r. para 3 para 40 m/s (9.84 para 131.2 ft/s) ■ ±2.0 % o.r. para 0.3 para 3 m/s (0.98 para 9.84 ft/s)
Opcional Código de pedido para "Calibração de vazão", opção C "0,50%"	<ul style="list-style-type: none"> ■ ±0.5 % o.r. para 3 para 40 m/s (9.84 para 131.2 ft/s) ■ ±1.0 % o.r. para 0.3 para 3 m/s (0.98 para 9.84 ft/s)
Opcional Código de pedido para "Calibração de fluxo", opção D "0,50%", rastreável a ISO/IEC 17025"	<ul style="list-style-type: none"> ■ ±0.5 % o.r. para 3 para 40 m/s (9.84 para 131.2 ft/s) ■ ±1.0 % o.r. para 0.3 para 3 m/s (0.98 para 9.84 ft/s)

i O dispositivo de medição pode ser operado para velocidades de fluxo 40 para 60 m/s (131.2 para 196.8 ft/s), mas podem ocorrer erros de medição maiores.

i A especificação aplica-se aos números Reynolds $Re \geq 10\,000$. Podem ocorrer erros de medição maiores para números Reynolds $Re < 10\,000$.

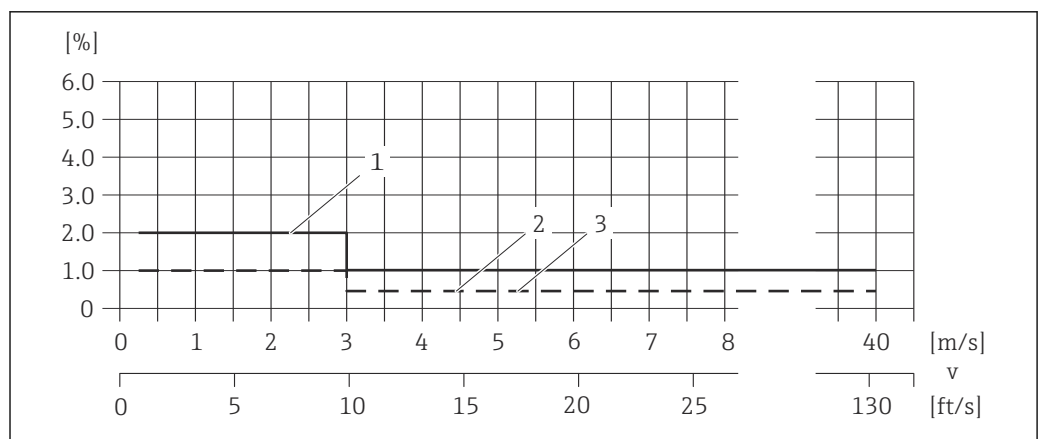

39 Erro máximo de medição (fluxo de volume) em % da leitura

- 1 Padrão (código de pedido para "Calibração de vazão", opção A "1%")
- 2 Opcional (código de pedido para "Calibração de vazão", opção C "0,50%")
- 3 Opcional (código de pedido para "Calibração de fluxo", opção D "0,50%", rastreável a ISO/IEC 17025"

Vazão volumétrica corrigida

Padrão Código de pedido para "Calibração de vazão", opção A "1%"	<ul style="list-style-type: none"> ▪ ±1.2 % o.r. para 3 para 40 m/s (9.84 para 131.2 ft/s) ▪ ±2.1 % o.r. para 0.3 para 3 m/s (0.98 para 9.84 ft/s)
Opcional Código de pedido para "Calibração de vazão", opção C "0,50%"	<ul style="list-style-type: none"> ▪ ±0.8 % o.r. para 3 para 40 m/s (9.84 para 131.2 ft/s) ▪ ±1.2 % o.r. para 0.3 para 3 m/s (0.98 para 9.84 ft/s)
Opcional Código de pedido para "Calibração de fluxo", opção D "0,50%, rastreável a ISO/IEC 17025"	<ul style="list-style-type: none"> ▪ ±0.8 % o.r. para 3 para 40 m/s (9.84 para 131.2 ft/s) ▪ ±1.2 % o.r. para 0.3 para 3 m/s (0.98 para 9.84 ft/s)

- i** A especificação para o fluxo de volume corrigido se aplica à medição integrada de temperatura e pressão (código para pedido de "Tubo de medição; Transdutor; Versão do sensor", opção AC "316L; Titânio Gr. 2; medição integrada de pressão + temperatura"), quando a célula de medição de pressão é operada na faixa ideal de medição de pressão.
- i** O dispositivo de medição pode ser operado para velocidades de fluxo 40 para 60 m/s (131.2 para 196.8 ft/s), mas podem ocorrer erros de medição maiores.
- i** A especificação aplica-se aos números Reynolds $Re \geq 10\,000$. Podem ocorrer erros de medição maiores para números Reynolds $Re < 10\,000$.

Temperatura

Opcional (código para pedido de "Tubo de medição; Transdutor; Versão do sensor", opção AB "316L; Titânio Gr. 2; medição de temperatura integrada" ou AC "316L; titânio gr. 2; pressão integrada + medição de temperatura")
 $\pm 0.35 \text{ }^\circ\text{C} \pm 0.002 \cdot T \text{ }^\circ\text{C} (\pm 0.63 \text{ }^\circ\text{F} \pm 0.0011 \cdot (T - 32) \text{ }^\circ\text{F})$

- i** O erro de medição adicional causado pela condução de calor não é considerado aqui. O erro causado pela condução de calor pode ser reduzido usando isolamento térmico
 →  24.

Pressão

Opcional (código de pedido para "Tubo de medição; transdutor; versão do sensor", opção AC "316L; titânio Classe 2; pressão integrada + medição da temperatura")

- i** Os erros de medição específicos referem-se à posição da medição no tubo de medição e não correspondem à pressão na linha de conexão do tubo a montante ou a jusante do dispositivo de medição.

Código do produto para "Componente de pressão"	Valor nominal absoluto [bar (psi)]	Faixas de pressão e erros de medição	
		Faixa de pressão, absoluta [bar (psi)]	Erro de medição, absoluto
Opção B "Célula de medição de pressão 2 bar/29 psi abs	2 bar (30 psi)	0.01 (0.1) ≤ p ≤ 0.4 (5.8) 0.4 (5.8) ≤ p ≤ 2 (29)	±0.5 % de 0.4 bar (5.8 psi) ±0.5 % o.r.
Opção C "Célula de medição de pressão 4 bar/58 psi abs	4 bar (60 psi)	0.01 (0.1) ≤ p ≤ 0.8 (11.6) 0.8 (11.6) ≤ p ≤ 4 (58)	±0.5 % de 0.8 bar (11.6 psi) ±0.5 % o.r.
Opção D "Célula de medição de pressão 10 bar/145 psi abs	10 bar (150 psi)	0.01 (0.1) ≤ p ≤ 2 (29) 2 (29) ≤ p ≤ 10 (145)	±0.5 % de 2 bar (29 psi) ±0.5 % o.r.

Código do produto para "Componente de pressão"	Valor nominal absoluto [bar (psi)]	Faixas de pressão e erros de medição	
		Faixa de pressão, absoluta [bar (psi)]	Erro de medição, absoluto
Opção E "Célula de medição de pressão 40 bar/580 psi abs	40 bar (600 psi)	0.01 (0.1) ≤ p ≤ 8 (116) 8 (116) ≤ p ≤ 40 (580)	±0.5 % de 8 bar (116 psi) ±0.5 % o.r. (de leitura).
Opção F "Célula de medição de pressão 100 bar/1450 psi abs	100 bar (1 500 psi)	0.01 (0.1) ≤ p ≤ 20 (290) 20 (290) ≤ p ≤ 100 (1 450)	±0.5 % de 20 bar (290 psi) ±0.5 % o.r. (de leitura).

Velocidade do som

±0.2 % o.r.

Precisão dos resultados

As saídas têm as especificações de precisão base listadas a seguir.

Saída em corrente

Precisão	±5 µA
----------	-------

Saída de pulso/frequência

o.r. = de leitura

Precisão	Máx. ±50 ppm o.r. (por toda a faixa de temperatura ambiente)
----------	--

Repetibilidade

o.r. = de leitura

Vazão volumétrica

- ±0.2 % o.r. para 3 para 40 m/s (9.84 para 131.2 ft/s)
- ±0.4 % o.r. para 0.3 para 3 m/s (0.98 para 9.84 ft/s)

Vazão volumétrica corrigida

- ±0.25 % o.r. para 3 para 40 m/s (9.84 para 131.2 ft/s)
- ±0.45 % o.r. para 0.3 para 3 m/s (0.98 para 9.84 ft/s)

Temperatura

±0.175 °C ± 0.001 · T °C (±0.315 °F ± 0.00055 · (T - 32) °F)

Pressão

Opcional (código de pedido para "Tubo de medição; transdutor; versão do sensor", opção AC "316L; titânio Classe 2; pressão integrada + medição da temperatura")

Código do produto para "Componente de pressão"	Valor nominal absoluto [bar (psi)]	Faixas de pressão e erros de medição	
		Faixa de pressão, absoluta [bar (psi)]	Erro de medição, absoluto
Opção B "Célula de medição de pressão 2 bar/29 psi abs	2 bar (30 psi)	0.01 (0.1) ≤ p ≤ 0.4 (5.8) 0.4 (5.8) ≤ p ≤ 2 (29)	±0.1 % de 0.4 bar (5.8 psi) ±0.1 % o.r.
Opção C "Célula de medição de pressão 4 bar/58 psi abs	4 bar (60 psi)	0.01 (0.1) ≤ p ≤ 0.8 (11.6) 0.8 (11.6) ≤ p ≤ 4 (58)	±0.1 % de 0.8 bar (11.6 psi) ±0.1 % o.r.
Opção D "Célula de medição de pressão 10 bar/145 psi abs	10 bar (150 psi)	0.01 (0.1) ≤ p ≤ 2 (29) 2 (29) ≤ p ≤ 10 (145)	±0.1 % de 2 bar (29 psi) ±0.1 % o.r.
Opção E "Célula de medição de pressão 40 bar/580 psi abs	40 bar (600 psi)	0.01 (0.1) ≤ p ≤ 8 (116) 8 (116) ≤ p ≤ 40 (580)	±0.1 % de 8 bar (116 psi) ±0.1 % o.r.
Opção F "Célula de medição de pressão 100 bar/1450 psi abs	100 bar (1500 psi)	0.01 (0.1) ≤ p ≤ 20 (290) 20 (290) ≤ p ≤ 100 (1450)	±0.1 % de 20 bar (290 psi) ±0.1 % o.r.

Velocidade do som

±0.04 % o.r.

Influência da temperatura ambiente

Saída de corrente

Coeficiente de temperatura	Máx. 1 µA/°C
----------------------------	--------------

Saída de pulso/frequência

Coeficiente de temperatura	Sem efeito adicional. Incluso na precisão.
----------------------------	--

16.7 InstalaçãoRequisitos de instalação →  21**16.8 Ambiente**Faixa de temperatura ambiente →  23**Tabelas de temperatura**

 Observe as interdependências entre o ambiente permitido e as temperaturas dos fluidos quando operar o equipamento em áreas classificadas.

 Para informações detalhadas sobre as tabelas de temperatura, consulte a documentação separada intitulada "Instruções de segurança" (XA) do equipamento.

Temperatura de armazenamento

Todos os componentes exceto os módulos do display :
-40 para +80 °C (-40 para +176 °F), preferencialmente a +20 °C (+68 °F)

Módulos de display

-40 para +80 °C (-40 para +176 °F)

Umidade relativa

O equipamento é adequado para uso externo e interno com uma umidade relativa de 4 para 95%.

Altura de operação

De acordo com o EN 61010-1

- ≤ 2 000 m (6 562 ft)
- > 2 000 m (6 562 ft) com proteção adicional contra sobretensão (por ex. Endress+Hauser HAW Series)

Grau de proteção

Transmissor

- IP66/67, invólucro tipo 4X, adequado para grau 4 de poluição
- Quando o invólucro está aberto: IP20, gabinete tipo 1, adequado para grau de poluição 2
- Módulo do display: IP20, gabinete tipo 1, adequado para grau de poluição 2

Sensor

- IP66/67, invólucro tipo 4X, adequado para grau 4 de poluição
- Quando o invólucro está aberto: IP20, gabinete tipo 1, adequado para grau de poluição 2

Opcional

Antena WLAN externa

IP67

Resistência a choque e vibração

Vibração sinusoidal, em conformidade com IEC 60068-2-6

- 2 para 8.4 Hz, 7.5 mm pico
- 8.4 para 2 000 Hz, 2 g pico

Vibração aleatória da banda larga de acordo com o IEC 60068-2-64

- 10 para 200 Hz, 0.01 g²/Hz
- 200 para 2 000 Hz, 0.003 g²/Hz
- Total: 2.70 g rms

Meia onda sinusoidal de choque, de acordo com IEC 60068-2-27

6 ms 50 g

Choques severos de acordo com IEC 60068-2-31

Compatibilidade eletromagnética (EMC)

De acordo com IEC/EN 61326 e NAMUR Recomendação 21 (NE 21)



Detalhes na Declaração de conformidade.



Esta unidade não se destina ao uso em ambientes residenciais e não pode garantir a proteção adequada da recepção de rádio em tais ambientes.

16.9 Processo

Faixa de temperatura média	Sensor <ul style="list-style-type: none"> ■ Sem célula de medição de pressão integrada: -50 para +150 °C (-58 para +302 °F) ■ Com célula de medição de pressão integrada: -50 para +100 °C (-58 para +212 °F)
----------------------------	--

Faixa de velocidade do som	200 para 600 m/s (656 para 1 969 ft/s)
----------------------------	--

Faixa de pressão da mídia	Pressão da mídia mín.: 0.7 bar (10.2 psi) absoluta A pressão da mídia máxima permitida é definida pelas curvas de pressão/temperatura (consulte o documento "Informações técnicas") e as especificações de pressão da célula de medição de pressão integrada (opcional; código de pedido para "Tubo de medição; transdutor; versão do sensor", opção AC "316L; titânio Classe 2; pressão + medição da temperatura integrada").
---------------------------	--

ATENÇÃO

A pressão máxima para o medidor depende do elemento de menor valor em relação à pressão.

- ▶ Observe as especificações referentes à faixa de pressão da célula de medição de pressão.
- ▶ A Diretiva sobre equipamentos sob pressão (2014/68/UE) usa a abreviatura "PS". A abreviatura "PS" corresponde ao MWP (pressão máxima de operação) da célula de medição de pressão.
- ▶ A MWP para a célula de medição de pressão depende do elemento com medição mais baixa, com relação à pressão, dos componentes selecionados, isto é, a conexão do processo deve ser levada em consideração em adição à célula de medição de pressão. Considere também a dependência entre pressão/temperatura.
- ▶ O MWP pode ser aplicado ao equipamento por período ilimitado. O MWP é indicado na etiqueta de identificação. Este valor refere-se à temperatura de referência de +20 °C (+68°F) e pode ser aplicado à célula de medição de pressão por tempo ilimitado.
- ▶ A OPL (limite máximo de pressão = limite de sobrecarga do sensor) para o medidor depende do elemento com medição mais baixa, com relação à pressão, dos componentes selecionados, isto é, a conexão do processo deve ser levada em consideração em adição à célula de medição de pressão. Considere também a dependência entre pressão/temperatura.
- ▶ A pressão de teste corresponde ao limite de sobrepresão da célula de medição de pressão e só pode ser aplicada temporariamente para garantir que a medição esteja dentro das especificações e que nenhum dano permanente se desenvolva.

Célula de medição de pressão	Faixa de medição máxima do sensor		MWP	OPL
	Inferior (LRL)	Superior (URL)		
	[bar (psi)]	[bar (psi)]		
2 bar (30 psi)	0 (0)	+2 (+30)	6.7 (100.5)	10 (150)
4 bar (60 psi)	0 (0)	+4 (+60)	10.7 (160.5)	16 (240)
10 bar (150 psi)	0 (0)	+10 (+150)	25 (375)	40 (600)
40 bar (600 psi)	0 (0)	+40 (+600)	100 (1500)	160 (2400)
100 bar (1 500 psi)	0 (0)	+100 (+1 500)	100 (1500)	160 (2400)

Índices de temperatura-pressão



Para uma visão geral dos níveis de pressão-temperatura para as conexões de processo, consulte as Informações técnicas

Disco de ruptura	O pescoço do medidor é sempre equipado com um disco de ruptura com uma pressão de disparo de 10 para 15 bar (145 para 217.5 psi). O disco de ruptura é usado para detecção de vazamento e para a liberação de pressão controlada no pescoço do medidor. O medidor com um disco de ruptura instalado atende as especificações de vedação dupla da ANSI/ISA-12.27.01.
Limite de vazão	<p>O diâmetro da tubulação e a taxa de vazão determinam o diâmetro nominal do sensor.</p> <p>i Para uma visão geral dos valores em escala real da faixa de medição, consulte a seção "Faixa de medição" → 174</p> <ul style="list-style-type: none"> ■ O valor mínimo recomendado em escala real é de aprox. 1/20 do valor máximo em escala real. ■ Na maioria das aplicações, 10 para 50 % do valor máximo em escala real pode ser considerado ideal.
Perda de pressão	Nenhuma perda de pressão ocorre se o sensor for instalado em um tubo com o mesmo diâmetro nominal.
Isolamento térmico	<p>Para o desempenho de medição otimizada, certifique-se que não haja nenhuma transferência de calor (perda de calor ou suprimento de calor) possa acontecer no sensor. Isso pode ser assegurado ao instalar-se o isolamento térmico. A formação da condensação no medidor também pode ser limitada dessa forma.</p> <p>O isolamento térmico é especialmente recomendado em situações em que a diferença entre a temperatura do processo e a temperatura ambiente é alta. Essa diferença leva a um erro durante a medição da temperatura que é causado pela condução de calor (conhecido como "erro de condução de calor").</p> <p>⚠ ATENÇÃO</p> <p>Superaquecimento dos componentes eletrônicos devido ao isolamento térmico!</p> <ul style="list-style-type: none"> ▶ Orientação recomendada: orientação horizontal, invólucro de conexão do sensor voltado para baixo. ▶ Não isole o invólucro do transmissor. ▶ Temperatura máxima permitida na extremidade inferior do alojamento de conexão do sensor : 80 °C (176 °F) ▶ Isolação térmica com pescoço livre: Recomendamos que não isole o pescoço estendido a fim de assegurar a dissipação de calor ideal. <p>A isolamento térmica nunca deve cobrir o invólucro do transmissor e a célula de medição de pressão.</p>

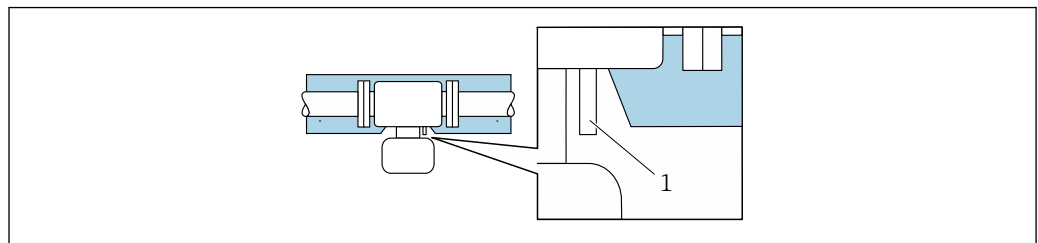

40 Isolamento térmico com pescoço estendido livre e célula de medição de pressão

1 Célula de medição de pressão

16.10 Construção mecânica

Projeto, dimensões



Para saber as dimensões e os comprimentos de instalação do equipamento, consulte o documento "Informações técnicas", seção "Construção mecânica".

Peso

Transmissor

- Proline 500 – policarbonato digital: 1.4 kg (3.1 lbs)
- Proline 500 – alumínio digital: 2.4 kg (5.3 lbs)

Sensor

- Sensor com versão de invólucro de conexão fundido, inoxidável: +3.7 kg (+8.2 lbs)
- Sensor com versão de alojamento de conexão em alumínio:

Peso em unidades SI

Diâmetro nominal		EN (DIN) [kg]			
[mm]	[pol.]	Nível de pressão			
		PN 16	PN 40	PN 63	PN 100
25	1	10	10	12	12
50	2	15	15	19	21
80	3	21	21	25	29
100	4	23	26	32	39
150	6	35	42	62	76
200	8	51	71	98	128
250	10	77	114	143	206
300	12	107	161	201	297

Diâmetro nominal		ASME [kg]			
[mm]	[pol.]	Nível de pressão			
		Classe 150 RF Prog.40	Classe 300 RF Prog.40	Classe 300 RF Prog.80	Classe 600 RF Prog.80
25	1	9	10	10	11
50	2	14	16	16	18
80	3	21	24	24	28
100	4	27	35	35	49
150	6	39	55	56	89
200	8	66	91	93	136
250	10	93	133	133	222
300	12	142	193	198	278

Peso em unidades US

Diâmetro nominal		ASME [lbs]			
		Nível de pressão			
[mm]	[pol.]	Classe 150 RF Prog.40	Classe 300 RF Prog.40	Classe 300 RF Prog.80	Classe 600 RF Prog.80
25	1	20	22	22	24
50	2	31	35	35	40
80	3	46	53	53	62
100	4	60	77	77	108
150	6	86	121	123	196
200	8	146	201	205	300
250	10	205	293	293	490
300	12	313	426	437	613

Materiais



- Se o código de pedido para "Aprovação adicional", opção LR "NACE MR0175 / ISO 15156 (peças úmidas), declaração" ou LS "NACE MR0103 / ISO 17945 (peças úmidas), declaração" foi solicitada, todos os materiais usados atendem às normas NACE MR0175 e NACE MR0103.
- O material da vedação é testado de acordo com NACE TM0187 e NORSOK M710-B.

**O transdutor ultrassônico pode não estar estanque!**

Gases tóxicos e/ou explosivos podem escapar!

- O material da vedação não é adequado para aplicações em vapor puro.
- O material da vedação não deve ser exposto a um aumento de pressão em temperaturas do processo baixas, abaixo de -40 °C (-40 °F).

invólucro do transmissor

Invólucro do Proline 500 – transmissor digital

Código de pedido para "Invólucro do transmissor":

- Opção **A** "Revestido de alumínio": alumínio, AlSi10Mg, revestido
- Opção **D** "Policarbonato": policarbonato

Material da janela

Código de pedido para "Invólucro do transmissor":

- Opção **A** "Revestido em alumínio": vidro
- Opção **D** "Policarbonato": plástico

Invólucro de conexão do sensor

Código do pedido para "Invólucro de conexão do sensor":

- Opção **A** "Revestido de alumínio": alumínio, AlSi10Mg, revestido
- Opção **L** "Fundido, aço inoxidável": 1.4409 (CF3M) similar a 316L

Entradas para cabo/prensa-cabos

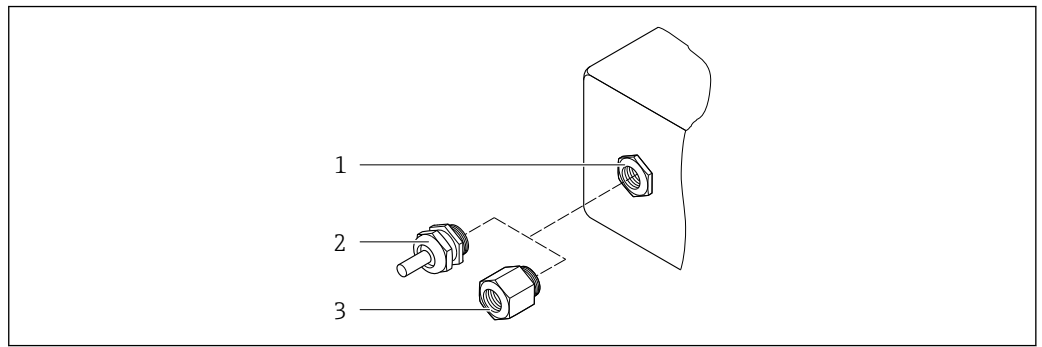

41 Possíveis entradas para cabo/prensa-cabos

- 1 Rosca fêmea M20 × 1,5
- 2 Prensa-cabo M20 × 1,5
- 3 Adaptador para entrada para cabos com rosca fêmea G ½" ou NPT ½"

Entradas para cabo e adaptadores	Material
Prensa-cabos M20 × 1,5	Plástico
<ul style="list-style-type: none"> ▪ Adaptador para entrada para cabo com rosca fêmea G ½" ▪ Adaptador para entrada para cabo com rosca fêmea NPT ½" <p>i Disponível apenas para determinadas versões do equipamento:</p> <ul style="list-style-type: none"> ▪ Código de pedido para "Invólucro do transmissor": <ul style="list-style-type: none"> ▪ Opção A "Alumínio, revestido" ▪ Opção D "Policarbonato" ▪ Código de pedido para "Invólucro de conexão do sensor": Proline 500 – digital: Opção A "Revestida em alumínio" Opção L "Fundido, inoxidável" 	Latão niquelado

Cabos de conexão

i radiação UV pode prejudicar a capa externa do cabo. Proteja o cabo contra exposição ao sol, o máximo possível.

Cabo de conexão para sensor - Proline 500 – transmissor digital

Cabo em PVC com blindagem em cobre

Tubo de medição

Aço inoxidável: 1.4408/1.4409 (CF3M)

Conexões de processo

Aço inoxidável: 1.4404 (316, 316L)

i Conexões de processo disponíveis → 194

Cabo para o pescoço do transmissor/transdutor ultrassônico

Incluindo conexões para o pescoço do transmissor e transdutor ultrassônico

Aço inoxidável: 1.4404 (316, 316L)

Transdutor ultrassônico

Titânio grau 2

Suporte do sensor: aço inoxidável: 1.4404 (316, 316L)

Vedação para transdutor ultrassônico

Grupo de material FKM

Sensor de temperatura

Aço inoxidável: 1.4404 (316, 316L)

Vedação para o sensor de temperatura

Sem vedação (rosca autovedante NPT com vedação)

Célula de medição de pressão

Aço inoxidável: 1.4404 (316, 316L)

Vedação para célula de medição de pressão

Sem vedação (rosca autovedante NPT com vedação)

Acessórios

Tampa de proteção

Aço inoxidável, 1,4404 (316L)

Antena WLAN externa

- Antena: Plástico ASA (acrilonitrila estireno acrilato) e latão niquelado
- Adaptador: Aço inoxidável e latão niquelado
- Cabo: Polietileno
- Pluge: Latão niquelado
- Suporte em ângulo: Aço inoxidável

Conexões de processo

Flanges:

- EN 1092-1-B1
- ASME B16.5



Para informações sobre os diferentes materiais usados nas conexões de processo

→ 193

16.11 Display e interface de usuário

Idiomas

Podem ser operados nos seguintes idiomas:



- Através de operação local
Inglês, alemão, francês, espanhol, italiano, holandês, português, polonês, russo, turco, chinês, japonês, coreano, vietnamita, tcheco, sueco
- Através do navegador web
Inglês, alemão, francês, espanhol, italiano, holandês, português, polonês, russo, turco, chinês, japonês, vietnamita, tcheco, sueco
- Através do "FieldCare", ferramenta operacional "DeviceCare": inglês, alemão, francês, espanhol, italiano, chinês, japonês

Operação local

Através do módulo do display

Equipamento:

- Código de pedido para "Display; operação", opção F "Display gráfico, iluminado, 4 linhas; controle touchscreen"
- Código do pedido para "Display; operação", opção G "Display gráfico, iluminado, 4 linhas; controle touchscreen + WLAN"

 Informações sobre a interface WLAN →  69

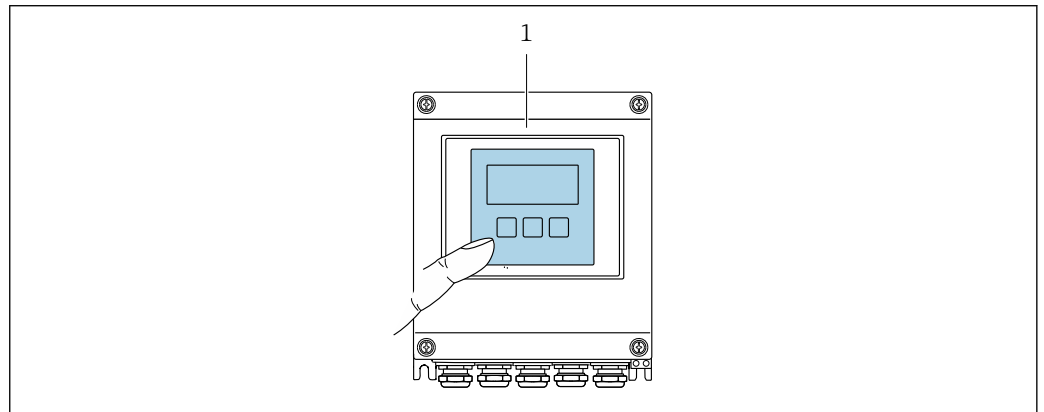

A0037255



 42 *Operação com controle touchscreen*

1 *Proline 500 – digital*

Elementos do display

- Display gráfico, iluminado, 4 linhas
- Iluminação branca de fundo: muda para vermelha no caso de falhas do equipamento
- O formato para exibição das variáveis medidas e variáveis de status pode ser configurado individualmente

Elementos de operação

- Operação externa através de controle touchscreen (3 chaves ópticas) sem abrir o invólucro: , , 
- Elementos de operação também acessíveis nas diversas zonas de área classificada

Operação remota

→  67



Interface de operação

→  68

Ferramentas de operação compatíveis

Diferentes ferramentas operacionais podem ser usadas para acesso local ou remoto ao medidor. Dependendo da ferramenta operacional usada, é possível fazer o acesso com diferentes unidades operacionais e através de uma variedade de interfaces.

Ferramentas de operação compatíveis	Unidade de operação	Interface	Informações adicionais
Navegador Web	Notebook, PC ou tablet com navegador web	<ul style="list-style-type: none"> ■ Interface de operação CDI-RJ45 ■ Interface WLAN 	Documentação especial para o equipamento
DeviceCare SFE100	Notebook, PC ou tablet com sistema Microsoft Windows	<ul style="list-style-type: none"> ■ Interface de operação CDI-RJ45 ■ Interface WLAN ■ Protocolo Fieldbus 	→  171

Ferramentas de operação compatíveis	Unidade de operação	Interface	Informações adicionais
FieldCare SFE500	Notebook, PC ou tablet com sistema Microsoft Windows	<ul style="list-style-type: none"> ■ Interface de operação CDI-RJ45 ■ Interface WLAN ■ Protocolo Fieldbus 	→  171
Field Xpert	SMT70/77/50	<ul style="list-style-type: none"> ■ Todos os protocolos Fieldbus ■ Interface WLAN ■ Bluetooth ■ Interface de operação CDI-RJ45 	Instruções de operação BA01202S Arquivos de descrição do equipamento: Use a função atualizar do terminal portátil
Aplicativo SmartBlue	Smartphone ou tablet com iOS ou Android	WLAN	→  171

 Outras ferramentas operacionais baseadas na tecnologia FDT com um driver do equipamento como o DTM/iDTM ou o DD/EDD podem ser usadas para a operação do equipamento. Estas ferramentas operacionais são disponibilizadas por fabricantes individuais. A integração com as ferramentas operacionais a seguir, entre outras, é compatível:

- FactoryTalk AssetCentre (FTAC) da Rockwell Automation → www.rockwellautomation.com
- Process Device Manager (PDM) da Siemens → www.siemens.com
- Asset Management Solutions (AMS) da Emerson → www.emersonprocess.com
- FieldCommunicator 375/475 da Emerson → www.emersonprocess.com
- Field Device Manager (FDM) da Honeywell → www.process.honeywell.com
- FieldMate da Yokogawa → www.yokogawa.com
- PACTWare → www.pactware.com

Os arquivos de descrição do equipamento relacionados estão disponíveis:
www.endress.com → Área de Download

Servidor de Internet

Com o servidor de rede integrado, o equipamento pode ser operado e configurado através de um navegador de internet interface de operação (CDI-RJ45) ou interface WLAN. A estrutura do menu de operação é a mesma do display local. Além dos valores medidos, as informações de status do equipamento são exibidas e podem ser usadas para monitorar a integridade do equipamento. E mais, os dados do equipamento podem ser gerenciados e os parâmetros de rede podem ser configurados.

Um equipamento que tem uma interface WLAN (pode ser pedido como opção) é necessário para a conexão WLAN: código de pedido para "Display; operação", opção G "4 linhas, iluminado; controle touchscreen + WLAN". O equipamento atua como um Ponto de acesso e permite a comunicação através de computador ou um terminal portátil móvel.

Funções compatíveis

Alteração de dados entre a unidade de operação (como um notebook, por exemplo,) e o medidor:

- Upload da configuração a partir do medidor (formato XML, backup de configuração).
- Salvar a configuração para o medidor (formato XML, restaurar a configuração).
- Exportar a lista de eventos (arquivo .csv)
- Configurações de parâmetro de exportação (arquivo .csv ou arquivo PDF, documente a configuração do ponto de medição)
- Exportar o relatório de verificação do Heartbeat (arquivo PDF, disponível apenas com o pacote de aplicação **Heartbeat Verification** →  201)

- Versão do firmware flash para o upgrade do firmware do equipamento, por exemplo
- Download do driver para a integração do sistema
- Visualize até 1000 valores medidos salvos (somente disponível com o pacote de aplicativo **HistoROM estendido** → 📄 201)

Gestão de dados HistoROM A gestão de dados HistoROM dos recursos do medidor. A gestão de dados HistoROM compreende tanto o armazenamento e a importação/exportação do principal equipamento e dados do processo, deixando a operação e a manutenção ainda mais confiável, segura e eficiente.

-  Quando o equipamento é entregue, os ajustes de fábrica dos dados de configuração são armazenados como um backup na memória do equipamento. Esta memória pode ser sobrescrita com um registro de dados atualizado, por exemplo, após o comissionamento.

Informações adicionais sobre o conceito de armazenamento de dados

Existem diferentes tipos de unidades de armazenamento de dados nas quais o equipamento armazena e usa dados do equipamento:

	Backup HistoROM	T-DAT	S-DAT
Dados disponíveis	<ul style="list-style-type: none"> ▪ Registro de eventos, por ex. eventos de diagnóstico ▪ Backup do registro de dados de parâmetro ▪ Pacote de firmware do equipamento 	<ul style="list-style-type: none"> ▪ Registro do valor medido ("HistoROM estendido" opção de pedido) ▪ Registro de dados do parâmetro atual (usado pelo firmware no momento da execução) ▪ Indicador (valores mínimo/máximo) ▪ Valor do totalizador 	<ul style="list-style-type: none"> ▪ Dados do sensor: por ex. diâmetro nominal ▪ Número de série ▪ Dados de calibração ▪ Configuração do equipamento (por ex. opções SW, E/S fixas ou E/S múltipla)
Local de armazenamento	Fixo na placa do PC de interface do usuário no compartimento de conexão	Pode ser conectado na placa do PC de interface do usuário no compartimento de conexão	No conector do sensor na peça do pescoço do transmissor

Cópia de segurança dos dados

Automático

- Os dados mais importantes do equipamento (sensor e transmissor) são salvos automaticamente nos módulos DAT
- Se o transmissor ou o medidor forem substituídos: assim que o T-DAT que contém os dados anteriores do equipamento tiver sido trocado, o medidor estará pronto para uma nova operação imediata sem qualquer erro
- Se o sensor for substituído: assim que o sensor for substituído, novos dados do sensor são transferidos do S-DAT no medidor e o medidor estará pronto para uma nova e imediata operação sem qualquer erro
- Em caso de troca do módulo de eletrônica (ex.: módulo de eletrônica de E/S): Uma vez que o módulo de eletrônica tenha sido substituído, o software do módulo é comparado ao firmware atual do equipamento. O software do módulo é aperfeiçoado ou simplificado quando necessário. O módulo de eletrônica está disponível para uso imediatamente depois disso e se não ocorrer problema de compatibilidade.

Manual

Registro de dados do parâmetro adicional (configurações completas do parâmetro) na memória integrada do equipamento backup HistoROM para:

- Função de cópia de segurança dos dados
Backup e subsequente restauração da configuração do equipamento na memória do equipamento backup HistoROM
- Função de comparação de dados
Comparação da configuração atual do equipamento com a configuração do equipamento salva em sua memória backup HistoROM

Transmissão de dados

Manual

A transferência de uma configuração do equipamento para outro usando a função de exportação da ferramenta operacional específica, ex. FieldCare, DeviceCare ou servidor da Web: para duplicar a configuração ou armazená-la em um arquivo (ex. para fins de backup)

Lista de eventos

Automático

- Exibição cronológica de até 20 mensagens de eventos na lista de eventos
- Se o pacote de aplicação **Extended HistoROM** (opção de pedido) estiver habilitada: até 100 mensagens de evento são exibidas na lista de eventos juntamente com a data e hora, um texto padronizado e medidas corretivas
- A lista de eventos pode ser exportada e exibida através de uma variedade de interfaces e ferramentas operacionais, ex. DeviceCare, FieldCare ou servidor Web

Registro de dados

Manual

Se o pacote de aplicação **Extended HistoROM** (opção de pedido) estiver habilitado:

- Registro de 1 a 4 canais de até 1 000 valores medidos (até 250 valores medidos por canal)
- O intervalo de registro pode ser configurado pelo usuário
- Exporte o registro do valor medido através de uma variedade de interfaces e ferramentas operacionais, ex. FieldCare, DeviceCare ou servidor da Web

16.12 Certificados e aprovações

Certificados atuais e aprovações para o produto estão disponíveis na www.endress.com respectiva página do produto em:

1. Selecione o produto usando os filtros e o campo de pesquisa.
2. Abra a página do produto.
3. Selecione **Downloads**.

Identificação CE

O equipamento atende as diretrizes legais das diretrizes da UE aplicáveis. Elas estão listadas na Declaração de Conformidade UE correspondente junto com as normas aplicadas.



A Endress+Hauser confirma que o equipamento foi testado com sucesso ao afixar a identificação CE no produto.

Identificação UKCA

O equipamento atende as especificações legais das regulamentações do Reino Unido (Instrumentos obrigatórios). Elas estão listadas na Declaração de conformidade UKCA juntamente com as normas designadas. Ao selecionar uma opção de encomenda para marcação UKCA, a Endress+Hauser confirma a avaliação e o teste bem-sucedidos do equipamento fixando a marcação UKCA.

Endereço de contato Endress+Hauser Reino Unido:

Endress+Hauser Ltd.
Floats Road
Manchester M23 9NF
Reino Unido
www.uk.endress.com

Identificação RCM	O sistema de medição atende às especificações EMC da "Australian Communications and Media Authority (ACMA)".
Aprovação Ex	Os equipamentos têm certificado para uso em áreas classificadas e as instruções de segurança relevantes são fornecidas separadamente nas "Instruções de segurança" (XA). A etiqueta de identificação faz referência a este documento.
Segurança funcional	<p>O medidor pode ser usado para sistemas de monitoramento de vazão (mín., máx., faixa) até SIL 2 (arquitetura de canal único; código de pedido para "Aprovação adicional", opção LA) e SIL 3 (arquitetura multicanal com redundância homogênea) e é avaliado e certificado de forma independente de acordo com o IEC 61508.</p> <p>É possível realizar os seguintes tipos de monitoramento no equipamento de segurança: Vazão volumétrica</p> <p> Manual de segurança funcional com informações para o equipamento SIL</p>
Certificação HART	<p>Interface HART</p> <p>O medidor é certificado e registrado pelo FieldComm Group. O sistema de medição atende aos requisitos das especificações a seguir:</p> <ul style="list-style-type: none"> ■ Certificado de acordo com o HART 7 ■ O equipamento também pode ser operado com equipamentos certificados de outros fabricantes (interoperabilidade)
Diretriz de equipamento de pressão	<ul style="list-style-type: none"> ■ Com a marcação <ul style="list-style-type: none"> a) PED/G1/x (x = categoria) ou b) PESR/G1/x (x = categoria) na placa de identificação do sensor, Endress+Hauser confirma a conformidade com os "Requisitos Essenciais de Segurança" <ul style="list-style-type: none"> a) especificado no anexo I da Diretiva 2014/68/UE relativa a equipamentos sob pressão ou b) Anexo 2 dos Instrumentos Estatutários 2016 No. 1105. ■ Equipamentos que não apresentam esta marca (sem PED ou PESR) são designados e fabricados de acordo com as boas práticas de engenharia. Eles atendem aos requisitos de <ul style="list-style-type: none"> a) Art. 4 Parág. 3 da Diretriz de Equipamentos de Pressão 2014/68/UE b) Parte 1, Parág. 8 dos Instrumentos Estatutários 2016 n° 1105. O escopo de aplicação é indicado <ul style="list-style-type: none"> a) nos diagramas 6 a 9 no anexo II da Diretiva 2014/68/UE relativa a equipamentos sob pressão ou b) Cronograma 3, Parág. 2 dos Instrumentos Estatutários 2016 n° 1105.
Aprovação de rádio	<p>O medidor tem aprovação de rádio.</p> <p> Para informações detalhadas a respeito da aprovação de rádio, consulte a Documentação Especial →  203</p>
Certificação adicional	<p>Aprovação CRN</p> <p>Algumas versões do equipamento possuem aprovação CRN. Deve ser solicitada uma conexão de processo com aprovação CRN com uma aprovação CSA para um equipamento com aprovação CRN.</p>

Testes e certificados

- Certificado de material EN10204-3.1, peças úmidas e alojamento do sensor (código de pedido para "Teste, certificado", opção JA)
- Teste de pressão, processo interno, relatório de verificação da Heartbeat Technology (código de pedido para "Teste, certificado", opção JB)
- Temperatura ambiente -50 °C (-58 °F) (código de pedido para "Teste, certificado", opção JP)
- Teste de vazamento de hélio, procedimento interno, relatório de verificação da Heartbeat Technology (código do pedido para "Teste, certificado", opção KC)
- Confirmação de conformidade EN10204-2.1 com o pedido e relatório de teste EN10204-2.2

Teste de soldas

Código de pedido para "Teste, certificado", opção	Teste radiográfico padrão		Conexão de processo
	ISO 10675-1 ZG1	ASME B31.3 NFS	
KE	x		RT
KI		x	RT
K5	x		DR
K6		x	DR
RT = Teste radiográfico, DR = Radiografia digital Todas as opções com relatório de teste			

Normas e diretrizes externas



- EN 60529
Graus de proteção fornecidos pelo invólucro (código IP)
- EN 61010-1
Especificações de segurança para equipamentos elétricos para medição, controle e uso de laboratório - requerimentos gerais
- IEC/EN 61326-2-3
Emissão em conformidade com especificações Classe A. Compatibilidade eletromagnética (especificações EMC).
- NAMUR NE 21
Compatibilidade Eletromagnética (EMC) de processo industrial e equipamento de controle de laboratório
- NAMUR NE 32
Retenção de dados em casos de uma falha na alimentação em campo e instrumentos de controle com microprocessadores
- NAMUR NE 43
Padronização do nível de sinal para informação de defeito de transmissores digitais com sinal de saída analógico.
- NAMUR NE 53
Software dos equipamentos de campo e equipamentos de processamento de sinal com componentes eletrônicos digitais
- NAMUR NE 105
Especificações para integração de equipamentos fieldbus em ferramentas de engenharia para equipamentos de campo
- NAMUR NE 107
Automonitoramento e diagnóstico de equipamentos de campo
- NAMUR NE 131
Especificações para equipamentos de campo para aplicações padrão
- ETSI EN 300 328
Diretrizes para componentes de rádio de 2,4 GHz.

- EN 301489
Compatibilidade eletromagnética e questões de espectro de rádio (ERM).
- Relatório AGA n.º 9
Medição de gases através de medidores ultrassônicos multipaths.
- ISO 17089
Medição da vazão de fluidos em conduítes fechados – Medidores ultrassônicos para gases.

16.13 Pacotes de aplicação

Existem diversos pacotes de aplicação diferentes disponíveis para melhorar a funcionalidade do dispositivo. Estes pacotes podem ser necessários para tratar de aspectos de segurança ou exigências específicas de alguma aplicação.

Os pacotes de aplicação podem ser solicitados com o equipamento ou subsequentemente através da Endress+Hauser. Informações detalhadas sobre o código de pedido em questão estão disponíveis em nosso centro de vendas local Endress+Hauser ou na página do produto do site da Endress+Hauser: www.endress.com.

 Informações detalhadas sobre os pacotes de aplicação:
Documentação especial →  203

Funcionalidade de diagnóstico

Código de pedido para "Pacote de aplicação", opção EA "HistoROM estendido"

Compreende funções estendidas relacionadas ao registro de eventos e à ativação da memória do valor medido.

Registro de eventos:

O volume da memória é estendido de 20 entradas de mensagens (versão padrão) para até 100 entradas.

Registro de dados (registrador de linha):

- A capacidade de memória para até 1000 valores medidos é ativada.
- 250 valores medidos podem ser extraídos através de cada um dos 4 canais de memória. O intervalo de registro pode ser definido e configurado pelo usuário.
- Registros de valores medidos podem ser acessados através do display local ou ferramenta de operação, por ex. FieldCare, DeviceCare ou Servidor da web.

 Para informações detalhadas, consulte as Instruções de operação do equipamento.

Tecnologia Heartbeat

Código de pedido para "Pacote de aplicativo", opção EB "Verificação heartbeat + Monitoramento"

Verificação Heartbeat

Atende à exigência de uma verificação que possa ser comprovada de acordo com o DIN ISO 9001:2008 Capítulo 7.6 a) "Controle do equipamento de monitoramento e medição".

- Teste funcional no estado instalado sem interrupção de processo.
- Resultados da verificação que pode ser comprovada sob encomenda, inclusive um relatório.
- Processo de teste simples através da operação local ou de outras interfaces operacionais.
- Avaliação clara do ponto de medição (passou/não passou) com uma elevada cobertura do teste total dentro do quadro das especificações do fabricante.
- Extensão dos intervalos de calibração de acordo com a avaliação de risco do operador.

Monitoramento Heartbeat

Fornecer dados de forma contínua, algo característico do princípio de medição, para um sistema de monitoramento das condições externas com a finalidade de realizar uma manutenção preventiva ou a análise do processo. Estes dados permitem que o operador:

- Tire conclusões - usando estes dados e outras informações - sobre o impacto que a aplicação de medição tem sobre o desempenho da medição ao longo do tempo.
- Agende manutenção a tempo.
- Monitore a qualidade do processo ou do produto.



Para informações detalhadas, consulte a Documentação especial do equipamento.

Análise avançada de gás

Código de pedido para "Pacote de aplicativo", opção EF "Análise avançada de gás". O pacote de aplicativo somente pode ser solicitado em combinação com o código de pedido para "Tubos de medição; transdutor; versão do sensor", opção AC "3 16L; titânio Classe 2; pressão + medição da temperatura integrada".

O pacote de aplicativos pode ser usado para calcular as propriedades mais importantes do gás (massa molar, valor calorífico bruto, índice de Wobbe etc.).

Os seguintes tipos de gás estão disponíveis:

- Gás simples (gás conhecido)
- Mistura de gás (composição conhecida)
- Gás de carvão/biogás (medição da fração de metano)
- Gás natural – cálculo padronizado (com modelos de gás reconhecidos internacionalmente: AGA NX-19, ISO 12213-2, ISO 12213-3, AGA 5, ISO 6976)
- Gás natural - uso da velocidade do som (modelo baseado na velocidade do som para medir um gás natural cuja composição é desconhecida ou variável)
- Gás específico para o usuário (gás genérico ou mistura de gás sem conhecimento da composição do gás)

16.14 Acessórios

Visão geral dos acessórios disponíveis para solicitação → 169

16.15 Documentação complementar

Para uma visão geral do escopo da respectiva Documentação técnica, consulte:

- *Device Viewer* (www.endress.com/deviceviewer): insira o número de série da etiqueta de identificação
- *Aplicativo de Operações da Endress+Hauser*: Insira o número de série da etiqueta de identificação ou escaneie o código de matriz na etiqueta de identificação.

Documentação padrão**Resumo das instruções de operação***Instruções de operação rápidas para o sensor*

Medidor	Código da documentação
Proline Prosonic Flow G	KA01374D

Resumo das instruções de operação para o transmissor

Medidor	Código da documentação
Proline 500 – digital	KA01377D

Informações técnicas

Medidor	Código da documentação
Prosonic Flow G 500	TI01386D

Descrição dos parâmetros do equipamento

Medidor	Código da documentação	
	HART	Modbus RS485
Prosonic Flow G 500	GP01132D	GP01133D

Documentação complementar de acordo com o equipamento

Instruções de segurança

Instruções de segurança para equipamento elétrico em áreas classificadas.

Conteúdo	Código da documentação
ATEX/IECEX Ex ia	XA01850D
ATEX/IECEX Ex ec	XA01849D
cCSAus Ex ia	XA01852D
cCSAus Ex ec	XA01851D
cCSAus XP	XA01853D
EAC Ex ia	XA02471D
EAC Ex nA	XA02472D
JPN Ex d	XA02077D
KCs Ex d	XA03193D
INMETRO Ex ia	XA01997D
INMETRO Ex ec	XA01998D
NEPSI Ex ia	XA02045D
NEPSI Ex nA	XA02046D
UKEX Ex ia	XA02576D
UKEX Ex ec	XA02577D



Manual de segurança funcional

Sumário	Código da documentação
Proline Prosonic Flow G 500	SD02308D

Documentação especial

Conteúdo	Código da documentação
Informações sobre a diretriz de equipamento de pressão	SD01614D
Aprovações de rádio para interface WLAN para módulo do display A309/A310	SD01793D
Análise avançada de gás	SD02351D
Heartbeat Technology	SD02304D
Servidor de Internet	SD02311D

Instruções de instalação

Conteúdo	Comentário
Instruções de instalação para conjuntos de peças sobressalentes e acessórios	<ul style="list-style-type: none">▪ Acesse as características gerais de todos os conjuntos de peças de reposição disponíveis através do <i>Device Viewer</i> →  167▪ Acessórios disponíveis para pedido com Instruções de instalação →  169

Índice

A

Acesso direto	57
Acesso para gravação	59
Acesso para leitura	59
Adaptação do comportamento de diagnóstico	149
Adaptação do sinal de status	149
Ajuste de parâmetro	
Adaptação do medidor às condições de processo	132
Administração	115
Ajuste do sensor	107
Análise de gás	104
Configuração de E/S	84
Configurações de display avançadas	109
Corte de vazão baixa	103
Display local	101
Entrada de status	85
Entrada em corrente	86
Gerenciamento da configuração do equipamento	114
Idioma de operação	80
Nome de tag	82
Pulso/frequência/saída comutada	90, 91
Reinicialização do totalizador	132
Reset do equipamento	162
Reset do totalizador	132
Saída a relé	97
Saída comutada	95
Saída de duplo pulso	100
Saída em corrente	87
Saída em pulso	90
Simulação	117
Totalizador	107
Unidades do sistema	82
Wi-Fi	112
Ajustes dos parâmetros	
Administração (Submenu)	117
Ajuste do sensor (Submenu)	107
Análise de gases (Assistente)	104
Backup de configuração (Submenu)	114
Configuração (Menu)	82
Configuração avançada (Submenu)	107
Configuração burst 1 para n (Submenu)	77
Configuração I/O (Submenu)	84
configuração WLAN (Assistente)	112
Corte de vazão baixa (Assistente)	103
Definir código de acesso (Assistente)	116
Diagnóstico (Menu)	157
Entrada de corrente (Assistente)	86
Entrada de corrente 1 para n (Submenu)	128
Entrada de Status 1 para n (Assistente)	85
Entrada de Status 1 para n (Submenu)	129
Exibição (Assistente)	101
Exibição (Submenu)	109
Informações do equipamento (Submenu)	163
Manuseio do totalizador (Submenu)	132
Registro de dados (Submenu)	134
Restaure código de acesso (Submenu)	116

Saída de corrente (Assistente)	87
Saída de pulso dupla (Assistente)	100
Saída de pulso dupla (Submenu)	131
Saída de pulso/frequência/chave (Assistente)	
.	90, 91, 95
Saída de pulso/frequência/chave 1 para n	
(Submenu)	130
Saída Rele 1 para n (Assistente)	97
Saída Rele 1 para n (Submenu)	131
Simulação (Submenu)	117
Totalizador (Submenu)	131
Totalizador 1 para n (Submenu)	107
Unidades do sistema (Submenu)	82
Valor de saída de corrente 1 para n (Submenu)	129
Valores do sistema (Submenu)	127
Variáveis de processo (Submenu)	125
Web server (Submenu)	66
Altura de operação	188
Aplicação	173
Applicator	174
Aprovação de rádio	199
Aprovação Ex	199
Aprovações	198
Área de status	
Na visualização de navegação	51
Para display de operação	48
Área do display	
Na visualização de navegação	52
Para display de operação	49
Arquivos de descrição do equipamento	74
Assistência técnica da Endress+Hauser	
Manutenção	166
Reparos	167
Assistente	
Análise de gases	104
configuração WLAN	112
Corte de vazão baixa	103
Definir código de acesso	116
Entrada de corrente	86
Entrada de Status 1 para n	85
Exibição	101
Saída de corrente	87
Saída de pulso dupla	100
Saída de pulso/frequência/chave	90, 91, 95
Saída Rele 1 para n	97
Autorização de acesso aos parâmetros	
Acesso para gravação	59
Acesso para leitura	59
C	
Cabo de conexão	29
Caminho de navegação (visualização de navegação)	51
Campo de aplicação	
Risco residual	10
Características de desempenho	184
Certificação adicional	199

Certificação HART	199
Certificados	198
Chave de proteção contra gravação	122
Código de acesso	59
Entrada incorreta	59
Código de pedido	16, 17
Código do pedido estendido	
Sensor	17
Transmissor	16
Código do tipo de equipamento	74
Comissionamento	80
Configuração do medidor	80
Configurações avançadas	106
Compatibilidade eletromagnética	188
Componentes do equipamento	14
Comportamento de diagnóstico	
Explicação	143
Símbolos	143
Comunicador de campo	
Função	73
Comunicador de campo 475	73
Conceito de armazenamento	197
Conceito de operação	47
Condições ambientes	
Altura de operação	188
Resistência a choque e vibração	188
Temperatura de armazenamento	187
Umidade relativa	188
Condições de armazenamento	19
Condições de montagem	
Isolamento térmico	24, 190
Condições de operação de referência	184
Conexão	
ver Conexão elétrica	
Conexão do cabo de sinal/cabo da fonte de alimentação	
Proline 500 – transmissor digital	37
Conexão do medidor	
Proline 500 – digital	34
Conexão elétrica	
Commubox FXA195 (USB)	67
Computador com navegador de internet (por ex. Microsoft Edge)	67
Comunicador de campo 475	67
Ferramenta operacional (ex. FieldCare, AMS Device Manager, SIMATIC PDM)	67
Ferramentas de operação	
Através da interface de operação (CDI-RJ45)	68
Através de interface WLAN	69
Através do protocolo HART	67
Field Xpert SFX350/SFX370	67
Field Xpert SMT70	67
Grau de proteção	43
Interface WLAN	69
Medidor	29
Modem Bluetooth VIATOR	67
Servidor de rede	68
Conexões de processo	194
Configuração do idioma de operação	80

Configurações dos parâmetros	
Configuração de E/S	84
Entrada de status	85
Entrada em corrente	86
Pulso/frequência/saída comutada	90
Saída a relé	97
Saída de duplo pulso	100
Saída em corrente	87
Configurações Wi-Fi	112
Consumo de corrente	183
Consumo de energia	183
Corte vazão baixo	182

D

Dados da versão para o equipamento	74
Dados específicos da comunicação	75
Dados técnicos, características gerais	173
Data de fabricação	16, 17
Declaração de conformidade	10
Definição do código de acesso	121
Desabilitação da proteção contra gravação	120
Descarte	168
Descarte de embalagem	20
Device Viewer	15, 167
DeviceCare	72
Arquivo de descrição do equipamento (DD)	74
Devolução	167
Diagnóstico	
Símbolos	142
Dica de ferramenta	
ver Texto de ajuda	
Dimensões	23
Dimensões de instalação	
ver Dimensões	
Direção (vertical, horizontal)	21
Direção da vazão	21, 26
Diretriz de equipamento de pressão	199
Disco de ruptura	
Instruções de segurança	25
Pressão de disparo	190
Display	
ver Display local	
Display local	195
Editor de texto	53
Editor numérico	53
ver Display operacional	
ver Mensagem de diagnóstico	
ver Na condição de alarme	
Visualização de navegação	51
Display operacional	48
Documento	
Função	6
Símbolos	6

E

Editor de texto	53
Editor numérico	53
Elementos de operação	55, 143
Entrada	174

Entrada para cabo	
Grau de proteção	43
Entradas para cabos	
Dados técnicos	183
Equalização de potencial	38
Erro medido máximo	184
Escopo de função	
Comunicador de campo	73
Comunicador de campo 475	73
Field Xpert	71
Especificações para o pessoal	9
Esquema de ligação elétrica	33
Esquema de ligação elétrica do cabo de conexão para Proline 500 - digital	
Invólucro de conexão do sensor	34
Etiqueta de identificação	
Sensor	17
Transmissor	16
Exibindo o histórico do valor medido	134
F	
Faixa de função	
Gerenciador de equipamento AMS	73
SIMATIC PDM	73
Faixa de medição	174
Faixa de medição, recomendada	190
Faixa de temperatura	
Faixa de temperatura ambiente	23
Faixa de temperatura ambiente para display	195
Temperatura de armazenamento	19
Temperatura média	189
Faixa de temperatura ambiente	23, 188
Faixa de temperatura de armazenamento	187
Faixa de vazão operável	175
Faixa de velocidade do som	189
Falha na fonte de alimentação	183
Ferramenta	
Para montagem	26
Ferramenta de instalação	26
Ferramentas	
Para conexão elétrica	29
Transporte	19
Ferramentas de conexão	29
Field Xpert	
Função	71
Field Xpert SFX350	71
FieldCare	71
Arquivo de descrição do equipamento (DD)	74
Estabelecimento da conexão	71
Função	71
Interface do usuário	72
Filtragem do registro de evento	159
Firmware	
Data de lançamento	74
Versão	74
Função do documento	6
Funções	
ver Parâmetros	
Funções do usuário	47
G	
Gerenciador de equipamento AMS	73
Função	73
Gerenciamento da configuração do equipamento	114
Grau de proteção	43, 188
H	
Habilitação da proteção contra gravação	120
Habilitação e desabilitação do bloqueio do teclado	60
Histórico do firmware	165
HistoROM	114
I	
ID do fabricante	74
Identificação CE	10, 198
Identificação do medidor	15
Identificação RCM	199
Identificação UKCA	198
Idiomas, opções de operação	194
Indicação	
Evento de diagnóstico anterior	157
Evento de diagnóstico atuais	157
Índices de temperatura-pressão	189
Influência	
Temperatura ambiente	187
Informações de diagnóstico	
Design, descrição	143, 147
DeviceCare	147
Display local	142
FieldCare	147
LEDs	140
Medidas corretivas	151
Navegador Web	145
Visão geral	151
Informações sobre este documento	6
Inspeção	
Produtos recebidos	15
Instruções especiais de conexão	39
Integração do sistema	74
Isolamento galvânico	182
Isolamento térmico	24, 190
L	
Lançamento de software	74
Leitura dos valores medidos	124
Ligação do cabo de conexão	
Esquema de ligação elétrica do Proline 500 - digital	34
Invólucro de conexão do sensor, Proline 500 - digital	34
Proline 500 - transmissor digital	36
Limite de vazão	190
Limpeza	
Limpeza externa	166
Limpeza externa	166
Lista de diagnóstico	157
Lista de eventos	159
Lista de verificação	
Verificação pós conexão	43

Verificação pós-instalação	28
Local de instalação	21

M

Manutenção	166
Marcas comerciais registradas	8
Materiais	192
Medição e teste do equipamento	166
Medidas corretivas	
Fechamento	144
Recorrer	144
Medidor	
Ativação	80
Configuração	80
Conversão	167
Descarte	168
Instalação do sensor	26
Preparação da conexão elétrica	33
Preparação para instalação	26
Projeto	14
Removendo	168
Reparos	167
Mensagem de diagnóstico	142
Mensagens de erro	
ver Mensagens de diagnóstico	
Menu	
Configuração	82
Diagnóstico	157
Menu de contexto	
Explicação	55
Fechamento	55
Recorrer	55
Menu de operação	
Menus, submenus	46
Projeto	46
Submenus e funções de usuário	47
Menus	
Para a configuração para medidor	80
Para configurações específicas	106
Minisseletora	
ver Chave de proteção contra gravação	
Modo Burst	77
Módulo de eletrônica principal	14
Módulo dos componentes eletrônicos	14
Montagem	21
N	
Netilion	166
Nome do dispositivo	
Transmissor	16
Nome do equipamento	
Sensor	17
Normas e diretrizes	200
Número de série	16, 17

O

Opções de operação	45
Operação	124
Operação de entrada	22

Operação de saída	22
Operação remota	195

P

Pacotes de aplicação	201
Parâmetro	
Alterar	58
Inserção de valores ou texto	58
Peças de reposição	167
Perda de pressão	190
Peso	
Transporte (observação)	19
Preparação da conexão	33
Preparações de instalação	26
Princípio de medição	173
Projeto	
Medidor	14
Menu de operação	46
Projeto do sistema	
Sistema de medição	173
ver Projeto do medidor	
Proline 500 – transmissor digital	
Conexão do cabo de sinal/cabo da fonte de alimentação	37
Proteção contra ajustes de parâmetro	120
Proteção contra gravação	
Através de código de acesso	121
Por meio da chave de proteção contra gravação	122
Proteção contra gravação de hardware	122
Protocolo HART	
Variáveis de equipamento	75
Variáveis medidas	75

R

Recalibração	166
Recebimento	15
Registrador de linha	134
Registro de eventos	159
Reparo	167
Notas	167
Reparo de um equipamento	167
Reparo do equipamento	167
Repetibilidade	186
Requisitos de instalação	
Dimensões	23
Disco de ruptura	25
Local de instalação	21
Requisitos de montagem	
Operação de entrada e saída	22
Orientação	21
Resistência a choque e vibração	188
Revisão do equipamento	74

S

Saída comutada	180
Segurança	9
Segurança da operação	10
Segurança do produto	10

Segurança funcional (SIL) (nível de integridade de segurança)	199
Segurança no local de trabalho	10
Sensor	
Instalação	26
SIL (segurança funcional)	199
SIMATIC PDM	73
Função	73
Símbolos	
Controle das entradas de dados	54
Elementos de operação	53
Na área de status do display local	48
Para assistentes	52
Para bloqueio	48
Para comportamento de diagnóstico	48
Para comunicação	48
Para menus	52
Para número do canal de medição	49
Para parâmetros	52
Para sinal de status	48
Para submenu	52
Para variável medida	49
Tela de entrada	54
Sinais de status	142, 145
Sinal de alarme	181
Sinal de saída	177
Sistema de medição	173
Solução de problemas	
Geral	137
Status de bloqueio do equipamento	124
Submenu	
Administração	115, 117
Ajuste do sensor	107
Backup de configuração	114
Configuração avançada	106, 107
Configuração burst 1 para n	77
Configuração I/O	84
Entrada de corrente 1 para n	128
Entrada de Status 1 para n	129
Exibição	109
Informações do equipamento	163
Lista de eventos	159
Manuseio do totalizador	132
Registro de dados	134
Restaure código de acesso	116
Saída de pulso dupla	131
Saída de pulso/frequência/chave 1 para n	130
Saída Rele 1 para n	131
Simulação	117
Totalizador	131
Totalizador 1 para n	107
Unidades do sistema	82
Valor de saída de corrente 1 para n	129
Valor medido	124
Valores de entrada	128
Valores de saída	129
Valores do sistema	127
Variáveis de processo	125
Variáveis do processo	125
Visão geral	47
Web server	66
Substituição	
Componentes do equipamento	167
T	
Tarefas de manutenção	166
Teclas de operação	
ver Elementos de operação	
Temperatura ambiente	
Influência	187
Temperatura de armazenamento	19
Tensão de alimentação	183
Terminais	183
Testes e certificados	200
Texto de ajuda	
Explicação	58
Fechamento	58
Recorrer	58
Totalizador	
Configuração	107
Transporte do medidor	19
U	
Uso do medidor	
Casos fronteiriços	9
Uso indevido	9
ver Uso indicado	
Uso indicado	9
V	
Valores do display	
Para status de bloqueio	124
Variáveis de medição	
Calculadas	174
Direto	174
Opcional	174
ver Variáveis do processo	
Variáveis de saída	177
Verificação	
Conexão	43
Instalação	28
Verificação pós conexão	80
Verificação pós-conexão (checklist)	43
Verificação pós-instalação	80
Verificação pós-instalação (lista de verificação)	28
Visualização de navegação	
No assistente	51
No submenu	51
Visualização para edição	53
Tela de entrada	54
Uso de elementos de operação	53, 54



71646653

www.addresses.endress.com
