

操作手册

Proline Prowirl F 200

涡街流量计
PROFINET + Ethernet-APL 通信

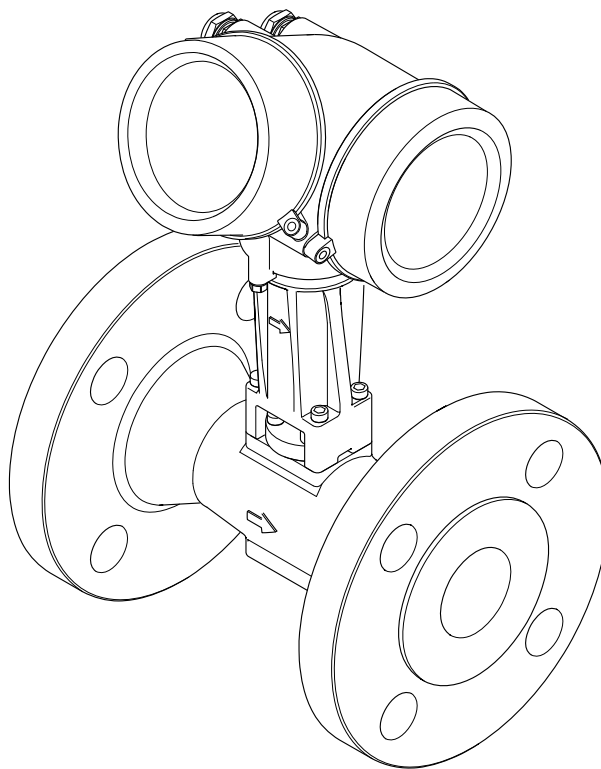

- 请将文档妥善保存在安全地方，便于操作或使用设备时查看。
- 为了避免出现人员或装置危险，请仔细阅读“基本安全指南”章节，以及针对特定操作步骤的文档中的所有其他安全指南。
- 制造商保留修改技术参数的权利，将不预先通知。**Endress+Hauser** 当地销售中心将为您提供最新文档信息和更新文档资料。

目录

1	文档信息	6			
1.1	文档功能	6			
1.2	信息图标	6			
1.2.1	安全图标	6			
1.2.2	电气图标	6			
1.2.3	通信图标	6			
1.2.4	工具图标	7			
1.2.5	特定信息图标	7			
1.2.6	图中的图标	7			
1.3	文档资料	8			
1.3.1	文档功能	8			
1.4	注册商标	8			
2	安全指南	9			
2.1	人员要求	9			
2.2	指定用途	9			
2.3	工作场所安全	10			
2.4	操作安全	10			
2.5	产品安全	10			
2.6	IT 安全	10			
2.7	设备的 IT 安全	10			
2.7.1	通过硬件写保护实现访问保护	10			
2.7.2	访问密码	10			
2.7.3	通过网页服务器访问	11			
2.7.4	通过现场总线访问	11			
3	产品描述	12			
3.1	产品设计	12			
4	到货验收和产品标识	13			
4.1	到货验收	13			
4.2	产品标识	13			
4.2.1	传感器铭牌	15			
4.2.2	测量设备上的图标	17			
5	储存和运输	18			
5.1	储存条件	18			
5.2	运输产品	18			
5.2.1	不带起吊吊环的测量仪表	18			
5.2.2	带起吊吊环的测量设备	19			
5.2.3	使用叉车搬运	19			
5.3	包装处置	19			
6	安装	20			
6.1	安装要求	20			
6.1.1	安装位置	20			
6.1.2	环境条件和过程条件要求	23			
6.1.3	特殊安装指南	25			
6.2	安装测量设备	26			
6.2.1	所需工具	26			
6.2.2	准备测量设备	26			
6.2.3	安装传感器	26			
6.2.4	安装分体型仪表的变送器	26			
6.2.5	旋转变送器外壳	27			
6.2.6	旋转显示单元	28			
6.3	安装后检查	28			
7	电气连接	30			
7.1	电气安全	30			
7.2	接线要求	30			
7.2.1	所需工具	30			
7.2.2	连接电缆要求	30			
7.2.3	分体型仪表的连接电缆	30			
7.2.4	接线端子分配	31			
7.2.5	设备插头的针脚分配	32			
7.2.6	屏蔽和接地	32			
7.2.7	供电单元要求	33			
7.2.8	准备测量设备	33			
7.3	连接测量设备	34			
7.3.1	连接一体型仪表	34			
7.3.2	连接分体型仪表	35			
7.3.3	电势平衡	39			
7.4	确保防护等级	40			
7.5	连接后检查	40			
8	操作方式	41			
8.1	操作方式概述	41			
8.2	操作菜单的结构和功能	42			
8.2.1	操作菜单的结构	42			
8.2.2	操作原理	43			
8.3	通过现场显示单元访问操作菜单	44			
8.3.1	操作显示	44			
8.3.2	菜单视图	45			
8.3.3	编辑界面	47			
8.3.4	操作单元	48			
8.3.5	打开文本菜单	49			
8.3.6	在列表中移动和选择	51			
8.3.7	直接查看参数	51			
8.3.8	查询帮助文本	52			
8.3.9	更改参数	53			
8.3.10	用户角色及访问权限	54			
8.3.11	通过访问密码关闭写保护	54			
8.3.12	打开和关闭键盘锁	54			
8.4	通过调试软件访问操作菜单	55			
8.4.1	连接调试软件	56			
8.4.2	FieldCare	57			
8.4.3	DeviceCare	58			
8.4.4	SIMATIC PDM	58			
9	系统集成	60			
9.1	设备描述文件概述	60			
9.1.1	当前设备版本信息	60			
9.1.2	调试软件	60			
9.2	设备描述文件 (GSD)	60			
9.2.1	制造商设备描述文件 (GSD) 的 文件名	60			

9.2.2	PA Profile 设备描述文件 (GSD) 的 文件名	61	12.7	诊断信息概述	126
9.3	循环数据传输	61	12.7.1	传感器诊断	126
9.3.1	块说明	61	12.7.2	电子部件诊断	132
9.3.2	块说明	62	12.7.3	配置诊断	139
9.3.3	状态编码	68	12.7.4	进程诊断	144
9.3.4	出厂设置	68	12.7.5	显示下列诊断信息的操作条件: ...	153
9.4	S2 系统冗余	69	12.7.6	温度补偿的应急模式	154
10	调试	70	12.8	现有诊断事件	154
10.1	安装后检查和连接后检查	70	12.9	诊断信息列表	154
10.2	开机	70	12.10	事件日志	155
10.3	设置显示语言	70	12.10.1	查看事件日志	155
10.4	设置测量设备	70	12.10.2	筛选事件日志	155
10.4.1	显示通信接口	71	12.10.3	信息事件概述	156
10.4.2	设置系统单位	73	12.11	复位测量设备	157
10.4.3	选择和设置介质	76	12.11.1	“设备复位”参数的功能范围	157
10.4.4	设置模拟量输入	79	12.12	设备信息	157
10.4.5	设置小流量切除	79	12.13	固件更新历史	159
10.4.6	高级设置	81	13	维护	160
10.5	仿真	101	13.1	维护任务	160
10.6	进行写保护设置, 防止未经授权的访问	102	13.1.1	外部清洁	160
10.6.1	通过访问密码设置写保护	102	13.1.2	内部清洗	160
10.6.2	通过写保护开关设置写保护	103	13.1.3	更换密封圈	160
10.7	针对特定应用的仪表调试	103	13.2	测量和检测设备	160
10.7.1	蒸汽应用	103	13.3	Endress+Hauser 服务	160
10.7.2	液体应用	104	14	维修	161
10.7.3	气体应用	105	14.1	基本信息	161
10.7.4	计算测量变量	108	14.1.1	修理和转换理念	161
11	操作	111	14.1.2	维修和改装说明	161
11.1	读取设备锁定状态	111	14.2	备件	161
11.2	调整显示语言	111	14.3	Endress+Hauser 服务	162
11.3	设置显示单元	111	14.4	返厂	162
11.4	读取测量值	111	14.5	废弃	162
11.4.1	过程变量	111	14.5.1	拆除测量仪表	162
11.4.2	累加器	114	14.5.2	废弃测量设备	162
11.5	使测量仪表适应过程条件	114	15	附件	163
11.6	显示数据日志	114	15.1	设备专用附件	163
12	诊断和故障排除	118	15.1.1	针对变送器	163
12.1	常规故障排除	118	15.1.2	传感器	164
12.2	通过 LED 指示灯标识诊断信息	119	15.2	服务专用附件	164
12.2.1	变送器	119	15.3	系统产品	164
12.3	现场显示单元上的诊断信息	121	16	技术参数	165
12.3.1	诊断信息	121	16.1	应用	165
12.3.2	调用补救措施	122	16.2	功能与系统设计	165
12.4	网页浏览器中的诊断信息	123	16.3	输入	165
12.4.1	诊断响应方式	123	16.4	输出	171
12.4.2	查看补救信息	124	16.5	电源	173
12.5	FieldCare 或 DeviceCare 中的诊断信息	124	16.6	性能参数	174
12.5.1	诊断响应方式	124	16.7	安装	178
12.5.2	查看补救信息	124	16.8	环境条件	178
12.6	调整诊断响应	125	16.9	过程条件	179
12.6.1	可选诊断响应	125	16.10	机械结构	181
12.6.2	显示测量值状态	125	16.11	可操作性	188

16.12 证书与认证	190
16.13 应用软件包	192
16.14 附件	192
16.15 配套文档资料	192
索引	194

1 文档信息

1.1 文档功能

《操作手册》包含设备生命周期内各个阶段所需的所有信息：从产品标识、到货验收和储存，至安装、电气连接、操作和调试，以及故障排除、维护和废弃。

1.2 信息图标

1.2.1 安全图标



危险

危险状况警示图标。若未能避免这种状况，会导致人员严重或致命伤害。



警告

危险状况警示图标。若未能避免这种状况，可能导致人员严重或致命伤害。



小心

危险状况警示图标。若未能避免这种状况，会导致人员轻微或中等伤害。



注意

操作和其他影响提示信息图标。不会导致人员伤害。



1.2.2 电气图标

图标	说明
	直流电
	交流电
	直流电和交流电
	接地连接 操作员默认此接地端已经通过接地系统可靠接地。
	等电势连接端 (PE: 保护性接地端) 建立任何其他连接之前，必须确保接地端子已经可靠接地。 设备内外部均有接地端： <ul style="list-style-type: none"> 内部接地端：等电势连接端已连接至电源。 外部接地端：设备已连接至工厂接地系统。

1.2.3 通信图标

图标	说明
	LED 指示灯 发光二极管熄灭。
	LED 指示灯 发光二极管亮起。
	LED 指示灯 发光二极管闪烁。



1.2.4 工具图标

图标	说明
	一字螺丝刀
	内六角扳手
	开口扳手

1.2.5 特定信息图标

图标	说明
	允许 允许的操作、过程或动作。
	推荐 推荐的操作、过程或动作。
	禁止 禁止的操作、过程或动作。
	提示 附加信息。
	参考文档
	参考页面
	参考图
	提示信息或重要分步操作
	操作步骤
	操作结果
	帮助信息
	外观检查

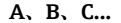
1.2.6 图中的图标

图标	说明
	部件号
	操作步骤
	视图
	章节
	危险区
	安全区 (非危险区)
	流向

1.3 文档资料

 配套技术文档资料的查询方式如下：

- 设备浏览器 (www.endress.com/deviceviewer)：输入铭牌上的序列号
- 在 Endress+Hauser Operations app 中：输入铭牌上的序列号或扫描铭牌上的二维码。

1.3.1 文档功能

根据订购型号，可能提供以下文档资料：

文档资料类型	用途和内容
《技术资料》(TI)	设计规划指南 文档包含设备的所有技术参数以及可以订购的附件和其他产品的概述。
《简明操作指南》(KA)	引导用户快速获取首个测量值 《简明操作指南》包含从到货验收至初始调试的所有重要信息。
《操作手册》(BA)	参考文档资料 文档包含设备生命周期内各个阶段所需的所有信息：从产品标识、到货验收和储存，至安装、电气连接、操作和调试，以及故障排除、维护和处置。
《仪表功能描述》(GP)	参数参考 文档详细介绍各个菜单参数。适用对象是在设备整个生命周期内执行操作和特定仪表设置的人员。
《安全指南》(XA)	取决于“认证”选项，设备包装中提供有电气设备在防爆场合的《安全指南》。《安全指南》是《操作手册》的组成部分。  设备铭牌上标识有配套《安全指南》(XA) 文档资料代号。
设备补充文档资料 (SD/FY)	必须始终严格遵守补充文档资料中的各项说明。补充文档是整套设备文档的组成部分。

1.4 注册商标

Ethernet-APL™

PROFIBUS 用户组织的注册商标（德国卡尔斯鲁厄）

KALREZ®、VITON®

杜邦高性能弹性体有限公司的注册商标（美国威尔明顿）

GYLON®

卡勒克密封技术公司的注册商标（美国纽约州巴尔米拉）

2 安全指南

2.1 人员要求

执行安装、调试、诊断和维护操作的人员必须符合下列要求：

- ▶ 经培训的合格专业人员必须具有执行特定功能和任务的资质。
- ▶ 经工厂厂方/操作员授权。
- ▶ 熟悉联邦/国家法规。
- ▶ 开始操作前，专业人员必须事先阅读并理解《操作手册》、补充文档和证书中(取决于实际应用)的各项规定。
- ▶ 遵守操作指南和基本条件要求。

操作人员必须符合下列要求：

- ▶ 经工厂厂方/操作员针对任务要求的指导和授权。
- ▶ 遵守手册中的指南。

2.2 指定用途

应用和介质

本文档中介绍的测量仪表仅可用于液体、气体和蒸汽的流量测量。

取决于实际订购型号，测量设备还可以测量易爆、易燃、有毒和氧化介质。

对于在危险区、卫生应用场合，以及过程压力会增大使用风险的场合中使用的测量设备，铭牌上标识有对应标识。

为了保证测量设备能够始终正常工作：

- ▶ 务必在允许压力和温度范围内使用。
- ▶ 仅当完全符合铭牌参数要求，且满足《操作手册》和补充文档资料中列举的常规要求时，才允许使用测量设备。
- ▶ 参照铭牌检查并确认所订购的设备是否允许在危险区中使用（例如防爆要求、压力容器安全）。
- ▶ 如果测量设备的环境温度高于大气温度，必须遵守设备文档中列举的相关基本条件的要求 → 8。
- ▶ 始终采取防腐保护措施，确保测量设备免受环境影响。

错误用途

非指定用途危及安全。使用不当或用于非指定用途导致的设备损坏，制造商不承担任何责任。

警告

腐蚀性或磨损性流体和环境条件可能导致测量管破裂！

- ▶ 核实过程流体与传感器材料的兼容性。
- ▶ 确保所有过程接液部件材料均具有足够高的耐腐蚀性。
- ▶ 始终在指定压力和温度范围内使用。

注意

核实临界工况：

- ▶ 测量特殊流体和清洗液时，Endress+Hauser 十分乐意帮助您核实接液部件材料的耐腐蚀性。但是，过程中温度、浓度或物位的轻微变化可能会改变材料的耐腐蚀性。因此，Endress+Hauser 对此不做任何担保和承担任何责任。

其他风险

小心

电子部件和介质可能导致表面温度上升或外表面结冻。存在烫伤或冻伤的风险！

- ▶ 安装合适的防接触烫伤装置。

2.3 工作场所安全

使用设备时:

- ▶ 穿戴国家规定的个人防护装备。

2.4 操作安全

设备损坏!

- ▶ 只有完全满足技术规范且无错误和故障时才能操作设备。
- ▶ 运营方有责任确保设备无故障运行。

改装设备

如果未经授权, 禁止改装设备, 改装会导致不可预见的危险。

- ▶ 如需改装, 请咨询制造商。

维修

为确保设备的操作安全性和测量可靠性:

- ▶ 未经明确许可, 禁止修理设备。
- ▶ 遵守联邦/国家法规中的电气设备修理准则。
- ▶ 仅使用原装备件和附件。

2.5 产品安全

测量设备基于工程实践经验设计, 符合最严格的安全要求。通过出厂测试, 可以安全使用。

设备满足常规安全标准和法规要求。此外, 还符合设备 EU 符合性声明中的 EU 准则要求。制造商通过粘贴 CE 标志确认设备满足此要求。

2.6 IT 安全

我们提供的质保服务仅在根据《操作手册》安装和使用产品时有效。产品配备安全防护机制, 用于防止意外改动。

操作员必须根据相关安全标准执行 IT 安全措施, 为产品和相关数据传输提供额外的防护。

2.7 设备的 IT 安全

设备配备多项专有功能, 能够为操作员提供有效防护。上述功能由用户自行设置, 正确设置后能够实现更高操作安全性。以下列表中详细介绍了最为重要的功能:

2.7.1 通过硬件写保护实现访问保护

使用写保护开关 (主电子模块上的 DIP 开关) 禁用现场显示单元或调试软件 (例如 FieldCare、DeviceCare) 对设备参数的写访问。硬件写保护功能打开时, 仅允许读参数。

2.7.2 访问密码

通过访问密码实现设备参数写保护。

通过本地显示单元、或其他调试软件 (例如 FieldCare、DeviceCare) 控制对设备参数的写操作, 功能与硬件写保护相同。如果使用 CDI 服务接口, 正确输入密码方可进行读操作。

用户自定义访问密码

用户自定义访问密码可防止通过现场显示单元或调试软件（例如 FieldCare、DeviceCare）对设备参数进行未经授权的写访问。（→  102）。

设备的出厂缺省访问密码为 0000（公开）。

常规密码使用说明



- 在设备调试过程中必须完成访问密码和网络密码的更改。
- 遵循安全密码设置通用准则设置和管理设备访问密码和网络密码。
- 用户应负责管理和正确使用设备访问密码和网络密码。
- 有关访问密码设置和密码丢失处理步骤等的详细信息，参见“通过访问密码实现写保护”章节→  102

2.7.3 通过网页服务器访问

通过内置网页服务器的网页浏览器和 PROFINET + Ethernet-APL 操作和设置设备。通过 PROFINET + Ethernet-APL 的 APL 端口建立连接。

出厂时设备的网页服务器已启用。如需要，可以在**网页服务器功能**参数中关闭网页服务器（例如完成调试后）。



允许在登陆页面中隐藏设备和状态信息，防止未经授权的信息访问。

 有关设备参数的详细信息：
《仪表功能描述》文档→  192。

2.7.4 通过现场总线访问

进行现场总线通信时，设备参数访问权限为“只读”。可以在 **Fieldbus writing access** 参数中更改选项。

始终不会影响测量值循环传输至上层系统。

 有关设备参数的详细信息：
《仪表功能描述》文档→  192。

3 产品描述

设备由一台变送器和一个传感器组成。

提供两种结构类型的设备：

- 一体型：变送器和传感器组成一个整体机械单元。
- 分体型：变送器和传感器分开安装。

3.1 产品设计

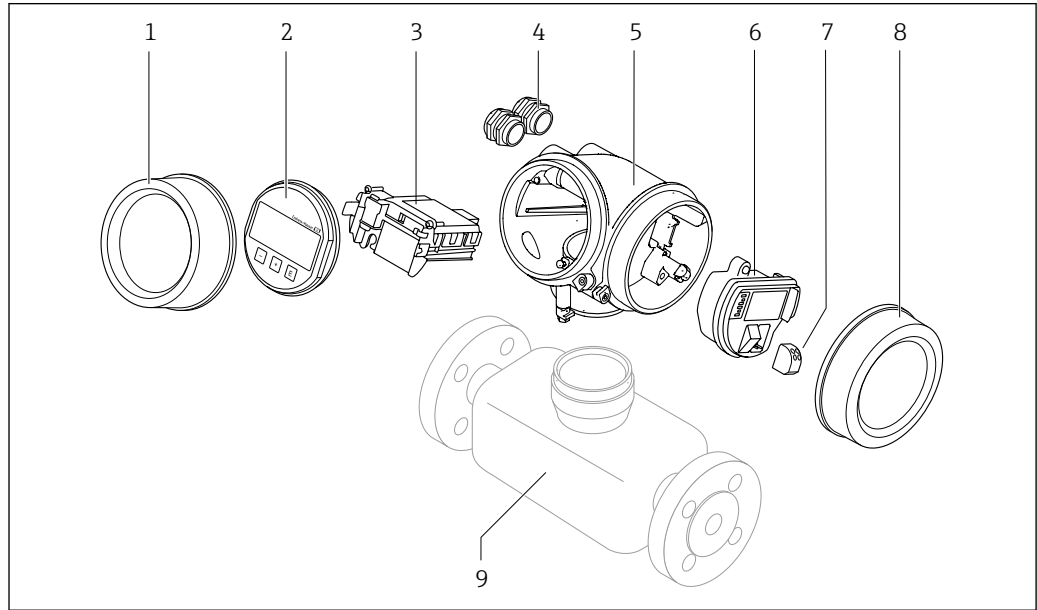

A0048824

- 1 电子腔盖
- 2 显示单元
- 3 主要电子模块
- 4 缆塞
- 5 变送器外壳（内置 HistoROM 智能数据存储单元）
- 6 输入/输出电子模块
- 7 接线端子（压簧式接线端子）
- 8 接线腔盖
- 9 传感器

4 到货验收和产品标识

4.1 到货验收

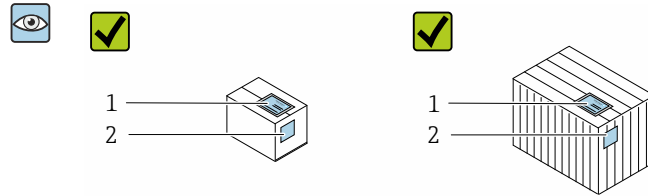

供货清单 (1) 上的订货号
是否与产品粘贴标签 (2)
上的订货号一致？

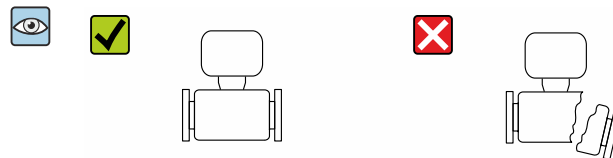
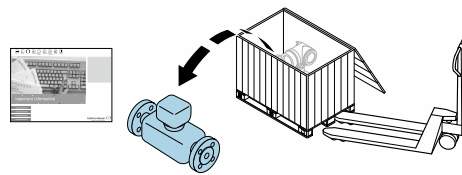

物品是否完好无损？

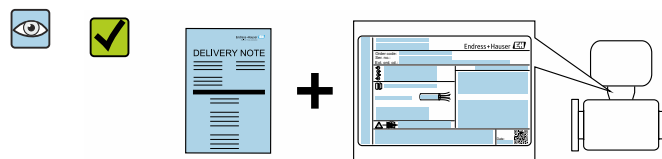

铭牌参数是否与发货清单上的
订购信息一致？

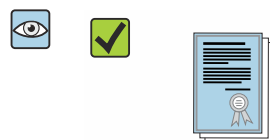

包装中是否提供配套文档资
料？

- i** 任一上述条件不满足时，请联系 Endress+Hauser 当地销售中心。
- 登陆网站或通过 Endress+Hauser Operations App 查询技术文档资料，详细信息参见“产品标识”章节 → 14。

4.2 产品标识

设备标识信息如下：

- 铭牌参数
- 订货号，标识发货清单上的订购选项
- 在设备浏览器中输入铭牌上的序列号 (www.endress.com/deviceviewer)：显示完整设备信息。
- 在 Endress+Hauser Operations App 中输入铭牌上的序列号，或使用 Endress+Hauser Operations App 扫描铭牌上的二维码 (QR 码)：显示完整设备信息。

配套技术文档资料的查询方式如下：

- 参见“配套标准文档资料”章节和“设备补充文档资料”章节
- 在设备浏览器中：输入铭牌上的序列号 (www.endress.com/deviceviewer)
- 在 Endress+Hauser Operations App 中：输入铭牌上的序列号，或扫描铭牌上的二维码 (QR 码)。

4.2.1 传感器铭牌

订购选项“外壳”，选型代号 B“GT18 双腔室，一体型，316L”和选型代号 K“GT18 双腔室，316L，分体型”

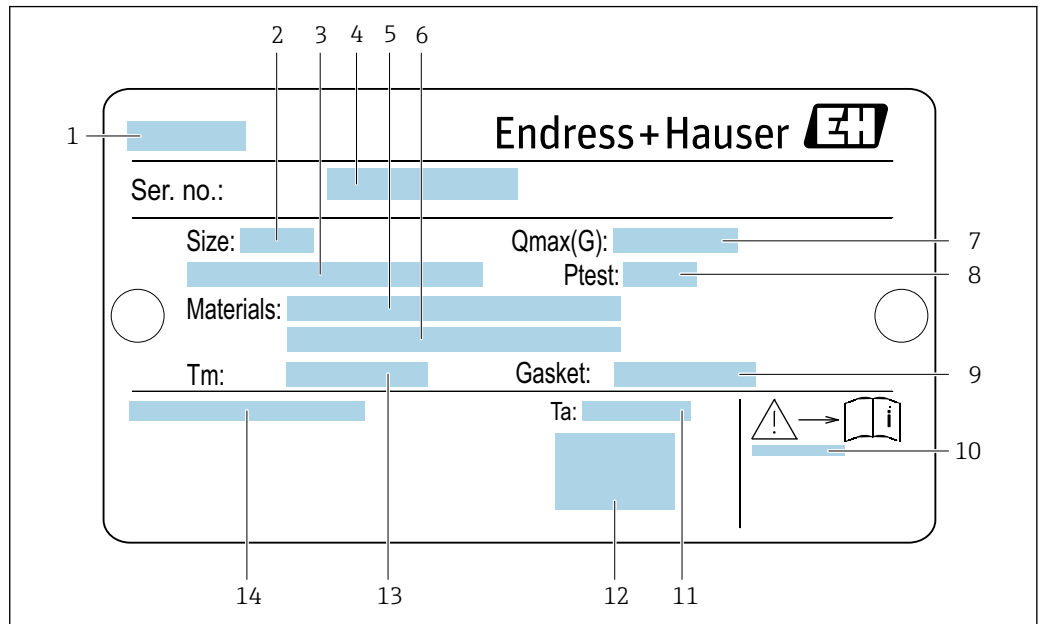

A0034423

图 1 传感器的铭牌示意图

- 1 传感器名称
- 2 传感器公称口径
- 3 法兰公称口径/标称压力
- 4 序列号
- 5 测量管材质
- 6 测量管材质
- 7 最大允许体积流量 (气体/蒸汽) : Q_{max} → 166
- 8 传感器测试压力: OPL → 180
- 9 密封圈材质
- 10 《安全指南》补充文档资料代号 → 192
- 11 环境温度范围
- 12 CE 认证
- 13 介质温度范围
- 14 防护等级

订购选项“外壳”，选型代号 C“GT20 双腔室；铝外壳，带涂层，一体型”

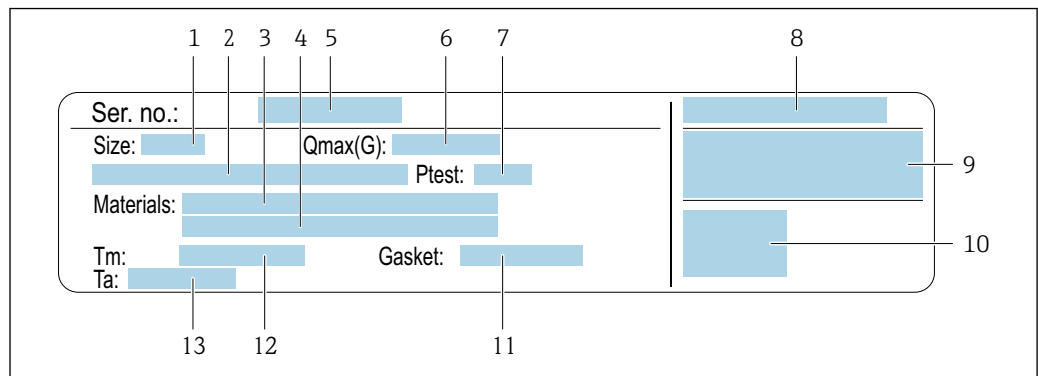

A0034161

图 2 传感器的铭牌示意图

- 1 传感器公称口径
- 2 法兰公称口径/标称压力
- 3 测量管材质
- 4 测量管材质
- 5 序列号
- 6 最大允许体积流量（气体/蒸汽）
- 7 传感器测试压力
- 8 防护等级
- 9 防爆认证和压力设备指令认证信息→ 192
- 10 CE 认证
- 11 密封圈材质
- 12 介质温度范围
- 13 环境温度范围

订购选项“外壳”，选型代号J“GT20 双腔室；铝外壳，带涂层，分体型”

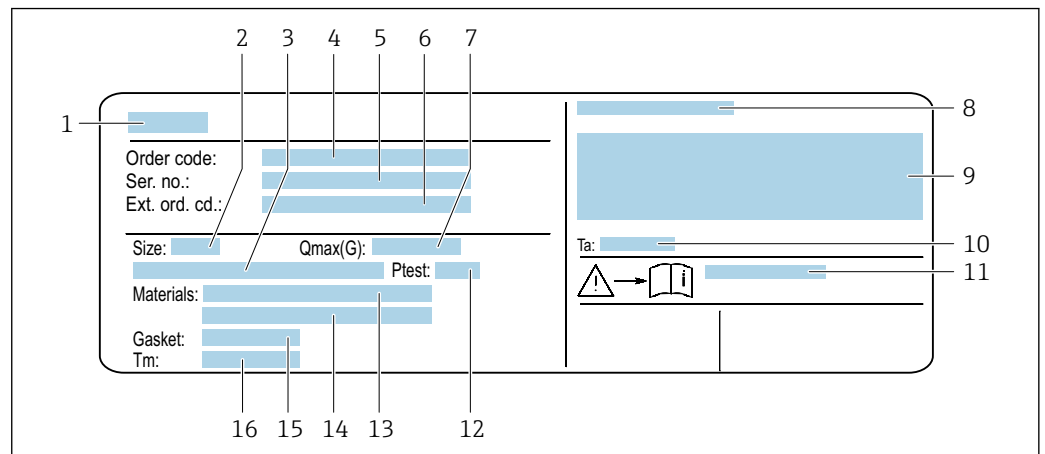

A0034162

图 3 传感器的铭牌示意图

- 1 传感器名称
- 2 传感器公称口径
- 3 法兰公称口径/标称压力
- 4 订货号
- 5 序列号
- 6 扩展订货号
- 7 最大允许体积流量（气体/蒸汽）
- 8 防护等级
- 9 防爆认证和压力设备指令认证信息
- 10 环境温度范围
- 11 《安全指南》补充文档资料代号→ 192
- 12 传感器测试压力
- 13 测量管材质
- 14 测量管材质
- 15 密封圈材质
- 16 介质温度范围



订货号

提供订货号，可以重新订购测量设备。

扩展订货号

- 完整列举设备型号(产品类别)和基本参数(必选项)。
- 仅仅列举可选参数(可选项)中的安全参数和认证参数(例如: LA)。同时还订购其他可选参数时，使用占位符#统一表示(例如: #LA#)。
- 订购的可选参数中不包括安全参数和认证参数时，使用占位符+表示(例如: XXXXXX-ABCDE+)。

4.2.2 测量设备上的图标

图标	说明
	警告! 危险状况警示图标。疏忽可能导致人员严重或致命伤害。如需确定潜在危险类型和所需预防措施，请查询仪表配套文档资料。
	参考文档 相关设备文档。
	保护性接地连接 进行后续电气连接前，必须确保此接线端已经安全可靠地接地。

5 储存和运输

5.1 储存条件

仪表储存注意事项:

- ▶ 使用原包装储存设备，原包装带冲击防护功能。
- ▶ 禁止拆除安装在过程连接上的防护罩或防护帽。防护罩或防护帽有效防止密封表面机械受损和测量管被污染。
- ▶ 采取遮阳保护措施，避免设备直接日晒，出现过高表面温度。
- ▶ 存放在干燥、无尘环境中。
- ▶ 禁止户外存放。

储存温度: -50 ... +80 °C (-58 ... +176 °F)

5.2 运输产品

使用原包装将测量设备运输至测量点。

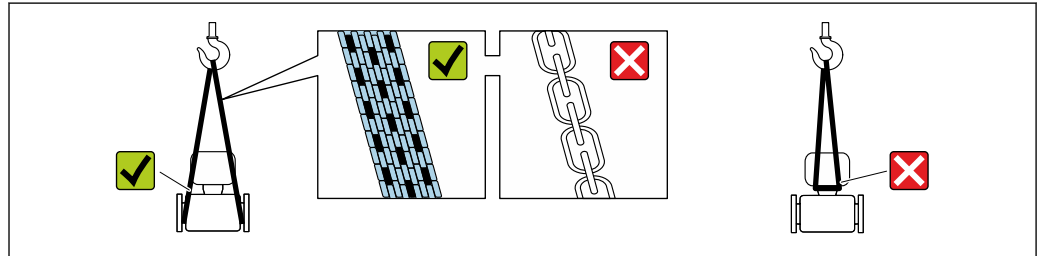

A0029252

i 禁止拆除安装在过程连接上的防护罩或防护帽。防护罩或防护帽用于防止密封表面机械受损和测量管污染。

5.2.1 不带起吊吊环的测量仪表

警告

测量设备的重心高于吊索的悬挂点。

如果测量设备滑动，存在人员受伤的风险。

- ▶ 固定测量设备，防止滑动或旋转。
- ▶ 遵守包装上的重量规定（粘贴标签）。

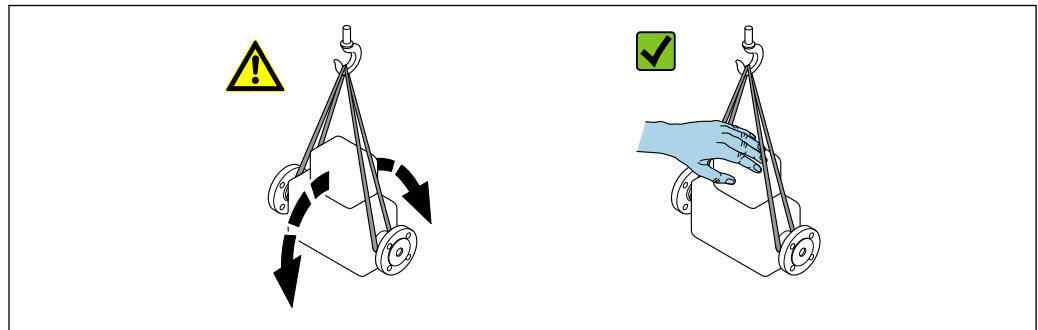

A0029214

5.2.2 带起吊吊环的测量设备



带起吊吊环设备的特殊运输指南

- ▶ 仅允许通过仪表或法兰上的起吊吊环运输设备。
- ▶ 必须始终至少使用两个起吊吊环固定设备。

5.2.3 使用叉车搬运

搬运木箱包装的设备时，叉车的叉体从侧面伸入至木箱底板下，抬起测量设备。

5.3 包装处置

所有包装均采用环保材料，100%可回收再利用：

- 设备外包装
 - 聚合物缠绕膜，符合欧盟指令 2002/95/EC (RoHS)
- 包装
 - 木箱，符合国际贸易中木质包装材料管理准则 (ISPM 15)，带 IPPC 标识
 - 纸箱，符合欧盟包装和包装废物指令 94/62/EC，可回收再利用，带 Resy 标识
- 搬运材料和固定材料
 - 一次性塑料托盘
 - 塑料带
 - 塑料胶条
- 填充物
 - 纸垫

6 安装

6.1 安装要求

6.1.1 安装位置

安装位置

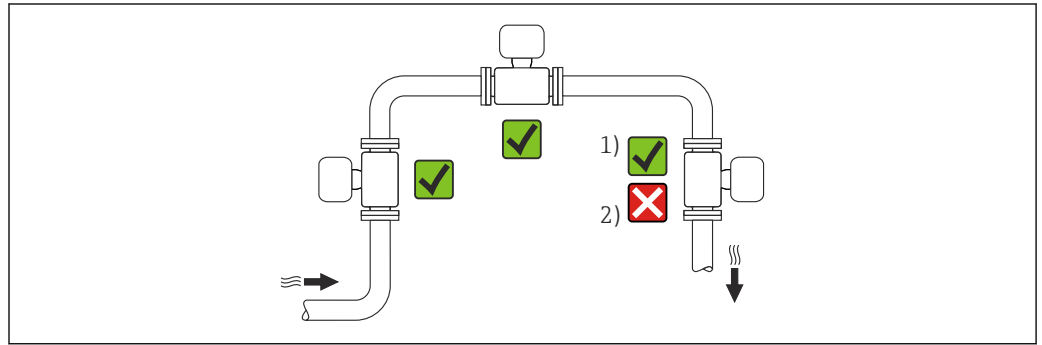



- 1 适合气体和蒸汽测量的安装位置；如果选择订购选项“应用软件包”，选型代号 ES“湿蒸汽检测”或 EU“湿蒸汽检测”，必须在水平管道中倒装测量设备
- 2 不适合液体测量的安装位置

安装方向

传感器铭牌上的箭头指向标识管道内介质的流向，保证箭头指向与介质流向一致。

介质具有稳定流态是涡街流量计正确进行体积流量测量的前提条件。因此，请注意以下几点：

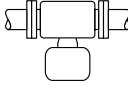
安装方向		建议		
		一体型	分体型	
A	竖直安装（液体测量）	 A0015591	<input checked="" type="checkbox"/> <input checked="" type="checkbox"/> ¹⁾	<input checked="" type="checkbox"/> <input checked="" type="checkbox"/>
A	竖直安装（干燥气体测量）	 A0015591 A0041785	<input checked="" type="checkbox"/> <input checked="" type="checkbox"/>	<input checked="" type="checkbox"/> <input checked="" type="checkbox"/>
B	水平安装，变送器表头朝上	 A0015589	<input checked="" type="checkbox"/> <input checked="" type="checkbox"/> ^{2) 3)}	<input checked="" type="checkbox"/> <input checked="" type="checkbox"/>

安装方向		建议		
		一体型	分体型	
C	水平安装，变送器表头朝下	 A0015590	☑☑ ^{4) 5)}	☑☑
D	水平安装，变送器表头朝左/右	 A0015592	☑☑ ⁴⁾	☑☑

- 1) 测量液体时应将流量计安装在流体自下向上流动的竖直管道中，避免出现非满管管道状态（参见图 A）。流量测量中断!
- 2) 电子部件过热危险! 如果流体温度超过 200 °C (392 °F)，公称口径 DN 100 (4")和 DN 150 (6")的夹持式仪表 (Prowirl D) 禁止采用安装方向 B。
- 3) 测量高温介质时 (例如蒸汽或流体温度 (TM) 超过 200 °C (392 °F)) : 选择安装方向 C 或 D。
- 4) 测量低温介质时 (例如液氮) : 选择安装方向 B 或 D。
- 5) “检测/测量湿蒸汽”时，选择安装方向 C

压力传感器

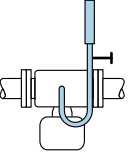
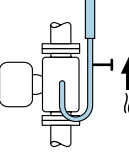
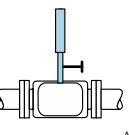
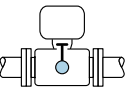
蒸汽压力测量		选型代号 DA	
E	<ul style="list-style-type: none"> ▪ 变送器安装在底部或侧面 ▪ 防止过热 ▪ 使用冷凝管将温度几乎降至环境温度¹⁾ 	 A0034057	✓✓
F		 A0034058	✓✓
气体压力测量		选型代号 DB	
G	<ul style="list-style-type: none"> ▪ 将带截止阀的压力传感器安装在取压点之上 ▪ 所有冷凝液均能够回流至过程中 	 A0034092	✓✓
液体压力测量		选型代号 DB	
H	将带截止阀的设备与取压点等高安装	 A0034091	✓✓

- 1) 注意变送器的最大允许环境温度 → 23。

前后直管段

必须满足最小前后直管段长度要求，保证测量设备的设计精度。

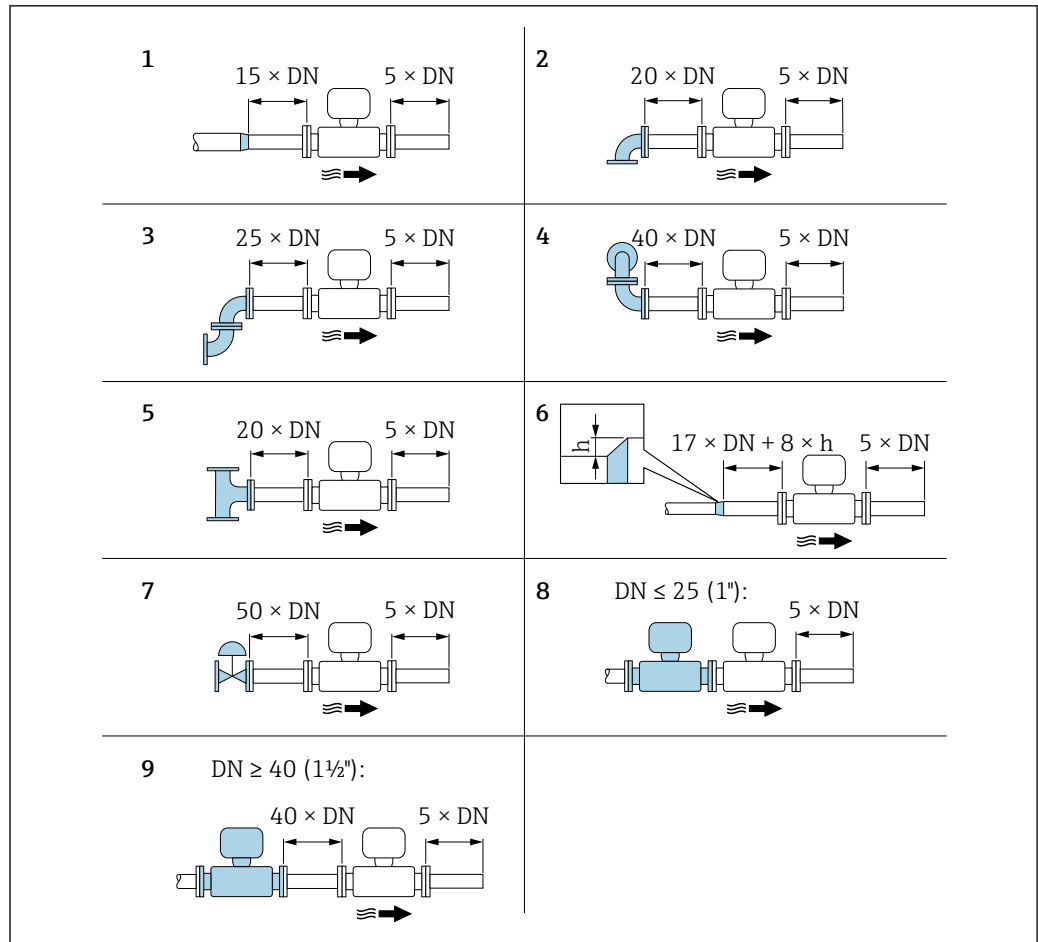

A0019189

图 4 使用不同节流装置时的最小前后直管道长度

- h 管道扩径时产生的高度差
- 1 一级缩径管
- 2 90°弯头 (单向)
- 3 2 x 90°弯头 (双向, 对侧)
- 4 2 x 90°弯头 3D (双向, 对侧, 不在一个平面上)
- 5 三通
- 6 扩径管
- 7 调节阀
- 8 两台测量仪表并排安装, DN ≤ 25 (1"): 法兰对法兰直接安装
- 9 两台测量仪表并排安装, DN ≥ 40 (1½"): 安装间距参见图示说明

- i** 如果存在多个干扰源, 必须满足最大前直管段长度要求。
- 如果无法满足前直管段长度要求, 可以安装专用流量调节器 → 图 22。

i 前直管段长度校正功能:

- 使用节流装置 1...4 时, 最小前直管段长度可以缩短至 10 × DN。此时的测量误差将增大 ±0.5% o.r.。 → 图 93
- 不能与湿蒸汽检测/测量应用软件包配套使用。使用湿蒸汽检测/测量功能时, 必须遵守相关前直管段长度要求。湿蒸汽不能使用流量调节器。

流量调节器

如果无法满足前直管段长度要求, 建议安装流量调节器。

流量调节器安装在两个管道法兰之间, 通过安装螺母对中安装。这将前直管段长度缩短至 10 × DN 并确保测量精度。

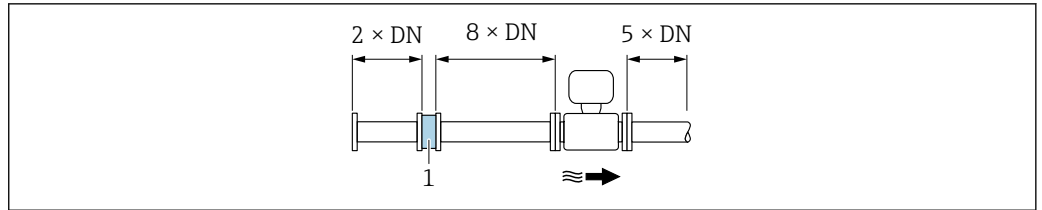

A0019208

1 流量调节器

流量调节器的压损计算公式: $\Delta p [\text{mbar}] = 0.0085 \cdot \rho [\text{kg/m}^3] \cdot v^2 [\text{m/s}]$

实例: 蒸汽

$p = 10 \text{ bar abs.}$

$t = 240 \text{ }^\circ\text{C} \rightarrow \rho = 4.39 \text{ kg/m}^3$

$v = 40 \text{ m/s}$

$\Delta p = 0.0085 \cdot 4.39 \cdot 40^2 = 59.7 \text{ mbar}$

实例: H_2O 冷凝 ($80 \text{ }^\circ\text{C}$)

$\rho = 965 \text{ kg/m}^3$

$v = 2.5 \text{ m/s}$

$\Delta p = 0.0085 \cdot 965 \cdot 2.5^2 = 51.3 \text{ mbar}$

ρ : 过程介质的密度

v : 平均流速

abs.: 绝压

 流量调节器的外形尺寸请参考《技术资料》中“机械结构”章节

安装有外接设备时的后直管段长度

遵守指定间距要求安装外接设备。

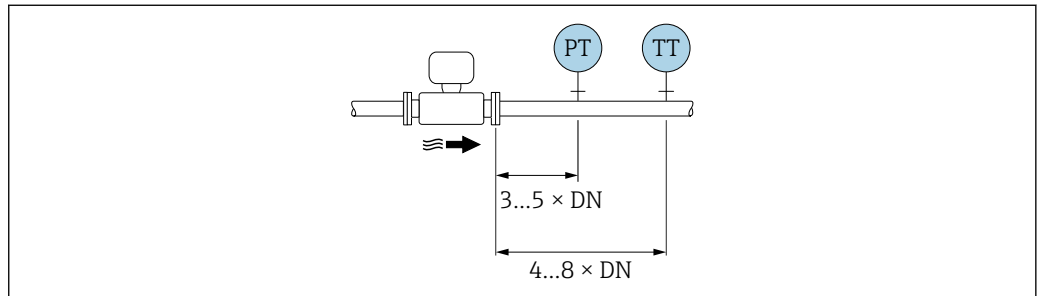

A0019205

PT 压力

TT 温度计

外形尺寸

 设备外形尺寸和安装长度参见《技术资料》中的“机械结构”章节。

6.1.2 环境条件和过程条件要求

环境温度范围

一体型

测量设备	非危险区:	$-40 \dots +80 \text{ }^\circ\text{C}$ ($-40 \dots +176 \text{ }^\circ\text{F}$)
	Ex i, Ex nA, Ex ec:	$-40 \dots +70 \text{ }^\circ\text{C}$ ($-40 \dots +158 \text{ }^\circ\text{F}$)
	Ex d, XP:	$-40 \dots +60 \text{ }^\circ\text{C}$ ($-40 \dots +140 \text{ }^\circ\text{F}$)

	Ex d, Ex ia:	-40 ... +60 °C (-40 ... +140 °F)
现场显示单元		-40 ... +70 °C (-40 ... +158 °F) ¹⁾

1) 温度低于-20 °C (-4 °F)时，液晶显示屏可能无法正常工作，具体取决于相关物理特性。

分体型

变送器	非危险区:	-40 ... +80 °C (-40 ... +176 °F)
	Ex i, Ex nA, Ex ec:	-40 ... +80 °C (-40 ... +176 °F)
	Ex d:	-40 ... +60 °C (-40 ... +140 °F)
	Ex d, Ex ia:	-40 ... +60 °C (-40 ... +140 °F)
传感器	非危险区:	-40 ... +85 °C (-40 ... +185 °F)
	Ex i, Ex nA, Ex ec:	-40 ... +85 °C (-40 ... +185 °F)
	Ex d:	-40 ... +85 °C (-40 ... +185 °F)
	Ex d, Ex ia:	-40 ... +85 °C (-40 ... +185 °F)
现场显示单元		-40 ... +70 °C (-40 ... +158 °F) ¹⁾

1) 温度低于-20 °C (-4 °F)时，液晶显示屏可能无法正常工作，具体取决于相关物理特性。

▶ 户外使用时:

避免阳光直射，在气候炎热的地区中使用时需要特别注意。

i 可以向 Endress+Hauser 订购防护罩。→ 163。

隔热

为了得到最优温度测量和质量流量计算结果，必须避免流体在传感器处发生热交换。安装保温层可以避免热传导。提供多种保温材料供用户选择，确保满足隔热要求。

适用于:

- 一体型仪表
- 分体型仪表

最大允许保温层厚度如下图所示:

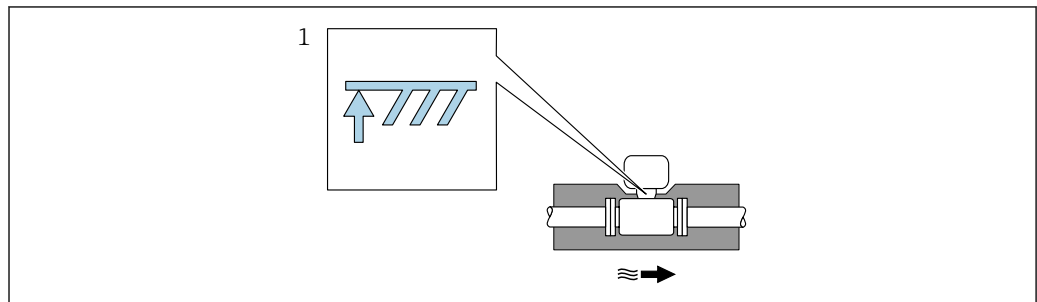

1 最大保温层厚度

▶ 进行隔热处理时应确保外壳上有足够大的裸露区域。

延长颈裸露部分有助于充分散热，防止电子部件过热和过冷。

i 冷凝管的作用是保护传感器免受高温蒸汽影响（U型管/圆形管道内的冷凝液所产生的高温蒸汽）。为确保蒸汽冷凝，冷凝管的保温层厚度不得超出测量管侧的连接法兰。

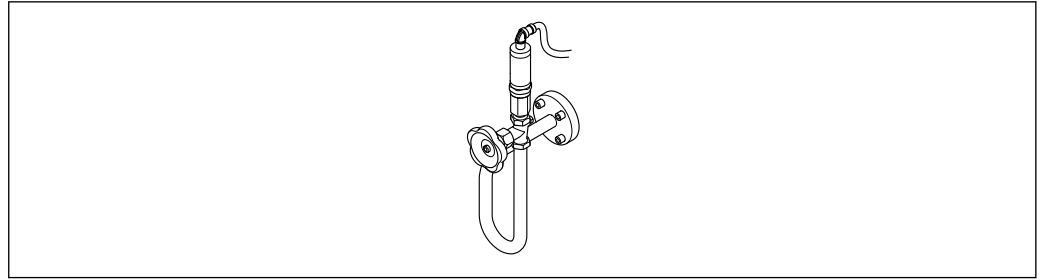

A0047532

图 5 冷凝管

注意

保温层导致电子部件过热!

- ▶ 注意变送器颈部的最大允许保温层厚度，确保变送器颈和/或分体型仪表的接线盒完全裸露。
- ▶ 注意允许温度范围。
- ▶ 注意：可能需要采取特定安装方向，取决于流体温度。

6.1.3 特殊安装指南

热量差值测量设备安装

- 订购选项“传感器类型”，选型代号 CA“质量流量；316L；316L（集成温度测量）， $-200 \dots +400 \text{ }^{\circ}\text{C}$ ($-328 \dots +750 \text{ }^{\circ}\text{F}$)”
- 订购选项“传感器类型”，选型代号 CB“质量流量；Alloy C22 合金；316L（集成温度测量）， $-200 \dots +400 \text{ }^{\circ}\text{C}$ ($-328 \dots +750 \text{ }^{\circ}\text{F}$)”
- 订购选项“传感器类型”，选型代号 CC“质量流量；Alloy C22 合金；Alloy C22 合金（集成温度测量）， $-40 \dots +260 \text{ }^{\circ}\text{C}$ ($-40 \dots +500 \text{ }^{\circ}\text{F}$)”
- 订购选项“传感器类型”，选型代号 DA“蒸汽质量流量；316L；316L（集成压力/温度测量）， $-200 \dots +400 \text{ }^{\circ}\text{C}$ ($-328 \dots +750 \text{ }^{\circ}\text{F}$)”
- 订购选项“传感器类型”，选型代号 DB“气体/液体质量流量；316L；316L（集成压力/温度测量）， $-40 \dots +100 \text{ }^{\circ}\text{C}$ ($-40 \dots +212 \text{ }^{\circ}\text{F}$)”

通过独立温度传感器进行第二温度测量。测量仪表通过通信接口读取温度值。

- 进行饱和蒸汽的热量差值测量时，测量仪表必须安装在蒸气端。
- 进行水的热量差值测量时，仪表既可以安装在冷水端，也可以安装在热水端。

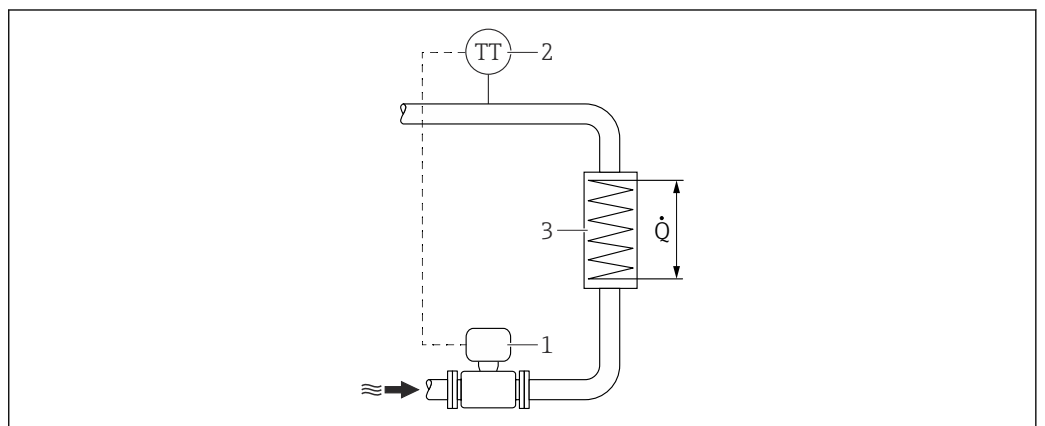



A0019209

图 6 蒸汽和水热量差值测量示意图

- 1 测量仪表
- 2 温度传感器
- 3 热交换器
- Q 热流量

防护罩

满足最小顶部安装间距要求：222 mm (8.74 in)

 防护罩的详细信息参见 →  163

6.2 安装测量设备

6.2.1 所需工具

安装变送器

- 旋转变送器外壳：8 mm 开口扳手
- 松开固定卡扣：3 mm 内六角扳手

用于传感器

用于法兰和其他过程连接：使用合适的安装工具

6.2.2 准备测量设备

1. 拆除所有残留运输包装。
2. 拆除传感器上所有的防护罩或防护帽。
3. 去除电子腔盖上的粘帖标签。

6.2.3 安装传感器

警告

过程密封不正确会导致危险!

- ▶ 确保垫圈内径不小于过程连接内径和管道内径。
- ▶ 确保密封圈清洁无损。
- ▶ 正确安装密封圈。

1. 确保传感器上的箭头指向与介质流向一致。
2. 为了确保符合设备规格参数，应将测量设备居中安装在管道法兰之间。
3. 安装测量设备或旋转变送器外壳，确保电缆入口不会朝上放置。

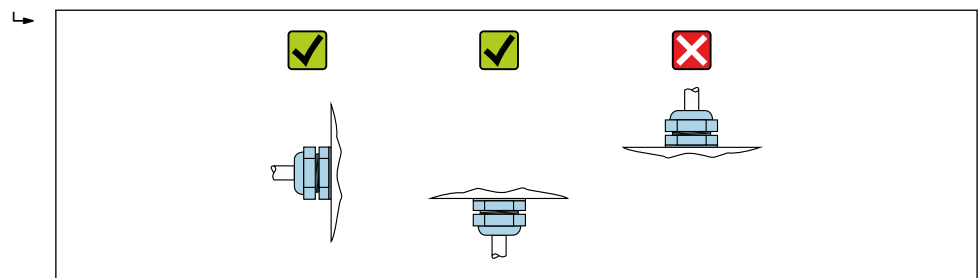

A0029263

6.2.4 安装分体型仪表的变送器

小心

环境温度过高!

存在电子部件过热和外壳变形的危险。

- ▶ 禁止超过最高允许环境温度。
- ▶ 户外使用时：避免直接日晒雨淋，在气候炎热的地区使用时特别需要注意。



用力过大会损坏外壳!

- ▶ 避免出现过高机械应力。

分体型仪表的变送器的安装方式如下:

- 墙装
- 管装

墙装



图 7 单位: mm (in)

A0033484

管装

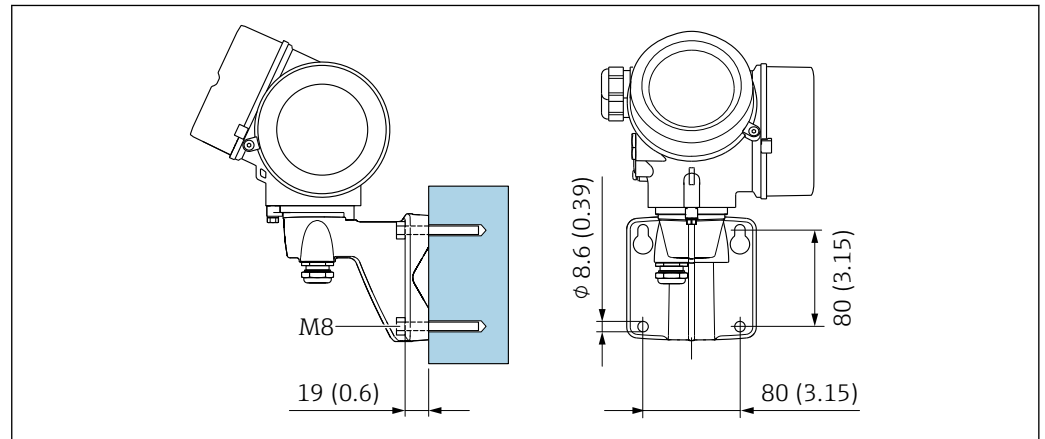

图 8 单位: mm (in)

A0033486

6.2.5 旋转变送器外壳

为了更便于访问接线腔或显示单元, 变送器外壳可以转动。

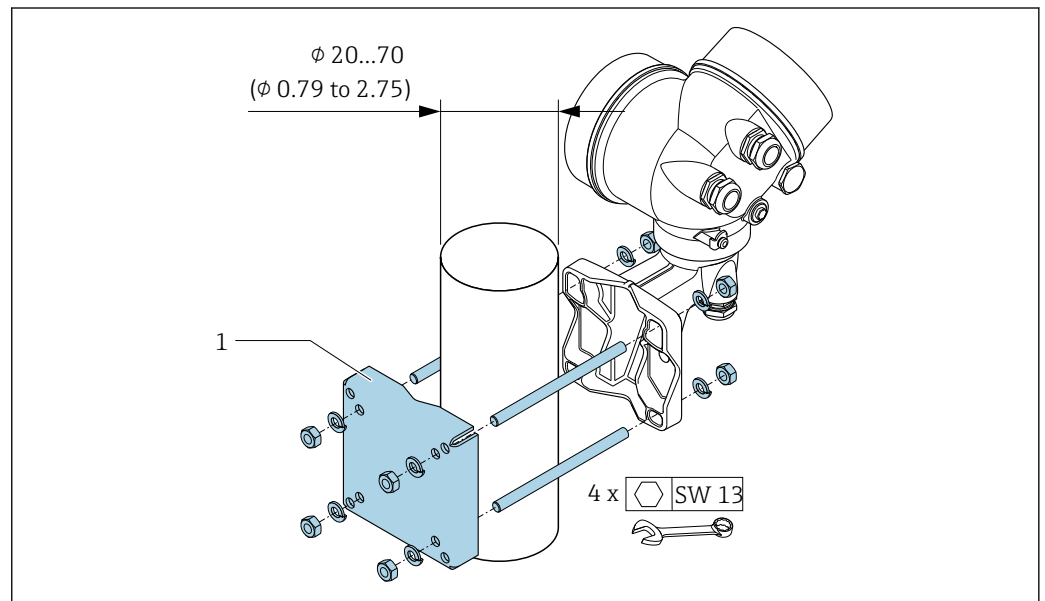
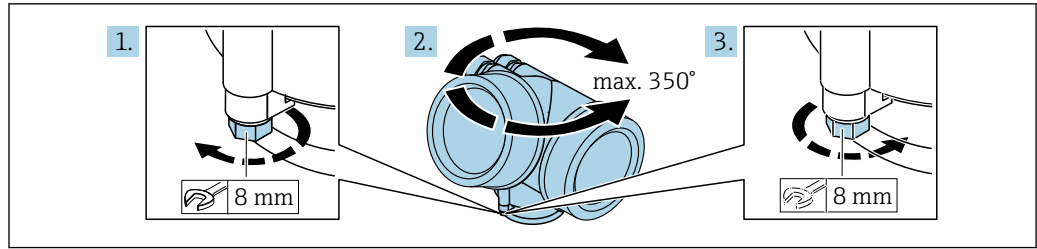

A0032242

1. 松开固定螺丝。
2. 将外壳旋转至所需位置。
3. 牢固拧紧固定螺丝。

6.2.6 旋转显示单元

显示单元可以旋转，优化显示单元的可读性和操作性。

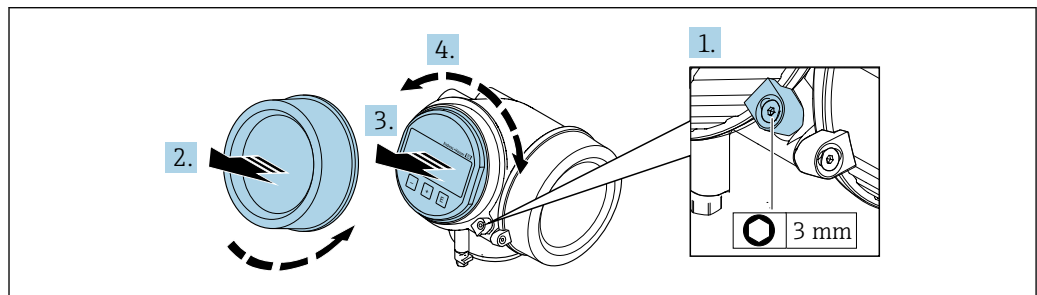

A0032238

1. 使用内六角扳手松开电子腔盖的固定卡扣。
2. 从变送器外壳上拧下电子腔盖。
3. 可选：轻轻旋转并拔出显示单元。
4. 将显示单元旋转至所需位置：每个方向上的最大旋转角度均为 $8 \times 45^\circ$ 。
5. 显示单元未拔出：
显示单元应在指定位置上啮合到位。
6. 显示单元已拔出：
将电缆放置在外壳和主要电子模块的间隙中，并将显示单元插入电子腔中，直至啮合安装到位。
7. 变送器的装配步骤与上述拆卸步骤相反。

6.3 安装后检查

仪表是否完好无损（外观检查）？	<input type="checkbox"/>
测量仪表是否符合测量点技术规格参数？ 例如： <ul style="list-style-type: none"> ▪ 过程温度 → 179 ▪ 过程压力（参见《技术资料》中的“压力 - 温度曲线”章节） ▪ 环境温度 ▪ 测量范围 → 166 	<input type="checkbox"/>
传感器安装方向是否正确 → 20？ <ul style="list-style-type: none"> ▪ 传感器类型 ▪ 介质温度 ▪ 介质特性（除气介质、含固介质） 	<input type="checkbox"/>
传感器铭牌上的箭头指向是否与管道内流体的流向一致 → 20？	<input type="checkbox"/>

测量点标识和标签是否正确（外观检查）？	<input type="checkbox"/>
是否采取充足的防护措施避免仪表日晒雨淋？	<input type="checkbox"/>
是否牢固拧紧固定螺丝和固定卡扣？	<input type="checkbox"/>
是否符合最大允许保温层厚度要求？	<input type="checkbox"/>

7 电气连接

7.1 电气安全

遵守适用国家法规。

7.2 接线要求

7.2.1 所需工具

- 电缆入口：使用合适的工具
- 固定卡扣：内六角扳手(3 mm)
- 剥线钳
- 使用线芯电缆时：使用卡口钳操作线芯末端的线鼻子
- 拆除接线端子上的电缆：一字螺丝刀($\leq 3 \text{ mm}$ (0.12 in))

7.2.2 连接电缆要求

用户自备连接电缆必须符合下列要求。

允许温度范围

- 必须遵守安装点所在国家的安装指南要求。
- 电缆必须能够耐受可能出现的最低和最高温度。

信号电缆

PROFINET + Ethernet-APL

APL 层参考电缆类型为 A 类现场总线电缆、MAU 1 类电缆和 3 类电缆（符合 IEC 61158-2 标准规定）。电缆符合 IEC TS 60079-47 标准规定的本质安全应用要求，也适用于非本质安全应用。

电缆类型	A
电缆电容	45 ... 200 nF/km
回路电阻	15 ... 150 Ω /km
电缆电感	0.4 ... 1 mH/km

详细信息参见 Ethernet-APL 工程指南 (<https://www.ethernet-apl.org>) 。

电缆直径

- 缆塞（标准供货件）：
 - M20 \times 1.5，适用 $\phi 6 \dots 12 \text{ mm}$ (0.24 ... 0.47 in) 电缆
- 插入式压簧接线端子，适用于不带过电压保护单元的仪表型号：线芯横截面积为 $0.5 \dots 2.5 \text{ mm}^2$ (20 ... 14 AWG)

7.2.3 分体型仪表的连接电缆

连接电缆（标准）

标准电缆	2 \times 2 \times 0.5 mm ² (22 AWG) PVC 电缆，带通用屏蔽层（双芯双绞线） ¹⁾
阻燃性	符合 DIN EN 60332-1-2 标准

耐油性	符合 DIN EN 60811-2-1 标准
屏蔽层	镀锌铜织网屏蔽层，密度约为 85 %
电缆长度	5 m (15 ft)、10 m (30 ft)、20 m (60 ft)、30 m (90 ft)
连续工作温度	电缆固定安装时: -50 ... +105 °C (-58 ... +221 °F); 电缆未固定安装时: -25 ... +105 °C (-13 ... +221 °F)

1) 紫外光辐射可能会损坏电缆的外护套。尽可能避免电缆直接日晒。

连接电缆 (铠装)

铠装电缆	2 × 2 × 0.34 mm ² (22 AWG) PVC 电缆，带通用屏蔽层 (双芯双绞线) 和附加钢织网护套 ¹⁾
阻燃性	符合 DIN EN 60332-1-2 标准
耐油性	符合 DIN EN 60811-2-1 标准
屏蔽层	镀锌铜织网屏蔽层，密度约为 85%
应变消除和电缆强化	镀锌钢织网
电缆长度	10 m (30 ft)、20 m (60 ft)、30 m (90 ft)
连续工作温度	电缆固定敷设时: -50 ... +105 °C (-58 ... +221 °F); 电缆未固定敷设时: -25 ... +105 °C (-13 ... +221 °F)

1) 紫外光辐射可能会损坏电缆的外护套。尽可能避免电缆直接日晒。

7.2.4 接线端子分配

变送器

可搭配的接线端子数上限 接线端子 1...6: 不带内置过电压保护单元	选择订购选项“安装附件”，选型代号 NA“过电压保护”时可搭配的接线端子数上限 <ul style="list-style-type: none"> 接线端子 1...4: 带内置过电压保护单元 接线端子 5...6: 不带内置过电压保护单元
1 输出 1 (无源) : 电源和传输信号 2 输出 2 (无源) : 电源和传输信号 3 输入 (无源) : 电源和传输信号 4 电缆屏蔽层接地端	

订购选项“输出”	接线端子号	
	输出 1	
	1 (+)	2 (-)
选型代号 S ¹⁾	PROFINET + Ethernet-APL	

1) PROFINET + Ethernet-APL，内置极性反接保护。

7.2.5 设备插头的针脚分配

针脚	分配	编码	插头/插座
1	APL 信号 -	A	插座
2	APL 信号 +		
3	电缆屏蔽层 ¹		
4	未分配		
金属插头外壳	电缆屏蔽层		
¹ 如果连接电缆屏蔽层			

7.2.6 屏蔽和接地

对系统组件（尤其是连接线）进行屏蔽处理，使得屏蔽层尽可能覆盖整个系统，才能确保现场总线系统具有最佳电磁兼容性（EMC）。

1. 为了确保最佳屏蔽效果，屏蔽层和参考接地端之间的连接线应尽可能短。
2. 从防爆角度考虑，建议不接地。

为了满足上述两个要求，现场总线系统可以采用不同的屏蔽方式：

- 两端屏蔽
- 进线侧单端屏蔽，且现场设备端连接电容
- 屏蔽进线侧一端

在大多数情况下，进线侧单端屏蔽（现场设备端无需安装电容）即可保证最佳 EMC 防护效果。存在 EMC 干扰时，应正确采取防护措施，保证连接线不受干扰。设备必须采取此类屏蔽措施。存在强扰动因素时，遵守 NAMUR NE21 标准接线，确保电磁兼容性（EMC）。

1. 遵守国家安装法规要求和安装指南。
2. 各个接地点的电势差值较大时，仅将屏蔽层的一端直接连接至参考接地端。
3. 在非电势平衡系统中使用时，现场总线系统的电缆屏蔽层只能单端接地，例如在现场总线电源或安全栅接地。

注意

在非等电势系统中，电缆屏蔽层多点接地会产生强匹配电流！
损坏总线电缆屏蔽层。

- ▶ 仅需将总线电缆屏蔽层单端连接至本地接地端或保护性接地端。
- ▶ 对未连接的屏蔽层进行绝缘处理。

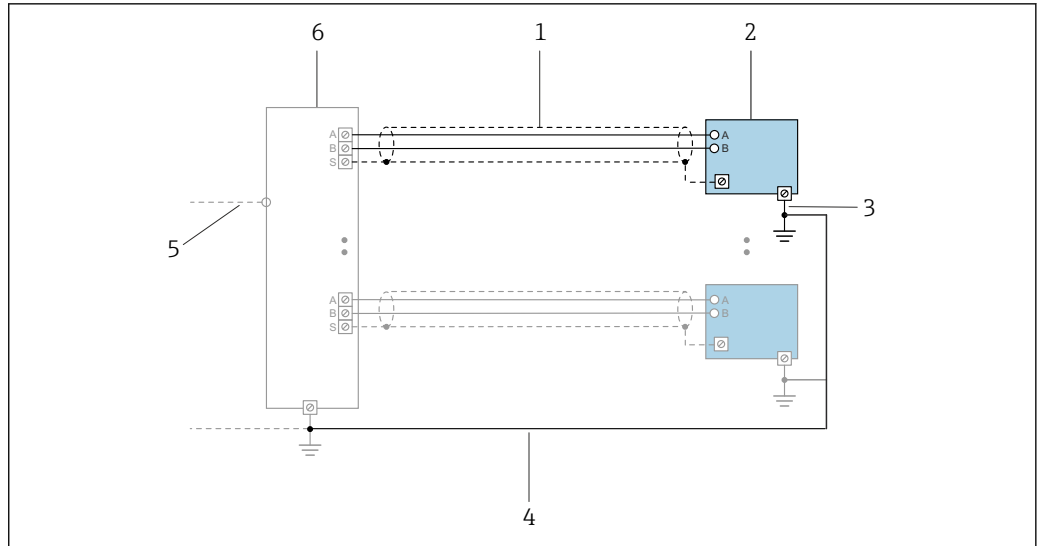

A0047536

图 9 接线实例：PROFINET + Ethernet-APL

- 1 电缆屏蔽层
- 2 测量设备
- 3 本地接地端
- 4 等电势连接线
- 5 Trunk 或 TCP
- 6 现场交换机

7.2.7 供电单元要求

供电电压

变送器

输出侧的供电电压参数如下：

一体型仪表的供电电压

订购选项“输出；输入”	最小端子电压	最大端子电压
选型代号 S: PROFINET + Ethernet-APL	≥ 9 V DC	<ul style="list-style-type: none"> ▪ 非防爆场合: 30 V DC ▪ 防爆场合: 最大 15 V DC

i 瞬时过电压：I 级过电压保护

7.2.8 准备测量设备

操作步骤如下：

1. 安装变送器和传感器。
2. 传感器接线盒：连接连接电缆。
3. 变送器：连接连接电缆。
4. 变送器：连接供电电缆。

注意

外壳未充分密封！

测量仪表的操作可靠性受影响。

- ▶ 使用满足防护等级要求的合适缆塞。

1. 安装有堵头时，拆下堵头。

2. 仪表包装内未提供缆塞：
准备合适的连接电缆配套缆塞。
3. 仪表包装内提供缆塞：
注意连接电缆的要求 → 30。

7.3 连接测量设备

注意

接线错误会影响电气安全!

- ▶ 仅允许经培训的专业人员执行电气连接操作。
- ▶ 遵守适用联邦/国家安装准则和法规。
- ▶ 遵守当地工作场所安全法规。
- ▶ 进行其他电缆连接前，始终需要确保已完成保护性接地连接⊕。
- ▶ 如果在潜在爆炸性环境中使用，遵守设备的配套防爆手册中的要求。
- ▶ 必须对供电单元进行测试，确保满足安全要求（例如 SELV/PELV 2 类限能电源）。

7.3.1 连接一体型仪表

连接变送器

变送器的接线方式取决于下列订购选项：
“电气连接”：

- 选型代号 A、B、C、D：接线端子
- 选型代号 I：设备插头

通过接线端子连接

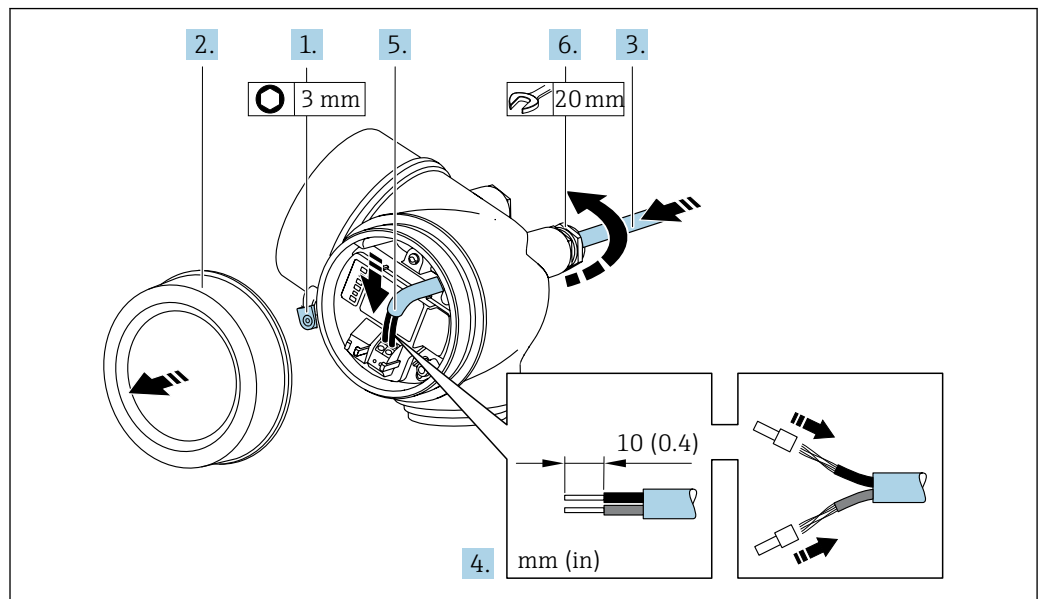

1. 打开接线腔盖的固定锁扣。
2. 旋开接线腔盖。
3. 将电缆插入至电缆入口中。禁止拆除电缆入口上的密封圈，确保牢固密封。
4. 剥除电缆及电缆末端的外保护层。使用线芯电缆时，电缆末端固定安装在线鼻子中。
5. 参照接线端子分配图连接电缆。

6. 警告

未充分密封的外壳无法达到外壳防护等级。

- ▶ 无需使用任何润滑油，拧上螺丝。螺丝头带干膜润滑涂层。

牢固拧紧缆塞。

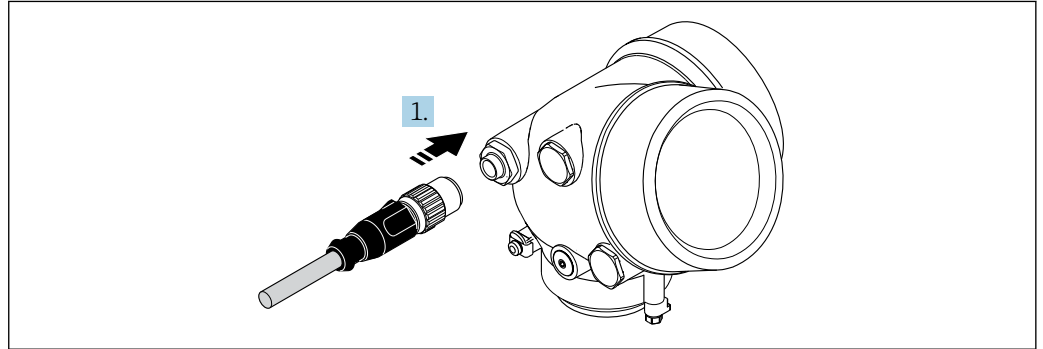
7. 变送器的装配步骤与上述拆卸步骤相反。**通过设备插头连接**

A0032229

- ▶ 安装并牢固拧紧设备插头。

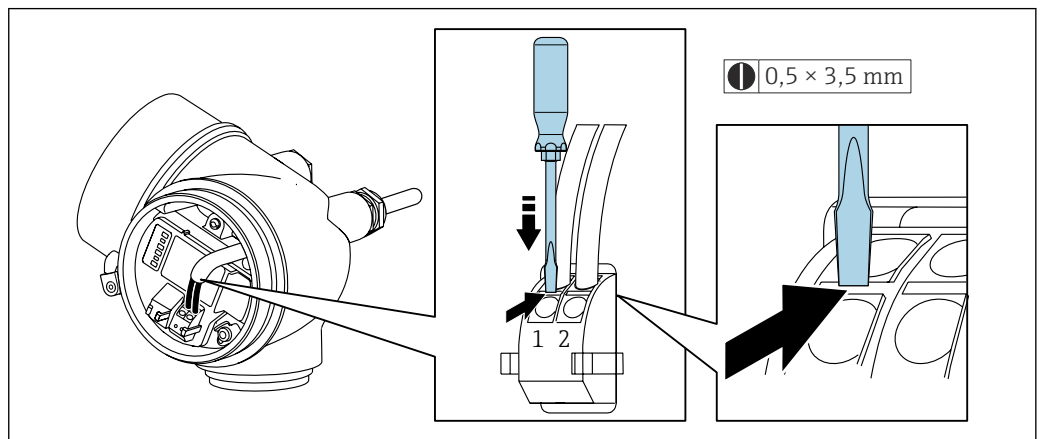
拆除电缆

A0046822

- ▶ 将一字螺丝刀插入两个接线端子的孔口间隙中，并下压。同时向外拉电缆，从接线端子上将电缆拆卸下来。

7.3.2 连接分体型仪表**警告**

存在电子部件损坏的风险!

- ▶ 传感器和变送器等电势连接。
- ▶ 仅允许连接具有相同序列号的传感器和变送器。

建议遵照以下步骤:

1. 安装变送器和传感器。
2. 连接。

3. 连接变送器。

i 变送器外壳的具体接线操作与仪表的认证形式和使用的连接电缆相关。

以下仪表型号仅允许通过接线端子实现变送器外壳接线：

- 订购选项“电气连接”，选型代号 B、C、D
- 相关认证型式：Ex nA、Ex ec、Ex tb 和 Div. 1
- 使用增强型连接电缆

以下仪表型号仅允许通过 M12 设备连接头实现变送器外壳接线：

- 所有其他认证型式
- 使用连接电缆（标准）

始终使用接线端子进行传感器接线盒接线（螺丝拧紧扭矩为 1.2 ... 1.7 Nm，电缆不受外力影响）。

连接传感器接线盒

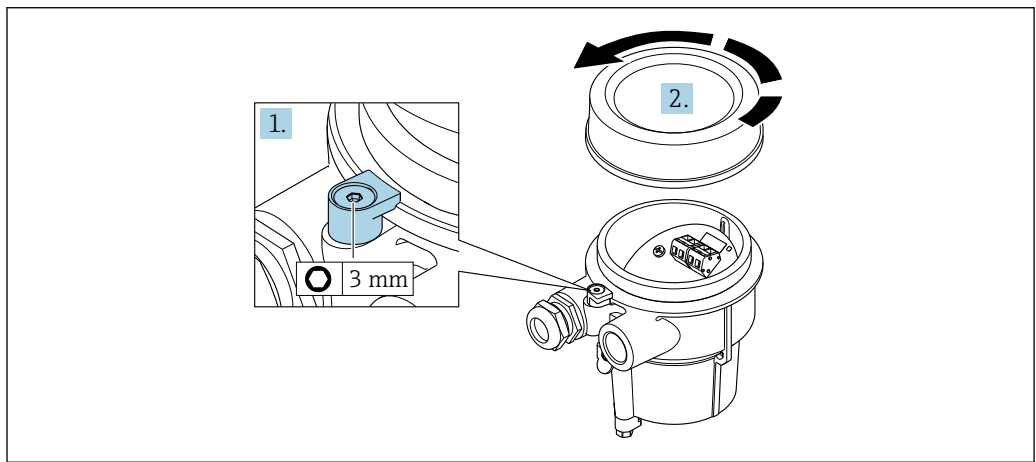

A0034167

1. 松开固定卡扣。
2. 拧下外壳盖。

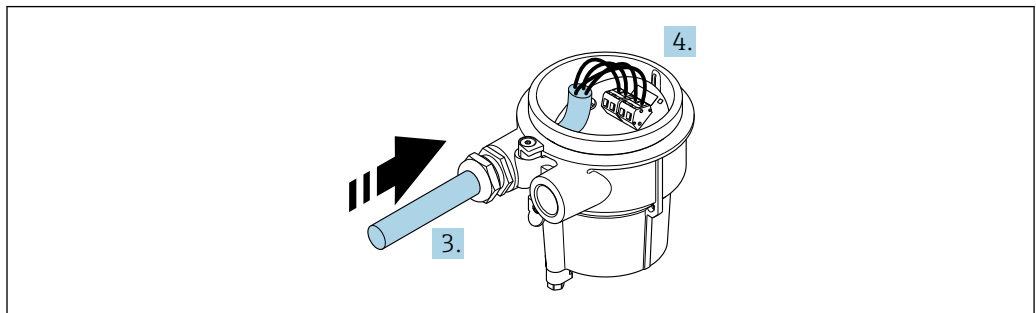

A0034171

图 10 示意图

连接电缆（标准电缆或增强型电缆）

3. 将连接电缆插入至电缆入口中，使其进入接线盒（如果使用不带 M12 仪表插头的连接电缆，应使用连接电缆较短去皮端）。
4. 连接连接电缆：
 - ↳ 接线端子 1：棕色电缆
 - 接线端子 2：白色电缆
 - 接线端子 3：黄色电缆
 - 接线端子 4：绿色电缆
5. 使用不受外力影响的电缆连接电缆屏蔽层。

6. 拧紧电缆上的螺丝，扭矩范围为 1.2 ... 1.7 Nm。
7. 接线盒的安装步骤与拆卸步骤相反。

连接电缆（“质量流量，带压力/温度补偿”选项）

3. 将连接电缆插入至电缆入口中，使其进入接线盒（如果使用不带 M12 仪表插头的连接电缆，应使用连接电缆较短去皮端）。
4. 连接连接电缆：
 - ↳ 接线端子 1: 棕色电缆
 - 接线端子 2: 白色电缆
 - 接线端子 3: 绿色电缆
 - 接线端子 4: 红色电缆
 - 接线端子 5: 黑色电缆
 - 接线端子 6: 黄色电缆
 - 接线端子 7: 蓝色电缆
5. 使用不受外力影响的电缆连接电缆屏蔽层。
6. 拧紧电缆上的螺丝，扭矩范围为 1.2 ... 1.7 Nm。
7. 接线盒的安装步骤与拆卸步骤相反。

连接变送器

通过插头连接变送器

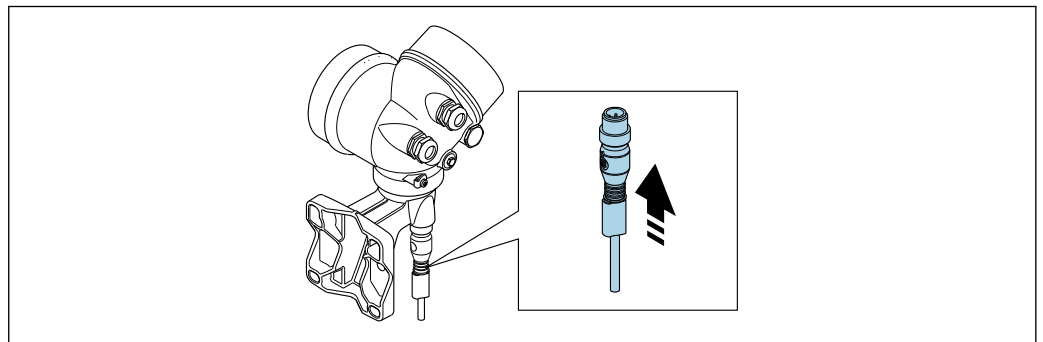

A0034172

- ▶ 连接插头。

通过接线端连接变送器

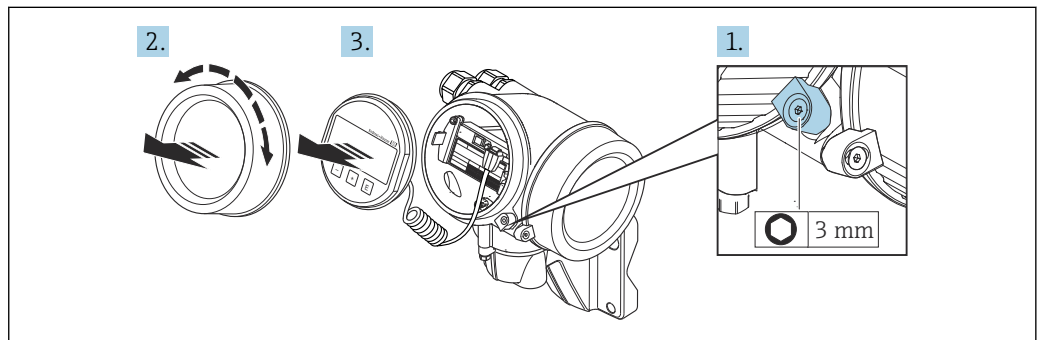

A0034173

1. 松开电子腔盖上的固定卡扣。
2. 拧下电子腔盖。
3. 轻轻旋转并拔出显示单元。将显示模块安装在电子腔边缘处，便于操作锁定开关。

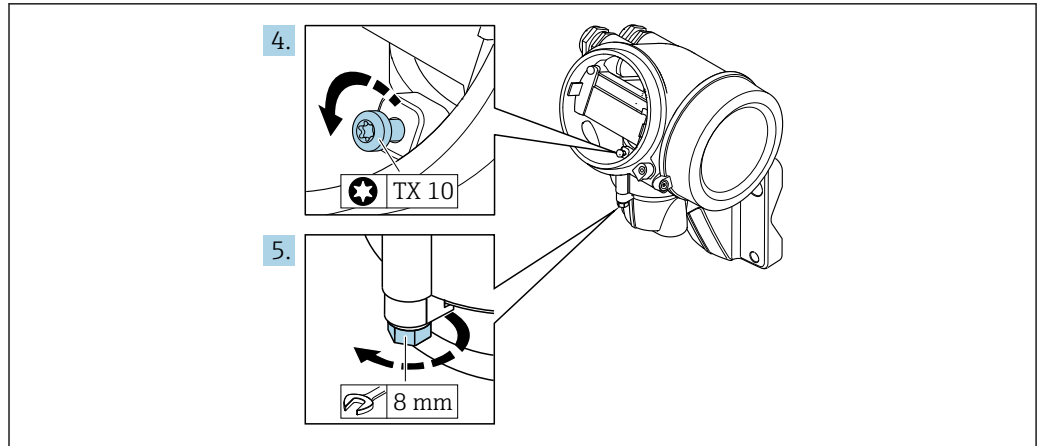

A0034174

4. 松开变送器外壳的固定螺丝。
5. 松开变送器外壳上的固定卡扣。

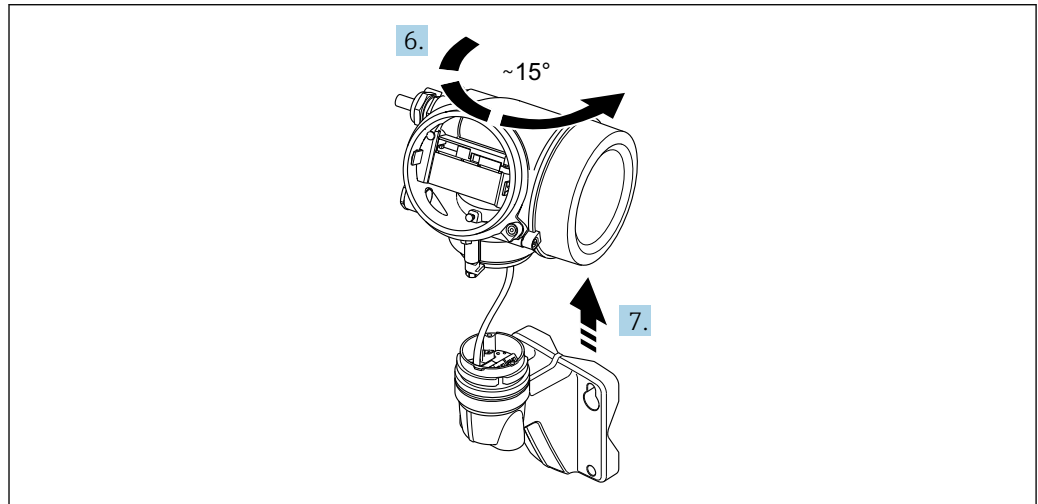

A0034175

图 11 示意图

6. 旋转变送器外壳至标记处，直至啮合到位。
7. **注意**
墙装外壳上的连接板通过信号电缆连接至电路板。
▶ 提起变送器外壳时请注意信号电缆！

向上提起变送器外壳。

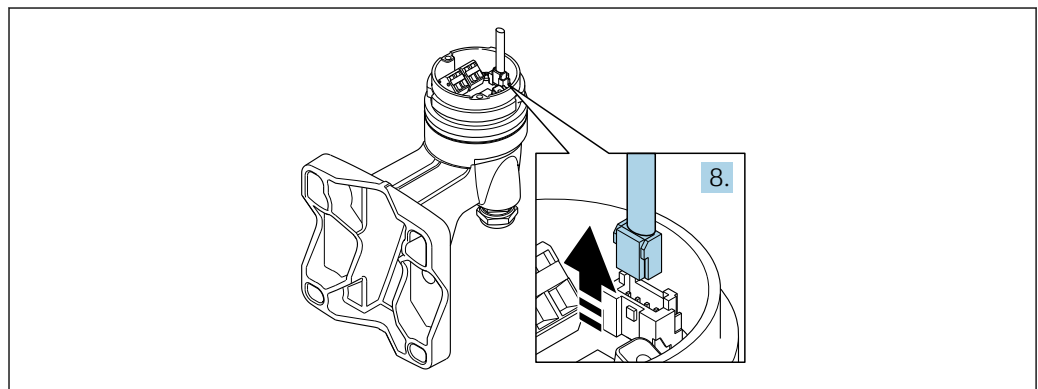

A0034176

图 12 示意图



图 13 示意图

连接电缆（标准电缆或增强型电缆）

8. 按下连接头上的锁扣，断开墙装外壳的连接板上的信号电缆。拆除变送器外壳。
9. 将连接电缆插入至电缆入口中，使其进入接线盒（如果使用不带 M12 仪表插头的连接电缆，应使用连接电缆较短去皮端）。
10. 连接连接电缆：
 - ↳ 接线端子 1: 棕色电缆
 - 接线端子 2: 白色电缆
 - 接线端子 3: 黄色电缆
 - 接线端子 4: 绿色电缆
11. 使用不受外力影响的电缆连接电缆屏蔽层。
12. 拧紧电缆上的螺丝，扭矩范围为 1.2 ... 1.7 Nm。
13. 变送器外壳的安装步骤与拆卸步骤相反。

连接电缆（“质量流量，带压力/温度补偿”选项）

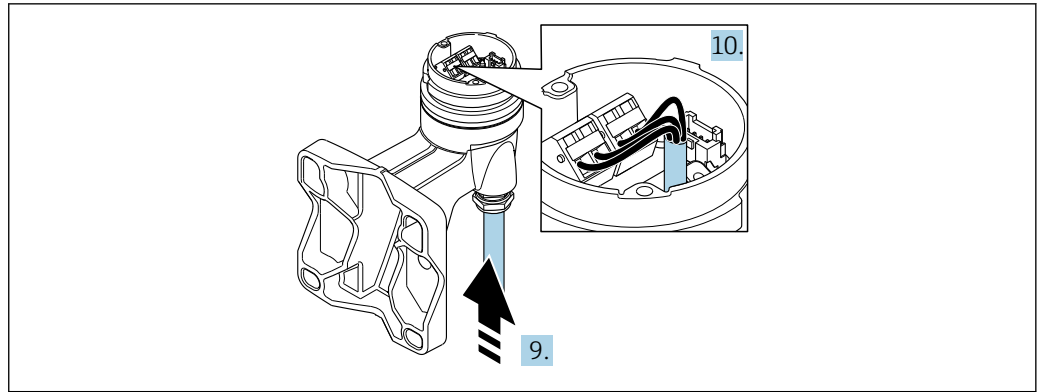
8. 按下连接头上的锁扣，断开墙装外壳的连接板上的信号电缆。拆除变送器外壳。
9. 将连接电缆插入至电缆入口中，使其进入接线盒（如果使用不带 M12 仪表插头的连接电缆，应使用连接电缆较短去皮端）。
10. 连接连接电缆：
 - ↳ 接线端子 1: 棕色电缆
 - 接线端子 2: 白色电缆
 - 接线端子 3: 绿色电缆
 - 接线端子 4: 红色电缆
 - 接线端子 5: 黑色电缆
 - 接线端子 6: 黄色电缆
 - 接线端子 7: 蓝色电缆
11. 使用不受外力影响的电缆连接电缆屏蔽层。
12. 拧紧电缆上的螺丝，扭矩范围为 1.2 ... 1.7 Nm。
13. 变送器外壳的安装步骤与拆卸步骤相反。

7.3.3 电势平衡

要求

为了确保正确测量，请注意以下几点：

- 流体和传感器等电势
- 分体型设备：传感器和变送器等电势
- 工厂内部接地规范
- 管道材质和接地

连接实例：标准应用场合

连接实例：特殊应用场合

7.4 确保防护等级

测量设备始终符合 IP66/67, Type 4X 防护等级要求。

完成电气连接后执行下列检查，确保满足 IP66/67, Type 4X 防护等级：

1. 检查外壳密封圈，确保洁净，且正确安装到位。
2. 如需要，擦干、清洁或更换密封圈。
3. 拧紧外壳上的所有螺丝，关闭螺纹外壳盖。
4. 牢固拧紧缆塞。
5. 确保水汽不会通过电缆入口进入仪表内部：
插入电缆入口之前，向下弯曲电缆（形成“聚水湾”）。

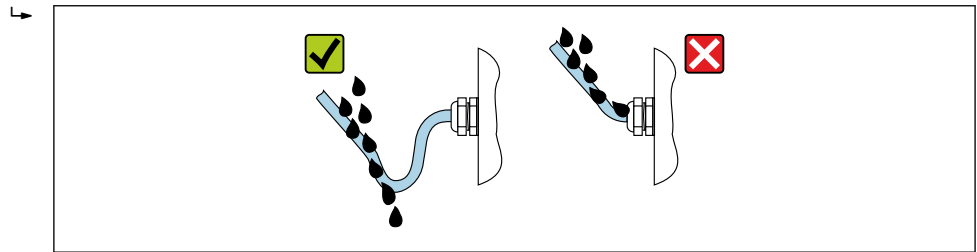

A0029278

6. 随箱包装中的缆塞一旦不使用，将使得测量设备不再满足外壳防护等级要求。因此，必须将其替换为符合外壳防护等级要求的堵头。

7.5 连接后检查

电缆或仪表是否完好无损（外观检查）？	<input type="checkbox"/>
电缆是否符合要求→ 30？	<input type="checkbox"/>
安装后的电缆已经完全不受外力影响？	<input type="checkbox"/>
所有缆塞是否均已安装、牢固拧紧和密封？电缆是否形成“聚水器”→ 40？	<input type="checkbox"/>
取决于仪表型号：所有仪表接头是否均已牢固拧紧→ 34？	<input type="checkbox"/>
仅适用于分体式仪表：传感器是否连接至正确的变送器？ 检查传感器和变送器铭牌上的序列号。	<input type="checkbox"/>
供电电压是否与变送器的铭牌参数一致？	<input type="checkbox"/>
接线端子分配是否正确？	<input type="checkbox"/>
上电后，显示模块中是否显示数值？	<input type="checkbox"/>
所有外壳盖是否均已安装，并拧紧？	<input type="checkbox"/>
固定卡扣是否牢固拧紧？	<input type="checkbox"/>
使用正确用力拧紧不受外力影响的电缆上的螺丝→ 35？	<input type="checkbox"/>

8 操作方式

8.1 操作方式概述

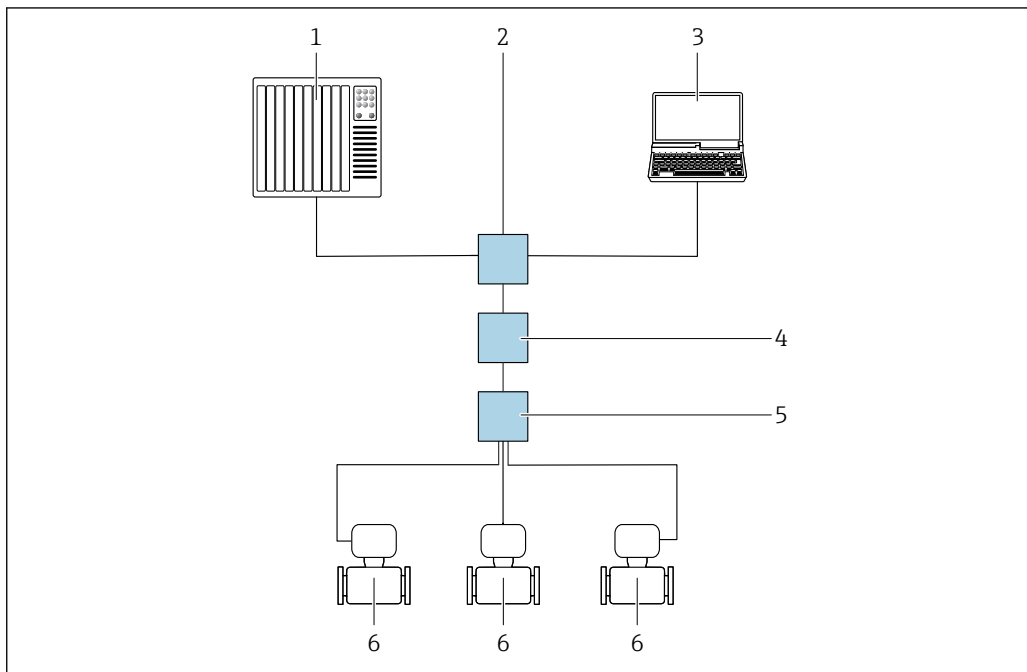



- 1 自动化系统，例如 Simatic S7（西门子）
- 2 标准以太网交换机，例如 Scalance X204（西门子）
- 3 计算机，安装有网页浏览器（例如 Internet Explorer），用于访问自带网页服务器；或安装有调试软件（例如 FieldCare、DeviceCare、SIMATIC PDM）的计算机，带 COM DTM 文件“CDI Communication TCP/IP”
- 4 APL 电源交换机（选配）
- 5 APL 现场交换机
- 6 测量设备

8.2 操作菜单的结构和功能

8.2.1 操作菜单的结构

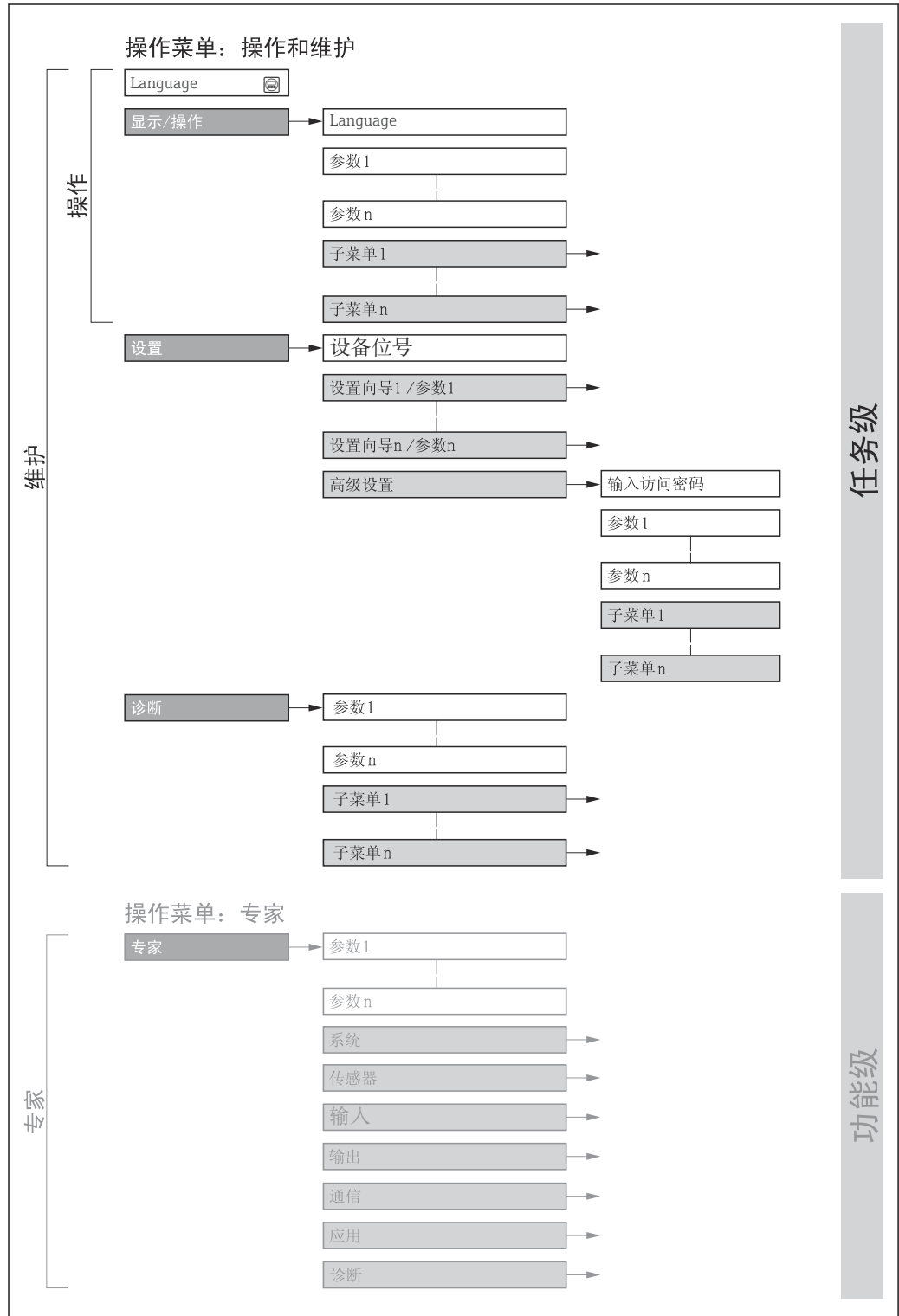
 专家菜单说明：参见设备随箱提供的《仪表功能描述》



 14 操作菜单的结构示意图

A0018237-ZH

8.2.2 操作原理

操作菜单的各个部分均针对特定用户角色(操作员、维护等)。针对设备生命周期内的典型任务设计每个用户角色。

菜单/参数		用户角色和任务	内容/说明
Language	测量任务导向	角色：“操作员”、“维护” 操作任务： <ul style="list-style-type: none"> ▪ 设置操作显示 ▪ 读取测量值 	<ul style="list-style-type: none"> ▪ 设置显示语言 ▪ 复位和控制累加器
操作			<ul style="list-style-type: none"> ▪ 设置操作显示 (例如显示格式、显示对比度) ▪ 复位和控制累加器
设置		角色：“维护” 调试： <ul style="list-style-type: none"> ▪ 测量设置 ▪ 设置输入和输出 	快速调试设置向导： <ul style="list-style-type: none"> ▪ 设置系统单位 ▪ 确定介质 ▪ 设置电流输入 ▪ 设置输出 ▪ 设置操作显示 ▪ 确定输出条件 ▪ 设置小流量切除 高级设置 <ul style="list-style-type: none"> ▪ 更多用户自定义测量设置 (灵活适应特殊工况) ▪ 设置累加器 ▪ 管理 (设置访问密码、复位测量设备)
诊断	角色：“维护” 故障排除： <ul style="list-style-type: none"> ▪ 诊断和排除过程和设备错误 ▪ 仿真测量值 	包含错误检测、过程和设备错误分析的所有参数： <ul style="list-style-type: none"> ▪ 诊断列表 <ul style="list-style-type: none"> 包含最多 5 条当前诊断信息。 ▪ 事件日志 <ul style="list-style-type: none"> 包含已经发生的事件信息 ▪ 设备信息 <ul style="list-style-type: none"> 包含设备标识信息。 ▪ 测量值 <ul style="list-style-type: none"> 包含所有当前测量值。 ▪ 数据日志 子菜单，提供“扩展 HisROM”订购选项存储和显示测量值 ▪ Heartbeat <ul style="list-style-type: none"> 按需检查设备功能，归档记录验证结果 ▪ 仿真 <ul style="list-style-type: none"> 仿真测量值或输出值。 	
专家	仪表功能导向	测量任务需要具体了解仪表功能： <ul style="list-style-type: none"> ▪ 严苛工况下的仪表调试 ▪ 严苛工况下的测量优化 ▪ 通信接口的详细设置 ▪ 严苛工况下的故障诊断 	包含所有设备参数，正确输入访问密码后即可查看参数。菜单结构取决于设备的功能块： <ul style="list-style-type: none"> ▪ 系统 <ul style="list-style-type: none"> 包含所有高级设备参数，这些参数不影响测量或测量值通信。 ▪ 传感器 <ul style="list-style-type: none"> 设置测量参数。 ▪ 通信 <ul style="list-style-type: none"> 设置数字通信接口。 ▪ 应用 <ul style="list-style-type: none"> 设置非关联实际测量任务的其他功能块 (例如累加器)。 ▪ 诊断 <ul style="list-style-type: none"> 错误检测，以及过程和设备错误分析，设备仿真和 Heartbeat Technology 心跳技术。

8.3 通过现场显示单元访问操作菜单

8.3.1 操作显示

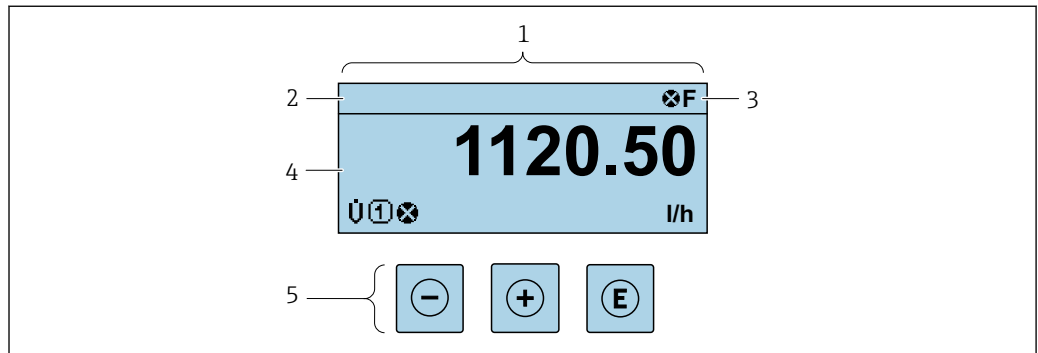

A0029346

- 1 操作显示
- 2 设备位号
- 3 状态区
- 4 测量值显示区 (四行)
- 5 操作部件 → 48

状态区

在顶部右侧的操作显示状态区中显示下列图标:

- 状态信号 → 121
 - F: 故障
 - C: 功能检查
 - S: 超出规范
 - M: 需要维护
- 诊断响应 → 121
 - ⊗: 报警
 - ⚠: 警告
 - 🔒: 锁定(硬件锁定仪表)
 - ↔: 通信(允许通过远程操作通信)

显示区

在显示区中, 每个测量值前均显示特定图标, 详细说明如下:

测量变量

图标	说明
Σ	累加器  测量通道号确定显示的累加器信息(三个累加器之一)。

测量通道号

图标	说明
① ... ④	测量通道 1...4
仅当同类测量变量出现在多个测量通道中时, 显示测量通道号(例如累加器 1...3)。	

诊断响应

显示测量值相关诊断事件对应的诊断响应。
图标信息 → 121

 在显示格式参数 (→ 98) 中设置测量值的数值和显示格式。

8.3.2 菜单视图

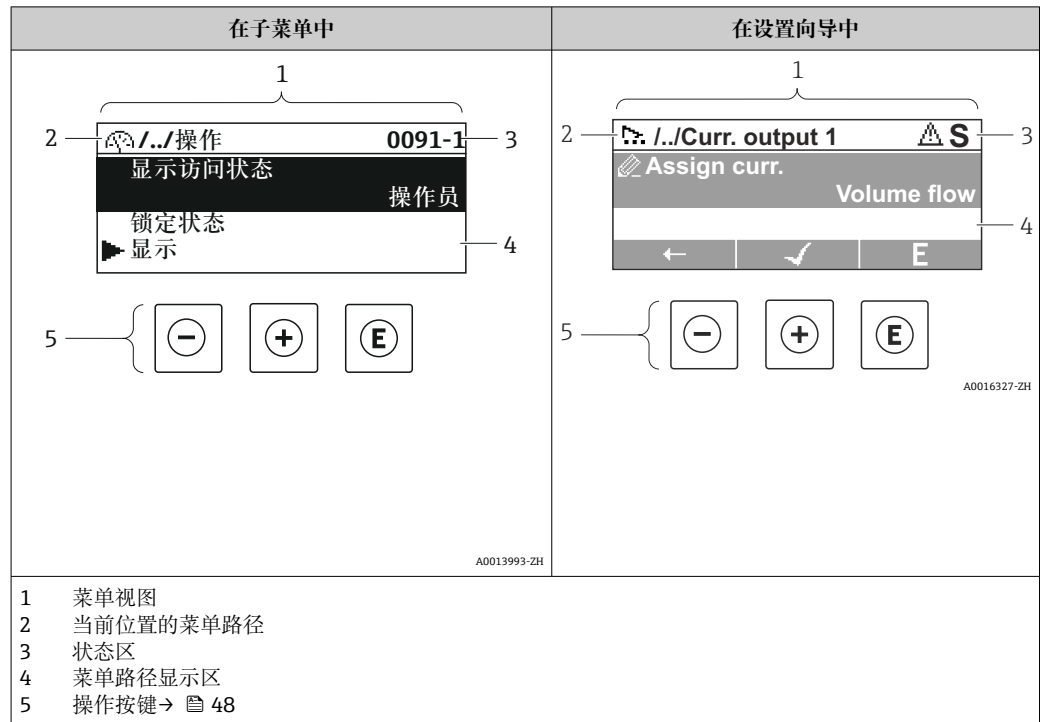

菜单路径

在菜单视图的左上方显示菜单路径，包含以下部分：

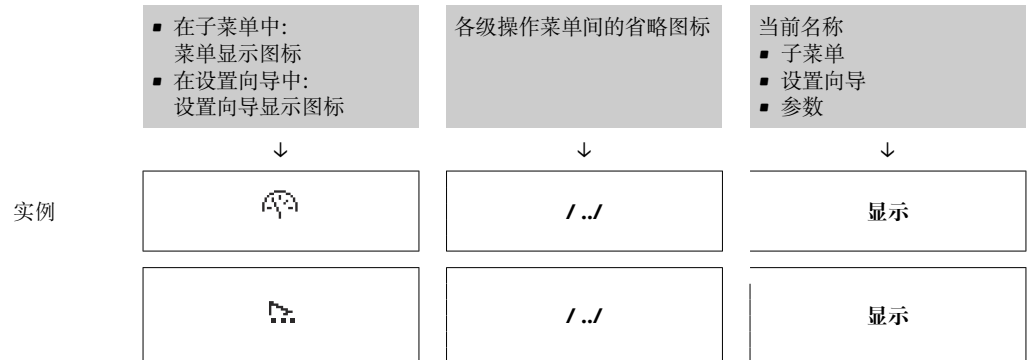

菜单中图标的详细信息请参考“显示区”章节 → 46

状态区

显示在右上角菜单视图的状态区中：

- 在子菜单中
 - 直接输入参数访问密码(例如：0022-1)
 - 发生诊断事件时，显示诊断响应和状态信号
- 在设置向导中
 - 发生诊断事件时，显示诊断响应和状态信号





- 诊断响应和状态信号的详细信息 → 121
- 访问密码的功能和输入信息 → 51

显示区

菜单

图标	说明
	操作 显示位置: <ul style="list-style-type: none"> 在菜单中的“操作”选项前 在操作菜单路径的左侧
	设置 显示位置: <ul style="list-style-type: none"> 在菜单中的“设置”选项前 在设置菜单路径的左侧
	诊断 显示位置: <ul style="list-style-type: none"> 在菜单中的“诊断”选项前 在诊断菜单路径的左侧
	专家 显示位置: <ul style="list-style-type: none"> 在菜单中的“专家”选项前 在专家菜单路径的左侧



子菜单、设置向导、参数

图标	说明
	子菜单
	设置向导
	设置向导中的参数  子菜单中的参数无显示图标。

锁定

图标	说明
	参数被锁定 显示在参数名之前，表示参数被锁定。 <ul style="list-style-type: none"> 输入用户自定义访问密码 使用硬件写保护开关

设置向导

图标	说明
	切换至前一参数。
	确认参数值，切换至下一参数。
	打开参数编辑视图。

8.3.3 编辑界面

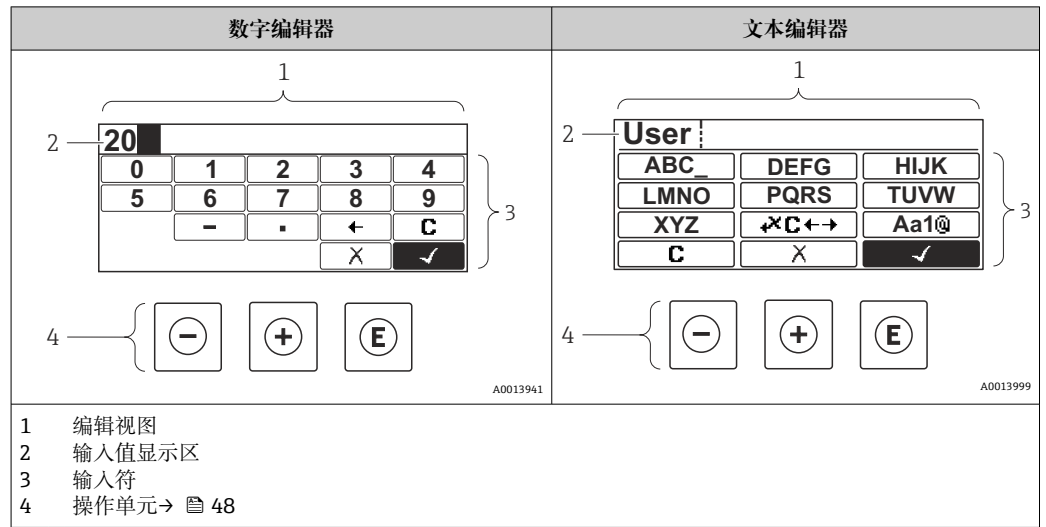

输入界面





数字编辑器和文本编辑器中可以出现下列输入符:

数字编辑器





图标	说明
	选择数字 0...9
	在光标位置处插入小数点。
	在光标位置处插入减号。
	确认选择。
	输入位置左移一位。
	不更改, 放弃输入。
	清除所有输入字符。

文本编辑器

图标	说明
	切换 <ul style="list-style-type: none"> 大/小写字母切换 输入数字 输入特殊字符
	选择字母 A...Z。
	选择字母 a...z。

	选择特殊字符。
	确认选择。
	切换至选择修改工具。
	不更改，放弃输入。
	清除所有输入字符。

⊗C←→: 文本修改

图标	说明
	清除所有输入字符。
	输入位置右移一位。
	输入位置左移一位。
	删除输入位置左侧的一个字符。

8.3.4 操作单元

按键	说明
	减号键 在菜单、子菜单中 在选择列表中向上移动选择栏。 在设置向导中 确认参数值，返回上一个参数。 在文本编辑器和数字编辑器中 左移一个输入位置（后退）。
	加号键 在菜单、子菜单中 在选择列表中向下移动选择栏。 在设置向导中 确认参数值，进入下一个参数。 在文本编辑器和数字编辑器中 右移一个输入位置（前进）。

按键	说明
Ⓔ	<p>回车键</p> <p>操作显示 按下按键，并保持 2 s，打开文本菜单。</p> <p>在菜单、子菜单中</p> <ul style="list-style-type: none"> ▪ 短按按键： <ul style="list-style-type: none"> ▪ 打开所选菜单、子菜单或参数。 ▪ 启动设置向导。 ▪ 如果已经打开帮助菜单，关闭参数帮助信息。 ▪ 按下参数按键，并保持 2 s： 打开参数功能的帮助信息（如存在）。 <p>在设置向导中 打开参数编辑界面。</p> <p>在文本编辑器和数字编辑器中</p> <ul style="list-style-type: none"> ▪ 短按按键： <ul style="list-style-type: none"> ▪ 打开所选功能组。 ▪ 执行所选操作。 ▪ 按下按键，并保持 2 s，确认编辑后的参数值。
⊖ + ⊕	<p>退出组合键（同时按下按键）</p> <p>在菜单、子菜单中</p> <ul style="list-style-type: none"> ▪ 短按按键： <ul style="list-style-type: none"> ▪ 退出当前菜单，返回上一级菜单。 ▪ 如果已经打开帮助菜单，关闭参数帮助信息。 ▪ 按下按键，并保持 2 s，返回操作显示（主界面）。 <p>在设置向导中 退出设置向导，返回上一级菜单。</p> <p>在文本编辑器和数字编辑器中 关闭文本编辑器或数字编辑器，不应用修改。</p>
⊕ + Ⓔ	<p>加号/回车组合键（同时按下按键，并保持一段时间）</p> <p>增大对比度（变暗设置）。</p>
⊖ + ⊕ + Ⓔ	<p>减号/加号/回车组合键(同时按下按键，并保持)</p> <p>操作显示 锁定键盘或解除键盘锁定（仅适用 SD02 显示单元）。</p>

8.3.5 打开文本菜单

用户使用文本菜单可以在操作界面中直接快速访问下列菜单：

- 设置
- 设置备份显示
- 仿真

调用和关闭文本菜单

用户处于操作界面。

1. 同时按下⊖和Ⓔ键，并至少保持 3 秒。
↳ 打开文本菜单。

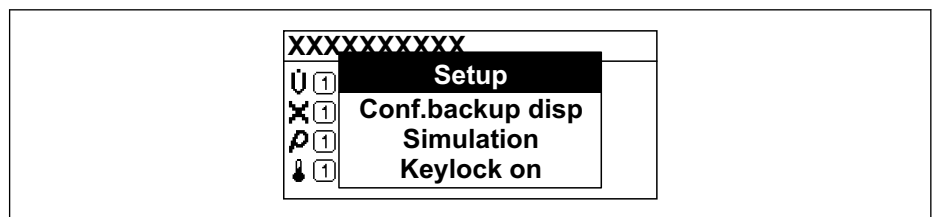



2. 同时按下⊖键和Ⓔ键。
↳ 文本菜单关闭，显示操作界面。

通过文本菜单查看菜单

1. 打开文本菜单。
2. 按下 \square 键，进入所需菜单。
3. 按下 \square 键，确认选择。
 - ↳ 打开所选菜单。

8.3.6 在列表中移动和选择

使用不同的操作按键浏览操作菜单。标题栏左侧显示菜单路径。每个菜单前均带显示图标。在浏览过程中，标题栏中显示图标。

 带图标的菜单路径和操作按键的详细说明 →  45

实例：将显示测量值数量设置为“2 个数值”

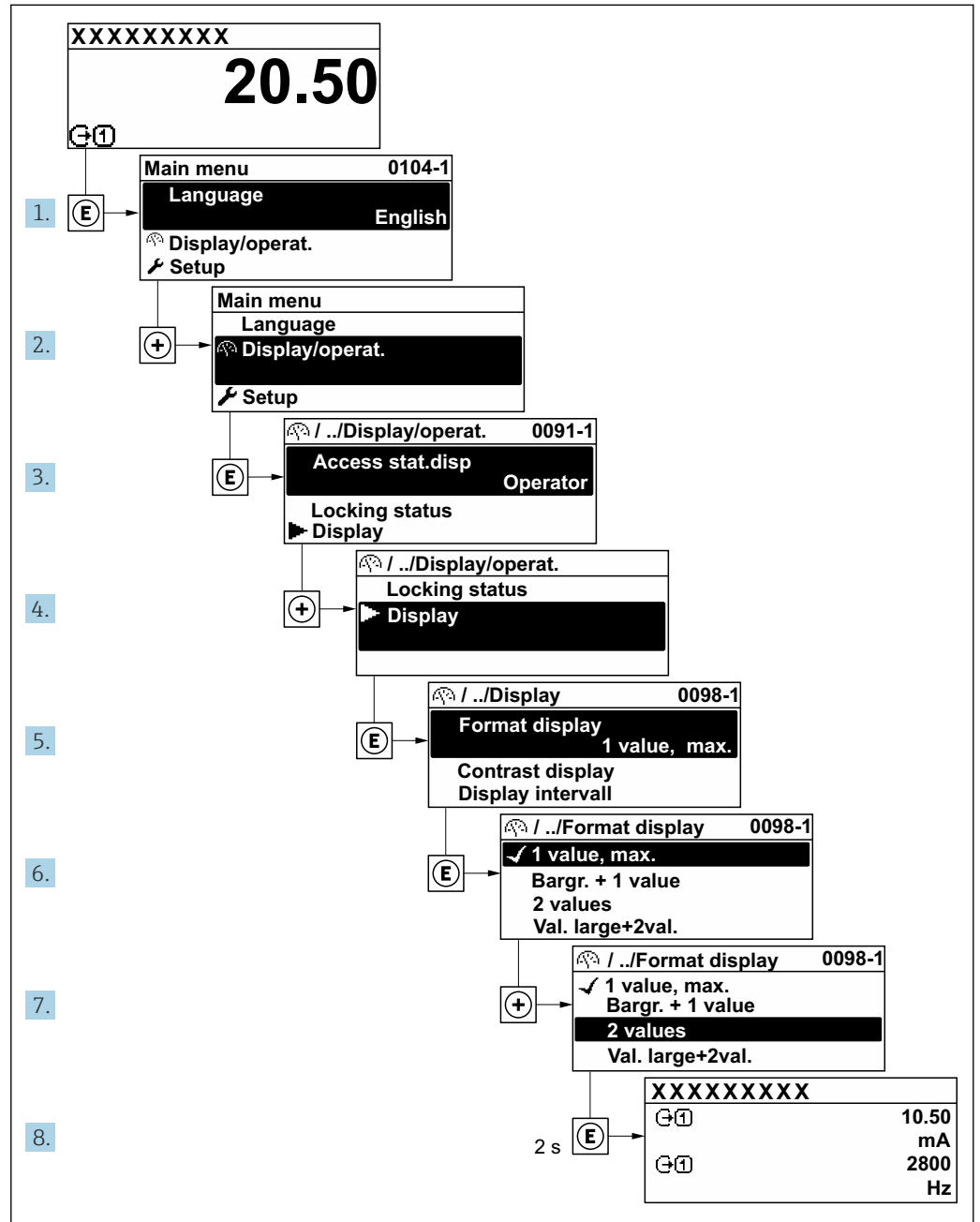

A0029562-ZH

8.3.7 直接查看参数

每个参数均有菜单号，可以通过现场显示直接访问参数。在输入密码参数中输入访问密码，直接查看参数。

菜单路径

专家 → 输入密码

直接访问密码由（最多）5个数字和通道号组成，通道号标识过程变量所在的通道，例如 00914-2。在菜单视图中，显示在所选参数标题栏的右侧。

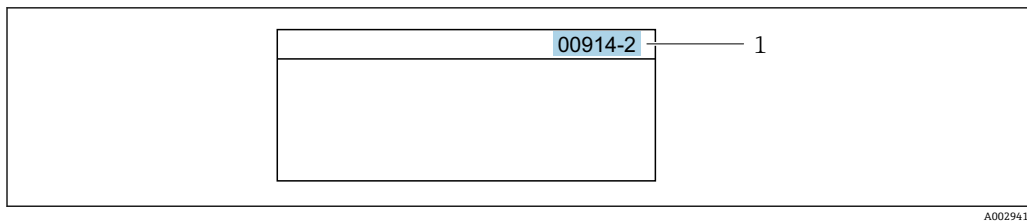

1 直接访问密码

输入直接访问密码时请注意以下几点：

- 输入直接访问密码时无需输入前导 0。
例如：输入“914”，而不是输入“00914”
- 如果没有输入通道号，则自动打开通道 1。
例如：输入 00914 → 分配过程变量 参数
- 如需打开其他通道：输入直接访问密码和相应的通道号。
例如：输入 00914-2 → 分配过程变量 参数



每个参数的直接访问密码请参考仪表的《仪表功能描述》

8.3.8 查询帮助文本

部分参数带帮助文本，可以通过菜单视图查看。帮助文本提供参数功能的简单说明，支持快速安全调试。

查询和关闭帮助文本。

用户正在查看菜单视图和选择参数。

1. 按下回键，并保持 2 s。
↳ 打开所选参数的帮助文本。







图 15 例如：“输入访问密码”参数的帮助文本

2. 同时按下回键+ 回键。
↳ 关闭帮助文本。

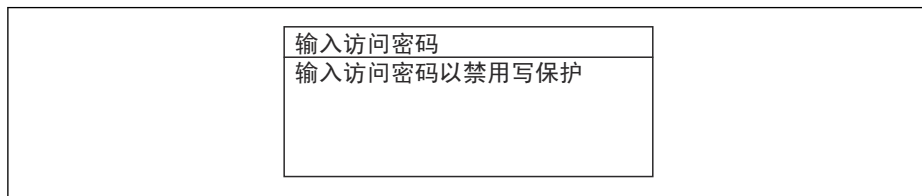
8.3.9 更改参数

 编辑界面的详细说明—包含文本编辑器和数字编辑器，带图标→  47，操作部件说明→  48

实例：更改“Tag description”参数中的位号名，从 001-FT-101 更改为 001-FT-102

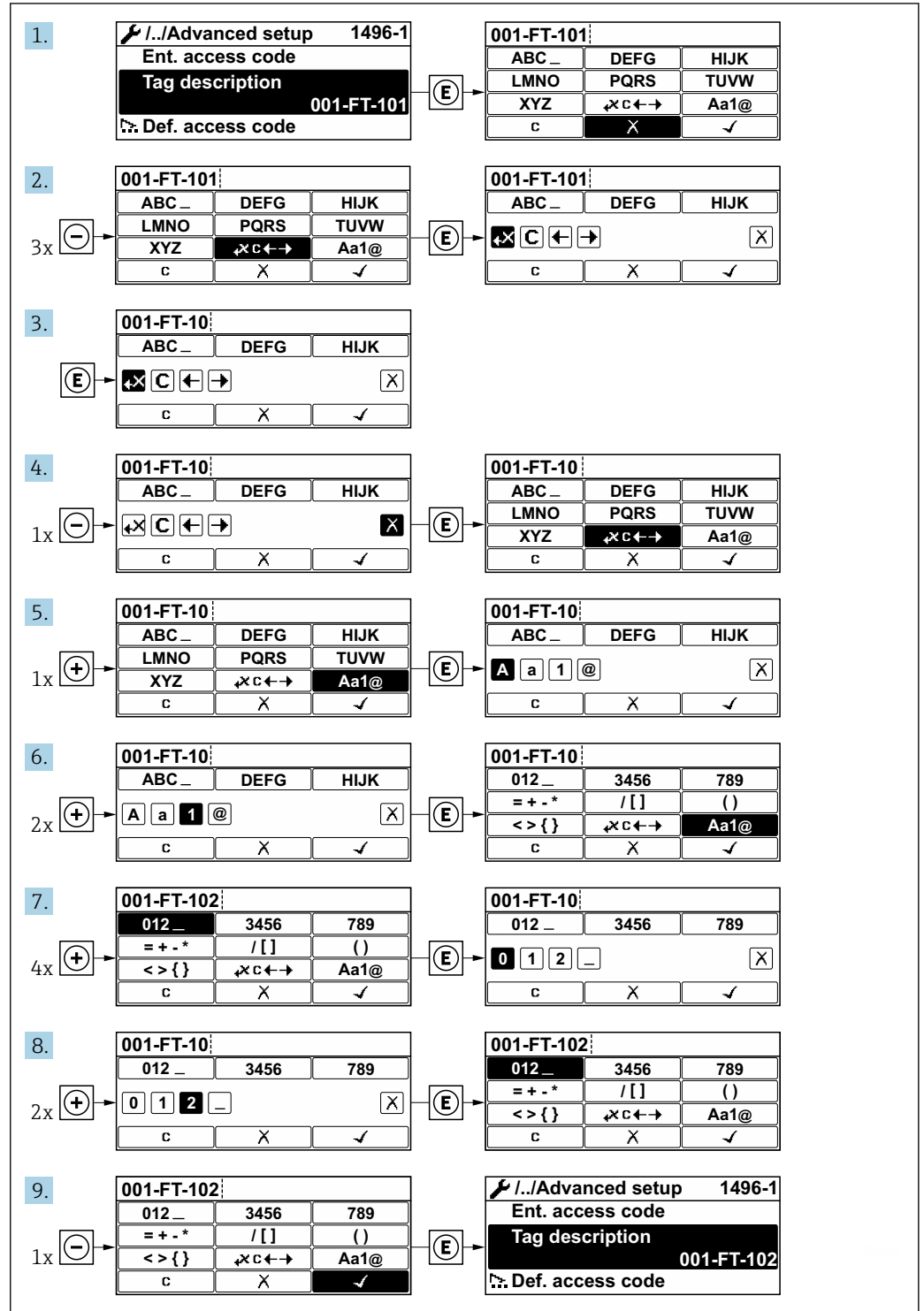

输入值超出允许值范围时，显示相应信息。

输入访问密码 无效，或输入值超出范围 Min: 0 Max: 9999
--

A0014049-ZH

8.3.10 用户角色及访问权限

用户设置访问密码后，“操作员”和“维护”两种用户角色具有不同的参数写访问权限。保护设备设置，防止通过现场显示单元进行未经授权的修改。

设置不同用户角色的访问权限

设备出厂时没有设置访问密码。设备的访问权限（读访问和写访问）不受限，对应“Maintenance”用户角色。

► 设置访问密码。

- ↳ 除了“Maintenance”用户角色外，还可重新设置“Operator”用户角色。两种用户角色的访问权限不同。

参数访问权限：“Maintenance”用户角色

访问密码状态	读访问	写访问
未设置访问密码（出厂设置）。	✓	✓
已设置访问密码。	✓	✓ ¹⁾

- 1) 输入访问密码后用户才能进行写访问。



参数访问权限：“Operator”用户角色

访问密码状态	读访问	写访问
已设置访问密码。	✓	- ¹⁾

- 1) 即使已设置访问密码，不影响测量的部分参数仍始终允许修改，不受写保护限制。参见“通过访问密码设置写保护”章节

 通过显示屏访问状态 参数中查询当前用户角色。菜单路径：操作 → 显示屏访问状态

8.3.11 通过访问密码关闭写保护

现场显示单元中的参数前显示图标时，表示参数已被用户密码锁定保护，不能通过现场显示单元更改参数值→  102。

在输入访问密码 参数 (→  82)中输入用户自定义访问密码可以关闭参数写保护。

1. 按下回键，立即显示密码输入提示。

2. 输入访问密码。

- ↳ 参数前的图标消失；所有先前写保护参数重新开启。

8.3.12 打开和关闭键盘锁

键盘锁定后无法通过现场操作访问整个操作菜单。因此，不能继续查看操作菜单或修改特定参数。用户只能在操作显示中查看测量值。

通过文本菜单打开或关闭键盘锁。



打开键盘锁

仅适用 SD03 显示单元

自动打开键盘锁:



- 如果未通过显示单元操作设备的时间超过 1 分钟。
- 设备每次重启后。

手动打开键盘锁:

1. 设备上显示测量值。
同时按下  和  键，并至少保持 3 秒。
 - ↳ 显示文本菜单。
2. 在文本菜单中选择 **键盘锁定** 选项。
 - ↳ 打开键盘锁。

 如果用户尝试在键盘锁打开的状态下访问操作菜单，显示 **键盘锁定** 信息。

关闭键盘锁

- ▶ 打开键盘锁。
同时按下  和  键，并至少保持 3 秒。
 - ↳ 关闭键盘锁。

8.4 通过调试软件访问操作菜单

调试工具中的操作菜单结构与通过现场显示操作的菜单结构相同。

8.4.1 连接调试软件

通过 APL 网络

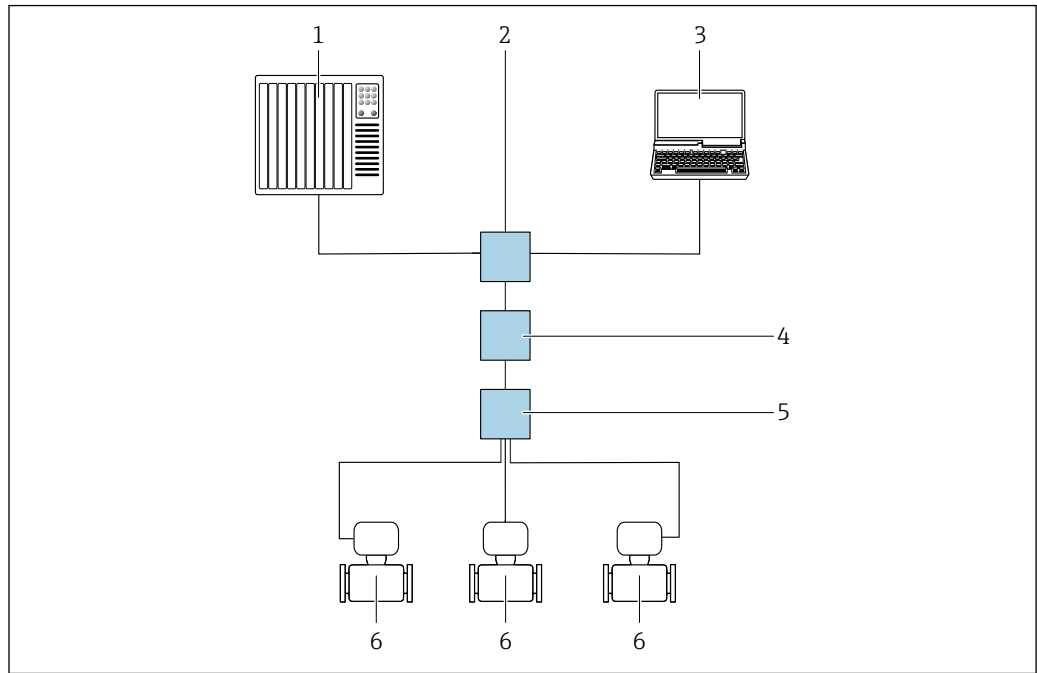

A0046117

图 16 通过 APL 网络进行远程操作

- 1 自动化系统，例如 Simatic S7（西门子）
- 2 以太网交换机，例如 Scalance X204（西门子）
- 3 计算机，安装有网页浏览器（例如 Internet Explorer），用于访问自带网页服务器；或安装有调试软件（例如 FieldCare、DeviceCare（带 PROFINET COM DTM）或 SIMATIC PDM（带 FDI 设备描述包））
- 4 APL 电源交换机（可选）
- 5 APL 现场交换机
- 6 测量设备

通过服务接口（CDI）

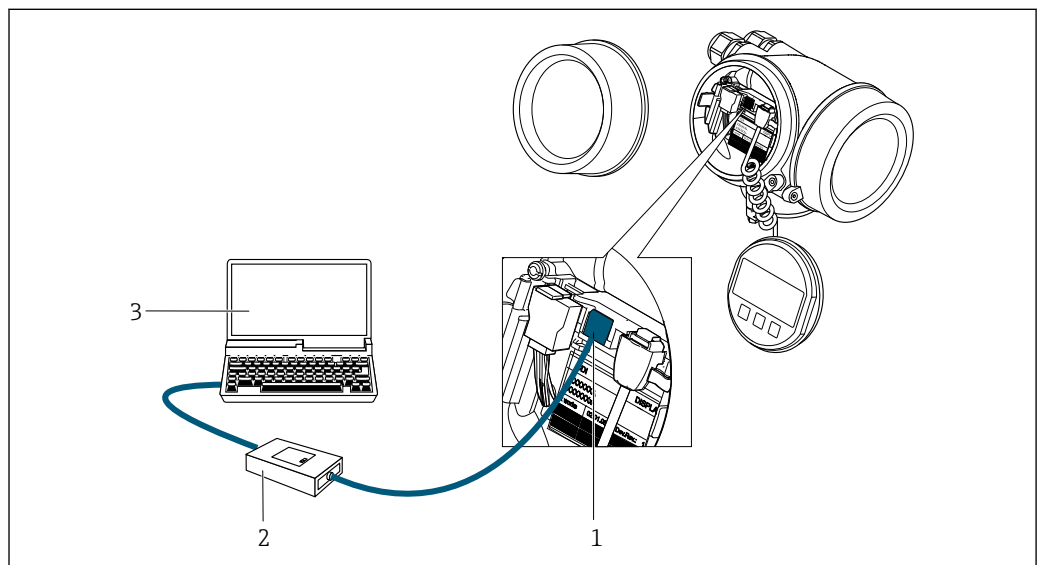

A0034056

- 1 测量设备的服务接口（CDI = Endress+Hauser 通用数据接口）
- 2 Commubox FXA291
- 3 计算机，安装有调试软件（例如 FieldCare 或 DeviceCare）和（CDI）DeviceDTM

8.4.2 FieldCare

功能范围

Endress+Hauser 基于 FDT 技术（现场设备技术）的工厂资产管理工具。设置工厂中的所有智能现场设备，帮助用户进行设备管理。基于状态信息，简单高效地检查设备状态及状况。

访问方式:

CDI 服务接口 →  56

典型功能:

- 设置变送器参数
- 加载和保存设备参数（上传/下载）
- 记录测量点
- 显示储存的测量值（在线记录仪）和事件日志

 FieldCare 的详细信息请参考《操作手册》BA00027S 和 BA00059S

设备描述文件的获取途径

参见信息 →  60

建立连接

1. 启动 FieldCare，载入项目。
2. 在网络中：添加设备。
 - ↳ 显示 **Add device** 窗口。
3. 从列表中选择 **CDI Communication TCP/IP** 选项，按下 **OK** 确认。
4. 右击 **CDI Communication TCP/IP**，在打开的文本菜单中选择 **Add device** 选项。
5. 从列表中选择所需设备，按下 **OK** 确认。
 - ↳ 显示 **CDI Communication TCP/IP (Configuration)** 窗口。
6. 在 **IP 地址** 栏中输入设备地址：192.168.1.212，按下回车键确认。
7. 建立设备连接。

 详细信息参见《操作手册》BA00027S 和 BA00059S

用户界面

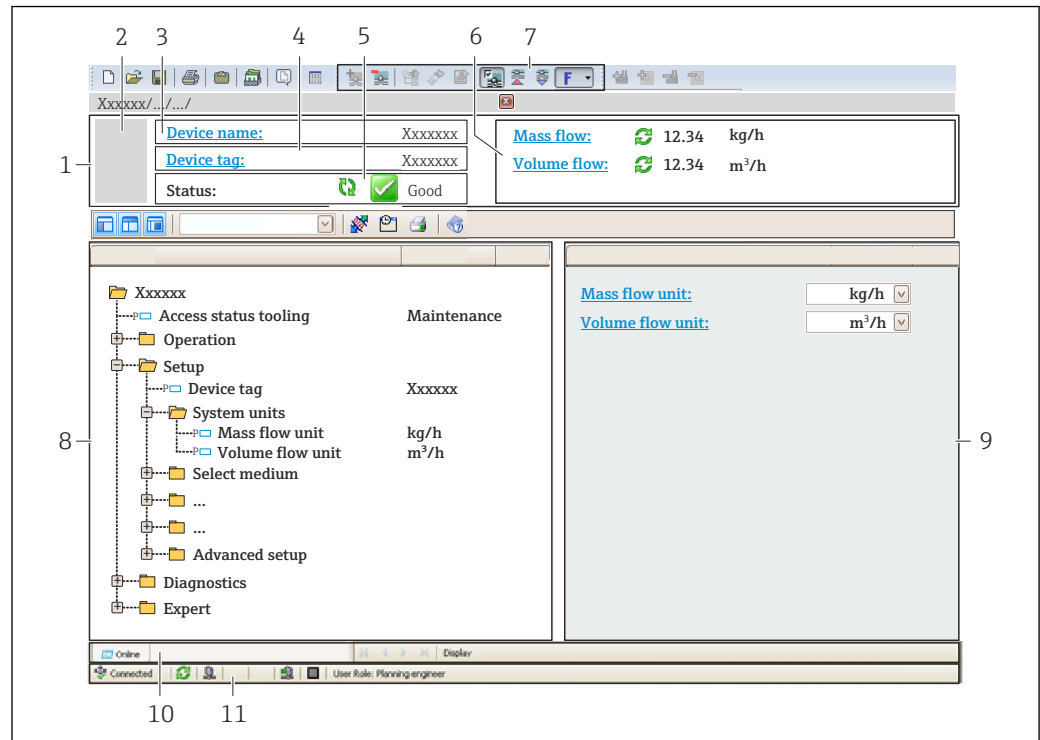

A0021051-ZH

- 1 标题栏
- 2 设备简图
- 3 设备名称
- 4 设备位号
- 5 状态显示区，显示状态信号→ 123
- 6 当前测量值显示区
- 7 编辑工具栏，提供附加功能，例如保存/加载、显示事件列表和创建文档
- 8 菜单路径区，显示操作菜单
- 9 工作区
- 10 当前操作
- 11 状态区

8.4.3 DeviceCare

功能范围

连接和设置 Endress+Hauser 现场设备的调试工具。

专用“DeviceCare”调试工具是设置 Endress+Hauser 现场设备的最便捷方式。与设备型号管理器 (DTM) 配套使用，提供简单完整的解决方案。

 详细信息参见《创新手册》IN01047S

设备描述文件的获取途径

参见信息→ 60

8.4.4 SIMATIC PDM

功能范围

SIMATIC PDM 是西门子提供的独立于制造商的标准化程序，通过 PROFINET 通信协议对智能现场设备进行操作、设置、维护和诊断。

设备描述文件的获取途径



参见信息 →  60

9 系统集成

9.1 设备描述文件概述

9.1.1 当前设备版本信息

固件版本号	01.00.zz	<ul style="list-style-type: none"> 见《操作手册》封面 见变送器铭牌 固件版本号 参数 诊断 → 设备信息 → 固件版本号
制造商	17	制造商 专家 → 通信 → 物理块 → 制造商
设备 ID	0xA438	-
设备类型 ID	Prowirl 200	设备类型 专家 → 通信 → 物理块 → 设备类型
设备修订版本号	1	-
PROFINET + Ethernet-APL 通信型	2.43	PROFINET 协议版本号

 不同版本号的设备固件 →  159

9.1.2 调试软件

下表中列举了各类调试软件使用的设备描述文件及其获取途径。

调试软件: APL 端口	设备描述文件的获取途径
FieldCare	<ul style="list-style-type: none"> www.endress.com → 资料下载 U 盘 (联系 Endress+Hauser 当地销售中心) DVD 光盘 (联系 Endress+Hauser 当地销售中心)
DeviceCare	<ul style="list-style-type: none"> www.endress.com → 资料下载 CD 光盘 (联系 Endress+Hauser 当地销售中心) DVD 光盘 (联系 Endress+Hauser 当地销售中心)
SIMATIC PDM (西门子)	www.endress.com → 资料下载

9.2 设备描述文件 (GSD)

为了将现场设备集成至总线系统中, PROFINET 要求获取设备参数说明, 例如输出参数、输入参数、数据格式和数据大小。

设备描述文件 (GSD) 提供上述信息, 进行通信系统调试时将参数传输至自动化系统中。此外, 还可以提供设备位图显示功能, 以图标显示在网络结构中。

设备描述文件 (GSD) 采用 XML 格式, 文件以 GSDML 描述语言创建。

使用 PA Profile 4.02 设备描述文件 (GSD) 可以替换不同制造商提供的现场设备, 无需重新设置。

可以使用两种不同的设备描述文件 (GSD): 制造商 GSD 文件和 PA-Profile GSD 文件。

9.2.1 制造商设备描述文件 (GSD) 的文件名

设备描述文件 (GSD) 的文件名实例:

GSDML-V2.43-EH-PROWIRL_200_APL_yyyymmdd.xml

GSDML	描述语言
V2.43	PROFINET 协议版本号
EH	Endress+Hauser
200_APL	变送器
yyyymmdd	发布日期 (yyyy: 年, mm: 月, dd: 日)
.xml	文件扩展名 (XML 文件)

9.2.2 PA Profile 设备描述文件 (GSD) 的文件名

PA Profile 设备描述文件 (GSD) 的文件名实例:

GSDML-V2.43-PA_Profile_V4.02-B330-FLOW_VORTEX-yyyymmdd.xml

GSDML	描述语言
V2.43	PROFINET 协议版本号
PA_Profile_V4.02	PA Profile 协议版本号
B330	PA Profile 设备标识
FLOW	产品系列
VORTEX	流量测量原理
yyyymmdd	发布日期 (yyyy: 年, mm: 月, dd: 日)
.xml	文件扩展名 (XML 文件)

API	支持的模块	插槽	输入和输出变量
0x9700	模拟量输入	1	体积流量
	模拟量输入	2	漩涡频率
	累加器	3	累积量: 体积/体积累加器控制

设备描述文件 (GSD) 的获取途径:

制造商 GSD 文件:	www.endress.com → 资料下载
PA Profile GSD:	https://www.profibus.com/products/gsd-files/gsd-library-profile-for-process-control-devices-version-40 → 资料下载

9.3 循环数据传输

9.3.1 块说明

下图显示了设备用于循环数据传输的模块。通过自动化系统进行循环数据传输。

制造商 GSD 文件:

API	测量设备		子插槽	方向数据流	控制系统
	模块	插槽			
0x9700	模拟量输入 1 (体积流量)	1	1	→	PROFINET
	模拟量输入 2 (漩涡频率)	2	1	→	
	模拟量输入 3	20	1	→	
	模拟量输入 4	21	1	→	

累加器 1 (体积)	3	1	→ ←
累加器 2	70	1	→ ←
累加器 3	71	1	→ ←
数字量输入 1 (心跳技术)	80	1	→
数字量输入 2	81	1	→
模拟量输出 1 (压力)	160	1	←
模拟量输出 2 (密度)	161	1	←
模拟量输出 3 (温度)	162	1	←
数字量输出 1 (心跳技术)	210	1	←
数字量输出 2	211	1	←

9.3.2 块说明

数据结构由相应的自动化系统确定:

- 输入数据: 由测量设备发送至自动化系统。
- 输出数据: 由自动化系统发送至测量设备。

模拟量输入块

自动化系统将输入变量传输至测量设备。

测量设备通过模拟量输入模块将选定输入变量及其状态循环传输至自动化系统中。输入变量由前四个字节描述, 采用浮点数格式, 符合 IEEE 754 标准。第五个字节提供输入变量相关的标准状态信息。

选项: 输入变量

插槽	子插槽	输入变量
1	1	体积流量
2	1	漩涡频率
20...21	1	<ul style="list-style-type: none"> ▪ 质量流量 ▪ 体积流量 ▪ 密度 ▪ 温度 ▪ 压力 ▪ 比容 ▪ 过热程度 ▪ 电子模块温度 ▪ 漩涡频率 ▪ 漩涡峰度 ▪ 漩涡幅值 ▪ 饱和蒸汽压力计算值 ▪ 蒸汽质量 ▪ 质量流量累积量 ▪ 冷凝物质量流量 ▪ 能量流 ▪ 热流量差值 ▪ 雷诺数 ▪ 流速 ▪ 校正体积流量

数据结构

模拟量输出的输出数据

字节 1	字节 2	字节 3	字节 4	字节 5
测量值: 浮点数 (IEEE 754)				状态 ¹⁾

1) 状态编码 → 68

数字量输入模块

将数字量输入变量从测量设备传输至自动化系统。

测量设备使用数字量输入变量，将设备状态传输至自动化系统。

测量设备通过数字量输入模块将数字量输入变量从测量设备循环传输至自动化系统中。数字量输入变量在第一个字节描述。第二个字节提供输入变量相关的标准状态信息。

选项: 设备功能数字量输入插槽号 80

插槽	子插槽	位	设备功能	状态 (说明)
80	1	0	未执行校验。	<ul style="list-style-type: none"> ▪ 0 (关闭设备功能) ▪ 1 (打开设备功能)
		1	校验失败。	
		2	正在执行验证。	
		3	校验完成。	
		4	校验失败。	
		5	校验成功。	
		6	未执行校验。	
		7	保留	

选项: 设备功能数字量输入插槽号 81

插槽	子插槽	位	设备功能	状态 (说明)
81	1	0	保留	<ul style="list-style-type: none"> ▪ 0 (关闭设备功能) ▪ 1 (打开设备功能)
		1	小流量切除	
		2	保留	
		3	保留	
		4	保留	
		5	保留	
		6	保留	
		7	保留	

数据结构

数字量输入的输入数据

字节 1	字节 2
数字量输入	状态 ¹⁾

1) 状态编码 → 68

体积模块

将体积计数值从测量设备传输至自动化系统。

体积模块将体积（包括状态）从测量设备循环传输至自动化系统。累积量由前四个字节描述，采用浮点数格式，符合 IEEE 754 标准。第五个字节提供输入变量相关的标准状态信息。

选择：输入变量

插槽号	子插槽号	输入变量
3	1	体积

数据结构**体积输入参数**

字节 1	字节 2	字节 3	字节 4	字节 5
测量值：浮点数 (IEEE 754)				状态 ¹⁾

1) 状态编码 → 68

体积累加器控制模块

将体积计数值从测量设备传输至自动化系统。

体积累加器控制模块将体积（包括状态）从测量设备循环传输至自动化系统。累积量由前四个字节描述，采用浮点数格式，符合 IEEE 754 标准。第五个字节提供输入变量相关的标准状态信息。

选择：输入变量

插槽号	子插槽号	输入变量
3	1	体积

数据结构**体积累加器控制输入数据**

字节 1	字节 2	字节 3	字节 4	字节 5
测量值：浮点数 (IEEE 754)				状态 ¹⁾

1) 状态编码 → 68

选项：输出变量

将控制值从自动化系统传输至测量设备。

插槽号	子插槽号	数值	输入变量
3	1	1	复位至“0”
		2	预设置值
		3	停止
		4	累加

数据结构

体积累加器控制输出数据

字节 1
控制变量

累加器模块

将累积量从测量设备传输至自动化系统。

累加器模块将累积量及其状态从测量设备循环传输至自动化系统中。累积量由前四个字节描述，采用浮点数格式，符合 IEEE 754 标准。第五个字节提供输入变量相关的标准状态信息。

选项：输入变量

插槽	子插槽	输入变量
70...71	1	<ul style="list-style-type: none"> ▪ 质量流量 ▪ 体积流量 ▪ 校正体积流量 ▪ 总质量流量¹⁾ ▪ 冷凝物质量流量¹⁾ ▪ 能量流¹⁾ ▪ 热流量差值¹⁾

1) 需要同时订购应用软件包

数据结构

累加器输入参数

字节 1	字节 2	字节 3	字节 4	字节 5
测量值：浮点数 (IEEE 754)				状态 ¹⁾

1) 状态编码 → 68

累加器控制模块

将累积量从测量设备传输至自动化系统。

累加器控制模块将累积量及其状态从测量设备循环传输至自动化系统中。累积量由前四个字节描述，采用浮点数格式，符合 IEEE 754 标准。第五个字节提供输入变量相关的标准状态信息。

选项：输入变量

插槽	子插槽	输入变量
70...71	1	<ul style="list-style-type: none"> ▪ 质量流量 ▪ 体积流量 ▪ 校正体积流量 总质量流量¹⁾ 冷凝物质量流量¹⁾ 能量流¹⁾ 热流量差值¹⁾

1) 需要同时订购应用软件包

数据结构

累加器控制输入参数

字节 1	字节 2	字节 3	字节 4	字节 5
测量值: 浮点数 (IEEE 754)				状态 ¹⁾

1) 状态编码 → 68

选项: 输出变量

将控制值从自动化系统传输至测量设备。

插槽	子插槽	数值	输入变量
70...71	1	1	复位至“0”
		2	预设置值
		3	停止
		4	累积

数据结构

累加器控制输出参数

字节 1
控制变量

模拟量输出模块

将补偿值从自动化系统传输至测量设备。

模拟量输出块将补偿值及其状态和单位从自动化系统循环传输至测量设备。补偿值由前四个字节描述，采用浮点数格式，符合 IEEE 754 标准。第五个字节提供补偿值的标准状态信息。

已分配的补偿值

 在以下菜单中选择: 专家 → 传感器 → 外部补偿

插槽	子插槽	补偿值
160	1	压力
161		密度
162		温度

数据结构

模拟量输出的输出数据

字节 1	字节 2	字节 3	字节 4	字节 5
测量值: 浮点数 (IEEE 754)				状态 ¹⁾

1) 状态编码 → 68

失效安全模式

可以定义使用补偿值的失效安全模式。

状态良好或不确定时，使用通过自动化系统传输的补偿值。状态不良时，开启失效安全模式使用补偿值。

定义失效安全模式的每个补偿值的可选参数：专家 → 传感器 → 外部补偿

失效安全模式参数

- 失效安全值选项：使用失效安全值参数中定义的数值。
- 回退值选项：使用最近有效值。
- 关闭选项：关闭失效安全模式。

失效安全值参数

在失效安全类型参数中选择失效安全值选项时，在此参数中输入使用的补偿值。

数字量输出模块

将数字量输出值从测量设备传输至自动化系统。

自动化系统使用数字量输出值，控制设备功能的开关切换。

测量设备通过数字量输入模块将数字量输入值循环传输至自动化系统中。数字量输出值在第一个字节中传输。第二个字节包含输出值相关的标准状态信息。

选项：设备功能数字量输出插槽 210

插槽	子插槽	位	设备功能	状态 (说明)
210	1	0	开始验证。	状态从 0 变更为 1 将启动心跳自校验 ¹⁾
		1	保留	
		2	保留	
		3	保留	
		4	保留	
		5	保留	
		6	保留	
		7	保留	

1) 需要同时订购心跳应用软件包

选项：设备功能数字量输出插槽 211

插槽	子插槽	位	设备功能	状态 (说明)
211	1	0	超流量	<ul style="list-style-type: none"> ■ 0 (关闭设备功能) ■ 1 (打开设备功能)
		1	保留	
		2	保留	
		3	保留	
		4	保留	
		5	保留	
		6	保留	
		7	保留	

数据结构

二进制输出输入数据

字节 1	字节 2
数字量输出	状态 ^{1) 2)}

- 1) 状态编码 → 68
 2) 状态不良时，不使用控制变量。

9.3.3 状态编码

状态	编码 (十六进制)	说明
不良 - 维护报警	0x24...0x27	发生设备错误，无测量值。
不良 - 过程相关	0x28...0x2B	过程条件超出设备的技术规格参数范围，无测量值。
不良 - 功能检查	0x3C...0x3F	开启功能检查 (例如清洗或标定)
不确定 - 初始值	0x4F...0x4F	将输出预定义值，直到测量值再次可用或已执行更改此状态的补救措施。
不确定 - 需要维护	0x68...0x6B	检测到测量设备磨损信号。需要短期维护，确保测量设备仍在工作。 测量值可能无效。测量值的使用取决于应用。
不确定 - 过程相关	0x78...0x7B	过程条件超出设备的技术规格参数范围。可能对测量值的质量和精度有负面影响。 测量值的使用取决于应用。
良好 - 正常	0x80...0x83	无诊断错误。
良好 - 需要维护	0xA4...0xA7	测量值有效。 设备在不久后需要维护。
良好 - 需要维护	0xA8...0xAB	测量值有效。 强烈建议近期维护设备。
良好 - 功能检查	0xBC...0xBF	测量值有效。 测量设备执行内部功能检查。功能检查对过程无明显影响。

9.3.4 出厂设置

已分配自动化系统中的插槽，用于初始调试。

已分配插槽

插槽	出厂设置
1	体积流量
2	漩涡频率
3	体积
20...21	-
70...71	-
80...81	-
160...162	-
210...211	-

9.4 S2 系统冗余

连续工作过程条件需要两个自动化系统冗余布局。如果一个系统出现故障，另一个系统将确保继续、不间断运行。测量设备支持 S2 系统冗余，可同时与两个自动化系统通信。

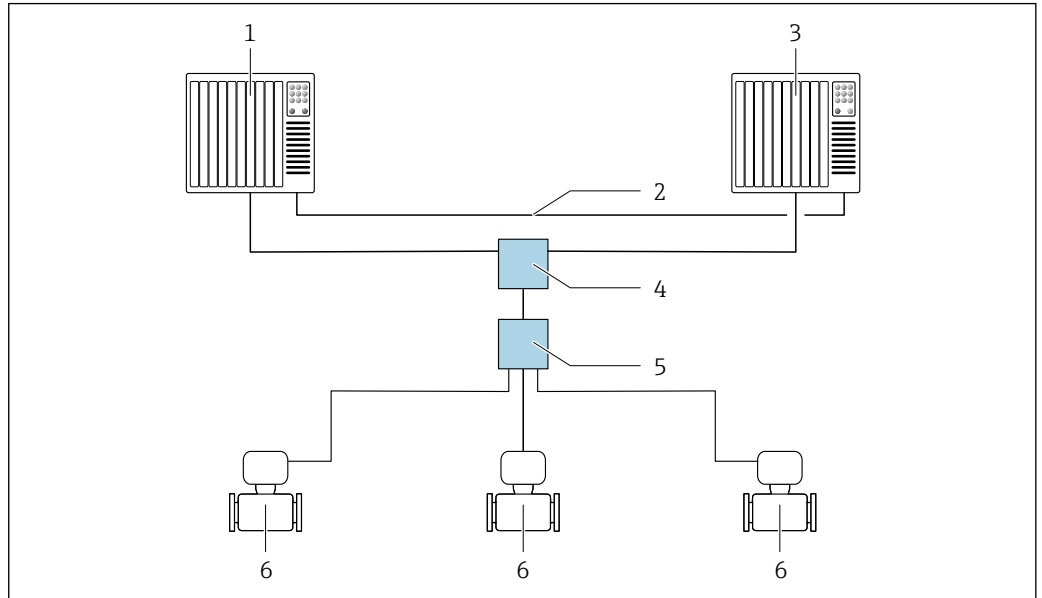

A0047362

图 17 S2 系统冗余布局实例：星形拓扑结构

- 1 自动化系统 1
- 2 自动化系统同步
- 3 自动化系统 2
- 4 以太网控制开关
- 5 APL 现场交换机
- 6 测量设备

 网络中所有仪表均支持 S2 系统冗余。

10 调试

10.1 安装后检查和连接后检查

调试设备之前：

- ▶ 确保已成功完成安装后检查和连接后检查。
 - “安装后检查”的检查列表 → 28
 - “连接后检查”的检查列表 → 40

10.2 开机

- ▶ 完成“安装后检查”和“连接后检查”后，开启测量设备。
 - ↳ 成功启动后，现场显示单元从启动显示自动切换至测量值显示。

i 现场显示单元上无显示或显示诊断信息时，请参见“诊断和故障排除”章节 → 118。

10.3 设置显示语言

工厂设置：英文或订购的当地语言



图 18 现场显示示意图

A0029420

10.4 设置测量设备

- 设置 菜单及其设置向导中包含标准操作所需的所有参数。
- 菜单路径：设置 菜单

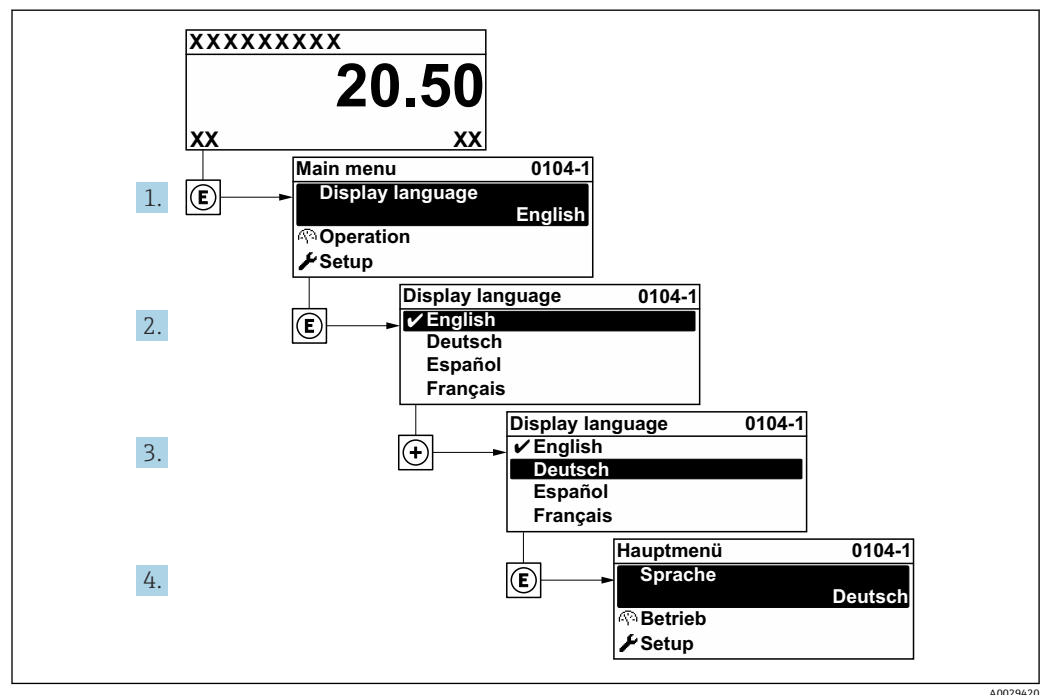
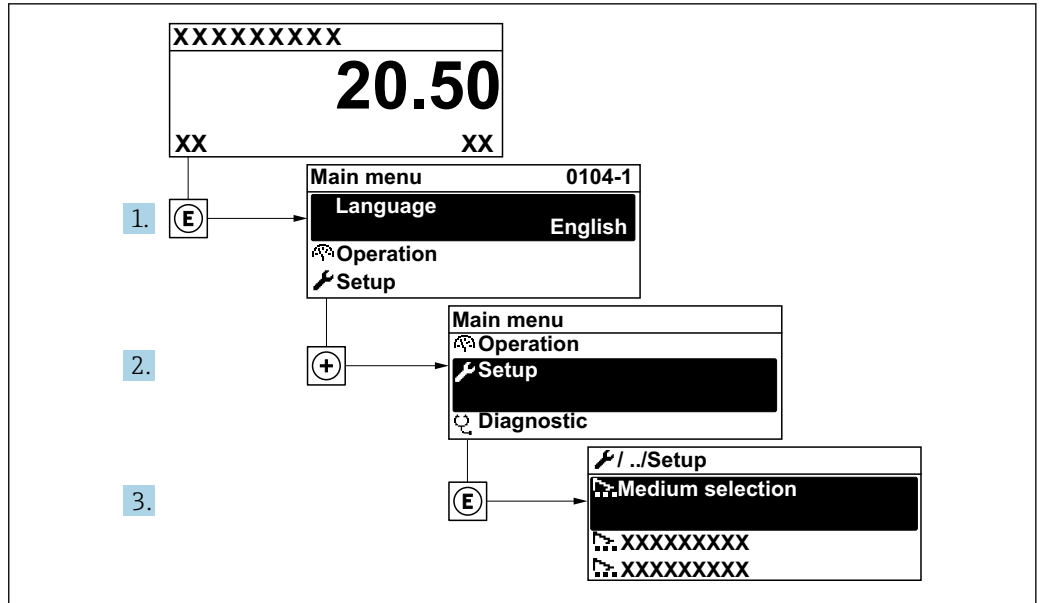

A0034189-ZH

图 19 现场显示单元示例

菜单路径
“设置” 菜单

<div style="background-color: #cccccc; padding: 5px; display: flex; align-items: center;"> ⚙️ 设置 </div>		
PROFINET 设备名词	→	📖 71
▶ 通信	→	📖 71
▶ 系统单位	→	📖 73
▶ 选择介质	→	📖 76
▶ 模拟量输入	→	📖 79
▶ 小流量切除	→	📖 79
▶ 高级设置	→	📖 81

参数概览和简要说明

参数	说明	用户界面	出厂设置
PROFINET 设备名词	测量点名称。	最多包含 32 个字符，例如字母和数字。	

10.4.1 显示通信接口

通信 子菜单中显示选择和设置通信接口的所有当前参数设置。

菜单路径

“设置”菜单 → 通信

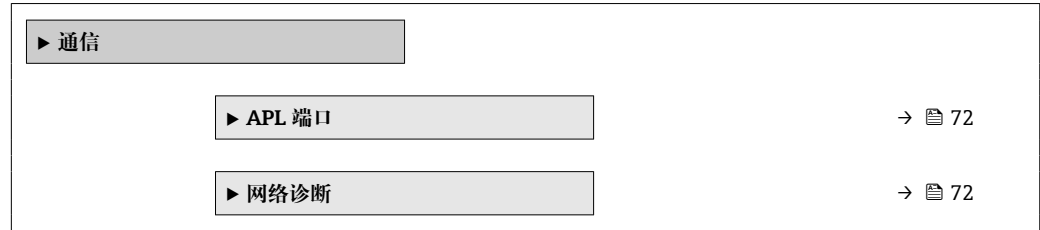
**“APL 端口”子菜单****菜单路径**

“设置”菜单 → 通信 → APL 端口

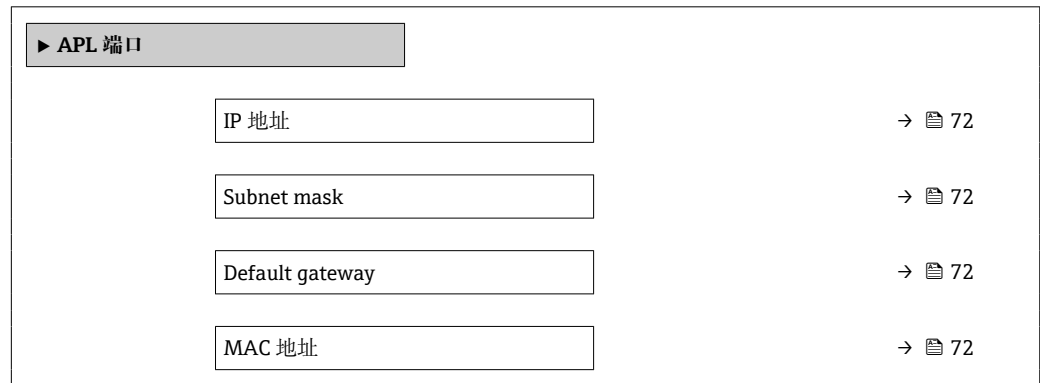
**参数概览和简要说明**

参数	说明	用户输入 / 用户界面	出厂设置
IP 地址	输入测量设备的 IP 地址。	4 个八字节: 0...255 (在专用八字节中)	0.0.0.0
Subnet mask	显示子网掩码。	4 个八字节: 0...255 (在专用八字节中)	255.255.255.0
Default gateway	显示缺省网关。	4 个八字节: 0...255 (在专用八字节中)	0.0.0.0
MAC 地址	显示测量设备的 MAC 地址。  MAC = 介质访问控制	唯一的 12 位数字字符串, 包含字母和数字, 例如: 00:07:05:10:01:5F	每台测量设备均有唯一的地址。

“网络诊断”子菜单**菜单路径**

“设置”菜单 → 通信 → 网络诊断

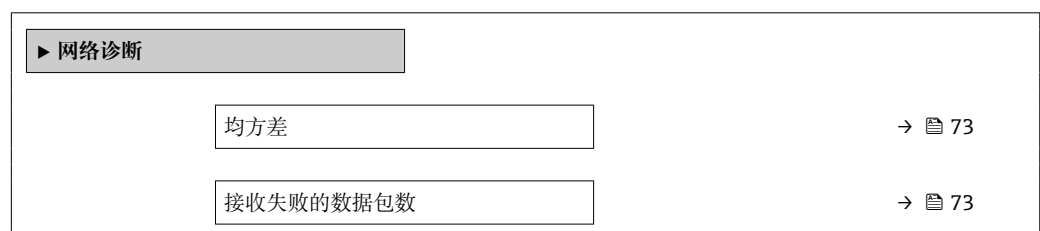

参数概览和简要说明

参数	说明	用户界面	出厂设置
均方差	提供链路信号质量的指示。	带符号浮点数	0 dB
接收失败的数据包数	显示接收失败的数据包数。	0 ... 65 535	0

10.4.2 设置系统单位

在**系统单位**子菜单中，可以设置所有测量值的单位。

 子菜单及菜单参数数量与设备具体型号相关。部分子菜单及其参数未在本《操作手册》中介绍，详细信息参见设备的特殊文档资料（参见补充文档资料”章节）。

菜单路径

“设置”菜单 → 系统单位

▶ 系统单位	
体积流量单位	→ 74
体积单位	→ 74
质量流量单位	→ 74
质量单位	→ 74
校正体积流量单位	→ 74
校正体积单位	→ 74
压力单位	→ 74
温度单位	→ 74
能量流单位	→ 75
能量单位	→ 75
热值单位	→ 75
热值单位	→ 75
流速单位	→ 75
密度单位	→ 75
比容单位	→ 75

动力粘度单位	→ 75
长度单位	→ 75

参数概览和简要说明

参数	条件	说明	选择	出厂设置
体积流量单位	-	选择体积流量单位。 结果 所选单位适用: <ul style="list-style-type: none"> ▪ 输出 ▪ 小流量切除 ▪ 仿真过程变量 	单位选择列表	取决于所在国家: <ul style="list-style-type: none"> ▪ m³/h ▪ ft³/min
体积单位	-	选择体积单位。	单位选择列表	与所在国家相关: <ul style="list-style-type: none"> ▪ m³ ▪ ft³
质量流量单位	-	选择质量流量单位。 结果 所选单位适用: <ul style="list-style-type: none"> ▪ 输出 ▪ 小流量切除 ▪ 仿真过程变量 	单位选择列表	与所在国家相关: <ul style="list-style-type: none"> ▪ kg/h ▪ lb/min
质量单位	-	选择质量单位。	单位选择列表	与所在国家相关: <ul style="list-style-type: none"> ▪ kg ▪ lb
校正体积流量单位	-	选择校正体积流量单位。 结果 所选单位适用: 校正体积流量 参数	单位选择列表	与所在国家相关: <ul style="list-style-type: none"> ▪ Nm³/h ▪ Sft³/h
校正体积单位	-	选择校正体积单位。	单位选择列表	与所在国家相关: <ul style="list-style-type: none"> ▪ Nm³ ▪ Sft³
压力单位	订购选项“传感器类型”: 选型代号“质量流量 (带温度测量)”	选择过程压力单位。 结果 单位: <ul style="list-style-type: none"> ▪ 饱和蒸气压力计算值 ▪ 大气压 ▪ 最大值 ▪ 固定过程压力 ▪ 压力 ▪ 参考压力 	单位选择列表	与所在国家相关: <ul style="list-style-type: none"> ▪ bar ▪ psi
温度单位	-	选择温度单位。 结果 所选单位适用: <ul style="list-style-type: none"> ▪ 温度 ▪ 最大值 ▪ 最小值 ▪ 平均值 ▪ 最大值 ▪ 最小值 ▪ 最大值 ▪ 最小值 ▪ 热交换的第二温度 ▪ 固定温度 ▪ 参考燃烧温度 ▪ 参考温度 ▪ 饱和温度 	单位选择列表	与所在国家相关: <ul style="list-style-type: none"> ▪ °C ▪ °F

参数	条件	说明	选择	出厂设置
能量流单位	订购选项“传感器类型”： 选型代号“质量流量（带温度测量）”	选择能量流单位。 结果 所选单位适用： ▪ 热流量差值 参数 ▪ 能量流 参数	单位选择列表	与所在国家相关： ▪ kW ▪ Btu/h
能量单位	订购选项“传感器类型”： 选型代号“质量流量（自带温度测量）”	选择能量单位。	单位选择列表	与所在国家相关： ▪ kWh ▪ Btu
热值单位	满足下列条件： ▪ 订购选项“传感器类型”， 选型代号“质量流量（自带温度测量）” ▪ 在热值类型 参数中选择总热值体积 选项或净热值体积 选项。	选择热值单位。 结果 所选单位适用： 参考总热值	单位选择列表	与所在国家相关： ▪ kJ/Nm ³ ▪ Btu/Sft ³
热值单位 (质量流量)	满足下列条件： ▪ 订购选项“传感器类型”， 选型代号“质量流量（内置温度测量）” ▪ 选择总热值质量 选项或净热值质量 选项（在热值类型 参数中）。	选择热值单位。	单位选择列表	与所在国家相关： ▪ kJ/kg ▪ Btu/lb
流速单位	-	选择粘度单位。 结果 所选单位适用： ▪ 流速 ▪ 最大值	单位选择列表	与所在国家相关： ▪ m/s ▪ ft/s
密度单位	-	选择密度单位。 结果 所选单位适用： ▪ 输出 ▪ 仿真过程变量	单位选择列表	与所在国家相关： ▪ kg/m ³ ▪ lb/ft ³
比容单位	订购选项“传感器类型”： 选型代号“质量流量（内置温度测量）”	选择比容单位。 结果 所选单位适用： 比容	单位选择列表	与所在国家相关： ▪ m ³ /kg ▪ ft ³ /lb
动力粘度单位	-	选择动力粘度单位。 结果 所选单位适用： ▪ 动力粘度 参数（气体） ▪ 动力粘度 参数（液体）	单位选择列表	Pa s
长度单位	-	选择标称口径的长度单位。 结果 所选单位适用： ▪ 前直管段长度 ▪ 配管直径	单位选择列表	与所在国家相关： ▪ mm ▪ in

10.4.3 选择和设置介质

选择介质 向导引导用户系统地完成选择和设置介质所必须设置的所有参数设置。





菜单路径

“设置” 菜单 → 选择介质

▶ 选择介质	
选择介质	→ 76
选择气体类型	→ 76
气体类型	→ 77
相对湿度	→ 77
液体类型	→ 77
蒸汽计算模式	→ 77
蒸汽质量	→ 77
蒸汽质量值	→ 77
计算比焓	→ 77
密度计算	→ 78
比焓类型	→ 78

参数概览和简要说明

参数	条件	说明	选择/用户输入	出厂设置
选择介质	-	选择介质类型。	蒸汽	蒸汽
选择气体类型	满足下列条件： <ul style="list-style-type: none"> ▪ 订购选项“传感器类型”，选型代号“质量流量（内置温度测量）” ▪ 选择气体选项（在选择介质参数中）。 	选择测量气体类型。	<ul style="list-style-type: none"> ▪ 单一气体* ▪ 混合气体* ▪ 空气* ▪ 天然气* ▪ 用户自备气体 	用户自备气体

参数	条件	说明	选择/用户输入	出厂设置
气体类型	满足下列条件: <ul style="list-style-type: none"> 在选择介质参数中选择气体选项。 在选择气体类型参数中选择单一气体选项。 	选择测量气体类型。	<ul style="list-style-type: none"> 氢气 H2 氦气 He 氖气 Ne 氩气 Ar 氪气 Kr 氙气 Xe 氮气 N2 氧气 O2 氯气 Cl2 氨水 NH3 一氧化碳 CO 二氧化碳 CO2 二氧化硫 SO2 硫化氢 H2S 氯化氢 HCl 甲烷 CH4 乙烷 C2H6 丙烷 C3H8 丁烷 C4H10 乙烯 C2H4 氯乙烯 	甲烷 CH4
相对湿度	满足下列条件: <ul style="list-style-type: none"> 在选择介质参数中选择气体选项。 在选择气体类型参数中选择空气选项。 	输入大气湿度比%。	0 ... 100 %	0 %
液体类型	满足下列条件: <ul style="list-style-type: none"> 订购选项“传感器类型”，选型代号“质量流量（内置温度测量）” 选择液体选项（在选择介质参数中）。 	选择测量液体种类。	<ul style="list-style-type: none"> 水 LPG（液化石油气） 用户自备液体 	水
蒸汽计算模式	选择 蒸汽 选项（在 选择介质 参数中）。	选择蒸汽计算模式：基于饱和蒸汽（温度补偿）计算或自动计算（压力/温度补偿）。	<ul style="list-style-type: none"> 饱和蒸汽（温度补偿） 自动（压力/温度补偿） 	饱和蒸汽（温度补偿）
蒸汽质量	满足下列条件: <ul style="list-style-type: none"> 订购选项“应用软件包”： <ul style="list-style-type: none"> 选型代号 ES “湿蒸汽检测” 选型代号 EU “湿蒸汽测量” 选择蒸汽选项（在选择介质参数中）。 <p> 当前开启的软件选项在软件功能参数中显示。</p>	选择蒸汽质量的补偿模式。 <p> 在蒸汽应用中设置参数的详细信息参见特殊文档：湿蒸汽检测和湿蒸汽测量 应用软件包 →  192</p>	<ul style="list-style-type: none"> 固定值 计算值 	固定值
蒸汽质量值	满足下列条件: <ul style="list-style-type: none"> 选择蒸汽选项（在选择介质参数中）。 选择固定值选项（在蒸汽质量参数中）。 	输入蒸汽质量的固定值。 <p> 在蒸汽应用中设置参数的详细信息参见特殊文档：湿蒸汽检测和湿蒸汽测量 应用软件包 →  192</p>	0 ... 100 %	100 %
计算比焓	满足下列条件: <ul style="list-style-type: none"> 订购选项“传感器类型”，选型代号“质量流量（内置温度测量）” 在选择介质参数中选择气体选项，同时在选择气体类型参数中选择天然气选项。 	选择热含量计算的基准。	<ul style="list-style-type: none"> AGA5 ISO 6976 	AGA5

参数	条件	说明	选择 / 用户输入	出厂设置
密度计算	满足下列条件: <ul style="list-style-type: none"> ▪ 在选择介质 参数中选择气体 选项。 ▪ 在选择气体类型 参数中选择天然气 选项。 	选择密度计算的基准。	<ul style="list-style-type: none"> ▪ AGA Nx19 ▪ ISO 12213- 2 ▪ ISO 12213- 3 	AGA Nx19
比焓类型	满足下列条件: <ul style="list-style-type: none"> ▪ 在选择气体类型 参数中选择用户自备气体 选项。 或 ▪ 在液体类型 参数中选择用户自备液体 选项。 	定义所使用热含量的种类。	<ul style="list-style-type: none"> ▪ 热量 ▪ 热值 	热量

* 显示与否却决于仪表选型和设置。

10.4.4 设置模拟量输入

Analog inputs 子菜单引导用户系统地完成各个 **Analog input 1 ... n** 子菜单设置。在此可以查看每个模拟量输入的参数。

菜单路径

“设置” 菜单 → Analog inputs

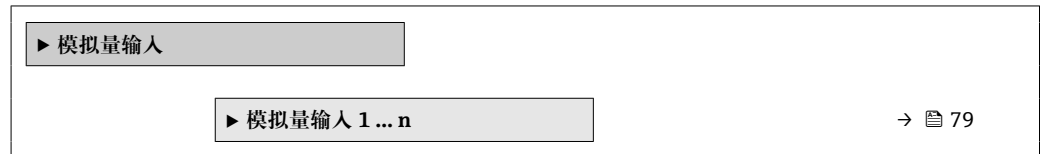

“Analog inputs” 子菜单

菜单路径

“设置” 菜单 → Analog inputs → Volume flow

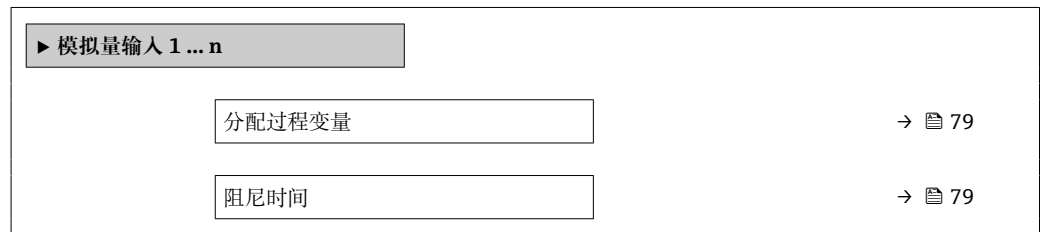

参数概览和简要说明

参数	说明	用户界面 / 用户输入	出厂设置
Parent class		0 ... 255	60
分配过程变量	选择过程变量。	<ul style="list-style-type: none"> ▪ 质量流量 ▪ 体积流量 ▪ 密度 ▪ 温度 ▪ 压力 ▪ 比容 ▪ 过热度 ▪ 电子模块温度 ▪ 漩涡频率 ▪ 涡街峰态 ▪ 涡街振幅 ▪ 饱和蒸气压力计算值 ▪ 蒸汽质量 ▪ 质量流量累积量 ▪ 冷凝物质量流量 ▪ 能量流 ▪ 热流量差值 ▪ 雷诺数 ▪ 流速 ▪ 校正体积流量 	体积流量
阻尼时间	输入阻尼时间的时间常数 (PT1 元件)。阻尼时间降低了测量值波动对输出信号的影响。	正浮点数	1.0 s

10.4.5 设置小流量切除

小流量切除 向导引导用户系统地完成小流量切除功能所需的所有参数设置。

测量信号必须有确定的最小信号幅值，确保准确计算信号。使用公称口径，可以基于振幅计算出相应流量。最小信号幅值取决于 DSC 传感器的灵敏度设置 (s)、蒸汽质量 (x) 和当前振动大小 (a)。mf 值指密度为 1 kg/m^3 (0.0624 lbm/ft^3)、无振动时的流速测量最低值（无湿蒸汽）。mf 值设置范围：6 ... 20 m/s (1.8 ... 6 ft/s)（出厂设置 12 m/s (3.7 ft/s)），灵敏度参数（取值范围：1 ... 9，出厂设置 5）。

根据信号幅值 v_{AmpMin} 测量的最低流速，信号幅值由灵敏度参数和蒸汽质量 (x) 或当前振动大小 (a) 推导而来。

菜单路径

“设置”菜单 → 小流量切除

▶ 小流量切除	
灵敏度	→ 80
量程比	→ 80

参数概览和简要说明

参数	说明	用户输入	出厂设置
灵敏度	调节较小流量范围内的仪表灵敏度。灵敏度越低，外部干扰的影响越小。 此参数在较小测量范围内的灵敏度（量程起点）。较小测量范围决定设备的稳定性，受外界干扰的能力。量程起点设置为较大的数值。最小设定量程对应最高灵敏度。	1 ... 9	5
量程比	调节量程比。量程比越小，可测量的流量频率越低。 如需要，可以在此参数内限定测量范围。量程上限不受影响。较小量程的起点可以更改为较大流量值，例如为了实现小流量切除。	50 ... 100 %	100 %

10.4.6 高级设置

高级设置 子菜单及其子菜单中包含特定设置参数。

“高级设置” 子菜单菜单路径

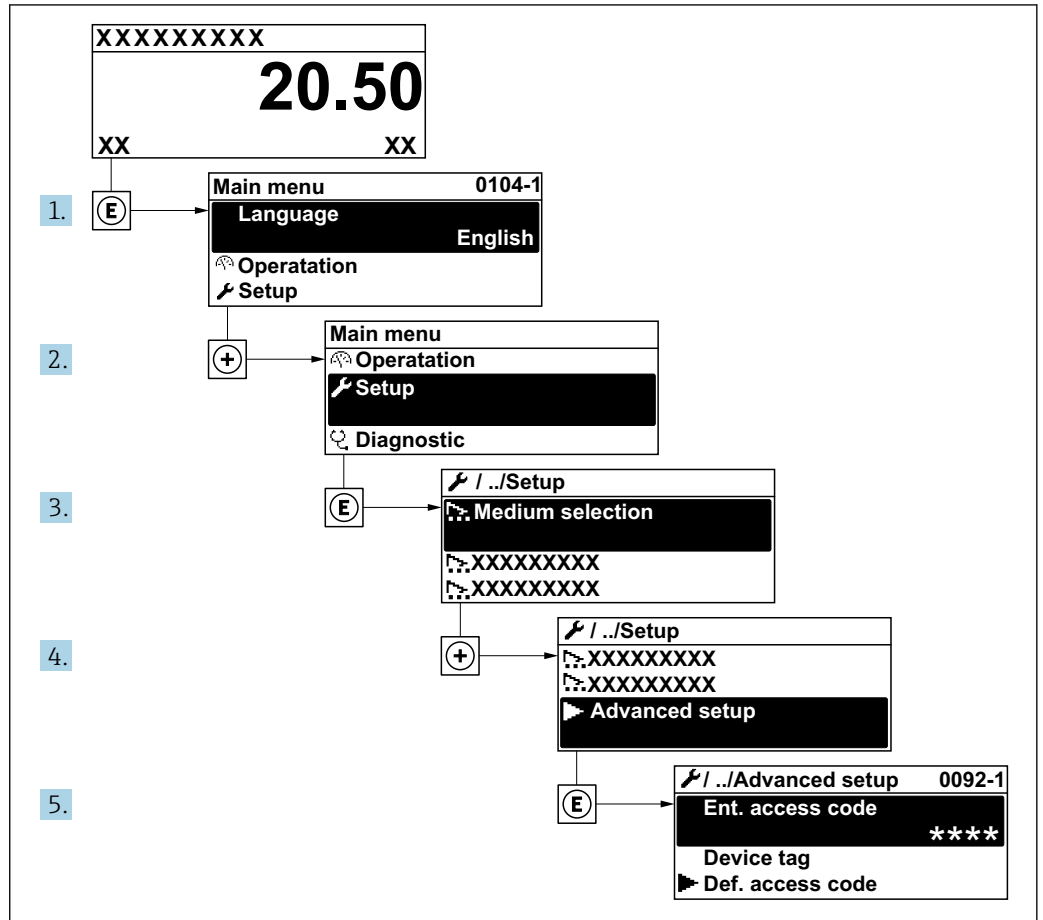

A0034208-ZH

i 子菜单数量取决于仪表型号。部分子菜单未在《操作手册》中介绍。此类子菜单及其参数请参考仪表的特殊文档资料。

菜单路径

“设置” 菜单 → 高级设置

▶ 高级设置		
输入访问密码		→ 82
▶ 介质属性		→ 82
▶ 外部补偿		→ 92
▶ 传感器调整		→ 93
▶ 累加器 1 ... n		→ 96
▶ 显示		→ 97

▶ 心跳设置	→ 99
▶ 管理员	→ 100

参数概览和简要说明

参数	说明	用户输入
输入访问密码	输入密码，关闭写保护。	最多 16 位字符串，包含数字、字母和特殊字符。

设置介质属性

在**介质属性**子菜单中可以设置测量应用的参考值。

菜单路径

“设置”菜单 → 高级设置 → 介质属性

▶ 介质属性	
比焓类型	→ 83
热值类型	→ 83
参考燃烧温度	→ 83
参考密度	→ 83
参考总热值	→ 83
参考压力	→ 83
参考温度	→ 83
参考 Z 系数	→ 83
线性膨胀系数	→ 83
相对密度	→ 84
指定热容量	→ 84
热值	→ 84
Z 系数	→ 84
动力粘度	→ 84

动力粘度	→ 84
▶ 气体成份	→ 84

参数概览和简要说明

参数	条件	说明	选择/用户输入	出厂设置
比焓类型	满足下列条件: <ul style="list-style-type: none"> ■ 在选择气体类型参数中选择用户自备气体选项。 或 ■ 在液体类型参数中选择用户自备液体选项。 	定义所使用热含量的种类。	<ul style="list-style-type: none"> ■ 热量 ■ 热值 	热量
热值类型	显示 热值类型 参数。	选择计算总热值或净热值。	<ul style="list-style-type: none"> ■ 总热值体积 ■ 净热值体积 ■ 总热值质量 ■ 净热值质量 	总热值质量
参考燃烧温度	显示 参考燃烧温度 参数。	输入参考燃烧温度, 计算天然气能量值。 相互关系 所选单位为 温度单位 参数	-200 ... 450 °C	20 °C
参考密度	满足下列条件: <ul style="list-style-type: none"> ■ 在选择气体类型参数中选择用户自备气体选项。 或 ■ 在液体类型参数中选择水选项或用户自备液体选项。 	输入固定参考密度值。 相互关系 所选单位为 密度单位 参数	0.01 ... 15 000 kg/m ³	1 000 kg/m ³
参考总热值	满足下列条件: <ul style="list-style-type: none"> ■ 在选择介质参数中选择气体选项。 ■ 在选择气体类型参数中选择天然气选项。 ■ 在密度计算参数中选择ISO 12213-3选项。 	输入天然气的参考总热值。 相互关系 所选单位为 热值单位 参数	正浮点数	50 000 kJ/Nm ³
参考压力	满足下列条件: <ul style="list-style-type: none"> ■ 订购选项“传感器类型”, 选型代号“质量流量(内置温度测量)” ■ 选择气体选项(在选择介质参数中)。 	输入用于参考密度计算的参考压力。 相互关系 所选单位在 压力单位 参数中。	0 ... 250 bar	1.01325 bar
参考温度	满足下列条件: <ul style="list-style-type: none"> ■ 在选择介质参数中选择气体选项。 或 ■ 在选择介质参数中选择液体选项。 	输入用于计算参考密度的参考温度。 关联 所选单位为 温度单位 参数	-200 ... 450 °C	0 °C
参考 Z 系数	在 选择气体类型 参数中选择 用户自备气体 选项。	输入气体在参考条件下的真实气体常数 Z。	0.1 ... 2	1
线性膨胀系数	满足下列条件: <ul style="list-style-type: none"> ■ 选择液体选项(在选择介质参数中)。 ■ 选择用户自备液体选项(在液体类型参数中)。 	输入用于计算参考密度的介质线性膨胀系数。	1.0 · 10 ⁻⁶ ... 2.0 · 10 ⁻³	2.06 · 10 ⁻⁴

参数	条件	说明	选择 / 用户输入	出厂设置
相对密度	满足下列条件: <ul style="list-style-type: none"> ▪ 在选择介质参数中选择气体选项。 ▪ 在选择气体类型参数中选择天然气选项。 ▪ 在密度计算参数中选择ISO 12213-3选项。 	输入天然气的相对密度。	0.55 ... 0.9	0.664
指定热容量	满足下列条件: <ul style="list-style-type: none"> ▪ 选择介质: <ul style="list-style-type: none"> ▪ 在选择气体类型参数中选择用户自备气体选项。 或 ▪ 在液体类型参数中选择用户自备液体选项。 ▪ 在比焓类型参数中选择热量选项。 	输入介质的特定热容量。 相互关系 所选单位为 比热单位 参数	0 ... 50 kJ/(kgK)	4.187 kJ/(kgK)
热值	满足下列条件: <ul style="list-style-type: none"> ▪ 选择介质: <ul style="list-style-type: none"> ▪ 在选择气体类型参数中选择用户自备气体选项。 或 ▪ 在液体类型参数中选择用户自备液体选项。 ▪ 在比焓类型参数中选择热值选项。 ▪ 在热值类型参数中选择总热值体积选项或总热值质量选项。 	输入总热量值计算热量流。	正浮点数	50000 kJ/kg
Z 系数	在 选择气体类型 参数中选择 用户自备气体 选项。	输入操作条件下气体的真实气体常数 Z。	0.1 ... 2.0	1
动力粘度 (气体)	满足下列条件: <ul style="list-style-type: none"> ▪ 订购选项“传感器类型”, <ul style="list-style-type: none"> ▪ 选型代号“体积流量” 或 ▪ 选型代号“高温型体积流量” ▪ 选择气体选项或蒸汽选项 (在选择介质参数中)。 或 ▪ 选择用户自备气体选项 (在选择气体类型参数中)。 	输入气体/蒸汽的动力粘度固定值。 相互关系 所选单位为 动力粘度单位 参数。	正浮点数	0.015 cP
动力粘度 (液体)	满足下列条件: <ul style="list-style-type: none"> ▪ 订购选项“传感器类型”, <ul style="list-style-type: none"> ▪ 选型代号“体积流量” 或 ▪ 选型代号“高温型体积流量” ▪ 选择液体选项 (在选择介质参数中)。 或 ▪ 选择用户自备液体选项 (在液体类型参数中)。 	输入液体的动力粘度固定值。 相互关系 所选单位为 动力粘度单位 参数。	正浮点数	1 cP

设置气体成份

在**气体成份**子菜单中可以设置测量应用的气体成份。

菜单路径

“设置” 菜单 → 高级设置 → 介质属性 → 气体成份

▶ 气体成份	
混合气体	→ 87
Mol% Ar	→ 87
Mol% C ₂ H ₃ Cl	→ 87
Mol% C ₂ H ₄	→ 88
Mol% C ₂ H ₆	→ 88
Mol% C ₃ H ₈	→ 88
Mol% CH ₄	→ 88
Mol% Cl ₂	→ 88
Mol% CO	→ 88
Mol% CO ₂	→ 89
Mol% H ₂	→ 89
Mol% H ₂ O	→ 89
Mol% H ₂ S	→ 89
Mol% HCl	→ 89
Mol% He	→ 89
Mol% i-C ₄ H ₁₀	→ 90
Mol% i-C ₅ H ₁₂	→ 90
Mol% Kr	→ 90
Mol% N ₂	→ 90
Mol% n-C ₁₀ H ₂₂	→ 90
Mol% n-C ₄ H ₁₀	→ 90
Mol% n-C ₅ H ₁₂	→ 90

Mol% n-C6H14	→ 91
Mol% n-C7H16	→ 91
Mol% n-C8H18	→ 91
Mol% n-C9H20	→ 91
Mol% Ne	→ 91
Mol% NH3	→ 91
Mol% O2	→ 91
Mol% SO2	→ 91
Mol% Xe	→ 92
mol %其他气体	→ 92

参数概览和简要说明

参数	条件	说明	选择/用户输入	出厂设置
气体类型	满足下列条件: <ul style="list-style-type: none"> ▪ 在选择介质参数中选择气体选项。 ▪ 在选择气体类型参数中选择单一气体选项。 	选择测量气体类型。	<ul style="list-style-type: none"> ▪ 氢气 H2 ▪ 氦气 He ▪ 氖气 Ne ▪ 氩气 Ar ▪ 氪气 Kr ▪ 氙气 Xe ▪ 氮气 N2 ▪ 氧气 O2 ▪ 氯气 Cl2 ▪ 氨水 NH3 ▪ 一氧化碳 CO ▪ 二氧化碳 CO2 ▪ 二氧化硫 SO2 ▪ 硫化氢 H2S ▪ 氯化氢 HCl ▪ 甲烷 CH4 ▪ 乙烷 C2H6 ▪ 丙烷 C3H8 ▪ 丁烷 C4H10 ▪ 乙烯 C2H4 ▪ 氯乙烯 	甲烷 CH4
混合气体	满足下列条件: <ul style="list-style-type: none"> ▪ 在选择介质参数中选择气体选项。 ▪ 在选择气体类型参数中选择混合气体选项。 	选择测量的气体混合物。	<ul style="list-style-type: none"> ▪ 空气 ▪ 氢气 H2 ▪ 氦气 He ▪ 氖气 Ne ▪ 氩气 Ar ▪ 氪气 Kr ▪ 氙气 Xe ▪ 氮气 N2 ▪ 氧气 O2 ▪ 氯气 Cl2 ▪ 氨水 NH3 ▪ 一氧化碳 CO ▪ 二氧化碳 CO2 ▪ 二氧化硫 SO2 ▪ 硫化氢 H2S ▪ 氯化氢 HCl ▪ 甲烷 CH4 ▪ 丙烷 C3H8 ▪ 乙烷 C2H6 ▪ 丁烷 C4H10 ▪ 乙烯 C2H4 ▪ 氯乙烯 ▪ 水 ▪ 其他 	甲烷 CH4
Mol% Ar	满足下列条件: 在 选择介质 参数中选择 气体 选项。 <ul style="list-style-type: none"> ▪ 在选择气体类型参数中选择混合气体选项, 同时在混合气体参数中选择氩气 Ar选项。 或 ▪ 在选择气体类型参数中选择天然气选项, 同时在密度计算参数中选择ISO 12213-2选项。 	输入混合气体的总量。	0 ... 100 %	0 %
Mol% C2H3Cl	满足下列条件: <ul style="list-style-type: none"> ▪ 在选择介质参数中选择气体选项。 ▪ 在选择气体类型参数中选择混合气体选项。 ▪ 在混合气体参数中选择氯乙烯选项。 	输入混合气体的总量。	0 ... 100 %	0 %

参数	条件	说明	选择 / 用户输入	出厂设置
Mol% C2H4	满足下列条件: <ul style="list-style-type: none"> ▪ 在选择介质 参数中选择气体 选项。 ▪ 在选择气体类型 参数中选择混合气体 选项。 ▪ 在混合气体 参数中选择乙烯 C2H4 选项。 	输入混合气体的总量。	0 ... 100 %	0 %
Mol% C2H6	满足下列条件: 在 选择介质 参数中选择 气体 选项。 <ul style="list-style-type: none"> ▪ 在选择气体类型 参数中选择混合气体 选项, 同时在混合气体 参数中选择乙烷 C2H6 选项。 或 ▪ 在选择气体类型 参数中选择天然气 选项, 同时在密度计算 参数中选择ISO 12213- 2 选项。 	输入混合气体的总量。	0 ... 100 %	0 %
Mol% C3H8	满足下列条件: 在 选择介质 参数中选择 气体 选项。 <ul style="list-style-type: none"> ▪ 在选择气体类型 参数中选择混合气体 选项, 同时在混合气体 参数中选择丙烷 C3H8 选项。 或 ▪ 在选择气体类型 参数中选择天然气 选项, 同时在密度计算 参数中选择ISO 12213- 2 选项。 	输入混合气体的总量。	0 ... 100 %	0 %
Mol% CH4	满足下列条件: 在 选择介质 参数中选择 气体 选项。 <ul style="list-style-type: none"> ▪ 在选择气体类型 参数中选择混合气体 选项, 同时在混合气体 参数中选择甲烷 CH4 选项。 或 ▪ 在选择气体类型 参数中选择天然气 选项。 	输入混合气体的总量。	0 ... 100 %	100 %
Mol% Cl2	满足下列条件: <ul style="list-style-type: none"> ▪ 在选择介质 参数中选择气体 选项。 ▪ 在选择气体类型 参数中选择混合气体 选项。 ▪ 在混合气体 参数中选择氯气 Cl2 选项。 	输入混合气体的总量。	0 ... 100 %	0 %
Mol% CO	满足下列条件: 在 选择介质 参数中选择 气体 选项。 <ul style="list-style-type: none"> ▪ 在选择气体类型 参数中选择混合气体 选项, 同时在混合气体 参数中选择一氧化碳 CO 选项。 或 ▪ 在选择气体类型 参数中选择天然气 选项, 同时在密度计算 参数中选择ISO 12213- 2 选项。 	输入混合气体的总量。	0 ... 100 %	0 %

参数	条件	说明	选择/用户输入	出厂设置
Mol% CO ₂	满足下列条件: 在 选择介质 参数中选择 气体 选项。 <ul style="list-style-type: none"> ▪ 在选择气体类型参数中选择混合气体选项, 同时在混合气体参数中选择二氧化碳 CO₂选项。 或 ▪ 在选择气体类型参数中选择天然气选项。 	输入混合气体的总量。	0 ... 100 %	0 %
Mol% H ₂	满足下列条件: 在 选择介质 参数中选择 气体 选项。 <ul style="list-style-type: none"> ▪ 在选择气体类型参数中选择混合气体选项, 同时在混合气体参数中选择氢气 H₂选项。 或 ▪ 在选择气体类型参数中选择天然气选项, 同时在密度计算参数中不选择AGA N_x19选项。 	输入混合气体的总量。	0 ... 100 %	0 %
Mol% H ₂ O	满足下列条件: <ul style="list-style-type: none"> ▪ 在选择介质参数中选择气体选项。 ▪ 在选择气体类型参数中选择天然气选项。 ▪ 在密度计算参数中选择ISO 12213- 2选项。 	输入混合气体的总量。	0 ... 100 %	0 %
Mol% H ₂ S	满足下列条件: 在 选择介质 参数中选择 气体 选项。 <ul style="list-style-type: none"> ▪ 在选择气体类型参数中选择混合气体选项, 同时在混合气体参数中选择硫化氢 H₂S选项。 或 ▪ 在选择气体类型参数中选择天然气选项, 同时在密度计算参数中选择ISO 12213- 2选项。 	输入混合气体的总量。	0 ... 100 %	0 %
Mol% HCl	满足下列条件: <ul style="list-style-type: none"> ▪ 在选择介质参数中选择气体选项。 ▪ 在选择气体类型参数中选择混合气体选项。 ▪ 在混合气体参数中选择氯化氢 HCl选项。 	输入混合气体的总量。	0 ... 100 %	0 %
Mol% He	满足下列条件: 在 选择介质 参数中选择 气体 选项。 <ul style="list-style-type: none"> ▪ 在选择气体类型参数中选择混合气体选项, 同时在混合气体参数中选择氦气 He选项。 或 ▪ 在选择气体类型参数中选择天然气选项, 同时在密度计算参数中选择ISO 12213- 2选项。 	输入混合气体的总量。	0 ... 100 %	0 %

参数	条件	说明	选择 / 用户输入	出厂设置
Mol% i-C4H10	满足下列条件: <ul style="list-style-type: none"> ▪ 在选择介质参数中选择气体选项。 ▪ 在选择气体类型参数中选择天然气选项。 ▪ 在密度计算参数中选择ISO 12213- 2选项。 	输入混合气体的总量。	0 ... 100 %	0 %
Mol% i-C5H12	满足下列条件: <ul style="list-style-type: none"> ▪ 在选择介质参数中选择气体选项。 ▪ 在选择气体类型参数中选择天然气选项。 ▪ 在密度计算参数中选择ISO 12213- 2选项。 	输入混合气体的总量。	0 ... 100 %	0 %
Mol% Kr	满足下列条件: <ul style="list-style-type: none"> ▪ 在选择介质参数中选择气体选项。 ▪ 在选择气体类型参数中选择混合气体选项。 ▪ 在混合气体参数中选择氮气 Kr选项。 	输入混合气体的总量。	0 ... 100 %	0 %
Mol% N2	满足下列条件: 在 选择介质 参数中选择 气体 选项。 <ul style="list-style-type: none"> ▪ 在选择气体类型参数中选择混合气体选项, 同时在混合气体参数中选择氮气 N2选项。 或 ▪ 在选择气体类型参数中选择天然气选项, 同时在密度计算参数中选择AGA Nx19选项或ISO 12213- 2选项。 	输入混合气体的总量。	0 ... 100 %	0 %
Mol% n-C10H22	满足下列条件: <ul style="list-style-type: none"> ▪ 在选择介质参数中选择气体选项。 ▪ 在选择气体类型参数中选择天然气选项。 ▪ 在密度计算参数中选择ISO 12213- 2选项。 	输入混合气体的总量。	0 ... 100 %	0 %
Mol% n-C4H10	满足下列条件: <ul style="list-style-type: none"> ▪ 在选择介质参数中选择气体选项。 ▪ 在选择气体类型参数中选择混合气体选项, 同时在混合气体参数中选择丁烷 C4H10选项。 或 ▪ 在选择气体类型参数中选择天然气选项, 同时在密度计算参数中选择ISO 12213- 2选项。 ▪ 或 在选择介质参数中选择液体选项, 同时在液体类型参数中选择LPG选项。 	输入混合气体的总量。	0 ... 100 %	0 %
Mol% n-C5H12	满足下列条件: <ul style="list-style-type: none"> ▪ 在选择介质参数中选择气体选项。 ▪ 在选择气体类型参数中选择天然气选项。 ▪ 在密度计算参数中选择ISO 12213- 2选项。 	输入混合气体的总量。	0 ... 100 %	0 %

参数	条件	说明	选择/用户输入	出厂设置
Mol% n-C6H14	满足下列条件: <ul style="list-style-type: none"> ▪ 在选择介质 参数中选择气体 选项。 ▪ 在选择气体类型 参数中选择天然气 选项。 ▪ 在密度计算 参数中选择ISO 12213-2 选项。 	输入混合气体的总量。	0 ... 100 %	0 %
Mol% n-C7H16	满足下列条件: <ul style="list-style-type: none"> ▪ 在选择介质 参数中选择气体 选项。 ▪ 在选择气体类型 参数中选择天然气 选项。 ▪ 在密度计算 参数中选择ISO 12213-2 选项。 	输入混合气体的总量。	0 ... 100 %	0 %
Mol% n-C8H18	满足下列条件: <ul style="list-style-type: none"> ▪ 在选择介质 参数中选择气体 选项。 ▪ 在选择气体类型 参数中选择天然气 选项。 ▪ 在密度计算 参数中选择ISO 12213-2 选项。 	输入混合气体的总量。	0 ... 100 %	0 %
Mol% n-C9H20	满足下列条件: <ul style="list-style-type: none"> ▪ 在选择介质 参数中选择气体 选项。 ▪ 在选择气体类型 参数中选择天然气 选项。 ▪ 在密度计算 参数中选择ISO 12213-2 选项。 	输入混合气体的总量。	0 ... 100 %	0 %
Mol% Ne	满足下列条件: <ul style="list-style-type: none"> ▪ 在选择介质 参数中选择气体 选项。 ▪ 在选择气体类型 参数中选择混合气体 选项。 ▪ 在混合气体 参数中选择氖气 Ne 选项。 	输入混合气体的总量。	0 ... 100 %	0 %
Mol% NH3	满足下列条件: <ul style="list-style-type: none"> ▪ 在选择介质 参数中选择气体 选项。 ▪ 在选择气体类型 参数中选择混合气体 选项。 ▪ 在混合气体 参数中选择氨水 NH3 选项。 	输入混合气体的总量。	0 ... 100 %	0 %
Mol% O2	满足下列条件: 在 选择介质 参数中选择 气体 选项。 <ul style="list-style-type: none"> ▪ 在选择气体类型 参数中选择混合气体 选项, 同时在混合气体 参数中选择氧气 O2 选项。 或 ▪ 在选择气体类型 参数中选择天然气 选项, 同时在密度计算 参数中选择ISO 12213-2 选项。 	输入混合气体的总量。	0 ... 100 %	0 %
Mol% SO2	满足下列条件: <ul style="list-style-type: none"> ▪ 在选择介质 参数中选择气体 选项。 ▪ 在选择气体类型 参数中选择混合气体 选项。 ▪ 在混合气体 参数中选择二氧化硫 SO2 选项。 	输入混合气体的总量。	0 ... 100 %	0 %

参数	条件	说明	选择 / 用户输入	出厂设置
Mol% Xe	满足下列条件: <ul style="list-style-type: none"> 在选择介质参数中选择气体选项。 在选择气体类型参数中选择混合气体选项。 在混合气体参数中选择氙气 Xe选项。 	输入混合气体的总量。	0 ... 100 %	0 %
mol %其他气体	满足下列条件: <ul style="list-style-type: none"> 在选择介质参数中选择气体选项。 在选择气体类型参数中选择混合气体选项。 在混合气体参数中选择其他选项。 	输入混合气体的总量。	0 ... 100 %	0 %
相对湿度	满足下列条件: <ul style="list-style-type: none"> 在选择介质参数中选择气体选项。 在选择气体类型参数中选择空气选项。 	输入大气湿度比%。	0 ... 100 %	0 %

执行外部补偿

外部补偿 子菜单包含可以用于输入外部值或固定值的参数。这些数值用于内部计算。

菜单路径

“设置”菜单 → 高级设置 → 外部补偿

外部补偿	
外部值	→ 93
大气压	→ 93
热差值计算	→ 93
固定密度	→ 93
固定密度	→ 93
固定温度	→ 93
热交换的第二温度	→ 93
固定过程压力	→ 93

参数概览和简要说明



参数	条件	说明	选择/用户输入	出厂设置
外部值	订购选项“传感器类型”： 选型代号“质量流量（带温度测量）”	设置外部设备的过程变量。  使用蒸汽进行测量变量计算的详细信息：  在蒸汽应用中设置参数的详细信息参见特殊文档： 湿蒸汽检测和湿蒸汽测量 应用软件包 →  192	<ul style="list-style-type: none"> ■ 关 ■ 压力 ■ 表压 ■ 密度 ■ 热交换的第二温度 	关
大气压	在外部值 参数中选择表压 选项。	输入大气压值用于压力校正。 相互关系 所选单位为压力单位 参数	0 ... 250 bar	1.01325 bar
热差值计算	显示热差值计算 参数。	计算已转移的热量差。	<ul style="list-style-type: none"> ■ 关 ■ 仪表在低温的一侧 ■ 仪表在高温的一侧 	仪表在高温的一侧
固定密度	订购选项“传感器类型”： <ul style="list-style-type: none"> ■ 选型代号“体积流量” 或 ■ 选型代号“高温型体积流量” 	输入介质密度的固定值。 相互关系 所选单位为密度单位 参数。	0.01 ... 15 000 kg/m ³	1 000 kg/m ³
固定密度	订购选项“传感器类型”： <ul style="list-style-type: none"> ■ 选型代号“体积流量” 或 ■ 选型代号“高温型体积流量” 	输入介质密度的固定值。 相互关系 所选单位为密度单位 参数。	0.01 ... 15 000 kg/m ³	5 kg/m ³
固定温度	-	输入过程温度的确认值。 相互关系 所选单位为温度单位 参数	-200 ... 450 °C	20 °C
热交换的第二温度	显示热交换的第二温度 参数。	输入第二温度值，用于热交换计算。 相互关系 所选单位为温度单位 参数	-200 ... 450 °C	20 °C
固定过程压力	满足下列条件： <ul style="list-style-type: none"> ■ 订购选项“传感器类型”，选型代号“质量流量（内置温度测量）” ■ 在外部值 参数 (→  93)中不选择压力 选项。 	输入过程压力的固定值。 相互关系 所选单位在压力单位 参数中。  使用蒸汽进行测量变量计算的详细信息：  在蒸汽应用中设置参数的详细信息参见特殊文档： 湿蒸汽检测和湿蒸汽测量 应用软件包 →  192	0 ... 250 bar abs.	0 bar abs.

进行传感器调节

传感器调整 子菜单包含与传感器功能相关的功能参数。

菜单路径

“设置” 菜单 → 高级设置 → 传感器调整

▶ 传感器调整	
前直管段设置	→  94
前直管段长度	→  94

配管直径	→ 94
安装系数	→ 94

参数概览和简要说明

参数	条件	说明	选择 / 用户输入	出厂设置
前直管段设置	前直管段长度校正功能: <ul style="list-style-type: none"> ▪ 标准功能, 仅适用于 Prowirl F 200。 ▪ 适用于下列压力等级和标称口径: DN 15...150 (1...6") <ul style="list-style-type: none"> ▪ EN (DIN) ▪ ASME B16.5, Sch. 40/80 	选择前直管段设置。	<ul style="list-style-type: none"> ▪ 关 ▪ 单个弯头 ▪ 两个弯头 ▪ 三向两弯头 ▪ 缩径管 	关
前直管段长度	前直管段长度校正功能: <ul style="list-style-type: none"> ▪ 标准功能, 仅适用于 Prowirl F 200。 ▪ 适用于下列压力等级和标称口径: DN 15...150 (1...6") <ul style="list-style-type: none"> ▪ EN (DIN) ▪ ASME B16.5, Sch. 40/80 	定义前直管段长度。 相互关系 所选单位为 长度单位 参数	0 ... 20 m	0 m
配管直径	-	输入配管直径, 实现管径不匹配校正。 管径不匹配校正的详细信息。 → 95 相互关系 所选单位为 长度单位 参数	0 ... 1 m (0 ... 3 ft) 输入值=0: 关闭管径不匹配校正。	与所在国家相关: ▪ 0 m ▪ 0 ft
安装系数	-	输入安装补偿系数。	正浮点数	1.0

前直管段长度校正

前直管段长度校正 (适用 Endress+Hauser 测量设备) 是一种经济的缩短前直管段长度的方法, 不会出现任何压损。有效校正了常见的管件导致系统错误问题。

缩径、前直管段对测量精度的影响

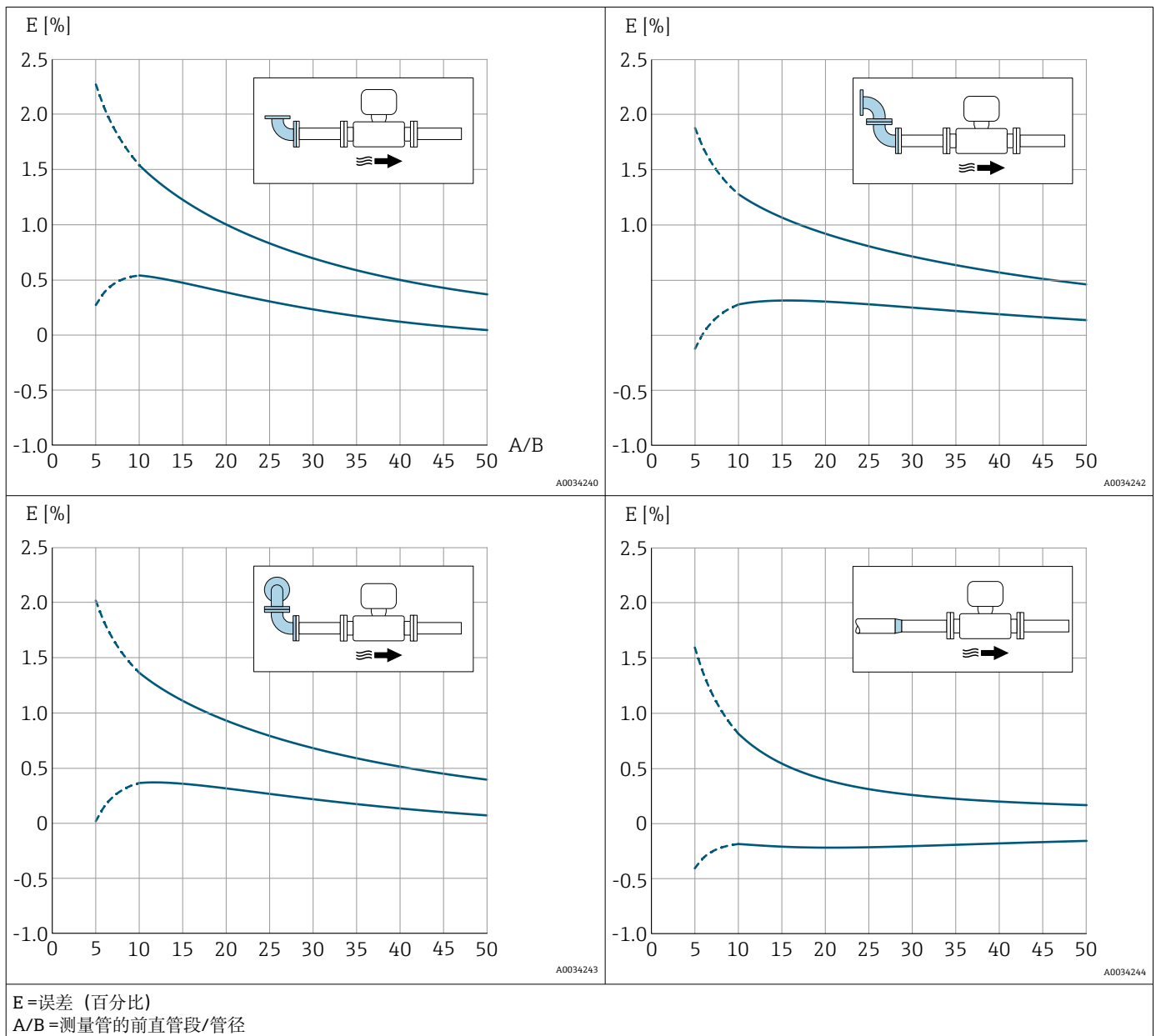

口径不匹配校正

i 根据订购型号过程连接标定测量设备。在标定过程中考虑从配管到过程连接过渡区的边缘。如果所用配管与订购型号过程连接存在偏差，管径不匹配校正功能可以对此进行补偿。必须考虑订购型号过程连接的内径和所用配管内径之间的差异。

测量设备可以校正设备法兰口径不匹配导致的标定系数偏差，例如 ASME B16.5 / Sch. 80, DN 50 (2")和配管 (例如 ASME B16.5 / Sch. 40, DN 50 (2"))。仅在已进行测试测量的以下限值(如下所列)内应用管径不匹配校正功能。

法兰连接:

- DN 15 (1/2"): 内径的 $\pm 20\%$
- DN 25 (1"): 内径的 $\pm 15\%$
- DN 40 (1 1/2"): 内径的 $\pm 12\%$
- DN ≥ 50 (2"): 内径的 $\pm 10\%$

如果订购型号过程连接标准内径与配管内径不同，会有约 2 %o.r.的测量误差。

实例

未使用校正功能对管径不匹配的影响:

- 配管: DN 100 (4"), Sch. 80
- 设备法兰: DN 100 (4"), Sch. 40
- 安装位置导致 5 mm (0.2 in)管径不匹配。如果未使用校正功能, 会有约 2 %o.r.的测量误差。
- 如果满足基本条件并启用该功能, 则测量误差为 1 %o.r.

设置累加器

在“累加器 1 ... n”子菜单中可以分别设置每个累加器。

菜单路径

“设置”菜单 → 高级设置 → 累加器 1 ... n

▶ 累加器 1 ... n	
分配过程变量 1 ... n	→ 96
过程变量单位 1 ... n	→ 96
累加器 1 ... n 操作模式	→ 96
累加器 1 ... n 控制	→ 96
累加器 1 ... n 故障行为	→ 96

参数概览和简要说明

参数	说明	选择	出厂设置
分配过程变量 1 ... n	选择累加器的过程变量。	<ul style="list-style-type: none"> ■ 质量流量 ■ 体积流量 ■ 校正体积流量 ■ 质量流量累积量* ■ 冷凝物质量流量* ■ 能量流* ■ 热流量差值* 	体积流量
过程变量单位 1 ... n	选择累加器累积的过程变量的单位。	单位选择列表	m ³
累加器 1 ... n 操作模式	选择累加器的累积方式, 例如仅累积正向流量或仅累积反向流量。	<ul style="list-style-type: none"> ■ 网 ■ 正向 ■ 反向 	正向
累加器 1 ... n 控制	操作累加器。	<ul style="list-style-type: none"> ■ 清零, 停止累积 ■ 复位预设值, 停止累积 ■ 停止累积 ■ 开始累积 	开始累积
累加器 1 ... n 故障行为	选择发生设备报警时累加器的响应方式。	<ul style="list-style-type: none"> ■ 停止累积 ■ 继续 ■ 最近的有效值+下一步 	继续

* 显示与否取决于仪表选型和设置。

执行高级显示设置

在**显示**子菜单中可以设置与现场显示相关的所有功能参数。

菜单路径

“设置”菜单 → 高级设置 → 显示

► 显示	
显示格式	→ 98
显示值 1	→ 98
0%棒图对应值 1	→ 98
100%棒图对应值 1	→ 98
小数位数 1	→ 98
显示值 2	→ 98
小数位数 2	→ 98
显示值 3	→ 98
0%棒图对应值 3	→ 98
100%棒图对应值 3	→ 98
小数位数 3	→ 98
显示值 4	→ 99
小数位数 4	→ 99
Display language	→ 99
显示间隔时间	→ 99
显示阻尼时间	→ 99
标题栏	→ 99
标题名称	→ 99
分隔符	→ 99
背光显示	→ 99

参数概览和简要说明

参数	条件	说明	选择 / 用户输入	出厂设置
显示格式	提供现场显示单元。	选择显示模块中测量值的显示方式。	<ul style="list-style-type: none"> ■ 1 个数值(最大字体) ■ 1 个棒图+1 个数值 ■ 2 个数值 ■ 1 个数值(大)+2 个数值 ■ 4 个数值 	1 个数值(最大字体)
显示值 1	安装有现场显示单元。	选择本地显示的测量值。	<ul style="list-style-type: none"> ■ 体积流量 ■ 校正体积流量 ■ 质量流量 ■ 流速 ■ 温度 ■ 漩涡频率 ■ 涡街峰态 ■ 涡街振幅 ■ 饱和蒸气压力计算值* ■ 蒸汽质量* ■ 质量流量累积量* ■ 冷凝物质量流量* ■ 能量流* ■ 热流量差值* ■ 雷诺数* ■ 密度* ■ 压力* ■ 比容* ■ 过热度* ■ 累加器 1 ■ 累加器 2 ■ 累加器 3 	体积流量
0%棒图对应值 1	安装有现场显示单元。	输入 0%棒图对应值。	带符号浮点数	与所在国家相关: <ul style="list-style-type: none"> ■ 0 m³/h ■ 0 ft³/h
100%棒图对应值 1	提供现场显示。	输入 100%棒图对应值。	带符号浮点数	取决于所在国家和标称口径
小数位数 1	在显示值 1 参数中设置测量值。	选择显示值的小数位数。	<ul style="list-style-type: none"> ■ x ■ x.x ■ x.xx ■ x.xxx ■ x.xxxx 	x.xx
显示值 2	安装有现场显示单元。	选择本地显示的测量值。	选择列表参见显示值 1 参数 (→ 98)	无
小数位数 2	在显示值 2 参数中设置测量值。	选择显示值的小数位数。	<ul style="list-style-type: none"> ■ x ■ x.x ■ x.xx ■ x.xxx ■ x.xxxx 	x.xx
显示值 3	安装有现场显示单元。	选择本地显示的测量值。	选择列表参见显示值 1 参数 (→ 98)	无
0%棒图对应值 3	在显示值 3 参数中选择。	输入 0%棒图对应值。	带符号浮点数	与所在国家相关: <ul style="list-style-type: none"> ■ 0 m³/h ■ 0 ft³/h
100%棒图对应值 3	在显示值 3 参数中选择。	输入 100%棒图对应值。	带符号浮点数	0
小数位数 3	在显示值 3 参数中设置测量值。	选择显示值的小数位数。	<ul style="list-style-type: none"> ■ x ■ x.x ■ x.xx ■ x.xxx ■ x.xxxx 	x.xx

参数	条件	说明	选择/用户输入	出厂设置
显示值 4	安装有现场显示单元。	选择本地显示的测量值。	选择列表参见显示值 1 参数 (→ 98)	无
小数位数 4	在显示值 4 参数中设置测量值。	选择显示值的小数位数。	<ul style="list-style-type: none"> ▪ x ▪ x.x ▪ x.xx ▪ x.xxx ▪ x.xxxx 	x.xx
Display language	提供现场显示单元。	设置显示语言。	<ul style="list-style-type: none"> ▪ English ▪ Deutsch ▪ Français ▪ Español ▪ Italiano ▪ Nederlands * ▪ Portuguesa ▪ Polski ▪ русский язык (Russian) ▪ Svenska * ▪ Türkçe ▪ 中文 (Chinese) ▪ 日本語 (Japanese) * ▪ 한국어 (Korean) * ▪ tiếng Việt (Vietnamese) * ▪ čeština (Czech) * 	English (或订购设备语言)
显示间隔时间	安装有现场显示单元。	设置测量值交替显示的间隔。	1 ... 10 s	5 s
显示阻尼时间	提供现场显示单元。	设置对测量值波动的显示响应时间。	0.0 ... 999.9 s	5.0 s
标题栏	安装有现场显示单元。	选择现场显示的标题文本。	<ul style="list-style-type: none"> ▪ 设备位号 ▪ 自定义文本 	设备位号
标题名称	在标题栏 参数中选择自定义文本 选项。	输入显示标题名称。	最多 12 个字符, 例如: 字母、数字或特殊符号 (例如: @、%、/)	-----
分隔符	提供现场显示。	选择显示数值的小数分隔符。	<ul style="list-style-type: none"> ▪ . (点) ▪ , (逗号) 	. (点)
背光显示	订购选项“显示; 操作”, 选型代号 E “SD03, 四行背光显示; 触控键操作+数据备份功能”	打开/关闭现场显示单元的背光显示。	<ul style="list-style-type: none"> ▪ 禁用 ▪ 开启 	禁用

* 显示与否取决于仪表选型和设置。

执行心跳基本设置

心跳设置 子菜单引导用户系统地完成心跳基本设置所需的所有参数。

 仅当设备具有心跳自校验和监测应用软件包时才会显示设置向导。

菜单路径

“设置” 菜单 → 高级设置 → 心跳设置

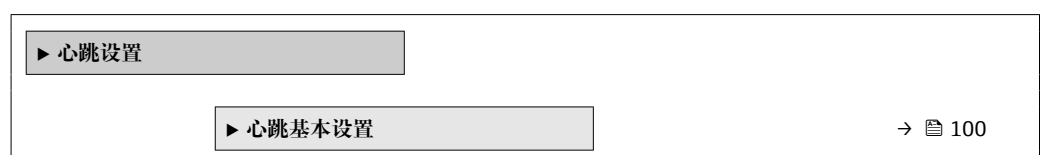

“心跳基本设置”子菜单

菜单路径

“设置”菜单 → 高级设置 → 心跳设置 → 心跳基本设置

▶ 心跳基本设置

操作员	→ 100
位置	→ 100

参数概览和简要说明

参数	说明	用户输入
操作员	输入工厂操作员。	最多 32 个字符，例如：字母、数字或特殊符号（例如：@、%、/）。
位置	输入位置。	最多 32 个字符，例如：字母、数字或特殊符号（例如：@、%、/）。

使用设备管理参数

管理员 子菜单引导用户系统地完成所有仪表管理参数设置。

菜单路径

“设置”菜单 → 高级设置 → 管理员

▶ 管理员

▶ 设置访问密码	→ 100
设备复位	→ 100

参数概览和简要说明

参数	说明	选择	出厂设置
设备复位	复位设备设置至设置状态-整体或部分。	<ul style="list-style-type: none"> ■ 取消 ■ 复位至出厂设置 ■ 重启设备 	取消

“设置访问密码”向导

参照向导设置维护密码。

菜单路径

“设置”菜单 → 高级设置 → 管理员 → 设置访问密码 → 设置访问密码

▶ 设置访问密码

设置访问密码	→ 101
确认访问密码	→ 101

参数概览和简要说明

参数	说明	用户输入
设置访问密码	参数写保护，防止未经授权修改设备设置。	最多 16 位字符串，包含数字、字母和特殊字符。
确认访问密码	确认输入的密码。	最多 16 位字符串，包含数字、字母和特殊字符。

10.5 仿真

通过**仿真**子菜单可以在过程条件下仿真各种过程变量和设备报警模式，并验证下游信号（切换阀门或闭环控制回路）。无需实际测量数据（介质不流经仪表）即可进行仿真。

菜单路径

“诊断”菜单 → 仿真

▶ 仿真	
分配仿真过程变量	→ 101
过程变量值	→ 101
设备报警仿真	→ 102
自诊断事件分类	→ 102
自诊断事件仿真	→ 102

参数概览和简要说明

参数	条件	说明	选择 / 用户输入	出厂设置
分配仿真过程变量	-	选择开启仿真过程的过程变量。	<ul style="list-style-type: none"> ■ 关 ■ 体积流量 ■ 校正体积流量 ■ 质量流量 ■ 流速 ■ 温度 ■ 饱和蒸气压力计算值* ■ 蒸汽质量* ■ 质量流量累积量* ■ 冷凝物质量流量* ■ 能量流 ■ 热流量差值* ■ 雷诺数 	关
过程变量值	在 分配仿真过程变量 参数 (→ 101)中选择过程变量。	输入所选过程变量的仿真值。	取决于所选过程变量。	0

参数	条件	说明	选择 / 用户输入	出厂设置
设备报警仿真	-	设备报警开启和关闭切换。	<ul style="list-style-type: none"> ■ 关 ■ 开 	关
自诊断事件分类	-	选择诊断事件类别。	<ul style="list-style-type: none"> ■ 传感器 ■ 电子模块 ■ 设置 ■ 过程 	过程
自诊断事件仿真	-	选择仿真诊断事件。	<ul style="list-style-type: none"> ■ 关 ■ 诊断事件选择列表 (取决于所选类别) 	关

* 显示与否却决于仪表选型和设置。

10.6 进行写保护设置，防止未经授权的访问

调试完成后，通过下列方式进行测量设备写保护设置，防止意外修改：

- 通过访问密码设置写保护
- 通过写保护开关设置写保护
- 通过键盘锁设置写保护

10.6.1 通过访问密码设置写保护



用户自定义访问密码的作用如下：

- 实现测量设备的参数写保护，不允许通过现场操作更改参数值。
- 实现测量设备的参数写保护，不允许通过网页浏览器更改参数值。

通过现场显示单元设置访问密码

1. 进入输入访问密码 参数。
2. 访问密码最多使用 16 位字符串，包含数字、字母和特殊字符。
3. 在中再次输入访问密码，并确认。
↳ 写保护参数前显示  图标。

在菜单显示界面和编辑视图中，如果 10 分钟内无任何按键操作，设备自动锁定写保护参数。用户从菜单和编辑模式返回操作显示界面，60 s 后设备自动锁定写保护参数。

-  输入访问密码直接开关参数写保护 →  54。
- 在显示屏访问状态 参数（通过现场显示单元 →  54 操作）中显示当前用户角色。菜单路径：操作 → 显示屏访问状态

始终可通过现场显示单元修改的参数

部分参数对测量无影响，不受现场显示单元设置的写保护限制。尽管通过写保护锁定其他参数，但是与测量无关的参数仍然可以被修改。

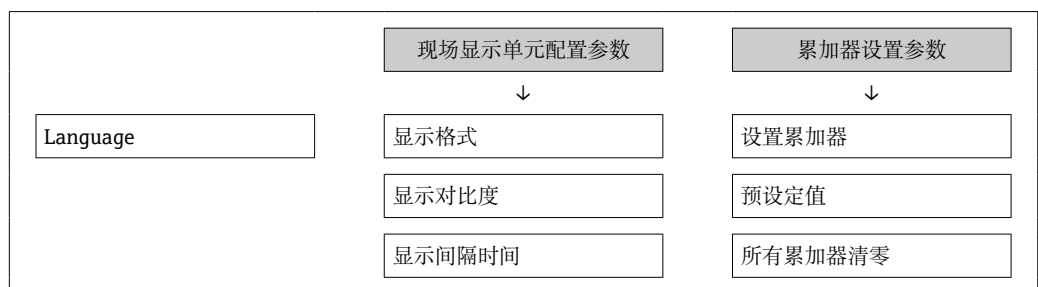

10.6.2 通过写保护开关设置写保护

与通过用户自定义访问密码的参数写保护功能不同，硬件写保护功能可为用户锁定整个操作菜单的写访问 - “显示对比度” 参数除外。

此时，参数值处于只读状态，不可编辑（“显示对比度” 参数除外）：

- 通过现场显示单元
- 通过 PROFINET 通信

1. 打开固定卡扣。
2. 拧下电子腔盖。
3. 轻轻旋转并拔出显示单元。为了便于操作写保护开关，将显示单元安装在电子腔边缘处。
 - ↳ 显示单元安装在电子腔边缘处。

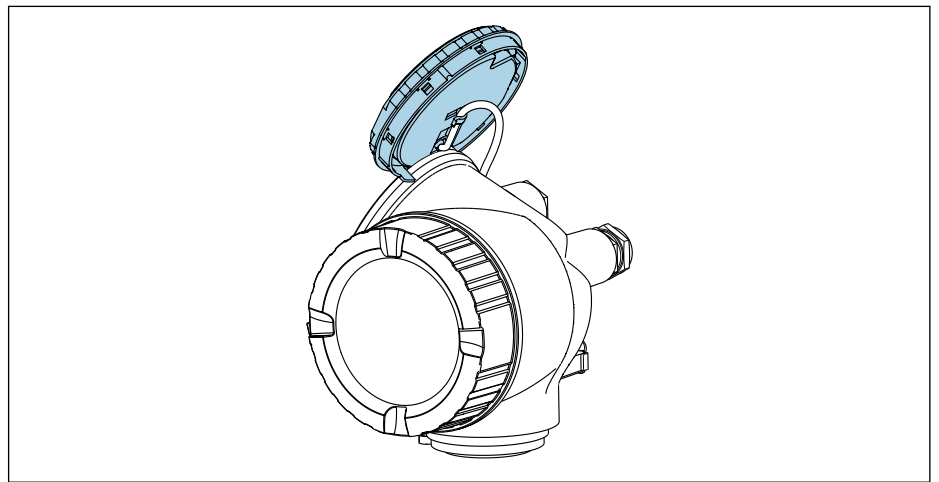

A0032236

4. 将主要电子模块上的写保护开关 (WP) 拨至 **ON**，打开硬件写保护。将主要电子模块上的写保护开关 (WP) 拨至 **OFF**（出厂设置），关闭硬件写保护。
 - ↳ 如果打开硬件写保护：**硬件锁定** 选项显示在 **锁定状态** 参数中。此外，测量值显示标题栏和参数菜单上显示  图标。

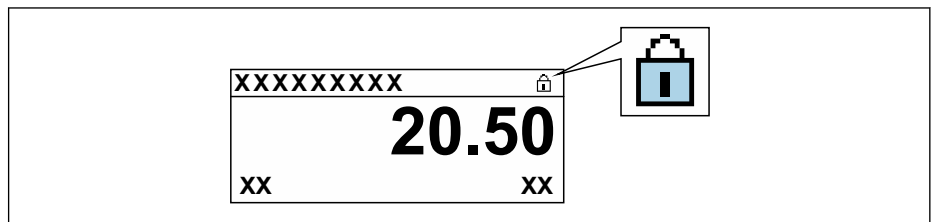

A0029425

如果关闭硬件写保护：**锁定状态** 参数不显示任何选项。在现场操作显示单元标题栏和导航视图中，参数前的  图标消失。

5. 将电缆放置在外壳和主要电子模块的中间，并将显示单元插入至电子腔中，直至啮合安装到位。
6. 变送器的装配步骤与上述拆卸步骤相反。

10.7 针对特定应用的仪表调试

10.7.1 蒸汽应用

选择介质



菜单路径:

设置 → 选择介质

1. 打开**选择介质** 向导。
2. 在**选择介质** 参数中选择**蒸汽** 选项。
3. 可以读取压力测量值时¹⁾:
在**蒸汽计算模式** 参数中选择**自动 (压力/温度补偿)** 选项。
4. 无法读取压力测量值时:
在**蒸汽计算模式** 参数中选择**饱和蒸汽 (温度补偿)** 选项。
5. 在**蒸汽质量值** 参数中输入当前管道中的蒸汽质量。
 - ↳ 未选择湿蒸汽检测/测量应用软件包时: 测量设备基于此数值计算蒸汽的质量流量。
 - 已选择湿蒸汽检测/测量应用软件包时: 如果无法计算蒸汽质量 (蒸汽质量不符合基本工况要求), 测量设备使用此数值。

设置外部补偿

6. 已选择湿蒸汽检测/测量应用软件包时:
在**蒸汽质量** 参数中选择**计算值** 选项。

 湿蒸汽应用的基本工况条件的详细信息参见特殊文档。→  193

10.7.2 液体应用

用户自备液体, 例如热传导油

选择介质

菜单路径:

设置 → 选择介质

1. 进入**选择介质** 向导。
2. 在**选择介质** 参数中选择**液体** 选项。
3. 在**液体类型** 参数中选择**用户自备液体** 选项。
4. 在**比焓类型** 参数中选择**热量** 选项。
 - ↳ **热量** 选项: 使用非易燃性液体作为热传导油。
 - 热值** 选项: 使用易燃性液体, 计算其燃烧能量。

设置流体属性

菜单路径:

设置 → 高级设置 → 介质属性

5. 进入**介质属性** 子菜单。
6. 在**参考密度** 参数中输入流体的参考密度。
7. 在**参考温度** 参数中输入与参考密度相匹配的的流体温度。
8. 在**线性膨胀系数** 参数中输入流体的膨胀系数。
9. 在**指定热容量** 参数中输入流体的热容量。
10. 在**动力粘度** 参数中输入流体的粘度。

1) 传感器类型订购选项选择“质量流量 (内置压力和温度测量)”, 通过 PROFINET + Ethernet-APL 读取压力值

10.7.3 气体应用

 进行高精度质量流量或校正体积流量测量时，建议使用带压力/温度补偿的传感器型号。如果无法选择此类传感器型号，通过读取压力值。如果上述两种方式都无法选择时，可以在**固定过程压力**参数中输入固定压力值。

 流量计算机只能与订购选项“传感器类型”，选型代号“质量流量（内置温度测量）”或选型代号“质量流量（内置压力/温度测量）”配套使用。

单一气体

燃烧气体，例如甲烷 CH₄

选择介质

菜单路径:

设置 → 选择介质

1. 进入**选择介质** 向导。
2. 在**选择介质** 参数中选择**气体** 选项。
3. 在**选择气体类型** 参数中选择**单一气体** 选项。
4. 在**气体类型** 参数中选择**甲烷 CH₄** 选项。

设置介质性质

菜单路径:

设置 → 高级设置 → 介质属性

5. 打开**介质属性** 子菜单。
6. 在**参考燃烧温度** 参数中输入介质的参考燃烧温度。

设置介质性质

菜单路径:

设置 → 高级设置 → 介质属性

7. 打开**介质属性** 子菜单。
8. 在**参考燃烧温度** 参数中输入介质的参考燃烧温度。

混合气体

钢铁厂或轧钢厂中的生成气体，例如 N₂/H₂

选择介质

菜单路径:

设置 → 选择介质

1. 进入**选择介质** 向导。
2. 在**选择介质** 参数中选择**气体** 选项。
3. 在**选择气体类型** 参数中选择**混合气体** 选项。

设置气体成份

菜单路径:

设置 → 高级设置 → 介质属性 → 气体成份

4. 进入**气体成份** 子菜单。
5. 在**混合气体** 参数中选择**氢气 H₂** 选项和**氮气 N₂** 选项。
6. 在**Mol% H₂** 参数中输入氢气体积。

7. 在 **Mol% N2** 参数中输入氮气体积。
 - ↳ 体积总和不得超过 100 %。
 - 参照 NEL 40 标准测定密度。

设置校正体积流量输出的可选流体属性。

菜单路径:

设置 → 高级设置 → 介质属性

8. 进入**介质属性**子菜单。
9. 在**参考压力**参数中输入流体的参考压力。
10. 在**参考温度**参数中输入流体的参考温度。

空气

选择介质

菜单路径:

设置 → 选择介质

1. 进入**选择介质**向导。
2. 在**选择介质**参数(→ 图 76)中选择**气体**选项。
3. 在**选择气体类型**参数(→ 图 76)中选择**空气**选项。
 - ↳ 参照 NEL 40 标准测定密度。
4. 在**相对湿度**参数(→ 图 77)中输入数值。
 - ↳ 输入百分比相对湿度值。相对湿度在内部转换成绝对湿度, 参照 NEL 40 标准乘以系数进行转换。
5. 在**固定过程压力**参数(→ 图 93)中输入当前过程压力值。

设置流体属性

菜单路径:

设置 → 高级设置 → 介质属性

6. 进入**介质属性**子菜单。
7. 在**参考压力**参数(→ 图 83)中输入用于计算参考密度的参考压力。
 - ↳ 用作燃烧的静态参考压力。因此可以比较不同压力下的燃烧过程。
8. 在**参考温度**参数(→ 图 83)中输入用于计算参考密度的温度。

 **Endress+Hauser** 建议使用主动压力补偿。这样可以完全避免压力波动和错误输入导致的测量误差。

天然气

选择介质

菜单路径:

设置 → 选择介质



1. 进入**选择介质**向导。
2. 在**选择介质**参数(→ 图 76)中选择**气体**选项。
3. 在**选择气体类型**参数(→ 图 76)中选择**天然气**选项。
4. 在**固定过程压力**参数(→ 图 93)中输入当前过程压力值。
5. 在**计算比焓**参数(→ 图 77),中选择以下选项之一:
 - ↳ AGA5
 - ISO 6976** 选项 (包含 GPA 2172)

6. 在**密度计算** 参数 (→  78)中选择下列选项之一:
 - ↳ AGA Nx19
 - ISO 12213- 2 选项 (包含 AGA8-DC92)
 - ISO 12213- 3 选项 (包含 SGERG-88, AGA8 Gross Method 1)

设置流体属性

菜单路径:

设置 → 高级设置 → 介质属性

7. 进入**介质属性** 子菜单。
8. 在**热值类型** 参数中选择其中一个选项。
9. 在**参考总热值** 参数中输入天然气的总参考热值。
10. 在**参考压力** 参数 (→  83)中输入用于计算参考密度的参考压力。
 - ↳ 用作燃烧的静态参考压力。因此可以比较不同压力下的燃烧过程。
11. 在**参考温度** 参数 (→  83)中输入用于计算参考密度的温度。
12. 在**相对密度** 参数中输入流体的参考密度。

 **Endress+Hauser** 建议使用主动压力补偿。这样可以完全避免压力波动和错误输入导致的测量误差。

理想气体

通常使用“校正体积流量”单位测量工业混合气体，特别是天然气。因此，除以参考密度即可得到质量流量计算值。为了计算质量流量，必须清楚知晓气体的具体成份。然而，气体的具体成份常常无法获知（例如它会随着时间发生变化）。在此情形下视气体为理想气体。此时，计算校正体积流量仅需工作温度和工作压力，以及参考温度和参考压力。相比于错误气体成份信息，由此导致的测量误差更小（典型值为 1... 5 %）。但是此方法不适用冷凝气体（例如饱和蒸汽）。

选择介质

菜单路径:

设置 → 选择介质

1. 进入**选择介质** 向导。
2. 在**选择介质** 参数中选择**气体** 选项。
3. 在**选择气体类型** 参数中选择**用户自备气体** 选项。
4. 对于非可燃性气体:
 - 在**比焓类型** 参数中选择**热量** 选项。

设置流体属性

菜单路径:

设置 → 高级设置 → 介质属性

5. 进入**介质属性** 子菜单。
6. 在**参考密度** 参数中输入流体的参考密度。
7. 在**参考压力** 参数中输入流体的参考压力。
8. 在**参考温度** 参数中输入与参考密度相匹配的的流体温度。
9. 在**参考 Z 系数** 参数中输入数值 **1**。
10. 需要测量指定热容量时:
 - 在**指定热容量** 参数中输入流体的热容量。
11. 在**Z 系数** 参数中输入数值 **1**。
12. 在**动力粘度** 参数中输入操作条件下的流体粘度。

10.7.4 计算测量变量

订购选项“传感器类型”中选择选型代号“质量流量（内置温度测量）”和选型代号“质量流量（内置压力/温度测量）”的测量设备的电子部件中有流量计算机。计算机可以通过压力值（输入压力值或外部压力值）和/或温度值（测量值或输入值）基于记录的主要测量变量直接计算下列第二测量变量。

质量流量和校正体积流量

介质	流体	标准	说明
蒸汽 ¹⁾	水蒸汽	IAPWS-IF97/ASME	<ul style="list-style-type: none"> ■ 内置温度测量 ■ 固定过程压力，直接在仪表上测量压力或通过读取压力
气体	单一气体	NEL40	固定过程压力，直接在仪表上测量压力或通过读取压力
	混合气体	NEL40	
	空气	NEL40	
	天然气	ISO 12213-2	<ul style="list-style-type: none"> ■ 包含 AGA8-DC92 ■ 固定过程压力，直接在仪表上测量压力或通过读取压力
			AGA NX-19
		ISO 12213-3	<ul style="list-style-type: none"> ■ 包含 SGERG-88、AGA8 Gross Method 1 ■ 固定过程压力，直接在仪表上测量压力或通过读取压力
其他气体	线性方程	<ul style="list-style-type: none"> ■ 理想气体 ■ 固定过程压力，直接在仪表上测量压力或通过读取压力 	
液体	水	IAPWS-IF97/ASME	-
	液化气	表格	丙烷和丁烷混合物
	其他液体	线性方程	理想液体

1) 测量设备可以计算体积流量，并基于体积流量计算其他测量变量，对所有蒸汽类型进行压力和温度补偿。设置设备响应→ 92

质量流量计算

体积流量×操作密度

- 饱和蒸汽、水和其他液体的操作密度：取决于温度
- 过热蒸汽和所有其他气体的操作密度：取决于温度和过程压力

校正体积流量计算值

(体积流量×操作密度) / 参考密度

- 水和其他液体的操作密度：取决于温度
- 所有其他气体的操作密度：取决于温度和过程压力

能量流

介质	流体	标准	说明	热量/能量选项
蒸汽 ¹⁾	-	IAPWS-IF97/ASME	固定过程压力，或通过读取压力	Heat 毛热值 ²⁾ ，相对于质量 净热值 ³⁾ ，相对于质量 毛热值 ²⁾ ，相对于校正体积 净热值 ³⁾ ，相对于校正体积
气体	单一气体	ISO 6976	<ul style="list-style-type: none"> ■ 包含 GPA 2172 ■ 固定过程压力，或通过读取压力 	
	混合气体	ISO 6976	<ul style="list-style-type: none"> ■ 包含 GPA 2172 ■ 固定过程压力，或通过读取压力 	
	空气	NEL40	固定过程压力，或通过读取压力	
	天然气	ISO 6976	<ul style="list-style-type: none"> ■ 包含 GPA 2172 ■ 固定过程压力，或通过读取压力 	
		AGA 5	-	
液体	水	IAPWS-IF97/ASME	-	

介质	流体	标准	说明	热量/能量选项
	液化气	ISO 6976	包含 GPA 2172	
	其他液体	线性方程	-	

- 1) 测量设备可以计算体积流量，并基于体积流量计算其他测量变量，对所有蒸汽类型进行压力和温度补偿。设置设备响应 → 92
- 2) 毛热值：燃料气的燃烧能量+冷凝能量（毛热值>净热值）
- 3) 净热值：仅燃烧能量

质量流量和能量流计算

基于下列因素计算蒸汽：

- 基于“压力”和“温度”测量变量进行全补偿密度计算
- 基于过热蒸汽计算，直至饱和点
将诊断消息 $\Delta S871$ 临近饱和蒸汽状态极限 分配诊断代号 871 参数的诊断响应设置为关选项（工厂设置） → 126
将诊断响应设置为报警选项或警告选项。
在饱和点之上 2 K，打开诊断消息 $\Delta S871$ 临近饱和蒸汽状态极限。
- 始终使用以下两个压力值中较小的一个计算密度：
 - 直接在仪表上测量压力，或通过读取压力
 - 饱和蒸汽管道中的饱和蒸汽压力（IAPWS-IF97/ASME）

 外部补偿的详细信息参见 → 92。

计算值

仪表基于体积流量测量值和温度测量值，和/或符合国际标准 IAPWS-IF97/ASME 的压力计算质量流量、热流量、能量流、密度和比焓。

计算公式：

- 质量流量： $\dot{m} = \dot{v} \cdot \rho(T, p)$
- 热流量： $\dot{Q} = \dot{v} \cdot \rho(T, p) \cdot h_D(T, p)$

\dot{m} = 质量流量

\dot{Q} = 热流量

\dot{v} = 体积流量（测量值）

h_D = 比焓

T = 过程温度（测量值）

p = 过程压力

ρ = 密度²⁾

预设置气体

流量计算机中预设置下列气体：

氢气 ¹⁾	氦气 ⁴⁾	氖气	氩气
氮气	氟气	氮气	溶解氧
消毒剂	氨	一氧化碳 ¹⁾	二氧化碳
二氧化硫	硫化氢 ¹⁾	氯化氢	甲烷 ¹⁾
乙烷 ¹⁾	丙烷 ¹⁾	丁烷 ¹⁾	乙烯 ¹⁾
氯乙烯	混合气体，最多包含八种上述气体 ¹⁾		

- 1) 按照 ISO 6976 (含 GPA 2172) 或 AGA5 标准计算能量流 - 相对于净热值或毛热值。

2) 基于 IAPWS-IF97 (ASME) 标准的蒸汽数据，与温度测量值和设置压力相关

能量流计算

体积流量×操作密度×比焓

- 饱和蒸汽和水的操作密度：取决于温度
- Operating density for superheated steam, natural gas ISO 6976 (contains GPA 2172), natural gasAGA5: depends on the temperature and pressure

热流量差值

- 热交换器上游的饱和蒸汽和热交换器下游的冷凝水（通过读取第二温度），符合 IAPWS-IF97/ASME 标准 → 25
- 热水和冷水（通过）读取第二温度值），符合 IAPWS-IF97/ASME 标准

蒸汽压力和蒸汽温度

测量设备可以在进气管道和回流管道间进行饱和蒸汽测量（通过读取第二温度和输入的 Cp 值）：

- 基于温度测量值和输出计算饱和蒸汽的压力，符合 IAPWS-IF97/ASME 标准
- 基于预设置压力和输出计算饱和蒸汽的温度，符合 IAPWS-IF97/ASME 标准

饱和蒸汽报警

在含过热蒸汽测量的应用中，数值接近饱和曲线时测量设备可以触发饱和蒸汽报警。

体积流量、质量流量和能量流

使用**湿蒸汽检测/测量**应用软件包测量设备可以校正体积、质量流量和能量流测量变量，取决于蒸汽质量。

 校正上述测量变量的详细信息参见**湿蒸汽检测**应用软件包和**湿蒸汽测量** → 192 应用软件包的特殊文档。

蒸汽质量、总质量流量和冷凝物质量流量

湿蒸汽测量应用软件包中提供下列测量变量：

- 蒸汽质量作为直接测量值输出（在现场显示单元上）
- 基于蒸汽质量和输出计算质量流量累积量，与气体和液体成比例
- 基于蒸汽质量和输出计算冷凝水质量流量，与气体和液体成比例

 校正上述测量变量的详细信息参见**湿蒸汽检测**应用软件包和**湿蒸汽测量** → 192 应用软件包的特殊文档。

11 操作

11.1 读取设备锁定状态

设备打开写保护：锁定状态 参数

操作 → 锁定状态

“锁定状态”参数的功能范围

选项	说明
无	在显示屏访问状态 参数中显示访问权限 → 54。仅在现场显示单元上显示。
硬件锁定	打开主要电子模块上的硬件写保护开关（DIP 开关）。禁止参数写访问（例如通过现场显示单元或调试软件写参数） → 103。
临时锁定	内部程序运行过程中临时禁止参数写访问（例如数据上传/下载、复位等）。内部进程完成后，可以再次更改参数。

11.2 调整显示语言

-  详细信息：
- 设置显示语言 → 70
 - 测量设备的显示语言信息 → 188

11.3 设置显示单元

- 详细信息：
- 现场显示单元的基本设置
 - 现场显示单元的高级设置 → 97

11.4 读取测量值

通过测量值 子菜单可以读取所有测量值。

菜单路径
“诊断” 菜单 → 测量值 → 过程变量

▶ 测量值	
▶ 过程变量	→ 111
▶ 累加器	→ 114

11.4.1 过程变量

过程变量 子菜单包含显示各个过程变量当前测量值所需的所有参数。

菜单路径

“诊断” 菜单 → 测量值 → 过程变量

▶ 过程变量	
体积流量	→ 113
校正体积流量	→ 113
质量流量	→ 113
流速	→ 113
温度	→ 113
漩涡频率	→ 113
涡街峰态	→ 113
涡街振幅	→ 113
饱和蒸气压力计算值	→ 113
蒸汽质量	→ 113
质量流量累积量	→ 113
冷凝物质量流量	→ 113
能量流	→ 113
热流量差值	→ 113
雷诺数	→ 113
密度	→ 113
比容	→ 113
压力	→ 113
压缩率系数	→ 113
过热度	→ 113

参数概览和简要说明

参数	条件	说明	用户界面	出厂设置
体积流量	-	显示当前体积流量测量值。 相互关系 单位为 体积流量单位 参数	带符号浮点数	-
校正体积流量	-	显示当前校正体积流量计算值。 相互关系 单位为 校正体积流量单位 参数	带符号浮点数	-
质量流量	-	显示当前质量流量测量值。 相互关系 单位为 质量流量单位 参数	带符号浮点数	-
流速	-	显示当前流速测量值。	带符号浮点数	1 m/s
温度	-	显示当前温度测量值。 相互关系 单位为 温度单位 参数	带符号浮点数	-
漩涡频率	-	显示了 DSC 传感器在测量管中记录的漩涡频率。	测量范围取决于公称口径: 0.1 ... 3 100 Hz	-
涡街峰态	-	显示用于评估信号质量（无单位）的统计变量峰度。	0 ... 10	-
涡街振幅	-	显示平均漩涡振幅（无单位）。	0 ... 1	-
饱和蒸气压力计算值	-	显示当前饱和和蒸汽压力计算值。	带符号浮点数	1E-05 bar
蒸汽质量	-	显示当前蒸汽质量。	带符号浮点数	1 %
质量流量累积量	-	显示当前计算的总质量流量（蒸汽和冷凝水）。	带符号浮点数	3 599.9999999971 kg/h
冷凝物质量流量	-	显示当前计算的冷凝物质量流量。	带符号浮点数	3 599.9999999971 kg/h
能量流	-	显示当前能量流计算值。	带符号浮点数	0.001 kW
热流量差值	-	显示当前计算热流差。	带符号浮点数	0.001 kW
雷诺数	-	显示当前雷诺数计算值。	带符号浮点数	1
密度	订购选项“传感器类型”： 选型代号“质量流量（内置温度测量）”	显示当前密度测量值。 相互关系 所选单位为 密度单位 参数。	正浮点数	-
比容	订购选项“传感器类型”： 选型代号“质量流量（内置温度测量）”	显示比容的当前值。 相互关系 所选单位为 比容单位 参数。	正浮点数	-
压力	满足下列条件之一： ▪ 订购选项“传感器类型”， ▪ 选型代号“质量流量（内置温度测量）” ▪ 或 ▪ 选择 压力 选项（在 外部值 参数中）。	显示当前过程温度。 相互关系 所选单位为 压力单位 参数。	0 ... 250 bar	-
压缩率系数	满足下列条件： 订购选项“传感器类型”， 选型代号“质量流量（内置温度测量）” 选择 气体 选项或 蒸汽 选项（在 选择介质 参数中）。	显示当前压缩率系数计算值。	0 ... 2	-
过热度	在 选择介质 参数中选择 蒸汽 选项。	显示当前过热度计算值。	0 ... 500 K	-

11.4.2 累加器

累加器子菜单中包含显示每个累加器的当前测量值所需的所有功能参数。

菜单路径

“诊断”菜单 → 测量值 → 累加器

► 累加器	
分配过程变量 1 ... n	→ 114
累加器 1 ... n 值	→ 114
累加器 1 ... n 状态	→ 114
累加器 1 ... n 状态(十六进制)	→ 114

参数概览和简要说明

参数	说明	选择/用户界面	出厂设置
分配过程变量 1 ... n	选择累加器的过程变量。	<ul style="list-style-type: none"> ▪ 质量流量 ▪ 体积流量 ▪ 校正体积流量 ▪ 质量流量累积量* ▪ 冷凝物质量流量* ▪ 能量流* ▪ 热流量差值* 	体积流量
累加器 1 ... n 值	显示报告给控制器进行进一步处理的累加器值。	带符号浮点数	0 m ³
累加器 1 ... n 状态	显示报告给控制器进行进一步处理的累加器值的状态('良好', '不确定的', '不良')。	<ul style="list-style-type: none"> ▪ 良好 ▪ 不确定的 ▪ 不良 	良好
累加器 1 ... n 状态(十六进制)	显示报告给控制器进行进一步处理的累加器值的状态(十六进制)。	0 ... 255	128

* 显示与否取决于仪表选型和设置。

11.5 使测量仪表适应过程条件

方法如下:

- 使用**设置**菜单(→ 70)的基本设置
- 使用**高级设置**子菜单(→ 81)的高级设置

11.6 显示数据日志

必须激活设备中的**扩展 HistoROM** 应用软件包(订购选项), 用于显示**数据日志**子菜单。包含测量值历史的所有参数。

 数据日志记录方式:
工厂资产管理工具 FieldCare → 57。

功能范围

- 总共可以储存 1000 个测量值
- 4 个记录通道
- 可调节数据记录间隔时间
- 以图表形式显示每个日志通道的测量值变化趋势

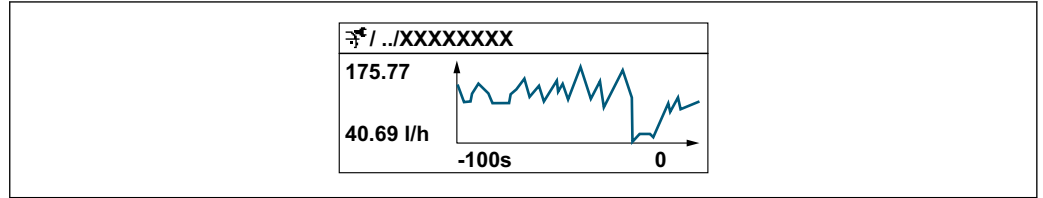

A0034352

- x 轴：取决于选择的通道数，显示 250...1000 个过程变量测量值。
- y 轴：显示合适测量值区间，灵活适应当前测量。

i 记录间隔时间或过程变量分配通道改变时，数据记录被删除。



菜单路径

“诊断” 菜单 → 数据日志

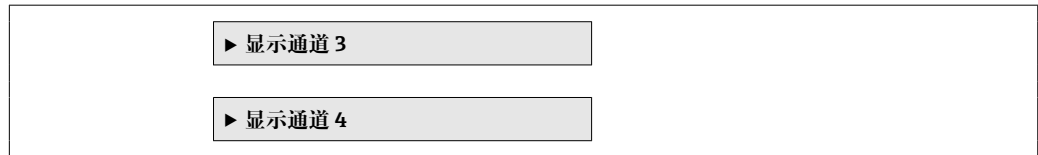
▶ 数据日志	
分配通道 1	→ 116
分配通道 2	→ 116
分配通道 3	→ 116
分配通道 4	→ 116
日志记录间隔时间	→ 116
清除日志数据	→ 116
数据日志记录	→ 116
记录延迟时间	→ 116
数据日志记录控制	→ 116
数据日志记录状态	→ 117
输入记录间隔时间	→ 117
▶ 显示通道 1	
▶ 显示通道 2	



参数概览和简要说明

参数	条件	说明	选择/用户输入/用户界面	出厂设置
分配通道 1	提供扩展 HistoROM 应用软件包。	分配过程变量给记录通道。	<ul style="list-style-type: none"> ▪ 关 ▪ 体积流量 ▪ 校正体积流量 ▪ 质量流量 ▪ 流速 ▪ 温度 ▪ 漩涡频率 ▪ 饱和蒸气压力计算值* ▪ 蒸汽质量* ▪ 质量流量累积量* ▪ 冷凝物质量流量* ▪ 能量流* ▪ 热流量差值* ▪ 雷诺数* ▪ 密度* ▪ 压力* ▪ 比容* ▪ 过热度* ▪ 电子模块温度 	关
分配通道 2	提供扩展 HistoROM 应用软件包。  当前开启的软件选项在软件功能参数中显示。	为登录频道分配一个过程变量。	选项列表参见分配通道 1 参数 (→ 116)	关
分配通道 3	提供扩展 HistoROM 应用软件包。  当前开启的软件选项在软件功能参数中显示。	为登录频道分配一个过程变量。	选项列表参见分配通道 1 参数 (→ 116)	关
分配通道 4	提供扩展 HistoROM 应用软件包。  当前开启的软件选项在软件功能参数中显示。	为登录频道分配一个过程变量。	选项列表参见分配通道 1 参数 (→ 116)	关
日志记录间隔时间	提供扩展 HistoROM 应用软件包。	设置数据日志的记录间隔时间。此数值决定了储存单元中每个数据点的间隔时间。	1.0 ... 3 600.0 s	1.0 s
清除日志数据	提供扩展 HistoROM 应用软件包。	清除所有日志数据。	<ul style="list-style-type: none"> ▪ 取消 ▪ 清除数据 	取消
数据日志记录	-	选择数据记录方式。	<ul style="list-style-type: none"> ▪ 覆盖 ▪ 不覆盖 	覆盖
记录延迟时间	在数据日志记录参数中选择不覆盖选项。	输入测量值记录延迟时间。	0 ... 999 h	0 h
数据日志记录控制	在数据日志记录参数中选择不覆盖选项。	启动和停止测量值记录。	<ul style="list-style-type: none"> ▪ 无 ▪ 删除并重新开始 ▪ 停止 	无

参数	条件	说明	选择/用户输入/用户界面	出厂设置
数据日志记录状态	在数据日志记录参数中选择不覆盖选项。	显示测量值记录状态。	<ul style="list-style-type: none"> ■ 完成 ■ 延迟 ■ 激活 ■ 停止 	完成
输入记录间隔时间	在数据日志记录参数中选择不覆盖选项。	显示总记录时间。	正浮点数	0 s

* 显示与否却决于仪表选型和设置。

12 诊断和故障排除

12.1 常规故障排除

现场显示

故障	可能的原因	补救措施
显示屏熄灭，无输出信号	供电电压与铭牌参数不一致。	正确接通电源 → 34。
显示屏熄灭，无输出信号	电源极性连接错误。	正确连接极性。
显示屏熄灭，无输出信号	连接电缆与接线端子接触不良。	检查电缆连接；如需要，重新正确连接电缆。
显示屏熄灭，无输出信号	接线端子未正确插入至 I/O 电子模块中。	检查接线端子。
显示屏熄灭，无输出信号	I/O 电子模块故障。	订购备件 → 161。
显示屏熄灭，输出故障电流	传感器短路，电子模块短路。	1. 联系服务工程师。
显示屏熄灭，输出信号仍有效	显示屏设置过亮或过暗。	<ul style="list-style-type: none"> ■ 同时按下 $\square + \square$，调亮显示屏。 ■ 同时按下 $\square + \square$，调暗显示屏。
显示屏熄灭，输出信号仍有效	显示模块连接电缆接线错误。	在主要电子模块和显示模块间正确安装插头。
显示屏熄灭，输出信号仍有效	显示模块故障。	订购备件 → 161。
显示屏红色背光显示	出现“报警”类诊断事件。	采取补救措施。 → 126
显示屏出现非设定语言显示，无法正确理解含义。	显示语言设置错误。	<ol style="list-style-type: none"> 1. 按下 $\square + \square$ 键，并至少保持 2 s (“主界面”)。 2. 按下 \square 键。 3. 在 Display language 参数 (→ 99) 中设置所需语言。
显示屏上出现提示信息：“通信错误” “检查电子模块”	显示模块和电子模块间的通信中断。	<ul style="list-style-type: none"> ■ 检查连接主要电子模块和显示模块间的电缆和连接头。 ■ 订购备件 → 161。

输出信号

错误	可能的原因	补救措施
输出信号超出有效范围	主要电子模块故障。	订购备件 → 161。
设备现场显示单元上显示的数值正确，但是输出信号错误，尽管仍在有效范围内。	参数设置错误	检查参数并进行更正。
设备测量结果错误。	设置错误或设备超出应用范围。	<ol style="list-style-type: none"> 1. 检查并修正参数设置。 2. 遵守“技术参数”章节中规定的限定值要求。

访问操作

问题	可能的原因	补救措施
禁止参数写访问。	硬件写保护开启。	将主要电子模块上的写保护开关拨至 OFF 位置 → 103。
禁止参数写访问。	当前用户角色无访问权限。	<ol style="list-style-type: none"> 1. 检查用户角色 → 54。 2. 正确输入用户自定义访问密码 → 54。
不通过服务接口连接。	计算机上的 USB 接口设置错误或驱动程序安装错误。	参见 Commubox 的文档资料。  FXA291: 《技术资料》TI00405C

问题	可能的原因	补救措施
未连接网页服务器。	网页服务器关闭。	使用“FieldCare”或“DeviceCare”调试软件检查测量设备的网页服务器是否打开；如需要，打开网页服务器。
	计算机的以太网接口设置错误。	1. 检查 Internet 协议 (TCP/IP) 属性。 2. 向 IT 管理员核实网络设置。
网页浏览器冻结，无法继续操作。	数据传输中。	等待，直至完成数据传输或当前操作。
	连接丢失	1. 检查电缆连接和电源。 2. 刷新网页浏览器；如需要，重启浏览器。
网页浏览器内容显示不全或难以辨认。	没有使用最优版本的网页服务器。	1. 使用正确的网页浏览器版本。 2. 清除网页浏览器缓存，并重启网页浏览器。
	显示设置错误。	更改字体大小/网页浏览器的显示比例。
网页浏览器中无显示或内容显示不全。	<ul style="list-style-type: none"> ▪ 未打开 JavaScript ▪ 无法打开 JavaScript 	打开 JavaScript。

系统集成

错误	可能的原因	补救措施
PROFINET 设备名称显示不正确且包含编码。	仪表名称中带一个或多个自动化系统专用下划线。	通过自动化系统设置正确仪表名称（无下划线）。

12.2 通过 LED 指示灯标识诊断信息

12.2.1 变送器

变送器上的不同 LED 指示灯标识仪表状态。

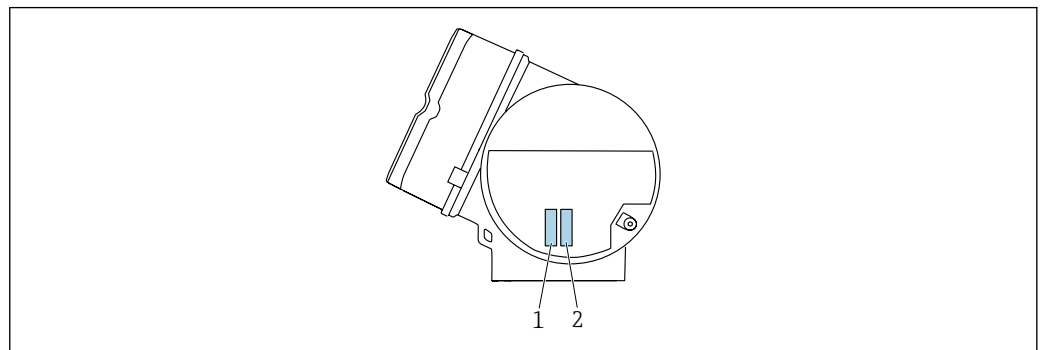

A0050832

LED 指示灯	颜色	说明
1 设备状态/模块状态（正常工作）	熄灭	固件错误/未接通电源
	绿色	设备状态正常
	绿色闪烁	设备未完成设置
	红色闪烁	发生“警告”类诊断事件
	红色	发生“报警”类诊断事件
	红色/绿色交替闪烁	设备重新启动/自检
2 闪烁/网络状态	绿色	进行循环数据交换

LED 指示灯	颜色	说明
	绿色闪烁	响应自动化系统请求： 闪烁频率：1 Hz（闪烁方式：500 ms 亮起、500 ms 熄灭） 如果未设置“站名”，LED 指示灯以 4 Hz 频率闪烁。显示：无可用“站名”。
	红色	IP 地址有效，但未连接至自动化系统
	红色闪烁	进行循环数据交换，但连接已断开： 闪烁频率：3 Hz

12.3 现场显示单元上的诊断信息

12.3.1 诊断信息

测量设备的自监测系统进行了故障检测，并交替显示故障诊断信息与操作界面。

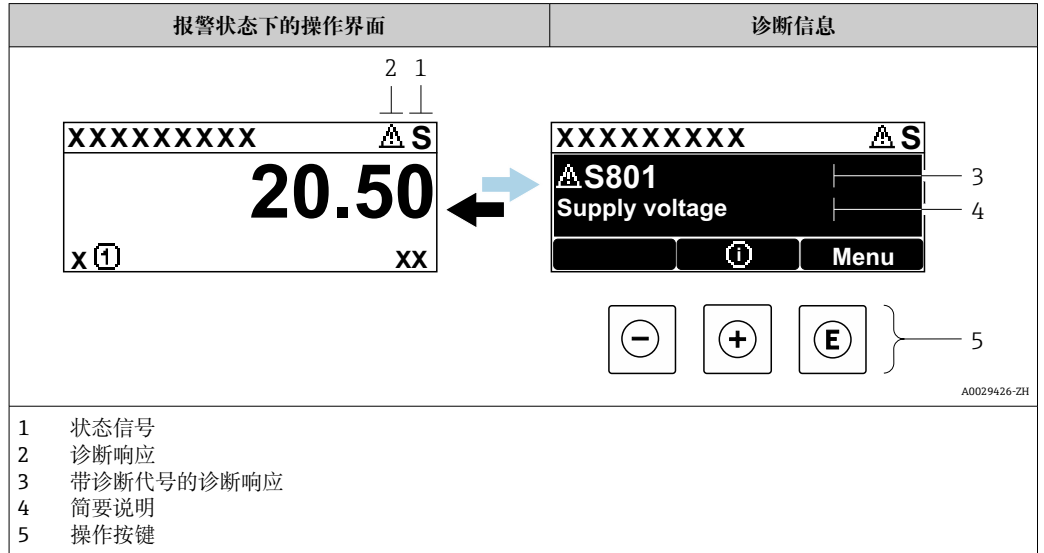

同时存在两个或多个诊断事件时，仅显示最高优先级的诊断信息。

- i** 诊断 菜单中显示发生的其他诊断事件：
- 通过参数 → 154
 - 通过子菜单 → 154

状态信号

状态信号提供状态信息，通过分类诊断信息(诊断事件)的原因确保设备的可靠性。

- i** 状态信息分类符合 VDI/VDE 2650 和 NAMUR NE 107 标准：F =故障、C =功能检查、S =超出范围、M =需要维护

图标	说明
F	故障 发生设备错误。测量值不再有效。
C	功能检查 设备处于服务模式（例如在仿真过程中）。
S	超出规格参数 设备正在测量： 超出技术规格参数限定范围（例如超出过程温度范围）
M	需要维护 需要维护。测量值仍有效。



诊断响应

图标	说明
	报警 <ul style="list-style-type: none"> 测量中断。 输出信号和累加器均处于预设定报警状态。 生成诊断信息。 带触控键操作的现场显示单元：切换至红色背光显示。
	警告 继续测量。输出信号和累加器不受影响。生成诊断信息。

诊断信息

通过诊断信息可以识别故障。短文本为用户提供故障信息。此外，现场显示单元上显示的诊断信息前带对应诊断事件的图标。

操作单元

按键	说明
	加号键 在菜单、子菜单中 打开补救措施信息。
	回车键 在菜单、子菜单中 打开操作菜单。



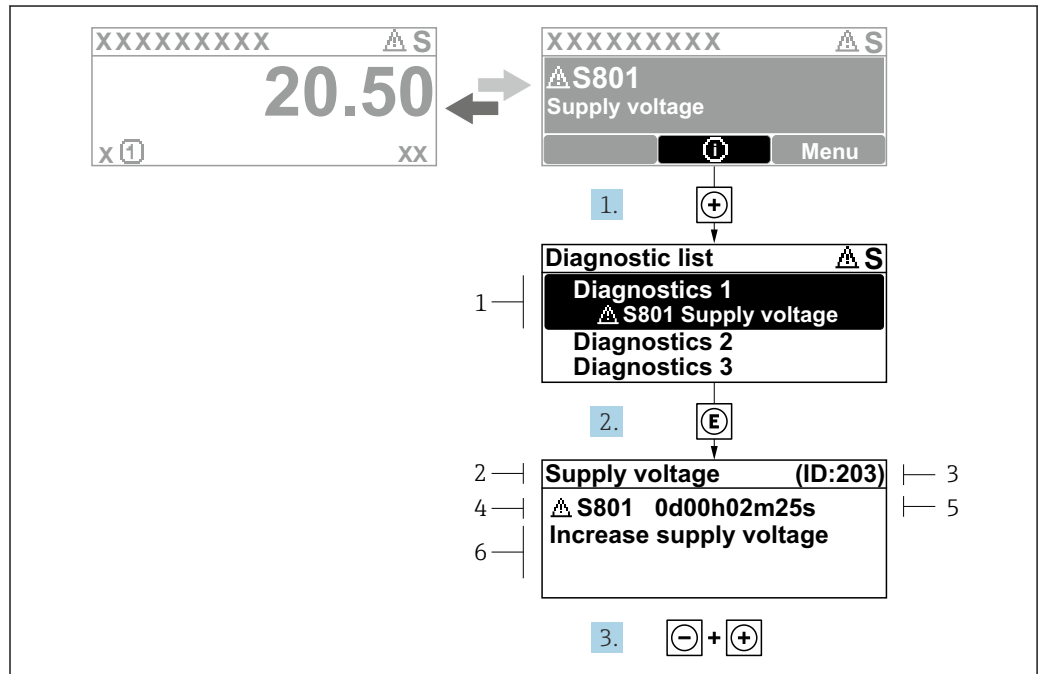



12.3.2 调用补救措施



A0029431-ZH

20 补救措施信息

- 1 诊断信息
- 2 简要说明
- 3 服务 ID
- 4 诊断响应及诊断代码
- 5 错误时的工作时间
- 6 补救措施

1. 诊断信息的处置方法:
按下  键 ( 图标)。
↳ **诊断列表** 子菜单打开。
2. 使用  或  键选择所需诊断事件，然后按下  键。
↳ 打开补救措施信息。
3. 同时按下  键 +  键。
↳ 关闭补救措施信息。

用户在**诊断**菜单中输入诊断事件，例如：在**诊断列表**子菜单或上一条**诊断信息**参数中。

1. 按下回键。
 - ↳ 打开所选诊断事件的补救措施信息。
2. 同时按下回键+ 键。
 - ↳ 关闭补救措施信息。

12.4 网页浏览器中的诊断信息

12.4.1 诊断响应方式

用户登录后，Web 浏览器的主界面上显示测量仪表检测到的故障。

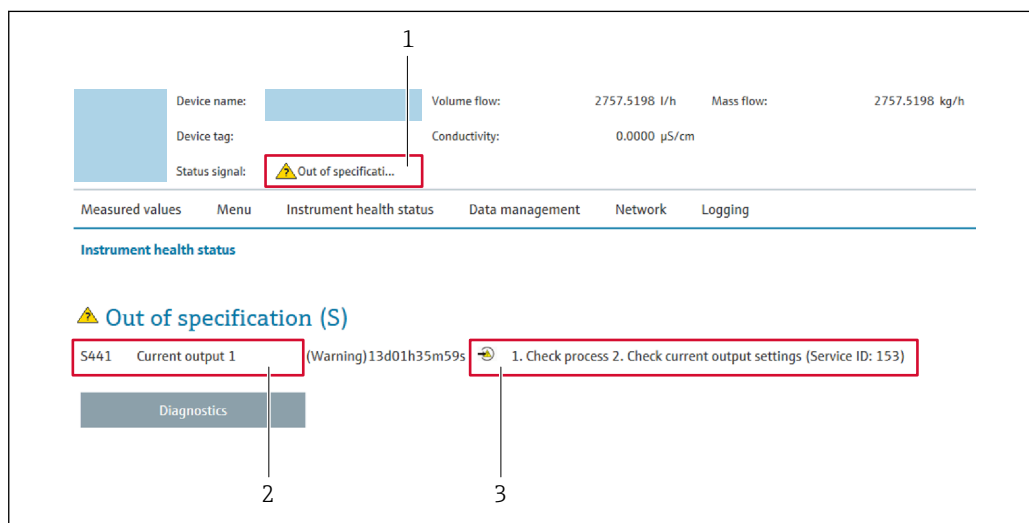

A0031056

- 1 状态显示区，显示状态信号
- 2 诊断信息
- 3 补救措施，带服务 ID

- i** 此外，**诊断**菜单中显示发生的其他诊断事件：
- 通过参数 → 154
 - 通过子菜单 → 154

状态信号

状态信号提供状态信息，通过分类诊断信息(诊断事件)的原因确保设备的可靠性。

图标	说明
	故障 设备发生故障。测量值不再有效。
	功能检查 设备处于服务模式（例如在仿真过程中）。
	超出规格参数 设备正在测量： 超出技术规格参数限定范围（例如超出过程温度范围）
	需要维护 需要维护。测量值仍有效。

- i** 状态信号分类符合 VDI/VDE 2650 和 NAMUR 推荐的 NE 107 标准。

12.4.2 查看补救信息

提供每个诊断事件的补救措施，确保快速修正问题。红色显示这些措施，并同时显示诊断事件和相关诊断信息。

12.5 FieldCare 或 DeviceCare 中的诊断信息

12.5.1 诊断响应方式

建立连接后，调试软件的主界面上显示测量仪表检测到的故障。

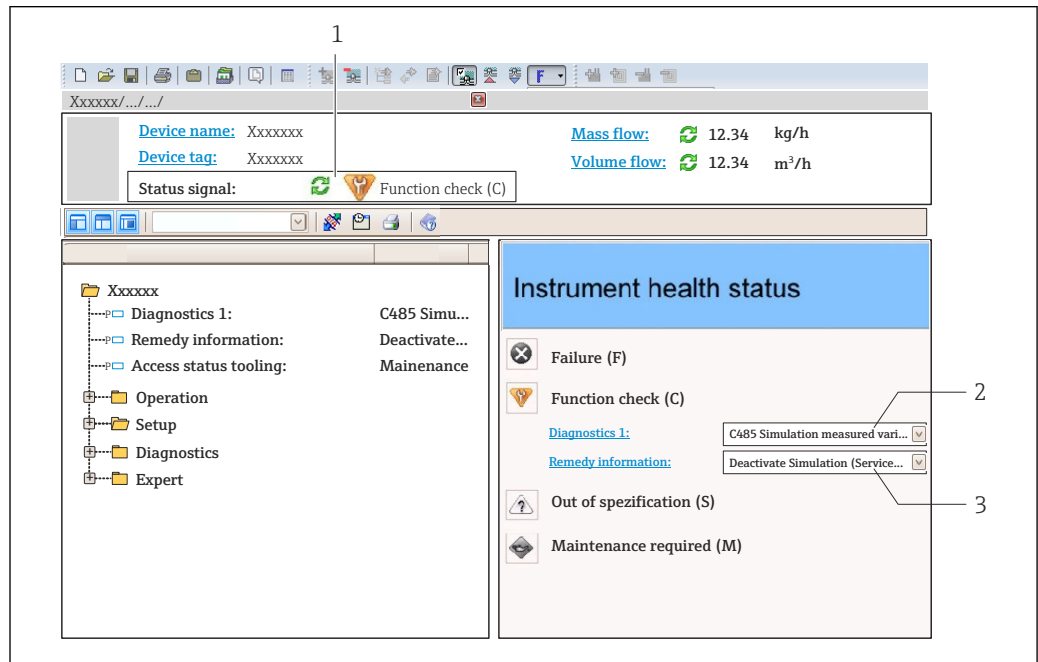

A0021799-ZH

- 1 状态显示区，显示状态信号→ 121
- 2 诊断信息→ 122
- 3 补救措施，带服务 ID

i 此外，**诊断** 菜单中显示发生的其他诊断事件：

- 通过参数→ 154
- 通过子菜单→ 154

诊断信息

通过诊断信息可以识别故障。短文本为用户提供故障信息。此外，现场显示单元上显示的诊断信息前带对应诊断事件的图标。

12.5.2 查看补救信息

提供每个诊断事件的补救措施，确保快速修复问题。

- 在主页上
补救信息显示在诊断信息下方的独立区域中。
- 在**诊断** 菜单中
可以在用户界面的工作区中查看补救信息。

用户在**诊断** 菜单中。

1. 查看所需参数。
2. 在工作区右侧，将鼠标移动至参数上方。
↳ 显示带提示工具的诊断事件的补救措施。

12.6 调整诊断响应

在工厂中，每条诊断信息都被分配给特定诊断响应。在**诊断**子菜单中用户可以更改特定诊断信息的分配。

专家 → 系统 → 诊断处理 → 诊断

12.6.1 可选诊断响应

可以设置下列诊断响应：

诊断响应	说明
报警	设备停止测量。累加器处于预设报警状态。生成诊断信息。 使用光敏键操作的现场显示单元：切换至红色背光显示。
警告	设备继续测量。基于 PROFINET 通信的测量值输出和累加器不受影响。生成诊断信息。
仅在日志中记录	设备继续测量。诊断信息仅在 事件日志 子菜单（ 事件列表 子菜单）中显示，不会和操作显示交替显示。
关	忽略诊断事件，不生成或输入诊断信息。

12.6.2 显示测量值状态

如果输入数据块（例如模拟量输入块、数字量输入块、累加器块、心跳块）被设置为循环数据传输方式，测量值状态必须符合 PROFINET PA Profile 4 规范规定的位编码规则，测量值及其状态信息以状态字节传输至 PROFINET 控制器。状态字节分成三个部分：质量、质量子状态和限制位。



图 21 状态字节结构

A0032228-ZH

状态字节内容取决于各个功能块中设置的故障模式。根据设置的故障模式，符合 PROFINET PA Profile 4 规范的状态信息通过状态字节传输至 PROFINET + Ethernet-APL 控制器。代表限定值的两位始终为 0。

支持的状态信息

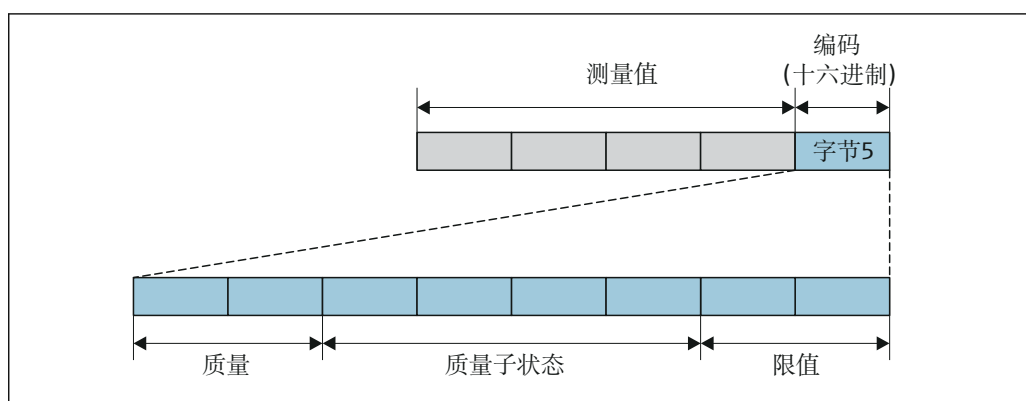
状态	编码（十六进制）
不良 - 维护报警	0x24...0x27
不良 - 过程相关	0x28...0x2B
不良 - 功能检查	0x3C...0x3F
不确定 - 初始值	0x4C...0x4F
不确定 - 需要维护	0x68...0x6B
不确定 - 过程相关	0x78...0x7B
良好 - 正常	0x80...0x83

状态	编码 (十六进制)
良好 - 需要维护	0xA4...0xA7
良好 - 需要维护	0xA8...0xAB
良好 - 功能检查	0xBC...0xBF

12.7 诊断信息概述

 测量设备带一个或多个应用软件包时，诊断信息数量和测量变量数量将增加。

 部分诊断信息更改时，诊断响应改变。接收诊断信息

12.7.1 传感器诊断

诊断信息		维修指导	受影响的测量变量	
编号	简述			
004	传感器故障	1. 检查插头连接 2. 更换预放大板 3. 更换 DSC 传感器	<ul style="list-style-type: none"> ▪ 涡街振幅 ▪ 饱和蒸气压力计算值 ▪ 密度 ▪ 电子模块温度 选项 ▪ 能量流 ▪ 流速 ▪ 热流量差值 ▪ 涡街峰态 ▪ 质量流量 ▪ 质量流量累积量 ▪ 压力 ▪ 雷诺数 ▪ 比容 ▪ 校正体积流量 ▪ 蒸汽质量 ▪ 过热度 ▪ 体积流量 ▪ 漩涡频率 	
	测量变量状态			
	Quality			Good
	Quality substatus			Ok
	Coding (hex)			0x80 ... 0x83
	状态信号			F
	诊断行为			Alarm

诊断信息		维修指导	受影响的测量变量	
编号	简述			
022	温度传感器故障	1. 检查插头连接 2. 更换预放大板 3. 更换 DSC 传感器	<ul style="list-style-type: none"> ▪ 涡街振幅 ▪ 饱和蒸气压力计算值 ▪ 密度 ▪ 电子模块温度 选项 ▪ 能量流 ▪ 流速 ▪ 热流量差值 ▪ 涡街峰态 ▪ 质量流量 ▪ 质量流量累积量 ▪ 压力 ▪ 雷诺数 ▪ 比容 ▪ 校正体积流量 ▪ 蒸汽质量 ▪ 过热度 ▪ 体积流量 ▪ 漩涡频率 	
	测量变量状态 [出厂] ¹⁾			
	Quality			Good
	Quality substatus			Ok
	Coding (hex)			0x80 ... 0x83
	状态信号			F
	诊断行为			Alarm

1) 诊断操作可以更改。这会导致测量变量的整体状态发生变更。

诊断信息		维修指导	受影响的测量变量	
编号	简述			
046	传感器超限	1. 检查插头连接 2. 更换预放大板 3. 更换 DSC 传感器	<ul style="list-style-type: none"> ■ 涡街振幅 ■ 饱和蒸气压力计算值 ■ 密度 ■ 电子模块温度 选项 ■ 能量流 ■ 流速 ■ 热流量差值 ■ 涡街峰态 ■ 质量流量 ■ 质量流量累积量 ■ 压力 ■ 雷诺数 ■ 比容 ■ 校正体积流量 ■ 蒸汽质量 ■ 过热度 ■ 体积流量 ■ 漩涡频率 	
	测量变量状态			
	Quality			Good
	Quality substatus			Ok
	Coding (hex)			0x80 ... 0x83
	状态信号			S
	诊断行为			Warning

诊断信息		维修指导	受影响的测量变量	
编号	简述			
062	传感器连接故障	1. 检查插头连接 2. 更换预放大板 3. 更换 DSC 传感器	<ul style="list-style-type: none"> ■ 涡街振幅 ■ 饱和蒸气压力计算值 ■ 密度 ■ 电子模块温度 选项 ■ 能量流 ■ 流速 ■ 热流量差值 ■ 涡街峰态 ■ 质量流量 ■ 质量流量累积量 ■ 压力 ■ 雷诺数 ■ 比容 ■ 校正体积流量 ■ 蒸汽质量 ■ 过热度 ■ 体积流量 ■ 漩涡频率 	
	测量变量状态			
	Quality			Good
	Quality substatus			Ok
	Coding (hex)			0x80 ... 0x83
	状态信号			F
	诊断行为			Alarm

诊断信息		维修指导	受影响的测量变量	
编号	简述			
082	数据存储不一致	检查模块连接	<ul style="list-style-type: none"> ■ 涡街振幅 ■ 饱和蒸气压力计算值 ■ 密度 ■ 电子模块温度 选项 ■ 能量流 ■ 流速 ■ 热流量差值 ■ 涡街峰态 ■ 质量流量 ■ 质量流量累积量 ■ 压力 ■ 雷诺数 ■ 比容 ■ 校正体积流量 ■ 蒸汽质量 ■ 过热度 ■ 体积流量 ■ 漩涡频率 	
	测量变量状态			
	Quality			Good
	Quality substatus			Ok
	Coding (hex)			0x80 ... 0x83
	状态信号			F
	诊断行为			Alarm

诊断信息		维修指导	受影响的测量变量	
编号	简述			
083	存储容量不一致	1. 重启设备 2. 恢复 S-Dat 数据 3. 更换传感器	<ul style="list-style-type: none"> ▪ 涡街振幅 ▪ 饱和蒸气压力计算值 ▪ 密度 ▪ 电子模块温度 选项 ▪ 能量流 ▪ 流速 ▪ 热流量差值 ▪ 涡街峰态 ▪ 质量流量 ▪ 质量流量累积量 ▪ 压力 ▪ 雷诺数 ▪ 比容 ▪ 校正体积流量 ▪ 蒸汽质量 ▪ 过热度 ▪ 体积流量 ▪ 漩涡频率 	
	测量变量状态			
	Quality			Good
	Quality substatus			Ok
	Coding (hex)			0x80 ... 0x83
	状态信号			F
	诊断行为			Alarm

诊断信息		维修指导	受影响的测量变量	
编号	简述			
114	传感器泄漏	更换 DSC 传感器	<ul style="list-style-type: none"> ▪ 涡街振幅 ▪ 饱和蒸气压力计算值 ▪ 密度 ▪ 电子模块温度 选项 ▪ 能量流 ▪ 流速 ▪ 热流量差值 ▪ 涡街峰态 ▪ 质量流量 ▪ 质量流量累积量 ▪ 压力 ▪ 雷诺数 ▪ 比容 ▪ 校正体积流量 ▪ 蒸汽质量 ▪ 过热度 ▪ 体积流量 ▪ 漩涡频率 	
	测量变量状态			
	Quality			Good
	Quality substatus			Ok
	Coding (hex)			0x80 ... 0x83
	状态信号			F
	诊断行为			Alarm

编号	诊断信息		维修指导	受影响的测量变量
	简述			
122	温度传感器故障		1. 检查插头连接 2. 更换预放大板 3. 更换 DSC 传感器	<ul style="list-style-type: none"> ■ 涡街振幅 ■ 饱和蒸气压力计算值 ■ 密度 ■ 电子模块温度 选项 ■ 能量流 ■ 流速 ■ 热流量差值 ■ 涡街峰态 ■ 质量流量 ■ 质量流量累积量 ■ 压力 ■ 雷诺数 ■ 比容 ■ 校正体积流量 ■ 蒸汽质量 ■ 过热度 ■ 体积流量 ■ 漩涡频率
	测量变量状态 [出厂] ¹⁾			
	Quality	Good		
	Quality substatus	Ok		
	Coding (hex)	0x80 ... 0x83		
	状态信号	M		
	诊断行为	Warning		

1) 诊断操作可以更改。这会导致测量变量的整体状态发生变更。

编号	诊断信息		维修指导	受影响的测量变量
	简述			
170	压力传感器连接故障		1. 检查插头连接 2. 更换压力传感器	<ul style="list-style-type: none"> ■ 涡街振幅 ■ 饱和蒸气压力计算值 ■ 密度 ■ 电子模块温度 选项 ■ 能量流 ■ 流速 ■ 热流量差值 ■ 涡街峰态 ■ 质量流量 ■ 质量流量累积量 ■ 压力 ■ 雷诺数 ■ 比容 ■ 校正体积流量 ■ 蒸汽质量 ■ 过热度 ■ 体积流量 ■ 漩涡频率
	测量变量状态			
	Quality	Good		
	Quality substatus	Ok		
	Coding (hex)	0x80 ... 0x83		
	状态信号	F		
	诊断行为	Alarm		

诊断信息		维修指导	受影响的测量变量
编号	简述		
171	环境温度过低		升高环境温度 <ul style="list-style-type: none"> ■ 涡街振幅 ■ 饱和蒸气压力计算值 ■ 密度 ■ 电子模块温度 选项 ■ 能量流 ■ 流速 ■ 热流量差值 ■ 涡街峰态 ■ 质量流量 ■ 质量流量累积量 ■ 压力 ■ 雷诺数 ■ 比容 ■ 校正体积流量 ■ 蒸汽质量 ■ 过热度 ■ 体积流量 ■ 漩涡频率
	测量变量状态		
	Quality	Good	
	Quality substatus	Ok	
	Coding (hex)	0x80 ... 0x83	
	状态信号	S	
	诊断行为	Warning	

诊断信息		维修指导	受影响的测量变量
编号	简述		
172	环境温度过高		降低环境温度 <ul style="list-style-type: none"> ■ 涡街振幅 ■ 饱和蒸气压力计算值 ■ 密度 ■ 电子模块温度 选项 ■ 能量流 ■ 流速 ■ 热流量差值 ■ 涡街峰态 ■ 质量流量 ■ 质量流量累积量 ■ 压力 ■ 雷诺数 ■ 比容 ■ 校正体积流量 ■ 蒸汽质量 ■ 过热度 ■ 体积流量 ■ 漩涡频率
	测量变量状态		
	Quality	Good	
	Quality substatus	Ok	
	Coding (hex)	0x80 ... 0x83	
	状态信号	S	
	诊断行为	Warning	

诊断信息		维修指导	受影响的测量变量
编号	简述		
173	超出压力传感器量程		1. 检查过程条件 2. 调节过程压力 <ul style="list-style-type: none"> ■ 涡街振幅 ■ 饱和蒸气压力计算值 ■ 密度 ■ 电子模块温度 选项 ■ 能量流 ■ 流速 ■ 热流量差值 ■ 涡街峰态 ■ 质量流量 ■ 质量流量累积量 ■ 压力 ■ 雷诺数 ■ 比容 ■ 校正体积流量 ■ 蒸汽质量 ■ 过热度 ■ 体积流量 ■ 漩涡频率
	测量变量状态		
	Quality	Good	
	Quality substatus	Ok	
	Coding (hex)	0x80 ... 0x83	
	状态信号	S	
	诊断行为	Warning	

诊断信息		维修指导	受影响的测量变量	
编号	简述			
174	压力传感器电子插件故障	更换压力传感器	<ul style="list-style-type: none"> ■ 涡街振幅 ■ 饱和蒸气压力计算值 ■ 密度 ■ 电子模块温度 选项 ■ 能量流 ■ 流速 ■ 热流量差值 ■ 涡街峰态 ■ 质量流量 ■ 质量流量累积量 ■ 压力 ■ 雷诺数 ■ 比容 ■ 校正体积流量 ■ 蒸汽质量 ■ 过热度 ■ 体积流量 ■ 漩涡频率 	
	测量变量状态			
	Quality			Good
	Quality substatus			Ok
	Coding (hex)			0x80 ... 0x83
	状态信号			F
	诊断行为			Alarm

诊断信息		维修指导	受影响的测量变量	
编号	简述			
175	压力传感器禁用	开启压力传感器	<ul style="list-style-type: none"> ■ 涡街振幅 ■ 饱和蒸气压力计算值 ■ 密度 ■ 电子模块温度 选项 ■ 能量流 ■ 流速 ■ 热流量差值 ■ 涡街峰态 ■ 质量流量 ■ 质量流量累积量 ■ 压力 ■ 雷诺数 ■ 比容 ■ 校正体积流量 ■ 蒸汽质量 ■ 过热度 ■ 体积流量 ■ 漩涡频率 	
	测量变量状态			
	Quality			Good
	Quality substatus			Ok
	Coding (hex)			0x80 ... 0x83
	状态信号			M
	诊断行为			Warning

12.7.2 电子部件诊断

诊断信息		维修指导	受影响的测量变量	
编号	简述			
201	电子部件错误	1. 重启设备 2. 更换电子部件	<ul style="list-style-type: none"> ▪ 涡街振幅 ▪ 饱和蒸气压力计算值 ▪ 密度 ▪ 电子模块温度 选项 ▪ 能量流 ▪ 流速 ▪ 热流量差值 ▪ 涡街峰态 ▪ 质量流量 ▪ 质量流量累积量 ▪ 压力 ▪ 雷诺数 ▪ 比容 ▪ 校正体积流量 ▪ 蒸汽质量 ▪ 过热度 ▪ 体积流量 ▪ 漩涡频率 	
	测量变量状态			
	Quality			Good
	Quality substatus			Ok
	Coding (hex)			0x80 ... 0x83
	状态信号			F
	诊断行为			Alarm

诊断信息		维修指导	受影响的测量变量	
编号	简述			
242	固件不兼容	1. 检查固件版本 2. 更换主电子模块	<ul style="list-style-type: none"> ▪ 涡街振幅 ▪ 饱和蒸气压力计算值 ▪ 密度 ▪ 电子模块温度 选项 ▪ 能量流 ▪ 流速 ▪ 热流量差值 ▪ 涡街峰态 ▪ 质量流量 ▪ 质量流量累积量 ▪ 压力 ▪ 雷诺数 ▪ 比容 ▪ 校正体积流量 ▪ 蒸汽质量 ▪ 过热度 ▪ 体积流量 ▪ 漩涡频率 	
	测量变量状态			
	Quality			Good
	Quality substatus			Ok
	Coding (hex)			0x80 ... 0x83
	状态信号			F
	诊断行为			Alarm

编号	诊断信息		维修指导	受影响的测量变量
	简述			
262	模块连接中断		1. 检查或更换传感器电子模块(ISEM)和主要电子部件间的连接电缆 2. 检查或更换 ISEM 或主要电子部件	<ul style="list-style-type: none"> ■ 涡街振幅 ■ 饱和蒸气压力计算值 ■ 密度 ■ 电子模块温度 选项 ■ 能量流 ■ 流速 ■ 热流量差值 ■ 涡街峰态 ■ 质量流量 ■ 质量流量累积量 ■ 压力 ■ 雷诺数 ■ 比容 ■ 校正体积流量 ■ 蒸汽质量 ■ 过热度 ■ 体积流量 ■ 漩涡频率
	测量变量状态			
	Quality	Good		
	Quality substatus	Ok		
	Coding (hex)	0x80 ... 0x83		
	状态信号	F		
	诊断行为	Alarm		

编号	诊断信息		维修指导	受影响的测量变量
	简述			
270	主要电子模块故障		1. 重启设备 2. 更换主电子模块	<ul style="list-style-type: none"> ■ 涡街振幅 ■ 饱和蒸气压力计算值 ■ 密度 ■ 电子模块温度 选项 ■ 能量流 ■ 流速 ■ 热流量差值 ■ 涡街峰态 ■ 质量流量 ■ 质量流量累积量 ■ 压力 ■ 雷诺数 ■ 比容 ■ 校正体积流量 ■ 蒸汽质量 ■ 过热度 ■ 体积流量 ■ 漩涡频率
	测量变量状态			
	Quality	Good		
	Quality substatus	Ok		
	Coding (hex)	0x80 ... 0x83		
	状态信号	F		
	诊断行为	Alarm		

编号	诊断信息		维修指导	受影响的测量变量
	简述			
271	主要电子模块故障		1. 重启设备 2. 更换主电子模块	<ul style="list-style-type: none"> ■ 涡街振幅 ■ 饱和蒸气压力计算值 ■ 密度 ■ 电子模块温度 选项 ■ 能量流 ■ 流速 ■ 热流量差值 ■ 涡街峰态 ■ 质量流量 ■ 质量流量累积量 ■ 压力 ■ 雷诺数 ■ 比容 ■ 校正体积流量 ■ 蒸汽质量 ■ 过热度 ■ 体积流量 ■ 漩涡频率
	测量变量状态			
	Quality	Good		
	Quality substatus	Ok		
	Coding (hex)	0x80 ... 0x83		
	状态信号	F		
	诊断行为	Alarm		

诊断信息		维修指导	受影响的测量变量	
编号	简述			
272	主要电子模块故障		重启设备	<ul style="list-style-type: none"> ■ 涡街振幅 ■ 饱和蒸气压力计算值 ■ 密度 ■ 电子模块温度 选项 ■ 能量流 ■ 流速 ■ 热流量差值 ■ 涡街峰态 ■ 质量流量 ■ 质量流量累积量 ■ 压力 ■ 雷诺数 ■ 比容 ■ 校正体积流量 ■ 蒸汽质量 ■ 过热度 ■ 体积流量 ■ 漩涡频率
	测量变量状态			
	Quality	Good		
	Quality substatus	Ok		
	Coding (hex)	0x80 ... 0x83		
	状态信号	F		
	诊断行为	Alarm		

诊断信息		维修指导	受影响的测量变量	
编号	简述			
273	主要电子模块故障		1. 注意显示紧急操作 2. 更换电子模块	<ul style="list-style-type: none"> ■ 涡街振幅 ■ 饱和蒸气压力计算值 ■ 密度 ■ 电子模块温度 选项 ■ 能量流 ■ 流速 ■ 热流量差值 ■ 涡街峰态 ■ 质量流量 ■ 质量流量累积量 ■ 压力 ■ 雷诺数 ■ 比容 ■ 校正体积流量 ■ 蒸汽质量 ■ 过热度 ■ 体积流量 ■ 漩涡频率
	测量变量状态			
	Quality	Good		
	Quality substatus	Ok		
	Coding (hex)	0x80 ... 0x83		
	状态信号	F		
	诊断行为	Alarm		

诊断信息		维修指导	受影响的测量变量	
编号	简述			
275	I/O 模块故障		更换 I/O 模块	<ul style="list-style-type: none"> ■ 涡街振幅 ■ 饱和蒸气压力计算值 ■ 密度 ■ 电子模块温度 选项 ■ 能量流 ■ 流速 ■ 热流量差值 ■ 涡街峰态 ■ 质量流量 ■ 质量流量累积量 ■ 压力 ■ 雷诺数 ■ 比容 ■ 校正体积流量 ■ 蒸汽质量 ■ 过热度 ■ 体积流量 ■ 漩涡频率
	测量变量状态			
	Quality	Good		
	Quality substatus	Ok		
	Coding (hex)	0x80 ... 0x83		
	状态信号	F		
	诊断行为	Alarm		

诊断信息		维修指导	受影响的测量变量
编号	简述		
276	输入/输出模块故障		<ul style="list-style-type: none"> ■ 涡街振幅 ■ 饱和蒸气压力计算值 ■ 密度 ■ 电子模块温度 选项 ■ 能量流 ■ 流速 ■ 热流量差值 ■ 涡街峰态 ■ 质量流量 ■ 质量流量累积量 ■ 压力 ■ 雷诺数 ■ 比容 ■ 校正体积流量 ■ 蒸汽质量 ■ 过热度 ■ 体积流量 ■ 漩涡频率
	测量变量状态		
	Quality	Good	
	Quality substatus	Ok	
	Coding (hex)	0x80 ... 0x83	
	状态信号	F	
	诊断行为	Alarm	
		<ol style="list-style-type: none"> 1. 重启设备 2. 更换 I/O 模块 	

诊断信息		维修指导	受影响的测量变量
编号	简述		
277	电子模块故障		<ul style="list-style-type: none"> ■ 涡街振幅 ■ 饱和蒸气压力计算值 ■ 密度 ■ 电子模块温度 选项 ■ 能量流 ■ 流速 ■ 热流量差值 ■ 涡街峰态 ■ 质量流量 ■ 质量流量累积量 ■ 压力 ■ 雷诺数 ■ 比容 ■ 校正体积流量 ■ 蒸汽质量 ■ 过热度 ■ 体积流量 ■ 漩涡频率
	测量变量状态		
	Quality	Good	
	Quality substatus	Ok	
	Coding (hex)	0x80 ... 0x83	
	状态信号	F	
	诊断行为	Alarm	
		<ol style="list-style-type: none"> 1. 更换前置放大器 2. 更换主电子模块 	

诊断信息		维修指导	受影响的测量变量
编号	简述		
282	数据存储不一致		<ul style="list-style-type: none"> ■ 涡街振幅 ■ 饱和蒸气压力计算值 ■ 密度 ■ 电子模块温度 选项 ■ 能量流 ■ 流速 ■ 热流量差值 ■ 涡街峰态 ■ 质量流量 ■ 质量流量累积量 ■ 压力 ■ 雷诺数 ■ 比容 ■ 校正体积流量 ■ 蒸汽质量 ■ 过热度 ■ 体积流量 ■ 漩涡频率
	测量变量状态		
	Quality	Good	
	Quality substatus	Ok	
	Coding (hex)	0x80 ... 0x83	
	状态信号	F	
	诊断行为	Alarm	
		重启设备	

诊断信息		维修指导	受影响的测量变量	
编号	简述			
283	存储容量不一致	重启设备	<ul style="list-style-type: none"> ▪ 涡街振幅 ▪ 饱和蒸气压力计算值 ▪ 密度 ▪ 电子模块温度 选项 ▪ 能量流 ▪ 流速 ▪ 热流量差值 ▪ 涡街峰态 ▪ 质量流量 ▪ 质量流量累积量 ▪ 压力 ▪ 雷诺数 ▪ 比容 ▪ 校正体积流量 ▪ 蒸汽质量 ▪ 过热度 ▪ 体积流量 ▪ 漩涡频率 	
	测量变量状态			
	Quality			Good
	Quality substatus			Ok
	Coding (hex)			0x80 ... 0x83
	状态信号			F
	诊断行为			Alarm

诊断信息		维修指导	受影响的测量变量	
编号	简述			
302	开启设备校验	设备校验中，请稍后。	<ul style="list-style-type: none"> ▪ 涡街振幅 ▪ 饱和蒸气压力计算值 ▪ 密度 ▪ 电子模块温度 选项 ▪ 能量流 ▪ 流速 ▪ 热流量差值 ▪ 涡街峰态 ▪ 质量流量 ▪ 质量流量累积量 ▪ 压力 ▪ 雷诺数 ▪ 比容 ▪ 校正体积流量 ▪ 蒸汽质量 ▪ 过热度 ▪ 体积流量 ▪ 漩涡频率 	
	测量变量状态			
	Quality			Good
	Quality substatus			Function check
	Coding (hex)			0xBC ... 0xBF
	状态信号			C
	诊断行为			Warning

诊断信息		维修指导	受影响的测量变量	
编号	简述			
311	电子模块故障	需要维护! 不要重置设备	<ul style="list-style-type: none"> ▪ 涡街振幅 ▪ 饱和蒸气压力计算值 ▪ 密度 ▪ 电子模块温度 选项 ▪ 能量流 ▪ 流速 ▪ 热流量差值 ▪ 涡街峰态 ▪ 质量流量 ▪ 质量流量累积量 ▪ 压力 ▪ 雷诺数 ▪ 比容 ▪ 校正体积流量 ▪ 蒸汽质量 ▪ 过热度 ▪ 体积流量 ▪ 漩涡频率 	
	测量变量状态			
	Quality			Good
	Quality substatus			Ok
	Coding (hex)			0x80 ... 0x83
	状态信号			M
	诊断行为			Warning

编号	诊断信息		维修指导	受影响的测量变量
	简述			
350	预放大板故障		更换预放大板	<ul style="list-style-type: none"> ■ 涡街振幅 ■ 饱和蒸气压力计算值 ■ 密度 ■ 电子模块温度 选项 ■ 能量流 ■ 流速 ■ 热流量差值 ■ 涡街峰态 ■ 质量流量 ■ 质量流量累积量 ■ 压力 ■ 雷诺数 ■ 比容 ■ 校正体积流量 ■ 蒸汽质量 ■ 过热度 ■ 体积流量 ■ 漩涡频率
	测量变量状态 [出厂] ¹⁾			
	Quality	Good		
	Quality substatus	Ok		
	Coding (hex)	0x80 ... 0x83		
	状态信号	F		
	诊断行为	Alarm		

1) 诊断操作可以更改。这会导致测量变量的整体状态发生变更。

编号	诊断信息		维修指导	受影响的测量变量
	简述			
351	预放大板故障		更换预放大板	<ul style="list-style-type: none"> ■ 涡街振幅 ■ 饱和蒸气压力计算值 ■ 密度 ■ 电子模块温度 选项 ■ 能量流 ■ 流速 ■ 热流量差值 ■ 涡街峰态 ■ 质量流量 ■ 质量流量累积量 ■ 压力 ■ 雷诺数 ■ 比容 ■ 校正体积流量 ■ 蒸汽质量 ■ 过热度 ■ 体积流量 ■ 漩涡频率
	测量变量状态			
	Quality	Good		
	Quality substatus	Ok		
	Coding (hex)	0x80 ... 0x83		
	状态信号	F		
	诊断行为	Alarm		

诊断信息		维修指导	受影响的测量变量	
编号	简述			
370	预放大板故障	1. 检查插头安装 2. 检查分体式安装的线缆连接 3. 更换主电子模块的预放大板	<ul style="list-style-type: none"> ▪ 涡街振幅 ▪ 饱和蒸气压力计算值 ▪ 密度 ▪ 电子模块温度 选项 ▪ 能量流 ▪ 流速 ▪ 热流量差值 ▪ 涡街峰态 ▪ 质量流量 ▪ 质量流量累积量 ▪ 压力 ▪ 雷诺数 ▪ 比容 ▪ 校正体积流量 ▪ 蒸汽质量 ▪ 过热度 ▪ 体积流量 ▪ 漩涡频率 	
	测量变量状态			
	Quality			Good
	Quality substatus			Ok
	Coding (hex)			0x80 ... 0x83
	状态信号			F
	诊断行为			Alarm

诊断信息		维修指导	受影响的测量变量	
编号	简述			
371	温度传感器故障	1. 检查插头连接 2. 更换预放大板 3. 更换 DSC 传感器	<ul style="list-style-type: none"> ▪ 涡街振幅 ▪ 饱和蒸气压力计算值 ▪ 密度 ▪ 电子模块温度 选项 ▪ 能量流 ▪ 流速 ▪ 热流量差值 ▪ 涡街峰态 ▪ 质量流量 ▪ 质量流量累积量 ▪ 压力 ▪ 雷诺数 ▪ 比容 ▪ 校正体积流量 ▪ 蒸汽质量 ▪ 过热度 ▪ 体积流量 ▪ 漩涡频率 	
	测量变量状态 [出厂] ¹⁾			
	Quality			Good
	Quality substatus			Ok
	Coding (hex)			0x80 ... 0x83
	状态信号			M
	诊断行为			Warning

1) 诊断操作可以更改。这会导致测量变量的整体状态发生更改。

12.7.3 配置诊断

编号	诊断信息		维修指导	受影响的测量变量
	简述			
410	数据传输失败		1. 重新尝试数据传输 2. 检查连接	<ul style="list-style-type: none"> ▪ 涡街振幅 ▪ 饱和蒸气压力计算值 ▪ 密度 ▪ 电子模块温度 选项 ▪ 能量流 ▪ 流速 ▪ 热流量差值 ▪ 涡街峰态 ▪ 质量流量 ▪ 质量流量累积量 ▪ 压力 ▪ 雷诺数 ▪ 比容 ▪ 校正体积流量 ▪ 蒸汽质量 ▪ 过热度 ▪ 体积流量 ▪ 漩涡频率
	测量变量状态			
	Quality	Good		
	Quality substatus	Ok		
	Coding (hex)	0x80 ... 0x83		
	状态信号	F		
	诊断行为	Alarm		

编号	诊断信息		维修指导	受影响的测量变量
	简述			
412	下载中		下载进行中, 请等待	<ul style="list-style-type: none"> ▪ 涡街振幅 ▪ 饱和蒸气压力计算值 ▪ 密度 ▪ 电子模块温度 选项 ▪ 能量流 ▪ 流速 ▪ 热流量差值 ▪ 涡街峰态 ▪ 质量流量 ▪ 质量流量累积量 ▪ 压力 ▪ 雷诺数 ▪ 比容 ▪ 校正体积流量 ▪ 蒸汽质量 ▪ 过热度 ▪ 体积流量 ▪ 漩涡频率
	测量变量状态			
	Quality	Good		
	Quality substatus	Ok		
	Coding (hex)	0x80 ... 0x83		
	状态信号	C		
	诊断行为	Warning		

诊断信息		维修指导	受影响的测量变量	
编号	简述			
437	设置不兼容	1. 更新固件版本; 2. 返回出厂设置。	<ul style="list-style-type: none"> ■ 涡街振幅 ■ 饱和蒸气压力计算值 ■ 密度 ■ 电子模块温度 选项 ■ 能量流 ■ 流速 ■ 热流量差值 ■ 涡街峰态 ■ 质量流量 ■ 质量流量累积量 ■ 压力 ■ 雷诺数 ■ 比容 ■ 校正体积流量 ■ 蒸汽质量 ■ 过热度 ■ 体积流量 ■ 漩涡频率 	
	测量变量状态			
	Quality			Good
	Quality substatus			Ok
	Coding (hex)			0x80 ... 0x83
	状态信号			F
	诊断行为			Alarm

诊断信息		维修指导	受影响的测量变量	
编号	简述			
438	数据集不一致	1. 检查数据集文件; 2. 检查设备参数设置; 3. 下载新的设备参数。	<ul style="list-style-type: none"> ■ 涡街振幅 ■ 饱和蒸气压力计算值 ■ 密度 ■ 电子模块温度 选项 ■ 能量流 ■ 流速 ■ 热流量差值 ■ 涡街峰态 ■ 质量流量 ■ 质量流量累积量 ■ 压力 ■ 雷诺数 ■ 比容 ■ 校正体积流量 ■ 蒸汽质量 ■ 过热度 ■ 体积流量 ■ 漩涡频率 	
	测量变量状态			
	Quality			Good
	Quality substatus			Ok
	Coding (hex)			0x80 ... 0x83
	状态信号			M
	诊断行为			Warning

诊断信息		维修指导	受影响的测量变量	
编号	简述			
453	出现流量超量程	关闭强制归零	<ul style="list-style-type: none"> ■ 涡街振幅 ■ 饱和蒸气压力计算值 ■ 密度 ■ 电子模块温度 选项 ■ 能量流 ■ 流速 ■ 热流量差值 ■ 涡街峰态 ■ 质量流量 ■ 质量流量累积量 ■ 压力 ■ 雷诺数 ■ 比容 ■ 校正体积流量 ■ 蒸汽质量 ■ 过热度 ■ 体积流量 ■ 漩涡频率 	
	测量变量状态			
	Quality			Good
	Quality substatus			Ok
	Coding (hex)			0x80 ... 0x83
	状态信号			C
	诊断行为			Warning

诊断信息		维修指导	受影响的测量变量
编号	简述		
482	OOS 中的组件		自动模式下设置块 <ul style="list-style-type: none"> ■ 涡街振幅 ■ 饱和蒸气压力计算值 ■ 密度 ■ 电子模块温度 选项 ■ 能量流 ■ 流速 ■ 热流量差值 ■ 涡街峰态 ■ 质量流量 ■ 质量流量累积量 ■ 压力 ■ 雷诺数 ■ 比容 ■ 校正体积流量 ■ 蒸汽质量 ■ 过热度 ■ 体积流量 ■ 漩涡频率
	测量变量状态		
	Quality	Good	
	Quality substatus	Ok	
	Coding (hex)	0x80 ... 0x83	
	状态信号	F	
	诊断行为	Alarm	

诊断信息		维修指导	受影响的测量变量
编号	简述		
484	开启故障模式仿真		关闭仿真 <ul style="list-style-type: none"> ■ 涡街振幅 ■ 饱和蒸气压力计算值 ■ 密度 ■ 电子模块温度 选项 ■ 能量流 ■ 流速 ■ 热流量差值 ■ 涡街峰态 ■ 质量流量 ■ 质量流量累积量 ■ 压力 ■ 雷诺数 ■ 比容 ■ 校正体积流量 ■ 蒸汽质量 ■ 过热度 ■ 体积流量 ■ 漩涡频率
	测量变量状态		
	Quality	Good	
	Quality substatus	Ok	
	Coding (hex)	0x80 ... 0x83	
	状态信号	C	
	诊断行为	Alarm	

诊断信息		维修指导	受影响的测量变量
编号	简述		
485	开启过程变量仿真		关闭仿真 <ul style="list-style-type: none"> ■ 涡街振幅 ■ 饱和蒸气压力计算值 ■ 密度 ■ 电子模块温度 选项 ■ 能量流 ■ 流速 ■ 热流量差值 ■ 涡街峰态 ■ 质量流量 ■ 质量流量累积量 ■ 压力 ■ 雷诺数 ■ 比容 ■ 校正体积流量 ■ 蒸汽质量 ■ 过热度 ■ 体积流量 ■ 漩涡频率
	测量变量状态		
	Quality	Good	
	Quality substatus	Ok	
	Coding (hex)	0x80 ... 0x83	
	状态信号	C	
	诊断行为	Warning	

诊断信息		维修指导	受影响的测量变量
编号	简述		
495	开启诊断事件仿真		-
	测量变量状态		
	Quality	Good	
	Quality substatus	Ok	
	Coding (hex)	0x80 ... 0x83	
	状态信号	C	
	诊断行为	Warning	

诊断信息		维修指导	受影响的测量变量
编号	简述		
497	块输出仿真激活		<ul style="list-style-type: none"> ▪ 涡街振幅 ▪ 饱和蒸气压力计算值 ▪ 密度 ▪ 电子模块温度 选项 ▪ 能量流 ▪ 流速 ▪ 热流量差值 ▪ 涡街峰态 ▪ 质量流量 ▪ 质量流量累积量 ▪ 压力 ▪ 雷诺数 ▪ 比容 ▪ 校正体积流量 ▪ 蒸汽质量 ▪ 过热度 ▪ 体积流量 ▪ 漩涡频率
	测量变量状态		
	Quality	Good	
	Quality substatus	Ok	
	Coding (hex)	0x80 ... 0x83	
	状态信号	C	
	诊断行为	Warning	

诊断信息		维修指导	受影响的测量变量
编号	简述		
538	流量计算机设置错误		<ul style="list-style-type: none"> ▪ 涡街振幅 ▪ 饱和蒸气压力计算值 ▪ 密度 ▪ 电子模块温度 选项 ▪ 能量流 ▪ 流速 ▪ 热流量差值 ▪ 涡街峰态 ▪ 质量流量 ▪ 质量流量累积量 ▪ 压力 ▪ 雷诺数 ▪ 比容 ▪ 校正体积流量 ▪ 蒸汽质量 ▪ 过热度 ▪ 体积流量 ▪ 漩涡频率
	测量变量状态		
	Quality	Good	
	Quality substatus	Ok	
	Coding (hex)	0x80 ... 0x83	
	状态信号	S	
	诊断行为	Warning	

诊断信息		维修指导	受影响的测量变量
编号	简述		
539	流量计算机设置错误		<ul style="list-style-type: none"> ■ 涡街振幅 ■ 饱和蒸气压力计算值 ■ 密度 ■ 电子模块温度 选项 ■ 能量流 ■ 流速 ■ 热流量差值 ■ 涡街峰态 ■ 质量流量 ■ 质量流量累积量 ■ 压力 ■ 雷诺数 ■ 比容 ■ 校正体积流量 ■ 蒸汽质量 ■ 过热度 ■ 体积流量 ■ 漩涡频率
	测量变量状态		
	Quality	Good	
	Quality substatus	Ok	
	Coding (hex)	0x80 ... 0x83	
	状态信号	S	
	诊断行为	Alarm	

诊断信息		维修指导	受影响的测量变量
编号	简述		
540	流量计算机设置错误		<ul style="list-style-type: none"> ■ 涡街振幅 ■ 饱和蒸气压力计算值 ■ 密度 ■ 电子模块温度 选项 ■ 能量流 ■ 流速 ■ 热流量差值 ■ 涡街峰态 ■ 质量流量 ■ 质量流量累积量 ■ 压力 ■ 雷诺数 ■ 比容 ■ 校正体积流量 ■ 蒸汽质量 ■ 过热度 ■ 体积流量 ■ 漩涡频率
	测量变量状态		
	Quality	Good	
	Quality substatus	Ok	
	Coding (hex)	0x80 ... 0x83	
	状态信号	S	
	诊断行为	Warning	

诊断信息		维修指导	受影响的测量变量
编号	简述		
570	反向热量差		<ul style="list-style-type: none"> ■ 涡街振幅 ■ 饱和蒸气压力计算值 ■ 密度 ■ 电子模块温度 选项 ■ 能量流 ■ 流速 ■ 热流量差值 ■ 涡街峰态 ■ 质量流量 ■ 质量流量累积量 ■ 压力 ■ 雷诺数 ■ 比容 ■ 校正体积流量 ■ 蒸汽质量 ■ 过热度 ■ 体积流量 ■ 漩涡频率
	测量变量状态		
	Quality	Bad	
	Quality substatus	Function check	
	Coding (hex)	0x3C ... 0x3F	
	状态信号	F	
	诊断行为	Alarm	

12.7.4 进程诊断

编号	诊断信息		维修指导	受影响的测量变量
	简述			
828	环境温度过低		提高预放大板的环境温度	<ul style="list-style-type: none"> ▪ 涡街振幅 ▪ 饱和蒸气压力计算值 ▪ 密度 ▪ 电子模块温度 选项 ▪ 能量流 ▪ 流速 ▪ 热流量差值 ▪ 涡街峰态 ▪ 质量流量 ▪ 质量流量累积量 ▪ 压力 ▪ 雷诺数 ▪ 比容 ▪ 校正体积流量 ▪ 蒸汽质量 ▪ 过热度 ▪ 体积流量 ▪ 漩涡频率
	测量变量状态 [出厂] ¹⁾			
	Quality	Good		
	Quality substatus	Ok		
	Coding (hex)	0x80 ... 0x83		
	状态信号	S		
	诊断行为	Warning		

1) 诊断操作可以更改。这会导致测量变量的整体状态发生变更。

编号	诊断信息		维修指导	受影响的测量变量
	简述			
829	环境温度过高		降低预放大板环境温度	<ul style="list-style-type: none"> ▪ 涡街振幅 ▪ 饱和蒸气压力计算值 ▪ 密度 ▪ 电子模块温度 选项 ▪ 能量流 ▪ 流速 ▪ 热流量差值 ▪ 涡街峰态 ▪ 质量流量 ▪ 质量流量累积量 ▪ 压力 ▪ 雷诺数 ▪ 比容 ▪ 校正体积流量 ▪ 蒸汽质量 ▪ 过热度 ▪ 体积流量 ▪ 漩涡频率
	测量变量状态 [出厂] ¹⁾			
	Quality	Good		
	Quality substatus	Ok		
	Coding (hex)	0x80 ... 0x83		
	状态信号	S		
	诊断行为	Warning		

1) 诊断操作可以更改。这会导致测量变量的整体状态发生变更。

编号	诊断信息		维修指导	受影响的测量变量
	简述			
832	电子模块温度过高		降低环境温度	<ul style="list-style-type: none"> ▪ 涡街振幅 ▪ 饱和蒸气压力计算值 ▪ 密度 ▪ 电子模块温度 选项 ▪ 能量流 ▪ 流速 ▪ 热流量差值 ▪ 涡街峰态 ▪ 质量流量 ▪ 质量流量累积量 ▪ 压力 ▪ 雷诺数 ▪ 比容 ▪ 校正体积流量 ▪ 蒸汽质量 ▪ 过热度 ▪ 体积流量 ▪ 漩涡频率
	测量变量状态 [出厂] ¹⁾			
	Quality	Good		
	Quality substatus	Ok		
	Coding (hex)	0x80 ... 0x83		
	状态信号	S		
	诊断行为	Warning		

1) 诊断操作可以更改。这会导致测量变量的整体状态发生变更。

编号	诊断信息		维修指导	受影响的测量变量
	简述			
833	电子模块温度过低		升高环境温度	<ul style="list-style-type: none"> ▪ 涡街振幅 ▪ 饱和蒸气压力计算值 ▪ 密度 ▪ 电子模块温度 选项 ▪ 能量流 ▪ 流速 ▪ 热流量差值 ▪ 涡街峰态 ▪ 质量流量 ▪ 质量流量累积量 ▪ 压力 ▪ 雷诺数 ▪ 比容 ▪ 校正体积流量 ▪ 蒸汽质量 ▪ 过热度 ▪ 体积流量 ▪ 漩涡频率
	测量变量状态 [出厂] ¹⁾			
	Quality	Good		
	Quality substatus	Ok		
	Coding (hex)	0x80 ... 0x83		
	状态信号	S		
	诊断行为	Warning		

1) 诊断操作可以更改。这会导致测量变量的整体状态发生变更。

诊断信息		维修指导	受影响的测量变量	
编号	简述			
834	过程温度过高	降低过程温度	<ul style="list-style-type: none"> ▪ 涡街振幅 ▪ 饱和蒸气压力计算值 ▪ 密度 ▪ 电子模块温度 选项 ▪ 能量流 ▪ 流速 ▪ 热流量差值 ▪ 涡街峰态 ▪ 质量流量 ▪ 质量流量累积量 ▪ 压力 ▪ 雷诺数 ▪ 比容 ▪ 校正体积流量 ▪ 蒸汽质量 ▪ 过热度 ▪ 体积流量 ▪ 漩涡频率 	
	测量变量状态 [出厂] ¹⁾			
	Quality			Good
	Quality substatus			Ok
	Coding (hex)			0x80 ... 0x83
	状态信号			S
	诊断行为			Warning

1) 诊断操作可以更改。这会导致测量变量的整体状态发生变更。

诊断信息		维修指导	受影响的测量变量	
编号	简述			
835	过程温度过低	增高过程温度	<ul style="list-style-type: none"> ▪ 涡街振幅 ▪ 饱和蒸气压力计算值 ▪ 密度 ▪ 电子模块温度 选项 ▪ 能量流 ▪ 流速 ▪ 热流量差值 ▪ 涡街峰态 ▪ 质量流量 ▪ 质量流量累积量 ▪ 压力 ▪ 雷诺数 ▪ 比容 ▪ 校正体积流量 ▪ 蒸汽质量 ▪ 过热度 ▪ 体积流量 ▪ 漩涡频率 	
	测量变量状态 [出厂] ¹⁾			
	Quality			Good
	Quality substatus			Ok
	Coding (hex)			0x80 ... 0x83
	状态信号			S
	诊断行为			Warning

1) 诊断操作可以更改。这会导致测量变量的整体状态发生变更。

编号	诊断信息		维修指导	受影响的测量变量
	简述			
841	工作范围		降低流速	<ul style="list-style-type: none"> ■ 涡街振幅 ■ 饱和蒸气压力计算值 ■ 密度 ■ 电子模块温度 选项 ■ 能量流 ■ 流速 ■ 热流量差值 ■ 涡街峰态 ■ 质量流量 ■ 质量流量累积量 ■ 压力 ■ 雷诺数 ■ 比容 ■ 校正体积流量 ■ 蒸汽质量 ■ 过热度 ■ 体积流量 ■ 漩涡频率
	测量变量状态 [出厂] ¹⁾			
	Quality	Good		
	Quality substatus	Ok		
	Coding (hex)	0x80 ... 0x83		
	状态信号	S		
	诊断行为	Warning		

1) 诊断操作可以更改。这会导致测量变量的整体状态发生变更。

编号	诊断信息		维修指导	受影响的测量变量
	简述			
842	过程值低于极限值		<ol style="list-style-type: none"> 1. 减少过程变量 2. 检查应用 3. 检查传感器 	<ul style="list-style-type: none"> ■ 涡街振幅 ■ 饱和蒸气压力计算值 ■ 密度 ■ 电子模块温度 选项 ■ 能量流 ■ 流速 ■ 热流量差值 ■ 涡街峰态 ■ 质量流量 ■ 质量流量累积量 ■ 压力 ■ 雷诺数 ■ 比容 ■ 校正体积流量 ■ 蒸汽质量 ■ 过热度 ■ 体积流量 ■ 漩涡频率
	测量变量状态			
	Quality	Good		
	Quality substatus	Ok		
	Coding (hex)	0x80 ... 0x83		
	状态信号	S		
	诊断行为	Warning		

诊断信息		维修指导	受影响的测量变量	
编号	简述			
844	过程参数超出限值	降低流速	<ul style="list-style-type: none"> ▪ 涡街振幅 ▪ 饱和蒸气压力计算值 ▪ 密度 ▪ 电子模块温度 选项 ▪ 能量流 ▪ 流速 ▪ 热流量差值 ▪ 涡街峰态 ▪ 质量流量 ▪ 质量流量累积量 ▪ 压力 ▪ 雷诺数 ▪ 比容 ▪ 校正体积流量 ▪ 蒸汽质量 ▪ 过热度 ▪ 体积流量 ▪ 漩涡频率 	
	测量变量状态 [出厂] ¹⁾			
	Quality			Good
	Quality substatus			Ok
	Coding (hex)			0x80 ... 0x83
	状态信号			S
	诊断行为			Warning

1) 诊断操作可以更改。这会导致测量变量的整体状态发生变更。

诊断信息		维修指导	受影响的测量变量	
编号	简述			
870	测量不准确性增大	1. 检查过程条件 2. 增加流量	<ul style="list-style-type: none"> ▪ 涡街振幅 ▪ 饱和蒸气压力计算值 ▪ 密度 ▪ 电子模块温度 选项 ▪ 能量流 ▪ 流速 ▪ 热流量差值 ▪ 涡街峰态 ▪ 质量流量 ▪ 质量流量累积量 ▪ 压力 ▪ 雷诺数 ▪ 比容 ▪ 校正体积流量 ▪ 蒸汽质量 ▪ 过热度 ▪ 体积流量 ▪ 漩涡频率 	
	测量变量状态 [出厂] ¹⁾			
	Quality			Good
	Quality substatus			Ok
	Coding (hex)			0x80 ... 0x83
	状态信号			S
	诊断行为			Warning

1) 诊断操作可以更改。这会导致测量变量的整体状态发生变更。

编号	诊断信息		维修指导	受影响的测量变量
	简述			
871	临近饱和蒸汽状态极限		检查过程条件	<ul style="list-style-type: none"> ■ 涡街振幅 ■ 饱和蒸气压力计算值 ■ 密度 ■ 电子模块温度 选项 ■ 能量流 ■ 流速 ■ 热流量差值 ■ 涡街峰态 ■ 质量流量 ■ 质量流量累积量 ■ 压力 ■ 雷诺数 ■ 比容 ■ 校正体积流量 ■ 蒸汽质量 ■ 过热度 ■ 体积流量 ■ 漩涡频率
	测量变量状态 [出厂] ¹⁾			
	Quality	Good		
	Quality substatus	Ok		
	Coding (hex)	0x80 ... 0x83		
	状态信号	S		
	诊断行为	Warning		

1) 诊断操作可以更改。这会导致测量变量的整体状态发生变更。

编号	诊断信息		维修指导	受影响的测量变量
	简述			
872	检测到湿蒸汽		<ol style="list-style-type: none"> 1. 检查过程条件 2. 检查设备 	<ul style="list-style-type: none"> ■ 涡街振幅 ■ 饱和蒸气压力计算值 ■ 密度 ■ 电子模块温度 选项 ■ 能量流 ■ 流速 ■ 热流量差值 ■ 涡街峰态 ■ 质量流量 ■ 质量流量累积量 ■ 压力 ■ 雷诺数 ■ 比容 ■ 校正体积流量 ■ 蒸汽质量 ■ 过热度 ■ 体积流量 ■ 漩涡频率
	测量变量状态 [出厂] ¹⁾			
	Quality	Good		
	Quality substatus	Ok		
	Coding (hex)	0x80 ... 0x83		
	状态信号	S		
	诊断行为	Warning		

1) 诊断操作可以更改。这会导致测量变量的整体状态发生变更。

诊断信息		维修指导	受影响的测量变量	
编号	简述			
873	检测到水	检查过程条件（管道内有水）	<ul style="list-style-type: none"> ▪ 涡街振幅 ▪ 饱和蒸气压力计算值 ▪ 密度 ▪ 电子模块温度 选项 ▪ 能量流 ▪ 流速 ▪ 热流量差值 ▪ 涡街峰态 ▪ 质量流量 ▪ 质量流量累积量 ▪ 压力 ▪ 雷诺数 ▪ 比容 ▪ 校正体积流量 ▪ 蒸汽质量 ▪ 过热度 ▪ 体积流量 ▪ 漩涡频率 	
	测量变量状态 [出厂] ¹⁾			
	Quality			Good
	Quality substatus			Ok
	Coding (hex)			0x80 ... 0x83
	状态信号			S
	诊断行为			Warning

1) 诊断操作可以更改。这会导致测量变量的整体状态发生变更。

诊断信息		维修指导	受影响的测量变量	
编号	简述			
874	X%参数无效	<ol style="list-style-type: none"> 1. 检查压力，温度 2. 检查流速 3. 检查流量波动 	<ul style="list-style-type: none"> ▪ 涡街振幅 ▪ 饱和蒸气压力计算值 ▪ 密度 ▪ 电子模块温度 选项 ▪ 能量流 ▪ 流速 ▪ 热流量差值 ▪ 涡街峰态 ▪ 质量流量 ▪ 质量流量累积量 ▪ 压力 ▪ 雷诺数 ▪ 比容 ▪ 校正体积流量 ▪ 蒸汽质量 ▪ 过热度 ▪ 体积流量 ▪ 漩涡频率 	
	测量变量状态			
	Quality			Good
	Quality substatus			Ok
	Coding (hex)			0x80 ... 0x83
	状态信号			S
	诊断行为			Warning

诊断信息		维修指导	受影响的测量变量	
编号	简述			
882	输入信号故障	1. 检查输入信号 2. 检查外部设备 3. 检查过程条件	<ul style="list-style-type: none"> ■ 涡街振幅 ■ 饱和蒸气压力计算值 ■ 密度 ■ 电子模块温度 选项 ■ 能量流 ■ 流速 ■ 热流量差值 ■ 涡街峰态 ■ 质量流量 ■ 质量流量累积量 ■ 压力 ■ 雷诺数 ■ 比容 ■ 校正体积流量 ■ 蒸汽质量 ■ 过热度 ■ 体积流量 ■ 漩涡频率 	
	测量变量状态			
	Quality			Bad
	Quality substatus			Maintenance alarm
	Coding (hex)			0x24 ... 0x27
	状态信号			F
	诊断行为			Alarm

诊断信息		维修指导	受影响的测量变量	
编号	简述			
945	超出传感器工作范围	立即检查过程条件 (压力-温度等级)	<ul style="list-style-type: none"> ■ 涡街振幅 ■ 饱和蒸气压力计算值 ■ 密度 ■ 电子模块温度 选项 ■ 能量流 ■ 流速 ■ 热流量差值 ■ 涡街峰态 ■ 质量流量 ■ 质量流量累积量 ■ 压力 ■ 雷诺数 ■ 比容 ■ 校正体积流量 ■ 蒸汽质量 ■ 过热度 ■ 体积流量 ■ 漩涡频率 	
	测量变量状态 [出厂] ¹⁾			
	Quality			Good
	Quality substatus			Ok
	Coding (hex)			0x80 ... 0x83
	状态信号			S
	诊断行为			Warning

1) 诊断操作可以更改。这会导致测量变量的整体状态发生变更。

诊断信息		维修指导	受影响的测量变量
编号	简述		
946	检测到震动		检查安装 <ul style="list-style-type: none"> ▪ 涡街振幅 ▪ 饱和蒸气压力计算值 ▪ 密度 ▪ 电子模块温度 选项 ▪ 能量流 ▪ 流速 ▪ 热流量差值 ▪ 涡街峰态 ▪ 质量流量 ▪ 质量流量累积量 ▪ 压力 ▪ 雷诺数 ▪ 比容 ▪ 校正体积流量 ▪ 蒸汽质量 ▪ 过热度 ▪ 体积流量 ▪ 漩涡频率
	测量变量状态		
	Quality	Good	
	Quality substatus	Ok	
	Coding (hex)	0x80 ... 0x83	
	状态信号	S	
	诊断行为	Warning	

诊断信息		维修指导	受影响的测量变量
编号	简述		
947	震动超限		检查安装 <ul style="list-style-type: none"> ▪ 涡街振幅 ▪ 饱和蒸气压力计算值 ▪ 密度 ▪ 电子模块温度 选项 ▪ 能量流 ▪ 流速 ▪ 热流量差值 ▪ 涡街峰态 ▪ 质量流量 ▪ 质量流量累积量 ▪ 压力 ▪ 雷诺数 ▪ 比容 ▪ 校正体积流量 ▪ 蒸汽质量 ▪ 过热度 ▪ 体积流量 ▪ 漩涡频率
	测量变量状态 [出厂] ¹⁾		
	Quality	Good	
	Quality substatus	Ok	
	Coding (hex)	0x80 ... 0x83	
	状态信号	S	
	诊断行为	Warning	

1) 诊断操作可以更改。这会导致测量变量的整体状态发生更改。

诊断信息		维修指导	受影响的测量变量	
编号	简述			
948	信号质量不良	1. 检查过程条件: 湿气体、脉动流 2. 检查安装: 振动	<ul style="list-style-type: none"> ■ 涡街振幅 ■ 饱和蒸气压力计算值 ■ 密度 ■ 电子模块温度 选项 ■ 能量流 ■ 流速 ■ 热流量差值 ■ 涡街峰态 ■ 质量流量 ■ 质量流量累积量 ■ 压力 ■ 雷诺数 ■ 比容 ■ 校正体积流量 ■ 蒸汽质量 ■ 过热度 ■ 体积流量 ■ 漩涡频率 	
	测量变量状态			
	Quality			Good
	Quality substatus			Ok
	Coding (hex)			0x80 ... 0x83
	状态信号			S
	诊断行为			Warning

诊断信息		维修指导	受影响的测量变量	
编号	简述			
972	超出过热度限值	1. 控制工艺条件 2. 安装压力变送器或输入正确固定压力值	<ul style="list-style-type: none"> ■ 涡街振幅 ■ 饱和蒸气压力计算值 ■ 密度 ■ 电子模块温度 选项 ■ 能量流 ■ 流速 ■ 热流量差值 ■ 涡街峰态 ■ 质量流量 ■ 质量流量累积量 ■ 压力 ■ 雷诺数 ■ 比容 ■ 校正体积流量 ■ 蒸汽质量 ■ 过热度 ■ 体积流量 ■ 漩涡频率 	
	测量变量状态 [出厂] ¹⁾			
	Quality			Good
	Quality substatus			Ok
	Coding (hex)			0x80 ... 0x83
	状态信号			S
	诊断行为			Warning

1) 诊断操作可以更改。这会导致测量变量的整体状态发生更改。

12.7.5 显示下列诊断信息的操作条件:



显示下列诊断信息的操作条件:

- 诊断消息 871 临近饱和蒸汽状态极限: 过程温度在饱和蒸汽管路的温度之下 2K。
- 诊断信息 872: 蒸汽质量测量值下降至小于设置的蒸汽质量限定值 (限定值: 专家 → 系统 → 诊断处理 → 诊断限定值 → 蒸汽量极限)。
- 诊断信息 873: 过程温度 ≤ 0 °C。
- 诊断信息 874: 湿蒸汽检测/测量超出下列参数的设置限定值: 压力、温度、速度。
 - 压力: 0.5 ... 100 bar
 - 温度: +81.3 ... +320 °C (+178.3 ... +608 °F)
 - 流速: 取决于测量管, 通过 EhDS 设置。
- 诊断信息 972: 过热程度超出设置的限定值 (限定值: 专家 → 系统 → 诊断处理 → 诊断限定值 → 过热度限值)。

12.7.6 温度补偿的应急模式

- ▶ 更改温度测量：PT1+PT2 切换至 **PT1** 选项、**PT2** 选项或**关闭**选项。
 - ↳ 如果选择**关闭**选项，测量设备基于固定过程压力进行计算。

12.8 现有诊断事件

诊断 菜单允许用户分别查看当前诊断事件和上一个诊断事件。

- i** 查看诊断事件的补救措施：
 - 通过现场显示单元 → 122
 - 通过“FieldCare”调试软件 → 124
 - 通过“DeviceCare”调试软件 → 124

i **诊断列表** 子菜单 → 154 中显示其他未解决诊断事件

菜单路径
“诊断” 菜单

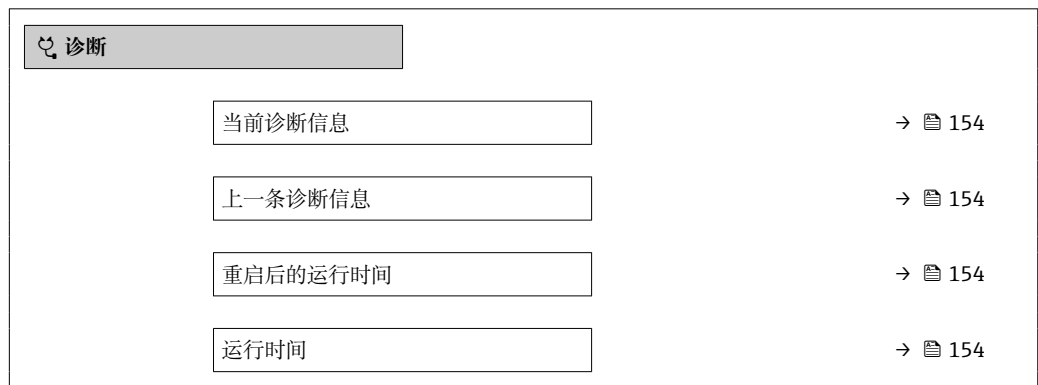

参数概览和简要说明

参数	条件	说明	用户界面
当前诊断信息	已发生诊断事件。	显示当前诊断事件及其诊断信息。 i 同时出现两条或多条信息时，显示屏上显示最高优先级的信息。	诊断响应、诊断代号和短信息图标。
上一条诊断信息	已发生 2 个诊断事件。	显示上一个诊断事件及其诊断信息。	诊断响应、诊断代号和短信息的图标。
重启后的运行时间	-	显示至上一次重启后的设备工作时间。	天(d)、时(h)、分(m)和秒(s)
运行时间	-	显示设备累积工作时间。	天(d)、时(h)、分(m)和秒(s)

12.9 诊断信息列表

诊断列表 子菜单中最多可以显示 5 个当前诊断事件及其相关的诊断信息。多于 5 个诊断事件时，显示屏上显示优先级最高的信息。

菜单路径
诊断 → 诊断列表



A0014006-ZH

图 22 现场显示单元示例

- i** 查看诊断事件的补救措施:
- 通过现场显示单元 → 图 122
 - 通过“FieldCare”调试软件 → 图 124
 - 通过“DeviceCare”调试软件 → 图 124

12.10 事件日志

12.10.1 查看事件日志

已发生事件信息按照时间顺序列举在**事件列表**子菜单中。

菜单路径

诊断 菜单 → 事件日志 子菜单 → 事件列表

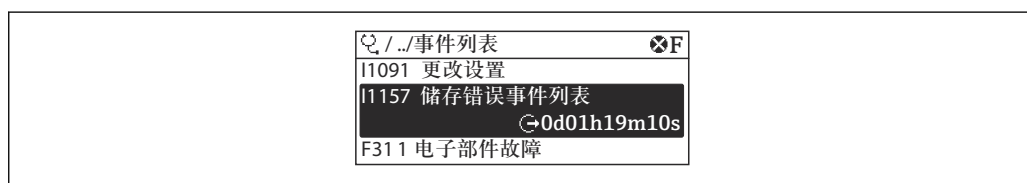

A0014008-ZH

图 23 现场显示单元示例

- 按照时间顺序最多可以显示 20 条事件信息。
- 如果设备开启**扩展 HistoROM** 应用软件包（订购选项），时间列表中最多允许输入 100 条事件信息。

事件历史包含:

- 诊断事件 → 图 126
- 信息事件 → 图 156

除了发生时间，每个事件还分配有图标，显示事件是否已经发生或已经结束:

- 诊断事件
 - ⊖: 事件发生
 - ⊕: 事件结束
- 信息事件
 - ⊖: 事件发生

- i** 查看诊断事件的补救措施:
- 通过现场显示单元 → 图 122
 - 通过“FieldCare”调试软件 → 图 124
 - 通过“DeviceCare”调试软件 → 图 124

- i** 筛选显示事件信息 → 图 155

12.10.2 筛选事件日志

通过**滤波选项** 参数可以设置**事件列表**子菜单中显示事件信息类别。

菜单路径

诊断 → 事件日志 → 滤波选项

筛选类别

- 全部
- 故障(F)
- 功能检查(C)
- 超出规格(S)
- 需要维护(M)
- 信息(I)

12.10.3 信息事件概述

不同于诊断事件，信息时间仅在事件日志中显示，不会在诊断列表中显示。

信息编号	信息名称
I1000	----- (设备正常)
I1079	传感器已更换
I1089	上电
I1090	设置复位
I1091	设置已更改
I1092	HistoROM 备份文件已删除
I1110	写保护状态已更改
I1137	电子模块已更换
I1151	历史记录复位
I1155	复位电子模块温度
I1156	趋势存储错误
I1157	事件列表存储错误
I1185	数据已备份至显示屏
I1186	显示屏数据恢复完成
I1187	从显示单元下载设置
I1188	清除显示屏内数据
I1189	比对备份
I1227	激活传感器紧急模式
I1228	传感器紧急模式故障
I1256	显示：访问状态已更改
I1335	固件已变更
I1361	网页服务器：登录失败
I1397	现场总线：访问状态已变更
I1398	CDI：访问状态已更改
I1444	设备校验成功
I1445	设备校验失败
I1459	I/O 模块校验失败
I1461	传感器校验失败
I1512	开始下载
I1513	下载完成
I1514	开始上传
I1515	上传完成
I1552	故障：主要电子模块校验
I1553	故障：预放大器验证

信息编号	信息名称
I1622	校准参数已更改
I1624	所有累加器归零
I1625	打开写保护
I1626	关闭写保护
I1627	网页服务器: 登录成功
I1629	CDI: 登录成功
I1631	Web 服务器访问接口改变
I1634	复位至工厂设置
I1635	复位至出厂设置
I1649	打开硬件写保护
I1650	关闭硬件写保护

12.11 复位测量设备

通过设备复位 参数 (→  100) 将仪表的全部或部分设置复位至指定状态。

12.11.1 “设备复位” 参数的功能范围





选项	说明
取消	不执行任何操作，用户退出此参数。
恢复工厂设置	每个参数均复位至出厂设置。
复位至出厂设置	将用户自定义参数的缺省设置复位至用户自定义设置，所有其他参数复位至工厂设置。  仅当订购用户自定义设置选项时，显示此选项。
重启设备	重启将 RAM 中存储参数复位至工厂设置（例如测量值）。设备设置保持不变。





12.12 设备信息

设备信息 子菜单中包含显示不同仪表标识信息的所有参数。

菜单路径

“诊断” 菜单 → 设备信息

▶ 设备信息	
设备位号	→  158
序列号	→  158
固件版本号	→  158
设备名称	→  158
订货号	→  158



扩展订货号 1	→  158
扩展订货号 2	→  158
扩展订货号 3	→  158
电子铭牌版本号	→  158

参数概览和简要说明

参数	说明	用户界面	出厂设置
设备位号	显示测量点名称。	由数字、字母和特殊字符组成的字符串	- none -
序列号	显示测量设备的序列号。	最多 11 位字符串，包含字母和数字。	-
固件版本号	显示安装的设备固件版本号。	字符串，格式: xx.yy.zz	-
设备名称	显示变送器名称。  变送器铭牌上标识有名称。	由数字、字母和特殊字符组成的字符串	-
设备名称	显示变送器名称。  变送器铭牌上标识有名称。	由数字、字母和特殊字符组成的字符串	Prowirl200APL
订货号	显示设备订货号。  传感器和变送器铭牌上的“Order code”区中标识有订货号。	字符串由字符、数字和特殊标点符号组成（例如/）。	-
扩展订货号 1	显示扩展订货号的第 1 部分。  传感器和变送器铭牌上的“Ext. ord. cd”区中标识有扩展订货号。	字符串	-
扩展订货号 2	显示扩展订货号的第 2 部分。  传感器和变送器铭牌上的“Ext. ord. cd”区中标识有扩展订货号。	字符串	-
扩展订货号 3	显示扩展订货号的第 3 部分。  传感器和变送器铭牌上的“Ext. ord. cd”区中标识有扩展订货号。	字符串	-
电子铭牌版本号	显示电子铭牌(ENP)的版本号。	字符串	2.02.00

12.13 固件更新历史

发布日期	固件版本号	订购选项“固件版本号”	固件变更内容	文档资料类型	文档资料代号
2023	01.00.zz	选型代号 70-	-	操作手册	BA02132D/06/EN/01.21

-  可使用服务接口将固件闪存为当前版本。
-  固件版本与已安装的设备描述文件和调试工具的兼容性，请参考“制造商信息”文档。
-  制造商信息的获取方式：
 - 登陆 **Endress+Hauser** 公司网站下载文档资料：www.endress.com → 资料下载
 - 提供下列具体信息：
 - 产品基本型号：例如 **7F2C**
产品基本型号是订货号的第一部分：参见设备铭牌。
 - 搜索词：制造商信息
 - 媒体类型：技术资料

13 维护

13.1 维护任务

无需进行特殊维护。

13.1.1 外部清洁

清洁测量设备的外表面时，应始终使用不会损伤外壳和密封圈表面的清洗剂清洗。

13.1.2 内部清洗

注意

使用不合适的设备或清洗液可能会损坏传感器。

- ▶ 请勿使用管道清洗器清洗管道。

13.1.3 更换密封圈

更换传感器密封圈

注意

必须更换接液密封圈!

- ▶ 仅允许使用 Endress+Hauser 传感器密封圈：更换密封圈

更换外壳密封圈

注意

在粉尘环境中使用仪表时：

- ▶ 仅适用于 Endress+Hauser 专用外壳密封圈。
1. 仅允许使用 Endress+Hauser 原装密封圈更换故障密封圈。
 2. 将外壳密封圈放置在凹槽中时，必须确保密封圈洁净、无损坏。
 3. 如需要，请擦干、清洁或更换密封圈。

13.2 测量和检测设备

Endress+Hauser 提供多种测量和检测设备，例如 W@M 设备浏览器或设备检测服务。

 详细信息请咨询 Endress+Hauser 当地销售中心。

部分测量和检测设备列表：→  164

13.3 Endress+Hauser 服务

Endress+Hauser 提供多项维护服务，例如：重新标定、维护服务或设备测试。

 详细信息请咨询 Endress+Hauser 当地销售中心。

14 维修

14.1 基本信息

14.1.1 修理和转换理念

Endress+Hauser 的修理和改装理念如下：

- 测量仪表采用模块化设计。
- 备件按照逻辑套件分类，配备相应的安装指南。
- 由 Endress+Hauser 服务工程师或经过培训的合格用户进行修理操作。
- 仅允许 Endress+Hauser 服务工程师或在工厂中将认证一台仪表改装成另一台认证仪表。

14.1.2 维修和改装说明

关于测量仪表的维修和改装，请遵循以下说明：

- ▶ 仅允许使用 Endress+Hauser 原装备件。
- ▶ 根据《安装指南》进行维修。
- ▶ 遵守适用标准、联邦/国家法规、防爆(Ex)手册和证书要求。
- ▶ 记录每次维修和改装，并将其输入 W@M 生命周期管理数据库和 Netilion Analytics。

14.2 备件

接线腔盖板内侧标识部分可更换的仪表部件。

备件标签中提供下列信息：

- 测量设备的重要备件及其订购信息。
- 设备浏览器的 URL 地址 (www.endress.com/deviceviewer)：列举了测量设备的所有备件及其订货号，支持直接订购备件。如需要，用户还可以下载配套《安装指南》。





图 24 接线腔盖中的“备件标签”示例

- 1 测量设备型号
- 2 测量设备序列号

测量设备序列号：

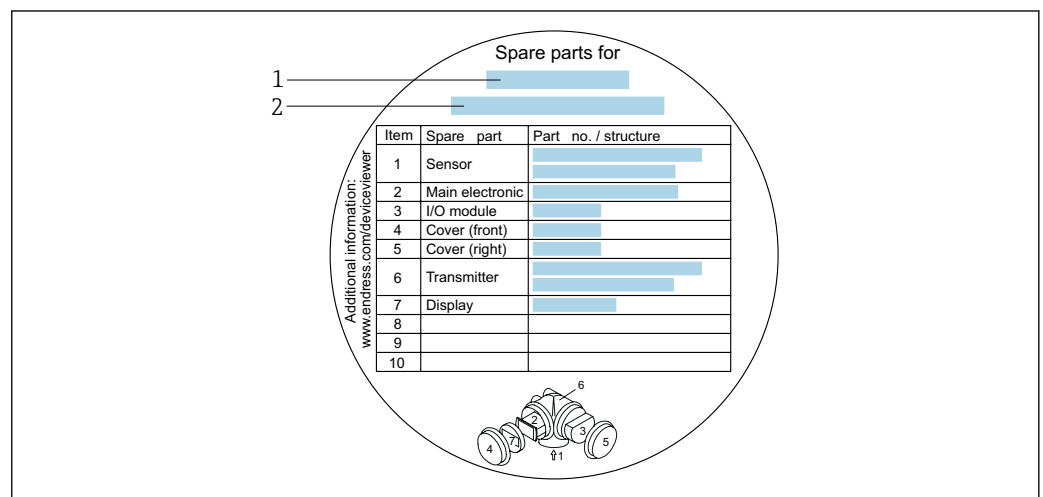
- 位于设备铭牌和备件标签上。
- 可以通过序列号参数 (→  158) (在设备信息子菜单中) 查看。

14.3 Endress+Hauser 服务

Endress+Hauser 提供多项服务。

 详细信息请咨询 Endress+Hauser 当地销售中心。

14.4 返厂

安全返厂要求与具体设备型号和国家法规相关。

1. 登陆公司网站查询设备返厂说明：
<http://www.endress.com/support/return-material>
↳ 选择地区。
2. 如果仪表需要维修或工厂标定、或订购型号错误或发货错误，请将其返厂。

14.5 废弃



为满足 2012/19/EU 指令关于废弃电气和电子设备 (WEEE) 的要求，Endress+Hauser 产品均带上上述图标，尽量避免将废弃电气和电子设备作为未分类城市垃圾废弃处置。带此标志的产品不能列入未分类的城市垃圾处理。在满足适用条件的前提下，返厂报废。

14.5.1 拆除测量仪表

1. 关闭仪表。

警告

存在过程条件导致人员受伤的风险!

- ▶ 请留意危险的过程条件，例如测量仪表中的压力、高温或腐蚀性介质。

2. 以相反的顺序执行“安装测量仪表”和“连接测量仪表”中的安装和连接步骤。请遵循安全指南。

14.5.2 废弃测量设备

警告

存在有害健康流体危害人员和环境的危险。

- ▶ 确保测量设备和所有腔室内均无危害健康或环境的残液，例如：渗入裂缝或扩散至塑料中的物质。

废弃时，请注意以下几点：





- ▶ 遵守现行联邦/国家法规。
- ▶ 正确分类和循环再使用设备部件。

15 附件

Endress+Hauser 提供多种设备附件，以满足不同用户的需求。附件可以随设备一同订购，也可以单独订购。具体订货号信息请咨询 Endress+Hauser 当地销售中心，或登陆 Endress+Hauser 公司网站的产品主页查询：www.endress.com。

15.1 设备专用附件

15.1.1 针对变送器

附件	说明
Prowirl 200 变送器	<p>替换变送器或备用变送器。通过订货号确定以下规格参数信息：</p> <ul style="list-style-type: none"> ▪ 认证 ▪ 输出、输入 ▪ 显示/操作 ▪ 外壳 ▪ 软件 <p> 《安装指南》EA01056D</p> <p> (订货号: 7X2CXX)</p>
分离型显示单元 FHX50	<p>FHX50 外壳，用于安装显示单元。</p> <ul style="list-style-type: none"> ▪ FHX50 外壳适用于： <ul style="list-style-type: none"> ▪ SD02 显示单元 (按键操作) ▪ SD03 显示单元 (触摸键操作) ▪ 连接电缆长度：不超过 60 m (196 ft) (可选电缆长度：5 m (16 ft)、10 m (32 ft)、20 m (65 ft)、30 m (98 ft)) <p>订购测量设备时可以同时订购 FHX50 外壳和显示单元。必须单独选择下列订货号：</p> <ul style="list-style-type: none"> ▪ 测量设备的订货号，订购选项 030： 选型代号 L 或 M “设计用于 FHX50 显示单元” ▪ FHX50 外壳的订货号，订购选项 050 (设备型号)： 选型代号 A “设计用于 FHX50 显示单元” ▪ FHX50 外壳的订货号，取决于订购选项 020 (显示；操作) 中选择的显示单元： <ul style="list-style-type: none"> ▪ 选型代号 C：适用 SD02 显示单元 (按键操作) ▪ 选型代号 E：适用 SD03 显示单元 (触摸键操作) <p>FHX50 外壳可以作为改装套件订购。测量设备的显示单元在 FHX50 外壳中使用。对于 FHX50 外壳，必须在订购选项中选择以下选型代号：</p> <ul style="list-style-type: none"> ▪ 订购选项 050 (测量设备类型)：选型代号 B “非设计用于 FHX50 显示单元” ▪ 订购选项 020 (显示；操作)：选型代号 A “无，使用现有显示单元” <p> 特殊文档 SD01007F</p> <p>(订货号: FHX50)</p>
过电压保护单元，适用于 两线制设备	<p>建议使用外部过电压保护单元，例如 HAW 569。</p>
防护罩	<p>保护测量设备，使其免受气候条件的影响，例如雨水、直接日晒导致的设备过热，或抵御冬天的极度寒冷。</p> <p> 特殊文档 SD00333F</p> <p>(订货号: 71162242)</p>
变送器安装架 (管装)	<p>将分体型仪表固定安装在口径 DN 20...80 (3/4...3")的管道上 订购选项“随箱附件”，选型代号 PM</p>

15.1.2 传感器

附件	说明
流量调节器	用于缩短所需前直管段长度。 (订货号: DK7ST)

15.2 服务专用附件

附件	说明
Applicator	<p>用于选择和设置 Endress+Hauser 测量仪表的软件:</p> <ul style="list-style-type: none"> 选择符合工业要求的测量仪表 计算所有所需参数, 优化流量计设计, 例如公称口径、压损、流速和测量精度 计算结果的图形化显示 确定部分订货号、管理、归档和访问项目整个生命周期内的所有相关项目数据和参数。 <p>Applicator 软件的获取方式:</p> <ul style="list-style-type: none"> 通过互联网: https://portal.endress.com/webapp/applicator DVD 下载, 现场安装在个人计算机中
W@M	<p>W@M 生命周期管理</p> <p>轻松获取信息, 提高生产率。在设计的初始阶段和在资产完整生命周期内提供设备及其部件的其相关信息。</p> <p>W@M 生命周期管理是开放式的灵活信息平台, 带在线和现场工具。帮助员工及时获取当前的详细数据信息, 缩短工厂设计时间, 加速采购过程, 增加工厂的正常运行时间。</p> <p>选择正确服务, W@M 生命周期管理能够提高各个阶段的生产率。关于更多信息, 请参见: www.endress.com/lifecyclemanagement</p>
FieldCare	<p>Endress+Hauser 基于 FDT 的工厂资产管理工具。</p> <p>它可以配置一个系统中的所有智能现场设备, 并帮助您进行管理。通过状态信息, FieldCare 还能简单有效地检查现场设备的状态和条件。</p> <p> 《操作手册》BA00027S 和 BA00059S</p>
DeviceCare	<p>用于连接和设置 Endress+Hauser 现场型设备的软件。</p> <p> 《创新手册》IN01047S</p>

15.3 系统产品

附件	说明
Memograph M 图形显示数据管理仪	<p>Memograph M 图形显示数据管理仪提供所有相关的过程变量信息。正确记录测量值, 监控限定值和分析测量点。数据储存在 256 MB 内部存储器、SD 卡或 U 盘中。</p> <p> <ul style="list-style-type: none"> 《技术资料》TI00133R 《操作手册》BA00247R </p>

16 技术参数

16.1 应用

测量设备仅可用于液体、气体和蒸汽的流量测量。

为保证测量设备始终正常工作，确保测量设备的接液部件材质完全能够耐受介质腐蚀。

16.2 功能与系统设计

测量原理

涡街流量计基于卡门涡街原理(Karman vortex street)进行测量。

测量系统

设备由一台变送器和一个传感器组成。

提供两种结构类型的设备：

- 一体型：变送器和传感器组成一个整体机械单元。
- 分体型：变送器和传感器分开安装。

仪表结构信息 →  12

16.3 输入

测量变量

直接测量变量

订购选项“传感器类型； DSC 传感器； 测量管”		
选型代号	说明	测量变量
AA	体积流量； 316L； 316L	体积流量
AB	体积流量； Alloy C22 合金； 316L	
AC	体积流量； Alloy C22 合金； Alloy C22 合金	
BA	体积流量（高温型）； 316L； 316L	
BB	体积流量（高温型）； Alloy C22 合金； 316L	

订购选项“传感器类型； DSC 传感器； 测量管”		
选型代号	说明	测量变量
CA	质量流量； 316L； 316L（内置温度测量）	<ul style="list-style-type: none"> ■ 体积流量 ■ 温度
CB	质量流量； Alloy C22 合金； 316L（内置温度测量）	
CC	质量流量； Alloy C22 合金； Alloy C22 合金（内置温度测量）	

测量变量计算值

订购选项“传感器类型； DSC 传感器； 测量管”		
选型代号	说明	测量变量
AA	体积流量； 316L； 316L	在稳定过程条件下： <ul style="list-style-type: none"> ■ 质量流量¹⁾ ■ 校正体积流量 累积量： <ul style="list-style-type: none"> ■ 体积流量 ■ 质量流量 ■ 校正体积流量
AB	体积流量； Alloy C22 合金； 316L	
AC	体积流量； Alloy C22 合金； Alloy C22 合金	

订购选项“传感器类型; DSC 传感器; 测量管”		
选型代号	说明	测量变量
BA	体积流量 (高温型); 316L; 316L	
BB	体积流量 (高温型); Alloy C22 合金; 316L	

1) 计算质量流量时必须输入固定密度 (设置 菜单 → 高级设置 子菜单 → 外部补偿 子菜单 → 固定密度 参数)。

订购选项“传感器类型; DSC 传感器; 测量管”		
选型代号	说明	测量变量
CA	质量流量; 316L; 316L (内置温度测量)	<ul style="list-style-type: none"> ■ 校正体积流量 ■ 质量流量 ■ 饱和蒸气压力计算值 ■ 能量流 ■ 热流量差值 ■ 比容 ■ 过热度
CB	质量流量; Alloy C22 合金; 316L (内置温度测量)	
CC	质量流量; Alloy C22 合金; Alloy C22 合金 (内置温度测量)	
DA	蒸汽质量流量; 316L; 316L (内置压力/温度测量)	
DB	气体/液体质量流量; 316L; 316L (内置压力/温度测量)	

同时选择订购选项“传感器类型”, 选型代号“质量流量 (内置温度测量)”和订购选项“应用软件包”		
选型代号	说明	测量变量
EU	湿蒸汽测量	<ul style="list-style-type: none"> ■ 蒸汽质量 ■ 质量流量累积量 ■ 冷凝物质量流量

测量范围

测量范围取决于公称口径、流体和环境条件。

i 以下列举的设定值为对应每个公称口径的最大允许流量测量范围 ($Q_{min} \dots Q_{max}$)。取决于流体属性和环境条件, 测量范围可能受限。附加限制适应量程下限和量程上限。

流量测量范围 (SI 单位)

DN [mm]	液体 [m³/h]	气体/蒸汽 [m³/h]
15	0.076 ... 4.9	0.39 ... 25
25	0.23 ... 15	1.2 ... 130
40	0.57 ... 37	2.9 ... 310
50	0.96 ... 62	4.9 ... 820
80	2.2 ... 140	11 ... 1800
100	3.7 ... 240	19 ... 3200
150	8.5 ... 540	43 ... 7300
200	15 ... 950	75 ... 13000
250	23 ... 1500	120 ... 20000
300	33 ... 2100	170 ... 28000

流量测量范围 (US 单位)

DN [in]	液体 [ft³/min]	气体/蒸汽 [ft³/min]
½	0.045 ... 2.9	0.23 ... 15
1	0.14 ... 8.8	0.7 ... 74

DN	液体	气体/蒸汽
[in]	[ft ³ /min]	[ft ³ /min]
1½	0.34 ... 22	1.7 ... 180
2	0.56 ... 36	2.9 ... 480
3	1.3 ... 81	6.4 ... 1100
4	2.2 ... 140	11 ... 1900
6	5 ... 320	25 ... 4300
8	8.7 ... 560	44 ... 7500
10	14 ... 880	70 ... 12000
12	19 ... 1300	99 ... 17000

流速

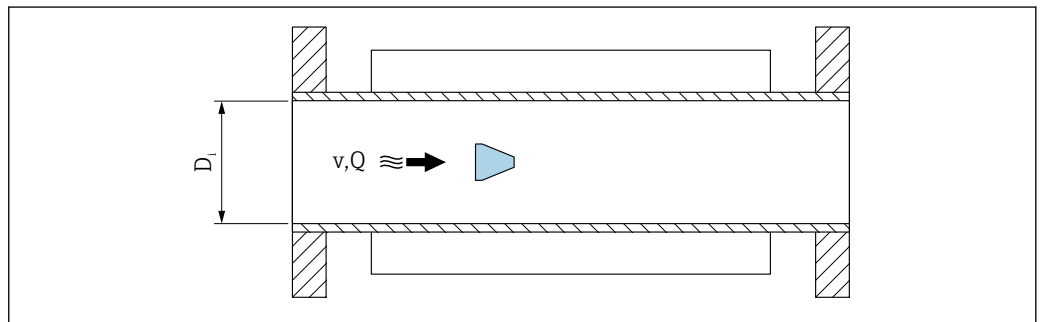

A0033468

- D_i 测量管内径 (对应尺寸 K)
 v 测量管中的介质流速
 Q 流向



测量管内径 D_i 标注为尺寸 K。

详细信息参见《技术资料》→ 192

计算流速:

$$v \text{ [m/s]} = \frac{4 \cdot Q \text{ [m}^3\text{/h]}}{\pi \cdot D_i \text{ [m]}^2} \cdot \frac{1}{3600 \text{ [s/h]}}$$

$$v \text{ [ft/s]} = \frac{4 \cdot Q \text{ [ft}^3\text{/min]}}{\pi \cdot D_i \text{ [ft]}^2} \cdot \frac{1}{60 \text{ [s/min]}}$$

A0034301

量程下限

由于紊流形态，量程下限值受到限制，仅当雷诺数大于 5000 时出现。雷诺数为流体的惯性力和粘性力的比值，是一个无因次量。管道中介质的雷诺数小于 5000 时，不再生成周期性漩涡，因此无法进行流量测量。

雷诺数的计算公式如下:

$$Re = \frac{4 \cdot Q \text{ [m}^3\text{/s]} \cdot \rho \text{ [kg/m}^3\text{]}}{\pi \cdot D_i \text{ [m]} \cdot \mu \text{ [Pa} \cdot \text{s]}}$$

$$Re = \frac{4 \cdot Q \text{ [ft}^3\text{/s]} \cdot \rho \text{ [lbm/ft}^3\text{]}}{\pi \cdot D_i \text{ [ft]} \cdot \mu \text{ [lbf} \cdot \text{s/ft}^2\text{]}}$$

A0034291

Re	雷诺数
Q	流量
D _i	测量管内径 (对应尺寸 K)
μ	动力粘度
ρ	密度

基于雷诺数 5000、流体密度和粘度以及公称口径计算对应流量。

$$Q_{Re=5000} [\text{m}^3/\text{h}] = \frac{5000 \cdot \pi \cdot D_i [\text{m}] \cdot \mu [\text{Pa} \cdot \text{s}]}{4 \cdot \rho [\text{kg}/\text{m}^3]} \cdot 3600 [\text{s}/\text{h}]$$

$$Q_{Re=5000} [\text{ft}^3/\text{h}] = \frac{5000 \cdot \pi \cdot D_i [\text{ft}] \cdot \mu [\text{lbf} \cdot \text{s}/\text{ft}^2]}{4 \cdot \rho [\text{lbm}/\text{ft}^3]} \cdot 60 [\text{s}/\text{min}]$$

A0034302

Q _{Re = 5000}	流量取决于雷诺数
D _i	测量管内径 (对应尺寸 K)
μ	动力粘度
ρ	密度

测量信号必须有确定的最小信号幅值，确保准确计算信号。使用公称口径，可以基于振幅计算出相应流量。最小信号幅值取决于 DSC 传感器的灵敏度设置 (s)、蒸汽质量 (x) 和当前振动大小 (a)。mf 值指密度为 1 kg/m³ (0.0624 lbf/ft³)、无振动时的流速测量最低值 (无湿蒸汽)。mf 值设置范围: 6 ... 20 m/s (1.8 ... 6 ft/s) (出厂设置 12 m/s (3.7 ft/s))，灵敏度参数 (取值范围: 1 ... 9, 出厂设置 5)。

根据信号幅值 v_{AmpMin} 测量的最低流速，信号幅值由灵敏度参数和蒸汽质量 (x) 或当前振动大小 (a) 推导而来。

$$v_{\text{AmpMin}} [\text{m}/\text{s}] = \max \left\{ \frac{\text{mf} [\text{m}/\text{s}]}{x^2} \cdot \sqrt{\frac{1 [\text{kg}/\text{m}^3]}{\rho [\text{kg}/\text{m}^3]}} \right.$$

$$v_{\text{AmpMin}} [\text{ft}/\text{s}] = \max \left\{ \frac{\text{mf} [\text{ft}/\text{s}]}{x^2} \cdot \sqrt{\frac{0.062 [\text{lb}/\text{ft}^3]}{\rho [\text{lb}/\text{ft}^3]}} \right.$$

A0034303

v _{AmpMin}	基于信号幅值测量的最小可测量流速
mf	灵敏度
x	蒸汽质量
ρ	密度

$$Q_{\text{AmpMin}} [\text{m}^3/\text{h}] = \frac{v_{\text{AmpMin}} [\text{m}/\text{s}] \cdot \pi \cdot D_i [\text{m}]^2}{4 \cdot \sqrt{\frac{\rho [\text{kg}/\text{m}^3]}{1 [\text{kg}/\text{m}^3]}}} \cdot 3600 [\text{s}/\text{h}]$$

$$Q_{\text{AmpMin}} [\text{ft}^3/\text{min}] = \frac{v_{\text{AmpMin}} [\text{ft}/\text{s}] \cdot \pi \cdot D_i [\text{ft}]^2}{4 \cdot \sqrt{\frac{\rho [\text{lbm}/\text{ft}^3]}{0.0624 [\text{lbm}/\text{ft}^3]}}} \cdot 60 [\text{s}/\text{min}]$$

A0034304

Q_{AmpMin} 基于信号幅值测量的最小可测量流量

v_{AmpMin} 基于信号幅值测量的最小可测量流速

D_i 测量管内径 (对应尺寸 K)

ρ 密度

有效量程下限值 Q_{Low} 基于 Q_{min} 、 $Q_{\text{Re} = 5000}$ 和 Q_{AmpMin} 三个数值中的最大值确定

$$Q_{\text{Low}} [\text{m}^3/\text{h}] = \max \begin{cases} Q_{\text{min}} [\text{m}^3/\text{h}] \\ Q_{\text{Re} = 5000} [\text{m}^3/\text{h}] \\ Q_{\text{AmpMin}} [\text{m}^3/\text{h}] \end{cases}$$

$$Q_{\text{Low}} [\text{ft}^3/\text{min}] = \max \begin{cases} Q_{\text{min}} [\text{ft}^3/\text{min}] \\ Q_{\text{Re} = 5000} [\text{ft}^3/\text{min}] \\ Q_{\text{AmpMin}} [\text{ft}^3/\text{min}] \end{cases}$$

A0034313

Q_{Low} 有效量程下限值

Q_{min} 最小可测量流量

$Q_{\text{Re} = 5000}$ 流量取决于雷诺数

Q_{AmpMin} 基于信号幅值测量的最小可测量流量

 使用 Applicator 计算。

量程上限

测量信号的幅值必须低于设置的限定值，确保准确计算信号。计算得出最大允许流量 Q_{AmpMax} ：

$$Q_{\text{AmpMax}} [\text{m}^3/\text{h}] = \frac{v_{\text{AmpMax}} [\text{m}/\text{s}] \cdot \pi \cdot (D_i [\text{m}])^2}{4} \cdot 3600 [\text{s}/\text{h}]$$

$$Q_{\text{AmpMax}} [\text{ft}^3/\text{min}] = \frac{v_{\text{AmpMax}} [\text{ft}/\text{s}] \cdot \pi \cdot (D_i [\text{ft}])^2}{4} \cdot 60 [\text{s}/\text{min}]$$

A0034316

- Q_{AmpMax} 基于信号幅值测量的最大可测量流量
- D_i 测量管内径 (对应尺寸 K)
- ρ 密度

在气体应用中，测量设备的马赫数对量程上限值有附加限制，必须小于 0.3。马赫数 Ma 为流体流速 v 与声速 c 的比值。

$$Ma = \frac{v \text{ [m/s]}}{c \text{ [m/s]}}$$

$$Ma = \frac{v \text{ [ft/s]}}{c \text{ [ft/s]}}$$

A0034321

- Ma 马赫数
- v 流速
- c 声速

使用公称口径得到相应流量。

$$Q_{Ma=0.3} \text{ [m}^3\text{/h]} = \frac{0.3 \cdot c \text{ [m/s]} \cdot \pi \cdot D_i \text{ [m]}^2}{4} \cdot 3600 \text{ [s/h]}$$

$$Q_{Ma=0.3} \text{ [ft}^3\text{/min]} = \frac{0.3 \cdot c \text{ [ft/s]} \cdot \pi \cdot D_i \text{ [ft]}^2}{4} \cdot 60 \text{ [s/min]}$$

A0034337

- $Q_{Ma=0.3}$ 受限量程上限值不受马赫数的影响
- c 声速
- D_i 测量管内径 (对应尺寸 K)
- ρ 密度

有效量程上限值 Q_{High} 基于 Q_{max} 、 Q_{AmpMax} 和 $Q_{Ma=0.3}$ 三个数值中的最小值确定。

$$Q_{High} \text{ [m}^3\text{/h]} = \min \begin{cases} Q_{max} \text{ [m}^3\text{/h]} \\ Q_{AmpMax} \text{ [m}^3\text{/h]} \\ Q_{Ma=0.3} \text{ [m}^3\text{/h]} \end{cases}$$

$$Q_{High} \text{ [ft}^3\text{/min]} = \min \begin{cases} Q_{max} \text{ [ft}^3\text{/min]} \\ Q_{AmpMax} \text{ [ft}^3\text{/min]} \\ Q_{Ma=0.3} \text{ [ft}^3\text{/min]} \end{cases}$$

A0034338

- Q_{High} 有效量程上限值
- Q_{max} 最大可测量流量
- Q_{AmpMax} 基于信号幅值测量的最大可测量流量
- $Q_{Ma=0.3}$ 受限量程上限值不受马赫数的影响

测量液体时，气穴可能会限制量程上限值。

 使用 Applicator 计算。

量程比 典型值不超过 49: 1，可能会随着操作条件的变化而变换（量程上限值与量程下限值的比值）

输入信号

外部测量值

为了提高指定测量变量的测量精度，或为了计算校正体积流量，自动化系统不间断向测量设备输入不同的测量值：

- 工作压力，用于提高测量精度（Endress+Hauser 建议使用绝压测量设备，例如 Cerabar M 或 Cerabar S）
- 介质温度，用于提高测量精度（例如 iTEMP）
- 参考密度，用于计算校正体积流量

-  多种型号的压力测量设备可以向 Endress+Hauser 订购。
- 如果使用压力测量设备，安装外接设备时请注意后直管段 → 图 23。

如果测量设备可以执行压力或温度补偿³⁾，建议读取外部压力测量值计算下列测量变量：

- 能量流
- 质量流量
- 校正体积流量

数字通信

自动化系统通过 PROFINET 将测量值输入至测量仪表中。

16.4 输出

输出信号

PROFINET + Ethernet-APL

设备用途	<p>设备连接 APL 现场交换机</p> <p>使用设备时必须遵循下列 APL 端口分类：</p> <ul style="list-style-type: none"> ▪ 在防爆危险区使用：SLAA 或 SLAC¹⁾ ▪ 非防爆危险区：SLAX ▪ APL 现场交换机电气参数（对应 APL 端口分类 SPCC 或 SPAA）： ▪ 最大输入电压：15 V_{DC} ▪ 最小输出功率：0.54 W <p>设备连接 SPE 交换机</p> <p>非防爆危险区：合适的 SPE 交换机</p> <p>使用 SPE 交换机的前提条件：</p> <ul style="list-style-type: none"> ▪ 支持 10BASE-T1L 标准 ▪ 支持 PoDL 功率等级 10、11 或 12 ▪ SPE 现场设备检测，无内置 PoDL 模块 <p>SPE 交换机电气参数：</p> <ul style="list-style-type: none"> ▪ 最大输入电压：30 V_{DC} ▪ 最小输出功率：1.85 W
PROFINET	符合 IEC 61158 和 IEC 61784 标准
Ethernet-APL	符合 IEEE 802.3cg 标准，APL 端口配置文件规范 v1.0，电气隔离
数据传输	10 Mbit/s
电流消耗	<p>变送器</p> <p>最大 55.56 mA</p>

3) 订购选项“传感器选项”，选型代号 DA、DB

允许供电电压	<ul style="list-style-type: none"> ▪ 防爆场合: 9 ... 15 V ▪ 非防爆场合: 9 ... 30 V
网络连接	内置极性反接保护

1) 在防爆危险区中使用设备的详细信息参见《安全指南》

报警信号

取决于接口类型，显示下列故障信息：

PROFINET + Ethernet-APL

设备诊断	诊断符合 PROFINET PA Profile 4 规范
------	-------------------------------

现场显示单元

全中文显示	显示错误原因和补救措施
背光显示	适用带 SD03 现场显示单元的设备型号：红色背景显示标识设备错误

 状态信号符合 NAMUR 推荐的 NE 107 标准

接口/协议

- 通过数字通信：
PROFINET + Ethernet-APL
- 通过服务接口
CDI 服务接口

纯文本显示	显示错误原因和补救措施
-------	-------------

发光二极管 (LED)

状态信息	<p>通过多个发光二极管标识状态</p> <p>显示下列信息，取决于仪表类型：</p> <ul style="list-style-type: none"> ▪ 已上电 ▪ 数据传输启用 ▪ 可选 PROFINET 网络 ▪ 已建立 PROFINET 连接 ▪ PROFINET 闪烁功能 <p> 通过发光二极管显示诊断信息</p>
------	--

小流量切除

小流量切除开关点已预设置，可以重新设置。

电气隔离

所有输入和输出信号相互电气隔离。

通信规范参数

协议	“外围分布设备和分布式自动化系统的应用层协议” (2.43 版)
通信类型	以太网高级物理层 10BASE-T1L
一致性类别	一致性类别 B (PA)
网络负载等级	PROFINET 网络负荷稳健性等级 2 10 Mbit/s
波特率	10 Mbit/s 全双工
循环时间	64 ms

极性	“APL 信号+”和“APL 信号-”交叉线路自动校正
媒体冗余协议 (MRP)	不适用 (点对点连接至 APL 现场交换机)
系统冗余支持	S2 系统冗余 (2 个 AR, 1 个 NAP)
设备类型	PROFINET PA Profile 4 (应用接口标识: 0x9700)
制造商 ID	17
设备类型 ID	0xA438
设备描述文件 (GSD、DTM、FDI)	详细信息和文件登陆以下网址查询: <ul style="list-style-type: none"> ▪ www.endress.com → 资料下载 ▪ www.profibus.com
支持的连接	<ul style="list-style-type: none"> ▪ 2 x AR (IO 控制器 AR) ▪ 2 x AR (允许连接 IO 监管设备 AR)
测量设备的设置选项	<ul style="list-style-type: none"> ▪ 资产管理软件 (FieldCare、DeviceCare、Field Xpert) ▪ 设备自带网页服务器, 支持通过网页浏览器和 IP 地址进行操作 ▪ 设备描述文件 (GSD), 通过测量设备自带网页服务器查询。 ▪ 现场操作
设备名称设置	<ul style="list-style-type: none"> ▪ DCP 协议 ▪ 资产管理软件 (FieldCare、DeviceCare、Field Xpert) ▪ 内置网页服务器
支持的功能	<ul style="list-style-type: none"> ▪ 通过下列方式标识、维护以及简单识别设备: <ul style="list-style-type: none"> ▪ 控制系统 ▪ 铭牌 ▪ 测量值状态 过程变量与测量值状态通信 ▪ 闪烁功能, 通过现场显示简单设备识别和分配 ▪ 通过资产管理软件 (例如 FieldCare、DeviceCare、SIMATIC PDM (含 FDI 数据包)) 操作设备
系统集成	系统集成信息。 <ul style="list-style-type: none"> ▪ 循环数据传输 ▪ 模块概述和模块说明 ▪ 状态编码 ▪ 出厂设置

16.5 电源

接线端子分配 →  31

引脚分配和设备插头 →  32

供电电压

变送器

输出侧的供电电压参数如下:

一体型仪表的供电电压

订购选项“输出; 输入”	最小端子电压	最大端子电压
选型代号 S: PROFINET + Ethernet-APL	≥ 9 V DC	<ul style="list-style-type: none"> ▪ 非防爆场合: 30 V DC ▪ 防爆场合: 最大 15 V DC

 瞬时过电压: I 级过电压保护

功率消耗

变送器

订购选项“输出; 输入”	最大功率消耗
选型代号 S: PROFINET + Ethernet-APL	使用输出 1: 防爆场合: 833 mW 非防爆场合: 1.5 W

电流消耗

20 ... 55.56 mA

电源故障

- 累加器停止累积, 保持最近一次测量值。
- 取决于设备型号, 设置保存在设备存储单元或外接存储单元 (HistoROM DAT) 中。
- 储存错误信息 (包括总运行小时数)。

电气连接

→  34

电势平衡

接线端子

不带过电压保护单元的仪表型号: 插入式压簧接线端子, 线芯横截面积为 0.5 ... 2.5 mm² (20 ... 14 AWG)

电缆入口

- 缆塞: M20 × 1.5, 连接电缆 6 ... 12 mm (0.24 ... 0.47 in)
- 螺纹电缆入口:
 - NPT 1/2"
 - G 1/2"

电缆规格



→  30

过电压保护单元

建议使用外接过电压保护单元, 例如 HAW 569。

16.6 性能参数

参考操作条件

- 误差限定值符合 ISO / DIN 11631 标准
 - +20 ... +30 °C (+68 ... +86 °F)
 - 2 ... 4 bar (29 ... 58 psi)
 - 标定系统可溯源, 符合国际标定标准
 - 标定装置的过程连接符合相关标准
-  使用 Applicator 选型软件 →  164 计算测量误差

最大测量误差

基本测量精度
o.r. = 读数值的

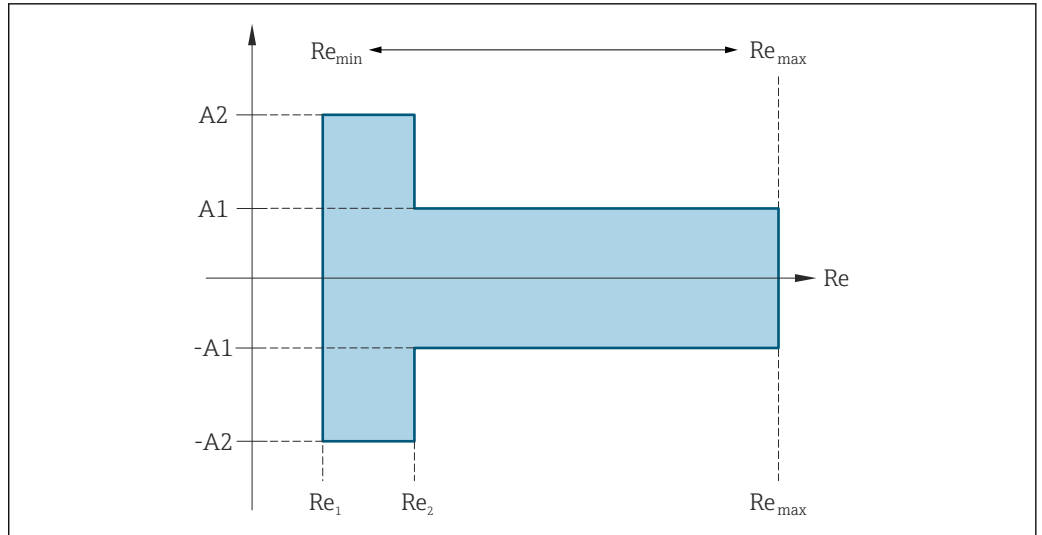

A0034077

雷诺数	
Re ₁	5000
Re ₂	10000
Re _{min}	雷诺数, 适用测量管最小允许体积流量 ■ 标准 ■ 选型代号 N“体积流量百分比 0.65% (PremiumCal, 五点标定)
	$Q_{AmpMin} [m^3/h] = \frac{v_{AmpMin} [m/s] \cdot \pi \cdot D_i [m]^2}{4 \cdot \sqrt{\frac{\rho [kg/m^3]}{1 [kg/m^3]}}} \cdot 3600 [s/h]$ $Q_{AmpMin} [ft^3/min] = \frac{v_{AmpMin} [ft/s] \cdot \pi \cdot D_i [ft]^2}{4 \cdot \sqrt{\frac{\rho [lbm/ft^3]}{0.0624 [lbm/ft^3]}}} \cdot 60 [s/min]$
Re _{max}	取决于测量管内径、马赫数和测量管中的最大允许流速 $Re_{max} = \frac{\rho \cdot 4 \cdot Q_{High}}{\mu \cdot K}$ ⓘ 有效量程上限值 Q _{High} 详细信息 → 169

A0034304

A0034339

体积流量

介质类型		不可压缩		可压缩 ¹⁾	
雷诺数范围	测量误差	PremiumCal ²⁾	标准	PremiumCal ²⁾	标准
Re ₂ ...Re _{max}	A1	< 0.65 %	< 0.75 %	< 0.9 %	< 1.0 %
Re ₁ ...Re ₂	A2	< 2.5 %	< 5.0 %	< 2.5 %	< 5.0 %

- 1) 流速大于 70 m/s (230 ft/s): 体积流量的 2% o.r. (通过 Applicator 进行详细计算)
- 2) 订购选项“标定流量”, 选型代号 N“体积流量百分比 0.65% (PremiumCal, 五点标定)”

温度

- 室温条件下的饱和蒸汽和液体 (T > 100 °C (212 °F)时) :
 < 1 °C (1.8 °F)
- 气体: < 1 %o.r. [K]
- 上升时间: 50 % (水下扰动, 符合 IEC 60751 标准) : 8 s

饱和蒸汽的质量流量

传感器类型				质量流量 (内置温度测量) ¹⁾		质量流量 (内置压力/温度测量) ^{2) 1)}	
过程压力范围 [bar abs.]	流速 [m/s (ft/s)]	雷诺数范围	测量误差	PremiumCal ³⁾	标准	PremiumCal ³⁾	标准
> 4.76	20 ... 50 (66 ... 164)	Re ₂ ...Re _{max}	A1	< 1.6 %	< 1.7 %	< 1.4 %	< 1.5 %
> 3.62	10 ... 70 (33 ... 230)	Re ₂ ...Re _{max}	A1	< 1.9 %	< 2.0 %	< 1.7 %	< 1.8 %

在此处未规定的所有情况下, 以下数值适用: < 5.7 %

- 1) 流速大于 70 m/s (230 ft/s): 体积分量的 2% o.r. (通过 Applicator 进行详细计算)
- 2) 传感器仅适用于 HART 通信测量设备。
- 3) 订购选项“标定流量”, 选型代号 N“体积分量百分比 0.65% (PremiumCal, 五点标定) ”

过热蒸汽/气体的质量流量 ^{4) 5)}

传感器类型				质量流量 (内置压力/温度测量) ^{1) 2)}		质量流量 (内置温度测量) +外部压力补偿 ^{3) 2)}	
过程压力范围 [bar abs.]	流速 [m/s (ft/s)]	雷诺数范围	测量误差	PremiumCal ⁴⁾	标准	PremiumCal ⁴⁾	标准
< 40	所有流速	Re ₂ ...Re _{max}	A1	< 1.4 %	< 1.5 %	< 1.6 %	< 1.7 %
< 120		Re ₂ ...Re _{max}	A1	< 2.3 %	< 2.4 %	< 2.5 %	< 2.6 %

在此处未规定的所有情况下, 以下数值适用: < 6.6 %

- 1) 传感器仅适用 HART 通信测量设备。
- 2) 流速大于 70 m/s (230 ft/s): 体积分量的 2% o.r. (通过 Applicator 进行详细计算)
- 3) 以下章节列出的测量误差需要使用 Cerabar S 测量。用于计算压力测量值误差的测量误差为 0.15 %。
- 4) 订购选项“标定流量”, 选型代号 N“体积分量百分比 0.65% (PremiumCal, 五点标定) ”

水的质量流量

传感器类型				质量流量 (内置温度测量)	
过程压力 [bar abs.]	流速 [m/s (ft/s)]	雷诺数范围	测量值偏差	PremiumCal ¹⁾	标准
所有压力	所有流速	Re ₂ ...Re _{max}	A1	< 0.75 %	< 0.85 %
		Re ₁ ...Re ₂	A2	< 2.6 %	< 2.7 %

- 1) 订购选项“标定流量”, 选型代号 N“体积分量百分比 0.65% (PremiumCal, 五点标定) ”

质量流量 (用户自定义液体)

为了确定系统的测量精度, Endress+Hauser 需要液体类型及其工作温度信息, 或液体密度和温度关系表格中的信息。

- 4) 纯气体、混合气体、空气: NEL40; 天然气: ISO 12213-2 (包含 AGA8-DC92、AGA NX-19)、ISO 12213-3 (包含 SGERG-88 和 AGA8 Gross Method 1)
- 5) 测量设备已使用水进行校准, 并在气体校准装置上进行了带压验证。

实例

- 在+70 ... +90 °C (+158 ... +194 °F)流体温度范围内测量丙酮。
- 为此必须在变送器中中输入**参考温度**参数(7703) (此例为 80 °C (176 °F))、**参考密度**参数(7700) (此例为 720.00 kg/m³) 和**线性膨胀系数**参数(7621) (此例为 $18.0298 \times 10^{-4} 1/^{\circ}\text{C}$)。
- 整套系统的不确定性 (上例中小于 0.9 %) 包括下列测量不确定性: 体积流量测量的不确定性、温度测量的不确定性、密度-温度关系的不确定性 (包括由此导致的密度不确定性)。

质量流量 (其他介质)

取决于参数中设定的所选流体和压力值。必须分别进行错误分析。

输出精度

基本输出精度如下:

脉冲/频率输出

o.r. = 读数值的

测量精度	最大±100 ppm o.r.
------	-----------------

重复性

o.r. = 读数值的

$$r = \left\{ \frac{100 \cdot D_i^3}{V} \right\}^{1/2} \% \text{ o.r.}$$

A0042121-ZH

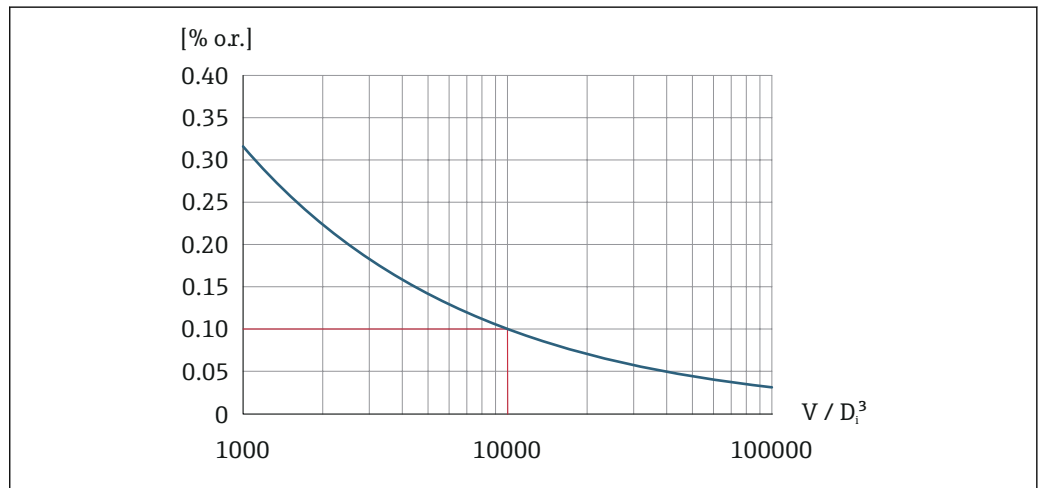

A0042123-ZH

25 重复性 = 0.1 % o.r., 体积流量测量值[m³] of $V = 10000 \cdot D_i^3$

如果体积流量测量值增大, 重复性会提升。重复性不是设备特性, 而是取决于标识边界条件的统计变量。

响应时间

所有可设置功能的滤波时间(流量阻尼、显示阻尼、电流输出时间常数、频率输出时间常数、状态输出时间常数)均设置为 0 时, 如果漩涡频率为 10 Hz, 响应时间/阶跃响应时间可能会在总时间上 $\max(T_v, 100 \text{ ms})$ 。

如果漩涡频率低于 10 Hz 时, 响应时间为 100 ms, 且不会超过 10 s。T_v 是流动流体期间的平均漩涡周期。

环境温度的影响

脉冲/频率输出

o.r. = 读数值的

温度系数	最大为±100 ppm o.r.
------	------------------

16.7 安装

安装要求

→ 20

16.8 环境条件

环境温度范围

→ 23

温度表

 在危险区域中使用仪表时，注意允许环境温度和流体温度之间的相互关系。

 温度表的详细信息请参考单独的仪表文档资料《安全指南》(XA)。

储存温度

除显示模块之外的所有部件：
-50 ... +80 °C (-58 ... +176 °F)

显示模块

除显示模块之外的所有部件：
-50 ... +80 °C (-58 ... +176 °F)

分离型显示单元 FHX50：
-50 ... +80 °C (-58 ... +176 °F)

相对湿度

设备可以安装在户外及室内使用，允许相对湿度为 5...95%。

气候等级

符合 DIN EN 60068-2-38 标准(Z/AD 测试)

防护等级

变送器

- 标准型设备：IP66/67, Type 4X, 允许在污染等级 4 级的工况下使用
- 打开外壳后：IP20, Type 1, 允许在污染等级 2 级的工况下使用
- 显示单元：IP20, Type 1, 允许在污染等级 2 级的工况下使用

传感器

IP66/67, Type 4X, 允许在污染等级 4 级的工况下使用

抗振性

正弦波振动，符合 IEC 60068-2-6 标准

- 订购选项“外壳”，选型代号 C “GT20 双腔室；铝，带涂层；一体化型”；选型代号 J “GT20 双腔室；铝，带涂层；分离型”；选型代号 K “GT18 双腔室；316L；分离型”
 - 2 ... 8.4 Hz, 7.5 mm 峰值
 - 8.4 ... 500 Hz, 2 g peak
- 订购选项“外壳”，选型代号 B “GT18 双腔室；316L；一体化型”
 - 2 ... 8.4 Hz, 3.5 mm 峰值
 - 8.4 ... 500 Hz, 1 g 峰值

宽带随机振动，符合 IEC 60068-2-64 标准

- 订购选项“外壳”，选型代号 C “GT20 双腔室；铝，带涂层；一体化型”；选型代号 J “GT20 双腔室；铝，带涂层；分离型”；选型代号 K “GT18 双腔室；316L；分离型”
 - 10 ... 200 Hz, 0.01 g²/Hz
 - 200 ... 500 Hz, 0.003 g²/Hz
 - 总 2.7 g rms
- 订购选项“外壳”，选型代号 B “GT18 双腔室；316L；一体化型”
 - 10 ... 200 Hz, 0.003 g²/Hz
 - 200 ... 500 Hz, 0.001 g²/Hz
 - 总 1.54 g rms

抗冲击性

抗冲击性，半正弦波，符合 IEC 60068-2-27 标准

- 订购选项“外壳”，选型代号 C “GT20 双腔室；铝，带涂层；一体化型”；选型代号 J “GT20 双腔室；铝，带涂层；分离型”；选型代号 K “GT18 双腔室；316L；分离型”
6 ms, 50 g
- 订购选项“外壳”，选型代号 B “GT18 双腔室；316L；一体化型”
6 ms, 30 g

抗冲击性

冲击性符合 IEC 60068-2-31 标准

电磁兼容性 (EMC)



详细信息参见符合性声明。



设备不适用于住宅区，无法确保在此类环境中采取充分的无线电接收保护措施。

16.9 过程条件

介质温度范围

DSC 传感器¹⁾

订购选项“传感器类型；DSC 传感器；测量管”		
选型代号	说明	介质温度范围
AA	体积流量；316L；316L	-40 ... +260 °C (-40 ... +500 °F)，不锈钢
AB	体积流量；Alloy C22 合金；316L	
AC	体积流量；Alloy C22 合金；Alloy C22 合金	-40 ... +260 °C (-40 ... +500 °F)，Alloy C22 合金
BA	体积流量（高温型）；316L；316L	-200 ... +400 °C (-328 ... +752 °F)，不锈钢
BB	体积流量（高温型）；Alloy C22 合金；316L	
CA	质量流量；316L；316L	-200 ... +400 °C (-328 ... +752 °F)，不锈钢
CB	质量流量；Alloy C22 合金；316L	
CC	质量流量；Alloy C22 合金；Alloy C22 合金	

1) 电容式传感器

密封圈

订购选项“DSC 传感器密封圈”		
选型代号	说明	介质温度范围
A	石墨	-200 ... +400 °C (-328 ... +752 °F)
B	Viton	-15 ... +175 °C (+5 ... +347 °F)
C	Gylon	-200 ... +260 °C (-328 ... +500 °F)
D	Kalrez	-20 ... +275 °C (-4 ... +527 °F)

温度-压力关系



过程连接的温度-压力关系概述参见《技术资料》

传感器的标称压力

出现膜片破裂时，以下耐过压值适用传感器杆：

传感器类型； DSC 传感器； 测量管	传感器杆的过压值 [bar a]
体积流量	200
体积流量 (高温型)	200
质量流量 (内置温度测量)	200
蒸汽质量流量 (内置压力/温度测量) 气体/液体质量流量 (内置压力/温度测量)	200

压力规格参数



订购选项“传感器类型； DSC 传感器； 测量管”，选型代号 DA“蒸汽质量流量”和 DB “气体/液体质量流量”仅适用 DN 25/1 以上公称口径。无法进行除油脂清洗。

测量设备的 OPL (过压限定值，即传感器过载限定值) 取决于承压能力最弱的部件；因此除了传感器外，还必须考虑所选部件 (例如过程连接) 的承压能力。同时还需注意压力-温度曲线。相应标准和更多信息。测量设备可以短时间承受 OPL。

传感器的最大工作压力 (MWP) 取决于承压能力最弱的部件；因此除了传感器之外，还必须考虑过程连接的承压能力。同时还需注意压力-温度曲线。相应标准和更多信息。设备始终能够以 MWP 工作。铭牌上标识有 MWP。

警告

测量设备的最大压力取决于承压能力最弱部件的压力值。

- ▶ 注意压力范围规格参数。
- ▶ 压力设备指令 (2014/68/EU) 的缩写代号为“PS”。缩写代号“PS”指设备的 MWP。
- ▶ MWP: MWP 标识在铭牌上。参考温度条件为+20°C (+68°F)，对设备始终适用。注意最大工作压力 MWP 与温度的关系。
- ▶ OPL (过压极限值)：压力传感器的过压极限值，只能临时施加在传感器上，只有确保始终在规格范围内测量，才不会对传感器造成永久损坏。传感器量程和过程连接的 OPL (过压限定值) 小于传感器标称值时，出厂时按照过程连接的 OPL 值设置。需要在传感器整个量程范围内使用时，应选择具有更高 OPL 值的过程连接。

传感器	最大传感器量程		最大工作压力 MWP	过压限定值 OPL
	LRL	URL		
	[bar (psi)]	[bar (psi)]	[bar (psi)]	[bar (psi)]
2 bar (30 psi)	0 (0)	+2 (+30)	6.7 (100.5)	10 (150)
4 bar (60 psi)	0 (0)	+4 (+60)	10.7 (160.5)	16 (240)
10 bar (150 psi)	0 (0)	+10 (+150)	25 (375)	40 (600)
40 bar (600 psi)	0 (0)	+40 (+600)	100 (1500)	160 (2400)
100 bar (1 500 psi)	0 (0)	+100 (+1500)	100 (1500)	160 (2400)

压损

使用 Applicator 软件 → 164 进行精确计算。

振动

16.10 机械结构

设计及外形尺寸



设备外形尺寸和安装长度参见《技术资料》中的“机械结构”章节。

重量

一体化型

重量参数:

- 包含变送器:
 - 订购选项“外壳”，选型代号 C “GT20 双腔室；铝外壳，带涂层；一体化型”
1.8 kg (4.0 lb):
 - 订购选项“外壳”，选型代号 B “GT18 双腔室；316L；一体化型”4.5 kg (9.9 lb):
- 不含包装材料重量

重量 (SI 单位)

以下重量参数均为带 EN (DIN) PN 40 法兰的设备的重量。单位: kg。

DN [mm]	重量[kg]	
	订购选项“外壳”，选型代号 C: “GT20 双腔室；铝，带涂层；一体化型” ¹⁾	订购选项“外壳”，选型代号 B: “GT18 双腔室；316L；一体化型” ¹⁾
15	5.1	7.8
25	7.1	9.8
40	9.1	11.8
50	11.1	13.8
80	16.1	18.8
100	21.1	23.8
150	37.1	39.8
200	72.1	74.8
250	111.1	113.8
300	158.1	160.8

1) 高温型/低温型仪表: 参数值+ 0.2 kg

重量 (US 单位)

以下重量参数均为带 ASME B16.5 Cl. 300 / Sch. 40 法兰的设备的重量。单位: lbs。

DN [in]	重量[lbs]	
	订购选项“外壳”，选型代号 C: “GT20 双腔室；铝，带涂层；一体化型” ¹⁾	订购选项“外壳”，选型代号 B: “GT18 双腔室；316L；一体化型” ¹⁾
½	11.3	17.3
1	15.7	21.7
1½	22.4	28.3
2	26.8	32.7
3	42.2	48.1
4	66.5	72.4
6	110.5	116.5
8	167.9	173.8

DN [in]	重量[lbs]	
	订购选项“外壳”，选型代号 C: “GT20 双腔室；铝，带涂层；一体化型” ¹⁾	订购选项“外壳”，选型代号 B: “GT18 双腔室；316L；一体化型” ¹⁾
10	240.6	246.6
12	357.5	363.4

1) 高温型/低温型仪表: 参数值+ 0.4 lbs

分体式变送器

墙装型外壳

取决于墙装型外壳的材质:

- 订购选项“外壳”，选型代号 J “GT20 双腔室；铝，带涂层；分离型”2.4 kg (5.2 lb):
- 订购选项“外壳”，选型代号 K “GT18 双腔室；316L；分离型”6.0 kg (13.2 lb):

分体式传感器

重量参数:

- 包含传感器接线盒重量
 - 订购选项“外壳”，选型代号 J “GT20 双腔室；铝，带涂层；分离型”0.8 kg (1.8 lb):
 - 订购选项“外壳”，选型代号 K “GT18 双腔室；316L；分离型”2.0 kg (4.4 lb):
- 不含连接电缆重量
- 不含包装材料重量

重量 (SI 单位)

以下重量参数均为带 EN (DIN) PN 40 法兰的设备的重量。单位: kg。

DN [mm]	重量[kg]	
	传感器接线盒 订购选项“外壳”，选型代号 J: “GT20 双腔室；铝，带涂层；分离型” ¹⁾	传感器接线盒 订购选项“外壳”，选型代号 K: “GT18 双腔室；316L；分离型” ¹⁾
15	4.1	5.3
25	6.1	7.3
40	8.1	9.3
50	10.1	11.3
80	15.1	16.3
100	20.1	21.3
150	36.1	37.3
200	71.1	72.3
250	110.1	111.3
300	157.1	158.3

1) 高温型/低温型仪表: 参数值+ 0.2 kg

重量 (US 单位)

以下重量参数均为带 ASME B16.5 Cl. 300 / Sch. 40 法兰的设备的重量。单位: lbs。

DN [in]	重量[lbs]	
	传感器接线盒 订购选项“外壳”，选型代号 J: “GT20 双腔室；铝，带涂层；分离型” ¹⁾	传感器接线盒 订购选项“外壳”，选型代号 K: “GT18 双腔室；316L；分离型” ¹⁾
½	8.9	11.7
1	13.4	16.1
1½	20.0	22.7
2	24.4	27.2
3	39.8	42.6
4	64.1	66.8
6	108.2	110.9
8	165.5	168.3
10	238.2	241.0
12	355.1	357.8

1) 高温型/低温型仪表：参数值+ 0.4 lbs

附件

流量调节器

重量 (SI 单位)

DN ¹⁾ [mm]	压力等级	重量 [kg]
15	PN 10 ... 40	0.04
25	PN 10 ... 40	0.1
40	PN 10 ... 40	0.3
50	PN 10 ... 40	0.5
80	PN 10 ... 40	1.4
100	PN 10 ... 40	2.4
150	PN 10/16 PN 25/40	6.3 7.8
200	PN 10 PN 16/25 PN 40	11.5 12.3 15.9
250	PN 10 ... 25 PN 40	25.7 27.5
300	PN 10 ... 25 PN 40	36.4 44.7

1) EN (DIN)法兰

DN ¹⁾ [mm]	压力等级	重量 [kg]
15	Cl. 150 Cl. 300	0.03 0.04
25	Cl. 150 Cl. 300	0.1
40	Cl. 150 Cl. 300	0.3

DN ¹⁾ [mm]	压力等级	重量 [kg]
50	Cl. 150 Cl. 300	0.5
80	Cl. 150 Cl. 300	1.2 1.4
100	Cl. 150 Cl. 300	2.7
150	Cl. 150 Cl. 300	6.3 7.8
200	Cl. 150 Cl. 300	12.3 15.8
250	Cl. 150 Cl. 300	25.7 27.5
300	Cl. 150 Cl. 300	36.4 44.6

1) ASME 法兰

DN ¹⁾ [mm]	压力等级	重量 [kg]
15	20K	0.06
25	20K	0.1
40	20K	0.3
50	10K 20K	0.5
80	10K 20K	1.1
100	10K 20K	1.80
150	10K 20K	4.5 5.5
200	10K 20K	9.2
250	10K 20K	15.8 19.1
300	10K 20K	26.5

1) JIS 法兰

重量 (US 单位)

DN ¹⁾ [in]	压力等级	重量 [lbs]
½	Cl. 150 Cl. 300	0.07 0.09
1	Cl. 150 Cl. 300	0.3
1½	Cl. 150 Cl. 300	0.7
2	Cl. 150 Cl. 300	1.1

DN ¹⁾ [in]	压力等级	重量 [lbs]
3	Cl. 150	2.6
	Cl. 300	3.1
4	Cl. 150	6.0
	Cl. 300	
6	Cl. 150	14.0
	Cl. 300	16.0
8	Cl. 150	27.0
	Cl. 300	35.0
10	Cl. 150	57.0
	Cl. 300	61.0
12	Cl. 150	80.0
	Cl. 300	98.0

1) ASME 法兰

材质

变送器外壳

一体化型

- 订购选项“外壳”，选型代号 B “GT18 双腔室； 316L； 一体化型”：
不锈钢 CF3M
- 订购选项“外壳”，选型代号 C “GT20 双腔室； 铝外壳，带涂层； 一体化型”：
铝，带铝合金 AlSi10Mg 涂层
- 窗口材质：玻璃

分离型

- 订购选项“外壳”，选型代号 J “GT20 双腔室； 铝，带涂层； 分离型”：
铝，带铝合金 AlSi10Mg 涂层
- 订购选项“外壳”，选型代号 K “GT18 双腔室； 316L； 分离型”：
最强耐腐蚀性：不锈钢 CF3M
- 窗口材质：玻璃

电缆入口/缆塞



图 26 允许的电缆入口/缆塞

- 1 内螺纹 M20 × 1.5
- 2 缆塞 M20 × 1.5
- 3 转接头，适用 G ½"或 NPT ½"内螺纹电缆入口
- 4 设备插头

订购选项“外壳”，选型代号 B“GT18 双腔体；316L，一体型”和选型代号 K“GT18 双腔体；316L，分体型”

电缆入口/缆塞	防爆型式	材质
M20 × 1.5 缆塞	<ul style="list-style-type: none"> ■ 非防爆危险区 ■ Ex ia ■ Ex ic ■ Ex nA、Ex ec ■ Ex tb 	不锈钢 1.4404
转接头，适用于 G ½"内螺纹电缆入口	非危险区和危险区 (XP 除外)	不锈钢 1.4404 (316L)
转接头，适用于 NPT ½"内螺纹电缆入口	非危险区和危险区	

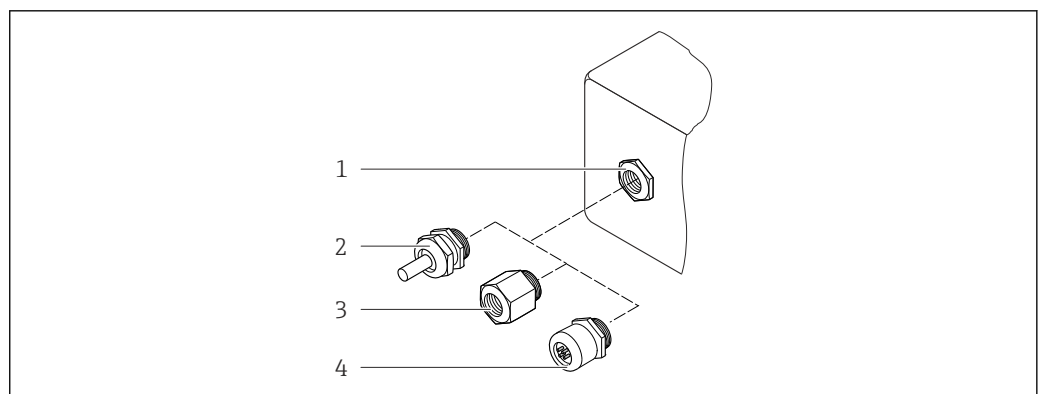
订购选项“外壳”，选型代号 C“GT20 双腔体；铝，带涂层；一体型”，选型代号 J“GT20 双腔体；铝，带涂层；分体型”

电缆入口/缆塞	防爆型式	材质
M20 × 1.5 缆塞	<ul style="list-style-type: none"> ■ 非防爆危险区 ■ Ex ia ■ Ex ic 	塑料
	转接头，适用于 G ½"内螺纹电缆入口	镀镍黄铜
转接头，适用于 NPT ½"内螺纹电缆入口	非危险区和危险区 (XP 除外)	镀镍黄铜
NPT ½"螺纹通过转接头	非危险区和危险区	

分离型仪表的连接电缆

- 标准电缆：PVC 电缆，带铜网屏蔽层
- 加强型电缆：PVC 电缆，带铜屏蔽层和附加钢丝编织护套

传感器接线盒

传感器接线盒的材质取决于所使用的变送器外壳的材质。

- 订购选项“外壳”，选型代号 J “GT20 双腔室；铝，带涂层；分离型”：
带铝合金 AlSi10Mg 涂层
- 订购选项“外壳”，选型代号 K “GT18 双腔室；316L；分离型”：
不锈钢 1.4408 (CF3M)
符合：
 - NACE MR0175
 - NACE MR0103

测量管

DN 15...300 (½...12"), 压力等级 PN 10/16/25/40 /63/100, Cl. 150/300 /600 , JIS 10K/20K:

铸造不锈钢 CF3M/1.4408

符合:

- NACE MR0175
- NACE MR0103
- DN15...150 (½...6"): AD2000, 允许温度范围-10 ... +400 °C (+14 ... +752 °F)受限

DN 15...150 (½...6"), 压力等级 **PN 10/16/25/40**, **Cl. 150/300**:

CX2MW, 类似 Alloy C22/2.4602 合金

符合:

- NACE MR0175
- NACE MR0103

DSC 传感器

订购选项“传感器类型; DSC 传感器; 测量管”, 选型代号 **AA、BA、CA**

压力等级 PN 10/16/25/40/63/100, **Cl. 150/300/600**, **JIS 10K/20K**:

接液部件 (DSC 传感器法兰上有“wet”标识):

- 不锈钢 1.4404 和 316L/316TI
- 符合:
 - NACE MR0175/ISO 15156-2015
 - NACE MR0103/ISO 17945-2015

非接液部件

不锈钢 1.4301 (304)

订购选项“传感器类型; DSC 传感器; 测量管”, 选型代号 **AB、AC、BB、CB、CC**

压力等级 PN 10/16/25/40/63/100, **Cl. 150/300/600**, **JIS 10K/20K**:

接液部件 (DSC 传感器法兰上有“wet”标识):

- Alloy C22 合金 UNS N06022, 类似 Alloy C22/2.4602 合金
- 符合:
 - NACE MR0175/ISO 15156-2015
 - NACE MR0103/ISO 17945-2015

非接液部件

Alloy C22 合金 UNS N06022, 类似 Alloy C22/2.4602 合金

过程连接

DN 15...300 (½...12"), 压力等级 **PN 10/16/25/40/63/100**, **Cl. 150/300/600**, **JIS 10K/20K**:

焊接颈法兰 DN 15...300 (½...12")

符合标准:

NACE MR0175-2003

NACE MR0103-2003

可选下列材料, 与压力等级相关:

- 不锈钢 1.4404/F316/F316L), 多种材料认证
- Alloy C22/2.4602 合金

 可选过程连接

密封圈

- 石墨
Sigraflex 高压石墨™ (通过 BAM 测试, 适用氧气应用场合, 符合德国清洁空气指南中的高级别要求)
- FPM (Viton™)
- Kalrez 6375™
- Gylon 3504™ (通过 BAM 测试, 适用氧气应用场合, 符合德国清洁空气指南中的高级别要求)

外壳基座

不锈钢 1.4408 (CF3M)

DSC 传感器的螺丝

- 订购选项“传感器类型；选型代号 AA“不锈钢 A4-80，符合 ISO 3506-1 标准 (316) ”
- 订购选项“传感器类型”，选型代号 BA、CA、DA、DB
不锈钢 A2-80，符合 ISO 3506-1 标准 (304)
- 订购选项“其他认证”，选型代号 LL“AD 2000 (包含选型代号 JA+JB+JK) > DN25，包含选型代号 LK”
不锈钢 A4-80，符合 ISO 3506-1 标准 (316)
- 订购选项“传感器类型”，选型代号 AB、AC、BB、CB、CC
不锈钢 1.4980，符合 EN 10269 标准 (Gr. 660 B)

附件

防护罩

不锈钢 1.4404 (316L)

流量调节器

- 不锈钢 1.4404 (316、316L)，多种材料认证
- 符合：
 - NACE MR0175-2003
 - NACE MR0103-2003

过程连接

DN 15...300 (½...12")，压力等级 PN 10/16/25/40/63/100、Cl. 150/300/600、JIS 10K/20K:

焊接颈法兰 DN 15...300 (½...12")

符合标准:

NACE MR0175-2003

NACE MR0103-2003

可选下列材料，与压力等级相关:

- 不锈钢 1.4404/F316/F316L)，多种材料认证
- Alloy C22/2.4602 合金



可选过程连接

16.11 可操作性

语言

可以使用下列操作语言:

- 通过现场显示单元操作：
 - 英文、德文、法文、西班牙文、意大利文、荷兰文、葡萄牙文、波兰文、俄文、瑞典文、土耳其文、中文、日文、韩文、印度尼西亚文、越南文、捷克文
- 通过 FieldCare 调试软件操作：
 - 英文、德文、法文、西班牙文、意大利文、中文、日文

现场操作

通过显示单元操作

提供两种显示单元:

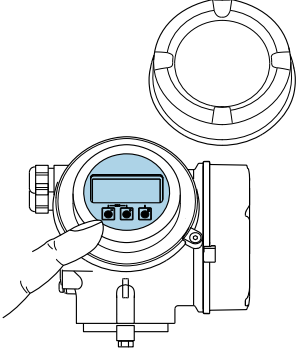
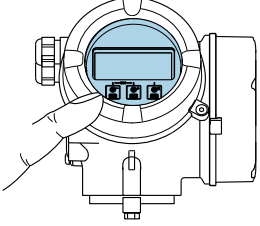
订购选项“显示; 操作”, 选型代号 C “SD02”	订购选项“显示; 操作”, 选型代号 E “SD03”
 <p style="text-align: right; font-size: small;">A0032219</p>	 <p style="text-align: right; font-size: small;">A0032221</p>
1 按键操作	1 光敏键操作

显示单元

- 四行背光图形显示
- 白色背光显示; 发生设备错误时切换至红色背光显示
- 可以分别设置测量变量和状态变量的显示格式

操作单元

- 通过打开外口后的三个按键进行现场操作 (⊕、⊖、⊞)
或
- 通过触摸键 (3 个光敏键) 进行外部操作, 无需打开外壳: ⊕、⊖、⊞
- 可以在各种危险区中使用操作单元

附加功能

- 数据备份功能
仪表设置可以储存在显示单元中。
- 数据比对功能
显示模块中储存的仪表设置可以与当前仪表设置进行比对。
- 数据传输功能
通过显示模块可以将变送器设置传输至另一台仪表中。

通过分离型显示单元 FHX50 操作

- 远程显示单元 FHX50 可以单独订购 → 163。

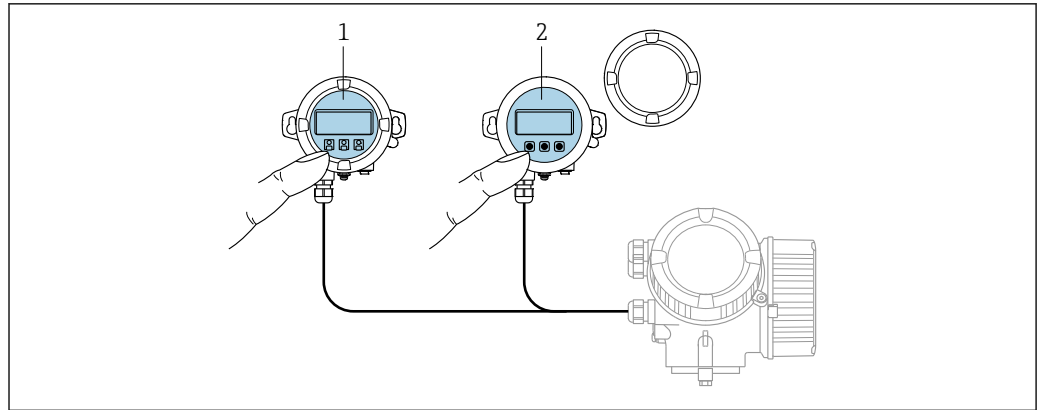

A0032215

图 27 FHX50 的操作方式

- 1 SD02 显示与操作单元，按键；操作时必须打开盖板
- 2 SD03 显示与操作模块，光敏键：可以在玻璃盖外部操作

显示与操作单元

显示与操作单元对应显示单元。

远程操作 → 图 56

服务接口 → 图 56

16.12 证书与认证

登陆公司官网 (www.endress.com)，打开 Configurator 产品选型软件，查询最新证书和认证信息：

1. 点击“产品筛选”按钮，或在搜索栏中直接输入基本型号，选择所需产品。
2. 打开产品主页。
3. 选择配置。

CE 认证 设备符合 EC 准则的法律要求。详细信息列举在相关 EU 一致性声明和适用标准中。

Endress+Hauser 确保贴有 CE 标志的设备均成功通过了所需测试。

UKCA 认证标记 设备符合适用英国法规的法律要求（法定文书）。这些要求列在 UKCA 符合性声明中，并附带指定标准。选择 UKCA 认证标记订购选项，Endress+Hauser 即标附 UKCA 认证标记，确认设备已成功通过评估和测试。

Endress+Hauser 英国联系地址：

Endress+Hauser Ltd.
Floats Road
Manchester M23 9NF
英国
www.uk.endress.com

RCM 认证标记 测量系统符合“澳大利亚通讯与媒体管理局 (ACMA)”制定的 EMC 标准。



防爆认证(Ex) 《安全指南》(XA)文档中提供了在危险区中使用的仪表和相关安全指南。铭牌上提供参考文档信息。

PROFINET + Ethernet-APL 认证	<p>PROFINET 接口</p> <p>测量设备通过 PROFIBUS 用户组织 (PNO) 的认证和注册。完全符合以下标准的要求:</p> <ul style="list-style-type: none"> ■ 认证符合: <ul style="list-style-type: none"> ■ PROFINET 设备的测试规范 ■ PROFINET PA Profile 4 规范 ■ PROFINET 网络负荷稳健性等级 2 (10 Mbps) ■ APL 一致性测试 ■ 设备可以与其他供应商生产的认证型设备配套使用 (互操作性) ■ 设备支持 PROFINET S2 系统冗余。
压力设备指令	<ul style="list-style-type: none"> ■ 带有认证标记: <ul style="list-style-type: none"> a) PED/G1/x (x =类别) 或 b) UK/G1/x (x =类别) <p>在传感器铭牌上, Endress+Hauser 确认符合以下文件中的“基本安全要求”</p> <ul style="list-style-type: none"> a) 压力设备准则 2014/68/EU 的附录 I 中, 或 b) 法定文书 2016 No. 1105, Sch. 2。 ■ 非 PED 和 UKCA 认证型设备基于工程实践经验设计和制造。它们符合以下要求 <ul style="list-style-type: none"> a) 压力设备指令 2014/68/EU Art. 4 Para. 3, 或 b) 法定文书 2016 No. 1105, 第 1 部分, Para. 8。 <p>应用范围请参考</p> <ul style="list-style-type: none"> a) 压力设备指令 2014/68/EU 附录 II 的图表 6...9, 或 b) 法定文书 2016 No. 1105, Sch. 3, Para. 2。
经验	<p>Prowirl 200 测量系统是 Prowirl 72 和 Prowirl 73 的正式升级产品。</p>
其他标准和准则	<ul style="list-style-type: none"> ■ EN 60529 外壳防护等级 (IP 代号) ■ DIN ISO 13359 密闭管道中导电性流体的测量 - 法兰型电磁流量计 - 总长度 ■ EN 61010-1 测量、控制和实验室使用电气设备的安全要求 - 常规要求 ■ IEC/EN 61326-2-3 电磁发射符合 A 类要求。电磁兼容性 (EMC 要求) 。 ■ NAMUR NE 21 工业过程和实验室控制设备的电磁兼容性 (EMC) ■ NAMUR NE 32 带微处理器的现场控制仪表在电源故障时的数据保留 ■ NAMUR NE 43 带模拟量输出信号的数字变送器故障信号水平标准 ■ NAMUR NE 53 带数字式电子插件的现场设备和信号处理设备的操作软件 ■ NAMUR NE 105 通过现场设备设计软件集成现场总线设备规范 ■ NAMUR NE 107 现场型设备的自监控和自诊断 ■ NAMUR NE 131 标准应用中现场型设备的要求 ■ ETSI EN 300 328 2.4 GHz 无线电部件的指南 ■ EN 301489 电磁兼容性和无线电频谱管理 (ERM) 。



16.13 应用软件包

多种不同类型的应用软件包可选，以提升仪表的功能性。基于安全角度考虑，或为了满足特定应用条件要求，需要使用此类应用软件包。

可以随表订购 Endress+Hauser 应用软件包，也可以日后单独订购。附件的详细订购信息请咨询 Endress+Hauser 当地销售中心，或登录 Endress+Hauser 公司的产品主页订购：www.endress.com。

 应用软件包的详细信息参见：
设备的特殊文档 →  193

16.14 附件

 可订购附件的详细信息 →  163

16.15 配套文档资料

 配套技术文档资料的查询方式如下：

- 设备浏览器 (www.endress.com/deviceviewer)：输入铭牌上的序列号
- 在 Endress+Hauser Operations app 中：输入铭牌上的序列号或扫描铭牌上的二维码。

标准文档资料

简明操作指南

传感器的《简明操作指南》

测量设备	文档资料代号
Prowirl F 200	KA01323D

变送器的《简明操作指南》

测量设备	文档资料代号
Prowirl 200	KA01545D

技术资料

测量设备	文档资料代号
Prowirl F 200	TI01333D

仪表功能描述

测量设备	文档资料代号
Prowirl 200	GP01170D

设备补充文档资料

安全指南

内容	文档资料代号
ATEX/IECEX Ex d, Ex tb	XA01635D
ATEX/IECEX Ex ia, Ex tb	XA01636D
ATEX/IECEX Ex ic, Ex ec	XA01637D

内容	文档资料代号
cCSA _{US} XP	XA01638D
cCSA _{US} IS	XA01639D
NEPSI Ex d	XA01643D
NEPSI Ex i	XA01644D
NEPSI Ex ic, Ex nA	XA01645D
EAC Ex d	XA01684D
EAC Ex nA	XA01685D

特殊文档资料

内容	文档资料代号
压力设备准则	SD01614D

内容	文档资料代号
Heartbeat Technology 心跳技术	SD02759D
湿蒸汽检测	SD02743D
湿蒸汽测量	SD02744D
网页服务器	SD02834D

安装指南

内容	备注
备件套件和附件的安装指南	<ul style="list-style-type: none"> ▪ 使用设备浏览器 → 161 查询可选备件套件 ▪ 选配附件的安装指南 → 163

索引

A

安全	9
安装	20
安装尺寸	
参见 外形尺寸	
安装方向 (垂直管道、水平管道)	20
安装工具	26
安装后检查	70
安装后检查 (检查列表)	28
安装位置	20
安装要求	
安装方向	20
安装位置	20
隔热	24
前后直管段	21
外形尺寸	23
安装准备	26
Applicator	166

B

帮助文本	
查看	52
关闭	52
说明	52
包装处置	19
报警信号	172
备件	161
变送器	
连接信号电缆	34
旋转外壳	27
旋转显示单元	28
标称压力	
传感器	180
标准和准则	191
补救措施	
调用	122
关闭	122

C

材质	185
菜单	
测量设备设置	70
设置	70
诊断	154
自定义设置	81
菜单路径 (菜单视图)	45
菜单视图	
在设置向导中	45
在子菜单中	45
参考操作条件	174
参数	
更改	53
输入数值	53
参数访问权限	
读访问	54
写访问	54

参数设置

传感器调整 (子菜单)	93
仿真 (子菜单)	101
高级设置 (子菜单)	81
管理员 (子菜单)	100
过程变量 (子菜单)	111
介质属性 (子菜单)	82
累加器 (子菜单)	114
累加器 1... n (子菜单)	96
气体成份 (子菜单)	84
设备信息 (子菜单)	157
设置 (菜单)	70
设置访问密码 (向导)	100
数据日志 (子菜单)	114
外部补偿 (子菜单)	92
网络诊断 (子菜单)	72
系统单位 (子菜单)	73
显示 (子菜单)	97
小流量切除 (向导)	79
心跳基本设置 (子菜单)	100
选择介质 (向导)	76
诊断 (菜单)	154
APL 端口 (子菜单)	72
Volume flow (子菜单)	79
参数设置写保护	102
操作	111
操作安全	10
操作按键	
参见 操作单元	
操作菜单	
菜单、子菜单	42
结构	42
子菜单和用户角色	43
操作单元	48, 122
操作方式	41
操作显示	44
操作原理	43
测量变量	
参见 过程变量	
测量	165
测量范围	166
测量和检测设备	160
测量设备	
安装传感器	26
安装准备	26
电气连接准备	33
废弃	162
开机	70
设计	12
设置	70
测量设备标识	13
测量设备的用途	
参见 指定用途	
错误用途	9
临界工况	9
测量系统	165

- 测量仪表
 - 拆除 162
 - 改装 161
 - 修理 161
- 测量原理 165
- 测量值
 - 计算 165
- 产品安全 10
- 储存条件 18
- 储存温度 18
- 储存温度范围 178
- 传感器
 - 安装 26
- 错误信息
 - 参见 诊断信息
- CE 标志 10
- CE 认证 190
- D**
- 打开或关闭键盘锁 54
- 到货验收 13
- 电磁兼容性 179
- 电缆入口
 - 防护等级 40
 - 技术参数 174
- 电流消耗 174
- 电气隔离 172
- 电气连接
 - 测量设备 30
 - 调试软件
 - 通过服务接口 (CDI) 56
 - 通过 APL 网络 56
 - 防护等级 40
 - Commubox FXA291 56
 - RSLogix 5000 56
- 电势平衡 39
- 电势平衡的连接实例 40
- 电源故障 174
- 调试 70
 - 高级设置 81
 - 设置测量设备 70
- 调整诊断响应 125
- 订货号 13, 15
- 读访问 54
- 读取测量值 111
- DeviceCare 58
 - 设备描述文件 60
- DIP 开关
 - 参见 写保护开关
- E**
- Endress+Hauser 服务
 - 维护 160
 - 修理 162
- F**
- 返厂 162
- 防爆认证(Ex) 190
- 防护等级 40, 178
- 访问密码 54
 - 输入故障 54
- 废弃 162
- 分体型
 - 连接连接电缆 35
- 符合性声明 10
- FieldCare 57
 - 功能 57
 - 建立连接 57
 - 设备描述文件 60
 - 用户界面 58
- G**
- 隔热 24
- 更换
 - 仪表部件 161
- 更换密封圈 160
- 工具
 - 安装 26
 - 电气连接 30
 - 运输 18
- 工作场所安全 10
- 功率消耗 174
- 功能
 - 参见 参数
- 功能范围
 - SIMATIC PDM 58
- 供电单元
 - 要求 33
- 供电电压 33, 173
- 固件
 - 版本号 60
 - 发布日期 60
- 固件更新历史 159
- 故障排除
 - 常规 118
- 关闭写保护功能 102
- 过程条件
 - 介质温度 179
 - 压损 180
- H**
- 后直管段 21
- 环境条件
 - 储存温度 178
 - 环境温度 23
 - 抗冲击性 179
 - 抗振性 178
- 环境温度
 - 影响 178
- 环境温度范围 23
- J**
- 技术参数, 概述 165
- 检查
 - 安装 28
 - 连接 40
 - 收到的货物 13

- 检查列表
 安装后检查 28
 连接后检查 40
接线端子 174
接线端子分配 34
结构
 操作菜单 42
介质温度范围 179
经验 191
- K**
开启写保护功能 102
抗冲击性 179
抗振性 178
扩展订货号
 传感器 15
- L**
累加器
 分配过程变量 114
 设置 96
累加器控制模块 65
累加器模块 65
连接
 参见 电气连接
连接测量设备 34
连接电缆 30
连接工具 30
连接后检查 70
连接后检查 (检查列表) 40
连接准备 33
量程比 171
流向 20
- M**
铭牌
 传感器 15
模块
 累加器
 累加器 65
 累加器控制 65
 模拟量输出 66
 数字量输出 67
 数字量输入 63
 体积 64
 体积累加器控制 64
模拟量输出模块 66
- N**
内部清洗 160
- P**
配套文档资料 192
PROFINET + Ethernet-APL 认证 191
- Q**
气候等级 178
前直管段 21
清洁
 内部清洗 160
 外部清洁 160
清洗
 更换传感器密封圈 160
 更换密封圈 160
 更换外壳密封圈 160
- R**
人员要求 9
认证 190
软件版本号 60
RCM 认证标记 190
- S**
筛选事件日志 155
设备版本信息 60
设备部件 12
设备类型 ID 60
设备浏览器 161
设备描述文件 60
 GSD 60
设备锁定, 状态 111
设备修订版本号 60
设计
 测量设备 12
 设置
 传感器调节 93
 仿真 101
 复位设备 157
 高级显示设置 97
 管理 100
 介质 76
 介质特性 82
 累加器 96
 模拟量输入 79
 气体成份 84
 使测量仪表适应过程条件 114
 通信接口 71
 外部补偿 92
 系统单位 73
 显示语言 70
 小流量切除 79
 设置访问密码 102
 设置显示语言 70
 生产日期 15
 事件列表 155
 事件日志 155
 输出变量 171
 输出信号 171
 输入 165
 输入/输出电子模块 12, 34
 输入界面 47
 数字编辑器 47
 数字量输出模块 67
 数字量输入模块 63
 S2 系统冗余 69
 SIMATIC PDM 58
 功能 58

T

- 提示工具
 - 参见 帮助文本
- 体积累加器控制模块 64
- 体积模块 64
- 图标
 - 菜单 46
 - 参数 46
 - 设置向导 46
 - 锁定 44
 - 通信 44
 - 现场显示单元的状态区 44
 - 修改 47
 - 在文本编辑器和数字编辑器中 47
 - 诊断 44
 - 状态信号 44
 - 子菜单 46

U

- UKCA 认证标记 190

W

- 外部清洁 160
- 外形尺寸 23
- 维护任务 160
- 维修 161
 - 说明 161
- 温度-压力关系 180
- 温度范围
 - 储存温度 18
- 文本编辑器 47
- 文本菜单
 - 调用 49
 - 关闭 49
 - 说明 49
- 文档
 - 功能 6
- 文档功能 6
- 文档信息 6
- 文档资料
 - 信息图标 6
- W@M 160, 161
- W@M 设备浏览器 13

X

- 系统集成 60
- 系统设计
 - 参见 测量设备设计
 - 测量系统 165
- 显示单元
 - 参见 现场显示单元
- 显示界面
 - 当前诊断事件 154
 - 上一个诊断事件 154
- 显示区
 - 操作显示 44
 - 在菜单视图中 46
- 显示数据日志 114

显示值

- 锁定状态 111
- 现场显示单元 189
 - 编辑界面 47
 - 菜单视图 45
 - 参见 报警状态下
 - 参见 操作显示
 - 参见 诊断信息
- 响应时间 177
- 向导
 - 设置访问密码 100
 - 小流量切除 79
 - 选择介质 76
- 小流量切除 172
- 写保护
 - 通过访问密码 102
 - 通过写保护开关 103
- 写保护开关 103
- 写访问 54
- 信息图标
 - 测量变量 44
 - 测量通道号 44
- 性能参数 174
- 序列号 15
- 旋转变送器外壳 27
- 旋转电子腔外壳
 - 参见 旋转变送器外壳
- 旋转显示单元 28
- 循环数据传输 61

Y

- 压力设备指令 191
- 压损 180
- 仪表名称
 - 传感器 15
- 仪表维修 161
- 应用 165
- 应用场合
 - 其他风险 9
- 影响
 - 环境温度 178
- 硬件写保护 103
- 用户角色 43
- 语言, 操作选项 188
- 远程操作 190
- 运输测量设备 18

Z

- 在线记录仪 114
- 诊断
 - 图标 121
- 诊断响应
 - 说明 121
 - 图标 121
- 诊断信息 121
 - 补救措施 126
 - 概述 126
 - 设计, 说明 122, 124
 - 网页浏览器 123

现场显示单元	121
DeviceCare	124
FieldCare	124
LED 指示灯	119
诊断信息列表	154
证书	190
直接访问	51
直接访问密码	45
指定用途	9
制造商 ID	60
重复性	177
重量	
分体式传感器	
SI 单位	182
US 单位	182
流量调节器	183
一体化型	
SI 单位	181
US 单位	181
运输 (说明)	18
重新标定	160
主要电子模块	12
注册商标	8
状态区	
操作显示	44
在菜单视图中	45
状态信号	121, 123
子菜单	
传感器调整	93
仿真	101
概述	43
高级设置	81
管理员	100
过程变量	111
介质属性	82
累加器	114
累加器 1 ... n	96
气体成份	84
设备信息	157
事件列表	155
数据日志	114
通信	71
外部补偿	92
网络诊断	72
系统单位	73
显示	97
心跳基本设置	100
心跳设置	99
Analog inputs	79
APL 端口	72
Volume flow	79
最大测量误差	174



www.addresses.endress.com
