

Manuel de mise en service

Proline Prowirl F 200

Débitmètre vortex
PROFINET avec Ethernet-APL

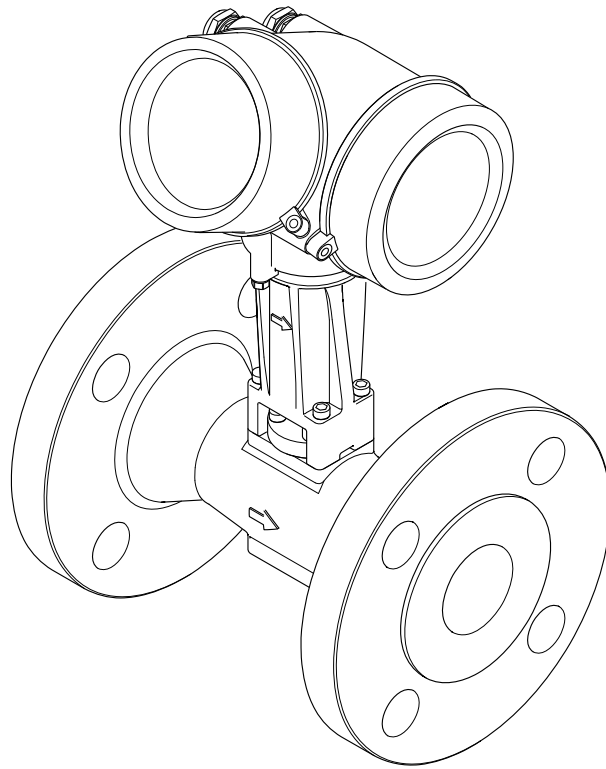

- Conserver le présent document de manière à ce qu'il soit toujours accessible lors de travaux sur et avec l'appareil.
- Afin d'éviter tout risque pour les personnes ou l'installation : bien lire le chapitre "Instructions fondamentales de sécurité" ainsi que toutes les autres consignes de sécurité spécifiques à l'application dans le document.
- Le fabricant se réserve le droit d'adapter les caractéristiques de ses appareils aux évolutions techniques sans avis préalable. Votre agence Endress+Hauser vous renseignera sur les dernières nouveautés et les éventuelles mises à jour du présent manuel.

Sommaire

1	Informations relatives au document	6	6	6	Montage	23	
1.1	Fonction du document	6	6.1	23	6.1	Conditions de montage	23
1.2	Symboles	6	6.1.1	23	6.1.1	Position de montage	23
1.2.1	Symboles d'avertissement	6	6.1.2	27	6.1.2	Exigences en matière d'environnement et de process	27
1.2.2	Symboles électriques	6	6.1.3	28	6.1.3	Instructions de montage spéciales	28
1.2.3	Symboles spécifiques à la communication	7	6.2	29	6.2	Montage de l'appareil de mesure	29
1.2.4	Symboles d'outils	7	6.2.1	29	6.2.1	Outil nécessaire	29
1.2.5	Symboles pour certains types d'information	7	6.2.2	29	6.2.2	Préparer l'appareil de mesure	29
1.2.6	Symboles utilisés dans les graphiques	7	6.2.3	30	6.2.3	Montage du capteur	30
1.3	Documentation	8	6.2.4	30	6.2.4	Montage du transmetteur de la version séparée	30
1.3.1	Fonction du document	8	6.2.5	31	6.2.5	Rotation du boîtier de transmetteur	31
1.4	Marques déposées	8	6.2.6	32	6.2.6	Rotation du module d'affichage	32
2	Consignes de sécurité	10	6.3	32	6.3	Contrôle du montage	32
2.1	Exigences imposées au personnel	10	7	33	7	Raccordement électrique	33
2.2	Utilisation conforme	10	7.1	33	7.1	Sécurité électrique	33
2.3	Sécurité au travail	11	7.2	33	7.2	Exigences de raccordement	33
2.4	Sécurité de fonctionnement	11	7.2.1	33	7.2.1	Outils nécessaires	33
2.5	Sécurité du produit	11	7.2.2	33	7.2.2	Exigences liées aux câbles de raccordement	33
2.6	Sécurité informatique	11	7.2.3	34	7.2.3	Câble de raccordement pour la version séparée	34
2.7	Sécurité informatique spécifique à l'appareil	12	7.2.4	34	7.2.4	Affectation des bornes	34
2.7.1	Protection de l'accès via protection en écriture du hardware	12	7.2.5	35	7.2.5	Affectation des broches du connecteur de l'appareil	35
2.7.2	Protection de l'accès via un mot de passe	12	7.2.6	35	7.2.6	Blindage et mise à la terre	35
2.7.3	Accès via serveur web	12	7.2.7	36	7.2.7	Exigences liées à l'unité d'alimentation	36
2.7.4	Accès via bus de terrain	13	7.2.8	36	7.2.8	Préparation de l'appareil de mesure	36
3	Description du produit	14	7.3	37	7.3	Raccordement de l'appareil de mesure	37
3.1	Construction du produit	14	7.3.1	37	7.3.1	Raccordement de la version compacte	37
4	Réception des marchandises et identification du produit	15	7.3.2	39	7.3.2	Raccordement de la version séparée	39
4.1	Réception des marchandises	15	7.3.3	44	7.3.3	Compensation de potentiel	44
4.2	Identification du produit	16	7.4	44	7.4	Garantir l'indice de protection	44
4.2.1	Plaque signalétique du capteur	17	7.5	45	7.5	Contrôle du raccordement	45
4.2.2	Symboles sur l'appareil de mesure	20	8	46	8	Options de configuration	46
5	Stockage et transport	21	8.1	46	8.1	Aperçu des options de configuration	46
5.1	Conditions de stockage	21	8.2	47	8.2	Structure et principe de fonctionnement du menu de configuration	47
5.2	Transport du produit	21	8.2.1	47	8.2.1	Structure du menu de configuration	47
5.2.1	Appareils de mesure sans anneaux de suspension	21	8.2.2	48	8.2.2	Concept de configuration	48
5.2.2	Appareils de mesure avec anneaux de suspension	22	8.3	49	8.3	Accès au menu de configuration via l'afficheur local	49
5.2.3	Transport avec un chariot élévateur	22	8.3.1	49	8.3.1	Affichage de fonctionnement	49
5.3	Mise au rebut de l'emballage	22	8.3.2	51	8.3.2	Vue navigation	51
			8.3.3	53	8.3.3	Vue d'édition	53
			8.3.4	54	8.3.4	Éléments de configuration	54
			8.3.5	55	8.3.5	Ouverture du menu contextuel	55
			8.3.6	57	8.3.6	Navigation et sélection dans une liste	57

8.3.7	Accès direct au paramètre	57	10.7.2	Application liquide	120
8.3.8	Affichage des textes d'aide	58	10.7.3	Applications gaz	121
8.3.9	Modification des paramètres	59	10.7.4	Calcul des variables mesurées	124
8.3.10	Rôles utilisateur et leurs droits d'accès	60	11	Configuration	129
8.3.11	Désactivation de la protection en écriture via un code d'accès	60	11.1	Lecture de l'état de verrouillage de l'appareil .	129
8.3.12	Activer et désactiver le verrouillage des touches	61	11.2	Définition de la langue de programmation . .	129
8.4	Accès au menu de configuration via l'outil de configuration	61	11.3	Configuration de l'afficheur	129
8.4.1	Raccordement de l'outil de configuration	62	11.4	Lecture des valeurs mesurées	129
8.4.2	FieldCare	63	11.4.1	Variables de process	129
8.4.3	DeviceCare	64	11.4.2	Totalisateur	132
8.4.4	SIMATIC PDM	65	11.5	Adaptation de l'appareil aux conditions de process	133
9	Intégration système	66	11.6	Affichage de l'historique des valeurs mesurées	133
9.1	Aperçu des fichiers de description d'appareil . .	66	12	Diagnostic et suppression des défauts	137
9.1.1	Données relatives aux versions de l'appareil	66	12.1	Suppression générale des défauts	137
9.1.2	Outils de configuration	66	12.2	Informations de diagnostic via les LED	139
9.2	Fichier de données mères (GSD)	66	12.2.1	Transmetteur	139
9.2.1	Nom du fichier de données mères (GSD) spécifique au fabricant	67	12.3	Information de diagnostic dans l'affichage local	140
9.2.2	Nom du fichier de données mères (GSD) PA Profile	67	12.3.1	Message de diagnostic	140
9.3	Transmission de données cyclique	67	12.3.2	Appel de mesures correctives	142
9.3.1	Aperçu des modules	68	12.4	Informations de diagnostic dans le navigateur web	142
9.3.2	Description des modules	68	12.4.1	Options de diagnostic	142
9.3.3	Codage de l'état	75	12.4.2	Appeler les mesures correctives	143
9.3.4	Réglage par défaut	75	12.5	Informations de diagnostic dans FieldCare ou DeviceCare	144
9.4	Redondance du système S2	76	12.5.1	Options de diagnostic	144
10	Mise en service	77	12.5.2	Accès aux mesures correctives	144
10.1	Contrôle du montage et contrôle du raccordement	77	12.6	Adaptation du comportement de diagnostic .	145
10.2	Mise sous tension de l'appareil de mesure	77	12.6.1	Comportements de diagnostic disponibles	145
10.3	Réglage de la langue d'interface	77	12.6.2	Représentation de l'état de la mesure	145
10.4	Configuration de l'appareil de mesure	77	12.7	Aperçu des informations de diagnostic	146
10.4.1	Affichage de l'interface de communication	78	12.7.1	Diagnostic du capteur	146
10.4.2	Réglage des unités système	80	12.7.2	Diagnostic de l'électronique	153
10.4.3	Sélection et réglage du produit	84	12.7.3	Diagnostic de la configuration	162
10.4.4	Configuration des entrées analogiques	87	12.7.4	Diagnostic du process	169
10.4.5	Configuration de la suppression des débits de fuite	88	12.7.5	Conditions d'utilisation pour l'affichage des informations de diagnostic suivantes	179
10.4.6	Réglages avancés	89	12.7.6	Mode d'urgence en cas de compensation de température	179
10.5	Simulation	116	12.8	Messages de diagnostic en cours	179
10.6	Protection des réglages contre l'accès non autorisé	118	12.9	Liste de diagnostic	180
10.6.1	Protection en écriture via code d'accès	118	12.10	Journal des événements	180
10.6.2	Protection en écriture via commutateur de verrouillage	118	12.10.1	Consulter le journal des événements	180
10.7	Mise en service spécifique à l'application	120	12.10.2	Filtrage du journal événements	181
10.7.1	Application vapeur	120	12.10.3	Aperçu des événements d'information	181

12.11	Effectuer un reset de l'appareil de mesure . . .	183
12.11.1	Portée de la fonction du paramètre "Reset appareil"	183
12.12	Information appareil	183
12.13	Historique du firmware	185
13	Maintenance	186
13.1	Opérations de maintenance	186
13.1.1	Nettoyage extérieur	186
13.1.2	Nettoyage intérieur	186
13.1.3	Remplacement des joints	186
13.2	Outils de mesure et de test	186
13.3	Prestations Endress+Hauser	186
14	Réparation	187
14.1	Généralités	187
14.1.1	Concept de réparation et de transformation	187
14.1.2	Remarques relatives à la réparation et à la transformation	187
14.2	Pièces de rechange	187
14.3	Services Endress+Hauser	188
14.4	Retour de matériel	188
14.5	Mise au rebut	188
14.5.1	Démontage de l'appareil de mesure .	189
14.5.2	Mise au rebut de l'appareil	189
15	Accessoires	190
15.1	Accessoires spécifiques à l'appareil	190
15.1.1	Pour le transmetteur	190
15.1.2	Pour le capteur	191
15.2	Accessoires spécifiques au service	191
15.3	Composants système	192
16	Caractéristiques techniques	193
16.1	Domaine d'application	193
16.2	Principe de fonctionnement et architecture du système	193
16.3	Entrée	193
16.4	Sortie	200
16.5	Alimentation électrique	202
16.6	Performances	203
16.7	Montage	207
16.8	Environnement	207
16.9	Process	208
16.10	Construction mécanique	210
16.11	Configuration	219
16.12	Certificats et agréments	220
16.13	Packs application	222
16.14	Accessoires	222
16.15	Documentation complémentaire	222
Index		224

1 Informations relatives au document

1.1 Fonction du document

Le présent manuel de mise en service contient toutes les informations nécessaires aux différentes phases du cycle de vie de l'appareil : de l'identification du produit, de la réception des marchandises et du stockage au dépannage, à la maintenance et à la mise au rebut en passant par le montage, le raccordement, la configuration et la mise en service.

1.2 Symboles

1.2.1 Symboles d'avertissement

DANGER

Ce symbole attire l'attention sur une situation dangereuse entraînant la mort ou des blessures graves si elle n'est pas évitée.

AVERTISSEMENT

Ce symbole attire l'attention sur une situation dangereuse pouvant entraîner la mort ou des blessures graves si elle n'est pas évitée.





ATTENTION

Ce symbole attire l'attention sur une situation dangereuse pouvant entraîner des blessures de gravité légère ou moyenne si elle n'est pas évitée.



AVIS

Ce symbole identifie des informations relatives à des procédures et d'autres situations n'entraînant pas de blessures.



1.2.2 Symboles électriques

Symbole	Signification
	Courant continu
	Courant alternatif
	Courant continu et alternatif
	Borne de terre Une borne qui, du point de vue de l'utilisateur, est reliée à un système de mise à la terre.
	Borne de compensation de potentiel (PE : terre de protection) Les bornes de terre doivent être raccordées à la terre avant de réaliser d'autres raccordements. Les bornes de terre se trouvent à l'intérieur et à l'extérieur de l'appareil : <ul style="list-style-type: none"> ▪ Borne de terre interne : la compensation de potentiel est raccordée au réseau d'alimentation électrique. ▪ Borne de terre externe : l'appareil est raccordé au système de mise à la terre de l'installation.







1.2.3 Symboles spécifiques à la communication

Symbole	Signification
	LED La diode électroluminescente est éteinte.
	LED La diode électroluminescente est allumée.
	LED La LED clignote.



1.2.4 Symboles d'outils



Symbole	Signification
	Tournevis plat
	Clé à six pans
	Clé à fourche

1.2.5 Symboles pour certains types d'information

Symbole	Signification
	Autorisé Procédures, processus ou actions qui sont autorisés.
	Préféré Procédures, processus ou actions préférés.
	Interdit Procédures, processus ou actions qui sont interdits.
	Conseil Indique des informations complémentaires.
	Renvoi à la documentation
	Renvoi à la page
	Renvoi au graphique
	Remarque ou étape individuelle à respecter
	Série d'étapes
	Résultat d'une étape
	Aide en cas de problème
	Contrôle visuel

1.2.6 Symboles utilisés dans les graphiques

Symbole	Signification
	Repères
	Série d'étapes

Symbole	Signification
A, B, C, ...	Vues
A-A, B-B, C-C, ...	Coupes
	Zone explosible
	Zone sûre (zone non explosible)
	Sens d'écoulement

1.3 Documentation

 Pour une vue d'ensemble du champ d'application de la documentation technique associée, voir ci-dessous :

- *Device Viewer* (www.endress.com/deviceviewer) : entrer le numéro de série figurant sur la plaque signalétique
- *Endress+Hauser Operations App* : entrer le numéro de série figurant sur la plaque signalétique ou scanner le code matriciel figurant sur la plaque signalétique.

1.3.1 Fonction du document

La documentation suivante est disponible en fonction de la version commandée :

Type de document	But et contenu du document
Information technique (TI)	Aide à la planification pour l'appareil Le document contient toutes les caractéristiques techniques de l'appareil et donne un aperçu des accessoires et autres produits pouvant être commandés pour l'appareil.
Instructions condensées (KA)	Prise en main rapide Ce manuel contient toutes les informations essentielles de la réception des marchandises à la première mise en service.
Manuel de mise en service (BA)	Document de référence Le manuel de mise en service contient toutes les informations nécessaires aux différentes phases du cycle de vie de l'appareil : de l'identification du produit, de la réception et du stockage, au montage, au raccordement, à la configuration et à la mise en service, en passant par le suppression des défauts, la maintenance et la mise au rebut.
Description des paramètres de l'appareil (GP)	Ouvrage de référence pour les paramètres Ce document contient des explications détaillées sur chaque paramètre. Cette description s'adresse aux personnes qui travaillent avec l'appareil tout au long de son cycle de vie et qui effectuent des configurations spécifiques.
Conseils de sécurité (XA)	En fonction de l'agrément, des consignes de sécurité pour les équipements électriques en zone explosible sont également fournies avec l'appareil. Les Conseils de sécurité font partie intégrante du manuel de mise en service.  Des informations relatives aux Conseils de sécurité (XA) applicables à l'appareil figurent sur la plaque signalétique.
Documentation complémentaire spécifique à l'appareil (SD/FY)	Toujours respecter scrupuleusement les instructions figurant dans la documentation complémentaire correspondante. La documentation complémentaire fait partie intégrante de la documentation de l'appareil.

1.4 Marques déposées

Ethernet-APL™

Marque déposée par la PROFIBUS Nutzerorganisation e.V. (organisation des utilisateurs PROFIBUS), Karlsruhe, Allemagne

KALREZ® , VITON®

Marques déposées par DuPont Performance Elastomers L.L.C., Wilmington, USA

GYLON®

Marque déposée par Garlock Sealing Technologies, Palmyra, NY, USA

2 Consignes de sécurité

2.1 Exigences imposées au personnel

Le personnel chargé de l'installation, la mise en service, le diagnostic et la maintenance doit remplir les conditions suivantes :

- ▶ Le personnel qualifié et formé doit disposer d'une qualification qui correspond à cette fonction et à cette tâche.
- ▶ Être habilité par le propriétaire / l'exploitant de l'installation.
- ▶ Être familiarisé avec les réglementations nationales.
- ▶ Avant de commencer le travail, avoir lu et compris les instructions du présent manuel et de la documentation complémentaire ainsi que les certificats (selon l'application).
- ▶ Suivre les instructions et respecter les conditions de base.

Le personnel d'exploitation doit remplir les conditions suivantes :

- ▶ Être formé et habilité par le propriétaire / l'exploitant de l'installation conformément aux exigences liées à la tâche.
- ▶ Suivre les instructions du présent manuel.

2.2 Utilisation conforme

Domaine d'application et produits mesurés

L'appareil de mesure décrit dans le présent manuel est uniquement destiné à la mesure du débit de liquides, de gaz et de vapeurs.

Selon la version commandée, l'appareil est également capable de mesurer des produits explosibles, inflammables, toxiques et comburants.

Les appareils de mesure destinés à une utilisation en zone explosible dans les applications hygiéniques ou avec une pression augmentée, ce qui constitue un facteur de risque, sont marqués sur la plaque signalétique.

Afin de garantir un état irréprochable de l'appareil pendant la durée de service :

- ▶ Respecter la gamme de pression et la gamme de température spécifiées.
- ▶ N'utiliser l'appareil de mesure que dans le respect total des données figurant sur la plaque signalétique et des conditions générales énumérées dans le manuel de mise en service et la documentation complémentaire.
- ▶ Sur la base de la plaque signalétique, vérifier si l'appareil commandé est autorisé pour l'utilisation prévue dans la zone explosible (p. ex. protection antidéflagrante, sécurité des réservoirs sous pression).
- ▶ Si la température ambiante de l'appareil de mesure est en dehors de la température atmosphérique, il est absolument essentiel de respecter les conditions de base pertinentes, telles que spécifiées dans la documentation de l'appareil →  8.
- ▶ Protéger l'appareil de mesure en permanence contre la corrosion dues aux influences de l'environnement.

Utilisation non conforme

Une utilisation non conforme peut compromettre la sécurité. Le fabricant décline toute responsabilité quant aux dommages résultant d'une utilisation non réglementaire ou non conforme à l'utilisation prévue.

AVERTISSEMENT

Risque de rupture due à la présence de fluides corrosifs ou abrasifs et aux conditions ambiantes !

- ▶ Vérifier la compatibilité du produit mesuré avec le capteur.
- ▶ Vérifier la résistance de l'ensemble des matériaux en contact avec le produit dans le process.
- ▶ Respecter les gammes de pression et de température spécifiée.

AVIS**Vérification en présence de cas limites :**

- ▶ Dans le cas de fluides corrosifs et/ou de produits de nettoyage spéciaux : Endress +Hauser se tient à votre disposition pour vous aider à déterminer la résistance à la corrosion des matériaux en contact avec le produit, mais décline cependant toute garantie ou responsabilité étant donné que d'infimes modifications de la température, de la concentration ou du degré d'encrassement en cours de process peuvent entraîner des différences significatives de la résistance à la corrosion.

Risques résiduels**⚠ ATTENTION**

Si la température du produit ou de l'unité électronique est élevée ou basse, les surfaces de l'appareil peuvent devenir chaudes ou froides. Risque de brûlures ou de gelures !

- ▶ Installer une protection adaptée pour empêcher tout contact.

2.3 Sécurité au travail

Lors des travaux sur et avec l'appareil :

- ▶ Porter l'équipement de protection individuelle requis conformément aux réglementations nationales.

2.4 Sécurité de fonctionnement

Endommagement de l'appareil !

- ▶ N'utiliser l'appareil que dans un état technique parfait et sûr.
- ▶ L'exploitant est responsable du fonctionnement sans défaut de l'appareil.

Transformations de l'appareil

Toute modification non autorisée de l'appareil est interdite et peut entraîner des dangers imprévisibles !

- ▶ Si des transformations sont malgré tout nécessaires, consulter au préalable le fabricant.

Réparation

Afin de garantir la sécurité et la fiabilité de fonctionnement :

- ▶ N'effectuer des réparations de l'appareil que dans la mesure où elles sont expressément autorisées.
- ▶ Respecter les prescriptions nationales relatives à la réparation d'un appareil électrique.
- ▶ Utiliser exclusivement des pièces de rechange et des accessoires d'origine.

2.5 Sécurité du produit

Le présent appareil a été construit et testé d'après l'état actuel de la technique et les bonnes pratiques d'ingénierie, et a quitté nos locaux en parfait état.

Il répond aux normes générales de sécurité et aux exigences légales. Il est également conforme aux directives de l'UE énumérées dans la déclaration UE de conformité spécifique à l'appareil. Le fabricant le confirme en apposant la marque CE sur l'appareil..

2.6 Sécurité informatique

Notre garantie n'est valable que si le produit est monté et utilisé comme décrit dans le manuel de mise en service. Le produit dispose de mécanismes de sécurité pour le protéger contre toute modification involontaire des réglages.

Des mesures de sécurité informatique, permettant d'assurer une protection supplémentaire du produit et de la transmission de données associée, doivent être mises en place par les exploitants eux-mêmes conformément à leurs normes de sécurité.

2.7 Sécurité informatique spécifique à l'appareil

L'appareil propose toute une série de fonctions spécifiques permettant de soutenir des mesures de protection du côté utilisateur. Ces fonctions peuvent être configurées par l'utilisateur et garantissent une meilleure sécurité en cours de fonctionnement si elles sont utilisées correctement. La liste suivante donne un aperçu des principales fonctions :

2.7.1 Protection de l'accès via protection en écriture du hardware

L'accès en écriture aux paramètres d'appareil via l'afficheur local ou l'outil de configuration (p. ex. FieldCare, DeviceCare) peut être désactivé via un commutateur de protection en écriture (commutateur DIP sur le module électronique principal). Lorsque la protection en écriture du hardware est activée, les paramètres ne sont accessibles qu'en lecture.

2.7.2 Protection de l'accès via un mot de passe

Un mot de passe peut être utilisé pour protéger les paramètres de l'appareil contre l'accès en écriture.

Celui-ci permet de contrôler l'accès en écriture aux paramètres de l'appareil via l'afficheur local ou d'autres outils de configuration (p. ex. FieldCare, DeviceCare) et, en termes de fonctionnalité, correspond à la protection en écriture du hardware. Si l'interface service CDI est utilisée, l'accès en lecture n'est possible qu'en entrant d'abord le mot de passe.

Code d'accès spécifique à l'utilisateur

L'accès en écriture aux paramètres de l'appareil via l'afficheur local ou l'outil de configuration (p. ex. FieldCare, DeviceCare) peut être protégé par le code d'accès modifiable, spécifique à l'utilisateur (→  118).

À la livraison, l'appareil n'a pas de code d'accès ; il est équivalent à 0000 (ouvert).

Remarques générales sur l'utilisation des mots de passe

- Le code d'accès et la clé de réseau fournis avec l'appareil ne doivent pas être modifiés pendant la mise en service.
- Lorsque vous définissez et gérez le code d'accès ou la clé de réseau, suivez les règles générales pour la création d'un mot de passe fort.
- L'utilisateur est responsable de la gestion et du bon traitement du code d'accès et de la clé de réseau.
- Pour plus d'informations sur la configuration du code d'accès ou la procédure à suivre en cas de perte du mot de passe, par exemple, voir la section "Protection en écriture via un code d'accès" →  118

2.7.3 Accès via serveur web

Avec le serveur web intégré, l'appareil peut être commandé et configuré via un navigateur web et PROFINET avec Ethernet-APL. La connexion est établie via le port APL via PROFINET avec Ethernet-APL.

À la livraison de l'appareil, le serveur web est activé. Le serveur web peut être désactivé si nécessaire (p. ex. après la mise en service) via le paramètre **Fonctionnalité du serveur web**.

Les informations sur l'appareil et son état peuvent être masquées sur la page de connexion. Cela évite tout accès non autorisé à ces informations.



Pour plus d'informations sur les paramètres de l'appareil, voir :
Document "Description des paramètres de l'appareil" →  223.

2.7.4 Accès via bus de terrain

Lors de la communication avec le bus de terrain, l'accès aux paramètres de l'appareil peut être limité à un accès "*Lecture seule*". L'option peut être modifiée dans le paramètre **Fieldbus writing access**.

Cela n'affecte pas la transmission cyclique des valeurs mesurées à un système supérieur, qui est toujours garantie.



Pour plus d'informations sur les paramètres de l'appareil, voir :
Document "Description des paramètres de l'appareil" →  223.

3 Description du produit

L'appareil se compose d'un transmetteur et d'un capteur.

Deux versions d'appareil sont disponibles :

- Version compacte – le transmetteur et le capteur forment une unité mécanique.
- Version séparée – le transmetteur et le capteur sont montés à des emplacements différents.

3.1 Construction du produit

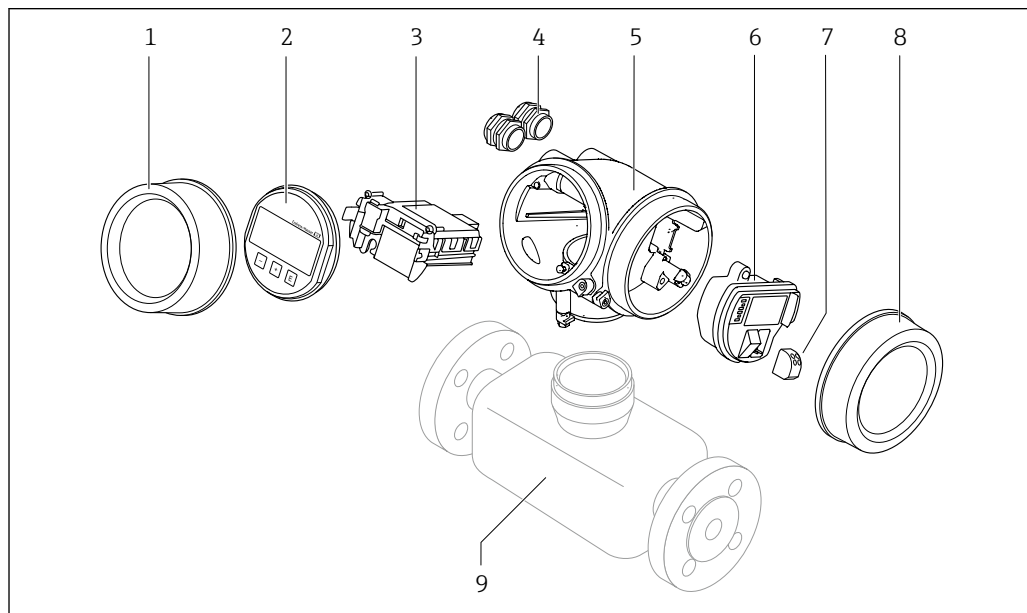

A0048824

- 1 Couverture du compartiment de l'électronique
- 2 Module d'affichage
- 3 Module électronique principal
- 4 Presse-étoupe
- 5 Boîtier du transmetteur (y compris HistoROM)
- 6 Module électronique E/S
- 7 Bornes (bornes à ressort enfichables)
- 8 Couverture du compartiment de raccordement
- 9 Capteur

4 Réception des marchandises et identification du produit

4.1 Réception des marchandises

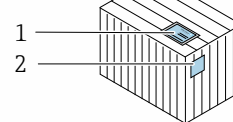
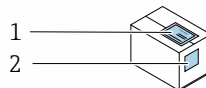

Les références de commande sur le bordereau de livraison (1) et sur l'autocollant du produit (2) sont-elles identiques ?

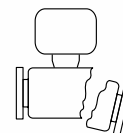
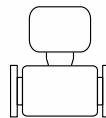
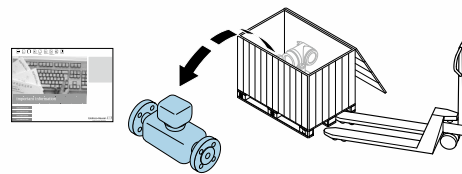

La marchandise est-elle intacte ?

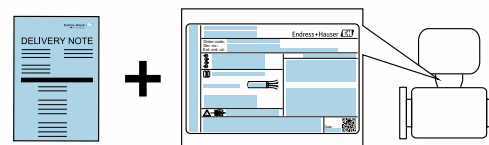

Les données de la plaque signalétique concordent-elles avec les indications de commande figurant sur le bordereau de livraison ?



L'enveloppe contenant les documents d'accompagnement est-elle présente ?



- Si l'une de ces conditions n'est pas remplie, adressez-vous à votre agence Endress +Hauser.
- La documentation technique est disponible via Internet ou l'application *Endress +Hauser Operations App*, voir la section "Identification du produit" → 16.

4.2 Identification du produit

Les options suivantes sont disponibles pour l'identification de l'appareil :

- Spécifications de la plaque signalétique
- Référence de commande (order code) avec énumération des caractéristiques de l'appareil sur le bordereau de livraison
- Entrer les numéros de série figurant sur les plaques signalétiques dans *Device Viewer* (www.endress.com/deviceviewer) : toutes les informations sur l'appareil de mesure sont affichées.
- Entrer les numéros de série figurant sur les plaques signalétiques dans l'*Endress+Hauser Operations App* ou scanner le code DataMatrix figurant sur la plaque signalétique à l'aide de l'*Endress+Hauser Operations App* : toutes les informations sur l'appareil sont affichées.

Pour un aperçu de l'étendue de la documentation technique correspondant à l'appareil, voir ci-dessous :

- Les chapitres "Documentation standard supplémentaire sur l'appareil" et "Documentation complémentaire dépendant de l'appareil"
- *Device Viewer* : entrer le numéro de série figurant sur la plaque signalétique (www.endress.com/deviceviewer)
- *Endress+Hauser Operations App* : entrer le numéro de série figurant sur la plaque signalétique ou scanner le code DataMatrix figurant sur la plaque signalétique.

4.2.1 Plaque signalétique du capteur

Caractéristique de commande "Boîtier" option B "Compartment double GT18, 316L, compact" et option K "Compartment double GT18, 316L, montage séparé"

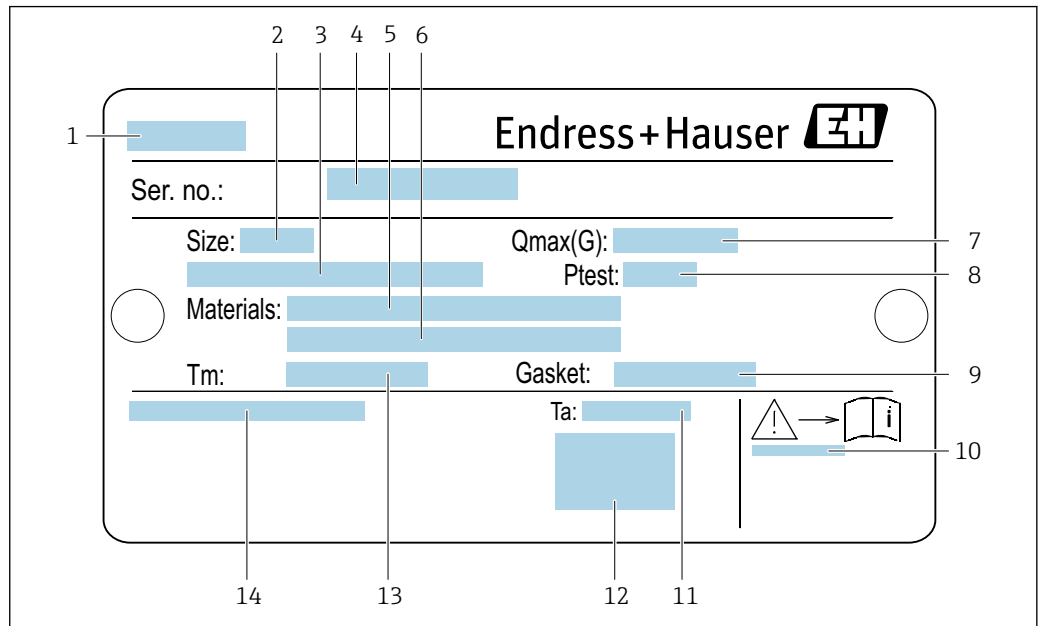

A0034423

1 Exemple d'une plaque signalétique de capteur

- 1 Nom du capteur
- 2 Diamètre nominal du capteur
- 3 Diamètre nominal/pression nominale de bride
- 4 Numéro de série (ser. no.)
- 5 Matériau tube de mesure
- 6 Matériau tube de mesure
- 7 Débit volumique maximal autorisé (gaz/vapeur) : Q_{max} → 194
- 8 Pression d'épreuve du capteur : OPL → 209
- 9 Matériau joint
- 10 Numéro de document de la documentation complémentaire liée à la sécurité → 223
- 11 Gamme de température ambiante
- 12 Marquage CE
- 13 Gamme de température du produit
- 14 Indice de protection

Caractéristique de commande "Boîtier" option C "Compartment double GT20, aluminium, revêtu, compact"

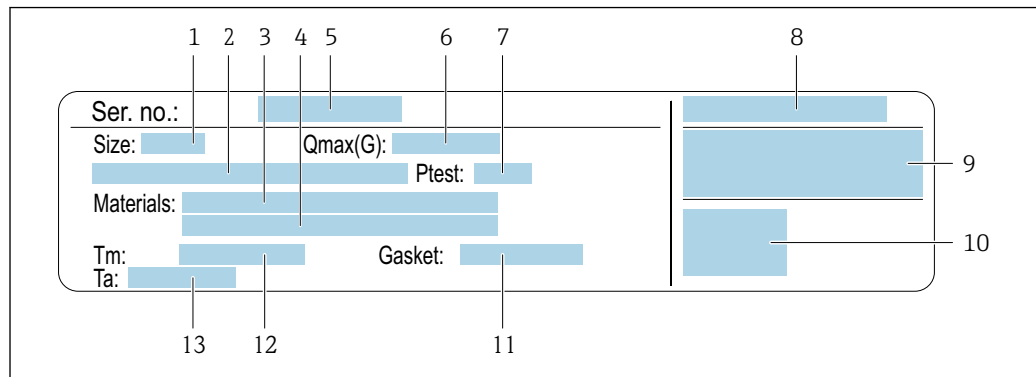

A0034161

2 Exemple d'une plaque signalétique de capteur

- 1 Diamètre nominal du capteur
- 2 Diamètre nominal/pression nominale de bride
- 3 Matériau tube de mesure
- 4 Matériau tube de mesure
- 5 Numéro de série (ser. no.)
- 6 Débit volumique maximal admissible (gaz/vapeur)
- 7 Pression d'épreuve du capteur
- 8 Indice de protection
- 9 Informations complémentaires sur l'agrément Ex et la directive des équipements sous pression → 223
- 10 Marquage CE
- 11 Matériau joint
- 12 Gamme de température du produit
- 13 Gamme de température ambiante

Caractéristique de commande "Boîtier" option J "Compartment double GT20, aluminium, revêtu, montage séparé"

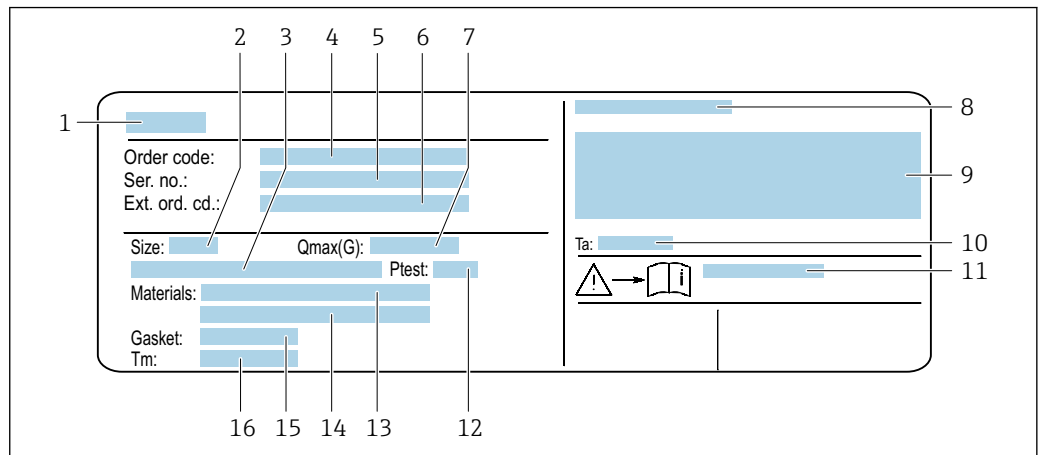

3 Exemple d'une plaque signalétique de capteur

- 1 Nom du capteur
- 2 Diamètre nominal du capteur
- 3 Diamètre nominal/pression nominale de bride
- 4 Référence de commande
- 5 Numéro de série (ser. no.)
- 6 Référence de commande étendue (Ext. ord. cd.)
- 7 Débit volumique maximal admissible (gaz/vapeur)
- 8 Indice de protection
- 9 Informations complémentaires sur l'agrément Ex et la directive des équipements sous pression
- 10 Gamme de température ambiante
- 11 Numéro de document de la documentation complémentaire liée à la sécurité → 223
- 12 Pression d'épreuve du capteur
- 13 Matériau tube de mesure
- 14 Matériau tube de mesure
- 15 Matériau joint
- 16 Gamme de température du produit



Référence de commande

Le renouvellement de commande de l'appareil de mesure s'effectue par l'intermédiaire de la référence de commande (Order code).

Référence de commande étendue

- Le type d'appareil (racine du produit) et les spécifications de base (caractéristiques obligatoires) sont toujours indiqués.
- Parmi les spécifications optionnelles (caractéristiques facultatives), seules les spécifications pertinentes pour la sécurité et pour l'homologation sont indiquées (par ex. LA). Si d'autres spécifications optionnelles ont été commandées, celles-ci sont représentées globalement par le caractère générique # (par ex. #LA#).
- Si les spécifications optionnelles commandées ne contiennent pas de spécifications pertinentes pour la sécurité ou pour l'homologation, elles sont représentées par le caractère générique + (par ex. XXXXXX-AACCCAAD2S1+).

4.2.2 Symboles sur l'appareil de mesure

Symbole	Signification
	AVERTISSEMENT ! Cette remarque attire l'attention sur une situation dangereuse qui, lorsqu'elle n'est pas évitée, peut entraîner la mort ou des blessures corporelles graves. Pour déterminer la nature du danger potentiel et les mesures nécessaires pour l'éviter, consulter la documentation accompagnant l'appareil de mesure.
	Renvoi à la documentation Renvoie à la documentation relative à l'appareil.
	Connexion du fil de terre Une borne qui doit être mise à la terre avant de réaliser d'autres raccordements.

5 Stockage et transport

5.1 Conditions de stockage

Respecter les consignes suivantes lors du stockage :

- ▶ Conserver dans l'emballage d'origine en guise de protection contre les chocs.
- ▶ Ne pas enlever les disques ou capuchons de protection montés sur les raccords process. Ils évitent les dommages mécaniques aux surfaces d'étanchéité et la contamination du tube de mesure.
- ▶ Protéger de la lumière directe du soleil pour éviter des températures de surface trop élevées.
- ▶ Stocker dans un endroit sec et sans poussière.
- ▶ Ne pas stocker à l'air libre.

Température de stockage : -50 ... +80 °C (-58 ... +176 °F)

5.2 Transport du produit

Transporter l'appareil de mesure jusqu'au point de mesure dans son emballage d'origine.

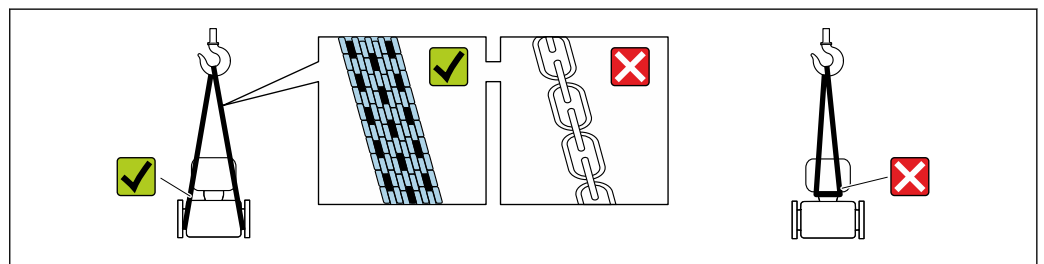

A0029252

- i** Ne pas enlever les disques ou capots de protection montés sur les raccords process. Ils évitent d'endommager mécaniquement les surfaces d'étanchéité et d'encrasser le tube de mesure.

5.2.1 Appareils de mesure sans anneaux de suspension

AVERTISSEMENT

Le centre de gravité de l'appareil de mesure se situe au-dessus des points d'ancrage des courroies de suspension.

Risque de blessure si l'appareil de mesure glisse.

- ▶ Protéger l'appareil de mesure contre la rotation ou le glissement.
- ▶ Respecter le poids indiqué sur l'emballage (étiquette autocollante).

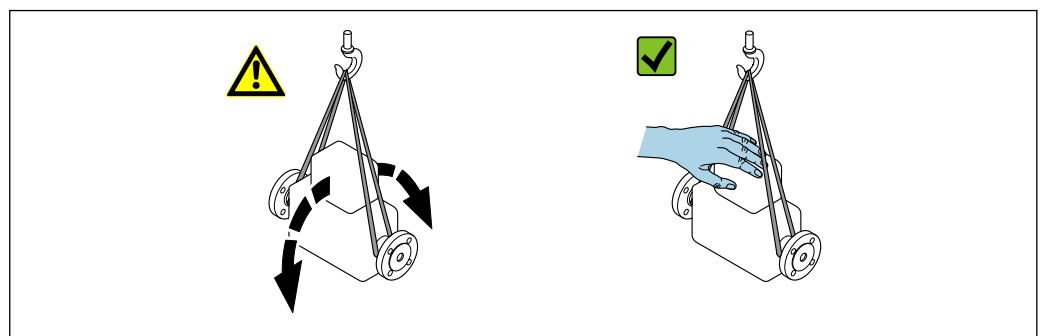

A0029214

5.2.2 Appareils de mesure avec anneaux de suspension

⚠ ATTENTION

Conseils de transport spéciaux pour les appareils de mesure avec anneaux de transport

- ▶ Pour le transport, utiliser exclusivement les anneaux de suspension fixés sur l'appareil ou aux brides.
- ▶ L'appareil doit être fixé au minimum à deux anneaux de suspension.

5.2.3 Transport avec un chariot élévateur

Lors d'un transport dans une caisse en bois, la structure du fond permet de soulever la caisse dans le sens horizontal ou des deux côtés avec un chariot élévateur.

5.3 Mise au rebut de l'emballage

Tous les matériaux d'emballage sont respectueux de l'environnement et 100 % recyclables :

- Emballage extérieur de l'appareil
 - Film étirable en polymère, conforme à la directive européenne 2002/95/CE (RoHS)
- Emballage
 - Caisse en bois traité selon la norme ISPM 15, confirmé par le logo IPPC
 - Carton conforme à la directive européenne sur les emballages 94/62/EC, recyclabilité confirmée par le symbole Resy
- Matériaux de support et de fixation
 - Palette jetable en matière plastique
 - Bandes en matière plastique
 - Ruban adhésif en matière plastique
- Matériau de remplissage
 - Rembourrage papier

6 Montage

6.1 Conditions de montage

6.1.1 Position de montage

Emplacement de montage

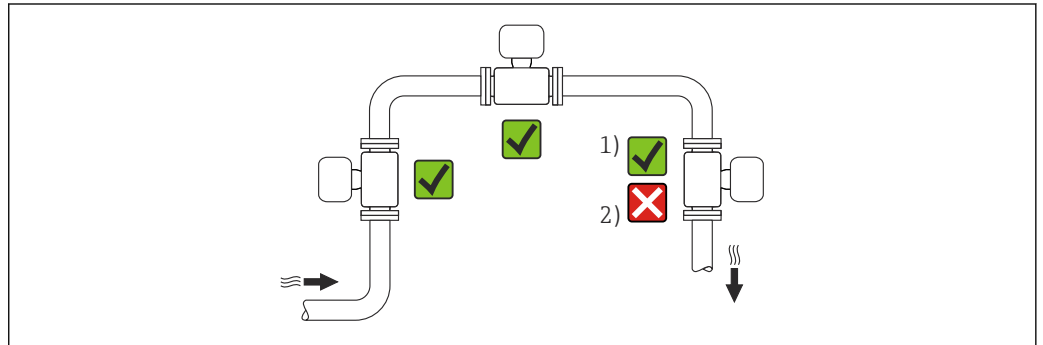



- 1) Montage convenant aux gaz et à la vapeur ; l'appareil de mesure doit être la tête en bas dans une conduite horizontale en cas d'utilisation de la caractéristique de commande "Pack application", option ES "Détection de vapeur humide" ou EU "Mesure de vapeur humide"
- 2) Montage ne convenant pas aux liquides

Position de montage

Le sens de la flèche sur la plaque signalétique du capteur permet de monter ce dernier conformément au sens d'écoulement (sens de passage du produit à travers la conduite).

Les débitmètres vortex exigent un profil d'écoulement pleinement développé pour pouvoir assurer une mesure de débit volumique correcte. Par conséquent, tenir compte des points suivants :

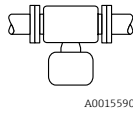
Position de montage		Recommandation		
		Version compacte	Version séparée	
A	Position de montage verticale (liquides)	A0015591	✓✓ ¹⁾	✓✓
A	Position de montage verticale (gaz secs)	A0015591 A0041785	✓✓	✓✓
B	Position de montage horizontale, tête de transmetteur en haut	A0015589	✓✓ ^{2) 3)}	✓✓

Position de montage		Recommandation		
		Version compacte	Version séparée	
C	Position de montage horizontale, tête de transmetteur en bas	 A0015590	✓✓ ^{4) 5)}	✓✓
D	Position de montage horizontale, tête de transmetteur sur le côté	 A0015592	✓✓ ⁴⁾	✓✓

- 1) Pour les liquides, il est recommandé d'avoir un flux montant dans les conduites verticales afin d'éviter un remplissage partiel de ces dernières (fig. A). Interruption de la mesure de débit !
- 2) Risque de surchauffe de l'électronique ! Si la température du fluide est $\geq 200\text{ °C}$ (392 °F), la position de montage B n'est pas autorisée pour la version entre brides (Prowirl D) avec diamètres nominaux DN 100 (4") et DN 150 (6").
- 3) Dans le cas de produits chauds (p. ex. température de la vapeur ou du fluide (TM) $\geq 200\text{ °C}$ (392 °F) : position de montage C ou D
- 4) Dans le cas de produits très froids (p. ex. azote liquide) : position de montage B ou D
- 5) Pour l'option "Détection/mesure de vapeur humide" : position de montage C

Cellule de mesure de pression

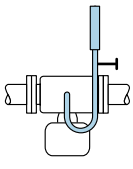
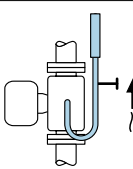
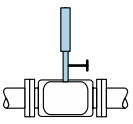
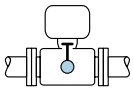
Mesure de la pression de vapeur		Option DA	
E	<ul style="list-style-type: none"> ▪ Avec le transmetteur installé au fond ou sur le côté ▪ Protection contre l'élévation de la chaleur 	 A0034057	✓✓
F	<ul style="list-style-type: none"> ▪ Réduction de la température à une température presque ambiante grâce au siphon¹⁾ 	 A0034058	✓✓
Mesure de la pression de gaz		Option DB	
G	<ul style="list-style-type: none"> ▪ Cellule de mesure de pression avec vanne d'arrêt au-dessus de la prise de pression ▪ Rejet des condensats dans le process 	 A0034092	✓✓
Mesure de la pression de liquide		Option DB	
H	Appareil avec vanne d'arrêt au même niveau que la prise de pression	 A0034091	✓✓

- 1) Noter la température ambiante max. autorisée du transmetteur → 27.

Longueurs droites d'entrée et de sortie

Pour atteindre la précision de mesure spécifiée pour l'appareil de mesure, il convient de respecter au moins les longueurs droites d'entrée et de sortie indiquées ci-dessous.

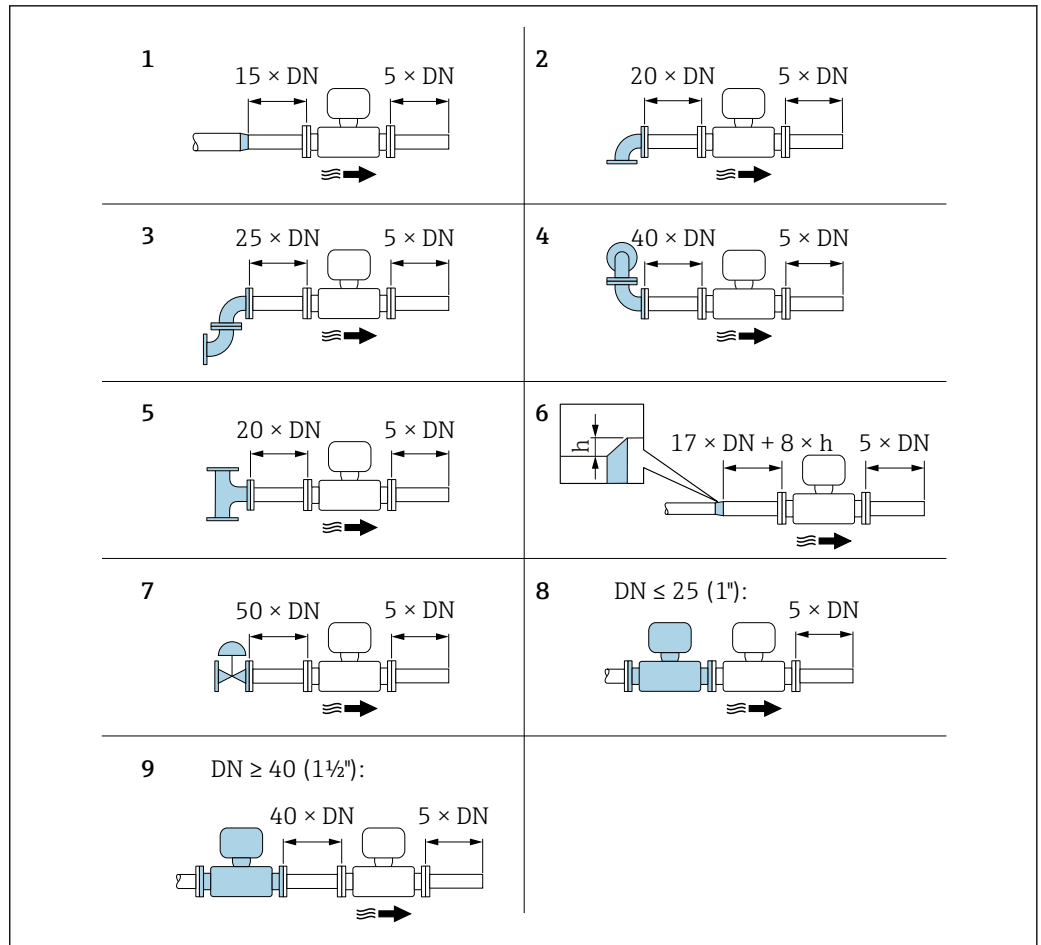

A0019189

4 Longueurs droites d'entrée et de sortie minimales pour différents éléments perturbateurs du profil d'écoulement

h Hauteur du saut

1 Réduction d'un DN

2 Un seul coude à 90°

3 Deux coudes à 90° (opposés)

4 Deux coudes 3D à 90° (opposés, pas dans un même plan)

5 Pièce en T

6 Extension

7 Vanne de régulation

8 Deux appareils de mesure l'un derrière l'autre avec $DN \leq 25$ (1'') : directement bride à bride

9 Deux appareils de mesure l'un derrière l'autre avec $DN \geq 40$ (1 1/2'') : écart voir graphique

- i** En présence de plusieurs perturbations du profil d'écoulement, il faut respecter la longueur droite d'entrée la plus longue indiquée.
- Si les longueurs droites d'entrée ne peuvent pas être respectées, on pourra monter un tranquillisateur de débit spécial → 25.

i La fonction **Correction de longueur amont** :

- Permet une réduction de la longueur amont à une longueur minimale de $10 \times DN$ pour les éléments perturbateurs 1 à 4. Ceci engendre une incertitude de mesure supplémentaire de $\pm 0,5\%$ de m. → 107
- Ne peut pas être combinée au pack application **Détection/mesure de vapeur humide**. Si la détection/mesure de vapeur humide doit être appliquée, il convient de respecter les longueurs droites d'entrée correspondantes. L'utilisation d'un tranquillisateur de débit n'est pas possible en cas de vapeur humide.

Tranquillisateur de débit

Si les longueurs droites d'entrée ne peuvent pas être respectées, il est recommandé d'utiliser un tranquillisateur de débit.

Le tranquillisateur de débit est placé entre deux brides de conduite et centré à l'aide des boulons de centrage. En principe, ceci réduit la longueur droite d'entrée nécessaire à $10 \times DN$ sans affecter la précision de mesure.

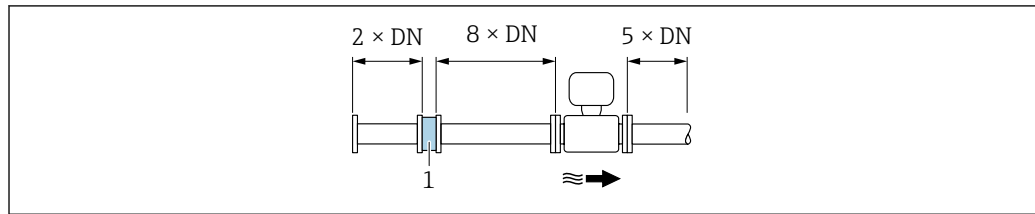

A0019208

1 Tranquillisateur de débit

La perte de charge pour les tranquillisateurs de débit est calculée comme suit : Δp [mbar]
 $= 0,0085 \cdot \rho$ [kg/m³] $\cdot v^2$ [m/s]

Exemple vapeur

$p = 10$ bar abs.

$t = 240$ °C $\rightarrow \rho = 4,39$ kg/m³

$v = 40$ m/s

$\Delta p = 0,0085 \cdot 4,394,39 \cdot 40^2 = 59,7$ mbar

Exemple H₂O condensée (80 °C)

$\rho = 965$ kg/m³

$v = 2,5$ m/s

$\Delta p = 0,0085 \cdot 965 \cdot 2,5^2 = 51,3$ mbar

ρ : masse volumique du produit à mesurer

v : vitesse d'écoulement moyenne

abs. : absolu



Pour les dimensions du tranquillisateur de débit : document "Information technique", chapitre "Construction"

Longueurs droites de sortie lors du montage d'appareils externes

Lors du montage d'un appareil externe, veiller à l'écart indiqué.

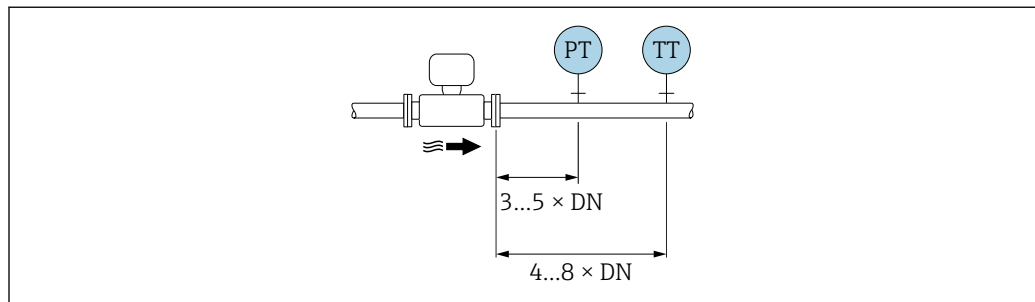

A0019205

PT Pression

TT Appareil de température

Dimensions



Pour les dimensions et les longueurs de montage de l'appareil, voir la documentation "Information technique", section "Construction mécanique".

6.1.2 Exigences en matière d'environnement et de process

Gamme de température ambiante

Version compacte

Appareil de mesure	Zone non Ex :	-40 ... +80 °C (-40 ... +176 °F)
	Ex i, Ex nA, Ex ec :	-40 ... +70 °C (-40 ... +158 °F)
	Ex d, XP :	-40 ... +60 °C (-40 ... +140 °F)
	Ex d, Ex ia :	-40 ... +60 °C (-40 ... +140 °F)
Afficheur local		-40 ... +70 °C (-40 ... +158 °F) ¹⁾

1) À des températures < -20 °C (-4 °F), selon les caractéristiques physiques, il ne sera peut-être plus possible de lire l'affichage LCD.



Version séparée

Transmetteur	Zone non Ex :	-40 ... +80 °C (-40 ... +176 °F)
	Ex i, Ex nA, Ex ec :	-40 ... +80 °C (-40 ... +176 °F)
	Ex d :	-40 ... +60 °C (-40 ... +140 °F)
	Ex d, Ex ia :	-40 ... +60 °C (-40 ... +140 °F)
Capteur	Zone non Ex :	-40 ... +85 °C (-40 ... +185 °F)
	Ex i, Ex nA, Ex ec :	-40 ... +85 °C (-40 ... +185 °F)
	Ex d :	-40 ... +85 °C (-40 ... +185 °F)
	Ex d, Ex ia :	-40 ... +85 °C (-40 ... +185 °F)
Afficheur local		-40 ... +70 °C (-40 ... +158 °F) ¹⁾

1) À des températures < -20 °C (-4 °F), selon les caractéristiques physiques, il ne sera peut-être plus possible de lire l'affichage LCD.

► En cas d'utilisation en extérieur :

Éviter l'ensoleillement direct, particulièrement dans les régions climatiques chaudes.

 Vous pouvez commander un capot de protection climatique auprès d'Endress+Hauser.
→  190.

Isolation thermique

Pour une mesure de température et un calcul de masse optimum, il faut veiller pour certains produits à n'avoir ni perte ni apport de chaleur à proximité du capteur. Ceci peut être garanti par la mise en place d'une isolation thermique. Différents matériaux sont utilisables pour l'isolation.

Ceci est valable pour :

- Version compacte
- Capteur en version séparée

La hauteur d'isolation maximale admissible est représentée dans le schéma :

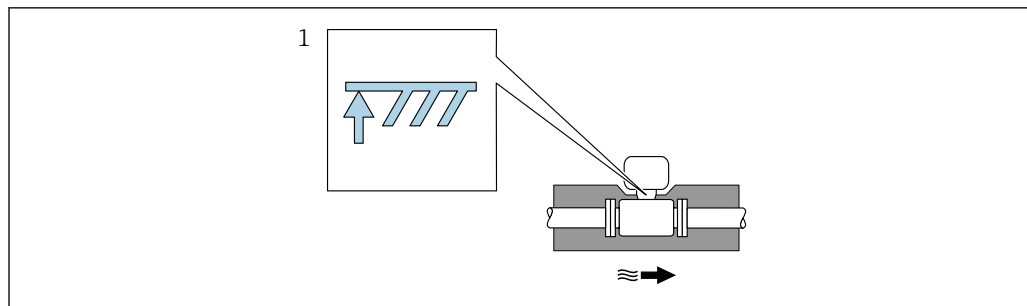

A0019212

1 Indication de la hauteur d'isolation maximale

- S'assurer lors de l'isolation qu'une surface suffisamment grande du support de boîtier reste libre.

La partie non recouverte sert à l'évacuation de la chaleur et protège l'électronique de mesure contre une surchauffe ou un refroidissement excessif.

- i** Le siphon a pour fonction de protéger la cellule de mesure contre des températures de vapeur trop élevées en raison de la formation de condensat dans le tube en U/tube circulaire. Pour garantir la condensation de la vapeur, le siphon ne peut être isolé que jusqu'à la bride de raccordement du côté du tube de mesure.

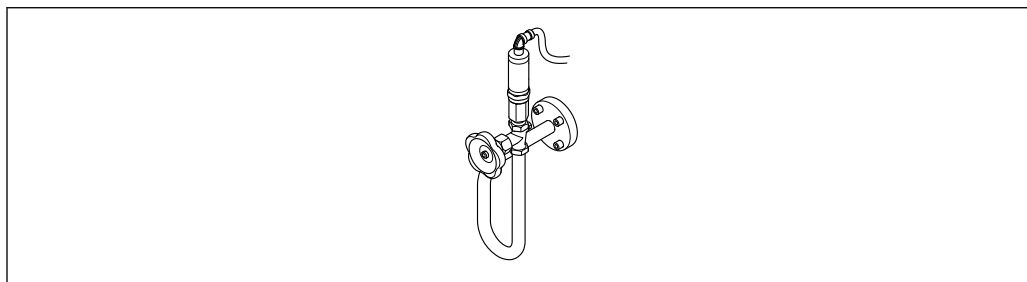

A0047532

5 Siphon

AVIS

Surchauffe de l'électronique en raison de l'isolation thermique !

- Tenir compte de la hauteur d'isolation maximale du col du transmetteur pour laisser la tête du transmetteur ou le boîtier de raccordement de la version séparée complètement libre.
- Tenir compte des indications relatives aux gammes de température admissibles .
- Noter qu'une certaine position de montage peut être nécessaire, selon la température du fluide.

6.1.3 Instructions de montage spéciales

Montage lors de mesures de différence de chaleur

- Variante de commande "Version capteur", option CA "masse ; 316L ; 316L (mesure de température intégrée), -200 ... +400 °C (-328 ... +750 °F)"
- Variante de commande "Version capteur", option CB "masse ; Alloy C22 ; 316L (mesure de mesure de température intégrée), -200 ... +400 °C (-328 ... +750 °F)"
- Variante de commande "Version capteur", option CC "masse ; Alloy C22 ; Alloy C22 (mesure de température intégrée), -40 ... +260 °C (-40 ... +500 °F)"
- Variante de commande "Version capteur", option DA "masse vapeur ; 316L ; 316L (mesure de pression/température intégrée), -200 ... +400 °C (-328 ... +750 °F)"
- Variante de commande "Version capteur", option DB "masse gaz/liquide ; 316L ; 316L (mesure de pression/température intégrée), -40 ... +100 °C (-40 ... +212 °F)"

La seconde mesure de température est réalisée via une sonde de température séparée. L'appareil enregistre cette température via une interface de communication.

- Lors de mesures de différence de chaleur dans de la vapeur saturée, l'appareil de mesure doit être monté côté vapeur.
- Lors de mesures de différence de chaleur dans de l'eau, l'appareil peut être monté côté chaud ou froid.

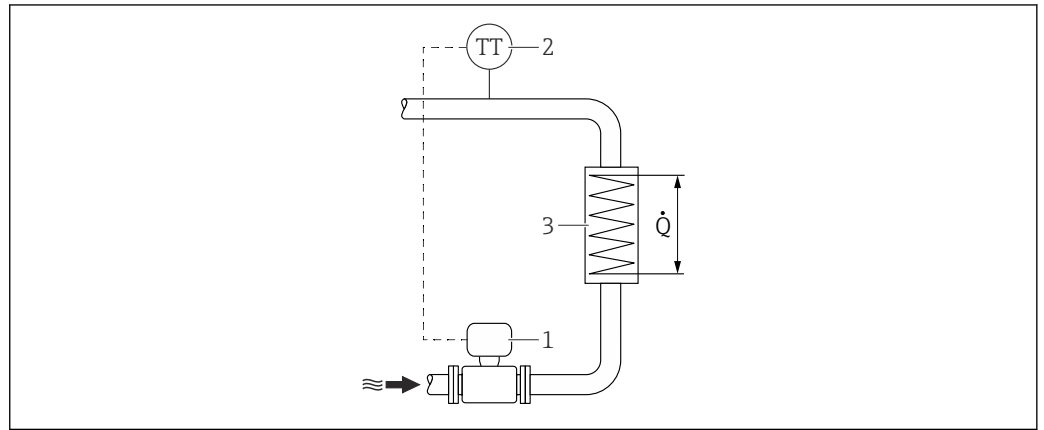



6 Disposition pour la mesure de différence de chaleur dans de la vapeur saturée et de l'eau

- 1 Appareil de mesure
- 2 Sonde de température
- 3 Échangeur thermique
- Q Quantité de chaleur

Capot de protection climatique

Respecter l'écart minimum vers le haut : 222 mm (8,74 in)

 Pour plus d'informations sur le capot de protection climatique, voir →  190

6.2 Montage de l'appareil de mesure

6.2.1 Outil nécessaire

Pour le transmetteur

- Pour la rotation du boîtier de transmetteur : clé à fourche 8 mm
- Pour l'ouverture des crampons de sécurité : clé pour vis six pans 3 mm

Pour le capteur

Pour les brides et les autres raccords process : utiliser un outil de montage approprié

6.2.2 Préparer l'appareil de mesure

1. Enlever l'ensemble des résidus de l'emballage de transport.
2. Enlever les disques ou capuchons de protection présents sur le capteur.
3. Enlever l'auto-collant sur le couvercle du compartiment de l'électronique.

6.2.3 Montage du capteur

⚠ AVERTISSEMENT

Danger dû à une étanchéité insuffisante du process !

- ▶ Veiller à ce que les diamètres intérieurs des joints soient supérieurs ou égaux à ceux des raccords process et de la conduite.
- ▶ Veiller à ce que les joints soient intacts et propres.
- ▶ Fixer correctement les joints.

1. S'assurer que le sens de la flèche sur le capteur coïncide avec le sens d'écoulement du produit.
2. Afin d'assurer le respect des spécifications de l'appareil, monter l'appareil de mesure entre les brides de conduite et centré dans la section de mesure.
3. Monter l'appareil ou tourner le boîtier de transmetteur de telle sorte que les entrées de câble ne soient pas orientées vers le haut.

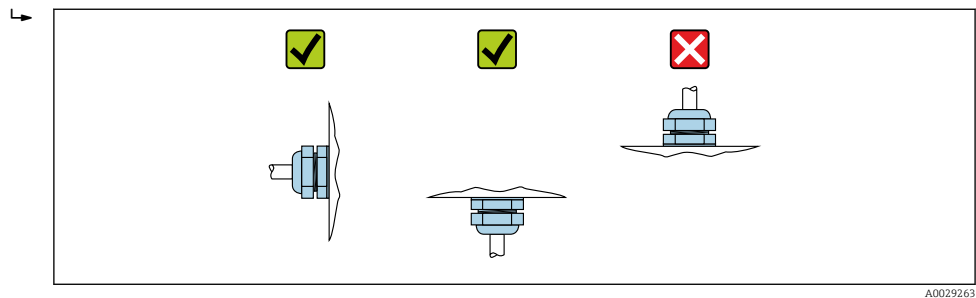

A0029263

6.2.4 Montage du transmetteur de la version séparée

⚠ ATTENTION

Température ambiante trop élevée !

Risque de surchauffe de l'électronique et possibilité de déformation du boîtier.

- ▶ Ne pas dépasser la température ambiante maximale admissible .
- ▶ Lors de l'utilisation à l'extérieur : éviter le rayonnement solaire direct et les fortes intempéries, notamment dans les régions climatiques chaudes.

⚠ ATTENTION

Une contrainte trop importante peut endommager le boîtier !

- ▶ Eviter les contraintes mécaniques trop importantes.

Le transmetteur de la version séparée peut être monté de la manière suivante :

- Montage mural
- Montage sur tube

Montage mural

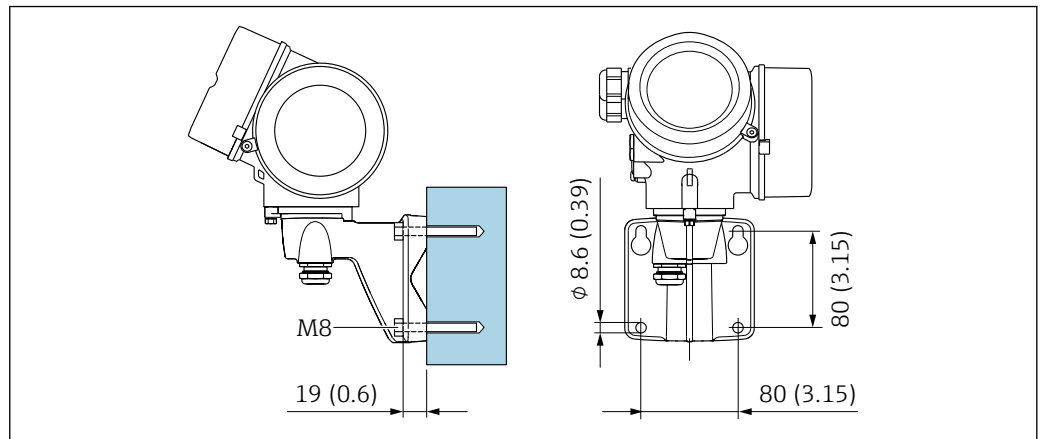

A0033484

7 mm (in)

Montage sur tube

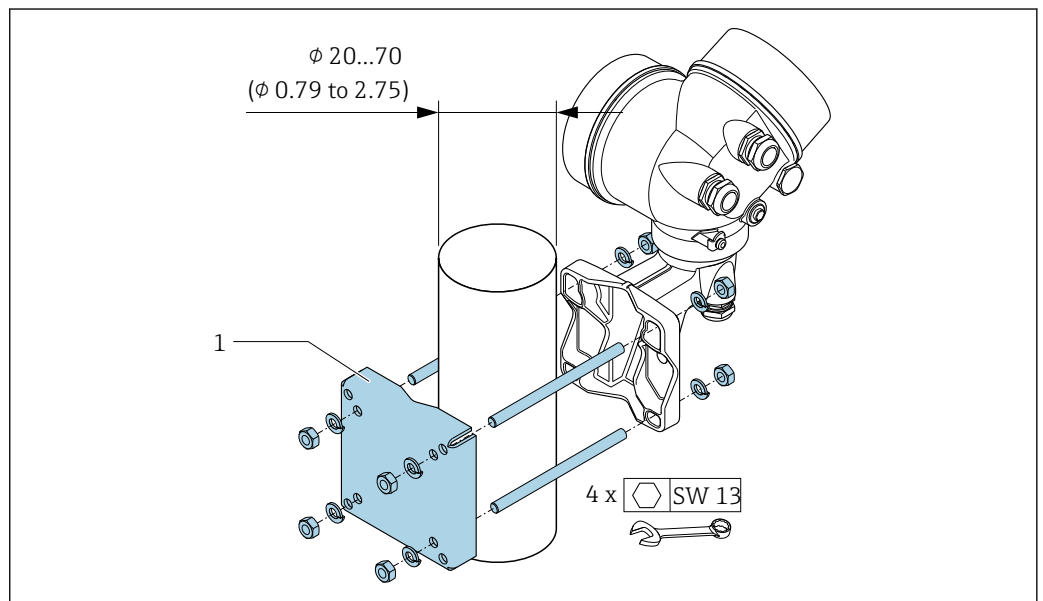

A0033486

8 mm (in)

6.2.5 Rotation du boîtier de transmetteur

Pour faciliter l'accès au compartiment de raccordement ou à l'afficheur, le boîtier du transmetteur peut être tourné.

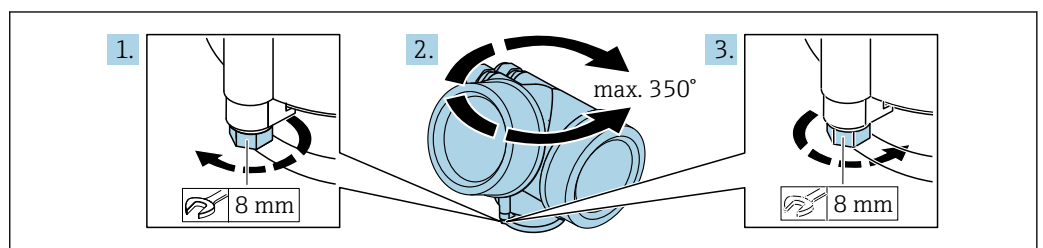

A0032242

1. Desserrer la vis de fixation.
2. Tourner le boîtier dans la position souhaitée.

3. Serrer fermement la vis de fixation.

6.2.6 Rotation du module d'affichage

Le module d'affichage peut être tourné afin de faciliter la lecture et la configuration.

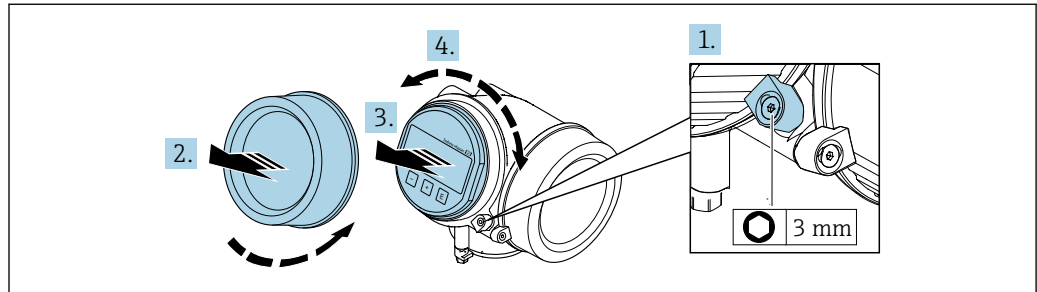

A0032238

1. Desserrer la griffe de sécurité du couvercle du compartiment de l'électronique à l'aide d'une clé à six pans.
2. Dévisser le couvercle du compartiment de l'électronique du boîtier du transmetteur.
3. Option : extraire le module d'affichage avec un léger mouvement de rotation.
4. Tourner le module d'affichage dans la position souhaitée : max. $8 \times 45^\circ$ dans chaque direction.
5. Sans module d'affichage retiré :
Laisser s'enclencher le module d'affichage dans la position souhaitée.
6. Avec module d'affichage retiré :
Poser le câble dans l'espace entre le boîtier et le module électronique principal, puis enficher le module d'affichage sur le compartiment de l'électronique jusqu'à ce qu'il s'enclenche.
7. Remonter le transmetteur dans l'ordre inverse.

6.3 Contrôle du montage

L'appareil est-il intact (contrôle visuel) ?	<input type="checkbox"/>
L'appareil est-il conforme aux spécifications du point de mesure ? Par exemple : <ul style="list-style-type: none"> ▪ Température de process → 208 ▪ Pression du process (voir document "Information technique", chapitre "Courbes Pression-Température") ▪ Température ambiante ▪ Gamme de mesure → 194 	<input type="checkbox"/>
La bonne position de montage a-t-elle été choisie pour le capteur → 23 ? <ul style="list-style-type: none"> ▪ Selon le type de capteur ▪ Selon la température du produit mesuré ▪ Selon les propriétés du produit mesuré (dégazage, chargé de matières solides) 	<input type="checkbox"/>
Le sens de la flèche sur la plaque signalétique du capteur correspond-il au sens d'écoulement réel du produit dans la conduite → 23 ?	<input type="checkbox"/>
Le numéro d'identification et le marquage du point de mesure sont-ils corrects (contrôle visuel) ?	<input type="checkbox"/>
L'appareil est-il suffisamment protégé contre les intempéries et le rayonnement solaire direct ?	<input type="checkbox"/>
La vis de fixation et le crampon de sécurité sont-ils correctement serrés ?	<input type="checkbox"/>
La hauteur d'isolation maximale admissible a-t-elle été respectée ?	<input type="checkbox"/>

7 Raccordement électrique

7.1 Sécurité électrique

Conformément aux réglementations nationales applicables.

7.2 Exigences de raccordement

7.2.1 Outils nécessaires

- Pour les entrées de câbles : utiliser des outils adaptés
- Pour le crampon de sécurité : clé à six pans 3 mm
- Pince à dénuder
- En cas d'utilisation de câbles toronnés : pince à sertir pour extrémité préconfectionnée
- Pour retirer les câbles des bornes : tournevis plat ≤ 3 mm (0,12 in)

7.2.2 Exigences liées aux câbles de raccordement

Les câbles de raccordement mis à disposition par le client doivent satisfaire aux exigences suivantes.

Gamme de température admissible

- Les directives d'installation en vigueur dans le pays d'installation doivent être respectées.
- Les câbles doivent être adaptés aux températures minimales et maximales attendues.

Câble de signal

PROFINET avec Ethernet-APL

Le type de câble de référence pour les segments APL est le câble de bus de terrain type A, MAU types 1 et 3 (spécifié dans la norme IEC 61158-2). Ce câble répond aux exigences des applications à sécurité intrinsèque selon la norme IEC TS 60079-47 et peut également être utilisé dans des applications à sécurité non intrinsèque.

Type de câble	A
Capacité de câble	45 ... 200 nF/km
Résistance de boucle	15 ... 150 Ω /km
Inductance de câble	0,4 ... 1 mH/km

De plus amples détails sont fournis dans le guide d'ingénierie Ethernet-APL (<https://www.ethernet-apl.org>).

Diamètre de câble

- Raccords de câble fournis :
M20 \times 1,5 avec câble ϕ 6 ... 12 mm (0,24 ... 0,47 in)
- Bornes à ressort embrochables pour des versions d'appareil sans parafoudre intégré :
sections de fils 0,5 ... 2,5 mm² (20 ... 14 AWG)

7.2.3 Câble de raccordement pour la version séparée

Câble de raccordement (standard)

Câble standard	2 × 2 × câble PVC 0,5 mm ² (22 AWG) avec blindage commun (2 paires torsadées) ¹⁾
Résistance à la flamme	Selon DIN EN 60332-1-2
Résistance aux huiles	Selon DIN EN 60811-2-1
Blindage	Tresse en cuivre zingué, densité optique env. 85 %
Longueur de câble	5 m (15 ft), 10 m (30 ft), 20 m (60 ft), 30 m (90 ft)
Température de process continue	Pose fixe : -50 ... +105 °C (-58 ... +221 °F) ; pose mobile : -25 ... +105 °C (-13 ... +221 °F)

- 1) Le rayonnement UV peut endommager la gaine externe du câble. Protéger le câble de l'exposition au soleil dans la mesure du possible.

Câble de raccordement (blindé)

Câble, blindé	2 × 2 × câble PVC 0,34 mm ² (22 AWG) avec blindage commun (2 paires torsadées) et gaine supplémentaire, tressée de fils d'acier ¹⁾
Résistance à la flamme	Selon DIN EN 60332-1-2
Résistance aux huiles	Selon DIN EN 60811-2-1
Blindage	Tresse en cuivre zingué, densité optique d'env. 85 %
Décharge de traction et armature	Tresse d'acier, zinguée
Longueur de câble	10 m (30 ft), 20 m (60 ft), 30 m (90 ft)
Température de process continue	Pose fixe : -50 ... +105 °C (-58 ... +221 °F) ; pose mobile : -25 ... +105 °C (-13 ... +221 °F)

- 1) Le rayonnement UV peut endommager la gaine externe du câble. Protéger le câble de l'exposition au soleil dans la mesure du possible.

7.2.4 Affectation des bornes

Transmetteur

<p>Nombre maximal de bornes Bornes 1 à 6 : Sans parafoudre intégré</p>	<p>Nombre maximal de bornes pour la caractéristique de commande "Accessoire monté", option NA "Parafoudre"</p> <ul style="list-style-type: none"> ■ Bornes 1 à 4 : Avec parafoudre intégré ■ Bornes 5 à 6 : Sans parafoudre intégré
<p>1 Sortie 1 (passive) : tension d'alimentation et transmission du signal 2 Sortie 2 (passive) : tension d'alimentation et transmission du signal 3 Entrée (passive) : tension d'alimentation et transmission du signal 4 Borne de terre pour blindage de câble</p>	

Caractéristique de commande "Sortie"	Numéros de borne	
	Sortie 1	
	1 (+)	2 (-)
Option S ¹⁾	PROFINET avec Ethernet-APL	

1) PROFINET avec Ethernet-APL avec protection intégrée contre les inversions de polarité.

7.2.5 Affectation des broches du connecteur de l'appareil

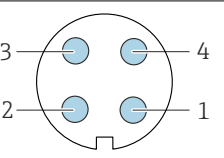
	Broche	Affectation	Codage	Connecteur mâle/femelle
	1	Signal APL -	A	Connecteur femelle
2	Signal APL +			
3	Blindage de câble ¹			
4	Non affectée			
Boîtier de connecteur métallique	Blindage de câble			
¹ En cas d'utilisation d'un blindage de câble				

7.2.6 Blindage et mise à la terre

La compatibilité électromagnétique (CEM) optimale du système de bus de terrain ne peut être garantie que si les composants système et, en particulier, les câbles sont blindés et que la continuité du blindage est assurée sur l'ensemble du réseau.

1. Pour une protection CEM optimale, il convient de relier le blindage aussi souvent que possible à la terre de référence.
2. Pour des raisons de protection contre les explosions, il est recommandé de renoncer à la mise à la terre.

Pour répondre à ces deux exigences, il existe essentiellement trois types de blindage différents dans le système de bus de terrain :

- Blindage des deux côtés
- Blindage unilatéral côté alimentation avec terminaison capacitive au niveau du boîtier de terrain
- Blindage unilatéral côté alimentation

L'expérience montre que, dans la plupart des cas, les installations avec blindage du côté coupleur de segment (sans couplage capacitif) permettent d'obtenir les meilleurs résultats en matière de CEM. Des mesures appropriées en matière de raccordement des entrées doivent être prises pour permettre un fonctionnement sans restriction en présence d'interférences CEM. Ces mesures ont déjà été prises en compte pour cet appareil. Un fonctionnement selon NAMUR NE21 est ainsi assuré en cas de parasites.

1. Respecter les exigences et directives d'installation nationales lors de l'installation.
2. En cas de grandes différences de potentiel entre les différents points de mise à la terre, raccorder uniquement un point du blindage directement à la terre de référence.
3. Dans les systèmes sans compensation de potentiel, le blindage de câble des systèmes de bus de terrain doivent être mis à la terre d'un seul côté, par exemple à l'unité d'alimentation du bus de terrain ou aux barrières de sécurité.

AVIS

Dans les installations sans compensation de potentiel, une mise à la terre multiple du blindage de câble engendre des courants de compensation à fréquence de réseau !
Endommagement du blindage du câble de bus.

- ▶ Mettre à la terre le câble de bus uniquement d'un côté avec la terre locale ou le fil de terre.
- ▶ Isoler le blindage non raccordé.

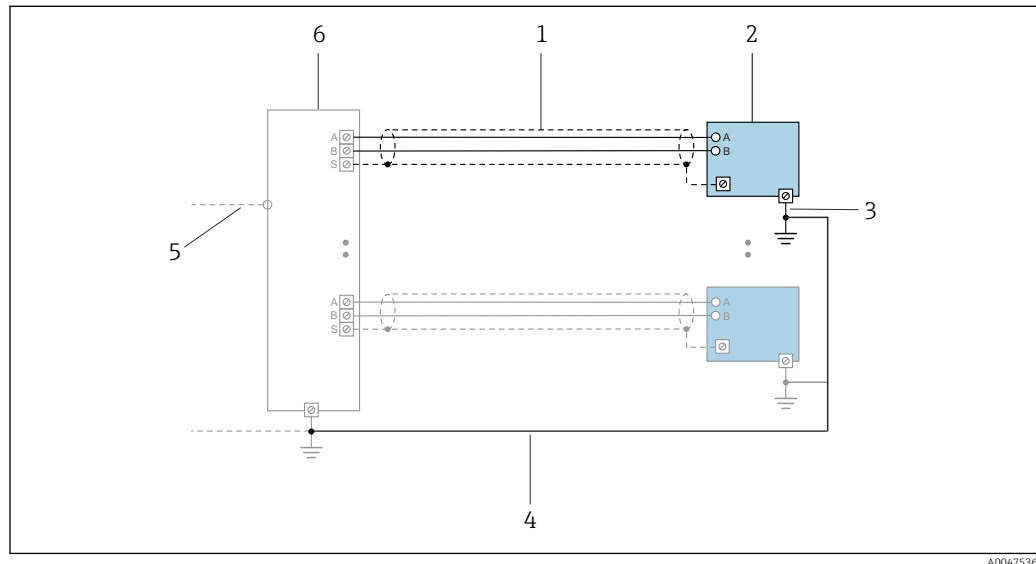

9 Exemple de raccordement pour PROFINET avec Ethernet-APL

- 1 Blindage de câble
- 2 Appareil de mesure
- 3 Mise à la terre locale
- 4 Compensation de potentiel
- 5 Liaison ou TCP
- 6 Commutateur de terrain

7.2.7 Exigences liées à l'unité d'alimentation

Tension d'alimentation

Transmetteur

Les valeurs de tension d'alimentation suivantes s'appliquent aux sorties disponibles :

Tension d'alimentation pour une version compacte

Caractéristique de commande "Sortie ; entrée"	Tension minimale aux bornes	Tension maximale aux bornes
Option S : PROFINET avec Ethernet-APL	≥ DC 9 V	<ul style="list-style-type: none"> ■ Non Ex : DC 30 V ■ Ex : DC max. 15 V

i Surtension transitoire : jusqu'à catégorie de surtension I

7.2.8 Préparation de l'appareil de mesure

Effectuer les étapes dans l'ordre suivant :

1. Monter le capteur et le transmetteur.
2. Boîtier de raccordement capteur : raccorder le câble de raccordement.
3. Transmetteur : raccorder le câble de raccordement.

4. Transmetteur : raccorder le câble pour la tension d'alimentation.

AVIS**Étanchéité insuffisante du boîtier !**

Le bon fonctionnement de l'appareil de mesure risque d'être compromis.

- ▶ Utiliser des presse-étoupe appropriés, adaptés au degré de protection de l'appareil.

1. Retirer le bouchon aveugle le cas échéant.
2. Si l'appareil de mesure est fourni sans les presse-étoupe :
Mettre à disposition des presse-étoupe adaptés au câble de raccordement correspondant.
3. Si l'appareil de mesure est fourni avec les presse-étoupe :
Respecter les exigences relatives aux câbles de raccordement →  33.

7.3 Raccordement de l'appareil de mesure

AVIS**Un raccordement incorrect compromet la sécurité électrique !**

- ▶ Ne confier les travaux de raccordement électrique qu'au personnel spécialisé disposant d'une formation adéquate.
- ▶ Respecter les codes et réglementations d'installation locaux/nationaux applicables.
- ▶ Respecter les règles de sécurité locales en vigueur sur le lieu de travail.
- ▶ Toujours raccorder le câble de terre de protection \ominus avant de raccorder d'autres câbles.
- ▶ En cas d'utilisation en zone explosible, tenir compte des consignes de la documentation Ex spécifique à l'appareil.
- ▶ L'alimentation doit être testée afin de s'assurer de sa conformité aux exigences de sécurité (p. ex. SELV/PELV, classe 2 à énergie limitée).

7.3.1 Raccordement de la version compacte

Raccordement du transmetteur

Le raccordement du transmetteur dépend de la caractéristique de commande suivante :

"Raccordement électrique" :

- Option A, B, C, D : bornes
- Option I : connecteur d'appareil

Raccordement via les bornes

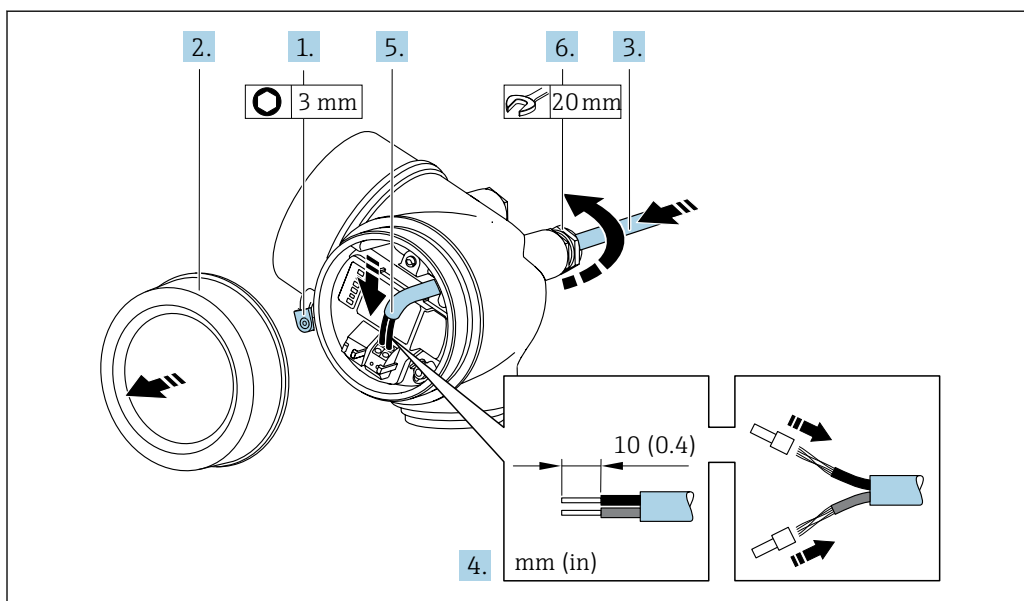

1. Desserrer le crampon de sécurité du couvercle du compartiment de raccordement.
2. Dévisser le couvercle du compartiment de raccordement.
3. Passer le câble à travers l'entrée de câble. Ne pas retirer la bague d'étanchéité de l'entrée de câble, afin de garantir l'étanchéité.
4. Dénuder le câble et ses extrémités. Dans le cas de câbles torsadés, il faut également monter des extrémités préconfectionnées.
5. Raccorder le câble conformément à l'affectation des bornes .
6. **⚠ AVERTISSEMENT**

Suppression du degré de protection du boîtier en raison d'une étanchéité insuffisante de ce dernier !

- ▶ Visser la vis sans l'avoir graissée. Les filets du couvercle sont enduits d'un lubrifiant sec.

Serrer fermement les presse-étoupe.

7. Remonter le transmetteur dans l'ordre inverse.

Raccordement via connecteur

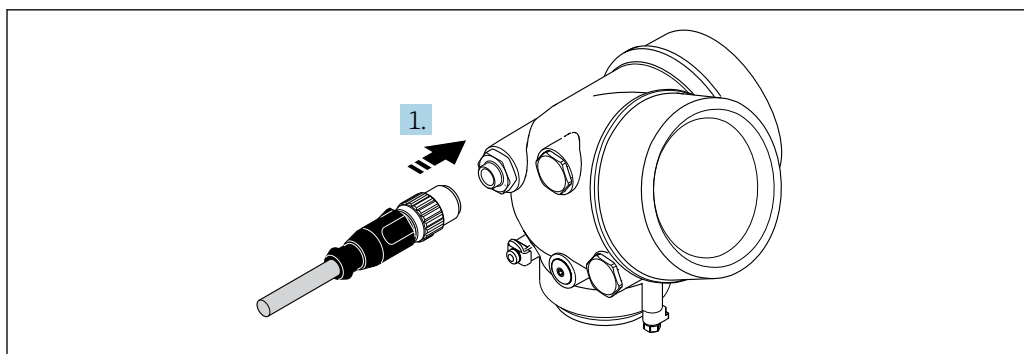

- ▶ Enficher le connecteur et le serrer fermement.

Retrait d'un câble

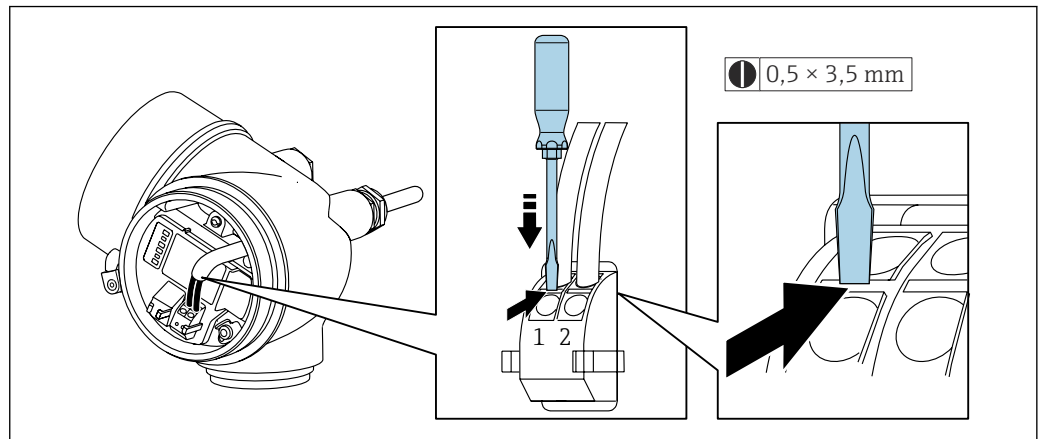

A0048822

- Pour retirer le câble du point de raccordement, appuyer à l'aide d'un tournevis plat sur la fente se trouvant entre les deux trous de borne et tirer simultanément l'extrémité du câble hors de la borne.

7.3.2 Raccordement de la version séparée

⚠ AVERTISSEMENT**Risque d'endommagement de l'électronique !**

- Raccorder le capteur et le transmetteur à la même compensation de potentiel.
- Ne relier ensemble que les capteurs et transmetteurs portant le même numéro de série.

La séquence d'étapes suivante est recommandée :

1. Monter le capteur et le transmetteur.
2. Raccorder le .
3. Raccorder le transmetteur.

i Le branchement du câble de raccordement dans le boîtier du transmetteur dépend de l'agrément de l'appareil de mesure et de la version du câble de raccordement utilisé.

Dans les versions suivantes, seules les bornes peuvent être utilisées pour le raccordement dans le boîtier du transmetteur :

- Variante de commande "Raccordement électrique", option B, C, D
- Certains agréments : Ex nA, Ex ec, Ex tb et Division 1
- Utilisation d'un câble de raccordement renforcé

Dans les versions suivantes, un connecteur d'appareil M12 est utilisé pour le raccordement dans le boîtier du transmetteur :

- Tous les autres agréments
- Utilisation d'un câble de raccordement (standard)

Les bornes sont toujours utilisées pour raccorder le câble de raccordement dans le boîtier de raccordement du capteur (couples de serrage des vis pour la décharge de traction du câble : 1,2 ... 1,7 Nm).

Raccordement du boîtier de raccordement du capteur

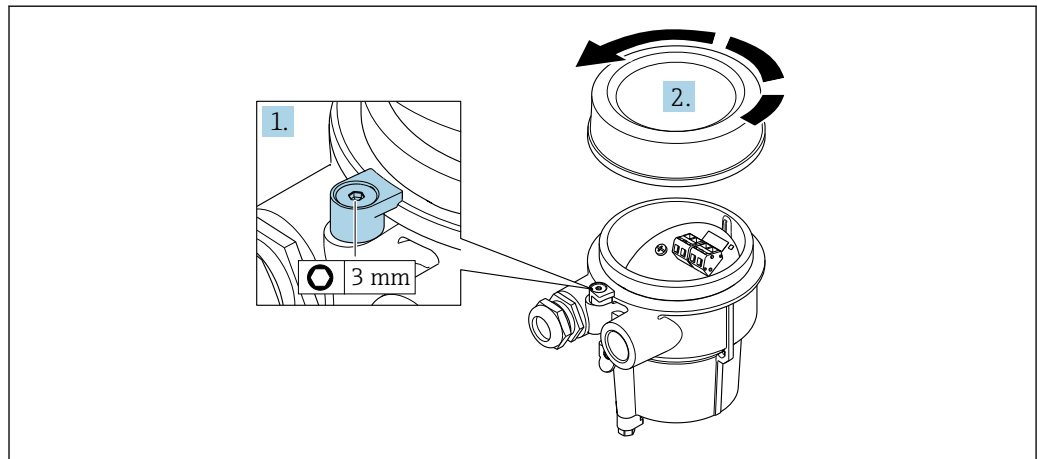

A0034167

1. Desserrer le crampon de sécurité.
2. Dévisser le couvercle du boîtier.

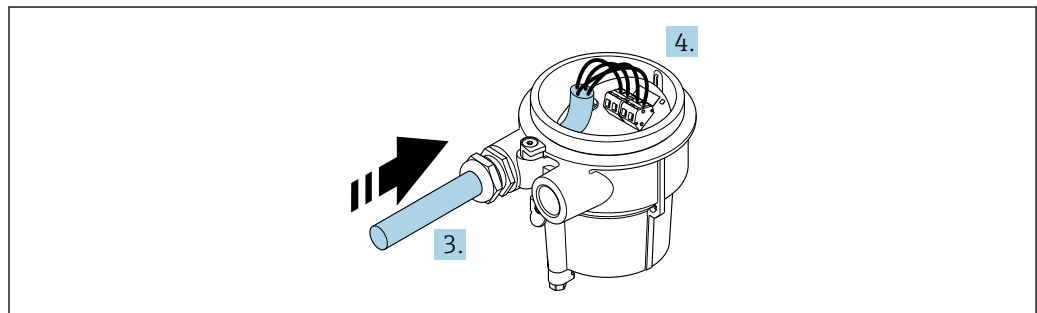

A0034171

10 Exemple de graphique

Câble de raccordement (standard, renforcé)

3. Faire passer le câble de raccordement à travers l'entrée de câble dans le boîtier de raccordement (pour les câbles de raccordement sans connecteur M12, utiliser l'extrémité dénudée sur une plus courte longueur).
4. Relier le câble de raccordement :
 - ↳ Borne 1 = câble brun
 - Borne 2 = câble blanc
 - Borne 3 = câble jaune
 - Borne 4 = câble vert
5. Raccorder le blindage de câble via la décharge de traction.
6. Serrer les vis pour la décharge de traction du câble avec un couple de serrage de 1,2 ... 1,7 Nm.
7. Suivre la procédure inverse pour remonter le boîtier de raccordement.

Câble de raccordement (option "compensé en pression/température")

3. Faire passer le câble de raccordement à travers l'entrée de câble dans le boîtier de raccordement (pour les câbles de raccordement sans connecteur M12, utiliser l'extrémité dénudée la plus courte du câble de raccordement).

4. Relier le câble de raccordement :
 - ↳ Borne 1 = câble brun
 - Borne 2 = câble blanc
 - Borne 3 = câble vert
 - Borne 4 = câble rouge
 - Borne 5 = câble noir
 - Borne 6 = câble jaune
 - Borne 7 = câble bleu
5. Raccorder le blindage de câble via la décharge de traction.
6. Serrer les vis pour la décharge de traction du câble avec un couple de serrage de 1,2 ... 1,7 Nm.
7. Suivre la procédure inverse pour remonter le boîtier de raccordement.

Raccordement du transmetteur

Raccordement du transmetteur via le connecteur

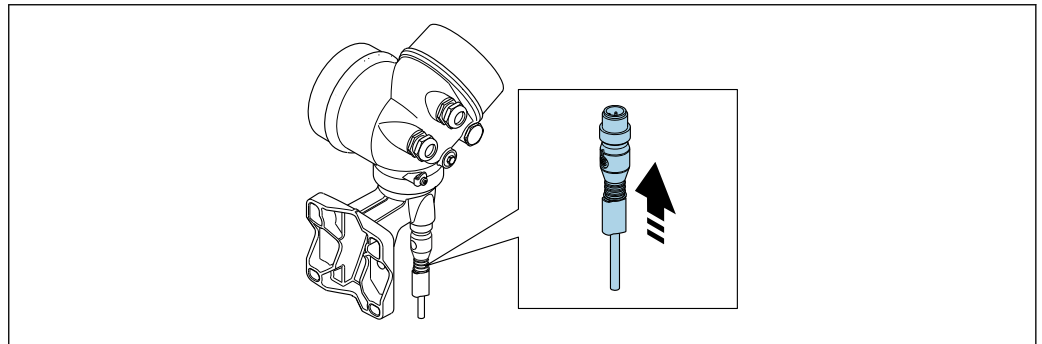

A0034172

- Raccorder le connecteur.

Raccordement du transmetteur via les bornes

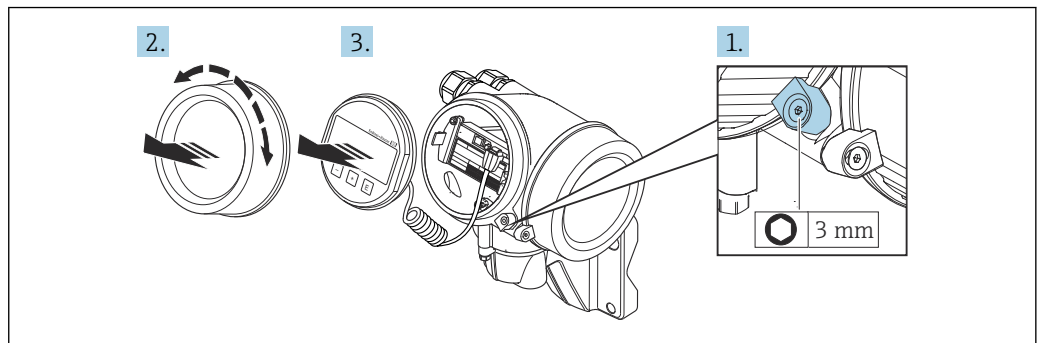

A0034173

1. Desserrer le crampon de sécurité du couvercle du compartiment de l'électronique.
2. Dévisser le couvercle du compartiment de l'électronique.
3. Retirer l'afficheur en tournant légèrement. Afin de faciliter l'accès au commutateur de verrouillage, enficher le module d'affichage sur le bord du compartiment de l'électronique.

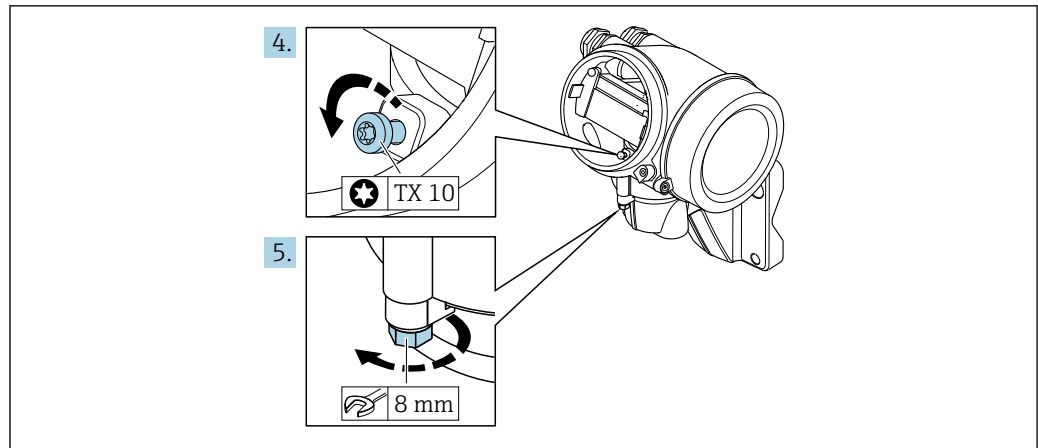

A0034174

4. Desserrer la vis d'arrêt du boîtier du transmetteur.
5. Desserrer le crampon de sécurité du boîtier du transmetteur.

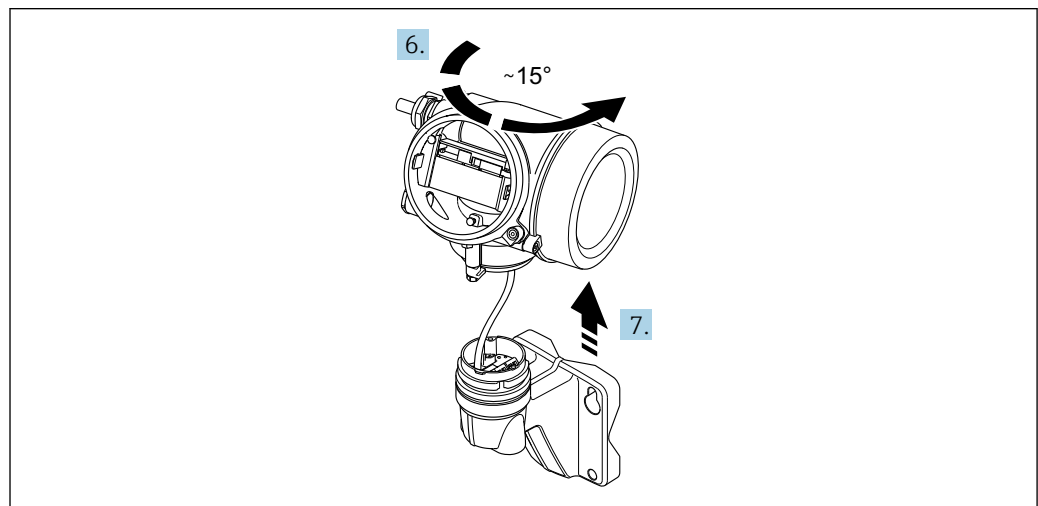

A0034175

11 Exemple de graphique

6. Tourner le boîtier du transmetteur vers la droite jusqu'il atteigne le repère.

7. **AVIS**

La platine de raccordement du boîtier mural est reliée à la carte électronique du transmetteur via un câble de signal !

- ▶ Faire attention au câble de signal au moment de soulever le boîtier du transmetteur !

Soulever le boîtier du transmetteur.

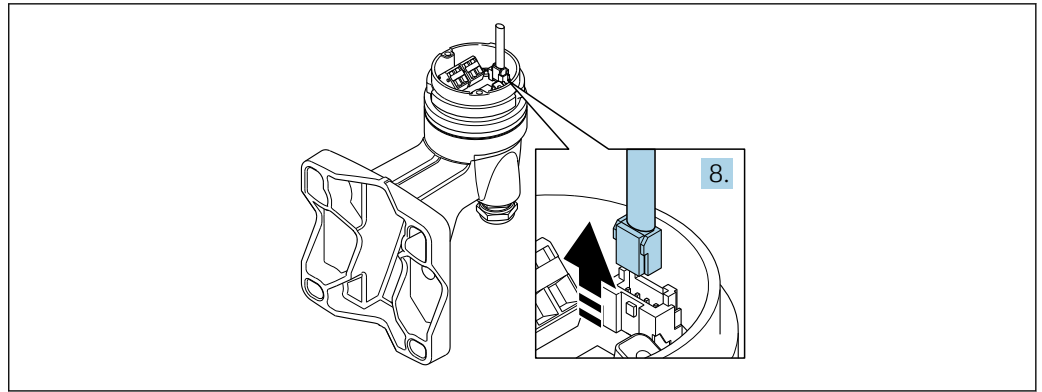

A0034177

12 Exemple de graphique

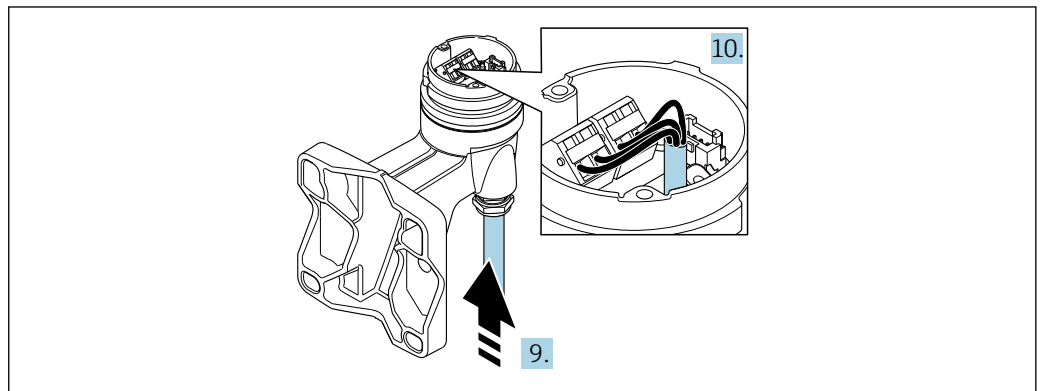

A0034177

13 Exemple de graphique

Câble de raccordement (standard, renforcé)

8. Déconnecter le câble de signal de la platine de raccordement du boîtier mural en appuyant sur le dispositif de verrouillage du connecteur. Déposer le boîtier du transmetteur.
9. Faire passer le câble de raccordement à travers l'entrée de câble dans le boîtier de raccordement (pour les câbles de raccordement sans connecteur M12, utiliser l'extrémité dénudée la plus courte du câble de raccordement).
10. Relier le câble de raccordement :
 - ↳ Borne 1 = câble brun
 - ↳ Borne 2 = câble blanc
 - ↳ Borne 3 = câble jaune
 - ↳ Borne 4 = câble vert
11. Raccorder le blindage de câble via la décharge de traction.
12. Serrer les vis pour la décharge de traction du câble avec un couple de serrage de 1,2 ... 1,7 Nm.
13. Suivre la procédure inverse pour remonter le boîtier du transmetteur.

Câble de raccordement (option "compensé en pression/température")

8. Déconnecter le câble de signal de la platine de raccordement du boîtier mural en appuyant sur le dispositif de verrouillage du connecteur. Déposer le boîtier du transmetteur.
9. Faire passer le câble de raccordement à travers l'entrée de câble dans le boîtier de raccordement (pour les câbles de raccordement sans connecteur M12, utiliser l'extrémité dénudée la plus courte du câble de raccordement).

10. Relier le câble de raccordement :
 - ↳ Borne 1 = câble brun
 - Borne 2 = câble blanc
 - Borne 3 = câble vert
 - Borne 4 = câble rouge
 - Borne 5 = câble noir
 - Borne 6 = câble jaune
 - Borne 7 = câble bleu
11. Raccorder le blindage de câble via la décharge de traction.
12. Serrer les vis pour la décharge de traction du câble avec un couple de serrage de 1,2 ... 1,7 Nm.
13. Suivre la procédure inverse pour remonter le boîtier du transmetteur.

7.3.3 Compensation de potentiel

Exigences

Tenir compte des points suivants afin de garantir une mesure sans problèmes :

- Produit et capteur au même potentiel électrique
- Version séparée : capteur et transmetteur au même potentiel électrique
- Concept de mise à la terre interne
- Matériau et mise à la terre de la conduite

Exemple de raccordement, cas standard

Exemples de raccordement, cas particuliers

7.4 Garantir l'indice de protection

L'appareil de mesure satisfait à toutes les exigences de l'indice de protection IP66/67, boîtier type 4X.

Afin de garantir l'indice de protection IP66/67, boîtier type 4X, exécuter les étapes suivantes après le raccordement électrique :



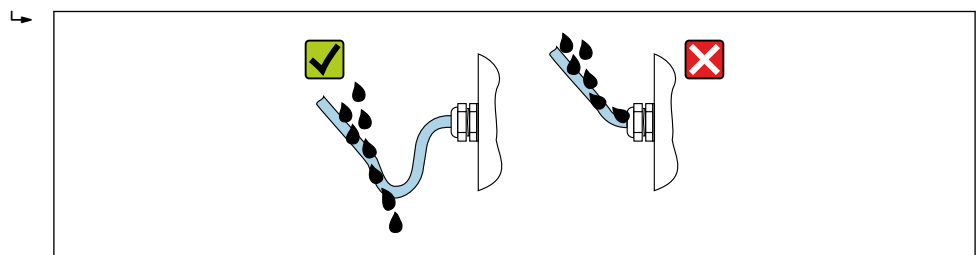

1. Vérifier que les joints du boîtier sont propres et correctement mis en place.
2. Le cas échéant, sécher les joints, les nettoyer ou les remplacer.
3. Serrer fermement toutes les vis du boîtier et les couvercles à visser.
4. Serrer fermement les presse-étoupe.
5. Afin d'empêcher la pénétration d'humidité dans l'entrée de câble :
Poser le câble de sorte qu'il forme une boucle vers le bas avant l'entrée de câble ("piège à eau").



A0029278

6. Les presse-étoupe fournis n'offrent aucune protection du boîtier s'ils ne sont pas utilisés. Par conséquent, ils doivent être remplacés par des bouchons aveugles qui correspondent à la protection du boîtier.

7.5 Contrôle du raccordement

L'appareil et le câble sont-ils endommagés (contrôle visuel) ?	<input type="checkbox"/>
Les câbles utilisés répondent-ils aux exigences →  33 ?	<input type="checkbox"/>
Les câbles montés sont-ils dotés d'une décharge de traction adéquate ?	<input type="checkbox"/>
Tous les presse-étoupe sont-ils montés, serrés fermement et étanches ? Chemin de câble avec "piège à eau" →  44 ?	<input type="checkbox"/>
Selon la version de l'appareil, tous les connecteurs sont-ils fermement serrés →  37 ?	<input type="checkbox"/>
Uniquement pour la version séparée : le capteur est-il relié au bon transmetteur ? Vérifier le numéro de série sur les plaques signalétiques du capteur et du transmetteur.	<input type="checkbox"/>
La tension d'alimentation correspond-elle aux indications sur la plaque signalétique ?	<input type="checkbox"/>
L'occupation des bornes est-elle correcte ?	<input type="checkbox"/>
En présence d'une tension d'alimentation, des valeurs sont-elles affichées sur le module d'affichage ?	<input type="checkbox"/>
Tous les couvercles de boîtier sont-ils montés et serrés ?	<input type="checkbox"/>
Le crampon de sécurité est-il correctement serré ?	<input type="checkbox"/>
Les vis pour la décharge de traction du câble ont-elles été serrées avec le bon couple de serrage →  39 ?	<input type="checkbox"/>

8 Options de configuration

8.1 Aperçu des options de configuration

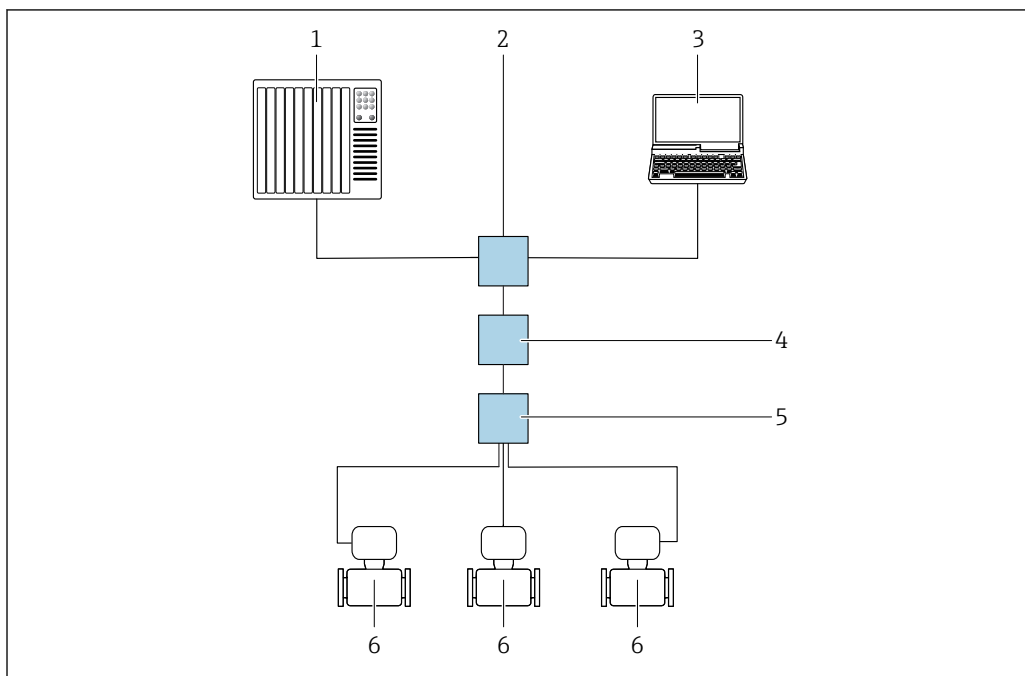

A0046117

- 1 Système/automate, p. ex. Simatic S7 (Siemens)
- 2 Commutateur Ethernet standard, p. ex. Scalance X204 (Siemens)
- 3 Ordinateur avec navigateur web (p. ex. Internet Explorer) pour un accès au serveur web intégré ou avec outil de configuration (p. ex. FieldCare, DeviceCare, SIMATIC PDM) avec PROFINET COM DTM "CDI Communication TCP/IP"
- 4 Commutateur de puissance APL (en option)
- 5 Commutateur de terrain APL
- 6 Appareil de mesure

8.2 Structure et principe de fonctionnement du menu de configuration

8.2.1 Structure du menu de configuration

 Pour un aperçu du menu de configuration pour les experts : voir le document "Description des paramètres de l'appareil" fourni avec l'appareil

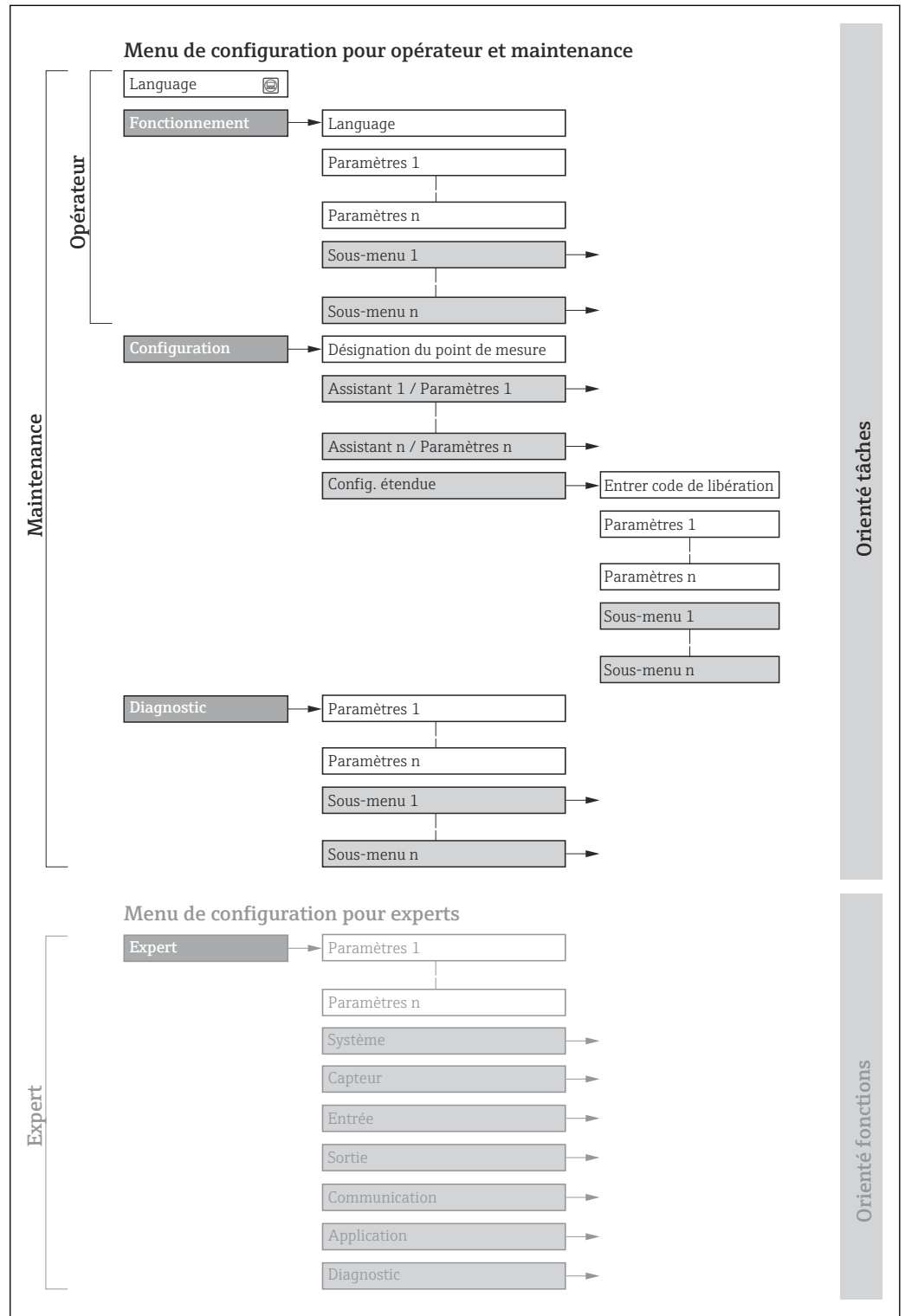

 14 Structure schématique du menu de configuration

A0018237-FR

8.2.2 Concept de configuration

Les différentes parties du menu de configuration sont affectées à des rôles utilisateur déterminés (utilisateur, chargé de maintenance etc). A chaque rôle utilisateur appartiennent des tâches typiques au sein du cycle de vie de l'appareil.

Menu/paramètre		Rôle utilisateur et tâches	Contenu/signification
Language	Orienté tâches	Rôle "Opérateur", "Chargé de maintenance" Tâches en cours de fonctionnement : <ul style="list-style-type: none"> ■ Configuration de l'affichage de fonctionnement ■ Lecture des valeurs mesurées 	<ul style="list-style-type: none"> ■ Définition de la langue d'interface ■ Remise à zéro et contrôle de totalisateurs
Fonctionnement		Rôle "Chargé de maintenance" Mise en service : <ul style="list-style-type: none"> ■ Configuration de la mesure ■ Configuration des entrées et sorties 	<ul style="list-style-type: none"> ■ Configuration de l'affichage opérationnel (p. ex. format d'affichage, contraste d'affichage) ■ Remise à zéro et contrôle de totalisateurs
Configuration		Rôle "Chargé de maintenance" Assistants pour une mise en service rapide : <ul style="list-style-type: none"> ■ Configuration des unités système ■ Définition du produit ■ Configuration de l'entrée courant ■ Configuration des sorties ■ Configuration de l'affichage de fonctionnement ■ Définition du traitement de sortie ■ Configuration de la suppression des débits de fuite Configuration étendue <ul style="list-style-type: none"> ■ Configuration plus précise de la mesure (adaptation aux conditions de mesure particulières) ■ Configuration des totalisateurs ■ Administration (Définition code d'accès, remise à zéro de l'appareil de mesure) 	Configuration étendue <ul style="list-style-type: none"> ■ Configuration plus précise de la mesure (adaptation aux conditions de mesure particulières) ■ Configuration des totalisateurs ■ Administration (Définition code d'accès, remise à zéro de l'appareil de mesure)
Diagnostic	Rôle "Chargé de maintenance" Suppression des défauts : <ul style="list-style-type: none"> ■ Diagnostic et suppression de défauts de process et d'appareil ■ Simulation des valeurs mesurées 	Contient tous les paramètres pour la détermination et l'analyse des défauts de process et d'appareil : <ul style="list-style-type: none"> ■ Liste de diagnostic Contient jusqu'à 5 messages de diagnostic actuels. ■ Journal d'événements Contient les messages d'événement apparus. ■ Information appareil Contient des informations pour l'identification de l'appareil. ■ Valeur mesurée Contient toutes les valeurs mesurées actuelles. ■ Sous-menu Enregistrement des valeurs mesurées avec option de commande "HistoROM étendue" Stockage et visualisation des valeurs mesurées ■ Heartbeat Vérification de la fonctionnalité d'appareil sur demande et documentation des résultats de vérification. ■ Simulation Sert à la simulation des valeurs mesurées ou des valeurs de sortie. 	
Expert	Orienté fonctions	Tâches qui nécessitent des connaissances détaillées du principe de fonctionnement de l'appareil : <ul style="list-style-type: none"> ■ Mise en service de mesures dans des conditions difficiles ■ Adaptation optimale de la mesure à des conditions difficiles ■ Configuration détaillée de l'interface de communication ■ Diagnostic des défauts dans des cas difficiles 	Contient tous les paramètres de l'appareil et permet d'accéder directement à ces paramètres en utilisant un code d'accès. Ce menu est organisé d'après les blocs de fonctions de l'appareil : <ul style="list-style-type: none"> ■ Système Contient tous les paramètres d'appareil de niveau supérieur, qui ne concernent ni la mesure ni la communication des valeurs mesurées. ■ Capteur Configuration de la mesure. ■ Communication Configuration de l'interface de communication numérique. ■ Application Configuration des fonctions qui vont au-delà de la mesure proprement dite (p. ex. totalisateur). ■ Diagnostic Détermination et analyse des défauts de process et d'appareil, simulation de l'appareil et Heartbeat Technology.

8.3 Accès au menu de configuration via l'afficheur local

8.3.1 Affichage de fonctionnement

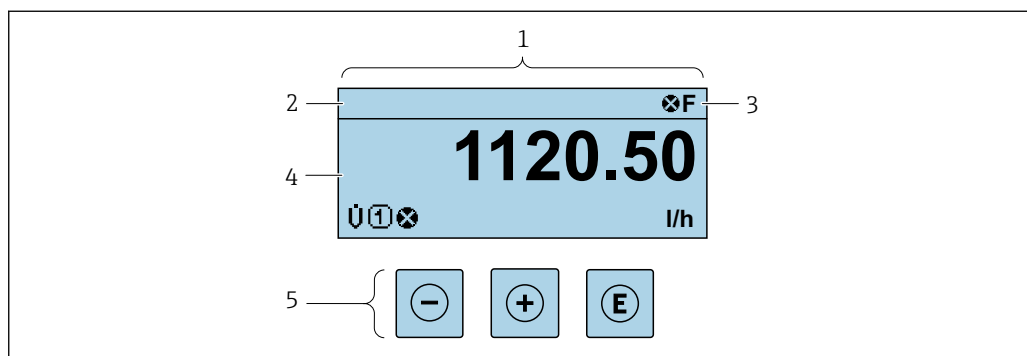

A0029346

- 1 Affichage de fonctionnement
- 2 Nom de repère
- 3 Zone d'état
- 4 Zone d'affichage des valeurs mesurées (à 4 lignes)
- 5 Éléments de configuration → 54

Zone d'état

Dans la zone d'état de l'affichage opérationnel apparaissent en haut à droite les symboles suivants :

- Signaux d'état → 140
 - **F** : Défaut
 - **C** : Test fonctionnement
 - **S** : Hors spécifications
 - **M** : Maintenance nécessaire
- Comportement diagnostic → 141
 - ☒ : Alarme
 - ⚠ : Avertissement
 - 🔒 : Verrouillage (l'appareil est verrouillé via le hardware)
 - ↔ : Communication (la communication via la configuration à distance est active)

Zone d'affichage

Dans la zone d'affichage, chaque valeur mesurée est précédée d'un type de symbole déterminé en guise d'explication détaillée :

Variables mesurées

Symbole	Signification
Σ	Totalisateur ⓘ Par l'intermédiaire du numéro de voie est indiqué lequel des trois totalisateurs est affiché.

Numéros de voies de mesure



Symbole	Signification
1 ... 4	Voie 1...4

Le numéro de la voie de mesure est affiché uniquement s'il existe plusieurs voies pour le même type de variable mesurée (p. ex. totalisateur 1 à 3).

Comportement du diagnostic

Le comportement du diagnostic se rapporte à un événement de diagnostic qui concerne la variable mesurée affichée.

Pour les symboles →  141

 Le nombre et le format d'affichage des valeurs mesurées peuvent être configurés via le paramètre **Format d'affichage** (→  113).

8.3.2 Vue navigation

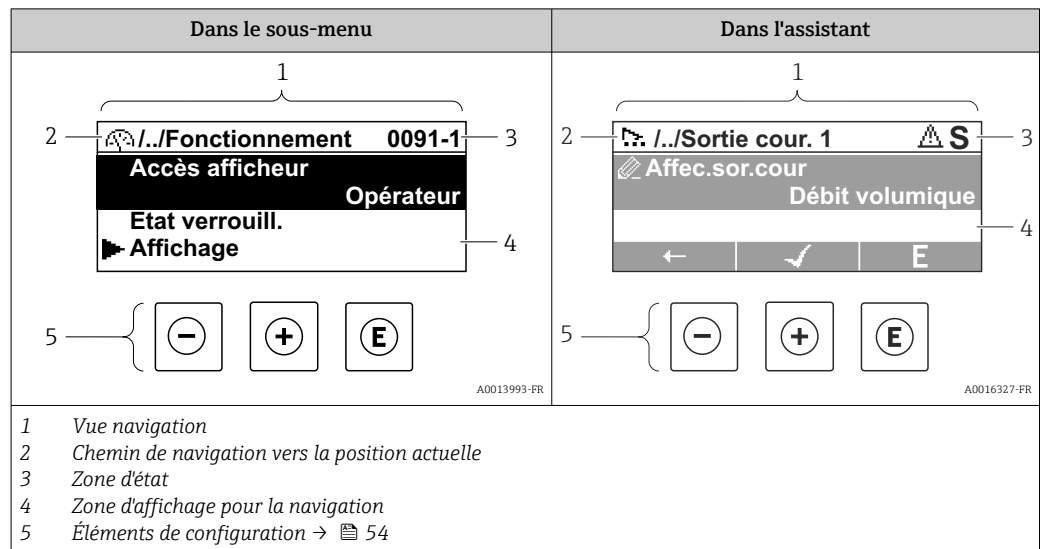

Chemin de navigation

Le chemin de navigation - affiché en haut à gauche dans la vue navigation - se compose des éléments suivants :

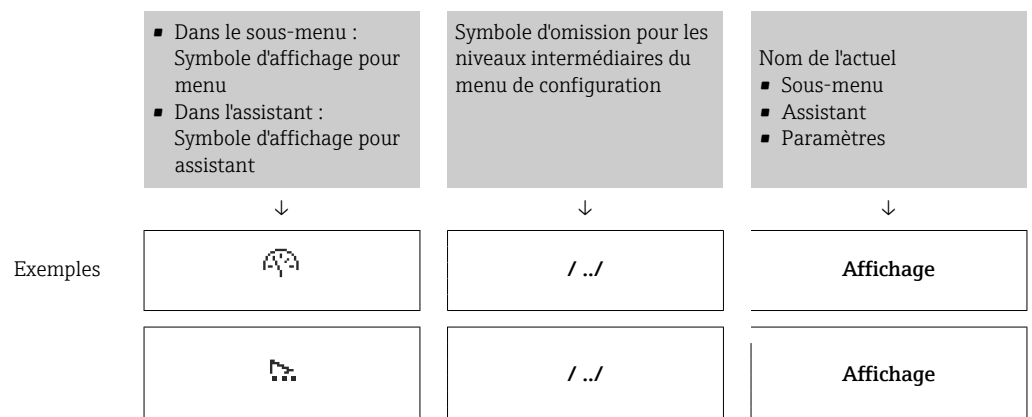

Pour plus d'informations sur les symboles dans le menu, voir le chapitre "Zone d'affichage" → 52

Zone d'état





Dans la zone d'état de la vue navigation apparaît en haut à droite :

- Dans le sous-menu
 - Le code d'accès direct au paramètre sélectionné (par ex. 0022-1)
 - En cas d'événement de diagnostic, le niveau diagnostic et le signal d'état
- Dans l'assistant
 - En cas d'événement de diagnostic, le niveau diagnostic et le signal d'état





- Pour plus d'informations sur le niveau diagnostic et le signal d'état → 140
 - Pour plus d'informations sur la fonction et l'entrée du code d'accès direct → 57

Zone d'affichage

Menus

Symbole	Signification
	Fonctionnement Apparaît : <ul style="list-style-type: none"> ▪ Dans le menu à côté de la sélection "Fonctionnement" ▪ A gauche dans le chemin de navigation, dans le menu Fonctionnement
	Configuration Apparaît : <ul style="list-style-type: none"> ▪ Dans le menu à côté de la sélection "Configuration" ▪ A gauche dans le chemin de navigation, dans le menu Configuration
	Diagnostic Apparaît : <ul style="list-style-type: none"> ▪ Dans le menu à côté de la sélection "Diagnostic" ▪ A gauche dans le chemin de navigation, dans le menu Diagnostic
	Expert Apparaît : <ul style="list-style-type: none"> ▪ Dans le menu à côté de la sélection "Expert" ▪ A gauche dans le chemin de navigation, dans le menu Expert



Sous-menus, assistants, paramètres

Symbole	Signification
	Sous-menu
	Assistant
	Paramètre au sein d'un assistant  Il n'existe pas de symbole d'affichage pour les paramètres au sein de sous-menus.

Verrouillage

Symbole	Signification
	Paramètre verrouillé S'il apparaît devant le nom du paramètre, cela signifie que le paramètre est verrouillé. <ul style="list-style-type: none"> ▪ Par un code d'accès spécifique à l'utilisateur ▪ Par le commutateur de protection en écriture hardware

Configuration de l'assistant

Symbole	Signification
	Retour au paramètre précédent.
	Confirme la valeur du paramètre et passe au paramètre suivant.
	Ouvre la vue d'édition du paramètre.

8.3.3 Vue d'édition

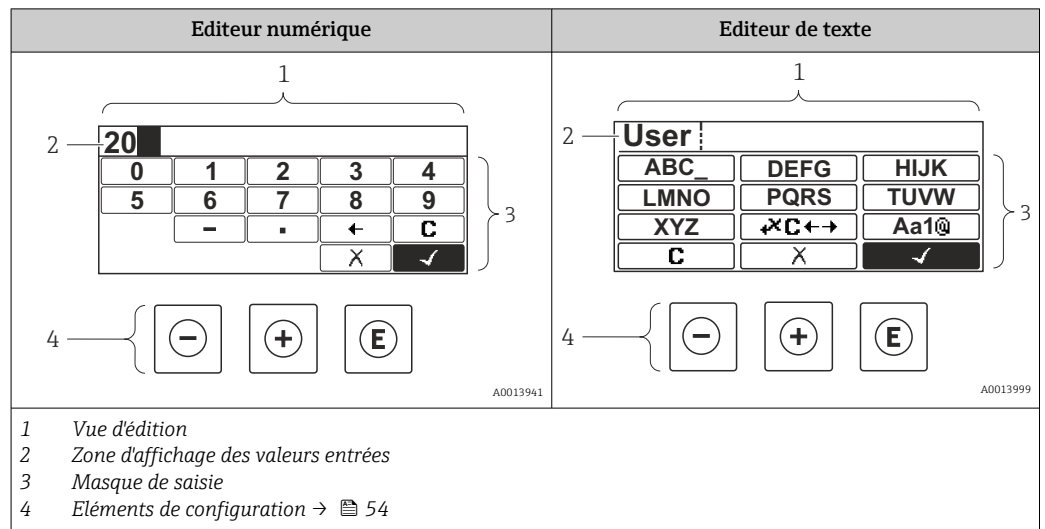

Masque de saisie









Les symboles d'entrée et de configuration suivants sont disponibles dans le masque de saisie de l'éditeur alphanumérique :

Éditeur numérique





Symbole	Signification
0 ... 9	Sélectionner les chiffres de 0 à 9
.	Insère un séparateur décimal à la position du curseur.
-	Insère un signe moins à la position du curseur.
✓	Confirme la sélection.
←	Décale la position du curseur d'une position vers la gauche.
X	Met fin à la saisie sans application des modifications.
C	Efface tous les caractères entrés.

Éditeur de texte



Symbole	Signification
Aa1@ ... ABC_ ... XYZ	Basculer <ul style="list-style-type: none"> Entre majuscules et minuscules Pour l'entrée de nombres Pour l'entrée de caractères spéciaux Sélection des lettres de A à Z.

 	Sélection des lettres de a à z.
 	Sélection des caractères spéciaux.
	Confirme la sélection.
	Permet d'accéder à la sélection des outils de correction.
	Met fin à la saisie sans application des modifications.
	Efface tous les caractères entrés.

Correction de texte sous 

Symbole	Signification
	Efface tous les caractères entrés.
	Décale la position du curseur d'une position vers la droite.
	Décale la position du curseur d'une position vers la gauche.
	Efface un caractère à gauche de la position du curseur.

8.3.4 Éléments de configuration

Touche	Signification
	<p>Touche Moins</p> <p><i>Dans le menu, sous-menu</i> Déplace la barre de sélection vers le haut dans une liste de sélection.</p> <p><i>Avec un assistant</i> Confirme la valeur du paramètre et passe au paramètre précédent.</p> <p><i>Pour l'éditeur alphanumérique</i> Déplace dans le masque de saisie la barre de sélection vers la gauche (en arrière).</p>
	<p>Touche Plus</p> <p><i>Dans le menu, sous-menu</i> Déplace la barre de sélection vers le bas dans une liste de sélection.</p> <p><i>Avec un assistant</i> Confirme la valeur du paramètre et passe au paramètre suivant.</p> <p><i>Pour l'éditeur alphanumérique</i> Déplace dans le masque de saisie la barre de sélection vers la droite (en avant).</p>

Touche	Signification
Ⓔ	<p>Touche Enter</p> <p><i>Pour l'affichage opérationnel</i> Une pression sur la touche pendant 2 s ouvre le menu contextuel.</p> <p><i>Dans le menu, sous-menu</i></p> <ul style="list-style-type: none"> ▪ Pression brève sur la touche : <ul style="list-style-type: none"> ▪ Ouvre le menu, sous-menu ou paramètre sélectionné. ▪ Démarre l'assistant. ▪ Si le texte d'aide est ouvert, ferme le texte d'aide du paramètre. ▪ Pression sur la touche pendant 2 s dans un paramètre : Si est présent, ouvre le texte d'aide pour la fonction du paramètre. <p><i>Avec un assistant</i> Ouvre la vue d'édition du paramètre.</p> <p><i>Pour l'éditeur alphanumérique</i></p> <ul style="list-style-type: none"> ▪ Pression brève sur la touche : <ul style="list-style-type: none"> ▪ Ouvre le groupe sélectionné. ▪ Exécute l'action sélectionnée. ▪ Une pression sur la touche pendant 2 s confirme la valeur de paramètre modifiée.
⊖ + ⊕	<p>Combinaison de touches Echap (presser simultanément les touches)</p> <p><i>Dans le menu, sous-menu</i></p> <ul style="list-style-type: none"> ▪ Pression brève sur la touche : <ul style="list-style-type: none"> ▪ Quitte le niveau actuel du menu et passe au niveau supérieur suivant. ▪ Si le texte d'aide est ouvert, ferme le texte d'aide du paramètre. ▪ Une pression sur la touche pendant 2 s permet de revenir à l'affichage de fonctionnement ("position HOME"). <p><i>Avec un assistant</i> Quitte l'assistant et passe au niveau supérieur suivant.</p> <p><i>Pour l'éditeur alphanumérique</i> Ferme l'éditeur de texte ou numérique sans appliquer les modifications.</p>
⊕ + Ⓔ	<p>Combinaison de touches Plus/Entrée (appuyer simultanément sur les touches et les maintenir enfoncées)</p> <p>Augmente le contraste (réglage plus sombre).</p>
⊖ + ⊕ + Ⓔ	<p>Combinaison de touches Moins/Plus/Entrée (appuyer simultanément sur les touches et les maintenir enfoncées)</p> <p><i>Pour l'affichage opérationnel</i> Active ou désactive le verrouillage des touches (uniquement module d'affichage SD02).</p>

8.3.5 Ouverture du menu contextuel

À l'aide du menu contextuel, l'utilisateur peut appeler rapidement et directement à partir de l'affichage opérationnel les trois menus suivants :

- Configuration
- Sauvegarde données afficheur
- Simulation

Appeler et fermer le menu contextuel

L'utilisateur se trouve dans l'affichage opérationnel.

1. Appuyer sur les touches ⊖ et Ⓔ pendant plus de 3 secondes.
↳ Le menu contextuel s'ouvre.

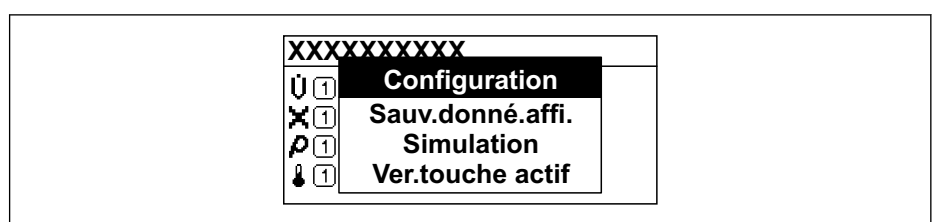



2. Appuyer simultanément sur $\square + \oplus$.
 - ↳ Le menu contextuel est fermé et l'affichage opérationnel apparaît.

Ouverture du menu via le menu contextuel

1. Ouvrir le menu contextuel.
2. Appuyer sur \oplus pour naviguer vers le menu souhaité.
3. Appuyer sur \boxplus pour confirmer la sélection.
 - ↳ Le menu sélectionné s'ouvre.

8.3.6 Navigation et sélection dans une liste

Différents éléments de configuration servent à la navigation au sein du menu de configuration. Le chemin de navigation apparaît à gauche dans la ligne d'en-tête. Les différents menus sont caractérisés par les symboles placés devant, qui sont également affichés dans la ligne d'en-tête lors de la navigation.

 Pour une explication de la vue de navigation avec les symboles et les éléments de configuration →  51

Exemple : Réglage du nombre de valeurs mesurées affichées sur "2 valeurs"

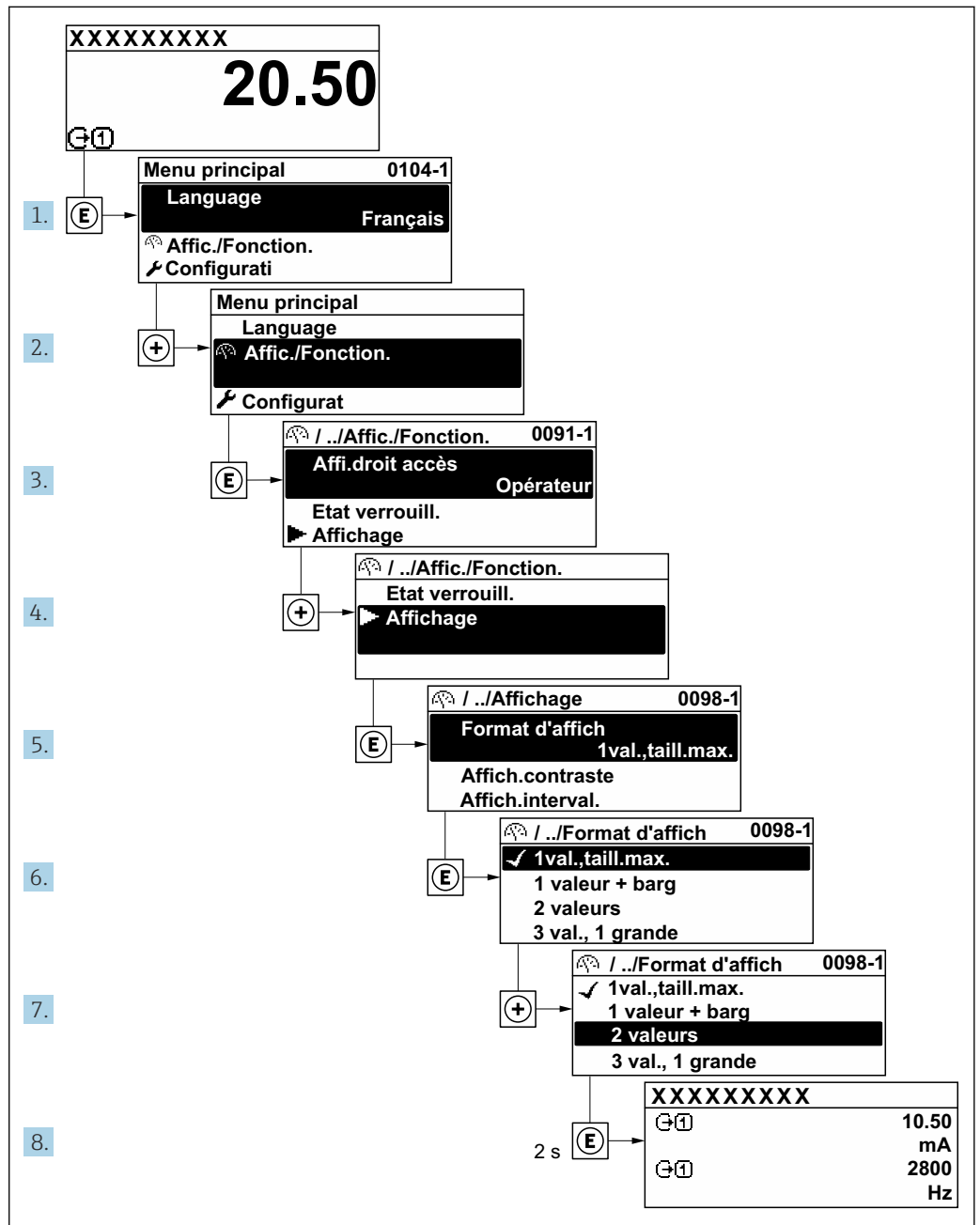

A0029562-FR

8.3.7 Accès direct au paramètre

Pour pouvoir accéder directement à un paramètre via l'affichage local, un numéro est affecté à chaque paramètre. En entrant ce code d'accès dans le paramètre **Accès direct**, on accède directement au paramètre souhaité.

Chemin de navigation

Expert → Accès direct

Le code d'accès direct se compose d'un nombre à 5 chiffres (au maximum) et du numéro qui identifie la voie d'une variable de process : p. ex. 00914-2. Celui-ci apparaît pendant la vue navigation à droite dans la ligne d'en-tête du paramètre sélectionné.

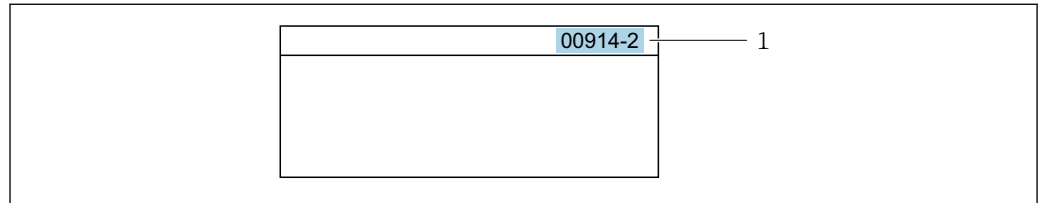

A0029414

1 Code d'accès direct

Lors de l'entrée du code d'accès direct, tenir compte des points suivants :

- Les premiers zéros du code d'accès direct ne doivent pas être saisis.
Exemple : Entrer "914" au lieu de "00914"
- Si aucun numéro de voie n'est entré, la voie 1 est ouverte automatiquement.
Exemple : Entrer 00914 → paramètre **Affecter variable process**
- Si une voie différente est ouverte : Entrer le code d'accès direct avec le numéro de voie correspondant.
Exemple : Entrer 00914-2 → paramètre **Affecter variable process**



Pour les codes d'accès directs de chaque paramètre, voir le manuel "Description des paramètres de l'appareil" pour l'appareil correspondant

8.3.8 Affichage des textes d'aide

Il existe pour certains paramètres des textes d'aide que l'utilisateur peut appeler à partir de la vue navigation. Ceux-ci décrivent brièvement la fonction du paramètre et contribuent ainsi à une mise en service rapide et sûre.

Ouverture et fermeture du texte d'aide

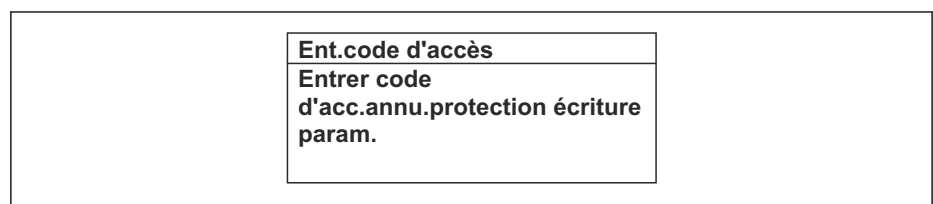

L'utilisateur se trouve dans la vue navigation et la barre de sélection se trouve sur un paramètre.

1. Appuyer sur  pendant 2 s.
↳ Le texte d'aide relatif au paramètre sélectionné s'ouvre.



A0014002-FR

 15 Exemple : Texte d'aide pour le paramètre "Ent. code d'accès"

2. Appuyer simultanément sur  + .
- ↳ Le texte d'aide est fermé.

8.3.9 Modification des paramètres

i Pour une description de la vue édition - comprenant un éditeur de texte et un éditeur numérique - avec les symboles → 53, pour une description des éléments de configuration → 54

Exemple : Modifier la désignation du point de mesure dans le paramètre "Tag description" de 001-FT-101 en 001-FT-102

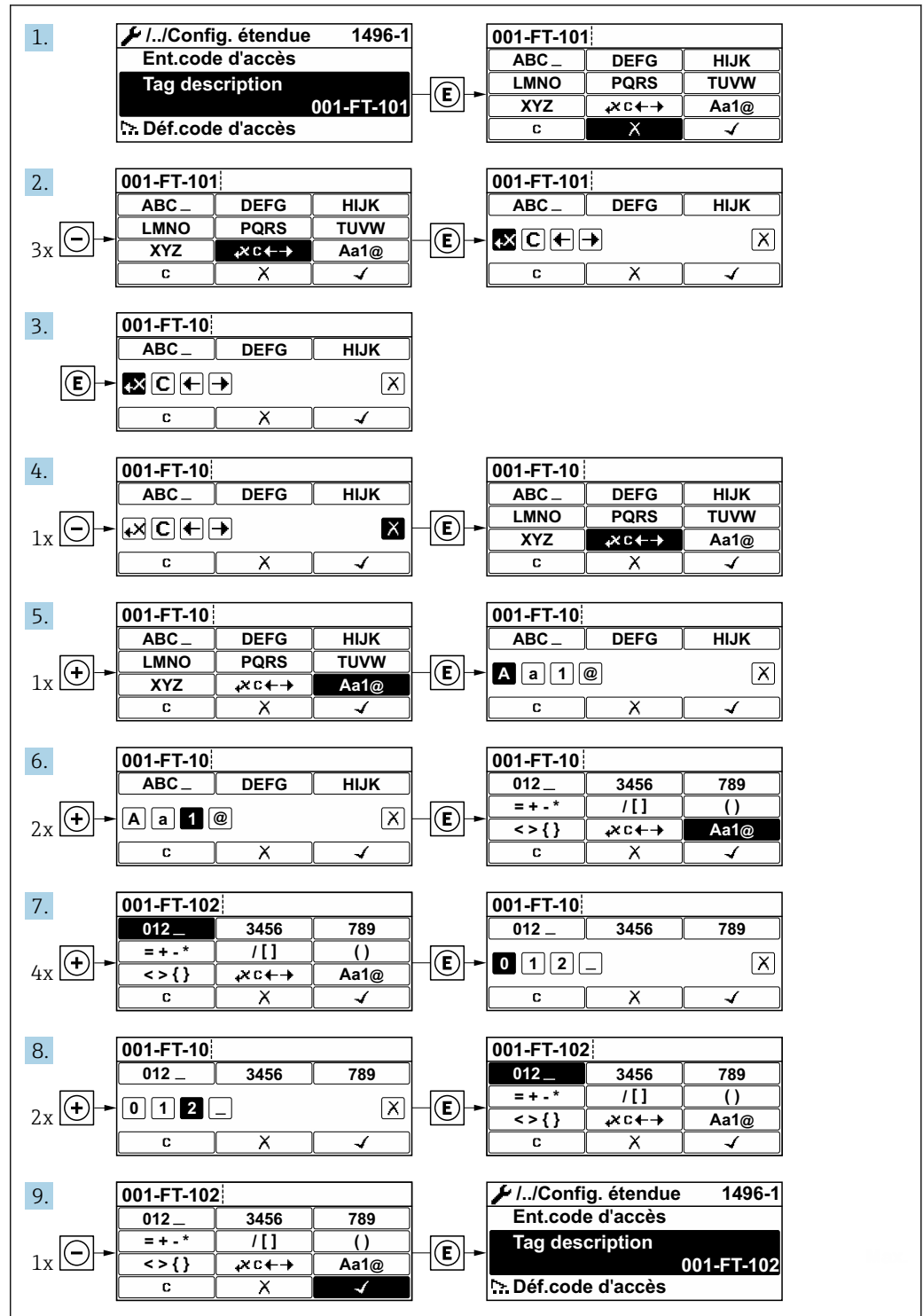

A0029563-FR

Si la valeur entrée se situe en dehors de la plage de valeurs admissible, un message d'avertissement est émis.

<table border="1"> <tr> <td>Ent.code d'accès</td> </tr> <tr> <td>Valeur rentrée invalide ou en dehors de la plage</td> </tr> <tr> <td>Min:0</td> </tr> <tr> <td>Max:9999</td> </tr> </table>	Ent.code d'accès	Valeur rentrée invalide ou en dehors de la plage	Min:0	Max:9999
Ent.code d'accès				
Valeur rentrée invalide ou en dehors de la plage				
Min:0				
Max:9999				

A0014049-FR

8.3.10 Rôles utilisateur et leurs droits d'accès

Les deux rôles utilisateur "Opérateur" et "Chargé de maintenance" ont un accès en écriture différent aux paramètres lorsque le client définit un code d'accès spécifique à l'utilisateur. Celui-ci protège la configuration de l'appareil via l'afficheur local contre les accès non autorisés .

Définir les droits d'accès des rôles utilisateurs

A la livraison, aucun code d'accès n'est encore défini. Les droits d'accès (accès en lecture et en écriture) à l'appareil ne sont pas limités et correspondent au rôle utilisateur "Maintenance".

- ▶ Définir le code d'accès.
 - ↳ Le rôle utilisateur "Opérateur" est redéfini en plus du rôle utilisateur "Maintenance". Les droit d'accès différent pour les deux rôles utilisateurs.

Droits d'accès aux paramètres : rôle utilisateur "Maintenance"

Statut du code d'accès	Accès en lecture	Accès en écriture
Aucun code d'accès n'a encore été défini (réglage par défaut).	✓	✓
Une fois un code d'accès défini.	✓	✓ ¹⁾

1) L'utilisateur dispose uniquement d'un accès en écriture après avoir entré le code d'accès.



Droits d'accès aux paramètres : rôle utilisateur "Opérateur"

Statut du code d'accès	Accès en lecture	Accès en écriture
Une fois un code d'accès défini.	✓	- ¹⁾

1) Certains paramètres peuvent toujours être modifiés malgré le code d'accès et sont ainsi exclus de la protection en écriture, étant donné qu'ils n'influencent pas la mesure. Voir chapitre "Protection en écriture via code d'accès"

 Le rôle utilisateur actuellement utilisé est indiqué dans le Paramètre **Droits d'accès via afficheur**. Navigation : Fonctionnement → Droits d'accès via afficheur

8.3.11 Désactivation de la protection en écriture via un code d'accès

Lorsque le symbole  apparaît sur l'afficheur local, devant un paramètre, cela signifie que ce dernier est protégé en écriture par un code d'accès spécifique à l'utilisateur et que sa valeur n'est actuellement pas modifiable via la configuration sur site →  118.

La protection en écriture des paramètres via la configuration sur site peut être désactivée en entrant le code d'accès spécifique à l'utilisateur dans le paramètre **Entrer code d'accès** (→  90) via l'option d'accès respective.

1. Après avoir appuyé sur , on est invité à entrer le code d'accès.

2. Entrer le code d'accès.

- ↳ Le symbole  placé devant les paramètres disparaît ; tous les paramètres précédemment protégés en écriture sont à nouveau déverrouillés.

8.3.12 Activer et désactiver le verrouillage des touches

Le verrouillage des touches permet de verrouiller l'accès à l'intégralité du menu de configuration via la configuration locale. Une navigation au sein du menu de configuration ou une modification des valeurs de paramètres individuels n'est ainsi plus possible. Seules les valeurs de l'affichage opérationnel peuvent être lues.

Le verrouillage des touches est activé et désactivé via le menu contextuel.

Activer le verrouillage des touches





Pour l'affichage SD03 uniquement

Le verrouillage des touches est activé automatiquement :

- Si aucune commande n'a été réalisée sur l'appareil pendant > 1 minute.
- Après chaque redémarrage de l'appareil.



Pour activer automatiquement le verrouillage des touches :

1. L'appareil se trouve dans l'affichage des valeurs mesurées.
Appuyer sur les touches  et  pendant 3 secondes.
↳ Un menu contextuel apparaît.
2. Dans le menu contextuel, sélectionner l'option **Verrouillage touche actif**.
↳ Le verrouillage des touches est activé.



Si l'utilisateur essaie d'accéder au menu de configuration pendant que le verrouillage des touches est activé, le message **Verrouillage touche actif** apparaît.

Désactiver le verrouillage des touches

- ▶ Le verrouillage des touches est activé.
Appuyer sur les touches  et  pendant 3 secondes.
↳ Le verrouillage des touches est désactivé.

8.4 Accès au menu de configuration via l'outil de configuration

La structure du menu de configuration dans les outils de configuration est la même que via l'afficheur local.

8.4.1 Raccordement de l'outil de configuration

Via réseau APL

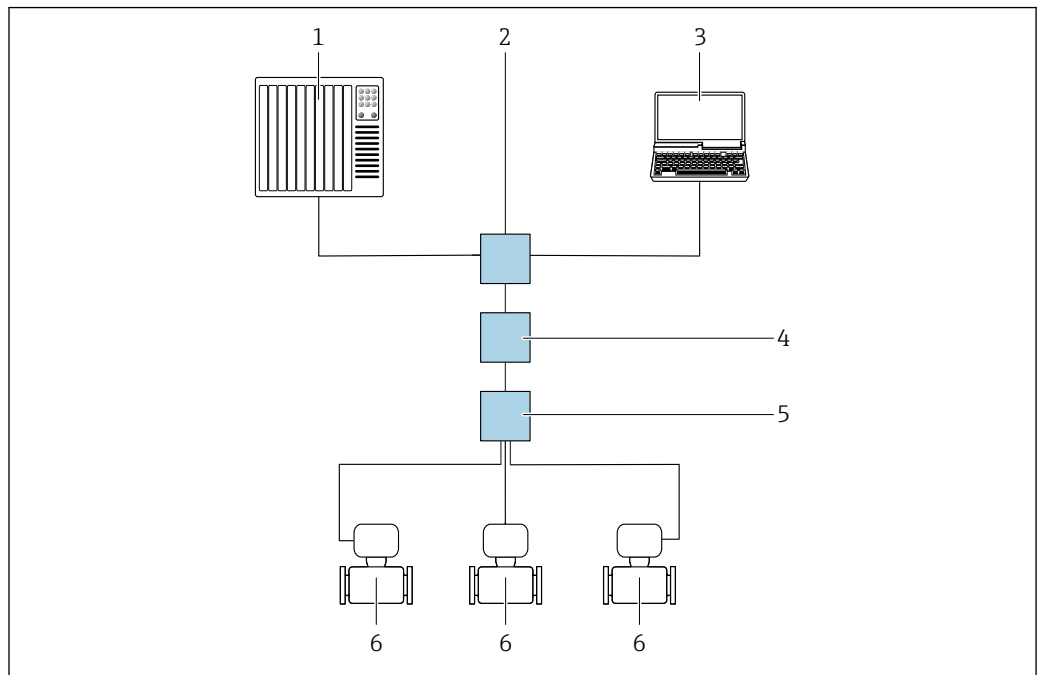

A0046117

▣ 16 Possibilités de configuration à distance via réseau APL

- 1 Système/automate, p. ex. Simatic S7 (Siemens)
- 2 Commutateur Ethernet, p. ex. Scalance X204 (Siemens)
- 3 Ordinateur avec navigateur web (p. ex. Internet Explorer) pour un accès au serveur web intégré ou à l'ordinateur avec outil de configuration (p. ex. FieldCare, DeviceCare avec PROFINET COM DTM ou SIMATIC PDM avec package FDI)
- 4 Interrupteur d'alimentation APL (en option)
- 5 Commutateur de terrain APL
- 6 Appareil de mesure

Via interface service (CDI)

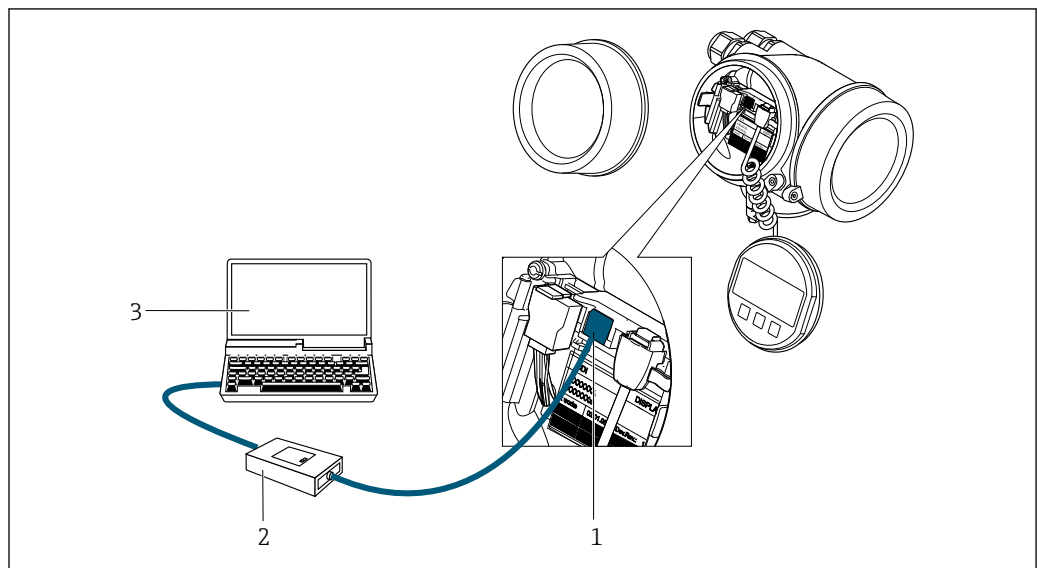

A0034056

- 1 Interface de service (CDI) de l'appareil de mesure (= Endress+Hauser Common Data Interface)
- 2 Commubox FXA291
- 3 Ordinateur avec outil de configuration (p. ex. FieldCare ou DeviceCare) et (CDI) DeviceDTM

8.4.2 FieldCare

Étendue des fonctions

Logiciel d'Asset Management basé sur FDT (Field Device Technology) d'Endress+Hauser. Il est capable de configurer tous les équipements de terrain intelligents de l'installation et facilite leur gestion. Grâce à l'utilisation d'informations d'état, il constitue en outre un moyen simple, mais efficace, de contrôler leur fonctionnement.

Accès via :

Interface service CDI →  62

Fonctions typiques :

- Paramétrage de transmetteurs
- Chargement et sauvegarde de données d'appareil (upload/download)
- Documentation du point de mesure
- Visualisation de la mémoire de valeurs mesurées (enregistreur à tracé continu) et journal événement



Pour plus d'informations sur FieldCare, voir les manuels de mise en service BA00027S et BA00059S

Source pour les fichiers de description d'appareil

Voir les informations →  66

Établissement d'une connexion

1. Démarrer FieldCare et lancer le projet.
2. Dans le réseau : ajouter un nouvel appareil.
 - ↳ La fenêtre **Ajouter appareil** s'ouvre.
3. Sélectionner l'option **CDI Communication TCP/IP** dans la liste et valider avec **OK**.
4. Clic droit de souris sur **CDI Communication TCP/IP** et, dans le menu contextuel ouvert, sélectionner **Ajouter appareil**.
5. Sélectionner l'appareil souhaité dans la liste et appuyer sur **OK** pour confirmer.
 - ↳ La fenêtre **CDI Communication TCP/IP (Configuration)** s'ouvre.
6. Entrer l'adresse d'appareil dans la zone **Adresse IP** : 192.168.1.212 et valider avec **Enter**.
7. Établir une connexion en ligne avec l'appareil.



Pour plus d'informations, voir les manuels de mise en service BA00027S et BA00059S

Interface utilisateur

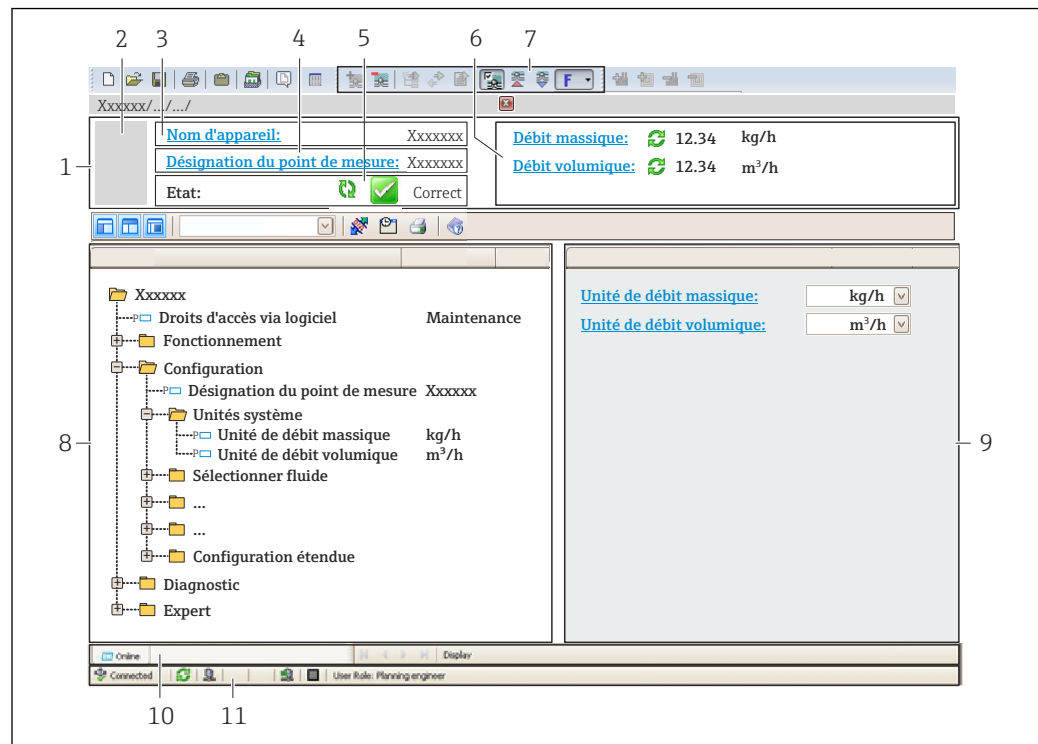

A0021051-FR

- 1 En-tête
- 2 Image de l'appareil
- 3 Nom de l'appareil
- 4 Nom de repère
- 5 Zone d'état avec signal d'état → 143
- 6 Zone d'affichage pour les valeurs mesurées actuelles
- 7 Barre d'outils d'édition avec fonctions additionnelles telles que enregistrer/charger, liste d'événements et créer documentation
- 8 Zone de navigation avec structure du menu de configuration
- 9 Zone de travail
- 10 Zone d'action
- 11 Zone d'état

8.4.3 DeviceCare

Étendue des fonctions

Outil pour connecter et configurer les appareils de terrain Endress+Hauser.

Le moyen le plus rapide pour configurer les appareils de terrain Endress+Hauser est d'utiliser l'outil dédié "DeviceCare". Associé aux DTM, il constitue une solution pratique et complète.



Pour plus de détails, voir Brochure Innovation IN01047S

Source pour les fichiers de description d'appareil

Voir les informations → 66

8.4.4 SIMATIC PDM

Étendue des fonctions

SIMATIC PDM est un programme standardisé, indépendant du fournisseur, de Siemens pour le fonctionnement, la configuration, la maintenance et le diagnostic des appareils de terrain intelligents via le protocole PROFINET.

Source pour les fichiers de description d'appareil

Voir les informations →  66

9 Intégration système

9.1 Aperçu des fichiers de description d'appareil

9.1.1 Données relatives aux versions de l'appareil

Version de firmware	01.00.zz	<ul style="list-style-type: none"> ▪ Sur la page de titre du manuel de mise en service ▪ Sur la plaque signalétique du transmetteur ▪ Paramètre Version logiciel Diagnostic → Information appareil → Version logiciel
Fabricant	17	Fabricant Expert → Communication → Bloc physique → Fabricant
ID appareil	0xA438	–
ID type d'appareil	Prowirl 200	Type d'appareil Expert → Communication → Bloc physique → Type d'appareil
Révision de l'appareil	1	–
Version PROFINET avec Ethernet-APL	2.43	Version de la spécification PROFINET



Pour un aperçu des différentes versions de firmware pour l'appareil → 185

9.1.2 Outils de configuration

Le tableau ci-dessous présente le fichier de description d'appareil approprié pour les différents outils de configuration, ainsi que des informations sur l'endroit où le fichier peut être obtenu.

Outil de configuration via Port APL	Sources des descriptions d'appareil
FieldCare	<ul style="list-style-type: none"> ▪ www.endress.com → Espace téléchargement ▪ Clé USB (contacter Endress+Hauser) ▪ DVD (contacter Endress+Hauser)
DeviceCare	<ul style="list-style-type: none"> ▪ www.endress.com → Espace téléchargement ▪ CD-ROM (contacter Endress+Hauser) ▪ DVD (contacter Endress+Hauser)
SIMATIC PDM (Siemens)	www.endress.com → Espace téléchargement

9.2 Fichier de données mères (GSD)

Afin d'intégrer les appareils de terrain dans un système de bus, PROFINET nécessite une description des paramètres d'appareil comme les données de sortie, les données d'entrée, le format des données et la quantité de données.

Ces données sont contenues dans un fichier de données mères (GSD) mis à la disposition du système/automate lors de la mise en service du système de communication. En outre, il est possible d'intégrer des bitmaps appareil, qui apparaissent sous forme d'icônes dans la structure du réseau.

Le fichier de données mères (GSD) est en format XML, et le fichier est créé dans le langage de description GSDML.

Avec le fichier de données mères (GSD) PA Profile 4.02, il est possible de remplacer les appareils de terrain de différents fabricants sans réaliser un nouveau projet.

L'utilisation de deux fichiers de données mères (GSD) différents est possible : le GSD spécifique au fabricant et le GSD PA Profile.

9.2.1 Nom du fichier de données mères (GSD) spécifique au fabricant

Exemple de nom d'un fichier de données mères :

GSDML-V2.43-EH-PROWIRL_200_APL_yyyymmdd.xml

GSDML	Langage de description
V2.43	Version de la spécification PROFINET
EH	Endress+Hauser
200_APL	Transmetteur
yyymmdd	Date d'émission (yyyy : année, mm : mois, dd : jour)
.xml	Extension du nom de fichier (fichier XML)

9.2.2 Nom du fichier de données mères (GSD) PA Profile

Exemple du nom d'un fichier de données mères PA Profile :

GSDML-V2.43-PA_Profile_V4.02-B330-FLOW_VORTEX_yyyymmdd.xml

GSDML	Langage de description
V2.43	Version de la spécification PROFINET
PA_Profile_V4.02	Version de la spécification PA Profile
B330	Identification de l'appareil PA Profile
FLOW	Famille de produits
VORTEX	Principe de mesure du débit
yyymmdd	Date d'émission (yyyy : année, mm : mois, dd : jour)
.xml	Extension du nom de fichier (fichier XML)

API	Modules pris en charge	Slot	Variables d'entrée et de sortie
0x9700	Entrée analogique	1	Débit volumique
	Entrée analogique	2	Fréquence vortex
	Totalisateur	3	Valeur totalisateur : volume/volume Contrôle du totalisateur

Source pour les fichiers de données mères (GSD) :

GSD spécifique au fabricant :	www.endress.com → Espace téléchargement
GSD PA Profile :	https://www.profibus.com/products/gsd-files/gsd-library-profile-for-process-control-devices-version-40 → Espace téléchargement

9.3 Transmission de données cyclique

9.3.1 Aperçu des modules

Le graphique suivant montre quels modules sont à la disposition de l'appareil pour la transmission cyclique des données. La transmission cyclique des données est réalisée avec un système d'automatisation.

GSD spécifique au fabricant :

API	Appareil de mesure		Sous-slot	Sens du flux de données	Système de commande
	Modules	Slot			
0x9700	Entrée analogique 1 (débit volumique)	1	1	→	PROFINET
	Entrée analogique 2 (fréquence vortex)	2	1	→	
	Entrée analogique 3	20	1	→	
	Entrée analogique 4	21	1	→	
	Totalisateur 1 (volume)	3	1	→ ←	
	Totalisateur 2	70	1	→ ←	
	Totalisateur 3	71	1	→ ←	
	Entrée binaire 1 (Heartbeat)	80	1	→	
	Entrée binaire 2	81	1	→	
	Sortie analogique 1 (pression)	160	1	←	
	Sortie analogique 2 (masse volumique)	161	1	←	
	Sortie analogique 3 (température)	162	1	←	
	Sortie binaire 1 (Heartbeat)	210	1	←	
Sortie binaire 2	211	1	←		

9.3.2 Description des modules

La structure des données est décrite du point de vue du système d'automatisation :

- Données d'entrée : transmises de l'appareil de mesure au système d'automatisation.
- Données de sortie : transmises du système d'automatisation à l'appareil de mesure.

Module Analog Input

Transmet les variables d'entrée de l'appareil de mesure au système d'automatisation.

Les modules d'entrée analogique transmettent de façon cyclique les variables d'entrée sélectionnées, état inclus, de l'appareil de mesure vers le système d'automatisation. La variable d'entrée est représentée dans les quatre premiers octets sous la forme d'un nombre à virgule flottante conformément à la norme IEEE 754. Le cinquième octet contient des informations d'état relatives à la variable d'entrée.

Sélection : variable d'entrée

Slot	Sous-slot	Variables d'entrée
1	1	Débit volumique
2	1	Fréquence vortex
20 ... 21	1	<ul style="list-style-type: none"> ▪ Débit massique ▪ Débit volumique ▪ Masse volumique ▪ Température ▪ Pression ▪ Volume spécifique ▪ Degré de surchauffe ▪ Température de l'électronique ▪ Fréquence vortex ▪ Vortex kurtosis ▪ Vortex amplitude ▪ Pression de vapeur saturée calculée ▪ Qualité de la vapeur ▪ Débit massique total ▪ Débit massique condensat ▪ Flux énergétique ▪ Différence de quantité de chaleur ▪ Nombre de Reynolds ▪ Vitesse d'écoulement ▪ Débit volumique corrigé

Structure de données

Données de sortie du module Analog Output

Octet 1	Octet 2	Octet 3	Octet 4	Octet 5
Valeur mesurée : nombre à virgule flottante (IEEE 754)				État ¹⁾

1) Codage de l'état → 75

Module d'entrée binaire

Transmet les variables d'entrée binaires de l'appareil de mesure au système d'automatisation.

Les variables d'entrée binaires sont utilisées par l'appareil de mesure pour transmettre l'état des fonctions de l'appareil au système d'automatisation.

Les modules d'entrée binaire transmettent cycliquement les variables d'entrée discrètes, y compris l'état, de l'appareil de mesure au système d'automatisation. Le premier octet contient une description de la variable d'entrée discrète. Le deuxième octet contient des informations d'état relatives à la variable d'entrée.

Sélection: fonction d'appareil entrée binaire slot 80

Slot	Sous-slot	Bit	Fonction d'appareil	État (signification)
80	1	0	La vérification n'a pas été réalisée.	<ul style="list-style-type: none"> ▪ 0 (fonction d'appareil désactivée) ▪ 1 (fonction d'appareil activée)
		1	La vérification a échoué.	
		2	La vérification est en cours.	
		3	Vérification terminée.	
		4	La vérification a échoué.	
		5	La vérification a été réalisée avec succès.	

Slot	Sous-slot	Bit	Fonction d'appareil	État (signification)
		6	La vérification n'a pas été réalisée.	
		7	Réservé	

Sélection: fonction d'appareil entrée binaire slot 81

Slot	Sous-slot	Bit	Fonction d'appareil	État (signification)
81	1	0	Réservé	<ul style="list-style-type: none"> ▪ 0 (fonction d'appareil désactivée) ▪ 1 (fonction d'appareil activée)
		1	Suppression débits fuite	
		2	Réservé	
		3	Réservé	
		4	Réservé	
		5	Réservé	
		6	Réservé	
		7	Réservé	

Structure de données

Données d'entrée du module Binary Input

Octet 1	Octet 2
Entrée binaire	État ¹⁾

1) Codage de l'état → 75

Module Volume

Transmet la valeur du compteur de volume de l'appareil de mesure au système d'automatisation.

Le module Volume transmet cycliquement le volume, y compris l'état, de l'appareil de mesure au système d'automatisation. La valeur du totalisateur est représentée dans les quatre premiers octets sous la forme d'un nombre à virgule flottante selon le standard IEEE 754. Le cinquième octet contient des informations d'état relatives à la variable d'entrée.

Sélection : variable d'entrée

Slot	Sous-slot	Variabiles d'entrée
3	1	Volume

Structure de données

Données d'entrée du volume

Octet 1	Octet 2	Octet 3	Octet 4	Octet 5
Valeur mesurée : nombre à virgule flottante (IEEE 754)				État ¹⁾

1) Codage de l'état → 75

Module de contrôle du totalisateur de volume

Transmet la valeur du compteur de volume de l'appareil de mesure au système d'automatisation.

Le module Volume Totalizer Control transmet cycliquement le volume, y compris l'état, de l'appareil de mesure au système d'automatisation. La valeur du totalisateur est représentée dans les quatre premiers octets sous la forme d'un nombre à virgule flottante selon le standard IEEE 754. Le cinquième octet contient des informations d'état relatives à la variable d'entrée.

Sélection : variable d'entrée

Slot	Sous-slot	Variables d'entrée
3	1	Volume

Structure de données

Données d'entrée du contrôle du totalisateur de volume

Octet 1	Octet 2	Octet 3	Octet 4	Octet 5
Valeur mesurée : nombre à virgule flottante (IEEE 754)				État ¹⁾

1) Codage de l'état → 75

Sélection : variable de sortie

Transmet la valeur de contrôle du système d'automatisation à l'appareil de mesure.

Slot	Sous-slot	Valeur	Variable d'entrée
3	1	1	Remise à "0"
		2	Présélection
		3	Arrêt
		4	Totaliser

Structure de données

Données de sortie du contrôle du totalisateur de volume

Octet 1
Variable de commande

Module Totalizer

Transmet la valeur du totalisateur de l'appareil de mesure au système d'automatisation.

Le module Totalizer transmet cycliquement une valeur de totalisateur sélectionnée, y compris l'état, de l'appareil de mesure au système d'automatisation. La valeur du totalisateur est représentée dans les quatre premiers octets sous la forme d'un nombre à virgule flottante selon le standard IEEE 754. Le cinquième octet contient des informations d'état relatives à la variable d'entrée.

Sélection : variable d'entrée

Slot	Sous-slot	Variable d'entrée
70 à 71	1	<ul style="list-style-type: none"> ▪ Débit massique ▪ Débit volumique ▪ Débit volumique corrigé ▪ Débit massique total ¹⁾ ▪ Débit massique condensat ¹⁾ ▪ Flux énergétique ¹⁾ ▪ Différence de quantité de chaleur ¹⁾

1) Disponible uniquement avec le pack application

*Structure de données**Données d'entrée du module Totalizer*

Octet 1	Octet 2	Octet 3	Octet 4	Octet 5
Valeur mesurée : nombre à virgule flottante (IEEE 754)				État ¹⁾

1) Codage de l'état → 75

Module de contrôle du totalisateur

Transmet la valeur du totalisateur de l'appareil de mesure au système d'automatisation.

Le module de contrôle du totalisateur transmet cycliquement une valeur de totalisateur sélectionnée, y compris l'état, de l'appareil de mesure au système d'automatisation. La valeur du totalisateur est représentée dans les quatre premiers octets sous la forme d'un nombre à virgule flottante selon le standard IEEE 754. Le cinquième octet contient des informations d'état relatives à la variable d'entrée.

Sélection : variable d'entrée

Slot	Sous-slot	Variable d'entrée
70 à 71	1	<ul style="list-style-type: none"> ▪ Débit massique ▪ Débit volumique ▪ Débit volumique corrigé ▪ Débit massique total ¹⁾ ▪ Débit massique condensat ¹⁾ ▪ Flux énergétique ¹⁾ ▪ Différence de quantité de chaleur ¹⁾

1) Disponible uniquement avec le pack application

*Structure de données**Données d'entrée Contrôle totalisateur*

Octet 1	Octet 2	Octet 3	Octet 4	Octet 5
Valeur mesurée : nombre à virgule flottante (IEEE 754)				État ¹⁾

1) Codage de l'état → 75

Sélection : variable de sortie

Transmet la valeur de contrôle du système d'automatisation à l'appareil de mesure.

Slot	Sous-slot	Valeur	Variable d'entrée
70 à 71	1	1	Remise à "0"
		2	Présélection
		3	Arrêt
		4	Totaliser

Structure de données

Données de sortie Contrôle totalisateur

Octet 1
Variable de commande

Module de sortie analogique

Transmet une valeur de compensation du système d'automatisation à l'appareil de mesure.

Les modules de sorties analogiques transmettent cycliquement les valeurs de compensation, y compris l'état et l'unité associée, du système d'automatisation à l'appareil de mesure. La valeur de compensation est représentée dans les quatre premiers octets sous la forme d'un nombre à virgule flottante selon le standard IEEE 754. Le cinquième octet contient des informations d'état normalisées relatives à la valeur de compensation.

Valeurs de compensation affectées

 La sélection se fait via : Expert → Capteur → Compensation externe

Slot	Sous-slot	Valeur de compensation
160	1	Pression
161		Masse volumique
162		Température

Structure de données

Données de sortie du module Analog Output

Octet 1	Octet 2	Octet 3	Octet 4	Octet 5
Valeur mesurée : nombre à virgule flottante (IEEE 754)				État ¹⁾

1) Codage de l'état →  75

Mode défaut

Un mode failsafe peut être défini pour l'utilisation des valeurs de compensation.

Si l'état est GOOD ou UNCERTAIN, les valeurs de compensation transmises par le système d'automatisation sont utilisées. Si l'état est BAD, le mode failsafe est activé pour l'utilisation des valeurs de compensation.

Les paramètres sont disponibles par la valeur de compensation pour définir le mode failsafe : Expert → Capteur → Compensation externe

Paramètre Fail safe type

- Option Fail safe value : La valeur définie dans le paramètre Fail safe value est utilisée.
- Option Fallback value : La dernière valeur valable est utilisée.
- Option Off : Le mode failsafe est désactivé.

Paramètre Fail safe value

Utiliser ce paramètre pour entrer la compensation utilisée si l'option Fail safe value est sélectionnée dans le paramètre Fail safe type.

Module de sortie binaire

Transmet les valeurs de sortie binaire du système d'automatisation à l'appareil de mesure.

Les valeurs de sortie binaire sont utilisées par le système d'automatisation pour activer et désactiver les fonctions de l'appareil.

Les valeurs de sortie binaire transmettent cycliquement les valeurs de sortie discrètes, y compris l'état, du système d'automatisation à l'appareil de mesure. Les valeurs de sortie discrètes sont transmises dans le premier octet. Le second octet contient les informations d'état relatives à la valeur de sortie.

Sélection : fonction d'appareil sortie binaire slot 210

Slot	Sous-slot	Bit	Fonction d'appareil	État (signification)
210	1	0	Démarrer la vérification.	Un changement d'état de 0 à 1 démarre la fonctionnalité Heartbeat Verification ¹⁾
		1	Réservé	
		2	Réservé	
		3	Réservé	
		4	Réservé	
		5	Réservé	
		6	Réservé	
		7	Réservé	

1) Disponible uniquement avec le pack application Heartbeat

Sélection : fonction d'appareil sortie binaire slot 211

Slot	Sous-slot	Bit	Fonction d'appareil	État (signification)
211	1	0	Dépassement débit	<ul style="list-style-type: none"> ▪ 0 (désactiver la fonction d'appareil) ▪ 1 (activer la fonction d'appareil)
		1	Réservé	
		2	Réservé	
		3	Réservé	
		4	Réservé	
		5	Réservé	
		6	Réservé	
		7	Réservé	

*Structure de données**Données d'entrées Sortie binaire*

Octet 1	Octet 2
Sortie binaire	État ^{1) 2)}

1) Codage de l'état → 75

2) Si l'état est BAD, la variable de commande n'est pas adoptée.

9.3.3 Codage de l'état

État	Codage (hex)	Signification
BAD - Alarme maintenance	0x24...0x27	La valeur mesurée n'est pas disponible car une erreur de l'appareil s'est produite.
BAD - Relatif au process	0x28...0x2B	La valeur mesurée n'est pas disponible car les conditions de process sont en dehors des spécifications techniques de l'appareil.
BAD - Contrôle du fonctionnement	0x3C...0x3F	Un contrôle du fonctionnement est actif (p. ex. nettoyage ou étalonnage)
UNCERTAIN - Valeur initiale	0x4F...0x4F	Une valeur prédéfinie est émise jusqu'à ce qu'une valeur de mesure correcte soit à nouveau disponible ou que des mesures correctives aient été effectuées qui modifient cet état.
UNCERTAIN - Maintenance requise	0x68...0x6B	Des signes d'usure ont été détectés sur l'appareil de mesure. Une maintenance à court terme est nécessaire pour veiller à ce que l'appareil de mesure reste opérationnel. Il se peut que la valeur mesurée ne soit pas valable. L'utilisation de la valeur mesurée dépend de l'application.
UNCERTAIN - Relatif au process	0x78...0x7B	Les conditions de process sont en dehors des spécifications techniques de l'appareil. Cela peut avoir un impact négatif sur la qualité et la précision de la valeur mesurée. L'utilisation de la valeur mesurée dépend de l'application.
GOOD - OK	0x80...0x83	Aucune erreur n'a été diagnostiquée.
GOOD - Maintenance requise	0xA4...0xA7	La valeur mesurée est valable. L'appareil nécessitera une maintenance dans un futur proche.
GOOD - Maintenance requise	0xA8...0xAB	La valeur mesurée est valable. Il est fortement recommandé de réaliser la maintenance de l'appareil dans un avenir proche.
GOOD - Contrôle du fonctionnement	0xBC...0xBF	La valeur mesurée est valable. L'appareil de mesure réalise un contrôle du fonctionnement interne. Le contrôle du fonctionnement n'a aucun effet notable sur le process.

9.3.4 Réglage par défaut

Les slots sont déjà assignés dans le système d'automatisation pour la première mise en service.

Slots assignés

Slot	Réglage par défaut
1	Débit volumique
2	Fréquence vortex
3	Volume
20 ... 21	-
70 à 71	-
80 ... 81	-
160 ... 162	-
210 ... 211	-

9.4 Redondance du système S2

Une configuration redondante avec deux systèmes d'automatisation est nécessaire pour les process qui sont en fonctionnement continu. Lorsque l'un des systèmes tombe en panne, le second système garantit un fonctionnement continu, ininterrompu. L'appareil de mesure prend en charge la redondance du système S2 et peut communiquer simultanément avec les deux systèmes d'automatisation.

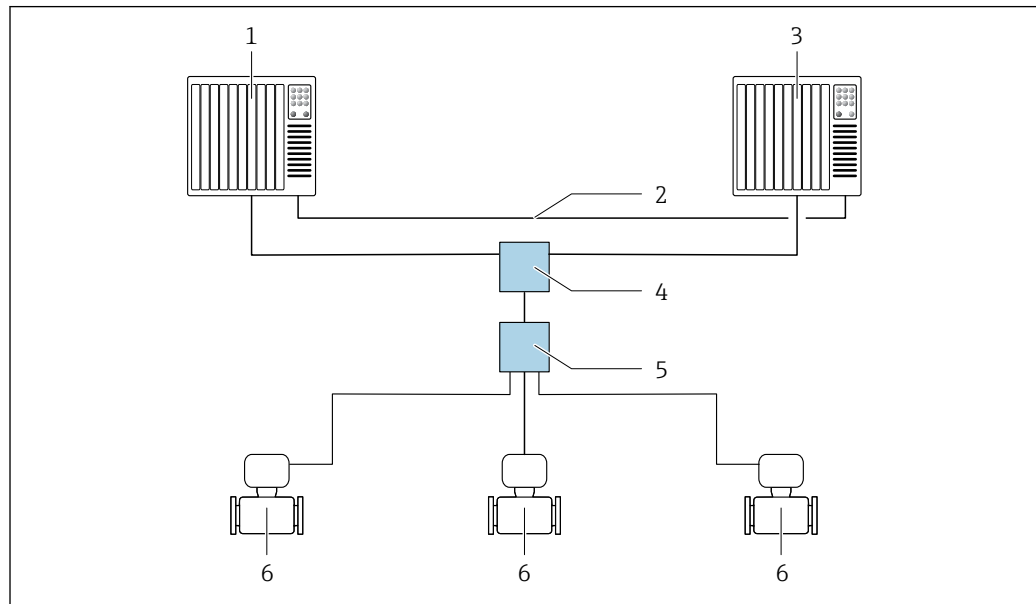

A0047362

▣ 17 Exemple de configuration d'un système redondant (S2) : topologie en étoile



- 1 Système d'automatisation 1
- 2 Synchronisation des systèmes d'automatisation
- 3 Système d'automatisation 2
- 4 Commutateur administré Industrial Ethernet
- 5 Commutateur de terrain APL
- 6 Appareil de mesure

i Tous les appareils au sein du réseau doivent prendre en charge la redondance du système S2.

10 Mise en service



10.1 Contrôle du montage et contrôle du raccordement

Avant la mise en service de l'appareil :

- ▶ S'assurer que les contrôles du montage et du fonctionnement ont été réalisés avec succès.
- Checklist "Contrôle du montage" →  32
- Checklist "Contrôle du raccordement" →  45

10.2 Mise sous tension de l'appareil de mesure

- ▶ Après un contrôle de montage et de raccordement réussi, mettre l'appareil sous tension.
 - ↳ Une fois le démarrage réussi, l'afficheur local passe automatiquement de l'affichage de démarrage à l'affichage de fonctionnement.

 Si rien n'apparaît sur l'afficheur local ou si un message de diagnostic est affiché, voir chapitre "Diagnostic et suppression des défauts" →  137.

10.3 Réglage de la langue d'interface

Réglage par défaut : anglais ou langue nationale commandée

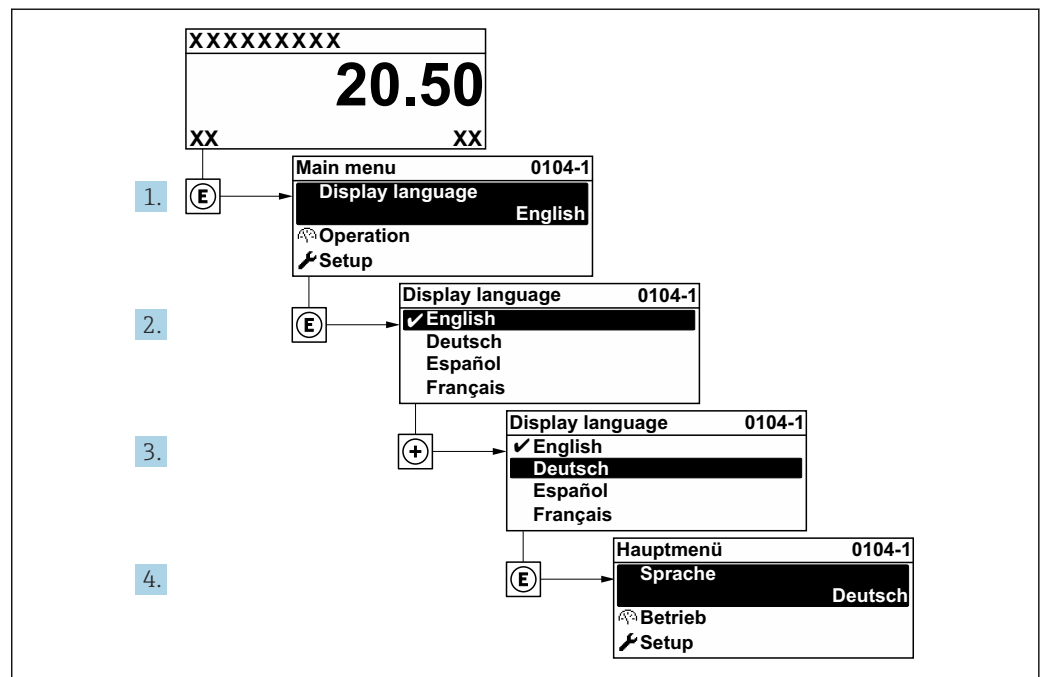

 18 Exemple d'afficheur local

A0029420

10.4 Configuration de l'appareil de mesure

- Le menu **Configuration** avec ses assistants contient tous les paramètres nécessaires à une mesure standard.
- Navigation vers le menu **Configuration**

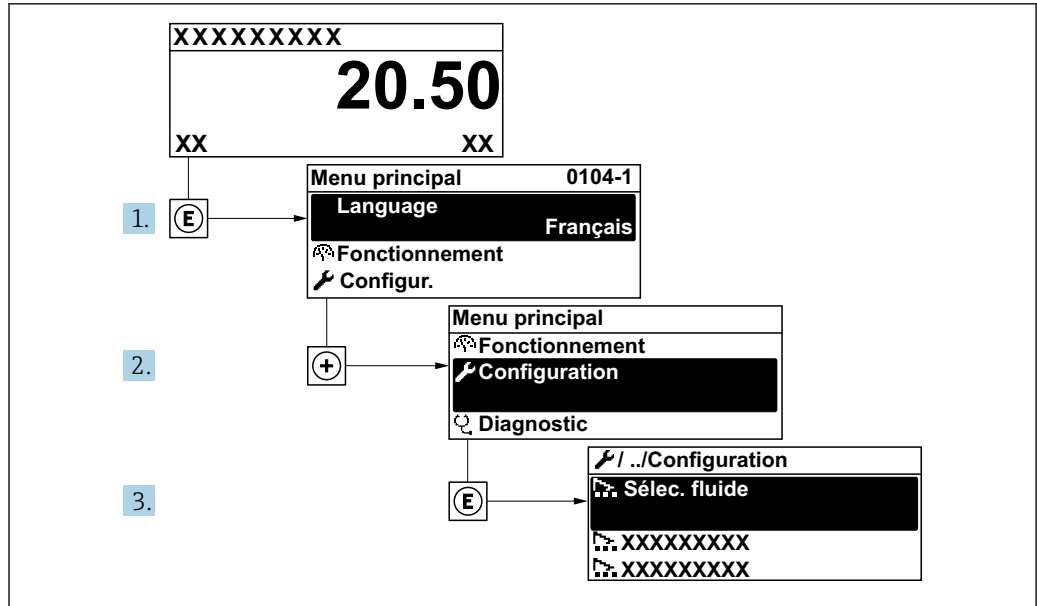

A0034189-FR

19 Exemple d'afficheur local

Navigation

Menu "Configuration"

Configuration

Nom de l'appareil PROFINET	→ 78
▶ Communication	→ 78
▶ Unités système	→ 80
▶ Sélectionnez fluide	→ 84
▶ Entrées analogiques	→ 87
▶ Suppression débit de fuite	→ 88
▶ Configuration étendue	→ 89

Aperçu des paramètres avec description sommaire

Paramètre	Description	Affichage	Réglage usine
Nom de l'appareil PROFINET	Nom du point de mesure.	Max. 32 caractères tels que des lettres et des chiffres.	

10.4.1 Affichage de l'interface de communication

Le sous-menu **Communication** affiche toutes les valeurs actuelles des paramètres pour la sélection et la configuration de l'interface de communication.

Navigation

Menu "Configuration" → Communication

▶ Communication

▶ Port APL

→ 79

▶ Diagnostic du réseau

→ 80

Sous-menu "Port APL"

Navigation

Menu "Configuration" → Communication → Port APL

▶ Port APL

Adresse IP

→ 79

Subnet mask

→ 79

Default gateway

→ 79

Adresse MAC

→ 79

Aperçu des paramètres avec description sommaire

Paramètre	Description	Entrée / Affichage	Réglage usine
Adresse IP	Entrer l'adresse IP de l'appareil de mesure.	4 octets : 0...255 (pour chaque octet)	0.0.0.0
Subnet mask	Indique le masque de sous-réseau.	4 octets : 0...255 (pour chaque octet)	255.255.255.0
Default gateway	Indique la passerelle par défaut.	4 octets : 0...255 (pour chaque octet)	0.0.0.0
Adresse MAC	Indique l'adresse MAC de l'appareil de mesure. MAC = Media- Access-Control	Chaîne unique de 12 caractères alphanumériques, par ex. : 00:07:05:10:01:5F	A chaque appareil est affectée une adresse individuelle.

Sous-menu "Diagnostic du réseau"

Navigation

Menu "Configuration" → Communication → Diagnostic du réseau

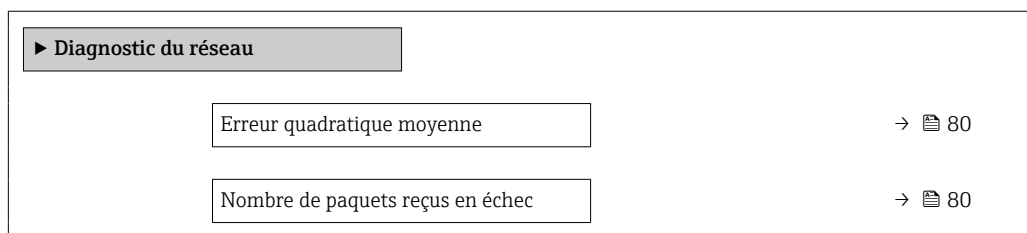

Aperçu des paramètres avec description sommaire

Paramètre	Description	Affichage	Réglage usine
Erreur quadratique moyenne	Fournit une indication de la qualité du signal de la liaison.	Nombre à virgule flottante avec signe	0 dB
Nombre de paquets reçus en échec	Indique le nombre de paquets reçus qui ont échoué.	0 ... 65 535	0

10.4.2 Réglage des unités système

Dans le sous-menu **Unités système** il est possible de régler les unités de toutes les valeurs mesurées.

i Le nombre de sous-menus et de paramètres peut varier en fonction de la version de l'appareil. Certains sous-menus et paramètres dans ces sous-menus ne sont pas décrits dans le manuel de mise en service. Une description est toutefois fournie dans la documentation spéciale de l'appareil (→ section "Documentation supplémentaire").

Navigation

Menu "Configuration" → Unités système

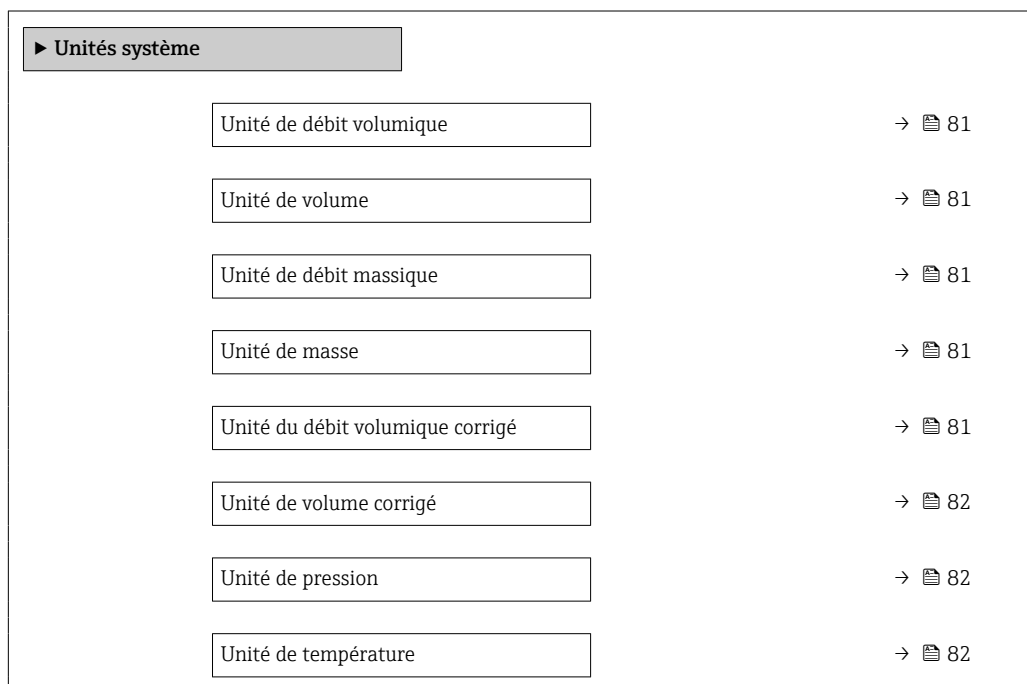

Unité de débit chaleur	→ 82
Unité de chaleur	→ 82
Unité de valeur calorifique	→ 82
Unité de valeur calorifique	→ 83
Unité de vitesse	→ 83
Unité de densité	→ 83
Unité volume spécifique	→ 83
Unité viscosité dynamique	→ 83
Unité de longueur	→ 83

Aperçu des paramètres avec description sommaire

Paramètre	Prérequis	Description	Sélection	Réglage usine
Unité de débit volumique	–	Sélectionner l'unité du débit volumique. <i>Effet</i> L'unité sélectionnée est valable pour : <ul style="list-style-type: none"> Sortie Suppression débits fuite Simulation variable process 	Liste de sélection des unités	Dépend du pays : <ul style="list-style-type: none"> m³/h ft³/min
Unité de volume	–	Sélectionner l'unité de volume.	Liste de sélection des unités	En fonction du pays : <ul style="list-style-type: none"> m³ ft³
Unité de débit massique	–	Sélectionner l'unité de débit massique. <i>Effet</i> L'unité sélectionnée est valable pour : <ul style="list-style-type: none"> Sortie Suppression des débits de fuite Simulation de la variable de process 	Liste de sélection des unités	En fonction du pays : <ul style="list-style-type: none"> kg/h lb/min
Unité de masse	–	Sélectionner l'unité de masse.	Liste de sélection des unités	En fonction du pays : <ul style="list-style-type: none"> kg lb
Unité du débit volumique corrigé	–	Sélectionner l'unité du débit volumique corrigé. <i>Résultat</i> L'unité sélectionnée est valable pour : Paramètre Débit volumique corrigé	Liste de sélection des unités	En fonction du pays : <ul style="list-style-type: none"> Nm³/h Sft³/h

Paramètre	Prérequis	Description	Sélection	Réglage usine
Unité de volume corrigé	-	Sélectionner l'unité du débit volumique corrigé.	Liste de sélection des unités	En fonction du pays : <ul style="list-style-type: none"> ■ Nm³ ■ Sft³
Unité de pression	Avec la caractéristique de commande "Version capteur" : Option "Masse (mesure de température intégrée)"	Sélectionner l'unité de pression du process. <i>Résultat</i> L'unité sélectionnée est reprise du : <ul style="list-style-type: none"> ■ Calcul de la pression de vapeur saturée ■ Pression atmosphérique ■ Valeur maximale ■ Pression process fixe ■ Pression ■ Pression de référence 	Liste de sélection des unités	En fonction du pays : <ul style="list-style-type: none"> ■ bar ■ psi
Unité de température	-	Sélectionner l'unité de température. <i>Effet</i> L'unité sélectionnée est valable pour : <ul style="list-style-type: none"> ■ Température ■ Valeur maximale ■ Valeur minimale ■ Valeur moyenne ■ Valeur maximale ■ Valeur minimale ■ Valeur maximale ■ Valeur minimale ■ Différence avec 2nd température ■ Température fixe ■ Température de combustion de référence ■ Température de référence ■ Température de saturation 	Liste de sélection des unités	En fonction du pays : <ul style="list-style-type: none"> ■ °C ■ °F
Unité de débit chaleur	Avec la caractéristique de commande "Version capteur" : Option "Masse (mesure de température intégrée)"	Sélectionnez une unité de débit chaleur. <i>Résultat</i> L'unité sélectionnée est valable pour : <ul style="list-style-type: none"> ■ Paramètre Différence de débit de chaleur ■ Paramètre Débit chaleur 	Liste de sélection des unités	En fonction du pays : <ul style="list-style-type: none"> ■ kW ■ Btu/h
Unité de chaleur	Avec la caractéristique de commande "Version capteur" : Option "Masse (mesure de température intégrée)"	Sélectionnez une unité de chaleur/énergie.	Liste de sélection des unités	En fonction du pays : <ul style="list-style-type: none"> ■ kWh ■ Btu
Unité de valeur calorifique	Les conditions suivantes sont remplies : <ul style="list-style-type: none"> ■ Caractéristique de commande "Version capteur" Option "Masse (mesure de température intégrée)" ■ L'option Pouvoir calorifique volumique supérieur ou l'option Pouvoir calorifique volumique inférieur est sélectionnée dans le paramètre Type de valeur calorifique. 	Sélectionnez l'unité du pouvoir calorifique. <i>Résultat</i> L'unité sélectionnée est valable pour : Référence pouvoir calorifique supérieur	Liste de sélection des unités	En fonction du pays : <ul style="list-style-type: none"> ■ kJ/Nm³ ■ Btu/Sft³

Paramètre	Prérequis	Description	Sélection	Réglage usine
Unité de valeur calorifique (Masse)	Les conditions suivantes sont remplies : <ul style="list-style-type: none"> ▪ Variante de commande "Version capteur" Option "Masse (mesure de température intégrée)" ▪ L'option Pouvoir calorifique massique supérieur ou l'option Pouvoir calorifique massique inférieur est sélectionnée dans le paramètre Type de valeur calorifique. 	Sélectionnez l'unité du pouvoir calorifique.	Liste de sélection des unités	En fonction du pays : <ul style="list-style-type: none"> ▪ kJ/kg ▪ Btu/lb
Unité de vitesse	–	Sélectionnez l'unité de vitesse. <i>Effet</i> L'unité sélectionnée est valable pour : <ul style="list-style-type: none"> ▪ Vitesse du fluide ▪ Valeur maximale 	Liste de sélection des unités	En fonction du pays : <ul style="list-style-type: none"> ▪ m/s ▪ ft/s
Unité de densité	–	Sélectionner l'unité de densité. <i>Effet</i> L'unité sélectionnée est valable pour : <ul style="list-style-type: none"> ▪ Sortie ▪ Simulation de la variable de process 	Liste de sélection des unités	En fonction du pays : <ul style="list-style-type: none"> ▪ kg/m³ ▪ lb/ft³
Unité volume spécifique	Avec la variante de commande "Version capteur" : Option "Masse (mesure de température intégrée)"	Sélectionner l'unité pour le volume spécifique. <i>Résultat</i> L'unité sélectionnée est valable pour : Volume spécifique	Liste de sélection des unités	En fonction du pays : <ul style="list-style-type: none"> ▪ m³/kg ▪ ft³/lb
Unité viscosité dynamique	–	Sélectionner l'unité de viscosité dynamique. <i>Résultat</i> L'unité sélectionnée est valable pour : <ul style="list-style-type: none"> ▪ Paramètre Viscosité dynamique (gaz) ▪ Paramètre Viscosité dynamique (liquides) 	Liste de sélection des unités	Pa s
Unité de longueur	–	Sélectionner l'unité de longueur pour le diamètre nominal. <i>Résultat</i> L'unité sélectionnée est valable pour : <ul style="list-style-type: none"> ▪ Longueur amont ▪ Diamètre du tuyau de raccordement 	Liste de sélection des unités	En fonction du pays : <ul style="list-style-type: none"> ▪ mm ▪ in

10.4.3 Sélection et réglage du produit

L'assistant **Sélectionnez fluide** guide systématiquement l'utilisateur à travers tous les paramètres devant être configurés pour pouvoir sélectionner et régler le produit.

Navigation





Menu "Configuration" → Sélectionnez fluide

► Sélectionnez fluide	
Sélectionner fluide	→ 84
Sélectionner type de gaz	→ 84
Type de gaz	→ 85
Humidité relative	→ 85
Sélection du type de liquide	→ 85
Mode de calcul de la vapeur	→ 85
Qualité de vapeur	→ 86
Valeur de qualité vapeur	→ 86
Calcul d'enthalpie	→ 86
Calcul de la densité	→ 86
Type d'enthalpie	→ 86

Aperçu des paramètres avec description sommaire

Paramètre	Prérequis	Description	Sélection / Entrée	Réglage usine
Sélectionner fluide	-	Sélectionner le type de fluide.	Vapeur	Vapeur
Sélectionner type de gaz	Les conditions suivantes sont remplies : <ul style="list-style-type: none"> ▪ Variante de commande "Version capteur" Option "Masse (mesure de température intégrée)" ▪ L'option Gaz est sélectionnée dans le paramètre paramètre Sélectionner fluide. 	Sélectionner le type de gaz mesuré.	<ul style="list-style-type: none"> ▪ Gaz simple * ▪ Mélange de gaz * ▪ Air * ▪ Gaz naturel * ▪ Gaz spécifique client 	Gaz spécifique client

Paramètre	Prérequis	Description	Sélection / Entrée	Réglage usine
Type de gaz	Les conditions suivantes sont remplies : <ul style="list-style-type: none"> ▪ Dans le paramètre Sélectionner fluide, l'option Gaz est sélectionnée. ▪ Dans le paramètre Sélectionner type de gaz, l'option Gaz simple est sélectionnée. 	Sélectionner le type de gaz mesuré.	<ul style="list-style-type: none"> ▪ Hydrogène H2 ▪ Hélium He ▪ Néon Ne ▪ Argon Ar ▪ Krypton Kr ▪ Xénon Xe ▪ Azote N2 ▪ Oxygène O2 ▪ Chlore Cl2 ▪ Ammoniac NH3 ▪ Monoxyde de carbone CO ▪ Dioxyde de carbone CO2 ▪ Dioxyde de soufre SO2 ▪ Sulfure d'hydrogène H2S ▪ Chlorure d'hydrogène HCl ▪ Méthane CH4 ▪ Ethane C2H6 ▪ Propane C3H8 ▪ Butane C4H10 ▪ Ethylène C2H4 ▪ Chlorure de vinyle C2H3Cl 	Méthane CH4
Humidité relative	Les conditions suivantes sont remplies : <ul style="list-style-type: none"> ▪ Dans le paramètre Sélectionner fluide, l'option Gaz est sélectionnée. ▪ Dans le paramètre Sélectionner type de gaz, l'option Air est sélectionnée. 	Entrez le taux d'humidité de l'air en %.	0 ... 100 %	0 %
Sélection du type de liquide	Les conditions suivantes sont remplies : <ul style="list-style-type: none"> ▪ Variante de commande "Version capteur" Option "Masse (mesure de température intégrée)" ▪ L'option Liquide est sélectionnée dans le paramètre Sélectionner fluide. 	Sélectionnez le type de liquide mesuré.	<ul style="list-style-type: none"> ▪ Eau ▪ LPG (Gaz de pétrole liquéfié) ▪ Liquide spécifique client 	Eau
Mode de calcul de la vapeur	L'option Vapeur est sélectionnée dans le paramètre Sélectionner fluide .	Sélectionnez le mode de calcul de la vapeur r: basé sur la vapeur saturée (compensée T) ou la détection automatique (compensée p/T).	<ul style="list-style-type: none"> ▪ Vapeur saturée (compensée en T°) ▪ Automatique (compensé p/T°) 	Vapeur saturée (compensée en T°)

Paramètre	Prérequis	Description	Sélection / Entrée	Réglage usine
Qualité de vapeur	<p>Les conditions suivantes sont remplies :</p> <ul style="list-style-type: none"> ▪ Variante de commande "Pack application" : <ul style="list-style-type: none"> ▪ Option ES "Détection de vapeur humide" ▪ Option EU "Mesure de vapeur humide" ▪ L'option Vapeur est sélectionnée dans le paramètre paramètre Sélectionner fluide. <p> Les options logicielles actuellement activées sont affichées dans le paramètre Aperçu des options logiciels.</p>	<p>Sélectionnez le mode de compensation pour la qualité de la vapeur.</p> <p> Pour plus d'informations sur le réglage des paramètres dans les applications sur vapeur, voir la Documentation Spéciale des packs application Détection de vapeur humide et Mesure de vapeur humide →  223</p>	<ul style="list-style-type: none"> ▪ Valeur fixe ▪ Valeur calculée 	Valeur fixe
Valeur de qualité vapeur	<p>Les conditions suivantes sont remplies :</p> <ul style="list-style-type: none"> ▪ L'option Vapeur est sélectionnée dans le paramètre paramètre Sélectionner fluide. ▪ L'option Valeur fixe est sélectionnée dans le paramètre paramètre Qualité de vapeur. 	<p>Entrez une valeur fixe pour la qualité vapeur.</p> <p> Pour plus d'informations sur le réglage des paramètres dans les applications sur vapeur, voir la Documentation Spéciale des packs application Détection de vapeur humide et Mesure de vapeur humide →  223</p>	0 ... 100 %	100 %
Calcul d'enthalpie	<p>Les conditions suivantes sont remplies :</p> <ul style="list-style-type: none"> ▪ Variante de commande "Version capteur" Option "Masse (mesure de température intégrée)" ▪ L'option Gaz est sélectionnée dans le paramètre Sélectionner fluide et l'option Gaz naturel dans le paramètre Sélectionner type de gaz. 	<p>Sélectionnez la norme de calcul de l'enthalpie.</p>	<ul style="list-style-type: none"> ▪ AGA5 ▪ ISO 6976 	AGA5
Calcul de la densité	<p>Les conditions suivantes sont remplies :</p> <ul style="list-style-type: none"> ▪ L'option Gaz est sélectionnée dans le paramètre Sélectionner fluide. ▪ L'option Gaz naturel est sélectionnée dans le paramètre Sélectionner type de gaz. 	<p>Sélectionnez sur quelle norme est basée le calcul de densité.</p>	<ul style="list-style-type: none"> ▪ AGA Nx19 ▪ ISO 12213- 2 ▪ ISO 12213- 3 	AGA Nx19
Type d'enthalpie	<p>Les conditions suivantes sont remplies :</p> <ul style="list-style-type: none"> ▪ L'option Gaz spécifique client est sélectionnée dans le paramètre Sélectionner type de gaz. ou ▪ L'option Liquide spécifique client est sélectionnée dans le paramètre Sélection du type de liquide. 	<p>Définir le type d'enthalpie utilisé.</p>	<ul style="list-style-type: none"> ▪ Chaleur ▪ Pouvoir calorifique 	Chaleur

* Visualisation dépendant des options de commande ou de la configuration de l'appareil

10.4.4 Configuration des entrées analogiques

Le sous-menu **Analog inputs** guide l'utilisateur systématiquement vers le sous-menu **Analog input 1 ... n**. De là, l'on accède aux paramètres de l'entrée analogique individuelle.

Navigation

Menu "Configuration" → Analog inputs

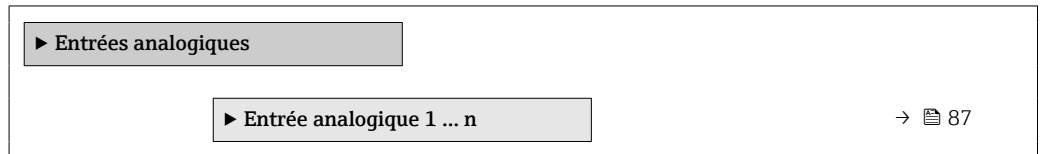

Sous-menu "Analog inputs"

Navigation

Menu "Configuration" → Analog inputs → Volume flow

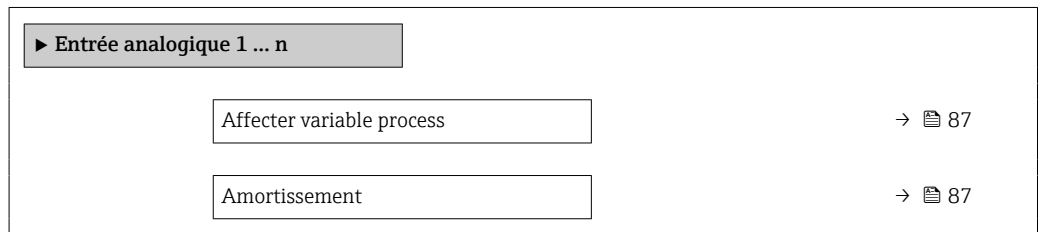

Aperçu des paramètres avec description sommaire

Paramètre	Description	Affichage / Entrée	Réglage usine
Parent class		0 ... 255	60
Affecter variable process	Sélectionner une variable de process.	<ul style="list-style-type: none"> ■ Débit massique ■ Débit volumique ■ Densité ■ Température ■ Pression ■ Volume spécifique ■ Degrés de surchauffe ■ Température électronique ■ Fréquence des Vortex ■ Vortex kurtosis ■ Amplitude des Vortex ■ Calcul de la pression de vapeur saturée ■ Qualité de vapeur ■ Débit massique totalisé ■ Débit massique des condensats ■ Débit chaleur ■ Différence de débit de chaleur ■ Nombre de Reynolds ■ Vitesse du fluide ■ Débit volumique corrigé 	Débit volumique
Amortissement	Entrez constante de temps pour amortissement entrée (élément PT1). L'amortissement réduit l'effet des fluctuations valeur mesurée sur signal de sortie.	Nombre à virgule flottante positif	1,0 s

10.4.5 Configuration de la suppression des débits de fuite

L'assistant **Suppression débit de fuite** guide systématiquement l'utilisateur à travers tous les paramètres devant être réglés pour la configuration de la suppression des débits de fuite.

Le signal de mesure doit avoir une certaine amplitude minimale afin qu'il puisse être évalué sans erreurs. À l'aide du diamètre nominal, le débit correspondant peut également être dérivé de cette amplitude. L'amplitude minimale du signal dépend du réglage de la sensibilité du capteur DSC (s), de la qualité de la vapeur (x) et de la force des vibrations présentes (a). La valeur mf correspond à la vitesse d'écoulement mesurable la plus faible sans vibration (pas de vapeur humide) avec une densité de 1 kg/m³ (0,0624 lbf/ft³). La valeur mf peut être réglée dans la gamme de 6 ... 20 m/s (1,8 ... 6 ft/s) (réglage par défaut 12 m/s (3,7 ft/s)) avec le paramètre paramètre **Sensibilité** (gamme de valeurs 1 ... 9, réglage par défaut 5).

La vitesse d'écoulement la plus faible pouvant être mesurée sur la base de l'amplitude du signal v_{AmpMin} est dérivée du paramètre paramètre **Sensibilité** et de la qualité de la vapeur (x) ou de la force des vibrations présentes (a).

Navigation

Menu "Configuration" → Suppression débit de fuite

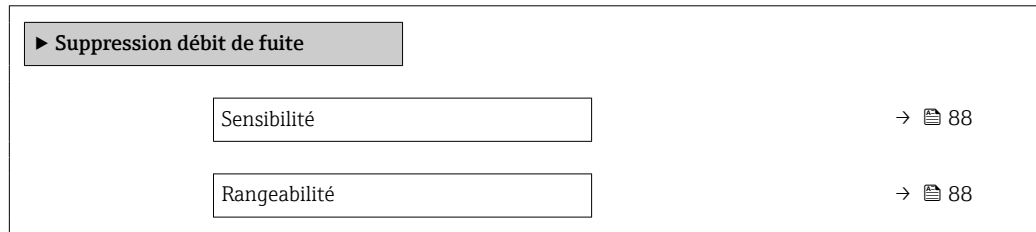

Aperçu des paramètres avec description sommaire

Paramètre	Description	Entrée	Réglage usine
Sensibilité	Réglez la sensibilité de l'appareil dans la plage de débit basse. Une sensibilité faible offre une meilleure résistance aux interférences externes. Le paramètre détermine le niveau de sensibilité en début d'échelle (début de la gamme de mesure). Des valeurs basses peuvent améliorer la robustesse de l'appareil en ce qui concerne les influences externes. Le début d'échelle est alors réglé à une valeur plus élevée. La plus petite gamme de mesure spécifiée correspond à la sensibilité maximum.	1 ... 9	5
Rangeabilité	Ajustez la rangeabilité. Une rangeabilité plus faible augmente le débit minimum mesurable. La gamme de mesure peut être limitée avec ce paramètre, si nécessaire. La fin d'échelle n'est pas affectée. Le début d'échelle peut être modifié à une valeur de débit plus élevée, ce qui permet la suppression des débits de fuite, par exemple.	50 ... 100 %	100 %

10.4.6 Réglages avancés

Le sous-menu **Configuration étendue** avec ses sous-menus contient des paramètres pour des réglages spécifiques.

Navigation vers le sous-menu "Configuration étendue"

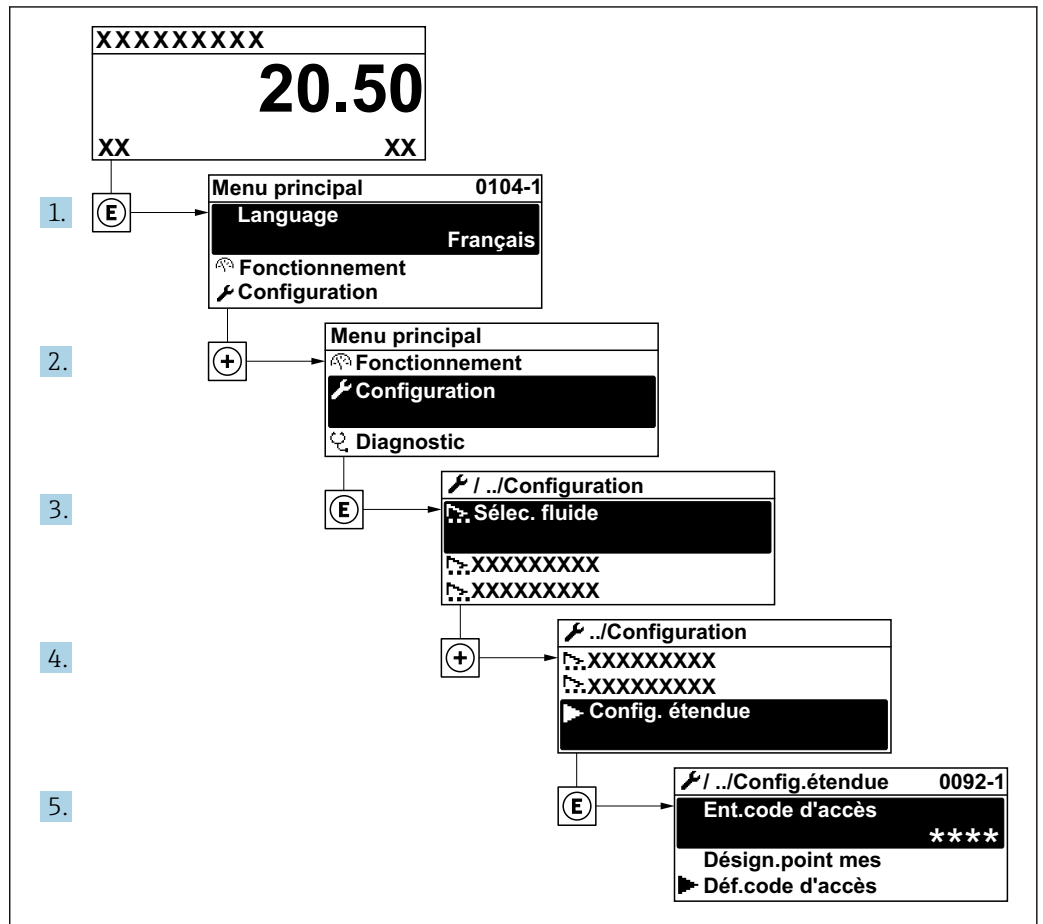

A0034208-FR

i Le nombre de sous-menus peut varier en fonction de la version de l'appareil. Certains sous-menus ne sont pas traités dans le manuel de mise en service. Ces sous-menus et les paramètres qu'ils contiennent sont décrits dans la Documentation Spéciale de l'appareil.

Navigation

Menu "Configuration" → Configuration étendue

► Configuration étendue	
Entrer code d'accès	→ ⓘ 90
► Propriétés du fluide	→ ⓘ 90
► Compensation externe	→ ⓘ 105
► Ajustage capteur	→ ⓘ 107

▶ Totalisateur 1 ... n	→ 110
▶ Affichage	→ 112
▶ Configuration Heartbeat	→ 115
▶ Administration	→ 115

Aperçu des paramètres avec description sommaire

Paramètre	Description	Entrée
Entrer code d'accès	Entrer code d'accès pour annuler la protection en écriture des paramètres.	Chaîne de max. 16 caractères comprenant des chiffres, des lettres et des caractères spéciaux

Régler les propriétés du fluide

Dans le sous-menu **Propriétés du fluide** on peut régler les valeurs de référence pour l'application de mesure.

Navigation

Menu "Configuration" → Configuration étendue → Propriétés du fluide

▶ Propriétés du fluide	
Type d'enthalpie	→ 91
Type de valeur calorifique	→ 91
Température de combustion de référence	→ 91
Densité de référence	→ 91
Référence pouvoir calorifique supérieur	→ 92
Pression de référence	→ 92
Température de référence	→ 92
Facteur Z de référence	→ 92
Coefficient de dilation linéaire	→ 92
Densité relative	→ 92
Capacité thermique spécifique	→ 93
Pouvoir calorifique	→ 93

Facteur Z	→ 93
Viscosité dynamique	→ 94
Viscosité dynamique	→ 94
▶ Composition du gaz	→ 94

Aperçu des paramètres avec description sommaire

Paramètre	Prérequis	Description	Sélection / Entrée	Réglage usine
Type d'enthalpie	Les conditions suivantes sont remplies : <ul style="list-style-type: none"> ▪ L'option Gaz spécifique client est sélectionnée dans le paramètre Sélectionner type de gaz. ou ▪ L'option Liquide spécifique client est sélectionnée dans le paramètre Sélection du type de liquide. 	Définir le type d'enthalpie utilisé.	<ul style="list-style-type: none"> ▪ Chaleur ▪ Pouvoir calorifique 	Chaleur
Type de valeur calorifique	Le paramètre Type de valeur calorifique est visible.	Selectionnez si le calcul est basé sur le pouvoir calorifique supérieur ou inférieur.	<ul style="list-style-type: none"> ▪ Pouvoir calorifique volumique supérieur ▪ Pouvoir calorifique volumique inférieur ▪ Pouvoir calorifique massique supérieur ▪ Pouvoir calorifique massique inférieur 	Pouvoir calorifique massique supérieur
Température de combustion de référence	Le paramètre Température de combustion de référence est visible.	Entrez la température de combustion de référence pour le calcul de la valeur énergétique du gaz naturel. <i>Dépendance</i> L'unité est reprise du paramètre Unité de température	-200 ... 450 °C	20 °C
Densité de référence	Les conditions suivantes sont remplies : <ul style="list-style-type: none"> ▪ L'option Gaz spécifique client est sélectionnée dans le paramètre Sélectionner type de gaz. ou ▪ Dans le paramètre Sélection du type de liquide, l'option Eau ou l'option Liquide spécifique client est sélectionnée. 	Entrez la valeur fixe pour la densité de référence. <i>Dépendance</i> L'unité est reprise du paramètre Unité de densité	0,01 ... 15 000 kg/m ³	1 000 kg/m ³

Paramètre	Prérequis	Description	Sélection / Entrée	Réglage usine
Référence pouvoir calorifique supérieur	Les conditions suivantes sont remplies : <ul style="list-style-type: none"> ▪ Dans le paramètre Sélectionner fluide, l'option Gaz est sélectionnée. ▪ Dans le paramètre Sélectionner type de gaz, l'option Gaz naturel est sélectionnée. ▪ Dans le paramètre Calcul de la densité, l'option ISO 12213- 3 est sélectionnée. 	Entrez le pouvoir calorifique de référence du gaz naturel. <i>Dépendance</i> L'unité est reprise du paramètre Unité de valeur calorifique	Nombre à virgule flottante positif	50 000 kJ/Nm ³
Pression de référence	Les conditions suivantes sont remplies : <ul style="list-style-type: none"> ▪ Variante de commande "Version capteur" Option "Masse (mesure de température intégrée)" ▪ L'option Gaz est sélectionnée dans le paramètre paramètre Sélectionner fluide. 	Entrez une pression de référence pour le calcul de la densité de référence. <i>Dépendance</i> L'unité est reprise du paramètre Unité de pression .	0 ... 250 bar	1,01325 bar
Température de référence	Les conditions suivantes sont remplies : <ul style="list-style-type: none"> ▪ Dans le paramètre Sélectionner fluide, l'option Gaz est sélectionnée. Ou ▪ Dans le paramètre Sélectionner fluide, l'option Liquide est sélectionnée. 	Entrez la température de référence pour le calcul de la densité de référence. <i>Dépendance</i> L'unité est reprise du paramètre Unité de température	-200 ... 450 °C	0 °C
Facteur Z de référence	L'option Gaz spécifique client est sélectionnée dans le paramètre Sélectionner type de gaz .	Entrez la constante de gaz réel Z pour le condition de référence du gaz.	0,1 ... 2	1
Coefficient de dilatation linéaire	Les conditions suivantes sont remplies : <ul style="list-style-type: none"> ▪ L'option Liquide est sélectionnée dans le paramètre Sélectionner fluide. ▪ L'option Liquide spécifique client est sélectionnée dans le paramètre Sélection du type de liquide. 	Entrez le coefficient de dilatation linéaire, spécifique au fluide, nécessaire au calcul de la densité de référence.	$1,0 \cdot 10^{-6} \dots 2,0 \cdot 10^{-3}$	$2,06 \cdot 10^{-4}$
Densité relative	Les conditions suivantes sont remplies : <ul style="list-style-type: none"> ▪ L'option Gaz est sélectionnée dans le paramètre Sélectionner fluide. ▪ L'option Gaz naturel est sélectionnée dans le paramètre Sélectionner type de gaz. ▪ L'option ISO 12213- 3 est sélectionnée dans le paramètre Calcul de la densité. 	Entrez la densité relative du gaz naturel.	0,55 ... 0,9	0,664

Paramètre	Prérequis	Description	Sélection / Entrée	Réglage usine
Capacité thermique spécifique	<p>Les conditions suivantes sont remplies :</p> <ul style="list-style-type: none"> ▪ Produit sélectionné : <ul style="list-style-type: none"> ▪ L'option Gaz spécifique client est sélectionnée dans le paramètre Sélectionner type de gaz. ou ▪ L'option Liquide spécifique client est sélectionnée dans le paramètre Sélection du type de liquide. ▪ L'option Chaleur est sélectionnée dans le paramètre Type d'enthalpie. 	<p>Entrer la capacité calorifique spécifique du fluide.</p> <p><i>Dépendance</i> L'unité est reprise du paramètre Unité de capacité thermique spécifique</p>	0 ... 50 kJ/(kgK)	4,187 kJ/(kgK)
Pouvoir calorifique	<p>Les conditions suivantes sont remplies :</p> <ul style="list-style-type: none"> ▪ Produit sélectionné : <ul style="list-style-type: none"> ▪ L'option Gaz spécifique client est sélectionnée dans le paramètre Sélectionner type de gaz. ou ▪ L'option Liquide spécifique client est sélectionnée dans le paramètre Sélection du type de liquide. ▪ L'option Pouvoir calorifique est sélectionnée dans le paramètre Type d'enthalpie. ▪ Dans le paramètre Type de valeur calorifique, l'option Pouvoir calorifique volumique supérieur ou l'option Pouvoir calorifique massique supérieur est sélectionnée. 	<p>Entrez le pouvoir calorifique supérieur pour calculer le flux d'énergie.</p>	Nombre à virgule flottante positif	50 000 kJ/kg
Facteur Z	L'option Gaz spécifique client est sélectionnée dans le paramètre Sélectionner type de gaz.	Entrez la constante de gaz Z réels pour le gaz dans les conditions de fonctionnement.	0,1 ... 2,0	1

Paramètre	Prérequis	Description	Sélection / Entrée	Réglage usine
Viscosité dynamique (Gaz)	<p>Les conditions suivantes sont remplies :</p> <ul style="list-style-type: none"> ▪ Variante de commande "Version capteur" <ul style="list-style-type: none"> ▪ Option "Volume" ou ▪ Option "Volume haute température" ▪ L'option Gaz ou l'option Vapeur est sélectionnée dans le paramètre Sélectionner fluide. ou ▪ L'option Gaz spécifique client est sélectionnée dans le paramètre Sélectionner type de gaz. 	<p>Entrer la valeur fixe pour la viscosité dynamique d'un gaz/ vapeur.</p> <p><i>Dépendance</i> L'unité est reprise du paramètre Unité viscosité dynamique.</p>	Nombre à virgule flottante positif	0,015 cP
Viscosité dynamique (Liquides)	<p>Les conditions suivantes sont remplies :</p> <ul style="list-style-type: none"> ▪ Variante de commande "Version capteur" <ul style="list-style-type: none"> ▪ Option "Volume" ou ▪ Option "Volume haute température" ▪ L'option Liquide est sélectionnée dans le paramètre paramètre Sélectionner fluide. ou ▪ L'option Liquide spécifique client est sélectionnée dans le paramètre Sélection du type de liquide. 	<p>Entrer la valeur fixe pour la viscosité dynamique d'un liquide.</p> <p><i>Dépendance</i> L'unité est reprise du paramètre Unité viscosité dynamique.</p>	Nombre à virgule flottante positif	1 cP

Configurer la composition du gaz



Dans le sous-menu **Composition du gaz** on peut régler la composition du gaz pour l'application en cours.

Navigation

Menu "Configuration" → Configuration étendue → Propriétés du fluide → Composition du gaz

► Composition du gaz	
Mélange de gaz	→ 96
Mol% Ar	→ 97
Mol% C2H3Cl	→ 97
Mol% C2H4	→ 97
Mol% C2H6	→ 97
Mol% C3H8	→ 98

Mol% CH ₄	→ 98
Mol% Cl ₂	→ 98
Mol% CO	→ 98
Mol% CO ₂	→ 99
Mol% H ₂	→ 99
Mol% H ₂ O	→ 99
Mol% H ₂ S	→ 100
Mol% HCl	→ 100
Mol% He	→ 100
Mol% i-C ₄ H ₁₀	→ 100
Mol% i-C ₅ H ₁₂	→ 101
Mol% Kr	→ 101
Mol% N ₂	→ 101
Mol% n-C ₁₀ H ₂₂	→ 101
Mol% n-C ₄ H ₁₀	→ 102
Mol% n-C ₅ H ₁₂	→ 102
Mol% n-C ₆ H ₁₄	→ 102
Mol% n-C ₇ H ₁₆	→ 103
Mol% n-C ₈ H ₁₈	→ 103
Mol% n-C ₉ H ₂₀	→ 103
Mol% Ne	→ 103
Mol% NH ₃	→ 104
Mol% O ₂	→ 104
Mol% SO ₂	→ 104

Mol% Xe	→  104
Mol% d'autres gaz	→  105

Aperçu des paramètres avec description sommaire

Paramètre	Prérequis	Description	Sélection / Entrée	Réglage usine
Type de gaz	<p>Les conditions suivantes sont remplies :</p> <ul style="list-style-type: none"> ▪ Dans le paramètre Sélectionner fluide, l'option Gaz est sélectionnée. ▪ Dans le paramètre Sélectionner type de gaz, l'option Gaz simple est sélectionnée. 	Sélectionner le type de gaz mesuré.	<ul style="list-style-type: none"> ▪ Hydrogène H2 ▪ Hélium He ▪ Néon Ne ▪ Argon Ar ▪ Krypton Kr ▪ Xénon Xe ▪ Azote N2 ▪ Oxygène O2 ▪ Chlore Cl2 ▪ Ammoniac NH3 ▪ Monoxyde de carbone CO ▪ Dioxyde de carbone CO2 ▪ Dioxyde de soufre SO2 ▪ Sulfure d'hydrogène H2S ▪ Chlorure d'hydrogène HCl ▪ Méthane CH4 ▪ Ethane C2H6 ▪ Propane C3H8 ▪ Butane C4H10 ▪ Ethylène C2H4 ▪ Chlorure de vinyle C2H3Cl 	Méthane CH4
Mélange de gaz	<p>Les conditions suivantes sont remplies :</p> <ul style="list-style-type: none"> ▪ L'option Gaz est sélectionnée dans le paramètre Sélectionner fluide. ▪ L'option Mélange de gaz est sélectionnée dans le paramètre Sélectionner type de gaz. 	Sélectionner mélange de gaz mesurée.	<ul style="list-style-type: none"> ▪ Air ▪ Hydrogène H2 ▪ Hélium He ▪ Néon Ne ▪ Argon Ar ▪ Krypton Kr ▪ Xénon Xe ▪ Azote N2 ▪ Oxygène O2 ▪ Chlore Cl2 ▪ Ammoniac NH3 ▪ Monoxyde de carbone CO ▪ Dioxyde de carbone CO2 ▪ Dioxyde de soufre SO2 ▪ Sulfure d'hydrogène H2S ▪ Chlorure d'hydrogène HCl ▪ Méthane CH4 ▪ Propane C3H8 ▪ Ethane C2H6 ▪ Butane C4H10 ▪ Ethylène C2H4 ▪ Chlorure de vinyle C2H3Cl ▪ Eau ▪ Autres 	Méthane CH4

Paramètre	Prérequis	Description	Sélection / Entrée	Réglage usine
Mol% Ar	<p>Les conditions suivantes sont remplies :</p> <p>L'option Gaz est sélectionnée dans le paramètre Sélectionner fluide.</p> <ul style="list-style-type: none"> ▪ L'option Mélange de gaz est sélectionnée dans le paramètre Sélectionner type de gaz et l'option Argon Ar dans le paramètre Mélange de gaz. ou ▪ L'option Gaz naturel est sélectionnée dans le paramètre Sélectionner type de gaz et l'option ISO 12213- 2 dans le paramètre Calcul de la densité. 	Entrez la quantité de matière pour le mélange de gaz.	0 ... 100 %	0 %
Mol% C2H3Cl	<p>Les conditions suivantes sont remplies :</p> <ul style="list-style-type: none"> ▪ L'option Gaz est sélectionnée dans le paramètre Sélectionner fluide. ▪ L'option Mélange de gaz est sélectionnée dans le paramètre Sélectionner type de gaz. ▪ L'option Chlorure de vinyle C2H3Cl est sélectionnée dans le paramètre Mélange de gaz. 	Entrez la quantité de matière pour le mélange de gaz.	0 ... 100 %	0 %
Mol% C2H4	<p>Les conditions suivantes sont remplies :</p> <ul style="list-style-type: none"> ▪ L'option Gaz est sélectionnée dans le paramètre Sélectionner fluide. ▪ L'option Mélange de gaz est sélectionnée dans le paramètre Sélectionner type de gaz. ▪ L'option Ethylène C2H4 est sélectionnée dans le paramètre Mélange de gaz. 	Entrez la quantité de matière pour le mélange de gaz.	0 ... 100 %	0 %
Mol% C2H6	<p>Les conditions suivantes sont remplies :</p> <p>L'option Gaz est sélectionnée dans le paramètre Sélectionner fluide.</p> <ul style="list-style-type: none"> ▪ L'option Mélange de gaz est sélectionnée dans le paramètre Sélectionner type de gaz et l'option Ethane C2H6 dans le paramètre Mélange de gaz. ou ▪ L'option Gaz naturel est sélectionnée dans le paramètre Sélectionner type de gaz et l'option ISO 12213- 2 dans le paramètre Calcul de la densité. 	Entrez la quantité de matière pour le mélange de gaz.	0 ... 100 %	0 %

Paramètre	Prérequis	Description	Sélection / Entrée	Réglage usine
Mol% C3H8	<p>Les conditions suivantes sont remplies :</p> <p>L'option Gaz est sélectionnée dans le paramètre Sélectionner fluide.</p> <ul style="list-style-type: none"> ▪ L'option Mélange de gaz est sélectionnée dans le paramètre Sélectionner type de gaz et l'option Propane C3H8 dans le paramètre Mélange de gaz. ou ▪ L'option Gaz naturel est sélectionnée dans le paramètre Sélectionner type de gaz et l'option ISO 12213- 2 dans le paramètre Calcul de la densité. 	Entrez la quantité de matière pour le mélange de gaz.	0 ... 100 %	0 %
Mol% CH4	<p>Les conditions suivantes sont remplies :</p> <p>L'option Gaz est sélectionnée dans le paramètre Sélectionner fluide.</p> <ul style="list-style-type: none"> ▪ L'option Mélange de gaz est sélectionnée dans le paramètre Sélectionner type de gaz et l'option Méthane CH4 dans le paramètre Mélange de gaz. ou ▪ L'option Gaz naturel est sélectionnée dans le paramètre Sélectionner type de gaz. 	Entrez la quantité de matière pour le mélange de gaz.	0 ... 100 %	100 %
Mol% Cl2	<p>Les conditions suivantes sont remplies :</p> <ul style="list-style-type: none"> ▪ L'option Gaz est sélectionnée dans le paramètre Sélectionner fluide. ▪ L'option Mélange de gaz est sélectionnée dans le paramètre Sélectionner type de gaz. ▪ L'option Chlore Cl2 est sélectionnée dans le paramètre Mélange de gaz. 	Entrez la quantité de matière pour le mélange de gaz.	0 ... 100 %	0 %
Mol% CO	<p>Les conditions suivantes sont remplies :</p> <p>L'option Gaz est sélectionnée dans le paramètre Sélectionner fluide.</p> <ul style="list-style-type: none"> ▪ L'option Mélange de gaz est sélectionnée dans le paramètre Sélectionner type de gaz et l'option Monoxyde de carbone CO dans le paramètre Mélange de gaz. ou ▪ L'option Gaz naturel est sélectionnée dans le paramètre Sélectionner type de gaz et l'option ISO 12213- 2 dans le paramètre Calcul de la densité. 	Entrez la quantité de matière pour le mélange de gaz.	0 ... 100 %	0 %

Paramètre	Prérequis	Description	Sélection / Entrée	Réglage usine
Mol% CO2	<p>Les conditions suivantes sont remplies :</p> <p>L'option Gaz est sélectionnée dans le paramètre Sélectionner fluide.</p> <ul style="list-style-type: none"> ▪ L'option Mélange de gaz est sélectionnée dans le paramètre Sélectionner type de gaz et l'option Dioxyde de carbone CO2 dans le paramètre Mélange de gaz. ou ▪ L'option Gaz naturel est sélectionnée dans le paramètre Sélectionner type de gaz. 	Entrez la quantité de matière pour le mélange de gaz.	0 ... 100 %	0 %
Mol% H2	<p>Les conditions suivantes sont remplies :</p> <p>L'option Gaz est sélectionnée dans le paramètre Sélectionner fluide.</p> <ul style="list-style-type: none"> ▪ L'option Mélange de gaz est sélectionnée dans le paramètre Sélectionner type de gaz et l'option Hydrogène H2 dans le paramètre Mélange de gaz. ou ▪ L'option Gaz naturel est sélectionnée dans le paramètre Sélectionner type de gaz et l'option AGA Nx19 n'est pas sélectionnée dans le paramètre Calcul de la densité. 	Entrez la quantité de matière pour le mélange de gaz.	0 ... 100 %	0 %
Mol% H2O	<p>Les conditions suivantes sont remplies :</p> <ul style="list-style-type: none"> ▪ L'option Gaz est sélectionnée dans le paramètre Sélectionner fluide. ▪ L'option Gaz naturel est sélectionnée dans le paramètre Sélectionner type de gaz. ▪ L'option ISO 12213- 2 est sélectionnée dans le paramètre Calcul de la densité. 	Entrez la quantité de matière pour le mélange de gaz.	0 ... 100 %	0 %

Paramètre	Prérequis	Description	Sélection / Entrée	Réglage usine
Mol% H2S	<p>Les conditions suivantes sont remplies :</p> <p>L'option Gaz est sélectionnée dans le paramètre Sélectionner fluide.</p> <ul style="list-style-type: none"> ▪ L'option Mélange de gaz est sélectionnée dans le paramètre Sélectionner type de gaz et l'option Sulfure d'hydrogène H2S dans le paramètre Mélange de gaz. ou ▪ L'option Gaz naturel est sélectionnée dans le paramètre Sélectionner type de gaz et l'option ISO 12213- 2 dans le paramètre Calcul de la densité. 	Entrez la quantité de matière pour le mélange de gaz.	0 ... 100 %	0 %
Mol% HCl	<p>Les conditions suivantes sont remplies :</p> <ul style="list-style-type: none"> ▪ L'option Gaz est sélectionnée dans le paramètre Sélectionner fluide. ▪ L'option Mélange de gaz est sélectionnée dans le paramètre Sélectionner type de gaz. ▪ L'option Chlorure d'hydrogène HCl est sélectionnée dans le paramètre Mélange de gaz. 	Entrez la quantité de matière pour le mélange de gaz.	0 ... 100 %	0 %
Mol% He	<p>Les conditions suivantes sont remplies :</p> <p>L'option Gaz est sélectionnée dans le paramètre Sélectionner fluide.</p> <ul style="list-style-type: none"> ▪ L'option Mélange de gaz est sélectionnée dans le paramètre Sélectionner type de gaz et l'option Hélium He dans le paramètre Mélange de gaz. ou ▪ L'option Gaz naturel est sélectionnée dans le paramètre Sélectionner type de gaz et l'option ISO 12213- 2 dans le paramètre Calcul de la densité. 	Entrez la quantité de matière pour le mélange de gaz.	0 ... 100 %	0 %
Mol% i-C4H10	<p>Les conditions suivantes sont remplies :</p> <ul style="list-style-type: none"> ▪ L'option Gaz est sélectionnée dans le paramètre Sélectionner fluide. ▪ L'option Gaz naturel est sélectionnée dans le paramètre Sélectionner type de gaz. ▪ L'option ISO 12213- 2 est sélectionnée dans le paramètre Calcul de la densité. 	Entrez la quantité de matière pour le mélange de gaz.	0 ... 100 %	0 %

Paramètre	Prérequis	Description	Sélection / Entrée	Réglage usine
Mol% i-C5H12	Les conditions suivantes sont remplies : <ul style="list-style-type: none"> ▪ L'option Gaz est sélectionnée dans le paramètre Sélectionner fluide. ▪ L'option Gaz naturel est sélectionnée dans le paramètre Sélectionner type de gaz. ▪ L'option ISO 12213- 2 est sélectionnée dans le paramètre Calcul de la densité. 	Entrez la quantité de matière pour le mélange de gaz.	0 ... 100 %	0 %
Mol% Kr	Les conditions suivantes sont remplies : <ul style="list-style-type: none"> ▪ L'option Gaz est sélectionnée dans le paramètre Sélectionner fluide. ▪ L'option Mélange de gaz est sélectionnée dans le paramètre Sélectionner type de gaz. ▪ L'option Krypton Kr est sélectionnée dans le paramètre Mélange de gaz. 	Entrez la quantité de matière pour le mélange de gaz.	0 ... 100 %	0 %
Mol% N2	Les conditions suivantes sont remplies : <p>L'option Gaz est sélectionnée dans le paramètre Sélectionner fluide.</p> <ul style="list-style-type: none"> ▪ L'option Mélange de gaz est sélectionnée dans le paramètre Sélectionner type de gaz et l'option Azote N2 dans le paramètre Mélange de gaz. ou L'option Gaz naturel est sélectionnée dans le paramètre Sélectionner type de gaz et l'option option AGA Nx19 ou l'option ISO 12213- 2 dans le paramètre Calcul de la densité. 	Entrez la quantité de matière pour le mélange de gaz.	0 ... 100 %	0 %
Mol% n-C10H22	Les conditions suivantes sont remplies : <ul style="list-style-type: none"> ▪ L'option Gaz est sélectionnée dans le paramètre Sélectionner fluide. ▪ L'option Gaz naturel est sélectionnée dans le paramètre Sélectionner type de gaz. ▪ L'option ISO 12213- 2 est sélectionnée dans le paramètre Calcul de la densité. 	Entrez la quantité de matière pour le mélange de gaz.	0 ... 100 %	0 %

Paramètre	Prérequis	Description	Sélection / Entrée	Réglage usine
Mol% n-C4H10	<p>Les conditions suivantes sont remplies :</p> <ul style="list-style-type: none"> ▪ L'option Gaz est sélectionnée dans le paramètre Sélectionner fluide. ▪ L'option Mélange de gaz est sélectionnée dans le paramètre Sélectionner type de gaz et l'option Butane C4H10 dans le paramètre Mélange de gaz. ou ▪ L'option Gaz naturel est sélectionnée dans le paramètre Sélectionner type de gaz et l'option ISO 12213- 2 dans le paramètre Calcul de la densité. ▪ ou L'option Liquide est sélectionnée dans le paramètre Sélectionner fluide et l'option LPG dans le paramètre Sélection du type de liquide. 	Entrez la quantité de matière pour le mélange de gaz.	0 ... 100 %	0 %
Mol% n-C5H12	<p>Les conditions suivantes sont remplies :</p> <ul style="list-style-type: none"> ▪ L'option Gaz est sélectionnée dans le paramètre Sélectionner fluide. ▪ L'option Gaz naturel est sélectionnée dans le paramètre Sélectionner type de gaz. ▪ L'option ISO 12213- 2 est sélectionnée dans le paramètre Calcul de la densité. 	Entrez la quantité de matière pour le mélange de gaz.	0 ... 100 %	0 %
Mol% n-C6H14	<p>Les conditions suivantes sont remplies :</p> <ul style="list-style-type: none"> ▪ L'option Gaz est sélectionnée dans le paramètre Sélectionner fluide. ▪ L'option Gaz naturel est sélectionnée dans le paramètre Sélectionner type de gaz. ▪ L'option ISO 12213- 2 est sélectionnée dans le paramètre Calcul de la densité. 	Entrez la quantité de matière pour le mélange de gaz.	0 ... 100 %	0 %

Paramètre	Prérequis	Description	Sélection / Entrée	Réglage usine
Mol% n-C7H16	Les conditions suivantes sont remplies : <ul style="list-style-type: none"> ▪ L'option Gaz est sélectionnée dans le paramètre Sélectionner fluide. ▪ L'option Gaz naturel est sélectionnée dans le paramètre Sélectionner type de gaz. ▪ L'option ISO 12213- 2 est sélectionnée dans le paramètre Calcul de la densité. 	Entrez la quantité de matière pour le mélange de gaz.	0 ... 100 %	0 %
Mol% n-C8H18	Les conditions suivantes sont remplies : <ul style="list-style-type: none"> ▪ L'option Gaz est sélectionnée dans le paramètre Sélectionner fluide. ▪ L'option Gaz naturel est sélectionnée dans le paramètre Sélectionner type de gaz. ▪ L'option ISO 12213- 2 est sélectionnée dans le paramètre Calcul de la densité. 	Entrez la quantité de matière pour le mélange de gaz.	0 ... 100 %	0 %
Mol% n-C9H20	Les conditions suivantes sont remplies : <ul style="list-style-type: none"> ▪ L'option Gaz est sélectionnée dans le paramètre Sélectionner fluide. ▪ L'option Gaz naturel est sélectionnée dans le paramètre Sélectionner type de gaz. ▪ L'option ISO 12213- 2 est sélectionnée dans le paramètre Calcul de la densité. 	Entrez la quantité de matière pour le mélange de gaz.	0 ... 100 %	0 %
Mol% Ne	Les conditions suivantes sont remplies : <ul style="list-style-type: none"> ▪ L'option Gaz est sélectionnée dans le paramètre Sélectionner fluide. ▪ L'option Mélange de gaz est sélectionnée dans le paramètre Sélectionner type de gaz. ▪ L'option Néon Ne est sélectionnée dans le paramètre Mélange de gaz. 	Entrez la quantité de matière pour le mélange de gaz.	0 ... 100 %	0 %

Paramètre	Prérequis	Description	Sélection / Entrée	Réglage usine
Mol% NH3	<p>Les conditions suivantes sont remplies :</p> <ul style="list-style-type: none"> ▪ L'option Gaz est sélectionnée dans le paramètre Sélectionner fluide. ▪ L'option Mélange de gaz est sélectionnée dans le paramètre Sélectionner type de gaz. ▪ L'option Ammoniac NH3 est sélectionnée dans le paramètre Mélange de gaz. 	Entrez la quantité de matière pour le mélange de gaz.	0 ... 100 %	0 %
Mol% O2	<p>Les conditions suivantes sont remplies :</p> <p>L'option Gaz est sélectionnée dans le paramètre Sélectionner fluide.</p> <ul style="list-style-type: none"> ▪ L'option Mélange de gaz est sélectionnée dans le paramètre Sélectionner type de gaz et l'option Oxygène O2 dans le paramètre Mélange de gaz. ou ▪ L'option Gaz naturel est sélectionnée dans le paramètre Sélectionner type de gaz et l'option ISO 12213- 2 dans le paramètre Calcul de la densité. 	Entrez la quantité de matière pour le mélange de gaz.	0 ... 100 %	0 %
Mol% SO2	<p>Les conditions suivantes sont remplies :</p> <ul style="list-style-type: none"> ▪ L'option Gaz est sélectionnée dans le paramètre Sélectionner fluide. ▪ L'option Mélange de gaz est sélectionnée dans le paramètre Sélectionner type de gaz. ▪ L'option Dioxyde de soufre SO2 est sélectionnée dans le paramètre Mélange de gaz. 	Entrez la quantité de matière pour le mélange de gaz.	0 ... 100 %	0 %
Mol% Xe	<p>Les conditions suivantes sont remplies :</p> <ul style="list-style-type: none"> ▪ L'option Gaz est sélectionnée dans le paramètre Sélectionner fluide. ▪ L'option Mélange de gaz est sélectionnée dans le paramètre Sélectionner type de gaz. ▪ L'option Xénon Xe est sélectionnée dans le paramètre Mélange de gaz. 	Entrez la quantité de matière pour le mélange de gaz.	0 ... 100 %	0 %

Paramètre	Prérequis	Description	Sélection / Entrée	Réglage usine
Mol% d'autres gaz	Les conditions suivantes sont remplies : <ul style="list-style-type: none"> ▪ L'option Gaz est sélectionnée dans le paramètre Sélectionner fluide. ▪ L'option Mélange de gaz est sélectionnée dans le paramètre Sélectionner type de gaz. ▪ L'option Autres est sélectionnée dans le paramètre Mélange de gaz. 	Entrez la quantité de matière pour le mélange de gaz.	0 ... 100 %	0 %
Humidité relative	Les conditions suivantes sont remplies : <ul style="list-style-type: none"> ▪ Dans le paramètre Sélectionner fluide, l'option Gaz est sélectionnée. ▪ Dans le paramètre Sélectionner type de gaz, l'option Air est sélectionnée. 	Entrez le taux d'humidité de l'air en %.	0 ... 100 %	0 %

Procéder à la compensation externe



Le sous-menu **Compensation externe** comprend tous les paramètres permettant d'entrer des valeurs externes ou fixes. Ces valeurs sont utilisées pour des calculs internes.



Navigation

Menu "Configuration" → Configuration étendue → Compensation externe

► Compensation externe	
Valeur externe	→ 106
Pression atmosphérique	→ 106
Calcul delta température	→ 106
Densité fixe	→ 106
Densité	→ 106
Température fixe	→ 106
Différence avec 2nd température	→ 107
Pression process fixe	→ 107

Aperçu des paramètres avec description sommaire

Paramètre	Prérequis	Description	Sélection / Entrée	Réglage usine
Valeur externe	Avec la caractéristique de commande "Version capteur" : Option "Masse (mesure de température intégrée)"	Affectez la variable de l'appareil externe.  Pour plus d'informations sur le calcul des variables mesurées avec la vapeur :  Pour plus d'informations sur le réglage des paramètres dans les applications sur vapeur, voir la Documentation Spéciale des packs application Détection de vapeur humide et Mesure de vapeur humide →  223	<ul style="list-style-type: none"> ■ Arrêt ■ Pression ■ Pression relative ■ Densité ■ Différence avec 2nd température 	Arrêt
Pression atmosphérique	L'option Pression relative est sélectionnée dans le paramètre Valeur externe .	Entrez la valeur de la pression atmosphérique à utiliser pour la correction de pression. <i>Dépendance</i> L'unité est reprise du paramètre Unité de pression	0 ... 250 bar	1,01325 bar
Calcul delta température	Le paramètre Calcul delta température est visible.	Calculer la chaleur transférée par un échangeur de chaleur (delta = chaleur).	<ul style="list-style-type: none"> ■ Arrêt ■ Appareil sur le côté froid ■ Appareil sur le côté chaud 	Appareil sur le côté chaud
Densité fixe	Avec la variante de commande "Version capteur" : <ul style="list-style-type: none"> ■ Option "Volume" ou ■ Option "Volume haute température" 	Entrez une valeur fixe pour la densité du fluide. <i>Dépendance</i> L'unité est reprise du paramètre Unité de densité .	0,01 ... 15 000 kg/m ³	1 000 kg/m ³
Densité fixe	Avec la variante de commande "Version capteur" : <ul style="list-style-type: none"> ■ Option "Volume" ou ■ Option "Volume haute température" 	Entrez une valeur fixe pour la densité du fluide. <i>Dépendance</i> L'unité est reprise du paramètre Unité de densité .	0,01 ... 15 000 kg/m ³	5 kg/m ³
Température fixe	-	Entrez une valeur fixe pour la température process. <i>Dépendance</i> L'unité est reprise du paramètre Unité de température	-200 ... 450 °C	20 °C

Paramètre	Prérequis	Description	Sélection / Entrée	Réglage usine
Différence avec 2nd température	Le paramètre Différence avec 2nd température est visible.	Entrer la deuxième valeur de température pour le calcul du delta chaleur. <i>Dépendance</i> L'unité est reprise du paramètre Unité de température	-200 ... 450 °C	20 °C
Pression process fixe	Les conditions suivantes sont remplies : <ul style="list-style-type: none"> ▪ Variante de commande "Version capteur" Option "Débit massique (mesure de température intégrée)" ▪ L'option Pression n'est pas sélectionnée dans le paramètre Valeur externe (→ 106). 	Entrez une valeur fixe pour la pression process. <i>Dépendance</i> L'unité est reprise du paramètre Unité de pression . <p> Pour plus d'informations sur le calcul des variables mesurées avec la vapeur :</p> <p> Pour plus d'informations sur le réglage des paramètres dans les applications sur vapeur, voir la Documentation Spéciale des packs application Détection de vapeur humide et Mesure de vapeur humide → 223</p>	0 ... 250 bar abs.	0 bar abs.

Exécution d'un ajustage du capteur

Le sous-menu **Ajustage capteur** comprend les paramètres qui concernent la fonctionnalité du capteur.

Navigation

Menu "Configuration" → Configuration étendue → Ajustage capteur

► Ajustage capteur	
Configuration d'entrée	→ 108
Longueur amont	→ 108
Diamètre du tuyau de raccordement	→ 108
Facteur de montage	→ 108

Aperçu des paramètres avec description sommaire

Paramètre	Prérequis	Description	Sélection / Entrée	Réglage usine
Configuration d'entrée	La caractéristique Correction de longueur amont : <ul style="list-style-type: none"> ■ Est une caractéristique standard et peut uniquement être utilisée dans le Prowirl F 200. ■ Peut être utilisée pour la pression nominale et les diamètres nominaux suivants : DN 15 à 150 (1 à 6") <ul style="list-style-type: none"> ■ EN (DIN) ■ ASME B16.5, Sch. 40/80 	Sélectionnez la configuration d'entrée.	<ul style="list-style-type: none"> ■ Arrêt ■ Coude unique ■ Coude double ■ Double coude 3D ■ Réduction 	Arrêt
Longueur amont	La caractéristique Correction de longueur amont : <ul style="list-style-type: none"> ■ Est une caractéristique standard et peut uniquement être utilisée dans le Prowirl F 200. ■ Peut être utilisée pour la pression nominale et les diamètres nominaux suivants : DN 15 à 150 (1 à 6") <ul style="list-style-type: none"> ■ EN (DIN) ■ ASME B16.5, Sch. 40/80 	Définir la longueur droite d'entrée. <i>Dépendance</i> L'unité est reprise du paramètre Unité de longueur	0 ... 20 m	0 m
Diamètre du tuyau de raccordement	–	Entrer le diamètre du tube de raccordement pour permettre la correction du saut de diamètre. Plus d'informations sur la correction du saut de diamètre : → ⓘ 109 <i>Dépendance</i> L'unité est reprise du paramètre Unité de longueur .	0 ... 1 m (0 ... 3 ft) Valeur d'entrée = 0 : La correction du saut de diamètre est désactivée.	En fonction du pays : <ul style="list-style-type: none"> ■ 0 m ■ 0 ft
Facteur de montage	–	Entrer le facteur pour ajuster les conditions d'installation.	Nombre à virgule flottante positif	1,0

Correction des longueurs droites d'entrée

La caractéristique **Correction de longueur amont** de l'appareil de mesure Endress+Hauser constitue une méthode économique de réduction de la section d'entrée et ne génère pas de perte de charge supplémentaire. Les erreurs systématiques typiques causées par l'élément de conduite en question sont corrigées.

Effet sur la précision de la longueur droite d'entrée réduite

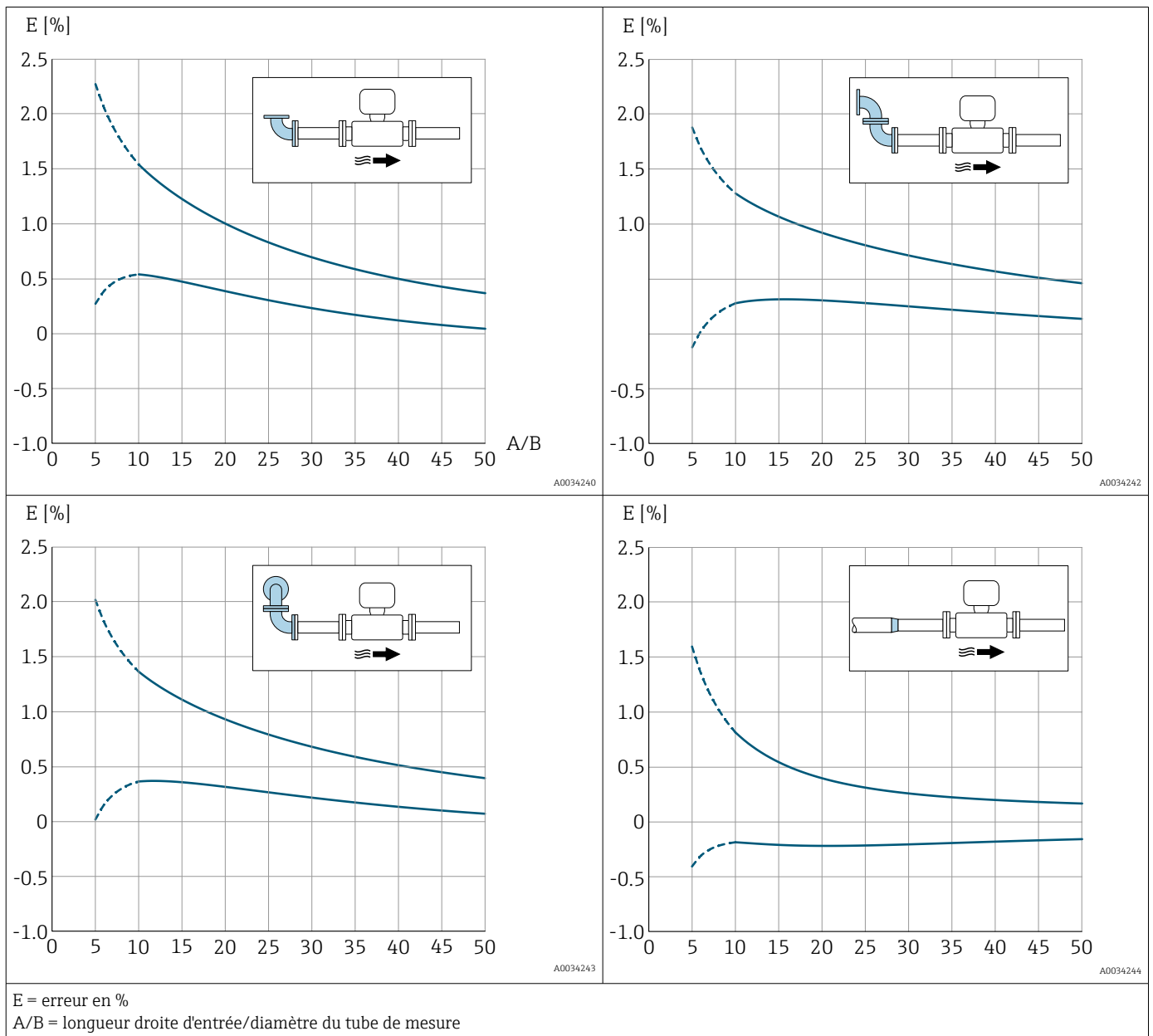

Correction du saut de diamètre

i L'appareil de mesure est étalonné conformément au raccord process commandé. Cet étalonnage tient compte du bord au niveau de la transition entre la conduite de raccordement et le raccord process. Si la conduite de raccordement utilisée diverge du raccord process commandé, une correction du saut de diamètre peut compenser les effets en résultant. La différence entre le diamètre intérieur du raccord process commandé et celui de la conduite de raccordement utilisée doit être prise en compte.

L'appareil de mesure peut corriger des décalages du facteur d'étalonnage par ex. dus à un saut de diamètre entre la bride de l'appareil (par ex. ASME B16.5/Sch. 80, DN 50 (2")) et la conduite de raccordement (par ex. ASME B16.5/Sch. 40, DN 50 (2")). La correction du saut de diamètre ne doit être utilisée que pour les valeurs de seuil indiquées ci-dessous, pour lesquelles des mesures de test ont été effectuées.

Raccord par bride :

- DN 15 (½") : ±20 % du diamètre intérieur
- DN 25 (1") : ±15 % du diamètre intérieur
- DN 40 (1½") : ±12 % du diamètre intérieur
- DN ≥ 50 (2") : ±10 % du diamètre intérieur

Si le diamètre intérieur normalisé du raccord process commandé diffère du diamètre intérieur de la conduite de raccordement, il faut s'attendre à une incertitude de mesure supplémentaire d'env. 2 % de m.

Exemple

Effet d'un saut de diamètre sans application de la fonction de correction :

- Conduite de raccordement DN 100 (4"), Schedule 80
- Bride d'appareil DN 100 (4"), Schedule 40
- Pour cette position de montage, le saut de diamètre est de 5 mm (0,2 in). Si la fonction de correction n'est pas utilisée, il faut s'attendre à une incertitude de mesure supplémentaire d'env. 2 % de m.
- Si les conditions de base sont remplies et la fonction activée, l'incertitude de mesure supplémentaire est 1 % de m.

Configuration du totalisateur

Dans le **sous-menu "Totalisateur 1 ... n"**, le totalisateur correspondant peut être configuré.

Navigation

Menu "Configuration" → Configuration étendue → Totalisateur 1 ... n

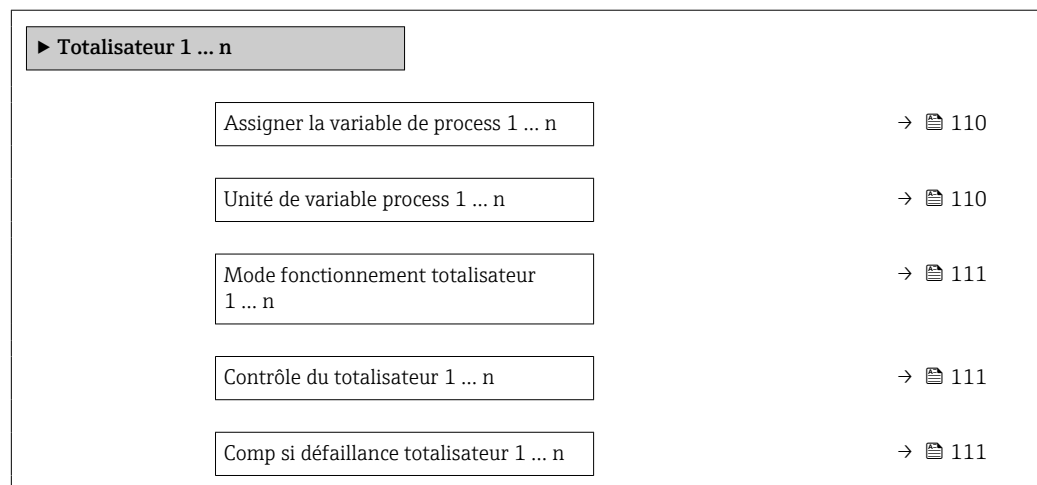

Aperçu des paramètres avec description sommaire

Paramètre	Description	Sélection	Réglage usine
Assigner la variable de process 1 ... n	Affecter la variable de process pour le totalisateur.	<ul style="list-style-type: none"> ■ Débit massique ■ Débit volumique ■ Débit volumique corrigé ■ Débit massique totalisé* ■ Débit massique des condensats* ■ Débit chaleur* ■ Différence de débit de chaleur* 	Débit volumique
Unité de variable process 1 ... n	Sélectionnez l'unité de la variable de processus du totalisateur.	Liste de sélection des unités	m ³

Paramètre	Description	Sélection	Réglage usine
Mode fonctionnement totalisateur 1 ... n	Sélectionner le mode de fonctionnement du totalisateur, par exemple totaliser uniquement le débit positif ou totaliser uniquement le débit négatif.	<ul style="list-style-type: none"> ■ Net ■ Positif ■ Négatif 	Positif
Contrôle du totalisateur 1 ... n	Démarrer le totalisateur.	<ul style="list-style-type: none"> ■ RAZ + maintien ■ Présélection + maintien ■ Tenir ■ Totalisation 	Totalisation
Comp si défaillance totalisateur 1 ... n	Sélectionner le comportement du totalisateur en cas d'alarme du dispositif.	<ul style="list-style-type: none"> ■ Tenir ■ Continue ■ Dernière valeur valide + continuer 	Continue





















* Visualisation dépendant des options de commande ou de la configuration de l'appareil

Réalisation de configurations étendues de l'affichage

Dans le sous-menu **Affichage**, vous pouvez régler tous les paramètres associés à la configuration de l'afficheur local.

Navigation

Menu "Configuration" → Configuration étendue → Affichage

► Affichage	
Format d'affichage	→  113
Affichage valeur 1	→  113
Valeur bargraphe 0 % 1	→  113
Valeur bargraphe 100 % 1	→  113
Nombre décimales 1	→  113
Affichage valeur 2	→  113
Nombre décimales 2	→  113
Affichage valeur 3	→  114
Valeur bargraphe 0 % 3	→  114
Valeur bargraphe 100 % 3	→  114
Nombre décimales 3	→  114
Affichage valeur 4	→  114
Nombre décimales 4	→  114
Display language	→  114
Affichage intervalle	→  114
Amortissement affichage	→  114
Ligne d'en-tête	→  114
Texte ligne d'en-tête	→  114
Caractère de séparation	→  115
Rétroéclairage	→  115

Aperçu des paramètres avec description sommaire

Paramètre	Prérequis	Description	Sélection / Entrée	Réglage usine
Format d'affichage	Un afficheur local est disponible.	Sélectionner la manière dont les valeurs mesurées sont affichées.	<ul style="list-style-type: none"> ■ 1 valeur, taille max. ■ 1 valeur + bargr. ■ 2 valeurs ■ 3 valeurs, 1 grande ■ 4 valeurs 	1 valeur, taille max.
Affichage valeur 1	Un afficheur local est disponible.	Sélectionner la valeur mesurée, qui est affichée sur l'afficheur local.	<ul style="list-style-type: none"> ■ Débit volumique ■ Débit volumique corrigé ■ Débit massique ■ Vitesse du fluide ■ Température ■ Fréquence des Vortex ■ Vortex kurtosis ■ Amplitude des Vortex ■ Calcul de la pression de vapeur saturée * ■ Qualité de vapeur * ■ Débit massique totalisé * ■ Débit massique des condensats * ■ Débit chaleur * ■ Différence de débit de chaleur * ■ Nombre de Reynolds * ■ Densité * ■ Pression * ■ Volume spécifique * ■ Degrés de surchauffe * ■ Totalisateur 1 ■ Totalisateur 2 ■ Totalisateur 3 	Débit volumique
Valeur bargraphe 0 % 1	Un afficheur local est disponible.	Entrer la valeur 0 % pour l'affichage à bargraphe.	Nombre à virgule flottante avec signe	En fonction du pays : <ul style="list-style-type: none"> ■ 0 m³/h ■ 0 ft³/h
Valeur bargraphe 100 % 1	Un afficheur local est disponible.	Entrer la valeur 100 % pour l'affichage à bargraphe.	Nombre à virgule flottante avec signe	En fonction du pays et du diamètre nominal
Nombre décimales 1	Une valeur mesurée est indiquée dans le paramètre Affichage valeur 1 .	Sélectionner le nombre de décimales pour la valeur d'affichage.	<ul style="list-style-type: none"> ■ x ■ x.x ■ x.xx ■ x.xxx ■ x.xxxx 	x.xx
Affichage valeur 2	Un afficheur local est disponible.	Sélectionner la valeur mesurée, qui est affichée sur l'afficheur local.	Pour la liste de sélection, voir le paramètre Affichage valeur 1 (→  113)	Aucune
Nombre décimales 2	Une valeur mesurée est indiquée dans le paramètre Affichage valeur 2 .	Sélectionner le nombre de décimales pour la valeur d'affichage.	<ul style="list-style-type: none"> ■ x ■ x.x ■ x.xx ■ x.xxx ■ x.xxxx 	x.xx

Paramètre	Prérequis	Description	Sélection / Entrée	Réglage usine
Affichage valeur 3	Un afficheur local est disponible.	Sélectionner la valeur mesurée, qui est affichée sur l'afficheur local.	Pour la liste de sélection, voir le paramètre Affichage valeur 1 (→ 113)	Aucune
Valeur bargraphe 0 % 3	Une sélection a été effectuée dans le paramètre Affichage valeur 3 .	Entrer la valeur 0 % pour l'affichage à bargraphe.	Nombre à virgule flottante avec signe	En fonction du pays : <ul style="list-style-type: none"> ■ 0 m³/h ■ 0 ft³/h
Valeur bargraphe 100 % 3	Une sélection a été réalisée dans le paramètre Affichage valeur 3 .	Entrer la valeur 100 % pour l'affichage à bargraphe.	Nombre à virgule flottante avec signe	0
Nombre décimales 3	Une valeur mesurée est indiquée dans le paramètre Affichage valeur 3 .	Sélectionner le nombre de décimales pour la valeur d'affichage.	<ul style="list-style-type: none"> ■ x ■ x.x ■ x.xx ■ x.xxx ■ x.xxxx 	x.xx
Affichage valeur 4	Un afficheur local est disponible.	Sélectionner la valeur mesurée, qui est affichée sur l'afficheur local.	Pour la liste de sélection, voir le paramètre Affichage valeur 1 (→ 113)	Aucune
Nombre décimales 4	Une valeur mesurée est indiquée dans le paramètre Affichage valeur 4 .	Sélectionner le nombre de décimales pour la valeur d'affichage.	<ul style="list-style-type: none"> ■ x ■ x.x ■ x.xx ■ x.xxx ■ x.xxxx 	x.xx
Display language	Un afficheur local est disponible.	Régler la langue d'affichage.	<ul style="list-style-type: none"> ■ English ■ Deutsch ■ Français ■ Español ■ Italiano ■ Nederlands * ■ Portuguesa ■ Polski ■ русский язык (Russian) ■ Svenska * ■ Türkçe ■ 中文 (Chinese) ■ 日本語 (Japanese) * ■ 한국어 (Korean) * ■ tiếng Việt (Vietnamese) * ■ čeština (Czech) * 	English (comme alternative, la langue commandée est pré-réglée dans l'appareil)
Affichage intervalle	Un afficheur local est disponible.	Régler le temps pendant lequel les valeurs mesurées sont affichées lorsque l'afficheur alterne entre les valeurs.	1 ... 10 s	5 s
Amortissement affichage	Un afficheur local est disponible.	Régler le temps de réaction de l'afficheur par rapport aux fluctuations de la valeur mesurée.	0,0 ... 999,9 s	5,0 s
Ligne d'en-tête	Un afficheur local est disponible.	Sélectionner le contenu de l'en-tête sur l'afficheur local.	<ul style="list-style-type: none"> ■ Désignation du point de mesure ■ Texte libre 	Désignation du point de mesure
Texte ligne d'en-tête	L'option Texte libre est sélectionnée dans le paramètre Ligne d'en-tête .	Entrer le texte de l'en-tête d'afficheur.	Max. 12 caractères tels que des lettres, des chiffres ou des caractères spéciaux (par ex. @, %, /)	-----

Paramètre	Prérequis	Description	Sélection / Entrée	Réglage usine
Caractère de séparation	Un afficheur local est disponible.	Sélectionner le séparateur décimal pour l'affichage des valeurs numériques.	<ul style="list-style-type: none"> ■ . (point) ■ , (virgule) 	. (point)
Rétroéclairage	Caractéristique de commande "Afficheur ; configuration", option E "SD03 4 lignes, rétroéclairé ; éléments de commande tactiles + fonction de sauvegarde des données"	Activer et désactiver le rétroéclairage de l'afficheur local.	<ul style="list-style-type: none"> ■ Désactiver ■ Activer 	Désactiver

* Visualisation dépendant des options de commande ou de la configuration de l'appareil

Réalisation de l'étalonnage base Heartbeat

Sous-menu **Configuration Heartbeat** guide l'utilisateur de manière systématique à travers tous les paramètres qui peuvent être utilisés pour la configuration de base de la fonctionnalité Heartbeat.

 L'assistant apparaît uniquement si l'appareil dispose du pack application Heartbeat Verification +Monitoring.

Navigation

Menu "Configuration" → Configuration étendue → Configuration Heartbeat

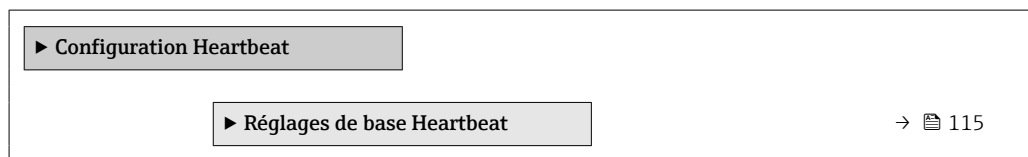

Sous-menu "Réglages de base Heartbeat"

Navigation

Menu "Configuration" → Configuration étendue → Configuration Heartbeat → Réglages de base Heartbeat

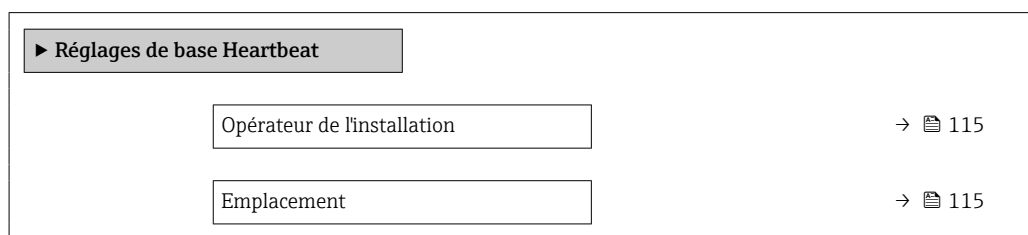

Aperçu des paramètres avec description sommaire

Paramètre	Description	Entrée
Opérateur de l'installation	Saisir l'opérateur de l'installation.	Max. 32 caractères tels que lettres, chiffres ou caractères spéciaux (p. ex. @, %, /)
Emplacement	Entrer l'emplacement.	Max. 32 caractères tels que lettres, chiffres ou caractères spéciaux (p. ex. @, %, /)

Utilisation des paramètres pour l'administration de l'appareil

Le sous-menu **Administration** guide systématiquement l'utilisateur à travers tous les paramètres utilisés pour la gestion de l'appareil.

Navigation

Menu "Configuration" → Configuration étendue → Administration

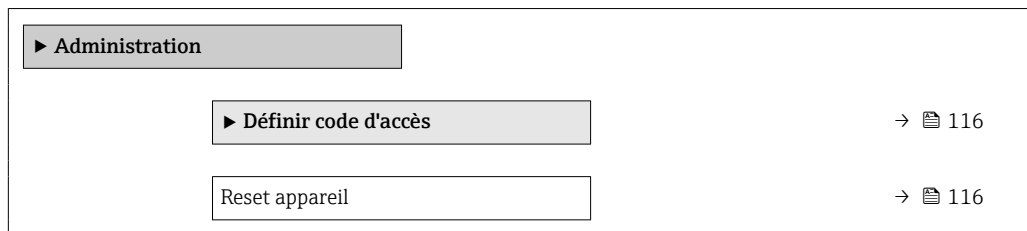

Aperçu des paramètres avec description sommaire

Paramètre	Description	Sélection	Réglage usine
Reset appareil	Réinitialiser la configuration de l'appareil - soit entièrement soit partiellement - à un état défini.	<ul style="list-style-type: none"> ■ Annuler ■ État au moment de la livraison ■ Redémarrer l'appareil 	Annuler

Assistant "Définir code d'accès"

Complétez cet assistant pour spécifier un code d'accès pour le rôle de maintenance.

Navigation

Menu "Configuration" → Configuration étendue → Administration → Définir code d'accès → Définir code d'accès

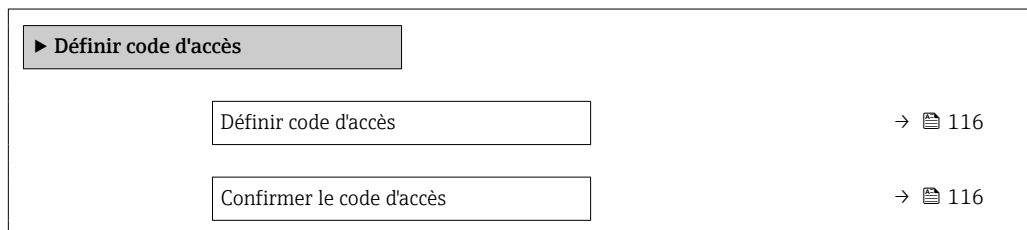

Aperçu des paramètres avec description sommaire

Paramètre	Description	Entrée
Définir code d'accès	Restreindre l'accès en écriture aux paramètres pour protéger la configuration de l'appareil contre toute modification involontaire.	Chaîne de max. 16 caractères comprenant des chiffres, des lettres et des caractères spéciaux
Confirmer le code d'accès	Confirmer le code d'accès entré.	Chaîne de max. 16 caractères comprenant des chiffres, des lettres et des caractères spéciaux

10.5 Simulation

Via le sous-menu **Simulation**, il est possible de simuler diverses variables de process dans le process et le mode alarme appareil et de vérifier les chaînes de signal en aval (vannes de commutation ou circuits de régulation). La simulation peut être réalisée sans mesure réelle (pas d'écoulement de produit à travers l'appareil).

Navigation

Menu "Diagnostic" → Simulation

▶ Simulation		
Affecter simulation variable process		→ 117
Valeur variable mesurée		→ 117
Simulation alarme appareil		→ 117
Catégorie d'événement diagnostic		→ 117
Simulation événement diagnostic		→ 117

Aperçu des paramètres avec description sommaire

Paramètre	Prérequis	Description	Sélection / Entrée	Réglage usine
Affecter simulation variable process	–	Sélectionner une variable de process pour le process de simulation qui est activé.	<ul style="list-style-type: none"> ■ Arrêt ■ Débit volumique ■ Débit volumique corrigé ■ Débit massique ■ Vitesse du fluide ■ Température ■ Calcul de la pression de vapeur saturée * ■ Qualité de vapeur * ■ Débit massique totalisé * ■ Débit massique des condensats * ■ Débit chaleur ■ Différence de débit de chaleur * ■ Nombre de Reynolds 	Arrêt
Valeur variable mesurée	Une variable de process est sélectionnée dans le paramètre Affecter simulation variable process (→ 117).	Entrez la valeur de simulation pour le paramètre sélectionné.	Dépend de la variable de process sélectionnée	0
Simulation alarme appareil	–	Commuter en On/Off l'alarme capteur.	<ul style="list-style-type: none"> ■ Arrêt ■ Marche 	Arrêt
Catégorie d'événement diagnostic	–	Sélectionner une catégorie d'événement de diagnostic.	<ul style="list-style-type: none"> ■ Capteur ■ Electronique ■ Configuration ■ Process 	Process
Simulation événement diagnostic	–	Sélectionner un événement diagnostic pour simuler cet événement.	<ul style="list-style-type: none"> ■ Arrêt ■ Liste de sélection des événements de diagnostic (en fonction de la catégorie sélectionnée) 	Arrêt

* Visualisation dépendant des options de commande ou de la configuration de l'appareil

10.6 Protection des réglages contre l'accès non autorisé

Les options suivantes sont possibles pour protéger la configuration de l'appareil contre toute modification involontaire après la mise en service :

- Protection en écriture via code d'accès
- Protection en écriture via le commutateur de protection en écriture
- Protection en écriture via verrouillage des touches

10.6.1 Protection en écriture via code d'accès



Le code d'accès spécifique à l'utilisateur a les effets suivants :

- Via la configuration locale, les paramètres pour la configuration de l'appareil de mesure sont protégés en écriture et leurs valeurs ne sont plus modifiables.
- L'accès à l'appareil est protégé via le navigateur web, comme le sont les paramètres pour la configuration de l'appareil de mesure.

Définition du code d'accès via l'afficheur local

1. Aller jusqu'au Paramètre **Entrer code d'accès**.
2. Définir une chaîne de max. 16 caractères comprenant des chiffres, des lettres et des caractères spéciaux comme code d'accès.
3. Entrer le code d'accès une nouvelle fois dans le pour confirmer le code.
 - ↳ Le symbole  apparaît devant tous les paramètres protégés en écriture.

L'appareil reverrouille automatiquement les paramètres protégés en écriture si aucune touche n'est actionnée pendant 10 minutes dans la vue navigation et édition. L'appareil verrouille automatiquement les paramètres protégés en écriture après 60 s si l'utilisateur retourne au mode affichage opérationnel à partir de la vue navigation et édition.

-  Si l'accès en écriture des paramètres est activé via un code d'accès, il ne peut être désactivé que par ce code d'accès →  60.
- Le rôle utilisateur avec lequel l'utilisateur est actuellement connecté via l'afficheur local →  60 est indiqué par le Paramètre **Droits d'accès via afficheur**.
Navigation : Fonctionnement → Droits d'accès via afficheur

Paramètres toujours modifiables via l'afficheur local

Certains paramètres, qui n'affectent pas la mesure, sont exclus de la protection en écriture des paramètres via l'affichage local. Malgré le code d'accès défini par l'utilisateur, ces paramètres peuvent toujours être modifiés, même si les autres paramètres sont verrouillés.

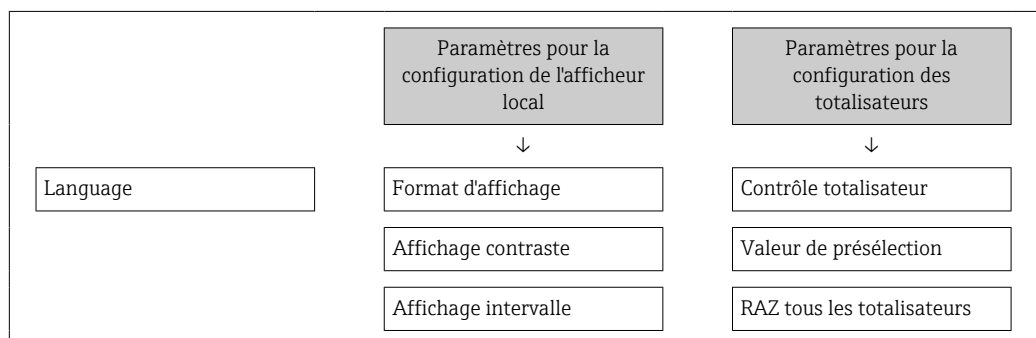

10.6.2 Protection en écriture via commutateur de verrouillage

Contrairement à la protection en écriture des paramètres via un code d'accès spécifique à l'utilisateur, cela permet de verrouiller l'accès en écriture à l'ensemble du menu de configuration – à l'exception du paramètre **"Affichage contraste"**.

Les valeurs des paramètres sont à présent en lecture seule et ne peuvent plus être modifiées (à l'exception du **paramètre "Affichage contraste")** :

- Via afficheur local
- Via protocole PROFINET

1. Desserrer le crampon de sécurité.
2. Dévisser le couvercle du compartiment de l'électronique.
3. Retirer le module d'affichage en effectuant un léger mouvement de rotation. Afin de faciliter l'accès au commutateur de verrouillage, fixer le module d'affichage sur le bord du compartiment de l'électronique.
 - ↳ Le module d'affichage est fixé sur le bord du compartiment de l'électronique.

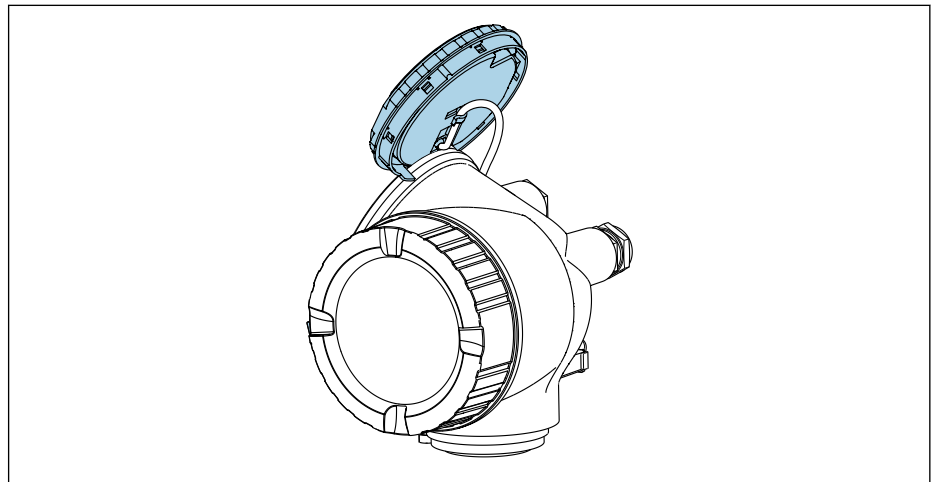

A0032236

4. Mettre le commutateur de verrouillage (WP) du module électronique principal sur **ON** permet d'activer la protection en écriture du hardware. Mettre le commutateur de verrouillage (WP) du module électronique principal sur **OFF** (réglage par défaut) permet de désactiver la protection en écriture du hardware.
 - ↳ Si la protection en écriture du hardware est activée : l'option **Protection en écriture hardware** est affichée dans le paramètre **État verrouillage** . En plus de cela, le symbole  apparaît devant les paramètres, dans l'en-tête de l'affichage de la valeur mesurée et dans la vue navigation.

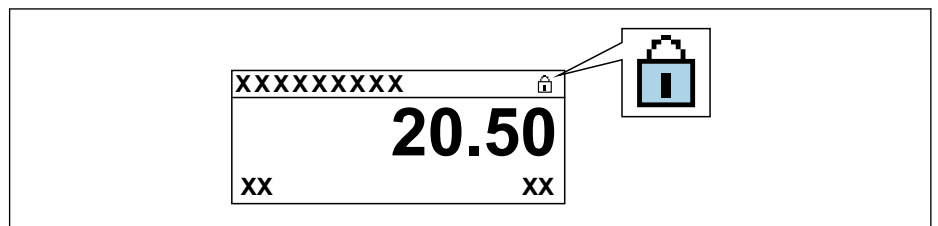

A0029425

Si la protection en écriture du hardware est désactivée : aucune option n'est affichée dans le paramètre **État verrouillage** . Sur l'afficheur local, le symbole  disparaît devant les paramètres dans l'en-tête de l'affichage de fonctionnement et dans la vue de navigation.

5. Poser le câble dans l'espace entre le boîtier et le module électronique principal, puis enficher le module d'affichage dans la direction souhaitée sur le compartiment de l'électronique, jusqu'à ce qu'il s'enclenche.
6. Remonter le transmetteur dans l'ordre inverse.

10.7 Mise en service spécifique à l'application

10.7.1 Application vapeur

Sélectionner le produit



Navigation :

Configuration → Sélectionnez fluide

1. Ouvrir l'assistant **Sélectionnez fluide**.
2. Dans le paramètre **Sélectionner fluide**, sélectionner l'option **Vapeur**.
3. Lorsque la valeur mesurée de la pression est enregistrée ¹⁾ :
Dans le paramètre **Mode de calcul de la vapeur**, sélectionner l'option **Automatique (compensé p/T°)**.
4. Si la valeur mesurée de pression n'est pas enregistrée :
Dans le paramètre **Mode de calcul de la vapeur**, sélectionner l'option **Vapeur saturée (compensée en T°)**.
5. Dans le paramètre **Valeur de qualité vapeur**, entrer la qualité de la vapeur présente dans la conduite.
 - ↳ Sans pack application Détection/mesure vapeur humide : L'appareil de mesure utilise cette valeur pour calculer le débit massique de la vapeur.
 - Avec le pack application Détection/mesure vapeur humide : L'appareil de mesure utilise cette valeur si la qualité de la vapeur ne peut pas être calculée (la qualité de la vapeur n'est pas conforme aux conditions de base).

Configurer la compensation externe

6. Avec le pack application Détection/mesure vapeur humide :
Dans le paramètre **Qualité de vapeur**, sélectionner l'option **Valeur calculée**.

 Pour plus d'informations sur les conditions de base pour les applications sur vapeur humide, voir la Documentation Spéciale. →  223

10.7.2 Application liquide

Liquide propre à l'utilisateur, par ex. huile caloporteuse

Sélectionner le produit

Navigation :

Configuration → Sélectionnez fluide

1. Appeler l'assistant **Sélectionnez fluide**.
2. Dans le paramètre **Sélectionner fluide**, sélectionner l'option **Liquide**.
3. Dans le paramètre **Sélection du type de liquide**, sélectionner l'option **Liquide spécifique client**.
4. Dans le paramètre **Type d'enthalpie**, sélectionner l'option **Chaleur**.
 - ↳ Option **Chaleur** : Liquide non inflammable qui sert de fluide caloporteur.
 - Option **Pouvoir calorifique** : Liquide inflammable dont l'énergie de combustion est calculée.

Configurer les propriétés du fluide



Navigation :

1) Option version capteur "Masse (mesure de pression et de température intégrée)", Pression enregistrée via PROFINET avec Ethernet-APL

Configuration → Configuration étendue → Propriétés du fluide

5. Appeler l'sous-menu **Propriétés du fluide**.
6. Dans le paramètre **Densité de référence**, entrer la densité de référence du fluide.
7. Dans le paramètre **Température de référence**, entrer la température du produit associée à la densité de référence.
8. Dans le paramètre **Coefficient de dilation linéaire**, entrer le coefficient de dilatation du fluide.
9. Dans le paramètre **Capacité thermique spécifique**, entrer la capacité thermique du fluide.
10. Dans le paramètre **Viscosité dynamique**, entrer la viscosité du fluide.

10.7.3 Applications gaz

-  Pour une mesure précise de la masse ou du volume corrigé, il est recommandé d'utiliser la version de capteur compensée en pression/température. Si cette version de capteur n'est pas disponible, enregistrer la pression via I. Si aucune de ces deux options n'est possible, la pression peut également être entrée comme valeur fixe dans le paramètre **Pression process fixe**.
-  Calculateur de débit disponible uniquement avec la variante de commande "Version capteur", option "masse" (mesure de température intégrée) ou option "masse (mesure de pression/température intégrée)".

Gaz simple

Gaz de combustion, par ex. méthane CH₄

Sélectionner le produit

Navigation :

Configuration → Sélectionnez fluide

1. Appeler l'assistant **Sélectionnez fluide**.
2. Dans le paramètre **Sélectionner fluide**, sélectionner l'option **Gaz**.
3. Dans le paramètre **Sélectionner type de gaz**, sélectionner l'option **Gaz simple**.
4. Dans le paramètre **Type de gaz**, sélectionner l'option **Méthane CH₄**.

Configuration des propriétés du produit

Navigation :

Configuration → Configuration étendue → Propriétés du fluide

5. Ouvrir l'sous-menu **Propriétés du fluide**.
6. Dans le paramètre **Température de combustion de référence**, entrer la température de combustion de référence du produit.

Configuration des propriétés du produit

Navigation :

Configuration → Configuration étendue → Propriétés du fluide

7. Ouvrir l'sous-menu **Propriétés du fluide**.
8. Dans le paramètre **Température de combustion de référence**, entrer la température de combustion de référence du produit.

Mélange gazeux

Gaz inerte protecteur pour les aciéries et les laminaires, par ex. N₂/H₂

Sélectionner le produit

Navigation :

Configuration → Sélectionnez fluide

1. Appeler l'assistant **Sélectionnez fluide**.
2. Dans le paramètre **Sélectionner fluide**, sélectionner l'option **Gaz**.
3. Dans le paramètre **Sélectionner type de gaz**, sélectionner l'option **Mélange de gaz**.

Configurer la composition du gaz

Navigation :

Configuration → Configuration étendue → Propriétés du fluide → Composition du gaz

4. Appeler l'option **Composition du gaz**.
5. Dans le paramètre **Mélange de gaz**, sélectionner l'option **Hydrogène H2** et l'option **Azote N2**.
6. Dans le paramètre **Mol% H2**, entrer la quantité d'hydrogène.
7. Dans le paramètre **Mol% N2**, entrer la quantité d'azote.
 - ↳ La somme de toutes les quantités doit être égale à 100 %.
 - La densité est déterminée selon NEL 40.

Configurer les propriétés optionnelles du fluide pour la sortie du débit volumique corrigé

Navigation :

Configuration → Configuration étendue → Propriétés du fluide

8. Appeler l'option **Propriétés du fluide**.
9. Dans le paramètre **Pression de référence**, entrer la pression de référence du fluide.
10. Dans le paramètre **Température de référence**, entrer la température de référence du fluide.

Air

Sélectionner le produit

Navigation :

Configuration → Sélectionnez fluide



1. Appeler l'assistant **Sélectionnez fluide**.
2. Dans le paramètre **Sélectionner fluide** (→ 84), sélectionner l'option **Gaz**.
3. Dans le paramètre **Sélectionner type de gaz** (→ 84), sélectionner l'option **Air**.
 - ↳ La densité est déterminée selon NEL 40.
4. Entrer la valeur dans le paramètre **Humidité relative** (→ 85).
 - ↳ L'humidité relative est entrée en %. L'humidité relative est convertie en interne en humidité absolue et est ensuite prise en compte dans le calcul de la densité selon NEL 40.
5. Dans le paramètre **Pression process fixe** (→ 107), entrer la valeur de la pression de process présente.

Configurer les propriétés du fluide

Navigation :

Configuration → Configuration étendue → Propriétés du fluide

6. Appeler l'option **Propriétés du fluide**.





7. Dans le paramètre **Pression de référence** (→  92), entrer la pression de référence pour le calcul de la densité de référence.
 - ↳ Pression utilisée comme référence fixe pour la combustion. Celle-ci permet la comparaison entre les procédures de combustion à différentes pressions.
 8. Dans le paramètre **Température de référence** (→  92), entrer la température pour le calcul de la densité de référence.
-  Endress+Hauser recommande l'utilisation d'une compensation de pression active. Cela exclut tout risque d'erreurs de mesure dues aux variations de pression et aux entrées incorrectes .

Gaz naturel

Sélectionner le produit

Navigation :



Configuration → Sélectionnez fluide

1. Appeler l'assistant **Sélectionnez fluide**.
2. Dans le paramètre **Sélectionner fluide** (→  84), sélectionner l'option **Gaz**.
3. Dans le paramètre **Sélectionner type de gaz** (→  84), sélectionner l'option **Gaz naturel**.
4. Dans le paramètre **Pression process fixe** (→  107), entrer la valeur de la pression de process présente.
5. Dans le paramètre **Calcul d'enthalpie** (→  86), sélectionner l'une des options suivantes :
 - ↳ AGA5
Option **ISO 6976** (contient GPA 2172)
6. Dans le paramètre **Calcul de la densité** (→  86), sélectionner l'une des options suivantes.
 - ↳ AGA Nx19
Option **ISO 12213- 2** (contient AGA8-DC92)
Option **ISO 12213- 3** (contient SGERG-88, AGA8 Gross Method 1)

Configurer les propriétés du fluide

Navigation :

Configuration → Configuration étendue → Propriétés du fluide

7. Appeler l'sous-menu **Propriétés du fluide**.
 8. Dans le paramètre **Type de valeur calorifique**, sélectionner l'une des options.
 9. Dans le paramètre **Référence pouvoir calorifique supérieur**, entrer le pouvoir calorifique supérieur de référence du gaz naturel.
 10. Dans le paramètre **Pression de référence** (→  92), entrer la pression de référence pour le calcul de la densité de référence.
 - ↳ Pression utilisée comme référence fixe pour la combustion. Celle-ci permet la comparaison entre les procédures de combustion à différentes pressions.
 11. Dans le paramètre **Température de référence** (→  92), entrer la température pour le calcul de la densité de référence.
 12. Dans le paramètre **Densité relative**, entrer la densité relative du gaz naturel.
-  Endress+Hauser recommande l'utilisation d'une compensation de pression active. Cela exclut tout risque d'erreurs de mesure dues aux variations de pression et aux entrées incorrectes .

Gaz parfait

L'unité "débit volumique corrigé" est souvent utilisée pour mesurer les mélanges de gaz industriels, en particulier le gaz naturel. Pour ce faire, le débit massique calculé est divisé par une densité de référence. Pour calculer le débit massique, il est essentiel de connaître la composition exacte du gaz. En pratique, toutefois, cette information n'est souvent pas disponible (par ex. parce qu'elle varie dans le temps). Dans ce cas, il peut être utile de considérer le gaz comme un gaz parfait. Cela signifie que seules les variables de température de service et de pression de service ainsi que les variables de température de référence et de pression de référence sont nécessaires pour calculer le débit volumique corrigé. L'erreur résultant de cette hypothèse (généralement 1 ... 5 %) est souvent beaucoup plus faible que l'erreur résultant de données imprécises sur la composition. Cette méthode ne doit pas être utilisée pour des gaz pouvant condenser (par ex. vapeur saturée).

Sélectionner le produit

Navigation :

Configuration → Sélectionnez fluide

1. Appeler l'assistant **Sélectionnez fluide**.
2. Dans le paramètre **Sélectionner fluide**, sélectionner l'option **Gaz**.
3. Dans le paramètre **Sélectionner type de gaz**, sélectionner l'option **Gaz spécifique client**.
4. Pour des gaz ininflammables :
Dans le paramètre **Type d'enthalpie**, sélectionner l'option **Chaleur**.

Configurer les propriétés du fluide

Navigation :

Configuration → Configuration étendue → Propriétés du fluide

5. Appeler l'sous-menu **Propriétés du fluide**.
6. Dans le paramètre **Densité de référence**, entrer la densité de référence du fluide.
7. Dans le paramètre **Pression de référence**, entrer la pression de référence du fluide.
8. Dans le paramètre **Température de référence**, entrer la température du produit associée à la densité de référence.
9. Dans le paramètre **Facteur Z de référence**, entrer la valeur **1**.
10. Si la capacité thermique spécifique doit être mesurée :
Dans le paramètre **Capacité thermique spécifique**, entrer la capacité thermique du fluide.
11. Dans le paramètre **Facteur Z**, entrer la valeur **1**.
12. Dans le paramètre **Viscosité dynamique**, entrer la viscosité du fluide sous les conditions d'utilisation.

10.7.4 Calcul des variables mesurées

Un calculateur de débit se trouve dans l'électronique de l'appareil de mesure avec variante de commande "Version capteur", option "masse (mesure de température intégrée)" et option "masse (mesure de pression/température intégrée)". Ce calculateur peut calculer les variables mesurées secondaires suivantes directement à partir des variables mesurées primaires à l'aide de la valeur de pression (entrée ou externe) et/ou de la valeur de température (mesurée ou entrée).

Débit massique et débit volumique corrigé

Produit	Fluide	Standards	Explication	
Vapeur ¹⁾	Vapeur d'eau	IAPWS-IF97/ ASME	<ul style="list-style-type: none"> ■ Pour la mesure de température intégrée ■ Pour la pression de process fixe, la pression mesurée directement au corps de base ou si la pression est enregistrée via 	
Gaz	Gaz unique	NEL40	Pour la pression de process fixe, la pression mesurée directement au corps de base ou si la pression est enregistrée via	
	Mélange gazeux	NEL40		
	Air	NEL40		
	Gaz naturel	Gaz naturel	ISO 12213-2	<ul style="list-style-type: none"> ■ Contient de l'AGA8-DC92 ■ Pour la pression de process fixe, la pression mesurée directement au corps de base ou si la pression est enregistrée via
			AGA NX-19	Pour la pression de process fixe, la pression mesurée directement au corps de base ou si la pression est enregistrée via
			ISO 12213-3	<ul style="list-style-type: none"> ■ Contient du SGERG-88, AGA8 Gross Method 1 ■ Pour la pression de process fixe, la pression mesurée directement au corps de base ou si la pression est enregistrée via
Autres gaz	Equation linéaire	<ul style="list-style-type: none"> ■ Gaz parfaits ■ Pour la pression de process fixe, la pression mesurée directement au corps de base ou si la pression est enregistrée via 		
Liquides	Eau	IAPWS-IF97/ ASME	–	
	Gaz liquéfié	Tableaux	Mélange de propane et de butane	
	Autre liquide	Equation linéaire	Liquides parfaits	

- 1) L'appareil de mesure est capable de calculer le débit volumique, et d'autres variables mesurées dérivées du débit volumique, pour tous les types de vapeur avec compensation totale à l'aide de la pression et de la température. Pour configurer le comportement de l'appareil →  105

Calcul du débit massique

Débit volumique × densité de fonctionnement

- Densité de fonctionnement de la vapeur saturée, de l'eau et d'autres liquides : dépend de la température
- Densité de fonctionnement de la vapeur surchauffée et de tous les autres gaz : dépend de la température et de la pression de process

Calcul du débit volumique corrigé

(débit volumique × densité de fonctionnement)/densité de référence

- Densité de fonctionnement de l'eau et d'autres liquides : dépend de la température
- Densité de fonctionnement de tous les autres gaz : dépend de la température et de la pression de process

Débit de chaleur



Produit	Fluide	Standards	Explication	Option chaleur/énergie
Vapeur ¹⁾	-	IAPWS-IF97/ASME	Pour la pression de process fixe ou si la pression est enregistrée via	Chaleur Pouvoir calorifique supérieur ²⁾ par rapport à la masse Pouvoir calorifique inférieur ³⁾ par rapport à la masse Pouvoir calorifique supérieur ²⁾ par rapport au volume corrigé Pouvoir calorifique inférieur ³⁾ par rapport au volume corrigé
Gaz	Gaz unique	ISO 6976	<ul style="list-style-type: none"> ■ Contient du GPA 2172 ■ Pour la pression de process fixe ou si la pression est enregistrée via 	
	Mélange gazeux	ISO 6976	<ul style="list-style-type: none"> ■ Contient du GPA 2172 ■ Pour la pression de process fixe ou si la pression est enregistrée via 	
	Air	NEL40	Pour la pression de process fixe ou si la pression est enregistrée via	
	Gaz naturel	ISO 6976	<ul style="list-style-type: none"> ■ Contient du GPA 2172 ■ Pour la pression de process fixe ou si la pression est enregistrée via 	
AGA 5		-		
Liquides	Eau	IAPWS-IF97/ASME	-	
	Gaz liquéfié	ISO 6976	Contient du GPA 2172	
	Autre liquide	Equation linéaire	-	

- 1) L'appareil de mesure est capable de calculer le débit volumique, et d'autres variables mesurées dérivées du débit volumique, pour tous les types de vapeur avec compensation totale à l'aide de la pression et de la température. Pour configurer le comportement de l'appareil →  105
- 2) Pouvoir calorifique supérieur : énergie de combustion + énergie de condensation du gaz de combustion (pouvoir calorifique supérieur > pouvoir calorifique inférieur)
- 3) Pouvoir calorifique inférieur : uniquement énergie de combustion

Calcul du débit massique et du débit d'énergie

La vapeur est calculée sur la base des facteurs suivants :

- Calcul entièrement compensé de la densité à l'aide des variables mesurées "pression" et "température"
- Calcul basé sur la vapeur surchauffée jusqu'à ce que le point de saturation soit atteint
Configuration du comportement du diagnostic du message de diagnostic **△S871 Limite de saturation vapeur proche** paramètre **Affecter Numéro de diagnostic 871** réglée sur l'option **Arrêt** (réglage par défaut) par défaut →  146
Configuration optionnelle du comportement du diagnostic en option **Alarme** ou option **Avertissement** .
A 2 K au-dessus de la saturation, activation du message de diagnostic **△S871 Limite de saturation vapeur proche**.
- La plus petite des deux valeurs de pression suivantes est toujours utilisée pour calculer la densité :
 - Pression mesurée directement au corps de base ou pression enregistrée via
 - Pression de vapeur saturée, dérivée de la conduite de vapeur saturée (IAPWS-IF97/ASME)

 Pour plus d'informations sur la réalisation d'une compensation externe, voir →  105.

Valeurs calculées

L'unité calcule le débit massique, le débit de chaleur, le débit d'énergie, la densité et l'enthalpie spécifique à partir du débit volumique mesuré et de la température mesurée et/ou de la pression sur la base du standard international IAPWS-IF97/ASME.

Formules de calcul :

- Débit massique : $\dot{m} = \dot{v} \cdot \rho (T, p)$
- Débit de chaleur : $\dot{Q} = \dot{v} \cdot \rho (T, p) \cdot h_D (T, p)$

\dot{m} = débit massique

\dot{Q} = débit de chaleur

\dot{v} = débit volumique (mesuré)

h_D = enthalpie spécifique

T = température de process (mesurée)

p = pression admissible du process

ρ = masse volumique ²⁾

Gaz préprogrammés

Les gaz suivants sont préprogrammés dans le calculateur de débit :

Hydrogène ¹⁾	Hélium 4	Néon	Argon
Krypton	Xénon	Azote	Oxygène
Chlore	Ammoniac	Monoxyde de carbone ¹⁾	Dioxyde de carbone
Dioxyde de soufre	Sulfure d'hydrogène ¹⁾	Chlorure d'hydrogène	Méthane ¹⁾
Ethane ¹⁾	Propane ¹⁾	Butane ¹⁾	Ethylène (éthène) ¹⁾
Chlorure de vinyle	Mélanges de jusqu'à 8 composants de ces gaz ¹⁾		

1) Le débit d'énergie est calculé selon ISO 6976 (contains GPA 2172) ou AGA5 - en fonction du pouvoir calorifique inférieur ou du pouvoir calorifique supérieur .

2) D'après les données de vapeur selon IAPWS-IF97 (ASME), pour la température mesurée et la pression spécifiée

Calcul du débit d'énergie

Débit volumique × densité de fonctionnement × enthalpie spécifique

- Densité de fonctionnement de la vapeur saturée et de l'eau : dépend de la température
- Densité de fonctionnement pour la vapeur surchauffée, le gaz naturel ISO 6976 (contient GPA 2172), le gaz naturel AGA5 : dépend de la température et de la pression

Différence de quantité de chaleur

- Entre la vapeur saturée en amont d'un échangeur thermique et les condensats en aval de l'échangeur thermique (seconde température enregistrée via) conformément à IAPWS-IF97/ASME →  28
- Entre l'eau chaude et l'eau froide (seconde température enregistrée via) conformément à IAPWS-IF97/ASME

Pression et température de la vapeur

L'appareil de mesure peut réaliser les mesures de vapeur saturée suivantes entre la conduite d'alimentation et la conduite de retour de n'importe quel liquide de chauffage (seconde température enregistrée via et valeur Cp entrée :

- Calcul de la pression de saturation de la vapeur à partir de la température mesurée et sortie conformément à IAPWS-IF97/ASME
- Calcul de la température de saturation de la vapeur à partir de la pression préréglée et sortie conformément à IAPWS-IF97/ASME

Alarme de vapeur saturée

Dans les applications impliquant la mesure de vapeur surchauffée, l'appareil de mesure peut déclencher une alarme de vapeur saturée lorsque la valeur approche la courbe de saturation.

Débit volumique, débit massique et débit d'énergie

A l'aide des packs application **Détection/Mesure de vapeur humide**, l'appareil de mesure peut corriger les variables mesurées "débit volumique", "débit massique" et "débit d'énergie" en fonction de la qualité de la vapeur.



Pour plus d'informations sur la correction de ces variables mesurées, voir Documentation Spéciale pour le pack application **Détection de vapeur humide** et le pack application **Mesure vapeur humide** →  223.

Qualité de la vapeur, débit massique total et débit massique des condensats

Les variables mesurées supplémentaires suivantes sont disponibles avec le pack application **Mesure de vapeur humide** :

- La qualité de la vapeur est délivrée en tant que valeur mesurée directe (sur l'afficheur local)
- Calcul du débit massique total à l'aide de la qualité et de la production de vapeur en termes de proportions de gaz et de liquide
- Calcul du débit massique de condensats à l'aide de la qualité et de la production de vapeur en termes de proportion de liquide



Pour plus d'informations sur le calcul en fonction de la qualité de la vapeur et la correction de ces variables mesurées, voir la Documentation Spéciale pour le pack application **Détection de vapeur humide** et **Mesure de vapeur humide** →  223.



11 Configuration

11.1 Lecture de l'état de verrouillage de l'appareil

Protection en écriture active de l'appareil : paramètre **État verrouillage**



Fonctionnement → État verrouillage

Étendue des fonctions du paramètre "État verrouillage"

Options	Description
aucune	L'autorisation d'accès affichée dans le Paramètre Droits d'accès via afficheur s'applique →  60. Apparaît uniquement sur l'afficheur local.
Protection en écriture hardware	Le commutateur DIP pour le verrouillage du hardware est activé sur le module électronique principal. Ceci verrouille l'accès en écriture aux paramètres (p. ex. via l'affichage local ou l'outil de configuration) →  118.
Temporairement verrouillé	En raison d'opérations internes dans l'appareil (p. ex. upload/download des données, reset, etc.), l'accès en écriture aux paramètres est temporairement bloqué. Dès la fin de ces opérations, les paramètres sont à nouveau modifiables.

11.2 Définition de la langue de programmation

 Informations détaillées :

- Pour configurer la langue de service →  77
- Pour plus d'informations sur les langues de service prises en charge par l'appareil →  219

11.3 Configuration de l'afficheur

Informations détaillées :



- Sur les réglages de base pour l'afficheur local
- Sur les réglages avancés pour l'afficheur local →  112

11.4 Lecture des valeurs mesurées

Avec le sous-menu **Valeur mesurée**, il est possible de lire toutes les valeurs mesurées.

Navigation

Menu "Diagnostic" → Valeur mesurée → Variables process

▶ Valeur mesurée	
▶ Variables process	→  129
▶ Totalisateur	→  132

11.4.1 Variables de process

Le Sous-menu **Variables process** contient tous les paramètres nécessaires à l'affichage des valeurs mesurées actuelles de chaque variable de process.

Navigation

Menu "Diagnostic" → Valeur mesurée → Variables process

► Variables process	
Débit volumique	→ 131
Débit volumique corrigé	→ 131
Débit massique	→ 131
Vitesse du fluide	→ 131
Température	→ 131
Fréquence des Vortex	→ 131
Vortex kurtosis	→ 131
Amplitude des Vortex	→ 131
Calcul de la pression de vapeur saturée	→ 131
Qualité de vapeur	→ 131
Débit massique totalisé	→ 131
Débit massique des condensats	→ 131
Débit chaleur	→ 131
Différence de débit de chaleur	→ 131
Nombre de Reynolds	→ 131
Densité	→ 132
Volume spécifique	→ 132
Pression	→ 132
Facteur de compressibilité	→ 132
Degrés de surchauffe	→ 132

Aperçu des paramètres avec description sommaire

Paramètre	Prérequis	Description	Affichage	Réglage usine
Débit volumique	–	Indique le débit volumique actuellement mesuré. <i>Dépendance</i> L'unité est reprise du paramètre Unité de débit volumique	Nombre à virgule flottante avec signe	–
Débit volumique corrigé	–	Indique le débit volumique corrigé actuellement calculé. <i>Dépendance</i> L'unité est reprise du paramètre Unité du débit volumique corrigé	Nombre à virgule flottante avec signe	–
Débit massique	–	Indique le débit massique actuellement mesuré. <i>Dépendance</i> L'unité est reprise du paramètre Unité de débit massique	Nombre à virgule flottante avec signe	–
Vitesse du fluide	–	Indique la vitesse d'écoulement actuellement calculée.	Nombre à virgule flottante avec signe	1 m/s
Température	–	Indique la température actuellement mesurée. <i>Dépendance</i> L'unité est reprise du paramètre Unité de température	Nombre à virgule flottante avec signe	–
Fréquence des Vortex	–	Indique la fréquence des tourbillons enregistrés par le capteur DSC dans le tube de mesure.	Gamme de mesure en fonction du diamètre nominal : 0,1 ... 3 100 Hz	–
Vortex kurtosis	–	Montre la variable statistique kurtosis, qui sert à évaluer la qualité du signal (pas d'unité).	0 ... 10	–
Amplitude des Vortex	–	Montre l'amplitude moyenne des tourbillon (sans unité).	0 ... 1	–
Calcul de la pression de vapeur saturée	–	Indique la pression de vapeur saturée actuellement calculée.	Nombre à virgule flottante avec signe	1E-05 bar
Qualité de vapeur	–	Indique la qualité actuelle de la vapeur.	Nombre à virgule flottante avec signe	1 %
Débit massique totalisé	–	Indique le débit massique total (vapeur et condensat) actuellement calculé.	Nombre à virgule flottante avec signe	3 599,99999999971 kg/h
Débit massique des condensats	–	Indique le débit massique du condensat actuellement calculé.	Nombre à virgule flottante avec signe	3 599,99999999971 kg/h
Débit chaleur	–	Indique la puissance actuellement calculé.	Nombre à virgule flottante avec signe	0,001 kW
Différence de débit de chaleur	–	Indique la différence de flux thermique actuellement calculée.	Nombre à virgule flottante avec signe	0,001 kW
Nombre de Reynolds	–	Indique le nombre de Reynolds actuellement calculé.	Nombre à virgule flottante avec signe	1

Paramètre	Prérequis	Description	Affichage	Réglage usine
Densité	Avec la variante de commande "Version capteur" : Option "Masse (mesure de température intégrée)"	Indique la masse volumique du produit actuellement mesurée. <i>Dépendance</i> L'unité est reprise du paramètre Unité de densité .	Nombre à virgule flottante positif	-
Volume spécifique	Avec la variante de commande "Version capteur" : Option "Masse (mesure de température intégrée)"	Indique la valeur actuelle du volume spécifique. <i>Dépendance</i> L'unité est reprise du paramètre Unité volume spécifique .	Nombre à virgule flottante positif	-
Pression	Une des conditions suivantes est remplie : <ul style="list-style-type: none"> ▪ Variante de commande "Version capteur" <ul style="list-style-type: none"> ▪ Option "Masse (mesure de température intégrée)" ▪ ou ▪ L'option Pression est sélectionnée dans le paramètre paramètre Valeur externe. 	Indique la pression de process actuelle. <i>Dépendance</i> L'unité est reprise du paramètre Unité de pression .	0 ... 250 bar	-
Facteur de compressibilité	Les conditions suivantes sont remplies : Variante de commande "Version capteur" Option "Masse (mesure de température intégrée)" L'option Gaz ou l'option Vapeur est sélectionnée dans le paramètre Sélectionner fluide .	Indique le facteur de compressibilité actuellement calculé.	0 ... 2	-
Degrés de surchauffe	Dans le paramètre Sélectionner fluide , l'option Vapeur est sélectionnée.	Indique le degré de surchauffe actuellement calculé.	0 ... 500 K	-

11.4.2 Totalisateur

Le sous-menu **Totalisateur** comprend tous les paramètres permettant d'afficher les valeurs mesurées actuelles de chaque totalisateur.

Navigation

Menu "Diagnostic" → Valeur mesurée → Totalisateur

► Totalisateur	
Assigner la variable de process 1 ... n	→ 133
Valeur totalisateur 1 ... n	→ 133
État du totalisateur 1 ... n	→ 133
Statut du totalisateur 1 ... n (Hex)	→ 133

Aperçu des paramètres avec description sommaire

Paramètre	Description	Sélection / Affichage	Réglage usine
Assigner la variable de process 1 ... n	Affecter la variable de process pour le totalisateur.	<ul style="list-style-type: none"> ■ Débit massique ■ Débit volumique ■ Débit volumique corrigé ■ Débit massique totalisé* ■ Débit massique des condensats* ■ Débit chaleur* ■ Différence de débit de chaleur* 	Débit volumique
Valeur totalisateur 1 ... n	Indique la valeur du totalisateur transmise au contrôleur pour traitement ultérieur.	Nombre à virgule flottante avec signe	0 m ³
État du totalisateur 1 ... n	Indique l'état de la valeur du totalisateur transmise au contrôleur pour traitement ultérieur ('Correct', 'Incertain', 'Mauvais').	<ul style="list-style-type: none"> ■ Correct ■ Incertain ■ Mauvais 	Correct
Statut du totalisateur 1 ... n (Hex)	Indique l'état de la valeur du totalisateur transmise au contrôleur pour traitement ultérieur (Hex).	0 ... 255	128

* Visualisation dépendant des options de commande ou de la configuration de l'appareil

11.5 Adaptation de l'appareil aux conditions de process

Pour ce faire, on dispose :

- des réglages de base à l'aide du menu **Configuration** (→  77)
- des réglages étendus à l'aide du sous-menu **Configuration étendue** (→  89)

11.6 Affichage de l'historique des valeurs mesurées

Le pack d'applications **HistoROM étendue** (option de commande) doit être activé dans l'appareil pour que le sous-menu **Enregistrement des valeurs mesurées** apparaisse. Celui-ci comprend tous les paramètres pour l'historique des valeurs mesurées.

 L'enregistrement des données est également possible via :
Outil d'Asset Management FieldCare →  63.

Étendue des fonctions

- Mémorisation possible d'un total de 1 000 valeurs mesurées
- 4 voies de mémorisation
- Intervalle d'enregistrement des valeurs mesurées réglable
- Tendance de la valeur mesurée pour chaque voie d'enregistrement, affichée sous la forme d'un diagramme

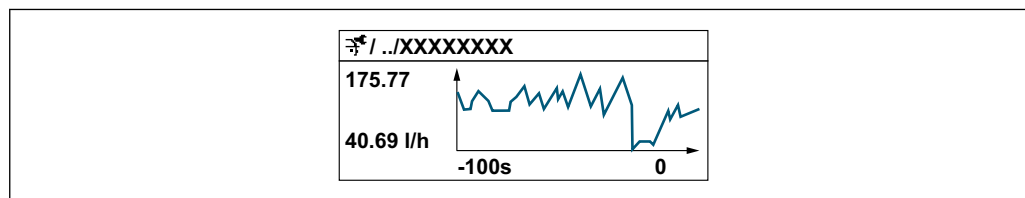

A0034352

- Axe x : selon le nombre de voies sélectionnées, affiche 250 à 1 000 valeurs mesurées d'une variable de process.
- Axe y : indique l'étendue approximative des valeurs mesurées et adapte celle-ci en continu à la mesure en cours.







 Si la durée de l'intervalle d'enregistrement ou l'affectation des variables de process aux voies est modifiée, le contenu de la mémoire des valeurs mesurées est effacé.

Navigation

Menu "Diagnostic" → Enregistrement des valeurs mesurées

► Enregistrement des valeurs mesurées	
Affecter voie 1	→ 135
Affecter voie 2	→ 135
Affecter voie 3	→ 135
Affecter voie 4	→ 135
Intervalle de mémorisation	→ 135
Reset tous enregistrements	→ 135
Enregistrement de données	→ 136
Retard Logging	→ 136
Contrôle de l'enregistrement des données	→ 136
Statut d'enregistrement de données	→ 136
Durée complète d'enregistrement	→ 136
► Affichage canal 1	
► Affichage canal 2	
► Affichage canal 3	
► Affichage canal 4	

Aperçu des paramètres avec description sommaire

Paramètre	Prérequis	Description	Sélection / Entrée / Affichage	Réglage usine
Affecter voie 1	Le pack application HistoROM étendue est disponible.	Affecter la variable de process à la voie d'enregistrement.	<ul style="list-style-type: none"> ■ Arrêt ■ Débit volumique ■ Débit volumique corrigé ■ Débit massique ■ Vitesse du fluide ■ Température ■ Fréquence des Vortex ■ Calcul de la pression de vapeur saturée * ■ Qualité de vapeur * ■ Débit massique totalisé * ■ Débit massique des condensats * ■ Débit chaleur * ■ Différence de débit de chaleur * ■ Nombre de Reynolds * ■ Densité * ■ Pression * ■ Volume spécifique * ■ Degrés de surchauffe * ■ Température électronique 	Arrêt
Affecter voie 2	Le pack application HistoROM étendue est disponible.  Les options logicielles actuellement activées sont affichées dans le paramètre Aperçu des options logiciels .	Affecter une variable process à la voie d'enregistrement.	Pour la liste de sélection, voir le paramètre Affecter voie 1 (→  135)	Arrêt
Affecter voie 3	Le pack application HistoROM étendue est disponible.  Les options logicielles actuellement activées sont affichées dans le paramètre Aperçu des options logiciels .	Affecter une variable process à la voie d'enregistrement.	Pour la liste de sélection, voir le paramètre Affecter voie 1 (→  135)	Arrêt
Affecter voie 4	Le pack application HistoROM étendue est disponible.  Les options logicielles actuellement activées sont affichées dans le paramètre Aperçu des options logiciels .	Affecter une variable process à la voie d'enregistrement.	Pour la liste de sélection, voir le paramètre Affecter voie 1 (→  135)	Arrêt
Intervalle de mémorisation	Le pack application HistoROM étendue est disponible.	Définir l'intervalle d'enregistrement des données. Cette valeur définit l'intervalle de temps entre les différents points de données dans la mémoire.	1,0 ... 3 600,0 s	1,0 s
Reset tous enregistrements	Le pack application HistoROM étendue est disponible.	Effacer toute la mémoire des données.	<ul style="list-style-type: none"> ■ Annuler ■ Effacer données 	Annuler

Paramètre	Prérequis	Description	Sélection / Entrée / Affichage	Réglage usine
Enregistrement de données	–	Sélectionner le type d'enregistrement des données.	<ul style="list-style-type: none"> ■ Ecrasement ■ Non écrasé 	Ecrasement
Retard Logging	Dans le paramètre Enregistrement de données , l'option Non écrasé est sélectionnée.	Entrer la temporisation pour l'enregistrement des valeurs mesurées.	0 ... 999 h	0 h
Contrôle de l'enregistrement des données	Dans le paramètre Enregistrement de données , l'option Non écrasé est sélectionnée.	Démarrer et arrêter l'enregistrement des valeurs mesurées.	<ul style="list-style-type: none"> ■ Aucune ■ Supprimer + redémarrer ■ Arrêt 	Aucune
Statut d'enregistrement de données	Dans le paramètre Enregistrement de données , l'option Non écrasé est sélectionnée.	Indique l'état de l'enregistrement des valeurs mesurées.	<ul style="list-style-type: none"> ■ Fait ■ Retard actif ■ Active ■ Arrêté 	Fait
Durée complète d'enregistrement	Dans le paramètre Enregistrement de données , l'option Non écrasé est sélectionnée.	Indique la durée totale de l'enregistrement.	Nombre à virgule flottante positif	0 s

* Visualisation dépendant des options de commande ou de la configuration de l'appareil

12 Diagnostic et suppression des défauts

12.1 Suppression générale des défauts





Pour l'afficheur local

Erreur	Causes possibles	Mesure corrective
Affichage sombre et pas de signal de sortie	La tension d'alimentation ne correspond pas aux indications sur la plaque signalétique.	Appliquer la tension d'alimentation correcte → 37.
Affichage sombre et pas de signal de sortie	La polarité de la tension d'alimentation est erronée.	Inverser la polarité de la tension d'alimentation.
Affichage sombre et pas de signal de sortie	Les câbles de raccordement n'ont aucun contact avec les bornes de raccordement.	Vérifier les contacts des câbles et corriger si nécessaire.
Affichage sombre et pas de signal de sortie	Les bornes de raccordement ne sont pas correctement enfichées sur le module électronique E/S.	Vérifier les bornes de raccordement.
Affichage sombre et pas de signal de sortie	Le module électronique E/S est défectueux.	Commander la pièce de rechange → 187.
Afficheur local sombre et signaux de sortie courant en défaut	Court-circuit du capteur, court-circuit du module électronique	1. Contacter le service après-vente.
Affichage local sombre, mais émission du signal dans la gamme de courant valable	L'affichage est réglé trop sombre ou trop clair.	<ul style="list-style-type: none"> ▪ Régler un affichage plus clair en appuyant simultanément sur les touches \square + \square. ▪ Régler un affichage plus sombre en appuyant simultanément sur les touches \square + \square.
Affichage local sombre, mais émission du signal dans la gamme de courant valable	Le câble du module d'affichage n'est pas correctement enfiché.	Enficher correctement les connecteurs sur le module électronique principal et sur le module d'affichage.
Affichage local sombre, mais émission du signal dans la gamme de courant valable	Le module d'affichage est défectueux.	Commander la pièce de rechange → 187.
Rétroéclairage de l'afficheur local rouge	Un événement de diagnostic avec niveau diagnostic "Alarme" s'est produit.	Prendre des mesures correctives → 146
Le texte dans l'affichage local apparaît dans une langue étrangère, non compréhensible.	Une langue de programmation incorrecte a été réglée.	<ol style="list-style-type: none"> 1. Appuyer sur 2 s \square + \square ("position Home"). 2. Appuyer sur \square. 3. Régler la langue souhaitée dans le paramètre Display language (→ 114).
Message sur l'afficheur local : "Communication Error" "Check Electronics"	La communication entre le module d'affichage et l'électronique est interrompue.	<ul style="list-style-type: none"> ▪ Vérifier le câble et le connecteur entre le module électronique principal et le module d'affichage. ▪ Commander la pièce de rechange → 187.

Pour les signaux de sortie

Erreur	Causes possibles	Mesure corrective
Sortie signal en dehors de la gamme valable	Le module électronique principal est défectueux.	Commander une pièce de rechange →  187.
L'appareil affiche la bonne valeur, mais le signal délivré est incorrect bien qu'étant dans la gamme de courant valable.	Erreur de paramétrage	Contrôler le paramétrage et le corriger.
L'appareil ne mesure pas correctement.	Erreur de paramétrage ou appareil utilisé en dehors du domaine d'application.	1. Vérifier le paramétrage et corriger. 2. Respecter les seuils indiqués dans les "Caractéristiques techniques".

Pour l'accès

Problème	Causes possibles	Action corrective
Pas d'accès en écriture aux paramètres.	La protection en écriture du hardware est activée.	Positionner le commutateur de protection en écriture du module électronique principal sur OFF →  118.
Pas d'accès en écriture aux paramètres.	Le rôle utilisateur actuel a des droits d'accès limités.	1. Vérifier le rôle utilisateur →  60. 2. Entrer le bon code de déverrouillage spécifique au client →  60.
Pas de connexion via l'interface service.	Mauvaise configuration de l'interface USB sur l'ordinateur ou driver mal installé.	Tenir compte de la documentation de la Commubox.  FXA291 : document "Information technique" TI00405C
Pas de connexion avec le serveur web.	Le serveur web est désactivé.	À l'aide de l'outil de configuration "FieldCare" ou "DeviceCare", vérifier que le serveur web de l'appareil de mesure est activé, et l'activer si nécessaire .
	Mauvais réglages de l'interface Ethernet de l'ordinateur.	1. Vérifier les propriétés du protocole Internet (TCP/IP) . 2. Vérifier les réglages réseau avec le responsable informatique.
Le navigateur web est bloqué et aucune configuration n'est possible.	Transfert de données actif.	Attendre que le transfert de données ou l'action en cours se termine.
	Connexion interrompue	1. Vérifier le câble de raccordement et la tension d'alimentation. 2. Rafraîchir le navigateur web et le redémarrer si nécessaire.
Le contenu du navigateur web est incomplet ou difficile à lire.	La version de serveur web utilisée n'est pas optimale.	1. Utiliser la version de navigateur web appropriée . 2. Vider la mémoire cache du navigateur web et le redémarrer.
	Réglages d'affichage inadaptés.	Modifier le rapport taille des caractères/ affichage du navigateur web.
Pas d'affichage ou affichage incomplet des contenus dans le navigateur web.	<ul style="list-style-type: none"> ▪ JavaScript n'est pas activé ▪ JavaScript non activable 	Activer JavaScript.

Pour l'intégration système

Erreur	Causes possibles	Action corrective
Le nom d'appareil PROFINET n'est pas affiché correctement et contient un codage.	Un nom d'appareil comprenant un ou plusieurs tirets bas a été entré via le système d'automatisation.	Entrer un nom d'appareil correct (sans tiret bas) via le système d'automatisation.

12.2 Informations de diagnostic via les LED

12.2.1 Transmetteur

Différentes LED dans le transmetteur donnent des informations sur l'état de l'appareil.

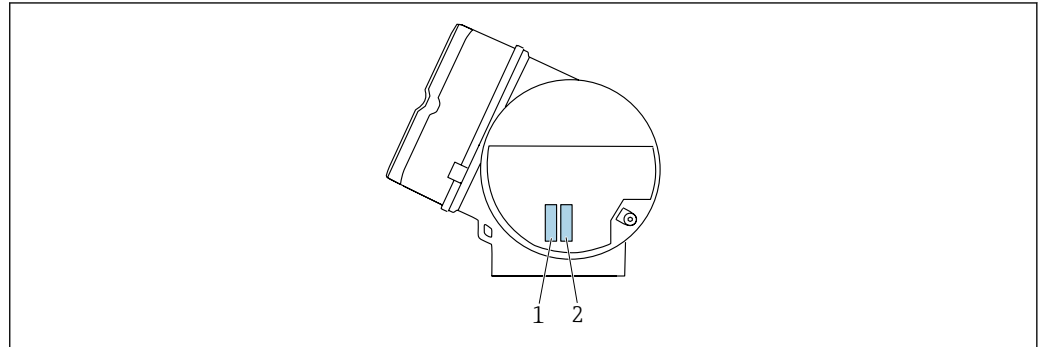

A0050832

LED	Couleur	Signification
1 État de l'appareil/état du module (fonctionnement normal)	Éteinte	Erreur de firmware / absence de tension d'alimentation
	Vert	État de l'appareil ok.
	Vert clignotant	Appareil non configuré.
	Rouge clignotant	Un événement de diagnostic avec niveau de diagnostic "Avertissement" s'est produit.
	Rouge	Un événement de diagnostic avec niveau diagnostic "Alarme" s'est produit.
	Rouge/vert clignotant	L'appareil redémarre/autotest.
2 Clignotant/ état du réseau	Vert	Échange cyclique des données actif.
	Vert clignotant	Requête suivante du système/automate: Fréquence de clignotement : 1 Hz (fonctionnalité de clignotement : 500 ms on, 500 ms off) Si aucun "Nom de station" n'est défini, la LED clignote à 4 Hz. Affichage : pas de "Nom de station" disponible.
	Rouge	L'adresse IP est disponible mais il n'y a pas de connexion avec le système/automate
	Rouge clignotant	L'échange cyclique des données était actif mais la connexion a été interrompue : Fréquence de clignotement : 3 Hz

12.3 Information de diagnostic dans l'affichage local

12.3.1 Message de diagnostic

Les défauts détectés par le système d'autosurveillance de l'appareil sont affichés sous forme de messages de diagnostic en alternance avec l'affichage opérationnel.

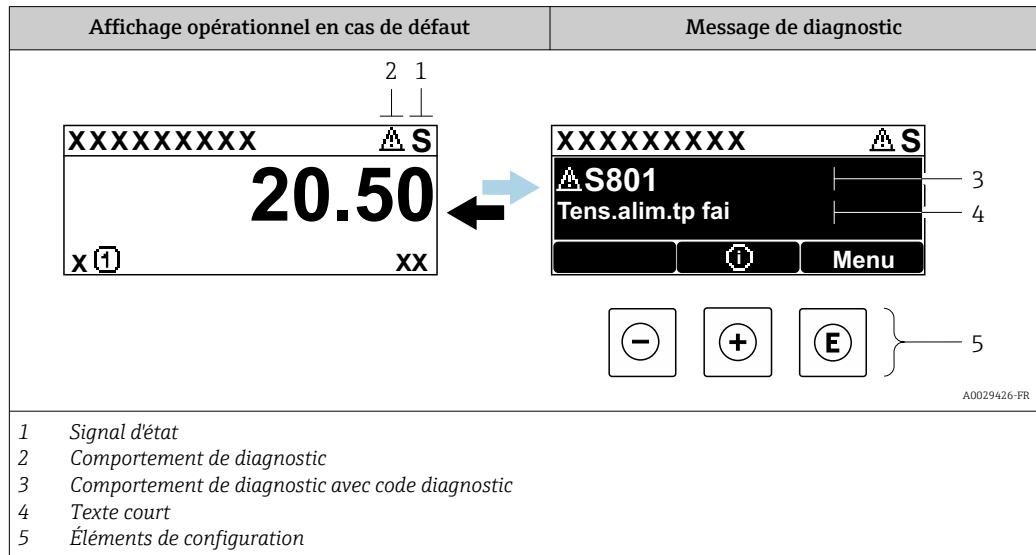

S'il y a plusieurs événements de diagnostic simultanément, seul le message de diagnostic de l'événement de diagnostic avec la plus haute priorité est affiché.

- i** D'autres événements de diagnostic qui se sont produits peuvent être affichés dans le menu **Diagnostic** :
- Via le paramètre → 179
 - Via les sous-menus → 180



Signaux d'état

Les signaux d'état fournissent des renseignements sur l'état et la fiabilité de l'appareil en catégorisant l'origine de l'information d'état (événement de diagnostic).

- i** Les signaux d'état sont classés selon VDI/VDE 2650 et recommandation NE 107 : F = Failure, C = Function Check, S = Out of Specification, M = Maintenance Required

Symbole	Signification
F	Défaut Un défaut de l'appareil s'est produit. La valeur mesurée n'est plus valable.
C	Contrôle du fonctionnement L'appareil se trouve en mode service (p. ex. pendant une simulation).
S	En dehors des spécifications L'appareil fonctionne : En dehors de ses spécifications techniques (p. ex. en dehors de la gamme de température de process)
M	Maintenance nécessaire La maintenance de l'appareil est nécessaire. La valeur mesurée reste valable.



Comportement de diagnostic

Symbole	Signification
	<p>Alarme</p> <ul style="list-style-type: none"> ▪ La mesure est interrompue. ▪ Les sorties signal et les totalisateurs prennent l'état d'alarme défini. ▪ Un message de diagnostic est généré. ▪ Pour l'afficheur local avec commande tactile : le rétroéclairage passe au rouge.
	<p>Avertissement</p> <p>La mesure est reprise. Les sorties signal et les totalisateurs ne sont pas affectés. Un message de diagnostic est généré.</p>

Informations de diagnostic

Le défaut peut être identifié à l'aide de l'information de diagnostic. Le texte court y contribue en fournissant une indication quant au défaut. Par ailleurs, le symbole correspondant au niveau diagnostic est placé avant l'information de diagnostic dans l'affichage local.

Éléments de configuration

Touche	Signification
	<p>Touche Plus</p> <p><i>Dans un menu, sous-menu</i> Ouvre le message sur les informations de concernant une mesure corrective.</p>
	<p>Touche Enter</p> <p><i>Dans un menu, sous-menu</i> Ouvre le menu de configuration.</p>

12.3.2 Appel de mesures correctives

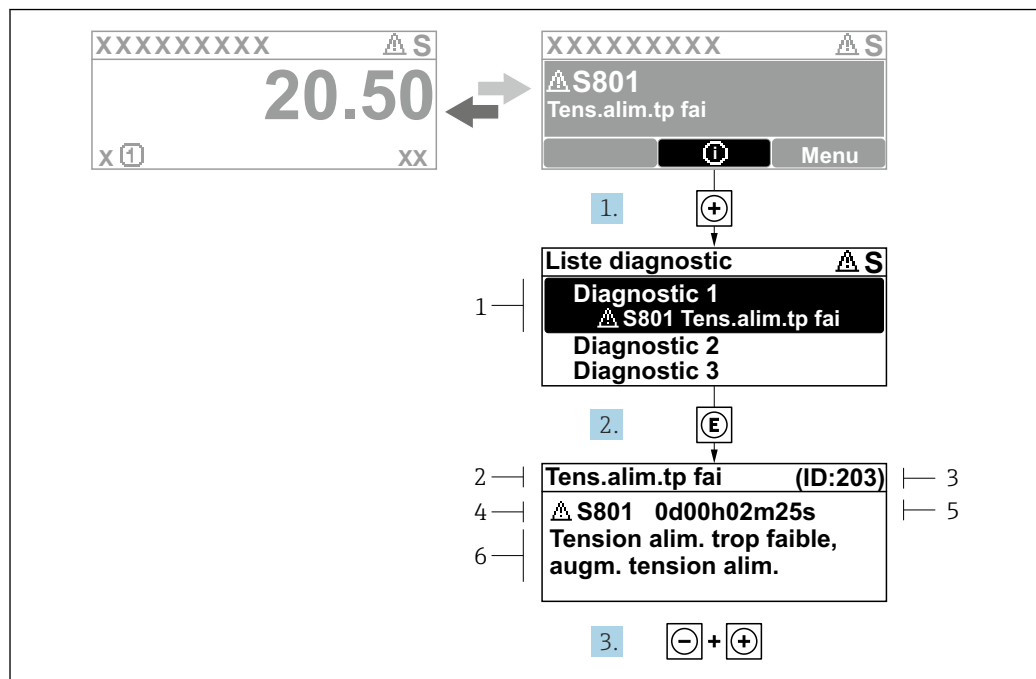

A0029431-FR

20 Message relatif aux mesures correctives

- 1 Informations de diagnostic
- 2 Texte court
- 3 ID service
- 4 Comportement du diagnostic avec code de diagnostic
- 5 Temps de fonctionnement lorsque l'erreur s'est produite
- 6 Mesures correctives

1. L'utilisateur se trouve dans le message de diagnostic.
Appuyer sur \oplus (symbole $\textcircled{1}$).
↳ Le sous-menu **Liste de diagnostic** s'ouvre.
2. Sélectionner l'événement diagnostic souhaité avec \oplus ou \ominus et appuyer sur \textcircled{E} .
↳ Le message relatif aux mesures correctives s'ouvre.
3. Appuyer simultanément sur $\ominus + \oplus$.
↳ Le message relatif aux mesures correctives se ferme.

L'utilisateur se trouve dans le menu **Diagnostic** dans une entrée d'événement diagnostic, par ex. dans le sous-menu **Liste de diagnostic** ou paramètre **Dernier diagnostic**.

1. Appuyer sur \textcircled{E} .
↳ Le message relatif aux mesures correctives de l'événement diagnostic sélectionné s'ouvre.
2. Appuyer simultanément sur $\ominus + \oplus$.
↳ Le message relatif aux mesures correctives se ferme.

12.4 Informations de diagnostic dans le navigateur web

12.4.1 Options de diagnostic

Les défauts détectés par l'appareil de mesure sont affichés dans le navigateur web sur la page d'accueil lorsque l'utilisateur s'est connecté.

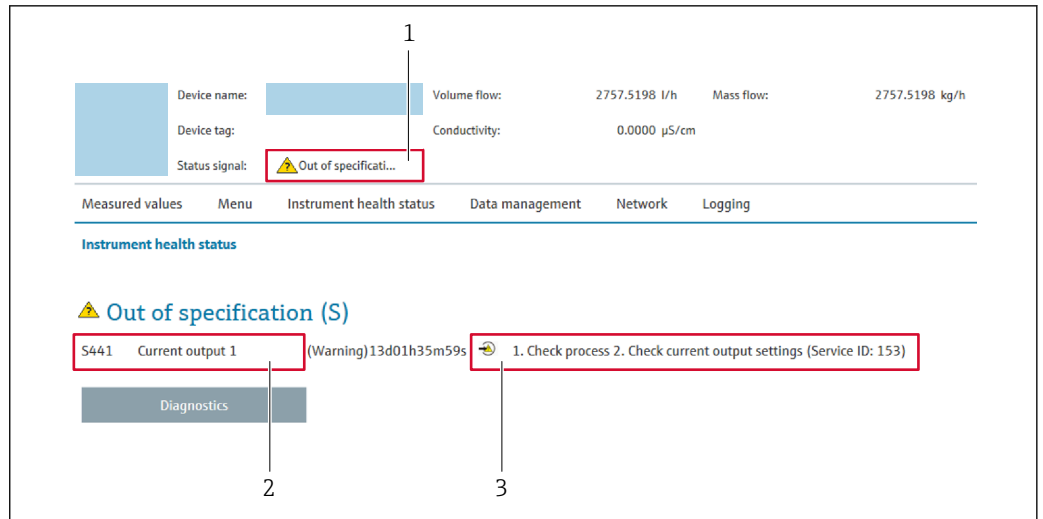

- 1 Zone d'état avec signal d'état
- 2 Informations de diagnostic
- 3 Mesures correctives avec ID service

i Par ailleurs, les événements diagnostic qui se sont produits peuvent être visualisés dans le menu **Diagnostic** :

- Via le paramètre → 179
- Via les sous-menus → 180

Signaux d'état

Les signaux d'état fournissent des renseignements sur l'état et la fiabilité de l'appareil en catégorisant l'origine de l'information d'état (événement de diagnostic).

Symbole	Signification
	Défaut Un défaut de l'appareil s'est produit. La valeur mesurée n'est plus valide.
	Contrôle de fonctionnement L'appareil se trouve en mode maintenance (par exemple pendant une simulation).
	Hors spécification L'appareil fonctionne : En dehors de ses spécifications techniques (p. ex. en dehors de la gamme de température de process)
	Maintenance requise La maintenance de l'appareil est nécessaire. La valeur mesurée est toujours valide.

i Les signaux d'état sont classés selon VDI/VDE 2650 et recommandation NAMUR NE 107.

12.4.2 Appeler les mesures correctives

Afin de pouvoir supprimer les défauts rapidement, chaque événement de diagnostic comporte des mesures de suppression. Celles-ci sont affichées à côté de l'événement de diagnostic avec l'information de diagnostic correspondante en couleur rouge.

12.5 Informations de diagnostic dans FieldCare ou DeviceCare

12.5.1 Options de diagnostic

Les défauts détectés par l'appareil de mesure sont affichés sur la page d'accueil de l'outil de configuration lorsque la connexion a été établie.

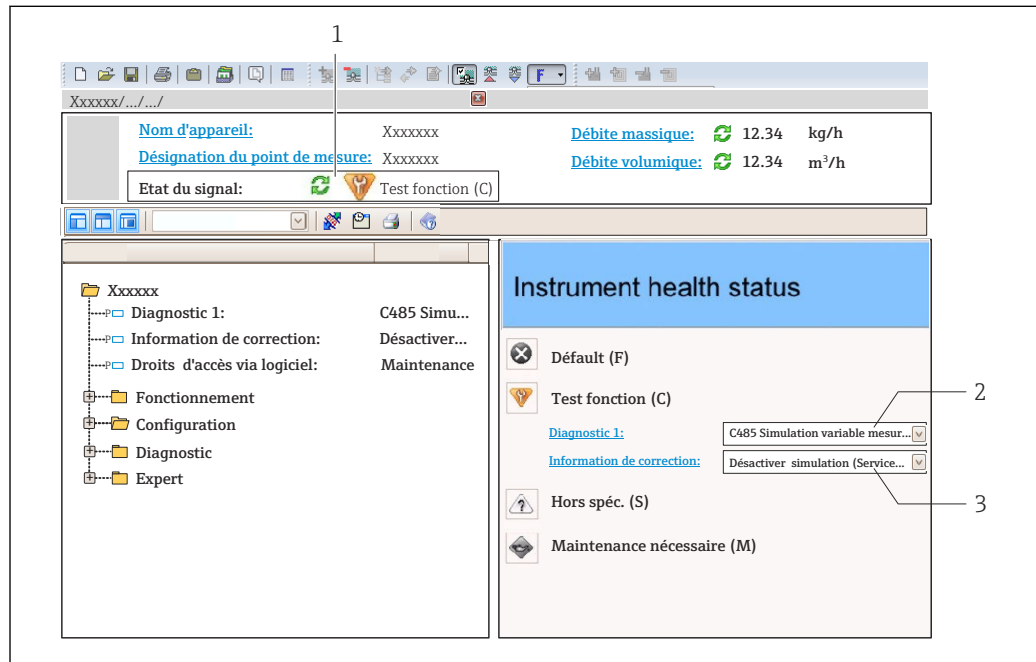

1 Zone d'état avec signal d'état → 140

2 Informations de diagnostic → 141

3 Mesures correctives avec ID service

i Par ailleurs, les événements diagnostic qui se sont produits peuvent être visualisés dans le menu **Diagnostic** :

- Via le paramètre → 179
- Via les sous-menus → 180

Informations de diagnostic

Le défaut peut être identifié à l'aide de l'information de diagnostic. Le texte court y contribue en fournissant une indication quant au défaut. Par ailleurs, le symbole correspondant au niveau diagnostic est placé avant l'information de diagnostic dans l'affichage local.

12.5.2 Accès aux mesures correctives

Afin de pouvoir supprimer les défauts rapidement, chaque événement de diagnostic comporte des mesures correctives.

- Sur la page d'accueil
Les mesures correctives sont indiquées sous l'information de diagnostic dans une zone séparée.
- Dans le menu **Diagnostic**
Les mesures correctives peuvent être interrogées dans la zone de travail de l'interface utilisateur.

L'utilisateur se trouve dans le menu **Diagnostic**.

1. Afficher le paramètre souhaité.
2. A droite dans la zone de travail, passer avec le curseur sur le paramètre.
 - ↳ Une infobulle avec mesure corrective pour l'événement diagnostic apparaît.

12.6 Adaptation du comportement de diagnostic

A chaque information de diagnostic est affecté au départ usine un certain comportement de diagnostic. L'utilisateur peut modifier cette affectation pour certaines informations de diagnostic dans le sous-menu **Comportement du diagnostic**.

Expert → Système → Traitement événement → Comportement du diagnostic

12.6.1 Comportements de diagnostic disponibles

Les comportements de diagnostic suivants peuvent être affectés :

Comportement du diagnostic	Description
Alarme	L'appareil arrête la mesure. Les totalisateurs prennent l'état d'alarme défini. Un message de diagnostic est généré. Pour l'afficheur local avec commande tactile : le rétroéclairage passe au rouge.
Avertissement	L'appareil continue de mesurer. La valeur mesurée délivrée via PROFINET et les totalisateurs ne sont pas affectés. Un message de diagnostic est généré.
Uniq.entrée journal	L'appareil continue de mesurer. Le message de diagnostic est uniquement affiché dans le sous-menu Journal d'événements (sous-menu Liste événements) et n'est pas affiché en séquence alternée avec l'affichage de fonctionnement.
Arrêt	L'événement de diagnostic est ignoré et aucun message de diagnostic n'est généré ni consigné.

12.6.2 Représentation de l'état de la mesure

Si des modules avec des données d'entrée (p. ex. module Analog Input, module Discrete Input, module Totalizer, module Heartbeat) sont configurés pour la transmission cyclique des données, l'état de la valeur mesurée est codé selon PROFIBUS PA Profile Specification 4 et transmis conjointement avec la valeur mesurée au contrôleur PROFINET via l'octet d'état. L'octet d'état est réparti dans les segments Quality, Quality Substatus et Limits (seuils).

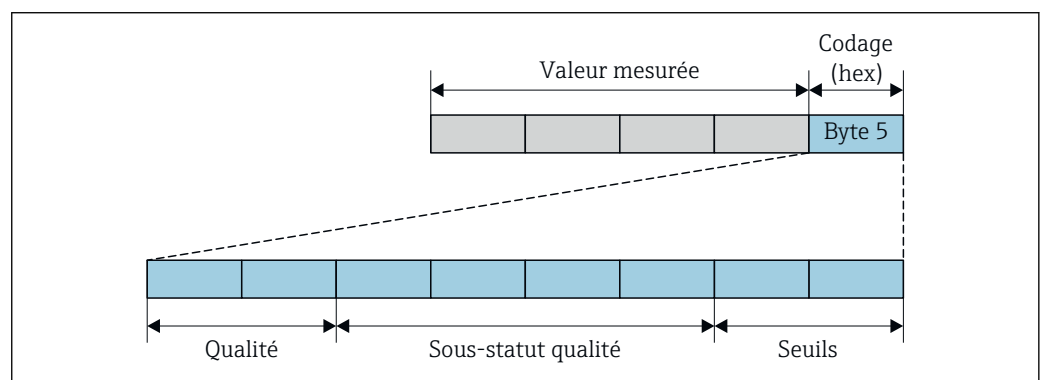

21 Structure de l'octet d'état

Le contenu de l'octet d'état dépend du mode défaut réglé dans le bloc de fonctions individuel. Selon le mode défaut réglé, des informations d'état selon PROFIBUS PA Profile Specification 4 sont transmises au maître contrôleur PROFINET avec Ethernet-APL via l'octet d'état. Les deux bits pour les limites ont toujours la valeur 0.

Informations d'état prises en charge

État	Codage (hex)
BAD - Alarme maintenance	0x24...0x27
BAD - Relatif au process	0x28...0x2B
BAD - Contrôle du fonctionnement	0x3C...0x3F
UNCERTAIN - Valeur initiale	0x4C...0x4F
UNCERTAIN - Maintenance requise	0x68...0x6B
UNCERTAIN - Relatif au process	0x78...0x7B
GOOD - OK	0x80...0x83
GOOD - Maintenance requise	0xA4...0xA7
GOOD - Maintenance requise	0xA8...0xAB
GOOD - Contrôle du fonctionnement	0xBC...0xBF

12.7 Aperçu des informations de diagnostic

 Le nombre d'informations de diagnostic et des grandeurs de mesure concernées est d'autant plus grand que l'appareil dispose de un ou deux packs d'applications.

 Pour certaines informations de diagnostic, il est possible de modifier le comportement diagnostic. Adaptation des informations de diagnostic

12.7.1 Diagnostic du capteur

N°	Information de diagnostic		Mesures correctives	Variables de mesure influencées
	Texte court			
004	Capteur défectueux		1. Vérifier les connexions 2. Changer le pre-amplificateur 3. Change le capteur DSC	<ul style="list-style-type: none"> ■ Amplitude des Vortex ■ Calcul de la pression de vapeur saturée ■ Densité ■ Option Température électronique ■ Débit chaleur ■ Vitesse du fluide ■ Différence de débit de chaleur ■ Vortex kurtosis ■ Débit massique ■ Débit massique totalisé ■ Pression ■ Nombre de Reynolds ■ Volume spécifique ■ Débit volumique corrigé ■ Qualité de vapeur ■ Degrés de surchauffe ■ Débit volumique ■ Fréquence des Vortex
	Etat de la variable de mesure			
	Quality	Good		
	Quality substatus	Ok		
	Coding (hex)	0x80 ... 0x83		
	Signal d'état	F		
	Comportement du diagnostic	Alarm		

N°	Information de diagnostic		Mesures correctives	Variables de mesure influencées
	Texte court			
022	Capteur de température défectueux		1. Vérifier les connections 2. Changer le pre-amplificateur 3. Change le capteur DSC	<ul style="list-style-type: none"> ■ Amplitude des Vortex ■ Calcul de la pression de vapeur saturée ■ Densité ■ Option Température électronique ■ Débit chaleur ■ Vitesse du fluide ■ Différence de débit de chaleur ■ Vortex kurtosis ■ Débit massique ■ Débit massique totalisé ■ Pression ■ Nombre de Reynolds ■ Volume spécifique ■ Débit volumique corrigé ■ Qualité de vapeur ■ Degrés de surchauffe ■ Débit volumique ■ Fréquence des Vortex
	Etat de la variable de mesure [au départ usine] ¹⁾			
	Quality	Good		
	Quality substatus	Ok		
	Coding (hex)	0x80 ... 0x83		
	Signal d'état	F		
Comportement du diagnostic	Alarm			

1) Le comportement de diagnostic peut être modifié. Ceci provoque le changement de l'état général de la variable mesurée.

N°	Information de diagnostic		Mesures correctives	Variables de mesure influencées
	Texte court			
046	Limite du capteur dépassée		1. Vérifier les connections 2. Changer le pre-amplificateur 3. Change le capteur DSC	<ul style="list-style-type: none"> ■ Amplitude des Vortex ■ Calcul de la pression de vapeur saturée ■ Densité ■ Option Température électronique ■ Débit chaleur ■ Vitesse du fluide ■ Différence de débit de chaleur ■ Vortex kurtosis ■ Débit massique ■ Débit massique totalisé ■ Pression ■ Nombre de Reynolds ■ Volume spécifique ■ Débit volumique corrigé ■ Qualité de vapeur ■ Degrés de surchauffe ■ Débit volumique ■ Fréquence des Vortex
	Etat de la variable de mesure			
	Quality	Good		
	Quality substatus	Ok		
	Coding (hex)	0x80 ... 0x83		
	Signal d'état	S		
Comportement du diagnostic	Warning			

Information de diagnostic		Mesures correctives	Variables de mesure influencées	
N°	Texte court			
062	Connexion capteur défectueuse	1. Vérifier les connexions 2. Changer le pre-amplificateur 3. Change le capteur DSC	<ul style="list-style-type: none"> ■ Amplitude des Vortex ■ Calcul de la pression de vapeur saturée ■ Densité ■ Option Température électronique ■ Débit chaleur ■ Vitesse du fluide ■ Différence de débit de chaleur ■ Vortex kurtosis ■ Débit massique ■ Débit massique totalisé ■ Pression ■ Nombre de Reynolds ■ Volume spécifique ■ Débit volumique corrigé ■ Qualité de vapeur ■ Degrés de surchauffe ■ Débit volumique ■ Fréquence des Vortex 	
	Etat de la variable de mesure			
	Quality			Good
	Quality substatus			Ok
	Coding (hex)			0x80 ... 0x83
	Signal d'état			F
	Comportement du diagnostic			Alarm

Information de diagnostic		Mesures correctives	Variables de mesure influencées	
N°	Texte court			
082	Stockage données incohérent	Vérifier les connexions du module	<ul style="list-style-type: none"> ■ Amplitude des Vortex ■ Calcul de la pression de vapeur saturée ■ Densité ■ Option Température électronique ■ Débit chaleur ■ Vitesse du fluide ■ Différence de débit de chaleur ■ Vortex kurtosis ■ Débit massique ■ Débit massique totalisé ■ Pression ■ Nombre de Reynolds ■ Volume spécifique ■ Débit volumique corrigé ■ Qualité de vapeur ■ Degrés de surchauffe ■ Débit volumique ■ Fréquence des Vortex 	
	Etat de la variable de mesure			
	Quality			Good
	Quality substatus			Ok
	Coding (hex)			0x80 ... 0x83
	Signal d'état			F
	Comportement du diagnostic			Alarm

Information de diagnostic		Mesures correctives	Variables de mesure influencées	
N°	Texte court			
083	Contenu mémoire inconsistant	1. Redémarrer appareil 2. Recharger données S-DAT 3. Changer S-DAT	<ul style="list-style-type: none"> ■ Amplitude des Vortex ■ Calcul de la pression de vapeur saturée ■ Densité ■ Option Température électronique ■ Débit chaleur ■ Vitesse du fluide ■ Différence de débit de chaleur ■ Vortex kurtosis ■ Débit massique ■ Débit massique totalisé ■ Pression ■ Nombre de Reynolds ■ Volume spécifique ■ Débit volumique corrigé ■ Qualité de vapeur ■ Degrés de surchauffe ■ Débit volumique ■ Fréquence des Vortex 	
	Etat de la variable de mesure			
	Quality			Good
	Quality substatus			Ok
	Coding (hex)			0x80 ... 0x83
	Signal d'état			F
	Comportement du diagnostic			Alarm

Information de diagnostic		Mesures correctives	Variables de mesure influencées	
N°	Texte court			
114	Fuite capteur	Changer capteur DSC	<ul style="list-style-type: none"> ■ Amplitude des Vortex ■ Calcul de la pression de vapeur saturée ■ Densité ■ Option Température électronique ■ Débit chaleur ■ Vitesse du fluide ■ Différence de débit de chaleur ■ Vortex kurtosis ■ Débit massique ■ Débit massique totalisé ■ Pression ■ Nombre de Reynolds ■ Volume spécifique ■ Débit volumique corrigé ■ Qualité de vapeur ■ Degrés de surchauffe ■ Débit volumique ■ Fréquence des Vortex 	
	Etat de la variable de mesure			
	Quality			Good
	Quality substatus			Ok
	Coding (hex)			0x80 ... 0x83
	Signal d'état			F
	Comportement du diagnostic			Alarm

Information de diagnostic		Mesures correctives	Variables de mesure influencées	
N°	Texte court			
122	Capteur de température défectueux	1. Vérifier les connexions 2. Changer le pre-amplificateur 3. Change le capteur DSC	<ul style="list-style-type: none"> ■ Amplitude des Vortex ■ Calcul de la pression de vapeur saturée ■ Densité ■ Option Température électronique ■ Débit chaleur ■ Vitesse du fluide ■ Différence de débit de chaleur ■ Vortex kurtosis ■ Débit massique ■ Débit massique totalisé ■ Pression ■ Nombre de Reynolds ■ Volume spécifique ■ Débit volumique corrigé ■ Qualité de vapeur ■ Degrés de surchauffe ■ Débit volumique ■ Fréquence des Vortex 	
	Etat de la variable de mesure [au départ usine] ¹⁾			
	Quality			Good
	Quality substatus			Ok
	Coding (hex)			0x80 ... 0x83
	Signal d'état			M
	Comportement du diagnostic			Warning

1) Le comportement de diagnostic peut être modifié. Ceci provoque le changement de l'état général de la variable mesurée.

Information de diagnostic		Mesures correctives	Variables de mesure influencées	
N°	Texte court			
170	Connexion capteur pression défectueuse	1. Vérifier le branchement du connecteur 2. Remplacer le capteur de pression	<ul style="list-style-type: none"> ■ Amplitude des Vortex ■ Calcul de la pression de vapeur saturée ■ Densité ■ Option Température électronique ■ Débit chaleur ■ Vitesse du fluide ■ Différence de débit de chaleur ■ Vortex kurtosis ■ Débit massique ■ Débit massique totalisé ■ Pression ■ Nombre de Reynolds ■ Volume spécifique ■ Débit volumique corrigé ■ Qualité de vapeur ■ Degrés de surchauffe ■ Débit volumique ■ Fréquence des Vortex 	
	Etat de la variable de mesure			
	Quality			Good
	Quality substatus			Ok
	Coding (hex)			0x80 ... 0x83
	Signal d'état			F
	Comportement du diagnostic			Alarm

Information de diagnostic		Mesures correctives	Variables de mesure influencées	
N°	Texte court			
171	Température ambiante trop faible	Augmenter température ambiante	<ul style="list-style-type: none"> ■ Amplitude des Vortex ■ Calcul de la pression de vapeur saturée ■ Densité ■ Option Température électronique ■ Débit chaleur ■ Vitesse du fluide ■ Différence de débit de chaleur ■ Vortex kurtosis ■ Débit massique ■ Débit massique totalisé ■ Pression ■ Nombre de Reynolds ■ Volume spécifique ■ Débit volumique corrigé ■ Qualité de vapeur ■ Degrés de surchauffe ■ Débit volumique ■ Fréquence des Vortex 	
	Etat de la variable de mesure			
	Quality			Good
	Quality substatus			Ok
	Coding (hex)			0x80 ... 0x83
	Signal d'état			S
	Comportement du diagnostic			Warning

Information de diagnostic		Mesures correctives	Variables de mesure influencées	
N°	Texte court			
172	Température ambiante trop élevée	Réduire température ambiante	<ul style="list-style-type: none"> ■ Amplitude des Vortex ■ Calcul de la pression de vapeur saturée ■ Densité ■ Option Température électronique ■ Débit chaleur ■ Vitesse du fluide ■ Différence de débit de chaleur ■ Vortex kurtosis ■ Débit massique ■ Débit massique totalisé ■ Pression ■ Nombre de Reynolds ■ Volume spécifique ■ Débit volumique corrigé ■ Qualité de vapeur ■ Degrés de surchauffe ■ Débit volumique ■ Fréquence des Vortex 	
	Etat de la variable de mesure			
	Quality			Good
	Quality substatus			Ok
	Coding (hex)			0x80 ... 0x83
	Signal d'état			S
	Comportement du diagnostic			Warning

Information de diagnostic		Mesures correctives	Variables de mesure influencées	
N°	Texte court			
173	Plage de pression de la cellule dépassée	1. Vérifier les conditions de process 2. Adaptation de la pression process	<ul style="list-style-type: none"> ■ Amplitude des Vortex ■ Calcul de la pression de vapeur saturée ■ Densité ■ Option Température électronique ■ Débit chaleur ■ Vitesse du fluide ■ Différence de débit de chaleur ■ Vortex kurtosis ■ Débit massique ■ Débit massique totalisé ■ Pression ■ Nombre de Reynolds ■ Volume spécifique ■ Débit volumique corrigé ■ Qualité de vapeur ■ Degrés de surchauffe ■ Débit volumique ■ Fréquence des Vortex 	
	Etat de la variable de mesure			
	Quality			Good
	Quality substatus			Ok
	Coding (hex)			0x80 ... 0x83
	Signal d'état			S
	Comportement du diagnostic			Warning

Information de diagnostic		Mesures correctives	Variables de mesure influencées	
N°	Texte court			
174	Electronique capteur de pression HS	Remplacer le capteur de pression	<ul style="list-style-type: none"> ■ Amplitude des Vortex ■ Calcul de la pression de vapeur saturée ■ Densité ■ Option Température électronique ■ Débit chaleur ■ Vitesse du fluide ■ Différence de débit de chaleur ■ Vortex kurtosis ■ Débit massique ■ Débit massique totalisé ■ Pression ■ Nombre de Reynolds ■ Volume spécifique ■ Débit volumique corrigé ■ Qualité de vapeur ■ Degrés de surchauffe ■ Débit volumique ■ Fréquence des Vortex 	
	Etat de la variable de mesure			
	Quality			Good
	Quality substatus			Ok
	Coding (hex)			0x80 ... 0x83
	Signal d'état			F
	Comportement du diagnostic			Alarm

N°	Information de diagnostic		Mesures correctives	Variables de mesure influencées
	Texte court			
175	Capteur de pression désactivée		Activer la cellule de pression	<ul style="list-style-type: none"> ■ Amplitude des Vortex ■ Calcul de la pression de vapeur saturée ■ Densité ■ Option Température électronique ■ Débit chaleur ■ Vitesse du fluide ■ Différence de débit de chaleur ■ Vortex kurtosis ■ Débit massique ■ Débit massique totalisé ■ Pression ■ Nombre de Reynolds ■ Volume spécifique ■ Débit volumique corrigé ■ Qualité de vapeur ■ Degrés de surchauffe ■ Débit volumique ■ Fréquence des Vortex
	Etat de la variable de mesure			
	Quality	Good		
	Quality substatus	Ok		
	Coding (hex)	0x80 ... 0x83		
	Signal d'état	M		
	Comportement du diagnostic	Warning		

12.7.2 Diagnostic de l'électronique

N°	Information de diagnostic		Mesures correctives	Variables de mesure influencées
	Texte court			
201	Electronique défectueuse		1. Rédemarrer le capteur 2. Remplacer l'électronique	<ul style="list-style-type: none"> ■ Amplitude des Vortex ■ Calcul de la pression de vapeur saturée ■ Densité ■ Option Température électronique ■ Débit chaleur ■ Vitesse du fluide ■ Différence de débit de chaleur ■ Vortex kurtosis ■ Débit massique ■ Débit massique totalisé ■ Pression ■ Nombre de Reynolds ■ Volume spécifique ■ Débit volumique corrigé ■ Qualité de vapeur ■ Degrés de surchauffe ■ Débit volumique ■ Fréquence des Vortex
	Etat de la variable de mesure			
	Quality	Good		
	Quality substatus	Ok		
	Coding (hex)	0x80 ... 0x83		
	Signal d'état	F		
	Comportement du diagnostic	Alarm		

Information de diagnostic		Mesures correctives	Variables de mesure influencées	
N°	Texte court			
242	Firmware incompatible	1. Vérifiez la version du micrologiciel 2. Flash ou remplacement du module électronique principal	<ul style="list-style-type: none"> ■ Amplitude des Vortex ■ Calcul de la pression de vapeur saturée ■ Densité ■ Option Température électronique ■ Débit chaleur ■ Vitesse du fluide ■ Différence de débit de chaleur ■ Vortex kurtosis ■ Débit massique ■ Débit massique totalisé ■ Pression ■ Nombre de Reynolds ■ Volume spécifique ■ Débit volumique corrigé ■ Qualité de vapeur ■ Degrés de surchauffe ■ Débit volumique ■ Fréquence des Vortex 	
	Etat de la variable de mesure			
	Quality			Good
	Quality substatus			Ok
	Coding (hex)			0x80 ... 0x83
	Signal d'état			F
	Comportement du diagnostic			Alarm

Information de diagnostic		Mesures correctives	Variables de mesure influencées	
N°	Texte court			
262	Liaison module interrompue	1. Vérifier/remplacer câble connexion entre le module capteur élec.(ISEM) et élec.principale 2. Vérifier ou remplacer ISEM ou électronique principale	<ul style="list-style-type: none"> ■ Amplitude des Vortex ■ Calcul de la pression de vapeur saturée ■ Densité ■ Option Température électronique ■ Débit chaleur ■ Vitesse du fluide ■ Différence de débit de chaleur ■ Vortex kurtosis ■ Débit massique ■ Débit massique totalisé ■ Pression ■ Nombre de Reynolds ■ Volume spécifique ■ Débit volumique corrigé ■ Qualité de vapeur ■ Degrés de surchauffe ■ Débit volumique ■ Fréquence des Vortex 	
	Etat de la variable de mesure			
	Quality			Good
	Quality substatus			Ok
	Coding (hex)			0x80 ... 0x83
	Signal d'état			F
	Comportement du diagnostic			Alarm

Information de diagnostic		Mesures correctives	Variables de mesure influencées	
N°	Texte court			
270	Electronique principale en panne	1. Redémarrer l'appareil 2. Remplacer le module électronique principal	<ul style="list-style-type: none"> ■ Amplitude des Vortex ■ Calcul de la pression de vapeur saturée ■ Densité ■ Option Température électronique ■ Débit chaleur ■ Vitesse du fluide ■ Différence de débit de chaleur ■ Vortex kurtosis ■ Débit massique ■ Débit massique totalisé ■ Pression ■ Nombre de Reynolds ■ Volume spécifique ■ Débit volumique corrigé ■ Qualité de vapeur ■ Degrés de surchauffe ■ Débit volumique ■ Fréquence des Vortex 	
	Etat de la variable de mesure			
	Quality			Good
	Quality substatus			Ok
	Coding (hex)			0x80 ... 0x83
	Signal d'état			F
Comportement du diagnostic	Alarm			

Information de diagnostic		Mesures correctives	Variables de mesure influencées	
N°	Texte court			
271	Electronique principale défectueuse	1. Redémarrer l'appareil 2. Remplacer le module électronique principal	<ul style="list-style-type: none"> ■ Amplitude des Vortex ■ Calcul de la pression de vapeur saturée ■ Densité ■ Option Température électronique ■ Débit chaleur ■ Vitesse du fluide ■ Différence de débit de chaleur ■ Vortex kurtosis ■ Débit massique ■ Débit massique totalisé ■ Pression ■ Nombre de Reynolds ■ Volume spécifique ■ Débit volumique corrigé ■ Qualité de vapeur ■ Degrés de surchauffe ■ Débit volumique ■ Fréquence des Vortex 	
	Etat de la variable de mesure			
	Quality			Good
	Quality substatus			Ok
	Coding (hex)			0x80 ... 0x83
	Signal d'état			F
Comportement du diagnostic	Alarm			

Information de diagnostic		Mesures correctives	Variables de mesure influencées	
N°	Texte court			
272	Electronique principale défectueuse	Redémarrer l'appareil	<ul style="list-style-type: none"> ■ Amplitude des Vortex ■ Calcul de la pression de vapeur saturée ■ Densité ■ Option Température électronique ■ Débit chaleur ■ Vitesse du fluide ■ Différence de débit de chaleur ■ Vortex kurtosis ■ Débit massique ■ Débit massique totalisé ■ Pression ■ Nombre de Reynolds ■ Volume spécifique ■ Débit volumique corrigé ■ Qualité de vapeur ■ Degrés de surchauffe ■ Débit volumique ■ Fréquence des Vortex 	
	Etat de la variable de mesure			
	Quality			Good
	Quality substatus			Ok
	Coding (hex)			0x80 ... 0x83
	Signal d'état			F
	Comportement du diagnostic			Alarm

Information de diagnostic		Mesures correctives	Variables de mesure influencées	
N°	Texte court			
273	Electronique principale en panne	<ol style="list-style-type: none"> 1. Faites attention à l'opération d'urgence afficher 2. Remplacer l'électronique principale 	<ul style="list-style-type: none"> ■ Amplitude des Vortex ■ Calcul de la pression de vapeur saturée ■ Densité ■ Option Température électronique ■ Débit chaleur ■ Vitesse du fluide ■ Différence de débit de chaleur ■ Vortex kurtosis ■ Débit massique ■ Débit massique totalisé ■ Pression ■ Nombre de Reynolds ■ Volume spécifique ■ Débit volumique corrigé ■ Qualité de vapeur ■ Degrés de surchauffe ■ Débit volumique ■ Fréquence des Vortex 	
	Etat de la variable de mesure			
	Quality			Good
	Quality substatus			Ok
	Coding (hex)			0x80 ... 0x83
	Signal d'état			F
	Comportement du diagnostic			Alarm

Information de diagnostic		Mesures correctives	Variables de mesure influencées	
N°	Texte court			
275	Module d'E/S défectueux	Changer module E/S	<ul style="list-style-type: none"> ■ Amplitude des Vortex ■ Calcul de la pression de vapeur saturée ■ Densité ■ Option Température électronique ■ Débit chaleur ■ Vitesse du fluide ■ Différence de débit de chaleur ■ Vortex kurtosis ■ Débit massique ■ Débit massique totalisé ■ Pression ■ Nombre de Reynolds ■ Volume spécifique ■ Débit volumique corrigé ■ Qualité de vapeur ■ Degrés de surchauffe ■ Débit volumique ■ Fréquence des Vortex 	
	Etat de la variable de mesure			
	Quality			Good
	Quality substatus			Ok
	Coding (hex)			0x80 ... 0x83
	Signal d'état			F
	Comportement du diagnostic			Alarm

Information de diagnostic		Mesures correctives	Variables de mesure influencées	
N°	Texte court			
276	Module E/S défectueux	1. Redémarrer appareil 2. Changer module E/S	<ul style="list-style-type: none"> ■ Amplitude des Vortex ■ Calcul de la pression de vapeur saturée ■ Densité ■ Option Température électronique ■ Débit chaleur ■ Vitesse du fluide ■ Différence de débit de chaleur ■ Vortex kurtosis ■ Débit massique ■ Débit massique totalisé ■ Pression ■ Nombre de Reynolds ■ Volume spécifique ■ Débit volumique corrigé ■ Qualité de vapeur ■ Degrés de surchauffe ■ Débit volumique ■ Fréquence des Vortex 	
	Etat de la variable de mesure			
	Quality			Good
	Quality substatus			Ok
	Coding (hex)			0x80 ... 0x83
	Signal d'état			F
	Comportement du diagnostic			Alarm

Information de diagnostic		Mesures correctives	Variables de mesure influencées	
N°	Texte court			
277	Electronique défectueuse	1. Remplacer le préamplificateur 2. Remplacer le module électronique principal	<ul style="list-style-type: none"> ■ Amplitude des Vortex ■ Calcul de la pression de vapeur saturée ■ Densité ■ Option Température électronique ■ Débit chaleur ■ Vitesse du fluide ■ Différence de débit de chaleur ■ Vortex kurtosis ■ Débit massique ■ Débit massique totalisé ■ Pression ■ Nombre de Reynolds ■ Volume spécifique ■ Débit volumique corrigé ■ Qualité de vapeur ■ Degrés de surchauffe ■ Débit volumique ■ Fréquence des Vortex 	
	Etat de la variable de mesure			
	Quality			Good
	Quality substatus			Ok
	Coding (hex)			0x80 ... 0x83
	Signal d'état			F
	Comportement du diagnostic			Alarm

Information de diagnostic		Mesures correctives	Variables de mesure influencées	
N°	Texte court			
282	Stockage données incohérent	Redémarrer l'appareil	<ul style="list-style-type: none"> ■ Amplitude des Vortex ■ Calcul de la pression de vapeur saturée ■ Densité ■ Option Température électronique ■ Débit chaleur ■ Vitesse du fluide ■ Différence de débit de chaleur ■ Vortex kurtosis ■ Débit massique ■ Débit massique totalisé ■ Pression ■ Nombre de Reynolds ■ Volume spécifique ■ Débit volumique corrigé ■ Qualité de vapeur ■ Degrés de surchauffe ■ Débit volumique ■ Fréquence des Vortex 	
	Etat de la variable de mesure			
	Quality			Good
	Quality substatus			Ok
	Coding (hex)			0x80 ... 0x83
	Signal d'état			F
	Comportement du diagnostic			Alarm

Information de diagnostic		Mesures correctives	Variables de mesure influencées	
N°	Texte court			
283	Contenu mémoire inconsistant	Redémarrer l'appareil	<ul style="list-style-type: none"> ■ Amplitude des Vortex ■ Calcul de la pression de vapeur saturée ■ Densité ■ Option Température électronique ■ Débit chaleur ■ Vitesse du fluide ■ Différence de débit de chaleur ■ Vortex kurtosis ■ Débit massique ■ Débit massique totalisé ■ Pression ■ Nombre de Reynolds ■ Volume spécifique ■ Débit volumique corrigé ■ Qualité de vapeur ■ Degrés de surchauffe ■ Débit volumique ■ Fréquence des Vortex 	
	Etat de la variable de mesure			
	Quality			Good
	Quality substatus			Ok
	Coding (hex)			0x80 ... 0x83
	Signal d'état			F
	Comportement du diagnostic			Alarm

Information de diagnostic		Mesures correctives	Variables de mesure influencées	
N°	Texte court			
302	Vérification appareil active	Dispositif de vérification actif, s'il vous plaît attendre.	<ul style="list-style-type: none"> ■ Amplitude des Vortex ■ Calcul de la pression de vapeur saturée ■ Densité ■ Option Température électronique ■ Débit chaleur ■ Vitesse du fluide ■ Différence de débit de chaleur ■ Vortex kurtosis ■ Débit massique ■ Débit massique totalisé ■ Pression ■ Nombre de Reynolds ■ Volume spécifique ■ Débit volumique corrigé ■ Qualité de vapeur ■ Degrés de surchauffe ■ Débit volumique ■ Fréquence des Vortex 	
	Etat de la variable de mesure			
	Quality			Good
	Quality substatus			Function check
	Coding (hex)			0xBC ... 0xBF
	Signal d'état			C
	Comportement du diagnostic			Warning

N°	Information de diagnostic		Mesures correctives	Variables de mesure influencées
	Texte court			
311	Défaut électronique		Maintenance nécessaire ! Ne pas réinitialiser l'appareil	<ul style="list-style-type: none"> ■ Amplitude des Vortex ■ Calcul de la pression de vapeur saturée ■ Densité ■ Option Température électronique ■ Débit chaleur ■ Vitesse du fluide ■ Différence de débit de chaleur ■ Vortex kurtosis ■ Débit massique ■ Débit massique totalisé ■ Pression ■ Nombre de Reynolds ■ Volume spécifique ■ Débit volumique corrigé ■ Qualité de vapeur ■ Degrés de surchauffe ■ Débit volumique ■ Fréquence des Vortex
	Etat de la variable de mesure			
	Quality	Good		
	Quality substatus	Ok		
	Coding (hex)	0x80 ... 0x83		
	Signal d'état	M		
	Comportement du diagnostic	Warning		

N°	Information de diagnostic		Mesures correctives	Variables de mesure influencées
	Texte court			
350	Pré-amplificateur défectueux		Changer pré-amplificateur	<ul style="list-style-type: none"> ■ Amplitude des Vortex ■ Calcul de la pression de vapeur saturée ■ Densité ■ Option Température électronique ■ Débit chaleur ■ Vitesse du fluide ■ Différence de débit de chaleur ■ Vortex kurtosis ■ Débit massique ■ Débit massique totalisé ■ Pression ■ Nombre de Reynolds ■ Volume spécifique ■ Débit volumique corrigé ■ Qualité de vapeur ■ Degrés de surchauffe ■ Débit volumique ■ Fréquence des Vortex
	Etat de la variable de mesure [au départ usine] ¹⁾			
	Quality	Good		
	Quality substatus	Ok		
	Coding (hex)	0x80 ... 0x83		
	Signal d'état	F		
	Comportement du diagnostic	Alarm		

1) Le comportement de diagnostic peut être modifié. Ceci provoque le changement de l'état général de la variable mesurée.

Information de diagnostic		Mesures correctives	Variables de mesure influencées	
N°	Texte court			
351	Pré-amplificateur défectueux	Changer pré-amplificateur	<ul style="list-style-type: none"> ■ Amplitude des Vortex ■ Calcul de la pression de vapeur saturée ■ Densité ■ Option Température électronique ■ Débit chaleur ■ Vitesse du fluide ■ Différence de débit de chaleur ■ Vortex kurtosis ■ Débit massique ■ Débit massique totalisé ■ Pression ■ Nombre de Reynolds ■ Volume spécifique ■ Débit volumique corrigé ■ Qualité de vapeur ■ Degrés de surchauffe ■ Débit volumique ■ Fréquence des Vortex 	
	Etat de la variable de mesure			
	Quality			Good
	Quality substatus			Ok
	Coding (hex)			0x80 ... 0x83
	Signal d'état			F
	Comportement du diagnostic			Alarm

Information de diagnostic		Mesures correctives	Variables de mesure influencées	
N°	Texte court			
370	Pré-amplificateur défectueux	<ol style="list-style-type: none"> 1. Vérifier la connection des prises 2. Vérifier la connection du câble version séparée 3. Changer le pré-amplificateur ou l'électronique principale 	<ul style="list-style-type: none"> ■ Amplitude des Vortex ■ Calcul de la pression de vapeur saturée ■ Densité ■ Option Température électronique ■ Débit chaleur ■ Vitesse du fluide ■ Différence de débit de chaleur ■ Vortex kurtosis ■ Débit massique ■ Débit massique totalisé ■ Pression ■ Nombre de Reynolds ■ Volume spécifique ■ Débit volumique corrigé ■ Qualité de vapeur ■ Degrés de surchauffe ■ Débit volumique ■ Fréquence des Vortex 	
	Etat de la variable de mesure			
	Quality			Good
	Quality substatus			Ok
	Coding (hex)			0x80 ... 0x83
	Signal d'état			F
	Comportement du diagnostic			Alarm

N°	Information de diagnostic		Mesures correctives	Variables de mesure influencées
	Texte court			
371	Capteur de température défectueux		1. Vérifier les connexions 2. Changer le pre-amplificateur 3. Change le capteur DSC	<ul style="list-style-type: none"> ■ Amplitude des Vortex ■ Calcul de la pression de vapeur saturée ■ Densité ■ Option Température électronique ■ Débit chaleur ■ Vitesse du fluide ■ Différence de débit de chaleur ■ Vortex kurtosis ■ Débit massique ■ Débit massique totalisé ■ Pression ■ Nombre de Reynolds ■ Volume spécifique ■ Débit volumique corrigé ■ Qualité de vapeur ■ Degrés de surchauffe ■ Débit volumique ■ Fréquence des Vortex
	Etat de la variable de mesure [au départ usine] ¹⁾			
	Quality	Good		
	Quality substatus	Ok		
	Coding (hex)	0x80 ... 0x83		
	Signal d'état	M		
	Comportement du diagnostic	Warning		

1) Le comportement de diagnostic peut être modifié. Ceci provoque le changement de l'état général de la variable mesurée.

12.7.3 Diagnostic de la configuration

N°	Information de diagnostic		Mesures correctives	Variables de mesure influencées
	Texte court			
410	Echec transfert de données		1. Réessayer le transfert 2. Vérifier liaison	<ul style="list-style-type: none"> ■ Amplitude des Vortex ■ Calcul de la pression de vapeur saturée ■ Densité ■ Option Température électronique ■ Débit chaleur ■ Vitesse du fluide ■ Différence de débit de chaleur ■ Vortex kurtosis ■ Débit massique ■ Débit massique totalisé ■ Pression ■ Nombre de Reynolds ■ Volume spécifique ■ Débit volumique corrigé ■ Qualité de vapeur ■ Degrés de surchauffe ■ Débit volumique ■ Fréquence des Vortex
	Etat de la variable de mesure			
	Quality	Good		
	Quality substatus	Ok		
	Coding (hex)	0x80 ... 0x83		
	Signal d'état	F		
	Comportement du diagnostic	Alarm		

Information de diagnostic		Mesures correctives	Variables de mesure influencées	
N°	Texte court			
412	Traitement du téléchargement	Download en cours, veuillez patienter	<ul style="list-style-type: none"> ■ Amplitude des Vortex ■ Calcul de la pression de vapeur saturée ■ Densité ■ Option Température électronique ■ Débit chaleur ■ Vitesse du fluide ■ Différence de débit de chaleur ■ Vortex kurtosis ■ Débit massique ■ Débit massique totalisé ■ Pression ■ Nombre de Reynolds ■ Volume spécifique ■ Débit volumique corrigé ■ Qualité de vapeur ■ Degrés de surchauffe ■ Débit volumique ■ Fréquence des Vortex 	
	Etat de la variable de mesure			
	Quality			Good
	Quality substatus			Ok
	Coding (hex)			0x80 ... 0x83
	Signal d'état			C
Comportement du diagnostic	Warning			

Information de diagnostic		Mesures correctives	Variables de mesure influencées	
N°	Texte court			
437	Configuration incompatible	1. Mettre à jour le micrologiciel 2. Exécuter la réinitialisation d'usine	<ul style="list-style-type: none"> ■ Amplitude des Vortex ■ Calcul de la pression de vapeur saturée ■ Densité ■ Option Température électronique ■ Débit chaleur ■ Vitesse du fluide ■ Différence de débit de chaleur ■ Vortex kurtosis ■ Débit massique ■ Débit massique totalisé ■ Pression ■ Nombre de Reynolds ■ Volume spécifique ■ Débit volumique corrigé ■ Qualité de vapeur ■ Degrés de surchauffe ■ Débit volumique ■ Fréquence des Vortex 	
	Etat de la variable de mesure			
	Quality			Good
	Quality substatus			Ok
	Coding (hex)			0x80 ... 0x83
	Signal d'état			F
Comportement du diagnostic	Alarm			

Information de diagnostic		Mesures correctives	Variables de mesure influencées	
N°	Texte court			
438	Set données différent	1. Vérifiez le fichier d'ensemble des données 2. Vérifier le paramétrage du dispositif 3. Télécharger le nouveau paramétrage de l'appareil	<ul style="list-style-type: none"> ■ Amplitude des Vortex ■ Calcul de la pression de vapeur saturée ■ Densité ■ Option Température électronique ■ Débit chaleur ■ Vitesse du fluide ■ Différence de débit de chaleur ■ Vortex kurtosis ■ Débit massique ■ Débit massique totalisé ■ Pression ■ Nombre de Reynolds ■ Volume spécifique ■ Débit volumique corrigé ■ Qualité de vapeur ■ Degrés de surchauffe ■ Débit volumique ■ Fréquence des Vortex 	
	Etat de la variable de mesure			
	Quality			Good
	Quality substatus			Ok
	Coding (hex)			0x80 ... 0x83
	Signal d'état			M
	Comportement du diagnostic			Warning

Information de diagnostic		Mesures correctives	Variables de mesure influencées	
N°	Texte court			
453	Priorité de débit active	Désactiver le dépassement débit	<ul style="list-style-type: none"> ■ Amplitude des Vortex ■ Calcul de la pression de vapeur saturée ■ Densité ■ Option Température électronique ■ Débit chaleur ■ Vitesse du fluide ■ Différence de débit de chaleur ■ Vortex kurtosis ■ Débit massique ■ Débit massique totalisé ■ Pression ■ Nombre de Reynolds ■ Volume spécifique ■ Débit volumique corrigé ■ Qualité de vapeur ■ Degrés de surchauffe ■ Débit volumique ■ Fréquence des Vortex 	
	Etat de la variable de mesure			
	Quality			Good
	Quality substatus			Ok
	Coding (hex)			0x80 ... 0x83
	Signal d'état			C
	Comportement du diagnostic			Warning

Information de diagnostic		Mesures correctives	Variables de mesure influencées	
N°	Texte court			
482	Bloc dans OOS	Saisir Block en mode AUTO	<ul style="list-style-type: none"> ■ Amplitude des Vortex ■ Calcul de la pression de vapeur saturée ■ Densité ■ Option Température électronique ■ Débit chaleur ■ Vitesse du fluide ■ Différence de débit de chaleur ■ Vortex kurtosis ■ Débit massique ■ Débit massique totalisé ■ Pression ■ Nombre de Reynolds ■ Volume spécifique ■ Débit volumique corrigé ■ Qualité de vapeur ■ Degrés de surchauffe ■ Débit volumique ■ Fréquence des Vortex 	
	Etat de la variable de mesure			
	Quality			Good
	Quality substatus			Ok
	Coding (hex)			0x80 ... 0x83
	Signal d'état			F
	Comportement du diagnostic			Alarm

Information de diagnostic		Mesures correctives	Variables de mesure influencées	
N°	Texte court			
484	Simulation mode défaut actif	Désactiver simulation	<ul style="list-style-type: none"> ■ Amplitude des Vortex ■ Calcul de la pression de vapeur saturée ■ Densité ■ Option Température électronique ■ Débit chaleur ■ Vitesse du fluide ■ Différence de débit de chaleur ■ Vortex kurtosis ■ Débit massique ■ Débit massique totalisé ■ Pression ■ Nombre de Reynolds ■ Volume spécifique ■ Débit volumique corrigé ■ Qualité de vapeur ■ Degrés de surchauffe ■ Débit volumique ■ Fréquence des Vortex 	
	Etat de la variable de mesure			
	Quality			Good
	Quality substatus			Ok
	Coding (hex)			0x80 ... 0x83
	Signal d'état			C
	Comportement du diagnostic			Alarm

Information de diagnostic		Mesures correctives	Variables de mesure influencées	
N°	Texte court			
485	Simulation variable process active	Désactiver simulation	<ul style="list-style-type: none"> ■ Amplitude des Vortex ■ Calcul de la pression de vapeur saturée ■ Densité ■ Option Température électronique ■ Débit chaleur ■ Vitesse du fluide ■ Différence de débit de chaleur ■ Vortex kurtosis ■ Débit massique ■ Débit massique totalisé ■ Pression ■ Nombre de Reynolds ■ Volume spécifique ■ Débit volumique corrigé ■ Qualité de vapeur ■ Degrés de surchauffe ■ Débit volumique ■ Fréquence des Vortex 	
	Etat de la variable de mesure			
	Quality			Good
	Quality substatus			Ok
	Coding (hex)			0x80 ... 0x83
	Signal d'état			C
	Comportement du diagnostic			Warning

Information de diagnostic		Mesures correctives	Variables de mesure influencées	
N°	Texte court			
495	Simulation diagnostique événement actif	Désactiver simulation	-	
	Etat de la variable de mesure			
	Quality			Good
	Quality substatus			Ok
	Coding (hex)			0x80 ... 0x83
	Signal d'état			C
	Comportement du diagnostic			Warning

Information de diagnostic		Mesures correctives	Variables de mesure influencées	
N°	Texte court			
497	Simulation du bloc sortie active	Désactiver la simulation	<ul style="list-style-type: none"> ■ Amplitude des Vortex ■ Calcul de la pression de vapeur saturée ■ Densité ■ Option Température électronique ■ Débit chaleur ■ Vitesse du fluide ■ Différence de débit de chaleur ■ Vortex kurtosis ■ Débit massique ■ Débit massique totalisé ■ Pression ■ Nombre de Reynolds ■ Volume spécifique ■ Débit volumique corrigé ■ Qualité de vapeur ■ Degrés de surchauffe ■ Débit volumique ■ Fréquence des Vortex 	
	Etat de la variable de mesure			
	Quality			Good
	Quality substatus			Ok
	Coding (hex)			0x80 ... 0x83
	Signal d'état			C
	Comportement du diagnostic			Warning

Information de diagnostic		Mesures correctives	Variables de mesure influencées	
N°	Texte court			
538	Config du calculateur de débit incorrect	Vérifiez la valeur d'entrée (pression, température)	<ul style="list-style-type: none"> ■ Amplitude des Vortex ■ Calcul de la pression de vapeur saturée ■ Densité ■ Option Température électronique ■ Débit chaleur ■ Vitesse du fluide ■ Différence de débit de chaleur ■ Vortex kurtosis ■ Débit massique ■ Débit massique totalisé ■ Pression ■ Nombre de Reynolds ■ Volume spécifique ■ Débit volumique corrigé ■ Qualité de vapeur ■ Degrés de surchauffe ■ Débit volumique ■ Fréquence des Vortex 	
	Etat de la variable de mesure			
	Quality			Good
	Quality substatus			Ok
	Coding (hex)			0x80 ... 0x83
	Signal d'état			S
Comportement du diagnostic	Warning			

Information de diagnostic		Mesures correctives	Variables de mesure influencées	
N°	Texte court			
539	Config du calculateur de débit incorrect	<ol style="list-style-type: none"> 1. Vérifier la valeur d'entrée (pression, température) 2. Vérifier les valeurs permises par les propriétés du fluide 	<ul style="list-style-type: none"> ■ Amplitude des Vortex ■ Calcul de la pression de vapeur saturée ■ Densité ■ Option Température électronique ■ Débit chaleur ■ Vitesse du fluide ■ Différence de débit de chaleur ■ Vortex kurtosis ■ Débit massique ■ Débit massique totalisé ■ Pression ■ Nombre de Reynolds ■ Volume spécifique ■ Débit volumique corrigé ■ Qualité de vapeur ■ Degrés de surchauffe ■ Débit volumique ■ Fréquence des Vortex 	
	Etat de la variable de mesure			
	Quality			Good
	Quality substatus			Ok
	Coding (hex)			0x80 ... 0x83
	Signal d'état			S
Comportement du diagnostic	Alarm			

Information de diagnostic		Mesures correctives	Variables de mesure influencées	
N°	Texte court			
540	Config du calculateur de débit incorrect	Vérifiez la valeur de référence entré en utilisant le document Operating Instructions	<ul style="list-style-type: none"> ■ Amplitude des Vortex ■ Calcul de la pression de vapeur saturée ■ Densité ■ Option Température électronique ■ Débit chaleur ■ Vitesse du fluide ■ Différence de débit de chaleur ■ Vortex kurtosis ■ Débit massique ■ Débit massique totalisé ■ Pression ■ Nombre de Reynolds ■ Volume spécifique ■ Débit volumique corrigé ■ Qualité de vapeur ■ Degrés de surchauffe ■ Débit volumique ■ Fréquence des Vortex 	
	Etat de la variable de mesure			
	Quality			Good
	Quality substatus			Ok
	Coding (hex)			0x80 ... 0x83
	Signal d'état			S
	Comportement du diagnostic			Warning

Information de diagnostic		Mesures correctives	Variables de mesure influencées	
N°	Texte court			
570	Delta température inversé	Vérifiez la configuration du lieu de montage (paramètres du sens de montage)	<ul style="list-style-type: none"> ■ Amplitude des Vortex ■ Calcul de la pression de vapeur saturée ■ Densité ■ Option Température électronique ■ Débit chaleur ■ Vitesse du fluide ■ Différence de débit de chaleur ■ Vortex kurtosis ■ Débit massique ■ Débit massique totalisé ■ Pression ■ Nombre de Reynolds ■ Volume spécifique ■ Débit volumique corrigé ■ Qualité de vapeur ■ Degrés de surchauffe ■ Débit volumique ■ Fréquence des Vortex 	
	Etat de la variable de mesure			
	Quality			Bad
	Quality substatus			Function check
	Coding (hex)			0x3C ... 0x3F
	Signal d'état			F
	Comportement du diagnostic			Alarm

12.7.4 Diagnostic du process

N°	Information de diagnostic		Mesures correctives	Variables de mesure influencées
	Texte court			
828	Température ambiante trop faible		Augmenter la température ambiante du pré-amplificateur	<ul style="list-style-type: none"> ■ Amplitude des Vortex ■ Calcul de la pression de vapeur saturée ■ Densité ■ Option Température électronique ■ Débit chaleur ■ Vitesse du fluide ■ Différence de débit de chaleur ■ Vortex kurtosis ■ Débit massique ■ Débit massique totalisé ■ Pression ■ Nombre de Reynolds ■ Volume spécifique ■ Débit volumique corrigé ■ Qualité de vapeur ■ Degrés de surchauffe ■ Débit volumique ■ Fréquence des Vortex
	Etat de la variable de mesure [au départ usine] ¹⁾			
	Quality	Good		
	Quality substatus	Ok		
	Coding (hex)	0x80 ... 0x83		
	Signal d'état	S		
	Comportement du diagnostic	Warning		

1) Le comportement de diagnostic peut être modifié. Ceci provoque le changement de l'état général de la variable mesurée.

N°	Information de diagnostic		Mesures correctives	Variables de mesure influencées
	Texte court			
829	Température ambiante trop élevée		Réduire la température ambiante du pré-amplificateur	<ul style="list-style-type: none"> ■ Amplitude des Vortex ■ Calcul de la pression de vapeur saturée ■ Densité ■ Option Température électronique ■ Débit chaleur ■ Vitesse du fluide ■ Différence de débit de chaleur ■ Vortex kurtosis ■ Débit massique ■ Débit massique totalisé ■ Pression ■ Nombre de Reynolds ■ Volume spécifique ■ Débit volumique corrigé ■ Qualité de vapeur ■ Degrés de surchauffe ■ Débit volumique ■ Fréquence des Vortex
	Etat de la variable de mesure [au départ usine] ¹⁾			
	Quality	Good		
	Quality substatus	Ok		
	Coding (hex)	0x80 ... 0x83		
	Signal d'état	S		
	Comportement du diagnostic	Warning		

1) Le comportement de diagnostic peut être modifié. Ceci provoque le changement de l'état général de la variable mesurée.

N°	Information de diagnostic		Mesures correctives	Variables de mesure influencées
	Texte court			
832	Température électronique trop élevée		Réduire température ambiante	<ul style="list-style-type: none"> ■ Amplitude des Vortex ■ Calcul de la pression de vapeur saturée ■ Densité ■ Option Température électronique ■ Débit chaleur ■ Vitesse du fluide ■ Différence de débit de chaleur ■ Vortex kurtosis ■ Débit massique ■ Débit massique totalisé ■ Pression ■ Nombre de Reynolds ■ Volume spécifique ■ Débit volumique corrigé ■ Qualité de vapeur ■ Degrés de surchauffe ■ Débit volumique ■ Fréquence des Vortex
	Etat de la variable de mesure [au départ usine] ¹⁾			
	Quality	Good		
	Quality substatus	Ok		
	Coding (hex)	0x80 ... 0x83		
	Signal d'état	S		
	Comportement du diagnostic	Warning		

1) Le comportement de diagnostic peut être modifié. Ceci provoque le changement de l'état général de la variable mesurée.

N°	Information de diagnostic		Mesures correctives	Variables de mesure influencées
	Texte court			
833	Température électronique trop basse		Augmenter température ambiante	<ul style="list-style-type: none"> ■ Amplitude des Vortex ■ Calcul de la pression de vapeur saturée ■ Densité ■ Option Température électronique ■ Débit chaleur ■ Vitesse du fluide ■ Différence de débit de chaleur ■ Vortex kurtosis ■ Débit massique ■ Débit massique totalisé ■ Pression ■ Nombre de Reynolds ■ Volume spécifique ■ Débit volumique corrigé ■ Qualité de vapeur ■ Degrés de surchauffe ■ Débit volumique ■ Fréquence des Vortex
	Etat de la variable de mesure [au départ usine] ¹⁾			
	Quality	Good		
	Quality substatus	Ok		
	Coding (hex)	0x80 ... 0x83		
	Signal d'état	S		
	Comportement du diagnostic	Warning		

1) Le comportement de diagnostic peut être modifié. Ceci provoque le changement de l'état général de la variable mesurée.

N°	Information de diagnostic		Mesures correctives	Variables de mesure influencées
	Texte court			
834	Température de process trop élevée		Réduire température process	<ul style="list-style-type: none"> ■ Amplitude des Vortex ■ Calcul de la pression de vapeur saturée ■ Densité ■ Option Température électronique ■ Débit chaleur ■ Vitesse du fluide ■ Différence de débit de chaleur ■ Vortex kurtosis ■ Débit massique ■ Débit massique totalisé ■ Pression ■ Nombre de Reynolds ■ Volume spécifique ■ Débit volumique corrigé ■ Qualité de vapeur ■ Degrés de surchauffe ■ Débit volumique ■ Fréquence des Vortex
	Etat de la variable de mesure [au départ usine] ¹⁾			
	Quality	Good		
	Quality substatus	Ok		
	Coding (hex)	0x80 ... 0x83		
	Signal d'état	S		
	Comportement du diagnostic	Warning		

1) Le comportement de diagnostic peut être modifié. Ceci provoque le changement de l'état général de la variable mesurée.

N°	Information de diagnostic		Mesures correctives	Variables de mesure influencées
	Texte court			
835	Température de process trop faible		Augmenter température process	<ul style="list-style-type: none"> ■ Amplitude des Vortex ■ Calcul de la pression de vapeur saturée ■ Densité ■ Option Température électronique ■ Débit chaleur ■ Vitesse du fluide ■ Différence de débit de chaleur ■ Vortex kurtosis ■ Débit massique ■ Débit massique totalisé ■ Pression ■ Nombre de Reynolds ■ Volume spécifique ■ Débit volumique corrigé ■ Qualité de vapeur ■ Degrés de surchauffe ■ Débit volumique ■ Fréquence des Vortex
	Etat de la variable de mesure [au départ usine] ¹⁾			
	Quality	Good		
	Quality substatus	Ok		
	Coding (hex)	0x80 ... 0x83		
	Signal d'état	S		
	Comportement du diagnostic	Warning		

1) Le comportement de diagnostic peut être modifié. Ceci provoque le changement de l'état général de la variable mesurée.

Information de diagnostic		Mesures correctives	Variables de mesure influencées	
N°	Texte court			
841	Plage de travail	Réduire la vitesse d'écoulement	<ul style="list-style-type: none"> ■ Amplitude des Vortex ■ Calcul de la pression de vapeur saturée ■ Densité ■ Option Température électronique ■ Débit chaleur ■ Vitesse du fluide ■ Différence de débit de chaleur ■ Vortex kurtosis ■ Débit massique ■ Débit massique totalisé ■ Pression ■ Nombre de Reynolds ■ Volume spécifique ■ Débit volumique corrigé ■ Qualité de vapeur ■ Degrés de surchauffe ■ Débit volumique ■ Fréquence des Vortex 	
	Etat de la variable de mesure [au départ usine] ¹⁾			
	Quality			Good
	Quality substatus			Ok
	Coding (hex)			0x80 ... 0x83
	Signal d'état			S
	Comportement du diagnostic			Warning

1) Le comportement de diagnostic peut être modifié. Ceci provoque le changement de l'état général de la variable mesurée.

Information de diagnostic		Mesures correctives	Variables de mesure influencées	
N°	Texte court			
842	Valeur de process inférieure à la limite	<ol style="list-style-type: none"> 1. Diminuer la valeur de process 2. Vérifier l'application 3. Vérifier le capteur 	<ul style="list-style-type: none"> ■ Amplitude des Vortex ■ Calcul de la pression de vapeur saturée ■ Densité ■ Option Température électronique ■ Débit chaleur ■ Vitesse du fluide ■ Différence de débit de chaleur ■ Vortex kurtosis ■ Débit massique ■ Débit massique totalisé ■ Pression ■ Nombre de Reynolds ■ Volume spécifique ■ Débit volumique corrigé ■ Qualité de vapeur ■ Degrés de surchauffe ■ Débit volumique ■ Fréquence des Vortex 	
	Etat de la variable de mesure			
	Quality			Good
	Quality substatus			Ok
	Coding (hex)			0x80 ... 0x83
	Signal d'état			S
	Comportement du diagnostic			Warning

N°	Information de diagnostic		Mesures correctives	Variables de mesure influencées
	Texte court			
844	Valeur process hors spécifications		Réduire la vitesse d'écoulement	<ul style="list-style-type: none"> ■ Amplitude des Vortex ■ Calcul de la pression de vapeur saturée ■ Densité ■ Option Température électronique ■ Débit chaleur ■ Vitesse du fluide ■ Différence de débit de chaleur ■ Vortex kurtosis ■ Débit massique ■ Débit massique totalisé ■ Pression ■ Nombre de Reynolds ■ Volume spécifique ■ Débit volumique corrigé ■ Qualité de vapeur ■ Degrés de surchauffe ■ Débit volumique ■ Fréquence des Vortex
	Etat de la variable de mesure [au départ usine] ¹⁾			
	Quality	Good		
	Quality substatus	Ok		
	Coding (hex)	0x80 ... 0x83		
	Signal d'état	S		
Comportement du diagnostic	Warning			

1) Le comportement de diagnostic peut être modifié. Ceci provoque le changement de l'état général de la variable mesurée.

N°	Information de diagnostic		Mesures correctives	Variables de mesure influencées
	Texte court			
870	Incertitude de mesure augmenté		<ol style="list-style-type: none"> 1. Vérifier le process 2. Augmenter le débit volumique 	<ul style="list-style-type: none"> ■ Amplitude des Vortex ■ Calcul de la pression de vapeur saturée ■ Densité ■ Option Température électronique ■ Débit chaleur ■ Vitesse du fluide ■ Différence de débit de chaleur ■ Vortex kurtosis ■ Débit massique ■ Débit massique totalisé ■ Pression ■ Nombre de Reynolds ■ Volume spécifique ■ Débit volumique corrigé ■ Qualité de vapeur ■ Degrés de surchauffe ■ Débit volumique ■ Fréquence des Vortex
	Etat de la variable de mesure [au départ usine] ¹⁾			
	Quality	Good		
	Quality substatus	Ok		
	Coding (hex)	0x80 ... 0x83		
	Signal d'état	S		
Comportement du diagnostic	Warning			

1) Le comportement de diagnostic peut être modifié. Ceci provoque le changement de l'état général de la variable mesurée.

N°	Information de diagnostic		Mesures correctives	Variables de mesure influencées
	Texte court			
871	Limite de saturation vapeur proche		Vérifier conditions process	<ul style="list-style-type: none"> ■ Amplitude des Vortex ■ Calcul de la pression de vapeur saturée ■ Densité ■ Option Température électronique ■ Débit chaleur ■ Vitesse du fluide ■ Différence de débit de chaleur ■ Vortex kurtosis ■ Débit massique ■ Débit massique totalisé ■ Pression ■ Nombre de Reynolds ■ Volume spécifique ■ Débit volumique corrigé ■ Qualité de vapeur ■ Degrés de surchauffe ■ Débit volumique ■ Fréquence des Vortex
	Etat de la variable de mesure [au départ usine] ¹⁾			
	Quality	Good		
	Quality substatus	Ok		
	Coding (hex)	0x80 ... 0x83		
	Signal d'état	S		
	Comportement du diagnostic	Warning		

1) Le comportement de diagnostic peut être modifié. Ceci provoque le changement de l'état général de la variable mesurée.

N°	Information de diagnostic		Mesures correctives	Variables de mesure influencées
	Texte court			
872	Vapeur humide détecté		<ol style="list-style-type: none"> 1. Vérifier le process 2. Vérifier l'installation 	<ul style="list-style-type: none"> ■ Amplitude des Vortex ■ Calcul de la pression de vapeur saturée ■ Densité ■ Option Température électronique ■ Débit chaleur ■ Vitesse du fluide ■ Différence de débit de chaleur ■ Vortex kurtosis ■ Débit massique ■ Débit massique totalisé ■ Pression ■ Nombre de Reynolds ■ Volume spécifique ■ Débit volumique corrigé ■ Qualité de vapeur ■ Degrés de surchauffe ■ Débit volumique ■ Fréquence des Vortex
	Etat de la variable de mesure [au départ usine] ¹⁾			
	Quality	Good		
	Quality substatus	Ok		
	Coding (hex)	0x80 ... 0x83		
	Signal d'état	S		
	Comportement du diagnostic	Warning		

1) Le comportement de diagnostic peut être modifié. Ceci provoque le changement de l'état général de la variable mesurée.

N°	Information de diagnostic		Mesures correctives	Variables de mesure influencées
	Texte court			
873	Eau détectée		Vérifiez le process (eau dans la canalisation)	<ul style="list-style-type: none"> ■ Amplitude des Vortex ■ Calcul de la pression de vapeur saturée ■ Densité ■ Option Température électronique ■ Débit chaleur ■ Vitesse du fluide ■ Différence de débit de chaleur ■ Vortex kurtosis ■ Débit massique ■ Débit massique totalisé ■ Pression ■ Nombre de Reynolds ■ Volume spécifique ■ Débit volumique corrigé ■ Qualité de vapeur ■ Degrés de surchauffe ■ Débit volumique ■ Fréquence des Vortex
	Etat de la variable de mesure [au départ usine] ¹⁾			
	Quality	Good		
	Quality substatus	Ok		
	Coding (hex)	0x80 ... 0x83		
	Signal d'état	S		
Comportement du diagnostic	Warning			

1) Le comportement de diagnostic peut être modifié. Ceci provoque le changement de l'état général de la variable mesurée.

N°	Information de diagnostic		Mesures correctives	Variables de mesure influencées
	Texte court			
874	X% spec invalide		<ol style="list-style-type: none"> 1. Vérifier pression, température 2. Vérifier vitesse du fluide 3. Vérifier variation du fluide 	<ul style="list-style-type: none"> ■ Amplitude des Vortex ■ Calcul de la pression de vapeur saturée ■ Densité ■ Option Température électronique ■ Débit chaleur ■ Vitesse du fluide ■ Différence de débit de chaleur ■ Vortex kurtosis ■ Débit massique ■ Débit massique totalisé ■ Pression ■ Nombre de Reynolds ■ Volume spécifique ■ Débit volumique corrigé ■ Qualité de vapeur ■ Degrés de surchauffe ■ Débit volumique ■ Fréquence des Vortex
	Etat de la variable de mesure			
	Quality	Good		
	Quality substatus	Ok		
	Coding (hex)	0x80 ... 0x83		
	Signal d'état	S		
Comportement du diagnostic	Warning			

Information de diagnostic		Mesures correctives	Variables de mesure influencées	
N°	Texte court			
882	Défaut du signal d'entrée	1. Vérifier le paramétrage du signal d'entrée 2. Vérifier le dispositif externe 3. Vérifier les conditions de process	<ul style="list-style-type: none"> ■ Amplitude des Vortex ■ Calcul de la pression de vapeur saturée ■ Densité ■ Option Température électronique ■ Débit chaleur ■ Vitesse du fluide ■ Différence de débit de chaleur ■ Vortex kurtosis ■ Débit massique ■ Débit massique totalisé ■ Pression ■ Nombre de Reynolds ■ Volume spécifique ■ Débit volumique corrigé ■ Qualité de vapeur ■ Degrés de surchauffe ■ Débit volumique ■ Fréquence des Vortex 	
	Etat de la variable de mesure			
	Quality			Bad
	Quality substatus			Maintenance alarm
	Coding (hex)			0x24 ... 0x27
	Signal d'état			F
	Comportement du diagnostic			Alarm

Information de diagnostic		Mesures correctives	Variables de mesure influencées	
N°	Texte court			
945	Plage du capteur dépassée	Vérifier immédiatement les conditions process (classe de pression-température)	<ul style="list-style-type: none"> ■ Amplitude des Vortex ■ Calcul de la pression de vapeur saturée ■ Densité ■ Option Température électronique ■ Débit chaleur ■ Vitesse du fluide ■ Différence de débit de chaleur ■ Vortex kurtosis ■ Débit massique ■ Débit massique totalisé ■ Pression ■ Nombre de Reynolds ■ Volume spécifique ■ Débit volumique corrigé ■ Qualité de vapeur ■ Degrés de surchauffe ■ Débit volumique ■ Fréquence des Vortex 	
	Etat de la variable de mesure [au départ usine] ¹⁾			
	Quality			Good
	Quality substatus			Ok
	Coding (hex)			0x80 ... 0x83
	Signal d'état			S
	Comportement du diagnostic			Warning

1) Le comportement de diagnostic peut être modifié. Ceci provoque le changement de l'état général de la variable mesurée.

Information de diagnostic		Mesures correctives	Variables de mesure influencées	
N°	Texte court			
946	Vibration détectée	Vérifier l'installation	<ul style="list-style-type: none"> ■ Amplitude des Vortex ■ Calcul de la pression de vapeur saturée ■ Densité ■ Option Température électronique ■ Débit chaleur ■ Vitesse du fluide ■ Différence de débit de chaleur ■ Vortex kurtosis ■ Débit massique ■ Débit massique totalisé ■ Pression ■ Nombre de Reynolds ■ Volume spécifique ■ Débit volumique corrigé ■ Qualité de vapeur ■ Degrés de surchauffe ■ Débit volumique ■ Fréquence des Vortex 	
	Etat de la variable de mesure			
	Quality			Good
	Quality substatus			Ok
	Coding (hex)			0x80 ... 0x83
	Signal d'état			S
	Comportement du diagnostic			Warning

Information de diagnostic		Mesures correctives	Variables de mesure influencées	
N°	Texte court			
947	Vibration dépassé	Vérifier l'installation	<ul style="list-style-type: none"> ■ Amplitude des Vortex ■ Calcul de la pression de vapeur saturée ■ Densité ■ Option Température électronique ■ Débit chaleur ■ Vitesse du fluide ■ Différence de débit de chaleur ■ Vortex kurtosis ■ Débit massique ■ Débit massique totalisé ■ Pression ■ Nombre de Reynolds ■ Volume spécifique ■ Débit volumique corrigé ■ Qualité de vapeur ■ Degrés de surchauffe ■ Débit volumique ■ Fréquence des Vortex 	
	Etat de la variable de mesure [au départ usine] ¹⁾			
	Quality			Good
	Quality substatus			Ok
	Coding (hex)			0x80 ... 0x83
	Signal d'état			S
	Comportement du diagnostic			Warning

1) Le comportement de diagnostic peut être modifié. Ceci provoque le changement de l'état général de la variable mesurée.

Information de diagnostic		Mesures correctives	Variables de mesure influencées	
N°	Texte court			
948	Mauvaise qualité du signal	1. Vérifier les conditions de process: gaz humide, débit pulsé 2. Vérifier l'installation: vibration	<ul style="list-style-type: none"> ■ Amplitude des Vortex ■ Calcul de la pression de vapeur saturée ■ Densité ■ Option Température électronique ■ Débit chaleur ■ Vitesse du fluide ■ Différence de débit de chaleur ■ Vortex kurtosis ■ Débit massique ■ Débit massique totalisé ■ Pression ■ Nombre de Reynolds ■ Volume spécifique ■ Débit volumique corrigé ■ Qualité de vapeur ■ Degrés de surchauffe ■ Débit volumique ■ Fréquence des Vortex 	
	Etat de la variable de mesure			
	Quality			Good
	Quality substatus			Ok
	Coding (hex)			0x80 ... 0x83
	Signal d'état			S
	Comportement du diagnostic			Warning

Information de diagnostic		Mesures correctives	Variables de mesure influencées	
N°	Texte court			
972	Degrés de surchauffe limite excédé	1. Contrôler conditions de procédé 2. Installer transmetteur de pression ou entrer la valeur correcte de pression fixe	<ul style="list-style-type: none"> ■ Amplitude des Vortex ■ Calcul de la pression de vapeur saturée ■ Densité ■ Option Température électronique ■ Débit chaleur ■ Vitesse du fluide ■ Différence de débit de chaleur ■ Vortex kurtosis ■ Débit massique ■ Débit massique totalisé ■ Pression ■ Nombre de Reynolds ■ Volume spécifique ■ Débit volumique corrigé ■ Qualité de vapeur ■ Degrés de surchauffe ■ Débit volumique ■ Fréquence des Vortex 	
	Etat de la variable de mesure [au départ usine] ¹⁾			
	Quality			Good
	Quality substatus			Ok
	Coding (hex)			0x80 ... 0x83
	Signal d'état			S
	Comportement du diagnostic			Warning

1) Le comportement de diagnostic peut être modifié. Ceci provoque le changement de l'état général de la variable mesurée.

12.7.5 Conditions d'utilisation pour l'affichage des informations de diagnostic suivantes







-  Conditions d'utilisation pour l'affichage des informations de diagnostic suivantes :
- Message de diagnostic **871 Limite de saturation vapeur proche** : La température de process est inférieure à 2K par rapport à la courbe de vapeur saturée.
 - Information de diagnostic 872 : La qualité de la vapeur mesurée a chuté sous le seuil configuré pour la qualité de vapeur (seuil : Expert → Système → Traitement événement → Limites de diagnostic → Limite de qualité vapeur).
 - Information de diagnostic 873 : La température de process est ≤ 0 °C.
 - Information de diagnostic 874 : La détection/mesure de vapeur humide est en dehors des seuils spécifiés pour les paramètres de process suivants : pression, température, vitesse.
 - Pression : 0,5 ... 100 bar
 - Température : +81,3 ... +320 °C (+178,3 ... +608 °F)
 - Vitesse : dépend du tube de mesure et est configurée via EhDS.
 - Information de diagnostic 972 : Le degré de surchauffe a dépassé le seuil configuré (seuil : Expert → Système → Traitement événement → Limites de diagnostic → Degrés de surchauffe limite).

12.7.6 Mode d'urgence en cas de compensation de température

- ▶ Changer la mesure de température : PT1+PT2 en option **PT1, PT2** ou **Off**.
 - ↳ Si l'option **Off** est sélectionnée, l'appareil de mesure réalise le calcul à l'aide de la pression de process fixe.





12.8 Messages de diagnostic en cours

Le menu **Diagnostic** permet d'afficher séparément le dernier événement de diagnostic apparu et actuel.

-  Affichage des mesures de suppression d'un événement de diagnostic :
- Via l'afficheur local →  142
 - Via l'outil de configuration "FieldCare" →  144
 - Via l'outil de configuration "DeviceCare" →  144
-  D'autres événements de diagnostic existants peuvent être affichés dans le sous-menu **Liste de diagnostic** →  180

Navigation

Menu "Diagnostic"

Diagnostic	
Diagnostic actuel	→  180
Dernier diagnostic	→  180
Temps de fct depuis redémarrage	→  180
Temps de fonctionnement	→  180

Aperçu des paramètres avec description sommaire

Paramètre	Prérequis	Description	Affichage
Diagnostic actuel	Un événement de diagnostic s'est produit.	Montre l'évènement diagnostic en cours avec ses informations de diagnostique.  En présence de plusieurs messages, c'est le message de diagnostic avec la plus haute priorité qui est affiché.	Symbole pour niveau diagnostic, code diagnostic et texte court
Dernier diagnostic	Deux événements de diagnostic se sont déjà produits.	Montre l'évènement de diagnostic qui a eu lieu avant l'évènement de diagnostic actuel.	Symbole pour niveau diagnostic, code diagnostic et texte court
Temps de fct depuis redémarrage	–	Montre le temps de fonctionnement de l'appareil depuis le dernier redémarrage.	Jours (d), heures (h), minutes (m) et secondes (s)
Temps de fonctionnement	–	Indique la durée de fonctionnement de l'appareil.	Jours (d), heures (h), minutes (m) et secondes (s)

12.9 Liste de diagnostic

Jusqu'à 5 événements de diagnostic actuellement en cours peuvent être affichés dans le sous-menu **Liste de diagnostic** avec les informations de diagnostic correspondantes. S'il y a plus de 5 événements de diagnostic, ce sont les messages avec la plus haute priorité qui sont affichés.

Chemin de navigation

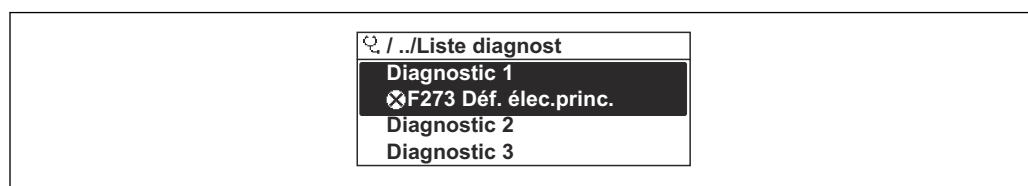

Diagnostic → Liste de diagnostic



A0014006-FR

 22 Exemple d'afficheur local

 Affichage des mesures de suppression d'un événement de diagnostic :

- Via l'afficheur local →  142
- Via l'outil de configuration "FieldCare" →  144
- Via l'outil de configuration "DeviceCare" →  144

12.10 Journal des événements

12.10.1 Consulter le journal des événements

Le menu **Liste événements** donne un aperçu chronologique des messages d'événements apparus.

Chemin de navigation

Menu **Diagnostic** → sous-menu **Journal d'événements** → Liste événements

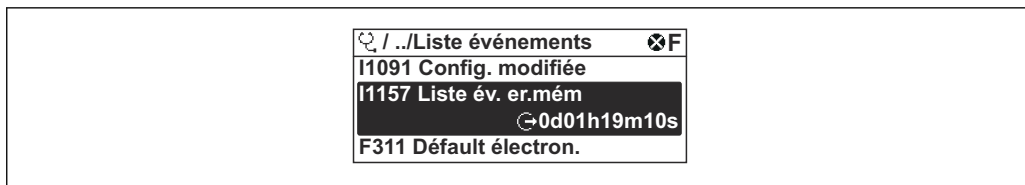

A0014008-FR

23 Exemple d'afficheur local

- Un maximum de 20 messages d'événement est affiché dans l'ordre chronologique.
- Si le pack application **HistoROM étendue** (option de commande) est activé dans l'appareil, la liste des événements peut contenir jusqu'à 100 entrées.

L'historique des événements comprend des entrées relatives à des :

- Événements de diagnostic → 146
- Événements d'information → 181

À chaque événement est affecté, non seulement le moment de son apparition, mais aussi un symbole indiquant si l'événement est apparu ou terminé :

- Événement de diagnostic
 - ⌚ : Apparition de l'événement
 - ⌚ : Fin de l'événement
- Événement d'information
 - ⌚ : Apparition de l'événement

i Affichage des mesures de suppression d'un événement de diagnostic :

- Via l'afficheur local → 142
- Via l'outil de configuration "FieldCare" → 144
- Via l'outil de configuration "DeviceCare" → 144

i Pour le filtrage des messages événement affichés → 181

12.10.2 Filtrage du journal événements

A l'aide du paramètre **Options filtre**, vous pouvez définir la catégorie de messages d'événement à afficher dans le sous-menu **Liste événements**.

Chemin de navigation

Diagnostic → Journal d'événements → Options filtre

Catégories de filtrage

- Tous
- Défaut (F)
- Test fonction (C)
- En dehors de la spécification (S)
- Maintenance nécessaire (M)
- Information (I)

12.10.3 Aperçu des événements d'information

Contrairement aux événements de diagnostic, les événements d'information sont uniquement affichés dans le journal des événements et non dans la liste diagnostic.

Événement d'information	Texte d'événement
I1000	----- (Appareil ok)
I1079	Capteur remplacé
I1089	Démarrage appareil
I1090	RAZ configuration
I1091	Configuration modifiée

Événement d'information	Texte d'événement
I1092	Sauvegarde HistoROM supprimé
I1110	Interrupteur protection écriture changé
I1137	Electronique changée
I1151	Reset historiques
I1155	Réinitialisation température électron.
I1156	Erreur mémoire tendance
I1157	Liste événements erreur mémoire
I1185	Backup afficheur effectué
I1186	Retour valeur via afficheur
I1187	Config copiée avec afficheur
I1188	Données afficheur effacées
I1189	Comparaison données
I1227	Mode d'urgence capteur activé
I1228	Echec du mode d'urgence capteur
I1256	Afficheur: droits d'accès modifié
I1335	Firmware changé
I1361	Echec connexion serveur Web
I1397	Fieldbus: droits d'accès modifié
I1398	CDI: droits d'accès modifié
I1444	Vérification appareil réussi
I1445	Échec vérification appareil
I1459	Échec: vérification du module E/S
I1461	Échec: vérification capteur
I1512	download démarré
I1513	Download fini
I1514	Upload démarré
I1515	Upload fini
I1552	Échec: vérif. électronique principal
I1553	Échec: vérif. Pré-amplificateur
I1622	Etalonnage changé
I1624	Tous les totalisateurs sont remis à zéro
I1625	Protection en écriture activée
I1626	Protection en écriture désactivée
I1627	Login serveur Web réussie
I1629	Succès du login via CDI
I1631	Accès serveur web modifié
I1634	Réinitialisation des paramètres usine
I1635	Retour aux paramètres livraison
I1649	Protection Hardware activée
I1650	Protection Hardware désactivée

12.11 Effectuer un reset de l'appareil de mesure

La configuration entière de l'appareil ou une partie de la configuration peut être réinitialisée à un état défini à l'aide du Paramètre **Reset appareil** (→  116).

12.11.1 Portée de la fonction du paramètre "Reset appareil"









Options	Description
Annuler	Aucune action n'est exécutée et l'utilisateur quitte le paramètre.
Au réglage usine	Chaque paramètre est ramené à ses réglages par défaut.
État au moment de la livraison	Chaque paramètre, pour lequel un préréglage spécifique a été commandé par le client, est ramené à la valeur spécifique au client. Tous les autres paramètres sont ramenés à leurs valeurs par défaut.  Si aucun réglage spécifique n'a été commandé par le client, cette option n'est pas visible.
Rédémarrer l'appareil	Lors du redémarrage, tous les paramètres, dont les données sont enregistrées dans la mémoire volatile (RAM), sont réinitialisés aux réglages par défaut (p. ex. données des valeurs mesurées). La configuration de l'appareil est conservée.

12.12 Information appareil







Le sous-menu **Information appareil** contient tous les paramètres affichant différentes informations pour identifier l'appareil.

Navigation

Menu "Diagnostic" → Information appareil

► Information appareil	
Désignation du point de mesure	→  184
Numéro de série	→  184
Version logiciel	→  184
Nom d'appareil	→  184
Code commande	→  184
Référence de commande 1	→  184
Référence de commande 2	→  184
Référence de commande 3	→  184
Version ENP	→  184

Aperçu des paramètres avec description sommaire

Paramètre	Description	Affichage	Réglage usine
Désignation du point de mesure	Indique le nom du point de mesure.	Chaîne de caractères comprenant des chiffres, des lettres et des caractères spéciaux	- none -
Numéro de série	Montre le numéro de série de l'appareil.	Chaîne de max. 11 caractères alphanumériques.	-
Version logiciel	Montre la version de firmware d'appareil installé.	Succession de caractères au format xx.yy.zz	-
Nom d'appareil	Montre le nom du transmetteur.  Se trouve également sur la plaque signalétique du transmetteur.	Chaîne de caractères comprenant des chiffres, des lettres et des caractères spéciaux	-
Nom d'appareil	Montre le nom du transmetteur.  Se trouve également sur la plaque signalétique du transmetteur.	Chaîne de caractères comprenant des chiffres, des lettres et des caractères spéciaux	Prowirl200APL
Code commande	Montre la référence de commande de l'appareil.  Se trouve sur la plaque signalétique du capteur et du transmetteur, dans la case "Order code".	Chaîne de caractères composée de lettres, de chiffres et de certains signes de ponctuation (p. ex. /).	-
Référence de commande 1	Montre la 1ère partie de la référence de commande étendu.  Se trouve sur la plaque signalétique du capteur et du transmetteur, dans la case "Ext. ord. cd".	Chaîne de caractères	-
Référence de commande 2	Montre la 2nd partie de la référence de commande étendu.  Se trouve sur la plaque signalétique du capteur et du transmetteur, dans la case "Ext. ord. cd".	Chaîne de caractères	-
Référence de commande 3	Montre la 3ème partie de la référence de commande étendu.  Se trouve sur la plaque signalétique du capteur et du transmetteur, dans la case "Ext. ord. cd".	Chaîne de caractères	-
Version ENP	Montre la version de la plaque signalétique électronique (ENP).	Chaîne de caractères	2.02.00

12.13 Historique du firmware

Date de sortie	Version de firmware	Caractéristique de commande "Version de firmware"	Modifications du firmware	Type de documentation	Documentation
2023	01.00.zz	Option 70-	-	Manuel de mise en service	BA02132D/06/FR/01.21



Il est possible de flasher le firmware sur la version actuelle à l'aide de l'interface service.



Pour la compatibilité de la version de firmware avec les fichiers de description d'appareil installés et les outils de configuration, tenir compte des indications sur l'appareil dans le document "Manufacturer's information".



Les informations du fabricant sont disponibles :

- Dans la zone de téléchargement de la page Internet Endress+Hauser : www.fr.endress.com → Télécharger
- Indiquer les détails suivants :
 - Racine produit : p. ex. 7F2C
La racine produit est la première partie de la référence de commande : voir la plaque signalétique sur l'appareil.
 - Recherche de texte : informations du fabricant
 - Type de média : Documentation – Manuels et fiches techniques

13 Maintenance

13.1 Opérations de maintenance

L'appareil ne requiert pas de maintenance spécifique.

13.1.1 Nettoyage extérieur

Lors du nettoyage extérieur d'appareils de mesure, il faut veiller à ne pas utiliser de produit de nettoyage agressif pour la surface du boîtier et les joints.

13.1.2 Nettoyage intérieur

AVIS

Lors de l'utilisation d'appareils ou de liquides de nettoyage non appropriés, l'élément sensible peut être endommagé.

- ▶ Ne pas utiliser de râcloir.

13.1.3 Remplacement des joints

Remplacement des joints du capteur

AVIS

Les joints en contact avec le fluide doivent toujours être remplacés !

- ▶ Seuls des joints de capteur provenant d'Endress+Hauser doivent être utilisés : joints de remplacement

Remplacement des joints du boîtier

AVIS

En cas d'utilisation de l'appareil dans une atmosphère poussiéreuse :

- ▶ ne mettre en place que les joints de boîtier Endress+Hauser correspondants.

1. Remplacer les joints défectueux uniquement par des joints d'origine Endress+Hauser.
2. Les joints du boîtier doivent être propres et intacts avant d'être placés dans la rainure prévue à cet effet.
3. Le cas échéant, sécher les joints, les nettoyer ou les remplacer.

13.2 Outils de mesure et de test

Endress+Hauser offre une multitude d'outils de mesure et de test comme W@M ou des tests d'appareils.

 Des indications détaillées sur les prestations vous seront fournies par votre agence Endress+Hauser.

Liste de certains outils de mesure et de test : →  191

13.3 Prestations Endress+Hauser

Endress+Hauser offre une multitude de prestations comme le réétalonnage, la maintenance ou les tests d'appareils.

 Des indications détaillées sur les prestations vous seront fournies par votre agence Endress+Hauser.

14 Réparation

14.1 Généralités

14.1.1 Concept de réparation et de transformation

Le concept de réparation et de transformation Endress+Hauser prévoit ce qui suit :

- Les appareils sont de construction modulaire.
- Les pièces de rechange sont disponibles par kits avec les instructions de montage correspondantes.
- Les réparations sont effectuées par le service après-vente Endress+Hauser ou par des clients formés en conséquence.
- Seul le Service Endress+Hauser ou nos usines sont autorisées à réaliser la transformation d'un appareil certifié en une autre version certifiée.

14.1.2 Remarques relatives à la réparation et à la transformation

Lors de la réparation et de la transformation d'un appareil de mesure, tenir compte des conseils suivants :

- ▶ Utiliser exclusivement des pièces de rechange d'origine Endress+Hauser.
- ▶ Effectuer la réparation selon les instructions du manuel de mise en service.
- ▶ Tenir compte des normes, directives nationales, documentations Ex (XA) et certificats en vigueur.
- ▶ Documenter chaque réparation et chaque conversion et la saisir dans la base de données de gestion du cycle de vie *W@M* et dans Netilion Analytics.

14.2 Pièces de rechange

Certains composants interchangeables de l'appareil de mesure sont répertoriés sur un panneau d'aperçu situé dans le couvercle du compartiment de raccordement.

L'aperçu des pièces de rechange comprend les indications suivantes :

- Une liste des pièces de rechange les plus importantes pour l'appareil de mesure, y compris leurs informations de commande.
- L'URL du *Device Viewer* (www.endress.com/deviceviewer) :
Toutes les pièces de rechange pour l'appareil de mesure, accompagnées de la référence de commande, sont répertoriées ici et peuvent être commandées. Les utilisateurs peuvent également télécharger les Instructions de montage associées, si disponibles.

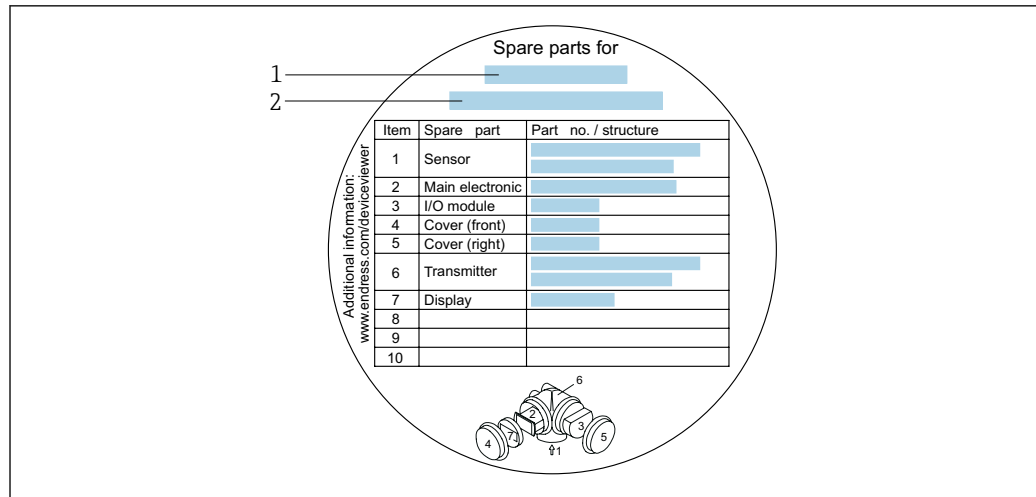

24 Exemple de "plaque signalétique pièces de rechange" dans le couvercle du compartiment de raccordement

- 1 Nom de l'appareil de mesure
- 2 Numéro de série de l'appareil

- i** Numéro de série de l'appareil :
- Se trouve sur la plaque signalétique de l'appareil et sur la plaque signalétique pièces de rechange.
 - Peut être lu via le paramètre **Numéro de série** (→ 184) dans le sous-menu **Information appareil**.

14.3 Services Endress+Hauser

Endress+Hauser propose un grand nombre de services.

- i** Des indications détaillées sur les prestations vous seront fournies par votre agence Endress+Hauser.

14.4 Retour de matériel

Les exigences pour un retour sûr de l'appareil peuvent varier en fonction du type d'appareil et de la législation nationale.

1. Consulter la page web pour les informations :
<http://www.endress.com/support/return-material>
↳ Sélectionner la région.
2. Retourner l'appareil s'il a besoin d'être réparé ou étalonné en usine, ou si le mauvais appareil a été commandé ou livré.

14.5 Mise au rebut



Si la directive 2012/19/UE sur les déchets d'équipements électriques et électroniques (DEEE) l'exige, le produit porte le symbole représenté afin de réduire la mise au rebut des DEEE comme déchets municipaux non triés. Ne pas éliminer les produits portant ce marquage comme des déchets municipaux non triés. Les retourner au fabricant en vue de leur mise au rebut dans les conditions applicables.

14.5.1 Démontage de l'appareil de mesure

1. Mettre l'appareil sous tension.

⚠ AVERTISSEMENT

Mise en danger de personnes par les conditions du process !

- ▶ Tenir compte des conditions de process dangereuses comme la pression, les températures élevées ou les produits agressifs au niveau de l'appareil de mesure.

2. Effectuer dans l'ordre inverse les étapes de montage et de raccordement décrites aux chapitres "Montage de l'appareil de mesure " et "Raccordement de l'appareil de mesure". Respecter les consignes de sécurité.

14.5.2 Mise au rebut de l'appareil

⚠ AVERTISSEMENT

Mise en danger du personnel et de l'environnement par des produits à risque !

- ▶ S'assurer que l'appareil de mesure et toutes les cavités sont exempts de produits dangereux pour la santé et l'environnement, qui auraient pu pénétrer dans les interstices ou diffuser à travers les matières synthétiques.

Observer les consignes suivantes lors de la mise au rebut :



- ▶ Tenir compte des directives nationales en vigueur.
- ▶ Veiller à un tri et à une valorisation séparée des différents composants.

15 Accessoires

Différents accessoires sont disponibles pour l'appareil ; ceux-ci peuvent être commandés avec l'appareil ou ultérieurement auprès de Endress+Hauser. Des indications détaillées relatives à la référence de commande concernée sont disponibles auprès d'Endress+Hauser ou sur la page Produits du site Internet Endress+Hauser : www.endress.com.

15.1 Accessoires spécifiques à l'appareil

15.1.1 Pour le transmetteur



Accessoires	Description
Transmetteur Prowirl 200	<p>Transmetteur pour remplacement ou stockage. Utiliser la structure de commande pour définir les spécification suivantes :</p> <ul style="list-style-type: none"> ▪ Agréments ▪ Sortie, entrée ▪ Affichage/configuration ▪ Boîtier ▪ Logiciel <p> Instruction de montage EA01056D</p> <p> (référence : 7X2CXX)</p>
Afficheur séparé FHX50	<p>Boîtier FHX50 pour le module d'affichage .</p> <ul style="list-style-type: none"> ▪ Boîtier FHX50 correspondant à : <ul style="list-style-type: none"> ▪ module d'affichage SD02 (boutons-poussoirs) ▪ module d'affichage SD03 (touches optiques) ▪ Longueur du câble de raccordement : jusqu'à max. 60 m (196 ft) (longueurs de câble à commander : 5 m (16 ft), 10 m (32 ft), 20 m (65 ft), 30 m (98 ft)) <p>L'appareil de mesure peut être commandé avec le boîtier FHX50 et un module d'affichage. Dans les références de commande séparées, il convient de sélectionner les options suivantes :</p> <ul style="list-style-type: none"> ▪ Caractéristique de commande appareil de mesure, caractéristique 030 : Option L ou M "Préparé pour affichage FHX50" ▪ Caractéristique de commande boîtier FHX50, caractéristique 050 (version d'appareil) : Option A "Préparé pour affichage FHX50" ▪ Caractéristique de commande boîtier FHX50, dépend du module d'affichage choisi dans la caractéristique 020 (affichage, configuration) : <ul style="list-style-type: none"> ▪ Option C : pour un module d'affichage SD02 (boutons-poussoirs) ▪ Option E : pour un module d'affichage SD03 (touches optiques) <p>Le boîtier FHX50 peut également être commandé ultérieurement. Le module d'affichage de l'appareil de mesure est utilisé dans le boîtier FHX50. Les options suivantes doivent être sélectionnées dans la caractéristique de commande du boîtier FHX50 :</p> <ul style="list-style-type: none"> ▪ Caractéristique 050 (version appareil de mesure) : option B "Non préparé pour affichage FHX50" ▪ Caractéristique 020 (affichage, configuration) : option A "Aucun, utilisation de l'affichage existant" <p> Documentation Spéciale SD01007F</p> <p>(référence : FHX50)</p>
Protection contre les surtensions pour appareils 2 fils	<p>L'utilisation d'un parafoudre externe, p. ex. HAW 569, est recommandée.</p>

Accessoires	Description
Capot de protection climatique	Utilisé pour protéger l'appareil de mesure contre les effets climatiques : p. ex. contre la pluie, contre un réchauffement excessif dû au rayonnement solaire direct ou contre un froid extrême en hiver.  Documentation Spéciale SD00333F (référence : 71162242)
Support de transmetteur (montage sur tube)	Pour fixer la version séparée sur un tube DN 20 à 80 (3/4 à 3") Caractéristique de commande "Accessoire fourni", option PM

15.1.2 Pour le capteur

Accessoires	Description
Tranquillisateur de débit	Utilisé pour réduire la longueur droite d'entrée nécessaire. (référence : DK7ST)

15.2 Accessoires spécifiques au service

Accessoires	Description
Applicator	Logiciel pour la sélection et le dimensionnement d'appareils de mesure Endress+Hauser : <ul style="list-style-type: none"> ▪ Choix des appareils de mesure avec des exigences industrielles ▪ Calcul de toutes les données nécessaires à la détermination du débitmètre optimal : p. ex. diamètre nominal, perte de charge, vitesse d'écoulement et précision de mesure. ▪ Représentation graphique des résultats du calcul ▪ Détermination de la référence partielle, gestion, documentation et accès à tous les paramètres et données d'un projet sur l'ensemble de sa durée de vie. Applicator est disponible : <ul style="list-style-type: none"> ▪ Via Internet : https://portal.endress.com/webapp/applicator ▪ Sur DVD pour une installation PC en local.
W@M	W@M Life Cycle Management Productivité accrue avec informations à portée de main. Les données relatives à une installation et à ses composants sont générées dès les premières étapes de la planification et tout au long du cycle de vie des équipements. W@M Life Cycle Management est une plateforme d'informations ouverte et flexible avec des outils en ligne et sur site. L'accès immédiat du personnel à des données détaillées réduit le temps d'ingénierie, accélère les processus d'approvisionnement et augmente la disponibilité de l'installation. Combiné aux services appropriés, W@M Life Cycle Management augmente la productivité à chaque phase. Pour plus d'informations, voir : www.endress.com/lifecyclemanagement
FieldCare	Outil de gestion des équipements basé sur FDT d'Endress+Hauser. Il est capable de configurer tous les équipements de terrain intelligents de l'installation et facilite leur gestion. Grâce à l'utilisation d'informations d'état, il constitue également un moyen simple, mais efficace, de contrôler leur état.  Manuel de mise en service BA00027S et BA00059S
DeviceCare	Outil pour connecter et configurer les appareils de terrain Endress+Hauser.  Brochure Innovation INO1047S

15.3 Composants système

Accessoires	Description
Enregistreur graphique Memograph M	<p>L'enregistreur graphique Memograph M fournit des informations sur toutes les variables mesurées importantes. Les valeurs mesurées sont enregistrées de façon sûre, les seuils sont surveillés et les points de mesure sont analysés. La sauvegarde des données est réalisée dans une mémoire interne de 256 Mo et également sur une carte SD ou une clé USB.</p> <ul style="list-style-type: none"><li data-bbox="679 477 1054 499"> Information technique TI00133R<li data-bbox="727 499 1099 521">Manuel de mise en service BA00247R

16 Caractéristiques techniques

16.1 Domaine d'application

L'appareil de mesure est destiné à la mesure du débit de liquides, de gaz et de vapeur.

Afin de garantir un état parfait de l'appareil pendant la durée de fonctionnement, il convient de l'utiliser uniquement dans les produits pour lesquels les matériaux en contact avec le process possèdent une résistance suffisante.

16.2 Principe de fonctionnement et architecture du système

Principe de mesure Les débitmètres vortex fonctionnent d'après le principe *de détachement des tourbillons selon Karman*.

Ensemble de mesure L'appareil se compose d'un transmetteur et d'un capteur.
Deux versions d'appareil sont disponibles :

- Version compacte – le transmetteur et le capteur forment une unité mécanique.
- Version séparée – le transmetteur et le capteur sont montés à des emplacements différents.

Informations sur la structure de l'appareil →  14

16.3 Entrée

Variable mesurée **Variables mesurées directes**

Caractéristique de commande "Version capteur ; capteur DSC ; tube de mesure"		
Option	Description	Variable mesurée
AA	Volume ; 316L ; 316L	Débit volumique
AB	Volume ; Alloy C22 ; 316L	
AC	Volume ; Alloy C22 ; Alloy C22	
BA	Volume haute température ; 316L ; 316L	
BB	Volume haute température ; Alloy C22 ; 316L	

Caractéristique de commande "Version capteur ; capteur DSC ; tube de mesure"		
Option	Description	Variable mesurée
CA	Masse ; 316L ; 316L (mesure de température intégrée)	<ul style="list-style-type: none"> ■ Débit volumique ■ Température
CB	Masse ; Alloy C22 ; 316L (mesure de température intégrée)	
CC	Masse ; Alloy C22 ; Alloy C22 (mesure de température intégrée)	

Variables mesurées calculées

Variante de commande "Version capteur ; capteur DSC ; tube de mesure"		
Option	Description	Variable mesurée
AA	Volume ; 316L ; 316L	Sous des conditions de process constantes : <ul style="list-style-type: none"> ■ Débit massique ¹⁾ ■ Débit volumique corrigé
AB	Volume ; Alloy C22 ; 316L	
AC	Volume ; Alloy C22 ; Alloy C22	Les valeurs totalisées de : <ul style="list-style-type: none"> ■ Débit volumique ■ Débit massique ■ Débit volumique corrigé
BA	Volume haute température ; 316L ; 316L	
BB	Volume haute température ; Alloy C22 ; 316L	

- 1) Pour le calcul du débit massique, il faut entrer une masse volumique fixe (menu **Configuration** → sous-menu **Configuration étendue** → sous-menu **Compensation externe** → paramètre **Densité fixe**).

Variante de commande "Version capteur ; capteur DSC ; tube de mesure"		
Option	Description	Variable mesurée
CA	Masse ; 316L ; 316L (mesure de température intégrée)	<ul style="list-style-type: none"> ■ Débit volumique corrigé ■ Débit massique ■ Calcul de la pression de vapeur saturée ■ Débit chaleur ■ Différence de débit de chaleur ■ Volume spécifique ■ Degrés de surchauffe
CB	Masse ; Alloy C22 ; 316L (mesure de température intégrée)	
CC	Masse ; Alloy C22 ; Alloy C22 (mesure de température intégrée)	
DA	Masse vapeur ; 316L ; 316L (mesure pression/température intégrée)	
DB	Masse gaz/liquide ; 316L ; 316L (mesure pression/température intégrée)	

Variante de commande "Version capteur", option "Débit massique (mesure de température intégrée)" combinée à la variante de commande "Pack application"		
Option	Description	Variable mesurée
EU	Mesure de vapeur humide	<ul style="list-style-type: none"> ■ Qualité de vapeur ■ Débit massique totalisé ■ Débit massique des condensats

Gamme de mesure

La gamme de mesure dépend du diamètre nominal, du fluide et des influences de l'environnement.

 Les valeurs spécifiées suivantes correspondent aux gammes de mesure de débit les plus larges possibles (Q_{\min} à Q_{\max}) pour chaque diamètre nominal. Selon les propriétés du fluide et les influences de l'environnement, la gamme de mesure peut être soumise à des restrictions supplémentaires. Les restrictions supplémentaires s'appliquent aussi bien à la valeur de début d'échelle qu'à la valeur de fin d'échelle.

Gammes de mesure du débit en unités SI

DN [mm]	Liquides [m ³ /h]	Gaz/vapeur [m ³ /h]
15	0,076 ... 4,9	0,39 ... 25
25	0,23 ... 15	1,2 ... 130
40	0,57 ... 37	2,9 ... 310
50	0,96 ... 62	4,9 ... 820
80	2,2 ... 140	11 ... 1800
100	3,7 ... 240	19 ... 3200
150	8,5 ... 540	43 ... 7300

DN [mm]	Liquides [m ³ /h]	Gaz/vapeur [m ³ /h]
200	15 ... 950	75 ... 13 000
250	23 ... 1 500	120 ... 20 000
300	33 ... 2 100	170 ... 28 000

Gammes de mesure du débit en unités US

DN [in]	Liquides [ft ³ /min]	Gaz/vapeur [ft ³ /min]
½	0,045 ... 2,9	0,23 ... 15
1	0,14 ... 8,8	0,7 ... 74
1½	0,34 ... 22	1,7 ... 180
2	0,56 ... 36	2,9 ... 480
3	1,3 ... 81	6,4 ... 1 100
4	2,2 ... 140	11 ... 1 900
6	5 ... 320	25 ... 4 300
8	8,7 ... 560	44 ... 7 500
10	14 ... 880	70 ... 12 000
12	19 ... 1 300	99 ... 17 000

Vitesse d'écoulement

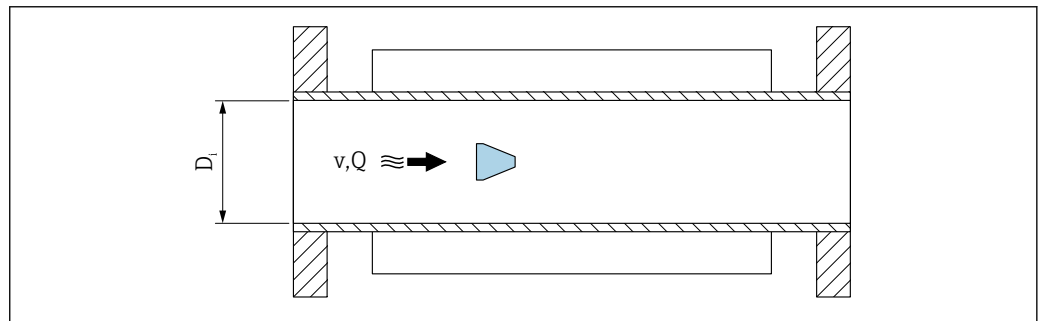

A003468

D_i Diamètre intérieur du tube de mesure (correspond à la dimension K)

v Vitesse dans le tube de mesure

Q Débit

 Le diamètre intérieur du tube de mesure D_i correspond à la dimension K.

Pour plus d'informations, voir l'Information technique →  223

Calcul de la vitesse d'écoulement :

$$v \text{ [m/s]} = \frac{4 \cdot Q \text{ [m}^3\text{/h]}}{\pi \cdot D_i \text{ [m]}^2} \cdot \frac{1}{3600 \text{ [s/h]}}$$

$$v \text{ [ft/s]} = \frac{4 \cdot Q \text{ [ft}^3\text{/min]}}{\pi \cdot D_i \text{ [ft]}^2} \cdot \frac{1}{60 \text{ [s/min]}}$$

A0034301

Lower range value = début d'échelle

Une restriction s'applique au début d'échelle en raison du profil d'écoulement turbulent, qui apparaît uniquement dans le cas des nombres de Reynolds supérieurs à 5 000. Le nombre de Reynolds est sans dimension et représente le rapport entre la force d'inertie d'un fluide et sa force de viscosité lorsqu'il s'écoule. Il est utilisé comme variable caractéristique pour l'écoulement en charge. Dans le cas d'écoulements en charge avec un nombre de Reynolds inférieur à 5 000, les tourbillons périodiques ne sont plus générés et la mesure du débit n'est plus possible.

Le nombre de Reynolds est calculé comme suit :

$$Re = \frac{4 \cdot Q \text{ [m}^3\text{/s]} \cdot \rho \text{ [kg/m}^3\text{]}}{\pi \cdot D_i \text{ [m]} \cdot \mu \text{ [Pa} \cdot \text{s]}}$$

$$Re = \frac{4 \cdot Q \text{ [ft}^3\text{/s]} \cdot \rho \text{ [lbm/ft}^3\text{]}}{\pi \cdot D_i \text{ [ft]} \cdot \mu \text{ [lbf} \cdot \text{s/ft}^2\text{]}}$$

A0034291

<i>Re</i>	<i>Nombre de Reynolds</i>
<i>Q</i>	<i>Débit</i>
<i>D_i</i>	<i>Diamètre intérieur du tube de mesure (correspond à la dimension K)</i>
<i>μ</i>	<i>Viscosité dynamique</i>
<i>ρ</i>	<i>Masse volumique</i>

Le nombre de Reynolds 5 000, en combinaison avec la densité et la viscosité du fluide et le diamètre nominal, est utilisé pour calculer le débit correspondant.

$$Q_{Re = 5000} \text{ [m}^3\text{/h]} = \frac{5000 \cdot \pi \cdot D_i \text{ [m]} \cdot \mu \text{ [Pa} \cdot \text{s]}}{4 \cdot \rho \text{ [kg/m}^3\text{]}} \cdot 3600 \text{ [s/h]}$$

$$Q_{Re = 5000} \text{ [ft}^3\text{/h]} = \frac{5000 \cdot \pi \cdot D_i \text{ [ft]} \cdot \mu \text{ [lbf} \cdot \text{s/ft}^2\text{]}}{4 \cdot \rho \text{ [lbm/ft}^3\text{]}} \cdot 60 \text{ [s/min]}$$

A0034302

<i>Q_{Re = 5000}</i>	<i>Le débit dépend du nombre de Reynolds</i>
<i>D_i</i>	<i>Diamètre intérieur du tube de mesure (correspond à la dimension K)</i>
<i>μ</i>	<i>Viscosité dynamique</i>
<i>ρ</i>	<i>Masse volumique</i>

Le signal de mesure doit avoir une certaine amplitude minimale afin qu'il puisse être évalué sans erreurs. À l'aide du diamètre nominal, le débit correspondant peut également être dérivé de cette amplitude. L'amplitude minimale du signal dépend du réglage de la sensibilité du capteur DSC (s), de la qualité de la vapeur (x) et de la force des vibrations présentes (a). La valeur mf correspond à la vitesse d'écoulement mesurable la plus faible sans vibration (pas de vapeur humide) avec une densité de 1 kg/m³ (0,0624 lbm/ft³). La valeur mf peut être réglée dans la gamme de 6 ... 20 m/s (1,8 ... 6 ft/s) (réglage par défaut 12 m/s (3,7 ft/s)) avec le paramètre paramètre **Sensibilité** (gamme de valeurs 1 ... 9, réglage par défaut 5).

La vitesse d'écoulement la plus faible pouvant être mesurée sur la base de l'amplitude du signal v_{AmpMin} est dérivée du paramètre **Sensibilité** et de la qualité de la vapeur (x) ou de la force des vibrations présentes (a).

$$v_{AmpMin} \text{ [m/s]} = \max \left\{ \frac{mf \text{ [m/s]}}{x^2} \cdot \sqrt{\frac{1 \text{ [kg/m}^3\text{]}}{\rho \text{ [kg/m}^3\text{]}}} \right.$$

$$v_{AmpMin} \text{ [ft/s]} = \max \left\{ \frac{mf \text{ [ft/s]}}{x^2} \cdot \sqrt{\frac{0.062 \text{ [lb/ft}^3\text{]}}{\rho \text{ [lb/ft}^3\text{]}}} \right.$$

A0034303

v_{AmpMin}	Vitesse d'écoulement minimale mesurable sur la base de l'amplitude du signal
mf	Sensibilité
x	Qualité de la vapeur
ρ	Masse volumique

$$Q_{AmpMin} \text{ [m}^3\text{/h]} = \frac{v_{AmpMin} \text{ [m/s]} \cdot \pi \cdot D_i \text{ [m]}^2}{4 \cdot \sqrt{\frac{\rho \text{ [kg/m}^3\text{]}}{1 \text{ [kg/m}^3\text{]}}}} \cdot 3600 \text{ [s/h]}$$

$$Q_{AmpMin} \text{ [ft}^3\text{/min]} = \frac{v_{AmpMin} \text{ [ft/s]} \cdot \pi \cdot D_i \text{ [ft]}^2}{4 \cdot \sqrt{\frac{\rho \text{ [lbm/ft}^3\text{]}}{0.0624 \text{ [lbm/ft}^3\text{]}}}} \cdot 60 \text{ [s/min]}$$

A0034304

Q_{AmpMin}	Débit minimal mesurable sur la base de l'amplitude du signal
v_{AmpMin}	Vitesse d'écoulement minimale mesurable sur la base de l'amplitude du signal
D_i	Diamètre intérieur du tube de mesure (correspond à la dimension K)
ρ	Masse volumique

La valeur réelle de débit de gamme Q_{Low} est déterminée à l'aide de la plus grande des trois valeurs Q_{min} , $Q_{Re} = 5000$ et Q_{AmpMin} .

$$Q_{Low} \text{ [m}^3\text{/h]} = \max \left\{ \begin{array}{l} Q_{min} \text{ [m}^3\text{/h]} \\ Q_{Re = 5000} \text{ [m}^3\text{/h]} \\ Q_{AmpMin} \text{ [m}^3\text{/h]} \end{array} \right.$$

$$Q_{Low} \text{ [ft}^3\text{/min]} = \max \left\{ \begin{array}{l} Q_{min} \text{ [ft}^3\text{/min]} \\ Q_{Re = 5000} \text{ [ft}^3\text{/min]} \\ Q_{AmpMin} \text{ [ft}^3\text{/min]} \end{array} \right.$$

A0034313

Q_{Low}	Valeur réelle de débit de gamme
Q_{min}	Débit minimum mesurable

$Q_{Re = 5000}$ Le débit dépend du nombre de Reynolds

Q_{AmpMin} Débit minimal mesurable sur la base de l'amplitude du signal

 Applicator permet de réaliser les calculs.

Upper range value = fin d'échelle

L'amplitude du signal de mesure doit se situer sous un certain seuil pour que les signaux puissent être évalués sans erreur. Il en résulte un débit maximal admissible Q_{AmpMax} :

$$Q_{AmpMin} [\text{m}^3/\text{h}] = \frac{v_{AmpMin} [\text{m}/\text{s}] \cdot \pi \cdot (D_i [\text{m}])^2}{4} \cdot 3600 [\text{s}/\text{h}]$$

$$Q_{AmpMin} [\text{ft}^3/\text{min}] = \frac{v_{AmpMin} [\text{ft}/\text{s}] \cdot \pi \cdot (D_i [\text{ft}])^2}{4} \cdot 60 [\text{s}/\text{min}]$$

A0034316

Q_{AmpMax} Débit mesurable maximal sur la base de l'amplitude du signal

D_i Diamètre intérieur du tube de mesure (correspond à la dimension K)

ρ Masse volumique

Pour les applications sur gaz, une restriction supplémentaire s'applique à la valeur de fin d'échelle en ce qui concerne le nombre de Mach dans l'appareil de mesure, qui doit être inférieur à 0,3. Le nombre de Mach Ma décrit le rapport entre la vitesse d'écoulement v et la vitesse du son c dans le fluide.

$$Ma = \frac{v [\text{m}/\text{s}]}{c [\text{m}/\text{s}]}$$

$$Ma = \frac{v [\text{ft}/\text{s}]}{c [\text{ft}/\text{s}]}$$

A0034321

Ma Nombre de Mach

v Vitesse d'écoulement

c Vitesse du son

Le débit correspondant peut être dérivé à l'aide du diamètre nominal.

$$Q_{Ma = 0.3} [\text{m}^3/\text{h}] = \frac{0.3 \cdot c [\text{m}/\text{s}] \cdot \pi \cdot D_i [\text{m}]^2}{4} \cdot 3600 [\text{s}/\text{h}]$$

$$Q_{Ma = 0.3} [\text{ft}^3/\text{min}] = \frac{0.3 \cdot c [\text{ft}/\text{s}] \cdot \pi \cdot D_i [\text{ft}]^2}{4} \cdot 60 [\text{s}/\text{min}]$$

A0034337

$Q_{Ma = 0,3}$ La valeur de fin d'échelle limitée dépend du nombre de Mach

c Vitesse du son

D_i Diamètre intérieur du tube de mesure (correspond à la dimension K)

ρ Masse volumique

La valeur de fin d'échelle réelle Q_{High} est déterminée à l'aide de la plus petite des trois valeurs Q_{max} , Q_{AmpMax} et $Q_{Ma=0,3}$.

$$Q_{High} [m^3/h] = \min \begin{cases} Q_{max} [m^3/h] \\ Q_{AmpMax} [m^3/h] \\ Q_{Ma=0,3} [m^3/h] \end{cases}$$

$$Q_{High} [ft^3/min] = \min \begin{cases} Q_{max} [ft^3/min] \\ Q_{AmpMax} [ft^3/min] \\ Q_{Ma=0,3} [ft^3/min] \end{cases}$$

A0034338

Q_{High} Valeur de fin d'échelle réelle

Q_{max} Débit mesurable maximum

Q_{AmpMax} Débit mesurable maximal sur la base de l'amplitude du signal

$Q_{Ma=0,3}$ La valeur de fin d'échelle limitée dépend du nombre de Mach

Pour les liquides, l'apparition d'une cavitation peut également limiter la valeur de fin d'échelle.



Applicator permet de réaliser les calculs.

Dynamique de mesure

Cette valeur, généralement jusqu'à 49: 1, peut varier en fonction des conditions d'utilisation (rapport entre la valeur de fin d'échelle et la valeur de début d'échelle)

Signal d'entrée

Valeurs mesurées externes

Pour améliorer la précision de mesure de certaines variables mesurées ou pour pouvoir calculer le débit volumique corrigé, le système d'automatisation peut enregistrer en continu dans l'appareil différentes valeurs mesurées :

- Pression de service permettant d'augmenter la précision (Endress+Hauser recommande d'utiliser un transmetteur de pression absolue, p. ex. Cerabar M ou Cerabar S)
- Température du produit permettant d'augmenter la précision (p. ex. iTEMP)
- Masse volumique de référence pour le calcul du débit volumique corrigé



Différents appareils de mesure de pression peuvent être commandés comme accessoires auprès d'Endress+Hauser.

- En cas d'utilisation d'appareils de mesure de pression, tenir compte des longueurs aval lors de l'installation d'appareils externes → 26.

Si l'appareil de mesure ne dispose pas de compensation de pression ou de température³⁾, il est recommandé d'enregistrer des valeurs de pression externes afin de pouvoir calculer les variables de mesure suivantes :

- Flux énergétique
- Débit massique
- Débit volumique corrigé

3) Caractéristique de commande "Option capteur", option DA, DB

Communication numérique

Les valeurs mesurées sont écrites du système d'automatisation vers l'appareil de mesure via PROFINET.

16.4 Sortie

Signal de sortie

PROFINET avec Ethernet-APL

Utilisation de l'appareil	<p>Raccordement de l'appareil à un commutateur de terrain APL L'appareil ne peut être utilisé que conformément aux classifications de port APL suivantes :</p> <ul style="list-style-type: none"> ▪ En cas d'utilisation en zone Ex : SLAA ou SLAC ¹⁾ ▪ En cas d'utilisation en zone non Ex : SLAX ▪ Valeurs de raccordement du commutateur de terrain APL (correspond à la classification de port APL SPCC ou SPAA) : ▪ Tension d'entrée maximale : 15 V_{DC} ▪ Valeurs de sortie minimales : 0,54 W <p>Raccordement de l'appareil à un commutateur SPE En cas d'utilisation en zone non Ex : commutateur SPE approprié</p> <p>Prérequis concernant le commutateur SPE :</p> <ul style="list-style-type: none"> ▪ Prise en charge de la norme 10BASE-T1L ▪ Prise en charge de la classe d'alimentation PoDL 10, 11 ou 12 ▪ Détection d'appareils de terrain SPE sans module PoDL intégré <p>Valeurs de raccordement du commutateur SPE :</p> <ul style="list-style-type: none"> ▪ Tension d'entrée maximale : 30 V_{DC} ▪ Valeurs de sortie minimales : 1,85 W
PROFINET	Selon IEC 61158 et IEC 61784
Ethernet-APL	Selon IEEE 802,3 cg, spécification du profil port APL v1.0, à séparation galvanique
Transmission de données	10 Mbit/s
Consommation de courant	<p>Transmetteur Max. 55,56 mA</p>
Tension d'alimentation admissible	<ul style="list-style-type: none"> ▪ Ex : 9 ... 15 V ▪ Non Ex : 9 ... 30 V
Connexion réseau	Avec protection contre les inversions de polarité intégrée

1) Plus d'informations sur l'utilisation de l'appareil en zone explosible, voir les Conseils de sécurité Ex spécifiques

Signal de défaut

Les informations de panne sont représentées comme suit en fonction de l'interface :

PROFINET avec Ethernet-APL

Diagnostic d'appareil	Diagnostic selon PROFINET PA Profile 4
------------------------------	--

Afficheur local

Affichage en texte clair	Avec indication sur l'origine et mesures correctives
Rétroéclairage	En outre pour la version d'appareil avec afficheur local SD03 : un rétroéclairage rouge signale un défaut d'appareil.



Signal d'état selon recommandation NAMUR NE 107

Interface/protocole

- Via communication numérique :
PROFINET avec Ethernet-APL
- Via interface de service
Interface service CDI

Affichage en texte clair	Avec des informations sur la cause et les mesures correctives
---------------------------------	---

Diodes électroluminescentes (LED)

Informations d'état	<p>État indiqué par différentes LED</p> <p>Les informations suivantes sont affichées selon la version d'appareil :</p> <ul style="list-style-type: none"> ■ Tension d'alimentation active ■ Transmission de données active ■ Réseau PROFINET disponible ■ Connexion PROFINET établie ■ Fonction de clignotement PROFINET <p> Information de diagnostic par LED</p>
----------------------------	--

Débit de fuite Les points de commutation pour la suppression des débits de fuite sont pré-réglés et peuvent être configurés.

Séparation galvanique Toutes les entrées et les sorties sont galvaniquement séparées les unes des autres.

données spécifiques au protocole

Protocole	Protocole de couche d'application pour les appareils décentralisés et l'automatisation distribuée, version 2.43
Type de communication	Ethernet Advanced Physical Layer 10BASE-T1L
Classe de conformité	Classe de conformité B (PA)
Classe Netload	PROFINET Netload Robustness Class 2 10 Mbit/s
Vitesses de transmission	10 Mbit/s Duplex intégral
Durées de cycle	64 ms
Polarité	Correction automatique des câbles de signal croisés "signal APL +" et "signal APL -"
Media Redundancy Protocol (MRP)	Pas possible (connexion point à point au commutateur de terrain APL)
Support de la redondance du système	Redondance du système S2 (2 AR avec 1 NAP)
Profil d'appareil	PROFINET PA Profile 4 (identificateur d'interface d'application API : 0x9700)
ID fabricant	17
ID type d'appareil	0xA438
Fichiers de description de l'appareil (GSD, DTM, FDI)	<p>Informations et fichiers sous :</p> <ul style="list-style-type: none"> ■ www.endress.com → Espace téléchargement ■ www.profibus.com
Connexions prises en charge	<ul style="list-style-type: none"> ■ 2 x AR (IO Controller AR) ■ 2x AR (connexion IO Supervisor Device AR autorisée)
Options de configuration pour l'appareil de mesure	<ul style="list-style-type: none"> ■ Logiciel d'Asset Management (FieldCare, DeviceCare, Field Xpert) ■ Serveur web intégré via navigateur web et adresse IP ■ Fichier de données mères (GSD), peut être lu via le serveur web intégré de l'appareil de mesure. ■ Configuration sur site

Configuration du nom de l'appareil	<ul style="list-style-type: none"> ▪ Protocole DCP ▪ Logiciel d'Asset Management (FieldCare, DeviceCare, Field Xpert) ▪ Serveur web intégré
Fonctions prises en charge	<ul style="list-style-type: none"> ▪ Identification et maintenance, identificateur d'appareil simple via : <ul style="list-style-type: none"> ▪ Système de commande ▪ Plaque signalétique ▪ État de la valeur mesurée Les variables de process sont communiquées avec un état de valeur mesurée ▪ Fonction clignotante via l'afficheur local pour l'identification et l'affectation simples de l'appareil ▪ Configuration de l'appareil via le logiciel d'Asset Management (p. ex. FieldCare, DeviceCare, SIMATIC PDM avec pack FDI)
Intégration système	<p>Informations concernant l'intégration système .</p> <ul style="list-style-type: none"> ▪ Transmission cyclique des données ▪ Aperçu et description des modules ▪ Codage de l'état ▪ Réglage par défaut

16.5 Alimentation électrique

Affectation des bornes →  34

Affectation des broches, connecteur d'appareil →  35

Tension d'alimentation

Transmetteur

Les valeurs de tension d'alimentation suivantes s'appliquent aux sorties disponibles :

Tension d'alimentation pour une version compacte

Caractéristique de commande "Sortie ; entrée"	Tension minimale aux bornes	Tension maximale aux bornes
Option S : PROFINET avec Ethernet-APL	≥ DC 9 V	<ul style="list-style-type: none"> ▪ Non Ex : DC 30 V ▪ Ex : DC max. 15 V

 Surtension transitoire : jusqu'à catégorie de surtension I

Consommation électrique

Transmetteur

Caractéristique de commande "Sortie ; entrée"	Consommation électrique maximale
Option S : PROFINET avec Ethernet-APL	Fonctionnement avec sortie 1 : Ex : 833 mW Non Ex : 1,5 W

Consommation de courant 20 ... 55,56 mA

Coupeure de courant

- Les totalisateurs restent sur la dernière valeur mesurée.
- Selon la version de l'appareil, la configuration est conservée dans la mémoire de l'appareil ou dans la mémoire enfichable (HistoROM DAT).
- Les messages d'erreur (y compris le nombre total d'heures de fonctionnement) sont conservés dans la mémoire.

Raccordement électrique →  37

Compensation de potentiel

Bornes Pour version d'appareil sans parafoudre intégré : bornes à ressort enfichables pour sections de fil 0,5 ... 2,5 mm² (20 ... 14 AWG)

Entrées de câble

- Presse-étoupe : M20 × 1,5 avec câble Ø 6 ... 12 mm (0,24 ... 0,47 in)
- Filetage pour entrée de câble :
 - NPT ½"
 - G ½"

Spécification de câble →  33

Parafoudre L'utilisation d'un parafoudre externe, p. ex. HAW 569, est recommandée.

16.6 Performances

Conditions de référence



- Tolérances selon ISO/DIS 11631
- +20 ... +30 °C (+68 ... +86 °F)
- 2 ... 4 bar (29 ... 58 psi)
- Banc d'étalonnage rattaché à des normes nationales
- Etalonnage avec le raccord process correspondant à la norme en question

 Pour obtenir les écarts de mesure, utiliser l'outil de sélection *Applicator* →  191

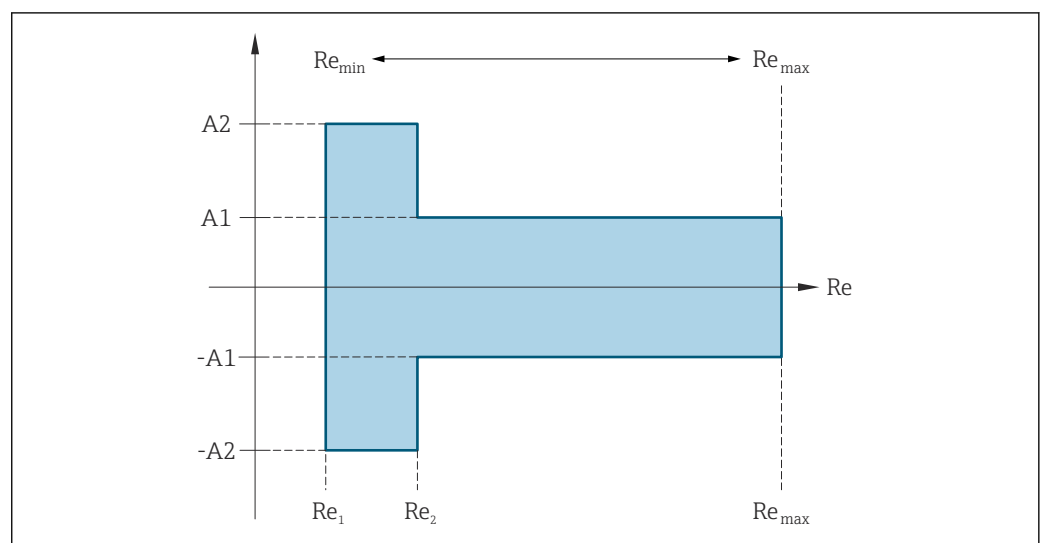
Écart de mesure maximal **Précision de base**
de m. = de la mesure



A0034077

Nombre de Reynolds	
Re ₁	5 000
Re ₂	10 000
Re _{min}	<p>Nombre de Reynolds pour le débit volumique minimum admissible dans le tube de mesure</p> <ul style="list-style-type: none"> Standard Option N "0,65 % volume PremiumCal 5 points" $Q_{AmpMin} [m^3/h] = \frac{v_{AmpMin} [m/s] \cdot \pi \cdot D_i [m]^2}{4 \cdot \sqrt{\frac{\rho [kg/m^3]}{1 [kg/m^3]}}} \cdot 3600 [s/h]$ $Q_{AmpMin} [ft^3/min] = \frac{v_{AmpMin} [ft/s] \cdot \pi \cdot D_i [ft]^2}{4 \cdot \sqrt{\frac{\rho [lbm/ft^3]}{0.0624 [lbm/ft^3]}}} \cdot 60 [s/min]$ <p style="text-align: right;"><small>A0034304</small></p>
Re _{max}	<p>Défini par le diamètre intérieur du tube de mesure, le nombre de Mach et la vitesse admissible maximale dans le tube de mesure</p> $Re_{max} = \frac{\rho \cdot 4 \cdot Q_{High}}{\mu \cdot K}$ <p style="text-align: right;"><small>A0034339</small></p> <p> Plus d'informations sur la valeur de fin d'échelle effective Q_{High} →  198</p>

Débit volumique

Type de produit		Incompressible		Compressible ¹⁾	
Nombre de Reynolds	Écart de mesure	PremiumCal ²⁾	Standard	PremiumCal ²⁾	Standard
Re ₂ à Re _{max}	A1	< 0,65 %	< 0,75 %	< 0,9 %	< 1,0 %
Re ₁ à Re ₂	A2	< 2,5 %	< 5,0 %	< 2,5 %	< 5,0 %

- 1) Vitesse > 70 m/s (230 ft/s) : 2 % de m. du débit volumique (calcul détaillé avec Applicator)
- 2) Caractéristique de commande "Étalonnage débit", option N "0,65 % volume PremiumCal 5 points"

Température

- Vapeur saturée et liquides à température ambiante, si T > 100 °C (212 °F) : < 1 °C (1,8 °F)
- Gaz : < 1 % de m. [K]
- Temps de montée 50 % (sous l'eau, selon IEC 60751) : 8 s

Débit massique vapeur saturée

Version du capteur				Masse (mesure de température intégrée) ¹⁾		Masse (mesure de pression/température intégrée) ^{2) 1)}	
Pression de process [bar abs.]	Vitesse d'écoulement [m/s (ft/s)]	Nombre de Reynolds Gamme	Écart de mesure	PremiumCal ³⁾	Standard	PremiumCal ³⁾	Standard
> 4,76	20 ... 50 (66 ... 164)	Re ₂ à Re _{max}	A1	< 1,6 %	< 1,7 %	< 1,4 %	< 1,5 %
> 3,62	10 ... 70 (33 ... 230)	Re ₂ à Re _{max}	A1	< 1,9 %	< 2,0 %	< 1,7 %	< 1,8 %
Pour tous les cas non spécifiés ici : < 5,7 %							

- 1) Vitesse > 70 m/s (230 ft/s) : 2 % de m. du débit volumique (calcul détaillé avec Applicator)
- 2) Version capteur disponible uniquement pour appareils de mesure en mode de communication HART.
- 3) Caractéristique de commande "Étalonnage débit", option N "0,65 % volume PremiumCal 5 points"

Débit massique de vapeur surchauffée/gaz^{4) 5)}

Version du capteur				Masse (mesure de pression/température intégrée) ^{1) 2)}		Masse (mesure de température intégrée) + compensation de pression externe ^{3) 2)}	
Pression de process [bar abs.]	Vitesse d'écoulement [m/s (ft/s)]	Nombre de Reynolds Gamme	Écart de mesure	PremiumCal ⁴⁾	Standard	PremiumCal ⁴⁾	Standard
< 40	Toutes les vitesses	Re ₂ à Re _{max}	A1	< 1,4 %	< 1,5 %	< 1,6 %	< 1,7 %
< 120		Re ₂ à Re _{max}	A1	< 2,3 %	< 2,4 %	< 2,5 %	< 2,6 %
Pour tous les cas non spécifiés ici : < 6,6 %							

- 1) Version capteur disponible uniquement pour appareils de mesure avec protocole de communication HART
- 2) Vitesse > 70 m/s (230 ft/s) : 2 % de m. du débit volumique (calcul détaillé avec Applicator)
- 3) Les écarts de mesure indiqués ci-dessous sont valables à condition d'utiliser un Cerabar S. L'écart de mesure utilisé pour calculer l'erreur dans la pression mesurée est de 0,15 %.
- 4) Caractéristique de commande "Étalonnage débit", option N "0,65 % volume PremiumCal 5 points"

Débit massique d'eau

Version du capteur				Masse (mesure de température intégrée)	
Pression de process [bar abs.]	Vitesse d'écoulement [m/s (ft/s)]	Gamme du nombre de Reynolds	Écart de mesure	PremiumCal ¹⁾	Standard
Toutes les pressions	Toutes les vitesses	Re ₂ à Re _{max}	A1	< 0,75 %	< 0,85 %
		Re ₁ à Re ₂	A2	< 2,6 %	< 2,7 %

- 1) Variante de commande "Étalonnage débit", option N "0,65 % volume PremiumCal 5 points"

Débit massique (liquides spécifiques à l'utilisateur)

Pour la spécification de la précision du système, Endress+Hauser a besoin d'indications sur le type de liquide, sa température de service ou des tableaux indiquant la relation entre masse volumique et température du fluide.

- 4) Gaz simple, mélange gazeux, air : NEL40 ; gaz naturel : ISO 12213-2 contient AGA8-DC92, AGA NX-19, ISO 12213-3 contient SGERG-88 et AGA8 Gross Method 1
- 5) L'appareil de mesure est étalonné avec de l'eau et a été vérifié sous pression sur des bancs d'étalonnage de gaz.

Exemple

- L'acétone doit être mesurée à des températures à partir de +70 ... +90 °C (+158 ... +194 °F).
- Pour cela, les paramètres **Température de référence** (7703) (ici 80 °C (176 °F)), paramètre **Densité de référence** (7700) (ici 720,00 kg/m³) et paramètre **Coefficient de dilation linéaire** (7621) (ici 18,0298 × 10⁻⁴ 1/°C) doivent être entrés dans le transmetteur.
- L'incertitude totale du système, qui est inférieure à 0,9 % pour l'exemple ci-dessus, se compose des incertitudes partielles suivantes : incertitude du débit volumique, incertitude de la mesure de température, incertitude de la corrélation masse volumique-température utilisée (y compris incertitude de la masse volumique qui en résulte).

Débit massique (autres produits)

En fonction du produit sélectionné et de la valeur de pression réglée dans les paramètres. Il faut procéder à une évaluation individuelle des erreurs.

Précision des sorties

Les sorties possèdent la précision de base suivante.

Sortie impulsion/fréquence

de m. = de la mesure

Précision	Max. ±100 ppm de m.
------------------	---------------------

Répétabilité

de m. = de la mesure

$$r = \left\{ \frac{100 \cdot D_i^3}{V} \right\}^{1/2} \% \text{ de m.}$$

A0042121-FR

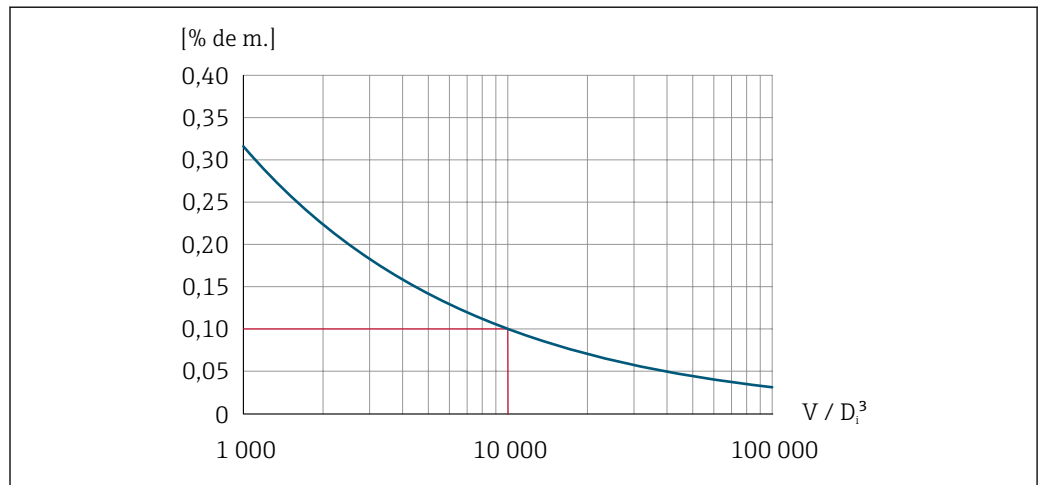

A0042123-FR

25 Répétabilité= 0,1 % de m. avec un volume mesuré [m³] de V = 10 000 · D_i³

La reproductibilité peut être améliorée en augmentant le volume mesuré. La répétabilité n'est pas une caractéristique d'appareil mais une variable statistique qui dépend des conditions secondaires indiquées.

Temps de réaction

Si toutes les fonctions réglables pour les temps de filtre (amortissement du débit, affichage amortissement, constante de temps sortie courant, constante de temps sortie fréquence,

constante de temps sortie état) sont réglées sur 0, il faut s'attendre pour les fréquences des tourbillons à partir de 10 Hz à un temps de réaction de max (T_v , 100 ms).

Pour les fréquence de mesure < 10 Hz le temps de réaction est > 100 ms et peut atteindre 10 s. T_v est la durée moyenne des tourbillons du produit mesuré.

Effet de la température ambiante

Sortie impulsion/fréquence

de m. = de la mesure

Coefficient de température	Max. ± 100 ppm de m.
----------------------------	--------------------------

16.7 Montage

Conditions de montage

→  23

16.8 Environnement

Gamme de température ambiante

→  27

Tableaux des températures

 Pour l'utilisation en zone explosible, tenir compte de la relation entre température ambiante admissible et température du produit.

 Pour plus d'informations sur les tableaux de températures, voir la documentation séparée "Conseils de sécurité" (XA) pour l'appareil.

Température de stockage

Tous les composants sauf les modules d'affichage :
-50 ... +80 °C (-58 ... +176 °F)

Modules d'affichage

Tous les composants sauf les modules d'affichage :
-50 ... +80 °C (-58 ... +176 °F)

Affichage déporté FHX50 :
-50 ... +80 °C (-58 ... +176 °F)

Humidité relative

L'appareil est adapté à une utilisation en extérieur et en intérieur avec une humidité relative de 5 à 95 %.

Classe climatique

DIN EN 60068-2-38 (contrôle Z/AD)

Indice de protection

Transmetteur

- Norme : IP66/67, boîtier type 4X, adapté au degré de pollution 4
- Lorsque le boîtier est ouvert : IP20, boîtier type 1, adapté au degré de pollution 2
- Module d'affichage : IP20, boîtier type 1, convient pour degré de pollution 2

Capteur

IP66/67, boîtier type 4X, pour degré de pollution 4

Résistance aux vibrations	<p>Vibrations, sinusoïdales selon IEC 60068-2-6</p> <ul style="list-style-type: none"> ■ Variante de commande "Boîtier", option C "GT20 double compartiment, aluminium, revêtu, compact", J "GT20 double compartiment, aluminium, revêtu, séparé", K "GT18 double compartiment, 316L, séparé" <ul style="list-style-type: none"> ■ 2 ... 8,4 Hz, pic 7,5 mm ■ 8,4 ... 500 Hz, pic 2 g ■ Variante de commande "Boîtier", option B "GT18 double compartiment, 316L, compact" <ul style="list-style-type: none"> ■ 2 ... 8,4 Hz, pic 3,5 mm ■ 8,4 ... 500 Hz, pic 1 g <p>Vibrations aléatoires à large bande, selon IEC 60068-2-64</p> <ul style="list-style-type: none"> ■ Variante de commande "Boîtier", option C "GT20 double compartiment, aluminium, revêtu, compact", J "GT20 double compartiment, aluminium, revêtu, séparé", K "GT18 double compartiment, 316L, séparé" <ul style="list-style-type: none"> ■ 10 ... 200 Hz, 0,01 g²/Hz ■ 200 ... 500 Hz, 0,003 g²/Hz ■ Total 2,7 g rms ■ Variante de commande "Boîtier", option B "GT18 double compartiment, 316L, compact" <ul style="list-style-type: none"> ■ 10 ... 200 Hz, 0,003 g²/Hz ■ 200 ... 500 Hz, 0,001 g²/Hz ■ Total 1,54 g rms
---------------------------	--

Résistance aux chocs	<p>Choc, demi-sinusoïdal selon IEC 60068-2-27</p> <ul style="list-style-type: none"> ■ Variante de commande "Boîtier", option C "GT20 double compartiment, aluminium, revêtu, compact", J "GT20 double compartiment, aluminium, revêtu, séparé", K "GT18 double compartiment, 316L, séparé" <ul style="list-style-type: none"> 6 ms, 50 g ■ Variante de commande "Boîtier", option B "GT18 double compartiment, 316L, compact" <ul style="list-style-type: none"> 6 ms, 30 g
----------------------	---

Résistance aux chocs	Choc dû à une manipulation brutale d'après IEC 60068-2-31
----------------------	---

Compatibilité électromagnétique (CEM)



Pour plus de détails, voir la déclaration de conformité.



Cet appareil n'est pas conçu pour l'utilisation dans des environnements résidentiels et ne peut pas y garantir une protection appropriée de la réception radio.

16.9 Process

Gamme de température du produit

Capteur DSC ¹⁾

Caractéristique de commande "Version capteur ; capteur DSC ; tube de mesure"		
Option	Description	Gamme de température du produit
AA	Volume ; 316L ; 316L	-40 ... +260 °C (-40 ... +500 °F), inox
AB	Volume ; Alloy C22 ; 316L	
AC	Volume ; Alloy C22 ; Alloy C22	-40 ... +260 °C (-40 ... +500 °F), Alloy C22
BA	Volume haute température ; 316L ; 316L	-200 ... +400 °C (-328 ... +752 °F), inox
BB	Volume haute température ; Alloy C22 ; 316L	
CA	Masse ; 316L ; 316L	-200 ... +400 °C (-328 ... +752 °F), inox

Caractéristique de commande "Version capteur ; capteur DSC ; tube de mesure"		
Option	Description	Gamme de température du produit
CB	Masse ; Alloy C22 ; 316L	
CC	Masse ; Alloy C22 ; Alloy C22	-40 ... +260 °C (-40 ... +500 °F), Alloy C22

1) Capteur capacitif

Joints

Caractéristique de commande "Joint de capteur DSC"		
Option	Description	Gamme de température du produit
A	Graphite	-200 ... +400 °C (-328 ... +752 °F)
B	Viton	-15 ... +175 °C (+5 ... +347 °F)
C	Gylon	-200 ... +260 °C (-328 ... +500 °F)
D	Kalrez	-20 ... +275 °C (-4 ... +527 °F)

Diagramme de pression et de température



Pour un aperçu du diagramme de pression et de température pour les raccords process, voir l'information technique

Pression nominale du capteur

Les valeurs de résistance à la surpression suivantes s'appliquent au corps du capteur dans le cas d'une rupture de la membrane :

Version capteur ; capteur DSC ; tube de mesure	Surpression, corps du capteur en [bar a]
Volume	200
Volume haute température	200
Masse (mesure de température intégrée)	200
Masse vapeur (mesure de pression/température intégrée) Masse gaz/liquide (mesure de pression/température intégrée)	200

Indications de pression



La caractéristique de commande "Version capteur ; capteur DSC ; tube de mesure", option DA "Masse vapeur" et DB "Masse gaz/liquide" est disponible pour les diamètres nominaux à partir de DN 25/1. Un nettoyage sans huile ou sans graisse n'est pas possible.

L'OPL (Over pressure limit = limite de surpression du capteur) de l'appareil de mesure dépend de l'élément le moins résistant à la pression parmi les composants sélectionnés, c'est-à-dire qu'il faut tenir compte non seulement de la cellule de mesure mais également du raccord process. La dépendance entre la pression et la température doit également être respectée. Pour les standards appropriés et pour plus d'informations . L'OPL ne peut être appliquée que sur une durée limitée.

La MWP (pression maximale de service) pour les capteurs dépend de l'élément le moins résistant à la pression parmi les composants sélectionnés, c'est-à-dire que le raccord process doit être pris en compte en plus de la cellule de mesure. La dépendance entre la pression et la température doit également être respectée. Pour les standards appropriés et pour plus d'informations . La MWP peut être appliquée à l'appareil sur une durée illimitée. La MWP est également indiquée sur la plaque signalétique.

⚠ AVERTISSEMENT

La pression maximale pour l'appareil de mesure dépend de son élément le plus faible.

- ▶ Tenir compte des spécifications relatives à la gamme de pression .
- ▶ La directive relative aux équipements sous pression (2014/68/UE) utilise l'abréviation "PS". L'abréviation "PS" correspond à la MWP (pression de service maximale) de l'appareil.
- ▶ MWP : la MWP est indiquée sur la plaque signalétique. Cette valeur se rapporte à une température de référence de +20 °C (+68 °F), qui peut être appliquée sans limitation de temps à l'appareil. Tenir compte de la relation entre la température et la MWP.
- ▶ OPL (limite de surpression du capteur) : la pression d'essai correspond à la limite de surpression du capteur et ne peut être appliquée que temporairement pour garantir que la mesure respecte les spécifications et qu'aucun dommage permanent n'apparaisse. Dans le cas de combinaisons de gamme de capteur et de raccord process pour lesquelles l'OPL du raccord process est inférieur à la valeur nominale du capteur, l'appareil est réglé en usine, au maximum, sur la valeur d'OPL du raccord process. En cas d'utilisation de l'ensemble de la gamme du capteur, sélectionner un raccord process avec une valeur d'OPL plus élevée.

Capteur	Gamme de mesure capteur maximale		MWP	OPL
	Inférieure (LRL)	Supérieure (URL)		
	[bar (psi)]	[bar (psi)]	[bar (psi)]	[bar (psi)]
2 bar (30 psi)	0 (0)	+2 (+30)	6,7 (100,5)	10 (150)
4 bar (60 psi)	0 (0)	+4 (+60)	10,7 (160,5)	16 (240)
10 bar (150 psi)	0 (0)	+10 (+150)	25 (375)	40 (600)
40 bar (600 psi)	0 (0)	+40 (+600)	100 (1 500)	160 (2 400)
100 bar (1 500 psi)	0 (0)	+100 (+1 500)	100 (1 500)	160 (2 400)

Perte de charge

Pour obtenir un calcul précis il convient d'utiliser Applicator →  191.

Vibrations

16.10 Construction mécanique

Construction, dimensions



Pour les dimensions et les longueurs de montage de l'appareil, voir la documentation "Information technique", section "Construction mécanique".

Poids

Version compacte

Indications de poids :

- y compris transmetteur :
 - Variante de commande "Boîtier", option C "GT20 double compartiment, aluminium, revêtu, compact" 1,8 kg (4,0 lb) :
 - Variante de commande "Boîtier", option B "GT18 double compartiment, 316L, compact" 4,5 kg (9,9 lb) :
- Sans matériel d'emballage

Poids en unités SI

Toutes les valeurs (poids) se rapportent à des appareils avec brides EN (DIN) PN 40.

Indications de poids en [kg].

DN [mm]	Poids [kg]	
	Variante de commande "Boîtier", option C "GT20 double compartiment, aluminium, revêtu, compact" ¹⁾	Variante de commande "Boîtier", option B "GT18 double compartiment, 316L, compact" ¹⁾
15	5,1	7,8
25	7,1	9,8
40	9,1	11,8
50	11,1	13,8
80	16,1	18,8
100	21,1	23,8
150	37,1	39,8
200	72,1	74,8
250	111,1	113,8
300	158,1	160,8

1) Pour version haute/basse température : valeurs + 0,2 kg

Poids en unités US

Toutes les valeurs (poids) se rapportent à des appareils avec brides ASME B16.5, Class 300/Sch. 40. Indications de poids en [lbs].

DN [in]	Poids [lbs]	
	Variante de commande "Boîtier", option C "GT20 double compartiment, aluminium, revêtu, compact" ¹⁾	Variante de commande "Boîtier", option B "GT18 double compartiment, 316L, compact" ¹⁾
½	11,3	17,3
1	15,7	21,7
1½	22,4	28,3
2	26,8	32,7
3	42,2	48,1
4	66,5	72,4
6	110,5	116,5
8	167,9	173,8
10	240,6	246,6
12	357,5	363,4

1) Pour version haute/basse température : valeurs + 0.4 lbs

Version séparée du transmetteur

Boîtier mural

En fonction du matériau du boîtier mural :

- Variante de commande "Boîtier" option J "GT20 double compartiment, aluminium, revêtu, séparé" 2,4 kg (5,2 lb) :
- Variante de commande "Boîtier", option K "GT18 double compartiment, 316L, séparé" 6,0 kg (13,2 lb) :

Version séparée du capteur

Indications de poids :

- Y compris boîtier de raccordement du capteur :
 - Variante de commande "Boîtier" option J "GT20 double compartiment, aluminium, revêtu, séparé" 0,8 kg (1,8 lb) :
 - Variante de commande "Boîtier", option K "GT18 double compartiment, 316L, séparé" 2,0 kg (4,4 lb) :
- Sans câble de raccordement
- Sans matériel d'emballage

Poids en unités SI

Toutes les valeurs (poids) se rapportent à des appareils avec brides EN (DIN) PN 40.
Indications de poids en [kg].

DN [mm]	Poids [kg]	
	Boîtier de raccordement du capteur Variante de commande "Boîtier", option J "GT20 double compartiment, aluminium, revêtu, séparé" ¹⁾	Boîtier de raccordement du capteur Variante de commande "Boîtier", option K "GT18 double compartiment, 316L, séparé" ¹⁾
15	4,1	5,3
25	6,1	7,3
40	8,1	9,3
50	10,1	11,3
80	15,1	16,3
100	20,1	21,3
150	36,1	37,3
200	71,1	72,3
250	110,1	111,3
300	157,1	158,3

1) Pour version haute/basse température : valeurs + 0,2 kg

Poids en unités US

Toutes les valeurs (poids) se rapportent à des appareils avec brides ASME B16.5, Class 300/Sch. 40. Indications de poids en [lbs].

DN [in]	Poids [lbs]	
	Boîtier de raccordement du capteur Variante de commande "Boîtier", option J "GT20 double compartiment, aluminium, revêtu, séparé" ¹⁾	Boîtier de raccordement du capteur Variante de commande "Boîtier", option K "GT18 double compartiment, 316L, séparé" ¹⁾
½	8,9	11,7
1	13,4	16,1
1½	20,0	22,7
2	24,4	27,2
3	39,8	42,6
4	64,1	66,8
6	108,2	110,9
8	165,5	168,3

DN [in]	Poids [lbs]	
	Boîtier de raccordement du capteur Variante de commande "Boîtier", option J "GT20 double compartiment, aluminium, revêtu, séparé" ¹⁾	Boîtier de raccordement du capteur Variante de commande "Boîtier", option K "GT18 double compartiment, 316L, séparé" ¹⁾
10	238,2	241,0
12	355,1	357,8

1) Pour version haute/basse température : valeurs + 0.4 lbs

Accessoires

Tranquillisateur de débit

Poids en unités SI

DN ¹⁾ [mm]	Palier de pression	Poids [kg]
15	PN 10 ... 40	0,04
25	PN 10 ... 40	0,1
40	PN 10 ... 40	0,3
50	PN 10 ... 40	0,5
80	PN 10 ... 40	1,4
100	PN 10 ... 40	2,4
150	PN 10/16 PN 25/40	6,3 7,8
200	PN 10 PN 16/25 PN 40	11,5 12,3 15,9
250	PN 10 ... 25 PN 40	25,7 27,5
300	PN 10 ... 25 PN 40	36,4 44,7

1) EN (DIN)

DN ¹⁾ [mm]	Palier de pression	Poids [kg]
15	Class 150 Class 300	0,03 0,04
25	Class 150 Class 300	0,1
40	Class 150 Class 300	0,3
50	Class 150 Class 300	0,5
80	Class 150 Class 300	1,2 1,4
100	Class 150 Class 300	2,7
150	Class 150 Class 300	6,3 7,8
200	Class 150 Class 300	12,3 15,8

DN ¹⁾ [mm]	Palier de pression	Poids [kg]
250	Class 150	25,7
	Class 300	27,5
300	Class 150	36,4
	Class 300	44,6

1) ASME

DN ¹⁾ [mm]	Palier de pression	Poids [kg]
15	20K	0,06
25	20K	0,1
40	20K	0,3
50	10K	0,5
	20K	
80	10K	1,1
	20K	
100	10K	1,80
	20K	
150	10K	4,5
	20K	
200	10K	9,2
	20K	
250	10K	15,8
	20K	
300	10K	26,5
	20K	

1) JIS

Poids en unités US

DN ¹⁾ [in]	Palier de pression	Poids [lbs]
½	Class 150	0,07
	Class 300	0,09
1	Class 150	0,3
	Class 300	
1½	Class 150	0,7
	Class 300	
2	Class 150	1,1
	Class 300	
3	Class 150	2,6
	Class 300	
4	Class 150	6,0
	Class 300	
6	Class 150	14,0
	Class 300	
8	Class 150	27,0
	Class 300	

DN ¹⁾ [in]	Palier de pression	Poids [lbs]
10	Class 150	57,0
	Class 300	61,0
12	Class 150	80,0
	Class 300	98,0

1) ASME

Matériaux

Boîtier du transmetteur

Version compacte

- Variante de commande "Boîtier", option B "GT18 double compartiment, 316L, compact" :
Inox, CF3M
- Variante de commande "Boîtier", option C "GT20 double compartiment, aluminium, revêtu, compact" :
Aluminium, AlSi10Mg, revêtu
- Matériau de la fenêtre : verre

Version séparée

- Variante de commande "Boîtier" option J "GT20 double compartiment, aluminium, revêtu, séparé" :
Aluminium, AlSi10Mg, revêtu
- Variante de commande "Boîtier", option K "GT18 double compartiment, 316L, séparé" :
Pour une résistance maximale à la corrosion : inox, CF3M
- Matériau de la fenêtre : verre

Entrées de câble / presse-étoupe

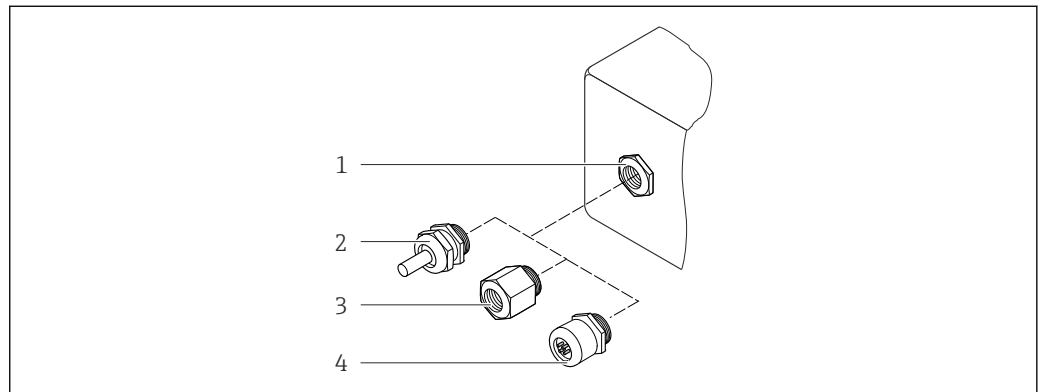

26 Entrées de câble/presse-étoupe possibles

- 1 Taraudage M20 × 1,5
- 2 Presse-étoupe M20 × 1,5
- 3 Adaptateur pour entrée de câble avec taraudage G ½" ou NPT ½"
- 4 Bouchon d'appareil

Caractéristique de commande "Boîtier", option B "GT18 double compartiment, 316L, compact", option K "GT18 double compartiment, 316L, séparé"

Entrée de câble / presse-étoupe	Mode de protection	Matériau
Presse-étoupe M20 × 1,5	<ul style="list-style-type: none"> ■ Zone non explosible ■ Ex ia ■ Ex ic ■ Ex nA, Ex ec ■ Ex tb 	Inox, 1.4404
Adaptateur pour entrée de câble avec taraudage G ½"	Zone non explosible et zone explosible (à l'exception de XP)	Inox, 1.4404 (316L)
Adaptateur pour entrée de câble avec taraudage NPT ½"	Zone non explosible et zone explosible	

Caractéristique de commande "Boîtier" : option C "GT20 double compartiment, aluminium, revêtu, compact", option J "GT20 double compartiment, aluminium, revêtu, séparé"

Entrée de câble / presse-étoupe	Mode de protection	Matériau
Presse-étoupe M20 × 1,5	<ul style="list-style-type: none"> ■ Zone non explosible ■ Ex ia ■ Ex ic 	Plastique
	Adaptateur pour entrée de câble avec taraudage G ½"	Laiton nickelé
Adaptateur pour entrée de câble avec taraudage NPT ½"	Zone non explosible et zone explosible (à l'exception de XP)	Laiton nickelé
Filetage NPT ½" via adaptateur	Zone non explosible et zone explosible	

Câble de raccordement pour la version séparée

- Câble standard : câble PVC avec blindage en cuivre
- Câble renforcé : câble PVC avec blindage de cuivre et gaine tressée en fil d'acier supplémentaire

Boîtier de raccordement du capteur

Le matériau du boîtier de raccordement du capteur dépend du matériau sélectionné pour le boîtier du transmetteur.

- Variante de commande "Boîtier" option J "GT20 double compartiment, aluminium, revêtu, séparé" :
Aluminium revêtu AlSi10Mg
- Variante de commande "Boîtier", option K "GT18 double compartiment, 316L, séparé" :
Inox moulé, 1.4408 (CF3M)
Conforme :
 - NACE MR0175
 - NACE MR0103

Tubes de mesure

DN 15 à 300 (½ à 12"), paliers de pression PN 10/16/25/40 /63/100, Class 150/300 /600 , ainsi que JIS 10K/20K :

Inox moulé, CF3M/1.4408

Conforme :

- NACE MR0175
- NACE MR0103
- DN15 à 150 (½ à 6") : AD2000, gamme de température admissible -10 ... +400 °C (+14 ... +752 °F) limitée)

DN 15 à 150 (½ à 6"), paliers de pression PN 10/16/25/40, Class 150/300 :

CX2MW similaire à Alloy C22/2.4602

Conforme :

- NACE MR0175
- NACE MR0103

 Capteur DSC

Variante de commande "Version capteur ; capteur DSC ; tube de mesure", option **AA, BA, CA**

Paliers de pression PN 10/16/25/40/63/100, Class 150/300/600, ainsi que JIS 10K/20K :

Pièces en contact avec le produit (marquées "wet" sur la bride du capteur DSC) :

- Inox 1.4404 et 316 et 316L
- Conforme :
 - NACE MR0175/ISO 15156-2015
 - NACE MR0103/ISO 17945-2015

Pièces sans contact avec le produit:

Inox 1.4301 (304)

Variante de commande "Version capteur ; capteur DSC ; tube de mesure", option **AB, AC, BB, CB, CC**

Paliers de pression PN 10/16/25/40/63/100, Class 150/300/600, ainsi que JIS 10K/20K :

Pièces en contact avec le produit (marquées "wet" sur la bride du capteur DSC):

- Alloy C22, UNS N06022 similaire à Alloy C22/2.4602
- Conforme :
 - NACE MR0175/ISO 15156-2015
 - NACE MR0103/ISO 17945-2015

Pièces sans contact avec le produit:

Alloy C22, UNS N06022 similaire à Alloy C22/2.4602

 Raccords process

DN 15 à 300 (½ à 12"), paliers de pression PN 10/16/25/40/63/100, Class 150/300/600, ainsi que JIS 10K/20K :

Brides à collerette à souder DN 15 à 300 (½ à 12")

Conforme :

NACE MR0175-2003
NACE MR0103-2003

Les matériaux suivants sont disponibles en fonction des paliers de pression :

- Inox, certifications multiples, 1.4404/F316/F316L)
- Alloy C22/2.4602



Raccords process disponibles

Joints

- Graphite
Sigraflex High-pressure™ (testé BAM pour application sur oxygène, "haute qualité dans le cadre des instructions techniques pour le contrôle de la qualité de l'air")
- FPM (Viton™)
- Kalrez 6375™
- Gylon 3504™ (testé BAM pour les applications sur oxygène, "haute qualité dans le cadre des instructions techniques pour le contrôle de la qualité de l'air")

Support de boîtier

Inox, 1.4408 (CF3M)

Vis pour capteur DSC

- Caractéristique de commande "Version capteur", option AA "Inox, A4-80 selon ISO 3506-1 (316)"
- Caractéristique de commande "Version capteur", option BA, CA, DA, DB
Inox, A2-80 selon ISO 3506-1 (304)
- Caractéristique de commande "Agrément supplémentaire", option LL "AD 2000 (avec option JA+JB+JK) > DN25 avec option LK"
Inox, A4-80 selon ISO 3506-1 (316)
- Caractéristique de commande "Version capteur", option AB, AC, BB, CB, CC
Inox, 1.4980 selon EN 10269 (Gr. 660 B)

Accessoires

Couvercle de protection

Inox 1.4404 (316L)

Tranquillisateur de débit

- Inox, certifications multiples, 1.4404 (316, 316L)
- Conforme :
 - NACE MR0175-2003
 - NACE MR0103-2003

Raccords process

DN 15 à 300 (½ à 12"), paliers de pression PN 10/16/25/40/63/100, Class 150/300/600, ainsi que JIS 10K/20K :

Brides à collerette à souder DN 15 à 300 (½ à 12")

Conforme :

NACE MR0175-2003

NACE MR0103-2003

Les matériaux suivants sont disponibles en fonction des paliers de pression :

- Inox, certifications multiples, 1.4404/F316/F316L)
- Alloy C22/2.4602



Raccords process disponibles

16.11 Configuration

Langues

Possibilité de configuration dans les langues nationales suivantes :

- Via afficheur local :
Anglais, allemand, français, espagnol, italien, néerlandais, portugais, polonais, russe, suédois, turc, japonais, chinois, coréen, bahasa (indonésien), vietnamien, tchèque
- Via l'outil de configuration "FieldCare" :
Anglais, allemand, français, espagnol, italien, néerlandais, chinois, japonais

Configuration sur site

Via module d'affichage



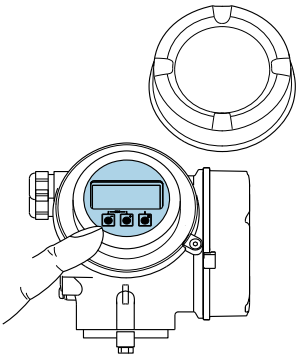
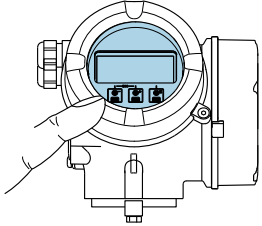



Deux modules d'affichage sont disponibles :

Caractéristique de commande "Afficheur ; configuration", option C "SD02"	Caractéristique de commande "Afficheur ; configuration", option E "SD03"
 <p style="text-align: right; font-size: small;">A0032219</p>	 <p style="text-align: right; font-size: small;">A0032221</p>
1 Configuration par boutons-poussoirs	1 Configuration par touches optiques

Éléments d'affichage

- Afficheur 4 lignes, rétroéclairé
- Rétroéclairage blanc, rouge en cas de défaut d'appareil
- Affichage pour la représentation des grandeurs de mesure et des grandeurs d'état, configurable individuellement



Éléments de configuration

- Configuration à l'aide de 3 boutons-poussoirs avec boîtier ouvert : , , 
- ou
- Configuration de l'extérieur via 3 touches optiques sans ouverture du boîtier : , , 
- Éléments de configuration également accessibles dans les différentes zones Ex

Fonctionnalités supplémentaires

- Fonction de sauvegarde des données
La configuration d'appareil peut être enregistrée dans le module d'affichage.
- Fonction de comparaison des données
La configuration d'appareil enregistrée dans le module d'affichage peut être comparée à la configuration d'appareil actuelle.
- Transfert de données
La configuration du transmetteur peut être transférée vers un autre appareil par l'intermédiaire du module d'affichage.

Via afficheur séparé FHX50

 L'afficheur séparé FHX50 peut être commandé en option →  190.

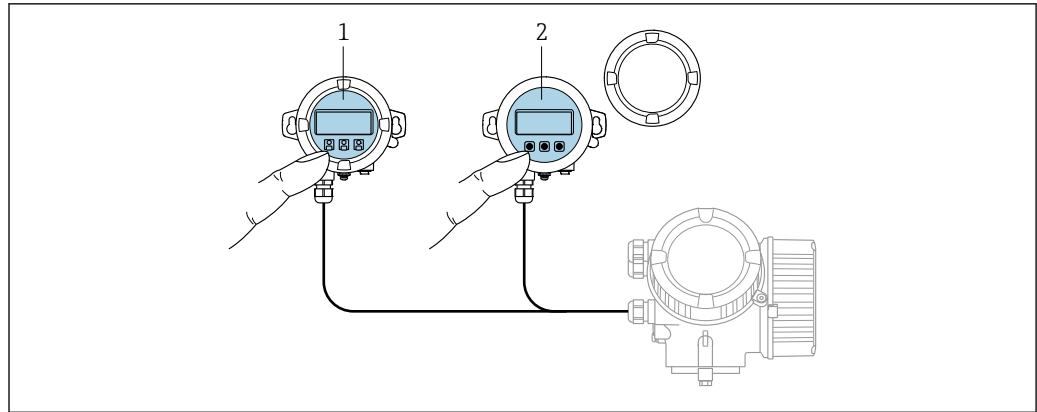

A0032215

27 Options de configuration via FHX50

- 1 Module d'affichage et de configuration SD02, boutons-poussoirs : le couvercle doit être ouvert pour la configuration
- 2 Module d'affichage et de configuration SD03, touches optiques : configuration possible à travers le verre du couvercle

Éléments d'affichage et de configuration

Les éléments d'affichage et de configuration correspondent à ceux du module d'affichage .

Configuration à distance → 62

Interface service → 62

16.12 Certificats et agréments

Les certificats et agréments actuels disponibles pour le produit peuvent être sélectionnés via le configurateur de produit à l'adresse www.endress.com :

1. Sélectionner le produit à l'aide des filtres et du champ de recherche.
2. Ouvrir la page produit.
3. Sélectionner **Configuration**.

Marquage CE

L'appareil satisfait aux exigences légales des Directives UE en vigueur. Celles-ci sont listées dans la déclaration de conformité UE, ainsi que les normes appliquées.

Endress+Hauser confirme que l'appareil a réussi les tests en apposant le marquage CE.

Marquage UKCA

L'appareil est conforme aux exigences légales de la réglementation du R.-U. applicable (Statutory Instruments). Elles sont énumérées dans la déclaration de conformité de l'UKCA, avec les normes désignées. En sélectionnant l'option de commande pour le marquage UKCA, Endress+Hauser confirme la réussite de l'évaluation et des tests de l'appareil en apposant la marque UKCA.

Adresse de contact Endress+Hauser UK :
 Endress+Hauser Ltd.
 Floats Road
 Manchester M23 9NF
 United Kingdom
www.uk.endress.com

Marquage RCM	Le système de mesure est conforme aux exigences CEM de l'autorité "Australian Communications and Media Authority (ACMA)".
Agrément Ex	Les appareils sont certifiés pour l'utilisation en zone explosible et les consignes de sécurité à respecter sont jointes dans la documentation "Conseils de sécurité" (XA) séparée. Sa référence est indiquée sur la plaque signalétique.
Certification PROFINET avec Ethernet-APL	<p>Interface PROFINET</p> <p>L'appareil de mesure est certifié et enregistré par la PNO (PROFIBUS Nutzerorganisation e.V. / PROFIBUS User Organization). Le système de mesure satisfait à toutes les exigences des spécifications suivantes :</p> <ul style="list-style-type: none"> ■ Certifié selon : <ul style="list-style-type: none"> ■ Spécification de test pour les appareils PROFINET ■ PROFINET PA Profile 4 ■ PROFINET Netload Robustness Class 2 10 Mbps ■ Test de conformité APL ■ L'appareil peut également être utilisé avec des appareils certifiés d'autres fabricants (interopérabilité) ■ L'appareil supporte la redondance du système PROFINET S2.
Directive sur les équipements sous pression (PED)	<ul style="list-style-type: none"> ■ Avec le marquage : <ol style="list-style-type: none"> a) PED/G1/x (x = catégorie) ou b) UK/G1/x (x = catégorie) sur la plaque signalétique du capteur, Endress+Hauser confirme la conformité aux "Exigences essentielles de sécurité" <ol style="list-style-type: none"> a) spécifié à l'annexe I de la directive 2014/68/UE relative aux équipements sous pression ou b) Annexe 2 des Statutory Instruments 2016 n° 1105. ■ Les appareils ne portant pas ce marquage (sans PED ni UKCA) sont conçus et fabriqués selon des pratiques d'ingénierie saines. Ils répondent aux exigences suivantes : <ol style="list-style-type: none"> a) Art. 4 parag. 3 de la directive sur les équipements sous pression 2014/68/UE ou b) Partie 1, parag. 8 des Statutory Instruments 2016 n° 1105. Le champ d'application est indiqué <ol style="list-style-type: none"> a) dans les diagrammes 6 à 9 de l'Annexe II de la directive relative aux équipements sous pression 2014/68/UE ou b) Annexe 3, parag. 2 des Statutory Instruments 2016 n° 1105.
Expérience	Le système de mesure Prowirl 200 est le successeur officiel des Prowirl 72 et Prowirl 73.
Autres normes et directives	<ul style="list-style-type: none"> ■ EN 60529 Indices de protection fournis par les boîtiers (code IP) ■ DIN ISO 13359 Mesure de débit de liquides conducteurs dans des conduites fermées – débitmètres électromagnétiques avec brides – longueurs de montage ■ EN 61010-1 Exigences de sécurité pour les appareils électriques de mesure, de commande, de régulation et de laboratoire – exigences générales ■ IEC/EN 61326-2-3 Émission conforme aux exigences de la classe A. Compatibilité électromagnétique (exigences CEM). ■ NAMUR NE 21 Compatibilité électromagnétique (CEM) de matériels électriques destinés aux process et aux laboratoires

- NAMUR NE 32
Sauvegarde des informations en cas de coupure d'alimentation dans le cas d'appareils de terrain et de contrôle commande dotés de microprocesseurs
- NAMUR NE 43
Normalisation du niveau de signal pour les informations de défaut des transmetteurs numériques avec signal de sortie analogique.
- NAMUR NE 53
Logiciel d'appareils de terrain et d'appareils de traitement de signaux avec électronique numérique
- NAMUR NE 105
Exigences imposées à l'intégration d'appareils de bus de terrain dans les outils d'ingénierie pour appareils de terrain
- NAMUR NE 107
Autosurveillance et diagnostic d'appareils de terrain
- NAMUR NE 131
Exigences imposées aux appareils de terrain pour les applications standard
- ETSI EN 300 328
Directives pour les composants radio 2,4 GHz.
- EN 301489
Compatibilité électromagnétique et spectre radioélectrique (ERM).

16.13 Packs application

Afin d'étendre les fonctionnalités de l'appareil selon les besoins, différents packs d'applications sont disponibles par ex. pour des aspects de sécurité ou des exigences spécifiques.

Les packs d'applications peuvent être commandés avec l'appareil ou ultérieurement auprès d'Endress+Hauser. Des indications détaillées relatives à la référence de commande concernée sont disponibles auprès d'Endress+Hauser ou sur la page Produits du site Internet Endress+Hauser : www.endress.com.



Informations détaillées sur les packs application :
Documentation spéciale relative à l'appareil → 223

16.14 Accessoires



Aperçu des accessoires pouvant être commandés → 190

16.15 Documentation complémentaire



Pour une vue d'ensemble du champ d'application de la documentation technique associée, voir ci-dessous :

- *Device Viewer* (www.endress.com/deviceviewer) : entrer le numéro de série figurant sur la plaque signalétique
- *Endress+Hauser Operations App* : entrer le numéro de série figurant sur la plaque signalétique ou scanner le code matriciel figurant sur la plaque signalétique.

Instructions condensées pour le capteur

Appareil de mesure	Référence de la documentation
Prowirl F 200	KA01323D

Instructions condensées pour le transmetteur

Appareil de mesure	Référence de la documentation
Prowirl 200	KA01545D

Information technique

Appareil de mesure	Référence de la documentation
Prowirl F 200	TI01333D

Description des paramètres de l'appareil

Appareil de mesure	Référence de la documentation
Prowirl 200	GP01170D

Documentation complémentaire dépendant de l'appareil

Conseils de sécurité



Contenu	Référence de la documentation
ATEX/IECEX Ex d, Ex tb	XA01635D
ATEX/IECEX Ex ia, Ex tb	XA01636D
ATEX/IECEX Ex ic, Ex ec	XA01637D
cCSA _{US} XP	XA01638D
cCSA _{US} IS	XA01639D
NEPSI Ex d	XA01643D
NEPSI Ex i	XA01644D
NEPSI Ex ic, Ex nA	XA01645D
EAC Ex d	XA01684D
EAC Ex nA	XA01685D

Documentation spéciale

Contenu	Référence de la documentation
Indications relatives à la directive sur les équipements sous pression	SD01614D

Contenu	Référence de la documentation
Heartbeat Technology	SD02759D
Détection de vapeur humide	SD02743D
Mesure de vapeur humide	SD02744D
Serveur web	SD02834D

Instructions de montage

Contenu	Commentaire
Instructions de montage pour kits de pièces de rechange et accessoires	<ul style="list-style-type: none"> ▪ Accès à l'aperçu de tous les kits de pièces de rechange disponibles via <i>Device Viewer</i> →  187 ▪ Accessoires pouvant être commandés avec Instructions de montage →  190

Index

A

Accès direct	57
Accès en écriture	60
Accès en lecture	60
Activation de la protection en écriture	118
Activer/désactiver le verrouillage des touches	61
Adaptation du comportement de diagnostic	145
Affectation des bornes	37
Affichage de fonctionnement	49
Affichage de l'historique des valeurs mesurées	133
Afficheur	
voir Afficheur local	
Afficheur local	219
voir Affichage de fonctionnement	
voir En état d'alarme	
voir Message de diagnostic	
Vue d'édition	53
Vue navigation	51
Agrément Ex	221
Agréments	220
Appareil de mesure	
Configuration	77
Construction	14
Démontage	189
Mise au rebut	189
Mise sous tension	77
Montage du capteur	30
Préparatifs de montage	29
Préparation pour le raccordement électrique	36
Réparation	187
Transformation	187
Applicator	194
Architecture du système	
voir Construction de l'appareil de mesure	
Assistant	
Définir code d'accès	116
Sélectionnez fluide	84
Suppression débit de fuite	88

B

Bornes	203
------------------	-----

C

Câble de raccordement	33
Capteur	
Montage	30
Caractéristiques techniques, aperçu	193
Certification PROFINET avec Ethernet-APL	221
Certificats	220
Chemin de navigation (vue navigation)	51
Classe climatique	207
Code d'accès	60
Entrée erronée	60
Code d'accès direct	51
Commutateur de verrouillage	118

Commutateur DIP

voir Commutateur de verrouillage

Compatibilité électromagnétique	208
Compensation de potentiel	44
Comportement de diagnostic	
Explication	141
Symboles	141
Composants d'appareil	14
Concept de configuration	48
Conditions de montage	
Dimensions	26
Emplacement de montage	23
Isolation thermique	27
Longueurs droites d'entrée et de sortie	24
Position de montage	23
Conditions de process	
Perte de charge	210
Température du produit	208
Conditions de référence	203
Conditions de stockage	21
Configuration	129
Configuration à distance	220
Consommation de courant	202
Consommation électrique	202
Construction	
Appareil de mesure	14
Construction du système	
Ensemble de mesure	193
Contrôle	
Marchandises livrées	15
Montage	32
Raccordement	45
Contrôle du montage	77
Contrôle du montage (liste de contrôle)	32
Contrôle du raccordement	77
Contrôle du raccordement (liste de contrôle)	45
Coupure de courant	202

D

Date de fabrication	17
Débit de fuite	201
Déclaration de conformité	11
Définition du code d'accès	118
Désactivation de la protection en écriture	118
Device Viewer	187
DeviceCare	64
Fichier de description d'appareil	66
Diagnostic	
Symboles	140
Diagramme de pression et de température	209
Dimensions	26
Dimensions de montage	
voir Dimensions	
Directive sur les équipements sous pression (PED)	221
Document	
Fonction	6

Symboles	6	Gamme de température de stockage	207
Documentation complémentaire	222	Gamme de température du produit	208
Domaine d'application	193	H	
Risques résiduels	11	Historique du firmware	185
Données relatives à la version de l'appareil	66	I	
Droits d'accès aux paramètres		ID fabricant	66
Accès en écriture	60	ID type d'appareil	66
Accès en lecture	60	Identification de l'appareil de mesure	16
Dynamique de mesure	199	Indice de protection	44, 207
E		Infobulle	
Écart de mesure maximal	203	voir Texte d'aide	
Éditeur de texte	53	Informations de diagnostic	
Éditeur numérique	53	Afficheur local	140
Effet		Aperçu	146
Température ambiante	207	Construction, explication	141, 144
Éléments de configuration	141	DeviceCare	144
Éléments de configuration	54	Diodes électroluminescentes	139
Emplacement de montage	23	FieldCare	144
Enregistreur à tracé continu	133	Mesures correctives	146
Ensemble de mesure	193	Navigateur web	142
Entrée	193	Informations relatives au document	6
Entrée de câble		Intégration système	66
Indice de protection	44	Interface utilisateur	
Entrées de câble		Dernier diagnostic	179
Caractéristiques techniques	203	Diagnostic actuel	179
Environnement		Isolation thermique	27
Résistance aux chocs	208	J	
Résistance aux vibrations	208	Journal des événements	180
Température ambiante	27	L	
Température de stockage	207	Langues, possibilités de configuration	219
Étendue des fonctions		Lecture des valeurs mesurées	129
SIMATIC PDM	65	Liste de contrôle	
Exemples de raccordement compensation de potentiel	44	Contrôle du montage	32
Exigences imposées au personnel	10	Contrôle du raccordement	45
Expérience	221	Liste de diagnostic	180
F		Liste des événements	180
Fichier données mères		Longueurs droites d'entrée	24
GSD	66	Longueurs droites de sortie	24
Fichiers de description d'appareil	66	M	
FieldCare	63	Marquage CE	11, 220
Établissement d'une connexion	63	Marquage RCM	221
Fichier de description d'appareil	66	Marquage UKCA	220
Fonction	63	Marques déposées	8
Interface utilisateur	64	Masque de saisie	53
Filtrage du journal événements	181	Matériaux	215
Firmware		Menu	
Date de sortie	66	Configuration	77
Version	66	Diagnostic	179
Fonction du document	6	Menu contextuel	
Fonctions		Appeler	55
voir Paramètres		Explication	55
G		Fermer	55
Gamme de mesure	194	Menu de configuration	
Gamme de température		Menus, sous-menus	47
Température de stockage	21	Sous-menus et rôles utilisateur	48
Gamme de température ambiante	27		

Structure	47
Menus	
Pour la configuration de l'appareil de mesure	77
Pour les réglages spécifiques	89
Message de diagnostic	140
Messages d'erreur	
voir Messages de diagnostic	
Mesures correctives	
Appeler	142
Fermer	142
Mise au rebut	188
Mise au rebut de l'emballage	22
Mise en service	77
Configuration de l'appareil de mesure	77
Réglages avancés	89
Module	
Contrôle du totalisateur de volume	70
Entrée binaire	69
Sortie analogique	73
Sortie binaire	74
Totalisateur	
Contrôle du totalisateur	72
Totalisateur	71
Volume	70
Module d'entrée binaire	69
Module de contrôle du totalisateur	72
Module de contrôle du totalisateur de volume	70
Module de sortie analogique	73
Module de sortie binaire	74
Module électronique E/S	14, 37
Module électronique principal	14
Module Totalizer	71
Module Volume	70
Montage	23

N

Nettoyage	
Nettoyage extérieur	186
Nettoyage intérieur	186
Remplacement des joints	186
Remplacement des joints du boîtier	186
Remplacement des joints du capteur	186
Nettoyage extérieur	186
Nettoyage intérieur	186
Nom de l'appareil	
Capteur	17
Normes et directives	221
Numéro de série	17

O

Opérations de maintenance	186
Options de configuration	46
Outil	
Montage	29
Raccordement électrique	33
Transport	21
Outil de montage	29
Outils de mesure et de test	186
Outils de raccordement	33

P

Paramètres	
Entrer une valeur	59
Modification	59
Performances	203
Perte de charge	210
Pièce de rechange	187
Pièces de rechange	187
Plaque signalétique	
Capteur	17
Poids	
Tranquillisateur de débit	213
Transport (consignes)	21
Version compacte	
Unités SI	210
Unités US	211
Version séparée du capteur	
Unités SI	212
Unités US	212
Position de montage (verticale, horizontale)	23
Préparatifs de montage	29
Préparation du raccordement	36
Pression nominale	
Capteur	209
Prestations Endress+Hauser	
Maintenance	186
Principe de mesure	193
Protection des réglages de paramètre	118
Protection en écriture	
Via code d'accès	118
Via commutateur de verrouillage	118
Protection en écriture du hardware	118

R

Raccordement	
voir Raccordement électrique	
Raccordement de l'appareil de mesure	37
Raccordement électrique	
Appareil de mesure	33
Commubox FXA291	62
Indice de protection	44
Outils de configuration	
Via interface service (CDI)	62
Via réseau APL	62
RSLogix 5000	62
Réception des marchandises	15
Redondance du système S2	76
Réalimentation	186
Référence de commande	16, 17
Référence de commande étendue	
Capteur	17
Réglage de la langue d'interface	77
Réglages	
Adaptation de l'appareil aux conditions de process	133
Administration	115
Ajustage du capteur	107
Compensation externe	105
Composition du gaz	94

Configurations étendues de l'affichage	112	Sens d'écoulement	23
Entrée analogique	87	Séparation galvanique	201
Interface de communication	78	Services Endress+Hauser	
Langue d'interface	77	Réparation	188
Produit	84	Signal de défaut	200
Propriétés du produit	90	Signal de sortie	200
Réinitialisation de l'appareil	183	Signaux d'état	140, 143
Simulation	116	SIMATIC PDM	65
Suppression des débits de fuite	88	Fonction	65
Totalisateur	110	Sous-menu	
Unités système	80	Administration	115
Réglages des paramètres		Affichage	112
Administration (Sous-menu)	115	Ajustage capteur	107
Affichage (Sous-menu)	112	Analog inputs	87
Ajustage capteur (Sous-menu)	107	Aperçu	48
Compensation externe (Sous-menu)	105	Communication	78
Composition du gaz (Sous-menu)	94	Compensation externe	105
Configuration (Menu)	77	Composition du gaz	94
Configuration étendue (Sous-menu)	89	Configuration étendue	89
Définir code d'accès (Assistant)	116	Configuration Heartbeat	115
Diagnostic (Menu)	179	Diagnostic du réseau	80
Diagnostic du réseau (Sous-menu)	80	Enregistrement des valeurs mesurées	133
Enregistrement des valeurs mesurées (Sous- menu)	133	Information appareil	183
Information appareil (Sous-menu)	183	Liste des événements	180
Port APL (Sous-menu)	79	Port APL	79
Propriétés du fluide (Sous-menu)	90	Propriétés du fluide	90
Réglages de base Heartbeat (Sous-menu)	115	Réglages de base Heartbeat	115
Sélectionnez fluide (Assistant)	84	Simulation	116
Simulation (Sous-menu)	116	Totalisateur	132
Suppression débit de fuite (Assistant)	88	Totalisateur 1 ... n	110
Totalisateur (Sous-menu)	132	Unités système	80
Totalisateur 1 ... n (Sous-menu)	110	Variables de process	129
Unités système (Sous-menu)	80	Variables process	129
Variables process (Sous-menu)	129	Volume flow	87
Volume flow (Sous-menu)	87	Structure	
Remplacement		Menu de configuration	47
Composants d'appareil	187	Suppression des défauts	
Remplacement des joints	186	Générale	137
Réparation	187	Symboles	
Remarques	187	Dans l'éditeur alphanumérique	53
Réparation d'appareil	187	Dans la zone d'état de l'afficheur local	49
Réparation d'un appareil	187	Pour l'assistant	52
Répétabilité	206	Pour la communication	49
Résistance aux chocs	208	Pour la correction	53
Résistance aux vibrations	208	Pour le niveau diagnostic	49
Retour de matériel	188	Pour le numéro de voie de mesure	49
Révision de l'appareil	66	Pour le paramètre	52
Rôles utilisateur	48	Pour le signal d'état	49
Rotation du boîtier de l'électronique		Pour le sous-menu	52
voir Rotation du boîtier de transmetteur		Pour le verrouillage	49
Rotation du boîtier de transmetteur	31	Pour les menus	52
Rotation du module d'affichage	32	Pour les variables mesurées	49
S		T	
Sécurité	10	Température ambiante	
Sécurité au travail	11	Effet	207
Sécurité de fonctionnement	11	Température de stockage	21
Sécurité du produit	11	Temps de réaction	206
		Tension d'alimentation	36, 202

Texte d'aide	
Explication	58
Fermeture	58
Ouverture	58
Totalisateur	
Affecter variable process	132
Configuration	110
Touches de configuration	
voir Éléments de configuration	
Transmetteur	
Raccordement des câbles de signal	37
Rotation du module d'affichage	32
Tourner le boîtier	31
Transmission de données cyclique	67
Transport de l'appareil de mesure	21
U	
Unité d'alimentation	
Prérequis	36
Utilisation conforme	10
Utilisation de l'appareil de mesure	
Cas limites	10
Utilisation non conforme	10
voir Utilisation conforme	
V	
Valeurs affichées	
Pour l'état de verrouillage	129
Valeurs mesurées	
calculées	194
Variables de sortie	200
Variables mesurées	
Mesurées	193
voir Variables de process	
Verrouillage de l'appareil, état	129
Version de software	66
Version séparée	
Raccordement du câble de raccordement	39
Vue navigation	
Dans l'assistant	51
Dans le sous-menu	51
W	
W@M	186, 187
W@M Device Viewer	16
Z	
Zone d'affichage	
Dans la vue navigation	52
Pour l'affichage opérationnel	49
Zone d'état	
Dans la vue navigation	51
Pour l'affichage opérationnel	49



71664651

www.addresses.endress.com
