

# Pokyny k obsluze Field Xpert SMT70

Univerzální, vysoce výkonný počítač typu tablet PC pro nastavení přístroje v zóně 2 prostředí s nebezpečím výbuchu a v prostředí bez nebezpečí výbuchu



## Historie změn

Verze výrobku	Návod k obsluze	Změny
1.00.xx	BA01709S/04/EN/ 01.17	Počáteční verze
1.02.xx	BA01709S/04/EN/ 02.18	Nová část 8.5 „HART přes PROFINET přes Fieldgate PAM SFG600“
1.03.xx	BA01709S/04/EN/ 03.18	<ul style="list-style-type: none"> <li>▪ Nová část 8.6 „Automatická aktualizace DTM“</li> <li>▪ Nová část 8.7 „Nahrávání zprávy o přístroji HART do knihovny IIoT“</li> <li>▪ Nová část 8.8 „RFID“</li> <li>▪ Nové snímky obrazovky</li> </ul>
1.04.xx	BA01709S/04/EN/ 04.19	<ul style="list-style-type: none"> <li>▪ Nové snímky obrazovky</li> <li>▪ Část 1.2.3: Nové symboly</li> <li>▪ Část 4.2.2: Adresa výrobce</li> <li>▪ Část 8.2: Připojení Bluetooth</li> <li>▪ Část 8.4: Obnovení licence</li> <li>▪ Část 8.7.1: Příklad použití offline</li> <li>▪ Část 8.7.2: Odkaz na knihovnu Netilion</li> <li>▪ Část 8.8: Nahrání fotografie do knihovny Netilion</li> </ul>
1.05.xx	BA01709S/04/EN/ 05.20	<ul style="list-style-type: none"> <li>▪ Nové snímky obrazovky</li> <li>▪ Část 1.2.3: Nové symboly</li> <li>▪ Část 4.2.1: Typový štítek</li> <li>▪ Část 8.2: Připojení Bluetooth a WLAN</li> <li>▪ Část 8.4: Obnovení licence</li> <li>▪ Nová část 8.7 „Knihovna Netilion“</li> <li>▪ Nová část 8.8 „Aplikace Scanner“</li> <li>▪ Nová část 8.9 „Nahrání zprávy o ověření prezenčního signálu do knihovny Netilion“</li> </ul>
1.06.xx	BA01709S/04/EN/ 06.22	<ul style="list-style-type: none"> <li>▪ Snímky obrazovky z této verze v angličtině</li> <li>▪ Část 5.3: Služba aktualizace softwaru</li> <li>▪ Část 9.1: Údržba baterie</li> <li>▪ Dodatek: Ochrana mobilních zařízení</li> </ul>
1.07.xx	BA01709S/04/EN/ 07.22	<ul style="list-style-type: none"> <li>▪ Část 1.2.3: Aktualizované vysvětlení symbolů</li> <li>▪ Část 1.3: Použité zkratky</li> <li>▪ Část 8: Upravené snímky obrazovky</li> <li>▪ Část 8.3.6: Bluetooth (nové)</li> </ul>
1.08.xx	BA01709S/04/EN/ 08.23	<ul style="list-style-type: none"> <li>▪ Část 1.2.3 „Field Xpert symboly“: přidána poznámka</li> <li>▪ Část 1.4: Revidováno</li> <li>▪ Část 3.1: Revidovaný obrázek</li> <li>▪ Část 5.3: Revidováno</li> <li>▪ Část 8.2 „Fieldgate PAM SFG600“ odstraněna</li> <li>▪ Část 8.5 „Fieldgate PAM SFG600 přes PROFINET“ odstraněna</li> <li>▪ Část 8.8 „Aplikace skeneru“ odstraněna</li> </ul>
1.08.xx	BA01709S/04/EN/ 09.24	<ul style="list-style-type: none"> <li>▪ Znovu vložena část 9 „Údržba“</li> <li>▪ Část 10 „Opravy“ znovu vložena</li> </ul>

# Obsah

<b>1</b>	<b>O tomto dokumentu</b>	<b>4</b>	8.2	Navázání spojení s přístrojem	23
1.1	Úkol dokumentu	4	8.3	Informace a nastavení softwaru	31
1.2	Použité symboly	4	8.4	Doplňkové informace o softwaru	37
1.3	Použité zkratky	6	8.5	Automatická aktualizace DTM	40
1.4	Dokumentace	7	8.6	Knihovna Netilion	41
1.5	Registrované ochranné známky	7	8.7	Nahrávání protokolu o ověření Heartbeat do knihovny Netilion	45
<b>2</b>	<b>Obecné bezpečnostní pokyny</b>	<b>7</b>	8.8	RFID	47
2.1	Požadavky na personál	8	<b>9</b>	<b>Údržba</b>	<b>48</b>
2.2	Určené použití	8	9.1	Baterie	48
2.3	Bezpečnost na pracovišti	8	9.2	Čištění	51
2.4	Bezpečnost provozu	8	<b>10</b>	<b>Opravy</b>	<b>51</b>
2.5	Bezpečnost produktu	9	10.1	Všeobecné informace	51
2.6	IT bezpečnost	9	10.2	Náhradní díly	51
<b>3</b>	<b>Popis výrobku</b>	<b>9</b>	10.3	Vrácení	51
3.1	Provedení výrobku	13	10.4	Likvidace	51
3.2	Oblast využití	13	<b>11</b>	<b>Příslušenství</b>	<b>52</b>
3.3	Model licence	13	<b>12</b>	<b>Technická data</b>	<b>52</b>
<b>4</b>	<b>Vstupní přejímka a identifikace výrobku</b>	<b>15</b>	<b>13</b>	<b>Dodatek</b>	<b>52</b>
4.1	Vstupní přejímka	15	13.1	Ochrana mobilních zařízení	52
4.2	Identifikace výrobku	16	13.2	Federal Communication Commission (FCC)	53
4.3	Skladování a přeprava	17	13.3	Canada, Industry Canada (IC) Notices / Canada, avis d'Industry Canada (IC)	53
<b>5</b>	<b>Instalace</b>	<b>17</b>	13.4	Výstraha před nebezpečím výbuchu	54
5.1	Systémové požadavky	17	13.5	Laserový produkt třídy 1	54
5.2	Instalace softwaru	17			
5.3	Aktualizace softwaru	17			
5.4	Odstranění softwaru	18			
<b>6</b>	<b>Provoz</b>	<b>18</b>			
6.1	Stavové kontrolky	18			
6.2	Vypnutí tabletu PC	19			
6.3	Vypnutí tabletu PC	19			
6.4	Bezpečnostní obrazovka	19			
<b>7</b>	<b>Uvedení do provozu</b>	<b>20</b>			
7.1	Vložení akumulátoru	21			
7.2	Nabíjení akumulátoru	22			
7.3	Zapnutí tabletu PC	22			
7.4	Připojení síťového adaptéru	22			
<b>8</b>	<b>Provoz</b>	<b>22</b>			
8.1	Jak začít	22			

# 1 O tomto dokumentu

## 1.1 Úkol dokumentu

Tento Návod k obsluze obsahuje všechny informace, které jsou potřebné v různých fázích životního cyklu přístroje: od identifikace výrobku, vstupní přejímky a uskladnění po instalaci, připojení, provoz a uvedení do provozu přes řešení závad a likvidaci.

## 1.2 Použité symboly

### 1.2.1 Bezpečnostní symboly

#### NEBEZPEČÍ

Tento symbol upozorňuje na nebezpečnou situaci. Pokud se této situaci nevyhnete, bude to mít za následek vážné nebo smrtelné zranění.

#### VAROVÁNÍ

Tento symbol upozorňuje na potenciálně nebezpečnou situaci. Pokud se této situaci nevyhnete, bude to mít za následek vážné nebo smrtelné zranění.









#### UPOZORNĚNÍ





Tento symbol upozorňuje na potenciálně nebezpečnou situaci. Pokud se této situaci nevyhnete, bude to mít za následek menší nebo střední zranění.

#### OZNÁMENÍ















Tento symbol upozorňuje na potenciálně nebezpečnou situaci. Pokud se této situaci nevyhnete, může dojít k poškození výrobku nebo něčeho v jeho blízkosti.













### 1.2.2 Symboly pro určité typy informací

Symbol	Význam
	<b>Povoleno</b> Procedury, postupy a kroky, které jsou povolené.
	<b>Upřednostňované</b> Procedury, postupy a kroky, které jsou upřednostňované.
	<b>Zakázáno</b> Procedury, postupy a kroky, které jsou zakázané.
	<b>Tip</b> Nabízí doplňující informace.
	Odkaz na dokumentaci
	Odkaz na stránku
	Odkaz na obrázek
	Poznámka nebo jednotlivý krok, které je třeba dodržovat

Symbol	Význam
	Řada kroků
	Výsledek kroku
	Nápověda v případě problémů
	Vizuální inspekce

### 1.2.3 Symboly Field Xpert

Symbol	Význam
	Zapněte a vypněte tablet.
	Tlačítko Windows
	Bezdrátová komunikace (WLAN, WWAN, GPS, Bluetooth)
	Akumulátor
	Otevře offline dynamickou instalovanou základní analýzu (DIBA)
	Tato funkce je dostupná pouze pro službu Endress+Hauser.
	Otevřete výchozí obrazovku programu pro nastavení zařízení.
	Přeskočte zpět na poslední otevřenou stránku.
	Informace a nastavení softwaru.
	Doplňkové informace o softwaru.
	Minimalizovat program.
	Povolit režim celé obrazovky.
	Zakázat režim celé obrazovky.
	Zavřít program.
	Posunout nahoru

Symbol	Význam
	Pohyb dolů
	Aktualizovat
	Rozbalit informace.
	Sbalit informace.
	Připojit automaticky
	Připojit s průvodcem (ruční připojení)
	Propojit s přístroji Endress+Hauser s podporou WLAN a Bluetooth
	RFID
	Cloud
	Oblíbené
	Klávesnice
	Fotoaparát
	Odkaz na knihovnu Netilion
	Připojit fotografie a soubory PDF k určitému zdroji v knihovně Netilion
	Spuštění
	Koš

### 1.3 Použité zkratky

Zkratky	Vysvětlení
DFS	Dynamic Frequency Selection – dynamická volba kmitočtu
DTM	Správce typu přístroje
FCC	Federal Communications Commission – federální komise pro komunikaci

Zkratky	Vysvětlení
HF	Vysoká frekvence [RF = rádiová frekvence]
MSD	Popis struktury nabídky
SD	Secure Digital
WWAN	Wireless Wide Area Network

## 1.4 Dokumentace



Přehled rozsahu související technické dokumentace naleznete zde:

- *Device Viewer* ([www.endress.com/deviceviewer](http://www.endress.com/deviceviewer)): Zadejte sériové číslo z typového štítku.
- *Aplikace Endress+Hauser Operations*: Zadejte výrobní číslo ze štítku nebo naskenujte kód matice na štítku.

### Field Xpert SMT70

- Technické informace TIO1342S
- Návod k obsluze BA01709S

## 1.5 Registrované ochranné známky

Windows 10 IoT Enterprise® je registrovaná ochranná známka společnosti Microsoft Corporation, Redmond, Washington, USA.

Intel® Core™ je registrovaná ochranná známka společnosti Intel Corporation, Santa Clara, USA.

FOUNDATION™ Fieldbus je ochranná známka skupiny FieldComm, Austin, TX 78759, USA.

HART®, WirelessHART® je registrovaná ochranná známka skupiny FieldComm, Austin, TX 78759, USA.

PROFIBUS® je registrovaná ochranná známka společnosti PROFIBUS User Organization, Karlsruhe, Německo.

Modbus je registrovaná ochranná známka společnosti Modicon, Incorporated.

IO-Link® je registrovaná ochranná známka společnosti IO-Link Community c/o PROFIBUS User Organization, (PNO) Karlsruhe, Německo – [www.io-link.com](http://www.io-link.com).

Veškeré ostatní značky a názvy produktů jsou ochranné známky nebo registrované ochranné známky příslušných společností a organizací.

## 2 Obecné bezpečnostní pokyny



Je nutné dodržovat Návod k obsluze dodaný se přístrojem a obsahující bezpečnostní pokyny výrobce PC tabletů.

## 2.1 Požadavky na personál

Pracovníci provádějící instalaci, uvádění do provozu, diagnostiku a údržbu musí splňovat následující požadavky:

- ▶ Vyškolení a kvalifikovaní odborníci musí mít pro tuto konkrétní funkci a úkol odpovídající vzdělání.
- ▶ Musí mít pověření vlastníka/provozovatele závodu.
- ▶ Musí být obeznámeni s národními předpisy.
- ▶ Před zahájením práce si přečtete pokyny uvedené v návodu k použití, doplňkové dokumentaci i na certifikátech (podle aplikace) a ujistěte se, že jim rozumíte.
- ▶ Řiďte se pokyny a dodržujte základní podmínky.

Pracovníci obsluhy musí splňovat následující požadavky:

- ▶ Musí být poučeni a pověřeni podle požadavků pro daný úkol vlastníkem/provozovatelem závodu.
- ▶ Musí dodržovat pokyny v tomto návodu.

## 2.2 Určené použití

Tablet PC pro nastavování přístrojů umožňuje vykonávat mobilní správu provozních aktiv v prostředí s nebezpečím i bez nebezpečí výbuchu. Je vhodný pro pracovníky pověřené uváděním do provozu a údržbou pro správu polních instrumentací s digitálním komunikačním rozhraním a pro zaznamenávání pokroku. Tento tablet PC je navržen jako kompletní řešení a jeho používání je velmi snadné. Je vybaven dotykovým rozhraním umožňujícím správu polní instrumentace po celou dobu jejich životního cyklu. Obsahuje rozsáhlé předinstalované knihovny ovladačů a poskytuje přístup k „průmyslovému internetu věcí“ i k informacím a dokumentaci celého životního cyklu přístroje. Tablet PC nabízí moderní softwarové uživatelské rozhraní a také možnost on-line aktualizací prostřednictvím důkladně zabezpečeného multifunkčního prostředí Microsoft Windows 10.

## 2.3 Bezpečnost na pracovišti

Při práci na zařízení a se zařízením:

- ▶ Používejte požadované osobní ochranné prostředky podle národních předpisů.

## 2.4 Bezpečnost provozu

Poškození přístroje!

- ▶ Přístroj provozujte pouze v řádném technickém a bezporuchovém stavu.
- ▶ Za bezporuchový provoz přístroje odpovídá provozovatel.

### Úpravy přístroje

Svévolné úpravy přístroje nejsou povoleny a mohou vést k nepředvídatelným nebezpečím!

- ▶ Pokud bude přesto nutné provést úpravy, vyžádejte si konzultace u výrobce.

### Opravy

Pro zaručení provozní bezpečnosti a spolehlivosti:

- ▶ Opravy na přístroji provádějte pouze tehdy, jsou-li výslovně povoleny.
- ▶ Dodržujte federální/národní předpisy týkající se opravy elektrického přístroje.



- Používejte pouze originální náhradní díly a příslušenství.

## 2.5 Bezpečnost produktu

Tento měřicí přístroj byl navržen v souladu s osvědčeným technickým postupem tak, aby splňoval nejnovější bezpečnostní požadavky. Byl otestován a odeslán z výroby ve stavu, ve kterém je schopný bezpečně pracovat.

Splňuje všeobecné bezpečnostní normy a příslušné zákonné požadavky. Splňuje také směrnice EU uvedené v prohlášení o shodě EU specifickém pro daný přístroj. Výrobce potvrzuje tuto skutečnost značkou CE na přístroji.

## 2.6 IT bezpečnost

Naše záruka je platná pouze v případě, že je výrobek instalován a používán tak, jak je popsáno v Návodu k obsluze. Výrobek je vybaven bezpečnostními mechanismy, které jej chrání proti jakékoli neúmyslné změně nastavení.

Bezpečnostní opatření IT, která poskytují dodatečnou ochranu výrobku a souvisejícímu přenosu dat, musí zavést sami operátoři v souladu se svými bezpečnostními standardy.

# 3 Popis výrobku

Díky svým vysoce kompaktním rozměrům splňuje tento tablet PC nejnáročnější požadavky, jako například ochranu proti vniknutí kapalin (IP 65) a odolnost proti nárazu (test pádu z výšky čtyř stop a norma MIL-STD 810G). Doplnková ochrana displeje nabízí úplnou ochranu v nepříznivém pracovním prostředí. Dobré ergonomické vlastnosti počítače typu tablet PC také chrání zdraví pracovníků a omezují fyzickou námahu na minimum.

Vzhledem k rostoucí oblíbenosti připojení 4G/LTE v prostředích s nebezpečím výbuchu zajišťuje tablet rychlý a plynulý přístup k datům. V situacích, kdy není k dispozici ani WLAN, poskytuje volitelná dokovací stanice s ethernetovým rozhraním tabletu potřebnou flexibilitu pro připojení k stávající síťové infrastruktuře. Mimoto jsou podporovány rovněž nejnovější normy připojení Bluetooth.

Po dokončení práce v terénu je možné tablet PC používat v kombinaci s volitelnou dokovací stanicí, která umožní jeho plnou integraci do kancelářských a podnikových sítí.

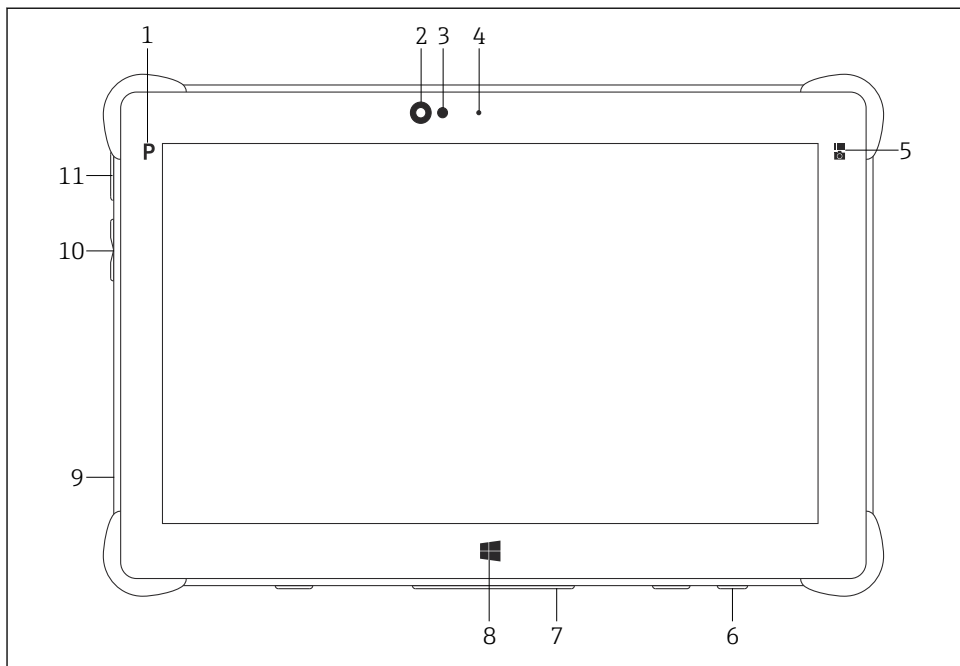

1 Čelní pohled na tablet PC

- 1 Programové tlačítko
- 2 Čelní fotoaparát
- 3 Senzor okolního světla
- 4 Mikrofon
- 5 Funkční klávesa
- 6 Napájecí konektor (vespodu)
- 7 Dokovací konektor (vespodu)
- 8 Tlačítko Windows
- 9 Štěrba pro zámek typu Kensington (levá strana)
- 10 Tlačítka ovládání hlasitosti (levá strana)
- 11 Vypínací a zapínací tlačítko (levá strana)

Komponent	Popis
Programové tlačítko	Přejít na uživatelsky definovaný program
Čelní fotoaparát	Pro záznam videa (např. při videokonferencích)
Senzor okolního světla	Měří okolní světelné podmínky
Mikrofon	Pro záznam okolního zvuku
Funkční klávesa	Klávese lze funkci přiřadit prostřednictvím „rychlé nabídky“
Napájecí konektor	Pro připojení napájecího adaptéru

Komponent	Popis
Dokovací konektor	Pro připojení tabletu PC k dokovací stanici
Tlačítko Windows	Spustí hlavní stránku Windows
Štěrba pro zámek typu Kensington	Pro připojení bezpečnostního zámku typu Kensington
Tlačítka pro regulaci hlasitosti	Pro nastavení hlasitosti
Tlačítko zapnuto/vypnuto	Pro zapnutí a vypnutí tabletu PC

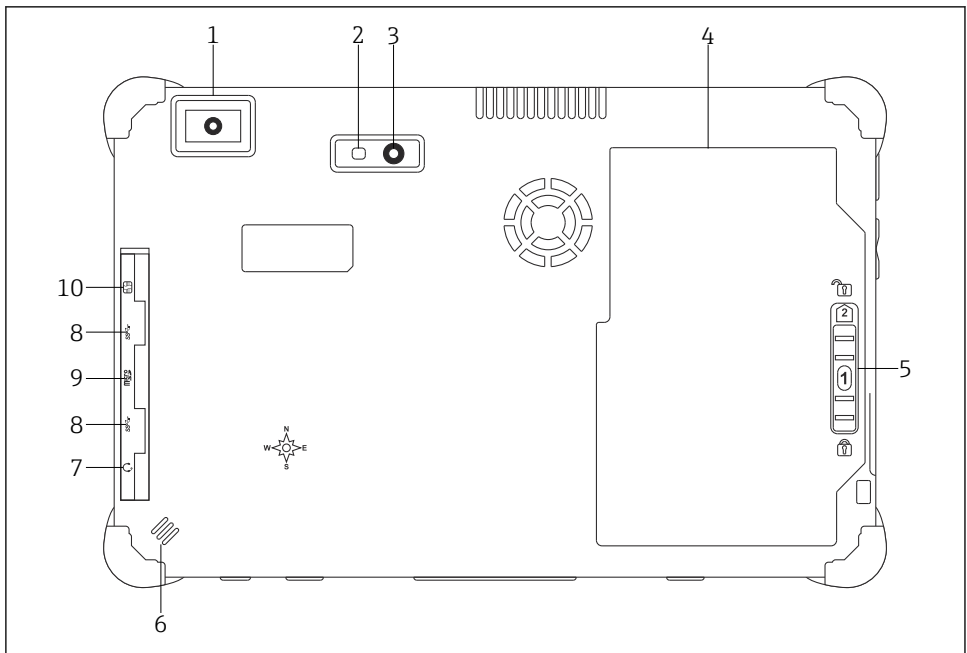

2 Zadní pohled na tablet PC

- 1 Skener čárového kódu
- 2 LED blesk fotoaparátu
- 3 Fotoaparát
- 4 Prostor pro akumulátor
- 5 Tlačítko pro odemknutí prostoru pro akumulátor
- 6 Reproduktor
- 7 Kombinovaný audiokonektor typu jack
- 8 2× USB 3.0
- 9 Slot pro paměťovou kartu mikro SD
- 10 Slot pro SIM kartu

Komponent	Popis
Skener čárového kódu	Pro skenování čárových kódů.
LED blesk fotoaparátu	Pro doplňkové osvětlení za špatných světelných podmínek.
Fotoaparát	Pro pořizování fotografií.
Prostor pro akumulátor	Obsahuje akumulátor.
Tlačítko pro odemknutí prostoru pro akumulátor	Stiskněte a podržte tlačítko pro odemknutí prostoru pro akumulátor.
Reproduktor	Pro přehrávání zvuků
Slot pro SIM kartu	Pro zasunutí SIM karty umožňující připojení WWAN (LTE+GPS).
2× USB 3.0	<p>Pro připojení periférií prostřednictvím standardu USB 3.0.</p> <p><b>⚠ VAROVÁNÍ</b></p> <p><b>Používání USB portů v prostředí s nebezpečím výbuchu není povoleno</b> a může vyvolat výbuch.</p> <ul style="list-style-type: none"> <li>▶ V prostředí s nebezpečím výbuchu vždy používejte Ex tablet s modemem MACTek VIATOR Bluetooth HART nebo mobiLink.</li> </ul>
Slot pro paměťovou kartu	Pro zasunutí paměťových karet mikro SD a karet SD, SDXC, SDHC prostřednictvím adaptéru.
Kombinovaný audiokonektor typu jack	Pro připojení sluchátek, externích reproduktorů či mikrofonu.

### 3.1 Provedení výrobku

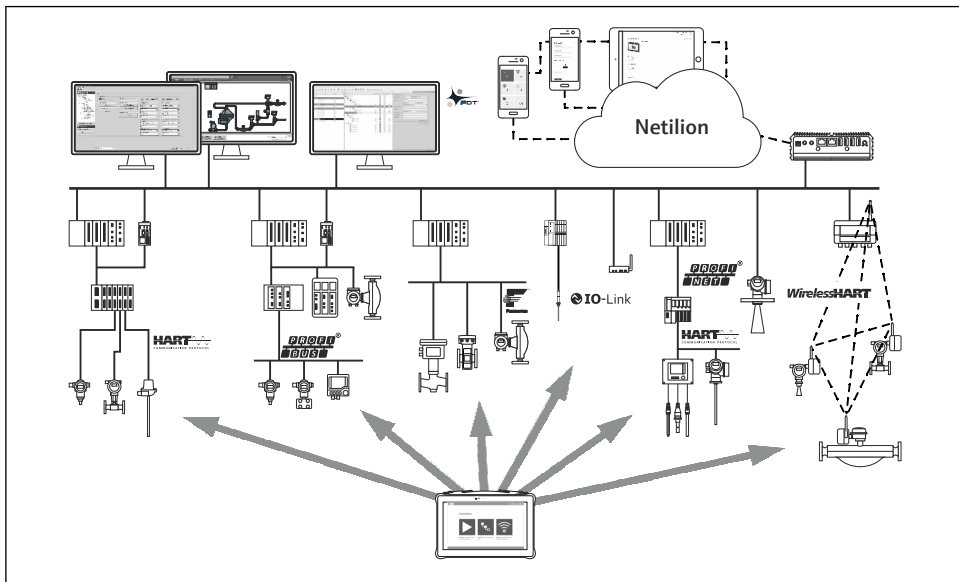

A0053038

3 Síťová architektura

### 3.2 Oblast využití

Tablet PC pro nastavování přístrojů umožňuje vykonávat mobilní správu provozních aktiv v prostředí s nebezpečím i bez nebezpečí výbuchu. Je vhodný pro pracovníky pověřené uváděním do provozu a údržbou pro správu polních instrumentací s digitálním komunikačním rozhraním a pro zaznamenávání pokroku. Tento tablet PC je navržen jako kompletní řešení a jeho používání je velmi snadné. Je vybaven dotykovým rozhraním umožňujícím správu polní instrumentace po celou dobu jejich životního cyklu. Obsahuje předinstalované knihovny ovladačů a poskytuje přístup k „průmyslovému internetu věcí“ i k informacím a dokumentaci celého životního cyklu přístroje. Tablet PC nabízí moderní softwarové uživatelské rozhraní a také možnost on-line aktualizací prostřednictvím důkladně zabezpečeného multifunkčního prostředí Microsoft Windows 10.

### 3.3 Model licence

Software pro nastavení přístroje je na tablet PC nainstalován již při dodání.

Pro použití musí být software aktivován. Za tím účelem je nutno mít zřízený účet na softwarovém portálu Endress+Hauser. Tento účet může být nejprve nutné vytvořit pomocí funkce "Create Account".

## Aktivace softwarového balíku pro nastavení přístroje

1. Dvakrát klikněte na **Field Xpert** na výchozí obrazovce.
  - ↳ Otevře se stránka pro licencování softwaru.

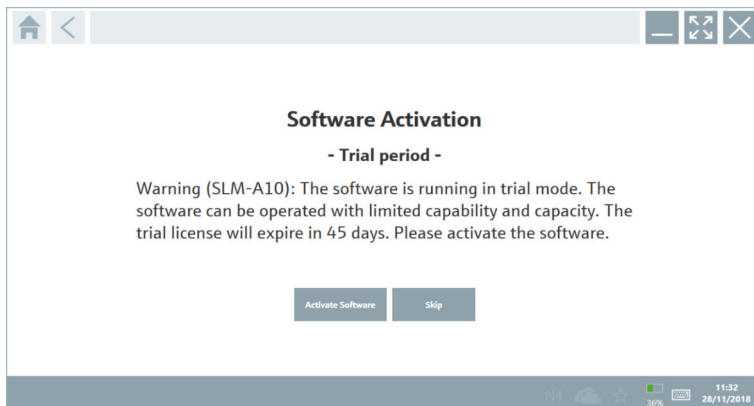

2. Klikněte na **Activate Software**.
  - ↳ Otevře se dialogové okno, v němž můžete zadat údaje o softwaru.

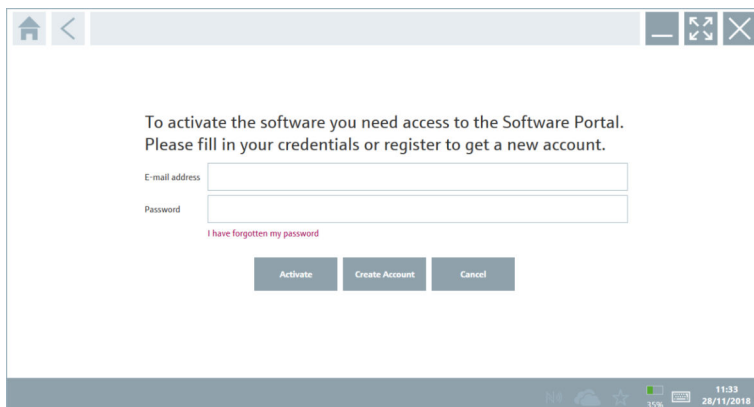

3. Zadejte **E-mail address** (admin) a **Password** a klikněte na **Activate**.
  - ↳ Otevře se dialogové okno se zprávou "The application has been activated successfully."
4. Klikněte na **Show license**.
  - ↳ Otevře se dialogové okno s licenčními informacemi.
5. Klikněte na **Close**.

Otevře se výchozí obrazovka programu pro nastavení přístroje.

## 4 Vstupní přejímka a identifikace výrobku

### 4.1 Vstupní přejímka

Vizuální kontrola

- Zkontrolujte, zda obal nebyl během přepravy viditelně poškozen.
- Opatrně obal otevřete.
- Zkontrolujte, zda není obsah viditelně poškozen.
- Zkontrolujte, zda je rozsah dodávky kompletní a nic nechybí.
- Uchovejte všechny doprovodné dokumenty.



Zařízení nesmí být uváděno do provozu, pokud se zjistí, že je obsah poškozen. V takovém případě se prosím obraťte na svého zástupce Endress+Hauser:

[www.addresses.endress.com](http://www.addresses.endress.com).

Je-li to možné, vraťte zařízení společnosti Endress+Hauser v původním obalu.

Rozsah dodávky

- Tablet PC Field Xpert SMT70 s rukojetí
- AC nabíječka (100 ... 240 V<sub>AC</sub>, 1,5 A, 50 ... 60 Hz) s připojovacím kabelem podle objednávky
- Software a rozhraní/modem podle objednávky
- Návod k použití od Ecom

## 4.2 Identifikace výrobku

### 4.2.1 Typový štítek

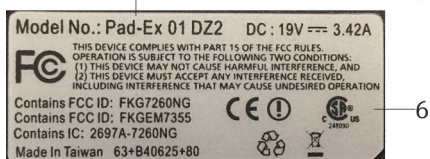
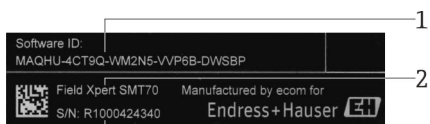

- 1 ID softwaru Endress+Hauser
- 2 Název produktu dle Endress+Hauser
- 3 Výrobní číslo Endress+Hauser
- 4 Typový štítek výrobce
- 5 Označení modelu výrobce
- 6 Technické informace výrobce
- 7 Výrobní číslo výrobce

### 4.2.2 Adresa výrobce



Společnost Ecom Instruments GmbH je odpovědná za hardware tabletu a vyrábí jej výhradně pro společnost Endress+Hauser.

#### Hardware

Ecom Instruments GmbH  
Industriestraße 2  
97959 Assamstadt



Německo

[www.ecom-ex.com](http://www.ecom-ex.com)

### Software

Endress+Hauser Process Solutions AG

Christoph Merian-Ring 12

4153 Reinach

Švýcarsko

[www.endress.com](http://www.endress.com)

## 4.3 Skladování a přeprava



Při přepravě výrobku vždy používejte originální obal.

### 4.3.1 Teplota skladování

-20 ... 60 °C (-4 ... 140 °F)

## 5 Instalace

### 5.1 Systémové požadavky



Software je na tablet PC nainstalován již při dodání.

### 5.2 Instalace softwaru

Software pro nastavení zařízení je na tablet PC nainstalován již při dodání. Software pro nastavení zařízení musí být aktivován.



Licenční model → 13

### 5.3 Aktualizace softwaru



#### Služba aktualizace softwaru

Souhrnné období údržby začíná vytvořením licence a končí automaticky po jednom roce (referenční datum).

Aktualizace softwaru lze také nainstalovat později, pokud bylo vydání softwaru zveřejněno v rámci platného období aktivní údržby.

1. Klikněte na ikonu na domovské stránce konfiguračního softwaru zařízení.

↳ Otevře se dialogové okno s licenčními informacemi.

## 2. Klikněte na kartu **Update**.

- ↳ Otevře se dialogové okno s informacemi o aktualizaci.

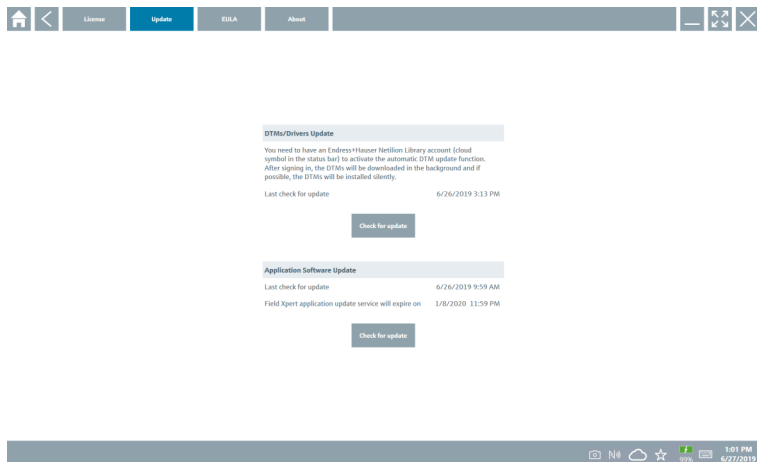

## 3. Klikněte na **Check for updates**.

- ↳ Software pro nastavení zařízení vyhledá aktualizace.

## 5.4 Odstranění softwaru

 Software pro nastavení zařízení neleze odinstalovat.

## 6 Provoz

Zabraňte poškození krytu a součástí:





- ▶ Vždy umístěte zařízení na pevný, rovný povrch.
- ▶ Nezakrývejte větrací otvor ani ho neblokujte předměty.
- ▶ Chraňte zařízení před kapalinami.
- ▶ Nevystavujte zařízení přímému slunečnímu světlu ani velmi prašnému prostředí.
- ▶ Nevystavujte zařízení nadměrným teplotám či vlhkosti.

### 6.1 Stavové kontrolky

Stavové kontrolky na rozhraní tabletu PC se rozsvítí, jakmile jsou příslušné funkce aktivní.



 4 Stavová kontrolka

Symbol	Význam	Popis
	Zapnuto	Zelená LED se zobrazí, je-li systém v provozu. LED bliká, pokud je systém v režimu spánku.
	Bezdrátová komunikace	Označuje stav bezdrátové komunikace (WLAN, WWAN či Bluetooth). LED svítí modře, pokud je aktivní nejméně jedna bezdrátová možnost.  Aby se mohl zobrazovat stav bezdrátové komunikace, musí být nainstalována aplikace „Quick Menu“.
	Akumulátor	Označuje stav nabití akumulátoru: <ul style="list-style-type: none"> <li>▪ Zelená – akumulátor plně nabitý</li> <li>▪ Oranžová – akumulátor se nabíjí</li> <li>▪ Oranžová bliká – chyba při nabíjení</li> <li>▪ Červená – akumulátor není zcela 10 % nabitý</li> <li>▪ Nic – akumulátor je plně vybitý</li> </ul>

## 6.2 Vypnutí tabletu PC

 Přesvědčte se, že je tablet PC správně vypnutý, protože jen tak lze předejít ztrátě neuložených dat.

► Poklepejte na ikonu **Windows** →  → **Vypnout**.

Tablet PC se vypne.



 Neodpojujte zdroj napájení, dokud není tablet PC plně vypnutý.

## 6.3 Vypnutí tabletu PC

► Stiskněte a podržte tlačítko , dokud LED nezačne blikat.

Tablet PC je v režimu spánku.

## 6.4 Bezpečnostní obrazovka

 Pokud je tablet PC používán bez externí klávesnice, je kombinace kláves Ctrl+Alt+Del nahrazena kombinací kláves se současným stisknutím kláves  a .

1. Stiskněte současně klávesy  a .

↳ Tento tablet PC přepne na bezpečnostní obrazovku Windows.

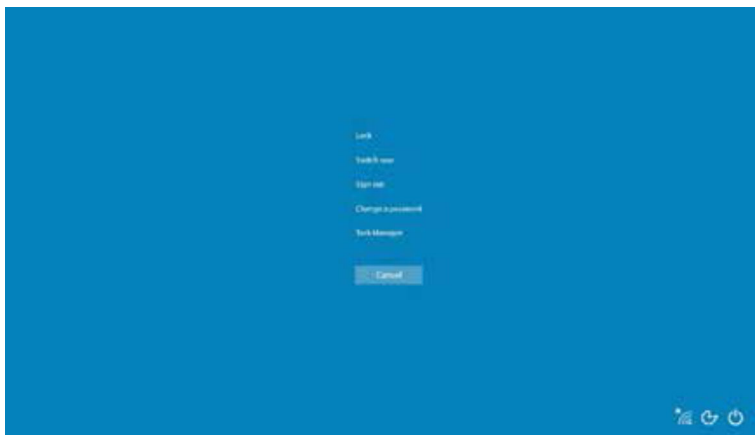

2. Zvolit krok.

Možné kroky:

- Uzamknout přístroj
- Přepnout uživatele
- Odhlásit se
- Změnit heslo
- Otevřít správce úloh
- Vypnout či restartovat

## 7 Uvedení do provozu

Tablet PC může být napájen jak síťovým adaptérem, tak Li-Ion akumulátorem.

## 7.1 Vložení akumulátoru

1.

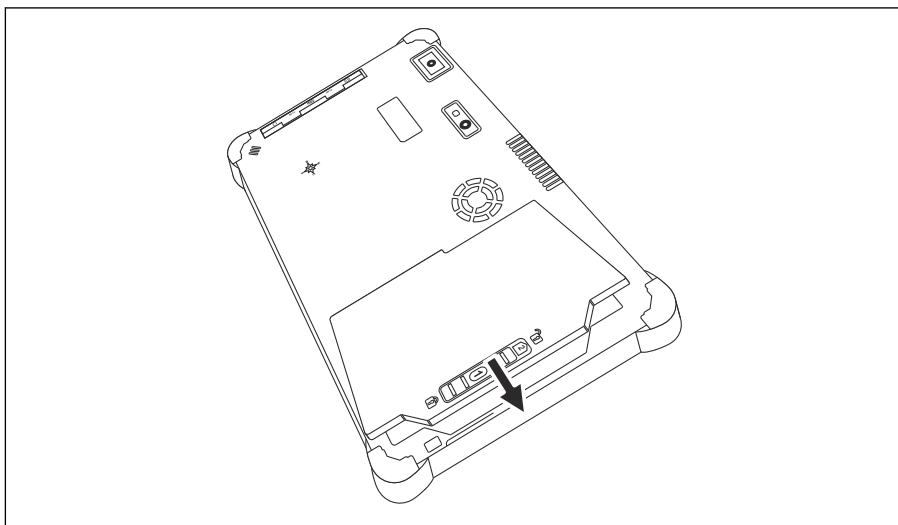

Vložte akumulátor do příslušného místa.

2. Zatlačte ho dolů, až s cvaknutím zapadne.

3.

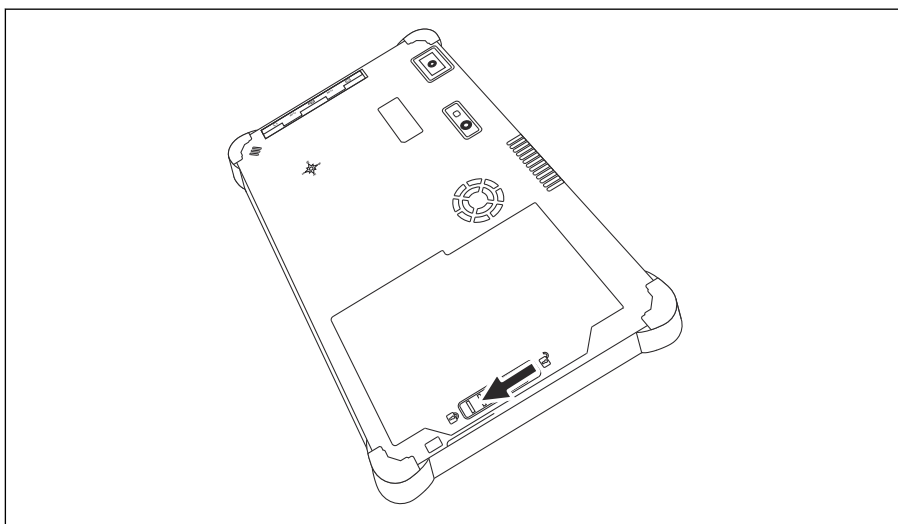

Posuňte zámek akumulátoru do polohy „Locked“.

Akumulátor byl vložen.

## 7.2 Nabíjení akumulátoru

 Vzhledem k bezpečnostním předpisům pro přepravu není Li-Ion akumulátor při dodání plně nabitý.

1. Je třeba akumulátor vložit do zařízení.  
Připojte síťový adaptér do konektoru napájení tabletu PC.
2. Připojte napájecí kabel do adaptéru.
3. Připojte napájecí kabel do elektrické sítě.

## 7.3 Zapnutí tabletu PC

► Stiskněte a podržte tlačítko , dokud se nerozsvítí LED napájení.

Tablet PC se spustí.

## 7.4 Připojení síťového adaptéru

Síťový adaptér napájí tablet PC a zároveň nabíjí akumulátor.

 Při použití síťového adaptéru:

Umístěte zařízení dostatečně blízko elektrické zásuvce tak, aby do ní dosáhl přívodní kabel.

Zařízení napájíte pouze napájecím zdrojem uvedeným na typovém štítku.

Nebude-li zařízení delší dobu používáno, odpojte síťový adaptér od napájecího zdroje.

1. Připojte síťový adaptér do konektoru napájení tabletu PC.
2. Připojte napájecí kabel do adaptéru.
3. Připojte napájecí kabel do elektrické sítě.

 Tablet PC se může používat výhradně s odpovídajícím síťovým adaptérem.

Je-li tablet PC připojen k zdroji napájení a je do něj vložen akumulátor, tablet PC je napájen síťovým zdrojem.

# 8 Provoz

### OZNÁMENÍ

**Provoz s nevhodnými předměty.**

Poškození obrazovky.

► Pro ovládání obrazovky nepoužívejte špičaté předměty.

## 8.1 Jak začít

 Uživatel musí přijmout smluvní podmínky v okamžiku prvního spuštění programu pro nastavení zařízení.



- ▶ Dvakrát klikněte na **Field Xpert** na výchozí obrazovce.
  - ↳ Program pro nastavení zařízení se spustí.

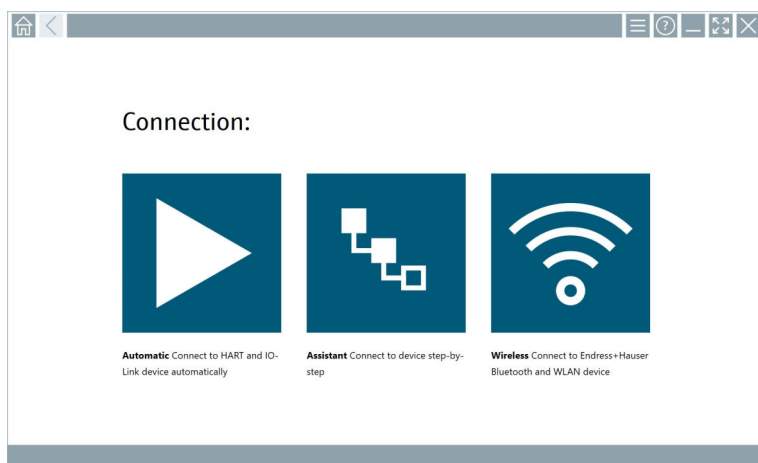

















## 8.2 Navázání spojení s přístrojem

Spojení lze navázat třemi způsoby:



















- Automaticky
- pomocí průvodce (ručně)
- Wi-Fi a Bluetooth

Připojte požadovaný modem nebo rozhraní. Vyčkejte, až bude modem či rozhraní detekováno (např. ikona USB).

*Tablet PC podporuje následující modemy/rozhraní:*

Komunikační protokol	Připojení	Modemy/rozhraní
HART		Commubox FXA195 4 ... 20 mA
		
		Bluetooth modem MACTek 4 ... 20 mA
		
		Memograph RSG45 (4 ... 20 mA)
		USB modem MACTek (4 ... 20 mA)
		
		FieldPort SFP50
		
WirelessHART		Adaptér WirelessHART SWA70
		Adaptér WirelessHART SWG70
PROFIBUS		Softing PROFibus
		Softing PBpro USB
		FieldPort SFP50
		Fieldgate SFG500
FOUNDATION Fieldbus		NI USB



Komunikační protokol	Připojení	Modemy/rozhraní
		FieldPort SFP50
		Softing FFusb
<b>Modbus</b>		Modbus sériový
<b>Servisní rozhraní Endress+Hauser</b>		Commubox FXA291 CDI
		
		Commubox FXA291 IPC, ISS, PCP
		Commubox FXA193 IPC, ISS
		TXU10 V2 CDI
		TXU10 V2 PCP
		
		TXU10 V1 PCP, CDI
		CDI USB
		
		CDI TCP/IP
<b>Bluetooth</b>	 A0041855	Bluetooth přístroj Endress+Hauser, také některé úrovně a tlakové vybavení
<b>Wi-Fi</b>	 A0041855	Wi-Fi přístroje Endress+Hauser
<b>IO-Link</b>	 	FieldPort SFP20

## "Automatic" připojení

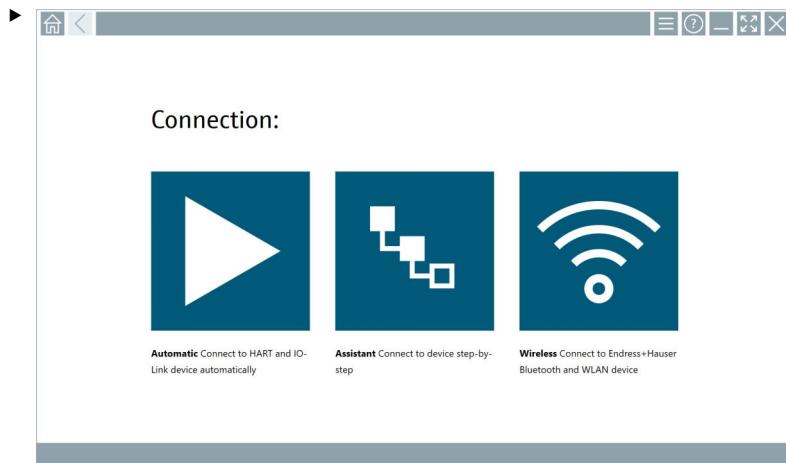



Klepněte na ikonu .

↳ Program pro nastavení přístroje naváže spojení s připojeným přístrojem.

## "Assistant" připojení

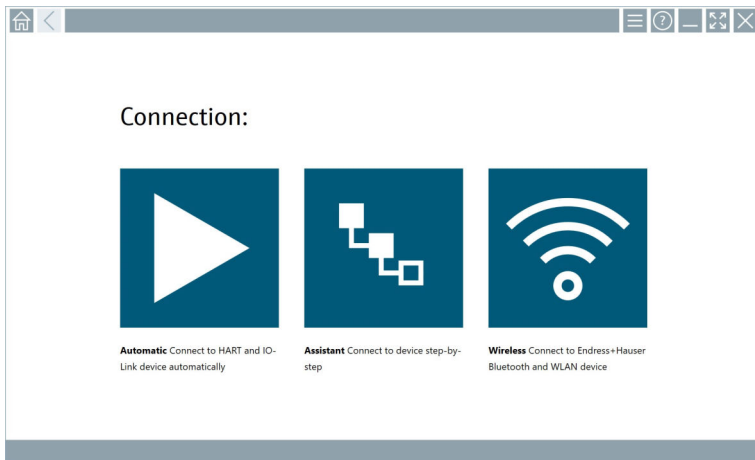
1.



Klepněte na ikonu .

↳ Otevře se přehled všech dostupných protokolů.

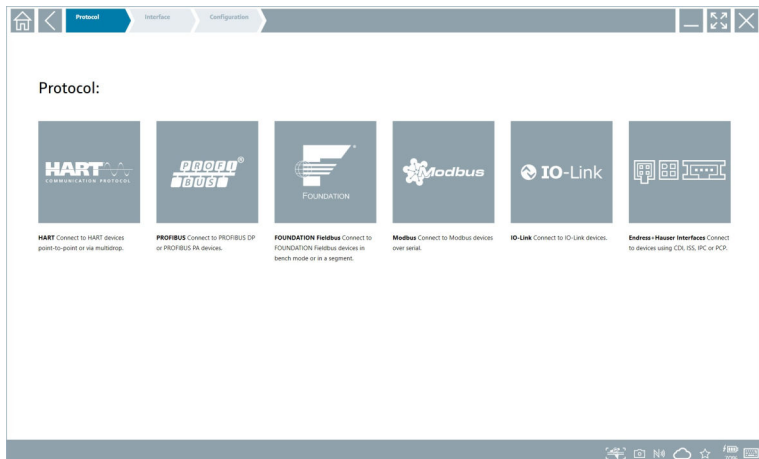

## 2. Vybte komunikační protokol.

- ↳ Otevře se přehled všech dostupných modemů.

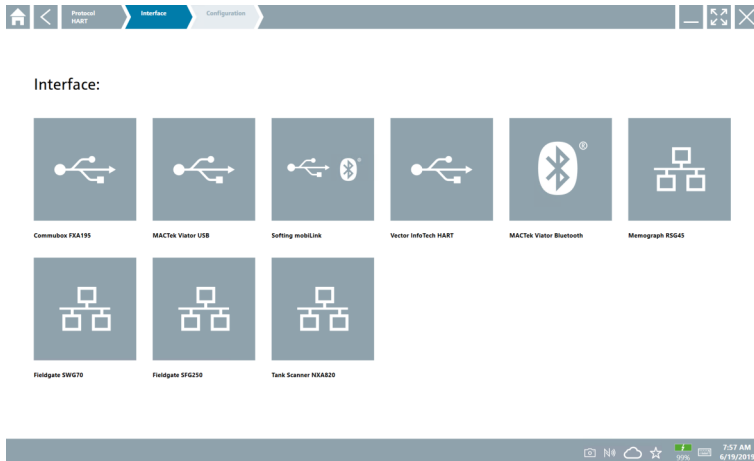

## 3. Vybte modem.

- ↳ Přístroj lze konfigurovat.

## "Wireless" připojení

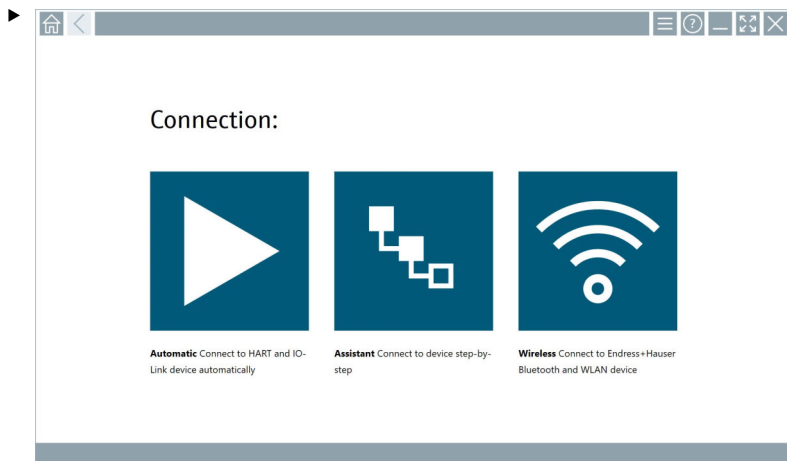

Klepněte na ikonu .

- ↳ Zobrazí se živý seznam všech dostupných přístrojů Wi-Fi a Bluetooth Endress+Hauser. Tento seznam lze filtrovat podle přístrojů s připojením přes Wi-Fi, resp. Bluetooth.

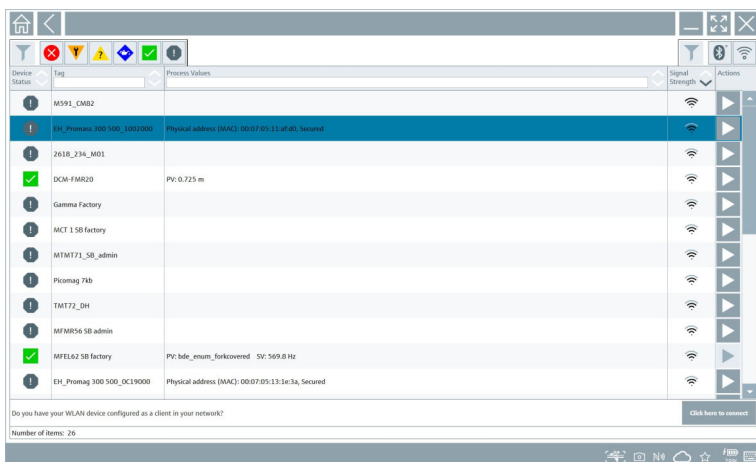

## "Bluetooth" připojení

1. Klepnutím na ikonu  můžete filtrovat zařízení Bluetooth.

2. Klepněte na ikonu ▶ vedle přístroje, který chcete nakonfigurovat.
  - ↳ Zobrazí se dialog pro přihlášení.

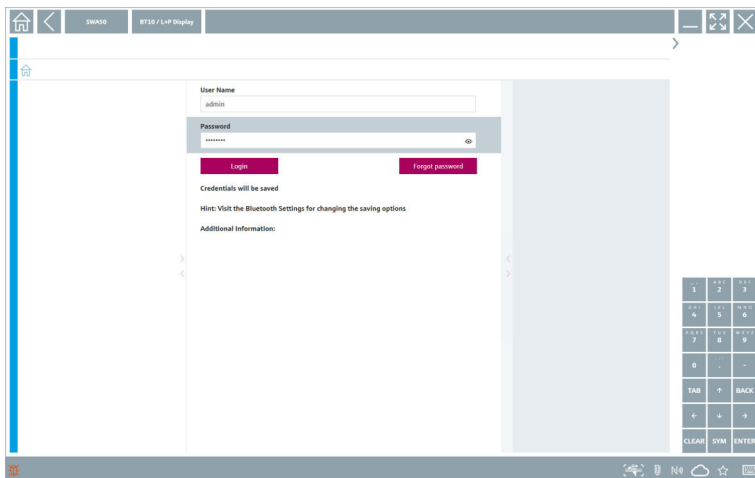

3. Zadejte **User Name** (admin) a **Password** a klepněte na **Login**.
  - ↳ Otevře se DTM (výchozí) nebo MSD.

**i** Počáteční heslo odpovídá výrobnímu číslu přístroje.

Chcete-li získat resetovací kód, kontaktujte prosím své prodejní centrum Endress +Hauser.

## "WLAN" připojení

1. Klepnutím na ikonu 📶 můžete filtrovat zařízení WLAN.

2. Klepněte na ikonu ▶ vedle přístroje, který chcete nakonfigurovat.
  - ↳ Zobrazí se dialog pro připojení k přístroji přes WLAN.

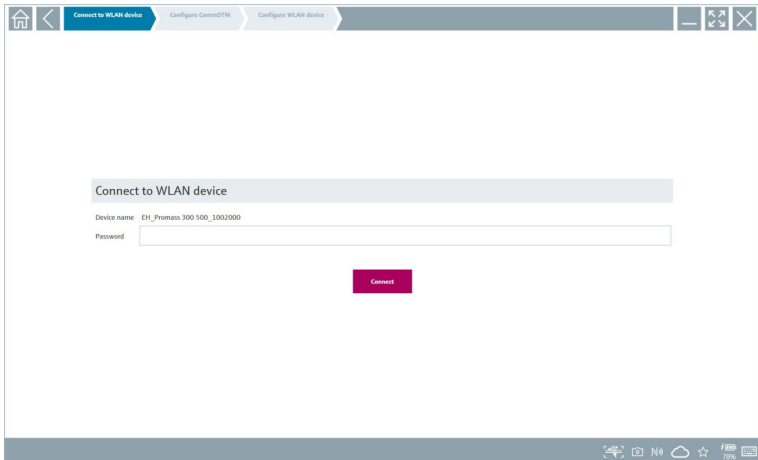

3. Zadejte **Password** a klepněte na **Connect**.
  - ↳ Otevře se okno pro nastavení připojení.
4. Neměňte adresu IP – ponechte ji beze změn.
5. Klepněte na ikonu ▶.
6. Klepněte na **Vendor specific**.
7. Otevře se DeviceDTM a přístroj je možné nastavit.



Počáteční heslo odpovídá výrobnímu číslu přístroje.



Pro vytvoření připojení přímo prostřednictvím adresy IP klikněte na možnost **Klikněte zde pro připojení**.

### 8.3 Informace a nastavení softwaru

- ▶ Klikněte na ikonu ≡ v hlavní nabídce.
  - ↳ Otevře se přehled všech informací a nastavení.

### 8.3.1 Katalog DTM

- ▶ Klikněte na kartu **DTM Catalog**.
- ↳ Otevře se přehled všech dostupných DTM.

Icon	DTM Device Type	Version	Manufacturer	Date	Protocol	State
	Parcel Ck	1.0.0	Laborn	2014-01-30	HART	New
	_SD-WD-Cx12-FF Rev 1	DD Rev 0x4	Pepper-Fuchs GmbH (DTM)	2017-01-03	Fieldbus FF H1	OK
	000000004 Name not available Rev 1	DD Rev 0x1	Manufacturer Expansion (DTM)	2019-05-14	HART	OK
	000003004 Name not available Rev 1	DD Rev 0x1	Power-Genex Ltd. (DTM)	2019-05-14	HART	OK
	0990 Fieldbus Switch Base Rev 4	DD Rev 0x1	EL-Q-MATIC BV (DTM)	2000-09-01	Fieldbus FF H1	OK
	1000 Rev 3	DD Rev 0x1	ROSEMOUNT ANALYTICAL DIVISION (DTM)	2001-05-09	Fieldbus FF H1	OK
	1056 Rev 1	DD Rev 0x1	Rosemount Analytic (DTM)	2019-05-14	HART	OK
	1056 Rev 2	DD Rev 0x1	Rosemount Analytic (DTM)	2019-05-14	HART	OK
	1066 Rev 1	DD Rev 0x1	Rosemount Analytic (DTM)	2019-05-14	HART	OK
	1066 Rev 2	DD Rev 0x1	Rosemount Analytic (DTM)	2019-05-14	HART	OK
	1066-DD/CU/OD-FF Conductivity Analyser Rev 1	DD Rev 0x3	ROSEMOUNT ANALYTICAL INC. (DTM)	2011-12-16	Fieldbus FF H1	OK
	1066-DD/CU/OD-FF Amperometric Analyser Rev 1	DD Rev 0x3	ROSEMOUNT ANALYTICAL INC. (DTM)	2012-01-18	Fieldbus FF H1	OK
	1066-P-FF Fieldbus Transmitter Rev 1	DD Rev 0x5	ROSEMOUNT ANALYTICAL INC. (DTM)	2010-12-21	Fieldbus FF H1	OK
	1131 Rev 1	DD Rev 0x1	Rosemount (DTM)	2019-05-14	HART	OK
	1131 Rev 2	DD Rev 0x1	Rosemount (DTM)	2019-05-14	HART	OK

Total: 3119

#### Off-line zobrazení ovladačů zařízení

- ▶ Klikněte dvakrát na požadovaný ovladač zařízení.

Zobrazí se off-line přehled ovladačů zařízení.



Tato funkce je možná pouze v případě, kdy ovladač zařízení podporuje off-line zobrazení.



Jsou-li potřeba jiné ovladače zařízení (DTM), je možné je nainstalovat dodatečně. Po automatické nebo ruční aktualizaci se tyto ovladače objeví v katalogu DTM.



### 8.3.2 Záznam událostí

- ▶ Klikněte na kartu **Event Log** nebo na šedý stavový řádek.
  - ↳ Otevře se přehled všech událostí.

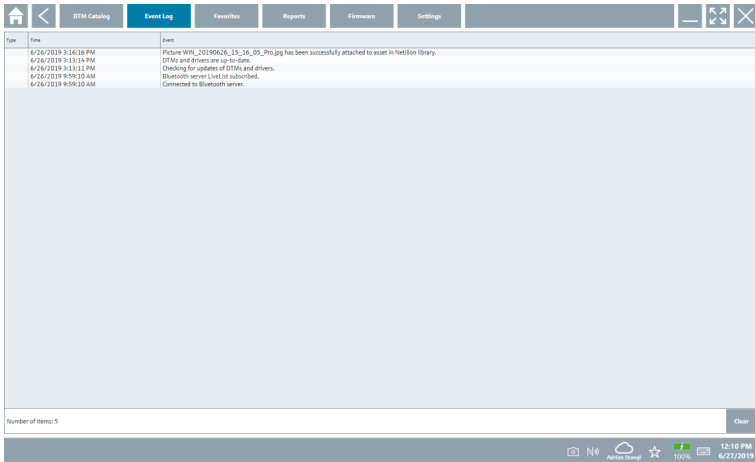

- i Pokud jsou protokoly událostí již uvedeny, lze je smazat pomocí tlačítka **Clear**.

### 8.3.3 Oblíbené

- ▶ Klikněte na kartu **Favorites** nebo na ikonu ☆.
  - ↳ Otevře se přehled všech oblíbených položek.

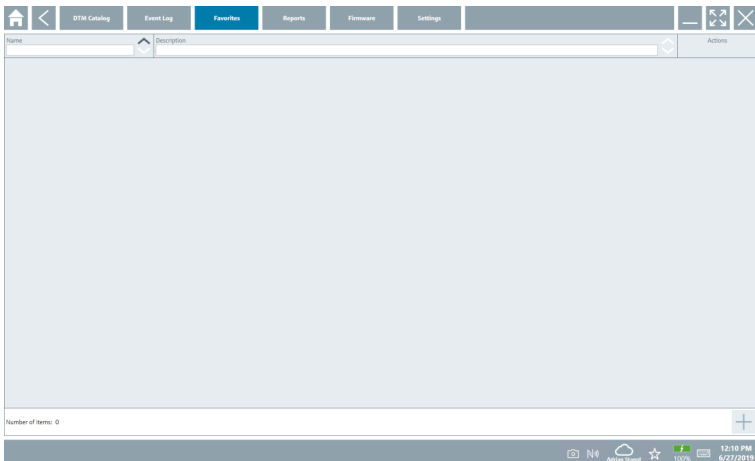

### 8.3.4 Práce se zprávami

1. Klikněte na kartu **Reports**.

↳ Otevře se přehled se složkou "Manage saved device reports".

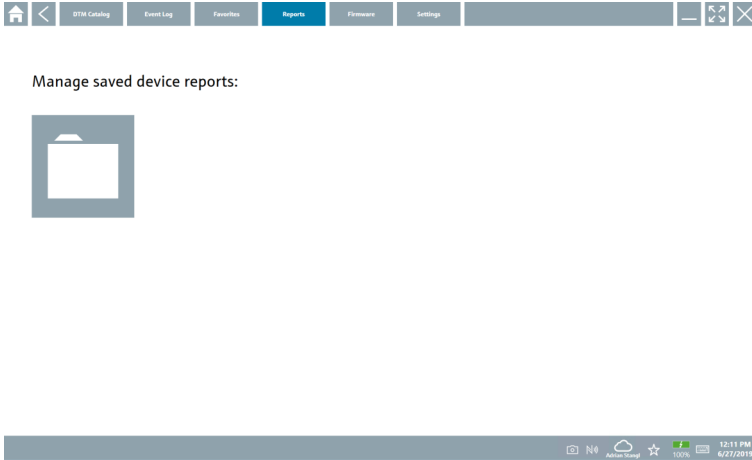

2. Klikněte na složku "Manage saved device reports".

↳ Otevře se přehled všech uložených zpráv přístroje.

### 8.3.5 Firmware

► Klikněte na kartu **Firmware**.

↳ Otevře se přehled firmwaru.

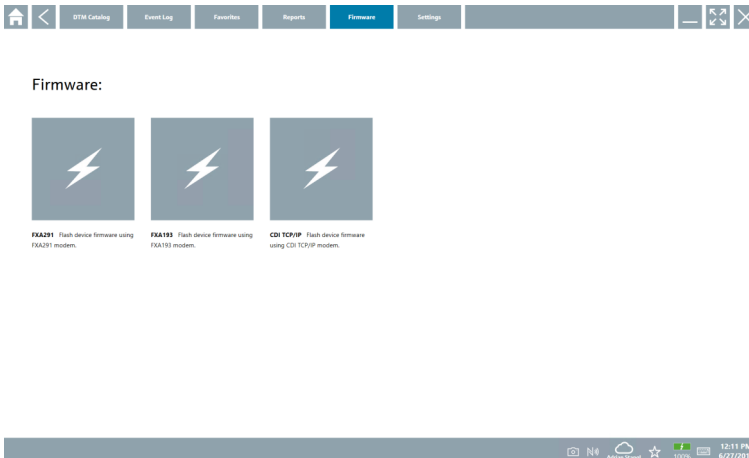

### 8.3.6 Settings (nastavení)

#### Jazyk

1. Klikněte na kartu **Settings**.

↳ Otevře se karta **Language** s přehledem všech dostupných jazyků.

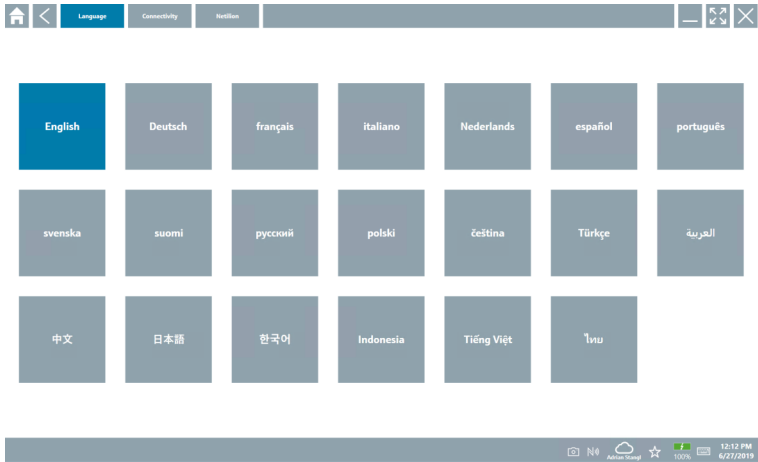

2. Vyberte požadovaný jazyk.

3. Klikněte na ikonu

↳ Program pro nastavení zařízení se zavře.

4. Restartujte program pro nastavení zařízení.

↳ Uloží se vybraný jazyk.

## Připojení

- ▶ Klikněte na kartu **Connectivity**.
  - ↳ Otevře se přehled všech připojení.

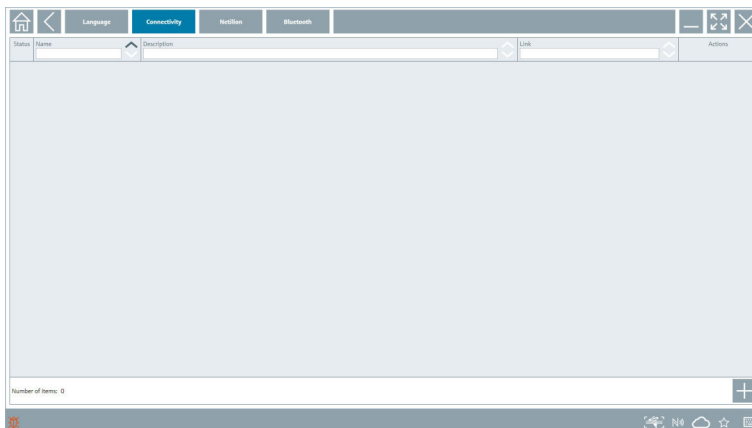

## Netilion

- ▶ Klikněte na kartu **Netilion**.
  - ↳ Otevře se přehled nastavení ukládání dat.

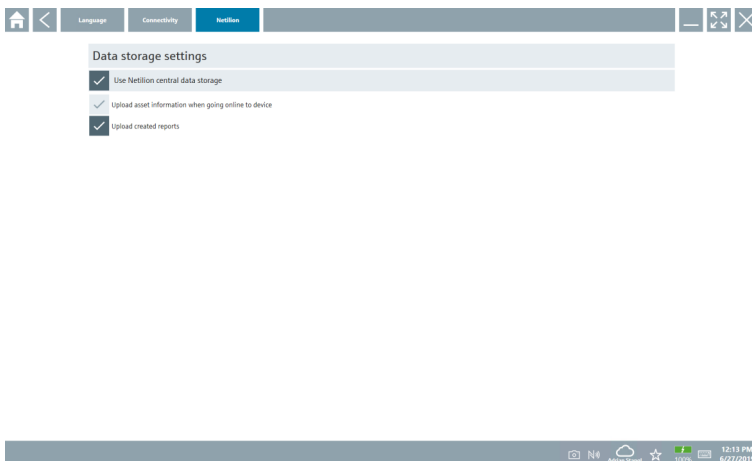

## Bluetooth

- ▶ Klikněte na kartu **Bluetooth**.
  - ↳ Otevře se funkce zabezpečení dat přístroje Bluetooth.

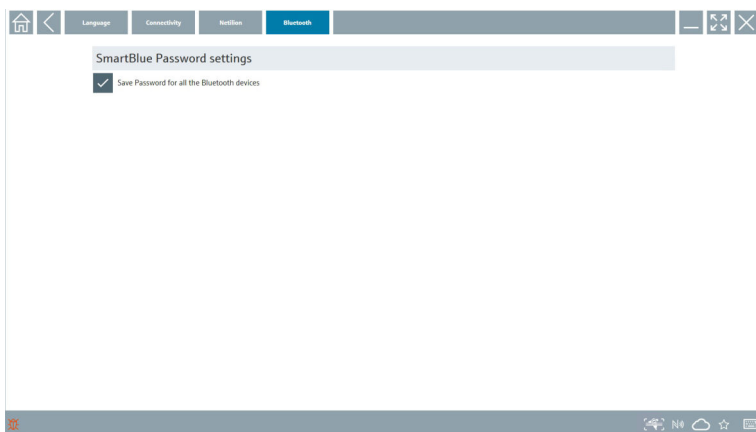

## 8.4 Doplnkové informace o softwaru

- ▶ Klikněte na ikonu .
- ↳ Otevře se přehled všech doplňkových informací.

### 8.4.1 Licence

- ▶ Klikněte na kartu **License**.
  - ↳ Otevře se dialogové okno s licenčními informacemi.

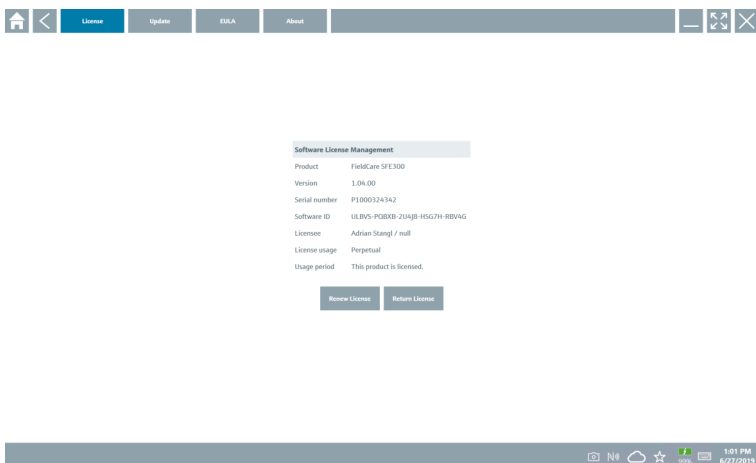

## Obnovení licence



Pokud smlouva o údržbě vypršela, musíte si objednat prodloužení údržby „Field Xpert SMT71“.

### Obnovení licence pro verze softwaru k 1.05

Po úspěšném objednání rozšíření údržby „Field Xpert SMT71“:

- Obrázíte upozornění v softwaru Field Xpert.

### Obnovení licence pro verze softwaru do 1.04

Po úspěšném objednání rozšíření údržby „Field Xpert SMT71“:

1. Klikněte na záložku **Licence**.
2. Klikněte na **Aktualizovat licenci**.
3. Jednorázově se přihlaste pomocí e-mailu a hesla do softwarového portálu.
  - ↳ Licence byla obnovena.

## 8.4.2 EULA

- Klikněte na kartu **EULA**.

↳ Otevře se okno s licenčními podmínkami Endress+Hauser.

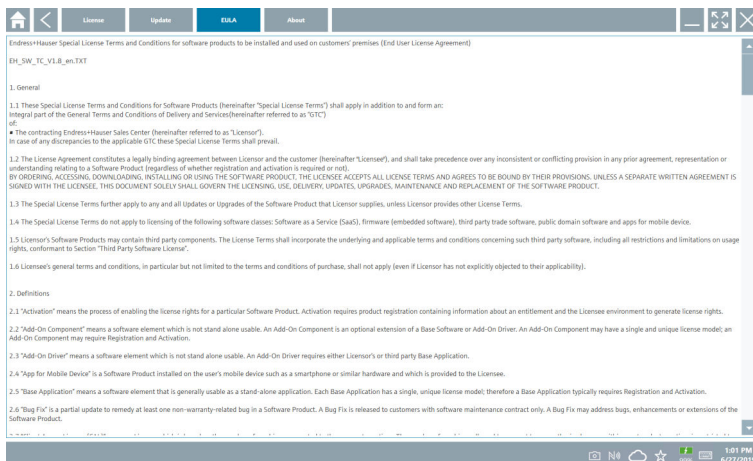

## 8.4.3 Info

Tato záložka obsahuje informace o aktuálně instalovaném softwaru, výrobci a zdrojovém textu softwaru.

## 1. Klikněte na kartu **About**.

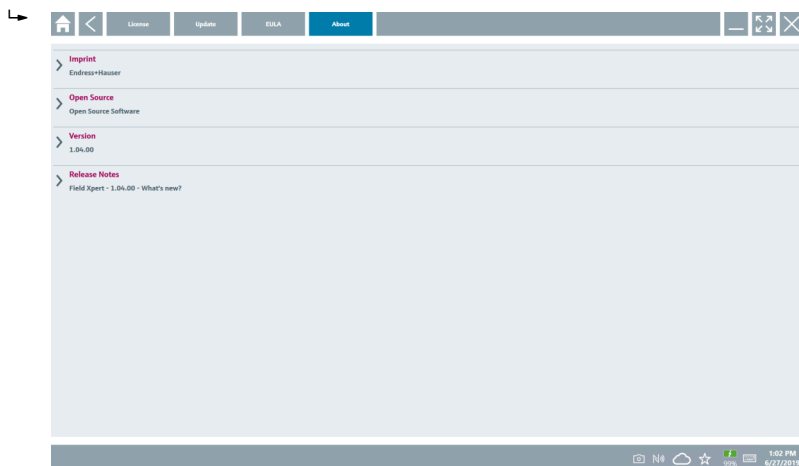

Otevře se přehled všech informací.

## 2. Kliknutím na ikonu zobrazíte informace.

## 8.5 Automatická aktualizace DTM

1.

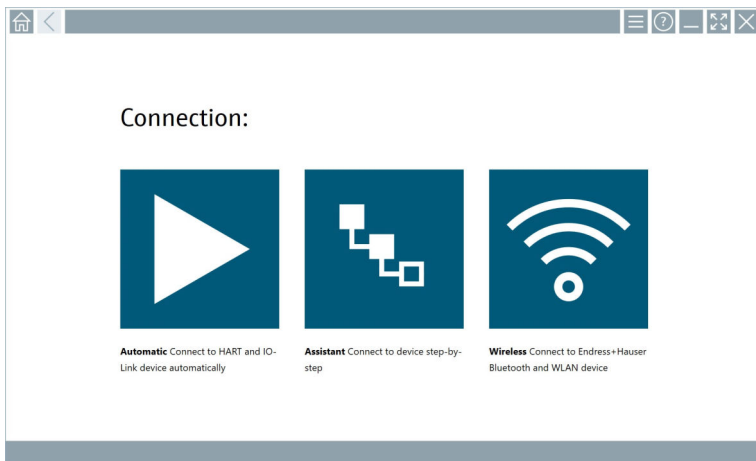

Klikněte na ikonu ☁ na stavové liště.

↳ Otevře se dialogové okno "Sign in to Netilion Library".

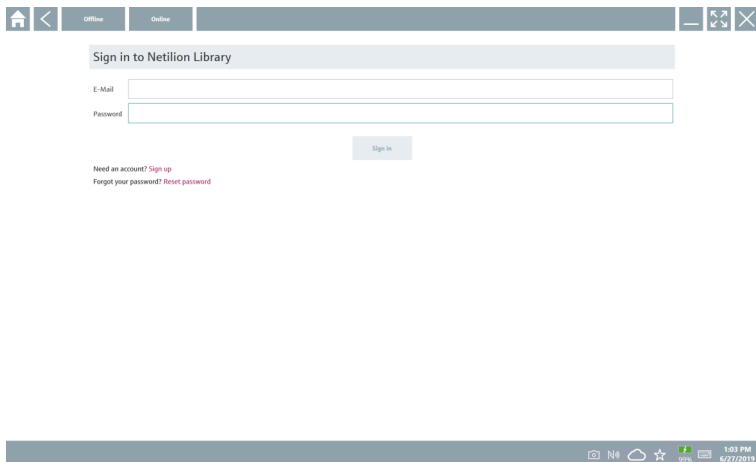

2. Klikněte na **Sign in**.

3. Vyberte předplatné (Basic/Plus/Premium).

4. Přihlaste se pomocí údajů pro Netilion.

↳ Tablet v pozadí vyhledá DTM a stáhne je.

5. Potvrďte stažení.

↳ Spustí se instalace.



## 8.6 Knihovna Netilion

### 8.6.1 Nahrání zprávy přístroje do knihovny Netilion

 Tato funkce je možná s přístroji s podporou HART, PROFIBUS a FOUNDATION Fieldbus a IO-Link a rovněž prostřednictvím servisního rozhraní Endress+Hauser (CDI).

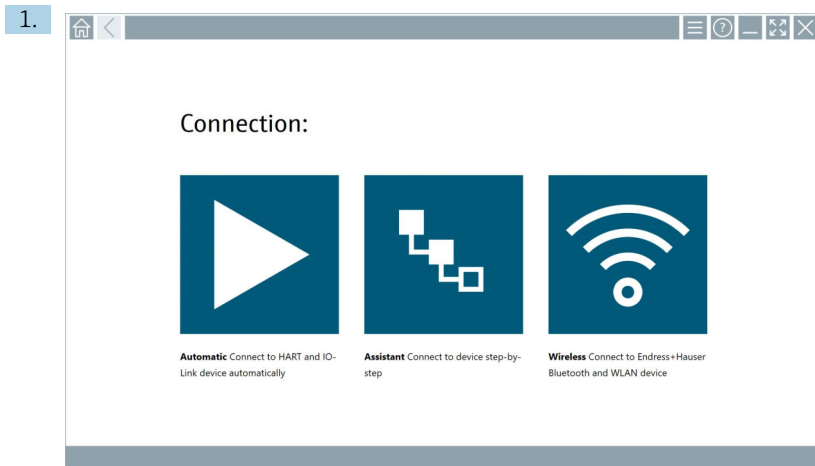

Klikněte na ikonu  na stavové liště.

↳ Otevře se dialogové okno "Sign in to Netilion Library".

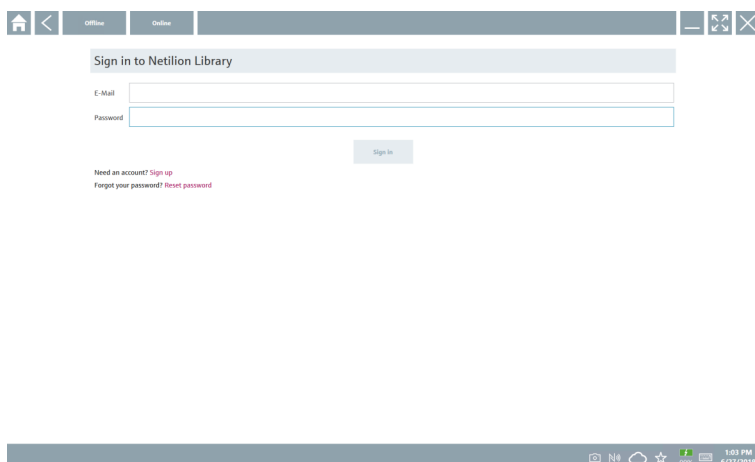

2. Klikněte na **Sign in**.

3. Vyberte předplatné (Basic/Plus/Premium).

4. Připojte přístroj a otevřete DTM.
  - ↳ Přístroj se automaticky uloží do knihovny Netilion.
5. Klikněte na "Save device report".
  - ↳ Zpráva se přiřadí k zařízení v knihovně Netilion.

### 8.6.2 Nahrávání fotografie do knihovny Netilion

1. Navažte spojení s přístrojem a otevřete některý DTM.  
Klikněte na ikonu .
  - ↳ Spustí se fotoaparát.
2. Vytvořte fotografii přístroje.
  - ↳ Otevře se dialogové okno "New image found".
3. Klikněte na **Yes**.
  - ↳ Fotografie se nahraje do knihovny Netilion pro stávající zdroj.

### Nahrávání fotografie ze složky Camera Roll

1. Navažte spojení s přístrojem a otevřete některý DTM.  
Klikněte na ikonu .
  - ↳ Otevře se dialogové okno.
2. Vyberte typ souboru.
3. Zvolte fotografii ze složky v softwaru Field Xpert.
4. Klikněte na **Yes**.
  - ↳ Fotografie se nahraje do knihovny Netilion pro stávající zdroj.

### 8.6.3 Nahrávání souboru PDF do knihovny Netilion

1. Navažte spojení s přístrojem a otevřete některý DTM.  
Klikněte na ikonu .
  - ↳ Otevře se dialogové okno.
2. Vyberte typ souboru.
3. Zvolte soubor PDF ze složky v softwaru Field Xpert.
4. Klikněte na **Yes**.
  - ↳ Soubor PDF se nahraje do knihovny Netilion pro stávající zdroj.

### 8.6.4 Nahrávání záznamů dat parametrů do knihovny Netilion

1. Klikněte na ikonu  na stavové liště a přihlašte se.
2. Připojte přístroj a otevřete DTM.
3. V nabídce **Program functions** klikněte na **Save device data**.
  - ↳ Záznamy dat přístroje se nahrají do knihovny Netilion pro stávající zdroj.

## 8.6.5 Příklad použití off-line

**i** Skenované přístroje, nové fotografie, zprávy přístrojů (PDF) a záznamy parametrů se automaticky ukládají do off-line vyrovnávací paměti. K jejich automatickému nahrání do knihovny dojde po navázání internetového připojení.

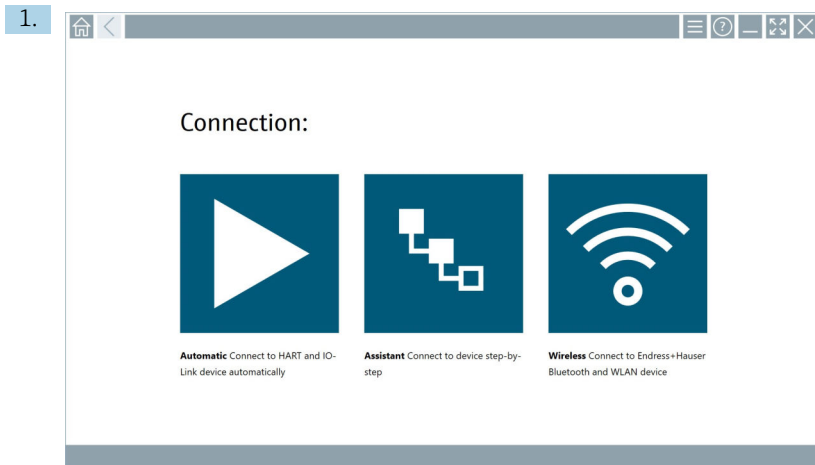

Klikněte na ikonu  na stavové liště.

↳ Otevře se dialogové okno "Sign in to Netilion Library".

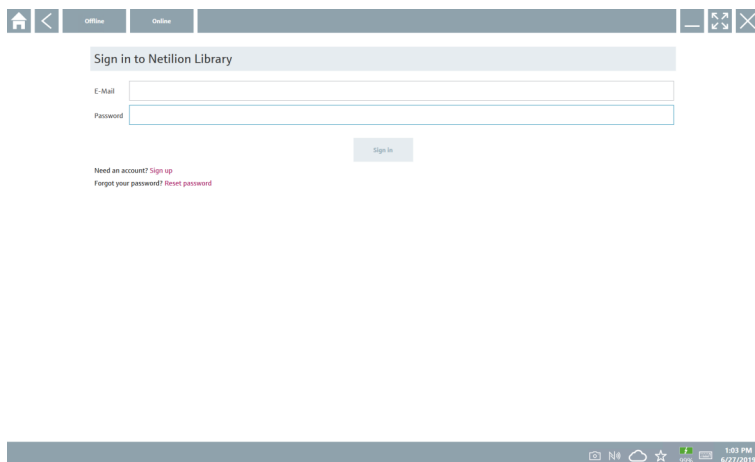

2. Klikněte na kartu **Offline**.

↳ Otevře se dialogové okno "Offline data storage information".

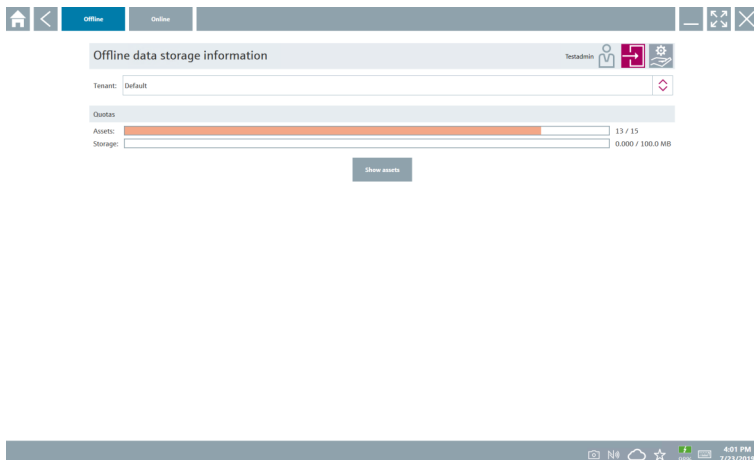

3. Klikněte na **Show assets**.

↳ Otevře se přehled všech zdrojů a dokumentů.

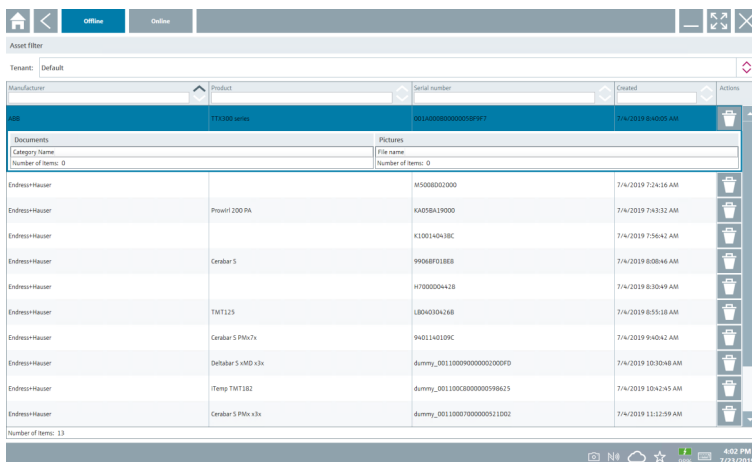

4. Kliknutím na ikonu 🗑️ odeberete aktiva a dokumenty.

5. Klikněte na kartu **Online** a přihlaste se.

6. Klikněte na **Upload asset data**.

↳ Otevře se dialogové okno se všemi daty určenými k nahrání.

7. Klikněte na **Upload**.

## 8.6.6 Odkaz na knihovnu Netilion

1. Klikněte na ikonu  na stavové liště.
  - ↳ Otevře se dialogové okno knihovny Netilion.
2. Přihlaste se do knihovny Netilion.

## 8.7 Nahrávání protokolu o ověření Heartbeat do knihovny Netilion

1.

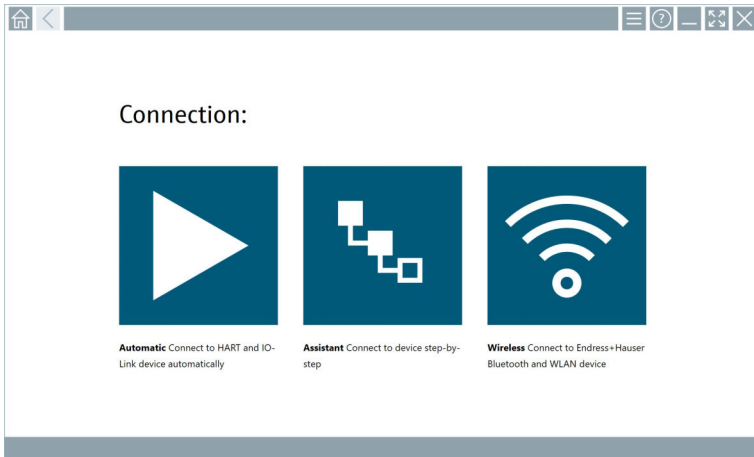

Klikněte na ikonu .

↳ Spojení k požadovanému přístroji je navázáno.

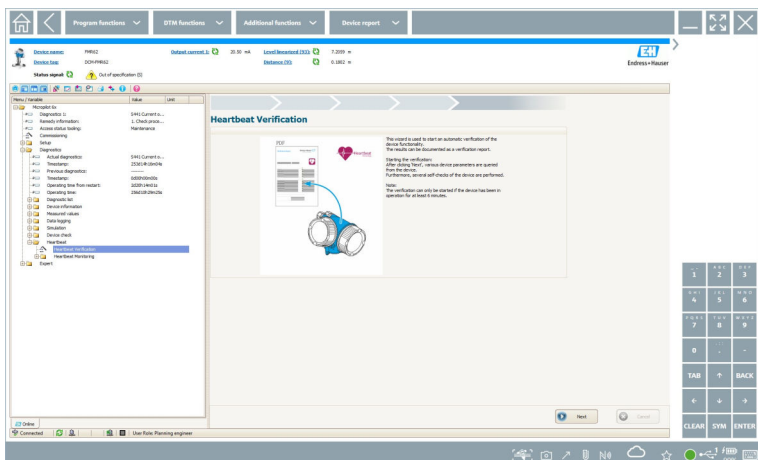

2. Spustíte průvodce Heartbeat.
3. Postupujte podle průvodce Heartbeat a spusťte ověření Heartbeat.

4. Když je ověření Heartbeat dokončeno, uložte výsledek jako soubor PDF.
  - ↳ Zobrazí se příslušný dialog, kde můžete vybrat umístění pro uložení daného souboru PDF.
5. Vyberte umístění úložiště a klikněte na **Save**.
  - ↳ Zobrazí se dialog pro uložení do knihovny Netilion.
6. Klikněte na **Yes**.
  - ↳ Zobrazí se dialog, kde můžete zvolit typ dokument.
7. Vyberte Zpráva o ověření Heartbeat a klikněte na **Yes**.
  - ↳ Protokol ověření Heartbeat se nahraje do knihovny Netilion pro stávající zdroj.

## 8.8 RFID

1.

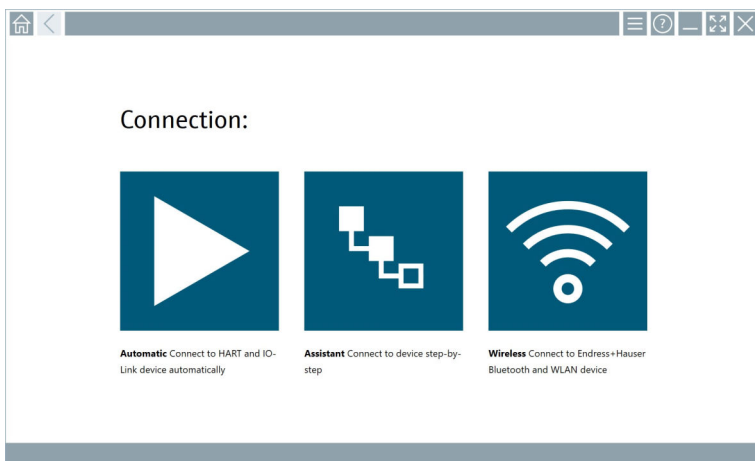

Klikněte na ikonu  na stavové liště.

↳ Otevře se dialogové okno "RFID TAG Editor".

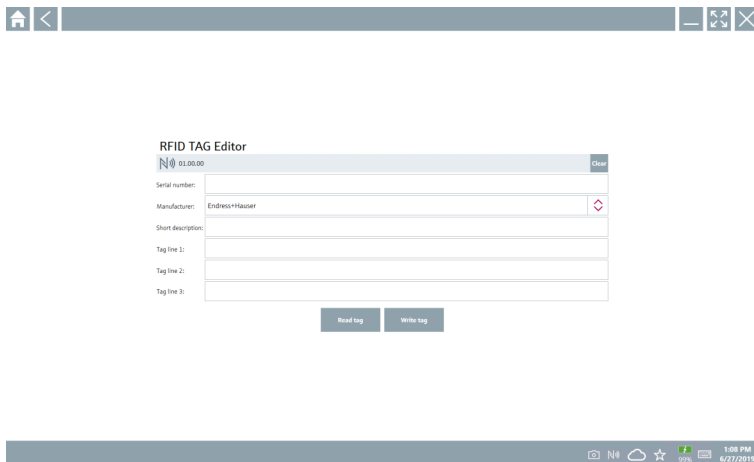

2. Zapojte RFID skener.

3. Klikněte na **Read tag**.

4. Umístěte štítek RFID na skener a klikněte na **Device Viewer**.

↳ V Internet Exploreru se zobrazí Správce zařízení.

5. Změňte štítek nebo sériová čísla a klikněte na **Write tag**.

↳ RFID štítek je změněn.

## 9 Údržba

### 9.1 Baterie

Pokud používáte baterii, mějte na paměti následující:

- Baterii nabíjejte a vybíjejte při pokojové teplotě.
- Životnost baterie závisí na několika faktorech:
  - Počet cyklů nabíjení a vybíjení
  - Okolní podmínky
  - Stav nabití během skladování
  - Požadavky kladené na baterii
- Nadměrné používání baterie negativně ovlivní výkon zařízení
- Baterie se mohou vybijet mimo zařízení

 Zhoršení výkonu se může zvyšovat s provozní životností baterie v důsledku zatížení z každodenního nabíjení a vybíjení.

Li-ion baterie se obvykle vyměňují po 300 až 500 nabíjecích cyklech (úplné nabití/vybití), nebo pokud kapacita baterie dosáhne 70 ... 80 %.

Skutečný počet cyklů se liší v závislosti na způsobu používání, teplotě, stáří a dalších faktorech.

 Aby nedošlo k trvalému snížení kapacity baterie samovybitím, baterie se nikdy nesmí vybit pod 5 %.

#### VAROVÁNÍ

**Pád, poškození nebo jiná nesprávná manipulace s baterií** může způsobit požár nebo chemické popáleniny.

- ▶ Vždy používejte baterii správně.

#### OZNÁMENÍ

**Baterii nelze nabíjet, pokud jsou teploty příliš nízké nebo příliš vysoké.**

Tím se zabrání možnému poškození baterie.

- ▶ Baterii nabíjejte pouze při teplotě přibližně 20 °C (68 °F).

#### UPOZORNĚNÍ

**Poškozená nebo vytékající baterie**

může způsobit zranění osob.

- ▶ S baterií zacházejte s maximální opatrností.

#### UPOZORNĚNÍ

**Pokud se baterie během nabíjení přehřeje nebo ucítíte zápach spáleniny,** okamžitě opusťte oblast.

- ▶ Okamžitě informujte bezpečnostní personál.

Při používání baterie mějte na paměti následující:

- Pokud se provozní doba zkrátí, vyměňte baterii
- Na baterii nepokládejte žádné předměty ani materiály
- Udržujte baterii mimo dosah vodivých nebo hořlavých materiálů



- Uchovávejte baterii mimo dosah dětí
- Používejte pouze originální baterie
- Baterii nabíjete pouze originálními zařízeními nebo originálními nabíjecími stanicemi
- Udržujte baterii mimo dosah vody
- Baterii nevystavujte působení ohně
- Nevystavujte baterii teplotám nižším než 0 °C (32 °F) nebo vyšším než 46 °C (115 °F)



Pokud je baterie vystavena extrémním teplotám, nelze dosáhnout kapacity baterie 100 %. Kapacita může být obnovena, pokud se baterie vrátí do teplotního rozsahu přibližně 20 °C (68 °F).

- Udržujte volné větrání
- Baterii nabíjete v místech, kde je teplota přibližně 20 °C (68 °F)
- Nevkládejte baterii do mikrovlnné trouby
- Baterii nerozebírejte ani se jí nedotýkejte špičatým předmětem
- Nevyjímejte baterii ze zařízení ostrým předmětem



Baterie mají certifikaci Ex v kombinaci se zařízením. Použití baterií, které nejsou uvedeny na certifikátu, zneplatní Ex certifikaci.



Úspora energie baterie

- Aktualizace Windows 10 Creators Update
  - Zlepšete životnost baterie
  - Zkontrolujte vybití baterie
- Vypněte bezdrátové moduly, které nepoužíváte
- Zkontrolujte a optimalizujte nastavení bezdrátových zařízení
- Snižte jas displeje
- Vypněte všechny moduly nepoužívané v servisním programu, např. GPS, skener, fotoaparát
- Zapněte spořič obrazovky
- Vytvořte plán napájení podle pokynů společnosti Microsoft
- Nakonfigurujte možnosti napájení podle pokynů společnosti Microsoft
- Nakonfigurujte úsporný režim podle pokynů společnosti Microsoft

### 9.1.1 Výměna akumulátoru



**Nesprávná výměna akumulátoru**  
může vyvolat výbuch.

- ▶ Akumulátor vyměňujte vždy za identický typ nebo ekvivalent doporučený výrobcem.



Kapacita akumulátoru se postupem času snižuje v závislosti na jeho používání. Akumulátor je možno vyměnit po uplynutí 18 až 24 měsíců.

Použité akumulátory likvidujte v souladu s pokyny výrobce.

## Vyměňte akumulátor

1.

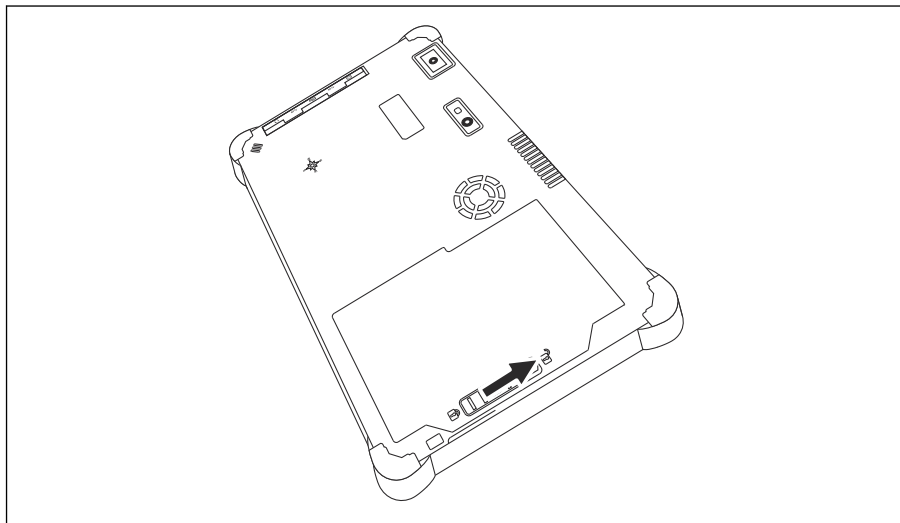

Posuňte zámek akumulátoru do polohy „Unlocked“.

2.

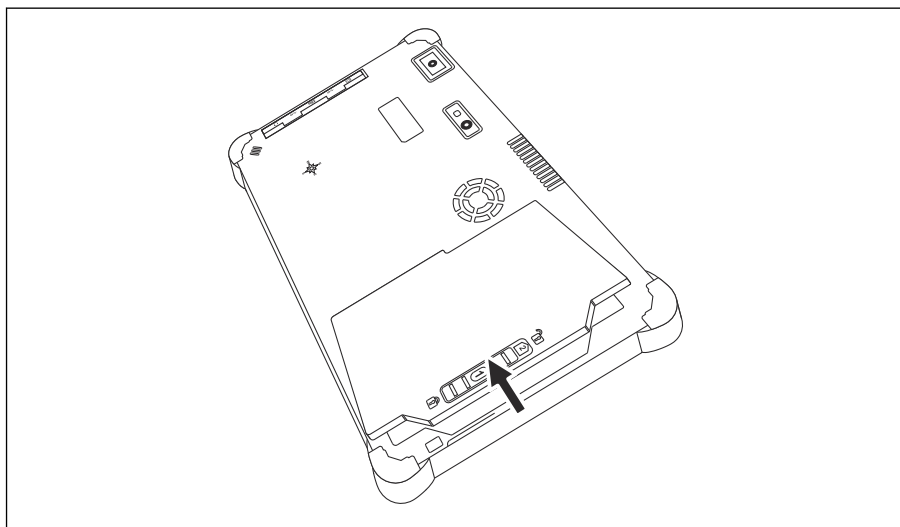

Otevřete kryt akumulátoru a vyjměte ho.



Informace o vkládání akumulátoru →  21

## 9.2 Čištění



Při čištění zařízení:

Řádně zařízení vypněte a odpojte napájecí adaptér.

Otřete zařízení měkkým, suchým hadrem.

Nikdy nepoužívejte k čištění zařízení abrazivní čisticí prostředky.

# 10 Opravy

## 10.1 Všeobecné informace

### OZNÁMENÍ

#### Neautorizované opravy přístroje

Poškození přístroje a/nebo ztráta záruky.

- ▶ Opravy smí provádět pouze Endress+Hauser. Pro opravy vždy kontaktujte prodejní organizaci Endress+Hauser: [www.addresses.endress.com](http://www.addresses.endress.com)

## 10.2 Náhradní díly



Náhradní díly aktuálně dostupné pro výrobek naleznete online na adrese: <https://www.endress.com/deviceviewer> (→ Zadejte sériové číslo)

## 10.3 Vrácení

Požadavky na bezpečné zpětné zaslání se mohou lišit v závislosti na typu zařízení a národní legislativě.

1. Informace naleznete na webové stránce:  
<https://www.endress.com/support/return-material>  
↳ Vyberte region.
2. V případě vrácení přístroje zabalte přístroj tak, aby bylo spolehlivě chráněno před nárazy a vnějšími vlivy. Originální obal nabízí nejlepší ochranu.

## 10.4 Likvidace



Pokud je vyžadováno směrnicí 2012/19/EU o odpadních elektrických a elektronických zařízeních (WEEE), výrobek je označen zde uvedeným symbolem, aby mohl být minimalizováno množství materiálu likvidovaného jako netříděný komunální odpad WEEE. Výrobky, které jsou označeny tímto symbolem, nepatří do netříděného komunálního odpadu. Místo toho je vraťte výrobci k likvidaci za příslušných podmínek.

### 10.4.1 Likvidace akumulátoru

Tento výrobek obsahuje lithium-iontový nebo metal-hydridový akumulátor. Tyto akumulátory je třeba likvidovat řádným způsobem. S dotazem ohledně planých místních zásad recyklace se prosím obraťte na místní úřady odpovědné za ochranu životního prostředí.

## 11 Příslušenství

Příslušenství aktuálně dostupné pro výrobek lze vybrat na [www.endress.com](http://www.endress.com):

1. Vyberte produkt pomocí filtrů a vyhledávacího pole.
2. Otevřete stránku produktu.
3. Vyberte **Náhradní díly a příslušenství**.

## 12 Technická data



Podrobné informace o „technických údajích“: viz Technické informace. →  7

## 13 Dodatek

### 13.1 Ochrana mobilních zařízení

V dnešní době jsou mobilní technologie důležitou součástí moderních obchodních společností, protože stále více našich dat je uloženo v mobilních zařízeních. Navíc jsou tato zařízení nyní stejně výkonná jako běžné počítače. Jelikož tato mobilní zařízení často opouštějí firemní

prostory, potřebují ještě větší ochranu než stolní zařízení. Niže naleznete čtyři rychlé tipy, které vám pomohou chránit mobilní zařízení, a informace, které obsahují.



### **Zapněte ochranu heslem**

Použijte dostatečně složité heslo nebo PIN.



### **Aktualizujte zabezpečení**

Všichni výrobci vydávají pravidelné bezpečnostní aktualizace, které mají zařízení chránit. Tento proces je rychlý, snadný a bezplatný. V nastavení se ujistěte, že se aktualizace instalují automaticky. Pokud výrobce neplánuje vydat další aktualizace pro zařízení, je nutné zařízení vyměnit za aktuální verzi.



### **Aktualizujte aplikace a operační systém**

Pravidelně aktualizujte všechny nainstalované aplikace a operační systém pomocí patchů vydaných vývojáři softwaru. Tyto aktualizace nejen přidávají nové funkce, ale zejména opravují případné zjištěné chyby zabezpečení. Funkce aktualizace softwaru Endress +Hauser poskytuje automatické upozornění na nové aktualizace. Tato funkce vyžaduje přístup k internetu. Pro zaměstnance je důležité vědět, kdy jsou aktualizace k dispozici, jak se instalují a že to musí být provedeno co nejdříve.



### **Nepřipojujte se k neznámým hotspotům WLAN**

Nejjednodušší preventivní opatření je nikdy se nepřipojovat k internetu přes neznámé hotspoty a místo toho použít mobilní komunikační síť 3G nebo 4G. Prostřednictvím virtuálních privátních sítí (VPN) jsou vaše data před přenosem přes internet zašifrována.

## **13.2 Federal Communication Commission (FCC)**

Toto zařízení bylo přezkoušeno a vyhovuje mezním hodnotám stanoveným pro digitální zařízení třídy B v souladu s částí 15 nařízení FCC. Tyto mezní hodnoty zajišťují přiměřenou ochranu před elektromagnetickým rušením při provozu v rezidenčních oblastech. Není-li instalováno a provozováno v souladu s pokyny uvedenými v Návodu k použití, může toto zařízení generovat, využívat a vysílat rádiové frekvence, které mohou být zdrojem rušení bezdrátové komunikace. Nelze nicméně zajistit, aby k tomuto rušení v některých místech nedocházelo. Pokud zařízení způsobuje rušení rozhlasového a televizního příjmu – což lze zjistit vypnutím a opětovným zapnutím zařízení – je odpovědností uživatele, aby problém odstranil .

## **13.3 Canada, Industry Canada (IC) Notices / Canada, avis d'Industry Canada (IC)**

Toto digitální zařízení vyhovuje kanadským normám ICES-003 a RSS-210. Provoz podléhá následujícím dvěma podmínkám: (1) toto zařízení nesmí způsobovat rušení a (2) toto zařízení musí odolávat jakémukoli vnějšímu rušení včetně rušení, která mohou způsobit nežádoucí fungování zařízení.

Cet appareil numérique de classe B est conforme aux normes canadiennes ICES- 003 et RSS-210. Son fonctionnement est soumis aux deux conditions suivantes : (1) cet appareil ne doit pas causer d'interférence et (2) cet appareil doit accepter toute interférence, notamment les interférences qui peuvent affecter son fonctionnement.

### 13.3.1 Informace o expozici vůči rádiovým frekvencím

Vyzařovaný výkon bezdrátového zařízení je nižší, než dovolují limity stanovené normou Industry Canada (IC). Bezdrátové zařízení je třeba používat tak, aby se minimalizoval potenciál kontaktu s lidmi během běžného provozu. Toto zařízení bylo posouzeno a splnilo požadavky na hodnoty SAR (Specific Absorption Rate) při osazení v konkrétních cílových produktech provozovaných v přenosných expozičních podmínkách.

Informations concernant l'exposition aux fréquences radio (RF) La puissance de sortie émise par l'appareil de sans fil est inférieure à la limite d'exposition aux fréquences radio d'Industry Canada (IC). Utilisez l'appareil de sans fil de façon à minimiser les contacts humains lors du fonctionnement normal. Ce périphérique a été évalué et démontré conforme aux limites SAR (Specific Absorption Rate – Taux d'absorption spécifique) d'IC lorsqu'il est installé dans des produits hôtes particuliers qui fonctionnent dans des conditions d'exposition à des appareils portables.

## 13.4 Výstraha před nebezpečím výbuchu

### Třída I, divize 2, skupiny A, B, C, D, T kód T5

Model R11XXXXXX, Rugged Tablet PC, napájený akumulátorem (akumulátor R11AH nebo dobíjecí Li-Ion akupack R11AH2XXXXXX), teplota prostředí: 0 °C až +40 °C. Poznámka: Písmeno „X“ v označení modelu může znamenat alfanumerický znak nebo prázdné místo a označuje konkrétní mechanické možnosti, možnosti systémového nastavení anebo bezpečnostní možnosti sekundárních okruhů s extrémně nízkým napětím.

#### Zásady bezpečného použití:

Připojení do tohoto zařízení nebo z něj opouštějící systémový obal musí být v prostředí podléhajícím zásadám třídy I, oddíl 2 Nebezpečná prostředí zcela omezeno.

Rugged Tablet PC je třeba mimo nebezpečné prostředí nabíjet výhradně dodávaným nabíjecím adaptérem typu FSP065-RAB, vyrobeným FSP Group.

Vhodné pro použití pouze v prostředích s nebezpečím výbuchu podle třídy I, oddíl 2, skupin A, B, C a D a v prostředí bez nebezpečí výbuchu:

„VÝSTRAHA – NEBEZPEČÍ VÝBUCHU – ZÁMĚNA SOUČÁSTEK MŮŽE OHROZIT VHODNOST ZAŘÍZENÍ PRO PROSTŘEDÍ TŘÍDY I, ODDÍL 2.“

AVERTISSEMENT - RISQUE D'EXPLOSION – LA SUBSTITUTION D'E COMPOSANTSP EUTR ENDRE CE MATERIEL INACCEPTABLE POUR LES EMPLACEMENTS DE CLASSE I, DIVISION 2.

„VÝSTRAHA: ABY SE PŘEDEŠLO VZNÍCENÍ V NEBEZPEČNÉM OVZDUŠÍ, JE TŘEBA AKUMULÁTORY DOBÍJET VÝHRADNĚ V PROSTŘEDÍ, O NĚMŽ SE VÍ, ŽE JE BEZPEČNÉ.“

“AVERTISSEMENT- RISQUE D'EXPLOSION- AFIN D'EVITER TOUT RISQUE D'EXPLOSION, S'ASSURER QUE L'EMPLACEMENT EST DESIGNÉ NON DANGEREUX AVANT DE CHANGER LA BATTERIE.”

„VÝSTRAHA – NEBEZPEČÍ VÝBUCHU – NEPŘIPOJUJTE ANI NEODPOJUJTE PŘI NAPĚTÍ V OKRUHU, POKUD NENÍ JISTÉ, ŽE JE DANÉ PROSTŘEDÍ BEZPEČNÉ.“

“AVERTISSEMENT - RISQUE D'EXPLOSION. NE PAS BRANCHER OU DÉBRANCHER TANT QUE LE CIRCUIT EST SOUS TENSION, À MOINS QU'IL NE S'AGISSE D'UN EMPLACEMENT NON DANGEREUX.”

## 13.5 Laserový produkt třídy 1

### Laserový produkt třídy 1 v souladu s normou EN 60825

Toto zařízení obsahuje laserový systém a spadá do kategorie: „Laserový produkt třídy 1“. Pro správné použití tohoto zařízení je třeba si pečlivě prostudovat tento návod a pečlivě ho

uchovávat, aby byl k dispozici pro pozdější použití. Setkáte-li se u tohoto modelu s jakýmkoli problémem, kontaktujte nejbližší „autorizované servisní místo“. Aby se předešlo přímému laserovému vyzařování, nesnažte se otevírat tento kryt.



71666437

[www.addresses.endress.com](http://www.addresses.endress.com)

---