

Çalıştırma Talimatları Field Xpert SMT70

Ex Bölge 2 ve Ex olmayan alanlarda cihaz konfigürasyonu için üniversal, yüksek performanslı tablet PC



Değişiklik geçmişi

Ürün versiyonu	Kullanım Talimatları	Değişiklikler
1.00.xx	BA01709S/04/TR/ 01.17	İlk versiyon
1.02.xx	BA01709S/04/TR/ 02.18	Yeni bölüm 8.5 "Fieldgate PAM SFG600 ile PROFINET ile HART"
1.03.xx	BA01709S/04/TR/ 03.18	<ul style="list-style-type: none"> ▪ Yeni bölüm 8.6 "Otomatik DTM güncellemesi" ▪ Yeni bölüm 8.7 "HART cihaz raporunun IloT Kütüphanesine yüklenmesi" ▪ Yeni bölüm 8.8 "RFID" ▪ Yeni ekran görüntüleri
1.04.xx	BA01709S/04/TR/ 04.19	<ul style="list-style-type: none"> ▪ Yeni ekran görüntüleri ▪ Bölüm 1.2.3: Yeni semboller ▪ Bölüm 4.2.2: Üretici adresi ▪ Bölüm 8.2: Bluetooth bağlantısı ▪ Bölüm 8.4: Lisans yenileme ▪ Bölüm 8.7.1: Çevrimdışı kullanım örneği ▪ Bölüm 8.7.2: Netilion Kütüphanesi'ne bağlantı ▪ Bölüm 8.8: Netilion Kütüphanesi'ne fotoğraf yükleme
1.05.xx	BA01709S/04/TR/ 05.20	<ul style="list-style-type: none"> ▪ Yeni ekran görüntüleri ▪ Bölüm 1.2.3: Yeni semboller ▪ Bölüm 4.2.1: İsim plakası ▪ Bölüm 8.2: Bluetooth ve WLAN bağlantısı ▪ Bölüm 8.4: Lisans yenileme ▪ Yeni bölüm 8.7 "Netilion Kütüphanesi" ▪ Yeni bölüm 8.8 "Scanner uygulaması" ▪ Yeni bölüm 8.9 "Netilion kütüphanesine Heartbeat Doğrulama raporu yükleme"
1.06.xx	BA01709S/04/TR/ 06.22	<ul style="list-style-type: none"> ▪ Bu versiyona ait İngilizce ekran görüntüleri ▪ Bölüm 5.3: Yazılım güncelleme hizmeti ▪ Bölüm 9.1: Batarya bakımı ▪ Ek: Mobil cihazları koruma
1.07.xx	BA01709S/04/TR/ 07.22	<ul style="list-style-type: none"> ▪ Bölüm 1.2.3: Güncellenen sembollerin açıklaması ▪ Bölüm 1.3: Kullanılan kısaltmalar ▪ Bölüm 8: Uyarılan ekran görüntüleri ▪ Bölüm 8.3.6: Bluetooth (yeni)
1.08.xx	BA01709S/04/TR/ 08.23	<ul style="list-style-type: none"> ▪ Bölüm 1.2.3 "Field Xpert sembolleri": not eklendi ▪ Bölüm 1.4: Yeniden düzenlendi ▪ Bölüm 3.1: Figür yeniden düzenlendi ▪ Bölüm 5.3: Yeniden düzenlendi ▪ Bölüm 8.2 "Fieldgate PAM SFG600" kaldırıldı ▪ Bölüm 8.5 "PROFINET ile Fieldgate PAM SFG600" kaldırıldı ▪ Bölüm 8.8 "Scanner uygulaması" kaldırıldı
1.08.xx	BA01709S/04/TR/ 09.24	<ul style="list-style-type: none"> ▪ Bölüm 9 "Bakım" tekrar eklendi ▪ Bölüm 10 "Tamir" tekrar eklendi

İçindekiler

1	Bu doküman hakkında	4	8.3	Bilgi ve yazılım ayarları	30
1.1	Doküman fonksiyonu	4	8.4	Yazılım hakkında ek bilgiler	36
1.2	Semboller	4	8.5	Otomatik DTM güncellemesi	39
1.3	Kullanılan kısaltmalar	6	8.6	Netilion Kütüphanesi	40
1.4	Dokümantasyon	7	8.7	Netilion kütüphanesine Heartbeat Doğrulama raporu yükleme	44
1.5	Kayıtlı ticari markalar	7	8.8	RFID	46
2	Temel güvenlik talimatları	7	9	Bakım	47
2.1	Personel için gereksinimler	8	9.1	Pil	47
2.2	Kullanım amacı	8	9.2	Temizlik	50
2.3	İşyeri güvenliği	8	10	Onarım	50
2.4	Çalışma güvenliği	8	10.1	Genel bilgiler	50
2.5	Ürün güvenliği	9	10.2	Yedek parçalar	50
2.6	IT güvenliği	9	10.3	İade	50
3	Ürün açıklaması	9	10.4	İmha	50
3.1	Ürün tasarımı	12	11	Aksesuarlar	51
3.2	Uygulama alanı	13	12	Teknik bilgi	51
3.3	Lisans modeli	13	13	Ek	51
4	Teslimatın kabul edilmesi ve ürünün tanımlanması	14	13.1	Mobil cihazları koruma	51
4.1	Teslimatın kabul edilmesi	14	13.2	Federal Haberleşme Komisyonu (FCC) ..	52
4.2	Ürün tanımlaması	15	13.3	Kanada, Endüstri Kanada (IC) Bildirimleri / Canada, avis d'Industry Canada (IC)	52
4.3	Saklama ve taşıma	16	13.4	Uyarı Patlama Tehlikesi	53
5	Kurulum	16	13.5	Sınıf 1 lazer ürün	53
5.1	Sistem gereksinimleri	16			
5.2	Yazılımın kurulumu	16			
5.3	Yazılımın güncellenmesi	17			
5.4	Yazılımın kaldırılması	17			
6	Çalıştırma	17			
6.1	Durum göstergeleri	18			
6.2	Tablet PCnin kapatılması	18			
6.3	Tablet PCnin kapatılması	18			
6.4	Güvenlik ekranı	18			
7	Devreye alma	19			
7.1	Pilin takılması	20			
7.2	Pilin şarj edilmesi	21			
7.3	Tablet PCnin açılması	21			
7.4	AC adaptörün bağlanması	21			
8	Çalışma	21			
8.1	Nasıl başlatılır	21			
8.2	Cihaza bir bağlantının kurulması	22			

1 Bu doküman hakkında

1.1 Doküman fonksiyonu

Bu Çalıştırma Talimatları, cihazın yaşam döngüsünün çeşitli aşamalarında gerekli olan tüm bilgileri içerir: ürün tanımlama, teslimatın kabul edilmesi ve depolama adımlarından kurulum, bağlantı, çalıştırma ve devreye alma aşamalarına ve ayrıca sorun giderme, bakım ve imhaya kadar.

1.2 Semboller

1.2.1 Güvenlik sembolleri

TEHLİKE

Bu sembol sizi tehlikeli bir durum konusunda uyarır. Bu durumun giderilememesi, ciddi veya ölümcül yaralanma ile sonuçlanacaktır.

UYARI

Bu sembol sizi potansiyel bir tehlikeli durum konusunda uyarır. Bu durumun giderilememesi, ciddi veya ölümcül yaralanma ile sonuçlanabilir.







DİKKAT





Bu sembol sizi potansiyel bir tehlikeli durum konusunda uyarır. Bu durumun giderilememesi, düşük veya orta şiddette bir yaralanma ile sonuçlanabilir.

DUYURU















Bu sembol sizi potansiyel bir zararlı durum konusunda uyarır. Bu durumdan kaçınılması, ürünün veya çevresindeki bir şeyin hasar görmesine neden olabilir.

1.2.2 Belirli bilgi türleri için semboller

Sembol	Anlamı
	İzin verilen İzin verilen prosedürler, süreçler veya işlemler.
	Tercih edilen Tercih edilen prosedürler, süreçler veya işlemler.
	Yasak Yasak olan prosedürler, süreçler veya işlemler.
	İpucu Daha fazla bilgi olduğunu belirtir.
	Dokümantasyon referansı
	Sayfa referansı
	Grafik referansı

Sembol	Anlamı
	Not veya bağımsız adım incelenmelidir
	Adım serisi
	Adım sonucu
	Problem durumunda yardım
	Gözle kontrol

1.2.3 Field Xpert sembolleri

Sembol	Anlamı
	Tableti açın ve kapatın.
	Windows butonu
	Kablosuz haberleşme (WLAN, WWAN, GPS, Bluetooth)
	Pil
	Çevrimdışı Dinamik Kurulu Tesis Analizini (DIBA) açar  Bu fonksiyon sadece Endress+Hauser Servisi için kullanılabilir.
	Cihaz konfigürasyon yazılımının ana ekranını açın.
	Açılan son sayfaya geri gidin.
	Bilgi ve yazılım ayarları.
	Yazılım hakkında ek bilgiler.
	Programı simge durumuna getir.
	Tam ekran devreye al.
	Tam ekranı devreden çıkar.
	Programı kapat.

Sembol	Anlamı
	Yukarı kaydır
	Aşağı kaydır
	Güncelle
	Bilgileri genişlet.
	Bilgileri kapat.
	Otomatik bağlan
	Sihirbaz ile bağlan (manuel bağlantı)
	Endress+Hauser WLAN ve Bluetooth cihazlarıyla bağlan
	RFID
	Bulut
	Favoriler
	Tuş Takımı
	Kamera
	Netilion Kütüphanesine bağlantı
	Netilion kütüphanesindeki bir varlığa fotoğraflar ve PDF'ler ekle
	Başlat
	Geri dönüşüm

1.3 Kullanılan kısaltmalar

Kısaltmalar	Açıklama
DFS	Dinamik Frekans Seçimi
DTM	Cihaz Tipi Yöneticisi

Kısaltmalar	Açıklama
FCC	Federal Haberleşme Komisyonu
HF	Yüksek frekans [RF = radyo frekansı]
MSD	Menü Yapısı Açıklaması
SD	Güvenli Dijital
WWAN	Kablosuz Geniş Alan Ağı

1.4 Dokümantasyon



İlgili Teknik Dokümantasyonun kapsamına genel bir bakış için aşağıdakilere göz atın:

- *Device Viewer* (www.endress.com/deviceviewer): İsim plakasından seri numarasını girin
- *Endress+Hauser Operations uygulaması*: İsim plakasından seri numarasını girin veya isim plakasındaki matris kodu taratın.

Field Xpert SMT70

- Teknik Bilgiler TIO1342S
- Kullanım Talimatları BA01709S

1.5 Kayıtlı ticari markalar

Windows 10 IoT Enterprise® Microsoft Corporation, Redmond, Washington, ABD'ye ait tescilli bir ticari markadır.

Intel® Core™ Intel Corporation, Santa Clara, ABD'ye ait tescilli bir ticari markadır.

FOUNDATION™ Fieldbus FieldComm Group, Austin, TX 78759, ABD'ye ait bir ticari markadır.

HART®, WirelessHART® FieldComm Group, Austin, TX 78759, ABD'ye ait tescilli bir ticari markadır.

PROFIBUS® PROFIBUS User Organization, Karlsruhe/Almanya'ya ait tescilli bir ticari markadır.

Modbus Modicon, Incorporated'e ait tescilli bir ticari markadır.

IO-Link®, IO-Link Community c/o PROFIBUS User Organization, (PNO) Karlsruhe/ Germany'ye ait tescilli bir ticari markadır - www.io-link.com

Tüm diğer marka ve ürün isimleri ilgili şirketlere ve organizasyonlara ait ticari ve tescilli ticari markalardır.

2 Temel güvenlik talimatları



Cihaz ile birlikte verilen Kullanım Talimatları ve tablet PC üreticisinin güvenlik talimatlarına uyulmalıdır.

2.1 Personel için gereksinimler

Kurulum, devreye alma, hata teşhisi ve bakım personeli şu gereksinimleri karşılamalıdır:

- ▶ Eğitimli kalifiye uzmanlar, bu işlev ve görev için gereken niteliklere ve ehliyete sahip olmalıdır.
- ▶ Tesis sahibi/operatörü tarafından yetkilendirilmiş olmalıdır.
- ▶ Ulusal yasal düzenlemeler konusunda bilgi sahibi olmalıdır.
- ▶ Çalışmaya başlamadan önce kılavuzdaki talimatlar ve tamamlayıcı dokümantasyonun yanı sıra sertifikaların (uygulamaya bağlı olarak) da okunup anlaşılması gerekir.
- ▶ Talimatlara ve temel şartlara uyulmalıdır.

Operasyon personeli şu gereksinimleri karşılamalıdır:

- ▶ Tesisin sahibi veya operatörü tarafından yetkilendirilmiş ve gerekli eğitim sağlanmış olmalıdır.
- ▶ Bu kılavuzdaki talimatlara uyum.

2.2 Kullanım amacı

Cihaz konfigürasyonu için tablet PC tehlikeli ve güvenli bölgelerde mobil tesis kaynak yönetimine imkan tanır. Devreye alma ve bakım personeli için dijital haberleşme arayüzü ile saha enstrümanlarının yönetimi ve ilerlemenin kaydedilmesi için uygundur. Bu tablet PC eksiksiz bir komple olarak tasarlanmıştır ve saha enstrümanlarının tüm kullanım ömürleri boyunca yönetimi için kullanılabilir. Kullanımı kolay, dokunmatik bir araçtır. Kapsamlı, önceden kurulmuş sürücü kütüphanelerine sahiptir ve cihazın kullanım ömrü boyunca "Endüstriyel Nesnelerin İnterneti" ile birlikte bilgi ve dokümantasyona erişim sunar. Tablet PC modern bir yazılım kullanıcı arayüzü ile birlikte güvenli bir Microsoft Windows 10 çok fonksiyonlu ortamı baz alan online güncelleme seçeneği sunar.

2.3 İşyeri güvenliği

Cihaz üzerinde veya cihaz ile çalışırken:

- ▶ Ulusal düzenlemelere uygun şekilde gereken kişisel koruyucu ekipmanı giyin.

2.4 Çalışma güvenliği

Cihazda hasar!

- ▶ Cihaz yalnızca sağlam teknik koşulda ve güvenli durumda çalıştırılmalıdır.
- ▶ Cihazın parazitsiz bir şekilde çalışması operatörün sorumluluğundadır.

Cihaz üzerindeki değişiklikler

Cihaz üzerinde izin verilmeyen modifikasyonların yapılması yasaktır ve öngörülemez tehlikelere neden olabilir!

- ▶ Yine de değişiklikler gerekiyorsa, üreticiye danışın.

Onarım

Sürekli iş güvenliği ve güvenilirlik için:

- ▶ Cihazın onarımını sadece açıkça izin verildiği durumlarda gerçekleştirin.
- ▶ Elektrikli cihazların onarımıyla ilgili federal/ulusal düzenlemelere göre hareket edin.
- ▶ Sadece orijinal yedek parça ve aksesuarlar kullanın.

2.5 Ürün güvenliği

Bu ölçüm cihazı en son güvenlik gereksinimlerini karşılamak için ileri mühendislik uygulamalarına uygun şekilde tasarlanmış, test edilmiş ve fabrikadan çalıştırılması güvenli bir durumda sevk edilmiştir.

Genel güvenlik standartlarını ve yasal gereksinimleri karşılar. Cihaza özel AB Uygunluk Beyanında listelenen AB direktiflerine de uygundur. Üretici, cihaza CE işaretini yapıştirarak bu uygunluğu doğrular.

2.6 IT güvenliği

Garantimiz sadece ürün kurulduğunda ve Kullanım Talimatlarında belirtildiği şekilde kullanıldığında geçerlidir. Ürün üzerinde ayarların yanlışlıkla değiştirilmesini engelleyen güvenlik mekanizmaları mevcuttur.

Ürün ve ilgili veri transferi için ilave güvenlik sağlayan IT güvenliği önlemleri operatörler tarafından güvenlik standartlarına uygun şekilde uygulanmalıdır.

3 Ürün açıklaması

Ultra kompakt bir form faktörü ile tablet PC katı cisimlere karşı koruma (IP65) ve darbe koruması (4-foot düşme testi ve MIL-STD 810G) gibi en zorlu gereksinimleri karşılar. Ek ekran koruyucu zorlu çalışma ortamlarında komple koruma sağlar. Tablet PC'nin yüksek ergonomik özellikleri aynı zamanda çalışan sağlığını korur, fiziksel eforu minimuma indirir.

Tehlikeli alanlarda 4G/LTE'nin artan popülerliği sayesinde tablet PC veriye hızlı ve kesintisiz erişim sunar. Ancak bir WLAN dahi bulunmayan durumlarda, bir Ethernet arayüzüne sahip opsiyonel yerleştirme istasyonu tablet PC'ye mevcut ağ altyapılarına bağlantı için gereken esnekliği sunar. Ek olarak, en güncel Bluetooth standartları da desteklenmektedir.

Sahada kullanım sonrasında tablet PC, opsiyonel ofis yerleştirme istasyonu ile bir ofis bilgisayarı olarak kullanılabilir, tabletin ofis ve iş ağlarına kesintisiz şekilde entegre olmasına imkan tanır.

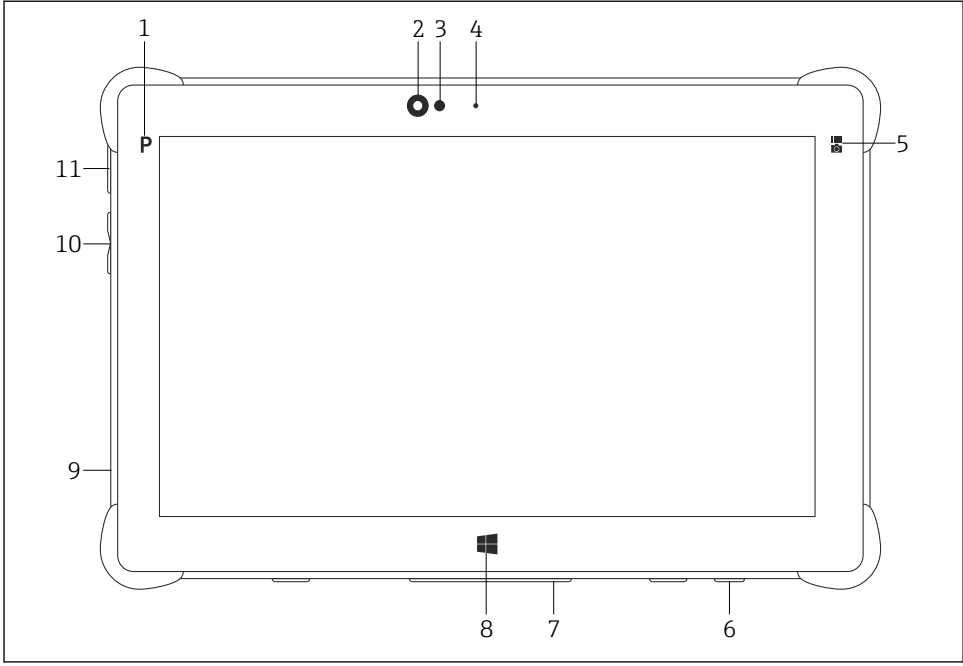

1 Tablet PC'nin önden görünümü

- 1 Program butonu
- 2 Ön kamera
- 3 Ortam ışık sensörü
- 4 Mikrofon
- 5 Fonksiyon tuşu
- 6 DC soketi (alt kısım)
- 7 Yerleştirme konnektörü (alt kısım)
- 8 Windows butonu
- 9 Kensington kilidi için yuva (sol taraf)
- 10 Ses butonları (sol taraf)
- 11 Açma/kapatma butonu (sol taraf)

Parça	Açıklama
Program butonu	Kullanıcı tanımlı programa git
Ön kamera	Video kayıtları için (örn. video konferanslarında)
Ortam ışık sensörü	Mevcut ortam aydınlatma koşullarını ölçer
Mikrofon	Ortam seslerini kaydetmek için
Fonksiyon tuşu	Tuş fonksiyonu "Hızlı Menü" ile atanabilir
DC soketi	Güç adaptörünü bağlamak için

Parça	Açıklama
Yerleştirme konnektörü	Tablet PCyi bir yerleştirme istasyonuna bağlamak için
Windows butonu	Windows başlatma ekranını açar
Kensington kilidi için yuva	Bir Kensington uyumlu güvenlik kilidi bağlamak için
Ses butonları	Ses ayarı için
Açma/kapatma butonu	Tablet PCyi açmak veya kapatmak için

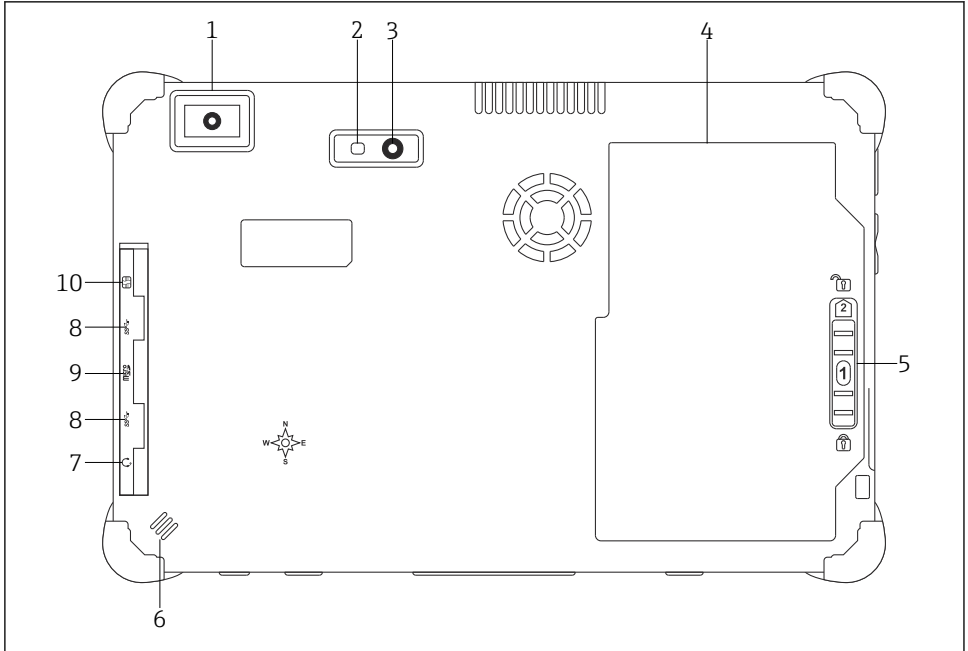

2 Tablet PC'nin arkadan görünümü

- 1 Barkod tarayıcı
- 2 Kamera LED flaşı
- 3 Kamera
- 4 Pil bölmesi
- 5 Pil bölmesinin kilidini açmak için buton
- 6 Hoparlör
- 7 Birleşik ses jakı
- 8 2 x USB 3.0
- 9 Mikro SD hafıza kartları için hafıza kartı yuvası
- 10 SIM kart yuvası

Parça	Açıklama
Barkod tarayıcı	Barkodları taramak için.
Kamera LED flaşı	Kötü aydınlatmada ek ışık için.
Kamera	Resim çekmek için.
Pil bölmesi	Pili içerir.
Pil bölmesinin kilidini açmak için buton	Pil bölmesinin kilidini açmak için butona basılı tutun.
Hoparlör	Ses için
SIM kart yuvası	WWAN (LTE+GPS) için SIM kartı takmak için.
2 x USB 3.0	<p>USB 3.0 çevre cihazlarını bağlamak için.</p> <p>⚠ UYARI</p> <p>Tehlikeli alanlarda USB portlarının kullanılmasına izin verilmez ve bu patlamaya neden olabilir.</p> <p>► Tehlikeli alanlarda her zaman MACTek VIATOR Bluetooth HART modeme veya mobilLink'e sahip bir Ex tablet kullanın.</p>
Hafıza kartı yuvası	Mikro SD hafıza kartlarını ve SD, SDXC, SDHC hafıza kartlarını bir adaptör kullanarak takmak için.
Birleşik ses jakı	Kulaklık,harici hoparlör veya bir mikrofon takmak için.

3.1 Ürün tasarımı

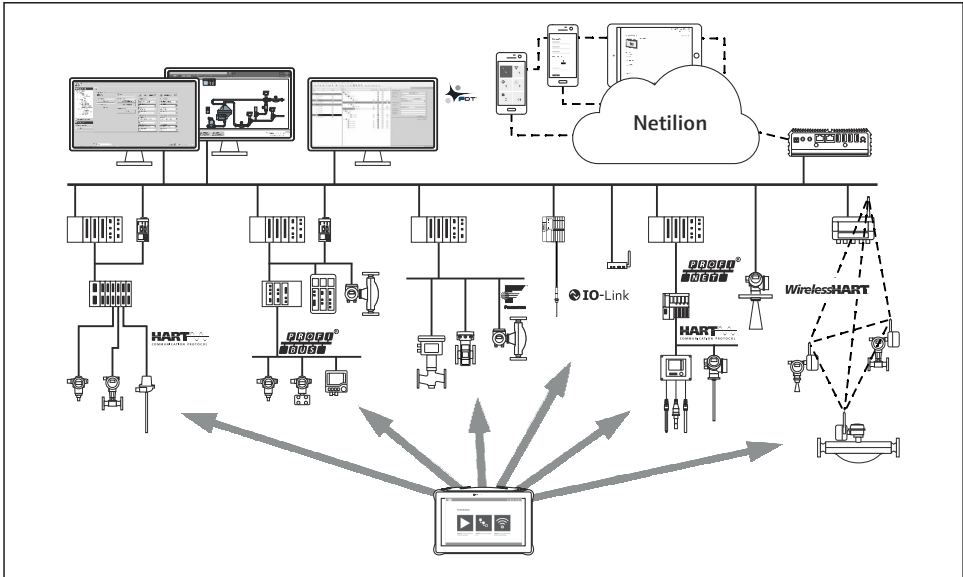

A0053038

3.2 Uygulama alanı

Cihaz konfigürasyonu için tablet PC tehlikeli ve güvenli bölgelerde mobil tesis kaynak yönetimine imkan tanır. Devreye alma ve bakım personeli için dijital haberleşme arayüzü ile saha enstrümanlarının yönetimi ve ilerlemenin kaydedilmesi için uygundur. Bu tablet PC eksiksiz bir komple olarak tasarlanmıştır ve saha enstrümanlarının tüm kullanım ömürleri boyunca yönetimi için kullanılabilir. Kullanımı kolay, dokunmatik bir araçtır. Önceden kurulmuş sürücü kütüphanelerine sahiptir ve cihazın kullanım ömrü boyunca "Endüstriyel Nesnelerin İnterneti" ile birlikte bilgi ve dokümantasyona erişim sunar. Tablet PC modern bir yazılım kullanıcı arayüzü ile birlikte güvenli bir Microsoft Windows 10 çok fonksiyonlu ortamı baz alan online güncelleme seçeneği sunar.

3.3 Lisans modeli

Cihaz konfigürasyon yazılımı teslimat esnasında tablet PC içerisine kurulmuştur.

Yazılımı amaçlanan şekilde kullanmak için yazılım etkinleştirilmelidir. Bu amaçla Endress+Hauser yazılım portalında bir kullanıcı hesabı gereklidir. Bu hesap ilk olarak "Create Account" fonksiyonu ile oluşturulmalıdır.

Cihaz konfigürasyon yazılım paketinin etkinleştirilmesi

1. Başlatma ekranındaki **Field Xpert** üzerine çift tıklayın.
 - ↳ Yazılım lisansı sayfası açılır.

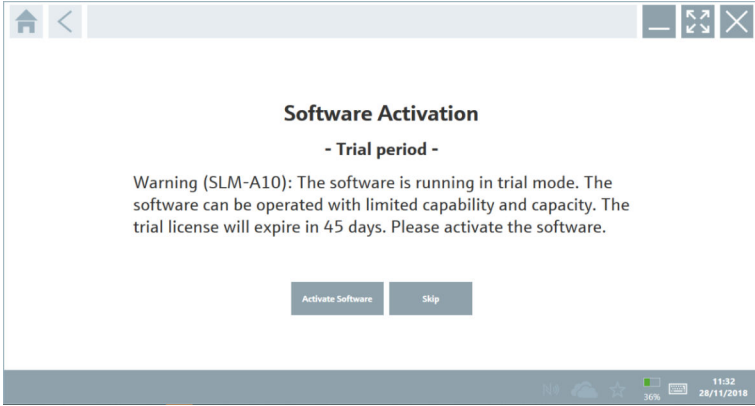

2. **Activate Software** öğesini tıklayın.

- ↳ Yazılım portalı verilerini girebileceğiniz bir iletişim kutusu açılır.

To activate the software you need access to the Software Portal.
Please fill in your credentials or register to get a new account.

E-mail address

Password

[I have forgotten my password](#)

11:33 28/11/2018

3. **E-mail address** ve **Password** girip **Activate** kutusunu tıklayın.

- ↳ "The application has been activated successfully." mesajının görüntülediği bir iletişim kutusu açılır.

4. **Show license** öğesini tıklayın.

- ↳ Lisans bilgilerini içeren bir iletişim kutusu açılır.

5. **Close** öğesini tıklayın.

Cihaz konfigürasyon yazılımı programının ana ekranı açılır.

4 Teslimatın kabul edilmesi ve ürünün tanımlanması

4.1 Teslimatın kabul edilmesi

Gözle kontrol

- Paketi nakliye nedeniyle oluşan görünür hasarlara karşı kontrol edin
- Paketi dikkatli şekilde açın
- İçindekileri görünür hasara karşı kontrol edin
- Teslimatın eksiksiz olduğundan ve eksik parça olmadığından emin olun
- Birlikte verilen tüm dokümanları saklayın



İçindekilerin öncesinde hasar gördüğünün belirlenmesi halinde cihaz çalıştırılmaz. Bu durumda, lütfen Endress+Hauser Satış Merkezi ile irtibata geçin:

www.addresses.endress.com

Mümkün olan yerlerde cihazı Endress+Hauser'e orijinal paketinde iade edin.

Teslimat kapsamı

- Kollu Field Xpert SMT70 tablet PC
- Siparişe uygun bağlantı kablosu bulunan AC şarj cihazı (100 ... 240 V_{AC}, 1,5 A, 50 ... 60 Hz)
- Siparişe göre yazılım ve arayüzler/modem
- Ecom'dan gelen güvenlik talimatları bulunan Kullanım Talimatları

4.2 Ürün tanımlaması

4.2.1 İsim plakası

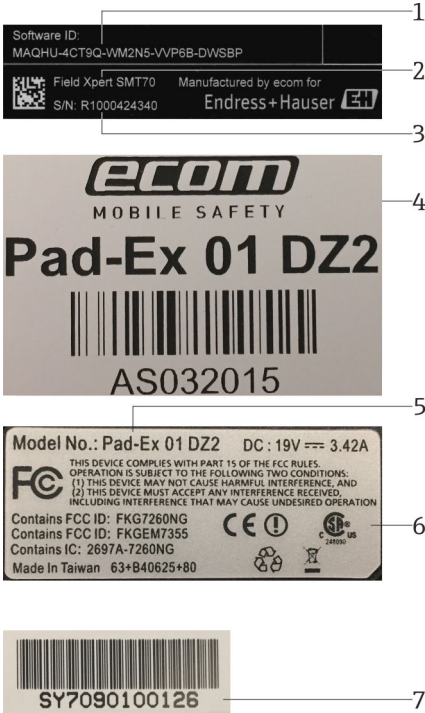

- 1 Endress+Hauser yazılım ID
- 2 Endress+Hauser ürün ismi
- 3 Endress+Hauser seri numarası
- 4 Üretici isim plakası
- 5 Üretici model numarası
- 6 Üretici teknik bilgileri
- 7 Üretici seri numarası

4.2.2 Üreticinin adresi



Tablet donanımı Ecom Instruments GmbH sorumluluğundadır ve Endress+Hauser için özel üretilmiştir.

Donanım

Ecom Instruments GmbH
Industriestraße 2
97959 Assamstadt
Almanya
www.ecom-ex.com

Yazılım

Endress+Hauser Process Solutions AG
Christoph Merian-Ring 12
4153 Reinach
İsviçre
www.endress.com

4.3 Saklama ve taşıma

 Ürünü taşıırken her zaman orijinal paketini kullanın.

4.3.1 Saklama sıcaklığı

-20 ... 60 °C (-4 ... 140 °F)



5 Kurulum

5.1 Sistem gereksinimleri

 Yazılım, teslimat esnasında tablet PC içerisine kurulmuştur.

5.2 Yazılımın kurulması

Cihaz konfigürasyon yazılımı teslimat esnasında tablet PC içerisine kurulmuştur. Cihaz konfigürasyon yazılımının etkinleştirilmesi gereklidir.

 Lisans modeli →  13

5.3 Yazılımın güncellenmesi



Yazılım güncelleme hizmeti

Kapsamlı bakım süresi, lisansın oluşturulmasıyla başlar ve bir yıl sonra (referans tarihi) otomatik olarak sona erer.

Yazılım versiyonu geçerli bir aktif bakım dönemi içinde yayınlanmışsa, yazılım güncellemeleri daha sonraki bir aşamada da yüklenebilir.

1. Cihaz konfigürasyon yazılımının ana sayfasındaki ikonunu tıklayın.
 - ↳ Lisans bilgilerini içeren bir iletişim kutusu açılır.
2. **Update** sekmesine tıklayın.
 - ↳ Güncelleme bilgilerini içeren bir iletişim kutusu açılır.

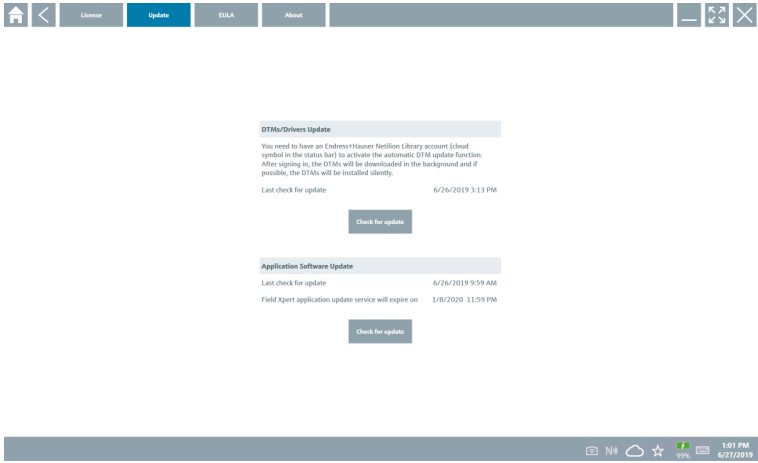

3. **Check for updates** öğesini tıklayın.
 - ↳ Cihaz konfigürasyon yazılımı güncellemeleri kontrol eder.

5.4 Yazılımın kaldırılması



Cihaz konfigürasyon yazılımı kaldırılmamış olabilir.

6 Çalıştırma

Muhafaza ve parçalarının hasar görmesini önleyin:

- ▶ Cihazı her zaman dengeli bir yüzeye yerleştirin.
- ▶ Havalandırma açıklığını kapatmayın veya diğer nesnelere engellemeyin.
- ▶ Cihazı sıvılardan uzak tutun.
- ▶ Cihazı doğrudan güneş ışığına veya çok tozlu ortamlara maruz bırakmayın.

- Cihazı aşırı ısı veya neme maruz bırakmayın.

6.1 Durum göstergeleri

Tablet PC arayüzü üzerindeki durum göstergeleri karşılık gelen fonksiyonlar aktif hale geldiği anda yanar.



4 Durum göstergesi

Sembol	Anlamı	Açıklama
	Güç	Sistem çalışır durumdaiken LED yeşil renkte yanar. Sistem uyku modundayken LED yanıp söner.
	Kablosuz haberleşme	Kablosuz haberleşme durumunu gösterir (WLAN, WWAN veya Bluetooth). Kablosuz haberleşme seçeneklerinden biri aktif olduğunda LED mavi renkte yanar. "Hızlı Menü" uygulaması kablosuz haberleşme durumunu görüntüleyebilmek için kurulu olmalıdır.
	Pil	Pil şarj durumunu gösterir: <ul style="list-style-type: none"> ■ Yeşil, pil tamamen şarj olmuştur ■ Sarı, pil şarj edilmektedir ■ Yanıp sönen sarı, şarj sırasında hata ■ Kırmızı, pil 10 % altında şarja sahiptir ■ Kapalı, pil boştur

6.2 Tablet PC'nin kapatılması

Tablet PC'nin doğru kapatıldığından emin olun, çünkü kaydedilmemiş verileri kaybetmemenin tek yolu budur.

- **Windows ikonu** → → **Kapat** üzerine dokununuz.

Tablet PC kapanır.

Tablet PC tamamen kapatılana kadar güç kaynağı ile bağlantısını kesmeyiniz.



6.3 Tablet PC'nin kapatılması

- Güç LED'i yanıp söne kadar butonuna basılı tutunuz.

Tablet PC uyku moduna girer.

6.4 Güvenlik ekranı

Tablet PC harici klavye olmadan kullanılıyorsa, Ctrl+Alt+Del tuş kombinasyonunun yerini aynı anda basılan ve tuş kombinasyonu alır.

1.  ve  tuşlarına aynı anda basın.
↳ Tablet PC Windows güvenlik ekranına geçer.

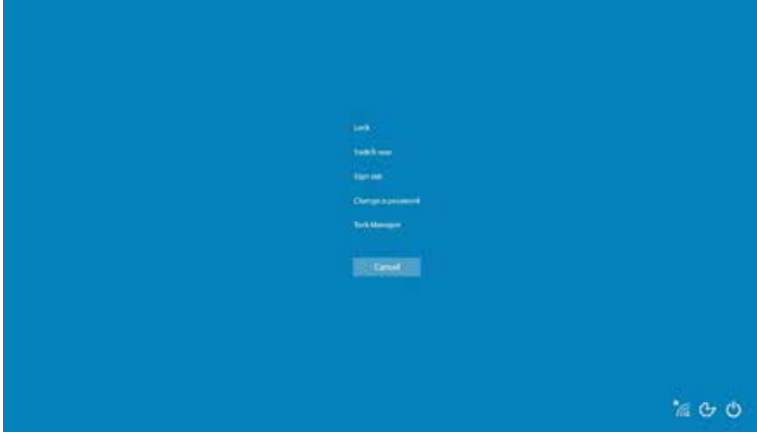

2. Bir aksiyon seçin.

Olası aksiyonlar:

- Cihazı kilitle
- Başka bir kullanıcıya geç
- Çıkış yap
- Şifreyi değiştir
- Görev Yöneticisini Aç
- Cihazı kapatın veya yeniden başlatın

7 Devreye alma

Tablet PC, AC adaptör veya lityum iyon pilden güç alabilir.

7.1 Pilin takılması

1.

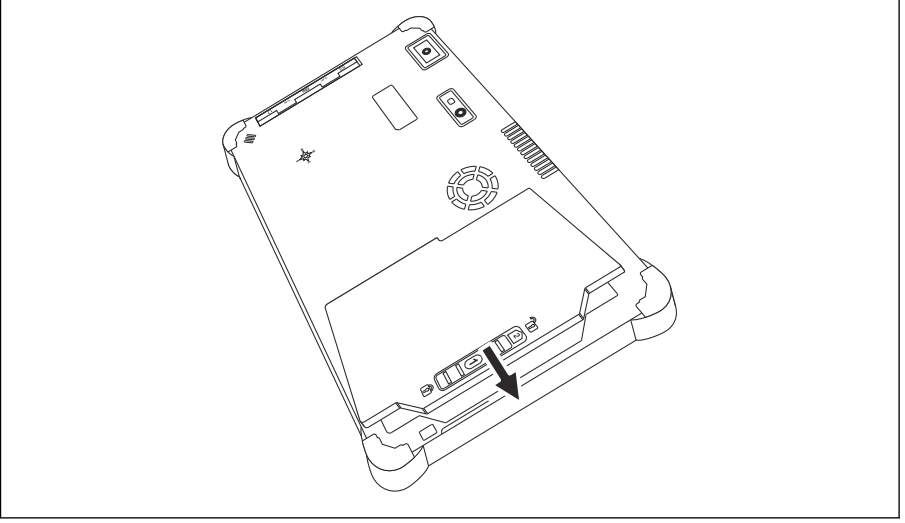

Pili, pil bölmesine takın.

2. Pil yerine oturana kadar aşağı doğru bastırın.

3.

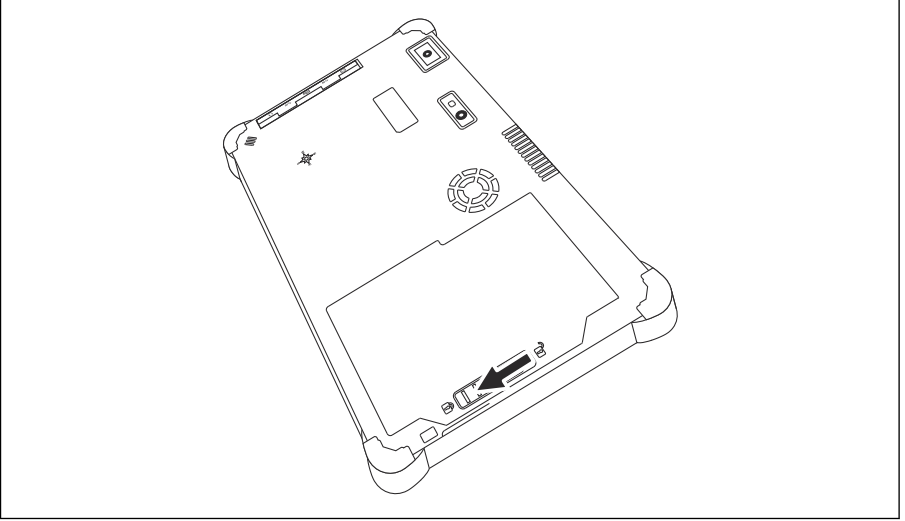

Pil kilidini "Kilitli" pozisyona kaydırın.

Pil takılır.

7.2 Pilin şarj edilmesi

i Nakliye güvenlik düzenlemeleri nedeniyle, lityum iyon pil satın alındığında tamamen şarj edilmiş değildir.

1. Pilin takılması gereklidir.
AC adaptörü tablet PC'nin DC soketine bağlayın.
2. AC adaptörü güç kablosuna bağlayın.
3. Güç kablosunu bir prize takın.

7.3 Tablet PC'nin açılması

► Güç LED'i yanana kadar  butonuna basılı tutun.

Tablet PC açılır.

7.4 AC adaptörün bağlanması

AC adaptör tablet PC'ye güç verir ve pili şarj eder.

i AC adaptör kullanılırken:

Cihazı güç kablosu prize ulaşabilecek mesafede olacak şekilde cihazı bir prize yeterince yakın yerleştirin.

Cihazı sadece cihaz isim plakası üzerinde gösterilen güç kaynağı tipi ile çalıştırın.

Cihaz uzun bir süre boyunca kullanılmayacaksa AC adaptörü prizden çıkarın.

1. AC adaptörü tablet PC'nin DC soketine bağlayın.
2. AC adaptörü güç kablosuna bağlayın.
3. Güç kablosunu bir prize takın.

i Tablet PC sadece uygun AC adaptörü ile birlikte kullanılabilir.

Eğer tablet PC bir prize bağlanmışsa ve pil takılmışsa, tablet PC prizden beslenir.

8 Çalışma

DUYURU

Uygun olmayan nesnelere çalışma.

Ekran hasarı.

► Ekran için sivri nesnelere kullanmayın.

8.1 Nasıl başlatılır

i Kullanıcı cihaz konfigürasyon yazılımı ilk kez başlatıldığında kullanım şartlarını kabul etmelidir.



- ▶ Başlatma ekranındaki **Field Xpert** üzerine çift tıklayın.
 - ↳ Cihaz konfigürasyon yazılımı başlatılır.

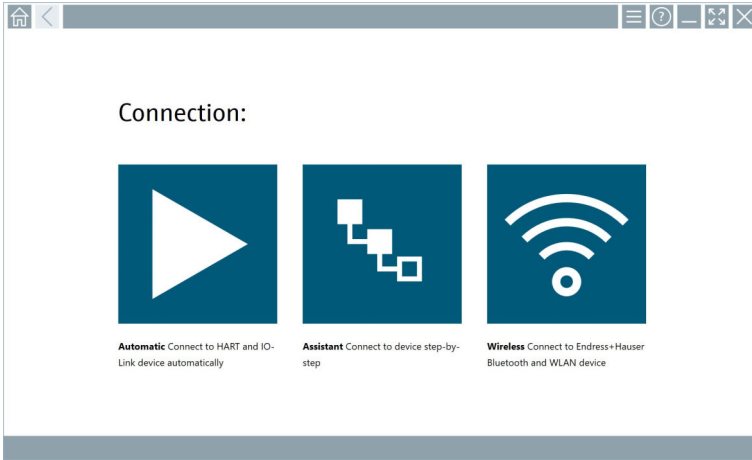



















8.2 Cihaza bir bağlantının kurulması



















Üç yöntemden biri ile bir bağlantı kurulabilir:

- Otomatik
- Bir sihirbaz kullanarak (manuel)
- Wi-Fi ve Bluetooth

İstenen modemi veya arayüzü bağlayın. Modem veya arayüz algılanana kadar bekleyin (örn. USB ikonu).

Aşağıdaki modemler/arayüz tablet PC tarafından desteklenir:

Haberleşme protokolü	Bağlantı	Modemler/arayüzler
HART		Commubox FXA195 4 ... 20 mA
		
		MACTek Bluetooth modem 4 ... 20 mA
		
		Memograph RSG45 (4 ... 20 mA)
		MACTek USB modem (4 ... 20 mA)
		
		FieldPort SFP50
		
		Fieldgate SFG250
		Tank Tarayıcı NXA820
WirelessHART		WirelessHART adaptörü SWA70
		WirelessHART adaptörü SWG70
PROFIBUS		Softing PROFIsb
		Softing PBpro USB
		FieldPort SFP50
		Fieldgate SFG500
FOUNDATION Fieldbus		NI USB

Haberleşme protokolü	Bağlantı	Modemler/arayüzler
		FieldPort SFP50
		Softing FFusb
Modbus		Modbus seri
Endress+Hauser servis arayüzleri		Commbobox FXA291 CDI
		Commbobox FXA291 IPC, ISS, PCP
		Commbobox FXA193 IPC, ISS
		TXU10 V2 CDI
		TXU10 V2 PCP
		TXU10 V1 PCP, CDI
		CDI USB
		CDI TCP/IP
		Bluetooth
		Wi-Fi
		IO-Link
Bluetooth	 A0041855	Endress+Hauser Bluetooth cihazları, ayrıca bazı seviye ve basınç ekipmanları
Wi-Fi	 A0041855	Endress+Hauser Wi-Fi cihazları
IO-Link	 	FieldPort SFP20

"Automatic" bağlantısı

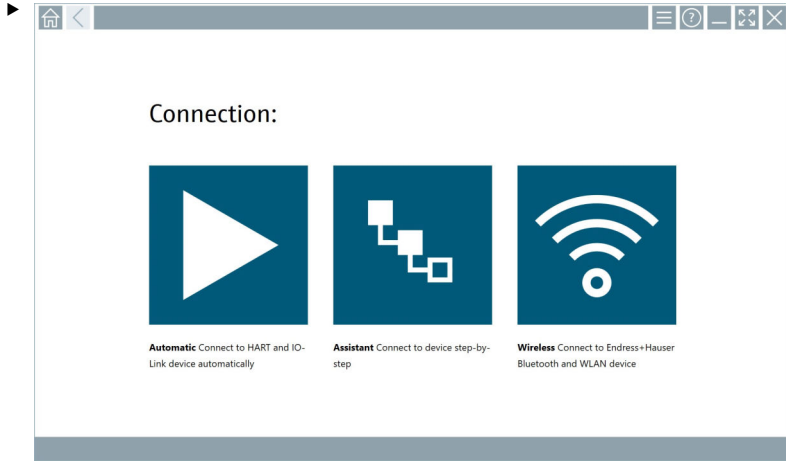



▶ ikonuna dokunun.

↳ Cihaz konfigürasyon yazılımı bağlı olan cihaz ile bir bağlantı kurar.

"Assistant" bağlantısı

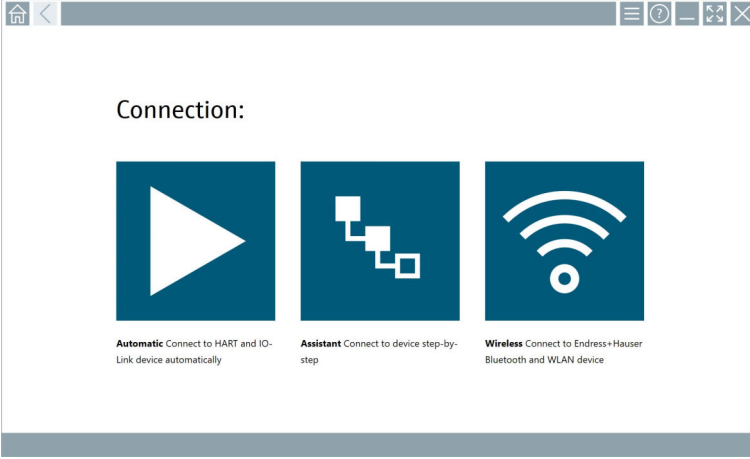
1.



 ikonuna dokunun.

↳ Mevcut tüm protokollere genel bir bakış açılır.

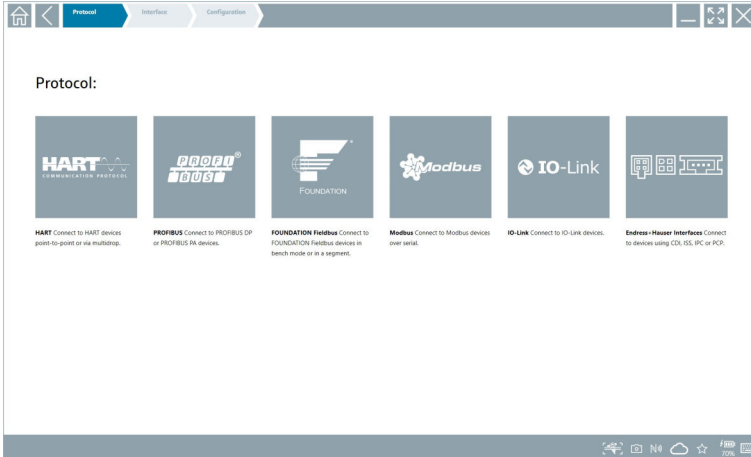

2. Bir haberleşme protokolü seçin.

- ↳ Mevcut tüm modemlere genel bir bakış açılır.

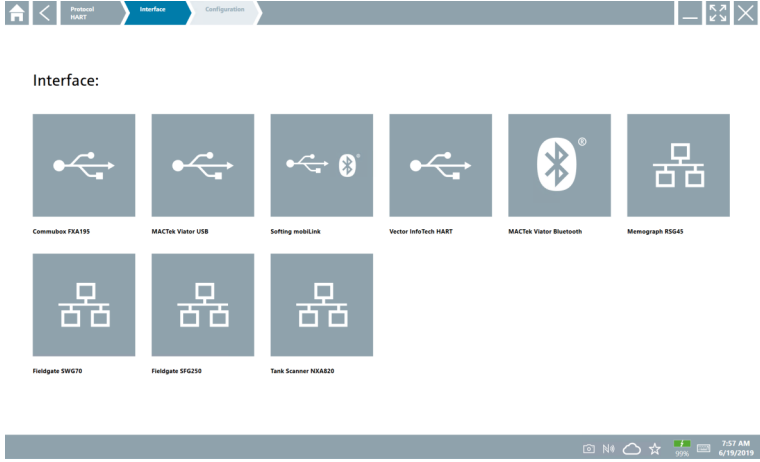

3. Bir modem seçin.

- ↳ Cihaz artık yapılandırılabilir.

"Wireless" bağlantısı

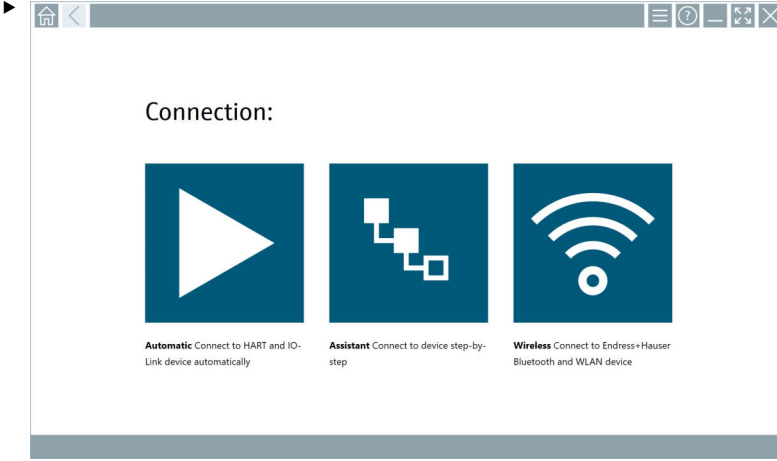

📶 ikonuna dokunun.

- Bütün mevcut Wi-Fi ve Bluetooth Endress+Hauser cihazlarını gösteren canlı liste. Bu liste Wi-Fi ve Bluetooth cihazlarına göre filtrelenebilir.

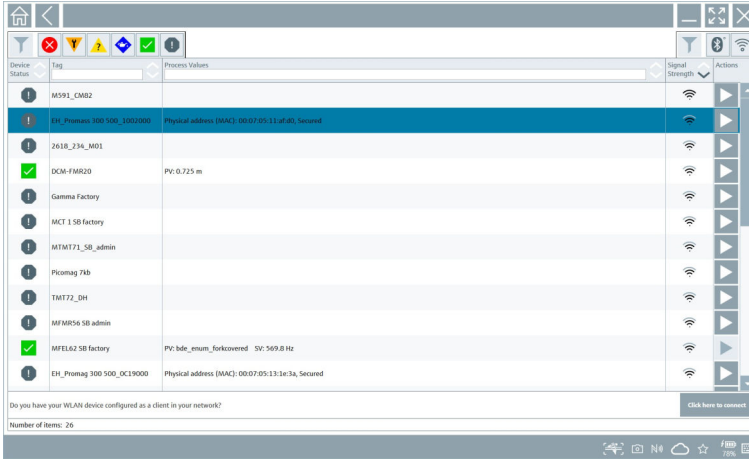

"Bluetooth" bağlantısı

1. Bluetooth cihazlarını filtrelemek için 📶 ikonuna dokunun.

2. Yapılandırmak istediğiniz cihazın yanındaki  ikonuna dokunun.
 - ↳ Oturum aç iletişim kutusu görüntülenir.

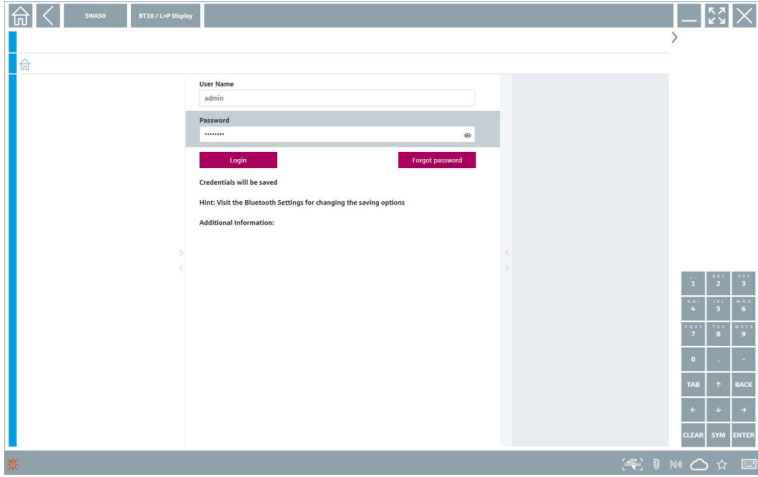

3. **User Name** (admin) ve **Password** girerek **Login** üzerine dokunun.
 - ↳ DTM (standart) veya MSD açılır.



Şifreniz başta cihazın seri numarasıdır.

Sıfırlama kodunu elde edebilmek için lütfen Endress+Hauser satış merkeziniz ile iletişime geçin.

"WLAN" bağlantısı

1. WLAN cihazlarını filtrelemek için  ikonuna dokunun.

2. Yapılandırmak istediğiniz cihazın yanındaki  ikonuna dokunun.
 - ↳ WLAN cihazına bağlan iletişim kutusu görüntülenir.

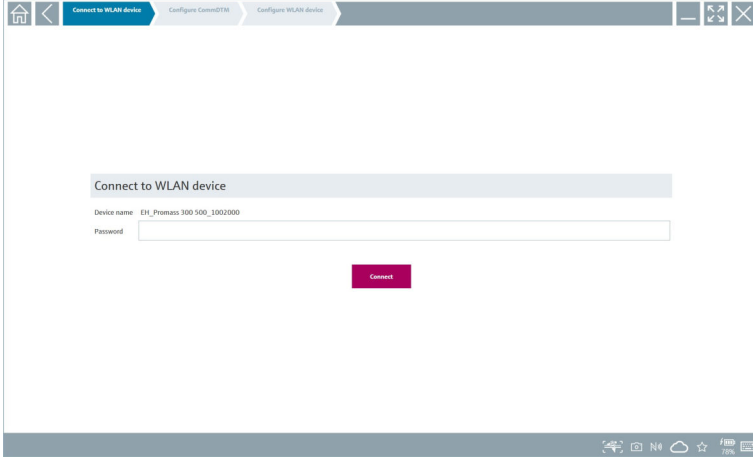

3. **Password** girerek **Connect** üzerine dokunun.
 - ↳ Bağlantı penceresi açılır.
4. IP adresini değiştirmeyin - olduğu gibi bırakın.
5.  ikonuna dokunun.
6. **Vendor specific** üzerine dokunun.
7. DeviceDTM açılır ve cihaz artık yapılandırılabilir.

 Şifreniz başta cihazın seri numarasıdır.

 Doğrudan bir IP adresi üzerinden bağlantı kurmak için **Bağlanmak için buraya tıklayın** ögesine dokunun.

8.3 Bilgi ve yazılım ayarları

- ▶ Ana menüdeki  ikonuna tıklayın.
 - ↳ Tüm bilgiler ve ayarlara genel bakış açılır.

8.3.1 DTM kataloğu

- ▶ **DTM Catalog** sekmesini tıklayın.
- ↳ Mevcut tüm DTM'lere genel bir bakış açılır.

Icon	DTM Device Type	Version	Manufacturer	Date	Protocol	State
	Process CH	1.0.0	Labcom	2014-01-10	HART	New
	_D0-A0D-E-12-FF Rev 1	DDRev Du4	Pepper+Fuchs GmbH (DTM)	2017-01-03	FieldBus FF H1	OK
	0000D0004 Name not available Rev 1	DD Rev Du1	Manufacturer Expansion (DTM)	2019-05-14	HART	OK
	0060030204 Name not available Rev 1	DD Rev Du1	Power-Games Ltd. (DTM)	2019-05-14	HART	OK
	0990 FieldBus Switch Box Rev 4	DDRev Du1	EL-O-MATIC BV (DTM)	2000-09-01	FieldBus FF H1	OK
	1000 Rev 3	DDRev Du1	ROSEMOUNT ANALYTICAL DIVISION (DTM)	2001-05-09	FieldBus FF H1	OK
	1016 Rev 1	DD Rev Du1	Rosemount Analytic (DTM)	2019-05-14	HART	OK
	1016 Rev 2	DD Rev Du1	Rosemount Analytic (DTM)	2019-05-14	HART	OK
	1046 Rev 1	DD Rev Du1	Rosemount Analytic (DTM)	2019-05-14	HART	OK
	1046 Rev 2	DD Rev Du1	Rosemount Analytic (DTM)	2019-05-14	HART	OK
	1046 C/F FF Conductivity Analyzer Rev 1	DDRev Du3	ROSEMOUNT ANALYTICAL INC. (DTM)	2011-12-16	FieldBus FF H1	OK
	1046-DQVLCQ-FF Amperometric Analyzer Rev 1	DDRev Du3	ROSEMOUNT ANALYTICAL INC. (DTM)	2012-01-18	FieldBus FF H1	OK
	1046-P-FF FieldBus Transmitter Rev 1	DDRev Du5	ROSEMOUNT ANALYTICAL INC. (DTM)	2010-12-21	FieldBus FF H1	OK
	1111 Rev 1	DD Rev Du1	Rosemount (DTM)	2019-05-14	HART	OK
	1111 Rev 2	DD Rev Du1	Rosemount (DTM)	2019-05-14	HART	OK

Total: 3119

Cihaz sürücüsü çevrimdışı görünümü

- ▶ İstlenen cihaz sürücüsü üzerine çift tıklayın.
- Cihaz sürücüsünün çevrimdışı görünümünü açılır.



Bu fonksiyon sadece cihaz sürücüsü çevrimdışı görünümdeyse mümkündür.



Eğer diğer cihaz sürücülerini (DTM'ler) gerekiyorsa, bunlar ek olarak kurulabilir. Otomatik veya manuel güncellemeden sonra bu sürücüler DTM kataloğunda görünür.

8.3.2 Olay günlüğü

- ▶ **Event Log** sekmesine veya gri durum çubuğuna dokunun.
 - ↳ Tüm olaylara genel bir bakış açılır.

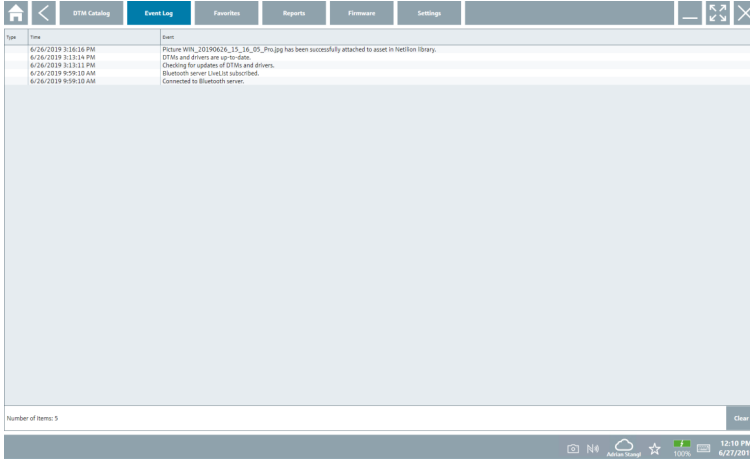

- ▶ **Info** Olay günlükleri zaten listeleniyorsa **Clear** düğmesini kullanarak bu günlükleri silebilirsiniz.

8.3.3 Favoriler

- ▶ **Favorites** sekmesini veya ☆ ikonunu tıklayın.
 - ↳ Tüm favorilere genel bir bakış açılır.

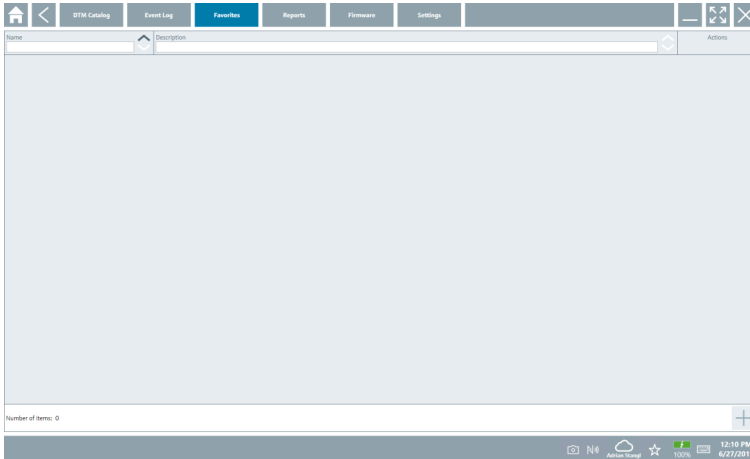

8.3.4 Raporların yönetimi

1. Reports sekmesini tıklayın.

- ↳ "Manage saved device reports" klasörüne genel bakış açılır.

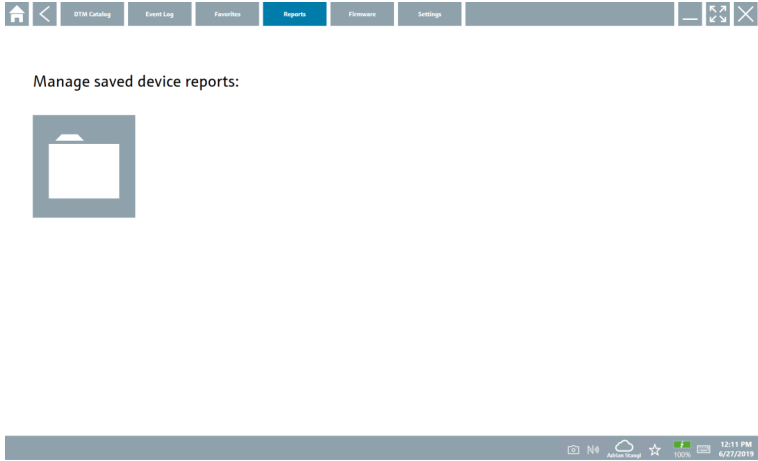

2. "Manage saved device reports" klasörünü tıklayın.

- ↳ Kaydedilen tüm cihaz raporlarına genel bir bakış açılır.

8.3.5 Aygıt Yazılımı

► Firmware sekmesini tıklayın.

- ↳ Aygıt yazılımına genel bir bakış açılır.

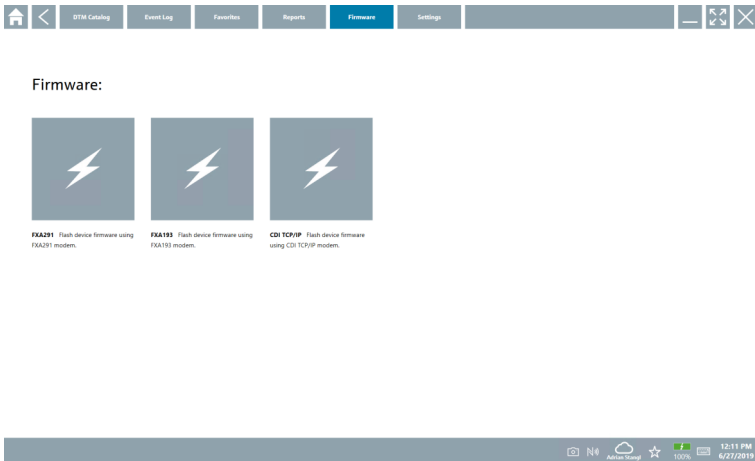

8.3.6 Ayarlar

Dil

1. **Settings** sekmesini tıklayın.

↳ **Language** sekmesi açılır ve sunulan tüm dillere genel bir bakış görüntülenir.

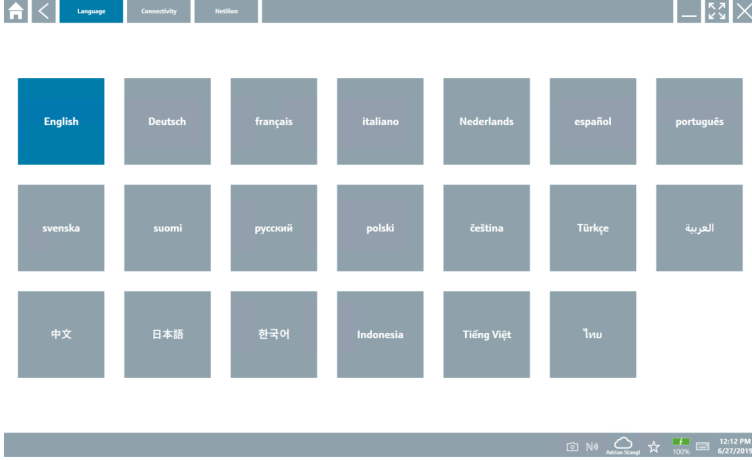

2. İstenilen dili seçin.

3. ✕ ikonunu tıklayın.

↳ Cihaz konfigürasyon yazılımı kapanır.

4. Cihaz konfigürasyon yazılımını yeniden başlatın.

↳ Seçilen dil kaydedilir.

Bağlantı

- ▶ **Connectivity** sekmesine tıklayın.
 - ↳ Tüm bağlantılara genel bir bakış açılır.

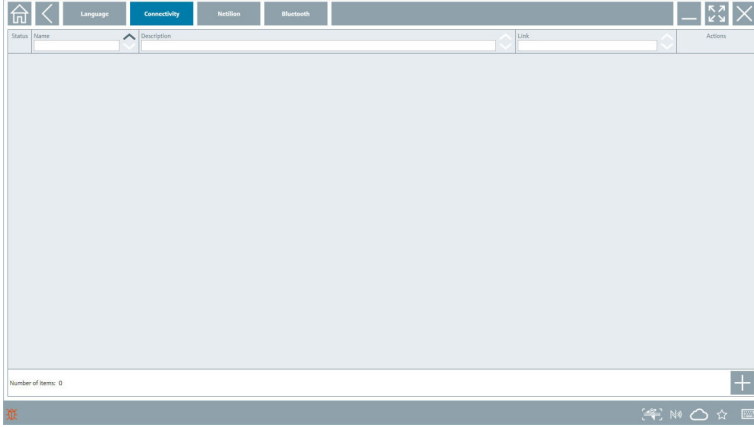

Netilion

- ▶ **Netilion** sekmesine tıklayın.
 - ↳ Veri depolamaya genel bir bakış açılır.

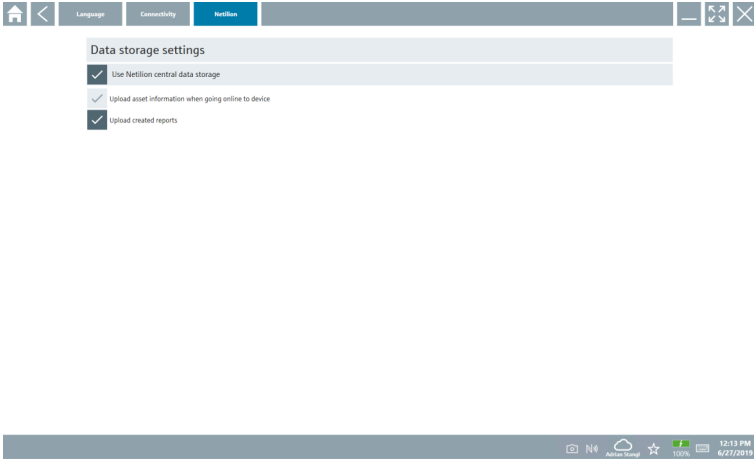

Bluetooth

- ▶ **Bluetooth** sekmesine tıklayın.
- ↳ Bluetooth cihazı güvenlik verileri fonksiyonu açılır.

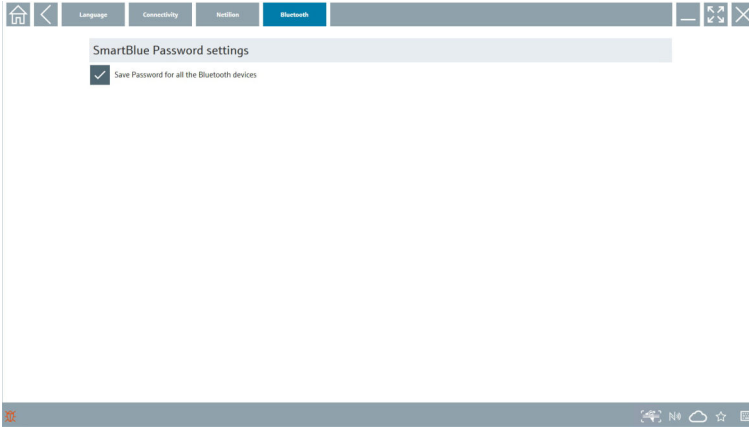

8.4 Yazılım hakkında ek bilgiler

- ▶ **?** ikonuna tıklayın.
- ↳ Tüm ek bilgilere genel bir bakış açılır.

8.4.1 Lisans

- ▶ **License** sekmesine tıklayın.
- ↳ Lisans bilgilerini içeren bir iletişim kutusu açılır.

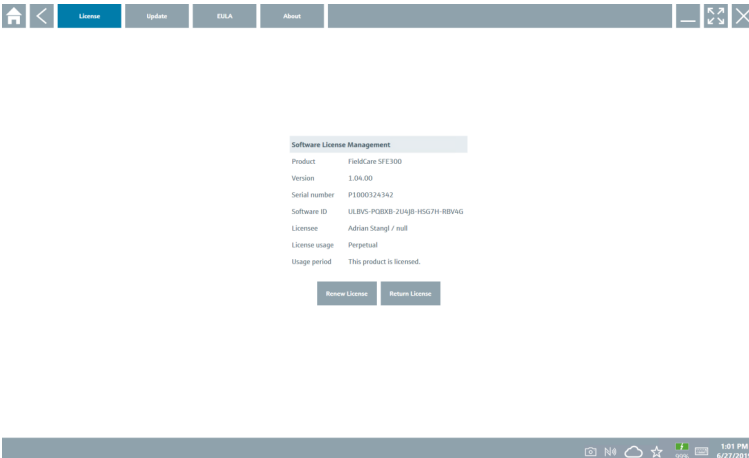

Lisans yenileme



Bakım sözleşmesinin süresi dolmuşsa, bir "Field Xpert SMT71" bakım uzatması siparişi vermeniz gerekir.

1.05 versiyonundan itibaren yazılımlar için lisans yenilemesi

"Field Xpert SMT71" bakım uzatması siparişi başarıyla verildikten sonra:

- ▶ Field Xpert yazılımında bir bildirim alırsınız.

1.04 versiyonuna kadar olan yazılımlar için lisans yenilemesi

"Field Xpert SMT71" bakım uzatması siparişi başarıyla verildikten sonra:

1. **License** sekmesine tıklayın.
2. **Lisansı güncelle** üzerine tıklayın.
3. Yazılım portalı içinde e-posta ve şifre kullanarak oturum açın.
 - ↳ Lisans yenilenmiştir.

8.4.2 EULA

- ▶ **EULA** sekmesini tıklayın.
 - ↳ Endress+Hauser Şart ve Lisans Koşullarını içeren bir pencere açılır.

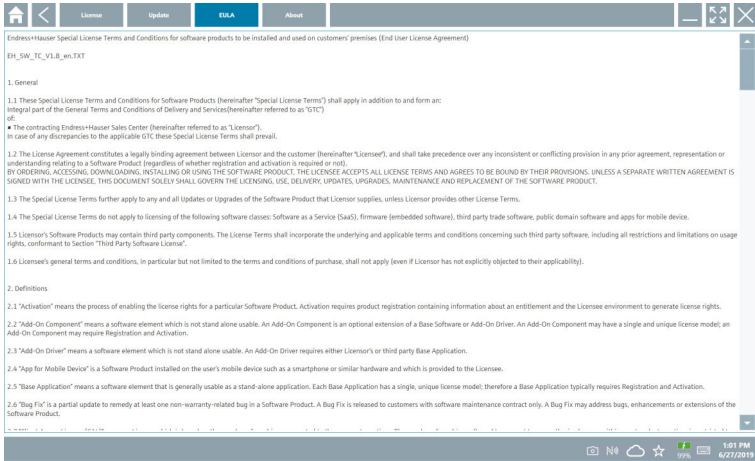

8.4.3 Bilgi

Bu sekme mevcut durumda kurulu yazılım, üretici ve yazılım kaynak metni hakkında bilgileri içerir.

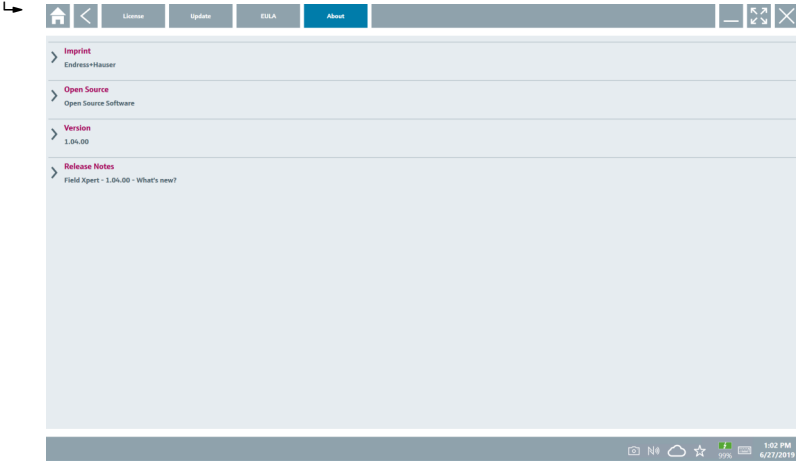
1. About sekmesini tıklayın.

Tüm bilgilere genel bir bakış açılır.

2. Bilgileri görüntülemek için  simgesini tıklayın.

8.5 Otomatik DTM güncellemesi

1.

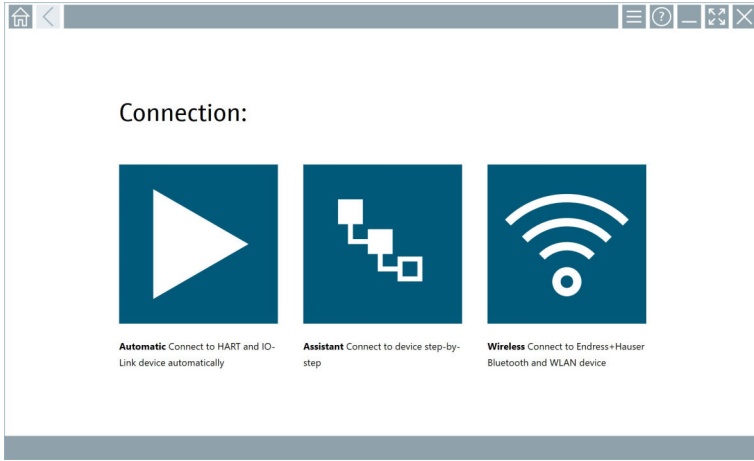

Durum çubuğundaki  ikonuna tıklayın.

↳ "Sign in to Netilion Library" iletişim kutusu açılır.

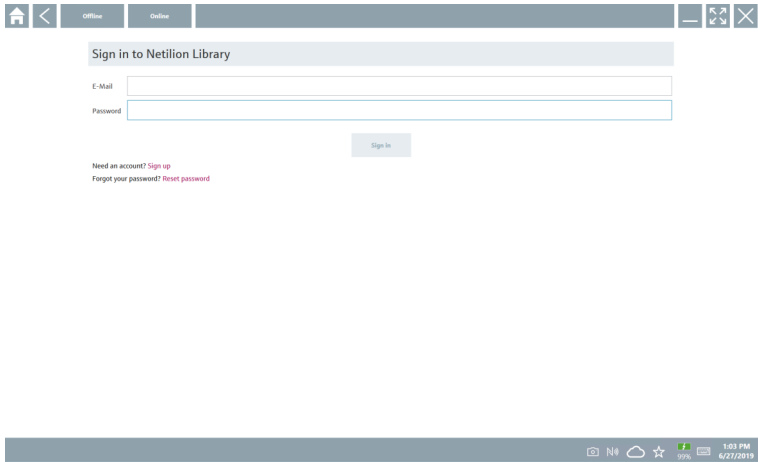

2. **Sign in** üzerine tıklayın.

3. Abonelik seçin (Basic/Plus/Premium).

4. Netilion verileri ile oturum açın.

↳ Tablet arka planda DTM'leri arar ve bunlar indirilir.

5. İndirmeyi onaylayın.

↳ Kurulum başlar.

8.6 Netilion Kütüphanesi

8.6.1 Netilion Kütüphanesine cihaz raporu yükleme

i Bu fonksiyon HART, PROFIBUS ve FOUNDATION endüstriyel haberleşme sistemi ve IO-Link cihazlarında ve ayrıca Endress+Hauser Service arayüzünde (CDI) sunulur.

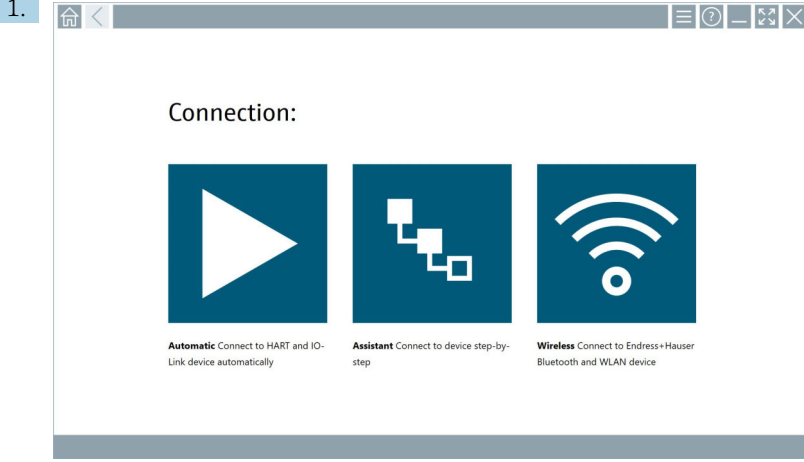

Durum çubuğundaki  ikonuna tıklayın.

↳ "Sign in to Netilion Library" iletişim kutusu açılır.

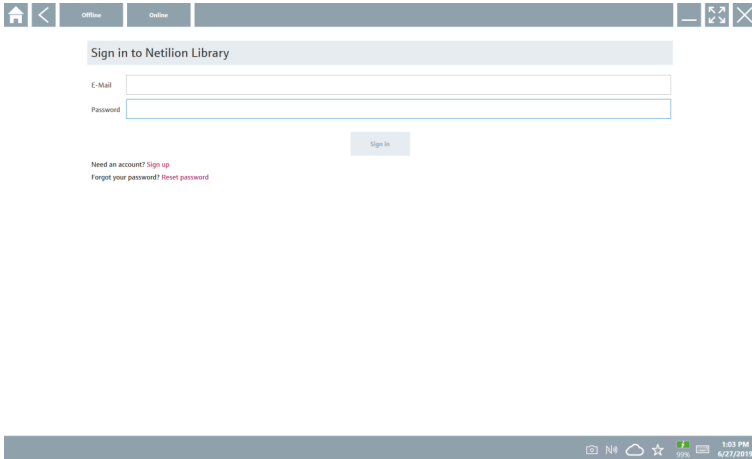

2. **Sign in** üzerine tıklayın.

3. Abonelik seçin (Basic/Plus/Premium).

4. Cihazı bağlayın ve DTM'yi açın.
 - ↳ Cihaz otomatik olarak Netilion Kütüphanesinde saklanır.
5. "Save device report" üzerine tıklayın.
 - ↳ Cihaz raporu Netilion Kütüphanesindeki cihaza eklenir.

8.6.2 Netilion Kütüphanesine fotoğraf yükleme

1. Cihaz ile bağlantı kurun ve DTM'yi açın.
 -  ikonuna tıklayın.
 - ↳ Kamera açılır.
2. Cihazdan fotoğraf oluşturma.
 - ↳ "New image found" iletişim kutusu açılır.
3. **Yes** üzerine tıklayın.
 - ↳ Fotoğraf mevcut varlık için Netilion kütüphanesine yüklenir.

Fotoğraf Galerisinden fotoğraf yükleme

1. Cihaz ile bağlantı kurun ve DTM'yi açın.
 -  ikonuna tıklayın.
 - ↳ İletişim kutusu açılır.
2. Dosya türünü seçin.
3. Field Xpert içindeki bir dizinden fotoğrafı seçin.
4. **Yes** üzerine tıklayın.
 - ↳ Fotoğraf mevcut varlık için Netilion kütüphanesine yüklenir.

8.6.3 Netilion Kütüphanesine PDF yükleme

1. Cihaz ile bağlantı kurun ve DTM'yi açın.
 -  ikonuna tıklayın.
 - ↳ İletişim kutusu açılır.
2. Dosya türünü seçin.
3. Field Xpert içindeki bir dizinden PDF'i seçin.
4. **Yes** üzerine tıklayın.
 - ↳ PDF mevcut varlık için Netilion kütüphanesine yüklenir.

8.6.4 Netilion Kütüphanesine parametre veri kayıtlarını yükleme

1. Durum çubuğundaki  ikonuna tıklayın ve oturum açın.
2. Cihazı bağlayın ve DTM'yi açın.
3. **Program functions** menüsünde, **Save device data** üzerine tıklayın.
 - ↳ Parametre veri kayıtları mevcut varlık için Netilion kütüphanesine yüklenir.

8.6.5 Çevrimdışı kullanım örneği

i Taranan cihazlar, yeni fotoğraflar, cihaz raporları (PDF) ve parametre kayıtları otomatik olarak çevrimdışı ön belleğe kaydedilir. Bu veriler, yeni bir İnternet bağlantısı sağlandığı zaman otomatik olarak yüklenir.

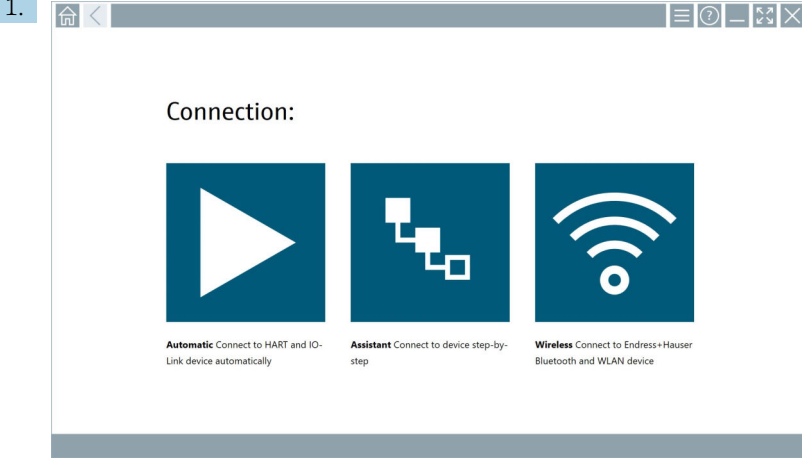

Durum çubuğundaki  ikonuna tıklayın.

↳ "Sign in to Netilion Library" iletişim kutusu açılır.

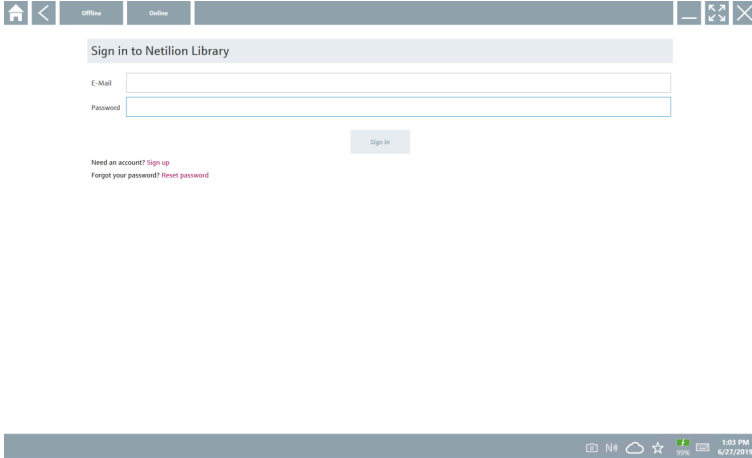

2. Offline sekmesine tıklayın.

↳ "Offline data storage information" iletişim kutusu açılır.

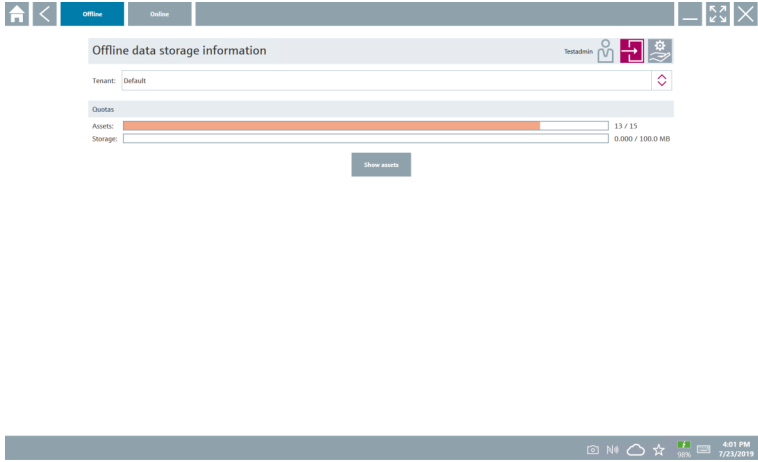

3. Show assets üzerine tıklayın.

↳ Tüm varlıklar ve dokümanlara bir genel bakış görüntülenir.

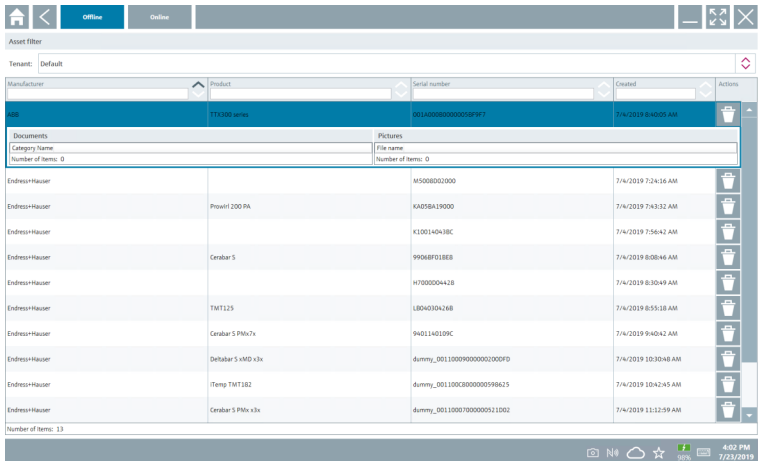

4. Varlıkları ve dokümanları kaldırmak için ikonuna tıklayın.

5. Online sekmesine tıklayarak oturum açın.

6. Upload asset data üzerine tıklayın.

↳ Yüklenecek tüm verileri içeren bir iletişim kutusu açılır.

7. Upload üzerine tıklayın.

8.6.6 Netilion Kütüphanesine bağlantı

1. Durum çubuğundaki  ikonuna tıklayın.
↳ Netilion Kütüphanesi iletişim kutusu açılır.
2. Netilion Kütüphanesinde oturum açın.

8.7 Netilion kütüphanesine Heartbeat Doğrulama raporu yükleme

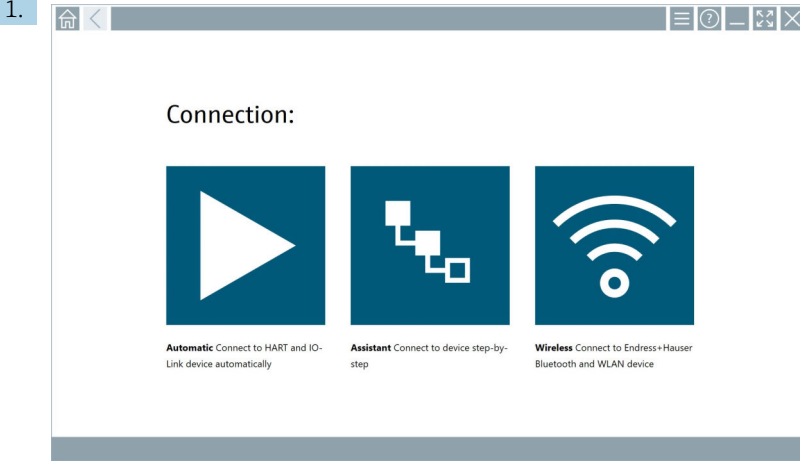

-  ikonuna tıklayın.
↳ İstenilen cihaza bir bağlantı kurulumu.

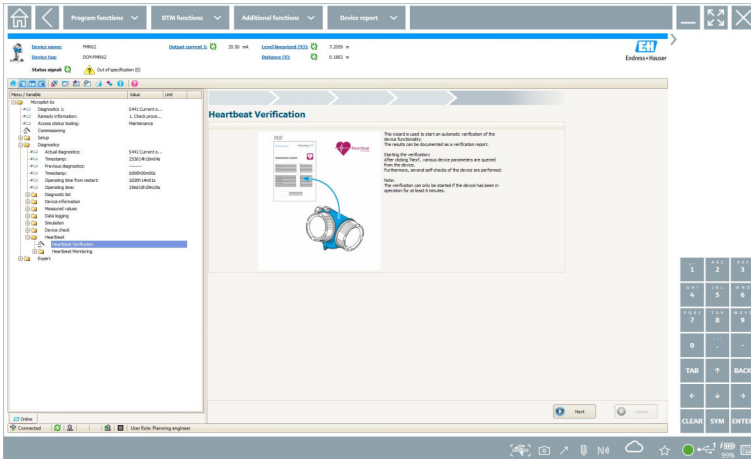

2. Heartbeat sihirbazını başlatın.
3. Heartbeat sihirbazını uygulayın ve bir Heartbeat Doğrulaması başlatın.

4. Heartbeat Doğrulaması tamamlandığında sonucu PDF olarak kaydedin.
 - ↳ PDF dosyasının depolanacağı yeri seçmenize olanak veren bir iletişim kutusu açılır.
5. Depolama konumunu seçin ve **Save**'i tıklayın.
 - ↳ Netilion Kütüphanesinde kaydetmek için bir iletişim kutusu görüntülenir.
6. **Yes** ögesini tıklayın.
 - ↳ Doküman tipini seçebileceğiniz bir iletişim kutusu görüntülenir.
7. Heartbeat Doğrulama Raporu'nu seçin ve **Yes**'i tıklayın.
 - ↳ Heartbeat Doğrulama Raporu mevcut varlık için Netilion kütüphanesine yüklenir.

8.8 RFID

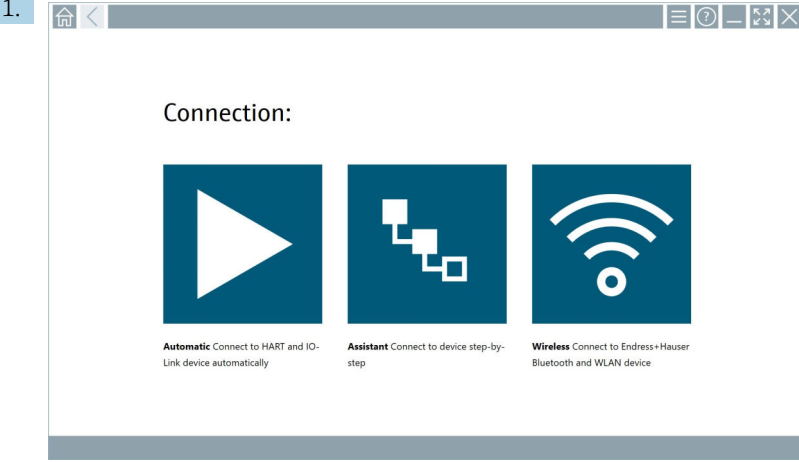

Durum çubuğundaki  ikonuna tıklayın.

↳ "RFID TAG Editor" iletişim kutusu açılır.

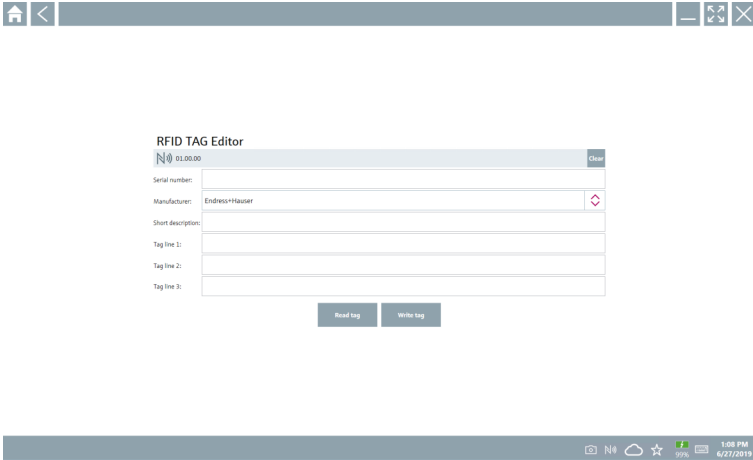

2. RFID tarayıcıyı takın.

3. **Read tag** üzerine tıklayın.

4. RFID etiketini tarayıcıya yerleştirin ve **Device Viewer** üzerine tıklayın.

↳ Internet Explorer'de Device Viewer açılır.

5. Etiket veya seri numaralarını değiştirin ve **Write tag** üzerine tıklayın.

↳ RFID etiketi değiştirilir.

9 Bakım

9.1 Pil

Pil kullanılması halinde lütfen aşağıdakilere dikkat edin:

- Pilin şarj ve deşarj işlemleri oda sıcaklığında yapılmalıdır
- Pilin çalışma ömrü birkaç faktöre bağlıdır:
 - Şarj ve deşarj döngülerinin sayısı
 - Ortam koşulları
 - Depolama sırasında şarj durumu
 - Pile yönelik talepler
- Ağırlıklı pil kullanımı cihaz performansını olumsuz etkiler
- Piller cihazın dışında deşarj edilebilir



Performanstaki bozulma, günlük şarj ve deşarj işlemlerinden kaynaklanan gerilim nedeniyle pil çalışma ömrü ile artabilir.

Li-ion piller genellikle 300 ila 500 şarj döngüsünden sonra (tam şarj/deşarj döngüleri) veya pil kapasitesi 70 ... 80 % ulaştığında değiştirilebilir.

Gerçek döngü sayısı, kullanım şekline, sıcaklığa, yaşa ve diğer faktörlere bağlı olarak değişir.



Otomatik deşarj nedeniyle pil kapasitesindeki sürekli düşüşü önlemek için piller kesinlikle 5 % altında deşarj edilmemelidir.

⚠ UYARI

Pilin düşürülmesi, ezilmesi veya uygun olmayan şekilde kullanılması yangına veya kimyasal yanıklara neden olabilir.

- ▶ Pili daima doğru şekilde kullanın.

DUYURU

Sıcaklıklar çok düşük veya çok yüksekse pil şarj edilemez.

Bu durum pilin hasar görme olasılığını önler.

- ▶ Pili yalnızca yaklaşık 20 °C (68 °F) sıcaklıkta şarj edin.

⚠ DİKKAT

Hasarlı veya akan piller

kişisel yaralanmaya neden olabilir.

- ▶ Pili kullanırken dikkatli olun.

⚠ DİKKAT

Şarj işlemi sırasında pil aşırı ısınır veya yanık kokusu oluşursa, hemen alanı terk edin.

- ▶ Güvenlik personeline derhal haber verin.

Pili kullanırken lütfen aşağıdakilere dikkat edin:

- Çalışma süresi kısaldıysa pili değiştirin
- Pilin üzerine herhangi bir nesne veya malzeme koymayın
- Pili iletken veya yanıcı malzemelerden uzak tutun

- Pili çocukların erişemeyeceği bir yerde saklayın
- Sadece orijinal pilleri kullanın
- Pili şarj ederken sadece orijinal cihazları veya orijinal şarj istasyonlarını kullanın
- Pili sudan uzak tutun
- Pili ateşe atmayın
- Pili 0 °C (32 °F) altındaki veya 46 °C (115 °F) üzerindeki sıcaklıklara maruz bırakmayın

 Pilin aşırı sıcaklıklara maruz kalması halinde, 100 % pil kapasitesi elde edilemez. Pil yaklaşık 20 °C (68 °F) sıcaklık aralığına dönerse kapasite eski haline döndürülebilir.

- Havalandırmayı serbest bırakın
- Pili, sıcaklığı yaklaşık 20 °C (68 °F) olan bir yerde şarj edin
- Pili mikrodalga fırına koymayın
- Pili parçalara ayırmayın veya sivri bir nesneyle dokunmayın
- Pili cihazdan çıkarırken keskin bir nesne kullanmayın

 Piller, cihazla birlikte Ex-sertifikasına sahiptir. Sertifika listesinde bulunmayan pillerin kullanılması Ex-sertifikasyonunu geçersiz kılacaktır.

-  Pil enerji tasarrufu
- Windows 10 Oluşturucu Güncellemesi
 - Pil ömrünü iyileştirin
 - Pil tüketimini kontrol edin
 - Kullanmadığınız kablosuz modülleri kapatın
 - Kablosuz cihazların ayarlarını kontrol edin ve optimize edin
 - Ekranın parlaklığını azaltın
 - Servis programında kullanılmayan tüm modülleri (ör. GPS, tarayıcı, kamera) kapatın
 - Ekran koruyucuyu açın
 - Microsoft kılavuzlarına göre bir güç planı oluşturun
 - Güç seçeneklerini Microsoft kılavuzlarına göre yapılandırın
 - Uyku ayarlarını Microsoft kılavuzlarına göre yapılandırın

9.1.1 Pilin değiştirilmesi



Pilin hatalı değiştirilmesi

patlamaya neden olabilir.

- ▶ Pili her zaman aynı pil ile veya üretici tarafından tavsiye edilen eşdeğer tipte bir pille değiştirin.

 Pil kapasitesi, pilin nasıl kullanıldığına bağlı olarak zaman içerisinde düşer. Pil 18 ila 24 ay sonra değiştirilebilir.

Kullanılmış pilleri üreticinin talimatlarına uygun şekilde imha edin.

Pilin çıkarılması

1.

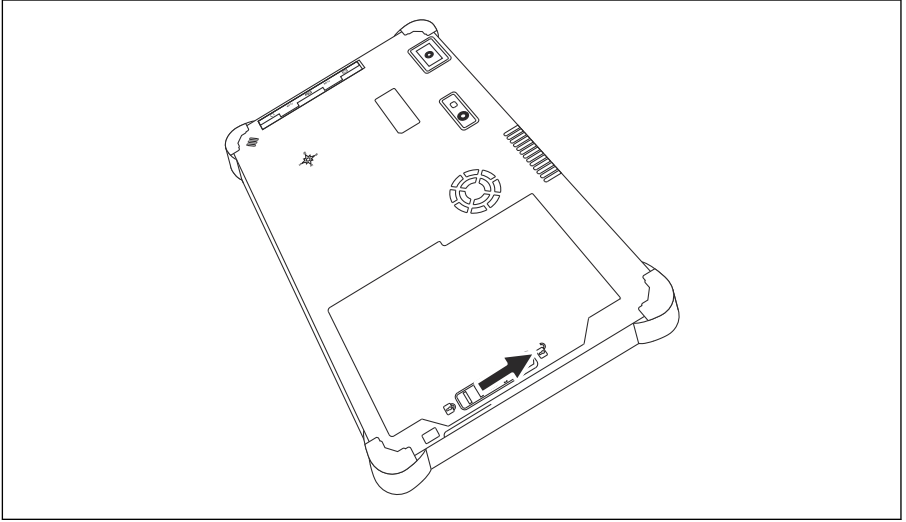

Pil kilitini "Kilitli Değil" pozisyona kaydırın.

2.

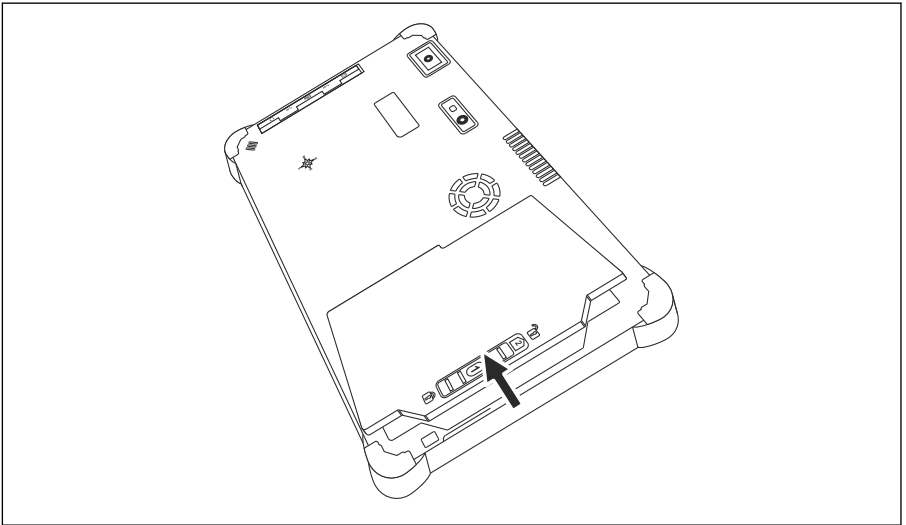

Pil bölmesini açın ve pili çıkarın.



Pilin takılması hakkında bilgi için →  20

9.2 Temizlik

i Cihaz temizlenirken:

Cihazı doğru şekilde kapatın ve AC adaptörün bağlantısını kesin.

Cihazı temiz, kuru bir bezle silin.

Cihazı temizlemek için kesinlikle aşındırıcısı bir temizlik maddesi kullanmayın.

10 Onarım

10.1 Genel bilgiler

DUYURU

Cihazda izin verilmemiş onarımlar

Cihaz hasarı ve/veya garantinin geçersiz olması.

- Onarım çalışması sadece Endress+Hauser tarafından yapılabilir. Onarımlar için her zaman Endress+Hauser satış merkezi ile irtibat kurun: www.addresses.endress.com

10.2 Yedek parçalar



Ürün için mevcut olan yedek parçalar için çevrimiçi olarak buradan bakabilirsiniz: <https://www.endress.com/deviceviewer> (→ Seri numarasını girin)

10.3 İade

Güvenli cihaz iadesi için gereksinimler cihaz tipine ve ulusal düzenlemelere göre değişiklik gösterebilir.

1. Bilgi için web sayfasına bakın: <https://www.endress.com/support/return-material>
↳ Bölgeyi seçin.
2. Cihazı iade edilecekse, depolama ve nakliye sırasında darbelere ve dış etkilere karşı güvenilir bir şekilde korunacak şekilde paketleyin. Bu amaçla en iyi korumayı orijinal paket sağlar.

10.4 İmha

 Elektrik ve elektronik ekipmanlar hakkındaki 2012/19/EU Direktifi (WEEE) gerektiriyorsa, WEEE'nin ayrılmamış kentsel atık olarak imha edilmesini en aza indirmek için ürünler, gösterilen sembolle işaretlenmiştir. Bu işareti taşıyan ürünleri sınıflandırılmamış genel atık şeklinde imha etmeyin. Bunun yerine, uygun koşullar altında imha edilmesi için üreticiye iade edin.

10.4.1 Pilin imha edilmesi

Bu ürün lityum iyon pile veya nikel-metal hibrit pile sahiptir. Bu piller doğru bir şekilde imha edilmelidir. Ülkenizdeki geri dönüşüm ve imha düzenlemeleri hakkında bilgi için lütfen yerel çevre koruma birimi ile irtibata geçin.

11 Aksesuarlar

Ürün için şu anda kullanılabilen aksesuarların seçimi www.endress.com adresinden yapılabilir:

1. Filtreleri ve arama alanını kullanarak ürünü seçin.
2. Ürün sayfasını açın.
3. **Yedek parçalar ve Aksesuarlar** başlığını seçin.

12 Teknik bilgi



"Teknik bilgi" hakkında detaylı bilgi için Teknik Bilgiler kısmına bakın. →  7

13 Ek

13.1 Mobil cihazları koruma

Günümüzde mobil teknoloji, modern işletmelerin önemli bir parçasıdır, çünkü giderek daha fazla verimiz mobil cihazlarda depolanmaktadır. Ayrıca, bu cihazlar artık geleneksel bilgisayarlar kadar güçlüdür. Bu mobil cihazlar iş yerlerinden sıklıkla dışarı çıkarıldığından, bu

cihazların masaüstü cihazlardan daha fazla korunması gerekir. Aşağıda, mobil cihazların ve bunların içinde bulunan bilgilerin korunması için dört hızlı ipucu bulabilirsiniz.

Şifre korumasını açın

Yeterince karmaşık bir şifre veya bir PIN kullanın.

Güvenlik güncellemelerini çalıştırın

Tüm üreticiler, cihazı korumak için düzenli olarak güvenlik güncellemeleri yayımlar. Bu işlem hızlı, kolay ve ücretsizdir. Ayarlarınız altında, güncellemelerin otomatik olarak yüklendiğinden emin olun. Üretici, cihaz için artık başka güncelleme yayınlamayı planlamıyorsa cihazın güncel bir versiyonla değiştirilmesi gerekir.

Uygulama ve işletim sistemi güncellemelerini çalıştırın

Kurulu tüm uygulamaları ve işletim sistemini, yazılım geliştiriciler tarafından yayınlanan yamalar ile düzenli olarak güncelleyin. Bu güncellemeler sadece yeni fonksiyonlar eklemekle kalmaz, aynı zamanda tespit edilen tüm güvenlik açıklarını da giderir. Endress +Hauser yazılım güncelleme fonksiyonu yeni güncellemeleri otomatik olarak bildirir. Bunun için İnternet erişimi gerekir. Personel, güncellemelerin ne zaman sunulduğunu, nasıl yüklendiğini ve yüklemenin olabildiğince çabuk yapılması gerektiğini bilmelidir.

Bilinmeyen WLAN erişim noktalarına bağlanmayın

Alınması gereken en kolay önlem, İnternet'e hiçbir zaman bilinmeyen erişim noktalarından bağlanmamak ve bunun yerine 3G veya 4G mobil iletişim ağını kullanmaktır. Sanal özel ağlarda (VPN'ler), verileriniz İnternet üzerinden iletilmeden önce şifrelenir.

13.2 Federal Haberleşme Komisyonu (FCC)

Bu cihaz test edilmiştir ve FCC düzenlemelerinin 15. Kısımına uygun şekilde Sınıf B dijital cihazlar için limit değerleri karşılar. Bu limit değerler konut alanlarında çalışma sırasında elektromanyetik parazitlere karşı yeterli koruma sağlar. Bu cihaz radyo frekans enerjisi oluşturur, kullanır ve yayar ve Kullanım Talimatları'na uygun şekilde kurulmazsa ve kullanılmazsa kablosuz haberleşme ile parazit yapabilir. Ancak, bazı kurulumlarda parazit oluşmayacağına garanti edilmesi mümkün değildir. Cihaz, radyo ve televizyonun çekiminde parazite neden oluyorsa - bu durum cihaz açılıp kapatılarak belirlenebilir - sorunu düzeltmek kullanıcının sorumluluğundadır .

13.3 Kanada, Endüstri Kanada (IC) Bildirimleri / Canada, avis d'Industry Canada (IC)

Bu Sınıf B dijital aparat Kanada ICES-003 ve RSS-210 gereklerini karşılar. Çalışma aşağıdaki iki koşula bağlıdır: (1) bu cihaz parazite neden olmayabilir ve (2) bu cihaz, cihazın istenmeyen şekilde çalışmasına neden olabilecek herhangi bir paraziti kabul etmelidir.

Cet appareil numérique de classe B est conforme aux normes canadiennes ICES- 003 et RSS-210. Son fonctionnement est soumis aux deux conditions suivantes : (1) cet appareil ne doit pas causer d'interférence et (2) cet appareil doit accepter toute interférence, notamment les interférences qui peuvent affecter son fonctionnement.

13.3.1 Radyo Frekansı (RF) Maruz Kalma Bilgisi

Kablosuz Cihazın yayılan çıkış gücü Endüstri Kanada (IC) radyo frekansı maruz kalma limitlerinin altındadır. Kablosuz Cihaz normal çalışma sırasında insanlarla temas potansiyeli minimuma indirilecek şekilde kullanılmalıdır. Bu cihaz değerlendirilmiş ve taşınabilir maruz kalma koşullarında çalıştırıldığında belirli ana ürünlere kurulduğunda IC Spesifik Soğurma Oranı ("SAR") limitlerine uygun olduğu gösterilmiştir.

Informations concernant l'exposition aux fréquences radio (RF) La puissance de sortie émise par l'appareil de sans fil est inférieure à la limite d'exposition aux fréquences radio d'Industry Canada (IC). Utilisez l'appareil de sans fil de façon à minimiser les contacts humains lors du fonctionnement normal. Ce périphérique a été évalué et démontré conforme aux limites SAR (Specific Absorption Rate – Taux d'absorption spécifique) d'IC lorsqu'il est installé dans des produits hôtes particuliers qui fonctionnent dans des conditions d'exposition à des appareils portables.

13.4 Uyarı Patlama Tehlikesi

Sınıf I, Bölüm 2, Grup A, B, C, D, T Kod T5

Model R11XXXXXX, Dayanıklı Tablet PC, Pille Çalışan (Pil P/N R11AH veya R11AH2XXXXXX şarjlı lityum iyon pil paketi), Ortam Sıcaklık Aralığı: 0°C ile +40°C arası. Not: Model adlandırmasındaki "X" harfi küçük mekanik opsiyonları, sistem konfigürasyon seçeneklerini ve/veya güvenlik ekstra düşük voltaj ikincil devre opsiyonlarını gösteren alfanümerik bir karakter veya boşluk olabilir.

Güvenli Kullanım Koşulları:

Sistem panosuna giren veya çıkan bu cihaz ile yapılan bağlantı tamamen Sınıf I, Bölüm 2 Tehlikeli Bölgeler ile sınırlı olmalıdır.

Dayanıklı Tablet PC, sadece verilen FSP065-RAB tipinde, FSP Group tarafından üretilen şarj adaptörü ile Tehlikeli Olmayan Alanlarda kullanılmalıdır.

Sadece Sınıf I, Bölüm 2 Grup A, B, C ve D tehlikeli alanlar veya tehlikeli olmayan alanlarda kullanım için uygundur; "UYARI - PATLAMA TEHLİKESİ - PARÇALARIN DEĞİŞTİRİLMESİ SINIF I, BÖLÜM 2 UYGUNLUĞUNU BOZABİLİR."

AVERTISSEMENT - RISQUE D'EXPLOSION - LA SUBSTITUTION D E COMPOSANTSP EUTR ENDRE CE MATERIEL INACCEPTABLE POUR LES EMPLACEMENTS DE CLASSE I, DIVISION 2.

"UYARI: TEHLİKELİ BİR ATMOSFERİN ALEV ALMASINI ENGELLEMEK İÇİN PİLLER SADECE TEHLİKELİ OLMADIĞI BİLİNEBİR BİR ALANDA ŞARJ EDİLMELİDİR."

"AVERTISSEMENT- RISQUE D'EXPLOSION- AFIN DEVITER TOUT RISQUE D'EXPLOSION, S'ASSURER QUE L'EMPLACEMENT EST DESIGNÉ NON DANGEREUX AVANT DE CHANGER LA BATTERIE."

"UYARI - PATLAMA TEHLİKESİ - ALANIN TEHLİKELİ OLMADIĞI BİLİNMEDİĞİ SÜRECE DEVRE CANLI İKEN BAĞLANTI YAPMAYIN VEYA BAĞLANTİYİ KESMEYİN."

"AVERTISSEMENT - RISQUE D'EXPLOSION. NE PAS BRANCHER OU DÉBRANCHER TANT QUE LE CIRCUIT EST SOUS TENSION, À MOINS QU'IL NE S'AGISSE D'UN EMPLACEMENT NON DANGEREUX."

13.5 Sınıf 1 lazer ürün

EN 60825'e uygun Sınıf 1 lazer ürün

Bu cihaz bir lazer sistemine sahiptir ve "Sınıf 1 lazer ürün" olarak sınıflandırılmıştır. Bu cihazı doğru kullanmak için bu kılavuzu dikkatli bir şekilde okumalı ve ileride referans olarak kullanmak üzere saklamalısınız. Bu model ile ilgili bir problemle karşılaşmanız halinde lütfen

en yakın "Yetkili servis noktası" ile irtibata geçin. Doğrudan lazer radyasyonunu önlemek için bu muhafazayı açmayı denemeyin.



71666461

www.addresses.endress.com
