

Brukerveiledning Field Xpert SMT77

Universelt, kraftig nettbrett for
enhetskonfigurasjon i Ex-sone 1-områder



Endringslogg

Produktversjon	Bruksanvisning	Endringer
1.00.xx	BA01923S/04/EN/ 01.18	Initiell versjon
1.04.xx	BA01923S/04/EN/ 02.19	<ul style="list-style-type: none"> ▪ Nye skjermbilder ▪ Avsnitt 1.2.3: Nye symboler ▪ Avsnitt 4.2.1: Produsentens adresse ▪ Avsnitt 8.2: Bluetooth-tilkobling ▪ Avsnitt 8.4: Lisensfornying ▪ Avsnitt 8.7.1: Tilfelle med frakoblet bruk ▪ Avsnitt 8.7.2: Kobling til Netilion Library ▪ Avsnitt 8.8: Laste opp et bilde til Netilion Library
1.05.xx	BA01923S/04/EN/ 03.20	<ul style="list-style-type: none"> ▪ Nye skjermbilder ▪ Avsnitt 1.2.3: Nye symboler ▪ Avsnitt 4.2: Typeskilt ▪ Avsnitt 8.2: Bluetooth-tilkobling og WLAN ▪ Avsnitt 8.4: Lisensfornying ▪ Nytt avsnitt 8.7: "Netilion Library" ▪ Nytt avsnitt 8.8: "Scanner-appen" ▪ Nytt avsnitt 8.9 "Laste opp en Heartbeat-verifiseringsrapport til Netilion Library"
1.06.xx	BA01923S/04/EN/ 04.22	<ul style="list-style-type: none"> ▪ Skjermbilder på engelsk fra denne versjonen ▪ Avsnitt 5.3: Programvareoppdateringstjeneste ▪ Avsnitt 9.1: Batterivedlikehold ▪ Tillegg: Beskyttelse av mobile enheter
1.07.xx	BA01923S/04/EN/ 05.22	<ul style="list-style-type: none"> ▪ Avsnitt 1.2.3: Oppdatert forklaring av symboler ▪ Avsnitt 1.3: Forkortelser som brukes ▪ Avsnitt 8: Skjermbilder tilpasset ▪ Avsnitt 8.3.6: Bluetooth (nytt)
1.08.xx	BA01923S/04/EN/ 06.24	<ul style="list-style-type: none"> ▪ Avsnitt 1.2.3: "Field Xpert-symboler" : merknad lagt til ▪ Avsnitt 1.4: Revidert ▪ Avsnitt 3.1: Figur revidert ▪ Avsnitt 5.3: Revidert ▪ Avsnitt 8.2 " Fieldgate PAM SFG600" fjernet ▪ Avsnitt 8.5 " Fieldgate PAM SFG600 via PROFINET" fjernet ▪ Avsnitt 8.8 "Scanner-appen" fjernet

Innholdsfortegnelse

1	Om dette dokumentet	4	8.7	Laste opp en Heartbeat-verifiseringsrapport til Netilion Library	40
1.1	Dokumentets funksjon	4	8.8	RFID	42
1.2	Symboler	4	9	Vedlikehold	43
1.3	Benyttede forkortelser	6	9.1	Batteri	43
1.4	Dokumentasjon	7	10	Reparasjon	46
1.5	Registrerte varemerker	7	10.1	Generell informasjon	46
2	Grunnleggende sikkerhetsanvisninger	8	10.2	Reservedeler	46
2.1	Krav til personellet	8	10.3	Retur	46
2.2	Tiltenkt bruk	8	10.4	Kassering	46
2.3	Arbeidssikkerhet	8	11	Tilbehør	47
2.4	Driftssikkerhet	8	12	Tekniske data	47
2.5	Produktsikkerhet	9	13	Vedlegg	47
2.6	IT-sikkerhet	9	13.1	Beskyttelse av mobile enheter	47
3	Produktbeskrivelse	9			
3.1	Produktutforming	12			
3.2	Bruksområde	13			
3.3	Lisensmodell	13			
4	Mottakskontroll og produktidentifisering	14			
4.1	Mottakskontroll	14			
4.2	Typeskilt	15			
4.3	Produktidentifisering	15			
4.4	Oppbevaring og transport	15			
5	Installasjon	16			
5.1	Systemkrav	16			
5.2	Installere programvaren	16			
5.3	Oppdatere programvaren	16			
5.4	Fjerne programvaren	17			
6	Drift	17			
7	Idriftsetting	17			
8	Betjening	17			
8.1	Slik starter du	17			
8.2	Opprette en tilkobling til enheten	18			
8.3	Informasjon og programvareinnstillinger	26			
8.4	Tilleggsinformasjon om programvaren	32			
8.5	Automatisk DTM-oppdatering	35			
8.6	Netilion Library	36			

1 Om dette dokumentet

1.1 Dokumentets funksjon

Bruksanvisningen inneholder all informasjonen som er nødvendig for de ulike fasene i enhetens livssyklus, fra produktidentifikasjon, mottakskontroll og lagring til installasjon, tilkobling, betjening og idriftsetting til feilsøking, vedlikehold og kassering.

1.2 Symboler

1.2.1 Sikkerhetssymboler



Dette symbolet varsler deg om en farlig situasjon. Hvis denne situasjonen ikke unngås, vil resultatet være alvorlig personskade eller død.



Dette symbolet varsler deg om en potensielt farlig situasjon. Hvis denne situasjonen ikke unngås, kan den føre til alvorlig eller dødelig personskade.







Dette symbolet varsler deg om en potensielt farlig situasjon. Hvis denne situasjonen ikke unngås, kan den føre til mindre eller middels alvorlig personskade.

















Dette symbolet varsler deg om en potensielt skadelig situasjon. Hvis denne situasjonen ikke unngås, kan den føre til skade på produktet eller noe i nærheten.

















1.2.2 Symboler for ulike typer informasjon

Symbol	Betydning
	Tillatt Prosedyrer, prosesser eller handlinger som er tillatt.
	Foretrukket Prosedyrer, prosesser eller handlinger som er foretrukket.
	Forbudt Prosedyrer, prosesser eller handlinger som er forbudt.
	Tips Angir at dette er tilleggsinformasjon.
	Henvisning til dokumentasjon
	Sidehenvisning
	Illustrasjonshenvisning
	Melding eller individuelt trinn som må følges

Symbol	Betydning
	Trinn i en fremgangsmåte
	Resultat av et trinn
	Hjelp i tilfelle et problem
	Visuell kontroll

1.2.3 Field Xpert-symboler

Symbol	Betydning
	Slå nettbrettet av og på.
	Windows-knapp
	Trådløs kommunikasjon (WLAN, WWAN, GPS, Bluetooth)
	Batteri
	Åpner frakoblet Dynamic Installed Base Analysis (DIBA)  Denne funksjonen er bare tilgjengelig for Endress+Hauser Service.
	Åpne startskjermen på enhetens konfigurasjonsprogramvare.
	Gå tilbake til den siste siden som ble åpnet.
	Informasjon og programvareinnstillinger.
	Tilleggsinformasjon om programvaren.
	Minimer programmet.
	Aktiver fullskjerm.
	Deaktiver fullskjerm.
	Lukk programmet.
	Rull opp

Symbol	Betydning
	Rull ned
	Oppdater
	Vis informasjon.
	Skjul informasjon.
	Koble til automatisk
	Koble til med veiviser (manuell tilkobling)
	Koble til med Endress+Hauser WLAN- og Bluetooth-enheter
	RFID
	Sky
	Favoritter
	Tastatur
	Kamera
	Kobling til Netilion Library
	Fest bilder og PDF-er til en ressurs i Netilion Library
	Start
	Søppelkurv

1.3 Benyttede forkortelser

Forkortelser	Forklaring
DFS	Dynamic Frequency Selection
DTM	Enhetstypeadministrator
FCC	Federal Communications Commission

Forkortelser	Forklaring
HF	Høyfrekvens [RF = radiofrekvens]
MSD	Menystrukturbeskrivelse
SD	Secure Digital
WWAN	Wireless Wide Area Network

1.4 Dokumentasjon



Gjør følgende for å få en oversikt over innholdet i den medfølgende tekniske dokumentasjonen:

- *Device Viewer* (www.endress.com/deviceviewer): Legg inn serienummeret fra typeskiltet
- *Endress+Hauser Operations App*: Legg inn serienummeret fra typeskiltet eller skann matrisekoden på typeskiltet.

Field Xpert SMT77

- Teknisk informasjon TI01418S
- Bruksanvisning BA01923S

1.5 Registrerte varemerker

Windows 10 IoT Enterprise® er et registrert varemerke som tilhører Microsoft Corporation, Redmond, Washington, USA.

Intel® Core™ er et registrert varemerke som tilhører Intel Corporation, Santa Clara, USA.

BARTEC er et registrert varemerke som tilhører BARTEC Top Holding GmbH, Bad Mergentheim/Tyskland.

FOUNDATION™ Fieldbus er et varemerke som tilhører FieldComm Group, Austin, TX 78759, USA.

HART®, WirelessHART® er et registrert varemerke som tilhører FieldComm Group, Austin, TX 78759, USA.

PROFIBUS® er et registrert varemerke som tilhører PROFIBUS User Organization, Karlsruhe/Tyskland.

Modbus er det registrerte varemerket for Modicon, Incorporated.

IO-LINK® er et registrert varemerke som tilhører IO-Link Community c/o PROFIBUS User Organization, (PNO) Karlsruhe/Tyskland - www.io-link.com

Alle andre merker og produktnavn er varemerker eller registrerte varemerker for de aktuelle selskaper og organisasjoner.

2 Grunnleggende sikkerhetsanvisninger



Den medfølgende bruksanvisningen med sikkerhetsanvisningene fra nettbrettets produsent må overholdes.

2.1 Krav til personellet

Det stilles følgende krav til personer som utfører installasjon, idriftsetting, diagnostikk og vedlikehold:

- ▶ Opplærte, kvalifiserte spesialister må ha en relevant kvalifikasjon for denne spesifikke funksjon og oppgave.
- ▶ Er autorisert av anleggets eier/operatør.
- ▶ Er kjent med føderale/nasjonale bestemmelser.
- ▶ Før du starter arbeidet, må du lese og forstå anvisningene i håndboken og tilleggskomplettasjon, så vel som sertifikatene (avhengig av bruksområdet).
- ▶ Følg anvisninger og overhold grunnleggende betingelser.

Følgende krav stilles til driftspersonellet:

- ▶ Er instruert og autorisert ifølge oppgavekravene av anleggets eier-operatør.
- ▶ Følg anvisningene i denne håndboken.

2.2 Tiltent bruk

Nettbrettet for enhetskonfigurasjon muliggjør mobil anleggsressursstyring i fare- og ikke-fareområder. Idriftsettings- og vedlikeholdspersonale kan bruke det til å styre feltinstrumenter med et digitalt kommunikasjonsgrensesnitt og til å registrere fremdrift. Dette nettbrettet er utformet som en komplett løsning. Det er et brukervennlig verktøy med berøringsskjerm som kan brukes til å administrere feltinstrumenter i hele deres livsløp. Det har omfattende, forhåndsinstallerte driverbiblioteker og tilbyr tilgang til "Industrial Internet of Things" og til informasjon og dokumentasjon under hele enhetens livsløp. Nettbrettet tilbyr et moderne programvarebrukergrensesnitt og alternativet for elektroniske oppdateringer basert på et sikkert, flerfunksjonelt miljø for Microsoft Windows 10.

2.3 Arbeidssikkerhet

Når du arbeider på og med enheten:

- ▶ Bruk personlig verneutstyr i samsvar med nasjonale bestemmelser.

2.4 Driftssikkerhet

Skade på enheten!

- ▶ Enheten må bare brukes når den er i god teknisk og feilsikker stand.
- ▶ Operatøren har ansvar for at driften foregår uten interferens.

Modifiseringer av enheten

Uautoriserte modifikasjoner av enheten er ikke tillatt og kan føre til uforutsett fare.

- ▶ Hvis modifikasjoner likevel er påkrevd, må produsenten kontaktes.

Reparasjon

Slik oppnås driftssikkerhet og -pålitelighet:

- ▶ Bare utfør reparasjoner på enheten hvis de er uttrykkelig tillatt.
- ▶ Overhold nasjonale forskrifter om reparasjon av elektrisk utstyr.
- ▶ Bruk bare originale reservedeler og tilbehør.

2.5 Produktsikkerhet

Denne måleenheten er utformet i samsvar med god teknisk praksis for å oppfylle moderne sikkerhetskrav, har blitt testet og ble sendt fra fabrikken i en driftssikker tilstand.

Den er i samsvar med generelle sikkerhetsstandarder og oppfyller lovpålagte krav. Den er også i samsvar med EU-direktivene oppført i den enhetsspesifikke EU-samsvarserklæringen.

Produsenten bekrefter dette ved å påføre CE-merket på enheten.

2.6 IT-sikkerhet

Vår garanti er bare gyldig hvis produktet installeres og brukes som beskrevet i bruksanvisningen. Produktet er utstyrt med sikkerhetsmekanismer for å beskytte det mot utilsiktede endringer i innstillingene.

IT-sikkerhetstiltak, som gir ytterligere beskyttelse for produktet og tilknyttet dataoverføring, må implementeres av operatørene selv i tråd med deres sikkerhetsstandarder.

3 Produktbeskrivelse

Field Xpert SMT77-nettbrettet er et robust og fleksibelt industrinettbrett for krevende arbeidsmiljøer. Det har en rekke internasjonale sertifiseringer og kan brukes over hele verden. Det er sertifisert for ATEX og IECEx Zone 1 samt for UL Class I Division 1. Andre nasjonale sertifiseringer er tilgjengelige på kundens anmodning. Takket være sine mange funksjoner er Field Xpert SMT77 den perfekte følgesvenn for serviceteknikere, ingeniører og prosjektledere i mobile ærend og i industrien.

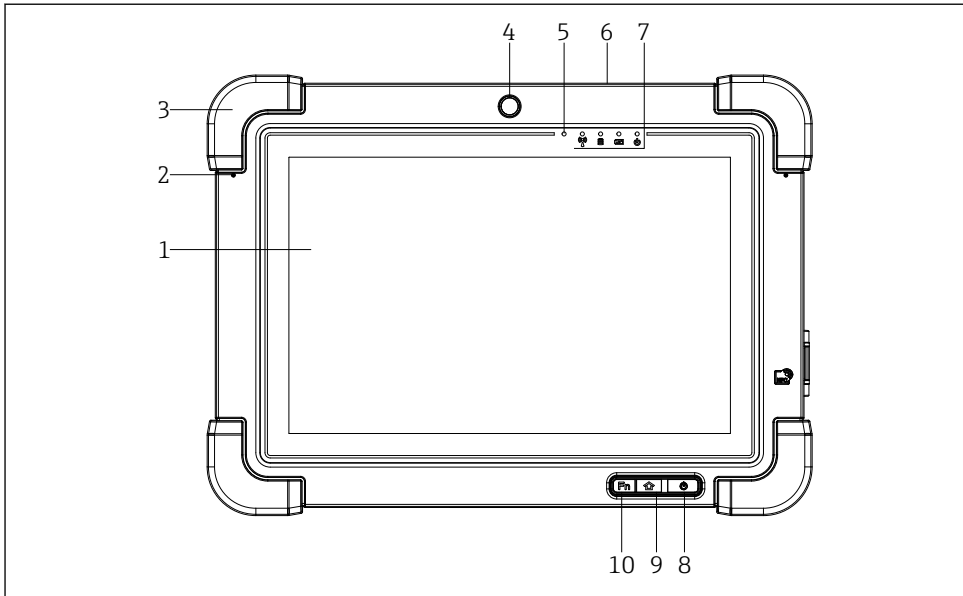

1 Nettbrettet sett forfra

- 1 Full HD 10-finger multitrykkskjerm
- 2 2 x digital mikrofon med støyannullering
- 3 Gummistøtfanger
- 4 Frontkamera
- 5 Lysstyrkesensor
- 6 Kensington-lås
- 7 Lysdiodeindikatorer
- 8 Av/på-knapp
- 9 Startsideknapp
- 10 Funksjonstast (Fn1), kan programmeres etter behov

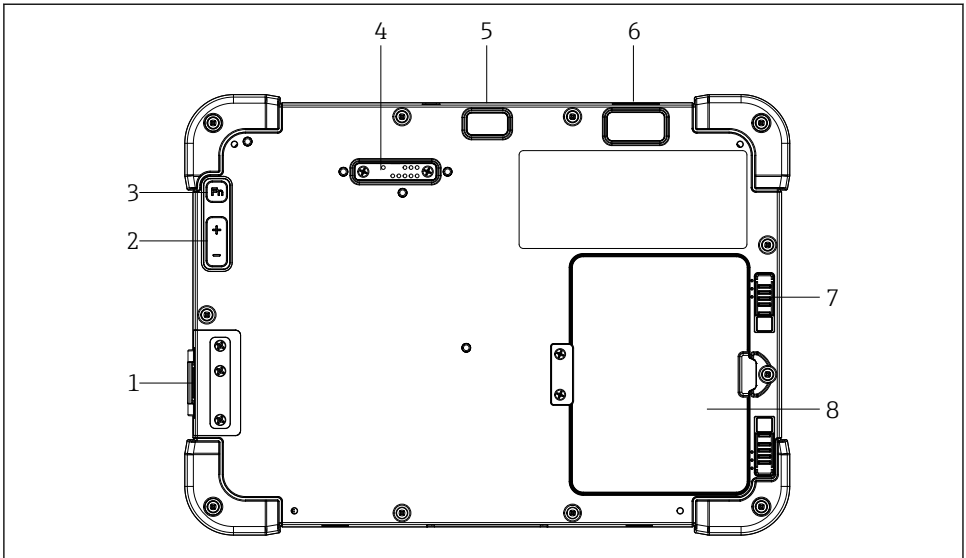

A0037966

2 Nettbrettet sett bakfra

- 1 I/O-porter
- 2 Volum
- 3 Funksjonstast
- 4 Utvidelsesport for tilleggsmoduler
- 5 5 MP autofokuskamera med blits
- 6 1D/2D-avbildingsutstyr SE4500 fra Zebra Technologies Corporation (tilleggsutstyr)
- 7 Flerfaset batteriromlås
- 8 Tom modul / eksternt batteri (kan skiftes under drift) for batterirom

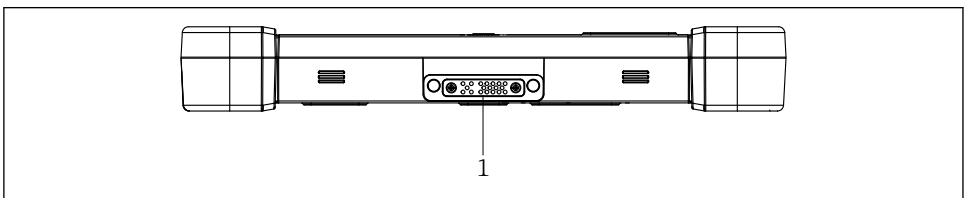

A0037969

3 Nettbrettet sett nedenfra

- 1 Port for dokkingstasjon

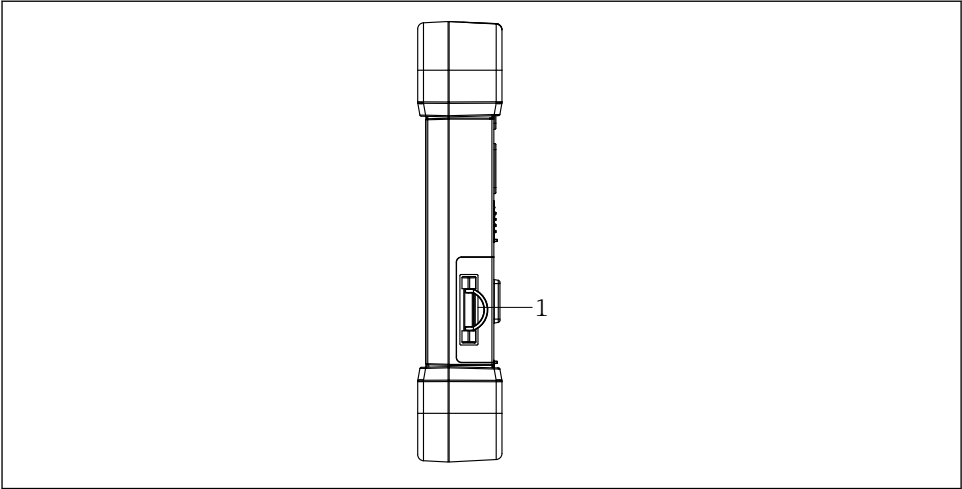

A0037971

4 Nettbrett sett fra siden

1 Ladertilkobling, mikro-SIM-kortplass, MicroSD-kortplass, USB 2.0-port

3.1 Produktutforming

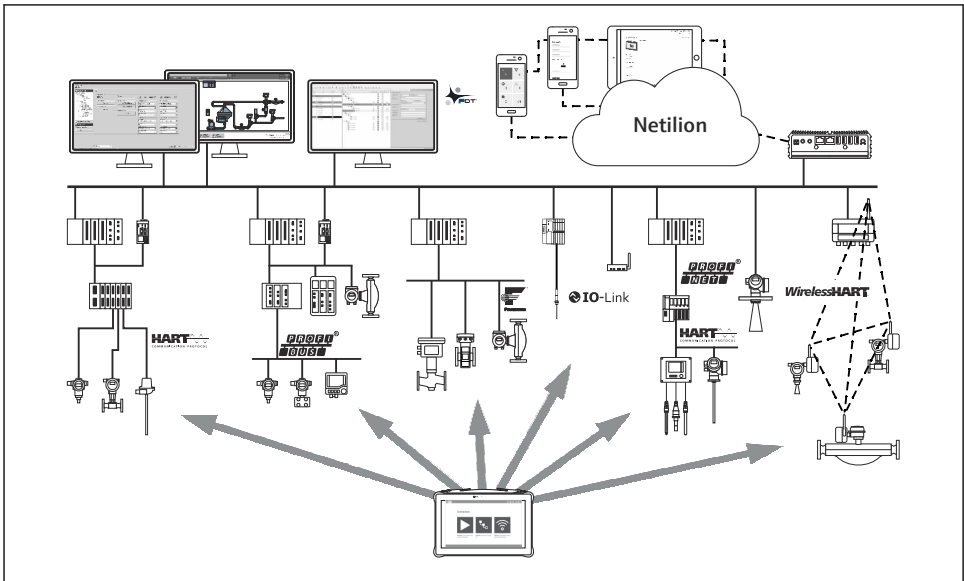

A0053038

5 Nettverksoppbygning

3.2 Bruksområde

Nettbrettet for enhetskonfigurasjon muliggjør mobil anleggsressursstyring i fare- og ikke-fareområder. Idriftsettings- og vedlikeholdspersonale kan bruke det til å styre feltinstrumenter med et digitalt kommunikasjonsgrensesnitt og til å registrere fremdrift. Dette nettbrettet er utformet som en komplett løsning. Det er et brukervennlig verktøy med berøringsskjerm som kan brukes til å administrere feltinstrumenter i hele deres livsløp. Det gir forhåndsinstallerte driverbiblioteker og tilbyr tilgang til "Industrial Internet of Things" og til informasjon og dokumentasjon under hele enhetens livsløp. Nettbrettet tilbyr et moderne programvarebrukergrensesnitt og alternativet for elektroniske oppdateringer basert på et sikkert, flerfunksjonelt miljø for Microsoft Windows 10.

3.3 Lisensmodell

Enhetens konfigurasjonsprogramvare er allerede installert på nettbrettet ved levering.

For å bruke programvaren som tiltenkt må programvaren aktiveres. Det er nødvendig med en brukerkonto i Endress+Hauser-programvareportalen for dette formålet. Det er mulig at du først må opprette denne kontoen ved hjelp av funksjonen "Create Account".

Aktivere enhetens konfigurasjonsprogramvarepakke

1. Dobbelklikk på **Field Xpert** startskjermen.
 - ↳ Programvarelisensieringssiden åpnes.

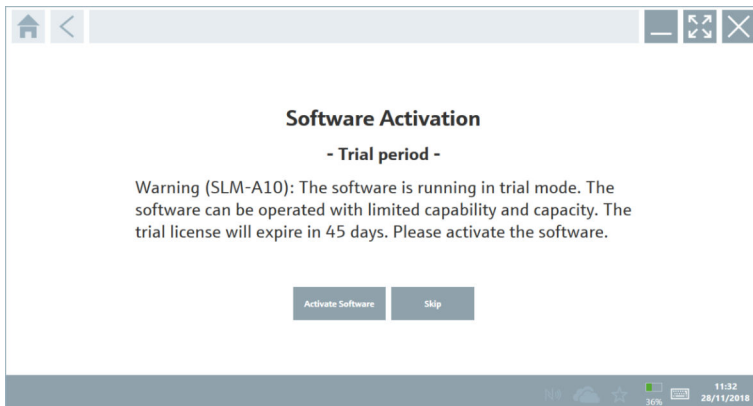

2. Klikk på **Activate Software.**

- ↳ Dialogboksen der du kan angi programvareportaldataene åpnes.

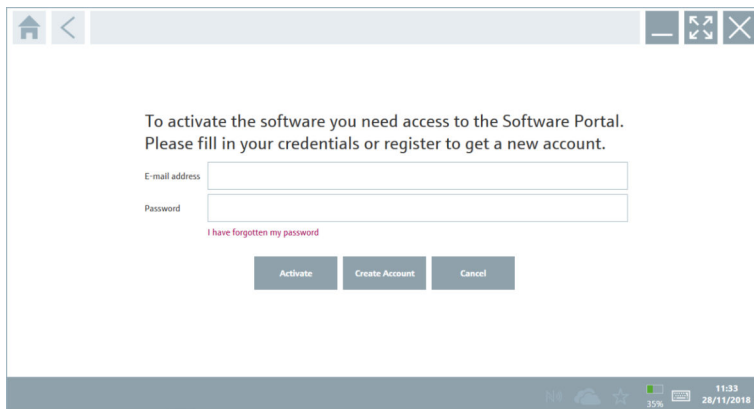
**3. Gå inn på **E-mail address** og **Password** og klikk på **Activate**.**

- ↳ Dialogboksen med meldingen "The application has been activated successfully." åpnes.

4. Klikk på **Show license.**

- ↳ Dialogboksen med lisensieringsinformasjonen åpnes.

5. Klikk på **Close.**

Startskjermen for enhetens konfigurasjonsprogramvare åpnes.

4 Mottakskontroll og produktidentifisering

4.1 Mottakskontroll

Visuell kontroll

- Kontroller emballasjen for synlig skade fra transport.
- Åpne emballasjen forsiktig.
- Kontroller innholdet for synlig skade.
- Kontroller at leveransen er fullstendig, og at ingenting mangler.
- Ta vare på alle medfølgende dokumenter.



Enheten kan ikke tas i bruk hvis innholdet er skadet. I så tilfelle må du kontakt Endress+Hauser-forhandleren: www.addresses.endress.com

Returner enheten til Endress+Hauser i originalemballasjen hvis det er mulig.

Leveringsinnholdet omfatter:

- Field Xpert SMT77 nettbrett
- Nettlader (100 – 240 V_{AC}, 1.5 A, 50 – 60 Hz) med tilkoblingskabel i samsvar med bestilling
- Programvare og grensesnitt/modem i samsvar med bestilling

4.2 Typeskilt



- 1 *Endress+Hauser-programvare-ID*
- 2 *Endress+Hauser-produktnavn*
- 3 *Endress+Hauser-serienummer*

4.3 Produktidentifisering

4.3.1 Produsentens adresse



BARTEC GmbH, 97980 Bad Mergentheim, Tyskland er ansvarlig for nettbrettets maskinvare og produserer det utelukkende for Endress+Hauser.

Maskinvare

BARTEC GmbH

Max-Eyth-Straße 16

97980 Bad Mergentheim

Tyskland

www.bartec.de

Programvare

Endress+Hauser Process Solutions AG

Christoph Merian-Ring 12

CH-4153 Reinach

Sveits

www.endress.com

4.4 Oppbevaring og transport



Bruk alltid originalemballasjen når du transporterer produktet.

4.4.1 Oppbevaringstemperatur

-20 – 50 °C (-4 – 122 °F)

5 Installasjon

5.1 Systemkrav



Programvaren er allerede installert på nettbrettet ved levering.

5.2 Installere programvaren

Enhetens konfigurasjonsprogramvare er allerede installert på nettbrettet ved levering. Enhetens konfigurasjonsprogramvare må være aktivert.



Lisensieringsmodell → 📄 13

5.3 Oppdatere programvaren



Programvareoppdateringstjeneste

Den inklusive vedlikeholdperioden starter med opprettelsen av lisensen og ender automatisk etter ett år (referansedato).

Programvareoppdateringer kan også installeres på et senere tidspunkt hvis programvareutgivelsen er publisert innenfor en gyldig aktiv vedlikeholdsperiode.

1. Klikk på ikonet  på hjemmesiden til enhetskonfigurasjonsprogramvaren.
 - ↳ Dialogboksen med lisensieringsinformasjonen åpnes.
2. Klikk på fanen **Update**.
 - ↳ Dialogboksen med oppdateringsinformasjonen åpnes.

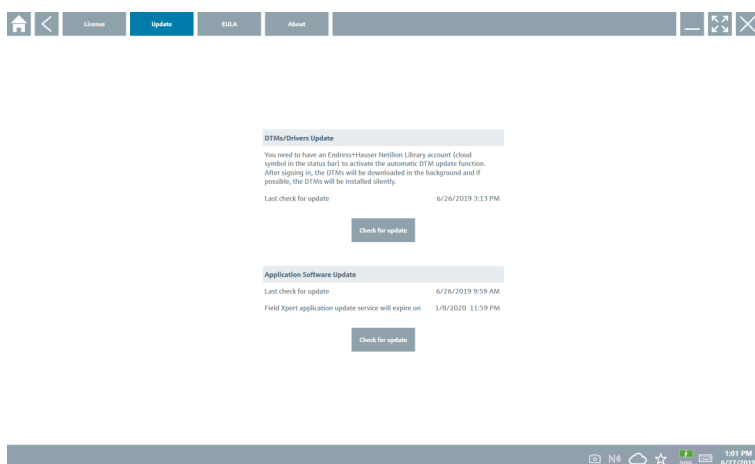

3. Klikk på **Check for updates**.
 - ↳ Enhetens konfigurasjonsprogramvare søker etter oppdateringer.

5.4 Fjerne programvaren



Enhetens konfigurasjonsprogramvare kan kanskje ikke avinstalleres.

6 Drift



Informasjon om drift finnes i produsentens hurtigveiledning. www.bartec.de

7 Idriftsetting



Informasjon om idriftsetting finnes i produsentens hurtigveiledning. www.bartec.de

8 Betjening

LES DETTE

Betjening med upassende gjenstander.

Skade på skjerm.

- ▶ Ikke bruk spisse gjenstander på skjermen.

8.1 Slik starter du



Brukeren må akseptere bruksvilkårene første gang enhetens konfigurasjonsprogramvare startes.

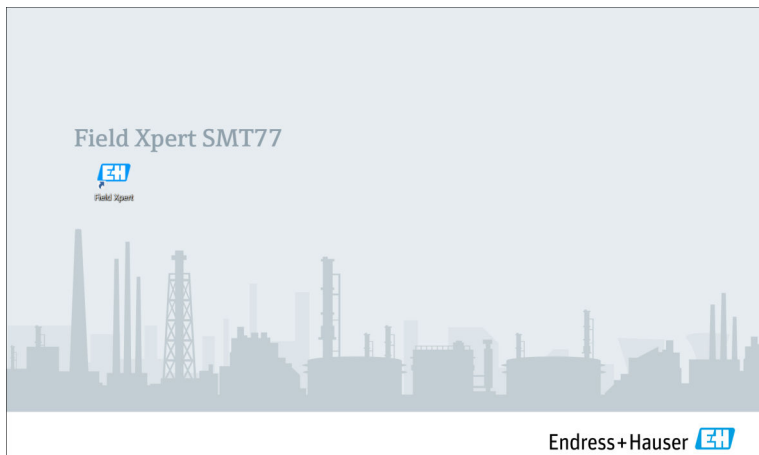

- ▶ Dobbeltklikk på **Field Xpert** på startskjermen.
 - ↳ Enhetens konfigurasjonsprogramvare starter.

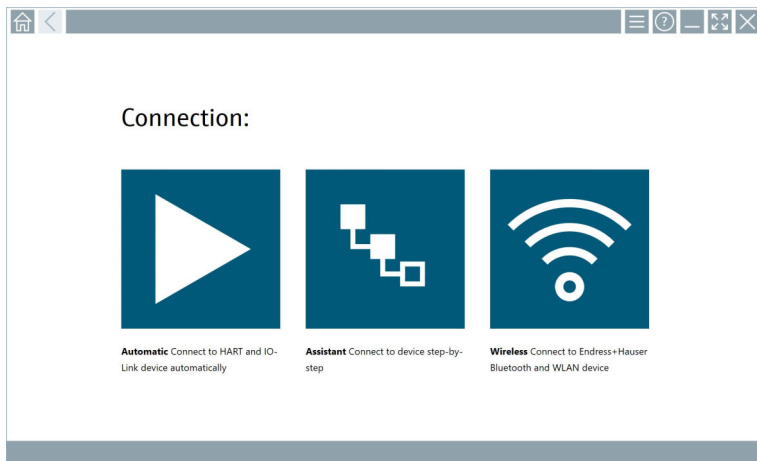



















8.2 Opprette en tilkobling til enheten

















En tilkobling kan opprettes på en av tre måter:

- Automatisk
- Ved hjelp av en veiviser (manuelt)
- Wifi og Bluetooth



Koble til ønsket modem eller grensesnitt. Vent til modemmet eller grensesnittet er oppdaget (f.eks. USB-ikon).

Følgende modemer/grensesnitt støttes av nettbrettet:

Kommunikasjonsprotokoll	Kobling	Modemer/grensesnitt
HART		Commubox FXA195 4 – 20 mA
		
		MACTek Bluetooth-modem 4 – 20 mA
		
		Memograph RSG45 (4 – 20 mA)
		MACTek USB-modem (4 – 20 mA)
		
		FieldPort SFP50
		
	Fieldgate SFG250	
	Tank Scanner NXA820	
	BARTEC-tilleggsmodul	
		
WirelessHART		WirelessHART-adapter SWA70
		WirelessHART-adapter SWG70
PROFIBUS		Softing PROFibus
		Softing PBpro USB
		FieldPort SFP50

Kommunikasjonsprotokoll	Kobling	Modem/grensesnitt
		Fieldgate SFG500
FOUNDATION Fieldbus		NI USB
		FieldPort SFP50
		Softing FFusb
Modbus		Modbus seriell
Endress+Hauser servicegrensesnitt		Commubox FXA291 CDI
		Commubox FXA291 IPC, ISS, PCP
		Commubox FXA193 IPC, ISS
		TXU10 V2 CDI
		TXU10 V2 PCP
		TXU10 V1 PCP, CDI
		CDI USB
		CDI TCP/IP
		Endress+Hauser Bluetooth-enheter, også noe nivå- og trykkutstyr
		
		

A0041855

Kommunikasjonsprotokoll	Kobling	Modemer/grensesnitt
Wi-Fi	 A0041855	Endress+Hauser Wi-Fi-enheter
IO-Link	 	FieldPort SFP20

"Automatic"-tilkobling

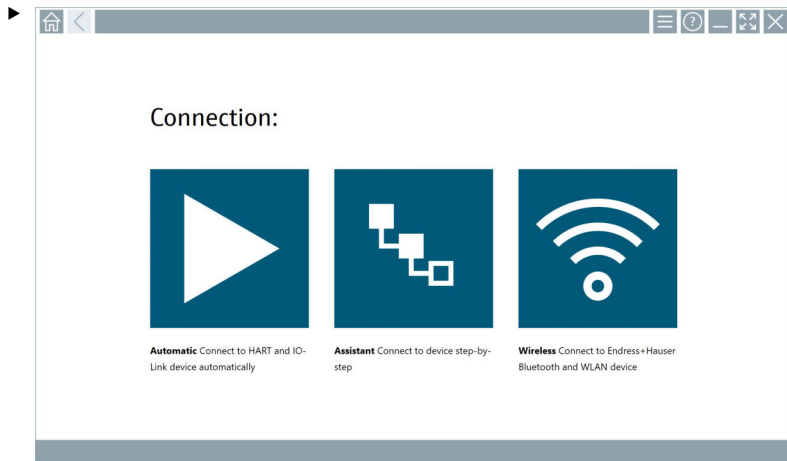

Trykk på -ikonet.

↳ Enhetens konfigurasjonsprogramvare oppretter en kobling til den tilkoblede enheten.

"Assistant"-tilkobling

1.

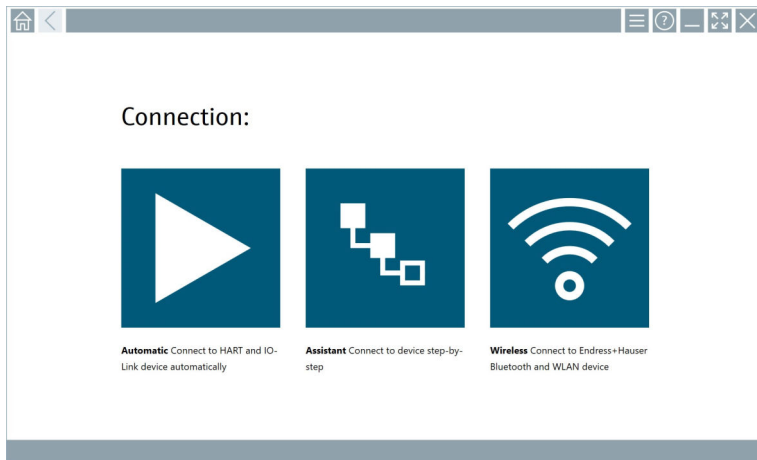

Tryk på -ikonet.

↳ En oversigt over alle tilgængelige protokoller åbnes.

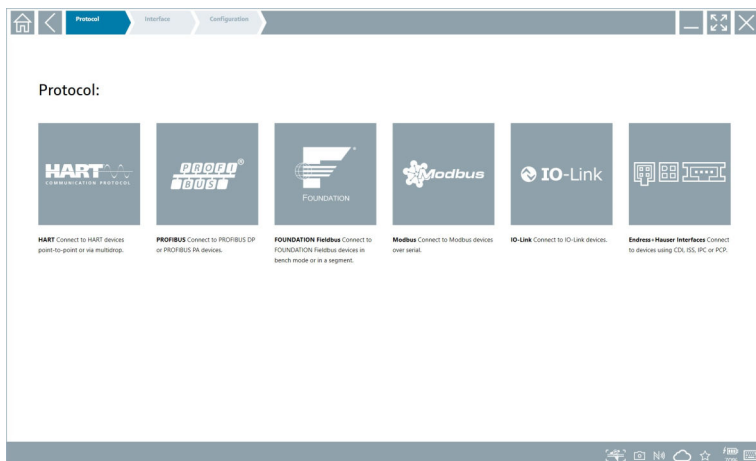

2. Velg en kommunikasjonsprotokoll.

- ↳ En oversikt over alle tilgjengelige modemer åpnes.

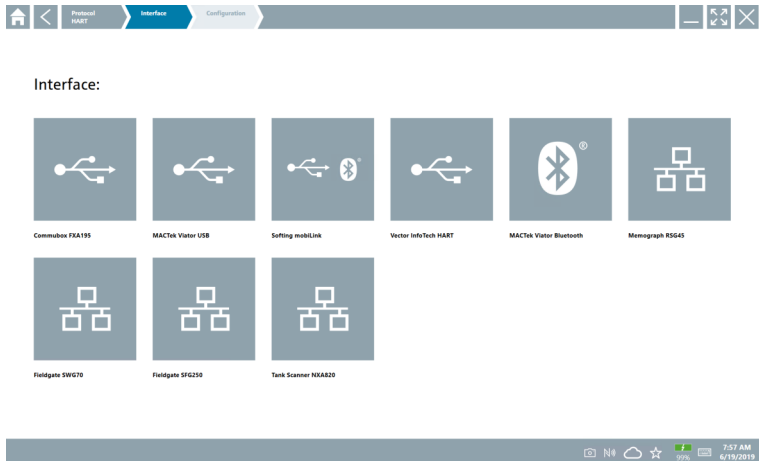

3. Velg et modem.

- ↳ Enheten kan konfigureres.

"Wireless"-tilkobling

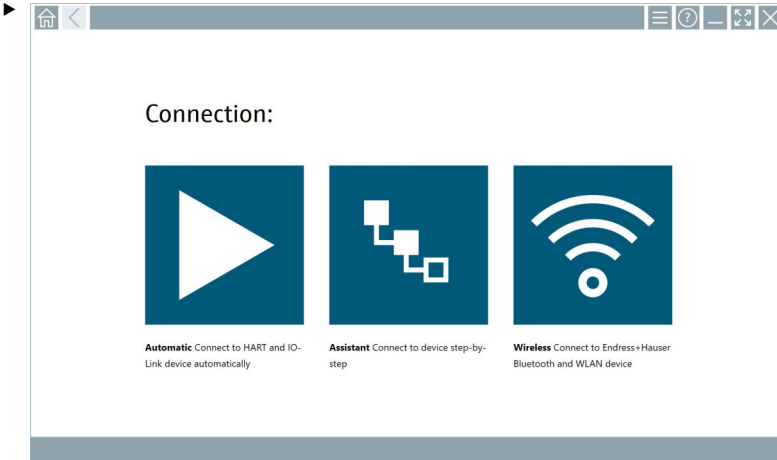

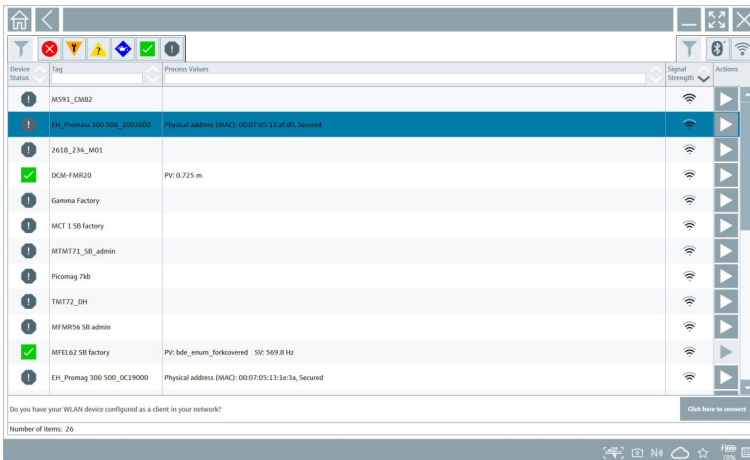

Trykk på -ikonet.

- Tilgjengelighetslisten vises med alle de tilgjengelige Endress+Hauser Wi-Fi- og Bluetooth-enhetene. Denne listen kan filtreres for Wi-Fi- og Bluetooth-enheter.



"Bluetooth"-tilkobling

1. Trykk på -ikonet for å filtrere for Bluetooth-enheter.

2. Trykk på -ikonet ved siden av enheten som skal konfigureres.
 - ↳ Dialogboksen Login vises.

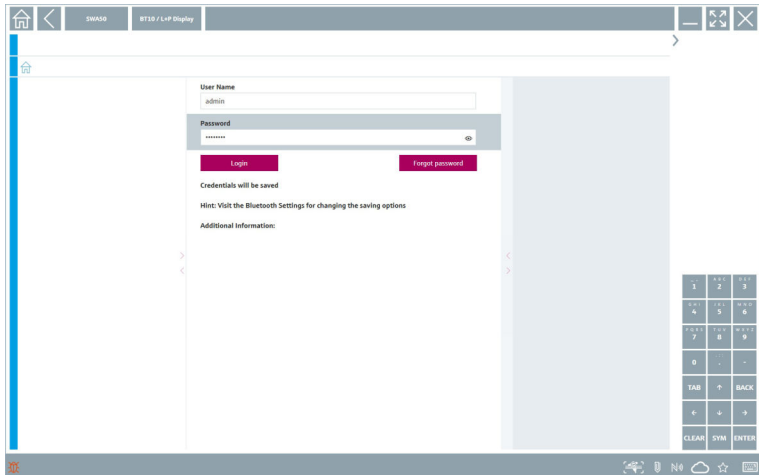

3. Gå inn på **User Name** (admin) og **Password** og trykk på **Login**.
 - ↳ DTM (standard) eller MSD åpnes.



Det opprinnelige passordet svarer til enhetens serienummer.

Ta kontakt med ditt Endress+Hauser-salgssenter for å få tilbakestillingskoden.

"WLAN"-tilkobling

1. Trykk på -ikonet for å filtrere for WLAN-enheter.

- Trykk på ►-ikonet ved siden av enheten som skal konfigureres.
 - Dialogboksen Connect to WLAN device vises.

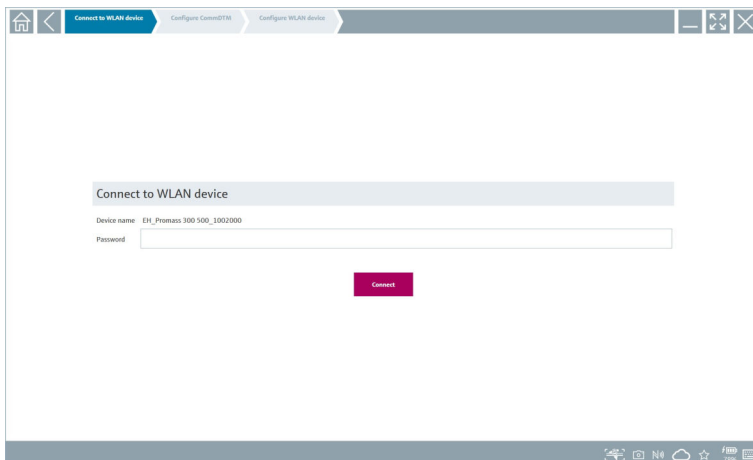

- Gå inn på **Password** og trykk på **Connect**.
 - Tilkoblingsvinduet åpnes.
- Ikke endre IP-adressen – la den være som den er.
- Trykk på ►-ikonet.
- Trykk på **Vendor specific**.
- DevicDTM åpnes, og enheten kan nå konfigureres.

 Det opprinnelige passordet svarer til enhetens serienummer.

 Trykk på **Click here to connect** for å opprette forbindelsen direkte via en IP-adresse.

8.3 Informasjon og programvareinnstillinger

- Klikk på ☰-ikonet på hovedmenyen.
 - En oversikt over all informasjonen og alle innstillinger åpnes.

8.3.1 DTM-katalog

- ▶ Klikk på fanen **DTM Catalog**.
- ↳ En oversikt over alle de tilgjengelige DTM-ene åpnes.

Icon	DTM Device Type	Version	Manufacturer	Date	Protocol	State
	Procal CH	1.0.0	Labor	2019-01-10	HART	New
	_DD_ASD_E-12_FF Rev 1	DDRev Du4	PeggerFuchs GmbH (DTM)	2017-01-03	FieldBus FF H1	OK
	000000004 Name not available Rev 1	DD Rev Du1	Manufacturer Expansion (DTM)	2019-05-14	HART	OK
	006000004 Name not available Rev 1	DD Rev Du1	Power-Games Ltd. (DTM)	2019-05-14	HART	OK
	0990 FieldBus Switch Box Rev 4	DDRev Du1	EL-O-MATIC BV (DTM)	2000-09-01	FieldBus FF H1	OK
	1000 Rev 3	DDRev Du1	ROSEMOUNT ANALYTICAL DIVISON (DTM)	2001-05-09	FieldBus FF H1	OK
	1016 Rev 1	DD Rev Du1	Rosemount Analytic (DTM)	2019-05-14	HART	OK
	1016 Rev 2	DD Rev Du1	Rosemount Analytic (DTM)	2019-05-14	HART	OK
	1066 Rev 1	DD Rev Du1	Rosemount Analytic (DTM)	2019-05-14	HART	OK
	1066 Rev 2	DD Rev Du1	Rosemount Analytic (DTM)	2019-05-14	HART	OK
	1066 C/F FF Conductivity Analyzer Rev 1	DDRev Du3	ROSEMOUNT ANALYTICAL INC. (DTM)	2011-12-16	FieldBus FF H1	OK
	1066 DQ/CL/Q2-FF Amperometric Analyzer Rev 1	DDRev Du3	ROSEMOUNT ANALYTICAL INC. (DTM)	2012-01-18	FieldBus FF H1	OK
	1066 P-FF FieldBus Transmitter Rev 1	DDRev Du5	ROSEMOUNT ANALYTICAL INC. (DTM)	2010-12-21	FieldBus FF H1	OK
	1111 Rev 1	DD Rev Du1	Rosemount (DTM)	2019-05-14	HART	OK
	1111 Rev 2	DD Rev Du1	Rosemount (DTM)	2019-05-14	HART	OK

Total: 3119

Frakoblet enhetsdrivervisning

- ▶ Dobbeltklikk på ønsket enhetsdriver.

Den frakoblede visningen av enhetsdriveren åpnes.



Denne funksjonen er bare mulig hvis enhetsdriveren støtter frakoblet visning.



Hvis det kreves andre enhetsdrivere (DTM-er), kan de installeres i tillegg. Etter en automatisk eller manuell -oppdatering vises disse driverne i DTM-katalogen.

8.3.2 Hendelseslogg

- ▶ Klikk på fanen **Event Log** eller den grå statuslinjen.
 - ↳ En oversikt over alle hendelsene åpnes.

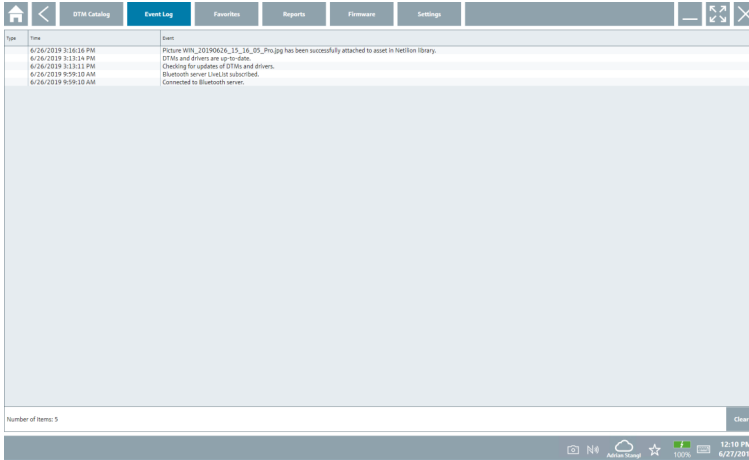

- ▶ Hvis hendelseslogger allerede er oppført, kan de slettes med knappen **Clear**.

8.3.3 Favoritter

- ▶ Klikk på fanen **Favorites** eller ikonet ☆.
- ↳ En oversikt over alle favorittene åpnes.

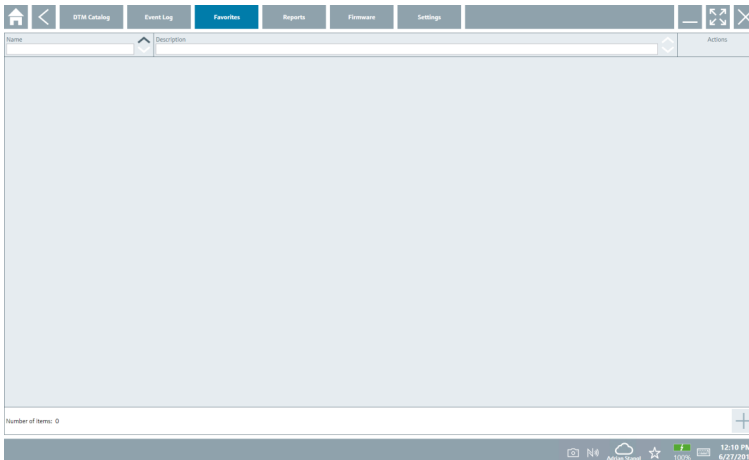

8.3.4 Administrere rapporter

1. Klikk på fanen **Reports**.

- ↳ Oversikten med mappen "Manage saved device reports" åpnes.

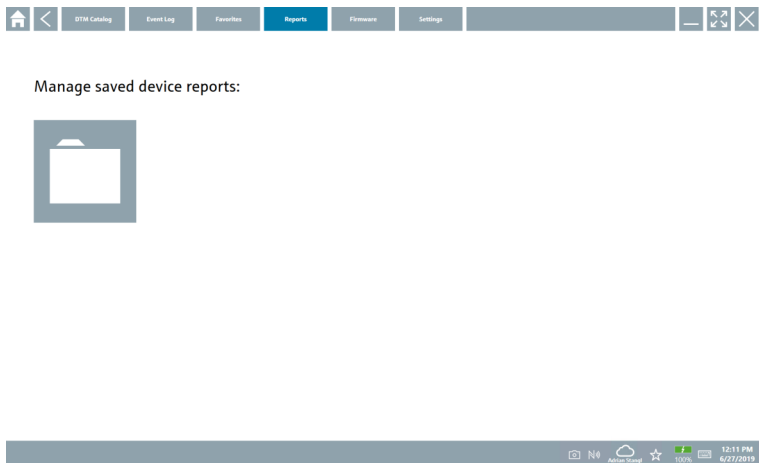

2. Klikk på mappen "Manage saved device reports".

- ↳ En oversikt over alle de lagrede enhetsrapportene åpnes.

8.3.5 Fastvare

▶ Klikk på fanen **Firmware**.

- ↳ En oversikt over fastvaren åpnes.

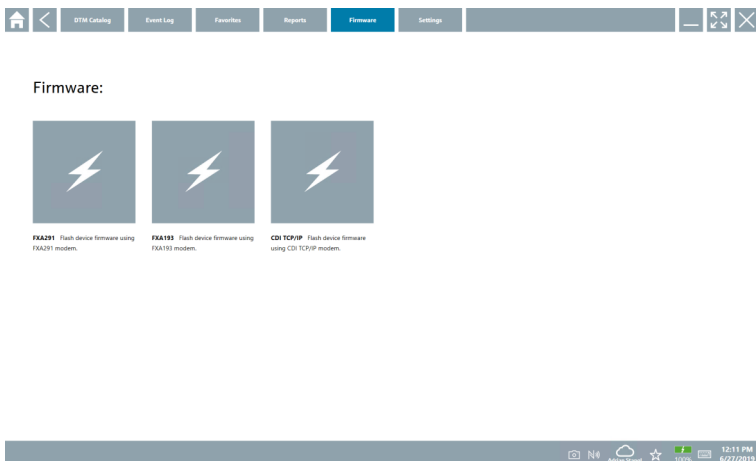

8.3.6 Innstillinger

Språk

1. Klikk på fanen **Settings**.

↳ Fanen **Language** åpnes med en oversikt over alle tilgjengelige språk.

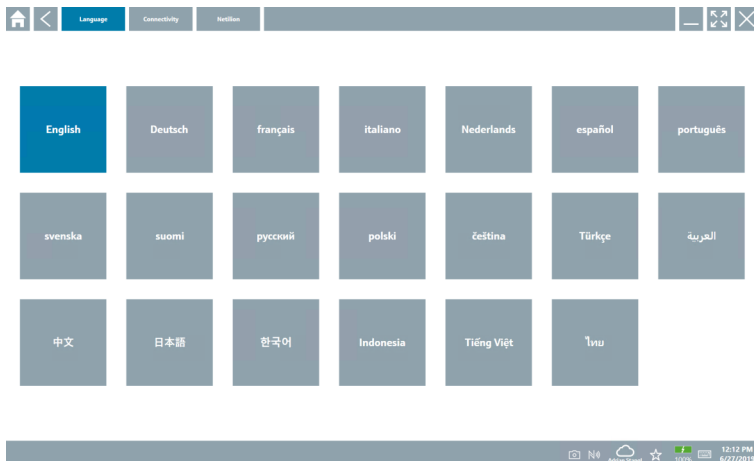

2. Velg ønsket språk.

3. Klikk på ✕-ikonet.

↳ Enhetens konfigurasjonsprogramvare lukkes.

4. Start enhetens konfigurasjonsprogramvare på nytt.

↳ Valgte språk lagres.

Tilkobling

- ▶ Klikk på fanen **Connectivity**.
 - ↳ En oversikt over alle tilkoblingene åpnes.

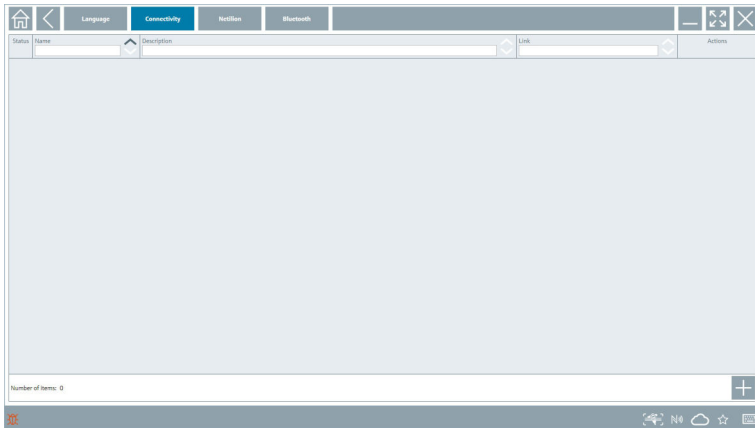

Netilion

- ▶ Klikk på fanen **Netilion**.
 - ↳ En oversikt over datalagringsinnstillinger åpnes.

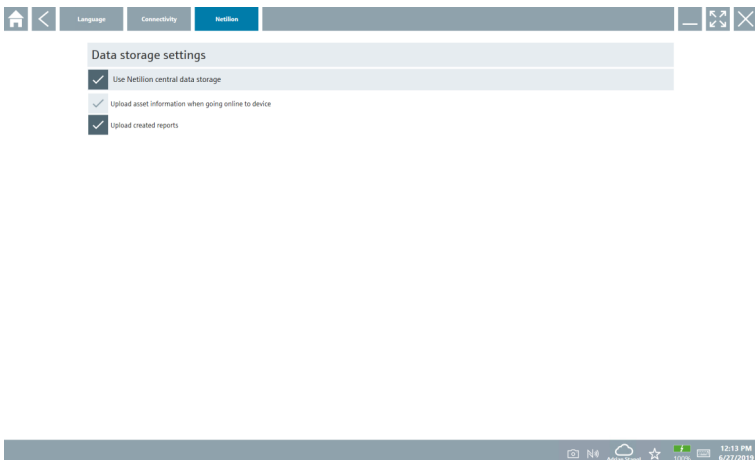

Bluetooth

- ▶ Klikk på fanen **Bluetooth**.
 - ↳ Bluetooth-enhetens sikkerhetsdatafunksjon åpnes.

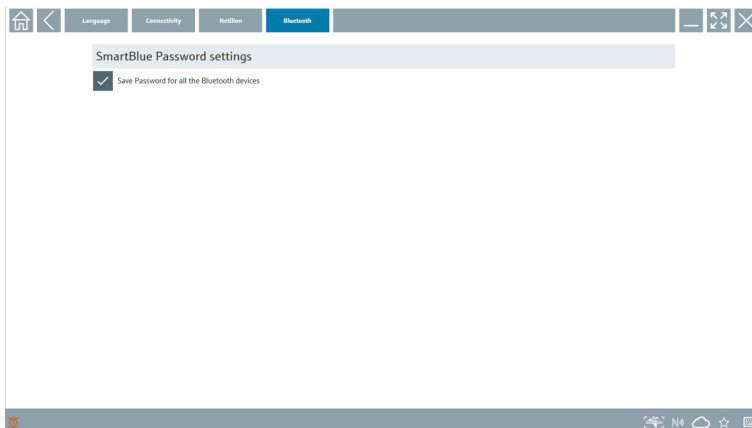

8.4 Tilleggsinformasjon om programvaren

- ▶ Klikk på **?**-ikonet.
 - ↳ En oversikt over all tilleggsinformasjonen åpnes.

8.4.1 Lisens

- ▶ Klikk på fanen **License**.
 - ↳ Dialogboksen med lisensieringsinformasjonen åpnes.

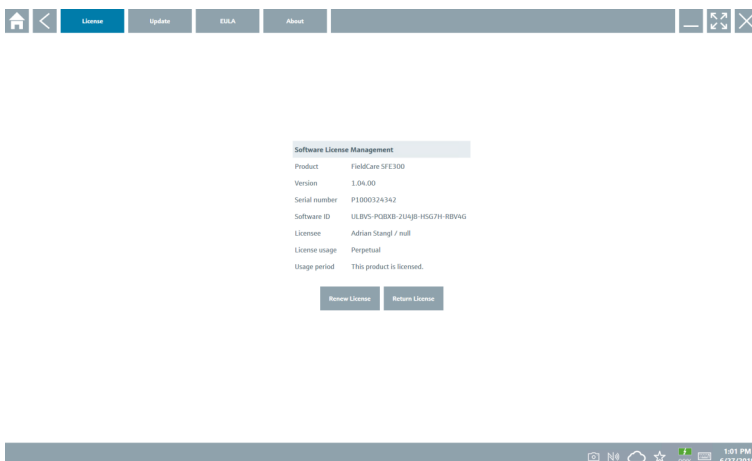

Fornyelse lisensen



Hvis vedlikeholdskontrakten er utløpt, må du bestille en "Field Xpert SMT71"-vedlikeholdsutvidelse.

Fornyelse av lisensen for programvareversjoner fra og med 1.05

Når en "Field Xpert SMT71"-vedlikeholdsutvidelse er bestilt:

- ▶ Du mottar et varsel i Field Xpert-programvaren.

Fornyelse lisensen for programvareversjoner opp til 1.04

Når en "Field Xpert SMT71"-vedlikeholdsutvidelse er bestilt:

1. Klikk på fanen **License**.
2. Klikk på **Update license**.
3. Logg på én gang med e-post og passord i programvareportalen.
 - ↳ Lisensen er fornyet.

8.4.2 EULA

- ▶ Klikk på fanen **EULA**.
 - ↳ Vinduet med Endress+Hausers virksomhets- og lisensieringsvilkår åpnes.

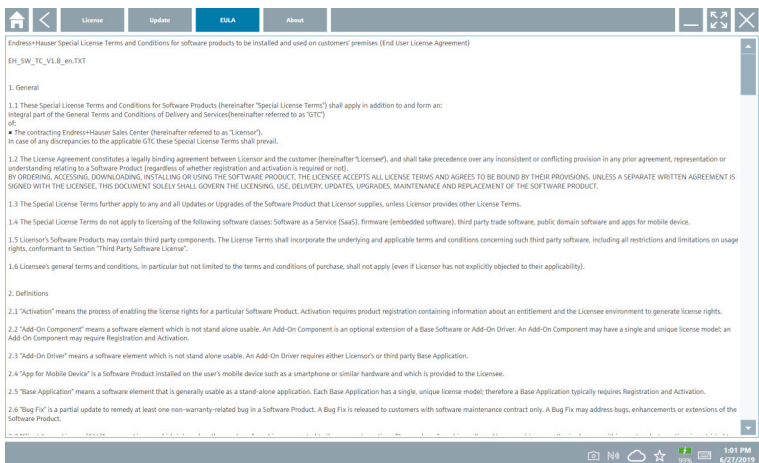

8.4.3 Info

Denne fanen inneholder informasjon om gjeldende installerte programvare, produsenten og programvarens kildetekst.

1. Klikk på fanen **About**.

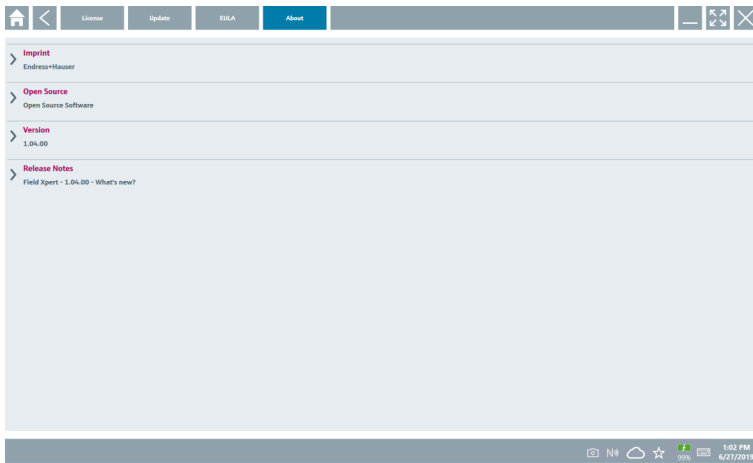

En oversikt over all informasjonen åpnes.

2. Klikk på ikonet for å vise informasjonen.

8.5 Automatisk DTM-oppdatering

1.

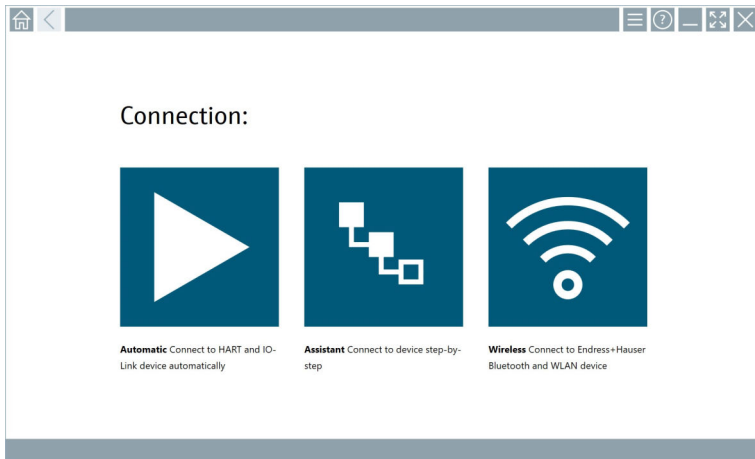

Klikk på -ikonet på statuslinjen.

↳ Dialogboksen "Sign in to Netilion Library" åpnes.

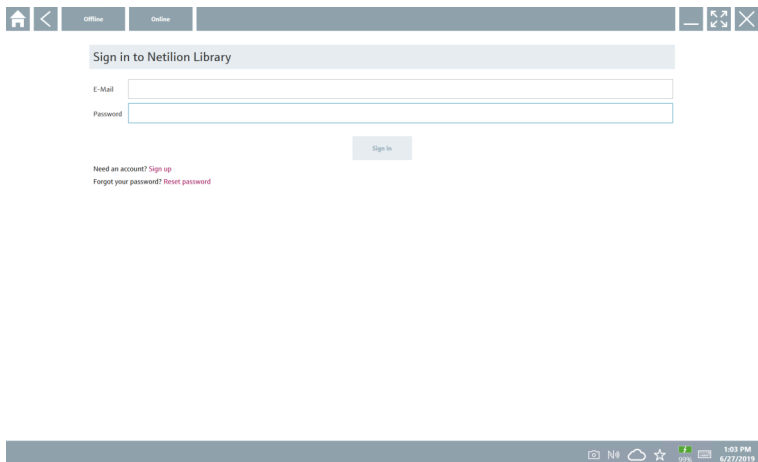

2. Klikk på **Sign in**.

3. Velg abonnement (Basic/Plus/Premium).

4. Logg på med Netilion-dataene.

↳ Nettbrettet søker etter DTM-er i bakgrunnen, og de lastes ned.

5. Bekreft nedlasting.

↳ Installasjon starter.

8.6 Netilion Library

8.6.1 Laste opp en enhetsrapport til Netilion Library

 Denne funksjonen er mulig med HART, PROFIBUS, FOUNDATION Fieldbus og IO-Link-enheter samt via Endress+Hauser-servicegrensesnittet (CDI).

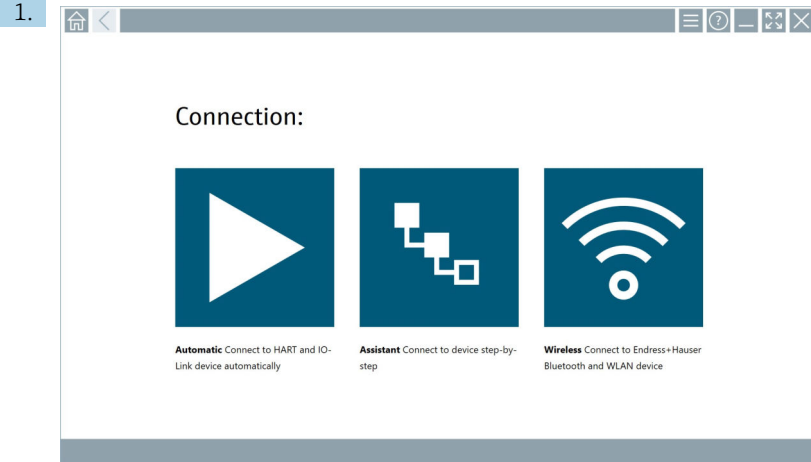

Klikk på -ikonet på statuslinjen.

↳ Dialogboksen "Sign in to Netilion Library" åpnes.

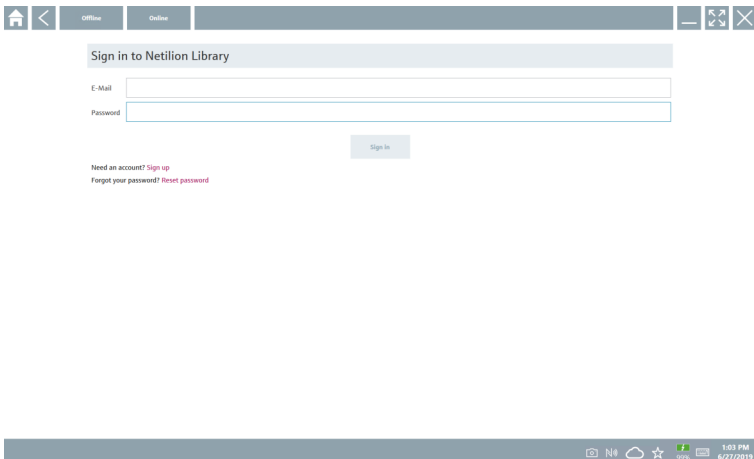

2. Klikk på **Sign in**.

3. Velg abonnement (Basic/Plus/Premium).

4. Koble til enhet og åpne DTM.
 - ↳ Enhet lagres automatisk i Netilion Library.
5. Klikk på "Save device report".
 - ↳ Enhetsrapporten vedlegges enheten i Netilion Library.

8.6.2 Laste opp et bilde til Netilion Library

1. Opprett en tilkobling til enheten og åpne DTM.
Klikk på -ikonet.
 - ↳ Kameraet åpnes.
2. Opprett et enhetsbilde.
 - ↳ Dialogboksen "New image found" åpnes.
3. Klikk på **Yes**.
 - ↳ Bildet lastes opp i Netilion Library for den eksisterende ressursen.

Laste opp et bilde fra kamerarull

1. Opprett en tilkobling til enheten og åpne DTM.
Klikk på -ikonet.
 - ↳ Dialogboksen åpnes.
2. Velg filtypen.
3. Velg bildet fra en katalog i Field Xpert.
4. Klikk på **Yes**.
 - ↳ Bildet lastes opp i Netilion Library for den eksisterende ressursen.

8.6.3 Laste opp en PDF til Netilion Library

1. Opprett en tilkobling til enheten og åpne DTM.
Klikk på -ikonet.
 - ↳ Dialogboksen åpnes.
2. Velg filtypen.
3. Velg PDF-en fra en katalog i Field Xpert.
4. Klikk på **Yes**.
 - ↳ PDF-en lastes opp i Netilion Library for den eksisterende ressursen.

8.6.4 Laste opp parameterdataregistre i Netilion Library

1. Klikk på -ikonet på statuslinjen og logg inn.
2. Koble til enhet og åpne DTM.
3. Klikk på ikonet **Save device data** i menyen **Program functions**.
 - ↳ Parameterdataregistrene lastes opp til Netilion Library for den eksisterende ressursen.

8.6.5 Tilfelle med frakoblet bruk

 Skannede enheter, nye bilder, enhetsrapporter (PDF) og parameterregistre lagres automatisk i den frakoblede hurtigbufferen. De lastes opp automatisk når en ny Internett-forbindelse opprettes.

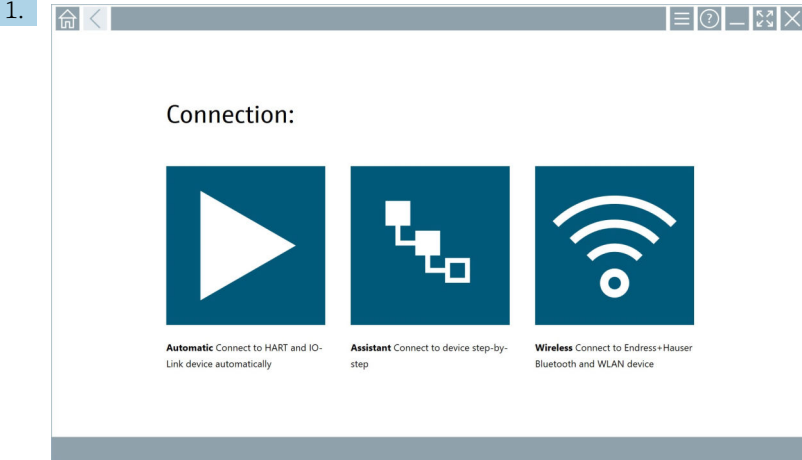

Klikk på -ikonet på statuslinjen.

↳ Dialogboksen "Sign in to Netilion Library" åpnes.

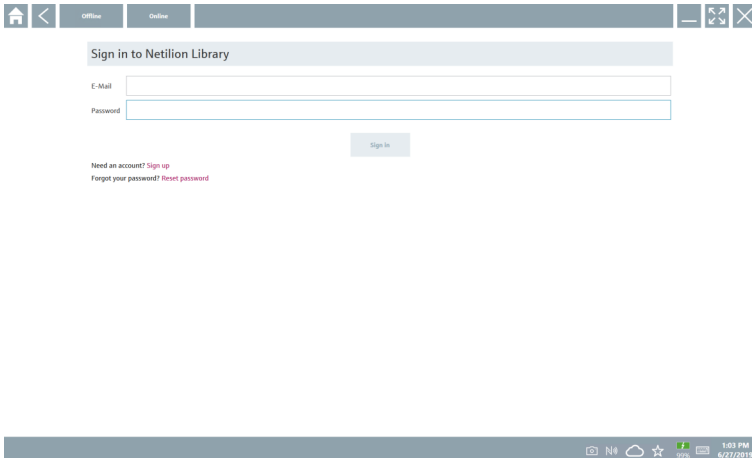

2. Klikk på fanen **Offline**.

- ↳ Dialogboksen "Offline data storage information" åpnes.

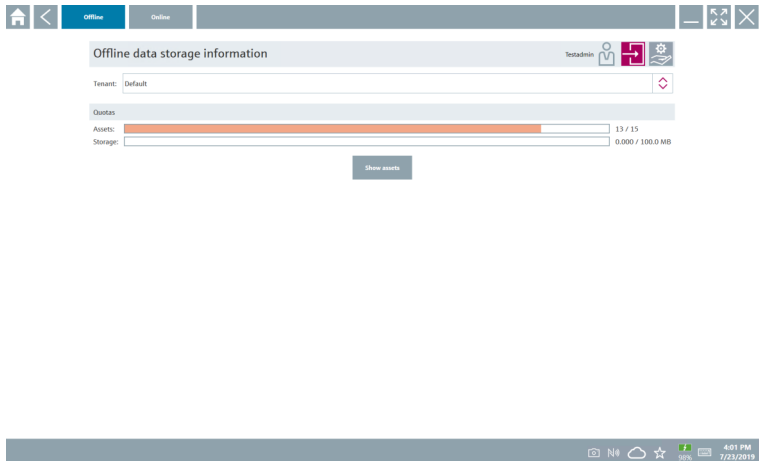

3. Klikk på **Show assets**.

- ↳ En oversikt over alle ressurser og dokumenter vises.

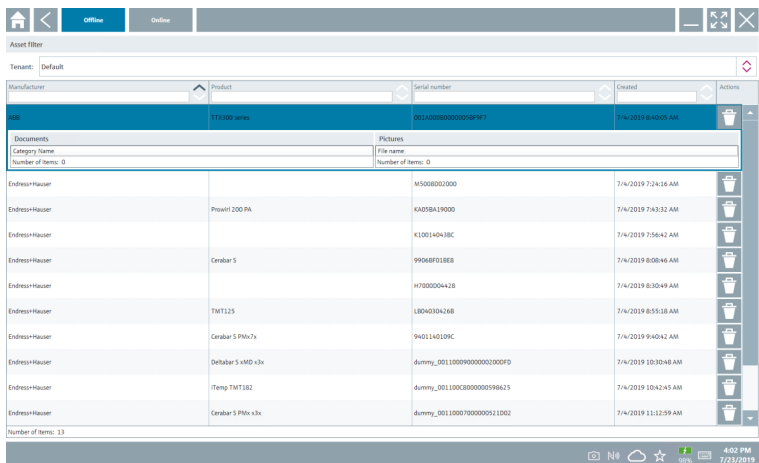

4. Klikk på ikonet for å fjerne ressurser og dokumenter.

5. Klikk på fanen **Online** og logg inn.

6. Klikk på **Upload asset data**.

- ↳ Dialogboksen med alle dataene som skal lastes opp, åpnes.

7. Klikk på **Upload**.

8.6.6 Kobling til Netilion Library

1. Klikk på -ikonet på statuslinjen.
 - ↳ Dialogboksen Netilion Library åpnes.
2. Logg på Netilion Library.

8.7 Laste opp en Heartbeat-verifiseringsrapport til Netilion Library

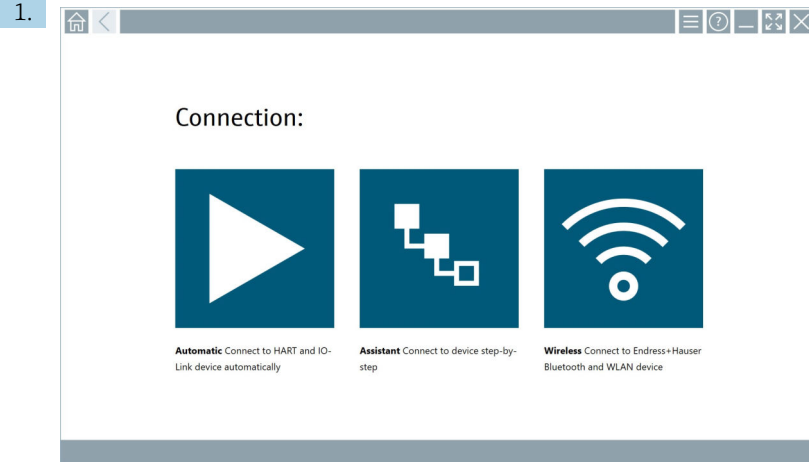

Klikk på -ikonet.

- ↳ Det opprettes en tilkobling til den ønskede enheten.

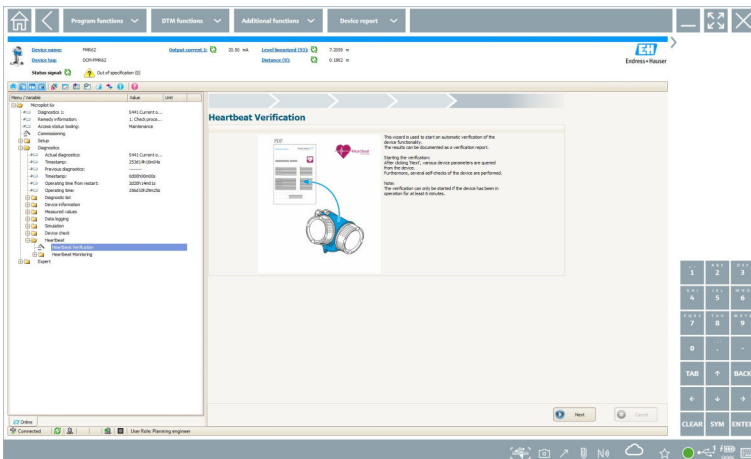

2. Start Heartbeat-veiviseren.
3. Følg Heartbeat-veiviseren, og start en Heartbeat-verifisering.

4. Når Heartbeat-verifiseringen er ferdig, kan du lagre resultatet som PDF.
 - ↳ Det åpnes en dialogboks der du kan velge lagringssted for PDF-filen.
5. Velg lagringssted og klikk på **Save**.
 - ↳ Det vises en dialogboks for å lagre i Netilion Library.
6. Klikk på **Yes**.
 - ↳ Det åpnes en dialogboks der du kan velge dokumenttypen.
7. Velg Heartbeat Verification Report og klikk på **Yes**.
 - ↳ Heartbeat-verifiseringsrapporten lastes opp i Netilion Library for den eksisterende ressursen.

8.8 RFID

1.

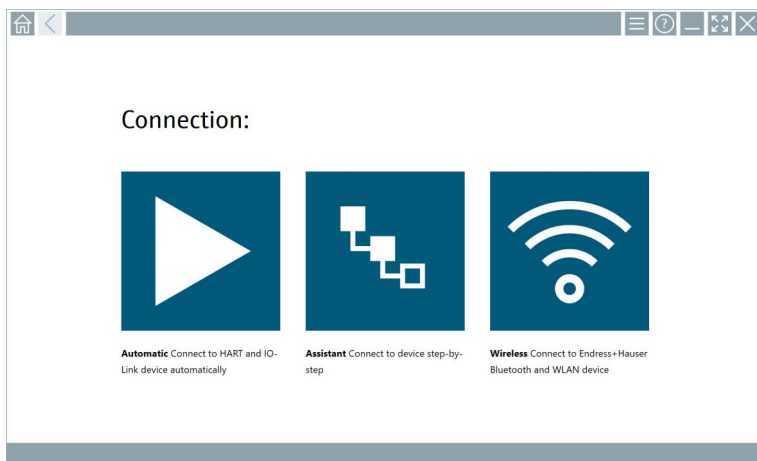

Klikk på **NM**-ikonet på statuslinjen.

↳ Dialogboksen "RFID TAG Editor" åpnes.

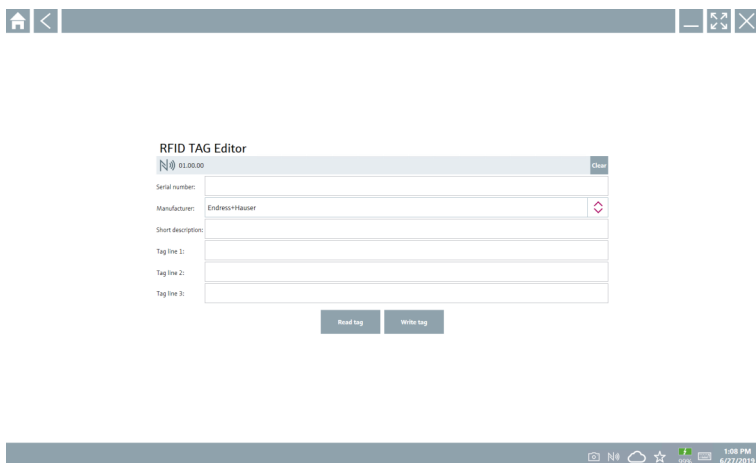

2. Koble til RFID-leseren.

3. Klikk på **Read tag**.

4. Plasser RFID-etiketten på skanneren og klikk på **Device Viewer**.

↳ Enhetsvisningen åpnes i Internet Explorer.

5. Endre etiketten eller serienumrene og klikk **Write tag**.

↳ RFID-koden endres.

9 Vedlikehold



Vedlikeholdsinformasjon finnes i produsentens hurtigveiledning. www.bartec.de

9.1 Batteri

Vær oppmerksom på det følgende dersom batteriet brukes:

- Lad og lad ut batteriet ved romtemperatur
- Batteriets levetid avhenger av ulike faktorer:
 - Antall lade- og utladingscykluser
 - Omgivelsesbetingelser
 - Ladestatus under lagring
 - Krav som stilles til batteriet
- Dersom batteriet brukes mye, vil det påvirke batteriets ytelse negativt
- Batteriene kan lades ut utenfor enheten



Reduksjonen i ytelse kan forverres i løpet av batteriets levetid på grunn av slitasje gjennom daglig lading og utlading.

Li-ion-batterier byttes ofte etter 300 til 500 ladesykluser (fullstendige lade-/ utladingscykluser) eller dersom batterikapasiteten har nådd 70 – 80 %.

Det faktiske antallet sykluser varierer avhengig av bruksmønster, temperatur, alder og andre faktorer.



For å unngå permanent forringelse av batterikapasiteten på grunn av selvutlading må batteriene aldri utlades til under 5 %.

ADVARSEL

Dersom batteriet mistes i bakken, knuses eller håndteres uvørent,

kan det føre til brann eller kjemiske brannskader.

- ▶ Bruk alltid batteriet på en ordentlig måte.

LES DETTE

Batteriet kan ikke lades dersom temperaturen er for lav eller for høy.

Dette forhindrer potensiell skade på batteriet.

- ▶ Batteriet skal kun lades ved en temperatur på ca. 20 °C (68 °F).

FORSIKTIG

Batterier som er skadet eller lekket,

kan føre til personskader.

- ▶ Behandle batteriet svært varsomt.

FORSIKTIG

Hvis batteriet overopphetes eller det lukter brent under ladeprosessen,

må du forlate området umiddelbart.

- ▶ Gi øyeblikkelig beskjed til sikkerhetspersonale.

Vær oppmerksom på det følgende når batteriet brukes:

- Bytt batteriet dersom driftstiden blir kortere
- Ikke legg gjenstander eller materiell på batteriet
- Keep the battery away from conductive or flammable materials
- Oppbevar batteriet utilgjengelig for barn
- Bruk bare originalbatterier
- Batteriet skal kun lades med originalenheter eller originale ladestasjoner
- Hold batteriet borte fra vann
- Ikke brenn batteriet
- Ikke utsett batteriet for temperaturer under 0 °C (32 °F) eller over 46 °C (115 °F)

 Hvis batteriet utsettes for ekstreme temperaturer, kan ikke batteriet oppnå en batterikapasitet på 100 %. Kapasiteten kan gjenopprettes hvis batteriet returnerer til et temperaturområde på ca. 20 °C (68 °F).

- Ikke dekk til ventilasjonsåpningen
- Lad batteriet på et sted hvor temperaturen er ca. 20 °C (68 °F)
- Ikke legg batteriet i en mikrobølgeovn
- Ikke ta fra hverandre batteriet eller berør det med en skarp gjenstand
- Ikke bruk en skarp gjenstand til å ta batteriet ut av enheten

 Batterier er Ex-sertifisert i kombinasjon med enheten. Bruk av batterier som ikke er oppført på sertifikatet, vil ugyldiggjøre Ex-sertifiseringen.

 Bevaring av batteristrøm

- Windows 10 Creators Update
 - Forbedre batteriets levetid
 - Følg med på tømning av batteriet
- Slå av trådløse moduler du ikke bruker
- Kontroller og optimaliser innstillingene på trådløse enheter
- Reduser lysstyrken i displayet
- Slå av alle moduler som ikke brukes i vedlikeholdsprogrammet, f.eks. GPS, skanner, kamera
- Slå på skjermsparerer
- Opprett en strømplan iht. Microsofts retningslinjer
- Konfigurer strømalternativer iht. Microsofts retningslinjer
- Konfigurer innstillinger for hvilemodus iht. Microsofts retningslinjer

9.1.1 Bytte batteriet



Uriktig bytte av batteriet

kan forårsake en eksplosjon.

- ▶ Erstatt alltid batteriet med et identisk batteri eller en tilsvarende type batteri anbefalt av produsenten.

 Batterikapasiteten svekkes gradvis over tid, avhengig av hvordan batteriet brukes. Batteriet kan byttes etter 18 til 24 måneder.

Kasser brukte batterier i henhold til produsentens instruksjoner.

Fjerne batteriet

1.

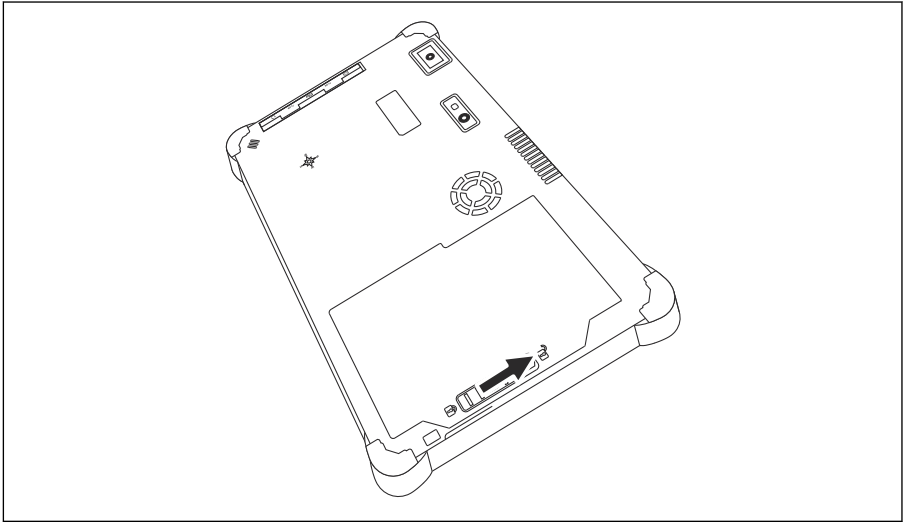

Skyv batterilåsen til posisjonen «Unlocked».

2.

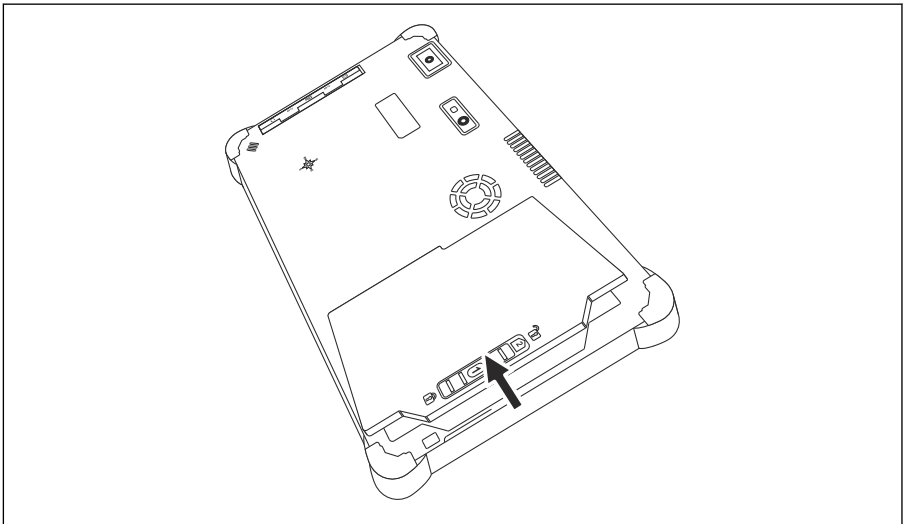

Åpne batterirommet og ta ut batteriet.



For informasjon om innsetting av batteriet

10 Reparasjon

10.1 Generell informasjon

LES DETTE

Uautoriserte reparasjoner av enheten

Skade på enheten og/eller ugyldiggjøring av garantien.

- ▶ Reparasjonsarbeidet kan bare utføres av Endress+Hauser. Ta alltid kontakt med Endress+Hauser-salgsorganisasjonen for reparasjoner: www.addresses.endress.com

10.2 Reservedeler



For reservedeler som for øyeblikket er tilgjengelige for produktet, se online på: <https://www.endress.com/deviceviewer> (→ Skriv inn serienummer)

10.3 Retur

Kravene for sikker enhetsretur kan variere avhengig av enhetstype og nasjonal lovgivning.

1. Se nettsiden for informasjon: <https://www.endress.com/support/return-material>
↳ Velg regionen.
2. Hvis enheten skal returneres, skal den pakkes på en slik måte at den er pålitelig beskyttet mot støt og ytre påvirkninger. Originalemballasjen gir den beste beskyttelsen.

10.4 Kassering



Hvis det er et krav ifølge direktiv 2012/19/EU om avfall fra elektrisk og elektronisk utstyr (WEEE), er produktet merket med det illustrerte symbolet for å begrense kasseringen av WEEE som usortert husholdningsavfall. Ikke kasser produkter med denne merkingen som usortert husholdningsavfall. Returner dem heller til produsenten for kassering under gjeldende vilkår.

10.4.1 Kassering av batteri

Dette produktet inneholder et litiumionbatteri eller et nikkelmetallhydridbatteri. Disse batteriene må kasseres på riktig måte. Kontakt din lokale miljøvernmyndighet for informasjon om resirkulerings- og kasseringssystemer i ditt land.

11 Tilbehør

Tilbehør som for øyeblikket er tilgjengelig for produktet, kan velges på www.endress.com:

1. Velg produktet ved hjelp av filtrene og søkefelt.
2. Åpne produksiden.
3. Velg **Spare parts & Accessories**.

12 Tekniske data



Du finner mer informasjon om tekniske data i Teknisk informasjon. →  7

13 Vedlegg

13.1 Beskyttelse av mobile enheter

I disse dager er mobil teknologi en viktig del av moderne forretningsdrift siden stadig mer av dataene våre lagres på mobile enheter. Videre er disse enhetene nå like kraftige som vanlige datamaskiner. Siden disse mobile enhetene ofte forlater bedriftens lokaler, trenger de enda mer beskyttelse enn stasjonære enheter. Nedenfor finner du fire raske tips til hvordan du kan beskytte mobile enheter og informasjonen de inneholder.



Slå på passordbeskyttelse

Bruk et tilstrekkelig kompleks passord eller en PIN-kode.



Installer sikkerhetsoppdateringer

Alle produsenter utgir jevnlig sikkerhetsoppdateringer for å beskytte enheten. Dette er en rask, enkel og gratis prosess. Forsikre deg om at innstillingene er konfigurert slik at oppdateringer installeres automatisk. Hvis produsenten ikke planlegger å utgi flere oppdateringer for enheten, må enheten skiftes ut med en oppdatert versjon.



Installer oppdateringer for apper og operativsystem

Oppdater alle installerte apper og operativsystemet jevnlig med oppdateringer fra programvareutviklerne. Disse oppdateringene legger ikke bare til nye funksjoner, men alle reparerer sikkerhetssvakheter som kan ha blitt oppdaget. Endress+Hausers oppdateringsfunksjon for programvare varsler automatisk om nye oppdateringer. Dette krever Internett-tilgang. For personalet er det viktig å vite når oppdateringene er tilgjengelige, hvordan de installeres, og at dette må gjøres så snart som mulig.



Ikke koble til ukjente WLAN-hotspots

Den letteste forholdsregelen du må følge, er aldri å koble til Internett via ukjente hotspots, og å bruke mobilnettverket (3G eller 4G) i stedet. Dersom du bruker et virtuelt privat nettverk (VPN), krypteres dataene dine før de overføres via Internett.



71666372

www.addresses.endress.com
