

Navodila za uporabo **Field Xpert SMT77**

Univerzalni, visokozmogljivi tablični računalnik za nastavitve naprav v Ex con 1



Zgodovina sprememb

Verzija izdelka	Navodila za uporabo	Sprememba
1.00.xx	BA01923S/54/SL/ 01.18	Prva verzija
1.04.xx	BA01923S/54/SL/ 02.19	<ul style="list-style-type: none"> ▪ Novi zasloni posnetki ▪ Podpoglavje 1.2.3: novi simboli ▪ Podpoglavje 4.2.1: naslov proizvajalca ▪ Podpoglavje 8.2: povezava Bluetooth ▪ Podpoglavje 8.4: obnovitev licence ▪ Podpoglavje 8.7.1: primer uporabe brez povezave ▪ Podpoglavje 8.7.2: povezava do knjižnice Netilion ▪ Podpoglavje 8.8: nalaganje fotografije v knjižnico Netilion
1.05.xx	BA01923S/54/SL/ 03.20	<ul style="list-style-type: none"> ▪ Novi zasloni posnetki ▪ Podpoglavje 1.2.3: novi simboli ▪ Podpoglavje 4.2: tipka ploščica ▪ Podpoglavje 8.2: povezava Bluetooth in WLAN ▪ Podpoglavje 8.4: obnovitev licence ▪ Novo podpoglavje 8.7 "Knjižnica Netilion" ▪ Novo podpoglavje 8.8 "Aplikacija za skeniranje" ▪ Novo podpoglavje 8.9 "Nalaganje poročila Heartbeat Verification v knjižnico Netilion"
1.06.xx	BA01923S/54/SL/ 04.22	<ul style="list-style-type: none"> ▪ Zasloni posnetki te različice v angleščini ▪ Podpoglavje 5.3: storitev za posodabljanje programske opreme ▪ Podpoglavje 9.1: vzdrževanje baterij ▪ Priloga: zaščita mobilnih naprav
1.07.xx	BA01923S/54/SL/ 05.22	<ul style="list-style-type: none"> ▪ Podpoglavje 1.2.3: posodobljena razlaga simbolov ▪ Podpoglavje 1.3: uporabljeni akronimi ▪ Podpoglavje 8: prilagojeni zasloni posnetki ▪ Podpoglavje 8.3.6: Bluetooth (novo)
1.08.xx	BA01923S/54/SL/ 06.24	<ul style="list-style-type: none"> ▪ Podpoglavje 1.2.3 "Simboli Field Xpert": dodana opomba ▪ Podpoglavje 1.4: revidirano ▪ Podpoglavje 3.1: revidirana slika ▪ Podpoglavje 5.3: revidirano ▪ Podpoglavje 8.2: odstranjen Fieldgate PAM SFG600 ▪ Odstranjeno podpoglavje 8.5 "Fieldgate PAM SFG600 prek PROFINET-a" ▪ Odstranjeno podpoglavje 8.8 "Aplikacija za skeniranje"

Kazalo vsebine

1	O dokumentu	4	8.7	Nalaganje poročila Heartbeat Verification v knjižnico Netilion	40
1.1	Funkcija dokumenta	4	8.8	RFID	42
1.2	Simboli	4	9	Vzdrževanje	43
1.3	Uporabljeni akronimi	6	9.1	Baterija	43
1.4	Dokumentacija	7	10	Popravilo	46
1.5	Registrirane blagovne znamke	7	10.1	Splošne informacije	46
2	Osnovna varnostna navodila	8	10.2	Nadomestni deli	46
2.1	Zahteve glede osebja	8	10.3	Vračilo	46
2.2	Namen uporabe	8	10.4	Odstranitev	46
2.3	Varstvo pri delu	8	11	Pribor	47
2.4	Varnost obratovanja	8	12	Tehnični podatki	47
2.5	Varnost izdelka	9	13	Priloga	47
2.6	Varnost informacijske tehnologije	9	13.1	Zaščita mobilnih naprav	47
3	Opis naprave	9			
3.1	Zgradba izdelka	12			
3.2	Področje uporabe	13			
3.3	Licenčni model	13			
4	Prezemna kontrola in identifikacija izdelka	14			
4.1	Prezemna kontrola	14			
4.2	Tipška ploščica	15			
4.3	Identifikacija izdelka	15			
4.4	Skladiščenje in transport	15			
5	Namestitve	16			
5.1	Sistemske zahteve	16			
5.2	Namestitve programske opreme	16			
5.3	Posodobitev programske opreme	16			
5.4	Odstranitev programske opreme	17			
6	Posluževanje	17			
7	Prezem v obratovanje	17			
8	Posluževanje	17			
8.1	Postopek zagona	17			
8.2	Vzpostavitev povezave z napravo	18			
8.3	Informacije in programske nastavitve ..	26			
8.4	Dodatne informacije o programu	32			
8.5	Samodejna posodobitev gonilnikov DTM	35			
8.6	Knjižnica Netilion	36			

1 O dokumentu

1.1 Funkcija dokumenta

Ta navodila za uporabo podajajo vse informacije, ki so potrebne v različnih fazah življenjskega cikla izdelka: od identifikacije izdelka, prevzemne kontrole in skladiščenja do montaže, priključitve, posluževanja, prevzema v obratovanje, odpravljanja napak, vzdrževanja in razgradnje.

1.2 Simboli

1.2.1 Varnostni simboli

NEVARNOST

Ta simbol opozarja na nevarno situacijo. Če se ji ne izognete, bo imela za posledico smrt ali težke telesne poškodbe.

OPOZORILO

Ta simbol opozarja na potencialno nevarno situacijo. Če se ji ne izognete, ima lahko za posledico smrt ali težke telesne poškodbe.







POZOR





Ta simbol opozarja na potencialno nevarno situacijo. Če se ji ne izognete, ima lahko za posledico srednje težke ali lažje telesne poškodbe.

OBVESTILO















Ta simbol opozarja na potencialno nevarno situacijo. Če takšne situacije ne preprečite, lahko povzroči poškodbe na izdelku ali predmetih v bližini.







1.2.2 Simboli posebnih vrst informacij

Simbol	Pomen
	Dovoljeno Dovoljeni postopki, procesi ali dejanja.
	Priporočeno Postopki, procesi ali dejanja, ki jim dajemo prednost pred drugimi.
	Prepovedano Prepovedani postopki, procesi ali dejanja.
	Nasvet Označuje dodatno informacijo.
	Sklic na dokumentacijo
	Sklic na stran
	Sklic na ilustracijo

Simbol	Pomen
	Opomba ali individualni korak, ki ga je treba upoštevati.
	Koraki postopka
	Rezultat koraka
	Pomoč v primeru težav
	Vizualni pregled

1.2.3 Simboli Field Xpert

Simbol	Pomen
	Vklop in izklop tablice.
	Tipka Windows
	Brezžična komunikacija (WLAN, WWAN, GPS, Bluetooth)
	Baterija
	Odpiranje analitične funkcije Dynamic Installed Base Analysis (DIBA) brez povezave  Funkcija je na voljo samo za serviserje podjetja Endress+Hauser.
	Odpiranje začetnega zaslona programa za nastavitve naprav.
	Vrnitev na zadnjo odprto stran.
	Informacije in programske nastavitve.
	Dodatne informacije o programu.
	Pomanjšanje programa.
	Prehod v celozaslonski način.
	Izhod iz celozaslonskega načina.
	Zapiranje programa.

Simbol	Pomen
	Premik navzgor
	Premik navzdol
	Posodobitev
	Razširitev informacij.
	Strnitev informacij.
	Samodejna povezava
	Povezava s pomočnikom (ročna povezava)
	Povezava z napravami WLAN in Bluetooth Endress+Hauser
	RFID
	Oblak
	Priljubljene
	Tipkovnica
	Kamera
	Povezava do knjižnice Netilion
	Prilaganje fotografij in datotek PDF sredstvu v knjižnici Netilion
	Zaženi
	Koš

1.3 Uporabljeni akronimi

Akronimi	Razlaga
DFS	Dynamic Frequency Selection (dinamična izbira frekvence)
DTM	Device Type Manager (tipski upravitelj naprav)

Akronimi	Razlaga
FCC	Federal Communications Commission (zvezna komisija za komunikacije)
HF	High frequency (visoka frekvenca) [RF = radijska frekvenca]
MSD	Menu Structure Description (opis strukture menija)
SD	Secure Digital
WWAN	Wireless Wide Area Network (prostrano brezžično omrežje)

1.4 Dokumentacija



Za ogled pripadajoče tehnične dokumentacije so na voljo naslednje možnosti:

- *Device Viewer* (www.endress.com/deviceviewer): Vnesite serijsko številko s tipske ploščice
- *Aplikacija Endress+Hauser Operations*: Vnesite serijsko številko s tipske ploščice ali odčitajte matrično kodo na tipski ploščici

Field Xpert SMT77

- Tehnične informacije TI01418S
- Navodila za uporabo BA01923S

1.5 Registrirane blagovne znamke

Windows 10 IoT Enterprise® je registrirana blagovna znamka družbe Microsoft Corporation, Redmond, Washington, ZDA.

Intel® Core™ je registrirana blagovna znamka družbe Intel Corporation, Santa Clara, ZDA.

BARTEC je registrirana blagovna znamka družbe BARTEC Top Holding GmbH, Bad Mergentheim/Nemčija.

FOUNDATION™ Fieldbus je blagovna znamka družbe FieldComm Group, Austin, TX 78759, ZDA.

HART®, WirelessHART® je registrirana blagovna znamka organizacije FieldComm Group, Austin, TX 78759, ZDA.

PROFIBUS® je registrirana blagovna znamka PROFIBUS User Organization, Karlsruhe/Nemčija.

Modbus je registrirana blagovna znamka družbe Modicon, Incorporated.

IO-Link® je registrirana blagovna znamka IO-Link Community c/o PROFIBUS User Organization, (PNO) Karlsruhe/Nemčija – www.io-link.com

Vse druge znamke in imena izdelkov so blagovne znamke ali registrirane blagovne znamke njihovih lastnikov.

2 Osnovna varnostna navodila



Pošteevajte proizvajalčeva navodila za uporabo tabličnega računalnika, ki so priložena izdelku in vsebujejo tudi varnostna navodila.

2.1 Zahteve glede osebja

Osebe, ki vgrajujejo, prevzemajo v obratovanje, izvajajo diagnostično obravnavo in vzdržujejo to napravo, morajo izpolnjevati te zahteve:

- ▶ Osebe morajo sestavljati za to specifično funkcijo in nalogo usposobljeni specialisti.
- ▶ Biti morajo pooblašteni s strani lastnika/upravitelja postroja.
- ▶ Seznanjeni morajo biti z relevantno lokalno zakonodajo.
- ▶ Pred začetkom del mora osebe prebrati in razumeti navodila v tem dokumentu, morebitnih dopolnilnih dokumentih in certifikatih (odvisno od aplikacije).
- ▶ Slediti morajo navodilom in osnovnim pogojem.

Posluževalci morajo izpolnjevati te zahteve:

- ▶ Lastnik/upravljaev postroja jih mora zahtevani nalogi primerno podučiti in pooblastiti.
- ▶ Upoštevati morajo navodila v tem priročniku.

2.2 Namen uporabe

Tablični računalnik za nastavitvev naprav omogoča mobilno upravljanje sredstev v nevarnih in nenevarnih območjih. Osebu za prevzemanje v obratovanje in vzdrževanje omogoča upravljanje procesnih naprav z digitalnim komunikacijskim vmesnikom ter beleženje napredka. Tablični računalnik je zasnovan kot kompletna rešitev in je preprosto orodje z upravljanjem na dotik, ki omogoča nadzor procesnih naprav v celotnem življenjskem ciklu. Računalnik je opremljen z bogato zbirko vnaprej nameščenih knjižnic gonilnikov ter ponuja dostop do industrijskega medomrežja stvari, kakor tudi informacije in dokumentacijo za napravo v celotnem življenjskem ciklu. Tablični računalnik ponuja sodoben uporabniški vmesnik in možnost posodobitev prek spleta v varnem večfunkcijskem okolju Microsoft Windows 10.

2.3 Varstvo pri delu

Pri delu na napravi ali z njo:

- ▶ Uporabljajte osebno varovalno opremo, ki jo predpisuje nacionalna zakonodaja.

2.4 Varnost obratovanja

Poškodbe naprave!

- ▶ Naprava naj obratuje le pod ustreznimi tehničnimi in varnostnimi pogoji.
- ▶ Za neoporečno delovanje naprave je odgovorno posluževalno osebje.

Spremembe naprave

Nepooblaščen spreminjanje naprave ni dovoljeno in lahko predstavlja nepredvidena tveganja!

- ▶ Če so spremembe kljub vsemu nujne, se posvetujte s predstavnikom proizvajalca.

Popravilo

Zaradi zagotavljanja varnosti obratovanja in zanesljivosti velja naslednje:

- ▶ Popravila izvajajte le, če so izrecno dovoljena.
- ▶ Upoštevajte lokalno zakonodajo, ki se nanaša na popravila električnih naprav.
- ▶ Uporabljajte samo originalne nadomestne dele in pribor.

2.5 Varnost izdelka

Ta merilna naprava je zasnovana skladno z dobro inženirsko prakso, da ustreza najnovejšim varnostnim zahtevam. Bila je preizkušena in je tovarno zapustila v stanju, ki omogoča varno uporabo.

Izpolnjuje splošne varnostne in zakonodajne zahteve. Izpolnjuje tudi zahteve direktiv EU, ki so navedene v izjavi EU o skladnosti te naprave. Proizvajalec to potrjuje z oznako CE na napravi.

2.6 Varnost informacijske tehnologije

Naša garancija velja le v primeru inštalacije in uporabe izdelka v skladu z Navodili za uporabo (dokument "Operating Instructions"). Izdelek je opremljen z varnostnimi mehanizmi za zaščito pred neželenimi spremembami nastavitvev.

Uporabniki morajo sami poskrbeti za varnostne ukrepe na področju informacijske tehnologije, skladne s svojimi varnostnimi standardi, ki bodo zagotavljali dodatno varovanje izdelka in prenosa podatkov.

3 Opis naprave

Tablični računalnik Field Xpert SMT77 je robusten in prilagodljiv industrijski tablični računalnik, namenjen delu v zahtevnih okoljih. Naprava ima več mednarodnih certifikatov in jo je mogoče uporabljati po vsem svetu. Certificirana je za aplikacije ATEX in IECEx cono 1, kakor tudi UL Class I Division 1. Drugi nacionalni certifikati so na voljo po naročilu. Field Xpert SMT77 je s svojimi številnimi funkcijami popoln pripomoček za serviserje, inženirje in vodje projektov pri delu na terenu in v industriji.

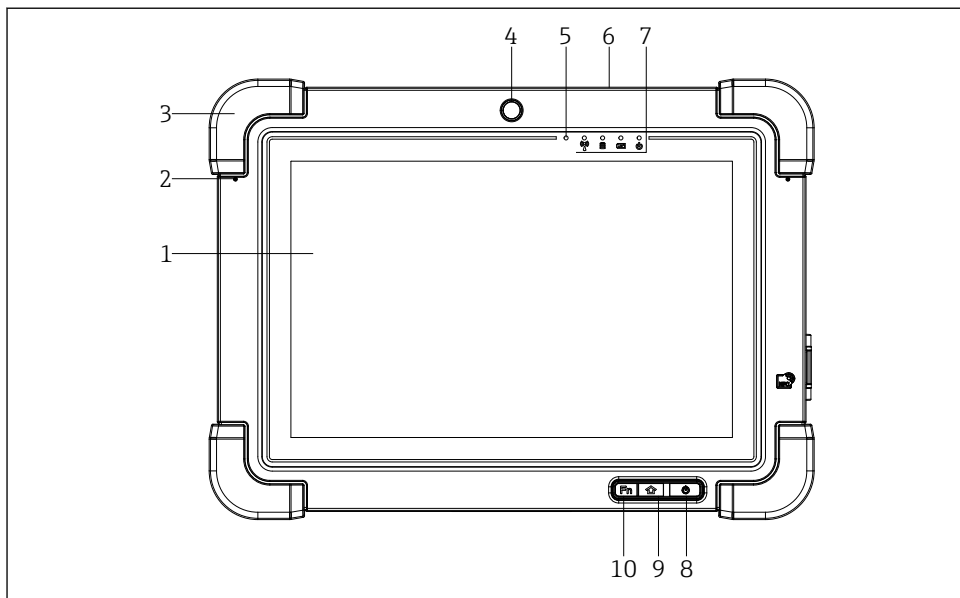

1 Pogled na tablični računalnik od spredaj

- 1 Full HD 10-prstni večdotični zaslon
- 2 2 x digitalni mikrofoni z zmanjševanjem šuma
- 3 Gumijast ščitnik
- 4 Prednja kamera
- 5 Senzor svetlosti
- 6 Ključavnica
- 7 LED-indikatorji
- 8 Gumb za vklop/izklop
- 9 Gumb Domov
- 10 Funkcijska tipka (Fn1) z možnostjo nastavitve funkcije

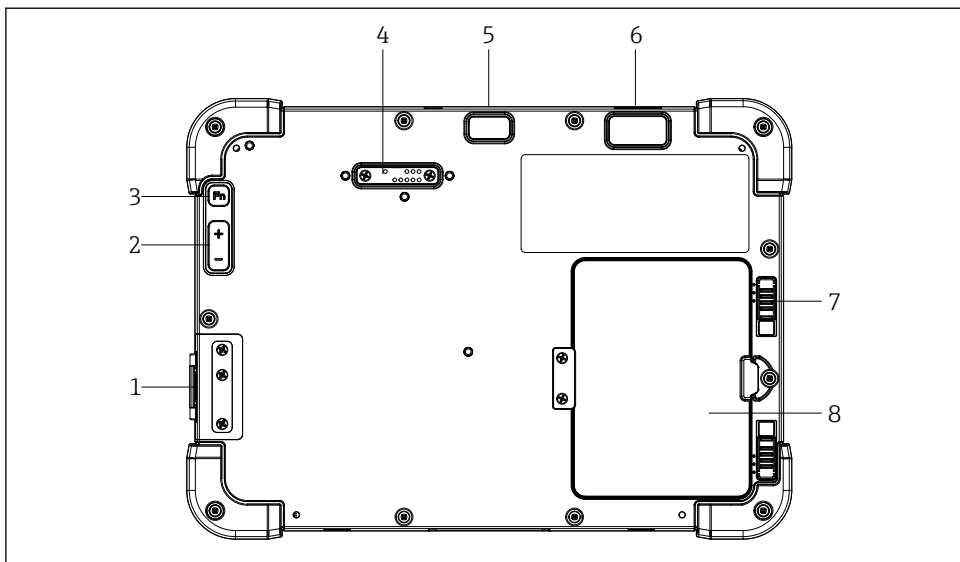

A0037966

2 Pogled na tablični računalnik od zadaj

- 1 V/I-priključki
- 2 Glasnost
- 3 Funkcijska tipka
- 4 Razširitvena vrata za dodatne module
- 5 5 MP kamera s samodejnim ostrenjem in bliskavico
- 6 1D/2D-bralnik Zebra Technologies Corporation SE4500 (opcija)
- 7 Večstopenjska zapora predala za baterijo
- 8 Prazen modul/prostor za zunanjo baterijo (z možnostjo menjave v delujočem stanju)

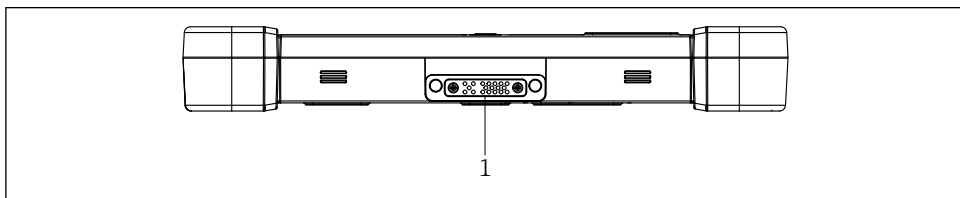

A0037969

3 Pogled na tablični računalnik od spodaj

- 1 Priključek za priključno postajo

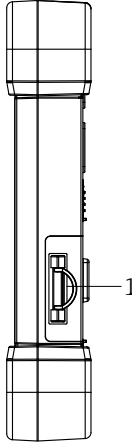

A0037971

4 Pogled na tablični računalnik od strani

1 Priključek za polnilnik, reža za kartico Micro SIM, reža za kartico MicroSD, vrata USB 2.0

3.1 Zgradba izdelka

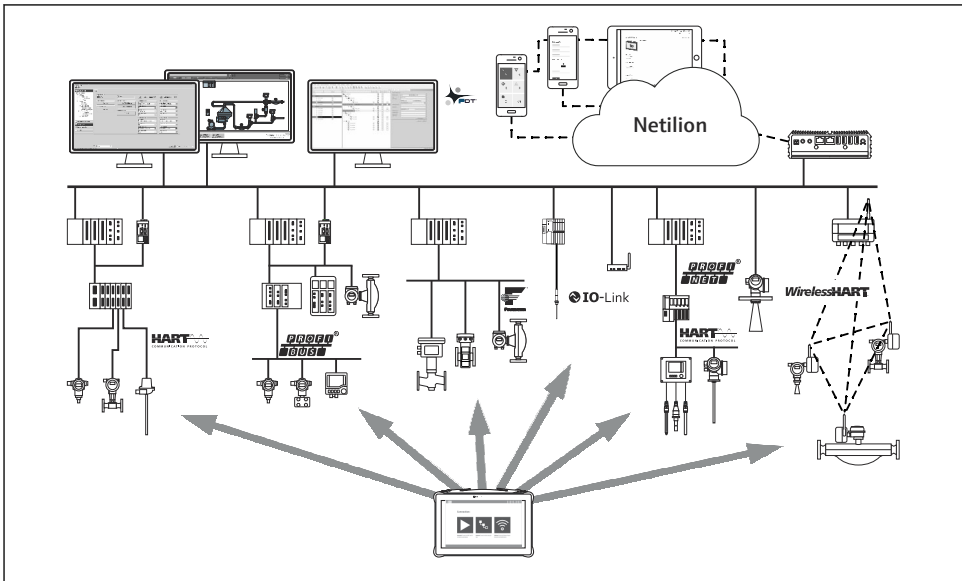

A0053038

5 Omrežna arhitektura

3.2 Področje uporabe

Tablični računalnik za nastavitev naprav omogoča mobilno upravljanje sredstev v nevarnih in nenevarnih območjih. Osebu za prevzemanje v obratovanje in vzdrževanje omogoča upravljanje procesnih naprav z digitalnim komunikacijskim vmesnikom ter beleženje napredka. Tablični računalnik je zasnovan kot kompletna rešitev in je preprosto orodje z upravljanjem na dotik, ki omogoča nadzor procesnih naprav v celotnem življenjskem ciklu. Računalnik je opremljen z vnaprej nameščenimi knjižnicami gonilnikov ter ponuja dostop do industrijskega medomrežja stvari, kakor tudi informacije in dokumentacijo za napravo v celotnem življenjskem ciklu. Tablični računalnik ponuja sodoben uporabniški vmesnik in možnost posodobitev prek spleta v varnem večfunkcijskem okolju Microsoft Windows 10.

3.3 Licenčni model

Program za nastavljanje naprav na tabličnem računalniku je tovarniško nameščen.

Program je treba za namensko uporabo najprej aktivirati. Za to morate imeti uporabniški račun na portalu s programsko opremo Endress+Hauser. Račun si lahko ustvarite s funkcijo "Create Account".

Aktiviranje programskega paketa za nastavitev naprave

1. Dvakrat pritisnite **Field Xpert** na začetnem zaslonu.
 - ↳ Odpre se stran z licenco za program.

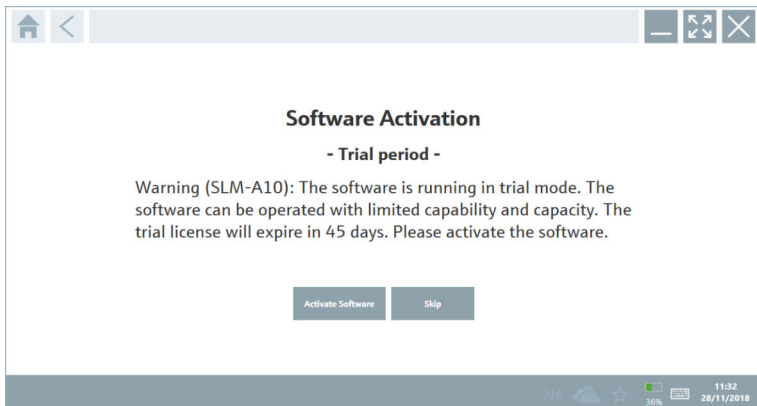

2. Pritisnite **Activate Software**.

- ↳ Odpre se pogovorno okno, v katerega lahko vpišete podatke za portal s programsko opremo.

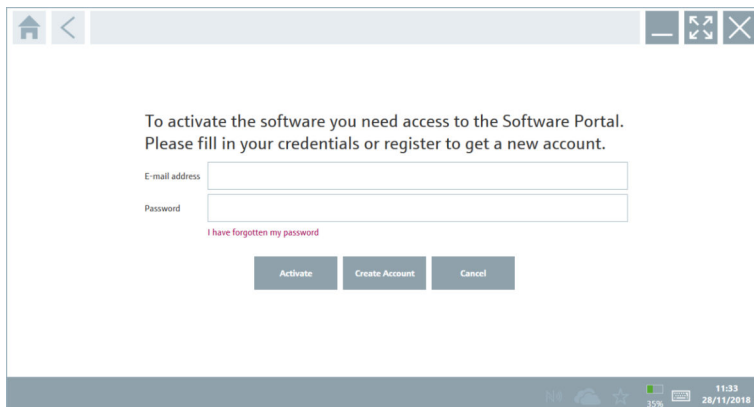

3. Vnesite **E-mail address** ter **Password** in pritisnite **Activate**.

- ↳ Odpre se pogovorno okno s sporočilom "The application has been activated successfully."

4. Pritisnite **Show license**.

- ↳ Odpre se pogovorno okno s podatki o licenci.

5. Pritisnite **Close**.

Odpre se začetni zaslon programa za nastavitve naprav.

4 Prevezna kontrola in identifikacija izdelka

4.1 Prevezna kontrola

Vizualni pregled

- Preverite embalažo glede morebitnih vidnih poškodb, do katerih bi lahko prišlo med transportom.
- Previdno odprite embalažo.
- Preverite vsebino glede vidnih poškodb.
- Preverite, ali je obseg dobave popoln in nič ne manjka.
- Shranite vso spremno dokumentacijo.



Naprave ne uporabljajte, če ugotovite, da je vsebina embalaže poškodovana. V tem primeru se obrnite na svojega zastopnika za Endress+Hauser Sales Center:

www.addresses.endress.com

Napravo vrnite podjetju Endress+Hauser, po možnosti v originalni embalaži.

Obseg dobave:

- Tablični računalnik Field Xpert SMT77
- Polnilnik (100 do 240 V_{AC}, 1,5 A, 50 do 60 Hz) z naročenim priključnim kablom
- Programska oprema in vmesniki/modem v skladu z naročilom

4.2 Tipska ploščica



- 1 ID programske opreme Endress+Hauser
- 2 Naziv izdelka Endress+Hauser
- 3 Serijska številka Endress+Hauser

4.3 Identifikacija izdelka

4.3.1 Naslov proizvajalca

 Podjetje BARTEC GmbH, 97980 Bad Mergentheim, Nemčija, odgovarja za hardver tabličnega računalnika, ki ga proizvaja ekskluzivno za Endress+Hauser.

Hardver

BARTEC GmbH

Max-Eyth-Straße 16

97980 Bad Mergentheim

Nemčija

www.bartec.de

Programska oprema

Endress+Hauser Process Solutions AG

Christoph Merian-Ring 12

CH-4153 Reinach

Švica

www.endress.com

4.4 Skladiščenje in transport

 Izdelek vedno transportirajte v originalni embalaži.

4.4.1 Temperatura skladiščenja

-20 do 50 °C (-4 do 122 °F)

5 Namestitev

5.1 Sistemske zahteve



Programska oprema je tovarniško nameščena na tablični računalnik.

5.2 Namestitev programske opreme

Programska oprema za nastavljanje naprav je tovarniško nameščena na tablični računalnik. Programsko opremo za nastavev naprav morate še aktivirati.



Licenčni model → 📄 13

5.3 Posodobitev programske opreme



Storitev za posodabljanje programske opreme

Vključeno obdobje vzdrževanja se začne z dnem ustvarjanja licence in se samodejno konča po enem letu (referenčni datum).

Posodobitve programa lahko namestite tudi pozneje, če je bila programska oprema izdana v veljavnem aktivnem obdobju vzdrževanja.

1. Pritisnite ikono  na začetni strani programa za nastavev naprav.
 - ↳ Odpre se pogovorno okno s podatki o licenci.
2. Pritisnite zavihek **Update**.
 - ↳ Odpre se pogovorno okno s podatki o posodobitvah.

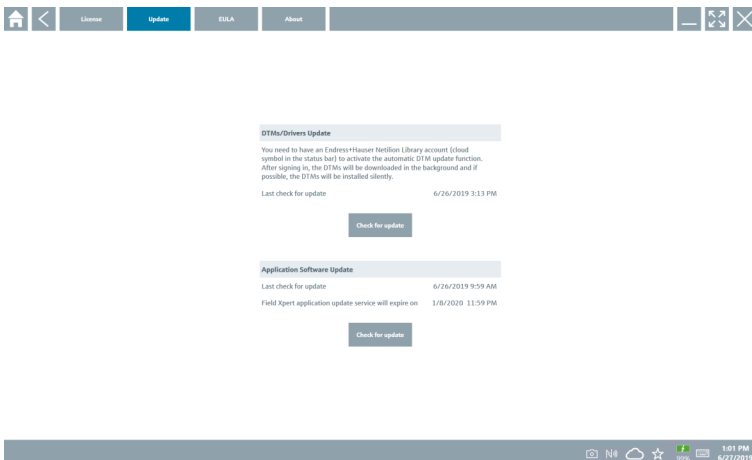

3. Pritisnite **Check for updates**.
 - ↳ Program za nastavev naprav poišče morebitne posodobitve.

5.4 Odstranitev programske opreme



Programske opreme za nastavitvev naprav ne smete odstraniti.

6 Posluževanje



Informacije v zvezi s posluževanjem lahko poiščete v proizvajalčevih kratkih navodilih za uporabo (Brief Operating Instructions). www.bartec.de

7 Prevzem v obratovanje



Informacije v zvezi s prevzemom v obratovanje lahko poiščete v proizvajalčevih kratkih navodilih za uporabo (Brief Operating Instructions). www.bartec.de

8 Posluževanje

OBVESTILO

Posluževanje z neprimernimi pripomočki.

Poškodbe zaslona.

- ▶ Ne dotikajte se zaslona z ostrimi predmeti.

8.1 Postopek zagona



Uporabnik mora ob prvem zagonu programa za nastavitvev naprav sprejeti pogoje uporabe.

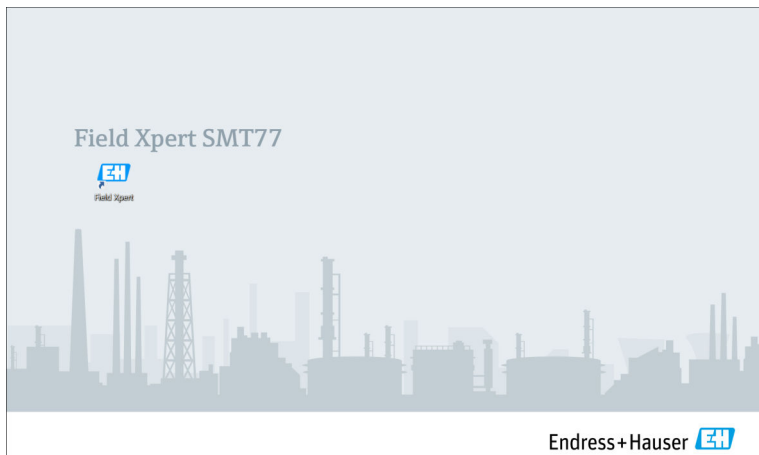

- ▶ Dvakrat pritisnite **Field Xpert** na začetnem zaslonu.
 - ↳ Zažene se program za nastavitve naprav.

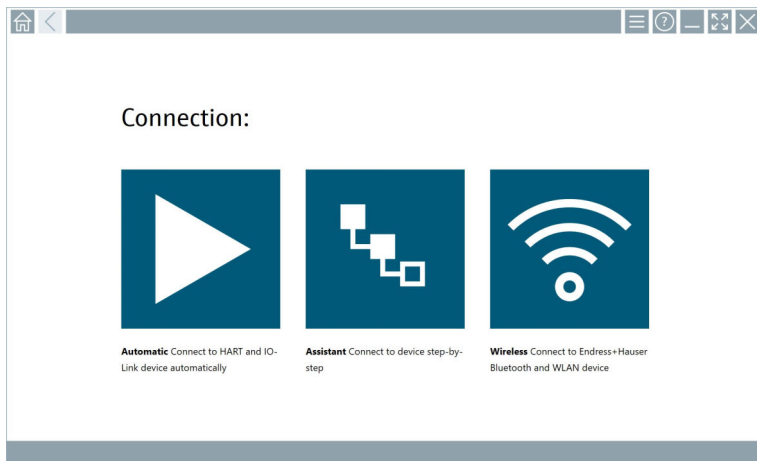

















8.2 Vzpostavitev povezave z napravo

















Povezavo je mogoče vzpostaviti na tri načine:



- Samodejno
- S čarovnikom (ročno)
- Prek brezžične povezave Wi-Fi in Bluetooth

Priključite želeni modem ali vmesnik. Počakajte, da naprava zazna modem ali vmesnik (npr. počakajte na ikono USB).

Tablični računalnik podpira naslednje modeme/vmesnike:

Komunikacijski protokol	Priključitev	Modemi/vmesniki
HART		Commubox FXA195 4 do 20 mA
		
		Bluetooth modem MACTek 4 do 20 mA
		
		Memograph RSG45 (4 do 20 mA)
		USB modem MACTek (4 do 20 mA)
		
		FieldPort SFP50
		Fieldgate SFG250
	Tank Scanner NXA820	
WirelessHART		Dodatni modul BARTEC
		
WirelessHART		WirelessHART adapter SWA70
		WirelessHART adapter SWG70
PROFIBUS		Softing PROFiusb
		Softing PBpro USB
		FieldPort SFP50

Komunikacijski protokol	Priključitev	Modemi/vmesniki
		Fieldgate SFG500
FOUNDATION Fieldbus		NI USB
		FieldPort SFP50
		Softing FFusb
Modbus		Serijska povezava Modbus
Servisni vmesniki Endress+Hauser		Commubox FXA291 CDI
		
		Commubox FXA291 IPC, ISS, PCP
		Commubox FXA193 IPC, ISS
		TXU10 V2 CDI
		TXU10 V2 PCP
		
		TXU10 V1 PCP, CDI
		CDI USB
		
		CDI TCP/IP
Bluetooth	 A0041855	Naprave Endress+Hauser Bluetooth, tudi določena oprema za merjenje nivoja in tlaka

Komunikacijski protokol	Priključitev	Modemi/vmesniki
Wi-Fi	 A0041855	Wi-Fi naprave Endress+Hauser
IO-Link	 	FieldPort SFP20

Povezava "Automatic"

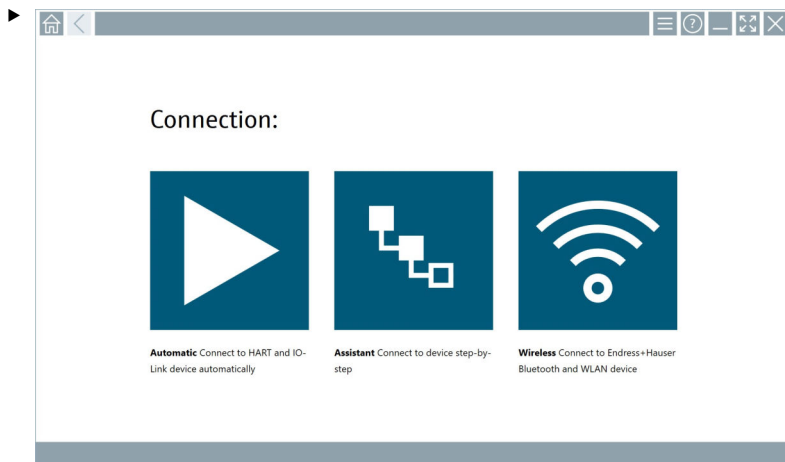

Pritisnite ikono .

↳ Program za nastavitev naprav vzpostavi povezavo s priključeno napravo.

Povezava "Assistant"

1.

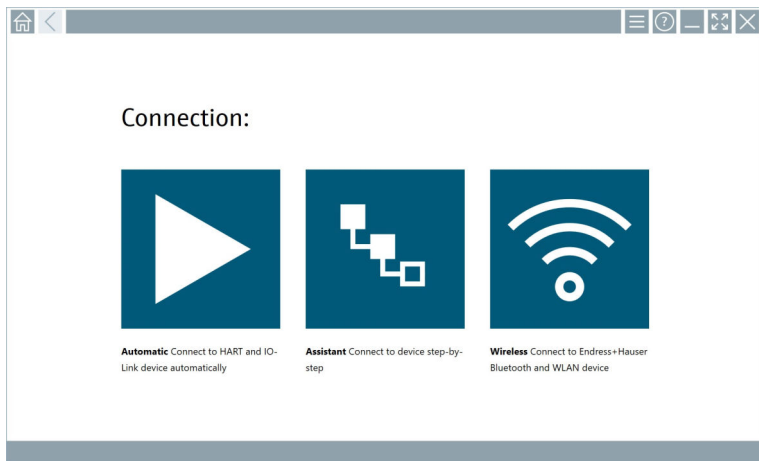

Pritisnite ikono .

↳ Odpre se pregled vseh razpoložljivih protokolov.

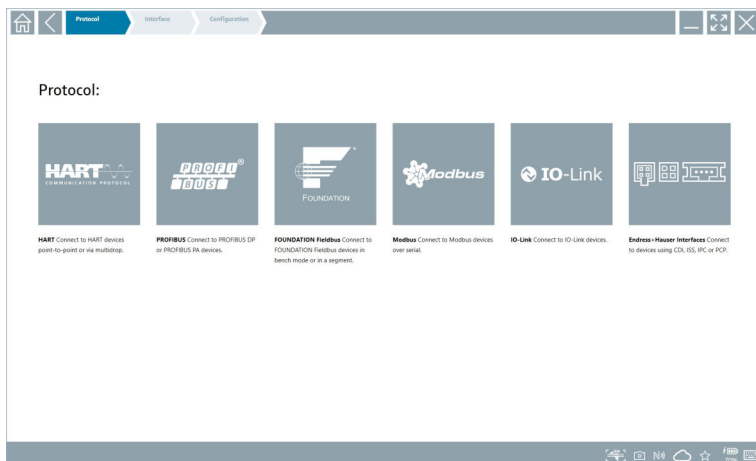

2. Izberite komunikacijski protokol.

- ↳ Odpre se pregled vseh razpoložljivih modemov.

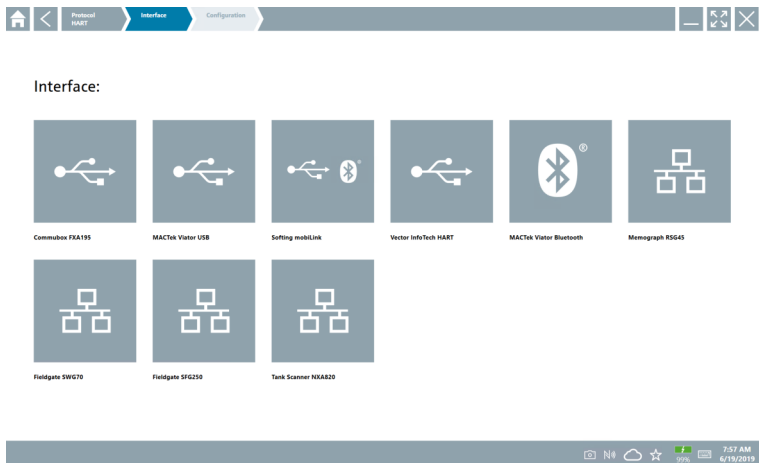

3. Izberite modem.

- ↳ Zdaj lahko nastavite napravo.

Povezava "Wireless"

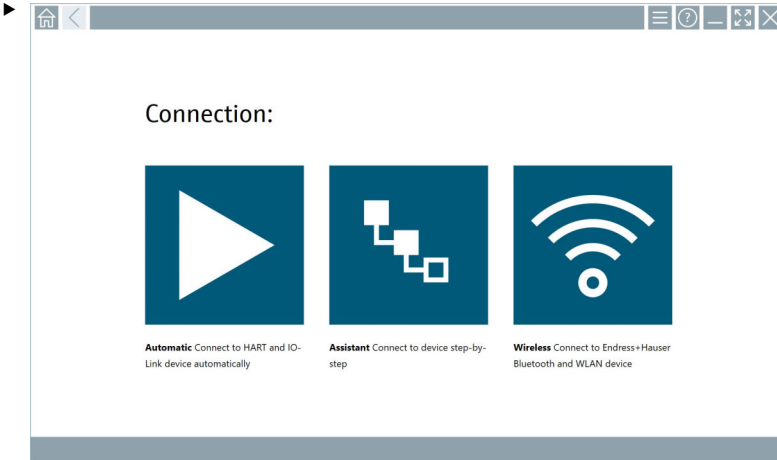

Pritisnite ikono .

- ↳ Prikaže se sproti posodabljaoč se seznam z vsemi razpoložljivimi Wi-Fi in Bluetooth napravami Endress+Hauser. V tem seznamu lahko filtrirate naprave Wi-Fi in Bluetooth.

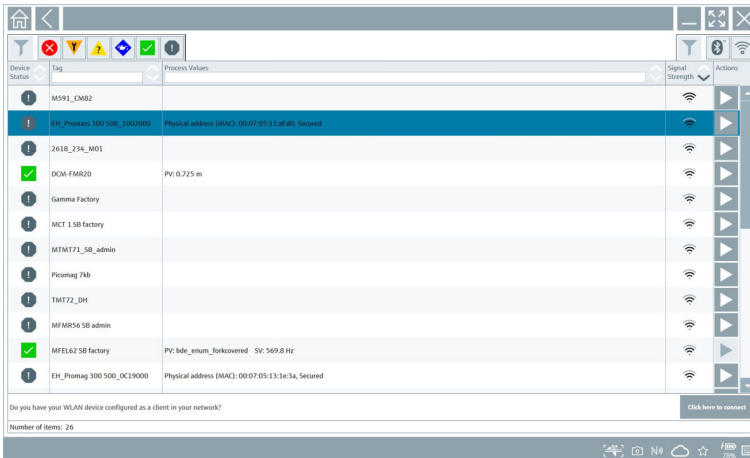

Povezava "Bluetooth"

1. Pritisnite ikono  za filtriranje naprav Bluetooth.

2. Tapnite ikono  zraven naprave, ki jo želite nastaviti.
 - ↳ Odpre se pogovorno okno Login (prijava).

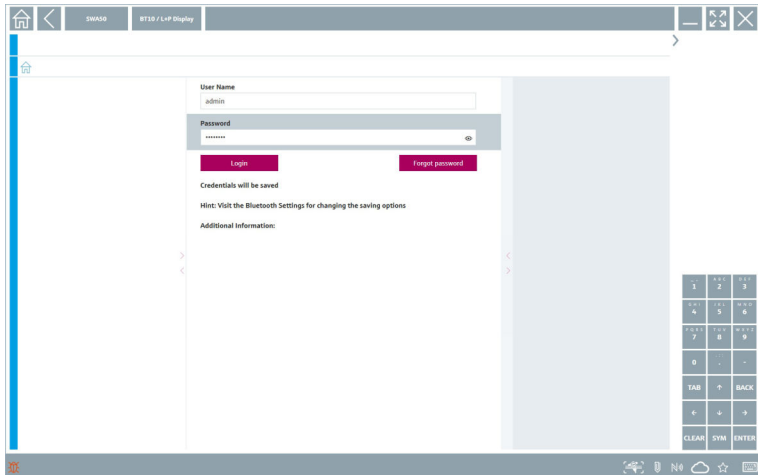

3. Vnesite **User Name** (admin) in **Password** ter pritisnite **Login**.
 - ↳ Odpre se DTM (privzeto) ali MSD.

 Začetno geslo je serijska številka naprave.

Če želite pridobiti ponastavitveno kodo, se obrnite na svojega zastopnika za Endress +Hauser.

Povezava "WLAN"

1. Pritisnite ikono  za filtriranje naprav WLAN.

2. Tapnite ikono ▶ z raven naprave, ki jo želite nastaviti.
 - ↳ Odpre se pogovorno okno Connect to WLAN device (povezovanje z napravo WLAN).

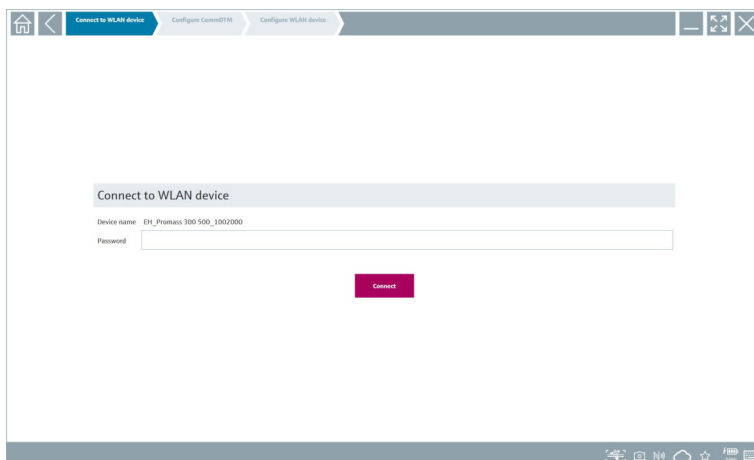

3. Vnesite **Password** in pritisnite **Connect**.
 - ↳ Odpre se okno povezave.
4. Ne spreminjajte naslova IP – pustite ga takšnega, kot je.
5. Pritisnite ikono ▶.
6. Pritisnite **Vendor specific**.
7. Odpre se okno DeviceDTM in zdaj lahko nastavite napravo.

 Začetno geslo je serijska številka naprave.

 Pritisnite **Click here to connect** (pritisnite tukaj za povezavo) za neposredno vzpostavitev povezave z naslovom IP.

8.3 Informacije in programske nastavitve

- ▶ Pritisnite ikono ☰ v glavnem meniju.
 - ↳ Odpre se pregled vseh informacij in nastavitvev.

8.3.1 Katalog gonilnikov DTM

- ▶ Pritisnite zavihek **DTM Catalog**.
- ↳ Odpre se pregled vseh razpoložljivih gonilnikov DTM.

DTM Device Type	Version	Manufacturer	Date	Protocol	State
Procal CH	1.0.0	Labor	2014-01-10	HART	New
_DD_ASD_E-12_FF Rev 1	DDRev Du4	Pepper+Fuchs GmbH (DTM)	2017-01-03	FieldBus FF H1	OK
000000004 Name not available Rev 1	DD Rev Du1	Manufacturer Expansion (DTM)	2019-05-14	HART	OK
006000004 Name not available Rev 1	DD Rev Du1	Power-Games Ltd. (DTM)	2019-05-14	HART	OK
0990 FieldBus Switch Box Rev 4	DDRev Du1	EL-O-MATIC BV (DTM)	2000-09-01	FieldBus FF H1	OK
1000 Rev 3	DDRev Du1	ROSEMOUNT ANALYTICAL DIVISON (DTM)	2001-05-09	FieldBus FF H1	OK
1016 Rev 1	DD Rev Du1	Rosemount Analytic (DTM)	2019-05-14	HART	OK
1016 Rev 2	DD Rev Du1	Rosemount Analytic (DTM)	2019-05-14	HART	OK
1066 Rev 1	DD Rev Du1	Rosemount Analytic (DTM)	2019-05-14	HART	OK
1066 Rev 2	DD Rev Du1	Rosemount Analytic (DTM)	2019-05-14	HART	OK
1066 C/F FF Conductivity Analyzer Rev 1	DDRev Du3	ROSEMOUNT ANALYTICAL INC. (DTM)	2011-12-16	FieldBus FF H1	OK
1066-DQVLC-Q2-FF Amperometric Analyzer Rev 1	DDRev Du3	ROSEMOUNT ANALYTICAL INC. (DTM)	2012-01-18	FieldBus FF H1	OK
1066-P-FF FieldBus Transmitter Rev 1	DDRev Du5	ROSEMOUNT ANALYTICAL INC. (DTM)	2010-12-21	FieldBus FF H1	OK
1111 Rev 1	DD Rev Du1	Rosemount (DTM)	2019-05-14	HART	OK
1111 Rev 2	DD Rev Du1	Rosemount (DTM)	2019-05-14	HART	OK

Pogled gonilnika naprave brez povezave

- ▶ Dvakrat pritisnite na želeni gonilnik naprave.
- Odpre se pogled gonilnika naprave brez povezave.



Ta funkcija je na voljo le, če gonilnik naprave podpira pogled brez povezave.



Po potrebi lahko namestite dodatne gonilnike naprav (DTM). Gonilniki se po samodejni ali ročni posodobitvi  prikažejo v katalogu DTM.

8.3.2 Dnevnik dogodkov

- ▶ Pritisnite zavihek **Event Log** ali sivo statusno vrstico.
 - ↳ Odpre se pregled vseh dogodkov.

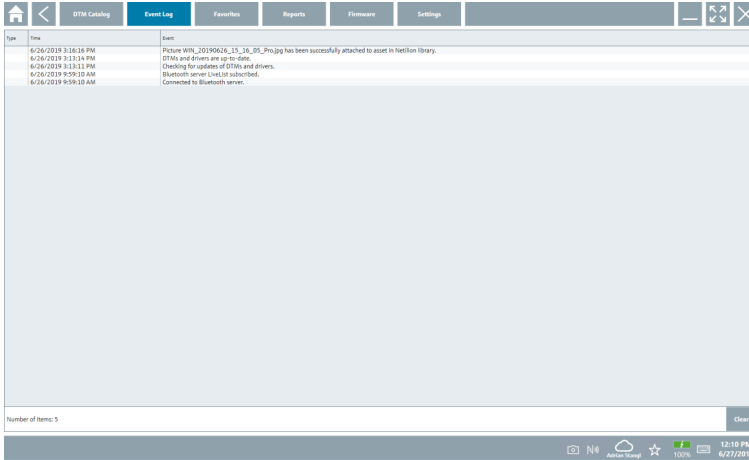

- ▶ Dnevnik dogodkov, ki ste jih že prebrali, lahko izbrisate z gumbom **Clear**.

8.3.3 Priljubljene

- ▶ Pritisnite zavihek **Favorites** ali ikono ☆.
 - ↳ Odpre se pregled vseh priljubljenih.

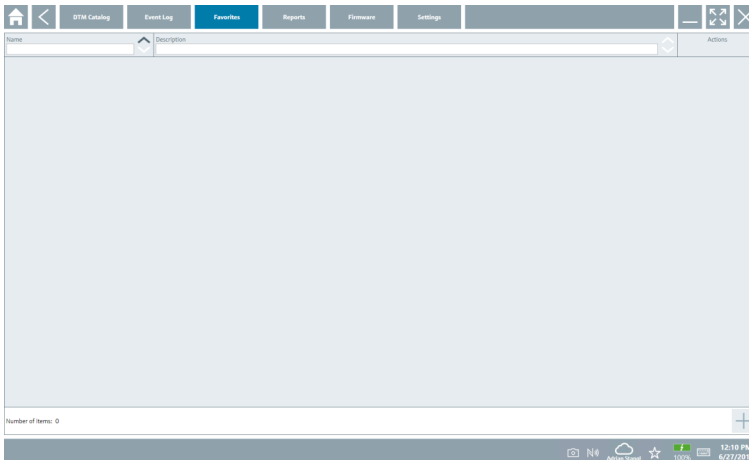

8.3.4 Upravljanje poročil

1. Pritisnite zavihek **Reports**.

- ↳ Odpre se pregled z mapo "Manage saved device reports".

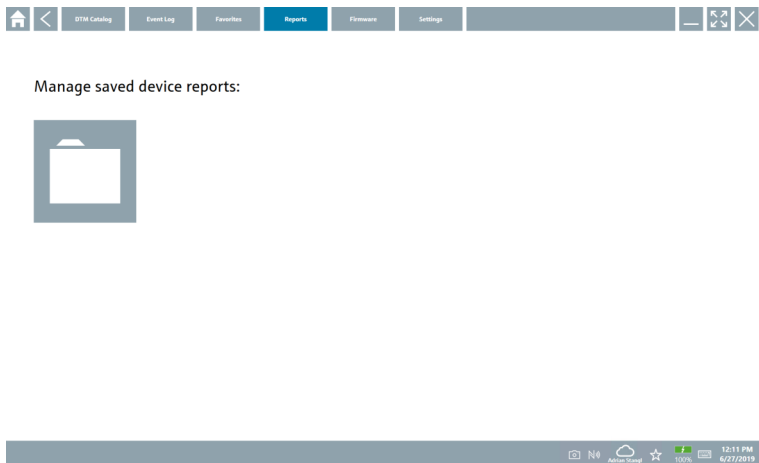

2. Pritisnite mapo "Manage saved device reports".

- ↳ Odpre se pregled vseh shranjenih poročil naprav.

8.3.5 Firmver

▶ Pritisnite zavihek **Firmware**.

- ↳ Odpre se pregled firmvera.

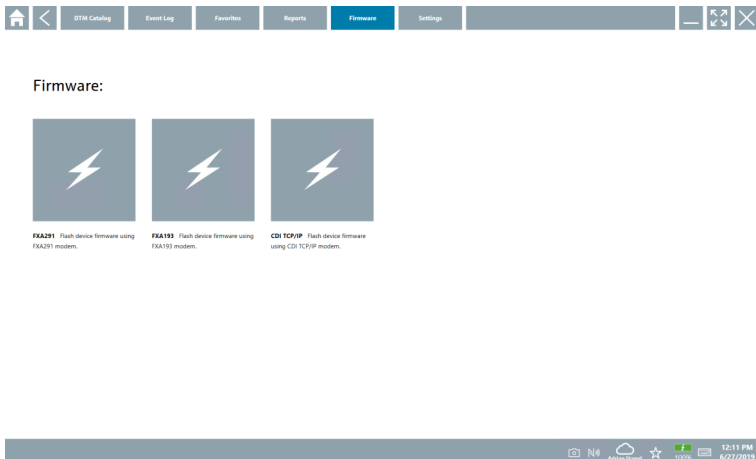

8.3.6 Nastavitve

Jezik

1. Pritisnite zavihek **Settings**.

↳ Odpre se zavihek **Language** s pregledom vseh razpoložljivih jezikov.

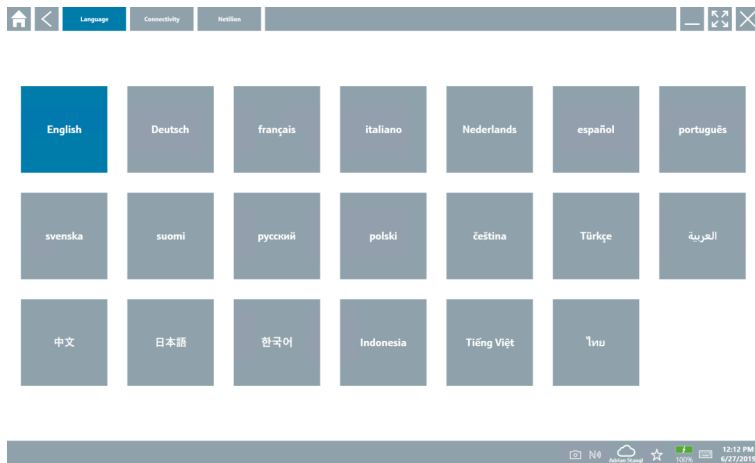

2. Izberite želeni jezik.

3. Pritisnite ikono

↳ Program za nastavitev naprav se zapre.

4. Znova zaženite program za nastavitev naprav.

↳ Izbrani jezik je shranjen.

Povezava

- ▶ Pritisnite zavihek **Connectivity**.
 - ↳ Odpre se pregled vseh povezav.

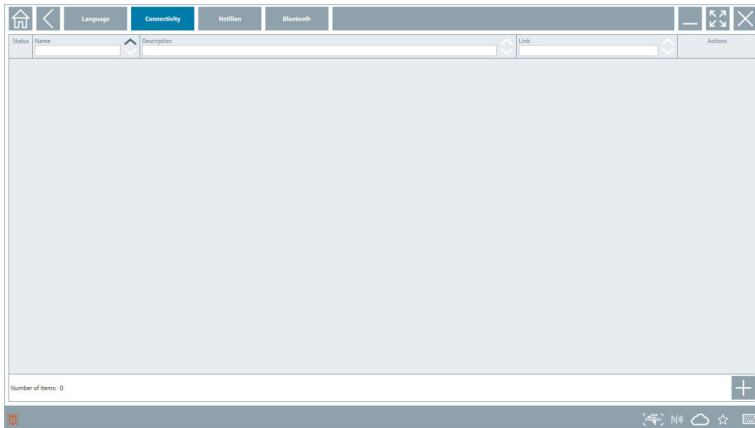

Netilion

- ▶ Pritisnite zavihek **Netilion**.
 - ↳ Odpre se pregled nastavitvev shranjevanja podatkov.

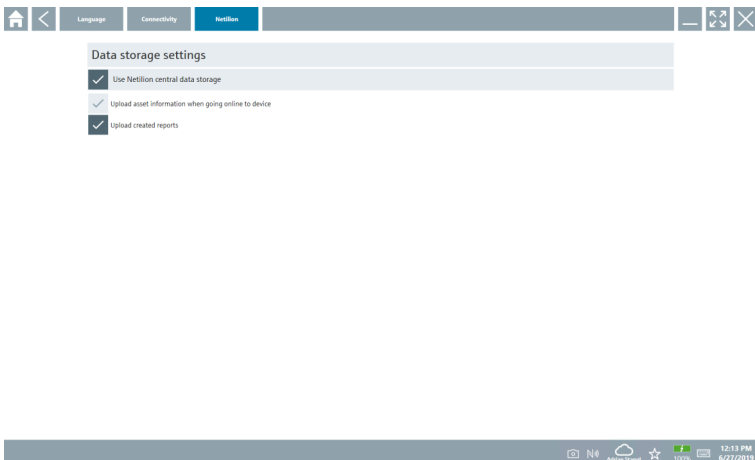

Bluetooth

- ▶ Pritisnite zavihek **Bluetooth**.
 - ↳ Odpre se funkcija varnostnih podatkov za naprave Bluetooth.

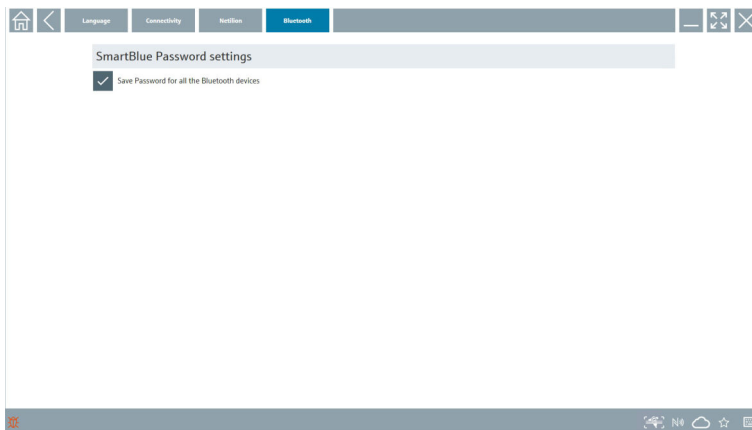

8.4 Dodatne informacije o programu

- ▶ Pritisnite ikono .
 - ↳ Odpre se pregled vseh dodatnih informacij.

8.4.1 Licenca

- ▶ Pritisnite zavihek **License**.
 - ↳ Odpre se pogovorno okno s podatki o licenci.

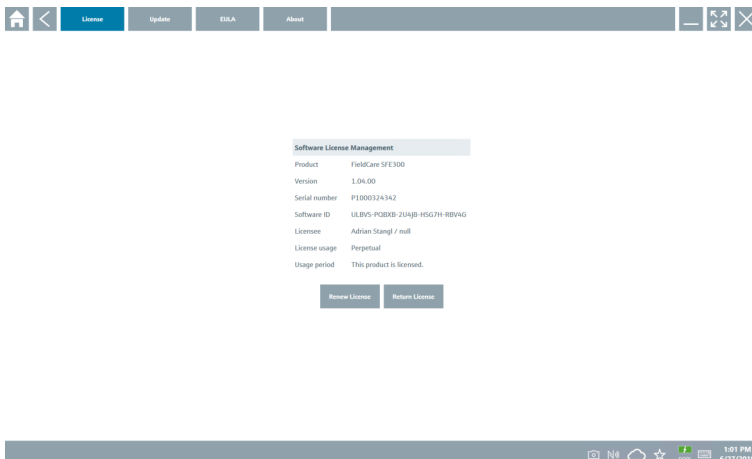

Obnovitev licence



Če je vzdrževalna pogodba potekla, morate naročiti podaljšanje vzdrževanja za "Field Xpert SMT71".

Obnovitev licence pri programu verzije od 1.05

Ko ste podaljšanje vzdrževanja za Field Xpert SMT71 uspešno naročili:

- ▶ V programu Field Xpert prejmete obvestilo.

Obnovitev licence pri programu verzije do 1.04

Ko ste podaljšanje vzdrževanja za Field Xpert SMT71 uspešno naročili:

1. Pritisnite zavihek **License**.
2. Kliknite **Update license** (posodobi licenco).
3. Prijavite se v portal za programsko opremo z e-poštnim naslovom in geslom.
 - ↳ Licenca je zdaj obnovljena.

8.4.2 Licenčna pogodba za končnega uporabnika EULA

- ▶ Pritisnite zavihek **EULA**.
 - ↳ Odpre se okno z licenčno pogodbo Endress+Hauser.

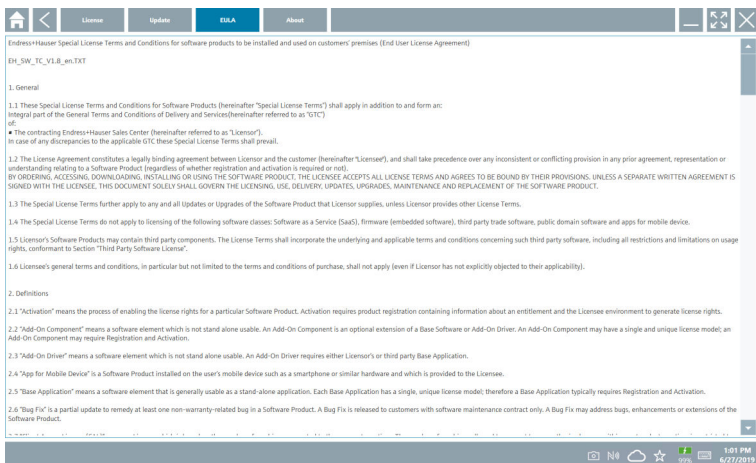

8.4.3 Informacije

Na tem zavihku so informacije o trenutni različici programske opreme, proizvajalcu in besedilo izvorne kode.

1. Pritisnite zavihek **About**.

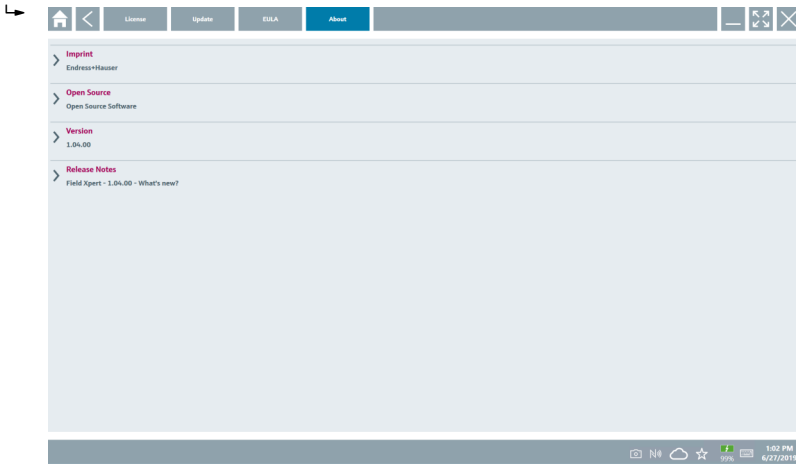

Odpre se pregled vseh informacij.

2. Pritisnite ikono , da si ogledate informacije.

8.5 Samodejna posodobitev gonilnikov DTM

1.

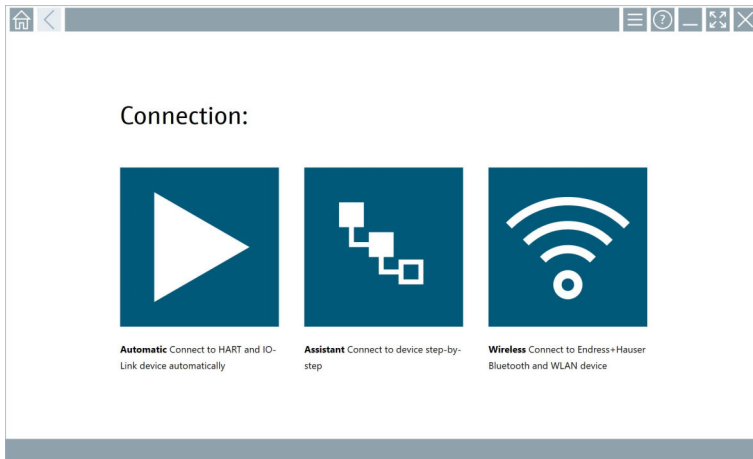

Pritisnite ikono  v statusni vrstici.

↳ Odpre se pogovorno okno "Sign in to Netilion Library".

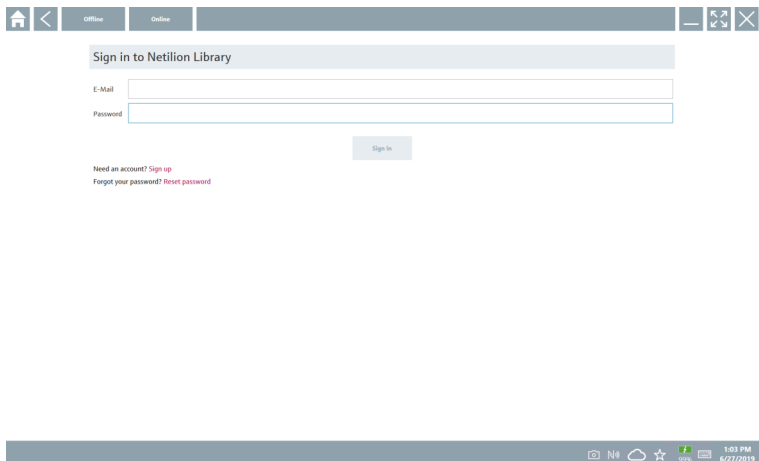

2. Pritisnite **Sign in**.

3. Izberite vrsto naročnine (Basic/Plus/Premium).

4. Prijavite se s podatki za Netilion.

↳ Tablica opravi iskanje in prenos gonilnikov DTM v ozadju.

5. Potrdite prenos.

↳ Namestitvev se začne.

8.6 Knjižnica Netilion

8.6.1 Nalaganje poročila naprave v knjižnico Netilion



Ta funkcija je na voljo z napravami HART, PROFIBUS FOUNDATION Fieldbus in IO-Link, kakor tudi s servisnim vmesnikom Endress+Hauser (CDI).

1.

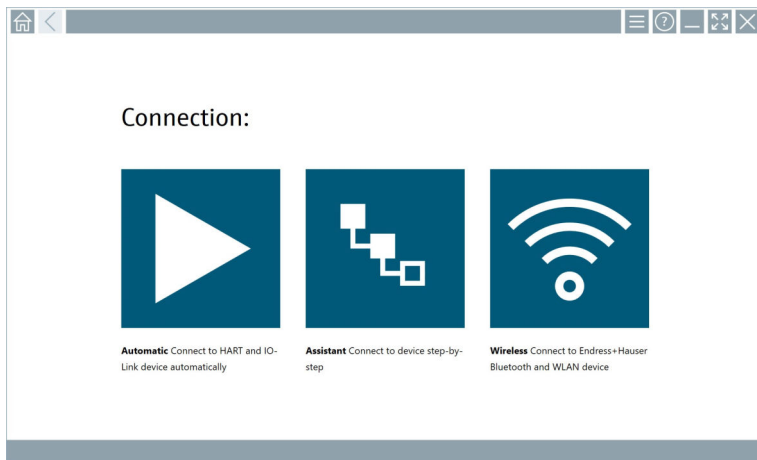

Pritisnite ikono  v statusni vrstici.

↳ Odpre se pogovorno okno "Sign in to Netilion Library".

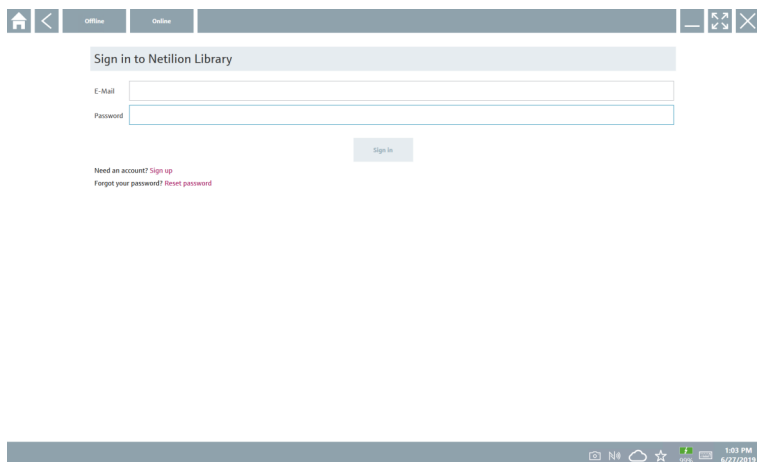

2. Pritisnite **Sign in**.

3. Izberite vrsto naročnine (Basic/Plus/Premium).

4. Povežite napravo in odprite upravitelja DTM.
 - ↳ Naprava se samodejno shrani v knjižnico Netilion.
5. Pritisnite "Save device report".
 - ↳ Poročilo naprave se doda k napravi v knjižnici Netilion.

8.6.2 Nalaganje fotografije v knjižnico Netilion

1. Vzpostavite povezavo z napravo in odprite upravitelja DTM. Pritisnite ikono .
 - ↳ Zažene se kamera.
2. Fotografirajte napravo.
 - ↳ Odpre se pogovorno okno "New image found".
3. Pritisnite **Yes**.
 - ↳ Fotografija se naloži v knjižnico Netilion za obstoječe sredstvo.

Nalaganje fotografije iz aplikacije Camera Roll

1. Vzpostavite povezavo z napravo in odprite upravitelja DTM. Pritisnite ikono .
 - ↳ Odpre se pogovorno okno.
2. Izberite vrsto datoteke.
3. Izberite fotografijo iz imenika v programu Field Xpert.
4. Pritisnite **Yes**.
 - ↳ Fotografija se naloži v knjižnico Netilion za obstoječe sredstvo.

8.6.3 Nalaganje datoteke PDF v knjižnico Netilion

1. Vzpostavite povezavo z napravo in odprite upravitelja DTM. Pritisnite ikono .
 - ↳ Odpre se pogovorno okno.
2. Izberite vrsto datoteke.
3. Izberite datoteko PDF iz imenika v programu Field Xpert.
4. Pritisnite **Yes**.
 - ↳ Datoteka PDF se naloži v knjižnico Netilion za obstoječe sredstvo.

8.6.4 Nalaganje podatkovnih zapisov parametrov v knjižnico Netilion

1. Pritisnite ikono  v statusni vrstici in se prijavite.
2. Povežite napravo in odprite upravitelja DTM.
3. V meniju **Program functions** pritisnite **Save device data**.
 - ↳ Podatkovni zapisi parametrov se naložijo v knjižnico Netilion za obstoječe sredstvo.

8.6.5 Uporaba brez internetne povezave

i Poskenirane naprave, nove fotografije, poročila naprav (PDF) in zapisi s parametri se samodejno shranijo v predpomnilnik brez povezave. Ko se vzpostavi nova internetna povezava, se nato samodejno naložijo.

1.

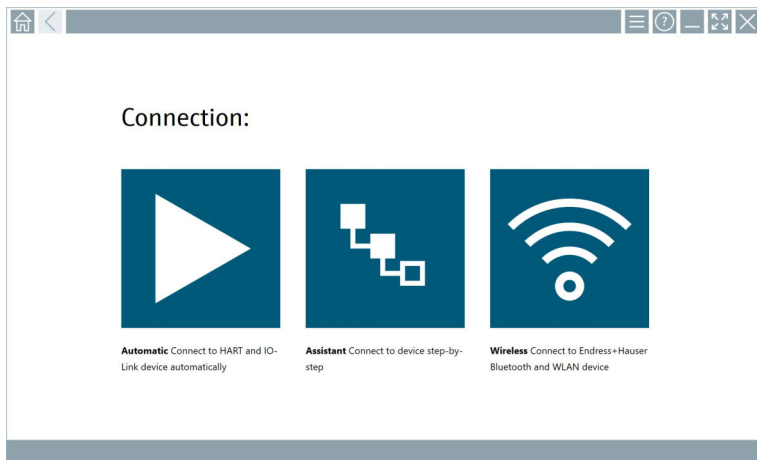

Pritisnite ikono  v statusni vrstici.

↳ Odpre se pogovorno okno "Sign in to Netilion Library".

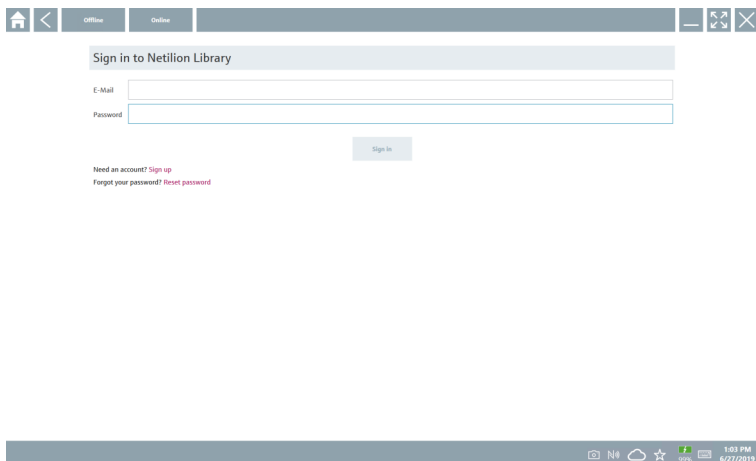

2. Pritisnite zavihek **Offline**.

- ↳ Odpre se pogovorno okno "Offline data storage information".

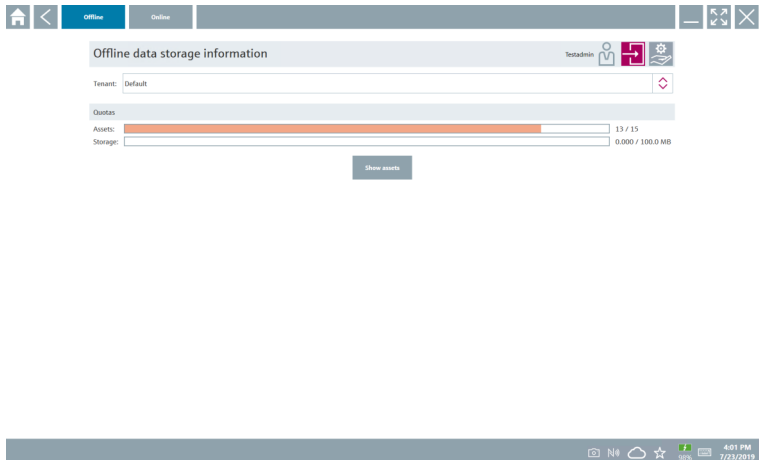

3. Pritisnite **Show assets**.

- ↳ Odpre se pregled vseh sredstev in dokumentov.

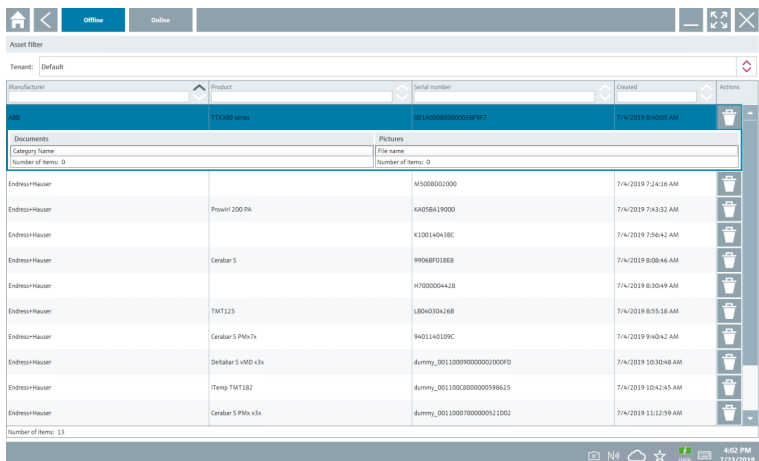

4. Pritisnite ikono , da odstranite sredstva in dokumente.

5. Pritisnite zavihek **Online** in se prijavite.

6. Pritisnite **Upload asset data**.

- ↳ Odpre se pogovorno okno z vsemi podatki za nalaganje.

7. Pritisnite **Upload**.

8.6.6 Povezava do knjižnice Netilion

1. Pritisnite ikono  v statusni vrstici.
↳ Odpre se pogovorno okno Netilion Library.
2. Prijavite se v knjižnico Netilion.

8.7 Nalaganje poročila Heartbeat Verification v knjižnico Netilion

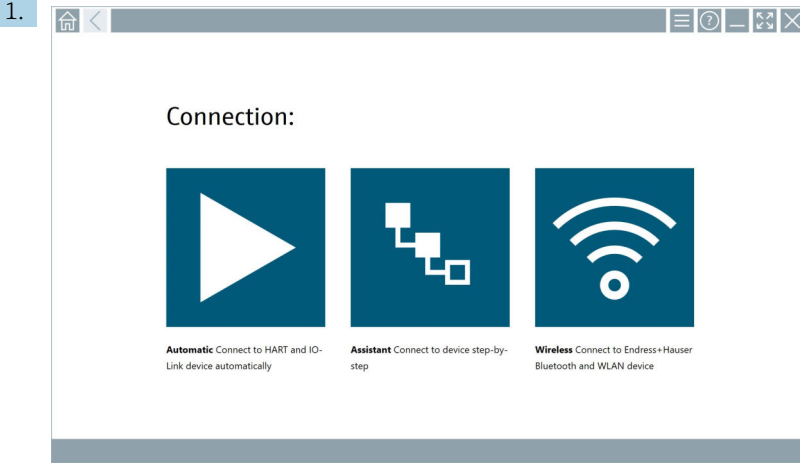

Pritisnite ikono .

↳ Vzpostavi se povezava z želeno napravo.

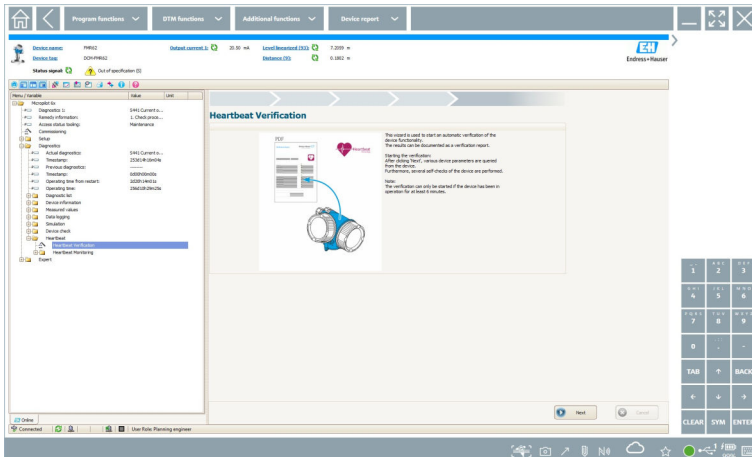

2. Zaženite čarovnika Heartbeat.
3. Sledite čarovniku Heartbeat in zaženite postopek Heartbeat Verification.

4. Ko je postopek Heartbeat Verification končan, shranite rezultate v datoteko PDF.
 - ↳ Odpre se pogovorno okno, v katerem lahko izberete mesto za shranjevanje datoteke PDF.
5. Izberite mesto za shranjevanje in pritisnite **Save**.
 - ↳ Prikaže se pogovorno okno za shranjevanje v knjižnico Netilion.
6. Pritisnite **Yes**.
 - ↳ Prikaže se pogovorno okno, v katerem lahko izberete vrsto dokumenta.
7. Izberite Heartbeat Verification Report in pritisnite **Yes**.
 - ↳ Poročilo Heartbeat Verification se naloži v knjižnico Netilion za obstoječe sredstvo.

8.8 RFID

1.

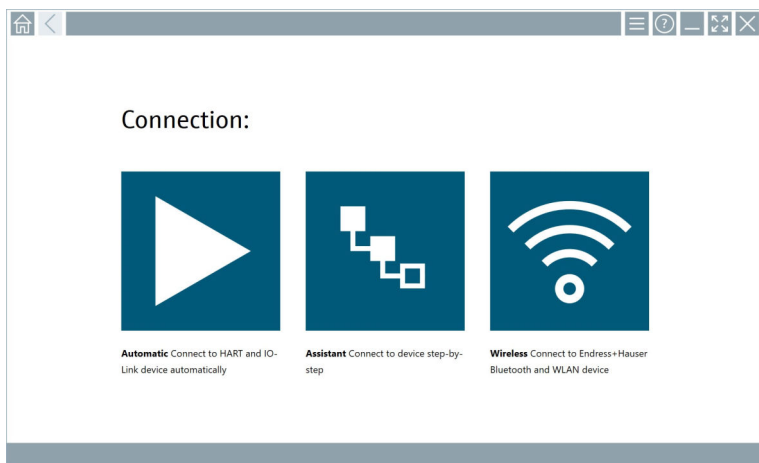

Pritisnite ikono  v statusni vrstici.

↳ Odpre se pogovorno okno "RFID TAG Editor".

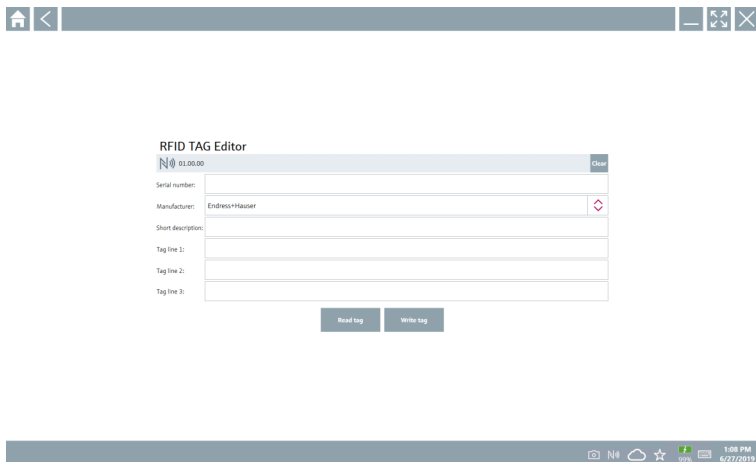

2. Priključite bralnik RFID.

3. Pritisnite **Read tag**.

4. Položite oznako RFID na bralnik in pritisnite **Device Viewer**.

↳ Device Viewer se odpre v brskalniku Internet Explorer.

5. Spremenite procesno oznako ali serijske številke in pritisnite **Write tag**.

↳ Oznaka RFID je spremenjena.

9 Vzdrževanje

 Informacije o vzdrževanju so na voljo v kratkih navodilih za uporabo proizvajalca. www.bartec.de

9.1 Baterija

Pri uporabi baterije upoštevajte naslednje:

- Baterijo polnite in praznite pri sobni temperaturi
- Čas delovanja baterije je odvisen od številnih dejavnikov:
 - Število ciklov polnjenja in praznjenja
 - Pogoji okolice
 - Stanje napolnjenosti med shranjevanjem
 - Obremenitve baterije
- Pretežna uporaba baterije negativno vpliva na delovanje naprave
- Baterije se lahko izpraznijo zunaj naprave

 Med življenjsko dobo baterije se lahko poslabša zmogljivost zaradi obremenitev, ki jih povzročata vsakodnevno polnjenje in praznjenje.

Litij-ionske baterije običajno zamenjamo po 300 do 500 ciklih polnjenja (popolni cikli polnjenja/praznjenja), ali ko zmogljivost baterije doseže 70 do 80 %.

Dejansko število ciklov je odvisno od načina uporabe, temperature, starosti in drugih dejavnikov.

 Da bi preprečili trajno zmanjšanje zmogljivosti baterije zaradi samopraznjenja, baterij nikoli ne praznite pod 5 % njihove zmogljivosti.

OPOZORILO

Padec, zmečkanje ali kakršno koli drugo nepravilno roko vanje z baterijo lahko povzroči požar ali kemične opekline.

- ▶ Baterijo vedno uporabljajte na pravilen način.

OBVESTILO

Če je temperatura prenizka ali previsoka, baterije ni mogoče napolniti.

To preprečuje morebitne poškodbe baterije.

- ▶ Baterijo polnite samo pri temperaturi približno 20 °C (68 °F).

POZOR

Poškodovane baterije ali baterije s puščanjem

lahko povzročijo telesne poškodbe.

- ▶ Z baterijo ravnajte zelo previdno.

POZOR

Če se baterija med polnjenjem pregreva ali se pojavi vonj po gorenju, takoj zapustite območje.

- ▶ Nemudoma obvestite varnostno osebje.

Pri uporabi baterije upoštevajte naslednje:

- Če se čas delovanja skrajša, zamenjajte baterijo
- Na baterijo ne postavljajte nobenih predmetov ali materialov
- Baterije ne hranite v bližini prevodnih ali vnetljivih materialov
- Baterijo hranite zunaj dosega otrok
- Uporabljajte samo originalne baterije
- Baterijo polnite samo z originalnimi polnilnimi napravami ali originalnimi polnilnimi postajami
- Baterije ne hranite v bližini vode
- Baterije ne sežigajte
- Baterije ne izpostavljajte temperaturam pod 0 °C (32 °F) ali nad 46 °C (115 °F)



Če je baterija izpostavljena izredno visokim ali nizkim temperaturam, 100 % zmogljivosti baterije ni mogoče doseči. Zmogljivost se lahko obnovi, če se temperatura v okolici baterije vrne v temperaturno območje približno 20 °C (68 °F).

- Pustite proste odprtine za prezračevanje
- Baterijo polnite v prostoru s temperaturo približno 20 °C (68 °F)
- Baterije ne postavljajte v mikrovalovno pečico
- Baterije ne razstavljajte in se je ne dotikajte s koničastim predmetom
- Baterije ne odstranjujte iz naprave z ostrim predmetom



Baterije so certificirane z Ex certifikatom v kombinaciji z napravo. Uporaba baterij, ki v certifikatu niso navedene, razveljavi Ex certifikat.



Varčevanje z baterijo

- Posodobitev Windows 10 Creators
 - Podaljšajte življenjsko dobo baterije
 - Preverite praznjenje baterije
- Izklopite brezžične module, ki jih ne uporabljate
- Preverite in izboljšajte nastavitve brezžičnih naprav
- Zmanjšajte osvetlitev zaslona
- Izklopite vse module, ki se v servisnem programu ne uporabljajo, npr. GPS, čitalnik, kamera
- Vključite ohranjevalnik zaslona
- Ustvarite načrt napajanja v skladu z Microsoftovimi smernicami
- Nastavite možnosti napajanja v skladu z Microsoftovimi smernicami
- Nastavite spanje v skladu z Microsoftovimi smernicami

9.1.1 Menjava baterije

NEVARNOST

Nepravilna menjava baterije

lahko povzroči eksplozijo.

- ▶ Baterijo vedno zamenjajte z identično baterijo ali z enakovredno baterijo po priporočilih proizvajalca.



Zmogljivost baterije postopoma upada, odvisno od tega, kako uporabljate baterijo. Baterijo lahko zamenjate po 18–24 mesecih.

Rabljene baterije odstranite skladno z navodili proizvajalca.

Odstranitev baterije

1.

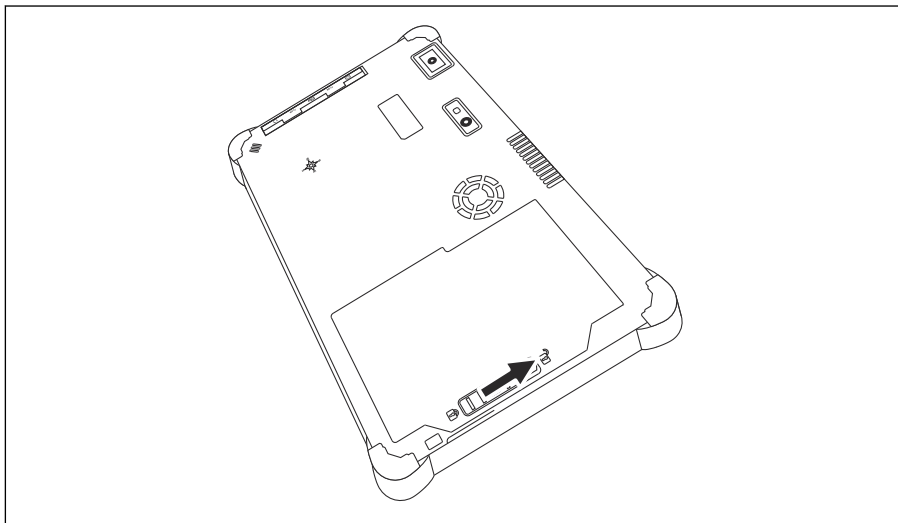

Prestavite zaklep baterije v "odklenjeni" položaj.

2.

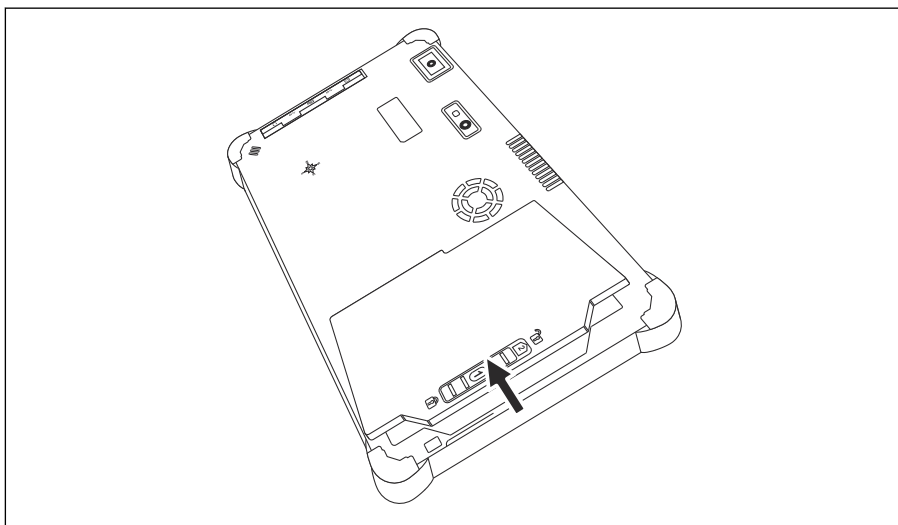

Odprite predal za baterijo in odstranite baterijo.



Za informacije v zvezi z vstavitvijo baterije

10 Popravilo

10.1 Splošne informacije

OBVESTILO

Nepooblaščenca popravila naprave

Škoda na napravi in/ali prenehanje veljavnosti garancije/jamstva.

- ▶ Popravila lahko izvajajo samo strokovnjaki podjetja Endress+Hauser. Za popravila se vedno obrnite na zastopnika podjetja Endress+Hauser: www.addresses.endress.com

10.2 Nadomestni deli



Seznam nadomestnih delov, ki so trenutno na voljo za izdelek, je na voljo na spletu: <https://www.endress.com/deviceviewer> (→ Vnesite serijsko številko)

10.3 Vračilo

Zahteve v zvezi z varnim vračilom naprave so odvisne od tipa naprave in od nacionalne zakonodaje.

1. Za informacije obiščite spletno stran: <https://www.endress.com/support/return-material>
 - ↳ Izberite regijo.
2. V primeru vračila naprave slednjo zapakirajte tako, da bo zaščitena pred udarci in vlago. Najboljšo zaščito predstavlja originalna embalaža.

10.4 Odstranitev

 Naši izdelki so v skladu z direktivo 2012/19 EU o odpadni električni in elektronski opremi (OEEO) po potrebi označeni s prikazanim simbolom z namenom zmanjšanja odstranjevanja OEEO z nesortiranimi komunalnimi odpadki. Izdelkov s to oznako ni dovoljeno odstraniti skupaj z nesortiranimi komunalnimi odpadki. Vrnite jih proizvajalcu, ki jih bo odstranil v skladu z veljavnimi predpisi.

10.4.1 Odstranitev baterij

Izdelek vsebuje litij-ionsko ali nikelj-metalhidridno baterijo. Te baterije morate odstraniti na pravi način. Za informacije v zvezi z recikliranjem in odstranjevanjem v vaši državi se obrnite na lokalne organe, ki pokrivajo varovanje okolja.

11 Pribor

Trenutno razpoložljiv pribor za izdelek lahko izberete na naslovu www.endress.com:

1. Izberite izdelek z uporabo filtrov in iskalnega polja.
2. Odprite stran izdelka.
3. Izberite **Spare parts & Accessories** (nadomestni deli in pribor).

12 Tehnični podatki



Za podrobnejše tehnične podatke glejte dokument Tehnične informacije. →  7

13 Priloga

13.1 Zaščita mobilnih naprav

Danes je mobilna tehnologija pomemben del sodobnih poslovnih okolij, saj je vse več naših podatkov shranjenih v mobilnih napravah. Poleg tega so te naprave zdaj enako zmogljive kot klasični računalniki. Ker te mobilne naprave pogosto zapustijo poslovne prostore, potrebujejo še večjo zaščito kot namizne naprave. V nadaljevanju boste našli štiri hitre nasvete za zaščito mobilnih naprav in podatkov, ki jih vsebujejo.



Vklop zaščite z geslom

Uporabite dovolj zapleteno geslo ali kodo PIN.



Zagon varnostnih posodobitev

Vsi proizvajalci redno izdajajo varnostne posodobitve za zaščito naprav. Ta postopek je hiter, preprost in brezplačen. V nastavitvah preverite, ali se posodobitve nameščajo samodejno. Če proizvajalec namerava ukiniti izdajo posodobitev za napravo, je treba napravo zamenjati s posodobljeno različico.



Zagon posodobitev aplikacij in operacijskega sistema

Redno posodablajte vse nameščene aplikacije in operacijski sistem s popravki, ki so jih izdali razvijalci programske opreme. Te posodobitve ne dodajajo le novih funkcij, temveč tudi odpravljajo morebitne odkrite varnostne ranljivosti. Funkcija za posodabljanje programske opreme Endress+Hauser zagotavlja samodejno obveščanje o novih posodobitvah. Potreben je dostop do interneta. Uporabniki morajo biti obveščeni, kdaj so posodobitve na voljo, kako se namestijo in da jih je treba namestiti čim prej.



Izogibanje povezovanju z neznanimi dostopnimi točkami WLAN

Najbolje je, da se nikoli ne povežete z internetom prek neznanih dostopnih točk in namesto tega uporabljate mobilno komunikacijsko omrežje 3G ali 4G. V navideznih zasebnih omrežjih (VPN) so vaši podatki pred pošiljanjem po spletnem omrežju šifrirani.



71666378

www.addresses.endress.com
