

Kezelési útmutató Field Xpert SMT77

Univerzális, nagy teljesítményű táblagép az 1-es Ex zónában történő eszközkonfiguráláshoz



Módosítási előzmények

Termékváltozat	Használati útmutató	Módosítások
1.00.xx	BA01923S/04/EN/ 01.18	Kezdeti változat
1.04.xx	BA01923S/04/EN/ 02.19	<ul style="list-style-type: none"> ▪ Új képernyőfotók ▪ 1.2.3. szakasz: Új szimbólumok ▪ 4.2.1. szakasz: Gyártó címe ▪ 8.2. szakasz: Bluetooth kapcsolat ▪ 8.4. szakasz: Licenc megújítása ▪ 8.7.1. szakasz: Offline használat ▪ 8.7.2. szakasz: Link a Netilion könyvtárhoz ▪ 8.8. szakasz: Fotó feltöltése a Netilion könyvtárba
1.05.xx	BA01923S/04/EN/ 03.20	<ul style="list-style-type: none"> ▪ Új képernyőfotók ▪ 1.2.3. szakasz: Új szimbólumok ▪ 4.2. szakasz: Adattábla ▪ 8.2. szakasz: Bluetooth kapcsolat és WLAN ▪ 8.4. szakasz: Licenc megújítása ▪ Új szakasz, 8.7 „Netilion könyvtár” ▪ Új szakasz, 8.8 „Scanner alkalmazás” ▪ Új szakasz, 8.9 „Heartbeat Verification jelentés feltöltése a Netilion könyvtárba”
1.06.xx	BA01923S/04/EN/ 04.22	<ul style="list-style-type: none"> ▪ Angol nyelvű képernyőképek erről a változatról ▪ 5.3. szakasz: Szoftverfrissítési szolgáltatás ▪ 9.1. szakasz: Akkumulátor karbantartása ▪ Függelék: A mobilkészülékek védelme
1.07.xx	BA01923S/04/EN/ 05.22	<ul style="list-style-type: none"> ▪ 1.2.3. szakasz: Szimbólumok magyarázata frissítve ▪ 1.3. szakasz: Alkalmazott betűszavak ▪ 8. szakasz: Képernyőfotók adaptálva ▪ 8.3.6. szakasz: Bluetooth (új)
1.08.xx	BA01923S/04/EN/ 06.24	<ul style="list-style-type: none"> ▪ 1.2.3. szakasz: „Field Xpert szimbólumok”: megjegyzés hozzáadva ▪ 1.4. szakasz: Átdolgozva ▪ 3.1. szakasz: Ábra átdolgozva ▪ 5.3. szakasz: Átdolgozva ▪ 8.2. szakasz: Fieldgate PAM SFG600 eltávolítva ▪ 8.5. szakasz „PROFINET-en keresztüli Fieldgate PAM SFG600” eltávolítva ▪ 8.8. szakasz „Scanner alkalmazás” eltávolítva

Tartalomjegyzék

1	Néhány szó erről a dokumentumról	4	8.6	Netilion könyvtár	36
1.1	A dokumentum funkciója	4	8.7	Heartbeat Verification jelentés feltöltése a Netilion könyvtárba	40
1.2	Szimbólumok	4	8.8	RFID	42
1.3	Alkalmazott betűszavak	6	9	Karbantartás	43
1.4	Dokumentáció	7	9.1	Akkumulátor	43
1.5	Bejegyzett védjegyek	7	10	Javítás	46
2	Alapvető biztonsági utasítások	7	10.1	Általános információk	46
2.1	A személyzetre vonatkozó követelmények	8	10.2	Pótalkatrészek	46
2.2	Rendeltetésszerű használat	8	10.3	Visszaküldés	47
2.3	Munkahelyi biztonság	8	10.4	Ártalmatlanítás	47
2.4	Üzembiztonság	8	11	Kiegészítők	47
2.5	Termékbiztonság	9	12	Műszaki adatok	47
2.6	Informatikai biztonság	9	13	Melléklet	48
3	Termékleírás	9	13.1	A mobil eszközök védelme	48
3.1	Termékkivitel	12			
3.2	Alkalmazási terület	13			
3.3	Licenc modell	13			
4	Átvétel és termékazonosítás	14			
4.1	Átvétel	14			
4.2	Adattábla	15			
4.3	Termékazonosítás	15			
4.4	Tárolás és szállítás	15			
5	Beépítés	16			
5.1	Rendszerkövetelmények	16			
5.2	A szoftver telepítése	16			
5.3	A szoftver frissítése	16			
5.4	A szoftver eltávolítása	17			
6	Kezelés	17			
7	Üzembe helyezés	17			
8	Kezelés	17			
8.1	Elindítás	17			
8.2	Kapcsolat létrehozása az eszközzel	18			
8.3	Információk és szoftverbeállítások	26			
8.4	További információ a szoftverről	32			
8.5	Automatikus DTM-frissítés	35			

1 Néhány szó erről a dokumentumról

1.1 A dokumentum funkciója

A jelen Használati útmutató tartalmazza az eszköz életciklusának különböző szakaszai során szükségessé váló információkat: a termék azonosítására, átvételére, tárolására, felszerelésére, csatlakoztatására, üzemeltetésére, üzembe helyezésére, valamint a hibaelhárításra, karbantartásra és ártalmatlanításra vonatkozóan.

1.2 Szimbólumok

1.2.1 Biztonsági szimbólumok

VESZÉLY

Ez a szimbólum veszélyes helyzetre figyelmezteti Önt. A veszélyes helyzet figyelmen kívül hagyása súlyos vagy halálos sérüléshez vezet.

FIGYELMEZTETÉS

Ez a szimbólum potenciálisan veszélyes helyzetre figyelmezteti Önt. A veszélyes helyzet figyelmen kívül hagyása súlyos vagy halálos sérüléshez vezethet.







VIGYÁZAT





Ez a szimbólum potenciálisan veszélyes helyzetre figyelmezteti Önt. A veszélyes helyzet figyelmen kívül hagyása könnyebb vagy közepes súlyosságú sérüléshez vezethet.

ÉRTESÍTÉS















Ez a szimbólum potenciális ártalmat jelentő helyzetre figyelmeztet. Az ilyen helyzetek elkerülésének elmulasztása a termékben vagy a termék közelében kárt okozhat.

















1.2.2 Bizonyos típusú információkra vonatkozó szimbólumok

Szimbólum	Jelentés
	Megengedett Megengedett eljárások, folyamatok vagy tevékenységek.
	Előnyben részesített Előnyben részesített eljárások, folyamatok vagy tevékenységek.
	Tilos Tiltott eljárások, folyamatok vagy tevékenységek.
	Tipp További információkat jelez.
	Dokumentációra való hivatkozás
	Oldalra való hivatkozás
	Ábrára való hivatkozás

Szimbólum	Jelentés
	Figyelmeztetés vagy betartandó egyedi lépés
	Lépések sorrendje
	Egy lépés eredménye
	Súgó probléma esetén
	Szemrevételezés

1.2.3 Field Xpert szimbólumok

Szimbólum	Jelentés
	Kapcsolja be és ki a táblagépet.
	Windows gomb
	Vezeték nélküli kommunikáció (WLAN, WWAN, GPS, Bluetooth)
	Elem
	Megnyitja az Offline dinamikus telepített alapanalizist (DIBA)  Ez a funkció csak az Endress+Hauser szerviz számára érhető el.
	Nyissa meg az eszközkonfigurációs szoftver kezdőképernyőjét.
	Visszaugrás az utolsó megnyitott oldalra.
	Információk és szoftverbeállítások.
	További információ a szoftverről.
	Minimalizálja a programot.
	Teljes képernyő engedélyezése.
	Teljes képernyő letiltása.
	Program bezárása.

Szimbólum	Jelentés
	Görgetés fel
	Görgetés le
	Frissítés
	Információk kibontása.
	Információ elrejtése.
	Automatikus csatlakozás
	Csatlakozás varázslóval (manuális kapcsolat)
	Csatlakozzon Endress+Hauser WLAN és Bluetooth eszközökkel
	RFID
	Felhő
	Kedvencek
	Billentyűzet
	Kamera
	Link a Netilion könyvtárhoz
	Csatoljon képeket és PDF-fájlokat egy eszközhöz a Netilion könyvtárban
	Indítás
	Szemét

1.3 Alkalmazott betűszavak

Betűszavak	Magyarázat
DFS	Dinamikus frekvenciakiválasztás
DTM	Eszköztípus-kezelő

Betűszavak	Magyarázat
FCC	Szövetségi Kommunikációs Bizottság
HF	Magas frekvencia [RF = rádiófrekvencia]
MSD	Menüszerkezet leírása
SD	Digitális biztonság
WWAN	Vezeték nélküli széles körű hálózat

1.4 Dokumentáció



A kapcsolódó műszaki dokumentáció alkalmazási területének áttekintéséhez olvassa el az alábbiakat:

- *Device Viewer* (www.endress.com/deviceviewer): adja meg az adattáblán szereplő sorozatszámot
- *Endress+Hauser Operations app*: adja meg az adattáblán szereplő sorozatszámot, vagy olvassa be az adattáblán lévő mátrix kódot.

Field Xpert SMT77

- Műszaki információk, TI01418S
- Használati útmutató: BA01923S

1.5 Bejegyzett védjegyek

A Windows 10 IoT Enterprise® a Microsoft Corporation (Redmond, Washington, USA) bejegyzett védjegye.

Az Intel® Core™ az Intel Corporation (Santa Clara, USA) bejegyzett védjegye.

A BARTEC a BARTEC Top Holding GmbH, Bad Mergentheim/Németország bejegyzett védjegye.

A FOUNDATION™ Fieldbus a FieldComm Group (Austin, TX 78759, USA) védjegye.

A HART®, a WirelessHART® a FieldComm Group (Austin, TX 78759, USA) bejegyzett védjegye.

A PROFIBUS® a PROFIBUS User Organization (Karlsruhe/Németország) bejegyzett védjegye.

A Modbus a Modicon, Incorporated bejegyzett védjegye.

Az IO-Link® az IO-Link Community c/o PROFIBUS felhasználói szervezet (PNO), Karlsruhe (Németország) bejegyzett védjegye - www.io-link.com

Minden más márka- és terméknév a szóban forgó vállalatok és szervezetek védjegye vagy bejegyzett védjegye.

2 Alapvető biztonsági utasítások



Tartsa be az eszközhöz mellékelt használati útmutató előírásait, amely tartalmazza a táblagép gyártójának biztonsági utasításait.

2.1 A személyzetre vonatkozó követelmények

A beépítéssel, üzembe helyezéssel, diagnosztikával és karbantartással foglalkozó személyzetnek a következő követelményeknek kell megfelelnie:

- ▶ Szakképzett szakemberek, akik az adott feladathoz megfelelő szakképesítéssel rendelkeznek.
- ▶ Rendelkeznek az üzem tulajdonosának/üzemeltetőjének engedélyével.
- ▶ Ismerik a szövetségi/nemzeti szabályozásokat.
- ▶ A munka megkezdése előtt elolvassák és értelmezik az útmutató, a kiegészítő dokumentáció, valamint a tanúsítványok szerinti utasításokat (az alkalmazástól függően).
- ▶ Betartják az utasításokat és az alapvető feltételeket.

Az üzemeltető személyzetnek a következő követelményeknek kell megfelelnie:

- ▶ A feladat követelményei szerinti utasításokat és felhatalmazást kell kapniuk az üzem tulajdonosától/üzemeltetőjétől.
- ▶ Követik a jelen útmutató utasításait.

2.2 Rendeltetésszerű használat

Az eszközkonfigurációhoz szükséges táblagép mobil gyári eszközkezelést tesz lehetővé a veszélyes és nem veszélyes területeken. A beüzemelő és karbantartó személyzet számára lehetővé teszi a terepi eszközök digitális kommunikációs interfészen keresztüli kezelését és az előrehaladás nyomon követését. Ez a táblagép egy könnyen használható érintőképernyős eszköz, amely átfogó megoldást jelent, és a teljes élettartam alatt a terepi eszközök kezelésére használható. Kiterjedt, előre telepített meghajtókönyvtárat kínál, és hozzáférést biztosít az „Ipari dolgok internetéhez”, valamint az eszköz teljes életciklusa során rendelkezésre álló információkhoz és dokumentációhoz. A táblagép modern szoftverfelhasználói felületet és online frissítéseket biztosít a biztonságos Microsoft Windows 10 multifunkciós környezetben.

2.3 Munkahelyi biztonság

Az eszközön és az eszközzel végzett munkák esetén:

- ▶ Viseljen a nemzeti előírásoknak megfelelő egyéni védőfelszerelést.

2.4 Üzembiztonság

Az eszköz károsodása!

- ▶ Az eszközt csak megfelelő és üzembiztos műszaki állapotban működtesse.
- ▶ Az üzemeltető felel az eszköz zavartalan működéséért.

Az eszköz módosítása

Az eszköz jogosulatlan módosításai nem megengedettek, és előre nem látható veszélyekhez vezethetnek!

- ▶ Ha ennek ellenére módosításra van szükség, forduljon a gyártóhoz.

Javítás

A folyamatos üzembiztonság és megbízhatóság érdekében:

- ▶ Az eszközön végzett javításokat csak akkor szabad elvégezni, ha azok kifejezetten megengedettek.

- ▶ Tartsa be a villamos eszközök javításával kapcsolatos szövetségi/nemzeti előírásokat.
- ▶ Csak eredeti pótalkatrészeket és tartozékokat használjon.

2.5 Termékbiztonság

Ez a mérőeszköz a jó műszaki gyakorlatnak megfelelően, a legmagasabb szintű biztonsági követelményeknek való megfelelés szerint lett kialakítva és tesztelve, ezáltal biztonságosan üzemeltethető állapotban hagyta el a gyárat.

Megfelel az általános biztonsági előírásoknak és a jogi követelményeknek. Az eszközspecifikus EU-megfelelőségi nyilatkozatban felsorolt EU-irányelveknek is megfelel. A gyártó ezt a CE-jelölés eszközön való feltüntetésével erősíti meg.

2.6 Informatikai biztonság

A jótállásunk csak abban az esetben érvényes, ha a termék beépítése és használata a Használati útmutatóban leírtaknak megfelelően történik. A termék a beállítások véletlen megváltoztatása elleni biztonsági mechanizmusokkal van ellátva.

A biztonsági szabványokkal összhangban lévő informatikai (IT) biztonsági intézkedéseket, amelyek célja, hogy kiegészítő védelmet nyújtsanak a termék és a kapcsolódó adatátvitel szempontjából, maguknak a felhasználóknak kell végrehajtaniuk.

3 Termékleírás

A Field Xpert SMT77 táblagép egy nehéz munkakörülmények között alkalmazható, robusztus és rugalmas ipari táblagép. Számos nemzetközi tanúsítvánnyal rendelkezik, és világszerte használható. Az ATEX és az IECEx 1. zónájára, valamint az UL I. osztály 1. alosztályára vonatkozó tanúsítvánnyal rendelkezik. Egyéb nemzeti tanúsítványok a vásárló kérésére rendelkezésre állnak. Számos funkciójának köszönhetően a Field Xpert SMT77 tökéletes társ a szerviztechnikusok, mérnökök és projektmenedzserek számára a mobil alkalmazásokban és az iparban.

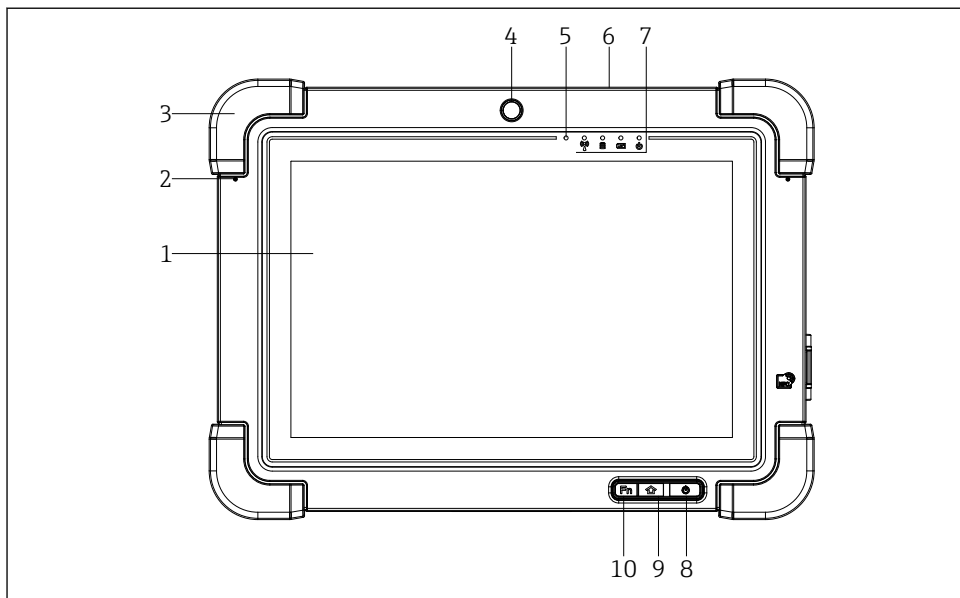

1 A táblagép előlnézete

- 1 Full HD 10 pontos multi-touch kijelző
- 2 2 x digitális mikrofon zajszerűséssel
- 3 Gumi ütköző
- 4 Első kamera
- 5 Fényerő-érzékelő
- 6 Kensington zár
- 7 LED jelzőfények
- 8 On/Off (be-/kikapcsolás) gomb
- 9 „Home” gomb
- 10 Funkciógomb (Fn1), szükség szerint programozható

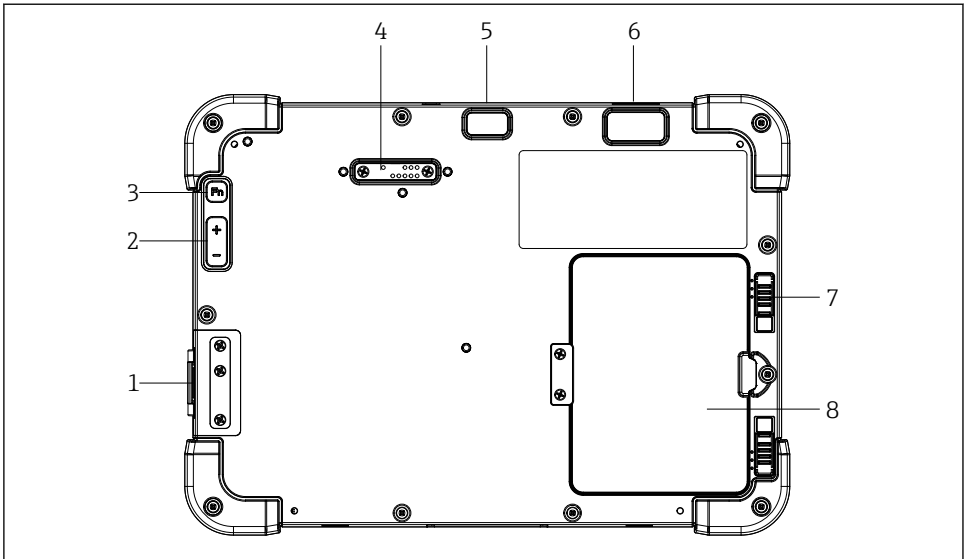

A0037966

2 A táblagép hátulnézete

- 1 I/O portok
- 2 Térfogat
- 3 Funkciógomb
- 4 Bővítő port a kiegészítő modulokhoz
- 5 5 MP autofókuszos kamera vakuval
- 6 Zebra Technologies Corporation gyártmányú 1D/2D SE4500 képkalkító (opcionális)
- 7 Többrészes akkutartó rezesz
- 8 Üres modul/külső akkumulátor (cserélhető) az elemtartó rekeszhez

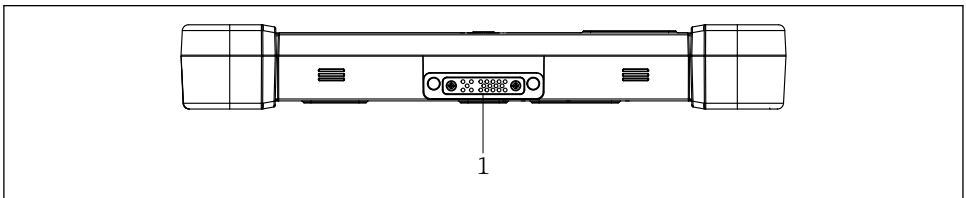

A0037969

3 A táblagép alulnézete

- 1 A dokkolóállomás portja

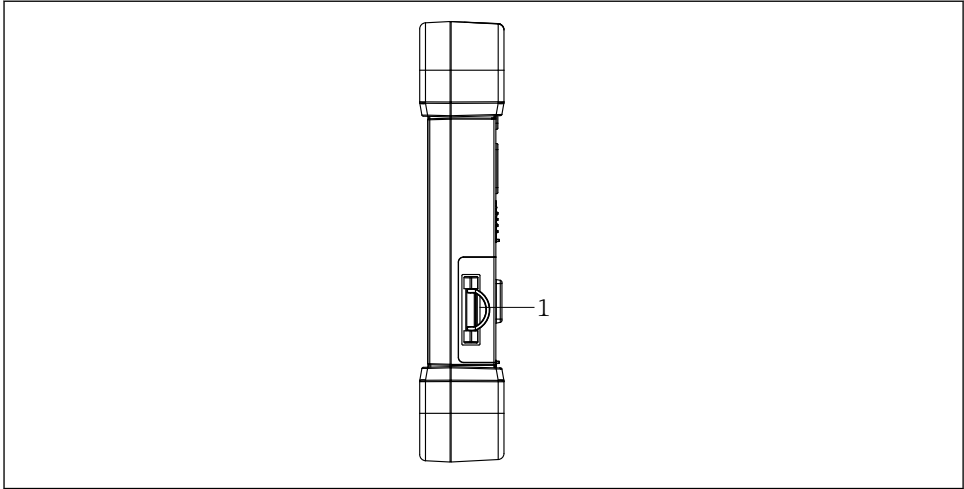

A0037971

4 A táblagép oldalnézete

1 Töltőcsatlakozás, Micro SIM-kártyahely, MicroSD-kártyahely, 2.0 USB port

3.1 Termékkivitel

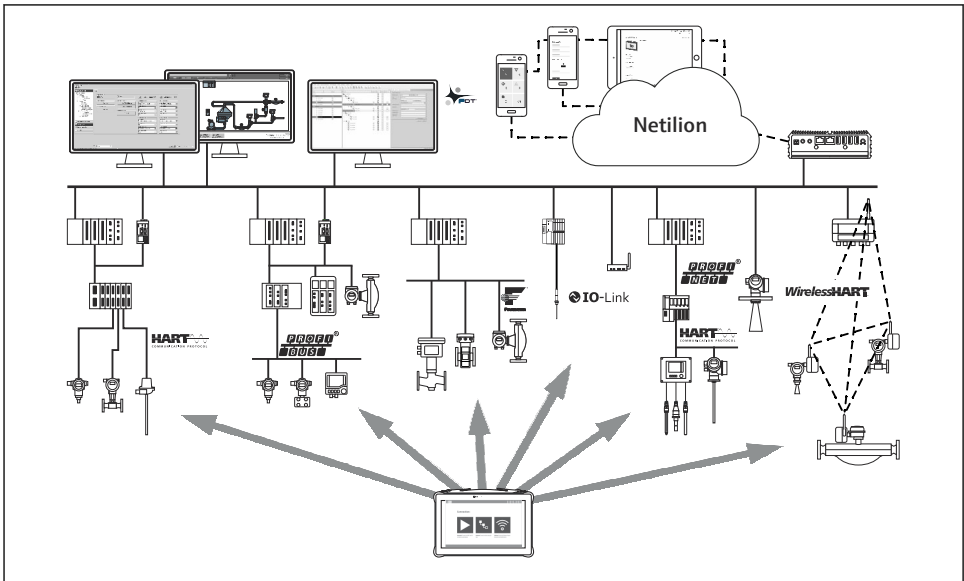

A0053038

5 Hálózati architektúra

3.2 Alkalmazási terület

Az eszközkonfigurációhoz szükséges táblagép mobil gyári eszközkezelést tesz lehetővé a veszélyes és nem veszélyes területeken. A beüzemelő és karbantartó személyzet számára lehetővé teszi a terepi eszközök digitális kommunikációs interfészen keresztüli kezelését és az előrehaladás nyomon követését. Ez a táblagép egy könnyen használható érintőképernyős eszköz, amely átfogó megoldást jelent, és a teljes élettartam alatt a terepi eszközök kezelésére használható. Előre telepített meghajtókönyvtárakat kínál, és hozzáférést biztosít az „Ipari dolgok internetéhez”, valamint az eszköz teljes életciklusa során rendelkezésre álló információkhoz és dokumentációhoz. A táblagép modern szoftverfelhasználói felületet és online frissítéseket biztosít a biztonságos Microsoft Windows 10 multifunkciós környezetben.

3.3 Licenc modell

Az eszközkonfigurációs szoftver a kiszállításkor már telepítve van a táblagépre.

A szoftver rendeltetés szerinti használatához a szoftvert aktiválni kell. Erre a célra az Endress+Hauser szoftverportálon egy felhasználói fiók szükséges. Ezt a fiókot először a "Create Account" funkcióval kell létrehozni.

Az eszközkonfigurációs szoftvercsomag aktiválása

1. Kattintson duplán a kezdőképernyőn a következőre: **Field Xpert**.
 - ↳ Megnyílik a szoftverlicenc oldal.

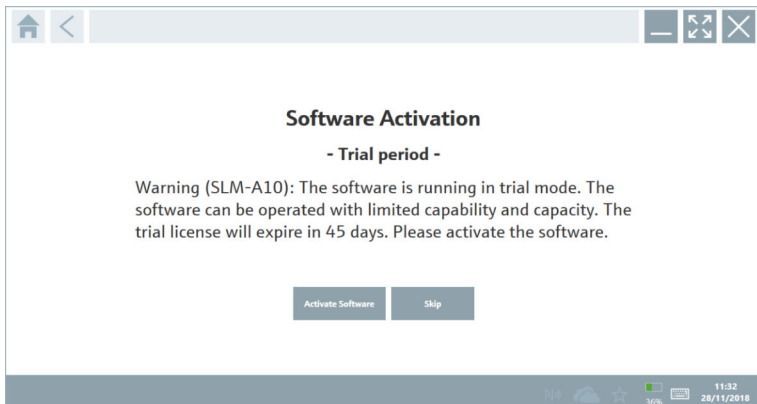

2. Kattintson a **Activate Software** gombra.

↳ Megnyílik a párbeszédpanel, ahol megadhatja a szoftverportál adatait.

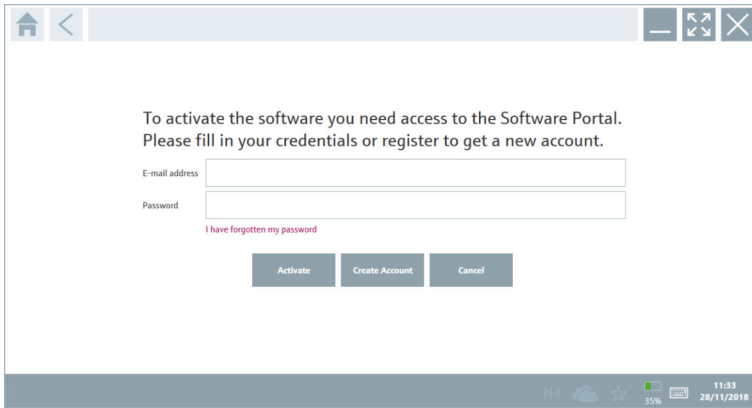

3. Adja meg: **E-mail address** és **Password**, majd kattintson a **Activate** lehetőségre.

↳ Megnyílik az "The application has been activated successfully." üzenetet tartalmazó párbeszédpanel.

4. Kattintson a **Show license** gombra.

↳ Megnyílik a licencinformációt tartalmazó párbeszédpanel.

5. Kattintson a **Close** gombra.

Megnyílik az eszközkonfigurációs szoftver kezdőképernyője.

4 Átvétel és termékazonosítás

4.1 Átvétel

Szemrevételezés

- Ellenőrizze a csomagolást, hogy nincsenek-e rajta szállítás során keletkezett sérülések
- Óvatosan nyissa ki a csomagolást
- Ellenőrizze a tartalmat a látható sérülések tekintetében
- Ellenőrizze, hogy a csomag hiánytalan-e
- Őrizze meg az összes mellékelt dokumentumot



Az eszközt nem szabad üzembe helyezni, ha a csomag tartalmát sérültnek találja. Ebben az esetben kérjük, lépjen kapcsolatba az Endress+Hauser értékesítési központjával: www.addresses.endress.com

Ha lehetséges, az eszközt az eredeti csomagolásában juttassa vissza az Endress+Hauser számára.

A szállítási csomag az alábbiakat tartalmazza:

- Field Xpert SMT77 táblagép
- Hálózati töltő (100 ... 240 V_{AC}, 1.5 A, 50 ... 60 Hz), csatlakozókábel rendelésre
- Szoftver és interfészek/modem rendelés szerint

4.2 Adattábla



- 1 *Endress+Hauser szoftver azonosítója*
- 2 *Endress+Hauser terméknév*
- 3 *Endress+Hauser sorozatszám*

4.3 Termékazonosítás

4.3.1 A gyártó címe



A BARTEC GmbH, 97980 Bad Mergentheim, Németország felelős a táblagép hardveréért, és azt kizárólag az Endress+Hauser számára gyártja.

Hardver

BARTEC GmbH

Max-Eyth-Straße 16

97980 Bad Mergentheim

Németország

www.bartec.de

Szoftver

Endress+Hauser Process Solutions AG

Christoph Merian-Ring 12

CH-4153 Reinach

Svájc

www.endress.com

4.4 Tárolás és szállítás



A termék szállítása során mindig az eredeti csomagolást használja.

4.4.1 Tárolási hőmérséklet

-20 ... 50 °C (-4 ... 122 °F)

5 Beépítés

5.1 Rendszerkövetelmények



A szoftver a kiszállításkor már telepítve van a táblagépre.

5.2 A szoftver telepítése

Az eszközkonfigurációs szoftver a kiszállításkor már telepítve van a táblagépre. Az eszközkonfigurációs szoftvert aktiválni kell.



Licenelési modell → 📄 13

5.3 A szoftver frissítése



Szoftverfrissítési szolgáltatás

A teljes karbantartási időszak a licenc létrehozásával kezdődik és egy év (referencia dátum) után automatikusan véget ér.

A szoftverfrissítések később is telepíthetők, feltéve, hogy a szoftververzió érvényes, aktív karbantartási időszakon belül került kiadásra.

1. Kattintson az eszközkonfigurációs szoftver kezdőlapján lévő  ikonra.
 - ↳ Megnyílik a licencinformációt tartalmazó párbeszédpanel.
2. Kattintson a **Update** fülre.
 - ↳ Megnyílik a párbeszédpanel a frissítési információkkal.

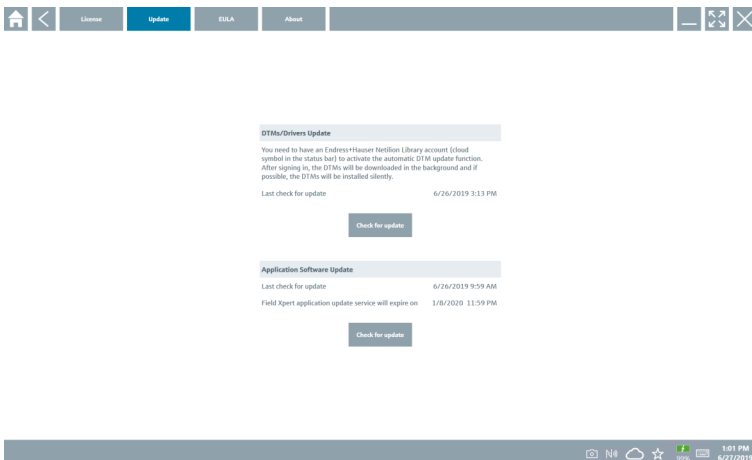

3. Kattintson a **Check for updates** gombra.
 - ↳ Az eszközkonfigurációs szoftver frissítéseket keres.

5.4 A szoftver eltávolítása



Előfordulhat, hogy az eszközkonfigurációs szoftvert nem távolíthatja el.

6 Kezelés



A kezeléssel kapcsolatos információkat a gyártó Rövid használati útmutatója tartalmazza. www.bartec.de

7 Üzembe helyezés



Az üzembe helyezéssel kapcsolatos információkat a gyártó Rövid használati útmutatója tartalmazza. www.bartec.de

8 Kezelés

ÉRTEŚÍTÉS

Kezelés nem megfelelő tárgyakkal.

A képernyő sérülése.

- ▶ Ne használjon hegyes tárgyakat a képernyőhöz.

8.1 Elindítás



Az eszközkonfigurációs szoftver első alkalommal történő elindításakor a felhasználónak el kell fogadnia a használati feltételeket.

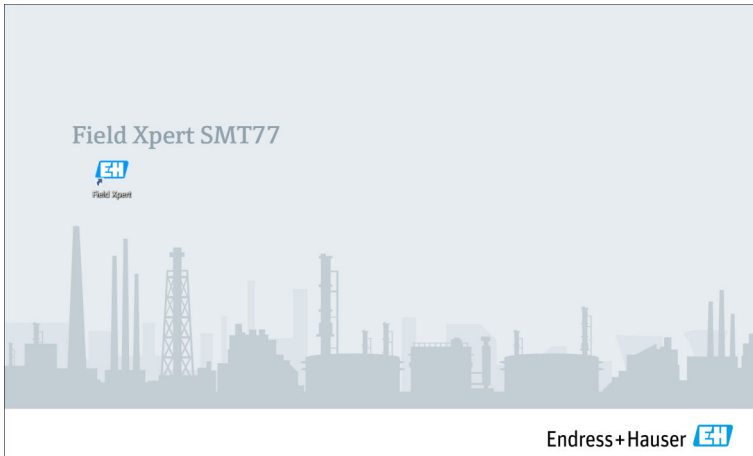

- ▶ Kattintson duplán a kezdőképernyőn a következőre: **Field Xpert**.
 - ↳ Az eszközkonfigurációs szoftver elindul.

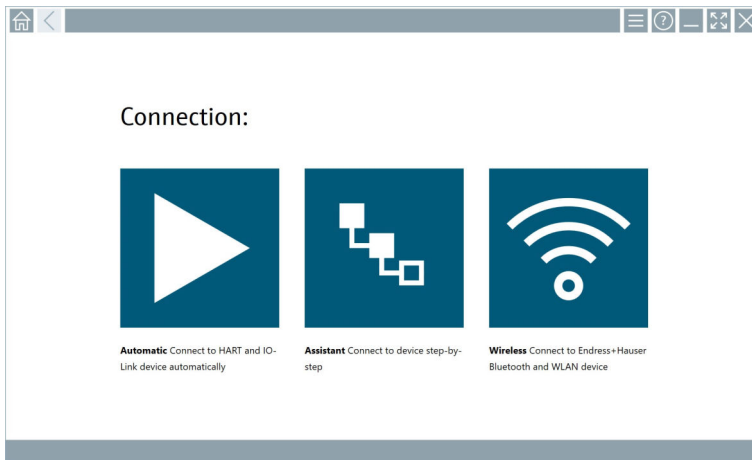



















8.2 Kapcsolat létrehozása az eszközzel















A kapcsolat háromféle módon hozható létre:



- Automatikus
- Varázsló használatával (manuálisan)
- Wi-Fi és Bluetooth

Csatlakoztassa a kívánt modemet vagy interfészt. Várjon, amíg a rendszer felismeri a modemet vagy az interfészt (pl. USB ikon).

A következő modemeket/interfészeket támogatja a táblagép:

Kommunikációs protokoll	Csatlakozás	Modemek/interfészek
HART		Commubox FXA195 4 ... 20 mA
		
		MACTek Bluetooth modem 4 ... 20 mA
		
		Memograph RSG45 (4 ... 20 mA)
		MACTek USB modem (4 ... 20 mA)
		
		FieldPort SFP50
		Fieldgate SFG250
		NXA820 tartály szkennер
WirelessHART (vezeték nélküli HART)		BARTEC kiegészítő modul
		
PROFIBUS		SWA70 wirelessHART adapter
		WirelessHART adapter SWG70
		Softing PROFibus
PROFIBUS		Softing PBpro USB
		FieldPort SFP50
		

Kommunikációs protokoll	Csatlakozás	Modemek/interfészek	
		Fieldgate SFG500	
FOUNDATION Fieldbus		NI USB	
		FieldPort SFP50	
		Softing FFusb	
Modbus		Soros modbus	
Endress+Hauser szerviz interfészek		Commubox FXA291 CDI	
		Commubox FXA291 IPC, ISS, PCP	
		Commubox FXA193 IPC, ISS	
		TXU10 V2 CDI	
		TXU10 V2 PCP	
		TXU10 V1 PCP, CDI	
		CDI USB	
		CDI TCP/IP	
	Bluetooth		Endress+Hauser Bluetooth eszközök, néhány szint- és nyomástartó berendezés is
			A0041855

Kommunikációs protokoll	Csatlakozás	Modemek/interfészek
Wi-Fi	 A0041855	Endress+Hauser Wi-Fi eszközök
IO-Link	 	FieldPort SFP20

"Automatic" kapcsolat

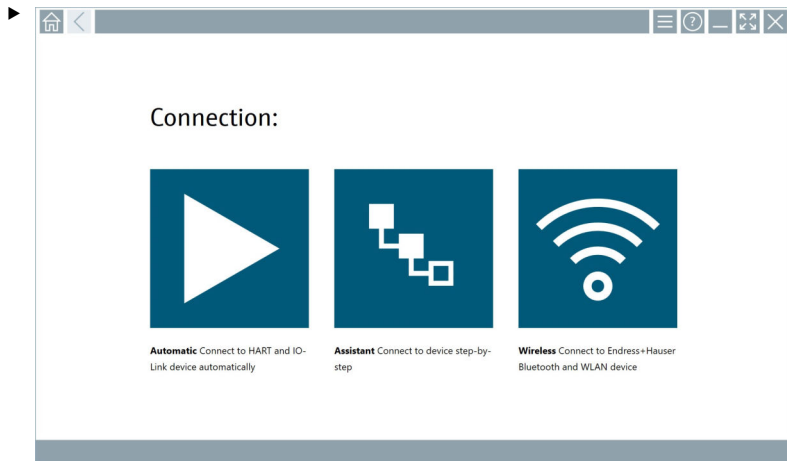



Érintse meg az  ikont.

↳ Az eszközkonfigurációs szoftver kapcsolatot létesít a csatlakoztatott eszközzel.

"Assistant" kapcsolat

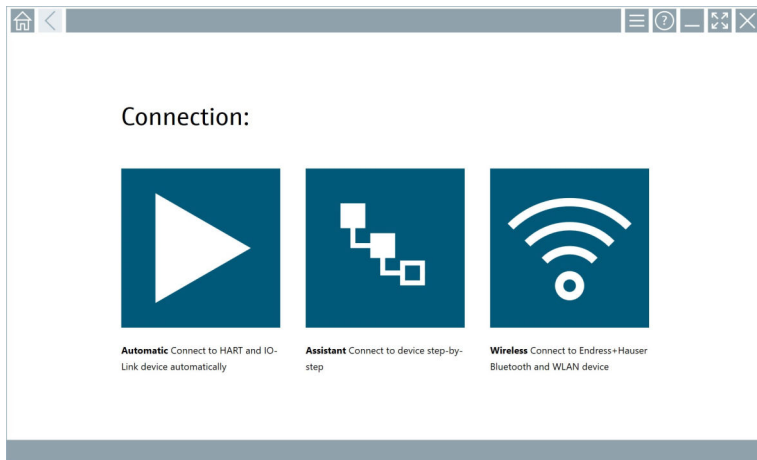
1.



Érintse meg az  ikont.

↳ Megjelenik az összes rendelkezésre álló protokoll áttekintése.

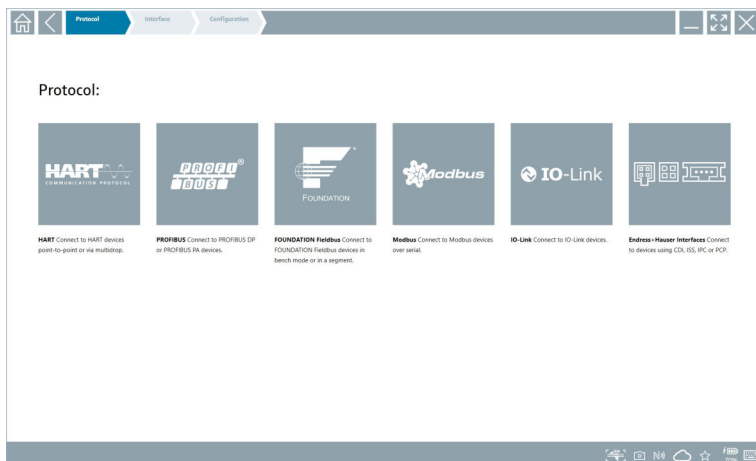

2. Válassza ki a kommunikációs protokollt.

- ↳ Megjelenik az összes rendelkezésre álló modem áttekintése.

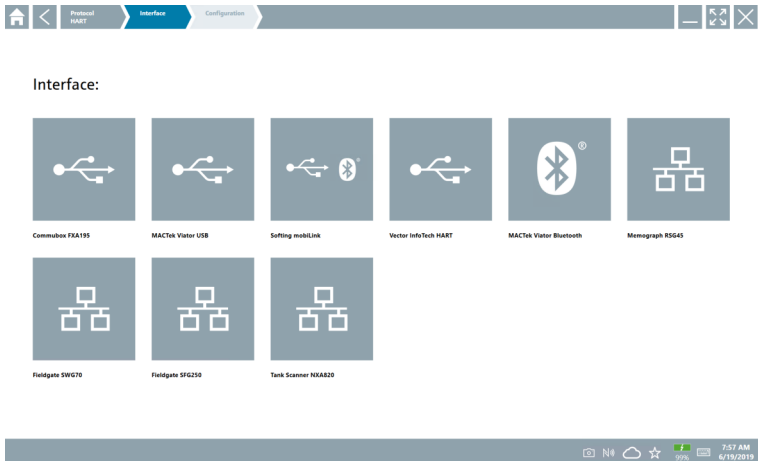
**3.** Válasszon ki egy modemet.

- ↳ Az eszköz konfigurálható.

"Wireless" kapcsolat

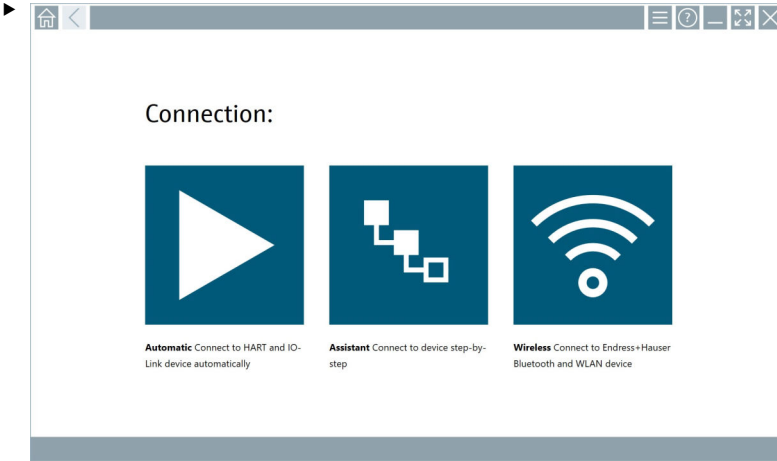

Érintse meg az  ikont.

- ↳ Megjelenik az élőlista az összes elérhető Endress+Hauser Wi-Fi és Bluetooth eszközzel. Ez a lista leszűrhető Wi-Fi és Bluetooth eszközökre.

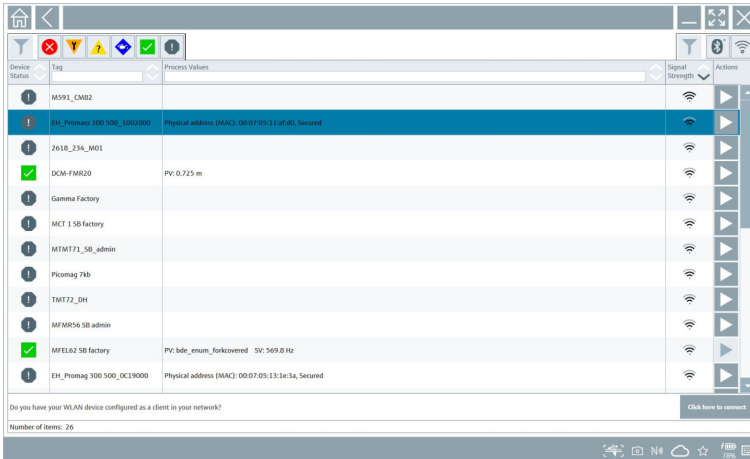

"Bluetooth" kapcsolat

1. Érintse meg az  ikont a Bluetooth-eszközök szűréséhez.

2. Érintse meg a konfigurálandó eszköz mellett található ▶ ikont.
 - ↳ Megjelenik a Bejelentkezés (Login) párbeszédpanel.

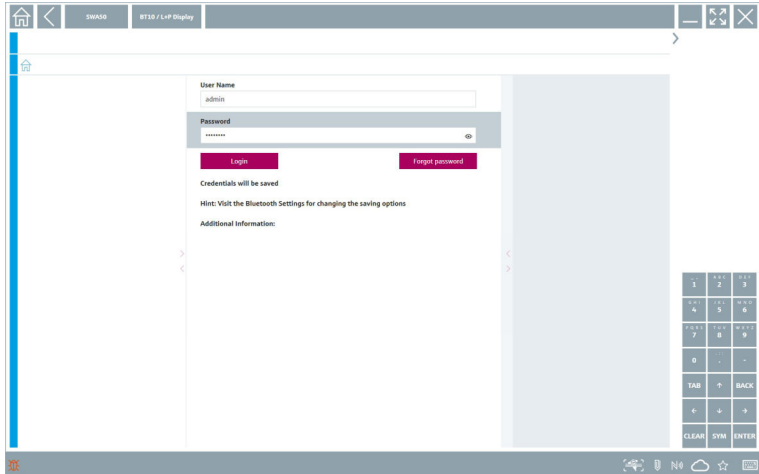

3. Adja meg: **User Name** (admin) és **Password**, majd koppintson a **Login** lehetőségre.
 - ↳ Megnyílik a DTM (alapértelmezett) vagy az MSD.



A kezdeti jelszó az eszköz sorozatszám.

Kérjük, lépjen kapcsolatba az Endress+Hauser értékesítési központjával, hogy megkapja a visszaállítási kódot.

"WLAN" kapcsolat

1. Érintse meg az 📶 ikont a WLAN eszközök szűréséhez.

2. Érintse meg a konfigurálandó eszköz mellett található ▶ ikont.
 - ↳ Megjelenik a csatlakozás WLAN-eszközhöz (Connect to WLAN device) párbeszédpanel.

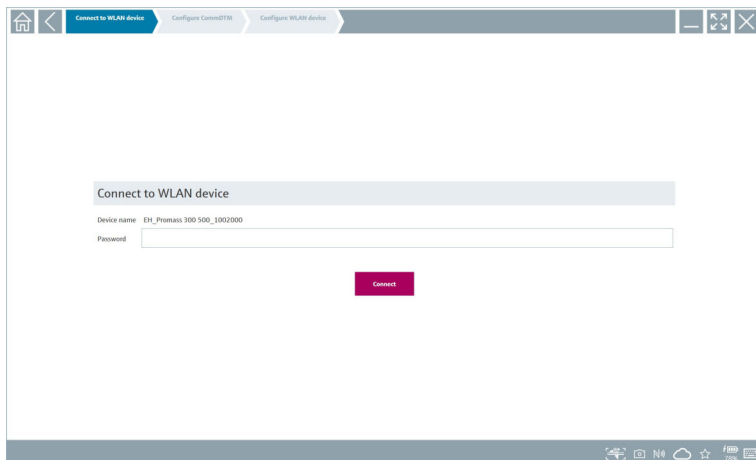

3. Adja meg: **Password** és kattintson **Connect** lehetőségre.
 - ↳ Megnyílik a csatlakozási ablak.
4. Ne változtassa meg az IP címet, hagyja módosítás nélkül.
5. Érintse meg az ▶ ikont.
6. Érintse meg a **Vendor specific** gombot.
7. Megnyílik a DeviceDTM, és az eszköz konfigurálható.

 A kezdeti jelszó az eszköz sorozatszámára.

 Érintse meg a következőt a közvetlenül IP-címen keresztüli kapcsolat létrehozásához:
Click here to connect.

8.3 Információk és szoftverbeállítások

- ▶ Kattintson a következő ikonra a főmenüben: 
 - ↳ Megnyílik az összes információ és beállítás áttekintése.

8.3.1 DTM-katalógus

- ▶ Kattintson a **DTM Catalog** fülre.
- ↳ Megnyílik az összes elérhető DTM áttekintése.

Icon	DTM Device Type	Version	Manufacturer	Date	Protocol	State
	Procal CH	1.0.0	Labor	2019-01-10	HART	New
	_DD-AI02-E-12-FF Rev 1	DDRev Du4	Pepper+Fuchs GmbH (DTM)	2017-01-03	FieldBus FF H1	OK
	0000D0004 Name not available Rev 1	DD Rev Du1	Manufacturer Expansion (DTM)	2019-05-14	HART	OK
	006030204 Name not available Rev 1	DD Rev Du1	Power-Games Ltd. (DTM)	2019-05-14	HART	OK
	0990 FieldBus Switch Box Rev 4	DDRev Du1	EL-O-MATIC BV (DTM)	2000-09-01	FieldBus FF H1	OK
	1000 Rev 3	DDRev Du1	ROSEMOUNT ANALYTICAL DIVISION (DTM)	2001-05-09	FieldBus FF H1	OK
	1016 Rev 1	DD Rev Du1	Rosemount Analytic (DTM)	2019-05-14	HART	OK
	1016 Rev 2	DD Rev Du1	Rosemount Analytic (DTM)	2019-05-14	HART	OK
	1046 Rev 1	DD Rev Du1	Rosemount Analytic (DTM)	2019-05-14	HART	OK
	1046 Rev 2	DD Rev Du1	Rosemount Analytic (DTM)	2019-05-14	HART	OK
	1046 C/F FF Conductivity Analyzer Rev 1	DDRev Du3	ROSEMOUNT ANALYTICAL INC. (DTM)	2011-12-16	FieldBus FF H1	OK
	1046-DQVLC-Q2-FF Amperometric Analyzer Rev 1	DDRev Du3	ROSEMOUNT ANALYTICAL INC. (DTM)	2012-01-18	FieldBus FF H1	OK
	1046-P-FF FieldBus Transmitter Rev 1	DDRev Du5	ROSEMOUNT ANALYTICAL INC. (DTM)	2010-12-21	FieldBus FF H1	OK
	1111 Rev 1	DD Rev Du1	Rosemount (DTM)	2019-05-14	HART	OK
	1111 Rev 2	DD Rev Du1	Rosemount (DTM)	2019-05-14	HART	OK

Total: 3119

Az eszközmeghajtó offline nézete

- ▶ Kattintson duplán a kívánt eszközmeghajtóra.

Megnyílik az eszközmeghajtó offline nézete.



Ez a funkció csak akkor lehetséges, ha az eszközmeghajtó támogatja az offline nézetet.



Ha más eszközmeghajtók (DTM-ek) szükségesek, akkor ezek kiegészítőleg telepíthetők. Az automatikus vagy manuális  frissítést követően ezek a meghajtók a DTM-katalógusban jelennek meg.

8.3.2 Eseménynapló

- ▶ Kattintson a **Event Log** fülre vagy a szürke állapotosorra.
 - ↳ Megnyílik az összes esemény áttekintése.

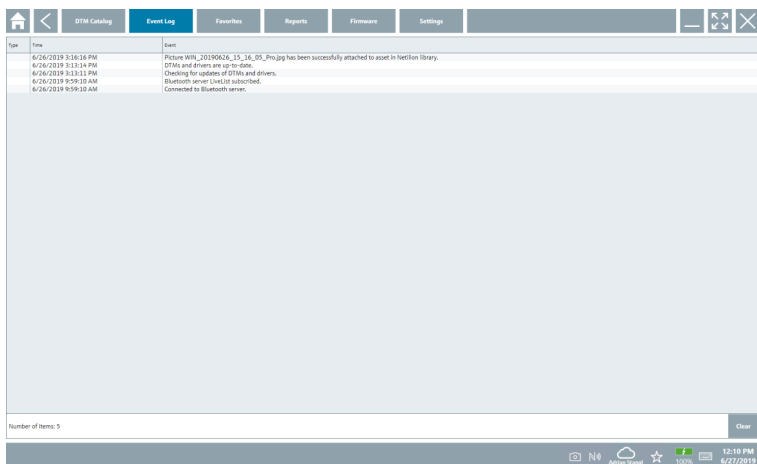

- ▶ Ha az eseménynaplók már szerepelnek a listában, akkor azok a **Clear** gombbal törölhetőek.

8.3.3 Kedvencek

- ▶ Kattintson a **Favorites** fülre vagy az  ikonra.
 - ↳ Megnyílik az összes kedvenc áttekintése.

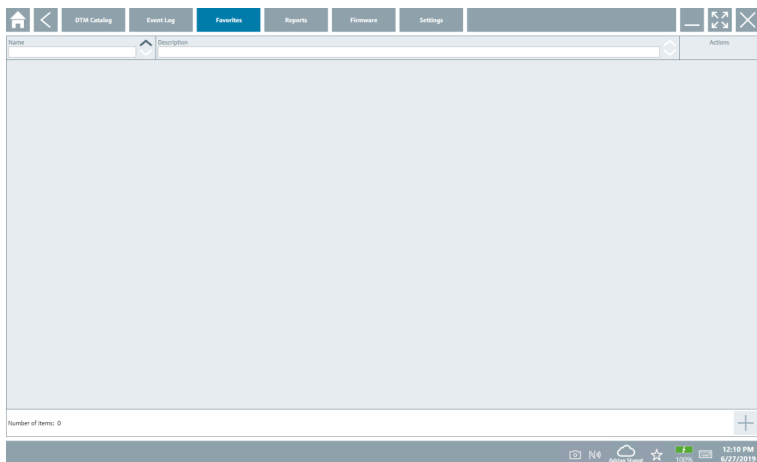

8.3.4 Jelentések kezelése

1. Kattintson a **Reports** fülre.

- ↳ Megnyílik a "Manage saved device reports" mappát tartalmazó áttekintés.

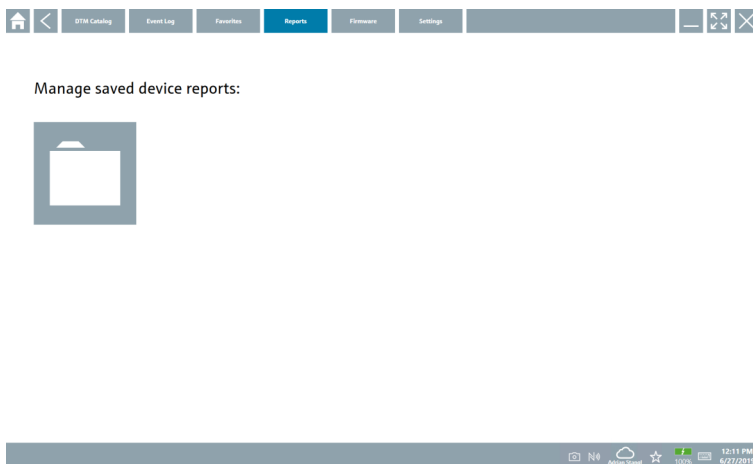

2. Kattintson a "Manage saved device reports" mappára.

- ↳ Megnyílik az összes elmentett eszközjelentés áttekintése.

8.3.5 Firmware

▶ Kattintson a **Firmware** fülre.

- ↳ Megnyílik a firmware áttekintése.

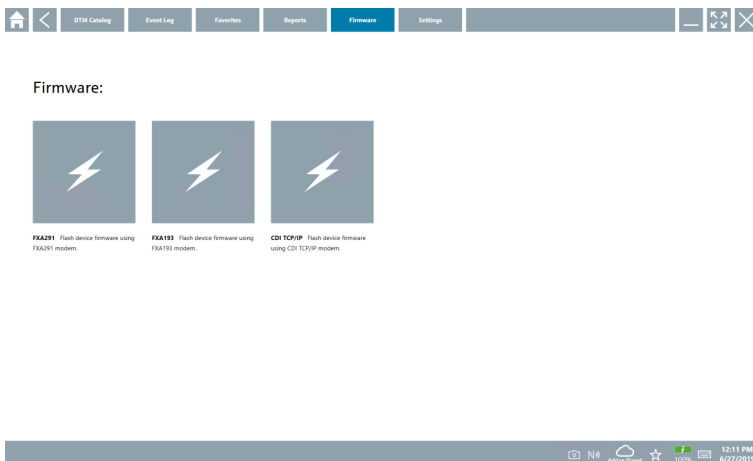

8.3.6 Beállítások

Nyelv

1. Kattintson a **Settings** fülre.
 - ↳ Megnyílik a **Language** fül az összes elérhető nyelv áttekintésével.

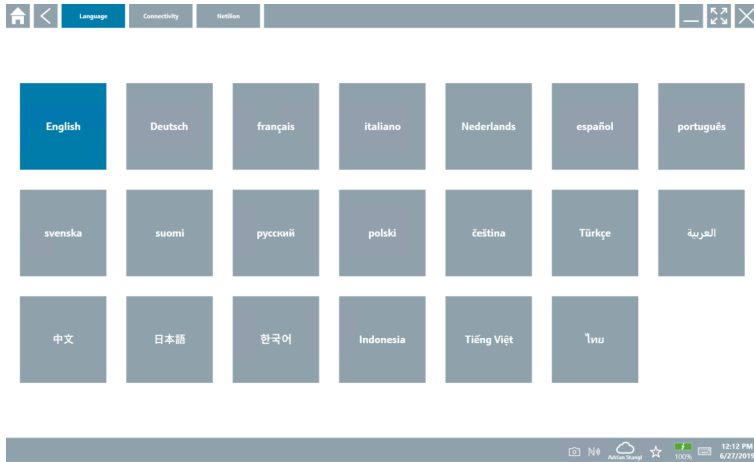

2. Válassza ki a kívánt nyelvet.
3. Kattintson az  ikonra.
 - ↳ Az eszközkonfigurációs szoftver bezárul.
4. Indítsa újra az eszközkonfigurációs szoftvert.
 - ↳ A kiválasztott nyelv mentésre kerül.

Csatlakoztatás

- ▶ Kattintson a **Connectivity** fülre.
 - ↳ Megnyílik az összes kapcsolat áttekintése.

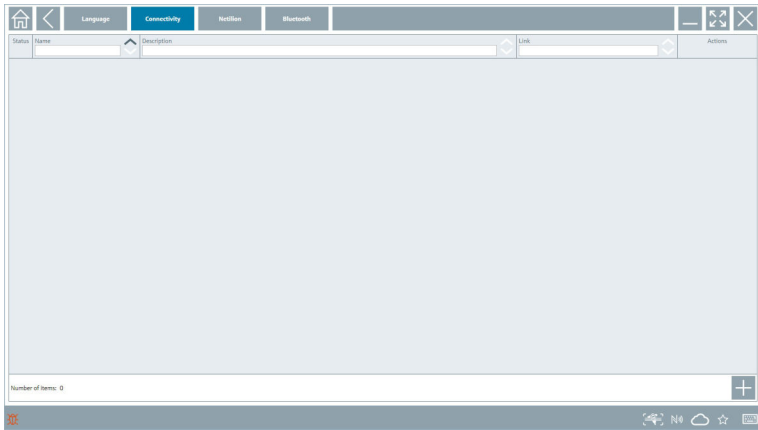

Netilion

- ▶ Kattintson a **Netilion** fülre.
 - ↳ Megnyílik az adattárolási beállítások áttekintése.

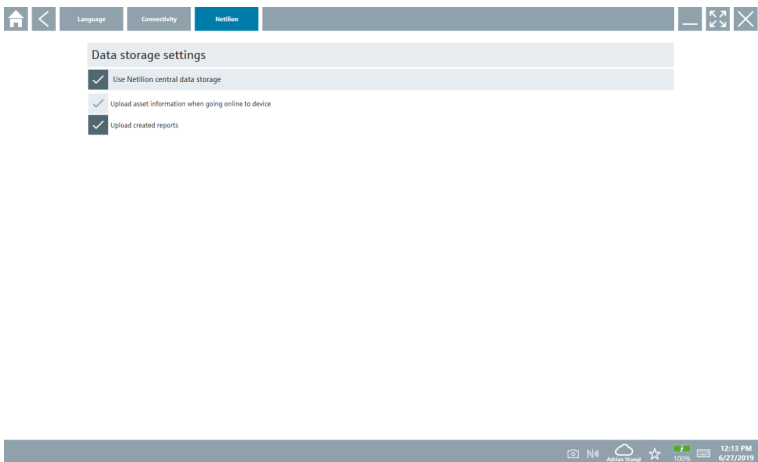

Bluetooth

- ▶ Kattintson a **Bluetooth** fülre.
 - ↳ Megnyílik a Bluetooth eszközbiztonsági adatfunkciója.

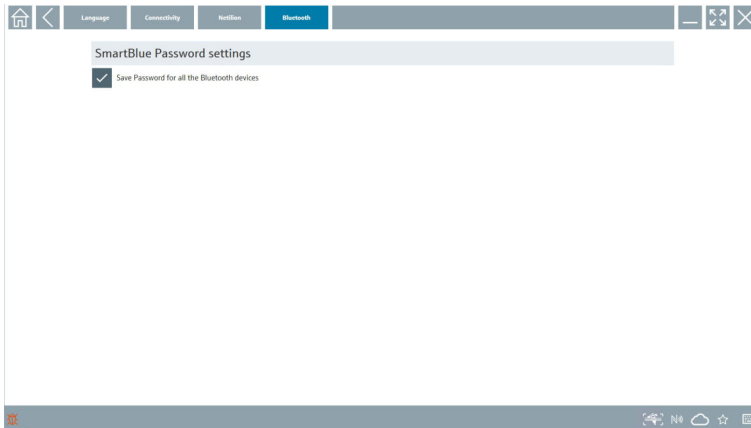

8.4 További információ a szoftverről

- ▶ Kattintson az **?** ikonra.
 - ↳ Megnyílik az összes kiegészítő információ áttekintése.

8.4.1 Licenc

- ▶ Kattintson a **License** fülre.
 - ↳ Megnyílik a licencinformációt tartalmazó párbeszédpanel.

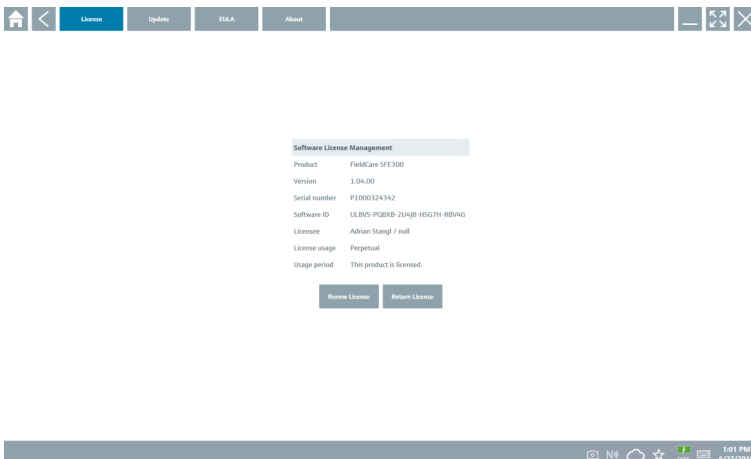

A licenc megújítása



Ha a karbantartási szerződés lejárt, akkor meg kell rendelnie egy „Field Xpert SMT71” karbantartási hosszabbítást.

A licenc megújítása az 1.05-ös verziótól kezdődő szoftververziók esetében

A „Field Xpert SMT71” karbantartási hosszabbítás sikeres megrendelése után:

- ▶ A Field Xpert szoftverben értesítést kap.

A licenc megújítása az 1.04-es verziótól kezdődő szoftververziók esetében

A „Field Xpert SMT71” karbantartási hosszabbítás sikeres megrendelése után:

1. Kattintson a **License** fülre.
2. Kattintson a következőre: **Update license** (licenc frissítése).
3. Jelentkezzen be egyszer a szoftverportálon e-mail és jelszó segítségével.
 - ↳ A licenc megújult.

8.4.2 EULA

- ▶ Kattintson a **EULA** fülre.

↳ Megnyílik az Endress+Hauser feltételeit és a licencfeltételeket tartalmazó ablak.

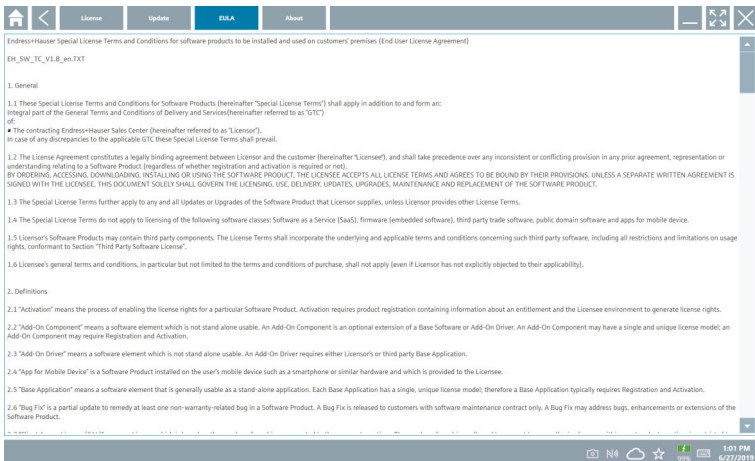

8.4.3 Információ

Ez a fül információkat tartalmaz a jelenleg telepített szoftverről, a gyártóról és a szoftver forrásszövegéről.

1. Kattintson a **About** fülre.

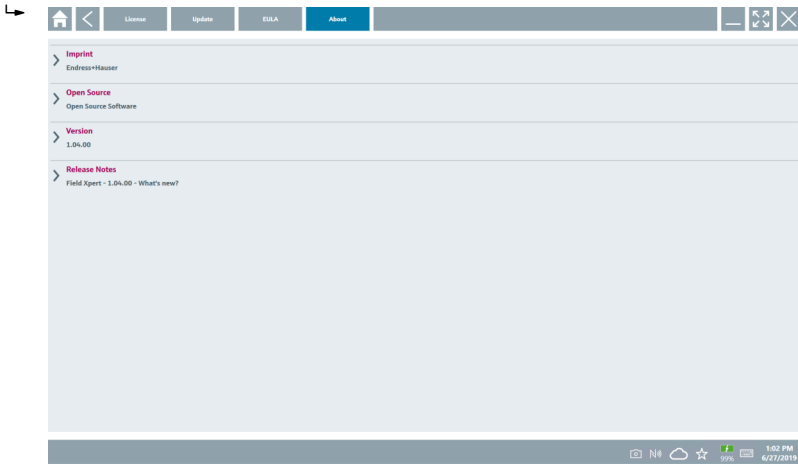

Megnyílik az összes információ áttekintése.

2. Az információ megtekintéséhez kattintson a következő ikonra: .

8.5 Automatikus DTM-frissítés

1.

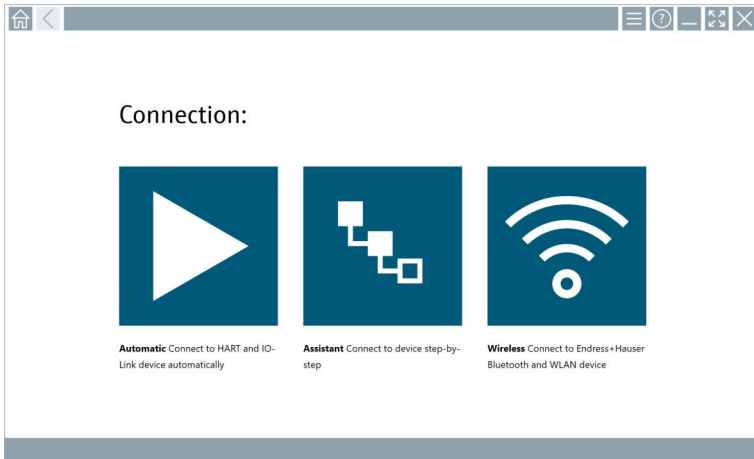

Kattintson az állapotsoron található  ikonra.

↳ Megnyílik a "Sign in to Netilion Library" párbeszédpanel.

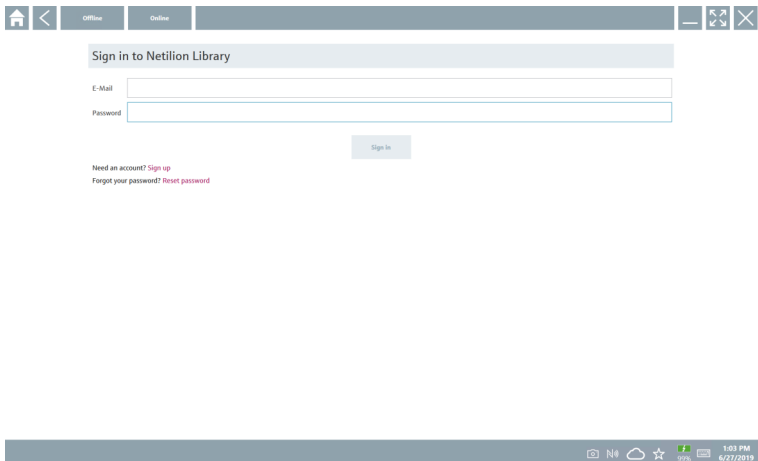

2. Kattintson a **Sign in** gombra.

3. Válasszon előfizetést (Basic/Plus/Premium).

4. Jelentkezzen be a Netilion adatokkal.

↳ A tablet DTM-eket keres a háttérben, és letölti ezeket.

5. A letöltés megerősítése.

↳ A telepítés megkezdődik.

8.6 Netilion könyvtár

8.6.1 Eszközjelentés feltöltése a Netilion könyvtárba



Ez a funkció HART, PROFIBUS, FOUNDATION Fieldbus és IO-Link eszközökkel, valamint az Endress+Hauser szerviz interfészen (CDI) keresztül érhető el.

1.

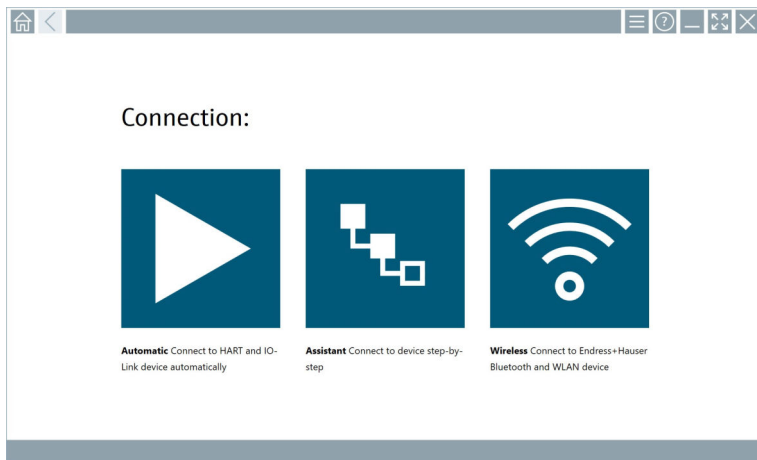

Kattintson az állapotosoron található  ikonra.

↳ Megnyílik a "Sign in to Netilion Library" párbeszédpanel.

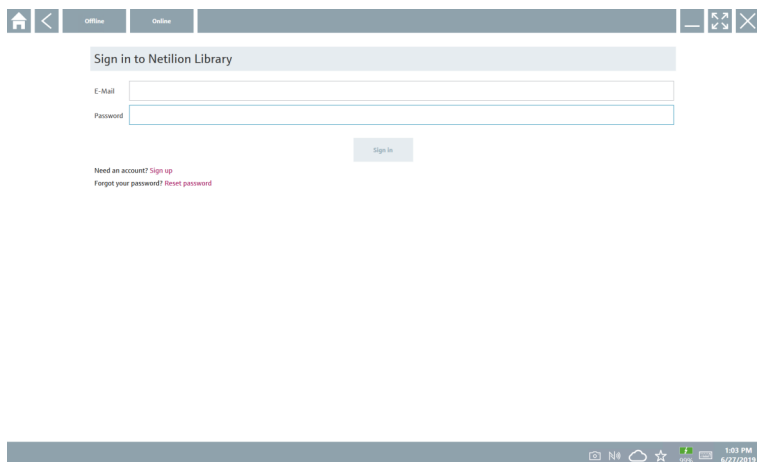

2. Kattintson a **Sign in** gombra.

3. Válasszon előfizetést (Basic/Plus/Premium).

4. Csatlakoztassa az eszközt és nyissa meg a DTM-et.
 - ↳ Az eszköz automatikusan eltárolódik a Netilion könyvtárban.
5. Kattintson a "Save device report" gombra.
 - ↳ Az eszközjelentés a Netilion könyvtárban az eszközhöz kerül hozzárendelésre.

8.6.2 Fotó feltöltése a Netilion könyvtárba

1. Hozzon létre kapcsolatot az eszközzel, és nyissa meg a DTM-et.
Kattintson az  ikonra.
 - ↳ Megnyílik a kamera.
2. Hozzon létre egy eszközfotót.
 - ↳ Megnyílik a "New image found" párbeszédpanel.
3. Kattintson a **Yes** gombra.
 - ↳ A fotó feltöltésre került a Netilion könyvtárba a meglévő eszközhöz.

Fotó feltöltése a Camera Roll-ból

1. Hozzon létre kapcsolatot az eszközzel, és nyissa meg a DTM-et.
Kattintson az  ikonra.
 - ↳ Megnyílik a párbeszédpanel.
2. Válassza ki a fájltypust.
3. Válassza ki a fényképet a Field Xpert egy könyvtárából.
4. Kattintson a **Yes** gombra.
 - ↳ A fotó feltöltésre került a Netilion könyvtárba a meglévő eszközhöz.

8.6.3 PDF feltöltése a Netilion könyvtárba

1. Hozzon létre kapcsolatot az eszközzel, és nyissa meg a DTM-et.
Kattintson az  ikonra.
 - ↳ Megnyílik a párbeszédpanel.
2. Válassza ki a fájltypust.
3. Válassza ki a PDF-et a Field Xpert egy könyvtárából.
4. Kattintson a **Yes** gombra.
 - ↳ A PDF feltöltésre került a Netilion könyvtárba a meglévő eszközhöz.

8.6.4 Paraméter-adatrekordok feltöltése a Netilion könyvtárba

1. Kattintson az állapotsoron található  ikonra és jelentkezzen be.
2. Csatlakoztassa az eszközt és nyissa meg a DTM-et.
3. A **Program functions** menüben kattintson a **Save device data** gombra.
 - ↳ A paraméter-adatrekordok feltöltésre kerülnek a meglévő eszköz Netilion könyvtárába.

8.6.5 Offline használat

 A beolvasott eszközök, új fényképek, eszközjelentések (PDF) és a paraméterrekordok automatikusan elmentésre kerülnek az offline gyorsítótárba. Új internetes kapcsolat létrehozása után automatikusan feltöltődnek.

1.

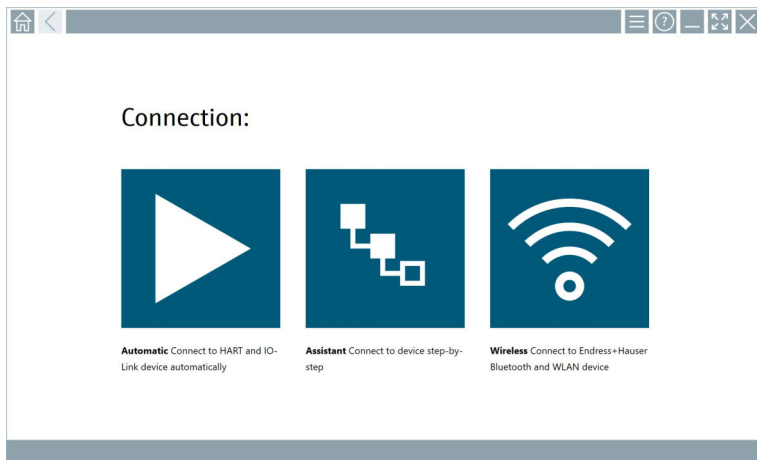

Kattintson az állapotsoron található  ikonra.

↳ Megnyílik a "Sign in to Netilion Library" párbeszédpanel.

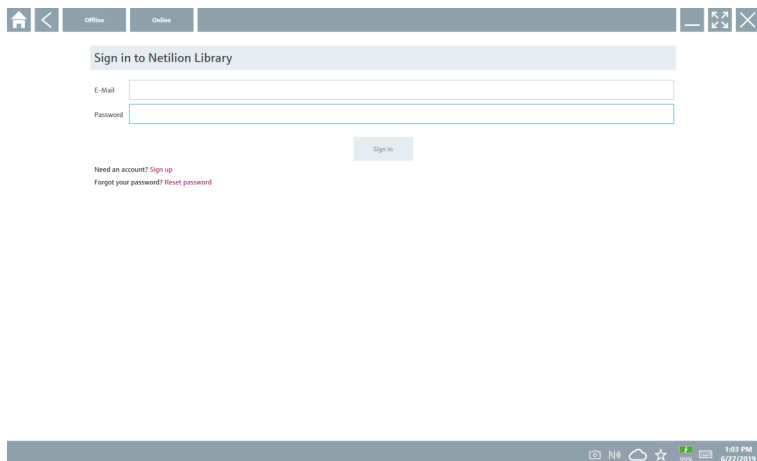

2. Kattintson a **Offline** fülre.

- ↳ Megnyílik a "Offline data storage information" párbeszédpanel.

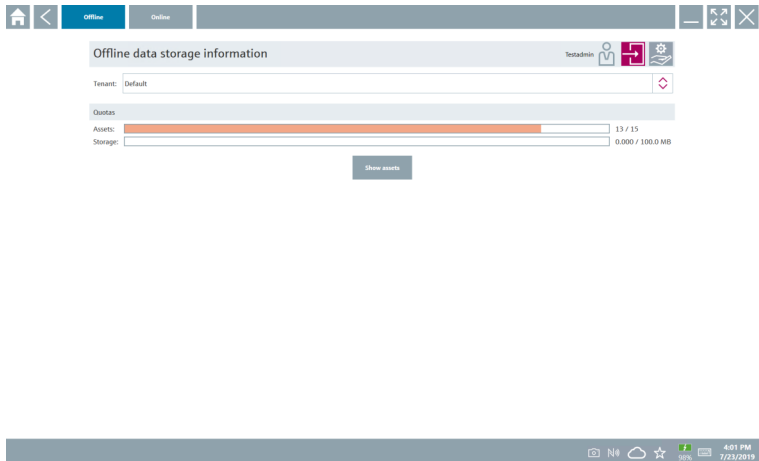

3. Kattintson a **Show assets** gombra.

- ↳ Megjelenik az összes eszköz és dokumentum áttekintése.

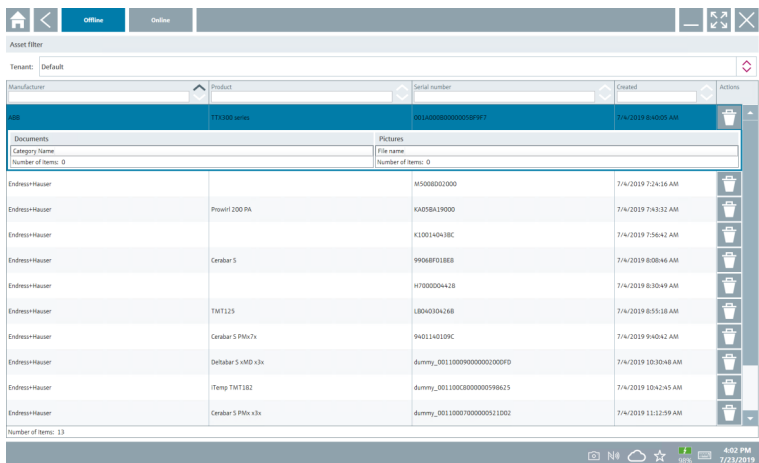

4. Az eszközök és dokumentumok eltávolításához kattintson az [Trash] ikonra.

5. Kattintson a **Online** fülre, és jelentkezzen be.

6. Kattintson a **Upload asset data** gombra.

- ↳ Megnyílik a feltöltendő adatokat tartalmazó párbeszédpanel.

7. Kattintson a **Upload** gombra.

8.6.6 Link a Netilion könyvtárhoz

1. Kattintson az állapotsoron található  ikonra.
↳ Megnyílik a Netilion könyvtár párbeszédpanel.
2. Jelentkezzen be a Netilion könyvtárba.

8.7 Heartbeat Verification jelentés feltöltése a Netilion könyvtárba

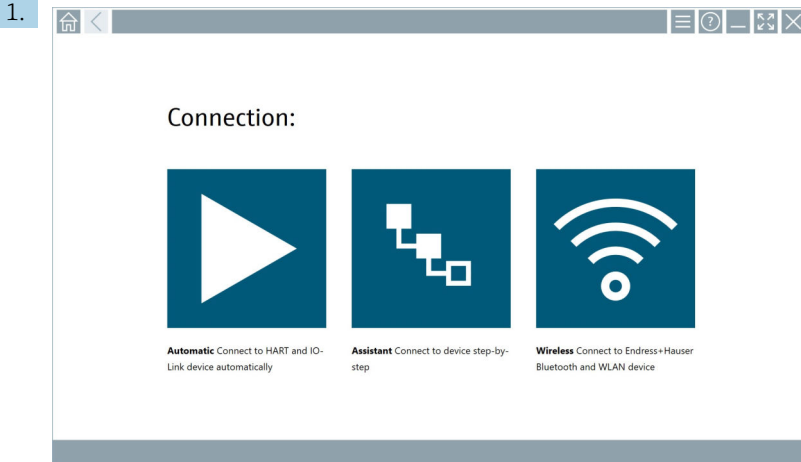

Kattintson az  ikonra.

↳ A kapcsolat létrejön a kívánt eszközzel.

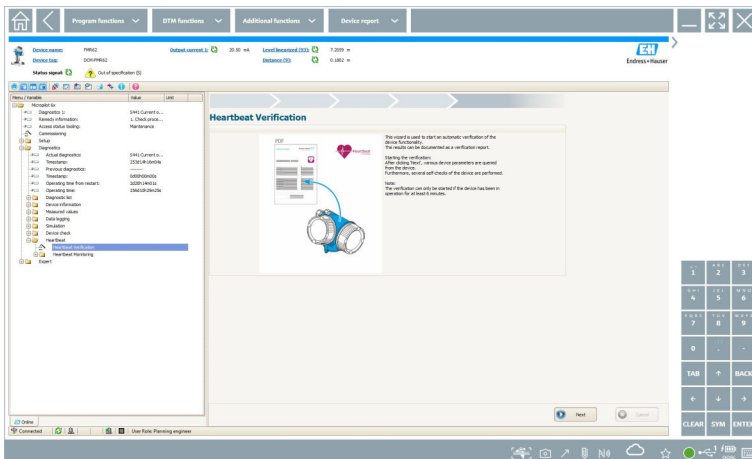

2. Indítsa el a Heartbeat varázslót.
3. Kövesse a Heartbeat varázslót, és indítsa el a Heartbeat ellenőrzést.

4. Amikor a Heartbeat ellenőrzés befejeződött, mentse el az eredményt PDF-ként.
 - ↳ Megjelenik egy párbeszédpanel, ahol kiválaszthatja a PDF-fájl tárolási helyét.
5. Válassza ki a tárolási helyet, majd kattintson a **Save** gombra.
 - ↳ Megjelenik egy párbeszédpanel a Netilion könyvtárba történő mentéshez.
6. Kattintson a **Yes** gombra.
 - ↳ Megjelenik egy párbeszédpanel, ahol kiválaszthatja a dokumentum típusát.
7. Válassza a Heartbeat Verification Report lehetőséget, majd kattintson a **Yes** gombra.
 - ↳ A Heartbeat Verification Report feltöltésre került a Netilion könyvtárba a meglévő eszközhöz.

8.8 RFID

1.

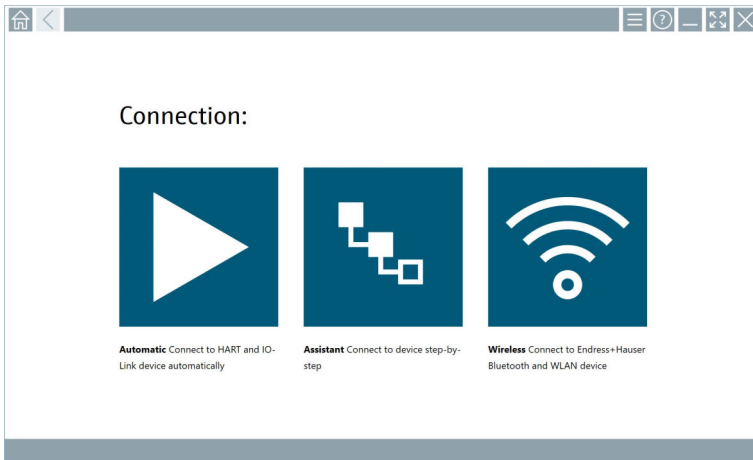

Kattintson az állapotsoron található  ikonra.

↳ Megnyílik a "RFID TAG Editor" párbeszédpanel.

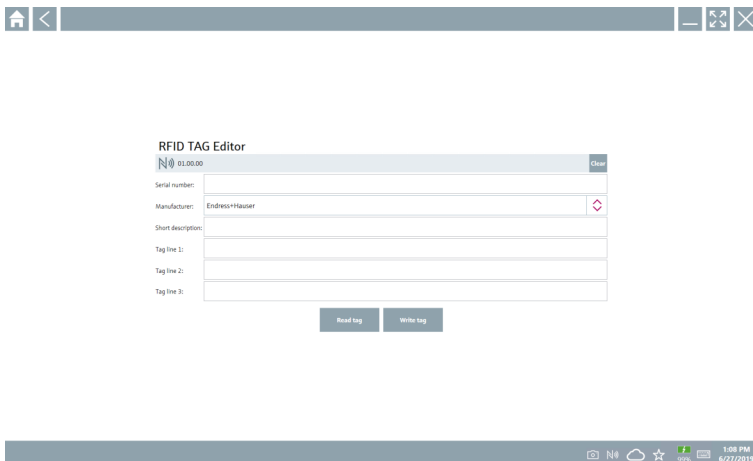

2. Csatlakoztassa az RFID-szkennert.

3. Kattintson a **Read tag** gombra.

4. Helyezze az RFID-címkét a szkennerre, majd kattintson a **Device Viewer** lehetőségre.

↳ A Device Viewer megnyílik az Internet Explorerben.

5. Módosítsa a címkét vagy a sorozatszámot, és kattintson a **Write tag** gombra.

↳ Az RFID-címke megváltozott.

9 Karbantartás



A karbantartással kapcsolatos információkat a gyártó Rövid használati útmutatója tartalmazza. www.bartec.de

9.1 Akkumulátor

Kérjük, vegye figyelembe a következőket, ha akkumulátort használ:

- Szobahőmérsékleten töltsse fel és merítse le az akkumulátort
- Az akkumulátor élettartama több tényezőtől függ:
 - Töltési és kisütési ciklusok száma
 - Környezeti feltételek
 - Töltési állapot tárolás közben
 - Az akkumulátorral szemben támasztott igények
- A döntően akkumulátoros használat negatívan befolyásolja az eszköz teljesítményét
- Az akkumulátorok az eszközön kívül is lemerülhetnek



Az akkumulátor üzemidejével párhuzamosan egyre nagyobb teljesítményromlás jelentkezik, a napi feltöltések és kisütések okozta stressz miatt.

A Li-ion akkumulátorokat általában 300-500 töltési ciklus (teljes feltöltési/kisütési ciklus) után kell cserélni, vagy ha az akkumulátor kapacitása elérte az 70 ... 80 % értéket.

A ciklusok tényleges száma a használati mintázattól, a hőmérséklettől, az életkortól és egyéb tényezőktől függően változik.



Az akkumulátor kapacitásának önkisülés miatti tartós csökkenésének elkerülése érdekében az akkumulátorokat soha nem szabad lemeríteni 5 % alá.

▲ FIGYELMEZTETÉS

Az akkumulátor leejtése, zúzódása vagy bármely más helytelen kezelése tüzet vagy vegyi égési sérüléseket okozhat.

- ▶ Mindig megfelelően használja az akkumulátort.

ÉRTESÍTÉS

Az akkumulátort nem lehet feltölteni, ha a hőmérséklet túl alacsony vagy túl magas.

Ez megakadályozza az akkumulátor esetleges károsodását.

- ▶ Az akkumulátort csak kb. 20 °C (68 °F) hőmérsékleten töltsse.

▲ VIGYÁZAT

A sérült vagy szivárgó akkumulátorok

személyi sérülést okozhatnak.

- ▶ Az akkumulátort a lehető legnagyobb körültekintéssel kezelje.

▲ VIGYÁZAT

Ha az akkumulátor túlmelegszik, vagy égett szagot érez a töltés során, akkor azonnal hagyja el a területet.

- ▶ Azonnal értesítse a biztonsági személyzetet.

Az akkumulátor használatakor vegye figyelembe a következőket:

- Cserélje ki az akkumulátort, ha az üzemidő lerövidül
- Ne helyezzen semmilyen tárgyat vagy anyagot az akkumulátorra
- Tartsa távol az akkumulátort vezetőképes vagy gyúlékony anyagoktól
- Az akkumulátort tartsa távol a gyermekektől
- Csak eredeti akkumulátorokat használjon
- Az akkumulátort csak eredeti eszközökkel vagy eredeti töltőállomásokkal töltsse
- Tartsa távol az akkumulátort a víztől
- Ne égesse el az akkumulátort
- Ne tegye ki az akkumulátort 0 °C (32 °F)-nál alacsonyabb vagy 46 °C (115 °F)-nál magasabb hőmérsékletnek



Ha az akkumulátor szélsőséges hőmérsékletnek van kitéve, akkor a 100 % akkumulátor-kapacitás nem lehetséges. A kapacitás visszaállhat, ha az akkumulátor körülbelül 20 °C (68 °F) hőmérsékleti tartományba kerül.

- Biztosítson szabad szellőzést
- Az akkumulátort csak kb. 20 °C (68 °F) hőmérsékletű helyen töltsse
- Ne helyezze az akkumulátort mikrohullámú sütőbe
- Ne szedje szét az akkumulátort, és ne érintse meg hegyes tárggyal
- Ne volóítsa el az akkumulátort az eszközökből éles tárggyal



Az akkumulátorok az eszközhöz tartozó Ex-tanúsítvánnyal rendelkeznek. A tanúsítványon nem szereplő akkumulátorok használata érvényteleníti az Ex-tanúsítványt.



Az akkumulátor energiatakarékossága

- Windows 10 Creators frissítés
 - Az akkumulátor élettartamának javítása
 - Ellenőrizze az akkumulátor lemerülését
- Kapcsolja ki azokat a vezeték nélküli modulokat, amelyeket nem használ
- Ellenőrizze és optimalizálja a vezeték nélküli eszközök beállításait
- Csökkentse a kijelző fényerejét
- Kapcsolja ki az összes olyan modult, amelyet nem használ a szervizprogramban, pl. GPS, szkennner, kamera
- Kapcsolja be a képernyővédőt
- Hozzon létre energiatervet a Microsoft irányelveinek megfelelően
- Konfigurálja az energiaellátási beállításokat a Microsoft irányelveinek megfelelően
- Konfigurálja az alvási beállításokat a Microsoft irányelveinek megfelelően

9.1.1 Az akkumulátor cseréje



Az akkumulátor helytelen cseréje

robbanást okozhat.

- ▶ Az akkumulátort mindig azonos, vagy a típusa szerint egyenértékű, a gyártó által ajánlott akkumulátorra cserélje ki.



Az akkumulátor kapacitása az akkumulátor használatától függően az idő múlásával fokozatosan csökken. Az akkumulátor 18–24 hónap után cserélhető.

Az elhasznált akkumulátorokat a gyártó utasításainak megfelelően ártalmatlanítsa.

Az akkumulátor eltávolítása

1.

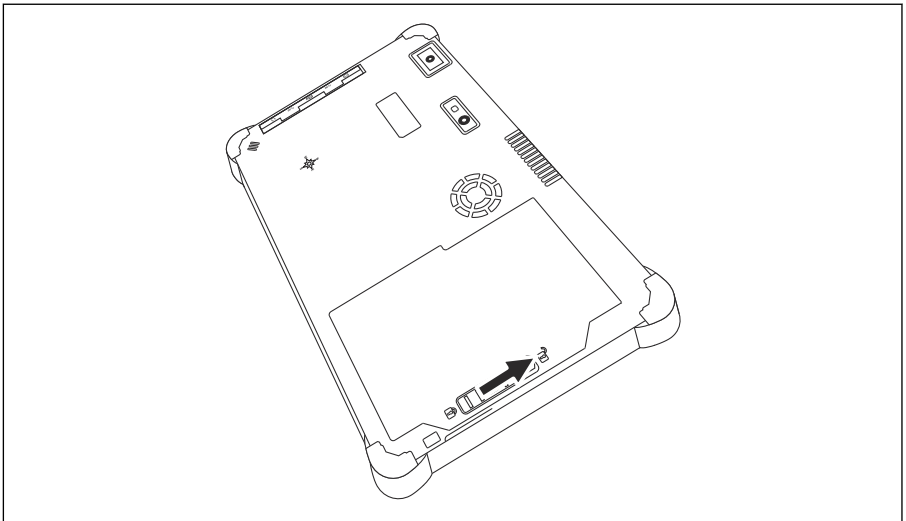

Csúsztassa az akkumulátorzárát a „Nyitott” (Unlocked) állásba.

2.

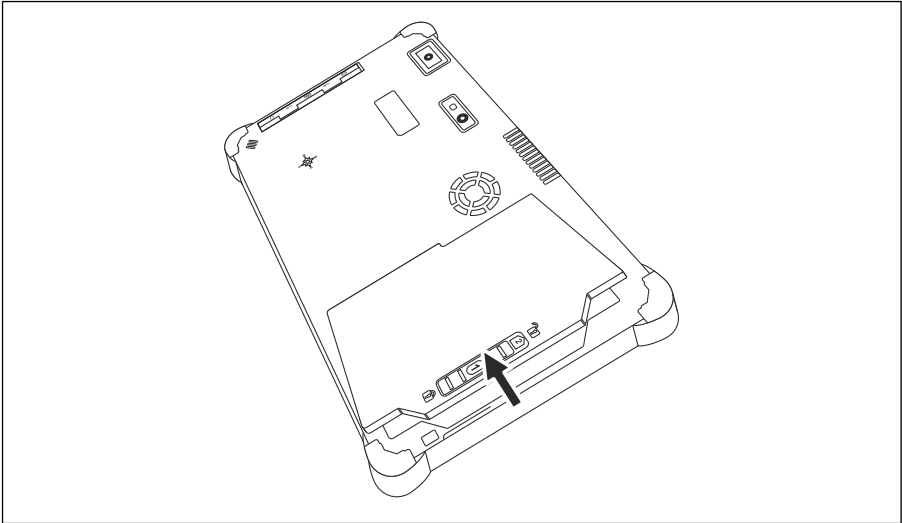

Nyissa ki az akkumulátor tartót, és vegye ki az akkumulátort.



Az akkumulátor behelyezésével kapcsolatos információk

10 Javítás

10.1 Általános információk

ÉRTEŚITÉS

Az eszköz jogosulatlan javítása

Az eszköz károsodása és/vagy a jótállás/garancia érvénytelenítése.

- ▶ A javítási munkákat csak az Endress+Hauser végezheti. Javítással kapcsolatban mindig forduljon az Endress+Hauser értékesítési szervezetéhez: www.addresses.endress.com

10.2 Pótalkatrészek



A termékhez jelenleg rendelkezésre álló pótalkatrészeket a következő internetes oldalon találja:
<https://www.endress.com/deviceviewer> (→ Adja meg az adattáblán szereplő sorozatszámot)

10.3 Visszaküldés

Az eszköz biztonságos visszajuttatására vonatkozó követelmények az eszköz típusától és a nemzeti jogszabályoktól függően változhatnak.

1. További információkért tekintse meg a weboldalt:
<https://www.endress.com/support/return-material>
↳ Válassza ki a régiót.
2. Az eszköz visszaküldésekor az eszközt úgy csomagolja be, hogy az az ütésekkel és külső behatásokkal szemben megbízhatóan védett legyen. Az eredeti csomagolás nyújtja a legjobb védelmet.

10.4 Ártalmatlanítás



Ha azt az elektromos és elektronikus berendezések (WEEE) hulladékairól szóló 2012/19/EU irányelv előírja, a terméket a megadott szimbólummal kell megjelölni a WEEE hulladékok szelektálatlan háztartási hulladékként való ártalmatlanításának minimalizálása érdekében. Az ilyen jelöléssel ellátott termékeket ne selejtezze szelektálatlan kommunális hulladékként. Ehelyett az ilyen hulladékot küldje vissza a gyártó számára, az alkalmazandó feltételekkel történő ártalmatlanítás céljából.

10.4.1 Az akkumulátor ártalmatlanítása

Ez a termék lítium-ion akkumulátort vagy nikkel-fém-hidrid akkumulátort tartalmaz. Az akkumulátorokat megfelelően kell ártalmatlanítani. Az Ön országában érvényes újrahasznosítási és ártalmatlanítási előírások tekintetében, kérjük, lépjen kapcsolatba a helyi környezetvédelmi hatósággal.

11 Kiegészítők

A termékhez jelenleg elérhető kiegészítők itt választhatók ki: www.endress.com

1. Válassza ki a terméket a szűrők és a keresőmező segítségével.
2. Nyissa meg a termékoldalt.
3. Válassza a **Pótalkatrészek és kiegészítők** lehetőséget.

12 Műszaki adatok



A „műszaki adatokkal” kapcsolatos részletes információkért lásd Műszaki információk.
→  7

13 Melléklet

13.1 A mobil eszközök védelme

Napjainkban a mobiltechnológia fontos része a modern üzleti vállalkozásoknak, hiszen egyre több adatot tárolunk mobil eszközökön. Ezenkívül ezek az eszközök ma már ugyanolyan erősek, mint a hagyományos számítógépek. Mivel ezek a mobil eszközök gyakran elhagyják az üzlethelyiséget, még nagyobb védelemre van szükségük, mint az asztali eszközöknek. Az alábbiakban négy gyors tippet talál a mobil eszközök és a bennük található információk védelmére.



Kapcsolja be a jelszavas védelmet

Használjon kellően összetett jelszót vagy PIN-kódot.



Futtassa a biztonsági frissítéseket

Minden gyártó rendszeres biztonsági frissítéseket ad ki az eszköz védelme érdekében. Ez a folyamat gyors, egyszerű és ingyenes. A beállításokban győződjön meg arról, hogy a frissítések automatikusan telepítésre kerülnek. Ha a gyártó nem tervez több frissítést kiadni az eszközhöz, akkor az eszközt le kell cserélni egy naprakész változatra.



Futtassa az alkalmazás és az operációs rendszer frissítéseit

Rendszeresen frissítse az összes telepített alkalmazást és az operációs rendszert a szoftverfejlesztők által kiadott javításokkal. Ezek a frissítések nemcsak új funkciókat adnak hozzá, hanem kijavítják az esetlegesen észlelt biztonsági réseket. Az Endress +Hauser szoftverfrissítés funkciója automatikus értesítést küld az új frissítésekről. Ehhez internet hozzáférés szükséges. A személyzet számára fontos tudni, hogy mikor érhető el a frissítések, hogyan telepíthetőek, és ezt a lehető leggyorsabban meg is kell tenni.



Ne csatlakozzon ismeretlen WLAN hotspotokhoz

A legegyszerűbb óvintézkedés, hogy soha ne csatlakozzon az internethez ismeretlen hotspotokon keresztül, és helyette használja a 3G vagy 4G mobilkommunikációs hálózatot. A virtuális magánhálózatokon (VPN) keresztül az Ön adatai titkosításra kerülnek az interneten való továbbítás előtt.



71666365

www.addresses.endress.com
