

Betjeningsvejledning Field Xpert SMT77

Universel, højtydende tablet-PC til
instrumentkonfiguration i Ex Zone 1-områder



Ændringshistorik

Produktversion	Betjeningsvejledning	Ændringer
1.00.xx	BA01923S/04/EN/01.18	Første version
1.04.xx	BA01923S/04/EN/02.19	<ul style="list-style-type: none"> ▪ Nye screenshots ▪ Afsnit 1.2.3: Nye symboler ▪ Afsnit 4.2.1: Producentens adresse ▪ Afsnit 8.2: Bluetooth-tilslutning ▪ Afsnit 8.4: Fornyelse af licens ▪ Afsnit 8.7.1: Eksempel på offlinebrug ▪ Afsnit 8.7.2: Link til Netilion Library ▪ Afsnit 8.8: Upload af et foto til Netilion Library
1.05.xx	BA01923S/04/EN/03.20	<ul style="list-style-type: none"> ▪ Nye screenshots ▪ Afsnit 1.2.3: Nye symboler ▪ Afsnit 4.2: Typeskilt ▪ Afsnit 8.2: Bluetooth-tilslutning og WLAN ▪ Afsnit 8.4: Fornyelse af licens ▪ Nyt afsnit 8.7 "Netilion Library" ▪ Nyt afsnit 8.8 "Scanner-app" ▪ Nyt afsnit 8.9 "Upload af Heartbeat Verification-rapport til Netilion Library"
1.06.xx	BA01923S/04/EN/04.22	<ul style="list-style-type: none"> ▪ Screenshots på engelsk fra denne version ▪ Afsnit 5.3: Softwareopdateringstjeneste ▪ Afsnit 9.1: Batterivedlighedelse ▪ Bilag: Beskyttelse af mobile enheder
1.07.xx	BA01923S/04/EN/05.22	<ul style="list-style-type: none"> ▪ Afsnit 1.2.3: Opdateret forklaring af symboler ▪ Afsnit 1.3: Anvendte akronymer ▪ Afsnit 8: Screenshots tilpasset ▪ Afsnit 8.3.6: Bluetooth (ny)
1.08.xx	BA01923S/04/EN/06.24	<ul style="list-style-type: none"> ▪ Afsnit 1.2.3 "Field Xpert-symboler": Bemærk tilføjet ▪ Afsnit 1.4: Revideret ▪ Afsnit 3.1: Figur revideret ▪ Afsnit 5.3: Revideret ▪ Afsnit 8.2: Fieldgate PAM SFG600 fjernet ▪ Afsnit 8.5 "Fieldgate PAM SFG600 via PROFINET" fjernet ▪ Afsnit 8.8 "Scanner-app" fjernet

Indholdsfortegnelse

1	Om dette dokument	4	8.7	Upload af en Heartbeat Verification-rapport til Netilion Library	40
1.1	Dokumentets funktion	4	8.8	RFID	42
1.2	Symboler	4	9	Vedligeholdelse	43
1.3	Brugte akronymer	6	9.1	Batteri	43
1.4	Dokumentation	7	10	Reparation	46
1.5	Registrerede varemærker	7	10.1	Generelle oplysninger	46
2	Grundlæggende sikkerhedsanvisninger	7	10.2	Reserve dele	46
2.1	Krav til personalet	8	10.3	Returnering	46
2.2	Tilsigtet brug	8	10.4	Bortskaffelse	46
2.3	Sikkerhed på arbejdspladsen	8	11	Tilbehør	47
2.4	Driftssikkerhed	8	12	Tekniske data	47
2.5	Produktsikkerhed	9	13	Appendiks	47
2.6	IT-sikkerhed	9	13.1	Beskyttelse af mobile enheder	47
3	Produktbeskrivelse	9			
3.1	Produktets konstruktion	12			
3.2	Anvendelsesområde	13			
3.3	Licensmodel	13			
4	Modtagelse og produktidentifikation	14			
4.1	Modtagelse	14			
4.2	Typeskilt	15			
4.3	Produktidentifikation	15			
4.4	Opbevaring og transport	15			
5	Installation	16			
5.1	Systemkrav	16			
5.2	Installation af softwaren	16			
5.3	Opdatering af softwaren	16			
5.4	Fjernelse af softwaren	17			
6	Funktion	17			
7	Ibrugtagning	17			
8	Betjening	17			
8.1	Start af enheden	17			
8.2	Oprettelse af forbindelse til instrumentet	18			
8.3	Oplysninger og softwareindstillinger ...	26			
8.4	Yderligere oplysninger om softwaren ...	32			
8.5	Automatisk DTM-opdatering	35			
8.6	Netilion Library	36			

1 Om dette dokument

1.1 Dokumentets funktion

Denne betjeningsvejledning indeholder alle de oplysninger, som skal bruges i forskellige faser af instrumentets livscyklus, fra produktidentifikation, modtagelse og lagring til installation, tilslutning, betjening og ibrugtagning samt fejlfinding, vedligeholdelse og bortskaffelse.

1.2 Symboler

1.2.1 Sikkerhedssymboler



Dette symbol gør dig opmærksom på en farlig situation. Situationen medfører alvorlig eller livstruende personskade, hvis den ikke undgås.



Dette symbol gør dig opmærksom på en potentielt farlig situation. Der er risiko for alvorlig eller livstruende personskade, hvis denne situation ikke undgås.







Dette symbol gør dig opmærksom på en potentielt farlig situation. Der er risiko for overfladisk eller mindre alvorlig personskade, hvis denne situation ikke undgås.

















Dette symbol gør dig opmærksom på en potentielt farlig situation. Hvis denne situation ikke undgås, kan det medføre skader på produktet eller andre genstande i nærheden.













1.2.2 Symboler for bestemte typer oplysninger

Symbol	Betydning
	Tilladt Procedurer, processer eller handlinger, der er tilladte.
	Foretrukket Procedurer, processer eller handlinger, der foretrækkes.
	Forbudt Procedurer, processer eller handlinger, der ikke er tilladte.
	Tip Angiver yderligere oplysninger.
	Reference til dokumentation
	Reference til side
	Reference til figur
	Information eller individuelle trin, der skal følges

Symbol	Betydning
	Serie af trin
	Resultat af et trin
	Hjælp i tilfælde af et problem
	Visuel kontrol

1.2.3 Field Xpert-symboler

Symbol	Betydning
	Tænd og sluk for tableten.
	Windows-knap
	Trådløs kommunikation (WLAN, WWAN, GPS, Bluetooth)
	Batteri
	Åbner offline DIBA (Dynamic Installed Base Analysis)  Denne funktion er kun tilgængelig for Endress+Hauser Service.
	Åbn startskærmen for instrumentets konfigurationssoftware.
	Gå tilbage til den sidst åbnede side.
	Information og softwareindstillinger.
	Yderligere oplysninger om softwaren.
	Minimer programmet.
	Aktivér fuld skærm.
	Deaktiver fuld skærm.
	Luk programmet.
	Rul op

Symbol	Betydning
	Rul ned
	Opdater
	Vis oplysninger.
	Skjul oplysninger.
	Tilslut automatisk
	Tilslut med guide (manuel tilslutning)
	Opret forbindelse til WLAN- og Bluetooth-enheder fra Endress+Hauser
	RFID
	Cloud
	Favoritter
	Tastatur
	Kamera
	Link til Netilion Library
	Vedhæft fotos og PDF'er til en ressource i Netilion Library
	Start
	Papirkurv

1.3 Brugte akronymer

Akronymer	Forklaring
DFS	Dynamic Frequency Selection
DTM	Device Type Manager
FCC	Federal Communications Commission

Akronymer	Forklaring
HF	High frequency [RF = radio frequency]
MSD	Menu Structure Description
SD	Secure Digital
WWAN	Wireless Wide Area Network

1.4 Dokumentation



Se følgende for at få en oversigt over omfanget af den tilhørende tekniske dokumentation:

- *Device Viewer* (www.endress.com/deviceviewer): Indtast serienummeret fra typeskiltet
- *Endress+Hauser Operations app*: Indtast serienummeret fra typeskiltet, eller scan matrixkoden på typeskiltet.

Field Xpert SMT77

- Teknisk information TI01418S
- Betjeningsvejledning BA01923S

1.5 Registrerede varemærker

Windows 10 IoT Enterprise® er et registreret varemærke tilhørende Microsoft Corporation, Redmond, Washington, USA.

Intel® Core™ er et registreret varemærke tilhørende Intel Corporation, Santa Clara, USA.

BARTEC er et registreret varemærke tilhørende BARTEC Top Holding GmbH, Bad Mergentheim/Tyskland.

FOUNDATION™ Fieldbus er et varemærke tilhørende FieldComm Group, Austin, TX 78759, USA.

HART®, WirelessHART® er et registreret varemærke tilhørende FieldComm Group, Austin, TX 78759, USA.

PROFIBUS® er et registreret varemærke tilhørende PROFIBUS User Organization, Karlsruhe/Tyskland.

Modbus er et registreret varemærke tilhørende Modicon, Incorporated.

IO-Link® er et registreret varemærke tilhørende IO-Link Community c/o PROFIBUS User Organization, (PNO) Karlsruhe/Tyskland – www.io-link.com

Alle andre brand- og produktnavne er varemærker eller registrerede varemærker tilhørende de pågældende virksomheder og organisationer.

2 Grundlæggende sikkerhedsanvisninger



Betjeningsvejledningen, som medfølger sammen med tablet-PC'en, indeholder producentens sikkerhedsanvisninger og skal følges.

2.1 Krav til personalet

Personale, der arbejder med installation, idrifttagning, diagnose og vedligeholdelse, skal opfylde følgende krav:

- ▶ Uddannede, kvalificerede specialister: Skal have en relevant kvalifikation til denne specifikke funktion og opgave.
- ▶ Er autoriseret af anlæggets ejer/driftsansvarlige.
- ▶ Kender landets regler.
- ▶ Før arbejdet påbegyndes, skal man sørge for at læse og forstå anvisningerne i vejledningen og supplerende dokumentation samt certifikaterne (afhængigt af anvendelsen).
- ▶ Følger anvisningerne og overholder de grundlæggende kriterier.

Betjeningspersonalet skal opfylde følgende krav:

- ▶ Være instrueret og autoriseret i overensstemmelse med opgavens krav af anlæggets ejer eller driftsansvarlige.
- ▶ Følge anvisningerne i denne vejledning.

2.2 Tilsigtet brug

Tablet-PC'en til instrumentkonfiguration muliggør mobil plant asset management i farlige og ikke-farlige områder. Den er egnet til ibrugtagning- og vedligeholdelsespersonale, som skal håndtere feltinstrumenter med en digital kommunikationsgrænseflade og registrere processer. Denne tablet-PC er designet til at fungere som en komplet løsning og er et brugervenligt, berøringsaktiveret værktøj, der kan bruges til at håndtere feltinstrumenter i hele deres levetid. Den tilbyder omfattende, forhåndsinstallerede driverbiblioteker og adgang til "Industrial Internet of Things" samt oplysninger og dokumentation i hele enhedens levetid. Tablet-PC'en tilbyder en moderne softwarebrugergrænseflade og mulighed for onlineopdateringer baseret på et sikkert multifunktionelt Microsoft Windows 10-miljø.

2.3 Sikkerhed på arbejdspladsen

Ved arbejde på og med instrumentet:

- ▶ Brug de nødvendige personlige værnemidler i overensstemmelse med landets regler.

2.4 Driftssikkerhed

Beskadigelse af instrumentet!

- ▶ Anvend kun instrumentet i korrekt teknisk og fejlsikker tilstand.
- ▶ Operatøren er ansvarlig for, at instrumentet anvendes uden interferens.

Ændring af instrumentet

Uautoriserede ændringer af instrumentet er ikke tilladt og kan medføre uventede farer!

- ▶ Hvis det er nødvendigt at foretage ændringer, skal du kontakte producenten.

Reparation

Sådan sikres vedvarende driftssikkerhed og pålidelighed:

- ▶ Udfør kun reparationer på instrumentet, som er udtrykkeligt tilladte.
- ▶ Overhold de gældende regler vedrørende reparation af elektriske instrumenter.
- ▶ Brug kun originale reservedele og originalt tilbehør.

2.5 Produktsikkerhed

Dette måleinstrument er designet i overensstemmelse med god teknisk praksis, så det opfylder de højeste sikkerhedskrav og er testet og udleveret fra fabrikken i en tilstand, hvor det er sikkert at anvende.

Det opfylder de generelle sikkerhedsstandarder og lovmæssige krav. Det er også i overensstemmelse med de EU-direktiver, der er angivet i den EU-overensstemmelseserklæring, som gælder for det specifikke instrument. Producenten bekræfter dette ved at forsyne instrumentet med CE-mærkning.

2.6 IT-sikkerhed

Vores garanti er kun gyldig, hvis produktet installeres og bruges som beskrevet i betjeningsvejledningen. Produktet er udstyret med sikkerhedsmekanismer, der hjælper med at beskytte det mod utilsigtet ændring af indstillingerne.

Operatørerne er selv ansvarlige for at implementere IT-mæssige sikkerhedsforanstaltninger i forhold til produktet og de tilhørende data i henhold til egne sikkerhedsstandarder.

3 Produktbeskrivelse

Field Xpert SMT77-tablet-PC'en er en robust og fleksibel industri-tablet-PC til barske arbejdsmiljøer. Den har forskellige internationale certificeringer og kan bruges over hele verden. Den er certificeret til ATEX og IECEx Zone 1 samt til UL Class I Division 1. Andre nationale certificeringer er tilgængelige på anmodning. Field Xpert SMT77 er med sine mange funktioner perfekt til serviceteknikere, ingeniører og projektledere inden for mobile anvendelsesområder og i industrien.

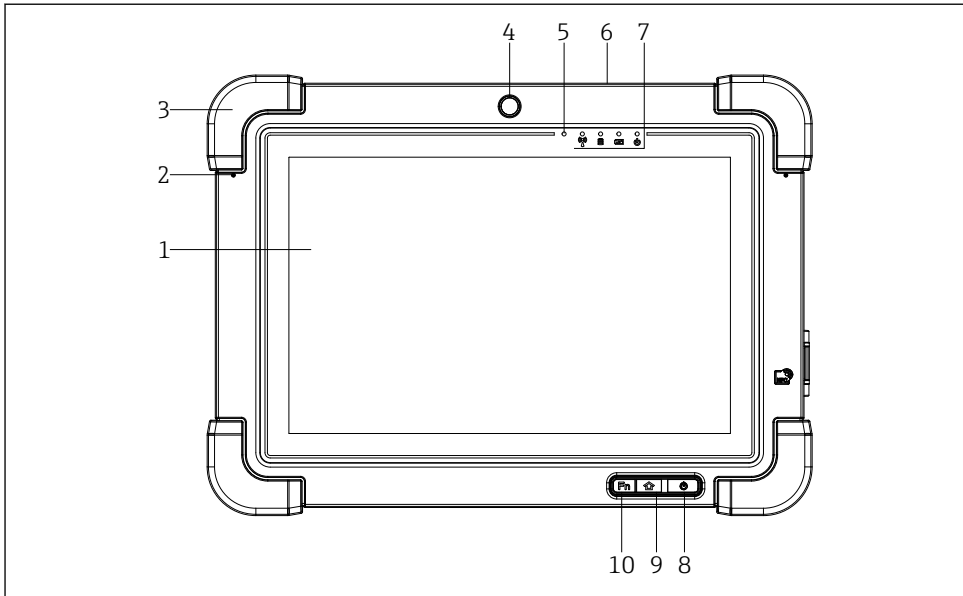

1 Tablet-PC'en set forfra

- 1 Fuldt 10-fingers HD-multi-touch-display
- 2 2 x digitale mikrofoner med støjbegrænsning
- 3 Gummikantknap
- 4 Frontkamera
- 5 Lysstyrkesensor
- 6 Kensington-lås
- 7 LED-indikatorer
- 8 Tænd/sluk-knap
- 9 Hjem-knap
- 10 Funktionstasten (Fn1) kan programmeres som ønsket

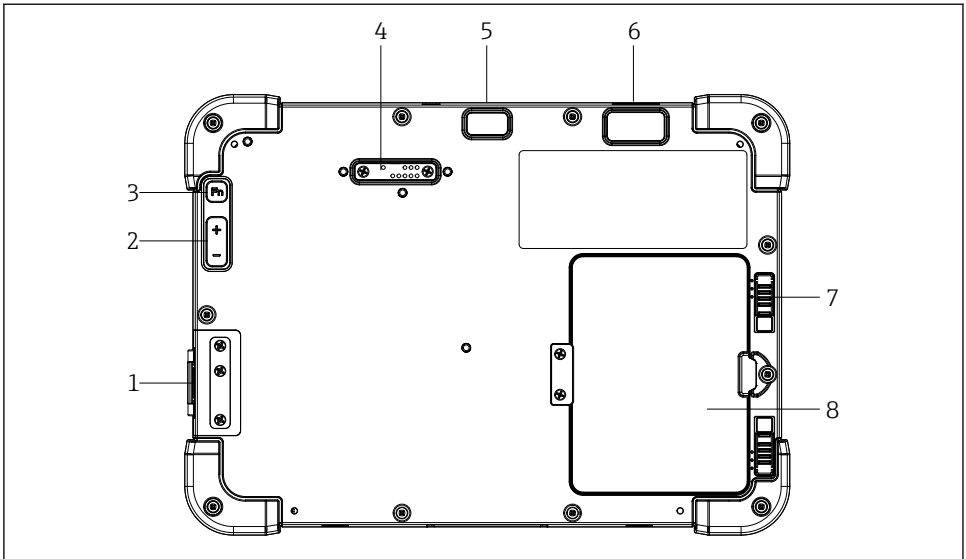

A0037966

2 Tablet-PC'en set bagfra

- 1 I/O-porte
- 2 Volumen
- 3 Funktionstast
- 4 Udvidelsesport til tilføjelsesmoduler
- 5 5 MP-autofokuskamera med blitz
- 6 1D-/2D-imager SE4500 fra Zebra Technologies Corporation (tilvalg)
- 7 Flertrinsslås til batterirum
- 8 Tomt modul/eksternt batteri (med hot-swap) til batterirum

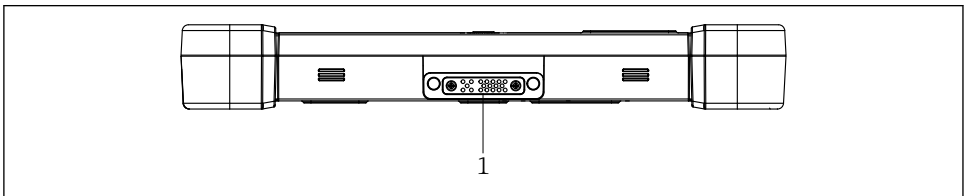

A0037969

3 Tablet-PC'en set nedefra

- 1 Port til docking-station

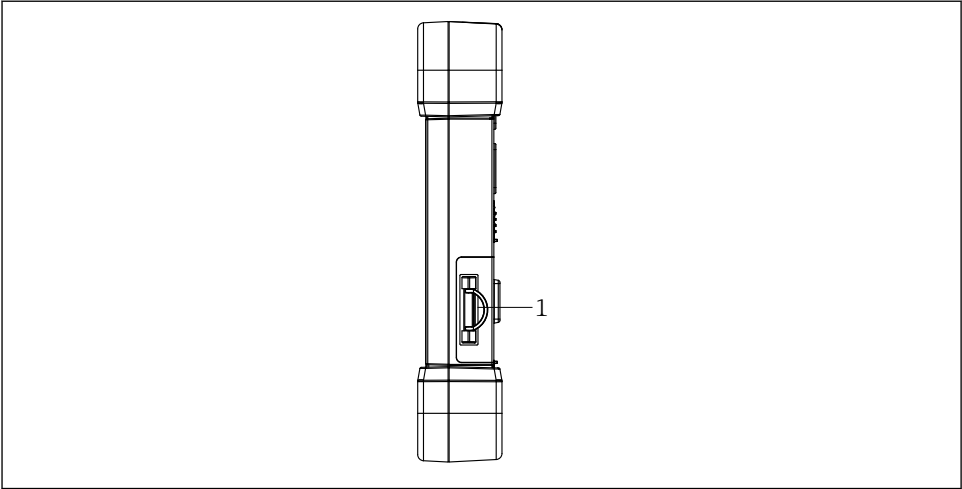

A0037971

4 *Tablet-PC'en set fra siden*

1 *Opladningsstik, plads til Micro SIM-kort, plads til MicroSD-kort, USB 2.0-port*

3.1 Produktets konstruktion

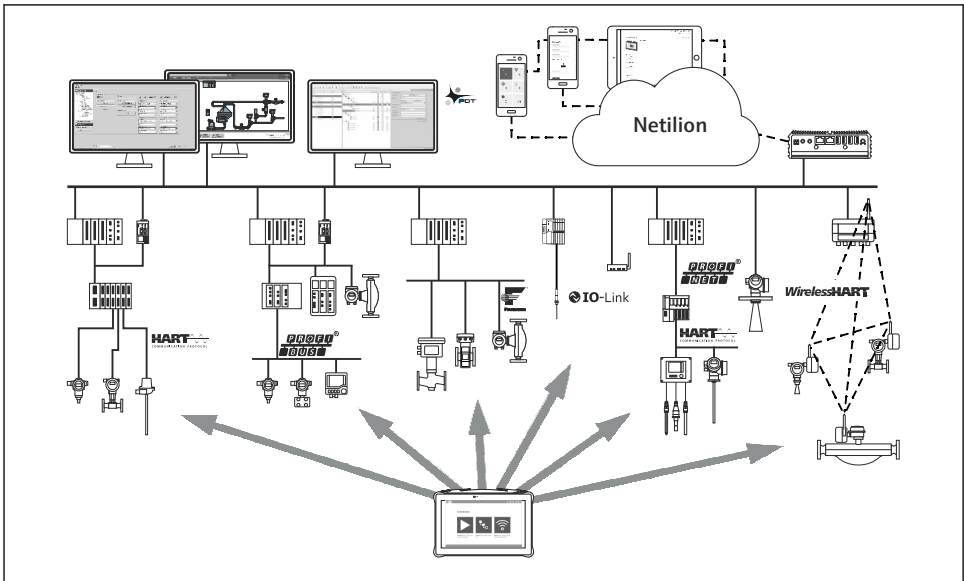

A0053038

5 *Netværksarkitektur*

3.2 Anvendelsesområde

Tablet-PC'en til instrumentkonfiguration muliggør mobil plant asset management i farlige og ikke-farlige områder. Den er egnet til ibrugtagnings- og vedligeholdelsespersonale, som skal håndtere feltinstrumenter med en digital kommunikationsgrænseflade og registrere processer. Denne tablet-PC er designet til at fungere som en komplet løsning og er et brugervenligt, berøringsaktiveret værktøj, der kan bruges til at håndtere feltinstrumenter i hele deres levetid. Den har præinstallerede driverbiblioteker og adgang til "Industrial Internet of Things" samt oplysninger og dokumentation i hele enhedens levetid. Tablet-PC'en tilbyder en moderne softwarebrugergænseflade og mulighed for onlineopdateringer baseret på et sikkert multifunktionelt Microsoft Windows 10-miljø.

3.3 Licensmodel

Instrumentets konfigurationssoftware er allerede installeret på tablet-PC'en ved levering. Softwaren skal være aktiveret, før den kan bruges som beregnet. Det kræver en brugerkonto på Endress+Hauser-softwareportalen. Denne konto skal muligvis først oprettes via funktionen "Create Account".

Aktivering af instrumentets konfigurationssoftwarepakke

1. Dobbeltklik på **Field Xpert** på startskærmen.
 - ↳ Softwarelicenssiden åbner.

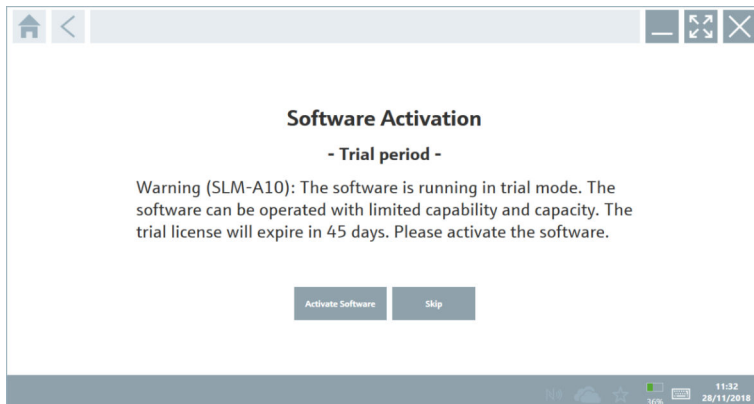

2. Klik på **Activate Software**.

- ↳ Dialogboksen, hvor du kan indtast softwareportaldata, åbnes.

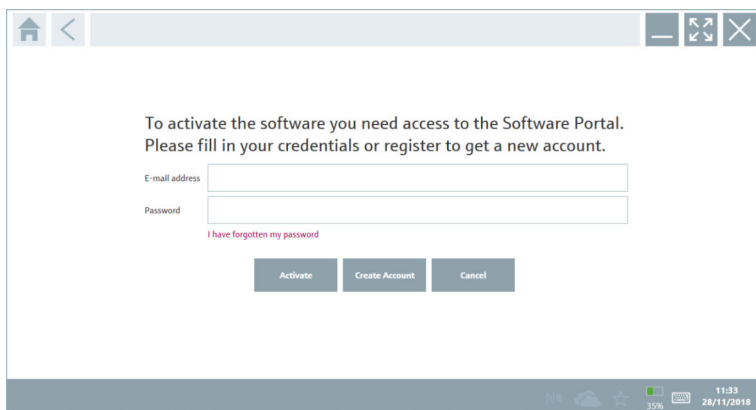

3. Angiv **E-mail address** og **Password**, og klik på **Activate**.

- ↳ Der vises en dialogboks med meddelelsen "The application has been activated successfully."

4. Klik på **Show license**.

- ↳ Dialogboksen med licensoplysninger åbnes.

5. Klik på **Close**.

Startskærmen for instrumentets konfigurationssoftwareprogram åbnes.

4 Modtagelse og produktidentifikation

4.1 Modtagelse

Visuel kontrol

- Kontrollér pakken for synlige skader fra transporten
- Åbn forsigtigt emballagen
- Kontroller indholdet for synlige skader
- Kontroller, at leveringen er komplet, og at der ikke mangler noget
- Gem alle de tilhørende dokumenter



Instrumentet må ikke tages i brug, hvis det er fastslået, at indholdet er beskadiget. Kontakt i så fald dit Endress+Hauser-salgscenter på: www.addresses.endress.com

Returner så vidt muligt instrumentet til Endress+Hauser i den originale emballage.

Leveringen omfatter følgende:

- Field Xpert SMT77-tablet-PC
- AC-lader (100 til 240 V_{AC}, 1.5 A, 50 til 60 Hz) med tilslutningskabel iht. ordre
- Software og grænseflader/modem iht. ordre

4.2 Typeskilt



- 1 *Endress+Hauser-software-id*
- 2 *Endress+Hauser-produktnavn*
- 3 *Endress+Hauser-serienummer*

4.3 Produktidentifikation

4.3.1 Producentens adresse

 BARTEC GmbH, 97980 Bad Mergentheim, Tyskland, er ansvarlig for tablethardwaren og fremstiller den eksklusivt til Endress+Hauser.

Hardware

BARTEC GmbH
Max-Eyth-Straße 16
97980 Bad Mergentheim
Tyskland
www.bartec.de

Software

Endress+Hauser Process Solutions AG
Christoph Merian-Ring 12
CH-4153 Reinach
Schweiz
www.endress.com

4.4 Opbevaring og transport

 Brug altid den originale emballage ved transport af produktet.

4.4.1 Opbevaringstemperatur

-20 til 50 °C (-4 til 122 °F)

5 Installation

5.1 Systemkrav



Softwaren er allerede installeret på tablet-PC'en ved levering.

5.2 Installation af softwaren

Instrumentets konfigurationssoftware er allerede installeret på tablet-PC'en ved levering. Instrumentets konfigurationssoftware skal aktiveres.



Licensmodel → 📄 13

5.3 Opdatering af softwaren



Softwareopdateringstjeneste

Den inkluderede vedligeholdelsesperiode starter, når licensen er oprettet, og slutter automatisk efter et år (referencedato).

Softwareopdateringer kan også installeres på et senere tidspunkt, hvis softwareudgivelsen er sket inden for en gyldig aktiv vedligeholdelsesperiode.

1. Klik på ikonet  på startsideen for instrumentets konfigurationssoftware.
 - ↳ Dialogboksen med licensoplysninger åbnes.
2. Klik på fanen **Update**.
 - ↳ Dialogboksen med opdateringsoplysninger åbnes.

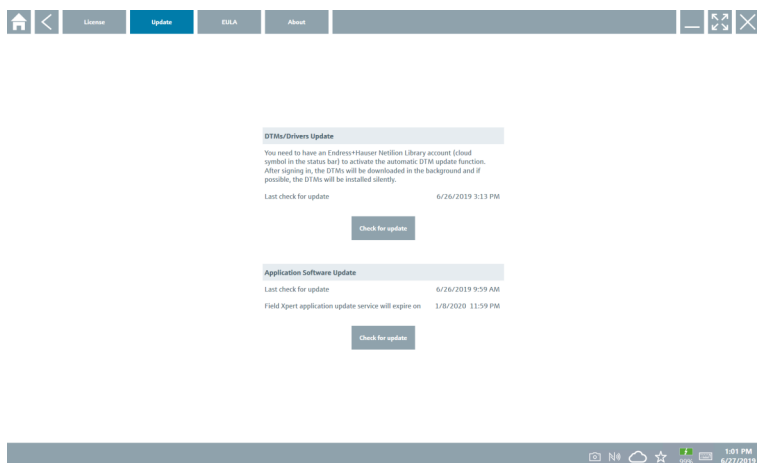

3. Klik på **Check for updates**.
 - ↳ Instrumentets konfigurationssoftware søger efter opdateringer.

5.4 Fjernelse af softwaren



Instrumentets konfigurationssoftware må ikke afinstalleres.

6 Funktion



Oplysninger om betjening findes i producentens korte betjeningsvejledning.
www.bartec.de

7 Ibrugtagning



Oplysninger om ibrugtagning findes i producentens korte betjeningsvejledning.
www.bartec.de

8 Betjening

BEMÆRK

Betjening med uegnede genstande.

Beskadigelse af skærmen.

- Brug ikke spidse genstande til skærmen.

8.1 Start af enheden



Brugeren skal acceptere anvendelsesvilkårene, første gang enhedens konfigurationssoftware startes.

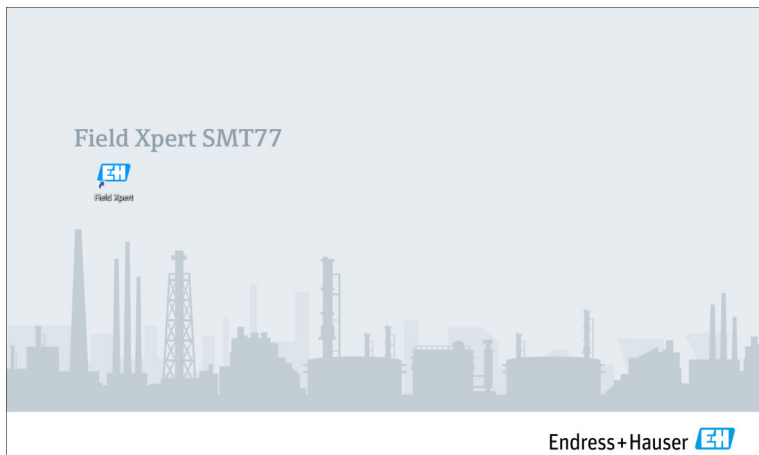

- ▶ Dobbeltklik på **Field Xpert** på startskærmen.
 - ↳ Enhedens konfigurationssoftware starter.

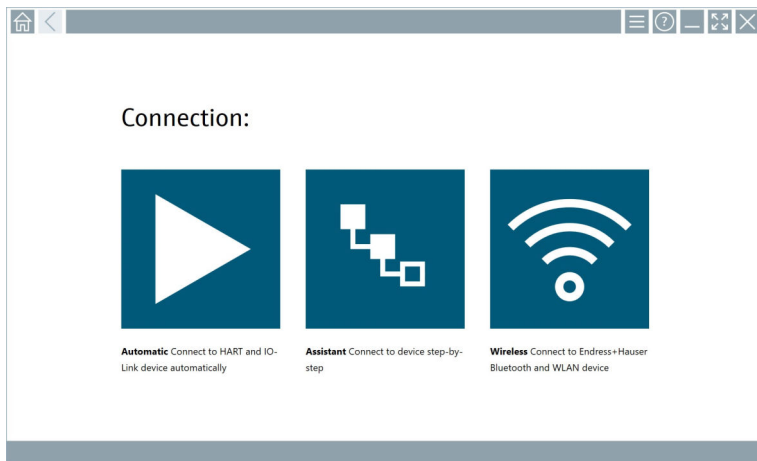



















8.2 Oprettelse af forbindelse til instrumentet















Der kan oprettes forbindelse på tre forskellige måder:



- Automatisk
- Ved hjælp af en guide (manuelt)
- Via wi-fi og Bluetooth

Tilslut det ønskede modem eller den ønskede grænseflade. Vent, indtil modemmet eller grænsefladen er blevet registreret (f.eks. USB-ikon).

Tablet-PC'en understøtter følgende modemmer/grænseflader:

Kommunikationsprotokol	Tilslutning	Modemmer/grænseflader
HART		Commubox FXA195 4 til 20 mA
		
		MACTek Bluetooth-modem 4 til 20 mA
		
		Memograph RSG45 (4 til 20 mA)
		MACTek USB-modem (4 til 20 mA)
		
		FieldPort SFP50
		
		Fieldgate SFG250
	Tank Scanner NXA820	
	BARTEC-tilføjesmodul	
		
WirelessHART		WirelessHART-adapter SWA70
		WirelessHART-adapter SWG70
PROFIBUS		Softing PROFiusb
		Softing PBpro USB
		FieldPort SFP50

Kommunikationsprotokol	Tilslutning	Modemmer/grænseflader	
		Fieldgate SFG500	
FOUNDATION Fieldbus		NI USB	
		FieldPort SFP50	
		Softing FFusb	
Modbus		Modbus serial	
Endress+Hauser-servicegrænseflader		Commubox FXA291 CDI	
		Commubox FXA291 IPC, ISS, PCP	
		Commubox FXA193 IPC, ISS	
		TXU10 V2 CDI	
		TXU10 V2 PCP	
		TXU10 V1 PCP, CDI	
		CDI USB	
		CDI TCP/IP	
	Bluetooth		Endress+Hauser Bluetooth-instrumenter, også visse niveau- og trykmåleinstrumenter
		<small>A0041855</small>	

Kommunikationsprotokol	Tilslutning	Modemmer/grænseflader
Wi-Fi	 A0041855	Wi-fi-enheder fra Endress+Hauser
IO-Link	 	FieldPort SFP20

"Automatic"-tilslutning

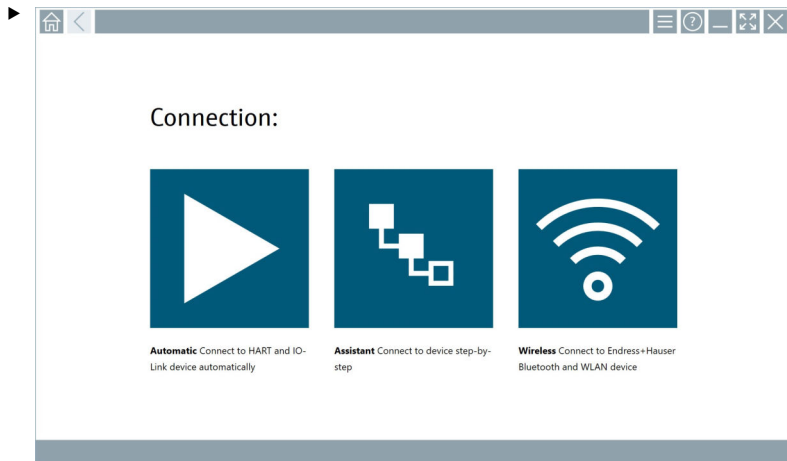



Tryk på ikonet .

- ↳ Instrumentets konfigurationssoftware opretter forbindelse til det tilsluttede instrument.

"Assistant"-tilslutning

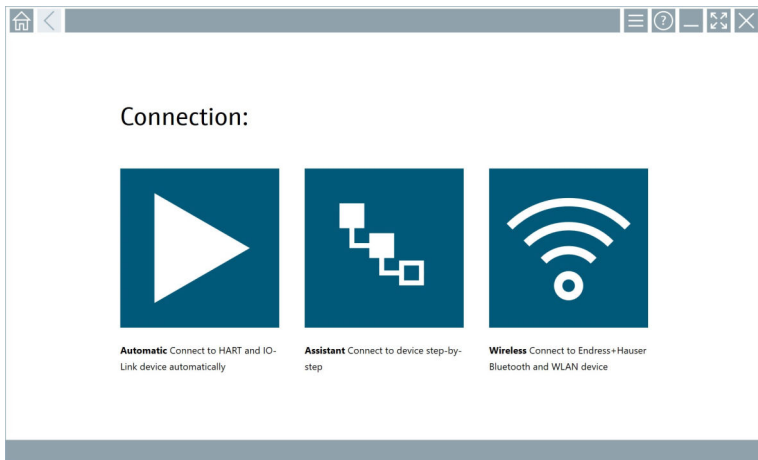
1.



Tryk på ikonet .

↳ Der vises en oversigt over alle de tilgængelige protokoller.

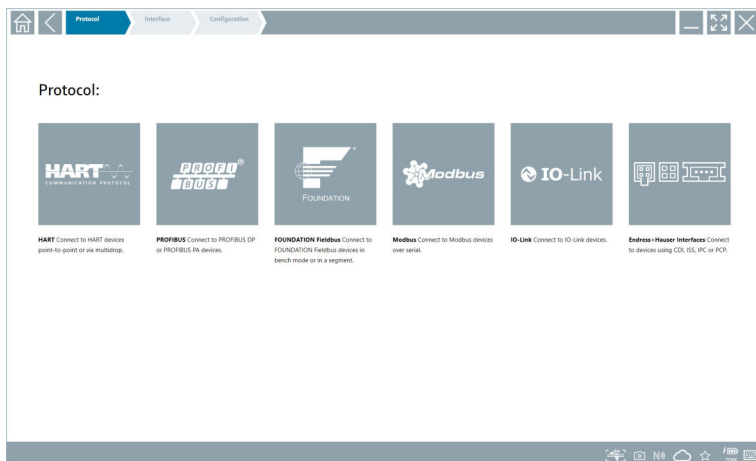

2. Vælg en kommunikationsprotokol.

- ↳ Der vises en oversigt over alle de tilgængelige modemmer.

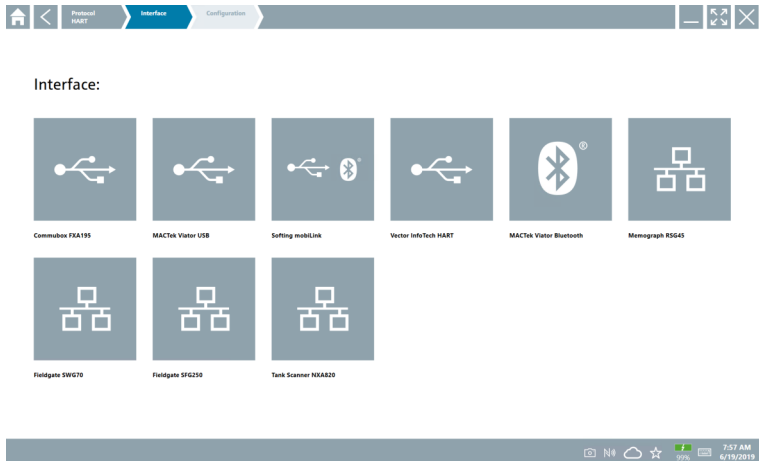

3. Vælg et modem.

- ↳ Enheden kan konfigureres.

"Wireless"-tilslutning

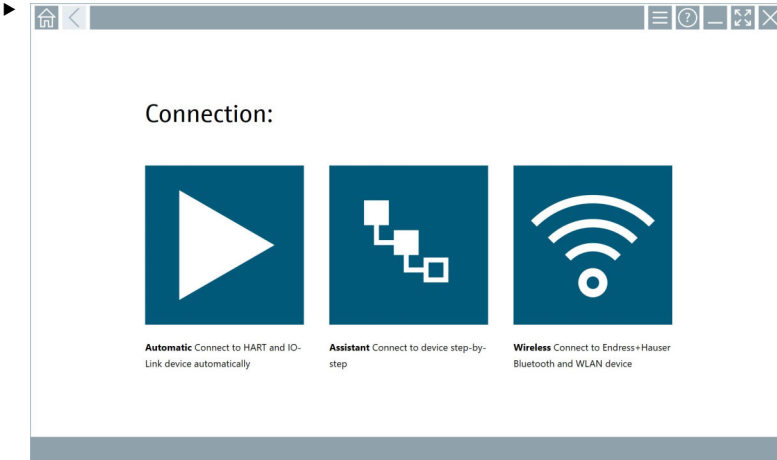

Tryk på ikonet .

- ↳ Livelisten vises med alle tilgængelige Endress+Hauser wi-fi- og Bluetooth-instrumenter. Listen kan filtreres efter wi-fi- og Bluetooth-enheder.

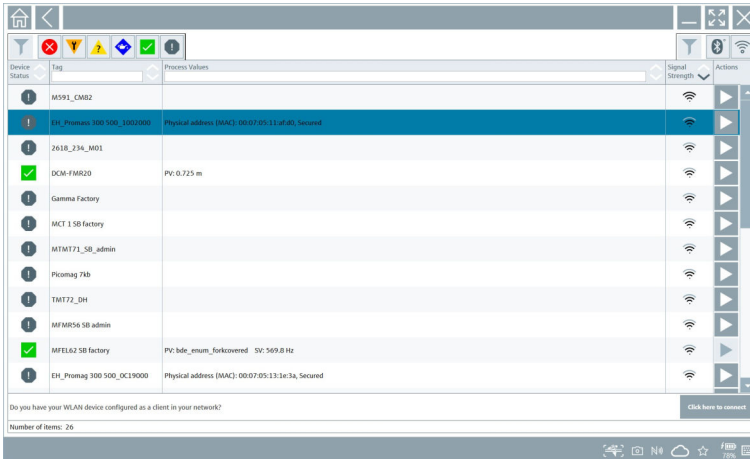

"Bluetooth"-tilslutning

1. Tryk på  ikonet for at filtrere efter Bluetooth-enheder.

- Tryk på ikonet  ud for det instrument, der skal konfigureres.
 - Dialogboksen Login vises.

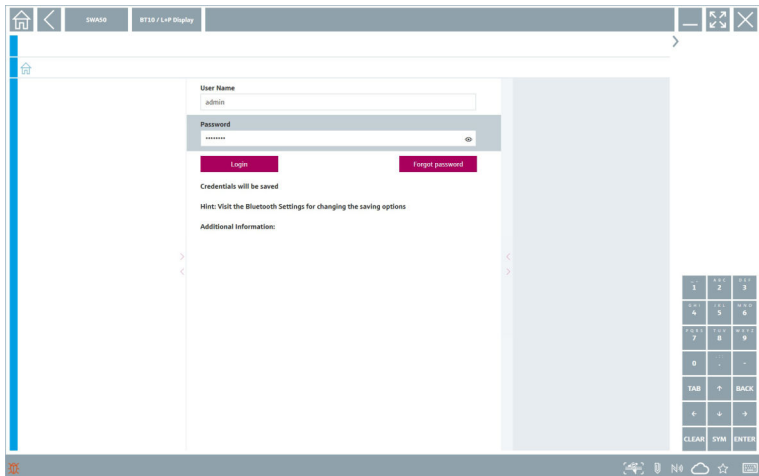

- Angiv **User Name** (admin) og **Password**, og tryk på **Login**.
 - DTM (standard) eller MSD åbnes.



Adgangskoden for første ibrugtagning svarer til enhedens serienummer.
Kontakt Endress+Hausers salgskontor for at få nulstillingskoden.

"WLAN"-tilslutning

- Tryk på ikonet  for at filtrere efter WLAN-enheder.

- Tryk på ikonet ▶ ud for det instrument, der skal konfigureres.
 - Dialogboksen Connect to WLAN device vises.

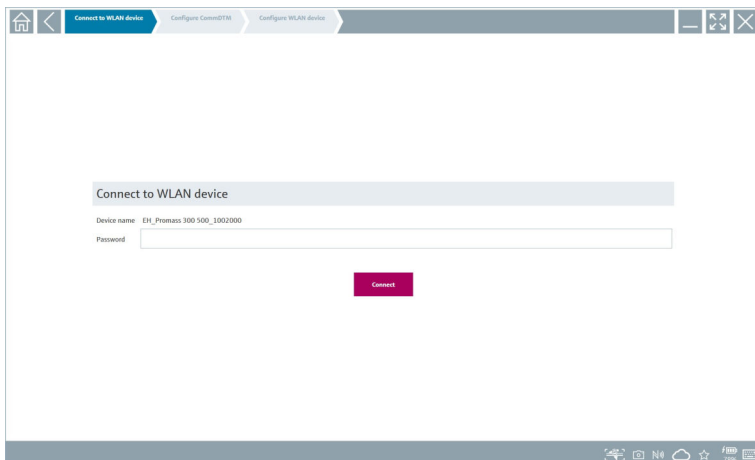

- Angiv **Password**, og tryk på **Connect**.
 - Forbindelsesvinduet åbnes.
- IP-adressen må ikke ændres.
- Tryk på ikonet ▶.
- Tryk på **Vendor specific**.
- DeviceDTM åbnes, og enheden kan konfigureres.

 Adgangskoden for første ibrugtagning svarer til enhedens serienummer.

 Klik på **Click here to connect** for at oprette forbindelse direkte via en IP-adresse.

8.3 Oplysninger og softwareindstillinger

- Klik på ikonet ☰ i hovedmenuen.
 - Der vises en oversigt over alle oplysninger og indstillinger.

8.3.1 DTM catalog

- ▶ Klik på fanen **DTM Catalog**.
- ↳ Der vises en oversigt over alle tilgængelige DTM'er.

Icon	DTM Device Type	Version	Manufacturer	Date	Protocol	State
	Procal CH	1.0.0	Lohm	2014-01-10	HART	New
	_D0-A0D-E-12-FF Rev 1	DDRev Du1	Pepper+Fuchs GmbH (DTM)	2017-01-03	FieldBus FF H1	OK
	0000D0004 Name not available Rev 1	DD Rev Du1	Manufacturer Expansion (DTM)	2019-05-14	HART	OK
	006030204 Name not available Rev 1	DD Rev Du1	Power-Games Ltd. (DTM)	2019-05-14	HART	OK
	0990 FieldBus Switch Box Rev 4	DDRev Du1	EL-O-MATIC BV (DTM)	2000-09-01	FieldBus FF H1	OK
	1000 Rev 3	DDRev Du1	ROSEMOUNT ANALYTICAL DIVISION (DTM)	2001-05-09	FieldBus FF H1	OK
	1016 Rev 1	DD Rev Du1	Rosemount Analytic (DTM)	2019-05-14	HART	OK
	1016 Rev 2	DD Rev Du1	Rosemount Analytic (DTM)	2019-05-14	HART	OK
	1066 Rev 1	DD Rev Du1	Rosemount Analytic (DTM)	2019-05-14	HART	OK
	1066 Rev 2	DD Rev Du1	Rosemount Analytic (DTM)	2019-05-14	HART	OK
	1066 C/F FF Conductivity Analyzer Rev 1	DDRev Du3	ROSEMOUNT ANALYTICAL INC. (DTM)	2011-12-16	FieldBus FF H1	OK
	1066-D0-CL-Q2-FF Amperometric Analyzer Rev 1	DDRev Du3	ROSEMOUNT ANALYTICAL INC. (DTM)	2012-01-18	FieldBus FF H1	OK
	1066-P-FF FieldBus Transmitter Rev 1	DDRev Du5	ROSEMOUNT ANALYTICAL INC. (DTM)	2010-12-21	FieldBus FF H1	OK
	1111 Rev 1	DD Rev Du1	Rosemount (DTM)	2019-05-14	HART	OK
	1111 Rev 2	DD Rev Du1	Rosemount (DTM)	2019-05-14	HART	OK

Total: 3119

Offlinevisning for instrumentdriver

- ▶ Dobbeltklik på den ønskede instrumentdriver.

Instrumentdriverens offlinevisning åbnes.



Denne funktion er kun mulig, hvis instrumentdriveren understøtter offlinevisning.



Hvis der skal bruges andre instrumentdrivere (DTM'er), kan de installeres. Efter automatisk eller manuel  opdatering vises disse drivere i DTM-kataloget.

8.3.2 Hændelseslog

- ▶ Klik på fanen **Event Log** eller på den grå statuslinje.
 - ↳ Der vises en oversigt over alle hændelser.

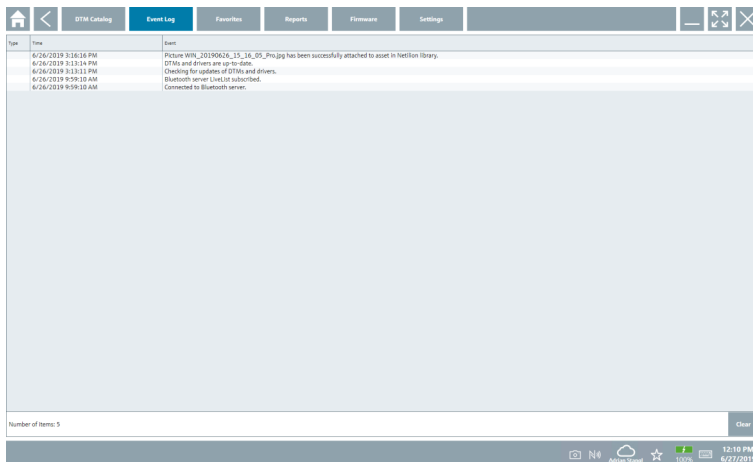

- ▶ Hvis der allerede er anført hændelseslogfiler, kan de slettes vha. knappen **Clear**.

8.3.3 Favoritter

- ▶ Klik på fanen **Favorites** eller på ikonet ☆.
 - ↳ Der vises en oversigt over alle favoritter.

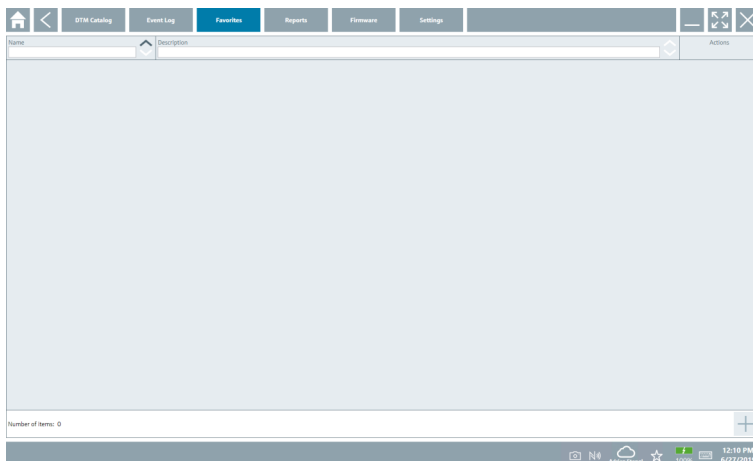

8.3.4 Administration af rapporter

1. Klik på fanen **Reports**.

- ↳ Der vises en oversigt med mappen "Manage saved device reports".

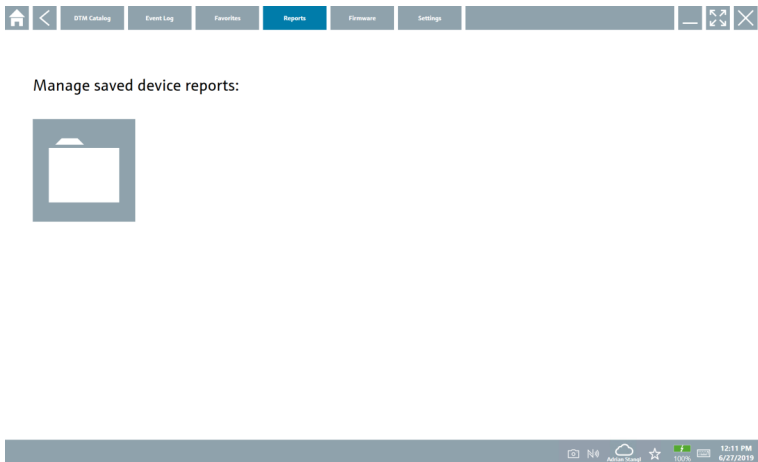

2. Klik på mappen "Manage saved device reports".

- ↳ Der vises en oversigt over alle gemte instrumentrapporter.

8.3.5 Firmware

▶ Klik på fanen **Firmware**.

- ↳ Der vises en oversigt over firmwaren.

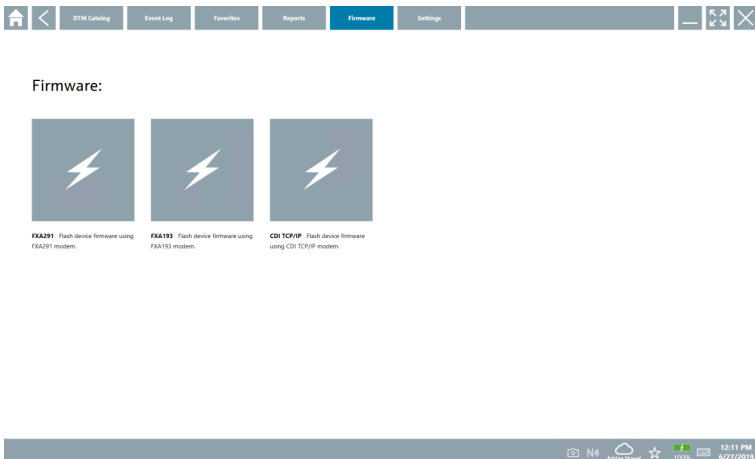

8.3.6 Indstillinger

Sprog

1. Klik på fanen **Settings**.

↳ Fanen **Language** vises med en oversigt over alle de tilgængelige sprog.

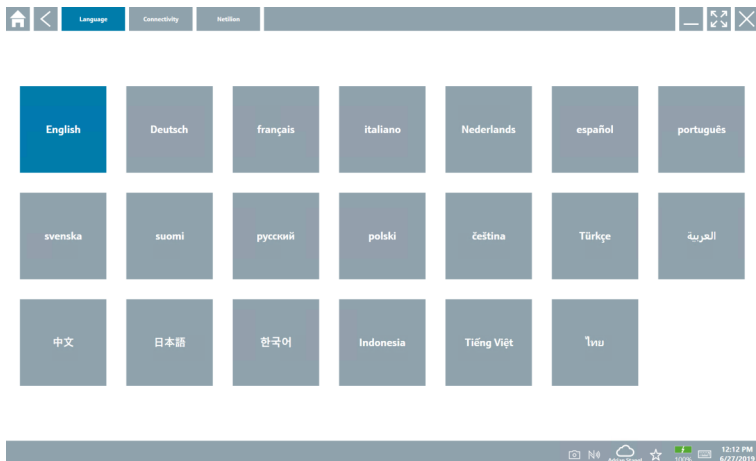

2. Vælg det ønskede sprog.

3. Klik på ikonet .

↳ Instrumentets konfigurationssoftware lukkes.

4. Genstart instrumentets konfigurationssoftware.

↳ Det valgte sprog gemmes.

Tilslutning

- ▶ Klik på fanen **Connectivity**.
 - ↳ Der vises en oversigt over alle forbindelserne.

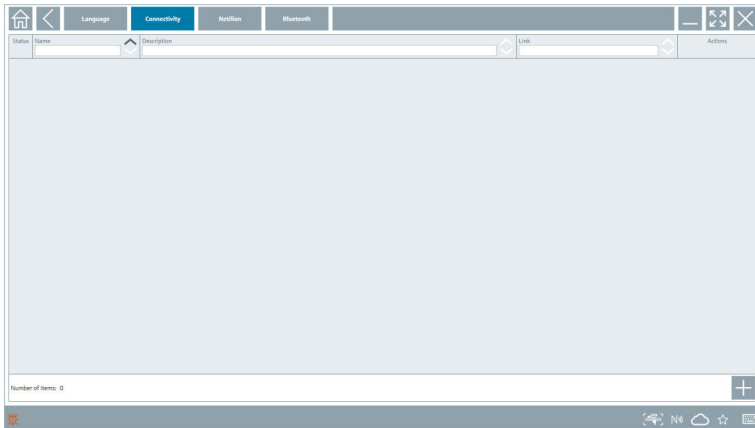

Netilion

- ▶ Klik på fanen **Netilion**.
 - ↳ Der vises en oversigt over datalagringsindstillinger.

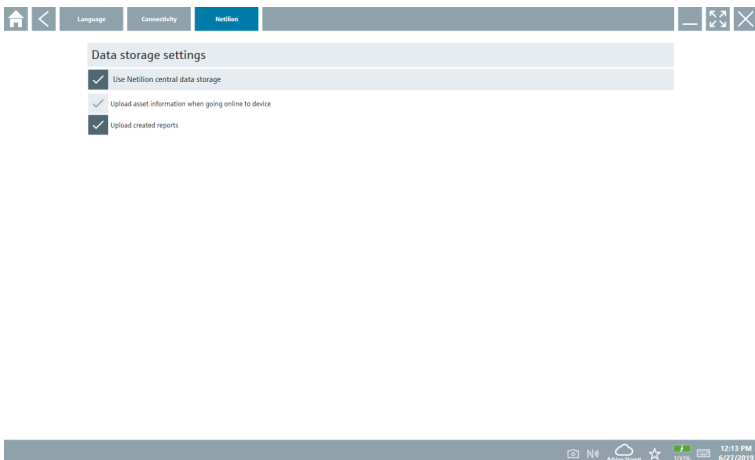

Bluetooth

- ▶ Klik på fanen **Bluetooth**.
 - ↳ Bluetooth-enhedens sikkerhedsdatafunktion åbnes.

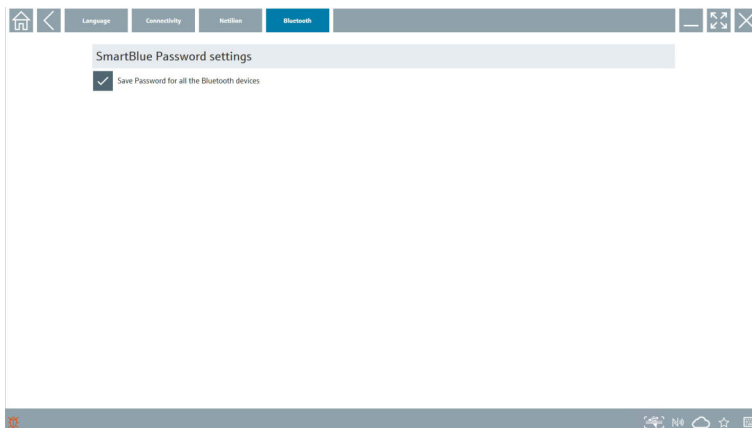

8.4 Yderligere oplysninger om softwaren

- ▶ Klik på ikonet .
- ↳ Der vises en oversigt over alle yderligere oplysninger.

8.4.1 Licens

- ▶ Klik på fanen **License**.
- ↳ Dialogboksen med licensoplysninger åbnes.

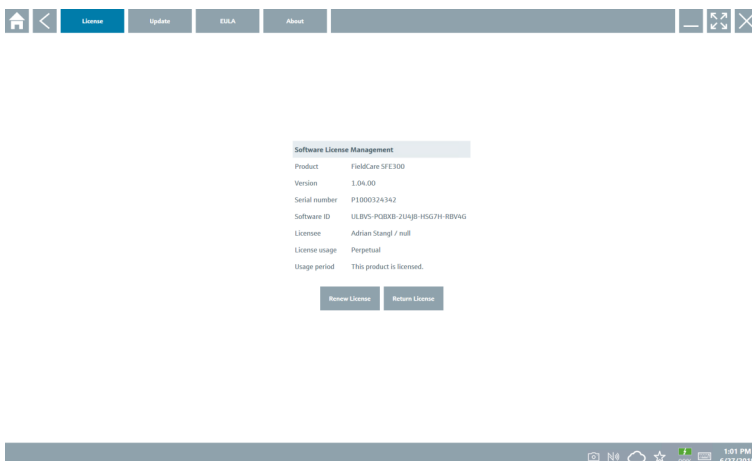

Fornyelse af licensen



Hvis vedligeholdelseskontrakten er udløbet, skal du bestille en "Field Xpert SMT71" vedligeholdelsesforlængelse.

Fornyelse af licensen til softwareversioner fra 1.05

Når en "Field Xpert SMT71" vedligeholdelsesforlængelse er blevet bestilt:

- ▶ Du modtager en notifikation i Field Xpert softwaren.

Fornyelse af licenser til softwareversioner op til version 1.04

Når en "Field Xpert SMT71" vedligeholdelsesforlængelse er blevet bestilt:

1. Klik på fanen **License**.
2. Klik på **Update license**.
3. Log på softwareportalen med e-mailadressen og den tilhørende adgangskode.
 - ↳ Licensen er blevet fornyet.

8.4.2 EULA

- ▶ Klik på fanen **EULA**.
 - ↳ Vinduet med Endress+Hausers vilkår og licensbetingelser åbnes.

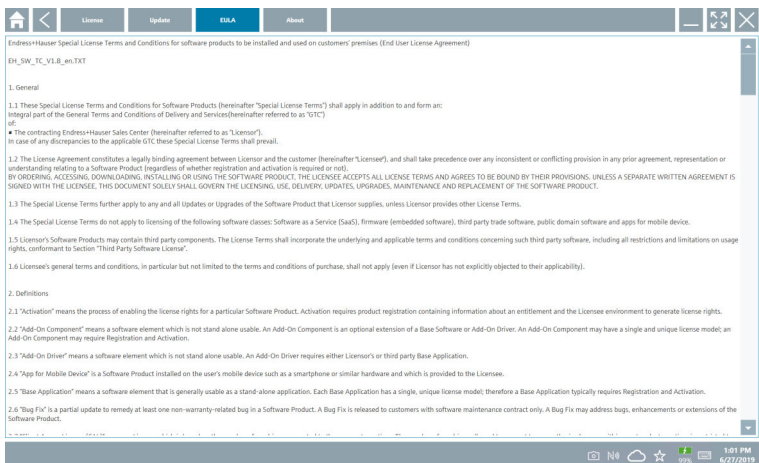

8.4.3 Info

Denne fane indeholder oplysninger om den aktuelt installerede software, producenten og softwarens kildetekst.

1. Klik på fanen **About**.

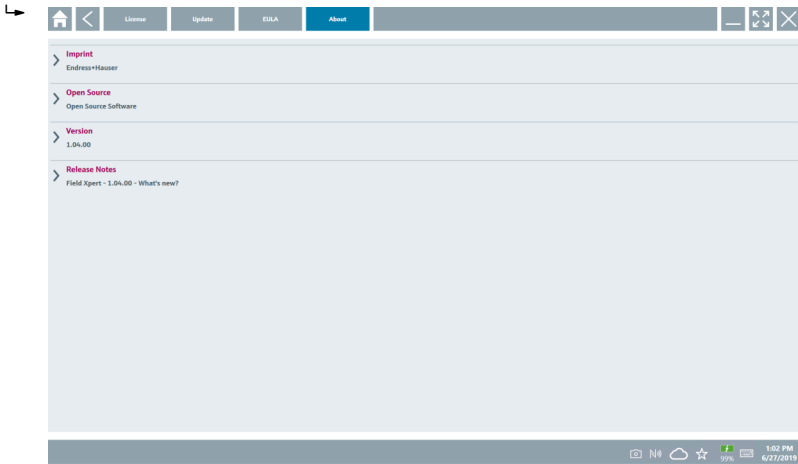

Der vises en oversigt over alle oplysningerne.

2. Klik på ikonet for at få vist oplysningerne.

8.5 Automatisk DTM-opdatering

1.

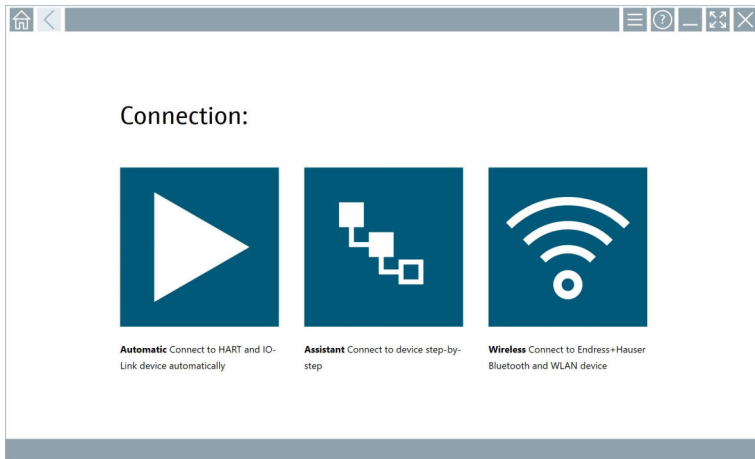

Klik på ikonet  på statuslinjen.

↳ Dialogboksen "Sign in to Netilion Library" vises.

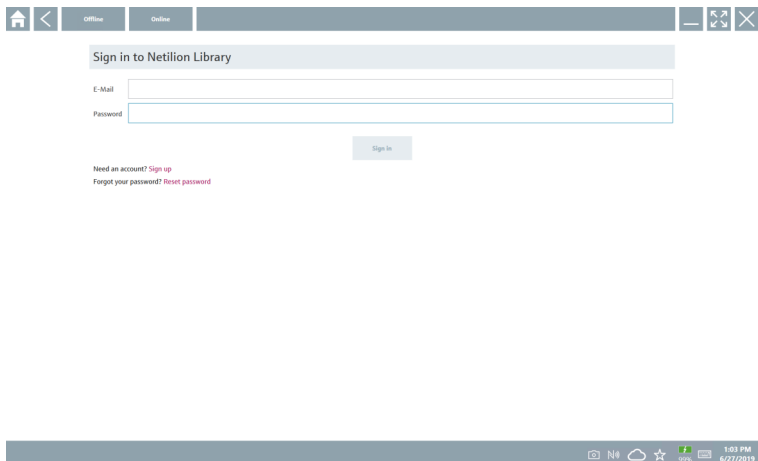

2. Klik på **Sign in**.

3. Vælg abonnement (Basic/Plus/Premium).

4. Log på med Netilion-dataene.

↳ Tabletten søger efter DTM'er i baggrunden, og de downloades.

5. Bekræft download.

↳ Installationen starter.

8.6 Netilion Library

8.6.1 Upload af en enhedsrapport til Netilion Library

 Denne funktion er mulig med HART-, PROFIBUS- og FOUNDATION Fieldbus- og IO-Link-enheder samt via Endress+Hauser-servicegrænsefladen (CDI).

1.

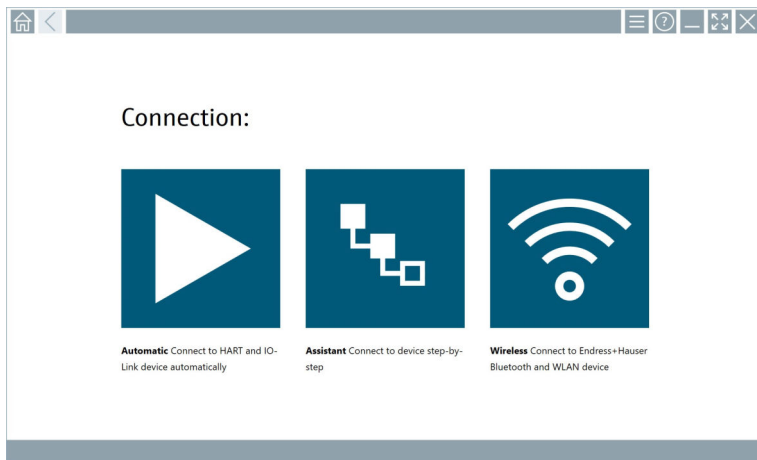

Klik på ikonet  på statuslinjen.

↳ Dialogboksen "Sign in to Netilion Library" vises.

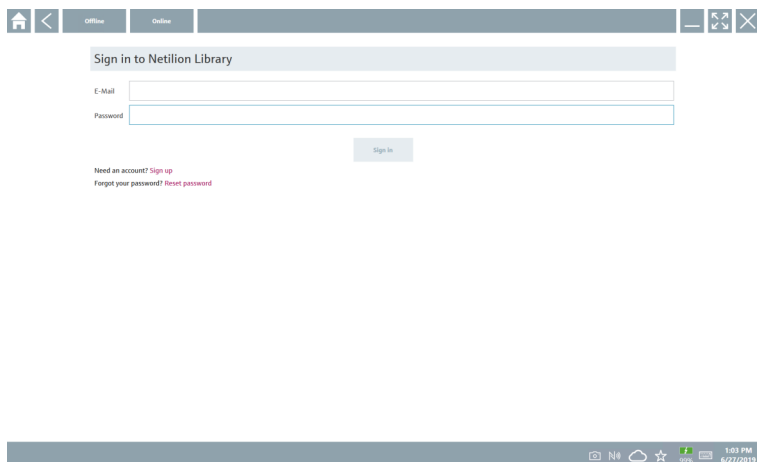

2. Klik på **Sign in**.

3. Vælg abonnement (Basic/Plus/Premium).

4. Tilslut instrumentet, og åbn DTM.
 - ↳ Instrumentet gemmes automatisk i Netilion Library.
5. Klik på "Save device report".
 - ↳ Instrumentrapporten vedhæftes instrumentet i Netilion Library.

8.6.2 Upload af et foto til Netilion Library

1. Opret forbindelse til enheden, og åbn DTM.
Klik på ikonet .
 - ↳ Kameraet åbnes.
2. Opret et foto.
 - ↳ Dialogboksen "New image found" vises.
3. Klik på **Yes**.
 - ↳ Fotoet uploades til Netilion Library for den eksisterende ressource.

Upload af et foto fra kamerarullen

1. Opret forbindelse til enheden, og åbn DTM.
Klik på ikonet .
 - ↳ Dialogboksen åbnes.
2. Vælg filtypen.
3. Vælg et foto i en mappe i Field Xpert.
4. Klik på **Yes**.
 - ↳ Fotoet uploades til Netilion Library for den eksisterende ressource.

8.6.3 Upload af en PDF til Netilion Library

1. Opret forbindelse til enheden, og åbn DTM.
Klik på ikonet .
 - ↳ Dialogboksen åbnes.
2. Vælg filtypen.
3. Vælg PDF'en i en mappe i Field Xpert.
4. Klik på **Yes**.
 - ↳ PDF'en uploades til Netilion Library for den eksisterende ressource.

8.6.4 Upload af parameterdataposter til Netilion Library

1. Klik på ikonet  på statuslinjen, og log på.
2. Tilslut instrumentet, og åbn DTM.
3. Gå til menuen **Program functions**, og klik på **Save device data**.
 - ↳ Parameterdataposterne uploades til Netilion Library for den eksisterende ressource.

8.6.5 Eksempel på offlinebrug

 Scannede enheder, nye fotos, enhedsrapporter (PDF) og parameterposter gemmes automatisk i offline-cachelageret. De uploades automatisk, så snart der oprettes forbindelse til internettet.

1.

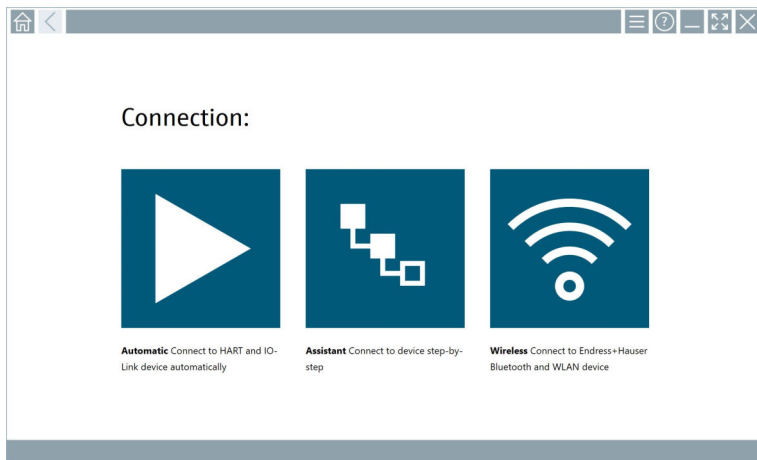

Klik på ikonet  på statuslinjen.

↳ Dialogboksen "Sign in to Netilion Library" vises.

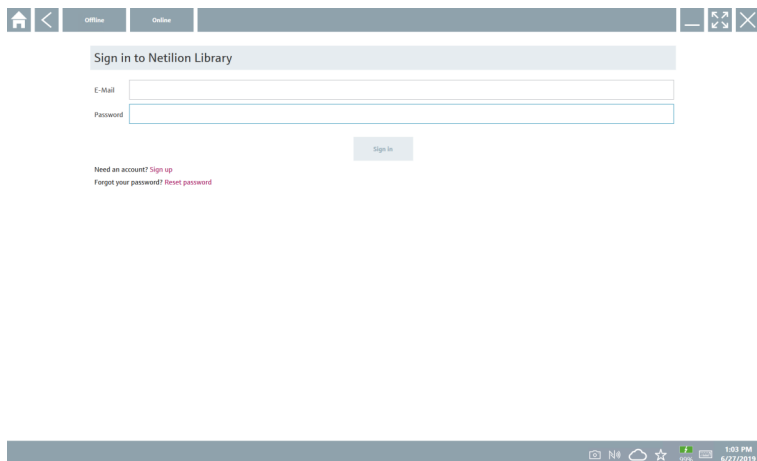

2. Klik på fanen **Offline**.

- ↳ Dialogboksen "Offline data storage information" vises.

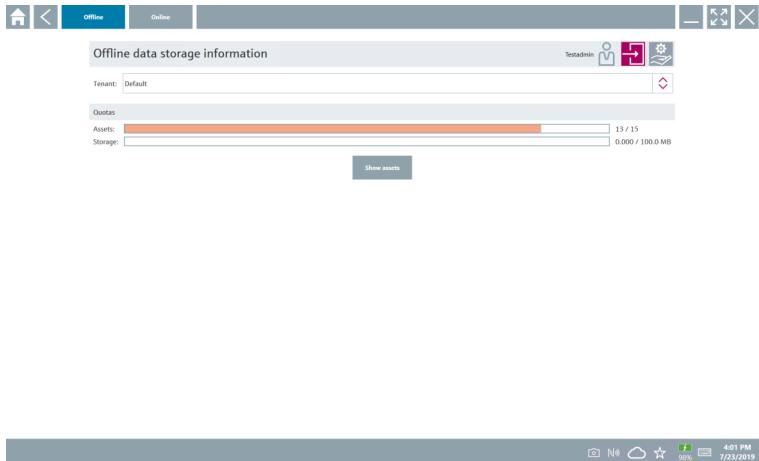

3. Klik på **Show assets**.

- ↳ Der vises en oversigt over alle ressourcer og dokumenter.

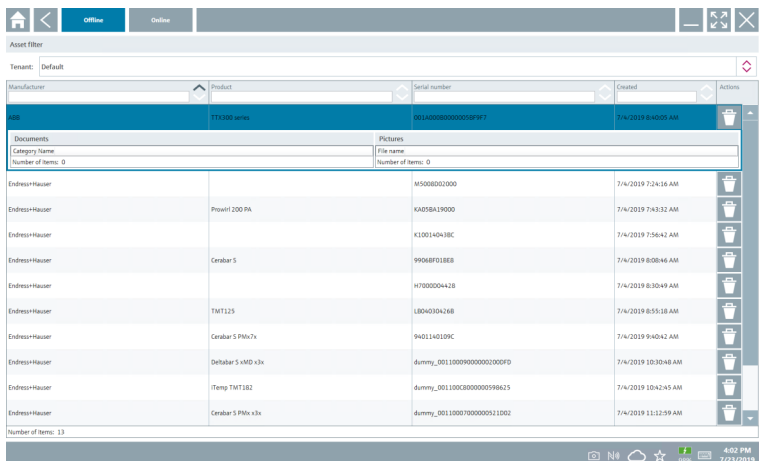

4. Klik på ikonet for at fjerne ressourcer og dokumenter.

5. Klik på fanen **Online**, og log på.

6. Klik på **Upload asset data**.

- ↳ Der vises en dialogboks med alle de data, der skal uploades.

7. Klik på **Upload**.

8.6.6 Link til Netilion Library

1. Klik på ikonet  på statuslinjen.
↳ Dialogboksen Netilion Library åbnes.
2. Log på Netilion Library.

8.7 Upload af en Heartbeat Verification-rapport til Netilion Library

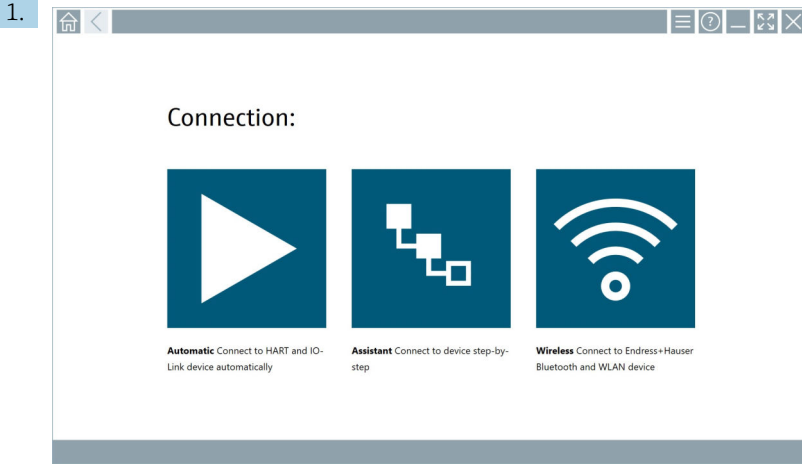

- Klik på ikonet .
- ↳ Der oprettes forbindelse til den ønskede enhed.

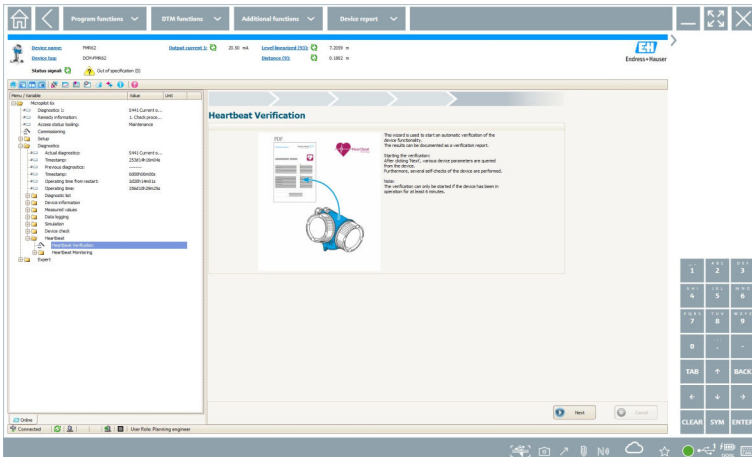

2. Start Heartbeat-guiden.
3. Følg Heartbeat-guiden, og start Heartbeat Verification.

4. Gem resultatet som en PDF, når Heartbeat Verification er afsluttet.
 - ↳ Der vises en dialogboks, hvor du kan vælge, hvor PDF-filen skal gemmes.
5. Vælg, hvor filen skal gemmes, og klik på **Save**.
 - ↳ Der vises en dialogboks om at gemme filen i Netilion Library.
6. Klik på **Yes**.
 - ↳ Der vises en dialogboks, hvor du kan vælge dokumenttypen.
7. Vælg Heartbeat Verification Report, og klik på **Yes**.
 - ↳ Heartbeat Verification-rapporten uploades til Netilion Library for den eksisterende ressource.

8.8 RFID

1.

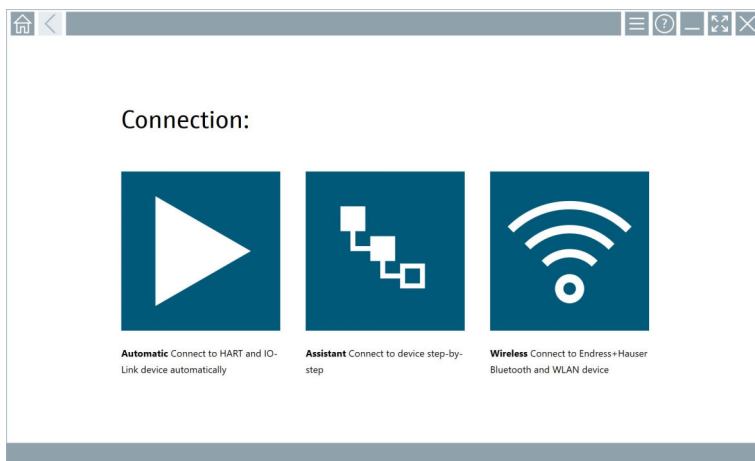

Klik på ikonet  på statuslinjen.

↳ Dialogboksen "RFID TAG Editor" vises.

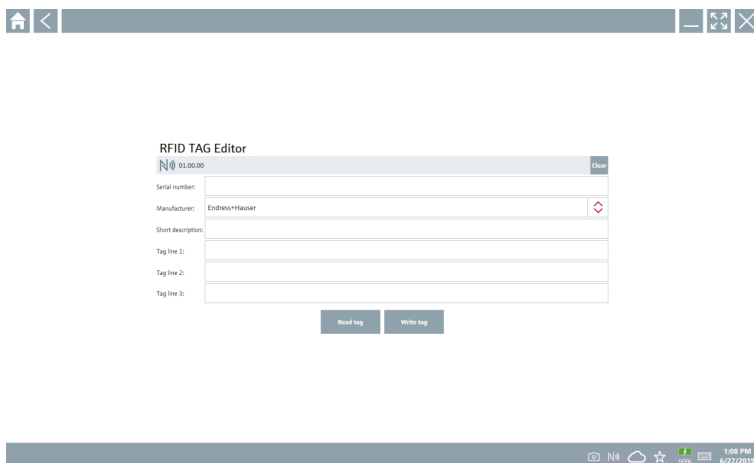

2. Tilslut RFID-scanneren.

3. Klik på **Read tag**.

4. Anbring RFID-tagget på scanneren, og klik på **Device Viewer**.

↳ Device Viewer åbnes i Internet Explorer.

5. Rediger tagget eller serienumrene, og klik på **Write tag**.

↳ RFID-tag'et ændres.

9 Vedligeholdelse

 Oplysninger om vedligeholdelse fremgår af producentens korte betjeningsvejledning.
www.bartec.de

9.1 Batteri

Bemærk følgende ved anvendelse af batteriet:

- Batteriet skal oplades og aflades ved stuetemperatur.
- Batteriets levetid afhænger af forskellige faktorer:
 - Antal opladnings- og afladningscyklusser
 - Omgivende betingelser
 - Opladningstilstand under opbevaring
 - Batteriets belastning
- Vedvarende brug af batteriet forringer enhedens ydeevne.
- Batterier kan aflades uden for enheden.

 Forringet batterilevetid som følge af gentaget daglig opladning og afladning af batteriet kan forringe enhedens ydeevne.

Li-ion-batterier skal typisk udskiftes efter 300-500 opladningscyklusser (komplette opladnings-/afladningscyklusser), eller hvis batterikapaciteten er nået 70 til 80 %.

Det faktiske antal cyklusser varierer afhængigt af brugsmønster, temperatur, alder og andre faktorer.

 Batterierne må aldrig aflades til under 5 % for at forhindre permanent forringelse af batterikapaciteten som følge af selvafladning.

ADVARSEL

Tab, klemning eller anden forkert håndtering af batteriet

medfører risiko for brand eller kemiske forbrændinger.

- ▶ Brug altid batteriet korrekt.

BEMÆRK

Batteriet kan ikke oplades, hvis temperaturen er for lav eller for høj.

Dette er med til at beskytte batteriet mod risikoen for beskadigelse.

- ▶ Batteriet skal altid oplades ved en temperatur på omkring 20 °C (68 °F).

FORSIGTIG

Beskadigede eller lækkende batterier

kan forårsage personskade.

- ▶ Håndter batterierne med stor forsigtighed.

FORSIGTIG

Forlad straks stedet, hvis batteriet bliver overophedet eller lugter brændt under opladningsprocessen.

- ▶ Underret straks det relevante sikkerhedspersonale.

Bemærk følgende ved brug af batteriet:

- Udskift batteriet, hvis driftstiden bliver kortere.
- Anbring aldrig genstande eller materialer på batteriet.
- Lad ikke batteriet komme i kontakt med ledende eller brændbare materialer.
- Opbevar batteriet utilgængeligt for børn.
- Brug kun originale batterier.
- Oplad kun batteriet med originale enheder eller originale ladestationer.
- Sørg for, at batteriet ikke kommer i kontakt med vand.
- Batteriet må ikke brændes.
- Udsæt ikke batteriet for temperaturer under 0 °C (32 °F) eller over 46 °C (115 °F).

 Hvis batteriet udsættes for ekstreme temperaturer, er det ikke muligt at opnå en batterikapacitet på 100 %. Kapaciteten kan blive gendannet, hvis batteriet opbevares ved en temperatur på ca. 20 °C (68 °F) igen.

- Ventilationsåbningerne må ikke tildækkes.
- Oplad batteriet på et sted med en temperatur på omkring 20 °C (68 °F).
- Læg ikke batteriet ind i en mikrobølgeovn.
- Skil ikke batteriet ad, og rør aldrig ved det med en spids genstand.
- Brug aldrig en skarp genstand til at fjerne batteriet fra enheden.

 Batterier er Ex-certificerede sammen med enheden. Ex-certificeringen bortfalder, hvis batterierne bruges på andre måder end dem, som fremgår af certifikatet.

 Vedligeholdelse af batterienergi

- Windows 10 Creators Update
 - Bedre batterilevetid
 - Kontrol med batteriafladning
- Sluk for trådløse moduler, som ikke er i brug.
- Kontrollér og optimer indstillingerne for de trådløse enheder.
- Reducer lysstyrken i displayet.
- Sluk for alle de moduler, der ikke bruges i serviceprogrammet, f.eks. GPS, scanner og kamera.
- Slå pauseskærmen til.
- Udarbejd en strømplan baseret på Microsofts retningslinjer.
- Konfigurer strømindstillinger baseret på Microsofts retningslinjer.
- Konfigurer slumreindstillinger baseret på Microsofts retningslinjer.

9.1.1 Udskiftning af batteriet



Forkert udskiftning af batteriet

kan medføre eksplosion.

- ▶ Udskift altid batteriet med et identisk batteri eller en tilsvarende type batteri, som anbefales af producenten.

 Batteriets kapacitet reduceres gradvist med tiden, afhængigt af hvordan batteriet bruges. Batteriet kan udskiftes efter 18 til 24 måneder.

Bortskaf brugte batterier i henhold til producentens anvisninger.

Fjernelse af batteriet

1.

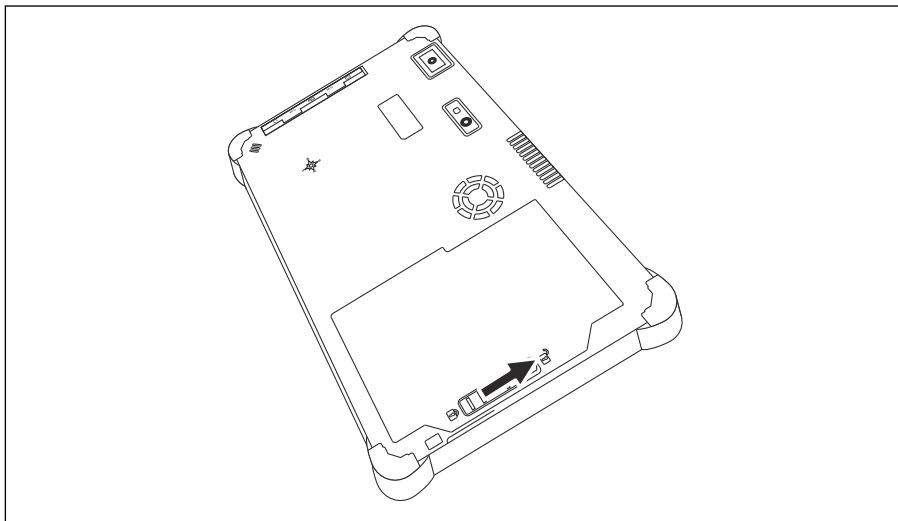

Skub batterilåsen hen i "ulåst" position.

2.

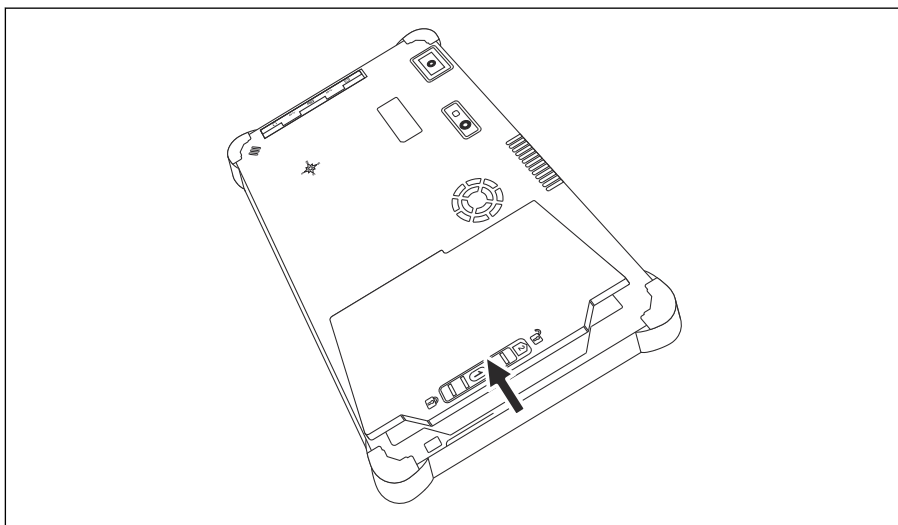

Åbn batterirummet, og tag batteriet ud.



Oplysninger om isætning af batteriet

10 Reparation

10.1 Generelle oplysninger

BEMÆRK

Uautoriserede reparationer af instrumentet

Beskadigelse af instrumentet og/eller bortfald af garanti/hæftelse.

- ▶ Reparationsarbejdet må kun udføres af by Endress+Hauser. Kontakt altid Endress+Hauser-salgsorganisation i tilfælde af reparationer: www.addresses.endress.com

10.2 Reservedele



Reservedele, som i øjeblikket er utilgængelige, kan ses på:
<https://www.endress.com/deviceviewer> (→ Indtast serienummer)

10.3 Returnering

Kravene til sikker returnering af enheden kan variere afhængigt af enhedstypen og den nationale lovgivning.

1. Læs mere på hjemmesiden: <https://www.endress.com/support/return-material>
↳ Vælg området.
2. Hvis instrumentet returneres, skal det emballeres, så det er beskyttet mod stød og eksterne påvirkninger. Den originale emballage giver den bedste beskyttelse.

10.4 Bortskaffelse

-  Hvis det kræves iht. Rådets direktiv 2012/19/EU om affald fra elektrisk og elektronisk udstyr (WEEE), er produktet mærket med det viste symbol for at minimere affald fra elektrisk og elektronisk udstyr WEEE som usorteret kommunalt affald. Produkter, der er forsynet med dette mærke, må ikke bortskaffes som usorteret kommunalt affald. De skal i stedet returneres til producenten iht. de gældende forhold.

10.4.1 Bortskaffelse af batterier

Dette produkt indeholder et litiumionbatteri eller et nikkelmetalhydridbatteri. Disse batterier skal bortskaffes korrekt. Kontakt de lokale miljøbeskyttelsesmyndigheder for at få oplysninger om ordningen for genbrug og bortskaffelse i dit land.

11 Tilbehør

Tilgængeligt tilbehør til produktet kan vælges via produktkonfiguratoren på www.endress.com:

1. Vælg produktet vha. filtrene og søgefeltet.
2. Åbn produktsiden.
3. Vælg **Reserve dele og tilbehør**.

12 Tekniske data



Yderligere oplysninger om "tekniske data" findes i de tekniske oplysninger. → 7

13 Appendiks

13.1 Beskyttelse af mobile enheder

Mange moderne virksomheder bruger mobilteknologi, og stadig flere data gemmes på mobile enheder. De mobile enheder har endvidere stort set samme kraft som en almindelig computer. Mobile enheder bruges ofte uden for virksomhedens område og kræver derfor mere effektiv beskyttelse end stationære enheder. Nedenfor er fire tips til, hvordan du kan beskytte mobile enheder og de oplysninger, der er gemt på dem.



Slå adgangskodebeskyttelse til

Brug en tilstrækkelig kompleks adgangskode eller en pinkode.



Kør sikkerhedsopdateringer

Alle producenter udgiver regelmæssige sikkerhedsopdateringer for at beskytte enheden. Processen er hurtig, nem og gratis. Slå automatisk installation af opdateringer til under dine indstillinger. Hvis producenten ikke længere planlægger at udgive opdateringer til enheden, skal enheden udskiftes med en opdateret version.



Kør opdateringer til apps og operativsystemet

Opdater alle installerede apps og operativsystemet regelmæssigt med de rettelser, som softwareudviklerne udgiver. Opdateringerne tilføjer ikke blot nye funktioner, men retter eventuelle afdækkede sikkerhedsrisici. Endress+Hausers softwareopdateringsfunktion giver automatisk besked om nye tilgængelige opdateringer. Funktionen kræver internetadgang. Det er vigtigt, at medarbejderne ved, hvornår opdateringerne er tilgængelige, og hvordan de installeres, og at de skal installeres hurtigst muligt.



Opret ikke forbindelse til WLAN-hotspots, du ikke kender

Den enkleste sikkerhedsforanstaltning er aldrig at oprette forbindelse til internettet via ukendte hotspots. Brug i stedet 3G- eller 4G-netværket. VPN-netværk (Virtual Private Networks) sikrer, at dine data krypteres, inden de overføres via internettet.



71666359

www.addresses.endress.com
