

Instruções de operação

Levelflex FMP53

HART

Radar de onda guiada

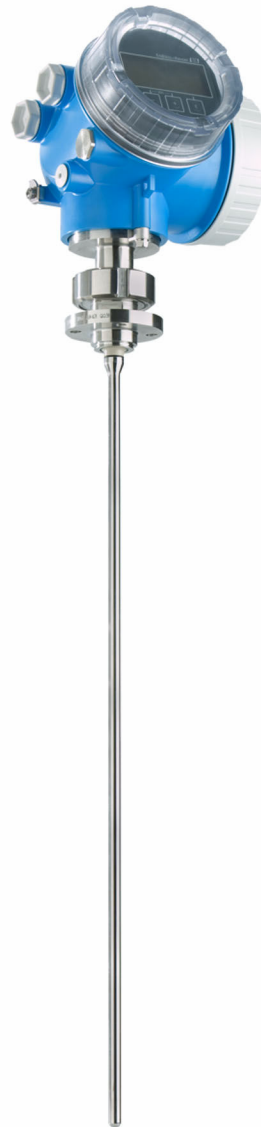

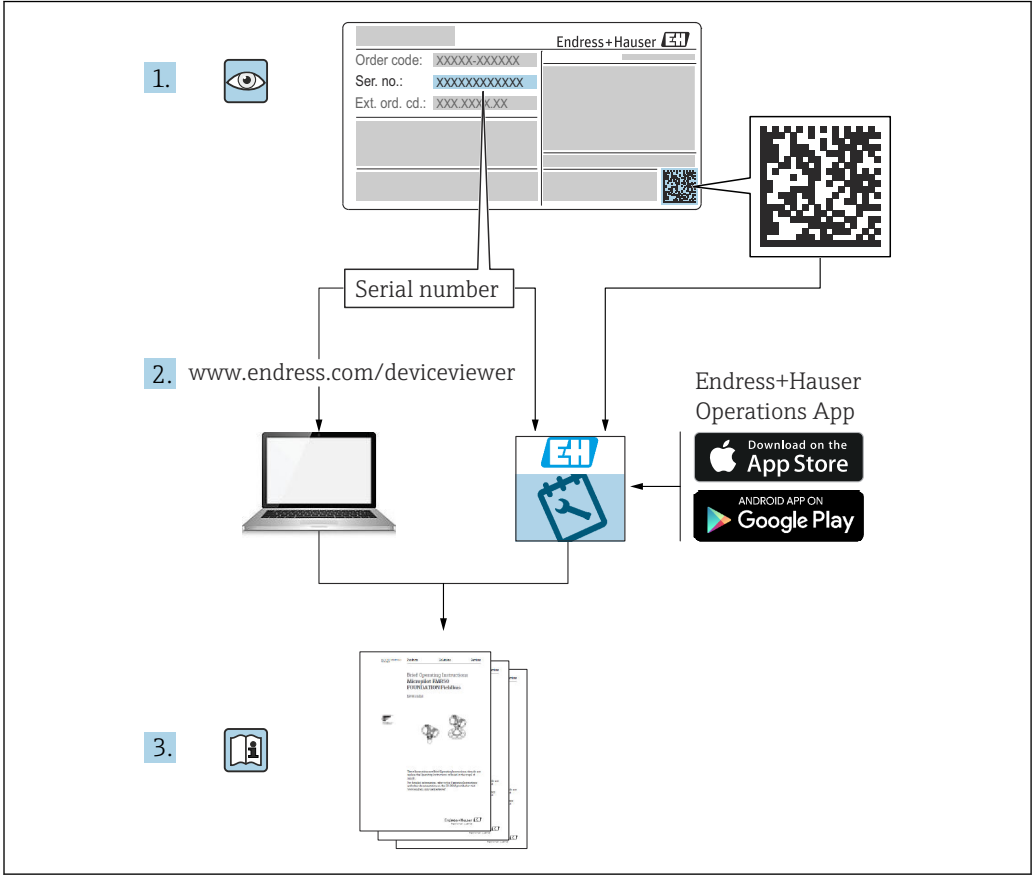

A0023555

Sumário

1	Sobre este documento	5	6.3	Verificação pós-instalação	27
1.1	Função do documento	5	7	Conexão elétrica	28
1.2	Símbolos	5	7.1	Especificações de conexão	28
1.2.1	Símbolos de segurança	5	7.1.1	Esquema de ligação elétrica	28
1.2.2	Símbolos elétricos	5	7.1.2	Especificação do cabo	32
1.2.3	Símbolos de ferramentas	5	7.1.3	Conector do equipamento	33
1.2.4	Símbolos para determinados tipos de informações e gráficos	6	7.1.4	Fonte de alimentação	34
1.3	Lista de abreviaturas	6	7.1.5	Proteção contra sobretensão	36
1.4	Documentação	7	7.2	Conexão do equipamento	37
1.5	Marcas registradas	8	7.2.1	Tampa de abertura	37
2	Instruções básicas de segurança	9	7.2.2	Conexão	37
2.1	Especificações para o pessoal	9	7.2.3	Conectar terminais por força de mola	38
2.2	Uso indicado	9	7.2.4	Fechamento da tampa do compartimento de conexão	38
2.3	Segurança do local de trabalho	10	7.3	Verificação pós-conexão	38
2.4	Segurança operacional	10	8	Opções de operação	40
2.5	Segurança do produto	10	8.1	Visão geral das opções de operação	40
2.5.1	Identificação CE	11	8.1.1	Acesso ao menu de operação através do display local	40
2.5.2	Conformidade EAC	11	8.1.2	Acesso ao menu de operação através da ferramenta de operação	41
3	Descrição do produto	12	8.2	Estrutura e função do menu de operação	43
3.1	Desenho do produto	12	8.2.1	Estrutura geral do menu de operação	43
3.1.1	Levelflex FMP53	12	8.2.2	Funções de usuário e autorização de acesso relacionada	44
3.1.2	Invólucro dos componentes eletrônicos	13	8.2.3	Acesso de dados - Segurança	44
4	Recebimento e identificação do produto	14	8.3	Módulo de display e de operação	48
4.1	Recebimento	14	8.3.1	Formato do display	48
4.2	Identificação do produto	14	8.3.2	Elementos de operação	50
4.2.1	Etiqueta de identificação	14	8.3.3	Inserindo os números e texto	51
4.2.2	Endereço do fabricante	15	8.3.4	Abertura do menu de contexto	53
5	Armazenamento, transporte	16	8.3.5	Curva envelope exibida no módulo de display e de operação	54
5.1	Temperatura de armazenamento	16	9	Integração do sistema	55
5.2	Transportando para o ponto de medição	16	9.1	Visão geral dos arquivos de descrição do equipamento	55
6	Instalação	17	9.2	Variáveis medidas via protocolo HART	55
6.1	Requisitos de montagem	17	10	Comissionamento através do SmartBlue (App)	56
6.1.1	Posição adequada de montagem	17	10.1	Operação através da tecnologia sem fio Bluetooth® (opcional)	56
6.1.2	Montagem em condições confinadas	18	10.1.1	Aplicativo de operação através do SmartBlue	56
6.1.3	Observações sobre a carga mecânica da sonda	19	10.2	Display da curva de envelope no SmartBlue	57
6.1.4	Situações de instalação especiais	20			
6.2	Montagem do equipamento	24			
6.2.1	Lista de ferramentas	24			
6.2.2	Montagem da versão "Sensor remoto"	24			
6.2.3	Giro do invólucro do transmissor	25			
6.2.4	Giro do display	26			

11	Comissionamento usando o assistente	59	15.2	Peças de reposição	82
12	Comissionamento através do menu de operação	60	15.3	Devolução	82
12.1	Instalação e verificação da função	60	15.4	Descarte	82
12.2	Configuração do idioma de operação	60	16	Acessórios	83
12.3	Ajustando a medição de nível	61	16.1	Acessórios específicos do equipamento	83
12.4	Registro da curva do eco de referência	62	16.1.1	Tampa de proteção contra o tempo ..	83
12.5	Configurando o display local	62	16.1.2	Suporte de montagem para o invólucro dos componentes eletrônicos	84
12.5.1	Configurações de fábrica do display local para medições de nível	62	16.1.3	Adaptador soldado	85
12.5.2	Ajustando o display local	63	16.1.4	Tampa de proteção	86
12.6	Configurar as saídas de corrente	64	16.1.5	Kit de calibração	86
12.6.1	Ajustes de fábrica das saídas de corrente para as medições de nível ...	64	16.1.6	Display remoto FHX50	86
12.6.2	Ajustar as saídas de corrente	64	16.1.7	Proteção contra sobretensão	87
12.7	Gestão da configuração	64	16.1.8	Módulo Bluetooth BT10 para equipamentos HART	88
12.8	Proteção das configurações contra acesso não autorizado	65	16.2	Acessórios específicos de comunicação	89
13	Diagnóstico e localização de falhas .	66	16.3	Acessórios específicos do serviço	90
13.1	Localização de falhas geral	66	16.4	Componentes do sistema	91
13.1.1	Erros gerais	66	16.4.1	Memograph M RSG45	91
13.1.2	Erro - operação do SmartBlue	67	16.4.2	RN42	91
13.1.3	Erros de configuração de parâmetros	68	17	Menu de operação	92
13.2	Informações de diagnóstico no display local ..	69	17.1	Visão geral do menu de operação (SmartBlue)	92
13.2.1	Mensagem de diagnóstico	69	17.2	Visão geral do menu de operação (módulo do display)	97
13.2.2	Recorrendo a medidas corretivas	71	17.3	Visão geral do menu de operação (ferramenta de operação)	104
13.3	Evento de diagnóstico na ferramenta de operação	71	17.4	Menu "Configuração"	111
13.4	Lista de diag	73	17.4.1	Assistente "Mapeamento"	119
13.5	Lista de eventos de diagnóstico	74	17.4.2	Submenu "Configuração avançada" ..	120
13.6	Registro de eventos	76	17.5	Menu "Diagnóstico"	168
13.6.1	Histórico do evento	76	17.5.1	Submenu "Lista de diagnóstico"	170
13.6.2	Filtragem do registro de evento	76	17.5.2	Submenu "Livro de registro de eventos"	171
13.6.3	Visão geral dos eventos de informações	77	17.5.3	Submenu "Informações do equipamento"	172
13.7	Histórico do firmware	78	17.5.4	Submenu "Valor medido"	175
14	Manutenção	79	17.5.5	Submenu "Registro de dados"	177
14.1	Limpeza externa	79	17.5.6	Submenu "Simulação"	180
14.2	Instruções gerais de limpeza	79	17.5.7	Submenu "Verificação do aparelho" ..	185
14.3	Limpeza da sonda	79	17.5.8	Submenu "Heartbeat"	187
14.3.1	Limpeza da sonda no recipiente	79	Índice	188	
14.3.2	Limpeza da sonda fora do recipiente .	79			
15	Reparo	81			
15.1	Informações gerais	81			
15.1.1	Conceito do reparo	81			
15.1.2	Reparos em equipamentos com aprovação Ex	81			
15.1.3	Substituição de módulos eletrônicos ..	81			
15.1.4	Substituição de um equipamento	81			

1 Sobre este documento

1.1 Função do documento

Estas Instruções de Operação contêm todas as informações necessárias nas diversas fases do ciclo de vida do equipamento: da identificação do produto, recebimento e armazenamento à instalação, conexão, operação e comissionamento até a localização de falhas, manutenção e descarte.

1.2 Símbolos

1.2.1 Símbolos de segurança

PERIGO

Este símbolo te alerta para uma situação perigosa. A falha em evitar essa situação resultará em ferimentos sérios ou fatais.

ATENÇÃO

Este símbolo te alerta para uma situação potencialmente perigosa. A falha em evitar essa situação pode resultar em ferimentos sérios ou fatais.





CUIDADO

Este símbolo te alerta para uma situação potencialmente perigosa. A falha em evitar essa situação pode resultar em ferimentos pequenos ou médios.

AVISO

Este símbolo te alerta para uma situação potencialmente prejudicial. A falha em evitar essa situação pode resultar em danos ao produto ou a algo em suas proximidades.

1.2.2 Símbolos elétricos

Símbolo	Significado
	Corrente contínua
	Corrente alternada
	Corrente contínua e alternada
	Conexão de aterramento Um terminal terra que, no que diz respeito ao operador, está aterrado através de um sistema de aterramento.
	Aterramento de proteção (PE) Terminais de terra devem ser conectados ao terra antes de estabelecer quaisquer outras conexões. Os terminais de terra são localizados dentro e fora do equipamento: <ul style="list-style-type: none"> ■ Terminal interno de terra: conecta o aterramento de proteção à rede elétrica. ■ Terminal de terra externo: conecta o equipamento ao sistema de aterramento da fábrica.

1.2.3 Símbolos de ferramentas



Chave Phillips



Chave de fenda



Chave de fenda Torx



Chave Allen



Chave de boca

1.2.4 Símbolos para determinados tipos de informações e gráficos

Permitido

Procedimentos, processos ou ações que são permitidos

Preferido

Procedimentos, processos ou ações que são recomendados

Proibido

Procedimentos, processos ou ações que são proibidos

Dica

Indica informação adicional



Consulte a documentação



Referência ao gráfico



Aviso ou etapa individual a ser observada

1, 2, 3

Série de etapas



Resultado de uma etapa



Inspeção visual



Operação através da ferramenta de operação



Parâmetro protegido contra gravação

1, 2, 3, ...

Números de itens

A, B, C, ...

Visualizações



Instruções de segurança

Observe as instruções de segurança contidas nas instruções de operação correspondentes



Resistência à temperatura dos cabos de conexão

Especifica o valor mínimo da resistência à temperatura dos cabos de conexão

1.3 Lista de abreviaturas

BA

Tipo de documento "Instruções de operação"

KA

Tipo de documento "Resumo das instruções de operação"

TI

Tipo de documento "Informações técnicas"

SD

Tipo de documento "Documentação especial"

XA

Tipo de documento "Instruções de segurança"

PN

Pressão nominal

MWP

Pressão máxima de operação (MWP)

A MWP é indicada na etiqueta de identificação.

ToF

Tempo de Voo (Time of Flight)

FieldCare

Ferramenta de software dimensionável para configuração e soluções integradas de gerenciamento de ativos da planta

DeviceCare

Software de configuração universal para Endress+Hauser HART, PROFIBUS, FOUNDATION Fieldbus e equipamentos de campo de Ethernet

DTM

Device Type Manager (gerenciador do tipo de equipamento)

DD

Device Description (descrição do dispositivo) para protocolo de comunicação HART

 ϵ_r (valor Dk)

Constante dielétrica relativa

PLC

Controlador lógico programável (PLC)

CDI

Interface de dados comum

Ferramenta de operação

O termo "ferramenta de operação" é usado no lugar do seguinte software operacional:

- FieldCare / DeviceCare, para operação através de comunicação HART e PC
- SmartBlue App, para operação usando um smartphone ou tablet Android ou iOS

BD

Distância de bloqueio (Blocking distance - BD): nenhum sinal é analisado dentro da BD.

PLC

Controlador lógico programável (PLC)

CDI

Interface de dados comum

PFS

Status da Frequência do Pulso (Saída comutada)

1.4 Documentação



Para uma visão geral do escopo da respectiva Documentação técnica, consulte:

- *Device Viewer* (www.endress.com/deviceviewer): insira o número de série da etiqueta de identificação
- *Aplicativo de Operações da Endress+Hauser*: Insira o número de série da etiqueta de identificação ou escaneie o código de matriz na etiqueta de identificação.

A documentação a seguir pode estar disponível dependendo da versão do equipamento solicitada:

Tipo de documento	Propósito e conteúdo do documento
Informações técnicas (TI)	Auxílio de planejamento para seu equipamento O documento contém todos os dados técnicos sobre o equipamento e fornece uma visão geral dos acessórios e outros produtos que podem ser solicitados para o equipamento.
Resumo das instruções de operação (KA)	Guia que orienta rapidamente até o 1º valor medido O Resumo das instruções de operação contém todas as informações essenciais desde o recebimento até o comissionamento inicial.
Instruções de operação (BA)	Seu documento de referência Estas instruções de operação contêm todas as informações necessárias nas diversas fases do ciclo de vida do equipamento: da identificação do produto, recebimento e armazenamento à instalação, conexão, operação e comissionamento, até a localização de falhas, manutenção e descarte.
Descrição dos parâmetros do equipamento (GP)	Referência para seus parâmetros O documento oferece uma explicação detalhada de cada parâmetro individual. A descrição destina-se àqueles que trabalham com o equipamento em todo seu ciclo de vida e executam configurações específicas.
Instruções de segurança (XA)	Dependendo da aprovação, instruções de segurança para equipamentos elétricos em áreas classificadas também são fornecidas com o equipamento. As Instruções de Segurança são parte integrante das Instruções de Operação.  Informações sobre as Instruções de segurança (XA) que são relevantes ao equipamento são fornecidas na etiqueta de identificação.
Documentação complementar de acordo com o equipamento (SD/FY)	Siga sempre as instruções à risca na documentação complementar. A documentação complementar é parte integrante da documentação do equipamento.

1.5 Marcas registradas

HART®

Marca registrada do grupo FieldComm, Austin, Texas, EUA

Bluetooth®

A marca *Bluetooth*® e seus logotipos são marcas registradas de propriedade da Bluetooth SIG, Inc. e qualquer uso de tais marcas por parte da Endress + Hauser está sob licença. Outras marcas registradas e nomes comerciais são aqueles dos respectivos proprietários.

Apple®

Apple, o logotipo da Apple, iPhone e iPod touch são marcas registradas da Apple Inc., nos EUA e outros países. App Store é uma marca de serviço da Apple Inc.

Android®

Android, Google Play e o logo da Google Play são marcas registradas da Google Inc.

KALREZ®, VITON®

Marcas registradas da DuPont Performance Elastomers L.L.C., Wilmington, EUA

TEFLON®

Marca registrada da E.I. DuPont de Nemours & Co., Wilmington, EUA

TRI-CLAMP®

Marca registrada da Ladish & Co., Inc., Kenosha, EUA

2 Instruções básicas de segurança

2.1 Especificações para o pessoal

O pessoal para a instalação, comissionamento, diagnósticos e manutenção deve preencher as seguintes especificações:

- ▶ Especialistas treinados e qualificados devem ter qualificação relevante para esta função e tarefa específica.
- ▶ Estejam autorizados pelo dono/operador da planta.
- ▶ Estejam familiarizados com as regulamentações federais/nacionais.
- ▶ Antes de iniciar o trabalho, leia e entenda as instruções no manual e documentação complementar, bem como nos certificados (dependendo da aplicação).
- ▶ Siga as instruções e esteja em conformidade com condições básicas.

O pessoal de operação deve preencher as seguintes especificações:

- ▶ Ser instruído e autorizado de acordo com as especificações da tarefa pelo proprietário-operador das instalações.
- ▶ Siga as instruções desse manual.

2.2 Uso indicado

Aplicação e meio

O instrumento de medição descrito neste manual destina-se somente para a medição de nível de líquidos. Dependendo da versão solicitada, o instrumento de medição pode também medir meios potencialmente explosivos, inflamáveis, venenosos e oxidantes.

Se os valores limites especificados nos "Dados técnicos" e as condições listadas nas instruções e na documentação adicional forem observados, o instrumento de medição pode ser usado somente para as seguintes medições:

- ▶ Variáveis de processo medidas: nível
- ▶ Variáveis de processo calculáveis: volume ou massa no formato do recipiente (calculado a partir do nível pela funcionalidade de linearização)

Para garantir que o instrumento de medição permaneça em condições adequadas durante o tempo em operação:

- ▶ Use o instrumento de medição apenas para meios para os quais as partes em contato com o processo sejam adequadamente resistentes.
- ▶ Observe os valores limites em "Dados técnicos".

Uso incorreto

O fabricante não é responsável por danos causados pelo uso incorreto ou não indicado.

Clarificação para casos limítrofes:

- ▶ Para fluidos especiais e fluidos de limpeza, a Endress+Hauser terá prazer em ajudar a verificar a resistência à corrosão dos materiais molhados pelo fluido, mas não se responsabiliza nem oferece garantias para eles.

Risco residual

Devido à transferência de calor do processo assim como perda de energia nos componentes eletrônicos, a temperatura do invólucro e das peças contidas nele (ex. módulo do display, módulo principal e módulo eletrônico de E/S) pode subir até 80 °C (176 °F). Quando em operação, o sensor pode alcançar uma temperatura próxima à temperatura média.

Perigo de queimaduras do contato com as superfícies!

- ▶ Em casos de temperaturas de fluido elevadas, certifique-se de que haja proteção contra contato para evitar queimaduras.

2.3 Segurança do local de trabalho

Ao trabalhar no e com o equipamento:

- ▶ Use o equipamento de proteção individual de acordo com as regulamentações nacionais.

Com hastes rígidas separáveis, o meio pode penetrar nas juntas entre as peças individuais da haste. Esse meio pode escapar quando as juntas são afrouxadas. Isso pode causar ferimentos no caso de meio perigoso (ex., agressivo ou tóxico).

- ▶ Ao soltar as juntas entre as peças individuais da haste rígida, use equipamento de proteção apropriado de acordo com o meio.

2.4 Segurança operacional

Risco de ferimentos!

- ▶ Opere o equipamento apenas se estiver em condição técnica adequada, sem erros e falhas.
- ▶ O operador é responsável por garantir que o equipamento esteja em boas condições de funcionamento.

Modificações aos equipamentos

Não são permitidas modificações não autorizadas no equipamento, pois podem causar riscos imprevistos:

- ▶ Se, mesmo assim, for necessário fazer modificações, consulte o fabricante.

Reparo

Para garantir a contínua segurança e confiabilidade da operação:

- ▶ Realize reparos no equipamento apenas se eles forem expressamente permitidos.
- ▶ Observe as regulamentações nacionais referentes ao reparo de um equipamento elétrico.
- ▶ Use apenas peças de reposição e acessórios originais do fabricante.

Área classificada

Para eliminar o perigo à pessoas ou à instalação quando o equipamento é usado na área classificada (por ex. proteção contra explosão, segurança do tanque pressurizado):

- ▶ Verifique na etiqueta de identificação se o equipamento solicitado pode ser usado como indicado na área classificada.
- ▶ Observe as especificações na documentação complementar separada incluída como parte integral destas instruções.

2.5 Segurança do produto

Este instrumento de medição foi projetado de acordo com boas práticas de engenharia para atender às especificações de segurança mais avançadas, foi testado e deixou a fábrica em uma condição segura para operação. Atende as normas gerais de segurança e aos requisitos legais.

AVISO

Perda de grau de proteção ao abrir o equipamento em ambientes úmidos

- ▶ Se o equipamento estiver aberto em um ambiente úmido, o grau de proteção indicado na etiqueta de identificação não é mais válido. Isso também pode prejudicar a operação segura do equipamento.

2.5.1 Identificação CE

O sistema de medição atende aos requisitos legais das diretrizes EU aplicáveis. Elas estão listadas na Declaração de Conformidade EU correspondente junto com as normas aplicadas.

O fabricante confirma que o equipamento foi testado com sucesso com base na identificação CE fixada no produto.

2.5.2 Conformidade EAC

O sistema de medição atende aos requisitos legais das diretrizes EAC aplicáveis. Elas estão listadas na Declaração de Conformidade EAC correspondente junto com as normas aplicadas.

O fabricante confirma que o equipamento foi testado com sucesso com base na identificação EAC fixada no produto.

3 Descrição do produto

3.1 Desenho do produto

3.1.1 Levelflex FMP53

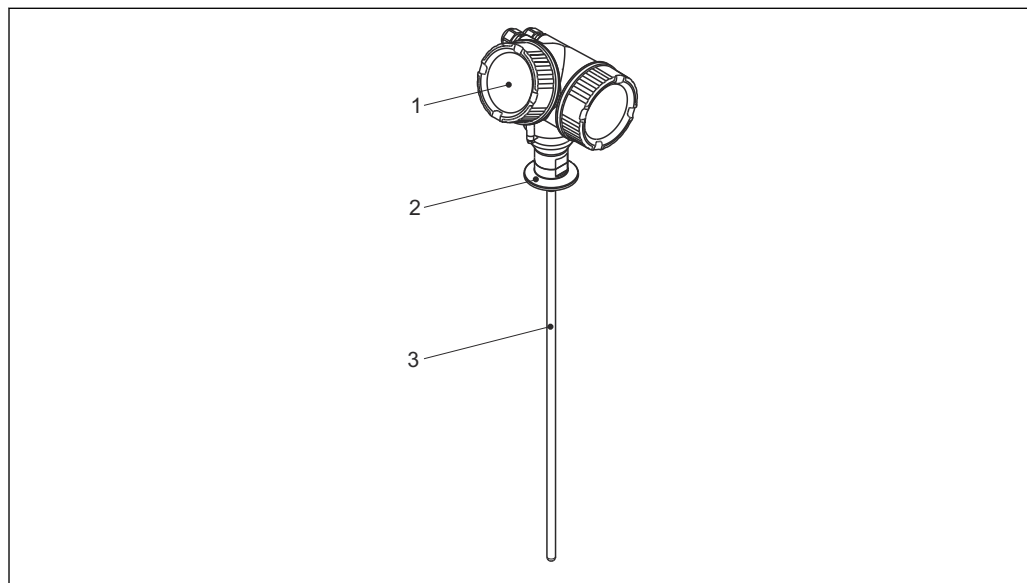

A0013421

 1 Projeto do Levelflex

1 Invólucro dos componentes eletrônicos

2 Conexão do processo

3 Sonda de medição

3.1.2 Invólucro dos componentes eletrônicos

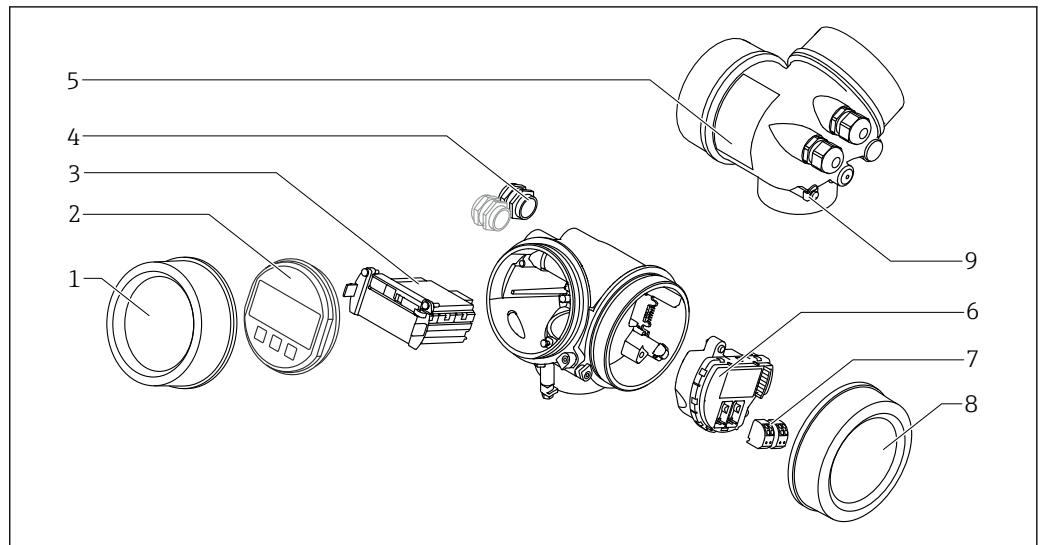

A0012422

2 Projeto do invólucro dos componentes eletrônicos

- 1 Tampa do compartimento dos componentes eletrônicos
- 2 Módulo do display
- 3 Módulo da eletrônica principal
- 4 Prensas-cabo (1 ou 2, dependendo da versão do equipamento)
- 5 Etiqueta de identificação
- 6 Módulo dos componentes eletrônicos de E/S
- 7 Terminais (conectáveis de mola)
- 8 Tampa do compartimento de conexão
- 9 Terminal de terra

4 Recebimento e identificação do produto

4.1 Recebimento

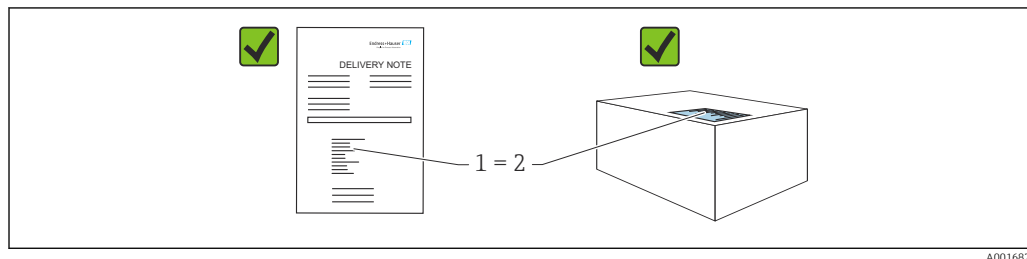

Verifique o seguinte durante o recebimento:

- O código de pedido na nota de entrega (1) é idêntico ao código de pedido na etiqueta do produto (2)?
- As mercadorias estão em perfeito estado?
- Os dados na etiqueta de identificação correspondem às especificações do pedido e nota de entrega?
- A documentação é fornecida?
- Se exigido (consulte etiqueta de identificação): as instruções de segurança (XA) foram fornecidas?

i Se uma dessas condições não for atendida, entre em contato com a área de vendas do fabricante.

4.2 Identificação do produto

As seguintes opções estão disponíveis para identificação do equipamento:

- Especificações da etiqueta de identificação
- Código do pedido estendido com detalhamento dos recursos do equipamento na nota de remessa
- ▶ *Device Viewer* (www.endress.com/deviceviewer): insira manualmente o número de série da etiqueta de identificação.
 - ↳ Todas as informações sobre o medidor estão sendo exibidas.
- ▶ *Aplicativo Endress+Hauser Operations*; insira manualmente o número de série indicado na etiqueta de identificação ou digitalize o código da matriz 2D na etiqueta de identificação.
 - ↳ Todas as informações sobre o medidor estão sendo exibidas.

4.2.1 Etiqueta de identificação

As informações exigidas por lei e relevantes para o equipamento são exibidas na etiqueta de identificação ex.:

- Identificação do fabricante
- Número de pedido, código do pedido estendido, número de série
- Dados técnicos, grau de proteção
- Versão do firmware, versão do hardware
- Informações relacionadas a aprovações, referência às instruções de segurança (XA)
- Código DataMatrix (informações sobre o equipamento)

4.2.2 Endereço do fabricante

Endress+Hauser SE+Co. KG

Hauptstraße 1

79689 Maulburg, Alemanha

Local de fabricação: consulte a etiqueta de identificação.

5 Armazenamento, transporte

5.1 Temperatura de armazenamento

- Temperatura de armazenamento permitida: -40 para +80 °C (-40 para +176 °F)
- Use a embalagem original.

5.2 Transportando para o ponto de medição

⚠ ATENÇÃO

O invólucro ou a sonda podem ser danificados ou se quebrar.

Risco de ferimentos!

- ▶ Transporte o instrumento de medição até o ponto de medição em sua embalagem original ou pela conexão de processo.
- ▶ Fixe sempre o equipamento de elevação (eslingas, olhais etc.) na conexão de processo e nunca levante o equipamento pelo alojamento eletrônico ou sonda. Prestar atenção ao centro de gravidade do equipamento para que ele não se incline ou escorregue involuntariamente.
- ▶ Siga as instruções de segurança e condições de transporte para equipamentos com peso acima de 18 kg (39,6 lbs) (IEC 61010).

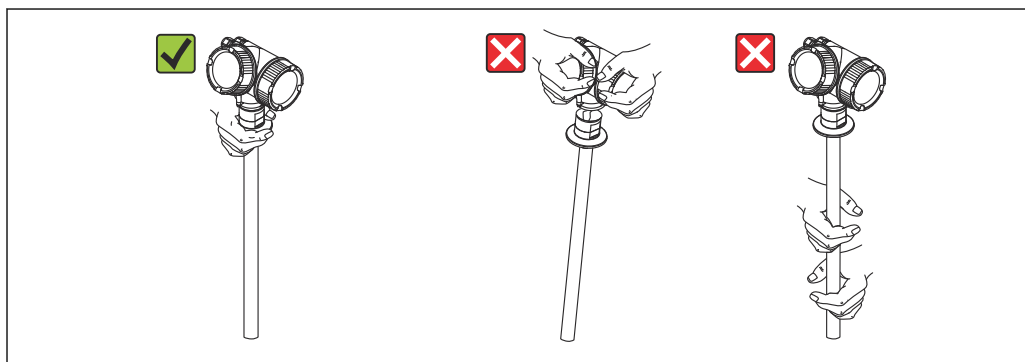

A0014267

6 Instalação

6.1 Requisitos de montagem

6.1.1 Posição adequada de montagem

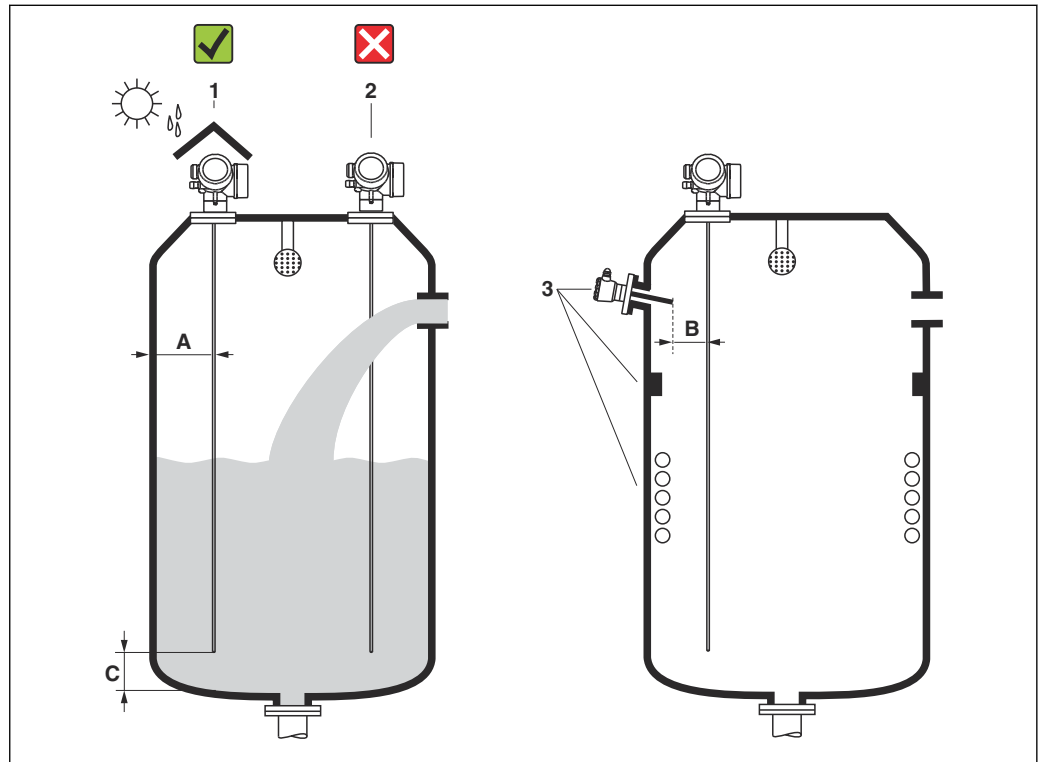

3 Posições de instalação

A0014130

Especificações de espaçamento durante a montagem

- Distância (A) entre a parede do recipiente e as hastes rígidas:
 - Para paredes metálicas lisas: > 50 mm (2 in)
 - Para paredes plásticas: > 300 mm (12 in) até as peças metálicas fora do recipiente
- Distância (B) entre as hastes rígidas e as ferragens internas (4): > 300 mm (12 in)
- Ao utilizar mais de um Levelflex:
 - Distância mínima entre os eixos do sensor: 100 mm (3.94 in)
- Distância (C) da extremidade da sonda ao fundo do recipiente: > 10 mm (0.4 in)

Requisitos de instalação adicionais

- Ao montar em área externa, pode-se usar uma tampa de proteção contra intempérie (1) para proteger o equipamento contra condições climáticas extremas.
- Não instale a sonda na cortina de enchimento (2).

i Ao montar o invólucro em um recesso (ex. em um teto de concreto), observe uma ex. mínima de 100 mm (4 in) entre a tampa e o compartimento de conexão/compartimento de componentes eletrônicos e a parede. Caso contrário, o compartimento de conexão/compartimento de componentes eletrônicos não ficará acessível após a instalação.

6.1.2 Montagem em condições confinadas

Montagem com sonda remota

A versão do equipamento com uma sonda remota é adequada para aplicações com espaço de montagem restrito (estrutura do produto: design da sonda). Nesse caso, o invólucro dos componentes eletrônicos é instalado em uma posição separada da sonda.

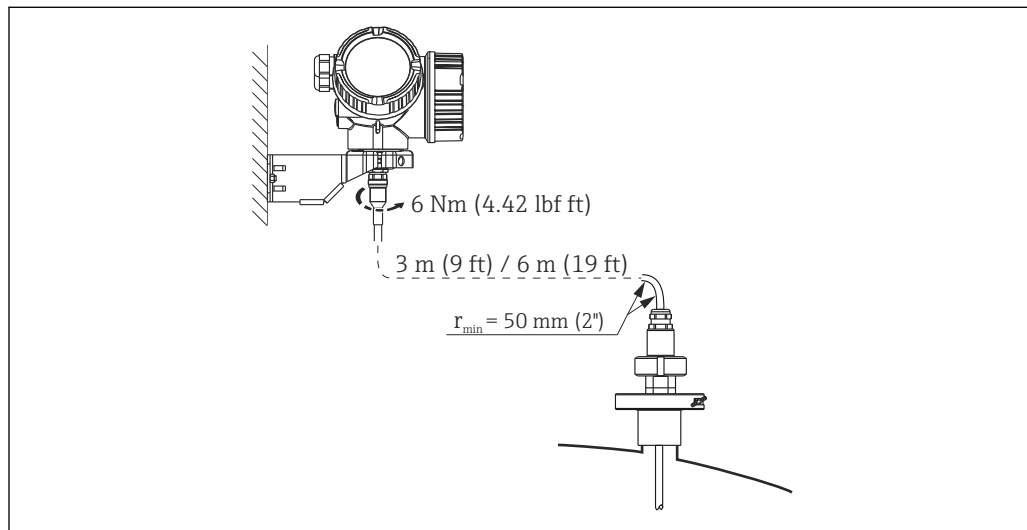

A0015103

- O cabo de conexão já é entregue conectado na sonda.
 - Comprimento: 3 m (9 ft) ou 6 m (18 ft)
 - Raio de curvatura mínimo: 50 mm (2 inch)
- O suporte de montagem para o invólucro dos componentes eletrônicos está incluso na entrega com essa versão. Opções de montagem:
 - Montagem em parede
 - Montagem em coluna ou tubo DN32 a DN50 (1¼ a 2 polegadas)

i A sonda com o cabo de conexão e os componentes eletrônicos são mutuamente compatíveis e têm um número de série em comum. Somente componentes com o mesmo número de série podem ser conectados uns aos outros.

Sondas separáveis

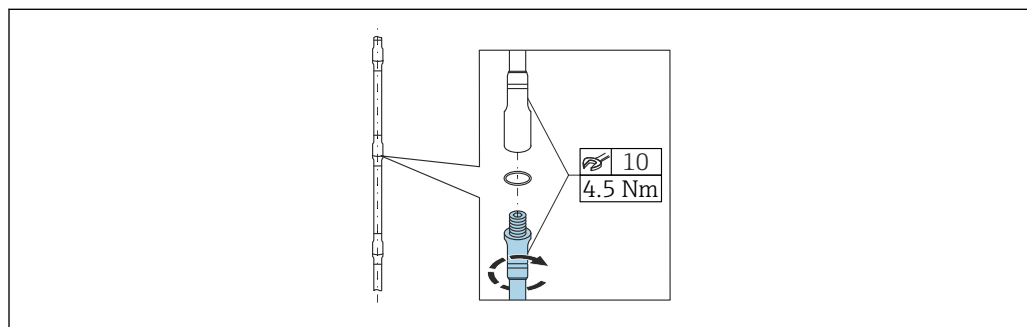

A0014166

Em condições de montagem restritas (espaço livre no teto), é recomendável usar uma haste rígida separável (Ø 8 mm).

- Comprimento máx. da sonda 4 m (13.12 ft)
- Capacidade máx. de carga lateral 10 Nm
- As sondas podem ser separadas várias vezes, com as partes individuais nos seguintes comprimentos:
 - 500 mm (20 in)
 - 1 000 mm (40 in)
- Os pontos de conexão são vedados sem lacunas por um anel O-ring.

Instruções de montagem

- Use um alicate com superfície plástica para evitar danos.
- Instale as hastes separáveis em uma posição vertical.
- Alinhe as hastes umas com as outras para que as roscas não se inclinem.

6.1.3 Observações sobre a carga mecânica da sonda

Capacidade de carga lateral (resistência à flexão) das hastes rígidas

FMP53

Haste rígida de 8 mm (0.31 in) 316L

Resistência à flexão 10 Nm

Haste rígida de 8 mm (0.31 in) 316L separável

Resistência à flexão 10 Nm

Carga lateral (momento de curvatura) das condições de vazão

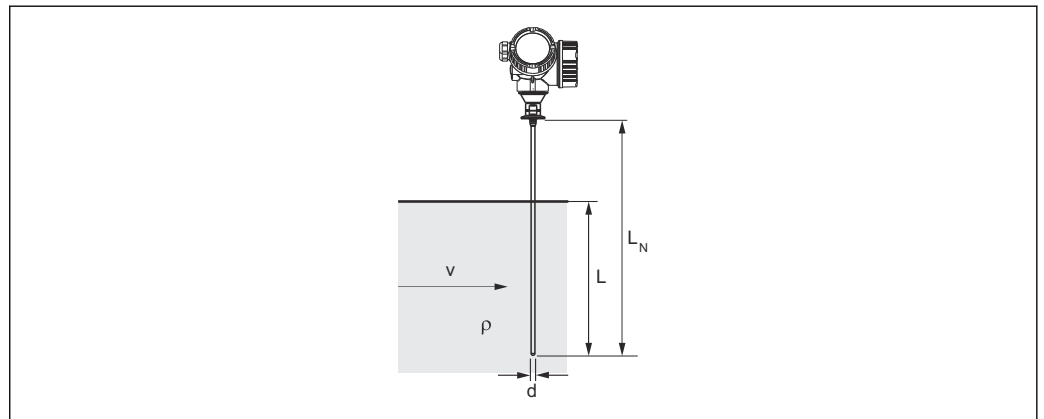

- ρ Densidade do meio [kg/m³]
 v Velocidade da vazão do meio [m/s], perpendicular à haste rígida
 d Diâmetro [m] da haste rígida
 L Nível [m]
 L_N Comprimento da sonda [m]

A fórmula para cálculo do momento de curvatura M que atua sobre a sonda:

$$M = c_w \times \rho / 2 \times v^2 \times d \times L \times (L_N - 0.5 \times L)$$

Com:

c_w : coeficiente de atrito

Cálculo de amostra

Coeficiente de atrito c_w	0,9 (presumindo uma vazão turbulenta - alto coeficiente de Reynolds)
Densidade ρ [kg/m ³]	1000 (por exemplo, água)
Diâmetro da sonda d [m]	0,008
$L = L_N$	(condições desfavoráveis)

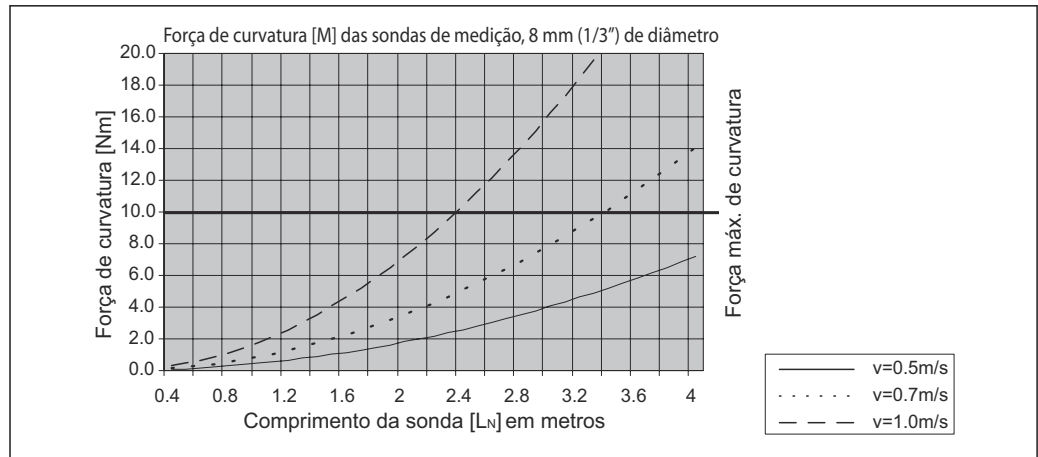

A0014182-PT

6.1.4 Situações de instalação especiais

Tanques com esfera pulverizadora para limpeza da sonda

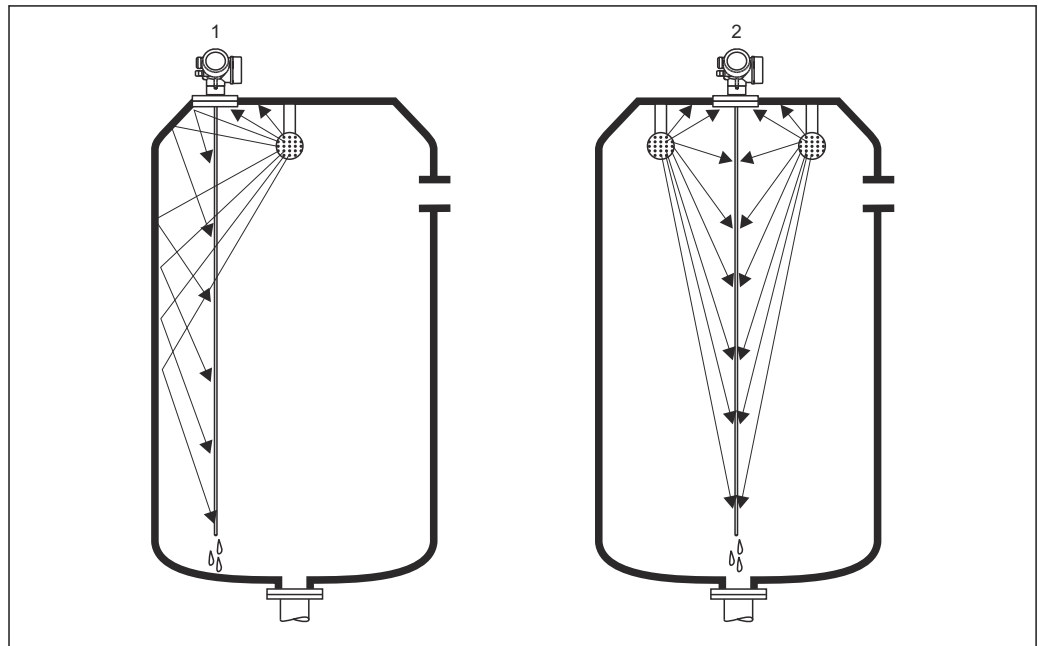

A0014131

Montagem próxima à parede do recipiente

A montagem da sonda próxima à parede do recipiente melhora o efeito de limpeza quando uma esfera de pulverização é usada. O jato de limpeza é direcionado para a sonda por meio da parede do recipiente. Como resultado, a sonda também é limpa em locais que o jato da esfera de pulverização normalmente não alcançaria. Você só precisa de uma esfera de pulverização para essa disposição da sonda.

Montagem no centro do recipiente

Se a sonda for instalada no centro do recipiente, pode ser necessário usar uma segunda esfera pulverizadora. Essas esferas devem então ser instaladas à esquerda e à direita da sonda.

Montagem em ângulo

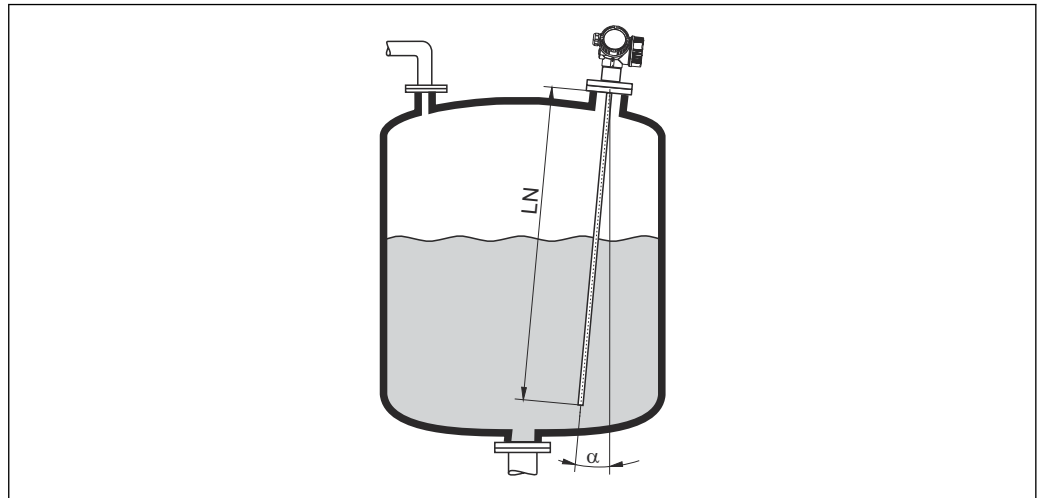

A0014145

- Por motivos mecânicos, a sonda deve ser instalada o mais verticalmente possível.
- Se a sonda for instalada em ângulo, o seu comprimento deve ser reduzido de acordo com o ângulo de instalação.
 - α 5°: $LN_{m\acute{a}x.}$ 4 m (13.1 ft)
 - α 10°: $LN_{m\acute{a}x.}$ 2 m (6.6 ft)
 - α 30°: $LN_{m\acute{a}x.}$ 1 m (3.3 ft)

Recipientes não metálicos

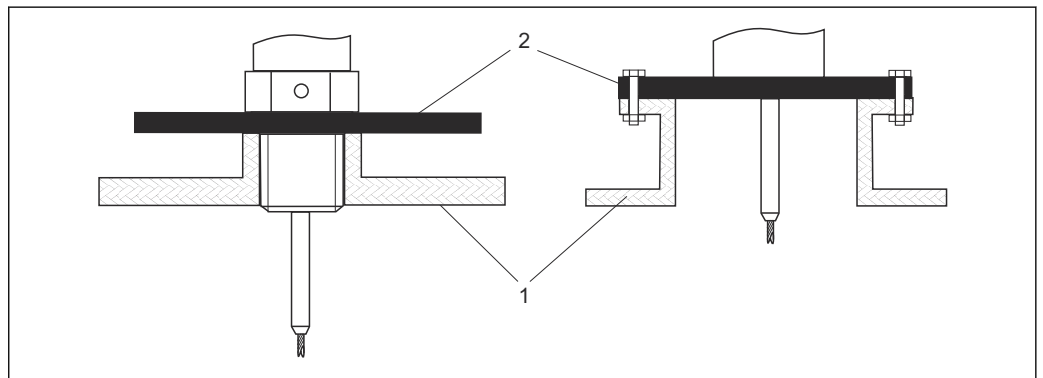

A0012527

- 1 Recipiente não metálico
- 2 Chapa de metal ou flange de metal

Para garantir bons resultados de medição ao montar em recipientes não metálicos, instale na conexão de processo uma chapa metálica com um diâmetro de pelo menos 200 mm (8 in) em um ângulo reto em relação à sonda.

Recipientes plásticos e de vidro: Montagem da sonda na parede externa

No caso de recipientes plásticos e de vidro, a sonda também pode ser instalada na parede externa de acordo com as condições.

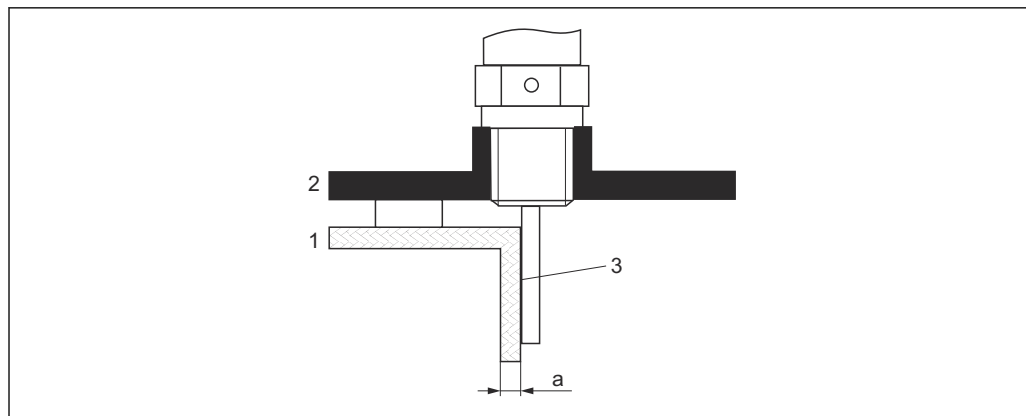

A0014150

- 1 Recipiente de plástico ou de vidro
 2 Placa de metal com luva rosca
 3 Sem espaço entre a parede do recipiente e a sonda!

Especificações

- Permissividade relativa do meio: $\epsilon_r > 7$
- Parede não-condutiva do recipiente.
- Espessura máxima da parede (a):
 - Plástico: < 15 mm (0.6 in)
 - Vidro: < 10 mm (0.4 in)
- Sem reforços metálicos no recipiente

Observe o seguinte ao montar o equipamento:

- Instale a sonda diretamente na parede do tanque sem nenhum espaço livre.
- Para proteger contra interferências na medição, fixe um meio cano plástico com um diâmetro mínimo de 200 mm (8 in) ou uma unidade de proteção similar na sonda.
- Se o diâmetro do recipiente for menor que 300 mm (12 in):
 No lado oposto do recipiente, instale uma placa de aterramento conectada condutivamente à conexão de processo e tampas em torno de metade da circunferência do recipiente.
- Se o diâmetro do recipiente for 300 mm (12 in) ou maior que:
 Na conexão de processo, instale uma placa de metal com um diâmetro de pelo menos 200 mm (8 in) em um ângulo reto em relação à sonda (veja acima).

Ajuste ao montar no exterior do recipiente

Quando a sonda é instalada na parte externa da parede do recipiente, a velocidade da onda do sinal é reduzida. Há duas maneiras de compensar este efeito.

Compensação através do fator de compensação de fase gasosa

O efeito da parede dielétrica é comparável ao efeito de uma fase gasosa dielétrica e, portanto, pode ser corrigido da mesma forma. O fator de correção é calculado como o quociente entre o comprimento real da sonda LN e o comprimento da sonda medido quando o recipiente está vazio.

i O equipamento determina a posição do sinal da extremidade da sonda na curva diferencial. Portanto, o valor do comprimento medido da sonda depende da curva de mapeamento. A fim de obter um valor mais preciso, recomenda-se determinar manualmente o comprimento medido da sonda usando a curva envelope exibida no FieldCare.

1. Parâmetro Especialista → Sensor → Compensação da fase gás → Modo GPC
 ↳ Selecione opção **Fator GPC const.**
2. Parâmetro Especialista → Sensor → Compensação da fase gás → Fator GPC const.
 ↳ Quociente: insira "(comprimento real da sonda)/(comprimento medido da sonda)".

Compensação através de parâmetros de calibração

Se for necessário compensar de fato uma fase gasosa, a função de compensação de fase gasosa não estará disponível para a correção da montagem externa. Nesse caso, os parâmetros de calibração (**Calibração vazia** e **Calibração cheia**) devem ser ajustados. Além disso, um valor maior do que o comprimento real da sonda deve ser inserido em parâmetro **Comprimento da sonda apresentado**. Em todos os três casos, o fator de correção é o quociente entre o comprimento medido da sonda quando o recipiente está vazio e o comprimento real da sonda LN.

i O equipamento busca o sinal da extremidade da sonda na curva diferencial. Portanto, o valor do comprimento medido da sonda depende da curva de mapeamento. A fim de obter um valor mais preciso, recomenda-se determinar manualmente o comprimento medido da sonda usando a curva envelope exibida no FieldCare.

1. Parâmetro Configuração → Calibração vazia
 - ↳ Aumente o valor do parâmetro pelo fator "(comprimento da sonda medido) / (comprimento da sonda real)".
2. Parâmetro Configuração → Calibração cheia
 - ↳ Aumente o valor do parâmetro pelo fator "(comprimento da sonda medido) / (comprimento da sonda real)".
3. Parâmetro Configuração → Configuração avançada → Parâmetros da sonda → Correção de comprimento da sonda → Confirmar comprimento da sonda
 - ↳ Selecione opção **Entrada manual**.
4. Parâmetro Configuração → Configuração avançada → Parâmetros da sonda → Correção de comprimento da sonda → Comprimento da sonda apresentado
 - ↳ Insira o comprimento da sonda medido.

Recipiente com isolamento térmico

i Se as temperaturas do processo estiverem altas, o equipamento deve ser incluído no isolamento do recipiente normal (1) a fim de evitar o aquecimento dos componentes eletrônicos como resultado da radiação térmica ou convecção. O isolamento pode não ir além dos pontos indicados como "MÁX." nos desenhos.

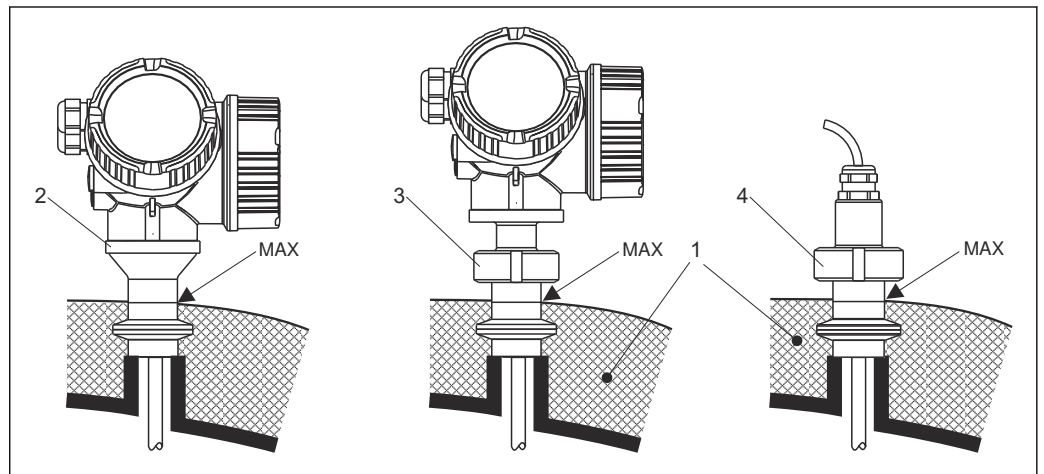

4 Conexões de processo de higiene

- 1 Isolamento do recipiente
- 2 Equipamento compacto
- 3 Equipamento compacto, removível
- 4 Sensor, remoto

6.2 Montagem do equipamento

6.2.1 Lista de ferramentas

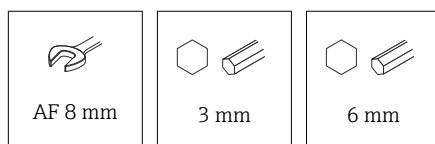

- Para encurtar as hastes flexíveis: use uma serra ou um alicate de corte.
- Para encurtar a haste rígida ou sondas coaxiais: use uma serra.
- Para flanges e outras conexões de processo: use as ferramentas de montagem apropriadas.

6.2.2 Montagem da versão "Sensor, remoto"

i Esta seção é válida somente para equipamentos com a versão "Design da sonda" = "Sensor remoto" (recurso 600, opção MB ou MC).

Os itens a seguir estão incluídos na entrega com a versão "Design da sonda" = "Remoto":

- A sonda com conexão de processo e cabo de conexão (3 m (9 ft) ou 6 m (18 ft))
- O invólucro dos componentes eletrônicos
- O suporte de montagem para instalar o invólucro dos componentes eletrônicos em uma parede ou coluna

i O cabo de conexão já é entregue conectado na sonda.

i A sonda com o cabo de conexão e os componentes eletrônicos são mutuamente compatíveis e têm um número de série em comum. Somente componentes com o mesmo número de série podem ser conectados uns aos outros.

⚠ CUIDADO

A tensão mecânica pode danificar o conector do cabo de conexão ou fazer com que ele fique frouxo.

- ▶ Instale a sonda e o invólucro dos componentes eletrônicos firmemente antes de conectar o cabo.
- ▶ Disponha o cabo de conexão de forma que não fique exposto à tensão mecânica. Raio de curvatura mínimo: 50 mm (2 in).
- ▶ Torque da porca de união no conector do lado dos componentes eletrônicos: 6 Nm
- ▶ Torque da porca de união no conector do lado do sensor: 20 Nm

i No caso de fortes vibrações, um composto de travamento, por ex., Loctite 243, também pode ser usado no conector do lado dos componentes eletrônicos.

Montagem do invólucro dos componentes eletrônicos

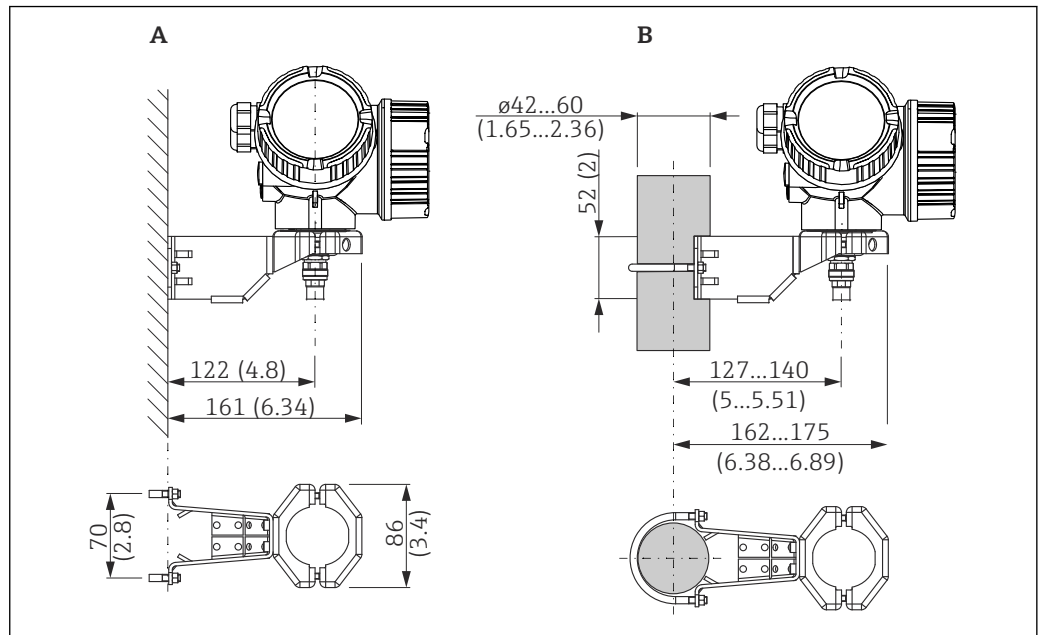

A0034793

5 Montagem do invólucro dos componentes eletrônicos com o suporte de montagem. Unidade de medida mm (in)

- A Montagem em parede
- B Montagem em poste

Conectando o cabo de conexão

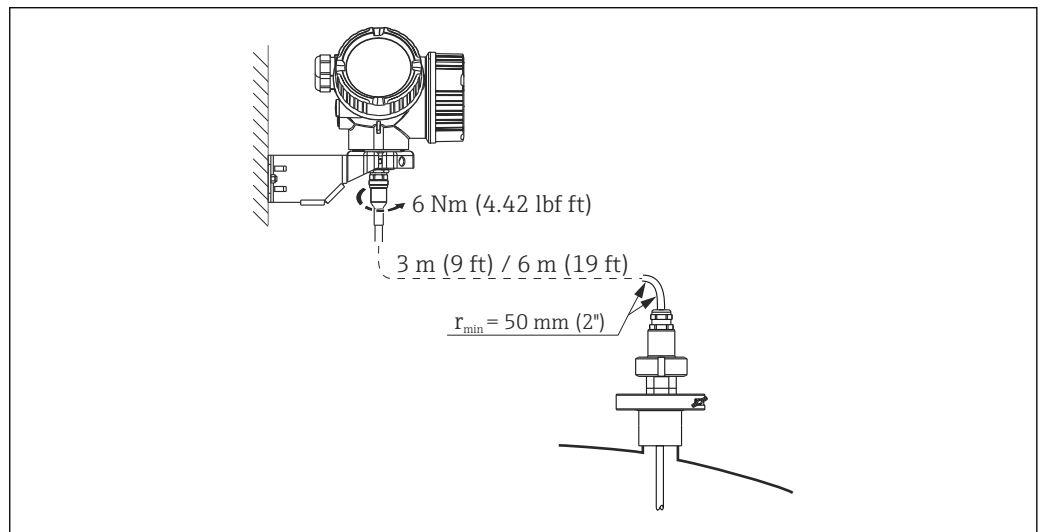
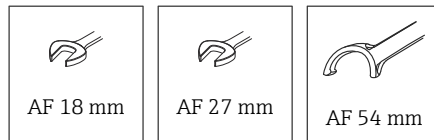

A0015103

6.2.3 Giro do invólucro do transmissor

Para proporcionar acesso mais fácil ao compartimento de conexão ou ao módulo do display, o invólucro do transmissor pode ser virado:

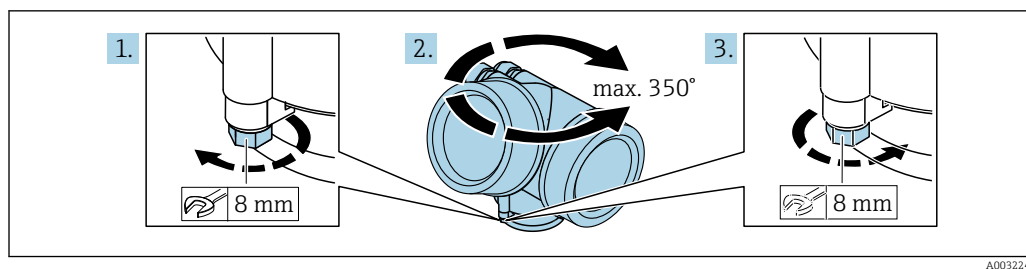

A0032242

1. Solte o parafuso de segurança com uma chave de boca fixa.
2. Gire o invólucro na direção desejada.
3. Aperte o parafuso de fixação (1.5 Nm para invólucros de plástico; 2.5 Nm para invólucros de alumínio ou aço inoxidável).

6.2.4 Giro do display

Abertura da tampa

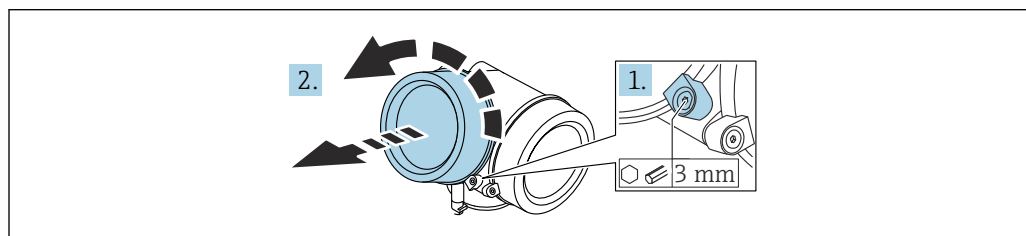

A0021430

1. Afrouxe o parafuso da braçadeira de fixação da tampa do compartimento de componentes eletrônicos usando uma chave Allen (3 mm) e gire a braçadeira 90 ° no sentido anti-horário.
2. Solte a tampa do compartimento de componentes eletrônicos e verifique a vedação da tampa; substitua-a se necessário.

Giro do módulo do display

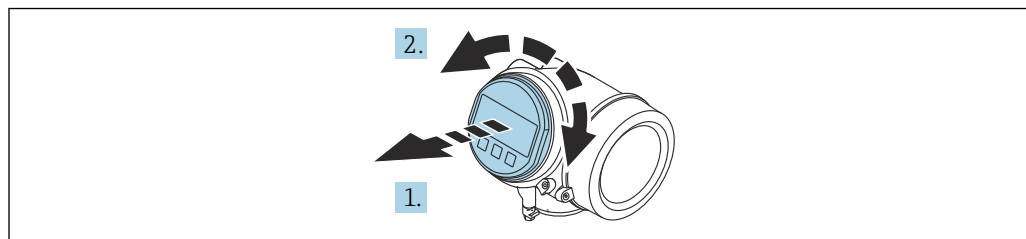

A0036401

1. Puxe o módulo do display para fora com um suave movimento de rotação.
2. Gire o módulo do display para a posição desejada: Máx. 8 × 45 ° em cada direção.
3. Coloque o cabo no vão entre o invólucro e o módulo dos componentes eletrônicos principal e conecte o módulo do display no compartimento dos componentes eletrônicos até encaixar.

Fechamento da tampa do compartimento dos componentes eletrônicos

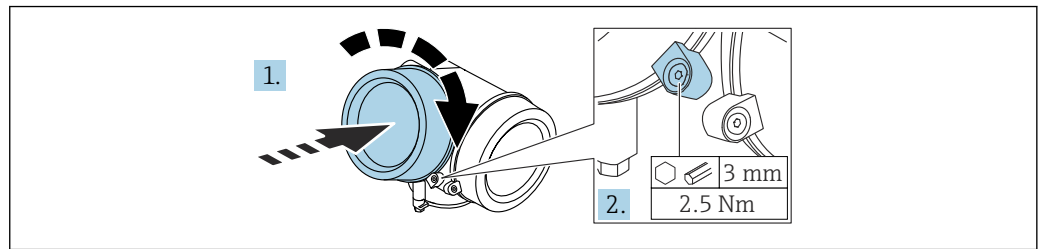

1. Aparafuse a tampa do compartimento dos componentes eletrônicos.
2. Gire a braçadeira de fixação 90 ° no sentido horário e, usando uma chave Allen (3 mm), aperte o parafuso da braçadeira de fixação na tampa do compartimento de componentes eletrônicos com 2.5 Nm.

6.3 Verificação pós-instalação

- Há algum dano no equipamento (inspeção visual)?
- A identificação do ponto de medição e a rotulagem estão corretas (inspeção visual)?
- O medidor está protegido contra precipitação e exposição à luz direta do sol?
- Os parafusos de fixação e trava da tampa estão bem aparafusados?
- O medidor está em conformidade com as especificações do ponto de medição?

Por exemplo:

- Temperatura do processo
- Pressão do processo
- Temperatura ambiente
- Faixa de medição

7 Conexão elétrica

7.1 Especificações de conexão

7.1.1 Esquema de ligação elétrica

Esquema de ligação elétrica, 2 fios: 4 para 20 mA HART

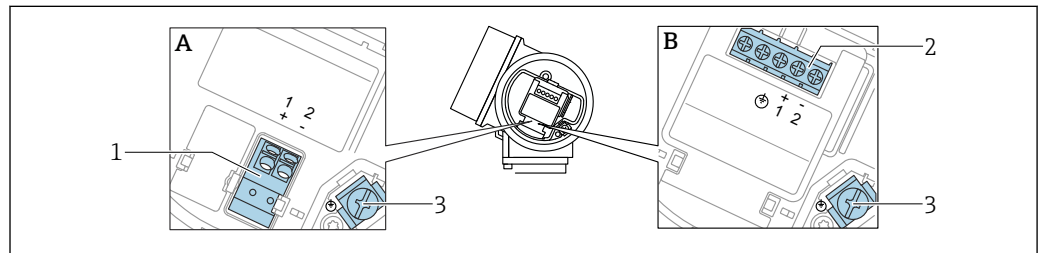

A0036498

▣ 6 Esquema de ligação elétrica, 2 fios: 4 para 20 mA HART

A Sem proteção contra sobretensão integrada

B Com proteção contra sobretensão integrada

1 Conexão 4 para 20 mA, HART Passiva: terminais 1 e 2, sem proteção contra sobretensão integrada

2 Conexão 4 para 20 mA, HART Passiva: terminais 1 e 2, com proteção contra sobretensão integrada

3 Terminal para blindagem do cabo

Diagrama de função do HART 4 para 20 mA

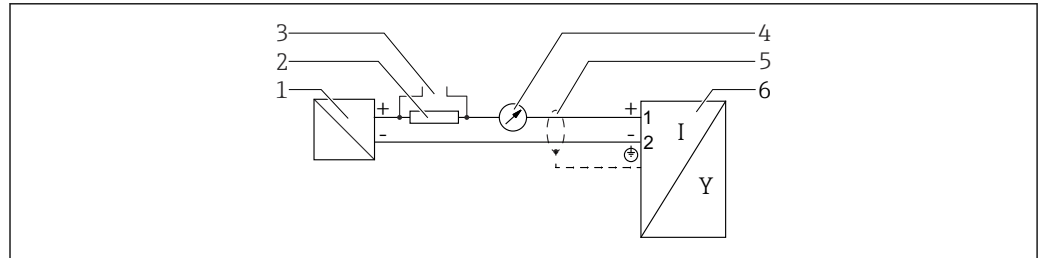

A0036499

▣ 7 Diagrama de função do HART 4 para 20 mA

1 Barreira ativa para a fonte de alimentação; observe a tensão do terminal.

2 Resistor para comunicação HART ($\geq 250 \Omega$); observe a carga máxima

3 Conexão para Commubox FXA195 ou FieldXpert (através de modem Bluetooth VIATOR)

4 Unidade de display analógico; observe a carga máxima

5 Blindagem do cabo; observe a especificação do cabo

6 Instrumento de medição

Esquema de ligação elétrica, 2 fios: 4 para 20 mA HART, saída comutada

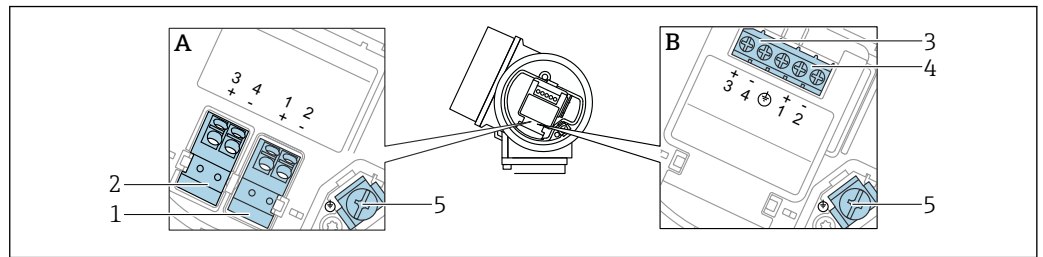

A0036500

8 Esquema de ligação elétrica, 2 fios: 4 para 20 mA HART, saída comutada

A Sem proteção contra sobretensão integrada

B Com proteção contra sobretensão integrada

1 Conexão 4 para 20 mA, HART Passiva: terminais 1 e 2, sem proteção contra sobretensão integrada

2 Conexão , saída comutada (coletor aberto): terminais 3 e 4, sem proteção contra sobretensão integrada

3 Conexão , saída comutada (coletor aberto): terminais 3 e 4, com proteção contra sobretensão integrada

4 Conexão 4 para 20 mA, HART Passiva: terminais 1 e 2, com proteção contra sobretensão integrada

5 Terminal para blindagem do cabo

Diagrama de função HART 4 para 20 mA, saída comutada

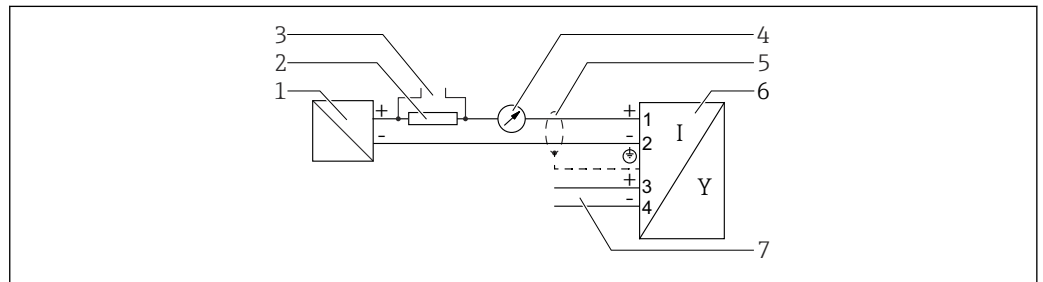

A0036501

9 Diagrama de função HART 4 para 20 mA, saída comutada

1 Barreira ativa para a fonte de alimentação; observe a tensão do terminal.

2 Resistor para comunicação HART ($\geq 250 \Omega$); observe a carga máxima.

3 Conexão para Commubox FXA195 ou FieldXpert (através de modem Bluetooth VIATOR)

4 Unidade de display analógico; observe a carga máxima

5 Blindagem do cabo; observe a especificação do cabo

6 Instrumento de medição

7 Saída comutada (coletor aberto)

Exemplo de conexão de um relé

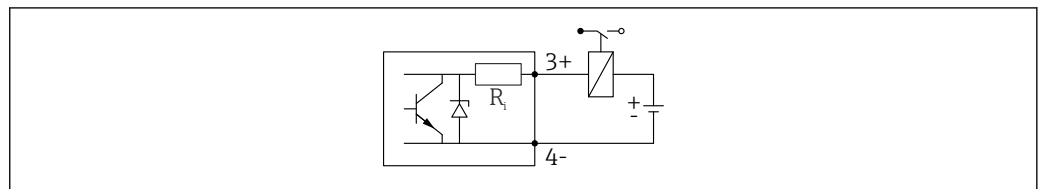

A0015909

10 Exemplo de conexão de um relé

Exemplo de conexão para a entrada digital

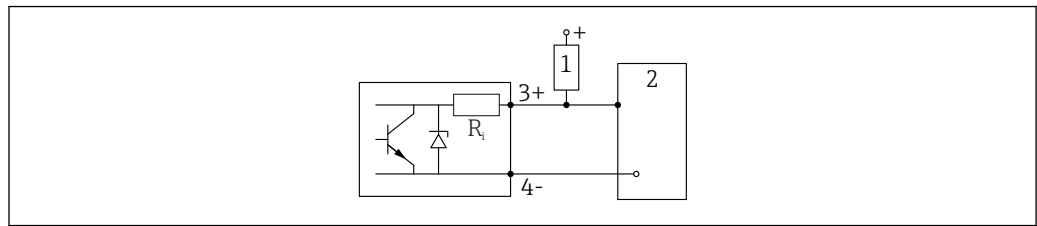

A0015910

11 Exemplo de conexão para a entrada digital

- 1 Resistor de pull-up
- 2 Entrada digital

Esquema de ligação elétrica, 2 fios: 4 para 20 mA HART 4 para 20 mA

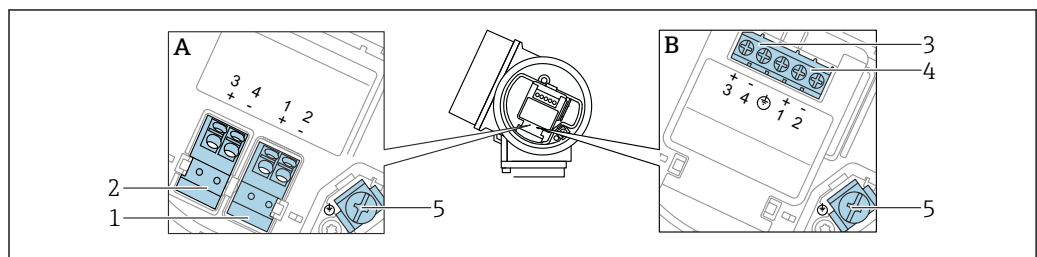

A0036500

12 Esquema de ligação elétrica, 2 fios: 4 para 20 mA HART 4 para 20 mA

- A Sem proteção contra sobretensão integrada
- B Com proteção contra sobretensão integrada
- 1 Conexão, saída em corrente 1, 4 para 20 mA HART Passiva: terminais 1 e 2, sem proteção contra sobretensão integrada
- 2 Conexão, saída em corrente 2, 4 para 20 mA: terminais 3 e 4, sem proteção contra sobretensão integrada
- 3 Conexão, saída em corrente 2, 4 para 20 mA: terminais 3 e 4, com proteção contra sobretensão integrada
- 4 Conexão, saída em corrente 1, 4 para 20 mA HART Passiva: terminais 1 e 2, com proteção contra sobretensão integrada
- 5 Terminal para blindagem do cabo

Diagrama de função HART 4 para 20 mA + analógica 4 para 20 mA

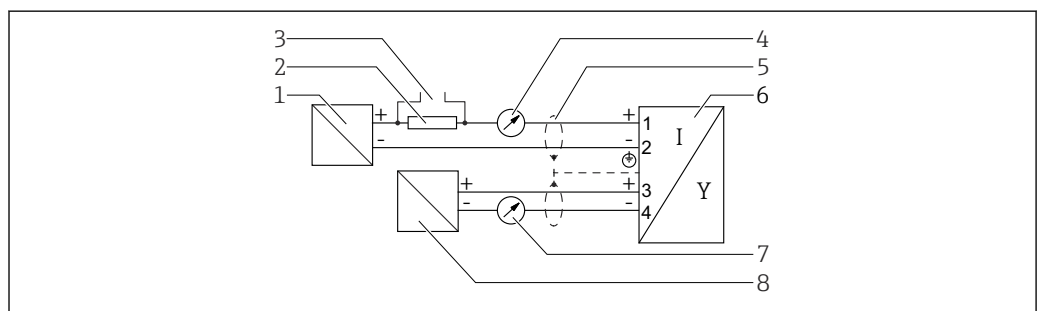

A0036502

13 Diagrama de função HART 4 para 20 mA + analógica 4 para 20 mA

- 1 Barreira ativa para a fonte de alimentação, saída em corrente 1; observe a tensão do terminal.
- 2 Resistor para comunicação HART ($\geq 250 \Omega$); observe a carga máxima.
- 3 Conexão para Commubox FXA195 ou FieldXpert (através de modem Bluetooth VIATOR)
- 4 Unidade de display analógico; observe a carga máxima
- 5 Blindagem do cabo; observe a especificação do cabo
- 6 Instrumento de medição
- 7 Unidade de display analógico; observe a carga máxima
- 8 Barreira ativa para a fonte de alimentação, saída em corrente 2; observe a tensão do terminal.

Esquema de ligação elétrica, 4 fios: 4 para 20 mA HART (10.4 para 48 V_{DC})

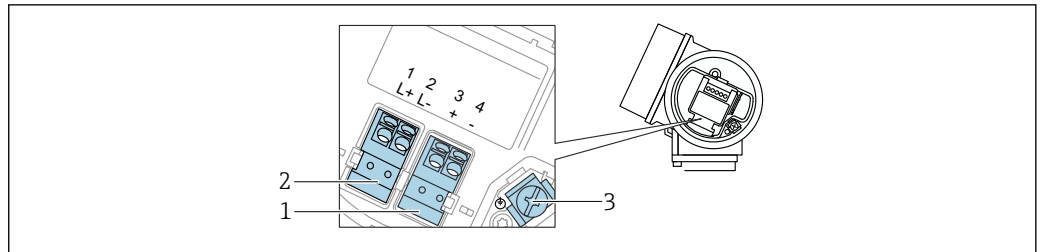

A0036516

14 Esquema de ligação elétrica, 4 fios: 4 para 20 mA HART (10.4 para 48 V_{DC})

- 1 Conexão 4 para 20 mA HART (ativo): terminais 3 e 4
- 2 Conexão da fonte de alimentação: terminais 1 e 2
- 3 Terminal para blindagem do cabo

Diagrama de função de 4 fios: HART 4 para 20 mA (10.4 para 48 V_{DC})

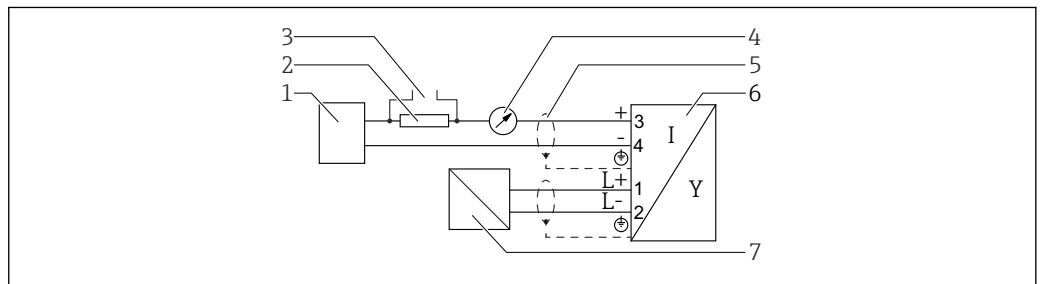

A0036526

15 Diagrama de função de 4 fios: HART 4 para 20 mA (10.4 para 48 V_{DC})

- 1 Unidade de avaliação, por ex. CLP
- 2 Resistor para comunicação HART ($\geq 250 \Omega$); observe a carga máxima
- 3 Conexão para Commubox FXA195 ou FieldXpert (através de modem Bluetooth VIATOR)
- 4 Unidade de display analógico; observe a carga máxima
- 5 Blindagem do cabo; observe a especificação do cabo
- 6 Equipamento
- 7 Fonte de alimentação; observe a tensão do terminal, observe a especificação do cabo

Esquema de ligação elétrica, 4 fios: 4 para 20 mA HART (90 para 253 V_{AC})

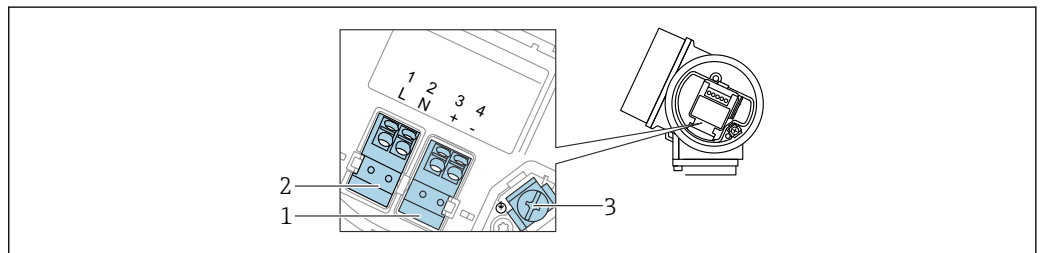

A0036519

16 Esquema de ligação elétrica, 4 fios: 4 para 20 mA HART (90 para 253 V_{AC})

- 1 Conexão 4 para 20 mA HART (ativo): terminais 3 e 4
- 2 Conexão da fonte de alimentação: terminais 1 e 2
- 3 Terminal para blindagem do cabo

⚠ CUIDADO

Para garantir a segurança elétrica:

- ▶ Não desconecte a conexão de aterramento de proteção.
 - ▶ Desconecte o equipamento da tensão de alimentação antes de desconectar o aterramento de proteção.
- i** Conecte o aterramento de proteção no terminal de aterramento interno (3) antes de conectar a fonte de alimentação. Se necessário, conecte a linha de correspondência de potencial ao terminal de aterramento externo.
- i** A fim de garantir a compatibilidade eletromagnética (EMC): **não** aterre o equipamento exclusivamente através do condutor do aterramento de proteção do cabo de alimentação. Em vez disso, o aterramento funcional deve também ser conectado à conexão de processo (flange ou conexão com rosca) ou ao terminal de aterramento externo.
- i** Deve ser instalado um interruptor de alimentação de fácil acesso próximo ao equipamento. O interruptor deve ser identificado como um desconector para o equipamento (61010IEC/).

Diagrama de função de 4 fios: HART 4 para 20 mA (90 para 253 V_{AC})

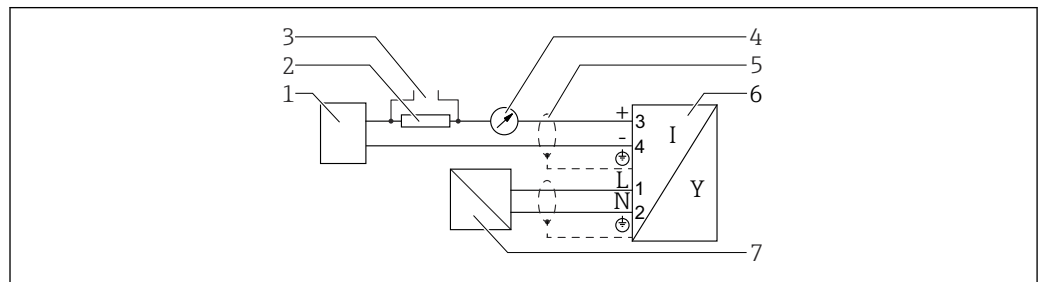

A0036527

Fig. 17 Diagrama de função de 4 fios: HART 4 para 20 mA (90 para 253 V_{AC})

- 1 Unidade de avaliação, por ex. CLP
- 2 Resistor para comunicação HART ($\geq 250 \Omega$); observe a carga máxima
- 3 Conexão para Commubox FXA195 ou FieldXpert (através de modem Bluetooth VIATOR)
- 4 Unidade de display analógico; observe a carga máxima
- 5 Blindagem do cabo; observe a especificação do cabo
- 6 Equipamento
- 7 Fonte de alimentação; observe a tensão do terminal, observe a especificação do cabo

7.1.2 Especificação do cabo

- **Equipamentos sem proteção contra sobretensão integrada**
Terminais por força de mola para seções transversais dos fios
0.5 para 2.5 mm² (20 para 14 AWG)
- **Equipamentos com proteção contra sobretensão integrada**
Terminais de parafuso para seções transversais dos fios
0.2 para 2.5 mm² (24 para 14 AWG)
- Para temperatura ambiente $T_U \geq 60 \text{ °C}$ (140 °F): use cabo para temperatura $T_U + 20 \text{ K}$.

HART

- No caso de utilizar somente o sinal analógico, um cabo de equipamento normal será suficiente.
- Recomenda-se cabo blindado se estiver utilizando um protocolo HART. Observe o conceito de aterramento da planta.
- Para equipamentos de 4 fios: cabo padrão para equipamento é suficiente para a linha de alimentação.

7.1.3 Conector do equipamento

 No caso de versões de equipamento com um conector, o invólucro não precisa ser aberto para conexão do cabo de sinal.

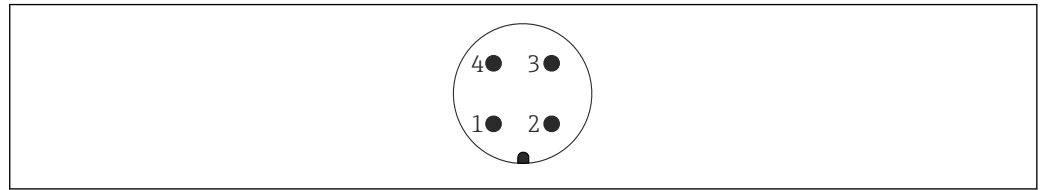

A0011175

 18 Atribuição de pinos do conector M12

- 1 Sinal +
- 2 Não especificado
- 3 Sinal -
- 4 Aterramento

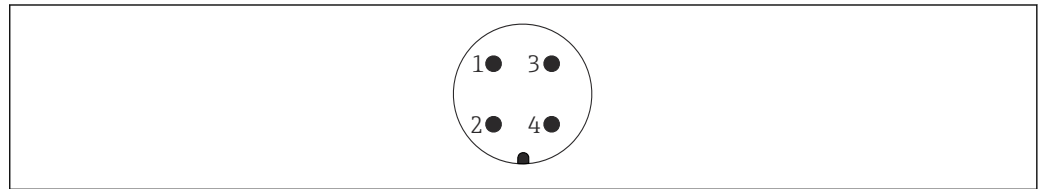

A0011176

 19 Atribuição de pinos do conector 7/8"

- 1 Sinal -
- 2 Sinal +
- 3 Não especificado
- 4 Blindagem

7.1.4 Fonte de alimentação

2 fios; HART 4-20mA, passivo

2 fios; HART 4-20mA ¹⁾

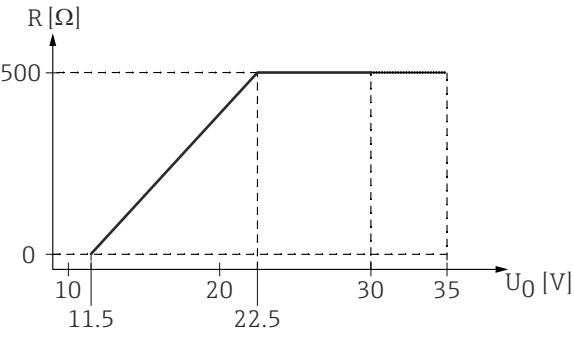
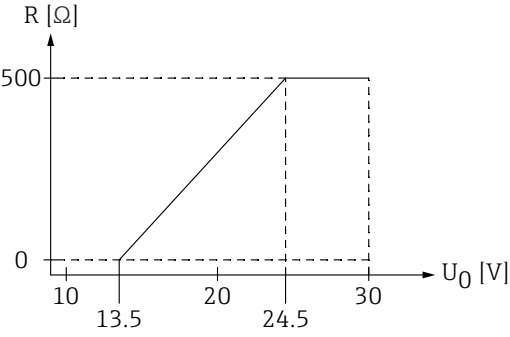
"Aprovação" ²⁾	Tensão do terminal U no equipamento	Carga máxima R, dependendo da tensão de alimentação U ₀ da unidade de alimentação
<ul style="list-style-type: none"> ■ Não classificada ■ Ex nA ■ Ex ic ■ CSA GP 	11.5 para 35 V ^{3) 4)}	 <p style="text-align: right; font-size: small;">A0035511</p>
Ex ia / IS	11.5 para 30 V ⁴⁾	
<ul style="list-style-type: none"> ■ Ex d / XP ■ Ex ic[ia] ■ Ex tD / DIP 	13.5 para 30 V ^{4) 5)}	 <p style="text-align: right; font-size: small;">A0034969</p>

- 1) Recurso 020 na estrutura do produto: opção A
- 2) Recurso 010 na estrutura do produto
- 3) Em temperaturas ambiente $T_a \leq -30\text{ °C}$, é necessária uma tensão de terminal $U \geq 14\text{ V}$ para a partida do equipamento com uma corrente de falha mínima (3,6 mA). Em temperaturas ambiente $T_a > 60\text{ °C}$, é necessária uma tensão de terminal $U \geq 12\text{ V}$ para a partida do equipamento com uma corrente de falha mínima (3,6 mA). A corrente de inicialização pode ser configurada. Se o equipamento é operado com uma corrente fica $I \geq 4,5\text{ mA}$ (HART modo Multidrop), uma tensão $U \geq 11,5\text{ V}$ em toda faixa de temperatura ambiente é suficiente.
- 4) Se for usado o módulo Bluetooth, a tensão de alimentação mínima aumenta em 2 V.
- 5) Em temperaturas ambiente $T_a \leq -30\text{ °C}$, é necessária uma tensão de terminal $U \geq 16\text{ V}$ para a partida do equipamento com uma corrente de falha mínima (3,6 mA).

2 fios; 4-20mA HART, saída comutada ¹⁾

"Aprovação" ²⁾	Tensão do terminal U no equipamento	Carga máxima R, dependendo da tensão de alimentação U ₀ da unidade de alimentação
<ul style="list-style-type: none"> ▪ Não classificada ▪ Ex nA ▪ Ex nA(ia) ▪ Ex ic ▪ Ex ic[ia] ▪ Ex d[ia] / XP ▪ Ex ta / DIP ▪ CSA GP 	13.5 para 35 V ^{3) 4)}	
<ul style="list-style-type: none"> ▪ Ex ia / IS ▪ Ex ia + Ex d[ia] / IS + XP 	13.5 para 30 V ^{3) 4)}	

A0034971

- 1) Recurso 020 na estrutura do produto: opção B
- 2) Recurso 010 na estrutura do produto
- 3) Em temperaturas ambiente $T_a \leq -30\text{ °C}$, é necessária uma tensão de terminal $U \geq 16\text{ V}$ para a partida do equipamento com uma corrente de falha mínima (3,6 mA).
- 4) Se for usado o módulo Bluetooth, a tensão de alimentação mínima aumenta em 2 V.

2 fios; 4-20mA HART, 4-20 mA ¹⁾

"Aprovação" ²⁾	Tensão do terminal U no equipamento	Carga máxima R, dependendo da tensão de alimentação U ₀ da unidade de alimentação
todos	Canal 1: 13.5 para 30 V ^{3) 4) 5)}	
	Canal 2: 12 para 30 V	

A0034969

A0022583

- 1) Recurso 020 na estrutura do produto: opção C
- 2) Recurso 010 na estrutura de produto
- 3) Em temperaturas ambiente $T_a \leq -30\text{ °C}$, é necessária uma tensão de terminal $U \geq 16\text{ V}$ para a partida do equipamento com uma corrente de falha mínima (3,6 mA).
- 4) Em temperaturas ambiente $T_a \leq -40\text{ °C}$, a tensão de terminal máxima deve ser limitada a $U \leq 28\text{ V}$.
- 5) Se for usado o módulo Bluetooth, a tensão de alimentação mínima aumenta em 2 V.

Proteção integrada contra reversão de polaridade	Sim
Ondulação residual permitida com $f = 0$ para 100 Hz	$U_{SS} < 1 V$
Ondulação residual permitida com $f = 100$ para 10 000 Hz	$U_{SS} < 10 mV$

4 fios; 4-20mA HART, ativo

"Alimentação de energia; saída" ¹⁾	Tensão do terminal U	Carga máxima $R_{m\acute{a}x}$
K: 4 fios 90-253 VCA; 4-20mA HART	90 para 253 V_{AC} (50 para 60 Hz), categoria de sobretensão II	500 Ω
L: 4 fios 10,4-48 VCC; 4-20mA HART	10.4 para 48 V_{DC}	

1) Recurso 020 da estrutura do produto

7.1.5 Proteção contra sobretensão

Se o equipamento for usado para medição de nível de líquidos inflamáveis que exijam proteção contra sobretensão de acordo com a norma DIN EN 60079-14, padrão de teste 60060-1 (10 kA, pulso $\frac{8}{20} \mu s$): use o módulo de proteção contra sobretensão.

Módulo de proteção contra sobretensão integrado

Um módulo de proteção contra sobretensão integrado está disponível para equipamentos de 2 fios HART e para PROFIBUS PA e FOUNDATION Fieldbus.

Estrutura do produto: recurso 610 "Acessório montado", opção NA "Proteção contra sobretensão".

Resistência por canal	Máximo $2 \times 0.5 \Omega$
Tensão de centelhamento em corrente contínua	400 para 700 V
Tensão de disparo de surto	< 800 V
Capacidade a 1 MHz	< 1.5 pF
Corrente nominal de descarga (8/20 μs)	10 kA

Módulo de proteção contra sobretensão externo

O HAW562 ou HAW569 da Endress+Hauser, por exemplo, é uma opção adequada como proteção contra sobretensão externa.



Mais informações são fornecidas nos documentos a seguir:

- HAW562: TI01012K
- HAW569: TI01013K

7.2 Conexão do equipamento

⚠ ATENÇÃO

Perigo de explosão!

- ▶ Cumpra as normas nacionais aplicáveis.
- ▶ Estar em conformidade com as especificações nas instruções de segurança (XA).
- ▶ Use somente os prensa-cabos especificados.
- ▶ Certifique-se de que a fonte de alimentação corresponda à tensão indicada na etiqueta de identificação.
- ▶ Desligue a fonte de alimentação antes de conectar o dispositivo.
- ▶ Conecte a linha de equalização de potencial ao terminal de aterramento externo antes de aplicar a fonte de alimentação.

Ferramentas e acessórios necessários:

- Para equipamentos com uma trava para tampa: chave Allen AF3
- Desencapador de fio
- Ao usar cabos encaixados: uma arruela para cada fio a ser conectado.

7.2.1 Tampa de abertura

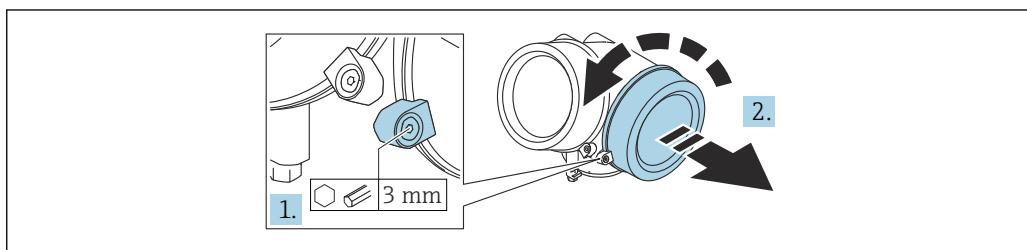

A0021490

1. Afrouxe o parafuso da braçadeira de fixação da tampa do compartimento de conexão usando uma chave Allen (3 mm) e gire a braçadeira 90° no sentido anti-horário.
2. Solte a tampa do compartimento de conexão e verifique a vedação da tampa; substitua-a se necessário.

7.2.2 Conexão

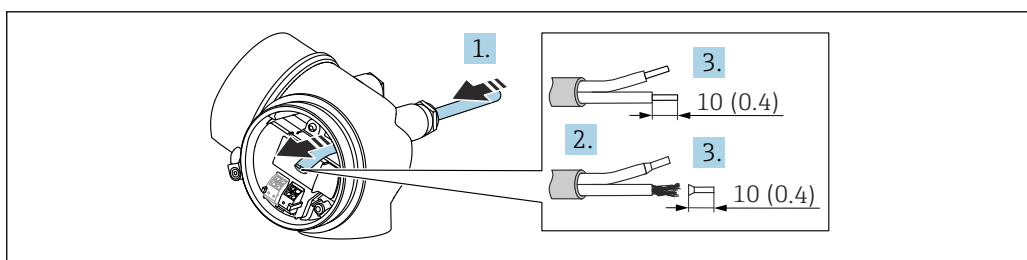

A0036418

20 Unidade: mm (pol.)

1. Empurre o cabo através da entrada para cabo. Para garantir a vedação estanque, não remova o anel de vedação da entrada para cabos.
2. Remova a bainha do cabo.
3. Descasque as extremidades do cabo 10 mm (0.4 in). No caso de cabos trançados, instale também os terminais ilhós.
4. Aperte firmemente os prensa-cabos.

5. Conecte o cabo de acordo com o esquema de ligação elétrica .

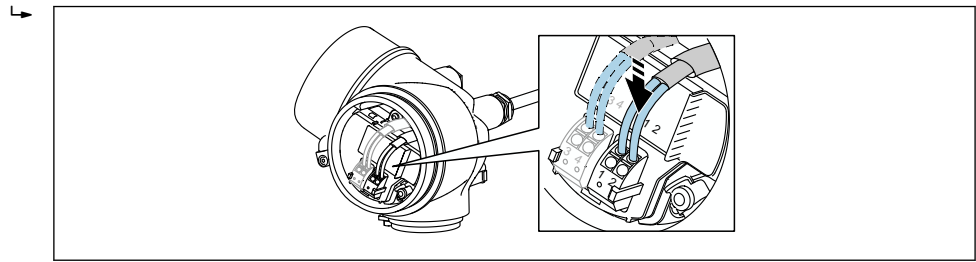

A0034682

6. Se utilizar cabos blindados: Conectar a blindagem do cabo ao terminal de terra.

7.2.3 Conectar terminais por força de mola

A conexão elétrica das versões de equipamento sem uma proteção contra sobretensão integrada é feita ao conectar os terminais de mola. Os condutores rígidos ou condutores flexíveis com arruelas podem ser inseridos diretamente no terminal sem usar a alavanca e criar um contato automaticamente.

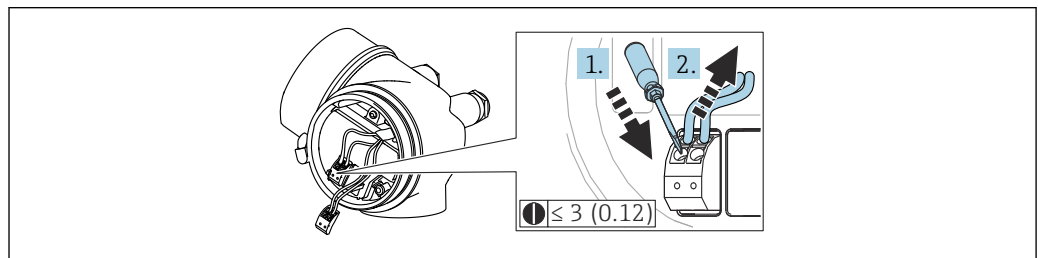

A0013661

21 Unidade: mm (pol.)

Para retirar o cabo do terminal novamente:

1. Use uma chave de fenda ≤ 3 mm (0.12 in) para pressionar o slot entre os dois furos do terminal.
2. Simultaneamente, puxe a extremidade do cabo para fora do terminal.

7.2.4 Fechamento da tampa do compartimento de conexão

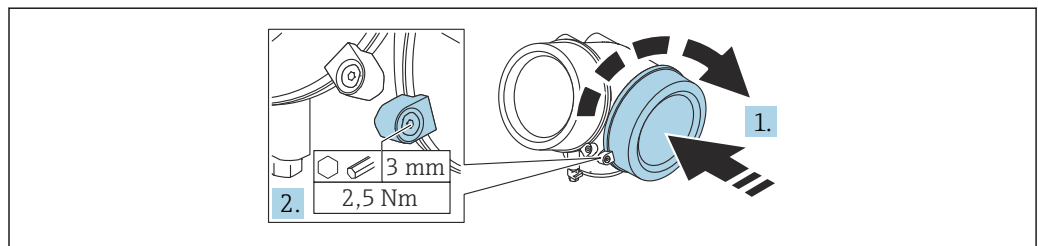

A0021491

1. Rosqueie a tampa do compartimento de conexão.
2. Gire a braçadeira de fixação 90° no sentido horário e, usando uma chave Allen (3 mm), aperte o parafuso da braçadeira de fixação na tampa do compartimento de conexão com 2.5 Nm.

7.3 Verificação pós-conexão

- O equipamento e o cabo não estão danificados (inspeção visual)?
- Os cabos usados estão em conformidade com as especificações?

- Os cabos instalados têm espaço adequado para deformação?
- Todos os prensa-cabos estão instalados, firmemente apertados e vedados?
- A fonte de alimentação corresponde às especificações na etiqueta de identificação?
- O esquema de ligação elétrica está correto?
- Se necessário, uma conexão terra de proteção foi estabelecida?
- Caso haja tensão de alimentação, o equipamento está pronto para funcionar e os valores aparecem no módulo do display?
- As tampas dos invólucros estão instaladas e apertadas?
- A braçadeira de fixação está apertada com firmeza?

8 Opções de operação

8.1 Visão geral das opções de operação

8.1.1 Acesso ao menu de operação através do display local

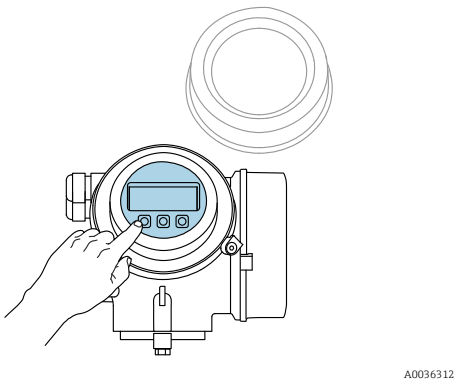
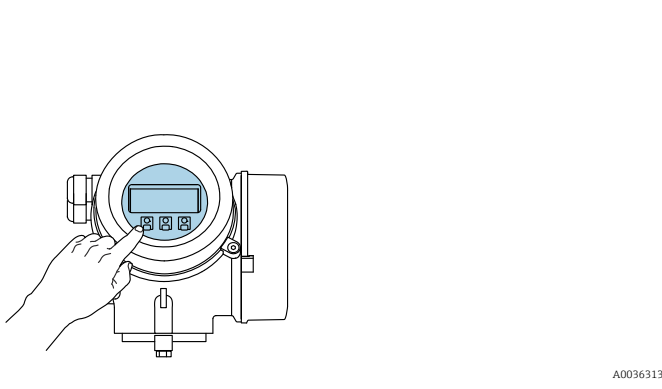
Operação com	Botões	Controle touchscreen
Código do pedido para "Display; operação"	Opção C "SD02"	Opção E "SD03"
		
Elementos do display	display de 4 linhas	display de 4 linhas Iluminação branca de fundo: muda para vermelha no caso de falhas do equipamento
	O formato para exibição das variáveis medidas e variáveis de status pode ser configurado individualmente	
	Temperatura ambiente permitida para o display: -20 para +70 °C (-4 para +158 °F) A legibilidade do display local pode ser afetada negativamente em temperaturas fora da faixa de temperatura.	
Elementos de operação	Operação no local com 3 botões físicos (⊕, ⊖, ⊞)	Operação externa por controle touchscreen; 3 teclas ópticas: ⊕, ⊖, ⊞
	Os elementos de operação também são acessíveis em diversas áreas classificadas	
Funcionalidade adicional	Função de cópia de segurança dos dados A configuração do equipamento pode ser salva no módulo do display.	
	Função de comparação de dados A configuração do equipamento salva no módulo do display pode ser comparada à configuração do equipamento atual.	
	Função da transferência de dados A configuração do transmissor pode ser transmitida para outro equipamento por meio do módulo do display do transmissor.	

Operação com display remoto e módulo de operação FHX50

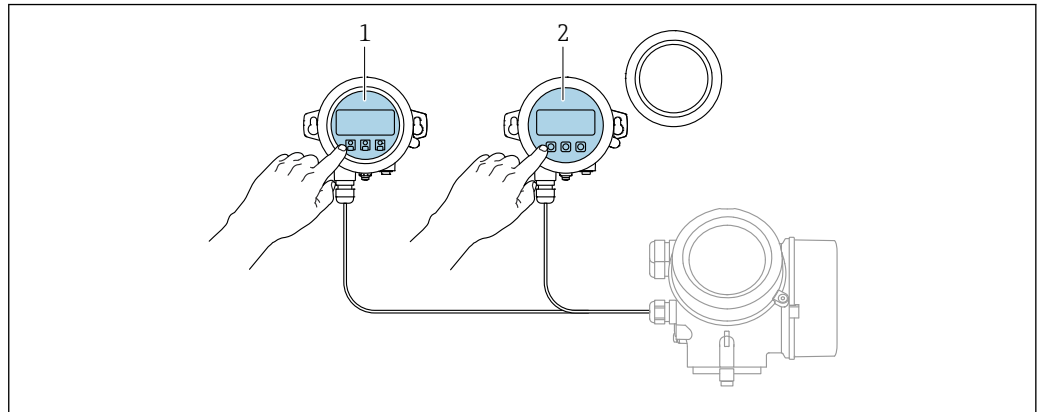

A0036314

▣ 22 Opções de funcionamento do FHX50

- 1 Módulo de display e módulo de operação SD03, teclas óticas: podem ser operados através do vidro da tampa
- 2 O display e o módulo de operação SD02, os botões de pressão e a tampa, devem ser removidos

8.1.2 Acesso ao menu de operação através da ferramenta de operação

Através do protocolo HART

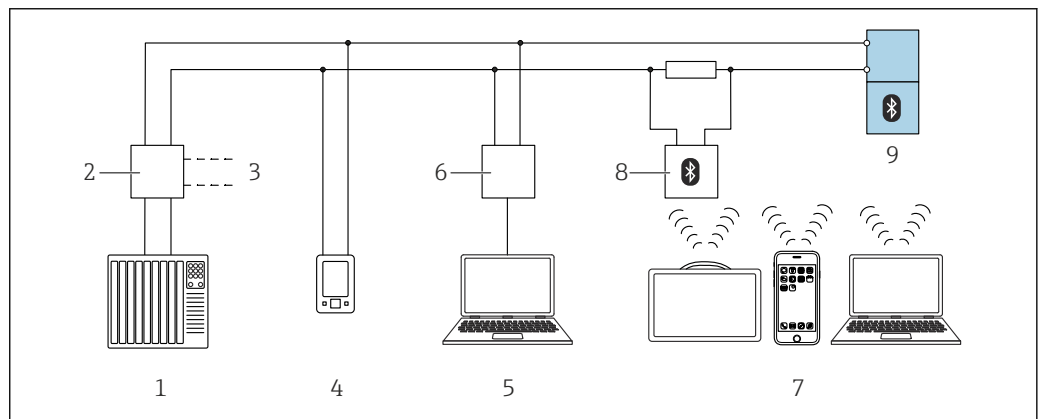

A0044334

▣ 23 Opções para operação remota através do protocolo HART

- 1 PLC (Controlador lógico programável)
- 2 Unidade da fonte de alimentação do transmissor, por exemplo RN221N (com resistor de comunicação)
- 3 Conexão para comunicador de equipamentos Commubox FXA195 e AMS Trex™
- 4 Comunicador do equipamento AMS Trex™
- 5 Computador com ferramenta de operação (ex.: DeviceCare/FieldCare, AMS Device View, SIMATIC PDM)
- 6 Commubox FXA195 (USB)
- 7 Field Xpert SMT70/SMT77, smartphone ou computador com ferramenta de operação (ex. DeviceCare/FieldCare, AMS Device View, SIMATIC PDM)
- 8 Modem Bluetooth com cabo de conexão (ex.: VIATOR)
- 9 Transmissor

Através da interface de operação (CDI)

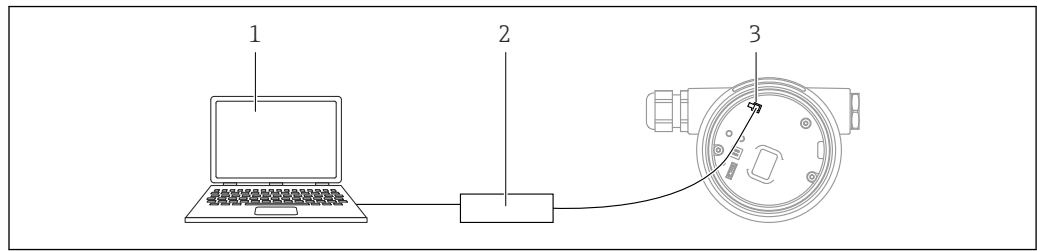

A0039148

- 1 Computador com ferramenta de operação FieldCare/DeviceCare
- 2 Commubox
- 3 Interface de operação (CDI) do instrumento de medição (= Interface de dados comum (Common Data Interface) da Endress+Hauser)

Operação através da tecnologia sem fio Bluetooth®

Especificações

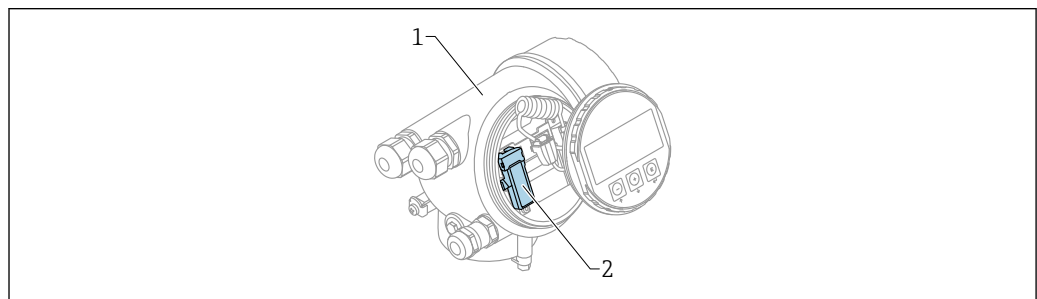

A0036790

▣ 24 Equipamento com módulo Bluetooth

- 1 Invólucro dos componentes eletrônicos do equipamento
- 2 Módulo Bluetooth

Essa opção de operação só está disponível para equipamentos com módulo Bluetooth. Há as seguintes opções:

- Esse equipamento pode ser solicitado com o módulo Bluetooth: Recurso 610 "Acessório instalado", opção NF "Bluetooth"
- O módulo Bluetooth foi solicitado como acessório (Número de pedido: 71377355) e foi instalado. Consulte a Documentação especial SD02252F.

Operação por SmartBlue (app)

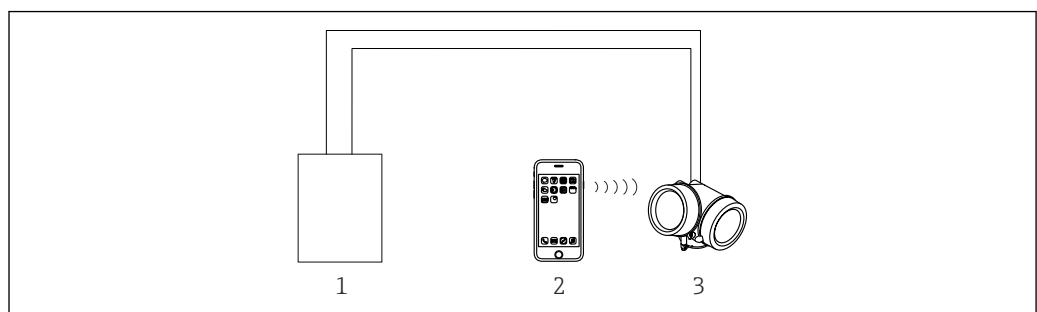

A0034939

▣ 25 Operação por SmartBlue (app)

- 1 Unidade da fonte de alimentação do transmissor
- 2 Smartphone / tablet com SmartBlue (aplicativo)
- 3 Transmissor com módulo Bluetooth

8.2 Estrutura e função do menu de operação

8.2.1 Estrutura geral do menu de operação

Menu	Submenu / parâmetro	Significado
	Language ¹⁾	Define o idioma de operação do display local
Comissionamento ²⁾		Inicia o assistente interativo para comissionamento guiado. Configurações adicionais geralmente não precisam ser feitas nos outros menus quando o assistente for concluído.
Configuração	Parâmetro 1 ... Parâmetro N	Uma vez que os valores foram selecionados para tais parâmetros, a medição deve, de modo geral, estar completamente configurada.
	Configuração avançada	Contém submenus e parâmetros adicionais: <ul style="list-style-type: none"> ▪ Para uma configuração mais precisa da medição (adaptação para condições especiais de medição). ▪ Para conversão do valor medido (escalonamento, linearização). ▪ Para dimensionar o sinal de saída.
Diagnóstico	Lista de diagnóstico	Contém até 5 mensagens de erro atualmente ativas.
	Livro de registro de eventos ³⁾	Contém as últimas 20 mensagens (que não estão mais ativas).
	Informações do equipamento	Contém informações para identificar o equipamento.
	Valor medido	Contém todos os valores medidos atuais.
	Registro de dados	Contém o histórico dos valores de medição individuais
	Simulação	Usado para simular valores medidos ou valores de saída.
	Verificação do aparelho	Contém todos os parâmetros necessários para verificar a capacidade de medição do equipamento.
	Heartbeat ⁴⁾	Contém todos os assistentes para os pacotes de aplicação Heartbeat Verification e Heartbeat Monitoring .
Especialista ⁵⁾ Contém todos os parâmetros do equipamento (incluindo aqueles já contidos em um dos outros menus). Este menu é organizado de acordo com os blocos de funções do equipamento. Os parâmetros do menu Expert estão descritos em: GP01000F (HART)	Sistema	Contém todos os parâmetros de maior nível do equipamento que não afetam a medição ou a comunicação do valor medido.
	Sensor	Contém todos os parâmetros para configurar a medição.
	Saída	<ul style="list-style-type: none"> ▪ Contém todos os parâmetros para configurar a saída de corrente analógica. ▪ Contém todos os parâmetros para configurar a saída comutada (PFS)

Menu	Submenu / parâmetro	Significado
	Comunicação	Contém todos os parâmetros necessários para configurar a interface de comunicação digital.
	Diagnóstico	Contém todos os parâmetros necessários para detectar e analisar erros operacionais.

- 1) Se estiver operando através das ferramentas de operação (por ex. FieldCare), o parâmetro "Language" está localizado em " Configuração→Configuração avançada→Exibir"
- 2) Somente se operar através de um sistema FDT/DTM
- 3) Disponível apenas se estiver operando por meio do display local
- 4) Disponível apenas se estiver operando por meio do FieldCare
- 5) Quando você acessa o menu "Especialista", um código de acesso é sempre solicitado. Se um código de acesso específico do cliente não foi definido, é preciso inserir "0000".

8.2.2 Funções de usuário e autorização de acesso relacionada

As duas funções de usuário **Operador** e **Manutenção** têm acesso de gravação diferente aos parâmetros, se um código de acesso específico do equipamento tiver sido definido. Isso protege a configuração do equipamento por meio do display local contra acesso não autorizado →  44.

Autorização de acesso aos parâmetros

Função do usuário	Acesso para leitura		Acesso para gravação	
	Sem código de acesso (de fábrica)	Com código de acesso	Sem código de acesso (de fábrica)	Com código de acesso
Operador	✓	✓	✓	--
Manutenção	✓	✓	✓	✓

Se for inserido um código de acesso incorreto, o usuário obtém direitos de acesso da função **Operador**.

 A função de usuário com a qual o usuário está logado no momento é indicado pelo parâmetro **Display de status de acesso** (se estiver operando pelo display local) ou parâmetro **Acessar ferramentas de status** (se estiver operando pela ferramenta de operação).

8.2.3 Acesso de dados - Segurança

Proteção contra gravação através do código de acesso

Com o código de acesso específico do equipamento, os parâmetros para a configuração do instrumento de medição são protegidos contra gravação e seus valores não podem mais ser alterados através de operação local.

Definição do código de acesso através do display local

1. Navegue para: Configuração → Configuração avançada → Administração → Definir código de acesso → Definir código de acesso
2. Defina um código numérico com no máximo 4 dígitos como um código de acesso.
3. Repita o código numérico em parâmetro **Confirmar código de acesso** para confirmar.
 - ↳ O símbolo  aparece em frente a todos os parâmetros protegidos contra gravação.



Definição do código de acesso por meio da ferramenta de operação (por exemplo, FieldCare)

1. Navegue para: Configuração → Configuração avançada → Administração → Definir código de acesso
2. Defina um código numérico com no máximo 4 dígitos como um código de acesso.
 - ↳ A proteção contra gravação está ativa.

Parâmetros que sempre podem ser alterados

A proteção contra gravação não inclui certos parâmetros que não afetam a medição. Apesar do código de acesso definido, estes parâmetros podem sempre ser modificados, mesmo que os parâmetros estejam bloqueados.



O equipamento automaticamente bloqueia os parâmetros protegidos contra gravação novamente se uma tecla não for pressionada por 10 minutos na visualização de navegação e de edição. Se o usuário voltar do modo de navegação e edição para o modo de exibição do valor medido, o equipamento bloqueará automaticamente os parâmetros protegidos contra gravação após 60 s.

-  Se o acesso à gravação for ativado através do código de acesso, ele somente pode ser desativado através desse código de acesso .
- Nos documentos de "Descrição dos Parâmetros do Equipamento", cada parâmetro protegido contra gravação é identificado com -símbolo.

Desabilitação da proteção contra gravação através do código de acesso

Se o símbolo  aparece no display local em frente a um parâmetro, o parâmetro está protegido contra gravação por um código de acesso específico do equipamento e seu valor não pode ser alterado no momento usando o display local .

O bloqueio de acesso à gravação através da operação local pode ser desativado inserindo o código de acesso específico do equipamento.

1. Após pressionar , o prompt de entrada para o código de acesso aparece.
2. Insira o código de acesso.
 - ↳ O símbolo  em frente aos parâmetros desaparece; todos os parâmetros anteriormente protegidos contra gravação são agora habilitados novamente.

Desativação da proteção contra gravação através do código de acesso

Através do display local

1. Navegue para: Configuração → Configuração avançada → Administração → Definir código de acesso → Definir código de acesso
2. Insira **0000**.
3. Repita **0000** em parâmetro **Confirmar código de acesso** para confirmar.
 - ↳ A proteção contra gravação está desativada. Os parâmetros podem ser modificados sem inserir um código de acesso.

Através de uma ferramenta de operação (por exemplo, FieldCare)

1. Navegue para: Configuração → Configuração avançada → Administração → Definir código de acesso
2. Insira **0000**.
 - ↳ A proteção contra gravação está desativada. Os parâmetros podem ser modificados sem inserir um código de acesso.

Proteção contra gravação por meio da chave de proteção contra gravação

Diferente da proteção contra gravação do parâmetro através de um código de acesso específico para o usuário, esse permite que o usuário bloqueie o direito de acesso para todo o menu de operação - exceto por **parâmetro "Contraste da tela"**.

Os valores de parâmetro agora tornam-se somente leitura e não podem mais ser editados (exceção **parâmetro "Contraste da tela"**):

- Através do display local
- Através da interface de operação (CDI)
- Através do protocolo HART

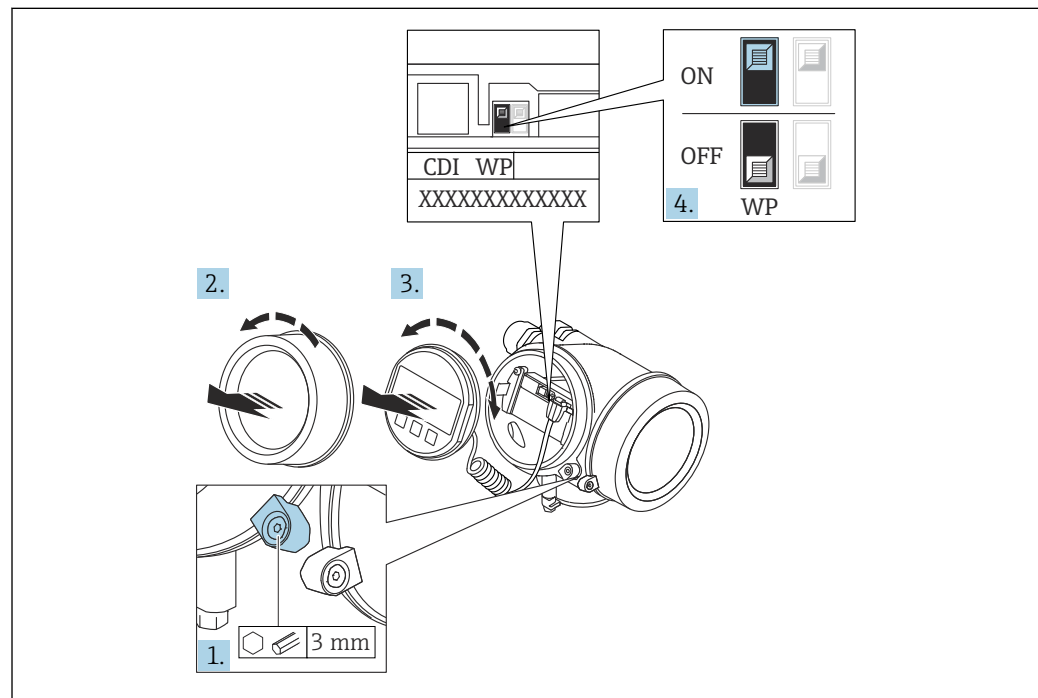

A0026157

1. Solte a braçadeira de fixação.
2. Desrosqueie a tampa do compartimento de componentes eletrônicos.
3. Puxe o módulo do display para fora com um suave movimento de rotação. Para facilitar o acesso à chave de bloqueio, instale o módulo de display na borda do compartimento de componentes eletrônicos.

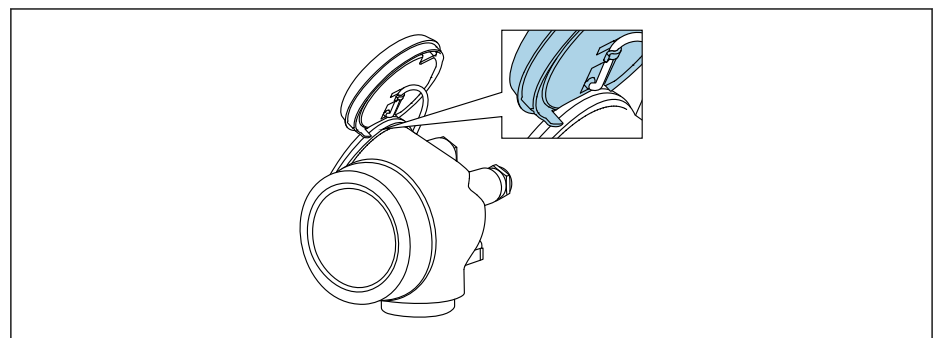

A0036086

4. O ajuste da chave de proteção contra gravação (WP) no módulo de componentes eletrônicos principal para a posição **ON** habilita a proteção contra gravação de hardware. O ajuste da chave de proteção (WP) contra gravação no módulo de componentes eletrônicos principal para a posição **OFF** (ajuste de fábrica) desabilita a proteção contra gravação de hardware.
 - ↳ Caso a proteção contra gravação de hardware esteja habilitada: o opção **Hardware bloqueado** é exibido no parâmetro **Status de bloqueio**. Além disso, no display local é exibido o símbolo  na frente dos parâmetros no cabeçalho do display operacional e na visualização da navegação.

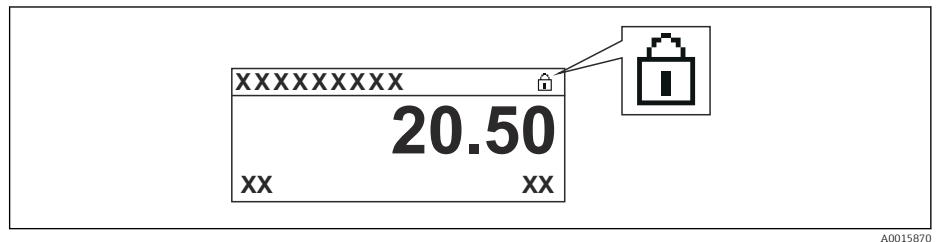

A0015870

Se a proteção contra gravação no hardware estiver desabilitada: Nenhuma opção é exibida em parâmetro **Status de bloqueio**. No display local, o símbolo  desaparece da frente dos parâmetros no cabeçalho do display operacional e na visualização da navegação.

5. Coloque o cabo no vão entre o invólucro e o módulo da eletrônica principal e conecte o módulo do display no compartimento dos componentes eletrônicos na direção desejada até encaixar.
6. Reinstale o transmissor na ordem inversa.

Habilitação e desabilitação do bloqueio do teclado

O acesso a todo o menu de operação através da operação local pode ser bloqueado através do bloqueio do teclado. Quando o acesso está bloqueado, não se torna mais possível navegar pelo menu de operação ou alterar os valores dos parâmetros individuais. Os usuários podem somente ler os valores medidos no display de operação.

O bloqueio do teclado é ativado e desativado no menu de contexto.

Ativação do bloqueio do teclado

Somente módulo do display SD03

O bloqueio do teclado é ativado automaticamente:

- Se o equipamento não foi operado através do display por > 1 minuto.
- Sempre que o equipamento é reiniciado.

Ativação manual do bloqueio do teclado

1. O equipamento está na exibição do valor medido.
Pressione  por pelo menos 2 segundos.
↳ Aparece o menu de contexto.
2. Selecione a opção **Chave de bloqueio ativada** no menu de contexto.
↳ O bloqueio do teclado está ativado.

 Se o usuário tentar acessar o menu de operação enquanto o bloqueio do teclado estiver ativo, a mensagem **Keylock on** aparece.

Desativação do bloqueio do teclado

1. O bloqueio do teclado está ativado.
Pressione  por pelo menos 2 segundos.
↳ Aparece o menu de contexto.

2. Selecione a opção **Chave de bloqueio desativado** no menu de contexto.
 - ↳ O bloqueio do teclado está desativado.

Tecnologia Bluetooth® sem fio

A transmissão de sinal através da tecnologia sem fio Bluetooth® usa uma técnica criptográfica testada pelo Instituto Fraunhofer

- O equipamento não é visível através da tecnologia sem fio Bluetooth® sem o aplicativo SmartBlue
- Somente uma conexão ponto a ponto é estabelecida entre **um** sensor e **um** smartphone ou tablet

8.3 Módulo de display e de operação

8.3.1 Formato do display

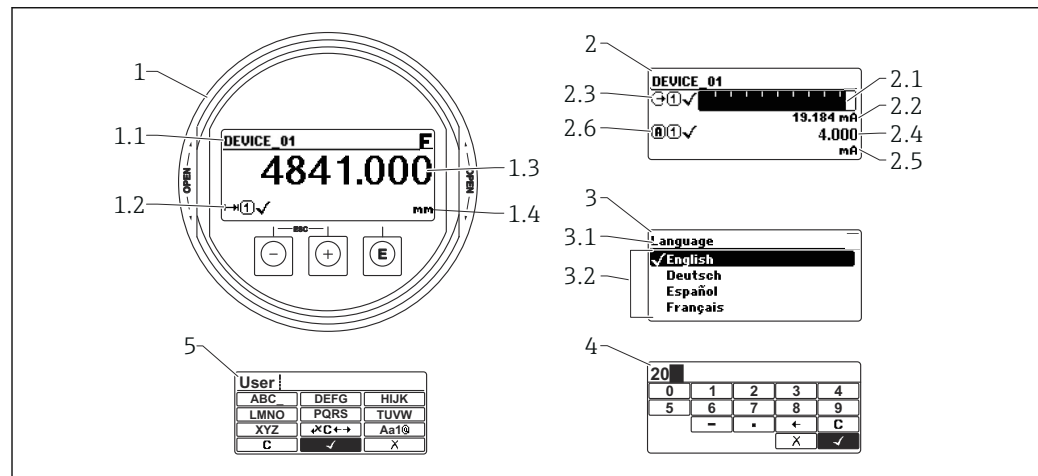





A0012635

Fig. 26 Formato do display no display e módulo de operação

- 1 Exibição do valor medido (Tamanho máx. de 1 valor)
- 1.1 Cabeçalho contendo etiqueta e símbolo de erro (se houver um erro ativo)
- 1.2 Símbolos de valor medido
- 1.3 Valor medido
- 1.4 Unidade
- 2 Exibição do valor medido (gráfico de barras + 1 valor)
- 2.1 Gráfico de barras para o valor medido 1
- 2.2 Valor medido 1 (incluindo unidade)
- 2.3 Símbolos de valor medido para o valor medido 1
- 2.4 Valor medido 2
- 2.5 Unidade do valor medido 2
- 2.6 Símbolos de valor medido para o valor medido 2
- 3 Exibição do parâmetro (aqui: parâmetro com lista suspensa)
- 3.1 Cabeçalho contendo denominação do parâmetro e símbolo de erro (se houver um erro ativo)
- 3.2 Lista suspensa; marca o valor atual do parâmetro.
- 4 Matriz de entrada para números
- 5 Matriz de entrada para caracteres alfanuméricos e especiais



Símbolos de display para os submenus

Símbolo	Significado
 A0018367	Display/operação. É exibido: <ul style="list-style-type: none"> No menu principal próximo à seleção "Display/oper." No cabeçalho à esquerda do menu "Display/oper."
 A0018364	Configuração É exibido: <ul style="list-style-type: none"> No menu principal próximo à seleção "Setup" No cabeçalho à esquerda do menu "Setup"
 A0018365	Expert É exibido: <ul style="list-style-type: none"> No menu principal próximo à seleção "Expert" No cabeçalho à esquerda do menu "Expert"
 A0018366	Diagnóstico É exibido: <ul style="list-style-type: none"> No menu principal próximo à seleção "Diagnostics" No cabeçalho à esquerda do menu "Diagnostics"



Sinais de status

Símbolo	Significado
F A0032902	"Falha" Ocorreu um erro no equipamento. O valor medido não é mais válido.
C A0032903	"Verificação da função" O equipamento está em modo de serviço (por exemplo durante uma simulação).
S A0032904	"Fora da especificação" O equipamento é operado: <ul style="list-style-type: none"> Fora das especificações técnicas (por ex. durante a inicialização ou limpeza) Fora da configuração executada pelo usuário (por ex. nível fora da faixa configurada)
M A0032905	"Manutenção necessária" A manutenção é necessária. O valor medido ainda é válido.



Símbolos do display para estado de bloqueio





Símbolo	Significado
 A0013148	Parâmetro somente leitura O parâmetro mostrado é apenas para fins de exibição e não pode ser editado.
 A0013150	Equipamento bloqueado <ul style="list-style-type: none"> Em frente ao nome de um parâmetro: o equipamento está bloqueado através do software e/ou hardware. No cabeçalho da tela do valor medido: O equipamento está bloqueado através do hardware.

Símbolos de valor medido

Símbolo	Significado
Valores medidos	
 A0032892	Nível
 A0032893	Distancia
 A0032908	Saída em corrente
 A0032894	Corrente medida
 A0032895	Tensão do terminal
 A0032896	Temperatura do sensor ou componentes eletrônicos
Canais de medição	
 A0032897	Canal de medição 1
 A0032898	Canal de medição 2
Status do valor medido	
 A0018361	Status "Alarm" A medição é interrompida. A saída assume a condição definida do alarme. É gerada uma mensagem de diagnóstico.
 A0018360	Status "Aviso" O equipamento continua a medir. É gerada uma mensagem de diagnóstico.

8.3.2 Elementos de operação

Tecla de operação	Significado
 A0018330	Tecla "menos" <i>Em um menu, submenu</i> Move a barra de seleção para cima em uma lista de opções. <i>No editor de texto e numérico</i> Na tela de entrada, move a barra de seleção para a esquerda (para trás).
 A0018329	Tecla mais <i>Em um menu, submenu</i> Move a barra de seleção para baixo em uma lista de opções. <i>No editor de texto e numérico</i> Na tela de entrada, move a barra de seleção para a direita (para frente).

Tecla de operação	Significado
 <small>A0018328</small>	<p>Tecla Enter</p> <p><i>Para display de valor medido</i></p> <ul style="list-style-type: none"> Pressionar a tecla rapidamente abre o menu de operação. Pressionar a tecla por 2 s abre o menu de contexto. <p><i>Em um menu, submenu</i></p> <ul style="list-style-type: none"> Pressionar a tecla: <ul style="list-style-type: none"> Abre o menu, submenu ou o parâmetro selecionado. Pressione a tecla por 2 s para o parâmetro: <ul style="list-style-type: none"> Se houver, abre o texto de ajuda para a função do parâmetro. <p><i>No editor de texto e numérico</i></p> <ul style="list-style-type: none"> Pressionar a tecla: <ul style="list-style-type: none"> Abre o grupo selecionado. Executa a ação selecionada. Pressionar a tecla por 2 s confirma o valor do parâmetro editado.
 <small>A0032909</small>	<p>Combinação da tecla "Esc" (pressionar teclas simultaneamente)</p> <p><i>Em um menu, submenu</i></p> <ul style="list-style-type: none"> Pressionar a tecla: <ul style="list-style-type: none"> Sai do nível de menu atual e vai para o próximo nível mais alto. Se o texto de ajuda estiver aberto, fecha o texto de ajuda do parâmetro. Pressionar a tecla por 2 s retorna à exibição do valor medido ("posição inicial"). <p><i>No editor de texto e numérico</i></p> <p>Fecha o editor de texto ou numérico sem aplicar as mudanças.</p>
 <small>A0032910</small>	<p>Combinação das teclas Menos/Enter (pressionar e manter pressionadas as teclas simultaneamente)</p> <p>Reduz o contraste (ajuste mais brilhante).</p>
 <small>A0032911</small>	<p>Combinação da tecla Mais/Enter (pressionar e manter pressionadas as teclas simultaneamente)</p> <p>Aumenta o contraste (ajuste mais escuro).</p>



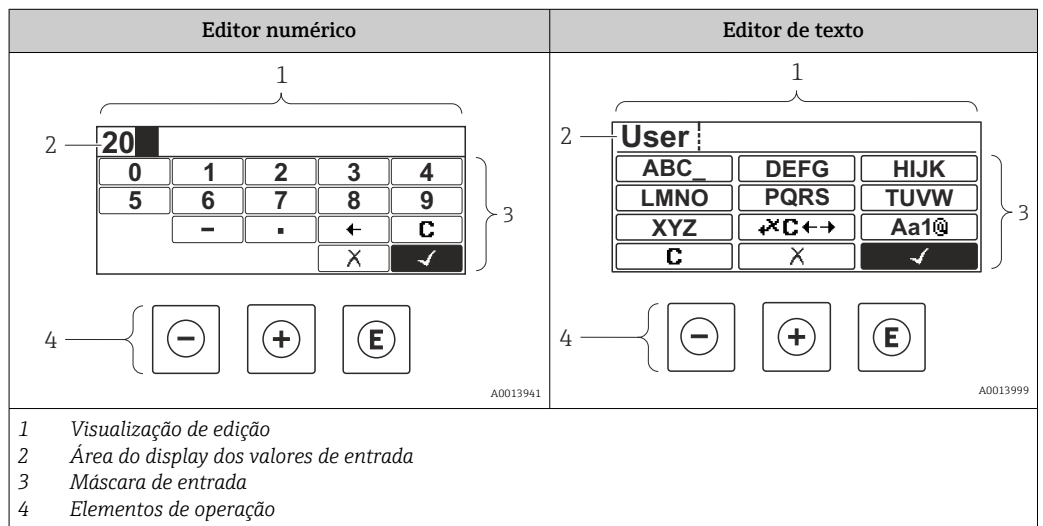



8.3.3 Inserindo os números e texto



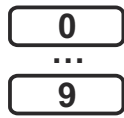
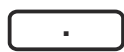



Máscara de entrada

Os seguintes símbolos de entrada e operação estão disponíveis na máscara de entrada do editor numérico e de texto:

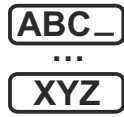
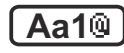

Editor numérico



Símbolo	Significado
 <small>A0013998</small>	Seleção de números de 0 a 9
 <small>A0016619</small>	Insere um separador decimal na posição do cursor.
 <small>A0016620</small>	Insere um sinal de menos na posição do cursor.
 <small>A0013985</small>	Confirma seleção.
 <small>A0016621</small>	Move a posição de entrada uma posição para a esquerda.
 <small>A0013986</small>	Sai da entrada sem aplicar as alterações.
 <small>A0014040</small>	Limpa todos os caracteres inseridos.

Editor de texto

Símbolo	Significado
 <small>A0013997</small>	Seleção de letras de A a Z
 <small>A0013981</small>	Alternar <ul style="list-style-type: none"> ▪ Entre letras minúsculas e maiúsculas ▪ Para inserir números ▪ Para inserir caracteres especiais
 <small>A0013985</small>	Confirma seleção.
 <small>A0013987</small>	Alterna para a seleção das ferramentas de correção.
 <small>A0013986</small>	Sai da entrada sem aplicar as alterações.
 <small>A0014040</small>	Limpa todos os caracteres inseridos.

Correção de texto em 

Símbolo	Significado
 <small>A0032907</small>	Limpa todos os caracteres inseridos.
 <small>A0018324</small>	Move a posição de entrada uma posição para a direita.

 <small>A0018326</small>	Move a posição de entrada uma posição para a esquerda.
 <small>A0032906</small>	Exclui um caractere imediatamente à esquerda da posição de entrada.

8.3.4 Abertura do menu de contexto

Usando o menu de contexto, o usuário pode acessar os seguintes menus rápida e diretamente a partir do display operacional:

- Configuração
- Conf. backup disp.
- Curva-envelope
- Bloqueio do teclado ligado



Acessar e fechar o menu de contexto

O usuário está no display operacional.

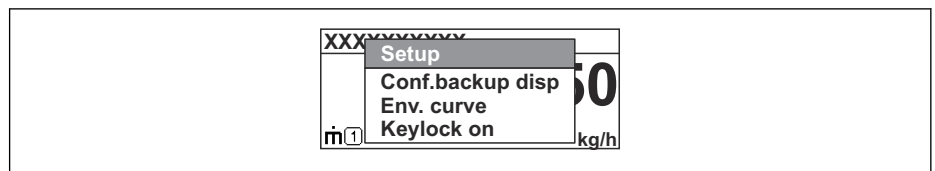

1. Pressione  por 2 s.
 - ↳ O menu de contexto abre.



A0037872

2. Pressione  +  simultaneamente.
 - ↳ O menu de contexto é fechado e o display operacional aparece.

Acessando o menu por meio do menu de contexto

1. Abra o menu de contexto.
2. Pressione  para navegar até o menu desejado.
3. Pressione  para confirmar a seleção.
 - ↳ O menu selecionado abre.

8.3.5 Curva envelope exibida no módulo de display e de operação

Para avaliar o sinal de medição, podem ser exibidas a curva envelope e - se um mapeamento tiver sido registrado - a curva de mapeamento pode ser exibida nos módulos do display e de operação:

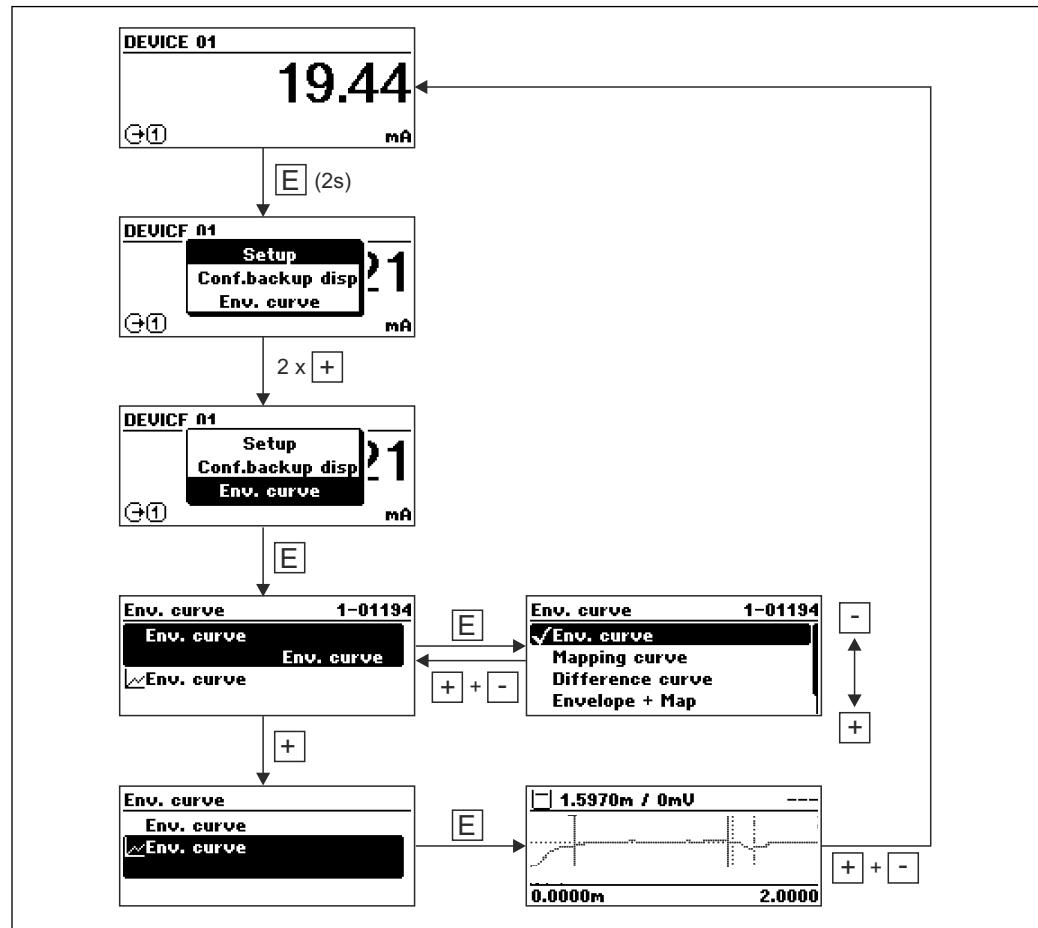

A0014277

9 Integração do sistema

9.1 Visão geral dos arquivos de descrição do equipamento

HART

ID do fabricante	0x11
Código do tipo de equipamento	0x1122
Especificação HART	7.0
Arquivos DD	Informações e arquivos disponíveis em: <ul style="list-style-type: none"> ▪ www.endress.com ▪ www.fieldcommgroup.org

9.2 Variáveis medidas via protocolo HART

Os seguinte valores medidos são atribuídos às variáveis de equipamento na fábrica:

Variáveis do equipamento para medição de nível

Variável do equipamento	Valor medido
Variável primária (PV)	Nível linearizado
Variável Secundária (SV)	Distância sem filtro
Variável Terciária (TV)	Amplitude absoluta do eco
Variável Quartenária (QV)	Amplitude relativa do eco



A atribuição dos valores medidos às variáveis do equipamento pode ser alterada no seguinte submenu:

Especialista → Comunicação → Saída

10 Comissionamento através do SmartBlue (App)

10.1 Operação através da tecnologia sem fio Bluetooth® (opcional)

Pré-requisito

- Equipamento com display incluindo Bluetooth
- Smartphone ou tablet com Endress+Hauser aplicativo SmartBlue ou computador com DeviceCare da versão 1.07.05 ou FieldXpert SMT70

A conexão tem uma faixa de até 25 m (82 ft). A faixa pode variar dependendo das condições ambientais como acessórios, paredes ou tetos.

i As teclas de operação no display são bloqueadas quando o equipamento é conectado via Bluetooth.

Um símbolo Bluetooth piscante indica que uma conexão Bluetooth está disponível.

i Observe o seguinte

Se o display Bluetooth for removido de um equipamento e instalado em outro:

- Todos os dados de login só são salvos no display Bluetooth e não no equipamento
- A senha alterada pelo usuário também é salva no display Bluetooth

10.1.1 Aplicativo de operação através do SmartBlue

O equipamento pode ser operado e configurado com o aplicativo SmartBlue.

- O aplicativo SmartBlue deve ser baixado em um dispositivo móvel para esse fim.
- Para informações sobre a compatibilidade do aplicativo SmartBlue com dispositivos móveis, acesse a **Apple App Store (dispositivos iOS)** ou **Google Play Store (dispositivos Android)**.
- A operação incorreta por pessoas não autorizadas é impedida por meio de comunicação criptografada e criptografia de senha.
- A função Bluetooth® pode ser desativada após a configuração inicial.

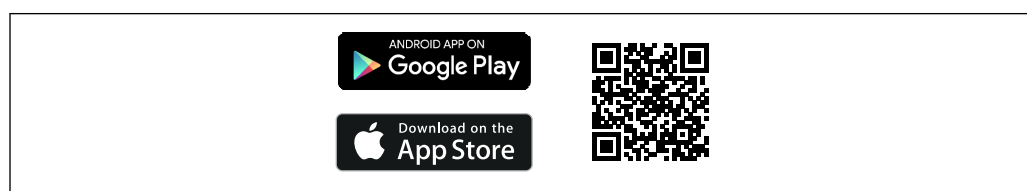

A0033202



i 27 QR code para o aplicativo SmartBlue Endress+Hauser

Download e instalação:

1. Escaneie o QR code ou digite **SmartBlue** no campo de pesquisa da Apple App Store (iOS) ou Google Play Store (Android).
2. Instale e inicie o aplicativo SmartBlue.
3. Para dispositivos Android: habilite a localização (GPS) (não necessário para dispositivos iOS).
4. Selecione um equipamento que já esteja pronto para receber na lista de equipamentos exibida.

Login:

1. Digite o nome de usuário: admin

2. Digite a senha inicial: número de série do equipamento
-  Altere a senha depois que iniciar sessão pela primeira vez.
 -  Esqueceu sua senha? Entre em contato com a Assistência Técnica da Endress+Hauser.

10.2 Display da curva de envelope no SmartBlue

As curvas envelope podem ser exibidas e registradas no SmartBlue.

Além da curva envelope, são exibidos os seguintes valores:

- D = Distância
- L = Nível
- A = Amplitude absoluta
- Nas capturas de tela, a seção exibida (função de zoom) é salva
- Nas sequências de vídeo, toda a área sem função de zoom é sempre salva



A0029486

 28 Display de curva envelope (amostra) em SmartBlue para Android

- 1 Gravar vídeo
- 2 Criar captura de tela
- 3 Exibir menu de mapeamento
- 4 Iniciar/interromper gravação de vídeo
- 5 Mover tempo no eixo tempo

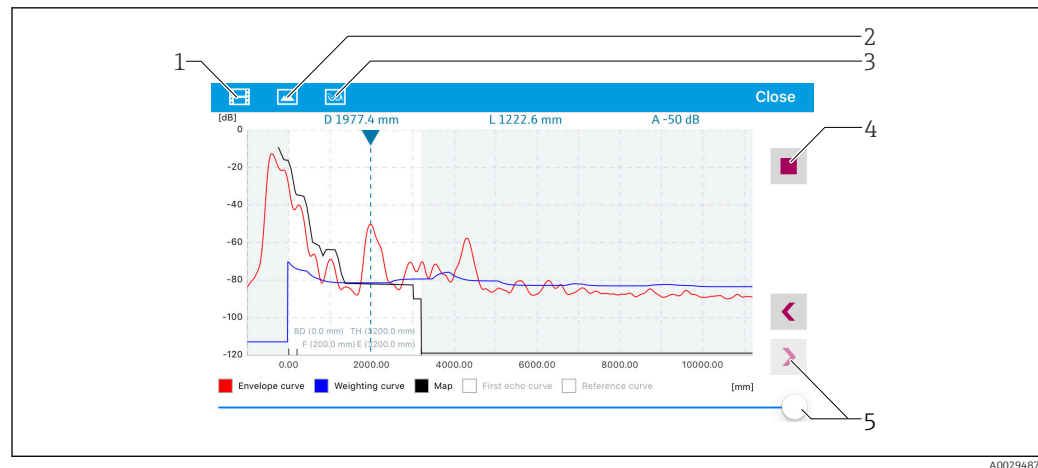

A0029487

29 *Display de curva envelope (amostra) em SmartBlue para iOS*

- 1 *Gravar vídeo*
- 2 *Criar captura de tela*
- 3 *Exibir menu de mapeamento*
- 4 *Iniciar/interromper gravação de vídeo*
- 5 *Mover tempo no eixo tempo*

11 Comissionamento usando o assistente

O FieldCare e o DeviceCare possuem um assistente que orienta o usuário durante o comissionamento inicial.

1. Conecte o equipamento ao FieldCare ou ao DeviceCare.
2. Abra o equipamento no FieldCare ou no DeviceCare.
 - ↳ É exibido o painel (página inicial) do equipamento:

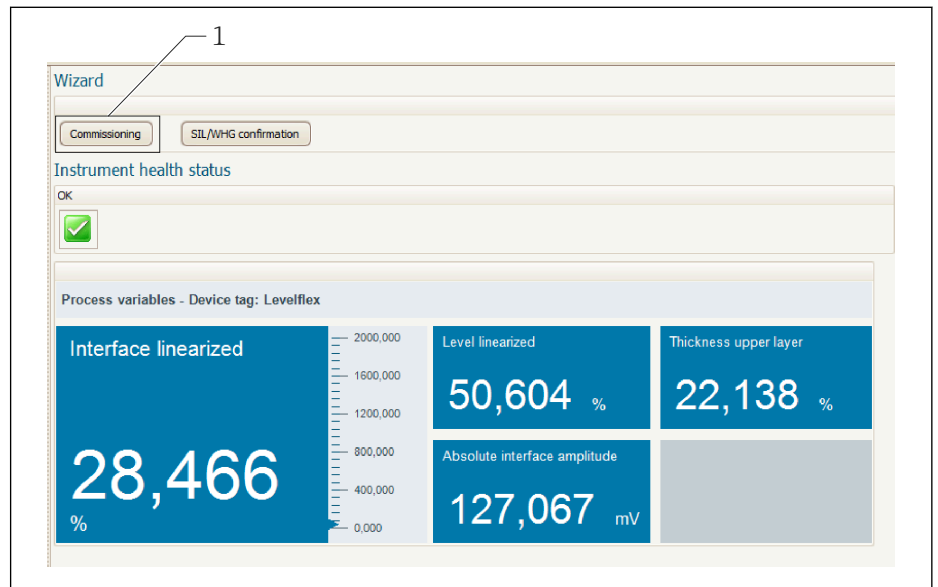

1 O botão "comissionamento" convoca o assistente

3. Clique em "Comissionamento" para iniciar o assistente.
 4. Insira o valor apropriado em cada parâmetro ou selecione a opção apropriada. Esses valores são gravados diretamente no equipamento.
 5. Clique em "Próximo" para ir até a próxima página.
 6. Quando todas as páginas forem preenchidas, clique em "Concluir" para fechar o Assistente.
- i** Se você cancelar o Assistente antes de inserir todos os parâmetros necessários, o equipamento pode ficar em um estado indefinido. Nessas situações, recomendamos fazer o reset do equipamento com as configurações padrões de fábrica.

12 Comissionamento através do menu de operação

12.1 Instalação e verificação da função

Antes do comissionamento do ponto de medição, verifique se foram realizadas as verificações de pós-instalação e a pós-conexão.

 Verificação pós-montagem

 Verificação pós-conexão

12.2 Configuração do idioma de operação

Ajuste de fábrica: Inglês ou o idioma local solicitado

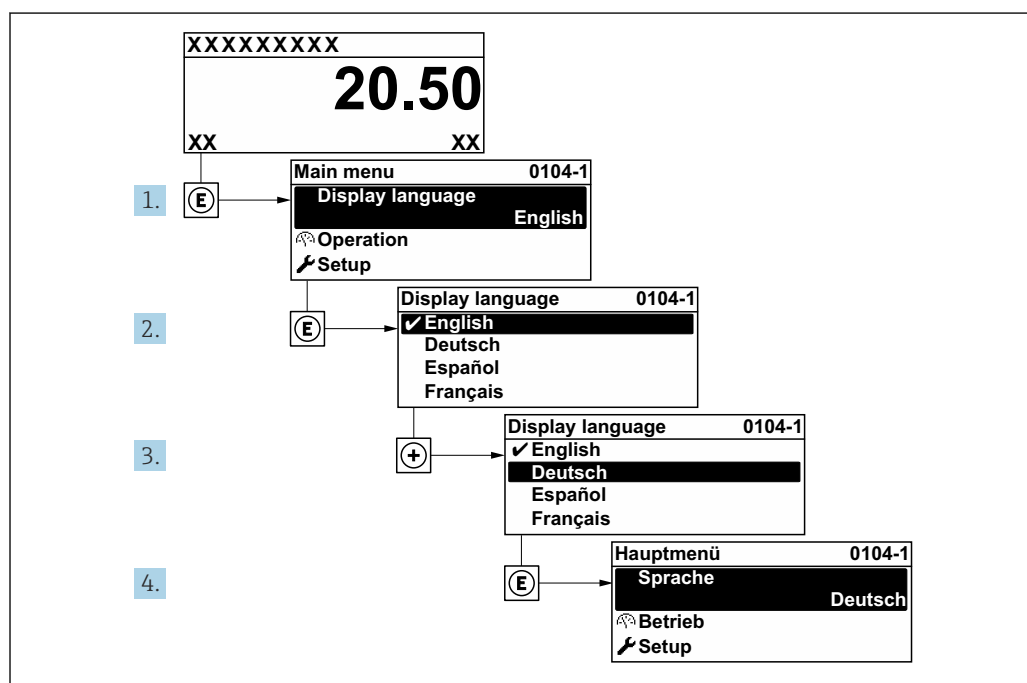

A0029420

 30 *Uso do display local como exemplo*

12.3 Ajustando a medição de nível

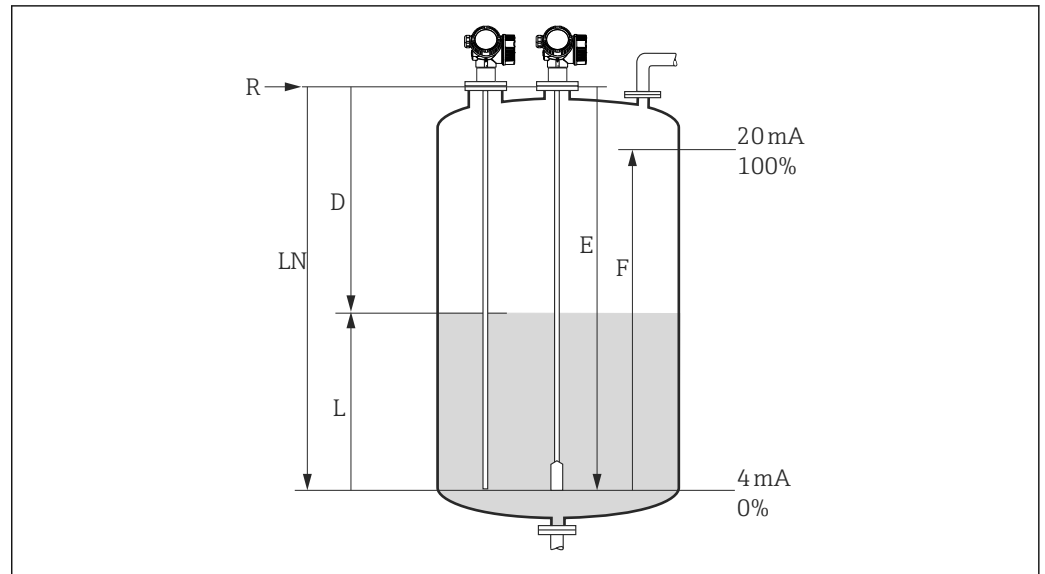

A0011360

31 Parâmetros de configuração para as medições de nível em líquidos

- LN Comprimento de sonda
- R Ponto de referência da medição
- D Distância
- L Nível
- E Calibração vazia (= ponto zero)
- F Calibração cheia (= span)

i Se o valor ϵ_r for menor que 7 no caso de hastes flexíveis, a medição não é possível na área do peso da sonda. A calibração vazia E não deve exceder $LN - 250$ mm ($LN - 10$ in) nesses casos.

1. Configuração → Tag do equipamento
 - ↳ Insira o nome da tag.
2. Navegue para: Configuração → Unidade de distância
 - ↳ Selecione a unidade de comprimento.
3. Navegue para: Configuração → Tipo de tanque
 - ↳ Selecione o tipo de tanque.
4. Para parâmetro **Tipo de tanque** = Bypass / tubo:
 - Navegue para: Configuração → Diâmetro do tubo
 - ↳ Especifique o diâmetro do tubo de calma ou do bypass.
5. Navegue para: Configuração → Grupo do meio
 - ↳ Especifique o grupo do meio: (**À base de água (DC >= 4)** ou **Outros**)
6. Navegue para: Configuração → Calibração vazia
 - ↳ Especifique a distância vazia E (distância do ponto de referência R até a marca 0%).
7. Navegue para: Configuração → Calibração cheia
 - ↳ Especifique a distância completa F (distância da marca 0% à marca 100%).
8. Navegue para: Configuração → Nível
 - ↳ Exibe o nível medido L .
9. Navegue para: Configuração → Distância
 - ↳ Exibe a distância D entre o ponto de referência R e o nível L .

10. Navegue para: Configuração → Qualidade do sinal
 - ↳ Exibe a qualidade de sinal do eco de nível analisado.
11. Operação através do display local:

Navegue para: Configuração → Mapeamento → Confirmar distância

 - ↳ Compare a distância exibida com o valor real para iniciar a gravação de um mapa do eco de interferência se necessário.
12. Operação através da ferramenta de operação:

Navegue para: Configuração → Confirmar distância

 - ↳ Compare a distância exibida com o valor real para iniciar a gravação de um mapa do eco de interferência se necessário.

12.4 Registro da curva do eco de referência

Após a configuração da medição, é recomendado registrar a curva envelope atual como uma curva do eco de referência. Isso pode ser usado mais tarde para fins de diagnóstico. A parâmetro **Salvar curva de referência** é usada para registrar a curva envelope.

Caminho no menu

Especialista → Diagnóstico → Diagnóstico envelope → Salvar curva de referência

Significado das opções

- Não
 - Sem ação
- Sim
 - A curva envelope atual é memorizada como curva de referência.

 Este submenu só é visível para a função de usuário "Serviço" nos equipamentos equipados com versões de software 01.00.zz ou 01.01.zz.

 A curva de referência só pode ser exibida no gráfico da curva envelope do FieldCare após ter sido carregada do equipamento para o FieldCare. A função "Load Reference Curve" no FieldCare é usada para isso.



 32 Função "Carregar Curva de Referência"

12.5 Configurando o display local

12.5.1 Configurações de fábrica do display local para medições de nível

Parâmetro	Configuração de fábrica para equipamentos com 1 saída de corrente	Ajuste de fábrica para equipamentos com 2 saídas de corrente
Formato de exibição	1 valor, tamanho máx.	1 valor, tamanho máx.
Exibir valor 1	Nível linearizado	Nível linearizado
Exibir valor 2	Distância	Distância
Exibir valor 3	Saída de corrente 1	Saída de corrente 1
Exibir valor 4	Nenhum	Saída de corrente 2

12.5.2 Ajustando o display local

O display local pode ser ajustado pelo seguinte submenu:
Configuração → Configuração avançada → Exibir

12.6 Configurar as saídas de corrente

12.6.1 Ajustes de fábrica das saídas de corrente para as medições de nível

Saída em corrente	Valor medido atribuído	Valor de 4 mA	Valor de 20 mA
1	Nível linearizado	0% ou o valor linearizado correspondente	100% ou o valor linearizado correspondente
2 (Para equipamentos com duas saídas de corrente)	Amplitude relativa do eco	0 mV	2 000 mV

12.6.2 Ajustar as saídas de corrente

As saídas de corrente podem ser ajustadas nos seguintes submenus:

Configuração básica

Configuração → Configuração avançada → Saída de corrente 1 para 2

Configurações avançadas

Especialista → Saída 1 para 2 → Saída de corrente 1 para 2
consulte "Descrição dos Parâmetros do Equipamento" GPO1000F

12.7 Gestão da configuração

Após o comissionamento, é possível salvar a configuração do equipamento atual, copiá-la para outro ponto de medição ou restaurar a configuração de equipamento anterior. Você pode fazer isso usando o parâmetro **Gerenciamento de configuração** e as opções disponíveis.

Caminho no menu

Configuração → Configuração avançada → Exibição do backup de configuração
→ Gerenciamento de configuração

Significado das opções

- **Cancelar**

Nenhuma medida é executada e o usuário sai do parâmetro.

- **Executar backup**

Uma cópia backup da configuração do equipamento é salva do HistoROM (integrado no equipamento) para o módulo do display do equipamento.

- **Restaurar**

A última cópia de backup da configuração do equipamento é copiada do módulo do display para o HistoROM do equipamento.

▪ **Duplicar**

A configuração do transmissor do equipamento é duplicada para outro equipamento usando o módulo display. Os seguintes parâmetros, que caracterizam o ponto de medição individual, **não** são transferidos:

- Código de data HART
- Nome curto HART
- Mensagem HART
- Descritor HART
- Endereço HART
- Tag do equipamento
- Tipo de meio

▪ **Comparar**

A configuração do equipamento memorizada no módulo do display é comparada à configuração atual do equipamento do HistoROM. O resultado dessa comparação é exibido no parâmetro **Resultado da comparação**.

▪ **Excluir dados de backup**

A cópia de backup da configuração do equipamento é excluída do módulo de display do equipamento.



Enquanto a ação está em andamento, a configuração não pode ser editada através do display local e uma mensagem do status de processamento aparece no display.



Se uma cópia backup existente for restaurada em um equipamento que não seja o equipamento original usando a opção **Restaurar**, em alguns casos as funções individuais do equipamento podem não estar mais disponíveis. Em alguns casos também não é possível restaurar o estado original ao redefinir para um estado "de fábrica".

O opção **Duplicar** sempre deve ser utilizado para copiar a configuração para outro equipamento.

12.8 Proteção das configurações contra acesso não autorizado

Os ajustes podem ser protegidos de acessos não autorizados de duas formas:

- Bloqueio por parâmetro (bloqueio por software)
- Bloqueio por meio da seletora de proteção por escrito (bloqueio por hardware)

13 Diagnóstico e localização de falhas

13.1 Localização de falhas geral

13.1.1 Erros gerais

Erro	Possível causa	Solução
O equipamento não responde.	A fonte de alimentação não corresponde ao valor indicado na etiqueta de identificação.	Conecte a tensão correta.
	A polaridade da fonte de alimentação está errada.	Corrija a polaridade.
	Há mau contato entre os cabos e os terminais.	Verifique se há um contato elétrico entre o cabo e o terminal.
Os valores no display estão invisíveis	A configuração de contraste está fraca ou forte demais.	<ul style="list-style-type: none"> ■ Aumente o contraste pressionando <input type="checkbox"/> e <input type="checkbox"/> simultaneamente. ■ Diminua o contraste pressionando <input type="checkbox"/> e <input type="checkbox"/> simultaneamente.
	O conector do cabo do display não está conectado de modo correto.	Conecte o conector corretamente.
	O display está com falha.	Substitua o display.
"Erro de comunicação" é indicado no display ao iniciar o equipamento ou conectar o display.	Interferência eletromagnética	Verifique o aterramento do equipamento.
	Conector do cabo do display ou plugue do display quebrado(s).	Substitua o display.
A duplicação de parâmetros através do display de um equipamento a outro não está funcionando. Somente as opções "Salvar" e "Cancelar" estão disponíveis.	O display com backup não é devidamente detectado se os dados de backup não forem executados previamente no novo equipamento.	Conecte o display (com backup) e reinicie o equipamento.
Corrente de saída 3.6 mA	Conexão do cabo de sinal incorreta.	Verifique a conexão.
	O módulo de componentes eletrônicos está com falha.	Substitua os componentes eletrônicos.
A comunicação HART não funciona.	O resistor de comunicação está faltando ou está instalado incorretamente.	Instalar o resistor de comunicação (250 Ω) corretamente.
	Commubox conectado incorretamente.	Conecte o Commubox corretamente.
	Commubox não está configurado para "HART".	Configure o seletor Commubox ligado ao "HART".
A comunicação CDI não funciona.	Configuração errada da porta COM no computador.	Verifique a configuração da porta COM no computador e altere-a se necessário.
O equipamento faz medições incorretamente.	Erro de configuração de parâmetros	Verifique e corrija a configuração do parâmetro.
Nenhuma comunicação com o equipamento através do SmartBlue	Sem conexão Bluetooth	Ative a função Bluetooth no smartphone ou no tablet
	O equipamento já está conectado com outro smartphone/tablet	Desconecte o equipamento do outro smartphone/tablet
	O módulo Bluetooth não está conectado	Conecte o módulo Bluetooth (consulte SD02252F).











Erro	Possível causa	Solução
Login através do aplicativo SmartBlue não é possível	O equipamento está sendo posto em operação pela primeira vez	Insira a senha inicial (ID do módulo Bluetooth) e modifique-a
O equipamento não pode ser operado através do SmartBlue	Introdução de senha incorreta	Insira a senha correta, prestando atenção às letras maiúsculas e minúsculas
O equipamento não pode ser operado através do SmartBlue	Esqueci a senha	Entre em contato com o Serviço Endress+Hauser (www.addresses.endress.com)

13.1.2 Erro - operação do SmartBlue

Erro	Possível causa	Solução
O equipamento não está visível na lista atualizada	Sem conexão Bluetooth	Habilite a função Bluetooth® no smartphone ou tablet
		Função Bluetooth® do sensor desabilitada, realize a sequência de recuperação
O equipamento não está visível na lista atualizada	O equipamento já está conectado com outro smartphone/tablet	É estabelecida somente uma conexão ponto a ponto entre um sensor e um smartphone ou tablet
O equipamento fica visível na lista em tempo real mas não pode ser acessado pelo SmartBlue	Dispositivo terminal Android	A função de localização está permitida para o aplicativo, ela foi aprovada na primeira vez?
		O GPS ou a função de posicionamento devem estar ativos para certas versões do Android em conjunto com o Bluetooth®
		Ativar GPS - feche o aplicativo completamente e reinicie - habilite a função de posicionamento para o aplicativo
O equipamento fica visível na lista em tempo real mas não pode ser acessado pelo SmartBlue	Dispositivo terminal Apple	Faça login normalmente Inserir nome de usuário "admin" Insira a senha inicial (ID do módulo Bluetooth) prestando atenção às letras maiúsculas e minúsculas
Login através do aplicativo SmartBlue não é possível	O equipamento está sendo posto em operação pela primeira vez	Insira a senha inicial (ID do módulo Bluetooth) e a altere, prestando atenção às letras maiúsculas e minúsculas
O equipamento não pode ser operado através do SmartBlue	Introdução de senha incorreta	Insira a senha correta, prestando atenção às letras maiúsculas e minúsculas
O equipamento não pode ser operado através do SmartBlue	Esqueci a senha	entre em contato com a Assistência Técnica da Endress+Hauser (www.addresses.endress.com)

13.1.3 Erros de configuração de parâmetros

Erros de configuração de parâmetros nas medições de nível

Erro	Possível causa	Solução
O valor medido está incorreto	Se a distância medida (Configuração → Distância) corresponder à distância real: Erro de calibração	<ul style="list-style-type: none"> ▪ Verifique a parâmetro Calibração vazia (→  113) e corrija, se necessário. ▪ Verifique a parâmetro Calibração cheia (→  113) e corrija, se necessário. ▪ Verifique a linearização e corrija, se necessário (submenu Linearização (→  128)).
	Se a distância medida (Configuração → Distância) não corresponder à distância real: Um eco de interferência está presente.	Realize o mapeamento (parâmetro Confirmar distância (→  116)).
Nenhuma mudança no valor medido ao encher/esvaziar	Um eco de interferência está presente.	Realize o mapeamento (parâmetro Confirmar distância (→  116)).
	Incrustação na sonda.	Limpe a sonda.
	Erro no rastreamento de eco	Desativar o rastreamento de eco (Especialista → Sensor → Rastreamento do eco → Modo de avaliação = Histórico desativado).
O mensagem de diagnóstico Eco perdido aparece após ativar a fonte de alimentação.	Limite do eco alto demais.	Verifique o parâmetro Grupo do meio (→  112). Se necessário, selecione uma configuração mais detalhada com parâmetro Propriedade do meio (→  122).
	Eco de nível suprimido.	Exclua o mapa e grave-o novamente se necessário (parâmetro Gravar mapa (→  118)).
O equipamento exibe um nível quando o tanque está vazio.	Comprimento incorreto da sonda	Realize a correção do comprimento da sonda (parâmetro Confirmar comprimento da sonda (→  143)).
	Eco de interferência	Execute o mapeamento ao longo de todo o comprimento da sonda quando o tanque estiver vazio (parâmetro Confirmar distância (→  116)).
Inclinação errada do nível em toda a faixa de medição	Tipo de tanque errado selecionado.	Selecione o parâmetro Tipo de tanque (→  111) correto.

13.2 Informações de diagnóstico no display local

13.2.1 Mensagem de diagnóstico

Erros detectados pelo sistema de automonitoramento do instrumento de medição são exibidos como uma mensagem de diagnóstico alternadamente com a exibição do valor medido.

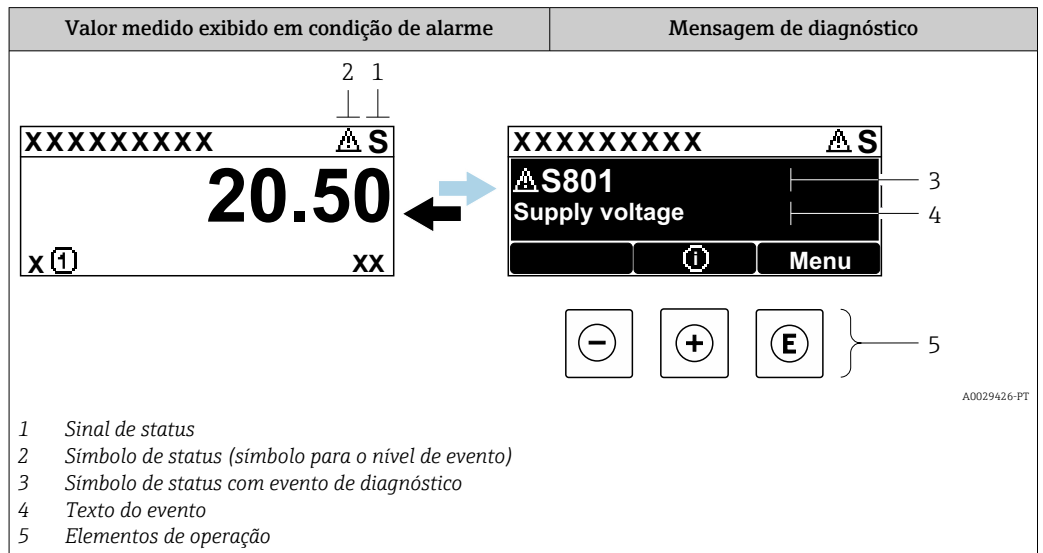

Sinais de status

F <small>A0032902</small>	Opção "Falha (F)" Ocorreu um erro no equipamento. O valor medido não é mais válido.
C <small>A0032903</small>	Opção "Verificação da função (C)" O equipamento está em modo de serviço (por exemplo durante uma simulação).
S <small>A0032904</small>	Opção "Fora de especificação (S)" O equipamento é operado: <ul style="list-style-type: none"> ▪ Fora das especificações técnicas (por ex. durante a inicialização ou limpeza) ▪ Fora da configuração executada pelo usuário (por ex. nível fora da faixa configurada)
M <small>A0032905</small>	Opção "Necessário Manutenção (M)" A manutenção é necessária. O valor medido ainda é válido.

Símbolos de status (símbolo para o nível do evento)

⊗	Status "Alarm" A medição é interrompida. As saídas de sinal adotam um estado de alarme definido. É gerada uma mensagem de diagnóstico.
⚠	Status "Aviso" O equipamento continua a medir. É gerada uma mensagem de diagnóstico.

Evento de diagnóstico e texto de evento

A falha pode ser identificada por meio do evento de diagnóstico. O texto de evento auxilia oferecendo informações sobre o erro. Além disso, o símbolo de status associado é exibido na frente do evento de diagnóstico.

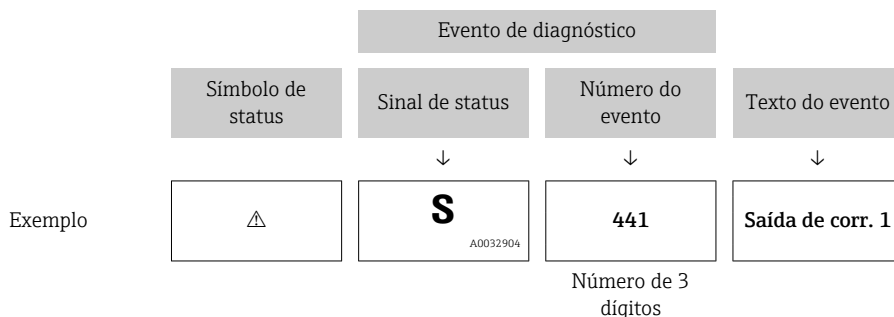

Se múltiplos eventos de diagnóstico estiverem pendentes ao mesmo tempo, apenas a mensagem de diagnóstico com a prioridade mais alta é exibida. Mensagens adicionais de diagnósticos pendentes podem ser mostradas na submenu **Lista de diagnóstico**.

- i** Mensagens de diagnósticos anteriores que não estão mais pendentes são mostradas da seguinte maneira:
- No display local: no submenu **Livro de registro de eventos**
 - No FieldCare: através da função "Lista de Eventos/HistoROM"

Elementos de operação

Funções de operação no menu, submenu	
+	Tecla mais Abre a mensagem sobre medidas corretivas.
E	Tecla Enter Abre o menu de operações.

13.2.2 Recorrendo a medidas corretivas

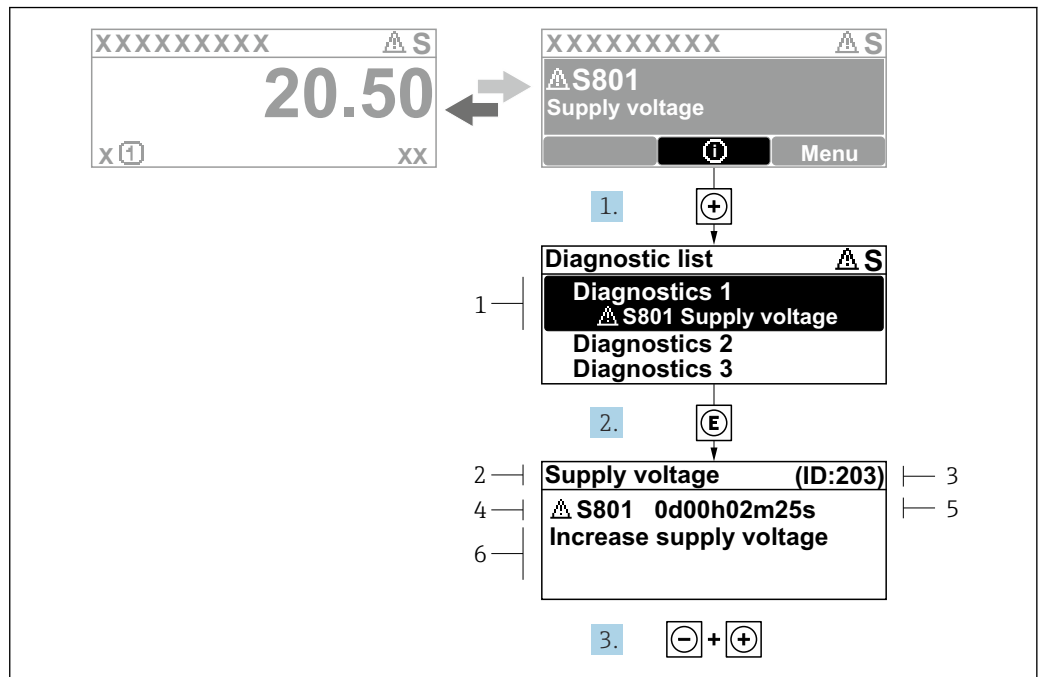

33 Mensagem para medidas corretivas

- 1 Informações de diagnóstico
- 2 Texto curto
- 3 Identificação do Serviço
- 4 Comportamento de diagnóstico com código de diagnóstico
- 5 Tempo de operação quando ocorreu o erro
- 6 Medidas corretivas

O usuário está na mensagem de diagnóstico.

1. Pressione **+** (símbolo **Ⓢ**).
 - ↳ A submenu **Lista de diagnóstico** se abre.
2. Selecione o evento de diagnóstico desejado com **+** ou **-** e pressione **E**.
 - ↳ Abre a mensagem para medidas corretivas para o evento de diagnóstico selecionado.
3. Pressione **-** + **+** simultaneamente.
 - ↳ A mensagem sobre medidas corretivas fecha.

O usuário está no menu **Diagnóstico** em uma entrada para um evento de diagnósticos, por ex. no submenu **Lista de diagnóstico** ou no **Diagnóstico anterior**.

1. Pressione **E**.
 - ↳ Abre a mensagem para medidas corretivas para o evento de diagnóstico selecionado.
2. Pressione **-** + **+** simultaneamente.
 - ↳ A mensagem sobre medidas corretivas fecha.

13.3 Evento de diagnóstico na ferramenta de operação

Se ocorreu um evento de diagnóstico no equipamento, o sinal de status aparece no canto superior esquerdo da área de status da ferramenta de operação juntamente com o símbolo correspondente para o nível de evento, de acordo com NAMUR NE 107:

- Falha (F)
- Verificação da função (C)
- Fora de especificação (S)
- Necessário Manutenção (M)

A: Através do menu de operação

1. Navegue até menu **Diagnóstico**.
 - ↳ No parâmetro **Diagnóstico atual**, o evento de diagnóstico é mostrado com o texto do evento.
2. À direita, na área de exibição, passe o cursor sobre parâmetro **Diagnóstico atual**.

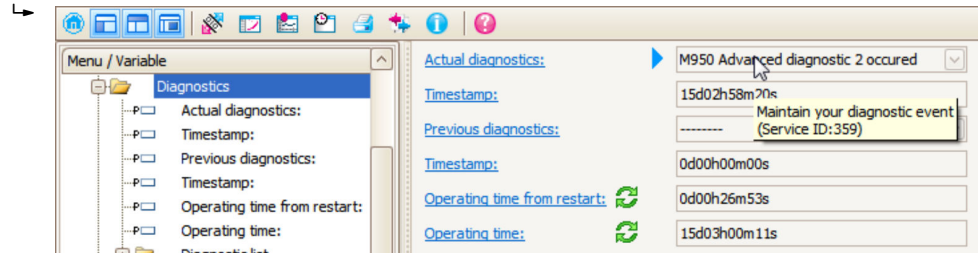

Aparece uma dica com informação de correção para o evento de diagnósticos.

B: Através da função "Criar documentação"

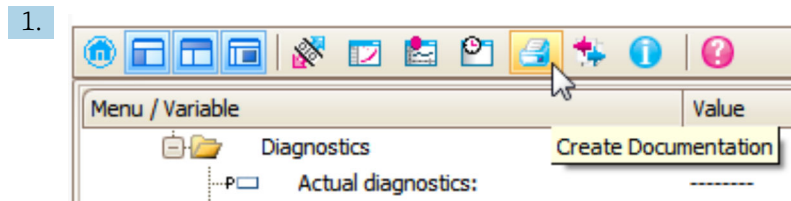

Selecione a função "Criar documentação".

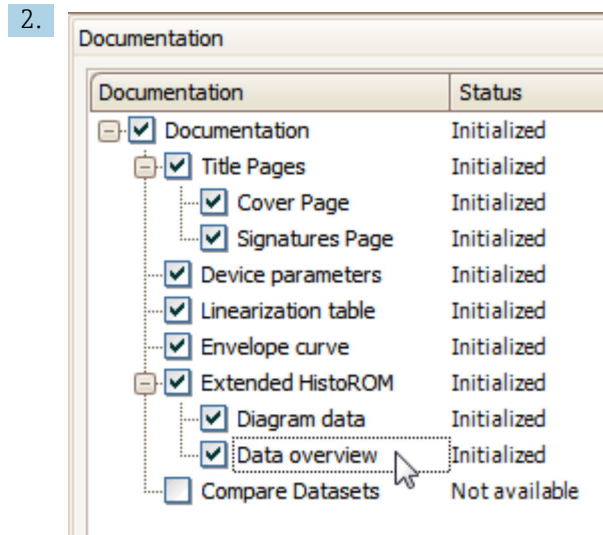

Certifique-se de que a opção "Visão geral de dados" esteja selecionada.

3. Clique em "Salvar como ..." e salve um PDF do relatório.
 - ↳ O relatório contém as mensagens de diagnóstico, incluindo medidas corretivas.

C: através da função "Lista de Eventos/HistoROM Estendido"

1.

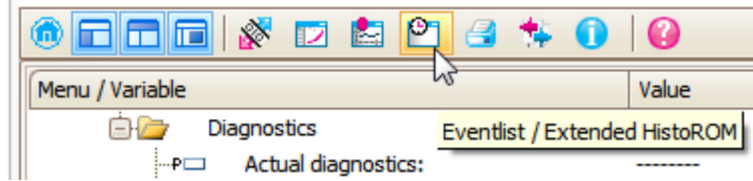

Selecione a função "Lista de Eventos/HistoROM Estendido".

2.

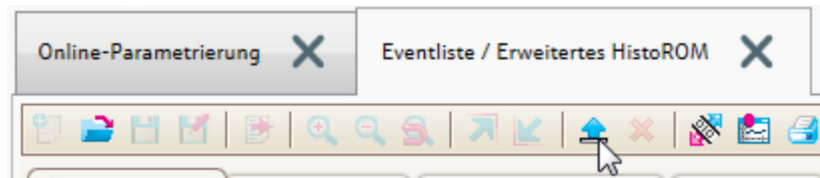

Selecione a função "Carregar lista de eventos".

↳ A lista de eventos, incluindo as medidas corretivas, é exibida na janela "Visão geral dos dados".

13.4 Lista de diag

No submenu submenu **Lista de diagnóstico**, pendentes podem ser exibidas até 5 mensagens de diagnóstico atualmente pendentes. Se mais de 5 mensagens estiverem pendentes, o display exibe as de prioridade máxima.

Caminho de navegação

Diagnóstico → Lista de diagnóstico

Recorrendo e encerrando as medidas corretivas

1.

Pressione \square .

↳ Abre a mensagem para medidas corretivas para o evento de diagnóstico selecionado.

2.

Pressione \square + \oplus simultaneamente.

↳ A mensagem sobre medidas corretivas fecha.

13.5 Lista de eventos de diagnóstico

Número do diagnóstico	Texto resumido	Ação de reparo	Sinal de status [da fábrica]	Comportamento do diagnóstico [da fábrica]
Diagnóstico do sensor				
003	Quebra de sonda detectada	1. Verificar mapa 2. Verificar sensor	F	Alarm
046	Acumulação de produto detectada	Limpar sensor	F	Alarm
104	Cabo HF	e verificar vedação 1. Secar conexão do cabo HF 2. Alterar cabo HF	F	Alarm
105	Cabo HF	1. Apertar conexão do cabo HF 2. Verificar sensor 3. Trocar cabo HF	F	Alarm
106	Sensor	1. Verifique o sensor 2. Verifique o cabo de HF 3. Contate nossos serviços	F	Alarm
Diagnóstico dos componentes eletrônicos				
242	Software incompatível	1. Verificar software 2. Atualizar ou alterar módulo eletrônico principal	F	Alarm
252	Módulos incompatíveis	1. Check if correct electronic modul is plugged 2. Replace electronic module	F	Alarm
261	Módulos eletrônicos	1. Reiniciar aparelho 2. Verificar módulos eletrônicos 3. Alterar módulo E/S ou eletrônico principal	F	Alarm
262	Módulo de conexão	1. Verificar conexões do módulo 2. Alterar módulos eletrônicos	F	Alarm
270	Falha eletrônica principal	Alterar módulo eletrônico principal	F	Alarm
271	Falha eletrônica principal	1. Reiniciar equip. 2. Alterar módulo eletrônico principal	F	Alarm
272	Falha eletrônica principal	1. Reiniciar aparelho 2. Contactar suporte	F	Alarm
273	Falha eletrônica principal	1. Operação de emergência via display 2. Alterar eletrônicas principais	F	Alarm
275	Modulo I/O defeituoso	Alterar módulo de E/S	F	Alarm
276	Modulo I/O falha	1. Reiniciar aparelho 2. Alterar módulo de E/S	F	Alarm
276	I/O module faulty		F	Alarm
282	Armazenamento de dados	1. Reiniciar aparelho 2. Contactar suporte	F	Alarm
283	Conteúdo da memória	1. Transferir dados ou resetar o aparelho 2. Contatar suporte	F	Alarm
311	Falha da eletrônica	Manutenção necessária! 1. Não executar reset 2. Contatar manutenção	M	Warning

Número do diagnóstico	Texto resumido	Ação de reparo	Sinal de status [da fábrica]	Comportamento do diagnóstico [da fábrica]
Diagnóstico de configuração				
410	Transferência de dados	1. Verificar conexão 2. Tentar transferência de dados	F	Alarm
411	Up-/download ativo	Up-/download ativo, aguarde	C	Warning
412	Processamento de download	Download ativo, favor aguarde	C	Warning
431	Trim 1 para 2	Carry out trim	C	Warning
435	Linearização	Verificar tabela de linearização	F	Alarm
437	Configuração incompatível	1. Reiniciar aparelho 2. Contactar suporte	F	Alarm
438	Conjunto de dados	1. Verificar arquivo de conjunto de dados 2. Verificar configuração do equipamento 3. Up- e download uma nova configuração	M	Warning
441	Saída de corrente 1 para 2	1. Verificar o processo 2. Verificar as configurações da saída de corrente	S	Warning
484	Modo de simulação de falha	Desativar simulação	C	Alarm
485	Valor de simulação medido	Desativar simulação	C	Warning
491	Simulação saída de corrente 1 para 2	Desativar simulação	C	Warning
494	Simulação saída chave	Desativar simulação da saída de chave	C	Warning
495	Evento do diagnóstico de simulação	Desativar simulação	C	Warning
585	Distância de simulação	Desativar simulação	C	Warning
Diagnóstico do processo				
801	Energia muito baixa	Tensão de alimentação muito baixa, aumentar tensão de alimentação	S	Warning
803	Loop de corrente	1. Verificar fiação 2. Alterar módulo de E/S	F	Alarm
825	Temperatura de operação	1. Verificar temperatura ambiente 2. Verificar temperatura do processo	S	Warning
825	Temperatura de operação		F	Alarm
921	Mudança de referência	1. Verificar configuração de referência 2. Verificar pressão 3. Verificar sensor	S	Warning
936	Interferência EMC	Verificar instalação em EMC	F	Alarm
941	Eco perdido	Verificar parâmetro 'valor DC'	F	Alarm ¹⁾
942	Na distância de segurança	1. Verificar nível 2. Verificar distância de segurança 3. Reset de autorretenção	S	Alarm ¹⁾

Número do diagnóstico	Texto resumido	Ação de reparo	Sinal de status [da fábrica]	Comportamento do diagnóstico [da fábrica]
943	Na banda morta	Precisão reduzida Verificar nível	S	Warning
944	Gama do nível	Precisão reduzida Nível em conexão de processo	S	Warning
950	Diagnóstico avançado 1 para 2	Manter evento de diagnóstico	M	Warning ¹⁾

1) O comportamento de diagnóstico pode ser alterado.

13.6 Registro de eventos

13.6.1 Histórico do evento

Uma visão geral cronológica das mensagens de eventos que ocorreram é fornecida em **Lista de eventos**

(Esse submenu está disponível apenas se estiver operando por meio do display local. Em caso de operação através do FieldCare, a lista de eventos pode ser exibida com a funcionalidade "Event list/HistoROM" do FieldCare.

Caminho de navegação

Diagnóstico → Livro de registro de eventos → Lista de eventos

Um máximo de 100 mensagens de evento podem ser exibidas em ordem cronológica.



O histórico de evento inclui entradas para:

- Eventos de diagnóstico
- Eventos de informações

Além do tempo de operação quando o evento ocorreu, cada evento também recebe um símbolo que indica se o evento ocorreu ou terminou:

- Evento de diagnóstico
 - ☹: Ocorrência do evento
 - ☺: Fim do evento
- Evento de informação
 - ☹: Ocorrência do evento

Recorrendo e encerrando as medidas corretivas

1. Pressione .
 - ↳ Abre a mensagem para medidas corretivas para o evento de diagnóstico selecionado.
2. Pressione  +  simultaneamente.
 - ↳ A mensagem sobre medidas corretivas fecha.

13.6.2 Filtragem do registro de evento

Usando parâmetro **Opções de filtro**, você pode definir qual categoria de mensagens de evento é exibida na submenu **Lista de eventos**.

Caminho de navegação

Diagnóstico → Livro de registro de eventos → Opções de filtro

Categorias de filtro

- Todos
- Falha (F)
- Verificação da função (C)
- Fora de especificação (S)
- Necessário Manutenção (M)
- Informação

13.6.3 Visão geral dos eventos de informações

Número da informação	Nome da informação
I1000	-----(Instrumento ok)
I1089	Ligado
I1090	Reset da configuração
I1091	Configuração alterada
I1092	HistoROM incorporada apagada
I1110	Chave de proteção de escrita alterada
I1137	Eletrônica alterada
I1151	Reset do histórico
I1154	Reset da tensão mín./máx. do terminal
I1155	Reset da temperatura da eletrônica
I1156	Trend do erro de memória
I1157	Lista de eventos de erros na memória
I1184	Display conectado
I1185	Backup do display concluído
I1186	Restauração via display concluído
I1187	Configurações baixadas com o display
I1188	Dados do display removidos
I1189	Backup comparado
I1256	Display: direito de acesso alterado
I1264	Sequencia de segurança abortada
I1335	Firmware Alterado
I1397	Fieldbus: direito de acesso alterado
I1398	CDI: direito de acesso alterado
I1512	Download iniciado
I1513	Download finalizado
I1514	Upload iniciado
I1515	Upload finalizado
I1554	Sequência de segurança iniciada
I1555	Sequência de segurança confirmada
I1556	Modo de segurança desligado

13.7 Histórico do firmware

Data	Versão do firmware	Modificações	Documentação (FMP53, HART)		
			Instruções de operação	Descrição dos parâmetros do equipamento	Informações técnicas
07.2010	01.00.zz	Software original	BA01002F/00/PT/05.10	GP01000F/00/PT/05.10	TI01002F/00/PT/05.10
01.2011	01.01.zz	<ul style="list-style-type: none"> ▪ SIL integrado ▪ Aperfeiçoamentos e correções de bug ▪ Idiomas adicionais 	<ul style="list-style-type: none"> ▪ BA01002F/00/PT/10.10 ▪ BA01002F/00/PT/13.11 ▪ BA01002F/00/PT/14.12 	<ul style="list-style-type: none"> ▪ GP01000F/00/PT/10.10 ▪ GP01000F/00/PT/13.11 	<ul style="list-style-type: none"> ▪ TI01002F/00/PT/10.10 ▪ TI01002F/00/PT/13.11 ▪ TI01002F/00/PT/14.12 ▪ TI01002F/00/PT/15.12
02.2014	01.02.zz	<ul style="list-style-type: none"> ▪ Suporte do SD03 ▪ Idiomas adicionais ▪ Funcionalidade HistoROM aprimorada ▪ Bloco integrado da função "Advanced Diagnostics" ▪ Aperfeiçoamentos e correções de bug 	<ul style="list-style-type: none"> ▪ BA01002F/00/PT/15.13 ▪ BA01002F/00/PT/16.14 	<ul style="list-style-type: none"> ▪ GP01000F/00/PT/14.13 ▪ GP01000F/00/PT/15.14 	<ul style="list-style-type: none"> ▪ TI01002F/00/PT/16.13 ▪ TI01002F/00/PT/17.14
04.2016	01.03.zz	<ul style="list-style-type: none"> ▪ Atualização para o HART 7 ▪ Todos os 17 idiomas estão disponíveis no equipamento ▪ Aperfeiçoamentos e correções de bug 	<ul style="list-style-type: none"> ▪ BA01002F/00/PT/17.16 ▪ BA01002F/00/PT/18.16 ¹⁾ ▪ BA01002F/00/PT/20.18 ²⁾ 	GP01000F/00/PT/16.16	<ul style="list-style-type: none"> ▪ TI01002F/00/PT/18.16 ▪ TI01002F/00/PT/20.16 ¹⁾ ▪ TI01002F/00/PT/22.18 ²⁾

1) Contém informações sobre os assistentes Heartbeat disponíveis na versão atual do DTM para DeviceCare e FieldCare.

2) Contém informações sobre a interface Bluetooth.



A versão do firmware pode ser explicitamente solicitada através da estrutura do produto. Dessa forma, é possível garantir a compatibilidade da versão do firmware com uma integração de sistema existente ou planejada.

14 Manutenção

Nenhum trabalho de manutenção especial é exigido.

14.1 Limpeza externa

Ao limpar a parte externa, use sempre agentes de limpeza que não corroam a superfície do invólucro e as vedações.

14.2 Instruções gerais de limpeza

Sujeira ou incrustação podem se formar na haste dependendo da aplicação. Uma camada fina e uniforme tem pouco impacto na medição. Camadas espessas podem amortecer o sinal e reduzir a faixa de medição. Formações de depósito muito irregulares ou solidificação (por ex. devido à cristalização), podem causar medições incorretas. Nesses casos, use um princípio de medição sem contato ou inspecione regularmente a sonda quanto a contaminação.

Limpeza com solução de hidróxido de sódio (por ex., em procedimentos CIP): se o acoplamento estiver molhado, podem ocorrer erros de medição maiores do que nas condições operacionais de referência. A umidade pode causar medições incorretas temporárias.

14.3 Limpeza da sonda

14.3.1 Limpeza da sonda no recipiente

Se uma posição de montagem adequada tiver sido selecionada, a sonda poderá ser limpa usando uma esfera de pulverização no recipiente →  20.

14.3.2 Limpeza da sonda fora do recipiente

A sonda pode ser desmontada para facilitar a limpeza.

As seguintes ferramentas são necessárias para a limpeza:

- Morsa com garras protetoras de fibra (proteção da superfície da haste rígida polida)
- Chave de gancho com ponta ϕ 54 mm (2.1 in)
- Chave de boca fixa AF27 / AF32 com regulagem de torque de até 20 Nm

Atenção!

- Antes de começar a trabalhar, certifique-se de que a fonte de alimentação do equipamento esteja desligada.
- Ao desrosquear a porca castelo (1), você deve usar uma chave de boca para contrabalançar o anel de conexão ao processo (5). Do contrário, o adaptador (3) se soltará da flange.

Desmontagem do invólucro dos componentes eletrônicos

- Afrouxe a porca castelo (1) usando a chave de gancho.
- Puxe para cima o invólucro (2) solto junto com o suporte do invólucro pelo adaptador (3) da conexão do processo. O suporte do invólucro permanece preso ao invólucro. Coloque o invólucro de lado. Remova apenas o adaptador do cabo na versão "Sensor, remoto".
- Substitua o O-ring (7) se necessário.
Número do pedido: consulte o Device Viewer
→ 82

Desmontagem da haste rígida

- Desrosqueie o adaptador (3) da conexão do processo (flange no exemplo): Usando uma chave de boca (AF27), desrosqueie o adaptador através da parte sextavada e remova-o do recipiente junto com a haste rígida (máx. 4 m).
- Fixe a haste rígida (4) na parte sextavada ou utilize um alicate.

Cuidado: Certifique-se de que a superfície da haste polida esteja protegida! Ela não deve ser danificada por arranhões ou amassados.

- Desrosqueie o adaptador (3) da haste rígida da sonda (girando para a esquerda por aproximadamente 12 rotações) e remova-o (conexão de encaixe). A haste rígida é rosqueada no soquete isolante com 4,5 Nm.
- As vedações O-ring (6) da haste rígida e do adaptador podem agora ser acessadas livremente e trocadas se necessário. A haste rígida e o adaptador podem ser autoclavados.
Número do pedido dos O-rings: consulte o Device Viewer → 82

Montagem da sonda

A montagem é o contrário do procedimento de desmontagem:

- Rosqueie o adaptador (3) na haste rígida (4) com 4,5 Nm.
- Rosqueie o adaptador junto com a haste rígida na conexão de processo do recipiente e aperte-o com 20 Nm.
- Fixe o invólucro (2) com o suporte do invólucro no adaptador e fixe-o com a porca castelo (1); torque de 20 Nm..

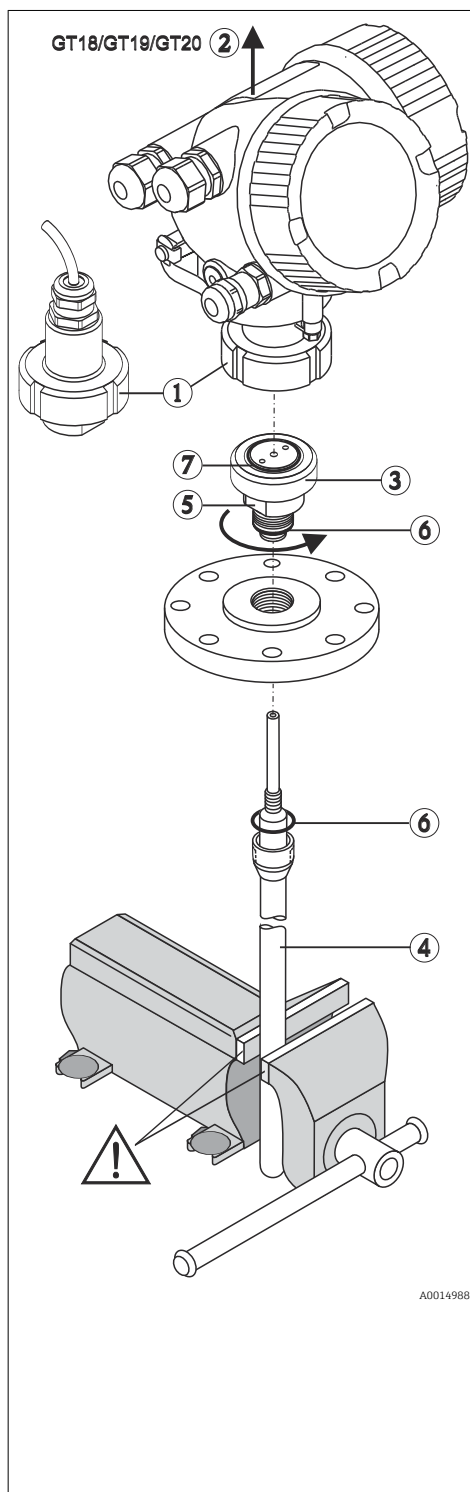

15 Reparo

15.1 Informações gerais

15.1.1 Conceito do reparo

Sob o conceito de reparos da Endress+Hauser, os equipamentos possuem um projeto modular e os reparos podem ser executados pela assistência técnica da Endress+Hauser ou por clientes devidamente treinados.

As peças de reposição são agrupadas em kits lógicos com as respectivas instruções de substituição.

Para mais informações sobre serviços e peças de reposição, entre em contato com a assistência técnica da Endress+Hauser.

15.1.2 Reparos em equipamentos com aprovação Ex

ATENÇÃO

Um reparo incorreto pode comprometer a segurança elétrica!

Perigo de explosão!

- ▶ Os reparos em equipamentos com aprovação Ex devem ser realizados pela Assistência Técnica da Endress+Hauser ou por pessoal especializado, de acordo com as regulamentações nacionais.
- ▶ As normas e regulamentações nacionais relevantes sobre áreas classificadas, Instruções de segurança e certificados devem ser observadas.
- ▶ Use somente peças de reposição originais da Endress+Hauser.
- ▶ Observe a denominação do equipamento na etiqueta de identificação. Apenas peças idênticas devem ser usadas nas substituições.
- ▶ Execute os reparos de acordo com as instruções.
- ▶ Somente a equipe de serviço da Endress+Hauser está autorizada a modificar um equipamento certificado e convertê-lo em outra versão certificada.

15.1.3 Substituição de módulos eletrônicos

Quando os módulos eletrônicos foram substituídos, o equipamento não precisa ser recalibrado, pois os parâmetros estão salvos no HistoROM dentro do invólucro. Pode ser necessário registrar uma nova supressão de eco de interferência ao substituir os componentes eletrônicos principais.

15.1.4 Substituição de um equipamento

Uma vez que um equipamento completo tenha sido substituído, os parâmetros podem ser transferidos de volta ao equipamento usando um dos métodos seguintes:

- Usando o módulo do display
Pré-requisito: A configuração do equipamento antigo foi previamente memorizada no módulo do display.
- Através do FieldCare
Pré-requisito: A configuração do equipamento antigo foi previamente memorizada no computador usando o FieldCare.

Você pode continuar a medição sem executar uma nova calibração. Somente a supressão do eco de interferência pode ter que ser realizada novamente.

15.2 Peças de reposição

- Alguns componentes substituíveis do instrumento de medição são identificados por meio de uma etiqueta de identificação da peça de reposição, sobre a peça sobressalente.
- Na tampa do compartimento de conexão do equipamento, há uma etiqueta de peças de reposição que contém as seguintes informações:
 - Uma lista das peças de reposição mais importantes para o instrumento de medição, incluindo suas informações para pedido.
 - URL para o *W@M Device Viewer* (www.endress.com/deviceviewer):
Todas as peças de reposição do instrumento de medição, junto com o código de pedido, são listadas aqui e podem ser solicitados. Se estiver disponível, os usuários também podem fazer o download das Instruções de Instalação associadas.

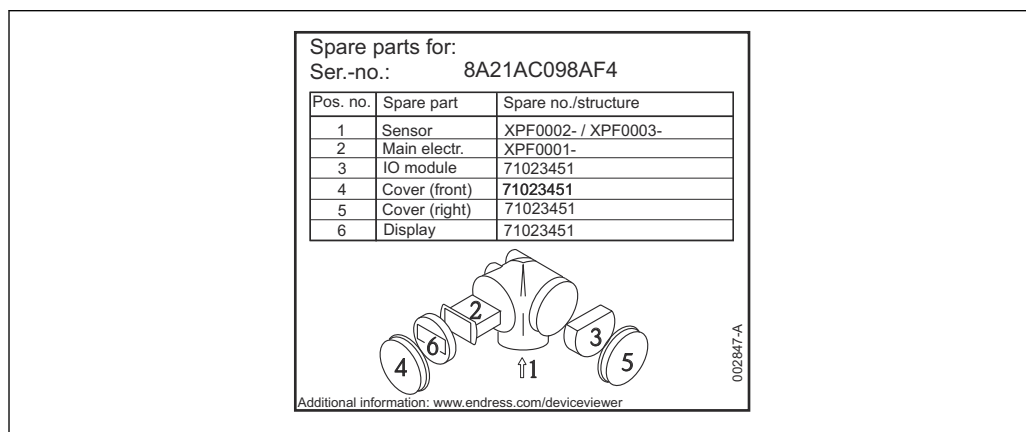

Fig. 34 Exemplo de uma etiqueta de identificação de peças de reposição na tampa do compartimento de conexão

- i** Número de série do instrumento de medição:
 - Localizado na etiqueta de identificação do equipamento e peça de reposição.
 - Pode ser lido através do parâmetro "Serial number" no submenu "Device information".

15.3 Devolução

As especificações para devolução segura do equipamento podem variar, dependendo do tipo do equipamento e legislação nacional.

1. Consulte a página na internet para mais informações:
<https://www.endress.com/support/return-material>
↳ Selecione a região.
2. Se estiver devolvendo o equipamento, embale-o de maneira que ele esteja protegido com confiança contra impactos e influências externas. A embalagem original oferece a melhor proteção.

15.4 Descarte

- Se solicitado pela Diretriz 2012/19/ da União Europeia sobre equipamentos elétricos e eletrônicos (WEEE), o produto é identificado com o símbolo exibido para reduzir o descarte de WEEE como lixo comum. Não descartar produtos que apresentam esse símbolo como lixo comum. Ao invés disso, devolva-os ao fabricante para descarte sob as condições aplicáveis.

16 Acessórios

Os acessórios disponíveis atualmente para o produto podem ser selecionados em www.endress.com:

1. Selecione o produto usando os filtros e o campo de pesquisa.
2. Abra a página do produto.
3. Selecione **Peças de reposição & Acessórios**.

16.1 Acessórios específicos do equipamento

16.1.1 Tampa de proteção contra o tempo

A tampa de proteção contra intempérie pode ser solicitada juntamente com o equipamento através da estrutura do produto "Acompanha acessórios".

Ela é usada para proteger contra a luz solar direta, precipitação e gelo.

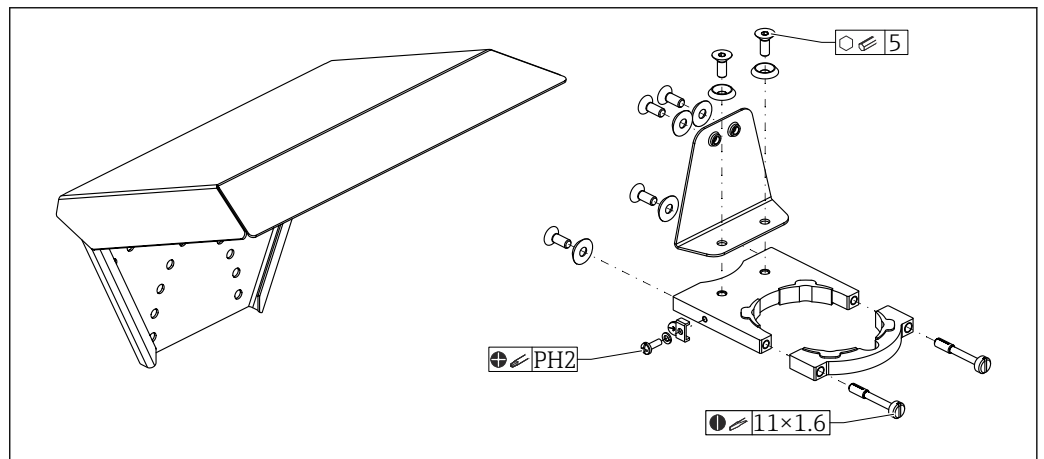

35 Visão geral

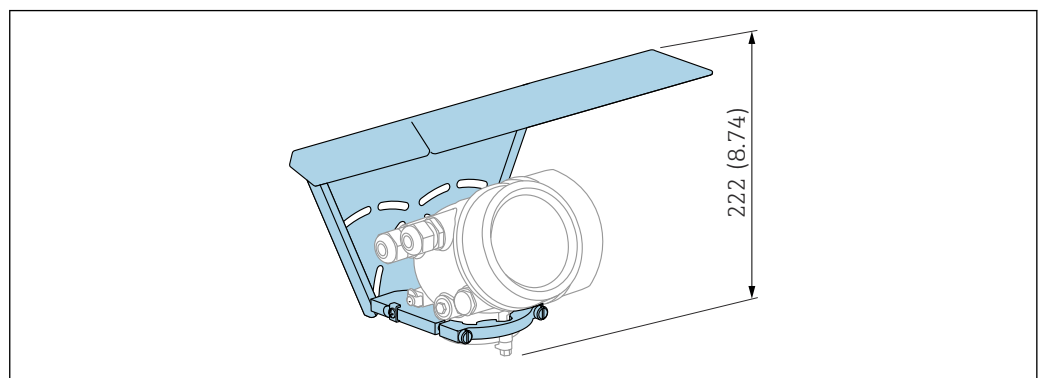

36 Altura. Unidade de medida mm (in)

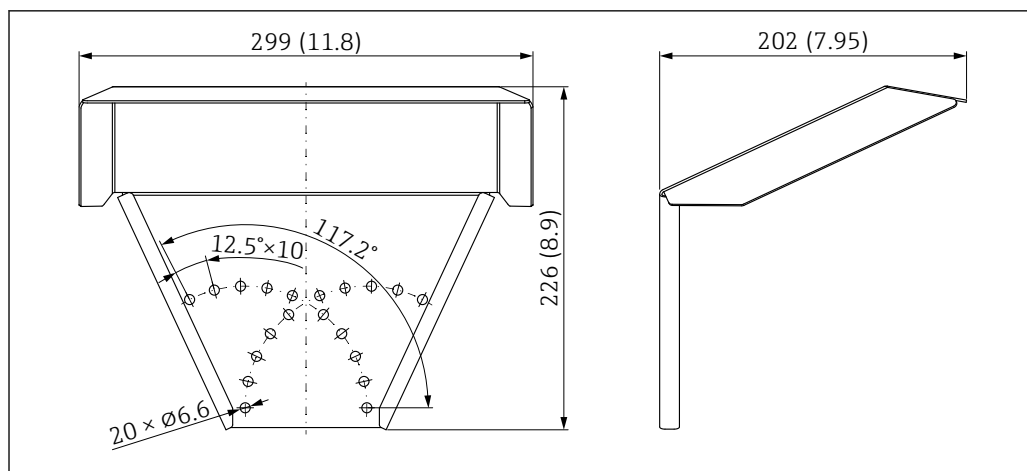

37 Dimensões. Unidade de medida mm (in)

Material

- Tampa de proteção; 316L (1.4404)
- Suporte; 316L (1.4404)
- Suporte em ângulo; 316L (1.4404)
- Parafuso de fixação; 316L (1.4404) + fibra de carbono
- Parte de borracha moldada (4x); EPDM
- Parafusos; A4
- Discos; A4
- Terminal de aterramento; A4, 316L (1.4404)

Número de pedido para acessórios:

71162242

16.1.2 Suporte de montagem para o invólucro dos componentes eletrônicos

Para as versões do equipamento de "sensor remoto" (recurso 060 da estrutura do produto), o suporte de montagem está incluso no escopo de entrega. Opcionalmente, ele pode ser solicitado como acessório separado.

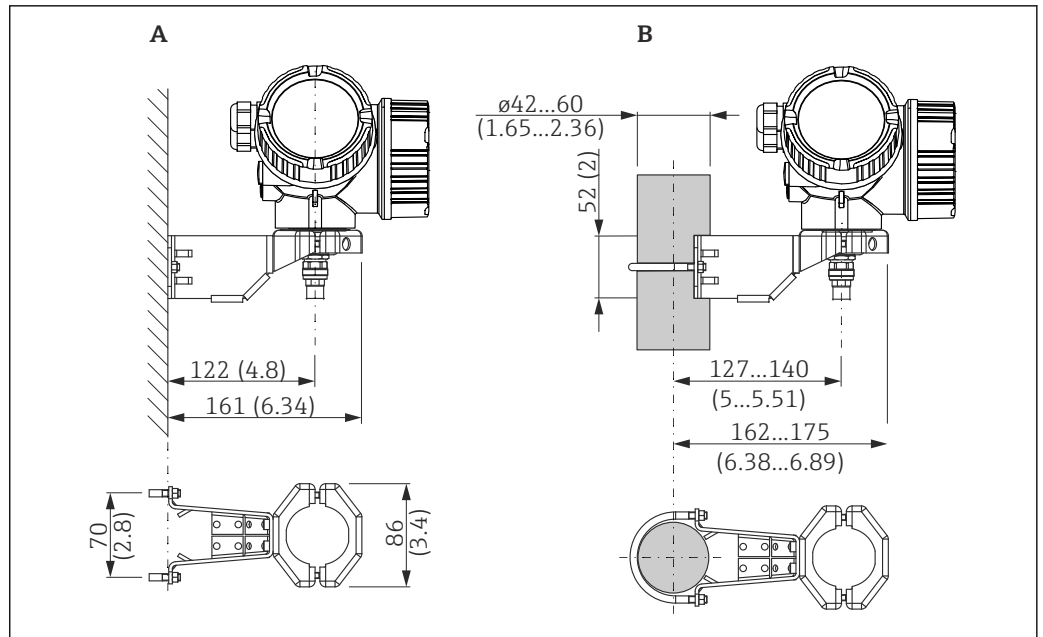

38 Suporte de montagem para invólucro dos componentes eletrônicos; unidade: mm (pol.)

- A Montagem em parede
- B Montagem em poste

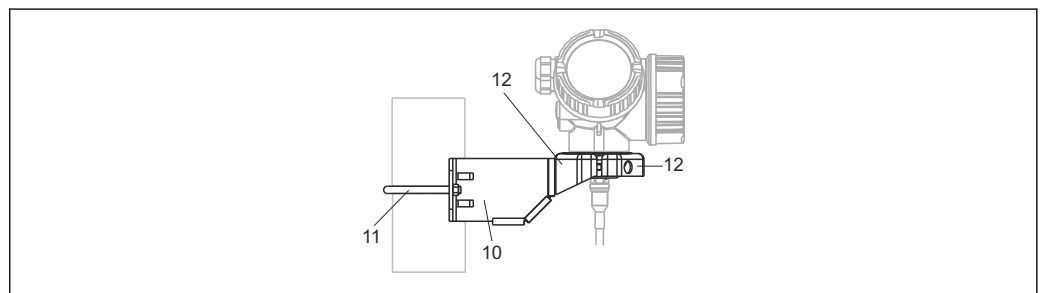

39 Material; suporte de montagem

- 10 Suporte, 316L (1.4404)
- 11 Suporte redondo, 316L (1.4404); parafusos/porcas, A4-70; luvas distanciadoras, 316L (1.4404)
- 12 Meia-conchas: 316L (1.4404)

Número de pedido para acessórios:

71102216

16.1.3 Adaptador soldado

Com rosca M24x1,5 para a instalação rente do sensor.

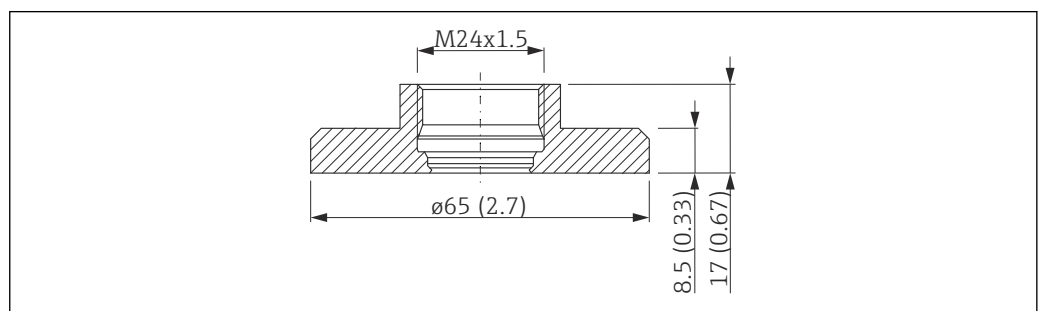

40 Dimensões, adaptador soldado

- Material: 1.4435 (AISI 316L)
- Peso: 0.22 kg (0.48 lbs)

Número de pedido para acessórios:

- Versão padrão: 71041381
- com certificado de material 3.1: 71041383

 Para detalhes, consulte as instruções de operação BA00361F

16.1.4 Tampa de proteção

Para fechar a haste quando o módulo dos componentes eletrônicos é removido

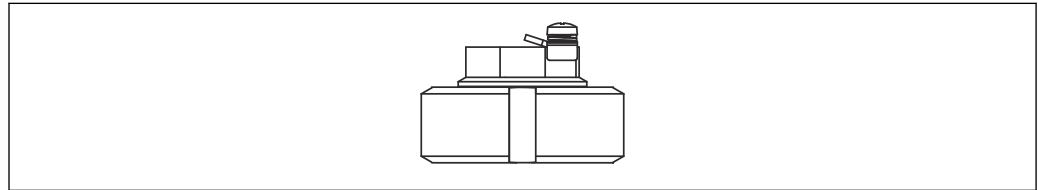

A0013589

Número de pedido para acessórios:

71041379

 Para detalhes, veja as instruções de operação BA00362F.

16.1.5 Kit de calibração

O kit de calibração é usado para testar regularmente a precisão e a reprodutibilidade do equipamento.

Número de pedido para acessórios:

71041382

 Para mais detalhes, consulte SD01003F.

16.1.6 Display remoto FHX50

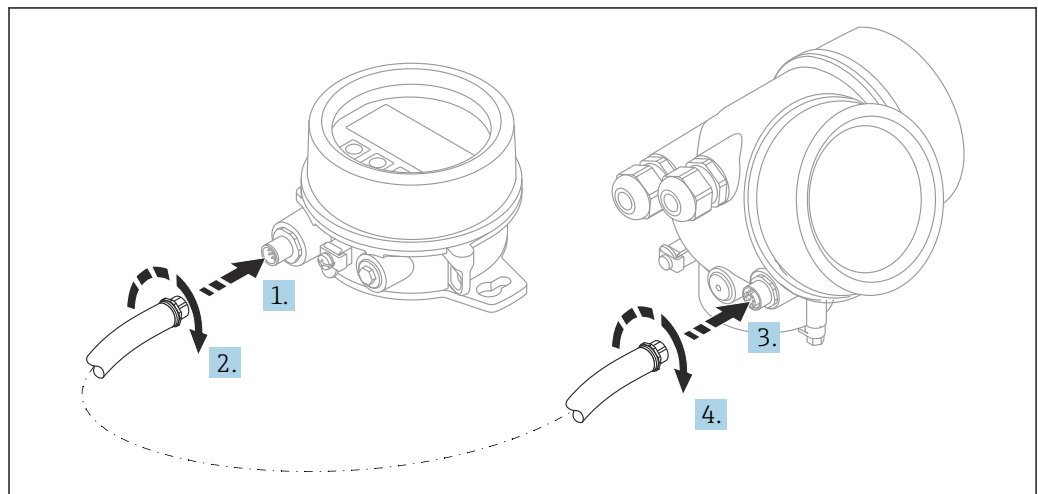

A0019128

Dados técnicos

- Material:
 - PBT plástico
 - 316L/1.4404
 - Alumínio
- Grau de proteção: IP68 / NEMA 6P e IP66 / NEMA 4x
- Adequado para módulos do display:
 - SD02 (botões)
 - SD03 (controle touchscreen)
- Cabo de conexão:
 - Cabo fornecido com o equipamento até 30 m (98 ft)
 - Cabo padrão fornecido pelo cliente no local de até 60 m (196 ft)
- Temperatura ambiente: -40 para 80 °C (-40 para 176 °F)
- Temperatura ambiente, opcionalmente disponível para pedido.
-50 para 80 °C (-58 para 176 °F)

AVISO Se a temperatura ficar permanentemente abaixo de -40 °C (-40 °F), são esperadas taxas de falha mais altas.

Informações para pedido

- Se o display remoto vier a ser usado, a versão do equipamento “Preparado para display FHX50” deverá ser solicitada.
Para o FHX50, a opção “Preparado para o display FHX50” deve ser selecionada em “Versão do medidor”.
- Se um instrumento de medição não tiver sido encomendado com a versão “Preparado para o display FHX50” e tiver de ser adaptado com um FHX50, a versão “Não preparado para o display FHX50” deverá ser solicitada para o FHX50 em “Versão do medidor”. Neste caso, um kit de retrofit para o equipamento é fornecido com o FHX50. O kit pode ser usado para preparar o equipamento de modo que seja possível usar o FHX50.

 O uso do FHX50 pode ser restrito para transmissores com aprovação. Um equipamento só pode ser modernizado com o FHX50 se a opção "Preparado para FHX50" estiver listada em *Especificações básicas*, "Display, operação" nas Instruções de segurança (XA) para o equipamento.

Consulte também as Instruções de segurança (XA) do FHX50.

A modernização não é possível nos transmissores com:

- Uma aprovação para uso em áreas com poeira inflamável (aprovação de ignição à prova de poeira)
- Tipo de proteção Ex nA

 Para mais detalhes, consulte o documento "Documentação Especial" SD01007F.

16.1.7 Proteção contra sobretensão

O protetor contra surtos para equipamentos alimentados pelo loop pode ser encomendado junto com o equipamento através da seção "Acessórios montados" na estrutura de pedido do produto.

O protetor contra surtos pode ser usado em equipamentos alimentados pelo loop.

- Equipamentos de 1 canal - OVP10
- Equipamentos de 2 canais - OVP20

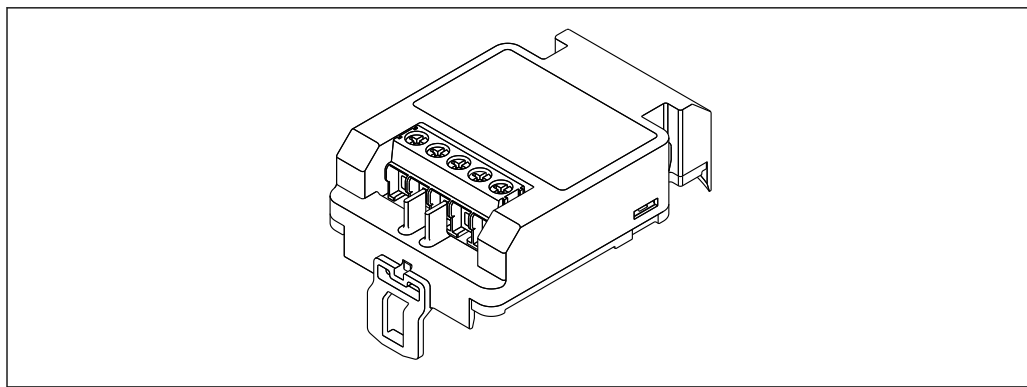

A0021734

Dados técnicos

- Resistência por canal: $2 \times 0.5 \Omega_{\text{máx.}}$
- Limite de tensão CC: 400 para 700 V
- Limite de sobretensão: < 800 V
- Capacitância em 1 MHz: < 1.5 pF
- Corrente de vazamento nominal (8/20 μs): 10 kA
- Adequada para condutores transversais: 0.2 para 2.5 mm² (24 para 14 AWG)

Se estiver modernizando:

- Número de pedido para equipamentos de 1 canal (OVP10): 71128617
- Número de pedido para equipamentos de 2 canais (OVP20): 71128619
- Dependendo da aprovação do transmissor, o uso do módulo OVP pode ser restrito. O equipamento só pode ser modernizado (retrofit) com um módulo OVP, se a opção NA (Proteção contra sobretensão) estiver listada em *Especificações opcionais* nas Instruções de Segurança (XA) associadas ao equipamento.
- Para manter as distâncias de segurança necessárias ao usar o módulo protetor contra surtos, a tampa do invólucro também precisa ser substituída quando o equipamento for modernizado (retrofit).
Dependendo do tipo de invólucro, a tampa adequada pode ser solicitada usando os seguintes números de pedido:
 - Invólucro GT18: 71185516
 - Invólucro GT19: 71185518
 - Invólucro GT20: 71185517



Para mais detalhes, veja a "Documentação especial" SD01090F

16.1.8 Módulo Bluetooth BT10 para equipamentos HART

O módulo Bluetooth BT10 pode ser encomendado junto com o equipamento através da seção "Acessórios montados" na estrutura de pedido do produto.

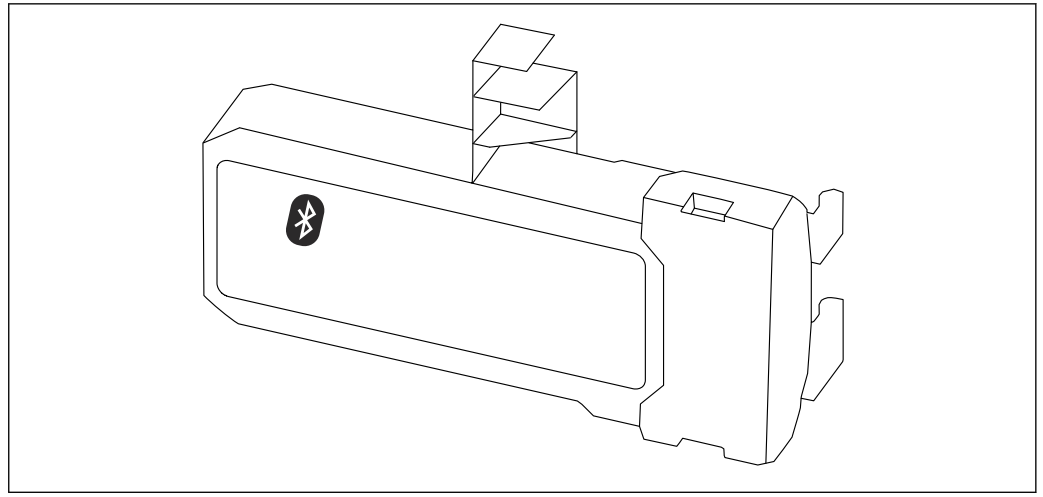

A0036493

Dados técnicos

- Configuração rápida e fácil com o app SmartBlue
- Sem necessidade de ferramentas adicionais ou adaptadores
- Curva de sinal via SmartBlue (app)
- Transmissão única criptografada de dados ponto a ponto (testado pelo Fraunhofer Institute) e comunicação protegida por senha através da tecnologia sem fio Bluetooth®
- Faixa em condições de referência:
 - > 10 m (33 ft)
- Ao usar o módulo Bluetooth, a fonte de alimentação mínima do equipamento aumenta em até 3 V.

Se estiver modernizando:

- Número de pedido: 71377355
- Dependendo da aprovação do transmissor, o uso do módulo Bluetooth pode ser restrito. Um equipamento só pode ser atualizado com um módulo Bluetooth se a opção *NF* (módulo Bluetooth) estiver listada em *Especificações opcionais* nas Instruções de segurança associadas (XA) associadas com o equipamento.



Para mais detalhes, veja a "Documentação especial" SD02252F

16.2 Acessórios específicos de comunicação

Commubox FXA195 HART

Para comunicação HART intrinsecamente segura com FieldCare através da interface USB



Para detalhes, veja as "Informações técnicas" TI00404F

Commubox FXA291

Conecta os equipamentos de campo da Endress+Hauser com uma interface CDI (= Common Data Interface = Interface de Dados Comuns da Endress+Hauser) e a porta USB de um computador ou laptop

Número de pedido: 51516983



Para detalhes, veja as "Informações técnicas" TI00405C

Conversor do Ciclo HART HMX50

É usado para avaliar e converter variáveis de processo dinâmicas HART em sinais de corrente analógicos ou valores-limite

Número de pedido: 71063562



Para detalhes, veja as "Informações técnicas" TI00429F e as Instruções de operação BA00371F

Adaptador WirelessHART SWA70

- É usado para conexão sem fio dos equipamentos de campo
- O adaptador WirelessHART pode ser facilmente integrado aos equipamentos de campo e às infraestruturas existentes, pois oferece proteção de dados e segurança na transmissão, podendo também ser operado em paralelo a outras redes sem fio

 Para mais detalhes, consulte Instruções de operação BA00061S

Fieldgate FXA42

Fieldgates permite a comunicação entre equipamentos conectados de 4 a 20 mA, Modbus RS485 e Modbus TCP e SupplyCare Hosting ou SupplyCare Enterprise. Os sinais são transmitidos via Ethernet TCP/IP, Wi-Fi ou comunicações móveis (UMTS). Recursos avançados de automação estão disponíveis, como um Web-PLC integrado, OpenVPN e outras funções.

 Para detalhes, veja as "Informações técnicas" TI01297S e as Instruções de operação BA01778S.

SupplyCare Enterprise SCE30B

Software de gerenciamento do inventário que exibe o nível, volume, massa, temperatura, pressão, densidade ou outros parâmetros de tanques. Os parâmetros são registrados e transmitidos através de gateways como o Fieldgate FXA42, Sensor de Conexão FXA30B ou outros tipos de gateways.

Este software baseado na web é instalado em um servidor local e também pode ser visualizado e operado com terminais móveis, como um smartphone ou tablet.

 Para mais detalhes, consulte Informações técnicas TI01228S e Instruções de operação BA00055S

SupplyCare Hosting SCH30

Software de gerenciamento do inventário que exibe o nível, volume, massa, temperatura, pressão, densidade ou outros parâmetros de tanques. Os parâmetros são registrados e transmitidos através de gateways como o Fieldgate FXA42, Sensor de Conexão FXA30B ou outros tipos de gateways.

SupplyCare Hosting é oferecida como um serviço de hospedagem (software como serviço, SaaS). No portal Endress+Hauser, o usuário é fornecido com os dados através da Internet.

 Para mais detalhes, consulte Informações técnicas TI01229S e Instruções de operação BA00050S

Field Xpert SFX350

O Field Xpert SFX350 é um computador móvel para comissionamento e manutenção.

Permite a configuração e diagnósticos eficientes dos equipamentos HART e FOUNDATION fieldbus em **área non-Ex**.

 Para detalhes, consulte Instruções de operação BA01202S

Field Xpert SFX370

O Field Xpert SFX370 é um computador móvel para comissionamento e manutenção.

Permite a configuração e diagnósticos eficientes dos equipamentos HART e FOUNDATION fieldbus em **área não classificada** e **área classificada** (área Ex e não-Ex).

 Para detalhes, consulte Instruções de operação BA01202S

16.3 Acessórios específicos do serviço

DeviceCare SFE100

Ferramenta de configuração para equipamentos de campo HART, PROFIBUS e FOUNDATION Fieldbus

 Informações Técnicas TI01134S

FieldCare SFE500

Ferramenta de gerenciamento de ativos de fábrica baseada em FDT

É possível configurar todas as unidades de campo inteligentes em seu sistema e ajudá-lo a gerenciá-las. Através do uso das informações de status, é também um modo simples e eficaz de verificar o status e a condição deles.



Informações Técnicas TI00028S

16.4 Componentes do sistema

16.4.1 Memograph M RSG45

O gerenciador de dados avançado é um sistema flexível e robusto para organização de valores de processo.

O Memograph M é usado para aquisição eletrônica, exibição, registro, análise, transmissão remota e arquivamento de sinais de entrada analógicos e digitais, bem como valores calculados.



Informações Técnicas TI01180R e Instruções de Operação BA01338R

16.4.2 RN42

Barreira ativa de canal único com fonte de alimentação de amplo alcance para isolamento elétrico seguro de circuitos de sinais padrão 4 para 20 mA, transparente ao HART.























Informações técnicas TI01584K e Instruções de operação BA02090K























17 Menu de operação

17.1 Visão geral do menu de operação (SmartBlue)

Navegação  SmartBlue

Configuração	→  111
Tag do equipamento	→  111
Unidade de distância	→  111
Tipo de tanque	→  111
Diâmetro do tubo	→  112
Grupo do meio	→  112
Calibração vazia	→  113
Calibração cheia	→  113
Nível	→  114
Distância	→  114
Qualidade do sinal	→  115
Confirmar distância	→  116
Mapeamento apresentado	→  117
Ponto final do mapeamento	→  117
Gravar mapa	→  118
► Configuração avançada	→  120
Status de bloqueio	→  120
Acessar ferramentas de status	→  120
Inserir código de acesso	→  121
► Nível	→  122
Tipo de meio	→  122

Propriedade do meio	→ 122
Propriedade do processo	→ 123
Condições de processo avançadas	→ 124
Unidade do nível	→ 125
Distância de Bloqueio	→ 125
Correção do nível	→ 126
► Linearização	→ 128
Tipo de linearização	→ 130
Unidade após linearização	→ 131
Texto livre	→ 132
Nível linearizado	→ 133
Valor máximo	→ 133
Diâmetro	→ 133
Altura intermediária	→ 134
Modo de tabela	→ 134
Número da tabela	→ 135
Nível	→ 135
Nível	→ 136
Valor do cliente	→ 136
Ativar tabela	→ 136
► Parâmetros da sonda	→ 142
Sonda aterrada	→ 142
Comprimento da sonda apresentado	→ 142
Confirmar comprimento da sonda	→ 143

► Configurações de segurança	→  137
Eco de saída perdido	→  137
Valor do eco perdido	→  137
Rampa no eco perdido	→  138
Distância de Bloqueio	→  125
► Saída de corrente 1 para 2	→  146
Atribuir saída de corrente	→  146
Span de corrente	→  147
Corrente fixa	→  147
Amortecimento de saída	→  148
Modo de falha	→  148
Corrente de falha	→  149
Corrente de saída 1 para 2	→  149
► Saída chave	→  150
Função de saída chave	→  150
Atribuir status	→  151
Atribuir limite	→  151
Atribuir nível de diagnóstico	→  151
Valor para ligar	→  152
Atraso para ligar	→  153
Valor para desligar	→  153
Atraso para desligar	→  154
Modo de falha	→  154

Status da chave (contato)	→ 154
Inverter sinal de saída	→ 154
Diagnóstico	→ 168
Diagnóstico atual	→ 168
Reg. de data e hora	→ 168
Diagnóstico anterior	→ 168
Reg. de data e hora	→ 169
Tempo de operação desde reinício	→ 169
Tempo de operação	→ 162
▶ Lista de diagnóstico	→ 170
Diagnóstico 1 para 5	→ 170
Reg. de data e hora 1 para 5	→ 170
▶ Valor medido	→ 175
Distância	→ 114
Nível linearizado	→ 133
Corrente de saída 1 para 2	→ 149
Valor de corrente 1	→ 176
Tensão do terminal 1	→ 176
▶ Informações do equipamento	→ 172
Tag do equipamento	→ 172
Número de série	→ 172
Versão do firmware	→ 172
Nome do equipamento	→ 172
Código do equipamento	→ 173

Código estendido do equipamento 1 para 3	→ 173
Versão do equipamento	→ 173
ID do equipamento	→ 173
Tipo de equipamento	→ 174
ID do fabricante	→ 174
► Simulação	→ 181
Atribuir variável de medição	→ 182
Valor variável do processo	→ 182
Simulação saída de corrente 1 para 2	→ 182
Valor de saída de corrente 1 para 2	→ 183
Simulação saída chave	→ 183
Status da chave (contato)	→ 183
Simulação de alarme	→ 184





















17.2 Visão geral do menu de operação (módulo do display)

Navegação



























Menu de operação

Language	
Configuração	→ 111
Tag do equipamento	→ 111
Unidade de distância	→ 111
Tipo de tanque	→ 111
Diâmetro do tubo	→ 112
Grupo do meio	→ 112
Calibração vazia	→ 113
Calibração cheia	→ 113
Nível	→ 114
Distância	→ 114
Qualidade do sinal	→ 115
► Mapeamento	→ 119
Confirmar distância	→ 119
Ponto final do mapeamento	→ 119
Gravar mapa	→ 119
Distância	→ 119
► Configuração avançada	→ 120
Status de bloqueio	→ 120
Display de status de acesso	→ 121
Inserir código de acesso	→ 121
► Nível	→ 122
Tipo de meio	→ 122

Propriedade do meio	→  122
Propriedade do processo	→  123
Condições de processo avançadas	→  124
Unidade do nível	→  125
Distância de Bloqueio	→  125
Correção do nível	→  126
► Linearização	→  128
Tipo de linearização	→  130
Unidade após linearização	→  131
Texto livre	→  132
Valor máximo	→  133
Diâmetro	→  133
Altura intermediária	→  134
Modo de tabela	→  134
► Editar tabela	
Nível	
Valor do cliente	
Ativar tabela	→  136
► Configurações de segurança	→  137
Eco de saída perdido	→  137
Valor do eco perdido	→  137
Rampa no eco perdido	→  138
Distância de Bloqueio	→  125
► Confirmação SIL/WHG	→  140

▶ SIL/WHG desactivado	→ 141
Reset da proteção contra escrita	→ 141
Código Incorreto	→ 141
▶ Parâmetros da sonda	→ 142
Sonda aterrada	→ 142
▶ Correção de comprimento da sonda	→ 144
Confirmar comprimento da sonda	→ 144
Comprimento da sonda apresentado	→ 142
▶ Saída de corrente 1 para 2	→ 146
Atribuir saída de corrente	→ 146
Span de corrente	→ 147
Corrente fixa	→ 147
Amortecimento de saída	→ 148
Modo de falha	→ 148
Corrente de falha	→ 149
Corrente de saída 1 para 2	→ 149
▶ Saída chave	→ 150
Função de saída chave	→ 150
Atribuir status	→ 151
Atribuir limite	→ 151
Atribuir nível de diagnóstico	→ 151
Valor para ligar	→ 152
Atraso para ligar	→ 153
Valor para desligar	→ 153
Atraso para desligar	→ 154

Modo de falha	→ 154
Status da chave (contato)	→ 154
Inverter sinal de saída	→ 154
► Exibir	→ 156
Language	→ 156
Formato de exibição	→ 156
Exibir valor 1 para 4	→ 158
ponto decimal em 1 para 4	→ 158
Intervalo exibição	→ 158
Amortecimento display	→ 159
Cabeçalho	→ 159
Texto do cabeçalho	→ 159
Separador	→ 160
Formato do número	→ 160
Menu de casas decimais	→ 160
Luz de fundo	→ 161
Contraste da tela	→ 161
► Exibição do backup de configuração	→ 162
Tempo de operação	→ 162
Último backup	→ 162

Gerenciamento de configuração	→  162
Resultado da comparação	→  163
► Administração	→  165
► Definir código de acesso	→  167
Definir código de acesso	→  167
Confirmar código de acesso	→  167
Reset do equipamento	→  165
 Diagnóstico	→  168
Diagnóstico atual	→  168
Diagnóstico anterior	→  168
Tempo de operação desde reinício	→  169
Tempo de operação	→  162
► Lista de diagnóstico	→  170
Diagnóstico 1 para 5	→  170
► Livro de registro de eventos	→  171
Opções de filtro	
► Lista de eventos	→  171
► Informações do equipamento	→  172
Tag do equipamento	→  172
Número de série	→  172
Versão do firmware	→  172
Nome do equipamento	→  172
Código do equipamento	→  173
Código estendido do equipamento 1 para 3	→  173

Versão do equipamento	→ 173
ID do equipamento	→ 173
Tipo de equipamento	→ 174
ID do fabricante	→ 174
► Valor medido	→ 175
Distância	→ 114
Nível linearizado	→ 133
Corrente de saída 1 para 2	→ 149
Valor de corrente 1	→ 176
Tensão do terminal 1	→ 176
► Registro de dados	→ 177
Atribuir canal 1 para 4	→ 177
Intervalo de registr	→ 178
Limpar dados do registro	→ 178
► Exibir canal 1 para 4	→ 179
► Simulação	→ 181
Atribuir variável de medição	→ 182
Valor variável do processo	→ 182
Simulação saída de corrente 1 para 2	→ 182
Valor de saída de corrente 1 para 2	→ 183
Simulação saída chave	→ 183
Status da chave (contato)	→ 183
Simulação de alarme	→ 184
► Verificação do aparelho	→ 185
Iniciar verificação do aparelho	→ 185

Resultado de verificação do aparelho	→ 185
Hora da última verificação	→ 185
Nível do sinal	→ 186
Sinal lançado	→ 186

17.3 Visão geral do menu de operação (ferramenta de operação)

Navegação



Menu de operação

Configuração	→	111
Tag do equipamento	→	111
Unidade de distância	→	111
Tipo de tanque	→	111
Diâmetro do tubo	→	112
Grupo do meio	→	112
Calibração vazia	→	113
Calibração cheia	→	113
Nível	→	114
Distância	→	114
Qualidade do sinal	→	115
Confirmar distância	→	116
Mapeamento apresentado	→	117
Ponto final do mapeamento	→	117
Gravar mapa	→	118
► Configuração avançada	→	120
Status de bloqueio	→	120
Acessar ferramentas de status	→	120
Inserir código de acesso	→	121
► Nível	→	122
Tipo de meio	→	122
Propriedade do meio	→	122



Propriedade do processo	→ 123
Condições de processo avançadas	→ 124
Unidade do nível	→ 125
Distância de Bloqueio	→ 125
Correção do nível	→ 126
► Linearização	→ 128
Tipo de linearização	→ 130
Unidade após linearização	→ 131
Texto livre	→ 132
Nível linearizado	→ 133
Valor máximo	→ 133
Diâmetro	→ 133
Altura intermediária	→ 134
Modo de tabela	→ 134
Número da tabela	→ 135
Nível	→ 135
Nível	→ 136
Valor do cliente	→ 136
Ativar tabela	→ 136
► Configurações de segurança	→ 137
Eco de saída perdido	→ 137
Valor do eco perdido	→ 137
Rampa no eco perdido	→ 138
Distância de Bloqueio	→ 125
► Confirmação SIL/WHG	→ 140

▶ SIL/WHG desactivado	→ 141
Reset da proteção contra escrita	→ 141
Código Incorreto	→ 141
▶ Parâmetros da sonda	→ 142
Sonda aterrada	→ 142
Comprimento da sonda apresentado	→ 142
Confirmar comprimento da sonda	→ 143
▶ Saída de corrente 1 para 2	→ 146
Atribuir saída de corrente	→ 146
Span de corrente	→ 147
Corrente fixa	→ 147
Amortecimento de saída	→ 148
Modo de falha	→ 148
Corrente de falha	→ 149
Corrente de saída 1 para 2	→ 149
▶ Saída chave	→ 150
Função de saída chave	→ 150
Atribuir status	→ 151
Atribuir limite	→ 151
Atribuir nível de diagnóstico	→ 151
Valor para ligar	→ 152
Atraso para ligar	→ 153
Valor para desligar	→ 153
Atraso para desligar	→ 154
Modo de falha	→ 154





Status da chave (contato)	→ 154
Inverter sinal de saída	→ 154
► Exibir	→ 156
Language	→ 156
Formato de exibição	→ 156
Exibir valor 1 para 4	→ 158
ponto decimal em 1 para 4	→ 158
Intervalo exibição	→ 158
Amortecimento display	→ 159
Cabeçalho	→ 159
Texto do cabeçalho	→ 159
Separador	→ 160
Formato do número	→ 160
Menu de casas decimais	→ 160
Luz de fundo	→ 161
Contraste da tela	→ 161
► Exibição do backup de configuração	→ 162
Tempo de operação	→ 162
Último backup	→ 162
Gerenciamento de configuração	→ 162

Estado de backup	→ 163
Resultado da comparação	→ 163
► Administração	→ 165
Definir código de acesso	
Reset do equipamento	→ 165
Diagnóstico	→ 168
Diagnóstico atual	→ 168
Reg. de data e hora	→ 168
Diagnóstico anterior	→ 168
Reg. de data e hora	→ 169
Tempo de operação desde reinício	→ 169
Tempo de operação	→ 162
► Lista de diagnóstico	→ 170
Diagnóstico 1 para 5	→ 170
Reg. de data e hora 1 para 5	→ 170
► Informações do equipamento	→ 172
Tag do equipamento	→ 172
Número de série	→ 172
Versão do firmware	→ 172
Nome do equipamento	→ 172
Código do equipamento	→ 173
Código estendido do equipamento 1 para 3	→ 173
Versão do equipamento	→ 173
ID do equipamento	→ 173

Tipo de equipamento	→ 174
ID do fabricante	→ 174
► Valor medido	→ 175
Distância	→ 114
Nível linearizado	→ 133
Corrente de saída 1 para 2	→ 149
Valor de corrente 1	→ 176
Tensão do terminal 1	→ 176
► Registro de dados	→ 177
Atribuir canal 1 para 4	→ 177
Intervalo de registr	→ 178
Limpar dados do registro	→ 178
► Simulação	→ 181
Atribuir variável de medição	→ 182
Valor variável do processo	→ 182
Simulação saída de corrente 1 para 2	→ 182
Valor de saída de corrente 1 para 2	→ 183
Simulação saída chave	→ 183
Status da chave (contato)	→ 183
Simulação de alarme	→ 184
► Verificação do aparelho	→ 185
Iniciar verificação do aparelho	→ 185
Resultado de verificação do aparelho	→ 185
Hora da última verificação	→ 185

Nível do sinal	→  186
Sinal lançado	→  186
▶ Heartbeat	→  187

17.4 Menu "Configuração"



- 
 - : Indica como navegar até o parâmetro através do módulo do display e de operação
 - : Indica como navegar até o parâmetro usando ferramentas de operação (por ex. FieldCare)
 - : Indica os parâmetros que podem ser bloqueados através do código de acesso.

Navegação

  Configuração

Tag do equipamento

Navegação

  Configuração → Tag

Descrição



Insira um único nome para o ponto de medição para identificação rápida do dispositivo na planta.

Entrada do usuário

Sequência de caracteres contendo números, letras e caracteres especiais (32)

Unidade de distância

Navegação

  Configuração → Unid distância

Descrição

Utilizado para calibração básica (Vazia/Cheia).

Seleção

Unidade SI



- mm
- m

Unidade US

- ft
- in

Tipo de tanque

Navegação

  Configuração → Tipo de tanque

Pré-requisitos

Tipo de meio (→  122) = Líquido

Descrição

Selecione o tipo de tanque.

Seleção

- Metálico
- Bypass / tubo
- Não metálico
- Montagem externa
- Coaxial

Ajuste de fábrica

Dependendo da sonda

- Informações adicionais**
- Dependendo da sonda, algumas das opções mencionadas acima podem não estar disponíveis ou pode haver opções adicionais.
 - Para sondas coaxiais e sondas com arruela central metálica, o parâmetro **Tipo de tanque** corresponde ao tipo de sonda e não pode ser modificado.

Diâmetro do tubo

Navegação   Configuração → Diâmetro do tubo

Pré-requisitos **Tipo de tanque** (→  111) = **Bypass / tubo**

Descrição Especifique o diâmetro do bypass ou do tubo de calma.

Entrada do usuário 0 para 9.999 m

Grupo do meio



Navegação   Configuração → Grupo do meio

Pré-requisitos **Tipo de meio** (→  122) = **Líquido**

Descrição Selecione o grupo de meios.

- Seleção**
- Outros
 - À base de água (DC >= 4)

Informações adicionais Este parâmetro especifica aproximadamente a constante dielétrica (DC) do meio. Para uma definição mais detalhada da DC, use a parâmetro **Propriedade do meio** (→  122).

O parâmetro **Grupo do meio** predefine a parâmetro **Propriedade do meio** (→  122) como se segue:

Grupo do meio	Propriedade do meio (→  122)
Outros	Desconhecido
À base de água (DC >= 4)	DC 4 ... 7

 A parâmetro **Propriedade do meio** pode ser alterada em um momento posterior. No entanto, ao fazer isso, o parâmetro **Grupo do meio** mantém seu valor. Apenas a parâmetro **Propriedade do meio** é relevante para a avaliação do sinal.

 A faixa de medição pode ser reduzida para pequenas constantes dielétricas. Para detalhes, consulte as informações técnicas (TI) do respectivo equipamento.

Calibração vazia

**Navegação** Configuração → Calibração vazia**Descrição**

Distância entre a conexão do processo e o nível mínimo (0%).

Entrada do usuário

Dependendo da sonda

Ajuste de fábrica

Dependendo da sonda

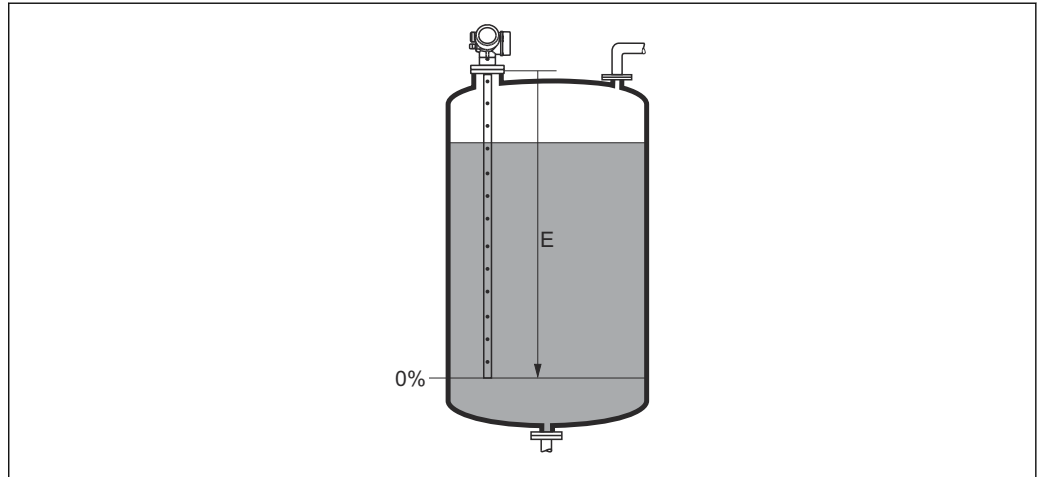
Informações adicionais

 41 Calibração vazia (E) para medições de nível em líquidos

Calibração cheia

**Navegação** Configuração → Calibração cheia**Descrição**

Distância entre o nível mínimo (0%) e o máximo (100%).

Entrada do usuário

Dependendo da sonda

Ajuste de fábrica

Dependendo da sonda

Informações adicionais

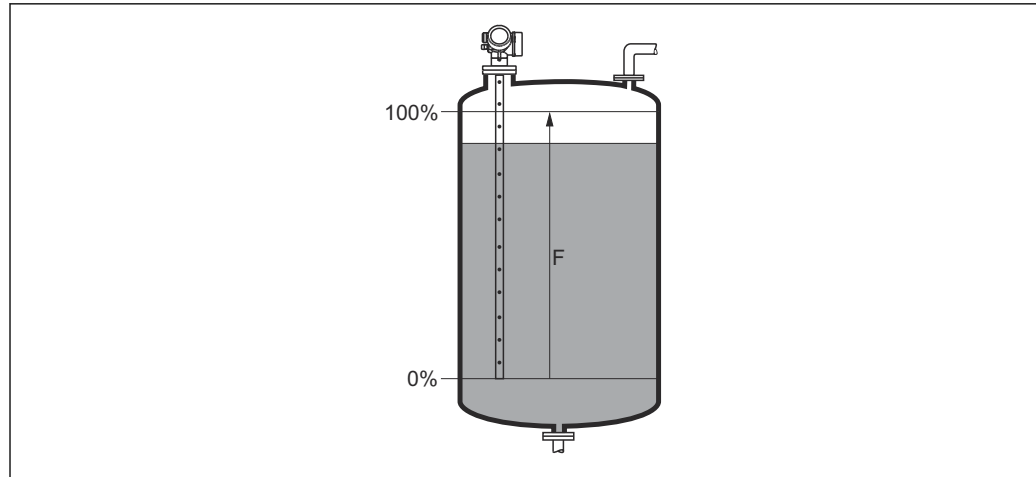

A0013186

42 Calibração cheia (F) para medições de nível em líquidos

Nível

Navegação

Configuração → Nível

Descrição

Exibe o nível medido L_L (antes da linearização).

Informações adicionais

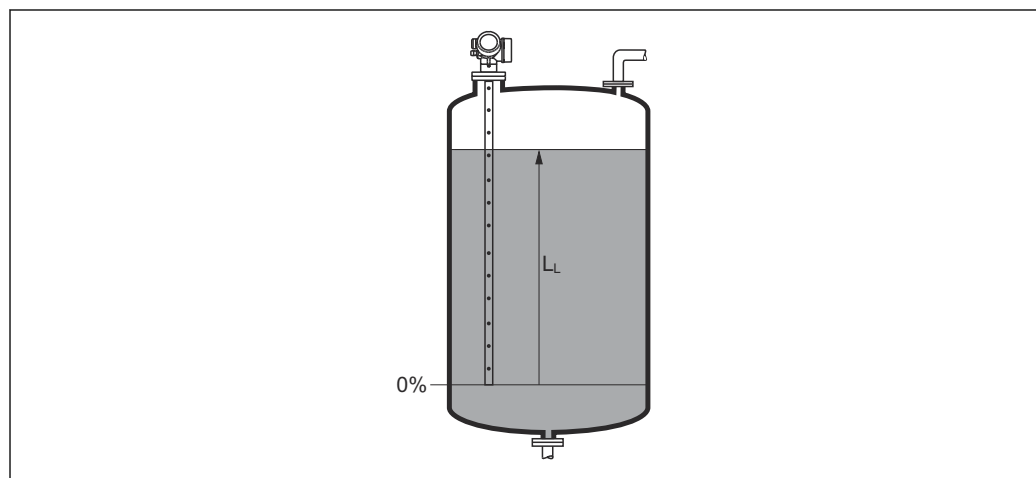

A0013194

43 Nível em caso de medições de líquidos

i A unidade é definida na parâmetro **Unidade do nível** (→ 125).

Distância

Navegação

Configuração → Distância

Descrição

Exibe a distância medida D_L entre o ponto de referência (borda inferior do flange ou da conexão de rosca) e o nível.

Informações adicionais

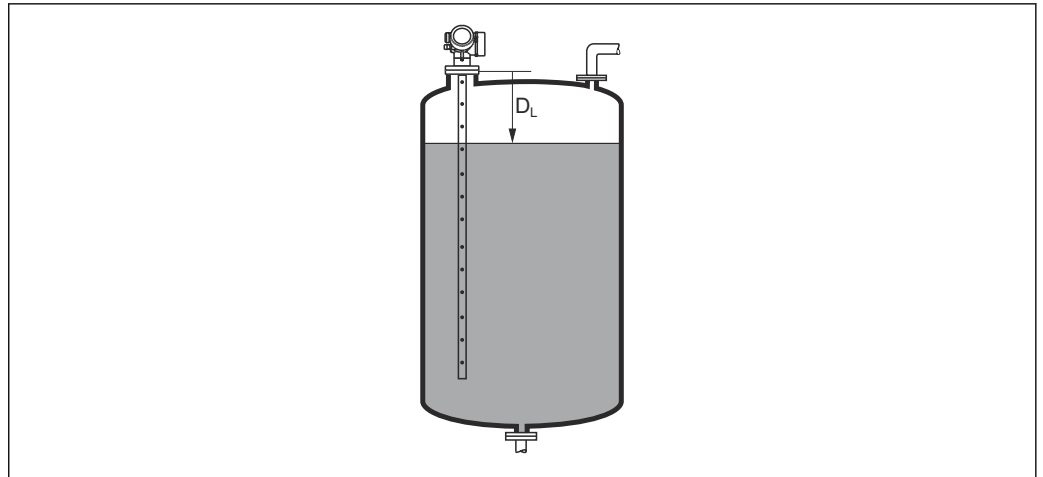

A0013198

44 Distância para medições de líquidos

i A unidade é definida na parâmetro **Unidade de distância** (→ 111).

Qualidade do sinal

Navegação

Configuração → Qualidade sinal

Descrição

Exibe a qualidade do sinal de eco avaliado.

Informações adicionais

Significado das opções do display

- **Forte**
O eco avaliado excede o limite em pelo menos 10 mV.
- **Médio**
O eco avaliado excede o limite em pelo menos 5 mV.
- **Fraco**
O eco avaliado excede o limite em menos de 5 mV.
- **Sem sinal**
O equipamento não encontra um eco utilizável.

A qualidade de sinal indicada neste parâmetro sempre se refere ao eco atualmente avaliado: é indicado o eco de nível/interface ¹⁾ ou o eco do final da sonda. Para diferenciar entre esses dois, a qualidade do eco do final da sonda é sempre exibida em colchetes.

i No caso de um eco perdido (**Qualidade do sinal = Sem sinal**), o equipamento gera a seguinte mensagem de erro:

- F941, para **Eco de saída perdido** (→ 137) = **Alarme**.
- S941, se outra opção tiver sido selecionada em **Eco de saída perdido** (→ 137).

1) Um desses dois ecos, aquele que tem a menor qualidade

Confirmar distância**Navegação**

Configuração → Confirmar dist

Descrição

Especifique se a distância medida corresponde à distância real.
Dependendo da seleção, o equipamento configura automaticamente a faixa de mapeamento.

Seleção

- Mapa manual
- Distância ok
- Distância desconhecida
- Distância muito pequena *
- Distância muito grande *
- Tanque vazio
- Excluir mapa

Informações adicionais**Significado das opções****■ Mapa manual**

Selecionar se a faixa de mapeamento tiver que ser definida manualmente no parâmetro **Ponto final do mapeamento** (→ 117). Neste caso, não é necessário confirmar a distância.

■ Distância ok

Selecionar se a distância medida corresponder à distância real. O equipamento executa um mapeamento.

■ Distância desconhecida

Selecionar se a distância real for desconhecida. Um mapeamento não pode ser executado neste caso.

■ Distância muito pequena

Selecionar se a distância medida for menor que a distância real. O equipamento procura pelo próximo eco e retorna para parâmetro **Confirmar distância**. A distância é recalculada e exibida. A comparação deve ser repetida até que a distância exibida corresponda à distância real. Em seguida, o registro do mapa pode ser iniciado ao selecionar **Distância ok**.

* Visibilidade depende das opções ou configurações do equipamento.

- **Distância muito grande** ²⁾

Selecionar se a distância medida corresponder à distância real. O equipamento ajusta a evolução do sinal e retorna para parâmetro **Confirmar distância**. A distância é recalculada e exibida. A comparação deve ser repetida até que a distância exibida corresponda à distância real. Em seguida, o registro do mapa pode ser iniciado ao selecionar **Distância ok**.

- **Tanque vazio**

Selecionar se o tanque estiver completamente vazio. O equipamento registra um mapeamento, cobrindo a faixa de medição completa.

Selecionar se o tanque estiver completamente vazio. O equipamento registra um mapeamento, cobrindo a faixa de medição completa menos **Espaço do mapa para LN**.

- **Mapa de fábrica**

Selecionar se a curva de mapeamento apresentada (se houver) tiver que ser excluída. O equipamento retorna para o parâmetro **Confirmar distância** e um novo mapeamento pode ser registrado.





 Ao operar através do módulo do display, a distância medida é exibida juntamente com este parâmetro para fins de referência.

 Se o procedimento de instruções com a opção **Distância muito pequena** ou a opção **Distância muito grande** for encerrado antes de a distância ser confirmada, o mapa **não** é registrado e o procedimento de instruções é reiniciado após 60s.

Mapeamento apresentado

Navegação	 Configuração → Mapeam apresent
Descrição	Exibe até qual distância um mapeamento já foi registrado.

Ponto final do mapeamento



Navegação	 Configuração → Pnt final map.
Pré-requisitos	Confirmar distância (→  116) = Mapa manual ou Distância muito pequena
Descrição	Especifique o novo final do mapeamento.
Entrada do usuário	0 para 200 000.0 m
Informações adicionais	<p>Este parâmetro define até que distância até o novo mapeamento deve ser registrado. A distância é medida partindo do ponto de referência (borda inferior do flange de instalação ou da conexão de rosca).</p> <p> Para fins de referência, o parâmetro Mapeamento apresentado (→  117) é exibido juntamente com este parâmetro. Exibe até qual distância um mapeamento já foi registrado.</p>

2) Disponível apenas para "Especialista → Sensor → Rastreamento do eco → parâmetro **Modo de avaliação**" = "Histórico de intervalo curto" ou "Histórico de intervalo longo"

Gravar mapa

Navegação	Configuração → Gravar mapa
Pré-requisitos	Confirmar distância (→ 116) =Mapa manual ou Distância muito pequena
Descrição	Comece a registrar o mapa.
Seleção	<ul style="list-style-type: none">▪ Não▪ Gravar mapa▪ Excluir mapa
Informações adicionais	Significado das opções <ul style="list-style-type: none">▪ Não O mapa não é registrado.▪ Gravar mapa O mapa é registrado. Quando o registro é concluído, a nova distância medida e a nova faixa de mapeamento aparecem no display. Ao operar através do display local, esses valores devem ser confirmados, pressionando <input checked="" type="checkbox"/>.▪ Excluir mapa O mapeamento (se houver) é excluído e o equipamento exibe a distância medida recalculada e a faixa de mapeamento. Ao operar através do display local, esses valores devem ser confirmados, pressionando <input checked="" type="checkbox"/>.

17.4.1 Assistente "Mapeamento"

-  O assistente **Mapeamento** só está disponível ao operar através do display local. Ao operar através de uma ferramenta de operação, todos os parâmetros relativos ao mapeamento estão localizados diretamente na menu **Configuração** (→  111).
-  No assistente **Mapeamento**, dois parâmetros são exibidos simultaneamente no módulo do display a qualquer momento. O parâmetro superior pode ser editado, enquanto o parâmetro inferior é exibido apenas para fins de referência.

Navegação  Configuração → Mapeamento

Confirmar distância

Navegação  Configuração → Mapeamento → Confirmar dist

Descrição →  116

Ponto final do mapeamento

Navegação  Configuração → Mapeamento → Pnt final map.

Descrição →  117

Gravar mapa

Navegação  Configuração → Mapeamento → Gravar mapa

Descrição →  118

Distância





Navegação  Configuração → Mapeamento → Distância

Descrição →  114





17.4.2 Submenu "Configuração avançada"

Navegação  Configuração → Config. avançada





Status de bloqueio

Navegação	  Configuração → Config. avançada → Status bloqueio
Descrição	Exibe a proteção contra gravação com a prioridade máxima que está ativa atualmente.
Interface do usuário	<ul style="list-style-type: none"> ▪ Hardware bloqueado ▪ SIL bloqueado ▪ CT ativa determinados parametros ▪ WHG bloqueado ▪ Temporariamente bloqueado
Informações adicionais	<p>Significado e prioridades dos tipos de proteção contra gravação</p> <ul style="list-style-type: none"> ▪ Hardware bloqueado (prioridade 1) A minisseletores para o bloqueio do hardware é ativada no módulo da eletrônica principal. Isso bloqueia o acesso à gravação para os parâmetros. ▪ SIL bloqueado (prioridade 2) O modo SIL está ativado. O acesso à gravação para os parâmetros relevantes é negado. ▪ WHG bloqueado (prioridade 3) O modo WHG está ativado. O acesso à gravação para os parâmetros relevantes é negado. ▪ Temporariamente bloqueado (prioridade 4) O acesso à gravação dos parâmetros está temporariamente bloqueado por conta de processos internos em andamento no equipamento (por exemplo, upload/download de dados, reset etc.). Os parâmetros poderão ser modificados assim que os processos tiverem sido concluídos. <p> No módulo do display, o símbolo  aparece na frente dos parâmetros que não podem ser modificados, já que estão protegidos contra gravação.</p>





Acessar ferramentas de status

Navegação	 Configuração → Config. avançada → Acessa ferr stts
Descrição	Mostra a autorização de acesso aos parâmetros através da ferramenta de operação.
Informações adicionais	<p> A autorização de acesso pode ser alterada através do parâmetro Inserir código de acesso (→  121).</p> <p> Caso a proteção adicional de gravação esteja ativa, a autorização de acesso atual será ainda mais restringida. O status de proteção contra gravação pode ser visualizado através do parâmetro Status de bloqueio (→  120).</p>

Display de status de acesso

Navegação	 Configuração → Config. avançada → Status acesso
Pré-requisitos	O equipamento tem um display local .
Descrição	Indica autorização de acesso aos parâmetros via display local.
Informações adicionais	<p> A autorização de acesso pode ser alterada através do parâmetro Inserir código de acesso (→  121).</p> <p> Caso a proteção adicional de gravação esteja ativa, a autorização de acesso atual será ainda mais restringida. O status de proteção contra gravação pode ser visualizado através do parâmetro Status de bloqueio (→  120).</p>



Inserir código de acesso

Navegação	 Configuração → Config. avançada → Inserir cód aces
Descrição	Inserir código de acesso para desabilitar a proteção contra escrita dos parâmetros.
Entrada do usuário	0 para 9999
Informações adicionais	<ul style="list-style-type: none"> ▪ O código de acesso específico do cliente que foi definido em parâmetro Definir código de acesso (→  165) deve ser inserido para operação local. ▪ Se um código de acesso incorreto for inserido, o usuário retém sua autorização de acesso atual. ▪ A proteção contra escrita afeta todos os parâmetros indicados com o símbolo  no documento. No display local, o símbolo  na frente de um parâmetro indica que ele está protegido contra escrita. ▪ Caso em até 10 minutos nenhuma tecla seja pressionada, ou caso o usuário passe do modo de navegação e edição de volta para o valor medido exibido, o equipamento automaticamente bloqueia os parâmetros protegidos contra escrita após 60 s. <p> Entre em contato com seu Centro de Vendas da Endress+Hauser se você perder seu código de acesso.</p>



Submenu "Nível"

Navegação  Configuração → Config. avançada → Nível

Tipo de meio 

Navegação	 Configuração → Config. avançada → Nível → Tipo de meio
Descrição	Especifique o tipo do meio.
Interface do usuário	<ul style="list-style-type: none"> ■ Líquido ■ Sólido
Ajuste de fábrica	FMP50, FMP51, FMP52, FMP53, FMP54, FMP55: Líquido
Informações adicionais	 Este parâmetro determina o valor de vários outros parâmetros e influencia fortemente a avaliação completa do sinal. Portanto, é altamente recomendável não alterar o ajuste de fábrica.

Propriedade do meio 

Navegação	 Configuração → Config. avançada → Nível → Propriedade meio
Pré-requisitos	Avaliação do nível EOP ≠ DC fixo
Descrição	Especifique a constante dielétrica ϵ_r do meio.
Seleção	<ul style="list-style-type: none"> ■ Desconhecido ■ DC 1,4 ... 1,6 ■ DC 1,6 ... 1,9 ■ DC 1,9 ... 2,5 ■ DC 2,5 ... 4 ■ DC 4 ... 7 ■ DC 7 ... 15 ■ DC > 15
Ajuste de fábrica	Depende dos parâmetros Tipo de meio (→  122) e Grupo do meio (→  112).

Informações adicionais

Depende de "Tipo de meio" e "Grupo do meio"

Tipo de meio (→ ⓘ 122)	Grupo do meio (→ ⓘ 112)	Propriedade do meio
Sólido		Desconhecido
Líquido	À base de água (DC >= 4)	DC 4 ... 7
	Outros	Desconhecido

- i** Para obter os valores de permissividade relativa (valores ϵ_r) de diversos meios comumente usados na indústria, consulte:
 - Permissividade relativa (valor ϵ_r), Compêndio CP01076F
 - O aplicativo "DC Values App" da Endress+Hauser (disponível para Android e iOS)
- i** Se **Avaliação do nível EOP = DC fixo**, a constante dielétrica exata deve ser especificada em parâmetro **Valor DC**. Portanto, a parâmetro **Propriedade do meio** não se aplica nesse caso.

Propriedade do processo



Navegação

ⓘ ⓘ Configuração → Config. avançada → Nível → Propr. processo

Descrição

Especifique a taxa típica de alteração de nível.

Seleção

Para "Tipo de meio" = "Líquido"

- Muito rápido > 10 m/min
- Rápido > 1 m (40 pol.)/min
- Padrão < 1 m (40 pol.)/min
- Média < 10 cm (4 pol.)/min
- Lento < 1 cm (0,4 pol.)/min
- Sem filtro / teste

Para "Tipo de meio" = "Sólido"

- Muito rápido > 100 m/h
- Rápido > 10 m (33 pés)/h
- Padrão > 10 m (33 pés)/h
- Média < 1 m (3 pés)/h
- Lento < 0,1 m (0,3 pés)/h
- Sem filtro / teste

Informações adicionais

O equipamento regula os filtros de avaliação de sinal e o amortecimento do sinal de saída conforme a taxa típica de alteração de nível definida neste parâmetro:

Para "Modo de operação" = "Nível" e "Tipo de meio" = "Líquido"

Propriedade do processo	Tempo de resposta da fase / s
Muito rápido > 10 m/min	5
Rápido > 1 m (40 pol.)/min	5
Padrão < 1 m (40 pol.)/min	14
Média < 10 cm (4 pol.)/min	39
Lento < 1 cm (0,4 pol.)/min	76
Sem filtro / teste	< 1

Para "Modo de operação" = "Nível" e "Tipo de meio" = "Sólido"

Propriedade do processo	Tempo de resposta da fase / s
Muito rápido > 100 m/h	37
Rápido > 10 m (33 pés)/h	37
Padrão > 10 m (33 pés)/h	74
Média < 1 m (3 pés)/h	146
Lento < 0,1 m (0,3 pés)/h	290
Sem filtro / teste	< 1

Para "Modo de operação" = "Interface" ou "Interface com capacitância"

Propriedade do processo	Tempo de resposta da fase / s
Muito rápido > 10 m/min	5
Rápido > 1 m (40 pol.)/min	5
Padrão < 1 m (40 pol.)/min	23
Média < 10 cm (4 pol.)/min	47
Lento < 1 cm (0,4 pol.)/min	81
Sem filtro / teste	2.2

Condições de processo avançadas



Navegação

Configuração → Config. avançada → Nível → Cond proc avanç

Descrição

Especifique as condições de processo adicionais (se necessário).

Seleção

- Nenhum
- Condensado de óleo/água
- Sonda próxima do fundo do tanque
- Acumulação de produto
- Espuma (>5cm/0,16ft)

Informações adicionais

Significado das opções

- **Condensado de óleo/água** (apenas o **Tipo de meio = Líquido**)
Garante que, no caso do meio de duas fases, somente o nível total é detectado (exemplo: aplicação de óleo/condensado).
- **Sonda próxima do fundo do tanque** (apenas o **Tipo de meio = Líquido**)
Melhora a detecção de vazios, especialmente se a sonda for montada perto do fundo do tanque.
- **Acumulação de produto**
Aumenta a **Área superior de faixa EOP** a fim de garantir uma detecção de vazios segura, mesmo que o sinal do final da sonda tenha mudado devido à incrustação. Permite uma detecção de vazios segura, mesmo que o sinal do final da sonda tenha mudado devido à incrustação.
- **Espuma (>5cm/0,16ft)** (apenas o **Tipo de meio = Líquido**)
Otimiza a avaliação de sinal em aplicações com formação de espuma.

Unidade do nível

Navegação	Configuração → Config. avançada → Nível → Unidade do nível								
Descrição	Selecione a unidade de nível.								
Seleção	<table> <thead> <tr> <th><i>Unidade SI</i></th> <th><i>Unidade US</i></th> </tr> </thead> <tbody> <tr> <td>▪ %</td> <td>▪ ft</td> </tr> <tr> <td>▪ m</td> <td>▪ in</td> </tr> <tr> <td>▪ mm</td> <td></td> </tr> </tbody> </table>	<i>Unidade SI</i>	<i>Unidade US</i>	▪ %	▪ ft	▪ m	▪ in	▪ mm	
<i>Unidade SI</i>	<i>Unidade US</i>								
▪ %	▪ ft								
▪ m	▪ in								
▪ mm									
Informações adicionais	<p>A unidade de nível pode diferir da unidade de distância definida na parâmetro Unidade de distância (→ 111):</p> <ul style="list-style-type: none"> ▪ A unidade definida na parâmetro Unidade de distância é usada para a calibração básica (Calibração vazia (→ 113) e Calibração cheia (→ 113)). ▪ A unidade definida na parâmetro Unidade do nível é usada para exibir o nível (não linearizado). 								

Distância de Bloqueio

Navegação	Configuração → Config. avançada → Nível → Dist. Bloqueio
Descrição	Especifique a distância de bloqueio superior UB.
Entrada do usuário	0 para 200 m
Ajuste de fábrica	Para haste e hastes rígidas até 8 m (26 ft): 200 mm (8 in)
Informações adicionais	<p>Sinais na distância de bloqueio superior só são avaliados se estiveram fora da distância de bloqueio quando o equipamento foi ligado e se moveram para a distância de bloqueio devido a uma mudança de nível durante a operação. Sinais que já estão na distância de bloqueio quando o equipamento é ligado são ignorados.</p> <p> Este comportamento é válido somente se as duas condições forem atendidas:</p> <ul style="list-style-type: none"> ▪ Especialista → Sensor → Rastreamento do eco → Modo de avaliação = Histórico de intervalo curto ou Histórico de intervalo longo) ▪ Especialista → Sensor → Compensação da fase gás → Modo GPC= Ligado, Sem correção ou Correção externa <p>Se uma dessas condições não for atendida, os sinais na distância de bloqueio sempre serão ignorados.</p> <p> Um comportamento diferente para sinais na distância de bloqueio quando o equipamento pode ser definido no parâmetro Modo de avaliação da banda morta.</p> <p> Se necessário, um comportamento diferente para sinais na distância de bloqueio pode ser definido pela assistência técnica da Endress+Hauser.</p>

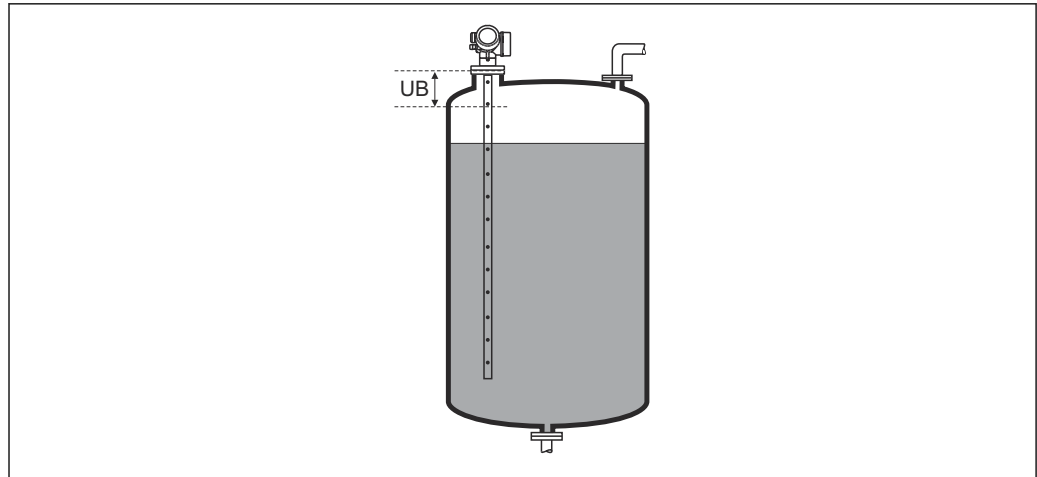

A0013219

45 Distância de bloqueio (UB) para medições em líquidos

Correção do nível



Navegação

Configuração → Config. avançada → Nível → Correção nível

Descrição

Especifique a correção de nível (se necessário).

Entrada do usuário

-200 000.0 para 200 000.0 %

Informações adicionais

o valor especificado neste parâmetro é adicionado ao nível de medição (antes da linearização).

Submenu "Linearização"

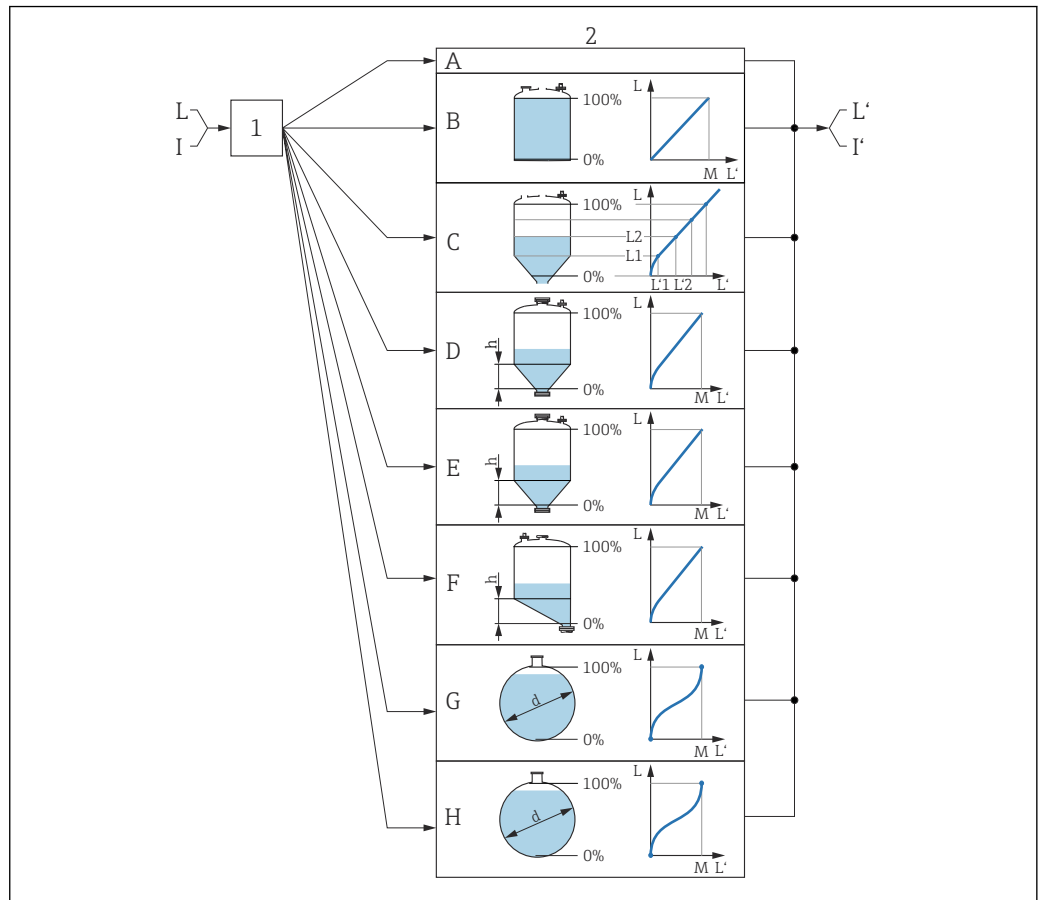

A0016084

46 Linearização: Conversão do nível e, se aplicável, da interface para um volume ou um peso; a conversão depende do formato do recipiente

- 1 Seleção do tipo de linearização e unidade
- 2 Configuração da linearização
- A Tipo de linearização (→ 130) = Nenhum
- B Tipo de linearização (→ 130) = Linear
- C Tipo de linearização (→ 130) = Tabela
- D Tipo de linearização (→ 130) = Parte inferior piramidal
- E Tipo de linearização (→ 130) = Parte inferior cônica
- F Tipo de linearização (→ 130) = Fundo com ângulo
- G Tipo de linearização (→ 130) = Cilindro horizontal
- H Tipo de linearização (→ 130) = Esféra
- I Para "Modo de operação" = "Interface" ou "Interface com capacitância": interface antes da linearização (medida na unidade do nível)
- I' Para "Modo de operação" = "Interface" ou "Interface com capacitância": interface após a linearização (corresponde ao volume ou peso)
- L Nível antes da linearização (medido na unidade do nível)
- L' Nível linearizado (→ 133) (corresponde ao volume ou peso)
- M Valor máximo (→ 133)
- d Diâmetro (→ 133)
- h Altura intermediária (→ 134)

*Estrutura do submenu no display local*Navegação  Configuração → Config. avançada → Linearização

► **Linearização**

Tipo de linearização

Unidade após linearização

Texto livre

Valor máximo

Diâmetro

Altura intermediária

Modo de tabela

► **Editar tabela**

Nível

Valor do cliente

Ativar tabela

Estrutura do submenu na ferramenta de operação (por ex. FieldCare)

Navegação  Configuração → Config. avançada → Linearização

► Linearização

Tipo de linearização

Unidade após linearização

Texto livre

Nível linearizado

Valor máximo

Diâmetro

Altura intermediária

Modo de tabela

Número da tabela

Nível

Nível

Valor do cliente

Ativar tabela

Descrição dos parâmetros

Navegação  Configuração → Config. avançada → Linearização

Tipo de linearização

Navegação

 Configuração → Config. avançada → Linearização → Tipo linear

Descrição

Selecione o tipo de linearização.

Seleção

- Nenhum
- Linear
- Tabela
- Parte inferior piramidal
- Parte inferior cônica
- Fundo com ângulo
- Cilindro horizontal
- Esféra

Informações adicionais

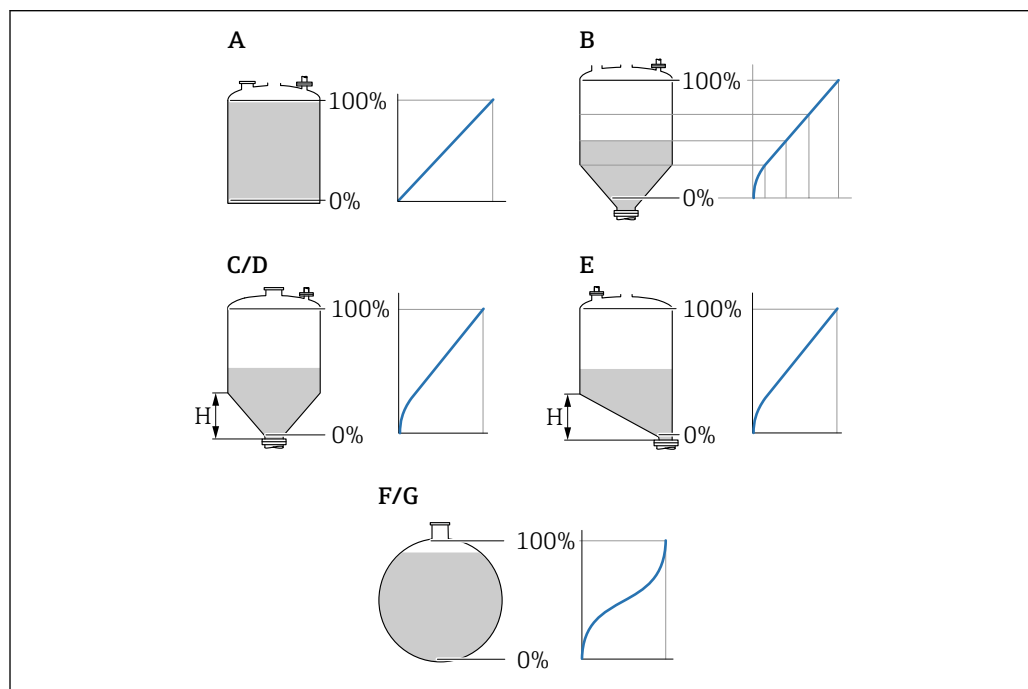

A0021476

 47 Tipos de linearização

- A Nenhum
- B Tabela
- C Parte inferior piramidal
- D Parte inferior cônica
- E Fundo com ângulo
- F Esféra
- G Cilindro horizontal

Significado das opções

▪ Nenhum

O nível é a saída na unidade do nível sem ser convertido (linearizado) previamente.

▪ Linear

O valor de saída (volume/peso) é proporcional ao nível L. Isso é válido, por exemplo, para tanques e silos cilíndricos verticais. Os seguintes parâmetros também devem ser especificados:

▪ **Unidade após linearização** (→  131)

▪ **Valor máximo** (→  133): volume ou peso máximo

▪ Tabela

A relação entre o nível L medido e o valor de saída (volume/peso) é determinado por uma tabela de linearização que consiste de até 32 pares de valores "nível - volume" ou "nível - peso", respectivamente. Os seguintes parâmetros também devem ser especificados:

▪ **Unidade após linearização** (→  131)

▪ **Modo de tabela** (→  134)

▪ Para cada ponto na tabela: **Nível** (→  135)

▪ Para cada ponto na tabela: **Valor do cliente** (→  136)

▪ **Ativar tabela** (→  136)

▪ Parte inferior piramidal

O valor de saída corresponde ao volume ou peso em um silo com fundo de pirâmide. Os seguintes parâmetros também devem ser especificados:

▪ **Unidade após linearização** (→  131)

▪ **Valor máximo** (→  133): volume ou peso máximo

▪ **Altura intermediária** (→  134): a altura da pirâmide

▪ Parte inferior cônica

O valor de saída corresponde ao volume ou peso em um tanque com fundo cônico. Os seguintes parâmetros também devem ser especificados:

▪ **Unidade após linearização** (→  131)

▪ **Valor máximo** (→  133): volume ou peso máximo

▪ **Altura intermediária** (→  134): a altura do cone

▪ Fundo com ângulo

O valor de saída corresponde ao volume ou peso em um silo com fundo angular. Os seguintes parâmetros também devem ser especificados:

▪ **Unidade após linearização** (→  131)

▪ **Valor máximo** (→  133): volume ou peso máximo

▪ **Altura intermediária** (→  134): altura do fundo angular

▪ Cilindro horizontal

O valor de saída corresponde ao volume ou peso em um cilindro horizontal. Os seguintes parâmetros também devem ser especificados:

▪ **Unidade após linearização** (→  131)

▪ **Valor máximo** (→  133): volume ou peso máximo

▪ **Diâmetro** (→  133)

▪ Esféra

O valor de saída corresponde ao volume ou peso em um tanque esférico. Os seguintes parâmetros também devem ser especificados:

▪ **Unidade após linearização** (→  131)

▪ **Valor máximo** (→  133): volume ou peso máximo

▪ **Diâmetro** (→  133)

Unidade após linearização





Navegação

  Configuração → Config. avançada → Linearização → Unid após linear

Pré-requisitos

Tipo de linearização (→  130) ≠ Nenhum

Descrição	Selecione a unidade para o valor linearizado.
Seleção	<p>Seleção/entrada (unidade 16)</p> <ul style="list-style-type: none"> ▪ 1095 = [Tonelada curta] ▪ 1094 = [lb] ▪ 1088 = [kg] ▪ 1092 = [Tonelada] ▪ 1048 = [US Gal.] ▪ 1049 = [Imp. Gal.] ▪ 1043 = [pés³] ▪ 1571 = [cm³] ▪ 1035 = [dm³] ▪ 1034 = [m³] ▪ 1038 = [l] ▪ 1041 = [hl] ▪ 1342 = [%] ▪ 1010 = [m] ▪ 1012 = [mm] ▪ 1018 = [ft] ▪ 1019 = [pol.] ▪ 1351 = [l/s] ▪ 1352 = [l/min] ▪ 1353 = [l/h] ▪ 1347 = [m³/s] ▪ 1348 = [m³/min] ▪ 1349 = [m³/h] ▪ 1356 = [pés³/s] ▪ 1357 = [pés³/min] ▪ 1358 = [pés³/h] ▪ 1362 = [US Gal./s] ▪ 1363 = [US Gal./min] ▪ 1364 = [US Gal./h] ▪ 1367 = [Imp. Gal./s] ▪ 1358 = [Imp. Gal./min] ▪ 1359 = [Imp. Gal./h] ▪ 32815 = [Ml/s] ▪ 32816 = [Ml/min] ▪ 32817 = [Ml/h] ▪ 1355 = [Ml/d]
Informações adicionais	<p>A unidade selecionada é usada apenas para propósitos de exibição. O valor medido não é convertido nas bases da unidade selecionada.</p> <p> Também é possível a linearização distância-a-distância, isto é, a linearização da unidade do nível para outra unidade do comprimento. Selecione oLinear modo de linearização para este propósito. Para especificar a nova unidade do nível, selecione a opção Free text na parâmetro Unidade após linearização e insira a unidade no parâmetro Texto livre (→  132).</p>

Texto livre**Navegação**



  Configuração → Config. avançada → Linearização → Texto livre

Pré-requisitos

Unidade após linearização (→  131) = **Free text**



Descrição	Insira o símbolo da unidade.
Entrada do usuário	Até 32 caracteres alfanuméricos (letras, números, caracteres especiais)

Nível linearizado

Navegação	 Configuração → Config. avançada → Linearização → Nível linear
Descrição	Exibe o nível linearizado.
Informações adicionais	 Essa unidade é definida pela parâmetro Unidade após linearização .



Valor máximo



Navegação	 Configuração → Config. avançada → Linearização → Valor máximo
Pré-requisitos	O Tipo de linearização (→  130) tem um dos seguintes valores: <ul style="list-style-type: none"> ■ Linear ■ Parte inferior piramidal ■ Parte inferior cônica ■ Fundo com ângulo ■ Cilindro horizontal ■ Esféra
Descrição	Linearized value corresponding to a level of 100%.
Entrada do usuário	-50 000.0 para 50 000.0 %

Diâmetro



Navegação	 Configuração → Config. avançada → Linearização → Diâmetro
Pré-requisitos	O Tipo de linearização (→  130) tem um dos seguintes valores: <ul style="list-style-type: none"> ■ Cilindro horizontal ■ Esféra
Descrição	Diameter of the cylindrical or spherical tank.
Entrada do usuário	0 para 9 999.999 m
Informações adicionais	A unidade é definida na parâmetro Unidade de distância (→  111).

Altura intermediária



Navegação

Configuração → Config. avançada → Linearização → Altura interm.

Pré-requisitos

O **Tipo de linearização** (→ 130) tem um dos seguintes valores:

- Parte inferior piramidal
- Parte inferior cônica
- Fundo com ângulo

Descrição

Height of the pyramid, conical or angled bottom.

Entrada do usuário

0 para 200 m

Informações adicionais

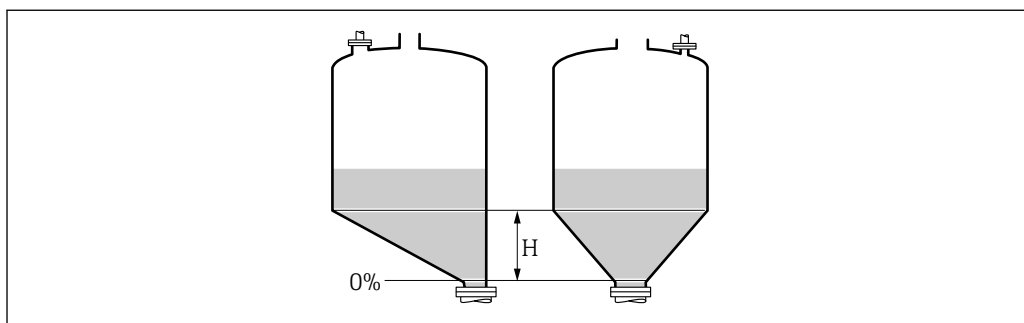

A0013264

H Altura intermediária

A unidade é definida na parâmetro **Unidade de distância** (→ 111).

Modo de tabela



Navegação

Configuração → Config. avançada → Linearização → Modo de tabela

Pré-requisitos

Tipo de linearização (→ 130) = Tabela

Descrição

Selecione o modo de edição da tabela de linearização.

Seleção

- Manual
- Semiautomático
- Limpar tabela
- Ordenar tabela

Informações adicionais

Significado das opções

▪ Manual

O nível e o valor linearizado associado são inseridos manualmente para cada ponto de linearização.

▪ Semiautomático

O nível é medido pelo equipamento para cada ponto de linearização. O valor linearizado associado é inserido manualmente.

▪ Limpar tabela



Exclui a tabela de linearização existente.

▪ Ordenar tabela

Reorganiza os pontos de linearização em ordem crescente.



Condições que a tabela de linearização deve atender:



- A tabela pode ter até 32 pares de valores "Nível - Valor linearizado".
- A tabela deve ser monotônica (aumentando ou diminuindo monotonicamente).
- O primeiro ponto de linearização deve referir-se ao nível mínimo.
- O último ponto de linearização deve referir-se ao nível máximo.

 Antes de inserir uma tabela de linearização, os valores para **Calibração vazia** (→  113) e **Calibração cheia** (→  113) devem ser ajustados corretamente.



Se os valores da tabela precisarem ser alterados depois que a calibração completa ou vazia tiver sido alterada, uma avaliação correta só será garantida se a tabela existente for excluída e a tabela completa for inserida novamente. Para fazer isso, exclua a tabela existente (**Modo de tabela** (→  134) = **Limpar tabela**). Em seguida, insira uma nova tabela.





Como inserir a tabela

- Através de FieldCare
Os pontos da tabela podem ser inseridos através dos parâmetros **Número da tabela** (→  135), **Nível** (→  135) e **Valor do cliente** (→  136). Como alternativa, o editor gráfico de tabelas pode ser utilizado: Operação do Equipamento → Funções do Equipamento → Funções Adicionais → Linearização (Online/Offline)
- Através do display local
Selecione submenu **Editar tabela** para acessar o editor gráfico de tabelas. A tabela é exibida e pode ser editada linha por linha.

 O ajuste de fábrica para a unidade de nível é de "%". Se você quiser inserir a tabela de linearização em unidades físicas, você deve selecionar a unidade apropriada na parâmetro **Unidade do nível** (→  125) antecipadamente.

 Se uma tabela decrescente for inserida, os valores para 20 mA e 4 mA da saída de corrente serão trocados. Isso significa: 20 mA refere-se ao nível mais baixo, enquanto que 4 mA se refere ao nível mais alto.

Número da tabela 	
Navegação	 Configuração → Config. avançada → Linearização → Número da tabela
Pré-requisitos	Tipo de linearização (→  130) = Tabela
Descrição	Selecione o ponto da tabela que você irá inserir ou alterar.
Entrada do usuário	1 para 32



Nível (Manual) 	
Navegação	 Configuração → Config. avançada → Linearização → Nível
Pré-requisitos	<ul style="list-style-type: none"> ▪ Tipo de linearização (→  130) = Tabela ▪ Modo de tabela (→  134) = Manual
Descrição	Insira o valor do nível do ponto da tabela (antes da linearização).

Entrada do usuário Número do ponto flutuante assinado

Nível (Semiautomático)

Navegação  Configuração → Config. avançada → Linearização → Nível

Pré-requisitos

- **Tipo de linearização** (→  130) = **Tabela**
- **Modo de tabela** (→  134) = **Semiautomático**

Descrição Exibe o nível medido L (valor antes da linearização). Este valor é transmitido para a tabela.

Valor do cliente



Navegação  Configuração → Config. avançada → Linearização → Valor do cliente



Pré-requisitos **Tipo de linearização** (→  130) = **Tabela**

Descrição Insira o valor linearizado para o ponto da tabela.

Entrada do usuário Número do ponto flutuante assinado

Ativar tabela



Navegação   Configuração → Config. avançada → Linearização → Ativar tabela

Pré-requisitos **Tipo de linearização** (→  130) = **Tabela**

Descrição Ative (habilite) ou desative (desabilite) a tabela de linearização.

Seleção

- Desabilitar
- Habilitar

Informações adicionais **Significado das opções**

- **Desabilitar**
O nível medido não é linearizado.
Se **Tipo de linearização** (→  130) = **Tabela** ao mesmo tempo, o equipamento emite a mensagem de erro F435.
- **Habilitar**
O nível medido é linearizado de acordo com a tabela.

 Ao editar a tabela, parâmetro **Ativar tabela** é automaticamente redefinido para **Desabilitar** e deve ser redefinido para **Habilitar** após a tabela ter sido inserida.

Submenu "Configurações de segurança"

Navegação  Configuração → Config. avançada → Config segur

Eco de saída perdido

Navegação

 Configuração → Config. avançada → Config segur → Eco saída perd

Descrição

Sinal de saída no caso de um eco perdido.

Seleção

- Último valor válido
- Rampa no eco perdido
- Valor do eco perdido
- Alarme

Informações adicionais

Significado das opções

■ Último valor válido

O último valor válido é mantido no caso de um eco perdido.

■ Rampa no eco perdido ³⁾

No caso de um eco perdido, o valor de saída é deslocado continuamente em direção a 0% ou 100%. A inclinação da rampa é definida na parâmetro **Rampa no eco perdido** (→  138).

■ Valor do eco perdido ³⁾

No caso de um eco perdido, a saída assume o valor definido no parâmetro **Valor do eco perdido** (→  137).

■ Alarme

No caso de um eco perdido, o equipamento gera um alarme; consulte o parâmetro **Modo de falha** (→  148)

Valor do eco perdido

Navegação

 Configuração → Config. avançada → Config segur → Valor eco perd.

Pré-requisitos

Eco de saída perdido (→  137) = Valor do eco perdido

Descrição



Valor de saída no caso de um eco perdido

Entrada do usuário

0 para 200 000.0 %

Informações adicionais

Use a unidade que foi definida para a saída do valor medido:

- sem linearização: **Unidade do nível** (→  125)
- com linearização: **Unidade após linearização** (→  131)

3) Visível apenas se "Tipo de linearização (→  130)" = "Nenhum"

Rampa no eco perdido



Navegação	Configuração → Config. avançada → Config segur → Rampa eco perd
Pré-requisitos	Eco de saída perdido (→ 137) = Rampa no eco perdido
Descrição	Inclinação da rampa no caso de um eco perdido
Entrada do usuário	Número do ponto flutuante assinado
Informações adicionais	

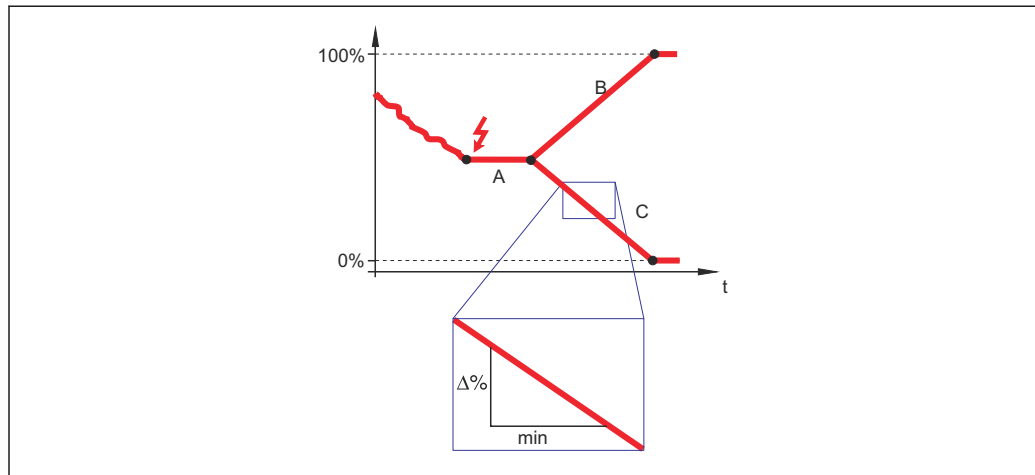

A0013269

- A Tempo de atraso do eco perdido
 B Rampa no eco perdido (→ 138) (valor positivo)
 C Rampa no eco perdido (→ 138) (valor negativo)

- A unidade para a inclinação da rampa é "uma porcentagem da faixa de medição por minuto" (%/min.).
- Para uma inclinação negativa da rampa: O valor medido diminui continuamente até chegar a 0%.
- Para uma inclinação positiva da rampa: O valor medido aumenta continuamente até chegar a 100%.

Distância de Bloqueio



Navegação	Configuração → Config. avançada → Config segur → Dist. Bloqueio
Descrição	Especifique a distância de bloqueio superior UB.
Entrada do usuário	0 para 200 m
Ajuste de fábrica	Para haste e hastes rígidas até 8 m (26 ft): 200 mm (8 in)
Informações adicionais	Sinais na distância de bloqueio superior só são avaliados se estiveram fora da distância de bloqueio quando o equipamento foi ligado e se moveram para a distância de bloqueio

devido a uma mudança de nível durante a operação. Sinais que já estão na distância de bloqueio quando o equipamento é ligado são ignorados.

- i** Este comportamento é válido somente se as duas condições forem atendidas:
- Especialista → Sensor → Rastreamento do eco → Modo de avaliação = **Histórico de intervalo curto** ou **Histórico de intervalo longo**)
 - Especialista → Sensor → Compensação da fase gás → Modo GPC= **Ligado, Sem correção** ou **Correção externa**

Se uma dessas condições não for atendida, os sinais na distância de bloqueio sempre serão ignorados.

- i** Um comportamento diferente para sinais na distância de bloqueio quando o equipamento pode ser definido no parâmetro **Modo de avaliação da banda morta**.
- i** Se necessário, um comportamento diferente para sinais na distância de bloqueio pode ser definido pela assistência técnica da Endress+Hauser.

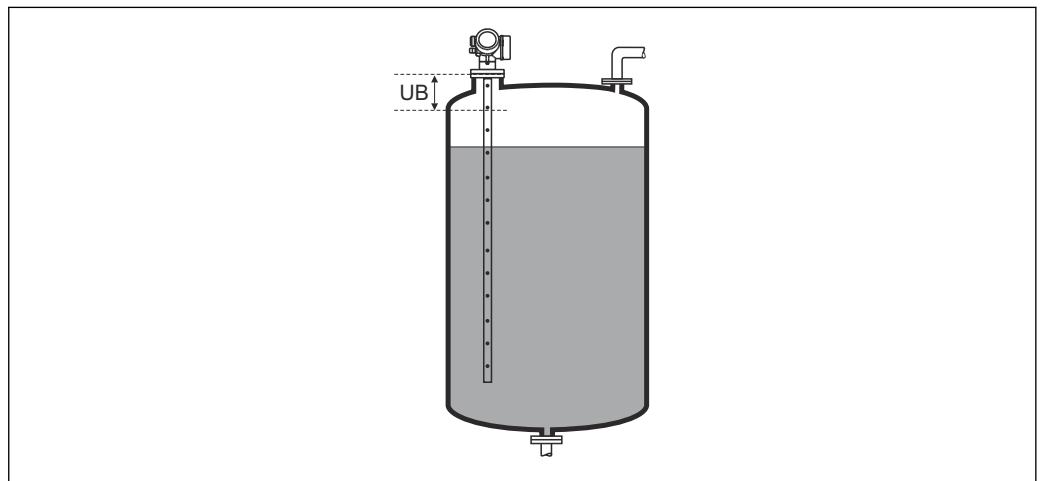

A0013219

48 Distância de bloqueio (UB) para medições em líquidos

Assistente "Confirmação SIL/WHG"

 A assistente **Confirmação SIL/WHG** está disponível apenas para equipamentos com SIL ou aprovação WHG (Recurso 590: "Additional Approval", opção LA: "SIL" ou LC: "WHG overfill prevention") que **não** estão atualmente no estado bloqueado WHG ou SIL.



A assistente **Confirmação SIL/WHG** é necessária para bloquear o equipamento, de acordo com SIL ou WHG. Para detalhes, consulte o "Manual de Segurança Funcional" do respectivo equipamento, que descreve o procedimento de bloqueio e os parâmetros da sequência.



Navegação





Configuração → Config. avançada → Confirm. SIL/WHG

Assistente "SIL/WHG desactivado"

 O assistente **SIL/WHG desactivado** (→  141) é visível somente se o equipamento estiver bloqueado para SIL ou bloqueado para WHG. Para mais detalhes, consulte o "manual de segurança funcional" do respectivo equipamento.

Navegação   Configuração → Config. avançada → SIL/WHG desactiv

Reset da proteção contra escrita**Navegação**

  Configuração → Config. avançada → SIL/WHG desactiv → Reset prot escr



Descrição

Insira o código de desbloqueio.

Entrada do usuário

0 para 65 535

Código Incorreto**Navegação**

  Configuração → Config. avançada → SIL/WHG desactiv → Código Incorreto

Descrição

Indica que um código de desbloqueio incorreto foi inserido. Selecione o procedimento.



Seleção



- Reinsere o código
- Abortar Sequência

Submenu "Parâmetros da sonda"



O submenu **Parâmetros da sonda** ajuda a garantir que o equipamento atribua corretamente o sinal da extremidade da sonda dentro da curva envelope. A atribuição está correta se o comprimento da sonda indicado pelo equipamento corresponder ao comprimento real dela. A correção automática do comprimento da sonda somente pode ser realizada se a sonda estiver instalada no recipiente e estiver completamente descoberta (sem meio) por todo seu comprimento. Para recipientes parcialmente cheios e se o comprimento da sonda for conhecido, selecione **Confirmar comprimento da sonda** (→  143)=**Entrada manual** para inserir o valor manualmente.

 Se um mapeamento tiver sido registrado após o encurtamento da sonda, não é mais possível executar uma correção automática do comprimento da sonda. Se isso ocorrer, há suas opções:

- Primeiro, exclua a curva de mapeamento usando o parâmetro **Gravar mapa** (→  118) e a correção do comprimento da sonda pode ser realizada. Após a correção do comprimento da sonda, uma nova curva de mapeamento pode ser registrada usando a opção parâmetro **Gravar mapa** (→  118).
- Como alternativa, selecione **Confirmar comprimento da sonda** (→  143)=**Entrada manual** e insira o comprimento da sonda manualmente no parâmetro **Comprimento da sonda apresentado**.

 Uma correção automática do comprimento da sonda só é possível após a opção correta ter sido selecionada em parâmetro **Sonda aterrada** (→  142).

Navegação  Configuração → Config. avançada → Parâmetros sonda

Sonda aterrada 	
Navegação	 Configuração → Config. avançada → Parâmetros sonda → Sonda aterrada
Pré-requisitos	Modo de operação = Nível
Descrição	Especifique se a sonda está aterrada.
Seleção	<ul style="list-style-type: none"> ▪ Não ▪ Sim
Comprimento da sonda apresentado 	

Navegação  Configuração → Config. avançada → Parâmetros sonda → Compr sonda apre

Descrição

- Na maioria dos casos:
Exibe o comprimento da sonda de acordo com o sinal do final da sonda atualmente medido.
- Para **Confirmar comprimento da sonda** (→  143) = **Entrada manual**:
Insira o comprimento real da sonda.

Entrada do usuário 0 para 200 m

Confirmar comprimento da sonda
**Navegação**

Configuração → Config. avançada → Parâmetros sonda → Conf compr sonda

Descrição

Especifique se o valor exibido em parâmetro **Comprimento da sonda apresentado** corresponde ao comprimento real da sonda. Com base nessa entrada, o equipamento executa uma correção de comprimento da sonda.

Seleção



- Comprimento da sonda OK
- Comprimento da sonda muito pequeno
- Comprimento da sonda muito grande
- Sonda coberta
- Entrada manual
- Comprimento da sonda desconhecido

Informações adicionais**Significado das opções**

- **Comprimento da sonda OK**
A ser selecionado se o comprimento correto da sonda estiver sendo exibido. A correção não é necessária. O equipamento sai da sequência.
- **Comprimento da sonda muito pequeno**
A ser selecionado se o comprimento exibido for menor que o comprimento real da sonda. Um sinal diferente da extremidade da sonda é alocado e o comprimento recém-calculado é exibido em parâmetro **Comprimento da sonda apresentado**. Este procedimento deve ser repetido até que o valor exibido corresponda ao comprimento real da sonda.
- **Comprimento da sonda muito grande**
A ser selecionado se o comprimento exibido for maior que o comprimento real da sonda. Um sinal diferente da extremidade da sonda é alocado e o comprimento recém-calculado é exibido em parâmetro **Comprimento da sonda apresentado**. Este procedimento deve ser repetido até que o valor exibido corresponda ao comprimento real da sonda.
- **Sonda coberta**
A ser selecionada se a sonda estiver (parcial ou completamente) coberta. Neste caso, é impossível fazer uma correção do comprimento da sonda.
- **Entrada manual**
A ser selecionado se nenhuma correção automática do comprimento da sonda deve ser realizada. Em vez disso, o comprimento real da sonda deve ser inserido manualmente em parâmetro **Comprimento da sonda apresentado**.⁴⁾
- **Comprimento da sonda desconhecido**
A ser selecionado se o comprimento real da sonda for desconhecido. Neste caso, é impossível fazer uma correção do comprimento da sonda.

4) Quando estiver operando através do FieldCare, a opção **Entrada manual** não precisa ser selecionada explicitamente; a edição manual do comprimento da sonda é sempre possível aqui.

Assistente "Correção de comprimento da sonda"

 A opção assistente **Correção de comprimento da sonda** está disponível apenas ao operar através do display local. Ao operar através de uma ferramenta de operação, todos os parâmetros relativos à correção de comprimento da sonda estão localizados diretamente nos submenu **Parâmetros da sonda** (→  142).

Navegação  Configuração → Config. avançada → Parâmetros sonda → Correc cmp sonda

Confirmar comprimento da sonda 

Navegação  Configuração → Config. avançada → Parâmetros sonda → Correc cmp sonda → Conf compr sonda

Descrição Especifique se o valor exibido em parâmetro **Comprimento da sonda apresentado** corresponde ao comprimento real da sonda. Com base nessa entrada, o equipamento executa uma correção de comprimento da sonda.

Seleção

- Comprimento da sonda OK
- Comprimento da sonda muito pequeno
- Comprimento da sonda muito grande
- Sonda coberta
- Entrada manual
- Comprimento da sonda desconhecido

Informações adicionais**Significado das opções**

- **Comprimento da sonda OK**

A ser selecionado se o comprimento correto da sonda estiver sendo exibido. A correção não é necessária. O equipamento sai da sequência.

- **Comprimento da sonda muito pequeno**

A ser selecionado se o comprimento exibido for menor que o comprimento real da sonda. Um sinal diferente da extremidade da sonda é alocado e o comprimento recém-calculado é exibido em parâmetro **Comprimento da sonda apresentado**. Este procedimento deve ser repetido até que o valor exibido corresponda ao comprimento real da sonda.

- **Comprimento da sonda muito grande**

A ser selecionado se o comprimento exibido for maior que o comprimento real da sonda. Um sinal diferente da extremidade da sonda é alocado e o comprimento recém-calculado é exibido em parâmetro **Comprimento da sonda apresentado**. Este procedimento deve ser repetido até que o valor exibido corresponda ao comprimento real da sonda.

- **Sonda coberta**

A ser selecionada se a sonda estiver (parcial ou completamente) coberta. Neste caso, é impossível fazer uma correção do comprimento da sonda.

- **Entrada manual**

A ser selecionado se nenhuma correção automática do comprimento da sonda deve ser realizada. Em vez disso, o comprimento real da sonda deve ser inserido manualmente em parâmetro **Comprimento da sonda apresentado**.⁵⁾

- **Comprimento da sonda desconhecido**

A ser selecionado se o comprimento real da sonda for desconhecido. Neste caso, é impossível fazer uma correção do comprimento da sonda.

5) Quando estiver operando através do FieldCare, a opção **Entrada manual** não precisa ser selecionada explicitamente; a edição manual do comprimento da sonda é sempre possível aqui.

Comprimento da sonda apresentado

**Navegação**

 Configuração → Config. avançada → Parâmetros sonda → Correc cmp sonda
→ Compr sonda apre



Descrição

- Na maioria dos casos:
Exibe o comprimento da sonda de acordo com o sinal do final da sonda atualmente medido.
- Para **Confirmar comprimento da sonda** (→  143) = **Entrada manual**:
Insira o comprimento real da sonda.

Entrada do usuário

0 para 200 m

Submenu "Saída de corrente 1 para 2"

 A submenu **Saída de corrente 2** (→  146) só está disponível para equipamentos com duas saídas de corrente.

Navegação  Configuração → Config. avançada → Saída corr. 1 para 2

Atribuir saída de corrente 1 para 2 **Navegação**

 Configuração → Config. avançada → Saída corr. 1 para 2 → Atr. s. corr

Descrição

Selecionar variável do processo para saída de corrente.

Seleção

- Nível linearizado
- Distância
- Temperatura da eletrônica
- Amplitude relativa do eco
- Saída analógica diag avançado 1
- Saída analógica diag avançado 2

Ajuste de fábrica**Para medições de nível**

- Saída de corrente 1: Nível linearizado
- Saída de corrente 2 ⁶⁾: Nível linearizado

Informações adicionais

Definição da faixa de corrente para os processos variáveis

Variáveis do processo	Valor 4 mA	Valor 20 mA
Nível linearizado	0 % ¹⁾ ou pelo valor linearizado associado	100 % ²⁾ ou pelo valor linearizado associado
Distância	0 (isto é, o nível está no ponto de referência)	Calibração vazia (→  113) (isto é, o nível está 0 %)
Temperatura da eletrônica	-50 °C (-58 °F)	100 °C (212 °F)
Amplitude relativa do eco	0 mV	2 000 mV
Saída analógica diag avançado 1/2	dependendo da parametrização dos Diagnósticos Avançados	

1) o nível 0% é definido pela parâmetro **Calibração vazia** (→  113)

2) o nível 100% é definido pela parâmetro **Calibração cheia** (→  113)

 Pode ser necessário ajustar os valores de 4mA e 20mA para a aplicação (especialmente no caso da opção **Saída analógica diag avançado 1/2**).

Isso pode ser feito pelos seguintes parâmetros:

- Especialista → Saída → Saída de corrente 1 para 2 → Turn down
- Especialista → Saída → Saída de corrente 1 para 2 → Valor 4 mA
- Especialista → Saída → Saída de corrente 1 para 2 → Valor 20 mA

6) apenas para equipamentos com duas saídas de corrente

Span de corrente
**Navegação**

Configuração → Config. avançada → Saída corr. 1 para 2 → Span corrente

Descrição

Determina o range da corrente usado para transmitir o valor medido.

‘4...20mA’:

Variável medida: 4 ...20 mA

‘4...20mA NAMUR’:

Variável medida: 3.8 ... 20.5 mA

‘4...20mA US’:

Variável medida: 3.9 ... 20.8 mA

‘Corrente fixa’:

Variável medida transmitida somente via HART.

Nota:

Correntes abaixo de 3.6 mA ou acima de 21.95 mA podem ser usadas para indicar um alarme.

Seleção

- 4...20 mA
- 4...20 mA NAMUR
- 4...20 mA US
- Corrente fixa

Informações adicionais

Significado das opções

Opção	Faixa de corrente para variável do processo	Nível do sinal de alarme mais baixo	Nível do sinal de alarme mais alto
4...20 mA	4 para 20.5 mA	< 3.6 mA	> 21.95 mA
4...20 mA NAMUR	3.8 para 20.5 mA	< 3.6 mA	> 21.95 mA
4...20 mA US	3.9 para 20.8 mA	< 3.6 mA	> 21.95 mA
Corrente fixa	Corrente constante, definida na parâmetro Corrente fixa (→ 147).		

Em caso de erro, a corrente de saída assume o valor definido no parâmetro **Modo de falha** (→ 148).

- Se o valor medido estiver fora da faixa de medição, a mensagem de diagnóstico **Saída de corrente** é emitida.

Em um ciclo HART multiponto, apenas um equipamento pode usar a corrente analógica para transmitir um sinal. Para todos os outros equipamentos, é preciso definir:

- **Span de corrente = Corrente fixa**
- **Corrente fixa (→ 147) = 4 mA**

Corrente fixa
**Navegação**

Configuração → Config. avançada → Saída corr. 1 para 2 → Corrente fixa

Pré-requisitos



Span de corrente (→ 147) = Corrente fixa

Descrição

Define valor constante da saída de corrente.

Entrada do usuário 4 para 22.5 mA

Amortecimento de saída

Navegação   Configuração → Config. avançada → Saída corr. 1 para 2 → Amort. saída

Descrição Tempo de reação do sinal de saída do valor medido flutuando.

Entrada do usuário 0.0 para 999.9 s

Informações adicionais As flutuações do valor medido afetam a corrente de saída com um atraso exponencial, a constante tempo τ que é definida neste parâmetro. Com uma pequena constante de tempo, a saída reage imediatamente às alterações do valor medido. Com uma grande constante de tempo, a reação da saída fica mais atrasada. Para $\tau = 0$ (ajuste de fábrica) não há amortecimento.

Modo de falha

Navegação   Configuração → Config. avançada → Saída corr. 1 para 2 → Modo de falha

Pré-requisitos **Span de corrente (→  147) ≠ Corrente fixa**

Descrição Define qual corrente a saída assume em caso de erro.

‘Mín.’:
< 3.6mA

‘Máx.’:
> 21.95mA

‘Último valor válido’:
Último valor válido antes do erro acontecer.

‘Valor atual’:
A corrente de saída é igual ao valor medido, e o erro é ignorado.

‘Valor definido’:
Valor definido pelo usuário.

Seleção

- Mín.
- Máx.
- Último valor válido
- Valor atual
- Valor definido

Informações adicionais**Significado das opções**▪ **Mín.**

A saída de corrente adota o valor de nível mais baixo do alarme de acordo com o parâmetro **Span de corrente** (→  147).

▪ **Máx.**

A saída de corrente adota o valor de nível mais alto do alarme de acordo com o parâmetro **Span de corrente** (→  147).

▪ **Último valor válido**

A corrente permanece constante no último valor antes de ocorrer o erro.

▪ **Valor atual**

A corrente de saída segue o valor medido; o erro é ignorado.



▪ **Valor definido**

A corrente de saída assume o valor definido na parâmetro **Corrente de falha** (→  149).



O comportamento de erro de outros canais de saída não é influenciado por essas configurações, porém, é definido em parâmetros separados.

Corrente de falha**Navegação**

  Configuração → Config. avançada → Saída corr. 1 para 2 → Corrente falha

Pré-requisitos

Modo de falha (→  148) = **Valor definido**

Descrição

Define qual corrente a saída assume em caso de erro.

Entrada do usuário

3.59 para 22.5 mA



Corrente de saída 1 para 2**Navegação**

  Configuração → Config. avançada → Saída corr. 1 para 2 → Corrente saída 1 para 2

Descrição

Mostre o valor atual calculado da corrente de saída.

Submenu "Saída chave"

 A submenu **Saída chave** (→  150) somente fica disponível para equipamentos com saída comutada. ⁷⁾

Navegação  Configuração → Config. avançada → Saída chave

Função de saída chave**Navegação**

 Configuração → Config. avançada → Saída chave → Função s. chave

Descrição

Define a função da saída chaveada.

'Off'

A saída chaveada está sempre aberta (não-condutiva)

'On'

A saída chaveada está sempre fechada (condutiva)

'Comportamento de diagnóstico'

A saída chaveada é normalmente fechada e só abre se um evento de diagnóstico ocorrer.

'Limite'

A saída chaveada é normalmente fechada e só abre se um valor medido exceder um limite definido.

'Saída digital'

A saída chaveada é controlada por um dos blocos de saída digital do equipamento.

Seleção

- Desl.
- Ligado
- Perfil do Diagnostico
- Limite
- Saída Digital

Informações adicionais**Significado das opções**

- **Desl.**

A saída está sempre aberta (não-condutiva).

- **Ligado**

A saída está sempre fechada (condutiva).

- **Perfil do Diagnostico**

Normalmente, a saída fica fechada e somente é aberta se houver um evento de diagnóstico. A opção parâmetro **Atribuir nível de diagnóstico** (→  151) determina para qual tipo de evento a saída está aberta.

- **Limite**

A saída normalmente fica fechada e somente é aberta se uma variável medida exceder ou cair abaixo de um limite definido. Os valores limite são definidos pelos seguintes parâmetros:

- **Atribuir limite** (→  151)

- **Valor para ligar** (→  152)

- **Valor para desligar** (→  153)

- **Saída Digital**

O estado de comutação da saída rastreia o valor de saída de um bloco de função DI. O bloqueio da função é selecionado na opção parâmetro **Atribuir status** (→  151).

 As opções **Desl.** e **Ligado** podem ser usadas para simular a saída comutada.

7) Código de pedido 020 "Fonte de alimentação; Saída", opção B, E ou G

Atribuir status

Navegação	Configuração → Config. avançada → Saída chave → Atribuir status
Pré-requisitos	Função de saída chave (→ 150) = Saída Digital
Descrição	Atribui um bloco de saída discreta ou um bloco de diagnóstico avançado para a saída chaveada.
Seleção	<ul style="list-style-type: none"> ■ Desl. ■ Saída digital AD 1 ■ Saída digital AD 2
Informações adicionais	As opções Saída digital AD 1 e Saída digital AD 2 referem-se aos Blocos de Diagnóstico Avançado. Um sinal de comutação gerado nestes blocos pode ser transmitido através da saída comutada.

Atribuir limite

Navegação	Configuração → Config. avançada → Saída chave → Atribuir limite
Pré-requisitos	Função de saída chave (→ 150) = Limite
Descrição	Define qual variável de medição será checada para violação de limite.
Seleção	<ul style="list-style-type: none"> ■ Desl. ■ Nível linearizado ■ Distância ■ Interface linearizada * ■ Distância da interface * ■ Espessura camada superior * ■ Tensão do terminal ■ Temperatura da eletrônica ■ Capacitância medida * ■ Amplitude relativa do eco ■ Amplitude relativa de interface * ■ Amplitude absoluta do eco ■ Amplitude de interface absoluta *

Atribuir nível de diagnóstico

Navegação	Configuração → Config. avançada → Saída chave → Atrib nvl diag.
Pré-requisitos	Função de saída chave (→ 150) = Perfil do Diagnostico
Descrição	Define para qual classe de evento de diagnóstico a saída chaveada reage.

* Visibilidade depende das opções ou configurações do equipamento.

- Seleção**
- Alarme
 - Alarme ou aviso
 - Advertência

Valor para ligar

Navegação Configuração → Config. avançada → Saída chave → Valor para ligar

Pré-requisitos **Função de saída chave (→ 150) = Limite**

Descrição Define o ponto de chaveamento para on.
A saída é fechada se a variável de processo relacionada estiver acima desse ponto.

Entrada do usuário Número do ponto flutuante assinado

Informações adicionais O comportamento de comutação depende da posição relativa dos parâmetros **Valor para ligar** e **Valor para desligar**:

Valor para ligar > Valor para desligar

- A saída é fechada se o valor medido for maior que **Valor para ligar**.
- A saída é aberta se o valor medido for menor que **Valor para desligar**.

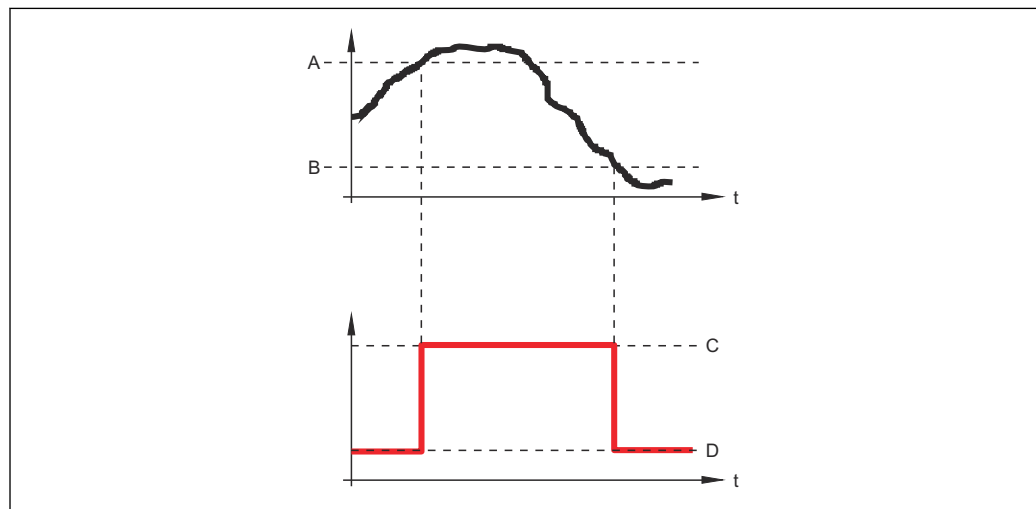

A0015585

- A Valor para ligar
B Valor para desligar
C Saída fechada (condutora)
D Saída aberta (não condutora)

Valor para ligar < Valor para desligar

- A saída é fechada se o valor medido for menor que **Valor para ligar**.
- A saída é aberta se o valor medido for maior que **Valor para desligar**.

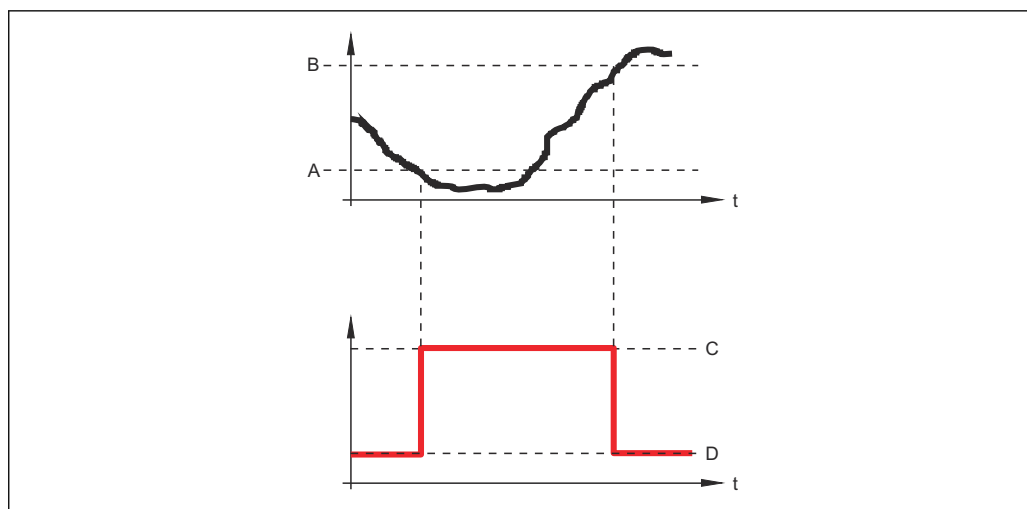

A0015586

- A Valor para ligar
- B Valor para desligar
- C Saída fechada (condutora)
- D Saída aberta (não condutora)

Atraso para ligar



Navegação

Configuração → Config. avançada → Saída chave → Atraso p/ ligar

Pré-requisitos

- Função de saída chave (→ 150) = Limite
- Atribuir limite (→ 151) ≠ Desl.

Descrição

Define o atraso aplicado antes que a saída chaveie para on.

Entrada do usuário

0.0 para 100.0 s

Valor para desligar



Navegação

Configuração → Config. avançada → Saída chave → Vlr p/ desligar

Pré-requisitos

Função de saída chave (→ 150) = Limite

Descrição

Define o ponto de chaveamento off.
A saída é aberta se a variável do processo relacionado ficar abaixo desse ponto.





Entrada do usuário

Número do ponto flutuante assinado



Informações adicionais

O comportamento de comutação depende da posição relativa dos parâmetros **Valor para ligar** e **Valor para desligar**; descrição: ver parâmetro **Valor para ligar** (→ 152).



Atraso para desligar

Navegação	  Configuração → Config. avançada → Saída chave → Atraso p/ desl
Pré-requisitos	<ul style="list-style-type: none"> ▪ Função de saída chave (→  150) = Limite ▪ Atribuir limite (→  151) ≠ Desl.
Descrição	Define o atraso aplicado antes que a saída chaveie para off.
Entrada do usuário	0.0 para 100.0 s



Modo de falha

Navegação	  Configuração → Config. avançada → Saída chave → Modo de falha
Pré-requisitos	Função de saída chave (→  150) =Limite ou Saída Digital
Descrição	Define o estado da saída chaveada no caso de erro.
Seleção	<ul style="list-style-type: none"> ▪ Status atual ▪ Abrir ▪ Fechado
Informações adicionais	

Status da chave (contato)

Navegação	  Configuração → Config. avançada → Saída chave → Status chave
Descrição	Status atual da saída chaveada.

Inverter sinal de saída

Navegação	  Configuração → Config. avançada → Saída chave → Invert s. saída
Descrição	<p>'Não' A saída chaveada se comporta conforme a configuração do parâmetro.</p> <p>'Sim' A saída chaveada se comporta inversamente conforme a configuração do parâmetro.</p>
Seleção	<ul style="list-style-type: none"> ▪ Não ▪ Sim

Informações adicionais**Significado das opções****■ Não**

O comportamento da saída digital é conforme descrito acima.

■ Sim

Os estados **Abrir** e **Fechado** são invertidos conforme comparado com a descrição acima.

Submenu "Exibir"

 Submenu **Exibir** fica visível somente se um módulo de display estiver conectado ao equipamento.

Navegação  Configuração → Config. avançada → Exibir

Language**Navegação**

 Configuração → Config. avançada → Exibir → Language

Descrição

Definir idioma do display.

Seleção

- English
- Deutsch *
- Français *
- Español *
- Italiano *
- Nederlands *
- Portuguesa *
- Polski *
- русский язык (Russian) *
- Svenska *
- Türkçe *
- 中文 (Chinese) *
- 日本語 (Japanese) *
- 한국어 (Korean) *
- Bahasa Indonesia *
- tiếng Việt (Vietnamese) *
- čeština (Czech) *

Ajuste de fábrica

O idioma selecionado no recurso 500 da estrutura do produto.
Se nenhum idioma foi selecionado: **English**

Informações adicionais**Formato de exibição****Navegação**

 Configuração → Config. avançada → Exibir → Formato exibição

Descrição

Selecionar como os valores medidos são exibidos no display.

Seleção

- 1 valor, tamanho máx.
- 1 gráfico de barras + 1 valor
- 2 valores
- 1 valor grande + 2 valores
- 4 valores

* Visibilidade depende das opções ou configurações do equipamento.

Informações adicionais



A0019963

49 "Formato de exibição" = "1 valor, tamanho máx."

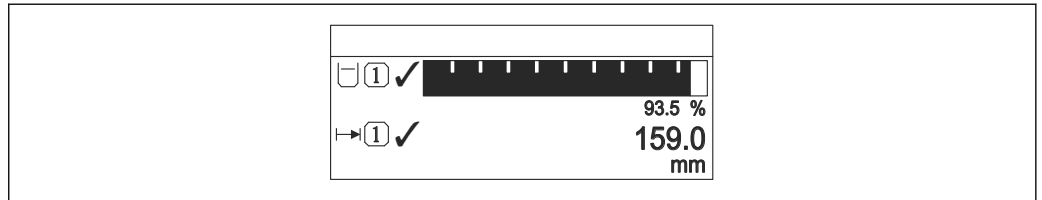

A0019964

50 "Formato de exibição" = "1 gráfico de barras + 1 valor"

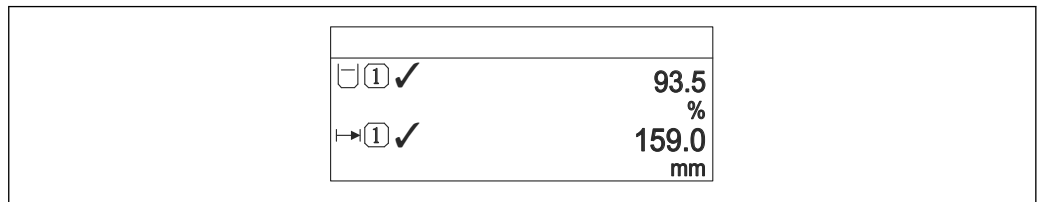

A0019965

51 "Formato de exibição" = "2 valores"

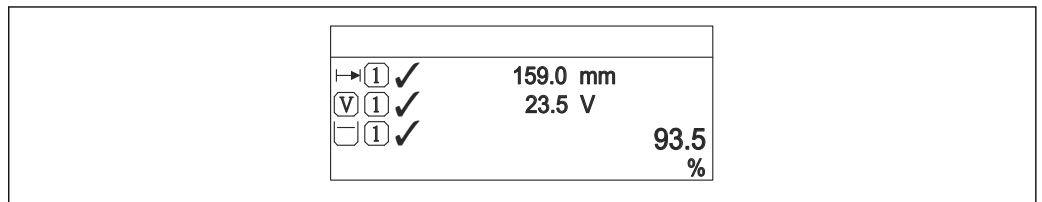

A0019966

52 "Formato de exibição" = "1 valor grande + 2 valores"

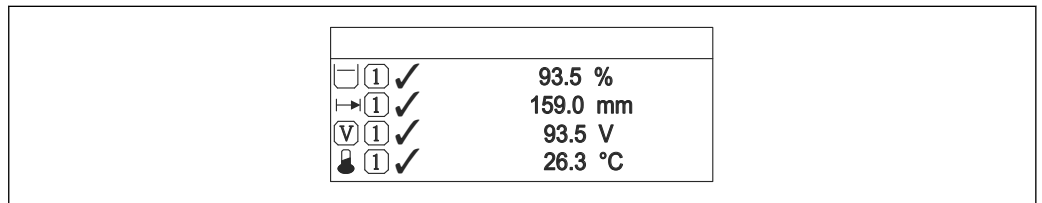

A0019968

53 "Formato de exibição" = "4 valores"

- i

 Os parâmetros **Exibir valor 1 para 4** são usados para especificar quais valores medidos são exibidos no display local e em qual ordem.
- Se for especificado um número maior de valores medidos que o permitido pelo modo de exibição selecionado, os valores se alternam no display do equipamento. O tempo de exibição até a próxima alteração é configurado no parâmetro **Intervalo exibição** (→ 158).

Exibir valor 1 para 4**Navegação**

Configuração → Config. avançada → Exibir → Exibir valor 1

Descrição

Selecionar o valor medido que é mostrado no display local.

Seleção

- Nível linearizado
- Distância
- Interface linearizada *
- Distância da interface *
- Espessura camada superior *
- Saída de corrente 1
- Valor de corrente
- Saída de corrente 2 *
- Tensão do terminal
- Temperatura da eletrônica
- Capacitância medida *
- Saída analógica diag avançado 1
- Saída analógica diag avançado 2

Ajuste de fábrica**Para medições de nível**

- Exibir valor 1: Nível linearizado
- Exibir valor 2: Distância
- Exibir valor 3: Saída de corrente 1
- Exibir valor 4: Nenhum

ponto decimal em 1 para 4**Navegação**

Configuração → Config. avançada → Exibir → Posic. dec. 1

Descrição

Essa seleção não afeta a medição e a precisão do equipamento.

Seleção

- x
- x.x
- x.xx
- x.xxx
- x.xxxx

Informações adicionais

A configuração não afeta a precisão da medição ou de processamento do equipamento.

Intervalo exibição**Navegação**

Configuração → Config. avançada → Exibir → Interv. exibição

Descrição

Determina o tempo que as variáveis são mostradas no display, se o display altera entre diferentes valores.

* Visibilidade depende das opções ou configurações do equipamento.

Entrada do usuário	1 para 10 s
Informações adicionais	Este parâmetro só é relevante se o número de valores de medição selecionados exceder o número de valores que o formato de exibição selecionado pode exibir simultaneamente.

Amortecimento display



Navegação	Configuração → Config. avançada → Exibir → Amortec. display
Descrição	Ajustar tempo de reação do display para flutuações no valor medido.
Entrada do usuário	0.0 para 999.9 s

Cabeçalho

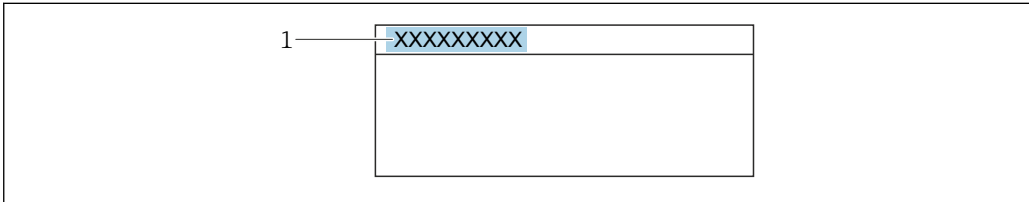

Navegação	Configuração → Config. avançada → Exibir → Cabeçalho
Descrição	Selecionar conteúdo do cabeçalho no display local.
Seleção	<ul style="list-style-type: none"> ■ Tag do equipamento ■ Texto livre
Informações adicionais	

A0029422

1 Posição do texto do cabeçalho no display

Significado das opções

- **Tag do equipamento**
É definido em parâmetro **Tag do equipamento** (→ 111).
- **Texto livre**
É definido em parâmetro **Texto do cabeçalho** (→ 159).

Texto do cabeçalho



Navegação	Configuração → Config. avançada → Exibir → Texto cabeçalho
Pré-requisitos	Cabeçalho (→ 159) = Texto livre
Descrição	Inserir texto do cabeçalho do display.
Entrada do usuário	Sequência de caracteres contendo números, letras e caracteres especiais (12)

Informações adicionais O número de caracteres que pode ser exibido depende dos caracteres usados.

Separador



Navegação Configuração → Config. avançada → Exibir → Separador

Descrição Selecionar separador decimal para exibição de valores numéricos.

Seleção

- .
- ,

Formato do número



Navegação Configuração → Config. avançada → Exibir → Formato número

Descrição Escolher formato do número para o display.

Seleção

- Decimal
- ft-in-1/16"

Informações adicionais A opção opção **ft-in-1/16"** só é válida para unidades de distância.

Menu de casas decimais



Navegação Configuração → Config. avançada → Exibir → Menu casas dec

Descrição Selecione o número de casas decimais para a representação de números dentro do menu de operações.



Seleção

- x
- x.x
- x.xx
- x.xxx
- x.xxxx







Informações adicionais

- É válido somente para números no menu de operação (por exemplo,. **Calibração vazia**, **Calibração cheia**), mas não para a exibição do valor medido. O número de casas decimais para a exibição do valor medido é definido no parâmetro **ponto decimal em 1 para 4**
- Essa configuração não afeta a precisão do equipamento para medir ou calcular o valor

Luz de fundo

Navegação	  Configuração → Config. avançada → Exibir → Luz de fundo
Pré-requisitos	O equipamento possui o display local SD03 (com teclas ópticas).
Descrição	Ligar/Desligar a luz de fundo do display.
Seleção	<ul style="list-style-type: none"> ▪ Desabilitar ▪ Habilitar
Informações adicionais	<p>Significado das opções</p> <ul style="list-style-type: none"> ▪ Desabilitar Desliga a luz de fundo. ▪ Habilitar Liga a luz de fundo. <p> Independentemente da configuração neste parâmetro, a luz de fundo pode ser automaticamente desligada pelo equipamento se a fonte de alimentação for muito baixa.</p>

Contraste da tela

Navegação	  Configuração → Config. avançada → Exibir → Contraste tela
Descrição	Ajustar contraste do display local para as condições ambientes (ex.: iluminação ou ângulo de leitura).
Entrada do usuário	20 para 80 %
Ajuste de fábrica	Dependente do display.
Informações adicionais	<p> Definir o contraste através dos botões:</p> <ul style="list-style-type: none"> ▪ Mais escuro: pressione os botões   simultaneamente. ▪ Mais brilhante: pressione os botões   simultaneamente.

Submenu "Exibição do backup de configuração"

 Este submenu é visível somente se um módulo do display for conectado ao equipamento.

A configuração do equipamento pode ser memorizada no módulo de display a um certo ponto de tempo (backup). A configuração memorizada pode ser restaurada para o equipamento se necessário, por exemplo, para trazer o equipamento de volta a um estado definido. A configuração também pode ser transferida para um equipamento diferente do mesmo tipo usando o módulo do display.

Navegação  Configuração → Config. avançada → Exib bckp config

Tempo de operação

Navegação	 Configuração → Config. avançada → Exib bckp config → Tempo operação
Descrição	Indica por quanto tempo o aparelho esteve em operação.
Informações adicionais	<i>Tempo máximo</i> 9999 d (≈ 27 anos)

Último backup

Navegação	 Configuração → Config. avançada → Exib bckp config → Último backup
Descrição	Indica quando foi feito o último backup para o módulo display.

Gerenciamento de configuração

Navegação	 Configuração → Config. avançada → Exib bckp config → Gerenc config
Descrição	Selecionar ação para gerenciar os dados no módulo display.
Seleção	<ul style="list-style-type: none"> ■ Cancelar ■ Executar backup ■ Restaurar ■ Duplicar ■ Comparar ■ Excluir dados de backup

Informações adicionais**Significado das opções**■ **Cancelar**

Nenhuma medida é executada e o usuário sai do parâmetro.

■ **Executar backup**

Uma cópia de backup da configuração atual do equipamento no HistoROM (embutido no equipamento) é memorizada no módulo do display do equipamento.

■ **Restaurar**

A última cópia de backup da configuração do equipamento é copiada do módulo do display para o HistoROM do equipamento.

■ **Duplicar**

A configuração do transmissor é duplicada para outro equipamento por meio do módulo do display transmissor. Os seguintes parâmetros, que caracterizam o ponto de medição individual, **não** são incluídos na configuração transmitida:

- Código de data HART
- Nome curto HART
- Mensagem HART
- Descritor HART
- Endereço HART
- Tag do equipamento
- Tipo de meio

■ **Comparar**

A configuração do equipamento memorizada no módulo do display é comparada à configuração atual do equipamento do HistoROM. O resultado dessa comparação é exibido no parâmetro **Resultado da comparação** (→  163).

■ **Excluir dados de backup**

A cópia de backup da configuração do equipamento é excluída do módulo de display do equipamento.



Enquanto a ação está em andamento, a configuração não pode ser editada através do display local e uma mensagem do status de processamento aparece no display.



Se um backup existente for restaurado para um equipamento diferente usando o opção **Restaurar**, pode ocorrer que algumas funcionalidades do equipamento não estejam mais disponíveis. Em alguns casos, até mesmo a reinicialização do equipamento não restaurará o status original.

Para transmitir uma configuração a um equipamento diferente, o opção **Duplicar** sempre deve ser utilizado.

Estado de backup

Navegação

  Configuração → Config. avançada → Exib bckp config → Estado backup

Descrição

Exibe qual ação de backup está em andamento no momento.

Resultado da comparação

Navegação

  Configuração → Config. avançada → Exib bckp config → Resultado comp

Descrição

Comparação entre aparelho atual e o backup do display.

Informações adicionais**Significado das opções do display****■ Configurações idênticas**

A configuração do equipamento atual no HistoROM é idêntica à cópia de backup no módulo do display.

■ Configurações não idênticas

A configuração do equipamento atual do HistoROM não é idêntica à cópia de backup no módulo do display.

■ Nenhum backup disponível

Não há cópia de backup da configuração do equipamento do HistoROM no módulo de display.

■ Configurações de backup corrompidas

A configuração do equipamento atual do HistoROM está corrompida ou não é compatível com a cópia de backup no módulo do display.

■ Verificação não feita

A configuração do equipamento do HistoROM ainda não foi comparada à cópia de backup no módulo do display.

■ Conjunto de dados incompatíveis

Os conjuntos de dados são incompatíveis e não podem ser comparados.



Para iniciar a comparação, defina **Gerenciamento de configuração** (→  **162**) = **Comparar**.



Se a configuração do transmissor foi duplicada a partir de um equipamento diferente pelo **Gerenciamento de configuração** (→  **162**) = **Duplicar**, a nova configuração do equipamento no HistoROM é apenas parcialmente idêntica à configuração armazenada no módulo do display: propriedades específicas do sensor (por exemplo, a curva de mapeamento) não são duplicadas. Assim, o resultado da comparação será **Configurações não idênticas**.

Submenu "Administração"

Navegação  Configuração → Config. avançada → Administração

Definir código de acesso

Navegação

 Configuração → Config. avançada → Administração → Definir cód aces









Descrição

Definir código de liberação para acesso à escrita aos parâmetros.

Entrada do usuário

0 para 9999

Informações adicionais

-  Se o ajuste de fábrica não for alterado ou se "0" for inserido, os parâmetros não são protegidos contra gravação e os dados de configuração do equipamento podem então ser modificados. O usuário está logado na função "Manutenção".
-  A proteção contra gravação afeta todos os parâmetros marcados com o símbolo  no documento. No display local, o símbolo  na frente de um parâmetro indica que ele está protegido contra gravação.
-  Uma vez definido o código de acesso, os parâmetros protegidos contra gravação somente podem ser modificados se o código de acesso for inserido em parâmetro **Inserir código de acesso** (→  121).
-  Se perder o código de acesso, entre em contato com seu centro de vendas Endress +Hauser.
-  Se estiver operando através do display local: o novo código de acesso é válido apenas se ele for confirmado em parâmetro **Confirmar código de acesso** (→  167).

Reset do equipamento

Navegação

  Configuração → Config. avançada → Administração → Reset do equip

Descrição

Restabelece a configuração do dispositivo - totalmente ou em parte - para uma condição definida.

Seleção

- Cancelar
- Para padrões de fábrica
- Para configurações de entrega
- De configurações do cliente
- Para padrões do transdutor
- Reiniciar aparelho

Informações adicionais**Significado das opções****■ Cancelar**

Sem ação

■ Para padrões de fábrica

Todos os parâmetros são redefinidos com o ajuste de fábrica específico do código do produto.

■ Para configurações de entrega

Todos os parâmetros são redefinidos para as configurações de entrega. As configurações de entrega podem divergir do padrão de fábrica caso tenham sido solicitadas as configurações específicas do cliente.

Esta opção é visível apenas se foram solicitadas configurações específicas do cliente.

■ De configurações do cliente

Todos os parâmetros do cliente são redefinidos com os ajustes de fábrica. Parâmetros de serviço, entretanto, permanecem inalterados.

■ Para padrões do transdutor

Cada parâmetro relativo à medição do cliente é restabelecido para seu ajuste de fábrica. Parâmetros de serviço e parâmetros relacionados à comunicação, entretanto, permanecem inalterados.

■ Reiniciar aparelho

A reinicialização redefine todos os parâmetros que estão armazenados na memória volátil (RAM) para o ajuste de fábrica (por exemplo, dados dos valores medidos). A configuração do equipamento permanece inalterada.

Assistente "Definir código de acesso"

 A opção assistente **Definir código de acesso** está disponível apenas ao operar através do display local. Ao operar através de uma ferramenta de operação, a opção parâmetro **Definir código de acesso** está localizada diretamente na submenu **Administração**. A opção parâmetro **Confirmar código de acesso** não está disponível para operação através da ferramenta de operação.

Navegação  Configuração → Config. avançada → Administração → Definir cód aces

Definir código de acesso**Navegação**

 Configuração → Config. avançada → Administração → Definir cód aces → Definir cód aces

Descrição

→  165

Confirmar código de acesso**Navegação**

 Configuração → Config. avançada → Administração → Definir cód aces → Confirmar código

Descrição

Confirmar o código de acesso inserido.





Entrada do usuário

0 para 9 999

17.5 Menu "Diagnóstico"

Navegação  Diagnóstico



Diagnóstico atual

Navegação	 Diagnóstico → Diag. Atual
Descrição	Exibe a mensagem de diagnóstico atual.
Informações adicionais	<p>O display consiste em:</p> <ul style="list-style-type: none">▪ Símbolo para o comportamento de evento▪ Código para comportamento de diagnóstico▪ Horário da ocorrência da operação▪ Texto de evento <p> Se várias mensagens estiverem ativas ao mesmo tempo, as mensagens com prioridade máxima são exibidas.</p> <p> As informações sobre o que está gerando a mensagem, bem como as medidas a serem tomadas, podem ser visualizadas através do símbolo  no display.</p>

Reg. de data e hora

Navegação	 Diagnóstico → Reg DataHora
Descrição	Exibe o registro de hora da mensagem de diagnóstico atualmente ativa.

Diagnóstico anterior



Navegação	 Diagnóstico → Diag. anterior
Descrição	Exibe a última mensagem de diagnóstico que esteve ativa antes da mensagem atual.
Informações adicionais	<p>O display consiste em:</p> <ul style="list-style-type: none">▪ Símbolo para o comportamento de evento▪ Código para comportamento de diagnóstico▪ Horário da ocorrência da operação▪ Texto de evento <p> A condição exibida ainda pode se aplicar. As informações sobre o que está gerando a mensagem, bem como as medidas a serem tomadas, podem ser visualizadas através do símbolo  no display.</p>

Reg. de data e hora

Navegação Diagnóstico → Reg DataHora**Descrição**



Exibe registro de hora da mensagem de diagnostico anterior.

Tempo de operação desde reinício

Navegação  Diagnóstico → Tempo operação**Descrição**

Exibe a hora em que o equipamento esteve em operação desde a última reinicialização do equipamento.

Tempo de operação

Navegação  Diagnóstico → Tempo operação**Descrição**

Indica por quanto tempo o aparelho esteve em operação.

Informações adicionais*Tempo máximo*
9999 d (~ 27 anos)

17.5.1 Submenu "Lista de diagnóstico"

Navegação  Diagnóstico → Lista diagnóstic

Diagnóstico 1 para 5

Navegação

 Diagnóstico → Lista diagnóstic → Diagnóstico 1

Descrição

Exibe as mensagens atuais de diagnóstico da primeira a quinta prioridade máxima.

Informações adicionais

O display consiste em:

- Símbolo para o comportamento de evento
- Código para comportamento de diagnóstico
- Horário da ocorrência da operação
- Texto de evento

Reg. de data e hora 1 para 5

Navegação

 Diagnóstico → Lista diagnóstic → Reg DataHora 1 para 5

Descrição



Registro de hora da mensagem de diagnóstico.

17.5.2 Submenu "Livro de registro de eventos"

 A opção submenu **Livro de registro de eventos** está disponível apenas ao operar através do display local. Ao operar através do FieldCare, a lista de eventos pode ser exibida na função FieldCare "Lista de eventos / HistoROM".

Navegação  Diagnóstico → Registro eventos



Opções de filtro



Navegação	 Diagnóstico → Registro eventos → Opções de filtro
Descrição	Define qual categoria de mensagens de evento é mostrada no submenu da Lista de Eventos.
Seleção	<ul style="list-style-type: none"> ▪ Todos ▪ Falha (F) ▪ Verificação da função (C) ▪ Fora de especificação (S) ▪ Necessário Manutenção (M) ▪ Informação (I)
Informações adicionais	<p> ▪ Este parâmetro é usado apenas para operação através do display local.</p> <p>▪ Os sinais de status são categorizados de acordo com a norma NAMUR NE 107.</p>

Submenu "Lista de eventos"

A submenu **Lista de eventos** exibe o histórico dos eventos passados da categoria selecionada em parâmetro **Opções de filtro** (→  171). Um máximo de 100 eventos são exibidos em ordem cronológica.

Os símbolos seguintes indicam se um evento ocorreu ou terminou:

- : o evento ocorreu
- : Evento terminou

 As informações sobre o que está gerando a mensagem, bem como as instruções a serem tomadas, podem ser visualizadas através do botão .

Formato do display

- Para mensagens de evento na categoria I: evento de informação, texto do evento, símbolo do "evento de gravação" e hora em que o evento ocorreu
- Para as mensagens de evento nas categorias F, M, C, S (sinal de status): evento de diagnósticos, texto do evento, símbolo de "gravação de evento" e hora em que o evento ocorreu

Navegação  Diagnóstico → Registro eventos → Lista de eventos



17.5.3 Submenu "Informações do equipamento"

Navegação  Diagnóstico → Info do equip



Tag do equipamento

Navegação	 Diagnóstico → Info do equip → Tag
Descrição	Inserir tag para ponto de medição.
Interface do usuário	Sequência de caracteres contendo números, letras e caracteres especiais

Número de série

Navegação	 Diagnóstico → Info do equip → Número de série
Descrição	Mostra o número de série do equipamento.
Informações adicionais	<p> Utilizações do número de série</p> <ul style="list-style-type: none"> ▪ Rápida identificação do equipamento, quando contatar a Endress+Hauser, por exemplo. ▪ Para obter informações específicas sobre o equipamento usando o Device Viewer: www.endress.com/deviceviewer <p> O número de série também é detectado na etiqueta de identificação.</p>

Versão do firmware

Navegação	 Diagnóstico → Info do equip → Versão firmware
Descrição	Mostra a versão de firmware instalada no equipamento.
Interface do usuário	xx.display.zz
Informações adicionais	<p> Para versões de firmware que diferem apenas nos últimos dois dígitos ("zz") não há diferença em relação à funcionalidade ou operação.</p>

Nome do equipamento

Navegação	 Diagnóstico → Info do equip → Nome do equip.
Descrição	Mostra o nome do transmissor.

Código do equipamento

Navegação	Diagnóstico → Info do equip → Código equip.
Descrição	Mostra o order code do equipamento.
Interface do usuário	Sequência de caracteres contendo números, letras e caracteres especiais
Informações adicionais	O código de pedido é criado a partir do código de pedido estendido, que define todos os recursos do equipamento da estrutura do produto. Caso contrário, os recursos do equipamento não podem ser lidos diretamente no código do pedido.

Código estendido do equipamento 1 para 3

Navegação	Diagnóstico → Info do equip → Cód.estend.eq. 1
Descrição	Exibe as três partes do código do pedido estendido.
Interface do usuário	Sequência de caracteres contendo números, letras e caracteres especiais
Informações adicionais	O código de pedido estendido indica a versão de todos os recursos da estrutura do produto e, portanto, identifica exclusivamente o equipamento.

Versão do equipamento

Navegação	Diagnóstico → Info do equip → Versão equip.
Descrição	Mostra a revisão do dispositivo no qual o mesmo está registrado junto a HART Communication Foundation.
Informações adicionais	A revisão do equipamento é usada para alocar o arquivo correto de Descrição do Equipamento (DD) ao equipamento.

ID do equipamento

Navegação	Diagnóstico → Info do equip → ID do equip.
Descrição	Mostre o ID do instrumento para identificação do instrumento na rede HART.
Informações adicionais	Além do tipo de equipamento e do ID do fabricante, o ID do equipamento é parte da identificação única do equipamento (ID única) que caracteriza cada equipamento HART de forma inequívoca.

Tipo de equipamento

Navegação Diagnóstico → Info do equip → Tipo de equip.**Descrição**

Mostra o tipo de dispositivo no qual o instrumento está registrado junto a HART Communication Foundation.

Informações adicionais

ID do fabricante

Navegação Diagnóstico → Info do equip → ID do fabricante**Descrição**

Use esta função para visualizar a ID do fabricante com o qual o medidor está registrado junto à HART Communication Foundation.

Interface do usuário

Número hexadecimal com dois dígitos



Ajuste de fábrica

0x11 (para Endress+Hauser)

17.5.4 Submenu "Valor medido"

Navegação   Diagnóstico → Valor medido

Distância

Navegação   Diagnóstico → Valor medido → Distância

Descrição Exibe a distância medida D_L entre o ponto de referência (borda inferior do flange ou da conexão de rosca) e o nível.

Informações adicionais

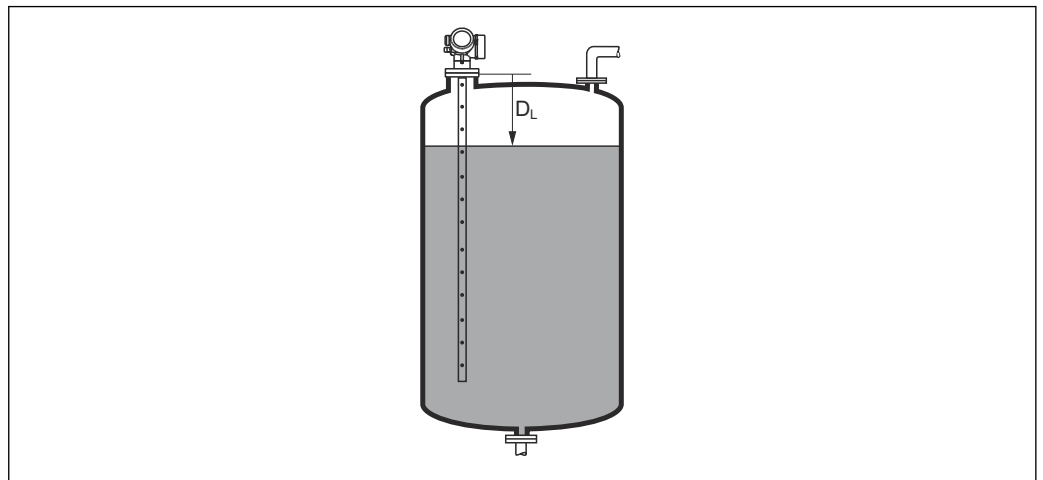

A0013198

 54 Distância para medições de líquidos

 A unidade é definida na parâmetro **Unidade de distância** (→  111).

Nível linearizado

Navegação   Diagnóstico → Valor medido → Nível linear

Descrição Exibe o nível linearizado.

Informações adicionais  Essa unidade é definida pela parâmetro **Unidade após linearização**.

Corrente de saída 1 para 2

Navegação   Diagnóstico → Valor medido → Corrente saída 1 para 2

Descrição Mostre o valor atual calculado da corrente de saída.

Valor de corrente 1

Navegação   Diagnóstico → Valor medido → Valor de cor 1

Pré-requisitos Disponível apenas para saída de corrente 1

Descrição Mostre o valor de corrente de saída, medidos.

Tensão do terminal 1

Navegação   Diagnóstico → Valor medido → Tensão term 1

Descrição Mostra a tensão nos terminais de corrente que é aplicado na saída de corrente.

17.5.5 Submenu "Registro de dados"

Navegação   Diagnóstico → Registro dados

Atribuir canal 1 para 4

Navegação   Diagnóstico → Registro dados → Atrib canal 1 para 4

Descrição Atribuir uma variável de processo para o canal de registro.

Seleção

- Desl.
- Nível linearizado
- Distância
- Distância sem filtro
- Interface linearizada *
- Distância da interface *
- Distância da interface sem filtro
- Espessura camada superior *
- Saída de corrente 1
- Valor de corrente
- Saída de corrente 2 *
- Tensão do terminal
- Temperatura da eletrônica
- Capacitância medida *
- Amplitude absoluta do eco
- Amplitude relativa do eco
- Amplitude de interface absoluta *
- Amplitude relativa de interface *
- Amplitude absoluta EOP
- Desvio EOP
- Ruído de sinal
- Valor DC calculado *
- Saída analógica diag avançado 1
- Saída analógica diag avançado 2





Informações adicionais Podem ser registrados um total de 1000 valores medidos. Isso significa:

- 1000 pontos de dados se for usado 1 canal de registro
- 500 pontos de dados se forem usados 2 canais de registro
- 333 pontos de dados se forem usados 3 canais de registro
- 250 pontos de dados se forem usados 4 canais de registro

Caso o máximo número de pontos de dados seja alcançado, os pontos de dados mais antigos no registro são sobrescritos ciclicamente, de modo que os últimos 1000, 500, 333 ou 250 valores medidos fiquem sempre no registro (princípio de memória em anel).

 Os dados registrados serão excluídos se uma nova opção for selecionada neste parâmetro.

* Visibilidade depende das opções ou configurações do equipamento.

Intervalo de registr	
Navegação	<ul style="list-style-type: none">  Diagnóstico → Registro dados → Intervalo re  Diagnóstico → Registro dados → Intervalo re
Descrição	Definir o log intervalo de registro para registro de dados. Este valor define o intervalo de tempo entre os pontos de dados individuais na memória.
Entrada do usuário	1.0 para 3 600.0 s
Informações adicionais	<p>Este parâmetro define o intervalo entre os pontos de dados individuais no registro de dados e, desta forma, o tempo máximo de processo registrável T_{log} :</p> <ul style="list-style-type: none"> ■ Se for usado 1 canal de registro: $T_{log} = 1000 t_{log}$ ■ Se forem usados 2 canais de registro: $T_{log} = 500 t_{log}$ ■ Se forem usados 3 canais de registro: $T_{log} = 333 t_{log}$ ■ Se forem usados 4 canais de registro: $T_{log} = 250 t_{log}$ <p>Uma vez decorrido este tempo, os pontos de dados mais antigos no registro são sobrescritos ciclicamente de modo que um tempo de T_{log} sempre permanece na memória (princípio da memória em anel).</p> <p> Os dados registrados são excluídos se este parâmetro for alterado.</p> <p><i>Exemplo</i></p> <p>Ao usar 1 canal de registro</p> <ul style="list-style-type: none"> ■ $T_{log} = 1000 \cdot 1 \text{ s} = 1000 \text{ s} \approx 16.5 \text{ min}$ ■ $T_{log} = 1000 \cdot 10 \text{ s} = 10000 \text{ s} \approx 2.75 \text{ h}$ ■ $T_{log} = 1000 \cdot 80 \text{ s} = 80000 \text{ s} \approx 22 \text{ h}$ ■ $T_{log} = 1000 \cdot 3600 \text{ s} = 3600000 \text{ s} \approx 41 \text{ d}$
Limpar dados do registro	
Navegação	<ul style="list-style-type: none">  Diagnóstico → Registro dados → Limpar dados reg  Diagnóstico → Registro dados → Limpar dados reg
Descrição	Limpe todo o registro de dados.
Seleção	<ul style="list-style-type: none"> ■ Cancelar ■ Limpar dados

Submenu "Exibir canal 1 para 4"

i O submenu **Exibir canal 1 para 4** está disponível apenas para operação através do display local. Ao operar através do FieldCare, o diagrama de registro pode ser exibido na função FieldCare "Lista de eventos / HistoROM".

O submenu **Exibir canal 1 para 4** invoca um diagrama do histórico de registro do respectivo canal.

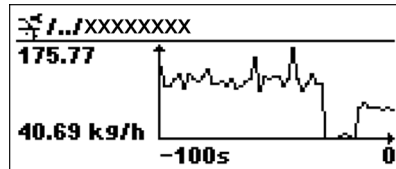

- eixo x: dependendo do número de canais selecionados, cerca de 250 a 1000 valores medidos de uma variável do processo são exibidos.
- eixo y: exibe o span aproximado do valor medido e adapta isso de modo constante à medição.









i Para retornar ao menu de operação, pressione \oplus e \ominus simultaneamente.

Navegação $\oplus \ominus$ Diagnóstico \rightarrow Registro dados \rightarrow Exibir canal 1 para 4

17.5.6 Submenu "Simulação"









A opção submenu **Simulação** é usada para simular valores de medição específicos ou outras condições. Isso ajuda a verificar a configuração correta do equipamento e as unidades de controle conectadas.

Condições que podem ser simuladas

Condição a ser simulada	Parâmetros associados
Valor específico de uma variável do processo	<ul style="list-style-type: none">▪ Atribuir variável de medição (→  182)▪ Valor variável do processo (→  182)
Valor específico da corrente de saída	<ul style="list-style-type: none">▪ Simulação saída de corrente (→  182)▪ Valor de saída de corrente (→  183)
Estado específico da saída comutada	<ul style="list-style-type: none">▪ Simulação saída chave (→  183)▪ Status da chave (contato) (→  183)
Existência de um alarme	Simulação de alarme (→  184)
Existência de uma mensagem de diagnóstico específica	Evento do diagnóstico de simulação (→  184)

Estrutura geral do submenu

Navegação  Especialista → Diagnóstico → Simulação

► Simulação	
Atribuir variável de medição	→  182
Valor variável do processo	→  182
Simulação saída de corrente 1 para 2	→  182
Valor de saída de corrente 1 para 2	→  183
Simulação saída chave	→  183
Status da chave (contato)	→  183
Simulação de alarme	→  184
Evento do diagnóstico de simulação	→  184

Descrição de parâmetros

Navegação  Especialista → Diagnóstico → Simulação

Atribuir variável de medição

Navegação

 Especialista → Diagnóstico → Simulação → Atribuir var.med

Descrição

Define a variável de processo para ser simulada.

Seleção

- Desl.
- Nível
- Interface *
- Espessura camada superior *
- Nível linearizado
- Interface linearizada
- Espessura linearizada

Informações adicionais

- O valor da variável a ser selecionada é definido em parâmetro **Valor variável do processo** (→  182).
- Se a opção **Atribuir variável de medição ≠ Desl.**, uma simulação está ativa. Isso é indicado por uma mensagem de diagnóstico da categoria *Verificação da função (C)*.

Valor variável do processo

Navegação

 Especialista → Diagnóstico → Simulação → Vlr variáv proc

Pré-requisitos

Atribuir variável de medição (→  182) ≠ Desl.

Descrição

Define o valor da variável selecionada.
A saída assume valores ou estados de acordo com este valor.

Entrada do usuário

Número do ponto flutuante assinado

Informações adicionais

Tanto o processamento do valor medido, quanto a saída do sinal descendente usam este valor de simulação. Desta forma, os usuários podem verificar se o medidor foi configurado corretamente.

Simulação saída de corrente 1 para 2

Navegação

 Especialista → Diagnóstico → Simulação → Sim.saída.cor 1 para 2

Descrição

Liga/desliga a simulação da saída de corrente.

* Visibilidade depende das opções ou configurações do equipamento.

Seleção	<ul style="list-style-type: none"> ▪ Desl. ▪ Ligado
Informações adicionais	Uma simulação ativa é indicada por uma mensagem de diagnóstico da categoria <i>Verificação da função (C)</i> .

Valor de saída de corrente 1 para 2

Navegação	Especialista → Diagnóstico → Simulação → Vlr saída cor 1 para 2
Pré-requisitos	Simulação saída de corrente (→ 182) = Ligado
Descrição	Define o valor da corrente de saída simulada.
Entrada do usuário	3.59 para 22.5 mA
Informações adicionais	A saída de corrente assume o valor especificado neste parâmetro. Desta forma, os usuários podem verificar a regulação correta da saída de corrente e a função correta das unidades de controle conectadas.

Simulação saída chave

Navegação	Especialista → Diagnóstico → Simulação → Saída chave
Descrição	Liga/Desliga a simulação da saída de status.
Seleção	<ul style="list-style-type: none"> ▪ Desl. ▪ Ligado

Status da chave (contato)

Navegação	Especialista → Diagnóstico → Simulação → Status chave
Pré-requisitos	Simulação saída chave (→ 183) = Ligado
Descrição	Status atual da saída chaveada.
Seleção	<ul style="list-style-type: none"> ▪ Abrir ▪ Fechado
Informações adicionais	O status da comutação assume o valor definido neste parâmetro. Isso ajuda a verificar a operação correta das unidades de controle conectadas.

Simulação de alarme**Navegação**

Especialista → Diagnóstico → Simulação → Simulação alarme

Descrição

Liga/Desliga o alarme do equipamento.

Seleção

- Desl.
- Ligado

Informações adicionais

Ao selecionar a opção opção **Ligado**, o equipamento gera um alarme. Isso ajuda a verificar o comportamento de saída correto do equipamento no caso de um alarme.

Uma simulação ativa é indicada pelo mensagem de diagnóstico **✘C484 Modo de simulação de falha**.

Evento do diagnóstico de simulação**Navegação**

Especialista → Diagnóstico → Simulação → Evnt diag sim

Descrição

Selecione o evento de diagnóstico para ser simulado.

Nota:

Para finalizar a simulação, selecione 'Desligar'.



Informações adicionais

Quando operada através do display local, a lista de seleção pode ser filtrada de acordo com as categorias dos eventos (parâmetro **Categoria Evento diagnóstico**).



17.5.7 Submenu "Verificação do aparelho"

Navegação   Diagnóstico → Verif aparelho



Iniciar verificação do aparelho

Navegação	  Diagnóstico → Verif aparelho → Inic verif ap
Descrição	Iniciar uma verificação do equipamento.
Seleção	<ul style="list-style-type: none"> ▪ Não ▪ Sim
Informações adicionais	No caso de um eco perdido, uma verificação do equipamento não poderá ser executada.



Resultado de verificação do aparelho

Navegação	  Diagnóstico → Verif aparelho → Rslt verif ap
Descrição	Exibe o resultado da verificação do equipamento.
Informações adicionais	<p>Significado das opções do display</p> <ul style="list-style-type: none"> ▪ Instalação ok Possível medição sem restrições. ▪ Precisão reduzida É possível fazer uma medição. Entretanto, a precisão da medição pode ficar reduzida devido às amplitudes do sinal. ▪ Capacidade de medição reduzida É possível realizar agora uma medição. Entretanto, há um risco de perda de eco. Verifique a posição de instalação do equipamento e a constante dielétrica do meio. ▪ Verificação não feita Nenhuma verificação do equipamento foi executada.



Hora da última verificação

Navegação	  Diagnóstico → Verif aparelho → Hora últ verif
Descrição	Exibe o horário da última verificação do equipamento.
Interface do usuário	Sequência de caracteres contendo números, letras e caracteres especiais

Nível do sinal

Navegação	  Diagnóstico → Verif aparelho → Nível do sinal
Pré-requisitos	A verificação do equipamento foi executada.
Descrição	Exibe o resultado da verificação do equipamento para o sinal de nível.
Interface do usuário	<ul style="list-style-type: none">▪ Verificação não feita▪ Verificação não OK▪ Verificação OK
Informações adicionais	Para Nível do sinal = Verificação não OK : verifique a posição de instalação do equipamento e da constante dielétrica do meio.

Sinal lançado

Navegação	  Diagnóstico → Verif aparelho → Sinal lançado
Pré-requisitos	A verificação do equipamento foi executada.
Descrição	Exibe o resultado da verificação do equipamento para o sinal lançado.
Interface do usuário	<ul style="list-style-type: none">▪ Verificação não feita▪ Verificação não OK▪ Verificação OK
Informações adicionais	Para Sinal lançado = Verificação não OK : verifique a posição de instalação do equipamento. Em recipientes não-metálicos, use uma placa de metal ou um flange de metal.

17.5.8 Submenu "Heartbeat"

 O submenu **Heartbeat** está disponível apenas através do **FieldCare** ou do **DeviceCare**. Ele contém todos os assistentes que são parte dos pacotes de aplicação **Heartbeat Verification** e **Heartbeat Monitoring**.

Descrição detalhada

SD01872F

Navegação  Diagnóstico → Heartbeat

Índice

A

Acessar ferramentas de status (Parâmetro)	120
Acesso para gravação	44
Acesso para leitura	44
Acessórios	
Componentes do sistema	91
Específicos da comunicação	89
Específicos do equipamento	83
Específicos do serviço	90
Administração (Submenu)	165
Ajustando a medição de nível	61
Ajuste de parâmetro	
Gerenciamento da configuração do equipamento	64
Idioma de operação	60
Altura intermediária (Parâmetro)	134
Amortecimento de saída (Parâmetro)	148
Amortecimento display (Parâmetro)	159
Aplicação	9
Arquivos de descrição do equipamento	55
Assistente	
Confirmação SIL/WHG	140
Correção de comprimento da sonda	144
Definir código de acesso	167
Mapeamento	119
SIL/WHG desactivado	141
Ativar tabela (Parâmetro)	136
Atraso para desligar (Parâmetro)	154
Atraso para ligar (Parâmetro)	153
Atribuir canal 1 para 4 (Parâmetro)	177
Atribuir limite (Parâmetro)	151
Atribuir nível de diagnóstico (Parâmetro)	151
Atribuir saída de corrente (Parâmetro)	146
Atribuir status (Parâmetro)	151
Atribuir variável de medição (Parâmetro)	182
Autorização de acesso aos parâmetros	
Acesso para gravação	44
Acesso para leitura	44

B

Bloqueio do teclado	
Desabilitação	47
Habilitação	47

C

Cabeçalho (Parâmetro)	159
Calibração cheia (Parâmetro)	113
Calibração vazia (Parâmetro)	113
Campo de aplicação	
Risco residual	9
Chave de proteção contra gravação	46
Código de acesso	44
Entrada incorreta	44
Código do equipamento (Parâmetro)	173
Código estendido do equipamento 1 (Parâmetro)	173
Código Incorreto (Parâmetro)	141
Componentes do sistema	91

Comprimento da sonda apresentado (Parâmetro)

.	142, 145
Conceito do reparo	81
Condições de processo avançadas (Parâmetro)	124
Configuração (Menu)	111
Configuração avançada (Submenu)	120
Configuração de uma medição de nível	61
Configuração do idioma de operação	60
Configurações de segurança (Submenu)	137
Confirmação SIL/WHG (Assistente)	140
Confirmar código de acesso (Parâmetro)	167
Confirmar comprimento da sonda (Parâmetro)	143, 144
Confirmar distância (Parâmetro)	116, 119
Contraste da tela (Parâmetro)	161
Correção de comprimento da sonda (Assistente)	144
Correção do nível (Parâmetro)	126
Corrente de falha (Parâmetro)	149
Corrente de saída 1 para 2 (Parâmetro)	149, 175
Corrente fixa (Parâmetro)	147

D

Definição do código de acesso	44, 45
Definir código de acesso (Assistente)	167
Definir código de acesso (Parâmetro)	165, 167
Descarte	82
Devolução	82
Diagnóstico	
Símbolos	69
Diagnóstico (Menu)	168
Diagnóstico 1 (Parâmetro)	170
Diagnóstico anterior (Parâmetro)	168
Diagnóstico atual (Parâmetro)	168
Diâmetro (Parâmetro)	133
Diâmetro do tubo (Parâmetro)	112
Display da curva de envelope	54
Display de status de acesso (Parâmetro)	121
Display local	
ver Mensagem de diagnóstico	
ver Na condição de alarme	
Distância (Parâmetro)	114, 119, 175
Distância de Bloqueio (Parâmetro)	125, 138
Documento	
Função	5

E

Eco de saída perdido (Parâmetro)	137
Elementos de operação	
Mensagem de diagnóstico	70
Especificações para o pessoal	9
Estado de backup (Parâmetro)	163
Evento de diagnóstico	70
Na ferramenta de operação	71
Evento do diagnóstico de simulação (Parâmetro)	184
Eventos de diagnóstico	69
Exibição do backup de configuração (Submenu)	162
Exibir (Submenu)	156

Exibir canal 1 para 4 (Submenu)	179
Exibir valor 1 (Parâmetro)	158
F	
Ferramenta	24
FHX50	41
Filtragem do registro de evento	76
Formato de exibição (Parâmetro)	156
Formato do número (Parâmetro)	160
Função de saída chave (Parâmetro)	150
Função do documento	5
FV (variável HART)	55
G	
Gerenciamento da configuração do equipamento	64
Gerenciamento de configuração (Parâmetro)	162
Giro do display	26
Giro do módulo do display	26
Gravar mapa (Parâmetro)	118, 119
Grupo do meio (Parâmetro)	112
H	
Heartbeat (Submenu)	187
Histórico do evento	76
Hora da última verificação (Parâmetro)	185
I	
ID do equipamento (Parâmetro)	173
ID do fabricante (Parâmetro)	174
Informações do equipamento (Submenu)	172
Iniciar verificação do aparelho (Parâmetro)	185
Inserir código de acesso (Parâmetro)	121
Instruções de segurança	
Básicas	9
Integração do sistema	55
Interface de operação (CDI)	42
Intervalo de registr (Parâmetro)	178
Intervalo exibição (Parâmetro)	158
Inverter sinal de saída (Parâmetro)	154
Invólucro	
Alteração da posição	25
Design	13
Invólucro do transmissor	
Alteração da posição	25
Invólucro dos componentes eletrônicos	
Design	13
Isolamento térmico	23
L	
Language (Parâmetro)	156
Limpar dados do registro (Parâmetro)	178
Limpeza	79
Limpeza externa	79
Linearização (Submenu)	128, 129, 130
Lista de diag	73
Lista de diagnóstico (Submenu)	170
Lista de eventos	76
Lista de eventos (Submenu)	171
Livro de registro de eventos (Submenu)	171
Localização de falhas	66
Luz de fundo (Parâmetro)	161
M	
Manutenção	79
Mapeamento (Assistente)	119
Mapeamento apresentado (Parâmetro)	117
Marcas registradas	8
Máscara de entrada	51
Medidas corretivas	
Fechamento	71
Recorrer	71
Meio	9
Mensagem de diagnóstico	69
Menu	
Configuração	111
Diagnóstico	168
Menu de casas decimais (Parâmetro)	160
Menu de contexto	53
Minisseletoras	
ver Chave de proteção contra gravação	
Modo de falha (Parâmetro)	148, 154
Modo de tabela (Parâmetro)	134
Módulo de operação	48
Módulo do display	48
Módulo do display e módulo de operação FHX50	41
Montagem fora do recipiente	21
N	
Nível (Parâmetro)	114, 135, 136
Nível (Submenu)	122
Nível de evento	
Explicação	69
Símbolos	69
Nível do sinal (Parâmetro)	186
Nível linearizado (Parâmetro)	133, 175
Nome do equipamento (Parâmetro)	172
Número da tabela (Parâmetro)	135
Número de série (Parâmetro)	172
O	
Opções de filtro (Parâmetro)	171
Operação local	40
P	
Parâmetros da sonda (Submenu)	142
Peças de reposição	82
Etiqueta de identificação	82
ponto decimal em 1 (Parâmetro)	158
Ponto final do mapeamento (Parâmetro)	117, 119
Posição de montagem para medições de nível	17
Propriedade do meio (Parâmetro)	122
Propriedade do processo (Parâmetro)	123
Proteção contra gravação	
Através de código de acesso	44
Por meio da chave de proteção contra gravação	46
Proteção contra gravação de hardware	46
Proteção contra sobretensão	
Informações gerais	36
Protocolo HART	41
PV (variável HART)	55

Q

Qualidade do sinal (Parâmetro) 115

R

Rampa no eco perdido (Parâmetro) 138

Recipientes não metálicos 21

Reg. de data e hora (Parâmetro) 168, 169

Reg. de data e hora 1 para 5 (Parâmetro) 170

Registro de dados (Submenu) 177

Reset da proteção contra escrita (Parâmetro) 141

Reset do equipamento (Parâmetro) 165

Resultado da comparação (Parâmetro) 163

Resultado de verificação do aparelho (Parâmetro) . . . 185

S

Saída chave (Submenu) 150

Saída de corrente 1 para 2 (Submenu) 146

Segurança do local de trabalho 10

Segurança do produto 10

Segurança operacional 10

Separador (Parâmetro) 160

SIL/WHG desactivado (Assistente) 141

Símbolos

No editor de texto e numérico 51

Para correção 51

Símbolos de valor medido 50

Símbolos do display 49

Simulação (Submenu) 181, 182

Simulação de alarme (Parâmetro) 184

Simulação saída chave (Parâmetro) 183

Simulação saída de corrente 1 para 2 (Parâmetro) . . 182

Sinais de status 49, 69

Sinal lançado (Parâmetro) 186

Sonda aterrada (Parâmetro) 142

Sonda de medição

Design 12

Sondas de haste rígida

Capacidade de carga lateral 19

Span de corrente (Parâmetro) 147

Status da chave (contato) (Parâmetro) 154, 183

Status de bloqueio 49

Status de bloqueio (Parâmetro) 120

Submenu

Administração 165

Configuração avançada 120

Configurações de segurança 137

Exibição do backup de configuração 162

Exibir 156

Exibir canal 1 para 4 179

Heartbeat 187

Informações do equipamento 172

Linearização 128, 129, 130

Lista de diagnóstico 170

Lista de eventos 76, 171

Livro de registro de eventos 171

Nível 122

Parâmetros da sonda 142

Registro de dados 177

Saída chave 150

Saída de corrente 1 para 2 146

Simulação 181, 182

Valor medido 175

Verificação do aparelho 185

Substituição de equipamento 81

Substituição de um equipamento 81

SV (variável HART) 55

T

Tag do equipamento (Parâmetro) 111, 172

Tecnologia Bluetooth® sem fio 56

Tecnologia sem-fio Bluetooth® 42

Tempo de operação (Parâmetro) 162, 169

Tempo de operação desde reinício (Parâmetro) 169

Tensão do terminal 1 (Parâmetro) 176

Texto do cabeçalho (Parâmetro) 159

Texto do evento 70

Texto livre (Parâmetro) 132

Tipo de equipamento (Parâmetro) 174

Tipo de linearização (Parâmetro) 130

Tipo de meio (Parâmetro) 122

Tipo de tanque (Parâmetro) 111

Transmissor

Giro do display 26

Giro do módulo do display 26

TV (variável HART) 55

U

Último backup (Parâmetro) 162

Unidade após linearização (Parâmetro) 131

Unidade de distância (Parâmetro) 111

Unidade do nível (Parâmetro) 125

Uso do instrumento de medição

ver Uso indicado

Uso dos instrumentos de medição

Casos fronteiros 9

Uso incorreto 9

Uso indicado 9

V

Valor de corrente 1 (Parâmetro) 176

Valor de saída de corrente 1 para 2 (Parâmetro) 183

Valor do cliente (Parâmetro) 136

Valor do eco perdido (Parâmetro) 137

Valor máximo (Parâmetro) 133

Valor medido (Submenu) 175

Valor para desligar (Parâmetro) 153

Valor para ligar (Parâmetro) 152

Valor variável do processo (Parâmetro) 182

Variáveis HART 55

Verificação do aparelho (Submenu) 185

Versão do equipamento (Parâmetro) 173

Versão do firmware (Parâmetro) 172



www.addresses.endress.com
