

Betriebsanleitung Levelflex FMP55 HART

Geführtes Radar

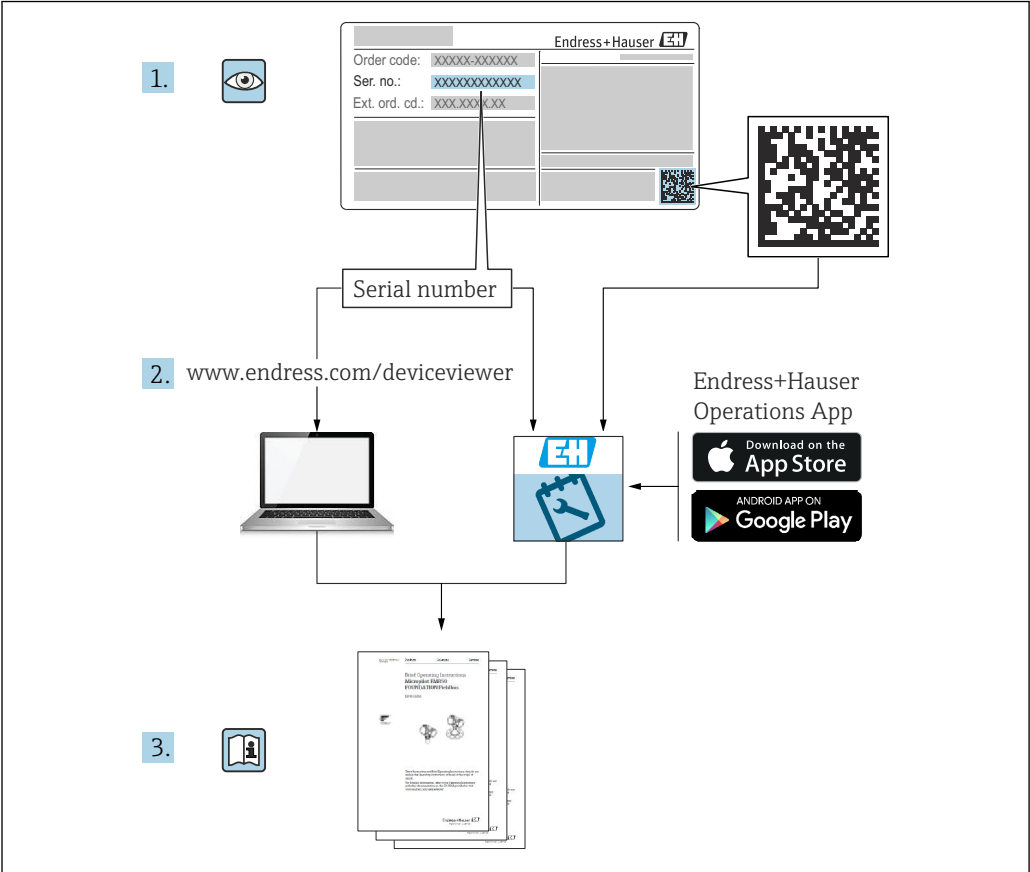



A0023555

Inhaltsverzeichnis

1	Wichtige Hinweise zum Dokument . . .	5		
1.1	Dokumentfunktion	5		
1.2	Verwendete Symbole	5		
1.2.1	Warnhinweissymbole	5		
1.2.2	Elektrische Symbole	5		
1.2.3	Werkzeugsymbole	5		
1.2.4	Symbole für Informationstypen und Grafiken	6		
1.3	Dokumentation	7		
1.3.1	Technische Information (TI)	7		
1.3.2	Kurzanleitung (KA)	7		
1.3.3	Sicherheitshinweise (XA)	7		
1.3.4	Handbuch Funktionale Sicherheit (FY)	7		
1.4	Begriffe und Abkürzungen	7		
1.5	Eingetragene Marken	8		
2	Grundlegende Sicherheitshinweise .	10		
2.1	Anforderungen an das Personal	10		
2.2	Bestimmungsgemäße Verwendung	10		
2.3	Arbeitssicherheit	11		
2.4	Betriebsicherheit	11		
2.5	Produktsicherheit	11		
2.5.1	CE-Zeichen	11		
2.5.2	EAC-Konformität	11		
3	Produktbeschreibung	13		
3.1	Produktaufbau	13		
3.1.1	Levelflex FMP51/FMP52/FMP54/ FMP55	13		
3.1.2	Elektronikgehäuse	14		
4	Warenannahme und Produktidentifizierung	15		
4.1	Warenannahme	15		
4.2	Produktidentifizierung	15		
4.2.1	Typenschild	16		
5	Lagerung, Transport	17		
5.1	Lagerungstemperatur	17		
5.2	Produkt zur Messstelle transportieren	17		
6	Montage	19		
6.1	Montagebedingungen	19		
6.1.1	Geeignete Montageposition	19		
6.1.2	Montage bei beengten Verhältnissen	20		
6.1.3	Hinweise zur mechanischen Belastung der Sonde	21		
6.1.4	Seitliche Belastbarkeit (Biegefestigkeit) von Koaxsonden	21		
6.1.5	Montage von plattierten Flanschen	22		
6.1.6	Fixierung der Sonde	23		
6.1.7	Besondere Montagesituationen	24		
6.2	Messgerät montieren	28		
6.2.1	Werkzeugliste	28		
6.2.2	Gerät montieren	28		
6.2.3	Montage der Version "Sensor abgesetzt"	28		
6.2.4	Messumformergehäuse drehen	30		
6.2.5	Anzeige drehen	30		
6.3	Montagekontrolle	31		
7	Elektrischer Anschluss	32		
7.1	Anschlussbedingungen	32		
7.1.1	Klemmenbelegung	32		
7.1.2	Kabelspezifikation	37		
7.1.3	Gerätestecker	37		
7.1.4	Versorgungsspannung	39		
7.1.5	Überspannungsschutz	41		
7.2	Gerät anschließen	41		
7.2.1	Anschlussraumdeckel öffnen	42		
7.2.2	Anschliessen	42		
7.2.3	Steckbare Federkraftklemmen	42		
7.2.4	Deckel Anschlussraum schliessen	43		
7.3	Anschlusskontrolle	43		
8	Bedienmöglichkeiten	44		
8.1	Übersicht	44		
8.1.1	Vor-Ort-Bedienung	44		
8.1.2	Bedienung mit abgesetztem Anzeige- und Bedienmodul FHX50	45		
8.1.3	Bedienung über Bluetooth® wireless technology	46		
8.1.4	Fernbedienung	47		
8.2	Aufbau und Funktionsweise des Bedienmenüs	48		
8.2.1	Aufbau des Menüs	48		
8.2.2	Anwenderrollen und ihre Zugriffsrechte	49		
8.2.3	Datenzugriff - Sicherheit	49		
8.3	Anzeige- und Bedienmodul	54		
8.3.1	Anzeigedarstellung	54		
8.3.2	Bedienelemente	57		
8.3.3	Zahlen und Text eingeben	58		
8.3.4	Kontextmenü aufrufen	59		
8.3.5	Hüllkurvendarstellung auf dem Anzeige- und Bedienmodul	61		
9	Systemintegration über HART-Protokoll	62		
9.1	Übersicht zu den Gerätebeschreibungsdateien (DD)	62		
9.2	HART-Gerätevariablen und Messwerte	62		

10	Inbetriebnahme über SmartBlue (App)	63		
10.1	Voraussetzungen	63		
10.2	SmartBlue-App	63		
10.3	Hüllkurvendarstellung in SmartBlue	63		
11	Inbetriebnahme über Wizard	65		
12	Inbetriebnahme über Bedienmenü ..	66		
12.1	Installations- und Funktionskontrolle	66		
12.2	Bediensprache einstellen	66		
12.3	Trennschichtmessung konfigurieren	67		
12.4	Referenzhüllkurve aufnehmen	69		
12.5	Vor-Ort-Anzeige konfigurieren	70		
	12.5.1 Werkseinstellung der Vor-Ort-Anzeige bei Trennschichtmessungen	70		
	12.5.2 Anpassung der Vor-Ort-Anzeige	70		
12.6	Stromausgänge konfigurieren	71		
	12.6.1 Werkseinstellung der Stromausgänge bei Trennschichtmessungen	71		
	12.6.2 Anpassung der Stromausgänge	71		
12.7	Konfiguration verwalten	72		
12.8	Einstellungen schützen vor unerlaubtem Zugriff	73		
13	Diagnose und Störungsbehebung ...	74		
13.1	Allgemeine Störungsbehebung	74		
	13.1.1 Allgemeine Fehler	74		
	13.1.2 Fehler - SmartBlue Bedienung	76		
	13.1.3 Parametrierfehler	77		
13.2	Diagnoseinformation auf Vor-Ort-Anzeige	78		
	13.2.1 Diagnosemeldung	78		
	13.2.2 Behebungsmaßnahmen aufrufen	80		
13.3	Diagnoseereignis im Bedientool	81		
13.4	Diagnoseliste	82		
13.5	Liste der Diagnoseereignisse	83		
13.6	Ereignis-Logbuch	85		
	13.6.1 Ereignishistorie	85		
	13.6.2 Ereignis-Logbuch filtern	85		
	13.6.3 Liste der Informationsereignisse	85		
13.7	Firmware-Historie	87		
14	Wartung	88		
14.1	Außenreinigung	88		
14.2	Generelle Reinigungshinweise	88		
14.3	Reinigung von Koax-Sonden	88		
15	Reparatur	89		
15.1	Allgemeine Hinweise	89		
	15.1.1 Reparaturkonzept	89		
	15.1.2 Reparatur von Ex-zertifizierten Geräten	89		
	15.1.3 Austausch von Elektronikmodulen	89		
	15.1.4 Austausch eines Geräts	89		
15.2	Ersatzteile	90		
15.3	Rücksendung	90		
15.4	Entsorgung	90		
16	Zubehör	91		
16.1	Gerätespezifisches Zubehör	91		
	16.1.1 Wetterschutzhaube	91		
	16.1.2 Montagehalter für Elektronikgehäuse	92		
	16.1.3 Zentrierstern	93		
	16.1.4 Abgesetzte Anzeige FHX50	94		
	16.1.5 Überspannungsschutz	95		
	16.1.6 Bluetoothmodul BT10 für HART-Geräte	96		
16.2	Kommunikationsspezifisches Zubehör	97		
16.3	Servicespezifisches Zubehör	98		
16.4	Systemkomponenten	98		
17	Bedienmenü	100		
17.1	Übersicht Bedienmenü (SmartBlue)	100		
17.2	Übersicht Bedienmenü (Vor-Ort-Anzeige) ..	105		
17.3	Übersicht Bedienmenü (Bedientool)	112		
17.4	Menü "Setup"	119		
	17.4.1 Assistent "Ausblendung"	129		
	17.4.2 Untermenü "Erweitertes Setup"	130		
17.5	Menü "Diagnose"	181		
	17.5.1 Untermenü "Diagnoseliste"	183		
	17.5.2 Untermenü "Ereignislogbuch"	184		
	17.5.3 Untermenü "Geräteinformation"	185		
	17.5.4 Untermenü "Messwerte"	188		
	17.5.5 Untermenü "Messwertspeicherung" ..	191		
	17.5.6 Untermenü "Simulation"	194		
	17.5.7 Untermenü "Gerätetest"	199		
	17.5.8 Untermenü "Heartbeat"	201		
	Stichwortverzeichnis	202		

1 Wichtige Hinweise zum Dokument

1.1 Dokumentfunktion

Diese Anleitung liefert alle Informationen, die in den verschiedenen Phasen des Lebenszyklus des Geräts benötigt werden: Von der Produktidentifizierung, Warenannahme und Lagerung über Montage, Anschluss, Bedienungsgrundlagen und Inbetriebnahme bis hin zur Störungsbeseitigung, Wartung und Entsorgung.

1.2 Verwendete Symbole

1.2.1 Warnhinweissymbole

GEFAHR

Dieser Hinweis macht auf eine gefährliche Situation aufmerksam, die, wenn sie nicht vermieden wird, zu Tod oder schwerer Körperverletzung führen wird.

WARNUNG

Dieser Hinweis macht auf eine gefährliche Situation aufmerksam, die, wenn sie nicht vermieden wird, zu Tod oder schwerer Körperverletzung führen kann.

VORSICHT

Dieser Hinweis macht auf eine gefährliche Situation aufmerksam, die, wenn sie nicht vermieden wird, zu leichter oder mittelschwerer Körperverletzung führen kann.

HINWEIS

Dieser Hinweis enthält Informationen zu Vorgehensweisen und weiterführenden Sachverhalten, die keine Körperverletzung nach sich ziehen.

1.2.2 Elektrische Symbole



Wechselstrom



Gleich- und Wechselstrom



Gleichstrom



Erdanschluss

Eine geerdete Klemme, die vom Gesichtspunkt des Benutzers über ein Erdungssystem geerdet ist.

Schutzerde (PE: Protective earth)

Erdungsklemmen, die geerdet werden müssen, bevor andere Anschlüsse hergestellt werden dürfen.

Die Erdungsklemmen befinden sich innen und außen am Gerät:

- Innere Erdungsklemme: Schutzerde wird mit dem Versorgungsnetz verbunden.
- Äußere Erdungsklemme: Gerät wird mit dem Erdungssystem der Anlage verbunden.

1.2.3 Werkzeugsymbole



Kreuzschlitzschraubendreher



Schlitzschraubendreher



Torxschraubendreher



Innensechskantschlüssel



Gabelschlüssel

1.2.4 Symbole für Informationstypen und Grafiken



Erlaubt

Abläufe, Prozesse oder Handlungen, die erlaubt sind



Zu bevorzugen

Abläufe, Prozesse oder Handlungen, die zu bevorzugen sind



Verboten

Abläufe, Prozesse oder Handlungen, die verboten sind



Tipp

Kennzeichnet zusätzliche Informationen



Verweis auf Dokumentation



Verweis auf Abbildung



Zu beachtender Hinweis oder einzelner Handlungsschritt

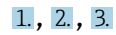

Handlungsschritte



Ergebnis eines Handlungsschritts



Sichtkontrolle



Bedienung via Bedientool



Schreibgeschützter Parameter

1, 2, 3, ...

Positionsnummern

A, B, C, ...

Ansichten



Sicherheitshinweis

Beachten Sie die Sicherheitshinweise in der zugehörigen Betriebsanleitung



Temperaturbeständigkeit Anschlusskabel

Gibt den Mindestwert für die Temperaturbeständigkeit der Anschlusskabel an

1.3 Dokumentation

Im Download-Bereich der Endress+Hauser Internetseite (www.endress.com/downloads) sind folgende Dokumenttypen verfügbar:

-  Eine Übersicht zum Umfang der zugehörigen Technischen Dokumentation bieten:
 - *Device Viewer* (www.endress.com/deviceviewer): Seriennummer vom Typenschild eingeben
 - *Endress+Hauser Operations App*: Seriennummer vom Typenschild eingeben oder Matrixcode auf dem Typenschild einscannen

1.3.1 Technische Information (TI)

Planungshilfe

Das Dokument liefert alle technischen Daten zum Gerät und gibt einen Überblick, was rund um das Gerät bestellt werden kann.

1.3.2 Kurzanleitung (KA)

Schnell zum 1. Messwert

Die Anleitung liefert alle wesentlichen Informationen von der Warenannahme bis zur Erstinbetriebnahme.

1.3.3 Sicherheitshinweise (XA)

Abhängig von der Zulassung liegen dem Gerät bei Auslieferung Sicherheitshinweise (XA) bei. Diese sind integraler Bestandteil der Betriebsanleitung.

-  Auf dem Typenschild ist angegeben, welche Sicherheitshinweise (XA) für das jeweilige Gerät relevant sind.

1.3.4 Handbuch Funktionale Sicherheit (FY)

Abhängig von der Zulassung SIL ist das Handbuch Funktionale Sicherheit (FY) ein integraler Bestandteil der Betriebsanleitung und gilt ergänzend zu Betriebsanleitung, technischer Information und ATEX-Sicherheitshinweisen.

-  Die für die Schutzfunktion abweichenden Anforderungen sind im Handbuch Funktionale Sicherheit (FY) beschrieben.

1.4 Begriffe und Abkürzungen

BA

Dokumenttyp "Betriebsanleitung"

KA

Dokumenttyp "Kurzanleitung"

TI

Dokumenttyp "Technische Information"

SD

Dokumenttyp "Sonderdokumentation"

XA

Dokumenttyp "Sicherheitshinweise"

PN

Nennndruck

MWP

Maximaler Betriebsdruck (Maximum working pressure)

Der MWP wird auf dem Typenschild angegeben.

ToF

Time of Flight - Laufzeitmessverfahren

FieldCare

Skalierbares Software-Tool für Gerätekonfiguration und integrierte Plant-Asset-Management-Lösungen

DeviceCare

Universelle Konfigurationssoftware für Endress+Hauser HART, PROFIBUS, FOUNDATION Fieldbus und Ethernet Feldgeräte

DTM

Device Type Manager

DD

Gerätebeschreibung (Device description) für das HART-Kommunikations-Protokoll

 ϵ_r (DK-Wert)

Relative Dielektrizitätskonstante

SPS

Speicherprogrammierbare Steuerung

CDI

Common Data Interface

Bedientool

Der verwendete Begriff Bedientool wird an Stelle folgender Bediensoftware verwendet:

- FieldCare / DeviceCare, zur Bedienung über HART Kommunikation und PC
- SmartBlue-App, zur Bedienung mit Smartphone oder Tablet für Android oder iOS

BD

Blockdistanz; innerhalb der BD werden keine Signale ausgewertet.

SPS

Speicherprogrammierbare Steuerung

CDI

Common Data Interface

PFS

Puls Frequenz Status (Schaltausgang)

1.5 Eingetragene Marken

HART®

Eingetragene Marke der FieldComm Group, Austin, Texas, USA

Bluetooth®

Die *Bluetooth*®-Wortmarke und -Logos sind eingetragene Marken von Bluetooth SIG. Inc. und jegliche Verwendung solcher Marken durch Endress+Hauser erfolgt unter Lizenz. Andere Marken und Handelsnamen sind die ihrer jeweiligen Eigentümer.

Apple®

Apple, das Apple Logo, iPhone und iPod touch sind Marken der Apple Inc., die in den USA und weiteren Ländern eingetragen sind. App Store ist eine Dienstleistungsmarke der Apple Inc.

Android®

Android, Google Play und das Google Play-Logo sind Marken von Google Inc.

KALREZ®, VITON®

Eingetragene Marken der Firma DuPont Performance Elastomers L.L.C., Wilmington, USA

TEFLON®

Eingetragene Marke der Firma E.I. DuPont de Nemours & Co., Wilmington, USA

TRI-CLAMP®

Eingetragene Marke der Firma Ladish & Co., Inc., Kenosha, USA

2 Grundlegende Sicherheitshinweise

2.1 Anforderungen an das Personal

Das Personal für Installation, Inbetriebnahme, Diagnose und Wartung muss folgende Bedingungen erfüllen:

- ▶ Ausgebildetes Fachpersonal: Verfügt über Qualifikation, die dieser Funktion und Tätigkeit entspricht.
- ▶ Vom Anlagenbetreiber autorisiert.
- ▶ Mit den nationalen Vorschriften vertraut.
- ▶ Vor Arbeitsbeginn: Anweisungen in Anleitung und Zusatzdokumentation sowie Zertifikate (je nach Anwendung) lesen und verstehen.
- ▶ Anweisungen und Rahmenbedingungen befolgen.

Das Bedienpersonal muss folgende Bedingungen erfüllen:

- ▶ Entsprechend den Aufgabenanforderungen vom Anlagenbetreiber eingewiesen und autorisiert.
- ▶ Anweisungen in dieser Anleitung befolgen.

2.2 Bestimmungsgemäße Verwendung

Anwendungsbereich und Messstoffe

Das in dieser Anleitung beschriebene Messgerät ist nur für die Füllstand- und Trennschichtmessung von Flüssigkeiten bestimmt. Je nach bestellter Ausführung kann das Messgerät auch explosionsgefährliche, entzündliche, giftige und brandfördernde Messstoffe messen.

Unter Einhaltung der in den "Technischen Daten" angegebenen Grenzwerte und der in Anleitung und Zusatzdokumentation aufgelisteten Rahmenbedingungen darf das Messgerät nur für folgende Messungen eingesetzt werden:

- ▶ Gemessene Prozessgrößen: Füllstand und/oder Trennschichthöhe
- ▶ Berechenbare Prozessgrößen: Volumen oder Masse in beliebig geformten Behältern (aus dem Füllstand durch Linearisierung berechnet)

Um den einwandfreien Zustand des Messgeräts für die Betriebszeit zu gewährleisten:

- ▶ Messgerät nur für Messstoffe einsetzen, gegen die die prozessberührenden Materialien hinreichend beständig sind.
- ▶ Grenzwerte in "Technischen Daten" einhalten.

Fehlgebrauch

Der Hersteller haftet nicht für Schäden, die aus unsachgemäßer oder nicht bestimmungsgemäßer Verwendung entstehen.

Klärung bei Grenzfällen:

- ▶ Bei speziellen Messstoffen und Medien für die Reinigung: Endress+Hauser ist bei der Abklärung der Korrosionsbeständigkeit messstoffberührender Materialien behilflich, übernimmt aber keine Garantie oder Haftung.

Restrisiken

Das Elektronikgehäuse und die darin eingebauten Baugruppen wie Anzeigemodul, Hauptelektronikmodul und I/O-Elektronikmodul können sich im Betrieb durch Wärmeeintrag aus dem Prozess sowie durch die Verlustleistung der Elektronik auf bis zu 80 °C (176 °F) erwärmen. Der Sensor kann im Betrieb eine Temperatur nahe der Messstofftemperatur annehmen.

Mögliche Verbrennungsgefahr bei Berührung von Oberflächen!

- ▶ Bei erhöhter Messstofftemperatur: Berührungsschutz sicherstellen, um Verbrennungen zu vermeiden.

2.3 Arbeitssicherheit

Bei Arbeiten am und mit dem Gerät:

- ▶ Erforderliche persönliche Schutzausrüstung gemäß nationaler Vorschriften tragen.

2.4 Betriebssicherheit

Verletzungsgefahr!

- ▶ Das Gerät nur in technisch einwandfreiem und betriebssicherem Zustand betreiben.
- ▶ Der Betreiber ist für den störungsfreien Betrieb des Geräts verantwortlich.

Umbauten am Gerät

Eigenmächtige Umbauten am Gerät sind nicht zulässig und können zu unvorhersehbaren Gefahren führen:

- ▶ Wenn Umbauten trotzdem erforderlich sind: Rücksprache mit Hersteller halten.

Reparatur

Um die Betriebssicherheit weiterhin zu gewährleisten:

- ▶ Nur wenn die Reparatur ausdrücklich erlaubt ist, diese am Gerät durchführen.
- ▶ Die nationalen Vorschriften bezüglich Reparatur eines elektrischen Geräts beachten.
- ▶ Nur Original-Ersatzteile und Zubehör vom Hersteller verwenden.

Zulassungsrelevanter Bereich

Um eine Gefährdung für Personen oder für die Anlage beim Geräteeinsatz im zulassungsrelevanten Bereich auszuschließen (z.B. Explosionsschutz, Druckgerätesicherheit):

- ▶ Anhand des Typenschildes überprüfen, ob das bestellte Gerät für den vorgesehenen Gebrauch im zulassungsrelevanten Bereich eingesetzt werden kann.
- ▶ Die Vorgaben in der separaten Zusatzdokumentation beachten, die ein fester Bestandteil dieser Anleitung ist.

2.5 Produktsicherheit

Dieses Messgerät ist nach dem Stand der Technik und guter Ingenieurspraxis betriebssicher gebaut und geprüft und hat das Werk in sicherheitstechnisch einwandfreiem Zustand verlassen. Es erfüllt die allgemeinen Sicherheitsanforderungen und gesetzlichen Anforderungen.

HINWEIS

Verlust des Schutzgrads durch Öffnen in feuchter Umgebung

- ▶ Wenn das Gerät in feuchter Umgebung geöffnet wird, ist der ausgewiesene Schutzgrad auf dem Typenschild aufgehoben. Der sichere Betrieb des Gerätes kann dadurch ebenfalls betroffen sein.

2.5.1 CE-Zeichen

Das Messsystem erfüllt die gesetzlichen Anforderungen der anwendbaren EU-Richtlinien. Diese sind zusammen mit den angewandten Normen in der entsprechenden EU-Konformitätserklärung aufgeführt.

Der Hersteller bestätigt die erfolgreiche Prüfung des Geräts mit der Anbringung des CE-Zeichens.

2.5.2 EAC-Konformität

Das Messsystem erfüllt die gesetzlichen Anforderungen der anwendbaren EAC-Richtlinien. Diese sind zusammen mit den angewandten Normen in der entsprechenden EAC-Konformitätserklärung aufgeführt.

Der Hersteller bestätigt die erfolgreiche Prüfung des Geräts mit der Anbringung des EAC-Zeichens.

3 Produktbeschreibung

3.1 Produktaufbau

3.1.1 Levelflex FMP51/FMP52/FMP54/FMP55

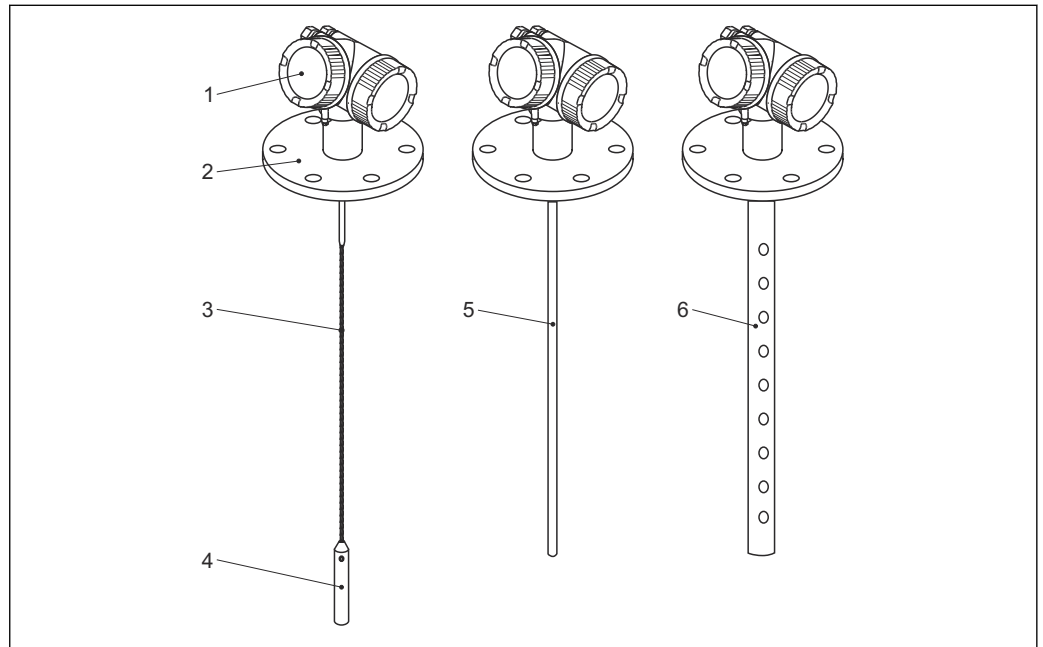

A0012399

1 Aufbau des Levelflex

- 1 Elektronikgehäuse
- 2 Prozessanschluss (hier beispielhaft: Flansch)
- 3 Seilsonde
- 4 Sondenendgewicht
- 5 Stabsonde
- 6 Koaxsonde

3.1.2 Elektronikgehäuse

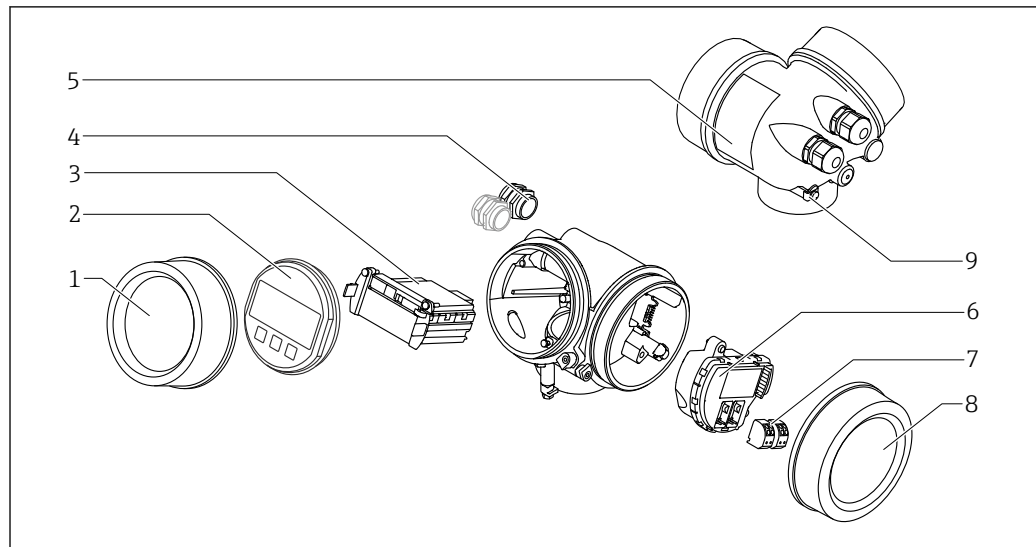

A0012422

2 Aufbau des Elektronikgehäuses

- 1 Elektronikraumdeckel
- 2 Anzeigemodul
- 3 Hauptelektronikmodul
- 4 Kabelverschraubungen (1 oder 2, je nach Geräteausführung)
- 5 Typenschild
- 6 I/O-Elektronikmodul
- 7 Anschlussklemmen (steckbare Federkraftklemmen)
- 8 Anschlussraumdeckel
- 9 Erdungsklemme

4 Warenannahme und Produktidentifizierung

4.1 Warenannahme

Bei Warenannahme prüfen:

- Bestellcode auf Lieferschein und auf Produktaufkleber identisch?
- Ware unbeschädigt?
- Entsprechen Typenschilddaten den Bestellangaben auf dem Lieferschein?
- Falls erforderlich (siehe Typenschild): Sind die Sicherheitshinweise (XA) vorhanden?



Wenn eine dieser Bedingungen nicht zutrifft: Wenden Sie sich an Ihre Endress+Hauser-Vertriebsstelle.

4.2 Produktidentifizierung

Folgende Möglichkeiten stehen zur Identifizierung des Messgeräts zur Verfügung:

- Typenschildangaben
- Bestellcode (Order code) mit Aufschlüsselung der Gerätemerkmale auf dem Lieferschein
- Seriennummer vom Typenschild in *W@M Device Viewer* eingeben (www.endress.com/deviceviewer): Alle Angaben zum Messgerät werden angezeigt.
- Seriennummer vom Typenschild in die *Endress+Hauser Operations App* eingeben oder mit der *Endress+Hauser Operations App* den 2-D-Matrixcode (QR-Code) auf dem Typenschild scannen: Alle Angaben zum Messgerät werden angezeigt.

4.2.1 Typenschild

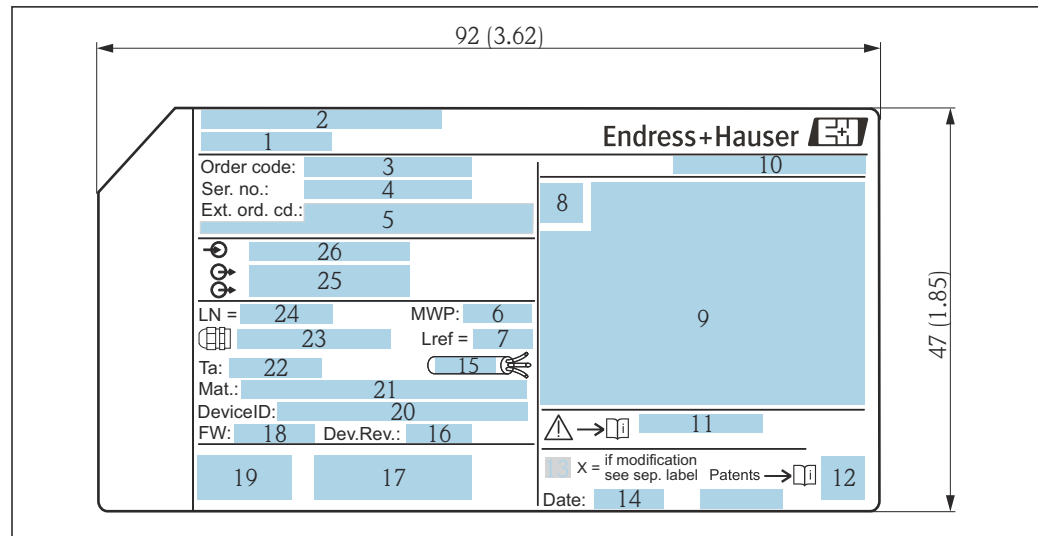

A0010725

3 Typenschild des Levelflex; Maßeinheit: mm (in)

- 1 Gerätename
- 2 Herstelleradresse
- 3 Bestellcode (Order code)
- 4 Seriennummer (Ser. no.)
- 5 Erweiterter Bestellcode (Ext. ord. cd.)
- 6 Prozessdruck
- 7 Gasphasenkompensation: Referenzlänge
- 8 Zertifikatssymbol
- 9 Zertifikat- und zulassungsspezifische Daten
- 10 Schutzart: z.B. IP, NEMA
- 11 Dokumentnummer der Sicherheitshinweise: z.B. XA, ZD, ZE
- 12 2-D-Matrixcode (QR-Code)
- 13 Modifikationskennzeichen
- 14 Herstellungsdatum: Jahr-Monat
- 15 Zulässiger Temperaturbereich für Kabel
- 16 Geräterevision (Dev.Rev.)
- 17 Zusatzinformationen zur Geräteausführung (Zertifikate, Zulassungen, Kommunikationsart): z.B. SIL, PROFIBUS
- 18 Firmware Version (FW)
- 19 CE-Zeichen, C-Tick
- 20 DeviceID
- 21 Prozessberührende Werkstoffe
- 22 Zulässige Umgebungstemperatur (T_a)
- 23 Größe des Gewindes der Kabelverschraubungen
- 24 Sondenlänge
- 25 Signalausgänge
- 26 Betriebsspannung

i Auf dem Typenschild werden bis zu 33 Stellen des Erweiterten Bestellcodes angegeben. Eventuell vorhandene weitere Stellen können nicht angezeigt werden. Der gesamte Erweiterte Bestellcode lässt sich aber über das Bedienmenü des Geräts anzeigen: Parameter **Erweiterter Bestellcode 1 ... 3**

5 Lagerung, Transport

5.1 Lagerungstemperatur

- Zulässige Lagerungstemperatur: -40 ... +80 °C (-40 ... +176 °F)
- Originalverpackung verwenden.

5.2 Produkt zur Messstelle transportieren

⚠ WARNUNG

Gehäuse oder Sonde kann beschädigt werden oder abreißen.

Verletzungsgefahr!

- ▶ Messgerät in Originalverpackung oder am Prozessanschluss zur Messstelle transportieren.
- ▶ Hebezeuge (Gurte, Ösen, etc.) nicht am Elektronikgehäuse und nicht an der Sonde befestigen, sondern am Prozessanschluss. Dabei auf den Schwerpunkt des Gerätes achten, so dass es nicht unbeabsichtigt verkippen kann.
- ▶ Sicherheitshinweise, Transportbedingungen für Geräte über 18 kg (39.6 lbs) beachten (IEC 61010).

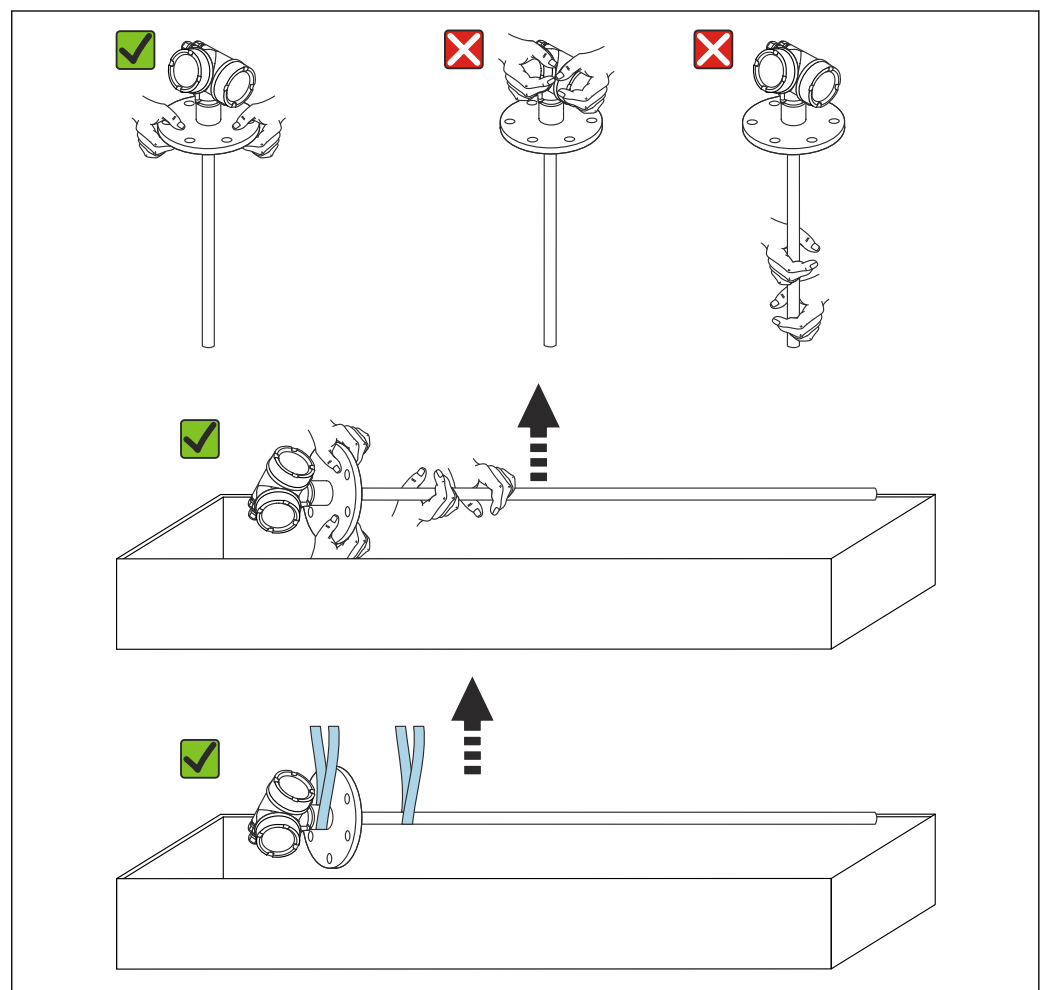

A0013920

HINWEIS**Transportsicherung bei FMP55 mit Koax-Sonde**

- ▶ Bei FMP55 mit Koax-Sonde ist das Koaxrohr nicht fest mit dem Elektronikgehäuse verbunden. Beim Transport ist es mit zwei Kabelbindern am Montageflansch fixiert. Um ein Verschieben des Abstandhalters am Sondenstab zu verhindern, dürfen diese Kabelbinder zum Transport und zum Einbau des Geräts nicht gelöst werden. Erst unmittelbar vor dem Verschrauben des Prozessanschluss-Flansches dürfen sie entfernt werden.

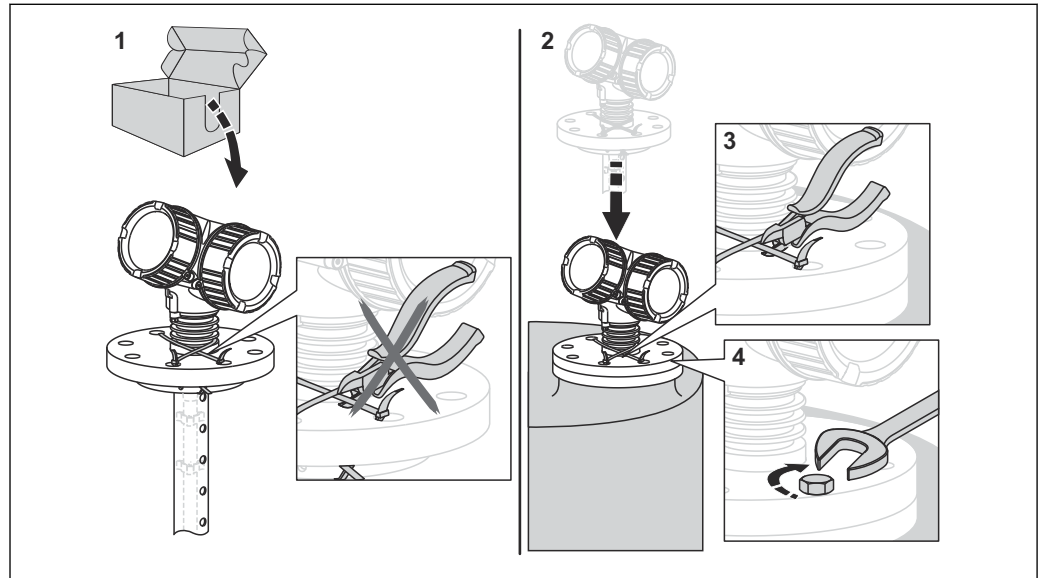

A0015471

6 Montage

6.1 Montagebedingungen

6.1.1 Geeignete Montageposition

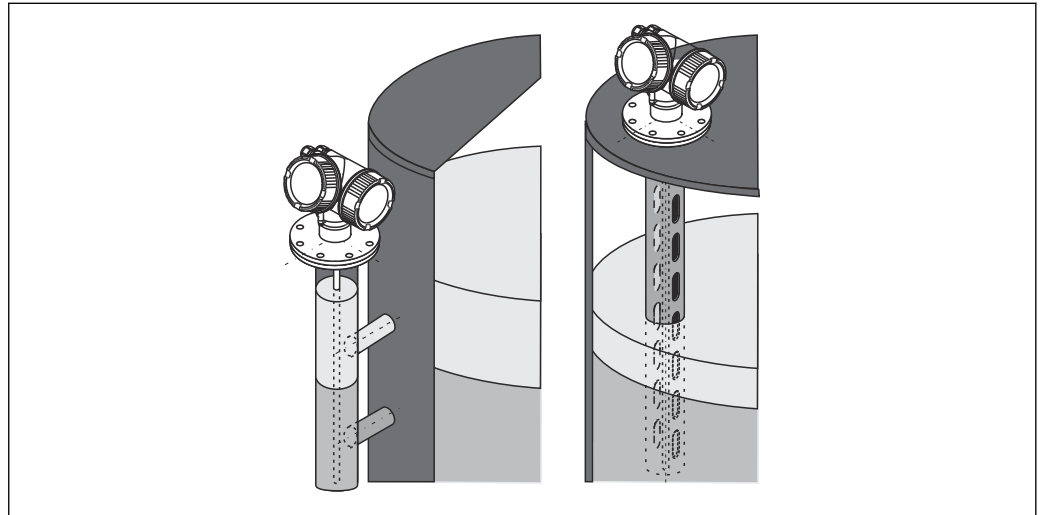

4 Montageposition von Levelflex FMP55

A0011281

- Stabsonden/Seilsonden: im Bypass/Schwallrohr montieren.
- Koaxsonden: können mit beliebigem Wandabstand montiert werden.
- Bei Montage im Freien kann zum Schutz gegen extreme Wettereinflüsse eine Wetter-
schutzhaube verwendet werden.
- Mindestabstand des Sondenendes vom Behälterboden: 10 mm (0,4 in)

6.1.2 Montage bei beengten Verhältnissen

Montage mit abgesetzter Sonde

Für beengte Montageverhältnisse eignet sich die Ausführung mit abgesetzter Sonde. In diesem Fall wird das Elektronikgehäuse getrennt von der Sonde montiert.

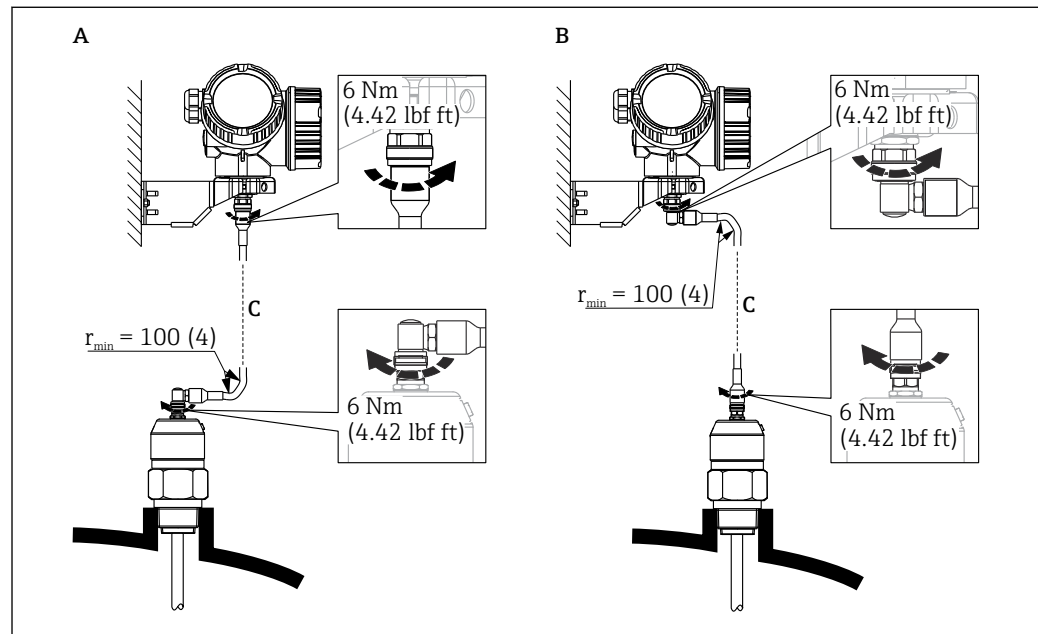

- A Gewinkelter Stecker an der Sonde
 B Gewinkelter Stecker am Elektronikgehäuse
 C Länge Verbindungskabel nach Bestellung

- Produktstruktur, Merkmal 600 "Sondendesign":
Ausprägung MB "Sensor abgesetzt, 3m Kabel"
 - Das Verbindungskabel ist bei diesen Ausführungen im Lieferumfang enthalten.
Minimaler Biegeradius: 100 mm (4 inch)
 - Der Montagehalter für das Elektronikgehäuse ist bei diesen Ausführungen im Lieferumfang enthalten. Montagemöglichkeiten:
 - Wandmontage
 - Montage an DN32 ... DN50 (1-1/4 ... 2 inch) Mast oder Rohr
 - Das Verbindungskabel hat einen geraden und einen um 90° gewinkelten Stecker. Je nach den örtlichen Bedingungen kann der gewinkelte Stecker an der Sonde oder am Elektronikgehäuse angebracht werden.
- i** Sonde, Elektronik und Verbindungskabel sind aufeinander abgestimmt und durch eine gemeinsame Seriennummer gekennzeichnet. Es dürfen nur Komponenten mit der gleichen Seriennummer miteinander verbunden werden.

6.1.3 Hinweise zur mechanischen Belastung der Sonde

Zugbelastbarkeit von Seilsonden

FMP55

Seil 4mm (1/6") PFA>316

2 kN

Seitliche Belastbarkeit (Biegefestigkeit) von Stabsonden

FMP55

Stab 16mm (0,63") PFA>316L

30 Nm

6.1.4 Seitliche Belastbarkeit (Biegefestigkeit) von Koaxsonden

FMP55

Sonde Ø 42,4 mm 316L

300 Nm

6.1.5 Montage von plattierten Flanschen



Für plattierte Flansche folgendes beachten:

- Flanschschrauben entsprechend der Anzahl der Flanschbohrungen verwenden.
- Schrauben mit dem erforderlichen Anzugsmoment anziehen (siehe Tabelle).
- Nachziehen nach 24 Stunden bzw. nach dem ersten Temperaturzyklus.
- Schrauben je nach Prozessdruck und -temperatur gegebenenfalls in regelmäßigen Abständen kontrollieren und nachziehen.

Die PTFE-Flanschplattierung dient üblicherweise gleichzeitig als Dichtung zwischen dem Stutzen und dem Geräteflansch.

Flanschgröße	Anzahl Schrauben	Anzugsdrehmoment
EN		
DN40/PN40	4	35 ... 55 Nm
DN50/PN16	4	45 ... 65 Nm
DN50/PN40	4	45 ... 65 Nm
DN80/PN16	8	40 ... 55 Nm
DN80/PN40	8	40 ... 55 Nm
DN100/PN16	8	40 ... 60 Nm
DN100/PN40	8	55 ... 80 Nm
DN150/PN16	8	75 ... 115 Nm
DN150/PN40	8	95 ... 145 Nm
ASME		
1½"/150lbs	4	20 ... 30 Nm
1½"/300lbs	4	30 ... 40 Nm
2"/150lbs	4	40 ... 55 Nm
2"/300lbs	8	20 ... 30 Nm
3"/150lbs	4	65 ... 95 Nm
3"/300lbs	8	40 ... 55 Nm
4"/150lbs	8	45 ... 70 Nm
4"/300lbs	8	55 ... 80 Nm
6"/150lbs	8	85 ... 125 Nm
6"/300lbs	12	60 ... 90 Nm
JIS		
10K 40A	4	30 ... 45 Nm
10K 50A	4	40 ... 60 Nm
10K 80A	8	25 ... 35 Nm
10K 100A	8	35 ... 55 Nm
10K 100A	8	75 ... 115 Nm

6.1.6 Fixierung der Sonde

Fixierung von Koaxsonden

Für WHG-Zulassung: Bei Sondenlängen ≥ 3 m (10 ft) ist eine Abstützung erforderlich.

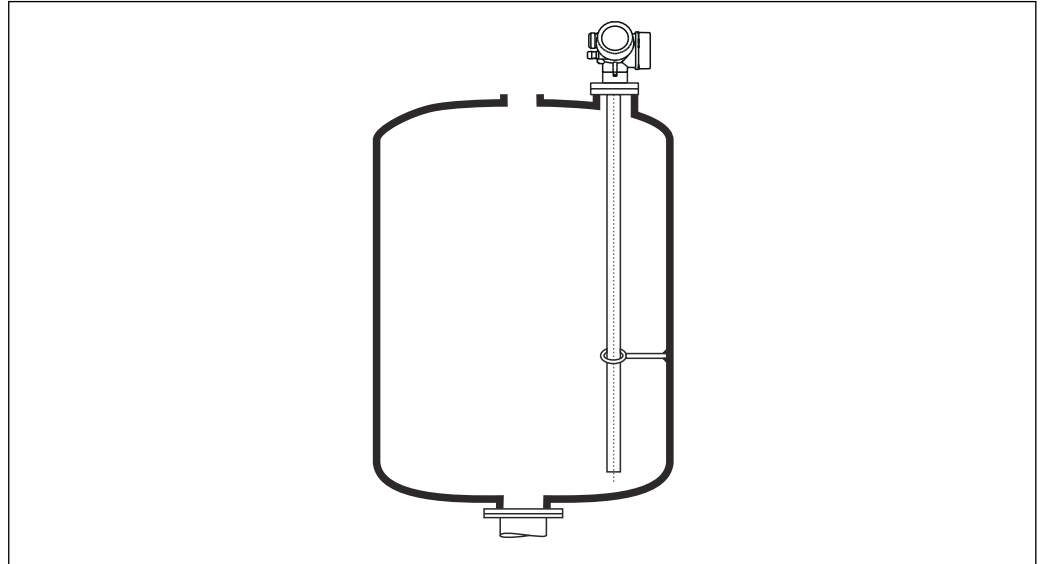

A0012608

Koaxsonden können an beliebiger Stelle des Masserohres fixiert werden.

6.1.7 Besondere Montagesituationen

Bypässe und Schwallrohre

- i** In Bypass- und Schwallrohranwendungen ist der Einsatz von Zentrierscheiben /-sterne /-gewichte (als Zubehör erhältlich) empfohlen.
- i** Da das Messsignal viele Kunststoffe durchdringt, kann es bei Installation in Bypässen oder Schwallrohren aus Kunststoff zu Fehlauswertungen führen. Aus diesem Grund Bypass oder Schwallrohr aus Metall verwenden.

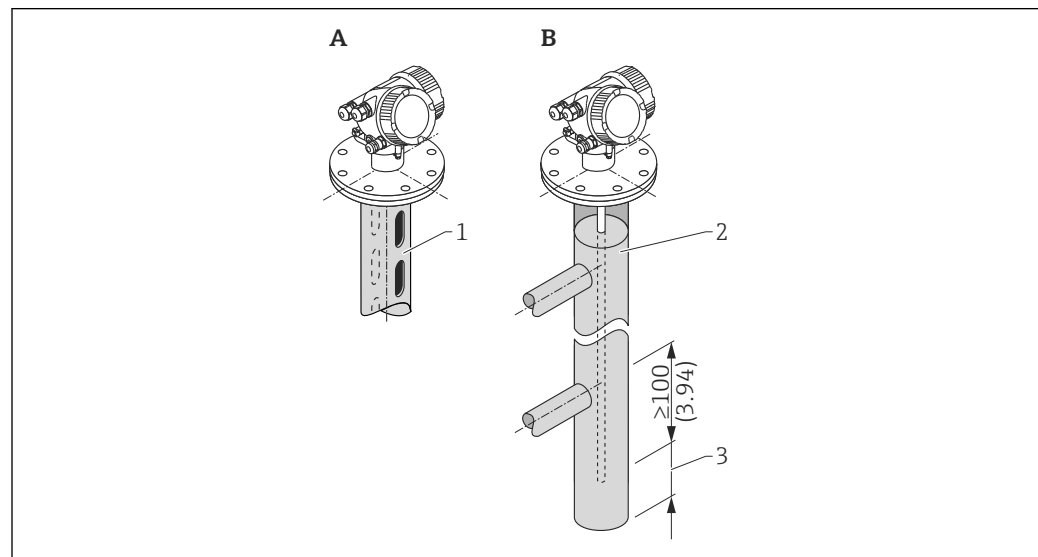

A0014129

- 1 Montage in Schwallrohr
- 2 Montage in Bypass
- 3 Mindestabstand zwischen Sondenende und Bypass-Unterkante 10 mm (0,4 in)

- Rohrdurchmesser: > 40 mm (1,6 in) (für Stabsonden).
- Der Einbau einer Stabsonde kann bis zu einem Durchmesser von 150 mm (6 in) erfolgen. Bei größeren Durchmessern wird der Einsatz einer Koaxsonde empfohlen.
- Seitliche Abgänge, Löcher, Schlitz und Schweißnähte - bis maximal 5 mm (0,2 in) nach innen ragend - beeinflussen die Messung nicht.
- Das Rohr darf keine Stufensprünge aufweisen.
- Die Sonde muss 100 mm (4 in) länger sein als der untere Abgang.
- Die Sonden dürfen die Rohrwand innerhalb des Messbereichs nicht berühren. Sonde gegebenenfalls abstützen beziehungsweise abspannen. Alle Seilsonden sind zur Abspannung in Behältern vorbereitet (Straffgewicht mit Abspannbohrung).
- Die Sonden dürfen die Rohrwand innerhalb des Messbereichs nicht berühren. Gegebenenfalls Zentriersterne aus PFA verwenden.
- Koaxsonden können beliebig eingesetzt werden, solange der Durchmesser des Rohrs den Einbau erlaubt.

- i** Für Bypässe mit Kondensatbildung (Wasser) und einem Medium mit kleiner Dielektrizitätskonstante (z.B. Kohlenwasserstoffe):

Im Laufe der Zeit füllt sich der Bypass bis zum unteren Abgang mit Kondensat, so dass bei geringen Füllständen das Füllstandecho vom Echo des Kondensats überdeckt wird. In diesem Bereich wird der Stand des Kondensats ausgegeben und erst bei größeren Füllständen der richtige Wert. Deshalb den unteren Abgang 100 mm (4 in) unter den niedrigsten zu messenden Füllstand legen und eine metallische Zentrierscheibe auf der Höhe der Unterkante des unteren Abgangs einsetzen.

- i** In wärmeisolierten Behältern sollte zur Vermeidung von Kondensatbildung der Bypass ebenfalls isoliert werden.

Zuordnung von Zentrierscheibe/Zentrierstern/Zentriergewicht zum Rohrdurchmesser

Unterirdische Tanks

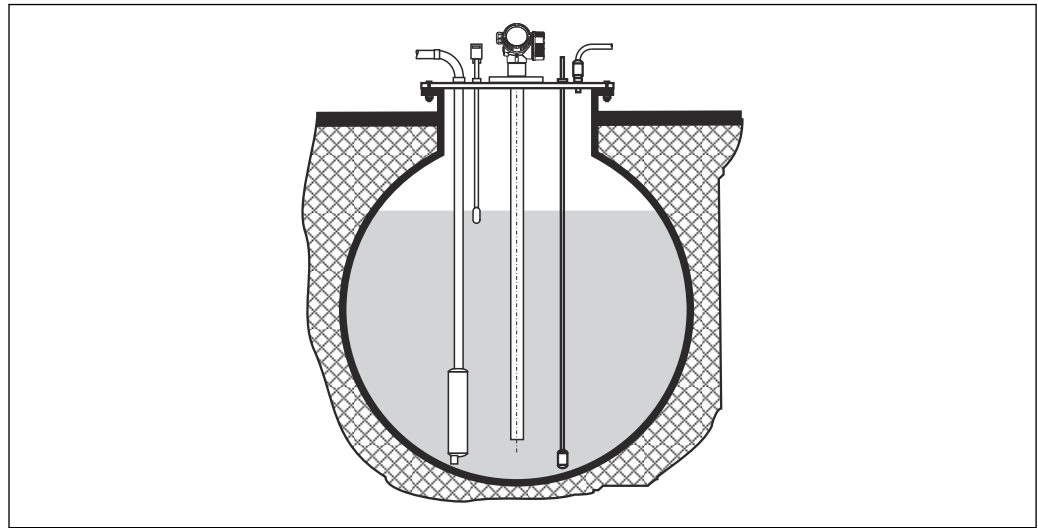

Bei Stutzen mit großem Durchmesser Koaxsonde einsetzen, um Reflexionen an der Stutzenwand zu vermeiden.

Nichtmetallische Behälter

Bei Montage in nichtmetallischen Behältern ist eine Koax-Sonde zu verwenden.

Behälter mit Wärmeisolation

i Zur Vermeidung der Erwärmung der Elektronik durch Wärmestrahlung bzw. Konvektion ist bei hohen Prozesstemperaturen das Gerät in die übliche Behälterisolation (1) mit einzubeziehen. Die Isolation darf dabei nicht über die in den Skizzen mit "MAX" bezeichneten Punkte hinausgehen.

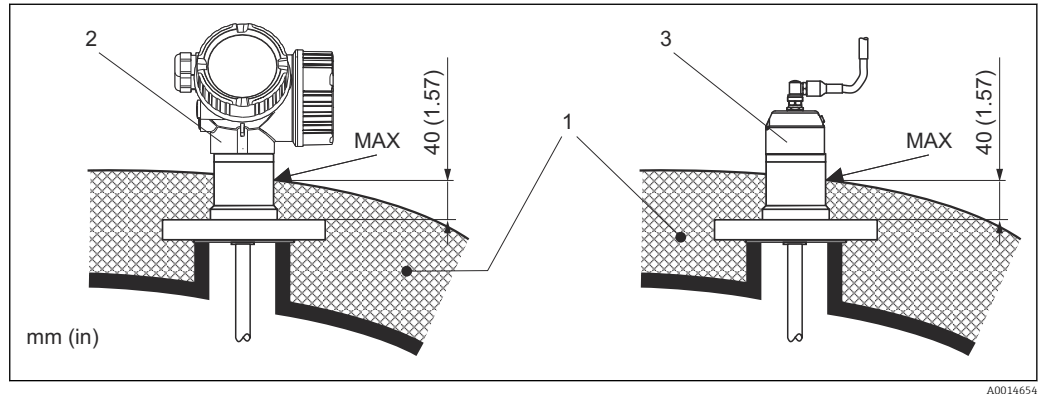

5 Prozessanschluss mit Flansch

- 1 Behälterisolation
- 2 Kompaktgerät
- 3 Sensor abgesetzt

6.2 Messgerät montieren

6.2.1 Werkzeugliste

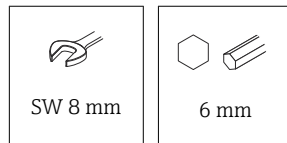

Für Flansche und andere Prozessanschlüsse: Entsprechendes Montagewerkzeug

6.2.2 Gerät montieren

Geräte mit Flansch montieren

Bei Montage mit Dichtung unlackierte Metallschrauben verwenden, um einen guten elektrischen Kontakt zwischen Prozess- und Sondenflansch zu ermöglichen.

Seilsonden montieren

HINWEIS

Elektrostatische Entladungen können die Elektronik beschädigen.

- ▶ Das Gehäuse erden, bevor die Seilsonde in den Behälter hinuntergelassen wird.

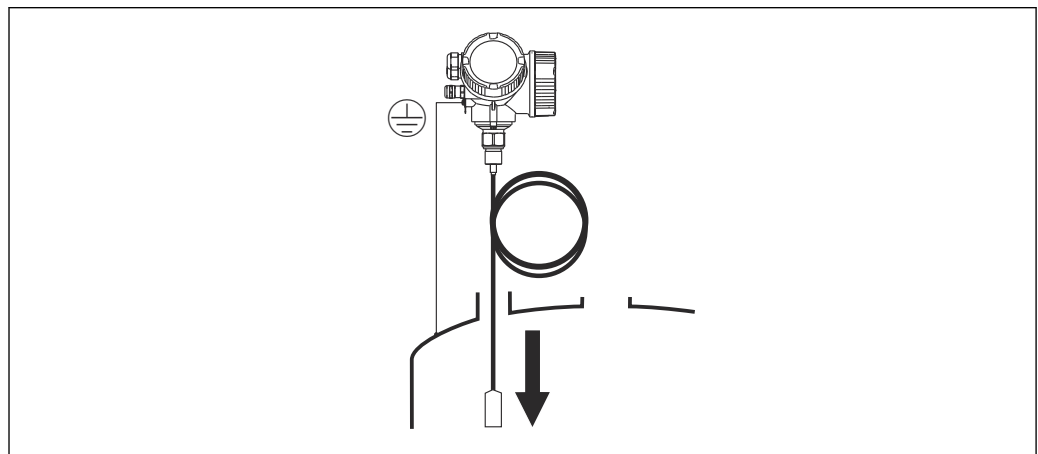

A0012852

Beim Einführen der Seilsonde in den Behälter Folgendes beachten:

- Sondenseil langsam abwickeln und vorsichtig in den Behälter hinunterlassen.
- Knicken des Seils unbedingt vermeiden.
- Ein unkontrolliertes Pendeln des Gewichts vermeiden, weil Schläge Behältereinbauten beschädigen können.

6.2.3 Montage der Version "Sensor abgesetzt"

i Dieser Abschnitt gilt nur für Geräte in der Ausführung "Sondendesign" = "Sensor abgesetzt" (Merkmal 600, Ausprägung MB/MC/MD).

Bei der Ausführung "Sondendesign" = "abgesetzt" ist im Lieferumfang enthalten:

- Die Sonde mit Prozessanschluss
- Das Elektronikgehäuse
- Der Montagehalter zur Wand- oder Mastmontage des Elektronikgehäuses
- Das Verbindungskabel in der bestellten Länge. Das Kabel hat einen geraden und einen um 90° gewinkelten Stecker. Je nach den örtlichen Bedingungen kann der gewinkelte Stecker an der Sonde oder am Elektronikgehäuse angebracht werden.

VORSICHT

Mechanische Spannungen können die Stecker des Verbindungskabels beschädigen oder zu einem unbeabsichtigten Lösen des Steckers führen.

- ▶ Zunächst die Sonde und das Elektronikgehäuse fest montieren. Erst dann das Verbindungskabel anbringen.
- ▶ Das Verbindungskabel frei von mechanischen Spannungen verlegen. Minimaler Biegeradius: 100 mm (4 in).
- ▶ Beim Anschließen des Verbindungskabels: Zunächst den geraden Stecker verschrauben, erst danach den gewinkelten Stecker. Drehmoment für die Überwurfmutter beider Stecker: 6 Nm.

i Sonde, Elektronik und Verbindungskabel sind aufeinander abgestimmt und durch eine gemeinsame Seriennummer gekennzeichnet. Es dürfen nur Komponenten mit der gleichen Seriennummer miteinander verbunden werden.

Bei starker Vibration kann zusätzlich ein Sicherungslack an den Steckverbindern verwendet werden, z.B. Loctite 243.

Montage des Elektronikgehäuses

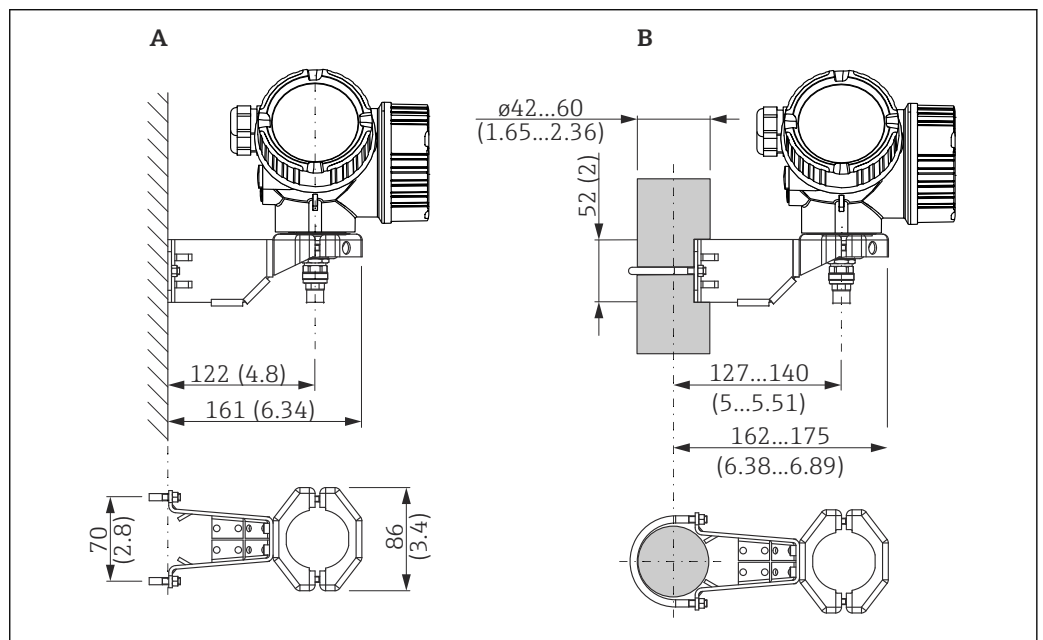

6 Montage des Elektronikgehäuses mit dem Montagehalter. Maßeinheit mm (in)

- A Wandmontage
- B Mastmontage

Anschließen des Verbindungskables



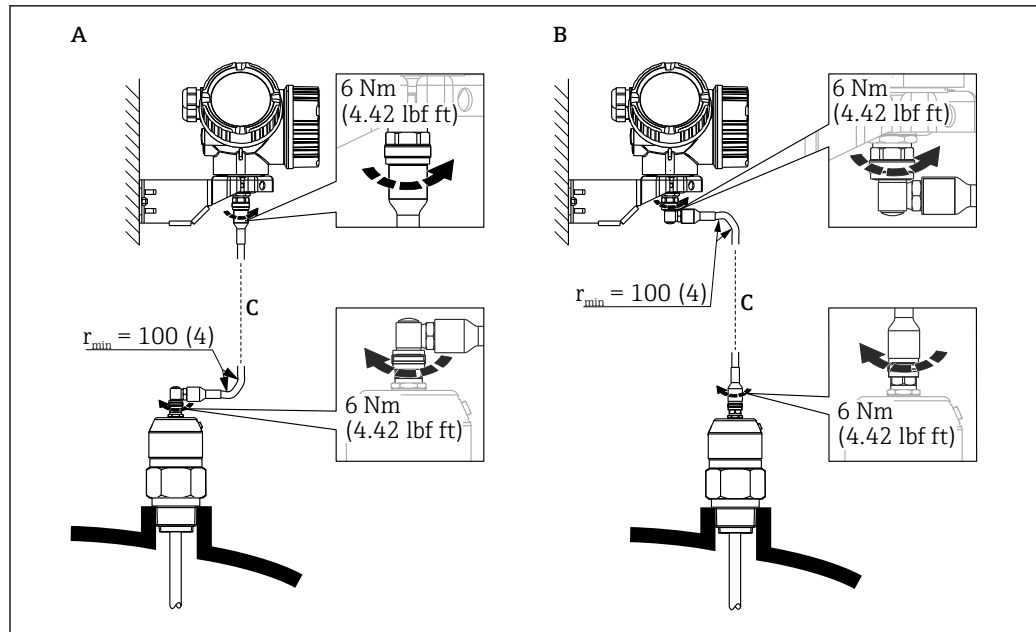

A0014794

7 Anschließern des Verbindungskabels. Es gibt folgende Möglichkeiten: Maßeinheit mm (in)

- A Gewinkelter Stecker an der Sonde
- B Gewinkelter Stecker am Elektronikgehäuse
- C Länge Verbindungskabel nach Bestellung

6.2.4 Messumformergehäuse drehen

Um den Zugang zum Anschlussraum oder Anzeigemodul zu erleichtern, lässt sich das Messumformergehäuse drehen:

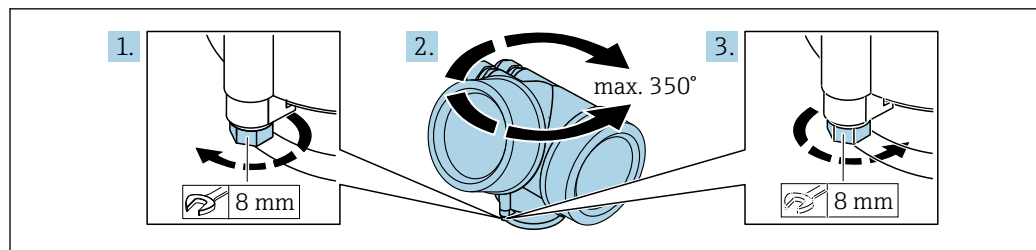

A0032242

1. Befestigungsschraube mit Gabelschlüssel lösen.
2. Gehäuse in die gewünschte Richtung drehen.
3. Befestigungsschraube anziehen (1,5 Nm bei Kunststoffgehäuse; 2,5 Nm bei Alu- oder Edelstahlgehäuse).

6.2.5 Anzeige drehen

Deckel öffnen

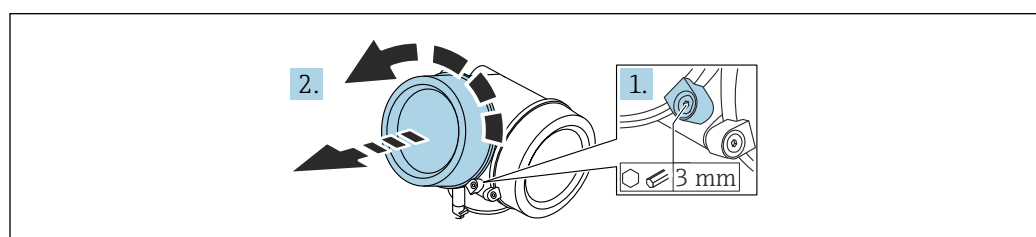

A0021430

1. Schraube der Sicherungskralle des Elektronikraumdeckels mit Innensechskantschlüssel (3 mm) lösen und Sicherungskralle um 90 ° gegen den Uhrzeigersinn schwenken.
2. Elektronikraumdeckel abschrauben und Deckeldichtung kontrollieren, ggf. austauschen.

Anzeigemodul drehen

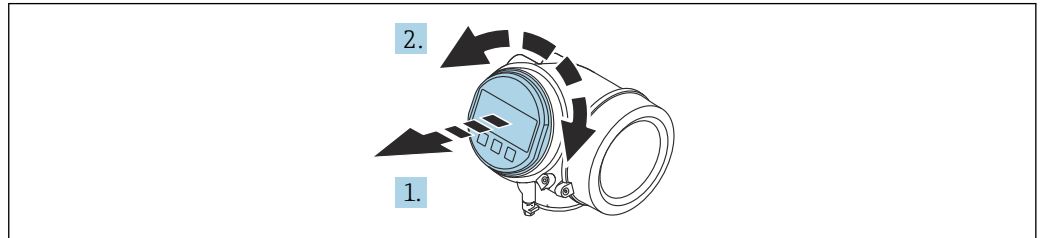

A0036401

1. Anzeigemodul mit leichter Drehbewegung herausziehen.
2. Anzeigemodul in die gewünschte Lage drehen: Max. $8 \times 45^\circ$ in jede Richtung.
3. Spiralkabel in den Zwischenraum von Gehäuse und Hauptelektronikmodul hineinlegen und das Anzeigemodul auf den Elektronikraum stecken, bis es einrastet.

Deckel Elektronikraum schliessen

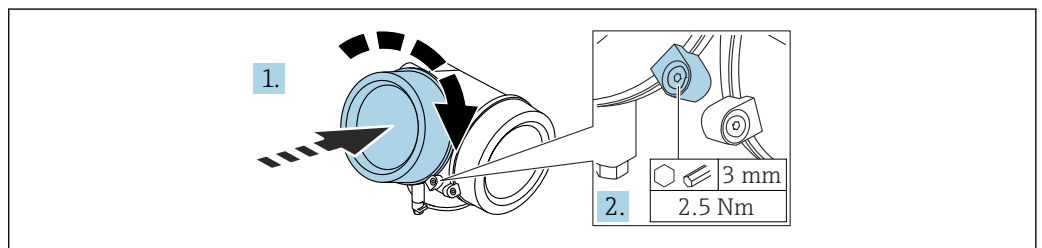

A0021451

1. Deckel des Elektronikraums zuschrauben.
2. Sicherungskralle um 90 ° im Uhrzeigersinn schwenken und Schraube der Sicherungskralle des Elektronikraumdeckels mit Innensechskantschlüssel (3 mm) mit 2,5 Nm festziehen.

6.3 Montagekontrolle

- Ist das Gerät unbeschädigt (Sichtkontrolle)?
- Erfüllt das Gerät die Messstellenspezifikationen?
 - Prozesstemperatur
 - Prozessdruck
 - Umgebungstemperatur
 - Messbereich
- Sind Messstellenkennzeichnung und Beschriftung korrekt (Sichtkontrolle)?
- Ist das Gerät gegen Niederschlag und direkte Sonneneinstrahlung ausreichend geschützt?
- Ist das Gerät gegen Schlageinwirkung ausreichend geschützt?
- Sind alle Befestigungs- und Sicherungsschrauben fest angezogen?
- Ist das Gerät sachgerecht befestigt?

7 Elektrischer Anschluss

7.1 Anschlussbedingungen

7.1.1 Klemmenbelegung

Klemmenbelegung 2-Draht: 4 ... 20 mA HART

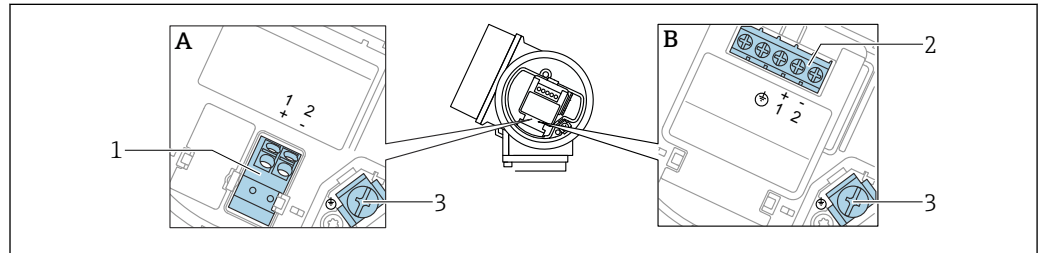

A0036498

8 Klemmenbelegung 2-Draht: 4 ... 20 mA HART

- A Ohne integrierten Überspannungsschutz
 B Mit integriertem Überspannungsschutz
 1 Anschluss 4 ... 20 mA HART passiv: Klemmen 1 und 2, ohne integrierten Überspannungsschutz
 2 Anschluss 4 ... 20 mA HART passiv: Klemmen 1 und 2, mit integriertem Überspannungsschutz
 3 Anschlussklemme für Kabelschirm

Blockdiagramm 2-Draht: 4 ... 20 mA HART

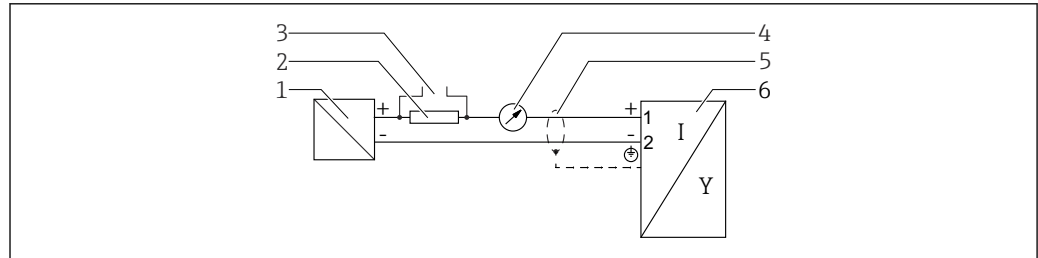

A0036499

9 Blockdiagramm 2-Draht: 4 ... 20 mA HART

- 1 Speisetrenner für Spannungsversorgung (z.B. RN221N); Klemmenspannung beachten
 2 Widerstand für HART-Kommunikation ($\geq 250 \Omega$); Maximale Bürde beachten
 3 Anschluss für Commubox FXA195 oder FieldXpert SFX350/SFX370 (über VIATOR Bluetooth-Modem)
 4 Analoges Anzeigeinstrument; Maximale Bürde beachten
 5 Kabelschirm; Kabelspezifikation beachten
 6 Messgerät

Klemmenbelegung 2-Draht: 4 ... 20 mA HART, Schaltausgang

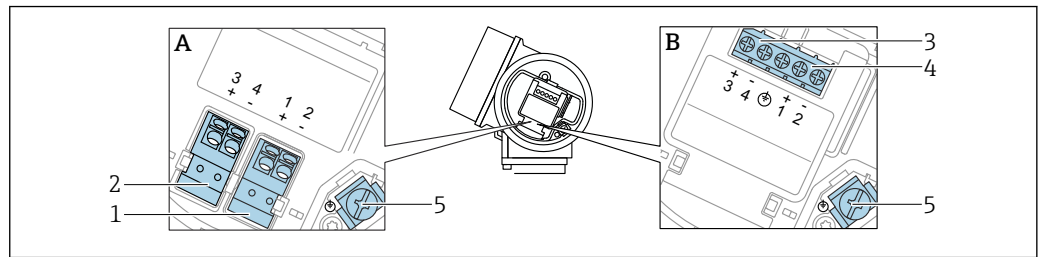

10 Klemmenbelegung 2-Draht: 4 ... 20 mA HART, Schaltausgang

- A Ohne integrierten Überspannungsschutz
- B Mit integriertem Überspannungsschutz
- 1 Anschluss 4 ... 20 mA HART passiv: Klemmen 1 und 2, ohne integrierten Überspannungsschutz
- 2 Anschluss Schaltausgang (Open Collector): Klemmen 3 und 4, ohne integrierten Überspannungsschutz
- 3 Anschluss Schaltausgang (Open Collector): Klemmen 3 und 4, mit integrierten Überspannungsschutz
- 4 Anschluss 4 ... 20 mA HART passiv: Klemmen 1 und 2, mit integrierten Überspannungsschutz
- 5 Anschlussklemme für Kabelschirm

Blockdiagramm 2-Draht: 4 ... 20 mA HART, Schaltausgang

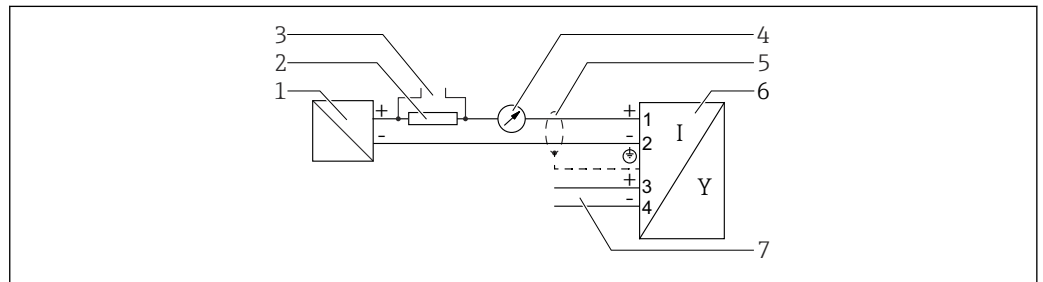

11 Blockdiagramm 2-Draht: 4 ... 20 mA HART, Schaltausgang

- 1 Speisetrener für Spannungsversorgung (z.B. RN221N); Klemmenspannung beachten
- 2 Widerstand für HART-Kommunikation ($\geq 250 \Omega$); Maximale Bürde beachten
- 3 Anschluss für Commubox FXA195 oder FieldXpert SFX350/SFX370 (über VIATOR Bluetooth-Modem)
- 4 Analoges Anzeigeinstrument; Maximale Bürde beachten
- 5 Kabelschirm; Kabelspezifikation beachten
- 6 Messgerät
- 7 Schaltausgang (Open Collector)

Klemmenbelegung 2-Draht: 4 ... 20 mA HART, 4 ... 20 mA

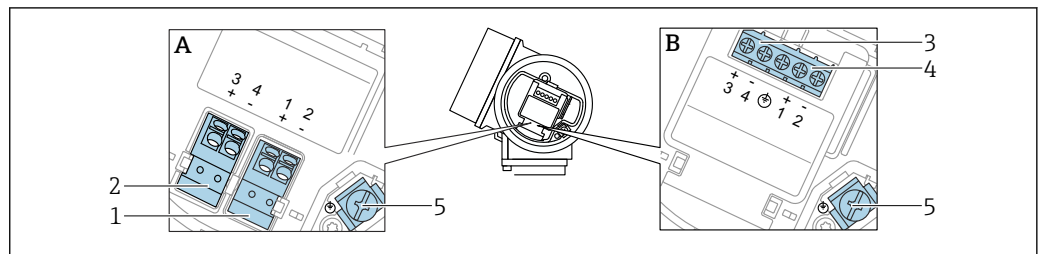

12 Klemmenbelegung 2-Draht: 4 ... 20 mA HART, 4 ... 20 mA

- A Ohne integrierten Überspannungsschutz
- B Mit integriertem Überspannungsschutz
- 1 Anschluss Stromausgang 1, 4 ... 20 mA HART passiv: Klemmen 1 und 2, ohne integrierten Überspannungsschutz
- 2 Anschluss Stromausgang 2, 4 ... 20 mA: Klemmen 3 und 4, ohne integrierten Überspannungsschutz
- 3 Anschluss Stromausgang 2, 4 ... 20 mA: Klemmen 3 und 4, mit integrierten Überspannungsschutz
- 4 Anschluss Stromausgang 1, 4 ... 20 mA HART passiv: Klemmen 1 und 2, mit integrierten Überspannungsschutz
- 5 Anschlussklemme für Kabelschirm

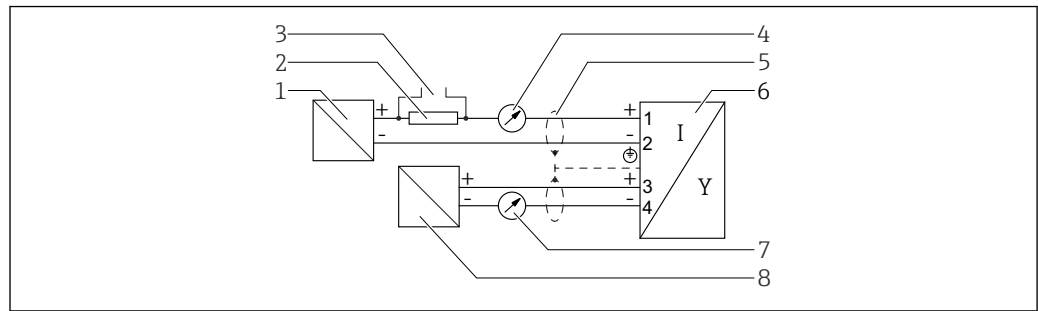
Blockdiagramm 2-Draht: 4 ... 20 mA HART, 4 ... 20 mA

A0036502

13 Blockdiagramm 2-Draht: 4 ... 20 mA HART, 4 ... 20 mA

- 1 Speisetrenner für Spannungsversorgung (z.B. RN221N), Stromausgang 1; Klemmenspannung beachten
- 2 Widerstand für HART-Kommunikation ($\geq 250 \Omega$); Maximale Bürde beachten
- 3 Anschluss für Commubox FXA195 oder FieldXpert SFX350/SFX370 (über VIATOR Bluetooth-Modem)
- 4 Analoges Anzeigeinstrument; Maximale Bürde beachten
- 5 Kabelschirm; Kabelspezifikation beachten
- 6 Messgerät
- 7 Analoges Anzeigeinstrument; maximale Bürde beachten
- 8 Speisetrenner für Spannungsversorgung (z.B. RN221N), Stromausgang 2; Klemmenspannung beachten

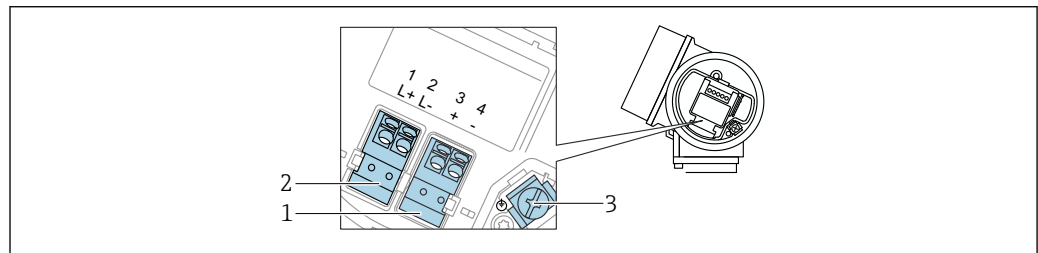
Klemmenbelegung 4-Draht: 4 ... 20 mA HART (10,4 ... 48 V_{DC})

A0036516

14 Klemmenbelegung 4-Draht: 4 ... 20 mA HART (10,4 ... 48 V_{DC})

- 1 Anschluss 4 ... 20 mA HART (aktiv): Klemmen 3 und 4
- 2 Anschluss Hilfsenergie: Klemmen 1 und 2
- 3 Anschlussklemme für Kabelschirm

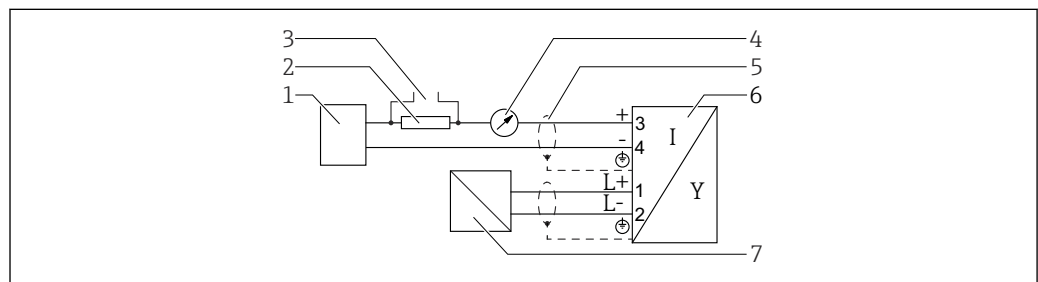
Blockdiagramm 4-Draht: 4 ... 20 mA HART (10,4 ... 48 V_{DC})

A0036526

15 Blockdiagramm 4-Draht: 4 ... 20 mA HART (10,4 ... 48 V_{DC})

- 1 Auswerteeinheit, z.B. SPS
- 2 Widerstand für HART-Kommunikation ($\geq 250 \Omega$); Maximale Bürde beachten
- 3 Anschluss für Commubox FXA195 oder FieldXpert SFX350/SFX370 (über VIATOR Bluetooth-Modem)
- 4 Analoges Anzeigeinstrument; Maximale Bürde beachten
- 5 Kabelschirm; Kabelspezifikation beachten
- 6 Messgerät
- 7 Spannungsversorgung; Klemmenspannung beachten, Kabelspezifikation beachten

Klemmenbelegung 4-Draht: 4 ... 20 mA HART (90 ... 253 V_{AC})

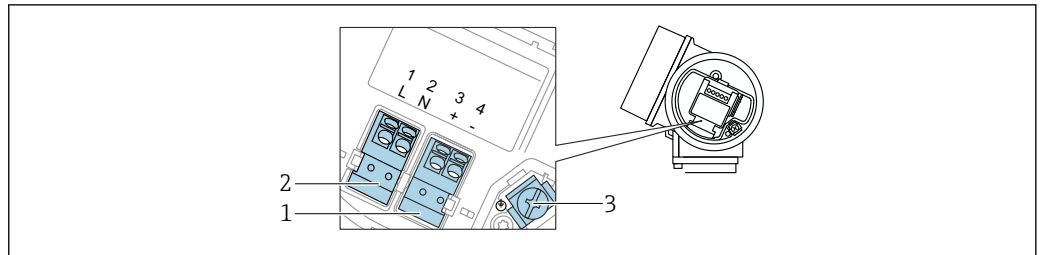

A0036519

16 Klemmenbelegung 4-Draht: 4 ... 20 mA HART (90 ... 253 V_{AC})

- 1 Anschluss 4 ... 20 mA HART (aktiv): Klemmen 3 und 4
- 2 Anschluss Hilfsenergie: Klemmen 1 und 2
- 3 Anschlussklemme für Kabelschirm

⚠ VORSICHT

Um elektrische Sicherheit sicherzustellen:

- ▶ Schutzleiterverbindung nicht lösen.
- ▶ Vor Lösen des Schutzleiters Gerät von der Versorgung trennen.

i Vor dem Anschluss der Hilfsenergie Schutzleiter an der inneren Erdungsklemme (3) anschließen. Falls erforderlich Potenzialausgleichsleitung an der äußeren Erdungsklemme anschließen.

i Um elektromagnetische Verträglichkeit (EMV) sicherzustellen: Das Gerät **nicht** ausschließlich über den Schutzleiter im Versorgungskabel erden. Die funktionale Erdung muss stattdessen zusätzlich über den Prozessanschluss (Flansch oder Einschraubstück) oder über die externe Erdungsklemme erfolgen.

i Es ist ein Netzschalter für das Gerät leicht erreichbar in der Nähe des Gerätes zu installieren. Der Schalter ist als Trennvorrichtung für das Gerät zu kennzeichnen (IEC/EN61010).

Blockdiagramm 4-Draht: 4 ... 20 mA HART (90 ... 253 V_{AC})

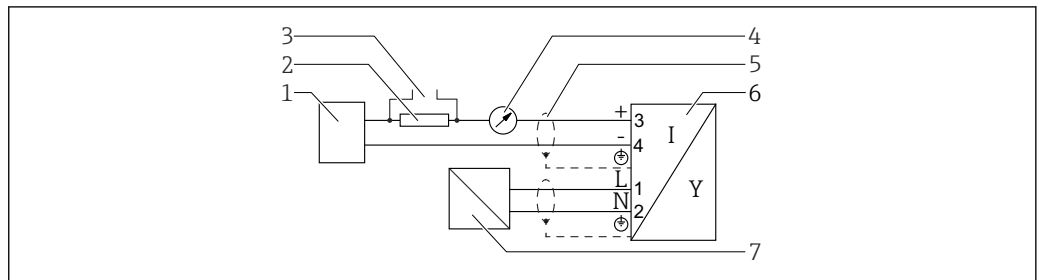

A0036527

17 Blockdiagramm 4-Draht: 4 ... 20 mA HART (90 ... 253 V_{AC})

- 1 Auswerteeinheit, z.B. SPS
- 2 Widerstand für HART-Kommunikation ($\geq 250 \Omega$); Maximale Bürde beachten
- 3 Anschluss für Commubox FXA195 oder FieldXpert SFX350/SFX370 (über VIATOR Bluetooth-Modem)
- 4 Analoges Anzeigeinstrument; Maximale Bürde beachten
- 5 Kabelschirm; Kabelspezifikation beachten
- 6 Messgerät
- 7 Spannungsversorgung; Klemmenspannung beachten, Kabelspezifikation beachten

Beispiele zum Anschluss des Schaltausgangs

i Bei HART-Geräten ist der Schaltausgang als Option erhältlich.

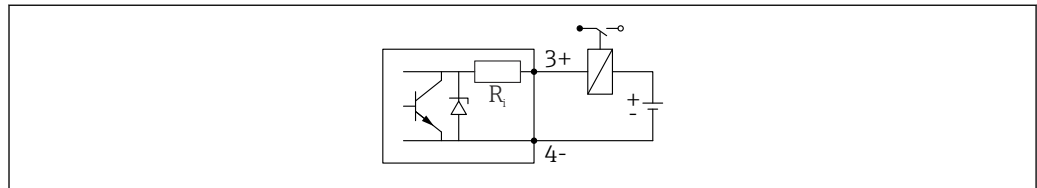

A0015909

18 Anschluss eines Relais

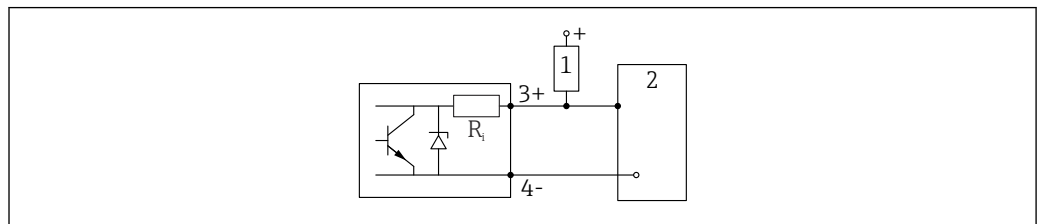

A0015910

19 Anschluss an einen Digitaleingang

- 1 Pull-up-Widerstand
- 2 Schalteingang

i Für eine optimale Störfestigkeit empfehlen wir die Beschaltung mit einem externen Widerstand (Innenwiderstand des Relais bzw. Pull-up-Widerstand) von $< 1\,000\ \Omega$.

HART-Loop-Converter HMX50

Die dynamischen Variablen des HART-Protokolls können mit Hilfe des HART Loop Converters HMX50 in einzelne 4 ... 20 mA-Stränge entkoppelt werden. Die Zuordnung der Variablen zum Stromausgang und die Definition der Messbereiche der einzelnen Parameter erfolgt im HMX50.

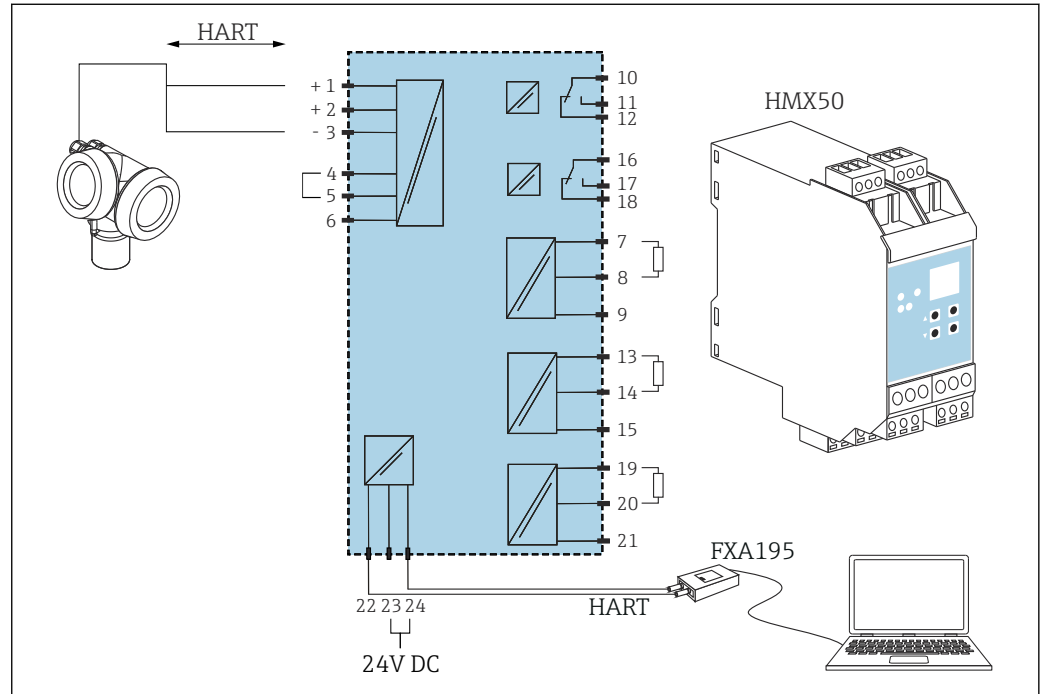

20 Anschlussbeispiel HMX50: Passives 2-Leitergerät und Stromausgänge als Stromquelle beschaltet

Der HART Loop Converter HMX50 ist über die Bestell-Nummer 71063562 erhältlich.

Weiterführende Dokumentation: TI00429F und BA00371F.

7.1.2 Kabelspezifikation

- **Geräte ohne integrierten Überspannungsschutz**
Steckbare Federkraftklemmen für Aderquerschnitte $0,5 \dots 2,5 \text{ mm}^2$ (20 ... 14 AWG)
- **Geräte mit integriertem Überspannungsschutz**
Schraubklemmen für Aderquerschnitte $0,2 \dots 2,5 \text{ mm}^2$ (24 ... 14 AWG)
- Bei Umgebungstemperatur $T_U \geq 60 \text{ °C}$ (140 °F): Kabel für Temperaturen $T_U + 20 \text{ K}$ verwenden.

HART

- Wenn nur das Analog-Signal verwendet wird: Normales Installationskabel ausreichend.
- Wenn das HART-Protokoll verwendet wird: Abgeschirmtes Kabel empfohlen. Erdungskonzept der Anlage beachten.
- Für 4-Draht-Geräte: Für die Versorgungsleitung ist normales Installationskabel ausreichend.

7.1.3 Gerätestecker

- Bei den Ausführungen mit Gerätestecker muss das Gehäuse nicht geöffnet werden, um das Signalkabel anzuschließen.

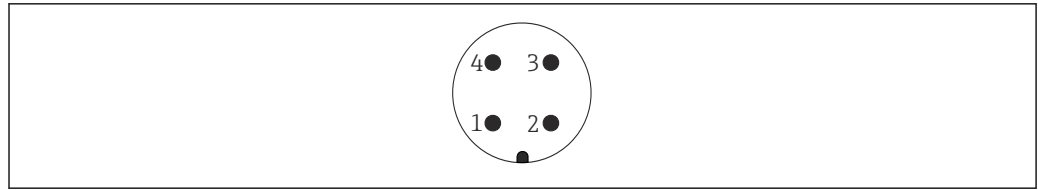

A0011175

21 Pinbelegung Stecker M12

- 1 *Signal +*
- 2 *Nicht belegt*
- 3 *Signal -*
- 4 *Erde*

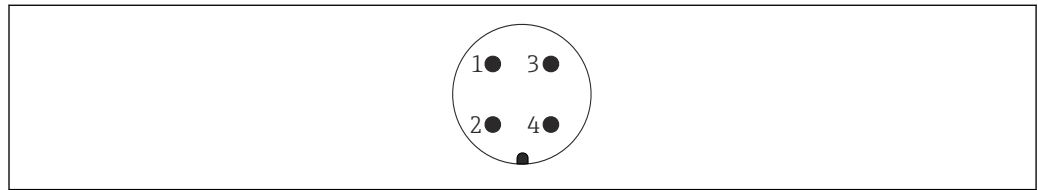

A0011176

22 Pinbelegung Stecker 7/8"

- 1 *Signal -*
- 2 *Signal +*
- 3 *Nicht belegt*
- 4 *Schirm*

7.1.4 Versorgungsspannung

2-Draht, 4-20mA HART, passiv

2-Draht; 4-20mA HART ¹⁾

"Zulassung" ²⁾	Klemmenspannung U am Gerät	Maximale Bürde R, abhängig von der Versorgungsspannung U ₀ des Speisegeräts
<ul style="list-style-type: none"> ▪ Ex-frei ▪ Ex nA ▪ Ex ic ▪ CSA GP 	17,5 ... 35 V ³⁾	<p style="text-align: right; font-size: small;">A0014079</p>
Ex ia / IS	17,5 ... 30 V ³⁾	
<ul style="list-style-type: none"> ▪ Ex d / XP ▪ Ex ic[ia] ▪ Ex tD / DIP 	16 ... 30 V ³⁾	<p style="text-align: right; font-size: small;">A0034970</p>

- 1) Merkmal 020 der Produktstruktur: Option A
- 2) Merkmal 010 der Produktstruktur
- 3) Bei Verwendung des Bluetooth-Moduls erhöht sich die minimale Versorgungsspannung um 2 V.

2-Draht; 4-20 mA HART, Schaltausgang ¹⁾

"Zulassung" ²⁾	Klemmenspannung U am Gerät	Maximale Bürde R, abhängig von der Versorgungsspannung U ₀ des Speisegeräts
<ul style="list-style-type: none"> ▪ Ex-frei ▪ Ex nA ▪ Ex nA(ia) ▪ Ex ic ▪ Ex ic[ia] ▪ Ex d[ia] / XP ▪ Ex ta / DIP ▪ CSA GP 	16 ... 35 V ³⁾	<p style="text-align: right; font-size: small;">A0034972</p>
<ul style="list-style-type: none"> ▪ Ex ia / IS ▪ Ex ia + Ex d[ia] / IS + XP 	16 ... 30 V ³⁾	

- 1) Merkmal 020 der Produktstruktur: Option B
- 2) Merkmal 010 der Produktstruktur
- 3) Bei Verwendung des Bluetooth-Moduls erhöht sich die minimale Versorgungsspannung um 2 V.

2-Draht; 4-20mA HART, 4-20mA ¹⁾

"Zulassung" ²⁾	Klemmenspannung U am Gerät	Maximale Bürde R, abhängig von der Versorgungsspannung U ₀ des Speisegeräts
alle	Kanal 1: 17 ... 30 V ³⁾	<p style="text-align: right;"><small>A0034973</small></p>
	Kanal 2: 12 ... 30 V	<p style="text-align: right;"><small>A0022583</small></p>

- 1) Merkmal 020 der Produktstruktur: Option C
- 2) Merkmal 010 der Produktstruktur
- 3) Bei Verwendung des Bluetooth-Moduls erhöht sich die minimale Versorgungsspannung um 2 V.

Integrierter Verpolschutz	Ja
Zulässige Restwelligkeit bei f = 0 ... 100 Hz	U _{SS} < 1 V
Zulässige Restwelligkeit bei f = 100 ... 10000 Hz	U _{SS} < 10 mV

4-Draht, 4-20mA HART, aktiv

"Hilfsenergie; Ausgang" ¹⁾	Klemmenspannung U	Maximale Bürde R _{max}
K: 4-Draht 90-253VAC; 4-20mA HART	90 ... 253 V _{AC} (50 ... 60 Hz), Überspannungskategorie II	500 Ω
L: 4-Draht 10,4-48VDC; 4-20mA HART	10,4 ... 48 V _{DC}	

1) Merkmal 020 der Produktstruktur

7.1.5 Überspannungsschutz

Falls das Messgerät zur Füllstandmessung brennbarer Flüssigkeiten verwendet werden soll, die einen Überspannungsschutz gemäß DIN EN 60079-14, Prüfnorm 60060-1 (10 kA, Puls 8/20 µs) erfordert: Überspannungsschutzmodul verwenden.

Integriertes Überspannungsschutzmodul

Für die HART 2-Leiter-Geräte sowie für PROFIBUS PA und FOUNDATION Fieldbus ist ein integriertes Überspannungsschutz-Modul erhältlich.

Produktstruktur: Merkmal 610 "Zubehör montiert", Option NA "Überspannungsschutz".

Technische Daten	
Widerstand pro Kanal	2 × 0,5 Ω max.
Ansprechgleichspannung	400 ... 700 V
Ansprechstoßspannung	< 800 V
Kapazität bei 1 MHz	< 1,5 pF
Nennableitstoßstrom (8/20 µs)	10 kA

Externes Überspannungsschutzmodul

Als externer Überspannungsschutz eignen sich zum Beispiel HAW562 oder HAW569 von Endress+Hauser.



Weitere Informationen finden Sie in folgenden Dokumenten:

- HAW562: TI01012K
- HAW569: TI01013K

7.2 Gerät anschließen**⚠ WARNUNG****Explosionsgefahr!**

- ▶ Entsprechende nationale Normen beachten.
- ▶ Angaben der Sicherheitshinweise (XA) einhalten.
- ▶ Nur spezifizierte Kabelverschraubung benutzen.
- ▶ Prüfen, ob die Hilfsenergie mit der Angabe auf dem Typenschild übereinstimmt.
- ▶ Vor dem Anschließen des Gerätes: Hilfsenergie ausschalten.
- ▶ Vor dem Anlegen der Hilfsenergie: Potenzialausgleichsleitung an der äußeren Erdungsklemme anschließen.

Benötigtes Werkzeug/Zubehör:

- Für Geräte mit Deckelsicherung: Innensechskantschlüssel SW3
- Abisolierzange
- Bei Verwendung von Litzenkabeln: Eine Aderendhülse für jeden anzuschließenden Leiter.

7.2.1 Anschlussraumdeckel öffnen

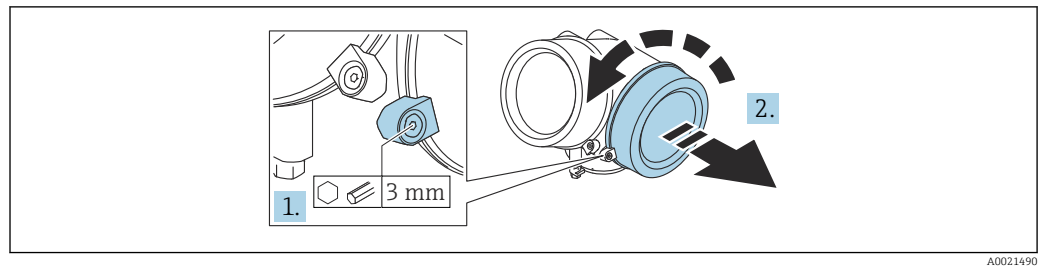

1. Schraube der Sicherungskralle des Anschlussraumdeckels mit Innensechskantschüssel (3 mm) lösen und Sicherungskralle um 90° gegen den Uhrzeigersinn schwenken.
2. Anschlussraumdeckel abschrauben und Deckeldichtung kontrollieren, ggf. austauschen.

7.2.2 Anschliessen

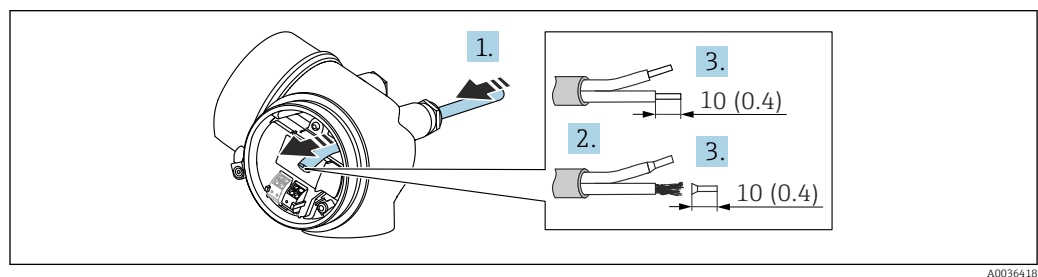

23 Maßeinheit: mm (in)

1. Kabel durch die Kabeleinführung schieben. Dichtungsring nicht aus der Kabeleinführung entfernen, um Dichtheit zu gewährleisten.
2. Kabelmantel entfernen.
3. Kabelenden 10 mm (0,4 in) abisolieren. Bei Litzenkabeln: Zusätzlich Aderendhülsen anbringen.
4. Kabelverschraubungen fest anziehen.
5. Kabel gemäß Klemmenbelegung anschließen.

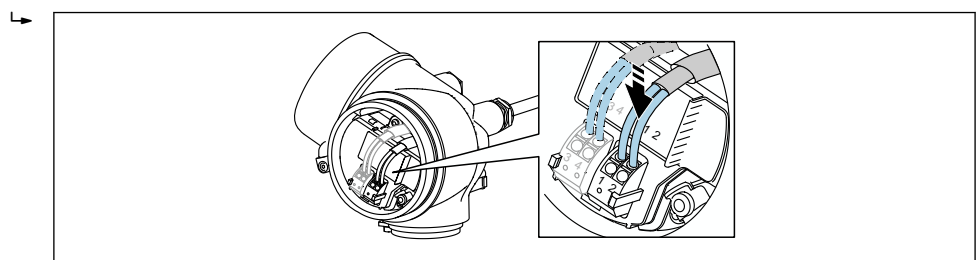

6. Bei Verwendung von abgeschirmtem Kabel: Kabelschirm mit der Erdungsklemme verbinden.

7.2.3 Steckbare Federkraftklemmen

Bei Geräteausführungen ohne integrierten Überspannungsschutz erfolgt der elektrische Anschluss über steckbare Federkraftklemmen. Starre Leiter oder flexible Leiter mit Aderendhülse können ohne Betätigung des Hebelöffners direkt in die Klemmstelle eingeführt werden und kontaktieren dort selbständig.

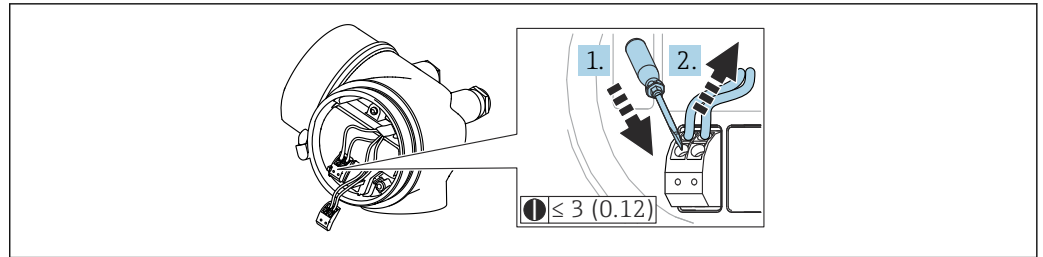

A0013661

24 Maßseinheit: mm (in)

Um Kabel wieder aus der Klemme zu entfernen:

1. Mit einem Schlitzschraubendreher ≤ 3 mm auf den Schlitz zwischen den beiden Klemmenlöchern drücken
2. und gleichzeitig das Kabelende aus der Klemme ziehen.

7.2.4 Deckel Anschlussraum schliessen

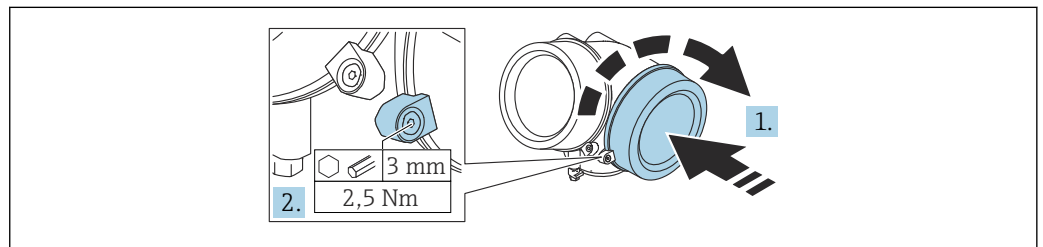

A0021491

1. Deckel des Anschlussraums zuschrauben.
2. Sicherungskralle um 90° im Uhrzeigersinn schwenken und Schraube der Sicherungskralle des Anschlussraumdeckels mit Innensechskantschlüssel (3 mm) mit 2,5 Nm festziehen.

7.3 Anschlusskontrolle

- Sind Gerät oder Kabel unbeschädigt (Sichtkontrolle)?
- Erfüllen die verwendeten Kabel die Anforderungen?
- Sind die montierten Kabel von Zug entlastet?
- Sind alle Kabelverschraubungen montiert, fest angezogen und dicht?
- Stimmt die Versorgungsspannung mit den Angaben auf dem Typenschild überein?
- Ist die Klemmenbelegung korrekt?
- Wenn erforderlich: Ist die Schutzleiterverbindung hergestellt?
- Wenn Versorgungsspannung vorhanden: Ist das Gerät betriebsbereit und erscheint eine Anzeige auf dem Anzeigemodul?
- Sind alle Gehäusedeckel montiert und fest angezogen?
- Ist die Sicherungskralle fest angezogen?

8 Bedienmöglichkeiten

8.1 Übersicht

8.1.1 Vor-Ort-Bedienung

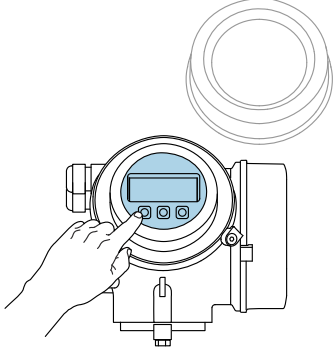
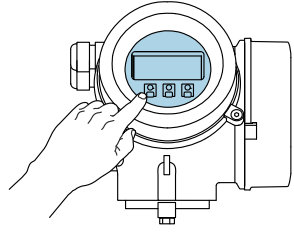
Bedienung mit	<i>Drucktasten</i>	<i>Touch Control</i>
Bestellmerkmal "Anzeige; Bedienung"	Option C "SD02"	Option E "SD03"
	 <small>A0036312</small>	 <small>A0036313</small>
Anzeigeelemente	4-zeilige Anzeige	4-zeilige Anzeige Hintergrundbeleuchtung weiß, bei Gerätefehler rot
	Anzeige für die Darstellung von Messgrößen und Statusgrößen individuell konfigurierbar	
	Zulässige Umgebungstemperatur für die Anzeige: -20 ... +70 °C (-4 ... +158 °F) Außerhalb des Temperaturbereichs kann die Ablesbarkeit der Anzeige beeinträchtigt sein.	
Bedienelemente	Vor-Ort-Bedienung mit 3 Drucktasten (⊕, ⊖, ⊞)	Bedienung von außen via Touch Control; 3 optische Tasten: ⊕, ⊖, ⊞
	Bedienelemente auch in den verschiedenen Ex-Zonen zugänglich	
Zusatzfunktionalität	Datensicherungsfunktion Die Gerätekonfiguration kann im Anzeigemodul gesichert werden.	
	Datenvergleichsfunktion Die im Anzeigemodul gespeicherte Gerätekonfiguration kann mit der aktuellen Gerätekonfiguration verglichen werden.	
	Datenübertragungsfunktion Die Messumformerkonfiguration kann mithilfe des Anzeigemoduls auf ein anderes Gerät übertragen werden.	

8.1.2 Bedienung mit abgesetztem Anzeige- und Bedienmodul FHX50

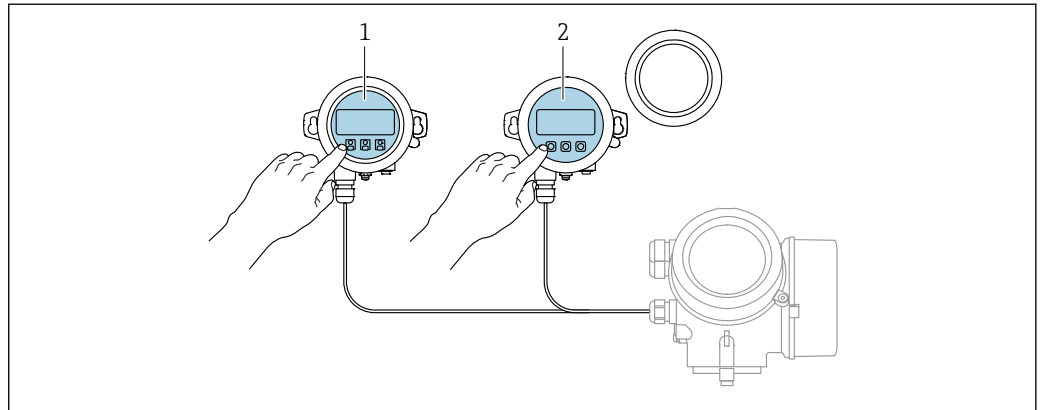

A0036314

25 Bedienmöglichkeiten über FHX50

- 1 Anzeige- und Bedienmodul SD03, optische Tasten; Bedienung durch das Deckelglas möglich
- 2 Anzeige- und Bedienmodul SD02, Drucktasten; Deckel muss zur Bedienung geöffnet werden

8.1.3 Bedienung über Bluetooth® wireless technology

Voraussetzungen

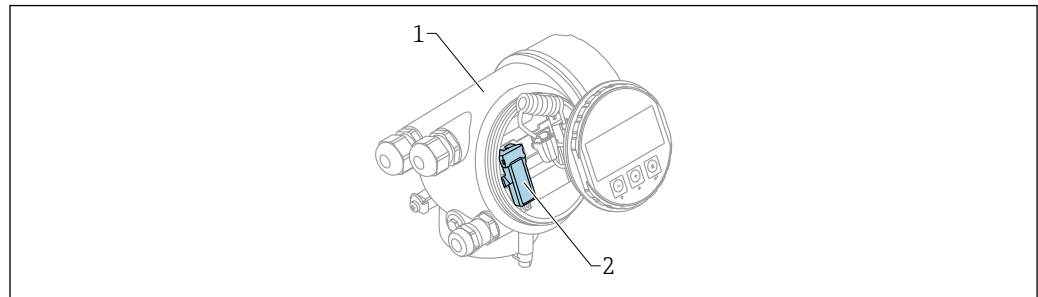

A0036790

☞ 26 Gerät mit Bluetooth-Modul

- 1 Elektronikgehäuse des Geräts
2 Bluetooth-Modul

Diese Bedienmöglichkeit steht nur für Geräte mit Bluetooth-Modul zur Verfügung. Dafür gibt es zwei Möglichkeiten:

- Das Geräte wurde mit einem Bluetooth-Modul bestellt:
Merkmal 610 "Zubehör montiert", Option NF "Bluetooth"
- Das Bluetooth-Modul wurde als Zubehör bestellt und eingebaut. (Bestellnummer: 71377355). Siehe Sonderdokumentation SD02252F.

Bedienung über SmartBlue (App)

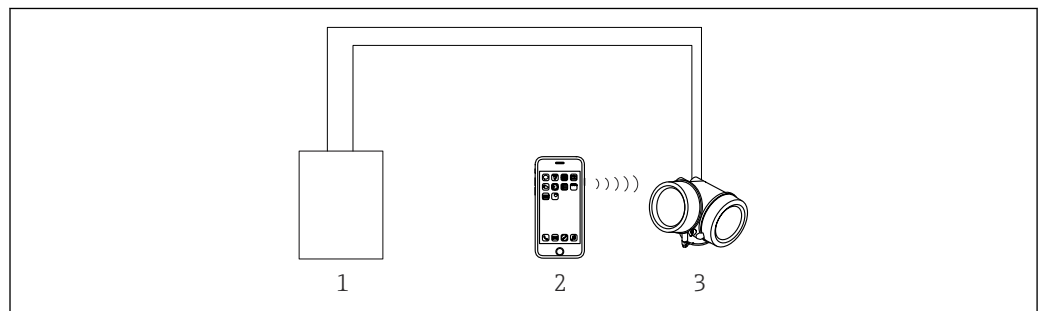

A0034939

☞ 27 Bedienung über SmartBlue (App)

- 1 Messumformerspeisegerät
2 Smartphone / Tablet mit SmartBlue (App)
3 Messumformer mit Bluetooth-Modul

8.1.4 Fernbedienung

Via HART-Protokoll

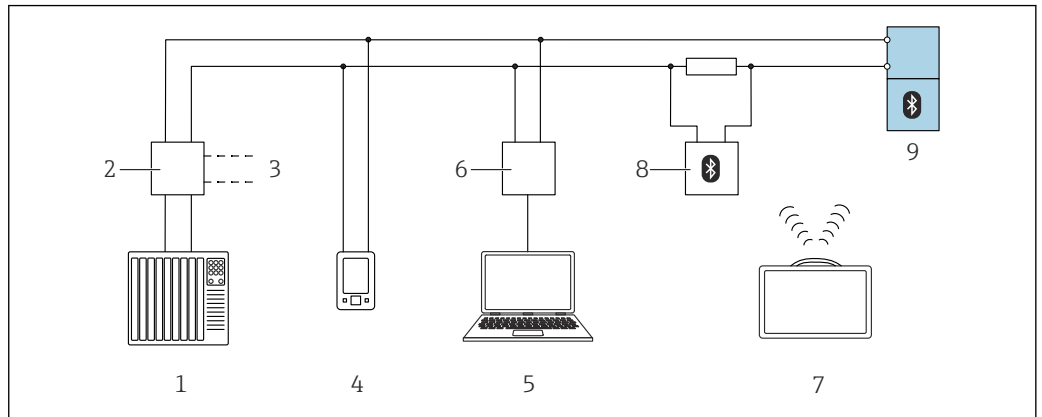

A0044334

28 Möglichkeiten der Fernbedienung via HART-Protokoll

- 1 SPS (Speicherprogrammierbare Steuerung)
- 2 Messumformerspeisegerät, z.B. RN42
- 3 Anschluss für Commubox FXA195 und AMS Trex™ Geräte Kommunikator
- 4 AMS Trex™ Geräte Kommunikator
- 5 Computer mit Bedientool (z.B. DeviceCare/FieldCare , AMS Device View, SIMATIC PDM)
- 6 Commubox FXA195 (USB)
- 7 Field Xpert SMT70
- 8 Bluetooth-Modem mit Anschlusskabel (z.B. VIATOR)
- 9 Messumformer

Via Serviceschnittstelle (CDI)

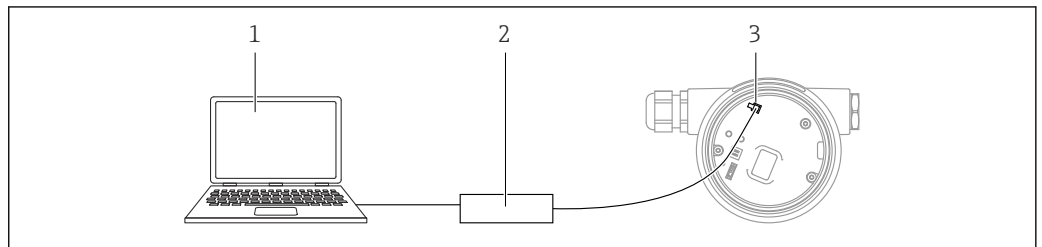

A0039148

- 1 Computer mit Bedientool FieldCare/DeviceCare
- 2 Commubox FXA291
- 3 Service-Schnittstelle (CDI) des Messgeräts (= Endress+Hauser Common Data Interface)

8.2 Aufbau und Funktionsweise des Bedienmenüs

8.2.1 Aufbau des Menüs

Menü	Untermenü / Parameter	Bedeutung
	Language ¹⁾	Legt die Bediensprache der Vor-Ort-Anzeige fest
Inbetriebnahme ²⁾		Ruft den interaktiven Wizard zur geführten Inbetriebnahme auf. Weitere Einstellungen in den anderen Menüs sind nach Beendigung des Wizards in der Regel nicht erforderlich.
Setup	Parameter 1 ... Parameter N	Nach Einstellung dieser Parameter sollte die Messung in der Regel vollständig parametrisiert sein.
	Erweitertes Setup	Enthält weitere Untermenüs und Parameter: <ul style="list-style-type: none"> ▪ zur genaueren Konfiguration der Messung (Anpassung an besondere Messbedingungen). ▪ zur Umrechnung des Messwertes (Skalierung, Linearisierung). ▪ zur Skalierung des Ausgangssignals.
Diagnose	Diagnoseliste	Enthält bis zu 5 aktuell anstehende Fehlermeldungen.
	Ereignislogbuch ³⁾	Enthält die 20 letzten (nicht mehr anstehenden) Fehlermeldungen.
	Geräteinformation	Enthält Informationen zur Identifizierung des Geräts.
	Messwerte	Enthält alle aktuellen Messwerte.
	Messwertspeicherung	Enthält den zeitlichen Verlauf der einzelnen Messwerte
	Simulation	Dient zur Simulation von Messwerten oder Ausgangswerten.
	Gerätetest	Enthält alle Parameter zum Test der Messfähigkeit.
	Heartbeat ⁴⁾	Enthält alle Wizards zu den Anwendungspaketen Heartbeat Verification und Heartbeat Monitoring .
Experte ⁵⁾ Enthält alle Parameter des Geräts (auch diejenigen, die schon in einem der anderen Menüs enthalten sind). Dieses Menü ist nach den Funktionsblöcken des Geräts aufgebaut. Die Parameter des Menüs Experte sind beschreiben in: GPO1000F (HART)	System	Enthält alle übergeordneten Geräteparameter, die weder die Messung noch die Messwertkommunikation betreffen.
	Sensor	Enthält alle Parameter zur Konfiguration der Messung.
	Ausgang	<ul style="list-style-type: none"> ▪ Enthält alle Parameter zur Konfiguration des analogen Stromausgangs. ▪ Enthält alle Parameter zur Konfiguration des Schaltausgangs (PFS)
	Kommunikation	Enthält alle Parameter zur Konfiguration der digitalen Kommunikationsschnittstelle (HART, PROFIBUS PA oder FOUNDATION Fieldbus).
	Diagnose	Enthält alle Parameter zur Detektion und Analyse von Betriebsfehlern.

- 1) Bei Bedienung über Bedientools (z.B. FieldCare) befindet sich Parameter "Language" unter "Setup → Erweitertes Setup → Anzeige"
- 2) nur bei Bedienung über ein FDT/DTM-System
- 3) nur vorhanden bei Bedienung über Vor-Ort-Anzeige
- 4) nur vorhanden bei Bedienung über DeviceCare oder FieldCare
- 5) Bei Aufruf von Menü "Experte" wird immer ein Freigabecode abgefragt. Falls kein kundenspezifischer Freigabecode definiert wurde, ist "0000" einzugeben.

8.2.2 Anwenderrollen und ihre Zugriffsrechte

Die beiden Anwenderrollen **Bediener** und **Instandhalter** haben einen unterschiedlichen Schreibzugriff auf die Parameter, wenn ein gerätespezifischer Freigabecode definiert wurde. Dieser schützt die Gerätekonfiguration via Vor-Ort-Anzeige vor unerlaubtem Zugriff → 49.

Zugriffsrechte auf Parameter

Anwenderrolle	Lesezugriff		Schreibzugriff	
	Ohne Freigabecode (ab Werk)	Mit Freigabecode	Ohne Freigabecode (ab Werk)	Mit Freigabecode
Bediener	✓	✓	✓	--
Instandhalter	✓	✓	✓	✓

Bei Eingabe eines falschen Freigabecodes erhält der Anwender die Zugriffsrechte der Rolle **Bediener**.

Mit welcher Anwenderrolle der Benutzer aktuell angemeldet ist, zeigt Parameter **Zugriffsrechte Anzeige** (bei Bedienung über Vor-Ort-Anzeige) bzw. Parameter **Zugriffsrechte Bediensoftware** (bei Bedienung über Bedientool).

8.2.3 Datenzugriff - Sicherheit

Schreibschutz via Freigabecode

Mithilfe des gerätespezifischen Freigabecodes sind die Parameter für die Messgerätkonfiguration schreibgeschützt und ihre Werte via Vor-Ort-Bedienung nicht mehr änderbar.

Freigabecode definieren über Vor-Ort-Anzeige

1. Navigieren zu: Setup → Erweitertes Setup → Administration → Freigabecode definieren → Freigabecode definieren
2. Max. 4-stelligen Zahlencode als Freigabecode festlegen.
3. Den Zahlencode in Parameter **Freigabecode bestätigen** zur Bestätigung wiederholen.
 - ↳ Vor allen schreibgeschützten Parametern erscheint das -Symbol.

Freigabecode definieren über Bedientool (z.B. FieldCare)

1. Navigieren zu: Setup → Erweitertes Setup → Administration → Freigabecode definieren
2. Max. 4-stelligen Zahlencode als Freigabecode festlegen.
 - ↳ Der Schreibschutz ist aktiv.



Immer änderbare Parameter

Ausgenommen vom Schreibschutz sind bestimmte Parameter, die die Messung nicht beeinflussen. Sie können trotz des definierten Freigabecodes immer geändert werden, auch wenn die übrigen Parameter gesperrt sind.

Wenn in der Navigier- und Editieransicht 10 Minuten lang keine Taste gedrückt wird, sperrt das Gerät die schreibgeschützten Parameter automatisch wieder. Wenn ein Rücksprung aus der Navigier- und Editieransicht in die Messwertanzeige erfolgt, sperrt das Gerät die schreibgeschützten Parameter nach 60 s automatisch.

- Ist der Schreibzugriff via Freigabecode aktiviert, kann er auch nur über diesen wieder deaktiviert werden → 50.
- In den Dokumenten "Beschreibung Geräteparameter" ist jeder schreibgeschützte Parameter mit dem -Symbol gekennzeichnet.

Schreibschutz aufheben via Freigabecode

Wenn auf der Vor-Ort-Anzeige vor einem Parameter das -Symbol erscheint, ist er durch einen gerätespezifischen Freigabecode schreibgeschützt und sein Wert momentan via Vor-Ort-Anzeige nicht änderbar →  49.

Die Sperrung des Schreibzugriffs via Vor-Ort-Bedienung kann durch Eingabe des gerätespezifischen Freigabecodes aufgehoben werden.

1. Nach Drücken von  erscheint die Eingabeaufforderung für den Freigabecode.
2. Freigabecode eingeben.
 - ↳ Das -Symbol vor den Parametern verschwindet; alle zuvor schreibgeschützten Parameter sind wieder freigeschaltet.

Deaktivieren der Schreibschutzfunktion via Freigabecode

Über Vor-Ort-Anzeige

1. Navigieren zu: Setup → Erweitertes Setup → Administration → Freigabecode definieren → Freigabecode definieren
2. **0000** eingeben.
3. In Parameter **Freigabecode bestätigen** zur Bestätigung **0000** wiederholen.
 - ↳ Die Schreibschutzfunktion ist deaktiviert. Parameter können ohne Eingabe eines Freigabecodes geändert werden.

Über Bedientool (z.B. FieldCare)

1. Navigieren zu: Setup → Erweitertes Setup → Administration → Freigabecode definieren
2. **0000** eingeben.
 - ↳ Die Schreibschutzfunktion ist deaktiviert. Parameter können ohne Eingabe eines Freigabecodes geändert werden.

Schreibschutz via Verriegelungsschalter

Im Gegensatz zum Parameterschreibschutz via anwenderspezifischem Freigabecode lässt sich damit der Schreibzugriff auf das gesamte Bedienmenü - bis auf **Parameter "Kontrast Anzeige"** - sperren.

Die Werte der Parameter sind nur noch sichtbar, aber nicht mehr änderbar (Ausnahme **Parameter "Kontrast Anzeige"**):

- Via Vor-Ort-Anzeige
- Via Serviceschnittstelle (CDI)
- Via HART-Protokoll

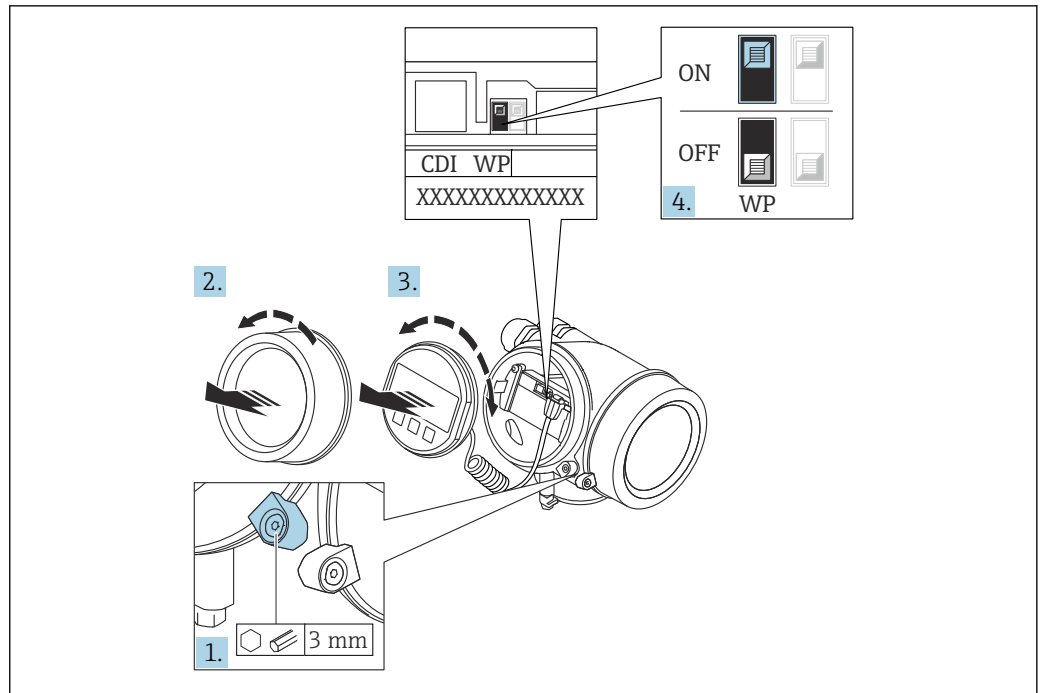

A0026157

1. Sicherungskralle lösen.
2. Elektronikraumdeckel abschrauben.
3. Anzeigemodul mit leichter Drehbewegung herausziehen. Um den Zugriff auf den Verriegelungsschalter zu erleichtern: Anzeigemodul am Rand des Elektronikraums aufstecken.

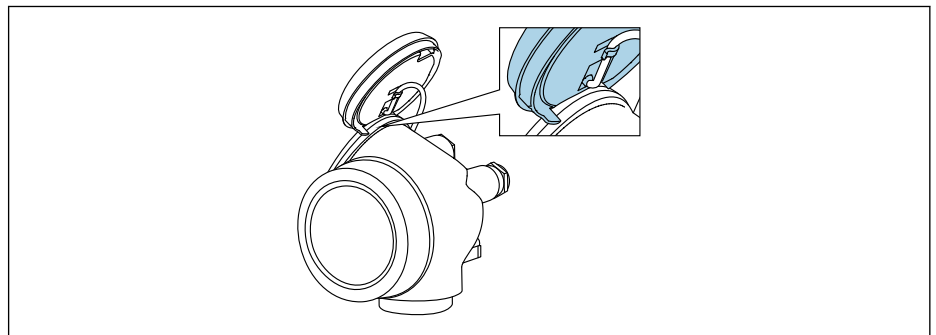

A0036086

4. Verriegelungsschalter (WP) auf dem Hauptelektronikmodul in Position **ON** bringen: Hardware-Schreibschutz aktiviert. Verriegelungsschalter (WP) auf dem Hauptelektronikmodul in Position **OFF** (Werkseinstellung) bringen: Hardware-Schreibschutz deaktiviert.
 - ↳ Wenn Hardware-Schreibschutz aktiviert: In Parameter **Status Verriegelung** wird die Option **Hardware-verriegelt** angezeigt. Auf der Vor-Ort-Anzeige erscheint zusätzlich in der Kopfzeile der Betriebsanzeige und in der Navigieransicht vor den Parametern das -Symbol.

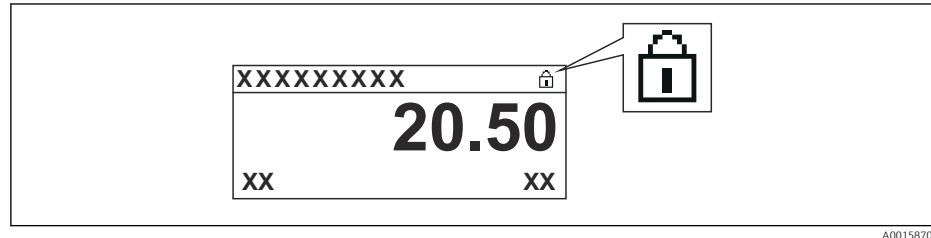

Wenn Hardware-Schreibschutz deaktiviert: In Parameter **Status Verriegelung** wird keine Option angezeigt. Auf der Vor-Ort-Anzeige verschwindet in der Kopfzeile der Betriebsanzeige und in der Navigieransicht vor den Parametern das -Symbol.

5. Kabel in den Zwischenraum von Gehäuse und Hauptelektronikmodul hineinlegen und das Anzeigemodul in der gewünschten Richtung auf den Elektronikraum stecken, bis es einrastet.
6. Messumformer in umgekehrter Reihenfolge wieder zusammenbauen.

Tastenverriegelung ein- und ausschalten

Über die Tastenverriegelung lässt sich der Zugriff auf das gesamte Bedienmenü via Vor-Ort-Bedienung sperren. Ein Navigieren durch das Bedienmenü oder ein Ändern der Werte von einzelnen Parametern ist damit nicht mehr möglich. Nur die Messwerte auf der Betriebsanzeige können abgelesen werden.

Die Tastenverriegelung wird über ein Kontextmenü ein- und ausgeschaltet.

Tastenverriegelung einschalten



Nur Anzeigemodul SD03

Die Tastenverriegelung wird automatisch eingeschaltet:

- Wenn das Gerät > 1 Minute in der Messwertanzeige nicht bedient wurde.
- Nach jedem Neustart des Geräts.

Tastenverriegelung manuell einschalten

1. Das Gerät befindet sich in der Messwertanzeige.
Die Taste länger als 2 Sekunden drücken.
↳ Ein Kontextmenü wird aufgerufen.
2. Im Kontextmenü die Auswahl **Tastensperre ein** wählen.
↳ Die Tastenverriegelung ist eingeschaltet.



Versucht der Anwender auf das Bedienmenü zuzugreifen, während die Tastenverriegelung aktiviert ist, erscheint die Meldung **Tastensperre ein**.

Tastenverriegelung ausschalten

1. Die Tastenverriegelung ist eingeschaltet.
Die Taste länger als 2 Sekunden drücken.
↳ Ein Kontextmenü wird aufgerufen.
2. Im Kontextmenü die Auswahl **Tastensperre aus** wählen.
↳ Die Tastenverriegelung ist ausgeschaltet.

Bluetooth® wireless technology

Die Signalübertragung per Bluetooth® wireless technology erfolgt nach einem vom Fraunhofer-Institut getesteten Verschlüsselungsverfahren

- Ohne die SmartBlue App ist das Gerät per Bluetooth® wireless technology nicht sichtbar
- Es wird nur eine Punkt-zu-Punkt Verbindung zwischen **einem** Sensor und **einem** Smartphone oder Tablet aufgebaut

8.3 Anzeige- und Bedienmodul

8.3.1 Anzeigedarstellung

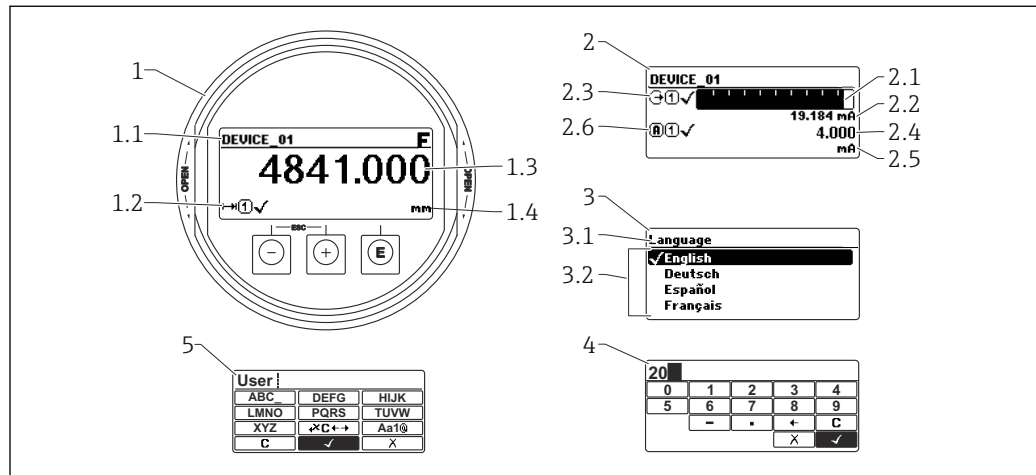





A0012635

29 Anzeigedarstellung auf dem Anzeige- und Bedienmodul

- 1 Messwertdarstellung (1 Messwert groß)
- 1.1 Kopfzeile mit Messstellenbezeichnung und Fehlersymbol (falls ein Fehler vorliegt)
- 1.2 Messwertsymbole
- 1.3 Messwert
- 1.4 Einheit
- 2 Messwertdarstellung (Bargraph + 1 Wert)
- 2.1 Balkendiagramm für Messwert 1
- 2.2 Messwert 1 (mit Einheit)
- 2.3 Messwertsymbole für Messwert 1
- 2.4 Messwert 2
- 2.5 Einheit für Messwert 2
- 2.6 Messwertsymbole für Messwert 2
- 3 Parameterdarstellung (hier: Parameter mit Auswahlliste)
- 3.1 Kopfzeile mit Parametername und Fehlersymbol (falls ein Fehler vorliegt)
- 3.2 Auswahlliste; bezeichnet den aktuellen Parameterwert.
- 4 Eingabematrix für Zahlen
- 5 Eingabematrix für Text, Zahlen und Sonderzeichen



Anzeigesymbole für die Untermenüs

Symbol	Bedeutung
 <small>A0018367</small>	Anzeige/Betrieb Erscheint: <ul style="list-style-type: none"> im Hauptmenü neben der Auswahl "Anzeige/Betrieb" links in der Kopfzeile im Menü "Anzeige/Betrieb"
 <small>A0018364</small>	Setup Erscheint: <ul style="list-style-type: none"> im Hauptmenü neben der Auswahl "Setup" links in der Kopfzeile im Menü "Setup"
 <small>A0018365</small>	Experte Erscheint: <ul style="list-style-type: none"> im Hauptmenü neben der Auswahl "Experte" links in der Kopfzeile im Menü "Experte"
 <small>A0018366</small>	Diagnose Erscheint: <ul style="list-style-type: none"> im Hauptmenü neben der Auswahl "Diagnose" links in der Kopfzeile im Menü "Diagnose"











Statussignale

Symbol	Bedeutung
F <small>A0032902</small>	"Ausfall" Es liegt ein Gerätefehler vor. Der Messwert ist nicht mehr gültig.
C <small>A0032903</small>	"Funktionskontrolle" Das Gerät befindet sich im Service-Modus (z.B. während einer Simulation).
S <small>A0032904</small>	"Außerhalb der Spezifikation" Das Gerät wird betrieben: <ul style="list-style-type: none"> Außerhalb seiner technischen Spezifikationen (z.B. während des Anlaufens oder einer Reinigung) Außerhalb der vom Anwender vorgenommenen Parametrierung (z.B. Füllstand außerhalb der parametrierten Spanne)
M <small>A0032905</small>	"Wartungsbedarf" Es ist eine Wartung erforderlich. Der Messwert ist weiterhin gültig.





Anzeigesymbole für den Verriegelungszustand

Symbol	Bedeutung
 <small>A0013148</small>	Anzeigeparameter Der angezeigte Parameter dient nur der Anzeige und kann nicht editiert werden.
 <small>A0013150</small>	Gerät verriegelt <ul style="list-style-type: none"> Vor einem Parameter-Namen: Das Gerät ist hardware- und/oder softwareverriegelt. In der Kopfzeile der Messwertanzeige: Das Gerät ist hardwareverriegelt.

Messwertsymbole

Symbol	Bedeutung
Messwerte	
 A0032892	Füllstand
 A0032893	Distanz
 A0032908	Stromausgang
 A0032894	Gemessener Strom
 A0032895	Klemmenspannung
 A0032896	Elektronik- oder Sensortemperatur
Messkanäle	
 A0032897	Messkanal 1
 A0032898	Messkanal 2
Status des Messwerts	
 A0018361	Status "Alarm" Die Messung wird unterbrochen. Der Ausgang nimmt den definierten Alarmzustand an. Es wird eine Diagnosemeldung generiert.
 A0018360	Status "Warnung" Das Gerät misst weiter. Es wird eine Diagnosemeldung generiert.

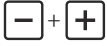
8.3.2 Bedienelemente

Taste	Bedeutung
 <small>A0018330</small>	Minus-Taste <i>Bei Menü, Untermenü</i> Bewegt in einer Auswahlliste den Markierungsbalken nach oben. <i>Bei Text- und Zahleneditor</i> Bewegt in der Eingabemaske den Markierungsbalken nach links (rückwärts).
 <small>A0018329</small>	Plus-Taste <i>Bei Menü, Untermenü</i> Bewegt in einer Auswahlliste den Markierungsbalken nach unten. <i>Bei Text- und Zahleneditor</i> Bewegt in der Eingabemaske den Markierungsbalken nach rechts (vorwärts).
 <small>A0018328</small>	Enter-Taste <i>Bei Messwertanzeige</i> <ul style="list-style-type: none"> ▪ Kurzer Tastendruck: Öffnet das Bedienmenü. ▪ Tastendruck von 2 s: Öffnet das Kontextmenü. <i>Bei Menü, Untermenü</i> <ul style="list-style-type: none"> ▪ Kurzer Tastendruck: Öffnet das markierte Menü, Untermenü oder Parameter. ▪ Tastendruck von 2 s bei Parameter: Wenn vorhanden: Öffnet den Hilfetext zur Funktion des Parameters. <i>Bei Text- und Zahleneditor</i> <ul style="list-style-type: none"> ▪ Kurzer Tastendruck: <ul style="list-style-type: none"> ▪ Öffnet die gewählte Gruppe. ▪ Führt die gewählte Aktion aus. ▪ Tastendruck von 2 s: Bestätigt den editierten Parameterwert.
 <small>A0032909</small>	Escape-Tastenkombination (Tasten gleichzeitig drücken) <i>Bei Menü, Untermenü</i> <ul style="list-style-type: none"> ▪ Kurzer Tastendruck: <ul style="list-style-type: none"> ▪ Verlässt die aktuelle Menüebene und führt zur nächst höheren Ebene. ▪ Wenn Hilfetext geöffnet: Schließt den Hilfetext des Parameters. ▪ Tastendruck von 2 s: Rücksprung in die Messwertanzeige ("Home-Position"). <i>Bei Text- und Zahleneditor</i> Schließt den Text- oder Zahleneditor ohne Änderungen zu übernehmen.
 <small>A0032910</small>	Minus/Enter-Tastenkombination (Tasten gleichzeitig drücken) Verringert den Kontrast (heller einstellen).
 <small>A0032911</small>	Plus/Enter-Tastenkombination (Tasten gleichzeitig drücken und gedrückt halten) Erhöht den Kontrast (dunkler einstellen).

8.3.3 Zahlen und Text eingeben

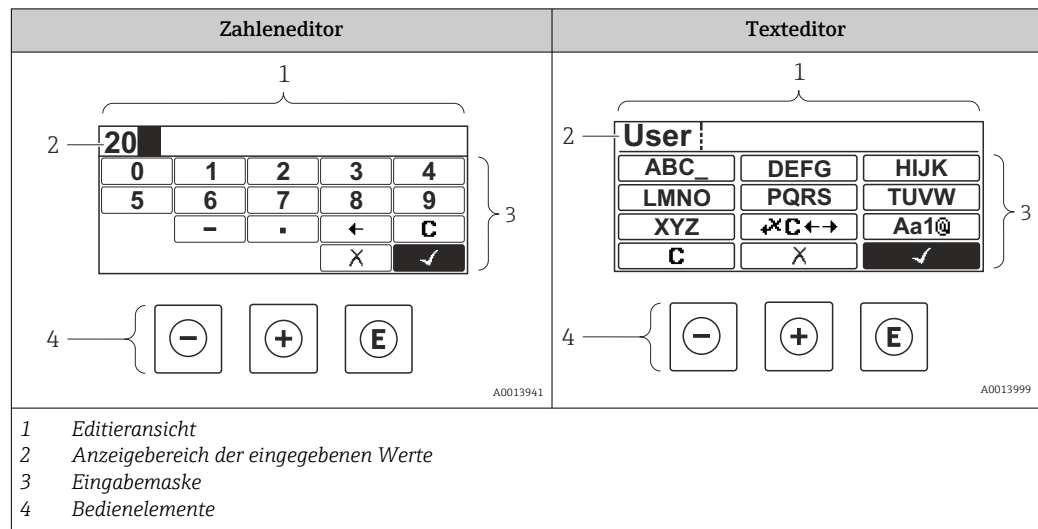

Eingabemaske





In der Eingabemaske des Zahlen- und Texteditors stehen folgende Eingabe- und Bediensymbole zur Verfügung:

Zahleneditor





Symbol	Bedeutung
 A0013998	Auswahl der Zahlen von 0...9
 A0016619	Fügt Dezimaltrennzeichen an der Eingabeposition ein.
 A0016620	Fügt Minuszeichen an der Eingabeposition ein.
 A0013985	Bestätigt Auswahl.
 A0016621	Verschiebt die Eingabeposition um eine Stelle nach links.
 A0013986	Beendet Eingabe ohne die Änderungen zu übernehmen.
 A0014040	Löscht alle eingegebenen Zeichen.

Texteditor

Symbol	Bedeutung
 A0013997	Auswahl der Buchstaben von A...Z

 <small>A0013981</small>	Umschalten <ul style="list-style-type: none"> ▪ Zwischen Groß- und Kleinbuchstaben ▪ Für die Eingabe von Zahlen ▪ Für die Eingabe von Sonderzeichen
 <small>A0013985</small>	Bestätigt Auswahl.
 <small>A0013987</small>	Wechselt in die Auswahl der Korrekturwerkzeuge.
 <small>A0013986</small>	Beendet Eingabe ohne die Änderungen zu übernehmen.
 <small>A0014040</small>	Löscht alle eingegebenen Zeichen.

Textkorrektur unter 

Symbol	Bedeutung
 <small>A0032907</small>	Löscht alle eingegebenen Zeichen.
 <small>A0018324</small>	Verschiebt die Eingabeposition um eine Stelle nach rechts.
 <small>A0018326</small>	Verschiebt die Eingabeposition um eine Stelle nach links.
 <small>A0032906</small>	Löscht ein Zeichen links neben der Eingabeposition.

8.3.4 Kontextmenü aufrufen

Mithilfe des Kontextmenüs kann der Anwender schnell und direkt aus der Betriebsanzeige die folgenden Menüs aufrufen:

- Setup
- Datensicherung Anzeige
- Hüllkurve
- Tastensperre ein

Kontextmenü aufrufen und schließen

Der Anwender befindet sich in der Betriebsanzeige.

1. 2 s auf  drücken.
 ↳ Das Kontextmenü öffnet sich.

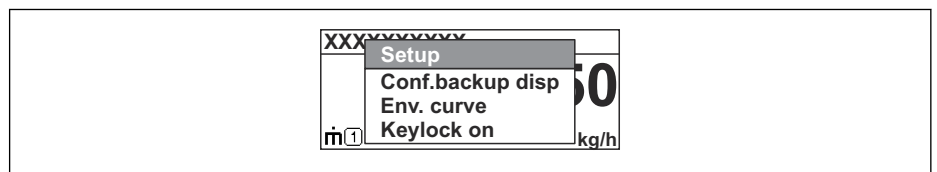

A0037872

2. Gleichzeitig  +  drücken.
 ↳ Das Kontextmenü wird geschlossen und die Betriebsanzeige erscheint.

Menü aufrufen via Kontextmenü

1. Kontextmenü öffnen.
2. Mit  zum gewünschten Menü navigieren.

3. Mit  die Auswahl bestätigen.
 - ↳ Das gewählte Menü öffnet sich.

8.3.5 Hüllkurvendarstellung auf dem Anzeige- und Bedienmodul

Zur Bewertung des Messsignals lässt sich die Hüllkurve und - falls eine Ausblendung aufgenommen wurde - die Ausblendungskurve auf dem Anzeige- und Bedienmodul darstellen:

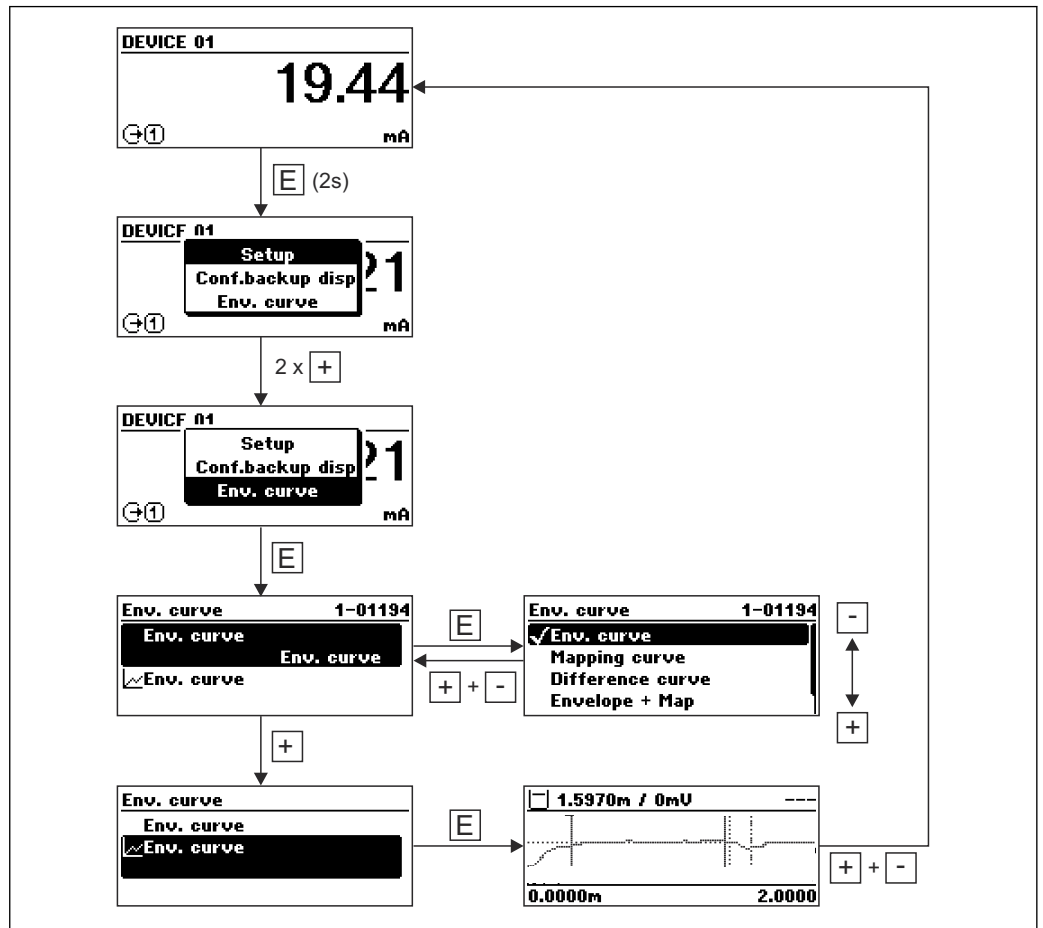

A0014277

9 Systemintegration über HART-Protokoll

9.1 Übersicht zu den Gerätebeschreibungsdateien (DD)

HART

Hersteller-ID	0x11
Gerätetypkennung	0x1122
HART-Spezifikation	7.0
DD-Dateien	Informationen und Dateien unter: <ul style="list-style-type: none"> ▪ www.endress.com ▪ www.fieldcommgroup.org

9.2 HART-Gerätevariablen und Messwerte

Den Gerätevariablen sind werkseitig folgende Messwerte zugeordnet:

Gerätevariablen bei Trennschichtmessungen

Gerätevariable	Messwert
Erster Messwert (PV)	Trennschicht linearisiert
Zweiter Messwert (SV)	Füllstand linearisiert
Dritter Messwert (TV)	Dicke oberes Medium
Vierter Messwert (QV)	Absolute Trennschichtamplitude

 Die Zuordnung der Messwerte zu den Gerätevariablen lässt sich in folgendem Untermenü ändern:

Experte → Kommunikation → Ausgang

10 Inbetriebnahme über SmartBlue (App)

10.1 Voraussetzungen

Systemvoraussetzungen

Die SmartBlue-App steht als Download bereit für Smartphone oder Tablet.

- Geräte mit iOS: iPhone 5S oder höher ab iOS11; iPad 5. Generation oder höher ab iOS11; iPod Touch 6. Generation oder höher ab iOS11
- Geräte mit Android: Ab Android 6.0 und *Bluetooth*® 4.0

Initialpasswort

Die Seriennummer des Geräts dient als Initialpasswort für den ersten Verbindungsaufbau.

- i** Wenn das Bluetooth Modul aus einem Gerät entnommen und in ein anderes Gerät eingebaut wird, muss folgendes beachtet werden: das vom Anwender geänderte Passwort wird nur im Bluetooth Modul gespeichert und nicht im Gerät.

10.2 SmartBlue-App

1. QR-Code absキャン oder im Suchfeld des jeweiligen App-Stores "SmartBlue" eingeben.



A0039186

30 Download Link

2. SmartBlue starten.
3. Gerät aus angezeigter Live-Liste auswählen.
4. Anmeldeinformationen eingeben (Log-in):
 - ↳ Benutzernamen: admin
 - Passwort: Seriennummer des Geräts
5. Für weitere Informationen Symbole berühren.

- i** Nach der ersten Anmeldung Passwort ändern!

10.3 Hüllkurvendarstellung in SmartBlue

In SmartBlue können Hüllkurven dargestellt und aufgezeichnet werden.

Zusätzlich werden mit der Hüllkurve folgende Werte angezeigt:

- D = Distanz
- L = Füllstand
- A = Absolute Amplitude
- bei Screenshots wird der angezeigte Ausschnitt (Zoom Funktion) gespeichert
- bei Videosequenzen wird immer der ganze Bereich ohne Zoom Funktion gespeichert

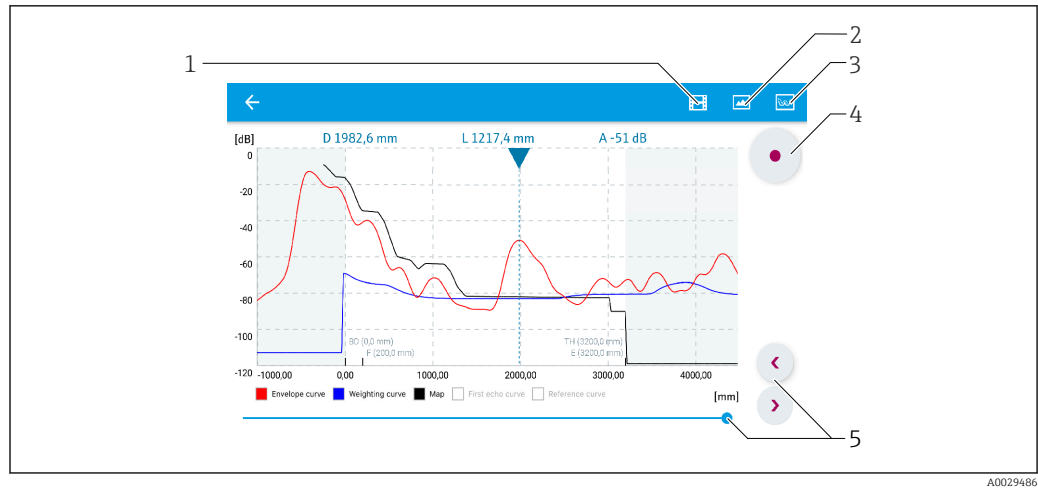

A0029486

31 Hüllkurvendarstellung (Beispiel) in SmartBlue bei Android

- 1 Video aufzeichnen
- 2 Screenshot erstellen
- 3 Zum Ausblendungs-Menü navigieren
- 4 Start / Stop der Videoaufnahme
- 5 Zeitpunkt auf der Zeitachse verschieben

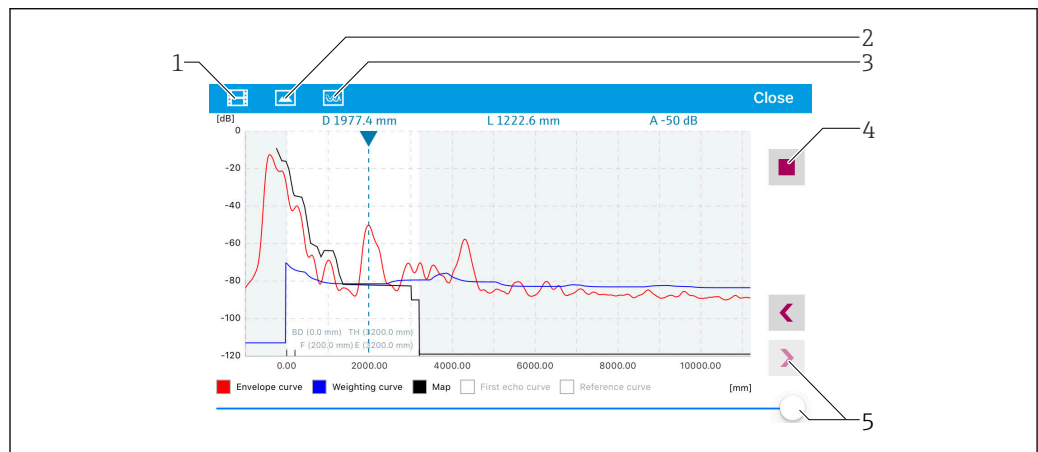

A0029487

32 Hüllkurvendarstellung (Beispiel) in SmartBlue bei iOS

- 1 Video aufzeichnen
- 2 Screenshot erstellen
- 3 Zum Ausblendungs-Menü navigieren
- 4 Start / Stop der Videoaufnahme
- 5 Zeitpunkt auf der Zeitachse verschieben

11 Inbetriebnahme über Wizard

In FieldCare und DeviceCare ¹⁾ steht ein Wizard zur Verfügung, der durch die Erstinbetriebnahme führt.

1. Das Gerät mit FieldCare bzw. DeviceCare verbinden.
2. Das Gerät in FieldCare bzw. Device Care öffnen.
 - ↳ Das Dashboard (die Homepage)des Geräts wird angezeigt:

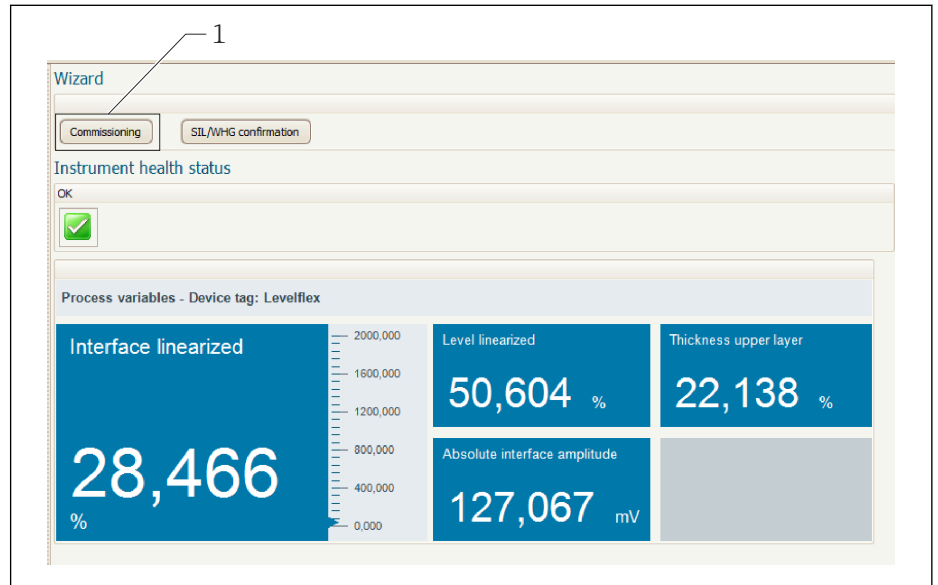

1 Button "Inbetriebnahme" ("Commissioning") zum Aufruf des Wizards

3. Auf "Inbetriebnahme" ("Commissioning") klicken, um den Wizard aufzurufen.
 4. In jedem Parameter den passenden Wert eingeben oder die passende Option wählen. Diese Werte werden unmittelbar ins Gerät geschrieben.
 5. Auf "Weiter" klicken, um zur nächsten Seite zu gelangen.
 6. Wenn alle Seiten ausgefüllt sind: Auf "Sequenzende" klicken, um den Wizard zu schließen.
- i** Wenn der Wizard abgebrochen wird, bevor alle erforderlichen Parameter eingestellt wurden, befindet sich das Gerät möglicherweise in einem undefinierten Zustand. In diesem Fall empfiehlt es sich, das Gerät auf Werkseinstellungen zurückzusetzen.

1) DeviceCare steht zum Download bereit unter www.software-products.endress.com. Zum Download ist die Registrierung im Endress+Hauser-Softwareportal erforderlich.

12 Inbetriebnahme über Bedienmenü

12.1 Installations- und Funktionskontrolle

Vergewissern Sie sich, dass die Montage- und Anschlusskontrolle durchgeführt wurden, bevor Sie Ihre Messstelle in Betrieb nehmen:

12.2 Bediensprache einstellen

Werkseinstellung: Englisch oder bestellte Landessprache

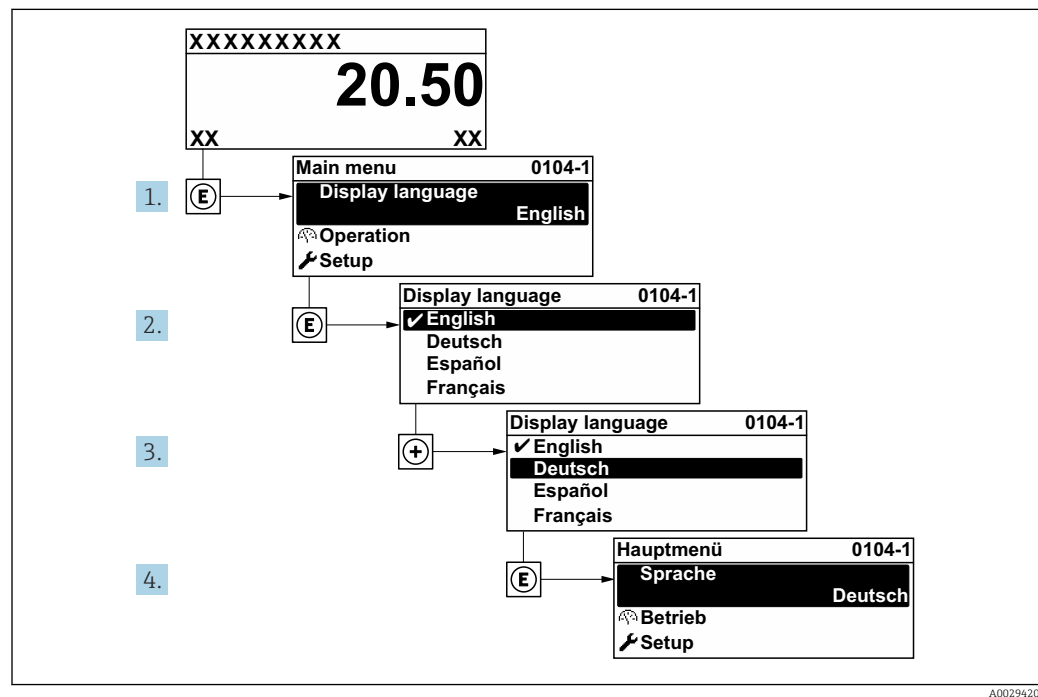

33 Am Beispiel der Vor-Ort-Anzeige

A0029420

12.3 Trennschichtmessung konfigurieren

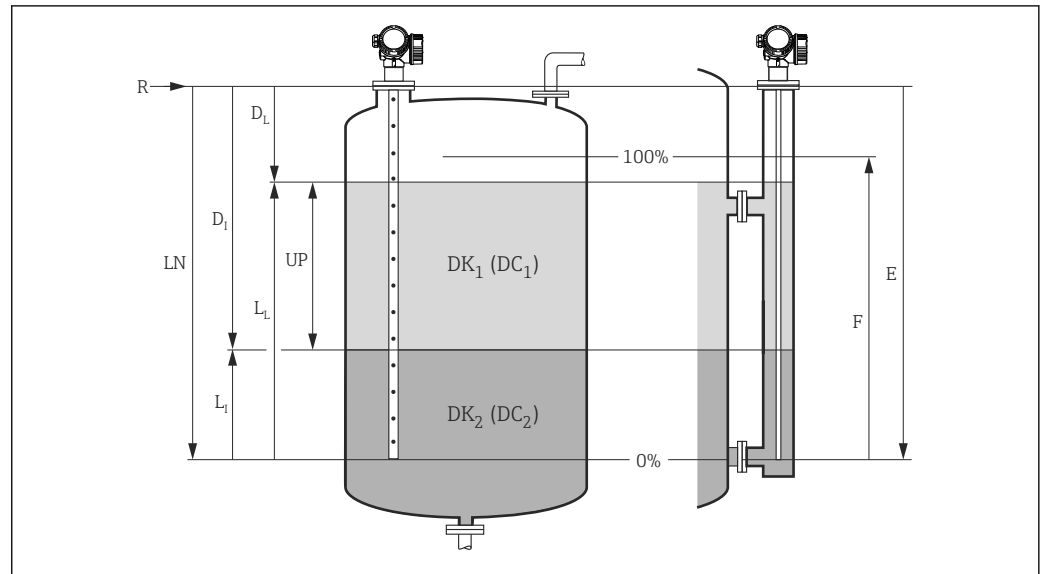

A0011177

34 Konfigurationsparameter für Trennschichtmessung

- LN Sondenslänge
- R Referenzpunkt der Messung
- DI Trennschichtdistanz (Abstand Flansch bis unteres Medium)
- LI Trennschicht
- DL Distanz
- LL Füllstand
- UP Dicke oberes Medium
- E Abgleich Leer (= Nullpunkt)
- F Abgleich Voll (= Spanne)

1. Navigieren zu: Setup → Messstellenbezeichnung
↳ Messstellenbezeichnung eingeben.
2. Navigieren zu: Setup → Betriebsart
↳ Option **Trennschicht + Kapazitiv** wählen.
3. Navigieren zu: Setup → Längeneinheit
↳ Längeneinheit wählen.
4. Navigieren zu: Setup → Tanktyp
↳ Tanktyp wählen.
5. Für Parameter **Tanktyp** = Bypass/Schwallrohr:
Navigieren zu: Setup → Rohrdurchmesser
↳ Durchmesser des Bypasses oder Schwallrohrs angeben.
6. Navigieren zu: Setup → DK-Wert
↳ Relative Dielektrizitätskonstante (ϵ_r) des oberen Mediums angeben.
7. Navigieren zu: Setup → Abgleich Leer
↳ Leerdistanz E angeben (Distanz vom Referenzpunkt R zur 0%-Marke).
8. Navigieren zu: Setup → Abgleich Voll
↳ Volldistanz F angeben (Distanz von der 0%- zur 100%-Marke).
9. Navigieren zu: Setup → Füllstand
↳ Anzeige des gemessenen Füllstands L_L .
10. Navigieren zu: Setup → Trennschicht
↳ Anzeige der Trennschichthöhe L_L .

11. Navigieren zu: Setup → Distanz
 - ↳ Anzeige der Distanz D_L zwischen Referenzpunkt R und Füllstand L_L .
12. Navigieren zu: Setup → Trennschichtdistanz
 - ↳ Anzeige der Distanz D_I zwischen Referenzpunkt R und Trennschicht L_I .
13. Navigieren zu: Setup → Signalqualität
 - ↳ Anzeige der Signalqualität des ausgewerteten Füllstandechos.
14. Bei Bedienung über Vor-Ort-Anzeige:
Navigieren zu: Setup → Ausblendung → Bestätigung Distanz
 - ↳ Sicherstellen, dass der Tank vollständig entleert ist. Dann Option Tank leer wählen.
15. Bei Bedienung über Bedientool (z.B. FieldCare):
Navigieren zu: Setup → Bestätigung Distanz
 - ↳ Sicherstellen, dass der Tank vollständig entleert ist. Dann Option Tank leer wählen.

HINWEIS**Fehlmessung durch falsche Dielektrizitätszahl des unteren Mediums**

- ▶ Falls bei **Betriebsart = Trennschicht + Kapazitiv** das untere Medium nicht Wasser ist, dann muss die Dielektrizitätszahl (DK-Wert) dieses unteren Mediums angegeben werden. Navigation: Setup → Erweitertes Setup → Trennschicht → DK Wert untere Phase

HINWEIS**Fehlmessung durch falsche Leerkapazität**

- ▶ Bei Stab- und Seilsonden im Bypass ist für **Betriebsart = Trennschicht + Kapazitiv** eine korrekte Messung erst möglich, nachdem die Leerkapazität bestimmt wurde. Setzen Sie dazu nach Einbau der Sonde bei vollständig entleertem Tank **Bestätigung Distanz = Tank leer**. Nur in Ausnahmefällen (wenn eine Entleerung des Tanks während der Inbetriebnahme nicht möglich ist) kann bei Stabsonden eine berechnete Leerkapazität in folgenden Parameter eingegeben werden: Experte → Sensor → Trennschicht → Leerkapazität.



Bei Koax-Sonden ist die Leerkapazität immer ab Werk abgeglichen.

12.4 Referenzhüllkurve aufnehmen



Nach der Konfiguration der Messung empfiehlt es sich, die aktuelle Hüllkurve als Referenzhüllkurve aufzunehmen. Auf sie kann dann später zu Diagnosezwecken wieder zurückgegriffen werden. Zur Aufnahme der Hüllkurve dient der Parameter **Sicherung Referenzkurve**.

Navigationspfad im Menü

Experte → Diagnose → Hüllkurvendiagnose → Sicherung Referenzkurve

Bedeutung der Optionen

- Nein
Kein Aktion
- Ja
Die aktuelle Hüllkurve wird als Referenzkurve gesichert.

-  Bei Geräten, die mit der Software-Version 01.00.zz oder 01.01.zz ausgeliefert wurden, ist dieses Untermenü nur für die Nutzerrolle "Service" sichtbar.
-  Bevor die Referenzhüllkurve im Hüllkurvendiagramm in FieldCare angezeigt werden kann, muss sie vom Gerät nach FieldCare geladen werden. Dazu dient die FieldCare-Funktion "Referenzkurve laden".

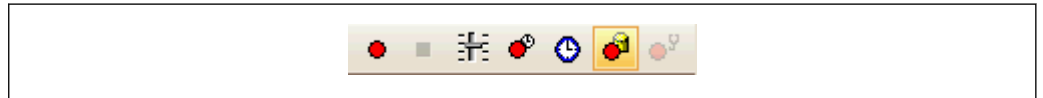

 35 Die Funktion "Referenzkurve laden"

12.5 Vor-Ort-Anzeige konfigurieren

12.5.1 Werkseinstellung der Vor-Ort-Anzeige bei Trennschichtmessungen

Parameter	Werkseinstellung bei Geräten mit 1 Stromausgang	Werkseinstellung bei Geräten mit 2 Stromausgängen
Format Anzeige	1 Wert groß	1 Wert groß
1. Anzeigewert	Trennschicht linearisiert	Trennschicht linearisiert
2. Anzeigewert	Füllstand linearisiert	Füllstand linearisiert
3. Anzeigewert	Dicke oberes Medium	Stromausgang 1
4. Anzeigewert	Stromausgang 1	Stromausgang 2

12.5.2 Anpassung der Vor-Ort-Anzeige

Die Vor-Ort-Anzeige kann in folgendem Untermenü angepasst werden:
Setup → Erweitertes Setup → Anzeige

12.6 Stromausgänge konfigurieren

12.6.1 Werkseinstellung der Stromausgänge bei Trennschichtmessungen

Stromausgang	Zugeordneter Messwert	4mA-Wert	20mA-Wert
1	Trennschicht linearisiert	0% oder der zugehörige linearisierte Wert	100% oder der zugehörige linearisierte Wert
2 ¹⁾	Füllstand linearisiert	0% oder der zugehörige linearisierte Wert	100% oder der zugehörige linearisierte Wert

1) für Geräte mit zwei Stromausgängen

12.6.2 Anpassung der Stromausgänge

Die Stromausgänge können in folgenden Untermenüs angepasst werden:

Grundeinstellungen

Setup → Erweitertes Setup → Stromausgang 1 ... 2

Erweiterte Einstellungen

Experte → Ausgang 1 ... 2 → Stromausgang 1 ... 2

Siehe "Beschreibung der Geräteparameter" GP01000F

12.7 Konfiguration verwalten

Nach der Inbetriebnahme besteht die Möglichkeit, die aktuelle Gerätekonfiguration zu sichern, auf eine andere Messstelle zu kopieren oder die vorherige Gerätekonfiguration wiederherzustellen. Dies funktioniert mithilfe von Parameter **Konfigurationsdaten verwalten** und seinen Optionen.

Navigationspfad im Menü

Setup → Erweitertes Setup → Datensicherung Anzeigemodul → Konfigurationsdaten verwalten

Bedeutung der Optionen

■ Abbrechen

Der Parameter wird ohne Aktion verlassen.

■ Sichern

Die aktuelle Gerätekonfiguration wird vom HistoROM (im Gerät eingebaut) in das Anzeigemodul des Geräts gesichert.

■ Wiederherstellen

Die letzte Sicherungskopie der Gerätekonfiguration wird aus dem Anzeigemodul in das HistoROM des Geräts zurückgespielt.

■ Duplizieren

Die Messumformerkonfiguration des Geräts wird mithilfe seines Anzeigemoduls auf ein anderes Gerät übertragen. Folgende, die jeweilige Messstelle kennzeichnenden Daten werden dabei **nicht** übertragen:

- HART-Datum
- HART-Kurzbeschreibung
- HART-Nachricht
- HART-Beschreibung
- HART-Adresse
- Messstellenbezeichnung
- Medientyp

■ Vergleichen

Die im Anzeigemodul gespeicherte Gerätekonfiguration wird mit der aktuellen Gerätekonfiguration des HistoROM verglichen. Das Ergebnis des Vergleichs wird in Parameter **Vergleichsergebnis** angezeigt.

■ Datensicherung löschen

Die Sicherungskopie der Gerätekonfiguration wird aus dem Anzeigemodul des Geräts gelöscht.

 Während die Aktion durchgeführt wird, ist die Konfiguration via Vor-Ort-Anzeige gesperrt und auf der Anzeige erscheint eine Rückmeldung zum Stand des Vorgangs.

 Wird eine vorhandene Sicherungskopie mit der Option **Wiederherstellen** auf einem anderen Gerät als dem Originalgerät wiederhergestellt, können unter Umständen einzelne Gerätefunktionen nicht mehr vorhanden sein. Auch durch einen Reset auf Auslieferungszustand kann der ursprüngliche Zustand in einigen Fällen nicht wiederhergestellt werden.

Um die Konfiguration auf ein anderes Gerät zu übertragen, sollte immer die Option **Duplizieren** verwendet werden.

12.8 Einstellungen schützen vor unerlaubtem Zugriff

Die Einstellungen können auf zwei Arten vor unerlaubtem Zugriff geschützt werden:

- Verriegelung über Parameter (Software-Verriegelung)
- Verriegelung über Schreibschutzschalter (Hardware-Verriegelung)

13 Diagnose und Störungsbehebung

13.1 Allgemeine Störungsbehebung

13.1.1 Allgemeine Fehler

Fehler	Mögliche Ursache	Behebung
Gerät reagiert nicht.	Versorgungsspannung stimmt nicht mit der Angabe auf dem Typenschild überein.	Richtige Spannung anlegen.
	Versorgungsspannung ist falsch gepolt.	Versorgungsspannung umpolen.
	Anschlusskabel haben keinen Kontakt zu den Klemmen.	Kontaktierung der Kabel prüfen und gegebenenfalls korrigieren.
Keine Anzeige auf dem Display	Display ist zu hell oder zu dunkel eingestellt.	<ul style="list-style-type: none"> ▪ Displaykontrast erhöhen (dunkler einstellen) durch gleichzeitiges Drücken von ☞ und ☞. ▪ Displaykontrast verringern (heller einstellen) durch gleichzeitiges Drücken von ☞ und ☞.
	Displaystecker ist nicht richtig eingesteckt.	Stecker richtig einstecken.
	Display ist defekt.	Display tauschen.
"Kommunikationsfehler" erscheint am Display bei Gerätestart oder beim Anstecken des Displays.	Elektromagnetische Störeinflüsse	Erdung des Geräts prüfen.
	Defekte Kabelverbindung oder defekter Displaystecker	Display tauschen.
Duplizierung der Parameter per Display von einem Gerät zum anderen funktioniert nicht. Nur die Auswahlmöglichkeiten „Sichern“ und „Abbrechen“ stehen zur Verfügung.	Display mit Backup wird nicht richtig erkannt wenn an dem neuen Geräte vorher noch nie eine Datensicherung durchgeführt wurde.	Display (mit dem Backup) anschließen und Geräteneustart durchführen.
Ausgangsstrom <3,6 mA	Signalleitung ist inkorrekt verkabelt.	Verkabelung prüfen.
	Elektronik ist defekt.	Elektronik tauschen.
HART-Kommunikation funktioniert nicht.	Fehlender oder falsch eingebauter Kommunikationswiderstand.	Kommunikationswiderstand (250 Ω) korrekt einbauen.
	Commubox ist falsch angeschlossen.	Commubox korrekt anschließen.
	Commubox ist nicht auf "HART" eingestellt.	Wahlschalter der Commubox auf "HART" stellen.
Kommunikation über CDI-Schnittstelle funktioniert nicht.	Falsche Einstellung der COM-Schnittstelle am Computer.	Einstellung der COM-Schnittstelle am Computer überprüfen und gegebenenfalls korrigieren.
Gerät misst falsch.	Parametrierfehler.	Parametrierung prüfen und korrigieren.
Gerät über SmartBlue nicht ansprechbar	Bluetooth Verbindung nicht vorhanden	Bluetooth Funktion an Smartphone oder Tablet aktivieren
	Gerät bereits mit einem anderen Smartphone / Tablet verbunden	Gerät von anderem Smartphone/Tablet trennen.
	Bluetooth-Module nicht angeschlossen	Bluetooth-Modul anschließen (siehe SD02252F).

Fehler	Mögliche Ursache	Behebung
Login über SmartBlue nicht möglich	Gerät wird zum ersten Mal in Betrieb genommen	Initial Passwort eingeben (ID des Bluetooth-Moduls) und ändern
Gerät über SmartBlue nicht bedienbar	Falsches Passwort eingegeben	Korrektes Passwort eingeben; Groß- Kleinschreibung beachten
Gerät über SmartBlue nicht bedienbar	Passwort vergessen	Endress+Hauser Service kontaktieren (www.addresses.endress.com)

13.1.2 Fehler - SmartBlue Bedienung

Fehler	Mögliche Ursache	Behebung
Gerät nicht in Livelist sichtbar	Bluetooth Verbindung nicht vorhanden	Bluetooth® Funktion an Smartphone oder Tablet aktivieren
		Bluetooth® Funktion des Sensors deaktiviert, Recovery Sequenz durchführen
Gerät nicht in Livelist sichtbar	Gerät bereits mit einem anderen Smartphone / Tablet verbunden	Es wird nur eine Punkt-zu-Punkt Verbindung zwischen einem Sensor und einem Smartphone oder Tablet aufgebaut
Gerät in Livelist sichtbar aber über SmartBlue nicht ansprechbar	Endgerät Android	Ist die Standortfunktion für die App erlaubt, wurde diese beim ersten Ausführen genehmigt?
		GPS oder Ortungsfunktion muss bei bestimmten Android-Versionen in Verbindung mit Bluetooth® zwingend aktiviert sein
		GPS aktivieren - App komplett schließen und neu starten - Ortungsfunktion für die App freigeben
Gerät in Livelist sichtbar aber über SmartBlue nicht ansprechbar	Endgerät Apple	Standard Login durchführen Benutzername eingeben "admin" Initial Passwort eingeben (ID des Bluetooth-Moduls); Groß-Kleinschreibung beachten
Login über SmartBlue nicht möglich	Gerät wird zum ersten Mal in Betrieb genommen	Initial Passwort eingeben (ID des Bluetooth-Moduls) und ändern; Groß- Kleinschreibung beachten
Gerät über SmartBlue nicht bedienbar	Falsches Passwort eingegeben	Korrektes Passwort eingeben; Groß- Kleinschreibung beachten
Gerät über SmartBlue nicht bedienbar	Passwort vergessen	Endress+Hauser Service kontaktieren (www.addresses.endress.com)

13.1.3 Parametrierfehler

Parameterierfehler bei Füllstandmessungen

Fehler	Mögliche Ursache	Behebung
Falscher Messwert	Wenn gemessene Distanz (Setup → Distanz) mit tatsächlicher Distanz übereinstimmt: Abgleichfehler	<ul style="list-style-type: none"> Parameter Abgleich Leer (→ ☰ 121) prüfen und gegebenenfalls korrigieren. Parameter Abgleich Voll (→ ☰ 121) prüfen und gegebenenfalls korrigieren. Linearisierung prüfen und gegebenenfalls korrigieren (Untermenü Linearisierung (→ ☰ 140)).
	Wenn gemessene Distanz (Setup → Distanz) nicht mit tatsächlicher Distanz übereinstimmt: Ein Störecho liegt vor.	Störechoausblendung durchführen (Parameter Bestätigung Distanz (→ ☰ 126)).
Keine Messwertänderung beim Befüllen/Entleeren	Ein Störecho liegt vor.	Störechoausblendung durchführen (Parameter Bestätigung Distanz (→ ☰ 126)).
	Ansatz an der Sonde.	Sonde reinigen.
	Fehler in der Echoverfolgung	Echoverfolgung deaktivieren (Experte → Sensor → Echoverfolgung → Auswertemodus = Keine Historie).
Diagnosemeldung Echo verloren erscheint nach Einschalten der Versorgungsspannung.	Echoschwelle zu hoch.	Parameter Mediengruppe (→ ☰ 120) prüfen. Gegebenenfalls feinere Abstufung mit Parameter Mediumseigenschaft einstellen.
	Nutzecho ausgeblendet.	Ausblendung löschen und gegebenenfalls neu aufnehmen (Parameter Aufnahme Ausblendung (→ ☰ 128)).
Gerät zeigt bei leerem Tank einen Füllstand an.	Falsche Sondenlänge	Sondenlängenkorrektur durchführen (Parameter Bestätigung Sondenlänge (→ ☰ 156)).
	Störecho	Bei leerem Tank Ausblendung über die gesamte Sondenlänge durchführen (Parameter Bestätigung Distanz (→ ☰ 126)).
Falsche Steigung des Füllstands über den gesamten Messbereich	Tanktyp falsch eingestellt.	Parameter Tanktyp (→ ☰ 120) korrekt einstellen.

Parameterierfehler bei Trennschichtmessungen

Fehler	Mögliche Ursache	Behebung
Falsche Steigung des Trennschichtmesswerts	Dielektrizitätszahl (DK-Wert) des oberen Mediums ist falsch eingestellt.	Korrekte Dielektrizitätszahl (DK-Wert) des oberen Mediums eingeben (Parameter DK-Wert (→ ☰ 124)).
Messwert für die Trennschicht und für den Gesamtfüllstand sind identisch.	Die Echoschwelle für den Gesamtfüllstand ist aufgrund einer falschen Dielektrizitätszahl zu hoch.	Korrekte Dielektrizitätszahl (DK-Wert) des oberen Mediums eingeben (Parameter DK-Wert (→ ☰ 124)).
Bei dünnen Trennschichten springt der Gesamtfüllstand auf den Trennschichtfüllstand.	Die Dicke des oberen Mediums ist kleiner als 60 mm.	Die Messung der Trennschicht ist nur bei Trennschichthöhen größer als 60 mm möglich.

13.2 Diagnoseinformation auf Vor-Ort-Anzeige

13.2.1 Diagnosemeldung

Störungen, die das Selbstüberwachungssystem des Messgeräts erkennt, werden als Diagnosemeldung im Wechsel mit der Messwertanzeige angezeigt.

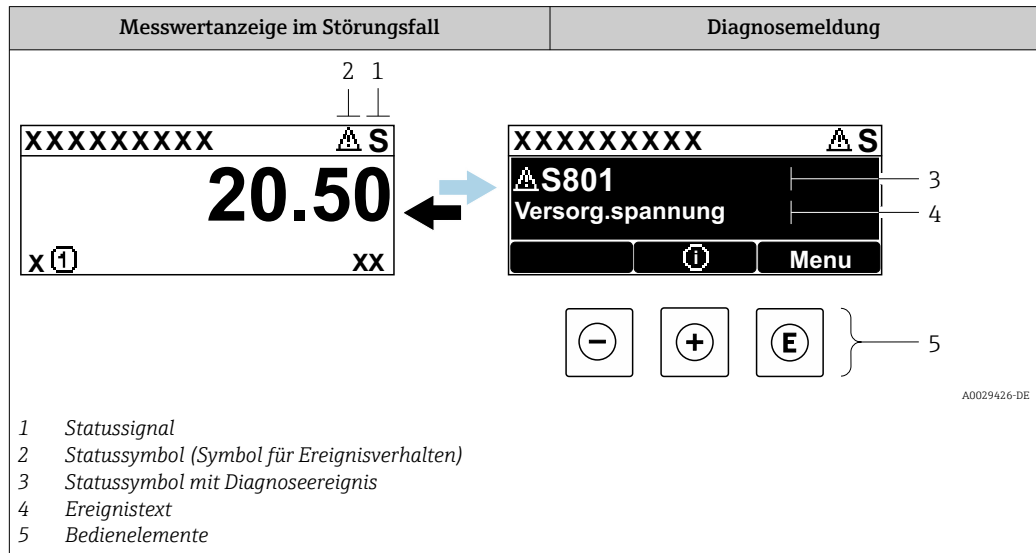

Statussignale

F <small>A0032902</small>	Option "Ausfall (F)" Es liegt ein Gerätefehler vor. Der Messwert ist nicht mehr gültig.
C <small>A0032903</small>	Option "Funktionskontrolle (C)" Das Gerät befindet sich im Service-Modus (z.B. während einer Simulation).
S <small>A0032904</small>	Option "Außerhalb der Spezifikation (S)" Das Gerät wird betrieben: <ul style="list-style-type: none"> ▪ Außerhalb seiner technischen Spezifikationen (z.B. während des Anlaufens oder einer Reinigung) ▪ Außerhalb der vom Anwender vorgenommenen Parametrierung (z.B. Füllstand außerhalb der parametrisierten Spanne)
M <small>A0032905</small>	Option "Wartungsbedarf (M)" Es ist eine Wartung erforderlich. Der Messwert ist weiterhin gültig.

Statussymbole (Symbol für Ereignisverhalten)

⊗	Status "Alarm" Die Messung wird unterbrochen. Die Signalausgänge nehmen den definierten Alarmzustand an. Es wird eine Diagnosemeldung generiert.
⚠	Status "Warnung" Das Gerät misst weiter. Es wird eine Diagnosemeldung generiert.

Diagnoseereignis und Ereignistext

Die Störung kann mithilfe des Diagnoseereignisses identifiziert werden. Der Ereignistext hilft dabei, indem er einen Hinweis zur Störung liefert. Zusätzlich ist dem Diagnoseereignis das dazugehörige Statussymbol vorangestellt.

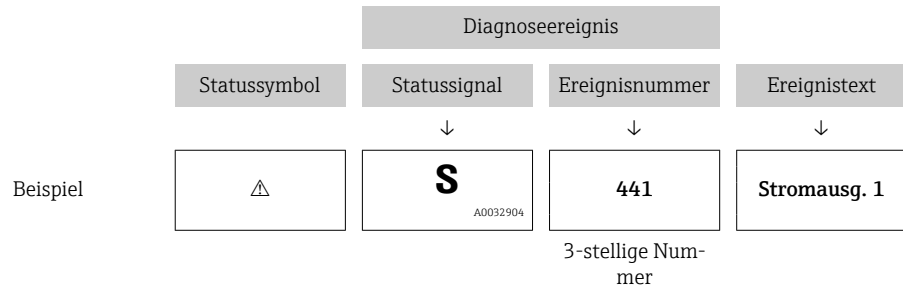

Wenn mehrere Diagnoseereignisse gleichzeitig anstehen, wird nur die Diagnosemeldung mit der höchsten Priorität angezeigt. Weitere anstehende Diagnosemeldungen lassen sich im Untermenü **Diagnoseliste** anzeigen.

i Vergangene Diagnosemeldungen, die nicht mehr anstehen, werden folgendermaßen angezeigt:

- Auf der Vor-Ort-Anzeige:
im Untermenü **Ereignislogbuch**
- In FieldCare:
über die Funktion "Event List / HistoROM"

Bedienelemente

Bedienfunktionen im Menü, Untermenü	
+	Plus-Taste Öffnet die Meldung zu den Behebungsmaßnahmen.
E	Enter-Taste Öffnet das Bedienmenü.

13.2.2 Behebungsmaßnahmen aufrufen

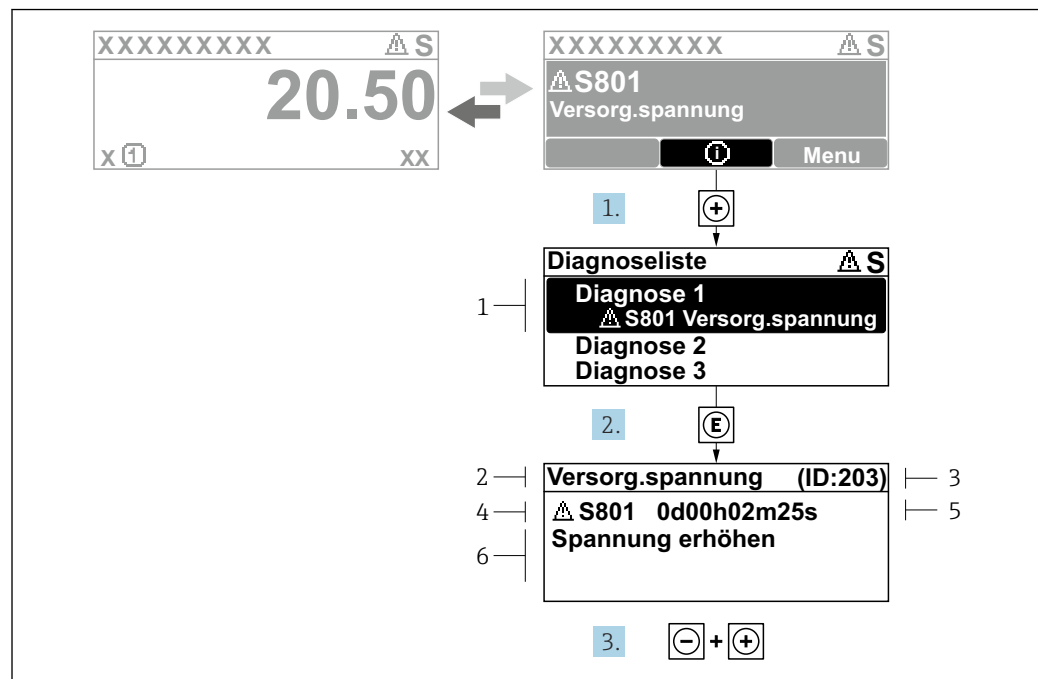

A0029431-DE

36 Meldung zu Behebungsmaßnahmen

- 1 Diagnoseinformation
- 2 Kurztext
- 3 Service-ID
- 4 Diagnoseverhalten mit Diagnosecode
- 5 Betriebszeit des Auftretens
- 6 Behebungsmaßnahmen

Der Anwender befindet sich in der Diagnosemeldung.

1. **+** drücken (+-Symbol).
↳ Untermenü **Diagnoseliste** öffnet sich.
2. Das gewünschte Diagnoseereignis mit **+** oder **-** auswählen und **E** drücken.
↳ Die Meldung zu den Behebungsmaßnahmen des ausgewählten Diagnoseereignisses öffnet sich.
3. Gleichzeitig **-** + **+** drücken.
↳ Die Meldung zu den Behebungsmaßnahmen wird geschlossen.

Der Anwender befindet sich im Menü **Diagnose** auf einem Diagnoseereignis-Eintrag: z.B. in **Diagnoseliste** oder in **Letzte Diagnose**.

1. **E** drücken.
↳ Die Meldung zu den Behebungsmaßnahmen des ausgewählten Diagnoseereignisses öffnet sich.
2. Gleichzeitig **-** + **+** drücken.
↳ Die Meldung zu den Behebungsmaßnahmen wird geschlossen.

13.3 Diagnoseereignis im Bedientool

Wenn im Gerät ein Diagnoseereignis vorliegt, erscheint links oben im Statusbereich des Bedientools das Statussignal zusammen mit dem dazugehörigen Symbol für Ereignisverhalten gemäß NAMUR NE 107:

- Ausfall (F)
- Funktionskontrolle (C)
- Außerhalb der Spezifikation (S)
- Wartungsbedarf (M)

A: Über das Bedienmenü

1. Zu Menü **Diagnose** navigieren.
 - ↳ In Parameter **Aktuelle Diagnose** wird das Diagnoseereignis mit Ereignistext angezeigt.
2. Rechts im Anzeigebereich über Parameter **Aktuelle Diagnose** mit dem Cursor fahren.

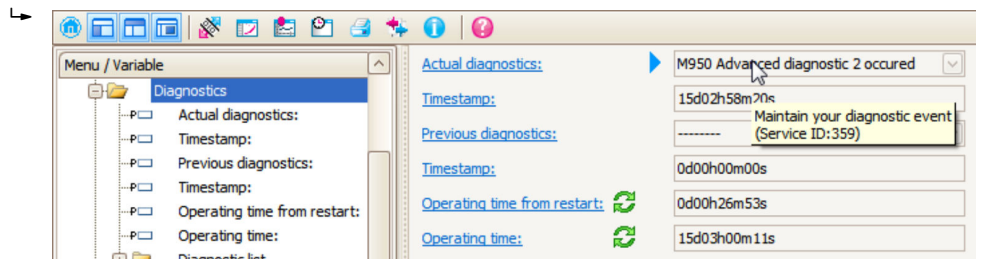

Ein Tooltip mit Behebungsmaßnahmen zum Diagnoseereignis erscheint.

B: Über die Funktion "Erstelle Dokumentation" ("Create Documentation")

- 1.

Die Funktion "Erstelle Dokumentation" ("Create Documentation") wählen.

- 2.

Sicherstellen, dass "Übersicht Daten" ("Data overview") markiert ist.

3. "Speichern ..." ("Save as ...") klicken und ein PDF des Protokolls speichern.
 - ↳ Das Protokoll enthält die Diagnosemeldungen einschließlich Behebungsmaßnahmen.

C: Über die Funktion "Eventliste / Erweitertes HistoROM" ("Eventlist / Extended HistoROM")

1.

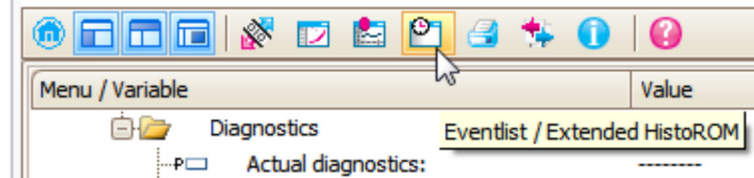

Die Funktion "Eventliste / Erweitertes HistoROM" ("Eventlist / Extended HistoROM") wählen.

2.

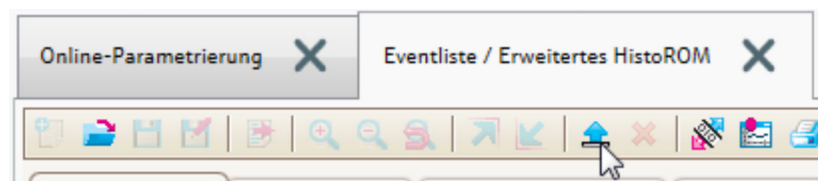

Die Funktion "Lade Eventliste" wählen.

- ↳ Die Ereignisliste einschließlich Behebungsmaßnahmen wird im Fenster "Übersicht Daten" ("Data overview") angezeigt.



13.4 Diagnoseliste

In Untermenü **Diagnoseliste** können bis zu 5 aktuell anstehende Diagnosemeldungen angezeigt werden. Wenn mehr als 5 Meldungen anstehen, werden diejenigen mit der höchsten Priorität angezeigt.

Navigationspfad

Diagnose → Diagnoseliste

Behebungsmaßnahmen aufrufen und schließen

1.  drücken.
 - ↳ Die Meldung zu den Behebungsmaßnahmen des ausgewählten Diagnoseereignisses öffnet sich.
2. Gleichzeitig  +  drücken.
 - ↳ Die Meldung zu den Behebungsmaßnahmen wird geschlossen.

13.5 Liste der Diagnoseereignisse

Diagnose- nummer	Kurztext	Behebungsmaßnahmen	Statussignal [ab Werk]	Diagnosever- halten [ab Werk]
Diagnose zum Sensor				
003	Sondenbruch erkannt	1. Ausblendung prüfen 2. Sensor prüfen	F	Alarm
046	Ansatz am Sensor	Sensor reinigen	F	Alarm
104	HF-Kabel	1. HF-Kabelverbindung trocknen und Dichtungen prüfen 2. HF-Kabel tauschen	F	Alarm
105	HF-Kabel	1. HF-Kabel Verbind. prüfen 2. Sensor prüfen 3. HF-Kabel tauschen	F	Alarm
106	Sensor	1. Sensor prüfen 2. HF-Kabel prüfen 3. Service kontaktieren	F	Alarm
Diagnose zur Elektronik				
242	Software inkompati- bel	1. Software prüfen 2. Hauptelektronik flashen oder tau- schen	F	Alarm
252	Module inkompati- bel	1. Prüfen, ob korrektes Elektronikmodul gesteckt ist 2. Elektronikmodul ersetzen	F	Alarm
261	Elektronikmodule	1. Gerät neu starten 2. Elektronikmodule prüfen 3. I/O-Modul oder Hauptelektronik tau- schen	F	Alarm
262	Modulverbindung	1. Modulverbindungen prüfen 2. Elektronikmodule tauschen	F	Alarm
270	Hauptelektronik- Fehler	Hauptelektronikmodul tauschen	F	Alarm
271	Hauptelektronik- Fehler	1. Gerät neu starten 2. Hauptelektronikmodul tauschen	F	Alarm
272	Hauptelektronik- Fehler	1. Gerät neu starten 2. Service kontaktieren	F	Alarm
273	Hauptelektronik- Fehler	1. Anzeige-Notbetrieb 2. Hauptelektronik tauschen	F	Alarm
275	I/O-Modul defekt	I/O-Modul tauschen	F	Alarm
276	I/O-Modul fehler- haft	1. Gerät neu starten 2. I/O-Modul tauschen	F	Alarm
276	I/O-Modul fehler- haft		F	Alarm
282	Datenspeicher	1. Gerät neu starten 2. Service kontaktieren	F	Alarm
283	Speicherinhalt	1. Daten übertragen oder Gerät rückset- zen 2. Service kontaktieren	F	Alarm
311	Elektronikfehler	Wartungsbedarf! 1. Gerät nicht rücksetzen 2. Service kontaktieren	M	Warning
Diagnose zur Konfiguration				
410	Datenübertragung	1. Verbindung prüfen 2. Datenübertragung wiederholen	F	Alarm

Diagnose-nummer	Kurztext	Behebungsmaßnahmen	Statussignal [ab Werk]	Diagnoseverhalten [ab Werk]
411	Up-/Download aktiv	Up-/Download aktiv, bitte warten	C	Warning
412	Download verarbeiten	Download aktiv, bitte warten	C	Warning
431	Nachabgleich 1 ... 2	Nachabgleich ausführen	C	Warning
435	Linearisierung	Linearisierungstabelle prüfen	F	Alarm
437	Konfiguration inkompatibel	1. Gerät neu starten 2. Service kontaktieren	F	Alarm
438	Datensatz	1. Datensatzdatei prüfen 2. Geräteparametrierung prüfen 3. Up- und Download der neuen Konf.	M	Warning
441	Stromausgang 1 ... 2	1. Prozess prüfen 2. Einstellung des Stromausgangs prüfen	S	Warning
484	Simulation Fehlermodus	Simulation ausschalten	C	Alarm
485	Simulation Messwert	Simulation ausschalten	C	Warning
491	Simulation Stromausgang 1 ... 2	Simulation ausschalten	C	Warning
494	Simulation Schaltausgang	Simulation Schaltausgang ausschalten	C	Warning
495	Simulation Diagnoseereignis	Simulation ausschalten	C	Warning
585	Simulation Distanz	Simulation ausschalten	C	Warning
Diagnose zum Prozess				
801	Energie zu niedrig	Versorgungsspannung erhöhen	S	Warning
803	Schleifenstrom	1. Verkabelung prüfen 2. I/O-Modul tauschen	F	Alarm
825	Betriebstemperatur	1. Umgebungstemperatur prüfen 2. Prozesstemperatur prüfen	S	Warning
825	Betriebstemperatur		F	Alarm
921	Veränderung an Referenz	1. Referenzeinstellung prüfen 2. Prozessdruck prüfen 3. Sensor prüfen	S	Warning
936	EMV-Störung	EMV an Installation prüfen	F	Alarm
941	Echo verloren	DK Wert Einstellung prüfen	F	Alarm ¹⁾
942	In Sicherheitsdistanz	1. Füllstand prüfen 2. Sicherheitsdistanz prüfen 3. Selbsthaltung zurücksetzen	S	Alarm ¹⁾
943	In Blockdistanz	Reduzierte Genauigkeit Füllstand prüfen	S	Warning
944	Füllstandsbereich	Reduzierte Genauigkeit Füllstand an Prozessanschluss	S	Warning
950	Erweiterte Diagnose 1 ... 2 aufgetreten	Führen Sie Ihre Wartungsmaßnahme aus	M	Warning ¹⁾

1) Diagnoseverhalten ist änderbar.

13.6 Ereignis-Logbuch

13.6.1 Ereignishistorie

Eine chronologische Übersicht zu den aufgetretenen Ereignismeldungen bietet das Untermenü **Ereignisliste**²⁾.

Navigationspfad

Diagnose → Ereignislogbuch → Ereignisliste

Max. 100 Ereignismeldungen können chronologisch angezeigt werden.



Die Ereignishistorie umfasst Einträge zu:

- Diagnoseereignissen
- Informationsereignissen

Jedem Ereignis ist neben der Betriebszeit seines Auftretens noch ein Symbol zugeordnet, ob das Ereignis aufgetreten oder beendet ist:

- Diagnoseereignis
 - ☉: Auftreten des Ereignisses
 - ☿: Ende des Ereignisses
- Informationsereignis
 - ☉: Auftreten des Ereignisses

Behebungsmaßnahmen aufrufen und schließen

1.  drücken.
 - ↳ Die Meldung zu den Behebungsmaßnahmen des ausgewählten Diagnoseereignisses öffnet sich.
2. Gleichzeitig  +  drücken.
 - ↳ Die Meldung zu den Behebungsmaßnahmen wird geschlossen.

13.6.2 Ereignis-Logbuch filtern

Mithilfe von Parameter **Filteroptionen** kann bestimmt werden, welche Kategorie von Ereignismeldungen in Untermenü **Ereignisliste** angezeigt werden.

Navigationspfad

Diagnose → Ereignislogbuch → Filteroptionen

Filterkategorien

- Alle
- Ausfall (F)
- Funktionskontrolle (C)
- Außerhalb der Spezifikation (S)
- Wartungsbedarf (M)
- Information

13.6.3 Liste der Informationsereignisse

Informationsereignis	Ereignistext
I1000	----- (Gerät i.O.)
I1089	Gerätetestart
I1090	Konfiguration rückgesetzt
I1091	Konfiguration geändert

2) Dieses Untermenü existiert nur bei Bedienung über Vor-Ort-Anzeige. Bei Bedienung über FieldCare kann die Ereignisliste über die FieldCare-Funktion "Event List / HistoROM" angezeigt werden.

Informationsereignis	Ereignistext
I1092	HistoROM Backup gelöscht
I1110	Schreibschutzschalter geändert
I1137	Elektronik getauscht
I1151	Historie rückgesetzt
I1154	Klemmensp. Min./Max. rückgesetzt
I1155	Elektroniktemperatur rückgesetzt
I1156	Speicherfehler Trendblock
I1157	Speicherfehler Ereignisliste
I1184	Anzeige angeschlossen
I1185	Gerät in Anzeige gesichert
I1186	Gerät mit Anzeige wiederhergestellt
I1187	Messstelle kopiert über Anzeige
I1188	Displaydaten gelöscht
I1189	Gerätesicherung verglichen
I1256	Anzeige: Zugriffsrechte geändert
I1264	Sicherheitssequenz abgebrochen
I1335	Firmware geändert
I1397	Feldbus: Zugriffsrechte geändert
I1398	CDI: Zugriffsrechte geändert
I1512	Download gestartet
I1513	Download beendet
I1514	Upload gestartet
I1515	Upload beendet
I1554	Sicherheitssequenz gestartet
I1555	Sicherheitssequenz bestätigt
I1556	Sicherheitsbetrieb aus

13.7 Firmware-Historie

Datum	Firm-ware-Version	Modifikationen	Dokumentation (FMP55, HART)		
			Betriebsanleitung	Beschreibung Geräteparameter	Technische Information
07.2010	01.00.zz	Original-Software	BA01003F/00/DE/05.10	GP01000F/00/DE/05.10	TI01003F/00/DE/05.10
01.2011	01.01.zz	<ul style="list-style-type: none"> ▪ SIL integriert ▪ Optimierungen und Fehlerkorrekturen ▪ zusätzliche Sprachen 	<ul style="list-style-type: none"> ▪ BA01003F/00/DE/10.10 ▪ BA01003F/00/DE/13.11 ▪ BA01003F/00/DE/14.12 	<ul style="list-style-type: none"> ▪ GP01000F/00/DE/10.10 ▪ GP01000F/00/DE/13.11 	<ul style="list-style-type: none"> ▪ TI01003F/00/DE/10.10 ▪ TI01003F/00/DE/13.11 ▪ TI01003F/00/DE/14.12 ▪ TI01003F/00/DE/15.12
02.2014	01.02.zz	<ul style="list-style-type: none"> ▪ Unterstützung Anzeige SD03 ▪ zusätzliche Sprachen ▪ HistoROM-Funktion erweitert ▪ Funktionsblock "Erweiterte Diagnose" integriert ▪ Optimierungen und Fehlerkorrekturen 	<ul style="list-style-type: none"> ▪ BA01003F/00/DE/15.13 ▪ BA01003F/00/DE/16.14 	<ul style="list-style-type: none"> ▪ GP01000F/00/DE/14.13 ▪ GP01000F/00/DE/15.14 	<ul style="list-style-type: none"> ▪ TI01003F/00/DE/16.13 ▪ TI01003F/00/DE/17.14
04.2016	01.03.zz	<ul style="list-style-type: none"> ▪ Update auf HART 7 ▪ Alle 17 Sprachen im Gerät verfügbar ▪ Optimierungen und Fehlerkorrekturen 	<ul style="list-style-type: none"> ▪ BA01003F/00/DE/17.16 ▪ BA01003F/00/DE/18.16 ¹⁾ ▪ BA01003F/00/DE/20.18 ²⁾ 	GP01000F/00/DE/16.16	<ul style="list-style-type: none"> ▪ TI01003F/00/DE/18.16 ▪ TI01003F/00/DE/20.16 ¹⁾ ▪ TI01003F/00/DE/22.18 ²⁾

- 1) Enthält Informationen zu den Heartbeat-Wizards, die in der aktuellen DTM-Version für DeviceCare und FieldCare verfügbar sind.
 2) Enthält Informationen zur Bluetooth-Schnittstelle.



Über die Produktstruktur kann die Firmware-Version explizit bestellt werden. Hiermit lässt sich sicherstellen, dass die Firmware-Version mit einer geplanten oder in Betrieb befindlichen Systemintegration kompatibel ist.

14 Wartung

Es sind grundsätzlich keine speziellen Wartungsarbeiten erforderlich.

14.1 Außenreinigung

Bei der Außenreinigung ist darauf zu achten, dass das verwendete Reinigungsmittel die Gehäuseoberfläche und die Dichtungen nicht angreift.

14.2 Generelle Reinigungshinweise

Je nach Anwendung können sich Verschmutzungen oder Ablagerungen an der Sonde bilden. Eine dünne gleichmäßige Schicht beeinflusst die Messung wenig. Dicke Schichten können das Signal dämpfen und reduzieren den Messbereich. Stark ungleichmäßige Ansatzbildung oder Anhaftung (z. B. durch Kristallisation), kann zur Fehlmessung führen. In diesen Fällen ein berührungsloses Messprinzip verwenden, oder die Sonde regelmäßig auf Verschmutzung prüfen.

Reinigung mit Natronlauge (z. B. bei CIP-Vorgängen): bei einer Benetzung der Einkopplung können größere Messabweichungen entstehen, als unter Referenzbedingungen. Eine Benetzung kann zu temporären Fehlmessungen führen.

14.3 Reinigung von Koax-Sonden

Zu Reinigungszwecken kann das Masserohr nach unten abgezogen werden. Achten Sie bei der Demontage und Wiedermontage darauf, dass die Abstandhalter zwischen Sondenstab und Masserohr nicht verschoben werden. Ein Abstandhalter befindet sich ca. 10 cm (4 in) vom Sondenende entfernt. Je nach Sondenlänge sind gegebenenfalls weitere Abstandhalter gleichmäßig über die Sondenlänge verteilt.

15 Reparatur

15.1 Allgemeine Hinweise

15.1.1 Reparaturkonzept

Das Endress+Hauser-Reparaturkonzept sieht vor, dass die Geräte modular aufgebaut sind und Reparaturen durch den Endress+Hauser-Service oder durch entsprechend geschulte Kunden durchgeführt werden können.

Ersatzteile sind jeweils zu sinnvollen Kits mit einer zugehörigen Austauschanleitung zusammengefasst.

Für weitere Informationen über Service und Ersatzteile wenden Sie sich bitten an den Endress+Hauser-Service.

15.1.2 Reparatur von Ex-zertifizierten Geräten

WARNUNG

Einschränkung der elektrischen Sicherheit durch falsche Reparatur!

Explosionsgefahr!

- ▶ Reparatur von Ex-zertifizierten Geräten durch den Endress+Hauser Service oder durch sachkundiges Personal gemäß den nationalen Vorschriften durchführen lassen.
- ▶ Entsprechende einschlägige Normen, nationale Ex-Vorschriften, Sicherheitshinweise und Zertifikate beachten.
- ▶ Nur Original-Ersatzteile von Endress+Hauser verwenden.
- ▶ Gerätebezeichnung auf dem Typenschild beachten. Nur Teile durch gleiche Teile ersetzen.
- ▶ Reparaturen gemäß Anleitung durchführen.
- ▶ Nur der Endress+Hauser Service ist berechtigt, ein zertifiziertes Gerät in eine andere zertifizierte Variante umzubauen.

15.1.3 Austausch von Elektronikmodulen

Nach dem Austausch von Elektronikmodulen ist kein Neuabgleich des Geräts erforderlich, da die Parameter im HistoROM innerhalb des Gehäuses gespeichert sind. Beim Austausch der Hauptelektronik kann es erforderlich sein, eine neue Störeoausblendung aufzunehmen.

15.1.4 Austausch eines Geräts

Nach dem Austausch eines kompletten Gerätes können die Parameter auf eine der folgenden Methoden wieder ins Gerät gespielt werden:

- Über das Anzeigemodul
Voraussetzung: Die Konfiguration des alten Gerätes wurde zuvor im Anzeigemodul gespeichert.
- Über FieldCare
Voraussetzung: Die Konfiguration des alten Gerätes wurde zuvor über FieldCare im Computer gespeichert.

Es kann weiter gemessen werden, ohne einen neuen Abgleich durchzuführen. Nur eine Störeoausblendung muss gegebenenfalls neu durchgeführt werden.

15.2 Ersatzteile

- Einige austauschbare Messgerät-Komponenten sind durch ein Ersatzteiltypenschild gekennzeichnet. Dieses enthält Informationen zum Ersatzteil.
- Im Anschlussraumdeckel des Messgeräts befindet sich ein Ersatzteiltypenschild, das folgende Angaben enthält:
 - Eine Auflistung der wichtigsten Ersatzteile zum Messgerät inklusive ihrer Bestellinformation.
 - Die URL zum *W@M Device Viewer* (www.endress.com/deviceviewer): Dort werden alle Ersatzteile zum Messgerät inklusive Bestellcode aufgelistet und lassen sich bestellen. Wenn vorhanden steht auch die dazugehörige Einbauanleitung zum Download zur Verfügung.

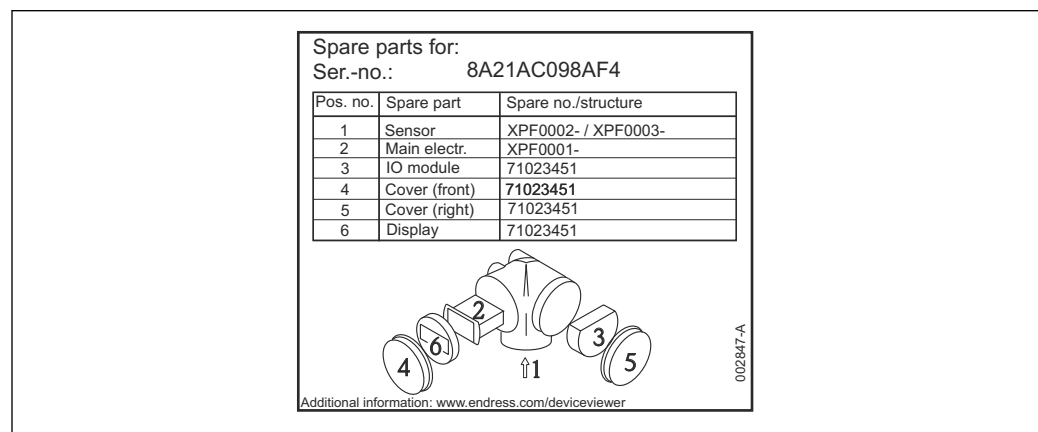

37 Beispiel für Ersatzteiltypenschild im Anschlussraumdeckel

- i** Messgerät-Seriennummer:
 - Befindet sich auf dem Geräte- und Ersatzteil-Typenschild.
 - Lässt sich über Parameter "Seriennummer" im Untermenü "Geräteinformation" auslesen.

15.3 Rücksendung

Die Anforderungen für eine sichere Rücksendung können je nach Gerätetyp und landesspezifischer Gesetzgebung unterschiedlich sein.

1. Informationen auf der Internetseite einholen:
<http://www.endress.com/support/return-material>
↳ Region wählen.
2. Das Gerät bei einer Reparatur, Werkskalibrierung, falschen Lieferung oder Bestellung zurücksenden.

15.4 Entsorgung



Gemäß der Richtlinie 2012/19/EU über Elektro- und Elektronik-Altgeräte (WEEE) ist das Produkt mit dem abgebildeten Symbol gekennzeichnet, um die Entsorgung von WEEE als unsortierten Hausmüll zu minimieren. Gekennzeichnete Produkte nicht als unsortierter Hausmüll entsorgen, sondern zu den gültigen Bedingungen an den Hersteller zurückgeben.

16 Zubehör

16.1 Gerätespezifisches Zubehör

16.1.1 Wetterschutzhaube

Die Wetterschutzhaube kann zusammen mit dem Gerät über die Produktstruktur "Zubehör beigelegt" bestellt werden.

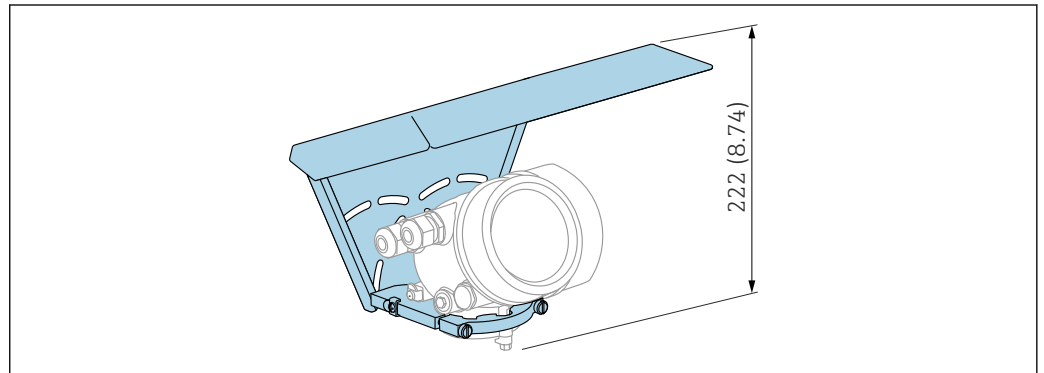

A0015466

38 Bauhöhe. Maßeinheit mm (in)

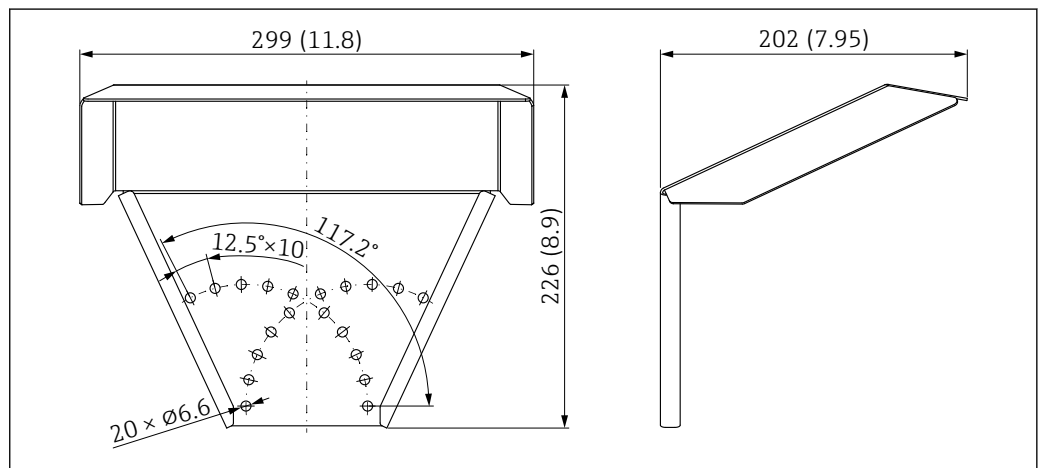

A0015472

39 Abmessungen. Maßeinheit mm (in)



Material

316L

Bestellnummer Zubehör:

71162242

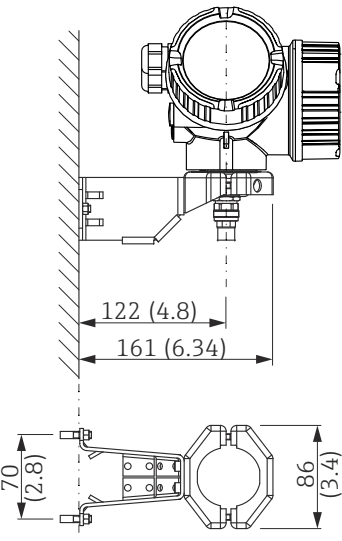
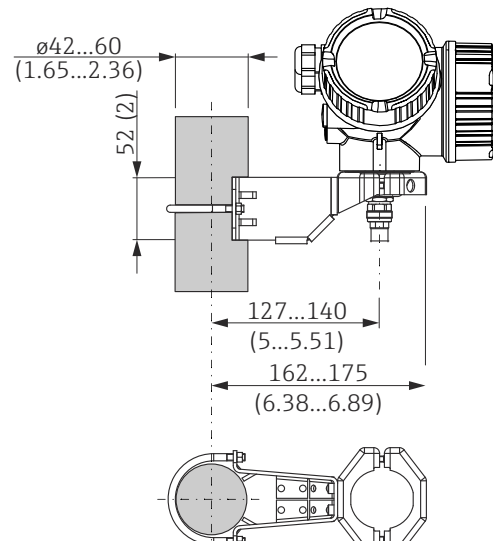
16.1.2 Montagehalter für Elektronikgehäuse

Zubehör	Beschreibung
Montagehalter für das Elektronikgehäuse	<div style="display: flex; justify-content: space-around;"> <div style="text-align: center;"> <p>A</p>  </div> <div style="text-align: center;"> <p>B</p>  </div> </div> <p> 40 Montagehalter für das Elektronikgehäuse; Maßeinheit: mm (in)</p> <p>A Wandmontage B Mastmontage</p> <p> Bei den Geräteausführungen "Sensor abgesetzt" (siehe Merkmal 060 der Produktstruktur) ist der Montagehalter im Lieferumfang enthalten. Er kann aber auch separat als Zubehör bestellt werden (Bestellnummer: 71102216).</p> <p style="text-align: right;">A0014793</p>

16.1.3 Zentrierstern

Zubehör	Beschreibung
<p>Zentrierstern PFA</p> <ul style="list-style-type: none"> ▪ ϕ 16,4 mm (0,65 in) ▪ ϕ 37 mm (1,46 in) <p>verwendbar für FMP55</p>	<div style="text-align: right; margin-bottom: 10px;">10 (0,39)</div> <p>A: ϕ16,4 (0,65) B: ϕ37 (1,46)</p> <p>A Für Sonde 8 mm (0,3 in) B Für Sonden 12 mm (0,47 in) und 16 mm (0,63 in)</p> <p>Der Zentrierstern passt für Sonden mit Stabdurchmesser 8 mm (0,3 in), 12 mm (0,47 in) und 16 mm (0,63 in) (auch beschichtete Stabsonden) und kann in Rohren von DN40 bis DN50 eingesetzt werden. Siehe auch Betriebsanleitung BA00378F/00/A2.</p> <ul style="list-style-type: none"> ▪ Werkstoff: PFA ▪ Zulässiger Prozesstemperaturbereich: $-200 \dots +250 \text{ }^\circ\text{C}$ ($-328 \dots +482 \text{ }^\circ\text{F}$) ▪ Bestellnummer <ul style="list-style-type: none"> ▪ Sonde 8 mm (0,3 in) : 71162453 ▪ Sonde 12 mm (0,47 in): 71157270 ▪ Sonde 16 mm (0,63 in): 71069065 <p> Der PFA-Zentrierstern kann auch direkt mit dem Gerät bestellt werden (Produktstruktur Levelflex, Merkmal 610 "Zubehör montiert", Ausprägung OE).</p> <p style="text-align: right; font-size: small;">A0014577</p>

Zubehör	Beschreibung
Zentrierstern PEEK, \varnothing 48 ... 95 mm (1,9 ... 3,7 in) verwendbar für FMP55	<p>Der Zentrierstern passt für Sonden mit Seildurchmesser 4 mm ($\frac{1}{16}$ in) (auch beschichtete Seilsonden). Siehe auch Betriebsanleitung SD01961F.</p> <ul style="list-style-type: none"> ■ Werkstoff: PEEK ■ Zulässiger Prozesstemperaturbereich: -60 ... +250 °C (-76 ... +482 °F) ■ Bestellnummer <ul style="list-style-type: none"> ■ 71373490 (1 St.) ■ 71373492 (5 St.)

16.1.4 Abgesetzte Anzeige FHX50

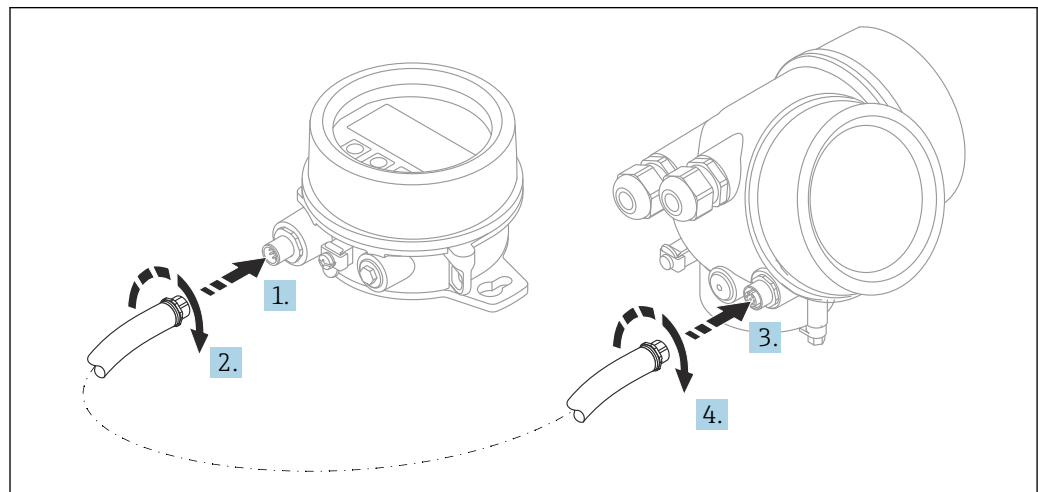

Technische Daten

- Werkstoff:
 - Kunststoff PBT
 - 316L/1.4404
 - Aluminium
- Schutzart: IP68 / NEMA 6P und IP66 / NEMA 4x
- Passend für die Anzeigemodule:
 - SD02 (Drucktasten)
 - SD03 (Touch control)

- Verbindungskabel:
 - Mitgeliefertes Kabel bis 30 m (98 ft)
 - Kundenseitiges Standardkabel bis 60 m (196 ft)
- Umgebungstemperatur: -40 ... 80 °C (-40 ... 176 °F)
- Umgebungstemperatur (Option): -50 ... 80 °C (-58 ... 176 °F) ³⁾

Bestellinformationen

- Wenn die abgesetzte Anzeige verwendet werden soll, muss das Gerät in der Ausführung "Vorbereitet für Anzeige FHX50" bestellt werden.
Beim FHX50 muss unter "Ausführung Messgerät" die Option "Vorbereitet für Anzeige FHX50" gewählt werden.
- Wenn ein Messgerät nicht in der Ausführung "Vorbereitet für Anzeige FHX50" bestellt wurde und mit einem FHX50 nachgerüstet werden soll, muss bei FHX50 unter "Ausführung Messgerät" die Ausprägung "Nicht vorbereitet für Anzeige FHX50" bestellt werden. In diesem Fall wird zusammen mit dem FHX50 ein Nachrüstsatz für das Gerät geliefert, mit dem dieses für die Verwendung des FHX50 vorbereitet werden kann.

i Bei Transmittern mit Zulassung kann die Verwendung des FHX50 eingeschränkt sein. Ein Gerät darf nur dann mit FHX50 nachgerüstet werden, wenn in den zugehörigen Sicherheitshinweisen (XA) unter *Grundspezifikationen*, "Anzeige, Bedienung" die Option "Vorbereitet für FHX50" aufgeführt ist.

Zusätzlich die Sicherheitshinweise (XA) des FHX50 beachten.

Kein Nachrüsten bei Transmittern mit:

- Zulassung für den Einsatz in Bereichen mit brennbaren Stäuben (Staub-Ex-Zulassung)
- Zündschutzart Ex nA



Für Einzelheiten: Dokument "Sonderdokumentation" SD01007F

16.1.5 Überspannungsschutz

Der Überspannungsschutz für 2-Leiter-Geräte kann zusammen mit dem Gerät über die Produktstruktur "Zubehör montiert" bestellt werden.

Der Überspannungsschutz kann für 2-Leiter-Geräte verwendet werden.

- 1-Kanal-Geräte - OVP10
- 2-Kanal-Geräte - OVP20

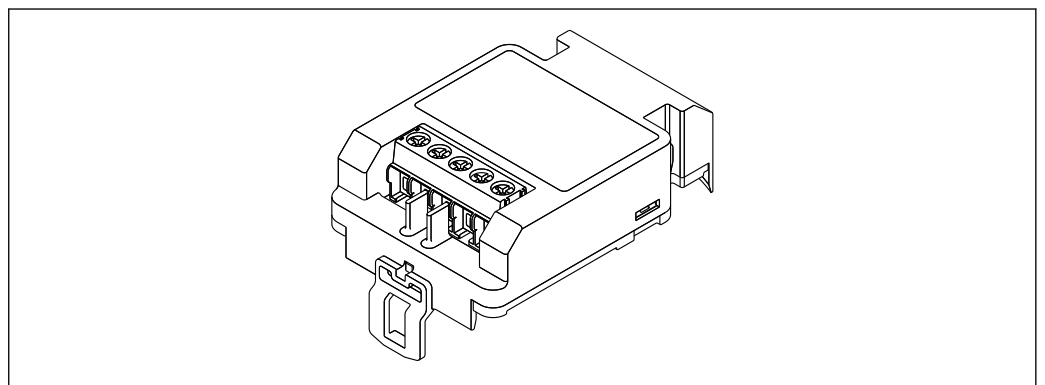

A0021734

Technische Daten

- Widerstand pro Kanal: $2 \times 0,5 \Omega_{\max}$
- Schwellengleichspannung: 400 ... 700 V
- Schwellenstoßspannung: < 800 V

3) Dieser Bereich gilt, wenn in Bestellmerkmal 580 "Test, Zeugnis" die Option JN "Umgebungstemperatur Messumformer -50 °C (-58 °F)" gewählt wurde. Wenn die Temperatur dauerhaft unter -40 °C (-40 °F) liegt, ist mit erhöhten Ausfallraten zu rechnen.

- Kapazität bei 1 MHz: < 1,5 pF
- Nennableitstrom (8/20 μ s): 10 kA
- Passend für Leiterquerschnitte: 0,2 ... 2,5 mm² (24 ... 14 AWG)

Bei Nachrüstung:

- Bestellnummer für 1-Kanal-Geräte (OVP10): 71128617
- Bestellnummer für 2-Kanal-Geräte (OVP20): 71128619
- Abhängig von der Zulassung des Transmitters kann die Verwendung des OVP-Moduls eingeschränkt sein. Ein Gerät darf nur dann mit dem OVP-Modul nachgerüstet werden, wenn in den zugehörigen Sicherheitshinweisen (XA) unter *Optionale Spezifikationen* die Option NA (Überspannungsschutz) aufgeführt ist.
- Damit bei Verwendung des Überspannungsschutzmoduls die nötigen Sicherheitsabstände eingehalten werden, muss bei Nachrüstung auch der Gehäusedeckel ausgetauscht werden.

Abhängig vom Gehäusotyp kann der passende Deckel unter folgender Bestellnummer bestellt werden:

- Gehäuse GT18: 71185516
- Gehäuse GT19: 71185518
- Gehäuse GT20: 71185517

 Für Einzelheiten: Dokument "Sonderdokumentation" SD01090F

16.1.6 Bluetoothmodul BT10 für HART-Geräte

Das Bluetoothmodul BT10 kann zusammen mit dem Gerät über die Produktstruktur "Zubehör montiert" bestellt werden.

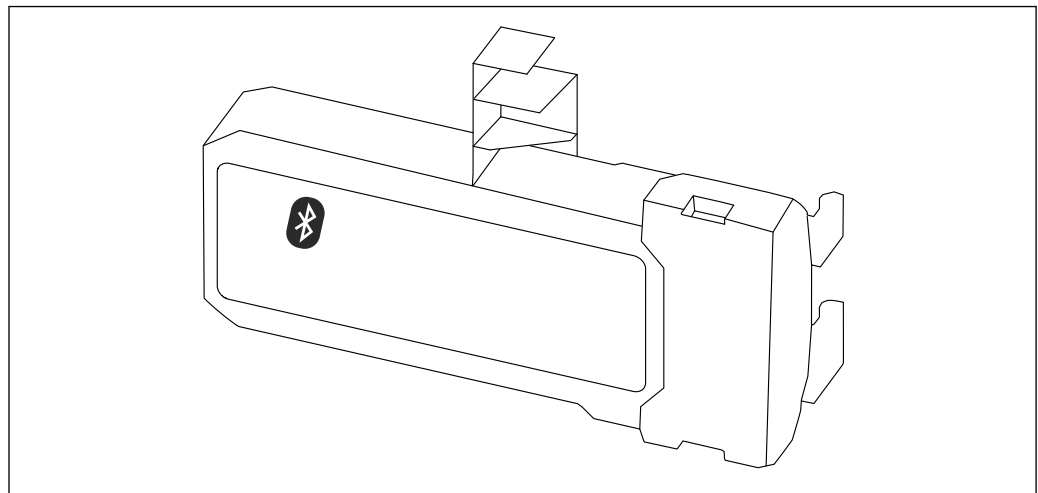

A0036493

Technische Daten

- Einfache und schnelle Einrichtung über SmartBlue (App)
- Keine zusätzlichen Werkzeuge oder Adapter erforderlich
- Signalkurve über SmartBlue (App)
- Verschlüsselte Single Point-to-Point Datenübertragung (Fraunhofer-Institut getestet) und passwortgeschützte Kommunikation via Bluetooth® wireless technology
- Reichweite unter Referenzbedingungen:
 - > 10 m (33 ft)
- Bei Verwendung des Bluetooth-Moduls erhöht sich die minimale Versorgungsspannung des Geräts um bis zu 3 V.

Bei Nachrüstung:

- Bestellnummer: 71377355
- Abhängig von der Zulassung des Transmitters kann die Verwendung des Bluetoothmodul eingeschränkt sein. Ein Gerät darf nur dann mit dem Bluetoothmodul nachgerüstet werden, wenn in den zugehörigen Sicherheitshinweisen (XA) unter *Optionale Spezifikationen* die Option *NF* (Bluetoothmodul) aufgeführt ist.

 Für Einzelheiten: Dokument "Sonderdokumentation" SD02252F

16.2 Kommunikationsspezifisches Zubehör

Commubox FXA195 HART

Für die eigensichere HART-Kommunikation mit FieldCare über die USB-Schnittstelle

 Für Einzelheiten: Dokument "Technische Information" TI00404F

Commubox FXA291

Verbindet Endress+Hauser Feldgeräte mit CDI-Schnittstelle (= Endress+Hauser Common Data Interface) und der USB-Schnittstelle eines Computers oder Laptops

Bestellnummer: 51516983

 Für Einzelheiten: Dokument "Technische Information" TI00405C

HART Loop Converter HMX50

Dient zur Auswertung und Umwandlung von dynamischen HART-Prozessvariablen in analoge Stromsignale oder Grenzwerte

Bestellnummer: 71063562

 Für Einzelheiten: Dokument "Technische Information" TI00429F und Betriebsanleitung BA00371F

WirelessHART Adapter SWA70

- Dient zur drahtlosen Anbindung von Feldgeräten
- Der WirelessHART Adapter ist leicht auf Feldgeräten und in bestehende Infrastruktur integrierbar, bietet Daten- und Übertragungssicherheit und ist zu anderen Wireless-Netzwerken parallel betreibbar

 Zu Einzelheiten: Betriebsanleitung BA00061S

Fieldgate FXA42

Fieldgates ermöglichen die Kommunikation zwischen angeschlossenen 4...20 mA, Modbus RS485 sowie Modbus TCP Geräten und SupplyCare Hosting oder SupplyCare Enterprise. Die Signalübertragung erfolgt dabei wahlweise über Ethernet TCP/IP, WLAN oder Mobilfunk (UMTS). Erweiterte Automatisierungsmöglichkeiten, wie ein integrierter Web-PLC, OpenVPN und andere Funktionen stehen zur Verfügung.

 Zu Einzelheiten: Dokumente "Technische Information" TI01297S und Betriebsanleitung BA01778S.

SupplyCare Enterprise SCE30B

Bestandsführungssoftware, die Füllstand, Volumen, Masse, Temperatur, Druck, Dichte oder weitere Parameter von Tanks anzeigt. Die Parameter werden mit Hilfe von Gateways vom Typ Fieldgate FXA42, Connect Sensor FXA30B oder weiteren erfasst und übertragen. Diese webbasierte Software wird auf einem lokalen Server installiert und kann auch mit mobilen Endgeräten wie Smartphones oder Tablet PCs angezeigt und bedient werden.

 Zu Einzelheiten: Dokumente Technische Information TI01228S und Betriebsanleitung BA00055S

SupplyCare Hosting SCH30

Bestandsführungssoftware, die Füllstand, Volumen, Masse, Temperatur, Druck, Dichte und weitere Parameter von Tanks anzeigt. Die Parameter werden mit Hilfe von Gateways vom Typ Fieldgate FXA42, Connect Sensor FXA30B oder weiteren erfasst und übertragen. SupplyCare Hosting wird als Hosting-Dienstleistung (Software as a Service, SaaS) angeboten. Im Endress+Hauser Portal werden dem Nutzer die Daten über das Internet zur Verfügung gestellt.



Zu Einzelheiten: Dokumente Technische Information TI01229S und Betriebsanleitung BA00050S

Field Xpert SFX350

Field Xpert SFX350 ist ein mobiler Computer für die Inbetriebnahme und Wartung. Er ermöglicht eine effiziente Gerätekonfiguration und Diagnose für HART und FOUNDATION Fieldbus Geräte im **Nicht-Ex-Bereich**.



Für Einzelheiten: Betriebsanleitung BA01202S

Field Xpert SFX370

Field Xpert SFX370 ist ein mobiler Computer für die Inbetriebnahme und Wartung. Er ermöglicht eine effiziente Gerätekonfiguration und Diagnose für HART und FOUNDATION Fieldbus Geräte im **Nicht-Ex-Bereich** und **Ex-Bereich**.



Für Einzelheiten: Betriebsanleitung BA01202S

16.3 Servicespezifisches Zubehör

DeviceCare SFE100

Konfigurationswerkzeug für HART-, PROFIBUS- und FOUNDATION Fieldbus-Feldgeräte



Technische Information TI01134S

FieldCare SFE500

FDT-basiertes Anlagen-Asset-Management-Tool

Es kann alle intelligenten Feldeinrichtungen in Ihrer Anlage konfigurieren und unterstützt Sie bei deren Verwaltung. Durch Verwendung von Statusinformationen stellt es darüber hinaus ein einfaches, aber wirkungsvolles Mittel dar, deren Zustand zu kontrollieren.



Technische Information TI00028S

16.4 Systemkomponenten

Bildschirmschreiber Memograph M

Der Bildschirmschreiber Memograph M liefert Informationen über alle relevanten Prozessgrößen. Messwerte werden sicher aufgezeichnet, Grenzwerte überwacht und Messstellen analysiert. Die Datenspeicherung erfolgt im 256 MB großen internen Speicher und zusätzlich auf SD-Karte oder USB-Stick.



Technische Information TI00133R und Betriebsanleitung BA00247R

RN221N

Speisetrenner mit Hilfsenergie zur sicheren Trennung von 4 ... 20 mA Normsignalstromkreisen. Verfügt über bidirektionale HART-Übertragung.



Technische Information TI00073R und Betriebsanleitung BA00202R

RN221

Speisegerät zur Stromversorgung von zwei 2-Leiter Messgeräten ausschließlich im Nicht-Ex Bereich. Über die HART-Kommunikationsbuchsen ist eine bidirektionale Kommunikation möglich.

















































Technische Information TI00081R und Kurzanleitung KA00110R

























17 Bedienmenü

17.1 Übersicht Bedienmenü (SmartBlue)





















Navigation  SmartBlue

 Setup	→  119
Messstellenbezeichnung	→  119
Betriebsart	→  119
Längeneinheit	→  119
Tanktyp	→  120
Rohrdurchmesser	→  120
DK-Wert	→  124
Mediengruppe	→  120
Abgleich Leer	→  121
Abgleich Voll	→  121
Füllstand	→  122
Trennschicht	→  124
Distanz	→  123
Trennschichtdistanz	→  125
Signalqualität	→  123
Bestätigung Distanz	→  126
Aktuelle Ausblendung	→  127
Ende Ausblendung	→  127
Aufnahme Ausblendung	→  128
► Erweitertes Setup	→  130
Status Verriegelung	→  130

Zugriffsrechte Bediensoftware	→  130
Freigabecode eingeben	→  131
► Trennschicht	→  132
Prozesseigenschaft	→  132
Trennschicht Eigenschaft	→  132
DK Wert untere Phase	→  133
Füllstandeinheit	→  134
Blockdistanz	→  134
Füllstandkorrektur	→  135
Handmessung Dicke oberes Medium	→  135
Gemessene Dicke oberes Medium	→  136
DK-Wert	→  136
Berechneter DK-Wert	→  136
Benutze berechneten DK Wert	→  137
► Linearisierung	→  140
Linearisierungsart	→  142
Einheit nach Linearisierung	→  143
Freitext	→  144
Füllstand linearisiert	→  145
Trennschicht linearisiert	→  145
Maximaler Wert	→  145
Durchmesser	→  146
Zwischenhöhe	→  146
Tabellenmodus	→  146
Tabellen Nummer	→  147

Füllstand	→  148
Füllstand	→  148
Kundenwert	→  148
Tabelle aktivieren	→  148
► Sondeneinstellungen	→  155
Sonde geerdet	→  155
Aktuelle Sondenlänge	→  155
Bestätigung Sondenlänge	→  156
► Sicherheitseinstellungen	→  150
Ausgang bei Echoverlust	→  150
Wert bei Echoverlust	→  150
Rampe bei Echoverlust	→  151
Blockdistanz	→  151
► Stromausgang 1 ... 2	→  158
Zuordnung Stromausgang	→  158
Strombereich	→  159
Fester Stromwert	→  160
Dämpfung Ausgang	→  160
Fehlerverhalten	→  160
Fehlerstrom	→  161
Ausgangsstrom 1 ... 2	→  162
► Schaltausgang	→  163
Funktion Schaltausgang	→  163
Zuordnung Status	→  164
Zuordnung Grenzwert	→  164























Zuordnung Diagnoseverhalten	→ 📄 165
Einschaltpunkt	→ 📄 165
Einschaltverzögerung	→ 📄 166
Ausschaltpunkt	→ 📄 167
Ausschaltverzögerung	→ 📄 167
Fehlerverhalten	→ 📄 167
Schaltzustand	→ 📄 168
Invertiertes Ausgangssignal	→ 📄 168
🔍 Diagnose	→ 📄 181
Aktuelle Diagnose	→ 📄 181
Zeitstempel	→ 📄 181
Letzte Diagnose	→ 📄 181
Zeitstempel	→ 📄 182
Betriebszeit ab Neustart	→ 📄 182
Betriebszeit	→ 📄 175
▶ Diagnoseliste	→ 📄 183
Diagnose 1 ... 5	→ 📄 183
Zeitstempel 1 ... 5	→ 📄 183
▶ Messwerte	→ 📄 188
Distanz	→ 📄 123
Füllstand linearisiert	→ 📄 145
Trennschichtdistanz	→ 📄 125
Trennschicht linearisiert	→ 📄 145
Dicke oberes Medium	→ 📄 189
Ausgangsstrom 1 ... 2	→ 📄 162

Gemessener Strom 1	→  190
Klemmenspannung 1	→  190
► Geräteinformation	→  185
Messstellenbezeichnung	→  185
Seriennummer	→  185
Firmwareversion	→  185
Gerätename	→  185
Bestellcode	→  186
Erweiterter Bestellcode 1 ... 3	→  186
Geräterevision	→  186
Geräte-ID	→  186
Gerätetyp	→  187
Hersteller-ID	→  187
► Simulation	→  195
Zuordnung Prozessgröße	→  196
Wert Prozessgröße	→  196
Simulation Stromausgang 1 ... 2	→  196
Wert Stromausgang 1 ... 2	→  197
Simulation Schaltausgang	→  197
Schaltzustand	→  197
Simulation Gerätealarm	→  198

























17.2 Übersicht Bedienmenü (Vor-Ort-Anzeige)

























Navigation  Bedienmenü

























Language	
Setup	→ 119
Messstellenbezeichnung	→ 119
Betriebsart	→ 119
Längeneinheit	→ 119
Tanktyp	→ 120
Rohrdurchmesser	→ 120
DK-Wert	→ 124
Mediengruppe	→ 120
Abgleich Leer	→ 121
Abgleich Voll	→ 121
Füllstand	→ 122
Trennschicht	→ 124
Distanz	→ 123
Trennschichtdistanz	→ 125
Signalqualität	→ 123
► Ausblendung	→ 129
Bestätigung Distanz	→ 129
Ende Ausblendung	→ 129
Aufnahme Ausblendung	→ 129
Distanz	→ 129
► Erweitertes Setup	→ 130
Status Verriegelung	→ 130









Zugriffsrechte Anzeige	→  131
Freigabecode eingeben	→  131
► Trennschicht	→  132
Prozesseigenschaft	→  132
Trennschicht Eigenschaft	→  132
DK Wert untere Phase	→  133
Füllstandeinheit	→  134
Blockdistanz	→  134
Füllstandkorrektur	→  135
► Automatische DK Berechnung	→  138
Handmessung Dicke oberes Medium	→  138
DK-Wert	→  138
Benutze berechneten DK Wert	→  138
► Linearisierung	→  140
Linearisierungsart	→  142
Einheit nach Linearisierung	→  143
Freitext	→  144
Maximaler Wert	→  145
Durchmesser	→  146
Zwischenhöhe	→  146
Tabellenmodus	→  146
► Tabelle bearbeiten	
Füllstand	
Kundenwert	
Tabelle aktivieren	→  148

▶ Sicherheitseinstellungen	→ 150
Ausgang bei Echoverlust	→ 150
Wert bei Echoverlust	→ 150
Rampe bei Echoverlust	→ 151
Blockdistanz	→ 151
▶ SIL/WHG-Bestätigung	→ 153
▶ SIL/WHG deaktivieren	→ 154
Schreibschutz rücksetzen	→ 154
Falscher Code	→ 154
▶ Sondeneinstellungen	→ 155
Sonde geerdet	→ 155
▶ Sondenlängenkorrektur	→ 157
Bestätigung Sondenlänge	→ 157
Aktuelle Sondenlänge	→ 157
▶ Stromausgang 1 ... 2	→ 158
Zuordnung Stromausgang	→ 158
Strombereich	→ 159
Fester Stromwert	→ 160
Dämpfung Ausgang	→ 160
Fehlerverhalten	→ 160
Fehlerstrom	→ 161
Ausgangsstrom 1 ... 2	→ 162
▶ Schaltausgang	→ 163
Funktion Schaltausgang	→ 163
Zuordnung Status	→ 164

Zuordnung Grenzwert	→  164
Zuordnung Diagnoseverhalten	→  165
Einschaltpunkt	→  165
Einschaltverzögerung	→  166
Ausschaltpunkt	→  167
Ausschaltverzögerung	→  167
Fehlerverhalten	→  167
Schaltzustand	→  168
Invertiertes Ausgangssignal	→  168
► Anzeige	→  169
Language	→  169
Format Anzeige	→  169
1 ... 4. Anzeigewert	→  171
1 ... 4. Nachkommastellen	→  171
Intervall Anzeige	→  172
Dämpfung Anzeige	→  172
Kopfzeile	→  172
Kopfzeilentext	→  173
Trennzeichen	→  173
Zahlenformat	→  173
Nachkommastellen Menü	→  173
Hintergrundbeleuchtung	→  174
Kontrast Anzeige	→  174
► Datensicherung Anzeigemodul	→  175
Betriebszeit	→  175

Letzte Datensicherung	→  175
Konfigurationsdaten verwalten	→  175
Vergleichsergebnis	→  176
▶ Administration	→  178
▶ Freigabecode definieren	→  180
Freigabecode definieren	→  180
Freigabecode bestätigen	→  180
Gerät zurücksetzen	→  178
 Diagnose	→  181
Aktuelle Diagnose	→  181
Letzte Diagnose	→  181
Betriebszeit ab Neustart	→  182
Betriebszeit	→  175
▶ Diagnoseliste	→  183
Diagnose 1 ... 5	→  183
▶ Ereignislogbuch	→  184
Filteroptionen	
▶ Ereignisliste	→  184
▶ Geräteinformation	→  185
Messstellenbezeichnung	→  185
Seriennummer	→  185
Firmwareversion	→  185
Gerätename	→  185
Bestellcode	→  186
Erweiterter Bestellcode 1 ... 3	→  186

Gerätrevision	→  186
Geräte-ID	→  186
Gerätetyp	→  187
Hersteller-ID	→  187
► Messwerte	→  188
Distanz	→  123
Füllstand linearisiert	→  145
Trennschichtdistanz	→  125
Trennschicht linearisiert	→  145
Dicke oberes Medium	→  189
Ausgangsstrom 1 ... 2	→  162
Gemessener Strom 1	→  190
Klemmenspannung 1	→  190
► Messwertspeicherung	→  191
Zuordnung 1 ... 4. Kanal	→  191
Speicherintervall	→  192
Datenspeicher löschen	→  192
► Anzeige 1 ... 4. Kanal	→  193
► Simulation	→  195
Zuordnung Prozessgröße	→  196
Wert Prozessgröße	→  196
Simulation Stromausgang 1 ... 2	→  196
Wert Stromausgang 1 ... 2	→  197
Simulation Schaltausgang	→  197

Schaltzustand	→  197
Simulation Gerätealarm	→  198
► Gerätetest	→  199
Start Gerätetest	→  199
Ergebnis Gerätetest	→  199
Letzter Test	→  199
Füllstandsignal	→  200
Einkopplungssignal	→  200
Trennschichtsignal	→  200

























17.3 Übersicht Bedienmenü (Bedientool)

























Navigation



















































Bedienmenü

























Setup	→ 119
Messstellenbezeichnung	→ 119
Betriebsart	→ 119
Längeneinheit	→ 119
Tanktyp	→ 120
Rohrdurchmesser	→ 120
Mediengruppe	→ 120
Abgleich Leer	→ 121
Abgleich Voll	→ 121
Füllstand	→ 122
Distanz	→ 123
Signalqualität	→ 123
DK-Wert	→ 124
Trennschicht	→ 124
Trennschichtdistanz	→ 125
Bestätigung Distanz	→ 126
Aktuelle Ausblendung	→ 127
Ende Ausblendung	→ 127
Aufnahme Ausblendung	→ 128
► Erweitertes Setup	→ 130
Status Verriegelung	→ 130
Zugriffsrechte Bediensoftware	→ 130
Freigabecode eingeben	→ 131











► Trennschicht	→  132
Prozesseigenschaft	→  132
Trennschicht Eigenschaft	→  132
DK Wert untere Phase	→  133
Füllstandeinheit	→  134
Blockdistanz	→  134
Füllstandkorrektur	→  135
Handmessung Dicke oberes Medium	→  135
Gemessene Dicke oberes Medium	→  136
DK-Wert	→  136
Berechneter DK-Wert	→  136
Benutze berechneten DK Wert	→  137
► Linearisierung	→  140
Linearisierungsart	→  142
Einheit nach Linearisierung	→  143
Freitext	→  144
Füllstand linearisiert	→  145
Trennschicht linearisiert	→  145
Maximaler Wert	→  145
Durchmesser	→  146
Zwischenhöhe	→  146
Tabellenmodus	→  146
Tabellen Nummer	→  147
Füllstand	→  148
Füllstand	→  148

Kundenwert	→  148
Tabelle aktivieren	→  148
► Sicherheitseinstellungen	→  150
Ausgang bei Echoverlust	→  150
Wert bei Echoverlust	→  150
Rampe bei Echoverlust	→  151
Blockdistanz	→  151
► SIL/WHG-Bestätigung	→  153
► SIL/WHG deaktivieren	→  154
Schreibschutz rücksetzen	→  154
Falscher Code	→  154
► Sondeneinstellungen	→  155
Sonde geerdet	→  155
Aktuelle Sondenlänge	→  155
Bestätigung Sondenlänge	→  156
► Stromausgang 1 ... 2	→  158
Zuordnung Stromausgang	→  158
Strombereich	→  159
Fester Stromwert	→  160
Dämpfung Ausgang	→  160
Fehlerverhalten	→  160
Fehlerstrom	→  161
Ausgangsstrom 1 ... 2	→  162
► Schaltausgang	→  163
Funktion Schaltausgang	→  163





Zuordnung Status	→  164
Zuordnung Grenzwert	→  164
Zuordnung Diagnoseverhalten	→  165
Einschaltpunkt	→  165
Einschaltverzögerung	→  166
Ausschaltpunkt	→  167
Ausschaltverzögerung	→  167
Fehlerverhalten	→  167
Schaltzustand	→  168
Invertiertes Ausgangssignal	→  168
► Anzeige	→  169
Language	→  169
Format Anzeige	→  169
1 ... 4. Anzeigewert	→  171
1 ... 4. Nachkommastellen	→  171
Intervall Anzeige	→  172
Dämpfung Anzeige	→  172
Kopfzeile	→  172
Kopfzeilentext	→  173
Trennzeichen	→  173
Zahlenformat	→  173
Nachkommastellen Menü	→  173
Hintergrundbeleuchtung	→  174
Kontrast Anzeige	→  174

▶ Datensicherung Anzeigemodul	→  175
Betriebszeit	→  175
Letzte Datensicherung	→  175
Konfigurationsdaten verwalten	→  175
Sicherungsstatus	→  176
Vergleichsergebnis	→  176
▶ Administration	→  178
Freigabecode definieren	
Gerät zurücksetzen	→  178
▶ Diagnose	→  181
Aktuelle Diagnose	→  181
Zeitstempel	→  181
Letzte Diagnose	→  181
Zeitstempel	→  182
Betriebszeit ab Neustart	→  182
Betriebszeit	→  175
▶ Diagnoseliste	→  183
Diagnose 1 ... 5	→  183
Zeitstempel 1 ... 5	→  183
▶ Geräteinformation	→  185
Messstellenbezeichnung	→  185
Seriennummer	→  185
Firmwareversion	→  185
Gerätename	→  185
Bestellcode	→  186

Erweiterter Bestellcode 1 ... 3	→  186
Gerätrevision	→  186
Geräte-ID	→  186
Gerätetyp	→  187
Hersteller-ID	→  187
► Messwerte	→  188
Distanz	→  123
Füllstand linearisiert	→  145
Trennschichtdistanz	→  125
Trennschicht linearisiert	→  145
Dicke oberes Medium	→  189
Ausgangsstrom 1 ... 2	→  162
Gemessener Strom 1	→  190
Klemmenspannung 1	→  190
► Messwertspeicherung	→  191
Zuordnung 1 ... 4. Kanal	→  191
Speicherintervall	→  192
Datenspeicher löschen	→  192
► Simulation	→  195
Zuordnung Prozessgröße	→  196
Wert Prozessgröße	→  196
Simulation Stromausgang 1 ... 2	→  196
Wert Stromausgang 1 ... 2	→  197
Simulation Schaltausgang	→  197



Schaltzustand	→  197
Simulation Gerätealarm	→  198
▶ Gerätetest	→  199
Start Gerätetest	→  199
Ergebnis Gerätetest	→  199
Letzter Test	→  199
Füllstandsignal	→  200
Einkopplungssignal	→  200
Trennschichtsignal	→  200
▶ Heartbeat	→  201

17.4 Menü "Setup"



- 
 -  : Kennzeichnet die Navigation zum Parameter über das Anzeige- und Bedienmodul
 -  : Kennzeichnet die Navigation zum Parameter über Bedientools (z.B. FieldCare)
 -  : Kennzeichnet Parameter, die über die Freigabecode gesperrt werden können.

Navigation   Setup



Messstellenbezeichnung

- Navigation**   Setup → Messstellenbez.
- Beschreibung** Eingabe einer eindeutigen Bezeichnung für die Messstelle, um sie innerhalb der Anlage schnell identifizieren zu können.
- Eingabe** Zeichenfolge aus Zahlen, Buchstaben und Sonderzeichen (32)

Betriebsart



- Navigation**   Setup → Betriebsart
- Voraussetzung** Das Gerät hat Anwendungspaket "Trennschichtmessung" ⁴⁾. Immer vorhanden bei FMP55.
- Beschreibung** Betriebsart wählen.
- Auswahl**
 - Füllstand
 - Trennschicht + Kapazitiv *
 - Trennschicht *
- Werkseinstellung** FMP55: **Trennschicht + Kapazitiv**
- Zusätzliche Information** Option **Trennschicht + Kapazitiv** ist nur vorhanden bei FMP55.





Längeneinheit





- Navigation**   Setup → Längeneinheit
- Beschreibung** Wird für den Grundabgleich (Leer/Voll) benutzt.
- Auswahl**

<i>SI-Einheiten</i> <ul style="list-style-type: none"> ■ mm ■ m 	<i>US-Einheiten</i> <ul style="list-style-type: none"> ■ ft ■ in
---	--

4) Produktstruktur: Merkmal 540 "Anwendungspakete", Option EB "Trennschichtmessung"
 * Sichtbar in Abhängigkeit von Bestelloptionen oder Geräteeinstellungen



Tanktyp 	
Navigation	  Setup → Tanktyp
Voraussetzung	Medientyp = Flüssigkeit
Beschreibung	Tanktyp wählen.
Auswahl	<ul style="list-style-type: none"> ▪ Metall ▪ Bypass/Schwallrohr ▪ Nicht metallisch ▪ Installation außerhalb ▪ Koax
Werkseinstellung	Abhängig von der Sonde
Zusätzliche Information	<ul style="list-style-type: none"> ▪ Abhängig von der Sonde sind nicht alle oben genannten Optionen vorhanden oder kann es weitere Optionen geben. ▪ Für Koax-Sonden und Sonden mit metallischer Zentrierscheibe entspricht Parameter Tanktyp dem Sondentyp und kann nicht geändert werden.

Rohrdurchmesser 	
Navigation	  Setup → Rohrdurchmesser
Voraussetzung	<ul style="list-style-type: none"> ▪ Tanktyp (→  120) = Bypass/Schwallrohr ▪ Die Sonde ist beschichtet.
Beschreibung	Durchmesser von Bypass oder Schwallrohr angeben.
Eingabe	0 ... 9,999 m

Mediengruppe 	
Navigation	  Setup → Mediengruppe
Voraussetzung	<ul style="list-style-type: none"> ▪ Für FMP51/FMP52/FMP54/FMP55: Betriebsart (→  119) = Füllstand ▪ Medientyp = Flüssigkeit
Beschreibung	Mediengruppe wählen.
Auswahl	<ul style="list-style-type: none"> ▪ Sonstiges ▪ Wässrig (DK >= 4)
Zusätzliche Information	Mit diesem Parameter wird die Dielektrizitätskonstante (DK) des Mediums grob festgelegt. Eine feinere Festlegung der DK erfolgt in Parameter Mediumseigenschaft .

Durch Parameter **Mediengruppe** wird Parameter **Mediumseigenschaft** folgendermaßen voreingestellt:

Mediengruppe	Mediumseigenschaft
Sonstiges	Unbekannt
Wässrig (DK >= 4)	DK 4 ... 7

-  Parameter **Mediumseigenschaft** kann nachträglich geändert werden. Parameter **Mediengruppe** behält dabei aber seinen Wert. Der Wert von Parameter **Mediumseigenschaft** ist für die Signalauswertung maßgeblich.
-  Bei kleinen Dielektrizitätskonstanten kann der Messbereich eingeschränkt sein. Siehe dazu die zum jeweiligen Gerät gehörende Technische Information (TI).

Abgleich Leer



Navigation

 Setup → Abgleich Leer

Beschreibung

Distanz vom Prozessanschluss zum minimalem Füllstand (0%).

Eingabe

Abhängig von der Sonde

Werkseinstellung

Abhängig von der Sonde

Zusätzliche Information

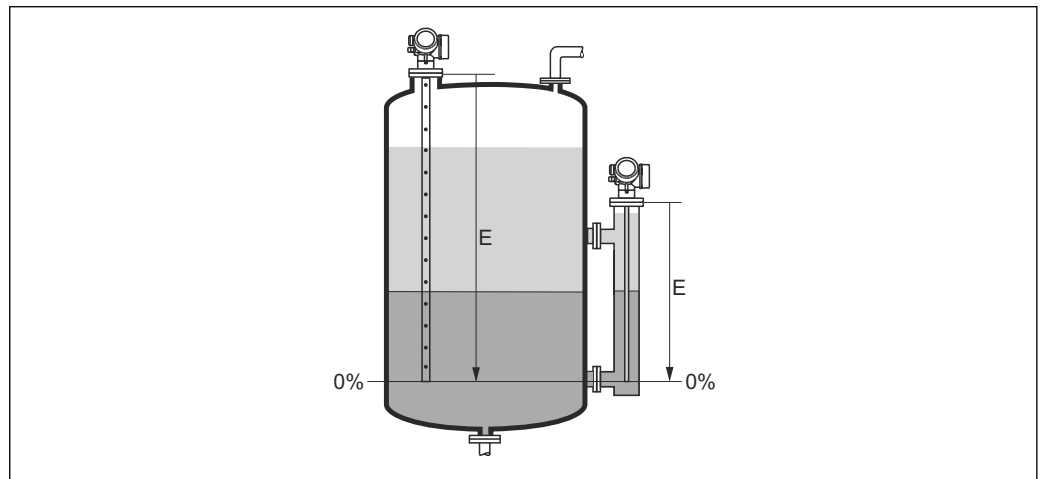

A0013177

 41 Abgleich Leer (E) bei Trennschichtmessungen

-  Bei Trennschichtmessungen gilt der Parameter **Abgleich Leer** sowohl für die Trennschichthöhe als auch für den Gesamtfüllstand.

Abgleich Voll



Navigation

 Setup → Abgleich Voll

Beschreibung

Distanz vom minimalen Füllstand (0%) zum maximalen Füllstand (100%).

Eingabe Abhängig von der Sonde

Werkseinstellung Abhängig von der Sonde

Zusätzliche Information

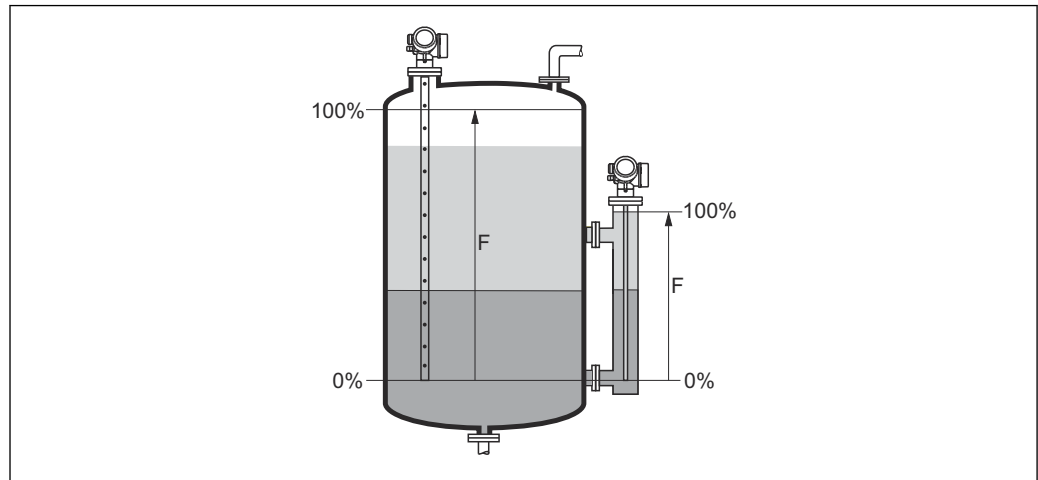

A0013188

42 Abgleich Voll (F) bei Trennschichtmessungen

i Bei Trennschichtmessungen gilt der Parameter **Abgleich Voll** sowohl für die Trennschichthöhe als auch für den Gesamtfüllstand.

Füllstand

Navigation Setup → Füllstand

Beschreibung Zeigt gemessenen Füllstand L_L (vor Linearisierung).

Zusätzliche Information

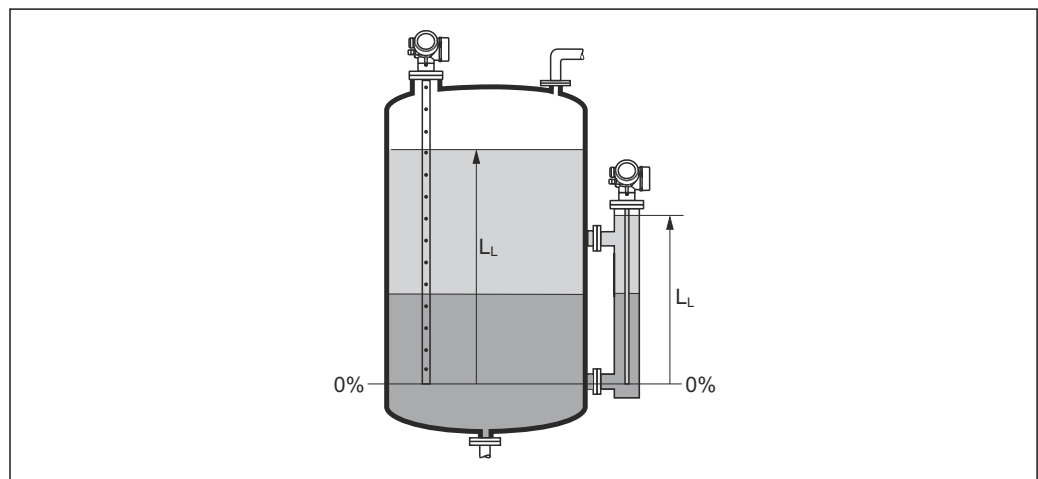

A0013195

43 Füllstand bei Trennschichtmessungen

i Die Einheit ist bestimmt durch den Parameter **Füllstandeinheit** (→ 134).
 Bei Trennschichtmessungen bezieht sich dieser Parameter immer auf den Gesamtfüllstand.

Distanz

Navigation
 Setup → Distanz
Beschreibung

Zeigt gemessene Distanz D_L vom Referenzpunkt (Unterkante Flansch/Einschraubstück) zum Füllstand.

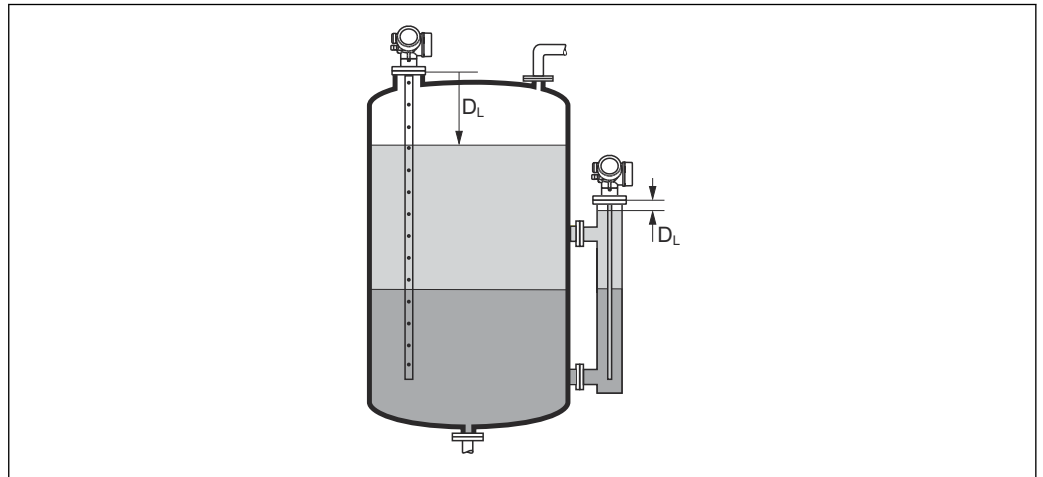
Zusätzliche Information

 44 Distanz bei Trennschichtmessungen A0013199

 Die Einheit ist bestimmt durch den Parameter **Längeneinheit** (→  119).

Signalqualität



Navigation
 Setup → Signalqualität
Beschreibung

Zeigt die Signalqualität des ausgewerteten Echos.

Zusätzliche Information**Bedeutung der Anzeige**



- **Stark**
Das ausgewertete Echo liegt mindestens 10 mV über der Echschwelle.
- **Mittel**
Das ausgewertete Echo liegt mindestens 5 mV über der Echschwelle.
- **Schwach**
Das ausgewertete Echo liegt weniger als 5 mV über der Echschwelle.
- **Kein Signal**
Das Gerät findet kein auswertbares Echo.

Die angezeigte Signalqualität bezieht sich immer auf das momentan ausgewertete Echo: entweder das direkte Füllstand- bzw. Trennschichtecho⁵⁾ oder das Sondenendecho. Zur Unterscheidung wird die Qualität des Sondenendechos in Klammern dargestellt.

- i** Im Falle eines Echoverlusts (**Signalqualität = Kein Signal**) generiert das Gerät folgende Fehlermeldung:
- F941, für **Ausgang bei Echoverlust** (→  150) = Alarm.
 - S941, wenn im Parameter **Ausgang bei Echoverlust** (→  150) eine andere Option gewählt wurde.

DK-Wert

Navigation

  Setup → DK-Wert

Voraussetzung

Das Gerät hat Anwendungspaket "Trennschichtmessung"⁶⁾.

Beschreibung

Relative Dielektrizitätskonstante ϵ_r des oberen Mediums angeben (DC_1).

Eingabe

1,0 ... 100

Zusätzliche Information

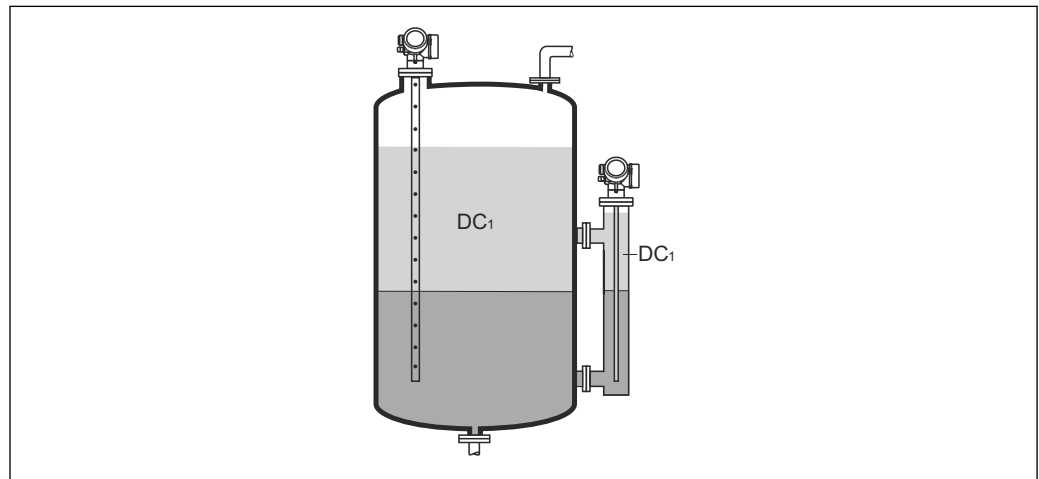



A0013181

DC1 Relative Dielektrizitätszahl des oberen Mediums.

- i** Für die Dielektrizitätskonstante (DK-Wert) vieler wichtiger in der Industrie verwendeten Medien siehe:
- Dielektrizitätskonstante (DK-Wert) Kompendium CP01076F
 - die "DK-Werte App" von Endress+Hauser (verfügbar für Android und iOS)

Trennschicht

Navigation

  Setup → Trennschicht

Voraussetzung

Betriebsart (→  119) = **Trennschicht** oder **Trennschicht + Kapazitiv**

5) Von diesen beiden Echos wird dasjenige mit der geringeren Signalqualität angezeigt.

6) Produktstruktur: Merkmal 540 "Anwendungspakete", Option EB "Trennschichtmessung"

Beschreibung

Zeigt gemessene Trennschichthöhe L_I (vor Linearisierung).

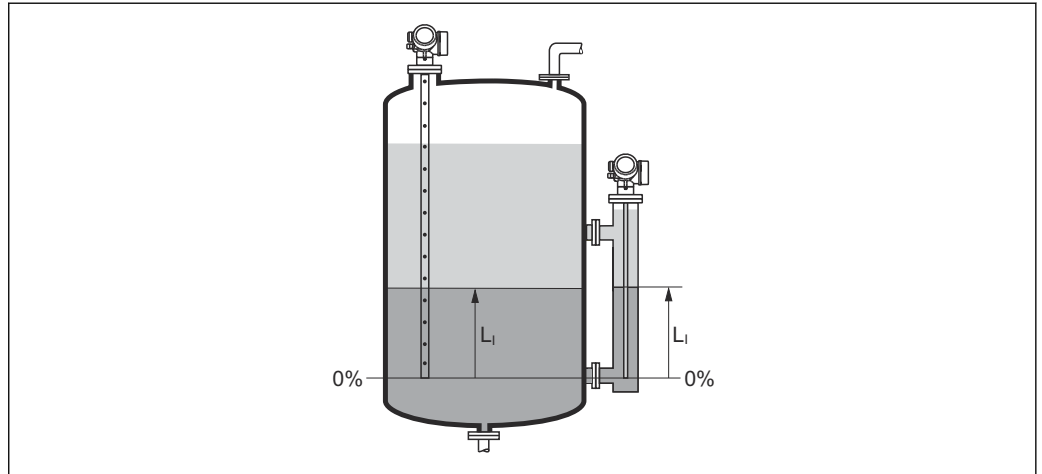
Zusätzliche Information

A0013197

Die Einheit ist bestimmt durch Parameter **Füllstandeinheit** (→ 134).

Trennschichtdistanz**Navigation**

Setup → Trennschichtdist

Voraussetzung

Betriebsart (→ 119) = **Trennschicht** oder **Trennschicht + Kapazitiv**

Beschreibung

Zeigt gemessene Distanz D_I vom Referenzpunkt (Unterkante Flansch/Einschraubstück) zur Trennschicht.

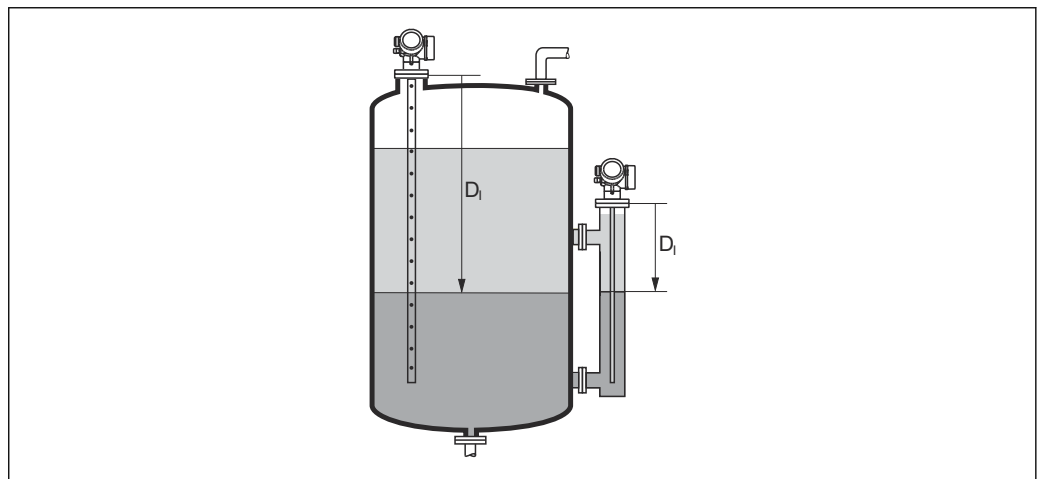
Zusätzliche Information

A0013202

Die Einheit ist bestimmt durch Parameter **Längeneinheit** (→ 119).

Bestätigung Distanz
**Navigation**

Setup → Bestätig. Dist.

Beschreibung

Angeben, ob gemessene Distanz und tatsächliche Distanz übereinstimmen.
Anhand der Eingabe legt das Gerät den Ausblendungsbereich fest.

Auswahl

- Manuelle Map-Aufnahme
- Distanz Ok
- Distanz unbekannt
- Distanz zu klein *
- Distanz zu groß *
- Tank leer
- Lösche Ausblendung

Zusätzliche Information**Bedeutung der Optionen**

- **Manuelle Map-Aufnahme**

Zu wählen, wenn der Ausblendungsbereich manuell über Parameter **Ende Ausblendung** (→ 127) festgelegt werden soll. Ein Vergleich zwischen angezeigter und tatsächlicher Distanz ist in diesem Fall nicht erforderlich.

- **Distanz Ok**

Zu wählen, wenn die angezeigte und die tatsächliche Distanz übereinstimmen. Das Gerät führt dann eine Ausblendung durch.

- **Distanz unbekannt**

Zu wählen, wenn die tatsächliche Distanz unbekannt ist. Es wird keine Ausblendung durchgeführt.

- **Distanz zu klein**

Zu wählen, wenn die angezeigte Distanz kleiner ist als die tatsächliche Distanz. Das Gerät sucht das nächste Echo und kehrt zu Parameter **Bestätigung Distanz** zurück. Es wird die neue Distanz angezeigt. Der Vergleich ist iterativ zu wiederholen, bis die angezeigte mit der tatsächlichen Distanz übereinstimmt. Anschließend kann mit der Auswahl **Distanz Ok** die Aufnahme der Ausblendung gestartet werden.

* Sichtbar in Abhängigkeit von Bestelloptionen oder Geräteeinstellungen



- **Distanz zu groß** ⁷⁾
 Zu wählen, wenn die angezeigte Distanz größer ist als die tatsächliche Distanz. Das Gerät korrigiert die Signalauswertung und kehrt zu Parameter **Bestätigung Distanz** zurück. Es wird die neu berechnete Distanz angezeigt. Der Vergleich ist iterativ zu wiederholen, bis die angezeigte mit der tatsächlichen Distanz übereinstimmt. Anschließend kann mit der Auswahl **Distanz Ok** die Aufnahme der Ausblendung gestartet werden.
- **Tank leer**
 Zu wählen, wenn der Tank vollständig leer ist. Das Gerät nimmt dann eine Ausblendung über die gesamte Sondenlänge auf.
 Zu wählen, wenn der Tank vollständig leer ist. Das Gerät nimmt dann eine Ausblendung über die gesamte Sondenlänge abzüglich **Mapping Lücke zum Sondenende** auf.
- **Lösche Ausblendung**
 Zu wählen, wenn eine eventuell bestehende Ausblendungskurve gelöscht werden soll. Das Gerät kehrt zu Parameter **Bestätigung Distanz** zurück und es kann eine neue Ausblendung gestartet werden.
-  Auf der Vor-Ort-Anzeige wird als Referenz die gemessene Distanz zusammen mit diesem Parameter angezeigt.
-  Bei Trennschichtmessungen bezieht sich die Distanz immer auf den Gesamtfüllstand (nicht auf die Trennschichthöhe).
-  Bei FMP55 mit Stabsonden mit **Betriebsart** (→  119) = **Trennschicht + Kapazitiv** muss die Störechoausblendung auf jeden Fall bei leerem Behälter durchgeführt und Option **Tank leer** gewählt werden. Nur so ist sichergestellt, dass das Gerät die richtige Leerkapazität übernimmt.

 Bei FMP55 mit Koaxsonden ist eine Störechoausblendung wenigstens im Nahbereich aufzunehmen, da sich die Hüllkurve durch das Anziehen des Flansches verändern kann. Auch hier empfiehlt sich aber eine Aufnahme bei leerem Tank (und Wahl von Option **Tank leer**).
-  Wird der Einlernvorgang mit Option **Distanz zu klein** oder Option **Distanz zu groß** ohne Bestätigung der Distanz verlassen, dann wird **keine** Ausblendung vorgenommen und der Einlernvorgang wird nach 60 s zurückgesetzt.

Aktuelle Ausblendung



- Navigation**  Setup → Aktuelle Ausbl.
- Beschreibung** Zeigt an, bis zu welcher Distanz bereits eine Ausblendung aufgenommen wurde.

Ende Ausblendung

- Navigation**  Setup → Ende Ausblendung
- Voraussetzung** **Bestätigung Distanz** (→  126) = **Manuelle Map-Aufnahme** oder **Distanz zu klein**
- Beschreibung** Neues Ende der Ausblendung angeben.
- Eingabe** 0 ... 200 000,0 m

7) Nur vorhanden bei "Experte → Sensor → Echoverfolgung → Parameter **Auswertemodus**" = "Kurzzeithistorie" oder "Langzeithistorie"

Zusätzliche Information Dieser Parameter bestimmt, bis zu welcher Distanz die neue Ausblendung aufgenommen werden soll. Die Distanz wird ab dem Referenzpunkt gemessen, das heißt ab der Unterkante des Montageflansches oder Einschraubstücks.

 Auf der Vor-Ort-Anzeige wird als Referenz der Parameter **Aktuelle Ausblendung** (→  127) zusammen mit diesem Parameter angezeigt. Er gibt an, bis zu welcher Distanz bereits eine Ausblendungskurve aufgenommen wurde.

Aufnahme Ausblendung

Navigation  Setup → Aufnahme Ausbl.

Voraussetzung **Bestätigung Distanz** (→  126) = **Manuelle Map-Aufnahme** oder **Distanz zu klein**

Beschreibung Aufnahme der Ausblendungskurve starten.



Auswahl

- Nein
- Aufnahme Ausblendung
- Lösche Ausblendung

Zusätzliche Information **Bedeutung der Optionen**

- **Nein**
Es wird keine Ausblendungskurve aufgenommen.
- **Aufnahme Ausblendung**
Die Ausblendungskurve wird aufgenommen. Danach zeigt das Gerät die neue gemessene Distanz sowie den aktuellen Ausblendungsbereich an. Bei Bedienung über Vor-Ort-Anzeige werden diese Werte durch Drücken von bestätigt.
- **Lösche Ausblendung**
Eine eventuell vorhandene Ausblendungskurve wird gelöscht. Danach zeigt das Gerät die neue gemessene Distanz sowie den aktuellen Ausblendungsbereich an. Bei Bedienung über Vor-Ort-Anzeige werden diese Werte durch Drücken von bestätigt.

17.4.1 Assistent "Ausblendung"

-  Assistent **Ausblendung** ist nur bei Bedienung über Vor-Ort-Anzeige vorhanden. Bei Bedienung über Bedientool befinden sich die Parameter zur Ausblendung direkt in Menü **Setup** (→  119)
-  In Assistent **Ausblendung** werden jeweils zwei Parameter gleichzeitig auf dem Display angezeigt. Der obere Parameter kann jeweils editiert werden, der untere Parameter dient nur als Referenzinformation.

Navigation  Setup → Ausblendung

Bestätigung Distanz

Navigation  Setup → Ausblendung → Bestätig. Dist.

Beschreibung →  126

Ende Ausblendung

Navigation  Setup → Ausblendung → Ende Ausblendung

Beschreibung →  127

Aufnahme Ausblendung

Navigation  Setup → Ausblendung → Aufnahme Ausbl.

Beschreibung →  128

Distanz





Navigation  Setup → Ausblendung → Distanz

Beschreibung →  123





17.4.2 Untermenü "Erweitertes Setup"

Navigation  Setup → Erweitert. Setup





Status Verriegelung

Navigation	  Setup → Erweitert. Setup → Status Verrieg.
Beschreibung	Zeigt den höchsten Schreibschutz, der gerade aktiv ist.
Anzeige	<ul style="list-style-type: none"> ■ Hardware-verriegelt ■ SIL-verriegelt ■ Eichbetrieb aktiv - definierte Parameter ■ WHG-verriegelt ■ Vorübergehend verriegelt
Zusätzliche Information	<p>Bedeutung und Prioritäten der Schreibschutz-Arten</p> <ul style="list-style-type: none"> ■ Hardware-verriegelt (Priorität 1) Der DIP-Schalter für die Hardware-Verriegelung ist auf dem Hauptelektronikmodul aktiviert. Dadurch ist der Schreibzugriff auf die Parameter gesperrt. ■ SIL-verriegelt (Priorität 2) Der SIL-Betrieb ist aktiviert. Dadurch ist der Schreibzugriff auf die betreffenden Parameter gesperrt. ■ WHG-verriegelt (Priorität 3) Der WHG-Betrieb ist aktiviert. Dadurch ist der Schreibzugriff auf die betreffenden Parameter gesperrt. ■ Vorübergehend verriegelt (Priorität 4) Aufgrund interner Verarbeitungen im Gerät (z.B. Up-/Download von Daten, Reset) ist der Schreibzugriff auf die Parameter kurzzeitig gesperrt. Nach Abschluss der Verarbeitung sind die Parameter wieder änderbar. <p> Vor Parametern, die aufgrund eines Schreibschutzes nicht änderbar sind, erscheint auf dem Anzeigemodul das -Symbol.</p>





Zugriffsrechte Bediensoftware

Navigation	 Setup → Erweitert. Setup → Zugriff.BedienSW
Beschreibung	Zeigt die Zugriffsrechte auf die Parameter via Bedientool.
Zusätzliche Information	<p> Die Zugriffsrechte sind über den Parameter Freigabecode eingeben (→  131) änderbar.</p> <p> Wenn ein zusätzlicher Schreibschutz aktiviert ist, schränkt dieser die aktuellen Zugriffsrechte weiter ein. Der Schreibschutz lässt sich über den Parameter Status Verriegelung (→  130) anzeigen.</p>

Zugriffsrechte Anzeige

Navigation	 Setup → Erweitert. Setup → Zugriff Anzeige
Voraussetzung	Das Gerät hat eine Vor-Ort-Anzeige.
Beschreibung	Zeigt die Zugriffsrechte auf Parameter via Vor-Ort-Bedienung.
Zusätzliche Information	<p> Die Zugriffsrechte sind über den Parameter Freigabecode eingeben (→  131) änderbar.</p> <p> Wenn ein zusätzlicher Schreibschutz aktiviert ist, schränkt dieser die aktuellen Zugriffsrechte weiter ein. Der Schreibschutz lässt sich über den Parameter Status Verriegelung (→  130) anzeigen.</p>

Freigabecode eingeben

Navigation	 Setup → Erweitert. Setup → Freig.code eing.
Beschreibung	Parameterschreibschutz mit anwenderspezifischem Freigabecode aufheben.
Eingabe	0 ... 9999
Zusätzliche Information	<ul style="list-style-type: none"> ▪ Für die Vor-Ort-Bedienung ist der kundenspezifische Freigabecode einzugeben, der im Parameter Freigabecode definieren (→  178) definiert wurde. ▪ Bei Eingabe eines falschen Freigabecodes behält der Anwender seine aktuellen Zugriffsrechte. ▪ Der Schreibschutz betrifft alle Parameter, die im Dokument mit dem -Symbol markiert sind. Auf der Vor-Ort-Anzeige zeigt das -Symbol vor einem Parameter, dass er schreibgeschützt ist. ▪ Wenn 10 Minuten lang keine Taste gedrückt wird oder ein Rücksprung aus der Navigier- und Editieransicht in die Messwertanzeige erfolgt, sperrt das Gerät die schreibgeschützten Parameter nach weiteren 60 s automatisch wieder. <p> Bei Verlust des Freigabecodes: Wenden Sie sich an Ihr Endress+Hauser Vertriebsstelle.</p>

Untermenü "Trennschicht"

Navigation  Setup → Erweitert. Setup → Trennschicht

Prozesseigenschaft 

Navigation  Setup → Erweitert. Setup → Trennschicht → Prozesseigensch.

Beschreibung Typische Trennschicht-Änderungsgeschwindigkeit angeben.

Auswahl

- Schnell > 1 m/min
- Standard < 1 m/min
- Mittel < 10 cm/min
- Langsam < 1 cm/min
- Keine Filter / Test

Zusätzliche Information Das Gerät passt die internen Filter der Signalauswertung und die Dämpfung des Ausgangssignals an die angegebene typische Trennschicht-Änderungsgeschwindigkeit an:

Prozesseigenschaft	Sprungantwortzeit / s
Schnell > 1 m/min	5
Standard < 1 m/min	15
Mittel < 10 cm/min	40
Langsam < 1 cm/min	74
Keine Filter / Test	2,2

Trennschicht Eigenschaft 

Navigation  Setup → Erweitert. Setup → Trennschicht → Trs. Eigenschaft

Voraussetzung Betriebsart (→  119) = **Trennschicht + Kapazitiv**

Beschreibung Trennschichteigenschaft wählen.
Die Trennschichteigenschaft legt fest, wie das Geführte Radar und die Kapazitive Messung zusammenwirken.

Auswahl

- Sonderparam.: Automatische Dk Ber.
- Ansatz
- Standard
- Emulsionsschicht

Zusätzliche Information

Bedeutung der Optionen

■ **Sonderparam.: Automatische Dk Ber.**

- Voraussetzung:
Die spezifische Kapazität (pF/m) ist bekannt ⁸⁾.
- Signalauswertung:
Solange eine eindeutige Trennschicht vorliegt, werden der Gesamtfüllstand und die Trennschichthöhe über das Geführte Radar bestimmt. Die Dielektrizitätskonstante des oberen Mediums wird dabei ständig nachkorrigiert. Wenn eine Emulsionsschicht vorliegt, wird der Gesamtfüllstand über das Geführte Radar, die Trennschichthöhe über die Kapazitive Messung bestimmt.

■ **Ansatz**

- Voraussetzung:
Die Dielektrizitätskonstante des oberen Mediums sowie die spezifische Kapazität (pF/m) sind bekannt ⁸⁾.
- Signalauswertung:
Solange eine eindeutige Trennschicht vorliegt, wird die Trennschichthöhe sowohl über das Geführte Radar als auch über die Kapazitive Messung bestimmt. Wenn diese beiden Werte aufgrund von Ansatzbildung auseinanderlaufen, wird eine Fehlermeldung ausgegeben. Wenn eine Emulsionsschicht vorliegt, wird der Gesamtfüllstand über das Geführte Radar, die Trennschichthöhe über die Kapazitive Messung bestimmt.

■ **Standard**

- Voraussetzung:
Die Dielektrizitätskonstante des oberen Mediums ist bekannt.
- Signalauswertung:
Solange eine eindeutige Trennschicht vorliegt, wird die spezifische Kapazität (pF/m) ständig nachkorrigiert. Ansatzbildung hat deswegen einen geringen Einfluss auf die Messung. Wenn eine Emulsionsschicht vorliegt, wird der Gesamtfüllstand über das Geführte Radar, die Trennschichthöhe über die Kapazitive Messung bestimmt.

■ **Öl/Kondensat**

- Voraussetzung:
Die Dielektrizitätskonstante des oberen Mediums sowie die spezifische Kapazität (pF/m) sind bekannt ⁸⁾.
- Signalauswertung:
Der Gesamtfüllstand wird immer über das Geführte Radar, die Trennschichthöhe immer über die Kapazitive Messung bestimmt.

DK Wert untere Phase



Navigation

Setup → Erweitert. Setup → Trennschicht → DK untere Phase

Voraussetzung

Betriebsart (→ 119) = **Trennschicht** oder **Trennschicht + Kapazitiv**



Beschreibung

Dielektrizitätskontante ϵ_r des unteren Mediums angeben.





Eingabe

1 ... 100

8) Die spezifische Kapazität der Medien hängt von der Dielektrizitätskonstante des Mediums und von der Sondengeometrie ab, die spürbare Toleranzen aufweisen kann. Für Stabsonden < 2 m wird die Sondengeometrie werkseitig ausgemessen. Für leitfähige Medien ist die spezifische Kapazität dann bei Auslieferung abgeglichen.

- Zusätzliche Information**
-  Für die Dielektrizitätskonstante (DK-Wert) vieler wichtiger in der Industrie verwendeten Medien siehe:
 - Dielektrizitätskonstante (DK-Wert) Kompendium CP01076F
 - die "DK-Werte App" von Endress+Hauser (verfügbar für Android und iOS)
 -  Die Werkseinstellung, $\epsilon_r = 80$, gilt für Wasser bei 20 °C (68 °F).

Füllstandeinheit

- Navigation**  Setup → Erweitert. Setup → Trennschicht → Füllstandeinheit
- Beschreibung** Füllstandeinheit wählen.
- Auswahl**
- | <i>SI-Einheiten</i> | <i>US-Einheiten</i> |
|---------------------|---------------------|
| ■ % | ■ ft |
| ■ m | ■ in |
| ■ mm | |
- Zusätzliche Information** Die Füllstandeinheit kann sich von der in Parameter **Längeneinheit** (→  119) definierten Einheit unterscheiden:
- Die in Parameter **Längeneinheit** (→  119) festgelegte Einheit wird für den Abgleich benutzt (**Abgleich Leer** (→  121), **Abgleich Voll** (→  121)).
 - Die in Parameter **Füllstandeinheit** definierte Einheit wird zur Anzeige des (nonlinearierten) Füllstands benutzt.

Blockdistanz

- Navigation**  Setup → Erweitert. Setup → Trennschicht → Blockdistanz
- Beschreibung** Obere Blockdistanz UB angeben.
- Eingabe** 0 ... 200 m
- Werkseinstellung**
- Für Koaxsonden: 100 mm (3,9 in)
 - Für Stab- und Seilsonden bis 8 m (26 ft): 200 mm (8 in)
 - Für Stab- und Seilsonden über 8 m (26 ft): 0,025 * Sondenlänge
- Zusätzliche Information** Innerhalb der oberen Blockdistanz UB werden keine Echos ausgewertet. UB kann deshalb genutzt werden,
- um Störechos am oberen Sondenende auszublenden.
 - um bei gefluteten Bypässen das Echo des Gesamtfüllstands auszublenden.

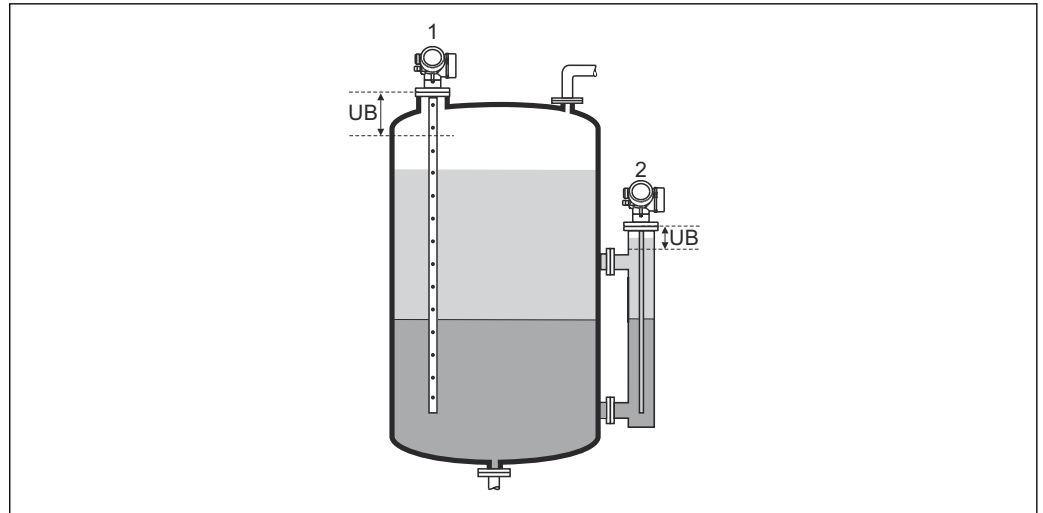

A0013220

- 1 Ausblendung von Störechos am oberen Sondenende
 2 Ausblendung des Gesamtfüllstands bei geflutetem Bypass
 UB Obere Blockdistanz

Füllstandkorrektur



Navigation	Setup → Erweitert. Setup → Trennschicht → Füllstandkorr.
Beschreibung	Füllstandkorrektur angeben (falls erforderlich).
Eingabe	-200 000,0 ... 200 000,0 %
Zusätzliche Information	Der angegebene Wert wird zum gemessenen Füllstand und zur gemessenen Trennschichthöhe (jeweils vor Linearisierung) addiert.

Handmessung Dicke oberes Medium



Navigation	Setup → Erweitert. Setup → Trennschicht → Man.Dicke ob.Med
Beschreibung	Durch Handmessung bestimmte Trennschichtdicke (Dicke UP des oberen Mediums) angeben.
Eingabe	0 ... 200 m

Zusätzliche Information

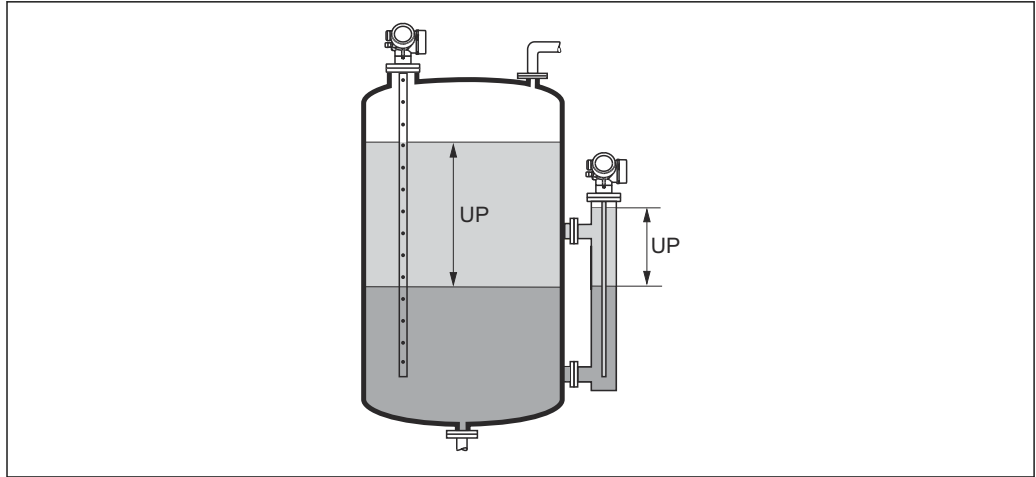

A0013313

UP Trennschichtdicke (= Dicke des oberen Mediums)



Zusammen mit diesem Parameter wird auf der Vor-Ort-Anzeige die gemessene Trennschichtdicke angezeigt. Durch Vergleich der beiden Trennschichtdicken kann das Gerät die Dielektrizitätskonstante des oberen Mediums selbstständig korrigieren.

Gemessene Dicke oberes Medium

Navigation

Setup → Erweitert. Setup → Trennschicht → Gem.Dicke ob.Med

Beschreibung

Zeigt gemessene Trennschichtdicke (Dicke UP des oberen Mediums).

DK-Wert

**Navigation**

Setup → Erweitert. Setup → Trennschicht → DK-Wert

Beschreibung

Zeigt relative Dielektrizitätskonstante ϵ_r des oberen Mediums (DC_1) vor Korrektur.

Berechneter DK-Wert

Navigation

Setup → Erweitert. Setup → Trennschicht → Berech. DK-Wert

Beschreibung

Zeigt berechnete (d.h. korrigierte) Dielektrizitätskonstante ϵ_r des oberen Mediums (DC_1).

Benutze berechneten DK Wert

**Navigation**

Setup → Erweitert. Setup → Trennschicht → Nutz. berech. DK

Beschreibung

Angaben, ob die berechnete Dielektrizitätskonstante benutzt werden soll.



Auswahl

- Sichern und beenden
- Abbrechen und beenden

Zusätzliche Information**Bedeutung der Optionen**

- Sichern und beenden
Die neu berechnete Dielektrizitätskonstante wird übernommen.
 - Abbrechen und beenden
Die neue berechnete Dielektrizitätskonstante wird verworfen; die bisherige Dielektrizitätskonstante wird weiterhin verwendet.
- Zusammen mit diesem Parameter wird auf der Vor-Ort-Anzeige Parameter **Berechneter DK-Wert** (→ 136) angezeigt.

Assistent "Automatische DK Berechnung"

 Assistent **Automatische DK Berechnung** ist nur bei Bedienung über Vor-Ort-Anzeige vorhanden. Bei Bedienung über Bedientool befinden sich die Parameter zur automatischen DK-Berechnung direkt in Untermenü **Trennschicht** (→  132)

 In Assistent **Automatische DK Berechnung** werden jeweils ein oder zwei Parameter gleichzeitig auf dem Display angezeigt. Der obere Parameter kann jeweils editiert werden, der untere Parameter dient nur als Referenzinformation.

Navigation  Setup → Erweitert. Setup → Trennschicht → Auto. DK Berech.

Handmessung Dicke oberes Medium

Navigation  Setup → Erweitert. Setup → Trennschicht → Auto. DK Berech. → Man.Dicke ob.Med

Beschreibung →  135

DK-Wert

Navigation  Setup → Erweitert. Setup → Trennschicht → Auto. DK Berech. → DK-Wert

Beschreibung →  136

Benutze berechneten DK Wert

Navigation  Setup → Erweitert. Setup → Trennschicht → Auto. DK Berech. → Nutz. berech. DK

Beschreibung →  137

Untermenü "Linearisierung"

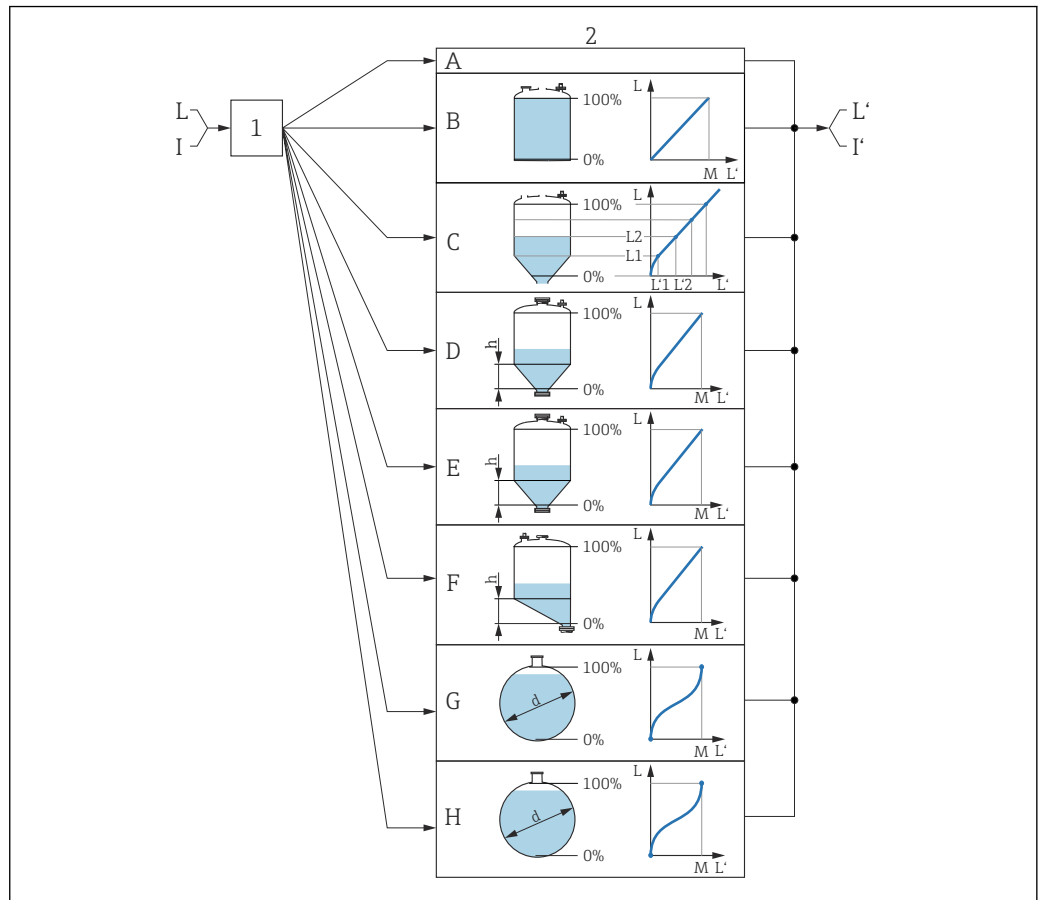

A0016084

45 *Linearisierung: Umrechnung des Füllstands und gegebenenfalls der Trennschicht in ein Volumen oder ein Gewicht; die Umrechnung ist von der Behälterform abhängig*

- 1 Wahl von Linearisierungsart und -einheit
- 2 Parametrierung der Linearisierung
- A Linearisierungsart (→ 142) = Keine
- B Linearisierungsart (→ 142) = Linear
- C Linearisierungsart (→ 142) = Tabelle
- D Linearisierungsart (→ 142) = Pyramidenboden
- E Linearisierungsart (→ 142) = Konischer Boden
- F Linearisierungsart (→ 142) = Schrägboden
- G Linearisierungsart (→ 142) = Zylindrisch liegend
- H Linearisierungsart (→ 142) = Kugeltank
- I Für "Betriebsart (→ 119)" = "Trennschicht" oder "Trennschicht + Kapazitiv": Trennschicht vor Linearisierung (gemessen in Füllstandeinheit)
- I' Für "Betriebsart (→ 119)" = "Trennschicht" oder "Trennschicht + Kapazitiv": Trennschicht nach Linearisierung (entspricht Volumen oder Gewicht)
- L Füllstand vor Linearisierung (gemessen in Füllstandeinheit)
- L' Füllstand linearisiert (→ 145) (entspricht Volumen oder Gewicht)
- M Maximaler Wert (→ 145)
- d Durchmesser (→ 146)
- h Zwischenhöhe (→ 146)

Aufbau des Untermenüs auf der Vor-Ort-Anzeige

Navigation  Setup → Erweitert. Setup → Linearisierung

► **Linearisierung**

Linearisierungsart

Einheit nach Linearisierung

Freitext

Maximaler Wert

Durchmesser

Zwischenhöhe

Tabellenmodus

► **Tabelle bearbeiten**

Füllstand

Kundenwert

Tabelle aktivieren

Aufbau des Untermenüs im Bedientool (z.B. FieldCare)

Navigation  Setup → Erweitert. Setup → Linearisierung

► **Linearisierung**

Linearisierungsart

Einheit nach Linearisierung

Freitext

Füllstand linearisiert

Trennschicht linearisiert

Maximaler Wert

Durchmesser

Zwischenhöhe

Tabellenmodus

Tabellen Nummer

Füllstand

Füllstand

Kundenwert

Tabelle aktivieren

Beschreibung der Parameter

Navigation  Setup → Erweitert. Setup → Linearisierung

Linearisierungsart

Navigation  Setup → Erweitert. Setup → Linearisierung → Linearisier. Art

Beschreibung Linearisierungsart wählen.

- Auswahl
- Keine
 - Linear
 - Tabelle
 - Pyramidenboden
 - Konischer Boden
 - Schrägboden
 - Zylindrisch liegend
 - Kugeltank

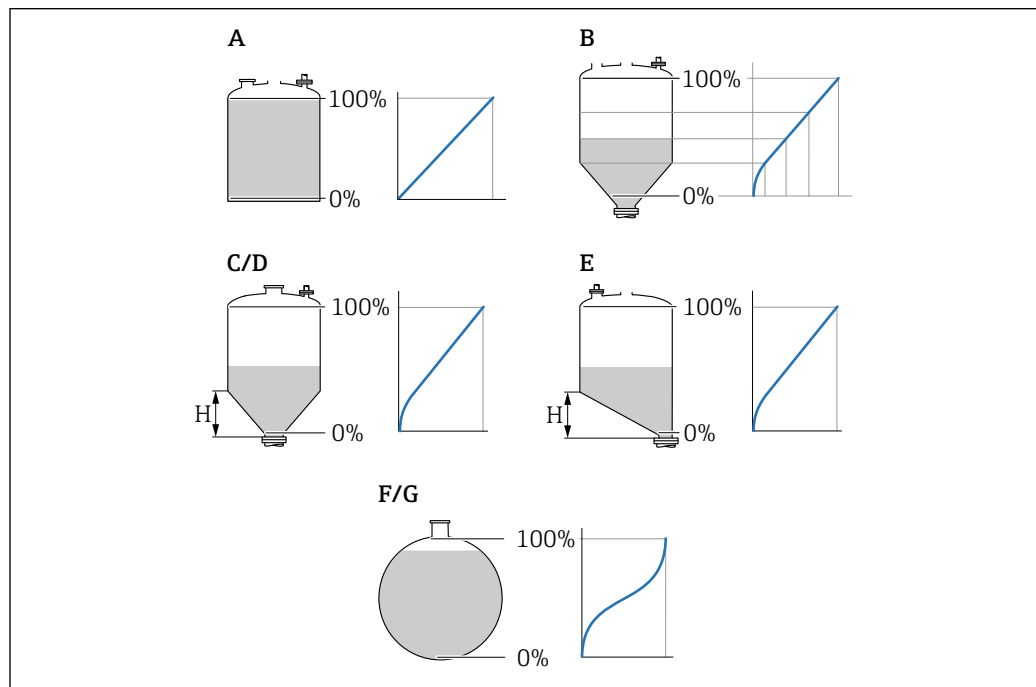
Zusätzliche Information

A0021476

 46 Linearisierungsarten

- A Keine
- B Tabelle
- C Pyramidenboden
- D Konischer Boden
- E Schrägboden
- F Kugeltank
- G Zylindrisch liegend

Bedeutung der Optionen

▪ Keine

Der Füllstand wird ohne Umrechnung in der Füllstandeinheit ausgegeben.

▪ Linear

Der Ausgabewert (Volumen/Gewicht) ist proportional zum Füllstand L. Das gilt beispielsweise für stehend zylindrische Tanks und Silos. Folgende Parameter müssen zusätzlich angegeben werden:

▪ **Einheit nach Linearisierung** (→  143)

▪ **Maximaler Wert** (→  145): Maximales Volumen bzw. Gewicht

▪ Tabelle

Der Zusammenhang zwischen dem gemessenen Füllstand L und dem Ausgabewert (Volumen/Gewicht) wird über eine Linearisierungstabelle definiert. Diese besteht aus bis zu 32 Wertepaaren "Füllstand - Volumen" bzw. "Füllstand - Gewicht". Folgende Parameter müssen zusätzlich angegeben werden:

▪ **Einheit nach Linearisierung** (→  143)

▪ **Tabellenmodus** (→  146)

▪ Für jeden Tabellenpunkt: **Füllstand** (→  148)

▪ Für jeden Tabellenpunkt: **Kundenwert** (→  148)

▪ **Tabelle aktivieren** (→  148)

▪ Pyramidenboden

Der Ausgabewert entspricht dem Volumen oder Gewicht in einem Silo mit Pyramidenboden. Folgende Parameter müssen zusätzlich angegeben werden:

▪ **Einheit nach Linearisierung** (→  143)

▪ **Maximaler Wert** (→  145): Maximales Volumen bzw. Gewicht

▪ **Zwischenhöhe** (→  146): Die Höhe der Pyramide

▪ Konischer Boden

Der Ausgabewert entspricht dem Volumen oder Gewicht in einem Tank mit konischem Boden. Folgende Parameter müssen zusätzlich angegeben werden:

▪ **Einheit nach Linearisierung** (→  143)

▪ **Maximaler Wert** (→  145): Maximales Volumen bzw. Gewicht

▪ **Zwischenhöhe** (→  146): Die Höhe des Konus

▪ Schrägboden

Der Ausgabewert entspricht dem Volumen oder Gewicht in einem Silo mit schrägem Boden. Folgende Parameter müssen zusätzlich angegeben werden:

▪ **Einheit nach Linearisierung** (→  143)

▪ **Maximaler Wert** (→  145): Maximales Volumen bzw. Gewicht

▪ **Zwischenhöhe** (→  146): Höhe des Schrägbodens

▪ Zylindrisch liegend

Der Ausgabewert entspricht dem Volumen oder Gewicht in einem zylindrisch liegenden Tank. Folgende Parameter müssen zusätzlich angegeben werden:

▪ **Einheit nach Linearisierung** (→  143)

▪ **Maximaler Wert** (→  145): Maximales Volumen bzw. Gewicht

▪ **Durchmesser** (→  146)

▪ Kugeltank

Der Ausgabewert entspricht dem Volumen oder Gewicht in einem Kugeltank. Folgende Parameter müssen zusätzlich angegeben werden:

▪ **Einheit nach Linearisierung** (→  143)



▪ **Maximaler Wert** (→  145): Maximales Volumen bzw. Gewicht

▪ **Durchmesser** (→  146)

Einheit nach Linearisierung





Navigation

  Setup → Erweitert. Setup → Linearisierung → Einheit n. Lin.

Voraussetzung



Linearisierungsart (→  142) ≠ Keine

Beschreibung	Einheit für den linearisierten Wert wählen.
Auswahl	<p>Auswahl/Eingabe (uint16)</p> <ul style="list-style-type: none"> ▪ 1095 = [short Ton] ▪ 1094 = [lb] ▪ 1088 = [kg] ▪ 1092 = [Ton] ▪ 1048 = [US Gal.] ▪ 1049 = [Imp. Gal.] ▪ 1043 = [ft³] ▪ 1571 = [cm³] ▪ 1035 = [dm³] ▪ 1034 = [m³] ▪ 1038 = [l] ▪ 1041 = [hl] ▪ 1342 = [%] ▪ 1010 = [m] ▪ 1012 = [mm] ▪ 1018 = [ft] ▪ 1019 = [inch] ▪ 1351 = [l/s] ▪ 1352 = [l/min] ▪ 1353 = [l/h] ▪ 1347 = [m³/s] ▪ 1348 = [m³/min] ▪ 1349 = [m³/h] ▪ 1356 = [ft³/s] ▪ 1357 = [ft³/min] ▪ 1358 = [ft³/h] ▪ 1362 = [US Gal./s] ▪ 1363 = [US Gal./min] ▪ 1364 = [US Gal./h] ▪ 1367 = [Imp. Gal./s] ▪ 1358 = [Imp. Gal./min] ▪ 1359 = [Imp. Gal./h] ▪ 32815 = [Ml/s] ▪ 32816 = [Ml/min] ▪ 32817 = [Ml/h] ▪ 1355 = [Ml/d]
Zusätzliche Information	<p>Die gewählte Einheit wird nur zur Anzeige verwendet. Eine Umrechnung des Messwertes aufgrund der gewählten Einheit erfolgt nicht.</p> <p> Es ist auch eine Distanz-Distanz-Linearisierung möglich, das heißt eine Linearisierung von der Füllstandeinheit auf eine andere Längeneinheit. Dazu Linearisierungsmodus Linear wählen. Um die neue Füllstandeinheit festzulegen, in Parameter Einheit nach Linearisierung die Option Free text wählen und die Einheit in Parameter Freitext (→  144) eingeben.</p>





Freitext
**Navigation**
  Setup → Erweitert. Setup → Linearisierung → Freitext
Voraussetzung
Einheit nach Linearisierung (→  143) = **Free text**

Beschreibung	Einheitenkennzeichen eingeben.
Eingabe	Bis zu 32 alphanumerische Zeichen (Buchstaben, Zahlen, Sonderzeichen)



Füllstand linearisiert

Navigation	 Setup → Erweitert. Setup → Linearisierung → Füllst.linearis.
Beschreibung	Zeigt linearisierten Füllstand.
Zusätzliche Information	 <ul style="list-style-type: none"> ▪ Die Einheit ist bestimmt durch den Parameter Einheit nach Linearisierung →  143. ▪ Bei Trennschichtmessungen bezieht sich dieser Parameter immer auf den Gesamtfüllstand.

Trennschicht linearisiert

Navigation	 Setup → Erweitert. Setup → Linearisierung → Trenns. linearis
Voraussetzung	Betriebsart (→  119) = Trennschicht oder Trennschicht + Kapazitiv
Beschreibung	Zeigt linearisierte Trennschichthöhe.
Zusätzliche Information	 Die Einheit ist bestimmt durch Parameter Einheit nach Linearisierung →  143.

Maximaler Wert

Navigation	  Setup → Erweitert. Setup → Linearisierung → Max. Wert
Voraussetzung	Linearisierungsart (→  142) hat einen der folgenden Werte: <ul style="list-style-type: none"> ▪ Linear ▪ Pyramidenboden ▪ Konischer Boden ▪ Schrägboden ▪ Zylindrisch liegend ▪ Kugeltank
Beschreibung	Linearisierter Wert, der einem Füllstand von 100% entspricht.
Eingabe	-50 000,0 ... 50 000,0 %

Durchmesser
**Navigation**

Setup → Erweitert. Setup → Linearisierung → Durchmesser

Voraussetzung
Linearisierungsart (→ 142) hat einen der folgenden Werte:

- Zylindrisch liegend
- Kugeltank

Beschreibung

Durchmesser des zylinder- oder kugelförmigen Tanks.

Eingabe

0 ... 9 999,999 m

Zusätzliche InformationDie Einheit ist definiert in Parameter **Längeneinheit** (→ 119).

Zwischenhöhe
**Navigation**

Setup → Erweitert. Setup → Linearisierung → Zwischenhöhe

Voraussetzung
Linearisierungsart (→ 142) hat einen der folgenden Werte:

- Pyramidenboden
- Konischer Boden
- Schrägboden

Beschreibung

Höhe des pyramidenförmigen, konischen oder schrägen Bodens.

Eingabe

0 ... 200 m

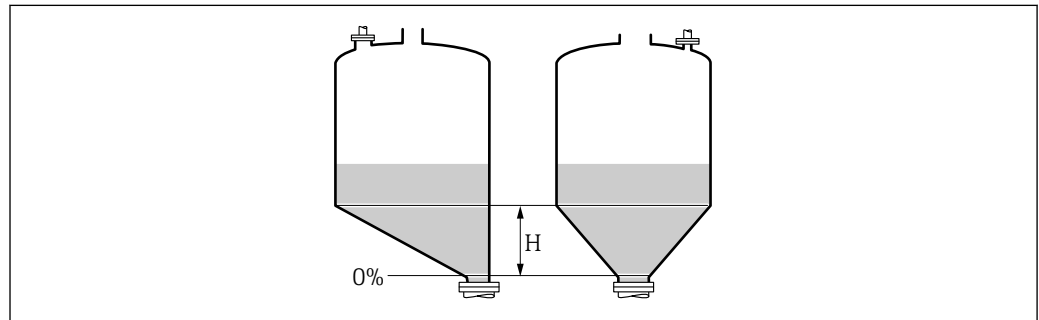
Zusätzliche Information

A0013264

H Zwischenhöhe

Die Einheit ist definiert in Parameter **Längeneinheit** (→ 119).

Tabellenmodus
**Navigation**

Setup → Erweitert. Setup → Linearisierung → Tabellenmodus

Voraussetzung
Linearisierungsart (→ 142) = **Tabelle**
Beschreibung

Eingabemodus für Linearisierungstabelle wählen.

Auswahl

- Manuell
- Halbautomatisch
- Tabelle löschen
- Tabelle sortieren

Zusätzliche Information**Bedeutung der Optionen**

- **Manuell**

Für jeden Tabellenpunkt werden der Füllstand und der zugehörige linearisierte Wert manuell eingegeben.

- **Halbautomatisch**

Für jeden Tabellenpunkt wird der Füllstand vom Gerät gemessen. Der zugehörige linearisierte Wert wird manuell eingegeben.

- **Tabelle löschen**

Die bestehende Linearisierungstabelle wird gelöscht.

- **Tabelle sortieren**

Die Tabellenpunkte werden in ansteigender Reihenfolge sortiert.

Bedingungen an die Linearisierungstabelle

- Die Tabelle kann aus bis zu 32 Wertepaaren "Füllstand - Linearisierter Wert" bestehen.
- Die Tabelle muss monoton sein (steigend oder fallend).
- Der erste Tabellenwert muss dem minimalen Füllstand entsprechen.
- Der letzte Tabellenwert muss dem maximalen Füllstand entsprechen.



Vor dem Anlegen einer Linearisierungstabelle zunächst die Werte für **Abgleich Leer** (→ 121) und **Abgleich Voll** (→ 121) korrekt wählen.

Wird nachträglich der Voll-/Leerabgleich geändert und sollen dann einzelne Werte in der Linearisierungstabelle geändert werden, muss zur korrekten Ausführung der Linearisierung eine bestehende Tabelle im Gerät zunächst gelöscht und dann neu erstellt werden. Dafür zunächst **Tabelle löschen (Tabellenmodus (→ 146) = Tabelle löschen)**. Anschließend neue Tabelle eingeben.

Zur Eingabe der Tabelle

- Über FieldCare

Die Tabellenpunkte können über die Parameter **Tabellen Nummer** (→ 147), **Füllstand** (→ 148) und **Kundenwert** (→ 148) eingegeben werden. Alternativ lässt sich der grafische Tabelleneditor verwenden: Gerätebedienung → Gerätefunktionen → Weitere Funktionen → Linearisierungstabelle (online/offline)

- Über Vor-Ort-Anzeige

Mit Untermenü **Tabelle bearbeiten** den grafischen Tabelleneditor aufrufen. Die Tabelle wird dann auf dem Display dargestellt und kann zeilenweise editiert werden.



Die Werkseinstellung für die Füllstandeinheit ist "%". Falls die Linearisierungstabelle in physikalischen Einheiten eingeben werden soll, muss zunächst in Parameter **Füllstandeinheit** (→ 134) eine passende andere Einheit gewählt werden.



Bei einer monoton fallenden Linearisierungstabelle werden die Werte für 20 mA und 4 mA des Stromausgangs vertauscht. Das heißt: 20 mA entspricht dem kleinsten Füllstand, 4 mA dem größten Füllstand.

Tabellen Nummer**Navigation**

Setup → Erweitert. Setup → Linearisierung → Tabellen Nummer

Voraussetzung

Linearisierungsart (→ 142) = **Tabelle**



Beschreibung Tabellenpunkt wählen, der im Folgenden eingegeben oder bearbeitet werden soll.

Eingabe 1 ... 32

Füllstand (Manuell)

Navigation  Setup → Erweitert. Setup → Linearisierung → Füllstand

Voraussetzung

- **Linearisierungsart** (→  142) = Tabelle
- **Tabellenmodus** (→  146) = Manuell

Beschreibung Füllstand des Tabellenpunkts angeben (Wert vor Linearisierung).

Eingabe Gleitkommazahl mit Vorzeichen

Füllstand (Halbautomatisch)

Navigation  Setup → Erweitert. Setup → Linearisierung → Füllstand

Voraussetzung

- **Linearisierungsart** (→  142) = Tabelle
- **Tabellenmodus** (→  146) = Halbautomatisch

Beschreibung Zeigt gemessenen Füllstand (vor Linearisierung). Dieser Wert wird in den Tabellenpunkt übernommen.

Kundenwert



Navigation  Setup → Erweitert. Setup → Linearisierung → Kundenwert

Voraussetzung **Linearisierungsart** (→  142) = Tabelle

Beschreibung Linearisierten Wert zum Tabellenpunkt eingeben.

Eingabe Gleitkommazahl mit Vorzeichen

Tabelle aktivieren

Navigation   Setup → Erweitert. Setup → Linearisierung → Tabelle akt.

Voraussetzung **Linearisierungsart** (→  142) = Tabelle

Beschreibung Linearisierungstabelle aktivieren oder deaktivieren.

Auswahl

- Deaktivieren
- Aktivieren

Zusätzliche Information**Bedeutung der Optionen****▪ Deaktivieren**

Es wird keine Linearisierung berechnet.

Wenn gleichzeitig **Linearisierungsart** (→  142) = **Tabelle**, dann gibt das Gerät die Fehlermeldung F435 aus.

▪ Aktivieren





Der Messwert wird gemäß der eingegebenen Tabelle linearisiert.

 Beim Editieren der Tabelle wird Parameter **Tabelle aktivieren** automatisch auf **Deaktivieren** zurückgesetzt und muss danach wieder auf **Aktivieren** gesetzt werden.





Untermenü "Sicherheitseinstellungen"

Navigation  Setup → Erweitert. Setup → Sicherh.einst.

Ausgang bei Echoverlust 

Navigation	 Setup → Erweitert. Setup → Sicherh.einst. → Ausg. Echoverl.
Beschreibung	Ausgangsverhalten bei Echoverlust
Auswahl	<ul style="list-style-type: none"> ■ Letzter gültiger Wert ■ Rampe bei Echoverlust ■ Wert bei Echoverlust ■ Alarm
Zusätzliche Information	<p>Bedeutung der Optionen</p> <ul style="list-style-type: none"> ■ Letzter gültiger Wert Bei Echoverlust wird der letzte gültige Messwert gehalten. ■ Rampe bei Echoverlust⁹⁾ Bei Echoverlust wird der Ausgang mit einer konstanten Rampe gegen 0% oder 100% geführt. Die Steigung der Rampe wird in Parameter Rampe bei Echoverlust (→  151) definiert. ■ Wert bei Echoverlust⁹⁾ Bei Echoverlust nimmt der Ausgang den in Parameter Wert bei Echoverlust (→  150) definierten Wert an. ■ Alarm Der Ausgang reagiert wie im Alarmfall; siehe Parameter Fehlerverhalten (→  160)

Wert bei Echoverlust 

Navigation	 Setup → Erweitert. Setup → Sicherh.einst. → Wert Echoverl.
Voraussetzung	Ausgang bei Echoverlust (→  150) = Wert bei Echoverlust
Beschreibung	Ausgangswert bei Echoverlust
Eingabe	0 ... 200 000,0 %
Zusätzliche Information	<p>Es gilt die für den Ausgang definierte Einheit:</p> <ul style="list-style-type: none"> ■ Ohne Linearisierung: Füllstandeinheit (→  134) ■ Mit Linearisierung: Einheit nach Linearisierung (→  143)

9) Nur vorhanden bei "Linearisierungsart (→  142)" = "Keine"

Rampe bei Echoverlust



Navigation

Setup → Erweitert. Setup → Sicherh.einst. → Rampe Echoverl.

Voraussetzung

Ausgang bei Echoverlust (→ 150) = Rampe bei Echoverlust

Beschreibung

Rampensteigung bei Echoverlust

Eingabe

Gleitkommazahl mit Vorzeichen

Zusätzliche Information

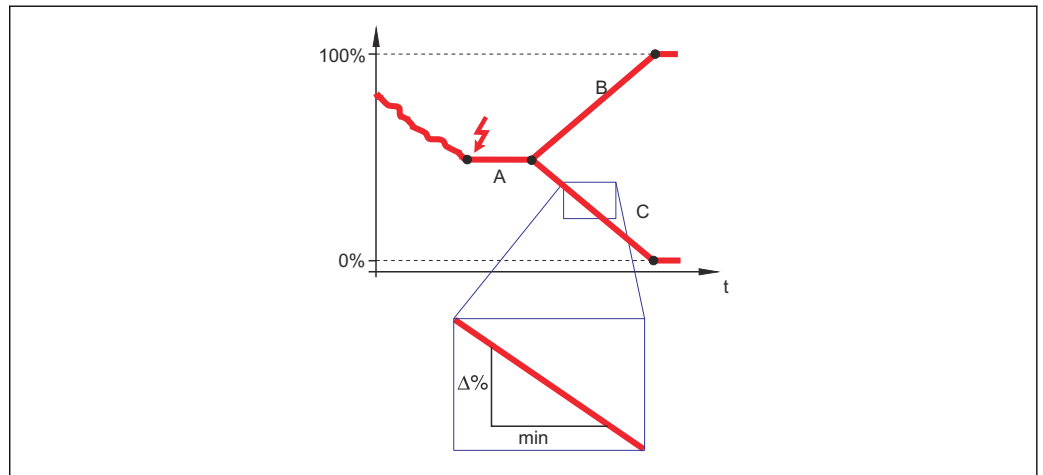

A0013269

A Verzögerung Echoverlust

B Rampe bei Echoverlust (→ 151) (positiver Wert)

C Rampe bei Echoverlust (→ 151) (negativer Wert)

- Die Rampensteigung wird angegeben in Prozent des parametrisierten Messbereichs pro Minute (%/min).
- Negative Rampensteigung: Der Messwert wird gegen 0% geführt.
- Positive Rampensteigung: Der Messwert wird gegen 100% geführt.

Blockdistanz



Navigation

Setup → Erweitert. Setup → Sicherh.einst. → Blockdistanz

Beschreibung

Obere Blockdistanz UB angeben.

Eingabe

0 ... 200 m

Werkseinstellung

- Für Koaxsonden: 0 mm (0 in)
- Für Stab- und Seilsonden bis 8 m (26 ft): 200 mm (8 in)
- Für Stab- und Seilsonden über 8 m (26 ft): $0,025 \cdot \text{Sondenlänge}$

Für FMP51/FMP52/FMP54 mit Anwendungspaket **Trennschichtmessung**¹⁰⁾ sowie für FMP55:

100 mm (3,9 in) für alle Antennentypen

10) Bestellmerkmal 540 "Anwendungspaket", Option EB "Trennschicht Messung"

Zusätzliche Information

Signale in der oberen Blockdistanz werden nur ausgewertet, wenn sie sich bei Einschalten des Geräts außerhalb der Blockdistanz befanden und sich durch Füllstandsänderung im laufenden Betrieb in die Blockdistanz bewegen. Signale, die sich schon beim Einschalten des Geräts in der Blockdistanz befanden, bleiben unberücksichtigt.

- i** Dieses Verhalten gilt nur unter folgenden Voraussetzungen:
- Experte → Sensor → Echoverfolgung → Auswertemodus = **Kurzzeithistorie** oder **Langzeithistorie**)
 - Experte → Sensor → Gasphasenkompensation → GPK-Modus= **An, Ohne Korrektur** oder **Externe Korrektur**

Wenn eine dieser Bedingungen nicht erfüllt ist, werden Signale in der Blockdistanz grundsätzlich ignoriert.

- i** Im Parameter **Blockdistanz Auswertart** kann ein anderes Verhalten für Signale in der Blockdistanz parametrierbar werden.
- i** Bei Bedarf kann durch den Endress+Hauser-Service ein anderes Verhalten für Signale in der Blockdistanz parametrierbar werden.

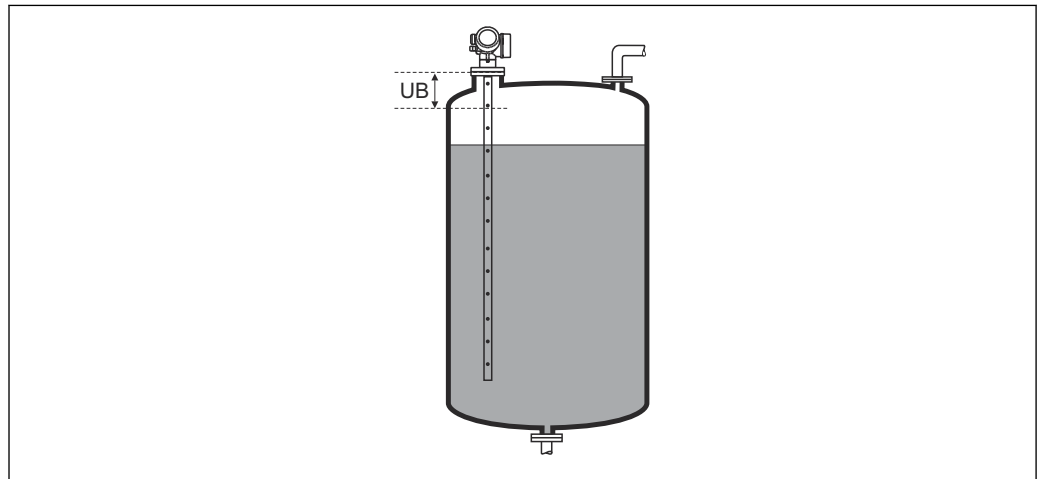

47 Blockdistanz (UB) bei Messung in Flüssigkeiten

A0013219



Assistent "SIL/WHG-Bestätigung"

 Assistent **SIL/WHG-Bestätigung** ist nur bei Geräten mit SIL- und/oder WHG-Zulassung vorhanden (Merkmal 590: "Weitere Zulassung", Ausprägung LA: "SIL" oder LC: "WHG Überfüllsicherung"), solange sie sich nicht im SIL/WHG-verriegelten Zustand befinden.

Assistent **SIL/WHG-Bestätigung** wird benötigt, um das Gerät in den SIL- oder WHG verriegelten Zustand zu bringen. Für Einzelheiten siehe das "Handbuch zur funktionalen Sicherheit" zum jeweiligen Gerät. Darin sind die Verriegelungsprozedur und die einzelnen Parameter der Sequenz beschrieben.

Navigation  Setup → Erweitert. Setup → SIL/WHG-Bestät.

Assistent "SIL/WHG deaktivieren"

 Der Assistent **SIL/WHG deaktivieren** (→  154) ist nur vorhanden, wenn das Gerät SIL- oder WHG-verriegelt ist. Für Einzelheiten siehe das "Handbuch zur funktionalen Sicherheit" zum jeweiligen Gerät.

Navigation  Setup → Erweitert. Setup → SIL/WHG deaktiv.

Schreibschutz rücksetzen

Navigation  Setup → Erweitert. Setup → SIL/WHG deaktiv. → Schreibs. rücks.

Beschreibung Entriegelungscode eingeben.

Eingabe 0 ... 65 535

Falscher Code

Navigation  Setup → Erweitert. Setup → SIL/WHG deaktiv. → Falscher Code





Beschreibung Zeigt, dass ein falscher Verriegelungscode eingegeben wurde. Entscheidung über weiteres Vorgehen angeben.



Auswahl

- Neueingabe Code
- Abbruch Sequenz



Untermenü "Sondeneinstellungen"



Mit Untermenü **Sondeneinstellungen** lässt sich sicherstellen, dass das Gerät das Sondenendsignal in der Hüllkurve richtig zuordnet. Die richtige Zuordnung erkennt man daran, dass die vom Gerät angezeigte Sondenlänge mit der tatsächlichen Sondenlänge übereinstimmt. Die automatische Sondenlängenkorrektur kann nur durchgeführt werden, wenn die Sonde im Behälter eingebaut und auf der ganzen Länge unbedeckt ist (kein Medium). Bei teilbefülltem Behälter und bekannter Sondenlänge **Bestätigung Sondenlänge** (→  156) = **Manuell** wählen, um den Wert manuell einzugeben.

-  Wenn die Sonde gekürzt und anschließend eine Störeoausblendung aufgenommen wurde, dann ist eine automatische Sondenlängenkorrektur nicht möglich. In diesem Fall gibt es zwei Möglichkeiten:
 - Zunächst mit Parameter **Aufnahme Ausblendung** (→  128) die Ausblendungskurve löschen. Danach ist die Sondenlängenkorrektur wieder möglich. Anschließend kann mit Parameter **Aufnahme Ausblendung** (→  128) eine neue Ausblendungskurve aufgenommen werden.
 - Alternativ: **Bestätigung Sondenlänge** (→  156) = **Manuell** wählen und die Sondenlänge in Parameter **Aktuelle Sondenlänge** →  155 manuell eintragen.

 Die automatische Sondenlängenkorrektur ist nur möglich, wenn in Parameter **Sonde geerdet** (→  155) die richtige Option gewählt wurde.

Navigation  Setup → Erweitert. Setup → Sondeneinstell.

Sonde geerdet	
<hr/>	
Navigation	 Setup → Erweitert. Setup → Sondeneinstell. → Sonde geerdet
Voraussetzung	Betriebsart (→  119) = Füllstand
Beschreibung	Angeben, ob die Sonde geerdet ist.
Auswahl	<ul style="list-style-type: none"> ▪ Nein ▪ Ja

Aktuelle Sondenlänge	
<hr/>	
Navigation	 Setup → Erweitert. Setup → Sondeneinstell. → Akt. Sondenlänge
Beschreibung	<ul style="list-style-type: none"> ▪ In den meisten Fällen: Zeigt Sondenlänge entsprechend dem aktuell gemessenen Sondenendsignal. ▪ Für Bestätigung Sondenlänge (→  156) = Manuell: Tatsächliche Sondenlänge angeben.
Eingabe	0 ... 200 m

Bestätigung Sondenlänge
**Navigation**

Setup → Erweitert. Setup → Sondeneinstell. → Bestät. Sondenl.

Beschreibung

Angaben, ob der in Parameter **Aktuelle Sondenlänge** → 155 angezeigte Wert mit der tatsächlichen Sondenlänge übereinstimmt. Aufgrund dieser Eingabe führt das Gerät eine Sondenlängenkorrektur durch.

Auswahl



- Sondenlänge ok
- Sonde zu kurz
- Sonde zu lang
- Sonde bedeckt
- Manuell
- Sondenlänge unbekannt

Zusätzliche Information**Bedeutung der Optionen**

- **Sondenlänge ok**
Zu wählen, wenn die richtige Sondenlänge angezeigt wird. Eine Korrektur ist nicht erforderlich. Das Gerät verlässt die Sequenz.
- **Sonde zu kurz**
Zu wählen, wenn der angezeigte Wert kleiner ist als die tatsächliche Sondenlänge. Das Sondenendsignal wird neu zugeordnet und die neu berechnete Sondenlänge wird in Parameter **Aktuelle Sondenlänge** → 155 angezeigt. Der Vorgang ist iterativ zu wiederholen, bis die angezeigte mit der tatsächlichen Sondenlänge übereinstimmt.
- **Sonde zu lang**
Zu wählen, wenn der angezeigte Wert größer ist als die tatsächliche Sondenlänge. Das Sondenendsignal wird neu zugeordnet und die neu berechnete Sondenlänge wird in Parameter **Aktuelle Sondenlänge** → 155 angezeigt. Der Vorgang ist iterativ zu wiederholen, bis die angezeigte mit der tatsächlichen Sondenlänge übereinstimmt.
- **Sonde bedeckt**
Zu wählen, wenn die Sonde (teilweise oder vollständig) bedeckt ist. In diesem Fall ist keine Sondenlängenkorrektur möglich.
- **Manuell**
Zu wählen, wenn keine automatische Sondenlängenkorrektur durchgeführt werden soll. Stattdessen muss die tatsächliche Sondenlänge manuell in Parameter **Aktuelle Sondenlänge** → 155 angegeben werden.¹¹⁾
- **Sondenlänge unbekannt**
Zu wählen, wenn die tatsächliche Sondenlänge unbekannt ist. In diesem Fall ist keine Sondenlängenkorrektur möglich.

11) Bei Bedienung über FieldCare muss Option **Manuell** nicht explizit gewählt werden; ein manuelles Editieren der Sondenlänge ist hier immer möglich.

Assistent "Sondenlängenkorrektur"

 Assistent **Sondenlängenkorrektur** ist nur bei Bedienung über Vor-Ort-Anzeige vorhanden. Bei Bedienung über Bedientool befinden sich die Parameter zur Sondenlängenkorrektur direkt in Untermenü **Sondeneinstellungen** (→  155).

Navigation  Setup → Erweitert. Setup → Sondeneinstell. → Sondenläng.korr.

Bestätigung Sondenlänge**Navigation**

 Setup → Erweitert. Setup → Sondeneinstell. → Sondenläng.korr. → Bestät. Sondenl.

Beschreibung

→  156



Aktuelle Sondenlänge**Navigation**

 Setup → Erweitert. Setup → Sondeneinstell. → Sondenläng.korr. → Akt. Sondenlänge

Beschreibung

→  155

Untermenü "Stromausgang 1 ... 2"

 Untermenü **Stromausgang 2** (→  158) ist nur bei Geräten mit zwei Stromausgängen vorhanden.

Navigation  Setup → Erweitert. Setup → Stromausg. 1 ... 2

Zuordnung Stromausgang 1 ... 2 **Navigation**

 Setup → Erweitert. Setup → Stromausg. 1 ... 2 → Zuord. Strom

Beschreibung

Prozessgröße für Stromausgang wählen.

Auswahl

- Füllstand linearisiert
- Distanz
- Elektroniktemperatur
- Für FMP55: Gemessene Kapazität
- Relative Echoamplitude
- Analogausgang Erweit.Diag. 1
- Analogausgang Erweit.Diag. 2

Außerdem für Betriebsart = "Trennschicht" oder "Trennschicht + Kapazitiv":



- Trennschicht linearisiert
- Trennschichtdistanz
- Dicke oberes Medium
- Relative Trennschichtamplitude

Werkseinstellung**Bei Trennschichtmessungen**

- Stromausgang 1: Trennschicht linearisiert
- Stromausgang 2 ¹²⁾: Füllstand linearisiert

Zusätzliche Information

Definition des Strombereichs für die Prozessgrößen

Prozessgröße	4mA-Wert	20mA-Wert
Füllstand linearisiert	0 % ¹⁾ oder zugehöriger linearisierter Wert	100 % ²⁾ oder zugehöriger linearisierter Wert
Distanz	0 (das heißt: Füllstand am Referenzpunkt)	Abgleich Leer (→  121) (das heißt: Füllstand bei 0 %)
Elektroniktemperatur	-50 °C (-58 °F)	100 °C (212 °F)
Gemessene Kapazität	0 pF	4 000 pF
Relative Echoamplitude	0 mV	2 000 mV
Analogausgang Erweit.Diag. 1/2	abhängig von der Parametrierung der Erweiterten Diagnose	
Trennschicht linearisiert	0 % ¹⁾ oder zugehöriger linearisierter Wert	100 % ²⁾ oder zugehöriger linearisierter Wert
Trennschichtdistanz	0 (das heißt: Füllstand am Referenzpunkt)	Abgleich Leer (→  121) (das heißt: Füllstand bei 0 %)

12) nur für Geräte mit zwei Stromausgängen

Prozessgröße	4mA-Wert	20mA-Wert
Dicke oberes Medium	0 % ¹⁾ oder zugehöriger linearisierter Wert	100 % ²⁾ oder zugehöriger linearisierter Wert
Relative Trennschichtamplitude	0 mV	2 000 mV

- 1) Die 0%-Marke ist über Parameter **Abgleich Leer** (→  121) definiert.
- 2) Die 100%-Marke ist über Parameter **Abgleich Voll** (→  121) definiert.

 Gegebenenfalls müssen der 4mA- und 20mA-Wert an die jeweilige Anwendung angepasst werden (insbesondere bei Option **Analogausgang Erweit.Diag. 1/2**).



Dazu dienen folgende Parameter:

- Experte → Ausgang → Stromausgang 1 ... 2 → Stromlupe
- Experte → Ausgang → Stromausgang 1 ... 2 → 4mA-Wert
- Experte → Ausgang → Stromausgang 1 ... 2 → 20mA-Wert

Strombereich



Navigation

  Setup → Erweitert. Setup → Stromausg. 1 ... 2 → Strombereich

Beschreibung

Legt fest, welcher Strombereich zur Messwertübertragung verwendet wird.

‘4...20mA’:

Messwertbereich: 4 ... 20 mA

‘4...20mA NAMUR’:

Messwertbereich: 3,8 ... 20,5 mA

‘4...20mA US’:

Messwertbereich: 3,9 ... 20,8 mA

‘Fester Strom’:

Messwert wird nur im HART-Signal übertragen.

Hinweis:

Ströme unter 3,6 mA oder über 21,95 mA können zur Alarmsignalisierung verwendet werden.

Auswahl





- 4...20 mA
- 4...20 mA NAMUR
- 4...20 mA US
- Fester Stromwert

Zusätzliche Information



Bedeutung der Optionen

Option	Strombereich für Prozessgröße	Unterer Ausfallsignalpegel	Oberer Ausfallsignalpegel
4...20 mA	4 ... 20,5 mA	< 3,6 mA	> 21,95 mA
4...20 mA NAMUR	3,8 ... 20,5 mA	< 3,6 mA	> 21,95 mA



Option	Strombereich für Prozessgröße	Unterer Ausfallsignalpegel	Oberer Ausfallsignalpegel
4...20 mA US	3,9 ... 20,8 mA	< 3,6 mA	> 21,95 mA
Fester Stromwert	Konstanter Strom, definiert in Parameter Fester Stromwert (→  160).		

-  Bei einer Störung gibt der Stromausgang den in Parameter **Fehlerverhalten** (→  160) festgelegten Wert aus.
 - Wenn sich der Messwert außerhalb des Messbereichs befindet, wird Diagnosemeldung **Stromausgang** ausgegeben.
-  In einer HART-Multidrop-Schleife darf nur ein Gerät den analogen Stromwert zur Signalübertragung nutzen. Für all anderen Geräte ist zu setzen:
 - **Strombereich = Fester Stromwert**
 - **Fester Stromwert** (→  160) = 4 mA



Fester Stromwert





- Navigation**   Setup → Erweitert. Setup → Stromausg. 1 ... 2 → Fester Stromwert
- Voraussetzung** **Strombereich** (→  159) = **Fester Stromwert**
- Beschreibung** Konstanten Wert des Ausgangsstroms festlegen.
- Eingabe** 4 ... 22,5 mA

Dämpfung Ausgang



- Navigation**   Setup → Erweitert. Setup → Stromausg. 1 ... 2 → Dämpfung Ausg.
- Beschreibung** Reaktionszeit des Ausgangssignals auf Messwertfluktuationen.
- Eingabe** 0,0 ... 999,9 s
- Zusätzliche Information** Messwertschwankungen wirken sich am Stromausgang mit einer exponentiellen Verzögerung aus, deren Zeitkonstante τ durch diesen Parameter gegeben ist. Bei einer niedrigen Zeitkonstante folgt der Stromausgang dem Messwert schnell, bei einer hohen Zeitkonstante hingegen folgt er verzögert. Bei $\tau = 0$ s (Werkseinstellung) findet keine Dämpfung statt.

Fehlerverhalten

- Navigation**   Setup → Erweitert. Setup → Stromausg. 1 ... 2 → Fehlerverhalten
- Voraussetzung** **Strombereich** (→  159) \neq **Fester Stromwert**

Beschreibung	<p>Legt fest, welchen Wert der Ausgangsstrom im Fehlerfall annimmt.</p> <p>'Min.': < 3,6mA</p> <p>'Max.': > 21,95mA</p> <p>'Letzter gültiger Wert': Letzter gültiger Wert vor Auftreten des Fehlers.</p> <p>'Aktueller Wert': Der Messwert wird ausgegeben; der Fehler wird ignoriert</p> <p>'Definierter Wert': Vom Anwender definierter Wert.</p>
Auswahl	<ul style="list-style-type: none"> ▪ Min. ▪ Max. ▪ Letzter gültiger Wert ▪ Aktueller Wert ▪ Definierter Wert
Zusätzliche Information	<p>Bedeutung der Optionen</p> <ul style="list-style-type: none"> ▪ Min. Der Stromausgang nimmt den unteren Ausfallsignalpegel gemäß Parameter Strombereich (→  159) an. ▪ Max. Der Stromausgang nimmt den oberen Ausfallsignalpegel gemäß Parameter Strombereich (→  159) an. ▪ Letzter gültiger Wert Der letzte Stromwert vor dem Auftreten der Störung wird gehalten. ▪ Aktueller Wert Der Stromausgang folgt der aktuellen Messung; die Störung wird ignoriert. ▪ Definierter Wert Der Stromausgang nimmt den in Parameter Fehlerstrom (→  161) definierten Wert an. <p> Das Störungsverhalten weiterer Ausgänge ist von dieser Einstellung nicht betroffen und wird in separaten Parametern festgelegt.</p>

Fehlerstrom



Navigation	  Setup → Erweitert. Setup → Stromausg. 1 ... 2 → Fehlerstrom
Voraussetzung	Fehlerverhalten (→  160) = Definierter Wert
Beschreibung	Legt fest, welchen Wert der Ausgangsstrom bei Vorliegen eines Fehlers annimmt.
Eingabe	3,59 ... 22,5 mA

Ausgangsstrom 1 ... 2

Navigation Setup → Erweitert. Setup → Stromausg. 1 ... 2 → Ausgangsstrom 1 ... 2**Beschreibung**

Zeigt aktuell berechneten Stromwert des Stromausgangs.

Untermenü "Schaltausgang"

 Das Untermenü **Schaltausgang** (→  163) ist nur vorhanden bei Geräten mit Schalt-
ausgang.¹³⁾

Navigation  Setup → Erweitert. Setup → Schaltausgang

Funktion Schaltausgang**Navigation**

 Setup → Erweitert. Setup → Schaltausgang → Funkt.Schaltausg

Beschreibung

Legt die Funktion des Schaltausgangs fest.

'Aus'

Der Schaltausgang ist immer offen (nicht-leitend)

'An'

Der Schaltausgang ist immer geschlossen (leitend).

'Diagnoseverhalten'

Der Schaltausgang ist im Normalzustand geschlossen und wird nur geöffnet, wenn eine Diagnosemeldung vorliegt.

'Grenzwert'

Der Schaltausgang ist im Normalzustand geschlossen und wird nur bei Grenzwertüberschreitung des Messwerts geöffnet.







'Digitalausgang'

Der Schaltausgang wird von einem der Digital Input-Blöcke des Geräts gesteuert.



Auswahl

- Aus
- An
- Diagnoseverhalten
- Grenzwert
- Digitalausgang



13) Bestellmerkmal 020 "Hilfsenergie; Ausgang", Option B, E oder G

Zusätzliche Information	<p>Bedeutung der Optionen</p> <ul style="list-style-type: none"> ▪ Aus Der Ausgang ist immer offen (nicht leitend). ▪ An Der Ausgang ist immer geschlossen (leitend). ▪ Diagnoseverhalten Der Ausgang ist im Normalzustand geschlossen und wird geöffnet, wenn eine Diagnosemeldung vorliegt. Parameter Zuordnung Diagnoseverhalten (→  165) legt fest, bei welcher Art von Diagnosemeldung der Ausgang geöffnet wird. ▪ Grenzwert Der Ausgang ist im Normalzustand geschlossen und wird bei Unterschreiten oder Überschreiten frei definierbarer Grenzwerte geöffnet. Die Grenzwerte werden definiert über folgende Parameter: <ul style="list-style-type: none"> ▪ Zuordnung Grenzwert (→  164) ▪ Einschaltpunkt (→  165) ▪ Ausschaltpunkt (→  167) ▪ Digitalausgang Der Schaltzustand des Ausgangs folgt dem digitalen Ausgangswert eines DI-Blocks. Der DI-Block wird in Parameter Zuordnung Status (→  164) festgelegt. <p> Mit den Optionen Aus bzw. An kann eine Simulation des Schaltausgangs durchgeführt werden.</p>
--------------------------------	--

Zuordnung Status





Navigation	  Setup → Erweitert. Setup → Schaltausgang → Zuordnung Status
Voraussetzung	Funktion Schaltausgang (→  163) = Digitalausgang
Beschreibung	Ordnet dem Schaltausgang einen Discrete-Output-Block oder einen Erweiterte-Diagnose-Block zu.
Auswahl	<ul style="list-style-type: none"> ▪ Aus ▪ Digitalausgang ED 1 ▪ Digitalausgang ED 2
Zusätzliche Information	Die Optionen Digitalausgang ED 1 und Digitalausgang ED 2 beziehen sich auf die Erweiterte-Diagnose-Blöcke. Ein Schaltsignal, das in diesen Blöcken generiert wird, kann über den Schaltausgang ausgegeben werden.

Zuordnung Grenzwert





Navigation	  Setup → Erweitert. Setup → Schaltausgang → Zuord. Grenzwert
Voraussetzung	Funktion Schaltausgang (→  163) = Grenzwert
Beschreibung	Legt fest, welche Prozessgröße auf Grenzwertüberschreitung überwacht wird.
Auswahl	<ul style="list-style-type: none"> ▪ Aus ▪ Füllstand linearisiert ▪ Distanz

- Trennschicht linearisiert *
- Trennschichtdistanz *
- Dicke oberes Medium *
- Klemmenspannung
- Elektroniktemperatur
- Gemessene Kapazität *
- Relative Echoamplitude
- Relative Trennschichtamplitude *
- Absolute Echoamplitude
- Absolute Trennschichtamplitude *

Zuordnung Diagnoseverhalten

Navigation	  Setup → Erweitert. Setup → Schaltausgang → Zuord. Diag.verh
Voraussetzung	Funktion Schaltausgang (→  163) = Diagnoseverhalten
Beschreibung	Definiert, auf welches Diagnoseverhalten der Schaltausgang bei Diagnoseereignissen reagiert.
Auswahl	<ul style="list-style-type: none"> ■ Alarm ■ Alarm oder Warnung ■ Warnung

Einschaltpunkt

Navigation	  Setup → Erweitert. Setup → Schaltausgang → Einschaltpunkt
Voraussetzung	Funktion Schaltausgang (→  163) = Grenzwert
Beschreibung	Legt den Einschaltpunkt fest. Der Schaltausgang wird geschlossen, wenn die zugeordnete Prozessgröße diesen Wert überschreitet.
Eingabe	Gleitkommazahl mit Vorzeichen
Zusätzliche Information	Das Schaltverhalten richtet sich nach der relativen Lage der Parameter Einschaltpunkt und Ausschaltpunkt : Einschaltpunkt > Ausschaltpunkt <ul style="list-style-type: none"> ■ Der Ausgang wird geschlossen, wenn der Messwert über Einschaltpunkt steigt. ■ Der Ausgang wird geöffnet, wenn der Messwert unter Ausschaltpunkt sinkt.

* Sichtbar in Abhängigkeit von Bestelloptionen oder Geräteeinstellungen

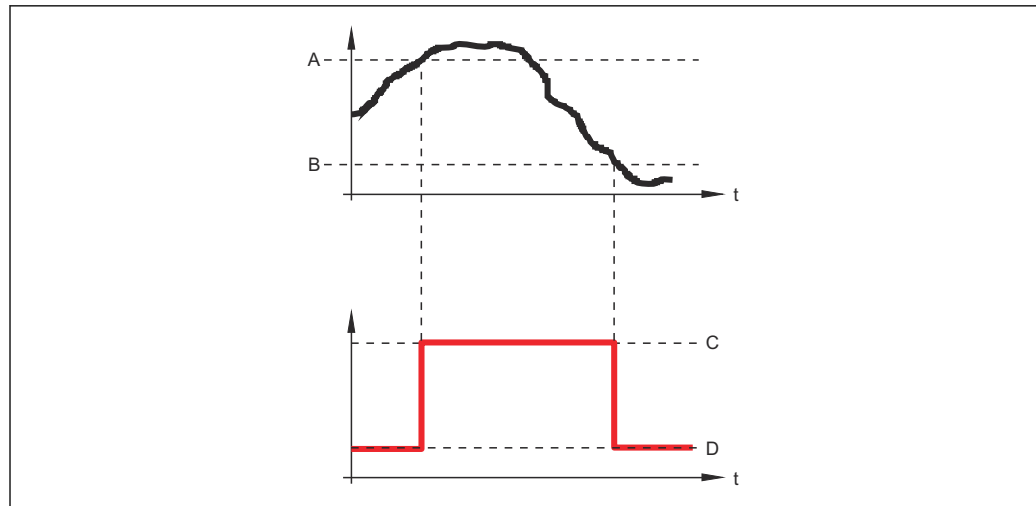

A0015585

- A *Einschaltpunkt*
- B *Ausschaltpunkt*
- C *Ausgang geschlossen (leitend)*
- D *Ausgang offen (nicht leitend)*

Einschaltpunkt < Ausschaltpunkt

- Der Ausgang wird geschlossen, wenn der Messwert unter **Einschaltpunkt** sinkt.
- Der Ausgang wird geöffnet, wenn der Messwert über **Ausschaltpunkt** steigt.

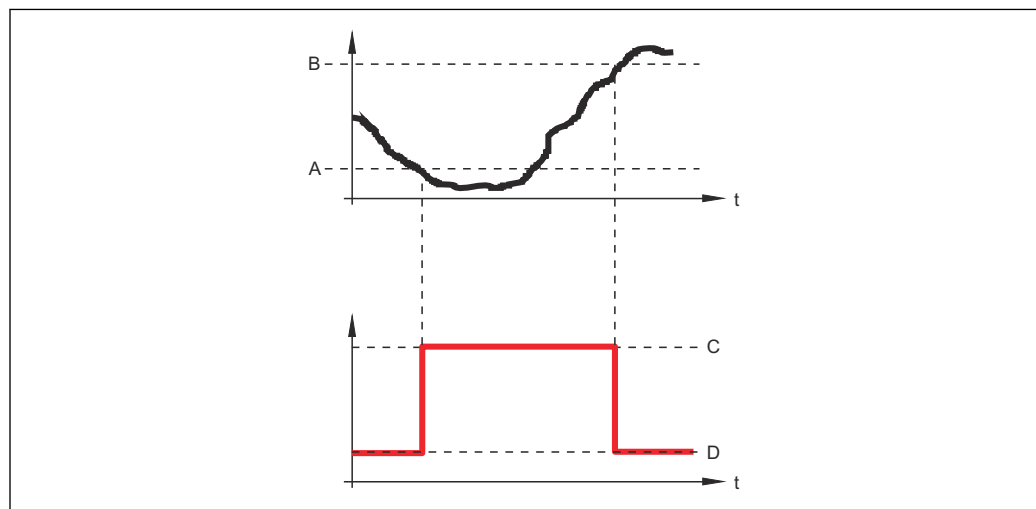

A0015586

- A *Einschaltpunkt*
- B *Ausschaltpunkt*
- C *Ausgang geschlossen (leitend)*
- D *Ausgang offen (nicht leitend)*

Einschaltverzögerung



Navigation

Setup → Erweitert. Setup → Schaltausgang → Einschaltverz.

Voraussetzung

- Funktion Schaltausgang (→ 163) = Grenzwert
- Zuordnung Grenzwert (→ 164) ≠ Aus

Beschreibung

Definiert die Zeit, um die das Einschalten des Ausgangs jeweils verzögert wird.

Eingabe 0,0 ... 100,0 s

Ausschaltpunkt

Navigation   Setup → Erweitert. Setup → Schaltausgang → Ausschaltpunkt



Voraussetzung **Funktion Schaltausgang (→  163) = Grenzwert**

Beschreibung Legt den Ausschaltpunkt fest.
Der Schaltausgang wird geöffnet, wenn die zugeordnete Prozessgröße diesen Wert unterschreitet.

Eingabe Gleitkommazahl mit Vorzeichen

Zusätzliche Information The switching behavior depends on the relative position of the **Einschaltpunkt** and **Ausschaltpunkt** parameters; description: see the Parameter **Einschaltpunkt** (→  165).

Ausschaltverzögerung

Navigation   Setup → Erweitert. Setup → Schaltausgang → Ausschaltverz.

Voraussetzung

- **Funktion Schaltausgang (→  163) = Grenzwert**
- **Zuordnung Grenzwert (→  164) ≠ Aus**

Beschreibung Definiert die Zeit, um die das Ausschalten des Ausgangs jeweils verzögert wird.

Eingabe 0,0 ... 100,0 s

Fehlerverhalten

Navigation   Setup → Erweitert. Setup → Schaltausgang → Fehlerverhalten

Voraussetzung **Funktion Schaltausgang (→  163) = Grenzwert** oder **Digitalausgang**

Beschreibung Definiert, welchen Zustand der Schaltausgang bei Vorliegen eines Fehlers annimmt.

Auswahl

- Aktueller Status
- Offen
- Geschlossen

Zusätzliche Information

Schaltzustand

Navigation  Setup → Erweitert. Setup → Schaltausgang → Schaltzustand

Beschreibung Momentaner Schaltzustand

Invertiertes Ausgangssignal



Navigation  Setup → Erweitert. Setup → Schaltausgang → Invert. Signal

Beschreibung

'Nein'
Der Schaltausgang verhält sich gemäß seiner Parametrierung.

'Ja'
Der Schaltausgang verhält sich entgegengesetzt zu seiner Parametrierung.

Auswahl

- Nein
- Ja

Zusätzliche Information **Bedeutung der Optionen**

- **Nein**
Der Schaltausgang verhält sich wie oben beschrieben.
- **Ja**
Die Zustände **Offen** und **Geschlossen** sind gegenüber der obigen Beschreibung invertiert.

Untermenü "Anzeige"



Untermenü **Anzeige** ist nur sichtbar, wenn am Gerät ein Anzeigemodul angeschlossen ist.

Navigation



Setup → Erweitert. Setup → Anzeige

Language

Navigation



Setup → Erweitert. Setup → Anzeige → Language

Beschreibung

Sprache der Vor-Ort-Anzeige einstellen.

Auswahl

- English
- Deutsch *
- Français *
- Español *
- Italiano *
- Nederlands *
- Portuguesa *
- Polski *
- русский язык (Russian) *
- Svenska *
- Türkçe *
- 中文 (Chinese) *
- 日本語 (Japanese) *
- 한국어 (Korean) *
- Bahasa Indonesia *
- tiếng Việt (Vietnamese) *
- čeština (Czech) *

Werkseinstellung

Die in Merkmal 500 der Produktstruktur gewählte Bediensprache.
Wenn keine Bediensprache gewählt wurde: **English**

Zusätzliche Information

Format Anzeige

Navigation



Setup → Erweitert. Setup → Anzeige → Format Anzeige

Beschreibung

Darstellung der Messwerte für Vor-Ort-Anzeige wählen.

Auswahl

- 1 Wert groß
- 1 Bargraph + 1 Wert
- 2 Werte
- 1 Wert groß + 2 Werte
- 4 Werte

* Sichtbar in Abhängigkeit von Bestelloptionen oder Geräteeinstellungen

Zusätzliche Information

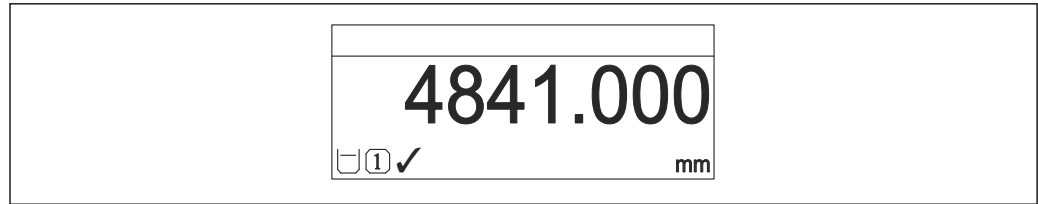

A0019963

48 "Format Anzeige" = "1 Wert groß"

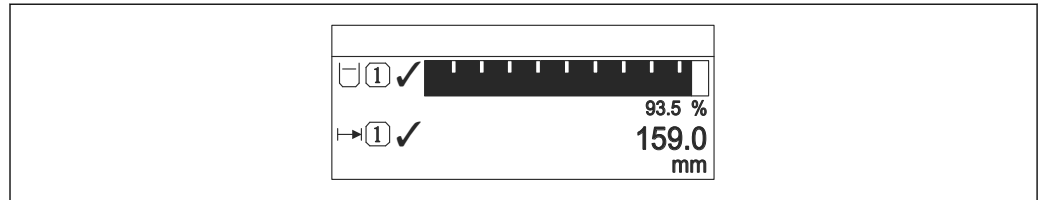

A0019964

49 "Format Anzeige" = "1 Bargraph + 1 Wert"

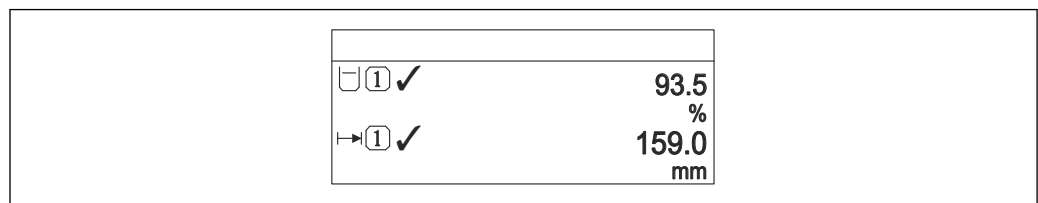

A0019965

50 "Format Anzeige" = "2 Werte"

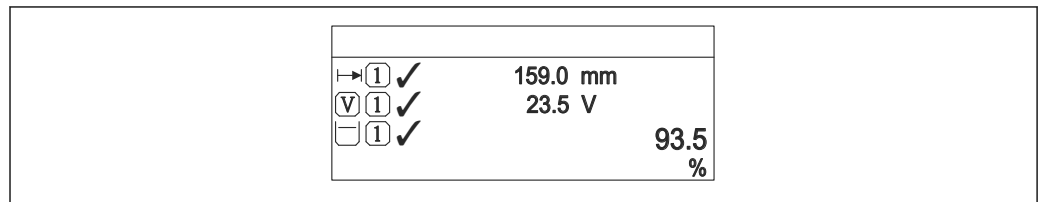

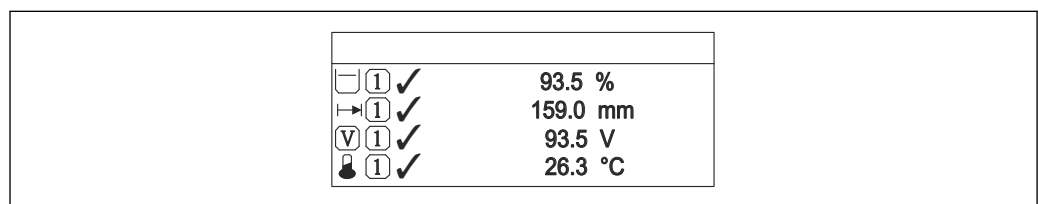

A0019966

51 "Format Anzeige" = "1 Wert groß + 2 Werte"



A0019968

52 "Format Anzeige" = "4 Werte"

-  Welche Messwerte auf der Vor-Ort-Anzeige angezeigt werden und in welcher Reihenfolge, wird über die Parameter **1 ... 4. Anzeigewert** →  171 festgelegt.
- Wenn mehr Messwerte festgelegt werden, als die gewählte Darstellung zulässt, zeigt das Gerät die Werte im Wechsel an. Die Anzeigedauer bis zum nächsten Wechsel wird im Parameter **Intervall Anzeige** (→  172) eingestellt.

1 ... 4. Anzeigewert

Navigation	Setup → Erweitert. Setup → Anzeige → 1. Anzeigewert
Beschreibung	Messwert wählen, der auf der Vor-Ort-Anzeige dargestellt wird.
Auswahl	<ul style="list-style-type: none"> ■ Füllstand linearisiert ■ Distanz ■ Trennschicht linearisiert * ■ Trennschichtdistanz * ■ Dicke oberes Medium * ■ Stromausgang 1 ■ Gemessener Strom ■ Stromausgang 2 * ■ Klemmenspannung ■ Elektroniktemperatur ■ Gemessene Kapazität * ■ Analogausgang Erweit.Diag. 1 ■ Analogausgang Erweit.Diag. 2



Werkseinstellung	<p>Bei Trennschichtmessung und einem Stromausgang</p> <ul style="list-style-type: none"> ■ 1. Anzeigewert: Trennschicht linearisiert ■ 2. Anzeigewert: Füllstand linearisiert ■ 3. Anzeigewert: Dicke oberes Medium ■ 4. Anzeigewert: Stromausgang 1 <p>Bei Trennschichtmessung und zwei Stromausgängen</p> <ul style="list-style-type: none"> ■ 1. Anzeigewert: Trennschicht linearisiert ■ 2. Anzeigewert: Füllstand linearisiert ■ 3. Anzeigewert: Stromausgang 1 ■ 4. Anzeigewert: Stromausgang 2
-------------------------	---

1 ... 4. Nachkommastellen

Navigation	Setup → Erweitert. Setup → Anzeige → 1.Nachkommast.
Beschreibung	Die Einstellung beeinflusst nicht die Mess- oder Rechengenauigkeit des Gerätes.
Auswahl	<ul style="list-style-type: none"> ■ x ■ x.x ■ x.xx ■ x.xxx ■ x.xxxx
Zusätzliche Information	Die Einstellung beeinflusst nicht die Mess- oder Rechengenauigkeit des Geräts.



* Sichtbar in Abhängigkeit von Bestelloptionen oder Geräteeinstellungen

Intervall Anzeige

Navigation	  Setup → Erweitert. Setup → Anzeige → Intervall Anz.
Beschreibung	Anzeigedauer von Messwerten auf Vor-Ort-Anzeige einstellen, wenn diese im Wechsel angezeigt werden.
Eingabe	1 ... 10 s
Zusätzliche Information	Dieser Parameter ist nur relevant, wenn mehr Messwerte festgelegt werden als aufgrund der gewählten Darstellungsform gleichzeitig auf der Vor-Ort-Anzeige angezeigt werden können.



Dämpfung Anzeige



Navigation	  Setup → Erweitert. Setup → Anzeige → Dämpfung Anzeige
Beschreibung	Reaktionszeit der Vor-Ort-Anzeige auf Messwertschwankungen einstellen.
Eingabe	0,0 ... 999,9 s

Kopfzeile



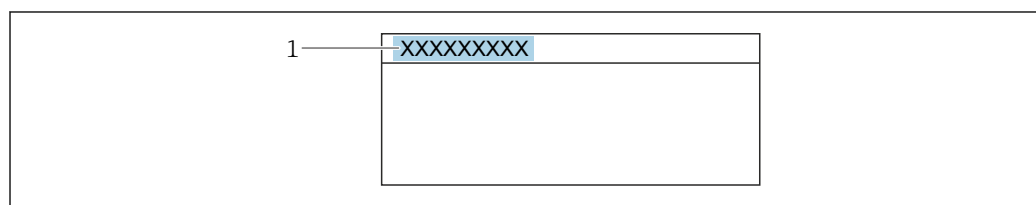

Navigation	  Setup → Erweitert. Setup → Anzeige → Kopfzeile
Beschreibung	Inhalt für Kopfzeile der Vor-Ort-Anzeige wählen.
Auswahl	<ul style="list-style-type: none"> ■ Messstellenbezeichnung ■ Freitext

Zusätzliche Information

A0029422

1 Position des Kopfzeilentexts auf der Anzeige

Bedeutung der Optionen

- **Messstellenbezeichnung**
Wird im Parameter **Messstellenbezeichnung** (→  119) definiert.
- **Freitext**
Wird im Parameter **Kopfzeilentext** (→  173) definiert.

Kopfzeilentext

Navigation	Setup → Erweitert. Setup → Anzeige → Kopfzeilentext
Voraussetzung	Kopfzeile (→ 172) = Freitext
Beschreibung	Text für Kopfzeile der Vor-Ort-Anzeige eingeben.
Eingabe	Zeichenfolge aus Zahlen, Buchstaben und Sonderzeichen (12)
Zusätzliche Information	Wie viele Zeichen angezeigt werden können, ist abhängig von den verwendeten Zeichen.

Trennzeichen



Navigation	Setup → Erweitert. Setup → Anzeige → Trennzeichen
Beschreibung	Trennzeichen für Dezimaldarstellung von Zahlenwerten wählen.
Auswahl	<ul style="list-style-type: none"> ▪ . ▪ ,

Zahlenformat





Navigation	Setup → Erweitert. Setup → Anzeige → Zahlenformat
Beschreibung	Zahlenformat für die Messwertdarstellung wählen.
Auswahl	<ul style="list-style-type: none"> ▪ Dezimal ▪ ft-in-1/16"
Zusätzliche Information	Die Option ft-in-1/16" gilt nur für Längeneinheiten.

Nachkommastellen Menü









Navigation	Setup → Erweitert. Setup → Anzeige → Nachkomma Menü
Beschreibung	Anzahl Nachkommastellen für Zahlen im Bedienmenü wählen.
Auswahl	<ul style="list-style-type: none"> ▪ x ▪ x.x ▪ x.xx ▪ x.xxx ▪ x.xxxx

- Zusätzliche Information**
- Gilt nur für Zahlen im Bedienmenü (zum Beispiel **Abgleich Leer**, **Abgleich Voll**), nicht für die Messwertdarstellung. Für die Messwertdarstellung wird die Zahl der Nachkommastellen eingestellt in den Parametern **1 ... 4. Nachkommastellen** →  171.
 - Die Einstellung beeinflusst nicht die Mess- oder Rechengenauigkeit des Geräts.

Hintergrundbeleuchtung

- Navigation**   Setup → Erweitert. Setup → Anzeige → Hintergrundbel.
- Voraussetzung** Vor-Ort-Anzeige SD03 (mit optischen Tasten) vorhanden.
- Beschreibung** Hintergrundbeleuchtung der Vor-Ort-Anzeige ein- und ausschalten.
- Auswahl**
- Deaktivieren
 - Aktivieren
- Zusätzliche Information**
- Bedeutung der Optionen**
- **Deaktivieren**
Schaltet die Beleuchtung aus.
 - **Aktivieren**
Schaltet die Beleuchtung ein.
-  Unabhängig von der Einstellung in diesem Parameter kann die Hintergrundbeleuchtung bei zu geringer Versorgungsspannung gegebenenfalls automatisch durch das Gerät abgeschaltet werden.



Kontrast Anzeige

- Navigation**   Setup → Erweitert. Setup → Anzeige → Kontrast Anzeige
- Beschreibung** Kontrast der Vor-Ort-Anzeige an Umgebungsbedingungen anpassen (z.B. Ablesewinkel oder Beleuchtung).
- Eingabe** 20 ... 80 %
- Werkseinstellung** Abhängig vom Display
- Zusätzliche Information**
-  Kontrast einstellen via Drucktasten:
- Schwächer: Gleichzeitiges Drücken der Tasten  und 
 - Stärker: Gleichzeitiges Drücken der Tasten  und 

Untermenü "Datensicherung Anzeigemodul"

 Dieses Untermenü ist nur sichtbar, wenn am Gerät ein Anzeigemodul angeschlossen ist.

Die Konfiguration des Gerätes lässt sich zu einem beliebigen Zeitpunkt im Anzeigemodul speichern. Die gespeicherte Konfiguration kann zu einem späteren Zeitpunkt wieder ins Gerät geladen werden (um zum Beispiel einen definierten Zustand wieder herzustellen). Außerdem kann die Konfiguration mit Hilfe des Anzeigemoduls auf ein anderes Gerät des gleichen Typs übertragen werden.

 Es lassen sich nur Konfigurationen zwischen Geräten übertragen, die sich in der gleichen Betriebsart befinden (siehe Parameter **Betriebsart** (→  119)).

Navigation  Setup → Erweitert. Setup → Datensicher.Anz.

Betriebszeit

Navigation  Setup → Erweitert. Setup → Datensicher.Anz. → Betriebszeit

Beschreibung Zeigt, wie lange das Gerät bis zum jetzigen Zeitpunkt in Betrieb ist.

Zusätzliche Information Maximale Zeit: 9 999 d (≈ 27 Jahre)

Letzte Datensicherung

Navigation  Setup → Erweitert. Setup → Datensicher.Anz. → Letzte Sicherung

Beschreibung Zeigt die Betriebszeit, wann die letzte Datensicherung in das Anzeigemodul erfolgt ist.



Konfigurationsdaten verwalten

Navigation  Setup → Erweitert. Setup → Datensicher.Anz. → Daten verwalten



Beschreibung Aktion zum Verwalten der Gerätedaten im Anzeigemodul wählen.

Auswahl



- Abbrechen
- Sichern
- Wiederherstellen
- Duplizieren
- Vergleichen
- Datensicherung löschen

Zusätzliche Information	<p>Bedeutung der Optionen</p> <ul style="list-style-type: none"> ■ Abbrechen Der Parameter wird ohne Aktion verlassen. ■ Sichern Die aktuelle Gerätekonfiguration wird vom HistoROM (im Gerät eingebaut) in das Anzeigemodul des Geräts gesichert. ■ Wiederherstellen Die letzte Sicherungskopie der Gerätekonfiguration wird aus dem Anzeigemodul in das HistoROM des Geräts zurückgespielt. ■ Duplizieren Die Messumformerkonfiguration des Geräts wird mithilfe seines Anzeigemoduls auf ein anderes Gerät übertragen. Folgende, die jeweilige Messstelle kennzeichnenden Daten werden dabei nicht übertragen: <ul style="list-style-type: none"> ■ HART-Datum ■ HART-Kurzbeschreibung ■ HART-Nachricht ■ HART-Beschreibung ■ HART-Adresse ■ Messstellenbezeichnung ■ Medientyp ■ Vergleichen Die im Anzeigemodul gespeicherte Gerätekonfiguration wird mit der aktuellen Gerätekonfiguration des HistoROM verglichen. Das Ergebnis des Vergleichs wird im Parameter Vergleichsergebnis (→  176) angezeigt. ■ Datensicherung löschen Die Sicherungskopie der Gerätekonfiguration wird aus dem Anzeigemodul des Geräts gelöscht. <p> Während die jeweilige Aktion durchgeführt wird, ist die Konfiguration via Vor-Ort-Anzeige gesperrt und auf der Anzeige erscheint eine Rückmeldung zum Stand des Vorgangs.</p> <p> Wird eine vorhandene Sicherungskopie mit der Option Wiederherstellen auf einem anderen Gerät als dem Originalgerät wiederhergestellt, können unter Umständen einzelne Gerätefunktionen nicht mehr vorhanden sein. Auch durch einen Reset auf Auslieferungszustand kann der ursprüngliche Zustand in einigen Fällen nicht wiederhergestellt werden.</p> <p>Um die Konfiguration auf ein anderes Gerät zu übertragen, sollte immer die Option Duplizieren verwendet werden.</p>
--------------------------------	--

Sicherungsstatus

Navigation	  Setup → Erweitert. Setup → Datensicher.Anz. → Sicherungsstatus
Beschreibung	Zeigt, welche Aktion zur Datensicherung momentan läuft.

Vergleichsergebnis

Navigation	  Setup → Erweitert. Setup → Datensicher.Anz. → Vergl.ergebnis
Beschreibung	Vergleich der Datensätze im Gerät und im Anzeigemodul (Backup).

Zusätzliche Information**Bedeutung der Anzeigeoptionen****▪ Einstellungen identisch**

Die aktuelle Gerätekonfiguration im Gerät stimmt mit ihrer Sicherungskopie im Anzeigemodul überein.

▪ Einstellungen nicht identisch

Die aktuelle Gerätekonfiguration im Gerät stimmt nicht mit ihrer Sicherungskopie im Anzeigemodul überein.

▪ Datensicherung fehlt

Von der Gerätekonfiguration des Geräts existiert keine Sicherungskopie im Anzeigemodul.

▪ Datensicherung defekt

Die aktuelle Gerätekonfiguration des Geräts ist mit ihrer Sicherungskopie im Anzeigemodul nicht kompatibel oder fehlerhaft.

▪ Ungeprüft

Es wurde noch kein Vergleich zwischen der Gerätekonfiguration und ihrer Sicherungskopie im Anzeigemodul durchgeführt.

▪ Datensatz nicht kompatibel

Wegen Inkompatibilität ist kein Vergleich möglich.





Der Vergleich wird über **Konfigurationsdaten verwalten** (→  175) = **Vergleichen** gestartet.













Wenn die Messumformerkonfiguration mit **Konfigurationsdaten verwalten** (→  175) = **Duplizieren** von einem anderen Gerät dupliziert wurde, dann stimmt die aktuelle Gerätekonfiguration des HistoROM mit derjenigen im Anzeigemodul nur zum Teil überein: Sensorspezifische Eigenschaften wie zum Beispiel eine Ausblendungskurve werden nicht dupliziert. Das Vergleichsergebnis ist in diesem Fall **Einstellungen nicht identisch**.



Untermenü "Administration"

Navigation  Setup → Erweitert. Setup → Administration

Freigabecode definieren 

Navigation	 Setup → Erweitert. Setup → Administration → Freig.code def.
Beschreibung	Freigabecode für Schreibzugriff auf Parameter definieren.
Eingabe	0 ... 9999
Zusätzliche Information	<p> Wird die Werkseinstellung nicht geändert oder "0" eingegeben, sind die Parameter nicht schreibgeschützt und die Konfigurationsdaten des Geräts damit immer änderbar. Der Anwender ist in der Rolle des Instandhalters angemeldet.</p> <p> Der Schreibschutz betrifft alle Parameter, die im Dokument mit dem -Symbol markiert sind. Auf der Vor-Ort-Anzeige zeigt das -Symbol vor einem Parameter, dass er schreibgeschützt ist.</p> <p> Schreibgeschützte Parameter sind nach Definition des Freigabecodes nur wieder änderbar, wenn in Parameter Freigabecode eingeben (→  131) der Freigabecode eingegeben wird.</p> <p> Bei Verlust des Freigabecodes: Wenden Sie sich an Ihre Endress+Hauser Vertriebsstelle.</p> <p> Bei Bedienung über Vor-Ort-Anzeige: Der neue Freigabecode ist erst gültig, nachdem er in Parameter Freigabecode bestätigen (→  180) bestätigt wurde.</p>

Gerät zurücksetzen 

Navigation	  Setup → Erweitert. Setup → Administration → Gerät rücksetzen
Beschreibung	Gesamte Gerätekonfiguration oder ein Teil der Konfiguration auf einen definierten Zustand zurücksetzen.
Auswahl	<ul style="list-style-type: none"> ■ Abbrechen ■ Auf Werkseinstellung ■ Auf Auslieferungszustand ■ Von Kundeneinstellung ■ Auf Transducer Standardwerte ■ Gerät neu starten

Zusätzliche Information**Bedeutung der Optionen****▪ Abbrechen**

Der Parameter wird ohne Aktion verlassen.

▪ Auf Werkseinstellung

Alle Parameter werden auf die bestellcodespezifische Werkseinstellung zurückgesetzt.

▪ Auf Auslieferungszustand

Alle Parameter werden auf den Auslieferungszustand zurückgesetzt. Der Auslieferungszustand kann sich von der Werkseinstellung unterscheiden, wenn bei der Bestellung kundenspezifische Parameterwerte angegeben wurden.

Diese Option ist nur sichtbar, wenn eine kundenspezifische Konfiguration bestellt wurde.

▪ Von Kundeneinstellung

Setzt alle Kundenparameter auf die Werkseinstellung zurück. Service-Parameter bleiben unverändert.

▪ Auf Transducer Standardwerte

Setzt alle Kundenparameter, die die Messung beeinflussen, auf die Werkseinstellung zurück. Service-Parameter und Parameter, die nur die Kommunikation betreffen, bleiben unverändert.

▪ Gerät neu starten

Durch den Neustart wird jeder Parameter, dessen Daten sich im flüchtigen Speicher (RAM) befinden, auf seine Werkseinstellung zurückgesetzt (z.B. Messwertdaten). Die Gerätekonfiguration bleibt unverändert.

Assistent "Freigabecode definieren"

 Assistent **Freigabecode definieren** ist nur bei Bedienung über Vor-Ort-Anzeige vorhanden. Bei Bedienung über Bedientool befindet sich Parameter **Freigabecode definieren** direkt in Untermenü **Administration**. Parameter **Freigabecode bestätigen** gibt es bei Bedienung über Bedientool nicht.

Navigation  Setup → Erweitert. Setup → Administration → Freig.code def.

Freigabecode definieren**Navigation**

 Setup → Erweitert. Setup → Administration → Freig.code def. → Freig.code def.

Beschreibung

→  178

Freigabecode bestätigen**Navigation**

 Setup → Erweitert. Setup → Administration → Freig.code def. → Code bestätigen

Beschreibung

Eingegebenen Freigabecode bestätigen.





Eingabe

0 ... 9 999

17.5 Menü "Diagnose"

Navigation   Diagnose



Aktuelle Diagnose

Navigation	  Diagnose → Akt. Diagnose
Beschreibung	Zeigt aktuell anstehende Diagnosemeldung.
Zusätzliche Information	<p>Die Anzeige besteht aus:</p> <ul style="list-style-type: none"> ■ Symbol für Ereignisverhalten ■ Code für Diagnoseverhalten ■ Betriebszeit des Auftretens ■ Ereignistext <p> Wenn mehrere Meldungen gleichzeitig auftreten, wird die Meldung mit der höchsten Priorität angezeigt.</p> <p> Behebungsmaßnahmen zur Ursache der Meldung sind über das ⓘ-Symbol auf der Anzeige abrufbar.</p>

Zeitstempel

Navigation	 Diagnose → Zeitstempel
Beschreibung	Zeigt den Zeitstempel der aktuell anstehenden Diagnosemeldung.

Letzte Diagnose

Navigation	  Diagnose → Letzte Diagnose
Beschreibung	Zeigt letzte vor der aktuellen Meldung aufgetretene Diagnosemeldung.
Zusätzliche Information	<p>Die Anzeige besteht aus:</p> <ul style="list-style-type: none"> ■ Symbol für Ereignisverhalten ■ Code für Diagnoseverhalten ■ Betriebszeit des Auftretens ■ Ereignistext <p> Es ist möglich, dass die angezeigte Diagnosemeldung weiterhin gültig ist. Behebungsmaßnahmen zur Ursache der Meldung sind über das ⓘ-Symbol auf der Anzeige abrufbar.</p>

Zeitstempel

Navigation  Diagnose → Zeitstempel

Beschreibung Zeigt den Zeitstempel der letzten Diagnosemeldung.

Betriebszeit ab Neustart

Navigation   Diagnose → Zeit ab Neustart

Beschreibung Zeigt, welche Zeit seit dem letzten Gerätereustart vergangen ist.

Betriebszeit

Navigation   Diagnose → Betriebszeit

Beschreibung Zeigt, wie lange das Gerät bis zum jetzigen Zeitpunkt in Betrieb ist.

Zusätzliche Information Maximale Zeit: 9 999 d (≈ 27 Jahre)

17.5.1 Untermenü "Diagnoseliste"

Navigation  Diagnose → Diagnoseliste

Diagnose 1 ... 5

Navigation	 Diagnose → Diagnoseliste → Diagnose 1
Beschreibung	Zeigen aktuell anstehende Diagnosemeldungen mit der höchsten bis fünfthöchsten Priorität.
Zusätzliche Information	Die Anzeige besteht aus: <ul style="list-style-type: none">■ Symbol für Ereignisverhalten■ Code für Diagnoseverhalten■ Betriebszeit des Auftretens■ Ereignistext

Zeitstempel 1 ... 5

Navigation	 Diagnose → Diagnoseliste → Zeitstempel 1 ... 5
Beschreibung	Zeitstempel der Diagnosemeldung.

17.5.2 Untermenü "Ereignislogbuch"

 Untermenü **Ereignislogbuch** existiert nur bei Bedienung über Vor-Ort-Anzeige. Bei Bedienung über FieldCare kann die Ereignisliste über die FieldCare-Funktion "Event List / HistoROM" angezeigt werden.

Navigation  Diagnose → Ereignislogbuch

Filteroptionen

Navigation

 Diagnose → Ereignislogbuch → Filteroptionen

Beschreibung

Definieren, welche Kategorie von Ereignismeldungen im Untermenü Ereignisliste angezeigt wird.

Auswahl

- Alle
- Ausfall (F)
- Funktionskontrolle (C)
- Außerhalb der Spezifikation (S)
- Wartungsbedarf (M)
- Information (I)



Zusätzliche Information

- 
 - Dieser Parameter wird nur bei Bedienung über Vor-Ort-Anzeige verwendet.
 - Die Kategorien der Ereignisse entsprechen NAMUR NE 107.

Untermenü "Ereignisliste"

Untermenü **Ereignisliste** zeigt die Historie an aufgetretenen Ereignismeldungen der in Parameter **Filteroptionen** (→  184) ausgewählten Kategorie. Maximal werden 100 Ereignismeldungen chronologisch angezeigt.

Folgende Symbole zeigen an, ob ein Ereignis aufgetreten oder beendet ist (Statussymbole):

- : Auftreten des Ereignisses
- : Ende des Ereignisses

 Behebungsmaßnahmen zur Ursache der Meldung sind über das -Symbol auf der Anzeige abrufbar.

Anzeigeformat

- Bei Ereignismeldung der Kategorie (Statussignal) I: Statussignal, Ereignisnummer, Betriebszeit des Auftretens, Ereignistext
- Bei Ereignismeldung der Kategorie (Statussignal) F, M, C, S: Diagnoseereignis, Statussymbol, Betriebszeit des Auftretens, Ereignistext

Navigation  Diagnose → Ereignislogbuch → Ereignisliste



17.5.3 Untermenü "Geräteinformation"

Navigation  Diagnose → Geräteinfo



Messstellenbezeichnung

Navigation	 Diagnose → Geräteinfo → Messstellenbez.
Beschreibung	Bezeichnung für Messstelle eingeben.
Anzeige	Zeichenfolge aus Zahlen, Buchstaben und Sonderzeichen

Seriennummer



Navigation	 Diagnose → Geräteinfo → Seriennummer
Beschreibung	Zeigt die Seriennummer des Messgeräts.
Zusätzliche Information	<p> Nützliche Einsatzgebiete der Seriennummer</p> <ul style="list-style-type: none"> ▪ Um das Messgerät schnell zu identifizieren, z.B. beim Kontakt mit Endress+Hauser. ▪ Um gezielt Informationen zum Messgerät mithilfe des Device Viewer zu erhalten: www.endress.com/deviceviewer <p> Die Seriennummer befindet sich auch auf dem Typenschild.</p>



Firmwareversion



Navigation	 Diagnose → Geräteinfo → Firmwareversion
Beschreibung	Zeigt installierte Gerätefirmware-Version.
Anzeige	xx.yy.zz
Zusätzliche Information	<p> Firmware-Versionen, die sich nur in den letzten beiden Stellen ("zz") unterscheiden, haben keine Unterschiede bezüglich Funktionalitäten und Bedienung.</p>



Gerätename

Navigation	 Diagnose → Geräteinfo → Gerätename
Beschreibung	Zeigt den Namen des Messumformers.

Bestellcode		
Navigation	  Diagnose → Geräteinfo → Bestellcode	
Beschreibung	Zeigt den Gerätebestellcode.	
Anzeige	Zeichenfolge aus Zahlen, Buchstaben und Sonderzeichen	
Zusätzliche Information	Der Bestellcode entsteht durch eine umkehrbare Transformation aus dem erweiterten Bestellcode, der die Ausprägung aller Gerätemerkmale der Produktstruktur angibt. Im Gegensatz zu diesem sind aber die Gerätemerkmale am Bestellocde nicht direkt ablesbar.	

Erweiterter Bestellcode 1 ... 3		
Navigation	  Diagnose → Geräteinfo → Erw.Bestellcd. 1	
Beschreibung	Zeigen die drei Teile des erweiterten Bestellcodes.	
Anzeige	Zeichenfolge aus Zahlen, Buchstaben und Sonderzeichen	
Zusätzliche Information	Der erweiterte Bestellcode gibt für das Gerät die Ausprägung aller Merkmale der Produktstruktur an und charakterisiert damit das Gerät eindeutig.	

Gerätrevision		
Navigation	  Diagnose → Geräteinfo → Gerätrevision	
Beschreibung	Zeigt die Gerätrevision (Device Revision), mit der das Gerät bei der HART Communication Foundation registriert ist.	
Zusätzliche Information	Die Gerätrevision wird benötigt, um dem Gerät die passende Gerätebeschreibungsdatei (DD) zuzuordnen.	

Geräte-ID		
Navigation	  Diagnose → Geräteinfo → Geräte-ID	
Beschreibung	Zeigt die Geräte-ID (Device ID) zur Identifizierung des Geräts in einem HART-Netzwerk.	
Zusätzliche Information	Die Geräte-ID ist neben Gerätetyp und Hersteller-ID ein Teil der eindeutigen Geräteerkennung (Unique ID). Durch die Geräteerkennung wird jedes HART-Gerät eindeutig identifiziert.	

Gerätetyp

Navigation Diagnose → Geräteinfo → Gerätetyp**Beschreibung**

Zeigt den Gerätetyp (Device type), mit dem das Messgerät bei der HART Communication Foundation registriert ist.

Zusätzliche Information

Hersteller-ID

Navigation Diagnose → Geräteinfo → Hersteller-ID**Beschreibung**

Anzeige der Hersteller-ID (Manufacturer ID), unter der das Messgerät bei der HART Communication Foundation registriert ist.

Anzeige

2-stellige Hexadezimalzahl

Werkseinstellung

0x11 (für Endress+Hauser)

17.5.4 Untermenü "Messwerte"

Navigation  Diagnose → Messwerte

Distanz

Navigation  Diagnose → Messwerte → Distanz

Beschreibung Zeigt gemessene Distanz D_L vom Referenzpunkt (Unterkante Flansch/Einschraubstück) zum Füllstand.

Zusätzliche Information

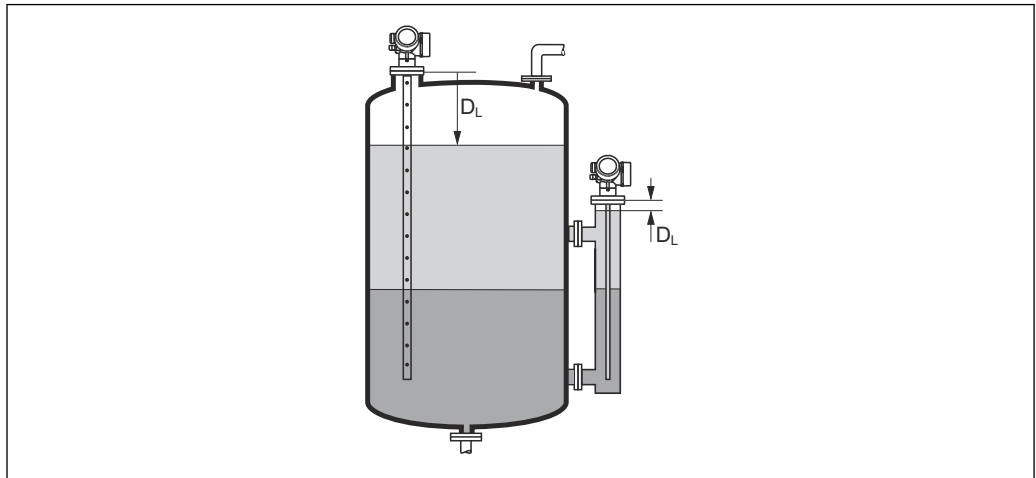

A0013199



 53 Distanz bei Trennschichtmessungen

 Die Einheit ist bestimmt durch den Parameter **Längeneinheit** (→  119).

Füllstand linearisiert

Navigation  Diagnose → Messwerte → Füllst.linearis.

Beschreibung Zeigt linearisierten Füllstand.

Zusätzliche Information  Die Einheit ist bestimmt durch den Parameter **Einheit nach Linearisierung** →  143.
 ■ Bei Trennschichtmessungen bezieht sich dieser Parameter immer auf den Gesamtfüllstand.

Trennschichtdistanz

Navigation  Diagnose → Messwerte → Trennschichtdist



Voraussetzung Betriebsart (→  119) = Trennschicht oder Trennschicht + Kapazitiv

Beschreibung Zeigt gemessene Distanz D_1 vom Referenzpunkt (Unterkante Flansch/Einschraubstück) zur Trennschicht.

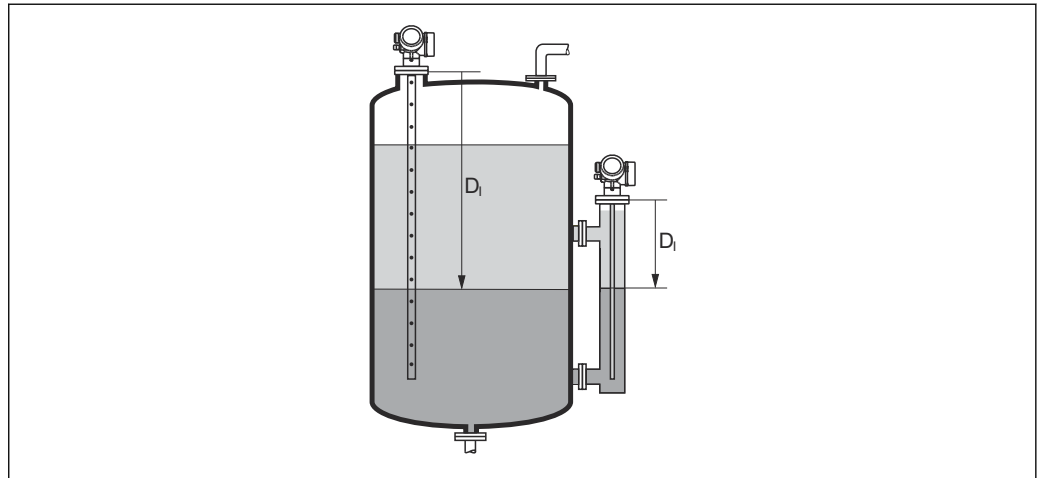
Zusätzliche Information



A0013202



 Die Einheit ist bestimmt durch Parameter **Längeneinheit** (→  119).

Trennschicht linearisiert

Navigation   Diagnose → Messwerte → Trenns. linearis

Voraussetzung **Betriebsart** (→  119) = **Trennschicht** oder **Trennschicht + Kapazitiv**

Beschreibung Zeigt linearisierte Trennschichthöhe.

Zusätzliche Information  Die Einheit ist bestimmt durch Parameter **Einheit nach Linearisierung** →  143.

Dicke oberes Medium

Navigation   Diagnose → Messwerte → Dicke ob. Medium

Voraussetzung **Betriebsart** (→  119) = **Trennschicht** oder **Trennschicht + Kapazitiv**

Beschreibung Zeigt obere Trennschichtdicke (UP).

Zusätzliche Information

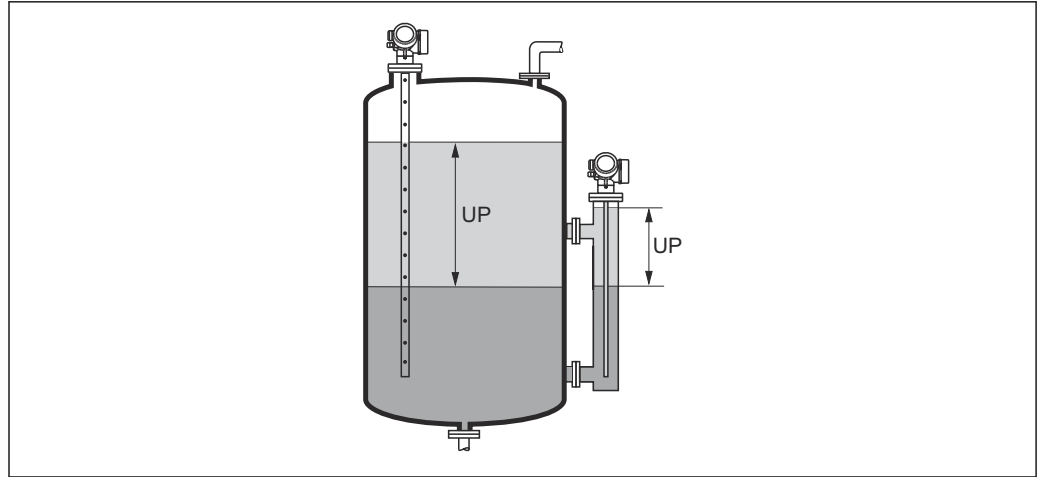

UP Dicke oberes Medium

 Die Einheit ist bestimmt durch Parameter **Einheit nach Linearisierung** →  143.

Ausgangsstrom 1 ... 2

Navigation

  Diagnose → Messwerte → Ausgangsstrom 1 ... 2

Beschreibung

Zeigt aktuell berechneten Stromwert des Stromausgangs.

Gemessener Strom 1

Navigation

  Diagnose → Messwerte → Gemess. Strom 1

Voraussetzung

Nur für Stromausgang 1

Beschreibung

Zeigt aktuell gemessenen Stromwert des Stromausgangs.

Klemmenspannung 1

Navigation

  Diagnose → Messwerte → Klemmenspg. 1



Beschreibung

Zeigt aktuelle Klemmenspannung, die am Ausgang anliegt.

17.5.5 Untermenü "Messwertspeicherung"

Navigation   Diagnose → Messwertspeich.

Zuordnung 1 ... 4. Kanal

Navigation   Diagnose → Messwertspeich. → Zuord. 1 ... 4. Kanal

Beschreibung Speicherkanal eine Prozessgröße zuordnen.

Auswahl

- Aus
- Füllstand linearisiert
- Distanz
- Ungefilterte Distanz
- Trennschicht linearisiert *
- Trennschichtdistanz *
- Ungefilterte Trennschicht Distanz
- Dicke oberes Medium *
- Stromausgang 1
- Gemessener Strom
- Stromausgang 2 *
- Klemmenspannung
- Elektroniktemperatur
- Gemessene Kapazität *
- Absolute Echoamplitude
- Relative Echoamplitude
- Absolute Trennschichtamplitude *
- Relative Trennschichtamplitude *
- Absolute EOP-Amplitude
- EOP-Verschiebung
- Grundrauschen
- Berechneter DK-Wert *
- Analogausgang Erweit.Diag. 1
- Analogausgang Erweit.Diag. 2

Zusätzliche Information Insgesamt können 1000 Messwerte gespeichert werden. Das bedeutet:

- Bei Nutzung von 1 Speicherkanal: 1000 Datenpunkte
- Bei Nutzung von 2 Speicherkanälen: 500 Datenpunkte
- Bei Nutzung von 3 Speicherkanälen: 333 Datenpunkte
- Bei Nutzung von 4 Speicherkanälen: 250 Datenpunkte

Wenn die maximale Anzahl an Datenpunkten erreicht wurde, werden die ältesten im Speicher vorhandenen Datenpunkte zyklisch überschrieben, so dass immer die letzten 1000, 500, 333 oder 250 Messwerte im Speicher bleiben (Ringspeicher-Prinzip).

 Wenn die getroffene Auswahl geändert wird, wird der Inhalt des Messwertspeichers gelöscht.

* Sichtbar in Abhängigkeit von Bestelloptionen oder Geräteeinstellungen

Speicherintervall

Navigation	Diagnose → Messwertspeich. → Speicherintervall Diagnose → Messwertspeich. → Speicherintervall
Beschreibung	Speicherintervall t_{log} für die Messwertspeicherung definieren, das den zeitlichen Abstand der einzelnen Datenpunkte im Datenspeicher bestimmt.
Eingabe	1,0 ... 3 600,0 s
Zusätzliche Information	<p>Dieser Parameter bestimmt den zeitlichen Abstand der einzelnen Datenpunkte im Datenspeicher und somit die maximale speicherbare Prozesszeit T_{log}:</p> <ul style="list-style-type: none"> ■ Bei Nutzung von 1 Speicherkanal: $T_{log} = 1000 \cdot t_{log}$ ■ Bei Nutzung von 2 Speicherkanälen: $T_{log} = 500 \cdot t_{log}$ ■ Bei Nutzung von 3 Speicherkanälen: $T_{log} = 333 \cdot t_{log}$ ■ Bei Nutzung von 4 Speicherkanälen: $T_{log} = 250 \cdot t_{log}$ <p>Nach Ablauf dieser Zeit werden die ältesten im Speicher vorhandenen Datenpunkte zyklisch überschrieben, so dass immer eine Zeit von T_{log} im Speicher bleibt (Ringspeicher-Prinzip).</p> <p> Wenn die Länge des Speicherintervalls geändert wird, wird der Inhalt des Messwertspeichers gelöscht.</p>

*Beispiel***Bei Nutzung von 1 Speicherkanal**

- $T_{log} = 1000 \cdot 1 \text{ s} = 1000 \text{ s} \approx 16,5 \text{ min}$
- $T_{log} = 1000 \cdot 10 \text{ s} = 10000 \text{ s} \approx 2,75 \text{ h}$
- $T_{log} = 1000 \cdot 80 \text{ s} = 80000 \text{ s} \approx 22 \text{ h}$
- $T_{log} = 1000 \cdot 3600 \text{ s} = 3600000 \text{ s} \approx 41 \text{ d}$

Datenspeicher löschen

Navigation	Diagnose → Messwertspeich. → Daten löschen Diagnose → Messwertspeich. → Daten löschen
Beschreibung	Gesamten Datenspeicher löschen.
Auswahl	<ul style="list-style-type: none"> ■ Abbrechen ■ Daten löschen

Untermenü "Anzeige 1 ... 4. Kanal"

i Die Untermenüs **Anzeige 1 ... 4. Kanal** existieren nur bei Bedienung über Vor-Ort-Anzeige. Bei Bedienung über FieldCare kann das Diagramm über die FieldCare-Funktion "Event List / HistoROM" angezeigt werden.

Die Untermenüs **Anzeige 1 ... 4. Kanal** rufen eine Anzeige des Messwertverlaufs für den jeweiligen Speicherkanal auf.

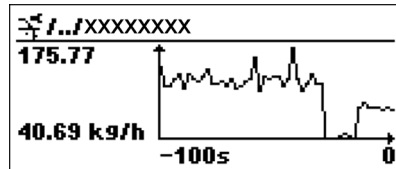

- x-Achse: Zeigt je nach Anzahl der gewählten Kanäle 250 bis 1000 Messwerte einer Prozessgröße.
- y-Achse: Zeigt die ungefähre Messwertspanne und passt diese kontinuierlich an die laufende Messung an.

i Durch gleichzeitiges Drücken von \oplus und \ominus verlässt man das Diagramm und kehrt zum Bedienmenü zurück.

Navigation  Diagnose → Messwertspeich. → Anz. 1 ... 4. Kanal

17.5.6 Untermenü "Simulation"





Untermenü **Simulation** dient zur Simulation bestimmter Messwerte oder Situationen. Damit lässt sich die korrekte Parametrierung des Geräts sowie nachgeschalteter Auswerteeinheiten prüfen.

Simulierbare Situationen

Zu simulierende Situation	Zugehörige Parameter
Bestimmter Wert einer Prozessgröße	<ul style="list-style-type: none"> ▪ Zuordnung Prozessgröße (→  196) ▪ Wert Prozessgröße (→  196)
Bestimmter Wert des Ausgangsstroms	<ul style="list-style-type: none"> ▪ Simulation Stromausgang (→  196) ▪ Wert Stromausgang (→  197)
Bestimmter Zustand des Schaltausgangs	<ul style="list-style-type: none"> ▪ Simulation Schaltausgang (→  197) ▪ Schaltzustand (→  197)
Vorliegen eines Alarms	Simulation Gerätealarm (→  198)
Vorliegen einer bestimmten Diagnosemeldung	Simulation Diagnoseereignis (→  198)

Aufbau des Untermenüs



Navigation  Experte → Diagnose → Simulation

► Simulation	
Zuordnung Prozessgröße	→  196
Wert Prozessgröße	→  196
Simulation Stromausgang 1 ... 2	→  196
Wert Stromausgang 1 ... 2	→  197
Simulation Schaltausgang	→  197
Schaltzustand	→  197
Simulation Gerätealarm	→  198
Simulation Diagnoseereignis	→  198



Beschreibung der Parameter

Navigation  Experte → Diagnose → Simulation

Zuordnung Prozessgröße 

Navigation	 Experte → Diagnose → Simulation → Zuordn.Prozessgr
Beschreibung	Legt fest, welche Prozessgröße simuliert wird.
Auswahl	<ul style="list-style-type: none"> ■ Aus ■ Füllstand ■ Trennschicht * ■ Dicke oberes Medium * ■ Füllstand linearisiert ■ Trennschicht linearisiert ■ Dicke linearisiert
Zusätzliche Information	<ul style="list-style-type: none"> ■ Der Wert der zu simulierenden Größe wird in Parameter Wert Prozessgröße (→  196) festgelegt. ■ Wenn Zuordnung Prozessgröße ≠ Aus, dann ist die Simulation aktiv. Eine aktive Simulation wird durch eine Diagnosemeldung der Kategorie <i>Funktionskontrolle (C)</i> angezeigt.

Wert Prozessgröße 

Navigation	 Experte → Diagnose → Simulation → Wert Prozessgr.
Voraussetzung	Zuordnung Prozessgröße (→  196) ≠ Aus
Beschreibung	Legt den Wert der gewählten Messgröße fest. Die Ausgänge nehmen diesem Wert entsprechende Werte oder Zustände an.
Eingabe	Gleitkommazahl mit Vorzeichen
Zusätzliche Information	Die nachgelagerte Messwertbearbeitung sowie der Signalausgang folgen dem eingegebenen Wert. Auf diese Weise lässt sich die korrekte Parametrierung des Messgeräts sowie nachgelagerter Steuereinheiten prüfen.

Simulation Stromausgang 1 ... 2 

Navigation	 Experte → Diagnose → Simulation → Sim. Stromausg 1 ... 2
Beschreibung	Simulation des Stromausgangs ein- und ausschalten.

* Sichtbar in Abhängigkeit von Bestelloptionen oder Geräteeinstellungen

Auswahl	<ul style="list-style-type: none"> ▪ Aus ▪ An
Zusätzliche Information	Eine aktive Simulation wird durch eine Diagnosemeldung der Kategorie <i>Funktionskontrolle (C)</i> angezeigt.

Wert Stromausgang 1 ... 2

Navigation	Experte → Diagnose → Simulation → Wert Stromausg 1 ... 2
Voraussetzung	Simulation Stromausgang (→ 196) = An
Beschreibung	Legt den simulierten Wert des Ausgangsstroms fest.
Eingabe	3,59 ... 22,5 mA
Zusätzliche Information	Der Stromausgang folgt dem eingegebenen Wert. Auf diese Weise lassen sich die Justierung des Stromausgangs sowie die korrekte Funktion nachgeschalteter Steuergeräte prüfen.

Simulation Schaltausgang

Navigation	Experte → Diagnose → Simulation → Sim.Schaltaus.
Beschreibung	Simulation des Schaltausgangs ein- und ausschalten.
Auswahl	<ul style="list-style-type: none"> ▪ Aus ▪ An

Schaltzustand

Navigation	Experte → Diagnose → Simulation → Schaltzustand
Voraussetzung	Simulation Schaltausgang (→ 197) = An
Beschreibung	Momentaner Schaltzustand
Auswahl	<ul style="list-style-type: none"> ▪ Offen ▪ Geschlossen
Zusätzliche Information	Der Schaltausgang folgt dem eingegebenen Wert. Auf diese Weise lässt sich die korrekte Funktion nachgeschalteter Steuergeräte prüfen.

Simulation Gerätealarm

Navigation	Experte → Diagnose → Simulation → Sim. Gerätealarm
Beschreibung	Gerätealarm ein- und ausschalten.
Auswahl	<ul style="list-style-type: none">■ Aus■ An
Zusätzliche Information	<p>Bei Wahl von Option An generiert das Gerät einen Alarm. Auf diese Weise lässt sich das korrekte Ausgangsverhalten des Geräts im Alarmfall prüfen.</p> <p>Eine aktive Alarmsimulation wird durch die Diagnosemeldung ⊗ C484 Simulation Fehlermodus angezeigt.</p>



Simulation Diagnoseereignis

Navigation	Experte → Diagnose → Simulation → Sim. Diagnose
Beschreibung	<p>Zu simulierendes Diagnoseereignis wählen.</p> <p>Hinweis: Um die Simulation zu beenden: 'Aus' wählen.</p>
Zusätzliche Information	Bei Bedienung über Display kann man die Auswahlliste nach der Ereigniskategorie filtern (Parameter Kategorie Diagnoseereignis).



17.5.7 Untermenü "Gerätetest"

Navigation   Diagnose → Gerätetest



Start Gerätetest

Navigation	  Diagnose → Gerätetest → Start Gerätetest
Beschreibung	Gerätetest starten.
Auswahl	<ul style="list-style-type: none"> ▪ Nein ▪ Ja
Zusätzliche Information	Wenn ein Echoverlust vorliegt, ist kein Gerätetest möglich.



Ergebnis Gerätetest

Navigation	  Diagnose → Gerätetest → Ergeb.Gerätetest
Beschreibung	Zeigt Ergebnis des Gerätetests.
Zusätzliche Information	<p>Bedeutung der Anzeigeoptionen</p> <ul style="list-style-type: none"> ▪ Installation Ok Messung uneingeschränkt möglich. ▪ Genauigkeit eingeschränkt Eine Messung ist möglich, aufgrund der Signalamplituden kann allerdings die Messgenauigkeit eingeschränkt sein. ▪ Messfähigkeit eingeschränkt Eine Messung ist zwar momentan möglich, es besteht aber das Risiko, dass es im Betrieb zu einem Echoverlust kommt. Überprüfen Sie den Einbau und die Dielektrizitätskonstante des Mediums. ▪ Ungeprüft Es hat kein Test stattgefunden.



Letzter Test

Navigation	  Diagnose → Gerätetest → Letzter Test
Beschreibung	Zeigt Betriebszeit, bei der der letzte Gerätetest durchgeführt wurde.
Anzeige	Zeichenfolge aus Zahlen, Buchstaben und Sonderzeichen



Füllstandsignal

Navigation	  Diagnose → Gerätetest → Füllstandsignal
Voraussetzung	Gerätetest wurde durchgeführt.
Beschreibung	Zeigt Testergebnis für das Füllstandsignal.
Anzeige	<ul style="list-style-type: none"> ■ Ungeprüft ■ Prüfung nicht i. O. ■ Prüfung i. O.
Zusätzliche Information	Für Füllstandsignal = Prüfung nicht i. O. : Einbau des Geräts und Dielektrizitätskonstante des Mediums prüfen.

Einkopplungssignal

Navigation	  Diagnose → Gerätetest → Einkoppl.signal
Voraussetzung	Gerätetest wurde durchgeführt.
Beschreibung	Zeigt Testergebnis für das Einkopplungssignal.
Anzeige	<ul style="list-style-type: none"> ■ Ungeprüft ■ Prüfung nicht i. O. ■ Prüfung i. O.
Zusätzliche Information	Für Einkopplungssignal = Prüfung nicht i. O. : Einbau des Geräts prüfen. Bei nichtmetallischen Behältern Metallplatte oder metallischen Flansch verwenden.

Trennschichtsignal

Navigation	  Diagnose → Gerätetest → Trenns.signal
Voraussetzung	<ul style="list-style-type: none"> ■ Betriebsart (→  119) = Trennschicht oder Trennschicht + Kapazitiv ■ Gerätetest wurde durchgeführt.
Beschreibung	Zeigt Testergebnis für Trennschichtsignal.
Anzeige	<ul style="list-style-type: none"> ■ Ungeprüft ■ Prüfung nicht i. O. ■ Prüfung i. O.

17.5.8 Untermenü "Heartbeat"

 Das Untermenü **Heartbeat** ist nur verfügbar bei Bedienung über **FieldCare** oder **DeviceCare**. Es enthält die Wizards, welche mit den Anwendungspaketen **Heartbeat Verification** und **Heartbeat Monitoring** zur Verfügung stehen.

Detaillierte Beschreibung

SD01872F

Navigation  Diagnose → Heartbeat

Stichwortverzeichnis

0 ... 9

- 1. Anzeigewert (Parameter) 171
- 1. Nachkommastellen (Parameter) 171

A

- Abgleich Leer (Parameter) 121
- Abgleich Voll (Parameter) 121
- Administration (Untermenü) 178
- Aktuelle Ausblendung (Parameter) 127
- Aktuelle Diagnose (Parameter) 181
- Aktuelle Sondenlänge (Parameter) 155, 157
- Anforderungen an Personal 10
- Anwendungsbereich 10
- Anzeige (Untermenü) 169
- Anzeige 1 ... 4. Kanal (Untermenü) 193
- Anzeige drehen 30
- Anzeige- und Bedienmodul FHX50 45
- Anzeigemodul 54
- Anzeigemodul drehen 31
- Anzeigesymbole 55
- Arbeitssicherheit 11
- Assistent
 - Ausblendung 129
 - Automatische DK Berechnung 138
 - Freigabecode definieren 180
 - SIL/WHG deaktivieren 154
 - SIL/WHG-Bestätigung 153
 - Sondenlängenkorrektur 157
- Aufnahme Ausblendung (Parameter) 128, 129
- Ausblendung (Assistent) 129
- Ausgang bei Echoverlust (Parameter) 150
- Ausgangsstrom 1 ... 2 (Parameter) 162, 190
- Ausschaltpunkt (Parameter) 167
- Ausschaltverzögerung (Parameter) 167
- Außenreinigung 88
- Austausch eines Gerätes 89
- Automatische DK Berechnung (Assistent) 138

B

- Bedienelemente
 - Diagnosemeldung 79
- Bedienmodul 54
- Bediensprache einstellen 66
- Behebungsmaßnahmen
 - Aufrufen 80
 - Schließen 80
- Benutze berechneten DK Wert (Parameter) 137, 138
- Berechneter DK-Wert (Parameter) 136
- Bestätigung Distanz (Parameter) 126, 129
- Bestätigung Sondenlänge (Parameter) 156, 157
- Bestellcode (Parameter) 186
- Bestimmungsgemäße Verwendung 10
- Betriebsart (Parameter) 119
- Betriebssicherheit 11
- Betriebszeit (Parameter) 175, 182
- Betriebszeit ab Neustart (Parameter) 182

- Blockdistanz (Parameter) 134, 151
- Bluetooth® wireless technology 46
- Bypass 24

D

- Dämpfung Anzeige (Parameter) 172
- Dämpfung Ausgang (Parameter) 160
- Datensicherung Anzeigemodul (Untermenü) 175
- Datenspeicher löschen (Parameter) 192
- DD 62
- Diagnose
 - Symbole 78
- Diagnose (Menü) 181
- Diagnose 1 (Parameter) 183
- Diagnoseereignis 79
 - Im Bedientool 81
- Diagnoseereignisse 78
- Diagnoseliste 82
- Diagnoseliste (Untermenü) 183
- Diagnosemeldung 78
- Dicke oberes Medium (Parameter) 189
- DIP-Schalter
 - siehe Verriegelungsschalter
- Distanz (Parameter) 123, 129, 188
- DK Wert untere Phase (Parameter) 133
- DK-Wert (Parameter) 124, 136, 138
- Dokument
 - Funktion 5
- Dokumentfunktion 5
- Durchmesser (Parameter) 146

E

- Eingabemaske 58
- Eingetragene Marken 8
- Einheit nach Linearisierung (Parameter) 143
- Einkopplungssignal (Parameter) 200
- Einsatz Messgerät
 - siehe Bestimmungsgemäße Verwendung
- Einsatz Messgeräte
 - Fehlgebrauch 10
 - Grenzfälle 10
- Einsatzgebiet
 - Restrisiken 10
- Einschaltpunkt (Parameter) 165
- Einschaltverzögerung (Parameter) 166
- Einstellungen
 - Bediensprache 66
 - Gerätekonfiguration verwalten 72
- Elektronikgehäuse
 - Aufbau 14
- Ende Ausblendung (Parameter) 127, 129
- Entsorgung 90
- Ereignis-Logbuch filtern 85
- Ereignishistorie 85
- Ereignisliste 85
- Ereignisliste (Untermenü) 184

- Ereignislogbuch (Untermenü) 184
 Ereignistext 79
 Ereignisverhalten
 Erläuterung 78
 Symbole 78
 Ergebnis Gerätetest (Parameter) 199
 Ersatzteile 90
 Typenschild 90
 Erweiterter Bestellcode 1 (Parameter) 186
 Erweitertes Setup (Untermenü) 130
- F**
 Falscher Code (Parameter) 154
 Fehlerstrom (Parameter) 161
 Fehlerverhalten (Parameter) 160, 167
 Fernbedienung 47
 Fester Stromwert (Parameter) 160
 FHX50 45
 Filteroptionen (Parameter) 184
 Firmwareversion (Parameter) 185
 Fixierung von Koaxsonden 23
 Flansch 28
 Format Anzeige (Parameter) 169
 Freigabecode 49
 Falsche Eingabe 49
 Freigabecode bestätigen (Parameter) 180
 Freigabecode definieren 49
 Freigabecode definieren (Assistent) 180
 Freigabecode definieren (Parameter) 178, 180
 Freigabecode eingeben (Parameter) 131
 Freitext (Parameter) 144
 Füllstand (Parameter) 122, 148
 Füllstand linearisiert (Parameter) 145, 188
 Füllstandeinheit (Parameter) 134
 Füllstandkorrektur (Parameter) 135
 Füllstandsignal (Parameter) 200
 Funktion Schaltausgang (Parameter) 163
 FV (HART-Variable) 62
- G**
 Gehäuse
 Aufbau 14
 Drehen 30
 Gemessene Dicke oberes Medium (Parameter) 136
 Gemessener Strom 1 (Parameter) 190
 Gerät zurücksetzen (Parameter) 178
 Geräte-ID (Parameter) 186
 Gerätebeschreibungsddateien 62
 Geräteinformation (Untermenü) 185
 Gerätekonfiguration verwalten 72
 Geräteiname (Parameter) 185
 Geräterevision (Parameter) 186
 Gerätetausch 89
 Gerätetest (Untermenü) 199
 Gerätetyp (Parameter) 187
- H**
 Handbuch Funktionale Sicherheit (FY) 7
- Handmessung Dicke oberes Medium (Parameter)
 135, 138
 Hardwareschreibschutz 50
 HART-Integration 62
 HART-Loop-Converter HMX50 37
 HART-Protokoll 47
 HART-Variablen 62
 Heartbeat (Untermenü) 201
 Hersteller-ID (Parameter) 187
 Hintergrundbeleuchtung (Parameter) 174
 HMX50 37
 Hüllkurvendarstellung 61
- I**
 Intervall Anzeige (Parameter) 172
 Invertiertes Ausgangssignal (Parameter) 168
- K**
 Klemmenspannung 1 (Parameter) 190
 Koaxsonde
 Aufbau 13
 Koaxsonden
 Seitliche Belastbarkeit 21
 Konfiguration einer Trennschichtmessung 67
 Konfigurationsdaten verwalten (Parameter) 175
 Kontextmenü 59
 Kontrast Anzeige (Parameter) 174
 Kopfzeile (Parameter) 172
 Kopfzeilentext (Parameter) 173
 Kundenwert (Parameter) 148
- L**
 Längeneinheit (Parameter) 119
 Language (Parameter) 169
 Lesezugriff 49
 Letzte Datensicherung (Parameter) 175
 Letzte Diagnose (Parameter) 181
 Letzter Test (Parameter) 199
 Linearisierung (Untermenü) 140, 141, 142
 Linearisierungsart (Parameter) 142
- M**
 Maximaler Wert (Parameter) 145
 Mediengruppe (Parameter) 120
 Menü
 Diagnose 181
 Setup 119
 Messstellenbezeichnung (Parameter) 119, 185
 Messstoffe 10
 Messumformer
 Anzeige drehen 30
 Anzeigemodul drehen 31
 Messumformergehäuse
 Drehen 30
 Messwerte (Untermenü) 188
 Messwertspeicherung (Untermenü) 191
 Messwertsymbole 56
 Montageposition für Trennschichtmessungen 19

N

Nachkommastellen Menü (Parameter) 173

P

Produktsicherheit 11

Prozesseigenschaft (Parameter) 132

PV (HART-Variable) 62

R

Rampe bei Echoverlust (Parameter) 151

Reinigung 88

Reparaturkonzept 89

Rohrdurchmesser (Parameter) 120

Rücksendung 90

S

Schaltausgang (Untermenü) 163

Schaltzustand (Parameter) 168, 197

Schreibschutz

Via Freigabecode 49

Via Verriegelungsschalter 50

Schreibschutz rücksetzen (Parameter) 154

Schreibzugriff 49

Schwallrohr 24

Seilsonde

Aufbau 13

Seilsonden

Montage 28

Zugbelastbarkeit 21

Seriennummer (Parameter) 185

Serviceschnittstelle (CDI) 47

Setup (Menü) 119

Sicherheitseinstellungen (Untermenü) 150

Sicherheitshinweise

Grundlegende 10

Sicherheitshinweise (XA) 7

Sicherungsstatus (Parameter) 176

Signalqualität (Parameter) 123

SIL/WHG deaktivieren (Assistent) 154

SIL/WHG-Bestätigung (Assistent) 153

Simulation (Untermenü) 195, 196

Simulation Diagnoseereignis (Parameter) 198

Simulation Gerätealarm (Parameter) 198

Simulation Schaltausgang (Parameter) 197

Simulation Stromausgang 1 ... 2 (Parameter) 196

Sonde geerdet (Parameter) 155

Sondeneinstellungen (Untermenü) 155

Sondenlängenkorrektur (Assistent) 157

Speicherintervall (Parameter) 192

Stabsonde

Aufbau 13

Stabsonden

Seitliche Belastbarkeit 21

Start Gerätetest (Parameter) 199

Status Verriegelung (Parameter) 130

Statussignale 55, 78

Störungsbehebung 74

Stromausgang 1 ... 2 (Untermenü) 158

Strombereich (Parameter) 159

SV (HART-Variable) 62

Symbole

Für Korrektur 58

Im Text- und Zahleneditor 58

Systemkomponenten 98

T

Tabelle aktivieren (Parameter) 148

Tabellen Nummer (Parameter) 147

Tabellenmodus (Parameter) 146

Tanktyp (Parameter) 120

Tastenverriegelung

Ausschalten 53

Einschalten 53

Trennschicht (Parameter) 124

Trennschicht (Untermenü) 132

Trennschicht Eigenschaft (Parameter) 132

Trennschicht linearisiert (Parameter) 145, 189

Trennschichtdistanz (Parameter) 125, 188

Trennschichtmessung konfigurieren 67

Trennschichtsignal (Parameter) 200

Trennzeichen (Parameter) 173

TV (HART-Variable) 62

U

Überspannungsschutz

Allgemeine Informationen 41

Unterirdische Tanks 26

Untermenü

Administration 178

Anzeige 169

Anzeige 1 ... 4. Kanal 193

Datensicherung Anzeigemodul 175

Diagnoseliste 183

Ereignisliste 85, 184

Ereignislogbuch 184

Erweitertes Setup 130

Geräteinformation 185

Gerätetest 199

Heartbeat 201

Linearisierung 140, 141, 142

Messwerte 188

Messwertspeicherung 191

Schaltausgang 163

Sicherheitseinstellungen 150

Simulation 195, 196

Sondeneinstellungen 155

Stromausgang 1 ... 2 158

Trennschicht 132

V

Vergleichsergebnis (Parameter) 176

Verriegelungsschalter 50

Verriegelungszustand 55

Vor-Ort-Anzeige

siehe Diagnosemeldung

siehe Im Störfall

Vor-Ort-Bedienung 44

W

Wärmeisolation	27
Wartung	88
Werkzeug	28
Wert bei Echoverlust (Parameter)	150
Wert Prozessgröße (Parameter)	196
Wert Stromausgang 1 ... 2 (Parameter)	197

Z

Zahlenformat (Parameter)	173
Zeitstempel (Parameter)	181, 182
Zeitstempel 1 ... 5 (Parameter)	183
Zubehör	
Gerätespezifisch	91
Kommunikationsspezifisch	97
Servicespezifisch	98
Systemkomponenten	98
Zugriffsrechte Anzeige (Parameter)	131
Zugriffsrechte auf Parameter	
Lesezugriff	49
Schreibzugriff	49
Zugriffsrechte Bediensoftware (Parameter)	130
Zuordnung 1 ... 4. Kanal (Parameter)	191
Zuordnung Diagnoseverhalten (Parameter)	165
Zuordnung Grenzwert (Parameter)	164
Zuordnung Prozessgröße (Parameter)	196
Zuordnung Status (Parameter)	164
Zuordnung Stromausgang (Parameter)	158
Zwischenhöhe (Parameter)	146



71660618

www.addresses.endress.com
