

Information technique

Proline Prowirl D 200

Débitmètre vortex



Débitmètre adapté à un montage entre brides, disponible en version compacte ou séparée

Domaine d'application

- Principe de mesure privilégié pour la vapeur humide/saturée/surchauffée, les gaz & les liquides (même cryogéniques)
- Pour toutes les applications standard et le remplacement à l'identique de diaphragmes

Caractéristiques de l'appareil

- Longueur totale de 65 mm (2,56 in)
- Pas de bride
- Faible poids
- Module d'affichage avec fonction de transmission de données
- Boîtier double compartiment robuste

- Sécurité des installations : agréments internationaux (SIL, zone explosible)

[Suite de la page titre]

Principaux avantages

- Mesure de température intégrée pour le débit massique/ énergétique de vapeur saturée
- Orientation aisée du capteur - disques de centrage fournis
- Disponibilité élevée – robustesse éprouvée, résistance aux vibrations, chocs thermiques et coups de bélier
- Stabilité à long terme – capteur capacitif robuste et sans dérive
- Câblage aisé de l'appareil – compartiment de raccordement séparé, diverses options Ethernet
- Utilisation sûre – ouverture de l'appareil inutile grâce à l'affichage avec commande tactile, rétroéclairage

- Vérification sans démontage – Heartbeat Technology

Sommaire





Informations relatives au document	5	Classe climatique	51
Symboles	5	Indice de protection	52
Principe de fonctionnement et architecture du système	6	Résistance aux vibrations et aux chocs	52
Principe de mesure	6	Compatibilité électromagnétique (CEM)	52
Ensemble de mesure	9	Process	53
Entrée	9	Gamme de température du produit	53
Variable mesurée	9	Diagramme de pression et de température	53
Gamme de mesure	10	Pression nominale du capteur	54
Dynamique de mesure	14	Perte de charge	54
Signal d'entrée	14	Isolation thermique	54
Sortie	15	Construction mécanique	55
Signal de sortie	15	Dimensions en unités SI	55
Signal de défaut	18	Dimensions en unités US	61
Charge	20	Poids	66
Données de raccordement Ex	20	Matériaux	69
Débit de fuite	26	Configuration	71
Séparation galvanique	26	Concept de configuration	71
Données spécifiques au protocole	26	Langues	72
Alimentation électrique	29	Configuration sur site	72
Affectation des bornes	29	Configuration à distance	73
Affectation des broches, connecteur de l'appareil	31	Interface service	75
Tension d'alimentation	32	Outils de configuration pris en charge	76
Consommation électrique	33	Certificats et agréments	77
Consommation électrique	33	Marquage CE	78
Coupure de courant	34	Marquage UKCA	78
Raccordement électrique	34	Marquage RCM	78
Compensation de potentiel	40	Agrément Ex	78
Bornes	40	Sécurité fonctionnelle	80
Entrées de câble	40	Certification HART	80
Spécification de câble	40	Certification FOUNDATION Fieldbus	80
Parafoudre	41	Certification PROFIBUS	81
Performances	42	Certification PROFINET avec Ethernet-APL	81
Conditions de référence	42	Directive sur les équipements sous pression (PED)	81
Écart de mesure maximal	42	Expérience	81
Reproductibilité	45	Autres normes et directives	81
Temps de réaction	45	Informations à fournir à la commande	82
Effet de la température ambiante	45	Indice de génération du produit	82
Montage	45	Packs application	82
Emplacement de montage	45	Fonctionnalité de diagnostic	82
Position de montage	45	Heartbeat Technology	83
Longueurs droites d'entrée et de sortie	46	Accessoires	83
Kit de montage pour disque (version sans bride)	48	Accessoires spécifiques à l'appareil	84
Longueur du câble de raccordement	49	Accessoires spécifiques à la communication	85
Montage du boîtier du transmetteur	49	Accessoires spécifiques au service	86
Instructions de montage spéciales	50	Composants système	87
Environnement	51	Documentation complémentaire	87
Gamme de température ambiante	51	Documentation standard	87
Température de stockage	51	Documentation complémentaire dépendant de l'appareil	88

Marques déposées 88









Informations relatives au document

Symboles





Symboles électriques

Symbole	Signification
	Courant continu
	Courant alternatif
	Courant continu et alternatif
	Borne de terre Une borne qui, du point de vue de l'utilisateur, est reliée à un système de mise à la terre.
	Borne de compensation de potentiel (PE : terre de protection) Les bornes de terre doivent être raccordées à la terre avant de réaliser d'autres raccordements. Les bornes de terre se trouvent à l'intérieur et à l'extérieur de l'appareil : <ul style="list-style-type: none"> ▪ Borne de terre interne : la compensation de potentiel est raccordée au réseau d'alimentation électrique. ▪ Borne de terre externe : l'appareil est raccordé au système de mise à la terre de l'installation.

Symboles pour certains types d'information

Symbole	Signification
	Autorisé Procédures, processus ou actions qui sont autorisés.
	Préféré Procédures, processus ou actions préférés.
	Interdit Procédures, processus ou actions qui sont interdits.
	Conseil Indique des informations complémentaires.
	Renvoi à la documentation
	Renvoi à la page
	Renvoi au graphique
	Contrôle visuel

Symboles utilisés dans les graphiques

Symbole	Signification
1, 2, 3, ...	Repères
	Série d'étapes
A, B, C, ...	Vues
A-A, B-B, C-C, ...	Coupes
	Zone explosible
	Zone sûre (zone non explosible)
	Sens d'écoulement

Principe de fonctionnement et architecture du système

Principe de mesure

Les débitmètres vortex fonctionnent d'après le principe *de détachement des tourbillons selon Karman*. Derrière un corps perturbateur se forment et se détachent des tourbillons qui tournent en sens contraire. Ces tourbillons génèrent localement une dépression. Les variations de pression sont enregistrées par le capteur et transformées en impulsions électriques. Les tourbillons se forment régulièrement dans les limites d'utilisation admissibles de l'appareil de mesure. La fréquence de détachement des tourbillons est ainsi proportionnelle au débit volumique.

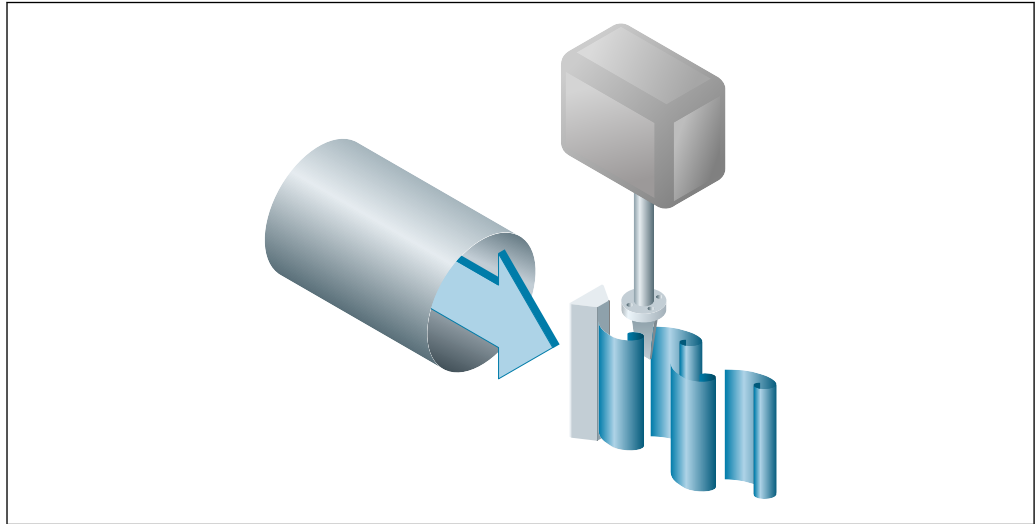

A0033465

1 Exemple de graphique

Le facteur d'étalonnage (facteur K) sert de constante de proportionnalité :

$$\text{Facteur K} = \frac{\text{Impulsions}}{\text{Unité de volume [m}^3\text{]}}$$

A0003939-FR

A l'intérieur des limites d'utilisation de l'appareil, le facteur K dépend uniquement de la géométrie de ce dernier. Pour $Re > 20\,000$:

- il est indépendant de la vitesse d'écoulement, de la viscosité et de la masse volumique du produit
- il est indépendant du type de produit à mesurer : vapeur, gaz ou liquide

Le signal de mesure primaire est linéaire au débit. Après la production, le facteur K est déterminé en usine par le biais d'un étalonnage. Il ne subit ni dérive à long terme ni dérive du point zéro.

L'appareil ne comporte aucune pièce mobile et ne nécessite de ce fait aucune maintenance.

Le capteur capacitif

Le capteur d'un débitmètre vortex exerce une influence décisive sur la performance, la robustesse et la fiabilité de l'ensemble du système de mesure.

Le robuste capteur DSC est testé quant aux risques :

- d'éclatement
- de vibration
- de choc thermique (de 150 K/s)

L'appareil de mesure utilise la technologie de mesure capacitive testée et éprouvée d'Endress+Hauser, qui est déjà utilisée dans plus de 450 000 points de mesure dans le monde entier. Grâce à sa construction, le capteur capacitif est mécaniquement très résistant aux chocs thermiques et aux coups de bélier dans les conduites de vapeur.

Mesure de température

L'option "masse" est disponible sous la variante de commande "Version capteur", pour laquelle l'appareil peut également mesurer la température du produit.

La mesure de température est effectuée via les sondes de température Pt 1000. Celles-ci se trouvent dans la pale du capteur DSC et de ce fait à proximité du produit à mesurer.

Variante de commande "Version capteur ; capteur DSC ; tube de mesure" :

- Option AA "volume ; 316L ; 316L"
- Option BA "volume haute température ; 316L ; 316L"
- Option CA "Masse ; 316L ; 316L (mesure de température intégrée)"

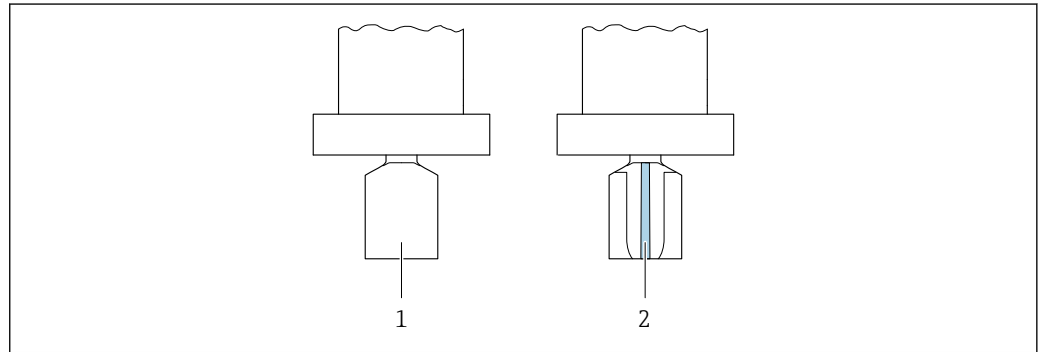

- 1 Variante de commande "Version capteur", option "volume" ou "volume haute température"
 2 Variante de commande "Version capteur", option "masse"

Etalonnage "à vie"

L'expérience montre que, comparés à leur étalonnage d'origine, les appareils de mesure réétalonnés possèdent une très bonne stabilité : les réétalonnages se trouvent dans les plages de précision d'origine des appareils. Cela est valable pour le débit volumique mesuré, la variable mesurée principale de l'appareil.

Différents tests et simulations ont démontré que tant que les rayons des détachements au corps perturbateur sont inférieurs à 1 mm (0,04 in), l'effet qui en résulte n'a pas d'influence négative sur la précision de mesure.

Si les rayons des détachements au corps perturbateur restent inférieurs à 1 mm (0,04 in), ce qui suit est valable en règle générale (pour les produits non abrasifs et non corrosifs par ex. dans le cas de la plupart des applications sur l'eau et la vapeur) :

- L'appareil de mesure n'affiche pas d'offset d'étalonnage et la précision reste assurée.
- Tous les détachements au corps perturbateur possèdent un rayon typiquement plus petit. Etant donné que les appareils de mesure sont étalonnés également avec ces rayons, l'appareil possède la précision de mesure spécifiée tant que le rayon supplémentaire dû à l'usure ne dépasse pas 1 mm (0,04 in).

Ainsi, les appareils de cette gamme possèdent un étalonnage à vie dans la mesure où ils sont utilisés dans des produits non abrasifs et non corrosifs.

Air et gaz industriels

L'appareil de mesure permet de calculer la masse volumique et l'énergie de l'air et des gaz industriels. Les calculs sont basés sur des méthodes de calcul standard éprouvées. L'effet de la pression et de la température peut être compensé automatiquement via une valeur intégrée ou constante.

Cela permet de délivrer le flux d'énergie, le débit volumique standard et le débit massique des gaz suivants :

- Gaz simple
- Mélange de gaz
- Air
- Gaz spécifique client



Pour plus d'informations sur les paramètres, voir le manuel de mise en service. → 87

Gaz naturel

L'appareil permet de calculer les propriétés chimiques (pouvoir calorifique supérieur, pouvoir calorifique inférieur) des gaz naturels. Les calculs sont basés sur des méthodes de calcul standard éprouvées. L'effet de la pression et de la température peut être compensé automatiquement via une valeur intégrée ou constante.

Cela permet de délivrer le flux d'énergie, le débit volumique standard et le débit massique selon les méthodes standard suivantes :

Le calcul d'énergie peut être effectué selon les standards suivants :

- AGA5
- ISO 6976
- GPA 2172

Le calcul de densité peut être effectué selon les standards suivants :

- ISO 12213-2 (AGA8-DC92)
- ISO 12213-3
- AGA NX19
- AGA8 Gross 1
- SGERG 88



Pour plus d'informations sur les paramètres, voir le manuel de mise en service. → 87

Ensemble de mesure

L'appareil se compose d'un transmetteur et d'un capteur.

Deux versions d'appareil sont disponibles :

- Version compacte – le transmetteur et le capteur forment une unité mécanique.
- Version séparée – le transmetteur et le capteur sont montés à des emplacements différents.

Transmetteur

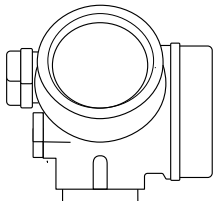
<p>Proline 200</p>  <p style="text-align: right; font-size: small;">A0013471</p>	<p>Versions de boîtier et matériaux :</p> <ul style="list-style-type: none"> ■ Compacte ou séparée, alu revêtu : Aluminium, AlSi10Mg, revêtu ■ Version compacte ou séparée, inox : Pour une résistance maximale à la corrosion : inox, CF3M <p>Configuration :</p> <ul style="list-style-type: none"> ■ Via afficheur local à quatre lignes avec touches de commande ou via afficheur local rétroéclairé à quatre lignes avec touches optiques et pilotage par menus (assistant "Make-it-run") pour les applications ■ Via les outils de configuration (p. ex. FieldCare)
--	---

Capteur

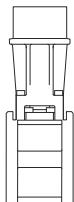
<p>Prowirl D</p>  <p style="text-align: right; font-size: small;">A0009922</p>	<p>Disque (version entre brides) :</p> <ul style="list-style-type: none"> ■ Gamme de diamètres nominaux : DN 15...150 (½...6") ■ Matériaux : Tubes de mesure : inox, CF3M/1.4408
---	--

Entrée

Variable mesurée

Variables mesurées directes

Variante de commande "Version capteur ; capteur DSC ; tube de mesure"		
Option	Description	Variable mesurée
AA	Volume ; 316L ; 316L	Débit volumique
BA	Volume haute température ; 316L ; 316L	

Variante de commande "Version capteur ; capteur DSC ; tube de mesure"		
Option	Description	Variable mesurée
CA	Masse ; 316L ; 316L (mesure de température intégrée)	<ul style="list-style-type: none"> ■ Débit volumique ■ Température

Variables mesurées calculées

Variante de commande "Version capteur ; capteur DSC ; tube de mesure"		
Option	Description	Variable mesurée
AA	Volume ; 316L ; 316L	Sous des conditions de process constantes : <ul style="list-style-type: none"> ▪ Débit massique ¹⁾ ▪ Débit volumique corrigé Les valeurs totalisées de : <ul style="list-style-type: none"> ▪ Débit volumique ▪ Débit massique ▪ Débit volumique corrigé
BA	Volume haute température ; 316L ; 316L	

- 1) Pour le calcul du débit massique, il faut entrer une masse volumique fixe (menu **Configuration** → sous-menu **Configuration étendue** → sous-menu **Compensation externe** → paramètre **Densité fixe**).

Variante de commande "Version capteur ; capteur DSC ; tube de mesure"		
Option	Description	Variable mesurée
CA	Masse ; 316L ; 316L (mesure de température intégrée)	<ul style="list-style-type: none"> ▪ Débit volumique corrigé ▪ Débit massique ▪ Calcul de la pression de vapeur saturée ▪ Débit chaleur ▪ Différence de débit de chaleur ▪ Specific volume ▪ Degrees of superheat

Gamme de mesure

La gamme de mesure dépend du diamètre nominal, du fluide et des influences de l'environnement.

 Les valeurs spécifiées suivantes correspondent aux gammes de mesure de débit les plus larges possibles (Q_{\min} à Q_{\max}) pour chaque diamètre nominal. Selon les propriétés du fluide et les influences de l'environnement, la gamme de mesure peut être soumise à des restrictions supplémentaires. Les restrictions supplémentaires s'appliquent aussi bien à la valeur de début d'échelle qu'à la valeur de fin d'échelle.

Gammes de mesure du débit en unités SI

DN [mm]	Liquides [m ³ /h]	Gaz/vapeur [m ³ /h]
15	0,06 ... 4,9	0,3 ... 25
25	0,18 ... 15	0,9 ... 130
40	0,45 ... 37	2,3 ... 310
50	0,75 ... 62	3,8 ... 820
80	1,7 ... 140	8,5 ... 1800
100	2,9 ... 240	15 ... 3200
150	6,7 ... 540	33 ... 7300

Gammes de mesure du débit en unités US

DN [in]	Liquides [ft ³ /min]	Gaz/vapeur [ft ³ /min]
½	0,035 ... 2,9	0,18 ... 15
1	0,11 ... 8,8	0,54 ... 74
1½	0,27 ... 22	1,3 ... 180
2	0,44 ... 36	2,2 ... 480
3	1 ... 81	5 ... 1100

DN	Liquides	Gaz/vapeur
[in]	[ft ³ /min]	[ft ³ /min]
4	1,7 ... 140	8,7 ... 1900
6	3,9 ... 320	20 ... 4300

Vitesse d'écoulement

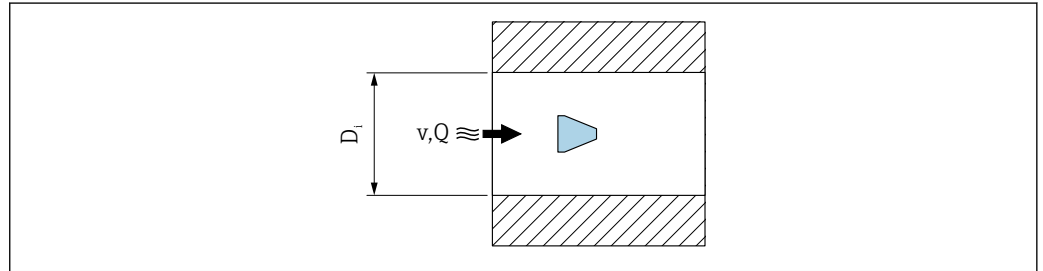

D_i Diamètre intérieur du tube de mesure (correspond à la dimension K → 55)
 v Vitesse dans le tube de raccordement
 Q Débit

i Le diamètre intérieur du tube de mesure D_i correspond à la dimension K → 55.

Calcul de la vitesse d'écoulement :

$$v \text{ [m/s]} = \frac{4 \cdot Q \text{ [m}^3\text{/h]}}{\pi \cdot D_i \text{ [m]}^2} \cdot \frac{1}{3600 \text{ [s/h]}}$$

$$v \text{ [ft/s]} = \frac{4 \cdot Q \text{ [ft}^3\text{/min]}}{\pi \cdot D_i \text{ [ft]}^2} \cdot \frac{1}{60 \text{ [s/min]}}$$

Lower range value = début d'échelle

Une restriction s'applique au début d'échelle en raison du profil d'écoulement turbulent, qui apparaît uniquement dans le cas des nombres de Reynolds supérieurs à 5 000. Le nombre de Reynolds est sans dimension et représente le rapport entre la force d'inertie d'un fluide et sa force de viscosité lorsqu'il s'écoule. Il est utilisé comme variable caractéristique pour l'écoulement en charge. Dans le cas d'écoulements en charge avec un nombre de Reynolds inférieur à 5 000, les tourbillons périodiques ne sont plus générés et la mesure du débit n'est plus possible.

Le nombre de Reynolds est calculé comme suit :

$$Re = \frac{4 \cdot Q \text{ [m}^3\text{/s]} \cdot \rho \text{ [kg/m}^3\text{]}}{\pi \cdot D_i \text{ [m]} \cdot \mu \text{ [Pa} \cdot \text{s]}}$$

$$Re = \frac{4 \cdot Q \text{ [ft}^3\text{/s]} \cdot \rho \text{ [lbm/ft}^3\text{]}}{\pi \cdot D_i \text{ [ft]} \cdot \mu \text{ [lbf} \cdot \text{s/ft}^2\text{]}}$$

Re Nombre de Reynolds
 Q Débit
 D_i Diamètre intérieur du tube de mesure (correspond à la dimension K → 55)
 μ Viscosité dynamique
 ρ Masse volumique

Le nombre de Reynolds 5 000, en combinaison avec la densité et la viscosité du fluide et le diamètre nominal, est utilisé pour calculer le débit correspondant.

$$Q_{Re=5000} [\text{m}^3/\text{h}] = \frac{5000 \cdot \pi \cdot D_i [\text{m}] \cdot \mu [\text{Pa} \cdot \text{s}]}{4 \cdot \rho [\text{kg}/\text{m}^3]} \cdot 3600 [\text{s}/\text{h}]$$

$$Q_{Re=5000} [\text{ft}^3/\text{h}] = \frac{5000 \cdot \pi \cdot D_i [\text{ft}] \cdot \mu [\text{lb} \cdot \text{s}/\text{ft}^2]}{4 \cdot \rho [\text{lbm}/\text{ft}^3]} \cdot 60 [\text{s}/\text{min}]$$

A0034302

$Q_{Re=5000}$ Le débit dépend du nombre de Reynolds

D_i Diamètre intérieur du tube de mesure (correspond à la dimension $K \rightarrow$ 55)

μ Viscosité dynamique

ρ Masse volumique

Le signal de mesure doit avoir une certaine amplitude minimale afin qu'il puisse être évalué sans erreurs. À l'aide du diamètre nominal, le débit correspondant peut également être dérivé de cette amplitude. L'amplitude minimale du signal dépend du réglage de la sensibilité du capteur DSC (s), de la qualité de la vapeur (x) et de la force des vibrations présentes (a). La valeur mf correspond à la vitesse d'écoulement mesurable la plus faible sans vibration (pas de vapeur humide) avec une densité de $1 \text{ kg}/\text{m}^3$ ($0,0624 \text{ lbm}/\text{ft}^3$). La valeur mf peut être réglée dans la gamme de $6 \dots 20 \text{ m/s}$ ($1,8 \dots 6 \text{ ft/s}$) (réglage par défaut 12 m/s ($3,7 \text{ ft/s}$)) avec le paramètre paramètre **Sensitivity** (gamme de valeurs $1 \dots 9$, réglage par défaut 5).

$$v_{\text{AmpMin}} [\text{m/s}] = \max \left\{ \frac{\text{mf} [\text{m/s}]}{x^2} \cdot \sqrt{\frac{1 [\text{kg}/\text{m}^3]}{\rho [\text{kg}/\text{m}^3]}} \right\}$$

$$v_{\text{AmpMin}} [\text{ft/s}] = \max \left\{ \frac{\text{mf} [\text{ft/s}]}{x^2} \cdot \sqrt{\frac{0.062 [\text{lb}/\text{ft}^3]}{\rho [\text{lb}/\text{ft}^3]}} \right\}$$

A0034303

v_{AmpMin} Vitesse d'écoulement minimale mesurable sur la base de l'amplitude du signal

mf Sensibilité

x Qualité de la vapeur

ρ Masse volumique

$$Q_{\text{AmpMin}} [\text{m}^3/\text{h}] = \frac{v_{\text{AmpMin}} [\text{m/s}] \cdot \pi \cdot D_i [\text{m}]^2}{4 \cdot \sqrt{\frac{\rho [\text{kg}/\text{m}^3]}{1 [\text{kg}/\text{m}^3]}}} \cdot 3600 [\text{s}/\text{h}]$$

$$Q_{\text{AmpMin}} [\text{ft}^3/\text{min}] = \frac{v_{\text{AmpMin}} [\text{ft/s}] \cdot \pi \cdot D_i [\text{ft}]^2}{4 \cdot \sqrt{\frac{\rho [\text{lbm}/\text{ft}^3]}{0.0624 [\text{lbm}/\text{ft}^3]}}} \cdot 60 [\text{s}/\text{min}]$$

A0034304

Q_{AmpMin} Débit minimal mesurable sur la base de l'amplitude du signal

v_{AmpMin} Vitesse d'écoulement minimale mesurable sur la base de l'amplitude du signal

D_i Diamètre intérieur du tube de mesure (correspond à la dimension $K \rightarrow$ 55)
 ρ Masse volumique

La valeur réelle de début de gamme Q_{Low} est déterminée à l'aide de la plus grande des trois valeurs Q_{min} , $Q_{Re = 5000}$ et Q_{AmpMin} .

$$Q_{Low} [m^3/h] = \max \begin{cases} Q_{min} [m^3/h] \\ Q_{Re = 5000} [m^3/h] \\ Q_{AmpMin} [m^3/h] \end{cases}$$

$$Q_{Low} [ft^3/min] = \max \begin{cases} Q_{min} [ft^3/min] \\ Q_{Re = 5000} [ft^3/min] \\ Q_{AmpMin} [ft^3/min] \end{cases}$$

A0034313

Q_{Low} Valeur réelle de début de gamme
 Q_{min} Débit minimum mesurable
 $Q_{Re = 5000}$ Le débit dépend du nombre de Reynolds
 Q_{AmpMin} Débit minimal mesurable sur la base de l'amplitude du signal

 Applicator permet de réaliser les calculs.

Upper range value = fin d'échelle

L'amplitude du signal de mesure doit se situer sous un certain seuil pour que les signaux puissent être évalués sans erreur. Il en résulte un débit maximal admissible Q_{AmpMax} :

$$Q_{AmpMin} [m^3/h] = \frac{v_{AmpMin} [m/s] \cdot \pi \cdot (D_i [m])^2}{4} \cdot 3600 [s/h]$$

$$Q_{AmpMin} [ft^3/min] = \frac{v_{AmpMin} [ft/s] \cdot \pi \cdot (D_i [ft])^2}{4} \cdot 60 [s/min]$$

A0034316

Q_{AmpMax} Débit mesurable maximal sur la base de l'amplitude du signal
 D_i Diamètre intérieur du tube de mesure (correspond à la dimension $K \rightarrow$ 55)
 ρ Masse volumique

Pour les applications sur gaz, une restriction supplémentaire s'applique à la valeur de fin d'échelle en ce qui concerne le nombre de Mach dans l'appareil de mesure, qui doit être inférieur à 0,3. Le nombre de Mach Ma décrit le rapport entre la vitesse d'écoulement v et la vitesse du son c dans le fluide.

$$Ma = \frac{v [m/s]}{c [m/s]}$$

$$Ma = \frac{v [ft/s]}{c [ft/s]}$$

A0034321

Ma	Nombre de Mach
v	Vitesse d'écoulement
c	Vitesse du son

Le débit correspondant peut être dérivé à l'aide du diamètre nominal.

$$Q_{Ma=0,3} [\text{m}^3/\text{h}] = \frac{0,3 \cdot c [\text{m/s}] \cdot \pi \cdot D_i [\text{m}]^2}{4} \cdot 3600 [\text{s/h}]$$

$$Q_{Ma=0,3} [\text{ft}^3/\text{min}] = \frac{0,3 \cdot c [\text{ft/s}] \cdot \pi \cdot D_i [\text{ft}]^2}{4} \cdot 60 [\text{s/min}]$$

A0034337

$Q_{Ma=0,3}$	La valeur de fin d'échelle limitée dépend du nombre de Mach
c	Vitesse du son
D_i	Diamètre intérieur du tube de mesure (correspond à la dimension $K \rightarrow$ 55)
ρ	Masse volumique

La valeur de fin d'échelle réelle Q_{High} est déterminée à l'aide de la plus petite des trois valeurs Q_{max} , Q_{AmpMax} et $Q_{Ma=0,3}$.

$$Q_{\text{High}} [\text{m}^3/\text{h}] = \min \begin{cases} Q_{\text{max}} [\text{m}^3/\text{h}] \\ Q_{\text{AmpMax}} [\text{m}^3/\text{h}] \\ Q_{Ma=0,3} [\text{m}^3/\text{h}] \end{cases}$$

$$Q_{\text{High}} [\text{ft}^3/\text{min}] = \min \begin{cases} Q_{\text{max}} [\text{ft}^3/\text{min}] \\ Q_{\text{AmpMax}} [\text{ft}^3/\text{min}] \\ Q_{Ma=0,3} [\text{ft}^3/\text{min}] \end{cases}$$

A0034338

Q_{High}	Valeur de fin d'échelle réelle
Q_{max}	Débit mesurable maximum
Q_{AmpMax}	Débit mesurable maximal sur la base de l'amplitude du signal
$Q_{Ma=0,3}$	La valeur de fin d'échelle limitée dépend du nombre de Mach

Pour les liquides, l'apparition d'une cavitation peut également limiter la valeur de fin d'échelle.



Applicator permet de réaliser les calculs.

Dynamique de mesure

Cette valeur, généralement jusqu'à 49: 1, peut varier en fonction des conditions d'utilisation (rapport entre la valeur de fin d'échelle et la valeur de début d'échelle)

Signal d'entrée



Entrée courant

Entrée courant	4-20 mA (passive)
Résolution	1 μA
Perte de charge	Typique : 2,2 ... 3 V pour 3,6 ... 22 mA

Tension maximale	≤ 35 V
Variables d'entrée possibles	<ul style="list-style-type: none"> ▪ Pression ▪ Température ▪ Masse volumique

Valeurs mesurées externes

Pour améliorer la précision de mesure de certaines variables mesurées ou pour pouvoir calculer le débit volumique corrigé, le système d'automatisation peut enregistrer en continu dans l'appareil différentes valeurs mesurées :

- Pression de service permettant d'augmenter la précision (Endress+Hauser recommande d'utiliser un transmetteur de pression absolue, p. ex. Cerabar M ou Cerabar S)
 - Température du produit permettant d'augmenter la précision (p. ex. iTEMP)
 - Masse volumique de référence pour le calcul du débit volumique corrigé
-  Différents appareils de mesure de pression peuvent être commandés comme accessoires auprès d'Endress+Hauser.
- En cas d'utilisation d'appareils de mesure de pression, tenir compte des longueurs aval lors de l'installation d'appareils externes →  48.

Si l'appareil ne dispose pas de compensation de température, il est recommandé d'enregistrer des valeurs de pression externes afin de pouvoir calculer les variables de mesure suivantes :

- Flux énergétique
- Débit massique
- Débit volumique corrigé

Entrée courant

L'écriture des valeurs mesurées depuis le système d'automatisation dans l'appareil de mesure se fait via l'entrée courant →  14.

Protocole HART

L'écriture des valeurs mesurées depuis le système d'automatisation dans l'appareil de mesure se fait via le protocole HART. Le transmetteur de pression doit prendre en charge les fonctions spécifiques au protocole suivantes :

- Protocole HART
- Mode burst

Communication numérique

Les valeurs mesurées peuvent être écrites du système d'automatisation vers l'appareil de mesure via :

- FOUNDATION Fieldbus
- PROFIBUS PA
- PROFINET avec Ethernet-APL

Sortie



Signal de sortie

Sortie courant

Sortie courant 1	4-20 mA HART (passive)
Sortie courant 2	4-20 mA (passive)
Résolution	< 1 µA

Amortissement	Réglable : 0,0 ... 999,9 s
VARIABLES MESURÉES POUVANT ÊTRE AFFECTÉES	<ul style="list-style-type: none"> ▪ Débit volumique ▪ Débit volumique corrigé ▪ Débit massique ▪ Vitesse d'écoulement ▪ Température ▪ Pression ▪ Pression de vapeur saturée calculée ▪ Débit massique total ▪ Débit de chaleur ▪ Différence de quantité de chaleur

Sortie Impulsion/fréquence/TOR

Fonction	Réglable au choix comme sortie impulsion, fréquence ou tout ou rien
Version	Passive, collecteur ouvert
Valeurs d'entrée maximales	<ul style="list-style-type: none"> ▪ DC 35 V ▪ 50 mA <p> Pour les valeurs de raccordement Ex →  20</p>
Perte de charge	<ul style="list-style-type: none"> ▪ Pour ≤ 2 mA : 2 V ▪ pour 10 mA : 8 V
Courant résiduel	$\leq 0,05$ mA
Sortie impulsion	
Largeur d'impulsion	Réglable : 5 ... 2 000 ms
Taux d'impulsion maximal	100 Impulse/s
Valeur d'impulsion	Joint de bride réglable
VARIABLES MESURÉES POUVANT ÊTRE AFFECTÉES	<ul style="list-style-type: none"> ▪ Débit massique ▪ Débit volumique ▪ Débit volumique corrigé ▪ Débit massique total ▪ Débit de chaleur ▪ Différence de quantité de chaleur
Sortie fréquence	
Fréquence de sortie	Réglable : 0 ... 1 000 Hz
Amortissement	Réglable : 0 ... 999 s
Rapport impulsion/pause	1:1
VARIABLES MESURÉES POUVANT ÊTRE AFFECTÉES	<ul style="list-style-type: none"> ▪ Débit volumique ▪ Débit volumique corrigé ▪ Débit massique ▪ Vitesse d'écoulement ▪ Température ▪ Pression de vapeur saturée calculée ▪ Débit massique total ▪ Débit de chaleur ▪ Différence de quantité de chaleur ▪ Pression
Sortie tout ou rien	
Comportement de commutation	Binaire, conducteur ou non conducteur
Temporisation de commutation	Réglable : 0 ... 100 s

Nombre de cycles de commutation	Illimité
Fonctions pouvant être affectées	<ul style="list-style-type: none"> ▪ Off ▪ On ▪ Comportement de diagnostic ▪ Seuil <ul style="list-style-type: none"> ▪ Débit volumique ▪ Débit volumique corrigé ▪ Débit massique ▪ Vitesse d'écoulement ▪ Température ▪ Pression de vapeur saturée calculée ▪ Débit massique total ▪ Débit de chaleur ▪ Différence de quantité de chaleur ▪ Pression ▪ Nombre de Reynolds ▪ Totalisateur 1-3 ▪ Etat ▪ Statut suppression de débit de fuite

FOUNDATION Fieldbus

FOUNDATION Fieldbus	H1, IEC 61158-2, à isolation galvanique
Transmission de données	31,25 kbit/s
Consommation de courant	15 mA
Tension d'alimentation admissible	9 ... 32 V
Connexion bus	Avec protection contre les inversions de polarité intégrée

PROFIBUS PA

PROFIBUS PA	Conformément à EN 50170 Volume 2, IEC 61158-2 (MBP), à isolation galvanique
Transmission de données	31,25 kbit/s
Consommation de courant	16 mA
Tension d'alimentation admissible	9 ... 32 V
Connexion bus	Avec protection contre les inversions de polarité intégrée

PROFINET avec Ethernet-APL

Utilisation de l'appareil	<p>Raccordement de l'appareil à un commutateur de terrain APL L'appareil ne peut être utilisé que conformément aux classifications de port APL suivantes :</p> <ul style="list-style-type: none"> ■ En cas d'utilisation en zone Ex : SLAA ou SLAC¹⁾ ■ En cas d'utilisation en zone non Ex : SLAX ■ Valeurs de raccordement du commutateur de terrain APL (correspond à la classification de port APL SPCC ou SPAA) : ■ Tension d'entrée maximale : 15 V_{DC} ■ Valeurs de sortie minimales : 0,54 W <p>Raccordement de l'appareil à un commutateur SPE En cas d'utilisation en zone non Ex : commutateur SPE approprié</p> <p>Prérequis concernant le commutateur SPE :</p> <ul style="list-style-type: none"> ■ Prise en charge de la norme 10BASE-T1L ■ Prise en charge de la classe d'alimentation PoDL 10, 11 ou 12 ■ Détection d'appareils de terrain SPE sans module PoDL intégré <p>Valeurs de raccordement du commutateur SPE :</p> <ul style="list-style-type: none"> ■ Tension d'entrée maximale : 30 V_{DC} ■ Valeurs de sortie minimales : 1,85 W
PROFINET	Selon IEC 61158 et IEC 61784
Ethernet-APL	Selon IEEE 802,3 cg, spécification du profil port APL v1.0, à séparation galvanique
Transmission de données	10 Mbit/s
Consommation de courant	Transmetteur Max. 55,56 mA
Tension d'alimentation admissible	<ul style="list-style-type: none"> ■ Ex : 9 ... 15 V ■ Non Ex : 9 ... 30 V
Connexion réseau	Avec protection contre les inversions de polarité intégrée

- 1) Plus d'informations sur l'utilisation de l'appareil en zone explosible, voir les Conseils de sécurité Ex spécifiques

Signal de défaut

Les informations de panne sont représentées comme suit en fonction de l'interface :

Sortie courant 4 à 20 mA

4 à 20 mA

Mode défaut	<p>Au choix :</p> <ul style="list-style-type: none"> ■ 4 ... 20 mA conformément à la recommandation NAMUR NE 43 ■ 4 ... 20 mA conformément à US ■ Valeur min. : 3,59 mA ■ Valeur max. : 22,5 mA ■ Valeur définissable entre : 3,59 ... 22,5 mA ■ Valeur effective ■ Dernière valeur valable
--------------------	--

Sortie impulsion/fréquence/tor

Sortie impulsion	
Mode défaut	Pas d'impulsion
Sortie fréquence	
Mode défaut	<p>Au choix :</p> <ul style="list-style-type: none"> ■ Valeur effective ■ 0 Hz ■ Valeur définissable entre : 0 ... 1 250 Hz

Sortie tout ou rien	
Mode défaut	Au choix : <ul style="list-style-type: none"> ■ État actuel ■ Ouverte ■ Fermée

FOUNDATION Fieldbus

Messages d'état et d'alarme	Diagnostic selon FF-891
Courant de défaut FDE (Fault Disconnection Electronic)	0 mA

PROFIBUS PA

Messages d'état et d'alarme	Diagnostic selon PROFIBUS PA Profil 3.02
Courant de défaut FDE (Fault Disconnection Electronic)	0 mA

PROFINET avec Ethernet-APL

Diagnostic d'appareil	Diagnostic selon PROFINET PA Profile 4
-----------------------	--

Afficheur local

Affichage en texte clair	Avec indication sur l'origine et mesures correctives
Rétroéclairage	En outre pour la version d'appareil avec afficheur local SD03 : un rétroéclairage rouge signale un défaut d'appareil.

 Signal d'état selon recommandation NAMUR NE 107

Interface/protocole

- Via communication numérique :
 - Protocole HART
 - FOUNDATION Fieldbus
 - PROFIBUS PA
 - PROFINET avec Ethernet-APL
- Via interface de service
Interface service CDI

Affichage en texte clair	Avec des informations sur la cause et les mesures correctives
--------------------------	---

 Plus d'informations sur la configuration à distance →  73

Diodes électroluminescentes (LED)

Informations d'état	<p>État indiqué par différentes LED</p> <p>Les informations suivantes sont affichées selon la version d'appareil :</p> <ul style="list-style-type: none"> ■ Tension d'alimentation active ■ Transmission de données active ■ Réseau PROFINET disponible ■ Connexion PROFINET établie ■ Fonction de clignotement PROFINET
----------------------------	---

Charge

Charge pour la sortie courant : 0 ... 500 Ω, en fonction de la tension externe de l'unité d'alimentation

Calcul de la charge maximale

Pour garantir une tension suffisante aux bornes de l'appareil, il faut respecter en fonction de la tension de l'alimentation (U_S) la charge maximale (R_B) y compris la résistance de ligne. Tenir compte de la tension minimale aux bornes

- Pour $U_S = 17,9 \dots 18,9 \text{ V}$: $R_B \leq (U_S - 17,9 \text{ V}) : 0,0036 \text{ A}$
- Pour $U_S = 18,9 \dots 24 \text{ V}$: $R_B \leq (U_S - 13 \text{ V}) : 0,022 \text{ A}$
- Pour $U_S \geq 24 \text{ V}$: $R_B \leq 500 \Omega$

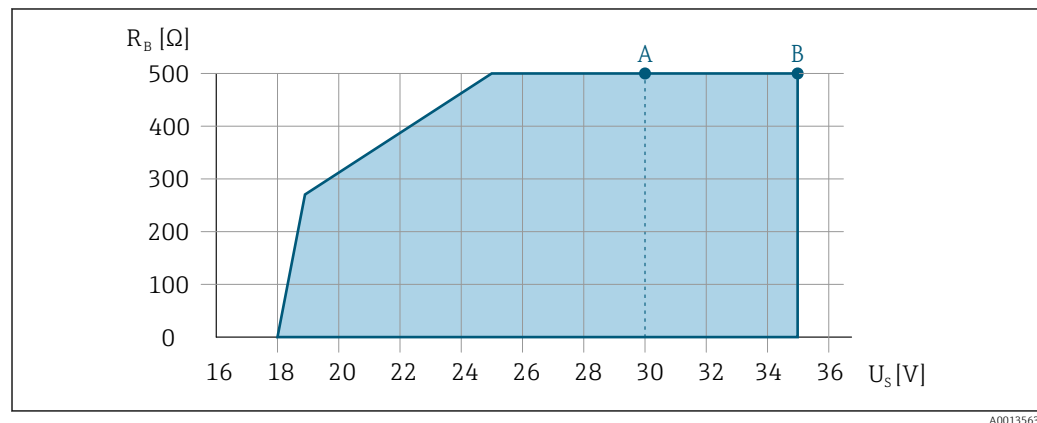

- A Gamme de service pour variante de commande "Sortie", option A "4-20mA HART"/option B "4-20mA HART, sortie impulsion/fréquence/tor" avec Ex i et option C "4-20mA HART + 4-20mA analogique"
- B Gamme de service pour variante de commande "Sortie", option A "4-20mA HART"/option B "4-20mA HART, sortie impulsion/fréquence/tor" avec non Ex et Ex d

Exemple de calcul

Tension d'alimentation de l'unité d'alimentation : $U_S = 19 \text{ V}$
 Charge maximale : $R_B \leq (19 \text{ V} - 13 \text{ V}) : 0,022 \text{ A} = 273 \Omega$

Données de raccordement Ex Valeurs de sécurité

Mode de protection Ex d

Caractéristique de commande "Sortie"	Type de sortie	Valeurs de sécurité
Option A	4-20 mA HART	$U_{\text{nom}} = \text{DC } 35 \text{ V}$ $U_{\text{max}} = 250 \text{ V}$
Option B	4-20 mA HART	$U_{\text{nom}} = \text{DC } 35 \text{ V}$ $U_{\text{max}} = 250 \text{ V}$
	Sortie impulsion/fréquence/tor	$U_{\text{nom}} = \text{DC } 35 \text{ V}$ $U_{\text{max}} = 250 \text{ V}$ $P_{\text{max}} = 1 \text{ W}^{1)}$
Option C	4-20 mA HART	$U_{\text{nom}} = \text{DC } 30 \text{ V}$ $U_{\text{max}} = 250 \text{ V}$
	4-20 mA analogique	
Option D	4-20 mA HART	$U_{\text{nom}} = \text{DC } 35 \text{ V}$ $U_{\text{max}} = 250 \text{ V}$

Caractéristique de commande "Sortie"	Type de sortie	Valeurs de sécurité
	Sortie impulsion/fréquence/tor	$U_{nom} = DC\ 35\ V$ $U_{max} = 250\ V$ $P_{max} = 1\ W\ ^1)$
	Entrée courant 4 à 20 mA	$U_{nom} = DC\ 35\ V$ $U_{max} = 250\ V$
Option E	FOUNDATION Fieldbus	$U_{nom} = DC\ 32\ V$ $U_{max} = 250\ V$ $P_{max} = 0,88\ W$
	Sortie impulsion/fréquence/tor	$U_{nom} = DC\ 35\ V$ $U_{max} = 250\ V$ $P_{max} = 1\ W\ ^1)$
Option G	PROFIBUS PA	$U_{nom} = DC\ 32\ V$ $U_{max} = 250\ V$ $P_{max} = 0,88\ W$
	Sortie impulsion/fréquence/tor	$U_{nom} = DC\ 35\ V$ $U_{max} = 250\ V$ $P_{max} = 1\ W\ ^1)$
Option S	PROFINET-APL 10 Mbit/s	$U_{nom} = DC\ 30\ V_{DC}$ $U_{max} = 250\ V_{AC}$

1) Circuit interne limité par $R_i = 760,5\ \Omega$

Mode de protection Ex ec Ex nA

Caractéristique de commande "Sortie"	Type de sortie	Valeurs de sécurité
Option A	4-20 mA HART	$U_{nom} = DC\ 35\ V$ $U_{max} = 250\ V$
Option B	4-20 mA HART	$U_{nom} = DC\ 35\ V$ $U_{max} = 250\ V$
	Sortie impulsion/fréquence/tor	$U_{nom} = DC\ 35\ V$ $U_{max} = 250\ V$ $P_{max} = 1\ W\ ^1)$
Option C	4-20 mA HART	$U_{nom} = DC\ 30\ V$
	4-20 mA analogique	$U_{max} = 250\ V$
Option D	4-20 mA HART	$U_{nom} = DC\ 35\ V$ $U_{max} = 250\ V$
	Sortie impulsion/fréquence/tor	$U_{nom} = DC\ 35\ V$ $U_{max} = 250\ V$ $P_{max} = 1\ W\ ^1)$
	Entrée courant 4 à 20 mA	$U_{nom} = DC\ 35\ V$ $U_{max} = 250\ V$
Option E	FOUNDATION Fieldbus	$U_{nom} = DC\ 32\ V$ $U_{max} = 250\ V$ $P_{max} = 0,88\ W$
	Sortie impulsion/fréquence/tor	$U_{nom} = DC\ 35\ V$ $U_{max} = 250\ V$ $P_{max} = 1\ W\ ^1)$
Option G	PROFIBUS PA	$U_{nom} = DC\ 32\ V$ $U_{max} = 250\ V$ $P_{max} = 0,88\ W$
	Sortie impulsion/fréquence/tor	$U_{nom} = DC\ 35\ V$ $U_{max} = 250\ V$ $P_{max} = 1\ W\ ^1)$

1) Circuit interne limité par $R_i = 760,5\ \Omega$

Mode de protection XP

Caractéristique de commande "Sortie"	Type de sortie	Valeurs de sécurité
Option A	4-20 mA HART	$U_{nom} = DC 35 V$ $U_{max} = 250 V$
Option B	4-20 mA HART	$U_{nom} = DC 35 V$ $U_{max} = 250 V$
	Sortie impulsion/fréquence/tor	$U_{nom} = DC 35 V$ $U_{max} = 250 V$ $P_{max} = 1 W^{1)}$
Option C	4-20 mA HART	$U_{nom} = DC 30 V$
	4-20 mA analogique	$U_{max} = 250 V$
Option D	4-20 mA HART	$U_{nom} = DC 35 V$ $U_{max} = 250 V$
	Sortie impulsion/fréquence/tor	$U_{nom} = DC 35 V$ $U_{max} = 250 V$ $P_{max} = 1 W^{1)}$
	Entrée courant 4 à 20 mA	$U_{nom} = DC 35 V$ $U_{max} = 250 V$
Option E	FOUNDATION Fieldbus	$U_{nom} = DC 32 V$ $U_{max} = 250 V$ $P_{max} = 0,88 W$
	Sortie impulsion/fréquence/tor	$U_{nom} = DC 35 V$ $U_{max} = 250 V$ $P_{max} = 1 W^{1)}$
Option G	PROFIBUS PA	$U_{nom} = DC 32 V$ $U_{max} = 250 V$ $P_{max} = 0,88 W$
	Sortie impulsion/fréquence/tor	$U_{nom} = DC 35 V$ $U_{max} = 250 V$ $P_{max} = 1 W^{1)}$

1) Circuit interne limité par $R_i = 760,5 \Omega$

Valeurs de sécurité intrinsèque

Mode de protection Ex ia

Caractéristique de commande "Sortie"	Type de sortie	Valeurs de sécurité intrinsèque
Option A	4-20 mA HART	$U_i = DC 30 V$ $I_i = 300 mA$ $P_i = 1 W$ $L_i = 0 \mu H$ $C_i = 5 nF$
Option B	4-20 mA HART	$U_i = DC 30 V$ $I_i = 300 mA$ $P_i = 1 W$ $L_i = 0 \mu H$ $C_i = 5 nF$
	Sortie impulsion/fréquence/tor	$U_i = DC 30 V$ $I_i = 300 mA$ $P_i = 1 W$ $L_i = 0 \mu H$ $C_i = 6 nF$

Caractéristique de commande "Sortie"	Type de sortie	Valeurs de sécurité intrinsèque
Option C	4-20 mA HART	$U_i = \text{DC } 30 \text{ V}$ $I_i = 300 \text{ mA}$ $P_i = 1 \text{ W}$ $L_i = 0 \text{ } \mu\text{H}$ $C_i = 30 \text{ nF}$
	4-20 mA analogique	
Option D	4-20 mA HART	$U_i = \text{DC } 30 \text{ V}$ $I_i = 300 \text{ mA}$ $P_i = 1 \text{ W}$ $L_i = 0 \text{ } \mu\text{H}$ $C_i = 5 \text{ nF}$
	Sortie impulsion/fréquence/tor	$U_i = \text{DC } 30 \text{ V}$ $I_i = 300 \text{ mA}$ $P_i = 1 \text{ W}$ $L_i = 0 \text{ } \mu\text{H}$ $C_i = 6 \text{ nF}$
	Entrée courant 4 à 20 mA	$U_i = \text{DC } 30 \text{ V}$ $I_i = 300 \text{ mA}$ $P_i = 1 \text{ W}$ $L_i = 0 \text{ } \mu\text{H}$ $C_i = 5 \text{ nF}$
Option E	FOUNDATION Fieldbus	STANDARD $U_i = 30 \text{ V}$ $I_i = 300 \text{ mA}$ $P_i = 1,2 \text{ W}$ $L_i = 10 \text{ } \mu\text{H}$ $C_i = 5 \text{ nF}$
	Sortie impulsion/fréquence/tor	$U_i = 30 \text{ V}$ $I_i = 300 \text{ mA}$ $P_i = 1 \text{ W}$ $L_i = 0 \text{ } \mu\text{H}$ $C_i = 6 \text{ nF}$
Option G	PROFIBUS PA	STANDARD $U_i = 30 \text{ V}$ $I_i = 300 \text{ mA}$ $P_i = 1,2 \text{ W}$ $L_i = 10 \text{ } \mu\text{H}$ $C_i = 5 \text{ nF}$
	Sortie impulsion/fréquence/tor	$U_i = 30 \text{ V}$ $I_i = 300 \text{ mA}$ $P_i = 1 \text{ W}$ $L_i = 0 \text{ } \mu\text{H}$ $C_i = 6 \text{ nF}$
Option S	PROFINET-APL 10 Mbit/s	$U_{\text{nom}} = \text{DC } 30 \text{ V}_{\text{DC}}$ $U_{\text{max}} = 250 \text{ V}_{\text{AC}}$

Mode de protection Ex ic

Caractéristique de commande "Sortie"	Type de sortie	Valeurs de sécurité intrinsèque
Option A	4-20 mA HART	U _i = DC 35 V I _i = s.o. P _i = 1 W L _i = 0 µH C _i = 5 nF
Option B	4-20 mA HART	U _i = DC 35 V I _i = s.o. P _i = 1 W L _i = 0 µH C _i = 5 nF
	Sortie impulsion/fréquence/tor	U _i = DC 35 V I _i = s.o. P _i = 1 W L _i = 0 µH C _i = 6 nF
Option C	4-20 mA HART	U _i = DC 30 V I _i = s.o. P _i = 1 W L _i = 0 µH C _i = 30 nF
	4-20 mA analogique	
Option D	4-20 mA HART	U _i = DC 35 V I _i = s.o. P _i = 1 W L _i = 0 µH C _i = 5 nF
	Sortie impulsion/fréquence/tor	U _i = DC 35 V I _i = s.o. P _i = 1 W L _i = 0 µH C _i = 6 nF
	Entrée courant 4 à 20 mA	U _i = DC 35 V I _i = s.o. P _i = 1 W L _i = 0 µH C _i = 5 nF
Option E	FOUNDATION Fieldbus	STANDARD U _i = 32 V I _i = 300 mA P _i = s.o. L _i = 10 µH C _i = 5 nF
	Sortie impulsion/fréquence/tor	U _i = 35 V I _i = 300 mA P _i = 1 W L _i = 0 µH C _i = 6 nF
Option G	PROFIBUS PA	STANDARD U _i = 32 V I _i = 300 mA P _i = s.o. L _i = 10 µH C _i = 5 nF
	Sortie impulsion/fréquence/tor	U _i = 35 V I _i = 300 mA P _i = 1 W L _i = 0 µH C _i = 6 nF
Option S	PROFINET-APL 10 Mbit/s	U _{nom} = DC 30 V _{DC} U _{max} = 250 V _{AC}

Mode de protection IS

Caractéristique de commande "Sortie"	Type de sortie	Valeurs de sécurité intrinsèque
Option A	4-20 mA HART	U _i = DC 30 V I _i = 300 mA P _i = 1 W L _i = 0 µH C _i = 5 nF
Option B	4-20 mA HART	U _i = DC 30 V I _i = 300 mA P _i = 1 W L _i = 0 µH C _i = 5 nF
	Sortie impulsion/fréquence/tor	U _i = DC 30 V I _i = 300 mA P _i = 1 W L _i = 0 µH C _i = 6 nF
Option C	4-20 mA HART	U _i = DC 30 V I _i = 300 mA P _i = 1 W L _i = 0 µH C _i = 30 nF
	4-20 mA analogique	
Option D	4-20 mA HART	U _i = DC 30 V I _i = 300 mA P _i = 1 W L _i = 0 µH C _i = 5 nF
	Sortie impulsion/fréquence/tor	U _i = DC 30 V I _i = 300 mA P _i = 1 W L _i = 0 µH C _i = 6 nF
	Entrée courant 4 à 20 mA	U _i = DC 30 V I _i = 300 mA P _i = 1 W L _i = 0 µH C _i = 5 nF
Option E	FOUNDATION Fieldbus	STANDARD U _i = 30 V I _i = 300 mA P _i = 1,2 W L _i = 10 µH C _i = 5 nF
	Sortie impulsion/fréquence/tor	U _i = 30 V I _i = 300 mA P _i = 1 W L _i = 0 µH C _i = 6 nF
Option G	PROFIBUS PA	STANDARD U _i = 30 V I _i = 300 mA P _i = 1,2 W L _i = 10 µH C _i = 5 nF

Caractéristique de commande "Sortie"	Type de sortie	Valeurs de sécurité intrinsèque
	Sortie impulsion/fréquence/tor	U _i = 30 V I _i = 300 mA P _i = 1 W L _i = 0 µH C _i = 6 nF
Option S	PROFINET avec Ethernet-APL 10 Mbit/s	U _i = 17,5 V I _i = 380 mA P _i = 5,32 W C _i = 5 nF L _i = 10 µH

Débit de fuite Les points de commutation pour la suppression des débits de fuite sont pré-réglés et peuvent être configurés.

Séparation galvanique Toutes les entrées et les sorties sont galvaniquement séparées les unes des autres.

Données spécifiques au protocole

HART

ID fabricant	0x11
ID type d'appareil	0x0038
Révision du protocole HART	7
Fichiers de description d'appareil (DTM, DD)	Informations et fichiers sous : www.endress.com → Espace téléchargement
Charge HART	<ul style="list-style-type: none"> ▪ Min. 250 Ω ▪ Max. 500 Ω
Intégration système	Pour plus d'informations sur l'intégration système, voir manuel de mise en service → 87 <ul style="list-style-type: none"> ▪ Variables mesurées via le protocole HART ▪ Fonctionnalité mode burst

FOUNDATION Fieldbus

ID fabricant	0x452B48
Numéro d'ident.	0x1038
Révision appareil	2
Révision DD	Informations et fichiers sous :
Révision CFF	<ul style="list-style-type: none"> ▪ www.endress.com → Espace téléchargement ▪ www.fieldcommgroup.org
Device Tester Version (version ITK)	6.2.0
ITK Test Campaign Number	Informations : <ul style="list-style-type: none"> ▪ www.endress.com ▪ www.fieldcommgroup.org
Compatible Link-Master (LAS)	Oui
À choisir entre "Link Master" et "Basic Device"	Oui Réglage par défaut : Basic Device
Adresse du noeud	Réglage par défaut : 247 (0xF7)
Fonctions prises en charge	Les méthodes suivantes sont supportées : <ul style="list-style-type: none"> ▪ Restart ▪ ENP Restart ▪ Diagnostic ▪ Read events ▪ Read trend data

Virtual Communication Relationships (VCRs)	
Nombre de VCR	44
Nombre objets Link en VFD	50
Entrées permanentes	1
Client VCRs	0
Server VCRs	10
Source VCRs	43
Sink VCRs	0
Subscriber VCRs	43
Publisher VCRs	43
Device Link Capabilities	
Slot time	4
Temporisation min. entre PDU	8
Temporisation de réponse max.	Min. 5
Intégration système	<p>Pour plus d'informations sur l'intégration système, voir manuel de mise en service → 87</p> <ul style="list-style-type: none"> ▪ Transmission de données cyclique ▪ Description des modules ▪ Temps d'exécution ▪ Méthodes

PROFIBUS PA

ID fabricant	0x11
Numéro d'ident.	0x1564
Version Profile	3.02
Fichiers de description d'appareil (GSD, DTM, DD)	<p>Informations et fichiers sous :</p> <ul style="list-style-type: none"> ▪ www.endress.com → Espace téléchargement ▪ https://www.profibus.com
Fonctions prises en charge	<ul style="list-style-type: none"> ▪ Identification & Maintenance Identification simple de l'appareil par le système de commande et la plaque signalétique ▪ Upload/download PROFIBUS La lecture et l'écriture de paramètres est jusqu'à dix fois plus rapides avec l'upload/download PROFIBUS ▪ État condensé Informations de diagnostic simples et explicites grâce à une catégorisation des messages de diagnostic survenus
Configuration de l'adresse d'appareil	<ul style="list-style-type: none"> ▪ Commutateurs DIP sur le module électronique E/S ▪ Afficheur local ▪ Via les outils de configuration (p. ex. FieldCare)
Intégration système	<p>Pour plus d'informations sur l'intégration système, voir manuel de mise en service → 87</p> <ul style="list-style-type: none"> ▪ Transmission de données cyclique ▪ Modèle de bloc ▪ Description des modules

PROFINET avec Ethernet-APL

Protocole	Protocole de couche d'application pour les appareils décentralisés et l'automatisation distribuée, version 2.43
Type de communication	Ethernet Advanced Physical Layer 10BASE-T1L
Classe de conformité	Classe de conformité B (PA)
Classe Netload	PROFINET Netload Robustness Class 2 10 Mbit/s
Vitesses de transmission	10 Mbit/s Duplex intégral
Durées de cycle	64 ms
Polarité	Correction automatique des câbles de signal croisés "signal APL +" et "signal APL -"
Media Redundancy Protocol (MRP)	Pas possible (connexion point à point au commutateur de terrain APL)
Support de la redondance du système	Redondance du système S2 (2 AR avec 1 NAP)
Profil d'appareil	PROFINET PA Profile 4 (identificateur d'interface d'application API : 0x9700)
ID fabricant	17
ID type d'appareil	0xA438
Fichiers de description de l'appareil (GSD, DTM, FDI)	Informations et fichiers sous : <ul style="list-style-type: none"> ▪ www.endress.com → Espace téléchargement ▪ www.profibus.com
Connexions prises en charge	<ul style="list-style-type: none"> ▪ 2 x AR (IO Controller AR) ▪ 2x AR (connexion IO Supervisor Device AR autorisée)
Options de configuration pour l'appareil de mesure	<ul style="list-style-type: none"> ▪ Logiciel d'Asset Management (FieldCare, DeviceCare, Field Xpert) ▪ Serveur web intégré via navigateur web et adresse IP ▪ Fichier de données mères (GSD), peut être lu via le serveur web intégré de l'appareil de mesure. ▪ Configuration sur site
Configuration du nom de l'appareil	<ul style="list-style-type: none"> ▪ Protocole DCP ▪ Logiciel d'Asset Management (FieldCare, DeviceCare, Field Xpert) ▪ Serveur web intégré
Fonctions prises en charge	<ul style="list-style-type: none"> ▪ Identification et maintenance, identificateur d'appareil simple via : <ul style="list-style-type: none"> ▪ Système de commande ▪ Plaque signalétique ▪ État de la valeur mesurée Les variables de process sont communiquées avec un état de valeur mesurée ▪ Fonction clignotante via l'afficheur local pour l'identification et l'affectation simples de l'appareil ▪ Configuration de l'appareil via le logiciel d'Asset Management (p. ex. FieldCare, DeviceCare, SIMATIC PDM avec pack FDI)
Intégration système	Informations concernant l'intégration système : manuel de mise en service . <ul style="list-style-type: none"> ▪ Transmission cyclique des données ▪ Aperçu et description des modules ▪ Codage de l'état ▪ Réglage par défaut

Alimentation électrique

Affectation des bornes

Transmetteur

Versions de raccordement

A0033475

<p><i>Nombre maximal de bornes</i> Bornes 1 à 6 : Sans parafoudre intégré</p>	<p><i>Nombre maximal de bornes pour la caractéristique de commande "Accessoire monté", option NA "Parafoudre"</i></p> <ul style="list-style-type: none"> ■ Bornes 1 à 4 : Avec parafoudre intégré ■ Bornes 5 à 6 : Sans parafoudre intégré
<p>1 Sortie 1 (passive) : tension d'alimentation et transmission du signal 2 Sortie 2 (passive) : tension d'alimentation et transmission du signal 3 Entrée (passive) : tension d'alimentation et transmission du signal 4 Borne de terre pour blindage de câble</p>	

Caractéristique de commande "Sortie"	Numéros de borne					
	Sortie 1		Sortie 2		Entrée	
	1 (+)	2 (-)	3 (+)	4 (-)	5 (+)	6 (-)
Option A	4-20 mA HART (passive)		-		-	
Option B ¹⁾	4-20 mA HART (passive)		Sortie impulsion/ fréquence/tout ou rien (passive)		-	
Option C ¹⁾	4-20 mA HART (passive)		4-20 mA analogique (passive)		-	
Option D ^{1) 2)}	4-20 mA HART (passive)		Sortie impulsion/ fréquence/tout ou rien (passive)		Entrée courant 4-20 mA (passive)	
Option E ^{1) 3)}	FOUNDATION Fieldbus		Sortie impulsion/ fréquence/tout ou rien (passive)		-	
Option G ^{1) 4)}	PROFIBUS PA		Sortie impulsion/ fréquence/tout ou rien (passive)		-	
Option S ^{1) 5)}	PROFINET avec Ethernet- APL		-		-	

- 1) La sortie 1 doit toujours être utilisée ; la sortie 2 est optionnelle.
- 2) La protection intégrée contre les surtensions n'est pas utilisée avec l'option D : les bornes 5 et 6 (entrée courant) ne sont pas protégées contre les surtensions.
- 3) FOUNDATION Fieldbus avec protection intégrée contre les inversions de polarité.
- 4) PROFIBUS PA avec protection intégrée contre les inversions de polarité.
- 5) PROFINET avec Ethernet-APL avec protection intégrée contre les inversions de polarité.

Câble de raccordement pour la version séparée

Boîtier de raccordement du transmetteur et du capteur

Dans le cas de la version séparée, le capteur et le transmetteur montés séparément sont reliés par un câble de raccordement. Le raccordement se fait via le boîtier de raccordement du capteur et le boîtier du transmetteur.

i Le branchement du câble de raccordement dans le boîtier du transmetteur dépend de l'agrément de l'appareil de mesure et de la version du câble de raccordement utilisé.

Dans les versions suivantes, seules les bornes peuvent être utilisées pour le raccordement dans le boîtier du transmetteur :

- Variante de commande "Raccordement électrique", option B, C, D
- Certains agréments : Ex nA, Ex ec, Ex tb et Division 1
- Utilisation d'un câble de raccordement renforcé

Dans les versions suivantes, un connecteur d'appareil M12 est utilisé pour le raccordement dans le boîtier du transmetteur :

- Tous les autres agréments
- Utilisation d'un câble de raccordement (standard)

Les bornes sont toujours utilisées pour raccorder le câble de raccordement dans le boîtier de raccordement du capteur (couples de serrage des vis pour la décharge de traction du câble : 1,2 ... 1,7 Nm).

Raccordement via les bornes

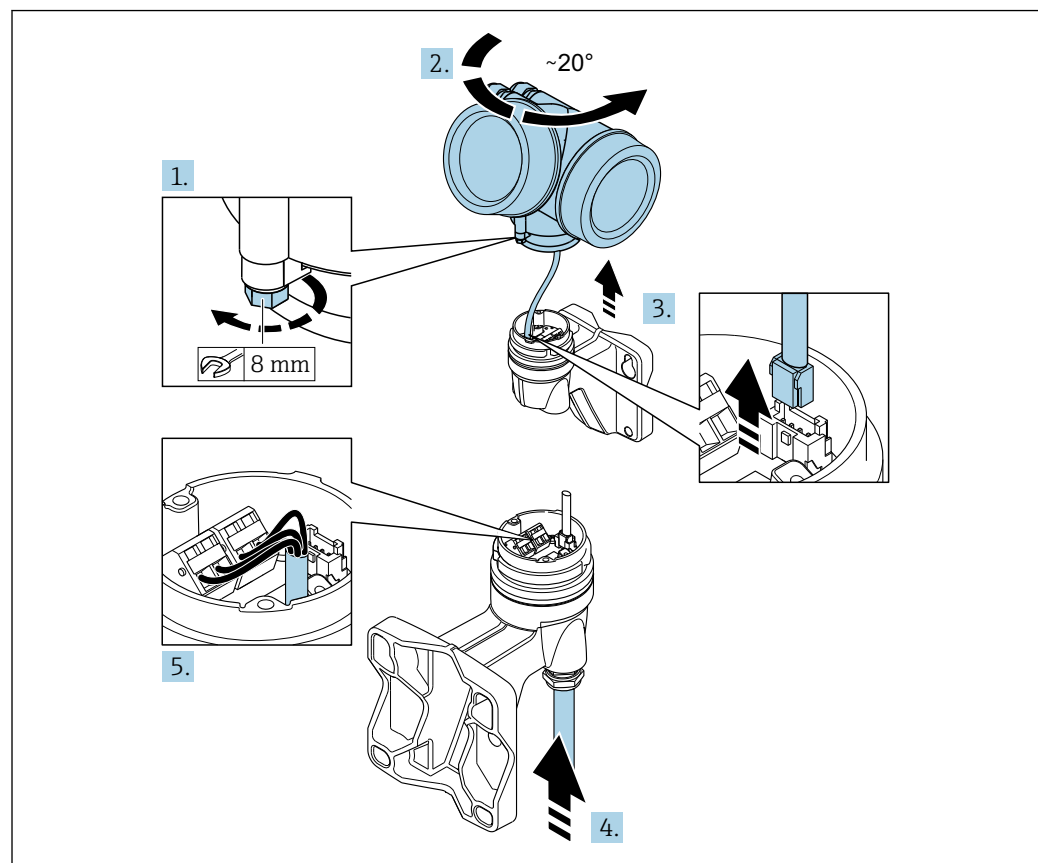



1. Desserrer le crampon de sécurité du boîtier du transmetteur.
2. Tourner le boîtier du transmetteur d'env. 20° dans le sens horaire.
3. **AVIS**

La platine de raccordement du boîtier mural est reliée à la carte électronique du transmetteur via un câble de signal !

- ▶ Faire attention au câble de signal au moment de soulever le boîtier du transmetteur !

Soulever le boîtier du transmetteur, débrancher le câble de signal de la platine de raccordement sur le support mural et retirer le boîtier du transmetteur.

4. Desserrer le presse-étoupe et insérer le câble de raccordement (utiliser l'extrémité dénudée plus courte du câble de raccordement).
5. Relier le câble de raccordement →  2,  31.
6. Suivre la procédure inverse pour remonter le boîtier du transmetteur.
7. Serrer fermement le presse-étoupe.

Câble de raccordement (standard, renforcé)

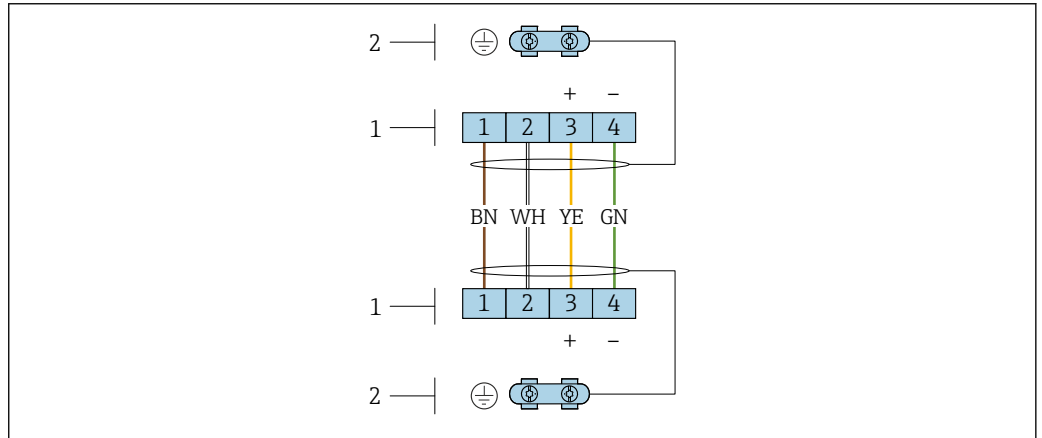

 2 Bornes de raccordement pour le compartiment de raccordement dans le support mural du transmetteur et le boîtier de raccordement du capteur

- 1 Bornes pour le câble de raccordement
- 2 La mise à la terre est réalisée via la décharge de traction

Numéro de borne	Affectation	Couleur de fil Câble de raccordement
1	Tension d'alimentation	Brun
2	Mise à la terre	Blanc
3	RS485 (+)	Jaune
4	RS485 (-)	Vert

Affectation des broches, connecteur de l'appareil

PROFIBUS PA

Broche	Affectation		Codage	Connecteur/embase
	+	-		
1	+	PROFIBUS PA +	A	Connecteur
2		Mise à la terre		
3	-	PROFIBUS PA -		
4		Non affectée		

-  Connecteur recommandé :
- Binder, série 713, référence 99 1430 814 04
 - Phoenix, référence 1413934 SACC-FS-4QO SH PBPA SCO

FOUNDATION Fieldbus

Broche	Affectation	Codage	Connecteur/embase
1	Signal +	A	Connecteur
2	Signal -		

	3		Mise à la terre		
	4		Non affectée		

PROFINET avec Ethernet-APL

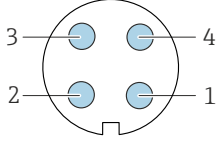
	Broche	Affectation	Codage	Connecteur mâle/femelle
	1	Signal APL -	A	Connecteur femelle
	2	Signal APL +		
	3	Blindage de câble ¹		
	4	Non affectée		
	Boîtier de connecteur métallique	Blindage de câble		
¹ En cas d'utilisation d'un blindage de câble				



Connecteur recommandé :

- Binder, série 713, réf. 99 1430 814 04
- Phoenix, réf. 1413934 SACC-FS-4QO SH PBPA SCO

Tension d'alimentation**Transmetteur**

Une alimentation électrique externe est nécessaire pour chaque sortie.

Tension d'alimentation pour une version compacte sans afficheur local¹⁾

Caractéristique de commande "Sortie ; entrée"	Tension minimale aux bornes ²⁾	Tension maximale aux bornes
Option A : 4-20 mA HART	≥ DC 12 V	DC 35 V
Option B : 4-20 mA HART, sortie impulsion/fréquence/tor	≥ DC 12 V	DC 35 V
Option C : 4-20 mA HART + 4-20 mA analogique	≥ DC 12 V	DC 30 V
Option D : 4-20 mA HART, sortie impulsion/fréquence/tor, entrée courant 4-20 mA ³⁾	≥ DC 12 V	DC 35 V
Option E : FOUNDATION Fieldbus, sortie impulsion/fréquence/tor	≥ DC 9 V	DC 32 V
Option G : PROFIBUS PA, sortie impulsion/fréquence/tor	≥ DC 9 V	DC 32 V
Option S : PROFINET avec Ethernet-APL	≥ DC 9 V	DC 15 V

- 1) Lors d'une tension d'alimentation externe de l'alimentation avec charge du coupleur PROFIBUS DP/PA ou du Powerconditioner FOUNDATION Fieldbus
- 2) La tension aux bornes minimale augmente lors de l'utilisation d'un affichage local : voir tableau suivant
- 3) Perte de charge 2,2 à 3 V pour 3,59 à 22 mA

Augmentation de la tension aux bornes minimale

Caractéristique de commande "Affichage ; Configuration"	Augmentation de la tension minimale aux bornes
Option C : Configuration locale SD02	+ DC 1 V
Option E : Configuration locale SD03 avec éclairage (sans utilisation du rétroéclairage)	+ DC 1 V
Option E : Configuration locale SD03 avec éclairage (avec utilisation du rétroéclairage)	+ DC 3 V

 Pour plus d'informations sur la charge, voir →  20

 Différentes alimentations peuvent être commandées auprès d'Endress+Hauser : →  87

 Pour les valeurs de raccordement Ex →  20

Consommation électrique

Transmetteur

Caractéristique de commande "Sortie ; entrée"	Consommation électrique maximale
Option A : 4-20 mA HART	770 mW
Option B : 4-20 mA HART, sortie impulsion/fréquence/tor	<ul style="list-style-type: none"> ▪ Fonctionnement avec sortie 1 : 770 mW ▪ Fonctionnement avec sorties 1 et 2 : 2 770 mW
Option C : 4-20 mA HART + 4-20 mA analogique	<ul style="list-style-type: none"> ▪ Fonctionnement avec sortie 1 : 660 mW ▪ Fonctionnement avec sorties 1 et 2 : 1 320 mW
Option D : 4-20 mA HART, sortie impulsion/fréquence/tor, entrée courant 4-20 mA	<ul style="list-style-type: none"> ▪ Fonctionnement avec sortie 1 : 770 mW ▪ Fonctionnement avec sorties 1 et 2 : 2 770 mW ▪ Fonctionnement avec sortie 1 et entrée : 840 mW ▪ Fonctionnement avec sorties 1, 2 et entrée : 2 840 mW
Option E : FOUNDATION Fieldbus, sortie impulsion/fréquence/tor	<ul style="list-style-type: none"> ▪ Fonctionnement avec sortie 1 : 512 mW ▪ Fonctionnement avec sorties 1 et 2 : 2 512 mW
Option G : PROFIBUS PA, sortie impulsion/fréquence/tor	<ul style="list-style-type: none"> ▪ Fonctionnement avec sortie 1 : 512 mW ▪ Fonctionnement avec sorties 1 et 2 : 2 512 mW
Option S : PROFINET avec Ethernet-APL	Fonctionnement avec sortie 1 : Ex : 833 mW Non Ex : 1,5 W

 Pour les valeurs de raccordement Ex →  20

Consommation électrique

Sortie courant

Pour chaque sortie courant 4-20 mA ou 4-20 mA HART : 3,6 ... 22,5 mA

 Si dans le paramètre **Mode défaut** on a sélectionné l'option **Valeur définie** : 3,59 ... 22,5 mA

Entrée courant

3,59 ... 22,5 mA

 Limitation de courant interne : max. 26 mA

FOUNDATION Fieldbus

15 mA

PROFIBUS PA

15 mA

PROFINET avec Ethernet-APL

20 ... 55,56 mA

Coupure de courant

- Les totalisateurs restent sur la dernière valeur mesurée.
- Selon la version de l'appareil, la configuration est conservée dans la mémoire de l'appareil ou dans la mémoire enfichable (HistoROM DAT).
- Les messages d'erreur (y compris le nombre total d'heures de fonctionnement) sont conservés dans la mémoire.

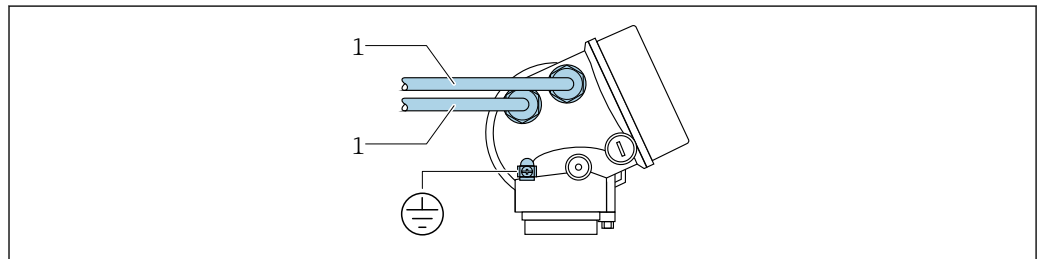
Raccordement électrique**Raccordement du transmetteur**

A0033480

1 Entrées de câble pour entrées/sorties

Raccordement de la version séparée

Câble de raccordement

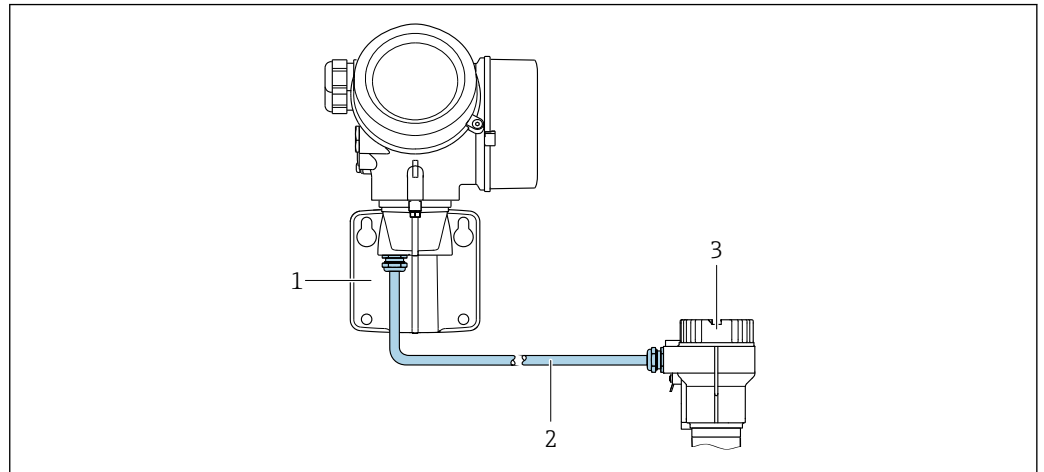

3 Raccordement du câble de raccordement

- 1 Support mural avec compartiment de raccordement (transmetteur)
- 2 Câble de raccordement
- 3 Boîtier de raccordement capteur

i Le branchement du câble de raccordement dans le boîtier du transmetteur dépend de l'agrément de l'appareil de mesure et de la version du câble de raccordement utilisé.

Dans les versions suivantes, seules les bornes peuvent être utilisées pour le raccordement dans le boîtier du transmetteur :

- Variante de commande "Raccordement électrique", option B, C, D
- Certains agréments : Ex nA, Ex ec, Ex tb et Division 1
- Utilisation d'un câble de raccordement renforcé

Dans les versions suivantes, un connecteur d'appareil M12 est utilisé pour le raccordement dans le boîtier du transmetteur :

- Tous les autres agréments
- Utilisation d'un câble de raccordement (standard)

Les bornes sont toujours utilisées pour raccorder le câble de raccordement dans le boîtier de raccordement du capteur (couples de serrage des vis pour la décharge de traction du câble : 1,2 ... 1,7 Nm).

Exemples de raccordement

Sortie courant 4-20 mA HART

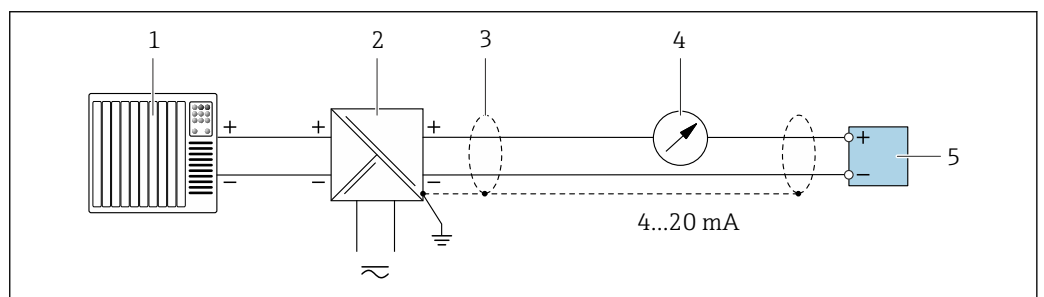

4 Exemple de raccordement pour sortie courant 4 à 20 mA HART (passive)

- 1 Système d'automatisation avec entrée courant (p. ex. API)
- 2 Alimentation électrique
- 3 Blindage de câble fourni à une extrémité. Le blindage de câble doit être relié à la terre des deux extrémités afin d'être conforme aux exigences CEM ; respecter les spécifications de câble
- 4 Unité d'affichage analogique : respecter la charge limite
- 5 Transmetteur

Impulsion/impulsion/fréquence

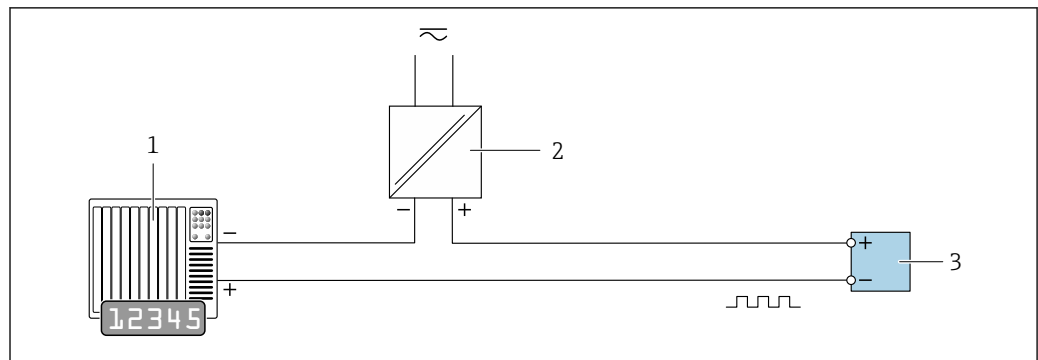

A0028761

5 Exemple de raccordement pour sortie impulsion/fréquence (passive)

- 1 Système d'automatisation avec entrée impulsion/fréquence (p. ex. API avec résistance pull-up ou pull-down 10 k Ω)
- 2 Alimentation électrique
- 3 Transmetteur : respecter les valeurs d'entrée

Sortie tout ou rien

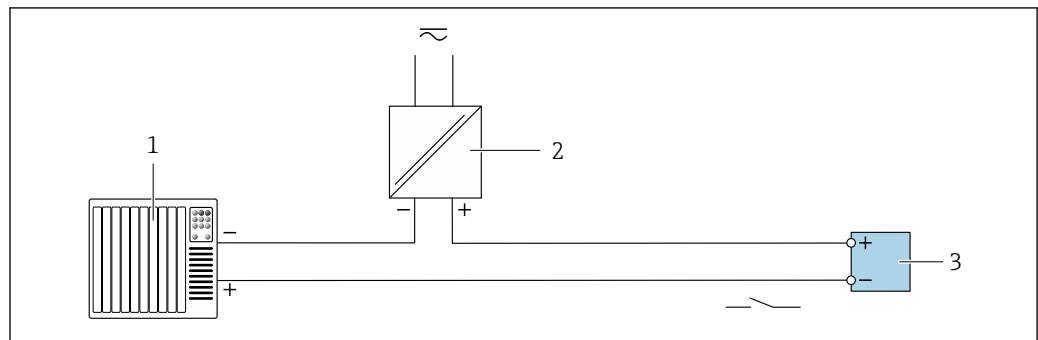

A0028760

6 Exemple de raccordement pour la sortie tout ou rien (passive)

- 1 Système d'automatisation avec entrée commutation (p. ex. avec résistance pull-up ou pull-down 10 k Ω)
- 2 Alimentation électrique
- 3 Transmetteur : respecter les valeurs d'entrée

FOUNDATION Fieldbus

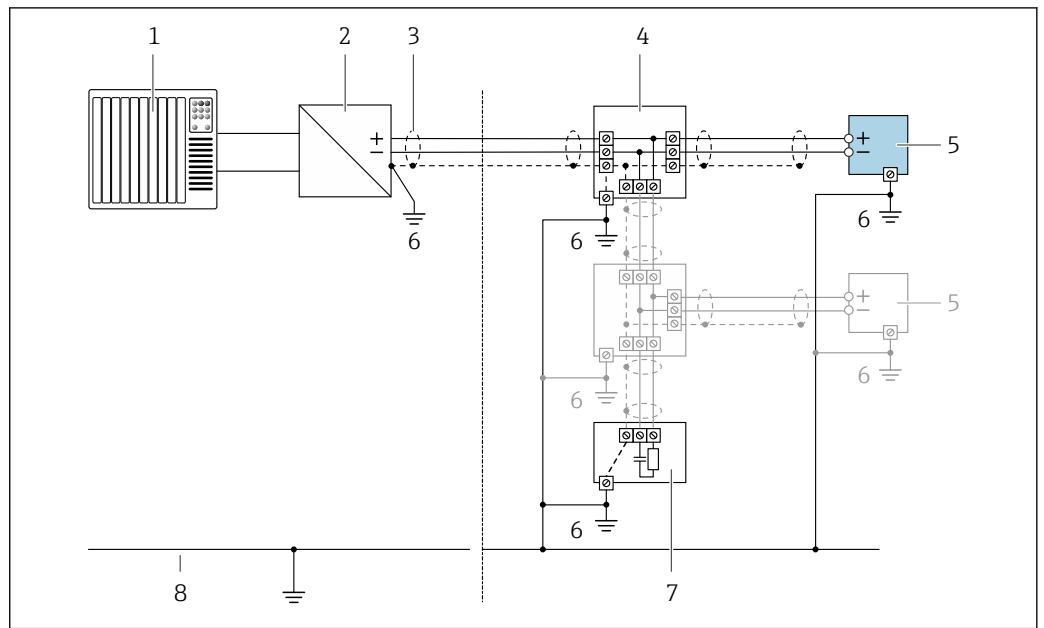

A0028768

7 Exemple de raccordement pour FOUNDATION Fieldbus

- 1 Système numérique de contrôle commande (p. ex. API)
- 2 Conditionneur d'alimentation (FOUNDATION Fieldbus)
- 3 Blindage de câble fourni à une extrémité. Le blindage de câble doit être mis à la terre aux deux extrémités pour satisfaire aux exigences de CEM ; respecter les spécifications de câble
- 4 T-box
- 5 Appareil de mesure
- 6 Mise à la terre locale
- 7 Terminaison de bus
- 8 Ligne d'équipotentialité

PROFIBUS PA

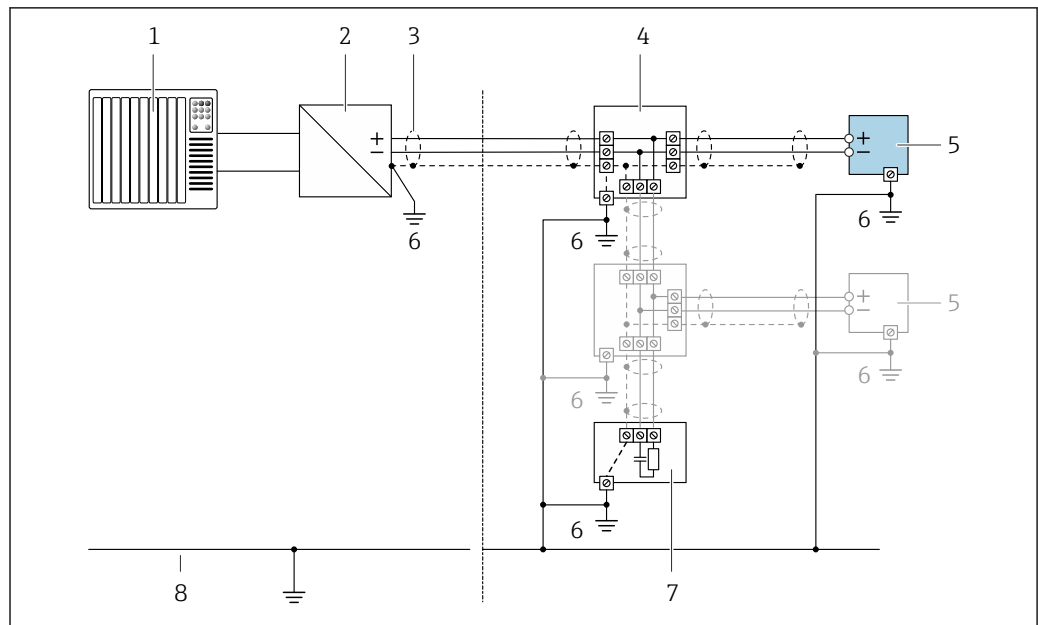

A0028768

8 Exemple de raccordement pour PROFIBUS PA

- 1 Système numérique de contrôle commande (p. ex. API)
- 2 Coupleur de segments PROFIBUS PA
- 3 Blindage de câble fourni à une extrémité. Le blindage de câble doit être mis à la terre aux deux extrémités pour satisfaire aux exigences de CEM ; respecter les spécifications de câble
- 4 T-box
- 5 Appareil de mesure
- 6 Mise à la terre locale
- 7 Terminaison de bus
- 8 Ligne d'équipotentialité

Entrée courant

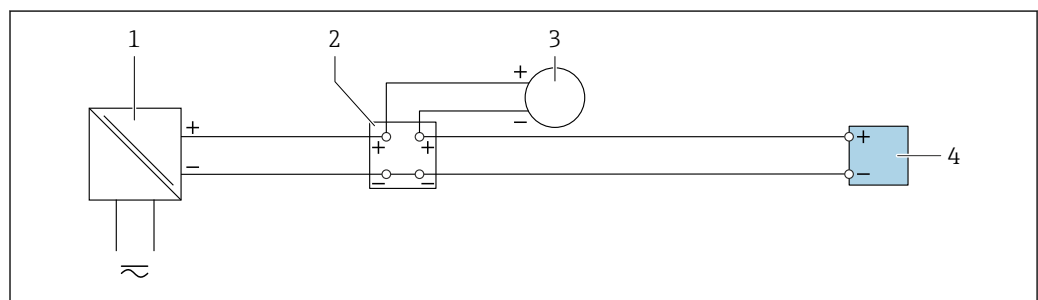

A0028915

9 Exemple de raccordement pour entrée courant 4-20 mA

- 1 Barrière active pour l'alimentation (p ex. RN221N)
- 2 Boîtier de raccordement
- 3 Appareil de mesure externe (pour lire la pression ou la température, par exemple)
- 4 Transmetteur

Entrée HART

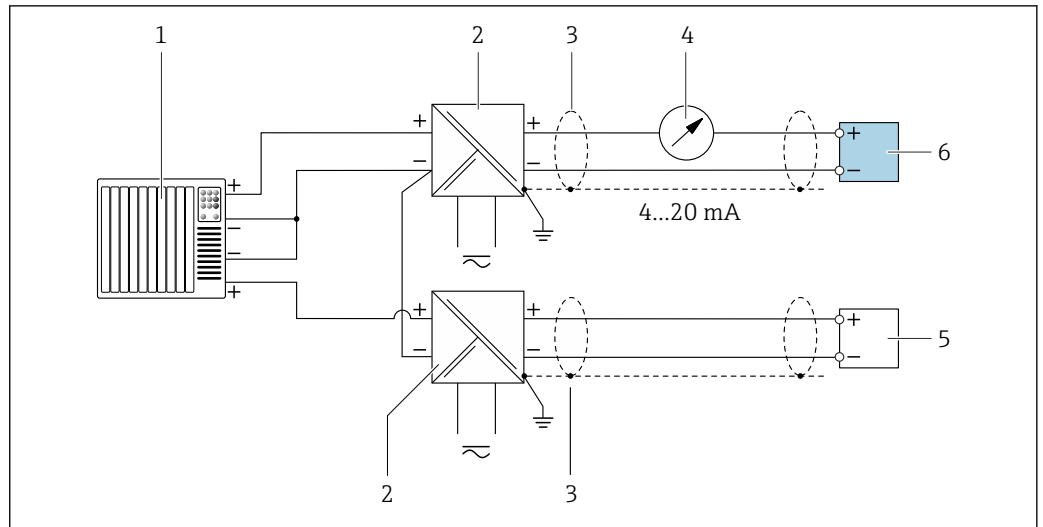

A0028763

10 Exemple de raccordement pour entrée HART avec "moins" commun (passive)

- 1 Système/automate avec sortie HART (p. ex. API)
- 2 Barrière active pour l'alimentation (p. ex. RN221N)
- 3 Blindage de câble fourni à une extrémité. Le blindage de câble doit être relié à la terre des deux extrémités afin d'être conforme aux exigences CEM ; respecter les spécifications de câble
- 4 Unité d'affichage analogique : respecter la charge limite
- 5 Transmetteur de pression (p. ex. Cerabar M, Cerabar S) : voir exigences
- 6 Transmetteur

PROFINET avec Ethernet-APL

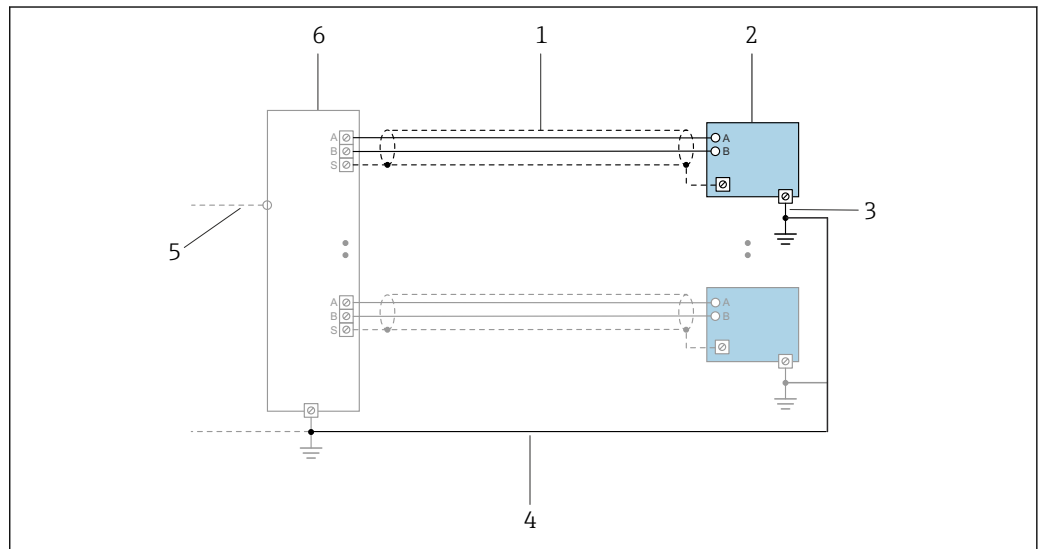

A0047536

11 Exemple de raccordement pour PROFINET avec Ethernet-APL

- 1 Blindage de câble
- 2 Appareil de mesure
- 3 Mise à la terre locale
- 4 Compensation de potentiel
- 5 Liaison ou TCP
- 6 Commutateur de terrain

Compensation de potentiel**Exigences**

Pour la compensation de potentiel :

- Tenir compte des concepts de mise à la terre internes
- Tenir compte des conditions de process telles que le matériau du tube et la mise à la terre
- Raccorder le produit, le capteur et le transmetteur au même potentiel électrique
- Utiliser un câble de terre d'une section minimale de 6 mm² (0,0093 in²) et une cosse de câble pour les raccordements de compensation de potentiel



Dans le cas d'un appareil pour zone explosible : respecter les consignes figurant dans la documentation Ex (XA).

Bornes

Pour version d'appareil sans parafoudre intégré : bornes à ressort enfichables pour sections de fil 0,5 ... 2,5 mm² (20 ... 14 AWG)

Entrées de câble

- Presse-étoupe (pas pour Ex d) : M20 × 1,5 avec câble Ø 6 ... 12 mm (0,24 ... 0,47 in)
- Filetage pour entrée de câble :
 - Pour zones non explosibles et explosibles : NPT ½"
 - Pour zones non explosibles et explosibles (pas pour XP) : G ½"
 - Pour Ex d : M20 × 1,5

Spécification de câble**Gamme de température admissible**

- Les directives d'installation en vigueur dans le pays d'installation doivent être respectées.
- Les câbles doivent être adaptés aux températures minimales et maximales attendues.

Câble de signal

Sortie courant 4 à 20 mA HART

Il est recommandé d'utiliser un câble blindé. Respecter le concept de mise à la terre de l'installation.

Sortie courant 4 à 20 mA

Un câble d'installation standard est suffisant

Entrée courant

Un câble d'installation standard est suffisant

FOUNDATION Fieldbus

Câble 2 fils torsadé blindé.



Pour d'autres informations sur la planification et l'installation de réseaux FOUNDATION Fieldbus :

- Manuel de mise en service "FOUNDATION Fieldbus Overview" (BA00013S)
- Directive FOUNDATION Fieldbus
- CEI 61158-2 (MBP)

PROFIBUS PA

Câble 2 fils torsadé blindé. Le type de câble A est recommandé .



Pour plus d'informations sur la planification et l'installation de réseaux PROFIBUS :

- Manuel de mise en service "PROFIBUS DP/PA" (BA00034S)
- Directive PNO 2.092 "PROFIBUS PA User and Installation Guideline"
- CEI 61158-2 (MBP)

PROFINET avec Ethernet-APL

Le type de câble de référence pour les segments APL est le câble de bus de terrain type A, MAU types 1 et 3 (spécifié dans la norme IEC 61158-2). Ce câble répond aux exigences des applications à sécurité intrinsèque selon la norme IEC TS 60079-47 et peut également être utilisé dans des applications à sécurité non intrinsèque.

Type de câble	A
Capacité de câble	45 ... 200 nF/km
Résistance de boucle	15 ... 150 Ω /km
Inductance de câble	0,4 ... 1 mH/km

De plus amples détails sont fournis dans le guide d'ingénierie Ethernet-APL (<https://www.ethernet-apl.org>).

Câble de raccordement pour la version séparée

Câble de raccordement (standard)

Câble standard	2 × 2 × câble PVC 0,5 mm ² (22 AWG) avec blindage commun (2 paires torsadées) ¹⁾
Résistance à la flamme	Selon DIN EN 60332-1-2
Résistance aux huiles	Selon DIN EN 60811-2-1
Blindage	Tresse en cuivre zingué, densité optique env. 85 %
Longueur de câble	5 m (15 ft), 10 m (30 ft), 20 m (60 ft), 30 m (90 ft)
Température de process continue	Pose fixe : -50 ... +105 °C (-58 ... +221 °F) ; pose mobile : -25 ... +105 °C (-13 ... +221 °F)

- 1) Le rayonnement UV peut endommager la gaine externe du câble. Protéger le câble de l'exposition au soleil dans la mesure du possible.

Câble de raccordement (blindé)

Câble, blindé	2 × 2 × câble PVC 0,34 mm ² (22 AWG) avec blindage commun (2 paires torsadées) et gaine supplémentaire, tressée de fils d'acier ¹⁾
Résistance à la flamme	Selon DIN EN 60332-1-2
Résistance aux huiles	Selon DIN EN 60811-2-1
Blindage	Tresse en cuivre zingué, densité optique d'env. 85 %
Décharge de traction et armature	Tresse d'acier, zinguée
Longueur de câble	10 m (30 ft), 20 m (60 ft), 30 m (90 ft)
Température de process continue	Pose fixe : -50 ... +105 °C (-58 ... +221 °F) ; pose mobile : -25 ... +105 °C (-13 ... +221 °F)

- 1) Le rayonnement UV peut endommager la gaine externe du câble. Protéger le câble de l'exposition au soleil dans la mesure du possible.

Parafoudre

L'appareil peut être commandé avec parafoudre intégré pour différents agréments :
Variante de commande "Accessoire monté", option NA "Parafoudre"

Gamme de tension d'entrée	Les valeurs correspondent aux spécifications de tension →  32 ¹⁾
Résistance par voie	2 · 0,5 Ω max.
Tension continue de seuil	400 ... 700 V
Tension de choc de seuil	< 800 V
Capacité pour 1 MHz	< 1,5 pF

Courant nominal de décharge (8/20 µs)	10 kA
Gamme de température	-40 ... +85 °C (-40 ... +185 °F)

1) La tension est réduite de la valeur de la résistance interne $I_{min} \cdot R_i$

i Pour une version d'appareil avec parafoudre, il existe une restriction de la température ambiante selon la classe de température.

📖 Pour plus d'informations sur les tables de température, voir les "Conseils de sécurité" (XA) de l'appareil.

L'utilisation d'un parafoudre externe, p. ex. HAW 569, est recommandée.

Performances

Conditions de référence

- Tolérances selon ISO/DIS 11631
- +20 ... +30 °C (+68 ... +86 °F)
- 2 ... 4 bar (29 ... 58 psi)
- Banc d'étalonnage rattaché à des normes nationales
- Etalonnage avec le raccord process correspondant à la norme en question

i Pour obtenir les écarts de mesure, utiliser l'outil de sélection *Applicator* → 📄 86

Écart de mesure maximal

Précision de base

de $m.$ = de la mesure

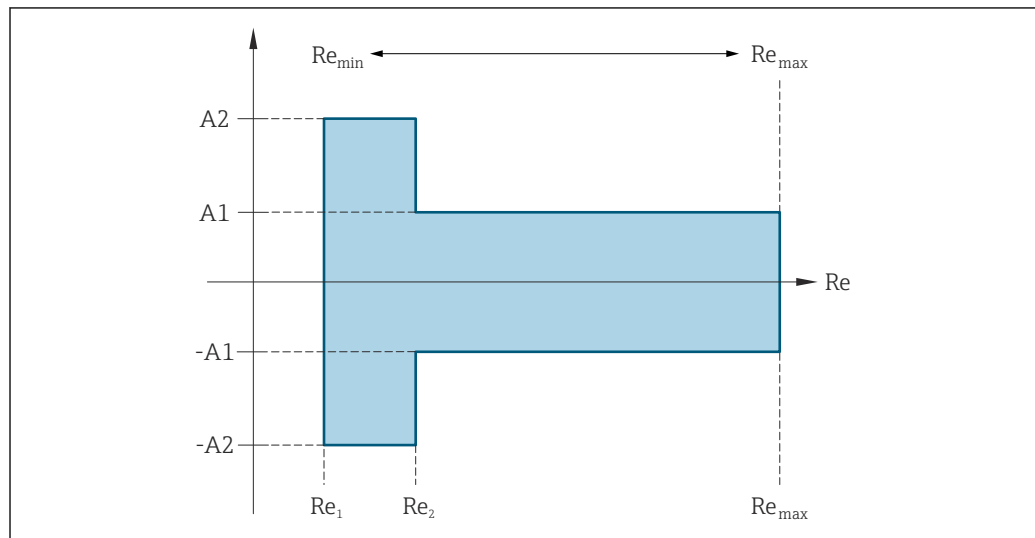

A0034077

Nombres de Reynolds	Incompressible	Compressible
	Standard	Standard
Re_1	5 000	
Re_2	20 000	

Débit volumique

Type de produit		Incompressible	Compressible ¹⁾
Gamme de nombres de Reynolds	Écart de mesure	Standard	Standard
Re ₁ à Re ₂	A2	< 10 %	< 10 %
Re ₂ à Re _{max}	A1	< 0,75 %	< 1,0 %

1) Indication de précision valable jusqu'à 75 m/s (246 ft/s)

Température

- Vapeur saturée et liquides à température ambiante, si T > 100 °C (212 °F) :
< 1 °C (1,8 °F)
- Gaz :
< 1 % de m. [K]
- Débit volumique si > 70 m/s (230 ft/s):
2 % de m.

Temps de montée 50 % (sous l'eau, selon IEC 60751) : 8 s

Débit massique vapeur saturée

Vitesse d'écoulement [m/s (ft/s)]	Température [°C (°F)]	Gamme de nombres de Reynolds	Écart de mesure	Standard
20 ... 50 (66 ... 164)	150 (302) ou (423 K)	Re ₂ à Re _{max}	A1	< 1,7 %
		Re ₁ à Re ₂	A2	< 10 %
10 ... 70 (33 ... 210)	> 140 (284) ou (413 K)	Re ₂ à Re _{max}	A1	< 2 %
		Re ₁ à Re ₂	A2	< 10 %
< 10 (33)	-	Re > Re ₁	A2, A1	5%

Débit massique de vapeur surchauffée/gaz ^{1) 2)}

Pression de process [bar abs. (psi abs.)]	Gamme de nombres de Reynolds	Écart de mesure	Standard ¹⁾
< 40 (580)	Re ₂ à Re _{max}	A1	1,7 %
	Re ₁ à Re ₂	A2	10 %
< 120 (1740)	Re ₂ à Re _{max}	A1	2,6 %
	Re ₁ à Re ₂	A2	10 %

1) Les écarts de mesure indiqués ci-dessous sont valables à condition d'utiliser un Cerabar S. L'écart de mesure utilisé pour calculer l'erreur dans la pression mesurée est de 0,15 %.

Débit massique d'eau

Gamme de nombres de Reynolds	Écart de mesure	Standard
Re = Re ₂	A1	< 0,85 %
Re ₁ à Re ₂	A2	< 10 %

1) Gaz simple, mélange gazeux, air : NEL40 ; gaz naturel : ISO 12213-2 contient AGA8-DC92, AGA NX-19, ISO 12213-3 contient SGERG-88 et AGA8 Gross Method 1
 2) L'appareil de mesure est étalonné avec de l'eau et a été vérifié sous pression sur des bancs d'étalonnage de gaz.

Débit massique (liquides spécifiques à l'utilisateur)

Pour la spécification de la précision du système, Endress+Hauser a besoin d'indications sur le type de liquide, sa température de service ou des tableaux indiquant la relation entre masse volumique et température du fluide.

Exemple

- L'acétone doit être mesurée à des températures à partir de +70 ... +90 °C (+158 ... +194 °F).
- Pour cela, les paramètres **Température de référence** (7703) (ici 80 °C (176 °F)), paramètre **Densité de référence** (7700) (ici 720,00 kg/m³) et paramètre **Coefficient de dilation linéaire** (7621) (ici $18,0298 \times 10^{-4} 1/°C$) doivent être entrés dans le transmetteur.
- L'incertitude totale du système, qui est inférieure à 0,9 % pour l'exemple ci-dessus, se compose des incertitudes partielles suivantes : incertitude du débit volumique, incertitude de la mesure de température, incertitude de la corrélation masse volumique-température utilisée (y compris incertitude de la masse volumique qui en résulte).

Débit massique (autres produits)

En fonction du produit sélectionné et de la valeur de pression réglée dans les paramètres. Il faut procéder à une évaluation individuelle des erreurs.

Correction du saut de diamètre

 L'appareil de mesure est étalonné conformément au raccord process commandé. Cet étalonnage tient compte du bord au niveau de la transition entre la conduite de raccordement et le raccord process. Si la conduite de raccordement utilisée diverge du raccord process commandé, une correction du saut de diamètre peut compenser les effets en résultant. La différence entre le diamètre intérieur du raccord process commandé et celui de la conduite de raccordement utilisée doit être prise en compte.

L'appareil de mesure peut corriger des décalages du facteur d'étalonnage par ex. dus à un saut de diamètre entre la bride de l'appareil (par ex. ASME B16.5/Sch. 80, DN 50 (2")) et la conduite de raccordement (par ex. ASME B16.5/Sch. 40, DN 50 (2")). La correction du saut de diamètre ne doit être utilisée que pour les valeurs de seuil indiquées ci-dessous, pour lesquelles des mesures de test ont été effectuées.

Disque (entre brides) :

- DN 15 (½") : ±15 % du diamètre intérieur
- DN 25 (1") : ±12 % du diamètre intérieur
- DN 40 (1½") : ±9 % du diamètre intérieur
- DN ≥ 50 (2") : ±8 % du diamètre intérieur

Si le diamètre intérieur normalisé du raccord process commandé diffère du diamètre intérieur de la conduite de raccordement, il faut s'attendre à une incertitude de mesure supplémentaire d'env. 2 % de m.

Exemple

Effet d'un saut de diamètre sans application de la fonction de correction :

- Conduite de raccordement DN 100 (4"), Schedule 80
- Bride d'appareil DN 100 (4"), Schedule 40
- Pour cette position de montage, le saut de diamètre est de 5 mm (0,2 in). Si la fonction de correction n'est pas utilisée, il faut s'attendre à une incertitude de mesure supplémentaire d'env. 2 % de m.
- Si les conditions de base sont remplies et la fonction activée, l'incertitude de mesure supplémentaire est 1 % de m.

 Pour plus d'informations sur les paramètres du correction du saut de diamètre, voir le manuel de mise en service →  87

Précision des sorties

Les sorties possèdent la précision de base suivante.

Sortie courant

Précision	±10 µA
------------------	--------

Sortie impulsion/fréquence

de m. = de la mesure

Précision	Max. ±100 ppm de m.
------------------	---------------------

Reproductibilité de m. = de la mesure
±0,2 % de m.

Temps de réaction Si toutes les fonctions réglables pour les temps de filtre (amortissement du débit, affichage amortissement, constante de temps sortie courant, constante de temps sortie fréquence, constante de temps sortie état) sont réglées sur 0, il faut s'attendre pour les fréquences des tourbillons à partir de 10 Hz à un temps de réaction de max (T_v, 100 ms).
Pour les fréquence de mesure < 10 Hz le temps de réaction est > 100 ms et peut atteindre 10 s. T_v est la durée moyenne des tourbillons du produit mesuré.

Effet de la température ambiante **Sortie courant**
de m. = de la mesure
Erreur supplémentaire, par rapport à l'étendue de mesure de 16 mA :

Coefficient de température pour zéro (4 mA)	0,02 %/10 K
Coefficient de température pour étendue (20 mA)	0,05 %/10 K

Sortie impulsion/fréquence

de m. = de la mesure

Coefficient de température	Max. ±100 ppm de m.
-----------------------------------	---------------------

Montage

Emplacement de montage

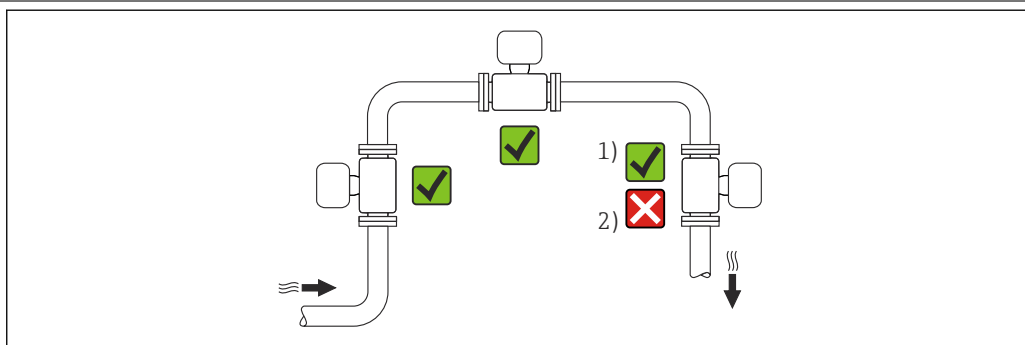

- 1 Montage convenant aux gaz et à la vapeur
- 2 Montage ne convenant pas aux liquides

Position de montage Le sens de la flèche sur la plaque signalétique du capteur permet de monter ce dernier conformément au sens d'écoulement (sens de passage du produit à travers la conduite).

Les débitmètres vortex exigent un profil d'écoulement pleinement développé pour pouvoir assurer une mesure de débit volumique correcte. Par conséquent, tenir compte des points suivants :

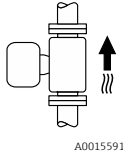
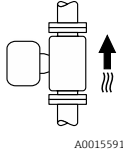
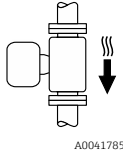
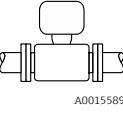
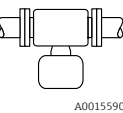
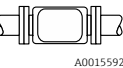
Position de montage		Recommandation		
		Version compacte	Version séparée	
A	Position de montage verticale (liquides)	 A0015591	✓✓ ¹⁾	✓✓
A	Position de montage verticale (gaz secs)	 A0015591  A0041785	✓✓	✓✓
B	Position de montage horizontale, tête de transmetteur en haut	 A0015589	✓✓ ^{2) 3)}	✓✓
C	Position de montage horizontale, tête de transmetteur en bas	 A0015590	✓✓ ⁴⁾	✓✓
D	Position de montage horizontale, tête de transmetteur sur le côté	 A0015592	✓✓	✓✓

- 1) Pour les liquides, il est recommandé d'avoir un flux montant dans les conduites verticales afin d'éviter un remplissage partiel de ces dernières (fig. A). Interruption de la mesure de débit !
- 2) Risque de surchauffe de l'électronique ! Si la température du fluide est $\geq 200\text{ °C}$ (392 °F), la position de montage B n'est pas autorisée pour la version entre brides (Prowirl D) avec diamètres nominaux DN 100 (4") et DN 150 (6").
- 3) Dans le cas de produits chauds (p. ex. température de la vapeur ou du fluide (TM) $\geq 200\text{ °C}$ (392 °F) : position de montage C ou D
- 4) Dans le cas de produits très froids (p. ex. azote liquide) : position de montage B ou D

Longueurs droites d'entrée et de sortie

Pour atteindre la précision de mesure spécifiée pour l'appareil de mesure, il convient de respecter au moins les longueurs droites d'entrée et de sortie indiquées ci-dessous.

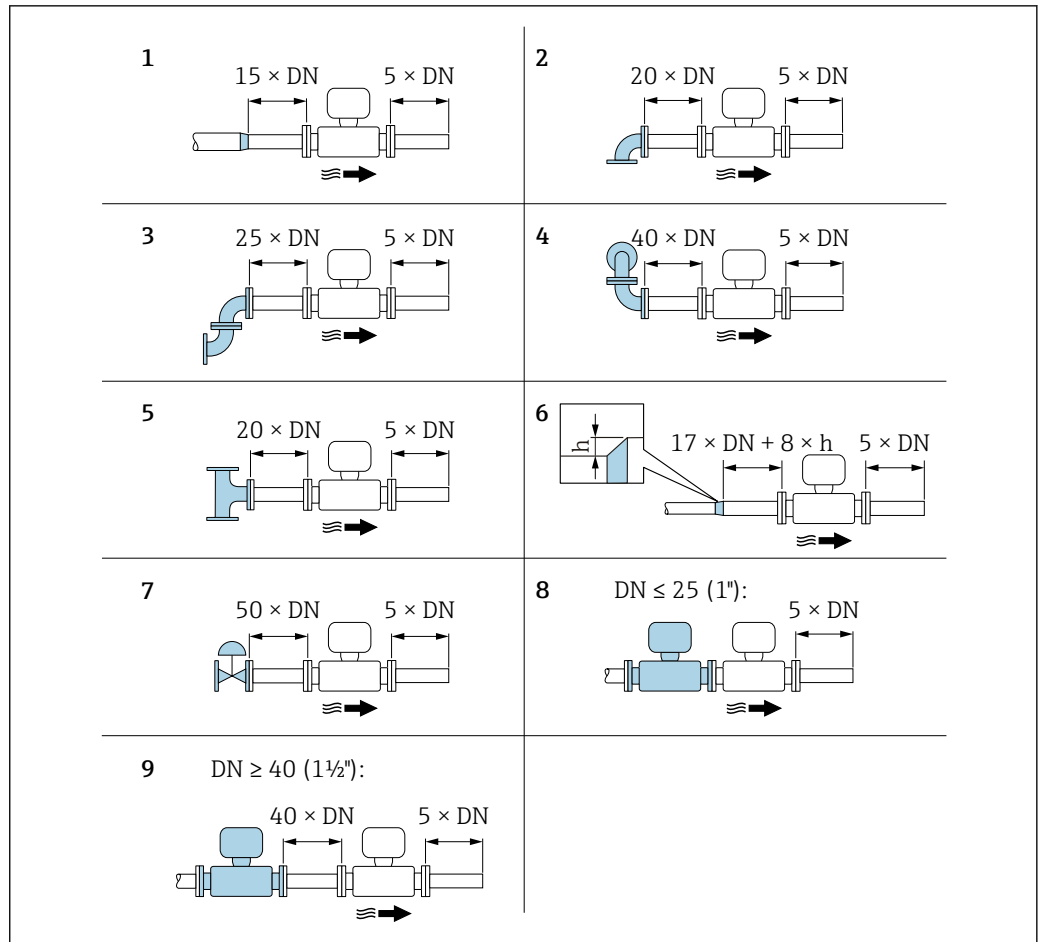

A0019189

12 Longueurs droites d'entrée et de sortie minimales pour différents éléments perturbateurs du profil d'écoulement

h Hauteur du saut

1 Réduction d'un DN

2 Un seul coude à 90°

3 Deux coudes à 90° (opposés)

4 Deux coudes $3D$ à 90° (opposés, pas dans un même plan)

5 Pièce en T

6 Extension

7 Vanne de régulation

8 Deux appareils de mesure l'un derrière l'autre avec $DN \leq 25$ (1") : directement bride à bride

9 Deux appareils de mesure l'un derrière l'autre avec $DN \geq 40$ (1½") : écart voir graphique

- En présence de plusieurs perturbations du profil d'écoulement, il faut respecter la longueur droite d'entrée la plus longue.
- Si les longueurs droites d'entrée ne peuvent pas être respectées, on pourra monter un tranquillisateur de débit spécial → 47.

Tranquillisateur de débit

Si les longueurs droites d'entrée ne peuvent pas être respectées, il est recommandé d'utiliser un tranquillisateur de débit.

Le tranquillisateur de débit est placé entre deux brides de conduite et centré à l'aide des boulons de centrage. En principe, ceci réduit la longueur droite d'entrée nécessaire à $10 \times DN$ sans affecter la précision de mesure.

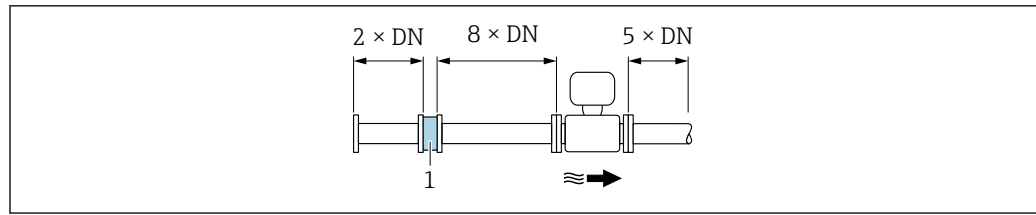

A0019208

1 Tranquillisateur de débit

La perte de charge pour les tranquillisateurs de débit est calculée comme suit : $\Delta p \text{ [mbar]} = 0,0085 \cdot \rho \text{ [kg/m}^3\text{]} \cdot v^2 \text{ [m/s]}$

Exemple vapeur

$p = 10 \text{ bar abs.}$

$t = 240 \text{ }^\circ\text{C} \rightarrow \rho = 4,39 \text{ kg/m}^3$

$v = 40 \text{ m/s}$

$\Delta p = 0,0085 \cdot 4,394,39 \cdot 40^2 = 59,7 \text{ mbar}$

Exemple H₂O condensée (80 °C)

$\rho = 965 \text{ kg/m}^3$

$v = 2,5 \text{ m/s}$

$\Delta p = 0,0085 \cdot 965 \cdot 2,5^2 = 51,3 \text{ mbar}$

ρ : masse volumique du produit à mesurer

v : vitesse d'écoulement moyenne

abs. : absolu

i Un tranquillisateur de débit spécial est disponible auprès d'Endress+Hauser : → 59

Longueurs droites de sortie lors du montage d'appareils externes

Lors du montage d'un appareil externe, veiller à l'écart indiqué.

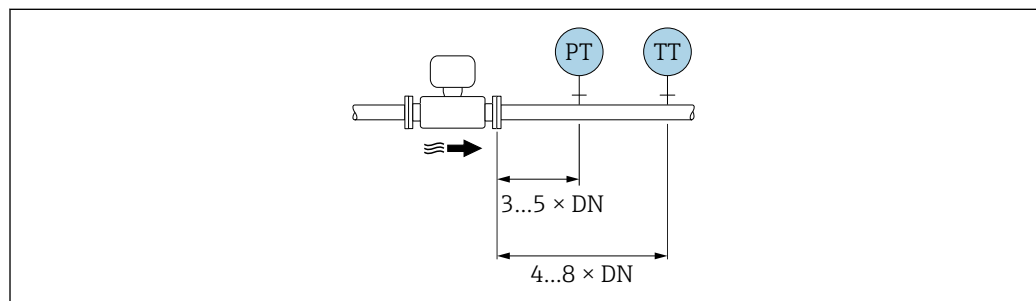

A0019205

PT Pression

TT Appareil de température

Kit de montage pour disque (version sans bride)

Le montage et le centrage des appareils entre brides sont réalisés à l'aide des rondelles de centrage fournies.

Un kit de montage comprend :

- Tirants d'ancrage
- Joints
- Écrous
- Rondelles

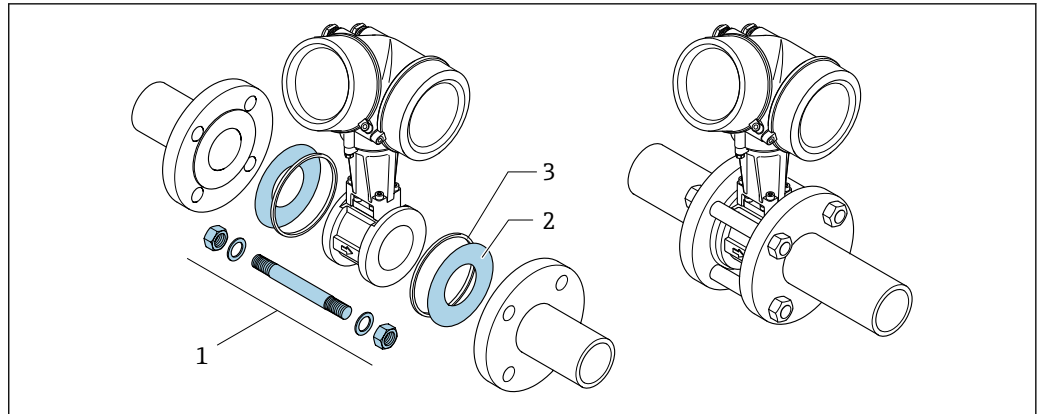

A0019875

13 Kit de montage pour version sans bride

- 1 Écrou, rondelle, tige filetée
- 2 Joint
- 3 Rondelle de centrage (fournie avec l'appareil de mesure)



Longueur du câble de raccordement

Afin d'obtenir des résultats de mesure corrects dans le cas d'une version séparée :

- Respecter la longueur de câble admissible : $L_{\max} = 30 \text{ m}$ (90 ft).
- Pour un câble dont la section s'écarte de la spécification, il convient d'en calculer la longueur.



Pour plus d'informations sur le calcul de la longueur du câble de raccordement, voir le manuel de mise en service de l'appareil.

Montage du boîtier du transmetteur

Montage mural

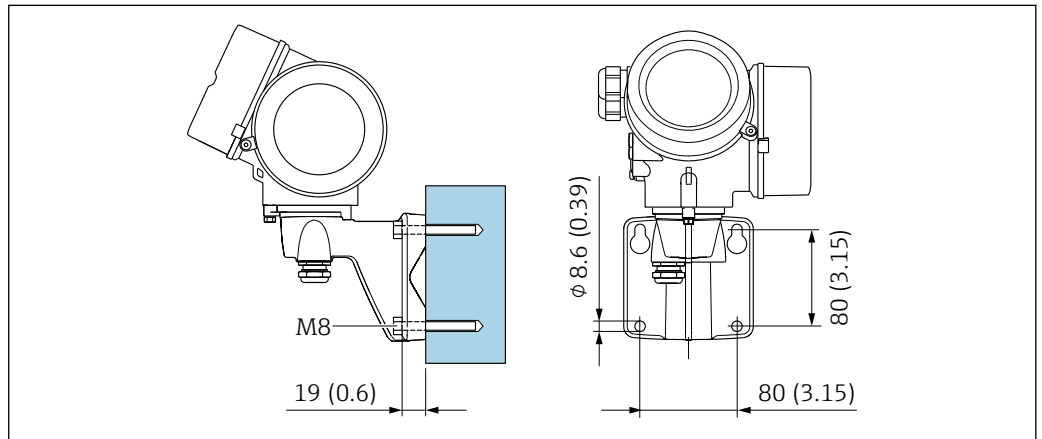

A0033484

14 mm (in)

Montage sur tube

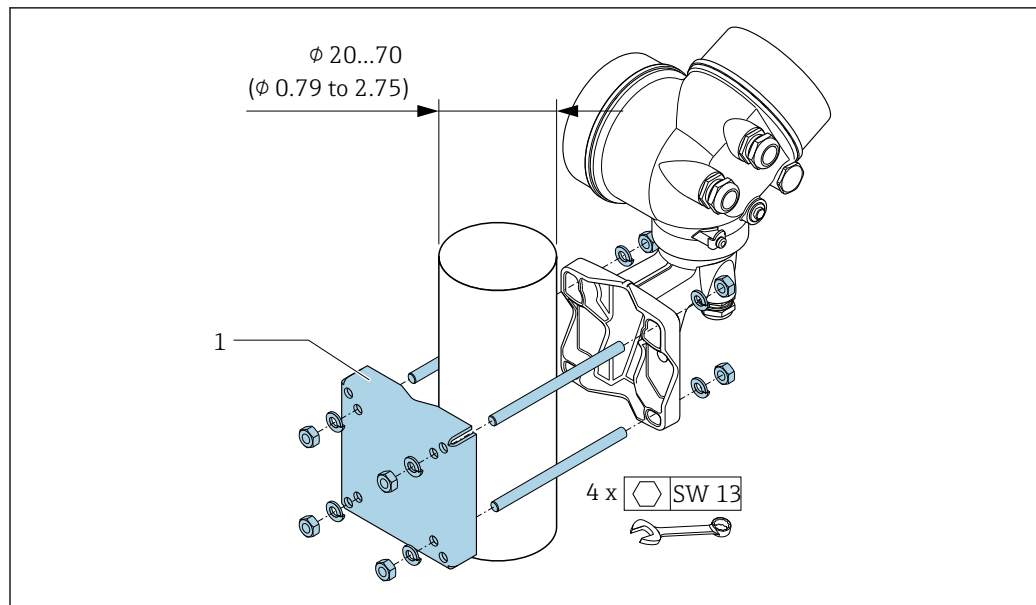

15 mm (in)

Instructions de montage spéciales

Montage lors de mesures de différence de chaleur

La seconde mesure de température est réalisée via une sonde de température séparée. L'appareil enregistre cette température via une interface de communication.

- Lors de mesures de différence de chaleur dans de la vapeur saturée, l'appareil de mesure doit être monté côté vapeur.
- Lors de mesures de différence de chaleur dans de l'eau, l'appareil peut être monté côté chaud ou froid.

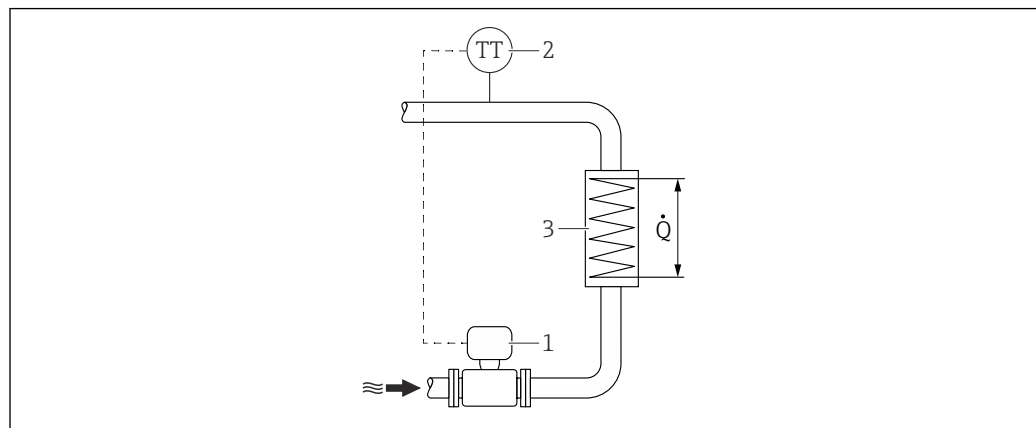



16 Disposition pour la mesure de différence de chaleur dans de la vapeur saturée et de l'eau

- 1 Appareil de mesure
- 2 Sonde de température
- 3 Échangeur thermique
- Q Quantité de chaleur

Capot de protection climatique

Respecter l'écart minimum vers le haut : 222 mm (8,74 in)

 Pour plus d'informations sur le capot de protection climatique, voir →  84

Environnement

Gamme de température ambiante

Version compacte

Appareil de mesure	Zone non Ex :	-40 ... +80 °C (-40 ... +176 °F) ¹⁾ -40 ... +80 °C (-40 ... +176 °F)
	Ex i, Ex nA, Ex ec :	-40 ... +70 °C (-40 ... +158 °F) ¹⁾
	Ex d, XP :	-40 ... +60 °C (-40 ... +140 °F) ¹⁾
	Ex d, Ex ia :	-40 ... +60 °C (-40 ... +140 °F) ¹⁾
Afficheur local		-40 ... +70 °C (-40 ... +158 °F) ^{2) 1)}



- 1) Également disponible en tant que caractéristique de commande "Test, certificat", option JN "Température ambiante transmetteur -50 °C (-58 °F)". Cette option est uniquement disponible en combinaison avec un "capteur haute température -200 à +400 °C (-328 à +750 °F)", voir caractéristique de commande 060 "Version capteur ; capteur DSC ; tube de mesure" avec options BA, BB, CA, CB.
- 2) À des températures < -20 °C (-4 °F), selon les caractéristiques physiques, il ne sera peut-être plus possible de lire l'affichage LCD.

Version séparée

Transmetteur	Zone non Ex :	-40 ... +80 °C (-40 ... +176 °F) ¹⁾ -40 ... +80 °C (-40 ... +176 °F)
	Ex i, Ex nA, Ex ec :	-40 ... +80 °C (-40 ... +176 °F) ¹⁾
	Ex d :	-40 ... +60 °C (-40 ... +140 °F) ¹⁾
	Ex d, Ex ia :	-40 ... +60 °C (-40 ... +140 °F) ¹⁾
Capteur	Zone non Ex :	-40 ... +85 °C (-40 ... +185 °F) ¹⁾
	Ex i, Ex nA, Ex ec :	-40 ... +85 °C (-40 ... +185 °F) ¹⁾
	Ex d :	-40 ... +85 °C (-40 ... +185 °F) ¹⁾
	Ex d, Ex ia :	-40 ... +85 °C (-40 ... +185 °F) ¹⁾
Afficheur local		-40 ... +70 °C (-40 ... +158 °F) ^{2) 1)}

- 1) Également disponible en tant que caractéristique de commande "Test, certificat", option JN "Température ambiante transmetteur -50 °C (-58 °F)". Cette option est uniquement disponible en combinaison avec un "capteur haute température -200 à +400 °C (-328 à +750 °F)", voir caractéristique de commande 060 "Version capteur ; capteur DSC ; tube de mesure" avec options BA, BB, CA, CB.
- 2) À des températures < -20 °C (-4 °F), selon les caractéristiques physiques, il ne sera peut-être plus possible de lire l'affichage LCD.

- En cas d'utilisation en extérieur :
Éviter l'ensoleillement direct, particulièrement dans les régions climatiques chaudes.

 Vous pouvez commander un capot de protection climatique auprès d'Endress+Hauser.
→  84.

Température de stockage

Tous les composants sauf les modules d'affichage :
-50 ... +80 °C (-58 ... +176 °F)

Modules d'affichage

Tous les composants sauf les modules d'affichage :
-50 ... +80 °C (-58 ... +176 °F)
Affichage déporté FHX50 :
-50 ... +80 °C (-58 ... +176 °F)

Classe climatique

DIN EN 60068-2-38 (contrôle Z/AD)

Indice de protection**Transmetteur**

- Norme : IP66/67, boîtier type 4X, adapté au degré de pollution 4
- Lorsque le boîtier est ouvert : IP20, boîtier type 1, adapté au degré de pollution 2
- Module d'affichage : IP20, boîtier type 1, convient pour degré de pollution 2

Capteur

IP66/67, boîtier type 4X, pour degré de pollution 4

Connecteur d'appareil

IP67, uniquement vissé

Résistance aux vibrations et aux chocs**Vibrations, sinusoïdales selon IEC 60068-2-6**

Variante de commande "Boîtier", option B "GT18 double compartiment, 316L, compact"

- 2 ... 8,4 Hz, pic 3,5 mm
- 8,4 ... 500 Hz, pic 1 g

Variante de commande "Boîtier", option C "GT20 double compartiment, alu, revêtu, compact" ou option J "GT20 double compartiment, alu, revêtu, séparé" ou option K "GT18 double compartiment, 316L, séparé"

- 2 ... 8,4 Hz, pic 7,5 mm
- 8,4 ... 500 Hz, pic 2 g

Vibrations aléatoires à large bande, selon IEC 60068-2-64

Variante de commande "Boîtier", option B "GT18 double compartiment, 316L, compact"

- 10 ... 200 Hz, 0,003 g²/Hz
- 200 ... 500 Hz, 0,001 g²/Hz
- Total : 0,93 g rms

Variante de commande "Boîtier", option C "GT20 double compartiment, alu, revêtu, compact" ou option J "GT20 double compartiment, alu, revêtu, séparé" ou option K "GT18 double compartiment, 316L, séparé")

- 10 ... 200 Hz, 0,01 g²/Hz
- 200 ... 500 Hz, 0,003 g²/Hz
- Total : 1,67 g rms

Chocs, demi-sinusoïdal, selon IEC 60068-2-27

- Variante de commande "Boîtier", option B "GT18 double compartiment, 316L, compact"
6 ms 30 g
- Variante de commande "Boîtier", option C "GT20 double compartiment, alu, revêtu, compact" ou option J "GT20 double compartiment, alu, revêtu, séparé" ou option K "GT18 double compartiment, 316L, séparé")
6 ms 50 g

Chocs dus à la manipulation selon IEC 60068-2-31**Compatibilité électromagnétique (CEM)**

Selon IEC/EN 61326 et Recommandation NAMUR 21 (NE 21)



Pour plus de détails, voir la déclaration de conformité.



Cet appareil n'est pas conçu pour l'utilisation dans des environnements résidentiels et ne peut pas y garantir une protection appropriée de la réception radio.

Process

Gamme de température du produit

Capteur DSC ¹⁾

Caractéristique de commande "Version capteur ; capteur DSC ; tube de mesure"		
Option	Description	Gamme de température du produit
AA	Volume ; 316L ; 316L	-40 ... +260 °C (-40 ... +500 °F), inox
BA	Volume haute température ; 316L ; 316L	-200 ... +400 °C (-328 ... +750 °F), inox
CA	Masse ; 316L ; 316L	-200 ... +400 °C (-328 ... +750 °F), inox

1) Capteur capacitif

Joints

Caractéristique de commande "Joint de capteur DSC"		
Option	Description	Gamme de température du produit
A	Graphite	-200 ... +400 °C (-328 ... +752 °F)
B	Viton	-15 ... +175 °C (+5 ... +347 °F)
C	Gylon	-200 ... +260 °C (-328 ... +500 °F)
D	Kalrez	-20 ... +275 °C (-4 ... +527 °F)

Diagramme de pression et de température

Les diagrammes de pression et température suivants s'appliquent à toutes les pièces de l'appareil soumises à la pression et pas uniquement au raccord process. Les diagrammes montre la pression du produit admissible maximale en fonction de la température du produit spécifique.

La courbe pression-température est intégrée dans le logiciel pour l'appareil de mesure correspondant. Un avertissement est émis lorsqu'elle est dépassée. Selon la configuration du système et la version du capteur la pression et la température sont définies par entrée, lecture ou calcul.

Bride sandwich pour paliers de pression selon EN 1092-1, groupe de matériaux 13E0

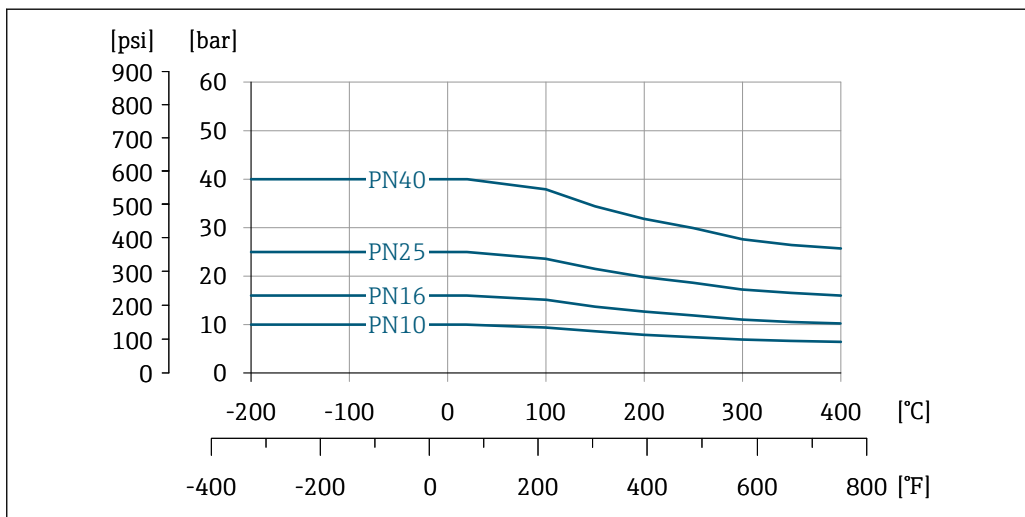

17 Matériau : inox, CF3M/1.4408

A0034042-FR

Bride sandwich pour paliers de pression selon ASME B16.5, groupe de matériaux 2.2

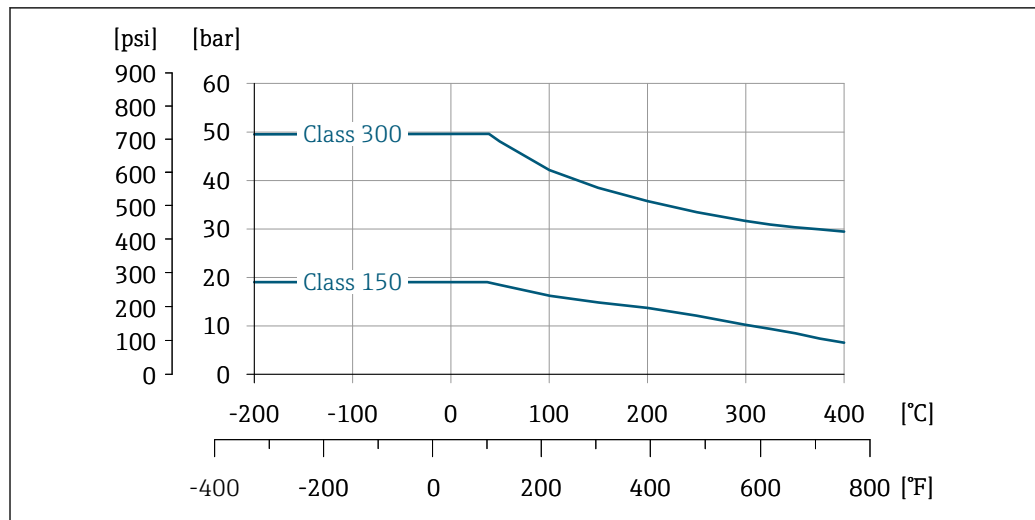

A0034040-FR

18 Matériau : inox, CF3M/1.4408

Bride sandwich pour raccordement à des brides selon JIS B2220

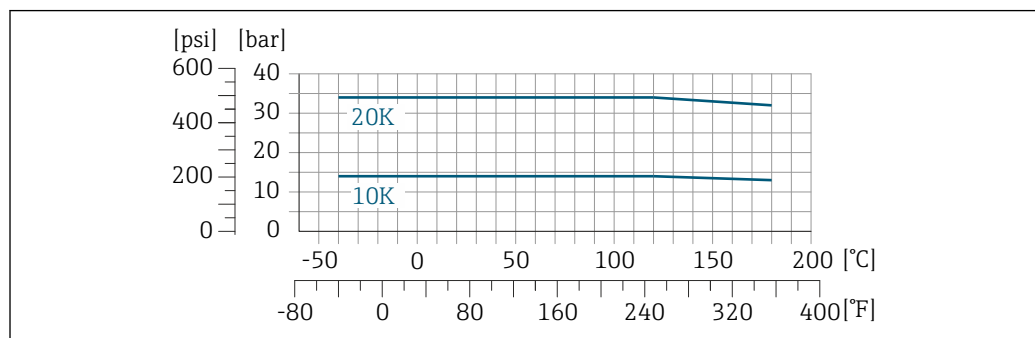

A0041036-FR

19 Matériau raccord à bride : inox, certifications multiples, 1.4404/F316/F316L

Pression nominale du capteur

Les valeurs de résistance à la surpression suivantes s'appliquent au corps du capteur dans le cas d'une rupture de la membrane :

Version capteur ; capteur DSC ; tube de mesure	Surpression, corps du capteur en [bar a]
Volume	200
Volume haute température	200
Masse (mesure de température intégrée)	200

Perte de charge

Pour obtenir un calcul précis il convient d'utiliser Applicator → 86.

Isolation thermique

Pour une mesure de température et un calcul de masse optimum, il faut veiller pour certains produits à n'avoir ni perte ni apport de chaleur à proximité du capteur. Ceci peut être garanti par la mise en place d'une isolation thermique. Différents matériaux sont utilisables pour l'isolation.

Ceci est valable pour :

- Version compacte
- Capteur en version séparée

La hauteur d'isolation maximale admissible est représentée dans le schéma :

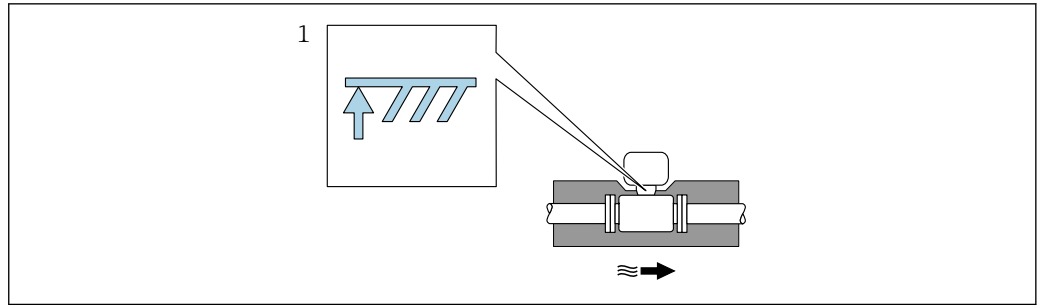



1 Indication de la hauteur d'isolation maximale

► S'assurer lors de l'isolation qu'une surface suffisamment grande du support de boîtier reste libre. La partie non recouverte sert à l'évacuation de la chaleur et protège l'électronique de mesure contre une surchauffe ou un refroidissement excessif.

Construction mécanique

Dimensions en unités SI

 Tenir compte des informations sur la correction du saut de diamètre →  44.

Version compacte

Caractéristique de commande "Boîtier", option J "GT20 double compartiment, aluminium, revêtu, séparé" ; option K "GT18 double compartiment, 316L, séparé"

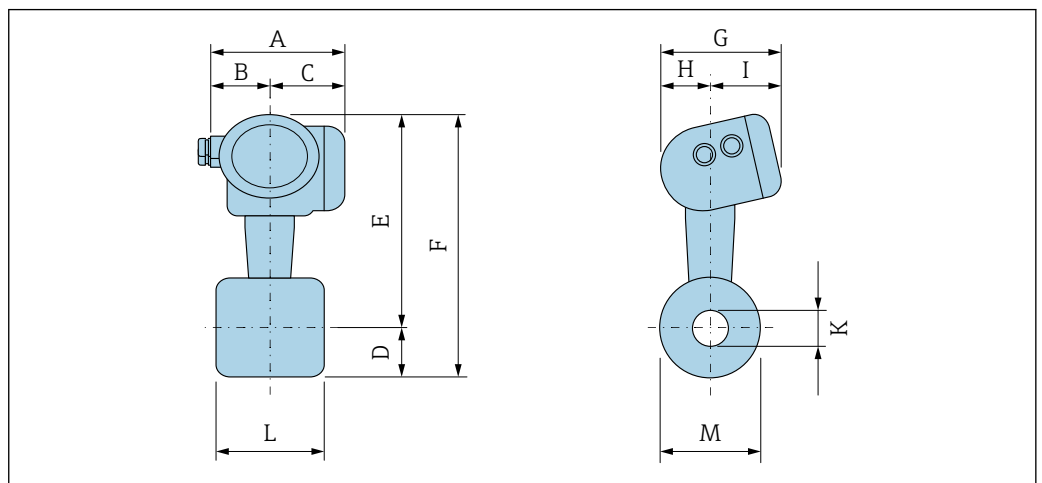

Bride sandwich selon :

- EN 1092-1-B1 (DIN 2501) : PN 10/16/25/40
- ASME B16.5 : Class 150/300, Schedule 40
- JIS B2220 : 10/20K, Schedule 40

1.4404/F316/F316L

Variante de commande "Raccord process", option DDS/DES/D1S/D2S/AAS/ABS/NDS/NES

DN	A ¹⁾	B	C ¹⁾	D	E ^{2) 3)}	F ^{2) 3)}	G	H	I ⁴⁾	K (D _i)	L ⁵⁾	M
[mm]	[mm]	[mm]	[mm]	[mm]	[mm]	[mm]	[mm]	[mm]	[mm]	[mm]	[mm]	[mm]
15 ⁶⁾	140,2	51,7	88,5	23,4	252,5	275,9	159,9	58,2	101,7	16,5	65	45
25 ⁶⁾	140,2	51,7	88,5	32,4	262,0	294,4	159,9	58,2	101,7	27,6	65	64
40 ⁶⁾	140,2	51,7	88,5	41,5	270,5	312,0	159,9	58,2	101,7	42	65	82
50	140,2	51,7	88,5	46,5	277,5	324,0	159,9	58,2	101,7	53,5	65	92

Bride sandwich selon :												
<ul style="list-style-type: none"> ▪ EN 1092-1-B1 (DIN 2501) : PN 10/16/25/40 ▪ ASME B16.5 : Class 150/300, Schedule 40 ▪ JIS B2220 : 10/20K, Schedule 40 												
1.4404/F316/F316L												
Variante de commande "Raccord process", option DDS/DES/D1S/D2S/AAS/ABS/NDS/NES												
DN	A ¹⁾	B	C ¹⁾	D	E ^{2) 3)}	F ^{2) 3)}	G	H	I ⁴⁾	K (D _i)	L ⁵⁾	M
[mm]	[mm]	[mm]	[mm]	[mm]	[mm]	[mm]	[mm]	[mm]	[mm]	[mm]	[mm]	[mm]
80	140,2	51,7	88,5	64,0	291,5	355,5	159,9	58,2	101,7	80,3	65	127
100 ⁷⁾	140,2	51,7	88,5	79,1	304,0	383,1	159,9	58,2	101,7	104,8	65	157,2
100 ⁸⁾	140,2	51,7	88,5	79,1	303,2	382,3	159,9	58,2	101,7	102,3	65	157,2
150	140,2	51,7	88,5	108,5	330,0	438,5	159,9	58,2	101,7	156,8	65	215,9

- 1) Pour version avec protection contre les surtensions : valeurs + 8 mm
- 2) Pour version sans afficheur local : valeurs - 10 mm
- 3) Pour version haute/basse température : valeurs + 29 mm
- 4) Pour version sans afficheur local : valeurs - 7 mm
- 5) ±0,5 mm
- 6) Non disponible pour JIS B2220, 10K
- 7) EN (DIN), ASME
- 8) JIS

Bride sandwich selon :												
<ul style="list-style-type: none"> ▪ ASME B16.5 : Class 150/300, Schedule 80 ▪ JIS B2220 : 10/20K, Schedule 80 												
1.4404/F316/F316L												
Variante de commande "Raccord process", option AFS/AGS/NFS/NGS												
DN	A ¹⁾	B	C	D	E ^{2) 3)}	F	G	H	I ⁴⁾	K (D _i)	L ⁵⁾	M
[mm]	[mm]	[mm]	[mm]	[mm]	[mm]	[mm]	[mm]	[mm]	[mm]	[mm]	[mm]	[mm]
15 ^{6) 7)}	140,2	51,7	88,5	23,4	252,5	275,9	159,9	58,2	101,7	13,9	65	45
25 ⁶⁾	140,2	51,7	88,5	32,4	262,0	294,4	159,9	58,2	101,7	24,3	65	64
40	140,2	51,7	88,5	41,5	270,5	312,0	159,9	58,2	101,7	38,1	65	82
50	140,2	51,7	88,5	46,5	277,5	324,0	159,9	58,2	101,7	49,3	65	92
80	140,2	51,7	88,5	64,0	291,5	355,5	159,9	58,2	101,7	73,7	65	127
100 ⁸⁾	140,2	51,7	88,5	79,1	304,0	383,1	159,9	58,2	101,7	97,2	65	157,2
100 ⁹⁾	140,2	51,7	88,5	79,1	303,2	382,3	159,9	58,2	101,7	97,2	65	157,2
150	140,2	51,7	88,5	108,5	330,0	438,5	159,9	58,2	101,7	146,3	65	215,9

- 1) Pour version avec protection contre les surtensions : valeurs + 8 mm
- 2) Pour version sans afficheur local : valeurs - 10 mm
- 3) Pour version haute/basse température : valeurs + 29 mm
- 4) Pour version sans afficheur local : valeurs - 7 mm
- 5) ±0,5 mm
- 6) Non disponible pour JIS B2220, 10K
- 7)
- 8) EN (DIN), ASME
- 9) JIS

Version séparée du transmetteur

Caractéristique de commande "Boîtier", option J "GT20 double compartiment, aluminium, revêtu, séparé" ; option K "GT18 double compartiment, 316L, séparé"

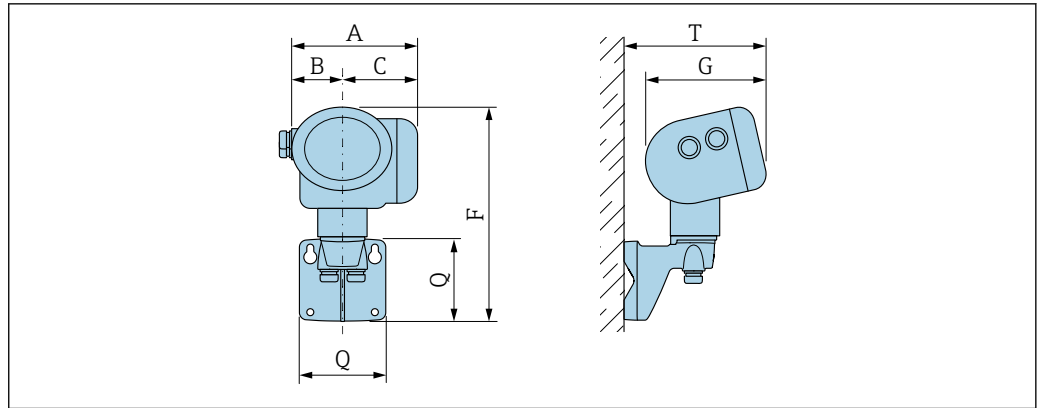

A0033796

A ¹⁾ [mm]	B [mm]	C ¹⁾ [mm]	F ²⁾ [mm]	G ³⁾ [mm]	Q [mm]	T ³⁾ [mm]
140,2	51,7	88,5	254	159,9	107	191

- 1) Pour version avec protection contre les surtensions : valeur + 8 mm
- 2) Pour version sans afficheur local : valeur - 10 mm
- 3) Pour version sans afficheur local : valeur - 7 mm

Version séparée du capteur

Caractéristique de commande "Boîtier", option J "GT20 double compartiment, aluminium, revêtu, séparé" ; option K "GT18 double compartiment, 316L, séparé"

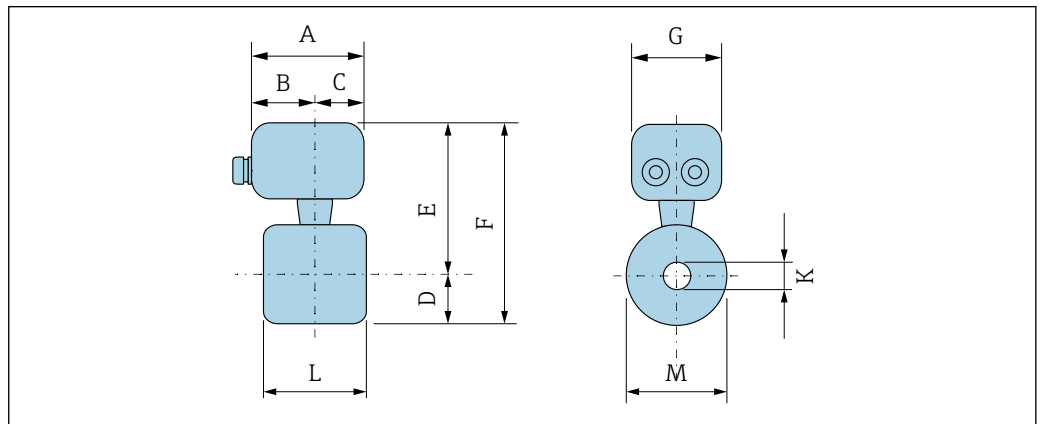

A0033798

Bride sandwich selon :

- EN 1092-1-B1 (DIN 2501) : PN 10/16/25/40
- ASME B16.5 : Class 150/300, Schedule 40
- JIS B2220 : 10/20K, Schedule 40

1.4404/F316/F316L

Variante de commande "Raccord process", option DDS/DES/D1S/D2S/AAS/ABS/NDS/NES

DN [mm]	A [mm]	B [mm]	C [mm]	D [mm]	E ¹⁾ [mm]	F ¹⁾ [mm]	G [mm]	K (D _i) [mm]	L ²⁾ [mm]	M [mm]
15 ³⁾	107,3	60	47,3	23,4	222,8	246,2	94,5	16,5	65	45
25 ³⁾	107,3	60	47,3	32,4	232,3	264,7	94,5	27,6	65	64
40 ³⁾	107,3	60	47,3	41,5	240,8	282,3	94,5	42	65	82
50	107,3	60	47,3	46,5	247,8	294,3	94,5	53,5	65	92
80	107,3	60	47,3	64,0	261,8	325,8	94,5	80,3	65	127

Bride sandwich selon :										
<ul style="list-style-type: none"> ▪ EN 1092-1-B1 (DIN 2501) : PN 10/16/25/40 ▪ ASME B16.5 : Class 150/300, Schedule 40 ▪ JIS B2220 : 10/20K, Schedule 40 										
1.4404/F316/F316L										
Variante de commande "Raccord process", option DDS/DES/D1S/D2S/AAS/ABS/NDS/NES										
DN	A	B	C	D	E ¹⁾	F ¹⁾	G	K (D _i)	L ²⁾	M
[mm]	[mm]	[mm]	[mm]	[mm]	[mm]	[mm]	[mm]	[mm]	[mm]	[mm]
100 ⁴⁾	107,3	60	47,3	79,1	274,3	353,4	94,5	104,8	65	157,2
100 ⁵⁾	107,3	60	47,3	79,1	273,5	352,6	94,5	102,3	65	157,2
150	107,3	60	47,3	108,5	300,3	408,8	94,5	156,8	65	215,9

- 1) Pour version haute/basse température : valeurs + 29 mm
- 2) ±0,5 mm
- 3) Non disponible pour JIS B2220, 10K
- 4) EN (DIN), ASME
- 5) JIS

Bride sandwich selon :										
<ul style="list-style-type: none"> ▪ ASME B16.5 : Class 150/300, Schedule 80 ▪ JIS B2220 : 10/20K, Schedule 80 										
1.4404/F316/F316L										
Variante de commande "Raccord process", option AFS/AGS/NFS/NGS										
DN	A	B	C	D	E ¹⁾	F	G	K (D _i)	L ²⁾	M
[mm]	[mm]	[mm]	[mm]	[mm]	[mm]	[mm]	[mm]	[mm]	[mm]	[mm]
15 ³⁾	107,3	60	47,3	23,4	222,8	246,2	94,5	13,9	65	45
25 ³⁾	107,3	60	47,3	32,4	232,3	264,7	94,5	24,3	65	64
40 ³⁾	107,3	60	47,3	41,5	240,8	282,3	94,5	38,1	65	82
50	107,3	60	47,3	46,5	247,8	294,3	94,5	49,3	65	92
80	107,3	60	47,3	64,0	261,8	325,8	94,5	73,7	65	127
100 ⁴⁾	107,3	60	47,3	79,1	274,3	353,4	94,5	97,2	65	157,2
100 ⁵⁾	107,3	60	47,3	79,1	273,5	352,6	94,5	97,2	65	157,2
150	107,3	60	47,3	108,5	300,3	408,8	94,5	146,3	65	215,9

- 1) Pour version haute/basse température : valeurs + 29 mm
- 2) ±0,5 mm
- 3) Non disponible pour JIS B2220, 10K
- 4) EN (DIN), ASME
- 5) JIS

Accessoires

Tranquillisateur de débit

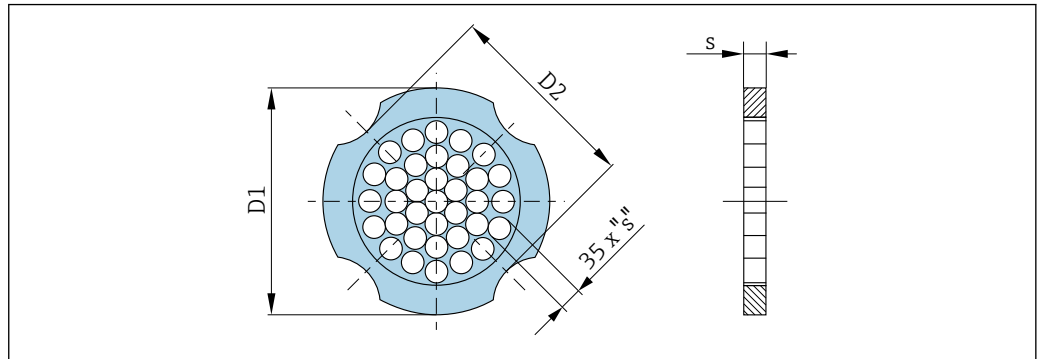

A0033504

Utilisé en combinaison avec des brides selon DIN EN 1092-1 : PN 10
1.4404 (316, 316L)
Variante de commande "Accessoires fournis", option PF

DN [mm]	Diamètre de centrage [mm]	D1 ¹⁾ /D2 ²⁾	s [mm]
15	54,3	D2	2,0
25	74,3	D1	3,5
40	95,3	D1	5,3
50	110,0	D2	6,8
80	145,3	D2	10,1
100	165,3	D2	13,3
150	221,0	D2	20,0

- 1) Le tranquillisateur de débit est monté sur le diamètre extérieur entre les boulons.
- 2) Le tranquillisateur de débit est monté aux indentations entre les boulons.

Utilisé en combinaison avec des brides selon DIN EN 1092-1 : PN 16
1.4404 (316, 316L)
Variante de commande "Accessoires fournis", option PF

DN [mm]	Diamètre de centrage [mm]	D1 ¹⁾ /D2 ²⁾	s [mm]
15	54,3	D2	2,0
25	74,3	D1	3,5
40	95,3	D1	5,3
50	110,0	D2	6,8
80	145,3	D2	10,1
100	165,3	D2	13,3
150	221,0	D2	20,0

- 1) Le tranquillisateur de débit est monté sur le diamètre extérieur entre les boulons.
- 2) Le tranquillisateur de débit est monté aux indentations entre les boulons.

Utilisé en combinaison avec des brides selon DIN EN 1092-1 : PN 25 1.4404 (316, 316L) Variante de commande "Accessoires fournis", option PF			
DN [mm]	Diamètre de centrage [mm]	D1 ¹⁾ /D2 ²⁾	s [mm]
15	54,3	D2	2,0
25	74,3	D1	3,5
40	95,3	D1	5,3
50	110,0	D2	6,8
80	145,3	D2	10,1
100	171,3	D1	13,3
150	227,0	D2	20,0

- 1) Le tranquillisateur de débit est monté sur le diamètre extérieur entre les boulons.
2) Le tranquillisateur de débit est monté aux indentations entre les boulons.

Utilisé en combinaison avec des brides selon DIN EN 1092-1 : PN 40 1.4404 (316, 316L) Variante de commande "Accessoires fournis", option PF			
DN [mm]	Diamètre de centrage [mm]	D1 ¹⁾ /D2 ²⁾	s [mm]
15	54,3	D2	2,0
25	74,3	D1	3,5
40	95,3	D1	5,3
50	110,0	D2	6,8
80	145,3	D2	10,1
100	171,3	D1	13,3
150	227,0	D2	20,0

- 1) Le tranquillisateur de débit est monté sur le diamètre extérieur entre les boulons.
2) Le tranquillisateur de débit est monté aux indentations entre les boulons.

Utilisé en combinaison avec des brides selon ASME B16.5 : Class 150 1.4404 (316, 316L) Variante de commande "Accessoires fournis", option PF			
DN [mm]	Diamètre de centrage [mm]	D1 ¹⁾ /D2 ²⁾	s [mm]
15	50,1	D1	2,0
25	69,2	D2	3,5
40	88,2	D2	5,3
50	106,6	D2	6,8
80	138,4	D1	10,1
100	176,5	D2	13,3
150	223,5	D1	20,0

- 1) Le tranquillisateur de débit est monté sur le diamètre extérieur entre les boulons.
2) Le tranquillisateur de débit est monté aux indentations entre les boulons.

Utilisé en combinaison avec des brides selon ASME B16.5 : Class 300 1.4404 (316, 316L) Variante de commande "Accessoires fournis", option PF			
DN [mm]	Diamètre de centrage [mm]	D1 ¹⁾ /D2 ²⁾	s [mm]
15	56,5	D1	2,0
25	74,3	D1	3,5
40	97,7	D2	5,3
50	113,0	D1	6,8
80	151,3	D1	10,1
100	182,6	D1	13,3
150	252,0	D1	20,0

- 1) Le tranquillisateur de débit est monté sur le diamètre extérieur entre les boulons.
2) Le tranquillisateur de débit est monté aux indentations entre les boulons.

Utilisé en combinaison avec des brides selon JIS B2220 : 10K 1.4404 (316, 316L) Variante de commande "Accessoires fournis", option PF			
DN [mm]	Diamètre de centrage [mm]	D1 ¹⁾ /D2 ²⁾	s [mm]
15	60,3	D2	2,0
25	76,3	D2	3,5
40	91,3	D2	5,3
50	106,6	D2	6,8
80	136,3	D2	10,1
100	161,3	D2	13,3
150	221,0	D2	20,0

- 1) Le tranquillisateur de débit est monté sur le diamètre extérieur entre les boulons.
2) Le tranquillisateur de débit est monté aux indentations entre les boulons.

Utilisé en combinaison avec des brides selon JIS B2220 : 20K 1.4404 (316, 316L) Variante de commande "Accessoires fournis", option PF			
DN [mm]	Diamètre de centrage [mm]	D1 ¹⁾ /D2 ²⁾	s [mm]
15	60,3	D2	2,0
25	76,3	D2	3,5
40	91,3	D2	5,3
50	106,6	D2	6,8
80	142,3	D1	10,1
100	167,3	D1	13,3
150	240,0	D1	20,0

- 1) Le tranquillisateur de débit est monté sur le diamètre extérieur entre les boulons.
2) Le tranquillisateur de débit est monté aux indentations entre les boulons.



Version compacte

Variante de commande "Boîtier", option B "GT18, double compartiment, 316L, compact" ; option C "GT20, double compartiment, aluminium, revêtu, compact"

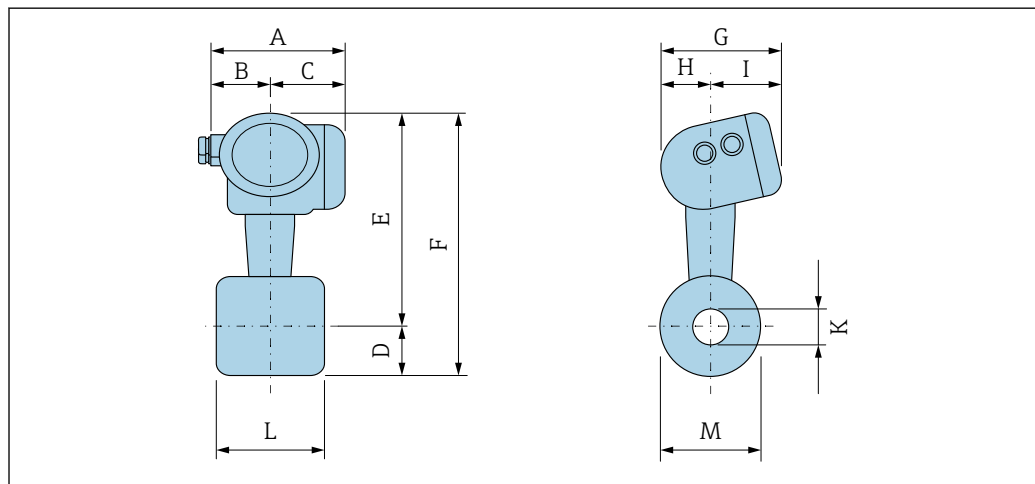

A0033795

Bride sandwich selon :

- EN 1092-1-B1 (DIN 2501) : PN 10/16/25/40
- ASME B16.5 : Class 150/300, Schedule 40
- JIS B2220 : 10/20K, Schedule 40

1.4404/F316/F316L

Variante de commande "Raccord process", option DDS/DES/D1S/D2S/AAS/ABS/NDS/NES

DN	A ¹⁾	B	C ¹⁾	D	E ^{2) 3)}	F ^{2) 3)}	G	H	I ⁴⁾	K (D _i)	L ⁵⁾	M
[in]	[in]	[in]	[in]	[in]	[in]	[in]	[in]	[in]	[in]	[in]	[in]	[in]
½	5,52	2,04	3,48	0,92	9,94	10,9	6,3	2,29	4	0,65	2,56	1,77
1	5,52	2,04	3,48	1,28	10,3	11,6	6,3	2,29	4	1,09	2,56	2,52
1 ½	5,52	2,04	3,48	1,63	10,6	12,3	6,3	2,29	4	1,65	2,56	3,23
2	5,52	2,04	3,48	1,83	10,9	12,8	6,3	2,29	4	2,11	2,56	3,62
3	5,52	2,04	3,48	2,52	11,5	14	6,3	2,29	4	3,16	2,56	5
4	5,52	2,04	3,48	3,11	12	15,1	6,3	2,29	4	4,13	2,56	6,19
6	5,52	2,04	3,48	4,27	13	17,3	6,3	2,29	4	6,17	2,56	8,5

- 1) Pour version avec protection contre les surtensions : valeurs + 0.31 in
- 2) Pour version sans afficheur local : valeurs - 0.39 in
- 3) Pour version haute/basse température : valeurs + 1.14 in
- 4) Pour version sans afficheur local : valeurs - 0.28 in
- 5) ±0,02 in

Bride sandwich selon :

- ASME B16.5 : Class 150/300, Schedule 80
- JIS B2220 : 10/20K, Schedule 80

1.4404/F316/F316L

Variante de commande "Raccord process", option AFS/AGS/NFS/NGS

DN	A ¹⁾	B	C	D	E ^{2) 3)}	F	G	H	I ⁴⁾	K (D _i)	L ⁵⁾	M
[in]	[in]	[in]	[in]	[in]	[in]	[in]	[in]	[in]	[in]	[in]	[in]	[in]
½	5,52	2,04	3,48	0,92	9,94	10,9	6,3	2,29	4	0,55	2,56	1,77
1	5,52	2,04	3,48	1,28	10,3	11,6	6,3	2,29	4	0,96	2,56	2,52
1 ½	5,52	2,04	3,48	1,63	10,6	12,3	6,3	2,29	4	1,5	2,56	3,23
2	5,52	2,04	3,48	1,83	10,9	12,8	6,3	2,29	4	1,94	2,56	3,62

Bride sandwich selon :
 ■ ASME B16.5 : Class 150/300, Schedule 80
 ■ JIS B2220 : 10/20K, Schedule 80

1.4404/F316/F316L

Variante de commande "Raccord process", option AFS/AGS/NFS/NGS

DN	A ¹⁾	B	C	D	E ^{2) 3)}	F	G	H	I ⁴⁾	K (D ₁)	L ⁵⁾	M
[in]	[in]	[in]	[in]	[in]	[in]	[in]	[in]	[in]	[in]	[in]	[in]	[in]
3	5,52	2,04	3,48	2,52	11,5	14	6,3	2,29	4	2,9	2,56	5
4	5,52	2,04	3,48	3,11	12	15,1	6,3	2,29	4	3,83	2,56	6,19
6	5,52	2,04	3,48	4,27	13	17,3	6,3	2,29	4	5,76	2,56	8,5

- 1) Pour version avec protection contre les surtensions : valeurs + 0.31 in
- 2) Pour version sans afficheur local : valeurs - 0.39 in
- 3) Pour version haute/basse température : valeurs + 1.14 in
- 4) Pour version sans afficheur local : valeurs - 0.28 in
- 5) ±0,02 in

Version séparée du transmetteur

Caractéristique de commande "Boîtier", option J "GT20 double compartiment, aluminium, revêtu, séparé" ; option K "GT18 double compartiment, 316L, séparé"

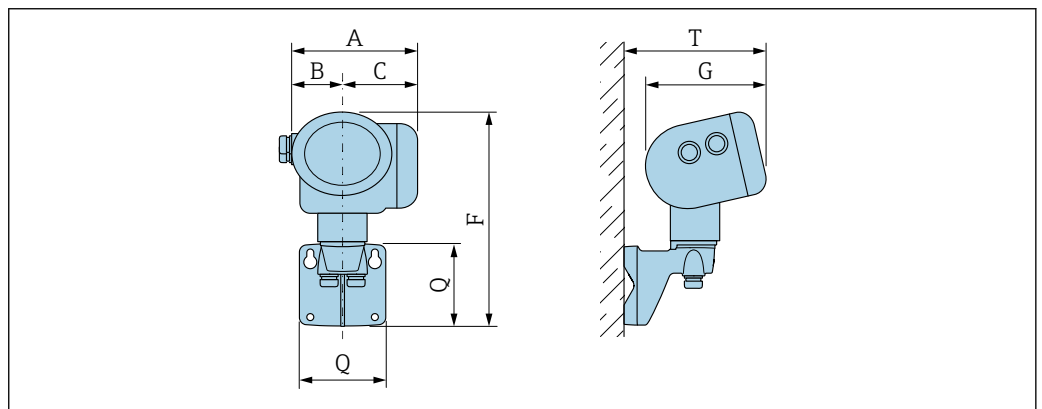

A0033796

A ¹⁾	B	C ¹⁾	F ²⁾	G ³⁾	Q	T ³⁾
[in]	[in]	[in]	[in]	[in]	[in]	[in]
5,52	2,04	3,48	10	6,3	4,21	7,52

- 1) Pour version avec protection contre les surtensions : valeur + 0,31 in
- 2) Pour version sans afficheur local : valeur - 0,39 in
- 3) Pour version sans afficheur local : valeur - 0,28 in

Version séparée du capteur

Caractéristique de commande "Boîtier", option J "GT20 double compartiment, aluminium, revêtu, séparé" ; option K "GT18 double compartiment, 316L, séparé"

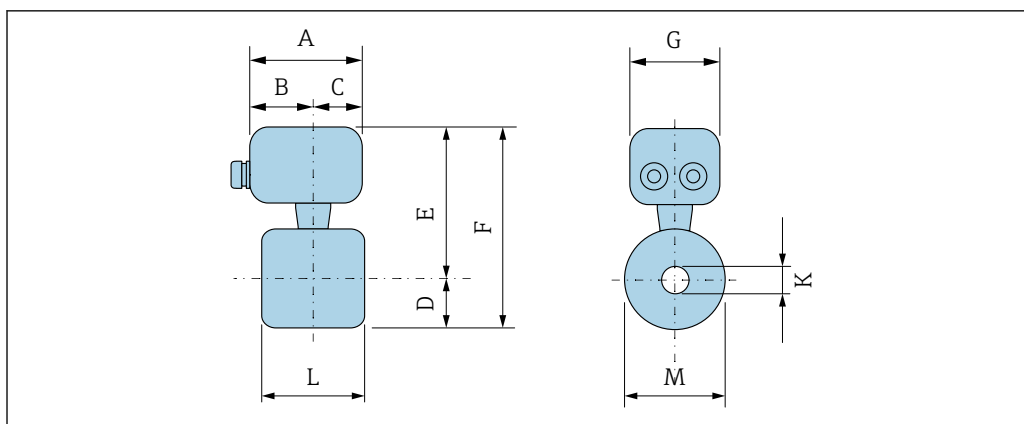

A0033798

Bride sandwich selon :

- EN 1092-1-B1 (DIN 2501) : PN 10/16/25/40
- ASME B16.5 : Class 150/300, Schedule 40
- JIS B2220 : 10/20K, Schedule 40

1.4404/F316/F316L

Variante de commande "Raccord process", option DDS/DES/D1S/D2S/AAS/ABS/NDS/NES

DN	A	B	C	D	E ¹⁾	F ¹⁾	G	K (D _i)	L ²⁾	M
[in]	[in]	[in]	[in]	[in]	[in]	[in]	[in]	[in]	[in]	[in]
½	4,22	2,36	1,86	0,92	8,77	9,69	3,72	0,65	2,56	1,77
1	4,22	2,36	1,86	1,28	9,15	10,4	3,72	1,09	2,56	2,52
1 ½	4,22	2,36	1,86	1,63	9,48	11,1	3,72	1,65	2,56	3,23
2	4,22	2,36	1,86	1,83	9,76	11,6	3,72	2,11	2,56	3,62
3	4,22	2,36	1,86	2,52	10,3	12,8	3,72	3,16	2,56	5
4	4,22	2,36	1,86	3,11	10,8	13,9	3,72	4,13	2,56	6,19
6	4,22	2,36	1,86	4,27	11,8	16,1	3,72	6,17	2,56	8,5

1) Pour version haute/basse température : valeurs + 1,14 in

2) ±0,02 in

Bride sandwich selon :

- ASME B16.5 : Class 150/300, Schedule 80
- JIS B2220 : 10/20K, Schedule 80

1.4404/F316/F316L

Variante de commande "Raccord process", option AFS/AGS/NFS/NGS

DN	A	B	C	D	E ¹⁾	F	G	K (D _i)	L ²⁾	M
[in]	[in]	[in]	[in]	[in]	[in]	[in]	[in]	[in]	[in]	[in]
½	4,22	2,36	1,86	0,92	8,77	9,69	3,72	0,55	2,56	1,77
1	4,22	2,36	1,86	1,28	9,15	10,4	3,72	0,96	2,56	2,52
1 ½	4,22	2,36	1,86	1,63	9,48	11,1	3,72	1,5	2,56	3,23
2	4,22	2,36	1,86	1,83	9,76	11,6	3,72	1,94	2,56	3,62
3	4,22	2,36	1,86	2,52	10,3	12,8	3,72	2,9	2,56	5
4	4,22	2,36	1,86	3,11	10,8	13,9	3,72	3,83	2,56	6,19
6	4,22	2,36	1,86	4,27	11,8	16,1	3,72	5,76	2,56	8,5

1) Pour version haute/basse température : valeurs + 1,14 in

2) ±0,02 in

Accessoires

Tranquillisateur de débit

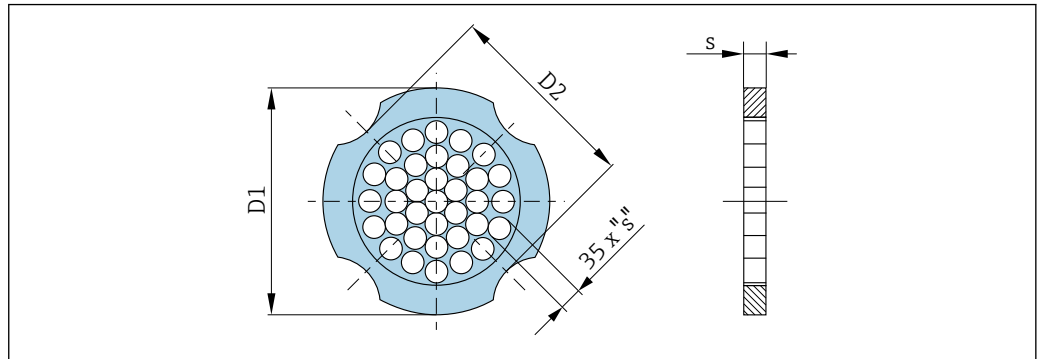

A0033504

Utilisé en combinaison avec des brides selon ASME B16.5 : Class 150
 1.4404 (316, 316L)
 Variante de commande "Accessoires fournis", option PF

DN [in]	Diamètre de centrage [in]	D1 ¹⁾ /D2 ²⁾	s [in]
½	1,97	D1	0,08
1	2,72	D2	0,14
1½	3,47	D2	0,21
2	4,09	D2	0,27
3	5,45	D1	0,40
4	6,95	D2	0,52
6	8,81	D1	0,79

- 1) Le tranquillisateur de débit est monté sur le diamètre extérieur entre les boulons.
- 2) Le tranquillisateur de débit est monté aux indentations entre les boulons.

Utilisé en combinaison avec des brides selon ASME B16.5 : Class 300
 1.4404 (316, 316L)
 Variante de commande "Accessoires fournis", option PF

DN [in]	Diamètre de centrage [in]	D1 ¹⁾ /D2 ²⁾	s [in]
½	2,22	D1	0,08
1	2,93	D1	0,14
1½	3,85	D2	0,21
2	4,45	D1	0,27
3	5,96	D1	0,40
4	7,19	D1	0,52
6	9,92	D1	0,79

- 1) Le tranquillisateur de débit est monté sur le diamètre extérieur entre les boulons.
- 2) Le tranquillisateur de débit est monté aux indentations entre les boulons.

Poids**Version compacte**

Indications de poids :

- y compris transmetteur :
 - Variante de commande "Boîtier", option C "GT20 double compartiment, aluminium, revêtu, compact" 1,8 kg (4,0 lb) :
 - Variante de commande "Boîtier", option B "GT18 double compartiment, 316L, compact" 4,5 kg (9,9 lb) :
- Sans matériel d'emballage

Poids en unités SI

DN [mm]	Poids [kg]	
	Variante de commande "Boîtier", option C "GT20 double compartiment, aluminium, revêtu, compact" ¹⁾	Variante de commande "Boîtier", option B "GT18 double compartiment, 316L, compact" ¹⁾
15	3,1	5,8
25	3,3	6,0
40	3,9	6,6
50	4,2	6,9
80	5,6	8,3
100	6,6	9,3
150	9,1	11,8

1) Pour version haute/basse température : valeurs + 0,2 kg

Poids en unités US

DN [in]	Poids [lbs]	
	Variante de commande "Boîtier", option C "GT20 double compartiment, aluminium, revêtu, compact" ¹⁾	Variante de commande "Boîtier", option B "GT18 double compartiment, 316L, compact" ¹⁾
½	6,9	12,9
1	7,4	13,3
1½	8,7	14,6
2	9,4	15,3
3	12,4	18,4
4	14,6	20,6
6	20,2	26,1

1) Pour version haute/basse température : valeurs +0.4 lbs

Version séparée du transmetteur*Boîtier mural*

En fonction du matériau du boîtier mural :

- Variante de commande "Boîtier" option J "GT20 double compartiment, aluminium, revêtu, séparé" 2,4 kg (5,2 lb) :
- Variante de commande "Boîtier", option K "GT18 double compartiment, 316L, séparé" 6,0 kg (13,2 lb) :

Version séparée du capteur

Indications de poids :

- Y compris boîtier de raccordement du capteur :
 - Variante de commande "Boîtier" option J "GT20 double compartiment, aluminium, revêtu, séparé" 0,8 kg (1,8 lb) :
 - Variante de commande "Boîtier", option K "GT18 double compartiment, 316L, séparé" 2,0 kg (4,4 lb) :
- Sans câble de raccordement
- Sans matériel d'emballage

Poids en unités SI

DN [mm]	Poids [kg]	
	Boîtier de raccordement du capteur Variante de commande "Boîtier", option J "GT20 double compartiment, aluminium, revêtu, séparé" ¹⁾	Boîtier de raccordement du capteur Variante de commande "Boîtier", option K "GT18 double compartiment, 316L, séparé" ¹⁾
15	2,1	3,3
25	2,3	3,5
40	2,9	4,1
50	3,2	4,4
80	4,6	5,8
100	5,6	6,8
150	8,1	9,3

1) Pour version haute/basse température : valeurs + 0,2 kg

Poids en unités US

DN [in]	Poids [lbs]	
	Boîtier de raccordement du capteur Variante de commande "Boîtier", option J "GT20 double compartiment, aluminium, revêtu, séparé" ¹⁾	Boîtier de raccordement du capteur Variante de commande "Boîtier", option K "GT18 double compartiment, 316L, séparé" ¹⁾
½	4,5	7,3
1	5,0	7,8
1½	6,3	9,1
2	7,0	9,7
3	10,0	12,8
4	12,3	15,0
6	17,3	20,5

1) Pour version haute/basse température : valeurs +0.4 lbs

Accessoires

Tranquillisateur de débit

Poids en unités SI

DN ¹⁾ [mm]	Palier de pression	Poids [kg]
15	PN 10 ... 40	0,04
25	PN 10 ... 40	0,1

DN ¹⁾ [mm]	Palier de pression	Poids [kg]
40	PN 10 ... 40	0,3
50	PN 10 ... 40	0,5
80	PN 10 ... 40	1,4
100	PN 10 ... 40	2,4
150	PN 10/16 PN 25/40	6,3 7,8

1) EN (DIN)

DN ¹⁾ [mm]	Palier de pression	Poids [kg]
15	Class 150 Class 300	0,03 0,04
25	Class 150 Class 300	0,1
40	Class 150 Class 300	0,3
50	Class 150 Class 300	0,5
80	Class 150 Class 300	1,2 1,4
100	Class 150 Class 300	2,7
150	Class 150 Class 300	6,3 7,8

1) ASME

DN ¹⁾ [mm]	Palier de pression	Poids [kg]
15	20K	0,06
25	20K	0,1
40	20K	0,3
50	10K 20K	0,5
80	10K 20K	1,1
100	10K 20K	1,80
150	10K 20K	4,5 5,5

1) JIS

Poids en unités US

DN ¹⁾ [in]	Palier de pression	Poids [lbs]
½	Class 150 Class 300	0,07 0,09
1	Class 150 Class 300	0,3
1½	Class 150 Class 300	0,7
2	Class 150 Class 300	1,1
3	Class 150 Class 300	2,6 3,1
4	Class 150 Class 300	6,0
6	Class 150 Class 300	14,0 16,0

1) ASME

Matériaux

Boîtier du transmetteur

Version compacte

- Variante de commande "Boîtier", option B "GT18 double compartiment, 316L, compact" :
Inox, CF3M
- Variante de commande "Boîtier", option C "GT20 double compartiment, aluminium, revêtu, compact" :
Aluminium, AlSi10Mg, revêtu
- Matériau de la fenêtre : verre

Version séparée

- Variante de commande "Boîtier" option J "GT20 double compartiment, aluminium, revêtu, séparé" :
Aluminium, AlSi10Mg, revêtu
- Variante de commande "Boîtier", option K "GT18 double compartiment, 316L, séparé" :
Pour une résistance maximale à la corrosion : inox, CF3M
- Matériau de la fenêtre : verre

Entrées de câble / presse-étoupe

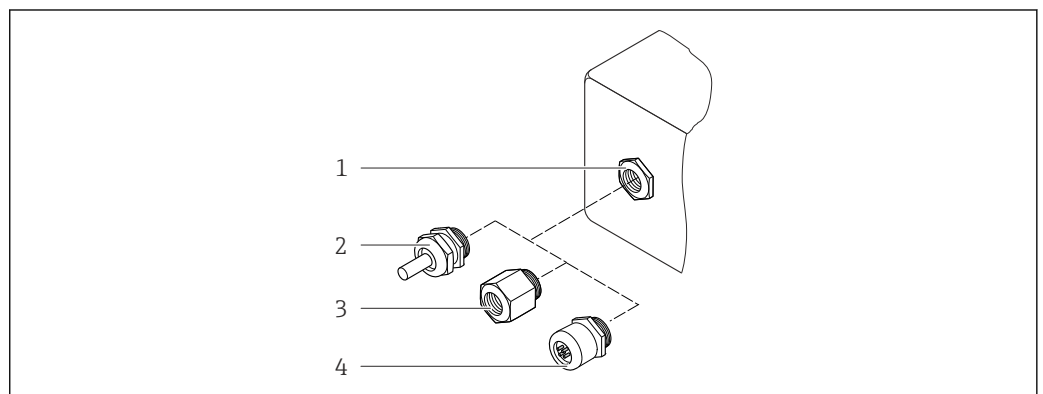

20 Entrées de câble/presse-étoupe possibles

- 1 Taraudage M20 × 1,5
- 2 Presse-étoupe M20 × 1,5
- 3 Adaptateur pour entrée de câble avec taraudage G ½" ou NPT ½"
- 4 Bouchon d'appareil

A0028352

Caractéristique de commande "Boîtier", option B "GT18 double compartiment, 316L, compact", option K "GT18 double compartiment, 316L, séparé"

Entrée de câble / presse-étoupe	Mode de protection	Matériau
Presse-étoupe M20 × 1,5	<ul style="list-style-type: none"> ■ Zone non explosible ■ Ex ia ■ Ex ic ■ Ex nA, Ex ec ■ Ex tb 	Inox, 1.4404
Adaptateur pour entrée de câble avec taraudage G ½"	Zone non explosible et zone explosible (à l'exception de XP)	Inox, 1.4404 (316L)
Adaptateur pour entrée de câble avec taraudage NPT ½"	Zone non explosible et zone explosible	

Caractéristique de commande "Boîtier" : option C "GT20 double compartiment, aluminium, revêtu, compact", option J "GT20 double compartiment, aluminium, revêtu, séparé"

Entrée de câble / presse-étoupe	Mode de protection	Matériau
Presse-étoupe M20 × 1,5	<ul style="list-style-type: none"> ■ Zone non explosible ■ Ex ia ■ Ex ic 	Plastique
	Adaptateur pour entrée de câble avec taraudage G ½"	Laiton nickelé
Adaptateur pour entrée de câble avec taraudage NPT ½"	Zone non explosible et zone explosible (à l'exception de XP)	Laiton nickelé
Filetage NPT ½" via adaptateur	Zone non explosible et zone explosible	

Câble de raccordement pour la version séparée

- Câble standard : câble PVC avec blindage en cuivre
- Câble renforcé : câble PVC avec blindage de cuivre et gaine tressée en fil d'acier supplémentaire

Boîtier de raccordement du capteur

Le matériau du boîtier de raccordement du capteur dépend du matériau sélectionné pour le boîtier du transmetteur.

- Variante de commande "Boîtier" option J "GT20 double compartiment, aluminium, revêtu, séparé" : Aluminium revêtu AlSi10Mg
- Variante de commande "Boîtier", option K "GT18 double compartiment, 316L, séparé" : Inox moulé, 1.4408 (CF3M)
Conforme :
 - NACE MR0175
 - NACE MR0103

Tubes de mesure

DN 15 à 150 (½ à 6"), paliers de pression PN 10/16/25/40, Class 150/300, ainsi que JIS 10K/20K :

Inox moulé, CF3M/1.4408

Conforme :

- NACE MR0175
- NACE MR0103

Capteur DSC

Variante de commande "Version capteur ; capteur DSC ; tube de mesure", option AA, BA, CA

Paliers de pression PN 10/16/25/40, Class 150/300, ainsi que JIS 10K/20K :

Pièces en contact avec le produit (marquées "wet" sur la bride du capteur DSC) :

- Inox 1.4404 et 316 et 316L
- Conforme :
 - NACE MR0175/ISO 15156-2015
 - NACE MR0103/ISO 17945-2015

Pièces sans contact avec le produit:

Inox 1.4301 (304)

Joints

- Graphite
Sigraflex High-pressure™ (testé BAM pour application sur oxygène, "haute qualité dans le cadre des instructions techniques pour le contrôle de la qualité de l'air")
- FPM (Viton™)
- Kalrez 6375™
- Gylon 3504™ (testé BAM pour les applications sur oxygène, "haute qualité dans le cadre des instructions techniques pour le contrôle de la qualité de l'air")

Support de boîtier

Inox, 1.4408 (CF3M)

Vis pour capteur DSC

- Caractéristique de commande "Version capteur", option AA "Inox, A4-80 selon ISO 3506-1 (316)"
- Caractéristique de commande "Version capteur", option BA, CA
Inox, A2-80 selon ISO 3506-1 (304)

Accessoires

Couvercle de protection

Inox 1.4404 (316L)

Tranquillisateur de débit

- Inox, certifications multiples, 1.4404 (316, 316L)
- Conforme :
 - NACE MR0175-2003
 - NACE MR0103-2003

Configuration

Concept de configuration

Structure de menu orientée opérateur pour les tâches spécifiques à l'utilisateur

- Mise en service
- Configuration
- Diagnostic
- Niveau expert

Mise en service rapide et sûre

- Menus guidés (avec assistants) pour les applications
- Guidage par menus avec de courtes descriptions des différentes fonctions de paramètre

Configuration fiable

- Configuration en différentes langues :
 - Via afficheur local :
Anglais, Allemand, Français, Espagnol, Italien, Portugais, Polonais, Russe, Turc, Chinois, Bahasa (Indonésien)
 - Via l'outil de configuration "FieldCare" :
Anglais, Allemand, Français, Espagnol, Italien, Chinois
- Configuration uniforme sur l'appareil et dans les outils de service
- En cas de remplacement du module électronique, transférer la configuration de l'appareil via la mémoire intégrée (HistoROM intégré) qui contient les données de process et de l'appareil de mesure. Il n'est pas nécessaire de reconfigurer l'appareil.

Un comportement de diagnostic efficace augmente la disponibilité de la mesure

- Les mesures de dépannage peuvent être consultées via l'appareil et les outils de configuration
- Nombreuses possibilités de simulation pour les événements apparus et, en option, fonctions d'enregistreur à tracé continu

Langues

Peut être utilisé dans les langues suivantes :

- Via afficheur local :
Anglais, Allemand, Français, Espagnol, Italien, Portugais, Polonais, Russe, Turc, Chinois, Bahasa (Indonésien)
- Via l'outil de configuration "FieldCare" :
Anglais, Allemand, Français, Espagnol, Italien, Chinois

Configuration sur site**Via module d'affichage**



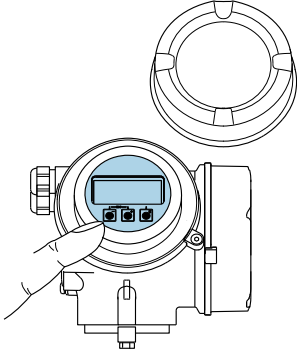
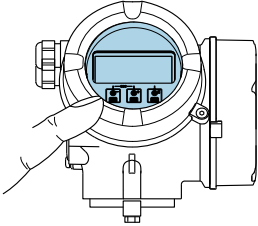



Deux modules d'affichage sont disponibles :

Caractéristique de commande "Afficheur ; configuration", option C "SD02"	Caractéristique de commande "Afficheur ; configuration", option E "SD03"
 <p style="text-align: right; font-size: small;">A0032219</p>	 <p style="text-align: right; font-size: small;">A003221</p>
1 Configuration par boutons-poussoirs	1 Configuration par touches optiques

Éléments d'affichage

- Afficheur 4 lignes, rétroéclairé
- Rétroéclairage blanc, rouge en cas de défaut d'appareil
- Affichage pour la représentation des grandeurs de mesure et des grandeurs d'état, configurable individuellement



Éléments de configuration

- Configuration à l'aide de 3 boutons-poussoirs avec boîtier ouvert :   
- ou
- Configuration de l'extérieur via 3 touches optiques sans ouverture du boîtier :   
- Éléments de configuration également accessibles dans les différentes zones Ex

Fonctionnalités supplémentaires

- Fonction de sauvegarde des données
La configuration d'appareil peut être enregistrée dans le module d'affichage.
- Fonction de comparaison des données
La configuration d'appareil enregistrée dans le module d'affichage peut être comparée à la configuration d'appareil actuelle.
- Transfert de données
La configuration du transmetteur peut être transférée vers un autre appareil par l'intermédiaire du module d'affichage.

Via afficheur séparé FHX50

 L'afficheur séparé FHX50 peut être commandé en option →  84.

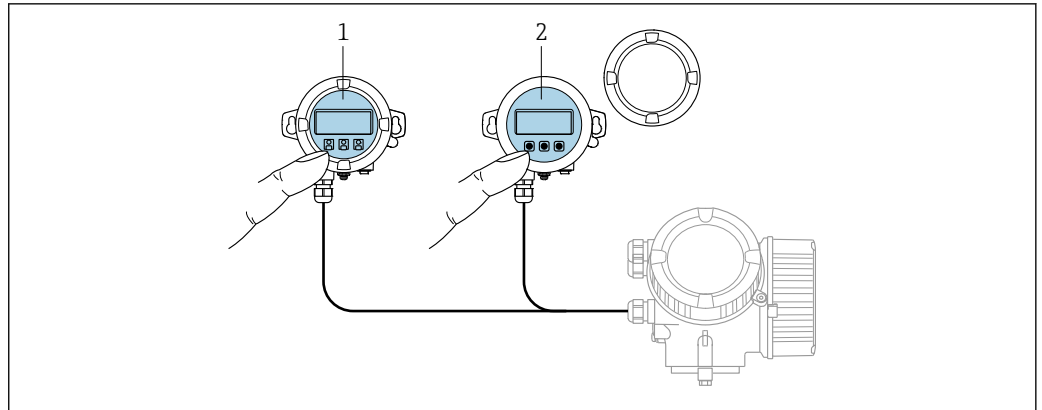

A0032215

21 Options de configuration via FHX50

- 1 Module d'affichage et de configuration SD02, boutons-poussoirs : le couvercle doit être ouvert pour la configuration
- 2 Module d'affichage et de configuration SD03, touches optiques : configuration possible à travers le verre du couvercle

Eléments d'affichage et de configuration

Les éléments d'affichage et de configuration correspondent à ceux du module d'affichage .

Configuration à distance

Via protocole HART

Cette interface de communication est disponible dans les versions d'appareil avec une sortie HART.

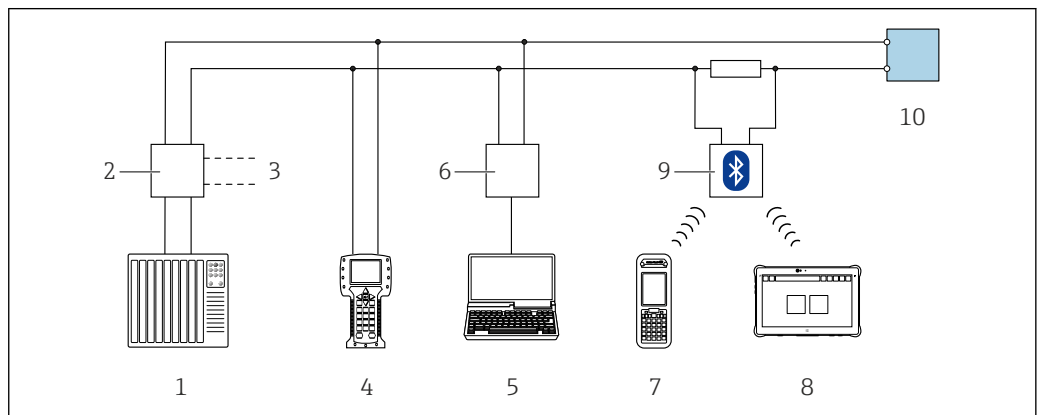

A0028746

22 Options de configuration à distance via protocole HART (passive)

- 1 Système numérique de contrôle commande (p. ex. API)
- 2 Unité d'alimentation de transmetteur, p. ex. RN22 1N (avec résistance de communication)
- 3 Raccordement pour Commubox FXA195 et Field Communicator 475
- 4 Field Communicator 475
- 5 Ordinateur avec navigateur web (par ex. Internet Explorer) pour un accès aux ordinateurs avec outil de configuration (par ex. FieldCare, DeviceCare, AMS Device Manager, SIMATIC PDM) avec COM DTM "CDI Communication TCP/IP"
- 6 Commubox FXA195 (USB)
- 7 Field Xpert SFX350 ou SFX370
- 8 Modem VIATOR Bluetooth avec câble de raccordement
- 9 Transmetteur

Via réseau PROFIBUS PA

Cette interface de communication est disponible dans les versions d'appareil avec PROFIBUS PA.

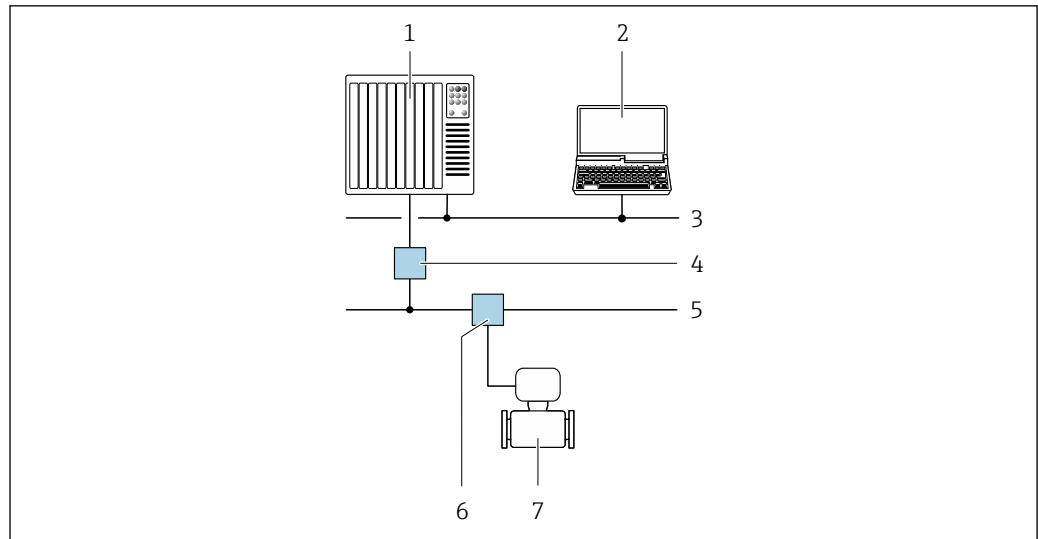

A0028838

▣ 23 Possibilités de configuration à distance via réseau PROFIBUS PA

- 1 Système/automate
- 2 Calculateur avec carte réseau PROFIBUS
- 3 Réseau PROFIBUS DP
- 4 Coupleur de segments PROFIBUS DP/PA
- 5 Réseau PROFIBUS PA
- 6 T-box
- 7 Appareil de mesure

Via réseau FOUNDATION Fieldbus

Cette interface de communication est disponible dans les versions d'appareil avec FOUNDATION Fieldbus.

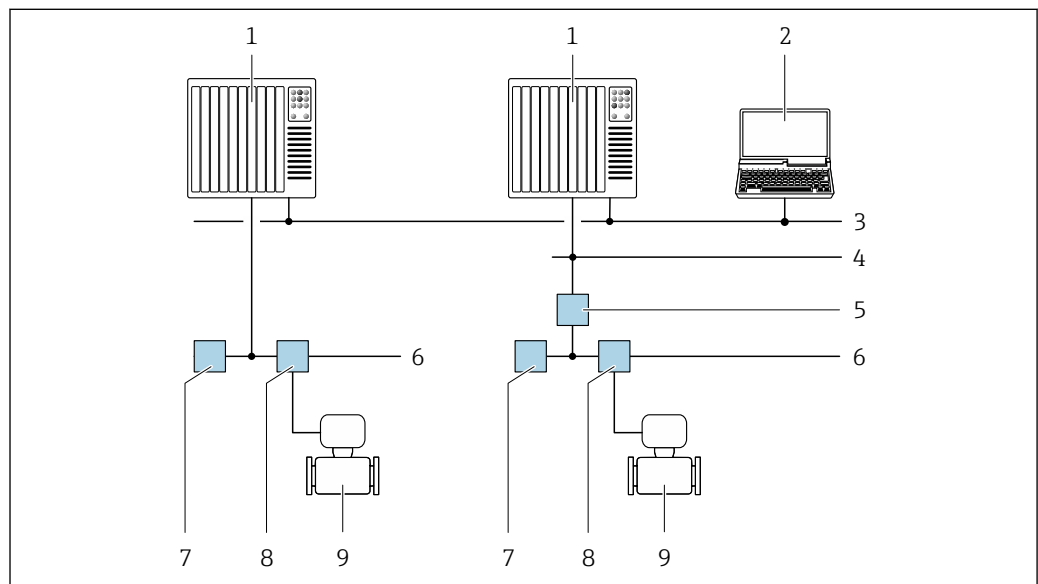

A0028837

▣ 24 Possibilités de configuration à distance via réseau FOUNDATION Fieldbus

- 1 Système/automate
- 2 PC avec carte réseau FOUNDATION Fieldbus
- 3 Réseau industriel
- 4 Réseau High Speed Ethernet FF-HSE
- 5 Coupleur de segments FF-HSE/FF-H1
- 6 Réseau FOUNDATION Fieldbus FF-H1
- 7 Alimentation réseau FF-H1
- 8 T-box
- 9 Appareil de mesure

Via réseau APL

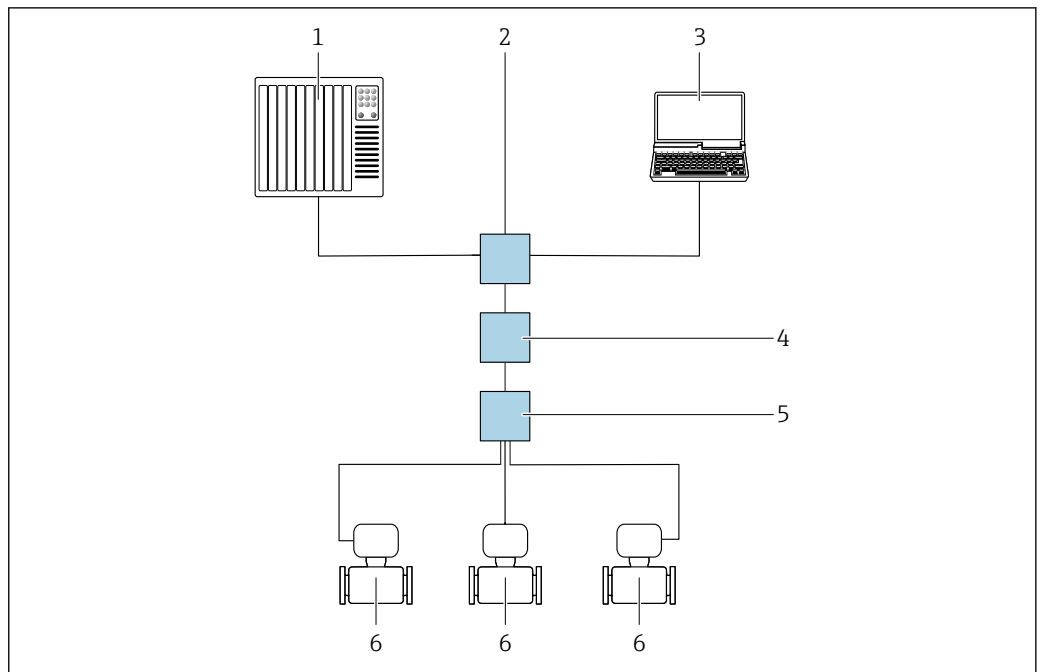

A0046117

25 Possibilités de configuration à distance via réseau APL

- 1 Système/automate, p. ex. Simatic S7 (Siemens)
- 2 Commutateur Ethernet, p. ex. Scalance X204 (Siemens)
- 3 Ordinateur avec navigateur web (p. ex. Internet Explorer) pour un accès au serveur web intégré ou à l'ordinateur avec outil de configuration (p. ex. FieldCare, DeviceCare avec PROFINET COM DTM ou SIMATIC PDM avec package FDI)
- 4 Interrupteur d'alimentation APL (en option)
- 5 Commutateur de terrain APL
- 6 Appareil de mesure

Interface service

Via interface service (CDI)

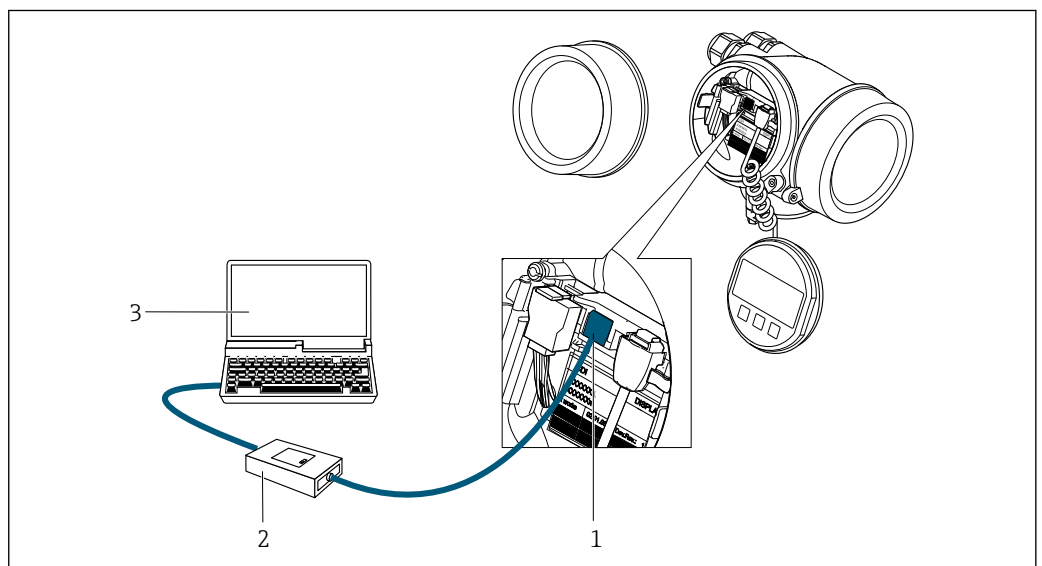

A0034056

- 1 Interface de service (CDI) de l'appareil de mesure (= Endress+Hauser Common Data Interface)
- 2 Commubox FXA291
- 3 Ordinateur avec outil de configuration (p. ex. FieldCare ou DeviceCare) et (CDI) DeviceDTM

Via PROFINET avec Ethernet-APL

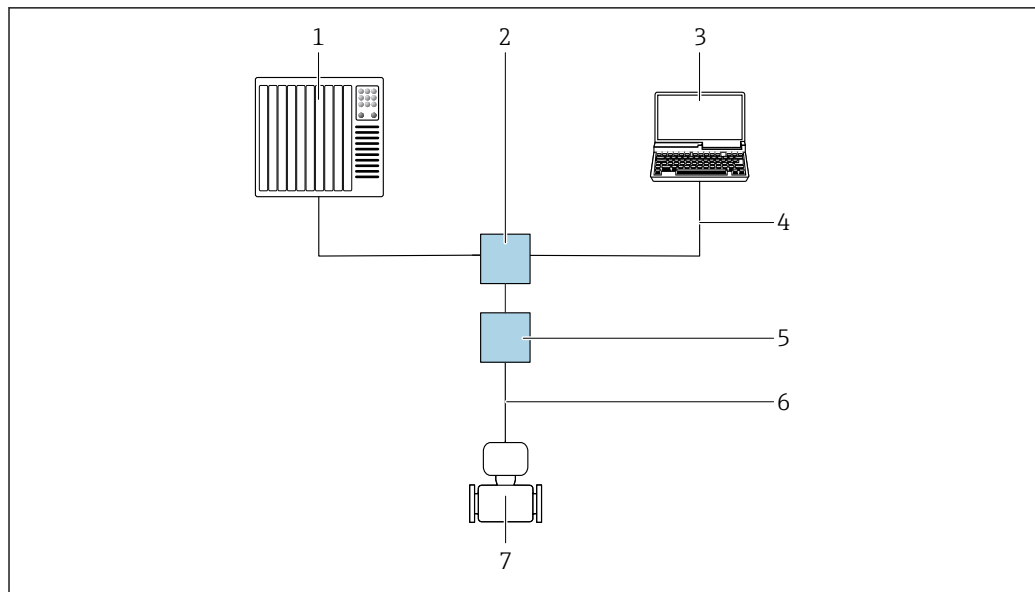



A0046859

- 1 Système d'automatisation, p. ex. Simatic S7 (Siemens)
- 2 Commutateur Ethernet, p. ex. Scalance X204 (Siemens)
- 3 Ordinateur avec outil de configuration (p. ex. FieldCare ou DeviceCare) et (CDI) DeviceDTM
- 4 Câble Ethernet avec connecteur RJ45
- 5 Commutateur de terrain APL
- 6 Câble de bus de terrain 2 fils type A
- 7 Appareil de mesure

Outils de configuration pris en charge

Il est possible d'utiliser différents outils de configuration pour accéder en local ou à distance à l'appareil de mesure. Selon l'outil de configuration utilisé, l'accès est possible avec différentes unités d'exploitation et par l'intermédiaire d'un grand nombre d'interfaces.

Outils de configuration pris en charge	Unité d'exploitation	Interface	Informations complémentaires
DeviceCare SFE100	Ordinateur portable, PC ou tablette avec système Microsoft Windows	Interface service CDI	→  86
FieldCare SFE500	Ordinateur portable, PC ou tablette avec système Microsoft Windows	Interface service CDI	→  86
Field Xpert	SMT70/77/50	Interface service CDI	Manuel de mise en service BA01202S Fichiers de description de l'appareil : Utiliser la fonction de mise à jour du terminal portable

 Il est possible d'utiliser d'autres outils de configuration basés sur la technologie FDT avec un driver d'appareil comme DTM/iDTM ou DD/EDD pour la configuration de l'appareil. Ces outils de configuration sont disponibles auprès de leurs fabricants. L'intégration dans les outils de configuration suivants, entre autres, est prise en charge :

- FactoryTalk AssetCentre (FTAC) de Rockwell Automation → www.rockwellautomation.com
- Process Device Manager (PDM) de Siemens → www.siemens.com
- Asset Management Solutions (AMS) d'Emerson → www.emersonprocess.com
- FieldCommunicator 375/475 d'Emerson → www.emersonprocess.com
- Field Device Manager (FDM) de Honeywell → www.process.honeywell.com
- FieldMate de Yokogawa → www.yokogawa.com
- PACTWare → www.pactware.com

Les fichiers de description d'appareil associés sont disponibles sous : www.endress.com → Espace téléchargement

Serveur web

Avec le serveur web intégré, l'appareil peut être commandé et configuré via un navigateur web et PROFINET avec Ethernet-APL. Outre les valeurs mesurées, l'écran affiche également des informations sur l'état de l'appareil. L'utilisateur a donc la possibilité de surveiller l'état de l'appareil. Par ailleurs, il est possible de gérer les données de l'appareil et de régler les paramètres de réseau.

L'accès au réseau est nécessaire pour la connexion APL.

Fonctions prises en charge

Échange de données entre l'unité d'exploitation (p. ex. ordinateur portable) et l'appareil de mesure :

- Chargement (upload) de la configuration à partir de l'appareil de mesure (format XML, sauvegarde de la configuration)
- Sauvegarde de la configuration dans l'appareil de mesure (format XML, restauration de la configuration)
- Exportation des paramètres (fichier .csv ou fichier PDF, documentation de la configuration du point de mesure)
- Exportation du protocole Heartbeat Verification (fichier PDF, disponible uniquement avec le pack application "Heartbeat Verification")
- Téléchargement du driver (GSDML) pour l'intégration système



Documentation spéciale pour le serveur web

Certificats et agréments

Les certificats et agréments actuels disponibles pour le produit peuvent être sélectionnés via le configurateur de produit à l'adresse www.endress.com :

1. Sélectionner le produit à l'aide des filtres et du champ de recherche.
2. Ouvrir la page produit.
3. Sélectionner **Configuration**.

Marquage CE

L'appareil satisfait aux exigences légales des Directives UE en vigueur. Celles-ci sont listées dans la déclaration de conformité UE, ainsi que les normes appliquées.

Endress+Hauser confirme que l'appareil a réussi les tests en apposant le marquage CE.

Marquage UKCA

L'appareil est conforme aux exigences légales de la réglementation du R.-U. applicable (Statutory Instruments). Elles sont énumérées dans la déclaration de conformité de l'UKCA, avec les normes désignées. En sélectionnant l'option de commande pour le marquage UKCA, Endress+Hauser confirme la réussite de l'évaluation et des tests de l'appareil en apposant la marque UKCA.

Adresse de contact Endress+Hauser UK :

Endress+Hauser Ltd.

Floats Road

Manchester M23 9NF

United Kingdom

www.uk.endress.com

Marquage RCM

Le système de mesure est conforme aux exigences CEM de l'autorité "Australian Communications and Media Authority (ACMA)".

Agrément Ex

Les appareils sont certifiés pour l'utilisation en zone explosible et les consignes de sécurité à respecter sont jointes dans le document "Safety Instructions" (XA) séparé. Celui-ci est référencé sur la plaque signalétique.



La documentation Ex (XA) séparée, avec toutes les données pertinentes relatives à la protection antidéflagrante, est disponible auprès de votre agence Endress+Hauser.

ATEX, IECEX

Les exécutions Ex suivantes sont actuellement livrables :

Ex d

Catégorie	Type de protection
II2G/Zone 1	Ex d ia IIC T6 ... T1
II1/2G/Zone 0/1	Ex d ia IIC T6 ... T1

Ex ia

Catégorie	Type de protection
II2G/Zone 1	Ex ia IIC T6 ... T1
II1G/Zone 0	Ex ia IIC T6 ... T1
II1/2G/Zone 0/1	Ex ia IIC T6 ... T1

Ex ic

Catégorie	Type de protection
II3G/Zone 2	Ex ic IIC T6 ... T1
II1/3G/Zone 0/2	Ex ic ia IIC T6 ... T1

Ex ec

Catégorie	Type de protection
II3G/Zone 2	Ex ec IIC T6 ... T1

Ex tb

Catégorie	Type de protection
II2D/Zone 21	Ex tb IIC Txxx

cCSAus

Les exécutions Ex suivantes sont actuellement livrables :

XP

Catégorie	Type de protection
Class I, II, III, Division 1 pour Group A-G	XP (version antidéflagrante Ex d)

IS

Catégorie	Type de protection
Class I, II, III, Division 1 pour Group A-G	IS (Ex i Intrinsically safe version)

NI

Catégorie	Type de protection
Class I, Division 2 pour Group ABCD	NI (Non-incendive version), NIFW-Parameter*

*= Entity- et NIFW-Parameter selon Control Drawings

NEPSI

Les exécutions Ex suivantes sont actuellement livrables :

Ex d

Catégorie	Type de protection
Zone 1	Ex d ia IIC T1 ~ T6 Ex d ia Ga IIC T1 ~ T6
Zone 0/1	Ex d ia IIC T1 ~ T6 DIP A21 Ex d ia Ga IIC T1 ~ T6 DIP A21

Ex ia

Catégorie	Type de protection
Zone 1	Ex ia IIC T1 ~ T6
Zone 0/1	Ex ia IIC T1 ~ T6 DIP A21

Ex ic

Catégorie	Type de protection
II3G/Zone 2	Ex ic IIC T1 ~ T6
II1/3G/Zone 0/2	Ex ic ia Ga IIC T1 ~ T6

Ex nA

Catégorie	Type de protection
Zone 2	Ex nA IIC T1 ~ T6 Ex nA ia Ga IIC T1 ~ T6

INMETRO

Les exécutions Ex suivantes sont actuellement livrables :

Ex d

Catégorie	Type de protection
-	Ex d[ia] IIC T6 ... T1

Ex ia

Catégorie	Type de protection
-	Ex ia IIC T6 ... T1

Ex nA

Catégorie	Type de protection
IIG/Zone 2	Ex nA IIC T6 ... T1

EAC*Ex d*

Catégorie	Type de protection
Zone 1	1Ex d [ia Ga] IIC T6 ... T1 Gb
	Ga/Gb Ex d [ia Ga] IIC T6 ... T1

Ex nA

Catégorie	Type de protection
Zone 2	2Ex nA [ia Ga] IIC T6 ... T1 Gc

Sécurité fonctionnelle

L'appareil peut être utilisé pour la surveillance du débit (min., max., gamme) jusqu'à SIL 2 (architecture monovoie ; caractéristique de commande "Agrément supplémentaire", option LA) et SIL 3 (architecture multivoie avec redondance homogène) et est évalué et certifié indépendamment conformément à la norme IEC 61508.

Les types de surveillance suivants sont possibles dans les équipements de sécurité :



Manuel de sécurité fonctionnelle avec informations sur les appareils SIL → 88

Certification HART**Interface HART**

L'appareil de mesure est certifié et enregistré par le Groupe FieldComm. L'appareil satisfait à toutes les exigences des spécifications suivantes :

- Certifié selon HART
- L'appareil peut être utilisé avec des appareils certifiés d'autres fabricants (interopérabilité)

Certification FOUNDATION Fieldbus**Interface FOUNDATION Fieldbus**

L'appareil de mesure est certifié et enregistré par le Groupe FieldComm. L'appareil satisfait à toutes les exigences des spécifications suivantes :

- Certifié selon FOUNDATION Fieldbus H1
- Interoperability Test Kit (ITK), révision 6.2.0 (certificat disponible sur demande)
- Physical Layer Conformance Test
- L'appareil peut être utilisé avec des appareils certifiés d'autres fabricants (interopérabilité)

Certification PROFIBUS**Interface PROFIBUS**

L'appareil de mesure est certifié et enregistré par la PNO (PROFIBUS Nutzerorganisation e.V. / organisation des utilisateurs PROFIBUS). L'appareil satisfait à toutes les exigences des spécifications suivantes :

- Certifié selon PA Profile 3.02
- L'appareil peut également être utilisé avec des appareils certifiés d'autres fabricants (interopérabilité)

Certification PROFINET avec Ethernet-APL**Interface PROFINET**

L'appareil de mesure est certifié et enregistré par la PNO (PROFIBUS Nutzerorganisation e.V. / PROFIBUS User Organization). Le système de mesure satisfait à toutes les exigences des spécifications suivantes :

- Certifié selon :
 - Spécification de test pour les appareils PROFINET
 - PROFINET PA Profile 4
 - PROFINET Netload Robustness Class 2 10 Mbps
 - Test de conformité APL
- L'appareil peut également être utilisé avec des appareils certifiés d'autres fabricants (interopérabilité)
- L'appareil supporte la redondance du système PROFINET S2.

Directive sur les équipements sous pression (PED)

Les appareils peuvent être commandés avec ou sans approbation PED ou UKCA. Si un appareil avec un agrément PED ou UKCA est requis, cela doit être explicitement indiqué dans la commande. Un agrément UK Ex doit être sélectionné pour UKCA.

- Avec le marquage :
 - a) PED/G1/x (x = catégorie) ou
 - b) UK/G1/x (x = catégorie)
 sur la plaque signalétique du capteur, Endress+Hauser confirme la conformité aux "Exigences essentielles de sécurité"
 - a) spécifié à l'annexe I de la directive 2014/68/UE relative aux équipements sous pression ou
 - b) Annexe 2 des Statutory Instruments 2016 n° 1105.
- Les appareils portant ce marquage (PED ou UKCA) conviennent aux types de produit suivants : Produits des groupes 1 et 2 avec une pression de vapeur supérieure ou inférieure et égale à 0,5 bar (7,3 psi)
- Les appareils ne portant pas ce marquage (sans PED ni UKCA) sont conçus et fabriqués selon des pratiques d'ingénierie saines. Ils répondent aux exigences suivantes :
 - a) Art. 4 parag. 3 de la directive sur les équipements sous pression 2014/68/UE ou
 - b) Partie 1, parag. 8 des Statutory Instruments 2016 n° 1105.
 Le champ d'application est indiqué
 - a) dans les diagrammes 6 à 9 de l'Annexe II de la directive relative aux équipements sous pression 2014/68/UE ou
 - b) Annexe 3, parag. 2 des Statutory Instruments 2016 n° 1105.

Expérience

Le système de mesure Prowirl 200 est le successeur officiel des Prowirl 72 et Prowirl 73.

Autres normes et directives

- EN 60529
Indices de protection fournis par les boîtiers (code IP)
- DIN ISO 13359
Mesure de débit de liquides conducteurs dans des conduites fermées – débitmètres électromagnétiques avec brides – longueurs de montage
- EN 61010-1
Exigences de sécurité pour les appareils électriques de mesure, de commande, de régulation et de laboratoire – exigences générales
- IEC/EN 61326-2-3
Émission conforme aux exigences de la classe A. Compatibilité électromagnétique (exigences CEM).
- NAMUR NE 21
Compatibilité électromagnétique (CEM) de matériels électriques destinés aux process et aux laboratoires
- NAMUR NE 32
Sauvegarde des informations en cas de coupure d'alimentation dans le cas d'appareils de terrain et de contrôle commande dotés de microprocesseurs

- NAMUR NE 43
Normalisation du niveau de signal pour les informations de défaut des transmetteurs numériques avec signal de sortie analogique.
- NAMUR NE 53
Logiciel d'appareils de terrain et d'appareils de traitement de signaux avec électronique numérique
- NAMUR NE 105
Exigences imposées à l'intégration d'appareils de bus de terrain dans les outils d'ingénierie pour appareils de terrain
- NAMUR NE 107
Autosurveillance et diagnostic d'appareils de terrain
- NAMUR NE 131
Exigences imposées aux appareils de terrain pour les applications standard
- ETSI EN 300 328
Directives pour les composants radio 2,4 GHz.
- EN 301489
Compatibilité électromagnétique et spectre radioélectrique (ERM).

Informations à fournir à la commande

Les informations à fournir à la commande sont disponibles ici :

- Dans le Configurateur de produit sur le site web Endress+Hauser : www.endress.com -> Cliquez sur "Corporate" -> Sélectionnez votre pays -> Cliquez sur "Products" -> Sélectionnez le produit à l'aide des filtres et des champs de recherche -> Ouvrez la page produit -> Le bouton "Configurer" à droite de la photo du produit ouvre le Configurateur de produit.
- Auprès de votre agence Endress+Hauser : www.addresses.endress.com



Le configurateur de produit - l'outil pour la configuration individuelle des produits

- Données de configuration actuelles
- Selon l'appareil : entrée directe des données spécifiques au point de mesure comme la gamme de mesure ou la langue de programmation
- Vérification automatique des critères d'exclusion
- Création automatique de la référence de commande avec édition en format PDF ou Excel
- Possibilité de commande directe dans le shop en ligne Endress+Hauser

Indice de génération du produit

Date de sortie	Racine produit	Modification
01.09.2013	7D2B	TI01083D
01.11.2017	7D2C	TI01332D



Pour plus d'informations, contactez votre agence commerciale ou rendez-vous sur : www.service.endress.com → Téléchargements

Packs application

Afin d'étendre les fonctionnalités de l'appareil selon les besoins, différents packs d'applications sont disponibles par ex. pour des aspects de sécurité ou des exigences spécifiques.

Les packs d'applications peuvent être commandés avec l'appareil ou ultérieurement auprès d'Endress+Hauser. Des indications détaillées relatives à la référence de commande concernée sont disponibles auprès d'Endress+Hauser ou sur la page Produits du site Internet Endress+Hauser : www.endress.com.



Informations détaillées sur les packs application :
Documentation spéciale relative à l'appareil

Fonctionnalité de diagnostic

Caractéristique de commande "Pack application", option EA "HistoROM étendu"
Extensions concernant le journal des événements et le déblocage de la mémoire de valeurs mesurées.
Journal des événements :
Le volume mémoire est étendu de 20 (version de standard) à 100 entrées de message.

Mémoire de valeurs mesurées (enregistreur à tracé continu) :

- Le volume mémoire est activé pour 1 000 valeurs mesurées.
- Il est possible de délivrer 250 valeurs mesurées sur chacun des 4 canaux mémoire. L'intervalle d'enregistrement est librement configurable.
- Les enregistrements des valeurs mesurées sont accessibles via l'afficheur local ou l'outil de configuration, p. ex. FieldCare, DeviceCare ou serveur web.



Pour des informations détaillées, voir le manuel de mise en service relatif à l'appareil.

Heartbeat Technology

Caractéristique de commande "Pack application", option EB "Heartbeat Verification"

Heartbeat Verification

Satisfait aux exigences de traçabilité de la vérification selon DIN ISO 9001:2008 chapitre 7.6 a) "Maîtrise des dispositifs de surveillance et de mesure".

- Test de fonctionnement dans l'état monté sans interruption du process.
- Résultats de la vérification traçables sur demande, avec un rapport.
- Procédure de test simple via la configuration sur site ou d'autres interfaces de commande.
- Évaluation claire du point de mesure (succès/échec) avec une couverture de test élevée dans le cadre des spécifications du fabricant.
- Extension des intervalles d'étalonnage selon l'évaluation des risques de l'opérateur.





Pour des informations détaillées, voir la documentation spéciale relative à l'appareil.

Accessoires

Différents accessoires sont disponibles pour l'appareil ; ceux-ci peuvent être commandés avec l'appareil ou ultérieurement auprès de Endress+Hauser. Des indications détaillées relatives à la référence de commande concernée sont disponibles auprès d'Endress+Hauser ou sur la page Produits du site Internet Endress+Hauser : www.endress.com.

Accessoires spécifiques à l'appareil

Pour le transmetteur





Accessoires	Description
Transmetteur Prowirl 200	<p>Transmetteur pour remplacement ou stockage. Utiliser la structure de commande pour définir les spécification suivantes :</p> <ul style="list-style-type: none"> ■ Agréments ■ Sortie, entrée ■ Affichage/configuration ■ Boîtier ■ Logiciel <p> Instruction de montage EA01056D</p> <p> (référence : 7X2CXX)</p>
Afficheur séparé FHX50	<p>Boîtier FHX50 pour le module d'affichage .</p> <ul style="list-style-type: none"> ■ Boîtier FHX50 correspondant à : <ul style="list-style-type: none"> ■ module d'affichage SD02 (boutons-poussoirs) ■ module d'affichage SD03 (touches optiques) ■ Longueur du câble de raccordement : jusqu'à max. 60 m (196 ft) (longueurs de câble à commander : 5 m (16 ft), 10 m (32 ft), 20 m (65 ft), 30 m (98 ft)) <p>L'appareil de mesure peut être commandé avec le boîtier FHX50 et un module d'affichage. Dans les références de commande séparées, il convient de sélectionner les options suivantes :</p> <ul style="list-style-type: none"> ■ Caractéristique de commande appareil de mesure, caractéristique 030 : Option L ou M "Préparé pour affichage FHX50" ■ Caractéristique de commande boîtier FHX50, caractéristique 050 (version d'appareil) : Option A "Préparé pour affichage FHX50" ■ Caractéristique de commande boîtier FHX50, dépend du module d'affichage choisi dans la caractéristique 020 (affichage, configuration) : <ul style="list-style-type: none"> ■ Option C : pour un module d'affichage SD02 (boutons-poussoirs) ■ Option E : pour un module d'affichage SD03 (touches optiques) <p>Le boîtier FHX50 peut également être commandé ultérieurement. Le module d'affichage de l'appareil de mesure est utilisé dans le boîtier FHX50. Les options suivantes doivent être sélectionnées dans la caractéristique de commande du boîtier FHX50 :</p> <ul style="list-style-type: none"> ■ Caractéristique 050 (version appareil de mesure) : option B "Non préparé pour affichage FHX50" ■ Caractéristique 020 (affichage, configuration) : option A "Aucun, utilisation de l'affichage existant" <p> Documentation Spéciale SD01007F</p> <p>(référence : FHX50)</p>
Protection contre les surtensions pour appareils 2 fils	<p>Il est préférable de commander le module de protection contre les surtensions directement avec l'appareil. Voir structure du produit, caractéristique 610 "Accessoire monté", option NA "Protection contre les surtensions". Une commande séparée n'est nécessaire qu'en cas deetrofit.</p> <ul style="list-style-type: none"> ■ OVP10 : Pour les appareils 1 voie (caractéristique 020, option A) : ■ OVP20 : Pour les appareils 2 voies (caractéristique 020, options B, C, E ou G) <p> Documentation Spéciale SD01090F</p> <p>(référence OVP10 : 71128617) (référence OVP20 : 71128619)</p>
Protection contre les surtensions pour appareils 2 fils	<p>L'utilisation d'un parafoudre externe, p. ex. HAW 569, est recommandée.</p>

Accessoires	Description
Capot de protection climatique	Utilisé pour protéger l'appareil de mesure contre les effets climatiques : p. ex. contre la pluie, contre un réchauffement excessif dû au rayonnement solaire direct ou contre un froid extrême en hiver.  Documentation Spéciale SD00333F (référence : 71162242)
Support de transmetteur (montage sur tube)	Pour fixer la version séparée sur un tube DN 20 à 80 (3/4 à 3") Caractéristique de commande "Accessoire fourni", option PM

Pour le capteur



Accessoires	Description
Kit de montage	Kit de montage pour disque (version sandwich) comprenant : <ul style="list-style-type: none"> ▪ des décharges de traction ▪ des joints ▪ des écrous ▪ des rondelles  Instruction de montage EA00075D (référence : DK7D)
Tranquillisateur de débit	Utilisé pour réduire la longueur droite d'entrée nécessaire. (référence : DK7ST)

Accessoires spécifiques à la communication



Accessoires	Description
Commubox FXA195 HART	Pour communication HART à sécurité intrinsèque avec FieldCare via port USB.  Information technique TI00404F
Commubox FXA291	Relie les appareils de terrain Endress+Hauser avec une interface CDI (= Endress +Hauser Common Data Interface) et le port USB d'un ordinateur de bureau ou portable.  Information technique TI405C/07
Convertisseur de boucle HART HMX50	Sert à l'évaluation et à la conversion de grandeurs de process HART dynamiques en signaux électriques analogiques ou en seuils.  <ul style="list-style-type: none"> ▪ Information technique TI00429F ▪ Manuel de mise en service BA00371F
Adaptateur WirelessHART SWA70	Sert à la connexion sans fil d'appareils de terrain. L'adaptateur WirelessHART est facilement intégrable sur les appareils de terrain et dans une infrastructure existante, garantit la sécurité des données et de transmission, et peut être utilisé en parallèle avec d'autres réseaux sans fil tout en réduisant à un minimum les opérations de câblage complexes.  Manuel de mise en service BA00061S
Fieldgate FXA42	Est utilisée pour transmettre les valeurs mesurées des appareils de mesure analogiques 4...20 mA raccordés, ainsi que des appareils de mesure numériques  <ul style="list-style-type: none"> ▪ Information technique TI01297S ▪ Manuel de mise en service BA01778S ▪ Page produit : www.endress.com/fxa42

Field Xpert SMT50	<p>La tablette PC Field Xpert SMT70 pour la configuration des appareils permet une gestion mobile des équipements dans les zones non explosibles. Elle permet aux équipes de mise en service et de maintenance de gérer les appareils de terrain avec une interface de communication numérique et d'enregistrer les opérations effectuées.</p> <p>Cette tablette PC est conçue comme une solution tout-en-un avec une bibliothèque de drivers préinstallée. Elle est facile à utiliser, tactile et peut être utilisée pour gérer les appareils de terrain tout au long de leur cycle de vie.</p> <p> <ul style="list-style-type: none"> ▪ Information technique TI01342S ▪ Manuel de mise en service BA01709S ▪ Page produit : www.endress.com/smt50 </p>
Field Xpert SMT70	<p>La tablette PC Field Xpert SMT70 pour la configuration des appareils permet une gestion mobile des équipements dans les zones explosibles et non explosibles. Elle permet aux équipes de mise en service et de maintenance de gérer les appareils de terrain avec une interface de communication numérique et d'enregistrer les opérations effectuées.</p> <p>Cette tablette PC est conçue comme une solution tout-en-un avec une bibliothèque de drivers préinstallée. Elle est facile à utiliser, tactile et peut être utilisée pour gérer les appareils de terrain tout au long de leur cycle de vie.</p> <p> <ul style="list-style-type: none"> ▪ Information technique TI01342S ▪ Manuel de mise en service BA01709S ▪ Page produit : www.endress.com/smt70 </p>
Field Xpert SMT77	<p>La tablette PC Field Xpert SMT77 destinée à la configuration des appareils permet une gestion mobile des actifs de l'installation dans les zones classées Ex Zone 1.</p> <p> <ul style="list-style-type: none"> ▪ Information technique TI01418S ▪ Manuel de mise en service BA01923S ▪ Page produit : www.endress.com/smt77 </p>

Accessoires spécifiques au service

Accessoires	Description
Applicator	<p>Logiciel pour la sélection et le dimensionnement d'appareils de mesure Endress+Hauser :</p> <ul style="list-style-type: none"> ▪ Choix des appareils de mesure avec des exigences industrielles ▪ Calcul de toutes les données nécessaires à la détermination du débitmètre optimal : p. ex. diamètre nominal, perte de charge, vitesse d'écoulement et précision de mesure. ▪ Représentation graphique des résultats du calcul ▪ Détermination de la référence partielle, gestion, documentation et accès à tous les paramètres et données d'un projet sur l'ensemble de sa durée de vie. <p>Applicator est disponible :</p> <ul style="list-style-type: none"> ▪ Via Internet : https://portal.endress.com/webapp/applicator ▪ Sur DVD pour une installation PC en local.
W@M	<p>W@M Life Cycle Management</p> <p>Productivité accrue avec informations à portée de main. Les données relatives à une installation et à ses composants sont générées dès les premières étapes de la planification et tout au long du cycle de vie des équipements.</p> <p>W@M Life Cycle Management est une plateforme d'informations ouverte et flexible avec des outils en ligne et sur site. L'accès immédiat du personnel à des données détaillées réduit le temps d'ingénierie, accélère les processus d'approvisionnement et augmente la disponibilité de l'installation.</p> <p>Combiné aux services appropriés, W@M Life Cycle Management augmente la productivité à chaque phase. Pour plus d'informations, voir : www.endress.com/lifecyclemanagement</p>
FieldCare	<p>Outil de gestion des équipements basé sur FDT d'Endress+Hauser.</p> <p>Il est capable de configurer tous les équipements de terrain intelligents de l'installation et facilite leur gestion. Grâce à l'utilisation d'informations d'état, il constitue également un moyen simple, mais efficace, de contrôler leur état.</p> <p> Manuel de mise en service BA00027S et BA00059S</p>
DeviceCare	<p>Outil pour connecter et configurer les appareils de terrain Endress+Hauser.</p> <p> Brochure Innovation IN01047S</p>

Composants système

Accessoires	Description
Enregistreur graphique Memograph M	L'enregistreur graphique Memograph M fournit des informations sur toutes les variables mesurées importantes. Les valeurs mesurées sont enregistrées de façon sûre, les seuils sont surveillés et les points de mesure sont analysés. La sauvegarde des données est réalisée dans une mémoire interne de 256 Mo et également sur une carte SD ou une clé USB.  <ul style="list-style-type: none"> ▪ Information technique TI00133R ▪ Manuel de mise en service BA00247R
RN221N	Barrière active avec alimentation pour la séparation sûre de circuits de signal normé de 4-20 mA. Dispose d'une transmission HART bidirectionnelle.  <ul style="list-style-type: none"> ▪ Information technique TI00073R ▪ Manuel de mise en service BA00202R
RNS221	Alimentation pour deux appareils de mesure 2 fils, exclusivement en zone non Ex. Une communication bidirectionnelle est possible au moyen des connecteurs femelles de communication HART.  <ul style="list-style-type: none"> ▪ Information technique TI00081R ▪ Instructions condensées KA00110R

Documentation complémentaire

-  Pour une vue d'ensemble du champ d'application de la documentation technique associée, voir ci-dessous :
- *Device Viewer* (www.endress.com/deviceviewer) : entrer le numéro de série figurant sur la plaque signalétique
 - *Endress+Hauser Operations App* : entrer le numéro de série figurant sur la plaque signalétique ou scanner le code matriciel figurant sur la plaque signalétique.

Documentation standard

-  Des informations complémentaires sur les options semi-standard sont disponibles dans la documentation spéciale correspondante de la base de données TSP.

Instructions condensées

Instructions condensées pour le capteur

Appareil de mesure	Référence de la documentation
Prowirl D 200	KA01322D

Instructions condensées pour le transmetteur

Appareil de mesure	Référence de la documentation
Prowirl 200	KA01326D
Prowirl 200	KA01327D
Prowirl 200	KA01328D
Prowirl 200	KA01545D

Manuel de mise en service

Appareil de mesure	Référence de la documentation			
	HART	FOUNDATION Fieldbus	PROFIBUS PA	PROFINET-APL
Prowirl D 200	BA01685D	BA01693D	BA01689D	BA02133D

Description des paramètres de l'appareil

Appareil de mesure	Référence de la documentation			
	HART	FOUNDATION Fieldbus	PROFIBUS PA	PROFINET avec Ethernet-APL
Prowirl 200	GP01109D	GP01111D	GP01110D	GP01170D

Documentation complémentaire dépendant de l'appareil

Conseils de sécurité

Contenu	Référence de la documentation
ATEX/IECEX Ex d, Ex tb	XA01635D
ATEX/IECEX Ex ia, Ex tb	XA01636D
ATEX/IECEX Ex ic, Ex ec	XA01637D
cCSA _{US} XP	XA01638D
cCSA _{US} IS	XA01639D
NEPSI Ex d	XA01643D
NEPSI Ex i	XA01644D
NEPSI Ex ic, Ex nA	XA01645D
EAC Ex d	XA01684D
EAC Ex nA	XA01685D

Manuel de sécurité fonctionnelle

Contenu	Référence de la documentation
Proline Prowirl 200	SD02025D

Documentation spéciale

Contenu	Référence de la documentation
Indications relatives à la directive sur les équipements sous pression	SD01614D

Contenu	Référence de la documentation
Heartbeat Technology	SD02759D

Instructions de montage

Contenu	Commentaire
Instructions de montage pour kits de pièces de rechange et accessoires	Référence de la documentation : indiquée pour chaque accessoire → 84.

Marques déposées

HART®

Marque déposée par le FieldComm Group, Austin, Texas, USA

PROFIBUS®

Marque déposée par la PROFIBUS Nutzerorganisation e.V. (organisation des utilisateurs PROFIBUS), Karlsruhe, Allemagne

FOUNDATION™ Fieldbus

Marque en cours d'enregistrement par le FieldComm Group, Austin, Texas, USA

Modbus®

Marque déposée de SCHNEIDER AUTOMATION, INC.

Ethernet-APL™

Marque déposée par la PROFIBUS Nutzerorganisation e.V. (organisation des utilisateurs PROFIBUS), Karlsruhe, Allemagne

KALREZ®, VITON®

Marques déposées par DuPont Performance Elastomers L.L.C., Wilmington, USA

GYLON®

Marque déposée par Garlock Sealing Technologies, Palmyra, NY, USA



71664728

www.addresses.endress.com
