

Инструкция по эксплуатации Levelflex FMP53 PROFIBUS PA

Микроимпульсный уровнемер

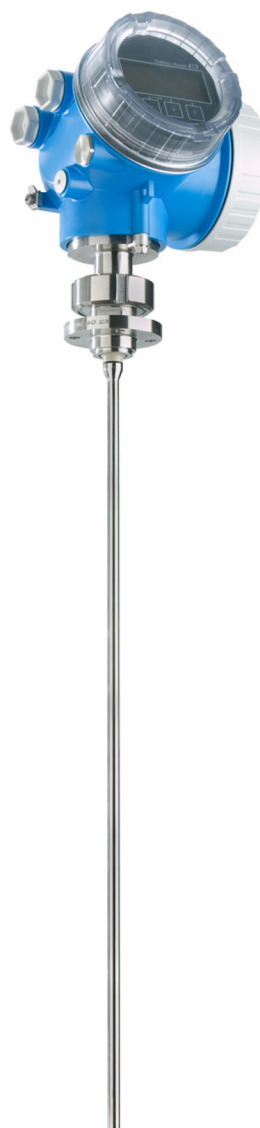



A0023555

Содержание

1	Информация о настоящем документе	5		
1.1	Назначение документа	5		
1.2	Условные обозначения	5		
1.2.1	Символы техники безопасности	5		
1.2.2	Электротехнические символы	5		
1.2.3	Символы для обозначения инструментов	5		
1.2.4	Описание информационных символов и рисунков	6		
1.3	Список аббревиатур	6		
1.4	Документация	7		
1.5	Зарегистрированные товарные знаки	8		
2	Основные правила техники безопасности	9		
2.1	Требования к работе персонала	9		
2.2	Назначение	9		
2.3	Техника безопасности на рабочем месте	10		
2.4	Эксплуатационная безопасность	10		
2.5	Безопасность изделия	10		
2.5.1	Маркировка CE	11		
2.5.2	Соответствие требованиям ЕАС	11		
3	Описание изделия	12		
3.1	Конструкция изделия	12		
3.1.1	Levelflex FMP53	12		
3.1.2	Корпус электронной части	13		
4	Приемка и идентификация изделия	14		
4.1	Приемка	14		
4.2	Идентификация изделия	14		
4.2.1	Заводская табличка	14		
4.2.2	Адрес изготовителя	15		
5	Хранение, транспортировка	16		
5.1	Температура хранения	16		
5.2	Транспортировка до точки измерения	16		
6	Монтаж	17		
6.1	Требования к монтажу	17		
6.1.1	Надлежащее монтажное положение	17		
6.1.2	Монтаж в стесненных условиях	18		
6.1.3	Примечания по механической нагрузке на зонд	19		
6.1.4	Особые условия монтажа	20		
6.2	Монтаж прибора	24		
6.2.1	Список инструментов	24		
6.2.2	Монтаж прибора с датчиком в отдельном исполнении	24		
6.2.3	Поворот корпуса преобразователя	26		
6.2.4	Поворот дисплея	26		
6.3	Проверка после монтажа	27		
7	Электрическое подключение	28		
7.1	Требования к подключению	28		
7.1.1	Назначение клемм	28		
7.1.2	Спецификация кабеля	29		
7.1.3	Разъем прибора	30		
7.1.4	Сетевое напряжение	30		
7.1.5	Защита от перенапряжения	30		
7.2	Подключение прибора	31		
7.2.1	Открывание крышки	31		
7.2.2	Присоединение	32		
7.2.3	Штепсельные пружинные клеммы	32		
7.2.4	Закрывание крышки клеммного отсека	33		
7.3	Проверки после подключения	33		
8	Опции управления	34		
8.1	Обзор опций управления	34		
8.1.1	Доступ к меню управления через локальный дисплей	34		
8.1.2	Доступ к меню управления с помощью управляющей программы	35		
8.2	Структура и функции меню управления	37		
8.2.1	Структура меню управления	37		
8.2.2	Уровни доступа и соответствующая авторизация	38		
8.2.3	Доступ к данным: безопасность	38		
8.3	Блок управления и дисплея	42		
8.3.1	Формат дисплея	42		
8.3.2	Элементы управления	44		
8.3.3	Ввод чисел и текста	45		
8.3.4	Открывание контекстного меню	47		
8.3.5	Отображение огибающей кривой на блоке управления и индикации	48		
9	Интеграция в систему	49		
9.1	Обзор основного файла прибора (GSD)	49		
9.2	Настройка адреса прибора	49		
9.2.1	Аппаратная адресация	49		
9.2.2	Программная адресация	50		
10	Ввод в эксплуатацию с помощью мастера	51		

11 Ввод в эксплуатацию с использованием меню управления	52	15 Аксессуары	73
11.1 Монтаж и функциональная проверка	52	15.1 Аксессуары для конкретных приборов	73
11.2 Настройка языка управления	52	15.1.1 Защитный козырек от погодных явлений	73
11.3 Настройка измерения уровня	53	15.1.2 Монтажный кронштейн для корпуса электроники	74
11.4 Запись референсной кривой эхо-сигнала	54	15.1.3 Приварной переходник	75
11.5 Настройка локального дисплея	55	15.1.4 Защитная крышка	76
11.5.1 Заводская настройка локального дисплея для измерения уровня	55	15.1.5 Комплект для калибровки	76
11.5.2 Регулировка локального дисплея	55	15.1.6 Выносной дисплей FHX50	76
11.6 Управление конфигурацией	55	15.1.7 Защита от перенапряжения	77
11.7 Защита параметров настройки от несанкционированного доступа	56	15.1.8 Модуль Bluetooth BT10 для приборов HART	78
12 Диагностика и устранение неисправностей	57	15.2 Аксессуары для связи	79
12.1 Общая процедура устранения неисправностей	57	15.3 Аксессуары для обслуживания	79
12.1.1 Общие ошибки	57	15.4 Компоненты системы	80
12.1.2 Ошибки настройки параметров	58	15.4.1 Memograph M RSG45	80
12.2 Диагностическая информация, отображаемая на локальном дисплее	59	16 Меню управления	81
12.2.1 Диагностическое сообщение	59	16.1 Обзор меню управления (дисплей)	81
12.2.2 Вызов мер по устранению ошибок	61	16.2 Обзор меню управления (программное обеспечение)	88
12.3 Отражение диагностического события в управляющей программе	61	16.3 Меню "Настройка"	95
12.4 Перечень диагностических сообщений	63	16.3.1 Мастер "Карта маски"	103
12.5 Список диагностических событий	64	16.3.2 Подменю "Analog input 1 до 6"	104
12.6 Журнал событий	66	16.3.3 Подменю "Расширенная настройка"	106
12.6.1 Архив событий	66	16.4 Меню "Диагностика"	151
12.6.2 Фильтрация журнала событий	67	16.4.1 Подменю "Перечень сообщений диагностики"	153
12.6.3 Обзор информационных событий	67	16.4.2 Подменю "Журнал событий"	154
12.7 История изменений ПО	68	16.4.3 Подменю "Информация о приборе"	155
13 Техническое обслуживание	69	16.4.4 Подменю "Измеренное значение"	157
13.1 Очистка наружной поверхности	69	16.4.5 Подменю "Analog input 1 до 6"	159
13.2 Общие инструкции по очистке	69	16.4.6 Подменю "Регистрация данных"	161
13.3 Очистка зонда	69	16.4.7 Подменю "Моделирование"	164
13.3.1 Очистка зонда в резервуаре	69	16.4.8 Подменю "Проверка прибора"	168
13.3.2 Очистка зонда с извлечением из резервуара	69	16.4.9 Подменю "Heartbeat"	170
14 Ремонт	71	Алфавитный указатель	171
14.1 Общая информация	71		
14.1.1 Принцип ремонта	71		
14.1.2 Ремонт приборов во взрывозащищенном исполнении	71		
14.1.3 Замена модулей электроники	71		
14.1.4 Замена прибора	71		
14.2 Запасные части	72		
14.3 Возврат	72		
14.4 Утилизация	72		

1 Информация о настоящем документе

1.1 Назначение документа

Настоящее руководство по эксплуатации содержит все данные, необходимые на различных этапах жизненного цикла устройства: от идентификации изделия, приемки и хранения до установки, подключения, ввода в эксплуатацию и эксплуатации, устранения неисправностей, технического обслуживания и утилизации.

1.2 Условные обозначения

1.2.1 Символы техники безопасности

ОПАСНО

Данный символ предупреждает об опасной ситуации. Если допустить данную ситуацию, она приведет к тяжелой или смертельной травме.

ОСТОРОЖНО

Данный символ предупреждает о потенциально опасной ситуации. Если допустить данную ситуацию, она может привести к тяжелой или смертельной травме.





ВНИМАНИЕ

Данный символ предупреждает о потенциально опасной ситуации. Если допустить данную ситуацию, она может привести к травме легкой или средней степени тяжести.

УВЕДОМЛЕНИЕ

Данный символ предупреждает о потенциально опасной ситуации. Если допустить данную ситуацию, она может привести к повреждению изделия или предметов, находящихся рядом с ним.

1.2.2 Электротехнические символы

Символ	Значение
	Постоянный ток
	Переменный ток
	Постоянный и переменный ток
	Заземление Клемма заземления, которая заземлена посредством системы заземления.
	Защитное заземление (PE) Клемма заземления, которая должна быть подсоединена к заземлению перед выполнением других соединений. Клеммы заземления находятся внутри и снаружи прибора. <ul style="list-style-type: none"> Внутренняя клемма заземления: защитное заземление подключается к системе сетевого питания. Наружная клемма заземления служит для подключения прибора к системе заземления установки.

1.2.3 Символы для обозначения инструментов



Отвертка с крестообразным наконечником (Phillips)



Отвертка с плоским наконечником



Отвертка со звездообразным наконечником (Torx)



Шестигранный ключ



Рожковый гаечный ключ

1.2.4 Описание информационных символов и рисунков

Разрешено

Обозначает разрешенные процедуры, процессы или действия.

Предпочтительно

Обозначает предпочтительные процедуры, процессы или действия.

Запрещено

Обозначает запрещенные процедуры, процессы или действия.

Рекомендация

Указывает на дополнительную информацию.



Ссылка на документацию



Ссылка на рисунок.



Указание, обязательное для соблюдения

1, 2, 3

Серия шагов



Результат шага



Внешний осмотр



Управление с помощью программного обеспечения



Параметр, защищенный от изменения

1, 2, 3, ...

Номера пунктов

A, B, C, ...

Виды

Указания по технике безопасности

Соблюдайте указания по технике безопасности, содержащиеся в соответствующем руководстве по эксплуатации.



Термостойкость соединительных кабелей

Определяет минимальную термостойкость соединительных кабелей.

1.3 Список аббревиатур

ВА

Руководство по эксплуатации

КА

Краткое руководство по эксплуатации

ТІ

Техническое описание

SD

Сопроводительная документация

XA

Указания по технике безопасности

PN

Номинальное давление

MPD

Максимальное рабочее давление

Значение MPD указано на заводской табличке.

ToF

Пролетное время

 ϵ_r (значение Dk)

Относительная диэлектрическая проницаемость

ПЛК

Программируемый логический контроллер (ПЛК)

CDI

Единый интерфейс данных

BD

Блокирующая дистанция: в пределах блокирующей дистанции не анализируются никакие сигналы.

ПЛК

Программируемый логический контроллер (ПЛК)

CDI

Единый интерфейс данных

PFS

Импульсный/частотный выход/выход состояния (переключающий выход)

1.4 Документация



Общие сведения о сопутствующей технической документации можно получить следующими способами.

- Программа *Device Viewer* www.endress.com/deviceviewer: введите серийный номер с заводской таблички.
- Приложение *Endress+Hauser Operations*: введите серийный номер с заводской таблички или просканируйте матричный штрих-код на заводской табличке.

В зависимости от заказанного исполнения прибора может быть доступна следующая документация:

Тип документа	Назначение и содержание документа
Техническое описание (TI)	Информация о технических характеристиках и комплектации прибора В документе содержатся все технические характеристики прибора, а также обзор его принадлежностей и дополнительного оборудования.
Краткое руководство по эксплуатации (KA)	Информация по быстрой подготовке прибора к эксплуатации В кратком руководстве по эксплуатации содержится наиболее важная информация от приемки оборудования до его ввода в эксплуатацию.
Руководство по эксплуатации (BA)	Справочный документ Руководство по эксплуатации содержит все данные, необходимые на различных этапах жизненного цикла прибора: от идентификации изделия, приемки и хранения до монтажа, подключения, ввода в эксплуатацию и эксплуатации, устранения неисправностей, технического обслуживания и утилизации.

Тип документа	Назначение и содержание документа
Описание параметров прибора (GP)	Справочное руководство по параметрам Документ содержит подробное пояснение по каждому отдельному параметру. Документ предназначен для лиц, работающих с прибором на протяжении всего срока службы и выполняющих его настройку.
Правила техники безопасности (XA)	При наличии определенного сертификата к прибору также прилагаются правила техники безопасности для электрооборудования, предназначенного для эксплуатации во взрывоопасных зонах. Правила техники безопасности являются составной частью руководства по эксплуатации.  На заводской табличке приведена информация о правилах техники безопасности (XA), которые относятся к прибору.
Сопроводительная документация для конкретного прибора (SD/FY)	В обязательном порядке строго соблюдайте указания, приведенные в соответствующей сопроводительной документации. Сопроводительная документация является составной частью документации, прилагаемой к прибору.

1.5 Зарегистрированные товарные знаки

PROFIBUS®

PROFIBUS и соответствующие товарные знаки (товарный знак Ассоциации, товарные знаки для технологий, сертификационный товарный знак и сертифицированный компанией PI товарный знак) являются зарегистрированными товарными знаками PROFIBUS User Organization e.V. (организации пользователей Profibus), Карлсруэ, Германия

Bluetooth®

Тестовый символ и логотипы *Bluetooth®* являются зарегистрированными товарными знаками, принадлежащими Bluetooth SIG, Inc., и любое использование таких знаков компанией Endress+Hauser осуществляется по лицензии. Другие товарные знаки и торговые наименования принадлежат соответствующим владельцам.

Apple®

Apple, логотип Apple, iPhone и iPod touch являются товарными знаками компании Apple Inc., зарегистрированными в США и других странах. App Store – знак обслуживания Apple Inc.

Android®

Android, Google Play и логотип Google Play – товарные знаки Google Inc.

KALREZ®, VITON®

Зарегистрированные товарные знаки DuPont Performance Elastomers L.L.C., Уилмингтон, США

TEFLON®

Зарегистрированный товарный знак компании E.I. DuPont de Nemours & Co., Уилмингтон, США

TRI CLAMP®

Зарегистрированный товарный знак Ladish & Co., Inc., Кеноша, США

2 Основные правила техники безопасности

2.1 Требования к работе персонала

Требования к персоналу, выполняющему монтаж, ввод в эксплуатацию, диагностику и техобслуживание:

- ▶ Обученные квалифицированные специалисты должны иметь соответствующую квалификацию для выполнения конкретных функций и задач.
- ▶ Получить разрешение на выполнение данных работ от руководства предприятия.
- ▶ Ознакомиться с нормами федерального/национального законодательства.
- ▶ Перед началом работы внимательно ознакомиться с инструкциями, представленными в руководстве, с дополнительной документацией, а также с сертификатами (в зависимости от цели применения).
- ▶ Следовать инструкциям и соблюдать основные условия.

Обслуживающий персонал должен соответствовать следующим требованиям:

- ▶ Получить инструктаж и разрешение у руководства предприятия в соответствии с требованиями выполняемой задачи.
- ▶ Следовать инструкциям, представленным в данном руководстве.

2.2 Назначение

Область применения и технологическая среда

Описанный в настоящем руководстве измерительный прибор предназначен исключительно для измерения уровня жидкостей. В зависимости от заказанного исполнения прибор также можно использовать для измерения в потенциально взрывоопасных, горючих, ядовитых и окисляющих средах.

При соблюдении предельных значений, указанных в разделе "Технические характеристики", и условий, указанных в руководстве и дополнительной документации, измерительный прибор можно использовать только для выполнения следующих измерений:

- ▶ Измеряемые переменные процесса: уровень
- ▶ Расчетные переменные процесса: объем или масса в резервуарах любой формы (рассчитывается на основе уровня с помощью функции линеаризации)

Чтобы обеспечить нахождение измерительного прибора в исправном состоянии во время эксплуатации, необходимо соблюдать следующие условия:

- ▶ Используйте измерительный прибор только с теми средами, в отношении которых смачиваемые части прибора обладают достаточной стойкостью.
- ▶ Соблюдайте предельные значения, указанные в разделе "Технические характеристики".

Использование не по назначению

Изготовитель не несет ответственности за повреждения, вызванные неправильным использованием или использованием прибора не по назначению.

Пояснение относительно пограничных ситуаций:

- ▶ Сведения о специальных жидкостях, в том числе жидкостях для очистки: специалисты Endress+Hauser готовы предоставить всю необходимую информацию, касающуюся устойчивости к коррозии материалов, находящихся в контакте с жидкостями, но не несут какой-либо ответственности и не предоставляют каких бы то ни было гарантий.

Остаточный риск

Вследствие теплопередачи от технологического оборудования и потерь мощности в электронике температура корпуса электроники и узлов, содержащихся в нем (например, дисплея, главного модуля электроники и электронного модуля ввода/вывода), может подниматься до 80 °C (176 °F). Во время работы датчик может нагреваться до температуры, близкой к температуре среды.

Опасность ожогов при соприкосновении с поверхностями!

- ▶ При повышенной температуре жидкости следует обеспечить защиту от прикосновения для предотвращения ожогов.

2.3 Техника безопасности на рабочем месте

При работе с датчиком необходимо соблюдать следующие правила:

- ▶ Пользуйтесь необходимыми средствами индивидуальной защиты в соответствии с национальными правилами.

При использовании зондов с разборными стержнями возможно проникновение среды в соединения между отдельными деталями стержня. Эта среда может выходить наружу при ослаблении соединений. При работе с опасными (например, агрессивными или токсичными) средами это может привести к травмам.

- ▶ При разборке соединений между отдельными деталями стержня зонда используйте средства защиты, предназначенные для работы с данной средой.

2.4 Эксплуатационная безопасность

Опасность получения травмы!

- ▶ Эксплуатируйте прибор только в том случае, если он находится в надлежащем техническом состоянии, а ошибки и неисправности отсутствуют.
- ▶ Оператор отвечает за поддержание надлежащего рабочего состояния прибора.

Изменение конструкции прибора

Несанкционированное изменение конструкции прибора запрещено и может представлять непредвиденную опасность:

- ▶ Если модификация все же необходима, обратитесь за консультацией к изготовителю.

Ремонт

Для обеспечения постоянной эксплуатационной безопасности и надежности необходимо соблюдать следующие правила:

- ▶ Ремонт прибора возможен только при наличии специального разрешения.
- ▶ Соблюдайте национальное законодательство в отношении ремонта электрических приборов.
- ▶ Используйте только оригинальные запасные части и аксессуары, поставляемые изготовителем прибора.

Взрывоопасная зона

Чтобы устранить опасность для людей или установки при использовании прибора во взрывоопасной зоне (например, при обеспечении взрывозащиты или безопасности эксплуатации резервуара, работающего под давлением), необходимо соблюдать следующие правила:

- ▶ информация на заводской табличке позволяет определить соответствие приобретенного прибора взрывоопасной зоне, в которой прибор будет установлен.
- ▶ См. характеристики, указанные в отдельной сопроводительной документации, которая является неотъемлемой частью настоящего документа.

2.5 Безопасность изделия

Описываемый прибор разработан в соответствии со сложившейся инженерной практикой, отвечает современным требованиям безопасности, прошел испытания и поставляется с завода в безопасном для эксплуатации состоянии. Он соответствует общим стандартам безопасности и требованиям законодательства.

УВЕДОМЛЕНИЕ**Потеря степени защиты из-за открывания прибора во влажной среде**

- ▶ Если открыть прибор во влажной среде, степень защиты, указанная на заводской табличке, становится недействительной. Это также может отрицательно сказаться на эксплуатационной безопасности прибора.

2.5.1 Маркировка CE

Измерительная система соответствует юридическим требованиям применимых директив ЕС. Эти требования, а также действующие стандарты перечислены в соответствующей декларации соответствия требованиям ЕС.

Нанесением маркировки CE изготовитель подтверждает успешное прохождение прибором всех испытаний.

2.5.2 Соответствие требованиям ЕАС

Измерительная система соответствует юридическим требованиям применимых нормативных документов ЕАС. Эти требования перечислены в заявлении о соответствии ЕАС вместе с применимыми стандартами.

Нанесением маркировки ЕАС изготовитель подтверждает успешное прохождение прибором всех испытаний.

3 Описание изделия

3.1 Конструкция изделия

3.1.1 Levelflex FMP53

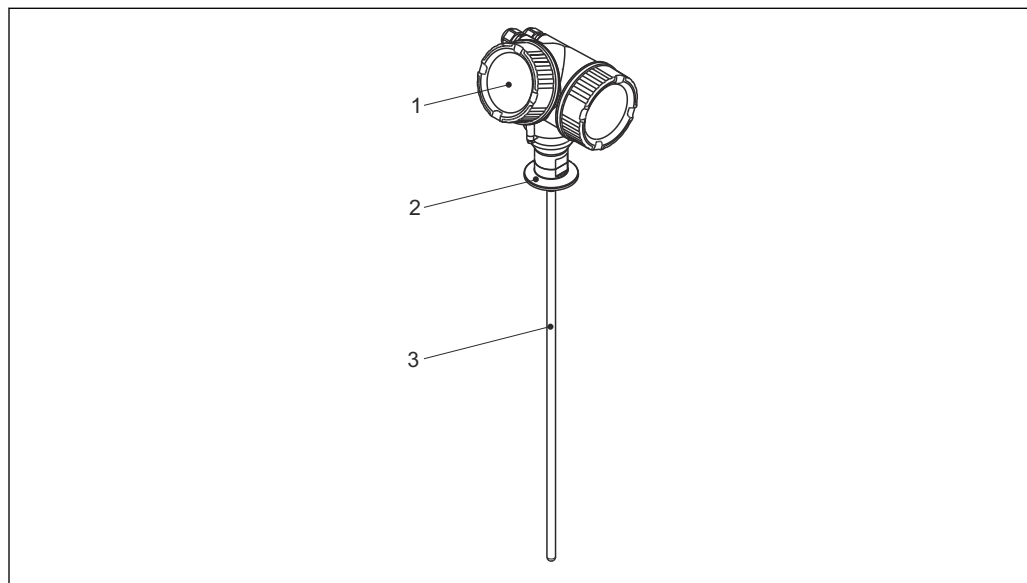

A0013421

- 1 *Конструкция Levelflex*
- 1 Корпус электронной части
- 2 Присоединение к процессу
- 3 Стержневой зонд

3.1.2 Корпус электронной части

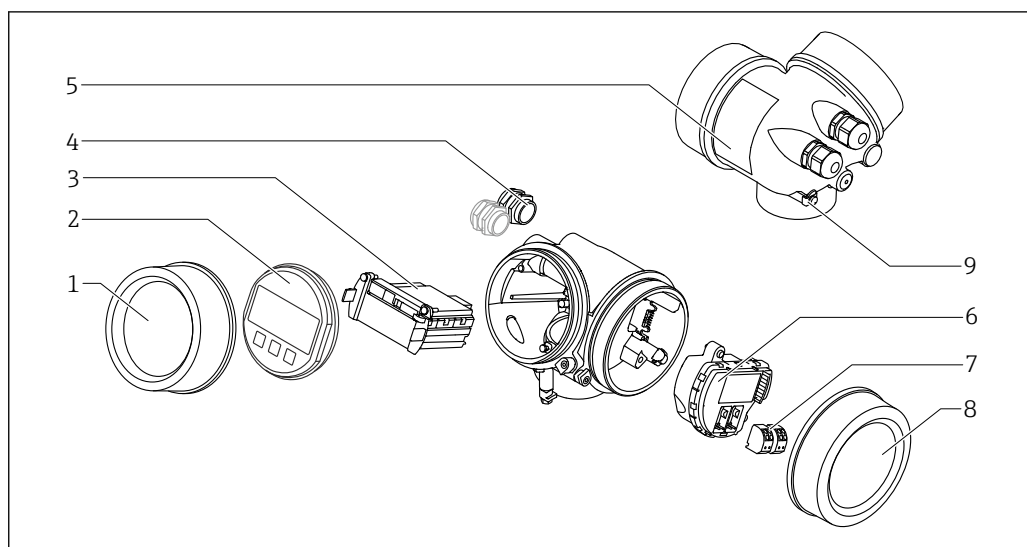

A0012422

2 Конструкция корпуса электронной части

- 1 Крышка отсека электронной части
- 2 Дисплей
- 3 Главный электронный модуль
- 4 Кабельное уплотнение (1 или 2 в зависимости от исполнения прибора)
- 5 Заводская табличка
- 6 Электронный модуль ввода/вывода
- 7 Клеммы (пружинные штепсельные клеммы)
- 8 Крышка клеммного отсека
- 9 Клемма заземления

4 Приемка и идентификация изделия

4.1 Приемка

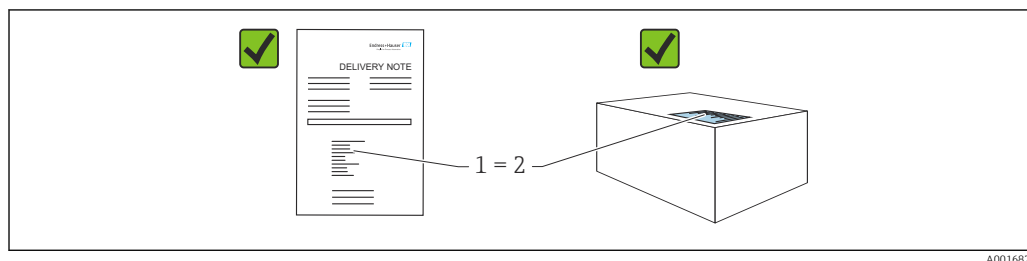

Во время приемки необходимо проверить соблюдение следующих условий.

- Совпадает ли код заказа, указанный в накладной (1), с кодом заказа, который указан на наклейке изделия (2)?
- Не поврежден ли товар?
- Соответствует ли информация, указанная на заводской табличке, с данными заказа и накладной?
- Имеется ли в наличии документация?
- Если применимо (см. заводскую табличку): имеются ли указания по технике безопасности (XA)?



Если одно из этих условий не выполнено, обратитесь в торговую организацию компании-изготовителя.

4.2 Идентификация изделия

Существуют следующие варианты идентификации изделия:

- данные, указанные на заводской табличке;
 - расширенный код заказа с разбивкой по характеристикам изделия, указанный в накладной.
- ▶ Программа *Device Viewer* (www.endress.com/deviceviewer): введите серийный номер с заводской таблички.
- ↳ Отображается вся информация о приборе.
- ▶ Приложение *Endress+Hauser Operations*: ввод серийного номера с заводской таблички или сканирование двухмерного штрих-кода с заводской таблички.
- ↳ Отображается вся информация о приборе.

4.2.1 Заводская табличка

На заводской табличке указана информация, которая требуется согласно законодательству и относится к прибору. Состав этой информации указан ниже.

- Данные изготовителя
- Код заказа, расширенный код заказа, серийный номер
- Технические характеристики, степень защиты
- Версии программного обеспечения и аппаратной части
- Информация, связанная с сертификатами, ссылка на указания по технике безопасности (XA)
- Двухмерный штрих-код (информация о приборе)

4.2.2 Адрес изготовителя

Endress+Hauser SE+Co. KG

Hauptstraße 1

79689 Maulburg, Германия

Место изготовления: см. заводскую табличку.

5 Хранение, транспортировка

5.1 Температура хранения

- Допустимая температура хранения: -40 до $+80$ °C (-40 до $+176$ °F)
- Используйте оригинальную упаковку.

5.2 Транспортировка до точки измерения

⚠ ОСТОРОЖНО

Корпус или зонд может быть поврежден или оторван.

Опасность получения травмы!

- ▶ Транспортируйте измерительный прибор к точке измерения в оригинальной упаковке или взявшись за технологическое соединение.
- ▶ Всегда закрепляйте подъемное оборудование (стропы, проушины и т. п.) за технологическое соединение и ни в коем случае не поднимайте прибор за корпус или зонд. Обращайте внимание на расположение центра тяжести прибора, чтобы прибор не наклонялся и не мог неожиданно соскользнуть.
- ▶ Соблюдайте указания по технике безопасности и условия транспортировки, действующие для приборов массой более 18 кг (39,6 фунта) (МЭК 61010).

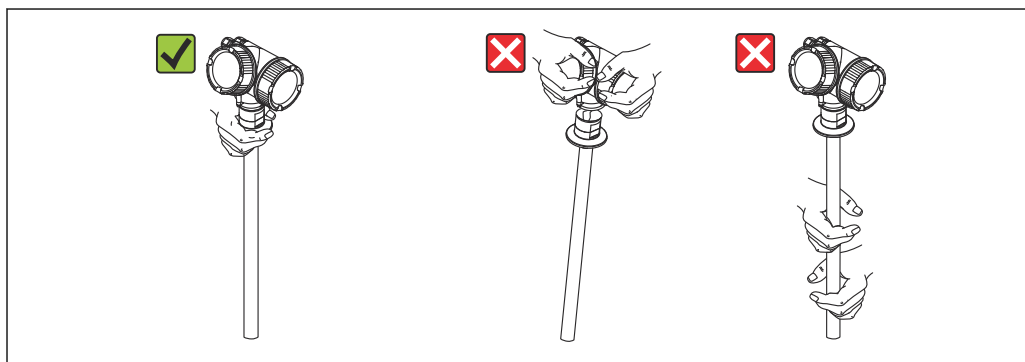

A0014267

6 Монтаж

6.1 Требования к монтажу

6.1.1 Надлежащее монтажное положение

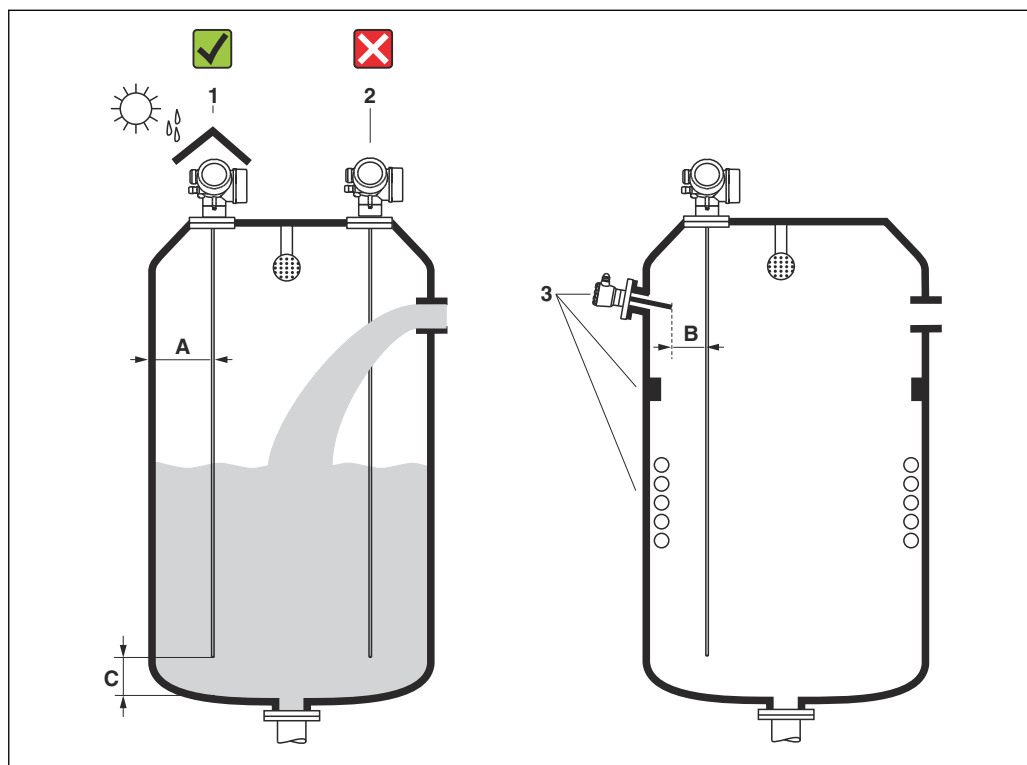

A0014130

3 Положения установки

Требования к монтажным расстояниям

- Расстояние (A) между стенкой резервуара и стержневым зондом:
 - С гладкими металлическими стенками: > 50 мм (2 дюйм)
 - С пластмассовыми стенками: > 300 мм (12 дюйм) до металлических деталей вне резервуара
- Расстояние (B) между стержневым зондом и внутренними элементами (4): > 300 мм (12 дюйм)
- При использовании нескольких приборов Levelflex:
Минимально допустимое расстояние между осями датчиков: 100 мм (3,94 дюйм)
- Расстояние (C) от конца зонда до дна резервуара: > 10 мм (0,4 дюйм)

Дополнительные требования к монтажу

- При монтаже вне помещения можно установить козырек (1) для защиты прибора от экстремальных погодных условий.
- Не устанавливайте зонд в поток загружаемой среды (2).

i При установке корпуса в углублении (например, в бетонной крыше резервуара) соблюдайте минимально допустимое расстояние 100 мм (4 дюйм) между крышкой клеммного отсека/отсека электроники и стеной. В противном случае клеммный отсек/отсек электроники после установки будет недоступен.

6.1.2 Монтаж в стесненных условиях

Монтаж с зондом в раздельном исполнении

Прибор с зондом в раздельном исполнении пригоден для применения в ограниченном монтажном пространстве (спецификация, позиция "Исполнение зонда"). В этом случае корпус электроники монтируется отдельно от зонда.

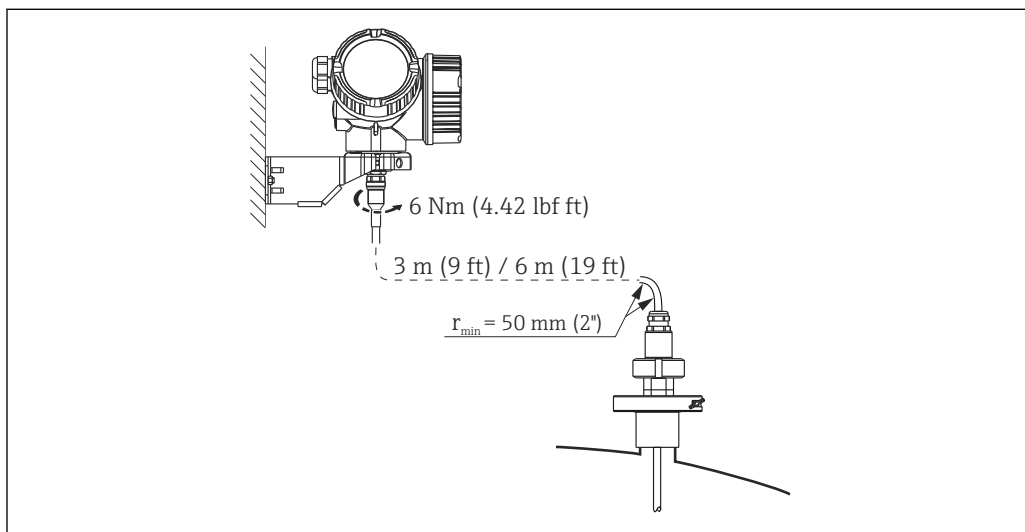

A0015103

- Соединительный кабель подсоединен к зонду при поставке.
 - Длина: 3 м (9 фут) или 6 м (18 фут)
 - Минимально допустимый радиус изгиба: 50 мм (2 inch)
- Монтажный кронштейн для корпуса электроники входит в комплект поставки прибора в этом исполнении. Варианты монтажа:
 - Монтаж на стене
 - Монтаж на стойку или трубу диаметром от DN32 до DN50 (от 1¼ – 2")

i Зонд, соединительный кабель и электроника взаимно совместимы и помечены общим серийным номером. Разрешается соединять друг с другом только компоненты с одинаковыми серийными номерами.

Разборные зонды

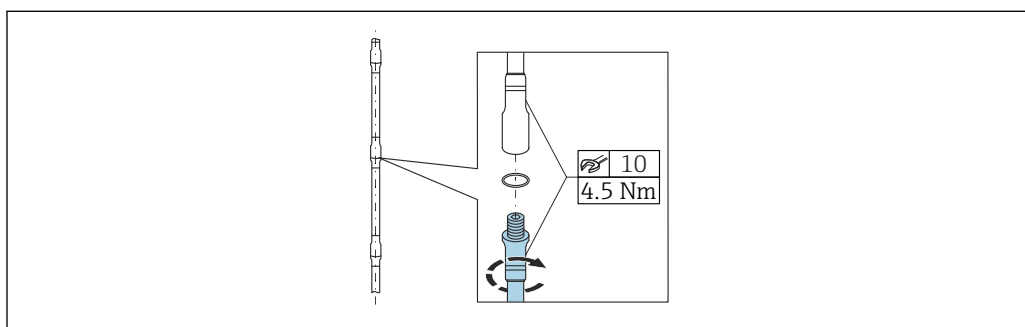

A0014166

При монтаже в ограниченном пространстве (небольшое расстояние до потолка/крыши) рекомендуется использовать разборный стержневой датчик (\varnothing 8 мм).

- Максимальная длина зонда: 4 м (13,12 фут)
- Максимально допустимая боковая нагрузка: 10 Нм
- Зонды можно несколько раз разобрать на несколько частей. Варианты длины приведены ниже:
 - 500 мм (20 дюйм)
 - 1 000 мм (40 дюйм)
- Точки соединения герметично уплотняются уплотнительными кольцами.

i Руководство по монтажу

- Во избежание повреждений используйте монтажные плоскогубцы с пластмассовой поверхностью.
- Установите разборные стержни в вертикальном положении.
- Выровняйте стержни между собой, чтобы резьба не была под углом.

6.1.3 Примечания по механической нагрузке на зонд

Допустимая боковая нагрузка (прочность на изгиб) стержневых зондов

FMP53

Стержень: 8 мм (0,31 дюйм) 316L

Прочность на изгиб: 10 Нм

Стержень: 8 мм (0,31 дюйм) 316L, разборный

Прочность на изгиб: 10 Нм

Поперечная нагрузка (изгибающий момент) под влиянием потока

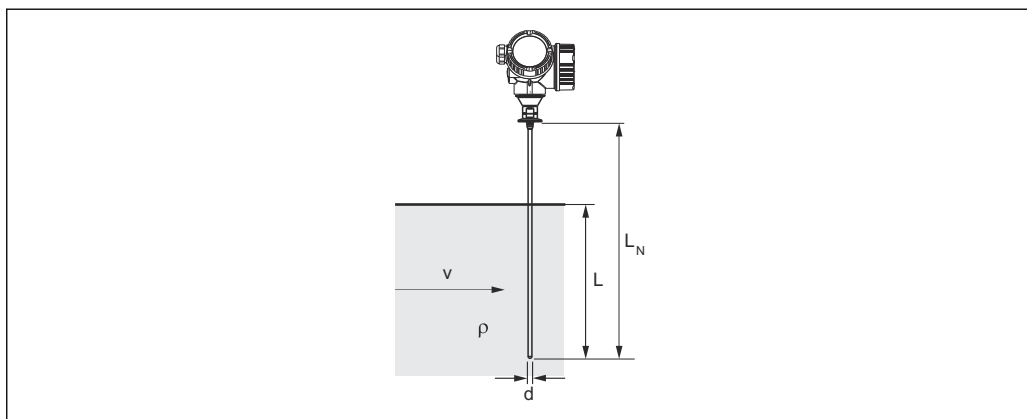

A0014175

- ρ Плотность среды [кг/м³]
 v Скорость потока среды [м/с] перпендикулярно стержню зонда
 d Диаметр [м] стержня зонда
 L Уровень [м]
 L_N Длина зонда [м]

Формула расчета изгибающего момента M , действующего на зонд:

$$M = c_w \times \rho / 2 \times v^2 \times d \times L \times (L_N - 0.5 \times L)$$

Где:

c_w : коэффициент трения

Пример расчета

Коэффициент трения c_w	0,9 (предполагается турбулентный поток – высокое число Рейнольдса)
Плотность ρ (кг/м ³)	1000 (например, вода)
Диаметр зонда d (м)	0,008
$L = L_N$	(неблагоприятные условия)

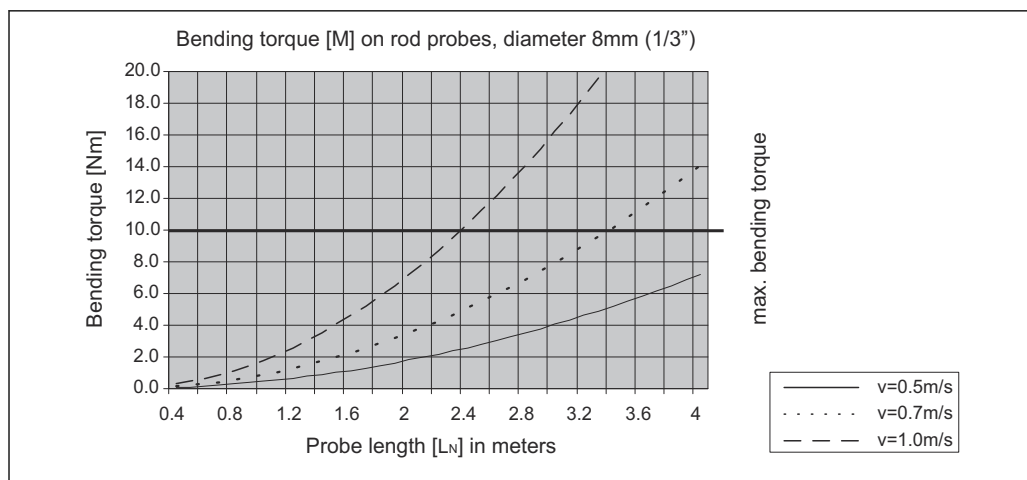

A0014182-RU

6.1.4 Особые условия монтажа

Резервуары с моечной головкой для очистки зонда

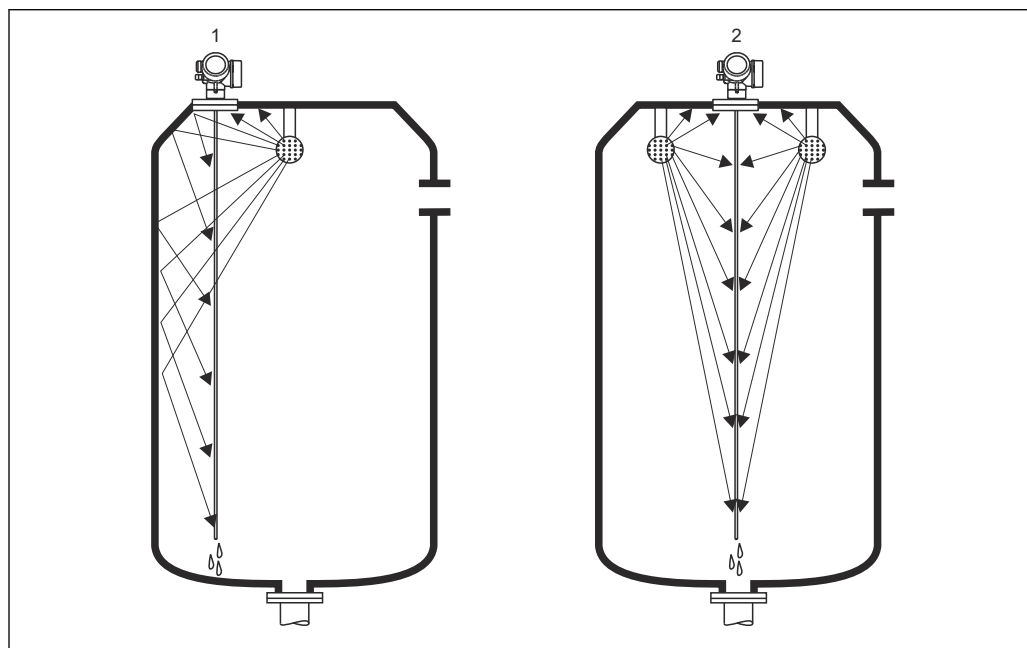

A0014131

Монтаж близко к стенке резервуара

Монтаж зонда близко к стенке резервуара повышает эффект очистки при использовании моечной головки. Очистная струя направляется на зонд, отражаясь от стенки резервуара. В результате зонд очищается и в тех местах, куда обычно не попадает струя моечной головки. При такой компоновке зонда достаточно только одной моечной головки.

Монтаж в центре резервуара

Если зонд монтируется в центре резервуара, может понадобиться вторая моечная головка. Эти головки следует устанавливать слева и справа от зонда.

Монтаж под углом

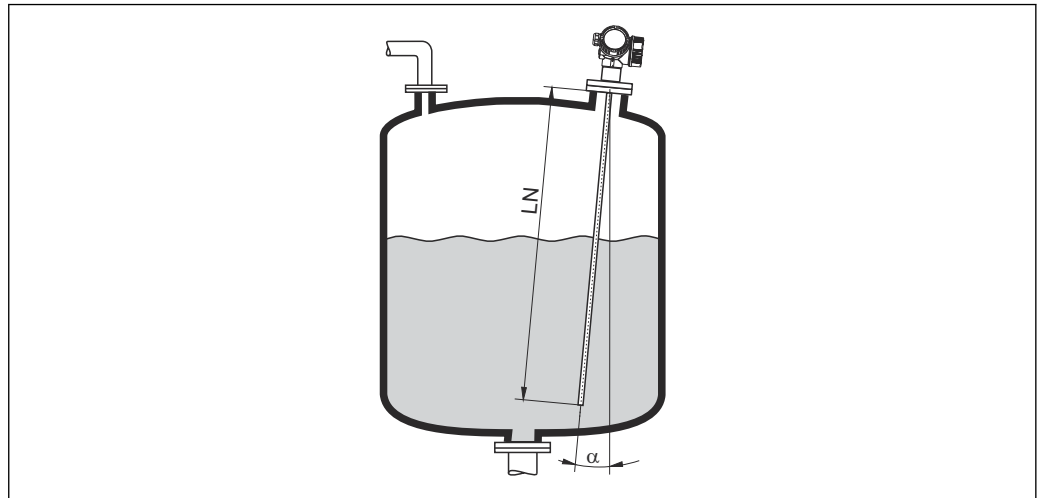

A0014145

- С целью снижения механической нагрузки зонд следует монтировать максимально близко к вертикальному положению.
- Если зонд монтируется под углом, длина зонда должна быть уменьшена в зависимости от угла установки.
 - α 5 град: $LN_{\text{макс.}}$ 4 м (13,1 фут)
 - α 10 град: $LN_{\text{макс.}}$ 2 м (6,6 фут)
 - α 30 град: $LN_{\text{макс.}}$ 1 м (3,3 фут)

Неметаллические резервуары

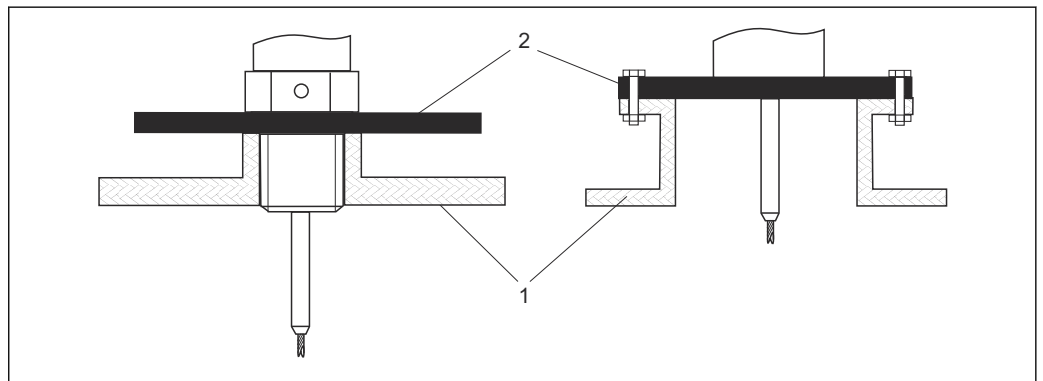

A0012527

- 1 Неметаллический резервуар
- 2 Металлический лист или металлический фланец

Чтобы получить достоверные результаты измерения при монтаже на неметаллические сосуды, смонтируйте на зонд в месте технологического соединения металлический лист диаметром не менее 200 mm (8 in) под прямым углом к зонду.

Пластмассовые и стеклянные резервуары: монтаж зонда на внешнюю стенку

Для измерения в пластмассовых и стеклянных сосудах зонд также можно установить на внешней стенке при определенных условиях.

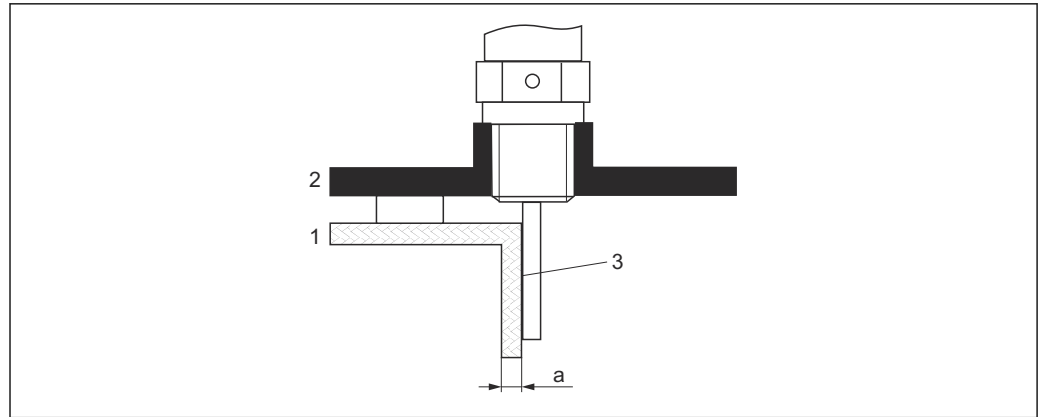

A0014150

- 1 Пластмассовый или стеклянный резервуар
 2 Металлическая пластина с резьбовой втулкой
 3 Между стенкой резервуара и зондом не должно быть свободного пространства!

Требования

- Относительная проницаемость среды: $\epsilon_r > 7$
- Непроводящая стенка резервуара.
- Максимальная толщина стенки (a):
 - Пластмасса: < 15 мм (0,6 дюйм)
 - Стекло: < 10 мм (0,4 дюйм)
- Внутри резервуара нет металлических усилительных элементов

При монтаже прибора необходимо соблюдать следующие правила:

- Установите зонд непосредственно на стенку резервуара без зазора.
- Чтобы предотвратить какое-либо влияние на измерение, прикрепите к зонду пластмассовую полутрубу диаметром не менее 200 mm (8 in) или аналогичный защитный элемент.
- Если диаметр резервуара составляет меньше 300 mm (12 in), необходимо действовать следующим образом:
 На противоположной стороне резервуара установите заземляющую пластину, которая должна быть электрическим проводником подключена к технологическому соединению и должна перекрывать примерно половину окружности резервуара.
- Если диаметр резервуара составляет 300 mm (12 in) или больше, необходимо действовать следующим образом:
 Смонтируйте под прямым углом к зонду в месте технологического соединения металлический лист диаметром не менее 200 mm (8 in) (см. предыдущую иллюстрацию).

Регулировка в случае монтажа снаружи резервуара

В случае монтажа зонда снаружи стенки резервуара скорость распространения сигнала уменьшается. Существует два метода компенсировать этот эффект.

Компенсация с помощью коэффициента парогоазовой компенсации

Влияние диэлектрической стенки сравнимо с влиянием диэлектрической газовой фазы и поэтому может быть скорректировано аналогичным образом. Компенсирующий коэффициент рассчитывается на основании отношения фактической длины зонда LN и измеренной длины зонда при пустом резервуаре.

-  Прибор определяет положение конца зонда по дифференциальной кривой. Следовательно, значение измеренной длины зонда зависит от кривой маскирования помех. Для получения более точного значения рекомендуется определить длину зонда вручную при помощи огибающей кривой, отображаемой в ПО FieldCare.

1. Параметр Эксперт → Сенсор → Парогоазовая компенсация → Режим GPC
 - ↳ Выбор опция **Пост. коэф. GPC**.

2. Параметр Эксперт → Сенсор → Парогазовая компенсация → Пост. коэф. GPC
 - ↳ Отношение: введите коэффициент: "(фактическая длина зонда/измеренная длина зонда)".

Компенсация за счет параметров калибровки

Если необходима фактическая компенсация газовой фазы, то функция компенсации газовой фазы недоступна для коррекции внешнего монтажа. В этом случае необходимо скорректировать параметры калибровки (**Калибровка пустой емкости** и **Калибровка полной емкости**). Кроме того, в поле параметр **Текущая длина зонда** необходимо указать значение, превышающее фактическую длину зонда. Во всех трех случаях компенсирующий коэффициент рассчитывается на основании отношения измеренной длины зонда при пустом резервуаре и фактической длины зонда LN.

-  Прибор ищет эхо-сигнал конца зонда по дифференциальной кривой. Следовательно, значение измеренной длины зонда зависит от кривой маскирования помех. Для получения более точного значения рекомендуется определить длину зонда вручную при помощи огибающей кривой, отображаемой в ПО FieldCare.

1. Параметр Настройка → Калибровка пустой емкости
 - ↳ Следует увеличить значение параметра на коэффициент "(измеренная длина зонда)/(фактическая длина зонда)".
2. Параметр Настройка → Калибровка полной емкости
 - ↳ Следует увеличить значение параметра на коэффициент "(измеренная длина зонда)/(фактическая длина зонда)".
3. Параметр Настройка → Расширенная настройка → Настройки зонда → Коррекция длины зонда → Подтвердить длину зонда
 - ↳ Выбор опция **Ручной ввод**.
4. Параметр Настройка → Расширенная настройка → Настройки зонда → Коррекция длины зонда → Текущая длина зонда
 - ↳ Введите измеренную длину зонда.

Резервуар с теплоизоляцией

-  Во избежание перегрева электроники в результате повышенного тепловыделения или конвекции при повышенной рабочей температуре прибор необходимо встроить в теплоизоляцию резервуара (1). Теплоизоляция не должна выходить за точки, обозначенные на чертежах знаком MAX.

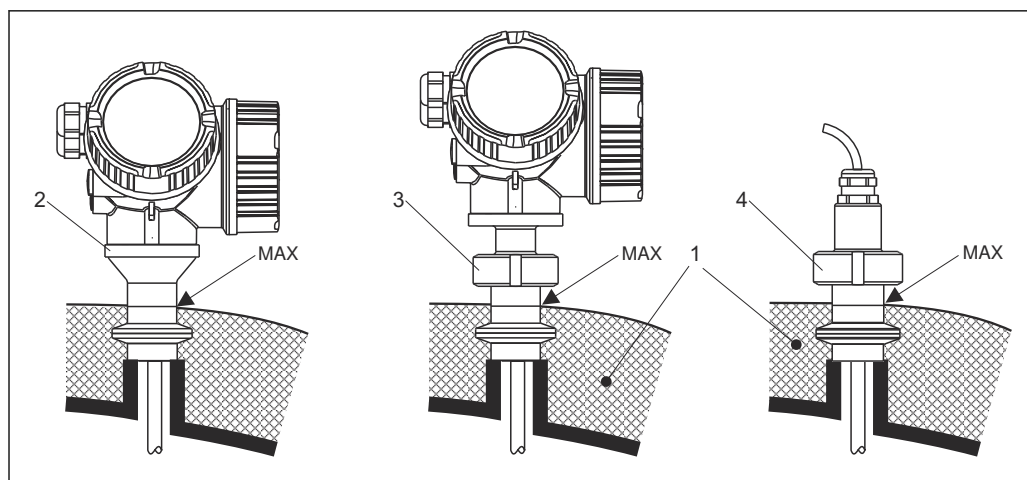

A0015809

4 Гигиенические технологические соединения

- 1 Теплоизоляция резервуара
- 2 Прибор в компактном исполнении
- 3 Прибор в компактном исполнении, съемный
- 4 Датчик, раздельное исполнение

6.2 Монтаж прибора

6.2.1 Список инструментов

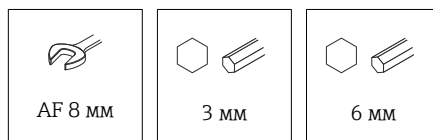

- Для укорачивания тросовых зондов используйте пилу или болторез.
- Для укорачивания стержневых или коаксиальных зондов: используйте пилу.
- Для монтажа фланцев и других технологических соединений используйте соответствующий монтажный инструмент.

6.2.2 Монтаж прибора с датчиком в раздельном исполнении

i Это раздел действителен только для приборов с датчиком в раздельном исполнении (позиция 600, опция MB или MC).

Следующие элементы входят в состав поставки прибора с зондом в раздельном исполнении:

- Зонд с технологическим соединением и соединительным кабелем (3 м (9 фут) или 6 м (18 фут))
- Корпус блока электроники
- Монтажный кронштейн для монтажа корпуса блока электроники на стене или на трубе

i Соединительный кабель подсоединен к зонду при поставке.

i Зонд, соединительный кабель и электроника взаимно совместимы и помечены общим серийным номером. Разрешается соединять друг с другом только компоненты с одинаковыми серийными номерами.

⚠ ВНИМАНИЕ

Механическое напряжение может повредить разъемы соединительного кабеля либо привести к их отсоединению.

- ▶ Надежно установите зонд и корпус электроники перед подключением соединительного кабеля.
- ▶ Уложите соединительный кабель так, чтобы не подвергать его механическому воздействию. Минимальный радиус изгиба: 50 мм (2 дюйм).
- ▶ Момент затяжки соединительной гайки на вилке со стороны электроники: 6 Нм
- ▶ Момент затяжки соединительной гайки на вилке со стороны датчика: 20 Нм

i В случае сильной вибрации резьбу штекерного разъема со стороны электроники можно покрыть составом для фиксации резьбы, например Loctite 243.

Монтаж корпуса блока электроники

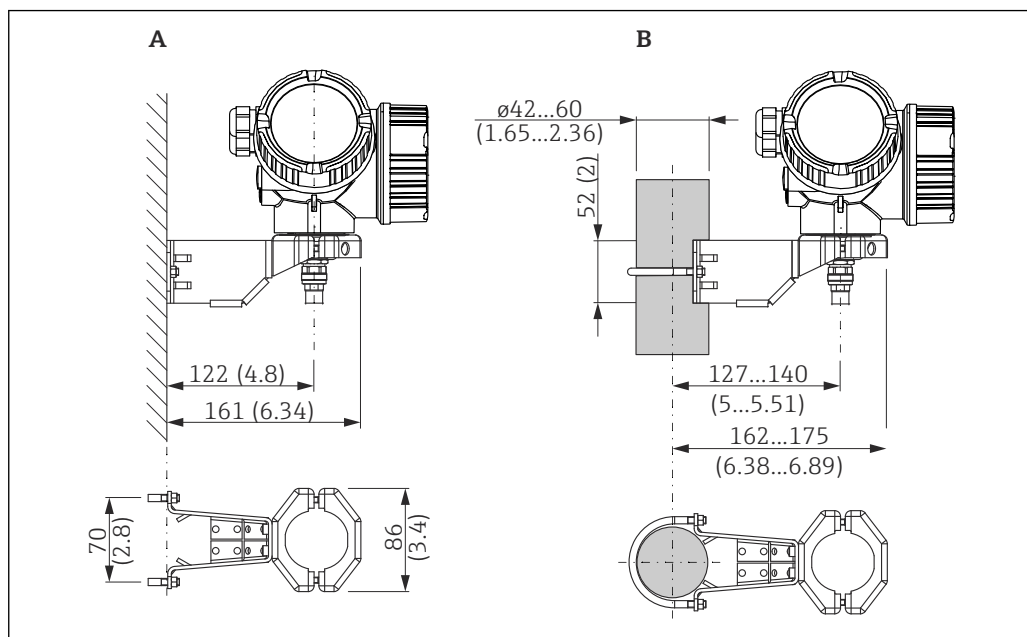

5 Монтаж корпуса блока электроники на монтажном кронштейне. Единица измерения мм (дюйм)

- A Монтаж на стене
- B Монтаж на стойку

Подключение соединительного кабеля



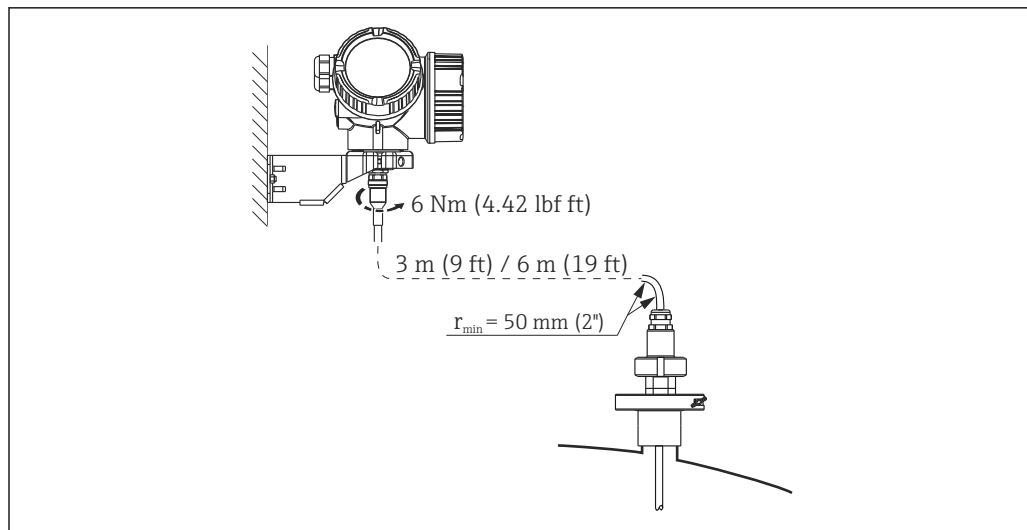

A0015103

6.2.3 Поворот корпуса преобразователя

Для упрощения доступа к клеммному отсеку или дисплею корпус преобразователя можно повернуть следующим образом:

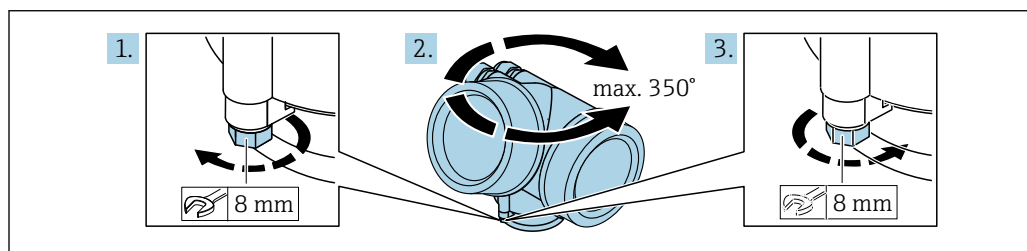

A0032242

1. С помощью рожкового ключа отверните зажимной винт.
2. Поверните корпус в нужном направлении.
3. Затяните крепежный винт (1,5 Нм для пластмассовых корпусов; 2,5 Нм для корпусов из алюминия или нержавеющей стали).

6.2.4 Поворот дисплея

Открывание крышки

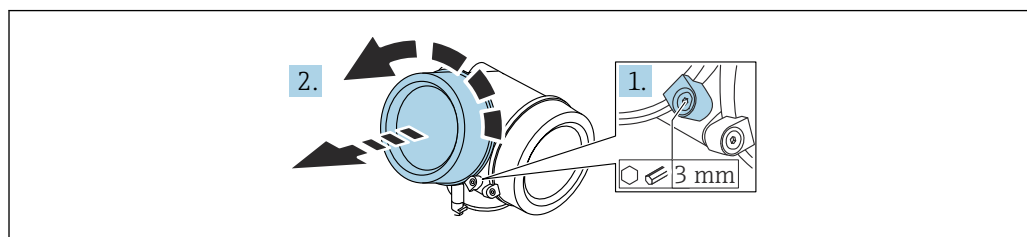

A0021430

1. Шестигранным ключом (3 мм) ослабьте винт крепежного зажима крышки отсека электроники и поверните зажим 90 град против часовой стрелки.
2. Отверните крышку отсека электроники и проверьте состояние уплотнения под крышкой; при необходимости замените уплотнение.

Поворот дисплея

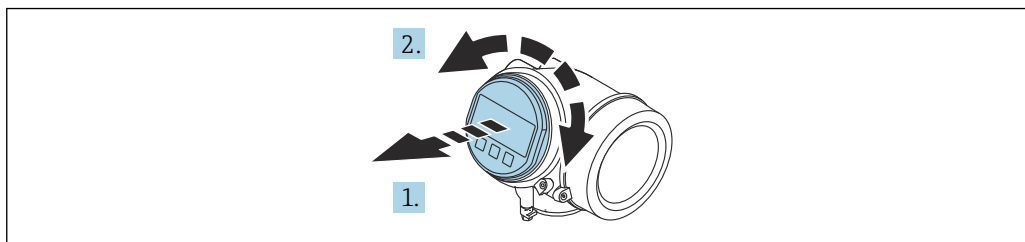

A0036401

1. Плавным вращательным движением извлеките дисплей.
2. Поверните дисплей в необходимое положение (не более 8×45 град в каждом направлении).
3. Поместите смотанный кабель в зазор между корпусом и главным модулем электроники и установите дисплей в отсек электроники до его фиксации.

Закрывание крышки отсека электроники

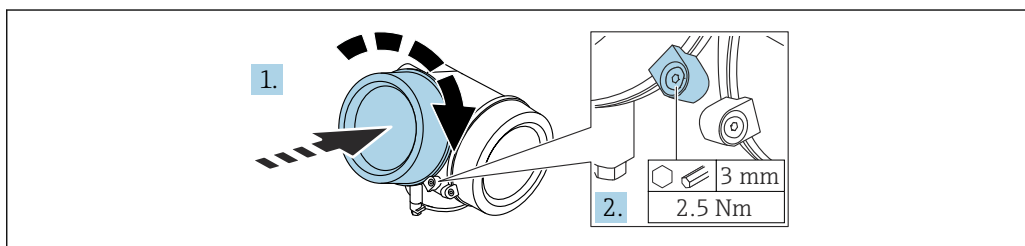

A0021451

1. Заверните крышку отсека электроники.
2. Поверните крепежный зажим 90 град по часовой стрелке и с помощью шестигранного ключа (3 мм), затяните винт крепежного зажима на крышке отсека электроники моментом 2,5 Нм.

6.3 Проверка после монтажа

- Не поврежден ли прибор (внешний осмотр)?
- Соответствуют ли норме идентификация и маркировка точки измерения (внешний осмотр)?
- В достаточной ли мере измерительный прибор защищен от воздействия осадков и солнечного света?
- Плотны ли затянуты крепежный винт и фиксирующий зажим?
- Соответствует ли измерительный прибор техническим условиям точки измерения? Примеры технических условий приведены ниже.
 - Рабочая температура
 - Рабочее давление
 - Температура окружающей среды
 - Диапазон измерения

7 Электрическое подключение

7.1 Требования к подключению

7.1.1 Назначение клемм

Назначение клемм, 4-проводное подключение: 4 до 20 мА HART (90 до 253 V_{AC})

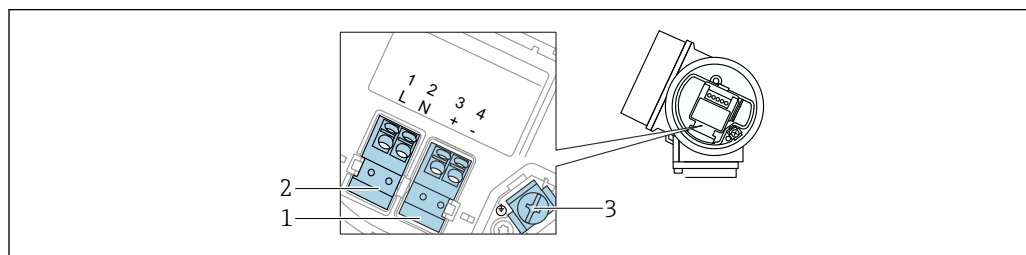

A0036519

6 Назначение клемм, 4-проводное подключение: 4 до 20 мА HART (90 до 253 V_{AC})

1 Подключение 4 до 20 мА HART (активное): клеммы 3 и 4

2 Подключение источника питания: клеммы 1 и 2

3 Клеммы для кабельного экрана

⚠ ВНИМАНИЕ

Для обеспечения электробезопасности:

- ▶ Не отсоединяйте подключение защитного заземления.
 - ▶ Прежде чем отсоединить защитное заземление, отключите электропитание прибора.
- i** Прежде чем подключать питание, присоедините защитное заземление к внутренней клемме заземления (3). При необходимости подключите линию согласования потенциалов к наружной клемме заземления.
 - i** Чтобы обеспечить электромагнитную совместимость (ЭМС): **запрещается** заземлять прибор исключительно через проводник защитного заземления в кабеле электропитания. В этом случае функциональное заземление также должно быть подключено к технологическому соединению (фланцевому или резьбовому) или к внешней клемме заземления.
 - i** Рядом с прибором должен быть установлен легко доступный выключатель электропитания. Обозначьте этот выключатель как разъединитель для отключения прибора (61010IEC).

Назначение клемм; PROFIBUS PA/FOUNDATION Fieldbus

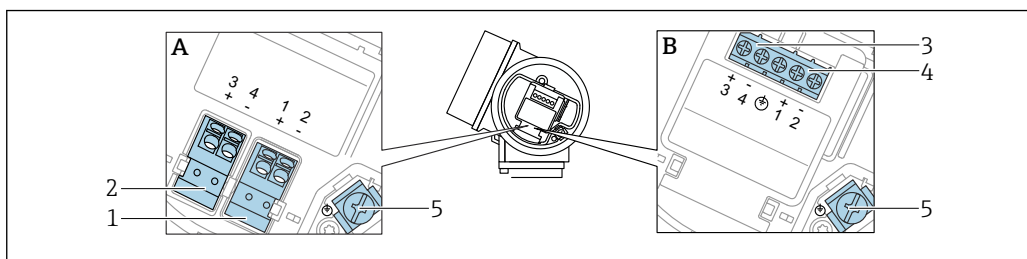

7 Назначение клемм; PROFIBUS PA/FOUNDATION Fieldbus

- A Без встроенной защиты от перенапряжения
- B Со встроенной защитой от перенапряжения
- 1 Подключение, PROFIBUS PA / FOUNDATION Fieldbus: клеммы 1 и 2, без встроенной защиты от перенапряжения
- 2 Подключение, релейный выход (разомкнутый коллектор): клеммы 3 и 4, без встроенной защиты от перенапряжения
- 3 Подключение, релейный выход (разомкнутый коллектор): клеммы 3 и 4, с встроенной защитой от перенапряжения
- 4 Подключение, PROFIBUS PA / FOUNDATION Fieldbus: клеммы 1 и 2, с встроенной защитой от перенапряжения
- 5 Клеммы для кабельного экрана

Блок-схема: PROFIBUS PA/FOUNDATION Fieldbus

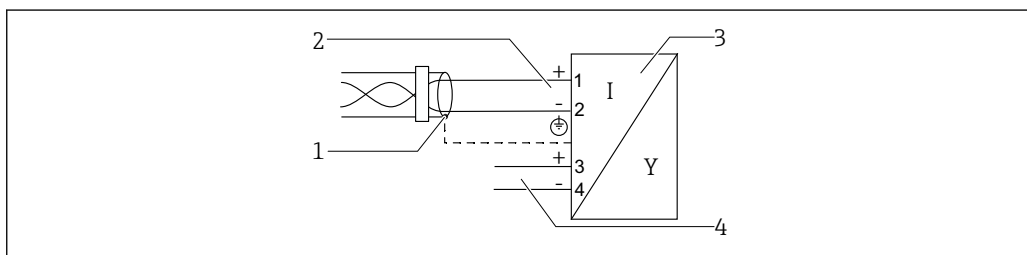

8 Блок-схема: PROFIBUS PA/FOUNDATION Fieldbus

- 1 Экран кабеля; см. спецификацию кабеля
- 2 Подключение PROFIBUS PA/FOUNDATION Fieldbus
- 3 Измерительный прибор
- 4 Релейный выход (разомкнутый коллектор)

7.1.2 Спецификация кабеля

- **Приборы без встроенной защиты от перенапряжения**
Пружинные клеммы с разъемом для провода с поперечным сечением 0,5 до 2,5 мм² (20 до 14 AWG).
- **Приборы со встроенной защитой от перенапряжения**
Винтовые клеммы для провода с поперечным сечением 0,2 до 2,5 мм² (24 до 14 AWG).
- Для температуры окружающей среды $T_U \geq 60^\circ\text{C}$ (140°F): используйте кабель для температуры $T_U + 20\text{ K}$.

PROFIBUS

Используйте экранированный двухжильный кабель (со скрученными жилами), предпочтительно кабель типа А.

- i** Подробную информацию о спецификациях кабелей см. в руководстве по эксплуатации BA00034S «PROFIBUS DP/PA: руководство по планированию и вводу в эксплуатацию PROFIBUS DP/PA», в руководстве PNO 2.092 «Руководство по монтажу и эксплуатации PROFIBUS PA» и ГОСТ Р МЭК 61158-2 (МВР).

7.1.3 Разъем прибора

i Чтобы подключить сигнальный кабель к прибору в исполнении с разъемом, не требуется открывать корпус прибора.

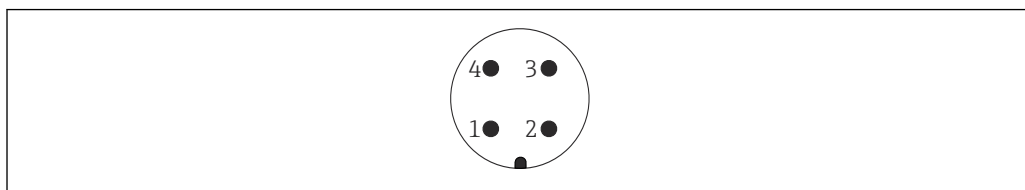

A0011175

i 9 Назначение контактов разъема M12

- 1 Сигнал +
- 2 Нет назначения
- 3 Сигнал -
- 4 Заземление

7.1.4 Сетевое напряжение

PROFIBUS PA, FOUNDATION Fieldbus

"Электропитание, выход" ¹⁾	"Сертификат" ²⁾	Напряжение на клеммах
E: 2-проводное подключение; FOUNDATION Fieldbus, релейный выход G: 2-проводное подключение; PROFIBUS PA, релейный выход	<ul style="list-style-type: none"> ▪ Для невзрывоопасных зон ▪ Ex nA ▪ Ex nA[ia] ▪ Ex ic ▪ Ex ic[ia] ▪ Ex d[ia]/XP ▪ Ex ta/DIP ▪ CSA GP 	9 до 32 В ³⁾
	<ul style="list-style-type: none"> ▪ Ex ia/IS ▪ Ex ia + Ex d[ia]/IS + XP 	9 до 30 В ³⁾

1) Позиция 020 в спецификации

2) Позиция 010 в спецификации

3) Напряжение до 35 В на входе безопасно для прибора.

Зависит от полярности	Да
Совместимость с требованиями FISCO/FNICO согласно стандарту IEC 60079-27	Да

7.1.5 Защита от перенапряжения

Если прибор предназначен для измерения уровня легковоспламеняющихся жидкостей, что предполагает наличие защиты от перенапряжения в соответствии с DIN EN 60079-14, стандарт испытаний 60060-1 (10 кА, импульс⁸/₂₀ мкс): используйте модуль защиты от перенапряжения.

Встроенный блок защиты от перенапряжения

Встроенный блок защиты от перенапряжения доступен для приборов с 2-проводным подключением HART, PROFIBUS PA и FOUNDATION Fieldbus.

Спецификация: функция 610 "Принадлежности встроенные", опция NA "Защита от перенапряжения".

Сопротивление на каждый канал	Максимум $2 \times 0,5 \text{ Ом}$
Напряжение пробоя постоянного тока	400 до 700 В
Значение перенапряжения для отключения	< 800 В
Емкость при 1 МГц	< 1,5 пФ
Номинальный ток разряда (8/20 мкс)	10 кА

Наружный блок защиты от перенапряжения

Например, в качестве внешних модулей защиты от перенапряжения могут использоваться устройства HAW562 или HAW569 компании Endress+Hauser.



Дополнительная информация представлена в следующих документах:

- HAW562: TI01012K
- HAW569: TI01013K

7.2 Подключение прибора

⚠ ОСТОРОЖНО

Опасность взрыва!

- ▶ Соблюдайте требования применимых национальных стандартов.
- ▶ Соблюдайте спецификации, приведенные в указаниях по технике безопасности (ХА).
- ▶ Используйте только рекомендованные кабельные уплотнения.
- ▶ Удостоверьтесь в том, что сетевое напряжение соответствует напряжению, указанному на заводской табличке.
- ▶ Подключение прибора выполняется при отключенном источнике питания.
- ▶ Перед подключением источника питания подсоедините провод выравнивания потенциалов к наружной клемме заземления.

Требуемые инструменты/аксессуары:

- Для приборов с блокировкой крышки: шестигранный ключ AF3
- Инструмент для снятия изоляции
- При использовании многожильных кабелей: к каждому проводу необходимо подсоединить по одному наконечнику.

7.2.1 Открывание крышки

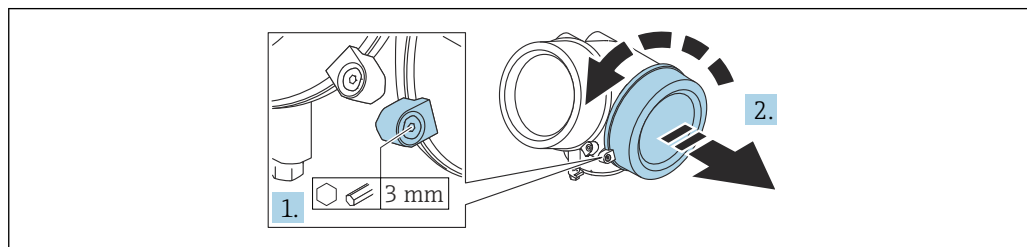

A0021490

1. Шестигранным ключом (3 мм) ослабьте винт крепежного зажима крышки отсека электроники и поверните зажим 90 град против часовой стрелки.
2. Отверните крышку клеммного отсека и проверьте состояние уплотнения под крышкой; при необходимости замените уплотнение.

7.2.2 Присоединение

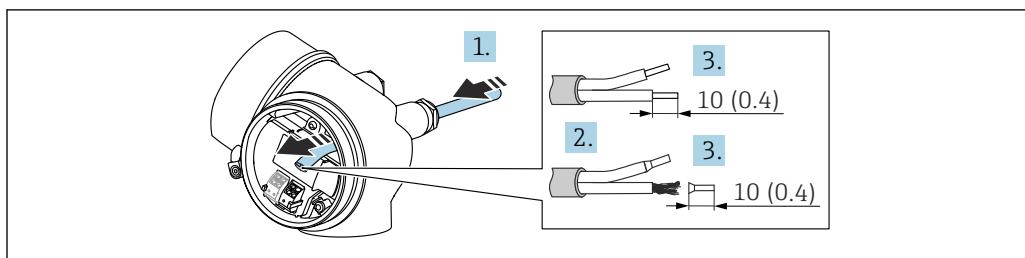

A0036418

10 Единица измерения: мм (дюймы)

1. Протолкните кабель через кабельный ввод. Чтобы обеспечить непроницаемое уплотнение, не удаляйте уплотнительное кольцо из кабельного ввода.
2. Удалите оболочку кабеля.
3. Зачистите концы проводов кабеля 10 мм (0,4 дюйм). При использовании кабелей с многопроволочными жилами закрепите на концах жил обжимные втулки.
4. Плотно затяните кабельные вводы.
5. Подключите кабель согласно назначению клемм.

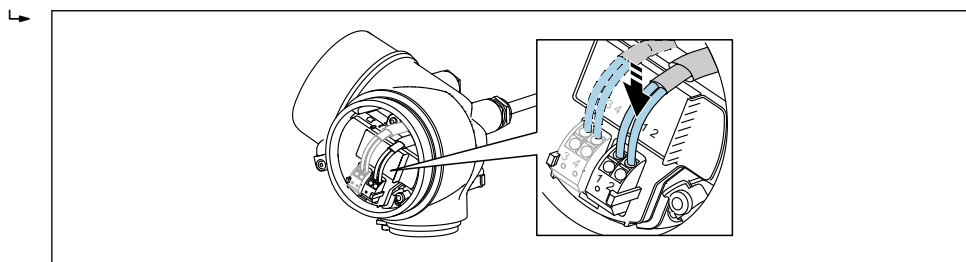

A0034682

6. При использовании экранированных кабелей: подсоедините экран кабеля к клемме заземления.

7.2.3 Штепсельные пружинные клеммы

Электрическое подключение прибора в исполнении без встроенной защиты от перенапряжения осуществляется посредством вставных подпружиненных клемм. Жесткие или гибкие проводники с наконечниками можно вставлять напрямую в клемму без помощи рычажка, контакт обеспечивается автоматически.

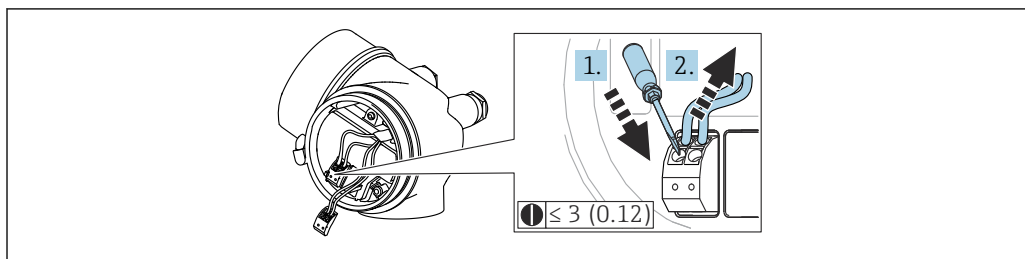

A0013661

11 Единица измерения: мм (дюймы)

Порядок отсоединения кабеля от клемм:

1. Вставьте отвертку с плоским наконечником ≤ 3 мм (0,12 дюйм) в прорезь между двумя отверстиями для клемм.
2. Нажимая на отвертку, вытяните конец провода из клеммы.

7.2.4 Закрывание крышки клеммного отсека

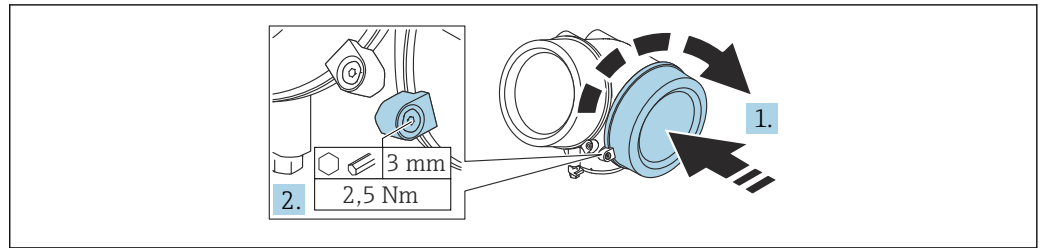

A0021491

1. Заверните крышку клеммного отсека.
2. Поверните крепежный зажим 90 град по часовой стрелке и с помощью шестигранного ключа (3 мм) затяните винт крепежного зажима на крышке клеммного отсека моментом 2,5 Нм.

7.3 Проверки после подключения

- Прибор и кабель не повреждены (внешний осмотр)?
- Используемые кабели соответствуют техническим требованиям?
- Кабели уложены должным образом (без натяжения)?
- Все кабельные уплотнения установлены, плотно затянуты и герметичны?
- Сетевое напряжение соответствует техническим характеристикам, указанным на заводской табличке?
- Назначение клемм соблюдено?
- При необходимости: выполнено ли подключение защитного заземления?
- Если напряжение питания подключено, готов ли прибор к работе и отображаются ли на дисплее значения?
- Все крышки корпуса установлены на место и затянуты?
- Крепежный зажим затянут плотно?

8 Опции управления

8.1 Обзор опций управления

8.1.1 Доступ к меню управления через локальный дисплей

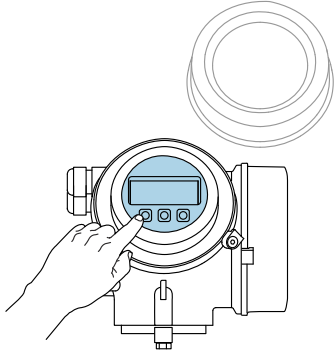
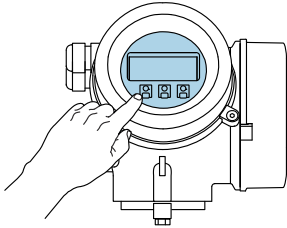
Органы управления	Кнопки	Сенсорное управление
Код заказа "Дисплей; управление"	Опция С "SD02"	Опция Е "SD03"
	 <small>A0036312</small>	 <small>A0036313</small>
Элементы индикации	4-строчный дисплей	4-строчный дисплей Белая фоновая подсветка, в случае неисправности прибора включается красная подсветка
	Возможности индивидуальной настройки формата индикации измеряемых переменных и переменных состояния	
	Допустимая температура окружающей среды для дисплея: -20 до +70 °C (-4 до +158 °F): Читаемость данных, отображаемых на дисплее, может ухудшиться при температуре, которая выходит за пределы допустимого температурного диапазона.	
Элементы управления	Локальное управление с помощью 3 кнопок (⊕, ⊖, ⊞)	Внешнее управление с помощью сенсорного экрана; 3 оптические клавиши: ⊕, ⊖, ⊞
	Элементы управления с возможностью использования во взрывоопасных зонах различных типов	
Дополнительные функции	Резервное копирование данных Конфигурацию прибора можно сохранить на дисплее.	
	Функция сравнения данных Можно сравнить конфигурацию прибора, сохраненную на дисплее, с существующей конфигурацией.	
	Функция передачи данных Посредством дисплея можно перенести конфигурацию преобразователя на другой прибор.	

Управление с помощью дистанционного дисплея и устройства управления FHX50

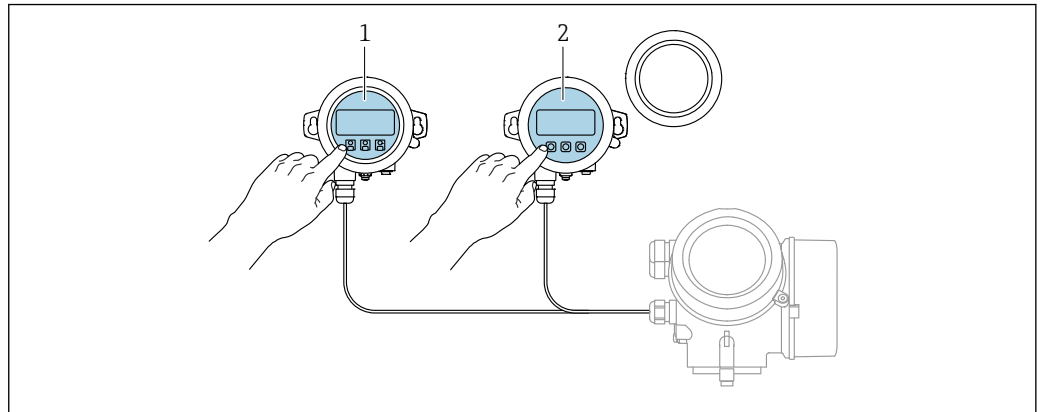

A0036314

12 Опции управления FHX50

- 1 Дисплей и устройство управления SD03, оптические кнопки; управление может осуществляться через стеклянную крышку
- 2 Дисплей и устройство управления SD02 с нажимными кнопками; необходимо снимать крышку

8.1.2 Доступ к меню управления с помощью управляющей программы

По протоколу PROFIBUS PA

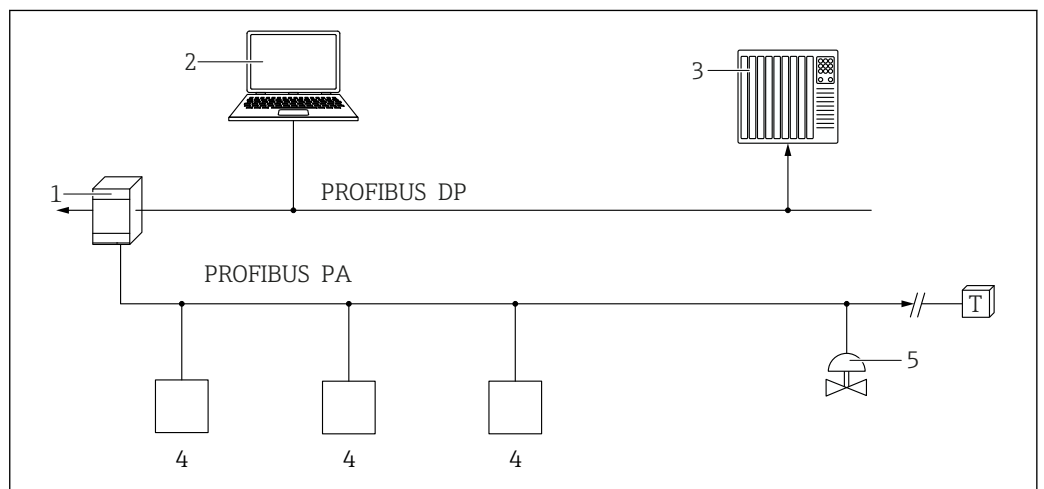

A0050944

- 1 Сегментный соединитель
- 2 Компьютер с устройством PROFibus и программным обеспечением (например, DeviceCare/FieldCare)
- 3 ПЛК (программируемый логический контроллер)
- 4 Преобразователь
- 5 Дополнительные функции (клапаны и т. д.)

Через сервисный интерфейс (CDI)

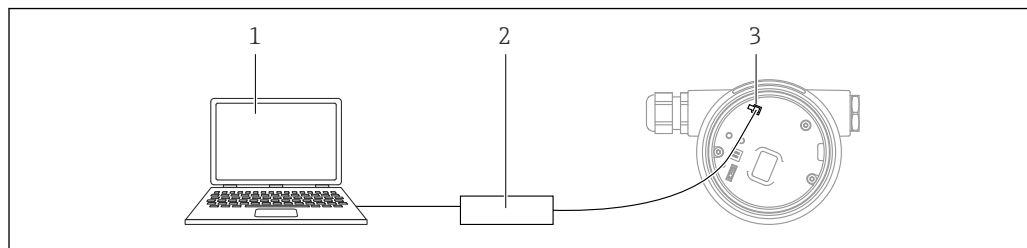

A0039148

- 1 Компьютер с управляющей программой FieldCare/DeviceCare
- 2 Конвертор
- 3 Сервисный интерфейс измерительного прибора (CDI) (= единый интерфейс данных Endress+Hauser)

Управление с использованием технологии беспроводной связи Bluetooth®

Требования

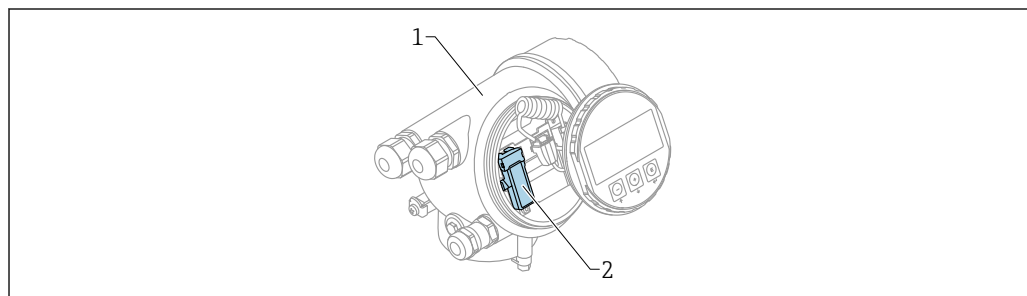

A0036790

13 Прибор с модулем Bluetooth

- 1 Корпус электронной части прибора
- 2 Модуль Bluetooth

Этот вариант работы доступен только для приборов, оснащенных модулем Bluetooth. Возможны следующие варианты:

- Прибор был заказан с модулем Bluetooth: позиция 610 («Принадлежности встроенные»), опция NF (Bluetooth);
- Модуль Bluetooth был заказан в качестве принадлежности (код заказа 71377355) и смонтирован. См. документ SD02252F из группы специальной документации.

Управление с помощью приложения SmartBlue

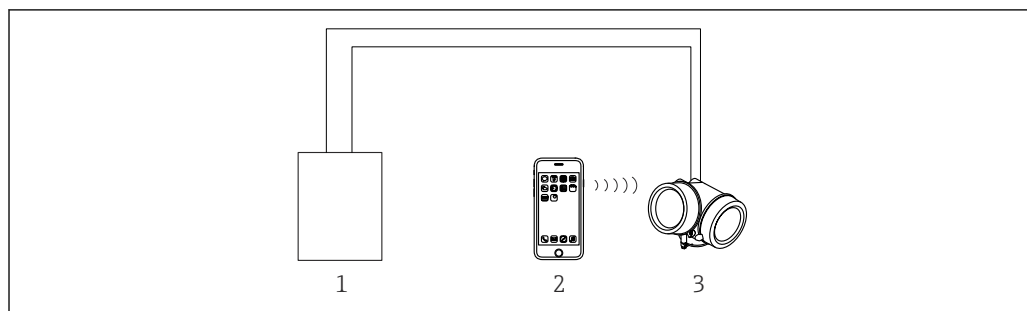

A0034939

14 Управление с помощью приложения SmartBlue

- 1 Блок питания преобразователя
- 2 Смартфон/планшет с приложением SmartBlue
- 3 Преобразователь с модулем Bluetooth

8.2 Структура и функции меню управления

8.2.1 Структура меню управления

Меню	Подменю/ параметр	Расшифровка
	Language ¹⁾	Настройка языка управления для локального дисплея
Ввод в эксплуатацию ²⁾		Запускает интерактивный мастер для сопровождения ввода в эксплуатацию. По окончании работы с мастером обычно не возникает необходимости выполнять дополнительные настройки в других меню.
Настройка	Параметр 1 ... Параметр N	После установки значений для этих параметров измерение обычно считается полностью настроенным.
	Расширенная настройка	Это меню содержит дополнительные подменю и параметры: <ul style="list-style-type: none"> ■ Для более точной настройки измерения (адаптации к особым условиям измерения). ■ Для преобразования измеренного значения (масштабирования, линеаризации). ■ Для масштабирования выходного сигнала.
Диагностика	Перечень сообщений диагностики	Содержит несколько (не более 5) сообщений об ошибках, активных в настоящее время.
	Журнал событий ³⁾	Содержит до 20 последних неактивных сообщений об ошибках.
	Информация о приборе	Содержит сведения, необходимые для идентификации прибора.
	Измеренное значение	Содержит все текущие измеренные значения.
	Регистрация данных	Содержит историю отдельных измеренных значений
	Моделирование	Используется для имитации измеренных или выходных значений.
	Проверка прибора	Содержит все параметры, необходимые для проверки измерительных возможностей прибора.
	Меню Heartbeat ⁴⁾	Содержит все мастера для настройки пакетов прикладных программ Heartbeat Verification и Heartbeat Monitoring .
Эксперт ⁵⁾ Содержит все параметры прибора (в том числе уже находящиеся в одном из других меню). Структура этого меню соответствует структуре функциональных блоков прибора. Параметры меню "Expert" описаны в следующих документах: GPO1001F (PROFIBUS PA)	Система	Содержит общие параметры прибора, не влияющие ни на измерение, ни на передачу значения измеряемой величины.
	Сенсор	Содержит все параметры для настройки процесса измерения.
	Выход	Содержит все параметры для настройки релейного выхода (PFS)

Меню	Подменю/ параметр	Расшифровка
	Связь	Содержит все параметры, необходимые для настройки интерфейса цифровой связи.
	Диагностика	Содержит все параметры, необходимые для обнаружения и анализа причин эксплуатационных ошибок.

- 1) При управлении с помощью управляющей программы (например, FieldCare) параметр Language находится в меню Настройка → Расширенная настройка → Дисплей
- 2) Только при управлении с помощью системы FDT/DTM
- 3) Доступно, только если управление осуществляется с локального дисплея
- 4) Доступно только при управлении с помощью ПО DeviceCare или FieldCare
- 5) При вызове меню Эксперт прибор обязательно запрашивает код доступа. Если пользовательский код доступа не настроен, следует указать код "0000".

8.2.2 Уровни доступа и соответствующая авторизация

Если в приборе установлен пользовательский код доступа, то уровни доступа **Оператор** и **Техническое обслуживание** будут иметь различные права на доступ к параметрам для записи. За счет этого обеспечивается защита настроек прибора от несанкционированного доступа с локального дисплея → 38.

Назначение полномочий доступа к параметрам

Уровень доступа	Доступ для чтения		Доступ для записи	
	Без кода доступа (заводское значение)	С кодом доступа	Без кода доступа (заводское значение)	С кодом доступа
Оператор	✓	✓	✓	--
Техническое обслуживание	✓	✓	✓	✓

При вводе недействительного кода доступа пользователь получает права доступа, соответствующие уровню **Оператор**.

i Уровень доступа, под которым пользователь работает с системой в данный момент, обозначается параметром параметр **Статус доступа** (при управлении с локального дисплея) или параметр **Инструментарий статуса доступа** (при работе через программное обеспечение).

8.2.3 Доступ к данным: безопасность

Защита от записи посредством кода доступа

Параметры прибора можно защитить от записи, установив код доступа, индивидуальный для данного измерительного прибора. Изменить значения параметров посредством функций локального управления при этом будет невозможно.

Определение кода доступа с помощью локального дисплея

1. Перейдите в меню: Настройка → Расширенная настройка → Администрирование → Определить новый код доступа → Определить новый код доступа
2. Задайте числовой код, состоящий не более чем из 4 цифр, в качестве кода доступа.

3. Повторно введите числовой код в поле параметр **Подтвердите код доступа**.
 - ↳ Перед всеми параметрами, защищенными от записи, отображается символ .



Установка кода доступа с помощью программного обеспечения (например, FieldCare)

1. Перейдите в меню: Настройка → Расширенная настройка → Администрирование → Определить новый код доступа
2. Задайте числовой код, состоящий не более чем из 4 цифр, в качестве кода доступа.
 - ↳ Защита от записи активирована.

Параметры, доступные для изменения при любых условиях

Функция защиты от записи не применяется к некоторым параметрам, не влияющим на измерение. При установленном коде доступа эти параметры можно изменить даже в случае блокировки остальных параметров.



Если в режиме навигации и редактирования ни одна кнопка не будет нажата в течение 10 минут, защищенные от записи параметры будут вновь автоматически заблокированы. Если пользователь вернется в режим отображения измеренного значения из режима навигации и редактирования, то защищенные от записи параметры будут вновь автоматически заблокированы через 60 с.

-  Если для защиты от записи используется код доступа, защиту можно деактивировать только через этот код доступа.
- В документе "Описание параметров прибора" каждый защищенный от записи параметр помечен знаком .

Отключение защиты от записи с помощью кода доступа

Если перед параметром на локальном дисплее отображается символ , значит, параметр защищен от записи индивидуальным кодом доступа прибора и его изменение с помощью локального дисплея в данный момент невозможно.

Блокировка локального доступа к параметрам для записи отключается путем ввода кода доступа к прибору.

1. После нажатия кнопки  появится запрос на ввод кода доступа.
2. Введите код доступа.
 - ↳ Отображение символа  перед параметром прекращается; все параметры, защищенные ранее от изменения, теперь можно редактировать.

Отключение защиты от записи с помощью кода доступа

Через локальный дисплей

1. Перейдите в меню: Настройка → Расширенная настройка → Администрирование → Определить новый код доступа → Определить новый код доступа
2. Введите 0000.
3. Снова введите 0000 в поле параметр **Подтвердите код доступа**.
 - ↳ Защита от записи отключена. Значения параметров можно изменять без ввода кода доступа.

С помощью программного обеспечения (например, FieldCare)

1. Перейдите в меню: Настройка → Расширенная настройка → Администрирование → Определить новый код доступа

2. Введите **0000**.

- ↳ Защита от записи отключена. Значения параметров можно изменять без ввода кода доступа.

Защита от записи с помощью соответствующего переключателя

В противоположность защите от записи параметров с помощью пользовательского кода доступа, этот вариант позволяет заблокировать доступ для записи ко всему меню управления – кроме параметра **параметр "Контрастность дисплея"**.

Значения параметров (кроме параметра **параметр "Контрастность дисплея"**) после этого становятся доступными только для чтения, и изменить их перечисленными ниже средствами невозможно.

- Посредством локального дисплея
- По протоколу PROFIBUS PA
- По протоколу PROFIBUS DP

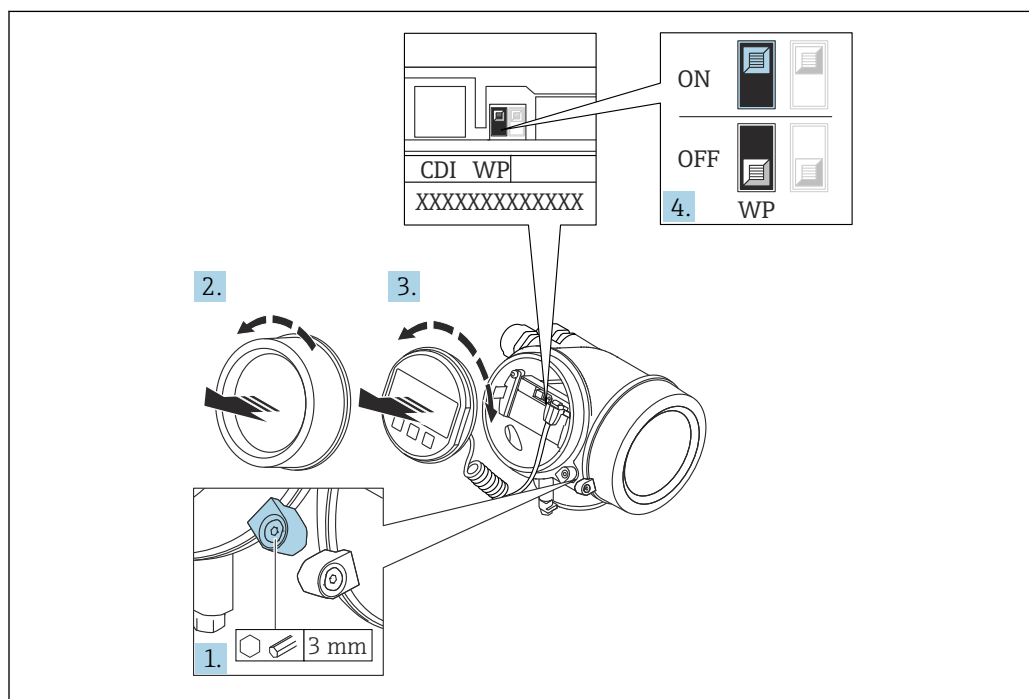

A0026157

1. Ослабьте крепежный зажим.

2. Отверните крышку отсека электроники.

3. Плавным вращательным движением извлеките дисплей. Для получения доступа к переключателю защиты от записи прижмите модуль дисплея к краю отсека электроники.

↳

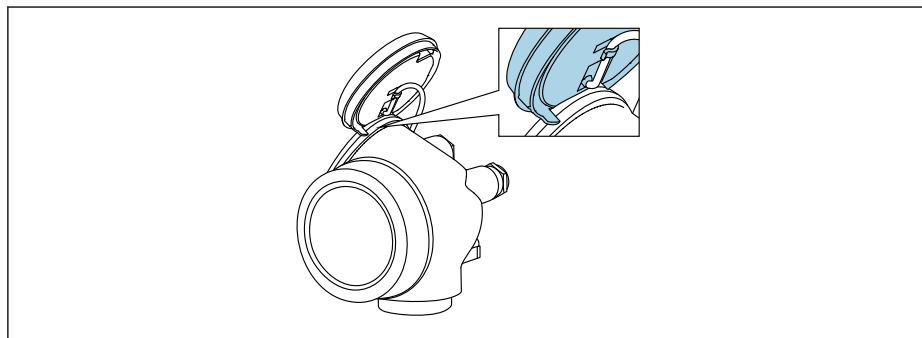

A0036086

4. Для активации аппаратной защиты от записи (WP) установите переключатель защиты от записи в главном модуле электроники в положение **ON**. Для отключения аппаратной защиты от записи (WP) установите переключатель защиты от записи в главном модуле электроники в положение **OFF** (заводская настройка).
 - ↳ Если аппаратная защита от записи активирована: появится индикация опция **Заблокировано Аппаратно** в поле параметр **Статус блокировки**. Кроме того, символ  отображается на локальном дисплее перед параметрами в заголовке дисплея управления и в окне навигации.

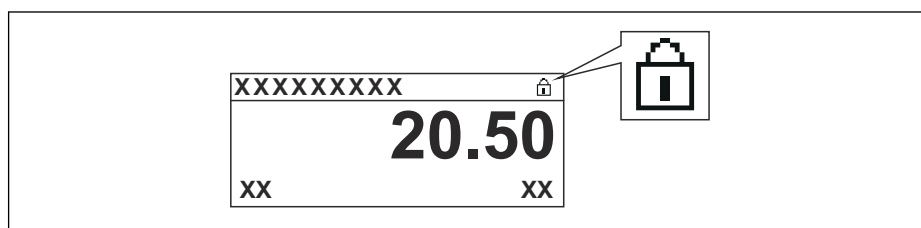

A0015870

Если аппаратная защита от записи отключена: опции в параметре параметр **Статус блокировки** не отображаются. Прекращается отображение символа  на локальном дисплее перед параметрами в заголовке дисплея управления и в окне навигации.

5. Поместите кабель в зазор между корпусом и главным модулем электроники и вставьте модуль дисплея в отсек электроники, зафиксировав его.
6. Соберите передатчик в обратной последовательности.

Включение и отключение блокировки кнопок

Доступ для записи к меню управления можно полностью заблокировать с помощью блокировки кнопок. В результате навигация по меню управления или изменение значений отдельных параметров становятся невозможными. Пользователи смогут лишь просматривать измеренные значения на дисплее управления.

Блокировка кнопок включается и выключается через контекстное меню.

Включение блокировки кнопок

Только для модуля дисплея SD03

Блокировка кнопок включается автоматически:

- Если с прибором не производилось никаких действий посредством дисплея в течение 1 мин.
- При каждом перезапуске прибора.

Включение блокировки кнопок вручную

1. Прибор работает в режиме отображения измеренного значения. Нажмите  и удерживайте не менее 2 секунд.
 - ↳ Появится контекстное меню.
2. Выберите опцию **Блокировка кнопок вкл.** в контекстном меню.
 - ↳ Блокировка кнопок активирована.

 При попытке входа в меню управления при включенной блокировке кнопок появится сообщение **Кнопки заблокированы**.

Снятие блокировки кнопок

1. Блокировка кнопок активирована. Нажмите  и удерживайте не менее 2 секунд.
 - ↳ Появится контекстное меню.

2. Выберите опцию **Блокировка кнопок выкл.** в контекстном меню.
 - ↳ Блокировка кнопок будет снята.

Технология беспроводной связи Bluetooth®

Технология передачи сигнала по протоколу беспроводной связи Bluetooth® предусматривает использование метода шифрования, испытанного Институтом Фраунгофера

- Прибор не обнаруживается в среде беспроводной связи Bluetooth® без приложения SmartBlue
- Устанавливается только одно двухточечное соединение между **одним** датчиком и **одним** смартфоном или планшетом

8.3 Блок управления и дисплея

8.3.1 Формат дисплея

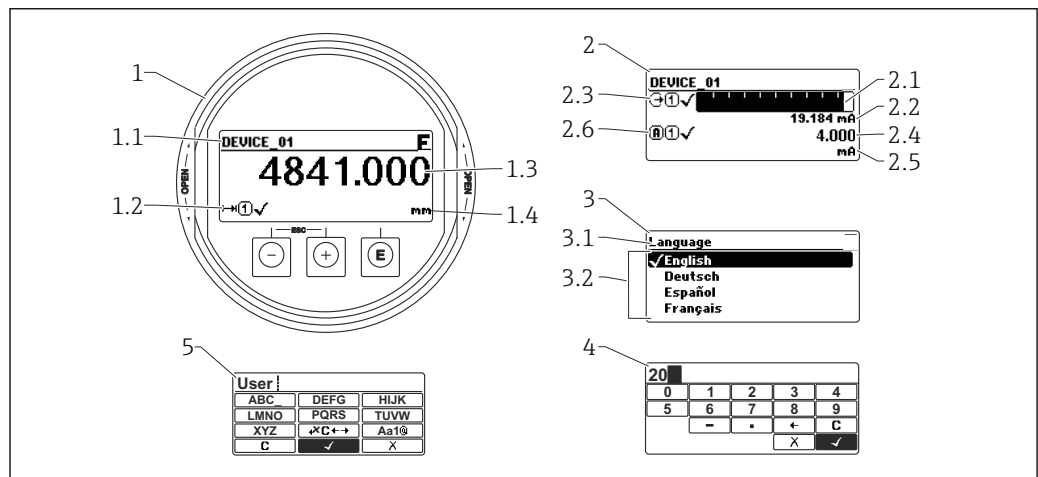





A0012635

15 Формат индикации на блоке управления и дисплея

- 1 Индикация измеренного значения (1 значение макс. размера)
- 1.1 Заголовок, содержащий название и символ ошибки (если активна ошибка)
- 1.2 Символы измеряемых значений
- 1.3 Измеренное значение
- 1.4 Единица измерения
- 2 Индикация измеренного значения (гистограмма + 1 значение)
- 2.1 Гистограмма для измеренного значения 1
- 2.2 Измеренное значение 1 (включая единицу измерения)
- 2.3 Символы измеренного значения для значения 1
- 2.4 Измеренное значение 2
- 2.5 Единица измерения для измеренного значения 2
- 2.6 Символы измеренного значения для значения 2
- 3 Отображение параметров (здесь: параметр с раскрывающимся списком)
- 3.1 Заголовок, содержащий название параметра и символ ошибки (если активна ошибка)
- 3.2 Раскрывающийся список; обозначает текущее значение параметра.
- 4 Матрица для ввода цифр
- 5 Матрица для ввода алфавитно-цифровых и специальных символов

Символьные обозначения в подменю

Символ	Расшифровка
 A0018367	Display/operat. Отображается: <ul style="list-style-type: none"> В главном меню после варианта выбора пункта "Display/operat." В заголовке слева, в меню "Display/operat."
 A0018364	Настройка Отображается: <ul style="list-style-type: none"> В главном меню после выбора пункта "Setup" В заголовке слева, в меню "Setup"
 A0018365	Expert Отображается: <ul style="list-style-type: none"> В главном меню после выбора пункта "Expert" В заголовке слева, в меню "Expert"
 A0018366	Диагностика Отображается: <ul style="list-style-type: none"> В главном меню после выбора пункта "Diagnostics" В заголовке слева, в меню "Diagnostics"











Сигналы состояния

Символ	Расшифровка
F A0032902	"Failure" Произошла ошибка прибора. Измеренное значение недействительно.
C A0032903	"Function check" Прибор работает в сервисном режиме (например, при моделировании).
S A0032904	"Out of specification" Прибор эксплуатируется: <ul style="list-style-type: none"> В нарушение спецификации (например, во время запуска или очистки) С нарушением пользовательской конфигурации (например, если уровень выходит за установленные пределы)
M A0032905	"Maintenance required" Требуется техническое обслуживание. Измеренное значение остается действительным.



Дисплейные символы статуса блокировки





Символ	Расшифровка
 A0013148	Параметр, доступный только для чтения Отображаемый параметр доступен только для просмотра, редактировать его невозможно.
 A0013150	Прибор заблокирован <ul style="list-style-type: none"> Перед названием параметра: прибор заблокирован программно или аппаратно. В заголовке окна измеренного значения: прибор заблокирован аппаратно.

Символы измеряемых значений

Символ	Расшифровка
Измеренные значения	
 A0032892	Уровень
 A0032893	Расстояние
 A0032908	Токовый выход
 A0032894	Измеренный ток
 A0032895	Напряжение на клеммах
 A0032896	Температура электроники или датчика
Измерительные каналы	
 A0032897	Измерительный канал 1
 A0032898	Измерительный канал 2
Состояние измеренного значения	
 A0018361	Состояние выдачи аварийного сигнала Измерение прервано. На выход выдается заданное значение аварийного сигнала. Формируется диагностическое сообщение.
 A0018360	Состояние выдачи предупреждения Измерение продолжается. Формируется диагностическое сообщение.

8.3.2 Элементы управления

Кнопка управления	Расшифровка
 A0018330	Кнопка "минус" <i>В меню, подменю</i> Перемещение курсора вверх в списке выбора. <i>В редакторе текста и чисел</i> На экране ввода перемещает курсор влево (назад).
 A0018329	Кнопка "плюс" <i>В меню, подменю</i> Перемещение курсора вниз в списке выбора. <i>В редакторе текста и чисел</i> На экране ввода перемещает курсор вправо (вперед).

Кнопка управления	Расшифровка
 <small>A0018328</small>	<p>Кнопка Enter</p> <p><i>Экран индикации измеренных значений</i></p> <ul style="list-style-type: none"> При кратковременном нажатии кнопки открывается меню управления. При удержании кнопки нажатой в течение 2 с открывается контекстное меню. <p><i>В меню, подменю</i></p> <ul style="list-style-type: none"> Кратковременное нажатие кнопки: <ul style="list-style-type: none"> Открытие выбранного меню, подменю или параметра. Нажатие кнопки и удерживание ее нажатой в течение 2 с при отображении параметра: <ul style="list-style-type: none"> Открытие справочного текста для соответствующей функции или соответствующего параметра. <p><i>В редакторе текста и чисел</i></p> <ul style="list-style-type: none"> Кратковременное нажатие кнопки: <ul style="list-style-type: none"> Открытие выбранной группы. Выполнение выбранного действия. Нажатие кнопки с удерживанием в течение 2 с подтверждает ввод отредактированного значения параметра.
 <small>A0032909</small>	<p>Клавиатурная комбинация Escape (одновременное нажатие кнопок)</p> <p><i>В меню, подменю</i></p> <ul style="list-style-type: none"> Кратковременное нажатие кнопки: <ul style="list-style-type: none"> Выход из текущего уровня меню и переход на следующий, более высокий уровень. Если справочный текст параметра открыт, то происходит его закрытие. Удержание кнопки нажатой в течение 2 с приводит к возврату в режим индикации измеренного значения (в "исходное положение"). <p><i>В редакторе текста и чисел</i></p> <p>Позволяет закрыть редактор текста или чисел без сохранения изменений.</p>
 <small>A0032910</small>	<p>Сочетание кнопок "плюс/минус" (одновременное нажатие и удержание кнопок)</p> <p>Уменьшение контрастности (более светлое изображение).</p>
 <small>A0032911</small>	<p>Сочетание кнопок "плюс/ввод" (одновременное нажатие и удержание кнопок)</p> <p>Увеличение контрастности (менее светлое изображение).</p>



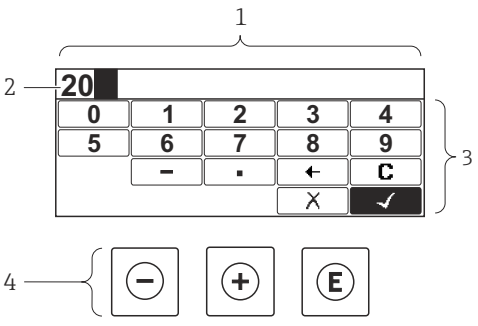
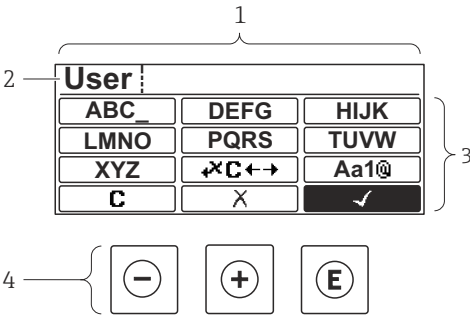



8.3.3 Ввод чисел и текста

Редактор чисел	Редактор текста
	
<p>1 Режим редактирования</p> <p>2 Область индикации введенных значений</p> <p>3 Маска ввода</p> <p>4 Элементы управления</p>	

Маска ввода

В маске ввода редактора текста и чисел имеются следующие символы ввода и управления:



Редактор чисел



Символ	Расшифровка
 <small>A0013998</small>	Выбор чисел от 0 до 9
 <small>A0016619</small>	Вставка десятичного разделителя в позицию курсора.
 <small>A0016620</small>	Вставка символа "минус" в позицию курсора.
 <small>A0013985</small>	Подтверждение выбора.
 <small>A0016621</small>	Перемещение курсора на одну позицию влево.
 <small>A0013986</small>	Выход из режима ввода без сохранения изменений.
 <small>A0014040</small>	Удаление всех введенных символов.

Редактор текста

Символ	Расшифровка
 <small>A0013997</small>	Выбор букв от A до Z
 <small>A0013981</small>	Переключение <ul style="list-style-type: none"> ▪ Между верхним и нижним регистрами ▪ Для ввода цифр ▪ Для ввода специальных символов
 <small>A0013985</small>	Подтверждение выбора.
 <small>A0013987</small>	Переход к выбору инструментов коррекции.
 <small>A0013986</small>	Выход из режима ввода без сохранения изменений.
 <small>A0014040</small>	Удаление всех введенных символов.

Коррекция текста под 

Символ	Расшифровка
 <small>A0032907</small>	Удаление всех введенных символов.
 <small>A0018324</small>	Перемещение курсора на одну позицию вправо.

 <small>A0018326</small>	Перемещение курсора на одну позицию влево.
 <small>A0032906</small>	Удаление одного символа непосредственно слева от курсора.

8.3.4 Открытие контекстного меню

Используя контекстное меню, пользователь может быстро открыть следующие меню непосредственно с дисплея управления:

- Настройка
- Conf. backup disp.
- Envelope curve
- Keylock on



Открытие и закрытие контекстного меню

Открыт дисплей управления.

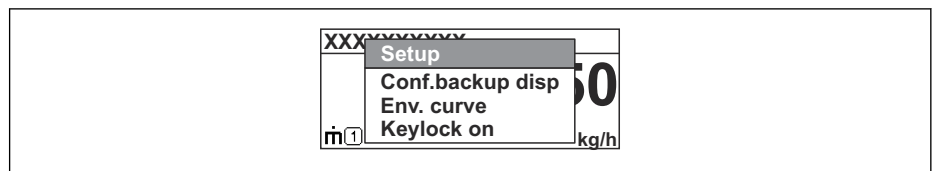

1. Нажмите кнопку  и удерживайте ее нажатой в течение 2 с.
 ↳ Открывается контекстное меню.



A0037872

2. Нажмите кнопки  и  одновременно.
 ↳ Контекстное меню закрывается и отображается дисплей управления.

Открытие меню из контекстного меню

1. Откройте контекстное меню.
2. Нажмите кнопку  для перехода к требуемому меню.
3. Нажмите кнопку  для подтверждения выбора.
 ↳ Открывается выбранное меню.

9 Интеграция в систему

9.1 Обзор основного файла прибора (GSD)

ID изготовителя	17 (0x11)
Идентификационный номер	0x1558
Версия профиля	3.02
GSD-файл	Информация и файлы находятся в свободном доступе по следующим адресам:
Версия файла GSD	<ul style="list-style-type: none"> ■ www.endress.com ■ www.profibus.org

9.2 Настройка адреса прибора

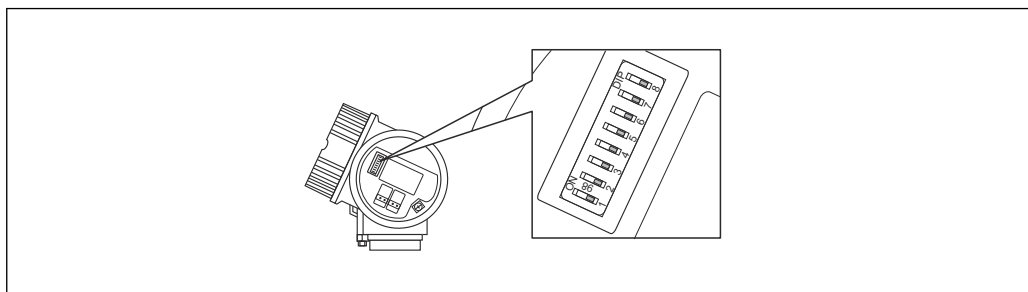

A0015686

16 Переключатель адресов в клеммном отсеке

9.2.1 Аппаратная адресация

1. Установите переключатель 8 в положение OFF (ВЫКЛ).
2. Используя переключатели 1–7, настройте адрес, как указано в таблице ниже.

Изменение адреса в приборе происходит через 10 секунд. Прибор перезапустится.

Переключатель	1	2	3	4	5	6	7
Значение в положении и ON (ВКЛ)	1	2	4	8	16	32	64
Значение в положении и OFF (ВЫКЛ)	0	0	0	0	0	0	0

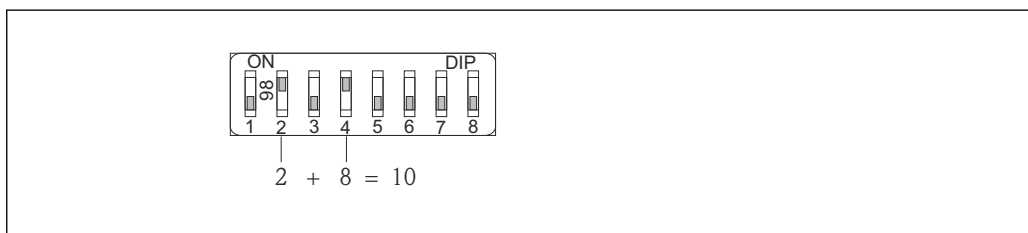

A0015902

17 Пример аппаратной адресации: переключатель 8 переведен в положение OFF; переключатели 1–7 определяют адрес.

9.2.2 Программная адресация

1. Переведите переключатель 8 в положение ON.
2. Прибор автоматически перезапустится и сообщит текущий адрес (заводская настройка: 126).
3. Настройте адрес с помощью меню управления: Настройка → Адрес прибора

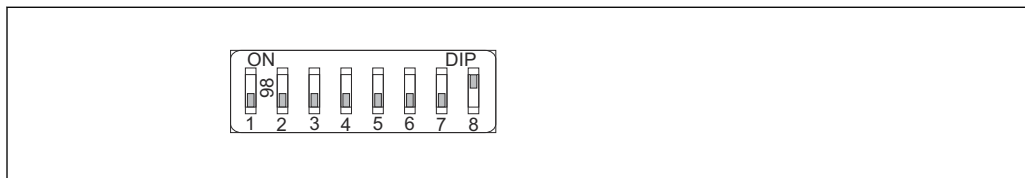

- 18 *Пример программной адресации; переключатель 8 переведен в положение ON; адрес определяется в меню управления (Setup → Device address).*

10 Ввод в эксплуатацию с помощью мастера

В FieldCare и DeviceCare есть мастер, помогающий пользователю ввести прибор в эксплуатацию.

1. Подключите прибор к FieldCare или DeviceCare.
2. Откройте интерфейс прибора в FieldCare или DeviceCare.
 - ↳ Отобразится панель инструментов (начальная страница) прибора:

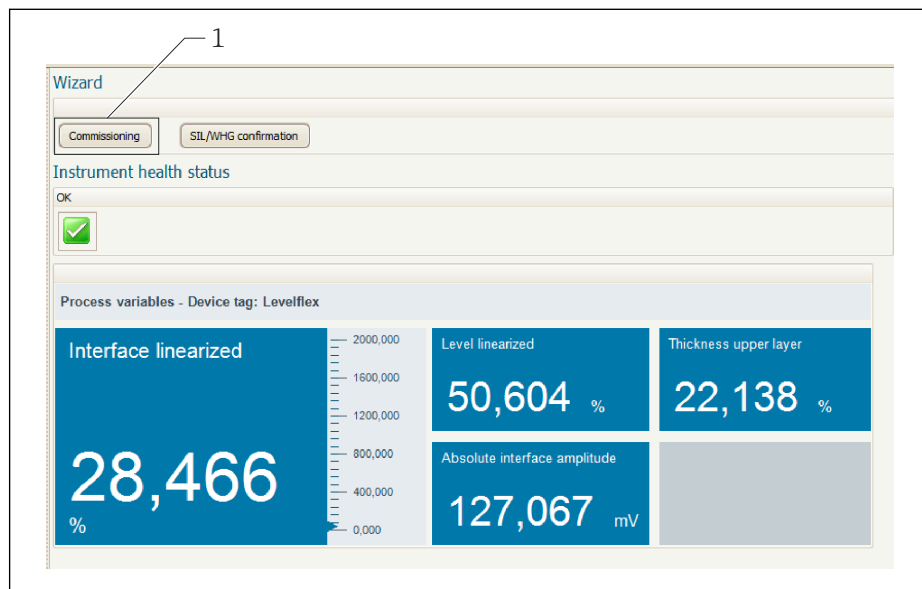

1 Кнопка *Commissioning* служит для запуска мастера

3. Нажмите кнопку *Commissioning*, чтобы запустить мастер.
 4. Введите приемлемое значение или выберите необходимый вариант для каждого параметра. Данные значения будут записаны непосредственно в память прибора.
 5. Нажмите кнопку *Next*, чтобы перейти к следующей странице.
 6. После того как все страницы будут заполнены, нажмите кнопку *Finish*, чтобы закрыть мастер.
- i** Если отменить работу мастера до ввода всех необходимых параметров, прибор может перейти в неопределенное состояние. В такой ситуации произойдет возврат прибора к заводским настройкам по умолчанию.

11 Ввод в эксплуатацию с использованием меню управления

11.1 Монтаж и функциональная проверка

Перед вводом измерительной точки в эксплуатацию убедитесь в том, что были выполнены проверки после монтажа и подключения.

 Проверка после монтажа

 Проверка после подключения

11.2 Настройка языка управления

Заводская настройка: английский язык или локальный язык, который был указан в заказе

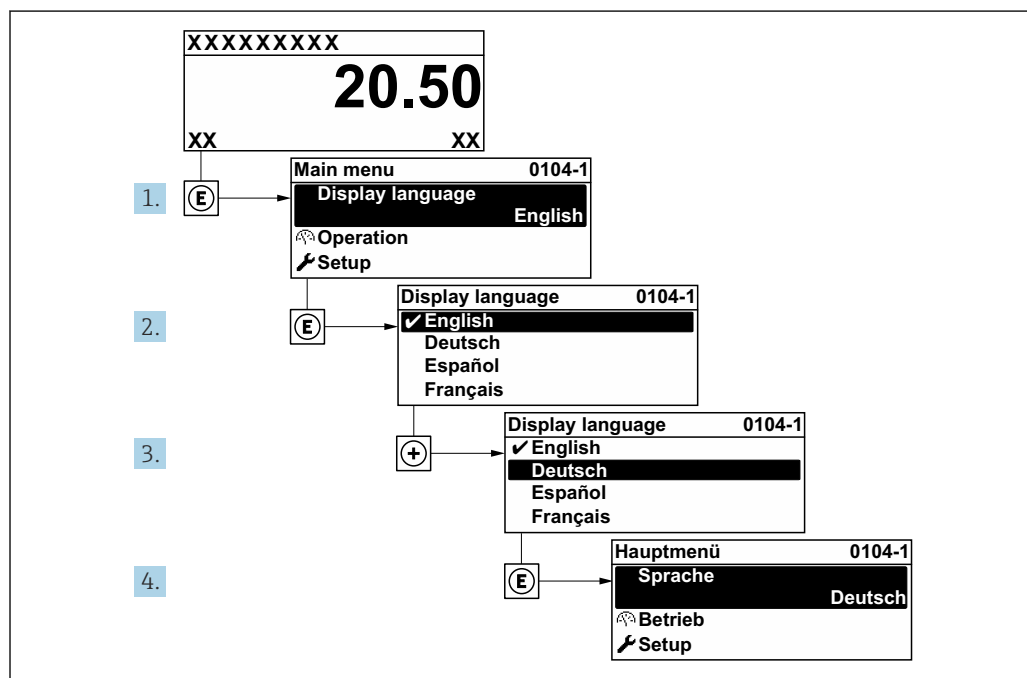

A0029420

 19 Использование на примере локального дисплея

11.3 Настройка измерения уровня

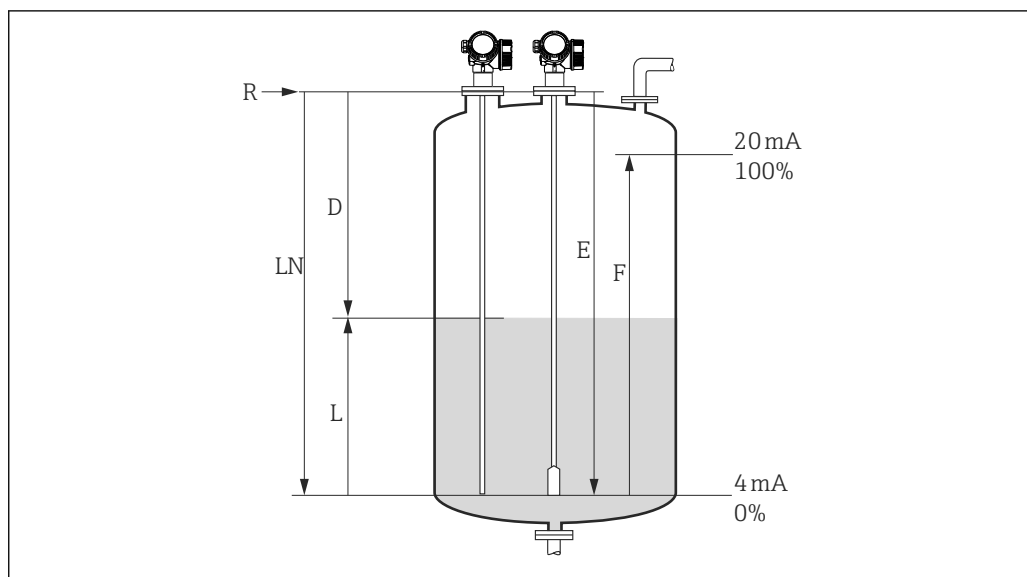

20 Параметры конфигурации для измерения уровня жидкости

- LN Длина зонда
 R Контрольная точка измерения
 D Расстояние
 L Уровень
 E Калибровка пустой емкости (нулевая точка)
 F Калибровка полной емкости (максимальное значение диапазона)

i Если значение ϵ_r составляет меньше 7 при использовании тросовых зондов, измерение в области груза зонда невозможно. В этих случаях калибровка для пустого резервуара E не должна превышать $LN - 250$ мм ($LN - 10$ in).

1. Перейдите в меню: Настройка → Обозначение прибора
 ↳ Введите название метки.
2. Перейдите в меню: Настройка → Адрес прибора
 ↳ Ввод адреса прибора на шине (только при программной настройке адреса).
3. Перейдите в меню: Настройка → Единицы измерения расстояния
 ↳ Выбор единицы измерения длины.
4. Перейдите в меню: Настройка → Тип резервуара
 ↳ Выбор типа резервуара.
5. Для параметр **Тип резервуара**= Байпас / выносная колонка:
 Перейдите в меню: Настройка → Диаметр трубы
 ↳ Указание диаметра байпаса или успокоительной трубы.
6. Перейдите в меню: Настройка → Группа продукта
 ↳ Указание группы технологической среды (**Водный раствор (DC >= 4)** или **Продукт**)
7. Перейдите в меню: Настройка → Калибровка пустой емкости
 ↳ Указание расстояния E для пустого резервуара (расстояние от контрольной точки R до отметки 0%).
8. Перейдите в меню: Настройка → Калибровка полной емкости
 ↳ Указание расстояния F для полного резервуара (расстояние от отметки 0% до отметки 100%).

9. Перейдите в меню: Настройка → Уровень
 - ↳ Отображается измеренный уровень L.
10. Перейдите в меню: Настройка → Расстояние
 - ↳ Отображается расстояние D между контрольной точкой R и уровнем L.
11. Перейдите в меню: Настройка → Качество сигнала
 - ↳ Отображается качество проанализированного эхо-сигнала определенного уровня.
12. Управление через локальный дисплей:
Перейдите в меню: Настройка → Карта маски → Подтвердить расстояние
 - ↳ Сравняется отображенное расстояние с фактическим расстоянием для начала записи карты эхо-помех, если это необходимо.
13. Управление посредством управляющей программы:
Перейдите в меню: Настройка → Подтвердить расстояние
 - ↳ Сравняется отображенное расстояние с фактическим расстоянием для начала записи карты эхо-помех, если это необходимо.

11.4 Запись референсной кривой эхо-сигнала

После настройки измерения рекомендуется записать текущую огибающую кривую в качестве референсной кривой эхо-сигнала. Это может быть использовано позже для диагностических целей. Для записи огибающей кривой служит функция параметр **Сохранить эталонную кривую**.

Путь в меню

Эксперт → Диагностика → Диагностика огибающей → Сохранить эталонную кривую

Значение вариантов настройки

- Нет
Ничего не происходит
 - Да
Сохранение текущей огибающей кривой в качестве эталонной.
- i** На приборах, поставленных с программным обеспечением версии 01.00.zz, это подменю отображается только при работе с уровнем доступа "Сервисный специалист".
- i** Просмотреть референсную кривую эхо-сигнала можно только на графике огибающей кривой в FieldCare, предварительно загрузив его с прибора в FieldCare. Для этого используется функция FieldCare "Загрузить референсную кривую".

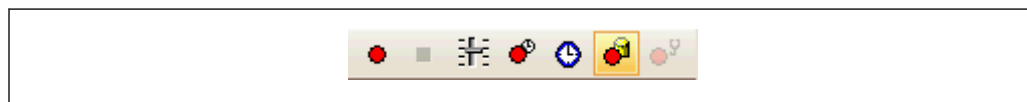

21 Функция "Загрузить референсную кривую"

11.5 Настройка локального дисплея

11.5.1 Заводская настройка локального дисплея для измерения уровня

Параметр	Заводская настройка для приборов с одним токовым выходом	Заводская настройка для приборов с двумя токовыми выходами
Форматировать дисплей	1 значение, макс. размер	1 значение, макс. размер
Значение 1 дисплей	Уровень линеаризованный	Уровень линеаризованный
Значение 2 дисплей	Расстояние	Расстояние
Значение 3 дисплей	Токовый выход 1	Токовый выход 1
Значение 4 дисплей	нет	Токовый выход 2

11.5.2 Регулировка локального дисплея

Настройка локального дисплея осуществляется в следующем подменю:

Настройка → Расширенная настройка → Дисплей

11.6 Управление конфигурацией

После ввода в эксплуатацию можно сохранить текущую конфигурацию прибора, скопировать ее для другого прибора или выполнить восстановление до предыдущей конфигурации. Для этого используется параметр параметр **Резервные данные** с доступными вариантами.

Путь в меню

Настройка → Расширенная настройка → Резервная конфигурация на дисплее
→ Резервные данные

Значение вариантов настройки

■ Отмена

Действие не выполняется; происходит выход из меню настройки параметра.

■ Сделать резервную копию

Резервная копия текущей конфигурации прибора записывается из блока HistoROM (встроенного в прибор) в модуль дисплея прибора.

■ Восстановить

Последняя резервная копия конфигурационных данных прибора копируется из памяти дисплея в блок памяти HistoROM прибора.

- **Дублировать**

Копирование конфигурационных данных преобразователя прибора в память другого прибора посредством модуля дисплея. Следующие параметры, которые характеризуют точку измерения, **не** передаются:

Тип продукта

- **Сравнить**

Копия конфигурации прибора, сохраненная в модуле дисплея, сравнивается с текущей конфигурацией, сохраненной в блоке HistoROM. Результат сравнения отображается с помощью параметра параметр **Результат сравнения**.

- **Очистить резервные данные**

Резервная копия конфигурационных данных прибора удаляется из дисплея прибора.



В процессе выполнения этого действия редактирование конфигурации с помощью локального дисплея невозможно; на дисплей выводится сообщение о состоянии процесса.



Если существующая резервная копия восстанавливается в приборе, отличном от исходного прибора, с помощью функции опция **Восстановить**, в некоторых случаях индивидуальные функции прибора могут стать недоступными. В некоторых случаях также невозможно восстановить исходное состояние путем сброса в состояние "при поставке".

Для копирования конфигурации на другой прибор обязательно используйте функцию опция **Дублировать**.

11.7 Защита параметров настройки от несанкционированного доступа





Параметры настройки можно защитить от несанкционированного доступа двумя способами:

- Блокировка с помощью параметров (программная блокировка)
- Блокировка переключателем защиты от записи (аппаратная блокировка)

12 Диагностика и устранение неисправностей

12.1 Общая процедура устранения неисправностей

12.1.1 Общие ошибки

Ошибка	Возможная причина	Решение
Прибор не отвечает.	Сетевое напряжение не подключено.	Подключите правильное напряжение.
	Недостаточный контакт между кабелями и клеммами.	Обеспечьте надежный электрический контакт между кабелем и клеммами.
Значения на дисплее не видны	Установлена слишком низкая или высокая контрастность.	<ul style="list-style-type: none"> ■ Увеличьте контрастность одновременным нажатием кнопок  и . ■ Уменьшите контрастность одновременным нажатием кнопок  и .
	Неправильно подключен разъем кабеля дисплея.	Подключите разъем правильно.
	Дисплей неисправен.	Замените дисплей.
При запуске прибора или подключении дисплея выдается сообщение «Ошибка связи».	Воздействие электромагнитных помех	Проверьте заземление прибора.
	Поврежден кабель или разъем кабеля дисплея.	Замените дисплей.
Функция дублирования параметров через дисплей с одного прибора на другой не действует. Доступны только функции «Сохранить» и «Отмена».	Дисплей с данными резервного копирования не определяется должным образом, если ранее на новом приборе не выполнялось резервное копирование данных.	Подключите дисплей (с данными резервного копирования) и перезапустите прибор.
Интерфейс CDI не функционирует.	Неправильная настройка COM-порта компьютера.	Проверьте параметры COM-порта компьютера и при необходимости исправьте их.
Прибор неправильно измеряет величину.	Ошибка настройки параметров	Проверьте и исправьте настройку параметра.

12.1.2 Ошибки настройки параметров

Ошибки настройки параметров для измерения уровня

Ошибка	Возможная причина	Меры по устранению
Измеренное значение неверно	Если измеренное расстояние (Настройка → Расстояние) соответствует фактическому расстоянию: Ошибка калибровки	<ul style="list-style-type: none"> ■ Проверьте и при необходимости скорректируйте параметр параметр Калибровка пустой емкости (→ ☰ 97). ■ Проверьте и при необходимости скорректируйте параметр параметр Калибровка полной емкости (→ ☰ 97). ■ Проверьте и при необходимости скорректируйте параметр параметр линеаризации (подменю Линеаризация (→ ☰ 114)).
	Если измеренное расстояние (Настройка → Расстояние) не соответствует фактическому расстоянию: Присутствует эхо-помеха.	Выполните сканирование помех (параметр Подтвердить расстояние (→ ☰ 100)).
Измеренное значение не изменяется при заполнении/опорожнении	Присутствует эхо-помеха.	Выполните сканирование помех (параметр Подтвердить расстояние (→ ☰ 100)).
	Скопление отложений на зонде.	Выполните очистку зонда.
	Ошибка отслеживания эхо-сигналов	Деактивируйте отслеживание эхо-сигналов (Эксперт → Сенсор → Отслеживание многокр. отраж. сигнала → Режим оценки = История выкл.).
После подключения питания отображается сообщение диагностическое сообщение Эхо сигнал потерян.	Слишком высокий порог приема эхо-сигнала.	Проверьте параметр. параметр Группа продукта (→ ☰ 96) При необходимости выберите более детализированную настройку в параметре параметр Продукт (→ ☰ 108).
	Эхо-сигнал уровня подавляется.	При необходимости удалите результаты сканирования помех и выполните повторную запись (параметр Записать карту помех (→ ☰ 102)).
Прибор отображает ненулевой уровень при пустом резервуаре.	Неверная длина зонда	Выполните коррекцию длины зонда (параметр Подтвердить длину зонда (→ ☰ 130)).
	Эхо-помеха	Выполните сканирование помех для всего зонда при пустом резервуаре (параметр Подтвердить расстояние (→ ☰ 100)).
Неправильная крутизна уровня во всем диапазоне измерений	Выбран неверный тип резервуара.	Выберите правильный параметр Тип резервуара (→ ☰ 96).

12.2 Диагностическая информация, отображаемая на локальном дисплее

12.2.1 Диагностическое сообщение

Неисправности, обнаруженные автоматической системой мониторинга измерительного прибора, отображаются в виде диагностических сообщений, чередующихся с индикацией измеренного значения.

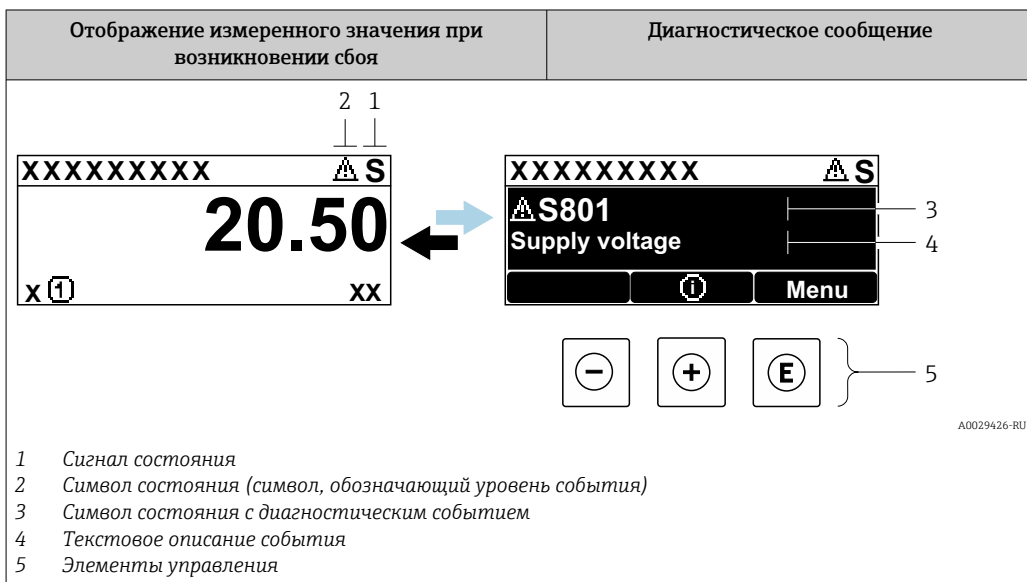

Сигналы состояния

F <small>A0032902</small>	Опция "Отказ (F)" Произошла ошибка прибора. Измеренное значение недействительно.
C <small>A0032903</small>	Опция "Проверка функций (C)" Прибор работает в сервисном режиме (например, при моделировании).
S <small>A0032904</small>	Опция "Не соответствует спецификации (S)" Прибор эксплуатируется: <ul style="list-style-type: none"> В нарушение спецификации (например, во время запуска или очистки) С нарушением пользовательской конфигурации (например, если уровень выходит за установленные пределы)
M <small>A0032905</small>	Опция "Требуется техническое обслуживание (M)" Требуется техническое обслуживание. Измеренное значение остается действительным.

Символы состояния (символ, обозначающий уровень события)

⊗	Состояние выдачи аварийного сигнала Измерение прервано. Сигнальные выходы переходят в определенное аварийное состояние. Формируется диагностическое сообщение.
⚠	Состояние выдачи предупреждения Измерение продолжается. Формируется диагностическое сообщение.

Диагностическое событие и текстовое описание события

Ошибку можно идентифицировать по диагностическому событию. Текст сообщения о событии помогает получить информацию о неисправности. Кроме того, перед

описанием диагностического события отображается соответствующий символ состояния.

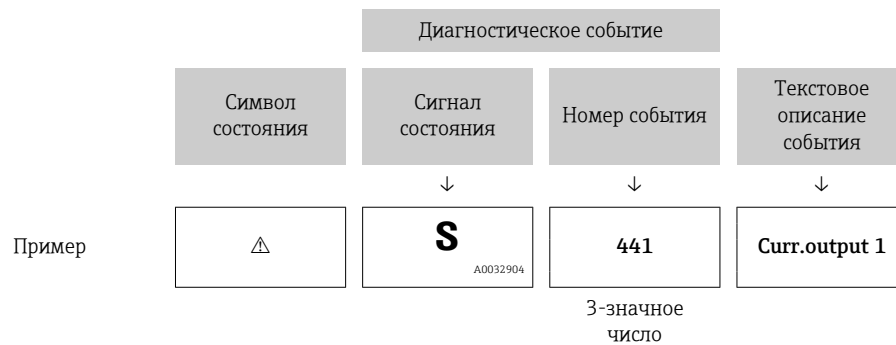

Если одновременно имеется несколько диагностических событий, ожидающих обработки, то отображается только диагностическое сообщение с наивысшим приоритетом. Дополнительные необработанные диагностические сообщения можно просмотреть в меню подменю **Перечень сообщений диагностики**.

- i** Более ранние диагностические сообщения, уже не стоящие в очереди, можно просмотреть следующим образом:
- На локальном дисплее:
 - В меню подменю **Журнал событий**
 - В FieldCare:
 - с помощью функции "Event List/HistoROM"

Элементы управления

Функции управления в меню, подменю	
+	Кнопка "плюс" Открывание сообщения с описанием способа устранения неисправности.
E	Кнопка Enter Открытие меню управления.

12.2.2 Вызов мер по устранению ошибок

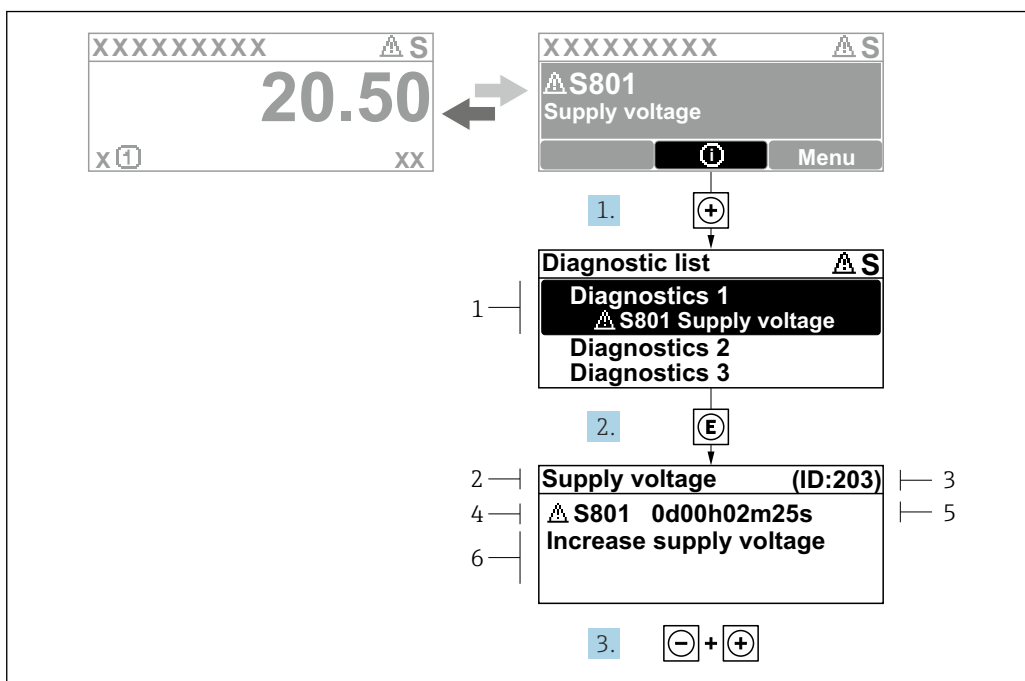

A0029431-RU

22 Сообщение с описанием мер по устранению ошибок

- 1 Диагностическая информация
- 2 Краткое описание
- 3 Сервисный идентификатор
- 4 Алгоритм диагностических действий для диагностического кода
- 5 Время работы при возникновении ошибки
- 6 Меры по устранению неполадки

Пользователь просматривает диагностическое сообщение.

1. Нажмите кнопку \oplus (символ $\text{\textcircled{I}}$).
 - ↳ Откроется меню подменю **Перечень сообщений диагностики**.
2. Выберите необходимое диагностическое событие с помощью кнопки \oplus или \ominus , затем нажмите кнопку $\text{\textcircled{E}}$.
 - ↳ Появится сообщение с описанием мер по устранению выбранного диагностического события.
3. Нажмите кнопки \ominus и \oplus одновременно.
 - ↳ Сообщение о мерах по устранению неполадки закроется.

Пользователь находится в меню **Диагностика** на записи диагностического события, например, в подменю **Перечень сообщений диагностики** или в разделе **Предыдущее диагн. сообщение**.

1. Нажмите $\text{\textcircled{E}}$.
 - ↳ Появится сообщение с описанием мер по устранению выбранного диагностического события.
2. Нажмите кнопки \ominus и \oplus одновременно.
 - ↳ Сообщение о мерах по устранению неполадки закроется.

12.3 Отражение диагностического события в управляющей программе

Если в приборе произошло диагностическое событие, то в верхней левой области состояния управляющей программы отображается сигнал состояния вместе с

соответствующим символом уровня события согласно рекомендациям NAMUR NE 107:

- Отказ (F)
- Проверка функций (C)
- Не соответствует спецификации (S)
- Требуется техническое обслуживание (M)

A: через меню управления

1. Перейдите к параметру меню **Диагностика**.
 - ↳ В пункте параметр **Текущее сообщение диагностики** отображается диагностическое событие и его текстовое описание.
2. В правой стороне дисплея наведите курсор на пункт параметр **Текущее сообщение диагностики**.

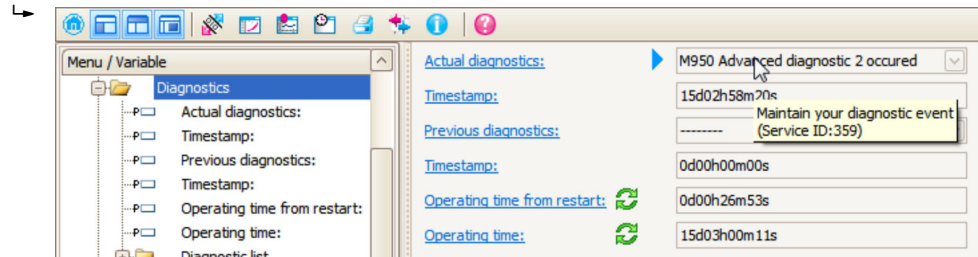

Появится информация с мерами по устранению диагностического события.

B: через функцию "Create Documentation"

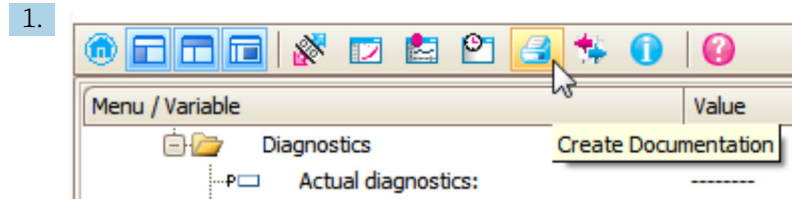

Выберите функцию "Create Documentation".

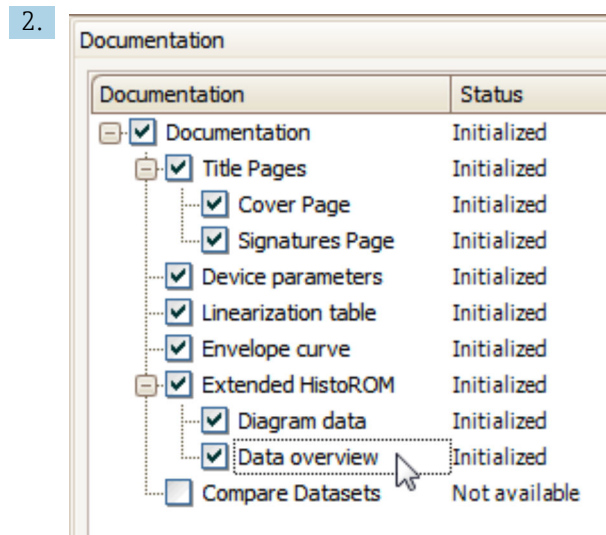

Убедитесь в том, что отмечен пункт "Data overview".

3. Нажмите кнопку "Save as..." и сохраните отчет в формате PDF.
 - ↳ Отчет содержит диагностические сообщения, включая меры по устранению.

С: с помощью функции "Event list/Extended HistoROM"

1.

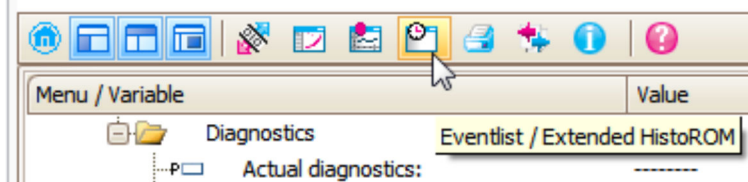

Выберите функцию ("Event list/Extended HistoROM").

2.

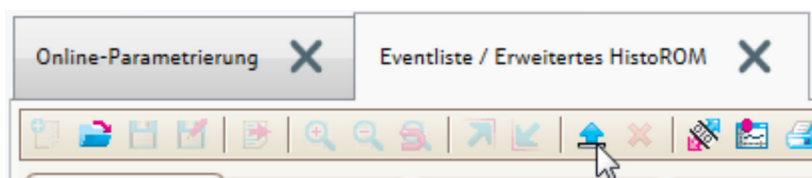

Выберите функцию "Load event list".

- ↳ Список событий, включая меры по устранению, отображается в окне "Data overview".

12.4 Перечень диагностических сообщений

В подменю подменю **Перечень сообщений диагностики** отображается до 5 диагностических сообщений, находящихся в очереди. Если число необработанных сообщений больше 5, на дисплей выводятся сообщения с наивысшим приоритетом.



Путь навигации

Диагностика → Перечень сообщений диагностики

Вызов и закрытие мер по устранению ошибок

1. Нажмите .

- ↳ Появится сообщение с описанием мер по устранению выбранного диагностического события.

2. Нажмите  +  одновременно.

- ↳ Сообщение с описанием мер по устранению ошибок будет закрыто.

12.5 Список диагностических событий

Количество диагностик	Краткий текст	Действия по восстановлению	Сигнал статуса [заводские]	Характеристики диагностики [заводские]
Диагностика датчика				
003	Зонд поврежден	1. Проверьте маску 2. Проверьте зонд	F	Alarm
046	Обнаружены налипания	Очистите зонд	F	Alarm
104	ВЧ кабель	и проверьте уплотнение 1. Высушите соединение ВЧ кабеля 2. Замените ВЧ кабель	F	Alarm
105	ВЧ кабель	1. Затяните соединение ВЧ кабеля 2. Проверьте сенсор 3. Замените ВЧ кабель	F	Alarm
106	Сенсор	1. Проверьте сенсор 2. Проверьте кабель HF 3. Свяжитесь с сервисным специалистом	F	Alarm
Диагностика электроники				
242	Несовместимое программное обеспечение	1. Проверьте программное обеспечение 2. Перепрограммируйте или замените основной электронный модуль	F	Alarm
252	Несовместимые модули	1. Проверьте электронные модули 2. Замените модуль ввода/ вывода или основной эл. блок	F	Alarm
261	Электронные модули	1. Перезапустите прибор 2. Проверьте электронные модули 3. Замените модуль ввода/ вывода или основной электронный блок	F	Alarm
262	Связь модулей	1. Проверьте подсоединение модулей 2. Замените электронные модули	F	Alarm
270	Неисправен основной блок электроники	Замените основной электронный блок	F	Alarm
271	Неисправен основной блок электроники	1. Перезапустите прибор 2. Замените основной электронный блок	F	Alarm
272	Неисправен основной блок электроники	1. Перезапустите прибор 2. Обратитесь в сервисную службу	F	Alarm
273	Неисправен основной блок электроники	1. Аварийный режим работы через дисплей 2. Замените осн блок электроники	F	Alarm
275	Неисправен модуль ввода/вывода	Замените модуль ввода/ вывода	F	Alarm

Количество диагностик	Краткий текст	Действия по восстановлению	Сигнал статуса [заводские]	Характеристики диагностики [заводские]
276	Неисправен модуль ввода/вывода	1. Перезапустите прибор 2. Замените модуль ввода/вывода	F	Alarm
282	Хранение данных	1. Перезапустите прибор 2. Обратитесь в сервисную службу	F	Alarm
283	Содержимое памяти	1. Передайте данные или перезапустите прибор 2. Обратитесь в сервисную службу	F	Alarm
311	Электроника неисправна	1. Передайте данные или перезапустите прибор 2. Обратитесь в сервисную службу	F	Alarm
311	Электроника неисправна	Необходимо техническое обслуживание! 1. Не выполняйте перезапуск 2. Обратитесь в сервисную службу	M	Warning
Диагностика конфигурации				
410	Передача данных	1. Проверьте присоединение 2. Повторите передачу данных	F	Alarm
412	Выполняется загрузка	Выполняется загрузка, пожалуйста, подождите	C	Warning
435	Линеаризация	Проверьте таблицу линеаризации	F	Alarm
437	Конфигурация несовместима	1. Перезапустите прибор 2. Обратитесь в сервисную службу	F	Alarm
438	Массив данных	1. Проверьте файл данных 2. Проверьте конфигурацию прибора 3. Загрузите новую конфигурацию	M	Warning
482	Блок в OOS	Установить режим блока АВТО	F	Alarm
484	Неисправное моделирование	Деактивировать моделирование	C	Alarm
485	Моделирование измеренного значения	Деактивировать моделирование	C	Warning
494	Моделирование вых. сигнализатора	Деактивируйте моделированный релейный выход	C	Warning
495	Моделир. диагностическое событие	Деактивировать моделирование	C	Warning
497	Моделирование блока выхода	Отключить режим моделирования	C	Warning
585	Моделир. расстояние до уровня продукта	Деактивировать моделирование	C	Warning
Диагностика процесса				
801	Низкое напряжение питания	Напряжение питания слишком низкое, увеличьте напряжение питания	S	Warning

Количество диагностик	Краткий текст	Действия по восстановлению	Сигнал статуса [заводские]	Характеристики диагностики [заводские]
825	Рабочая температура	1. Проверьте температуру окружающей среды 2. Проверьте рабочую температуру	S	Warning
825	Рабочая температура		F	Alarm
921	Изменение референсного значения	1. Проверьте референс. конфигурацию 2. Проверьте давление 3. Проверьте сенсор	S	Warning
936	Электромагнитные помехи	Проверьте установку на э/м помехи	F	Alarm
941	Эхо сигнал потерян	Проверьте параметр 'Значение DC'	F	Alarm ¹⁾
942	На безопасном расстоянии	1. Проверьте уровень 2. Проверьте безопасное расстояние 3. Сбросьте удержание тревоги	S	Alarm ¹⁾
943	В блокирующей дистанции	Сниженная точность Проверьте уровень	S	Warning
944	Диапазон измерения уровня	Сниженная точность Уровень около присоединения к процессу	S	Warning
950	Расширенная диагностика 1 до 2 произошла	Обслужить ваше диагностическое событие	M	Warning ¹⁾

1) Параметры диагностики могут быть изменены.

12.6 Журнал событий

12.6.1 Архив событий

В подменю **Перечень событий** представлен хронологический обзор сообщений о произошедших событиях

(Это подменю доступно только при управлении с локального дисплея. При управлении посредством ПО FieldCare список событий можно просмотреть с помощью функции "Event list/HistoROM" FieldCare.

Путь в меню

Диагностика → Журнал событий → Перечень событий

В хронологическом порядке могут отображаться до 100 сообщений о событиях.



Архив событий содержит следующие записи:

- Диагностические события
- Информационные события

Кроме времени наступления события (которое исчисляется в часах работы прибора), с каждым событием связывается символ, который указывает состояние события (длится оно или закончилось):

- Диагностическое событие
 - ☺: начало события
 - ☹: окончание события
- Информационное событие
 - ☺: начало события

Вызов и закрытие мер по устранению ошибок

1. Нажмите .
 - ↳ Появится сообщение с описанием мер по устранению выбранного диагностического события.
2. Нажмите кнопки  и  одновременно.
 - ↳ Сообщение о мерах по устранению неполадки закроется.

12.6.2 Фильтрация журнала событий

С помощью параметра параметр **Опции фильтра** можно определить категории сообщений о событиях, подлежащих отображению в подменю подменю **Перечень событий**.

Путь в меню

Диагностика → Журнал событий → Опции фильтра

Категории фильтрации

- Все
- Отказ (F)
- Проверка функций (C)
- Не соответствует спецификации (S)
- Требуется техническое обслуживание (M)
- Информация

12.6.3 Обзор информационных событий

Номер данных	Наименование данных
I1000	----- (Прибор ОК)
I1089	Питание включено
I1090	Сброс конфигурации
I1091	Конфигурация изменена
I1092	Данные тренда удалены
I1110	Переключатель защиты от записи изменен
I1137	Электроника заменена
I1151	Сброс истории
I1154	Сброс измер напряжения клемм мин/макс
I1155	Сброс измерения температуры электроники
I1156	Ошибка памяти тренда
I1157	Перечень событий ошибок памяти
I1185	Резервирование данных завершено
I1186	Выполнено восстановление через дисплей
I1187	Настройки, загруженные с дисплея
I1188	Резервные данные очищены
I1189	Завершено сравнение резервной копии
I1256	Дисплей: статус доступа изменен
I1264	Безопасная последовательность прервана!
I1335	ПО изменено
I1397	Fieldbus: статус доступа изменен
I1398	CDI: статус доступа изменен
I1512	Началась загрузка

Номер данных	Наименование данных
I1513	Загрузка завершена
I1514	Загрузка началась
I1515	Загрузка завершена

12.7 История изменений ПО

Дата	Версия прошивки	Изменения	Документация (FMP53, PROFIBUS)		
			Руководство по эксплуатации	Описание параметров прибора	Технические характеристики
07.2011	01.00.zz	Оригинальная версия ПО	BA01007F/00/EN/10.10	GP01001F/00/EN/10.10	TI01002F/00/EN/13.11
02.2015	01.01.zz	<ul style="list-style-type: none"> ▪ Поддержка SD03 ▪ Дополнительные языки ▪ Расширение функций HistoROM ▪ Интегрирован функциональный блок расширенной диагностики ▪ Улучшения и исправления 	BA01007F/00/EN/14.14 BA01007F/00/EN/15.16 ¹⁾	GP01001F/00/EN/13.14	TI01002F/00/EN/17.14 TI01002F/00/EN/20.16 ¹⁾

1) Содержит сведения о мастерах Heartbeat, доступных в новейшей версии DTM для ПО DeviceCare и FieldCare

 Версию встроенного ПО можно явно заказать через спецификацию. Таким образом можно обеспечить совместимость версии встроенного ПО при интеграции в существующую или планируемую систему.

13 Техническое обслуживание

Какие-либо специальные работы по техническому обслуживанию не требуются.

13.1 Очистка наружной поверхности

При очистке наружных поверхностей прибора следует применять чистящие средства, не повреждающие материал корпуса и уплотнений.

13.2 Общие инструкции по очистке

В некоторых областях применения на зонде могут образовываться налипания и накапливаться грязь. Тонкий равномерный слой мало влияет на результат измерения. Толстый слой налипаний может частично заглушить сигнал и, соответственно, уменьшить диапазон измерения. Очень неравномерное образование налипаний или спекание (например в результате кристаллизации) может привести к неправильным измерениям. В таких случаях используйте бесконтактный принцип измерения или регулярно проверяйте зонд на наличие загрязнений.

Очистка раствором гидроксида натрия (например в процедурах CIP): если муфта намокнет, могут возникнуть большие погрешности измерения, чем в стандартных эксплуатационных условиях. Намокание может привести к временным неправильным измерениям.

13.3 Очистка зонда

13.3.1 Очистка зонда в резервуаре

Если прибор установлен в подходящем монтажном положении, можно очистить зонд прямо в резервуаре →  20 с помощью распыляющей головки.

13.3.2 Очистка зонда с извлечением из резервуара

Для облегчения очистки зонд можно демонтировать.

Для очистки требуются следующие инструменты:

- Тиски с защитными губками из волокна (для защиты поверхности полированного стержня зонда)
- Крюковой ключ с носиком ϕ 54 мм (2,1 дюйм)
- Рожковый гаечный ключ AF27/AF32 с регулировкой крутящего момента до 20 Н·м

Осторожно!

- Перед началом работы убедитесь, что источник питания выключен.
- Шлицевую гайку (1) откручивайте рожковым гаечным ключом, чтобы удерживать кольцо технологического соединения (5). В противном случае переходник (3) будет отсоединен от фланца.

Разборка корпуса блока электроники

- Ослабьте шлицевую гайку (1) рожковым гаечным ключом.
- Снимите отсоединенный корпус (2) вместе с кронштейном с переходника (3) технологического соединения. Кронштейн корпуса остается прикрепленным к корпусу. Уберите корпус в сторону. В случае отдельного исполнения датчика: снимите только переходник кабеля.
- При необходимости замените уплотнительное кольцо (7).
Номер заказа: см. Device Viewer → 72

Демонтаж стержневого зонда

- Выкрутите переходник (3) с технологического соединения (фланец в примере): рожковым ключом (AF27) выкрутите переходник в срезу под ключ и извлеките его из резервуара вместе со стержнем зонда (макс. 4 м).
- Зажмите стержень (4) зонда в местах срезов под ключ или используйте плоскогубцы.
Внимание! Обязательно обеспечьте защиту полированной поверхности стержня зонда! Не допускайте появления царапин или вмятин.
- Открутите переходник (3) от стержня зонда (прибл. 12 оборотов влево) и снимите его (разъемное соединение). Стержень зонда винчивается в изолирующую втулку моментом затяжки 4,5 Н·м.
- На этом этапе удобно извлекать уплотнительные кольца (6) стержня зонда и переходника – замените их в случае необходимости. Стержневой зонд и переходник можно обработать в автоклаве.
Номер заказа уплотнительных колец: см. Device Viewer → 72

Установка зонда

Монтаж осуществляется в порядке, обратном порядку демонтажа:

- Прикрутите переходник (3) к стержню зонда (4) моментом затяжки 4,5 Н·м.
- Вкрутите переходник со стержнем зонда в технологическое соединение резервуара и затяните его моментом 20 Н·м.
- Прикрепите корпус (2) с кронштейном к переходнику и закрутите шлицевую гайку (1) моментом затяжки 20 Н·м.

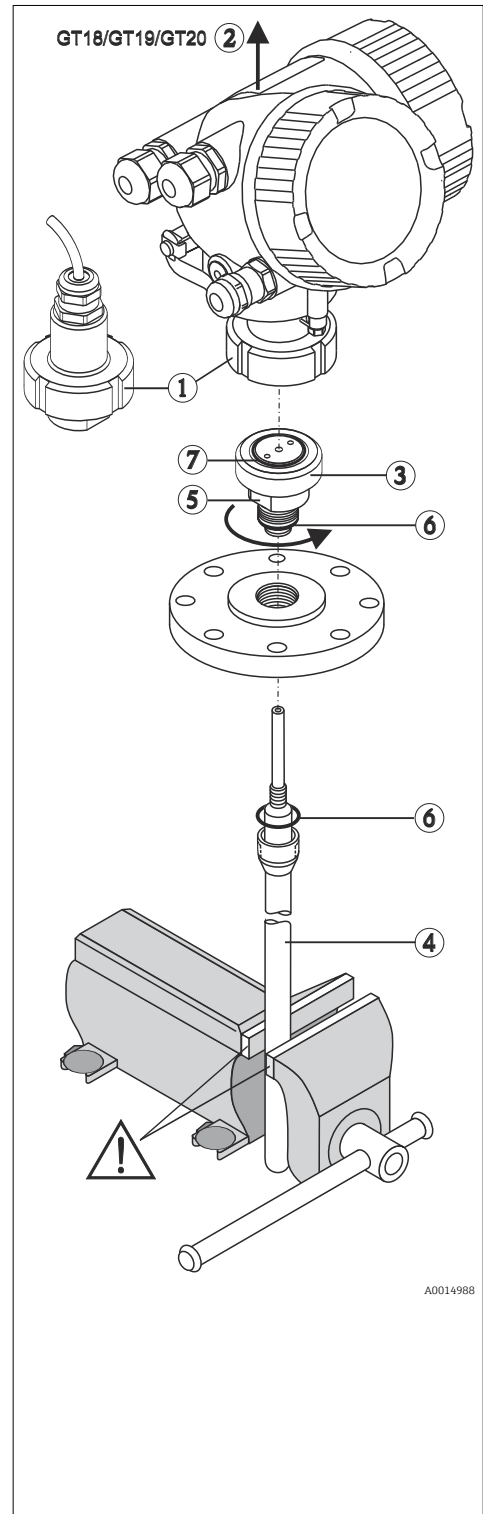

14 Ремонт

14.1 Общая информация

14.1.1 Принцип ремонта

Ремонтная концепция компании Endress+Hauser состоит в том, что измерительные приборы выпускаются в модульной конфигурации, поэтому ремонт может быть выполнен в сервисном центре Endress+Hauser или силами должным образом подготовленного персонала заказчика.

Запасные части объединены в логические комплекты и снабжены соответствующими руководствами по замене.

Для получения дополнительной информации об услугах и запасных частях обратитесь в сервисный центр Endress+Hauser.

14.1.2 Ремонт приборов во взрывозащищенном исполнении

▲ ОСТОРОЖНО

Ненадлежащий ремонт может поставить под угрозу электробезопасность!

Опасность взрыва!

- ▶ Осуществлять ремонт прибора, имеющего разрешение для эксплуатации во взрывоопасных зонах, могут только специалисты сервисной службы Endress+Hauser или другие квалифицированные специалисты в соответствии с национальными нормами.
- ▶ Требуется соблюдение действующих отраслевых стандартов и национального законодательства в отношении взрывоопасных зон, указаний по технике безопасности и сертификатов.
- ▶ Используйте только оригинальные запасные части, выпускаемые компанией Endress+Hauser.
- ▶ Учитывайте обозначение прибора, указанное на заводской табличке. Для замены могут использоваться только аналогичные детали.
- ▶ Выполняйте ремонт в соответствии с инструкциями.
- ▶ Только специалисты сервисного центра Endress+Hauser имеют право вносить изменения в конструкцию сертифицированного прибора и модифицировать его до уровня иного сертифицированного исполнения.

14.1.3 Замена модулей электроники

При замене модулей электроники повторная калибровка прибора не требуется, так как параметры сохраняются в блоке HistoROM, внутри корпуса. При замене основной электроники может потребоваться повторно записать данные для подавления паразитного эхо-сигнала.

14.1.4 Замена прибора

После полной замены прибора параметры можно перенести в новый прибор одним из следующих способов:

- С помощью модуля дисплея
Предварительное условие: в модуле дисплея должна быть сохранена конфигурация предыдущего прибора.
- Посредством ПО FieldCare
Предварительное условие: конфигурация предыдущего прибора должна быть сохранена на компьютере с помощью ПО FieldCare.

Измерение можно продолжать без повторного выполнения калибровки. Может потребоваться только повторная настройка подавления паразитного эхо-сигнала.

14.2 Запасные части

- Некоторые сменные компоненты измерительного прибора перечислены на заводской табличке с перечнем запасных частей. На них приводится информация об этих запасных частях.
- На крышке присоединительного отсека прибора находится заводская табличка с перечнем запасных частей, содержащая следующие сведения:
 - Список наиболее важных запасных частей для измерительного прибора и информация об их заказе.
 - Ссылка на *W@M Device Viewer* (www.endress.com/deviceviewer): список содержит все доступные запасные части для прибора и их коды заказа. Можно также загрузить соответствующее руководство по монтажу (при наличии такового).

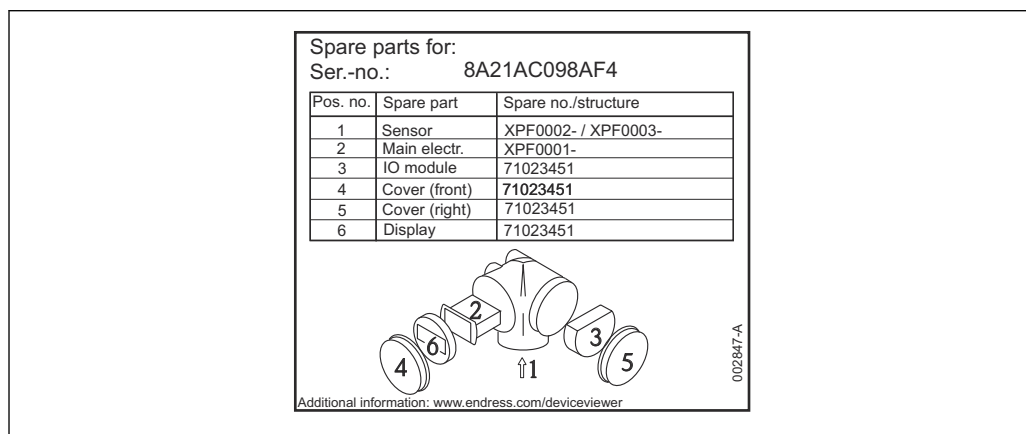

▣ 23 Пример заводской таблички с перечнем запасных частей, размещаемой на крышке присоединительного отсека

- ▣ Серийный номер измерительного прибора:
 - приведен на заводской табличке прибора и запасной части.
 - Можно просмотреть с помощью параметра "Serial number" в подменю "Device information".

14.3 Возврат

Требования, предъявляемые к безопасному возврату прибора, могут варьироваться в зависимости от типа прибора и национального законодательства.

1. Подробнее см. на сайте: <https://www.endress.com/support/return-material>
↳ Выберите регион.
2. При возврате прибора упаковывайте его таким образом, чтобы он был надежно защищен от внешних воздействий. Наибольшую степень защиты обеспечивает оригинальная упаковка.

14.4 Утилизация

- ▣ Если этого требует Директива 2012/19 ЕС об отходах электрического и электронного оборудования (WEEE), изделия маркируются указанным символом, с тем чтобы свести к минимуму возможность утилизации как несортированных коммунальных отходов. Не утилизируйте изделия с такой маркировкой как несортированные коммунальные отходы. Вместо этого верните их изготовителю для утилизации в соответствии с действующими правилами.

15 Аксессуары

Аксессуары, предназначенные для изделия, можно выбрать на веб-сайте www.endress.com.

1. Выберите изделие с помощью фильтров и поля поиска.
2. Откройте страницу изделия.
3. Выберите раздел «Запчасти / Аксессуары».

15.1 Аксессуары для конкретных приборов

15.1.1 Защитный козырек от погодных явлений

Защитный козырек от погодных явлений можно заказать вместе с прибором (позиция спецификации «Прилагаемые аксессуары»).

Применяется для защиты от прямых солнечных лучей, атмосферных осадков и льда.

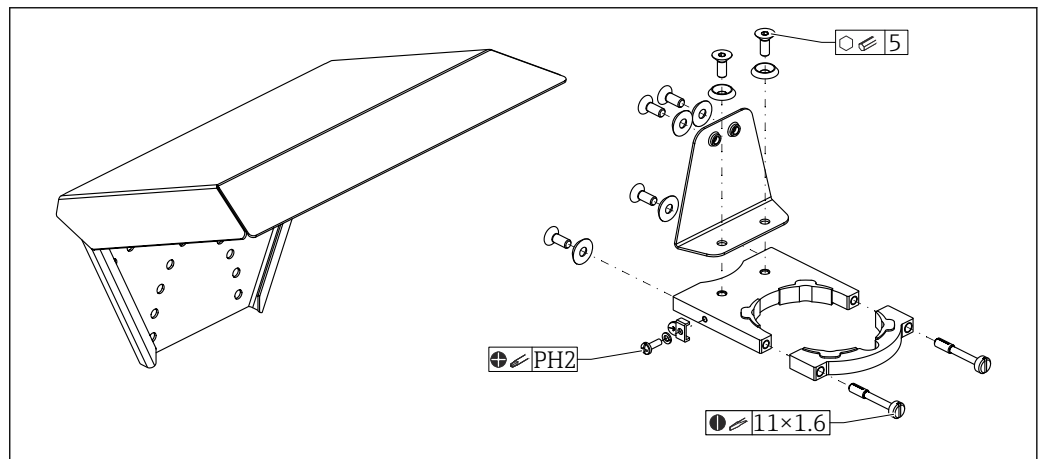

A0051672

24 Обзор

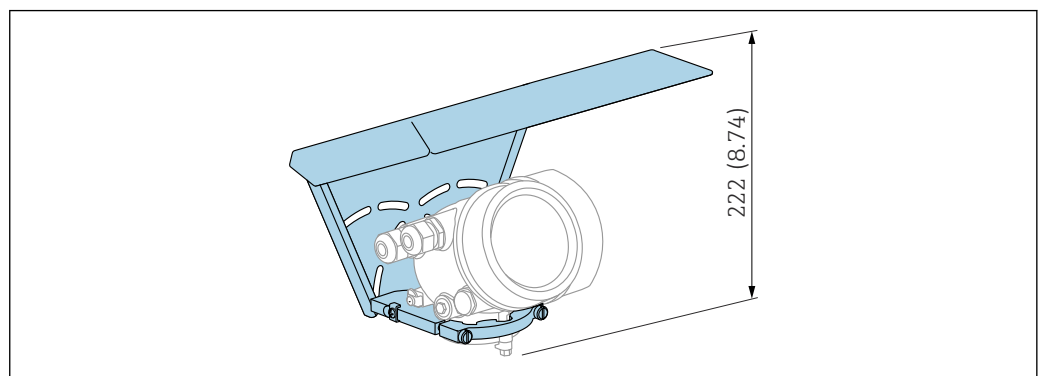

A0015466

25 Высота. Единица измерения мм (дюйм)

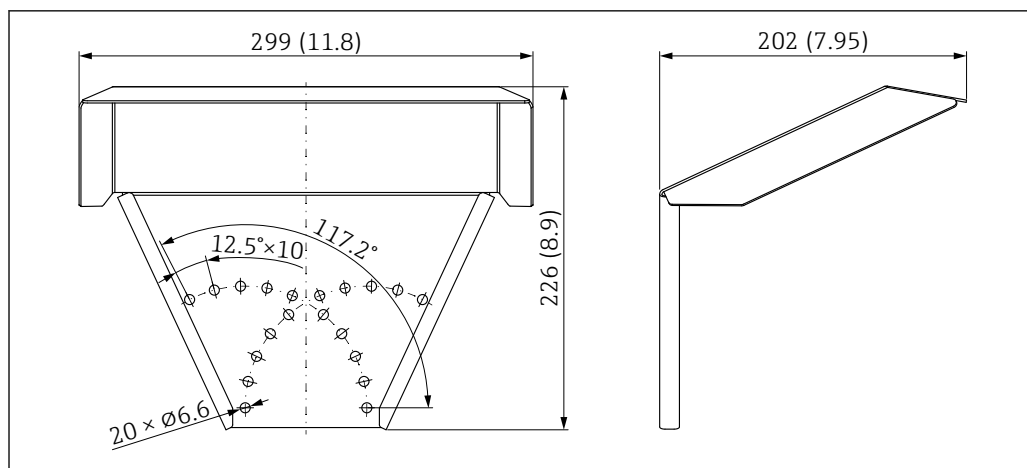

A0015472

■ 26 Размеры. Единица измерения мм (дюйм)

Материал

- Защитная крышка: 316L (1.4404)
- Кронштейн: 316L (1.4404)
- Угловой кронштейн: 316L (1.4404)
- Зажимной винт: 316L (1.4404) + углеродное волокно
- Формованный резиновый элемент (4 шт.): EPDM
- Винты; А4
- Диски; А4
- Клемма заземления: А4, 316L (1.4404)

Код для заказа аксессуаров:

71162242

15.1.2 Монтажный кронштейн для корпуса электроники

Для прибора с датчиком в отдельном исполнении (позиция 060 спецификации) монтажный кронштейн входит в комплект поставки. Его можно заказать как аксессуар.

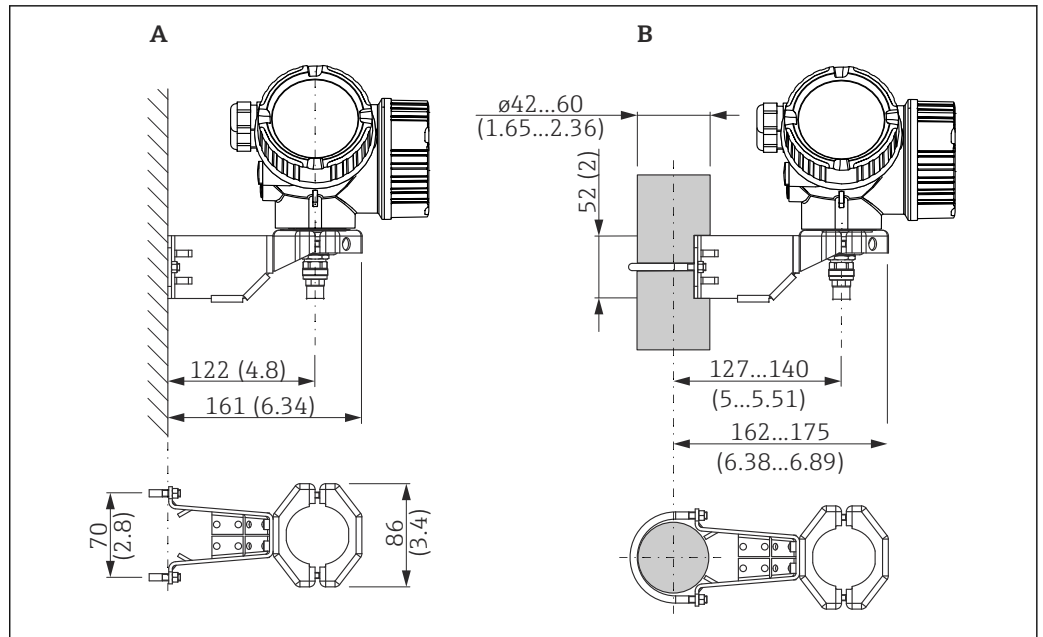

A0014793

27 Монтажный кронштейн для корпуса электроники, единицы измерения: мм (дюймы)

- A Монтаж на стене
- B Монтаж на стойку

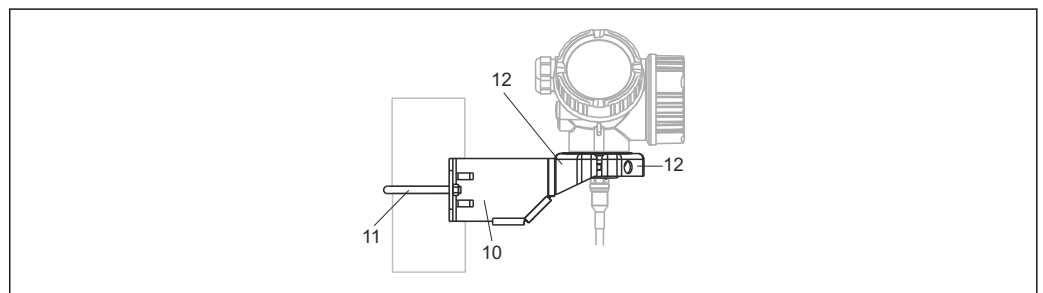

A0015143

28 Материал; монтажный кронштейн

- 10 Кронштейн, 316L (1.4404)
- 11 Скругленный кронштейн, 316L (1.4404); винты/гайки, А4-70; распорные втулки, 316L (1.4404)
- 12 Половинки корпуса, 316 L (1.4404)

Код для заказа аксессуаров:

71102216

15.1.3 Приварной переходник

С резьбой М24 х 1,5 для зондов, монтируемых заподлицо.

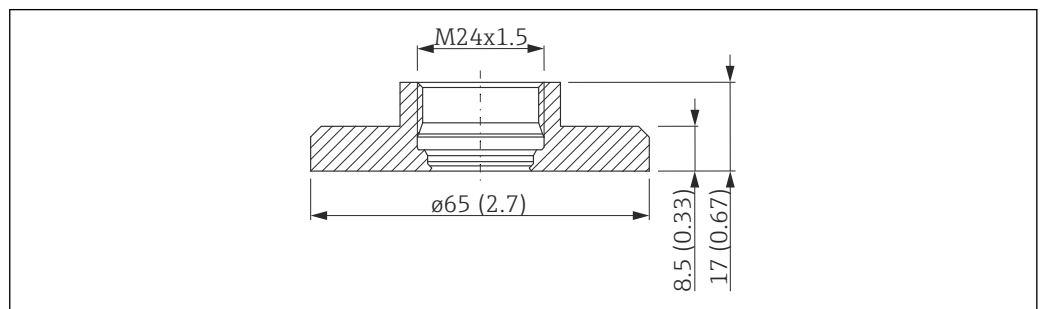

A0012776

29 Размеры; приварной переходник

- Материал: сталь 1.4435 (AISI 316L)
- Вес: 0,22 кг (0,48 lbs)

Код для заказа аксессуаров:

- Стандартное исполнение: 71041381
- С сертификатом на материал 3.1: 71041383

 Подробные сведения см. в руководстве по эксплуатации BA00361F

15.1.4 Защитная крышка

Для закрывания зонда при снятом модуле электроники

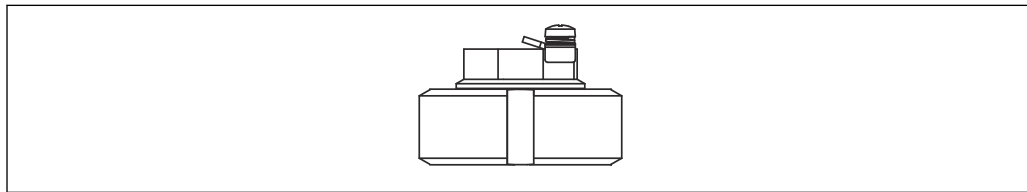

A0013589

Код для заказа аксессуаров:

71041379

 Дополнительные сведения см. в руководстве по эксплуатации BA00362F.

15.1.5 Комплект для калибровки

Комплект для калибровки используется для регулярной оценки погрешности и воспроизводимости показаний прибора.

Код для заказа аксессуаров:

71041382

 Более подробные сведения см. в документе SD01003F.

15.1.6 Выносной дисплей FHX50

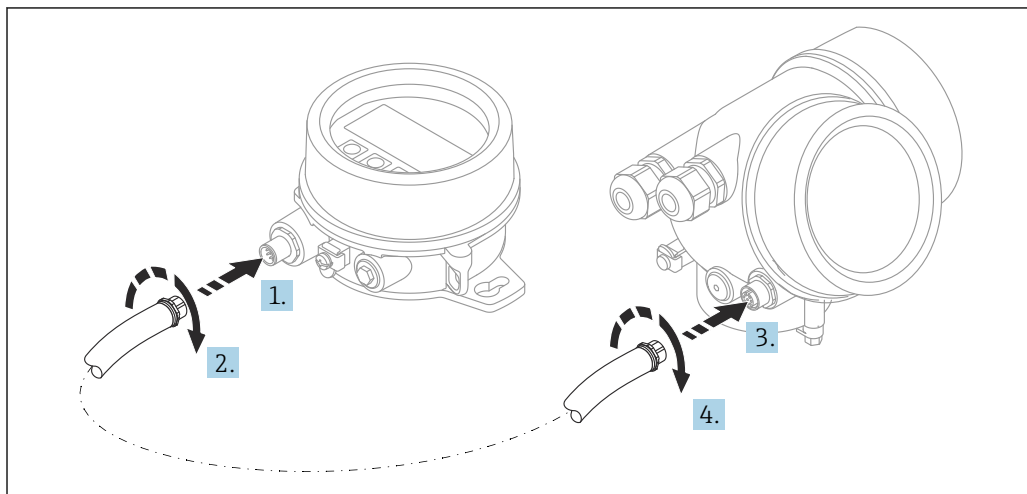

A0019128

Технические характеристики

- **Материал:**
 - Пластмасса PBT
 - 316L/1.4404
 - Алюминий
 - Степень защиты: IP68/NEMA 6P и IP66/NEMA 4x
 - Подходит для следующих дисплеев:
 - SD02 (кнопки)
 - SD03 (сенсорное управление)
 - Соединительный кабель:
 - Кабель из комплекта прибора длиной до 30 м (98 фут)
 - Стандартный кабель, предоставляемый заказчиком на месте, длиной до 60 м (196 фут)
 - Температура окружающей среды: -40 до 80 °C (-40 до 176 °F)
 - Температура окружающей среды, возможна поставка по отдельному заказу. -50 до 80 °C (-58 до 176 °F)
- УВЕДОМЛЕНИЕ** Если температура постоянно составляет меньше -40 °C (-40 °F), можно ожидать более высокой частоты отказов.

Информация для заказа

- Если планируется использовать выносной дисплей, необходимо заказать прибор в исполнении "Prepared for display FHX50". Для FHX50 в разделе "Measuring device version" необходимо выбрать опцию "Prepared for display FHX50".
- Если измерительный прибор не был заказан в исполнении "Prepared for display FHX50" и требует дополнительной установки дисплея FHX50, то для FHX50 в разделе "Measuring device version" необходимо заказать исполнение "Not prepared for display FHX50". В этом случае комплект FHX50 будет дополнен комплектом для модернизации. С помощью этого комплекта можно будет подготовить прибор к подключению FHX50.

 Для сертифицированных преобразователей применение FHX50 может быть ограничено. Прибор может быть модернизирован путем установки дисплея FHX50 только в том случае, если в списке "*Basic specifications*" – "Display, operation", в указаниях по технике безопасности для взрывоопасных зон (XA) для данного прибора указана опция "Prepared for FHX50".

См. также указания по технике безопасности (XA) для FHX50.

Модернизация невозможна для преобразователей следующих типов:

- С сертификатом для использования в зонах с легковоспламеняющейся пылью (сертификат защиты от воспламенения пыли)
- Тип взрывозащиты Ex nA

 Дополнительные сведения см. в специальной документации SD01090F.

15.1.7 Защита от перенапряжения

Устройство защиты от избыточного напряжения для приборов с питанием по токовой петле можно заказать вместе с прибором через раздел «Встроенные аксессуары» в структуре заказа изделия.

Устройство защиты от избыточного напряжения может использоваться для устройств с питанием по токовой петле.

- Одноканальные приборы - OVP10
- Двухканальные приборы - OVP20

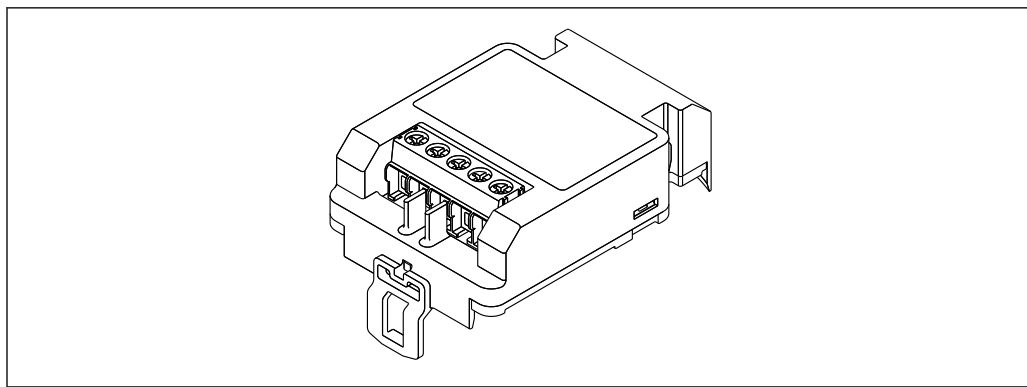

A0021734

Технические данные

- Сопротивление на канал: $2 \times 0,5 \text{ Ом}_{\text{макс}}$
- Пороговое напряжение постоянного тока: 400 до 700 В
- Пороговое перенапряжение: < 800 В
- Емкость при частоте 1 МГц: < 1,5 пФ
- Номинальный ток утечки (8/20 мкс): 10 кА
- Пригодно для проводников с площадью поперечного сечения: 0,2 до 2,5 мм² (24 до 14 AWG)

В случае модернизации:

- Номер заказа для одноканальных приборов (OVP10): 71128617
- Номер заказа для двухканальных приборов (OVP20): 71128619
- В зависимости от сертификатов преобразователя может быть ограничено использование блока OVP. Прибор может быть переоснащен путем установки блока OVP только при том условии, что опция NA (защита от перенапряжения) присутствует в списке *Дополнительные характеристики* в указаниях по технике безопасности (XA) данного прибора.
- Для соблюдения необходимых безопасных дистанций при использовании модуля устройства защиты от избыточного напряжения при модернизации прибора необходимо также заменить крышку корпуса.
В зависимости от типа корпуса подходящую крышку можно заказать, используя следующий номер заказа:
 - Корпус GT18: 71185516
 - Корпус GT19: 71185518
 - Корпус GT20: 71185517



Подробные сведения см. в сопроводительной документации (SD01090F).

15.1.8 Модуль Bluetooth BT10 для приборов HART

Модуль Bluetooth BT10 можно заказать вместе с прибором через раздел спецификации «Встроенные аксессуары».

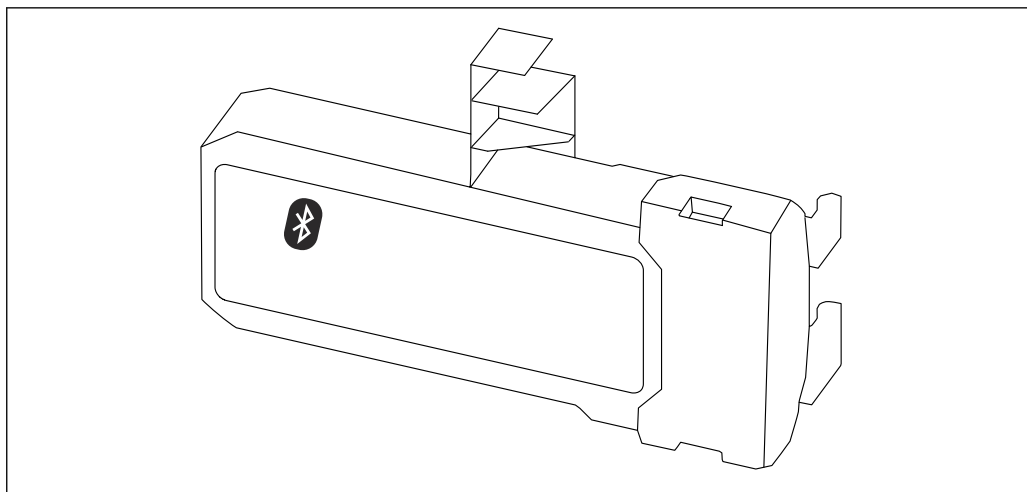

A0036493

Технические данные

- Быстрая и простая настройка с помощью приложения SmartBlue.
- Дополнительные инструменты и переходники не требуются.
- Получение кривой сигнала посредством приложения SmartBlue.
- Передача зашифрованных данных через одно соединение по схеме «точка-точка» (испытано Институтом Фраунгофера) и защита связи через беспроводной интерфейс Bluetooth® с помощью пароля.
- Диапазон в эталонных условиях:
> 10 м (33 фут)
- При использовании модуля Bluetooth минимальное напряжение питания прибора увеличивается до 3 В.

В случае модернизации:

- Код заказа: 71377355
- В зависимости от сертификатов преобразователя может быть ограничено использование модуля Bluetooth. Прибор может быть переоснащен путем установки модуля Bluetooth только при том условии, что опция *NF* (модуль Bluetooth) присутствует в списке *Дополнительные характеристики* в указаниях по технике безопасности (XA) данного прибора.

 Подробные сведения см. в сопроводительной документации (SD02252F).

15.2 Аксессуары для связи

Commubox FXA291

Используется для подключения полевых приборов Endress+Hauser с интерфейсом CDI (Endress+Hauser Common Data Interface) к USB-порту компьютера или ноутбука.

Код заказа: 51516983

 Для получения подробной информации см. документ «Техническая информация», TI00405C

15.3 Аксессуары для обслуживания

DeviceCare SFE100

Конфигурационный инструмент для полевых приборов с интерфейсом HART, PROFIBUS или FOUNDATION Fieldbus.

 Техническая информация TI01134S

FieldCare SFE500

Инструментальное средство для управления парком приборов на основе технологии FDT.

С его помощью можно настраивать все интеллектуальные полевые приборы в системе и управлять ими. Кроме того, получаемая информация о состоянии обеспечивает эффективный мониторинг состояния приборов.



Техническая информация TI00028S

15.4 Компоненты системы

15.4.1 Memograph M RSG45

Безбумажный регистратор Advanced Data Manager представляет собой гибкую и мощную систему для организации параметров процесса.

Мемогрaф М используется для сбора, отображения, записи, анализа, дистанционной передачи и архивирования аналоговых и цифровых входных сигналов, а также расчетных значений в электронной форме.



Техническое описание TI01180R и руководство по эксплуатации BA01338R

16 Меню управления























16.1 Обзор меню управления (дисплей)

Навигация

























Меню управления























Language	
Настройка	→ 95
Обозначение прибора	→ 95
Адрес прибора	→ 95
Единицы измерения расстояния	→ 95
Тип резервуара	→ 96
Диаметр трубы	→ 96
Группа продукта	→ 96
Калибровка пустой емкости	→ 97
Калибровка полной емкости	→ 97
Уровень	→ 98
Расстояние	→ 99
Качество сигнала	→ 99
Карта маски	→ 103
Подтвердить расстояние	→ 103
Последняя точка маски	→ 103
Записать карту помех	→ 103
Расстояние	→ 103
Analog inputs	
Analog input 1 до 6	→ 104
Channel	→ 104

	PV filter time	→  104
	Fail-safe type	→  105
	Fail safe value	→  105
	▶ Расширенная настройка	→  106
	Статус блокировки	→  106
	Статус доступа	→  107
	Ввести код доступа	→  107
	▶ Уровень	→  108
	Тип продукта	→  108
	Продукт	→  108
	Технологический процесс	→  109
	Расширенные условия процесса	→  110
	Единица измерения уровня	→  111
	Блокирующая дистанция	→  111
	Коррекция уровня	→  112
	▶ Линеаризация	→  114
	Тип линеаризации	→  116
	Единицы измерения линеаризации	→  118
	Свободный текст	→  119
	Максимальное значение	→  119
	Диаметр	→  119
	Высота заужения	→  120
	Табличный режим	→  120

▶ Редактировать таблицу	
Уровень	
Значение вручную	
Активировать таблицу	→ 122
▶ Настройки безопасности	→ 124
Потеря сигнала	→ 124
Настраиваемое значение	→ 124
Линейный рост/спад	→ 125
Блокирующая дистанция	→ 111
▶ Подтверждение WHG	→ 127
▶ Деактивировать WHG	→ 128
Сбросить защиту от записи	→ 128
Неверный код	→ 128
▶ Настройки зонда	→ 129
Зонд заземлен	→ 129
▶ Коррекция длины зонда	→ 131
Подтвердить длину зонда	→ 131
Текущая длина зонда	→ 129
▶ Релейный выход	→ 133
Функция релейного выхода	→ 133
Назначить статус	→ 133
Назначить предельное значение	→ 134
Назначить поведение диагностики	→ 134
Значение включения	→ 135
Задержка включения	→ 136

Значение выключения	→  136
Задержка выключения	→  137
Режим отказа	→  137
Статус переключателя	→  137
Инvertировать выходной сигнал	→  137
► Дисплей	→  139
Language	→  139
Форматировать дисплей	→  139
Значение 1 до 4 дисплей	→  141
Количество знаков после запятой 1 до 4	→  141
Интервал отображения	→  142
Демпфирование отображения	→  142
Заголовок	→  142
Текст заголовка	→  143
Разделитель	→  143
Числовой формат	→  143
Меню десятичных знаков	→  143
Подсветка	→  144
Контрастность дисплея	→  144
► Резервная конфигурация на дисплее	→  145
Время работы	→  145
Последнее резервирование	→  145

Резервные данные	→ 📄 145
Результат сравнения	→ 📄 146
▶ Администрирование	→ 📄 148
▶ Определить новый код доступа	→ 📄 150
Определить новый код доступа	→ 📄 150
Подтвердите код доступа	→ 📄 150
Перезагрузка прибора	→ 📄 148
🔍 Диагностика	→ 📄 151
Текущее сообщение диагностики	→ 📄 151
Предыдущее диагн. сообщение	→ 📄 151
Время работы после перезапуска	→ 📄 152
Время работы	→ 📄 145
▶ Перечень сообщений диагностики	→ 📄 153
Диагностика 1 до 5	→ 📄 153
▶ Журнал событий	→ 📄 154
Опции фильтра	
▶ Перечень событий	→ 📄 154
▶ Информация о приборе	→ 📄 155
Обозначение прибора	→ 📄 155
Серийный номер	→ 📄 155
Версия программного обеспечения	→ 📄 155
Название прибора	→ 📄 155
Заказной код прибора	→ 📄 156
Расширенный заказной код 1 до 3	→ 📄 156

Status PROFIBUS Master Config	→  156
PROFIBUS ident number	→  156
▶ Измеренное значение	→  157
Расстояние	→  99
Уровень линеаризованный	→  119
Напряжение на клеммах 1	→  158
Статус переключателя	→  137
▶ Analog inputs	
▶ Analog input 1 до 6	→  159
Channel	→  104
Out value	→  159
Out status	→  160
Out status HEX	→  160
▶ Регистрация данных	→  161
Назначить канал 1 до 4	→  161
Интервал регистрации данных	→  162
Очистить данные архива	→  162
▶ Показать канал 1 до 4	→  163
▶ Моделирование	→  165
Назначить переменную измерения	→  166
Значение переменной тех. процесса	→  166
Моделирование вых. сигнализатора	→  166
Статус переключателя	→  167
Моделир. аварийный сигнал прибора	→  167

Категория событий диагностики	
Моделир. диагностическое событие	→ 167
► Проверка прибора	→ 168
Начать проверку прибора	→ 168
Результат проверки прибора	→ 168
Время последней проверки	→ 168
Сигнал уровня	→ 169
Нормирующий сигнал	→ 169

























16.2 Обзор меню управления (программное обеспечение)

























Навигация























Меню управления

Настройка	→ 95
Обозначение прибора	→ 95
Адрес прибора	→ 95
Единицы измерения расстояния	→ 95
Тип резервуара	→ 96
Диаметр трубы	→ 96
Группа продукта	→ 96
Калибровка пустой емкости	→ 97
Калибровка полной емкости	→ 97
Уровень	→ 98
Расстояние	→ 99
Качество сигнала	→ 99
Подтвердить расстояние	→ 100
Текущая карта маски	→ 101
Последняя точка маски	→ 101
Записать карту помех	→ 102
► Analog inputs	
► Analog input 1 до 6	→ 104
Channel	→ 104
PV filter time	→ 104

Fail-safe type	→  105
Fail safe value	→  105
► Расширенная настройка	→  106
Статус блокировки	→  106
Инструментарий статуса доступа	→  106
Ввести код доступа	→  107
► Уровень	→  108
Тип продукта	→  108
Продукт	→  108
Технологический процесс	→  109
Расширенные условия процесса	→  110
Единица измерения уровня	→  111
Блокирующая дистанция	→  111
Коррекция уровня	→  112
► Линеаризация	→  114
Тип линеаризации	→  116
Единицы измерения линеаризации	→  118
Свободный текст	→  119
Уровень линеаризованный	→  119
Максимальное значение	→  119
Диаметр	→  119
Высота заужения	→  120
Табличный режим	→  120
Номер таблицы	→  121
Уровень	→  122

Уровень	→  122
Значение вручную	→  122
Активировать таблицу	→  122
▶ Настройки безопасности	→  124
Потеря сигнала	→  124
Настраиваемое значение	→  124
Линейный рост/спад	→  125
Блокирующая дистанция	→  111
▶ Подтверждение WHG	→  127
▶ Деактивировать WHG	→  128
Сбросить защиту от записи	→  128
Неверный код	→  128
▶ Настройки зонда	→  129
Зонд заземлен	→  129
Текущая длина зонда	→  129
Подтвердить длину зонда	→  130
▶ Релейный выход	→  133
Функция релейного выхода	→  133
Назначить статус	→  133
Назначить предельное значение	→  134
Назначить поведение диагностики	→  134
Значение включения	→  135
Задержка включения	→  136
Значение выключения	→  136
Задержка выключения	→  137

Режим отказа	→  137
Статус переключателя	→  137
Инвертировать выходной сигнал	→  137
► Дисплей	→  139
Language	→  139
Форматировать дисплей	→  139
Значение 1 до 4 дисплей	→  141
Количество знаков после запятой 1 до 4	→  141
Интервал отображения	→  142
Демпфирование отображения	→  142
Заголовок	→  142
Текст заголовка	→  143
Разделитель	→  143
Числовой формат	→  143
Меню десятичных знаков	→  143
Подсветка	→  144
Контрастность дисплея	→  144
► Резервная конфигурация на дисплее	→  145
Время работы	→  145
Последнее резервирование	→  145
Резервные данные	→  145

Состояние резервирования	→ 📄 146
Результат сравнения	→ 📄 146
▶ Администрирование	→ 📄 148
Определить новый код доступа	
Перезагрузка прибора	→ 📄 148
🔍 Диагностика	→ 📄 151
Текущее сообщение диагностики	→ 📄 151
Метка времени	→ 📄 151
Предыдущее диагн. сообщение	→ 📄 151
Метка времени	→ 📄 152
Время работы после перезапуска	→ 📄 152
Время работы	→ 📄 145
▶ Перечень сообщений диагностики	→ 📄 153
Диагностика 1 до 5	→ 📄 153
Метка времени 1 до 5	→ 📄 153
▶ Информация о приборе	→ 📄 155
Обозначение прибора	→ 📄 155
Серийный номер	→ 📄 155
Версия программного обеспечения	→ 📄 155
Название прибора	→ 📄 155
Заказной код прибора	→ 📄 156
Расширенный заказной код 1 до 3	→ 📄 156
Status PROFIBUS Master Config	→ 📄 156
PROFIBUS ident number	→ 📄 156

► Измеренное значение	→ 157
Расстояние	→ 99
Уровень линейаризованный	→ 119
Напряжение на клеммах 1	→ 158
Статус переключателя	→ 137
► Analog inputs	
► Analog input 1 до 6	→ 159
Channel	→ 104
Out value	→ 159
Out status	→ 160
Out status HEX	→ 160
► Регистрация данных	→ 161
Назначить канал 1 до 4	→ 161
Интервал регистрации данных	→ 162
Очистить данные архива	→ 162
► Моделирование	→ 165
Назначить переменную измерения	→ 166
Значение переменной тех. процесса	→ 166
Моделирование вых. сигнализатора	→ 166
Статус переключателя	→ 167
Моделир. аварийный сигнал прибора	→ 167
Моделир. диагностическое событие	→ 167
► Проверка прибора	→ 168
Начать проверку прибора	→ 168
Результат проверки прибора	→ 168

Время последней проверки	→ 📄 168
Сигнал уровня	→ 📄 169
Нормирующий сигнал	→ 📄 169
▶ Heartbeat	→ 📄 170

16.3 Меню "Настройка"

- i

 путь перехода к параметру с использованием блока управления и индикации
- путь перехода к параметру с помощью программных инструментов (например, FieldCare)
- параметры, которые можно заблокировать кодом доступа.

Навигация ☰☰ Настройка

Обозначение прибора 🔒

Навигация ☰☰ Настройка → Обозначение

Описание Введите название точки измерения.

Ввод данных пользователем До 32 алфавитно-цифровых символов

Адрес прибора 🔒

Навигация ☰☰ Настройка → Адрес прибора

Описание

- при **Address mode = Software**: введите адрес прибора на шине.
- при **Address mode = Hardware**: просмотр адреса прибора на шине.

Ввод данных пользователем 0 до 126

Единицы измерения расстояния 🔒



Навигация ☰☰ Настройка → Ед. изм. расст.

Описание Единица длины для вычисления расстояния.



Выбор

<i>Единицы СИ</i> <ul style="list-style-type: none"> ▪ mm ▪ m 	<i>Американские единицы измерения</i> <ul style="list-style-type: none"> ▪ ft ▪ in
---	--





Тип резервуара 

Навигация	  Настройка → Тип резервуара
Требование	Тип продукта (→  108) = Жидкость
Описание	Выберите тип резервуара.
Выбор	<ul style="list-style-type: none"> ■ Металлическая емкость ■ Байпас / выносная колонка ■ Неметаллическая емкость ■ Монтаж снаружи ■ Коаксиал
Заводские настройки	Зависит от зонда
Дополнительная информация	<ul style="list-style-type: none"> ■ Состав опций зависит от используемого зонда: некоторые из перечисленных опций могут быть недоступны и могут предоставляться дополнительные опции. ■ Для коаксиальных зондов и зондов с металлической центральной шайбой параметр параметр Тип резервуара согласуется с типом зонда и не может быть изменен.

Диаметр трубы 

Навигация	  Настройка → Диаметр трубы
Требование	Тип резервуара (→  96) = Байпас / выносная колонка
Описание	Укажите диаметр байпаса или успокоительной трубы.
Ввод данных пользователем	0 до 9,999 м

Группа продукта 

Навигация	  Настройка → Группа продукта
Требование	Тип продукта (→  108) = Жидкость
Описание	Выберите группу среды.
Выбор	<ul style="list-style-type: none"> ■ Продукт ■ Водный раствор (DC >= 4)
Дополнительная информация	Этот параметр рамочно определяет диэлектрическую проницаемость (ДП) среды. Для более точного указания ДП используйте параметр параметр Продукт (→  108).

При установке параметра параметр **Группа продукта** параметр параметр **Продукт** (→ 📄 108) определяется следующим образом:

Группа продукта	Продукт (→ 📄 108)
Продукт	Неизвестно
Водный раствор (DC >= 4)	DC 4 ... 7

- i** Параметр параметр **Продукт** можно изменить позднее. Следует учесть, что значение параметра параметр **Группа продукта** при этом не меняется. При анализе сигнала учитывается только параметр параметр **Продукт**.
- i** При малых значениях диэлектрической проницаемости может сократиться диапазон измерения. Подробнее см. в техническом описании (TI) соответствующего прибора.

Калибровка пустой емкости 🔒

Навигация 📄📄 Настройка → Калибр. пустого

Описание Расстояние между присоединением и мин. уровнем.

Ввод данных пользователем Зависит от зонда

Заводские настройки Зависит от зонда

Дополнительная информация

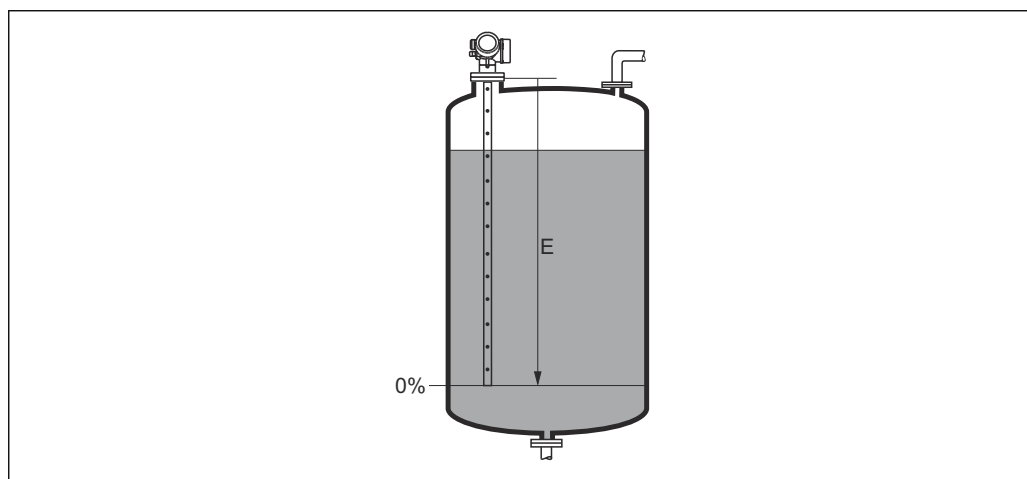

A0013178

📄 30 Калибровка пустой емкости (E) для измерения уровня жидких сред

Калибровка полной емкости 🔒

Навигация 📄📄 Настройка → Калибр. полн емк

Описание Интервал: макс. уровень - мин. уровень.

Ввод данных
пользователем

Зависит от зонда

Заводские настройки

Зависит от зонда

Дополнительная
информация

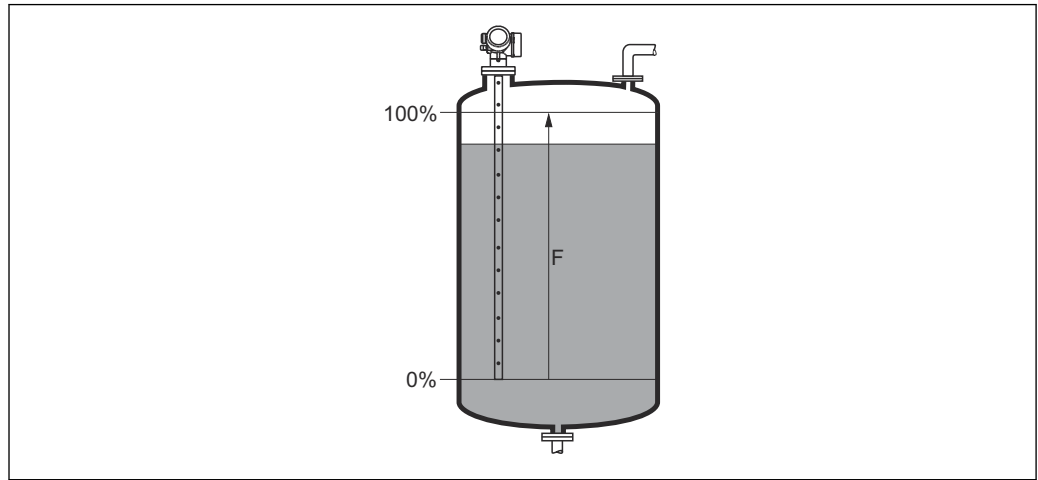

A0013186

31 Калибровка полной емкости (F) для измерения уровня жидких сред

Уровень

Навигация

Настройка → Уровень

Описание

Отображается измеренный уровень L_L (до линейаризации).

Дополнительная
информация

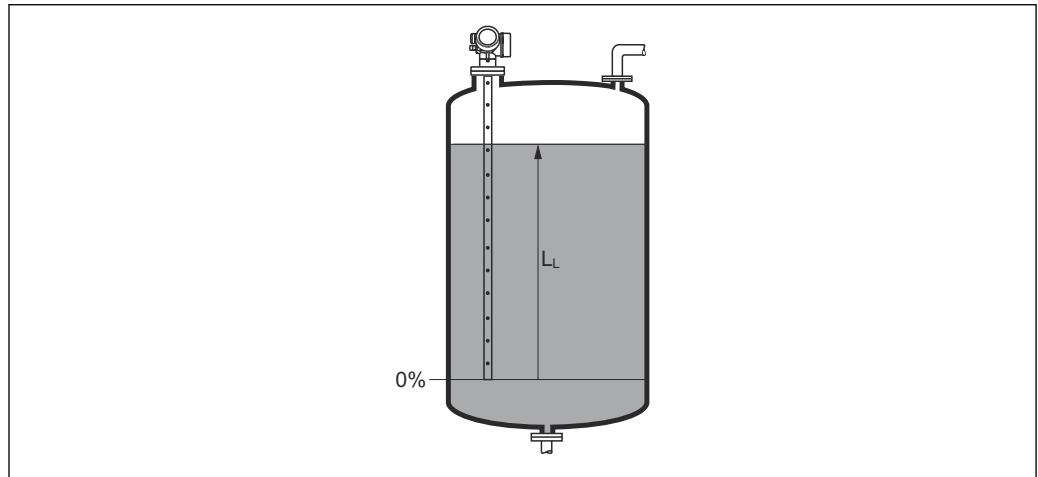

A0013194

32 Уровень при измерении в жидких средах

i Единица измерения задается в параметр параметр **Единица измерения уровня** (→ 111).

Расстояние

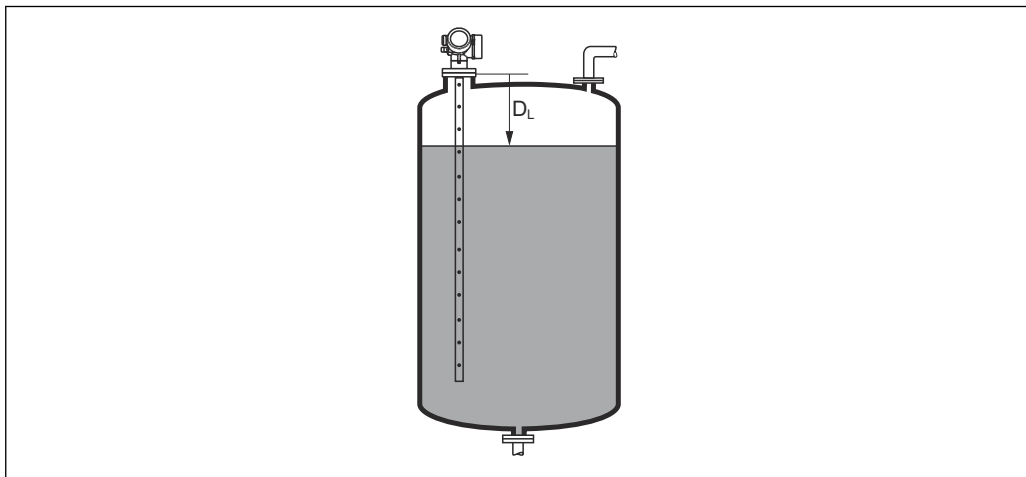

Навигация
 Настройка → Расстояние
Описание

Отображается измеренное расстояние D_L между точкой отсчета (нижним краем фланца или резьбового соединения) и уровнем.

Дополнительная информация

 33 Расстояние для измерения в жидких средах

A0013198

 Единица измерения задается в параметре параметр **Единицы измерения расстояния** (→  95).

Качество сигнала

Навигация
 Настройка → Качество сигнала
Описание

Отображается качество проанализированного эхо-сигнала.

Дополнительная информация**Значение опций отображения**



- **Сильный**
Проанализированный эхо-сигнал превышает пороговое значение по меньшей мере на 10 мВ.
- **Средний**
Проанализированный эхо-сигнал превышает пороговое значение по меньшей мере на 5 мВ.
- **Слабый**
Проанализированный эхо-сигнал превышает пороговое значение меньше чем на 5 мВ.
- **Нет сигнала**
Прибор не обнаружил полезный эхо-сигнал.

Качество сигнала, указанное в этом параметре, всегда относится к анализируемому в данный момент эхо-сигналу (эхо-сигналу уровня или границы раздела фаз) ¹⁾ или

1) Из этих двух эхо-сигналов указано значение, качество которого ниже.

эхо-сигналу на конце зонда. Чтобы можно было различать эти два показателя, качество эхо-сигнала на конце зонда всегда отображается в скобках.

 При потере эхо-сигнала (**Качество сигнала = Нет сигнала**) прибор формирует следующее сообщение об ошибке:

- F941, для случая **Потеря сигнала** (→  124) = **Тревога**;
- S941, если в разделе **Потеря сигнала** (→  124) был выбран другой вариант.

Подтвердить расстояние



Навигация

 Настройка → Подтв.расстояние

Описание

Укажите, соответствует ли измеренное расстояние фактическому расстоянию.

В соответствии с выбранным вариантом прибор автоматически определяет диапазон сканирования помех.

Выбор

- Вручную
- Расстояние ОК
- Расстояние неизвестно
- Расстояние слишком маленькое *
- Расстояние слишком большое *
- Резервуар опорожнен (пуст)
- Удалить карту помех

Дополнительная информация

Значение опций

▪ **Вручную**

Эту опцию необходимо выбрать, если диапазон сканирования помех необходимо определить вручную в параметре параметр **Последняя точка маски** (→  101). В этом случае подтверждение расстояния не требуется.

▪ **Расстояние ОК**

Эту опцию следует выбрать в том случае, если измеренное расстояние соответствует фактическому расстоянию. Прибор выполняет сканирование помех.



▪ **Расстояние неизвестно**

Эту опцию следует выбрать, если фактическое расстояние неизвестно. В этом случае произвести сканирование помех невозможно.

▪ **Расстояние слишком маленькое**

Эту опцию следует выбрать в случае, если измеренное расстояние оказалось меньше фактического расстояния. Прибор выполняет поиск следующего эхо-сигнала, после чего возвращается к пункту параметр **Подтвердить расстояние**. Затем выполняется повторный расчет расстояния, результат выводится на дисплей. Сравнение необходимо повторять до тех пор, пока отображаемое значение расстояния не совпадет с фактическим расстоянием. После этого можно запустить запись карты помех, выбрав **Расстояние ОК**.



* Видимость зависит от опций заказа или настроек прибора

- **Расстояние слишком большое** ²⁾
 Эту опцию следует выбрать в случае, если измеренное расстояние оказалось больше фактического расстояния. Прибор выполняет корректировку анализа сигнала, после чего возвращается к пункту параметр **Подтвердить расстояние**. Затем выполняется повторный расчет расстояния, результат выводится на дисплей. Сравнение необходимо повторять до тех пор, пока отображаемое значение расстояния не совпадет с фактическим расстоянием. После этого можно запустить запись карты помех, выбрав **Расстояние ОК**.
 - **Резервуар опорожнен (пуст)**
 Эту опцию следует выбрать, если резервуар полностью пуст. После этого прибор осуществляет запись карты помех по всему диапазону измерения.
 Эту опцию следует выбрать, если резервуар полностью пуст. После этого прибор осуществляет запись сканирования помех по всему диапазону измерения минус **Интервал карты маски к LN**.
 - **Заводское маскирование**
 Выбирается, если необходимо удалить текущую кривую помех (если такая существует). Прибор возвращается к пункту параметр **Подтвердить расстояние**, и новая карта помех может быть записана.
-  При управлении с помощью дисплея измеренное расстояние выводится на него вместе с этим параметром (в справочных целях).
-  Если после вывода сообщения опция **Расстояние слишком маленькое** или опция **Расстояние слишком большое** будет выполнен выход из процедуры обучения без подтверждения расстояния, то карта помех **не** будет записана и процедура обучения прекратится через 60 с.

Текущая карта маски

Навигация	 Настройка → Тек. карта маски
Описание	Индикация значения расстояния, на протяжении которого выполнялась запись маскирования ранее.



Последняя точка маски

Навигация	 Настройка → Посл. тчк маски
Требование	Подтвердить расстояние (→  100) =Вручную или Расстояние слишком маленькое
Описание	Ввод новой конечной точки маскирования.
Ввод данных пользователем	0 до 200 000,0 м

2) Доступно только для пункта «Эксперт → Сенсор → Отслеживание многокр. отраж. сигнала → параметр **Режим оценки**» = «История за короткий период» или «История длинный период».

Дополнительная информация

В этом параметре задается расстояние, на протяжении которого будет выполняться запись нового маскирования. Расстояние измеряется от контрольной точки, т.е. нижнего края монтажного фланца или резьбового присоединения.

 Для справки вместе с этим параметром отображается значение параметр **Текущая карта маски** (→  101). Оно соответствует расстоянию, на протяжении которого выполнялась запись маскирования ранее.

Записать карту помех



Навигация

 Настройка → Записать карту

Требование

Подтвердить расстояние (→  100) = **Вручную** или **Расстояние слишком маленькое**

Описание

Запустите запись карты помех.

Выбор



- Нет
- Записать карту помех
- Удалить карту помех

Дополнительная информация

Значение опций

- **Нет**
Карта помех не записывается.
- **Записать карту помех**
Карта помех записывается. По завершении записи на дисплее будет отображено новое измеренное расстояние и новый диапазон сканирования помех. При управлении с помощью местного дисплея эти значения необходимо подтвердить нажатием .
- **Удалить карту помех**
Карта помех (если она существует) удаляется, и прибор отображает заново рассчитанное измеренное расстояние и диапазон сканирования помех. При управлении с помощью местного дисплея эти значения необходимо подтвердить нажатием .

16.3.1 Мастер "Карта маски"

 Мастер **Карта маски** доступен только при управлении с локального дисплея. При работе через управляющую программу все связанные с маскированием параметры находятся непосредственно в меню меню **Настройка** (→  95).

 В мастер **Карта маски** на модуле дисплея всегда отображаются одновременно два параметра. Верхний параметр можно редактировать, нижний параметр выводится только для справки.

Навигация  Настройка → Карта маски

Подтвердить расстояние

Навигация  Настройка → Карта маски → Подтв.расстояние

Описание →  100

Последняя точка маски

Навигация  Настройка → Карта маски → Посл. тчк маски

Описание →  101

Записать карту помех

Навигация  Настройка → Карта маски → Записать карту

Описание →  102

Расстояние

Навигация  Настройка → Карта маски → Расстояние

Описание →  99

16.3.2 Подменю "Analog input 1 до 6"



 Каждому блоку AI в приборе соответствует индивидуальный параметр подменю **Analog input**. Блок AI используется для настройки процесса передачи измеренного значения на шину.

Это подменю позволяет настраивать только базовые параметры блоков AI. Детальная настройка блоков AI выполняется в пунктах Эксперт → Analog inputs → Analog input 1 до 6.

Навигация  Эксперт → Analog inputs → Analog input 1 до 6

Channel

Навигация

  Эксперт → Analog inputs → Analog input 1 до 6 → Channel

Описание

Стандартный параметр **CHANNEL** блока аналогового входа в соответствии с профилем PROFIBUS.

Выбор

- Уровень линеаризованный
- Расстояние
- Раздел фаз линеаризованный *
- Расстояние до раздела фаз *
- Толщина верхнего слоя *
- Напряжение на клеммах
- Температура электроники *
- Измеренная емкость *
- Абсолютная амплитуда отражённого сигнала
- Относительная амплитуда эхо-сигнала
- Абсолютная амплитуда сигнала раздела фаз *
- Относительная амплитуда сигнала раздела фаз *
- Абсолютная амплитуда сигнала EOP
- Шум сигнала
- Сдвиг EOP
- Вычисленное значение ДП (DC) *
- Отладка сенсора
- Аналоговый выход расшир. диагностики 1
- Аналоговый выход расшир. диагностики 2

Дополнительная информация

Присвоение измеренного значения определенному блоку AI.

PV filter time









Навигация

  Эксперт → Analog inputs → Analog input 1 до 6 → PV filter time

Описание

Стандартный параметр **PV_FTIME** блока аналогового входа в соответствии с профилем PROFIBUS.





* Видимость зависит от опций заказа или настроек прибора

Ввод данных пользователем	Положительное число с плавающей запятой
Дополнительная информация	В этом параметре определяется постоянная времени выравнивания τ (в секундах) для выхода блока аналогового входа.
<hr/>	
Fail-safe type 	
Навигация	  Эксперт → Analog inputs → Analog input 1 до 6 → Fail-safe type
Описание	Стандартный параметр FSAFE_TYPE блока аналогового входа в соответствии с профилем PROFIBUS.
Выбор	<ul style="list-style-type: none"> ■ Fail safe value ■ Fallback value ■ Off
Дополнительная информация	<p>Значение опций</p> <p>В этом параметре определяется значение на выходе блока аналогового входа, устанавливаемое в случае ошибки.</p> <ul style="list-style-type: none"> ■ Fail safe value В параметре параметр Fail safe value (→  105) определяется выходное значение, устанавливаемое в случае ошибки. ■ Fallback value На выходе сохраняется последнее действительное значение, выданное до появления ошибки. ■ Off Выдается выходное значение, соответствующее текущему измеренному значению. Устанавливается состояние BAD.
<hr/>	
Fail safe value 	
Навигация	  Эксперт → Analog inputs → Analog input 1 до 6 → Fail safe value
Требование	Fail-safe type (→  105) = Fail safe value
Описание	Стандартный параметр FSAFE_VALUE блока аналогового входа в соответствии с профилем PROFIBUS.
Ввод данных пользователем	Число с плавающей запятой со знаком
Дополнительная информация	В этом параметре определяется значение на выходе блока аналогового входа, устанавливаемое в случае ошибки.





16.3.3 Подменю "Расширенная настройка"

Навигация  Настройка → Расшир настройка





Статус блокировки

Навигация	  Настройка → Расшир настройка → Статус блокир-ки
Описание	Обозначает тип активной защиты от записи, имеющий в данный момент наивысший приоритет.
Интерфейс пользователя	<ul style="list-style-type: none"> ■ Зabloкировано Аппаратно ■ Зabloкировано SIL ■ Зabloкировано WHG ■ Зabloкировано Временно
Дополнительная информация	<p>Значение и приоритеты типов защиты от записи</p> <ul style="list-style-type: none"> ■ Зabloкировано Аппаратно (приоритет 1) Отображается в случае, если активирован DIP-переключатель аппаратной блокировки на главном электронном модуле. Доступ к параметрам для записи зabloкирован. ■ Зabloкировано SIL (приоритет 2) Активирован режим SIL. Доступ для записи к соответствующим параметрам зabloкирован. ■ Зabloкировано WHG (приоритет 3) Активирован режим WHG. Доступ для записи к соответствующим параметрам зabloкирован. ■ Зabloкировано Временно (приоритет 4) Доступ к параметрам для записи временно зabloкирован по причине выполнения внутренних процессов (например, при выгрузке/загрузке данных, перезапуске и т. д.). Изменение параметров будет возможно сразу после завершения этих процессов. <p> Символ  отображается на дисплее рядом с теми параметрами, которые защищены от записи и изменение которых невозможно.</p>





Инструментарий статуса доступа

Навигация	 Настройка → Расшир настройка → Инстр стат дост
Описание	Показать код доступа к параметрам с помощью рабочего инструментария.
Дополнительная информация	<p> Уровень доступа можно изменить с помощью параметра параметр Ввести код доступа (→  107).</p> <p> Активная дополнительная защита от записи накладывает еще большие ограничения на текущий уровень доступа. Просмотреть состояние защиты от записи можно в параметре параметр Статус блокировки (→  106).</p>

Статус доступа







Навигация	 Настройка → Расшир настройка → Статус доступа
Требование	Прибор имеет местный дисплей.
Описание	Отображает авторизацию доступа к параметрам через локальный дисплей.
Дополнительная информация	 Уровень доступа можно изменить с помощью параметра параметр Ввести код доступа (→  107).  Активная дополнительная защита от записи накладывает еще большие ограничения на текущий уровень доступа. Просмотреть состояние защиты от записи можно в параметре параметр Статус блокировки (→  106).

Ввести код доступа

Навигация	 Настройка → Расшир настройка → Ввод код доступа
Описание	Введите код доступа для деактивации защиты от записи параметров.
Ввод данных пользователем	0 до 9 999
Дополнительная информация	<ul style="list-style-type: none">▪ Для локальной работы необходимо ввести код доступа конкретного клиента, который был определен в параметр Определить новый код доступа (→  148).▪ Если введен неправильный код доступа, пользователи сохраняют текущее разрешение доступа.▪ Защита от записи распространяется на все параметры, отмеченные в настоящем документе символом . Если перед параметром на локальном дисплее отображается символ , то данный параметр защищен от записи.▪ Если ни одна кнопка не будет нажата в течение 10 минут или пользователь перейдет из режима навигации и редактирования в режим индикации измеренного значения, защищенные от записи параметры будут вновь автоматически заблокированы по прошествии следующих 60 с.  В случае потери кода доступа обратитесь в региональное торговое представительство Endress+Hauser.



Подменю "Уровень"



Навигация  Настройка → Расшир настройка → Уровень

Тип продукта 	
Навигация	 Настройка → Расшир настройка → Уровень → Тип продукта
Описание	Укажите тип среды.
Интерфейс пользователя	<ul style="list-style-type: none"> ■ Жидкость ■ Сыпучие
Заводские настройки	FMP50, FMP51, FMP52, FMP53, FMP54, FMP55: Жидкость
Дополнительная информация	 Этот параметр задает значения ряда других параметров и в большой степени определяет анализ сигнала в целом. Ввиду этого, настоятельно рекомендуется не изменять заводскую настройку.
Продукт 	
Навигация	 Настройка → Расшир настройка → Уровень → Продукт
Требование	Анализ уровня EOP ≠ DC фиксирован
Описание	Указание диэлектрической проницаемости ϵ_r среды.
Выбор	<ul style="list-style-type: none"> ■ Неизвестно ■ DC 1,4 ... 1,6 ■ DC 1,6 ... 1,9 ■ DC 1,9 ... 2,5 ■ DC 2,5 ... 4 ■ DC 4 ... 7 ■ DC 7 ... 15 ■ DC > 15
Заводские настройки	Зависит от параметров Тип продукта (→  108) и Группа продукта (→  96).

Дополнительная информация

Зависимость от параметров Тип продукта и Группа продукта

Тип продукта (→  108)	Группа продукта (→  96)	Продукт
Сыпучие		Неизвестно
Жидкость	Водный раствор (DC >= 4)	DC 4 ... 7
	Продукт	Неизвестно

-  Значения относительной проницаемости (ϵ_r) многих сред, часто применяемых в промышленности, приведены в разделе:
- Относительная проницаемость (значение ϵ_r), Compendium CP01076F
 - Приложение "DC Values" компании Endress+Hauser (доступно для операционных систем Android и iOS)
-  Если **Анализ уровня EOP = DC фиксирован**, точное значение диэлектрической проницаемости следует указать в параметре параметр **Значение диэлектрической постоянной DC**. Поэтому в данном случае параметр параметр **Продукт** не подходит.

Технологический процесс 

Навигация

  Настройка → Расшир настройка → Уровень → Технол. процесс

Описание

Ввод типичной скорости изменения уровня.

Выбор

При выбранной опции "Тип продукта" = "Жидкость"

- Очень быстрый > 10 м/мин
- Быстрый > 1 м/мин
- Стандартный > 1 м/мин
- Средний < 10 см/мин
- Медленный < 1 см/мин
- Без фильтра

При выбранной опции "Тип продукта" = "Сыпучие"

- Очень быстрый > 100 м/ч
- Быстрый > 10 м/ч
- Стандартный < 10 м/ч
- Средний < 1 м/ч
- Медленный < 0,1 м/ч
- Без фильтра

Дополнительная информация

Корректировка фильтров анализа сигнала и выравнивание выходного сигнала производится в соответствии с типичной скоростью изменения уровня, определенной в этом параметре:

При установленных параметрах "Режим работы" = "Уровень" и "Тип продукта" = "Жидкость"

Технологический процесс	Время нарастания переходной характеристики / с
Очень быстрый > 10 м/мин	5
Быстрый > 1 м/мин	5
Стандартный > 1 м/мин	14
Средний < 10 см/мин	39

Технологический процесс	Время нарастания переходной характеристики / с
Медленный < 1 см/мин	76
Без фильтра	< 1

При установленных параметрах "Режим работы" = "Уровень" и "Тип продукта" = "Сыпучие"



Технологический процесс	Время нарастания переходной характеристики / с
Очень быстрый > 100 м/ч	37
Быстрый > 10 м/ч	37
Стандартный < 10 м/ч	74
Средний < 1 м/ч	146
Медленный < 0,1 м/ч	290
Без фильтра	< 1

При установленном параметре "Режим работы" = "Раздел фаз" или "Раздел фаз + емкостной"

Технологический процесс	Время нарастания переходной характеристики / с
Очень быстрый > 10 м/мин	5
Быстрый > 1 м/мин	5
Стандартный > 1 м/мин	23
Средний < 10 см/мин	47
Медленный < 1 см/мин	81
Без фильтра	2,2

Расширенные условия процесса

Навигация

  Настройка → Расшир настройка → Уровень → Расшир. условия

Описание

Укажите дополнительные условия процесса (при необходимости).

Выбор

- нет
- нефть/вода конденсат
- Зонд близко ко дну емкости
- Налипания
- Пена > 5см

Дополнительная информация**Значение опций**

- **нефть/вода конденсат** (только **Тип продукта = Жидкость**)
Гарантирует обнаружение только общего уровня в двухфазных средах (например, нефти с конденсатом).
- **Зонд близко ко дну емкости** (только для **Тип продукта = Жидкость**)
Улучшает обнаружение опорожнения резервуара, особенно если зонд установлен рядом с дном резервуара.
- **Налипания**
Усиливает обнаружение **Верхняя зона диапазона ЕОР**, обеспечивая надежное обнаружение опорожнения, даже если сигнал конца зонда смещен под влиянием налипания.
Обеспечивает надежное обнаружение опорожнения, даже если сигнал конца зонда смещен под влиянием налипания.
- **Пена>5см** (только для **Тип продукта = Жидкость**)
Оптимизирует анализ сигнала в средах с повышенным пенообразованием.

Единица измерения уровня**Навигация**

Настройка → Расшир настройка → Уровень → Единица измерения

Описание

Выберите единицу измерения уровня.

Выбор*Единицы СИ*

- %
- m
- mm

Американские единицы измерения

- ft
- in

Дополнительная информация

Единица измерения уровня может отличаться от единицы измерения расстояния, определенной в параметре параметр **Единицы измерения расстояния** (→ 95):

- Единица измерения, заданная в параметре параметр **Единицы измерения расстояния**, используется для базовой калибровки (**Калибровка пустой емкости** (→ 97) и **Калибровка полной емкости** (→ 97));
- Единица измерения, заданная в параметре параметр **Единица измерения уровня**, используется для отображения значения уровня (без линейаризации).

Блокирующая дистанция**Навигация**

Настройка → Расшир настройка → Уровень → Блок дистанция

Описание

Укажите верхнюю блокирующую дистанцию (UB).

Ввод данных пользователем

0 до 200 м

Заводские настройки

Для стержневых и тросовых зондов длиной до 8 м (26 фут): 200 мм (8 дюйм).

Дополнительная информация

Сигналы в пределах верхней блокирующей дистанции анализируются только в том случае, если они находились за пределами блокирующей дистанции при включении прибора и переместились в пределы блокирующей дистанции вследствие изменения

уровня в процессе работы. Сигналы, которые уже находятся в пределах блокирующей дистанции при включении прибора, игнорируются.

- i** Такое поведение действительно только при соблюдении следующих двух условий:
 - Эксперт → Сенсор → Отслеживание многокр. отраж. сигнала → Режим оценки = **История за короткий период** или **История длинный период**;
 - Эксперт → Сенсор → Парогазовая компенсация → Режим GPC= **Включено, Без коррекции** или **Внешняя коррекция**.

Если одно из этих условий не соблюдается, сигналы в пределах блокирующей дистанции всегда игнорируются.

- i** Другое поведение для сигналов в пределах блокирующей дистанции может быть задано в разделе параметр **Режим определения блокирующей дистанции**.
- i** При необходимости другое поведение для сигналов в пределах блокирующей дистанции может быть задано в сервисном центре Endress+Hauser.

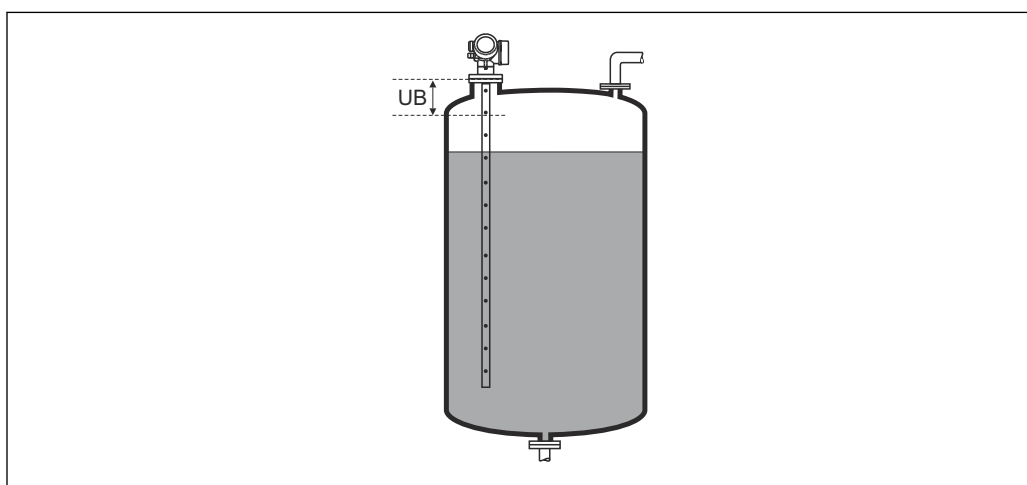

A0013219

34 Блокирующая дистанция (UB) для измерения в жидких средах

Коррекция уровня 🔒

Навигация	🔍📄 Настройка → Расшир настройка → Уровень → Коррекция уровня
Описание	Введите значение для коррекции уровня (при необходимости).
Ввод данных пользователем	-200 000,0 до 200 000,0 %
Дополнительная информация	Значение, заданное в этом параметре, прибавляется к измеренному значению уровня (до линеаризации).

Подменю "Линеаризация"

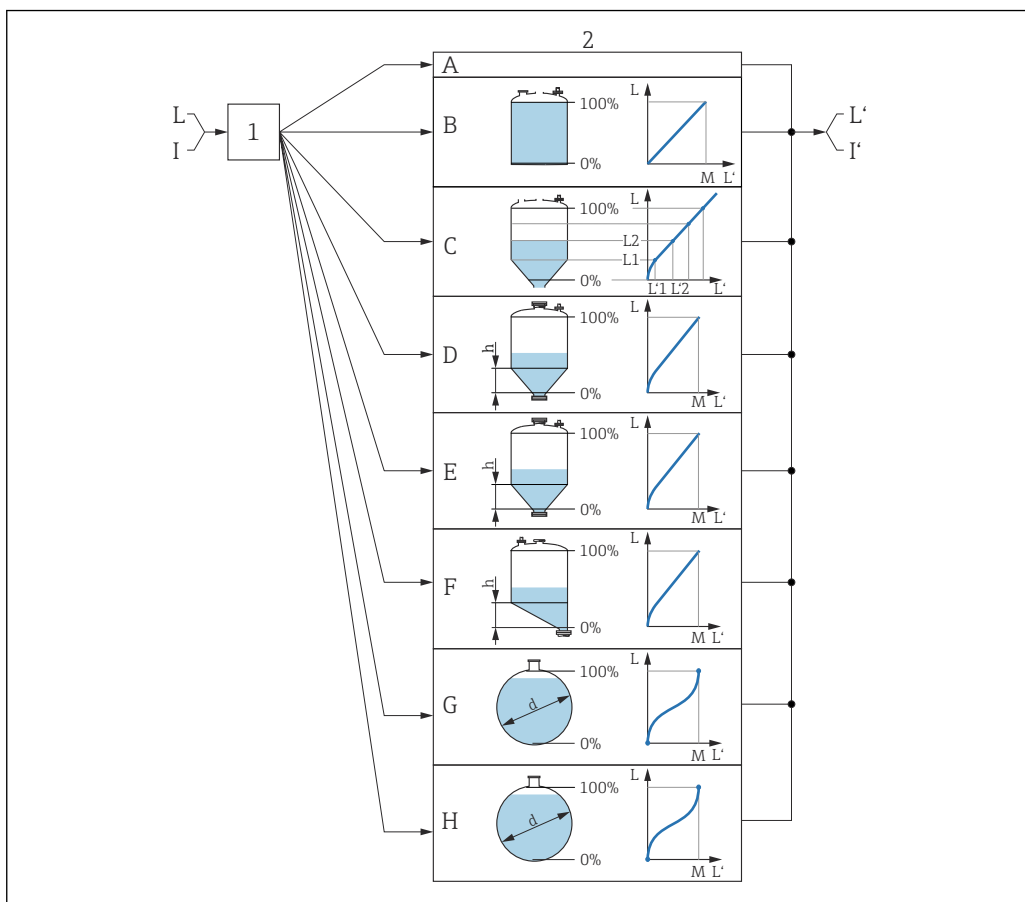

A0016084

35 Линеаризация: преобразование уровня и, если применимо, границы раздела фаз в объем или массу; преобразование зависит от формы резервуара

- 1 Выбор типа и единицы измерения для линеаризации
- 2 Настройка линеаризации
- A Тип линеаризации (→ 116) = нет
- B Тип линеаризации (→ 116) = Линейный
- C Тип линеаризации (→ 116) = Таблица
- D Тип линеаризации (→ 116) = Дно пирамидоидальное
- E Тип линеаризации (→ 116) = Коническое дно
- F Тип линеаризации (→ 116) = Дно под углом
- G Тип линеаризации (→ 116) = Горизонтальный цилиндр
- H Тип линеаризации (→ 116) = Резервуар сферический
- I Для варианта "Режим работы" = "Раздел фаз" или "Раздел фаз + емкостной": граница раздела фаз до линеаризации (выражается в единицах измерения уровня)
- I' Для варианта "Режим работы" = "Раздел фаз" или "Раздел фаз + емкостной": граница раздела фаз после линеаризации (соответствует объему или массе)
- L Уровень до линеаризации (выражается в единицах измерения уровня)
- L' Уровень линеаризованный (→ 119) (соответствует объему или массе)
- M Максимальное значение (→ 119)
- d Диаметр (→ 119)
- h Высота заужения (→ 120)

Структура подменю локального дисплея

Навигация  Настройка → Расшир настройка → Линеаризация

▶ Линеаризация

Тип линеаризации

Единицы измерения линеаризации

Свободный текст

Максимальное значение

Диаметр

Высота заужения

Табличный режим

▶ Редактировать таблицу

Уровень

Значение вручную

Активировать таблицу

Структура подменю программного обеспечения (например, FieldCare)

Навигация  Настройка → Расшир настройка → Линеаризация

► Линеаризация

Тип линеаризации

Единицы измерения линеаризации

Свободный текст

Уровень линеаризованный

Максимальное значение

Диаметр

Высота заужения

Табличный режим

Номер таблицы

Уровень

Уровень

Значение вручную

Активировать таблицу

Описание параметров

Навигация  Настройка → Расшир настройка → Линеаризация

Тип линеаризации 

Навигация  Настройка → Расшир настройка → Линеаризация → Тип линеаризации

Описание Выберите тип линеаризации.

- Выбор
- нет
 - Линейный
 - Таблица
 - Дно пирамидоидальное
 - Коническое дно
 - Дно под углом
 - Горизонтальный цилиндр
 - Резервуар сферический

Дополнительная информация

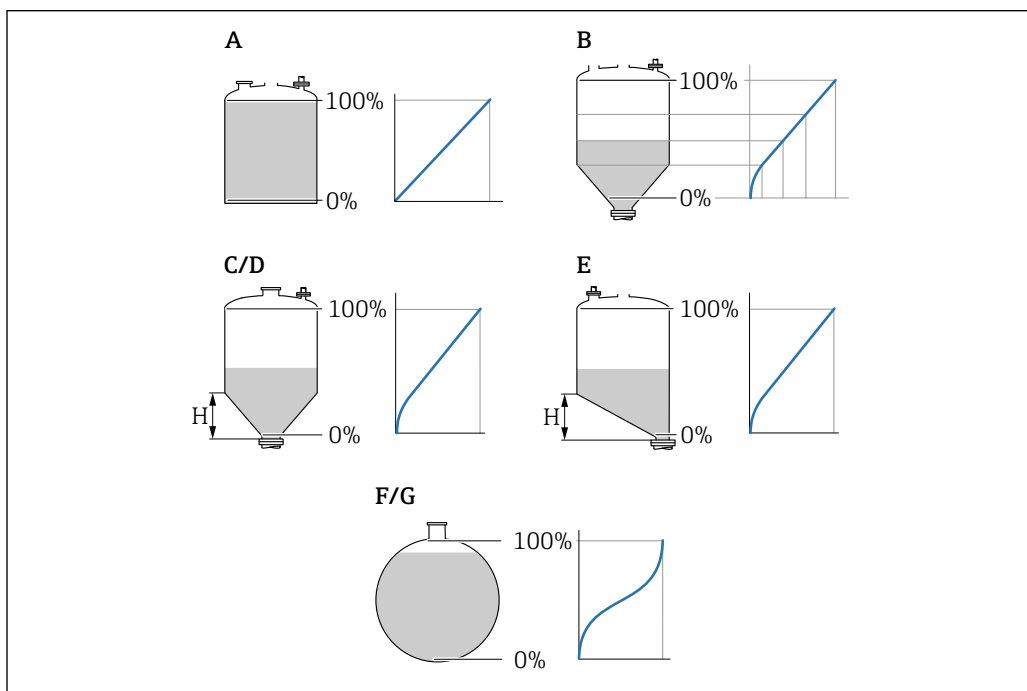

A0021476

 36 Типы линеаризации

- A нет
- B Таблица
- C Дно пирамидоидальное
- D Коническое дно
- E Дно под углом
- F Резервуар сферический
- G Горизонтальный цилиндр

Значение опций

- **нет**

Уровень выводится в единицах измерения уровня без предварительного преобразования (линеаризации).

- **Линейный**

Выходное значение (объем или масса) прямо пропорционально уровню L. Это справедливо, например, для вертикальных цилиндрических резервуаров и силосов. Необходимо ввести также следующие параметры.

- **Единицы измерения линеаризации** (→  118)

- **Максимальное значение** (→  119): максимальное значение объема или массы

- **Таблица**

Взаимосвязь между измеренным уровнем L и выходным значением (объем или масса) задается посредством таблицы линеаризации, содержащей до 32 пар значений «уровень-объем» или «уровень-масса», соответственно. Необходимо ввести также следующие параметры:

- **Единицы измерения линеаризации** (→  118)

- **Табличный режим** (→  120)

- Для каждого пункта таблицы: **Уровень** (→  122)

- Для каждого пункта таблицы: **Значение вручную** (→  122)

- **Активировать таблицу** (→  122)

- **Дно пирамидоидальное**

Выходное значение соответствует объему или массе продукта в силосе с пирамидальным днищем. Необходимо ввести также следующие параметры:

- **Единицы измерения линеаризации** (→  118)

- **Максимальное значение** (→  119): максимальное значение объема или массы

- **Высота заужения** (→  120): высота пирамиды

- **Коническое дно**

Выходное значение соответствует объему или массе продукта в резервуаре с коническим днищем. Необходимо ввести также следующие параметры:

- **Единицы измерения линеаризации** (→  118)

- **Максимальное значение** (→  119): максимальное значение объема или массы

- **Высота заужения** (→  120): высота конуса

- **Дно под углом**

Выходное значение соответствует объему или массе продукта в бункере со скошенным днищем. Необходимо ввести также следующие параметры:

- **Единицы измерения линеаризации** (→  118)

- **Максимальное значение** (→  119): максимальное значение объема или массы

- **Высота заужения** (→  120): высота скошенного днища

- **Горизонтальный цилиндр**

Выходное значение соответствует объему или массе продукта в горизонтальном цилиндрическом резервуаре. Необходимо ввести также следующие параметры:

- **Единицы измерения линеаризации** (→  118)

- **Максимальное значение** (→  119): максимальное значение объема или массы

- **Диаметр** (→  119)

- **Резервуар сферический**

Выходное значение соответствует объему или массе продукта в сферическом резервуаре. Необходимо ввести также следующие параметры:

- **Единицы измерения линеаризации** (→  118)

- **Максимальное значение** (→  119): максимальное значение объема или массы

- **Диаметр** (→  119)

Единицы измерения линейаризации



Навигация Настройка → Расшир настройка → Линейаризация → Единицы лин-ции

Требование Тип линейаризации (→ 116) ≠ нет

Описание Выберите единицу измерения для линейаризованного значения.

- Выбор** Выбор/ввод (uint16)
- 1095 – короткая тонна
 - 1094 – фунт
 - 1088 – кг
 - 1092 – тонна
 - 1048 – галлон США
 - 1049 – брит. галлон
 - 1043 – фут³
 - 1571 – см³
 - 1035 – дм³
 - 1034 – м³
 - 1038 – л
 - 1041 – гл
 - 1342 – %
 - 1010 – м
 - 1012 – мм
 - 1018 – фут
 - 1019 – дюйм
 - 1351 – л/с
 - 1352 – л/мин
 - 1353 – л/ч
 - 1347 – м³/с
 - 1348 – м³/мин
 - 1349 – м³/ч
 - 1356 – фут³/с
 - 1357 – фут³/мин
 - 1358 – фут³/ч
 - 1362 – галлон США/с
 - 1363 – галлон США/мин
 - 1364 – галлон США/ч
 - 1367 – брит. галлон/с
 - 1358 – брит. галлон/мин
 - 1359 – брит. галлон/ч
 - 32815 – мл/с
 - 32816 – мл/мин
 - 32817 – мл/ч
 - 1355 – мл/сут.

Дополнительная информация Выбранная единица измерения используется только для целей отображения. Измеренное значение **не** конвертируется на основе выбранной единицы измерения.

Также возможна линейаризация «расстояние-расстояние», то есть линейаризация от единицы измерения уровня к другой единице измерения длины. Выберите для этой цели режим линейаризации **Линейный**. Чтобы указать новую единицу измерения уровня, выберите параметр опция **Free text** в меню параметр **Единицы измерения линейаризации** и укажите требуемую единицу измерения в поле параметр **Свободный текст** (→ 119).

Свободный текст



Навигация	Настройка → Расшир настройка → Линеаризация → Свободный текст
Требование	Единицы измерения линеаризации (→ 118) = Free text
Описание	Введите символ единицы измерения.
Ввод данных пользователем	До 32 алфавитно-цифровых символов (буквы, цифры, специальные символы)

Уровень линеаризованный

Навигация	Настройка → Расшир настройка → Линеаризация → Линеализ. уров.
Описание	Отображение линеаризованного уровня.
Дополнительная информация	Данная единица измерения задается в параметре параметр Единицы измерения линеаризации .

Максимальное значение



Навигация	Настройка → Расшир настройка → Линеаризация → Макс. знач.
Требование	Параметр Тип линеаризации (→ 116) имеет одно из следующих значений: <ul style="list-style-type: none"> ■ Линейный ■ Дно пирамидоидальное ■ Коническое дно ■ Дно под углом ■ Горизонтальный цилиндр ■ Резервуар сферический
Ввод данных пользователем	-50 000,0 до 50 000,0 %

Диаметр



Навигация	Настройка → Расшир настройка → Линеаризация → Диаметр
Требование	Параметр Тип линеаризации (→ 116) имеет одно из следующих значений: <ul style="list-style-type: none"> ■ Горизонтальный цилиндр ■ Резервуар сферический
Ввод данных пользователем	0 до 9 999,999 м



Дополнительная информация

Единица измерения задается в параметре параметр **Единицы измерения расстояния** (→  95).

Высота заужения



Навигация

  Настройка → Расшир настройка → Линеаризация → Высота заужения

Требование

Параметр **Тип линеаризации** (→  116) имеет одно из следующих значений:

- Дно пирамидоидальное
- Коническое дно
- Дно под углом

Ввод данных пользователем

0 до 200 м

Дополнительная информация

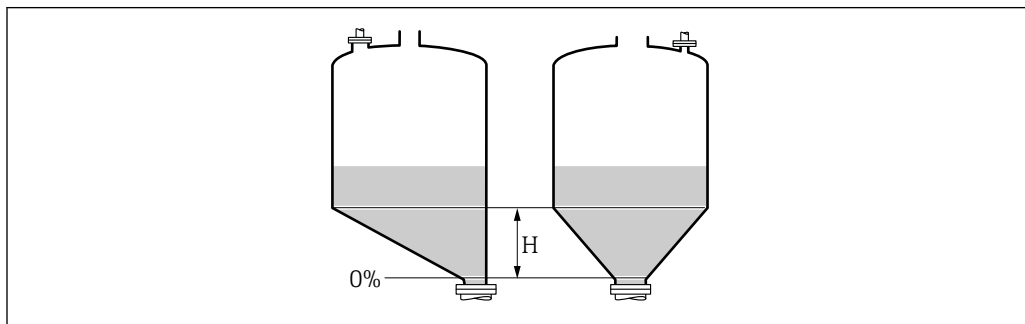

A0013264



H Промежуточная высота

Единица измерения задается в параметре параметр **Единицы измерения расстояния** (→  95).

Табличный режим



Навигация

  Настройка → Расшир настройка → Линеаризация → Табличный режим

Требование

Тип линеаризации (→  116) = Таблица

Описание

Выберите режим редактирования таблицы линеаризации.

Выбор

- Ручной
- Полуавтоматический *
- Очистить таблицу
- Отсортировать таблицу

* Видимость зависит от опций заказа или настроек прибора

Дополнительная информация

Значение опций

■ Ручной

Ввод значения уровня и соответствующего линеаризованного значения для каждой точки линеаризации производится вручную.

■ Полуавтоматический

Значение уровня для каждой точки линеаризации измеряется прибором. Соответствующее ему линеаризованное значение вводится вручную.

■ Очистить таблицу



Удаление существующей таблицы линеаризации.

■ Отсортировать таблицу

Перегруппировка точек линеаризации по возрастанию.

Таблица линеаризации должна соответствовать следующим условиям:



- Таблица может включать в себя до 32 пар значений «уровень – линеаризованное значение»;
- Обязательным условием для таблицы линеаризации является ее монотонность (возрастание или убывание);
- Первая точка линеаризации должна соответствовать минимальному уровню;
- Последняя точка линеаризации должна соответствовать максимальному уровню.

 Перед вводом таблицы линеаризации необходимо корректно задать значения параметров **Калибровка пустой емкости** (→  97) и **Калибровка полной емкости** (→  97).

Если значения в таблице потребуется изменить после изменения калибровки пустого или полного резервуара, то для обеспечения корректного анализа необходимо будет удалить всю существующую таблицу и полностью ввести ее заново. Для этого вначале удалите существующую таблицу (**Табличный режим** (→  120) = **Очистить таблицу**). Затем введите новую таблицу.



Ввод таблицы

■ Посредством FieldCare:

Точки таблицы вводятся посредством параметров **Номер таблицы** (→  121), **Уровень** (→  122) и **Значение вручную** (→  122). Также можно использовать графический редактор таблицы: меню «Управление прибором» → «Функции прибора» → «Дополнительные функции» → «Линеаризация (онлайн/офлайн)».

■ Посредством местного дисплея:

Выберите пункт подменю **Редактировать таблицу** для вызова графического редактора таблицы. На экране появится таблица, которую можно редактировать построчно.

 Заводская настройка единицы измерения уровня: «%». Если требуется ввести таблицу линеаризации в физических единицах, вначале выберите соответствующую единицу измерения в параметре параметр **Единица измерения уровня** (→  111).

Номер таблицы 

Навигация

 Настройка → Расшир настройка → Линеаризация → Номер таблицы

Требование

Тип линеаризации (→  116) = Таблица

Описание

Выберите точку таблицы для ввода или изменения.

Ввод данных пользователем

1 до 32

Уровень (Ручной)



Навигация	Настройка → Расшир настройка → Линеаризация → Уровень
Требование	<ul style="list-style-type: none"> ▪ Тип линеаризации (→ 116) = Таблица ▪ Табличный режим (→ 120) = Ручной
Описание	Введите значение уровня для данной точки таблицы (значение до линеаризации).
Ввод данных пользователем	Число с плавающей запятой со знаком

Уровень (Полуавтоматический)

Навигация	Настройка → Расшир настройка → Линеаризация → Уровень
Требование	<ul style="list-style-type: none"> ▪ Тип линеаризации (→ 116) = Таблица ▪ Табличный режим (→ 120) = Полуавтоматический
Описание	Просмотр измеренного уровня (значение до линеаризации). Это значение вносится в таблицу.

Значение вручную



Навигация	Настройка → Расшир настройка → Линеаризация → Значение вручную
Требование	Тип линеаризации (→ 116) = Таблица
Описание	Введите линеаризованное значение для данной точки таблицы.
Ввод данных пользователем	Число с плавающей запятой со знаком

Активировать таблицу



Навигация	Настройка → Расшир настройка → Линеаризация → Активир.таблицу
Требование	Тип линеаризации (→ 116) = Таблица
Описание	Активация (включение) или деактивация (выключение) таблицы линеаризации.
Выбор	<ul style="list-style-type: none"> ▪ Деактивировать ▪ Активировать

Дополнительная информация**Значение опций****■ Деактивировать**

Линеаризация измеренного уровня не производится.

Если при этом **Тип линеаризации** (→  **116**) = **Таблица**, прибор выдает сообщение об ошибке F435.

■ Активировать

Производится линеаризация измеренного уровня по таблице.



При редактировании таблицы параметр **Активировать таблицу** автоматически сбрасывается (**Деактивировать**), и по окончании ввода таблицы потребуется изменить его значение на **Активировать**.

Подменю "Настройки безопасности"

Навигация  Настройка → Расшир настройка → Настр. безоп.

Потеря сигнала 

Навигация

 Настройка → Расшир настройка → Настр. безоп. → Потеря сигнала

Описание



Выходной сигнал, устанавливаемый в случае потери эхо-сигнала.

Выбор

- Последнее значение
- Линейный рост/спад
- Настраиваемое значение
- Тревога

Дополнительная информация

Значение опций

- **Последнее значение**
При потере эхо-сигнала сохраняется последнее действительное значение.
- **Линейный рост/спад**³⁾
В случае потери эхо-сигнала выходное значение непрерывно смещается в сторону 0% или 100%. Крутизна роста/спада устанавливается параметром параметр **Линейный рост/спад** (→  125).
- **Настраиваемое значение**³⁾
При потере эхо-сигнала выходной сигнал принимает значение, установленное в параметре параметр **Настраиваемое значение** (→  124).
- **Тревога**
В случае потери эхо-сигнала прибор генерирует сигнал тревоги; см. параметр **Режим отказа**.

Настраиваемое значение 

Навигация

 Настройка → Расшир настройка → Настр. безоп. → Настраив. знач.

Требование

Потеря сигнала (→  124) = Настраиваемое значение



Описание

Выходное значение, устанавливаемое в случае потери эхо-сигнала.

Ввод данных пользователем

0 до 200 000,0 %

Дополнительная информация

- Единица измерения соответствует установке для измеренного значения в следующих параметрах:
- Без линеаризации: **Единица измерения уровня** (→  111);
 - С линеаризацией: **Единицы измерения линеаризации** (→  118).

3) Отображается, только если «Тип линеаризации (→  116)» = «нет».

Линейный рост/спад



Навигация  Настройка → Расшир настройка → Настр. безоп. → Лин. рост/спад

Требование Потеря сигнала (→  124) = Линейный рост/спад



Описание Крутизна роста/спада при потере эхо-сигнала

Ввод данных пользователем Число с плавающей запятой со знаком

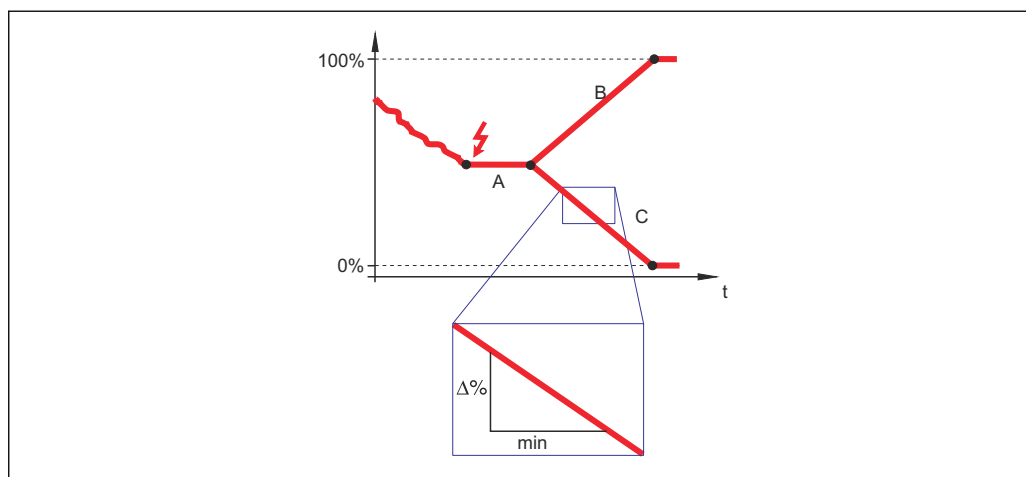
Дополнительная информация



A0013269

- A Задержка сообщения о потере эхо-сигнала
 B Линейный рост/спад (→  125) (положительное значение)
 C Линейный рост/спад (→  125) (отрицательное значение)

- Единица измерения крутизны роста/спада: «доля диапазона измерения в минуту» (%/МИН).
- При отрицательном наклоне прямой роста/спада: измеренное значение непрерывно уменьшается, пока не достигнет 0%.
- При положительном наклоне прямой роста/спада: измеренное значение непрерывно увеличивается, пока не достигнет 100%.

Блокирующая дистанция



Навигация  Настройка → Расшир настройка → Настр. безоп. → Блок дистанция

Описание Укажите верхнюю блокирующую дистанцию (UB).

Ввод данных пользователем 0 до 200 м

Заводские настройки Для стержневых и тросовых зондов длиной до 8 м (26 фут): 200 мм (8 дюйм).

Дополнительная информация Сигналы в пределах верхней блокирующей дистанции анализируются только в том случае, если они находились за пределами блокирующей дистанции при включении прибора и переместились в пределы блокирующей дистанции вследствие изменения

уровня в процессе работы. Сигналы, которые уже находятся в пределах блокирующей дистанции при включении прибора, игнорируются.

- i** Такое поведение действительно только при соблюдении следующих двух условий:
 - Эксперт → Сенсор → Отслеживание многокр. отраж. сигнала → Режим оценки = **История за короткий период** или **История длинный период**;
 - Эксперт → Сенсор → Парогазовая компенсация → Режим GPC= **Включено, Без коррекции** или **Внешняя коррекция**.

Если одно из этих условий не соблюдается, сигналы в пределах блокирующей дистанции всегда игнорируются.

- i** Другое поведение для сигналов в пределах блокирующей дистанции может быть задано в разделе параметр **Режим определения блокирующей дистанции**.
- i** При необходимости другое поведение для сигналов в пределах блокирующей дистанции может быть задано в сервисном центре Endress+Hauser.

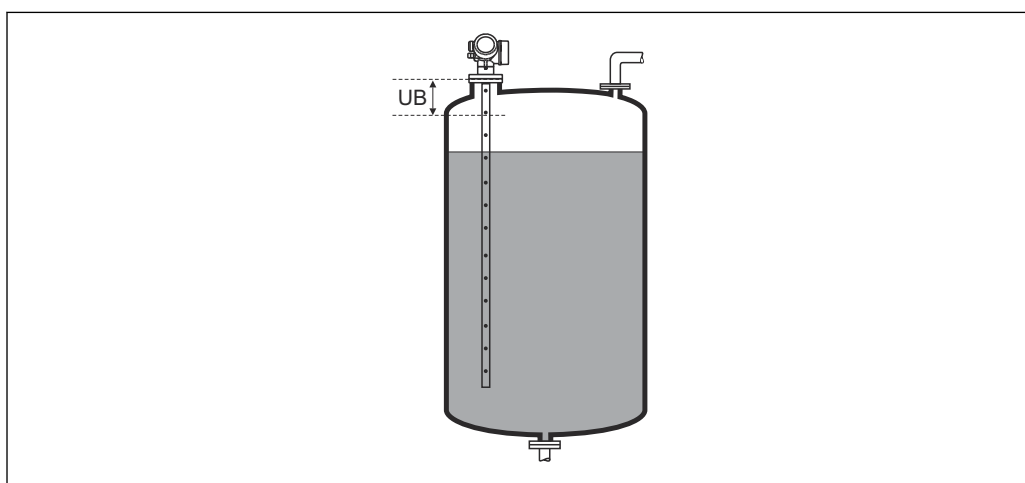

A0013219

37 Блокирующая дистанция (UB) для измерения в жидких средах

Мастер "Подтверждение WHG"



Мастер **Подтверждение WHG** доступно только для приборов, имеющих сертификат WHG (поз. 590: "Дополнительные сертификаты", опция LC: "Предотвращение переполнения WHG"), и при этом в данный момент не находящихся в состоянии блокировки WHG.



Мастер **Подтверждение WHG** используется для блокировки прибора в соответствии с WHG. Дополнительную информацию см. в руководстве по функциональной безопасности для соответствующего прибора, в котором описана процедура блокировки и параметры ее последовательности.

Навигация



Настройка → Расшир настройка → Подтвержд. WHG

Мастер "Деактивировать WHG"

 Мастер **Деактивировать WHG** (→  128) доступно только тогда, когда прибор находится в состоянии блокировки WHG. Дополнительную информацию см. в руководстве по функциональной безопасности для соответствующего прибора.

Навигация  Настройка → Расшир настройка → Деактивир. WHG

Сбросить защиту от записи

Навигация  Настройка → Расшир настройка → Деактивир. WHG → Сбр.защ. от зап.

Описание Ввод кода разблокировки.

Ввод данных пользователем 0 до 65 535

Неверный код

Навигация  Настройка → Расшир настройка → Деактивир. WHG → Неверный код

Описание Указывает на то, что введен неверный код разблокировки. Выберите процедуру.



Выбор



- Ввести код заново
- Отменить ввод кода



Подменю "Настройки зонда"

Параметр подменю **Настройки зонда** помогает обеспечить надлежащее назначение сигнала датчика на огибающей кривой. Назначение является правильным, если определенная прибором длина зонда соответствует фактической длине зонда. Автоматическая коррекция длины зонда может быть выполнена только в том случае, если зонд установлен в резервуаре и полностью открыт (технологическая среда отсутствует) по всей длине. Для частично заполненных резервуаров и если длина зонда известна, выберите **Подтвердить длину зонда** (→  130) = **Ручной ввод**, чтобы ввести значение вручную.



 Если сканирование помех было записано после укорачивания зонда, автоматическая коррекция длины зонда становится невозможной. В этом случае доступны два варианта:

- Сначала удалите кривую сканирования помех с помощью параметр **Записать карту помех** (→  102), после чего можно выполнить коррекцию длины зонда. После коррекции длины зонда можно записать новую кривую сканирования помех с помощью параметр **Записать карту помех** (→  102).
- Либо можно выбрать **Подтвердить длину зонда** (→  130) = **Ручной ввод** и вручную ввести длину зонда в параметре параметр **Текущая длина зонда**.



 Автоматическая коррекция длины зонда возможна только после выбора правильного варианта в параметре параметр **Зонд заземлен** (→  129).

Навигация   Настройка → Расшир настройка → Настройки зонда

Зонд заземлен

Навигация	  Настройка → Расшир настройка → Настройки зонда → Зонд заземлен
Требование	Режим работы = Уровень
Описание	Указание наличия заземления зонда.
Выбор	<ul style="list-style-type: none"> ▪ Нет ▪ Да

Текущая длина зонда

Навигация	 Настройка → Расшир настройка → Настройки зонда → Длина зонда
Описание	<ul style="list-style-type: none"> ▪ В большинстве случаев: Отображение измеренной длины зонда согласно текущему измеренному сигналу конца зонда. ▪ При установленном параметре Подтвердить длину зонда (→  130) = Ручной ввод: Ввод фактической длины зонда.
Ввод данных пользователем	0 до 200 м

Подтвердить длину зонда



Навигация

Настройка → Расшир настройка → Настройки зонда → Подтв.длин.зонда

Описание

Укажите, соответствует ли значение параметра параметр **Текущая длина зонда** фактической длине зонда. На основе введенных данных прибор корректирует длину зонда.

Выбор

- Длина зонда в норме
- Зонд слишком короткий
- Зонд слишком длинный
- Зонд с покрытием
- Ручной ввод
- Длина зонда неизвестна



Дополнительная информация

Расшифровка вариантов

- **Длина зонда в норме**
Следует выбрать, если отображается правильная длина зонда. Корректировка не требуется. Прибор завершает выполнение последовательности.
- **Зонд слишком короткий**
Следует выбрать, если отображаемая длина меньше фактической длины зонда. Сигнал передается с другого конца зонда, и новая рассчитанная длина отображается в параметре параметр **Текущая длина зонда**. Эту процедуру необходимо повторять до тех пор, пока отображаемое значение не будет соответствовать фактической длине зонда.
- **Зонд слишком длинный**
Следует выбрать, если отображаемая длина превышает фактическую длину зонда. Сигнал передается с другого конца зонда, и новая рассчитанная длина отображается в параметре параметр **Текущая длина зонда**. Эту процедуру необходимо повторять до тех пор, пока отображаемое значение не будет соответствовать фактической длине зонда.
- **Зонд с покрытием**
Следует выбрать, если зонд (частично или полностью) закрыт. Корректировка длины зонда невозможна.
- **Ручной ввод**
Следует выбрать, если автоматическая корректировка длины зонда не требуется. Вместо этого фактическую длину зонда необходимо ввести вручную в параметре параметр **Текущая длина зонда**.⁴⁾
- **Длина зонда неизвестна**
Следует выбрать, если фактическая длина зонда неизвестна. Корректировка длины зонда невозможна.

4) При использовании FieldCare не нужно напрямую выбирать опция **Ручной ввод**; длину зонда всегда возможно отредактировать вручную.

Мастер "Коррекция длины зонда"

 Параметр мастер **Коррекция длины зонда** доступен только при управлении с локального дисплея. При работе через управляющую программу связанные с коррекцией длины зонда параметры находятся непосредственно в меню. подменю **Настройки зонда** (→  129)

Навигация  Настройка → Расшир настройка → Настройки зонда → Изм длину зонда

Подтвердить длину зонда

Навигация  Настройка → Расшир настройка → Настройки зонда → Изм длину зонда → Подтв.длин.зонда

Описание Укажите, соответствует ли значение параметра параметр **Текущая длина зонда** фактической длине зонда. На основе введенных данных прибор корректирует длину зонда.

Выбор

- Длина зонда в норме
- Зонд слишком короткий
- Зонд слишком длинный
- Зонд с покрытием
- Ручной ввод
- Длина зонда неизвестна

Дополнительная информация**Расшифровка вариантов**

- **Длина зонда в норме**
Следует выбрать, если отображается правильная длина зонда. Корректировка не требуется. Прибор завершает выполнение последовательности.
- **Зонд слишком короткий**
Следует выбрать, если отображаемая длина меньше фактической длины зонда. Сигнал передается с другого конца зонда, и новая рассчитанная длина отображается в параметре параметр **Текущая длина зонда**. Эту процедуру необходимо повторять до тех пор, пока отображаемое значение не будет соответствовать фактической длине зонда.
- **Зонд слишком длинный**
Следует выбрать, если отображаемая длина превышает фактическую длину зонда. Сигнал передается с другого конца зонда, и новая рассчитанная длина отображается в параметре параметр **Текущая длина зонда**. Эту процедуру необходимо повторять до тех пор, пока отображаемое значение не будет соответствовать фактической длине зонда.
- **Зонд с покрытием**
Следует выбрать, если зонд (частично или полностью) закрыт. Корректировка длины зонда невозможна.
- **Ручной ввод**
Следует выбрать, если автоматическая корректировка длины зонда не требуется. Вместо этого фактическую длину зонда необходимо ввести вручную в параметре параметр **Текущая длина зонда**.⁵⁾
- **Длина зонда неизвестна**
Следует выбрать, если фактическая длина зонда неизвестна. Корректировка длины зонда невозможна.

5) При использовании FieldCare не нужно напрямую выбирать опция **Ручной ввод**; длину зонда всегда возможно отредактировать вручную.

Текущая длина зонда



Навигация

Настройка → Расшир настройка → Настройки зонда → Изм длину зонда → Длина зонда



Описание

- В большинстве случаев:
Отображение измеренной длины зонда согласно текущему измеренному сигналу конца зонда.
- При установленном параметре **Подтвердить длину зонда** (→ 130)= **Ручной ввод**:
Ввод фактической длины зонда.

Ввод данных
пользователем







0 до 200 м

Подменю "Релейный выход"



 Параметр подменю **Релейный выход** (→  133) отображается только для приборов с релейным выходом.⁶⁾

Навигация  Настройка → Расшир настройка → Релейный выход

Функция релейного выхода

Навигация	 Настройка → Расшир настройка → Релейный выход → Функция рел.вых.
Описание	Выберите функцию дискретного выхода.
Выбор	<ul style="list-style-type: none"> ■ Выключено ■ Включено ■ Характер диагностики ■ Предел ■ Цифровой выход
Дополнительная информация	<p>Значение опций</p> <ul style="list-style-type: none"> ■ Выключено Выход всегда разомкнут (непроводящий). ■ Включено Выход всегда замкнут (проводящий). ■ Характер диагностики Выход работает как нормально замкнутый и размыкается только при появлении диагностического события. Параметр параметр Назначить поведение диагностики (→  134) определяет тип события, при появлении которого выход размыкается. ■ Предел Выход работает как нормально замкнутый и размыкается только в том случае, если измеряемая величина выходит за определенный верхний или нижний предел. Предельные значения определяются в следующих параметрах: <ul style="list-style-type: none"> ■ Назначить предельное значение (→  134) ■ Значение включения (→  135) ■ Значение выключения (→  136) ■ Цифровой выход Переключение выхода зависит от значения на выходе функционального блока цифровых входов (DI). Выбор функционального блока производится с помощью параметра параметр Назначить статус (→  133). <p> Опции Выключено и Включено можно использовать для моделирования релейного выхода.</p>

Назначить статус

Навигация	 Настройка → Расшир настройка → Релейный выход → Назнач. статус
Требование	Функция релейного выхода (→  133) = Цифровой выход

6) Код заказа 020 ("Питание; выход"), опция В, Е или G

Описание	Выберите состояние прибора для дискретного выхода.
Выбор	<ul style="list-style-type: none"> ▪ Выключено ▪ Цифровой выход расшир. диагностики 1 ▪ Цифровой выход расшир. диагностики 2 ▪ Цифровой выход 1 ▪ Цифровой выход 2 ▪ Цифровой выход 3 ▪ Цифровой выход 4
Дополнительная информация	Опции Цифровой выход расшир. диагностики 1 и Цифровой выход расшир. диагностики 2 относятся к блокам расширенной диагностики. Генерируемый этими блоками сигнал переключения может передаваться через релейный выход.

Назначить предельное значение



Навигация Настройка → Расшир настройка → Релейный выход → Назн. пред.знач.

Требование **Функция релейного выхода (→ 133) = Предел**

- Выбор**
- Выключено
 - Уровень линеаризованный
 - Расстояние
 - Раздел фаз линеаризованный *
 - Расстояние до раздела фаз *
 - Толщина верхнего слоя
 - Напряжение на клеммах
 - Температура электроники
 - Измеренная емкость *
 - Относительная амплитуда эхо-сигнала
 - Относительная амплитуда раздела фаз *
 - Абсолютная амплитуда отражённого сигнала
 - Абсолютная амплитуда сигнала раздела фаз *

Назначить поведение диагностики



Навигация Настройка → Расшир настройка → Релейный выход → Назн.повед.диагн

Требование **Функция релейного выхода (→ 133) = Характер диагностики**

Описание Выберите действие диагностики для дискретного выхода.

- Выбор**
- Тревога
 - Тревога + предупреждение
 - Предупреждение

* Видимость зависит от опций заказа или настроек прибора

Значение включения



Навигация

Настройка → Расшир настройка → Релейный выход → Знач.включения

Требование

Функция релейного выхода (→ 133) = Предел

Описание

Введите измеренное значение для точки включения.

Ввод данных пользователем

Число с плавающей запятой со знаком

Дополнительная информация

Поведение переключения зависит от соотношения параметров **Значение включения** и **Значение выключения**:

Значение включения > Значение выключения

- Выход замыкается, если измеренное значение превышает **Значение включения**.
- Выход размыкается, если измеренное значение становится меньше, чем **Значение выключения**.

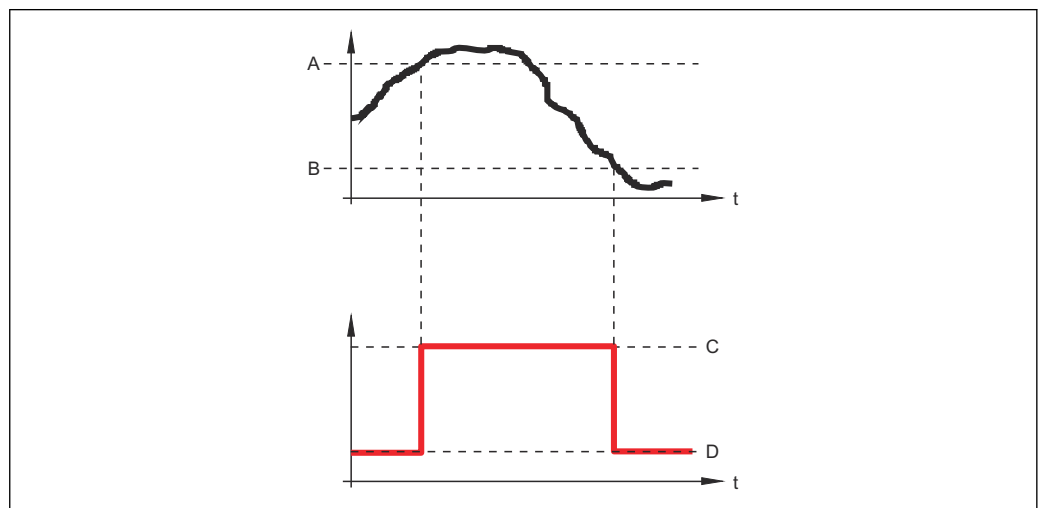

A0015585

- A Значение включения
 B Значение выключения
 C Выход замкнут (проводящий)
 D Выход разомкнут (непроводящий)

Значение включения < Значение выключения

- Выход замыкается, если измеренное значение становится меньше, чем **Значение включения**.
- Выход размыкается, если измеренное значение превышает **Значение выключения**.

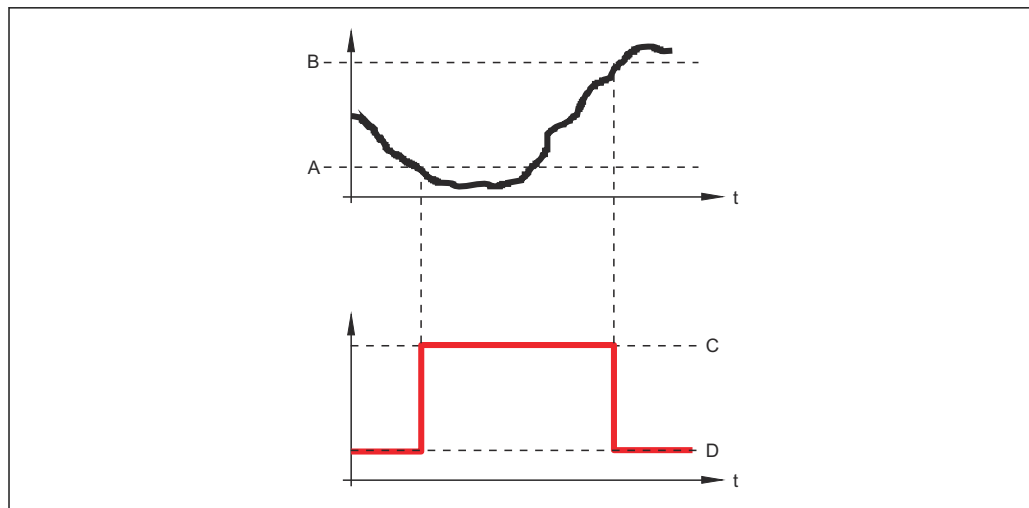

A0015586

- A Значение включения
- B Значение выключения
- C Выход замкнут (проводящий)
- D Выход разомкнут (непроводящий)

Задержка включения

Навигация	Настройка → Расшир настройка → Релейный выход → Задержка включ.
Требование	<ul style="list-style-type: none"> ▪ Функция релейного выхода (→ 133) = Предел ▪ Назначить предельное значение (→ 134) ≠ Выключено
Описание	Укажите задержку срабат. вкл. дискретного выхода.
Ввод данных пользователем	0,0 до 100,0 с

Значение выключения

Навигация	Настройка → Расшир настройка → Релейный выход → Знач. выключения
Требование	Функция релейного выхода (→ 133) = Предел
Описание	Введите измеренное значение для точки выключения.
Ввод данных пользователем	Число с плавающей запятой со знаком
Дополнительная информация	Поведение переключения зависит от соотношения параметров Значение включения и Значение выключения ; описание: см. описание параметр Значение включения (→ 135).

Задержка выключения

Навигация	Настройка → Расшир настройка → Релейный выход → Задержка выкл.
Требование	<ul style="list-style-type: none"> ■ Функция релейного выхода (→ 133) = Предел ■ Назначить предельное значение (→ 134) ≠ Выключено
Описание	Укажите задержку срабатывания выключения дискретного выхода.
Ввод данных пользователем	0,0 до 100,0 с

Режим отказа

Навигация	Настройка → Расшир настройка → Релейный выход → Режим отказа
Требование	Функция релейного выхода (→ 133) = Предел или Цифровой выход
Описание	Укажите характер ток. выхода при аварийном состоянии.
Выбор	<ul style="list-style-type: none"> ■ Текущий статус ■ Открыто ■ Закрыто
Дополнительная информация	

Статус переключателя

Навигация	Настройка → Расшир настройка → Релейный выход → Статус перек.
Описание	Shows the current switch output status.

Инvertировать выходной сигнал

Навигация	Настройка → Расшир настройка → Релейный выход → Инvert вых сигн
Описание	Инверсия выходного сигнала.
Выбор	<ul style="list-style-type: none"> ■ Нет ■ Да

Дополнительная информация**Значение опций****■ Нет**

Поведение релейного выхода соответствует описанию, приведенному выше.

■ Да

Варианты состояния **Открыто** и **Закрыто** инвертируются относительно описания, приведенного выше.

Подменю "Дисплей"

 Подменю подменю **Дисплей** доступно только в том случае, если к прибору подключен дисплей.

Навигация  Настройка → Расшир настройка → Дисплей

Language**Навигация**

 Настройка → Расшир настройка → Дисплей → Language

Описание

Установите язык отображения.

Выбор

- English
- Deutsch *
- Français *
- Español *
- Italiano *
- Nederlands *
- Portuguesa *
- Polski *
- русский язык (Russian) *
- Svenska *
- Türkçe *
- 中文 (Chinese) *
- 日本語 (Japanese) *
- 한국어 (Korean) *
- Bahasa Indonesia *
- tiếng Việt (Vietnamese) *
- čeština (Czech) *

Заводские настройки

Язык, выбранный в поз. 500 спецификации.
Если язык не был выбран: **English**.

Дополнительная информация**Форматировать дисплей****Навигация**

 Настройка → Расшир настройка → Дисплей → Форматир дисплей

Описание

Выберите способ отображения измеренных значений на дисплее.

Выбор

- 1 значение, макс. размер
- 1 гистограмма + 1 значение
- 2 значения
- 1 большое + 2 малых значения
- 4 значения

* Видимость зависит от опций заказа или настроек прибора

Дополнительная информация

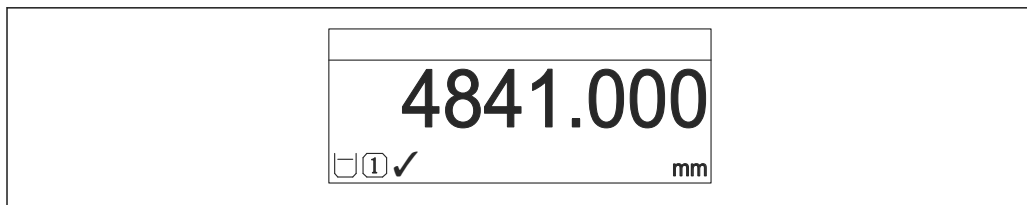

A0019963

38 "Форматировать дисплей" = "1 значение, макс. размер"

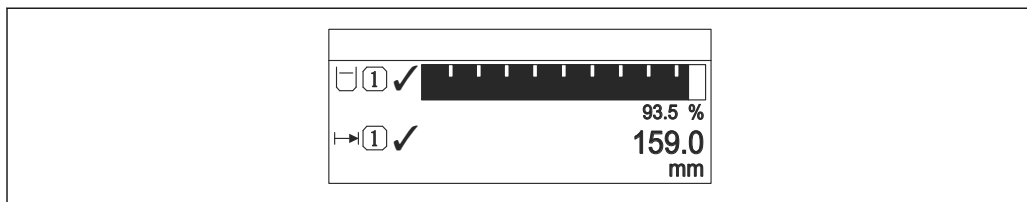

A0019964

39 "Форматировать дисплей" = "1 гистограмма + 1 значение"

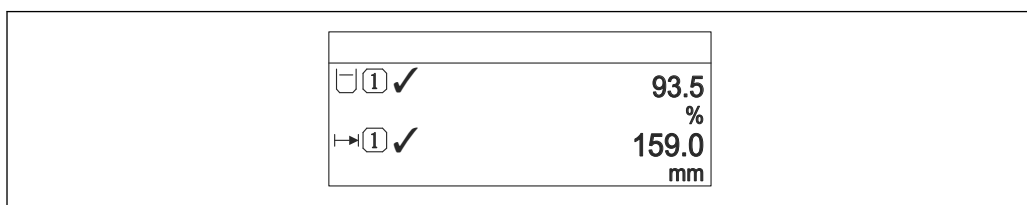

A0019965

40 "Форматировать дисплей" = "2 значения"

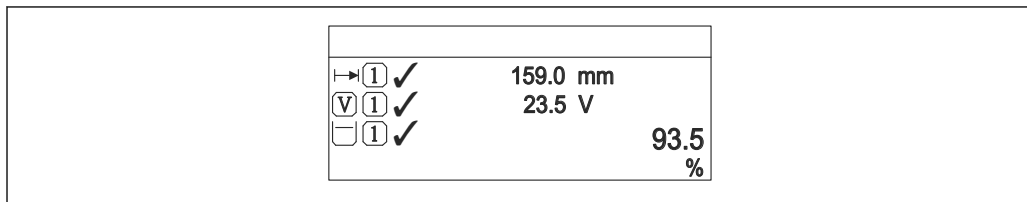

A0019966

41 "Форматировать дисплей" = "1 большое + 2 малых значения"

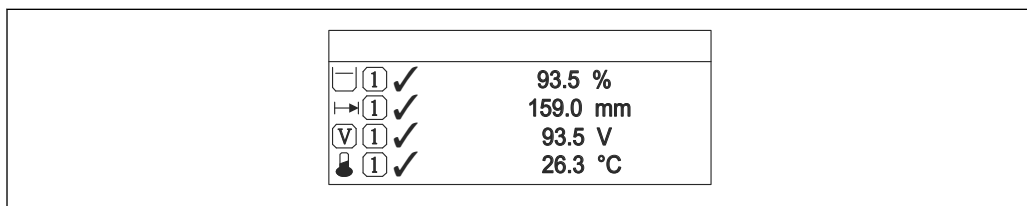

A0019968

42 "Форматировать дисплей" = "4 значения"

- i
 Параметры **Значение 1 до 4 дисплей** используются для выбора измеренных значений для отображения на локальном дисплее и порядка их вывода.
- В том случае, если заданное число измеренных значений превышает количество, поддерживаемое в данном режиме отображения, значения выводятся на дисплей поочередно. Время отображения перед сменой значения настраивается в параметре параметр **Интервал отображения** (→ 142).

Значение 1 до 4 дисплей

Навигация	Настройка → Расшир настройка → Дисплей → Знач. 1 дисплей
Описание	Выберите измеренное значение, отображаемое на локальном дисплее.
Выбор	<ul style="list-style-type: none"> ■ Уровень линеаризованный ■ Расстояние ■ Раздел фаз линеаризованный * ■ Расстояние до раздела фаз * ■ Толщина верхнего слоя * ■ Напряжение на клеммах ■ Температура электроники ■ Измеренная емкость * ■ Аналоговый выход 1 ■ Аналоговый выход 2 ■ Аналоговый выход 3 ■ Аналоговый выход 4 ■ Аналоговый выход расшир. диагностики 1 ■ Аналоговый выход расшир. диагностики 2
Заводские настройки	<p>Для измерения уровня</p> <ul style="list-style-type: none"> ■ Значение 1 дисплей: Уровень линеаризованный ■ Значение 2 дисплей: Расстояние ■ Значение 3 дисплей: Токовый выход 1 ■ Значение 4 дисплей: нет

Количество знаков после запятой 1 до 4

Навигация	Настройка → Расшир настройка → Дисплей → Десятич знаки 1
Описание	Выберите количество десятичных знаков после запятой для отображаемого значения.
Выбор	<ul style="list-style-type: none"> ■ x ■ x.x ■ x.xx ■ x.xxx ■ x.xxxx
Дополнительная информация	Эта настройка не влияет на точность измерений и расчетов, выполняемых прибором.

* Видимость зависит от опций заказа или настроек прибора

Интервал отображения

Навигация	☰☰ Настройка → Расшир настройка → Дисплей → Интервал отображ
Описание	Установите время отображения измеренных значений на дисплее, если дисплей чередует отображение значений.
Ввод данных пользователем	1 до 10 с
Дополнительная информация	Этот параметр действует только в том случае, если количество выбранных измеренных значений превышает число значений, которое может быть выведено на экран в соответствии с выбранным форматом индикации.

Демпфирование отображения



Навигация	☰☰ Настройка → Расшир настройка → Дисплей → Демпфир. дисплея
Описание	Установите время отклика дисплея на колебания измеренного значения.
Ввод данных пользователем	0,0 до 999,9 с

Заголовок



Навигация	☰☰ Настройка → Расшир настройка → Дисплей → Заголовок
Описание	Выберите содержание заголовка на локальном дисплее.
Выбор	<ul style="list-style-type: none"> ■ Обозначение прибора ■ Свободный текст

Дополнительная информация

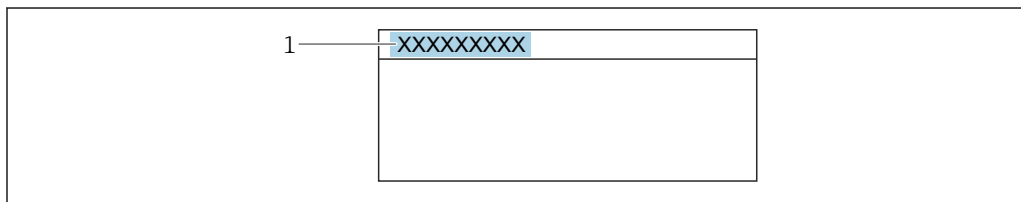

A0029422

1 Расположение текста заголовка на дисплее

Значение опций

- **Обозначение прибора**
Задается в параметре параметр **Обозначение прибора**.
- **Свободный текст**
Задается в параметре параметр **Текст заголовка** (→ ☰ 143).

Текст заголовка

Навигация	Настройка → Расшир настройка → Дисплей → Текст заголовка
Требование	Заголовок (→ 142) = Свободный текст
Описание	Введите текст заголовка дисплея.
Ввод данных пользователем	Строка символов, состоящая из цифр, букв и специальных символов (12)
Дополнительная информация	Количество отображаемых символов зависит от их характеристик.

Разделитель

Навигация	Настройка → Расшир настройка → Дисплей → Разделитель
Описание	Выберите десятичный разделитель для отображения цифровых значений.
Выбор	<ul style="list-style-type: none"> ▪ . ▪ ,

Числовой формат



Навигация	Настройка → Расшир настройка → Дисплей → Числовой формат
Описание	Выберите формат числа для отображения.
Выбор	<ul style="list-style-type: none"> ▪ Десятичный ▪ ft-in-1/16"
Дополнительная информация	Опция опция ft-in-1/16" действует только для единиц измерения расстояния.

Меню десятичных знаков







Навигация	Настройка → Расшир настройка → Дисплей → Меню десят. знак
Описание	Выбор количества знаков после десятичного разделителя для представления чисел в меню управления.

Выбор	<ul style="list-style-type: none"> ■ x ■ x.x ■ x.xx ■ x.xxx ■ x.xxxx
Дополнительная информация	<ul style="list-style-type: none"> ■ Этот параметр действует только для чисел в меню управления (таких как Калибровка пустой емкости, Калибровка полной емкости) и не влияет на отображение измеренного значения. Количество знаков после десятичного разделителя отображения измеренного значения настраивается в параметрах Количество знаков после запятой 1 до 4 ■ Эта настройка не влияет на точность измерения или расчета, выполняемых прибором

Подсветка

Навигация	 Настройка → Расшир настройка → Дисплей → Подсветка
Требование	Прибор оснащен местным дисплеем SD03 (с оптическими кнопками).
Описание	Включить/выключить подсветку локального дисплея.
Выбор	<ul style="list-style-type: none"> ■ Деактивировать ■ Активировать
Дополнительная информация	<p>Значение опций</p> <ul style="list-style-type: none"> ■ Деактивировать Отключение фоновой подсветки. ■ Активировать Включение фоновой подсветки. <p> Независимо от значения данного параметра подсветка может быть автоматически отключена, если сетевое напряжение будет слишком мало.</p>

Контрастность дисплея

Навигация	 Настройка → Расшир настройка → Дисплей → Контраст. диспл
Описание	Отрегулируйте настройки контрастности локального дисплея под условия окружающей среды (например, освещение или угол чтения).
Ввод данных пользователем	20 до 80 %
Заводские настройки	В зависимости от дисплея.
Дополнительная информация	<p> Регулировка контрастности производится с помощью следующих кнопок:</p> <ul style="list-style-type: none"> ■ Темнее: одновременное нажатие кнопок  и . ■ Светлее: одновременное нажатие кнопок  и .

Подменю "Резервная конфигурация на дисплее"

 Это подменю доступно только при условии, что к прибору подключен дисплей.

Конфигурацию прибора можно сохранить на дисплее (резервное копирование) в любой момент. При необходимости сохраненную конфигурацию можно восстановить, например, для возвращения прибора в определенное состояние. С помощью дисплея конфигурацию также можно перенести на другой прибор такого же типа.

Навигация  Настройка → Расшир настройка → Резерв конф дисп

Время работы

Навигация  Настройка → Расшир настройка → Резерв конф дисп → Время работы

Описание Указывает какое время прибор находился в работе.

Дополнительная информация *Максимальное время*
9 999 д (≈ 27 лет)

Последнее резервирование

Навигация  Настройка → Расшир настройка → Резерв конф дисп → Последн резерв-е

Описание Указывает, когда была сохранена последняя резервная копия данных на модуле дисплея.

Резервные данные

Навигация  Настройка → Расшир настройка → Резерв конф дисп → Резервные данные



Описание Выберите действие для управления данными прибора в модуле дисплея.

Выбор

- Отмена
- Сделать резервную копию
- Восстановить
- Дублировать
- Сравнить
- Очистить резервные данные

Дополнительная информация

Значение опций

- **Отмена**
Действие не выполняется, происходит выход из настройки параметра.
 - **Сделать резервную копию**
Сохранение резервной копии текущей конфигурации прибора из встроенного блока HistoROM на дисплей прибора.
 - **Восстановить**
Последняя резервная копия конфигурационных данных прибора копируется из памяти дисплея в блок HistoROM прибора.
 - **Дублировать**
Копирование конфигурации преобразователя в другой прибор посредством дисплея преобразователя. Следующие параметры, относящиеся исключительно к конкретной точке измерения, **не** включаются в переносимую конфигурацию:
Тип продукта
 - **Сравнить**
Копия конфигурации прибора, сохраненная на дисплее, сравнивается с текущей конфигурацией в блоке HistoROM. Результат сравнения отображается в параметре параметр **Результат сравнения** (→  146).
 - **Очистить резервные данные**
Резервная копия конфигурационных данных прибора удаляется из дисплея прибора.
-  В процессе выполнения этого действия редактирование конфигурации с помощью местного дисплея невозможно; на дисплей выводится сообщение о состоянии процесса.
-  Если имеющаяся резервная копия будет восстановлена на другом приборе с помощью опции опция **Восстановить**, некоторые функции прибора могут оказаться недоступными. Возможно, вернуть исходное состояние не удастся даже путем сброса прибора.
- Для переноса конфигурации на другой прибор всегда используйте опцию опция **Дублировать**.

Состояние резервирования

Навигация



 Настройка → Расшир настройка → Резерв конф дисп → Статус резервир

Описание

Отображение операции резервного копирования, активной в данный момент.

Результат сравнения

Навигация

  Настройка → Расшир настройка → Резерв конф дисп → Рез-т сравнения

Описание

Сравнение текущих данных прибора и резервной копии дисплея.

Дополнительная информация**Значение опций отображения****■ Настройки идентичны**

Резервная копия текущей конфигурация прибора, сохраненная в памяти блока HistoROM, идентична резервной копии на дисплее.

■ Настройки не идентичны

Резервная копия текущей конфигурация прибора, сохраненная в памяти блока HistoROM, не идентична резервной копии на дисплее.

■ Нет резервной копии

На дисплее отсутствует резервная копия конфигурации прибора, сохраненная в блоке HistoROM.

■ Настройки резервирования нарушены

Текущая конфигурация прибора в блоке HistoROM повреждена или несовместима с резервной копией на дисплее.

■ Проверка не выполнена

Конфигурация прибора в блоке HistoROM еще не сравнивалась с резервной копией на дисплее.

■ Несовместимый набор данных

Наборы данных несовместимы, их сравнение невозможно.



Для запуска сравнения выберите **Резервные данные** (→  145) = **Сравнить**.













Если конфигурация преобразователя была скопирована с другого прибора с применением функции **Резервные данные** (→  145) = **Дублировать**, то конфигурация нового прибора в блоке HistoROM будет лишь частично совпадать с конфигурацией, сохраненной на дисплее: специфические свойства датчиков (такие как кривая помех) при этом не копируются. Как следствие, будет выдан результат сравнения **Настройки не идентичны**.



Подменю "Администрирование"

Навигация  Настройка → Расшир настройка → Администрация

Определить новый код доступа

Навигация	 Настройка → Расшир настройка → Администрация → Новый код дост.
Описание	Определите код доступа к записи параметров.
Ввод данных пользователем	0 до 9 999
Дополнительная информация	<p> Если заводская настройка не была изменена или в качестве кода доступа определено число 0, то параметры не будут защищены от записи и данные конфигурации прибора могут быть изменены. Пользователь входит в систему с уровнем доступа "Setup".</p> <p> Защита от записи распространяется на все параметры в документе, отмеченные символом . Если перед параметром на местном дисплее отображается символ , то данный параметр защищен от записи.</p> <p> После того как будет установлен код доступа, защищенные от записи параметры можно будет изменить только после ввода кода доступа в параметре Ввести код доступа (→  107).</p> <p> В случае утери кода доступа обратитесь в региональное торговое представительство Endress+Hauser.</p> <p> При управлении с локального дисплея: новый код доступа вступает в действие только после подтверждения в меню параметр Подтвердите код доступа (→  150).</p>

Перезагрузка прибора

Навигация	  Настройка → Расшир настройка → Администрация → Перезагр прибора
Описание	Reset the device configuration - either entirely or in part - to a defined state.
Выбор	<ul style="list-style-type: none"> ■ Отмена ■ К заводским настройкам ■ К настройкам поставки ■ Сброс настроек заказчика ■ К исходным настройкам преобразователя ■ Перезапуск прибора

Дополнительная информация**Значение опций****■ Отмена**

Без действий

■ К заводским настройкам

Все параметры сбрасываются, восстанавливаются заводские настройки в соответствии с кодами заказа.

■ К настройкам поставки

Все параметры сбрасываются, восстанавливаются настройки, установленные перед поставкой. Настройки поставки могут отличаться от заводских установок, если были заказаны параметры настройки в соответствии с индивидуальными требованиями заказчика.

Если установка индивидуальных параметров прибора не была заказана, эта опция не отображается.

■ Сброс настроек заказчика

Все пользовательские параметры сбрасываются, восстанавливаются заводские настройки. Сервисные параметры при этом сохраняются.

■ К исходным настройкам преобразователя

Каждый параметр, связанный с измерением, сбрасывается на заводскую настройку. Сервисные параметры и параметры связи при этом сохраняются.

■ Перезапуск прибора

При перезапуске происходит сброс всех параметров, данные которых хранятся в энергонезависимой памяти (ОЗУ) (например, данные измеренных значений), на заводские настройки. Настройка прибора при этом не изменяется.

Мастер "Определить новый код доступа"

 Параметр мастер **Определить новый код доступа** доступен только при управлении с местного дисплея. При работе через программное обеспечение параметр **Определить новый код доступа** находится непосредственно в меню подменю **Администрирование**. При работе через программное обеспечение параметр **Подтвердите код доступа** недоступен.

Навигация  Настройка → Расшир настройка → Администрация → Новый код дост.

Определить новый код доступа 

Навигация  Настройка → Расшир настройка → Администрация → Новый код дост. → Новый код дост.

Описание →  148

Подтвердите код доступа 

Навигация  Настройка → Расшир настройка → Администрация → Новый код дост. → Подтв. код дост.





Описание Подтвердите введенный код доступа.

Ввод данных пользователем 0 до 9 999

16.4 Меню "Диагностика"

Навигация   Диагностика





Текущее сообщение диагностики

Навигация	  Диагностика → Тек. диагн сообщ
Описание	Отображение текущего диагностического сообщения.
Дополнительная информация	<p>Отображается следующее:</p> <ul style="list-style-type: none"> ■ Символ поведения события; ■ Код поведения диагностики; ■ Время события; ■ Текст события. <p> Если одновременно активно несколько сообщений, отображается только сообщение с наивысшим приоритетом.</p> <p> Информацию о причине появления сообщения и мерах по устранению можно просмотреть посредством символа  на дисплее.</p>

Метка времени

Навигация	 Диагностика → Метка времени
-----------	---

Предыдущее диагн. сообщение

Навигация	  Диагностика → Предыдущее сообщ
Описание	Просмотр последнего диагностического сообщения, бывшего активным до появления текущего сообщения.
Дополнительная информация	<p>Отображается следующее:</p> <ul style="list-style-type: none"> ■ Символ поведения события; ■ Код поведения диагностики; ■ Время события; ■ Текст события. <p> Состояние, о котором появляется информация на дисплее, может оставаться действующим. Информацию о причине появления сообщения и мерах по устранению можно просмотреть посредством символа  на дисплее.</p>

Метка времени

Навигация  Диагностика → Метка времени

Время работы после перезапуска

Навигация   Диагностика → Время работы

Описание Просмотр продолжительности работы прибора после его последнего перезапуска.

Время работы

Навигация   Диагностика → Время работы

Описание Указывает какое время прибор находился в работе.

Дополнительная информация *Максимальное время*
9 999 д (≈ 27 лет)

16.4.1 Подменю "Перечень сообщений диагностики"

Навигация  Диагностика → Лист сообщ

Диагностика 1 до 5

Навигация

 Диагностика → Лист сообщ → Диагностика 1

Описание

Просмотр текущих диагностических сообщений со значением приоритета от наивысшего до пятого.

Дополнительная информация

Отображается следующее:

- Символ поведения события;
- Код поведения диагностики;
- Время события;
- Текст события.

Метка времени 1 до 5

Навигация

 Диагностика → Лист сообщ → Метка времени 1 до 5

16.4.2 Подменю "Журнал событий"

 Подменю **Журнал событий** доступен только при управлении с местного дисплея. При работе в FieldCare можно просмотреть список событий в функции FieldCare «Список событий/HistoROM».

Навигация  Диагностика → Журнал событий

Опции фильтра

Навигация

 Диагностика → Журнал событий → Опции фильтра

Выбор

- Все
- Отказ (F)
- Проверка функций (C)
- Не соответствует спецификации (S)
- Требуется техническое обслуживание (M)
- Информация (I)



Дополнительная информация



-  ▪ Этот параметр используется только при управлении с местного дисплея.
- Сигналы состояния классифицируются в соответствии с NAMUR NE 107.

Подменю "Перечень событий"

Подменю **Перечень событий** позволяет просмотреть историю происходивших событий с категорией, выбранной в параметре параметр **Опции фильтра** (→  154). Отображается до 100 сообщений о событиях в хронологическом порядке.

Следующие символы указывают на то, что событие произошло или завершилось:

- : событие произошло;
- : событие завершилось.

 Информацию о причине появления сообщения и мерах по устранению можно просмотреть, нажав кнопку .

Формат индикации



- Для сообщений о событиях с категорией I: информационное событие, текстовое описание события, символ «запись события», время события.
- Для сообщений о событиях с категориями F, M, C, S (сигнал состояния): диагностическое событие, текстовое описание события, символ «запись события», время события.

Навигация  Диагностика → Журнал событий → Перечень событий





16.4.3 Подменю "Информация о приборе"

Навигация   Диагностика → Инф о приборе



Обозначение прибора

Навигация	  Диагностика → Инф о приборе → Обозначение
Описание	Введите имя для точки измерений.
Интерфейс пользователя	Строка символов, состоящая из цифр, букв и специальных символов



Серийный номер

Навигация	  Диагностика → Инф о приборе → Серийный номер
Описание	Показать серийный номер измерительного прибора.
Дополнительная информация	<p> Серийный номер используется для следующих целей:</p> <ul style="list-style-type: none"> ▪ Быстрая идентификация прибора, например, при обращении в региональное торговое представительство Endress+Hauser; ▪ Получение информации о конкретном приборе с помощью Device Viewer: www.endress.com/deviceviewer. <p> Кроме того, серийный номер указан на заводской табличке.</p>

Версия программного обеспечения

Навигация	  Диагностика → Инф о приборе → Версия прибора
Описание	Показать версию установленного программного обеспечения.
Интерфейс пользователя	xx.yy.zz
Дополнительная информация	<p> Версии программного обеспечения, различающиеся только последними двумя символами («zz»), не имеют отличий с точки зрения функциональности или процесса эксплуатации.</p>

Название прибора

Навигация	  Диагностика → Инф о приборе → Название прибора
Описание	Показать название преобразователя.

Заказной код прибора



Навигация	Диагностика → Инф о приборе → Заказной код
Описание	Показать код заказа прибора.
Интерфейс пользователя	Строка символов, состоящая из цифр, букв и специальных символов
Дополнительная информация	Этот код заказа создается на основе расширенного кода заказа, определяющего все позиции прибора для спецификации. В отличие от него, данный код заказа не позволяет определить все позиции, включенные в данный прибор.

Расширенный заказной код 1 до 3



Навигация	Диагностика → Инф о приборе → Расш заказ код 1
Описание	Отображение трех частей расширенного кода заказа.
Интерфейс пользователя	Строка символов, состоящая из цифр, букв и специальных символов
Дополнительная информация	Расширенный код заказа содержит опции всех параметров спецификации для данного прибора, и, таким образом, однозначно идентифицирует прибор.

Status PROFIBUS Master Config

Навигация	Диагностика → Инф о приборе → Stat Master Conf
Описание	Обозначает активность циклического обмена данными с ведущим устройством.
Интерфейс пользователя	<ul style="list-style-type: none"> ■ Активно ■ Не активен

PROFIBUS ident number

Навигация	Диагностика → Инф о приборе → Ident number
Описание	Просмотр идентификационного номера прибора.
Дополнительная информация	Используемый идентификационный номер можно выбрать с помощью параметр Ident number selector .

16.4.4 Подменю "Измеренное значение"

Навигация  Диагностика → Изм. знач.

Расстояние

Навигация  Диагностика → Изм. знач. → Расстояние

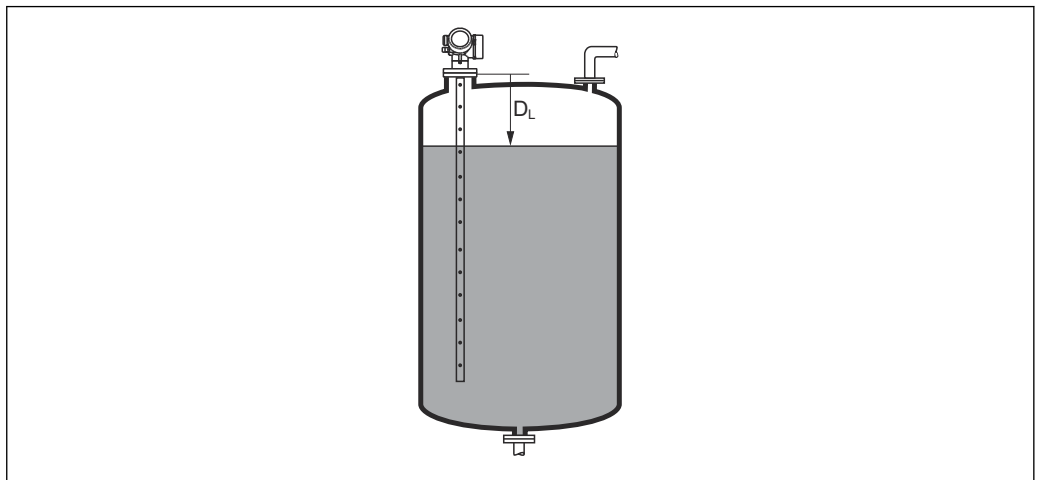

Описание Отображается измеренное расстояние D_L между точкой отсчета (нижним краем фланца или резьбового соединения) и уровнем.

Дополнительная информация



 43 Расстояние для измерения в жидких средах

A0013198

 Единица измерения задается в параметре параметр **Единицы измерения расстояния** (→  95).

Уровень линеаризованный

Навигация  Диагностика → Изм. знач. → Линеализ. уров.

Описание Отображение линеаризованного уровня.

Дополнительная информация  Данная единица измерения задается в параметре параметр **Единицы измерения линеаризации**.

Напряжение на клеммах 1

Навигация

 Диагностика → Изм. знач. → Напряж. клемм 1

Статус переключателя

Навигация

 Диагностика → Изм. знач. → Статус перек.

Описание

Shows the current switch output status.

16.4.5 Подменю "Analog input 1 до 6"

 Каждому блоку аналогового входа в приборе соответствует индивидуальный параметр подменю **Analog input**. В этом пункте меню управления отображаются только наиболее важные параметры соответствующего блока. Полный список параметров блока находится по следующему пути: Диагностика → Analog inputs → Analog input 1 до 6

Навигация  Диагностика → Analog inputs → Analog input 1 до 6

Channel

Навигация	 Диагностика → Analog inputs → Analog input 1 до 6 → Channel
Описание	Стандартный параметр CHANNEL блока аналогового входа в соответствии с профилем PROFIBUS.
Выбор	<ul style="list-style-type: none"> ■ Уровень линеаризованный ■ Расстояние ■ Раздел фаз линеаризованный * ■ Расстояние до раздела фаз * ■ Толщина верхнего слоя * ■ Напряжение на клеммах ■ Температура электроники ■ Измеренная емкость * ■ Абсолютная амплитуда отражённого сигнала ■ Относительная амплитуда эхо-сигнала ■ Абсолютная амплитуда сигнала раздела фаз * ■ Относительная амплитуда раздела фаз * ■ Абсолютная амплитуда сигнала EOP ■ Шум сигнала ■ Сдвиг EOP ■ Вычисленное значение ДП (DC) * ■ Отладка сенсора ■ Аналоговый выход расшир. диагностики 1 ■ Аналоговый выход расшир. диагностики 2
Дополнительная информация	Присвоение измеренного значения определенному блоку AI.

Out value

Навигация	 Диагностика → Analog inputs → Analog input 1 до 6 → Out value
Описание	Элемент Value стандартного параметра OUT блока аналогового входа в соответствии с профилем PROFIBUS.
Ввод данных пользователем	Число с плавающей запятой со знаком

* Видимость зависит от опций заказа или настроек прибора

Дополнительная информация

- При установленном параметре **Mode block actual= Man**:
Ввод выходного значения для блока аналогового входа.
- В противном случае:
Отображается выходное значение блока аналогового входа.

Out status

Навигация

 Диагностика → Analog inputs → Analog input 1 до 6 → Out status

Описание

Элемент **Status** стандартного параметра **OUT** блока аналогового входа в соответствии с профилем PROFIBUS.

Интерфейс пользователя

- Good
- Uncertain
- Bad

Дополнительная информация

В этом параметре используются только два значащих бита состояния.

Out status HEX

Навигация

 Диагностика → Analog inputs → Analog input 1 до 6 → Out status HEX

Описание

Элемент **Status** стандартного параметра **OUT** блока аналогового входа в соответствии с профилем PROFIBUS.

Ввод данных пользователем

0 до 255

Дополнительная информация

В этом параметре отображается полный байт состояния в форме двузначного 16-ричного числа.

16.4.6 Подменю "Регистрация данных"

Навигация   Диагностика → Регистрац.данных

Назначить канал 1 до 4

Навигация

  Диагностика → Регистрац.данных → Назнач. канал 1 до 4

Выбор

- Выключено
- Уровень линеаризованный
- Расстояние
- Расстояние без фильтра
- Раздел фаз линеаризованный *
- Расстояние до раздела фаз *
- Расстояние раздел фаз без фильтра
- Толщина верхнего слоя *
- Напряжение на клеммах
- Температура электроники
- Измеренная емкость *
- Абсолютная амплитуда отражённого сигнала
- Относительная амплитуда эхо-сигнала
- Абсолютная амплитуда сигнала раздела фаз *
- Относительная амплитуда раздела фаз *
- Абсолютная амплитуда сигнала EOP
- Сдвиг EOP
- Шум сигнала
- Вычисленное значение ДП (DC) *
- Аналоговый выход расшир. диагностики 1
- Аналоговый выход расшир. диагностики 2

Дополнительная информация

Максимальное количество регистрируемых измеренных значений: 1000. Это означает следующее:

- 1000 точек данных при использовании 1 канала регистрации;
- 500 точек данных при использовании 2 каналов регистрации;
- 333 точки данных при использовании 3 каналов регистрации;
- 250 точек данных при использовании 4 каналов регистрации.



Если достигнуто максимальное количество точек данных, самые старые точки в журнале данных циклически перезаписываются таким образом, что в журнале всегда находятся последние 1000, 500, 333 или 250 измеренных значений (принцип кольцевой памяти).

 При выборе новой опции в этом параметре все зарегистрированные данные удаляются.

* Видимость зависит от опций заказа или настроек прибора

Интервал регистрации данных

Навигация

-  Диагностика → Регистрац.данных → Интервал рег-ции
-  Диагностика → Регистрац.данных → Интервал рег-ции

Ввод данных пользователем

1,0 до 3 600,0 с

Дополнительная информация

Этот параметр определяет интервал между двумя соседними точками данных в журнале регистрации данных, соответственно, максимальное время регистрации T_{log} составляет:

- Для 1 канала регистрации: $T_{log} = 1000 \cdot t_{log}$;
- Для 2 каналов регистрации: $T_{log} = 500 \cdot t_{log}$;
- Для 3 каналов регистрации: $T_{log} = 333 \cdot t_{log}$;
- Для 4 каналов регистрации: $T_{log} = 250 \cdot t_{log}$.

По истечении этого времени самые старые точки данных в журнале данных циклически перезаписываются таким образом, что данные за время T_{log} всегда остаются в памяти (принцип кольцевой памяти).

 При изменении этого параметра зарегистрированные данные удаляются.



Пример

Используется 1 канал регистрации

- $T_{log} = 1000 \cdot 1 \text{ с} = 1000 \text{ с} \approx 16,5 \text{ мин}$
- $T_{log} = 1000 \cdot 10 \text{ с} = 10000 \text{ с} \approx 2,75 \text{ ч}$
- $T_{log} = 1000 \cdot 80 \text{ с} = 80000 \text{ с} \approx 22 \text{ ч}$
- $T_{log} = 1000 \cdot 3600 \text{ с} = 3600000 \text{ с} \approx 41 \text{ д}$

Очистить данные архива

Навигация

-  Диагностика → Регистрац.данных → Очист арх данные
-  Диагностика → Регистрац.данных → Очист арх данные

Выбор

- Отмена
- Очистить данные

Подменю "Показать канал 1 до 4"

i Подменю **Показать канал 1 до 4** доступны только при управлении посредством местного дисплея. При работе в FieldCare можно просмотреть диаграмму регистрации в функции FieldCare «Список событий/HistoROM».

Подменю **Показать канал 1 до 4** позволяют просмотреть диаграмму истории регистрации для соответствующего канала.

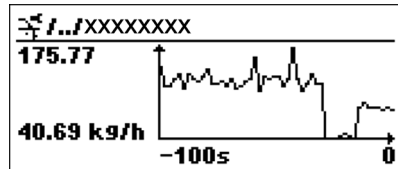

- Ось x: в зависимости от выбранного количества каналов отображается от 250 до 1000 измеренных значений переменной процесса.
- Ось y: отображается приблизительная шкала измеренных значений, которая постоянно адаптируется соответственно выполняемому измерению.







i Для возврата в меню управления одновременно нажмите \oplus и \ominus .

Навигация $\oplus \ominus$ Диагностика → Регистрац.данных → Показ канал 1 до 4

16.4.7 Подменю "Моделирование"







Подменю подменю **Моделирование** используется для моделирования определенных измеренных значений или других условий. Это позволяет проверить правильность конфигурации прибора и подключенных к нему блоков управления.

Условия, которые могут быть смоделированы

Моделируемое условие	Соответствующие параметры
Определенное значение переменной процесса	<ul style="list-style-type: none"> ▪ Назначить переменную измерения (→  166) ▪ Значение переменной тех. процесса (→  166)
Определенное состояние релейного выхода	<ul style="list-style-type: none"> ▪ Моделирование вых. сигнализатора (→  166) ▪ Статус переключателя (→  167)
Появление аварийного сигнала	Моделир. аварийный сигнал прибора (→  167)
Появление определенного диагностического сообщения	Моделир. диагностическое событие (→  167)

Структура подменю



Навигация  Эксперт → Диагностика → Моделирование

► Моделирование	
Назначить переменную измерения	→  166
Значение переменной тех. процесса	→  166
Моделирование вых. сигнализатора	→  166
Статус переключателя	→  167
Моделир. аварийный сигнал прибора	→  167
Моделир. диагностическое событие	→  167



Описание параметров

Навигация  Эксперт → Диагностика → Моделирование

Назначить переменную измерения

Навигация	 Эксперт → Диагностика → Моделирование → Назн. перем.изм.
Выбор	<ul style="list-style-type: none"> ■ Выключено ■ Уровень ■ Раздел фаз * ■ Уровень линеаризованный ■ Раздел фаз линеаризованный ■ Линеаризованная толщина
Дополнительная информация	<ul style="list-style-type: none"> ■ Моделируемое значение для выбранной переменной процесса задается в параметре параметр Значение переменной тех. процесса (→  166). ■ Если Назначить переменную измерения ≠ Выключено, то в данный момент выполняется моделирование. Это состояние обозначается диагностическим сообщением с категорией <i>Функциональная проверка (C)</i>.

Значение переменной тех. процесса

Навигация	 Эксперт → Диагностика → Моделирование → Знач перем проц
Требование	Назначить переменную измерения (→  166) ≠ Выключено
Ввод данных пользователем	Число с плавающей запятой со знаком
Дополнительная информация	Это моделируемое значение применяется при последующей обработке измеренного значения и при формировании выходного сигнала. С помощью этой функции можно проверять правильность настройки прибора.

Моделирование вых. сигнализатора

Навигация	 Эксперт → Диагностика → Моделирование → Мод. сигн-ра
Описание	Включение и выключение моделирования вых. сигнализатора.
Выбор	<ul style="list-style-type: none"> ■ Выключено ■ Включено

* Видимость зависит от опций заказа или настроек прибора

Статус переключателя



Навигация	Эксперт → Диагностика → Моделирование → Статус перек.
Требование	Моделирование вых. сигнализатора (→ 166) = Включено
Описание	Выберите статус положения выхода для моделирования.
Выбор	<ul style="list-style-type: none"> ■ Открыто ■ Закрыто
Дополнительная информация	На релейном выходе устанавливается состояние, заданное в этом параметре. Это позволяет проверить правильность функционирования блоков управления, подключенных к прибору.

Моделир. аварийный сигнал прибора



Навигация	Эксперт → Диагностика → Моделирование → Моделир. аларм
Описание	Включение и выключение сигнала тревоги прибора.
Выбор	<ul style="list-style-type: none"> ■ Выключено ■ Включено
Дополнительная информация	<p>Если выбрана опция Включено, прибор генерирует аварийный сигнал. Это позволяет проверить правильность поведения выхода прибора при появлении аварийного сигнала.</p> <p>Активное моделирование обозначается сообщением диагностическое сообщение ⊗ C484 Неисправное моделирование.</p>

Моделир. диагностическое событие

Навигация	Эксперт → Диагностика → Моделирование → Модел диагн соб
Описание	Выбрать сообщение о диагностике для активации моделирования процесса.
Дополнительная информация	При управлении посредством местного дисплея можно отфильтровать список выбора по категориям событий (параметр Категория событий диагностики).

16.4.8 Подменю "Проверка прибора"

Навигация  Диагностика → Проверка прибора

Начать проверку прибора

Навигация	 Диагностика → Проверка прибора → Начать проверку
Описание	Запуск проверки прибора.
Выбор	<ul style="list-style-type: none"> ■ Нет ■ Да
Дополнительная информация	В случае потери эхо-сигнала выполнение проверки прибора невозможно.



Результат проверки прибора

Навигация	 Диагностика → Проверка прибора → Рез-т проверки
Описание	Отображается результат проверки прибора.
Дополнительная информация	<p>Значение опций отображения</p> <ul style="list-style-type: none"> ■ Установка в норме Измерение возможно без ограничений. ■ Погрешность измерения увеличена Измерение возможно. Существует вероятность роста погрешности измерения, обусловленная амплитудой сигнала. ■ Риск потери эхо-сигнала В данный момент измерение возможно. Имеется риск потери эхо-сигнала. Проверьте монтажную позицию прибора и диэлектрическую проницаемость продукта. ■ Проверка не выполнена Проверка прибора не выполнена.



Время последней проверки

Навигация	 Диагностика → Проверка прибора → Посл. проверка
Описание	Отображается время, в которое была выполнена последняя проверка прибора.
Интерфейс пользователя	Строка символов, состоящая из цифр, букв и специальных символов

Сигнал уровня

Навигация	  Диагностика → Проверка прибора → Сигнал уровня
Требование	Проверка прибора выполнена.
Описание	Отображается результат проверки прибора по сигналу уровня.
Интерфейс пользователя	<ul style="list-style-type: none"> ■ Проверка не выполнена ■ Проверку не прошел ■ Проверка ОК
Дополнительная информация	При значении Сигнал уровня = Проверку не прошел : проверьте монтажную позицию прибора и диэлектрическую проницаемость продукта.

Нормирующий сигнал

Навигация	  Диагностика → Проверка прибора → Нормир. сигнал
Требование	Проверка прибора выполнена.
Описание	Отображается результат проверки прибора по нормирующему сигналу.
Интерфейс пользователя	<ul style="list-style-type: none"> ■ Проверка не выполнена ■ Проверку не прошел ■ Проверка ОК
Дополнительная информация	При значении Нормирующий сигнал = Проверку не прошел : проверьте монтажную позицию прибора. В неметаллических емкостях следует использовать металлическую пластину или металлический фланец.

16.4.9 Подменю "Heartbeat"

 Подменю **Heartbeat** доступно только в **FieldCare** и **DeviceCare**. Оно содержит все мастера для настройки пакетов прикладных программ **Heartbeat Verification** и **Heartbeat Monitoring**.

Подробное описание

SD01872F

Навигация

 Диагностика → Heartbeat

Алфавитный указатель

А

Администрирование (Подменю)	148
Адрес прибора (Параметр)	95
Аксессуары	
Для конкретных приборов	73
Для обслуживания	79
Компоненты системы	80
Активировать таблицу (Параметр)	122
Аппаратная защита от записи	40
Архив событий	66

Б

Безопасность изделия	10
Блокировка кнопок	
Включение	41
Отключение	41
Блокирующая дистанция (Параметр)	111, 125

В

Ввести код доступа (Параметр)	107
Версия программного обеспечения (Параметр)	155
Возврат	72
Время последней проверки (Параметр)	168
Время работы (Параметр)	145, 152
Время работы после перезапуска (Параметр)	152
Вспомогательное оборудование	
Для связи	79
Высота заужения (Параметр)	120

Г

Группа продукта (Параметр)	96
--------------------------------------	----

Д

Деактивировать WHG (Мастер)	128
Демпфирование отображения (Параметр)	142
Диагностика	
Условные обозначения	59
Диагностика (Меню)	151
Диагностика 1 (Параметр)	153
Диагностические события	59
Диагностическое событие	59
В управляющей программе	61
Диагностическое сообщение	59
Диаметр (Параметр)	119
Диаметр трубы (Параметр)	96
Дисплей (Подменю)	139
Дисплей и устройство управления FHX50	35
Документ	
Назначение	5
Доступ для записи	38
Доступ для чтения	38

Е

Единица измерения уровня (Параметр)	111
Единицы измерения линеаризации (Параметр)	118
Единицы измерения расстояния (Параметр)	95

Ж

Журнал событий (Подменю)	154
------------------------------------	-----

З

Заголовок (Параметр)	142
Задержка включения (Параметр)	136
Задержка выключения (Параметр)	137
Заказной код прибора (Параметр)	156
Замена прибора	71
Запасные части	72
Заводская табличка	72
Записать карту помех (Параметр)	102, 103
Зарегистрированные товарные знаки	8
Защита от записи	
Посредством кода доступа	38
С помощью переключателя защиты от записи	40
Защита от перенапряжения	
Общая информация	30
Значение 1 дисплей (Параметр)	141
Значение включения (Параметр)	135
Значение вручную (Параметр)	122
Значение выключения (Параметр)	136
Значение переменной тех. процесса (Параметр)	166
Зонд заземлен (Параметр)	129

И

Измеренное значение (Подменю)	157
Инвертировать выходной сигнал (Параметр)	137
Инструмент	24
Инструментарий статуса доступа (Параметр)	106
Интервал отображения (Параметр)	142
Интервал регистрации данных (Параметр)	162
Информация о приборе (Подменю)	155
Использование измерительных приборов	
Использование не по назначению	9
Пограничные ситуации	9

К

Калибровка полной емкости (Параметр)	97
Калибровка пустой емкости (Параметр)	97
Карта маски (Мастер)	103
Качество сигнала (Параметр)	99
Код доступа	38
Ошибка при вводе	38
Количество знаков после запятой 1 (Параметр)	141
Компоненты системы	80
Контекстное меню	47
Контрастность дисплея (Параметр)	144
Конфигурация измерения уровня	53
Корпус	
Конструкция	13
Поворот	26
Корпус преобразователя	
Поворот	26
Корпус электронной части	
Конструкция	13

Коррекция длины зонда (Мастер) 131
 Коррекция уровня (Параметр) 112

Л

Линеаризация (Подменю) 114, 115, 116
 Линейный рост/спад (Параметр) 125
 Локальное управление 34
 Локальный дисплей
 см. В аварийном состоянии
 см. Диагностическое сообщение

М

Максимальное значение (Параметр) 119
 Маска ввода 45
 Мастер
 Деактивировать WHG 128
 Карта маски 103
 Коррекция длины зонда 131
 Определить новый код доступа 150
 Подтверждение WHG 127
 Меню
 Диагностика 151
 Настройка 95
 Меню десятичных знаков (Параметр) 143
 Меры по устранению неполадки
 Вызов 61
 Закрывание 61
 Метка времени (Параметр) 151, 152
 Метка времени 1 до 5 (Параметр) 153
 Моделир. аварийный сигнал прибора (Параметр) 167
 Моделир. диагностическое событие (Параметр) 167
 Моделирование (Подменю) 165, 166
 Моделирование вых. сигнализатора (Параметр) 166
 Модуль дисплея 42
 Монтаж снаружи резервуара 21
 Монтажное положение для измерения уровня 17

Н

Название прибора (Параметр) 155
 Назначение 9
 Назначение документа 5
 Назначение полномочий доступа к параметрам
 Доступ для записи 38
 Доступ для чтения 38
 Назначить канал 1 до 4 (Параметр) 161
 Назначить переменную измерения (Параметр) 166
 Назначить поведение диагностики (Параметр) 134
 Назначить предельное значение (Параметр) 134
 Назначить статус (Параметр) 133
 Напряжение на клеммах 1 (Параметр) 158
 Настраиваемое значение (Параметр) 124
 Настройка
 Управление конфигурацией прибора 55
 Настройка (Меню) 95
 Настройка измерения уровня 53
 Настройка языка управления 52
 Настройки
 Язык управления 52
 Настройки безопасности (Подменю) 124

Настройки зонда (Подменю) 129
 Начать проверку прибора (Параметр) 168
 Неверный код (Параметр) 128
 Неметаллические резервуары 21
 Номер таблицы (Параметр) 121
 Нормирующий сигнал (Параметр) 169

О

Область применения 9
 Остаточный риск 9
 Обозначение прибора (Параметр) 95, 155
 Определить новый код доступа (Мастер) 150
 Определить новый код доступа (Параметр) 148, 150
 Опции фильтра (Параметр) 154
 Очистить данные архива (Параметр) 162
 Очистка 69
 Очистка наружной поверхности 69

П

Перезагрузка прибора (Параметр) 148
 Переключатель защиты от записи 40
 Перечень диагностических сообщений 63
 Перечень событий (Подменю) 154
 Перечень сообщений диагностики (Подменю) 153
 Поворот дисплея 26, 27
 Подменю
 Администрирование 148
 Дисплей 139
 Журнал событий 154
 Измеренное значение 157
 Информация о приборе 155
 Линеаризация 114, 115, 116
 Моделирование 165, 166
 Настройки безопасности 124
 Настройки зонда 129
 Перечень событий 154
 Перечень сообщений диагностики 153
 Показать канал 1 до 4 163
 Проверка прибора 168
 Расширенная настройка 106
 Регистрация данных 161
 Резервная конфигурация на дисплее 145
 Релейный выход 133
 Список событий 66
 Уровень 108
 Analog input 1 до 6 104, 159
 Heartbeat 170
 Подсветка (Параметр) 144
 Подтвердите код доступа (Параметр) 150
 Подтвердить длину зонда (Параметр) 130, 131
 Подтвердить расстояние (Параметр) 100, 103
 Подтверждение WHG (Мастер) 127
 Поиск и устранение неисправностей 57
 Показать канал 1 до 4 (Подменю) 163
 Последнее резервирование (Параметр) 145
 Последняя точка маски (Параметр) 101, 103
 Потеря сигнала (Параметр) 124
 Правила техники безопасности
 Основн. 9

Предыдущее диагн. сообщение (Параметр)	151
Преобразователь	
Поворот дисплея	26, 27
Принцип ремонта	71
Проверка прибора (Подменю)	168
Продукт (Параметр)	108

Р

Разделитель (Параметр)	143
Расстояние (Параметр)	99, 103, 157
Расширенная настройка (Подменю)	106
Расширенные условия процесса (Параметр)	110
Расширенный заказной код 1 (Параметр)	156
Регистрация данных (Подменю)	161
Режим отказа (Параметр)	137
Резервная конфигурация на дисплее (Подменю)	145
Резервные данные (Параметр)	145
Результат проверки прибора (Параметр)	168
Результат сравнения (Параметр)	146
Релейный выход (Подменю)	133

С

Сбросить защиту от записи (Параметр)	128
Свободный текст (Параметр)	119
Сервисный интерфейс (CDI)	36
Серийный номер (Параметр)	155
Сигнал уровня (Параметр)	169
Сигналы состояния	43, 59
Символы измеряемых значений	44
Символы, отображаемые на дисплее	43
Состояние блокировки	43
Состояние резервирования (Параметр)	146
Список событий	66
Статус блокировки (Параметр)	106
Статус доступа (Параметр)	107
Статус переключателя (Параметр)	137, 158, 167
Стержневой зонд	
Конструкция	12
Стержневые зонды	
Допустимая боковая нагрузка	19

Т

Табличный режим (Параметр)	120
Текст заголовка (Параметр)	143
Текстовое описание события	59
Текущая длина зонда (Параметр)	129, 132
Текущая карта маски (Параметр)	101
Текущее сообщение диагностики (Параметр)	151
Теплоизоляция	23
Техника безопасности на рабочем месте	10
Техническое обслуживание	69
Технологическая среда	9
Технологический процесс (Параметр)	109
Технология беспроводной связи Bluetooth®	36
Тип линейаризации (Параметр)	116
Тип продукта (Параметр)	108
Тип резервуара (Параметр)	96
Требования к работе персонала	9

У

Управление конфигурацией прибора	55
Уровень (Параметр)	98, 122
Уровень (Подменю)	108
Уровень линейаризованный (Параметр)	119, 157
Уровень события	
Пояснение	59
Условные обозначения	59
Условные обозначения	
В редакторе текста и чисел	45
Для коррекции	45
Установка кода доступа	38, 39
Устройство управления	42
Утилизация	72

Ф

Фильтрация журнала событий	67
Форматировать дисплей (Параметр)	139
Функция релейного выхода (Параметр)	133

Ц

Числовой формат (Параметр)	143
--------------------------------------	-----

Э

Эксплуатационная безопасность	10
Эксплуатация измерительного прибора	
см. Назначение	
Элементы управления	
Диагностическое сообщение	60

А

Analog input 1 до 6 (Подменю)	104, 159
---	----------

С

Channel (Параметр)	104, 159
------------------------------	----------

Д

DIP-переключатели	
см. Переключатель защиты от записи	

Е

Envelope curve display	48
----------------------------------	----

Ф

Fail safe value (Параметр)	105
Fail-safe type (Параметр)	105
FHX50	35

Н

Heartbeat (Подменю)	170
-------------------------------	-----

L

Language (Параметр)	139
-------------------------------	-----

О

Out status (Параметр)	160
Out status HEX (Параметр)	160
Out value (Параметр)	159

P

PROFIBUS ident number (Параметр) 156
PV filter time (Параметр) 104

S

Status PROFIBUS Master Config (Параметр) 156



71665853

www.addresses.endress.com
