

Manual de instrucciones

Levelflex FMP53

PROFIBUS PA

Radar de onda guiada

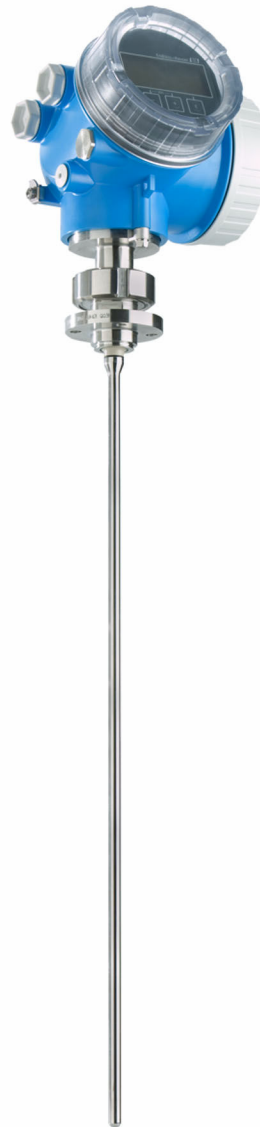

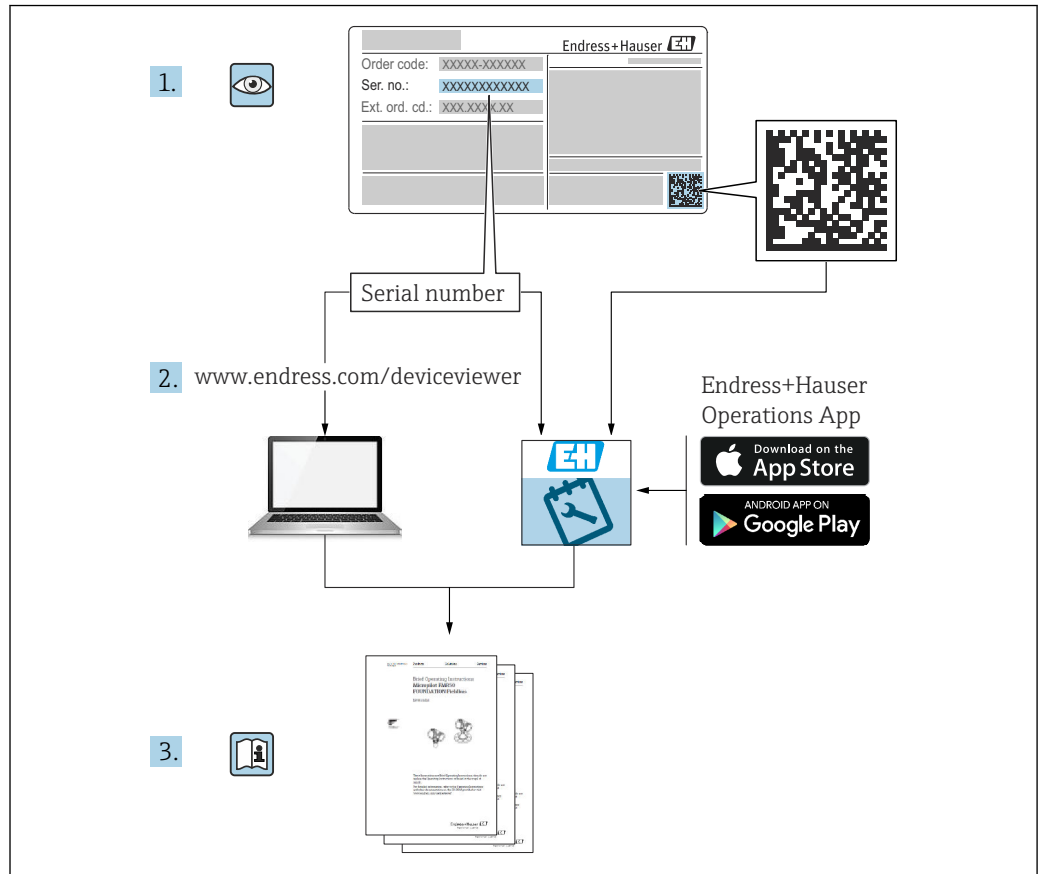

A0023555

Índice de contenidos

1	Sobre este documento	5	6.3	Comprobación tras el montaje	27
1.1	Finalidad del documento	5	7	Conexión eléctrica	28
1.2	Símbolos	5	7.1	Requisitos de conexión	28
1.2.1	Símbolos de seguridad	5	7.1.1	Asignación de terminales	28
1.2.2	Símbolos eléctricos	5	7.1.2	Especificación de cables	29
1.2.3	Símbolos de herramientas	5	7.1.3	Conector del equipo	30
1.2.4	Símbolos para ciertos tipos de información y gráficos	6	7.1.4	Tensión de alimentación	30
1.3	Lista de abreviaciones	6	7.1.5	Protección contra sobretensiones	30
1.4	Documentación	7	7.2	Conexión del equipo	31
1.5	Marcas registradas	8	7.2.1	Apertura de la cubierta	31
2	Instrucciones de seguridad básicas ...	9	7.2.2	Conexión	32
2.1	Requisitos que debe cumplir el personal	9	7.2.3	Terminales intercambiables con resorte	32
2.2	Uso pretendido	9	7.2.4	Cierre de la cubierta del compartimento de conexiones	33
2.3	Seguridad en el puesto de trabajo	10	7.3	Verificación tras la conexión	33
2.4	Funcionamiento seguro	10	8	Opciones de configuración	34
2.5	Seguridad del producto	10	8.1	Visión general de las opciones de configuración	34
2.5.1	Marca CE	11	8.1.1	Acceso al menú de configuración a través del indicador local	34
2.5.2	Conformidad EAC	11	8.1.2	Acceso al menú de configuración a través del software de configuración .	35
3	Descripción del producto	12	8.2	Estructura y función del menú de configuración	37
3.1	Diseño del producto	12	8.2.1	Estructura del menú de configuración	37
3.1.1	Levelflex FMP53	12	8.2.2	Roles de usuario y autorización de acceso relacionada	38
3.1.2	Cabezal	13	8.2.3	Acceso a los datos: Seguridad	38
4	Recepción de material e identificación del producto	14	8.3	Módulo indicador y de configuración	42
4.1	Recepción de material	14	8.3.1	Formato de visualización	42
4.2	Identificación del producto	14	8.3.2	Elementos de configuración	44
4.2.1	Placa de identificación	14	8.3.3	Introducción de números y texto	45
4.2.2	Dirección del fabricante	15	8.3.4	Apertura del menú contextual	47
5	Almacenamiento, transporte	16	8.3.5	Visualización de la curva envolvente en el módulo indicador y de configuración	48
5.1	Temperatura de almacenamiento	16	9	Integración en el sistema	49
5.2	Transporte hasta el punto de medida	16	9.1	Visión general del fichero maestro del equipo (GSD)	49
6	Instalación	17	9.2	Ajuste de la dirección del equipo	49
6.1	Requisitos de montaje	17	9.2.1	Direccionamiento por hardware	49
6.1.1	Posición de montaje apropiada	17	9.2.2	Direccionamiento por software	50
6.1.2	Montaje en condiciones de espacio cerrado	18	10	Puesta en marcha usando el asistente	51
6.1.3	Notas sobre la carga mecánica de la sonda	19			
6.1.4	Situaciones de instalación especiales .	20			
6.2	Montaje del equipo	24			
6.2.1	Lista de herramientas	24			
6.2.2	Montaje del "Cabezal", versión remota	24			
6.2.3	Giro de la caja del transmisor	25			
6.2.4	Cambio de orientación del indicador ..	26			

11	Puesta en marcha a través del menú de configuración	52	15	Accesorios	71
11.1	Instalación y comprobación de funciones	52	15.1	Accesorios específicos del equipo	71
11.2	Configuración del idioma de manejo	52	15.1.1	Tapa de protección ambiental	71
11.3	Configurar la medición de nivel	53	15.1.2	Soporte de montaje para el compartimento de la electrónica	72
11.4	Grabación de la curva de eco de referencia	54	15.1.3	Casquillo de soldadura	73
11.5	Configuración del indicador local	54	15.1.4	Cubierta protectora	74
11.5.1	Ajuste de fábrica del indicador local para mediciones de nivel	54	15.1.5	Kit de calibración	74
11.5.2	Ajuste del indicador local	55	15.1.6	Visualizador remoto FHX50	74
11.6	Gestión de la configuración	55	15.1.7	Protección contra sobretensiones	75
11.7	Protección de los ajustes contra el acceso no autorizado	55	15.1.8	Módulo Bluetooth BT10 para equipos HART	76
12	Diagnóstico y localización y resolución de fallos	57	15.2	Accesorios específicos para la comunicación	77
12.1	Localización y resolución de fallos en general	57	15.3	Accesorios específicos para el mantenimiento	77
12.1.1	Errores generales	57	15.4	Componentes del sistema	78
12.1.2	Errores de configuración de parámetros	57	15.4.1	Memograph M RSG45	78
12.2	Información de diagnóstico en el indicador local	58	16	Menú de configuración	79
12.2.1	Mensaje de diagnóstico	58	16.1	Visión general sobre el menú de configuración (módulo de visualización)	79
12.2.2	Visualización de medidas correctivas	60	16.2	Visión general sobre el menú de configuración (software de configuración)	86
12.3	Evento de diagnóstico en el software de configuración	60	16.3	Menú "Ajuste"	93
12.4	Lista de diagnósticos	62	16.3.1	Asistente "Mapeado"	101
12.5	Lista de eventos de diagnóstico	63	16.3.2	Submenú "Analog input 1 ... 6"	102
12.6	Libro de registro de eventos	65	16.3.3	Submenú "Ajuste avanzado"	104
12.6.1	Historia de eventos	65	16.4	Menú "Diagnóstico"	148
12.6.2	Filtrado del libro de registro de eventos	65	16.4.1	Submenú "Lista de diagnósticos"	150
12.6.3	Visión general sobre eventos de información	65	16.4.2	Submenú "Lista de eventos"	151
12.7	Historial del firmware	66	16.4.3	Submenú "Información del dispositivo"	152
13	Mantenimiento	67	16.4.4	Submenú "Valor medido"	154
13.1	Limpieza externa	67	16.4.5	Submenú "Analog input 1 ... 6"	156
13.2	Instrucciones generales de limpieza	67	16.4.6	Submenú "Memorización de valores medidos"	158
13.3	Limpieza de la sonda	67	16.4.7	Submenú "Simulación"	161
13.3.1	Limpieza de la sonda en el depósito	67	16.4.8	Submenú "Test de dispositivo"	165
13.3.2	Limpieza de la sonda fuera del depósito	67	16.4.9	Submenú "Heartbeat"	167
14	Reparación	69	Índice alfabético	168	
14.1	Información general	69			
14.1.1	Planteamiento de las reparaciones	69			
14.1.2	Reparación de equipos con certificación Ex	69			
14.1.3	Sustitución de los módulos del sistema electrónico	69			
14.1.4	Sustitución de un equipo	69			
14.2	Piezas de repuesto	70			
14.3	Devolución	70			
14.4	Eliminación	70			

1 Sobre este documento

1.1 Finalidad del documento

El presente manual de instrucciones contiene toda la información que se necesita durante las distintas fases del ciclo de vida del equipo: desde la identificación del producto, la recepción de material y su almacenamiento, hasta la instalación, la conexión, la configuración y la puesta en marcha, pasando por la localización y resolución de fallos, el mantenimiento y la eliminación de residuos.

1.2 Símbolos

1.2.1 Símbolos de seguridad

PELIGRO

Este símbolo le advierte de una situación peligrosa. Si no se evita dicha situación, se producirán lesiones graves o mortales.

ADVERTENCIA

Este símbolo le advierte de una situación potencialmente peligrosa. Si no se evita dicha situación, se pueden producir lesiones graves y hasta mortales.





ATENCIÓN

Este símbolo le advierte de una situación potencialmente peligrosa. Si no se evita dicha situación, se pueden producir lesiones de gravedad leve o media.

AVISO

Este símbolo le advierte de una situación potencialmente nociva. Si no se evita dicha situación, se pueden producir daños en el producto o en sus alrededores.

1.2.2 Símbolos eléctricos

Símbolo	Significado
	Corriente continua
	Corriente alterna
	Corriente continua y alterna
	Conexión a tierra Borne de tierra que, por lo que se refiere al operador, está conectado a tierra mediante un sistema de puesta a tierra.
	Tierra de protección (PE) Bornes de tierra que se deben conectar a tierra antes de establecer cualquier otra conexión. Los bornes de tierra están situados tanto en el interior como en el exterior del equipo: <ul style="list-style-type: none"> ▪ Borne de tierra interior: conecta la tierra de protección a la red principal. ▪ Borne de tierra exterior: conecta el equipo al sistema de puesta a tierra de la planta.

1.2.3 Símbolos de herramientas



Destornillador Phillips



Destornillador de hoja plana



Destornillador torx



Llave Allen



Llave fija

1.2.4 Símbolos para ciertos tipos de información y gráficos



Admisible

Procedimientos, procesos o acciones que están permitidos



Preferidos

Procedimientos, procesos o acciones que son preferibles



Prohibido

Procedimientos, procesos o acciones que no están permitidos



Consejo

Indica información adicional



Referencia a documentación



Referencia a gráficos



Nota o paso individual que se debe respetar

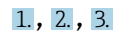

Serie de pasos



Resultado de un paso



Inspección visual



Configuración mediante software de configuración



Parámetros protegidos contra escritura

1, 2, 3, ...

Número del elemento

A, B, C, ...

Vistas



Instrucciones de seguridad

Observe las instrucciones de seguridad incluidas en los manuales de instrucciones correspondientes



Resistencia de los cables de conexión a la temperatura

Especifica el valor mínimo de temperatura al que son resistentes los cables de conexión

1.3 Lista de abreviaciones

BA

Tipo de documento "Manual de instrucciones"

KA

Tipo de documento "Manual de instrucciones abreviado"

TI

Tipo de documento "Información técnica"

SD

Tipo de documento "Documentación especial"

XA

Tipo de documento "Instrucciones de seguridad"

PN

Presión nominal

PMT

Presión máxima de trabajo

La PMT se indica en la placa de identificación.

ToF

Time of Flight

 ϵ_r (valor Dk)

Constante dieléctrica relativa

PLC

Controlador lógico programable (PLC)

CDI

Interfaz común de datos

BD

Distancia de bloqueo; no se analizan señales dentro de la BD.

PLC

Controlador lógico programable (PLC)

CDI

Interfaz común de datos

PFS

Estado de la frecuencia de pulsos (salida de conmutación)

1.4 Documentación



Para obtener una visión general del alcance de la documentación técnica asociada, véase lo siguiente:

- *Device Viewer* (www.endress.com/deviceviewer): Introduzca el número de serie que figura en la placa de identificación
- *Endress+Hauser Operations App*: Introduzca el número de serie que figura en la placa de identificación o escanee el código matricial de la placa de identificación.

Según la versión del equipo que se haya pedido, puede estar disponible la documentación siguiente:

Tipo de documento	Finalidad y contenido del documento
Información técnica (TI)	Ayuda para la planificación de su equipo El documento contiene todos los datos técnicos del equipo y proporciona una visión general de los accesorios y demás productos que se pueden pedir para el equipo.
Manual de instrucciones abreviado (KA)	Guía para obtener rápidamente el primer valor medido El manual de instrucciones abreviado contiene toda la información imprescindible desde la recepción de material hasta la puesta en marcha inicial.
Manual de instrucciones (BA)	Su documento de referencia El presente manual de instrucciones contiene toda la información que se necesita durante las distintas fases del ciclo de vida del equipo: desde la identificación del producto, la recepción de material y su almacenamiento, hasta el montaje, la conexión, la configuración y la puesta en marcha, incluidas las tareas de localización y resolución de fallos, el mantenimiento y el desguace del equipo.

Tipo de documento	Finalidad y contenido del documento
Descripción de los parámetros del equipo (GP)	<p>Referencia para sus parámetros</p> <p>El documento proporciona explicaciones detalladas para cada parámetro. Las descripciones están dirigidas a personas que trabajen con el equipo a lo largo de todo su ciclo de vida y lleven a cabo configuraciones específicas.</p>
Instrucciones de seguridad (XA)	<p>Según la homologación, junto con el equipo también se entregan las instrucciones de seguridad para equipos eléctricos en áreas de peligro. Las instrucciones de seguridad son una parte constituyente del manual de instrucciones.</p> <p> En la placa de identificación se indican las instrucciones de seguridad (XA) que son relevantes para el equipo.</p>
Documentación complementaria según equipo (SD/FY)	<p>Siga siempre de forma estricta las instrucciones que se proporcionan en la documentación suplementaria relevante. La documentación suplementaria es una parte constituyente de la documentación del equipo.</p>

1.5 Marcas registradas

PROFIBUS®

PROFIBUS y las marcas asociadas (la marca de la asociación, las marcas de tecnología, la marca de la certificación y la marca "Certified by PI") son marcas registradas de PROFIBUS User Organization e.V. (Organización de Usuarios de PROFIBUS), Karlsruhe - Alemania

Bluetooth®

La marca denominativa *Bluetooth®* y sus logotipos son marcas registradas propiedad de Bluetooth SIG, Inc. y cualquier uso por parte de Endress+Hauser de esta marca está sometido a un acuerdo de licencias. El resto de marcas y nombres comerciales son los de sus respectivos propietarios.

Apple®

Apple, el logotipo de Apple, iPhone y iPod touch son marcas registradas de Apple Inc., registradas en los EE. UU. y otros países. App Store es una marca de servicio de Apple Inc.

Android®

Android, Google Play y el logotipo de Google Play son marcas registradas de Google Inc.

KALREZ®, VITON®

Marca registrada de DuPont Performance Elastomers L.L.C., Wilmington, DE EUA

TEFLON®

Marca registrada de E.I. DuPont de Nemours & Co., Wilmington, EUA

TRI-CLAMP®

Marca registrada de Ladish & Co., Inc., Kenosha, EUA

2 Instrucciones de seguridad básicas

2.1 Requisitos que debe cumplir el personal

El personal para las tareas de instalación, puesta en marcha, diagnósticos y mantenimiento debe cumplir los siguientes requisitos:

- ▶ El personal especializado cualificado y formado debe disponer de la cualificación correspondiente para esta función y tarea específicas.
- ▶ Deben tener la autorización del jefe/dueño de la planta.
- ▶ Deben estar familiarizados con las normas y reglamentos nacionales.
- ▶ Antes de comenzar con el trabajo, se debe leer y entender las instrucciones contenidas en el manual y la documentación complementaria, así como en los certificados (según cada aplicación).
- ▶ Debe seguir las instrucciones y satisfacer las condiciones básicas.

Los operarios deben satisfacer los siguientes requisitos:

- ▶ Haber recibido la formación apropiada y disponer de la autorización por parte del explotador/propietario de la planta para ejercer dichas tareas.
- ▶ Seguir las instrucciones del presente manual.

2.2 Uso pretendido

Aplicación y productos

El instrumento de medición descrito en el presente manual está destinado exclusivamente a la medición de nivel de líquidos. Según la versión pedida, el instrumento de medición también puede medir productos potencialmente explosivos, inflamables, venenosos y oxidantes.

Si se cumplen los valores límite especificados en los "Datos técnicos" y las condiciones recogidas en las instrucciones y en la documentación adicional, el instrumento de medición se puede usar exclusivamente para las mediciones siguientes:

- ▶ Variables de proceso medidas: nivel
- ▶ Variables de proceso calculables: volumen o masa en depósitos con cualquier forma (calculado a partir del nivel utilizando la función de linealización)

Para asegurar que el instrumento de medición se mantenga en las condiciones apropiadas durante su tiempo de funcionamiento:

- ▶ Use el instrumento de medición exclusivamente para productos contra los cuales los materiales de las partes en contacto con el producto del proceso sean suficientemente resistentes.
- ▶ Tenga en cuenta los valores límite recogidos en los "Datos técnicos".

Uso incorrecto

El fabricante no es responsable de los daños que se deriven de un uso inapropiado o distinto del previsto.

Aclaración de casos límite:

- ▶ En el caso de fluidos especiales y fluidos para limpieza, Endress+Hauser le proporcionará ayuda en la verificación de la resistencia a la corrosión que presentan los materiales de las partes en contacto con el producto fluido, pero no asumirá ninguna responsabilidad ni proporcionará ninguna garantía al respecto.

Riesgos residuales

La caja del sistema electrónico y los conjuntos que esta contiene (p. ej., el módulo indicador, el módulo del sistema electrónico principal y el módulo del sistema electrónico de E/S) pueden alcanzar temperaturas de hasta 80 °C (176 °F) debido a la transferencia de calor desde el proceso y a la disipación de energía en el sistema electrónico. El sensor puede alcanzar durante su funcionamiento temperaturas próximas a la del producto.

¡Peligro de quemaduras por contacto con las superficies!

- ▶ En el caso de fluidos de proceso con temperaturas elevadas, tome las medidas de protección necesarias para evitar quemaduras por contacto.

2.3 Seguridad en el puesto de trabajo

Cuando trabaje con el equipo o en el equipo:

- ▶ Use los equipos de protección individual requeridos conforme a las normas nacionales.

Con varillas de sonda separables, existe la posibilidad de que el producto penetre por las juntas entre las distintas piezas de la varilla. Es posible que este producto escape cuando las juntas se aflojan. Esto puede producir lesiones en el caso de productos peligrosos (p. ej., corrosivos o tóxicos).

- ▶ Al aflojar las juntas entre las piezas individuales de la varilla de sonda, utilice los equipos de protección adecuados para el producto.

2.4 Funcionamiento seguro

¡Riesgo de lesiones!

- ▶ Haga funcionar el equipo únicamente si se encuentra en un estado técnico impecable, sin errores ni fallos.
- ▶ La responsabilidad de asegurar el funcionamiento sin problemas del equipo recae en el operador.

Modificaciones del equipo

No está permitido efectuar modificaciones en el equipo sin autorización, ya que pueden dar lugar a peligros imprevisibles:

- ▶ No obstante, si se necesita llevar a cabo alguna modificación, esta se debe consultar con el fabricante.

Reparación

Para asegurar el funcionamiento seguro continuado y la fiabilidad:

- ▶ Lleve a cabo únicamente las reparaciones del equipo que estén permitidas expresamente.
- ▶ Tenga en cuenta las normas nacionales relativas a las reparaciones de equipos eléctricos.
- ▶ Use exclusivamente piezas de repuesto y accesorios originales del fabricante.

Área de peligro

Para eliminar riesgos para el personal o la instalación al utilizar el equipo en el área de peligro (p. ej., protección contra explosiones, medidas de seguridad en depósitos a presión):

- ▶ Compruebe la placa de identificación para verificar si el equipo pedido se puede destinar al uso previsto en el área de peligro.
- ▶ Cumpla las especificaciones indicadas en la documentación suplementaria aparte, que se incluye como parte integral de las presentes instrucciones.

2.5 Seguridad del producto

Este instrumento de medición ha sido diseñado de acuerdo a las buenas prácticas de ingeniería y cumple los requisitos de seguridad más exigentes, ha sido sometido a pruebas de funcionamiento y ha salido de fábrica en condiciones óptimas para funcionar de forma segura. Cumple las normas de seguridad y los requisitos legales pertinentes.

AVISO**Pérdida de grado de protección por apertura del equipo en ambientes húmedos**

- ▶ Si el equipo se abre en un ambiente húmedo, el grado de protección que se indica en la placa de identificación pierde su validez. Ello también puede perjudicar el funcionamiento seguro del equipo.

2.5.1 Marca CE

El sistema de medición satisface los requisitos legales de las Directivas de la UE aplicables. Estas se enumeran en la Declaración UE de conformidad correspondiente, junto con las normas aplicadas.

Para confirmar que el equipo ha superado satisfactoriamente los ensayos correspondientes, el fabricante lo identifica con la marca CE.

2.5.2 Conformidad EAC

El sistema de medición satisface los requisitos legales de las directrices EAC aplicables. Puede encontrar una lista de estos en la declaración de conformidad EAC correspondiente, en la que también se incluyen las normas consideradas.

El fabricante confirma que el equipo ha aprobado las verificaciones correspondientes adhiriendo al mismo el mercado EAC.

3 Descripción del producto

3.1 Diseño del producto

3.1.1 Levelflex FMP53

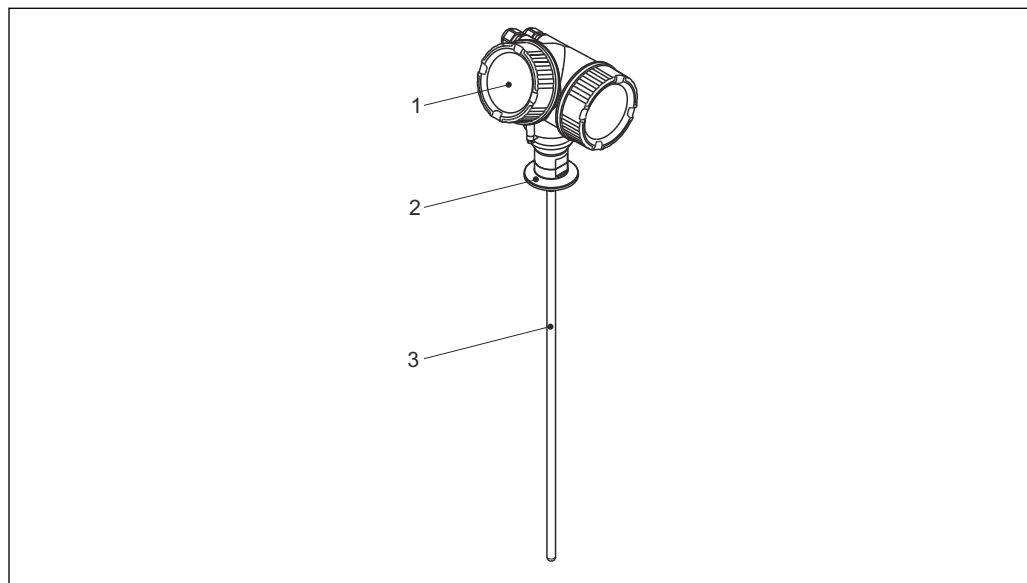

A0013421

 1 *Diseño del Levelflex*

1 *Cabezal*

2 *Conexión a proceso*

3 *Sonda de varilla*

3.1.2 Cabezal

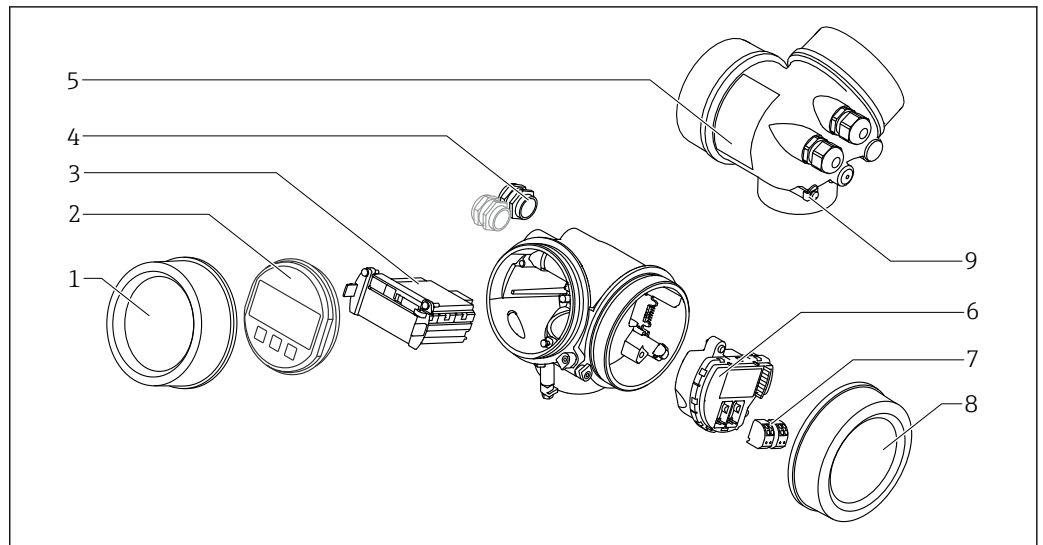

A0012422

2 Diseño de la caja

- 1 Cubierta del compartimento de la electrónica
- 2 Módulo indicador
- 3 Módulo principal de electrónica
- 4 Prensaestopas (1 o 2, depende de la versión del instrumento)
- 5 Placa de identificación
- 6 Módulo de electrónica E/S
- 7 Terminales (de clavija con resorte intercambiables)
- 8 Tapa del compartimento de conexiones
- 9 Terminal de puesta a tierra

4 Recepción de material e identificación del producto

4.1 Recepción de material

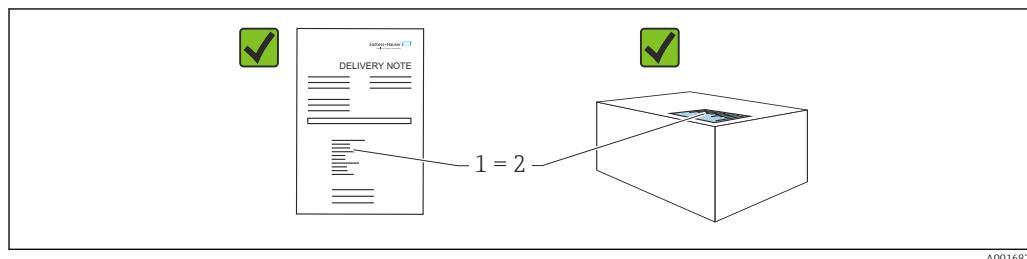

Realice las siguientes comprobaciones durante la recepción de material:

- ¿El código de pedido indicado en el albarán de entrega (1) coincide exactamente con el que figura en la etiqueta adhesiva del producto (2)?
- ¿La mercancía está indemne?
- ¿Los datos indicados en la placa de identificación concuerdan con los especificados en el pedido y en el albarán de entrega?
- ¿Se proporciona la documentación?
- En caso necesario (véase la placa de identificación): ¿Se proporcionan las instrucciones de seguridad (XA)?

i Si no se cumple alguna de estas condiciones, póngase en contacto con la oficina de ventas del fabricante.

4.2 Identificación del producto

Están disponibles las siguientes opciones para identificar el equipo:

- Especificaciones de la placa de identificación
- Código de producto ampliado con desglose de las características del equipo en el albarán de entrega
- ▶ *Device Viewer* (www.endress.com/deviceviewer); introduzca manualmente el número de serie indicado en la placa de identificación.
 - ↳ Se muestra toda la información sobre el equipo de medición.
- ▶ *Aplicación Endress+Hauser Operations*; introduzca manualmente el número de serie indicado en la placa de identificación o escanee el código matricial 2D que figura en la placa de identificación.
 - ↳ Se muestra toda la información sobre el equipo de medición.

4.2.1 Placa de identificación

La información que exige la ley y que es aplicable al equipo se muestra en la placa de identificación, p. ej.:

- Identificación del fabricante
- Número de pedido, código ampliado de pedido, número de serie
- Datos técnicos, grado de protección
- Versión del firmware, versión del hardware
- Información relacionada con la homologación, referencia a las instrucciones de seguridad (XA)
- Código DataMatrix (información sobre el equipo)

4.2.2 Dirección del fabricante

Endress+Hauser SE+Co. KG

Hauptstraße 1

79689 Maulburg, Alemania

Lugar de fabricación: Véase la placa de identificación.

5 Almacenamiento, transporte

5.1 Temperatura de almacenamiento

- Temperatura de almacenamiento admisible: -40 ... +80 °C (-40 ... +176 °F)
- Utilice el embalaje original.

5.2 Transporte hasta el punto de medida

⚠ ADVERTENCIA

La caja o la sonda pueden sufrir daños o romperse.

¡Riesgo de lesiones!

- ▶ Transporte el instrumento de medición hasta el punto de medición en su embalaje original o por la conexión a proceso.
- ▶ Fije siempre los equipos de elevación (eslingas, cáncamos, etc.) en la conexión a proceso y no levante nunca el equipo sujetándolo por la caja de la electrónica o la sonda. Tenga en cuenta el centro de gravedad del equipo para evitar que se incline o se deslice por error.
- ▶ Siga las instrucciones de seguridad y cumpla las condiciones de transporte definidas para equipos de más de 18 kg (39,6 lbs) (IEC 61010).

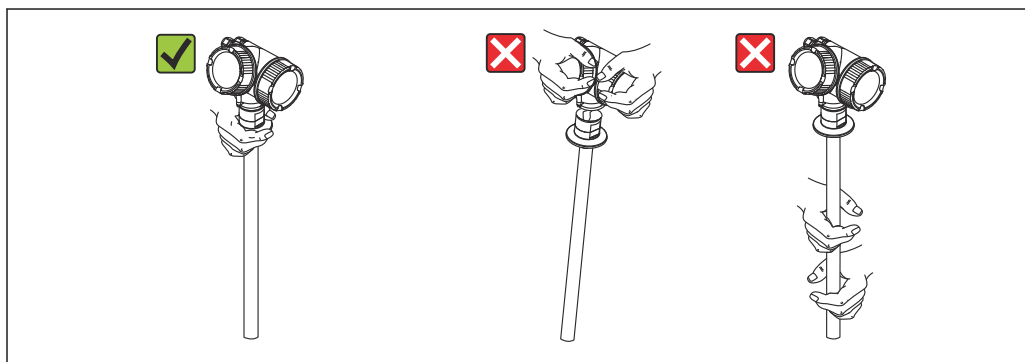

A0014267

6 Instalación

6.1 Requisitos de montaje

6.1.1 Posición de montaje apropiada

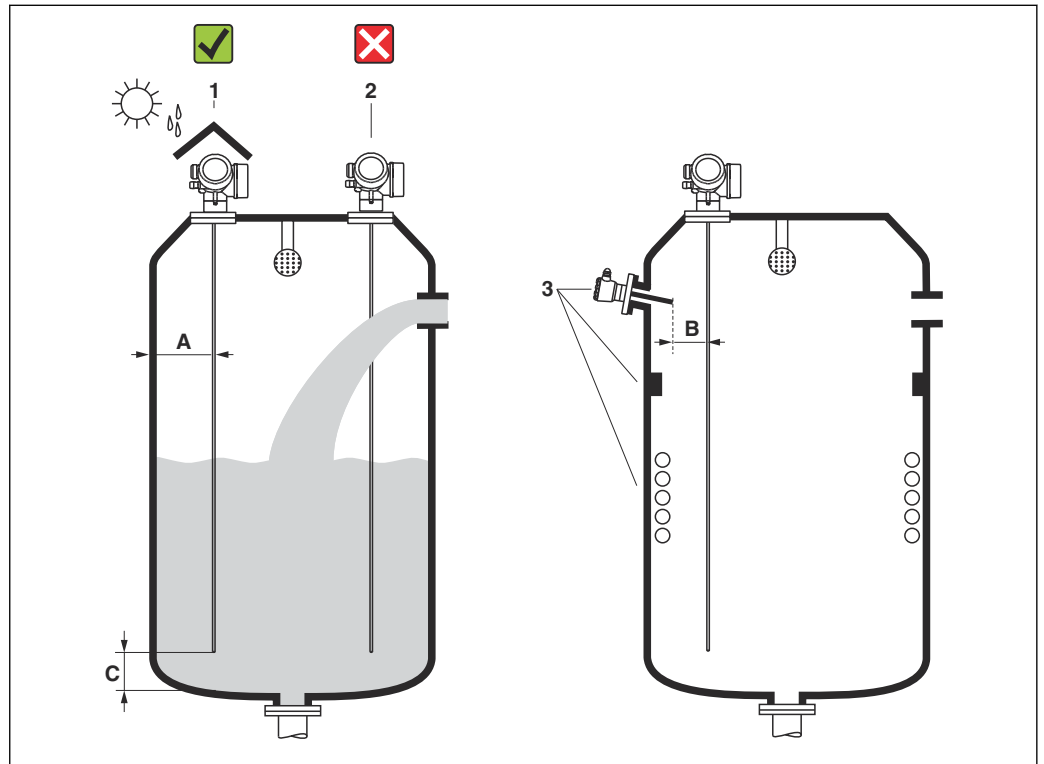

3 Posiciones de instalación

A0014130

Requisitos de espacio durante el montaje

- Distancia (A) entre la pared del depósito y las sondas de varilla:
 - Para paredes metálicas lisas: > 50 mm (2 in)
 - Para paredes de plástico: > 300 mm (12 in) a las piezas metálicas del exterior del depósito
- Distancia (B) entre las sondas de varilla y los accesorios internos (4): > 300 mm (12 in)
- Si se utiliza más de un equipo Levelflex:
Distancia mínima entre los ejes del sensor: 100 mm (3,94 in)
- Distancia (C) desde el extremo de la sonda al fondo del depósito: > 10 mm (0,4 in)

Requisitos de montaje adicionales

- Para el montaje en exteriores, se puede utilizar una tapa de protección ambiental (1) para proteger el equipo de condiciones meteorológicas extremas.
 - No monte la sonda en la cortina de llenado (2).
- i** Si se monta la caja en un hueco (p. ej., en un techo de hormigón), se debe dejar una distancia mínima de 100 mm (4 in) entre la cubierta del compartimento de conexiones/compartimento del sistema electrónico y la pared. De lo contrario, no se podrá acceder al compartimento de conexiones/compartimento del sistema electrónico tras la instalación.

6.1.2 Montaje en condiciones de espacio cerrado

Montaje con sonda separada

La versión del equipo con sonda separada es la apropiada para aquellas aplicaciones en las que hay un espacio limitado para el montaje del equipo (estructura de pedido del producto: diseño de la sonda). Con esta versión, el compartimento de la electrónica se monta separado de la sonda.

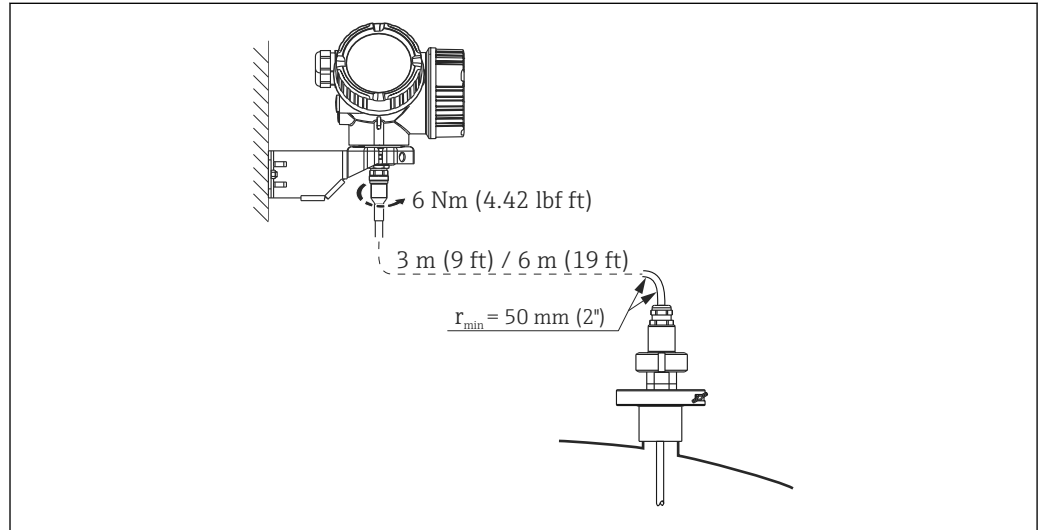

A0015103

- El cable de conexión se conecta a la sonda en el momento de la entrega.
 - Longitud: 3 m (9 ft) o 6 m (18 ft)
 - Radio de curvatura mínimo: 50 mm (2 inch)
- Con esta versión, el soporte de montaje para el compartimento de la electrónica está incluido en el alcance del suministro. Opciones de montaje:
 - Montaje en pared
 - Montaje en barra de soporte o tubería de DN32 a DN50 (de 1¼ a 2 in)

i La sonda con el cable de conexión y el sistema electrónico son compatibles entre sí y cuentan con un número de serie común. Únicamente pueden conectarse entre sí los componentes con el mismo número de serie.

Sondas separables

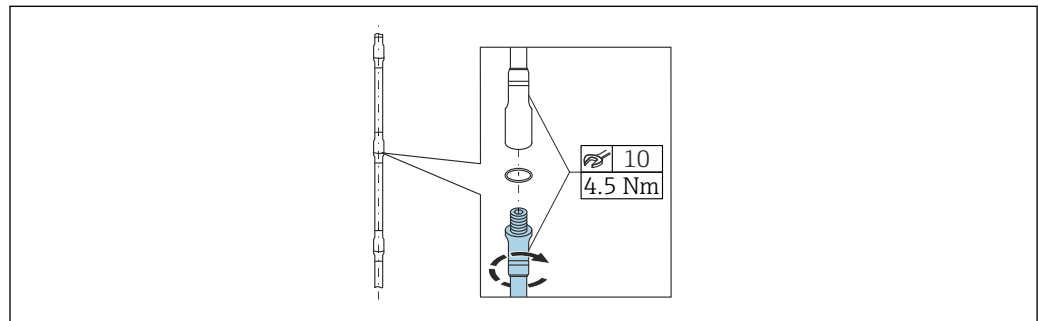

A0014166

En condiciones de montaje confinado (espacio respecto al techo), es aconsejable el uso de una sonda de varilla separable (\varnothing 8 mm).

- Longitud máx. de la sonda 4 m (13,12 ft)
- Capacidad máx. de carga lateral 10 Nm
- Las sondas se pueden separar varias veces, las piezas individuales presentan las siguientes longitudes:
 - 500 mm (20 in)
 - 1 000 mm (40 in)
- Los puntos de conexión están sellados con una junta tórica para evitar ranuras.

Instrucciones de montaje

- Use unos alicates con superficie de plástico para evitar daños.
- Instale las varillas separables en posición vertical.
- Alinee las varillas entre sí de forma que las roscas no se inclinen.

6.1.3 Notas sobre la carga mecánica de la sonda

Capacidad de carga lateral (resistencia a la flexión) de las sondas de varilla

FMP53

Varilla 8 mm (0,31 in) 316L

Resistencia a la flexión 10 Nm

Varilla 8 mm (0,31 in) 316L separable

Resistencia a la flexión 10 Nm

Carga lateral (momento de flexión) de las condiciones de caudal

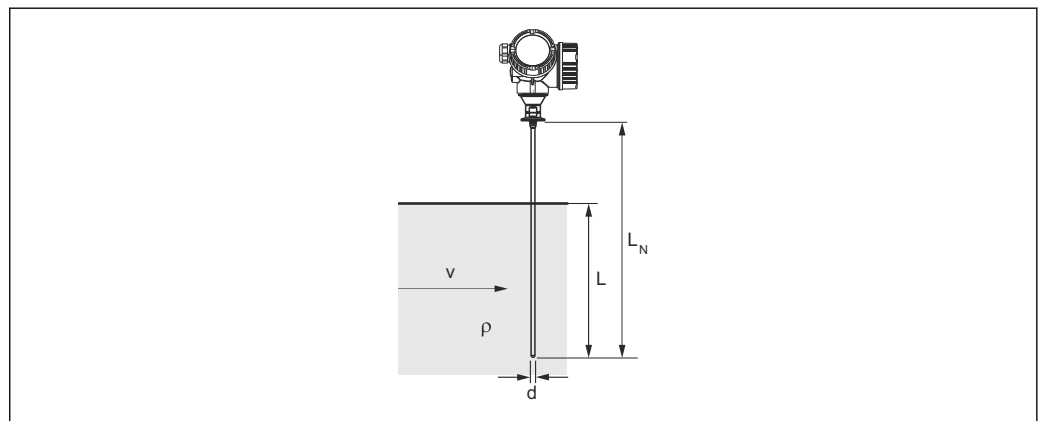

- ρ Densidad del producto [kg/m^3]
 v Velocidad de flujo [m/s] del producto, perpendicular a la varilla de sonda
 d Diámetro [m] de la varilla de sonda
 L Nivel [m]
 L_N Longitud de la sonda [m]

La fórmula para calcular el momento de flexión M que actúa sobre la sonda es:

$$M = c_w \times \rho / 2 \times v^2 \times d \times L \times (L_N - 0.5 \times L)$$

Con:

c_w : coeficiente de rozamiento

Cálculo de muestra

Coeficiente de rozamiento c_w	0,9 (suponiendo un caudal turbulento - número de Reynolds alto)
Densidad ρ [kg/m^3]	1000 (p. ej., agua)
Diámetro de la sonda d [m]	0,008
$L = L_N$	(condiciones desfavorables)

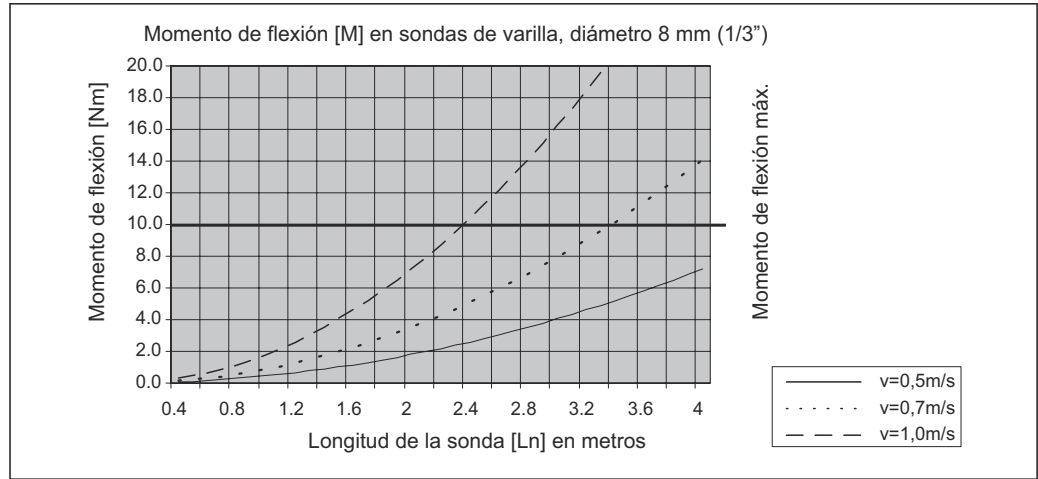

A0014182-ES

6.1.4 Situaciones de instalación especiales

Depósitos con esfera de limpieza para limpiar sondas

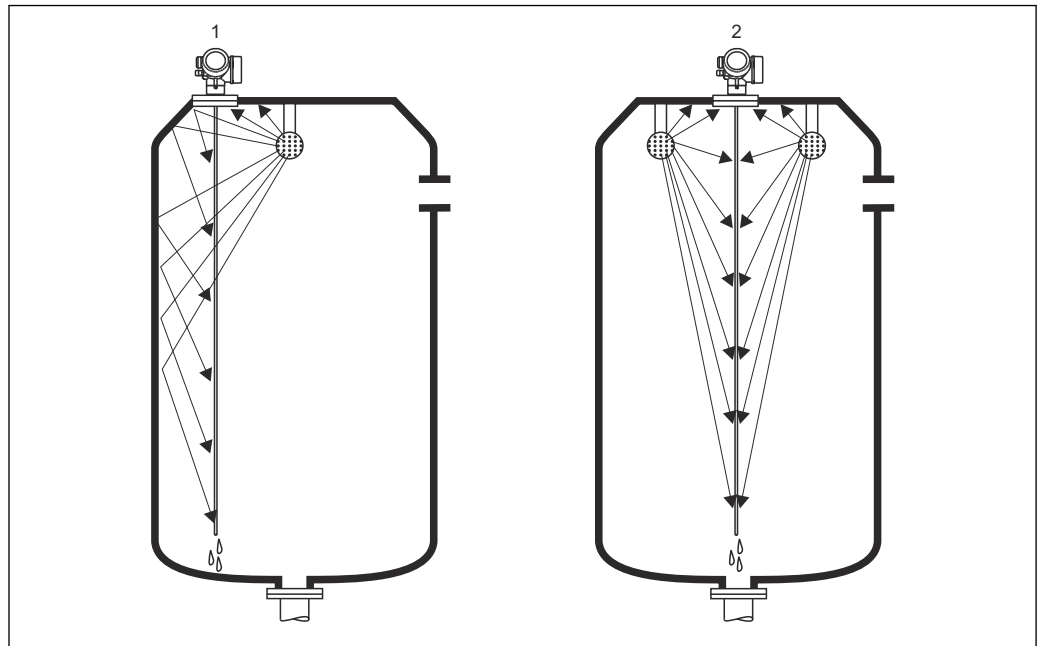

A0014131

Montaje cerca de la pared del depósito

Montar la sonda cerca de la pared del depósito mejora el resultado de la limpieza cuando se utiliza una esfera de limpieza. La pared del depósito dirige el chorro de agua pulverizada hacia la sonda. Como resultado, la sonda también se limpia en sitios que la esfera de limpieza no alcanzaría normalmente. Para esta disposición de la sonda solo necesita una esfera de limpieza.

Montaje en el centro del depósito

Si la sonda se monta en el centro del depósito, puede que resulte necesario utilizar una segunda esfera de limpieza. En ese caso, estas esferas deberán montarse disponiendo una a la izquierda de la sonda y la otra a la derecha de la misma.

Montaje en ángulo

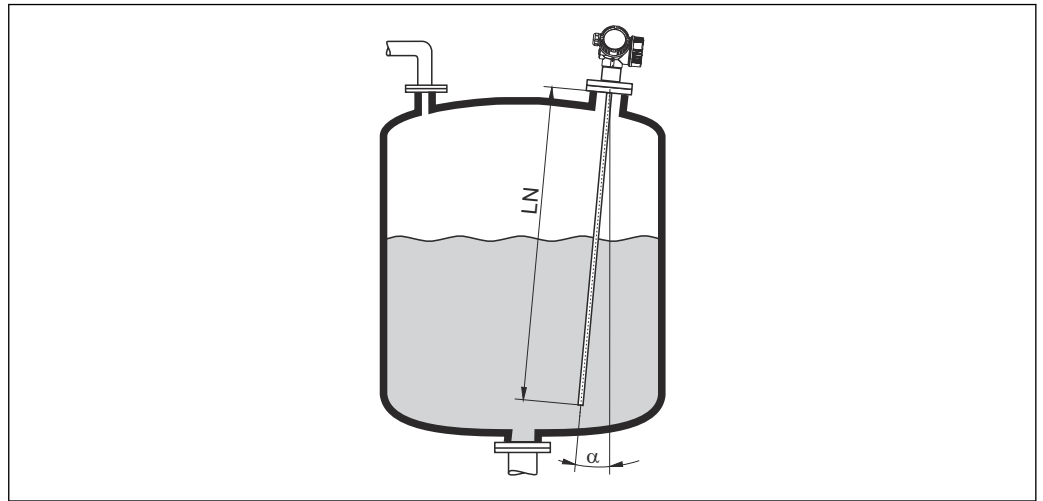

A0014145

- Por razones mecánicas, la sonda debe instalarse lo más verticalmente posible.
- Si la sonda se instala en ángulo, la longitud de la misma debe reducirse según el ángulo de instalación.
 - α 5°: $LN_{m\acute{a}x.}$ 4 m (13,1 ft)
 - α 10°: $LN_{m\acute{a}x.}$ 2 m (6,6 ft)
 - α 30°: $LN_{m\acute{a}x.}$ 1 m (3,3 ft)

Depósitos no metálicos

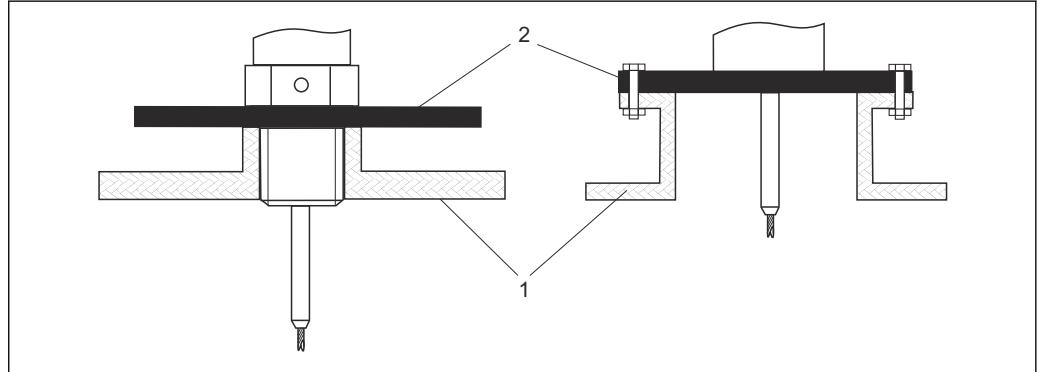

A0012527

- 1 Depósito no metálico
- 2 Lámina o brida metálicas

Para garantizar buenos resultados de medición al montar en depósitos no metálicos, monte en la conexión a proceso una lámina metálica que tenga un diámetro de por lo menos 200 mm (8 in) en ángulo recto con respecto a la sonda.

Depósitos de plástico y de vidrio: montaje de la sonda en la pared exterior

Si se utilizan depósitos de plástico y de cristal, la sonda también puede montarse en la pared exterior en determinadas condiciones.

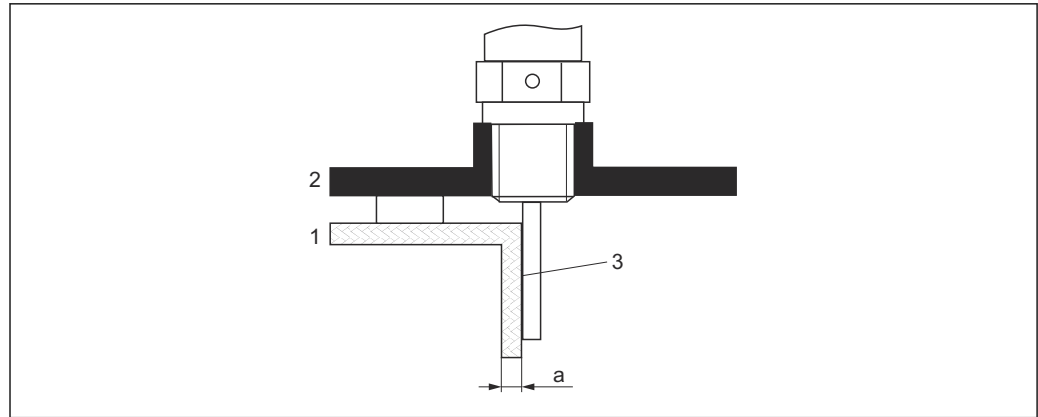

A0014150

- 1 Depósito de plástico o vidrio
- 2 Placa de metal con casquillo roscado
- 3 No debe existir espacio entre la pared del depósito y la sonda.

Requisitos

- Permitividad relativa del producto: $\epsilon_r > 7$
- Pared del depósito no conductora.
- Máximo espesor de la tubería (a):
 - Plástico: < 15 mm (0,6 in)
 - Vidrio: < 10 mm (0,4 in)
- Sin refuerzos metálicos en el depósito

Tenga en cuenta lo siguiente a la hora de montar el equipo:

- Monte la sonda directamente en la pared del depósito sin dejar ningún espacio.
- A modo de protección contra posibles interferencias con la medición, coloque sobre la sonda media tubería de plástico con un diámetro mínimo de 200 mm (8 in) o una unidad de protección similar.
- Si el diámetro del depósito es inferior a 300 mm (12 in):
En el lado opuesto del depósito coloque una placa de puesta a tierra que esté conectada conductivamente a la conexión a proceso y que cubra aproximadamente la mitad de la circunferencia del depósito.
- Si el diámetro del depósito es 300 mm (12 in) o superior:
En la conexión a proceso, coloque una placa metálica que tenga un diámetro de por lo menos 200 mm (8 in) en ángulo recto con respecto a la sonda (véase la descripción anterior).

Ajuste al montar en el exterior del depósito

Si la sonda se monta en el exterior de la pared del depósito, la velocidad de onda de la señal disminuye. Existen dos posibilidades para compensar este efecto.

Compensación mediante factor de compensación de la fase gas

El efecto de la pared dieléctrica es comparable con el efecto de una fase de gas dieléctrico y, por lo tanto, se puede corregir del mismo modo. El factor de corrección se calcula como el cociente entre la longitud real de la sonda LN y la longitud de la sonda medida cuando el depósito está vacío.

 El equipo determina la posición de la señal del extremo de la sonda en la curva diferencial. Por tanto, el valor de la longitud de sonda medida depende de la curva de mapeado. Para obtener un valor más preciso, es recomendable determinar la longitud medida de la sonda manualmente utilizando la visualización de curva envolvente en FieldCare.

1. Parámetro Experto → Sensor → Compensación de fase gaseosa → Modo GPC
↳ Seleccione Opción **Factor GPC const.**

2. Parámetro Experto → Sensor → Compensación de fase gaseosa → Factor GPC const.
 - ↳ Cociente: introducir "(longitud real de la sonda)/(longitud medida de la sonda)".

Compensación mediante los Parámetros de calibración

Si fuera necesario compensar para una fase gas, la función de compensación para fase gas no está disponible para la corrección del montaje externo. En este caso, se deben ajustar los parámetros de calibración (**Calibración vacío** y **Calibración lleno**). Además, en el Parámetro **Longitud actual de sonda** se debe introducir un valor mayor que la longitud real de la sonda. En los tres casos, el factor de corrección es el cociente entre la longitud de la sonda medida cuando el depósito está vacío y la LN real de la sonda.

i El equipo busca la señal del extremo de la sonda en la curva diferencial. Por tanto, el valor de la longitud de sonda medida depende de la curva de mapeado. Para obtener un valor más preciso, es recomendable determinar la longitud medida de la sonda manualmente utilizando la visualización de curva envolvente en FieldCare.

1. Parámetro Ajuste → Calibración vacío
 - ↳ Aumentar valor del parámetro lo equivalente al factor "(longitud medida sonda)/(longitud real sonda)".
2. Parámetro Ajuste → Calibración lleno
 - ↳ Aumentar valor del parámetro lo equivalente al factor "(longitud medida sonda)/(longitud real sonda)".
3. Parámetro Ajuste → Ajuste avanzado → Configuración de sonda → Corrección de longitud de sonda → Confirmación longitud de sonda
 - ↳ Seleccione Opción **Entrada manual**.
4. Parámetro Ajuste → Ajuste avanzado → Configuración de sonda → Corrección de longitud de sonda → Longitud actual de sonda
 - ↳ Introduzca la longitud medida de la sonda.

Depósito con aislamiento térmico

i Si la temperatura del proceso es elevada, el equipo debe incluirse en el medio aislante (1) normal del depósito a fin de evitar que el sistema electrónico se caliente por efectos de radiación por dispersión térmica o convección. El material aislante no debe sobrepasar el nivel marcado con "MAX" en los dibujos.

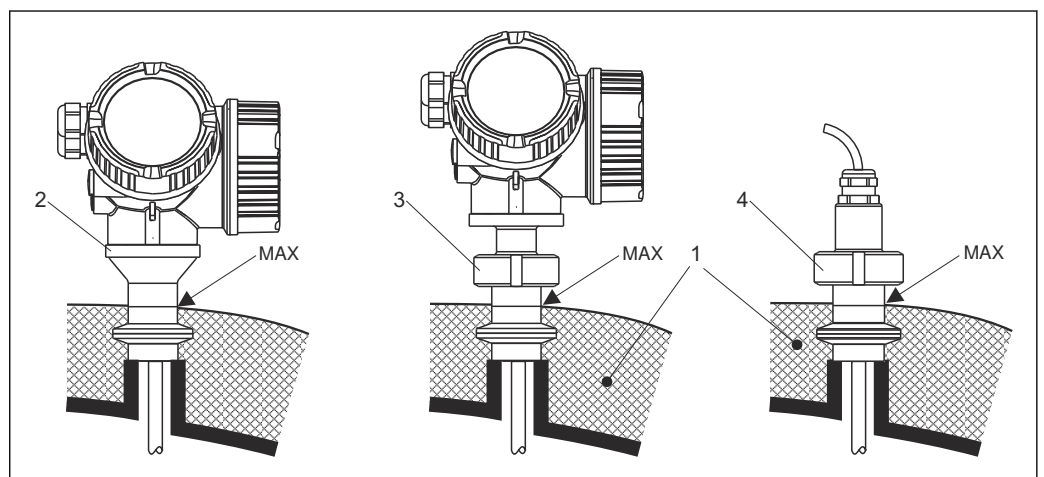

4 Conexiones a proceso higiénico

- 1 Aislamiento del depósito
- 2 Equipo compacto
- 3 Equipo compacto, desmontable
- 4 Sensor, versión separada

6.2 Montaje del equipo

6.2.1 Lista de herramientas

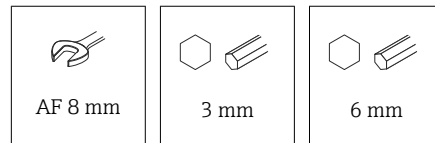

- Para acortar sondas de cable: utilice una sierra o una cizalla.
- Para acortar sondas de varilla o coaxiales: utilice una sierra.
- Para las bridas y otras conexiones a proceso: utilice una herramienta de montaje apropiada.

6.2.2 Montaje del "Cabezal", versión remota

i Esta sección solo es válida para equipos de versión "Diseño sonda" = "Sensor, remoto" (característica 600, versión MB o MC).

En el suministro con la versión "Diseño de sonda" = "Remoto" está incluido lo siguiente:

- La sonda con conexión a proceso y cable de conexión (3 m (9 ft) o 6 m (18 ft))
- El compartimento de la electrónica
- El soporte de montaje para montar el compartimento de la electrónica en una pared o poste

i El cable de conexión se conecta a la sonda en el momento de la entrega.

i La sonda con el cable de conexión y el sistema electrónico son compatibles entre sí y cuentan con un número de serie común. Únicamente pueden conectarse entre sí los componentes con el mismo número de serie.

⚠ ATENCIÓN

Los esfuerzos mecánicos pueden dañar el conector del cable de conexión o aflojarlo.

- ▶ Monte la sonda y el compartimento de la electrónica de forma segura antes de conectar el cable de conexión.
- ▶ Tienda el cable de conexión de tal forma que no quede sometido a esfuerzos mecánicos. Radio de curvatura mínimo: 50 mm (2 in).
- ▶ Par de apriete de la tuerca de unión en el conector del lado del sistema electrónico: 6 Nm
- ▶ Par de apriete de la tuerca de unión en el conector del lado del sensor: 20 Nm

i En presencia de vibraciones fuertes, también se puede usar un compuesto bloqueador de roscas en el conector del lado del sistema electrónico, p. ej., Loctite 243.

Montaje de la caja del sistema electrónico

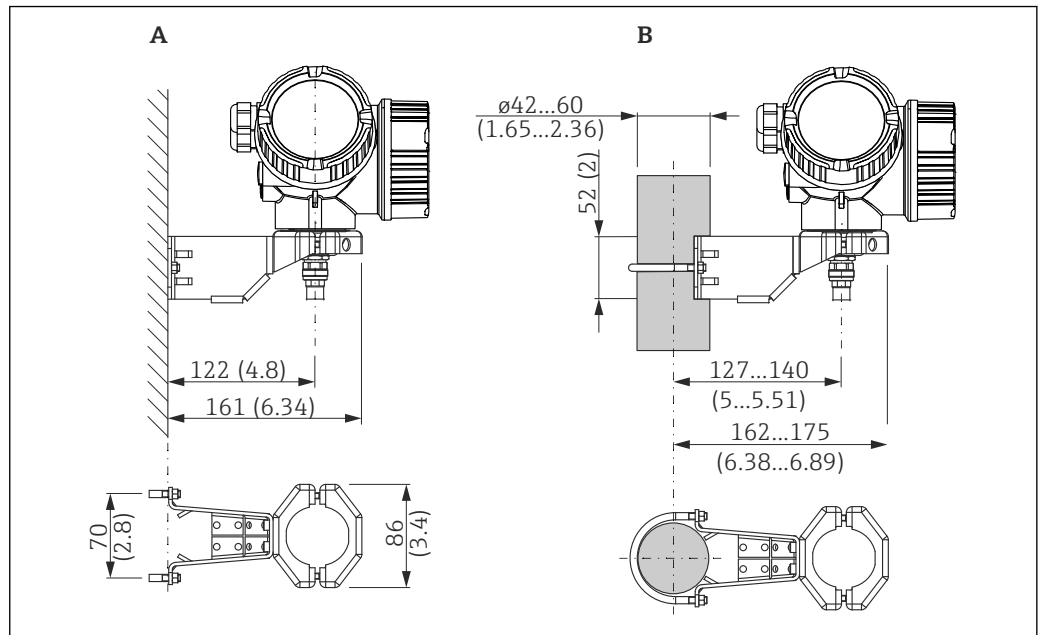

A0034793

5 Montaje del compartimento de la electrónica con el soporte de montaje. Unidad de medida mm (in)

A Montaje en pared

B Montaje en barra

Conexión del cable

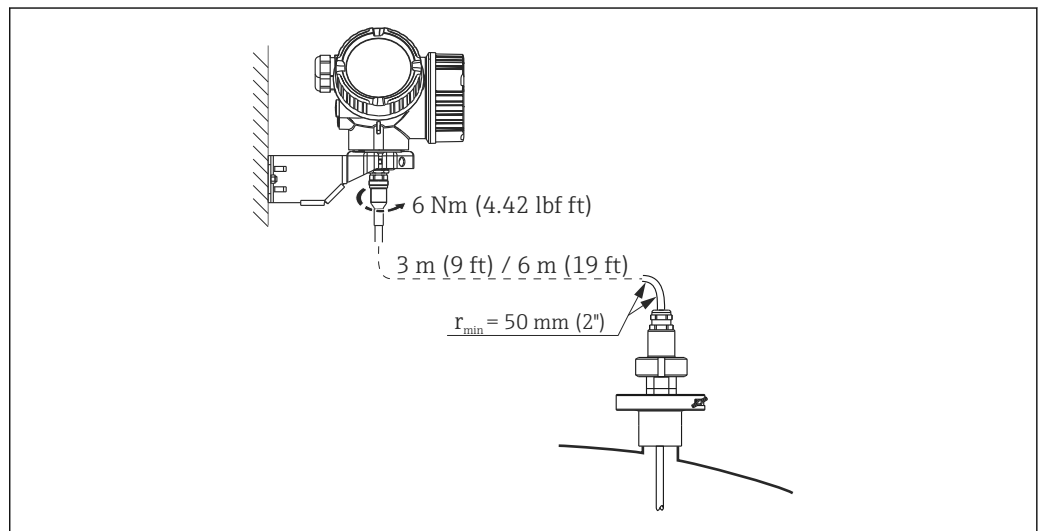
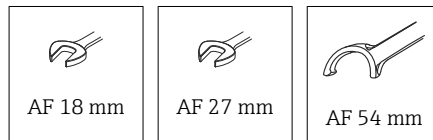

A0015103

6.2.3 Giro de la caja del transmisor

La caja del transmisor se puede girar para facilitar el acceso al compartimento de conexiones o al módulo indicador:

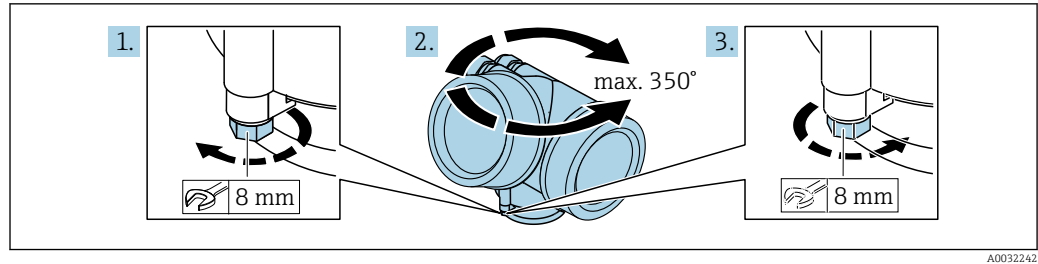

1. Use una llave fija para desenroscar el tornillo de fijación.
2. Gire la caja en la dirección deseada.
3. Apriete el tornillo de fijación (1,5 Nm para cajas de plástico; 2,5 Nm para caja de aluminio o acero inoxidable).

6.2.4 Cambio de orientación del indicador

Abertura de la cubierta

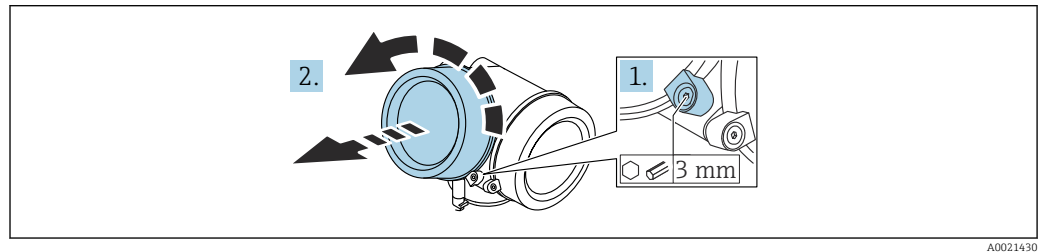

1. Afloje el tornillo de bloqueo de la tapa del compartimento de la electrónica mediante una llave Allen (3 mm) y gire la lengüeta 90° en el sentido de las agujas del reloj.
2. Desenrosque la cubierta del compartimento del sistema electrónico y compruebe la junta de la cubierta; sustitúyala en caso necesario.

Giro del módulo indicador

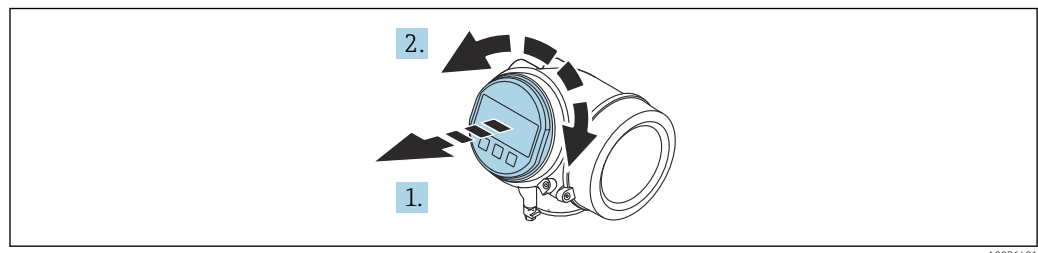

1. Extraiga el módulo indicador tirando suavemente con un movimiento de rotación.
2. Gire el módulo indicador hasta alcanzar la posición deseada: máx. 8 x 45° en cada sentido.
3. Guíe el cable en espiral por el paso óptico entre la caja y el módulo de electrónica principal y conecte el módulo indicador al compartimento de la electrónica hasta que encaje.

Cierre de la tapa del compartimento de la electrónica

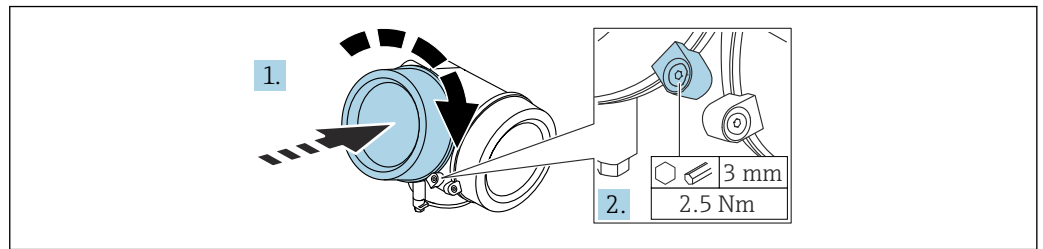

A0021451

1. Atornille la cubierta del compartimento de la electrónica.
2. Gire la abrazadera de sujeción 90 ° en el sentido de las agujas del reloj y use una llave Allen (3 mm) para apretar el tornillo de la abrazadera de sujeción situada en la cubierta del compartimento del sistema electrónico con 2,5 Nm.

6.3 Comprobación tras el montaje

- ¿El equipo está indemne? (inspección visual)
- ¿La identificación y el etiquetado del punto de medición son correctos? (inspección visual)
- ¿El equipo de medición está protegido contra las precipitaciones y la luz solar?
- ¿Los tornillos de fijación y el cierre de la cubierta están apretados con firmeza?
- ¿El equipo de medición cumple las especificaciones del punto de medición?

Por ejemplo:

- Temperatura de proceso
- Presión de proceso
- Temperatura ambiente
- Rango de medición

7 Conexión eléctrica

7.1 Requisitos de conexión

7.1.1 Asignación de terminales

Asignación de terminales, a 4 hilos: 4 ... 20 mA HART (90 ... 253 V_{AC})

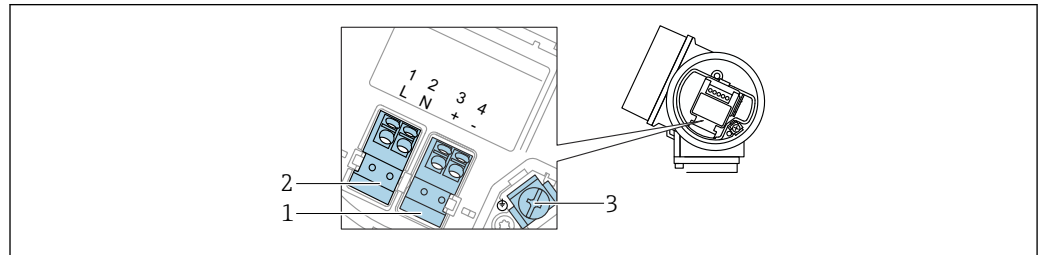

A0036519

6 Asignación de terminales, a 4 hilos: 4 ... 20 mA HART (90 ... 253 V_{AC})

1 Conexión de 4 ... 20 mA HART (activo): terminales 3 y 4

2 Conexión de alimentación: terminales 1 y 2

3 Terminal para el apantallamiento del cable

⚠ ATENCIÓN

Para la seguridad eléctrica:

- ▶ No desconecte la conexión de la tierra de protección.
- ▶ Desconecte el equipo de la tensión de alimentación antes de desconectar la tierra de protección.

i Conecte la tierra de protección al borne de tierra interno (3) antes de conectar la alimentación. Si es necesario, conecte la línea de compensación de potencial al borne de tierra externo.

i Para asegurar la compatibilidad electromagnética (EMC): **No** conecte a tierra el equipo únicamente a través del conductor de la tierra de protección o del cable de alimentación. Debe conectar también la tierra funcional con la conexión a proceso (brida o conexión roscada) o con el borne de tierra externa.

i Debe instalar también un interruptor de alimentación en un lugar asequible cerca del equipo. El interruptor debe estar marcado como interruptor de desconexión del equipo (61010IEC/).

Asignación de terminales PROFIBUS PA/FOUNDATION Fieldbus

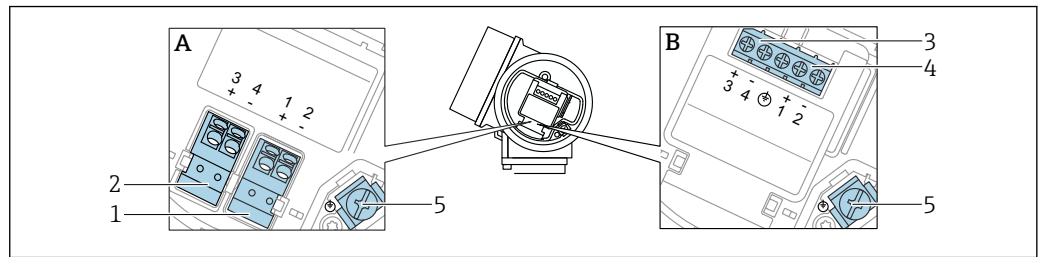

7 Asignación de terminales PROFIBUS PA/FOUNDATION Fieldbus

A Sin protección contra sobretensiones integrada

B Con protección integrada contra sobretensiones

1 Conexión, PROFIBUS PA/FOUNDATION Fieldbus: terminales 1 y 2, sin protección contra sobretensiones integrada

2 Conexión, salida de conmutación (colector abierto): terminales 3 y 4, sin protección contra sobretensiones integrada

3 Conexión, salida de conmutación (colector abierto): terminales 3 y 4, con protección contra sobretensiones integrada

4 Conexión, PROFIBUS PA/FOUNDATION Fieldbus: terminales 1 y 2, con protección contra sobretensiones integrada

5 Terminal para el apantallamiento del cable

Vista de bloque PROFIBUS PA/FOUNDATION Fieldbus

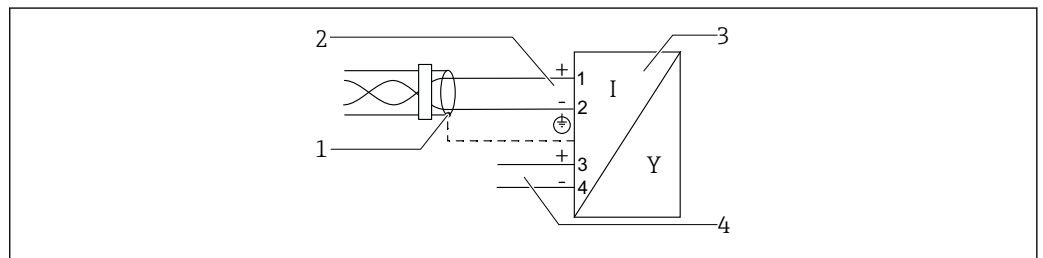

8 Vista de bloque PROFIBUS PA/FOUNDATION Fieldbus

1 Pantalla del cable; tenga en cuenta la especificación del cable

2 Conexión PROFIBUS PA / FOUNDATION Fieldbus

3 Instrumento de medición

4 Salida de conmutación (colector abierto)

7.1.2 Especificación de cables

Equipos sin protección contra sobretensiones integrada

Terminales intercambiables con resorte para secciones transversales del conductor 0,5 ... 2,5 mm² (20 ... 14 AWG)

Equipos con protección contra sobretensiones integrada

Terminales de tornillo para secciones transversales de cable 0,2 ... 2,5 mm² (24 ... 14 AWG)

■ Para temperatura ambiente $T_U \geq 60^\circ\text{C}$ (140 °F): utilice cable para temperatura $T_U + 20\text{ K}$.

PROFIBUS

Utilice cable blindado a 2 hilos trenzados, preferentemente cable de tipo A.

i Para más información sobre las especificaciones del cable, véase el Manual de instrucciones BA00034S "PROFIBUS DP/PA: Guidelines for planning and commissioning", PNO Guideline 2.092 "PROFIBUS PA User and Installation Guideline" y la norma IEC 61158-2 (MBP).

7.1.3 Conector del equipo

i En el caso de las versiones del equipo con un conector, no es necesario abrir la caja para conectar el cable de señal.

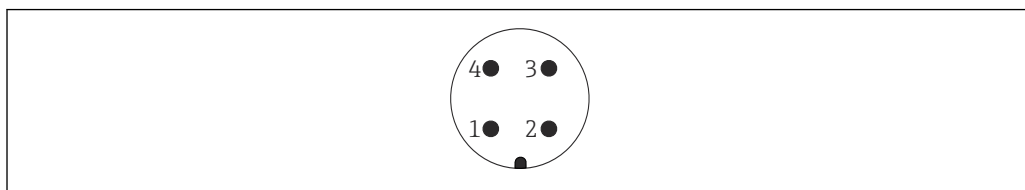

A0011175

9 Asignación de pins del conector M12

- 1 Señal +
- 2 Sin asignar
- 3 Señal -
- 4 Tierra

7.1.4 Tensión de alimentación

PROFIBUS PA, FOUNDATION Fieldbus

"Alimentación; salida" ¹⁾	"Homologación" ²⁾	Tensión en los terminales
E: a 2 hilos; Foundation Fieldbus, salida de conmutación G: a 2 hilos; PROFIBUS PA, salida de conmutación	<ul style="list-style-type: none"> ■ Exenta de peligro ■ Ex nA ■ Ex nA[ia] ■ Ex ic ■ Ex ic[ia] ■ Ex d[ia] / XP ■ Ex ta / DIP ■ CSA GP 	9 ... 32 V ³⁾
	<ul style="list-style-type: none"> ■ Ex ia / IS ■ Ex ia + Ex d[ia] / IS + XP 	9 ... 30 V ³⁾

- 1) Característica 020 en la estructura de pedido del producto
- 2) Característica 010 en la estructura de pedido del producto
- 3) Las tensiones de entrada de hasta 35 V no dañan el equipo.

Depende de la polaridad	Sí
Cumple FISCO/FNICO conforme a IEC 60079-27	Sí

7.1.5 Protección contra sobretensiones

Si el equipo está destinado al uso para la medición de nivel de líquidos inflamables que requiera protección contra sobretensiones de conformidad con DIN EN 60079-14, la especificación de ensayos 60060-1 (10 kA, pulso de $\frac{9}{20}$ μ s): use el módulo de protección contra sobretensiones.

Módulo de protección contra sobretensiones integrado

Se dispone de un módulo de protección contra sobretensiones integrado para los equipos HART a 2 hilos, así como para PROFIBUS PA y FOUNDATION Fieldbus.

Estructura de pedido del producto: Característica 610 "Accesorio montado", opción NA "Protección contra sobretensiones".

Resistencia por canal	Máximo $2 \times 0,5 \Omega$
Tensión de cebado CC	400 ... 700 V

Sobretensión de disparo transitoria	< 800 V
Capacidad a 1 MHz	< 1,5 pF
Corriente de descarga nominal (8/20 µs)	10 kA

Módulo de protección contra sobretensiones externa

El HAW562 o el HAW569 de Endress+Hauser, p. ej., son opciones adecuadas para la protección contra sobretensiones externa.



Se proporciona más información en los documentos siguientes:

- HAW562: TI01012K
- HAW569: TI01013K

7.2 Conexión del equipo

⚠ ADVERTENCIA

¡Riesgo de explosión!

- ▶ Cumpla las normas nacionales aplicables.
- ▶ Cumpla las especificaciones de las Instrucciones de seguridad (XA).
- ▶ Utilice únicamente los prensaestopas especificados.
- ▶ Compruebe que la fuente de alimentación corresponda a la información indicada en la placa de identificación.
- ▶ Apague la alimentación antes de conectar el equipo.
- ▶ Conecte la línea de compensación de potencial en el borne de tierra externa antes de aplicar la fuente de alimentación.

Herramientas/accesorios necesarios:

- Para equipos con cierre de la cubierta: llave Allen AF3
- Pelacables
- Cuando se utilicen cables trenzados: un terminal de empalme por cada cable que se vaya a conectar.

7.2.1 Apertura de la cubierta

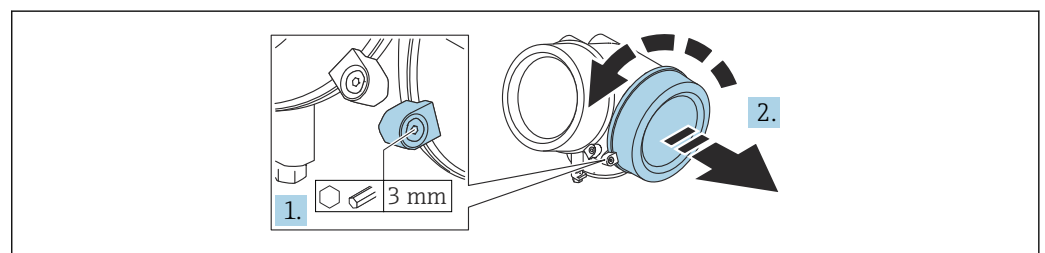

1. Afloje el tornillo de la abrazadera de sujeción de la cubierta del compartimento de conexiones usando una llave Allen (3 mm) y gire la abrazadera 90 ° en sentido contrario a las agujas del reloj.
2. Desenrosque la cubierta del compartimento de conexiones y compruebe la junta de la cubierta; sustitúyala en caso necesario.

7.2.2 Conexión

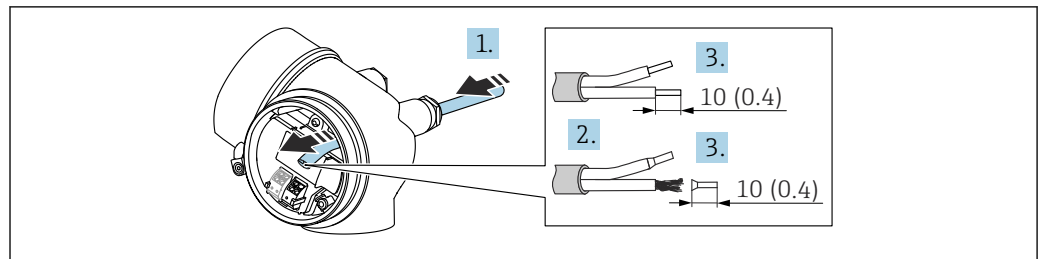

A0036418

10 Unidad: mm (in)

1. Pase el cable a través de la entrada de cable. Para asegurar un sellado correcto, no retire el anillo obturador de la entrada de cable.
2. Retire el blindaje del cable.
3. Pele los extremos del cable 10 mm (0,4 in). Si se trata de cables trenzados, ponga también terminales de empalme.
4. Apriete firmemente los prensaestopas.
5. Conecte el cable conforme a la asignación de terminales.

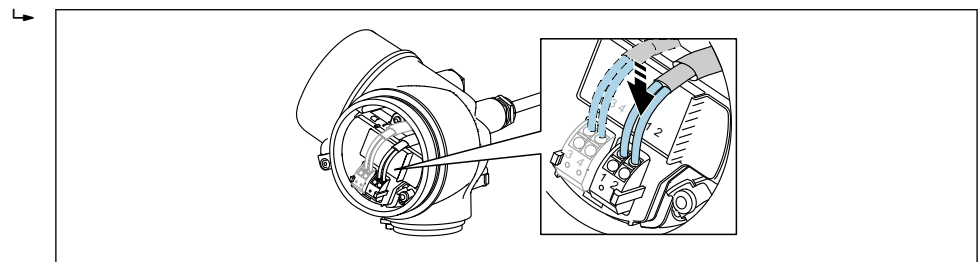

A0034682

6. Cuando se utilicen cables blindados: conecte el blindaje de cables en el borne de tierra.

7.2.3 Terminales intercambiables con resorte

La conexión eléctrica de las versiones del equipo sin una protección contra sobretensiones integrada tiene lugar mediante terminales enchufables por fuerza elástica. Se pueden insertar directamente en el terminal conductores rígidos o conductores flexibles con terminales de empalme sin necesidad de usar la palanca y crear un contacto automáticamente.

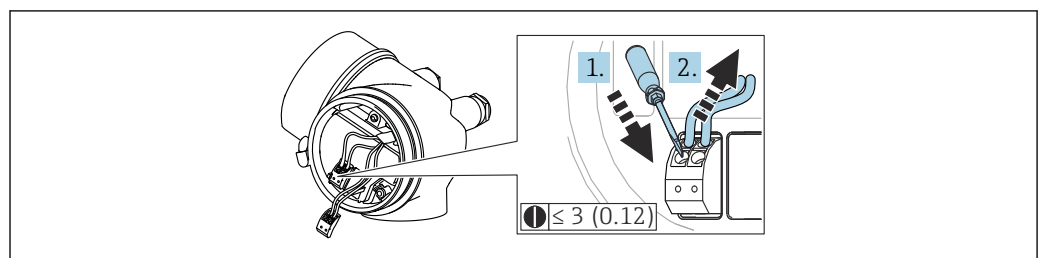

A0013661

11 Unidad: mm (in)

Para retirar de nuevo el cable del terminal:

1. Use un destornillador de hoja plana ≤ 3 mm (0,12 in) para presionar la ranura entre los dos orificios de terminal.
2. Tire simultáneamente del extremo del cable para sacarlo del terminal.

7.2.4 Cierre de la cubierta del compartimento de conexiones

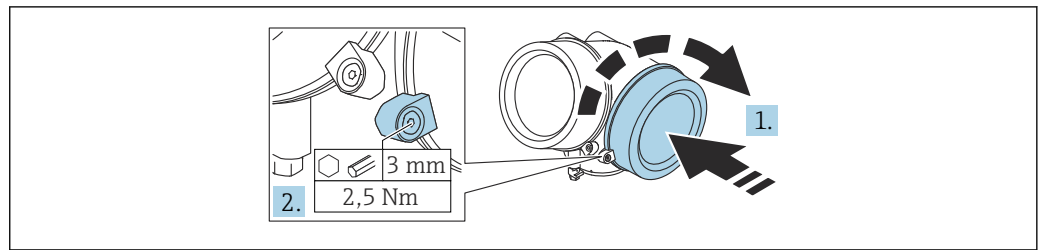

A0021491

1. Enrosque la cubierta del compartimento de conexiones.
2. Gire la abrazadera de sujeción 90 ° en el sentido de las agujas del reloj y use una llave Allen (3 mm) para apretar el tornillo de la abrazadera de sujeción situada en la cubierta del compartimento de conexiones con 2,5 Nm.

7.3 Verificación tras la conexión

- ¿El equipo o el cable permanecen sin daños (inspección visual)?
- ¿Los cables utilizados cumplen las especificaciones?
- ¿Los cables están debidamente protegidos contra tirones?
- ¿Se han instalado todos los prensaestopas dejándolos bien apretados y estancos?
- ¿La tensión de la fuente de alimentación se corresponde con las especificaciones de la placa de identificación?
- ¿La asignación de terminales es correcta?
- En caso necesario, ¿se ha realizado una conexión con tierra de protección?
- Tras activar la fuente de alimentación, ¿el instrumento se encuentra listo para funcionar y aparecen valores en el módulo indicador?
- ¿Las tapas de la caja están todas bien instaladas y apretadas?
- ¿El tornillo de bloqueo está apretado firmemente?

8 Opciones de configuración

8.1 Visión general de las opciones de configuración

8.1.1 Acceso al menú de configuración a través del indicador local

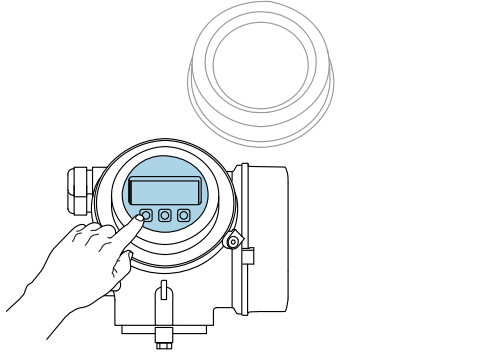
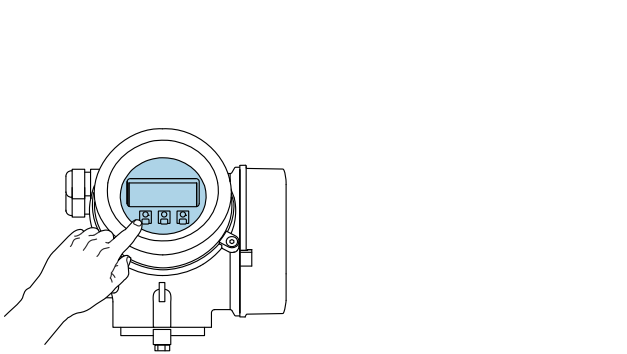
Funcionamiento con	<i>Pulsadores mecánicos</i>	<i>Control táctil</i>
Código de pedido para "Indicador; Operación"	Opción C "SD02"	Opción E "SD03"
	 <p style="text-align: right; font-size: small;">A0036312</p>	 <p style="text-align: right; font-size: small;">A0036313</p>
Elementos del indicador	Indicador de 4 líneas	Indicador de 4 líneas Retroiluminación de color blanco; cambia a rojo cuando se produce un error en el equipo
	<p>El formato de visualización de las variables medidas y las variables de estado se puede configurar individualmente</p> <p>Temperatura ambiente admisible para el indicador: -20 ... +70 °C (-4 ... +158 °F) La legibilidad del indicador puede verse mermada fuera del rango de temperatura.</p>	
Elementos de configuración	Configuración en planta con 3 pulsadores (⊕, ⊖, ⊞)	Configuración externa mediante control táctil; 3 teclas ópticas: ⊕, ⊖, ⊞
Elementos de configuración también accesibles en varias áreas de peligro		
Funcionalidad adicional	Función de salvaguarda de datos La configuración del equipo se puede guardar en el módulo indicador.	
	Función de comparación de datos La configuración del equipo guardada en el módulo indicador se puede comparar con la configuración actual del equipo.	
	Función de transferencia de datos La configuración del transmisor se puede traspasar a otro equipo usando el módulo indicador.	

Operación con visualizador remoto y módulo de configuración FHX50

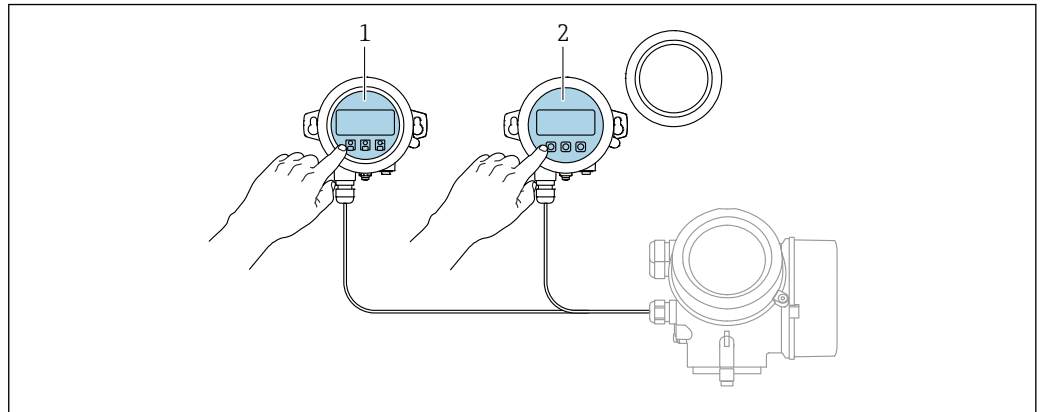

A0036314

12 Modos de configuración con FHX50

- 1 Módulo de visualización y configuración SD03, teclas ópticas; pueden accionarse a través de la cubierta de vidrio
- 2 Módulo de visualización y configuración SD02, botones mecánicos; hay que extraer la tapa

8.1.2 Acceso al menú de configuración a través del software de configuración

Mediante protocolo PROFIBUS PA

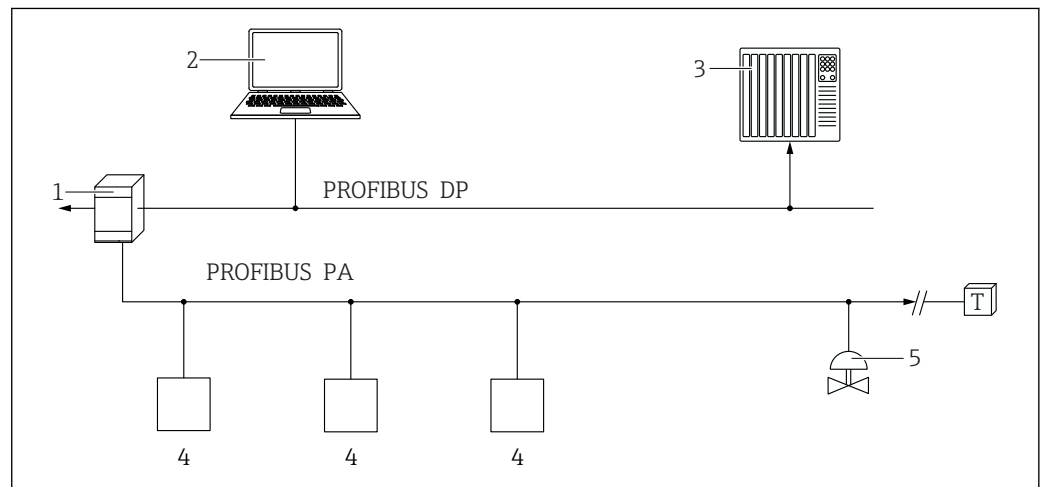

A0050944

- 1 Acoplador de segmentos
- 2 Ordenador con PROFlusb y software de configuración (p. ej., DeviceCare/FieldCare)
- 3 PLC (controlador lógico programable)
- 4 Transmisor
- 5 Funciones adicionales (válvulas, etc.)

Mediante interfaz de servicio (CDI)

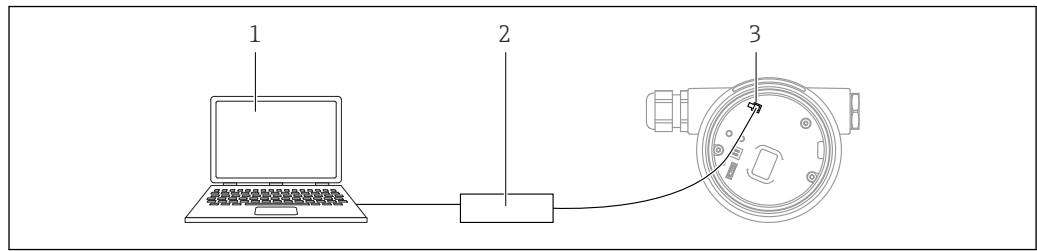

A0039148

- 1 Ordenador con software de configuración FieldCare/DeviceCare
- 2 Commubox
- 3 Interfaz de servicio (CDI) del instrumento de medición (= Endress+Hauser Common Data Interface)

Funcionamiento mediante tecnología inalámbrica Bluetooth®

Requisitos

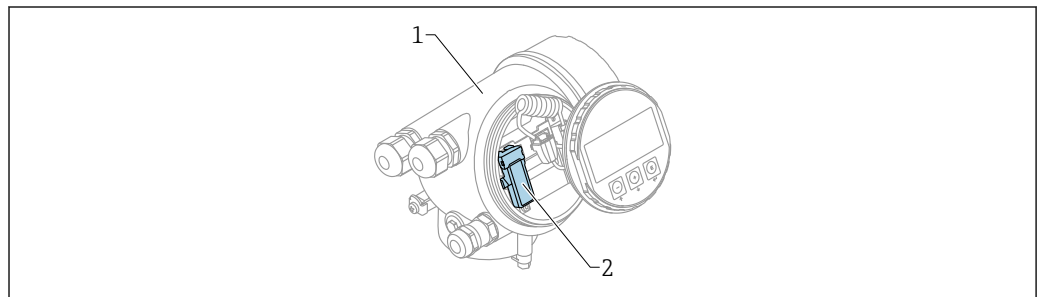

A0036790

13 Dispositivo con módulo Bluetooth

- 1 Compartimento de la electrónica del dispositivo
- 2 Módulo Bluetooth

Esta opción de configuración solo está disponible en equipos dotados con módulo Bluetooth. Se dispone de las opciones siguientes:

- El pedido del equipo incluía un módulo Bluetooth:
Característica 610, "Accesorio montado", opción NF "Bluetooth"
- Se ha cursado un pedido de un módulo Bluetooth como accesorio (código de producto: 71377355) y se ha instalado en el equipo. Véase la documentación especial SD02252F.

Operaciones de configuración desde la aplicación SmartBlue

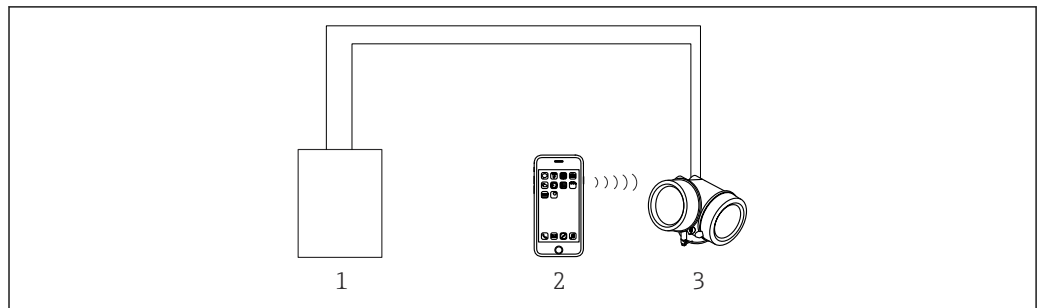

A0034939

14 Operaciones de configuración desde la aplicación SmartBlue

- 1 Fuente de alimentación del transmisor
- 2 Smartphone/tableta con SmartBlue (app)
- 3 Transmisor con módulo Bluetooth

8.2 Estructura y función del menú de configuración

8.2.1 Estructura del menú de configuración

Menú	Submenú/ parámetro	Significado
	Language ¹⁾	Define el idioma de configuración del indicador local
Puesta en marcha ²⁾		Abre el asistente interactivo para la puesta en marcha guiada. Normalmente no se requiere realizar ajustes adicionales en el resto de menús cuando el asistente finaliza.
Ajuste	Parámetro 1 ... Parámetro N	Una vez ajustados los valores para estos parámetros, por lo general la medición ya debería estar totalmente configurada.
	Ajuste avanzado	Contiene submenús y parámetros adicionales: <ul style="list-style-type: none"> ▪ Para configurar la medición con más precisión (adaptación a condiciones especiales de medición). ▪ Para convertir el valor medido (escalado, linealización). ▪ Para escalar la señal de salida.
Diagnóstico	Lista de diagnósticos	Contiene hasta 5 mensajes de error actualmente activos.
	Lista de eventos ³⁾	Contiene los últimos 20 mensajes (que ya no están activos).
	Información del dispositivo	Contiene información para la identificación del equipo.
	Valor medido	Contiene todos los valores medidos actuales.
	Memorización de valores medidos	Contiene el historial de los valores medidos individuales
	Simulación	Se utiliza para simular valores medidos o valores de salida.
	Test de dispositivo	Contiene todos los parámetros necesarios para comprobar la capacidad de medición del equipo.
	Heartbeat ⁴⁾	Contiene todos los asistentes para los paquetes de aplicación Heartbeat Verification y Heartbeat Monitoring .
Experto ⁵⁾ Contiene todos los parámetros del equipo (incluidos los que ya están contenidos en alguno de los otros menús). Este menú esta organizado conforme a los bloques funcionales del equipo. Los parámetros del menú Expert están explicados en: GP01001F (PROFIBUS PA)	Sistema	Contiene todos los parámetros de nivel superior del equipo que no afectan a la medición ni a la comunicación del valor medido.
	Sensor	Contiene todos los parámetros para configurar la medición.
	Salida	Contiene todos los parámetros para configurar la salida de conmutación (PFS)

Menú	Submenú/ parámetro	Significado
	Comunicación	Contiene todos los parámetros necesarios para configurar la interfaz de comunicaciones digitales.
	Diagnóstico	Contiene todos los parámetros necesarios para detectar y analizar errores de funcionamiento.

- 1) Si se maneja mediante software de configuración (p. ej., FieldCare), el parámetro "Language" se encuentra en "Ajuste → Ajuste avanzado → Visualización"
- 2) Solo si se opera a través de un sistema FDT/DTM
- 3) Solo está disponible si se maneja a través del indicador local
- 4) Solo está disponible si se maneja a través de DeviceCare o FieldCare
- 5) Siempre que se accede al menú "Experto" se solicita un código de acceso. Si no se ha definido ningún código de acceso específico de cliente, se debe escribir "0000".

8.2.2 Roles de usuario y autorización de acceso relacionada

Los dos roles de usuario, **Operador** y **Mantenimiento**, tienen diferente acceso de escritura a los parámetros si se ha definido un código de acceso específico del equipo. Así se protege la configuración del equipo contra el acceso no autorizado a través del indicador local →  38.

Autorización de acceso a parámetros

Rol de usuario	Acceso de lectura		Acceso de escritura	
	Sin código de acceso (de fábrica)	Con código de acceso	Sin código de acceso (de fábrica)	Con código de acceso
Operador	✓	✓	✓	--
Mantenimiento	✓	✓	✓	✓

Si se introduce un código de acceso incorrecto, el usuario adquirirá los derechos de acceso propios del rol de usuario **Operador**.

 El rol de usuario con el que el usuario ha iniciado la sesión actual se indica en el Parámetro **Derechos de acceso visualización** (en caso de configuración a través del indicador local) o en el Parámetro **Derechos de acceso software de operación** (en caso de configuración a través de un software de configuración).

8.2.3 Acceso a los datos: Seguridad

Protección contra escritura mediante código de acceso

Si se usa el código de acceso específico del equipo, los parámetros de la configuración del instrumento de medición están protegidos contra la escritura y sus valores ya no se pueden modificar a través del manejo local.

Definición del código de acceso mediante el indicador local

1. Vaya a: Ajuste → Ajuste avanzado → Administración → Definir código de acceso → Definir código de acceso
2. Defina como código de acceso un código numérico de 4 dígitos como máximo.
3. Repita el código numérico en el Parámetro **Confirmar el código de acceso** para confirmarlo.
 - ↳ El símbolo  aparece delante de todos los parámetros protegidos contra escritura.



Definición del código de acceso a través del software de configuración (p. ej., FieldCare)

1. Vaya a: Ajuste → Ajuste avanzado → Administración → Definir código de acceso
2. Defina como código de acceso un código numérico de 4 dígitos como máximo.
 - ↳ La protección contra escritura está activa.

Parámetros que siempre se pueden modificar

La protección contra escritura no incluye ciertos parámetros que no afectan a la medición. A pesar del código de acceso definido, estos parámetros siempre se pueden modificar aunque los demás parámetros estén bloqueados.



El equipo vuelve a bloquear automáticamente los parámetros protegidos contra escritura si no se pulsa ninguna tecla en las vistas de navegación y de edición en el transcurso de 10 minutos. Si el usuario vuelve al modo de visualización del valor medido desde el modo de navegación y edición, el equipo bloquea automáticamente los parámetros protegidos contra escritura al cabo de 60 s.

-  Si la protección contra escritura se activa por medio de un código de acceso, solo se puede volver a desactivar con ese mismo código de acceso.
- En los documentos "Descripción de los parámetros del equipo", todos los parámetros protegidos contra escritura están identificados con el símbolo .

Deshabilitación de la protección contra escritura mediante código de acceso

Si el símbolo  aparece delante de un parámetro en el indicador local, significa que el parámetro está protegido contra escritura con un código de acceso específico del equipo y su valor no se puede modificar en ese momento usando el indicador local.

El bloqueo del acceso de escritura a través del manejo local se puede deshabilitar mediante la introducción de un código de acceso específico del equipo.

1. Tras pulsar  aparece la solicitud que le invita a introducir el código de acceso.
2. Escriba el código de acceso.
 - ↳ Desaparece el símbolo  de delante de los parámetros; todos los parámetros previamente protegidos contra escritura vuelven a estar habilitados.

Desactivación de la protección contra escritura mediante código de acceso

A través del indicador local

1. Vaya a: Ajuste → Ajuste avanzado → Administración → Definir código de acceso → Definir código de acceso
2. Escriba **0000**.
3. Repita **0000** en el Parámetro **Confirmar el código de acceso** para confirmar.
 - ↳ Se desactiva la protección contra escritura. Los parámetros se pueden modificar sin introducir un código de acceso.

Mediante software de configuración (p. ej., FieldCare)

1. Vaya a: Ajuste → Ajuste avanzado → Administración → Definir código de acceso
2. Escriba **0000**.
 - ↳ Se desactiva la protección contra escritura. Los parámetros se pueden modificar sin introducir un código de acceso.

Protección contra escritura mediante interruptor de protección contra escritura

A diferencia de la protección contra escritura por medio de un código de acceso específico de usuario, permite bloquear el acceso de escritura a todo el menú de configuración, excepto al **Parámetro "Contraste del visualizador"**.

Los valores de los parámetros ahora son de solo lectura y ya no se pueden editar (a excepción del **Parámetro "Contraste del visualizador")**:

- A través del indicador local
- Mediante protocolo PROFIBUS PA
- Mediante el protocolo PROFIBUS DP

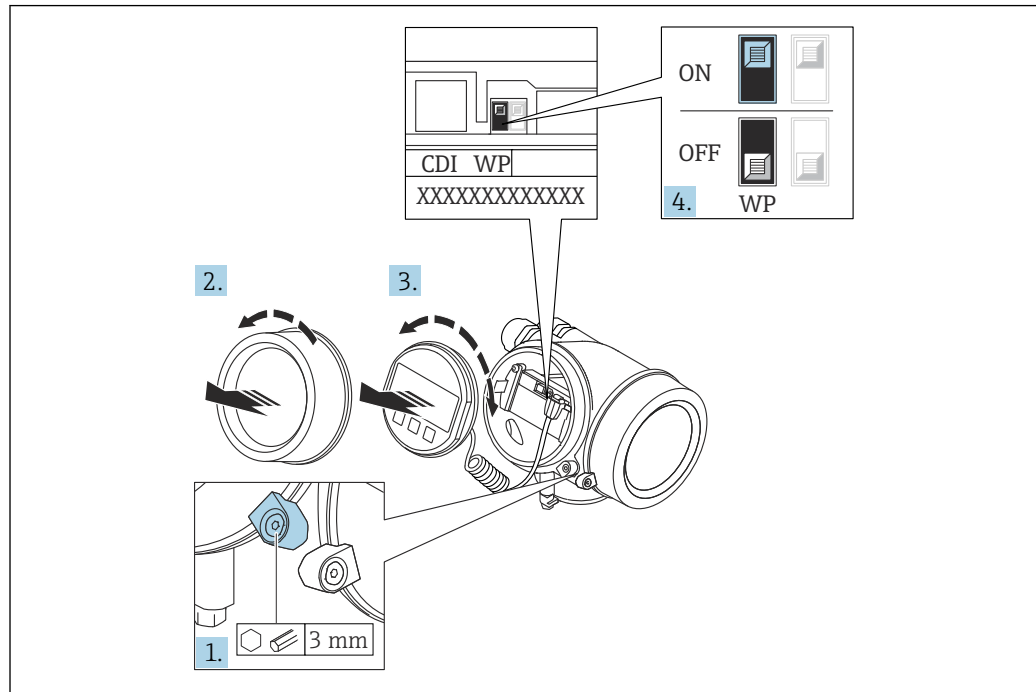

A0026157

1. Afloje el tornillo de bloqueo.
2. Desenrosque la cubierta del compartimento del sistema electrónico.
3. Extraiga el módulo indicador tirando suavemente con un movimiento de rotación. Para facilitar el acceso al interruptor de protección de escritura, sujete el módulo de indicación por el borde del compartimento del sistema electrónico.

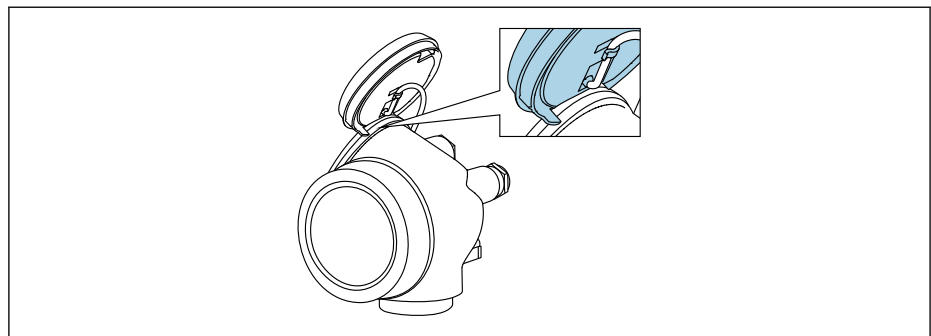

A0036086

4. La protección contra escritura se activa situando el microinterruptor WP del módulo del sistema electrónico principal en la posición **ON**. Al situar el microinterruptor WP del módulo del sistema electrónico principal en la posición **OFF** (ajuste de fábrica), se desactiva la protección contra escritura.
 - ↳ Si la protección contra escritura por hardware está habilitada: Se muestra la Opción **Protección de escritura hardware** en el Parámetro **Estado bloqueo**. Además, en el indicador local aparece el símbolo  delante de los parámetros del encabezado del indicador operativo y de la vista de navegación.

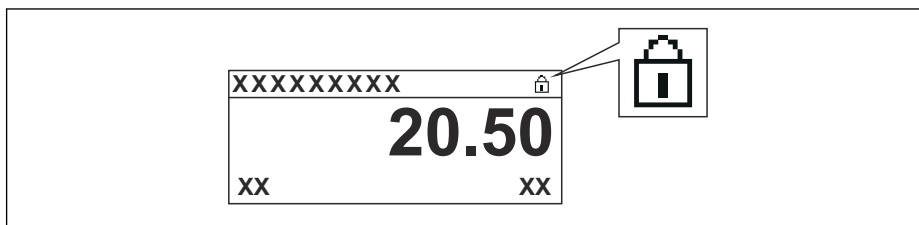

A0015870

Si la protección contra escritura por hardware está deshabilitada: No se muestra ninguna opción en el Parámetro **Estado bloqueo**. En el indicador local, el símbolo  desaparece de delante de los parámetros del encabezado del indicador operativo y de la vista de navegación.

5. Pase el cable por la abertura entre caja y módulo del sistema electrónico principal e inserte el módulo de indicación en el compartimento del sistema electrónico dejándolo bien encajado en la posición deseada.
6. Monte de nuevo el transmisor en el orden inverso.

Habilitación y deshabilitación del bloqueo del teclado

El bloqueo del teclado permite bloquear el acceso a todo el menú de configuración a través del manejo local. Cuando el acceso está bloqueado, ya no se puede navegar por el menú de configuración ni modificar los valores de los distintos parámetros. Los usuarios solo pueden leer los valores medidos en el indicador operativo.

El bloqueo del teclado se conecta y desconecta mediante un menú contextual.

Activación del bloqueo del teclado

Solo módulo indicador SD03

El bloqueo del teclado se activa automáticamente:

- Si el equipo no ha sido manejado a través del indicador durante > 1 minuto.
- Cada vez que se reinicia el equipo.

Activación del bloqueo del teclado manualmente

1. El equipo se encuentra en la indicación del valor medido.
Presione  durante 2 segundos por lo menos.
↳ Aparece un menú contextual.
2. Seleccione la opción **Bloqueo teclado activo** en el menú contextual.
↳ El bloqueo del teclado está activado.

 Si el usuario intenta acceder al menú de configuración mientras el bloqueo del teclado está activo, aparece el mensaje **Bloqueo del teclado activado**.

Desactivación del bloqueo del teclado

1. El bloqueo del teclado está activado.
Presione  durante 2 segundos por lo menos.
↳ Aparece un menú contextual.

2. Seleccione la opción **Bloqueo teclado apagado** en el menú contextual.
 - ↳ El bloqueo del teclado está desactivado.

Tecnología inalámbrica Bluetooth®

La transmisión de señal con tecnología inalámbrica Bluetooth® utiliza una técnica criptográfica probada por el Fraunhofer Institute

- El equipo no es visible mediante tecnología inalámbrica Bluetooth® sin la aplicación SmartBlue
- Solo se establece una conexión punto a punto entre **un** sensor y **un** smartphone o tableta

8.3 Módulo indicador y de configuración

8.3.1 Formato de visualización

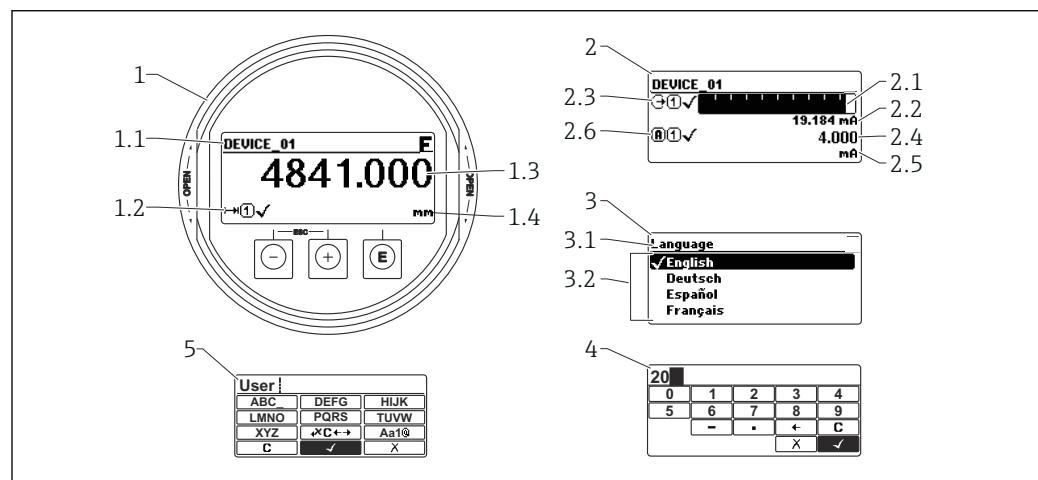





A0012635

15 Formato de indicación en el módulo indicador y de configuración

- 1 Indicador de valores medidos (1 valor de tamaño máx.)
 - 1.1 Encabezado que presenta etiqueta (TAG) y símbolo de error (si hay uno activo)
 - 1.2 Símbolos para valores medidos
 - 1.3 Valor medido
 - 1.4 Unidad
- 2 Indicación del valor medido (gráfico de barras + 1 valor)
 - 2.1 Gráfico de barra para el valor medido 1
 - 2.2 Valor medido 1 (con unidad física)
 - 2.3 Símbolos de valor medido para el valor medido 1
 - 2.4 Valor medido 2
 - 2.5 Unidades del valor medido 2
 - 2.6 Símbolos de valor medido para el valor medido 2
- 3 Visualización de parámetros (en este caso: parámetro con lista desplegable)
 - 3.1 Encabezado que presenta nombre del parámetro y símbolo de error (si es que hay uno activo)
 - 3.2 Lista desplegable; señala el valor actual del parámetro.
- 4 Matriz para entrada de números
- 5 Matriz para entrada de caracteres alfanuméricos y especiales



Símbolos de submenú que aparecen en el indicador

Símbolo	Significado
 A0018367	Indicador/operación Se visualiza: <ul style="list-style-type: none"> En el menú principal, al lado de la opción seleccionable "Visualiz/operac." En el encabezado, a la izquierda, en el menú "Visualiz./operac."
 A0018364	Ajuste Se visualiza: <ul style="list-style-type: none"> En el menú principal, al lado de la opción seleccionable "Ajuste" En el encabezado, a la izquierda, en el menú "Ajuste"
 A0018365	Experto Se visualiza: <ul style="list-style-type: none"> En el menú principal, al lado de la opción seleccionable "Experto" En el encabezado, a la izquierda, en el menú "Experto"
 A0018366	Diagnóstico Se visualiza: <ul style="list-style-type: none"> En el menú principal, al lado de la opción seleccionable de "Diagnósticos" En el encabezado, a la izquierda, en el menú "Diagnósticos"











Señales de estado

Símbolo	Significado
F A0032902	"Fallo" Se ha producido un error de equipo. El valor medido ya no es válido.
C A0032903	"Comprobación de funciones" El equipo está en el modo de servicio (p. ej., durante una simulación).
S A0032904	"Fuera de especificación" Se está haciendo funcionar el equipo: <ul style="list-style-type: none"> Fuera de sus especificaciones técnicas (p. ej., durante el arranque o la limpieza) Fuera de la configuración efectuada por el usuario (p. ej., nivel fuera del rango configurado)
M A0032905	"Requiere mantenimiento" Es necesario efectuar mantenimiento. El valor medido sigue siendo válido.



Símbolos visualizados para indicar el estado de bloqueo





Símbolo	Significado
 A0013148	Parámetro de solo lectura El parámetro que se muestra está diseñado con fines de visualización y no se puede editar.
 A0013150	Equipo bloqueado <ul style="list-style-type: none"> Delante del nombre de un parámetro: el equipo se encuentra bloqueado por software y/o hardware. En el encabezado de la pantalla de valores medidos: el equipo se encuentra bloqueado por hardware.

Símbolos para valores medidos

Símbolo	Significado
Valores medidos	
 A0032892	Nivel
 A0032893	Distancia
 A0032908	Salida de corriente
 A0032894	Corriente medida
 A0032895	Tensión en los terminales
 A0032896	Temperatura del sistema electrónico o del sensor
Canales de medida	
 A0032897	Canal de medición 1
 A0032898	Canal de medición 2
Estado del valor medido	
 A0018361	Estado de "alarma" Se interrumpe la medición. La salida presenta la condición definida para estado de alarma. Se genera un mensaje de diagnóstico.
 A0018360	Estado de "alerta" El equipo sigue midiendo. Se genera un mensaje de diagnóstico.

8.3.2 Elementos de configuración

Tecla de configuración	Significado
 A0018330	Tecla Menos <i>En un menú, submenú</i> Desplaza hacia arriba la barra de selección en una lista de selección. <i>En el editor numérico y de textos</i> En la pantalla de entrada de datos, desplaza la barra de selección hacia la izquierda (hacia atrás).
 A0018329	Tecla Más <i>En un menú, submenú</i> Desplaza hacia abajo la barra de selección en una lista de selección. <i>En el editor numérico y de textos</i> En la pantalla de entrada, desplaza la barra de selección hacia la derecha (hacia delante).

Tecla de configuración	Significado
 <small>A0018328</small>	<p>Tecla Intro</p> <p><i>En el visualizador de valores medidos</i></p> <ul style="list-style-type: none"> El menú de configuración se abre tras pulsar brevemente la tecla. Tras pulsar esta tecla durante 2 s se abre el menú contextual. <p><i>En un menú, submenú</i></p> <ul style="list-style-type: none"> Si se pulsa brevemente la tecla: <ul style="list-style-type: none"> Se abre el menú, submenú o parámetro seleccionados. Si se pulsa la tecla del parámetro durante 2 s: <ul style="list-style-type: none"> Se abre el texto de ayuda sobre la función del parámetro, si se dispone del mismo. <p><i>En el editor numérico y de textos</i></p> <ul style="list-style-type: none"> Si se pulsa brevemente la tecla: <ul style="list-style-type: none"> Abre el grupo seleccionado. Realiza la acción seleccionada. Si se pulsa la tecla durante 2 s, se confirma el valor del parámetro editado.
 <small>A0032909</small>	<p>Combinación de teclas Escape (pulse las teclas simultáneamente)</p> <p><i>En un menú, submenú</i></p> <ul style="list-style-type: none"> Si se pulsa brevemente la tecla: <ul style="list-style-type: none"> Se sale del nivel de menú actual y se accede al nivel inmediatamente superior. Si hay un texto de ayuda abierto, cierra el texto de ayuda del parámetro. Si se pulsan durante 2 s, regresa a la visualización de valores medidos ("posición INICIO"). <p><i>En el editor numérico y de textos</i></p> <p>Cierra el editor numérico o de textos sin que se efectúen los cambios.</p>
 <small>A0032910</small>	<p>Combinación de teclas Más/Menos (hay que mantenerlas simultáneamente pulsadas)</p> <p>Reduce el contraste (presentación con más brillo).</p>
 <small>A0032911</small>	<p>Combinación de teclas Más/Intro (hay que mantenerlas simultáneamente pulsadas)</p> <p>Aumenta el contraste (presentación más oscura).</p>



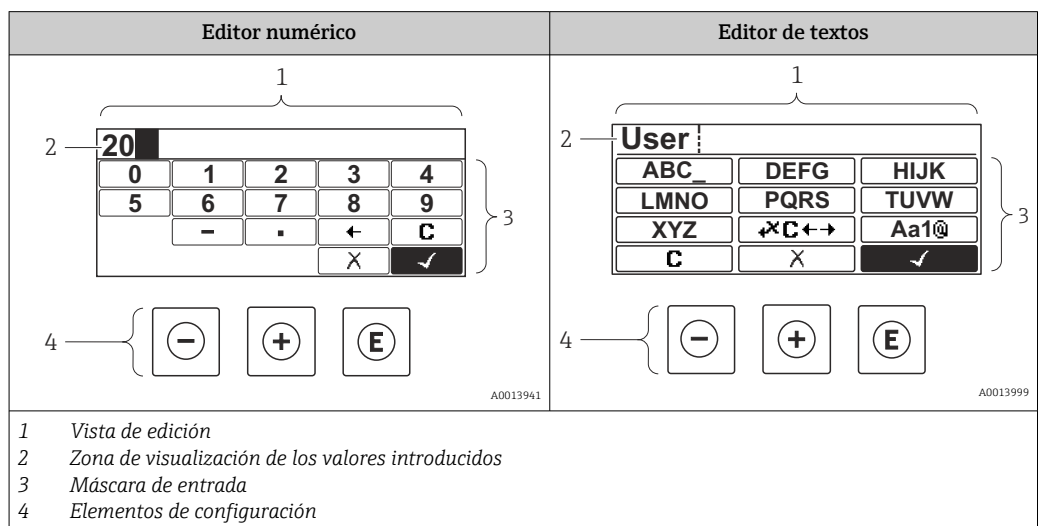



8.3.3 Introducción de números y texto





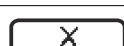

Máscara de entrada

En la máscara de entrada del editor numérico y de textos puede encontrar los siguientes símbolos de entrada y de configuración:

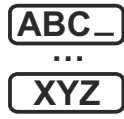
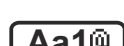

Editor numérico

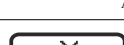

Símbolo	Significado
 <small>A0013998</small>	Selección de números de 0 a 9
 <small>A0016619</small>	Inserta un separador decimal en la posición del cursor.
 <small>A0016620</small>	Inserta el signo menos en la posición del cursor.
 <small>A0013985</small>	Confirma la selección.
 <small>A0016621</small>	Desplaza la posición de entrada en una posición hacia la izquierda.
 <small>A0013986</small>	Abandona la entrada sin aplicar los cambios.
 <small>A0014040</small>	Borra todos los caracteres entrados.

Editor de textos

Símbolo	Significado
 <small>A0013997</small>	Selección de las letras de A a Z
 <small>A0013981</small>	Conmutador <ul style="list-style-type: none"> ▪ Entre letras mayúsculas y minúsculas ▪ Para introducir números ▪ Para introducir caracteres especiales
 <small>A0013985</small>	Confirma la selección.
 <small>A0013987</small>	Salta a la selección de herramientas de corrección.
 <small>A0013986</small>	Abandona la entrada sin aplicar los cambios.
 <small>A0014040</small>	Borra todos los caracteres entrados.

Corrección de texto en 

Símbolo	Significado
 <small>A0032907</small>	Borra todos los caracteres entrados.
 <small>A0018324</small>	Desplaza la posición de entrada en una posición hacia la derecha.

 <small>A0018326</small>	Desplaza la posición de entrada en una posición hacia la izquierda.
 <small>A0032906</small>	Borra el carácter situado a la izquierda de la posición de entrada.

8.3.4 Apertura del menú contextual

Con el menú contextual puede accederse rápida y directamente a los siguientes menús desde el indicador operativo:

- Ajuste
- Copia segur. configuración visualiz.
- Curva envolvente
- Bloqueo teclado activado



Acceder y cerrar el menú contextual

El usuario está en el indicador operativo.

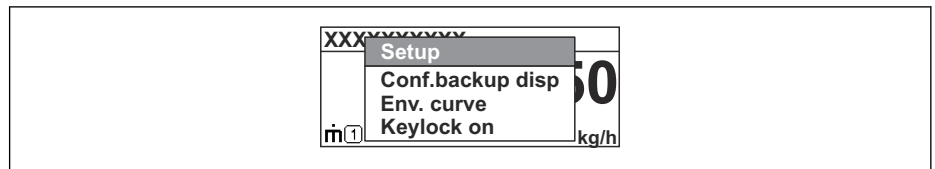

1. Pulse  durante 2 s.
 ↳ Se abre el menú contextual.



A0037872

2. Pulse simultáneamente  + .
- ↳ El menú contextual se cierra y aparece el indicador operativo.

Llamar el menú mediante menú contextual

1. Abra el menú contextual.
2. Pulse  para navegar hacia el menú deseado.
3. Pulse  para confirmar la selección.
 ↳ Se abre el menú seleccionado.

8.3.5 Visualización de la curva envolvente en el módulo indicador y de configuración

Para evaluar la señal de medida, pueden mostrarse en el módulo indicador y de configuración la curva envolvente y también la curva de mapeado si se hubiera registrado un mapeado:

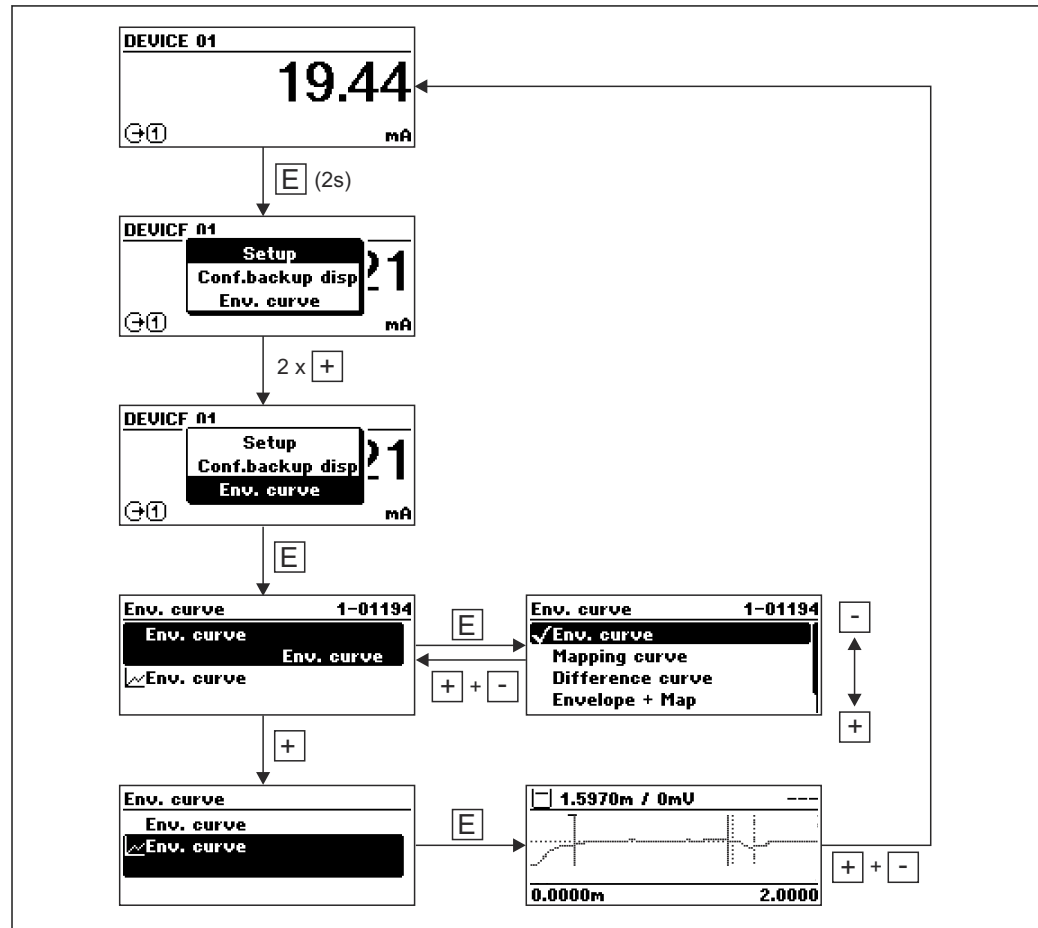

A0014277

9 Integración en el sistema

9.1 Visión general del fichero maestro del equipo (GSD)

ID del fabricante	17 (0x11)
Número de identificación	0x1558
Versión del perfil	3.02
Fichero GSD	Información y ficheros disponibles en:
Versión de ficheros GSD	<ul style="list-style-type: none"> ■ www.endress.com ■ www.profibus.org

9.2 Ajuste de la dirección del equipo

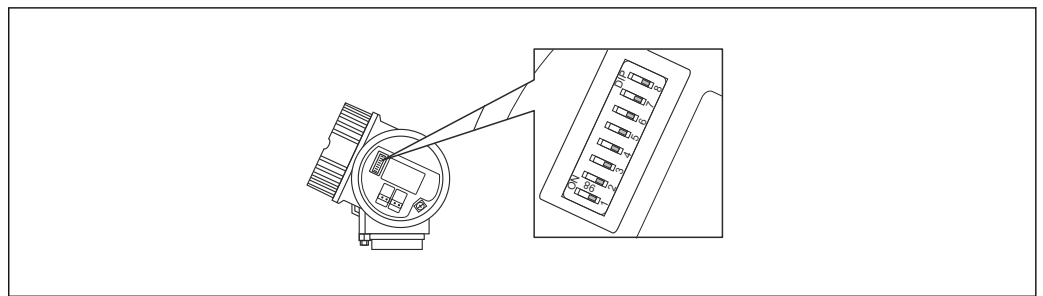

A0015686

16 Interruptor de dirección en el compartimento de conexiones

9.2.1 Direccionamiento por hardware

1. Ponga el interruptor 8 en la posición "OFF".
2. Utilice los microinterruptores 1 a 7 para ajustar la dirección conforme a la tabla siguiente.

El cambio de dirección es efectivo al cabo de 10 segundos. Se reinicia el equipo.

Interruptor	1	2	3	4	5	6	7
Valor en la posición "ON"	1	2	4	8	16	32	64
Valor en la posición "OFF"	0	0	0	0	0	0	0

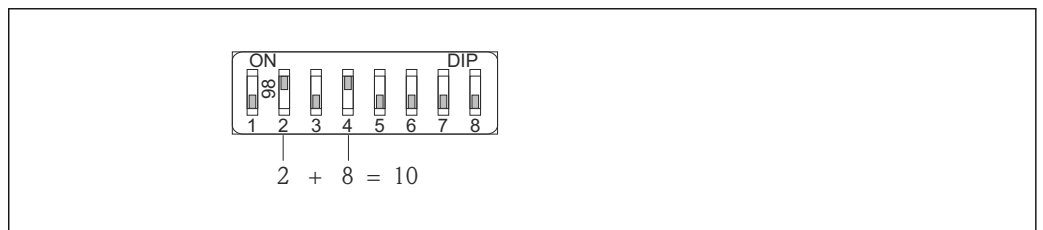

A0015902

17 Ejemplo de direccionamiento por hardware; el interruptor 8 está en la posición "OFF"; los interruptores 1 a 7 definen la dirección.

9.2.2 Direccionamiento por software

1. Ponga el interruptor 8 en la posición "ON".
2. El equipo se reinicia automáticamente y notifica la dirección actual (ajuste de fábrica: 126).
3. Configure la dirección a través del menú de configuración: Ajuste → Dirección del instrumento

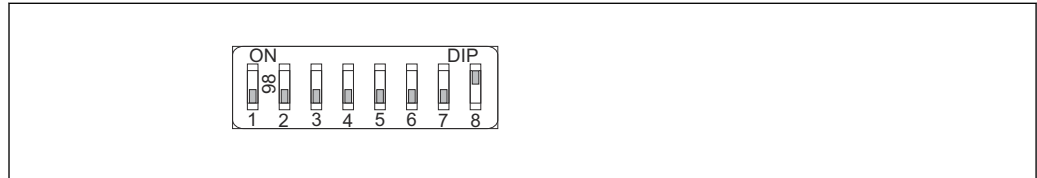

A0015903

- 18 *Ejemplo de direccionamiento por software; el interruptor 8 está puesto en la posición "ON"; la dirección se define en el menú de configuración (Ajustes → Dirección del equipo).*

10 Puesta en marcha usando el asistente

FieldCare y DeviceCare cuentan con un asistente que guía al usuario a lo largo de la puesta en marcha inicial.

1. Conecte el equipo a FieldCare o DeviceCare.
2. Conecte el equipo a las aplicaciones de software FieldCare o DeviceCare.
 - ↳ Se muestra el tablero de instrumentos (página de inicio) del equipo:

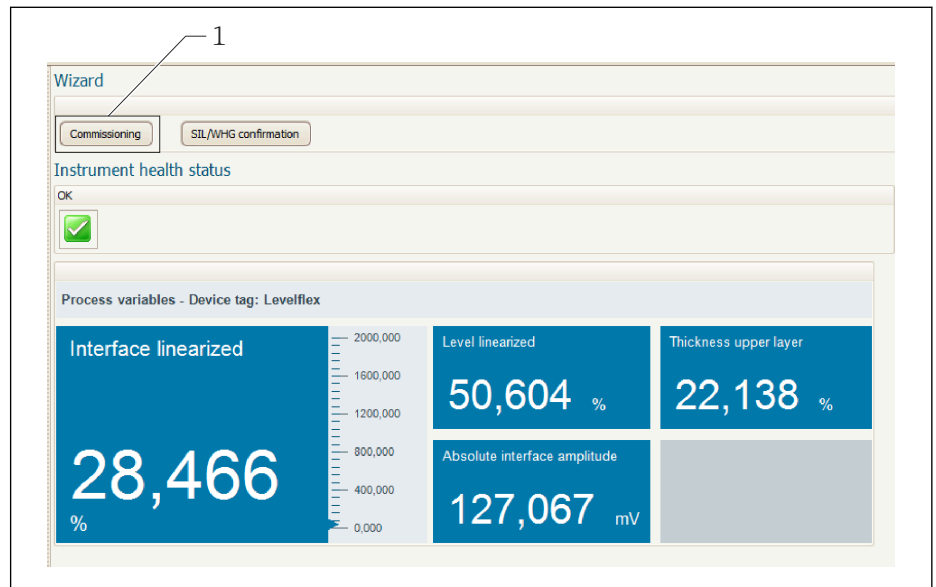



1 El botón de "Puesta en marcha" llama al asistente

3. Haga clic en "Puesta en marcha" para iniciar el asistente.
 4. Introduzca el valor adecuado en cada parámetro o seleccione la opción adecuada. Estos valores quedan registrados directamente en el equipo.
 5. Haga clic en "Siguiente" para pasar a la página siguiente.
 6. Cuando haya pasado todas las páginas, haga clic en "Finalizar" para cerrar el asistente.
- i** Si interrumpe el asistente antes de introducir todos los parámetros necesarios, el equipo puede quedar en un estado indefinido. En estas situaciones, es recomendable reiniciar el equipo a los ajustes predeterminados de fábrica.

11 Puesta en marcha a través del menú de configuración

11.1 Instalación y comprobación de funciones

Antes de efectuar la puesta en marcha del punto de medición, compruebe que se hayan llevado a cabo las verificaciones correspondientes después de la instalación y de la conexión.

-  Comprobaciones tras el montaje
-  Comprobaciones tras la conexión

11.2 Configuración del idioma de manejo

Ajuste de fábrica: "English" o idioma pedido

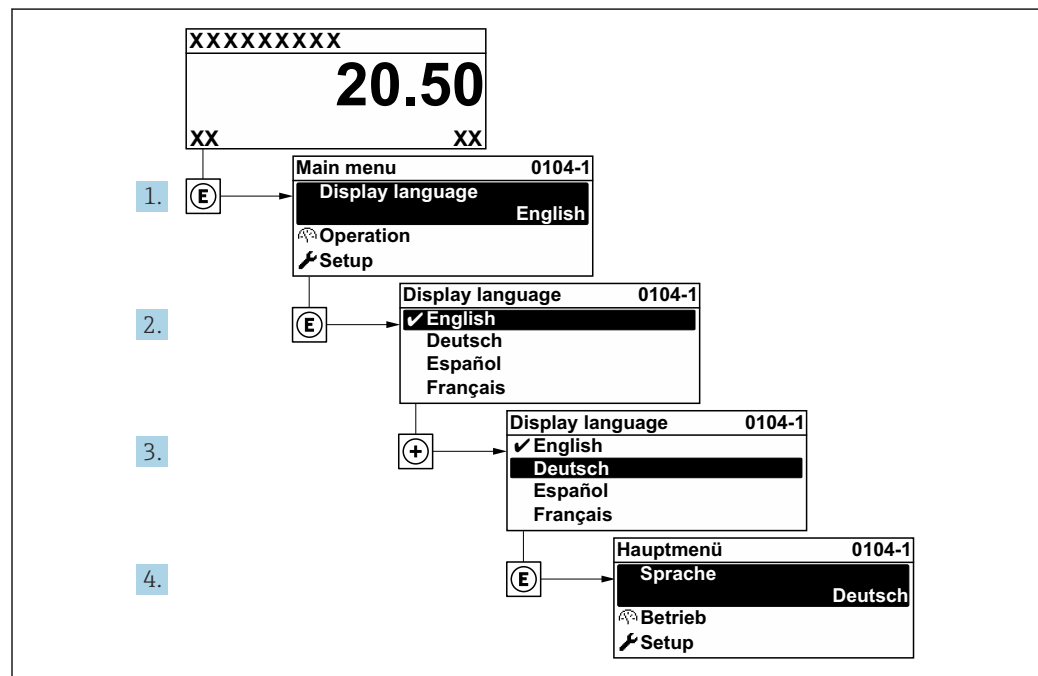

A0029420

 19 Ejemplo de indicador local

11.3 Configurar la medición de nivel

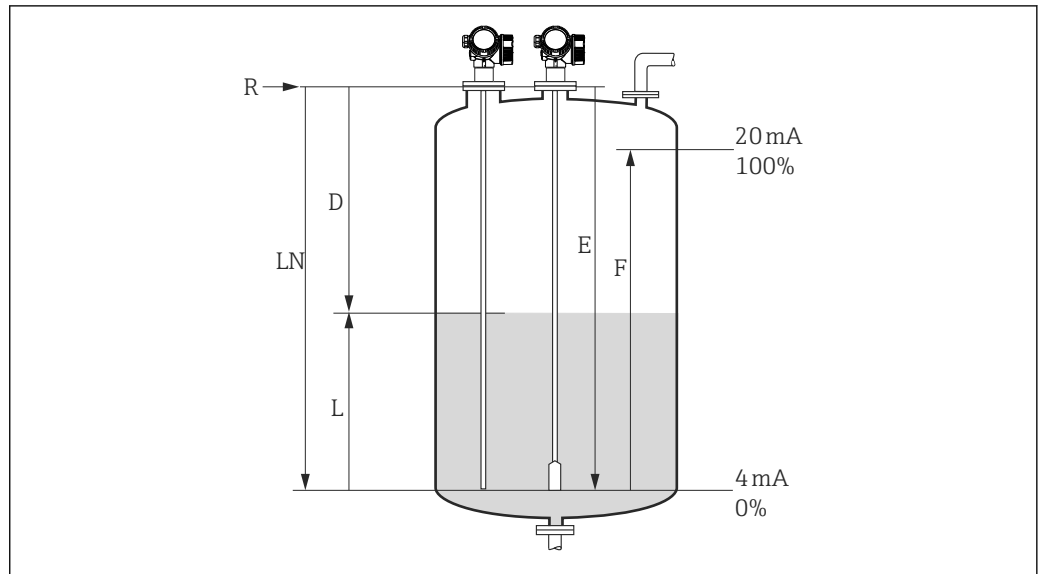

A0011360

20 Parámetros de configuración para la medición de nivel en líquidos

- LN Longitud de la sonda
 R Punto de referencia de la medición
 D Distancia
 L Nivel
 E Calibración vacío (= punto cero)
 F Calibración lleno (= span)

i Si el valor ϵ_r es menor que 7 en el caso de las sondas de cable, la medición no se puede llevar a cabo en la zona del contrapeso de la sonda. En estos casos, la calibración de vacío E no debería sobrepasar $LN - 250$ mm ($LN - 10$ in).

1. Vaya a: Ajuste → Nombre del dispositivo
 - ↳ Introduzca el nombre de la etiqueta (TAG).
2. Vaya a: Ajuste → Dirección del instrumento
 - ↳ Introduzca la dirección de bus del equipo (solo si la dirección se ajusta a través del software).
3. Vaya a: Ajuste → Unidad de longitud
 - ↳ Seleccione la unidad de longitud.
4. Vaya a: Ajuste → Tipo de tanque
 - ↳ Seleccione el tipo de depósito.
5. Para Parámetro **Tipo de tanque** = Bypass / tubo tranquilizador:
 - Vaya a: Ajuste → Diámetro del tubo
 - ↳ Especifique el diámetro de la derivación o del tubo tranquilizador.
6. Vaya a: Ajuste → Grupo de producto
 - ↳ Especifique el grupo de producto (**En base agua (DC >= 4)** o **Otros**)
7. Vaya a: Ajuste → Calibración vacío
 - ↳ Especifique la distancia de vacío E (distancia desde el punto de referencia R hasta la marca del 0 %).
8. Vaya a: Ajuste → Calibración lleno
 - ↳ Especifique la distancia de lleno F (distancia desde la marca del 0 % hasta la marca del 100 %).

9. Vaya a: Ajuste → Nivel
 - ↳ Visualiza el nivel medido L.
10. Vaya a: Ajuste → Distancia
 - ↳ Visualiza la distancia D que hay entre punto de referencia R y el nivel L.
11. Vaya a: Ajuste → Calidad de señal
 - ↳ Muestra la calidad de la señal analizada (eco) reflejada por el nivel.
12. Configuración utilizando el indicador local:

Vaya a: Ajuste → Mapeado → Confirmación distancia

 - ↳ Compare la distancia mostrada con el valor real para comenzar a registrar un mapa de ecos interferentes en caso necesario.
13. Configuración utilizando software de configuración:

Vaya a: Ajuste → Confirmación distancia

 - ↳ Compare la distancia mostrada con el valor real para comenzar a registrar un mapa de ecos interferentes en caso necesario.

11.4 Grabación de la curva de eco de referencia

Tras configurar la medición, se recomienda registrar la curva envolvente actual como curva de eco de referencia. De este modo, podrá utilizarse posteriormente con fines de diagnóstico. El Parámetro **Guardar curva de referencia** se usa para registrar la curva envolvente.

Ruta en el menú

Experto → Diagnóstico → Diagnósticos con curvas envolventes → Guardar curva de referencia

Significado de las opciones

- No
Ninguna acción
- Sí
La curva envolvente actual se guarda como curva de referencia.

 En los equipos suministrados con la versión de software 01.00.zz, este submenú solo es visible para el rol de usuario de "Personal de servicio".

 La curva de eco de referencia solo se puede visualizar en el diagrama de curva envolvente de FieldCare después de cargarla desde el equipo en FieldCare. Para ello se usa la función "Cargar curva de referencia" de FieldCare.

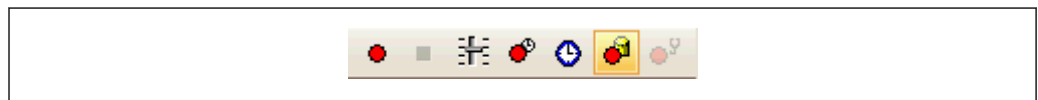

 21 Función "Cargar curva de referencia"

11.5 Configuración del indicador local

11.5.1 Ajuste de fábrica del indicador local para mediciones de nivel

Parámetro	Ajustes de fábrica para equipos que tienen 1 salida de corriente	Ajustes de fábrica para equipos que tienen 2 salidas de corriente
Formato visualización	1 valor grande	1 valor grande
1er valor visualización	Nivel linealizado	Nivel linealizado
2er valor visualización	Distancia	Distancia

Parámetro	Ajustes de fábrica para equipos que tienen 1 salida de corriente	Ajustes de fábrica para equipos que tienen 2 salidas de corriente
3er valor visualización	Salida de corriente 1	Salida de corriente 1
4er valor visualización	Ninguno	Salida de corriente 2

11.5.2 Ajuste del indicador local

El indicador local puede ajustarse en el siguiente submenú:

Ajuste → Ajuste avanzado → Visualización

11.6 Gestión de la configuración

Tras la puesta en marcha puede guardar la configuración actual del equipo, copiarla en otro punto de medición o restablecer la anterior configuración del equipo. Para ello puede usar el Parámetro **Control de configuración** y las opciones disponibles.

Ruta en el menú

Ajuste → Ajuste avanzado → Configuración Backup Indicador → Control de configuración

Significado de las opciones

■ Cancelar

No se ejecuta ninguna acción y el usuario sale del parámetro.

■ Ejecutar copia

Se guardará una copia de seguridad de la configuración actual del equipo desde el HistoROM (integrado en el mismo) en el módulo indicador de este.

■ Restablecer

La última copia de seguridad de la configuración del equipo se copia del módulo indicador al HistoROM del equipo.

■ Duplicar

La configuración del transmisor del equipo se duplica en otro equipo mediante el módulo indicador. Los siguientes parámetros, que caracterizan el punto de medición individual, **no** se transfieren:

Tipo producto

■ Comparar

Se compara la configuración del equipo guardada en el módulo indicador con la configuración actual del equipo presente en el HistoROM. El resultado de esta comparación se muestra en el Parámetro **Comparación resultado**.

■ Borrar datos backup

La copia de seguridad de la configuración del equipo es eliminada del módulo indicador del equipo.



Mientras esta acción está en curso, la configuración no se puede editar mediante el indicador local y en el indicador aparece un mensaje sobre el estado de procesamiento.



Si se usa la Opción **Restablecer** para restablecer en un equipo distinto del original una copia de seguridad existente, en algunos casos puede ocurrir que ciertas funciones del equipo individual no estén disponibles. En algunos casos tampoco es posible restaurar el estado original reiniciando al estado "Estado de entrega".

Para copiar la configuración en otro equipo siempre se debe usar la Opción **Duplicar**.

11.7 Protección de los ajustes contra el acceso no autorizado





La configuración puede protegerse de dos formas distintas contra cualquier acceso no autorizado:

- Bloqueo mediante parámetros (bloqueo por software)
- Bloqueo mediante microinterruptor de protección contra escritura (bloqueo por hardware)

12 Diagnóstico y localización y resolución de fallos





12.1 Localización y resolución de fallos en general

12.1.1 Errores generales

Error	Causa posible	Solución
El equipo no responde.	Tensión de alimentación sin conectar.	Conecte la tensión correcta.
	Los cables no hacen buen contacto con los terminales.	Asegure el contacto eléctrico entre el cable y el terminal.
No se visualizan valores en el indicador	El ajuste de contraste es demasiado bajo o demasiado alto.	<ul style="list-style-type: none"> ▪ Aumente el contraste pulsando simultáneamente  y . ▪ Disminuya el contraste pulsando simultáneamente  y .
	El conector del cable del indicador no está bien conectado.	Conecte correctamente el conector.
	El indicador es defectuoso.	Sustituya el indicador.
"Error de comunicaciones" aparece en el visualizador cuando se inicia el equipo o conecta el visualizador.	Interferencias electromagnéticas	Revise la puesta a tierra del equipo.
	Rotura del cable o del conector del indicador.	Sustituya el indicador.
La duplicación de parámetros mediante indicador de un equipo a otro no funciona. Solo están disponibles las opciones "Guardar" y "Cancelar".	El indicador con copia de seguridad no se detecta si previamente no se ha realizado una copia de seguridad en el nuevo equipo.	Conecte el indicador (con copia de seguridad) y reinicie el equipo.
La comunicación CDI no funciona.	Configuración errónea del puerto COM en el ordenador.	Revise la configuración del puerto COM en el ordenador y modifíquela si es necesario.
El equipo no mide correctamente.	Error de configuración de parámetros	Compruebe y corrija la configuración de los parámetros.

12.1.2 Errores de configuración de parámetros

Errores de configuración de parámetros para mediciones de nivel

Error	Causa posible	Solución
Valor medido incorrecto	Si la distancia medida (Ajuste → Distancia) concuerda con la distancia real: Error de calibración	<ul style="list-style-type: none"> ▪ Compruebe el Parámetro Calibración vacío (→  95) y corrijalo en caso necesario. ▪ Compruebe el Parámetro Calibración lleno (→  95) y corrijalo en caso necesario. ▪ Compruebe la linealización y corrijala en caso necesario (Submenú Linealización (→  112)).
	Si la distancia medida (Ajuste → Distancia) no concuerda con la distancia real: Presencia de un eco interferente.	Lleve a cabo un mapeado (Parámetro Confirmación distancia (→  98)).
El valor medido no cambia durante el llenado/vaciado	Presencia de un eco interferente.	Lleve a cabo un mapeado (Parámetro Confirmación distancia (→  98)).
	Adherencias en la sonda.	Limpie la sonda.

Error	Causa posible	Solución
	Error en el rastreo de ecos	Desactive el rastreo de ecos (Experto → Sensor → Seguimiento de eco → Modo de evaluación = Sin historial).
Mensaje de diagnóstico Eco perdido aparece tras encender la tensión de alimentación.	Umbral de eco demasiado alto.	Compruebe el Parámetro Grupo de producto (→ 94). Si es necesario, seleccione un ajuste más detallado con el Parámetro Propiedad del producto (→ 106).
	Eco de nivel suprimido.	Borre el mapa y regístrelo de nuevo en caso necesario (Parámetro Registro mapeado (→ 100)).
El equipo indica un nivel a pesar de que el depósito está vacío.	Longitud de sonda incorrecta	Efectúe una corrección de la longitud de la sonda (Parámetro Confirmación longitud de sonda (→ 127)).
	Eco interferente	Lleve a cabo el mapeado a lo largo de toda la longitud de la sonda cuando el depósito esté vacío (Parámetro Confirmación distancia (→ 98)).
Pendiente de nivel incorrecta en todo el rango de medición	El tipo de depósito seleccionado es incorrecto.	Seleccione el Parámetro Tipo de tanque (→ 93) correcto.

12.2 Información de diagnóstico en el indicador local

12.2.1 Mensaje de diagnóstico

Los fallos detectados por el sistema de automonitorización del instrumento de medición se muestran por medio de un mensaje de diagnóstico que alterna con la indicación del valor medido.

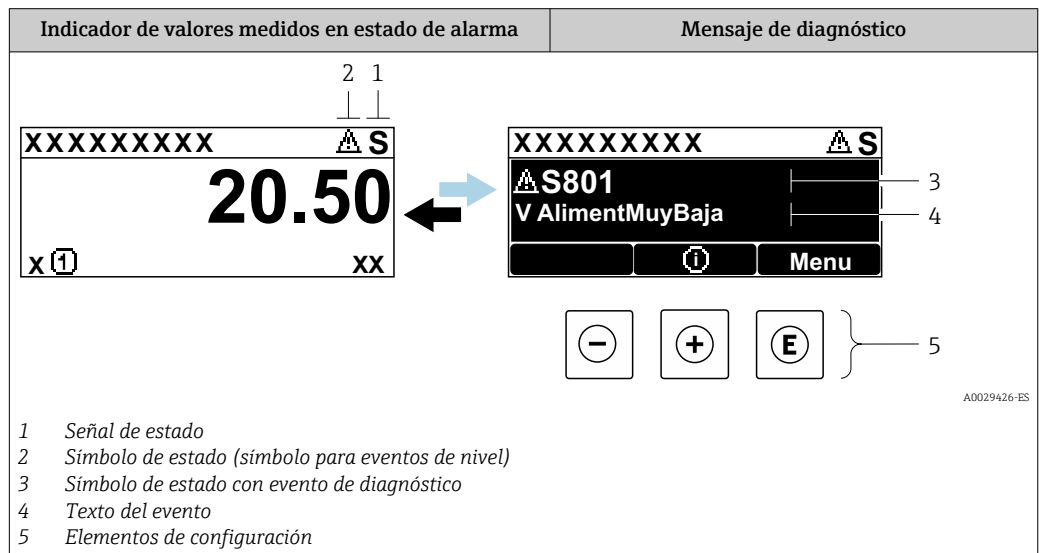

Señales de estado

F <small>A0032902</small>	Opción "Fallo (F)" Se ha producido un error de equipo. El valor medido ya no es válido.
C <small>A0032903</small>	Opción "Control de funcionamiento (C)" El equipo está en el modo de servicio (p. ej., durante una simulación).

S <small>A0032904</small>	Opción "Fuera de la especificación (S)" Se está haciendo funcionar el equipo: <ul style="list-style-type: none"> ▪ Fuera de sus especificaciones técnicas (p. ej., durante el arranque o la limpieza) ▪ Fuera de la configuración efectuada por el usuario (p. ej., nivel fuera del rango configurado)
M <small>A0032905</small>	Opción "Requiere mantenimiento (M)" Es necesario efectuar mantenimiento. El valor medido sigue siendo válido.

Símbolo de estado (símbolo para nivel de evento)

⊗	Estado de "alarma" Se interrumpe la medición. Las señales de salida adoptan el estado de alarma definido. Se genera un mensaje de diagnóstico.
⚠	Estado de "alerta" El equipo sigue midiendo. Se genera un mensaje de diagnóstico.

Evento de diagnóstico y texto del evento

El fallo se puede identificar por medio del evento de diagnóstico. El texto del evento resulta de ayuda porque le proporciona información sobre el fallo. Además, el símbolo de estado asociado se muestra delante del evento de diagnóstico.

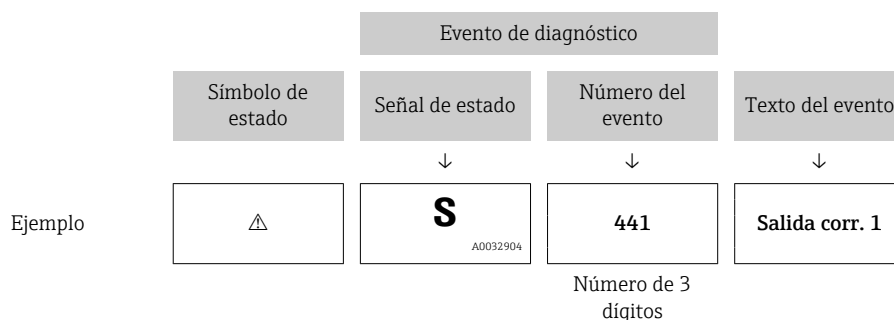

Si varios eventos de diagnóstico que están pendientes al mismo tiempo, solo se muestra el mensaje de diagnóstico que tiene la prioridad más alta. Los mensajes de diagnóstico pendientes adicionales se pueden mostrar en el Submenú **Lista de diagnósticos**.

Los mensajes de diagnóstico que se emitieron anteriormente, pero que ya no son mensajes pendientes, pueden verse como se indica a continuación:

- En el indicador local:
en el Submenú **Lista de eventos**
- En FieldCare:
a través de la función "Lista de eventos/HistoROM"

Elementos de configuración

Funciones de configuración en menús, submenús	
+	Tecla Más Abre el mensaje relativo a las medidas correctivas.
E	Tecla Intro Abre el menú de configuración.

12.2.2 Visualización de medidas correctivas

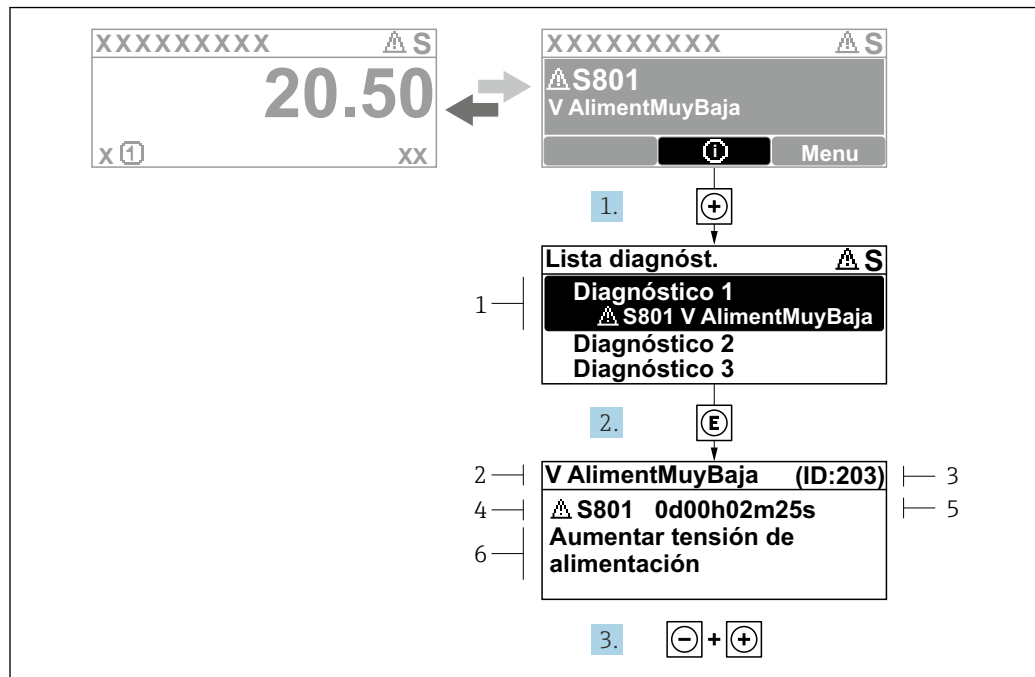

A0029431-ES

Fig. 22 Mensaje de medidas correctivas

- 1 Información de diagnóstico
- 2 Texto breve
- 3 ID de servicio
- 4 Comportamiento de diagnóstico con código de diagnóstico
- 5 Tiempo de funcionamiento cuando ocurrió el error
- 6 Medidas correctivas

El usuario está en el mensaje de diagnóstico.

1. Pulse **+** (símbolo **⊕**).
↳ Se abre el Submenú **Lista de diagnósticos**.
2. Seleccione mediante **+** o **-** el evento de diagnóstico de interés y pulse **E**.
↳ Se abre el mensaje que contiene las medidas correctivas para el evento de diagnóstico seleccionado.
3. Pulse simultáneamente **-** + **+**.
↳ Se cierra el mensaje sobre las medidas correctivas.

El usuario se encuentra en el menú **Diagnóstico** en una entrada correspondiente a un evento de diagnóstico, p. ej., en **Lista de diagnósticos** o en **Último diagnóstico**.

1. Pulse **E**.
↳ Se abre el mensaje que contiene las medidas correctivas para el evento de diagnóstico seleccionado.
2. Pulse simultáneamente **-** + **+**.
↳ Se cierra el mensaje sobre las medidas correctivas.

12.3 Evento de diagnóstico en el software de configuración

Si el evento de diagnóstico ha ocurrido en el equipo, la señal de estado aparece en el área de estado de la parte superior izquierda del software de configuración junto con el símbolo correspondiente del nivel del evento según NAMUR NE 107:

- Fallo (F)
- Control de funcionamiento (C)
- Fuera de la especificación (S)
- Requiere mantenimiento (M)

A: a través del menú de configuración

1. Vaya a Menú **Diagnóstico**.
 - ↳ En el Parámetro **Diagnóstico actual** se muestra el evento de diagnóstico con el texto del evento.
2. En la parte derecha del área de indicación, pase el cursor sobre el Parámetro **Diagnóstico actual**.

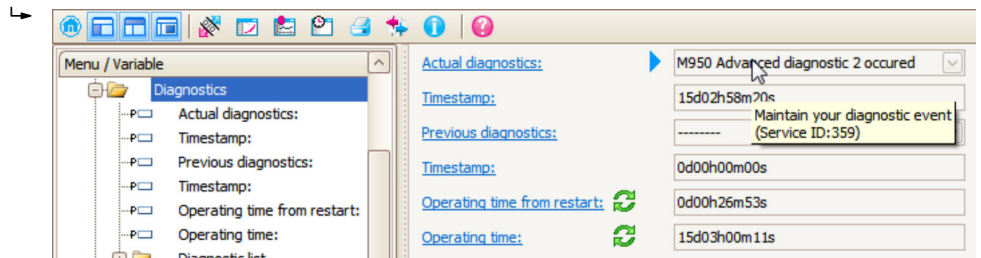

Aparece una herramienta del software con información sobre remedios para el evento de diagnóstico en cuestión.

B: A través de la función "Crear documentación"

1.

The screenshot shows a close-up of the software toolbar. A mouse cursor is hovering over a button labeled 'Create Documentation'. Below the toolbar, the 'Menu / Variable' tree shows 'Diagnostics' and 'Actual diagnostics'.

Seleccione la función "Crear documentación".

2.

The screenshot shows a 'Documentation' window with a tree view of document components. The 'Data overview' item is selected and highlighted with a dashed box. The status for all items is 'Initialized', except for 'Compare Datasets' which is 'Not available'.

Documentation	Status
Documentation	Initialized
Title Pages	Initialized
Cover Page	Initialized
Signatures Page	Initialized
Device parameters	Initialized
Linearization table	Initialized
Envelope curve	Initialized
Extended HistoROM	Initialized
Diagram data	Initialized
Data overview	Initialized
Compare Datasets	Not available

Compruebe que esté seleccionado "Visión general de datos".

3. Haga clic en "Guardar como..." y guarde un PDF del informe.
 - ↳ El informe contiene los mensajes de diagnóstico, incluidas las medidas correctivas.

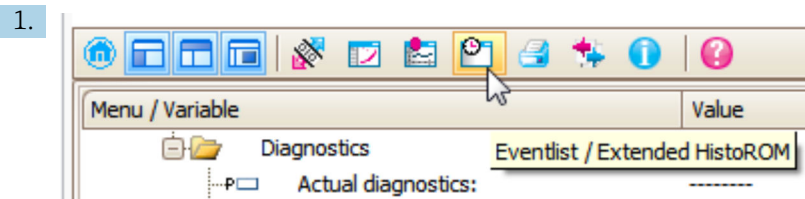
C: A través de la función "Lista de eventos/HistoROM ampliado"

Seleccione la función ("Lista de eventos/HistoROM ampliado").

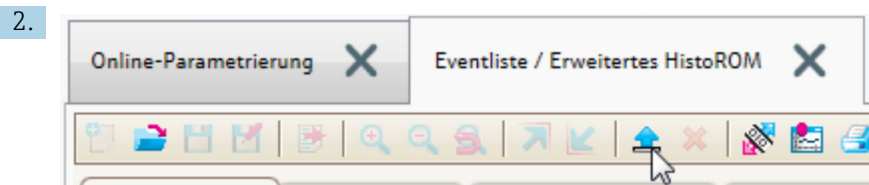

Seleccione la función "Cargar lista de eventos".

- ↳ La lista de eventos, incluidas las medidas correctivas, se muestra en la ventana "Visión general de datos".

12.4 Lista de diagnósticos

En el submenú Submenú **Lista de diagnósticos**, pueden visualizarse hasta 5 mensajes de diagnóstico pendientes. Si hay más de 5 mensajes pendientes, se visualizan los cinco que tienen la prioridad más alta.

Ruta de navegación

Diagnóstico → Lista de diagnósticos

Llamada y cierre de medidas correctivas

1. Pulse .
 - ↳ Se abre el mensaje que contiene la medida correctiva para el evento de diagnóstico seleccionado.
2. Pulse simultáneamente + .
 - ↳ Se cierra el mensaje con medida correctiva.

12.5 Lista de eventos de diagnóstico

Número de diagnóstico	Texto corto	Remedio	Señal de estado [Ex-fábrica]	Comportamiento de diagnóstico [Ex-fábrica]
Diagnóstico del sensor				
003	Detectada sonda rota	1. Comprobar mapeado 2. Comprobar sensor	F	Alarm
046	Adherencia detectada	Limpiar sensor	F	Alarm
104	Cable HF	1. Secar conexión de cable HF y verificar juntas 2. Sustituir cable HF	F	Alarm
105	Cable HF	1. Verificar conexión cable HF 2. Sustituir cable HF	F	Alarm
106	Sensor	1. Check sensor 2. Check HF cable 3. Contact service	F	Alarm
Diagnóstico de la electrónica				
242	Software incompatible	1. Verificar software 2. Electrónica principal: programación flash o cambiar	F	Alarm
252	Módulos incompatibles	1. Verificar electrónica 2. Sustituir electrónica	F	Alarm
261	Módulo electrónico	1. Reinicio de dispositivo 2. Verificar módulo electrónico 3. Sustituir módulo E/S o electr principal	F	Alarm
262	Conexión de módulo	1. Comprobar módulo	F	Alarm
270	Error electrónica principal	Sustituir electrónica principal	F	Alarm
271	Error electrónica principal	1. Reinicio de dispositivo 2. Sustituir electrónica principal	F	Alarm
272	Error electrónica principal	1. Reiniciar inst. 2. Contacte servicio	F	Alarm
273	Error electrónica principal	1. Conf emerg por indicador 2. Cambie elec princ	F	Alarm
275	Error módulo E/S	Sustituir módulo E/S	F	Alarm
276	Error módulo E/S	1. Reinicio de dispositivo 2. Sustituir módulo E/S	F	Alarm
282	Almacenamiento de datos	1. Reiniciar inst. 2. Contacte servicio	F	Alarm
283	Contenido de la memoria	1. Transferir datos o resetear equipo 2. Contacte servicio	F	Alarm
311	Error electrónica	1. Transferir datos o resetear equipo 2. Contacte servicio	F	Alarm
311	Error electrónica	¡ Mantenimiento requerido !, 1. No reinicie el instrumento 2. Contacte con servicio	M	Warning

Número de diagnóstico	Texto corto	Remedio	Señal de estado [Ex-fábrica]	Comportamiento de diagnóstico [Ex-fábrica]
Diagnóstico de la configuración				
410	Transf. datos	1. Comprobar conexión 2. Volver transf datos	F	Alarm
412	Procesando descarga	Descarga activa, espere por favor.	C	Warning
435	Linealización	Comprobar tabla linealización	F	Alarm
437	Config. incompatible	1. Reiniciar inst. 2. Contacte servicio	F	Alarm
438	Conjunto de datos	Comprobar datos ajuste archivo	M	Warning
482	Bloque en OOS	Ajustar bloque en modo AUTO	F	Alarm
484	Simulación Modo Fallo	Desconectar simulación	C	Alarm
485	Simulación valores	Desconectar simulación	C	Warning
494	Simulación salida de conmutación	Desconectar simulación salida de conmutación	C	Warning
495	Diagnóstico de Simulación	Desconectar simulación	C	Warning
497	Bloque salida simulación	Desactivar simulación	C	Warning
585	Simulación distancia	Desconectar simulación	C	Warning
Diagnóstico del proceso				
801	Energía muy baja	Aumentar tensión de alimentación	S	Warning
825	Temp. trabajo	1. Comp. temperatura ambiente 2. Compruebe la temperatura de proceso	S	Warning
825	Temp. trabajo		F	Alarm
921	Cambio en referencia	1. Verificar ajuste de referencia 2. Verificar presión del proceso 3. Verificar sensor	S	Warning
936	Interferencia EMC	Verificar CEM en instalación	F	Alarm
941	Eco perdido	1. Verificar ajuste valor CD	F	Alarm ¹⁾
942	En distancia de seguridad	1. Verificar nivel 2. Verificar distancia de seguridad	S	Alarm ¹⁾
943	En distancia de bloqueo	Exactitud reducida Verificar nivel	S	Warning
944	Rango de nivel	Exactitud reducida Nivel en conexión al proceso	S	Warning
950	Advanced diagnostic 1 ... 2 ocured	Maintain your diagnostic event	M	Warning ¹⁾

1) El comportamiento de diagnóstico puede cambiarse.

12.6 Libro de registro de eventos

12.6.1 Historia de eventos

En la **Lista de eventos** se proporciona una visión general cronológica de los mensajes de evento que han aparecido

(Este submenú solo existe si el manejo se efectúa a través del indicador local. En caso de manejo a través de FieldCare, la lista de eventos se puede mostrar con la función "Lista de eventos/HistoROM" de FieldCare.

Ruta de navegación

Diagnóstico → Lista de eventos → Lista de eventos

Se pueden visualizar como máximo 100 mensajes de evento en orden cronológico.

El historial de eventos contiene entradas de los tipos siguientes:

- Eventos de diagnóstico
- Eventos de información

Además del tiempo de configuración durante el que ocurrió el evento, a cada evento se le asigna también un símbolo que indica si el evento ha ocurrido o finalizado:

- Evento de diagnóstico
 - ☹: Ocurrencia del evento
 - ☺: Fin del evento
- Evento de información
 - ☹: Ocurrencia del evento

Llamada y cierre de medidas correctivas

1. Pulse .

↳ Se abre el mensaje que contiene las medidas correctivas para el evento de diagnóstico seleccionado.

2. Pulse simultáneamente  + .

↳ Se cierra el mensaje sobre las medidas correctivas.

12.6.2 Filtrado del libro de registro de eventos

Por medio del parámetro Parámetro **Opciones de filtro** se puede definir la categoría de mensajes de evento que se debe visualizar en el Submenú **Lista de eventos**.

Ruta de navegación

Diagnóstico → Lista de eventos → Opciones de filtro

Categorías de filtrado

- Todos
- Fallo (F)
- Control de funcionamiento (C)
- Fuera de la especificación (S)
- Requiere mantenimiento (M)
- Información

12.6.3 Visión general sobre eventos de información

Número de información	Nombre de información
I1000	----- (Dispositivo correcto)
I1089	Inicio de dispositivo
I1090	Borrar config.

Número de información	Nombre de información
I1091	Configuración cambiada
I1092	Datos tendencia borrados
I1110	Interruptor protec. escritura cambiado
I1137	Electrónica sustituida
I1151	Reset de historial
I1154	Borrar tensión en terminal min/max
I1155	Borrar temperatura de electrónica
I1156	Error de memoria bloque de tendencia
I1157	Contenido de memoria lista de eventos
I1185	Backup de indicador realizado
I1186	Rest através ind. realiz.
I1187	Ajustes desc con indic
I1188	Borrado datos con indicador
I1189	Backup comparado
I1256	Indicador: estado de acceso cambiado
I1264	Secuencia de seguridad abortada
I1335	Firmware cambiado
I1397	Fieldbus: estado de acceso cambiado
I1398	CDI: estado de acceso cambiado
I1512	Descarga iniciada
I1513	Descarga finalizada
I1514	Carga iniciada
I1515	Carga finalizada

12.7 Historial del firmware

Fecha	Versión del firmware	Modificaciones	Documentación (FMP53, PROFIBUS)		
			Manual de instrucciones	Descripción de los parámetros del equipo	Información técnica
07.2011	01.00.zz	Software original	BA01007F/00/EN/10.10	GP01001F/00/EN/10.10	TI01002F/00/EN/13.11
02.2015	01.01.zz	<ul style="list-style-type: none"> ■ Asistencia para el SD03 ■ Idiomas adicionales ■ Funcionalidad HistoROM mejorada ■ Bloque de función "Diagnósticos avanzados" integrado ■ Mejoras y correcciones de errores 	BA01007F/00/EN/14.14 BA01007F/00/EN/15.16 ¹⁾	GP01001F/00/EN/13.14	TI01002F/00/EN/17.14 TI01002F/00/EN/20.16 ¹⁾

1) Contiene información sobre los asistentes Heartbeat disponibles en la versión actual del DTM para DeviceCare y FieldCare

 Se puede pedir explícitamente una determinada versión de firmware mediante la estructura de pedido del producto. De esta manera se puede asegurar la compatibilidad de la versión de firmware con una integración en el sistema ya existente o prevista.

13 Mantenimiento

No requiere tareas de mantenimiento especiales.

13.1 Limpieza externa

Para limpiar la parte externa, utilice siempre detergentes que no sean corrosivos para la superficie de la caja ni para las juntas.

13.2 Instrucciones generales de limpieza

Según la aplicación, puede acumularse suciedad o formarse adherencias en la sonda. Una capa fina y uniforme apenas influye en la medición. Las capas gruesas pueden atenuar la señal y reducir el rango de medición. La formación de depósitos o adherencias muy irregulares (p. ej., por cristalización) puede provocar mediciones incorrectas. En tales casos, use un principio de medición sin contacto o bien inspeccione la sonda periódicamente para detectar su ensuciamiento.

Limpieza con una solución de hidróxido de sodio (p. ej., en procedimientos CIP): si el acoplamiento está en contacto con el producto, los errores de medición pueden ser mayores que en las condiciones de funcionamiento de referencia. El contacto con el producto puede dar lugar temporalmente a mediciones incorrectas.

13.3 Limpieza de la sonda

13.3.1 Limpieza de la sonda en el depósito

Si se ha seleccionado una posición de montaje adecuada, la sonda se puede limpiar usando una esfera de limpieza en el interior del depósito →  20.

13.3.2 Limpieza de la sonda fuera del depósito

La sonda se puede desmontar para facilitar la limpieza.

Para llevar a cabo la limpieza se necesitan las herramientas siguientes:

- Tornillo de banco con mordazas protectoras de fibra (protección superficial de la varilla de sonda pulida)
- Llave inglesa de gancho con saliente \varnothing 54 mm (2,1 in)
- Llave AF27/AF32 con ajuste de par hasta 20 Nm

¡Atención!

- Antes de empezar los trabajos, compruebe que la alimentación del equipo esté apagada.
- Cuando desenrosque la tuerca ranurada (1), debe usar una llave para sujetar el anillo de conexión a proceso (5). De lo contrario, el adaptador (3) se desprendería de la brida.

Desmontaje de la caja del sistema electrónico

- Afloje la tuerca ranurada (1) usando la llave inglesa de gancho.
- Tire hacia arriba de la caja desprendida (2) junto con el soporte de la caja para retirarlos del adaptador (3) de la conexión a proceso. El soporte de la caja sigue acoplado a la caja. Deposite la caja a un lado. Retire solo el adaptador del cable en la versión "Sensor, remoto".
- Si es necesario, sustituya la junta tórica (7).
Número de pedido: véase el Device Viewer
→ 70

Desmontaje de la sonda de varilla

- Desenrosque el adaptador (3) de la conexión a proceso (brida en el ejemplo): Use una llave (AF27) para desenroscar el adaptador por la cara plana y sáquele del depósito junto con la varilla de sonda (máx. 4 m).
- Sujete la varilla de sonda (4) por la cara plana o use un par de alicates.
Cuidado: Compruebe que la superficie de la varilla de sonda pulida esté protegida. No debe sufrir daños, arañazos ni mellas.
- Desenrosque el adaptador (3) de la varilla de sonda (girando a izquierdas unas 12 vueltas) y retírelo (conexión enchufable). La varilla de sonda se enrosca en el manguito aislante con un par de 4,5 Nm.
- Ahora se puede acceder con libertad a las juntas tóricas (6) de la varilla de sonda y del adaptador y se pueden sustituir si es necesario. La varilla de sonda y el adaptador se pueden esterilizar en autoclave.
Número de pedido de las juntas tóricas: véase el Device Viewer → 70

Montaje de sonda

Ensamblaje en orden contrario a la secuencia de desmontaje:

- Enrosque el adaptador (3) en la varilla de sonda (4) con 4,5 Nm.
- Enrosque el adaptador junto con la varilla de sonda en la conexión a proceso del depósito y apriételo con 20 Nm.
- Acople la caja (2) con el soporte de la caja al adaptador y enrosque con la tuerca ranurada (1); par: 20 Nm.

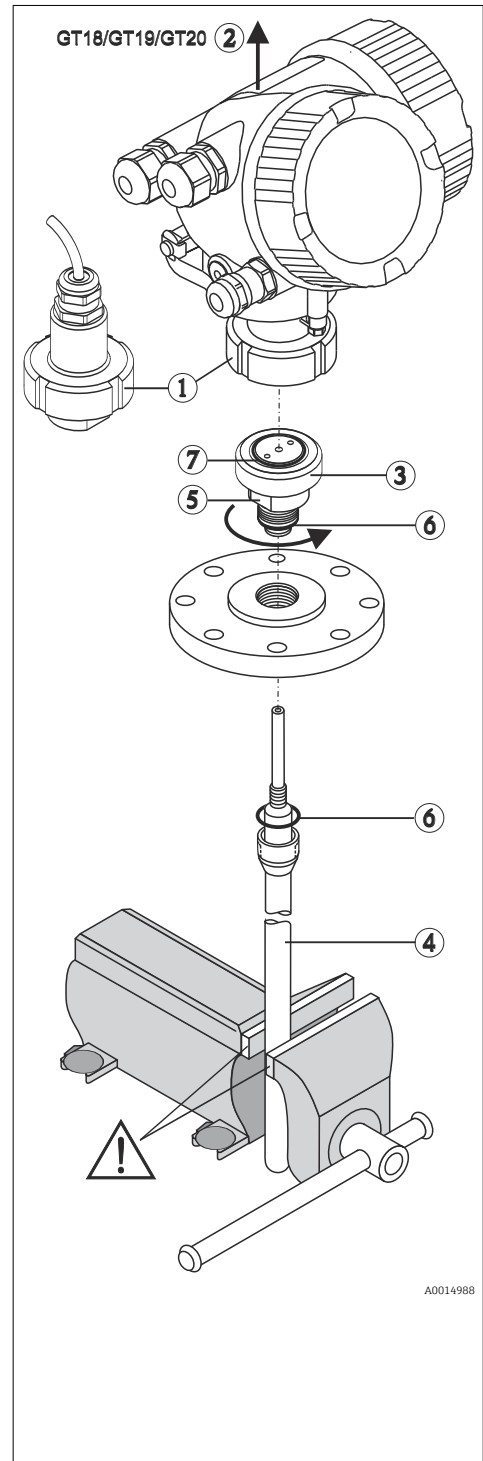

14 Reparación

14.1 Información general

14.1.1 Planteamiento de las reparaciones

Conforme al planteamiento de las reparaciones de Endress+Hauser, los equipos tienen un diseño modular y las reparaciones pueden ser efectuadas por personal de servicios de Endress+Hauser o por los mismos clientes, si cuentan con la formación apropiada.

Las piezas de repuesto se agrupan en kits lógicos con las instrucciones de sustitución asociadas.

Para más información sobre servicios y piezas de repuesto, póngase por favor en contacto con el personal de servicios de Endress+Hauser.

14.1.2 Reparación de equipos con certificación Ex

ADVERTENCIA

Una reparación incorrecta puede comprometer la seguridad eléctrica.

¡Riesgo de explosión!

- ▶ Las reparaciones en los equipos que cuenten con homologación Ex deben ser efectuadas por personal de servicios de Endress+Hauser o por personal especialista conforme a las normativas nacionales.
- ▶ Se deben satisfacer las normas correspondientes y las normativas nacionales sobre áreas de peligro, las instrucciones de seguridad y los certificados.
- ▶ Utilice únicamente piezas de repuesto originales de Endress+Hauser.
- ▶ Indique el sistema de identificación del equipo en la placa de identificación. Únicamente se pueden usar como repuestos piezas que sean idénticas.
- ▶ Lleve a cabo las reparaciones conforme a las instrucciones.
- ▶ Solo el personal de servicios de Endress+Hauser está autorizado para modificar un equipo certificado y convertirlo en otro igualmente certificado.

14.1.3 Sustitución de los módulos del sistema electrónico

Cuando se han sustituido los módulos del sistema electrónico, el equipo no necesita recalibrarse ya que los parámetros se guardan en el HistoROM dentro de la caja. Al sustituir el sistema electrónico principal, puede que sea necesario registrar una nueva supresión de ecos interferentes.

14.1.4 Sustitución de un equipo

Una vez sustituido el equipo completo, los parámetros configurados anteriormente pueden transferirse al nuevo equipo con uno de los siguientes métodos:

- Usar el módulo indicador
Requisito indispensable: la configuración del antiguo equipo se guardó previamente en el módulo indicador.
- Mediante FieldCare
Requisito indispensable: la configuración del antiguo equipo se guardó previamente en el ordenador mediante FieldCare.

Puede continuar la medición sin necesidad de efectuar una nueva calibración. Solo puede que resulte necesario volver a hacer un ajuste de supresión de falsos ecos o de linealización.

14.2 Piezas de repuesto

- Algunos componentes reemplazables del instrumento de medición se identifican mediante una placa de identificación de pieza de repuesto. Esta contiene información sobre la pieza de repuesto.
- En la cubierta del compartimento de conexiones del equipo hay una placa de identificación de pieza de repuesto que contiene la siguiente información:
 - Una lista de las piezas de repuesto más importantes del instrumento de medición, incluida información para cursar pedidos de las mismas.
 - La URL del *W@M Device Viewer* (www.endress.com/deviceviewer):
Todas las piezas de repuesto para el instrumento de medición, junto con el código de pedido, figuran aquí y se pueden pedir. Los usuarios también pueden descargarse las instrucciones de instalación correspondientes, si están disponibles.

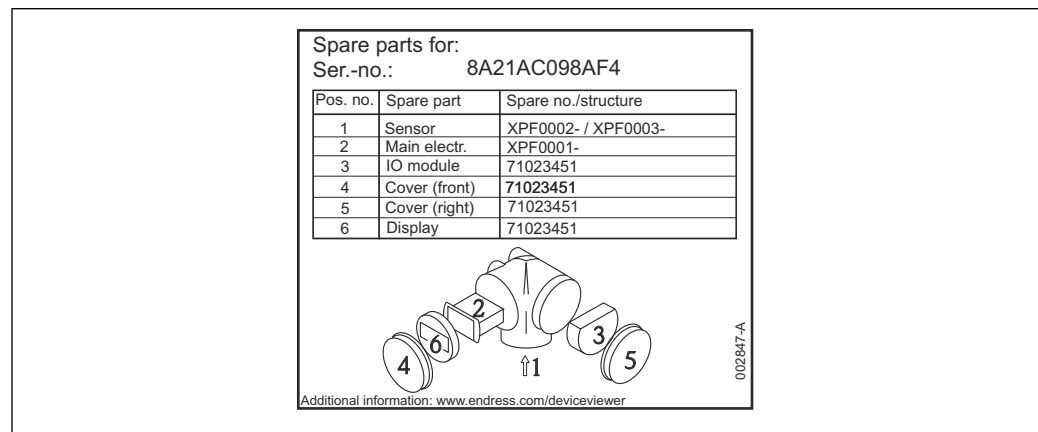

23 Ejemplo de una placa de identificación de piezas de repuesto en la cubierta del compartimento de conexiones

- i
 Número de serie del instrumento de medición:
 - Se encuentra en las placas de identificación del equipo y de la pieza de repuesto.
 - Se puede leer a través del parámetro "Número de serie" en el submenú "Información del equipo".

14.3 Devolución

Los requisitos para una devolución segura del equipo pueden variar en función del tipo de equipo y de la legislación nacional.

1. Consulte la página web para obtener información:
<https://www.endress.com/support/return-material>
↳ Seleccione la región.
2. En caso de devolución del equipo, embálelo de forma que quede protegido de manera fiable contra impactos e influencias externas. El embalaje original es el que ofrece la mejor protección.

14.4 Eliminación

- x
 En los casos necesarios según la Directiva 2012/19/UE, sobre residuos de equipos eléctricos y electrónicos (RAEE), nuestro producto está marcado con el símbolo representativo a fin de minimizar los desechos de RAEE como residuos urbanos no seleccionados. No tire a la basura los productos que llevan la marca de residuos urbanos no seleccionados. En lugar de ello, devuélvalos al fabricante para que los elimine en las condiciones aplicables.

15 Accesorios

Los accesorios disponibles en estos momentos para el producto se pueden seleccionar en www.endress.com:

1. Seleccione el producto mediante los filtros y el campo de búsqueda.
2. Abra la página de producto.
3. Seleccione **Piezas de repuesto y accesorios**.

15.1 Accesorios específicos del equipo

15.1.1 Tapa de protección ambiental

La tapa de protección ambiental se puede pedir junto con el equipo a través de la estructura de pedido del producto "Accesorio incluido".

Se utiliza para proteger contra la luz solar directa, las precipitaciones y el hielo.

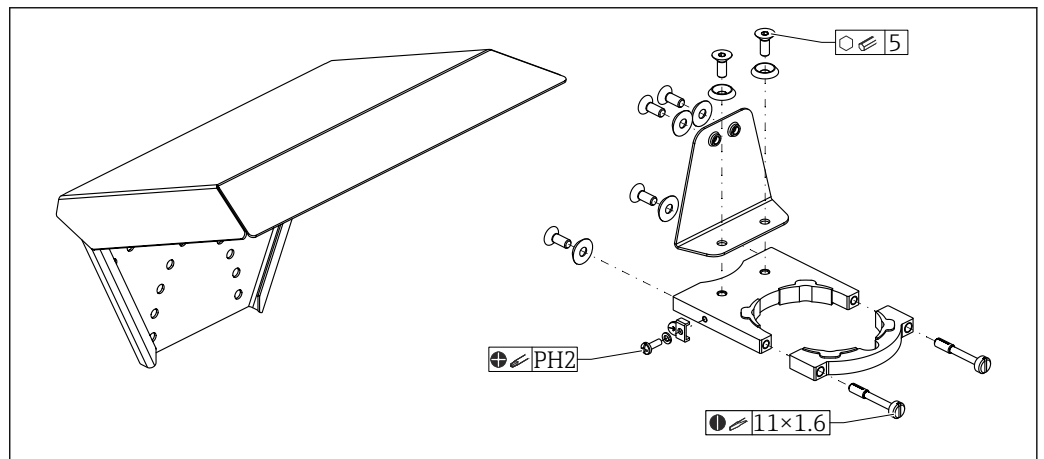

A0051672

24 Visión general

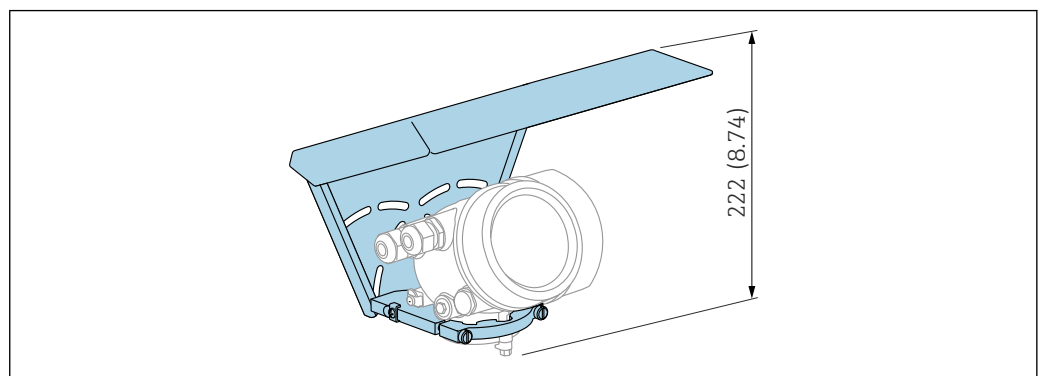

A0015466

25 Altura. Unidad de medida mm (in)

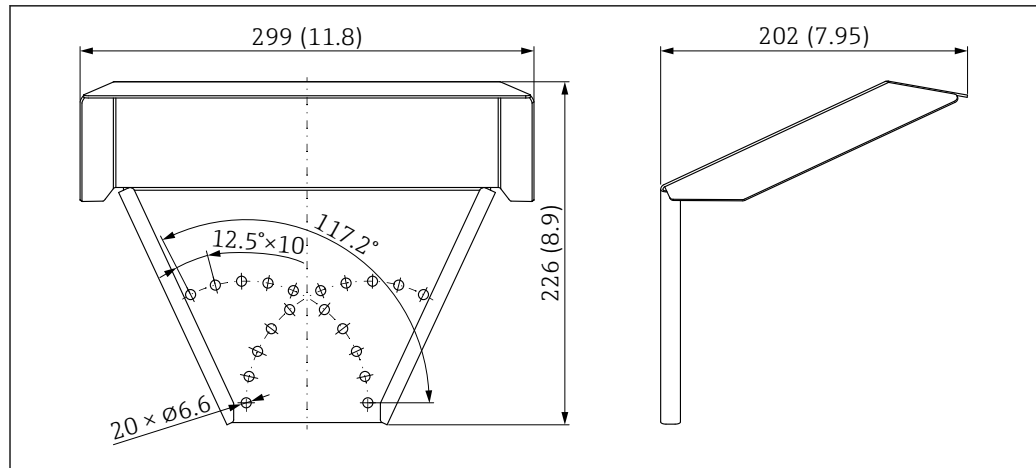

A0015472

26 Medidas. Unidad de medida mm (in)

Material

- Capuchón de protección; 316L (1.4404)
- Abrazadera; 316L (1.4404)
- Escuadra de fijación; 316L (1.4404)
- Tornillo de sujeción; 316L (1.4404) + fibra de carbono
- Pieza moldeada de goma (4x); EPDM
- Tornillos; A4
- Discos; A4
- Borne de tierra; A4, 316L (1.4404)

Número de pedido para accesorios:

71162242

15.1.2 Soporte de montaje para el compartimento de la electrónica

Con las versiones del equipo de "Sensor remoto" (característica 060 en la estructura de pedido del producto), el soporte de montaje está incluido en el alcance del suministro. Se puede pedir como accesorio aparte.

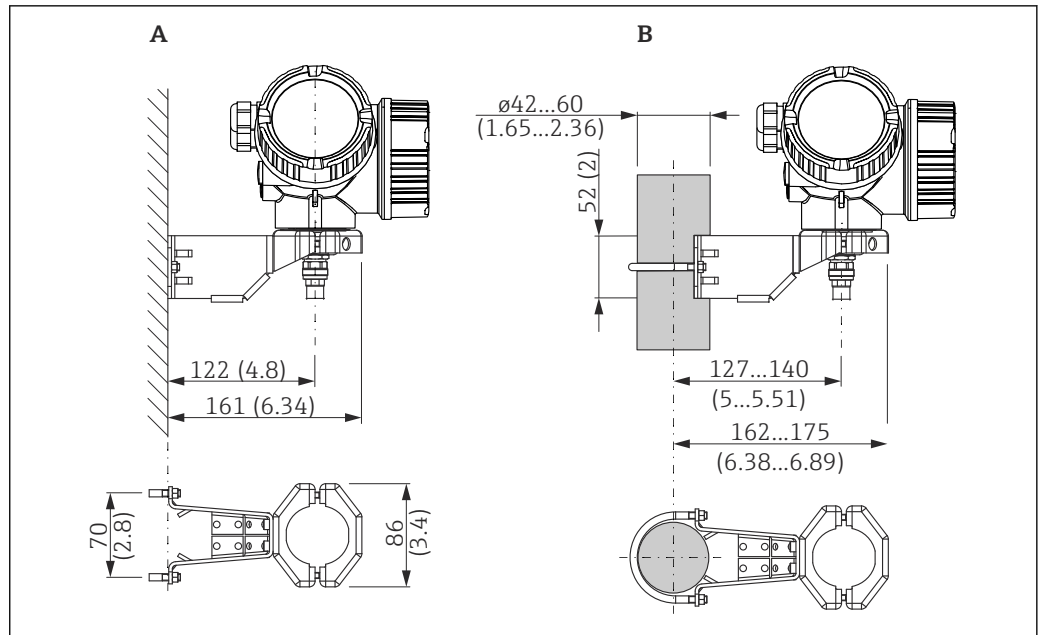

A0014793

27 Soporte de montaje para la caja del sistema electrónico; unidad: mm (in)

- A Montaje en pared
- B Montaje en barra

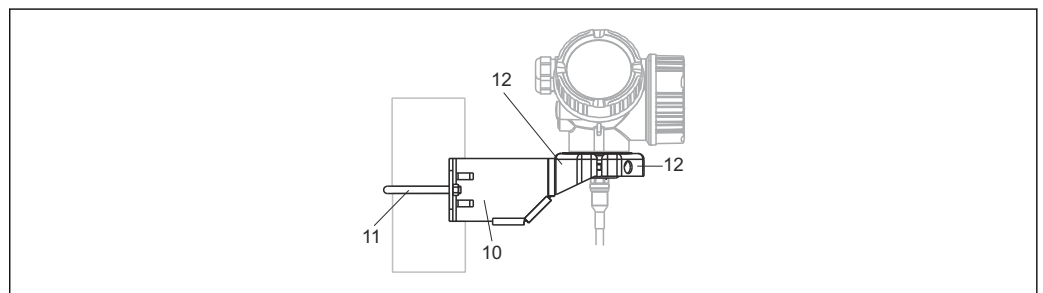

A0015143

28 Material; soporte de montaje

- 10 Soporte, 316L (1.4404)
- 11 Soporte redondo, 316L (1.4404); tornillos/tuercas, A4-70; casquillos distanciadores, 316L (1.4404)
- 12 Semiconchas, 316 L (1.4404)

Número de pedido para accesorios:

71102216

15.1.3 Casquillo de soldadura

Con rosca M24x1,5 para la instalación de sensores de montaje enrasado.

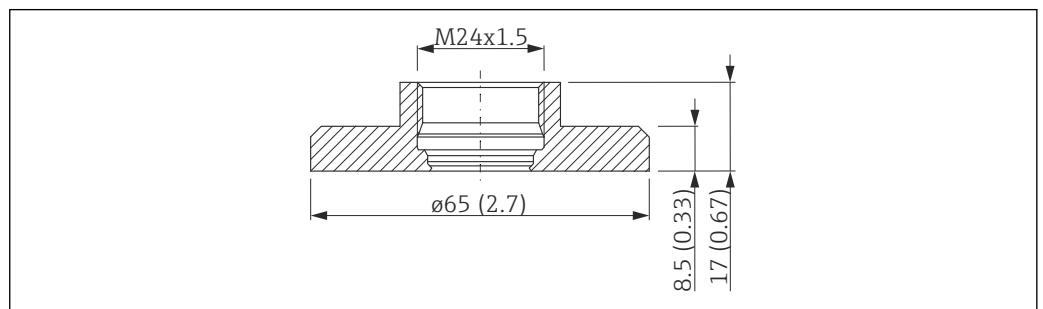

A0012776

29 Medidas, casquillo de soldadura

- Material: 1.4435 (AISI 316L)
- Peso: 0,22 kg (0,48 lbs)

Número de pedido para accesorios:

- Versión estándar: 71041381
- Con certificado de materiales 3.1: 71041383

 Para conocer más detalles, véase el manual de instrucciones BA00361F

15.1.4 Cubierta protectora

Para el cierre de la sonda cuando se retira el módulo del sistema electrónico

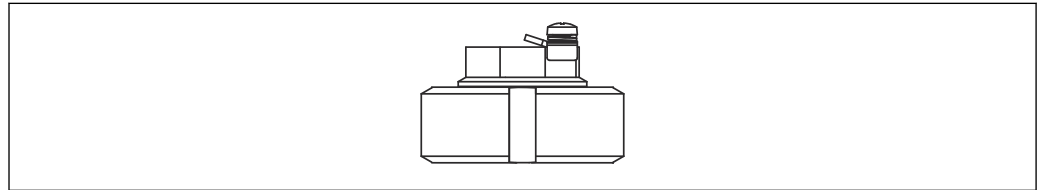

A0013589

Número de pedido para accesorios:

71041379

 Para detalles, véase el manual de instrucciones BA00362F.

15.1.5 Kit de calibración

El kit de calibración se usa para comprobar periódicamente la precisión y la reproducibilidad del equipo.

Número de pedido para accesorios:

71041382

 Para detalles, véase el SD01003F.

15.1.6 Visualizador remoto FHX50

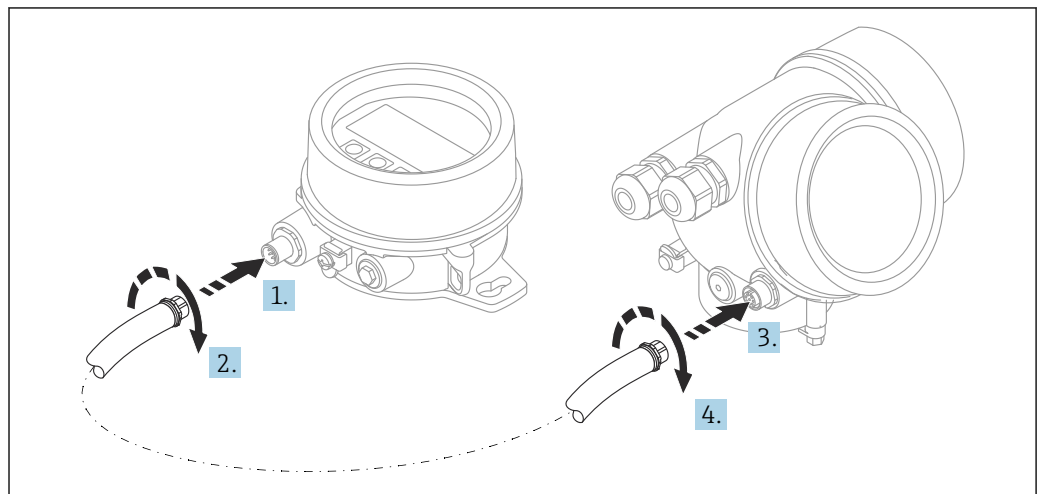

A0019128

Datos técnicos

- Material:
 - Plástico PBT
 - 316L/1.4404
 - Aluminio
- Grado de protección: IP68 / NEMA 6P e IP66 / NEMA 4x
- Apto para módulos de indicación:
 - SD02 (pulsadores)
 - SD03 (control táctil)
- Cable de conexión:
 - Cable suministrado con el equipo hasta 30 m (98 ft)
 - Cable estándar proporcionado por el cliente en planta hasta 60 m (196 ft)
- Temperatura ambiente: -40 ... 80 °C (-40 ... 176 °F)
- Temperatura ambiente, disponible opcionalmente para pedido.
 - 50 ... 80 °C (-58 ... 176 °F)

AVISO Si la temperatura está permanentemente por debajo de -40 °C (-40 °F), cabe esperar tasas de fallo superiores.

Información para cursar pedidos

- Si se va a usar el indicador remoto, se debe pedir la versión del equipo "Preparado para el indicador FHX50".
Para el FHX50 se debe seleccionar la opción "Preparado para el indicador FHX50" en "Versión del equipo de medición".
- Si un instrumento de medición no se ha pedido con la versión "Preparado para el indicador FHX50" y es preciso reacondicionarlo con un FHX50, se debe pedir para el FHX50 la versión "No preparado para el indicador FHX50" en "Versión del equipo de medición". En este caso, se suministrará un kit de ajuste para el equipo con la interfaz FHX50. El kit puede usarse para preparar el equipo a fin de que pueda emplearse la interfaz FHX50.

 El uso del FHX50 puede estar restringido para transmisores con homologación. Un equipo solo se puede reacondicionar con el FHX50 si la opción "Preparado para el FHX50" figura en la lista de instrucciones de seguridad (XA) del equipo en *Especificaciones básicas*, "Indicador, configuración".

Consulte asimismo las instrucciones de seguridad (XA) del FHX50.

La adaptación no es viable en transmisores con:

- Una homologación para uso con polvo inflamable (homologación a prueba de ignición por polvo)
- Tipo de protección Ex nA

 Para obtener más detalles, véase el documento "Documentación especial" SDO1007F.

15.1.7 Protección contra sobretensiones

La protección contra sobretensiones para equipos alimentados por lazo se puede pedir junto con el equipo a través de la sección "Accesorio montado" de la estructura de pedido del producto.

La protección contra sobretensiones se puede usar para equipos alimentados por lazo.

- Equipos de 1 canal: OVP10
- Equipos de 2 canales: OVP20

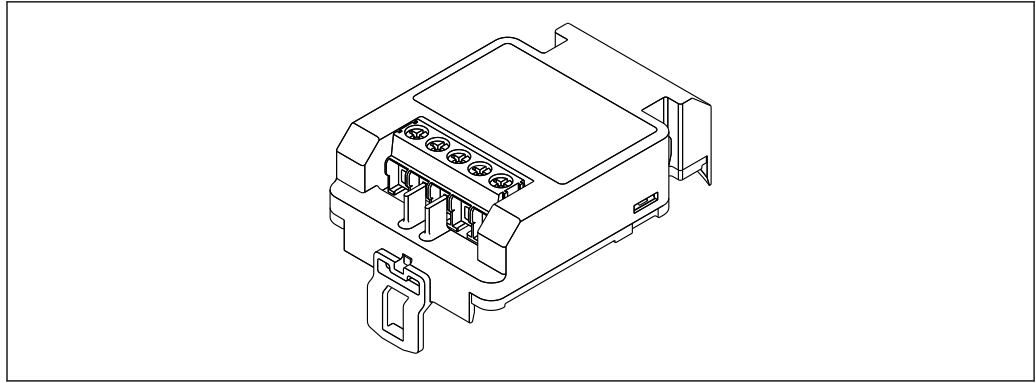

A0021734

Datos técnicos

- Resistencia por canal: $2 \times 0,5 \Omega_{\text{máx}}$
- Umbral tensión CC: 400 ... 700 V
- Umbral de sobretensión: < 800 V
- Capacitancia a 1 MHz: < 1,5 pF
- Corriente de fuga nominal (8/20 μ s): 10 kA
- Apto para secciones transversales conductoras: 0,2 ... 2,5 mm² (24 ... 14 AWG)

En caso de reacondicionamiento:

- Número de pedido para equipos de 1 canal (OVP10): 71128617
- Número de pedido para equipos de 2 canales (OVP20): 71128619
- Es posible que el uso del módulo OVP (protección contra sobretensiones) esté restringido en función de la homologación del transmisor. Un equipo solo puede actualizarse con el módulo OVP si la opción NA (protección contra sobretensiones) está enumerada en *Especificaciones opcionales* en las Instrucciones de seguridad (XA) asociadas con el equipo.
- A fin de mantener las distancias de seguridad necesarias cuando se usa el módulo de protección contra sobretensiones, en caso de reacondicionamiento del equipo también es necesario sustituir la tapa de la caja.
Según el tipo de caja, la cubierta adecuada se puede pedir mediante el número de pedido siguiente:
 - Caja GT18: 71185516
 - Caja GT19: 71185518
 - Caja GT20: 71185517



Para conocer más detalles, véase la "Documentación especial" SD01090F

15.1.8 Módulo Bluetooth BT10 para equipos HART

El módulo Bluetooth BT10 se puede pedir junto con el equipo a través de la sección "Accesorio montado" de la estructura de pedido del producto.

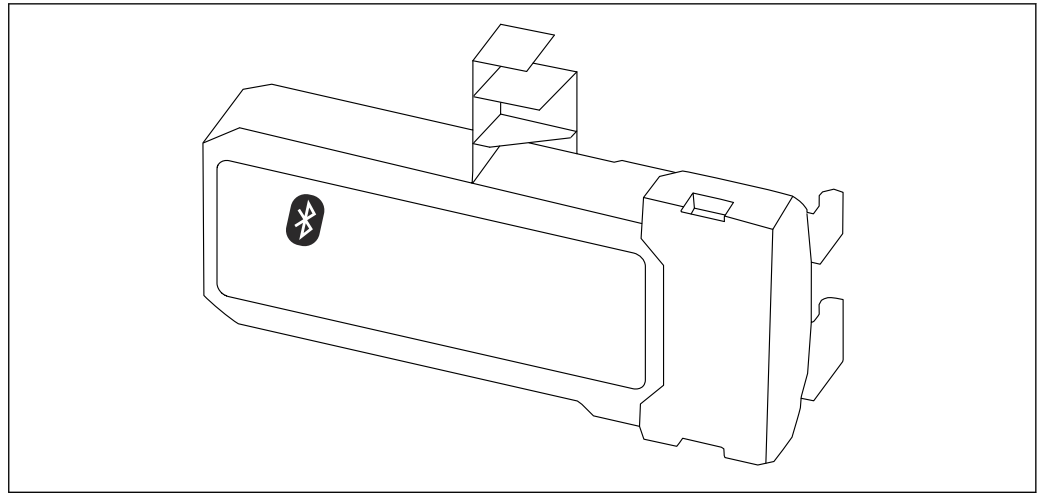

A0036493

Datos técnicos

- Configuración sencilla y rápida con la aplicación SmartBlue
- No se requieren herramientas ni adaptadores adicionales
- Curva de la señal a través de SmartBlue (aplicación)
- Transmisión simple punto a punto de datos cifrados (probada por el Instituto Fraunhofer) y comunicación protegida por contraseña a través de la tecnología inalámbrica Bluetooth®
- Rango de valores en las condiciones de referencia:
> 10 m (33 ft)
- Si se usa el módulo Bluetooth, la tensión de alimentación mínima del equipo se incrementa en hasta 3 V.

En caso de reacondicionamiento:

- Número de pedido: 71377355
- La utilización del módulo Bluetooth puede estar restringida en función de la homologación del transmisor. Un equipo solo se puede reacondicionar con el módulo Bluetooth si la opción *NF* (módulo Bluetooth) figura en la lista en *Especificaciones opcionales* en las instrucciones de seguridad (XA) asociadas con el equipo.



Para conocer más detalles, véase la "Documentación especial" SD02252F

15.2 Accesorios específicos para la comunicación

Commubox FXA291

Conecta los equipos de campo de Endress+Hauser dotados con una interfaz CDI (= Common Data Interface de Endress+Hauser) con el puerto USB de un ordenador o portátil
Número de pedido: 51516983



Para conocer más detalles, véase la "Información técnica" TI00405C

15.3 Accesorios específicos para el mantenimiento

DeviceCare SFE100

Herramienta de configuración para equipos de campo HART, PROFIBUS y Foundation Fieldbus



Información técnica TI01134S

FieldCare SFE500

Herramienta de software Plant Asset Management para la gestión de activos de la planta (PAM) basada en tecnología FDT

Puede configurar todas las unidades de campo inteligentes que usted tiene en su sistema y le ayuda a gestionarlas convenientemente. El uso de la información sobre el estado es también una forma sencilla y efectiva para chequear el estado de dicha unidades de campo.



Información técnica TI00028S

15.4 Componentes del sistema

15.4.1 Memograph M RSG45

El gestor de datos avanzado es un sistema flexible y potente para organizar los valores de proceso.

El Memograph M se usa para la adquisición electrónica, visualización, registro, análisis, transmisión remota y archivo de señales de entrada analógicas y digitales, así como valores calculados.

























Información técnica TI01180R y manual de instrucciones BA01338R

16 Menú de configuración























16.1 Visión general sobre el menú de configuración (módulo de visualización)

























Navegación  Menú de configuración























Language	
Ajuste	→ 93
Nombre del dispositivo	→ 93
Dirección del instrumento	→ 93
Unidad de longitud	→ 93
Tipo de tanque	→ 93
Diámetro del tubo	→ 94
Grupo de producto	→ 94
Calibración vacío	→ 95
Calibración lleno	→ 95
Nivel	→ 96
Distancia	→ 97
Calidad de señal	→ 97
► Mapeado	→ 101
Confirmación distancia	→ 101
Final de mapeado	→ 101
Registro mapeado	→ 101
Distancia	→ 101
► Analog inputs	
► Analog input 1 ... 6	→ 102
Channel	→ 102

PV filter time	→  102
Fail-safe type	→  103
Fail safe value	→  103
► Ajuste avanzado	→  104
Estado bloqueo	→  104
Derechos de acceso visualización	→  105
Introducir código de acceso	→  105
► Nivel	→  106
Tipo producto	→  106
Propiedad del producto	→  106
Propiedad del proceso	→  107
Condición del proceso extendida	→  108
Unidad del nivel	→  109
Distancia bloque	→  109
Corrección del nivel	→  110
► Linealización	→  112
Tipo de linealización	→  114
Unidad tras linealización	→  115
Texto libre	→  116
Valor máximo	→  117
Diámetro	→  117
Altura intermedia	→  118
Modo de tabla	→  118

▶ Editar tabla	
Nivel	
Valor del cliente	
Activar tabla	→ 120
▶ Ajustes de seguridad	→ 121
Salida con pérdida de eco	→ 121
Valor con pérdida de eco	→ 121
Rampa con pérdida de eco	→ 122
Distancia bloque	→ 109
▶ Confirmación WHG	→ 124
▶ WHG desact.	→ 125
Borrar protección de escritura	→ 125
Código incorrecto	→ 125
▶ Configuración de sonda	→ 126
Sonda puesta a tierra	→ 126
▶ Corrección de longitud de sonda	→ 128
Confirmación longitud de sonda	→ 128
Longitud actual de sonda	→ 126
▶ Salida de conmutación	→ 130
Función salida de conmutación	→ 130
Asignar estado	→ 130
Asignar valor límite	→ 131
Asignar nivel de diagnóstico	→ 131
Valor de conexión	→ 132
Retardo de la conexión	→ 133

Valor de desconexión	→  133
Retardo de la desconexión	→  134
Comportamiento en caso de error	→  134
Estado de conmutación	→  134
Señal de salida invertida	→  134
► Visualización	→  136
Language	→  136
Formato visualización	→  136
1 ... 4er valor visualización	→  138
Decimales 1 ... 4	→  138
Intervalo de indicación	→  138
Atenuación del visualizador	→  139
Línea de encabezamiento	→  139
Texto de encabezamiento	→  139
Carácter de separación	→  140
Formato numérico	→  140
Decimales menú	→  140
Retroiluminación	→  141
Contraste del visualizador	→  141
► Configuración Backup Indicador	→  142
Tiempo de operación	→  142
Última salvaguarda	→  142

Control de configuración	→  142
Comparación resultado	→  143
► Administración	→  145
► Definir código de acceso	→  147
Definir código de acceso	→  147
Confirmar el código de acceso	→  147
Resetear dispositivo	→  145
 Diagnóstico	→  148
Diagnóstico actual	→  148
Último diagnóstico	→  148
Tiempo de funcionamiento desde inicio	→  149
Tiempo de operación	→  142
► Lista de diagnósticos	→  150
Diagnóstico 1 ... 5	→  150
► Lista de eventos	→  151
Opciones de filtro	
► Lista de eventos	→  151
► Información del dispositivo	→  152
Nombre del dispositivo	→  152
Número de serie	→  152
Versión de firmware	→  152
Nombre de dispositivo	→  152
Código de Equipo	→  153
Código de Equipo Extendido 1 ... 3	→  153

Status PROFIBUS Master Config	→  153
PROFIBUS ident number	→  153
► Valor medido	→  154
Distancia	→  97
Nivel linealizado	→  117
Volt. terminales 1	→  155
Estado de conmutación	→  134
► Analog inputs	
► Analog input 1 ... 6	→  156
Channel	→  102
Out value	→  156
Out status	→  157
Out status HEX	→  157
► Memorización de valores medidos	→  158
Asignación canal 1 ... 4	→  158
Intervalo de memoria	→  158
Borrar memoria de datos	→  159
► Visualización canal 1 ... 4	→  160
► Simulación	→  162
Asignar variables de medida	→  163
Valor variable de proceso	→  163
Simulación salida de conmutación	→  163
Estado de conmutación	→  164
Alarma simulación	→  164

Categoría de eventos de diagnóstico	
Diagnóstico de Simulación	→ 164
► Test de dispositivo	→ 165
Inicio test de dispositivo	→ 165
Resultado test de dispositivo	→ 165
Último test	→ 165
Señal de nivel	→ 166
Señal lanzamiento	→ 166

























16.2 Visión general sobre el menú de configuración (software de configuración)

























Navegación

























Menú de configuración

Ajuste	→ 93
Nombre del dispositivo	→ 93
Dirección del instrumento	→ 93
Unidad de longitud	→ 93
Tipo de tanque	→ 93
Diámetro del tubo	→ 94
Grupo de producto	→ 94
Calibración vacío	→ 95
Calibración lleno	→ 95
Nivel	→ 96
Distancia	→ 97
Calidad de señal	→ 97
Confirmación distancia	→ 98
Mapeado actual	→ 99
Final de mapeado	→ 99
Registro mapeado	→ 100
► Analog inputs	
► Analog input 1 ... 6	→ 102
Channel	→ 102
PV filter time	→ 102





Fail-safe type	→  103
Fail safe value	→  103
► Ajuste avanzado	→  104
Estado bloqueo	→  104
Derechos de acceso software de operación	→  104
Introducir código de acceso	→  105
► Nivel	→  106
Tipo producto	→  106
Propiedad del producto	→  106
Propiedad del proceso	→  107
Condición del proceso extendida	→  108
Unidad del nivel	→  109
Distancia bloque	→  109
Corrección del nivel	→  110
► Linealización	→  112
Tipo de linealización	→  114
Unidad tras linealización	→  115
Texto libre	→  116
Nivel linealizado	→  117
Valor máximo	→  117
Diámetro	→  117
Altura intermedia	→  118
Modo de tabla	→  118
Número de tabla	→  119

Nivel	→  119
Nivel	→  120
Valor del cliente	→  120
Activar tabla	→  120
► Ajustes de seguridad	→  121
Salida con pérdida de eco	→  121
Valor con pérdida de eco	→  121
Rampa con pérdida de eco	→  122
Distancia bloque	→  109
► Confirmación WHG	→  124
► WHG desact.	→  125
Borrar protección de escritura	→  125
Código incorrecto	→  125
► Configuración de sonda	→  126
Sonda puesta a tierra	→  126
Longitud actual de sonda	→  126
Confirmación longitud de sonda	→  127
► Salida de conmutación	→  130
Función salida de conmutación	→  130
Asignar estado	→  130
Asignar valor límite	→  131
Asignar nivel de diagnóstico	→  131
Valor de conexión	→  132
Retardo de la conexión	→  133
Valor de desconexión	→  133

Retardo de la desconexión	→  134
Comportamiento en caso de error	→  134
Estado de conmutación	→  134
Señal de salida invertida	→  134
► Visualización	→  136
Language	→  136
Formato visualización	→  136
1 ... 4er valor visualización	→  138
Decimales 1 ... 4	→  138
Intervalo de indicación	→  138
Atenuación del visualizador	→  139
Línea de encabezamiento	→  139
Texto de encabezamiento	→  139
Carácter de separación	→  140
Formato numérico	→  140
Decimales menú	→  140
Retroiluminación	→  141
Contraste del visualizador	→  141
► Configuración Backup Indicador	→  142
Tiempo de operación	→  142
Última salvaguarda	→  142
Control de configuración	→  142

Estado del Backup	→ 143
Comparación resultado	→ 143
► Administración	→ 145
Definir código de acceso	
Resetear dispositivo	→ 145
Diagnóstico	→ 148
Diagnóstico actual	→ 148
Marca de tiempo	→ 148
Último diagnóstico	→ 148
Marca de tiempo	→ 149
Tiempo de funcionamiento desde inicio	→ 149
Tiempo de operación	→ 142
► Lista de diagnósticos	→ 150
Diagnóstico 1 ... 5	→ 150
Marca de tiempo 1 ... 5	→ 150
► Información del dispositivo	→ 152
Nombre del dispositivo	→ 152
Número de serie	→ 152
Versión de firmware	→ 152
Nombre de dispositivo	→ 152
Código de Equipo	→ 153
Código de Equipo Extendido 1 ... 3	→ 153
Status PROFIBUS Master Config	→ 153
PROFIBUS ident number	→ 153

▶ Valor medido	→ 154
Distancia	→ 97
Nivel linealizado	→ 117
Volt. terminales 1	→ 155
Estado de conmutación	→ 134
▶ Analog inputs	
▶ Analog input 1 ... 6	→ 156
Channel	→ 102
Out value	→ 156
Out status	→ 157
Out status HEX	→ 157
▶ Memorización de valores medidos	→ 158
Asignación canal 1 ... 4	→ 158
Intervalo de memoria	→ 158
Borrar memoria de datos	→ 159
▶ Simulación	→ 162
Asignar variables de medida	→ 163
Valor variable de proceso	→ 163
Simulación salida de conmutación	→ 163
Estado de conmutación	→ 164
Alarma simulación	→ 164
Diagnóstico de Simulación	→ 164
▶ Test de dispositivo	→ 165
Inicio test de dispositivo	→ 165
Resultado test de dispositivo	→ 165

Último test	→  165
Señal de nivel	→  166
Señal lanzamiento	→  166
▶ Heartbeat	→  167

16.3 Menú "Ajuste"

- i
 - 🔍 : Indica cómo llegar hasta el parámetro usando el módulo indicador y de configuración
 - 📄 : Indica cómo llegar hasta el parámetro usando un software de configuración (p. ej., FieldCare)
 - 🔒 : Indica parámetros que se pueden bloquear a través del código de acceso.

Navegación 🔍📄 Ajuste

Nombre del dispositivo 🔒

Navegación 🔍📄 Ajuste → NombreDispositiv

Descripción Introducir identificación del punto de medición.

Entrada de usuario Hasta 32 caracteres alfanuméricos

Dirección del instrumento 🔒

Navegación 🔍📄 Ajuste → Dirección instr

Descripción

- para **Address mode = Software**: introducir la dirección del bus.
- para **Address mode = Hardware**: muestra la dirección de bus.

Entrada de usuario 0 ... 126

Unidad de longitud 🔒

Navegación 🔍📄 Ajuste → Unidad longitud

Descripción Unidad de longitud del cálculo de distancia.

Selección

<i>Unidad SI</i> <ul style="list-style-type: none"> ▪ mm ▪ m 	<i>Unidad EE. UU.</i> <ul style="list-style-type: none"> ▪ ft ▪ in
--	--

Tipo de tanque 🔒

Navegación 🔍📄 Ajuste → Tipo de tanque

Requisito previo **Tipo producto** (→ 📄 106) = **Líquido**

Descripción Seleccione el tipo de depósito.

Selección	<ul style="list-style-type: none"> ■ Metálico ■ Bypass / tubo tranquilizador ■ No metálico ■ Instalación en exterior ■ coaxial
Ajuste de fábrica	En función de la sonda
Información adicional	<ul style="list-style-type: none"> ■ En función de la sonda, es posible que algunas de las opciones que se mencionan más arriba no estén disponibles o que haya opciones adicionales. ■ Para sondas coaxiales y sondas con disco de centrado metálico Parámetro Tipo de tanque se corresponde con el tipo de sonda y no puede modificarse.

Diámetro del tubo



Navegación	Ajuste → Diámetro tubo
Requisito previo	Tipo de tanque (→ 93) = Bypass / tubo tranquilizador
Descripción	Especifique el diámetro del bypass o del tubo tranquilizador.
Entrada de usuario	0 ... 9,999 m

Grupo de producto

Navegación	Ajuste → Grupo producto
Requisito previo	Tipo producto (→ 106) = Líquido
Descripción	Seleccionar grupo producto.
Selección	<ul style="list-style-type: none"> ■ Otros ■ En base agua (DC >= 4)
Información adicional	Este parámetro especifica aproximadamente la constante dieléctrica (CD) del producto. Para definir de manera más detallada la constante dieléctrica (CD) utilice Parámetro Propiedad del producto (→ 106).

El Parámetro **Grupo de producto** preestablece el Parámetro **Propiedad del producto** (→  106) como se indica a continuación:

Grupo de producto	Propiedad del producto (→  106)
Otros	Desconocido
En base agua (DC >= 4)	CD 4 ... 7

 El Parámetro **Propiedad del producto** puede modificarse más adelante. No obstante, en tal caso, Parámetro **Grupo de producto** retiene su valor. Solo el Parámetro **Propiedad del producto** es relevante para la evaluación de señales.

 El rango de medida puede reducirse para constantes dieléctricas bajas. Para obtener detalles sobre la Información técnica (TI) del equipo correspondiente.

Calibración vacío

Navegación  Ajuste → Calibrac. vacío

Descripción Distancia conexión al proceso a nivel mín.

Entrada de usuario En función de la sonda

Ajuste de fábrica En función de la sonda

Información adicional

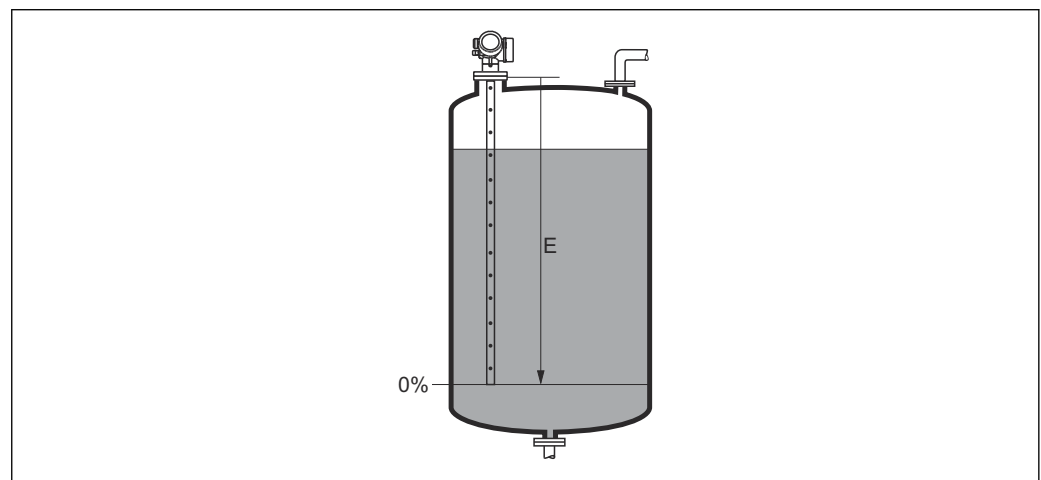

A0013178

 30 Calibración vacío (E) para mediciones de nivel en líquidos

Calibración lleno

Navegación  Ajuste → Calibrac. lleno

Descripción Alcance: máx. nivel - mín. nivel.

Entrada de usuario En función de la sonda

Ajuste de fábrica

En función de la sonda

Información adicional

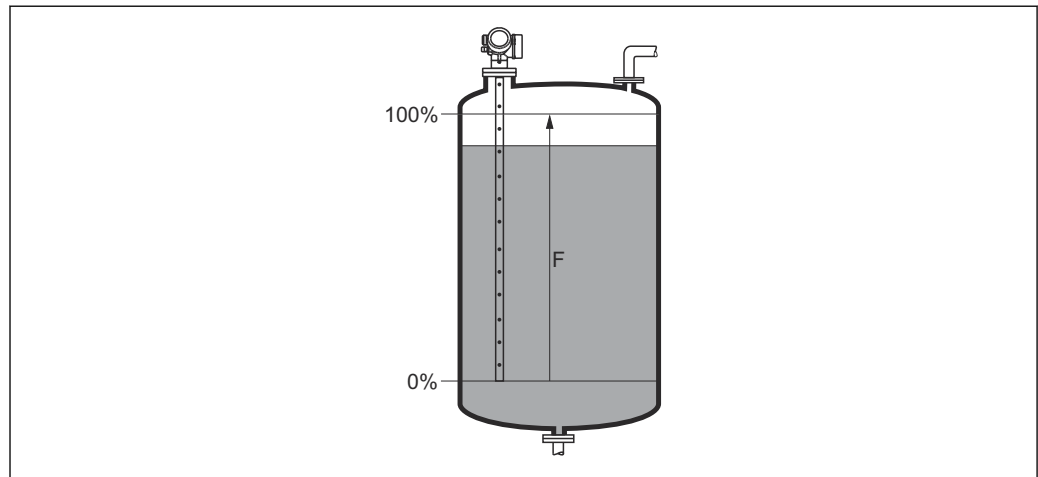

A0013186

31 Calibración lleno (F) para mediciones de nivel en líquidos

Nivel

Navegación

  Ajuste → Nivel

Descripción

Visualiza el nivel medido L_L (antes de linealizar).

Información adicional

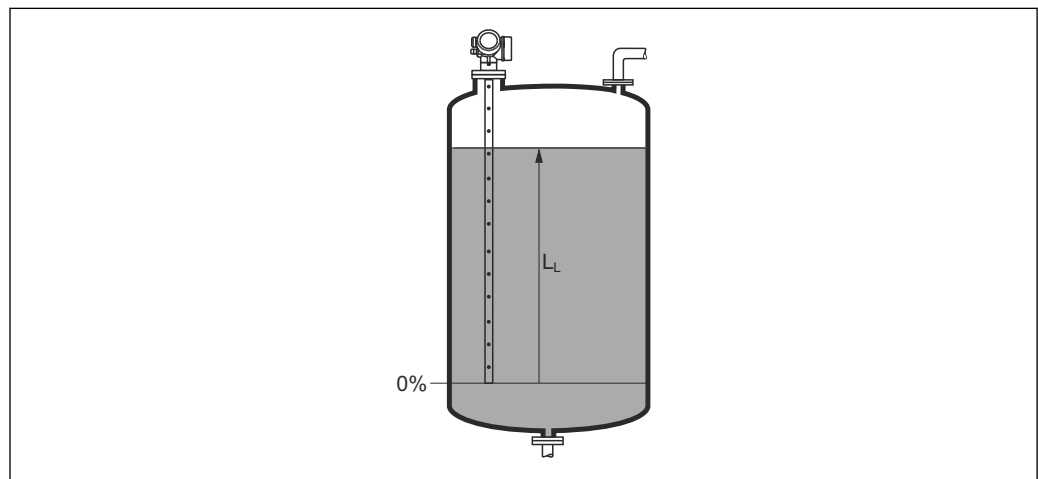

A0013194



32 Nivel en caso de mediciones de líquido

 La unidad se define en el parámetro Parámetro **Unidad del nivel** (→  109).

Distancia

Navegación
 Ajuste → Distancia
Descripción

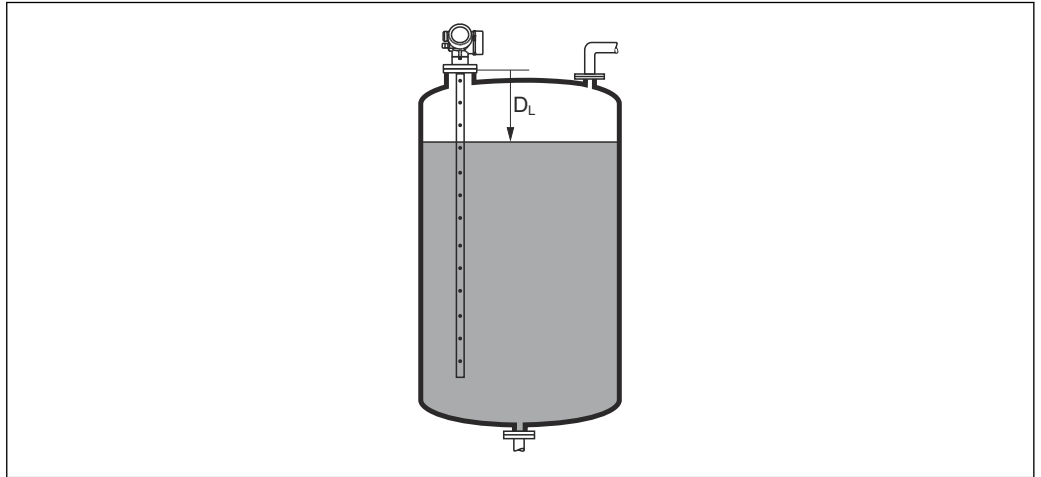
Visualiza la distancia D_L medida entre el punto de referencia (borde inferior de la brida o conexión roscada) y el nivel.

Información adicional
 33 *Distancia para mediciones de líquidos*

A0013198

 La unidad se define en el parámetro Parámetro **Unidad de longitud** (→  93).

Calidad de señal



Navegación
 Ajuste → Calidad de señal
Descripción

Visualiza la calidad de la señal del eco evaluado.



Información adicional**Significado de las opciones de visualización**

- **Fuerte**
El eco evaluado sobrepasa el umbral en, por lo menos, 10 mV.
- **Medio**
El eco evaluado sobrepasa el umbral en, por lo menos, 5 mV.
- **Débil**
El eco evaluado sobrepasa el umbral en menos de 5 mV.
- **Sin señal**
El equipo no encuentra un eco utilizable.

La calidad de la señal indicada en este parámetro se refiere siempre a la del eco que se está evaluando: el eco de nivel/interfase ¹⁾ o el eco del extremo de la sonda. Para diferenciar éstos dos, la calidad del eco del extremo de sonda se indica siempre entre paréntesis.

- 
- Si se produce una pérdida de eco (
- Calidad de señal = Sin señal**
-), el equipo emite el siguiente mensaje de error:
- F941, para **Salida con pérdida de eco** (→  121) = **Alarma**.
 - S941 si se ha seleccionado otra opción en **Salida con pérdida de eco** (→  121).

1) De estos dos ecos, se indica la calidad del que la tiene más baja

Confirmación distancia 	
Navegación	 Ajuste → Confirmac. dist.
Descripción	<p>Especifique si la distancia medida concuerda con la distancia real.</p> <p>Según la selección, el equipo establece automáticamente el rango del mapeado.</p>
Selección	<ul style="list-style-type: none"> ■ Registro map manual ■ Distancia correcta ■ Distancia desconocida ■ Distancia muy pequeña * ■ Distancia muy grande * ■ Tanque vacío ■ Borrando mapeado
Información adicional	<p>Significado de las opciones</p> <ul style="list-style-type: none"> ■ Registro map manual Se debe seleccionar si se quiere definir manualmente el rango del mapeado en el Parámetro Final de mapeado (→  99). En este caso no hace falta confirmar la distancia. ■ Distancia correcta A seleccionar si la distancia medida coincide con la distancia efectiva. El equipo entonces realiza un mapeado. ■ Distancia desconocida A seleccionar si se desconoce la distancia efectiva. No puede realizarse un mapeado en este caso. ■ Distancia muy pequeña A seleccionar si la distancia medida es inferior a la efectiva. El equipo busca el eco siguiente y regresa al Parámetro Confirmación distancia. Recalcula la distancia y la visualiza seguidamente. La comparación debe repetirse tantas veces como sean necesarias hasta conseguir que la distancia calculada concuerde con la efectiva. A continuación, puede iniciarse el mapeado seleccionando Distancia correcta.

* La visibilidad depende de las opciones en el código o de los ajustes en el instrumento

- **Distancia muy grande** ²⁾

Debe seleccionarse si la distancia medida coincide con la distancia real. El equipo corregirá la evaluación de la señal y volverá seguidamente al Parámetro **Confirmación distancia**. Recalcula la distancia y la visualiza seguidamente. La comparación debe repetirse tantas veces como sean necesarias hasta conseguir que la distancia calculada concuerde con la efectiva. A continuación, puede iniciarse el mapeado seleccionando **Distancia correcta**.

- **Tanque vacío**

A seleccionar si el depósito está completamente vacío. El equipo registra un mapeado que cubre el rango de medición completo.

A seleccionar si el depósito está completamente vacío. El equipo registra un mapeado que cubre el rango de medición completo menos **Mapeado hueco a fin de sonda**.

- **Mapeado de fábrica**

A seleccionar si ha de borrarse el mapeado existente (si es que hay uno). El equipo regresa seguidamente al Parámetro **Confirmación distancia** y puede registrarse un nuevo mapeado.

 Cuando se realizan las operaciones mediante el módulo de visualización, la distancia medida se visualiza junto con este parámetro para fines de referencia.

 Si el equipo abandona el procedimiento de aprendizaje con el Opción **Distancia muy pequeña** o el Opción **Distancia muy grande** antes de haberse confirmado la idoneidad de la distancia, entonces **no** se registrará ningún mapeado y el procedimiento de aprendizaje se restablecerá al cabo de 60 s.

Mapeado actual

Navegación

 Ajuste → Mapeado actual

Descripción

Indica hasta qué distancia se ha registrado ya un mapeado.

Final de mapeado

Navegación

 Ajuste → Final de mapeado

Requisito previo

Confirmación distancia (→  98) = **Registro map manual** o **Distancia muy pequeña**

Descripción

Especifique el nuevo fin del mapeado.

Entrada de usuario

0 ... 200 000,0 m

Información adicional

Este parámetro especifica hasta qué distancia ha de registrarse el nuevo mapa. La distancia se mide desde el punto de referencia, es decir, desde el borde inferior de la brinda de montaje o conexión roscada.



 Para fines de referencia, la Parámetro **Mapeado actual** (→  99) se visualiza junto con este parámetro. Indica hasta qué distancia se ha registrado ya un mapeado.

2) Solo disponible para "Experto → Sensor → Seguimiento de eco → Parámetro **Modo de evaluación**" = "Historial de corta duración" o "Historial de larga duración"

Registro mapeado

Navegación	Ajuste → Registro mapeado
Requisito previo	Confirmación distancia (→ 98) = Registro map manual o Distancia muy pequeña
Descripción	Iniciar el registro del mapeado.
Selección	<ul style="list-style-type: none">▪ No▪ Registro mapeado▪ Borrando mapeado
Información adicional	Significado de las opciones <ul style="list-style-type: none">▪ No No se registrará ningún mapeado.▪ Registro mapeado Se registrará el mapeado. Cuando finalice el registro, se visualizará la nueva distancia medida y el nuevo rango del mapeado. Cuando se realizan las operaciones mediante el indicador local, estos valores deberán confirmarse pulsando <input checked="" type="checkbox"/>.▪ Borrando mapeado Se borra el mapeado existente (si es que hay uno) y el equipo visualiza la distancia recalculada y el rango del mapeado. Cuando se realizan las operaciones mediante el indicador local, estos valores deberán confirmarse pulsando <input checked="" type="checkbox"/>.

16.3.1 Asistente "Mapeado"

-  El Asistente **Mapeado** solo está disponible cuando se realizan las operaciones mediante el indicador local. Cuando se realizan las operaciones mediante software de configuración, todos los parámetros relacionados con el mapeado se ubican directamente en el Menú **Ajuste** (→  93).
-  En el Asistente **Mapeado** se muestran dos parámetros simultáneamente en el módulo de visualización en cualquier momento. El parámetro superior puede editarse, mientras que el parámetro inferior solo se visualiza como referencia.

Navegación  Ajuste → Mapeado

Confirmación distancia

Navegación  Ajuste → Mapeado → Confirmac. dist.

Descripción →  98

Final de mapeado

Navegación  Ajuste → Mapeado → Final de mapeado

Descripción →  99

Registro mapeado

Navegación  Ajuste → Mapeado → Registro mapeado

Descripción →  100

Distancia

Navegación  Ajuste → Mapeado → Distancia



Descripción →  97



16.3.2 Submenú "Analog input 1 ... 6"

 Existe un Submenú **Analog input** para cada bloque de entradas analógicas (AI) del equipo. El bloque AI se utiliza para configurar la transmisión del valor medido al bus.

En estos submenús, solo pueden configurarse las propiedades más básicas de los bloques AI. Para una configuración más exhaustiva de los bloques AI, véase Experto → Analog inputs → Analog input 1 ... 6.

Navegación  Experto → Analog inputs → Analog input 1 ... 6



Channel	
Navegación	 Experto → Analog inputs → Analog input 1 ... 6 → Channel
Descripción	Parámetro estándar CHANNEL del bloque de entradas analógicas de acuerdo con el perfil PROFIBUS.
Selección	<ul style="list-style-type: none"> ■ Nivel linealizado ■ Distancia ■ Interfase linealizada * ■ Distancia de interfase * ■ Grosor de la Capa Superior * ■ Volt. terminales ■ Temperatura de la electrónica ■ Capacidad medida * ■ Amplitud absoluta de eco ■ Amplitud relativa de eco ■ Amplitud absoluta de interfase * ■ Amplitud relativa de interfase * ■ Amplitud EOP absoluta ■ Ruido de la señal ■ Desplazamiento EOP ■ Valor CD calculado * ■ Sensor debug ■ Analog output adv. diagnostics 1 ■ Analog output adv. diagnostics 2
Información adicional	Asigna un valor medido al bloque AI.

PV filter time	
Navegación	 Experto → Analog inputs → Analog input 1 ... 6 → PV filter time
Descripción	Parámetro estándar PV_FTIME del bloque de entradas analógicas de acuerdo con el perfil PROFIBUS.
Entrada de usuario	Número positivo de coma flotante

* La visibilidad depende de las opciones en el código o de los ajustes en el instrumento

Información adicional Este parámetro define la constante de amortiguación τ (en segundos) para la salida del bloque de entradas analógicas.

Fail-safe type

Navegación   Experto → Analog inputs → Analog input 1 ... 6 → Fail-safe type

Descripción Parámetro estándar **FSAFE_TYPE** del bloque de entradas analógicas de acuerdo con el perfil PROFIBUS.

Selección

- Fail-safe value
- Fallback value
- Off

Información adicional **Significado de las opciones**
 Este parámetro especifica el valor de salida del bloque de entradas analógicas si se ha producido un error.

- **Fail-safe value**
 El valor de salida si se ha producido un error se define en el Parámetro **Fail safe value** (→  103).
- **Fallback value**
 Se mantiene el último valor de salida válido medido antes de producirse el error.
- **Off**
 El valor de salida sigue el valor medido actualmente. El estado se define como "MALO" (= BAD).

Fail safe value

Navegación   Experto → Analog inputs → Analog input 1 ... 6 → Fail safe value

Requisito previo **Fail-safe type** (→  103) = **Fail-safe value**

Descripción Parámetro estándar **FSAFE_VALUE** del bloque de entradas analógicas de acuerdo con el perfil PROFIBUS.





Entrada de usuario Número de coma flotante con signo

Información adicional Este parámetro define el valor de salida del bloque de entradas analógicas en caso de producirse un error.





16.3.3 Submenú "Ajuste avanzado"

Navegación  Ajuste → Ajuste avanzado





Estado bloqueo

Navegación	  Ajuste → Ajuste avanzado → Estado bloqueo
Descripción	Indica la protección contra escritura de mayor prioridad que está actualmente activa.
Indicación	<ul style="list-style-type: none"> ▪ Protección de escritura hardware ▪ Bloqueo SIL ▪ Bloqueo WHG ▪ Temporalmente bloqueado
Información adicional	<p>Significado y prioridades de los tipos de protección contra escritura</p> <ul style="list-style-type: none"> ▪ Protección de escritura hardware (prioridad 1) El microinterruptor de bloqueo (bloqueo por hardware) se activa en el módulo principal de electrónica. Esto bloquea el acceso de escritura de los parámetros. ▪ Bloqueo SIL (prioridad 2) El modo SIL está activado. El acceso de escritura de los parámetros relevantes está denegado. ▪ Bloqueo WHG (prioridad 3) El modo WHG está activado. El acceso de escritura de los parámetros relevantes está denegado. ▪ Temporalmente bloqueado (prioridad 4) Se ha bloqueado temporalmente el acceso con escritura a los parámetros debido a la ejecución de determinados procesos internos (p. ej., carga/descarga de datos, reinicios, etc.). Los parámetros vuelven a ser modificables a la que finaliza el proceso interno. <p> En el módulo de visualización, aparece el símbolo  delante de todos los parámetros que no pueden modificarse por estar protegidos contra escritura.</p>





Derechos de acceso software de operación

Navegación	 Ajuste → Ajuste avanzado → DchoAcces SWoper
Descripción	Muestra la autorización de acceso a los parámetros a través de la herramienta de configuración.
Información adicional	<p> Los derechos de acceso pueden modificarse mediante el Parámetro Introducir código de acceso (→  105).</p> <p> Si además hay activada una protección contra escritura, se restringen aún más los derechos de acceso vigentes. El estado de la protección contra escritura puede consultarse mediante el Parámetro Estado bloqueo (→  104).</p>

Derechos de acceso visualización



Navegación	 Ajuste → Ajuste avanzado → Dcho acceso visu
Requisito previo	El equipo incorpora un indicador local.
Descripción	Muestra los derechos de acceso a parámetros vía control local.
Información adicional	<p> Los derechos de acceso pueden modificarse mediante el Parámetro Introducir código de acceso (→  105).</p> <p> Si además hay activada una protección contra escritura, se restringen aún más los derechos de acceso vigentes. El estado de la protección contra escritura puede consultarse mediante el Parámetro Estado bloqueo (→  104).</p>





Introducir código de acceso

Navegación	 Ajuste → Ajuste avanzado → Introd. cód. acc
Descripción	Anular protección contra escritura de parámetros con código de habilitación personalizado.
Entrada de usuario	0 ... 9999
Información adicional	<ul style="list-style-type: none"> ▪ Para la configuración local se debe introducir el código de acceso específico del cliente definido en el Parámetro Definir código de acceso (→  145). ▪ Si se introduce un código de acceso incorrecto, los usuarios conservan su autorización de acceso actual. ▪ La protección contra escritura afecta a todos los parámetros que están marcados en el documento con el símbolo . En el indicador local, el símbolo  delante del parámetro indica que este está protegido contra escritura. ▪ Si no se pulsa ninguna tecla durante 10 minutos o si el usuario vuelve al modo de visualización del valor medido desde el modo de navegación y edición, el equipo bloquea automáticamente los parámetros protegidos contra escritura al cabo de otros 60 s. <p> Si perdiese u olvidase su código de acceso, póngase en contacto con la delegación comercial de Endress+Hauser que le atiende habitualmente.</p>

Submenú "Nivel"

Navegación  Ajuste → Ajuste avanzado → Nivel



Tipo producto	
Navegación	 Ajuste → Ajuste avanzado → Nivel → Tipo producto
Descripción	Especifique el tipo de producto.
Indicación	<ul style="list-style-type: none"> ■ Líquido ■ Sólido
Ajuste de fábrica	FMP50, FMP51, FMP52, FMP53, FMP54, FMP55: Líquido
Información adicional	 Este parámetro determina el valor de varios parámetros adicionales e influye considerablemente en la evaluación completa de las señales. Por ello, se recomienda encarecidamente no cambiar el ajuste de fábrica.

Propiedad del producto	
Navegación	 Ajuste → Ajuste avanzado → Nivel → Prop producto
Requisito previo	Evaluación de nivel EOP ≠ CD fija
Descripción	Especifique la constante dieléctrica ϵ_r del producto.
Selección	<ul style="list-style-type: none"> ■ Desconocido ■ CD 1.4 ... 1.6 ■ CD 1.6 ... 1.9 ■ CD 1.9 ... 2.5 ■ CD 2.5 ... 4 ■ CD 4 ... 7 ■ CD 7 ... 15 ■ CD > 15
Ajuste de fábrica	Depende de los parámetros Tipo producto (→  106) y Grupo de producto (→  94).

Información adicional

Dependencia de "Tipo producto" y "Grupo de producto"

Tipo producto (→ ⓘ 106)	Grupo de producto (→ ⓘ 94)	Propiedad del producto
Sólido		Desconocido
Líquido	En base agua (DC >= 4)	CD 4 ... 7
	Otros	Desconocido

-  Para obtener los valores de permitividad relativa (valores de ϵ_r) de muchos productos de uso habitual en la industria, consulte las fuentes siguientes:
 - Permitividad relativa (valor de ϵ_r), compendio CP01076F
 - Aplicación "DC Values App" de Endress+Hauser (disponible para iOS y Android)
-  Si **Evaluación de nivel EOP = CD fija**, en el Parámetro **Valor CD** se debe especificar la constante dieléctrica exacta. Por consiguiente, el Parámetro **Propiedad del producto** no es aplicable en este caso.

Propiedad del proceso



Navegación

  Ajuste → Ajuste avanzado → Nivel → Propiedad proces

Descripción

Especifique la velocidad típica de cambio de nivel.

Selección

- Para "Tipo producto" = "Líquido"**
- Muy rápido > 10 m (400 in)/min
 - Rápido > 1 m/min
 - Estándar < 1 m/min
 - Medio < 10 cm/min
 - Lenta < 1 cm/min
 - Sin filtros
- Para "Tipo producto" = "Sólido"**
- Muy Rápido > 100m(333ft)/h
 - Rápido > 10 m/h
 - Estándar < 10 m/h
 - Medio < 1 m/h
 - Lenta < 0,1 m/h
 - Sin filtros

Información adicional

El equipo ajusta los filtros para la evaluación de la señal y el amortiguamiento de la señal de salida conforme a la velocidad típica indicada en este parámetro:

Para "Modo de operación" = "Nivel" y "Tipo producto" = "Líquido"

Propiedad del proceso	Tiempo de respuesta de tipo escalonada / s
Muy rápido > 10 m (400 in)/min	5
Rápido > 1 m/min	5
Estándar < 1 m/min	14
Medio < 10 cm/min	39
Lenta < 1 cm/min	76
Sin filtros	< 1

Para "Modo de operación" = "Nivel" y "Tipo producto" = "Sólido"

Propiedad del proceso	Tiempo de respuesta de tipo escalonada / s
Muy Rápido > 100m(333ft)/h	37
Rápido > 10 m/h	37
Estándar < 10 m/h	74
Medio < 1 m/h	146
Lenta < 0,1 m/h	290
Sin filtros	< 1

Para "Modo de operación" = "Interfase" o "Interfase con capacitivo"

Propiedad del proceso	Tiempo de respuesta de tipo escalonada / s
Muy rápido > 10 m (400 in)/min	5
Rápido > 1 m/min	5
Estándar < 1 m/min	23
Medio < 10 cm/min	47
Lenta < 1 cm/min	81
Sin filtros	2,2

Condición del proceso extendida



Navegación

Ajuste → Ajuste avanzado → Nivel → CondiProcExtend

Descripción

Especifique condiciones adicionales del proceso (en caso necesario).

Selección





- Ninguno
- Condensado Agua/Aceite
- Sonda cerca del fondo del tanque
- Adherencia
- Espuma >5cm

Información adicional





Significado de las opciones

- **Condensado Agua/Aceite** (solo **Tipo producto = Líquido**)
Verifica que si el producto presenta dos fases, solo se detecte el nivel total (ejemplo, aplicación con aceite/condensación).
- **Sonda cerca del fondo del tanque** (solo para **Tipo producto = Líquido**)
Mejora la detección en vacío, especialmente si la sonda está instalada cerca del fondo del depósito.
- **Adherencia**
Aumenta **Rango EOP área superior** para garantizar una detección segura en vacío si la señal del extremo de la sonda se ha desplazado debido a la formación de deposiciones. Permite una detección segura en vacío si la señal del extremo de la sonda se ha desplazado debido a la formación de deposiciones.
- **Espuma >5cm** (solo para **Tipo producto = Líquido**)
Optimiza la evaluación de señales en aplicaciones con formación de espuma.

Unidad del nivel

Navegación	  Ajuste → Ajuste avanzado → Nivel → Unidad del nivel								
Descripción	Seleccione la unidad para el nivel.								
Selección	<table> <tr> <td><i>Unidad SI</i></td> <td><i>Unidad EE. UU.</i></td> </tr> <tr> <td>■ %</td> <td>■ ft</td> </tr> <tr> <td>■ m</td> <td>■ in</td> </tr> <tr> <td>■ mm</td> <td></td> </tr> </table>	<i>Unidad SI</i>	<i>Unidad EE. UU.</i>	■ %	■ ft	■ m	■ in	■ mm	
<i>Unidad SI</i>	<i>Unidad EE. UU.</i>								
■ %	■ ft								
■ m	■ in								
■ mm									
Información adicional	<p>La unidad para el nivel puede diferir de la unidad de longitud definida en el Parámetro Unidad de longitud (→  93):</p> <ul style="list-style-type: none"> ■ La unidad definida en el Parámetro Unidad de longitud se utiliza para la calibración básica (Calibración vacío (→  95) y Calibración lleno (→  95)). ■ La unidad definida en el Parámetro Unidad del nivel se utiliza para visualizar el nivel (sin linealizar). 								

Distancia bloque

Navegación	  Ajuste → Ajuste avanzado → Nivel → Distancia bloque
Descripción	Especifique la distancia de bloqueo superior UB.
Entrada de usuario	0 ... 200 m
Ajuste de fábrica	Para sondas de varilla y de cable hasta 8 m (26 ft): 200 mm (8 in)
Información adicional	<p>Las señales en la distancia de bloqueo superior solo se evalúan si habían estado fuera de la distancia de bloqueo cuando se encendió el equipo y se movieron dentro de la distancia de bloqueo debido a un cambio de nivel durante la operación. Se ignoran las señales que ya estaban en la distancia de bloqueo cuando se encendió el equipo.</p> <p> Este comportamiento únicamente es válido cuando se cumplen las dos condiciones siguientes:</p> <ul style="list-style-type: none"> ■ Experto → Sensor → Seguimiento de eco → Modo de evaluación = Historial de corta duración o Historial de larga duración ■ Experto → Sensor → Compensación de fase gaseosa → Modo GPC= Conectado, Sin corrección o Corrección externa <p>Si no se cumple alguna de estas condiciones, se ignorarán siempre las señales en la distancia de bloqueo.</p> <p> Puede definirse un comportamiento diferente para las señales en la distancia de bloqueo en el Parámetro Distancia de bloque tipo de evaluación.</p> <p> Si se requiere, el personal de servicios de Endress+Hauser puede definir un comportamiento diferente para las señales en la distancia de bloqueo.</p>

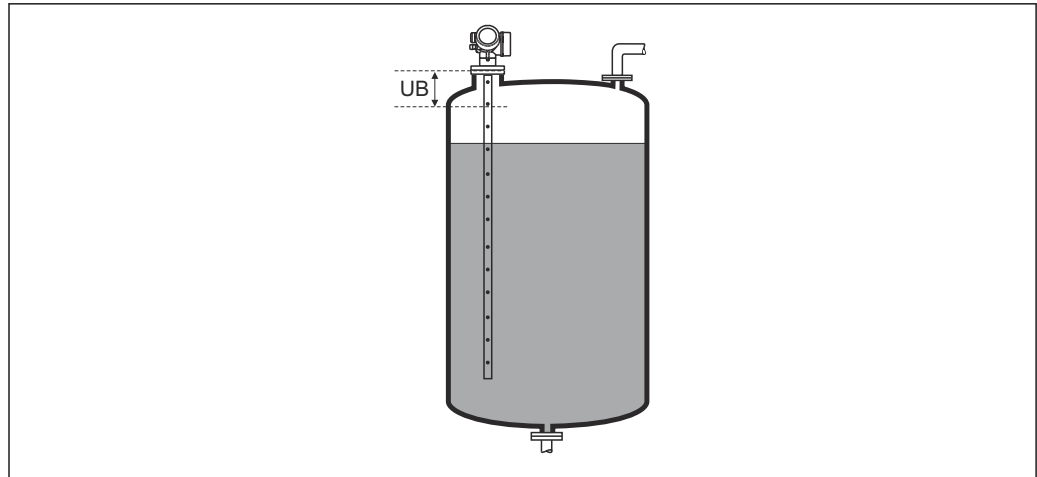

A0013219

34 Distancia de bloqueo (UB) para mediciones de líquidos

Corrección del nivel



Navegación

Ajuste → Ajuste avanzado → Nivel → Corrección nivel

Descripción

Especifique la corrección de nivel (en caso necesario).

Entrada de usuario

-200 000,0 ... 200 000,0 %

Información adicional

El valor especificado en este parámetro se suma al del nivel medido (aún sin linealizar).

Submenú "Linealización"

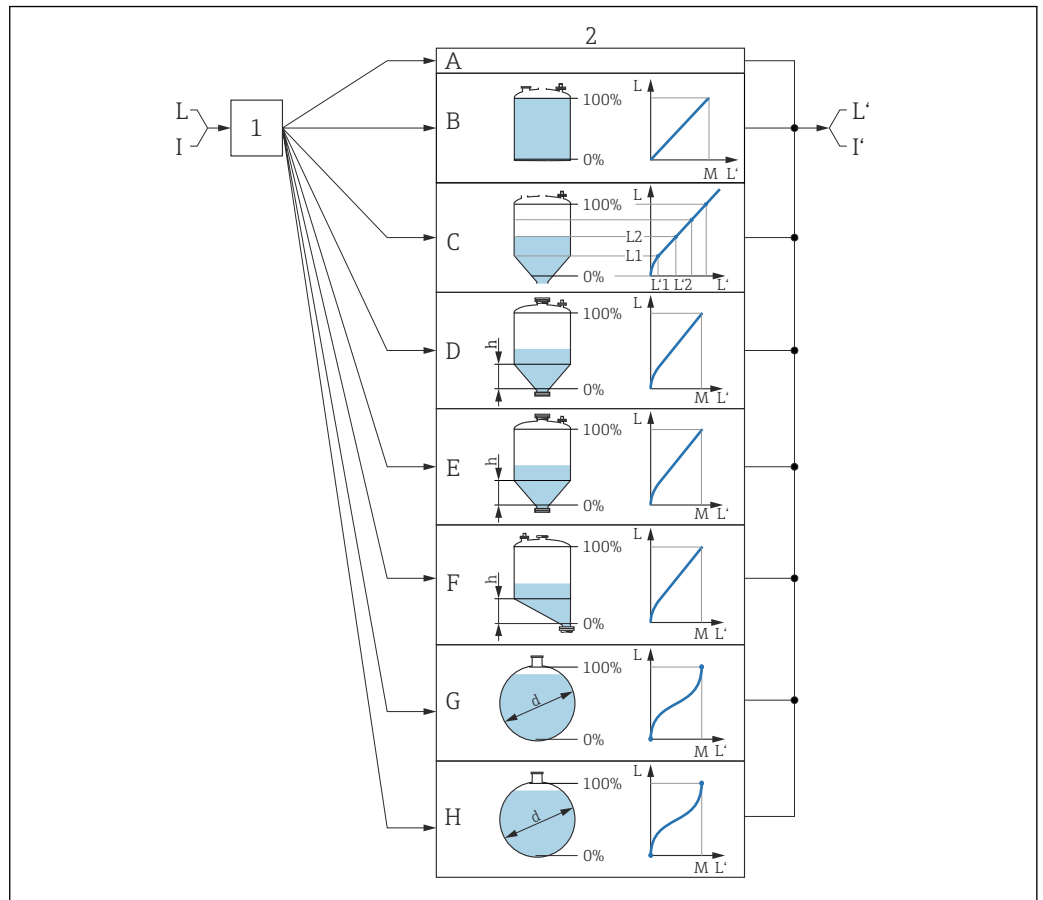

A0016084

35 Linealización: conversión del nivel y, en caso aplicable, de la interfaz a un volumen o peso; la conversión depende de la forma del depósito

- 1 Selección del tipo de linealización y unidad
- 2 Configuración de la linealización
- A Tipo de linealización (→ 114) = Ninguno
- B Tipo de linealización (→ 114) = Lineal
- C Tipo de linealización (→ 114) = Tabla
- D Tipo de linealización (→ 114) = Fondo piramidal
- E Tipo de linealización (→ 114) = Fondo cónico
- F Tipo de linealización (→ 114) = Fondo inclinado
- G Tipo de linealización (→ 114) = Cilindro horizontal
- H Tipo de linealización (→ 114) = Tanque esférico
- I Para "Modo de operación" = "Interfase" o "Interfase con capacitivo": interfase antes de la linealización (medida en la unidad de nivel)
- I' Para "Modo de operación" = "Interfase" o "Interfase con capacitivo": interfase después de la linealización (corresponde a volumen o peso)
- L Nivel antes de la linealización (medido en unidad de nivel)
- L' Nivel linealizado (→ 117) (corresponde a volumen o peso)
- M Valor máximo (→ 117)
- d Diámetro (→ 117)
- h Altura intermedia (→ 118)

Estructura del submenú en el indicador local

Navegación  Ajuste → Ajuste avanzado → Linealización

► **Linealización**

Tipo de linealización

Unidad tras linealización

Texto libre

Valor máximo

Diámetro

Altura intermedia

Modo de tabla

► **Editar tabla**

Nivel

Valor del cliente

Activar tabla

Estructura del submenú en el software de configuración (por ejemplo, FieldCare)

Navegación  Ajuste → Ajuste avanzado → Linealización

► **Linealización**

Tipo de linealización

Unidad tras linealización

Texto libre

Nivel linealizado

Valor máximo

Diámetro

Altura intermedia

Modo de tabla

Número de tabla

Nivel

Nivel

Valor del cliente

Activar tabla

Descripción de los parámetros

Navegación  Ajuste → Ajuste avanzado → Linealización

Tipo de linealización**Navegación**

 Ajuste → Ajuste avanzado → Linealización → Tipo linealizac.

Descripción

Seleccione el tipo de linealización.

Selección

- Ninguno
- Lineal
- Tabla
- Fondo piramidal
- Fondo cónico
- Fondo inclinado
- Cilindro horizontal
- Tanque esférico

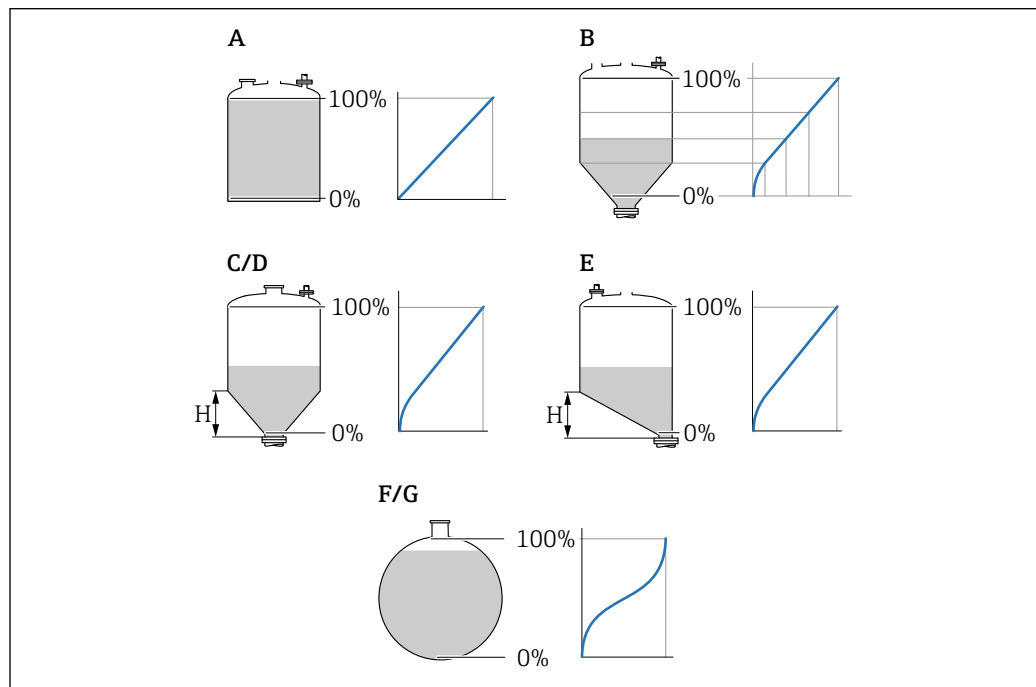
Información adicional

A0021476

 36 Tipos de linealización

- A Ninguno
- B Tabla
- C Fondo piramidal
- D Fondo cónico
- E Fondo inclinado
- F Tanque esférico
- G Cilindro horizontal

Significado de las opciones

▪ Ninguno

El equipo proporciona el nivel en la unidad de nivel sin convertirla (linealizarla) previamente.

▪ Lineal

El valor de salida (volumen/peso) es proporcional al nivel L. Esto se aplica, por ejemplo, a depósitos y silos verticales cilíndricos. También deben especificarse los siguientes parámetros:

- **Unidad tras linealización** (→  115)

- **Valor máximo** (→  117): volumen o peso máximo

▪ Tabla

La relación entre el nivel medido L y el valor de salida (volumen/peso) se define en una tabla de linealización que consiste en hasta 32 pares de valores "nivel - volumen" o "nivel - peso", respectivamente. También deben especificarse los siguientes parámetros:

- **Unidad tras linealización** (→  115)

- **Modo de tabla** (→  118)

- Para todos los puntos de la tabla: **Nivel** (→  119)

- Para todos los puntos de la tabla: **Valor del cliente** (→  120)

- **Activar tabla** (→  120)

▪ Fondo piramidal

El valor de salida se corresponde con el volumen o el peso en un silo con el fondo piramidal. También deben especificarse los siguientes parámetros:

- **Unidad tras linealización** (→  115)

- **Valor máximo** (→  117): volumen o peso máximo

- **Altura intermedia** (→  118): altura de la pirámide

▪ Fondo cónico

El valor de salida se corresponde con el volumen o el peso en un depósito con fondo cónico. También deben especificarse los siguientes parámetros:

- **Unidad tras linealización** (→  115)

- **Valor máximo** (→  117): volumen o peso máximo

- **Altura intermedia** (→  118): altura del cono

▪ Fondo inclinado

El valor de salida se corresponde con el volumen o el peso en un silo con el fondo en ángulo. También deben especificarse los siguientes parámetros:

- **Unidad tras linealización** (→  115)

- **Valor máximo** (→  117): volumen o peso máximo

- **Altura intermedia** (→  118): altura del fondo en ángulo

▪ Cilindro horizontal

El valor de salida se corresponde con el volumen o el peso en un cilindro horizontal. También deben especificarse los siguientes parámetros:

- **Unidad tras linealización** (→  115)

- **Valor máximo** (→  117): volumen o peso máximo

- **Diámetro** (→  117)

▪ Tanque esférico

El valor de salida se corresponde con el volumen o el peso en un depósito esférico. También deben especificarse los siguientes parámetros:

- **Unidad tras linealización** (→  115)



- **Valor máximo** (→  117): volumen o peso máximo

- **Diámetro** (→  117)

Unidad tras linealización



Navegación

  Ajuste → Ajuste avanzado → Linealización → Unid tras lineal

Requisito previo



Tipo de linealización (→  114) ≠ Ninguno

Descripción Seleccione la unidad para el valor linealizado.

Selección Selección/entrada (uint16)



- 1095 = [tonelada corta]
- 1094 = [lb]
- 1088 = [kg]
- 1092 = [Ton]
- 1048 = [gal. (USA)]
- 1049 = [gal. (Imp.)]
- 1043 = [ft³]
- 1571 = [cm³]
- 1035 = [dm³]
- 1034 = [m³]
- 1038 = [l]
- 1041 = [hl]
- 1342 = [%]
- 1010 = [m]
- 1012 = [mm]
- 1018 = [ft]
- 1019 = [pulgadas]
- 1351 = [l/s]
- 1352 = [l/min]
- 1353 = [l/h]
- 1347 = [m³/s]
- 1348 = [m³/min]
- 1349 = [m³/h]
- 1356 = [ft³/s]
- 1357 = [ft³/min]
- 1358 = [ft³/h]
- 1362 = [gal. (USA)/s]
- 1363 = [gal. (USA)/min]
- 1364 = [gal. (USA)/h]
- 1367 = [gal. (Imp.)/s]
- 1358 = [gal. (Imp.)/min]
- 1359 = [gal. (Imp.)/h]
- 32815 = [Ml/s]
- 32816 = [Ml/min]
- 32817 = [Ml/h]
- 1355 = [Ml/d]

Información adicional La unidad seleccionada se utiliza únicamente para fines de visualización. El valor medido **no** se convierte en función de la unidad seleccionada.

 La linealización distancia a distancia también puede realizarse; es decir una linealización desde la unidad de nivel hasta otra unidad de longitud. Seleccione el modo de linealización **Lineal** para este propósito. Para especificar la nueva unidad de nivel, seleccione Opción **Free text** en Parámetro **Unidad tras linealización** e introduzca la unidad en Parámetro **Texto libre** (→  116).

Texto libre





Navegación   Ajuste → Ajuste avanzado → Linealización → Texto libre

Requisito previo **Unidad tras linealización** (→  115) = **Free text**



Descripción	Introduzca el símbolo de unidad.
Entrada de usuario	Hasta 32 caracteres alfanuméricos (letras, números, caracteres especiales)

Nivel linealizado

Navegación	 Ajuste → Ajuste avanzado → Linealización → Nivel linealizado
Descripción	Visualiza el nivel linealizado.
Información adicional	 Esta unidad se define en el Parámetro Unidad tras linealización .





Valor máximo



Navegación	  Ajuste → Ajuste avanzado → Linealización → Valor máximo
Requisito previo	Tipo de linealización (→  114) tiene uno de los siguientes valores: <ul style="list-style-type: none"> ■ Lineal ■ Fondo piramidal ■ Fondo cónico ■ Fondo inclinado ■ Cilindro horizontal ■ Tanque esférico
Entrada de usuario	-50 000,0 ... 50 000,0 %

Diámetro



Navegación	  Ajuste → Ajuste avanzado → Linealización → Diámetro
Requisito previo	Tipo de linealización (→  114) tiene uno de los siguientes valores: <ul style="list-style-type: none"> ■ Cilindro horizontal ■ Tanque esférico
Entrada de usuario	0 ... 9 999,999 m
Información adicional	La unidad se define en el parámetro Parámetro Unidad de longitud (→  93).

Altura intermedia



Navegación

Ajuste → Ajuste avanzado → Linealización → Altura intermed.

Requisito previo

Tipo de linealización (→ 114) tiene uno de los valores siguientes:

- Fondo piramidal
- Fondo cónico
- Fondo inclinado

Entrada de usuario

0 ... 200 m

Información adicional

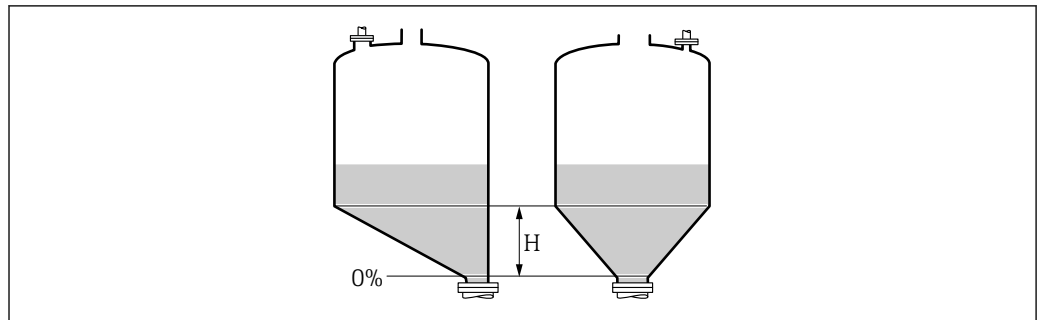

A0013264

H Altura intermedia

La unidad está definida en Parámetro **Unidad de longitud** (→ 93).

Modo de tabla



Navegación

Ajuste → Ajuste avanzado → Linealización → Modo de tabla

Requisito previo

Tipo de linealización (→ 114) = **Tabla**

Descripción

Seleccione el modo de edición de la tabla de linealización.

Selección

- Manual
- Semiautomático *
- Borrar tabla
- Ordenar tabla

Información adicional



Significado de las opciones

- **Manual**
El nivel y el valor linealizado correspondiente se entrarán manualmente para cada punto de linealización.
- **Semiautomático**
El equipo mide el nivel para cada punto de linealización. Se entra manualmente el valor linealizado asociado a cada nivel.
- **Borrar tabla**
Con esta opción se borra la tabla de linealización existente.
- **Ordenar tabla**
Ordena los puntos de linealización en orden ascendente.

* La visibilidad depende de las opciones en el código o de los ajustes en el instrumento



Condiciones que debe satisfacer la tabla de linealización:



- La tabla puede comprender como máximo 32 pares de valores "Nivel - valor linealizado".
- La tabla debe presentar un comportamiento monótonamente creciente o decreciente.
- El primer punto de linealización debe corresponder al nivel mínimo.
- El último punto de linealización debe corresponder al nivel máximo.

 Antes de introducir una tabla de linealización, deben establecerse correctamente los valores para **Calibración vacío** (→  95) y **Calibración lleno** (→  95).



Si resulta necesario cambiar los valores de la tabla después de haber cambiado la calibración completa o de vacío, únicamente puede garantizarse una evaluación correcta si se elimina la tabla existente y vuelve a introducirse la tabla completa. Para hacerlo, elimine la tabla existente (**Modo de tabla** (→  118) = **Borrar tabla**). A continuación, introduzca una nueva tabla.

Cómo introducir la tabla



- **Mediante FieldCare**
Los puntos de la tabla pueden introducirse mediante los parámetros **Número de tabla** (→  119), **Nivel** (→  119) y **Valor del cliente** (→  120). Alternativamente, puede utilizarse el editor de tablas gráficas: Operación equipo → Funciones del equipo → Funciones adicionales → Linealización (Online/Offline)
- **Mediante indicador local**
Seleccione el Submenú **Editar tabla** para acceder al editor de tablas gráficas. A continuación, se muestra la tabla y puede editarse línea por línea.

 El ajuste de fábrica para la unidad de nivel es "%". Si desea introducir la tabla de linealización en unidades físicas, debe seleccionar la unidad correspondiente en el Parámetro **Unidad del nivel** (→  109) con anterioridad.



Número de tabla 

Navegación	 Ajuste → Ajuste avanzado → Linealización → Número de tabla
Requisito previo	Tipo de linealización (→  114) = Tabla
Descripción	Seleccione el punto de la tabla que desee introducir o cambiar.
Entrada de usuario	1 ... 32

Nivel (Manual) 



Navegación	 Ajuste → Ajuste avanzado → Linealización → Nivel
Requisito previo	<ul style="list-style-type: none"> ▪ Tipo de linealización (→  114) = Tabla ▪ Modo de tabla (→  118) = Manual
Descripción	Introduzca el valor de nivel del punto de la tabla (valor antes de la linealización).
Entrada de usuario	Número de coma flotante con signo

Nivel (Semiautomático)

Navegación	 Ajuste → Ajuste avanzado → Linealización → Nivel
Requisito previo	<ul style="list-style-type: none"> ▪ Tipo de linealización (→  114) = Tabla ▪ Modo de tabla (→  118) = Semiautomático
Descripción	Visualiza el nivel medido (valor antes de la linealización). Este valor se transmite a la tabla.





Valor del cliente





Navegación	 Ajuste → Ajuste avanzado → Linealización → Valor de cliente
Requisito previo	Tipo de linealización (→  114) = Tabla
Descripción	Introduzca el valor de linealización para el punto de la tabla.
Entrada de usuario	Número de coma flotante con signo

Activar tabla







Navegación	  Ajuste → Ajuste avanzado → Linealización → Activar tabla
Requisito previo	Tipo de linealización (→  114) = Tabla
Descripción	Active (habilite) o desactive (deshabilite) la tabla de linealización.
Selección	<ul style="list-style-type: none"> ▪ Desactivar ▪ Activar
Información adicional	<p>Significado de las opciones</p> <ul style="list-style-type: none"> ▪ Desactivar El nivel medido no está linealizado. Si, simultáneamente, Tipo de linealización (→  114) = Tabla, el equipo genera el mensaje de error F435. ▪ Activar El nivel medido se linealizará conforme a la tabla. <p> Cuando se edita la tabla, el Parámetro Activar tabla se restablece automáticamente a Desactivar y debe ser restablecido a Activar una vez que se haya introducido la tabla.</p>





Submenú "Ajustes de seguridad"

Navegación   Ajuste → Ajuste avanzado → Ajustes segur

Salida con pérdida de eco 

Navegación	  Ajuste → Ajuste avanzado → Ajustes segur → SalidPérdidaEco
Descripción	Señal de salida en caso de perderse un eco.
Selección	<ul style="list-style-type: none"> ■ Último valor válido ■ Rampa con pérdida de eco ■ Valor con pérdida de eco ■ Alarma
Información adicional	<p>Significado de las opciones</p> <ul style="list-style-type: none"> ■ Último valor válido Si se pierde un eco, la salida se mantiene en el último valor válido. ■ Rampa con pérdida de eco³⁾ Si se pierde un eco, el valor de salida se desvía de forma continua hacia 0% o 100%. La pendiente de la rampa se define en el Parámetro Rampa con pérdida de eco (→  122). ■ Valor con pérdida de eco³⁾ Si se pierde un eco, la salida presenta el valor definido en el Parámetro Valor con pérdida de eco (→  121). ■ Alarma El equipo emite una alarma al perderse un eco; véase el Parámetro Comportamiento en caso de error

Valor con pérdida de eco 

Navegación	  Ajuste → Ajuste avanzado → Ajustes segur → ValorPérdidaEco
Requisito previo	Salida con pérdida de eco (→  121) = Valor con pérdida de eco
Descripción	Valor de salida en caso de perderse un eco.
Entrada de usuario	0 ... 200 000,0 %
Información adicional	<p>Utilice la unidad que haya sido identificada para la salida del valor medido.</p> <ul style="list-style-type: none"> ■ sin linealización: Unidad del nivel (→  109) ■ con linealización: Unidad tras linealización (→  115)

3) Solo visible si "Tipo de linealización (→  114)" = "Ninguno"

Rampa con pérdida de eco



Navegación	Ajuste → Ajuste avanzado → Ajustes segur → Ramp pérdida eco
Requisito previo	Salida con pérdida de eco (→ 121) = Rampa con pérdida de eco
Descripción	Pendiente de la rampa a considerar en caso de producirse una pérdida de eco
Entrada de usuario	Número de coma flotante con signo
Información adicional	

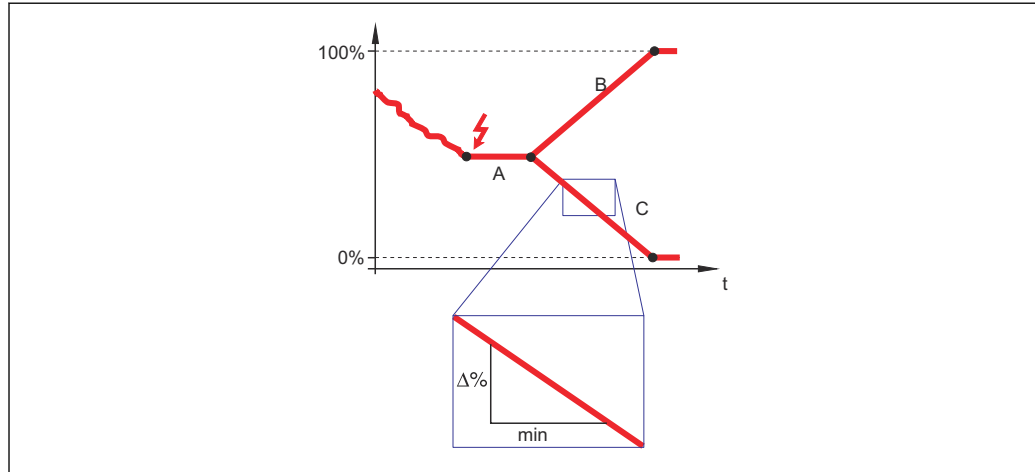

A0013269

- A Retardo pérdida de eco
 B Rampa con pérdida de eco (→ 122) (valor positivo)
 C Rampa con pérdida de eco (→ 122) (valor negativo)

- La unidad de la pendiente de la rampa es un "porcentaje del rango de medida por minuto" (%/min).
- Si la pendiente de la rampa es negativa: el valor medido decrece constantemente hasta llegar al 0%.
- Si la pendiente de la rampa es positiva: el valor medido crece constantemente hasta llegar al 100%.

Distancia bloque



Navegación	Ajuste → Ajuste avanzado → Ajustes segur → Distancia bloque
Descripción	Especifique la distancia de bloqueo superior UB.
Entrada de usuario	0 ... 200 m
Ajuste de fábrica	Para sondas de varilla y de cable hasta 8 m (26 ft): 200 mm (8 in)
Información adicional	Las señales en la distancia de bloqueo superior solo se evalúan si habían estado fuera de la distancia de bloqueo cuando se encendió el equipo y se movieron dentro de la distancia de

bloqueo debido a un cambio de nivel durante la operación. Se ignoran las señales que ya estaban en la distancia de bloqueo cuando se encendió el equipo.

- i** Este comportamiento únicamente es válido cuando se cumplen las dos condiciones siguientes:
 - Experto → Sensor → Seguimiento de eco → Modo de evaluación = **Historial de corta duración o Historial de larga duración**)
 - Experto → Sensor → Compensación de fase gaseosa → Modo GPC= **Conectado, Sin corrección o Corrección externa**

Si no se cumple alguna de estas condiciones, se ignorarán siempre las señales en la distancia de bloqueo.

- i** Puede definirse un comportamiento diferente para las señales en la distancia de bloqueo en el Parámetro **Distancia de bloqueo tipo de evaluación**.
- i** Si se requiere, el personal de servicios de Endress+Hauser puede definir un comportamiento diferente para las señales en la distancia de bloqueo.

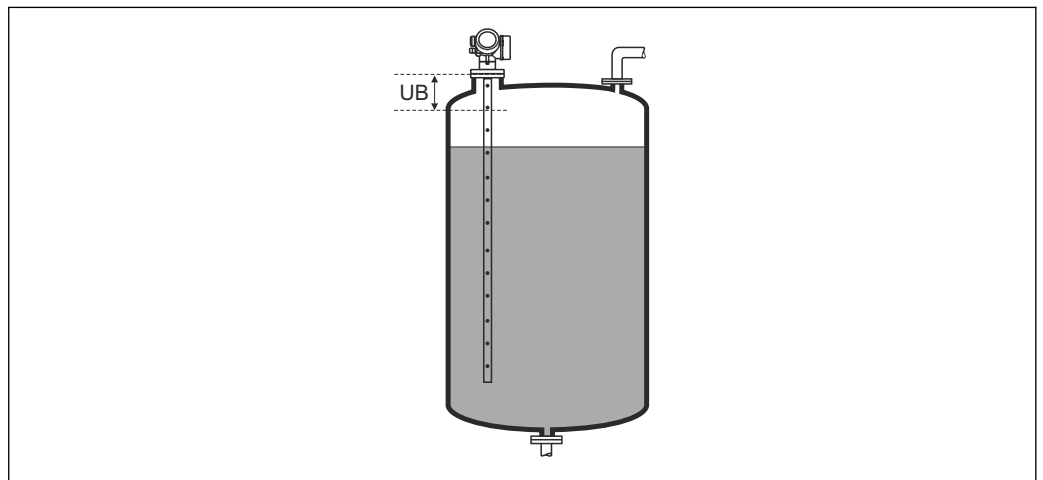

A0013219

37 Distancia de bloqueo (UB) para mediciones de líquidos

Asistente "Confirmación WHG"

 La Asistente **Confirmación WHG** solo está disponible en equipos con certificación WHG (característica 590: "Certificados adicionales", opción LC: "Prevención reboso WHG") que actualmente no se encuentran en estado de bloqueo según WHG.



La Asistente **Confirmación WHG** se utiliza para bloquear el equipo conforme a la normativa WHG. Para más detalles consulte el "Manual de seguridad operativa" del equipo correspondiente, en el que se describen el procedimiento de bloqueo y los parámetros de la secuencia.



Navegación





Ajuste → Ajuste avanzado → Confirmación WHG

Asistente "WHG desact."

 La Asistente **WHG desact.** (→  125) solo está visible si el equipo se encuentra en estado de bloqueo según WHG. Para más detalles consulte el "Manual de seguridad operativa" del equipo correspondiente.

Navegación   Ajuste → Ajuste avanzado → WHG desact

Borrar protección de escritura**Navegación**

  Ajuste → Ajuste avanzado → WHG desact → Borrar prot escr



Descripción

Introduzca un código de desbloqueo.

Entrada de usuario

0 ... 65 535

Código incorrecto**Navegación**

  Ajuste → Ajuste avanzado → WHG desact → Códig incorrecto

Descripción





Indica que se ha introducido un código de desbloqueo incorrecto. Seleccione el procedimiento.



Selección



- Vuelva a escribir el código
- Secuencias

Submenú "Configuración de sonda"



El Submenú **Configuración de sonda** ayuda a asegurarse de que el equipo asigne correctamente la señal del extremo de la sonda dentro de la curva envolvente. El tratamiento es correcto cuando el valor de la longitud de la sonda indicado por el equipo concuerda con la longitud efectiva de la sonda. La corrección automática de la longitud de la sonda solo se puede llevar a cabo si la sonda está instalada en el depósito y se encuentra totalmente descubierta (sin producto) en toda su longitud. Para depósitos con llenado parcial y si se conoce la longitud de la sonda, seleccione **Confirmación longitud de sonda** (→  **127**) = **Entrada manual** para introducir el valor manualmente.

-  Si no se ha grabado un mapeado después de acortar la sonda, ya no resulta posible efectuar una corrección automática de la longitud de la sonda. En ese caso hay dos opciones:
 - En primer lugar, borre la curva de mapeado usando el Parámetro **Registro mapeado** (→  100), con lo que se puede llevar a cabo la corrección de la longitud de la sonda. Tras corregir la longitud de la sonda, se puede grabar una nueva curva de mapeado usando el Parámetro **Registro mapeado** (→  100).
 - De manera alternativa, seleccione **Confirmación longitud de sonda** (→  **127**) = **Entrada manual** e introduzca manualmente la longitud de la sonda en el Parámetro **Longitud actual de sonda**.



 La corrección automática de la longitud de la sonda solo resulta posible tras seleccionar la opción correcta en el Parámetro **Sonda puesta a tierra** (→  126).

Navegación   Ajuste → Ajuste avanzado → Config. Sonda

Sonda puesta a tierra

Navegación	  Ajuste → Ajuste avanzado → Config. Sonda → Sonda a tierra
Requisito previo	Modo de operación = Nivel
Descripción	Especifique si la sonda está puesta a tierra.
Selección	<ul style="list-style-type: none"> ▪ No ▪ Sí

Longitud actual de sonda



Navegación	 Ajuste → Ajuste avanzado → Config. Sonda → Long actual sond
Descripción	<ul style="list-style-type: none"> ▪ En la mayoría de los casos: Visualiza la longitud de la sonda de acuerdo con la señal de extremo de la sonda medida actualmente. ▪ Para Confirmación longitud de sonda (→  127) = Entrada manual: Introduzca la longitud real de la sonda.
Entrada de usuario	0 ... 200 m

Confirmación longitud de sonda

Navegación	Ajuste → Ajuste avanzado → Config. Sonda → Confir long sond
Descripción	Especifique si el valor mostrado en el Parámetro Longitud actual de sonda coincide con la longitud real de la sonda. En función de esta entrada, el equipo realiza una corrección de la longitud de la sonda.
Selección	<ul style="list-style-type: none"> ■ Longitud de sonda correcta ■ Longitud de sonda muy corta ■ Longitud de sonda muy larga ■ Sonda cubierta ■ Entrada manual ■ Long. sonda desconocida
Información adicional	<p>Significado de las opciones</p> <ul style="list-style-type: none"> ■ Longitud de sonda correcta Se debe seleccionar si se muestra la longitud correcta de la sonda. No se requiere ninguna corrección. El equipo abandona la secuencia. ■ Longitud de sonda muy corta Se debe seleccionar si la longitud mostrada es inferior a la longitud real de la sonda. Se asigna una señal diferente de extremo de la sonda y la longitud recién calculada se muestra en el Parámetro Longitud actual de sonda. Este procedimiento tendrá que repetirse las veces que sean necesarias para que el valor visualizado coincida con la longitud real de la sonda. ■ Longitud de sonda muy larga Se debe seleccionar si la longitud mostrada es superior a la longitud real de la sonda. Se asigna una señal diferente de extremo de la sonda y la longitud recién calculada se muestra en el Parámetro Longitud actual de sonda. Este procedimiento tendrá que repetirse las veces que sean necesarias para que el valor visualizado coincida con la longitud real de la sonda. ■ Sonda cubierta Se debe seleccionar si la sonda está cubierta (de manera parcial o total). En este caso no resulta posible corregir la longitud de la sonda. ■ Entrada manual Seleccione si no ha de realizarse ninguna corrección automática de la longitud de la sonda. En su lugar, la longitud real de la sonda se debe introducir manualmente en el Parámetro Longitud actual de sonda.⁴⁾ ■ Long. sonda desconocida Se debe seleccionar si se desconoce la longitud real de la sonda. En este caso no resulta posible corregir la longitud de la sonda.

4) Si la configuración se efectúa a través de FieldCare, no es necesario seleccionar de manera explícita el Opción **Entrada manual**; en este caso, siempre existe la posibilidad de editar manualmente la longitud de la sonda.

Asistente "Corrección de longitud de sonda"

 El Asistente **Corrección de longitud de sonda** solo está disponible en caso de manejo a través del indicador local. Si el manejo se efectúa mediante un software de configuración, los parámetros para la corrección de la longitud de la sonda se encuentran directamente en el Submenú **Configuración de sonda** (→  126).

Navegación   Ajuste → Ajuste avanzado → Config. Sonda → Corr. long sonda

Confirmación longitud de sonda**Navegación**

 Ajuste → Ajuste avanzado → Config. Sonda → Corr. long sonda → Confir long sond

Descripción

Especifique si el valor mostrado en el Parámetro **Longitud actual de sonda** coincide con la longitud real de la sonda. En función de esta entrada, el equipo realiza una corrección de la longitud de la sonda.

Selección

- Longitud de sonda correcta
- Longitud de sonda muy corta
- Longitud de sonda muy larga
- Sonda cubierta
- Entrada manual
- Long. sonda desconocida

Información adicional**Significado de las opciones**

- **Longitud de sonda correcta**
Se debe seleccionar si se muestra la longitud correcta de la sonda. No se requiere ninguna corrección. El equipo abandona la secuencia.
- **Longitud de sonda muy corta**
Se debe seleccionar si la longitud mostrada es inferior a la longitud real de la sonda. Se asigna una señal diferente de extremo de la sonda y la longitud recién calculada se muestra en el Parámetro **Longitud actual de sonda**. Este procedimiento tendrá que repetirse las veces que sean necesarias para que el valor visualizado coincida con la longitud real de la sonda.
- **Longitud de sonda muy larga**
Se debe seleccionar si la longitud mostrada es superior a la longitud real de la sonda. Se asigna una señal diferente de extremo de la sonda y la longitud recién calculada se muestra en el Parámetro **Longitud actual de sonda**. Este procedimiento tendrá que repetirse las veces que sean necesarias para que el valor visualizado coincida con la longitud real de la sonda.
- **Sonda cubierta**
Se debe seleccionar si la sonda está cubierta (de manera parcial o total). En este caso no resulta posible corregir la longitud de la sonda.
- **Entrada manual**
Seleccione si no ha de realizarse ninguna corrección automática de la longitud de la sonda. En su lugar, la longitud real de la sonda se debe introducir manualmente en el Parámetro **Longitud actual de sonda**.⁵⁾
- **Long. sonda desconocida**
Se debe seleccionar si se desconoce la longitud real de la sonda. En este caso no resulta posible corregir la longitud de la sonda.

5) Si la configuración se efectúa a través de FieldCare, no es necesario seleccionar de manera explícita el Opción **Entrada manual**; en este caso, siempre existe la posibilidad de editar manualmente la longitud de la sonda.

Longitud actual de sonda

**Navegación**

Ajuste → Ajuste avanzado → Config. Sonda → Corr. long sonda → Long actual sond



Descripción



- En la mayoría de los casos:
Visualiza la longitud de la sonda de acuerdo con la señal de extremo de la sonda medida actualmente.
- Para **Confirmación longitud de sonda** (→ 127) = **Entrada manual**:
Introduzca la longitud real de la sonda.

Entrada de usuario

0 ... 200 m

Submenú "Salida de conmutación"

 El Submenú **Salida de conmutación** (→  130) solo está disponible para equipos con una salida de conmutación.⁶⁾

Navegación   Ajuste → Ajuste avanzado → Salida conmutac.

Función salida de conmutación**Navegación**

  Ajuste → Ajuste avanzado → Salida conmutac. → FuncSalidaConmut

Descripción

Seleccionar función para salida switch.

Selección

- Desconectado
- Conectado
- Comportamiento Diagnóstico
- Limite
- Salida digital

Información adicional**Significado de las opciones**

- **Desconectado**

La salida está siempre abierta (no conductiva).

- **Conectado**

La salida está siempre cerrada (conductiva).

- **Comportamiento Diagnóstico**

La salida está normalmente cerrada y se abre únicamente si se produce un evento de diagnóstico. El Parámetro **Asignar nivel de diagnóstico** (→  131) determina para qué tipo de evento se abrirá la salida.

- **Limite**

La salida está normalmente cerrada y se abre únicamente si hay una variable medida por encima o por debajo de un determinado límite. Los valores de alarma se definen mediante los siguientes parámetros:

- **Asignar valor límite** (→  131)

- **Valor de conexión** (→  132)



- **Valor de desconexión** (→  133)

- **Salida digital**

El estado de conmutación de la salida sigue el valor de salida de un bloque funcional DI. Este bloque funcional se selecciona en el Parámetro **Asignar estado** (→  130).

 Las opciones **Desconectado** y **Conectado** pueden utilizarse para simular la salida de conmutación.

Asignar estado**Navegación**

  Ajuste → Ajuste avanzado → Salida conmutac. → Asignar estado

Requisito previo

Función salida de conmutación (→  130) = **Salida digital**

Descripción

Seleccionar status equipo para salida switch.

6) Código de pedido 020 "Alimentación; salida", opción B, E o G

Selección	<ul style="list-style-type: none"> ■ Desconectado ■ Salida Digital AdvDiagn 1 ■ Salida Digital AdvDiagn 2 ■ Salida digital 1 ■ Salida digital 2 ■ Salida digital 3 ■ Salida digital 4
Información adicional	Las opciones Salida Digital AdvDiagn 1 y Salida Digital AdvDiagn 2 hacen referencia a los bloques de diagnóstico avanzado. Una señal de conmutación generada en estos bloques se puede transmitir a través de la salida de conmutación.

Asignar valor límite

Navegación Ajuste → Ajuste avanzado → Salida conmutac. → Asignar Val Lim

Requisito previo **Función salida de conmutación (→ 130) = Limite**

Selección

- Desconectado
- Nivel linealizado
- Distancia
- Interfase linealizada *
- Distancia de interfase *
- Grosor de la Capa Superior *
- Volt. terminales
- Temperatura de la electrónica
- Capacidad medida *
- Amplitud relativa de eco
- Amplitud relativa de interfase *
- Amplitud absoluta de eco
- Amplitud absoluta de interfase *

Asignar nivel de diagnóstico

Navegación Ajuste → Ajuste avanzado → Salida conmutac. → AsigNivelDiagnos

Requisito previo **Función salida de conmutación (→ 130) = Comportamiento Diagnóstico**

Descripción Seleccionar comportamiento diagnóstico para salida conmutación.

Selección

- Alarma
- Alarma o aviso
- Aviso

* La visibilidad depende de las opciones en el código o de los ajustes en el instrumento

Valor de conexión
**Navegación**

Ajuste → Ajuste avanzado → Salida conmutac. → Val conexión

Requisito previo

Función salida de conmutación (→ 130) = **Limite**

Descripción

Introducir el valor medido para el punto de encendido.

Entrada de usuario

Número de coma flotante con signo

Información adicional

El comportamiento en la conmutación depende de la posición relativa de los parámetros **Valor de conexión** y **Valor de desconexión**:

Valor de conexión > Valor de desconexión

- La salida se cierra cuando el valor medido es mayor que **Valor de conexión**.
- La salida se abre cuando el valor medido es menor que **Valor de desconexión**.

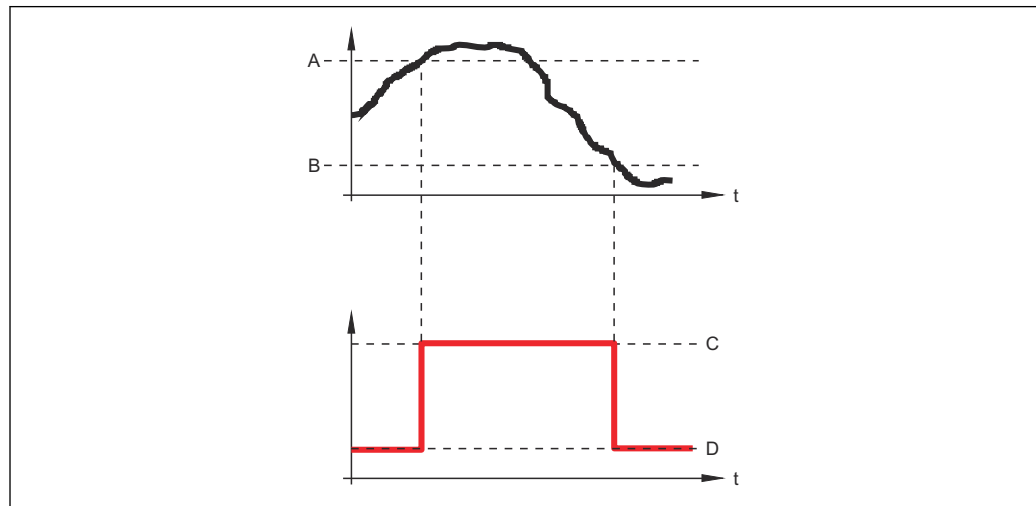

A0015585

- A Valor de conexión
 B Valor de desconexión
 C Salida cerrada (conductiva)
 D Salida abierta (no conductiva)

Valor de conexión < Valor de desconexión

- La salida se cierra cuando el valor medido es menor que **Valor de conexión**.
- La salida se abre cuando el valor medido es mayor que **Valor de desconexión**.

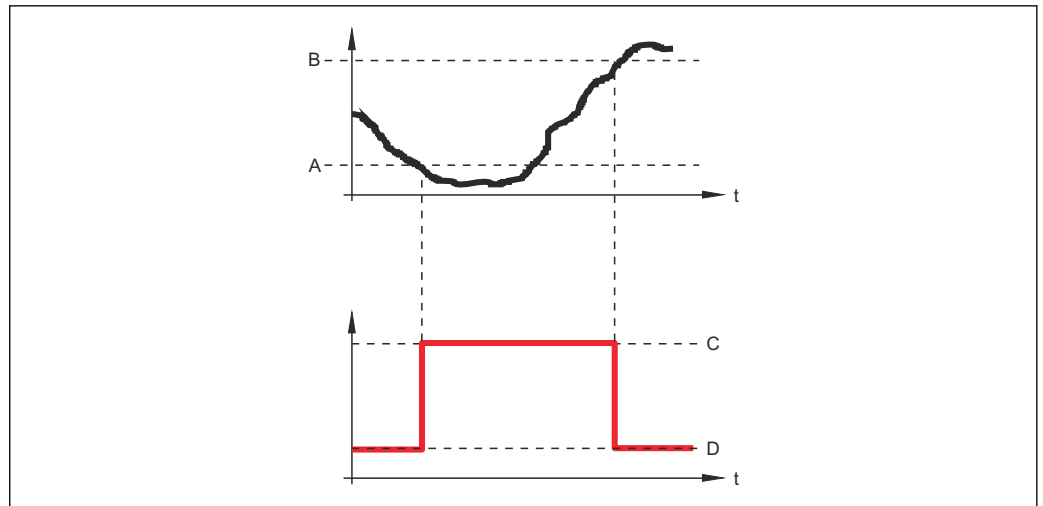

A0015586

- A Valor de conexión
 B Valor de desconexión
 C Salida cerrada (conductiva)
 D Salida abierta (no conductiva)

Retardo de la conexión



Navegación	Ajuste → Ajuste avanzado → Salida conmutac. → Retardo conex.
Requisito previo	<ul style="list-style-type: none"> ▪ Función salida de conmutación (→ 130) = Limite ▪ Asignar valor límite (→ 131) ≠ Desconectado
Descripción	Definir retardo para switch-on de la salida de estatus.
Entrada de usuario	0,0 ... 100,0 s





Valor de desconexión



Navegación	Ajuste → Ajuste avanzado → Salida conmutac. → Val desconex.
Requisito previo	Función salida de conmutación (→ 130) = Limite
Descripción	Introducir el valor medido para el punto de apagado.
Entrada de usuario	Número de coma flotante con signo
Información adicional	El comportamiento en la conmutación depende de la posición relativa de los parámetros Valor de conexión y Valor de desconexión ; descripción: consulte el Parámetro Valor de conexión (→ 132).



Retardo de la desconexión



Navegación	  Ajuste → Ajuste avanzado → Salida conmutac. → Retardo descon.
Requisito previo	<ul style="list-style-type: none"> ▪ Función salida de conmutación (→  130) = Limite ▪ Asignar valor límite (→  131) ≠ Desconectado
Descripción	Definir retardo para switch-off de la salida de status.
Entrada de usuario	0,0 ... 100,0 s



Comportamiento en caso de error



Navegación	  Ajuste → Ajuste avanzado → Salida conmutac. → Comportam. error
Requisito previo	Función salida de conmutación (→  130) = Limite o Salida digital
Descripción	Definir comportamiento salida en condición alarma.
Selección	<ul style="list-style-type: none"> ▪ Estado actual ▪ Abierto ▪ Cerrado



Información adicional

Estado de conmutación

Navegación	  Ajuste → Ajuste avanzado → Salida conmutac. → Est conmutac
Descripción	Muestra el estado de la salida de conmutación.

Señal de salida invertida



Navegación	  Ajuste → Ajuste avanzado → Salida conmutac. → Señal Salid Inv
Descripción	Invertir la señal de salida.
Selección	<ul style="list-style-type: none"> ▪ No ▪ Sí

Información adicional**Significado de las opciones**■ **No**

El comportamiento de la salida de conmutación es el descrito anteriormente.

■ **Sí**

Los estados **Abierto** y **Cerrado** están invertidos en comparación con la descripción anterior.

Submenú "Visualización"

 El Submenú **Visualización** solo está visible si hay un módulo indicador conectado al equipo.

Navegación  Ajuste → Ajuste avanzado → Visualización

Language**Navegación**

 Ajuste → Ajuste avanzado → Visualización → Language

Descripción

Elegir el idioma del display local.

Selección

- English
- Deutsch *
- Français *
- Español *
- Italiano *
- Nederlands *
- Portuguesa *
- Polski *
- русский язык (Russian) *
- Svenska *
- Türkçe *
- 中文 (Chinese) *
- 日本語 (Japanese) *
- 한국어 (Korean) *
- Bahasa Indonesia *
- tiếng Việt (Vietnamese) *
- čeština (Czech) *

Ajuste de fábrica

El idioma seleccionado en la característica 500 de la estructura de pedido del producto.
Si no se ha seleccionado ningún idioma: **English**

Información adicional**Formato visualización****Navegación**

 Ajuste → Ajuste avanzado → Visualización → Formato visualiz

Descripción

Elegir modo de visualización de los valores en el indicador.

Selección

- 1 valor grande
- 1 valor + 1 gráfico de barras
- 2 valores
- 1 valor grande + 2 valores
- 4 valores

* La visibilidad depende de las opciones en el código o de los ajustes en el instrumento

Información adicional



A0019963

38 "Formato visualización" = "1 valor grande"

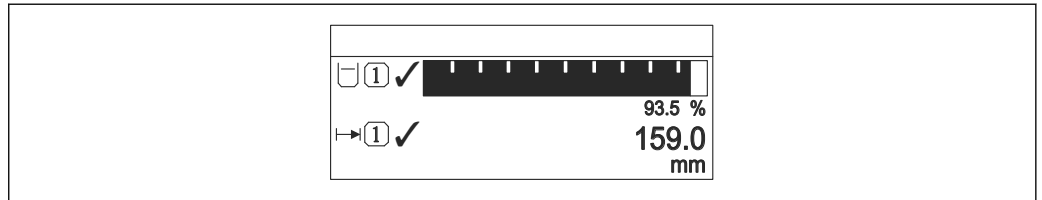

A0019964

39 "Formato visualización" = "1 valor + 1 gráfico de barras"

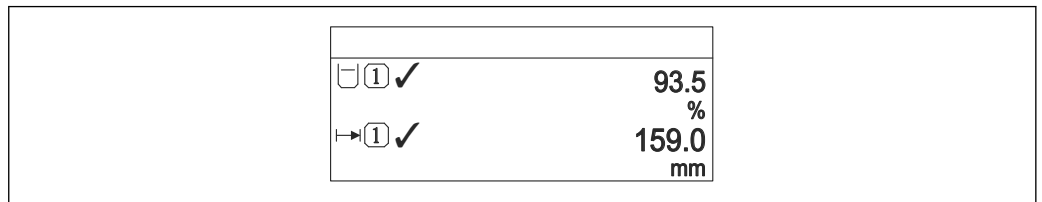

A0019965

40 "Formato visualización" = "2 valores"

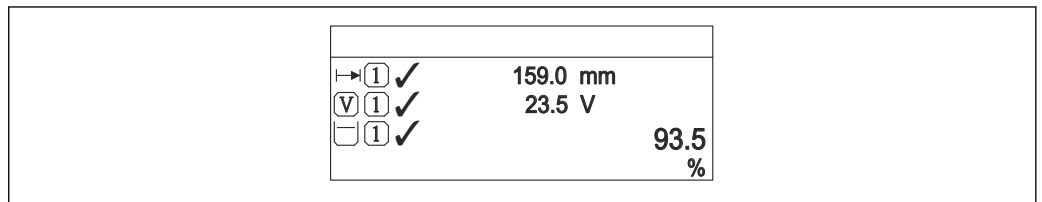

A0019966

41 "Formato visualización" = "1 valor grande + 2 valores"

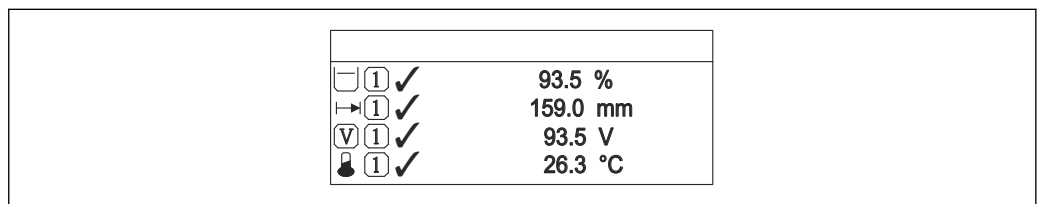

A0019968

42 "Formato visualización" = "4 valores"

- i

 ■ Los parámetros **1 ... 4er valor visualización** se usan para especificar qué valores medidos se muestran en el indicador local y en qué orden.
- Si se especifican más valores medidos de los que el modo de visualización permite, los valores se alternan en el indicador del equipo. El tiempo de visualización hasta el siguiente cambio se configura en el Parámetro **Intervalo de indicación** (→ 138).

1 ... 4er valor visualización

Navegación  Ajuste → Ajuste avanzado → Visualización → 1er valor visu

Descripción Elegir el valor medido que se mostrará en el display local.

Selección

- Nivel linealizado
- Distancia
- Interfase linealizada *
- Distancia de interfase *
- Grosor de la Capa Superior *
- Volt. terminales
- Temperatura de la electrónica
- Capacidad medida *
- Salida analógica 1
- Salida analógica 2
- Salida analógica 3
- Salida analógica 4
- Analog output adv. diagnostics 1
- Analog output adv. diagnostics 2

Ajuste de fábrica

Para medidas de nivel

- 1er valor visualización: Nivel linealizado
- 2er valor visualización: Distancia
- 3er valor visualización: Salida de corriente 1
- 4er valor visualización: Ninguno

Decimales 1 ... 4

Navegación  Ajuste → Ajuste avanzado → Visualización → Decimales 1

Descripción Elegir la cantidad de decimales para el valor indicado.

Selección

- x
- x.x
- x.xx
- x.xxx
- x.xxxx

Información adicional El parámetro no afecta a la precisión en la medida o en los cálculos del equipo.

Intervalo de indicación

Navegación  Ajuste → Ajuste avanzado → Visualización → Interval Indicac

Descripción Ajustar el tiempo de indicación de los valores medidos en el display local, cuando aparezcan alternativamente.

* La visibilidad depende de las opciones en el código o de los ajustes en el instrumento

Entrada de usuario	1 ... 10 s
Información adicional	Este parámetro solo es relevante si el número de valores de medición seleccionados excede el número de valores que pueden visualizarse simultáneamente en el formato de visualización seleccionado.

Atenuación del visualizador

Navegación	Ajuste → Ajuste avanzado → Visualización → Atenuac. Visual.
Descripción	Ajustar el tiempo de reacción del display local a las fluctuaciones en los valores medidos.
Entrada de usuario	0,0 ... 999,9 s

Línea de encabezamiento

Navegación	Ajuste → Ajuste avanzado → Visualización → Línea encabez.
Descripción	Elegir el contenido del encabezado del display local.
Selección	<ul style="list-style-type: none"> ■ Nombre del dispositivo ■ Texto libre

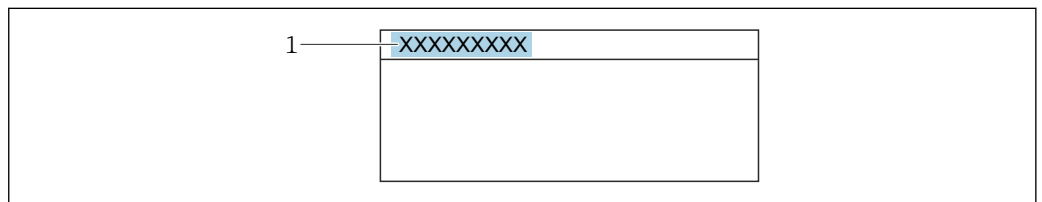
Información adicional

A0029422

1 Posición del texto de la línea de encabezamiento en el visualizador

Significado de las opciones

- **Nombre del dispositivo**
Se define en el Parámetro **Nombre del dispositivo**.
- **Texto libre**
Se define en el Parámetro **Texto de encabezamiento** (→ 139).

Texto de encabezamiento

Navegación	Ajuste → Ajuste avanzado → Visualización → Texto encabez.
Requisito previo	Línea de encabezamiento (→ 139) = Texto libre
Descripción	Introducir el texto para el encabezado del display local.

Entrada de usuario Cadena de caracteres entre los cuales hay números, letras y caracteres especiales (12)

Información adicional El número de caracteres que se visualizan depende de los caracteres utilizados.

Carácter de separación



Navegación   Ajuste → Ajuste avanzado → Visualización → Carácter separ.

Descripción Elegir el carácter de separación para representar los decimales de valores numéricos.

Selección

- .
- ,

Formato numérico

Navegación   Ajuste → Ajuste avanzado → Visualización → Formato numérico



Descripción Seleccione formato de número de la pantalla.

Selección

- Decimal
- ft-in-1/16"

Información adicional El Opción **ft-in-1/16"** solo es válido para unidades de distancia.

Decimales menú

Navegación   Ajuste → Ajuste avanzado → Visualización → Decimales menú

Descripción Seleccione el número de decimales con el que se deben representar los números en el menú de configuración.



Selección

- x
- x.x
- x.xx
- x.xxx
- x.xxxx







Información adicional

- Solo es válido para números en el menú de configuración (p. ej., **Calibración vacío**, **Calibración lleno**), pero no para el indicador del valor medido. El número de decimales para la indicación del valor medido se define en los parámetros **Decimales 1 ... 4**
- Este ajuste no afecta a la precisión del equipo para medir o calcular el valor

Retroiluminación

Navegación	 Ajuste → Ajuste avanzado → Visualización → Retroiluminación
Requisito previo	El equipo incorpora el indicador local SD03 (con teclas ópticas).
Descripción	Conectar y desconectar retroiluminación del display local.
Selección	<ul style="list-style-type: none"> ■ Desactivar ■ Activar
Información adicional	<p>Significado de las opciones</p> <ul style="list-style-type: none"> ■ Desactivar Apaga la iluminación de fondo. ■ Activar Enciende la iluminación de fondo. <p> Si la tensión de alimentación es demasiado pequeña, el equipo puede desactivar la iluminación de fondo, independientemente de la configuración de este parámetro.</p>

Contraste del visualizador

Navegación	 Ajuste → Ajuste avanzado → Visualización → Contraste visual
Descripción	Adaptar el contraste del display local a las condiciones ambientales (p. ej. ángulo de lectura o iluminación).
Entrada de usuario	20 ... 80 %
Ajuste de fábrica	En función del indicador.
Información adicional	<p> Ajuste del contraste pulsando botones:</p> <ul style="list-style-type: none"> ■ Más oscuro: pulse simultáneamente los botones  . ■ Más brillo: pulse simultáneamente los botones  .

Submenú "Configuración Backup Indicador"

 Este submenú solo está disponible si hay un módulo visualizador conectado con el equipo.

La configuración del equipo puede salvaguardarse en el momento oportuno en el módulo de visualización (copia de seguridad). La configuración salvaguardada puede recuperarse en el equipo siempre que sea necesario, p. ej., para volver a poner el equipo en un determinado estado. Esta configuración puede transferirse también a otros equipos del mismo tipo utilizando para ello el módulo de visualización.

Navegación  Ajuste → Ajuste avanzado → ConfBckupIndicad

Tiempo de operación

Navegación  Ajuste → Ajuste avanzado → ConfBckupIndicad → Tiempo operación

Descripción Indica cuánto tiempo ha estado funcionando el aparato hasta ahora.

Información adicional *Tiempo máximo*
9999 d (≈ 27 años)

Última salvaguarda

Navegación  Ajuste → Ajuste avanzado → ConfBckupIndicad → Última salvaguar

Descripción Indica cuándo se han guardado por última vez los datos en el módulo de indicación.

Control de configuración

Navegación  Ajuste → Ajuste avanzado → ConfBckupIndicad → Control config.

Descripción Elegir acción para gestionar los datos del equipo en el módulo de visualización.

Selección

- Cancelar
- Ejecutar copia
- Restablecer
- Duplicar
- Comparar
- Borrar datos backup

Información adicional**Significado de las opciones**■ **Cancelar**

No se ejecutará ninguna acción y el usuario saldrá del parámetro.

■ **Ejecutar copia**

Se guardará una copia de la configuración actual del equipo (que se encuentra el HistoROM interno del equipo) en el módulo de visualización conectado con el equipo.

■ **Restablecer**

Se transfiere al HistoROM del equipo una copia de la última copia de seguridad de la configuración del equipo guardada en el módulo de visualización.

■ **Duplicar**

La copia del transmisor se duplica y transfiere a otro equipo utilizando para ello el módulo de visualización del transmisor. Los siguientes parámetros, que caracterizan el punto de medición individual, **no** están incluidos en la configuración transmitida:

Tipo producto

■ **Comparar**

Se compara la configuración del equipo guardada en el módulo de visualización con la configuración actual del equipo en el HistoROM. El resultado de esta comparación se muestra en el Parámetro **Comparación resultado** (→  143).

■ **Borrar datos backup**

Se borra la copia de seguridad de la configuración del equipo guardada en el módulo de visualización del equipo.



Durante el proceso de salvaguarda no podrá editarse la configuración mediante indicador local y se visualizará un mensaje sobre el estado del proceso.



Si se restaura una copia de seguridad existente en un equipo diferente mediante el uso de Opción **Restablecer**, puede que algunas de las funcionalidades del equipo ya no estén disponibles. En algunos casos, incluso un reinicio del equipo no restablecerá el estado original.

Para transmitir una configuración a un equipo diferente, debe utilizarse siempre el Opción **Duplicar**.

Estado del Backup

Navegación

 Ajuste → Ajuste avanzado → ConfBckupIndicad → Estado Backup

Descripción

Muestra qué acción de copia de seguridad está actualmente en curso.

Comparación resultado

Navegación

  Ajuste → Ajuste avanzado → ConfBckupIndicad → Comp. resultado

Descripción

Comparación de los registros de datos en el dispositivo y en la pantalla (salvaguarda).

Información adicional**Significado de las opciones de visualización****■ Registro de datos idéntico**

La configuración actual del equipo que está en el HistoROM es idéntica a la copia de seguridad guardada en el módulo de visualización.

■ Registro de datos no idéntico

La configuración actual del equipo que está en el HistoROM difiere de la copia de seguridad guardada en el módulo de visualización.

■ Falta registro de datos

No hay ninguna copia de seguridad de una configuración del equipo guardada en el módulo de visualización.

■ Registro de datos defectuoso



La configuración actual del equipo que hay en el HistoROM está dañada o no es compatible con la copia de seguridad guardada en el módulo de visualización.



■ Test no realizado

La configuración del equipo que hay en el HistoROM no se ha comparado aún con la copia de seguridad guardada en el módulo de visualización.

■ Grupo de datos incompatible

Los conjuntos de datos son incompatibles y no pueden compararse.

 Para iniciar la comparación, establezca **Control de configuración** (→  142) = **Comparar**.

 Si la configuración del transmisor ha sido duplicada desde un equipo diferente por **Control de configuración** (→  142) = **Duplicar**, la nueva configuración del equipo en HistoROM solo es parcialmente idéntica a la configuración almacenada en el módulo de visualización: las propiedades específicas del sensor (p. ej., curva de mapeado) no se duplican. Por lo tanto, el resultado de la comparación será **Registro de datos no idéntico**.

Submenú "Administración"

Navegación  Ajuste → Ajuste avanzado → Administración

Definir código de acceso **Navegación**

 Ajuste → Ajuste avanzado → Administración → Definir cód acc









Descripción

Definir el código de habilitación para el acceso en escritura a los parámetros.



Entrada de usuario

0 ... 9999

Información adicional

-  Si no se ha cambiado el ajuste de fábrica o se ha introducido "0", los parámetros no están protegidos contra escritura y, por tanto, los datos de la configuración del equipo se pueden modificar en cualquier momento. El usuario ha iniciado sesión con el rol "Mantenimiento".
-  La protección contra escritura afecta a todos los parámetros que están marcados en el documento con el símbolo . En el indicador local, el símbolo  delante del parámetro indica que este está protegido contra escritura.
-  Una vez definido el código de acceso, los parámetros protegidos contra escritura solo se pueden modificar si se introduce el código de acceso en el Parámetro **Introducir código de acceso** (→  105).
-  Si pierde el código de acceso, póngase en contacto con su centro Endress+Hauser.
-  En caso de manejo a través del indicador local: el nuevo código de acceso solo es válido una vez que se ha confirmado en el Parámetro **Confirmar el código de acceso** (→  147).

Resetear dispositivo **Navegación**

  Ajuste → Ajuste avanzado → Administración → Reset dispositiv

Descripción

Borrar la configuración del instrumento -total o parcialmente - a un estado definido.

Selección

- Cancelar
- Poner en estado de fábrica
- Poner en estado de suministro
- Ajustes del cliente
- Al transductor por defecto
- Reiniciar instrumento

Información adicional**Significado de las opciones****■ Cancelar**

Sin acción

■ Poner en estado de fábrica

Todos los parámetros recuperan sus ajustes de fábrica específicos del código de producto.

■ Poner en estado de suministro

Todos los parámetros recuperan los ajustes originales con los que se entregó el equipo. Los ajustes de entrega pueden diferir de los ajustes por defecto de fábrica si el usuario pidió el equipo con ajustes especiales.

Esta opción solo está disponible si se pidieron ajustes a medida del usuario.

■ Ajustes del cliente

Todos los parámetros del usuario recuperan sus ajustes de origen. No obstante, los parámetros de servicio se mantienen sin cambios.

■ Al transductor por defecto

Cada parámetro relacionado con la medición recupera su ajuste de fábrica. No obstante, los parámetros de servicio y los parámetros relacionados con comunicaciones se mantienen sin cambios.

■ Reiniciar instrumento

Con el reinicio, todos los parámetros que están almacenados en la memoria volátil (RAM) recuperan sus ajustes de fábrica (p. ej., datos de valor medido). Se mantiene la configuración del equipo.

Asistente "Definir código de acceso"

 El Asistente **Definir código de acceso** solo está disponible cuando se realizan las operaciones mediante el indicador local. Cuando se realizan las operaciones mediante software de configuración, el Parámetro **Definir código de acceso** se ubica directamente en el Submenú **Administración**. El Parámetro **Confirmar el código de acceso** no está disponible para funcionamiento mediante software de configuración.

Navegación  Ajuste → Ajuste avanzado → Administración → Definir cód acc

Definir código de acceso

Navegación  Ajuste → Ajuste avanzado → Administración → Definir cód acc → Definir cód acc

Descripción →  145

Confirmar el código de acceso

Navegación  Ajuste → Ajuste avanzado → Administración → Definir cód acc → Confirm. cód acc

Descripción Confirme el código de acceso.

Entrada de usuario 0 ... 9999

16.4 Menú "Diagnóstico"

Navegación  Diagnóstico

Diagnóstico actual



Navegación  Diagnóstico → Diagnóst. actual

Descripción Muestra el mensaje actual de diagnóstico.

Información adicional El indicador consta de:

- Símbolo para el comportamiento del evento
- Código para el comportamiento de diagnóstico
- Tiempo de funcionamiento del suceso
- Texto sobre el evento

 Si varios mensajes están activos al mismo tiempo, se muestran los mensajes con la prioridad más alta.

 Puede saber cuál es la causa del mensaje y las medidas correctivas a través del símbolo  que aparece en el indicador.

Marca de tiempo

Navegación  Diagnóstico → Marca tiempo



Último diagnóstico

Navegación  Diagnóstico → Último diagnóst.

Descripción Muestra el último mensaje de diagnóstico que ha estado activo antes del mensaje actual.

Información adicional El indicador consta de:

- Símbolo para el comportamiento del evento
- Código para el comportamiento de diagnóstico
- Tiempo de funcionamiento del suceso
- Texto sobre el evento

 La condición mostrada aún es aplicable. Puede saber cuál es la causa del mensaje y las medidas correctivas a través del símbolo  que aparece en el indicador.

Marca de tiempo

Navegación  Diagnóstico → Marca tiempo

Tiempo de funcionamiento desde inicio

Navegación   Diagnóstico → T func desde ini

Descripción Visualiza el tiempo que lleva funcionando el equipo desde su último reinicio.

Tiempo de operación

Navegación   Diagnóstico → Tiempo operación

Descripción Indica cuánto tiempo ha estado funcionando el aparato hasta ahora.

Información adicional *Tiempo máximo*
9999 d (≈ 27 años)

16.4.1 Submenú "Lista de diagnósticos"

Navegación  Diagnóstico → Lista diagnóst.

Diagnóstico 1 ... 5

Navegación

 Diagnóstico → Lista diagnóst. → Diagnóstico 1

Descripción

Visualice los mensajes de diagnóstico actuales de la primera hasta quinta posición en prioridad.

Información adicional

El indicador consta de:

- Símbolo para el comportamiento del evento
- Código para el comportamiento de diagnóstico
- Tiempo de funcionamiento del suceso
- Texto sobre el evento

Marca de tiempo 1 ... 5

Navegación

 Diagnóstico → Lista diagnóst. → Marca tiempo 1 ... 5

16.4.2 Submenú "Lista de eventos"

 El Submenú **Lista de eventos** solo está disponible cuando se realizan las operaciones mediante el indicador local. Cuando se realizan las operaciones mediante FieldCare, la lista de eventos puede mostrarse en la FieldCare función "Lista eventos / HistoROM".

Navegación  Diagnóstico → Lista eventos

Opciones de filtro

Navegación

 Diagnóstico → Lista eventos → Opciones filtro

Selección

- Todos
- Fallo (F)
- Control de funcionamiento (C)
- Fuera de la especificación (S)
- Requiere mantenimiento (M)
- Información (I)



Información adicional



-  ■ Este parámetro solo se utiliza para configuración mediante el indicador local.
- Las señales de estado se clasifican según NAMUR NE 107.

Submenú "Lista de eventos"

El Submenú **Lista de eventos** muestra el historial de eventos anteriores de la categoría seleccionada en el Parámetro **Opciones de filtro** (→  151). Se visualizan como máximo 100 eventos ordenados cronológicamente.

Los siguientes símbolos aparecen para indicar si se ha producido o ha finalizado un evento:

- : Evento que acaba de ocurrir
- : Evento que ha finalizado

 Puede saber cuál es la causa del mensaje y las instrucciones sobre medidas correctivas a través del botón .

Formato indicador

- Para mensajes de eventos en la categoría I: evento de información, texto del evento, símbolo de "registro del evento" y hora a la que ocurrió el evento
- Para mensajes de eventos en la categoría F, M, C, S (señal de estado): evento de diagnóstico, texto del evento, símbolo de "registro del evento" y hora a la que ocurrió el evento

Navegación  Diagnóstico → Lista eventos → Lista de eventos



16.4.3 Submenú "Información del dispositivo"

Navegación  Diagnóstico → Info disposit



Nombre del dispositivo

Navegación	 Diagnóstico → Info disposit → NombreDispositiv
Descripción	Introducir identificación del punto de medición.
Indicación	Cadena de caracteres entre los cuales hay números, letras y caracteres especiales

Número de serie

Navegación	 Diagnóstico → Info disposit → Número de serie
Descripción	Muestra el número de serie del instrumento.
Información adicional	<p> Utilidad del número de serie</p> <ul style="list-style-type: none"> ▪ Para identificar rápidamente el equipo, p. ej., cuando se ponga en contacto con Endress+Hauser. ▪ Para obtener información específica sobre el equipo utilice el Device Viewer: www.endress.com/deviceviewer <p> El número de serie está indicado en la placa de identificación.</p>

Versión de firmware

Navegación	 Diagnóstico → Info disposit → Versión firmware
Descripción	Muestra la versión del firmware instalada en el instrumento.
Indicación	xx.yy.zz
Información adicional	<p> Las versiones de firmware solo difieren en los dos últimos dígitos ("zz"), no existe ninguna diferencia en relación con la funcionalidad u operación.</p>

Nombre de dispositivo

Navegación	 Diagnóstico → Info disposit → Nombre disposit.
Descripción	Muestra el nombre del transmisor.

Código de Equipo

Navegación	Diagnóstico → Info disposit → Código Equipo
Descripción	Visualiza el código del instrumento.
Indicación	Cadena de caracteres entre los cuales hay números, letras y caracteres especiales
Información adicional	El código de producto se genera a partir del código de producto ampliado, que define todas las funciones del equipo de la estructura del producto. Las características del equipo no pueden en cambio deducirse directamente a partir del código de producto.

Código de Equipo Extendido 1 ... 3

Navegación	Diagnóstico → Info disposit → CódEquipExtend 1
Descripción	Visualice las tres partes del código de producto ampliado.
Indicación	Cadena de caracteres entre los cuales hay números, letras y caracteres especiales
Información adicional	El código de producto ampliado define todas las funciones de la estructura del producto y, de este modo, identifica inequívocamente el equipo.

Status PROFIBUS Master Config

Navegación	Diagnóstico → Info disposit → Stat Master Conf
Descripción	Indica si el intercambio de datos cíclico con el maestro está activo actualmente.
Indicación	<ul style="list-style-type: none"> ▪ Activo ▪ No activado

PROFIBUS ident number

Navegación	Diagnóstico → Info disposit → Ident number
Descripción	Indica el número de identificación del equipo.
Información adicional	El Parámetro Ident number selector puede utilizarse para definir el número de identificación que se debe emplear.

16.4.4 Submenú "Valor medido"

Navegación  Diagnóstico → Valor medido

Distancia

Navegación

 Diagnóstico → Valor medido → Distancia

Descripción

Visualiza la distancia D_L medida entre el punto de referencia (borde inferior de la brida o conexión roscada) y el nivel.

Información adicional

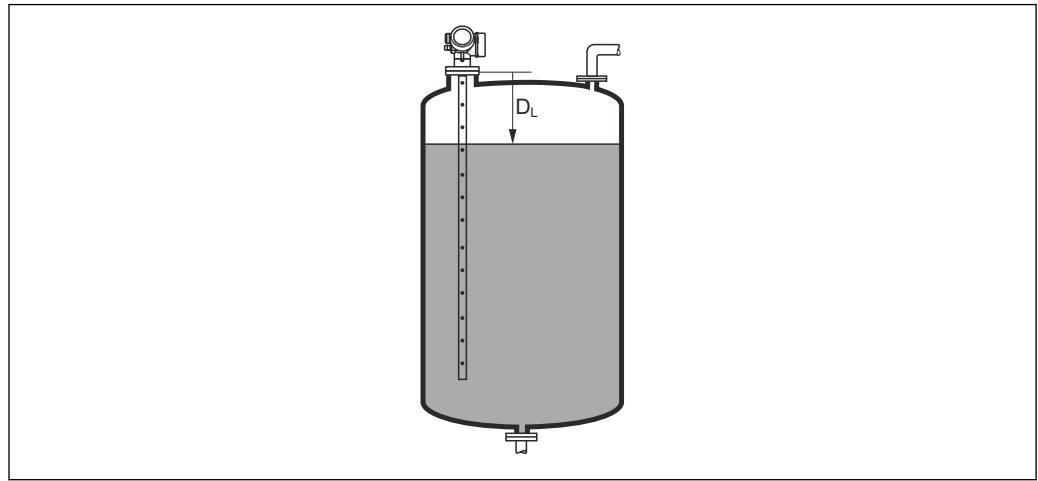

A0013198

 43 *Distancia para mediciones de líquidos*

 La unidad se define en el parámetro Parámetro **Unidad de longitud** (→  93).

Nivel linealizado

Navegación

 Diagnóstico → Valor medido → Nivel linealizado

Descripción

Visualiza el nivel linealizado.

Información adicional

 Esta unidad se define en el Parámetro **Unidad tras linealización**.

Volt. terminales 1

Navegación  Diagnóstico → Valor medido → Volt. termin. 1

Estado de conmutación

Navegación  Diagnóstico → Valor medido → Est conmutac

Descripción Muestra el estado de la salida de conmutación.

16.4.5 Submenú "Analog input 1 ... 6"

 Existe un Submenú **Analog input** para cada Bloque de entrada analógico del equipo. En esta posición del menú de configuración solo están disponibles los parámetros más importantes del respectivo bloque. Para una lista completa de los parámetros del bloque véase: Diagnóstico → Analog inputs → Analog input 1 ... 6

Navegación  Diagnóstico → Analog inputs → Analog input 1 ... 6

Channel

Navegación  Diagnóstico → Analog inputs → Analog input 1 ... 6 → Channel

Descripción Parámetro estándar **CHANNEL** del bloque de entradas analógicas de acuerdo con el perfil PROFIBUS.

Selección

- Nivel linealizado
- Distancia
- Interfase linealizada *
- Distancia de interfase *
- Grosor de la Capa Superior *
- Volt. terminales
- Temperatura de la electrónica
- Capacidad medida *
- Amplitud absoluta de eco
- Amplitud relativa de eco
- Amplitud absoluta de interfase *
- Amplitud relativa de interfase *
- Amplitud EOP absoluta
- Ruido de la señal
- Desplazamiento EOP
- Valor CD calculado *
- Sensor debug
- Analog output adv. diagnostics 1
- Analog output adv. diagnostics 2

Información adicional Asigna un valor medido al bloque AI.

Out value

Navegación  Diagnóstico → Analog inputs → Analog input 1 ... 6 → Out value

Descripción Elemento **Valor** del parámetro estándar **OUT** en el Bloque de entrada analógica en función del Perfil PROFIBUS.

Entrada de usuario Número de coma flotante con signo

* La visibilidad depende de las opciones en el código o de los ajustes en el instrumento

- Información adicional**
- Para **Mode block actual = Man**:
Introduzca el valor de salida del Bloque de entrada analógica.
 - De lo contrario:
Visualiza el valor de salida del Bloque de entrada analógica.

Out status

- Navegación**  Diagnóstico → Analog inputs → Analog input 1 ... 6 → Out status
- Descripción** Elemento **Estado** del parámetro estándar **OUT** en el Bloque de entrada analógica en función del Perfil PROFIBUS.
- Indicación**
- Good
 - Uncertain
 - Bad
- Información adicional** En este parámetro solo se evalúan estos dos bits de calidad.

Out status HEX

- Navegación**  Diagnóstico → Analog inputs → Analog input 1 ... 6 → Out status HEX
- Descripción** Elemento **Estado** del parámetro estándar **OUT** en el Bloque de entrada analógica en función del Perfil PROFIBUS.
- Entrada de usuario** 0 ... 255
- Información adicional** En este parámetro, el byte de estado completo se visualiza en forma de número hexadecimal de dos dígitos.

16.4.6 Submenú "Memorización de valores medidos"

Navegación  Diagnóstico → Memor. Val. Med.

Asignación canal 1 ... 4

Navegación

 Diagnóstico → Memor. Val. Med. → Asign. canal 1 ... 4

Selección

- Desconectado
- Nivel linealizado
- Distancia
- Distancia no filtrada
- Interfase linealizada *
- Distancia de interfase *
- Distancia de interfase no filtrada
- Grosor de la Capa Superior *
- Volt. terminales
- Temperatura de la electrónica
- Capacidad medida *
- Amplitud absoluta de eco
- Amplitud relativa de eco
- Amplitud absoluta de interfase *
- Amplitud relativa de interfase *
- Amplitud EOP absoluta
- Desplazamiento EOP
- Ruido de la señal
- Valor CD calculado *
- Analog output adv. diagnostics 1
- Analog output adv. diagnostics 2

Información adicional

Se pueden guardar hasta 1000 valores medidos en total en la memoria. Esto significa:

- 1000 puntos de datos si se utiliza 1 canal de registro
- 500 puntos de datos si se utilizan 2 canales de registro
- 333 puntos de datos si se utilizan 3 canales de registro
- 250 puntos de datos si se utilizan 4 canales de registro

Si se ha alcanzado el número máximo de puntos de datos, entonces se sobrescriben cíclicamente los puntos más antiguos con nuevos, de tal forma que siempre pueden encontrarse los últimos 1000, 500, 333 o 250 valores medidos en la memoria (principio de memoria anular).

 Los datos registrados se eliminan si se selecciona una nueva opción en este parámetro.

Intervalo de memoria

Navegación

 Diagnóstico → Memor. Val. Med. → Interv. mem

 Diagnóstico → Memor. Val. Med. → Interv. mem

Entrada de usuario

1,0 ... 3 600,0 s

* La visibilidad depende de las opciones en el código o de los ajustes en el instrumento

Información adicional

Con este parámetro se define el intervalo temporal entre los puntos de datos individuales al registrarlos en la memoria y, por consiguiente, el tiempo de procesamiento máximo de registro, T_{reg} :

- Si se utiliza 1 canal de registro: $T_{reg} = 1000 \cdot t_{reg}$
- Si se utilizan 2 canales de registro: $T_{reg} = 500 \cdot t_{reg}$
- Si se utilizan 3 canales de registro: $T_{reg} = 333 \cdot t_{reg}$
- Si se utilizan 4 canales de registro: $T_{reg} = 250 \cdot t_{reg}$



Una vez transcurrido este tiempo, se sobrescriben cíclicamente los últimos puntos de datos de tal forma que la memoria siempre contiene los últimos datos de un intervalo T_{log} (principio de memoria anular).

 Los datos registrados se eliminan si se modifica este parámetro.

*Ejemplo***Cuando se utiliza 1 canal de registro**

- $T_{reg} = 1000 \cdot 1 \text{ s} = 1000 \text{ s} \approx 16,5 \text{ min}$
- $T_{reg} = 1000 \cdot 10 \text{ s} = 10000 \text{ s} \approx 2,75 \text{ h}$
- $T_{reg} = 1000 \cdot 80 \text{ s} = 80000 \text{ s} \approx 22 \text{ h}$
- $T_{reg} = 1000 \cdot 3600 \text{ s} = 3600000 \text{ s} \approx 41 \text{ d}$

Borrar memoria de datos**Navegación**

-  Diagnóstico → Memor. Val. Med. → BorrarMemorDatos
-  Diagnóstico → Memor. Val. Med. → BorrarMemorDatos

Selección

- Cancelar
- Borrar datos

Submenú "Visualización canal 1 ... 4"

i Los submenús **Visualización canal 1 ... 4** solo están disponibles cuando las operaciones se realizan mediante el indicador local. Cuando se realizan las operaciones mediante FieldCare, el diagrama de registro puede mostrarse en la FieldCare función "Lista eventos / HistoROM".

Los **Visualización canal 1 ... 4** submenús invocan un diagrama del historial de registro del canal correspondiente.

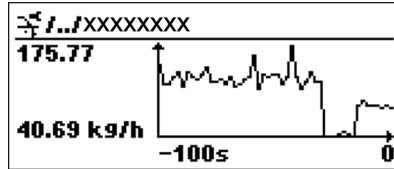

- Eje x: presenta 250 a 1000 valores medidos de una variable de proceso medida, según el número de canales seleccionados.
- Eje y: cubre el rango aprox. de valores medidos, adaptándolo constantemente según el progreso de la medición.

i Para regresar al menú de configuración, pulse y simultáneamente.







Navegación

Diagnóstico → Memor. Val. Med. → VisualizCanal 1 ... 4

16.4.7 Submenú "Simulación"







El Submenú **Simulación** se utiliza para simular valores de medición específicos u otras condiciones. Esto ayuda a comprobar la configuración correcta del equipo y las unidades de control conectadas.

Condiciones que pueden simularse

Condición que va a simularse	Parámetros asociados
Valor específico de una variable de proceso	<ul style="list-style-type: none"> ▪ Asignar variables de medida (→  163) ▪ Valor variable de proceso (→  163)
Estado específico de la salida de conmutación	<ul style="list-style-type: none"> ▪ Simulación salida de conmutación (→  163) ▪ Estado de conmutación (→  164)
Existencia de una alarma	Alarma simulación (→  164)
Existencia de un mensaje de diagnóstico específico	Diagnóstico de Simulación (→  164)

Estructura del submenú



Navegación  Experto → Diagnóstico → Simulación

► Simulación	
Asignar variables de medida	→  163
Valor variable de proceso	→  163
Simulación salida de conmutación	→  163
Estado de conmutación	→  164
Alarma simulación	→  164
Diagnóstico de Simulación	→  164

Descripción de parámetros

Navegación   Experto → Diagnóstico → Simulación

Asignar variables de medida

Navegación   Experto → Diagnóstico → Simulación → Asig var medida



Selección

- Desconectado
- Nivel
- Interfase *
- Nivel linealizado
- Interfase linealizada
- Espesor linealizado

Información adicional

- El valor de la variable que se desea simular se define en el parámetro Parámetro **Valor variable de proceso** (→  163).
- Si **Asignar variables de medida** ≠ **Desconectado**, una simulación está activa. Esto se indica mediante un mensaje de diagnóstico de la categoría *Comprobación de funciones (C)*.

Valor variable de proceso



Navegación   Experto → Diagnóstico → Simulación → ValVariablProces

Requisito previo **Asignar variables de medida** (→  163) ≠ **Desconectado**

Entrada de usuario Número de coma flotante con signo

Información adicional El tratamiento subsiguiente del valor medido y la salida de señal utilizan este valor de simulación. Esto permite al usuario verificar si el equipo de medición está bien configurado.

Simulación salida de conmutación





Navegación   Experto → Diagnóstico → Simulación → SimSalidaConm





Descripción Conmutar el simulador de salida de pulsos de encender a apagar.



Selección

- Desconectado
- Conectado

* La visibilidad depende de las opciones en el código o de los ajustes en el instrumento

Estado de conmutación		
Navegación	  Experto → Diagnóstico → Simulación → Est conmutac	
Requisito previo	Simulación salida de conmutación (→  163) = Conectado	
Descripción	Elegir el estado de la salida de estado en simulación.	
Selección	<ul style="list-style-type: none"> ▪ Abierto ▪ Cerrado 	
Información adicional	El estado de conmutación presenta el valor definido en este parámetro. Esto ayuda a comprobar el funcionamiento correcto de las unidades de control conectadas.	



Alarma simulación		
Navegación	  Experto → Diagnóstico → Simulación → Alarm simulación	
Descripción	Conmutar la alarma del instrumento encender y apagar.	
Selección	<ul style="list-style-type: none"> ▪ Desconectado ▪ Conectado 	
Información adicional	<p>Cuando se selecciona el Opción Conectado, el equipo genera una alarma. Esto ayuda a comprobar el comportamiento de salida correcto del equipo en caso de alarma.</p> <p>Una simulación activa se indica mediante el Mensaje de diagnóstico  C484 Simulación Modo Fallo.</p>	

Diagnóstico de Simulación	
Navegación	  Experto → Diagnóstico → Simulación → test
Descripción	Elegir un evento de diagnóstico para el proceso de simulación que esté activado.
Información adicional	Cuando se realizan las operaciones mediante el indicador local, la lista de selección puede filtrarse según las categorías de eventos (Parámetro Categoría de eventos de diagnóstico).



16.4.8 Submenú "Test de dispositivo"

Navegación   Diagnóstico → Test dispositivo



Inicio test de dispositivo

Navegación	  Diagnóstico → Test dispositivo → InicTestDisposit
Descripción	Inicie el chequeo del equipo.
Selección	<ul style="list-style-type: none"> ▪ No ▪ Si
Información adicional	En caso de pérdida de eco, no puede realizarse un chequeo del equipo.



Resultado test de dispositivo

Navegación	  Diagnóstico → Test dispositivo → Resul test disp.
Descripción	Visualiza el resultado del chequeo del equipo.
Información adicional	<p>Significado de las opciones de visualización</p> <ul style="list-style-type: none"> ▪ Instalación Ok Medición posible sin restricciones. ▪ Exactitud restringida Se pueden hacer mediciones, Sin embargo, la precisión en la medición es baja debido a la amplitud de las señales. ▪ Capacidad de medición restringida Se puede realizar por el momento mediciones, Sin embargo, existe el riesgo de pérdidas de eco. Revise el lugar de instalación del instrumento y la constante dieléctrica del producto. ▪ Test no realizado No se ha realizado ningún chequeo del equipo.



Último test

Navegación	  Diagnóstico → Test dispositivo → Último test
Descripción	Visualiza el tiempo que llevaba funcionando el equipo cuando se realizó el último chequeo.
Indicación	Cadena de caracteres entre los cuales hay números, letras y caracteres especiales

Señal de nivel

Navegación	  Diagnóstico → Test dispositivo → Señal de nivel
Requisito previo	Se ha realizado el chequeo del equipo.
Descripción	Visualiza el resultado del chequeo del equipo en lo que respecta a la señal de nivel.
Indicación	<ul style="list-style-type: none">■ Test no realizado■ Comprobación no OK■ Comprobación OK
Información adicional	Para Señal de nivel = Comprobación no OK : revise la posición de montaje del equipo y la constante dieléctrica del producto.

Señal lanzamiento

Navegación	  Diagnóstico → Test dispositivo → Señal lanzamient
Requisito previo	Se ha realizado el chequeo del equipo.
Descripción	Visualiza el resultado del chequeo del indicador en lo que respecta a la señal de lanzamiento.
Indicación	<ul style="list-style-type: none">■ Test no realizado■ Comprobación no OK■ Comprobación OK
Información adicional	Para Señal lanzamiento = Comprobación no OK : revise la posición de montaje del equipo. Si el depósito no es metálico, utilice una placa metálica o una brida metálica.

16.4.9 Submenú "Heartbeat"

 Submenú **Heartbeat** solo está disponible a través de **FieldCare** o **DeviceCare**.
Contiene los asistentes que forman parte de los paquetes de aplicación **Heartbeat Verification** y **Heartbeat Monitoring**.

Descripción detallada

SD01872F

Navegación  Diagnóstico → Heartbeat

Índice alfabético

0 ... 9	
1er valor visualización (Parámetro)	138
A	
Acceso de escritura	38
Acceso de lectura	38
Accesorios	
Componentes del sistema	78
Específicos del equipo	71
Específicos para el mantenimiento	77
Específicos para la comunicación	77
Activar tabla (Parámetro)	120
Administración (Submenú)	145
Aislamiento térmico	23
Ajuste (Menú)	93
Ajuste avanzado (Submenú)	104
Ajustes	
Gestión de la configuración del equipo	55
Idioma de configuración	52
Ajustes de seguridad (Submenú)	121
Alarma simulación (Parámetro)	164
Altura intermedia (Parámetro)	118
Analog input 1 ... 6 (Submenú)	102, 156
Aplicación	9
Asignación canal 1 ... 4 (Parámetro)	158
Asignar estado (Parámetro)	130
Asignar nivel de diagnóstico (Parámetro)	131
Asignar valor límite (Parámetro)	131
Asignar variables de medida (Parámetro)	163
Asistente	
Confirmación WHG	124
Corrección de longitud de sonda	128
Definir código de acceso	147
Mapeado	101
WHG desact.	125
Atenuación del visualizador (Parámetro)	139
Autorización de acceso a parámetros	
Acceso de escritura	38
Acceso de lectura	38
B	
Bloqueo del teclado	
Activación	41
Desactivación	41
Borrar memoria de datos (Parámetro)	159
Borrar protección de escritura (Parámetro)	125
C	
Cabezal	
Diseño	13
Caja	
Giro	25
Caja del transmisor	
Giro	25
Calibración lleno (Parámetro)	95
Calibración vacío (Parámetro)	95
Calidad de señal (Parámetro)	97
Cambio de orientación del indicador	26
Campo de aplicación	
Riesgos residuales	9
Carácter de separación (Parámetro)	140
Channel (Parámetro)	102, 156
Código de acceso	38
Entrada incorrecta	38
Código de Equipo (Parámetro)	153
Código de Equipo Extendido 1 (Parámetro)	153
Código incorrecto (Parámetro)	125
Comparación resultado (Parámetro)	143
Componentes del sistema	78
Comportamiento en caso de error (Parámetro)	134
Condición del proceso extendida (Parámetro)	108
Configuración Backup Indicador (Submenú)	142
Configuración de sonda (Submenú)	126
Configuración de una medición de nivel	53
Configuración del idioma de manejo	52
Configuración en planta	34
Configurar la medición de nivel	53
Confirmación distancia (Parámetro)	98, 101
Confirmación longitud de sonda (Parámetro)	127, 128
Confirmación WHG (Asistente)	124
Confirmar el código de acceso (Parámetro)	147
Contraste del visualizador (Parámetro)	141
Control de configuración (Parámetro)	142
Corrección de longitud de sonda (Asistente)	128
Corrección del nivel (Parámetro)	110
D	
Decimales 1 (Parámetro)	138
Decimales menú (Parámetro)	140
Definición del código de acceso	38, 39
Definir código de acceso (Asistente)	147
Definir código de acceso (Parámetro)	145, 147
Depósitos no metálicos	21
Derechos de acceso software de operación (Parámetro)	104
Derechos de acceso visualización (Parámetro)	105
Devolución	70
Diagnóstico	
Símbolos	58
Diagnóstico (Menú)	148
Diagnóstico 1 (Parámetro)	150
Diagnóstico actual (Parámetro)	148
Diagnóstico de Simulación (Parámetro)	164
Diámetro (Parámetro)	117
Diámetro del tubo (Parámetro)	94
Dirección del instrumento (Parámetro)	93
Distancia (Parámetro)	97, 101, 154
Distancia bloque (Parámetro)	109, 122
Documento	
Finalidad	5

E

Elementos de configuración	
Mensaje de diagnóstico	59
Eliminación	70
Estado bloqueo (Parámetro)	104
Estado de bloqueo	43
Estado de conmutación (Parámetro)	134, 155, 164
Estado del Backup (Parámetro)	143
Evento de diagnóstico	59
En el software de configuración	60
Eventos de diagnóstico	58

F

Fail safe value (Parámetro)	103
Fail-safe type (Parámetro)	103
FHX50	35
Filtrado del libro de registro de eventos	65
Final de mapeado (Parámetro)	99, 101
Finalidad del documento	5
Formato numérico (Parámetro)	140
Formato visualización (Parámetro)	136
Función salida de conmutación (Parámetro)	130
Funcionamiento seguro	10

G

Gestión de la configuración del equipo	55
Giro del módulo indicador	26
Grupo de producto (Parámetro)	94

H

Heartbeat (Submenú)	167
Herramienta	24
Historia de eventos	65

I

Indicador local	
ver En estado de alarma	
ver Mensaje de diagnóstico	
Información del dispositivo (Submenú)	152
Inicio test de dispositivo (Parámetro)	165
Instrucciones de seguridad	
Básicas	9
Interfaz de servicio (CDI)	36
Interruptor de protección contra escritura	39
Intervalo de indicación (Parámetro)	138
Intervalo de memoria (Parámetro)	158
Introducir código de acceso (Parámetro)	105

L

Language (Parámetro)	136
Limpieza	67
Limpieza externa	67
Línea de encabezamiento (Parámetro)	139
Linealización (Submenú)	112, 113, 114
Lista de diagnósticos	62
Lista de diagnósticos (Submenú)	150
Lista de eventos	65
Lista de eventos (Submenú)	151
Localización y resolución de fallos	57

Longitud actual de sonda (Parámetro)	126, 129
--------------------------------------	----------

M

Mantenimiento	67
Mapeado (Asistente)	101
Mapeado actual (Parámetro)	99
Marca de tiempo (Parámetro)	148, 149
Marca de tiempo 1 ... 5 (Parámetro)	150
Marcas registradas	8
Máscara de entrada	45
Medidas correctivas	
Acceso	60
Cierre	60
Memorización de valores medidos (Submenú)	158
Mensaje de diagnóstico	58
Menú	
Ajuste	93
Diagnóstico	148
Menú contextual	47
Microinterruptor	
ver Interruptor de protección contra escritura	
Modo de tabla (Parámetro)	118
Módulo de configuración	42
Módulo de visualización y configuración FHX50	35
Módulo indicador	42
Montaje en el exterior del depósito	21

N

Nivel (Parámetro)	96, 119, 120
Nivel (Submenú)	106
Nivel de evento	
Explicación	59
Símbolos	59
Nivel linealizado (Parámetro)	117, 154
Nombre de dispositivo (Parámetro)	152
Nombre del dispositivo (Parámetro)	93, 152
Número de serie (Parámetro)	152
Número de tabla (Parámetro)	119

O

Opciones de filtro (Parámetro)	151
Out status (Parámetro)	157
Out status HEX (Parámetro)	157
Out value (Parámetro)	156

P

Piezas de repuesto	70
Placa de identificación	70
Planteamiento de las reparaciones	69
Posición de montaje para medición de nivel	17
Productos	9
PROFIBUS ident number (Parámetro)	153
Propiedad del proceso (Parámetro)	107
Propiedad del producto (Parámetro)	106
Protección contra escritura	
Mediante código de acceso	38
Mediante interruptor de protección contra escritura	39
Protección contra escritura por hardware	39

Protección contra sobretensiones	
Información general	30
PV filter time (Parámetro)	102

R

Rampa con pérdida de eco (Parámetro)	122
Registro mapeado (Parámetro)	100, 101
Requisitos para el personal	9
Resetear dispositivo (Parámetro)	145
Resultado test de dispositivo (Parámetro)	165
Retardo de la conexión (Parámetro)	133
Retardo de la desconexión (Parámetro)	134
Retroiluminación (Parámetro)	141

S

Salida con pérdida de eco (Parámetro)	121
Salida de conmutación (Submenú)	130
Seguridad del producto	10
Seguridad en el puesto de trabajo	10
Señal de nivel (Parámetro)	166
Señal de salida invertida (Parámetro)	134
Señal lanzamiento (Parámetro)	166
Señales de estado	43, 58
Símbolos	
En el editor numérico y de textos	45
Para corregir	45
Símbolos en el indicador	43
Símbolos para valores medidos	44
Simulación (Submenú)	162, 163
Simulación salida de conmutación (Parámetro)	163
Sonda de varilla	
Diseño	12
Sonda puesta a tierra (Parámetro)	126
Sondas de varilla	
Capacidad de carga lateral	19
Status PROFIBUS Master Config (Parámetro)	153
Submenú	
Administración	145
Ajuste avanzado	104
Ajustes de seguridad	121
Analog input 1 ... 6	102, 156
Configuración Backup Indicador	142
Configuración de sonda	126
Heartbeat	167
Información del dispositivo	152
Linealización	112, 113, 114
Lista de diagnósticos	150
Lista de eventos	65, 151
Memorización de valores medidos	158
Nivel	106
Salida de conmutación	130
Simulación	162, 163
Test de dispositivo	165
Valor medido	154
Visualización	136
Visualización canal 1 ... 4	160
Sustitución de un equipo	69
Sustitución del equipo	69

T

Tecnología Bluetooth®	36
Test de dispositivo (Submenú)	165
Texto de encabezamiento (Parámetro)	139
Texto del evento	59
Texto libre (Parámetro)	116
Tiempo de funcionamiento desde inicio (Parámetro)	149
Tiempo de operación (Parámetro)	142, 149
Tipo de linealización (Parámetro)	114
Tipo de tanque (Parámetro)	93
Tipo producto (Parámetro)	106
Transmisor	
Cambio de orientación del indicador	26
Giro del módulo indicador	26

U

Última salvaguarda (Parámetro)	142
Último diagnóstico (Parámetro)	148
Último test (Parámetro)	165
Unidad de longitud (Parámetro)	93
Unidad del nivel (Parámetro)	109
Unidad tras linealización (Parámetro)	115
Uso de los instrumentos de medición	
Casos límite	9
Uso incorrecto	9
Uso del instrumento de medición	
ver Uso pretendido	
Uso pretendido	9

V

Valor con pérdida de eco (Parámetro)	121
Valor de conexión (Parámetro)	132
Valor de desconexión (Parámetro)	133
Valor del cliente (Parámetro)	120
Valor máximo (Parámetro)	117
Valor medido (Submenú)	154
Valor variable de proceso (Parámetro)	163
Versión de firmware (Parámetro)	152
Visualización (Submenú)	136
Visualización canal 1 ... 4 (Submenú)	160
Visualización de la curva envolvente	48
Volt. terminales 1 (Parámetro)	155

W

WHG desact. (Asistente)	125
-----------------------------------	-----



www.addresses.endress.com
