

取扱説明書

Liquiline Control CDC90





PROFIBUS DP を使用したデータ伝送









目次

1	本説明書について	4
1.1	シンボル	4
1.2	関連資料	4
1.3	略語リスト	5
2	安全上の基本注意事項	6
2.1	作業員の要件	6
2.2	指定用途	6
2.3	労働安全	6
2.4	操作上の安全性	6
2.5	製品の安全性	8
2.6	ITセキュリティ	8
3	電気接続	9
3.1	通信インターフェ이스の接続	9
4	システム統合	11
4.1	システムファイルの概要	11
4.2	PROFIBUS/DP 通信をシステムに統合しま す。	11

1 本説明書について

情報の構造	意味
 危険 原因 (/結果) 違反した場合の結果 (該当する場合) ▶ 修正方法	危険な状況を警告するシンボルです。 この状況を回避できない場合、致命傷または重傷を 負います 。
 警告 原因 (/結果) 違反した場合の結果 (該当する場合) ▶ 修正方法	危険な状況を警告するシンボルです。 この状況を回避できなかった場合、重傷または致命傷を負う 可能性があります 。
 注意 原因 (/結果) 違反した場合の結果 (該当する場合) ▶ 修正方法	危険な状況を警告するシンボルです。 この状況を回避できなかった場合、軽傷または中程度の傷害を負う 可能性があります 。
 注記 原因 / 状況 違反した場合の結果 (該当する場合) ▶ アクション/注記	器物を損傷する可能性がある状況を警告するシンボルです。

1.1 シンボル

-  追加情報、ヒント
-  許可または推奨
-  禁止または非推奨
-  機器の資料参照
-  ページ参照
-  図参照
-  操作・設定の結果

1.1.1 機器のシンボル

-  機器の資料参照

-  このマークが付いている製品は、分別しない一般ゴミとしては廃棄しないでください。代わりに、適切な条件下で廃棄するために製造者へご返送ください。

1.2 関連資料

本補足資料は、PROFIBUS DP 対応の Liquiline Control CDC90 との組み合わせでのみ使用してください。

本補足資料は取扱説明書に付随するものであり、PROFIBUS DP 対応機器を使用する場合の追加情報を提供します。

詳細については、以下の取扱説明書を参照してください。

取扱説明書 CDC90 [BA01707C](#)

本書は、機器を PROFIBUS DP ネットワークに組み込む作業員を対象としています。

読者は、この分野の基本的な知識を有することが前提となります。

PROFIBUS テクノロジーおよび PA プロファイルの詳細については、たとえば、「PROFIBUS® DP/PA 計画および設定用ガイドライン: フィールド通信」を参照してください。

また、PROFIBUS DP ネットワークの設置や設定に関するさまざまなガイドが、PROFIBUS ユーザー組織 (PI) から入手可能です。

<https://www.profibus.com/download/installation-guide/>

1.3 略語リスト

PI	PROFIBUS and PROFINET International (www.profibus.com)
n/a	該当なし
NaN	非数 (IEEE-754、7Fh A0h 00h 00h)
ENP	電子銘板
I&M	識別 & メンテナンス
AI	アナログ入力 (PA プロファイル機能ブロック)
DI	ディסקリット入力 (PA プロファイル機能ブロック)
AO	アナログ出力 (PA プロファイル機能ブロック)
DO	ディスクリット出力 (PA プロファイル機能ブロック)
DCS	分散制御システム

2 安全上の基本注意事項

2.1 作業員の要件

- 計測システムの据付け、試運転、運転、およびメンテナンスは、特別な訓練を受けた技術者のみが行うようにしてください。
- 技術者は特定の作業を実施する許可をプラント管理者から受けなければなりません。
- 電気接続は電気技師のみが行えます。
- 技術者はこれらの取扱説明書を読んで理解し、その内容に従う必要があります。
- 測定点のエラーは、特別な訓練を受け、許可された作業員が修理を行ってください。

 支給された取扱説明書に記載されていない修理はメーカーまたは契約サービス会社のみが行えます。

2.2 指定用途

Liquiline Control CDC90 は、Memosens センサ用の全自動測定、洗浄、校正システムです。システムには、電源ケーブルとホースシステムが付属します。

2.2.1 指定外の用途

指定の用途以外で本機器を使用することは、作業員や計測システム全体の安全性を損なう恐れがあるため容認されません。

不適切な、あるいは指定用途以外での使用に起因する損傷については、製造者は責任を負いません。

2.3 労働安全

ユーザーは以下の安全条件を順守する責任があります。

- 設置ガイドライン
- 現地規格および規制
- 防爆規制

電磁適合性

- 電磁適合性に関して、この製品は工業用途に適用される国際規格に従ってテストされています。
- 示されている電磁適合性は、これらの取扱説明書の指示に従って接続されている機器にしか適用されません。

2.4 操作上の安全性

全測定点の設定を実施する前に：

1. すべて正しく接続されているか確認してください。
2. 電気ケーブルおよびホース接続に損傷が生じていないことを確かめてください。
3. 損傷した製品は操作しないでください。そして、意図せずに作動しないよう安全を確保してください。
4. 損傷のある製品にはその旨を明記したラベルを掲示してください。

操作中：

- ▶ 不具合を解消できない場合は、製品を停止させ、意図せずに作動しないよう安全を確保してください。

▲ 注意

メンテナンス作業中にプログラムがオフになっていません。

測定物または洗浄剤による負傷の危険があります。

- ▶ アクティブなプログラムをすべて終了します。
- ▶ ホルダからセンサを取り外す前に、サービスモードに切り替えます。
- ▶ 洗浄中に洗浄機能をテストする必要がある場合は、保護服、保護ゴーグル、保護手袋を着用するか、その他の適切な措置を講じてください。

2.5 製品の安全性

2.5.1 最先端技術

本機器は最新の安全要件に適合するよう設計され、テストされて安全に操作できる状態で工場から出荷されています。関連法規および国際規格に準拠します。

2.6 IT セキュリティ

弊社は、取扱説明書に記載されている条件に従って使用されている場合のみ保証いたします。本機器は、いかなる予期しない設定変更に対しても保護するセキュリティ機構を備えています。

弊社機器を使用する事業者の定義する IT セキュリティ規格に準拠し、尚且つ機器と機器のデータ伝送に関する追加的な保護のために策定される IT セキュリティ対策は、機器の使用者により実行されなければなりません。

3 電気接続

3.1 通信インターフェ이스の接続

設置および配線については、Liquiline Control CDC90 の取扱説明書を参照してください。

Anybus X ゲートウェイにより、Modbus TCP ネットワークと PROFIBUS DP ネットワークが接続され、それによって CDC90 と制御システム間のシームレスな情報の流れが実現します。

1チャンネルシステムおよび2チャンネルシステムに必要なゲートウェイは1つのみであり、これは注文に含まれています。設置および配線の手順については、納入時に Liquiline Control CDC90 に付属するゲートウェイの設置要領書を参照してください。

外部にゲートウェイを設置する必要があります。



図 1 通信用接続

- 1 CDC90 の Ethernet スイッチ
- 2 ゲートウェイ
- 3 プロセス制御システム (PCS)
- 4 Ethernet ケーブル、CDC90/ゲートウェイ通信 (3 m (9.8 ft) ケーブル M12-RJ45 が納入範囲に含まれる)
- 5 通信接続 (ゲートウェイ/プロセス制御システム (PCS))

1. CDC90 に接続するには、ゲートウェイの上部に Ethernet ケーブル (4) を接続します。
2. ケーブル端を Ethernet スイッチ (1) に接続します。
3. PCS に接続するには、ゲートウェイの下部に通信ケーブル (5) を接続します。
4. ケーブル端を PCS (3) に接続します。

3.1.1 CDC90 とゲートウェイ間の IP 設定

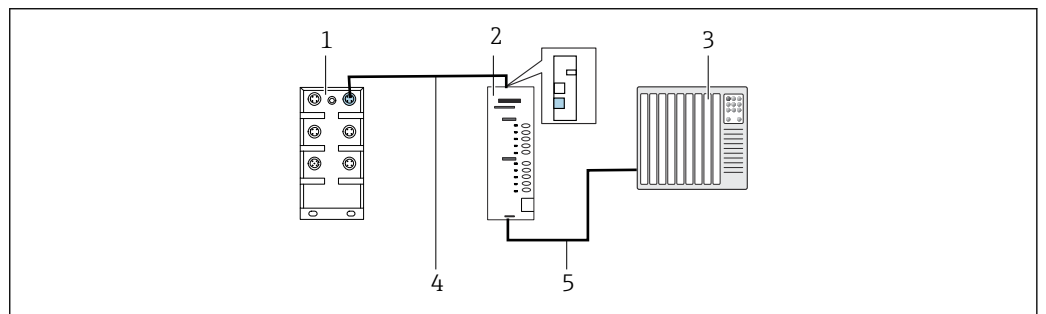
1. Modbus TCP インターフェイスをゲートウェイの上部に接続します。→ 図 1, 図 9
2. ゲートウェイの Modbus TCP インターフェイスの IP アドレスを 192.168.0.5 に設定します。



図 2 ゲートウェイの Modbus TCP インターフェイスの IP アドレス

3.1.2 ゲートウェイとプロセス制御システム (PCS) 間の IP 設定

1. PROFIBUS インターフェイスをゲートウェイの下部に接続します。→ 図 1, 図 9

2. 電源を接続する場合は、まずすべてのスイッチが上（ゼロ）の位置にあることを確認してください。

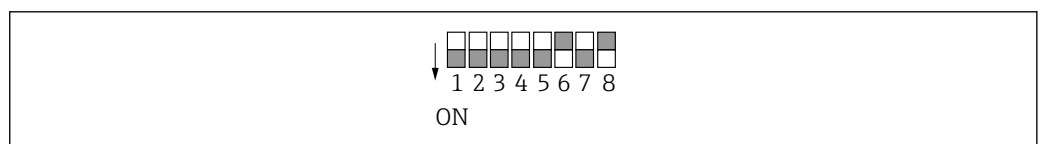
- 3.

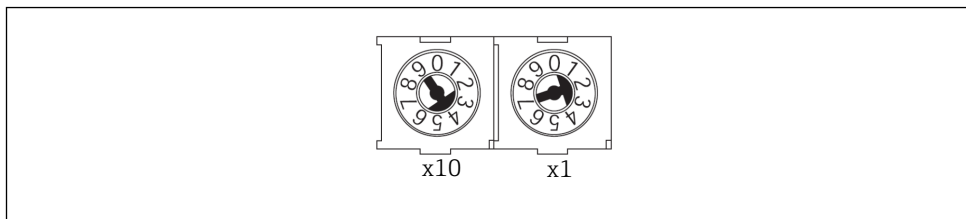

A0049438

ロータリースイッチを使用してゲートウェイの PROFIBUS アドレスを設定します。例：アドレス = $4 \times 10 + (2 \times 1)$ 。アドレス 0~2 は通常、PROFIBUS マスターに使用されます。各 PROFIBUS 機器には一意のアドレスが必要です。

↳ ゲートウェイの再起動後に、変更されたアドレスが取り込まれます。

4 システム統合

4.1 システムファイルの概要

PROFIBUS ユーザー組織が提供するインストールガイドに従ってください。電子版は PNO のウェブサイトから無料でダウンロードできます。

<http://www.profibus.com/download/installation-guide/>

4.2 PROFIBUS/DP 通信をシステムに統合します。

4.2.1 GSD ファイル

ファイルは、以下から入手できます。

ドイツ語

<https://www.de.endress.com/de/messgeraete-fuer-die-prozesstechnik/fluessigkeitsanalyse-produktuebersicht/pH-elektrode-automatische-reinigung-kalibrierung-cdc90>

英語

<https://www.endress.com/en/Field-instruments-overview/liquid-analysis-product-overview/pH-sensor-automatic-cleaning-calibration-cdc90>

▶ 次の GSD ファイルを PCS システムにアップロードします。

「HMSB1831.gsd」

次の製造者固有の GSD ファイルが入手可能です。

<https://www.anybus.com/de/support/file-doc-downloads/x-gateway-specific/?ordercode=AB7634>

製造者固有の GSD ファイルはゲートウェイの特性に最適に適合されているため、これを使用することを推奨します。

4.2.2 PROFIBUS DP の選択

コマンド送信に使用するフィールドバス通信方法を指定するには、次に移動します。

1. PROFIBUS DP プロトコルを選択します。
2. **Accept** を押して確定します。

 この設定が行われるまで、値を読み取ることはできません。

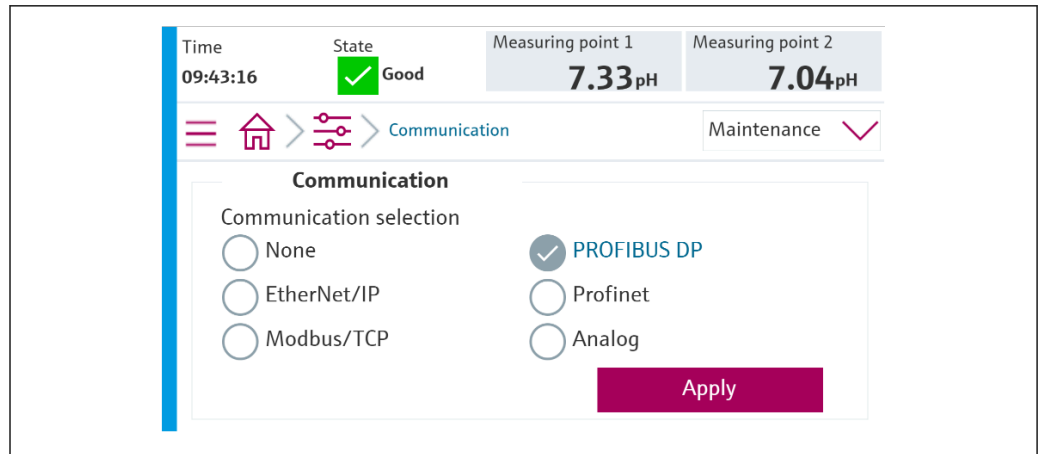

A0041929

i Liquiline Control CDC90 へのコマンド送信または値の読み取りに使用されるフィールドバス通信は 1 つだけです。

プロトコルが有効になっているが、制御ステーションとの接続がまだ検出または確立されていない場合、Out of Spec (仕様範囲外) メッセージ 1003 が通知されます。分散制御システムとの通信は中断されます。

4.2.3 診断

診断情報については、ゲートウェイの取扱説明書を参照してください。

4.2.4 パラメータ表

変数	R/W	バイト	バイト	合計バイト
システム制御	w	00 ... 13	14	14 x 出力
システム情報	R	00 ... 13	14	240 x 入力
校正レポート	R	14 ... 63	50	
測定点 1 に関する情報	R	64 ... 111	48	
測定点 2 に関する情報	R	112 ... 159	48	
IO フィードバック	R	160 ... 239	80	

出力パラメータ

出力データモジュールは、プログラムの起動、あるいは動作モード変更のためのコマンドパラメータとして使用されます。

プログラム ID については、「CDC90 プログラム設定ツール」または現場表示器のユーザーガイド/プログラムメニューを参照してください。

システム制御

パラメータ	説明	データタイプ	バイト
OpMode-Control	2 = 動作モードは自動 3 = 動作モードはリモート	Unsigned16	0, 1
ProgramSelection	プログラム ID を使用してプログラムを選択	Unsigned16	6, 7
ProgramControl	0 = プログラムが開始していない 1 = 選択したプログラムの開始 2 = アクティブなプログラムの一時停止 (現在はサポートされていない) 3 = アクティブなプログラムの終了	Unsigned16	8, 9

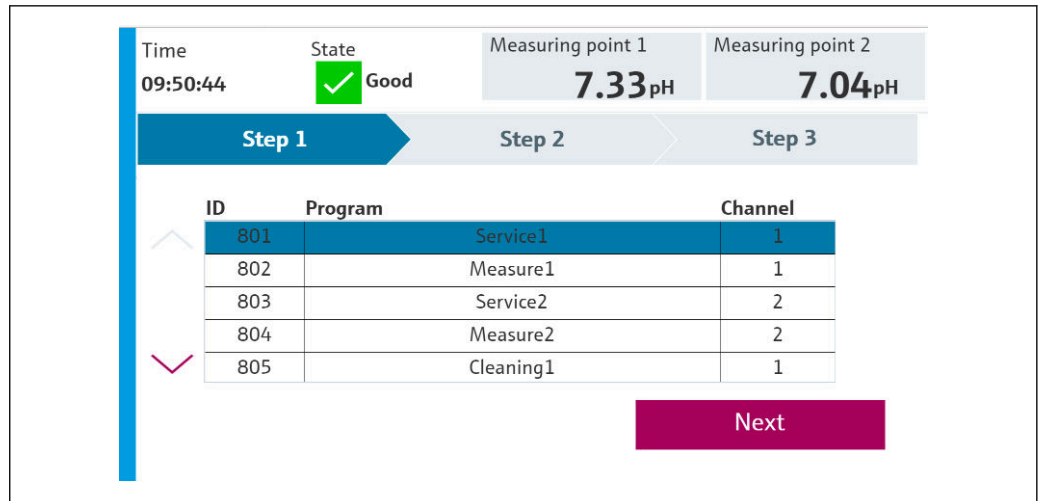

A0041775

図 3 プログラムの概要

Programs			
ID	Name	Sequence	Channel
801	Service1	1001	1
802	Measure1	1002	1
803	Service2	1001	2
804	Measure2	1002	2
805	Cleaner1	1009	1
806	Cleaner2	1009	2

A0047731

図 4 設定ツールでのプログラミング

入力パラメータ

システム情報

パラメータ	説明	データタイプ	バイト
OpMode-State	0 = 動作モードは設定 1 = 動作モードは手動 2 = 動作モードは自動 3 = 動作モードはリモート	Unsigned16	0, 1
Alarm-State	0 = CDC90 のアラームなし 1 = CDC90 のエラーアラームあり 2 = CDC90 の機能制御アラームあり 3 = CDC90 のメンテナンスアラームあり 4 = CDC90 の仕様範囲外アラームあり	Unsigned16	2, 3
Alarm-Number	最後に発生した診断メッセージの番号	Unsigned16	4, 5
ProgramSelection-State	有効な場合、ProgramSelection を反映	Unsigned16	6, 7

パラメータ	説明	データタイプ	バイト
ProgramControl-State	0 = プログラム実行なし 1 = 選択されたプログラムの実行中 2 = アクティブなプログラムの一時停止 (現在はサポートされていない) 3 = アクティブなプログラムの停止 4 = 選択されたプログラムのキャンセル 5 = 選択されたプログラムの終了	Unsigned16	8, 9
Current Step	アクティブなプログラムステップ	Unsigned16	10, 11
Program-Result	0 = 結果なし 1 = 選択されたプログラムが正常に完了 2 = 選択されたプログラムが正常に完了していない	Unsigned16	12, 13

校正結果

測定点 1 および測定点 2 の校正結果 :

センサ	校正結果 測定値 1	校正結果 測定値 2	校正結果 測定値 3	校正結果 測定値 4	校正結果 測定値 5
pH ガラス電極	現在の生値 mV	現在の測定値 pH	温度 °C	スロープ mV/pH	ゼロ点 pH
pH ISFET	現在の生値 mV	現在の測定値 pH	温度 °C	スロープ mV/pH	ゼロ点 pH
ORP	現在の生値 mV	現在の測定値 pH (生値+オフセット)	温度 °C	オフセット値 mV	データなし
pH/ORP	pH 校正				
	現在の生値 mV	現在の測定値 pH	温度 °C	スロープ mV/pH	ゼロ点 pH
	ORP 校正				
	現在の生値 mV	現在の測定値 pH (生値+オフセット)	温度 °C	オフセット値 mV	データなし

パラメータ	説明	データタイプ	バイト
CalibrationResult1-Value		REAL	14, 15, 16, 17
CalibrationResult1-Unit	0 = 単位なし 7 = % 23 = nA 25 = mA 53 = pH 59 = hPa 65 = kΩ 66 = MΩ 89 = °C 90 = K 110 = mV 114 = mV/pH 127 = °F	Unsigned16	18, 19
CalibrationResult1-Valid	0 = OK 1 = ビジー状態 2 = 現場校正がアクティブ 3 = センサが設定されていない 4 = センサがサポートされていない 5 = 無効な入力 6 = 校正エラー	Unsigned16	20, 21

パラメータ	説明	データタイプ	バイト
CalibrationResult1-Type	0 = 校正タイプが設定されていない 1 = 生値 2 = 測定値 3 = 温度 4 = オフセット 5 = 測定物 1 6 = 測定値 1 7 = 測定物 2 8 = 測定値 2 9 = スロープ 10 = ゼロ点 11 = Δ スロープ 12 = Δ ゼロ点	Unsigned16	22, 23
CalibrationResult2-Value		REAL	24, 25, 26, 27
CalibrationResult2-Unit	0 = 単位なし 7 = % 23 = nA 25 = mA 53 = pH 59 = hPa 65 = kΩ 66 = MΩ 89 = °C 90 = K 110 = mV 114 = mV/pH 127 = °F	Unsigned16	28, 29
CalibrationResult2-Valid	0 = OK 1 = ビジー状態 2 = 現場校正がアクティブ 3 = センサが設定されていない 4 = センサがサポートされていない 5 = 無効な入力 6 = 校正エラー	Unsigned16	30, 31
CalibrationResult2-Type	0 = 校正タイプが設定されていない 1 = 生値 2 = 測定値 3 = 温度 4 = オフセット 5 = 測定物 1 6 = 測定値 1 7 = 測定物 2 8 = 測定値 2 9 = スロープ 10 = ゼロ点 11 = Δ スロープ 12 = Δ ゼロ点	Unsigned16	32, 33
CalibrationResult3-Value		REAL	34, 35, 36, 37
CalibrationResult3-Unit	0 = 単位なし 7 = % 23 = nA 25 = mA 53 = pH 59 = hPa 65 = kΩ 66 = MΩ 89 = °C 90 = K 110 = mV 114 = mV/pH 127 = °F	Unsigned16	38, 39

パラメータ	説明	データタイプ	バイト
CalibrationResult3-Valid	0 = OK 1 = ビジー状態 2 = 現場校正がアクティブ 3 = センサが設定されていない 4 = センサがサポートされていない 5 = 無効な入力 6 = 校正エラー	Unsigned16	40, 41
CalibrationResult3-Type	0 = 校正タイプが設定されていない 1 = 生値 2 = 測定値 3 = 温度 4 = オフセット 5 = 測定物 1 6 = 測定値 1 7 = 測定物 2 8 = 測定値 2 9 = スロープ 10 = ゼロ点 11 = Δ スロープ 12 = Δ ゼロ点	Unsigned16	42, 43
CalibrationResult4-Value		REAL	44, 45, 46, 47
CalibrationResult4-Unit	0 = 単位なし 7 = % 23 = nA 25 = mA 53 = pH 59 = hPa 65 = kΩ 66 = MΩ 89 = °C 90 = K 110 = mV 114 = mV/pH 127 = °F	Unsigned16	48, 49
CalibrationResult4-Valid	0 = OK 1 = ビジー状態 2 = 現場校正がアクティブ 3 = センサが設定されていない 4 = センサがサポートされていない 5 = 無効な入力 6 = 校正エラー	Unsigned16	50, 51
CalibrationResult4-Type	0 = 校正タイプが設定されていない 1 = 生値 2 = 測定値 3 = 温度 4 = オフセット 5 = 測定物 1 6 = 測定値 1 7 = 測定物 2 8 = 測定値 2 9 = スロープ 10 = ゼロ点 11 = Δ スロープ 12 = Δ ゼロ点	Unsigned16	52, 53
CalibrationResult5-Value		REAL	54, 55, 56, 57

パラメータ	説明	データタイプ	バイト
CalibrationResult5-Unit	0 = 単位なし 7 = % 23 = nA 25 = mA 53 = pH 59 = hPa 65 = kΩ 66 = MΩ 89 = °C 90 = K 110 = mV 114 = mV/pH 127 = °F	Unsigned16	58, 59
CalibrationResult5-Valid	0 = OK 1 = ビジー状態 2 = 現場校正がアクティブ 3 = センサが設定されていない 4 = センサがサポートされていない 5 = 無効な入力 6 = 校正エラー	Unsigned16	60, 61
CalibrationResult5-Type	0 = 校正タイプが設定されていない 1 = 生値 2 = 測定値 3 = 温度 4 = オフセット 5 = 測定物 1 6 = 測定値 1 7 = 測定物 2 8 = 測定値 2 9 = スロープ 10 = ゼロ点 11 = Δ スロープ 12 = Δ ゼロ点	Unsigned16	62, 63

センサの測定値単位

測定点 1 および測定点 2 に関する情報

センサ	測定値 1	測定値 2	測定値 3	測定値 4	測定値 5
pH ガラス電極	現在の測定値 pH	生値 mV	ガラスインピーダンス MΩ	温度 °C	----
pH ISFET	現在の測定値 pH	生値 mV	リーク電流 nA	温度 °C	----
ORP	ORP mV	ORP %	----	温度 °C	----
pH/ORP	現在の測定値 pH	ORP mV	生値 mV	温度 °C	リファレンスインピーダンス kΩ

測定点 1 に関する情報

パラメータ	説明	データタイプ	バイト
Channel1-Activation	0 = アクティブ 1 = 非アクティブ (再起動時にのみ読み込まれます)	Unsigned16	64, 65
Channel1-Position	0 = サービスポジションにあるホルダ 1 = 測定ポジションにあるホルダ	Unsigned16	66, 67
Channel1-Hold	0 = 非アクティブ 1 = アクティブ	Unsigned16	68, 69

パラメータ	説明	データタイプ	バイト
Channel1-ConnectedSensorType	0 = なし 3 = pH ガラス電極 5 = pH ISFET 8 = ORP 18 = pH/ORP	Unsigned16	70, 71
Channel1-Value1		REAL	72, 73, 74, 75
Channel1-Value1-Unit	0 = 単位なし 7 = % 23 = nA 25 = mA 53 = pH 59 = hPa 65 = kΩ 66 = MΩ 89 = °C 90 = K 110 = mV 114 = mV/pH 127 = °F	Unsigned16	76, 77
Channel1-Value1-Valid	0 = 良 1 = 不確定 2 = 不良 3 = 割当てなし	Unsigned16	78, 79
Channel1-Value2		REAL	80, 81, 82, 83
Channel1-Value2-Unit	0 = 単位なし 7 = % 23 = nA 25 = mA 53 = pH 59 = hPa 65 = kΩ 66 = MΩ 89 = °C 90 = K 110 = mV 114 = mV/pH 127 = °F	Unsigned16	84, 85
Channel1-Value2-Valid	0 = 良 1 = 不確定 2 = 不良 3 = 割当てなし	Unsigned16	86, 87
Channel1-Value3		REAL	88, 89, 90, 91
Channel1-Value3-Unit	0 = 単位なし 7 = % 23 = nA 25 = mA 53 = pH 59 = hPa 65 = kΩ 66 = MΩ 89 = °C 90 = K 110 = mV 114 = mV/pH 127 = °F	Unsigned16	92, 93
Channel1-Value3-Valid	0 = 良 1 = 不確定 2 = 不良 3 = 割当てなし	Unsigned16	94, 95
Channel1-Value4		REAL	96, 97, 98, 99

パラメータ	説明	データタイプ	バイト
Channel1-Value4-Unit	0 = 単位なし 7 = % 23 = nA 25 = mA 53 = pH 59 = hPa 65 = kΩ 66 = MΩ 89 = °C 90 = K 110 = mV 114 = mV/pH 127 = °F	Unsigned16	100, 101
Channel1-Value4-Valid	0 = 良 1 = 不確定 2 = 不良 3 = 割当てなし	Unsigned16	102, 103
Channel1-Value5		REAL	104, 105, 106, 107
Channel1-Value5-Unit	0 = 単位なし 7 = % 23 = nA 25 = mA 53 = pH 59 = hPa 65 = kΩ 66 = MΩ 89 = °C 90 = K 110 = mV 114 = mV/pH 127 = °F	Unsigned16	108, 109
Channel1-Value5-Valid	0 = 良 1 = 不確定 2 = 不良 3 = 割当てなし	Unsigned16	110, 111

測定点 2 に関する情報

パラメータ	説明	データタイプ	バイト
Channel2-Activation	0 = アクティブ 1 = 非アクティブ (再起動時のみ読み込まれます)	Unsigned16	112, 113
Channel2-Position	0 = サービスポジションにあるホルダ 1 = 測定ポジションにあるホルダ	Unsigned16	114, 115
Channel2-Hold	0 = 非アクティブ 1 = アクティブ	Unsigned16	116, 117
Channel2-ConnectedSensorType	0 = なし 3 = pH ガラス電極 5 = pH ISFET 8 = ORP 18 = pH/ORP	Unsigned16	118, 119
Channel2-Value1		REAL	120, 121, 122, 123

パラメータ	説明	データタイプ	バイト
Channel2-Value1-Unit	0 = 単位なし 7 = % 23 = nA 25 = mA 53 = pH 59 = hPa 65 = kΩ 66 = MΩ 89 = °C 90 = K 110 = mV 114 = mV/pH 127 = °F	Unsigned16	124, 125
Channel2-Value1-Valid	0 = 良 1 = 不確定 2 = 不良 3 = 割当てなし	Unsigned16	126, 127
Channel2-Value2		REAL	128, 129, 130, 131
Channel2-Value2-Unit	0 = 単位なし 7 = % 23 = nA 25 = mA 53 = pH 59 = hPa 65 = kΩ 66 = MΩ 89 = °C 90 = K 110 = mV 114 = mV/pH 127 = °F	Unsigned16	132, 133
Channel2-Value2-Valid	0 = 良 1 = 不確定 2 = 不良 3 = 割当てなし	Unsigned16	134, 135
Channel2-Value3		REAL	136, 137, 138, 139
Channel2-Value3-Unit	0 = 単位なし 7 = % 23 = nA 25 = mA 53 = pH 59 = hPa 65 = kΩ 66 = MΩ 89 = °C 90 = K 110 = mV 114 = mV/pH 127 = °F	Unsigned16	140, 141
Channel2-Value3-Valid	0 = 良 1 = 不確定 2 = 不良 3 = 割当てなし	Unsigned16	142, 143
Channel2-Value4		REAL	144, 145, 146, 147

パラメータ	説明	データタイプ	バイト
Channel2-Value4-Unit	0 = 単位なし 7 = % 23 = nA 25 = mA 53 = pH 59 = hPa 65 = kΩ 66 = MΩ 89 = °C 90 = K 110 = mV 114 = mV/pH 127 = °F	Unsigned16	148, 149
Channel2-Value4-Valid	0 = 良 1 = 不確定 2 = 不良 3 = 割当てなし	Unsigned16	150, 151
Channel2-Value5		REAL	152, 153, 154, 155
Channel2-Value5-Unit	0 = 単位なし 7 = % 23 = nA 25 = mA 53 = pH 59 = hPa 65 = kΩ 66 = MΩ 89 = °C 90 = K 110 = mV 114 = mV/pH 127 = °F	Unsigned16	156, 157
Channel2-Value5-Valid	0 = 良 1 = 不確定 2 = 不良 3 = 割当てなし	Unsigned16	158, 159

IO フィードバック

パラメータ	説明	データタイプ	バイト
Canister1	0 = 空 1 = 満量、空ではない	Unsigned16	160, 161
PressureSwitch	0 = 非アクティブ 1 = アクティブ	Unsigned16	162, 163
Canister3	0 = 空 1 = 満量、空ではない	Unsigned16	164, 165
Canister2	0 = 空 1 = 満量、空ではない	Unsigned16	166, 167
Assembly1 Measure	0 = オフ 1 = オン	Unsigned16	168, 169
Assembly1 Service	0 = オフ 1 = オン	Unsigned16	170, 171
WaterValve	0 = オフ 1 = オン	Unsigned16	172, 173
AirValve	0 = オフ 1 = オン	Unsigned16	174, 175
Pump1	0 = オフ 1 = オン	Unsigned16	176, 177
Pump2			178, 179

パラメータ	説明	データタイプ	バイト
Pump3			180, 181
CustomValve1	0 = オフ 1 = オン	Unsigned16	182, 183
ChannelSwitch 1	0 = オフ 1 = オン	Unsigned16	184, 185
ChannelSwitch 2	0 = オフ 1 = オン	Unsigned16	186, 187
Assembly2 Measure	0 = オフ 1 = オン	Unsigned16	188, 189
Assembly2 Service	0 = オフ 1 = オン	Unsigned16	190, 191
CustomValve2	0 = オフ 1 = オン	Unsigned16	192, 193
CustomValve3	0 = オフ 1 = オン	Unsigned16	194, 195
CustomValve4	0 = オフ 1 = オン	Unsigned16	196, 197
CustomValve5	0 = オフ 1 = オン	Unsigned16	198, 199
CustomDo1	0 = オフ 1 = オン	Unsigned16	200, 201
CustomDo2			202, 203
CustomDo3			204, 205
CustomDo4			206, 207
CustomDo5			208, 209
CustomDo6			210, 211
CustomDo7			212, 213
CustomDo8			214, 215
CustomDo9			216, 217
CustomDo10			218, 219
CustomDo11	動作モード : 設定、DO11 = 0 および DO12 = 0 の場合 手動、DO11 = 0 および DO12 = 1 の場合 自動、DO11 = 1 および DO12 = 0 の場合 リモートアクセス、DO11 = 1 および DO12 = 1 の場合	Unsigned16	220, 221
CustomDo12			222, 223
CustomDI1	0 = オフ 1 = オン	Unsigned16	224, 225
CustomDI2			226, 227
CustomDI3			228, 229
CustomDI4			230, 231
CustomDI5			232, 233
CustomDI6			234, 235
CustomDI7			236, 237
CustomDI8			238, 239



www.addresses.endress.com
