

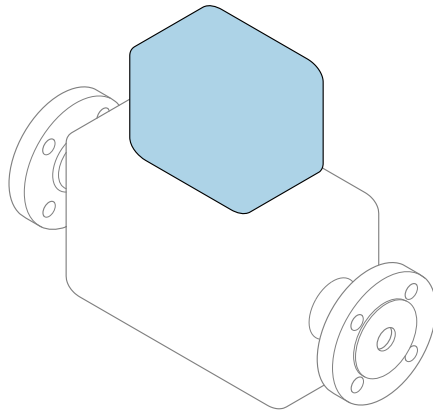

Kratka navodila za uporabo **Proline 500 – digital**

Merilni pretvornik s Coriolisovim senzorjem
PROFINET prek fizičnega sloja Ethernet-APL



To so kratka navodila za uporabo; ta navodila v celoti **ne** nadomeščajo ustreznih obsežnejših navodil za uporabo (Operating Instructions).

Kratka navodila za uporabo, del 2/2: merilni pretvornik
Podajajo informacije o pretvorniku.

Kratka navodila za uporabo, del 1/2: senzor →  3



A0023555

Kratka navodila za uporabo merilnika pretoka

Naprava je sestavljena iz merilnega pretvornika in senzorja.

Postopek prevzema obeh komponent v obratovanje je opisan v dveh ločenih priročnikih, ki skupaj sestavljata Kratka navodila za uporabo merilnika pretoka:

- Kratka navodila za uporabo, 1. del: senzor
- Kratka navodila za uporabo, 2. del: merilni pretvornik

Pri prevzemu naprave v obratovanje upoštevajte oba dela Kratkih navodil za uporabo, ker se vsebina priročnikov dopolnjuje:

Kratka navodila za uporabo, 1. del: senzor

Kratka navodila za uporabo senzorja so namenjena strokovnjakom, ki so zadolženi za inštalacijo merilne naprave.

- Prezemna kontrola in identifikacija izdelka
- Skladiščenje in transport
- Postopek vgradnje

Kratka navodila za uporabo, 2. del: merilni pretvornik

Kratka navodila za uporabo pretvornika so namenjena strokovnjakom, ki so zadolženi za prevzem v obratovanje, nastavitev in določanje parametrov merilne naprave (do prve izvedene meritve).

- Opis izdelka
- Postopek vgradnje
- Električna priključitev
- Možnosti posluževanja
- Sistemska integracija
- Prevzem v obratovanje
- Diagnostične informacije

Dodatna dokumentacija naprave



Ta kratka navodila za uporabo so **Kratka navodila za uporabo, 2. del: merilni pretvornik**.

"Kratka navodila za uporabo, 1. del: senzor" so na voljo:

- Internet: www.endress.com/deviceviewer
- Pametni telefon ali tablica: aplikacija *Endress+Hauser Operations*

Podrobnejše informacije o napravi boste našli v dokumentu "Operating Instructions" in drugi dokumentaciji:

- Internet: www.endress.com/deviceviewer
- Pametni telefon ali tablica: aplikacija *Endress+Hauser Operations*

Kazalo vsebine

1	O dokumentu	5
1.1	Simboli	5
2	Varnostna navodila	7
2.1	Zahteve glede osebja	7
2.2	Namenska uporaba	7
2.3	Varstvo pri delu	7
2.4	Varnost obratovanja	8
2.5	Varnost izdelka	8
2.6	Varnost informacijske tehnologije	8
2.7	Varnost informacijske tehnologije za napravo	8
3	Opis naprave	9
4	Vgradnja	10
4.1	Vgradnja senzorja	10
4.2	Montaža ohišja pretvornika: Proline 500 – digital	10
4.3	Kontrola po vgradnji merilnega pretvornika	11
5	Električna priključitev	12
5.1	Električna varnost	12
5.2	Zahteve za priključitev	12
5.3	Priključitev merilne naprave	15
5.4	Hardverske nastavitve	22
5.5	Zagotovitev izenačevanja potencialov	24
5.6	Zagotovitev stopnje zaščite	24
5.7	Kontrola po priključitvi	25
6	Možnosti posluževanja	26
6.1	Pregled možnosti posluževanja	26
6.2	Struktura in funkcije menija za posluževanje	27
6.3	Dostop do menija za posluževanje na lokalnem displeju	28
6.4	Dostop do menija za posluževanje z uporabo posluževalnega orodja	31
6.5	Dostop do menija za posluževanje prek spletnega (web) strežnika	31
7	Vključitev v sistem	31
8	Prezem v obratovanje	32
8.1	Kontrola vgradnje in delovanja	32
8.2	Nastavitev jezika uporabniškega vmesnika	32
8.3	Nastavitev merilne naprave	32
8.4	Zaščita nastavitve pred nepooblaščenim dostopom	33
9	Diagnostične informacije	33

1 O dokumentu

1.1 Simboli

1.1.1 Varnostni simboli

NEVARNOST

Ta simbol opozarja na nevarno situacijo. Če se ji ne izognete, bo imela za posledico smrt ali težke telesne poškodbe.

OPOZORILO

Ta simbol opozarja na potencialno nevarno situacijo. Če se ji ne izognete, ima lahko za posledico smrt ali težke telesne poškodbe.











POZOR

Ta simbol opozarja na potencialno nevarno situacijo. Če se ji ne izognete, ima lahko za posledico srednje težke ali lažje telesne poškodbe.





OBVESTILO

Ta simbol opozarja na potencialno nevarno situacijo. Če takšne situacije ne preprečite, lahko povzroči poškodbe na izdelku ali predmetih v bližini.

1.1.2 Simboli posebnih vrst informacij





Simbol	Pomen	Simbol	Pomen
	Dovoljeno Dovoljeni postopki, procesi ali dejanja.		Priporočeno Postopki, procesi ali dejanja, ki jim dajemo prednost pred drugimi.
	Prepovedano Prepovedani postopki, procesi ali dejanja.		Nasvet Označuje dodatno informacijo.
	Sklic na dokumentacijo		Sklic na stran
	Sklic na ilustracijo		Koraki postopka
	Rezultat koraka		Vizualni pregled

1.1.3 Elektro simboli





Simbol	Pomen	Simbol	Pomen
	Enosmerni tok		Izmenični tok
	Enosmerni in izmenični tok		Ozemljitveni priključek Priključek, ki je s stališča posluževalca ozemljen prek ozemljilnega sistema.

Simbol	Pomen
	<p>Priključek za izenačevanje potencialov (PE: zaščitna ozemljitev) Ozemljitveni priključek, ki mora biti povezan z ozemljitvijo pred povezovanjem katerih koli drugih povezav.</p> <p>Ozemljitvene sponke so v napravi in zunaj naprave:</p> <ul style="list-style-type: none"> ▪ Notranja ozemljitvena sponka: priključek za izenačevanje potencialov je povezan z električnim omrežjem. ▪ Zunanja ozemljitvena sponka: naprava je povezana z ozemljilnim sistemom postroja.





1.1.4 Komunikacijski simboli

Simbol	Pomen	Simbol	Pomen
	LED-lučka Svetleča dioda sveti.		LED-lučka Svetleča dioda ne sveti.
	LED-lučka Svetleča dioda utripa.		Brezžično lokalno omrežje (Wireless Local Area Network, WLAN) Komunikacija prek brezžičnega lokalnega omrežja.

1.1.5 Orodni simboli

Simbol	Pomen	Simbol	Pomen
	Torks izvijač		Ploščati izvijač
	Križni izvijač (PH)		Imbusni ključ
	Viličasti ključ		

1.1.6 Simboli v ilustracijah

Simbol	Pomen	Simbol	Pomen
1, 2, 3,...	Številke pozicij		Koraki postopka
A, B, C, ...	Pogledi	A-A, B-B, C-C, ...	Prerezi
	Nevarno območje		Varno območje (nenevarno območje)
	Smer pretoka		

2 Varnostna navodila

2.1 Zahteve glede osebja

Posluževalno osebje mora izpolnjevati te zahteve:

- ▶ Osebje morajo sestavljati za to specifično funkcijo in nalogo usposobljeni specialisti.
- ▶ Biti morajo pooblaščenici s strani lastnika/upravitelja postroja.
- ▶ Seznanjeni morajo biti z relevantno lokalno zakonodajo.
- ▶ Pred začetkom del mora osebje prebrati in razumeti navodila v tem dokumentu, morebitnih dopolnilnih dokumentih in certifikatih (odvisno od aplikacije).
- ▶ Slediti morajo navodilom in osnovnim pogojem.

2.2 Namenska uporaba

Uporaba in mediji

Merilna naprava, opisana v tem priročniku, je namenjena izključno merjenju pretoka tekočin.

Za zagotovitev, da bo merilna naprava ves čas uporabe ostala v ustreznem stanju:

- ▶ Merilno napravo uporabljajte povsem v skladu s podatki, navedenimi na tipski ploščici, in splošnimi pogoji, ki so navedeni v navodilih za uporabo in v dodatni dokumentaciji.
- ▶ Merilno napravo uporabljajte samo za meritev medijev, proti katerim so omočeni deli merilne naprave ustrezno odporni.
- ▶ Upoštevajte navedeno tlačno in temperaturno območje.
- ▶ Upoštevajte navedeno temperaturno območje okolice.
- ▶ Merilno napravo trajno zaščitite pred korozijo zaradi vplivov iz okolja.

Neppravilna uporaba

Z nenamensko uporabo lahko ogrozite varnost. Proizvajalec ni odgovoren za škodo, ki nastane zaradi nepravilne ali nenamenske rabe.

⚠ OPOZORILO

Nevarnost porušitve zaradi jedkih ali abrazivnih medijev in pogojev okolice!

- ▶ Preverite, ali je material senzorja odporen proti procesnemu mediju.
- ▶ Prepričajte se, da so odporni vsi materiali, ki v procesu pridejo v stik z medijem.
- ▶ Upoštevajte navedeno tlačno in temperaturno območje.

OBVEŠTILO

V primeru dvoma:

- ▶ Endress+Hauser nudi pomoč pri ugotavljanju korozijske odpornosti omočenih materialov proti posebnim medijem in medijem za čiščenje, vendar za to ne jamči in ne sprejema odgovornosti, saj lahko majhne spremembe temperature, koncentracije ali ravni onesaženosti v procesu vplivajo na korozijsko odpornost.

2.3 Varstvo pri delu

Pri delu na napravi ali z njo:

- ▶ Uporabljajte osebno varovalno opremo, ki jo predpisuje nacionalna zakonodaja.

2.4 Varnost obratovanja

Poškodbe naprave!

- ▶ Naprava naj obratuje le pod ustreznimi tehničnimi in varnostnimi pogoji.
- ▶ Za neoporečno delovanje naprave je odgovorno posluževalno osebje.

2.5 Varnost izdelka

Ta merilna naprava je zasnovana skladno z dobro inženirsko prakso, da ustreza najnovejšim varnostnim zahtevam. Bila je preizkušena in je tovarno zapustila v stanju, ki omogoča varno uporabo.

Izpolnjuje splošne varnostne in zakonodajne zahteve. Izpolnjuje tudi zahteve direktiv EU, ki so navedene v izjavi EU o skladnosti te naprave. Proizvajalec to potrjuje z oznako CE na napravi.

2.6 Varnost informacijske tehnologije

Naša garancija velja le v primeru inštalacije in uporabe izdelka v skladu z Navodili za uporabo (dokument "Operating Instructions"). Izdelek je opremljen z varnostnimi mehanizmi za zaščito pred neželenimi spremembami nastavitvev.

Uporabniki morajo sami poskrbeti za varnostne ukrepe na področju informacijske tehnologije, skladne s svojimi varnostnimi standardi, ki bodo zagotavljali dodatno varovanje izdelka in prenosa podatkov.

2.7 Varnost informacijske tehnologije za napravo

Naprava ima vrsto posebnih funkcij v podporo zaščitnim ukrepom na strani upravitelja postroja. Te funkcije lahko nastavi uporabnik in pri pravilni uporabi zagotavljajo večjo varnost med obratovanjem.



Za podrobnejše informacije o varnosti informacijske tehnologije za napravo glejte obsežnejša navodila za uporabo naprave, dokument "Operating Instructions".

2.7.1 Dostop prek servisnega vmesnika (CDI-RJ45)

Napravo je mogoče povezati z omrežjem prek servisnega vmesnika (CDI-RJ45). Funkcije, značilne za napravo, zagotavljajo varno delovanje naprave v omrežju.

Priporočamo uporabo ustreznih industrijskih standardov in smernic, ki jih definirajo nacionalni in mednarodni varnostni odbori, npr. IEC/ISA62443 ali IEEE. V to so vključeni tako organizacijski varnostni ukrepi, kot je dodeljevanje pooblastil za dostop, kakor tudi tehnični ukrepi, kot je segmentacija omrežij.

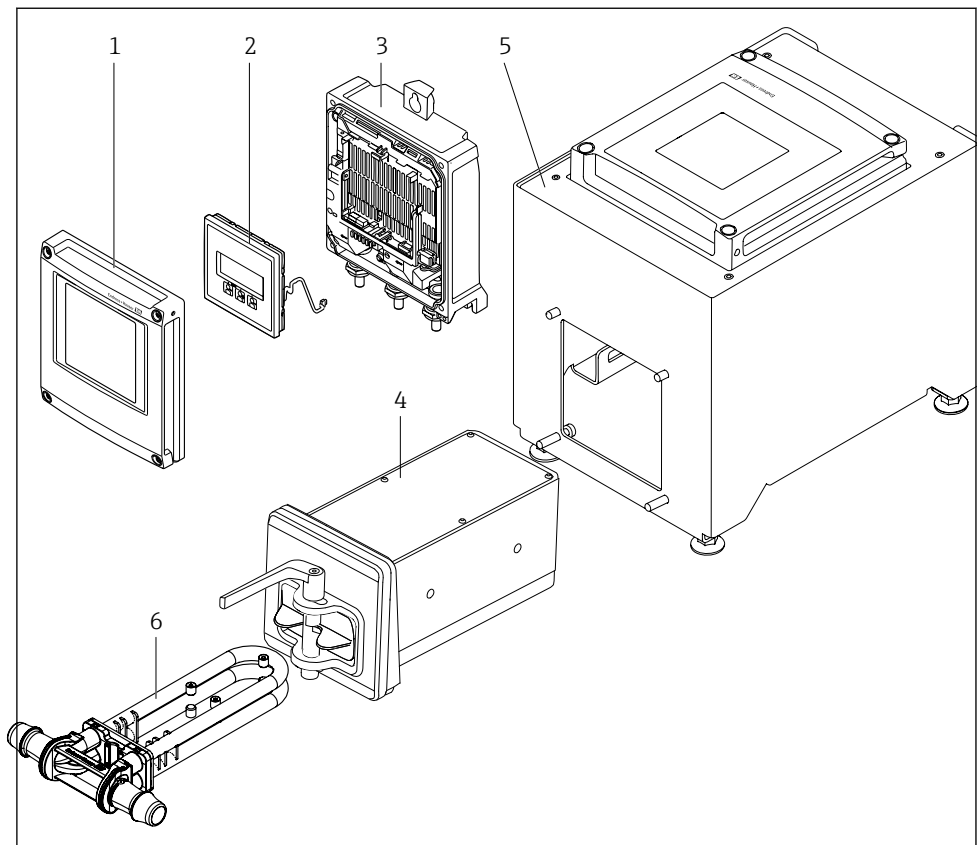

3 Opis naprave



A0053177

1 Pomembne komponente merilne naprave

- 1 Pokrov prostora za elektroniko
- 2 Modul z displejem
- 3 Ohišje merilnega pretvornika
- 4 Senzor z vgrajeno elektroniko ISEM
- 5 Namizna izvedba z vgrajenim merilnim pretvornikom
- 6 Zamenljiva merilna cev

 Za podroben opis izdelka glejte navodila za uporabo (dokument "Operating Instructions")
→  3

4 Vgradnja

4.1 Vgradnja senzorja



Za podrobne informacije v zvezi z vgradnjo senzorja glejte kratka navodila za uporabo senzorja, dokument Brief Operating Instructions. → 3

4.2 Montaža ohišja pretvornika: Proline 500 – digital

POZOR

Previsoka temperatura okolice!

Nevarnost pregretja elektronike in deformacij ohišja.

- Poskrbite, da najvišja dovoljena temperatura okolice ne bo prekoračena.

POZOR

Prekomerna obremenitev lahko poškoduje ohišje!

- Preprečite prekomerne mehanske obremenitve.

4.2.1 Montaža na steno

Potrebna orodja:

Vrtalni stroj s svedom \varnothing 6.0 mm

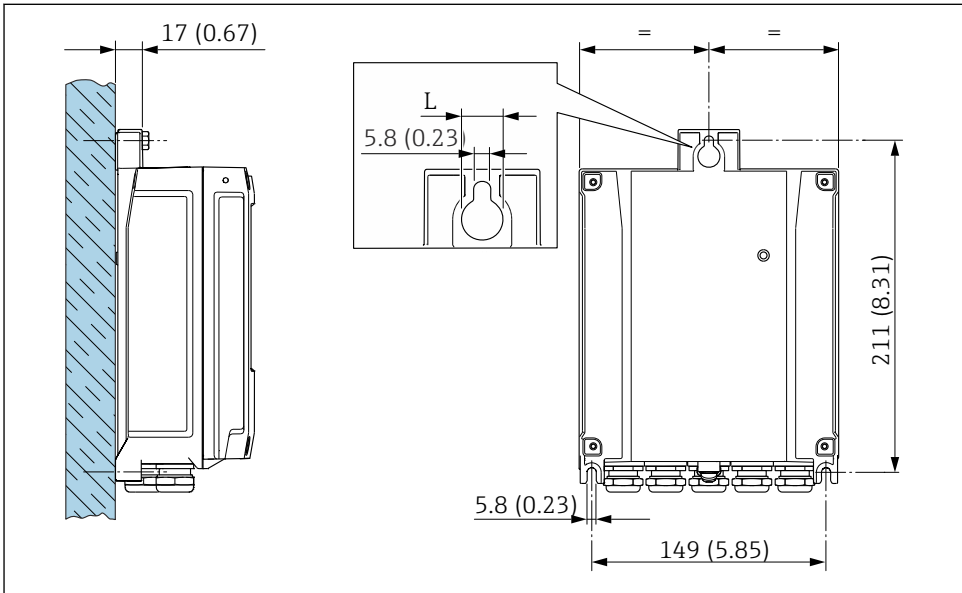

A0029054

2 Enota: mm (in)

L Glede na postavko produktne strukture "Ohišje merilnega pretvornika"

Postavka produktne strukture "Ohišje merilnega pretvornika"
Opcija **A**, aluminij, barvano: L =14 mm (0.55 in)

4.3 Kontrola po vgradnji merilnega pretvornika

Kontrola po vgradnji je nujna po naslednjih opravilih:

Montaža ohišja merilnega pretvornika:

Montaža na steno

Ali je merilna naprava nepoškodovana (vizualni pregled)?	<input type="checkbox"/>
Montaža na steber: Ali so bili pritrdilni vijaki priviti s pravim zateznim momentom?	<input type="checkbox"/>
Montaža na steno: Ali so pritrdilni vijaki dobro zategnjeni?	<input type="checkbox"/>

5 Električna priključitev

⚠ OPOZORILO

Deli pod električno napetostjo! Nestrokovno izvajanje del na električnih povezavah lahko privede do električnega udara.

- ▶ Namestite ločilno napravo (stikalo ali odklopnik), s katero boste lahko enostavno odklopili napravo od napajalne napetosti.
- ▶ Poleg varovalke naprave mora biti v hišni inštalaciji predvidena naprava za nadtokovno zaščito z maks. tokom 10 A.

5.1 Električna varnost

V skladu z veljavnimi nacionalnimi predpisi.

5.2 Zahteve za priključitev

5.2.1 Potrebna orodja

- Za uvode kablov: uporabite ustrezno orodje
- Klešče za odstranjevanje izolacije
- Pri uporabi mehkožilnih kablov: klešče za stiskanje votlic
- Za odstranjevanje vodnikov iz sponk: ploščati izvijač ≤ 3 mm (0.12 in)

5.2.2 Zahteve za priključni kabel

Povezovalni kabli, ki jih priskrbi stranka, morajo izpolnjevati spodnje zahteve.

Zaščitni ozemljitveni kabel za zunanjo ozemljitveno sponko

Presek vodnikov < 2.1 mm² (14 AWG)

Za priključitev vodnikov z večjim presekom uporabite kabelske čevlje.

Impedanca ozemljitve mora biti manjša kot 2Ω .

Dovoljeno temperaturno območje

- Upoštevajte veljavno nacionalno zakonodajo in smernice na področju inštalacij.
- Kabli morajo biti ustrezni za pričakovane najnižje in najvišje temperature.

Napajalni kabel (vklj. prevodnik za notranjo ozemljitveno sponko)

Zadostuje standardni instalacijski kabel.

Premer kabla

- Priložene kabelske uvodnice:
M20 \times 1,5 s kablom \varnothing 6 do 12 mm (0.24 do 0.47 in)
- Vzmetne priključne sponke: primerne za mehkožilne vodnike in mehkožilne vodnike z votlicami.
Presek vodnika 0.2 do 2.5 mm² (24 do 12 AWG).

Signalni kabel

PROFINET z omrežnim slojem Ethernet-APL

Za fizični sloj omrežja APL je potreben kabel procesnega vodila tipa A, MAU tipa 1 in 3 (kot je določeno v standardu IEC 61158-2). Ta kabel izpolnjuje zahteve za uporabo v lastnovarnih sistemih v skladu s standardom IEC TS 60079-47, lahko pa se uporablja tudi v nelastnovarnih sistemih.

Več podrobnosti boste našli v razvojnih smernicah za napredni fizični sloj Ethernet-APL (<https://www.ethernet-apl.org>).

Tokovni izhod 0/4 do 20 mA

Zadostuje standardni instalacijski kabel.

Impulzni /frekvenčni /preklopni izhod

Zadostuje standardni instalacijski kabel.

Relejski izhod

Zadostuje standardni instalacijski kabel.

Tokovni vhod 0/4 do 20 mA

Zadostuje standardni instalacijski kabel.

Statusni vhod

Zadostuje standardni instalacijski kabel.

5.2.3 Razpored priključnih sponk

Merilni pretvornik: napajalna napetost, vhod/izhodi

Razpored priključnih sponk vhodov in izhodov je odvisen od naročene verzije naprave. Razpored priključnih sponk za napravo je naveden na nalepki na pokrovu priključnih sponk.

Pretvornik in ohišje za priključitev senzorja: povezovalni kabel

Senzor in merilni pretvornik, ki sta nameščena na različnih mestih, sta povezana s povezovalnim kablom. Kabel je povezan v ohišju za priključitev senzorja in v ohišju merilnega pretvornika.



Razpored priključnih sponk in priključitev povezovalnega kabla .

5.2.4 /SPE Razpored pinov na konektorju naprave

	Pin	Dodelitev	Kodiranje	Vtič/ vtičnica
	1	APL signal -	A	Vtičnica
	2	APL signal +		
	3	Oklop kabla ¹		
	4	Ni v uporabi		

	Kovinsko ohišje vtiča	Oklop kabla		
¹ Če je uporabljen oklop kabla				

5.2.5 Priprava merilne naprave

Izvedite korake v naslednjem vrstnem redu:

1. Vgradite senzor in pretvornik.
2. Priključitveno ohišje senzorja: priključite povezovalni kabel.
3. Pretvornik: priključite povezovalni kabel.
4. Pretvornik: priključite signalni kabel in napajalni kabel.

OBVESTILO

Nezadostno tesnjenje ohišja!

Slabo tesnjenje ohišja lahko vpliva na zanesljivost delovanja merilnika.

► Uporabite kabelske uvodnice, ki ustrezajo dani stopnji zaščite.

1. Po potrebi odstranite slepi čep.
2. Če je merilna naprava dobavljena brez kabelskih uvodnic:
Uporabite lastne, povezovalnemu kablu ustrezne kabelske uvodnice.
3. Če ste z merilnikom dobili tudi kabelske uvodnice:
Upoštevajte zahteve v zvezi s povezovalnimi kablji →  12.

5.3 Priključitev merilne naprave

OBVESTILO

V primeru nepravilne priključitve je ogrožena električna varnost!

- ▶ Električno priključitev lahko izvedejo samo ustrezno usposobljeni strokovnjaki.
- ▶ Upoštevati morate ustrezne nacionalne predpise za električne instalacije.
- ▶ Upoštevajte lokalne predpise za varstvo pri delu.
- ▶ Zaščitni ozemljitveni vodnik Ⓢ priključite pred vsemi ostalimi kablji.

5.3.1 Namestitev povezovalnega kabla

⚠ OPOZORILO

Nevarnost poškodb elektronskih komponent!

- ▶ Priključite senzor in merilni pretvornik na isti sistem za izenačevanje potencialov.
- ▶ Senzor vedno priključite le na merilni pretvornik z enako serijsko številko.

Priključitev povezovalnega kabla: Proline 500 – digital

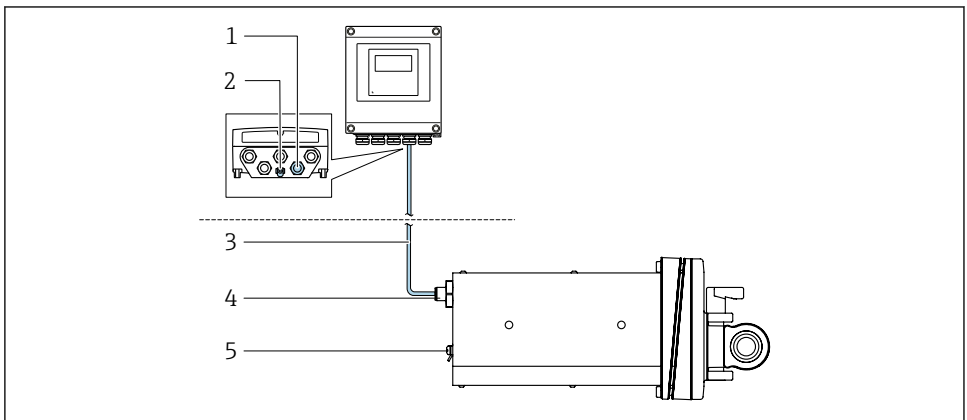

A0053068

3 Postavka produktne strukture "Izvedba naprave", opcija NA "Vgradnja v prednji panel"

- 1 Vtičnica M12 za priključitev povezovalnega kabla v ohišje pretvornika
- 2 Priključek za izenačevanje potencialov (PE)
- 3 Povezovalni kabel z vtičem M12 in vtičnico M12
- 4 Vtič M12 za priključitev povezovalnega kabla v senzor
- 5 Priključek za izenačevanje potencialov (PE)

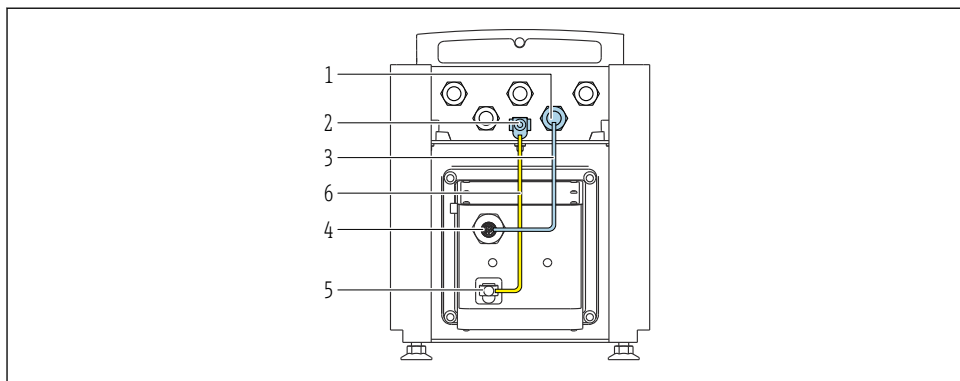

A0053744

4 Postavka produktne strukture "Izvedba naprave", opcija NE "Namizna izvedba"

- 1 Vtičnica M12 za priključitev povezovalnega kabla v ohišje pretvornika
- 2 Priključek za izenačevanje potencialov (PE)
- 3 Povezovalni kabel z vtičem M12 in vtičnico M12
- 4 Vtič M12 za priključitev povezovalnega kabla v senzor
- 5 Priključek za izenačevanje potencialov (PE)
- 6 Fiksna povezava za izenačevanje potencialov (PE)

Dodelitev pinov, vtič naprave

Vezava na merilnem pretvorniku

	Pin	Barva ¹⁾	Dodelitev		Povezava s priključno sponko
	1	Rjava	+	Napajalna napetost	
2	Bela	-	62		
3	Modra	B	Komunikacija ISEM		63
4	Črna	A			64
5	-		-		-
Kodiranje			Vtič/vtičnica		
A			Vtičnica		

1) Barve povezovalnega kabla

Vezava na senzorju

	Pin	Barva ¹⁾	Dodelitev	
	1	Rjava	+	Napajalna napetost
2	Bela	-		
3	Modra	B	Komunikacija ISEM	
4	Črna	A		
5	-		-	

	Kodiranje	Vtič/vtičnica
	A	Vtič

- 1) Barve povezovalnega kabla

5.3.2 Priključitev merilnega pretvornika

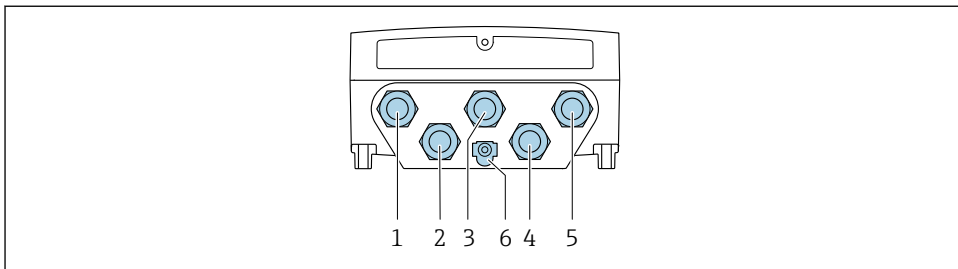

A0028200

- 1 Priključek za napajalno napetost
- 2 Priključek za prenos signala, vhod/izhod
- 3 Priključek za prenos signala, vhod/izhod
- 4 Priključek za kabel, ki povezuje senzor in merilni pretvornik
- 5 Priključek za prenos signala, vhod/izhod; opcija: priključek za zunanjo anteno WLAN
- 6 Zaščitni ozemljitveni priključek (PE)

 Naprava poleg povezovanja prek in z razpoložljivimi vhodi/izhodi omogoča tudi dodatne možnosti za povezovanje:

Vključitev v omrežje prek servisnega vmesnika (CDI-RJ45) →  21.

Priključitev vtiča

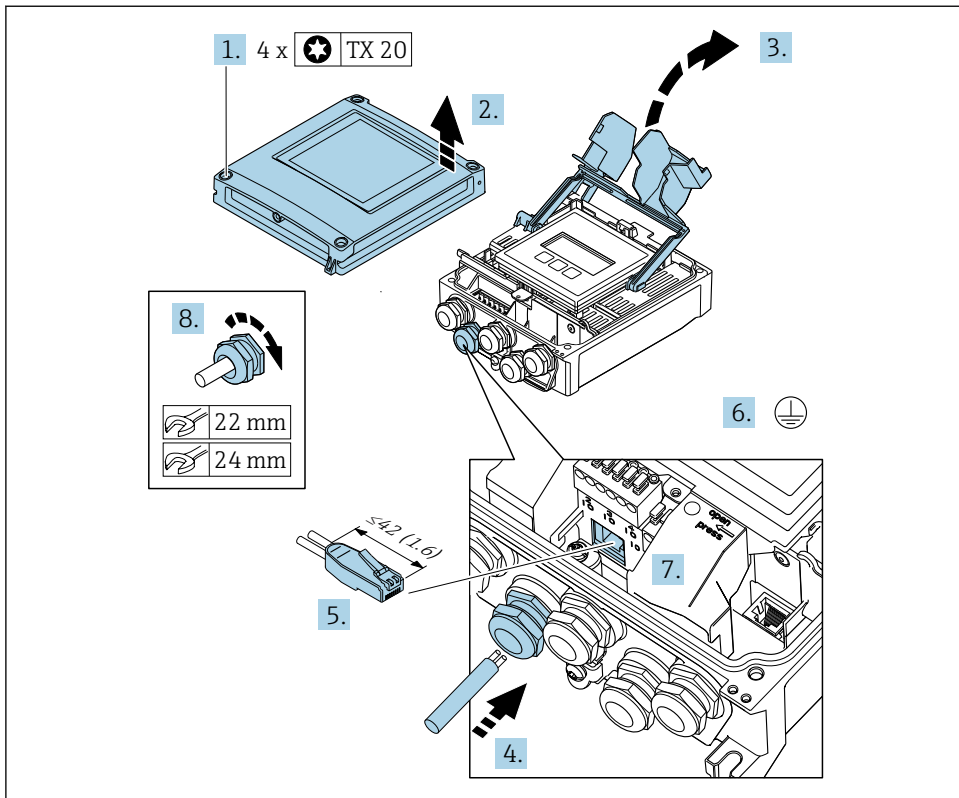

A0033987

1. Odvijte vse 4 pritrdilne vijake na pokrovu ohišja.
2. Odprite pokrov ohišja.
3. Privzdignite in odprite pokrov priključnih sponk.
4. Potisnite kabel skozi uvod za kabel. Za zagotovitev tesnjenja ne odstranite tesnilnega obroča z uvida.
5. Odstranite izolacijo na kablu in na koncih žic in jih povežite s konektorjem RJ45.
6. Priključite zaščitni ozemljitveni vodnik.
7. Priključite konektor RJ45.
8. Trdno privijte kabelske uvednice.
 - ↳ Postopek priključitve v omrežje je tako dokončan.

Priključitev napajalne napetosti ter dodatnih vhodov/izhodov

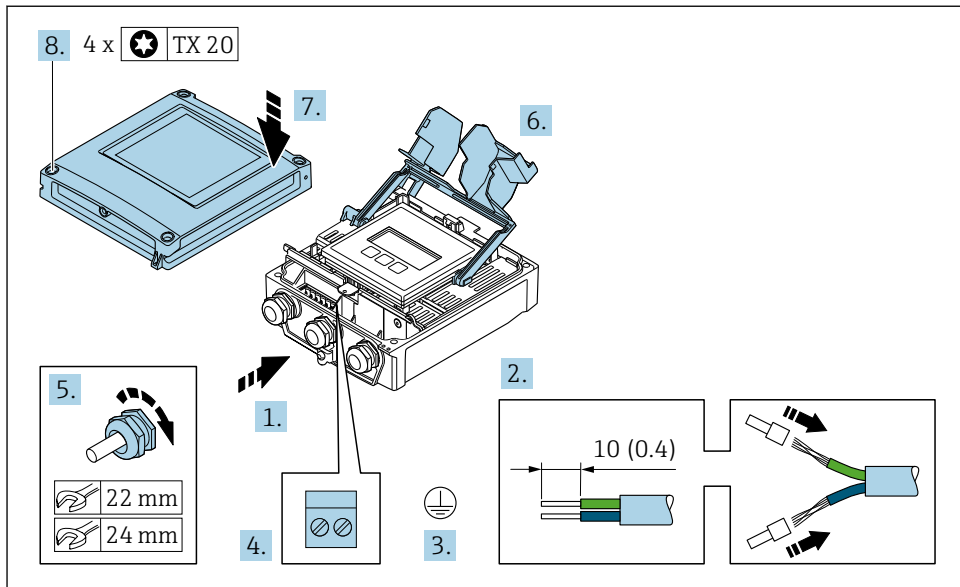

A0033831

1. Potisnite kabel skozi uvod za kabel. Za zagotovitev tesnjenja ne odstranite tesnilnega obroča z uvoda.
2. Odstranite zaščito kabla in izolacijo na koncu vodnikov. Pri mehkožilnih kabljih namestite votlice.
3. Priključite zaščitni ozemljitveni vodnik.
4. Povežite kabel z upoštevanjem razporeda priključnih sponk.
 - ↳ **Dodelitev priključnih sponk signalnega kabla:** Razpored priključnih sponk za napravo je naveden na nalepki na pokrovu priključnih sponk.
 - Dodelitev priključnih sponk za napajanje:** Nalepka na pokrovu priključnih sponk ali → 13.
5. Trdno privijte kabske uvodnice.
 - ↳ Postopek priključitve kabla je dokončan.
6. Zaprite pokrov priključnih sponk.
7. Zaprite pokrov ohišja.

⚠ OPOZORILO

Izničenje stopnje zaščite ohišja zaradi nezadostnega tesnjenja ohišja.

- ▶ Privijte vijake brez uporabe maziv.

8. Privijte vse 4 pritrdilne vijake na pokrovu ohišja.

5.3.3 Vključitev merilnega pretvornika v omrežje

V tem poglavju so opisane le osnovne možnosti za vključitev naprave v omrežje.

Integracija prek servisnega vmesnika

Za povezavo naprave z omrežjem lahko uporabite servisni vmesnik (CDI-RJ45).

Pri povezovanju upoštevajte naslednje:

- Priporočeni kabel: CAT5e, CAT6 ali CAT7, z oklopljenim konektorjem (npr. proizvajalec YAMAICHI; kat. št. Y-ConProfixPlug63/ID izdelka: 82-006660)
- Največja debelina kabla: 6 mm
- Dolžina vtiča, vključno z zaščito pred upogibanjem: 42 mm
- Upogibni radij: 5 x debelina kabla

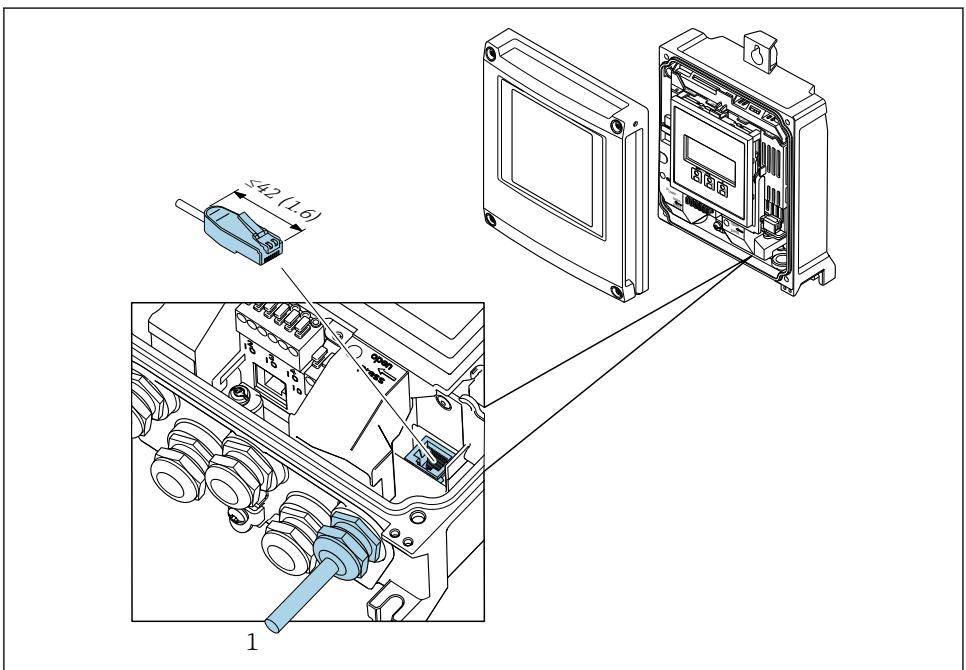

1 Servisni vmesnik (CDI-RJ45)



Postavka produktne strukture "Pribor", opcija **NB**: "Adapter RJ45 M12 (servisni vmesnik)" Adapter povezuje servisni vmesnik (CDI-RJ45) z vtičem M12 v kabelskem vvodu. Na ta način je mogoče vzpostaviti povezavo s servisnim vmesnikom prek vtiča M12, ne da bi bilo treba odpirati napravo.

5.4 Hardverske nastavitve

5.4.1 Nastavitev naziva naprave

Merilno točko v postroju lahko hitro identificirate po njeni procesni oznaki. Procesna oznaka ustreza nazivu naprave. Tovarniško nastavljen naziv naprave lahko spremenite z DIP stikali ali s sistemom za avtomatizacijo.

Primer naziva naprave (tovarniška nastavitev): EH-Promass500-XXXX

EH	Endress+Hauser
Promass	Družina naprav
500	Merilni pretvornik
XXXX	Serijska številka naprave

Trenutno uporabljen naziv naprave je prikazan pod Setup → Name of station.

Nastavitev naziva naprave z DIP stikali

Zadnji del naziva naprave lahko nastavite z DIP stikali 1–8. Naslovno območje je 1–254 (tovarniška nastavitev je serijska številka naprave)

Pregled DIP stikal

DIP stikalo	Bit	Opis
1	128	Nastavljivi del naziva naprave
2	64	
3	32	
4	16	
5	8	
6	4	
7	2	
8	1	

Primer: nastavitev naziva naprave EH-PROMASS500-065

DIP stikalo	ON/OFF	Bit	Device name (ime naprave)
1	OFF	–	EH-PROMASS500-065
2	ON	64	
3 do 7	OFF	–	
8	ON	1	
Serijska številka naprave:		065	

Nastavitev naziva naprave

Nevarnost električnega udara med odpiranjem ohišja pretvornika.

- ▶ Pred odpiranjem ohišja pretvornika:
- ▶ Odklopite električno napajanje naprave.

 Privzetega IP-naslova **ni** dovoljeno aktivirati .

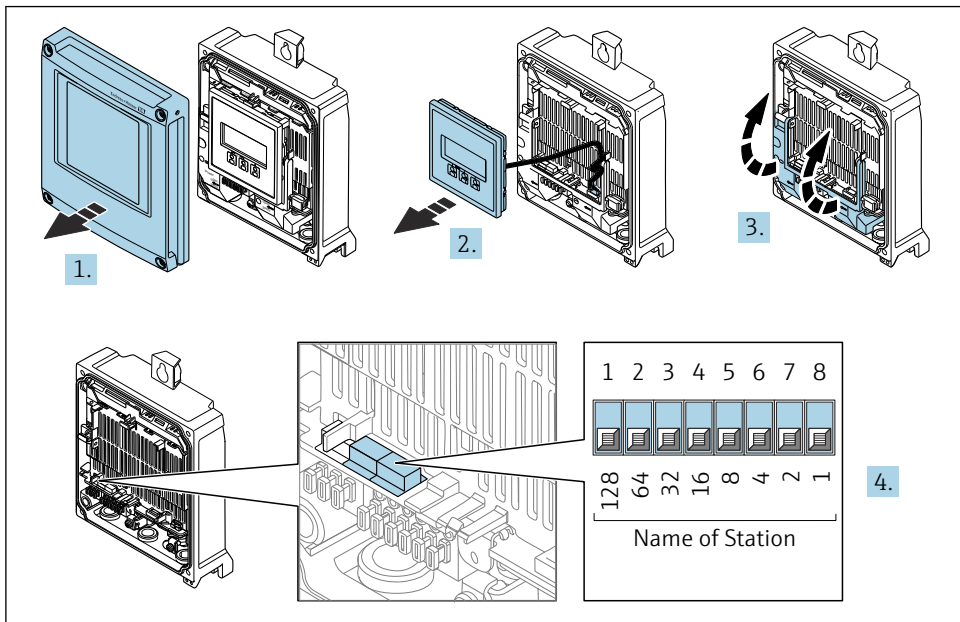

A0034497

- ▶ Nastavite željeni naziv naprave z ustreznimi DIP stikali na vhodno/izhodnem modulu.

Nastavitev naziva naprave prek sistema za avtomatizacijo

DIP stikala 1–8 morajo biti vsa nastavljena bodisi v položaj **OFF** (tovarniška nastavitev) bodisi v položaj **ON**, če želite naziv naprave nastaviti prek sistema za avtomatizacijo.

Popoln naziv naprave (naziv postaje) lahko individualno spreminjate prek sistema za avtomatizacijo.

-  Serijska številka, ki je uporabljena kot del naziva naprave v tovarniški nastavitvi, ni shranjena. Naziva naprave zato ni mogoče resetirati na tovarniško nastavitev, ki vključuje serijsko številko. Namesto serijske številke bo uporabljena vrednost "0".
- Pri določanju naziva naprave prek sistema za avtomatizacijo: določite naziv naprave, ki bo sestavljen iz malih črk.

5.4.2 Aktiviranje privzetega IP-naslova

Privzeti IP-naslov 192.168.1.212 lahko aktivirate z DIP stikalom.

Aktiviranje privzetega IP-naslova z DIP stikalom

Nevarnost električnega udara med odpiranjem ohišja pretvornika.

- ▶ Pred odpiranjem ohišja pretvornika:
- ▶ Odklopite električno napajanje naprave.

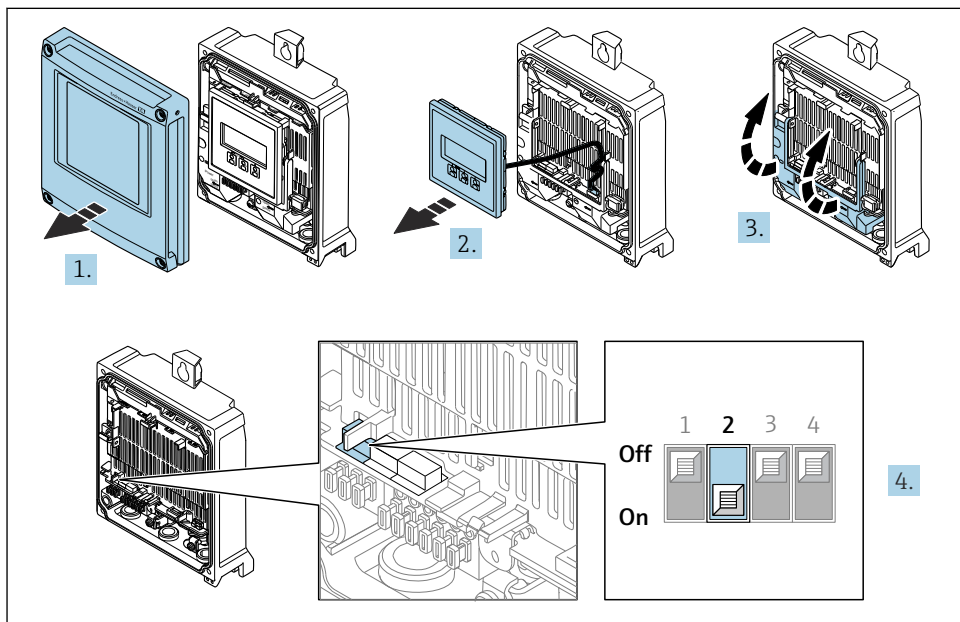

A0034500

- ▶ Nastavite DIP stikalo št. 2 na vhodno/izhodnem modulu iz **OFF** → **ON**.

5.5 Zagotovitev izenačevanja potencialov

5.6 Zagotovitev stopnje zaščite

Merilna naprava izpolnjuje vse zahteve za stopnjo zaščite IP66/67, ohišje tipa 4X.

Za zagotovitev stopnje zaščite IP66/67, ohišje tipa 4X, po električni vezavi naredite naslednje:

1. Preverite, ali so tesnila ohišja čista in pravilno nameščena.
2. Tesnila po potrebi posušite, očistite ali zamenjajte.
3. Privijte vse vijake ohišja in navojne pokrove.
4. Trdno privijte kabselske uvodnice.

5. Da vlaga ne bo vdrla skozi uvod za kabel:
kabel pred uvodom kabla upognite navzdol ("odkapnik").

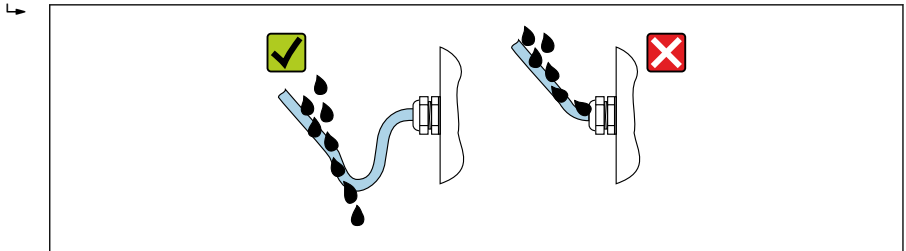

A0029278

6. Priložene kabelske uvednice, ki niso v uporabi, ne zagotavljajo zaščite ohišja. Zato jih zamenjajte s slepimi čepi, ki ustrezajo stopnji zaščite ohišja.

5.7 Kontrola po priključitvi

Ali so kablji in naprava nepoškodovani (vizualni pregled)?	<input type="checkbox"/>
Ali je zaščitna ozemljitev pravilno izvedena?	<input type="checkbox"/>
Ali so uporabljeni kablji, ki ustrezajo zahtevam ?	<input type="checkbox"/>
Ali so povezovalni kablji natezno razbremenjeni?	<input type="checkbox"/>
Ali so vse kabelske uvednice vgrajene, tesno zategnjene in tesnijo? Ali je kabel speljan tako, da je ustvarjen "odkapnik" → 24?	<input type="checkbox"/>
Ali so vsi vodniki priključeni na prave sponke ?	<input type="checkbox"/>
Ali so v prostih uvodih za kabel nameščeni slepi čepi in ali so bili vsi transportni čepi zamenjani s slepimi čepi?	<input type="checkbox"/>

6 Možnosti posluževanja

6.1 Pregled možnosti posluževanja

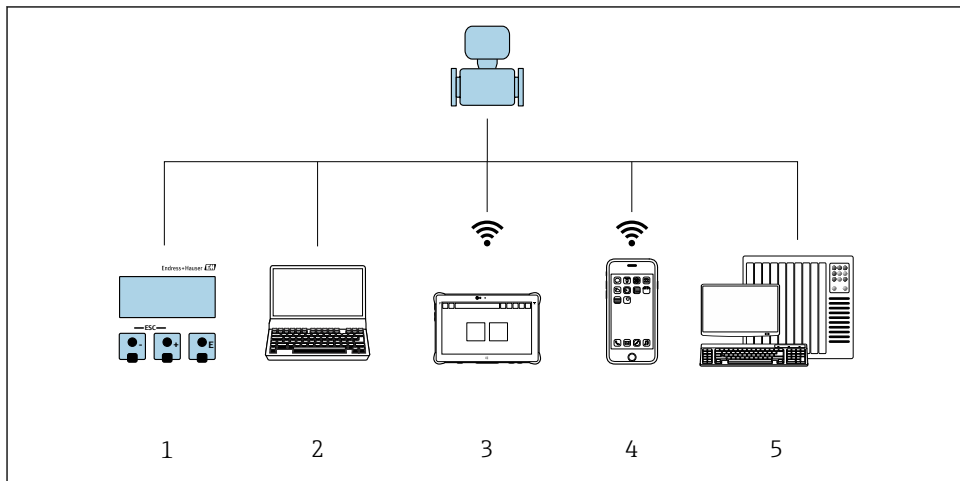

A0046226

- 1 Posluževanje prek lokalnega displeja
- 2 Računalnik s spletnim brskalnikom ali posluževalnim orodjem (npr. FieldCare, DeviceCare, SIMATIC PDM)
- 3 Field Xpert SMT70
- 4 Prenosni terminal
- 5 Avtomatizacijski sistem (npr. krmilnik PLC)

6.2 Struktura in funkcije menija za posluževanje

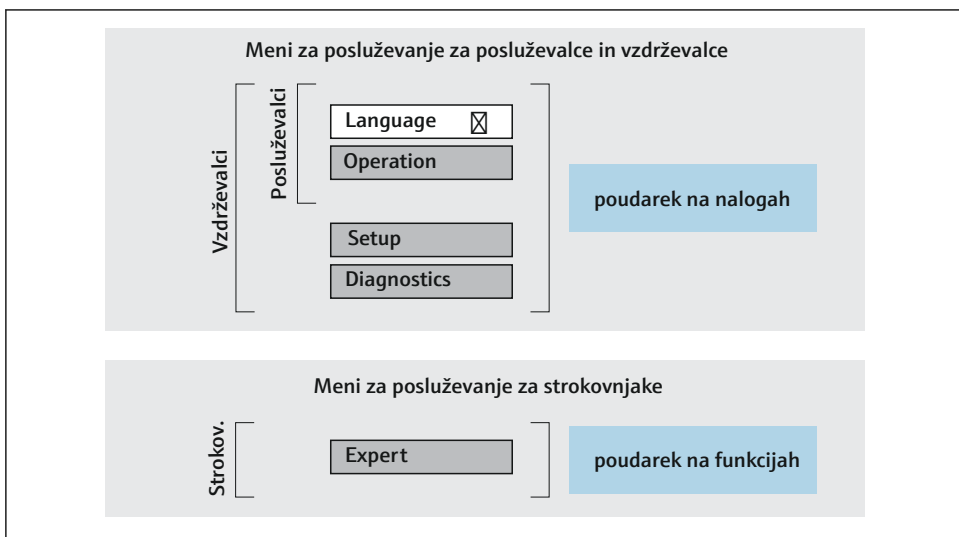

6.2.1 Struktura menija za posluževanje



5 Shema strukture menija za posluževanje

6.2.2 Filozofija posluževanja

Posamezni deli menija za posluževanje so dodeljeni določenim uporabniškim vlogam (npr. posluževalec, vzdrževalec itd.). Vsaka uporabniška vloga ustreza tipičnim nalogam v življenjski dobi naprave.

 Za podroben opis filozofije posluževanja glejte navodila za uporabo naprave (dokument "Operating Instructions"). →  3

6.3 Dostop do menija za posluževanje na lokalnem displeju

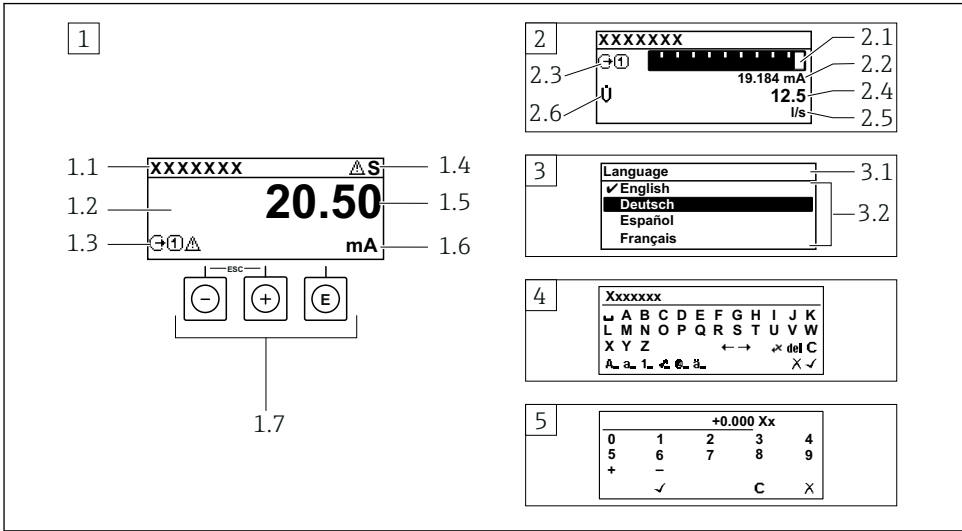

A0014013

- 1 Posluževalni displej z izmerjeno vrednostjo, prikazano kot "1 value, max." (primer)
 - 1.1 Procesna oznaka naprave
 - 1.2 Območje prikaza izmerjenih vrednosti (4-vrstično)
 - 1.3 Simboli za razlago izmerjene vrednosti: vrsta merjene veličine, številka merilnega kanala, simbol diagnostike
 - 1.4 Statusno območje
 - 1.5 Izmerjena vrednost
 - 1.6 Enota izmerjene vrednosti
 - 1.7 Posluževalni elementi
- 2 Posluževalni displej z izmerjeno vrednostjo, prikazano kot "1 bar graph + 1 value" (primer)
 - 2.1 Črtni diagram izmerjene vrednosti 1
 - 2.2 Izmerjena vrednost 1 z enoto
 - 2.3 Simboli za razlago izmerjene vrednosti 1: vrsta izmerjene vrednosti, številka merilnega kanala
 - 2.4 Izmerjena vrednost 2
 - 2.5 Enota izmerjene vrednosti 2
 - 2.6 Simboli za razlago izmerjene vrednosti 2: vrsta izmerjene vrednosti, številka merilnega kanala
- 3 Navigacijski pogled: izbirni seznam parametra
 - 3.1 Navigacijska pot in statusno območje
 - 3.2 Območje prikaza za navigacijo: ✓ označuje trenutno vrednost parametra
- 4 Pogled za urejanje: urejevalnik besedila z vnosno masko
- 5 Pogled za urejanje: urejevalnik števil z vnosno masko

6.3.1 Obratovalni prikaz

Simboli za razlago izmerjene vrednosti	Statusno območje
<ul style="list-style-type: none"> ▪ Odvisno od različice naprave, npr.: <ul style="list-style-type: none"> ▪ : Volumski pretok ▪ : Masni pretok ▪ : Gostota ▪ : Prevodnost ▪ : Temperatura ▪ Σ: Seštevalni števec ▪ : Izhod ▪ : Vhod ▪ : Številka merilnega kanala ¹⁾ ▪ Diagnostika ²⁾ <ul style="list-style-type: none"> ▪ : Alarm ▪ : Opozorilo 	<p>V zgornjem desnem kotu posluževalnega displeja so v statusnem območju lahko prikazani naslednji simboli:</p> <ul style="list-style-type: none"> ▪ Statusni signali <ul style="list-style-type: none"> ▪ : Napaka ▪ : Kontrola delovanja ▪ : Zunaj specifikacije ▪ : Potrebno je vzdrževanje ▪ Diagnostični odziv <ul style="list-style-type: none"> ▪ : Alarm ▪ : Opozorilo ▪ : Zaklepanje (hardversko zaklenjeno) ▪ : Komunikacija z daljinskim posluževanjem je omogočena.

1) Če je za isto merjeno veličino na voljo več kanalov (seštevalni števec, izhod itd.).







2) Za diagnostični dogodek, povezan s prikazano izmerjeno veličino.

6.3.2 Navigacijski pogled



Statusno območje	Območje prikaza
<p>V statusnem območju navigacijskega pogleda (v zgornjem desnem kotu) se prikaže:</p> <ul style="list-style-type: none"> ▪ V podmeniju <ul style="list-style-type: none"> ▪ Koda za neposreden dostop do parametra, do katerega dostopate (npr. 0022-1) ▪ Če je prisoten diagnostičen dogodek, diagnostični in statusni signal ▪ V čarovniku <ul style="list-style-type: none"> ▪ Če je prisoten diagnostičen dogodek, diagnostični in statusni signal 	<ul style="list-style-type: none"> ▪ Ikone menijev <ul style="list-style-type: none"> ▪ : Obratovanje ▪ : Nastavitev ▪ : Diagnostika ▪ : Strokovnjak ▪ : Podmeniji ▪ : Čarovniki ▪ : Parametri v čarovniku ▪ : Parameter zaklenjen



6.3.3 Pogled za urejanje

Urejevalnik besedila	Simboli za popravke besedila pod
Potrditev izbire	Brisanje vseh vnesenih znakov
Izhod iz polja za vnos brez prevzema sprememb	Premik položaja za vnos za eno mesto v desno
Brisanje vseh vnesenih znakov	Premik položaja za vnos za eno mesto v levo
Preklop na izbiro orodij za popravke	Izbris znaka levo od položaja za vnos
Preklop <ul style="list-style-type: none"> ▪ med velikimi in malimi črkami ▪ na vnos števil ▪ na vnos posebnih znakov 	

Urejevalnik števil	
 Potrditev izbire	 Premik položaja za vnos za eno mesto v levo
 Izhod iz polja za vnos brez prevzema sprememb	 Vnos decimalnega ločila na mestu kurzorja.
 Vnos znaka minus na mestu kurzorja.	 Brisanje vseh vnesenih znakov

6.3.4 Posluževalni elementi

Tipka za posluževanje	Pomen
	<p>Tipka minus</p> <p><i>V meniju, podmeniju</i> Premika kurzor po izbirnem seznamu navzgor.</p> <p><i>V čarovnikih</i> Vrnitev na prejšnji niz parametrov.</p> <p><i>V urejevalniku besedil in števil</i> Premik za eno mesto v levo.</p>
	<p>Tipka plus</p> <p><i>V meniju, podmeniju</i> Premika kurzor po izbirnem seznamu navzdol.</p> <p><i>V čarovnikih</i> Prehod na naslednji niz parametrov.</p> <p><i>V urejevalniku besedil in števil</i> Premik za eno mesto v desno.</p>
	<p>Tipka Enter</p> <p><i>Pri obratovalnem prikazu</i> Kratek pritisk tipke odpre meni za posluževanje.</p> <p><i>V meniju, podmeniju</i></p> <ul style="list-style-type: none"> ▪ Kratek pritisk tipke: <ul style="list-style-type: none"> ▪ Odpre izbrani meni, podmeni ali parameter. ▪ Zažene se čarovnik. ▪ Če je odprto besedilo pomoči, zapre besedilo pomoči v zvezi s parametrom. ▪ Pritisk tipke za 2 s pri parametru: <ul style="list-style-type: none"> ▪ Če je na voljo, odpre besedilo pomoči v zvezi s parametrom. <p><i>V čarovnikih</i> Odpre pogled za urejanje parametra in potrdi vrednost parametra.</p> <p><i>V urejevalniku besedil in števil</i></p> <ul style="list-style-type: none"> ▪ Kratek pritisk tipke potrdi izbiro. ▪ Pritisk tipke za 2 s potrdi vnos.

Tipka za posluževanje	Pomen
	<p>Kombinacija tipk, ki pomeni preklic (obe tipki pritisnete in držite hkrati)</p> <p><i>V meniju, podmeniju</i></p> <ul style="list-style-type: none"> ▪ Kratek pritisk tipke: <ul style="list-style-type: none"> ▪ Izhod iz trenutnega nivoja menija in prehod na njegov nadrejeni nivo. ▪ Če je odprto besedilo pomoči, zapre besedilo pomoči v zvezi s parametrom. ▪ Če pritisnete tipki za 2 s, se vrnete na obratovalni prikaz (izhodiščni prikaz). <p><i>V čarovnikih</i></p> <p>Izhod iz čarovnika in prehod na nadrejeni nivo.</p> <p><i>V urejevalniku besedil in števil</i></p> <p>Izhod iz pogleda za urejanje brez potrditve sprememb.</p>
	<p>Kombinacija tipk Minus in Enter (tipki pritisnete in držite hkrati)</p> <ul style="list-style-type: none"> ▪ Če je aktivna blokada tipk: <ul style="list-style-type: none"> ▪ Pritisk tipke za 3 s deaktivira blokada tipk. ▪ Če blokada tipk ni aktivna: <ul style="list-style-type: none"> ▪ Ob pritisku na tipko za 3 s se odpre kontekstni meni, vključno z možnostjo za aktiviranje blokade tipk.

6.3.5 Več informacij



Za podrobnejše informacije o naslednjih temah:

- Priklic besedila pomoči
- Uporabniške vloge in z njimi povezane pravice za dostop
- Deaktivacija zaščite proti pisanju s kodo za dostop
- Aktiviranje in deaktiviranje blokade tipk

Navodila za uporabo naprave →  3

6.4 Dostop do menija za posluževanje z uporabo posluževalnega orodja



Za podrobnejše informacije o dostopanju prek orodja FieldCare in DeviceCare glejte navodila za uporabo naprave (dokument "Operating Instructions") →  3

6.5 Dostop do menija za posluževanje prek spletnega (web) strežnika



Meni za posluževanje lahko priključete tudi prek spletnega (web) strežnika. Glejte navodila za uporabo naprave (dokument Operating Instructions). →  3

7 Vključitev v sistem



Podrobnejše informacije o vključitvi v sistem najdete v navodilih za uporabo naprave (dokument "Operating Instructions") →  3

8 Prezvem v obratovanje

8.1 Kontrola vgradnje in delovanja

Pred prevzemom naprave v obratovanje:

- ▶ Poskrbite, da bosta uspešno izvedeni kontroli vgradnje in priključitve.
- Kontrolni seznam "Kontrola po vgradnji" → 📄 11
- Kontrolni seznam "Kontrola po priključitvi" → 📄 25

8.2 Nastavitev jezika uporabniškega vmesnika

Tovarniška nastavitev: angleščina ali lokalni jezik po naročilu

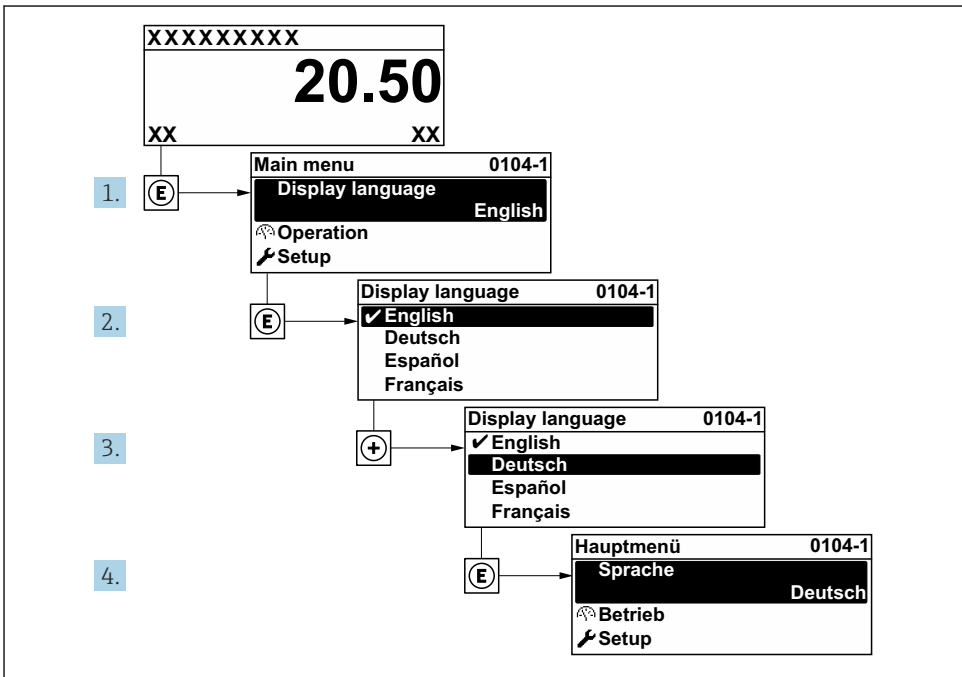

A0029420

📄 6 Primer izbire prikaza v lokalnem jeziku

8.3 Nastavitev merilne naprave

Meni **Setup** s podmeniji in različnimi čaravniki omogoča hiter prevzem merilne naprave v obratovanje. V podmenjih so vsi potrebni parametri za konfiguracijo, kot so parametri za meritve ali komunikacijo.

i Število podmenijev in parametrov je odvisno od verzije naprave. Izbor je lahko odvisen od kataloške kode.

Primer: razpoložljivi podmeniji, čarovniki	Pomen
System units	Nastavitev enot za vse merilne veličine
Medium selection	Določitev medija
Display	Nastavitev oblike prikaza na lokalnem displeju
Low flow cut off	Nastavitev spodnjega praga merjenja
Partially filled pipe detection	Nastavitev zaznavanja delno napolnjenih in praznih cevi
Advanced setup	Dodatni parametri za nastavitev: <ul style="list-style-type: none"> ▪ Izračunane procesne veličine ▪ Nastavitev senzorja ▪ Seštevalni števec ▪ Prikaz ▪ Nastavitve WLAN ▪ Varnostno kopiranje podatkov ▪ Administracija

8.4 Zaščita nastavitev pred nepooblaščenim dostopom

Po nastavitvi merilne naprave lahko njene nastavitve zavarujete takole pred nenamernimi spremembami:

- Zaščita dostopa do nastavitev s kodo za dostop
- Zaklepanje tipk za lokalno posluževanje
- Zaščita dostopa do merilne naprave s stikalom za zaščito proti pisanju



Za podroben opis zaščite nastavitev pred nepooblaščenim dostopom glejte Navodila za uporabo naprave. →  3

9 Diagnostične informacije

Napake, ki jih zazna samonadzorni sistem merilne naprave, se prikazujejo kot diagnostična sporočila, ki se izmenjujejo z obratovnim prikazom. Iz diagnostičnih sporočil je mogoče priklicati ukrepe za odpravo napak, ki vsebujejo tudi pomembne informacije o napakah.

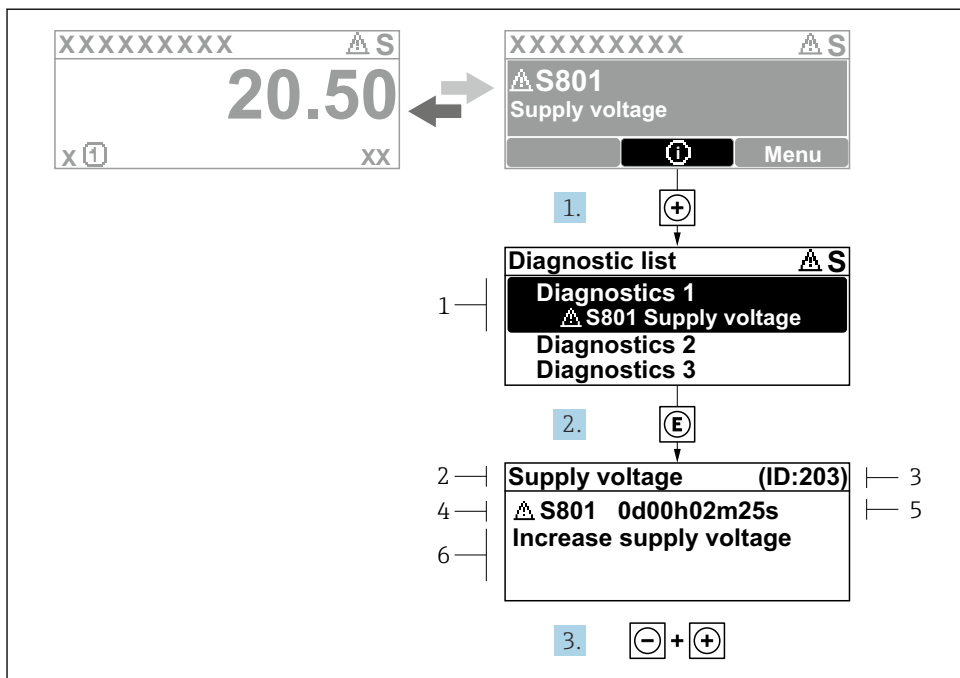

A0029431-SL

7 Sporočilo ukrepa za odpravo napake

- 1 Diagnostične informacije
- 2 Kratko besedilo
- 3 Servisni ID
- 4 Diagnostični odziv z diagnostično kodo
- 5 Čas, ko se je pojavila napaka
- 6 Ukrepi za odpravo napake

1. Prikazano je diagnostično sporočilo.
Pritisnite **+** (simbol **⊕**).
↳ Odpre se Podmeni **Diagnostic list**.
2. Izberite zeleni diagnostični dogodek s tipko **+** ali **−** in pritisnite **E**.
↳ Sporočilo z ukrepi za odpravo napake se odpre.
3. Hkrati pritisnite **−** in **+**.
↳ Sporočilo z ukrepi za odpravo napake se zapre.



71676257

www.addresses.endress.com
