

Betriebsanleitung

Proline Promass P 100

PROFINET

Coriolis-Durchflussmessgerät

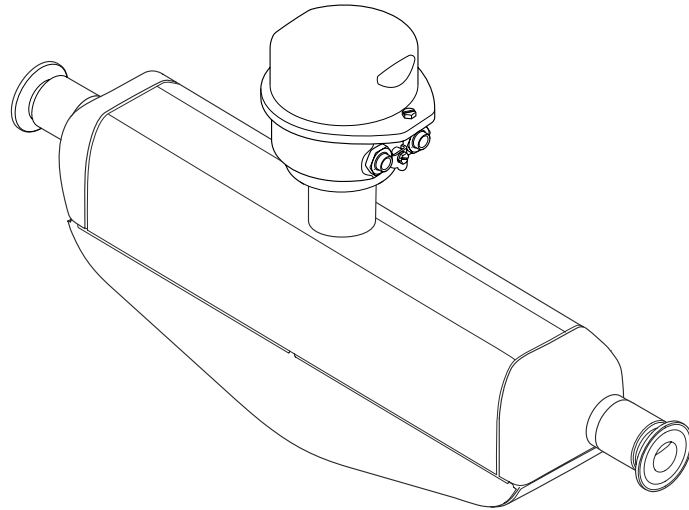

- Dokument so aufbewahren, dass das Dokument bei Arbeiten am und mit dem Gerät jederzeit verfügbar ist.
- Um eine Gefährdung für Personen oder der Anlage zu vermeiden: Kapitel "Grundlegende Sicherheitshinweise" sowie alle anderen, arbeitsspezifischen Sicherheitshinweise im Dokument sorgfältig lesen.
- Der Hersteller behält sich vor, technische Daten ohne spezielle Ankündigung dem entwicklungstechnischen Fortschritt anzupassen. Über die Aktualität und eventuelle Erweiterungen dieser Anleitung gibt Ihre Endress+Hauser Vertriebszentrale Auskunft.

Inhaltsverzeichnis

1	Hinweise zum Dokument	6	6.3	Montagekontrolle	26
1.1	Dokumentfunktion	6	7	Elektrischer Anschluss	27
1.2	Symbole	6	7.1	Elektrische Sicherheit	27
1.2.1	Warnhinweissymbole	6	7.2	Anschlussbedingungen	27
1.2.2	Elektrische Symbole	6	7.2.1	Benötigtes Werkzeug	27
1.2.3	Werkzeugsymbole	6	7.2.2	Anforderungen an Anschlusskabel ...	27
1.2.4	Symbole für Informationstypen	7	7.2.3	Klemmenbelegung	28
1.2.5	Symbole in Grafiken	7	7.2.4	Pinbelegung Gerätestecker	29
1.3	Dokumentation	7	7.2.5	Messgerät vorbereiten	29
1.4	Eingetragene Marken	8	7.3	Messgerät anschließen	29
2	Sicherheitshinweise	9	7.3.1	Messumformer anschließen	30
2.1	Anforderungen an das Personal	9	7.4	Potenzialausgleich	31
2.2	Bestimmungsgemäße Verwendung	9	7.4.1	Anforderungen	31
2.3	Arbeitssicherheit	10	7.5	Spezielle Anschlusshinweise	31
2.4	Betriebsicherheit	10	7.5.1	Anschlussbeispiele	31
2.5	Produktsicherheit	10	7.6	Hardwareeinstellungen	32
2.6	IT-Sicherheit	10	7.6.1	Gerätenamen einstellen	32
3	Produktbeschreibung	12	7.7	Schutzart sicherstellen	33
3.1	Produktaufbau	12	7.8	Anschlusskontrolle	34
3.1.1	Geräteausführung mit Kommunikati- onsart PROFINET	12	8	Bedienungsmöglichkeiten	35
4	Warenannahme und Produktidenti- fizierung	13	8.1	Übersicht zu Bedienungsmöglichkeiten	35
4.1	Warenannahme	13	8.2	Aufbau und Funktionsweise des Bedienme- nüs	36
4.2	Produktidentifizierung	13	8.2.1	Aufbau des Bedienmenüs	36
4.2.1	Messumformer-Typenschild	14	8.2.2	Bedienphilosophie	37
4.2.2	Messaufnehmer-Typenschild	15	8.3	Anzeige der Messwerte via Vor-Ort-Anzeige (optional bestellbar)	38
4.2.3	Symbole auf dem Gerät	16	8.3.1	Betriebsanzeige	38
5	Lagerung und Transport	17	8.3.2	Anwenderrollen und ihre Zugriffs- rechte	39
5.1	Lagerbedingungen	17	8.4	Zugriff auf Bedienmenü via Webbrowser ...	39
5.2	Produkt transportieren	17	8.4.1	Funktionsumfang	39
5.2.1	Messgeräte ohne Hebeösen	17	8.4.2	Voraussetzungen	40
5.2.2	Messgeräte mit Hebeösen	18	8.4.3	Verbindungsaufbau	41
5.2.3	Transport mit einem Gabelstapler ...	18	8.4.4	Einloggen	42
5.3	Verpackungsentsorgung	18	8.4.5	Bedienoberfläche	43
6	Montage	19	8.4.6	Webserver deaktivieren	44
6.1	Montagebedingungen	19	8.4.7	Ausloggen	44
6.1.1	Montageposition	19	8.5	Zugriff auf Bedienmenü via Bedientool	45
6.1.2	Anforderungen aus Umgebung und Prozess	21	8.5.1	Bedientool anschließen	45
6.1.3	Spezielle Montagehinweise	23	8.5.2	FieldCare	46
6.2	Messgerät montieren	25	8.5.3	DeviceCare	47
6.2.1	Benötigtes Werkzeug	25	9	Systemintegration	48
6.2.2	Messgerät vorbereiten	25	9.1	Übersicht zu Gerätebeschreibungsdateien ...	48
6.2.3	Messgerät montieren	25	9.1.1	Aktuelle Versionsdaten zum Gerät ...	48
6.2.4	Anzeigemodul drehen	25	9.1.2	Bedientools	48
			9.2	Gerätstammdatei (GSD)	49
			9.2.1	Dateiname der herstellerspezifischen Gerätstammdatei (GSD)	49
			9.2.2	Dateiname der PA-Profil Geräte- stammdatei (GSD)	49

9.3	Zyklische Datenübertragung	50	12.3	Diagnoseinformation im Webbrowser	90
9.3.1	Übersicht Module	50	12.3.1	Diagnosemöglichkeiten	90
9.3.2	Beschreibung der Module	50	12.3.2	Behebungsmaßnahmen aufrufen	91
9.3.3	Kodierung des Status	58	12.4	Diagnoseinformation in FieldCare oder Dev-	
9.3.4	Werkseinstellung	59	12.4.1	ceCare	91
9.3.5	Startup-Parametrierung	60	12.4.2	Diagnosemöglichkeiten	91
			12.4.2	Behebungsmaßnahmen aufrufen	92
10	Inbetriebnahme	61	12.5	Diagnoseinformationen anpassen	92
10.1	Montage- und Anschlusskontrolle	61	12.5.1	Diagnoseverhalten anpassen	92
10.2	Gerät im PROFINET-Netzwerk identifizieren	61	12.6	Übersicht zu Diagnoseinformationen	95
10.3	Startup Parametrierung	61	12.6.1	Diagnose zum Sensor	95
10.4	Verbindungsaufbau via FieldCare	61	12.6.2	Diagnose zur Elektronik	99
10.5	Bediensprache einstellen	61	12.6.3	Diagnose zur Konfiguration	105
10.6	Messgerät konfigurieren	61	12.6.4	Diagnose zum Prozess	110
10.6.1	Messstellenbezeichnung festlegen	62	12.7	Anstehende Diagnoseereignisse	118
10.6.2	Systemeinheiten einstellen	62	12.8	Diagnoseliste	119
10.6.3	Kommunikationsschnittstelle anzeigen	64	12.9	Ereignis-Logbuch	119
10.6.4	Messstoff auswählen und einstellen	66	12.9.1	Ereignis-Logbuch auslesen	119
10.6.5	Schleichmenge konfigurieren	68	12.9.2	Ereignis-Logbuch filtern	120
10.6.6	Überwachung der Rohrfüllung konfigurieren	69	12.9.3	Übersicht zu Informationsereignissen	120
10.7	Erweiterte Einstellungen	70	12.10	Messgerät zurücksetzen	121
10.7.1	Parameter zur Eingabe des Freigabecodes nutzen	70	12.10.1	Funktionsumfang von Parameter "Gerät zurücksetzen"	121
10.7.2	Berechnete Prozessgrößen	70	12.11	Geräteinformationen	122
10.7.3	Sensorabgleich durchführen	72	12.12	Firmware-Historie	123
10.7.4	Summenzähler konfigurieren	76			
10.7.5	Parameter zur Administration des Geräts nutzen	77	13	Wartung	124
10.8	Simulation	77	13.1	Wartungsarbeiten	124
10.9	Einstellungen schützen vor unerlaubtem Zugriff	78	13.1.1	Außenreinigung	124
10.9.1	Schreibschutz via Freigabecode	79	13.1.2	Innenreinigung	124
10.9.2	Schreibschutz via Verriegelungsschalter	79	13.2	Mess- und Prüfmittel	124
10.9.3	Schreibschutz via Startup-Parametrierung	80	13.3	Endress+Hauser Dienstleistungen	124
11	Betrieb	81	14	Reparatur	125
11.1	Status der Geräteverriegelung ablesen	81	14.1	Allgemeine Hinweise	125
11.2	Bediensprache anpassen	81	14.1.1	Reparatur- und Umbaukonzept	125
11.3	Anzeige konfigurieren	81	14.1.2	Hinweise zu Reparatur und Umbau	125
11.4	Messwerte ablesen	81	14.2	Ersatzteile	125
11.4.1	Untermenü "Messgrößen"	81	14.3	Endress+Hauser Dienstleistungen	125
11.4.2	Untermenü "Summenzähler"	84	14.4	Rücksendung	125
11.5	Messgerät an Prozessbedingungen anpassen	84	14.5	Entsorgung	126
11.6	Summenzähler-Reset durchführen	84	14.5.1	Messgerät demontieren	126
11.6.1	Funktionsumfang von Parameter "Steuerung Summenzähler"	86	14.5.2	Messgerät entsorgen	126
11.6.2	Funktionsumfang von Parameter "Alle Summenzähler zurücksetzen"	86	15	Zubehör	127
12	Diagnose und Störungsbehebung	87	15.1	Gerätespezifisches Zubehör	127
12.1	Allgemeine Störungsbehebungen	87	15.1.1	Zum Messaufnehmer	127
12.2	Diagnoseinformation via Leuchtdioden	89	15.2	Kommunikationsspezifisches Zubehör	127
12.2.1	Messumformer	89	15.3	Servicespezifisches Zubehör	128
			15.4	Systemkomponenten	129
			16	Technische Daten	130
			16.1	Anwendungsbereich	130
			16.2	Arbeitsweise und Systemaufbau	130
			16.3	Eingang	131

16.4	Ausgang	132
16.5	Energieversorgung	136
16.6	Leistungsmerkmale	137
16.7	Montage	141
16.8	Umgebung	141
16.9	Prozess	142
16.10	Konstruktiver Aufbau	145
16.11	Anzeige und Bedienoberfläche	148
16.12	Zertifikate und Zulassungen	150
16.13	Anwendungspakete	152
16.14	Zubehör	153
16.15	Ergänzende Dokumentation	153
Stichwortverzeichnis		155

1 Hinweise zum Dokument

1.1 Dokumentfunktion

Diese Anleitung liefert alle Informationen, die in den verschiedenen Phasen des Lebenszyklus des Geräts benötigt werden: Von der Produktidentifizierung, Warenannahme und Lagerung über Montage, Anschluss, Bedienungsgrundlagen und Inbetriebnahme bis hin zur Störungsbeseitigung, Wartung und Entsorgung.

1.2 Symbole

1.2.1 Warnhinweissymbole

GEFAHR

Bezeichnet eine unmittelbar drohende Gefahr. Wenn sie nicht gemieden wird, sind Tod oder schwerste Verletzungen die Folge.

WARNUNG

Bezeichnet eine möglicherweise drohende Gefahr. Wenn sie nicht gemieden wird, können Tod oder schwerste Verletzungen die Folge sein.

VORSICHT

Bezeichnet eine möglicherweise drohende Gefahr. Wenn sie nicht gemieden wird, können leichte oder geringfügige Verletzungen die Folge sein.



HINWEIS

Bezeichnet eine möglicherweise schädliche Situation. Wenn sie nicht gemieden wird, kann das Produkt oder etwas in seiner Umgebung beschädigt werden.













1.2.2 Elektrische Symbole

Symbol	Bedeutung
	Gleichstrom
	Wechselstrom
	Gleich- und Wechselstrom
	Erdanschluss Eine geerdete Klemme, die vom Gesichtspunkt des Benutzers über ein Erdungssystem geerdet ist.
	Anschluss Potenzialausgleich (PE: Protective earth) Erdungsklemmen, die geerdet werden müssen, bevor andere Anschlüsse hergestellt werden dürfen. Die Erdungsklemmen befinden sich innen und außen am Gerät: <ul style="list-style-type: none"> ▪ Innere Erdungsklemme: Anschluss Potenzialausgleich wird mit dem Versorgungsnetz verbunden. ▪ Äußere Erdungsklemme: Gerät wird mit dem Erdungssystem der Anlage verbunden.



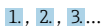

1.2.3 Werkzeugsymbole

Symbol	Bedeutung
	Innensechskantschlüssel
	Gabelschlüssel

1.2.4 Symbole für Informationstypen

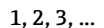
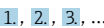
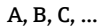
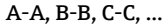
Symbol	Bedeutung
	Erlaubt Abläufe, Prozesse oder Handlungen, die erlaubt sind.
	Zu bevorzugen Abläufe, Prozesse oder Handlungen, die zu bevorzugen sind.
	Verboten Abläufe, Prozesse oder Handlungen, die verboten sind.
	Tipp Kennzeichnet zusätzliche Informationen.
	Verweis auf Dokumentation
	Verweis auf Seite
	Verweis auf Abbildung
	Zu beachtender Hinweis oder einzelner Handlungsschritt
	Handlungsschritte
	Ergebnis eines Handlungsschritts
	Hilfe im Problemfall
	Sichtkontrolle

1.2.5 Symbole in Grafiken

Symbol	Bedeutung
	Positionsnummern
	Handlungsschritte
	Ansichten
	Schnitte
	Explosionsgefährdeter Bereich
	Sicherer Bereich (nicht explosionsgefährdeter Bereich)
	Durchflussrichtung

1.3 Dokumentation

-  Eine Übersicht zum Umfang der zugehörigen Technischen Dokumentation bieten:
- *Device Viewer* (www.endress.com/deviceviewer): Seriennummer vom Typenschild eingeben
 - *Endress+Hauser Operations App*: Seriennummer vom Typenschild eingeben oder Matrixcode auf dem Typenschild einscannen

Folgende Dokumentationen können je nach bestellter Geräteausführung verfügbar sein:

Dokumenttyp	Zweck und Inhalt des Dokuments
Technische Information (TI)	Planungshilfe für Ihr Gerät Das Dokument liefert alle technischen Daten zum Gerät und gibt einen Überblick, was rund um das Gerät bestellt werden kann.
Kurzanleitung (KA)	Schnell zum 1. Messwert Die Anleitung liefert alle wesentlichen Informationen von der Warenannahme bis zur Erstinbetriebnahme.
Betriebsanleitung (BA)	Ihr Nachschlagewerk Die Anleitung liefert alle Informationen, die in den verschiedenen Phasen des Lebenszyklus vom Gerät benötigt werden: Von der Produktidentifizierung, Warenannahme und Lagerung über Montage, Anschluss, Bedienungsgrundlagen und Inbetriebnahme bis hin zur Störungsbeseitigung, Wartung und Entsorgung.
Beschreibung Geräteparameter (GP)	Referenzwerk für Ihre Parameter Das Dokument liefert detaillierte Erläuterungen zu jedem einzelnen Parameter. Die Beschreibung richtet sich an Personen, die über den gesamten Lebenszyklus mit dem Gerät arbeiten und dabei spezifische Konfigurationen durchführen.
Sicherheitshinweise (XA)	Abhängig von der Zulassung liegen dem Gerät bei Auslieferung Sicherheitshinweise für elektrische Betriebsmittel in explosionsgefährdeten Bereichen bei. Diese sind integraler Bestandteil der Betriebsanleitung.  Auf dem Typenschild ist angegeben, welche Sicherheitshinweise (XA) für das jeweilige Gerät relevant sind.
Geräteabhängige Zusatzdokumentation (SD/FY)	Anweisungen der entsprechenden Zusatzdokumentation konsequent beachten. Die Zusatzdokumentation ist fester Bestandteil der Dokumentation zum Gerät.

1.4 Eingetragene Marken

PROFINET®

Eingetragene Marke der PROFIBUS Nutzerorganisation e.V., Karlsruhe, Deutschland

TRI-CLAMP®

Eingetragene Marke der Firma Ladish & Co., Inc., Kenosha, USA

2 Sicherheitshinweise

2.1 Anforderungen an das Personal

Das Personal für Installation, Inbetriebnahme, Diagnose und Wartung muss folgende Bedingungen erfüllen:

- ▶ Ausgebildetes Fachpersonal: Verfügt über Qualifikation, die dieser Funktion und Tätigkeit entspricht.
- ▶ Vom Anlagenbetreiber autorisiert.
- ▶ Mit den nationalen Vorschriften vertraut.
- ▶ Vor Arbeitsbeginn: Anweisungen in Anleitung und Zusatzdokumentation sowie Zertifikate (je nach Anwendung) lesen und verstehen.
- ▶ Anweisungen und Rahmenbedingungen befolgen.

Das Bedienpersonal muss folgende Bedingungen erfüllen:

- ▶ Entsprechend den Aufgabenanforderungen vom Anlagenbetreiber eingewiesen und autorisiert.
- ▶ Anweisungen in dieser Anleitung befolgen.

2.2 Bestimmungsgemäße Verwendung

Anwendungsbereich und Messstoffe

Das in dieser Anleitung beschriebene Messgerät ist nur für die Durchflussmessung von Flüssigkeiten bestimmt.

Je nach bestellter Ausführung kann das Messgerät auch explosionsgefährdete ¹⁾, brennbare, giftige und brandfördernde Messstoffe messen.

Messgeräte für den Einsatz in explosionsgefährdeten Bereichen, in hygienischen Anwendungen oder bei erhöhter Gefährdung durch Prozessdrücke, sind auf dem Typenschild besonders gekennzeichnet.

Um den einwandfreien Zustand des Messgeräts während der Betriebsdauer zu gewährleisten:

- ▶ Messgerät nur unter Einhaltung der Daten auf dem Typenschild und der in Anleitung und Zusatzdokumentation aufgelisteten Rahmenbedingungen einsetzen.
- ▶ Anhand des Typenschildes prüfen, ob das bestellte Gerät für den vorgesehenen Gebrauch im zulassungsrelevanten Bereich (z. B. Explosionsschutz, Druckgerätesicherheit) eingesetzt werden kann.
- ▶ Messgerät nur für Messstoffe einsetzen, gegen welche die prozessberührenden Materialien hinreichend beständig sind.
- ▶ Den spezifizierten Druck- und Temperaturbereich einhalten.
- ▶ Den spezifizierten Umgebungstemperaturbereich einhalten.
- ▶ Messgerät dauerhaft vor Korrosion durch Umwelteinflüsse schützen.

Fehlgebrauch

Nicht bestimmungsgemäße Verwendung kann die Sicherheit beeinträchtigen. Der Hersteller haftet nicht für Schäden, die aus unsachgemäßer oder nicht bestimmungsgemäßer Verwendung entstehen.

WARNUNG

Bruchgefahr durch korrosive oder abrasive Messstoffe sowie Umgebungsbedingungen!

- ▶ Kompatibilität des Prozessmessstoffs mit dem Messaufnehmer abklären.
- ▶ Beständigkeit aller messstoffberührender Materialien im Prozess sicherstellen.
- ▶ Spezifizierten Druck- und Temperaturbereich einhalten.

1) Nicht zutreffend für IO-Link-Messgeräte

HINWEIS**Klärung bei Grenzfällen:**

- ▶ Bei speziellen Messstoffen und Medien für die Reinigung: Endress+Hauser ist bei der Abklärung der Korrosionsbeständigkeit messstoffberührender Materialien behilflich, übernimmt aber keine Garantie oder Haftung, da kleine Veränderungen der Temperatur, Konzentration oder des Verunreinigungsgrads im Prozess Unterschiede in der Korrosionsbeständigkeit bewirken können.

Restrisiken**⚠ VORSICHT**

Gefahr durch Verbrennung oder Erfrierung! Messstoffe und Elektronik mit hoher oder tiefer Temperatur können zu heißen oder kalten Oberflächen auf dem Gerät führen!

- ▶ Geeigneten Berührungsschutz montieren.

2.3 Arbeitssicherheit

Bei Arbeiten am und mit dem Gerät:

- ▶ Erforderliche persönliche Schutzausrüstung gemäß nationalen Vorschriften tragen.

2.4 Betriebssicherheit

Beschädigung des Geräts!

- ▶ Das Gerät nur in technisch einwandfreiem und betriebssicherem Zustand betreiben.
- ▶ Der Betreiber ist für den störungsfreien Betrieb des Geräts verantwortlich.

Umbauten am Gerät

Eigenmächtige Umbauten am Gerät sind nicht zulässig und können zu unvorhersehbaren Gefahren führen!

- ▶ Wenn Umbauten trotzdem erforderlich sind: Rücksprache mit dem Hersteller halten.

Reparatur

Um die Betriebssicherheit weiterhin zu gewährleisten:

- ▶ Nur wenn die Reparatur ausdrücklich erlaubt ist, diese am Gerät durchführen.
- ▶ Die nationalen Vorschriften bezüglich Reparatur eines elektrischen Geräts beachten.
- ▶ Nur Original-Ersatzteile und Zubehör verwenden.

2.5 Produktsicherheit

Das Gerät ist nach dem Stand der Technik und guter Ingenieurspraxis betriebssicher gebaut und geprüft und hat das Werk in sicherheitstechnisch einwandfreiem Zustand verlassen.

Es erfüllt die allgemeinen Sicherheitsanforderungen und gesetzlichen Anforderungen. Zudem ist es konform zu den EU-Richtlinien, die in der gerätespezifischen EU-Konformitätserklärung aufgelistet sind. Mit Anbringung der CE-Kennzeichnung bestätigt der Hersteller diesen Sachverhalt.

2.6 IT-Sicherheit

Eine Gewährleistung unsererseits ist nur gegeben, wenn das Produkt gemäß der Betriebsanleitung installiert und eingesetzt wird. Das Produkt verfügt über Sicherheitsmechanismen, um es gegen versehentliche Veränderung der Einstellungen zu schützen.

IT-Sicherheitsmaßnahmen gemäß dem Sicherheitsstandard des Betreibers, die das Produkt und dessen Datentransfer zusätzlich schützen, sind vom Betreiber selbst zu implementieren.

3 Produktbeschreibung

Das Gerät besteht aus Messumformer und Messaufnehmer.

Das Gerät ist als Kompaktausführung verfügbar:

Messumformer und Messaufnehmer bilden eine mechanische Einheit.

3.1 Produktaufbau

3.1.1 Geräteausführung mit Kommunikationsart PROFINET

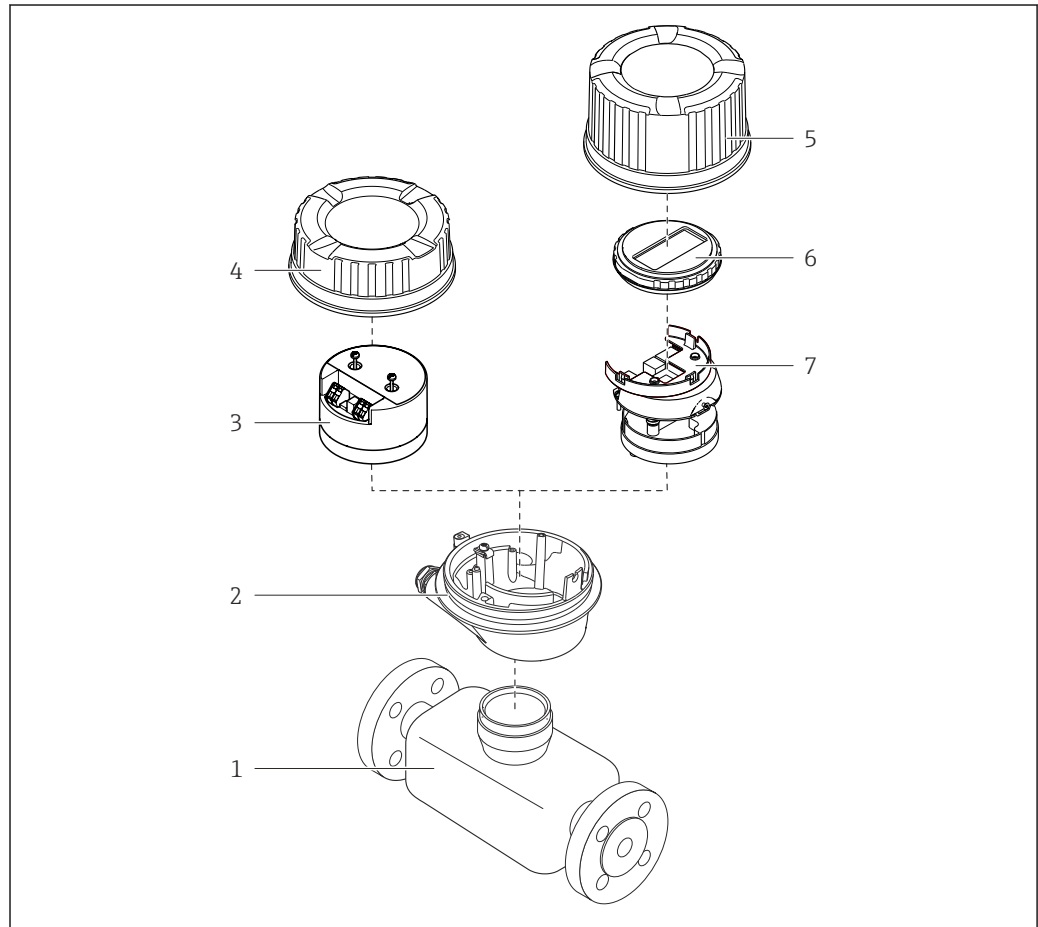

A0023153

1 Wichtige Komponenten eines Messgeräts

- 1 Messaufnehmer
- 2 Messumformergehäuse
- 3 Hauptelektronikmodul
- 4 Messumformer-Gehäusedeckel
- 5 Messumformer-Gehäusedeckel (Ausführung für optionale Vor-Ort-Anzeige)
- 6 Vor-Ort-Anzeige (optional)
- 7 Hauptelektronikmodul (mit Halterung für optionale Vor-Ort-Anzeige)

4 Warenannahme und Produktidentifizierung

4.1 Warenannahme

Nach Erhalt der Lieferung:

1. Verpackung auf Beschädigungen prüfen.
 - ↳ Schäden unverzüglich dem Hersteller melden.
Beschädigte Komponenten nicht installieren.
2. Den Lieferumfang anhand des Lieferscheins prüfen.
3. Typenschilddaten mit den Bestellangaben auf dem Lieferschein vergleichen.
4. Vollständigkeit der Technischen Dokumentation und aller weiteren erforderlichen Dokumente, z. B. Zertifikate prüfen.



Wenn eine der oben genannten Bedingungen nicht erfüllt ist: Hersteller kontaktieren.

4.2 Produktidentifizierung

Folgende Möglichkeiten stehen zur Identifizierung des Geräts zur Verfügung:

- Typenschild
- Bestellcode (Order code) mit Angabe der Geräteeigenschaften auf dem Lieferschein
- Seriennummer von Typenschildern im *Device Viewer* eingeben (www.endress.com/deviceviewer): Alle Informationen zum Gerät werden angezeigt.
- Seriennummer von Typenschildern in die *Endress+Hauser Operations App* eingeben oder mit der *Endress+Hauser Operations App* den DataMatrix-Code auf dem Typenschild scannen: Alle Informationen zum Gerät werden angezeigt.

Eine Übersicht zum Umfang der zugehörigen Technischen Dokumentation bieten:

- Die Kapitel "Weitere Standarddokumentation zum Gerät" und "Geräteabhängige Zusatzdokumentation"
- Der *Device Viewer*: Seriennummer vom Typenschild eingeben (www.endress.com/deviceviewer)
- Die *Endress+Hauser Operations App*: Seriennummer vom Typenschild eingeben oder den DataMatrix-Code auf dem Typenschild scannen.

4.2.1 Messumformer-Typenschild

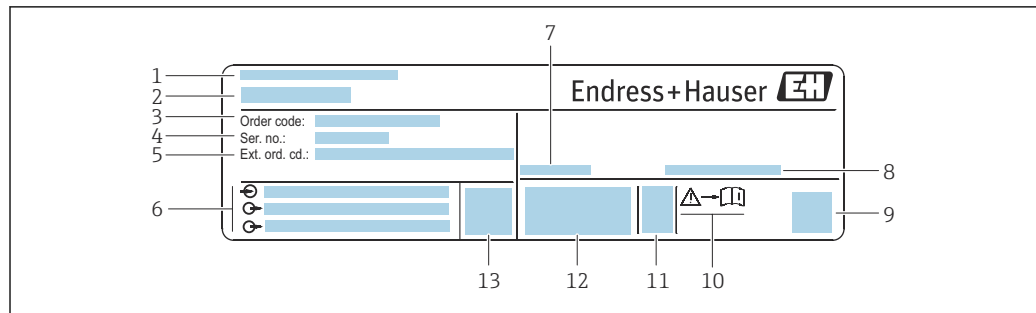

A0030222

2 Beispiel für ein Messumformer-Typenschild

- 1 Herstelleradresse/Zertifikatshalter
- 2 Name des Messumformers
- 3 Bestellcode (Order code)
- 4 Seriennummer (Ser. no.)
- 5 Erweiterter Bestellcode (Ext. ord. cd.)
- 6 Elektrische Anschlussdaten: z.B. verfügbare Ein- und Ausgänge, Versorgungsspannung
- 7 Zulässige Umgebungstemperatur (T_a)
- 8 Schutzart
- 9 2-D-Matrixcode
- 10 Dokumentnummer sicherheitsrelevanter Zusatzdokumentation → 154
- 11 Herstellungsdatum: Jahr-Monat
- 12 CE-Zeichen, RCM-Tick Kennzeichnung
- 13 Firmware-Version (FW)

4.2.2 Messaufnehmer-Typenschild

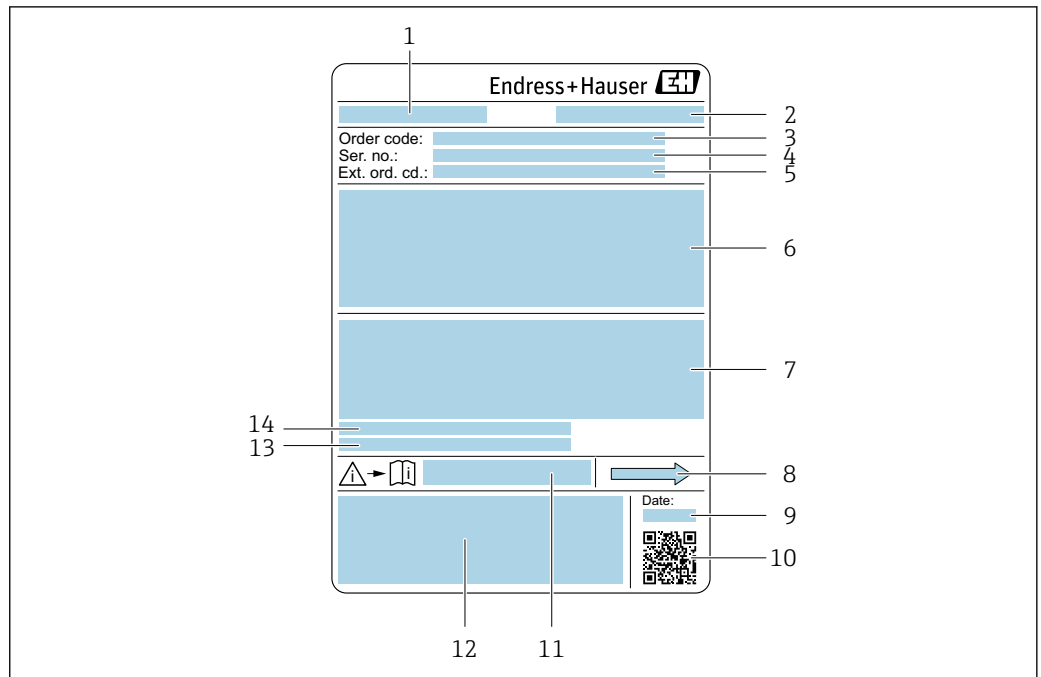

A0029199

3 Beispiel für ein Messaufnehmer-Typenschild

- 1 Name des Messaufnehmers
- 2 Herstelleradresse/Zertifikatshalter
- 3 Bestellcode (Order code)
- 4 Seriennummer (Ser. no.)
- 5 Erweiterter Bestellcode (Ext. ord. cd.) → 15
- 6 Nennweite des Messaufnehmers; Flanschnennweite/Nenndruck; Testdruck des Messaufnehmers; Messstoff-Temperaturbereich; Werkstoff von Messrohr und Verteilstück; Sensorspezifische Angaben: z.B. Druckbereich Messaufnehmergehäuse, Wide-Range-Dichtespezifikation (Sonderdichtekalibrierung)
- 7 Zulassungsinformationen zu Explosionsschutz, Druckgeräterichtlinie und Schutzart
- 8 Durchflussrichtung
- 9 Herstellungsdatum: Jahr-Monat
- 10 2-D-Matrixcode
- 11 Dokumentnummer sicherheitsrelevanter Zusatzdokumentation
- 12 CE-Zeichen, RCM-Tick Kennzeichnung
- 13 Oberflächenrauheit
- 14 Zulässige Umgebungstemperatur (T_a)



Bestellcode

Die Nachbestellung des Messgeräts erfolgt über den Bestellcode (Order code).

Erweiterter Bestellcode

- Gerätetyp (Produktwurzel) und Grundspezifikationen (Muss-Merkmale) werden immer aufgeführt.
- Von den optionalen Spezifikationen (Kann-Merkmale) werden nur die sicherheits- und zulassungsrelevanten Spezifikationen aufgeführt (z.B. LA). Wurden noch andere optionale Spezifikationen bestellt, werden diese gemeinsam durch das Platzhaltersymbol # dargestellt (z.B. #LA#).
- Enthalten die bestellten optionalen Spezifikationen keine sicherheits- und zulassungsrelevanten Spezifikationen, werden sie durch das Platzhaltersymbol + dargestellt (z.B. XXXXXX-AACCCAAD2S1+).

4.2.3 Symbole auf dem Gerät

Symbol	Bedeutung
	WARNUNG! Dieser Hinweis macht auf eine gefährliche Situation aufmerksam, die, wenn sie nicht vermieden wird, zu Tod oder schwerer Körperverletzung führen kann. Um die Art der potenziellen Gefahr und die zur Vermeidung der Gefahr erforderlichen Maßnahmen herauszufinden, die Dokumentation zum Messgerät konsultieren.
	Verweis auf Dokumentation Verweist auf die entsprechende Dokumentation zum Gerät.
	Schutzleiteranschluss Eine Klemme, die geerdet werden muss, bevor andere Anschlüsse hergestellt werden dürfen.

5 Lagerung und Transport

5.1 Lagerbedingungen

Folgende Hinweise bei der Lagerung beachten:

- ▶ Um Stoßsicherheit zu gewährleisten, in Originalverpackung lagern.
- ▶ Auf Prozessanschlüsse montierte Schutzscheiben oder Schutzkappen nicht entfernen. Sie verhindern mechanische Beschädigungen an den Dichtflächen sowie Verschmutzungen im Messrohr.
- ▶ Vor Sonneneinstrahlung schützen. Unzulässig hohe Oberflächentemperaturen vermeiden.
- ▶ Trocken und staubfrei lagern.
- ▶ Nicht im Freien lagern.

Lagerungstemperatur → 📄 141

5.2 Produkt transportieren

Messgerät in Originalverpackung zur Messstelle transportieren.

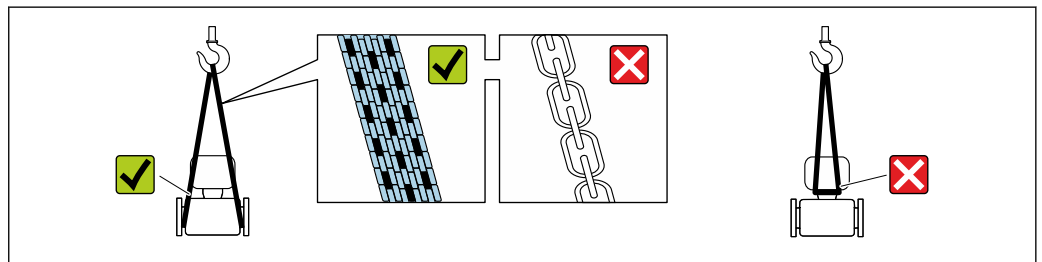

A0029252

- i** Auf Prozessanschlüssen montierte Schutzscheiben oder -kappen nicht entfernen. Sie verhindern mechanische Beschädigungen an den Dichtflächen sowie Verschmutzungen im Messrohr.

5.2.1 Messgeräte ohne Hebeösen

⚠️ WARNUNG

Schwerpunkt des Messgeräts liegt über den Aufhängepunkten der Tragriemen

Verletzungsgefahr durch abrutschendes Messgerät!

- ▶ Messgerät vor Drehen oder Abrutschen sichern.
- ▶ Gewichtsangabe auf der Verpackung beachten (Aufkleber).

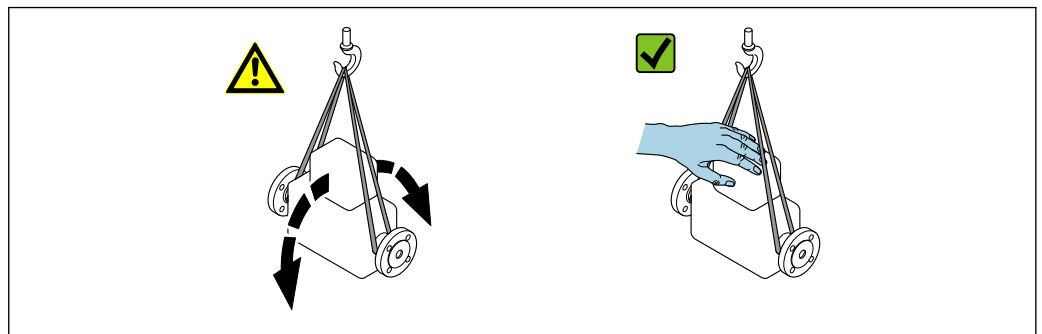

A0029214

5.2.2 Messgeräte mit Hebeösen

⚠ VORSICHT

Spezielle Transporthinweise für Geräte mit Hebeösen

- ▶ Für den Transport ausschließlich die am Gerät oder an den Flanschen angebrachten Hebeösen verwenden.
- ▶ Das Gerät muss immer an mindestens zwei Hebeösen befestigt werden.

5.2.3 Transport mit einem Gabelstapler

Beim Transport in einer Holzkiste ermöglicht die Bodenstruktur, dass die Holzkiste mit einem Gabelstapler längs oder beidseitig angehoben werden kann.

5.3 Verpackungsentsorgung

Alle Verpackungsmaterialien sind umweltfreundlich und zu 100 % recyclebar:

- Umverpackung des Geräts
 - Stretchfolie aus Polymer gemäß EU-Richtlinie 2002/95/EC (RoHS)
- Verpackung
 - Holzkiste behandelt nach Standard ISPM 15, bestätigt durch IPPC-Logo
 - Karton gemäß europäischer Verpackungsrichtlinie 94/62EG, Bestätigung der Recyclingfähigkeit durch angebrachtes RESY-Symbol
- Transportmaterial und Befestigungsmaterial
 - Kunststoff-Einwegpalette
 - Kunststoffbänder
 - Kunststoff-Klebestreifen
- Füllmaterial
 - Papierpolster

6 Montage

6.1 Montagebedingungen

6.1.1 Montageposition

Montageort

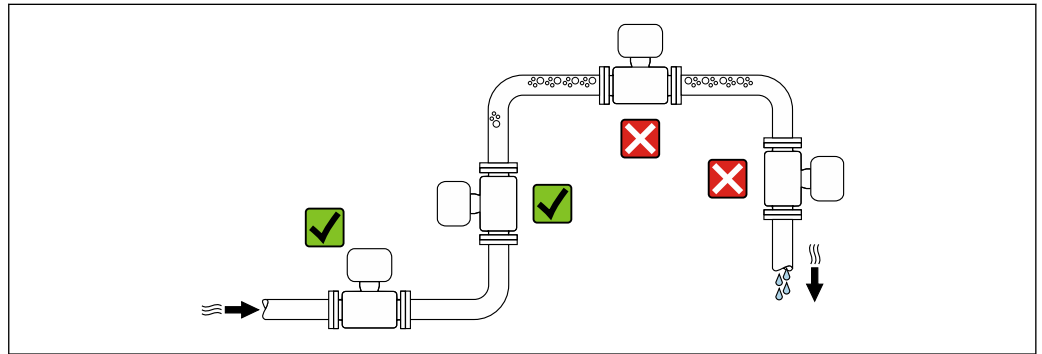

A0028772

Um Messfehler aufgrund von Gasblasenansammlungen im Messrohr zu vermeiden, folgende Einbauorte in der Rohrleitung vermeiden:

- Einbau am höchsten Punkt der Leitung
- Einbau unmittelbar vor einem freien Rohrauslauf in einer Falleitung

Bei einer Falleitung

Folgender Installationsvorschlag ermöglicht dennoch den Einbau in eine offene Falleitung. Rohrverengungen oder die Verwendung einer Blende mit kleinerem Querschnitt als die Nennweite verhindern das Leerlaufen des Messaufnehmers während der Messung.

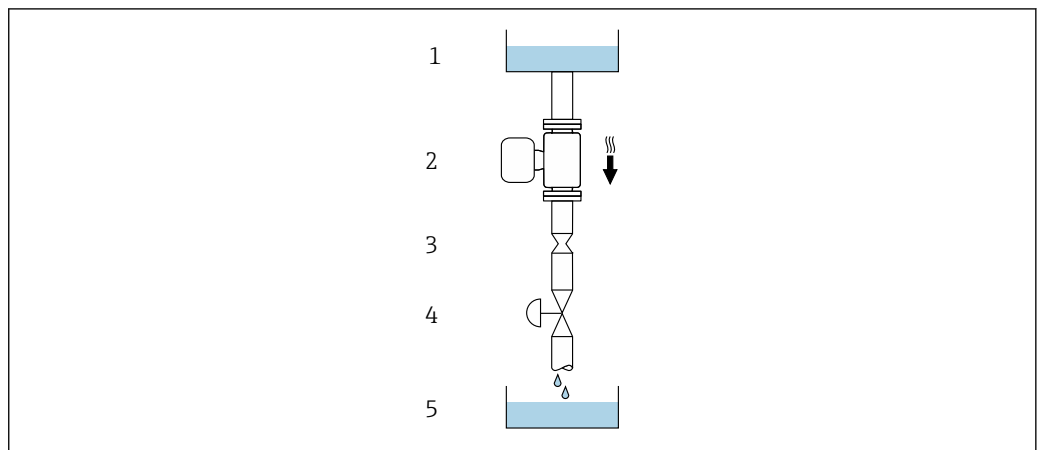

A0028773

4 Einbau in eine Falleitung (z.B. bei Abfüllanwendungen)

- 1 Vorratstank
- 2 Messaufnehmer
- 3 Blende, Rohrverengung
- 4 Ventil
- 5 Abfüllbehälter

DN		Ø Blende, Rohrverengung	
[mm]	[in]	[mm]	[in]
8	3/8	6	0,24
15	1/2	10	0,40
25	1	14	0,55
40	1 1/2	22	0,87
50	2	28	1,10

Einbaulage

Die Pfeilrichtung auf dem Messaufnehmer-Typenschild hilft, den Messaufnehmer entsprechend der Durchflussrichtung einzubauen (Fließrichtung des Messstoffs durch die Rohrleitung).

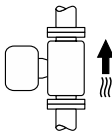
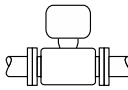
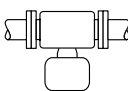
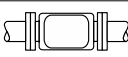
Einbaulage			Empfehlung
A	Vertikale Einbaulage	 A0015591	☑☑ ¹⁾
B	Horizontale Einbaulage Messumformer oben	 A0015589	☑☑ ²⁾ Ausnahme: → ☒ 5, ☒ 20
C	Horizontale Einbaulage Messumformer unten	 A0015590	☑☑ ³⁾ Ausnahme: → ☒ 5, ☒ 20
D	Horizontale Einbaulage Messumformer seitlich	 A0015592	☑☑

- 1) Um die Selbstentleerung zu gewährleisten, wird diese Einbaulage empfohlen.
- 2) Anwendungen mit tiefen Prozesstemperaturen können die Umgebungstemperatur senken. Um die minimale Umgebungstemperatur für den Messumformer einzuhalten, wird diese Einbaulage empfohlen.
- 3) Anwendungen mit hohen Prozesstemperaturen können die Umgebungstemperatur erhöhen. Um die maximale Umgebungstemperatur für den Messumformer einzuhalten, wird diese Einbaulage empfohlen.

Wenn ein Messaufnehmer mit gebogenem Messrohr horizontal eingebaut wird: Messaufnehmerposition auf die Messstoffeigenschaften abstimmen.

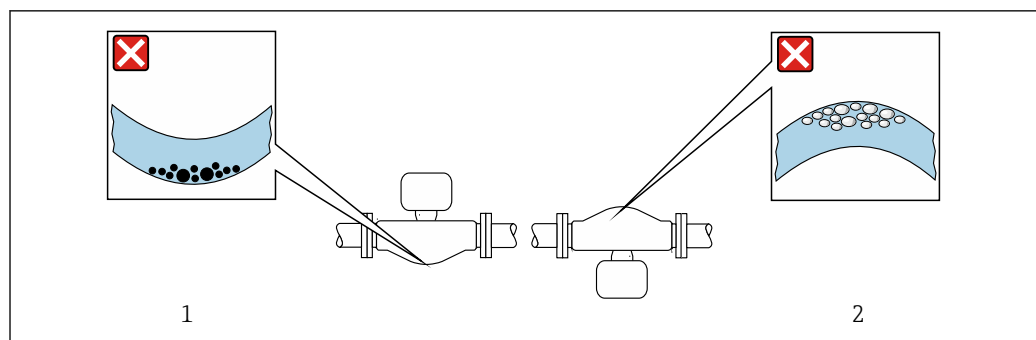

☒ 5 Einbaulage Messaufnehmer mit gebogenem Messrohr

- 1 Vermeiden bei feststoffbeladenen Messstoffen: Gefahr von Feststoffansammlungen
- 2 Vermeiden bei ausgasenden Messstoffen: Gefahr von Gasansammlungen

Ein- und Auslaufstrecken

Bei der Montage muss keine Rücksicht auf Turbulenz erzeugende Armaturen wie Ventile, Krümmer oder T-Stücke genommen werden, solange keine Kavitationseffekte entstehen
→  21.

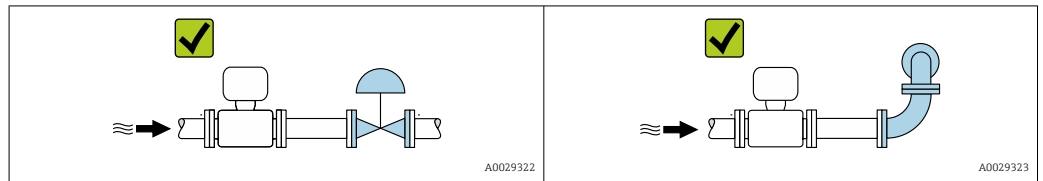

Einbaumaße



Angaben zu den Abmessungen und Einbaulängen des Geräts: Dokument "Technische Information", Kapitel "Konstruktiver Aufbau"

6.1.2 Anforderungen aus Umgebung und Prozess

Umgebungstemperaturbereich

Messgerät	<ul style="list-style-type: none"> ▪ -40 ... +60 °C (-40 ... +140 °F) ▪ Bestellmerkmal "Test, Zeugnis", Option JM: -50 ... +60 °C (-58 ... +140 °F)
-----------	---

- ▶ Bei Betrieb im Freien:
Direkte Sonneneinstrahlung vermeiden, besonders in wärmeren Klimaregionen.

Systemdruck

Es ist wichtig, dass keine Kavitation und kein Ausgasen der in Flüssigkeiten enthaltenen Gase auftritt.

Kavitation wird durch das Unterschreiten des Dampfdrucks verursacht:

- Bei leicht siedenden Flüssigkeiten (z.B. Kohlenwasserstoffe, Lösungsmittel, Flüssiggase)
- Bei Saugförderung
- ▶ Um Kavitation und Ausgasen zu verhindern: Für einen genügend hohen Systemdruck sorgen.

Deshalb werden folgende Montageorte empfohlen:

- Am tiefsten Punkt einer Steigleitung
- Auf der Druckseite von Pumpen (keine Unterdruckgefahr)

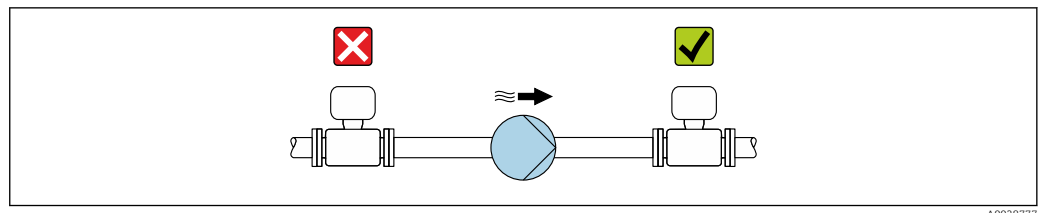

Wärmeisolation

Bei einigen Messstoffen ist es wichtig, dass die Abstrahlungswärme vom Messaufnehmer zum Messumformer gering gehalten wird. Für die erforderliche Isolation sind verschiedenste Materialien verwendbar.

Für Anwendungen mit Wärmeisolation werden folgende Geräteausführungen empfohlen:

- Ausführung mit Halsverlängerung für Isolation:
Bestellmerkmal "Sensoroption", Option CG mit einer Halsrohrlänge von 105 mm (4,13 in).
- Erweiterte Temperaturex Ausführung:
Bestellmerkmal "Messrohr Material", Option TD oder TG mit einer Halsrohrlänge von 105 mm (4,13 in).

HINWEIS

Überhitzung der Messelektronik durch Wärmeisolierung!

- ▶ Empfohlene Einbaulage: Horizontale Einbaulage, Messumformergehäuses nach unten gerichtet.
- ▶ Das Messumformergehäuse nicht mitisolieren.
- ▶ Maximal zulässige Temperatur am unteren Ende des Messumformergehäuses: 80 °C (176 °F)
- ▶ Wärmeisolation mit freiem Halsrohr: Wir empfehlen das Halsrohr nicht zu isolieren, um eine optimale Wärmeabfuhr zu gewährleisten.

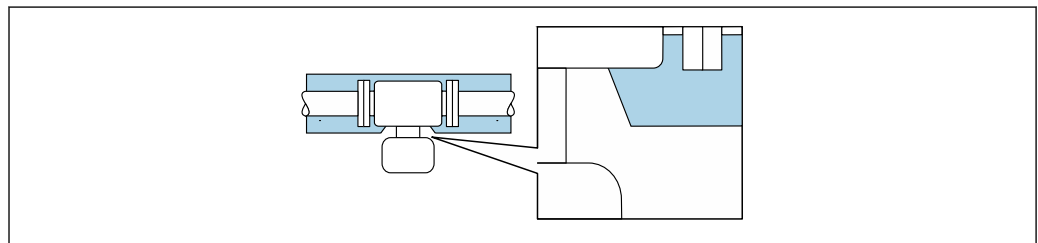

A0034391

6 Wärmeisolation mit freiem Halsrohr

Beheizung

HINWEIS

Überhitzung der Messelektronik durch zu hohe Umgebungstemperatur!

- ▶ Maximal zulässige Umgebungstemperatur für den Umformer einhalten.
- ▶ Je nach Messstofftemperatur Anforderungen an die Einbaulage beachten.

HINWEIS

Gefahr der Überhitzung bei Beheizung

- ▶ Sicherstellen, dass die Temperatur am unteren Ende des Messumformergehäuses nicht höher ist als 80 °C (176 °F).
- ▶ Gewährleisten, dass am Messumformerhals eine genügend grosse Konvektion vorhanden ist.
- ▶ Sicherstellen, dass eine genügend große Oberfläche des Messumformerhals frei bleibt. Der nicht abgedeckte Teil dient der Wärmeabfuhr und schützt die Messelektronik vor Überhitzung und Unterkühlung.
- ▶ Bei Einsatz im explosionsgefährdeten Bereich: Hinweise in der gerätespezifischen Ex-Dokumentation beachten. Detaillierte Angaben zu den Temperaturtabellen: Separates Dokument "Sicherheitshinweise" (XA) zum Gerät.
- ▶ Verhalten der Prozessdiagnose "830 Umgebungstemperatur zu hoch" und "832 Elektroniktemperatur zu hoch" berücksichtigen, falls eine Überhitzung durch eine geeignete Systemauslegung nicht ausgeschlossen werden kann.

Beheizungsmöglichkeiten

Wenn ein Messstoff bedingt, dass im Bereich des Messaufnehmers kein Wärmeverlust stattfinden darf, gibt es folgende Beheizungsmöglichkeiten:

- Elektrisch, z.B. mit Heizbändern ²⁾
- Über heißwasser- oder dampfführende Rohre
- Über Heizmäntel

Vibrationen

Anlagenvibrationen haben aufgrund hoher Messrohr-Schwingfrequenz keinen Einfluss auf die Funktionstüchtigkeit des Messsystems.

6.1.3 Spezielle Montagehinweise

Entleerbarkeit

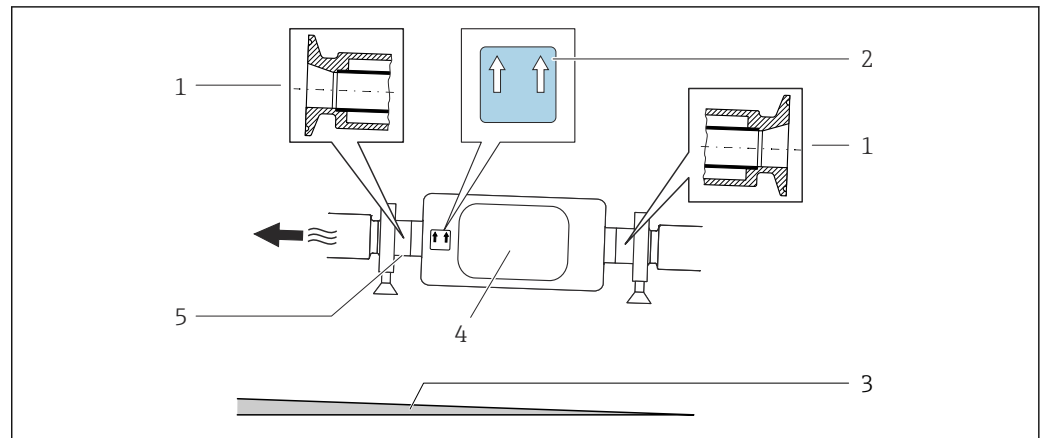

Bei vertikalem Einbau kann das Messrohr vollständig entleert und vor Ablagerungen geschützt werden.

Bei einem horizontalen Einbau der Messaufnehmer können zur Gewährleistung der vollständigen Entleerbarkeit exzentrische Clamp-Anschlüsse verwendet werden. Durch Neigen des Systems in eine bestimmte Richtung und mit einem bestimmten Gefälle kann mittels Schwerkraft eine vollständige Entleerbarkeit erreicht werden. Der Messaufnehmer muss in der korrekten Position montiert sein, um eine vollständige Entleerbarkeit in der horizontalen Einbaulage zu gewährleisten. Markierungen am Messaufnehmer zeigen die korrekte Einbaulage zur Optimierung der Entleerbarkeit.



- 1 Exzentrischer Clamp-Anschluss
- 2 Hinweisschild "Oben" kennzeichnet welche Seite oben ist
- 3 Bei DN 8...25 (3/8...1"): Gefälle: ca. 2% oder 21 mm/m (0.24 in/ft); bei DN 40...50 (1½...2"): Gefälle ca. 2° oder 35 mm/m (0.42 in/ft)
- 4 Messumformer
- 5 Linie auf der Unterseite kennzeichnet den niedrigsten Punkt beim exzentrischen Prozessanschluss.

Lebensmitteltauglichkeit

 Bei Installation in hygienischen Anwendungen: Hinweise im Kapitel "Zertifikate und Zulassungen/Lebensmitteltauglichkeit" beachten →  150

2) Es wird allgemein empfohlen, parallele Heizbänder zu verwenden (bidirektionaler Stromfluss). Dabei sind besondere Überlegungen anzustellen, wenn ein einadriges Heizkabel verwendet werden soll. Weitere Informationen finden Sie im Dokument EA01339D "Installationsanleitung für elektrische Begleitheizungssysteme".

Befestigung mit Rohrschellen bei Hygieneanschlüssen

Es besteht aus prozesstechnischer Sicht keine Notwendigkeit den Sensor zusätzlich zu befestigen. Ist aus installationstechnischen Gründen eine zusätzliche Abstützung trotzdem notwendig, sind die nachfolgenden Abmessungen zu beachten.

Rohrschelle mit Dämmeinlage zwischen Clamp und Messinstrument verwenden

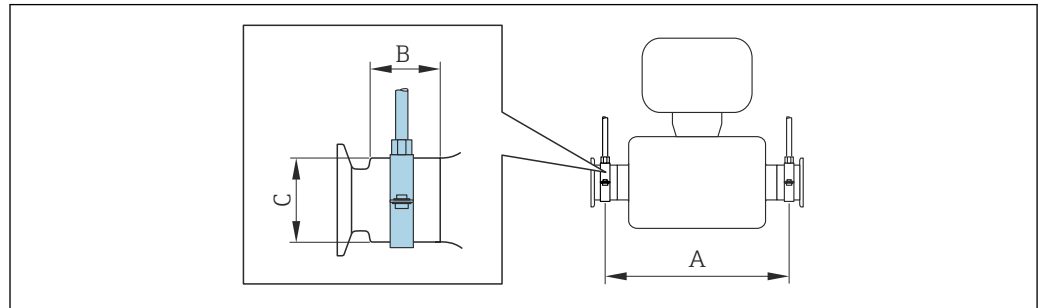

A0030298

DN		A		B		C	
[mm]	[in]	[mm]	[in]	[mm]	[in]	[mm]	[in]
8	$\frac{3}{8}$	298	11,73	33	1,3	28	1,1
15	$\frac{1}{2}$	402	15,83	33	1,3	28	1,1
25	1	542	21,34	33	1,3	38	1,5
40	1 $\frac{1}{2}$	658	25,91	36,5	1,44	56	2,2
50	2	772	30,39	44,1	1,74	75	2,95

Nullpunktverifizierung und Nullpunktjustierung

Alle Messgeräte werden nach dem neusten Stand der Technik kalibriert. Die Kalibrierung erfolgt unter Referenzbedingungen → 137. Eine Nullpunktjustierung im Feld ist deshalb grundsätzlich nicht erforderlich.

Eine Nullpunktjustierung ist erfahrungsgemäß nur in speziellen Fällen empfehlenswert:

- Bei höchsten Ansprüchen an die Messgenauigkeit und geringen Durchflussmengen.
- Bei extremen Prozess- oder Betriebsbedingungen, z.B. bei sehr hohen Prozesstemperaturen oder sehr hoher Viskosität des Messstoffes.
- Bei Gasanwendungen mit niedrigem Druck.

i Um die höchst mögliche Messgenauigkeit bei niedriger Durchflussrate zu erhalten, muss die Installation den Sensor im Betrieb vor mechanischen Spannungen schützen.

Um einen repräsentativen Nullpunkt zu erhalten muss sichergestellt sein, dass

- jeglicher Durchfluss im Gerät während der Justierung unterbunden ist
- die Prozessbedingungen (z.B. Druck, Temperatur) stabil und repräsentativ sind

Verifizierung und Justierung können nicht durchgeführt werden, wenn folgende Prozessbedingungen vorliegen:

- Gaseinschlüsse

Es muss sichergestellt sein, dass das System hinreichend mit dem Messstoff durchgespült wurde. Ein wiederholtes Durchspülen kann helfen Gaseinschlüsse auszuschließen

- Thermische Zirkulation

Bei Temperaturunterschieden (z.B. zwischen Messrohrein- und auslaufbereich) kann es trotz geschlossener Ventile zu einem induzierten Durchfluss aufgrund von thermischer Zirkulation im Gerät kommen

- Leckage an den Ventilen

Bei Undichtigkeit an den Ventilen ist der Durchfluss während der Nullpunktbestimmung nicht hinreichend unterbunden

Können diese Bedingungen nicht unterbunden werden ist empfohlen, die Werkseinstellung des Nullpunkts beizubehalten.

6.2 Messgerät montieren

6.2.1 Benötigtes Werkzeug

Für Messaufnehmer

Für Flansche und andere Prozessanschlüsse: Entsprechendes Montagewerkzeug

6.2.2 Messgerät vorbereiten

1. Sämtliche Reste der Transportverpackung entfernen.
2. Vorhandene Schutzscheiben oder Schutzkappen vom Messaufnehmer entfernen.
3. Aufkleber auf dem Elektronikraumdeckel entfernen.

6.2.3 Messgerät montieren

⚠️ WARNUNG

Gefahr durch mangelnde Prozessdichtheit!

- ▶ Darauf achten, dass der Innendurchmesser der Dichtungen gleich oder größer ist als derjenige von Prozessanschluss und Rohrleitung.
 - ▶ Darauf achten, dass die Dichtungen unbeschädigt und sauber sind.
 - ▶ Dichtungen korrekt befestigen.
1. Sicherstellen, dass die Pfeilrichtung auf dem Typenschild des Messaufnehmers mit der Durchflussrichtung des Messstoffs übereinstimmt.
 2. Messgerät so einbauen oder Messumformergehäuse drehen, dass die Kabeleinführungen nicht nach oben weisen.

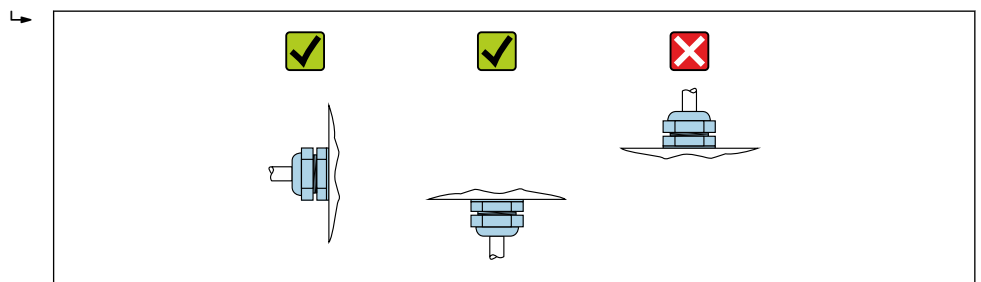

A0029263

6.2.4 Anzeigemodul drehen

Die Vor-Ort-Anzeige ist nur bei folgender Geräteausführung vorhanden:

Bestellmerkmal "Anzeige; Bedienung", Option **B**: 4-Zeilen, beleuchtet, via Kommunikation

Um die Ablesbarkeit zu erleichtern kann das Anzeigemodul gedreht werden.

Gehäuseausführung Aluminium, AlSi10Mg, beschichtet

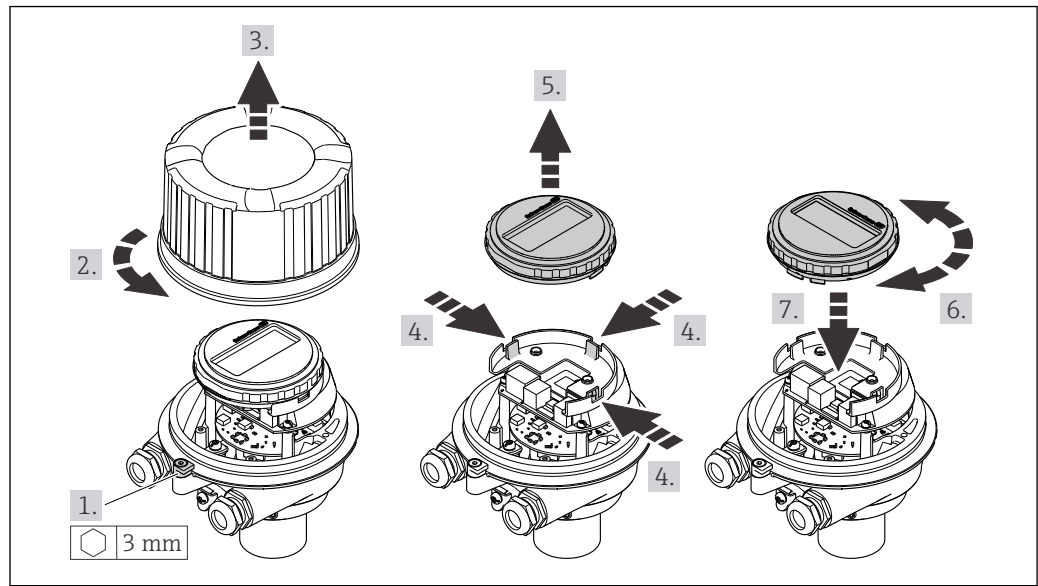

A0023192

Gehäuseausführungen Kompakt und Ultrakompakt, hygienisch, rostfrei

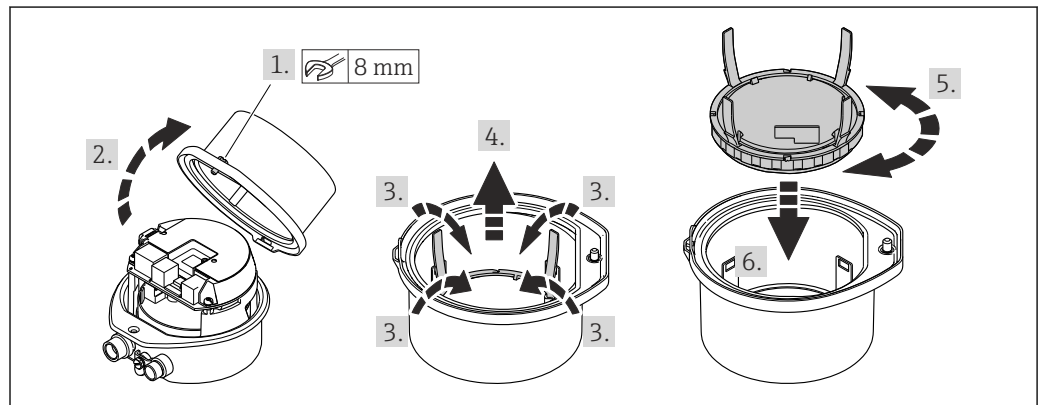

A0023195

6.3 Montagekontrolle

Ist das Gerät unbeschädigt (Sichtprüfung)?	<input type="checkbox"/>
Entspricht das Gerät den Messstellenspezifikationen? Zum Beispiel: <ul style="list-style-type: none"> ■ Prozesstemperatur → 142 ■ Prozessdruck (siehe Dokument "Technische Information, Kapitel "Druck-Temperatur-Kurven") ■ Umgebungstemperatur → 141 ■ Messbereich 	<input type="checkbox"/>
Wurde die richtige Einbaulage für den Messaufnehmer gewählt → 20? <ul style="list-style-type: none"> ■ Gemäß Messaufnehmertyp ■ Gemäß Messstofftemperatur ■ Gemäß Messstoffeigenschaften (ausgasend, feststoffbeladen) 	<input type="checkbox"/>
Stimmt die Pfeilrichtung auf dem Messaufnehmer mit der tatsächlichen Messstoff-Fließrichtung überein → 20?	<input type="checkbox"/>
Ist die Messstellenbezeichnung und -beschriftung korrekt (Sichtprüfung)?	<input type="checkbox"/>
Ist das Gerät ausreichend vor Niederschlag und direkter Sonneneinstrahlung geschützt?	<input type="checkbox"/>
Sind Befestigungsschraube und Sicherungskralle fest angezogen?	<input type="checkbox"/>

7 Elektrischer Anschluss

WARNUNG

Spannungsführende Bauteile! Unsachgemäße Arbeiten an elektrischen Anschlüssen können zu einem Stromschlag führen.

- ▶ Trennvorrichtung (Schalter oder Leistungsschalter) einrichten, mit der das Gerät leicht von der Versorgungsspannung getrennt werden kann.
- ▶ Zusätzlich zur Gerätesicherung eine Überstromschutzeinrichtung mit max. 16 A in die Anlageninstallation einfügen.

7.1 Elektrische Sicherheit

Gemäß national gültigen Vorschriften.

7.2 Anschlussbedingungen

7.2.1 Benötigtes Werkzeug

- Für Kabeleinführungen: Entsprechendes Werkzeug verwenden
- Für Sicherungskralle (bei Aluminiumgehäuse): Innensechskantschlüssel 3 mm
- Für Befestigungsschraube (bei rostfreiem Stahlgehäuse): Gabelschlüssel 8 mm
- Abisolierzange
- Bei Verwendung von Litzenkabeln: Quetschzange für Aderendhülse

7.2.2 Anforderungen an Anschlusskabel

Die kundenseitig bereitgestellten Anschlusskabel müssen die folgenden Anforderungen erfüllen.

Zulässiger Temperaturbereich

- Die im jeweiligen Land geltenden Installationsrichtlinien sind zu beachten.
- Die Kabel müssen für die zu erwartenden Minimal- und Maximaltemperaturen geeignet sein.

Energieversorgungskabel (inkl. Leiter für die innere Erdungsklemme)

Normales Installationskabel ausreichend.

Signalkabel

-  Für den eichpflichtigen Verkehr müssen alle Signalleitungen mit geschirmten Leitungen (Kupfer-Geflecht verzinkt, optische Abdeckung $\geq 85\%$) ausgeführt werden. Der Kabelschirm muss beidseitig aufgelegt werden.

PROFINET

Ausschließlich PROFINET-Kabel.

-  Siehe <https://www.profibus.com> "PROFINET Planungsrichtlinie"

Kabeldurchmesser

- Mit ausgelieferte Kabelverschraubungen:
M20 \times 1,5 mit Kabel \varnothing 6 ... 12 mm (0,24 ... 0,47 in)
- Federkraftklemmen:
Aderquerschnitte 0,5 ... 2,5 mm² (20 ... 14 AWG)

7.2.3 Klemmenbelegung

Messumformer

Anschlussvariante PROFINET

Bestellmerkmal "Ausgang", Option R

Je nach Gehäuseausführung können die Messumformer mit Klemmen oder Gerätesteckern bestellt werden.

Bestellmerkmal "Gehäuse"	Verfügbare Anschlussarten		Mögliche Auswahl Bestellmerkmal "Elektrischer Anschluss"
	Ausgang	Energieversorgung	
Optionen A, B	Gerätestecker → 29	Klemmen	<ul style="list-style-type: none"> ▪ Option L: Stecker M12x1 + Gewinde NPT ½" ▪ Option N: Stecker M12x1 + Verschraubung M20 ▪ Option P: Stecker M12x1 + Gewinde G ½" ▪ Option U: Stecker M12x1 + Gewinde M20
Optionen A, B, C	Gerätestecker → 29	Gerätestecker → 29	Option Q: 2 x Stecker M12x1
Bestellmerkmal "Gehäuse": <ul style="list-style-type: none"> ▪ Option A: Kompakt, beschichtet Alu ▪ Option B: Kompakt, hygienisch, rostfrei ▪ Option C: Ultrakompakt, hygienisch, rostfrei 			

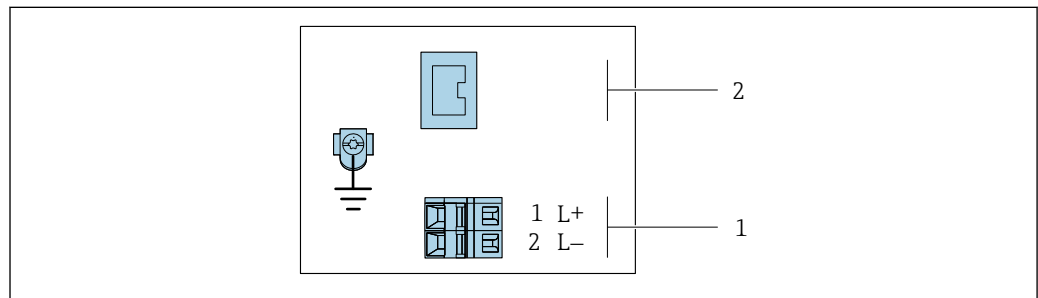

A0017054

7 Klemmenbelegung PROFINET

- 1 Energieversorgung: DC 24 V
- 2 PROFINET

Bestellmerkmal "Ausgang"	Klemmennummer		Ausgang Gerätestecker M12x1
	Energieversorgung 2 (L-)	1 (L+)	
Option R	DC 24 V		PROFINET
Bestellmerkmal "Ausgang": Option R: PROFINET			

7.2.4 Pinbelegung Gerätestecker

Versorgungsspannung

	Pin	Belegung	
	1	L+	DC 24 V
	2		Nicht belegt
	3		Nicht belegt
	4	L-	DC 24 V
	5		Erdung/Schirmung
Codierung		Stecker/Buchse	
A		Stecker	

Gerätestecker für Signalübertragung (geräteseitig)

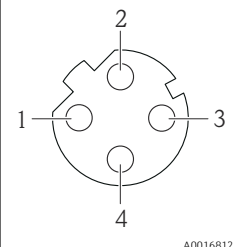
	Pin	Belegung	
	1	+	TD +
	2	+	RD +
	3	-	TD -
	4	-	RD -
	Codierung		Stecker/Buchse
D		Buchse	

7.2.5 Messgerät vorbereiten

HINWEIS

Mangelnde Gehäusedichtheit!

Aufheben der Funktionstüchtigkeit des Messgeräts möglich.

- ▶ Passende, der Schutzart entsprechende Kabelverschraubungen verwenden.

1. Wenn vorhanden: Blindstopfen entfernen.
2. Wenn das Messgerät ohne Kabelverschraubungen ausgeliefert wird:
Passende Kabelverschraubung für entsprechendes Anschlusskabel bereitstellen.
3. Wenn das Messgerät mit Kabelverschraubungen ausgeliefert wird:
Anforderungen an Anschlusskabel beachten → 27.

7.3 Messgerät anschließen

HINWEIS

Einschränkung der elektrischen Sicherheit durch falschen Anschluss!

- ▶ Elektrische Anschlussarbeiten nur von entsprechend ausgebildetem Fachpersonal ausführen lassen.
- ▶ National gültige Installationsvorschriften beachten.
- ▶ Die örtlichen Arbeitsschutzvorschriften einhalten.
- ▶ Vor dem Anschluss weiterer Kabel: Immer erst das Schutzleiterkabel \ominus anschließen.
- ▶ Bei Einsatz im explosionsgefährdeten Bereich: Hinweise in der gerätespezifischen Ex-Dokumentation beachten.

7.3.1 Messumformer anschließen

Der Anschluss des Messumformers ist von folgenden Bestellmerkmalen abhängig:

- Gehäuseausführung: Kompakt oder ultrakompakt
- Anschlussvariante: Gerätestecker oder Anschlussklemmen

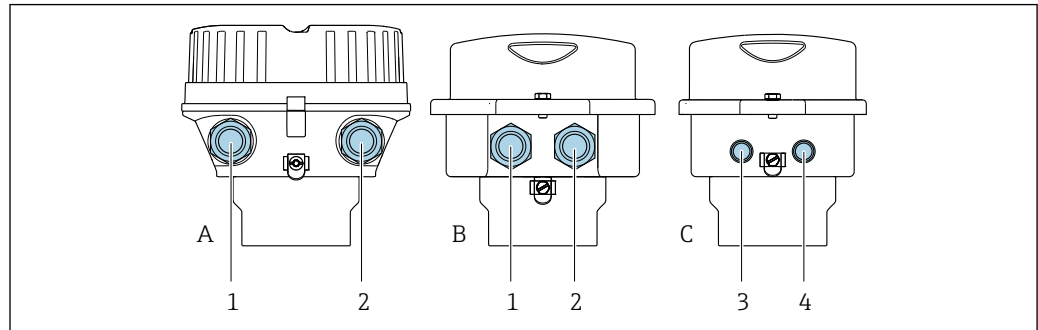

A0016924

8 Gehäuseausführungen und Anschlussvarianten

- A Gehäuseausführung: Kompakt, beschichtet, Alu
- B Gehäuseausführung: Kompakt, hygienisch, rostfrei
- 1 Kabeleinführung oder Gerätestecker für Signalübertragung
- 2 Kabeleinführung oder Gerätestecker für Versorgungsspannung
- C Gehäuseausführung: Ultrakompakt hygienisch, rostfrei
- 3 Gerätestecker für Signalübertragung
- 4 Gerätestecker für Versorgungsspannung

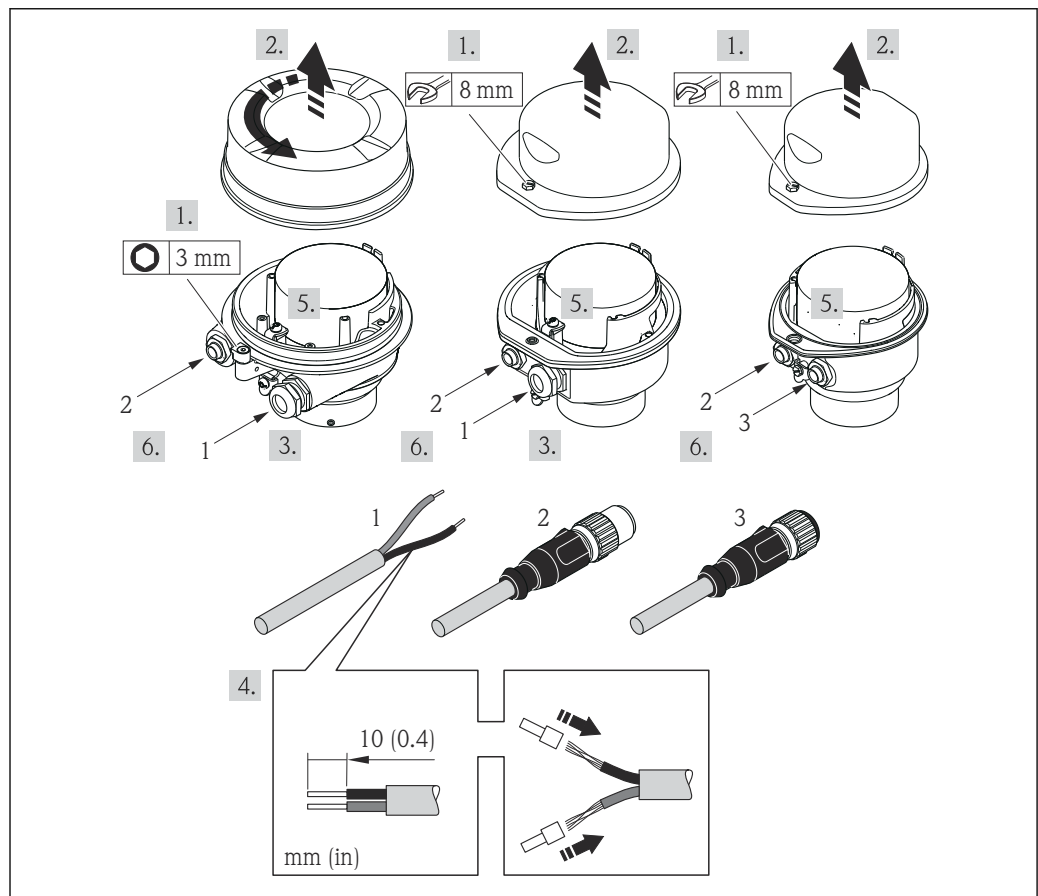

A0017844

9 Geräteausführungen mit Anschlussbeispielen

- 1 Kabel
- 2 Gerätestecker für Signalübertragung
- 3 Gerätestecker für Versorgungsspannung

Bei Geräteausführung mit Gerätestecker: Nur Schritt 6 beachten.

1. Je nach Gehäuseausführung: Sicherungskralle oder Befestigungsschraube des Gehäusesdeckels lösen.
2. Kabel durch die Kabeleinführung schieben. Um Dichtheit zu gewährleisten, Dichtungsring nicht aus der Kabeleinführung entfernen.
3. Kabel und Kabelenden abisolieren. Bei Litzenkabeln: Zusätzlich Aderendhülsen anbringen.
4. Kabel gemäß Klemmenbelegung oder Pinbelegung Gerätestecker anschließen.
5. Je nach Geräteausführung: Kabelverschraubungen fest anziehen oder Gerätestecker einstecken und fest anziehen.

6. **⚠️ WARNUNG**

Aufhebung der Gehäuseschutzart durch mangelnde Gehäusedichtheit!

- ▶ Schraube ohne Verwendung von Fett eindrehen. Die Deckelgewinde sind mit einer Trockenschmierung beschichtet.

Messumformer in umgekehrter Reihenfolge wieder zusammenbauen.

7.4 Potenzialausgleich

7.4.1 Anforderungen

Beim Potenzialausgleich:

- Betriebsinterne Erdungskonzepte beachten
- Einsatzbedingungen wie Material und Erdung der Rohrleitung berücksichtigen
- Messstoff, Messaufnehmer und Messumformer auf dasselbe elektrische Potenzial legen
- Für die Potenzialausgleichsverbindungen ein Erdungskabel mit dem Mindestquerschnitt von 6 mm² (10 AWG) und einem Kabelschuh verwenden

7.5 Spezielle Anschlusshinweise

7.5.1 Anschlussbeispiele

PROFINET

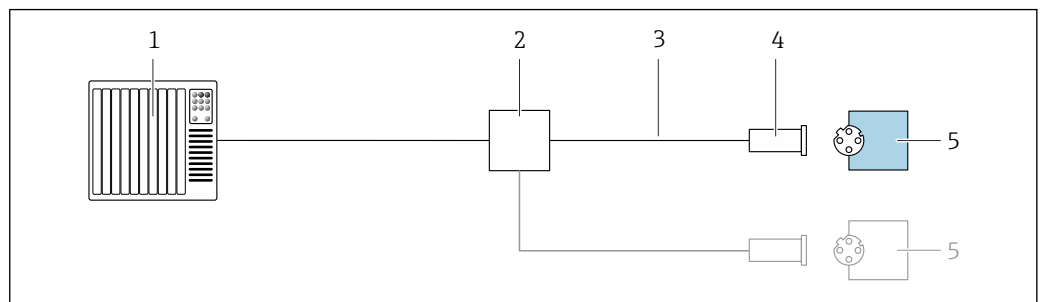

10 Anschlussbeispiel für PROFINET

- 1 Automatisierungssystem (z.B. SPS)
- 2 Ethernet-Switch
- 3 Kabelspezifikation beachten
- 4 Gerätestecker
- 5 Messumformer

7.6 Hardwareeinstellungen

7.6.1 Gerätenamen einstellen

Eine Messstelle kann innerhalb einer Anlage anhand der Messstellenbezeichnung schnell identifiziert werden. Die Messstellenbezeichnung entspricht dem Gerätenamen (Name of station der PROFINET-Spezifikation). Der ab Werk vorgegebene Geräte name kann über DIP-Schalter oder das Automatisierungssystem angepasst werden.

Beispiel Geräte name (Werkseinstellung): EH-Promass100-XXXXX

EH	Endress+Hauser
Promass	Gerätefamilie
100	Messumformer
XXXXX	Seriennummer des Geräts

Der aktuell verwendete Geräte name wird im Setup → Messstellenbezeichnung angezeigt.

Gerätenamen über DIP-Schalter einstellen

Über die DIP-Schalter 1...8 kann der hintere Teil des Gerätenamens eingestellt werden. Der Adressierbereich liegt dabei zwischen 1...254 (Werkseinstellung: Seriennummer des Geräts)

Übersicht DIP-Schalter

DIP-Schalter	Bit	Beschreibung
1	1	Konfigurierbarer Teil des Gerätenamens
2	2	
3	4	
4	8	
5	16	
6	32	
7	64	
8	128	
9	-	Hardware Schreibschutz aktivieren
10	-	Default IP-Adresse: 192.168.1.212 verwenden

Beispiel: Den Gerätenamen EH-PROMASS100-065 einstellen

DIP-Schalter	ON/OFF	Bit
1	ON	1
2...6	OFF	-
7	ON	64
8	OFF	-

Gerätenamen einstellen

Stromschlaggefahr beim Öffnen des Messumformergehäuses.

- ▶ Vor dem Öffnen des Messumformergehäuses: Das Gerät von der Energieversorgung trennen.

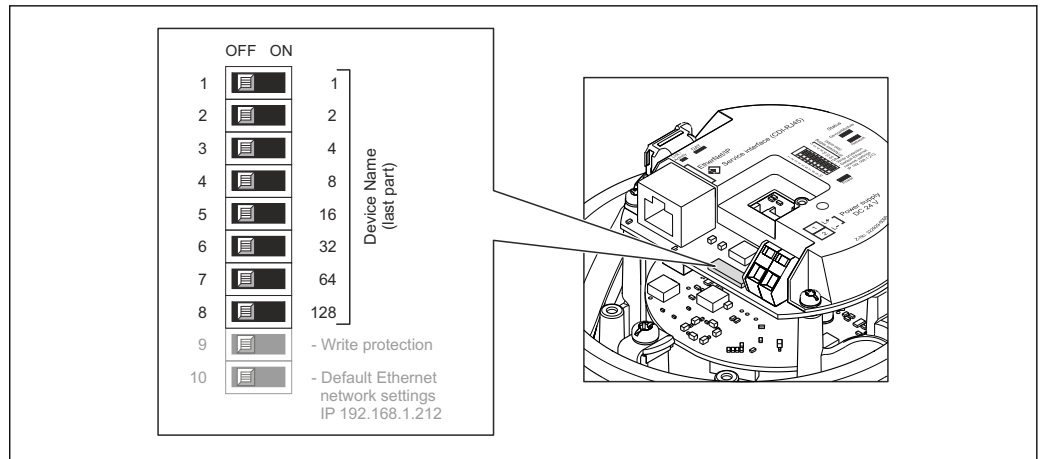

A0027332

1. Je nach Gehäuseausführung: Sicherungskralle oder Befestigungsschraube des Gehäusesdeckels lösen.
2. Je nach Gehäuseausführung: Gehäusesdeckel abschrauben oder öffnen und gegebenenfalls Vor-Ort-Anzeige vom Hauptelektronikmodul trennen → 148.
3. Gewünschten Gerätenamen über die entsprechenden DIP-Schalter auf dem I/O-Elektronikmodul einstellen.
4. Messumformer in umgekehrter Reihenfolge wieder zusammenbauen.
5. Gerät wieder an die Energieversorgung anschließen. Nach dem Neustart des Geräts wird die eingestellte Geräteadresse verwendet.

i Bei einem Reset über die PROFINET-Schnittstelle: Ein Rücksetzen des Gerätenamens auf die Werkseinstellung ist nicht möglich. Anstatt des Gerätenamens wird der Wert 0 verwendet.

Gerätenamen über Automatisierungssystem einstellen

Um den Gerätenamen über das Automatisierungssystem einstellen zu können, müssen die DIP-Schalter 1...8 alle auf **OFF** (Werkseinstellung) oder alle auf **ON** stehen.

Über das Automatisierungssystem kann der komplette Gerätenamen (Name of station) individuell angepasst werden.

- i** Die in der Werkseinstellung als Teil des Gerätenamens verwendete Seriennummer wird nicht gespeichert. Ein Rücksetzen des Gerätenamens auf die Werkseinstellung, mit Seriennummer, ist nicht möglich. Anstatt der Seriennummer wird der Wert 0 verwendet.
- Bei Vergabe des Gerätenamens über das Automatisierungssystem: Gerätenamen in Kleinbuchstaben vergeben.

7.7 Schutzart sicherstellen

Das Messgerät erfüllt alle Anforderungen gemäß der Schutzart IP66/67, Type 4X enclosure.

Um die Schutzart IP66/67, Type 4X enclosure zu gewährleisten, folgende Schritte nach dem elektrischen Anschluss durchführen:

1. Prüfen, ob die Gehäusedichtungen sauber und richtig eingelegt sind.
2. Gegebenenfalls die Dichtungen trocknen, reinigen oder ersetzen.
3. Sämtliche Gehäuseschrauben und Schraubdeckel fest anziehen.
4. Kabelverschraubungen fest anziehen.

5. Damit auftretende Feuchtigkeit nicht zur Einführung gelangt:
Mit dem Kabel vor der Kabeleinführung eine nach unten hängende Schlaufe bilden ("Wassersack").

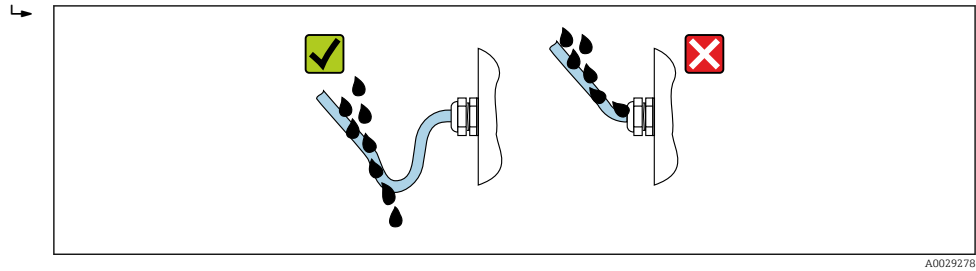

6. Die mitgelieferten Kabelverschraubungen bieten keinen Gehäuseschutz, wenn sie nicht verwendet werden. Sie müssen daher durch Blindstopfen ersetzt werden, die dem Gehäuseschutz entsprechen.

7.8 Anschlusskontrolle

Sind Gerät und Kabel unbeschädigt (Sichtprüfung)?	<input type="checkbox"/>
Entsprechen die verwendeten Kabel den Anforderungen → 27?	<input type="checkbox"/>
Sind die montierten Kabel zugentlastet und fest verlegt?	<input type="checkbox"/>
Sind alle Kabelverschraubungen montiert, fest angezogen und dicht? Kabelführung mit "Wassersack" → 33?	<input type="checkbox"/>
Je nach Geräteausführung: Sind alle Gerätestecker fest angezogen → 30?	<input type="checkbox"/>
Stimmt die Versorgungsspannung mit den Angaben auf dem Messumformer-Typenschild überein → 136?	<input type="checkbox"/>
Ist die Klemmenbelegung → 28 oder Pinbelegung Gerätestecker → 29 korrekt?	<input type="checkbox"/>
Wenn Versorgungsspannung vorhanden: Leuchtet die Power-Leuchtdiode auf dem Elektronikmodul des Messumformers grün → 12?	<input type="checkbox"/>
Je nach Geräteausführung: <ul style="list-style-type: none"> ■ Sind die Befestigungsschrauben mit dem korrekten Anziehdrehmoment angezogen? ■ Ist die Sicherungskralle fest angezogen? 	<input type="checkbox"/>

8 Bedienungsmöglichkeiten

8.1 Übersicht zu Bedienungsmöglichkeiten

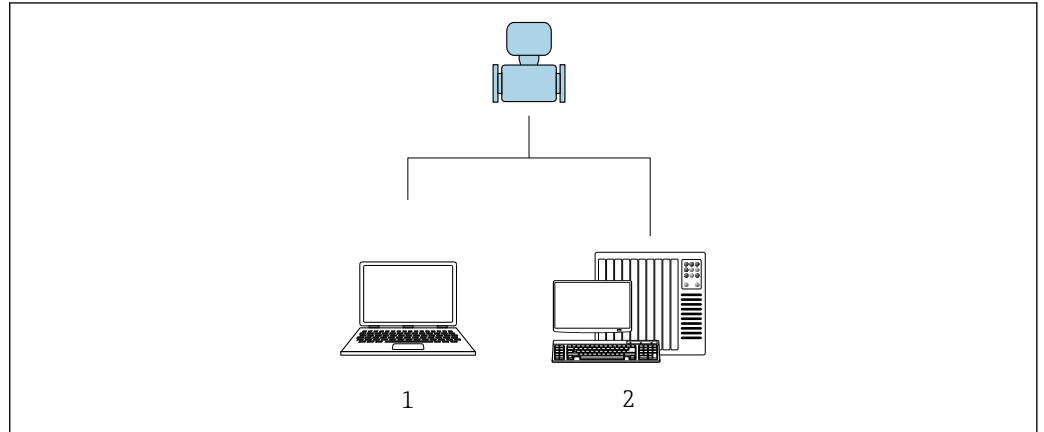

- 1 Computer mit Webbrowser oder mit Bedientool "FieldCare"
- 2 Automatisierungssystem, z.B. Siemens S7-300 oder S7-1500 mit Step7 oder TIA-Portal und aktueller GSD-Datei.

A0017760

8.2 Aufbau und Funktionsweise des Bedienmenüs

8.2.1 Aufbau des Bedienmenüs

 Zur Bedienmenü-Übersicht für Experten: Dokument "Beschreibung Geräteparameter" zum Gerät →  154

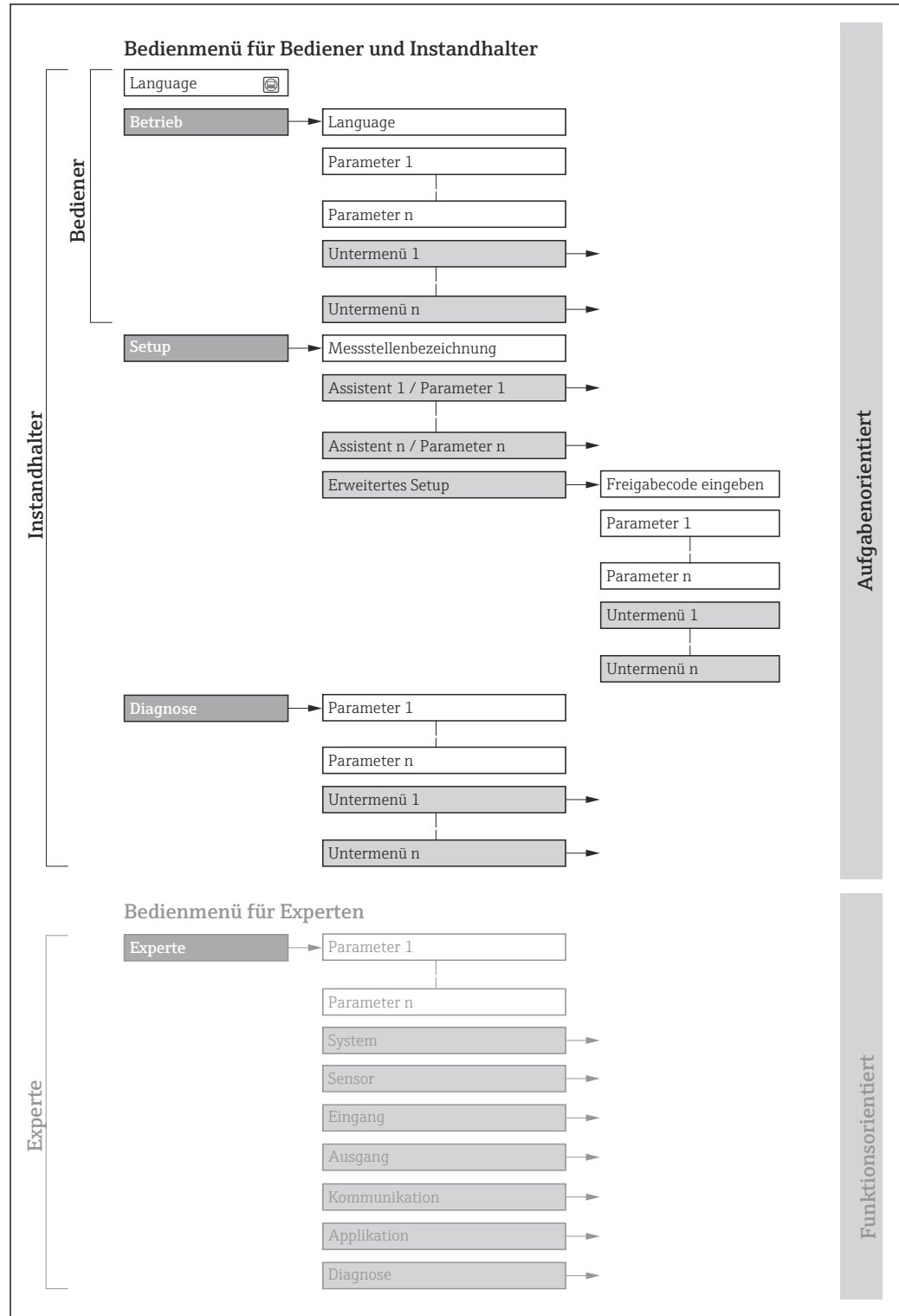

 11 Schematischer Aufbau des Bedienmenüs

A0018237-DE

8.2.2 Bedienphilosophie

Die einzelnen Teile des Bedienmenüs sind bestimmten Anwenderrollen zugeordnet (z. B. Bediener, Instandhalter). Zu jeder Anwenderrolle gehören typische Aufgaben innerhalb des Gerätelebenszyklus.

Menü/Parameter		Anwenderrolle und Aufgaben	Inhalt/Bedeutung
Language	Aufgabenorientiert	Rolle "Bediener", "Instandhalter" Aufgaben im laufenden Messbetrieb: <ul style="list-style-type: none"> ▪ Konfiguration der Betriebsanzeige ▪ Ablesen von Messwerten 	<ul style="list-style-type: none"> ▪ Festlegen der Bediensprache ▪ Festlegen der Webserver-Bediensprache ▪ Zurücksetzen und Steuern von Summenzählern
Betrieb			<ul style="list-style-type: none"> ▪ Konfiguration der Betriebsanzeige (z.B. Anzeigeformat, Anzeigekontrast) ▪ Zurücksetzen und Steuern von Summenzählern
Setup		Rolle "Instandhalter" Inbetriebnahme: Konfiguration der Messung	Untermenüs zur schnellen Inbetriebnahme: <ul style="list-style-type: none"> ▪ Einstellen der Systemeinheiten ▪ Festlegung des Messstoffs ▪ Konfiguration der Betriebsanzeige ▪ Einstellen der Schleimengenunterdrückung ▪ Einstellen der Überwachung der Messrohrfüllung Erweitertes Setup <ul style="list-style-type: none"> ▪ Zur genaueren Konfiguration der Messung (Anpassung an besondere Messbedingungen) ▪ Konfiguration der Summenzähler ▪ Administration (Definition Freigabecode, Messgerät zurücksetzen)
Diagnose		Rolle "Instandhalter" Fehlerbehebung: <ul style="list-style-type: none"> ▪ Diagnose und Behebung von Prozess- und Gerätefehlern ▪ Messwertsimulation 	Enthält alle Parameter zur Fehlerermittlung und -analyse von Prozess- und Gerätefehlern: <ul style="list-style-type: none"> ▪ Diagnoseliste Enthält bis zu 5 aktuell anstehende Diagnosemeldungen. ▪ Ereignislogbuch Enthält aufgetretene Ereignismeldungen. ▪ Geräteinformation Enthält Informationen zur Identifizierung des Geräts. ▪ Messwerte Enthält alle aktuellen Messwerte. ▪ Heartbeat Technology Überprüfung der Gerätefunktionalität auf Anforderung und Dokumentation der Verifizierungsergebnisse. ▪ Simulation Dient zur Simulation von Messwerten oder Ausgangswerten.
Experte	Funktionsorientiert	Aufgaben, die detaillierte Kenntnisse über die Funktionsweise des Geräts erfordern: <ul style="list-style-type: none"> ▪ Inbetriebnahme von Messungen unter schwierigen Bedingungen ▪ Optimale Anpassung der Messung an schwierige Bedingungen ▪ Detaillierte Konfiguration der Kommunikationsschnittstelle ▪ Fehlerdiagnose in schwierigen Fällen 	Enthält alle Parameter des Geräts und ermöglicht diese durch einen Zugriffscode direkt anzuspringen. Dieses Menü ist nach den Funktionsblöcken des Geräts aufgebaut: <ul style="list-style-type: none"> ▪ System Enthält alle übergeordneten Geräteparameter, die weder die Messung noch die Messwertkommunikation betreffen. ▪ Sensor Konfiguration der Messung. ▪ Kommunikation Konfiguration der digitalen Kommunikationsschnittstelle und des Webserver. ▪ Applikation Konfiguration der Funktionen, die über die eigentliche Messung hinausgehen (z.B. Summenzähler). ▪ Diagnose Fehlerermittlung und -analyse von Prozess- und Gerätefehlern, zur Gerätesimulation sowie zur Heartbeat Technology.

8.3 Anzeige der Messwerte via Vor-Ort-Anzeige (optional bestellbar)

8.3.1 Betriebsanzeige

i Die Vor-Ort-Anzeige ist optional bestellbar:

Bestellmerkmal "Anzeige; Bedienung", Option B "4-zeilig, beleuchtet; via Kommunikation".

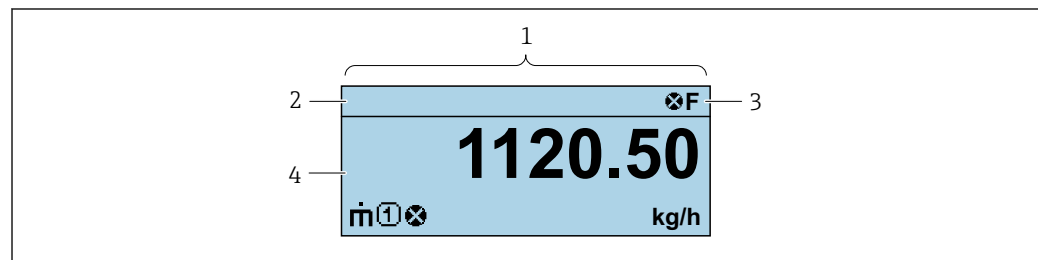

A0037831

- 1 Betriebsanzeige
- 2 Messstellenbezeichnung
- 3 Statusbereich
- 4 Anzeigebereich für Messwerte (4-zeilig)

Statusbereich

Im Statusbereich der Betriebsanzeige erscheinen rechts oben folgende Symbole:

- Statussignale
 - **F**: Ausfall
 - **C**: Funktionskontrolle
 - **S**: Außerhalb der Spezifikation
 - **M**: Wartungsbedarf
- Diagnoseverhalten
 - **X**: Alarm
 - **A**: Warnung
 - **V**: Verriegelung (Das Gerät ist über die Hardware verriegelt)
 - **K**: Kommunikation (Kommunikation via Fernbedienung ist aktiv)

Anzeigebereich

Im Anzeigebereich sind jedem Messwert bestimmte Symbolarten zur näheren Erläuterung vorangestellt:

Messgrößen

Symbol	Bedeutung
\dot{m}	Massefluss
\dot{V}	<ul style="list-style-type: none"> ▪ Volumenfluss ▪ Normvolumenfluss
ρ	<ul style="list-style-type: none"> ▪ Dichte ▪ Normdichte
θ	Temperatur
Σ	Summenzähler i Über die Messkanalnummer wird angezeigt, welcher der drei Summenzähler dargestellt wird.

Messkanalnummern

Symbol	Bedeutung
	Messkanal 1...4
Die Messkanalnummer wird nur angezeigt, wenn mehrere Kanäle desselben Messgrößentyps vorhanden sind (z.B. Summenzähler 1...3).	

Diagnoseverhalten

Das Diagnoseverhalten bezieht sich auf ein Diagnoseereignis, das die angezeigte Messgröße betrifft.
Zu den Symbolen

 Anzahl und Darstellung der Messwerte sind nur über das Leitsystem oder Webserver konfigurierbar.

8.3.2 Anwenderrollen und ihre Zugriffsrechte

Die beiden Anwenderrollen "Bediener" und "Instandhalter" haben einen unterschiedlichen Schreibzugriff auf die Parameter, wenn der Kunde einen anwenderspezifischen Freigabecode definiert. Dieser schützt die Gerätekonfiguration vor unerlaubtem Zugriff .

Zugriffsrechte für die Anwenderrollen definieren

Bei Auslieferung des Geräts ist noch kein Freigabecode definiert. Das Zugriffsrecht (Lese- und Schreibzugriff) auf das Gerät ist nicht eingeschränkt und entspricht dem der Anwenderrolle "Instandhalter".

- ▶ Freigabecode definieren.
 - ↳ Zusätzlich zur Anwenderrolle "Instandhalter" wird die Anwenderrolle "Bediener" neu definiert. Die Zugriffsrechte der beiden Anwenderrollen unterscheiden sich.

Zugriffsrechte auf Parameter: Anwenderrolle "Instandhalter"

Status Freigabecode	Lesezugriff	Schreibzugriff
Es wurde noch kein Freigabecode definiert (Werkeinstellung).	✓	✓
Nachdem ein Freigabecode definiert wurde.	✓	✓ ¹⁾

1) Erst nach Eingabe des Freigabecodes erhält der Anwender Schreibzugriff.

Zugriffsrechte auf Parameter: Anwenderrolle "Bediener"

Status Freigabecode	Lesezugriff	Schreibzugriff
Nachdem ein Freigabecode definiert wurde.	✓	- ¹⁾

1) Bestimmte Parameter sind trotz des definierten Freigabecodes immer änderbar und damit vom Schreibschutz ausgenommen, da sie die Messung nicht beeinflussen: Schreibschutz via Freigabecode

 Mit welcher Anwenderrolle der Benutzer aktuell angemeldet ist, zeigt . Navigationspfad:

8.4 Zugriff auf Bedienmenü via Webbrowser

8.4.1 Funktionsumfang

Mit dem integrierten Webserver kann das Gerät über einen Webbrowser Serviceschnittstelle (CDI-RJ45) bedient und konfiguriert werden. Neben den Messwerten werden auch Statusinformationen zum Gerät dargestellt und ermöglichen eine Kontrolle des Gerätezustands.

tands. Zusätzlich können die Daten vom Gerät verwaltet und die Netzwerkparameter eingestellt werden.



Weitere Informationen zum Webserver: Sonderdokumentation zum Gerät

8.4.2 Voraussetzungen

Computer Hardware

Hardware	Schnittstelle	
	CDI-RJ45	WLAN
Schnittstelle	Der Computer muss über eine RJ45-Schnittstelle verfügen.	Das Bediengerät muss über eine WLAN-Schnittstelle verfügen.
Verbindung	Standard-Ethernet-Kabel mit RJ45-Stecker.	Verbindung über Wireless LAN.
Bildschirm	Empfohlene Größe: $\geq 12''$ (abhängig von der Auflösung des Bildschirms)	

Computer Software

Software	Schnittstelle	
	CDI-RJ45	WLAN
Empfohlene Betriebssysteme	<ul style="list-style-type: none"> ▪ Microsoft Windows 8 oder höher. ▪ Mobile Betriebssysteme: <ul style="list-style-type: none"> ▪ iOS ▪ Android <p> Microsoft Windows XP wird unterstützt.</p> <p> Microsoft Windows 7 wird unterstützt.</p>	
Einsetzbare Webbrowser	<ul style="list-style-type: none"> ▪ Microsoft Internet Explorer 8 oder höher ▪ Microsoft Edge ▪ Mozilla Firefox ▪ Google Chrome ▪ Safari 	



Computer Einstellungen

Benutzerrechte	Entsprechende Benutzerrechte (z.B. Administratorenrechte) für TCP/IP- und Proxyservereinstellungen sind erforderlich (für Anpassung der IP-Adresse, Subnet mask etc.).
Proxyservereinstellungen des Webbrowsers	Die Einstellung des Webbrowsers <i>Proxyserver für LAN verwenden</i> muss deaktiviert sein .
JavaScript	<p>JavaScript muss aktiviert sein.</p> <p> Wenn JavaScript nicht aktivierbar: http://XXX.XXX.X.XX/servlet/basic.html in Adresszeile des Webbrowsers eingeben, z.B. http://192.168.1.212/servlet/basic.html. Eine voll funktionsfähige, aber vereinfachte Darstellung der Bedienmenüstruktur im Webbrowser startet.</p>
Netzwerkverbindungen	<p>Es sollte nur die aktive Netzwerkverbindungen zum Messgerät genutzt werden.</p> <p>Alle weiteren Netzwerkverbindungen ausschalten.</p>



Bei Verbindungsproblemen: → 87

Messgerät: Via Serviceschnittstelle CDI-RJ45

Gerät	Serviceschnittstelle CDI-RJ45
Messgerät	Das Messgerät verfügt über eine RJ45-Schnittstelle.
Webserver	Webserver muss aktiviert sein; Werkseinstellung: An  Zum Aktivieren des Webservers →  44

8.4.3 Verbindungsaufbau

Via Serviceschnittstelle (CDI-RJ45)

Messgerät vorbereiten

Internetprotokoll vom Computer konfigurieren

Die IP-Adresse kann dem Messgerät auf unterschiedliche Weise zugeordnet werden:

- Dynamic Configuration Protocol (DCP), Werkseinstellung:
Die IP-Adresse wird dem Messgerät vom Automatisierungssystem (z.B. Siemens S7) automatisch zugewiesen.
- Hardwareadressierung:
Die IP-Adresse wird über DIP-Schalter eingestellt .
- Softwareadressierung:
Die IP-Adresse wird über den Parameter **IP-Adresse** (→  64) eingegeben.
- DIP-Schalter für "Default IP-Adresse":
Für den Aufbau der Netzwerkverbindung über die Serviceschnittstelle (CDI-RJ45): Die fest zugewiesene IP-Adresse 192.168.1.212 wird verwendet .

Ab Werk arbeitet das Messgerät mit dem Dynamic Configuration Protocol (DCP), d.h. die IP-Adresse des Messgeräts wird vom Automatisierungssystem (z.B. Siemens S7) automatisch zugewiesen.

Für den Aufbau einer Netzwerkverbindung über die Serviceschnittstelle (CDI-RJ45): DIP-Schalter "Default IP-Adresse" auf **ON** setzen. Anschließend besitzt das Messgerät die fest zugewiesene IP-Adresse 192.168.1.212. Die fest zugewiesene IP-Adresse 192.168.1.212 kann jetzt zum Aufbau der Netzwerkverbindung verwendet werden.

1. Über den DIP-Schalter 2 die Default IP-Adresse 192.168.1.212 aktivieren: .
2. Messgerät einschalten.
3. Computer über Standard Ethernet-Kabel mit RJ45-Stecker anschließen →  149.
4. Wenn keine 2. Netzwerkkarte verwendet wird: Alle Anwendungen auf Notebook schließen.
↳ Anwendungen, die Internet oder Netzwerk benötigen, wie z.B. Email, SAP-Anwendungen, Internet oder Windows Explorer.
5. Alle offenen Internet-Browser schließen.
6. Eigenschaften vom Internetprotokoll (TCP/IP) gemäß Tabelle konfigurieren:

IP-Adresse	192.168.1.XXX; für XXX alle Zahlenfolgen außer: 0, 212 und 255 → z.B. 192.168.1.213
Subnet mask	255.255.255.0
Default gateway	192.168.1.212 oder Zellen leer lassen

Webbrowser starten

1. Webbrowser auf dem Computer starten.

2. IP-Adresse des Webservers in der Webbrowser-Adresszeile eingeben: 192.168.1.212
↳ Die Login-Webseite erscheint.

A0053670

- 1 Gerätebild
- 2 Gerätename
- 3 Messstellenbezeichnung
- 4 Statussignal
- 5 Aktuelle Messwerte
- 6 Bediensprache
- 7 Anwenderrolle
- 8 Freigabecode
- 9 Login
- 10 Freigabecode zurücksetzen

i Wenn keine oder nur eine unvollständige Login-Webseite erscheint → 87

8.4.4 Einloggen

1. Gewünschte Bediensprache für den Webbrowser wählen.
2. Anwenderspezifischen Freigabecode eingeben.
3. Eingabe mit **OK** bestätigen.

Freigabecode	0000 (Werkseinstellung); vom Kunden änderbar
---------------------	--

i Wenn 10 Minuten lang keine Aktion durchgeführt wird, springt der Webbrowser automatisch auf die Login-Webseite zurück.

8.4.5 Bedienoberfläche

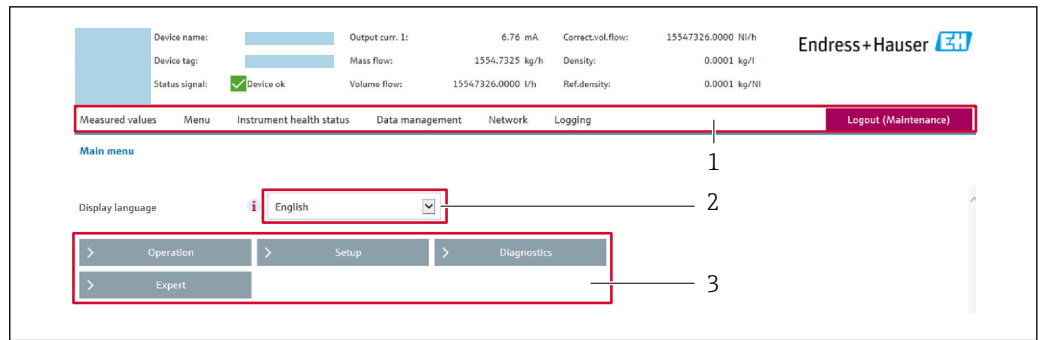

A0029418

- 1 Funktionszeile
- 2 Bediensprache auf der Vor-Ort-Anzeige
- 3 Navigationsbereich

Kopfzeile

In der Kopfzeile erscheinen folgende Informationen:

- Gerätename
- Messstellenbezeichnung
- Gerätestatus mit Statussignal → 90
- Aktuelle Messwerte

Funktionszeile

Funktionen	Bedeutung
Messwerte	Anzeige der Messwerte des Messgeräts
Menü	<ul style="list-style-type: none"> ■ Zugriff auf das Bedienmenü vom Messgerät ■ Aufbau des Bedienmenüs ist derselbe wie bei den Bedientools  Detaillierte Angaben zum Aufbau des Bedienmenüs: Beschreibung Geräteparameter
Gerätestatus	Anzeige der aktuell anstehenden Diagnosemeldungen, gelistet nach ihrer Priorität
Datenmanagement	Datenaustausch zwischen Computer und Messgerät: <ul style="list-style-type: none"> ■ Gerätekonfiguration: <ul style="list-style-type: none"> ■ Einstellungen vom Gerät laden (XML-Format, Konfiguration sichern) ■ Einstellungen ins Gerät speichern (XML-Format, Konfiguration wiederherstellen) ■ Logbuch - Ereignislogbuch exportieren (.csv-Datei) ■ Dokumente - Dokumente exportieren: <ul style="list-style-type: none"> ■ Backup-Datensatz exportieren (.csv-Datei, Dokumentation der Konfiguration der Messstelle erstellen) ■ Verifizierungsbericht (PDF-Datei, nur mit dem Anwendungspaket "Heartbeat Verification" verfügbar) ■ Datei für Systemintegration - Beim Einsatz von Feldbussen Gerätetreiber für Systemintegration vom Messgerät laden: PROFINET: GSD Datei
Netzwerk	Konfiguration und Überprüfung aller notwendigen Parameter für den Verbindungsaufbau zum Messgerät: <ul style="list-style-type: none"> ■ Netzwerkeinstellungen (z.B. IP-Adresse, MAC-Adresse) ■ Geräteinformationen (z.B. Seriennummer, Firmware-Version)
Logout	Beenden des Bedienvorgangs und Aufruf der Login-Seite

Navigationsbereich

In dem Navigationsbereich können die Menüs, die zugehörigen Untermenüs und Parameter ausgewählt werden.

Arbeitsbereich

Abhängig von der gewählten Funktion und ihren Untermenüs können in diesem Bereich verschiedene Aktionen durchgeführt werden:

- Einstellung von Parametern
- Ablesen von Messwerten
- Aufrufen von Hilfetexten
- Starten eines Up-/Downloads

8.4.6 Webserver deaktivieren

Der Webserver des Messgeräts kann über den Parameter **Webserver Funktionalität** je nach Bedarf ein- und ausgeschaltet werden.

Navigation

Menü "Experte" → Kommunikation → Webserver

Parameterübersicht mit Kurzbeschreibung

Parameter	Beschreibung	Auswahl
Webserver Funktionalität	Webserver ein- und ausschalten.	<ul style="list-style-type: none"> ▪ Aus ▪ HTML Off ▪ An

Funktionsumfang von Parameter "Webserver Funktionalität"

Option	Beschreibung
Aus	<ul style="list-style-type: none"> ▪ Der Webserver ist komplett deaktiviert. ▪ Der Port 80 ist gesperrt.
An	<ul style="list-style-type: none"> ▪ Die komplette Webserver-Funktionalität steht zur Verfügung. ▪ JavaScript wird genutzt. ▪ Das Passwort wird verschlüsselt übertragen. ▪ Eine Änderung des Passworts wird ebenfalls verschlüsselt übertragen.

Webserver aktivieren

Wenn der Webserver deaktiviert ist, kann dieser über den Parameter **Webserver Funktionalität** nur über folgende Bedienungsmöglichkeiten wieder aktiviert werden:

- Via Bedientool "FieldCare"
- Via Bedientool "DeviceCare"

8.4.7 Ausloggen

 Bei Bedarf vor dem Ausloggen: Datensicherung über Funktion **Datenmanagement** durchführen (Konfiguration vom Gerät laden).

1. In der Funktionszeile Eintrag **Logout** wählen.
↳ Startseite mit dem Login erscheint.
2. Webbrowser schließen.
3. Wenn nicht mehr benötigt:
Geänderte Eigenschaften vom Internetprotokoll (TCP/IP) zurücksetzen →  41.

 Wenn der Aufbau der Kommunikation zum Webserver über die Default IP-Adresse 192.168.1.212 erfolgt ist, muss der DIP-Schalter Nr. 10 zurückgesetzt werden (von **ON** → **OFF**). Danach ist die IP-Adresse des Geräts für die Netzwerkkommunikation wieder aktiv.

8.5 Zugriff auf Bedienmenü via Bedientool

8.5.1 Bedientool anschließen

Via PROFINET-Netzwerk

Diese Kommunikationsschnittstelle ist bei Geräteausführungen mit PROFINET verfügbar.

Sterntopologie

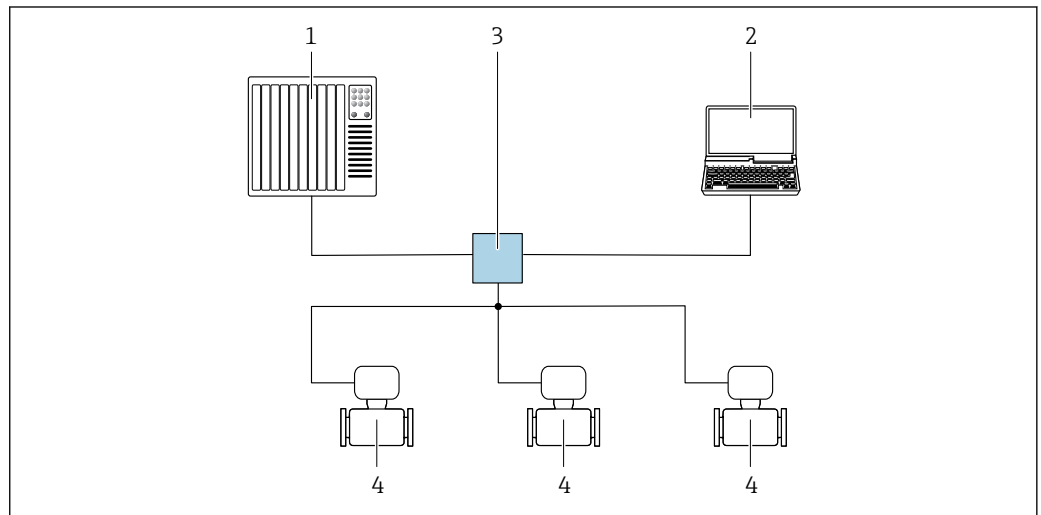

12 Möglichkeiten der Fernbedienung via PROFINET Netzwerk: Sterntopologie

- 1 Automatisierungssystem, z.B. Simatic S7 (Siemens)
- 2 Computer mit Webbrowser (z.B. Internet Explorer) zum Zugriff auf integrierten Webserver oder Computer mit Bedientool (z.B. FieldCare, DeviceCare, SIMATIC PDM) mit COM DTM "CDI Communication TCP/IP"
- 3 Standard Ethernet Switch, z.B. Scalance X204 (Siemens)
- 4 Messgerät

Via Service-Schnittstelle (CDI-RJ45)

PROFINET

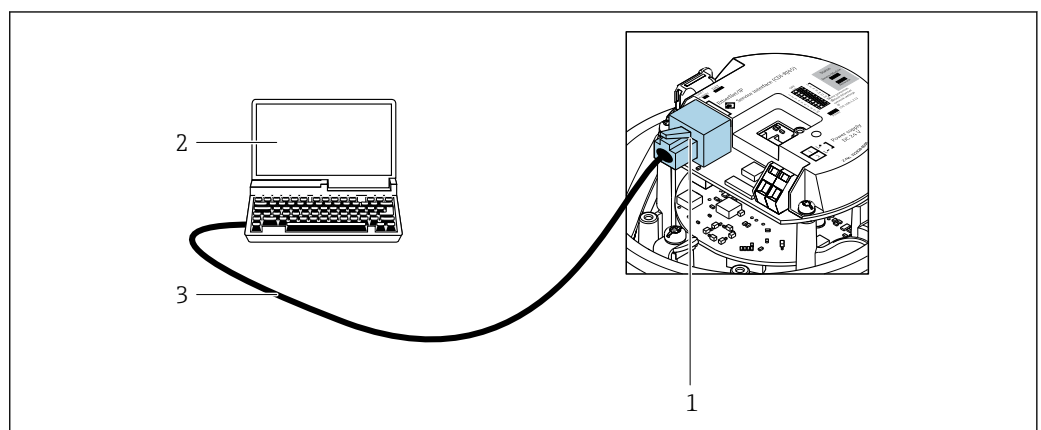

13 Anschluss bei Bestellmerkmal "Ausgang", Option R: PROFINET

- 1 Service-Schnittstelle (CDI-RJ45) und PROFINET-Schnittstelle des Messgeräts mit Zugriff auf integrierten Webserver
- 2 Computer mit Webbrowser (z.B. Internet Explorer) zum Zugriff auf integrierten Webserver oder mit Bedientool "FieldCare" mit COM DTM "CDI Communication TCP/IP"
- 3 Standard-Ethernet-Verbindungskabel mit RJ45-Stecker

8.5.2 FieldCare

Funktionsumfang

FDT (Field Device Technology) basiertes Anlagen-Asset-Management-Tool von Endress +Hauser. Es kann alle intelligenten Feldeinrichtungen in einer Anlage konfigurieren und unterstützt bei deren Verwaltung. Durch Verwendung von Statusinformationen stellt es darüber hinaus ein einfaches, aber wirkungsvolles Mittel dar, deren Zustand zu kontrollieren.

Der Zugriff erfolgt via:
Serviceschnittstelle CDI-RJ45

Typische Funktionen:

- Parametrierung von Messumformern
- Laden und Speichern von Gerätedaten (Upload/Download)
- Dokumentation der Messstelle
- Visualisierung des Messwertspeichers (Linienschreiber) und Ereignis-Logbuchs



- Betriebsanleitung BA00027S
- Betriebsanleitung BA00059S



Bezugsquelle für Gerätebeschreibungsdateien →  48

Verbindungsaufbau

1. FieldCare starten und Projekt aufrufen.
2. Im Netzwerk: Neues Gerät hinzufügen.
 - ↳ Fenster **Neues Gerät hinzufügen** öffnet sich.
3. Option **CDI Communication TCP/IP** aus Liste wählen und mit **OK** bestätigen.
4. Rechter Mausklick auf **CDI Communication TCP/IP** und im geöffneten Kontextmenü Eintrag **Gerät hinzufügen** wählen.
5. Gewünschtes Gerät aus Liste wählen und mit **OK** bestätigen.
 - ↳ Fenster **CDI Communication TCP/IP (Configuration)** öffnet sich.
6. Geräteadresse im Feld **IP-Adresse** eingeben und mit **Enter** bestätigen: 192.168.1.212 (Werkseinstellung); wenn IP-Adresse nicht bekannt .
7. Online-Verbindung mit Gerät aufbauen.



- Betriebsanleitung BA00027S
- Betriebsanleitung BA00059S

Bedienoberfläche

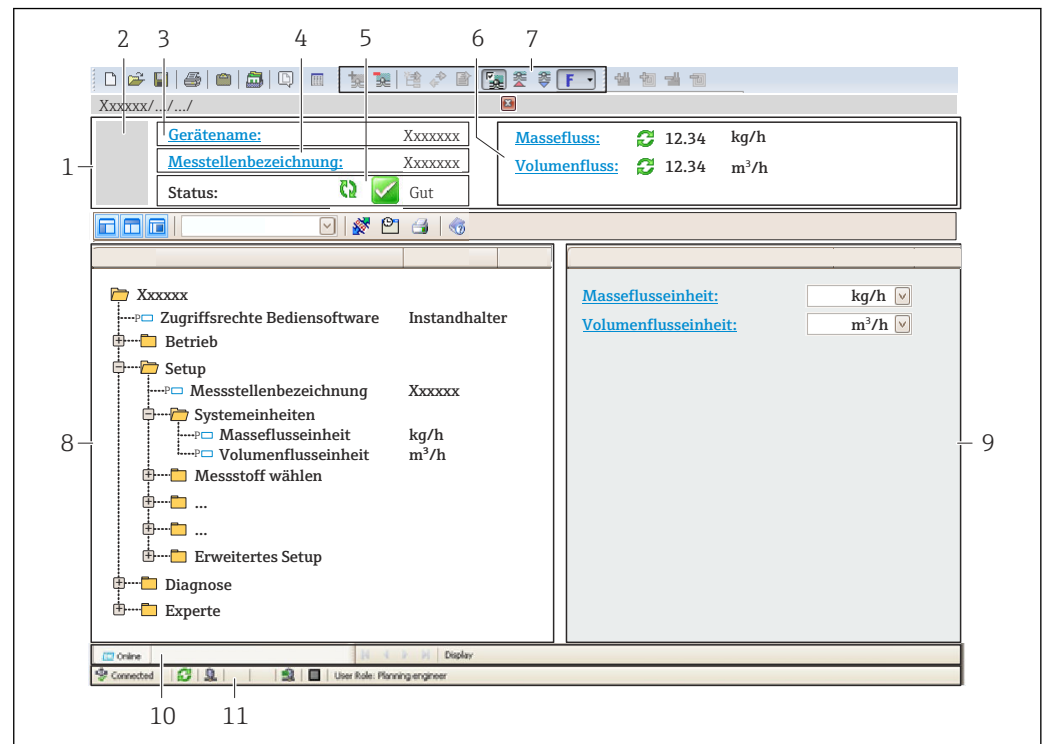

A0021051-DE

- 1 Kopfzeile
- 2 Gerätebild
- 3 Gerätename
- 4 Messstellenbezeichnung
- 5 Statusbereich mit Statussignal → 90
- 6 Anzeigebereich für aktuelle Messwerte
- 7 Bearbeitungsleiste mit weiteren Funktionen wie Speichern/Laden, Ereignisliste und Dokumentationserstellung
- 8 Navigationsbereich mit Bedienmenüstruktur
- 9 Arbeitsbereich
- 10 Aktionsbereich
- 11 Statusbereich

8.5.3 DeviceCare

Funktionsumfang

Tool zum Verbinden und Konfigurieren von Endress+Hauser Feldgeräten.

Am schnellsten lassen sich Feldgeräte von Endress+Hauser mit dem dedizierten Tool „DeviceCare“ konfigurieren. Es stellt zusammen mit den DTMs (Device Type Managers) eine komfortable und umfassende Lösung dar.



Innovation-Broschüre IN01047S



Bezugsquelle für Gerätebeschreibungsdateien → 48

9 Systemintegration

9.1 Übersicht zu Gerätebeschreibungsdateien

9.1.1 Aktuelle Versionsdaten zum Gerät

Firmware-Version	01.00.zz	<ul style="list-style-type: none"> ▪ Auf Titelseite der Anleitung ▪ Auf Messumformer-Typenschild ▪ Firmwareversion Diagnose → Geräteinformation → Firmwareversion
Freigabedatum Firmware-Version	12.2015	–
Hersteller-ID	0x11	Hersteller-ID Diagnose → Geräteinformation → Hersteller-ID
Geräte-ID	0x844A	Device ID Experte → Kommunikation → PROFINET-Konfiguration → PROFINET-Information → Device ID
Gerätetypkennung	Promass 100	Device Type Experte → Kommunikation → PROFINET-Konfiguration → PROFINET-Information → Device Type
Geräterevision	1	Geräterevision Experte → Kommunikation → PROFINET-Konfiguration → PROFINET-Information → Geräterevision
PROFINET Version	2.3.x	–



Zur Übersicht der verschiedenen Firmware-Versionen zum Gerät

9.1.2 Bedientools

Im Folgenden ist für die einzelnen Bedientools die passende Gerätebeschreibungsdatei mit Bezugsquelle aufgelistet.

Bedientool via Serviceschnittstelle (CDI-RJ45)	Bezugsquellen der Gerätebeschreibungen
FieldCare	<ul style="list-style-type: none"> ▪ www.endress.com → Download-Area ▪ USB-Stick (Endress+Hauser kontaktieren) ▪ DVD (Endress+Hauser kontaktieren)
DeviceCare	<ul style="list-style-type: none"> ▪ www.endress.com → Download-Area ▪ CD-ROM (Endress+Hauser kontaktieren) ▪ DVD (Endress+Hauser kontaktieren)

9.2 Gerätestammdatei (GSD)

Um Feldgeräte in ein Bussystem integrieren zu können, benötigt PROFINET eine Beschreibung der Geräteparameter wie z. B. Ausgangsdaten, Eingangsdaten, Datenformat und Datenmenge.

Diese Daten sind in der Gerätestammdatei (GSD) enthalten, die dem Automatisierungssystem bei der Inbetriebnahme des Kommunikationssystems zur Verfügung gestellt wird. Zusätzlich können auch Gerätebitmaps eingebunden werden, die als Symbole im Netzwerkbaum erscheinen.

Das Dateiformat der Gerätestammdatei (GSD) ist XML, sie wird in der Beschreibungssprache GSDML erstellt.

Durch die PA-Profil 4.02 Gerätestammdatei (GSD) ist es möglich, Feldgeräte verschiedener Hersteller ohne Neuprojektierung auszutauschen.

Es können zwei verschiedene Gerätestammdateien (GSD) verwendet werden: Herstellerspezifische GSD und PA-Profil GSD.

9.2.1 Dateiname der herstellerspezifischen Gerätestammdatei (GSD)

Beispiel für den Dateinamen einer Gerätestammdatei:

GSDML-V2.3.x-EH-PROMASS 100-yyyymmdd.xml







GSDML	Beschreibungssprache
V2.3.x	Version der PROFINET-Spezifikation
EH	Endress+Hauser
PROMASS	Gerätefamilie
100	Messumformer
yyyymmdd	Ausgabedatum (yyyy: Jahr, mm: Monat, dd: Tag)
.xml	Dateinamenerweiterung (XML-Datei)

9.2.2 Dateiname der PA-Profil Gerätestammdatei (GSD)

9.3 Zyklische Datenübertragung

9.3.1 Übersicht Module

Die folgende Darstellung zeigt welche Module dem Messgerät für den zyklischen Datenaustausch zur Verfügung stehen. Der zyklische Datenaustausch erfolgt mit einem Automatisierungssystem.

Messgerät		Slot	Richtung Datenfluss	Leitsystem
Module				
Analog Input Module →  50		1...14	→	PROFINET
Digital Input Module →  51		1...14	→	
Diagnose Input Module →  52		1...14	→	
Analog Output Module →  55		18, 19, 20	←	
Digital Output Module →  56		21, 22	←	
Summenzähler 1...3 →  53		15...17	← →	
Heartbeat Verification Modul →  57		23	← →	

9.3.2 Beschreibung der Module

-  Die Datenstruktur wird aus Sicht des Automatisierungssystems beschrieben:
- Eingangsdaten: Werden vom Messgerät an das Automatisierungssystem gesendet.
 - Ausgangsdaten: Werden vom Automatisierungssystem an das Messgerät gesendet.

Analog Input Modul

Eingangsgroßen vom Messgerät zum Automatisierungssystem übertragen.

Analog Input Module übertragen die ausgewählten Eingangsgroßen inkl. Status zyklisch vom Messgerät an das Automatisierungssystem. In den ersten vier Bytes wird die Eingangsgroße in Form einer Gleitkommazahl nach IEEE 754-Standard dargestellt. Das fünfte Byte enthält eine zur Eingangsgroße gehörende Statusinformation.

Auswahl: Eingangsgroße

Slot	Eingangsgroßen
1...14	<ul style="list-style-type: none"> ▪ Massefluss ▪ Volumenfluss ▪ Normvolumenfluss ▪ Zielmessstoff Massefluss ¹⁾ ▪ Trägermessstoff Massefluss ▪ Dichte ▪ Normdichte ▪ Konzentration ▪ Temperatur ▪ Trägerrohrtemperatur ²⁾ ▪ Elektroniktemperatur ▪ Schwingfrequenz ▪ Schwingamplitude ▪ Frequenzschwankung ▪ Schwingungsdämpfung ▪ Schwankung Rohrdämpfung ▪ Signalasymmetrie ▪ Erregerstrom

1) Nur verfügbar mit Anwendungspaket Konzentration
 2) Nur verfügbar mit Anwendungspaket Heartbeat Verification

Datenstruktur

Eingangsdaten Analog Input

Byte 1	Byte 2	Byte 3	Byte 4	Byte 5
Messwert: Gleitkommazahl (IEEE 754)				Status ¹⁾

1) Kodierung des Status → 58

Applikationsspezifisches Input Modul

Kompensationswerte vom Messgerät zum Automatisierungssystem übertragen.

Das Applikationsspezifische Input Modul überträgt Kompensationswerte inkl. Status zyklisch vom Messgerät an das Automatisierungssystem. In den ersten vier Bytes wird der Kompensationswert in Form einer Gleitkommazahl nach IEEE 754-Standard dargestellt. Das fünfte Byte enthält eine zum Kompensationswert gehörende, genormte Statusinformation.

Zugeordnete Kompensationswerte

 Die Konfiguration erfolgt über: Experte → Applikation → Applikationsspezifische Berechnungen → Prozessgrößen

Slot	Kompensationswert
31	Applikationsspezifisches Input Modul
32	Applikationsspezifisches Input Modul

Datenstruktur

Eingangsdaten Applikationsspezifisches Input Modul

Byte 1	Byte 2	Byte 3	Byte 4	Byte 5
Messwert: Gleitkommazahl (IEEE 754)				Status ¹⁾

1) Kodierung des Status

Fehlerverhalten

Für die Verwendung der Kompensationswerte kann ein Fehlerverhalten definiert werden. Bei Status GOOD oder UNCERTAIN werden die vom Automatisierungssystem übertragenen Kompensationswerte verwendet. Bei Status BAD wird das Fehlerverhalten für die Verwendung der Kompensationswerte aktiviert.

Zur Definition des Fehlerverhaltens stehen pro Kompensationswert zugehörige Parameter zur Verfügung: Experte → Applikation → Applikationsspezifische Berechnungen → Prozessgrößen

Parameter Fail safe type

- Option **Fail safe value**: Der im Parameter Fail safe value definierte Wert wird verwendet.
- Option **Fallback value**: Der letzte gültige Wert wird verwendet.
- Option **Off**: Das Fehlerverhalten wird deaktiviert.

Parameter Fail safe value

Eingabe des Kompensationswerts der bei Auswahl der Option Fail safe value im Parameter Fail safe type verwendet wird.

Digital Input Modul

Digitale Eingangswerte vom Messgerät zum Automatisierungssystem übertragen.

Digitale Eingangswerte werden vom Messgerät genutzt, um den Zustand von Gerätefunktionen an das Automatisierungssystem zu senden.

Digitale Input Module übertragen diskrete Eingangswerte inkl. Status zyklisch vom Messgerät an das Automatisierungssystem. Im ersten Byte wird der diskrete Eingangswert dargestellt. Das zweite Byte enthält eine zum Eingangswert gehörende, genormte Statusinformation.

Auswahl: Gerätefunktion

Slot	Gerätefunktion	Zustand (Bedeutung)
1...14	Leerrohrüberwachung	<ul style="list-style-type: none"> ■ 0 (Gerätefunktion nicht aktiv) ■ 1 (Gerätefunktion aktiv)
	Schleichmengenunterdrückung	

Datenstruktur

Eingangsdaten Digital Input

Byte 1	Byte 2
Digital Input	Status ¹⁾

1) Kodierung des Status →  58

Diagnose Input Modul

Diskrete Eingangswerte (Diagnoseinformationen) vom Messgerät zum Automatisierungssystem übertragen.

Diagnoseinformationen werden vom Messgerät genutzt, um den Zustand des Geräts an das Automatisierungssystem zu senden.

Diagnose Input Module übertragen diskrete Eingangswerte vom Messgerät zum Automatisierungssystem. Die ersten beiden Bytes liefern die Information bzgl. der Nummer der Diagnoseinformation (→  95). Das dritte Byte stellt den Status zur Verfügung.

Auswahl: Gerätefunktion

Slot	Gerätefunktion	Zustand (Bedeutung)
1...14	Letzte Diagnose	Nummer der Diagnoseinformation (→  95) und Status
	Aktuelle Diagnose	

 Informationen zu anstehenden Diagnoseinformationen →  118.

Datenstruktur

Eingangsdaten Diagnose Input

Byte 1	Byte 2	Byte 3	Byte 4
Nummer Diagnoseinformation		Status	Wert 0

Status

Coding (hex)	Status
0x00	Es liegt kein Gerätefehler vor.
0x01	Ausfall (F): Es liegt ein Gerätefehler vor. Der Messwert ist nicht mehr gültig.

Coding (hex)	Status
0x02	Funktionskontrolle (C): Das Gerät befindet sich im Service-Modus (z.B. während einer Simulation).
0x04	Wartungsbedarf (M): Es ist eine Wartung erforderlich. Der Messwert ist weiterhin gültig.
0x08	Außerhalb der Spezifikation (S): Das Gerät wird außerhalb seiner technischen Spezifikationsgrenzen (z.B. Prozesstemperaturbereichs) betrieben.

Modul Totalizer

Das Modul Totalizer besteht aus den Submodulen Totalizer Value, Totalizer Control und Totalizer Mode.

Submodul Totalizer Value

Summenzählerwert vom Messgerät zum Automatisierungssystem übertragen.

Module Totalizer übertragen über das Submodul Totalizer Value einen ausgewählten Summenzählerwert inkl. Status zyklisch vom Messgerät zum Automatisierungssystem. In den ersten vier Bytes wird der Summenzählerwert in Form einer Gleitkommazahl nach IEEE 754-Standard dargestellt. Das fünfte Byte enthält eine zum Summenzählerwert gehörende Statusinformation.

Auswahl: Eingangsgröße

Slot	Sub-Slot	Eingangsgröße
15...17	1	<ul style="list-style-type: none"> ▪ Massefluss ▪ Volumenfluss ▪ Normvolumenfluss ▪ Zielmessstoff Massefluss ¹⁾ ▪ Trägermessstoff Massefluss ¹⁾

1) Nur verfügbar mit Anwendungspaket Konzentration

Datenstruktur Eingangsdaten (Submodul Totalizer Value)

Byte 1	Byte 2	Byte 3	Byte 4	Byte 5
Messwert: Gleitkommazahl (IEEE 754)				Status ¹⁾

1) Kodierung des Status → 58

Modul Totalizer Control

Summenzählerwert vom Messgerät zum Automatisierungssystem übertragen.

Auswahl: Eingangsgröße

Datenstruktur

Eingangsdaten Totalizer Control

Byte 1	Byte 2	Byte 3	Byte 4	Byte 5
Messwert: Gleitkommazahl (IEEE 754)				Status ¹⁾

1) Kodierung des Status

Auswahl: Ausgangsgröße

Steuerwert vom Automatisierungssystem zum Messgerät übertragen.

Slot	Sub Slot	Wert	Eingangsgröße
70...71	1	1	Zurücksetzen auf "0"
		2	Voreingestellter Wert
		3	Anhalten
		4	Totalisieren

*Datenstruktur**Ausgangsdaten Totalizer Control*

Byte 1
Steuervariable

Submodul Totalizer Control

Den Summenzähler über das Automatisierungssystem steuern.

Auswahl: Steuerung Summenzähler

Slot	Sub-Slot	Wert	Steuerung Summenzähler
15...17	2	0	Totalisieren
		1	Zurücksetzen + Anhalten
		2	Vorwahlmenge + Anhalten
		3	Zurücksetzen + Starten
		4	Vorwahlmenge + Starten
		5	Anhalten

Datenstruktur Ausgangsdaten (Submodul Totalizer Control)

Byte 1
Steuervariable

Submodul Totalizer Mode

Den Summenzähler über das Automatisierungssystem konfigurieren.

Auswahl: Konfiguration Summenzähler

Slot	Sub-Slot	Wert	Steuerung Summenzähler
15...17	3	0	Bilanzierung
		1	Verrechnung der positiven Durchflussmenge
		2	Verrechnung der negativen Durchflussmenge

Datenstruktur Ausgangsdaten (Submodul Totalizer Mode)

Byte 1
Konfigurationsvariable

Analog Output Modul

Kompensationswerte vom Automatisierungssystem zum Messgerät übertragen.

Analog Output Module übertragen Kompensationswerte inkl. Status und zugehöriger Einheit zyklisch vom Automatisierungssystem an das Messgerät. In den ersten vier Bytes wird der Kompensationswert in Form einer Gleitkommazahl nach IEEE 754-Standard dargestellt. Das fünfte Byte enthält eine zum Kompensationswert gehörende, genormte Statusinformation. Mit dem sechsten und siebten Byte wird die Einheit übertragen.

Zugeordnete Kompensationswerte

 Die Konfiguration erfolgt über: Experte → Sensor → Externe Kompensation

Slot	Kompensationswert
18	Externer Druck
19	Externe Temperatur
20	Eingelesene Normdichte
29	Eingelesener Wert für % S&W (Sediment und Wasser) ¹⁾
30	Eingelesener Wert für % Water cut ¹⁾

1) Nur verfügbar mit Anwendungspaket Petroleum.

Verfügbare Einheiten

Druck		Temperatur		Dichte		Prozent	
Einheiten-Code	Einheit	Einheiten-Code	Einheit	Einheiten-Code	Einheit	Einheiten-Code	Einheit
1610	Pa a	1001	°C	32840	kg/Nm ³	1342	%
1616	kPa a	1002	°F	32841	kg/Nl		
1614	MPa a	1000	K	32842	g/Scm ₃		
1137	bar	1003	°R	32843	kg/Scm ₃		
1611	Pa g			32844	lb/Sft ₃		
1617	kPa g						
1615	MPa g						
32797	bar g						
1142	psi a						
1143	psi g						

Datenstruktur

Ausgangsdaten Analog Output

Byte 1	Byte 2	Byte 3	Byte 4	Byte 5	Byte 6	Byte 7
Messwert: Gleitkommazahl (IEEE 754)				Status ¹⁾	Einheiten-Code	

1) Kodierung des Status →  58

Fehlverhalten

Für die Verwendung der Kompensationswerte kann ein Fehlverhalten definiert werden.

Bei Status GOOD oder UNCERTAIN werden die vom Automatisierungssystem übertragene(n) Kompensationswerte verwendet. Bei Status BAD wird das Fehlerverhalten für die Verwendung der Kompensationswerte aktiviert.

Zur Definition des Fehlerverhaltens stehen pro Kompensationswert zugehörige Parameter zur Verfügung: Experte → Sensor → Externe Kompensation

Parameter Fail safe type

- Option Fail safe value: Der im Parameter Fail safe value definierte Wert wird verwendet.
- Option Fallback value: Der letzte gültige Wert wird verwendet.
- Option Off: Das Fehlerverhalten wird deaktiviert.

Parameter Fail safe value

Eingabe des Kompensationswerts der bei Auswahl der Option Fail safe value im Parameter Fail safe type verwendet wird.

Digital Output Modul

Digitale Ausgangswerte vom Automatisierungssystem zum Messgerät übertragen.

Digitale Ausgangswerte werden vom Automatisierungssystem genutzt, um Gerätefunktionen zu aktivieren bzw. zu deaktivieren.

Digitale Ausgangswerte übertragen diskrete Ausgangswerte inkl. Status zyklisch vom Automatisierungssystem an das Messgerät. Im ersten Byte wird der diskrete Ausgangswert übertragen. Das zweite Byte enthält eine zum Ausgangswert gehörende Statusinformation.

Zugeordnete Gerätefunktionen

Slot	Gerätefunktion	Zustand (Bedeutung)
21	Messwertunterdrückung	<ul style="list-style-type: none"> ▪ 0 (Gerätefunktion deaktivieren) ▪ 1 (Gerätefunktion aktivieren)
22	Nullpunktjustierung	<ul style="list-style-type: none"> ▪ 0 (Gerätefunktion deaktivieren) ▪ 1 (Gerätefunktion aktivieren)
24...26	Relaisausgang	Wert Relaisausgang: <ul style="list-style-type: none"> ▪ 0 ▪ 1

Datenstruktur

Ausgangsdaten Digital Output

Byte 1	Byte 2
Digital Output	Status ¹⁾ ²⁾

1) Kodierung des Status → 58

2) Die Steuervariable wird bei Status BAD nicht übernommen.

Heartbeat Verifizierungs-Modul

Diskrete Ausgangswerte vom Automatisierungssystem empfangen und diskrete Eingangswerte vom Messgerät zum Automatisierungssystem übertragen.

Das Heartbeat Verifizierungs-Modul empfängt diskrete Ausgangsdaten vom Automatisierungssystem und überträgt diskrete Eingangsdaten vom Messgerät zum Automatisierungssystem.

Der diskrete Ausgangswert wird von dem Automatisierungssystem zur Verfügung gestellt, um eine Heartbeat Verifizierung zu starten. Im ersten Byte wird der diskrete Eingangswert dargestellt. Das zweite Byte enthält eine zum Eingangswert gehörende Statusinformation.

Der diskrete Eingangswert wird vom Messgerät genutzt, um den Zustand der Heartbeat Verifizierung Gerätefunktionen an das Automatisierungssystem zu senden. Das Modul überträgt den diskreten Eingangswert inkl. Status zyklisch an das Automatisierungssystem.

tem. Im ersten Byte wird der diskrete Eingangswert dargestellt. Das zweite Byte enthält eine zum Eingangswert gehörende Statusinformation.

 Nur verfügbar mit Anwendungspaket Heartbeat Verification.

Zugeordnete Gerätefunktionen

Slot	Gerätefunktion	Bit	Status der Verifizierung	
23	Status Verifizierung (Eingangsdaten)	0	Verifizierung wurde nicht durchgeführt	
		1	Verifizierung fehlgeschlagen	
		2	Verifizierung wird aktuell durchgeführt	
		3	Verifizierung beendet	
	Ergebnis Verifizierung (Eingangsdaten)	Bit	Ergebnis der Verifizierung	
		4	Verifizierung fehlgeschlagen	
		5	Verifizierung erfolgreich durchgeführt	
		6	Verifizierung wurde nicht durchgeführt	
	Verifizierung starten (Ausgangsdaten)	Steuerung der Verifizierung		
		Ein Statuswechsel von 0 auf 1 startet die Verifizierung		

Datenstruktur

Ausgangsdaten Heartbeat Verifizierungs-Modul

Byte 1
Diskret Output

Eingangsdaten Heartbeat Verifizierungs-Modul

Byte 1	Byte 2
Diskret Input	Status ¹⁾

1) Kodierung des Status →  58

Konzentrations-Modul

 Nur verfügbar mit Anwendungspaket Konzentrationsmessung.

Zugeordnete Gerätefunktionen

Slot	Eingangsgrößen
28	Auswahl des Flüssigkeitstyps

Datenstruktur

Ausgangsdaten Konzentration

Byte 1
Steuervariable

Flüssigkeitstyp	Enum code
Aus	0
Saccharose in Wasser	5
Glukose in Wasser	2
Fruktose in Wasser	1
Invertzucker in Wasser	6
MaissirupHFCS42	15
MaissirupHFCS55	16
MaissirupHFCS90	17
Stammwürze	18
Ethanol in Wasser	11
Methanol in Wasser	12
Wasserstoffperoxid in Wasser	4
Salzsäure	24
Schwefelsäure	25
Salpetersäure	7
Phosphorsäure	8
Natriumhydroxid	10
Kaliumhydroxid	9
Ammoniumnitrat in Wasser	13
Eisen(III)chlorid in Wasser	14
%-Masse / %-Volumen	19
User Profil Coef Set No. 1	21
User Profil Coef Set No. 2	22
User Profil Coef Set No. 3	23

9.3.3 Kodierung des Status

Status	Kodierung (hex)	Bedeutung
BAD - Maintenance alarm	0x24	Es ist kein Messwert verfügbar, da ein Gerätefehler vorliegt.
BAD - Process related	0x28	Es ist kein Messwert verfügbar, da die Prozessbedingungen nicht den technischen Spezifikationsgrenzen des Geräts entsprechen.
BAD - Function check	0x3C	Eine Funktionsprüfung ist aktiv (z. B. Reinigung oder Kalibrierung)
UNCERTAIN - Initial value	0x4F	Ein vorgegebener Wert wird ausgegeben, bis wieder ein korrekter Messwert verfügbar ist oder Behebungsmaßnahmen durchgeführt wurden, die diesen Status verändern.
UNCERTAIN - Maintenance demanded	0x68	Es wurde eine Abnutzung am Messgerät erkannt. Eine kurzfristige Wartung ist erforderlich, um sicherzustellen, dass das Messgerät einsatzbereit bleibt. Der Messwert ist möglicherweise ungültig. Die Verwendung des Messwerts ist abhängig von der Anwendung.

Status	Kodierung (hex)	Bedeutung
UNCERTAIN - Process related	0x78	Die Prozessbedingungen entsprechen nicht den technischen Spezifikationsgrenzen des Geräts. Die Qualität und die Genauigkeit des Messwerts können dadurch negativ beeinflusst werden. Die Verwendung des Messwerts ist abhängig von der Anwendung.
GOOD - OK	0x80	Keine Fehlerdiagnose festgestellt.
GOOD - Maintenance demanded	0xA8	Der Messwert ist gültig. Eine Wartung des Geräts in nächster Zeit wird dringend empfohlen.
GOOD - Function check	0xBC	Der Messwert ist gültig. Das Messgerät führt eine interne Funktionsprüfung durch. Die Funktionsprüfung hat keinen nennenswerten Einfluss auf den Prozess.

9.3.4 Werkseinstellung

Für die erste Inbetriebnahme sind die Slots im Automatisierungssystem bereits zugeordnet.

Zugeordnete Slots

Slot	Werkseinstellung
1	Massefluss
2	Volumenfluss
3	Normvolumenfluss
4	Dichte
5	Referenzdichte
6	Temperatur
7...14	-
15	Summenzähler 1
16	Summenzähler 2
17	Summenzähler 3

9.3.5 Startup-Parametrierung



Durch die Aktivierung der Startup-Parametrierung wird die Konfiguration der wichtigsten Parameter des Messgeräts vom Automatisierungssystem übernommen und verwendet. Die folgenden Konfigurationen werden vom Automatisierungssystem übernommen.

Startup-Parametrierung (NSU)	<ul style="list-style-type: none"> ■ Management: <ul style="list-style-type: none"> ■ Softwarerevision ■ Schreibschutz ■ Webserver Funktionalität ■ Systemeinheiten: <ul style="list-style-type: none"> ■ Massefluss ■ Masse ■ Volumenfluss ■ Volumen ■ Normvolumenfluss ■ Normvolumen ■ Dichte ■ Referenzdichte ■ Temperatur ■ Druck ■ Anwendungspaket Konzentration: <ul style="list-style-type: none"> ■ Koeffizienten A0...A4 ■ Koeffizienten B1...B3 ■ Messstofftyp ■ Sensorabgleich ■ Prozessparameter: <ul style="list-style-type: none"> ■ Dämpfung (Durchfluss, Dichte, Temperatur) ■ Messwertunterdrückung ■ Schleichmengenunterdrückung: <ul style="list-style-type: none"> ■ Zuordnung Prozessgröße ■ Ein-/Ausschaltpunkt ■ Druckstoßunterdrückung ■ Leerrohrüberwachung: <ul style="list-style-type: none"> ■ Zuordnung Prozessgröße ■ Grenzwerte ■ Ansprechzeit ■ Maximale Dämpfung ■ Berechnung Normvolumenfluss: <ul style="list-style-type: none"> ■ Eingelesene Normdichte ■ Feste Normdichte ■ Referenztemperatur ■ Linearer Ausdehnungskoeffizient ■ Quadratischer Ausdehnungskoeffizient ■ Messmodus: <ul style="list-style-type: none"> ■ Messstoff ■ Referenz-Schallgeschwindigkeit ■ Temp.koeffizient Schallgeschwindigkeit ■ Externe Kompensation: <ul style="list-style-type: none"> ■ Druckkompensation ■ Druckwert ■ Externer Druck ■ Alarmverzögerung ■ Diagnoseeinstellungen ■ Diagnoseverhalten diverser Diagnoseinformationen ■ Anwendungspaket Petroleum: <ul style="list-style-type: none"> ■ Petroleum Mode ■ Einheit Dichte Wasser ■ Einheit Referenzdichte Wasser ■ Einheit Dichte Öl ■ Dichte Ölprobe ■ Temperatur Ölprobe ■ Druck Ölprobe ■ Dichte Wasserprobe ■ Temperatur Wasserprobe ■ API commodity group ■ API table selection ■ Wärmeausdehnungskoeffizient
------------------------------	--

10 Inbetriebnahme

10.1 Montage- und Anschlusskontrolle

Vor der Inbetriebnahme des Geräts:

- ▶ Sicherstellen, dass die Montage- und Anschlusskontrolle erfolgreich durchgeführt wurde.
- Checkliste "Montagekontrolle" →  26
- Checkliste "Anschlusskontrolle" →  34

10.2 Gerät im PROFINET-Netzwerk identifizieren



Ein Gerät kann innerhalb einer Anlage anhand der PROFINET Blink-Funktion schnell identifiziert werden. Bei Aktivierung der PROFINET Blink-Funktion im Automatisierungssystem blinkt die LED für die Anzeige des Netzwerk-Status und die rote Hintergrundbeleuchtung der Vor-Ort-Anzeige wird eingeschaltet.

10.3 Startup Parametrierung

Durch die Aktivierung der Startup-Parametrierung (NSU: Normal Startup Unit) wird die Konfiguration der wichtigsten Parameter des Messgeräts vom Automatisierungssystem übernommen.

 Vom Automatisierungssystem übernommene Konfigurationen .

10.4 Verbindungsaufbau via FieldCare

- Zum Anschließen von FieldCare
- Zum Verbindungsaufbau via FieldCare →  46
- Zur Bedienoberfläche von FieldCare →  47

10.5 Bediensprache einstellen

Werkseinstellung: Englisch oder bestellte Landessprache

Die Bediensprache kann in FieldCare, DeviceCare oder über den Webserver eingestellt werden: Betrieb → Display language

10.6 Messgerät konfigurieren

Das Menü **Setup** mit seinen Untermenüs enthält alle Parameter, die für den Standard-Messbetrieb benötigt werden.

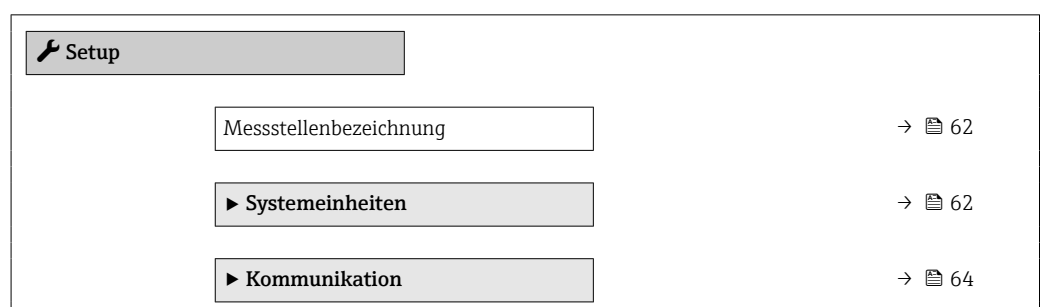

▶ Messstoffwahl	→ 66
▶ Schleichmengenunterdrückung	→ 68
▶ Überwachung teilgefülltes Rohr	→ 69
▶ Erweitertes Setup	→ 70

10.6.1 Messstellenbezeichnung festlegen

Eine Messstelle kann innerhalb einer Anlage anhand der Messstellenbezeichnung schnell identifiziert werden. Die Messstellenbezeichnung entspricht dem Gerätenamen (Name of station) der PROFINET-Spezifikation (Datenlänge: 255 Byte)

Der Geräte name kann über DIP-Schalter oder das Automatisierungssystem angepasst werden → 32.

Der aktuell verwendete Geräte name wird im Parameter **Messstellenbezeichnung** angezeigt.

Navigation

Menü "Setup" → PROFINET-Gerätename

Parameterübersicht mit Kurzbeschreibung

Parameter	Beschreibung	Anzeige	Werkseinstellung
Messstellenbezeichnung	Bezeichnung für Messstelle.	Max. 32 Zeichen wie Buchstaben und Zahlen.	EH-PROMASS100-Seriennummer des Geräts

10.6.2 Systemeinheiten einstellen

Im Untermenü **Systemeinheiten** können die Einheiten aller Messwerte eingestellt werden.

i Abhängig von der Geräteausführung kann die Anzahl der Untermenüs und Parameter variieren. Bestimmte Untermenüs und darunter angeordnete Parameter werden nicht in der Betriebsanleitung erläutert, sondern in der entsprechenden Sonderdokumentation zum Gerät (Ergänzende Dokumentation).

Navigation

Menü "Setup" → Erweitertes Setup → Systemeinheiten

▶ Systemeinheiten	
Masseflusseinheit	→ 63
Masseinheit	→ 63
Volumenflusseinheit	→ 63
Volumeneinheit	→ 63
Normvolumenfluss-Einheit	→ 63

Normvolumeneinheit	→ 63
Dichteinheit	→ 63
Normdichteinheit	→ 63
Temperatureinheit	→ 64
Druckeinheit	→ 64

Parameterübersicht mit Kurzbeschreibung

Parameter	Beschreibung	Auswahl	Werkseinstellung
Masseflusseinheit	Einheit für Massefluss wählen. <i>Auswirkung</i> Die gewählte Einheit gilt für: <ul style="list-style-type: none"> ▪ Ausgang ▪ Schleichmenge ▪ Simulationswert Prozessgröße 	Einheiten-Auswahlliste	Abhängig vom Land: <ul style="list-style-type: none"> ▪ kg/h ▪ lb/min
Masseinheit	Einheit für Masse wählen.	Einheiten-Auswahlliste	Abhängig vom Land: <ul style="list-style-type: none"> ▪ kg ▪ lb
Volumenflusseinheit	Einheit für Volumenfluss wählen. <i>Auswirkung</i> Die gewählte Einheit gilt für: <ul style="list-style-type: none"> ▪ Ausgang ▪ Schleichmenge ▪ Simulationswert Prozessgröße 	Einheiten-Auswahlliste	Abhängig vom Land: <ul style="list-style-type: none"> ▪ l/h ▪ gal/min (us)
Volumeneinheit	Einheit für Volumen wählen.	Einheiten-Auswahlliste	Abhängig vom Land: <ul style="list-style-type: none"> ▪ l (DN > 150 (6"): Option m³) ▪ gal (us)
Normvolumenfluss-Einheit	Einheit für Normvolumenfluss wählen. <i>Auswirkung</i> Die gewählte Einheit gilt für: Parameter Normvolumenfluss (→ 83)	Einheiten-Auswahlliste	Abhängig vom Land: <ul style="list-style-type: none"> ▪ NI/h ▪ Sft³/min
Normvolumeneinheit	Einheit für Normvolumen wählen.	Einheiten-Auswahlliste	Abhängig vom Land: <ul style="list-style-type: none"> ▪ NI ▪ Sft³
Dichteinheit	Einheit für Messstoffdichte wählen. <i>Auswirkung</i> Die gewählte Einheit gilt für: <ul style="list-style-type: none"> ▪ Ausgang ▪ Simulationswert Prozessgröße ▪ Dichteabgleich (Menü Experte) 	Einheiten-Auswahlliste	Abhängig vom Land: <ul style="list-style-type: none"> ▪ kg/l ▪ lb/ft³
Normdichteinheit	Einheit für Normdichte wählen.	Einheiten-Auswahlliste	Abhängig vom Land <ul style="list-style-type: none"> ▪ kg/NI ▪ lb/Sft³
Einheit Dichte 2	Zweite Dichteinheit wählen.	Einheiten-Auswahlliste	Abhängig vom Land: <ul style="list-style-type: none"> ▪ kg/l ▪ lb/ft³





Parameter	Beschreibung	Auswahl	Werkseinstellung
Temperatureinheit	Einheit für Temperatur wählen. <i>Auswirkung</i> Die gewählte Einheit gilt für: <ul style="list-style-type: none"> ■ Parameter Elektroniktemperatur (6053) ■ Parameter Maximaler Wert (6051) ■ Parameter Minimaler Wert (6052) ■ Parameter Externe Temperatur (6080) ■ Parameter Maximaler Wert (6108) ■ Parameter Minimaler Wert (6109) ■ Parameter Trägerrohrtemperatur (6027) ■ Parameter Maximaler Wert (6029) ■ Parameter Minimaler Wert (6030) ■ Parameter Referenztemperatur (1816) ■ Parameter Temperatur 	Einheiten-Auswahlliste	Abhängig vom Land: <ul style="list-style-type: none"> ■ °C ■ °F
Druckeinheit	Einheit für Rohrdruck wählen. <i>Auswirkung</i> Die Einheit wird übernommen von: <ul style="list-style-type: none"> ■ Parameter Druckwert (→  67) ■ Parameter Externer Druck (→  67) ■ Druckwert 	Einheiten-Auswahlliste	Abhängig vom Land: <ul style="list-style-type: none"> ■ bar a ■ psi a

10.6.3 Kommunikationsschnittstelle anzeigen

Das Untermenü **Kommunikation** zeigt dem Anwender alle aktuellen Parametereinstellungen zur Auswahl und zum Einstellen der Kommunikationsschnittstelle.

Navigation

Menü "Setup" → Kommunikation

▶ Kommunikation	
MAC-Adresse (7214)	→  64
IP-Adresse (7209)	→  64
Subnet mask (7211)	→  65
Default gateway (7210)	→  65

Parameterübersicht mit Kurzbeschreibung

Parameter	Beschreibung	Anzeige	Werkseinstellung
MAC-Adresse	Zeigt MAC-Adresse des Messgeräts.  MAC = Media-Access-Control	Eineindeutige 12-stellige Zeichenfolge aus Zahlen und Buchstaben, z.B.: 00:07:05:10:01:5F	Jedes Messgerät erhält eine individuelle Adresse.
IP-Adresse	IP-Adresse des im Messgerät integrierten Webservers. Bei ausgeschaltetem DHCP client und Schreibzugriff kann die IP-Adresse auch eingegeben werden.	4 Oktett: 0 ... 255 (im jeweiligen Oktett)	–

Parameter	Beschreibung	Anzeige	Werkseinstellung
Subnet mask	Anzeige der Subnetzmaske. Bei ausgeschaltetem DHCP client und Schreibzugriff kann die Subnet mask auch eingegeben werden.	4 Oktett: 0 ... 255 (im jeweiligen Oktett)	–
Default gateway	Anzeige des Default-Gateways. Bei ausgeschaltetem DHCP client und Schreibzugriff kann das Default gateway auch eingegeben werden.	4 Oktett: 0 ... 255 (im jeweiligen Oktett)	–

10.6.4 Messstoff auswählen und einstellen

Das Untermenü Assistent **Messstoff wählen** enthält Parameter, die für die Auswahl und das Einstellen des Messstoffs konfiguriert werden müssen.

Navigation

Menü "Setup" → Messstoffwahl

► Messstoffwahl	
Messstoff wählen	→ 66
Gasart wählen	→ 66
Referenz-Schallgeschwindigkeit	→ 66
Temp.koeffizient Schallgeschwindigkeit	→ 67
Druckkompensation	→ 67
Druckwert	→ 67
Externer Druck	→ 67

Parameterübersicht mit Kurzbeschreibung

Parameter	Voraussetzung	Beschreibung	Auswahl / Eingabe
Messstoff wählen	-	Auswahl der Messstoffart: "Gas" oder "Flüssigkeit". Option "Andere" in Ausnahmefällen wählen, um Eigenschaften des Messstoffs manuell einzugeben (z.B. für hoch kompressive Flüssigkeiten wie Schwefelsäure).	<ul style="list-style-type: none"> ▪ Flüssigkeit ▪ Gas
Gasart wählen	In Untermenü Messstoffwahl ist die Option Gas gewählt.	Gasart für Messanwendung wählen.	<ul style="list-style-type: none"> ▪ Luft ▪ Ammoniak NH3 ▪ Argon Ar ▪ Schwefelhexafluorid SF6 ▪ Sauerstoff O2 ▪ Ozon O3 ▪ Stickoxid NOx ▪ Stickstoff N2 ▪ Distickstoffmonoxid N2O ▪ Methan CH4 ▪ Wasserstoff H2 ▪ Helium He ▪ Chlorwasserstoff HCl ▪ Hydrogensulfid H2S ▪ Ethylen C2H4 ▪ Kohlendioxid CO2 ▪ Kohlenmonoxid CO ▪ Chlor Cl2 ▪ Butan C4H10 ▪ Propan C3H8 ▪ Propylen C3H6 ▪ Ethan C2H6 ▪ Andere
Referenz-Schallgeschwindigkeit	In Parameter Gasart wählen ist die Option Andere ausgewählt.	Schallgeschwindigkeit vom Gas bei 0 °C (32 °F) eingeben.	1 ... 99999,9999 m/s





Parameter	Voraussetzung	Beschreibung	Auswahl / Eingabe
Temp.koeffizient Schallgeschwindigkeit	In Parameter Gasart wählen ist die Option Andere ausgewählt.	Temperaturkoeffizient der Schallgeschwindigkeit vom Gas eingeben.	Positive Gleitkommazahl
Druckkompensation	–	Art der Druckkompensation wählen.	<ul style="list-style-type: none"> ■ Aus ■ Fester Wert ■ Eingelesener Wert
Druckwert	In Parameter Druckkompensation ist die Option Fester Wert oder die Option Stromeingang 1...n ausgewählt.	Wert für Prozessdruck eingeben, der bei der Druckkorrektur verwendet wird.	Positive Gleitkommazahl
Externer Druck	In Parameter Druckkompensation ist die Option Eingelesener Wert ausgewählt.	Zeigt den eingelesenen, festen Prozessdruckwert.	

10.6.5 Schleichmenge konfigurieren



Das Untermenü **Sleichmengenunterdrückung** enthält Parameter, die für die Konfiguration der Schleichmengenunterdrückung eingestellt werden müssen.

Navigation

Menü "Setup" → Schleichmengenunterdrückung

► Schleichmengenunterdrückung	
Zuordnung Prozessgröße	→  68
Einschaltpunkt Schleichmengenunterdrück.	→  68
Ausschaltpunkt Schleichmengenunterdrück.	→  68
Druckstoßunterdrückung	→  68

Parameterübersicht mit Kurzbeschreibung

Parameter	Voraussetzung	Beschreibung	Auswahl / Eingabe	Werkseinstellung
Zuordnung Prozessgröße	–	Prozessgröße für Schleichmengenunterdrückung wählen.	<ul style="list-style-type: none"> ■ Aus ■ Massefluss ■ Volumenfluss ■ Normvolumenfluss 	–
Einschaltpunkt Schleichmengenunterdrück.	In Parameter Zuordnung Prozessgröße (→  68) ist eine Prozessgröße ausgewählt.	Einschaltpunkt für Schleichmengenunterdrückung eingeben.	Positive Gleitkommazahl	Abhängig von Land und Nennweite
Ausschaltpunkt Schleichmengenunterdrück.	In Parameter Zuordnung Prozessgröße (→  68) ist eine Prozessgröße ausgewählt.	Ausschaltpunkt für Schleichmengenunterdrückung eingeben.	0 ... 100,0 %	–
Druckstoßunterdrückung	In Parameter Zuordnung Prozessgröße (→  68) ist eine Prozessgröße ausgewählt.	Zeitspanne für Signalunterdrückung eingeben (= aktive Druckstoßunterdrückung).	0 ... 100 s	–

10.6.6 Überwachung der Rohrfüllung konfigurieren

Das Untermenü **Überwachung teilgefülltes Rohr** enthält Parameter, die für die Konfiguration der Überwachung von der Rohrfüllung eingestellt werden müssen.

Navigation

Menü "Setup" → Überwachung teilgefülltes Rohr

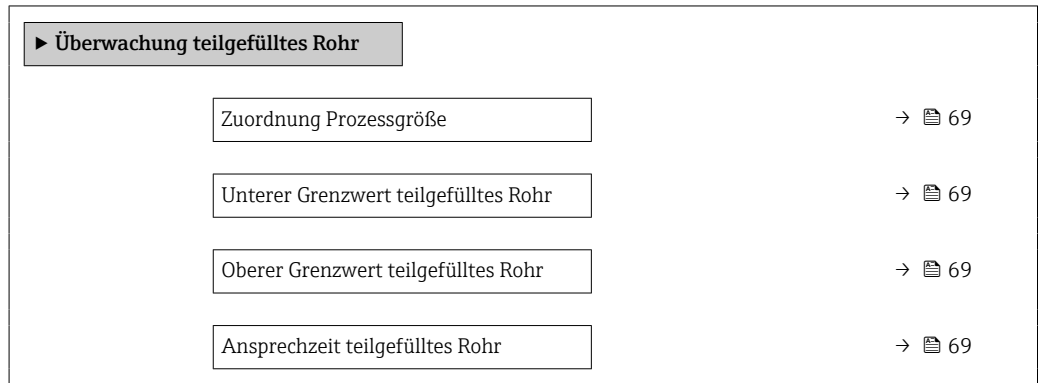

Parameterübersicht mit Kurzbeschreibung

Parameter	Voraussetzung	Beschreibung	Auswahl / Eingabe	Werkseinstellung
Zuordnung Prozessgröße	–	Prozessgröße für Messrohrüberwachung wählen.	<ul style="list-style-type: none"> ■ Aus ■ Dichte ■ Normdichte 	Dichte
Unterer Grenzwert teilgefülltes Rohr	In Parameter Zuordnung Prozessgröße (→ 69) ist eine Prozessgröße ausgewählt.	Unteren Grenzwert für Aktivierung der Messrohrüberwachung eingeben.	Gleitkommazahl mit Vorzeichen	Abhängig vom Land: <ul style="list-style-type: none"> ■ 200 kg/m³ ■ 12,5 lb/ft³
Oberer Grenzwert teilgefülltes Rohr	In Parameter Zuordnung Prozessgröße (→ 69) ist eine Prozessgröße ausgewählt.	Oberen Grenzwert für Aktivierung der Messrohrüberwachung eingeben.	Gleitkommazahl mit Vorzeichen	Abhängig vom Land: <ul style="list-style-type: none"> ■ 6 000 kg/m³ ■ 374,6 lb/ft³
Ansprechzeit teilgefülltes Rohr	In Parameter Zuordnung Prozessgröße (→ 69) ist eine Prozessgröße ausgewählt.	Eingabe der Zeitspanne (Entprellzeit), während der das Signal mindestens anliegen muss, damit die Diagnosemeldung S962 "Messrohr nur z.T. gefüllt" bei teilgefülltem oder leerem Messrohr ausgelöst wird.	0 ... 100 s	–

10.7 Erweiterte Einstellungen

Das Untermenü **Erweitertes Setup** mit seinen Untermenüs enthält Parameter für spezifische Einstellungen.

 Abhängig von der Geräteausführung kann die Anzahl der Untermenüs variieren, z.B. Viskosität ist nur beim Promass I verfügbar.

Navigation

Menü "Setup" → Erweitertes Setup

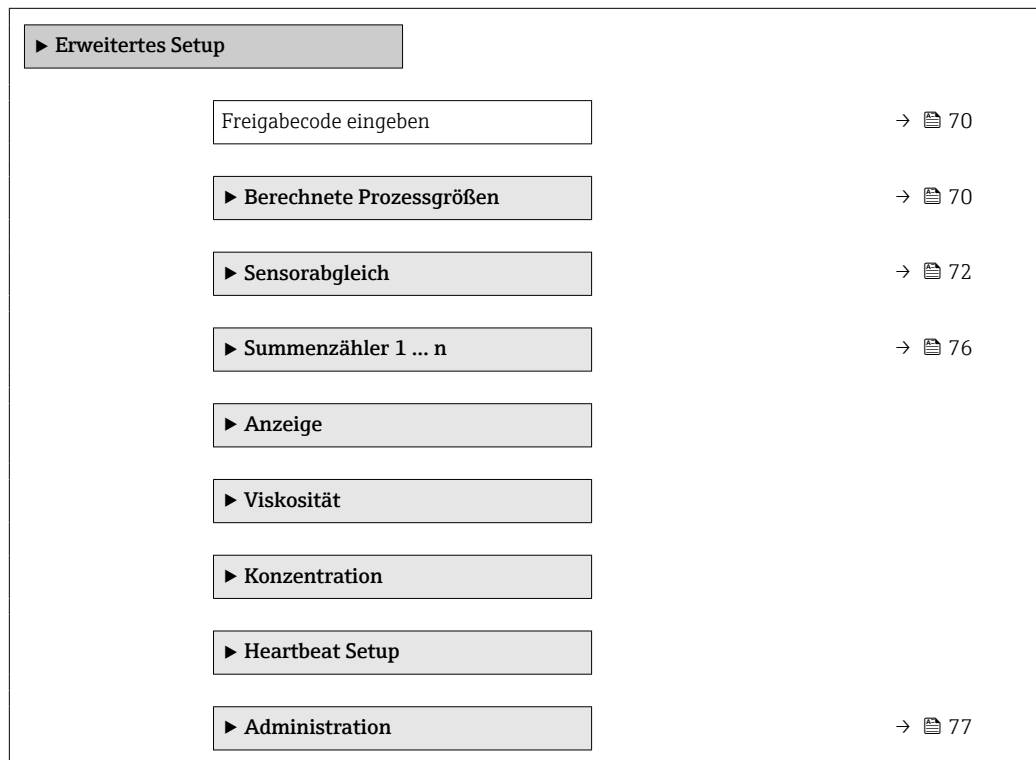

10.7.1 Parameter zur Eingabe des Freigabecodes nutzen

Navigation

Menü "Setup" → Erweitertes Setup

Parameterübersicht mit Kurzbeschreibung

Parameter	Beschreibung	Eingabe
Freigabecode eingeben	Parameterschreibschutz mit anwenderspezifischem Freigabecode aufheben.	Max. 16-stellige Zeichenfolge aus Zahlen, Buchstaben und Sonderzeichen

10.7.2 Berechnete Prozessgrößen

Das Untermenü **Berechnete Prozessgrößen** enthält Parameter zur Berechnung des Normvolumenflusses.

Navigation

Menü "Setup" → Erweitertes Setup → Berechnete Prozessgrößen

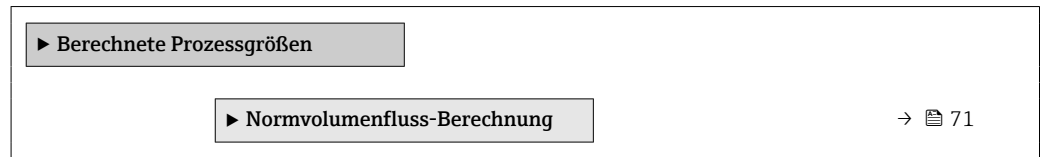

Untermenü "Normvolumenfluss-Berechnung"

Navigation

Menü "Setup" → Erweitertes Setup → Berechnete Prozessgrößen → Normvolumenfluss-Berechnung

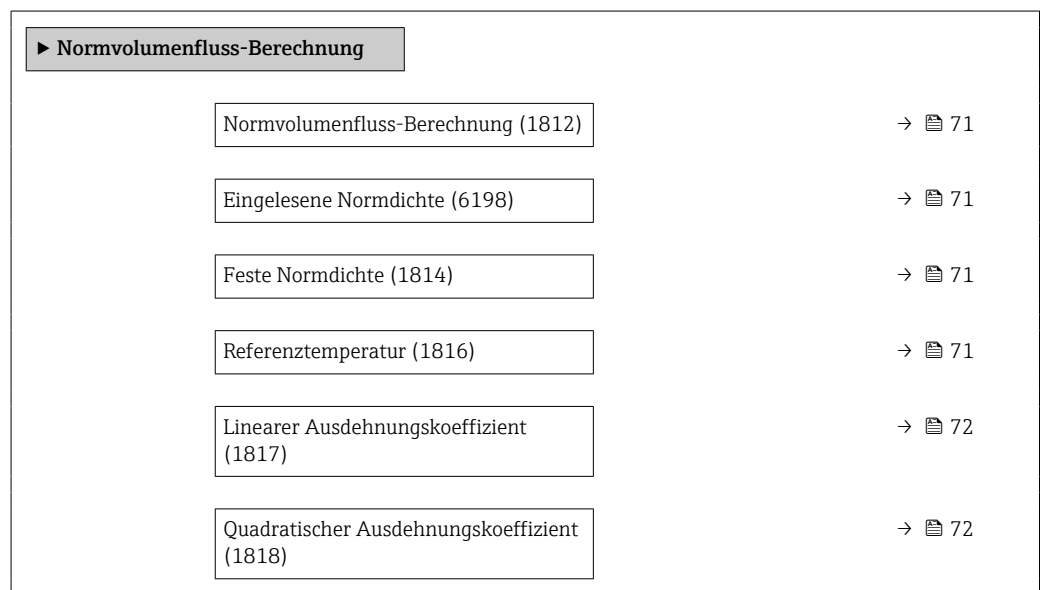

Parameterübersicht mit Kurzbeschreibung

Parameter	Voraussetzung	Beschreibung	Auswahl / Anzeige / Eingabe	Werkseinstellung
Normvolumenfluss-Berechnung	–	Normdichte für Berechnung des Normvolumenflusses wählen.	<ul style="list-style-type: none"> ■ Feste Normdichte ■ Berechnete Normdichte ■ Normdichte nach API-Tabelle 53 ■ Eingelesene Normdichte 	–
Eingelesene Normdichte	In Parameter Normvolumenfluss-Berechnung ist die Option Eingelesene Normdichte ausgewählt.	Zeigt eingelesene Normdichte.	Gleitkommazahl mit Vorzeichen	–
Feste Normdichte	In Parameter Normvolumenfluss-Berechnung ist die Option Feste Normdichte ausgewählt.	Festen Wert für Normdichte eingeben.	Positive Gleitkommazahl	–
Referenztemperatur	In Parameter Normvolumenfluss-Berechnung ist die Option Berechnete Normdichte ausgewählt.	Referenztemperatur für Berechnung der Normdichte eingeben.	–273,15 ... 99999 °C	Abhängig vom Land: <ul style="list-style-type: none"> ■ +20 °C ■ +68 °F

Parameter	Voraussetzung	Beschreibung	Auswahl / Anzeige / Eingabe	Werkseinstellung
Linearer Ausdehnungskoeffizient	In Parameter Normvolumenfluss-Berechnung ist die Option Berechnete Normdichte ausgewählt.	Linearen, messstoffspezifischen Ausdehnungskoeffizient für Normdichteberechnung eingeben.	Gleitkommazahl mit Vorzeichen	-
Quadratischer Ausdehnungskoeffizient	In Parameter Normvolumenfluss-Berechnung ist die Option Berechnete Normdichte ausgewählt.	Bei Messstoffen mit nicht linearem Ausdehnungsverhalten: Quadratischen, messstoffspezif. Ausdehnungskoeffizient für Normdichteberechnung eingeben.	Gleitkommazahl mit Vorzeichen	-

10.7.3 Sensorabgleich durchführen

Das Untermenü **Sensorabgleich** enthält Parameter, die die Funktionalität des Sensors betreffen.

Navigation

Menü "Setup" → Erweitertes Setup → Sensorabgleich

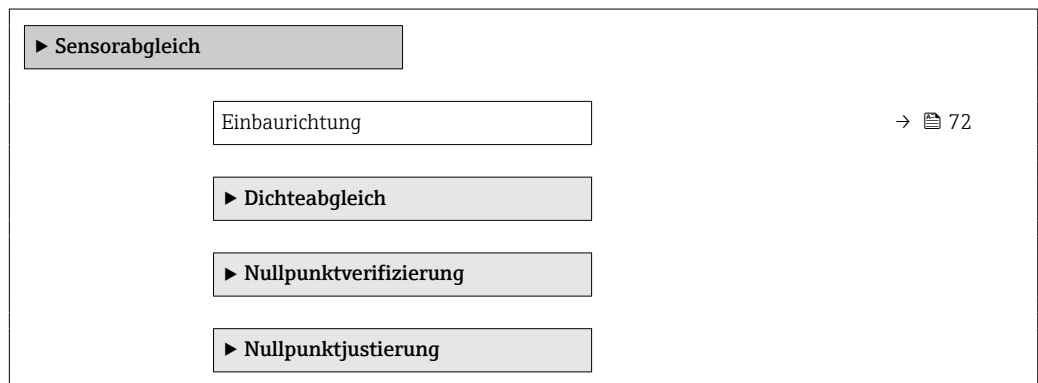

Parameterübersicht mit Kurzbeschreibung

Parameter	Beschreibung	Auswahl
Einbaurichtung	Vorzeichen der Messstoff-Fließrichtung an Pfeilrichtung auf dem Aufnehmer anpassen.	<ul style="list-style-type: none"> ▪ Durchfluss in Pfeilrichtung ▪ Durchfluss gegen Pfeilrichtung

Dichtejustierung

 Bei der Dichtejustierung wird nur am Abgleichpunkt bei der entsprechenden Dichte und Temperatur eine hohe Genauigkeit erreicht. Die Genauigkeit einer Dichtejustierung ist aber immer nur so gut wie die zur Verfügung gestellten Referenzmessdaten. Sie kann deshalb keine Sonderdichtekalibrierung ersetzen.

Dichtejustierung durchführen

-  Vor der Ausführung folgende Punkte beachten:
- Eine Dichtejustierung ist nur dann sinnvoll, wenn die Betriebsbedingungen kaum schwanken und die Dichtejustierung unter den Betriebsbedingungen durchgeführt wird.
 - Die Dichtejustierung skaliert den intern berechneten Dichtewert mit anwenderspezifischer Steigung und Offset.
 - Es kann eine 1-Punkt - oder eine 2-Punkt-Dichtejustierung durchgeführt werden.
 - Bei der 2-Punkt-Dichtejustierung müssen sich die beiden Soll-Dichtewerte um mindestens 0,2 kg/l unterscheiden.
 - Die Referenzmessstoffe müssen gasfrei oder mit dem Druck beaufschlagt sein, damit enthaltene Gasanteile entsprechend komprimiert sind.
 - Die Referenzdichtemessungen müssen bei der gleichen, wie im Prozess vorhandenen Messstofftemperatur durchgeführt werden. Ansonsten wird die Dichtejustierung ungenau.
 - Die aus der Dichtejustierung resultierende Korrektur kann mit der Option **Original wiederherstellen** gelöscht werden.

Option "1-Punkt-Abgleich"

1. Im Parameter **Art des Dichteabgleichs** die Option **1-Punkt-Abgleich** auswählen und bestätigen.
2. Im Parameter **Sollwert Dichte 1** den Wert der Dichte eingeben und bestätigen.
 - ↳ Im Parameter **Dichteabgleich ausführen** stehen nun die folgenden Optionen zur Verfügung:
Ok
Option **Erfassung Dichte 1**
Original wiederherstellen
3. Die Option **Erfassung Dichte 1** auswählen und bestätigen.
4. Wenn auf dem Display im Parameter **Fortschritt** 100 % erreicht wurden und im Parameter **Dichteabgleich ausführen** die Option **Ok** angezeigt wird, bestätigen.
 - ↳ Im Parameter **Dichteabgleich ausführen** stehen nun die folgenden Optionen zur Verfügung:
Ok
Berechnen
Abbrechen
5. Die Option **Berechnen** auswählen und bestätigen.

Wenn der Abgleich erfolgreich abgeschlossen wurde, werden der Parameter **Korrekturfaktor Dichte** und der Parameter **Korrektur-Offset Dichte** und die dafür berechneten Werte auf dem Display angezeigt.

Option "2-Punkt-Abgleich"

1. Im Parameter **Art des Dichteabgleichs** die Option **2-Punkt-Abgleich** auswählen und bestätigen.
2. Im Parameter **Sollwert Dichte 1** den Wert der Dichte eingeben und bestätigen.
3. Im Parameter **Sollwert Dichte 2** den Wert der Dichte eingeben und bestätigen.
 - ↳ Im Parameter **Dichteabgleich ausführen** stehen nun die folgenden Optionen zur Verfügung:
Ok
Erfassung Dichte 1
Original wiederherstellen

- 4. Die Option **Erfassung Dichte 1** auswählen und bestätigen.
 - ↳ Im Parameter **Dichteabgleich ausführen** stehen nun die folgenden Optionen zur Verfügung:
 - Ok
 - Erfassung Dichte 2
 - Original wiederherstellen

- 5. Die Option **Erfassung Dichte 2** auswählen und bestätigen.
 - ↳ Im Parameter **Dichteabgleich ausführen** stehen nun die folgenden Optionen zur Verfügung:
 - Ok
 - Berechnen
 - Abbrechen

- 6. Die Option **Berechnen** auswählen und bestätigen.

Wenn im Parameter **Dichteabgleich ausführen** die Option **Dichteabgleichfehler** angezeigt wird, die Auswahl aufrufen und die Option **Abbrechen** wählen. Die Dichtejustierung wird abgebrochen und kann erneut durchgeführt werden.

Wenn der Abgleich erfolgreich abgeschlossen wurde, werden der Parameter **Korrekturfaktor Dichte** und der Parameter **Korrektur-Offset Dichte** und die dafür berechneten Werte auf dem Display angezeigt.

Navigation

Menü "Experte" → Sensor → Sensorabgleich → Dichteabgleich

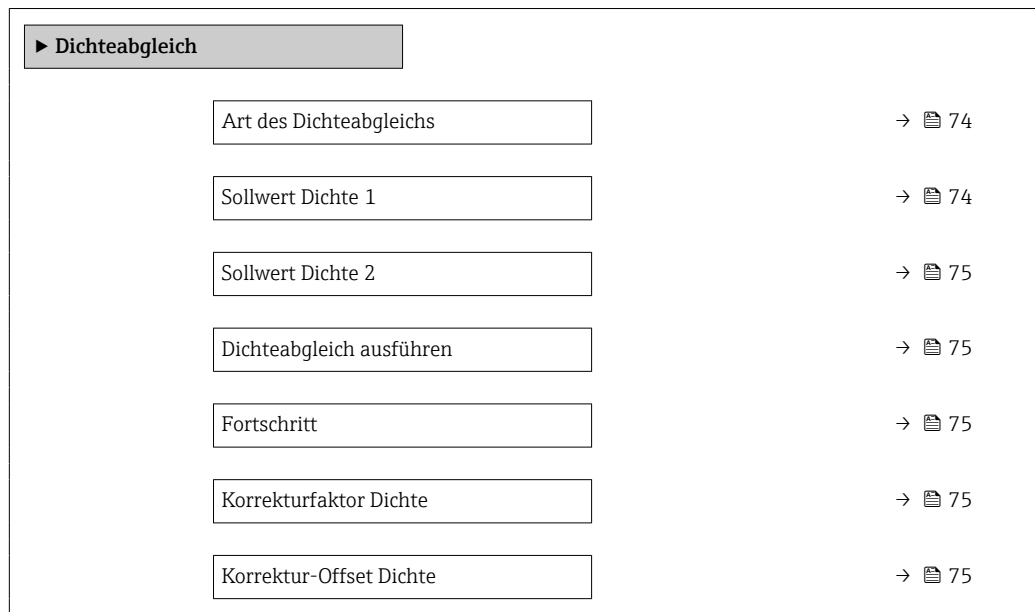

Parameterübersicht mit Kurzbeschreibung

Parameter	Voraussetzung	Beschreibung	Anzeige	Werkseinstellung
Art des Dichteabgleichs	-		<ul style="list-style-type: none"> ■ 1-Punkt-Abgleich ■ 2-Punkt-Abgleich 	-
Sollwert Dichte 1	-		Eingabe abhängig von der gewählten Einheit im Parameter Dichteinheit (0555).	-

Parameter	Voraussetzung	Beschreibung	Anzeige	Werkseinstellung
Sollwert Dichte 2	Im Parameter Art des Dichteabgleichs ist die Option 2-Punkt-Abgleich gewählt.		Eingabe abhängig von der gewählten Einheit im Parameter Dichteinheit (0555).	–
Dichteabgleich ausführen	–		<ul style="list-style-type: none"> ■ Abbrechen ■ In Arbeit ■ Ok ■ Dichteabgleichfehler ■ Erfassung Dichte 1 ■ Erfassung Dichte 2 ■ Berechnen ■ Original wiederherstellen 	–
Fortschritt	–	Zeigt den Fortschritt des Vorgangs.	0 ... 100 %	–
Korrekturfaktor Dichte	–		Gleitkommazahl mit Vorzeichen	–
Korrektur-Offset Dichte	–		Gleitkommazahl mit Vorzeichen	–

Nullpunktverifizierung und Nullpunktjustierung

Alle Messgeräte werden nach dem neusten Stand der Technik kalibriert. Die Kalibrierung erfolgt unter Referenzbedingungen →  137. Eine Nullpunktjustierung im Feld ist deshalb grundsätzlich nicht erforderlich.

Eine Nullpunktjustierung ist erfahrungsgemäß nur in speziellen Fällen empfehlenswert:

- Bei höchsten Ansprüchen an die Messgenauigkeit und geringen Durchflussmengen.
- Bei extremen Prozess- oder Betriebsbedingungen, z.B. bei sehr hohen Prozesstemperaturen oder sehr hoher Viskosität des Messstoffes.
- Bei Gasanwendungen mit niedrigem Druck.



Um die höchst mögliche Messgenauigkeit bei niedriger Durchflussrate zu erhalten, muss die Installation den Sensor im Betrieb vor mechanischen Spannungen schützen.

Um einen repräsentativen Nullpunkt zu erhalten muss sichergestellt sein, dass

- jeglicher Durchfluss im Gerät während der Justierung unterbunden ist
- die Prozessbedingungen (z.B. Druck, Temperatur) stabil und repräsentativ sind

Nullpunktverifizierung und Nullpunktjustierung können nicht durchgeführt werden, wenn folgende Prozessbedingungen vorliegen:

- Gaseinschlüsse
Es muss sichergestellt sein, dass das System hinreichend mit dem Messstoff durchgespült wurde. Ein wiederholtes Durchspülen kann helfen Gaseinschlüsse auszuschließen
- Thermische Zirkulation
Bei Temperaturunterschieden (z.B. zwischen Messrohrein- und auslaufbereich) kann es trotz geschlossener Ventile zu einem induzierten Durchfluss aufgrund von thermischer Zirkulation im Gerät kommen
- Leckage an den Ventilen
Bei Undichtigkeit an den Ventilen ist der Durchfluss während der Nullpunktbestimmung nicht hinreichend unterbunden

Können diese Bedingungen nicht unterbunden werden ist empfohlen, die Werkseinstellung des Nullpunkts beizubehalten.

Navigation

Menü "Setup" → Erweitertes Setup → Sensorabgleich → Nullpunktabgleich

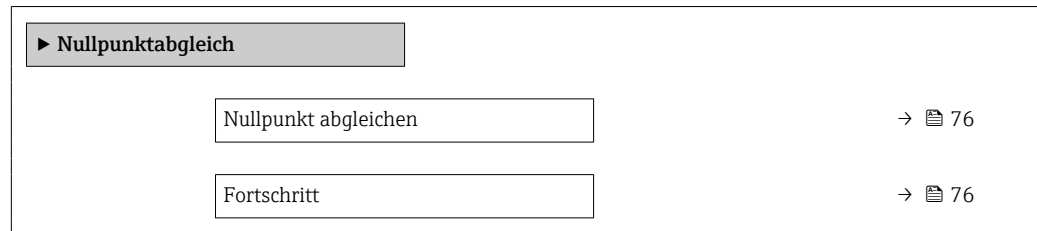

Parameterübersicht mit Kurzbeschreibung

Parameter	Beschreibung	Auswahl / Anzeige	Werkseinstellung
Nullpunkt abgleichen	Nullpunktabgleich starten.	<ul style="list-style-type: none"> ■ Abbrechen ■ In Arbeit ■ Fehler bei Nullpunktabgleich ■ Starten 	–
Fortschritt	Zeigt den Fortschritt des Vorgangs.	0 ... 100 %	–

10.7.4 Summenzähler konfigurieren

Im Untermenü "Summenzähler 1 ... n" kann der jeweilige Summenzähler konfiguriert werden.

Navigation

Menü "Setup" → Erweitertes Setup → Summenzähler 1 ... n

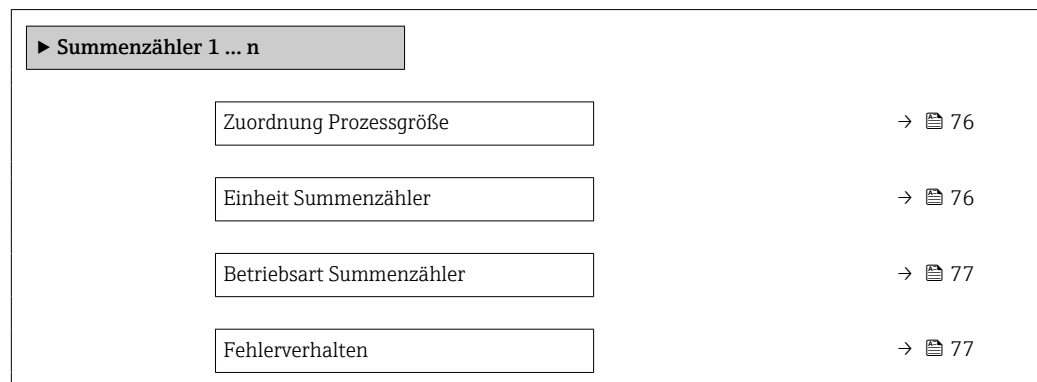

Parameterübersicht mit Kurzbeschreibung

Parameter	Voraussetzung	Beschreibung	Auswahl	Werkseinstellung
Zuordnung Prozessgröße	–	Prozessgröße für Summenzähler wählen.	<ul style="list-style-type: none"> ■ Volumenfluss ■ Massefluss ■ Normvolumenfluss 	–
Einheit Summenzähler	In Parameter Zuordnung Prozessgröße ist eine der folgenden Optionen ausgewählt: <ul style="list-style-type: none"> ■ Massefluss ■ Volumenfluss ■ Normvolumenfluss ■ Zielmessstoff Massefluss* ■ Trägermessstoff Massefluss* 	Einheit für Prozessgröße vom Summenzähler wählen.	Einheiten-Auswahl-liste	Abhängig vom Land: <ul style="list-style-type: none"> ■ kg ■ lb

Parameter	Voraussetzung	Beschreibung	Auswahl	Werkseinstellung
Betriebsart Summenzähler	In Parameter Zuordnung Prozessgröße ist eine der folgenden Optionen ausgewählt: <ul style="list-style-type: none"> ▪ Massefluss ▪ Volumenfluss ▪ Normvolumenfluss ▪ Zielmessstoff Massefluss * ▪ Trägermessstoff Massefluss * 	Für Summenzähler festlegen, wie der Durchfluss aufsummiert wird.	<ul style="list-style-type: none"> ▪ Nettomenge ▪ Menge Förderrichtung ▪ Rückflussmenge ▪ Letzter gültiger Wert 	-
Fehlerverhalten	In Parameter Zuordnung Prozessgröße ist eine der folgenden Optionen ausgewählt: <ul style="list-style-type: none"> ▪ Massefluss ▪ Volumenfluss ▪ Normvolumenfluss ▪ Zielmessstoff Massefluss * ▪ Trägermessstoff Massefluss * 	Summenzählerverhalten bei Gerätealarm festlegen.	<ul style="list-style-type: none"> ▪ Anhalten ▪ Aktueller Wert ▪ Letzter gültiger Wert 	-

* Sichtbar in Abhängigkeit von Bestelloptionen oder Geräteeinstellungen

10.7.5 Parameter zur Administration des Geräts nutzen

Das Untermenü **Administration** führt den Anwender systematisch durch alle Parameter, die für die Administration des Geräts genutzt werden können.

Navigation

Menü "Setup" → Erweitertes Setup → Administration

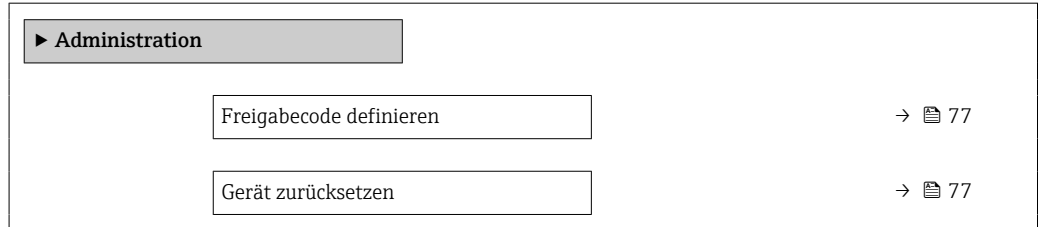

Parameterübersicht mit Kurzbeschreibung

Parameter	Beschreibung	Eingabe / Auswahl
Freigabecode definieren	Freigabecode für Schreibzugriff auf Parameter definieren.	0 ... 9999
Gerät zurücksetzen	Gesamte Gerätekonfiguration oder ein Teil der Konfiguration auf einen definierten Zustand zurücksetzen.	<ul style="list-style-type: none"> ▪ Abbrechen ▪ Auf Auslieferungszustand ▪ Gerät neu starten ▪ Delete powerfail storage ▪ T-DAT löschen ▪ Werksdaten löschen

10.8 Simulation

Über das Untermenü **Simulation** können unterschiedliche Prozessgrößen im Prozess und das Gerätealarmverhalten simuliert sowie nachgeschaltete Signalketten überprüft werden (Schalten von Ventilen oder Regelkreisen). Die Simulation kann ohne reale Messung (kein Durchfluss von Messstoff durch das Gerät) durchgeführt werden.

Navigation

Menü "Diagnose" → Simulation

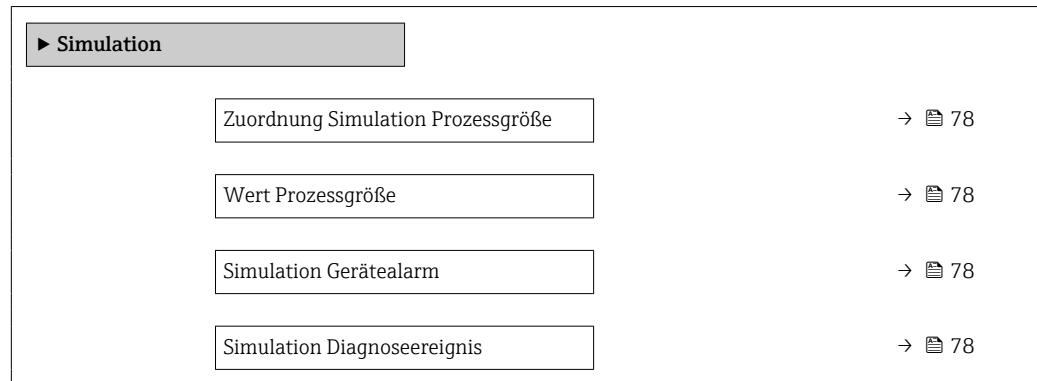

Parameterübersicht mit Kurzbeschreibung

Parameter	Voraussetzung	Beschreibung	Auswahl / Eingabe
Zuordnung Simulation Prozessgröße	-	Prozessgröße für Simulation wählen, die dadurch aktiviert wird.	<ul style="list-style-type: none"> ▪ Aus ▪ Massefluss ▪ Volumenfluss ▪ Normvolumenfluss ▪ Dichte ▪ Normdichte ▪ Temperatur ▪ Konzentration * ▪ Zielmessstoff Massefluss * ▪ Trägermessstoff Massefluss *
Wert Prozessgröße	In Parameter Zuordnung Simulation Prozessgröße (→ 78) ist eine Prozessgröße ausgewählt.	Simulationswert für gewählte Prozessgröße eingeben.	Abhängig von der ausgewählten Prozessgröße
Simulation Gerätealarm	-	Gerätealarm ein- und ausschalten.	<ul style="list-style-type: none"> ▪ Aus ▪ An
Kategorie Diagnoseereignis	-	Kategorie des Diagnoseereignis auswählen.	<ul style="list-style-type: none"> ▪ Sensor ▪ Elektronik ▪ Konfiguration ▪ Prozess
Simulation Diagnoseereignis	-	Diagnoseereignis wählen, um dieses zu simulieren.	<ul style="list-style-type: none"> ▪ Aus ▪ Auswahlliste Diagnoseereignisse (abhängig von der ausgewählten Kategorie)

* Sichtbar in Abhängigkeit von Bestelloptionen oder Geräteeinstellungen

10.9 Einstellungen schützen vor unerlaubtem Zugriff

Um nach der Inbetriebnahme die Konfiguration des Messgeräts gegen unbeabsichtigtes Ändern zu schützen, gibt es folgende Möglichkeiten:

- Schreibschutz via Freigabecode für Webbrowser → 79
- Schreibschutz via Verriegelungsschalter → 79
- Schreibschutz via Startup-Parametrierung → 61

10.9.1 Schreibschutz via Freigabecode

Mithilfe des kundenspezifischen Freigabecodes ist der Zugriff auf das Messgerät via Webbrowser geschützt und dadurch auch die Parameter für die Messgerätkonfiguration.

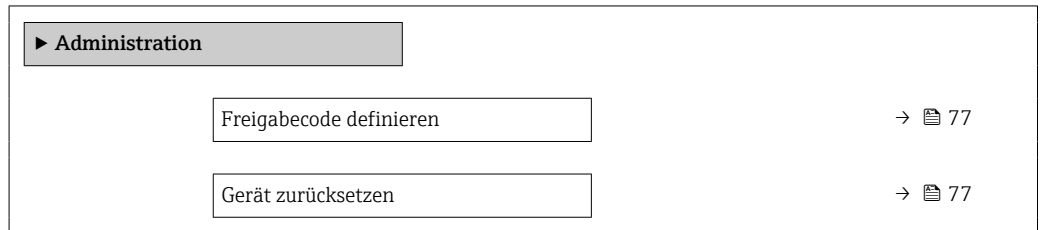

Navigation

Menü "Setup" → Erweitertes Setup → Administration → Freigabecode definieren



Freigabecode definieren via Webbrowser

1. Zum Parameter **Freigabecode definieren** navigieren.
2. Maximal 16-stelligen Zahlencode als Freigabecode festlegen.
3. Freigabecode durch wiederholte Eingabe im bestätigen.
↳ Der Webbrowser wechselt zur Login-Webseite.

-  ■ Deaktivieren des Parameterschreibschutz via Freigabecode .
- Bei Verlust des Freigabecodes: Freigabecode zurücksetzen .
- Im Parameter **Zugriffsrechte Bedienssoftware** wird angezeigt mit welcher Anwenderrolle der Benutzer aktuell angemeldet ist.
 - Navigationspfad: Betrieb → Zugriffsrechte Bedienssoftware
 - Anwenderrollen und ihre Zugriffsrechte →  39

Wenn 10 Minuten lang keine Aktion durchgeführt wird, springt der Webbrowser automatisch auf die Login-Webseite zurück.

10.9.2 Schreibschutz via Verriegelungsschalter

Mit dem Verriegelungsschalter lässt sich der Schreibzugriff auf das gesamte Bedienmenü mit Ausnahme der folgenden Parameter sperren:

- Externer Druck
- Externe Temperatur
- Referenzdichte
- Alle Parameter zur Konfiguration der Summenzähler

Die Werte der Parameter sind nur noch sichtbar/lesbar, aber nicht mehr änderbar:

- Via Serviceschnittstelle (CDI-RJ45)
- Via PROFINET

1. Je nach Gehäuseausführung: Sicherungskralle oder Befestigungsschraube des Gehäusesdeckels lösen.
2. Je nach Gehäuseausführung: Gehäusesdeckel abschrauben oder öffnen und gegebenenfalls Vor-Ort-Anzeige vom Hauptelektronikmodul trennen →  148.

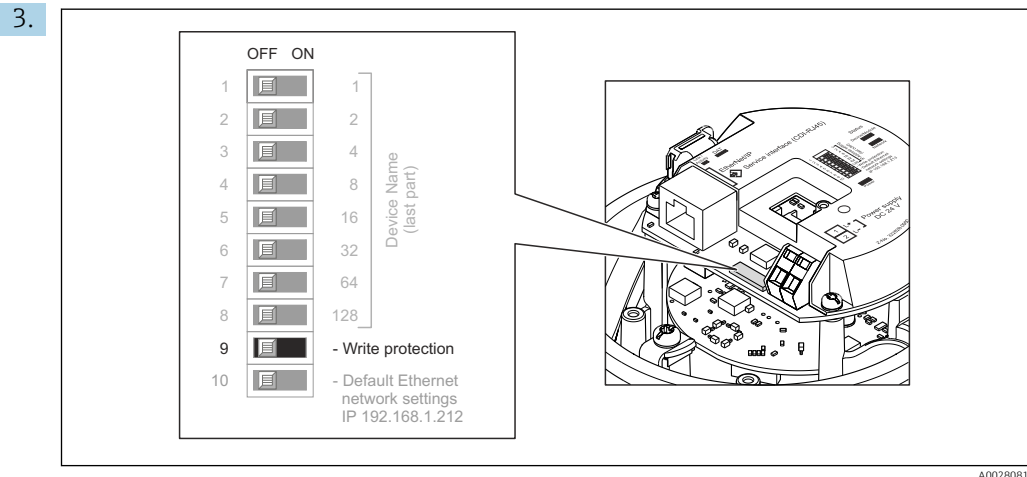

Verriegelungsschalter auf dem Hauptelektronikmodul in Position **On** bringen: Hardware-Schreibschutz aktiviert. Verriegelungsschalter auf dem Hauptelektronikmodul in Position **Off** (Werkseinstellung) bringen: Hardware-Schreibschutz deaktiviert.

↳ Wenn Hardware-Schreibschutz aktiviert: Im Parameter **Status Verriegelung** wird die Option **Hardware-verriegelt** angezeigt ; wenn deaktiviert: Im Parameter **Status Verriegelung** wird keine Option angezeigt .

4. Messumformer in umgekehrter Reihenfolge wieder zusammenbauen.

10.9.3 Schreibschutz via Startup-Parametrierung

Über die Startup-Parametrierung kann ein Software-Schreibschutz aktiviert werden. Bei einem aktiven Software-Schreibschutz kann eine Gerätekonfiguration nur noch über die PROFINET-Steuerung erfolgen. Es ist **kein** schreibender Zugriff mehr möglich über:

- Azyklische PROFINET-Kommunikation
- Service-Schnittstelle
- Webservice

 Konfigurationen der Startup Parametrierung .

11 Betrieb

11.1 Status der Geräteverriegelung ablesen

Anzeige aktiver Schreibschutz: Parameter **Status Verriegelung**

Navigation

Menü "Betrieb" → Status Verriegelung

Funktionsumfang von Parameter "Status Verriegelung"

Optionen	Beschreibung
Hardware-verriegelt	Der Verriegelungsschalter (DIP-Schalter) für die Hardware-Verriegelung ist auf dem I/O-Elektronikmodul aktiviert. Dadurch ist der Schreibzugriff auf die Parameter gesperrt .
Vorübergehend verriegelt	Aufgrund interner Verarbeitungen im Gerät (z.B. Up-/Download von Daten, Reset) ist der Schreibzugriff auf die Parameter kurzzeitig gesperrt. Nach Abschluss der Verarbeitung sind die Parameter wieder änderbar.

11.2 Bediensprache anpassen



Detaillierte Angaben:

- Zur Einstellung der Bediensprache → 61
- Zu den Bediensprachen, die das Messgerät unterstützt → 149

11.3 Anzeige konfigurieren

Detaillierte Angaben:

Zu den erweiterten Einstellungen zur Vor-Ort-Anzeige

11.4 Messwerte ablesen

Mithilfe des Untermenü **Messwerte** können alle Messwerte abgelesen werden.

Navigation

Menü "Diagnose" → Messwerte

▶ Messwerte	
▶ Prozessgrößen	→ 81
▶ Summenzähler	→ 84

11.4.1 Untermenü "Messgrößen"

Das Untermenü **Prozessgrößen** enthält alle Parameter, um die aktuellen Messwerte zu jeder Prozessgröße anzuzeigen.











Navigation

Menü "Diagnose" → Messwerte → Messgrößen

► Messgrößen	
Massefluss	→ 82
Volumenfluss	→ 82
Normvolumenfluss	→ 83
Dichte	→ 83
Normdichte	→ 83
Temperatur	→ 83
Druck	→ 83
Konzentration	→ 83
Zielmessstoff Massefluss	→ 83
Trägermessstoff Massefluss	→ 83
Zielmessstoff Normvolumenfluss	→ 83
Trägermessstoff Normvolumenfluss	→ 83
Zielmessstoff Volumenfluss	→ 83
Trägermessstoff Volumenfluss	→ 83

Parameterübersicht mit Kurzbeschreibung

Parameter	Voraussetzung	Beschreibung	Anzeige
Massefluss	-	Zeigt aktuell gemessenen Massefluss an. <i>Abhängigkeit</i> Die Einheit wird übernommen aus: Parameter Masseflusseinheit (→ 63)	Gleitkommazahl mit Vorzeichen
Volumenfluss	-	Zeigt aktuell berechneten Volumenfluss an. <i>Abhängigkeit</i> Die Einheit wird übernommen aus: Parameter Volumenflusseinheit (→ 63)	Gleitkommazahl mit Vorzeichen

Parameter	Voraussetzung	Beschreibung	Anzeige
Normvolumenfluss	–	Zeigt aktuell berechneten Normvolumenfluss an. <i>Abhängigkeit</i> Die Einheit wird übernommen aus: Parameter Normvolumenfluss-Einheit (→  63)	Gleitkommazahl mit Vorzeichen
Dichte	–	Zeigt aktuell gemessene Dichte. <i>Abhängigkeit</i> Die Einheit wird übernommen aus: Parameter Dichteinheit (→  63)	Gleitkommazahl mit Vorzeichen
Normdichte	–	Zeigt aktuell berechnete Normdichte an. <i>Abhängigkeit</i> Die Einheit wird übernommen aus: Parameter Normdichteinheit (→  63)	Gleitkommazahl mit Vorzeichen
Temperatur	–	Zeigt aktuell gemessene Messstofftemperatur. <i>Abhängigkeit</i> Die Einheit wird übernommen aus: Parameter Temperatureinheit (→  64)	Gleitkommazahl mit Vorzeichen
Druckwert	–	Zeigt entweder fixen oder eingelesenen Druckwert an. <i>Abhängigkeit</i> Die Einheit wird übernommen aus: Parameter Druckeinheit (→  64)	Gleitkommazahl mit Vorzeichen
Konzentration	Bei folgendem Bestellmerkmal: Bestellmerkmal "Anwendungspaket", Option ED "Konzentration"  In Parameter Software-Options-übersicht werden die aktuell aktivierten Software-Optionen angezeigt.	Zeigt aktuell berechnete Konzentration. <i>Abhängigkeit</i> Die Einheit wird übernommen aus: Parameter Konzentrationseinheit	Gleitkommazahl mit Vorzeichen
Zielmessstoff Massefluss	Bei folgenden Bedingungen: Bestellmerkmal "Anwendungspaket", Option ED "Konzentration"  In Parameter Software-Options-übersicht werden die aktuell aktivierten Software-Optionen angezeigt.	Zeigt aktuell gemessenen Massefluss des Zielmessstoffs an. <i>Abhängigkeit</i> Die Einheit wird übernommen aus: Parameter Masseflusseinheit (→  63)	Gleitkommazahl mit Vorzeichen
Trägermessstoff Massefluss	Bei folgenden Bedingungen: Bestellmerkmal "Anwendungspaket", Option ED "Konzentration"  In Parameter Software-Options-übersicht werden die aktuell aktivierten Software-Optionen angezeigt.	Zeigt aktuell gemessenen Massefluss des Trägermessstoffs. <i>Abhängigkeit</i> Die Einheit wird übernommen aus: Parameter Masseflusseinheit (→  63)	Gleitkommazahl mit Vorzeichen
Zielmessstoff Normvolumenfluss	–		Gleitkommazahl mit Vorzeichen
Trägermessstoff Normvolumenfluss	–		Gleitkommazahl mit Vorzeichen
Zielmessstoff Volumenfluss	–		Gleitkommazahl mit Vorzeichen
Trägermessstoff Volumenfluss	–		Gleitkommazahl mit Vorzeichen

11.4.2 Untermenü "Summenzähler"

Das Untermenü **Summenzähler** enthält alle Parameter, um die aktuellen Messwerte zu jedem Summenzähler anzuzeigen.

Navigation

Menü "Diagnose" → Messwerte → Summenzähler

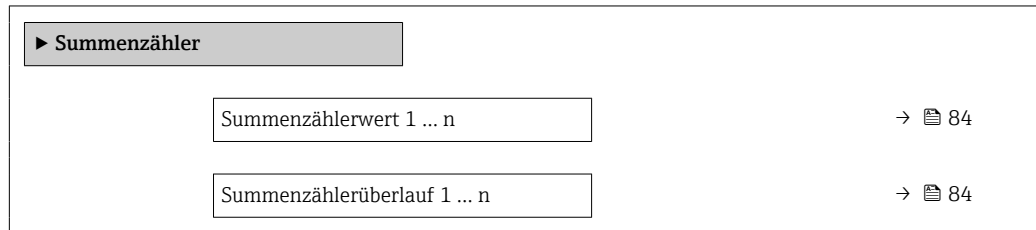

Parameterübersicht mit Kurzbeschreibung

Parameter	Voraussetzung	Beschreibung	Anzeige
Summenzählerwert 1 ... n	In Parameter Zuordnung Prozessgröße von Untermenü Summenzähler 1 ... n ist eine der folgenden Optionen ausgewählt: <ul style="list-style-type: none"> ■ Volumenfluss ■ Massefluss ■ Normvolumenfluss ■ Zielmessstoff Massefluss * ■ Trägermessstoff Massefluss * 	Zeigt aktuellen Zählerstand vom Summenzähler.	Gleitkommazahl mit Vorzeichen
Summenzählerüberlauf 1 ... n	In Parameter Zuordnung Prozessgröße von Untermenü Summenzähler 1 ... n ist eine der folgenden Optionen ausgewählt: <ul style="list-style-type: none"> ■ Volumenfluss ■ Massefluss ■ Normvolumenfluss ■ Zielmessstoff Massefluss * ■ Trägermessstoff Massefluss * 	Zeigt aktuellen Überlauf vom Summenzähler.	Ganzzahl mit Vorzeichen

* Sichtbar in Abhängigkeit von Bestelloptionen oder Geräteeinstellungen

11.5 Messgerät an Prozessbedingungen anpassen

Dazu stehen zur Verfügung:

- Grundeinstellungen mithilfe des Menü **Setup** (→ 61)
- Erweiterte Einstellungen mithilfe des Untermenü **Erweitertes Setup** (→ 70)

11.6 Summenzähler-Reset durchführen

Im Untermenü **Betrieb** erfolgt das Zurücksetzen der Summenzähler:

- Steuerung Summenzähler
- Alle Summenzähler zurücksetzen

Navigation

Menü "Betrieb" → Summenzähler-Bedienung

<div style="border: 1px solid black; padding: 5px; margin-bottom: 10px;"> ▶ Summenzähler-Bedienung </div>	
Steuerung Summenzähler 1 ... n	→ 85
Vorwahlmenge 1 ... n	→ 85
Summenzählerwert 1 ... n	→ 85
Alle Summenzähler zurücksetzen	→ 85

Parameterübersicht mit Kurzbeschreibung

Parameter	Voraussetzung	Beschreibung	Auswahl / Eingabe / Anzeige	Werkseinstellung
Steuerung Summenzähler 1 ... n	In Parameter Zuordnung Prozessgröße von Untermenü Summenzähler 1 ... n ist eine Prozessgröße ausgewählt.	Summenzählerwert steuern.	<ul style="list-style-type: none"> ■ Totalisieren ■ Zurücksetzen + Anhalten ■ Vorwahlmenge + Anhalten ■ Zurücksetzen + Starten ■ Vorwahlmenge + Starten ■ Anhalten 	-
Vorwahlmenge 1 ... n	In Parameter Zuordnung Prozessgröße von Untermenü Summenzähler 1 ... n ist eine Prozessgröße ausgewählt.	Startwert für Summenzähler vorgeben. <i>Abhängigkeit</i> Für den Summenzähler wird die Einheit der ausgewählten Prozessgröße in Parameter Einheit Summenzähler festgelegt.	Gleitkommazahl mit Vorzeichen	Abhängig vom Land: <ul style="list-style-type: none"> ■ 0 kg ■ 0 lb
Summenzählerwert	In Parameter Zuordnung Prozessgröße von Untermenü Summenzähler 1 ... n ist eine der folgenden Optionen ausgewählt: <ul style="list-style-type: none"> ■ Volumenfluss ■ Massefluss ■ Normvolumenfluss ■ Zielmessstoff Massefluss* ■ Trägermessstoff Massefluss* 	Zeigt aktuellen Zählerstand vom Summenzähler.	Gleitkommazahl mit Vorzeichen	-
Alle Summenzähler zurücksetzen	-	Alle Summenzähler auf Wert 0 zurücksetzen und starten.	<ul style="list-style-type: none"> ■ Abbrechen ■ Zurücksetzen + Starten 	-

* Sichtbar in Abhängigkeit von Bestelloptionen oder Geräteeinstellungen

11.6.1 Funktionsumfang von Parameter "Steuerung Summenzähler"

Optionen	Beschreibung
Totalisieren	Der Summenzähler wird gestartet oder läuft weiter.
Zurücksetzen + Anhalten	Die Summierung wird angehalten und der Summenzähler auf Wert 0 zurückgesetzt.
Vorwahlmenge + Anhalten ¹⁾	Die Summierung wird angehalten und der Summenzähler auf seinen definierten Startwert aus Parameter Vorwahlmenge gesetzt.
Zurücksetzen + Starten	Der Summenzähler wird auf Wert 0 zurückgesetzt und die Summierung erneut gestartet.
Vorwahlmenge + Starten ¹⁾	Der Summenzähler wird auf seinen definierten Startwert aus Parameter Vorwahlmenge gesetzt und die Summierung erneut gestartet.

1) Sichtbar in Abhängigkeit von Bestelloptionen oder Geräteeinstellungen

11.6.2 Funktionsumfang von Parameter "Alle Summenzähler zurücksetzen"

Optionen	Beschreibung
Abbrechen	Der Parameter wird ohne Aktion verlassen.
Zurücksetzen + Starten	Zurücksetzen aller Summenzähler auf den Wert 0 und Neustart der Summierung. Alle bisherigen aufsummierten Durchflussmengen werden dadurch gelöscht.

12 Diagnose und Störungsbehebung

12.1 Allgemeine Störungsbehebungen

Zur Vor-Ort-Anzeige

Fehler	Mögliche Ursachen	Behebung
Vor-Ort-Anzeige dunkel, aber Signalausgabe innerhalb des gültigen Bereichs	Kabel des Anzeigemoduls ist nicht richtig eingesteckt.	Stecker korrekt auf Hauptelektronikmodul und Anzeigemodul einstecken.
Vor-Ort-Anzeige dunkel und keine Ausgangssignale	Versorgungsspannung stimmt nicht mit der Angabe auf dem Typenschild überein.	Richtige Versorgungsspannung anlegen → 30.
Vor-Ort-Anzeige dunkel und keine Ausgangssignale	Versorgungsspannung ist falsch gepolt.	Versorgungsspannung umpolen.
Vor-Ort-Anzeige dunkel und keine Ausgangssignale	Anschlusskabel haben keinen Kontakt zu den Anschlussklemmen.	Kontaktierung der Kabel prüfen und gegebenenfalls korrigieren.
Vor-Ort-Anzeige dunkel und keine Ausgangssignale	<ul style="list-style-type: none"> ▪ Anschlussklemmen sind auf I/O-Elektronikmodul nicht korrekt gesteckt. ▪ 	Anschlussklemmen kontrollieren.
Vor-Ort-Anzeige dunkel und keine Ausgangssignale	<ul style="list-style-type: none"> ▪ I/O-Elektronikmodul ist defekt. ▪ 	Ersatzteil bestellen → 125.
Vor-Ort-Anzeige nicht ablesbar, aber Signalausgabe innerhalb des gültigen Bereichs	Anzeige ist zu hell oder zu dunkel eingestellt.	<ul style="list-style-type: none"> ▪ Anzeige heller einstellen durch gleichzeitiges Drücken von + . ▪ Anzeige dunkler einstellen durch gleichzeitiges Drücken von + .
Vor-Ort-Anzeige dunkel, aber Signalausgabe innerhalb des gültigen Bereichs	Anzeigemodul ist defekt.	Ersatzteil bestellen → 125.
Hintergrundbeleuchtung der Vor-Ort-Anzeige rot	Diagnoseereignis mit Diagnoseverhalten "Alarm" eingetreten.	Behebungsmaßnahmen durchführen → 95
Meldung auf Vor-Ort-Anzeige: "Communication Error" "Check Electronics"	Die Kommunikation zwischen Anzeigemodul und Elektronik ist unterbrochen.	<ul style="list-style-type: none"> ▪ Kabel und Verbindungsstecker zwischen Hauptelektronikmodul und Anzeigemodul prüfen. ▪ Ersatzteil bestellen → 125.

Zu Ausgangssignalen

Fehler	Mögliche Ursachen	Behebung
Grüne Power-Leuchtdiode auf Hauptelektronikmodul des Messumformers dunkel	Versorgungsspannung stimmt nicht mit der Angabe auf dem Typenschild überein.	Richtige Versorgungsspannung anlegen → 30.
Gerät misst falsch.	Parametrierfehler oder Gerät wird außerhalb des Anwendungsbereichs betrieben.	<ol style="list-style-type: none"> 1. Parametrierung prüfen und korrigieren. 2. Angegebene Grenzwerte in den "Technischen Daten" einhalten.

Zum Zugriff

Fehler	Mögliche Ursachen	Behebung
Schreibzugriff auf Parameter ist nicht möglich.	Hardware-Schreibschutz ist aktiviert.	Verriegelungsschalter auf Hauptelektronikmodul in Position OFF bringen → 79.
Verbindung via PROFINET ist nicht möglich.	PROFINET Buskabel ist falsch angeschlossen.	Klemmenbelegung prüfen → 28.
Verbindung via PROFINET ist nicht möglich.	Gerätestecker ist falsch angeschlossen.	Pinbelegung der Gerätestecker prüfen .
Verbindung zum Webserver ist nicht möglich.	Webserver ist deaktiviert.	Via Bedientool "FieldCare" oder "DeviceCare" prüfen, ob der Webserver des Geräts aktiviert ist, und gegebenenfalls aktivieren → 44.

Fehler	Mögliche Ursachen	Behebung
	Am PC ist die Ethernet-Schnittstelle falsch eingestellt.	<ul style="list-style-type: none"> ▶ Eigenschaften vom Internetprotokoll (TCP/IP) prüfen . ▶ Netzwerkeinstellungen mit IT-Verantwortlichem prüfen.
Verbindung zum Webserver ist nicht möglich.	<ul style="list-style-type: none"> ■ Am PC ist die IP-Adresse falsch eingestellt. ■ IP-Adresse ist nicht bekannt. 	<ul style="list-style-type: none"> ▶ Bei Hardwareadressierung: Messumformer öffnen und eingestellte IP-Adresse prüfen (Letztes Oktett). ▶ IP-Adresse des Geräts mit IT-Verantwortlichem prüfen. ▶ Wenn IP-Adresse nicht bekannt ist: Auf dem I/O-Elektronikmodul DIP-Schalter Nr. 10 auf ON setzen, Gerät neu starten und IP-Adresse ab Werk 192.168.1.212 eingeben.
	Im PC ist die Webbrowser-Einstellung "Proxyserver für LAN verwenden" aktiv.	<p>In den LAN-Einstellungen die Verwendung des Proxyservers deaktivieren. Am Beispiel MS Internet Explorer:</p> <ul style="list-style-type: none"> ▶ Unter <i>Systemsteuerung</i> die <i>Internetoptionen</i> aufrufen. ▶ Registerkarte <i>Verbindungen</i> auswählen. ▶ Auf <i>LAN-Einstellungen</i> doppelklicken. ▶ In den <i>LAN-Einstellungen</i> die Verwendung des Proxyservers deaktivieren. ▶ Mit <i>OK</i> bestätigen.
	Neben der aktiven Netzwerkverbindung zum Gerät werden weitere Netzwerkverbindungen genutzt.	<ul style="list-style-type: none"> ■ Sicherstellen, dass keine weiteren Netzwerkverbindungen vom PC existieren und andere Programme mit Netzwerkzugriff auf dem PC schließen. ■ Bei Verwendung einer "Dockingstation" für Notebooks darauf achten, dass keine Netzwerkverbindung zu einem anderen Netzwerk aktiv ist.
Webbrowser ist eingefroren und keine Bedienung mehr möglich.	Datentransfer ist aktiv.	Warten, bis Datentransfer oder laufende Aktion abgeschlossen ist.
	Verbindungsabbruch	<ul style="list-style-type: none"> ▶ Kabelverbindung und Energieversorgung prüfen. ▶ Webbrowser refreshen und gegebenenfalls neu starten.
Anzeige der Inhalte im Webbrowser ist schlecht lesbar oder unvollständig.	Verwendete Webbrowser-Version ist nicht optimal.	<ul style="list-style-type: none"> ▶ Korrekte Webbrowser-Version verwenden → 40. ▶ Zwischenspeicher des Webbrowsers leeren. ▶ Webbrowser neu starten.
	Ansichtseinstellungen sind nicht passend.	Schriftgröße/Anzeigeverhältnis vom Webbrowser anpassen.
Keine oder unvollständige Darstellung der Inhalte im Webbrowser.	<ul style="list-style-type: none"> ■ JavaScript ist nicht aktiviert ■ JavaScript ist nicht aktivierbar. 	<ul style="list-style-type: none"> ▶ JavaScript aktivieren. ▶ Als IP-Adresse <code>http://XXX.XXX.X.XX/servlet/basic.html</code> eingeben.
Bedienung mit FieldCare oder DeviceCare via Serviceschnittstelle CDI-RJ45 (Port 8000) ist nicht möglich.	Firewall des PCs oder Netzwerks verhindert Kommunikation.	Je nach Einstellungen der verwendeten Firewall auf dem PC oder im Netzwerk, muss die Firewall für den FieldCare-/DeviceCare-Zugriff deaktiviert oder angepasst werden.
Flashen der Firmware mit FieldCare oder DeviceCare via Serviceschnittstelle CDI-RJ45 (Port 8000 oder TFTP-Ports) ist nicht möglich.	Firewall des PCs oder Netzwerks verhindert Kommunikation.	Je nach Einstellungen der verwendeten Firewall auf dem PC oder im Netzwerk, muss die Firewall für den FieldCare-/DeviceCare-Zugriff deaktiviert oder angepasst werden.

Zur Systemintegration

Fehler	Mögliche Ursachen	Behebung
PROFINET Gerätename wird nicht korrekt dargestellt und enthält Codierungen.	Über das Automatisierungssystem wurde ein Gerätename vorgegeben der einen oder mehrere Unterstriche enthält.	Über das Automatisierungssystem einen korrekten Gerätenamen (ohne Unterstriche) vorgegeben.

12.2 Diagnoseinformation via Leuchtdioden

12.2.1 Messumformer

Verschiedene Leuchtdioden (LED) im Messumformer liefern Informationen zum Gerätestatus.

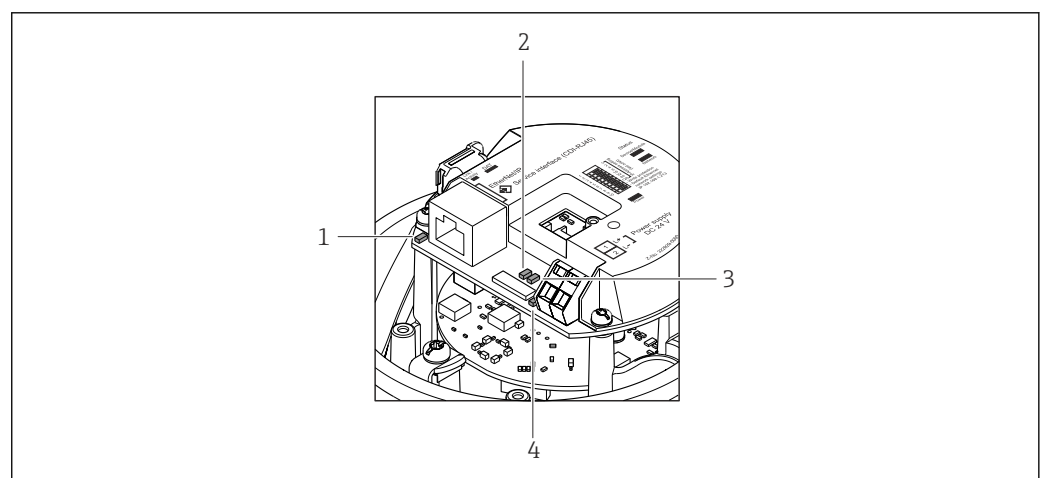

A0027678

- 1 Link/Activity
- 2 Netzwerk-Status
- 3 Gerätestatus
- 4 Versorgungsspannung

LED	Farbe	Bedeutung
Versorgungsspannung	Aus	Versorgungsspannung ist aus oder zu niedrig
	Grün	Versorgungsspannung ist ok
Gerätestatus	Grün	Gerätestatus ist ok
	Rot blinkend	Eine Geräte störung vom Diagnoseverhalten "Warnung" ist aufgetreten
	Rot	Eine Geräte störung vom Diagnoseverhalten "Alarm" ist aufgetreten
Netzwerk-Status	Grün	Gerät im zyklischen Datenaustausch
	Grün blinkend	Nach Anforderung über das Automatisierungssystem: Blinkfrequenz: 1 Hz (Blinking-Funktionalität: 500 ms an, 500 ms aus) Gerät hat keine IP-Adresse, kein zyklischer Datenaustausch Blinkfrequenz: 3 Hz
	Rot	IP-Adresse ist vorhanden aber keine Verbindung zum Automatisierungssystem
	Rot blinkend	Zyklische Verbindung war vorhanden, aber Verbindung abgebrochen Blinkfrequenz: 3 Hz
Link/Activity	Orange	Link vorhanden, aber keine Aktivität
	Orange blinkend	Aktivität vorhanden

12.3 Diagnoseinformation im Webbrowser

12.3.1 Diagnosemöglichkeiten

Störungen, die das Messgeräts erkennt, werden im Webbrowser nach dem Einloggen auf der Startseite angezeigt.

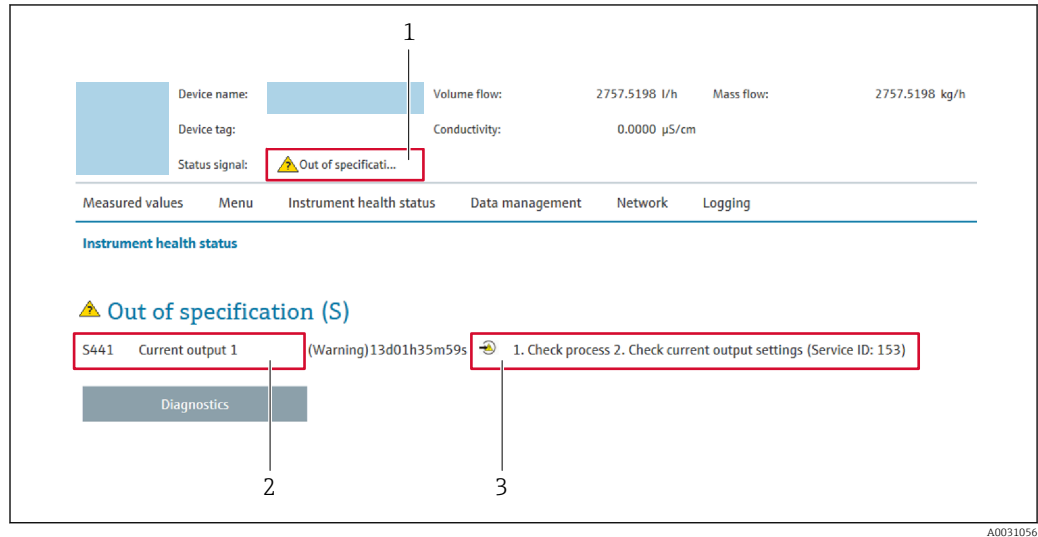

- 1 Statusbereich mit Statussignal
- 2 Diagnoseinformation → 90
- 3 Behebungsmaßnahmen mit Service-ID

- i** Zusätzlich lassen sich im Menü **Diagnose** aufgetretene Diagnoseereignisse anzeigen:
- Via Parameter → 118
 - Via Untermenü → 119

Statussignale

Die Statussignale geben Auskunft über den Zustand und die Verlässlichkeit des Geräts, indem sie die Ursache der Diagnoseinformation (Diagnoseereignis) kategorisieren.

Symbol	Bedeutung
	Ausfall Es liegt ein Gerätefehler vor. Der Messwert ist nicht mehr gültig.
	Funktionskontrolle Das Gerät befindet sich im Service-Modus (z.B. während einer Simulation).
	Außerhalb der Spezifikation Das Gerät wird betrieben: Außerhalb seiner technischen Spezifikationsgrenzen (z.B. außerhalb des Prozesstemperaturbereichs)
	Wartungsbedarf Es ist eine Wartung erforderlich. Der Messwert ist weiterhin gültig.

- i** Die Statussignale sind gemäß VDI/VDE 2650 und NAMUR-Empfehlung NE 107 klassifiziert.

Diagnoseinformation

Die Störung kann mithilfe der Diagnoseinformation identifiziert werden. Der Kurztext hilft dabei, indem er einen Hinweis zur Störung liefert.

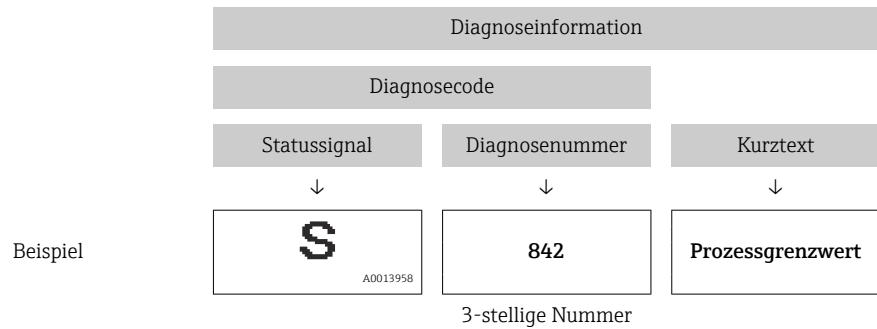

12.3.2 Behebungsmaßnahmen aufrufen

Um Störungen schnell beseitigen zu können, stehen zu jedem Diagnoseereignis Behebungsmaßnahmen zur Verfügung. Diese werden neben dem Diagnoseereignis mit seiner dazugehörigen Diagnoseinformation in roter Farbe angezeigt.

12.4 Diagnoseinformation in FieldCare oder DeviceCare

12.4.1 Diagnosemöglichkeiten

Störungen, die das Messgerät erkennt, werden im Bedientool nach dem Verbindungsaufbau auf der Startseite angezeigt.

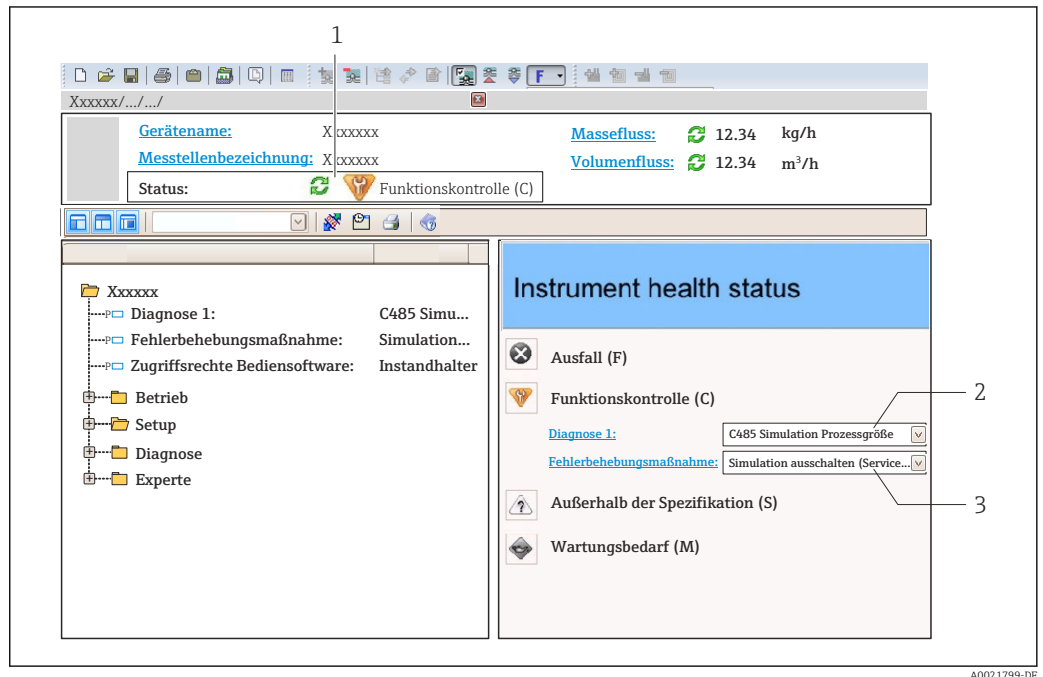

- 1 Statusbereich mit Statussignal
- 2 Diagnoseinformation → 90
- 3 Behebungsmaßnahmen mit Service-ID

- Zusätzlich lassen sich im Menü **Diagnose** aufgetretene Diagnoseereignisse anzeigen:
 - Via Parameter → 118
 - Via Untermenü → 119

Diagnoseinformation

Die Störung kann mithilfe der Diagnoseinformation identifiziert werden. Der Kurztext hilft dabei, indem er einen Hinweis zur Störung liefert.

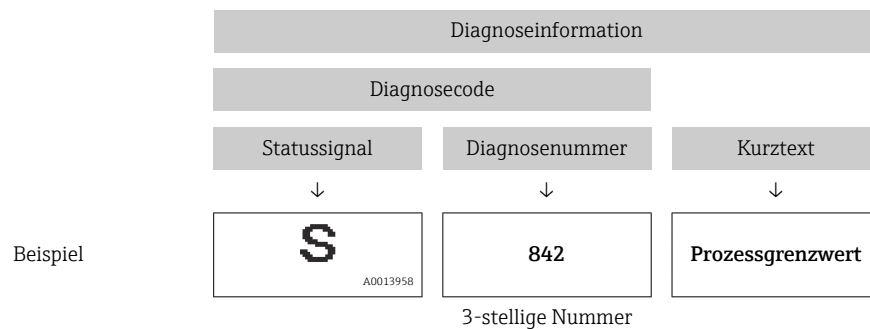

12.4.2 Behebungsmaßnahmen aufrufen

Um Störungen schnell beseitigen zu können, stehen zu jedem Diagnoseereignis Behebungsmaßnahmen zur Verfügung:

- Auf der Startseite
Behebungsmaßnahmen werden unterhalb der Diagnoseinformation in einem separaten Feld angezeigt.
- Im Menü **Diagnose**
Behebungsmaßnahmen sind im Arbeitsbereich der Bedienoberfläche abrufbar.

Der Anwender befindet sich innerhalb des Menü **Diagnose**.

1. Den gewünschten Parameter aufrufen.
2. Rechts im Arbeitsbereich mit dem Cursor über den Parameter fahren.
↳ Ein Tooltip mit Behebungsmaßnahmen zum Diagnoseereignis erscheint.

12.5 Diagnoseinformationen anpassen

12.5.1 Diagnoseverhalten anpassen

Jeder Diagnoseinformation ist ab Werk ein bestimmtes Diagnoseverhalten zugeordnet. Diese Zuordnung kann der Anwender bei bestimmten Diagnoseinformationen im Untermenü **Diagnoseverhalten** ändern.

Experte → System → Diagnoseeinstellungen → Diagnoseverhalten

Verfügbare Diagnoseverhalten

Die folgenden Diagnoseverhalten können zugeordnet werden:

Diagnoseverhalten	Beschreibung
Alarm	Das Gerät unterbricht die Messung. Die Summenzähler nehmen den definierten Alarmzustand an. Eine Diagnosemeldung wird generiert.
Warnung	Das Gerät misst weiter. Die Messwertausgabe via PROFINET und Summenzähler werden nicht beeinflusst. Es wird eine Diagnosemeldung generiert.
Nur Logbucheintrag	Das Gerät misst weiter. Die Diagnosemeldung wird nur im Untermenü Ereignislogbuch (Untermenü Ereignisliste) und nicht im Wechsel zur Betriebsanzeige angezeigt.
Aus	Das Diagnoseereignis wird ignoriert und weder eine Diagnosemeldung generiert noch eingetragen.

Darstellung des Messwertstatus

Werden Module mit Eingangsdaten (z.B. Analog Input Module, Diskrete Input Module, Summenzähler Module, Heartbeat Module) für die zyklische Datenübertragung konfiguriert, so wird der Messwertstatus gemäß PROFINET PA Profil 4 Spezifikation codiert und zusammen mit dem Messwert über das Status-Byte an den PROFINET Controller übertragen. Das Status-Byte ist in die Segmente Quality, Quality Substatus und Limits (Grenzwerte) unterteilt.

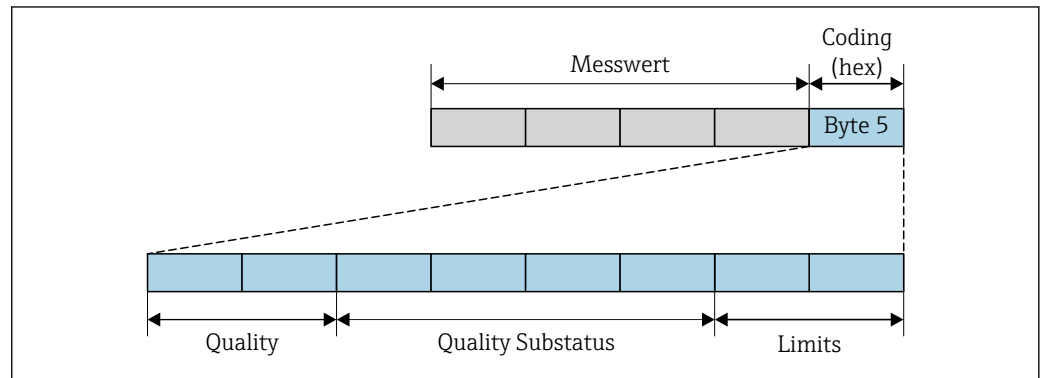

14 Struktur des Status-Byte

Der Inhalt des Status-Byte ist dabei abhängig vom konfigurierten Fehlerverhalten im jeweiligen Funktionsblock. Je nachdem, welches Fehlerverhalten eingestellt wurde, werden über das Status-Byte Statusinformationen gemäß PROFINET PA Profil Spezifikation 4 an die PROFINET Steuerung übertragen. Die beiden Bits für die Grenzwerte (Limits) besitzen immer den Wert 0.

Unterstützte Statusinformationen

Status	Kodierung (hex)
BAD - Maintenance alarm	0x24
BAD - Process related	0x28
BAD - Function check	0x3C
UNCERTAIN - Initial value	0x4F
UNCERTAIN - Maintenance demanded	0x68
UNCERTAIN - Process related	0x78
GOOD - OK	0x80
GOOD - Maintenance demanded	0xA8
GOOD - Function check	0xBC

Messwert- und Gerätestatus über Diagnoseverhalten bestimmen

Mit der Zuweisung des Diagnoseverhaltens wird auch der Messwert- und Gerätestatus für die Diagnoseinformation verändert. Der Messwert- und Gerätestatus ist abhängig von der Auswahl des Diagnoseverhaltens und davon, in welcher Gruppe sich die Diagnoseinformation befindet.

Die Diagnoseinformationen sind wie folgt gruppiert:

- Diagnoseinformationen zum Sensor: Diagnosenummer 000...199 → 94
- Diagnoseinformationen zur Elektronik: Diagnosenummer 200...399 → 94
- Diagnoseinformationen zur Konfiguration: Diagnosenummer 400...599 → 94
- Diagnoseinformationen zum Prozess: Diagnosenummer 800...999 → 95

Abhängig davon, in welcher Gruppe sich die Diagnoseinformation befindet, sind folgender Messwert- und Gerätestatus dem jeweiligen Diagnoseverhalten fest zugeordnet:

Diagnoseinformationen zum Sensor: Diagnosenummer 000...199

Diagnoseverhalten (konfigurierbar)	Messwertstatus (fest zugeordnet)				Gerätediagnose (fest zugeordnet)
	Quality	Quality Substatus	Coding (hex)	Kategorie (NE107)	
Alarm	BAD	Maintenance alarm	0x24	F (Failure)	Maintenance alarm
Warnung	GOOD	Maintenance demanded	0xA8	M (Maintenance)	Maintenance demanded
Nur Logbuch	GOOD	ok	0x80	-	-
Aus					

*Diagnoseinformationen zur Elektronik: Diagnosenummer 200...399**Diagnosenummer 200...301, 303...399*

Diagnoseverhalten (konfigurierbar)	Messwertstatus (fest zugeordnet)				Gerätediagnose (fest zugeordnet)
	Quality	Quality Substatus	Coding (hex)	Kategorie (NE107)	
Alarm	BAD	Maintenance alarm	0x24	F (Failure)	Maintenance alarm
Warnung					
Nur Logbuch	GOOD	ok	0x80...0x8E	-	-
Aus					

Diagnoseinformation 302

Diagnoseverhalten (konfigurierbar)	Messwertstatus (fest zugeordnet)				Gerätediagnose (fest zugeordnet)
	Quality	Quality Substatus	Coding (hex)	Kategorie (NE107)	
Alarm	BAD	Function Check, local override	0x24	C	Function Check
Warnung	GOOD	Function Check	0xBC...0xBF	-	-

Während der Durchführung einer internen oder externen Heartbeat Verifizierung wird die Diagnoseinformation 302 (Geräteverifizierung aktiv) ausgegeben.

- Signalstatus: Function Check
- Diagnoseverhalten wählbar: Alarm oder Warnung (Werkseinstellung)

Mit dem Start der Heartbeat Verifizierung wird die Messwerterfassung unterbrochen, es wird der letzte gültige Messwert ausgegeben und die Summzähler werden gestoppt.



Diagnoseinformationen zur Konfiguration: Diagnosenummer 400...599

Diagnoseverhalten (konfigurierbar)	Messwertstatus (fest zugeordnet)				Gerätediagnose (fest zugeordnet)
	Quality	Quality Substatus	Coding (hex)	Kategorie (NE107)	
Alarm	BAD	Process related	0x28	F (Failure)	Invalid process condition
Warnung	UNCERTAIN	Process related	0x78	S (Out of specification)	Invalid process condition
Nur Logbuch	GOOD	ok	0x80	-	-
Aus					

Diagnoseinformationen zum Prozess: Diagnosenummer 800...999

Diagnoseverhalten (konfigurierbar)	Messwertstatus (fest zugeordnet)				Gerätediagnose (fest zugeordnet)
	Quality	Quality Substatus	Coding (hex)	Kategorie (NE107)	
Alarm	BAD	Process related	0x28	F (Failure)	Invalid process condition
Warnung	UNCERTAIN	Process related	0x78	S (Out of specification)	Invalid process condition
Nur Logbuch	GOOD	ok	0x80	-	-
Aus					

12.6 Übersicht zu Diagnoseinformationen

-  Verfügt das Messgerät über ein oder mehrere Anwendungspakete, erweitert sich die Anzahl der Diagnoseinformationen und der betroffenen Messgrößen.
- Unter "Beeinflusste Messgrößen" werden immer alle beeinflussten Messgrößen der gesamten Gerätefamilie Promass gelistet. Die für das jeweilige Gerät verfügbaren Messgrößen sind von der Ausführung des Geräts abhängig. Bei der Zuordnung der Messgrößen zu den Funktionen des Geräts, zum Beispiel zu den einzelnen Ausgängen, stehen alle verfügbaren Messgrößen für die jeweilige Gerätausführung zur Auswahl.
-  Bei einigen Diagnoseinformationen ist das Diagnoseverhalten veränderbar. Diagnoseinformation anpassen →  92

12.6.1 Diagnose zum Sensor

Nr.	Diagnoseinformation		Behebungsmaßnahmen	Beeinflusste Messgrößen
	Kurztext			
022	Sensortemperatur		1. Hauptelektronikmodul tauschen 2. Sensor tauschen	<ul style="list-style-type: none"> ■ Trägermessstoff Massefluss ■ Konzentration ■ Dichte ■ Dynamische Viskosität ■ Kinematische Viskosität ■ Massefluss ■ Sensorintegrität ■ Normdichte ■ Normvolumenfluss ■ Zielmessstoff Massefluss ■ Temp.kompensierte dynamische Viskosität ■ Temp.kompensierte kinematische Visk. ■ Temperatur ■ Status ■ Volumenfluss
	Messgrößenstatus			
	Quality	Bad		
	Quality substatus	Maintenance alarm		
	Coding (hex)	0x24 ... 0x27		
	Statussignal	F		
	Diagnoseverhalten	Alarm		

Diagnoseinformation		Behebungsmaßnahmen	Beeinflusste Messgrößen	
Nr.	Kurztext			
046	Sensorklimit überschritten	1. Sensor prüfen 2. Prozessbedingungen prüfen	<ul style="list-style-type: none"> ▪ Trägermessstoff Massefluss ▪ Konzentration ▪ Dichte ▪ Dynamische Viskosität ▪ Kinematische Viskosität ▪ Massefluss ▪ Sensorintegrität ▪ Normdichte ▪ Normvolumenfluss ▪ Zielmessstoff Massefluss ▪ Temp.kompensierte dynamische Viskosität ▪ Temp.kompensierte kinematische Visk. ▪ Volumenfluss 	
	Messgrößenstatus [ab Werk] ¹⁾			
	Quality			Good
	Quality substatus			Ok
	Coding (hex)			0x80 ... 0x83
	Statussignal			S
	Diagnoseverhalten			Warning

1) Diagnoseverhalten ist änderbar. Dadurch ändert sich der gesamte Messgrößenstatus.

Diagnoseinformation		Behebungsmaßnahmen	Beeinflusste Messgrößen	
Nr.	Kurztext			
062	Sensorverbindung	1. Hauptelektronikmodul tauschen 2. Sensor tauschen	<ul style="list-style-type: none"> ▪ Trägermessstoff Massefluss ▪ Konzentration ▪ Dichte ▪ Dynamische Viskosität ▪ Kinematische Viskosität ▪ Massefluss ▪ Sensorintegrität ▪ Normdichte ▪ Normvolumenfluss ▪ Zielmessstoff Massefluss ▪ Temp.kompensierte dynamische Viskosität ▪ Temp.kompensierte kinematische Visk. ▪ Temperatur ▪ Status ▪ Volumenfluss 	
	Messgrößenstatus			
	Quality			Bad
	Quality substatus			Maintenance alarm
	Coding (hex)			0x24 ... 0x27
	Statussignal			F
	Diagnoseverhalten			Alarm

Diagnoseinformation		Behebungsmaßnahmen	Beeinflusste Messgrößen	
Nr.	Kurztext			
082	Datenspeicher	1. Modulverbindungen prüfen 2. Service kontaktieren	<ul style="list-style-type: none"> ▪ Trägermessstoff Massefluss ▪ Konzentration ▪ Dichte ▪ Dynamische Viskosität ▪ Kinematische Viskosität ▪ Massefluss ▪ Sensorintegrität ▪ Normdichte ▪ Normvolumenfluss ▪ Zielmessstoff Massefluss ▪ Temp.kompensierte dynamische Viskosität ▪ Temp.kompensierte kinematische Visk. ▪ Temperatur ▪ Volumenfluss 	
	Messgrößenstatus			
	Quality			Bad
	Quality substatus			Maintenance alarm
	Coding (hex)			0x24 ... 0x27
	Statussignal			F
	Diagnoseverhalten			Alarm

Diagnoseinformation		Behebungsmaßnahmen	Beeinflusste Messgrößen	
Nr.	Kurztext			
083	Speicherinhalt	1. Gerät neu starten 2. Service kontaktieren	<ul style="list-style-type: none"> ■ Trägermessstoff Massefluss ■ Konzentration ■ Dichte ■ Dynamische Viskosität ■ Kinematische Viskosität ■ Massefluss ■ Sensorintegrität ■ Normdichte ■ Normvolumenfluss ■ Zielmessstoff Massefluss ■ Temp.kompensierte dynamische Viskosität ■ Temp.kompensierte kinematische Visk. ■ Temperatur ■ Status ■ Volumenfluss 	
	Messgrößenstatus			
	Quality			Bad
	Quality substatus			Maintenance alarm
	Coding (hex)			0x24 ... 0x27
	Statussignal			F
	Diagnoseverhalten			Alarm

Diagnoseinformation		Behebungsmaßnahmen	Beeinflusste Messgrößen	
Nr.	Kurztext			
140	Sensorsignal	1. Hauptelektronik prüfen oder tauschen 2. Sensor tauschen	<ul style="list-style-type: none"> ■ Trägermessstoff Massefluss ■ Konzentration ■ Dichte ■ Dynamische Viskosität ■ Kinematische Viskosität ■ Massefluss ■ Sensorintegrität ■ Normdichte ■ Normvolumenfluss ■ Zielmessstoff Massefluss ■ Temp.kompensierte dynamische Viskosität ■ Temp.kompensierte kinematische Visk. ■ Temperatur 	
	Messgrößenstatus [ab Werk] ¹⁾			
	Quality			Good
	Quality substatus			Ok
	Coding (hex)			0x80 ... 0x83
	Statussignal			S
	Diagnoseverhalten			Alarm

1) Diagnoseverhalten ist änderbar. Dadurch ändert sich der gesamte Messgrößenstatus.

Diagnoseinformation		Behebungsmaßnahmen	Beeinflusste Messgrößen	
Nr.	Kurztext			
144	Messabweichung zu hoch	1. Sensor prüfen oder tauschen 2. Prozessbedingungen prüfen	<ul style="list-style-type: none"> ■ Trägermessstoff Massefluss ■ Konzentration ■ Dichte ■ Dynamische Viskosität ■ Kinematische Viskosität ■ Massefluss ■ Sensorintegrität ■ Normdichte ■ Normvolumenfluss ■ Zielmessstoff Massefluss ■ Temp.kompensierte dynamische Viskosität ■ Temp.kompensierte kinematische Visk. ■ Temperatur 	
	Messgrößenstatus [ab Werk] ¹⁾			
	Quality			Good
	Quality substatus			Ok
	Coding (hex)			0x80 ... 0x83
	Statussignal			F
	Diagnoseverhalten			Alarm

1) Diagnoseverhalten ist änderbar. Dadurch ändert sich der gesamte Messgrößenstatus.

Diagnoseinformation		Behebungsmaßnahmen	Beeinflusste Messgrößen	
Nr.	Kurztext			
190	Special event 1	Contact service	<ul style="list-style-type: none"> ▪ Trägermessstoff Massefluss ▪ Konzentration ▪ Dichte ▪ Dynamische Viskosität ▪ Kinematische Viskosität ▪ Massefluss ▪ Sensorintegrität ▪ Normdichte ▪ Normvolumenfluss ▪ Zielmessstoff Massefluss ▪ Temp.kompensierte dynamische Viskosität ▪ Temp.kompensierte kinematische Visk. ▪ Temperatur ▪ Status ▪ Volumenfluss 	
	Messgrößenstatus			
	Quality			Bad
	Quality substatus			Maintenance alarm
	Coding (hex)			0x24 ... 0x27
	Statussignal			F
	Diagnoseverhalten			Alarm

Diagnoseinformation		Behebungsmaßnahmen	Beeinflusste Messgrößen	
Nr.	Kurztext			
191	Special event 5	Contact service	<ul style="list-style-type: none"> ▪ Trägermessstoff Massefluss ▪ Konzentration ▪ Dichte ▪ Dynamische Viskosität ▪ Kinematische Viskosität ▪ Massefluss ▪ Sensorintegrität ▪ Normdichte ▪ Normvolumenfluss ▪ Zielmessstoff Massefluss ▪ Temp.kompensierte dynamische Viskosität ▪ Temp.kompensierte kinematische Visk. ▪ Temperatur ▪ Status ▪ Volumenfluss 	
	Messgrößenstatus			
	Quality			Bad
	Quality substatus			Maintenance alarm
	Coding (hex)			0x24 ... 0x27
	Statussignal			F
	Diagnoseverhalten			Alarm

Diagnoseinformation		Behebungsmaßnahmen	Beeinflusste Messgrößen	
Nr.	Kurztext			
192	Special event 9	Contact service	<ul style="list-style-type: none"> ▪ Trägermessstoff Massefluss ▪ Konzentration ▪ Dichte ▪ Dynamische Viskosität ▪ Kinematische Viskosität ▪ Massefluss ▪ Sensorintegrität ▪ Normdichte ▪ Normvolumenfluss ▪ Zielmessstoff Massefluss ▪ Temp.kompensierte dynamische Viskosität ▪ Temp.kompensierte kinematische Visk. ▪ Temperatur ▪ Status ▪ Volumenfluss 	
	Messgrößenstatus [ab Werk] ¹⁾			
	Quality			Good
	Quality substatus			Ok
	Coding (hex)			0x80 ... 0x83
	Statussignal			F
	Diagnoseverhalten			Alarm

1) Diagnoseverhalten ist änderbar. Dadurch ändert sich der gesamte Messgrößenstatus.

12.6.2 Diagnose zur Elektronik

Diagnoseinformation		Behebungsmaßnahmen	Beeinflusste Messgrößen	
Nr.	Kurztext			
201	Gerätестörung	1. Gerät neu starten 2. Service kontaktieren	<ul style="list-style-type: none"> ▪ Trägermessstoff Massefluss ▪ Konzentration ▪ Dichte ▪ Dynamische Viskosität ▪ Kinematische Viskosität ▪ Massefluss ▪ Sensorintegrität ▪ Normdichte ▪ Normvolumenfluss ▪ Zielmessstoff Massefluss ▪ Temp.kompensierte dynamische Viskosität ▪ Temp.kompensierte kinematische Visk. ▪ Temperatur ▪ Status ▪ Volumenfluss 	
	Messgrößenstatus			
	Quality			Bad
	Quality substatus			Maintenance alarm
	Coding (hex)			0x24 ... 0x27
	Statussignal			F
	Diagnoseverhalten			Alarm

Diagnoseinformation		Behebungsmaßnahmen	Beeinflusste Messgrößen	
Nr.	Kurztext			
242	Software inkompatibel	1. Software prüfen 2. Hauptelektronik flashen oder tauschen	<ul style="list-style-type: none"> ▪ Trägermessstoff Massefluss ▪ Konzentration ▪ Dichte ▪ Dynamische Viskosität ▪ Kinematische Viskosität ▪ Massefluss ▪ Sensorintegrität ▪ Normdichte ▪ Normvolumenfluss ▪ Zielmessstoff Massefluss ▪ Temp.kompensierte dynamische Viskosität ▪ Temp.kompensierte kinematische Visk. ▪ Temperatur ▪ Status ▪ Volumenfluss 	
	Messgrößenstatus			
	Quality			Bad
	Quality substatus			Maintenance alarm
	Coding (hex)			0x24 ... 0x27
	Statussignal			F
	Diagnoseverhalten			Alarm

Diagnoseinformation		Behebungsmaßnahmen	Beeinflusste Messgrößen	
Nr.	Kurztext			
252	Module inkompatibel	1. Elektronikmodule prüfen 2. Elektronikmodule tauschen	<ul style="list-style-type: none"> ▪ Trägermessstoff Massefluss ▪ Konzentration ▪ Dichte ▪ Dynamische Viskosität ▪ Kinematische Viskosität ▪ Massefluss ▪ Normdichte ▪ Normvolumenfluss ▪ Zielmessstoff Massefluss ▪ Temp.kompensierte dynamische Viskosität ▪ Temp.kompensierte kinematische Visk. ▪ Temperatur ▪ Status ▪ Volumenfluss 	
	Messgrößenstatus [ab Werk] ¹⁾			
	Quality			Good
	Quality substatus			Ok
	Coding (hex)			0x80 ... 0x83
	Statussignal			F
	Diagnoseverhalten			Alarm

1) Diagnoseverhalten ist änderbar. Dadurch ändert sich der gesamte Messgrößenstatus.

Diagnoseinformation		Behebungsmaßnahmen	Beeinflusste Messgrößen	
Nr.	Kurztext			
262	Modulverbindung	1. Modulverbindungen prüfen 2. Hauptelektronik tauschen	<ul style="list-style-type: none"> ▪ Trägermessstoff Massefluss ▪ Konzentration ▪ Dichte ▪ Dynamische Viskosität ▪ Kinematische Viskosität ▪ Massefluss ▪ Sensorintegrität ▪ Normdichte ▪ Normvolumenfluss ▪ Zielmessstoff Massefluss ▪ Temp.kompensierte dynamische Viskosität ▪ Temp.kompensierte kinematische Visk. ▪ Temperatur ▪ Status ▪ Volumenfluss 	
	Messgrößenstatus			
	Quality			Bad
	Quality substatus			Maintenance alarm
	Coding (hex)			0x24 ... 0x27
	Statussignal			F
	Diagnoseverhalten			Alarm

Diagnoseinformation		Behebungsmaßnahmen	Beeinflusste Messgrößen	
Nr.	Kurztext			
270	Hauptelektronik-Fehler	Hauptelektronikmodul tauschen	<ul style="list-style-type: none"> ■ Trägermessstoff Massefluss ■ Konzentration ■ Dichte ■ Dynamische Viskosität ■ Kinematische Viskosität ■ Massefluss ■ Sensorintegrität ■ Normdichte ■ Normvolumenfluss ■ Zielmessstoff Massefluss ■ Temp.kompensierte dynamische Viskosität ■ Temp.kompensierte kinematische Visk. ■ Temperatur ■ Status ■ Volumenfluss 	
	Messgrößenstatus			
	Quality			Bad
	Quality substatus			Maintenance alarm
	Coding (hex)			0x24 ... 0x27
	Statussignal			F
	Diagnoseverhalten			Alarm

Diagnoseinformation		Behebungsmaßnahmen	Beeinflusste Messgrößen	
Nr.	Kurztext			
271	Hauptelektronik-Fehler	1. Gerät neu starten 2. Hauptelektronikmodul tauschen	<ul style="list-style-type: none"> ■ Trägermessstoff Massefluss ■ Konzentration ■ Dichte ■ Dynamische Viskosität ■ Kinematische Viskosität ■ Massefluss ■ Sensorintegrität ■ Normdichte ■ Normvolumenfluss ■ Zielmessstoff Massefluss ■ Temp.kompensierte dynamische Viskosität ■ Temp.kompensierte kinematische Visk. ■ Temperatur ■ Status ■ Volumenfluss 	
	Messgrößenstatus			
	Quality			Bad
	Quality substatus			Maintenance alarm
	Coding (hex)			0x24 ... 0x27
	Statussignal			F
	Diagnoseverhalten			Alarm

Diagnoseinformation		Behebungsmaßnahmen	Beeinflusste Messgrößen	
Nr.	Kurztext			
272	Hauptelektronik-Fehler	1. Gerät neu starten 2. Service kontaktieren	<ul style="list-style-type: none"> ■ Trägermessstoff Massefluss ■ Konzentration ■ Dichte ■ Dynamische Viskosität ■ Kinematische Viskosität ■ Massefluss ■ Sensorintegrität ■ Normdichte ■ Normvolumenfluss ■ Zielmessstoff Massefluss ■ Temp.kompensierte dynamische Viskosität ■ Temp.kompensierte kinematische Visk. ■ Temperatur ■ Status ■ Volumenfluss 	
	Messgrößenstatus			
	Quality			Bad
	Quality substatus			Maintenance alarm
	Coding (hex)			0x24 ... 0x27
	Statussignal			F
	Diagnoseverhalten			Alarm

Diagnoseinformation		Behebungsmaßnahmen	Beeinflusste Messgrößen	
Nr.	Kurztext			
273	Hauptelektronik-Fehler	Elektronik tauschen	<ul style="list-style-type: none"> ▪ Trägermessstoff Massefluss ▪ Konzentration ▪ Dichte ▪ Dynamische Viskosität ▪ Kinematische Viskosität ▪ Massefluss ▪ Sensorintegrität ▪ Normdichte ▪ Normvolumenfluss ▪ Zielmessstoff Massefluss ▪ Temp.kompensierte dynamische Viskosität ▪ Temp.kompensierte kinematische Visk. ▪ Temperatur ▪ Status ▪ Volumenfluss 	
	Messgrößenstatus			
	Quality			Bad
	Quality substatus			Maintenance alarm
	Coding (hex)			0x24 ... 0x27
	Statussignal			F
	Diagnoseverhalten			Alarm

Diagnoseinformation		Behebungsmaßnahmen	Beeinflusste Messgrößen	
Nr.	Kurztext			
274	Hauptelektronik-Fehler	Elektronik tauschen	<ul style="list-style-type: none"> ▪ Massefluss ▪ Sensorintegrität ▪ Normvolumenfluss ▪ Volumenfluss 	
	Messgrößenstatus [ab Werk] ¹⁾			
	Quality			Good
	Quality substatus			Ok
	Coding (hex)			0x80 ... 0x83
	Statussignal			S
	Diagnoseverhalten			Warning

1) Diagnoseverhalten ist änderbar. Dadurch ändert sich der gesamte Messgrößenstatus.

Diagnoseinformation		Behebungsmaßnahmen	Beeinflusste Messgrößen	
Nr.	Kurztext			
283	Speicherinhalt	1. Gerät rücksetzen 2. Service kontaktieren	<ul style="list-style-type: none"> ▪ Trägermessstoff Massefluss ▪ Konzentration ▪ Dichte ▪ Dynamische Viskosität ▪ Kinematische Viskosität ▪ Massefluss ▪ Normdichte ▪ Normvolumenfluss ▪ Zielmessstoff Massefluss ▪ Temp.kompensierte dynamische Viskosität ▪ Temp.kompensierte kinematische Visk. ▪ Temperatur ▪ Status ▪ Volumenfluss 	
	Messgrößenstatus			
	Quality			Bad
	Quality substatus			Maintenance alarm
	Coding (hex)			0x24 ... 0x27
	Statussignal			F
	Diagnoseverhalten			Alarm

Diagnoseinformation		Behebungsmaßnahmen	Beeinflusste Messgrößen	
Nr.	Kurztext			
311	Elektronikfehler	1. Gerät rücksetzen 2. Service kontaktieren	<ul style="list-style-type: none"> ▪ Trägermessstoff Massefluss ▪ Konzentration ▪ Dichte ▪ Dynamische Viskosität ▪ Kinematische Viskosität ▪ Massefluss ▪ Sensorintegrität ▪ Normdichte ▪ Normvolumenfluss ▪ Zielmessstoff Massefluss ▪ Temp.kompensierte dynamische Viskosität ▪ Temp.kompensierte kinematische Visk. ▪ Temperatur ▪ Status ▪ Volumenfluss 	
	Messgrößenstatus			
	Quality			Bad
	Quality substatus			Maintenance alarm
	Coding (hex)			0x24 ... 0x27
	Statussignal			F
	Diagnoseverhalten			Alarm

Diagnoseinformation		Behebungsmaßnahmen	Beeinflusste Messgrößen	
Nr.	Kurztext			
311	Elektronikfehler	1. Gerät nicht rücksetzen 2. Service kontaktieren	<ul style="list-style-type: none"> ▪ Trägermessstoff Massefluss ▪ Konzentration ▪ Dichte ▪ Dynamische Viskosität ▪ Kinematische Viskosität ▪ Massefluss ▪ Sensorintegrität ▪ Normdichte ▪ Normvolumenfluss ▪ Zielmessstoff Massefluss ▪ Temp.kompensierte dynamische Viskosität ▪ Temp.kompensierte kinematische Visk. ▪ Temperatur ▪ Volumenfluss 	
	Messgrößenstatus			
	Quality			Bad
	Quality substatus			Maintenance alarm
	Coding (hex)			0x24 ... 0x27
	Statussignal			M
	Diagnoseverhalten			Warning

Diagnoseinformation		Behebungsmaßnahmen	Beeinflusste Messgrößen	
Nr.	Kurztext			
382	Datenspeicher	1. DAT-Modul einstecken 2. DAT-Modul tauschen	<ul style="list-style-type: none"> ▪ Trägermessstoff Massefluss ▪ Konzentration ▪ Dichte ▪ Dynamische Viskosität ▪ Kinematische Viskosität ▪ Massefluss ▪ Normdichte ▪ Normvolumenfluss ▪ Zielmessstoff Massefluss ▪ Temp.kompensierte dynamische Viskosität ▪ Temp.kompensierte kinematische Visk. ▪ Temperatur ▪ Status ▪ Volumenfluss 	
	Messgrößenstatus			
	Quality			Bad
	Quality substatus			Maintenance alarm
	Coding (hex)			0x24 ... 0x27
	Statussignal			F
	Diagnoseverhalten			Alarm

Diagnoseinformation		Behebungsmaßnahmen	Beeinflusste Messgrößen	
Nr.	Kurztext			
383	Speicherinhalt	1. Gerät neu starten 2. DAT-Modul prüfen oder tauschen 3. Service kontaktieren	<ul style="list-style-type: none"> ▪ Trägermessstoff Massefluss ▪ Konzentration ▪ Dichte ▪ Dynamische Viskosität ▪ Kinematische Viskosität ▪ Massefluss ▪ Normdichte ▪ Normvolumenfluss ▪ Zielmessstoff Massefluss ▪ Temp.kompensierte dynamische Viskosität ▪ Temp.kompensierte kinematische Visk. ▪ Temperatur ▪ Status ▪ Volumenfluss 	
	Messgrößenstatus			
	Quality			Bad
	Quality substatus			Maintenance alarm
	Coding (hex)			0x24 ... 0x27
	Statussignal			F
	Diagnoseverhalten			Alarm

Diagnoseinformation		Behebungsmaßnahmen	Beeinflusste Messgrößen	
Nr.	Kurztext			
390	Special event 2	Contact service	<ul style="list-style-type: none"> ▪ Trägermessstoff Massefluss ▪ Konzentration ▪ Dichte ▪ Dynamische Viskosität ▪ Kinematische Viskosität ▪ Massefluss ▪ Sensorintegrität ▪ Normdichte ▪ Normvolumenfluss ▪ Zielmessstoff Massefluss ▪ Temp.kompensierte dynamische Viskosität ▪ Temp.kompensierte kinematische Visk. ▪ Temperatur ▪ Status ▪ Volumenfluss 	
	Messgrößenstatus			
	Quality			Bad
	Quality substatus			Maintenance alarm
	Coding (hex)			0x24 ... 0x27
	Statussignal			F
	Diagnoseverhalten			Alarm

Diagnoseinformation		Behebungsmaßnahmen	Beeinflusste Messgrößen	
Nr.	Kurztext			
391	Special event 6	Contact service	<ul style="list-style-type: none"> ▪ Trägermessstoff Massefluss ▪ Konzentration ▪ Dichte ▪ Dynamische Viskosität ▪ Kinematische Viskosität ▪ Massefluss ▪ Sensorintegrität ▪ Normdichte ▪ Normvolumenfluss ▪ Zielmessstoff Massefluss ▪ Temp.kompensierte dynamische Viskosität ▪ Temp.kompensierte kinematische Visk. ▪ Temperatur ▪ Status ▪ Volumenfluss 	
	Messgrößenstatus			
	Quality			Bad
	Quality substatus			Maintenance alarm
	Coding (hex)			0x24 ... 0x27
	Statussignal			F
	Diagnoseverhalten			Alarm

Diagnoseinformation		Behebungsmaßnahmen	Beeinflusste Messgrößen	
Nr.	Kurztext			
392	Special event 10	Contact service	<ul style="list-style-type: none"> ▪ Trägermessstoff Massefluss ▪ Konzentration ▪ Dichte ▪ Dynamische Viskosität ▪ Kinematische Viskosität ▪ Massefluss ▪ Sensorintegrität ▪ Normdichte ▪ Normvolumenfluss ▪ Zielmessstoff Massefluss ▪ Temp.kompensierte dynamische Viskosität ▪ Temp.kompensierte kinematische Visk. ▪ Temperatur ▪ Status ▪ Volumenfluss 	
	Messgrößenstatus [ab Werk] ¹⁾			
	Quality			Good
	Quality substatus			Ok
	Coding (hex)			0x80 ... 0x83
	Statussignal			F
	Diagnoseverhalten			Alarm

1) Diagnoseverhalten ist änderbar. Dadurch ändert sich der gesamte Messgrößenstatus.

12.6.3 Diagnose zur Konfiguration

Diagnoseinformation		Behebungsmaßnahmen	Beeinflusste Messgrößen	
Nr.	Kurztext			
410	Datenübertragung	1. Verbindung prüfen 2. Datenübertragung wiederholen	<ul style="list-style-type: none"> ▪ Trägermessstoff Massefluss ▪ Konzentration ▪ Dichte ▪ Dynamische Viskosität ▪ Kinematische Viskosität ▪ Massefluss ▪ Sensorintegrität ▪ Normdichte ▪ Normvolumenfluss ▪ Zielmessstoff Massefluss ▪ Temp.kompensierte dynamische Viskosität ▪ Temp.kompensierte kinematische Visk. ▪ Temperatur ▪ Volumenfluss 	
	Messgrößenstatus			
	Quality			Bad
	Quality substatus			Maintenance alarm
	Coding (hex)			0x24 ... 0x27
	Statussignal			F
	Diagnoseverhalten			Alarm

Diagnoseinformation		Behebungsmaßnahmen	Beeinflusste Messgrößen	
Nr.	Kurztext			
412	Download verarbeiten	Download aktiv, bitte warten	<ul style="list-style-type: none"> ▪ Trägermessstoff Massefluss ▪ Konzentration ▪ Dichte ▪ Dynamische Viskosität ▪ Kinematische Viskosität ▪ Massefluss ▪ Sensorintegrität ▪ Normdichte ▪ Normvolumenfluss ▪ Zielmessstoff Massefluss ▪ Temp.kompensierte dynamische Viskosität ▪ Temp.kompensierte kinematische Visk. ▪ Temperatur ▪ Volumenfluss 	
	Messgrößenstatus			
	Quality			Uncertain
	Quality substatus			Initial value
	Coding (hex)			0x4C ... 0x4F
	Statussignal			C
	Diagnoseverhalten			Warning

Diagnoseinformation		Behebungsmaßnahmen	Beeinflusste Messgrößen	
Nr.	Kurztext			
437	Konfiguration inkompatibel	<ol style="list-style-type: none"> 1. Gerät neu starten 2. Service kontaktieren 	<ul style="list-style-type: none"> ▪ Trägermessstoff Massefluss ▪ Konzentration ▪ Dichte ▪ Dynamische Viskosität ▪ Kinematische Viskosität ▪ Massefluss ▪ Normdichte ▪ Normvolumenfluss ▪ Zielmessstoff Massefluss ▪ Temp.kompensierte dynamische Viskosität ▪ Temp.kompensierte kinematische Visk. ▪ Temperatur ▪ Status ▪ Volumenfluss 	
	Messgrößenstatus			
	Quality			Bad
	Quality substatus			Maintenance alarm
	Coding (hex)			0x24 ... 0x27
	Statussignal			F
	Diagnoseverhalten			Alarm

Diagnoseinformation		Behebungsmaßnahmen	Beeinflusste Messgrößen	
Nr.	Kurztext			
438	Datensatz	<ol style="list-style-type: none"> 1. Datensatzdatei prüfen 2. Geräteparametrierung prüfen 3. Up- und Download der neuen Konf. 	<ul style="list-style-type: none"> ▪ Trägermessstoff Massefluss ▪ Konzentration ▪ Dichte ▪ Dynamische Viskosität ▪ Kinematische Viskosität ▪ Massefluss ▪ Sensorintegrität ▪ Normdichte ▪ Normvolumenfluss ▪ Zielmessstoff Massefluss ▪ Temp.kompensierte dynamische Viskosität ▪ Temp.kompensierte kinematische Visk. ▪ Temperatur ▪ Volumenfluss 	
	Messgrößenstatus			
	Quality			Uncertain
	Quality substatus			Maintenance demanded
	Coding (hex)			0x68 ... 0x6B
	Statussignal			M
	Diagnoseverhalten			Warning

Diagnoseinformation		Behebungsmaßnahmen	Beeinflusste Messgrößen	
Nr.	Kurztext			
453	Messwertunterdrückung	Messwertunterdrückung ausschalten	<ul style="list-style-type: none"> ▪ Trägermessstoff Massefluss ▪ Konzentration ▪ Dichte ▪ Dynamische Viskosität ▪ Kinematische Viskosität ▪ Massefluss ▪ Sensorintegrität ▪ Normdichte ▪ Normvolumenfluss ▪ Zielmessstoff Massefluss ▪ Temp.kompensierte dynamische Viskosität ▪ Temp.kompensierte kinematische Visk. ▪ Temperatur ▪ Volumenfluss 	
	Messgrößenstatus			
	Quality			Good
	Quality substatus			Function check
	Coding (hex)			0xBC ... 0xBF
	Statussignal			C
	Diagnoseverhalten			Warning

Diagnoseinformation		Behebungsmaßnahmen	Beeinflusste Messgrößen	
Nr.	Kurztext			
484	Simulation Fehlermodus	Simulation ausschalten	<ul style="list-style-type: none"> ▪ Trägermessstoff Massefluss ▪ Konzentration ▪ Dichte ▪ Dynamische Viskosität ▪ Kinematische Viskosität ▪ Massefluss ▪ Sensorintegrität ▪ Normdichte ▪ Normvolumenfluss ▪ Zielmessstoff Massefluss ▪ Temp.kompensierte dynamische Viskosität ▪ Temp.kompensierte kinematische Visk. ▪ Temperatur ▪ Status ▪ Volumenfluss 	
	Messgrößenstatus			
	Quality			Bad
	Quality substatus			Function check
	Coding (hex)			0x3C ... 0x3F
	Statussignal			C
	Diagnoseverhalten			Alarm

Diagnoseinformation		Behebungsmaßnahmen	Beeinflusste Messgrößen	
Nr.	Kurztext			
485	Simulation Prozessgröße	Simulation ausschalten	<ul style="list-style-type: none"> ▪ Trägermessstoff Massefluss ▪ Konzentration ▪ Dichte ▪ Dynamische Viskosität ▪ Kinematische Viskosität ▪ Massefluss ▪ Sensorintegrität ▪ Normdichte ▪ Normvolumenfluss ▪ Zielmessstoff Massefluss ▪ Temp.kompensierte dynamische Viskosität ▪ Temp.kompensierte kinematische Visk. ▪ Temperatur ▪ Volumenfluss 	
	Messgrößenstatus			
	Quality			Good
	Quality substatus			Function check
	Coding (hex)			0xBC ... 0xBF
	Statussignal			C
	Diagnoseverhalten			Warning

Diagnoseinformation		Behebungsmaßnahmen	Beeinflusste Messgrößen	
Nr.	Kurztext			
495	Simulation Diagnoseereignis	Simulation ausschalten	-	
	Messgrößenstatus			
	Quality			Good
	Quality substatus			Ok
	Coding (hex)			0x80 ... 0x83
	Statussignal			C
	Diagnoseverhalten			Warning

Diagnoseinformation		Behebungsmaßnahmen	Beeinflusste Messgrößen	
Nr.	Kurztext			
537	Konfiguration	1. IP-Adressen im Netzwerk prüfen 2. IP-Adresse ändern	-	
	Messgrößenstatus			
	Quality			Good
	Quality substatus			Ok
	Coding (hex)			0x80 ... 0x83
	Statussignal			F
	Diagnoseverhalten			Warning

Diagnoseinformation		Behebungsmaßnahmen	Beeinflusste Messgrößen	
Nr.	Kurztext			
590	Special event 3	Contact service	<ul style="list-style-type: none"> ▪ Trägermessstoff Massefluss ▪ Konzentration ▪ Dichte ▪ Dynamische Viskosität ▪ Kinematische Viskosität ▪ Massefluss ▪ Sensorintegrität ▪ Normdichte ▪ Normvolumenfluss ▪ Zielmessstoff Massefluss ▪ Temp.kompensierte dynamische Viskosität ▪ Temp.kompensierte kinematische Visk. ▪ Status ▪ Volumenfluss 	
	Messgrößenstatus			
	Quality			Bad
	Quality substatus			Maintenance alarm
	Coding (hex)			0x24 ... 0x27
	Statussignal			F
	Diagnoseverhalten			Alarm

Diagnoseinformation		Behebungsmaßnahmen	Beeinflusste Messgrößen	
Nr.	Kurztext			
591	Special event 7	Contact service	<ul style="list-style-type: none"> ■ Trägermessstoff Massefluss ■ Konzentration ■ Dichte ■ Dynamische Viskosität ■ Kinematische Viskosität ■ Massefluss ■ Sensorintegrität ■ Normdichte ■ Normvolumenfluss ■ Zielmessstoff Massefluss ■ Temp.kompensierte dynamische Viskosität ■ Temp.kompensierte kinematische Visk. ■ Temperatur ■ Status ■ Volumenfluss 	
	Messgrößenstatus			
	Quality			Bad
	Quality substatus			Maintenance alarm
	Coding (hex)			0x24 ... 0x27
	Statussignal			F
	Diagnoseverhalten			Alarm

Diagnoseinformation		Behebungsmaßnahmen	Beeinflusste Messgrößen	
Nr.	Kurztext			
592	Special event 11	Contact service	<ul style="list-style-type: none"> ■ Trägermessstoff Massefluss ■ Konzentration ■ Dichte ■ Dynamische Viskosität ■ Kinematische Viskosität ■ Massefluss ■ Sensorintegrität ■ Normdichte ■ Normvolumenfluss ■ Zielmessstoff Massefluss ■ Temp.kompensierte dynamische Viskosität ■ Temp.kompensierte kinematische Visk. ■ Temperatur ■ Status ■ Volumenfluss 	
	Messgrößenstatus [ab Werk] ¹⁾			
	Quality			Good
	Quality substatus			Ok
	Coding (hex)			0x80 ... 0x83
	Statussignal			F
	Diagnoseverhalten			Alarm

1) Diagnoseverhalten ist änderbar. Dadurch ändert sich der gesamte Messgrößenstatus.

12.6.4 Diagnose zum Prozess

Diagnoseinformation		Behebungsmaßnahmen	Beeinflusste Messgrößen	
Nr.	Kurztext			
825	Betriebstemperatur	1. Umgebungstemperatur prüfen 2. Prozesstemperatur prüfen	<ul style="list-style-type: none"> ▪ Trägermessstoff Massefluss ▪ Konzentration ▪ Dichte ▪ Dynamische Viskosität ▪ Kinematische Viskosität ▪ Massefluss ▪ Sensorintegrität ▪ Normdichte ▪ Normvolumenfluss ▪ Zielmessstoff Massefluss ▪ Temp.kompensierte dynamische Viskosität ▪ Temp.kompensierte kinematische Visk. ▪ Temperatur ▪ Status ▪ Volumenfluss 	
	Messgrößenstatus			
	Quality			Good
	Quality substatus			Ok
	Coding (hex)			0x80 ... 0x83
	Statussignal			S
	Diagnoseverhalten			Warning

Diagnoseinformation		Behebungsmaßnahmen	Beeinflusste Messgrößen	
Nr.	Kurztext			
825	Betriebstemperatur	1. Umgebungstemperatur prüfen 2. Prozesstemperatur prüfen	<ul style="list-style-type: none"> ▪ Trägermessstoff Massefluss ▪ Konzentration ▪ Dichte ▪ Dynamische Viskosität ▪ Kinematische Viskosität ▪ Massefluss ▪ Sensorintegrität ▪ Normdichte ▪ Normvolumenfluss ▪ Zielmessstoff Massefluss ▪ Temp.kompensierte dynamische Viskosität ▪ Temp.kompensierte kinematische Visk. ▪ Temperatur ▪ Status ▪ Volumenfluss 	
	Messgrößenstatus			
	Quality			Uncertain
	Quality substatus			Process related
	Coding (hex)			0x78 ... 0x7B
	Statussignal			S
	Diagnoseverhalten			Warning

Diagnoseinformation		Behebungsmaßnahmen	Beeinflusste Messgrößen	
Nr.	Kurztext			
825	Betriebstemperatur	1. Umgebungstemperatur prüfen 2. Prozesstemperatur prüfen	<ul style="list-style-type: none"> ▪ Trägermessstoff Massefluss ▪ Konzentration ▪ Dichte ▪ Dynamische Viskosität ▪ Kinematische Viskosität ▪ Massefluss ▪ Normdichte ▪ Normvolumenfluss ▪ Zielmessstoff Massefluss ▪ Temp.kompensierte dynamische Viskosität ▪ Temp.kompensierte kinematische Visk. ▪ Temperatur ▪ Status ▪ Volumenfluss 	
	Messgrößenstatus			
	Quality			Bad
	Quality substatus			Process related
	Coding (hex)			0x28 ... 0x2B
	Statussignal			F
	Diagnoseverhalten			Alarm

Diagnoseinformation		Behebungsmaßnahmen	Beeinflusste Messgrößen	
Nr.	Kurztext			
830	Sensortemperatur zu hoch	Umgebungstemp. rund um Sensorgehäuse reduzieren	<ul style="list-style-type: none"> ▪ Trägermessstoff Massefluss ▪ Konzentration ▪ Dichte ▪ Dynamische Viskosität ▪ Kinematische Viskosität ▪ Massefluss ▪ Sensorintegrität ▪ Normdichte ▪ Normvolumenfluss ▪ Zielmessstoff Massefluss ▪ Temp.kompensierte dynamische Viskosität ▪ Temp.kompensierte kinematische Visk. ▪ Temperatur ▪ Volumenfluss 	
	Messgrößenstatus			
	Quality			Uncertain
	Quality substatus			Process related
	Coding (hex)			0x78 ... 0x7B
	Statussignal			S
	Diagnoseverhalten			Warning

Diagnoseinformation		Behebungsmaßnahmen	Beeinflusste Messgrößen	
Nr.	Kurztext			
831	Sensortemperatur zu niedrig	Umgebungstemp. rund um Sensorgehäuse erhöhen	<ul style="list-style-type: none"> ▪ Trägermessstoff Massefluss ▪ Konzentration ▪ Dichte ▪ Dynamische Viskosität ▪ Kinematische Viskosität ▪ Massefluss ▪ Sensorintegrität ▪ Normdichte ▪ Normvolumenfluss ▪ Zielmessstoff Massefluss ▪ Temp.kompensierte dynamische Viskosität ▪ Temp.kompensierte kinematische Visk. ▪ Temperatur ▪ Volumenfluss 	
	Messgrößenstatus			
	Quality			Uncertain
	Quality substatus			Process related
	Coding (hex)			0x78 ... 0x7B
	Statussignal			S
	Diagnoseverhalten			Warning

Diagnoseinformation		Behebungsmaßnahmen	Beeinflusste Messgrößen	
Nr.	Kurztext			
832	Elektroniktemperatur zu hoch	Umgebungstemperatur reduzieren	<ul style="list-style-type: none"> ▪ Trägermessstoff Massefluss ▪ Konzentration ▪ Dichte ▪ Massefluss ▪ Sensorintegrität ▪ Normdichte ▪ Normvolumenfluss ▪ Zielmessstoff Massefluss ▪ Temperatur ▪ Volumenfluss 	
	Messgrößenstatus [ab Werk] ¹⁾			
	Quality			Good
	Quality substatus			Ok
	Coding (hex)			0x80 ... 0x83
	Statussignal			S
	Diagnoseverhalten			Warning

1) Diagnoseverhalten ist änderbar. Dadurch ändert sich der gesamte Messgrößenstatus.

Diagnoseinformation		Behebungsmaßnahmen	Beeinflusste Messgrößen	
Nr.	Kurztext			
833	Elektroniktemperatur zu niedrig	Umgebungstemperatur erhöhen	<ul style="list-style-type: none"> ▪ Trägermessstoff Massefluss ▪ Konzentration ▪ Dichte ▪ Dynamische Viskosität ▪ Kinematische Viskosität ▪ Massefluss ▪ Sensorintegrität ▪ Normdichte ▪ Normvolumenfluss ▪ Zielmessstoff Massefluss ▪ Temp.kompensierte dynamische Viskosität ▪ Temp.kompensierte kinematische Visk. ▪ Volumenfluss 	
	Messgrößenstatus [ab Werk] ¹⁾			
	Quality			Good
	Quality substatus			Ok
	Coding (hex)			0x80 ... 0x83
	Statussignal			S
	Diagnoseverhalten			Warning

1) Diagnoseverhalten ist änderbar. Dadurch ändert sich der gesamte Messgrößenstatus.

Diagnoseinformation		Behebungsmaßnahmen	Beeinflusste Messgrößen	
Nr.	Kurztext			
834	Prozesstemperatur zu hoch	Prozesstemperatur reduzieren	<ul style="list-style-type: none"> ▪ Trägermessstoff Massefluss ▪ Konzentration ▪ Dichte ▪ Dynamische Viskosität ▪ Kinematische Viskosität ▪ Massefluss ▪ Sensorintegrität ▪ Normdichte ▪ Normvolumenfluss ▪ Zielmessstoff Massefluss ▪ Temp.kompensierte dynamische Viskosität ▪ Temp.kompensierte kinematische Visk. ▪ Temperatur ▪ Volumenfluss 	
	Messgrößenstatus [ab Werk] ¹⁾			
	Quality			Good
	Quality substatus			Ok
	Coding (hex)			0x80 ... 0x83
	Statussignal			S
	Diagnoseverhalten			Warning

1) Diagnoseverhalten ist änderbar. Dadurch ändert sich der gesamte Messgrößenstatus.

Diagnoseinformation		Behebungsmaßnahmen	Beeinflusste Messgrößen	
Nr.	Kurztext			
835	Prozesstemperatur zu niedrig	Prozesstemperatur erhöhen	<ul style="list-style-type: none"> ▪ Trägermessstoff Massefluss ▪ Konzentration ▪ Dichte ▪ Dynamische Viskosität ▪ Kinematische Viskosität ▪ Massefluss ▪ Sensorintegrität ▪ Normdichte ▪ Normvolumenfluss ▪ Zielmessstoff Massefluss ▪ Temp.kompensierte dynamische Viskosität ▪ Temp.kompensierte kinematische Visk. ▪ Temperatur ▪ Volumenfluss 	
	Messgrößenstatus [ab Werk] ¹⁾			
	Quality			Good
	Quality substatus			Ok
	Coding (hex)			0x80 ... 0x83
	Statussignal			S
	Diagnoseverhalten			Warning

1) Diagnoseverhalten ist änderbar. Dadurch ändert sich der gesamte Messgrößenstatus.

Diagnoseinformation		Behebungsmaßnahmen	Beeinflusste Messgrößen	
Nr.	Kurztext			
842	Prozessgrenzwert	Schleichmengenüberwachung aktiv! 1. Einstellungen Schleichmengenunterdrückung prüfen	<ul style="list-style-type: none"> ▪ Trägermessstoff Massefluss ▪ Konzentration ▪ Dichte ▪ Dynamische Viskosität ▪ Kinematische Viskosität ▪ Massefluss ▪ Normdichte ▪ Normvolumenfluss ▪ Zielmessstoff Massefluss ▪ Temp.kompensierte dynamische Viskosität ▪ Temp.kompensierte kinematische Visk. ▪ Temperatur ▪ Volumenfluss 	
	Messgrößenstatus			
	Quality			Good
	Quality substatus			Ok
	Coding (hex)			0x80 ... 0x83
	Statussignal			S
	Diagnoseverhalten			Warning

Diagnoseinformation		Behebungsmaßnahmen	Beeinflusste Messgrößen	
Nr.	Kurztext			
843	Prozessgrenzwert	Prozessbedingungen prüfen	<ul style="list-style-type: none"> ▪ Trägermessstoff Massefluss ▪ Konzentration ▪ Dichte ▪ Dynamische Viskosität ▪ Kinematische Viskosität ▪ Massefluss ▪ Sensorintegrität ▪ Normdichte ▪ Normvolumenfluss ▪ Zielmessstoff Massefluss ▪ Temp.kompensierte dynamische Viskosität ▪ Temp.kompensierte kinematische Visk. ▪ Temperatur ▪ Volumenfluss 	
	Messgrößenstatus			
	Quality			Good
	Quality substatus			Ok
	Coding (hex)			0x80 ... 0x83
	Statussignal			S
	Diagnoseverhalten			Warning

Diagnoseinformation		Behebungsmaßnahmen	Beeinflusste Messgrößen	
Nr.	Kurztext			
862	Messrohr nur z.T. gefüllt	1. Prozess auf Gas prüfen 2. Überwachungsgrenzen prüfen	<ul style="list-style-type: none"> ▪ Trägermessstoff Massefluss ▪ Konzentration ▪ Dichte ▪ Dynamische Viskosität ▪ Kinematische Viskosität ▪ Massefluss ▪ Sensorintegrität ▪ Normdichte ▪ Normvolumenfluss ▪ Zielmessstoff Massefluss ▪ Temp.kompensierte dynamische Viskosität ▪ Temp.kompensierte kinematische Visk. ▪ Temperatur ▪ Volumenfluss 	
	Messgrößenstatus			
	Quality			Uncertain
	Quality substatus			Process related
	Coding (hex)			0x78 ... 0x7B
	Statussignal			S
	Diagnoseverhalten			Warning

Diagnoseinformation		Behebungsmaßnahmen	Beeinflusste Messgrößen	
Nr.	Kurztext			
882	Eingangssignal	1. I/O-Konfiguration prüfen 2. Externes Gerät oder Prozessdruck prüfen	<ul style="list-style-type: none"> ▪ Dichte ▪ Massefluss ▪ Normdichte ▪ Normvolumenfluss ▪ Volumenfluss 	
	Messgrößenstatus			
	Quality			Bad
	Quality substatus			Maintenance alarm
	Coding (hex)			0x24 ... 0x27
	Statussignal			F
	Diagnoseverhalten			Alarm

Diagnoseinformation		Behebungsmaßnahmen	Beeinflusste Messgrößen	
Nr.	Kurztext			
910	Messrohr schwingt nicht	1. Elektronik prüfen 2. Sensor prüfen	<ul style="list-style-type: none"> ▪ Trägermessstoff Massefluss ▪ Konzentration ▪ Dichte ▪ Massefluss ▪ Sensorintegrität ▪ Normdichte ▪ Normvolumenfluss ▪ Zielmessstoff Massefluss ▪ Temperatur ▪ Volumenfluss 	
	Messgrößenstatus			
	Quality			Bad
	Quality substatus			Maintenance alarm
	Coding (hex)			0x24 ... 0x27
	Statussignal			F
	Diagnoseverhalten			Alarm

Diagnoseinformation		Behebungsmaßnahmen	Beeinflusste Messgrößen	
Nr.	Kurztext			
912	Messstoff inhomogen	1. Prozessbedingungen prüfen 2. Systemdruck erhöhen	<ul style="list-style-type: none"> ■ Trägermessstoff Massefluss ■ Konzentration ■ Dichte ■ Dynamische Viskosität ■ Kinematische Viskosität ■ Massefluss ■ Sensorintegrität ■ Normdichte ■ Normvolumenfluss ■ Zielmessstoff Massefluss ■ Temp.kompensierte dynamische Viskosität ■ Temp.kompensierte kinematische Visk. ■ Temperatur ■ Volumenfluss 	
	Messgrößenstatus [ab Werk] ¹⁾			
	Quality			Good
	Quality substatus			Ok
	Coding (hex)			0x80 ... 0x83
	Statussignal			S
	Diagnoseverhalten			Warning

1) Diagnoseverhalten ist änderbar. Dadurch ändert sich der gesamte Messgrößenstatus.

Diagnoseinformation		Behebungsmaßnahmen	Beeinflusste Messgrößen	
Nr.	Kurztext			
912	Inhomogen	1. Prozessbedingungen prüfen 2. Systemdruck erhöhen	<ul style="list-style-type: none"> ■ Trägermessstoff Massefluss ■ Konzentration ■ Dichte ■ Dynamische Viskosität ■ Kinematische Viskosität ■ Massefluss ■ Sensorintegrität ■ Normdichte ■ Normvolumenfluss ■ Zielmessstoff Massefluss ■ Temp.kompensierte dynamische Viskosität ■ Temp.kompensierte kinematische Visk. ■ Temperatur ■ Volumenfluss 	
	Messgrößenstatus [ab Werk] ¹⁾			
	Quality			Good
	Quality substatus			Ok
	Coding (hex)			0x80 ... 0x83
	Statussignal			S
	Diagnoseverhalten			Warning

1) Diagnoseverhalten ist änderbar. Dadurch ändert sich der gesamte Messgrößenstatus.

Diagnoseinformation		Behebungsmaßnahmen	Beeinflusste Messgrößen	
Nr.	Kurztext			
913	Messstoff ungeeignet	1. Prozessbedingungen prüfen 2. Elektronikmodule oder Sensor prüfen	<ul style="list-style-type: none"> ▪ Trägermessstoff Massefluss ▪ Konzentration ▪ Dichte ▪ Dynamische Viskosität ▪ Kinematische Viskosität ▪ Massefluss ▪ Sensorintegrität ▪ Normdichte ▪ Normvolumenfluss ▪ Zielmessstoff Massefluss ▪ Temp.kompensierte dynamische Viskosität ▪ Temp.kompensierte kinematische Visk. ▪ Temperatur ▪ Volumenfluss 	
	Messgrößenstatus [ab Werk] ¹⁾			
	Quality			Good
	Quality substatus			Ok
	Coding (hex)			0x80 ... 0x83
	Statussignal			S
	Diagnoseverhalten			Warning

1) Diagnoseverhalten ist änderbar. Dadurch ändert sich der gesamte Messgrößenstatus.

Diagnoseinformation		Behebungsmaßnahmen	Beeinflusste Messgrößen	
Nr.	Kurztext			
944	Monitoring fehlgeschlagen	Prozessbedingungen für Heartbeat Monitoring prüfen	<ul style="list-style-type: none"> ▪ Trägermessstoff Massefluss ▪ Konzentration ▪ Dichte ▪ Massefluss ▪ Sensorintegrität ▪ Normdichte ▪ Normvolumenfluss ▪ Zielmessstoff Massefluss ▪ Temperatur 	
	Messgrößenstatus [ab Werk] ¹⁾			
	Quality			Good
	Quality substatus			Ok
	Coding (hex)			0x80 ... 0x83
	Statussignal			S
	Diagnoseverhalten			Warning

1) Diagnoseverhalten ist änderbar. Dadurch ändert sich der gesamte Messgrößenstatus.

Diagnoseinformation		Behebungsmaßnahmen	Beeinflusste Messgrößen	
Nr.	Kurztext			
948	Messrohrdämpfung zu hoch	Prozessbedingungen prüfen	<ul style="list-style-type: none"> ▪ Trägermessstoff Massefluss ▪ Konzentration ▪ Dichte ▪ Dynamische Viskosität ▪ Kinematische Viskosität ▪ Massefluss ▪ Sensorintegrität ▪ Normdichte ▪ Normvolumenfluss ▪ Zielmessstoff Massefluss ▪ Temp.kompensierte dynamische Viskosität ▪ Temp.kompensierte kinematische Visk. ▪ Temperatur ▪ Status ▪ Volumenfluss 	
	Messgrößenstatus [ab Werk] ¹⁾			
	Quality			Good
	Quality substatus			Ok
	Coding (hex)			0x80 ... 0x83
	Statussignal			S
	Diagnoseverhalten			Warning

1) Diagnoseverhalten ist änderbar. Dadurch ändert sich der gesamte Messgrößenstatus.

Diagnoseinformation		Behebungsmaßnahmen	Beeinflusste Messgrößen	
Nr.	Kurztext			
990	Special event 4	Contact service	<ul style="list-style-type: none"> ■ Trägermessstoff Massefluss ■ Konzentration ■ Dichte ■ Dynamische Viskosität ■ Kinematische Viskosität ■ Massefluss ■ Sensorintegrität ■ Normdichte ■ Normvolumenfluss ■ Zielmessstoff Massefluss ■ Temp.kompensierte dynamische Viskosität ■ Temp.kompensierte kinematische Visk. ■ Temperatur ■ Status ■ Volumenfluss 	
	Messgrößenstatus			
	Quality			Bad
	Quality substatus			Maintenance alarm
	Coding (hex)			0x24 ... 0x27
	Statussignal			F
	Diagnoseverhalten			Alarm

Diagnoseinformation		Behebungsmaßnahmen	Beeinflusste Messgrößen	
Nr.	Kurztext			
991	Special event 8	Contact service	<ul style="list-style-type: none"> ■ Trägermessstoff Massefluss ■ Konzentration ■ Dichte ■ Dynamische Viskosität ■ Kinematische Viskosität ■ Massefluss ■ Sensorintegrität ■ Normdichte ■ Normvolumenfluss ■ Zielmessstoff Massefluss ■ Temp.kompensierte dynamische Viskosität ■ Temp.kompensierte kinematische Visk. ■ Temperatur ■ Status ■ Volumenfluss 	
	Messgrößenstatus			
	Quality			Bad
	Quality substatus			Maintenance alarm
	Coding (hex)			0x24 ... 0x27
	Statussignal			F
	Diagnoseverhalten			Alarm



Diagnoseinformation		Behebungsmaßnahmen	Beeinflusste Messgrößen	
Nr.	Kurztext			
992	Special event 12	Contact service	<ul style="list-style-type: none"> ▪ Trägermessstoff Massefluss ▪ Konzentration ▪ Dichte ▪ Dynamische Viskosität ▪ Kinematische Viskosität ▪ Massefluss ▪ Sensorintegrität ▪ Normdichte ▪ Normvolumenfluss ▪ Zielmessstoff Massefluss ▪ Temp.kompensierte dynamische Viskosität ▪ Temp.kompensierte kinematische Visk. ▪ Temperatur ▪ Status ▪ Volumenfluss 	
	Messgrößenstatus [ab Werk] ¹⁾			
	Quality			Good
	Quality substatus			Ok
	Coding (hex)			0x80 ... 0x83
	Statussignal			F
	Diagnoseverhalten			Alarm



1) Diagnoseverhalten ist änderbar. Dadurch ändert sich der gesamte Messgrößenstatus.

12.7 Anstehende Diagnoseereignisse

Das Menü **Diagnose** bietet die Möglichkeit, sich das aktuelle und zuletzt aufgetretene Diagnoseereignis separat anzeigen zu lassen.





 Zum Aufrufen der Behebungsmaßnahmen eines Diagnoseereignisses:

- Via Webbrowser →  91
- Via Bedientool "FieldCare" →  92
- Via Bedientool "DeviceCare" →  92

 Weitere anstehende Diagnoseereignisse sind im Untermenü **Diagnoseliste** anzeigbar →  119

Navigation

Menü "Diagnose"

 Diagnose	
Aktuelle Diagnose	→  119
Letzte Diagnose	→  119
Betriebszeit ab Neustart	→  119
Betriebszeit	→  119

Parameterübersicht mit Kurzbeschreibung

Parameter	Voraussetzung	Beschreibung	Anzeige
Aktuelle Diagnose	Ein Diagnoseereignis ist aufgetreten.	Zeigt das aktuell aufgetretene Diagnoseereignis mit seiner Diagnoseinformation.  Wenn mehrere Meldungen gleichzeitig auftreten, wird die Meldung mit der höchsten Priorität angezeigt.	Symbol für Diagnoseverhalten, Diagnosecode und Kurztext.
Letzte Diagnose	Zwei Diagnoseereignisse sind bereits aufgetreten.	Zeigt das vor dem aktuellen Diagnoseereignis zuletzt aufgetretene Diagnoseereignis mit seiner Diagnoseinformation.	Symbol für Diagnoseverhalten, Diagnosecode und Kurztext.
Betriebszeit ab Neustart	–	Zeigt die Betriebszeit, die seit dem letzten Gerätereustart vergangen ist.	Tage (d), Stunden (h), Minuten (m) und Sekunden (s)
Betriebszeit	–	Zeigt, wie lange das Gerät bis zum jetzigen Zeitpunkt in Betrieb ist.	Tage (d), Stunden (h), Minuten (m) und Sekunden (s)

12.8 Diagnoseliste



Im Untermenü **Diagnoseliste** können bis zu 5 aktuell anstehende Diagnoseereignisse mit der dazugehörigen Diagnoseinformation angezeigt werden. Wenn mehr als 5 Diagnoseereignisse anstehen, werden diejenigen mit der höchsten Priorität angezeigt.

Navigationspfad

Diagnose → Diagnoseliste



Zum Aufrufen der Behebungsmaßnahmen eines Diagnoseereignisses:

- Via Webbrowser →  91
- Via Bedientool "FieldCare" →  92
- Via Bedientool "DeviceCare" →  92

12.9 Ereignis-Logbuch

12.9.1 Ereignis-Logbuch auslesen

Eine chronologische Übersicht zu den aufgetretenen Ereignismeldungen bietet das Untermenü **Ereignisliste**.

Navigationspfad





Menü **Diagnose** → Untermenü **Ereignislogbuch** → Ereignisliste

Die Ereignishistorie umfasst Einträge zu:

- Diagnoseereignissen →  95
- Informationsereignissen →  120

Jedem Ereignis ist neben der Betriebszeit seines Auftretens noch ein Symbol zugeordnet, ob das Ereignis aufgetreten oder beendet ist:

- Diagnoseereignis
 - ☺: Auftreten des Ereignisses
 - ☹: Ende des Ereignisses
- Informationsereignis
 - ☺: Auftreten des Ereignisses

-  Zum Aufrufen der Behebungsmaßnahmen eines Diagnoseereignisses:
 - Via Webbrowser →  91
 - Via Bedientool "FieldCare" →  92
 - Via Bedientool "DeviceCare" →  92

-  Zum Filtern der angezeigten Ereignismeldungen →  120

12.9.2 Ereignis-Logbuch filtern

Mithilfe von Parameter **Filteroptionen** kann bestimmt werden, welche Kategorie von Ereignismeldungen im Untermenü **Ereignisliste** angezeigt werden.

Navigationspfad

Diagnose → Ereignislogbuch → Filteroptionen

Filterkategorien

- Alle
- Ausfall (F)
- Funktionskontrolle (C)
- Außerhalb der Spezifikation (S)
- Wartungsbedarf (M)
- Information (I)

12.9.3 Übersicht zu Informationsereignissen

Ein Informationsereignis wird im Gegensatz zum Diagnoseereignis nur im Ereignis-Logbuch angezeigt und nicht in der Diagnoseliste.

Informationsereignis	Ereignistext
I1000	----- (Gerät i.O.)
I1089	Gerätstart
I1090	Konfiguration rückgesetzt
I1091	Konfiguration geändert
I1111	Dichteabgleichfehler
I1137	Elektronik getauscht
I1151	Historie rückgesetzt
I1155	Elektroniktemperatur rückgesetzt
I1157	Speicherfehler Ereignisliste
I1185	Gerät in Anzeige gesichert
I1186	Gerät mit Anzeige wiederhergestellt
I1187	Messstelle kopiert über Anzeige
I1188	Displaydaten gelöscht
I1189	Gerätesicherung verglichen
I1209	Dichteabgleich ok
I1221	Fehler bei Nullpunktgleich
I1222	Nullpunktgleich ok

Informationsereignis	Ereignistext
I1256	Anzeige: Zugriffsrechte geändert
I1335	Firmware geändert
I1361	Webserver-Login fehlgeschlagen
I1397	Fieldbus: Zugriffsrechte geändert
I1398	CDI: Zugriffsrechte geändert
I1444	Geräteverifikation bestanden
I1445	Geräteverifikation nicht bestanden
I1446	Geräteverifikation aktiv
I1447	Referenzdaten Applikation aufzeichnen
I1448	Applikationsref.daten aufgezeichnet
I1449	Applik.ref.daten nicht aufgezeichnet
I1450	Monitoring aus
I1451	Monitoring an
I1457	Verifikat.Messabweichung nicht bestanden
I1459	Verifikation I/O-Modul nicht bestanden
I1460	Verifik.Sensorintegrität nicht bestanden
I1461	Sensorverifikation nicht bestanden
I1462	Verifik. Sensor-Elekt. nicht bestanden
I1512	Download gestartet
I1513	Download beendet
I1514	Upload gestartet
I1515	Upload beendet
I1627	Webserver-Login erfolgreich
I1631	Webserverzugriff geändert
I1649	Hardwareschreibschutz aktiviert
I1650	Hardwareschreibschutz deaktiviert

12.10 Messgerät zurücksetzen

Mithilfe von Parameter **Gerät zurücksetzen** (→  77) lässt sich die gesamte Gerätekonfiguration oder ein Teil der Konfiguration auf einen definierten Zustand zurücksetzen.

12.10.1 Funktionsumfang von Parameter "Gerät zurücksetzen"

Optionen	Beschreibung
Abbrechen	Der Parameter wird ohne Aktion verlassen.
Auf Auslieferungszustand	Jeder Parameter, für den eine kundenspezifische Voreinstellung bestellt wurde, wird auf diesen kundenspezifischen Wert zurückgesetzt; alle anderen Parameter auf ihre Werkseinstellung.  Wenn keine kundenspezifischen Einstellungen bestellt wurden, ist diese Option nicht sichtbar.
Gerät neu starten	Durch den Neustart wird jeder Parameter, dessen Daten sich im flüchtigen Speicher (RAM) befinden, auf seine Werkseinstellung zurückgesetzt (z.B. Messwertdaten). Die Gerätekonfiguration bleibt unverändert.

12.11 Geräteinformationen





Das Untermenü **Geräteinformation** enthält alle Parameter, die verschiedene Informationen zur Geräteidentifizierung anzeigen.



Navigation

Menü "Diagnose" → Geräteinformation

► Geräteinformation	
Messstellenbezeichnung	→ ⓘ 122
Seriennummer	→ ⓘ 122
Firmwareversion	→ ⓘ 122
Gerätename	→ ⓘ 122
Bestellcode	→ ⓘ 122
Erweiterter Bestellcode 1	→ ⓘ 122
Erweiterter Bestellcode 2	→ ⓘ 123
Erweiterter Bestellcode 3	→ ⓘ 123
ENP-Version	→ ⓘ 123



Parameterübersicht mit Kurzbeschreibung

Parameter	Beschreibung	Anzeige	Werkseinstellung
Messstellenbezeichnung	Zeigt Bezeichnung für Messstelle an.	Max. 32 Zeichen wie Kleinbuchstaben oder Zahlen.	eh-promass100-xxxxx
Seriennummer	Zeigt die Seriennummer des Messgeräts.	Max. 11-stellige Zeichenfolge aus Buchstaben und Zahlen.	-
Firmwareversion	Zeigt installierte Gerätefirmware-Version.	Zeichenfolge im Format: xx.yy.zz	-
Gerätename	Zeigt den Namen des Messumformers.  Befindet sich auch auf Typenschild vom Messumformer.	Zeichenfolge aus Zahlen, Buchstaben und Sonderzeichen	-
Gerätename	Zeigt den Namen des Messumformers.  Befindet sich auch auf Typenschild vom Messumformer.	Max. 32 Zeichen wie Kleinbuchstaben oder Zahlen.	eh-promass100-xxxxx
Bestellcode	Zeigt den Gerätebestellcode.  Befindet sich auch auf Typenschild von Messaufnehmer und Messumformer im Feld "Order code".	Zeichenfolge aus Buchstaben, Zahlen und bestimmten Satzzeichen (z.B. /).	-
Erweiterter Bestellcode 1	Zeigt den 1. Teil des erweiterten Bestellcodes.  Befindet sich auch auf Typenschild von Messaufnehmer und Messumformer im Feld "Ext. ord. cd."	Zeichenfolge	-

Parameter	Beschreibung	Anzeige	Werkseinstellung
Erweiterter Bestellcode 2	Zeigt den 2. Teil des erweiterten Bestellcodes.  Befindet sich auch auf Typenschild von Messaufnehmer und Messumformer im Feld "Ext. ord. cd."	Zeichenfolge	–
Erweiterter Bestellcode 3	Zeigt den 3. Teil des erweiterten Bestellcodes.  Befindet sich auch auf Typenschild von Messaufnehmer und Messumformer im Feld "Ext. ord. cd."	Zeichenfolge	–
ENP-Version	Zeigt die Version des elektronischen Typenschildes (Electronic Name Plate).	Zeichenfolge	–

12.12 Firmware-Historie

Freigabedatum	Firmware-Version	Bestellmerkmal "Firmware Version"	Firmware-Änderungen	Dokumentationstyp	Dokumentation
12.2015	01.00.zz	Option 68	Original-Firmware	Betriebsanleitung	BA01431D/06/DE/01.15

-  Das Flashen der Firmware auf die aktuelle Version ist via Serviceschnittstelle möglich.
-  Zur Kompatibilität der Firmwareversion mit den installierten Gerätebeschreibungsdateien und Bedientools: Angaben im Dokument "Herstellerinformation" zum Gerät beachten.
-  Die Herstellerinformation ist verfügbar:
 - Im Download-Bereich der Endress+Hauser Internetseite: www.endress.com → Downloads
 - Folgende Details angeben:
 - Produktwurzel: z.B. 8E1B
Die Produktwurzel ist der erste Teil des Bestellcodes (Order code): Siehe Typenschild am Gerät.
 - Textsuche: Herstellerinformation
 - Suchbereich: Dokumentation – Technische Dokumentationen

13 Wartung

13.1 Wartungsarbeiten

Es sind grundsätzlich keine speziellen Wartungsarbeiten erforderlich.

13.1.1 Außenreinigung

Bei der Außenreinigung von Messgeräten darauf achten, dass das verwendete Reinigungsmittel die Gehäuseoberfläche und Dichtungen nicht angreift.

13.1.2 Innenreinigung

Bei der CIP- und SIP-Reinigung sind folgende Punkte zu beachten:

- Nur Reinigungsmittel verwenden, gegen die die prozessberührenden Materialien hinreichend beständig sind.
- Die für das Messgerät zulässige maximale Messstofftemperatur beachten .

Bei der Reinigung mit Molchen ist folgender Punkt zu beachten:

Innendurchmesser von Messrohr und Prozessanschluss beachten.

13.2 Mess- und Prüfmittel

Endress+Hauser bietet eine Vielzahl von Mess- und Prüfmitteln an wie Netilion oder Gerätetests.

 Ausführliche Angaben zu den Dienstleistungen erhalten Sie bei Ihrer Endress+Hauser Vertriebszentrale.

Auflistung einiger Mess- und Prüfmittel: →  128

13.3 Endress+Hauser Dienstleistungen

Endress+Hauser bietet eine Vielzahl von Dienstleistungen zur Wartung an wie Re-Kalibrierung, Wartungsservice oder Gerätetests.

 Ausführliche Angaben zu den Dienstleistungen erhalten Sie bei Ihrer Endress+Hauser Vertriebszentrale.

14 Reparatur

14.1 Allgemeine Hinweise

14.1.1 Reparatur- und Umbaukonzept

Das Endress+Hauser Reparatur- und Umbaukonzept sieht Folgendes vor:

- Die Messgeräte sind modular aufgebaut.
- Ersatzteile sind jeweils zu sinnvollen Kits mit einer zugehörigen Einbauanleitung zusammengefasst.
- Reparaturen werden durch den Endress+Hauser Service oder durch entsprechend geschulte Kunden durchgeführt.
- Der Umbau eines zertifizierten Gerätes in eine andere zertifizierte Variante darf nur durch den Endress+Hauser Service oder im Werk durchgeführt werden.

14.1.2 Hinweise zu Reparatur und Umbau



Bei Reparatur und Umbau eines Messgeräts folgende Hinweise beachten:

- ▶ Nur Original-Ersatzteile von Endress+Hauser verwenden.
- ▶ Reparatur gemäß Einbauanleitung durchführen.
- ▶ Die entsprechenden einschlägigen Normen, nationalen Vorschriften, Ex-Dokumentation (XA) und Zertifikate beachten.
- ▶ Jede Reparatur und jeden Umbau dokumentieren und in Netilion Analytics eintragen.

14.2 Ersatzteile

Device Viewer (www.endress.com/deviceviewer):

Dort werden alle Ersatzteile zum Messgerät inklusive Bestellcode aufgelistet und lassen sich bestellen. Wenn vorhanden steht auch die dazugehörige Einbauanleitung zum Download zur Verfügung.

-  Messgerät-Seriennummer:
 - Befindet sich auf dem Gerätetypenschild.
 - Lässt sich über Parameter **Seriennummer** (→  122) im Untermenü **Geräteinformation** auslesen.

14.3 Endress+Hauser Dienstleistungen

Endress+Hauser bietet eine Vielzahl von Dienstleistungen an.

-  Ausführliche Angaben zu den Dienstleistungen erhalten Sie bei Ihrer Endress+Hauser Vertriebszentrale.

14.4 Rücksendung

Die Anforderungen für eine sichere Rücksendung können je nach Gerätetyp und landespezifischer Gesetzgebung unterschiedlich sein.

1. Informationen auf der Internetseite einholen:
<https://www.endress.com/support/return-material>
↳ Region wählen.
2. Bei einer Rücksendung das Gerät so verpacken, dass es zuverlässig vor Stößen und äußeren Einflüssen geschützt wird. Die Originalverpackung bietet optimalen Schutz.

14.5 Entsorgung

 Gemäß der Richtlinie 2012/19/EU über Elektro- und Elektronik-Altgeräte (WEEE) ist das Produkt mit dem abgebildeten Symbol gekennzeichnet, um die Entsorgung von WEEE als unsortierten Hausmüll zu minimieren. Gekennzeichnete Produkte nicht als unsortierter Hausmüll entsorgen, sondern zu den gültigen Bedingungen an den Hersteller zurückgeben.

14.5.1 Messgerät demontieren

1. Gerät ausschalten.

WARNUNG

Personengefährdung durch Prozessbedingungen!

- ▶ Auf gefährliche Prozessbedingungen wie Druck im Messgerät, hohe Temperaturen oder aggressive Messstoffe achten.
2. Die Montage- und Anschlusschritte aus den Kapiteln "Messgerät montieren" und "Messgerät anschließen" in sinngemäß umgekehrter Reihenfolge durchführen. Sicherheitshinweise beachten.

14.5.2 Messgerät entsorgen

WARNUNG

Gefährdung von Personal und Umwelt durch gesundheitsgefährdende Messstoffe!

- ▶ Sicherstellen, dass das Messgerät und alle Hohlräume frei von gesundheits- oder umweltgefährdenden Messstoffresten sind, z.B. in Ritzen eingedrungene oder durch Kunststoff diffundierte Stoffe.

Folgende Hinweise zur Entsorgung beachten:



- ▶ Die national gültigen Vorschriften beachten.
- ▶ Auf eine stoffliche Trennung und Verwertung der Gerätekomponenten achten.

15 Zubehör



Für das Gerät sind verschiedene Zubehöerteile lieferbar, die bei Endress+Hauser mit dem Gerät bestellt oder nachbestellt werden können. Ausführliche Angaben zum betreffenden Bestellcode sind bei Ihrer Endress+Hauser Vertriebszentrale erhältlich oder auf der Produktseite der Endress+Hauser Webseite: www.endress.com.



15.1 Gerätespezifisches Zubehör

15.1.1 Zum Messaufnehmer







Zubehör	Beschreibung
Heizmantel	<p>Wird dazu verwendet, die Temperatur der Messstoffe im Messaufnehmer stabil zu halten. Als Messstoff sind Wasser, Wasserdampf und andere nicht korrosive Flüssigkeiten zugelassen.</p> <p> Bei Verwendung von Öl als Heizmedium: Mit Endress+Hauser Rücksprache halten.</p> <ul style="list-style-type: none"> ▪ Bei Bestellung zusammen mit dem Messgerät: <ul style="list-style-type: none"> ▪ Bestellmerkmal "Zubehör beigelegt" ▪ Option RB "Heizmantel, G 1/2" Innengewinde" ▪ Option RC "Heizmantel, G 3/4" Innengewinde" ▪ Option RD "Heizmantel, NPT 1/2" Innengewinde" ▪ Option RE "Heizmantel, NPT 3/4" Innengewinde" ▪ Bei nachträglicher Bestellung: Den Bestellcode mit der Produktwurzel DK8003 verwenden. <p> Sonderdokumentation SD02160D</p>

15.2 Kommunikationsspezifisches Zubehör



Zubehör	Beschreibung
Commubox FXA291	<p>Verbindet Endress+Hauser Feldgeräte mit CDI-Schnittstelle (= Endress+Hauser Common Data Interface) und der USB-Schnittstelle eines Computers oder Laptops.</p> <p> Technische Information TI00405C</p>
Fieldgate FXA42	<p>Übertragung von Messwerten angeschlossener 4 bis 20 mA analoger, sowie digitaler Messgeräte</p> <p> <ul style="list-style-type: none"> ▪ Technische Information TI01297S ▪ Betriebsanleitung BA01778S ▪ Produktseite: www.endress.com/fxa42 </p>
Field Xpert SMT50	<p>Der Tablet PC Field Xpert SMT50 für die Gerätekonfiguration ermöglicht ein mobiles Plant Asset Management in den nicht explosionsgefährdeten Bereichen. Er eignet sich für das Inbetriebnahme- und Wartungspersonal, um Feldinstrumente mit digitaler Kommunikationsschnittstelle zu verwalten und den Arbeitsfortschritt zu dokumentieren.</p> <p>Dieser Tablet PC ist als Komplettlösung konzipiert, mit einer vorinstallierten Treiberbibliothek, stellt er ein einfaches und touchfähiges "Werkzeug" dar, über das sich die Feldinstrumente während ihres gesamten Lebenszyklus verwalten lassen.</p> <p> <ul style="list-style-type: none"> ▪ Technische Information TI01555S ▪ Betriebsanleitung BA02053S ▪ Produktseite: www.endress.com/smt50 </p>

Field Xpert SMT70	<p>Der Tablet PC Field Xpert SMT70 für die Gerätekonfiguration ermöglicht ein mobiles Plant Asset Management in explosions- und nicht explosionsgefährdeten Bereichen. Er eignet sich für das Inbetriebnahme- und Wartungspersonal, um Feldinstrumente mit digitaler Kommunikationsschnittstelle zu verwalten und den Arbeitsfortschritt zu dokumentieren.</p> <p>Dieser Tablet PC ist als Komplettlösung konzipiert, mit einer vorinstallierten Treiberbibliothek, stellt er ein einfaches und touchfähiges "Werkzeug" dar, über das sich die Feldinstrumente während ihres gesamten Lebenszyklus verwalten lassen.</p> <ul style="list-style-type: none">  Technische Information TI01342S  Betriebsanleitung BA01709S  Produktseite: www.endress.com/smt70
Field Xpert SMT77	<p>Der Tablet PC Field Xpert SMT77 für die Gerätekonfiguration ermöglicht ein mobiles Plant Asset Management in Ex-Zone-1-Bereichen.</p> <ul style="list-style-type: none">  Technische Information TI01418S  Betriebsanleitung BA01923S  Produktseite: www.endress.com/smt77

15.3 Servicespezifisches Zubehör

Zubehör	Beschreibung
Applicator	<p>Software für die Auswahl und Auslegung von Endress+Hauser Messgeräten:</p> <ul style="list-style-type: none">  Auswahl von Messgeräten mit industriespezifischen Anforderungen  Berechnung aller notwendigen Daten zur Bestimmung des optimalen Durchflussmessgeräts: z.B. Nennweite, Druckabfall, Fließgeschwindigkeit und Messgenauigkeiten.  Grafische Darstellung von Berechnungsergebnissen  Ermittlung des partiellen Bestellcodes Verwaltung, Dokumentation und Abrufbarkeit aller projektrelevanten Daten und Parameter über die gesamte Lebensdauer eines Projekts. <p>Applicator ist verfügbar: Über das Internet: https://portal.endress.com/webapp/applicator</p>
Netilion	<p>IIoT-Ökosystem: Unlock knowledge</p> <p>Mit dem Netilion IIoT-Ökosystem ermöglicht Ihnen Endress+Hauser, Ihre Anlagenleistung zu optimieren, Arbeitsabläufe zu digitalisieren, Wissen weiterzugeben und die Zusammenarbeit zu verbessern.</p> <p>Auf der Grundlage jahrzehntelanger Erfahrung in der Prozessautomatisierung bietet Endress+Hauser der Prozessindustrie ein IIoT-Ökosystem, mit dem Sie Erkenntnisse aus Daten gewinnen. Diese Erkenntnisse können zur Optimierung von Prozessen eingesetzt werden, was zu einer höheren Anlagenverfügbarkeit, Effizienz und Zuverlässigkeit führt – und letztlich zu einer profitableren Anlage.</p> <p>www.netilion.endress.com</p>
FieldCare	<p>FDT-basiertes Anlagen-Asset-Management-Tool von Endress+Hauser. Es kann alle intelligenten Feldeinrichtungen in Ihrer Anlage konfigurieren und unterstützt Sie bei deren Verwaltung. Durch Verwendung von Statusinformationen stellt es darüber hinaus ein einfaches, aber wirkungsvolles Mittel dar, deren Zustand zu kontrollieren.</p> <ul style="list-style-type: none">  Betriebsanleitung BA00027S und BA00059S
DeviceCare	<p>Tool zum Verbinden und Konfigurieren von Endress+Hauser Feldgeräten.</p> <ul style="list-style-type: none">  Innovation-Broschüre IN01047S

15.4 Systemkomponenten

Zubehör	Beschreibung
Bildschirmschreiber Memograph M	<p>Der Bildschirmschreiber Memograph M liefert Informationen über alle relevanten Messgrößen. Messwerte werden sicher aufgezeichnet, Grenzwerte überwacht und Messstellen analysiert. Die Datenspeicherung erfolgt im 256 MB großen internen Speicher und zusätzlich auf SD-Karte oder USB-Stick.</p> <p> <ul style="list-style-type: none"> ▪ Technische Information TI00133R ▪ Betriebsanleitung BA00247R </p>
iTEMP	<p>Die Temperaturtransmitter sind universal einsetzbar und zur Messung von Gasen, Dämpfen und Flüssigkeiten geeignet. Sie können für das Einlesen der Messstofftemperatur verwendet werden.</p> <p> Dokument "Fields of Activity" FA00006T</p>

16 Technische Daten

16.1 Anwendungsbereich

Das Messgerät ist nur für die Durchflussmessung von Flüssigkeiten bestimmt.

Je nach bestellter Ausführung kann das Messgerät auch explosionsgefährliche, entzündliche, giftige und brandfördernde Messstoffe messen.

Um den einwandfreien Zustand des Geräts für die Betriebszeit zu gewährleisten: Gerät nur für Messstoffe einsetzen, gegen welche die prozessberührenden Materialien hinreichend beständig sind.

16.2 Arbeitsweise und Systemaufbau

Messprinzip

Massedurchflussmessung nach dem Coriolis-Messprinzip

Messeinrichtung

Das Gerät besteht aus Messumformer und Messaufnehmer.

Das Gerät ist als Kompaktausführung verfügbar:
Messumformer und Messaufnehmer bilden eine mechanische Einheit.

Zum Aufbau des Messgeräts →  12

16.3 Eingang

Messgröße

Direkte Messgrößen

- Massefluss
- Dichte
- Temperatur

Berechnete Messgrößen

- Volumenfluss
- Normvolumenfluss
- Normdichte

Messbereich

Messbereich für Flüssigkeiten

DN		Messbereich-Endwerte $\dot{m}_{\min(F)} \dots \dot{m}_{\max(F)}$	
[mm]	[in]	[kg/h]	[lb/min]
8	$\frac{3}{8}$	0 ... 2 000	0 ... 73,50
15	$\frac{1}{2}$	0 ... 6 500	0 ... 238,9
25	1	0 ... 18 000	0 ... 661,5
40	$1\frac{1}{2}$	0 ... 45 000	0 ... 1 654
50	2	0 ... 70 000	0 ... 2 573

Empfohlener Messbereich

 Durchflussgrenze →  143

Messdynamik

Über 1000 : 1.



Durchflüsse oberhalb des eingestellten Endwerts übersteuern die Elektronik nicht, so dass die aufsummierte Durchflussmenge korrekt erfasst wird.

Eingangssignal

Eingelesene Messwerte

Um die Messgenauigkeit bestimmter Messgrößen zu erhöhen oder für Gase den Normvolumenfluss zu berechnen, kann das Automatisierungssystem kontinuierlich verschiedene Messwerte in das Messgerät schreiben:

- Betriebsdruck zur Steigerung der Messgenauigkeit (Endress+Hauser empfiehlt die Verwendung eines Druckmessgeräts für Absolutdruck, z.B. Cerabar M oder Cerabar S)
- Messstofftemperatur zur Steigerung der Messgenauigkeit (z.B. iTEMP)
- Referenzdichte zur Berechnung des Normvolumenflusses für Gase

 Bei Endress+Hauser sind verschiedene Druck- und Temperaturmessgeräte bestellbar: Kapitel "Zubehör" →  129

Das Einlesen externer Messwerte wird zur Berechnung folgender Messgrößen empfohlen:

- Massefluss
- Normvolumenfluss

Digitale Kommunikation

Das Schreiben der Messwerte durch das Automatisierungssystem erfolgt über über PROFINET.

16.4 Ausgang

Ausgangssignal

PROFINET

Standards	Gemäß IEEE 802.3
------------------	------------------

Ausfallsignal

Ausfallinformationen werden abhängig von der Schnittstelle wie folgt dargestellt.

PROFINET

Gerätediagnose	Gemäß "Application Layer protocol for decentralized periphery", Version 2.3
-----------------------	---

Vor-Ort-Anzeige

Klartextanzeige	Mit Hinweis zu Ursache und Behebungsmaßnahmen
Hintergrundbeleuchtung	Rote Farbbeleuchtung signalisiert Gerätefehler.

 Statussignal gemäß NAMUR-Empfehlung NE 107

Schnittstelle/Protokoll

- Via digitale Kommunikation:
PROFINET
- Via Serviceschnittstelle
Serviceschnittstelle CDI-RJ45

Klartextanzeige	Mit Hinweis zu Ursache und Behebungsmaßnahmen
------------------------	---

Webbrowser

Klartextanzeige	Mit Hinweis zu Ursache und Behebungsmaßnahmen
------------------------	---

Leuchtdioden (LED)

Statusinformationen	<p>Statusanzeige durch verschiedene Leuchtdioden</p> <p>Je nach Geräteausführung werden folgende Informationen angezeigt:</p> <ul style="list-style-type: none"> ▪ Versorgungsspannung aktiv ▪ Datenübertragung aktiv ▪ Gerätealarm/-störung vorhanden ▪ PROFINET-Netzwerk verfügbar ▪ PROFINET-Verbindung hergestellt ▪ PROFINET Blinking-Feature <p> Diagnoseinformation via Leuchtdioden</p>
----------------------------	--

Schleichmengenunterdrückung

Die Schaltpunkte für die Schleichmengenunterdrückung sind frei wählbar.

Galvanische Trennung



Die folgenden Anschlüsse sind galvanisch voneinander getrennt:

- Ausgänge
- Spannungsversorgung

Protokollspezifische Daten

Protokollspezifische Daten

Protokoll	"Application layer protocol for decentral device periphery and distributed automation", Version 2.3
Konformitätsklasse	B
Kommunikationstyp	100 MBit/s
Geräteprofil	Application interface identifier 0xF600 Generisches Gerät
Hersteller-ID	0x11
Gerätetypkennung	0x844A
Gerätebeschreibungsdateien (GSD, DTM)	Informationen und Dateien unter: <ul style="list-style-type: none"> ▪ https://www.endress.com/download Auf der Produktseite des Geräts: PRODUCTS → Product Finder → Links ▪ https://www.profibus.com
Baudraten	Automatische 100 Mbit/s mit Vollduplex-Erkennung
Zykluszeiten	Ab 8 ms
Polarität	Auto-Polarität für die automatische Korrektur von gekreuzten TxD- und RxD-Paaren
Unterstützte Verbindungen	<ul style="list-style-type: none"> ▪ 1 x AR (Application Relation) ▪ 1 x Input CR (Communication Relation) ▪ 1 x Output CR (Communication Relation) ▪ 1 x Alarm CR (Communication Relation)
Konfigurationsmöglichkeiten für Messgerät	<ul style="list-style-type: none"> ▪ DIP-Schalter auf dem Elektronikmodul, für die Vergabe des Gerätenamens (letzter Teil) ▪ Herstellerspezifische Software (FieldCare, DeviceCare) ▪ Webbrowser ▪ Gerätestammdatei (GSD), ist über den integrierten Webserver des Messgeräts auslesbar
Konfiguration der Gerätenamens	<ul style="list-style-type: none"> ▪ DIP-Schalter auf dem Elektronikmodul, für die Vergabe des Gerätenamens (letzter Teil) ▪ DCP Protokoll

<p>Ausgangswerte (vom Messgerät zum Automatisierungssystem)</p>	<p>Analog Input Modul (Slot 1...14)</p> <ul style="list-style-type: none"> ▪ Massefluss ▪ Volumenfluss ▪ Normvolumenfluss ▪ Zielmessstoff Massefluss ▪ Trägermessstoff Massefluss ▪ Dichte ▪ Normdichte ▪ Konzentration ▪ Temperatur ▪ Trägerrohrtemperatur ▪ Elektroniktemperatur ▪ Schwingfrequenz ▪ Schwingamplitude ▪ Frequenzschwankung ▪ Schwingungsdämpfung ▪ Schwankung Rohrdämpfung ▪ Signalasymmetrie ▪ Erregerstrom <p>Diskret Input Modul (Slot 1...14)</p> <ul style="list-style-type: none"> ▪ Leerrohrüberwachung ▪ Schleichmengenunterdrückung <p>Diagnose Input Modul (Slot 1...14)</p> <ul style="list-style-type: none"> ▪ Letzte Diagnose ▪ Aktuelle Diagnose <p>Summenzähler 1...3 (Slot 15...17)</p> <ul style="list-style-type: none"> ▪ Massefluss ▪ Volumenfluss ▪ Normvolumenfluss <p>Heartbeat Verification Modul (fest zugeordnet) Status Verifizierung (Slot 23)</p> <p> Verfügt das Messgerät über ein oder mehrere Anwendungspakete, erweitert sich die Auswahl.</p>
<p>Eingangswerte (vom Automatisierungssystem zum Messgerät)</p>	<p>Analog Output Modul (fest zugeordnet)</p> <ul style="list-style-type: none"> ▪ Externer Druck (Slot 18) ▪ Externe Temperatur (Slot 19) ▪ Externe Normdichte (Slot 20) <p>Diskret Output Modul (fest zugeordnet)</p> <ul style="list-style-type: none"> ▪ Messwertunterdrückung ein-/ausschalten (Slot 21) ▪ Nullpunktjustierung durchführen (Slot 22) <p>Summenzähler 1...3 (Slot 15...17)</p> <ul style="list-style-type: none"> ▪ Totalisieren ▪ Zurücksetzen und Anhalten ▪ Vorwahlmenge und Anhalten ▪ Anhalten ▪ Konfiguration Betriebsart: <ul style="list-style-type: none"> ▪ Nettomenge ▪ Menge Förderrichtung ▪ Rückflussmenge <p>Heartbeat Verification Modul (fest zugeordnet) Verifizierung starten (Slot 23)</p> <p> Verfügt das Messgerät über ein oder mehrere Anwendungspakete, erweitert sich die Auswahl.</p>
<p>Unterstützte Funktionen</p>	<ul style="list-style-type: none"> ▪ Identification & Maintenance Einfachste Geräteidentifizierung über: <ul style="list-style-type: none"> ▪ Leitsystem ▪ Typenschild ▪ Messwertstatus Die Prozessgrößen werden mit einem Messwertstatus kommuniziert ▪ Blinking-Feature über die Vor-Ort Anzeige für vereinfachte Geräteidentifizierung und -zuordnung

Verwaltung Softwareoptionen

Ein-/Ausgangswert	Prozessgröße	Kategorie	Slot
Ausgangswert	Massefluss	Prozessvariable	1...14
	Volumenfluss		
	Normvolumenfluss		
	Dichte		
	Normdichte		
	Temperatur		
	Elektroniktemperatur		
	Schwingfrequenz		
	Frequenzschwankung		
	Schwingungsdämpfung		
	Schwingfrequenz		
	Signalasymmetrie		
	Erregerstrom		
	Leerrohrüberwachung		
	Schleichenmengenunterdrückung		
	Aktuelle Gerätediagnose		
Bisherige Gerätediagnose			
Ausgangswert	Zielmessstoff Massefluss	Konzentration ¹⁾	1...14
	Trägermessstoff Massefluss		
	Konzentration		
Ausgangswert	Trägerrohrtemperatur	Heartbeat ²⁾	1...14
	Schwingungsdämpfung 1		
	Schwingfrequenz 1		
	Schwingamplitude 0		
	Schwingamplitude 1		
	Frequenzschwankung 1		
	Schwankung Rohrdämpfung 1		
	Erregerstrom 1		
Eingangswert	Externe Dichte	Prozessüberwachung	18
	Externe Temperatur		19
	Eingelese Normdichte		20
	Messwertunterdrückung		21
	Nullpunktjustierung		22
	Status Verifizierung	Heartbeat Verifizierung ²⁾	23

1) Nur mit dem Anwendungspaket "Konzentration" verfügbar.

2) Nur mit dem Anwendungspaket "Heartbeat" verfügbar.

Startup-Parametrierung

Startup-Parametrierung (NSU)	<p>Durch die Aktivierung der Startup-Parametrierung wird die Konfiguration der wichtigsten Parameter des Messgeräts vom Automatisierungssystem übernommen und verwendet.</p> <p>Die folgenden Konfiguration werden vom Automatisierungssystem übernommen:</p> <ul style="list-style-type: none"> ▪ Management <ul style="list-style-type: none"> ▪ Softwarerevision ▪ Schreibschutz ▪ Systemeinheiten <ul style="list-style-type: none"> ▪ Massefluss ▪ Masse ▪ Volumenfluss ▪ Volumen ▪ Normvolumenfluss ▪ Normvolumen ▪ Dichte ▪ Referenzdichte ▪ Temperatur ▪ Druck ▪ Anwendungspaket Konzentration <ul style="list-style-type: none"> ▪ Koeffizienten A0...A4 ▪ Koeffizienten B1...B3 ▪ Sensorabgleich ▪ Prozessparameter <ul style="list-style-type: none"> ▪ Dämpfung (Durchfluss, Dichte, Temperatur) ▪ Messwertunterdrückung ▪ Schleichmengenunterdrückung <ul style="list-style-type: none"> ▪ Zuordnung Prozessgröße ▪ Ein-/Ausschaltpunkt ▪ Druckstoßunterdrückung ▪ Leerrohrüberwachung <ul style="list-style-type: none"> ▪ Zuordnung Prozessgröße ▪ Grenzwerte ▪ Ansprechzeit ▪ Maximale Dämpfung ▪ Berechnung Normvolumenfluss <ul style="list-style-type: none"> ▪ Eingelesene Normdichte ▪ Feste Normdichte ▪ Referenztemperatur ▪ Linearer Ausdehnungskoeffizient ▪ Quadratischer Ausdehnungskoeffizient ▪ Messmodus <ul style="list-style-type: none"> ▪ Messstoff ▪ Gasart ▪ Referenz-Schallgeschwindigkeit ▪ Temp.koeffizient Schallgeschwindigkeit ▪ Externe Kompensation <ul style="list-style-type: none"> ▪ Druckkompensation ▪ Druckwert ▪ Externer Druck ▪ Diagnoseeinstellungen ▪ Diagnoseverhalten diverser Diagnoseinformationen
------------------------------	--

16.5 Energieversorgung

Klemmenbelegung

→  28

Versorgungsspannung

Das Netzteil muss sicherheitstechnisch geprüft sein (z.B. PELV, SELV).

Leistungsaufnahme

Messumformer

Bestellmerkmal "Ausgang"	Maximale Leistungsaufnahme
Option R: PROFINET	3,5 W

Stromaufnahme

Messumformer

Bestellmerkmal "Ausgang"	Maximale Stromaufnahme	Maximaler Einschaltstrom
Option R: PROFINET	145 mA	18 A (< 0,125 ms)

Gerätesicherung

Feinsicherung (träge) T2A

Versorgungsausfall

- Summenzähler bleiben auf dem zuletzt ermittelten Wert stehen.
- Konfiguration bleibt je nach Geräteausführung im Gerätespeicher oder im steckbaren Datenspeicher (HistoROM DAT) erhalten.
- Fehlermeldungen inklusive Stand des Betriebsstundenzählers werden abgespeichert.

Elektrischer Anschluss

→  29

Potenzialausgleich

→  31

Klemmen

MessumformerFederkraftklemmen für Aderquerschnitte 0,5 ... 2,5 mm² (20 ... 14 AWG)

Kabeleinführungen

- Kabelverschraubung: M20 × 1,5 mit Kabel Ø 6 ... 12 mm (0,24 ... 0,47 in)
- Gewinde für Kabeleinführung:
 - M20
 - G ½"
 - NPT ½"

Kabelspezifikation

→  27

16.6 Leistungsmerkmale

Referenzbedingungen



- Fehlergrenzen in Anlehnung an ISO 11631
- Wasser
 - +15 ... +45 °C (+59 ... +113 °F)
 - 2 ... 6 bar (29 ... 87 psi)
- Angaben gemäß Kalibrierprotokoll
- Angaben zur Messabweichung basierend auf akkreditierten Kalibrieranlagen gemäß ISO 17025

 Zum Erhalt der Fehlermesswerte: Produktauswahlhilfe *Applicator* →  128

Maximale Messabweichung

v.M. = vom Messwert; 1 g/cm³ = 1 kg/l; T = Messstofftemperatur

Grundgenauigkeit

 Berechnungsgrundlagen →  140

Masse- und Volumenfluss (Flüssigkeiten)

±0,10 % v.M.

Dichte (Flüssigkeiten)

Unter Referenzbedingungen	Standarddichte-Kalibrierung ¹⁾	Wide-Range-Dichtespezifikation ^{2) 3)}
[g/cm ³]	[g/cm ³]	[g/cm ³]
±0,0005	±0,01	±0,002

1) Gültig über den gesamten Temperatur- und Dichtebereich

2) Gültiger Bereich für Sonderdichtekalibrierung: 0 ... 2 g/cm³, +10 ... +80 °C (+50 ... +176 °F)

3) Bestellmerkmal "Anwendungspaket", Option EE "Sonderdichte"

Temperatur

±0,5 °C ± 0,005 · T °C (±0,9 °F ± 0,003 · (T - 32) °F)

Nullpunktstabilität

DN		Nullpunktstabilität	
[mm]	[in]	[kg/h]	[lb/min]
8	$\frac{3}{8}$	0,20	0,007
15	$\frac{1}{2}$	0,65	0,024
25	1	1,80	0,066
40	1½	4,50	0,165
50	2	7,0	0,257

Durchflusswerte

Durchflusswerte als Turndown-Kennzahlen abhängig von der Nennweite.

SI-Einheiten

DN	1:1	1:10	1:20	1:50	1:100	1:500
[mm]	[kg/h]	[kg/h]	[kg/h]	[kg/h]	[kg/h]	[kg/h]
8	2 000	200	100	40	20	4
15	6 500	650	325	130	65	13
25	18 000	1 800	900	360	180	36
40	45 000	4 500	2 250	900	450	90
50	70 000	7 000	3 500	1 400	700	140

US-Einheiten

DN	1:1	1:10	1:20	1:50	1:100	1:500
[inch]	[lb/min]	[lb/min]	[lb/min]	[lb/min]	[lb/min]	[lb/min]
$\frac{3}{8}$	73,50	7,350	3,675	1,470	0,735	0,147
$\frac{1}{2}$	238,9	23,89	11,95	4,778	2,389	0,478

DN	1:1	1:10	1:20	1:50	1:100	1:500
[inch]	[lb/min]	[lb/min]	[lb/min]	[lb/min]	[lb/min]	[lb/min]
1	661,5	66,15	33,08	13,23	6,615	1,323
1½	1 654	165,4	82,70	33,08	16,54	3,308
2	2 573	257,3	128,7	51,46	25,73	5,146

Genauigkeit der Ausgänge

 Bei analogen Ausgängen muss die Ausgangsgenauigkeit für die Messabweichung mit betrachtet werden; bei Feldbus-Ausgängen hingegen nicht (z.B. Modbus RS485, EtherNet/IP).

Die Ausgänge weisen die folgende Grundgenauigkeit auf:

Wiederholbarkeit v.M. = vom Messwert; $1 \text{ g/cm}^3 = 1 \text{ kg/l}$; T = Messstofftemperatur

Grund-Wiederholbarkeit

 Berechnungsgrundlagen →  140

Masse- und Volumenfluss (Flüssigkeiten)

$\pm 0,05 \%$ v.M.

Dichte (Flüssigkeiten)

$\pm 0,00025 \text{ g/cm}^3$

Temperatur

$\pm 0,25 \text{ °C} \pm 0,0025 \cdot T \text{ °C}$ ($\pm 0,45 \text{ °F} \pm 0,0015 \cdot (T-32) \text{ °F}$)

Reaktionszeit Die Reaktionszeit ist abhängig von der Parametrierung (Dämpfung).

Einfluss Messstofftemperatur

Massefluss

v.E. = vom Endwert

Bei einer Temperaturdifferenz zwischen der Temperatur bei der Nullpunktjustierung und der Prozesstemperatur, beträgt die zusätzliche Messabweichung der Messaufnehmer typisch $\pm 0,0002 \%$ v.E./°C ($\pm 0,0001 \%$ v. E./°F).

Bei einer Durchführung der Nullpunktjustierung bei Prozesstemperatur wird der Einfluss verringert.

Dichte

Bei einer Temperaturdifferenz zwischen der Dichte-Kalibriertemperatur und der Prozesstemperatur, beträgt die Messabweichung der Messaufnehmer typisch $\pm 0,0001 \text{ g/cm}^3/\text{°C}$ ($\pm 0,00005 \text{ g/cm}^3/\text{°F}$). Felddichtejustierung ist möglich.

Wide-Range-Dichtespezifikation (Sonderdichtekalibrierung)

Befindet sich die Prozesstemperatur außerhalb des gültigen Bereiches (→  137) beträgt die Messabweichung $\pm 0,0001 \text{ g/cm}^3 \text{ /°C}$ ($\pm 0,00005 \text{ g/cm}^3 \text{ /°F}$)

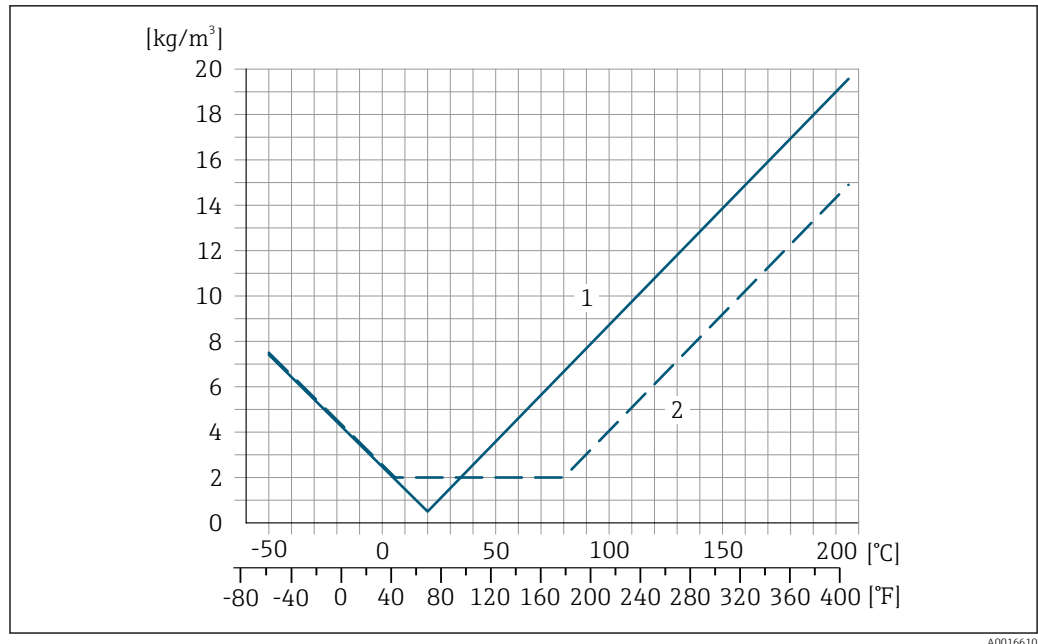

1 Felddichtejustierung, Beispiel bei +20 °C (+68 °F)
 2 Sonderdichtekalibrierung

Temperatur

$\pm 0,005 \cdot T \text{ } ^\circ\text{C}$ ($\pm 0,005 \cdot (T - 32) \text{ } ^\circ\text{F}$)

Einfluss Messstoffdruck

Nachfolgend wird gezeigt, wie sich der Prozessdruck (Relativdruck) auf die Genauigkeit des Masseflusses auswirkt.

v.M. = vom Messwert



Der Effekt kann kompensiert werden durch:

- Einlesen des aktuellen Druckmesswerts über den Stromeingang oder einen digitalen Eingang.
- Vorgabe eines festen Werts für den Druck in den Geräteparametern.



Betriebsanleitung .

DN		[% v.M./bar]	[% v.M./psi]
[mm]	[in]		
8	3/8	-0,002	-0,0001
15	1/2	-0,006	-0,0004
25	1	-0,005	-0,0003
40	1 1/2	-0,007	-0,0005
50	2	-0,006	-0,0004

Berechnungsgrundlagen

v.M. = vom Messwert, v.E. = vom Endwert

BaseAccu = Grundgenauigkeit in % v.M., BaseRepeat = Grund-Wiederholbarkeit in % v.M.

MeasValue = Messwert; ZeroPoint = Nullpunktstabilität

Berechnung der maximalen Messabweichung in Abhängigkeit von der Durchflussrate

Durchflussrate	maximale Messabweichung in % v.M.
$\geq \frac{\text{ZeroPoint}}{\text{BaseAccu}} \cdot 100$ <small>A0021332</small>	$\pm \text{BaseAccu}$ <small>A0021339</small>
$< \frac{\text{ZeroPoint}}{\text{BaseAccu}} \cdot 100$ <small>A0021333</small>	$\pm \frac{\text{ZeroPoint}}{\text{MeasValue}} \cdot 100$ <small>A0021334</small>

Berechnung der maximalen Wiederholbarkeit in Abhängigkeit von der Durchflussrate

Durchflussrate	maximale Wiederholbarkeit in % v.M.
$\geq \frac{\frac{1}{2} \cdot \text{ZeroPoint}}{\text{BaseRepeat}} \cdot 100$ <small>A0021335</small>	$\pm \text{BaseRepeat}$ <small>A0021340</small>
$< \frac{\frac{1}{2} \cdot \text{ZeroPoint}}{\text{BaseRepeat}} \cdot 100$ <small>A0021336</small>	$\pm \frac{1}{2} \cdot \frac{\text{ZeroPoint}}{\text{MeasValue}} \cdot 100$ <small>A0021337</small>

Beispiel maximale Messabweichung

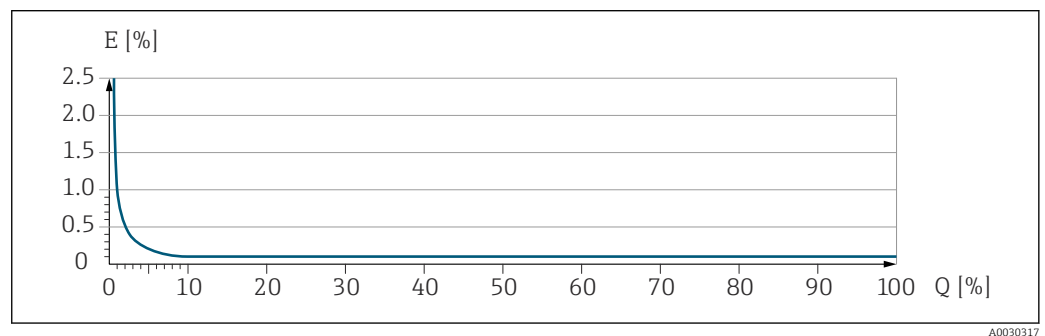

E Maximale Messabweichung in % v.M. (Beispiel)
Q Durchflussrate in % vom maximalen Endwert

16.7 Montage

Montagebedingungen → 19

16.8 Umgebung

Umgebungstemperaturbereich → 21 → 21

Temperaturtabellen

- Für den Einsatz im explosionsgefährdeten Bereich die Abhängigkeit von zulässiger Umgebungs- und Messstofftemperatur beachten.
- Detaillierte Angaben zu den Temperaturtabellen: Separates Dokument "Sicherheitshinweise" (XA) zum Gerät.

Lagerungstemperatur -40 ... +80 °C (-40 ... +176 °F), vorzugsweise bei +20 °C (+68 °F) (Standardausführung)
-50 ... +80 °C (-58 ... +176 °F) (Bestellmerkmal "Test, Zeugnis", Option JM)

Klimaklasse DIN EN 60068-2-38 (Prüfung Z/AD)

Schutzart

Messumformer und Messaufnehmer

- Standardmäßig: IP66/67, Type 4X enclosure, geeignet für Verschmutzungsgrad 4
- Bei Bestellmerkmal "Sensoroptionen", Option CM: Zusätzlich IP69 bestellbar
- Bei geöffnetem Gehäuse: IP20, Type 1 enclosure, geeignet für Verschmutzungsgrad 2
- Anzeigemodul: IP20, Type 1 enclosure, geeignet für Verschmutzungsgrad 2

Vibrations- und Schockfestigkeit

Schwingen sinusförmig in Anlehnung an IEC 60068-2-6

- 2 ... 8,4 Hz, 3,5 mm peak
- 8,4 ... 2 000 Hz, 1 g peak

Schwingen Breitbandrauschen in Anlehnung an IEC 60068-2-64

- 10 ... 200 Hz, 0,003 g²/Hz
- 200 ... 2 000 Hz, 0,001 g²/Hz
- Total: 1,54 g rms

Schocks Halbsinus in Anlehnung an IEC 60068-2-27

6 ms 30 g

Stoß durch raue Handhabung in Anlehnung an IEC 60068-2-31

Innenreinigung

- CIP-Reinigung
- SIP-Reinigung
- Reinigung mit Molchen

Optionen

Öl- und fettfreie Ausführung für medienberührende Teile, ohne Erklärung
Bestellmerkmal "Dienstleistung", Option HA ³⁾

Elektromagnetische Verträglichkeit (EMV)

- Nach IEC/EN 61326
- Erfüllt Emissionsgrenzwerte für Industrie nach EN 55011 (Klasse A)



Details sind in der Konformitätserklärung ersichtlich.



Diese Einrichtung ist nicht dafür vorgesehen, in Wohnbereichen verwendet zu werden, und kann einen angemessenen Schutz des Funkempfangs in solchen Umgebungen nicht sicherstellen.

16.9 Prozess

Messstofftemperaturbereich

Standardausführung	-50 ... +150 °C (-58 ... +302 °F)	Bestellmerkmal "Messrohr Mat., Oberfläche medienberührt", Option BB, BC, BD
Erweiterte Temperatureausführung	-50 ... +205 °C (-58 ... +401 °F)	Bestellmerkmal "Messrohr Mat., Oberfläche medienberührt", Option TD, TG

³⁾ Die Reinigung bezieht sich nur auf das Messgerät. Gegebenenfalls mitgelieferte Zubehörartikel werden nicht gereinigt.

Druck-Temperatur-Kurven  Eine Übersicht zu den Druck-Temperatur-Kurven für die Prozessanschlüsse: Technische Information

Gehäuse Messaufnehmer
 Das Gehäuse des Messaufnehmers ist mit trockenem Stickstoff gefüllt und schützt die innenliegende Elektronik und Mechanik.
 Wenn ein Messrohr ausfällt (z.B. aufgrund von Prozesseigenschaften wie korrosiven oder abrasiven Messstoffen), wird der Messstoff vom Messaufnehmergehäuse zunächst zurückgehalten.

Soll der Sensor mit Gas gespült werden (Gasdetektion), ist er mit Spülanschlüssen auszustatten.

 Spülanschlüsse nur öffnen, wenn anschließend sofort mit einem trockenen, inerten Gas befüllt werden kann. Nur mit niedrigem Druck spülen.

Maximaldruck: 5 bar (72,5 psi)

Berstdruck des Messaufnehmergehäuses

Nachfolgende Berstdrücke des Messaufnehmergehäuses gelten nur für Standardmessgeräte und/oder Messgeräte mit geschlossenen Spülanschlüssen (nicht geöffnet/wie ab Werk ausgeliefert).



Ist ein Messgerät mit Spülanschlüssen (Bestellmerkmal "Sensoroption", Option CH "Spülanschluss") an das Spülsystem angeschlossen, dann hängt der maximale Druck vom Spülsystem selbst oder vom Messgerät ab, je nachdem, welche Komponente die niedrigere Druckklassifizierung hat.

Der Berstdruck des Messaufnehmergehäuses bezieht sich auf einen typischen Innendruck, der vor einem mechanischen Ausfall des Messaufnehmergehäuses erreicht wird und während der Typprüfung bestimmt wurde. Die entsprechende Erklärung zur Typprüfung kann zusammen mit dem Messgerät bestellt werden (Bestellmerkmal "Weitere Zulassung", Option LN "Berstdruck Sensorgehäuse, Typenprüfung").



DN		Berstdruck Messaufnehmergehäuse	
[mm]	[in]	[bar]	[psi]
8	3/8	190	2 755
15	1/2	175	2 538
25	1	165	2 392
40	1 1/2	152	2 204
50	2	103	1 494

 Angaben zu den Abmessungen: Dokument "Technische Information", Kapitel "Konstruktiver Aufbau"



Durchflussgrenze
 Die geeignete Nennweite wird ermittelt, indem zwischen dem Durchfluss und dem zulässigen Druckabfall optimiert wird.

 Zur Übersicht der Messbereich-Endwerte: Kapitel "Messbereich" →  131

- Der minimal empfohlene Endwert beträgt ca. 1/20 des maximalen Endwerts
- Für die häufigsten Anwendungen sind 20 ... 50 % des maximalen Endwerts als ideal anzusehen
- Bei abrasiven Medien (z.B. feststoffbeladenen Flüssigkeiten) ist ein tiefer Endwert zu wählen: Strömungsgeschwindigkeit < 1 m/s (< 3 ft/s).

 Zur Berechnung der Durchflussgrenze: Produktauswahlhilfe *Applicator* →  128

Druckverlust

 Zur Berechnung des Druckverlusts: Produktauswahlhilfe *Applicator* →  128

Systemdruck

→  21

16.10 Konstruktiver Aufbau

Bauform, Maße



Angaben zu den Abmessungen und Einbaulängen des Geräts: Dokument "Technische Information", Kapitel "Konstruktiver Aufbau"

Gewicht

Alle Werte (Gewicht ohne Verpackungsmaterial) beziehen sich auf Geräte mit EN/DIN PN 40-Flanschen. Gewichtsangaben inklusive Messumformer: Bestellmerkmal "Gehäuse", Option A "Kompakt beschichtet Alu".

Gewicht in SI-Einheiten

DN [mm]	Gewicht [kg]
8	12
15	14
25	20
40	36
50	59

Gewicht in US-Einheiten

DN [in]	Gewicht [lbs]
3/8	26
1/2	31
1	44
1 1/2	79
2	130

Werkstoffe

Gehäuse Messumformer

- Bestellmerkmal "Gehäuse", Option **A** "Kompakt, Alu beschichtet": Aluminium, AlSi10Mg, beschichtet
- Bestellmerkmal "Gehäuse", Option **B** "Kompakt, hygienisch, rostfrei": Hygieneausführung, rostfreier Stahl 1.4301 (304)
- Bestellmerkmal "Gehäuse", Option **C** "Ultrakompakt, hygienisch, rostfrei": Hygieneausführung, rostfreier Stahl 1.4301 (304)
- Fensterwerkstoff bei optionaler Vor-Ort-Anzeige (→ 148):
 - Bei Bestellmerkmal "Gehäuse", Option **A**: Glas
 - Bei Bestellmerkmal "Gehäuse", Option **B** und **C**: Kunststoff

Kabeleinführungen/-verschraubungen

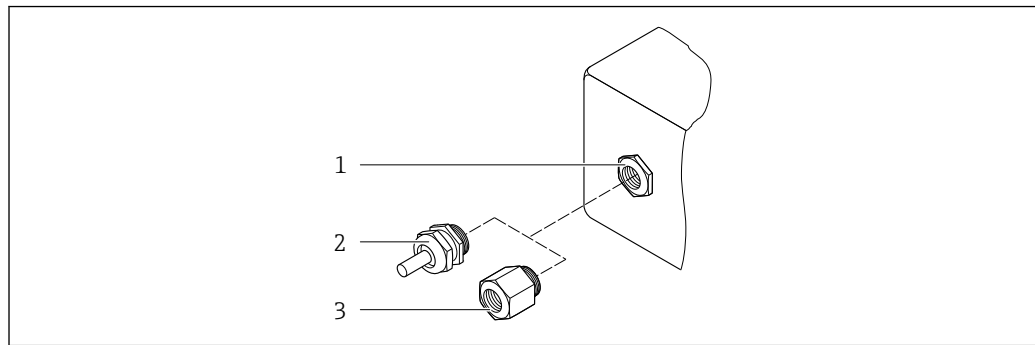

A0020640

15 Mögliche Kabeleinführungen/-verschraubungen

- 1 Innengewinde M20 × 1,5
- 2 Kabelverschraubung M20 × 1,5
- 3 Adapter für Kabeleinführung mit Innengewinde G ½" oder NPT ½"

Bestellmerkmal "Gehäuse", Option A "Kompakt, Alu, beschichtet"

Die verschiedenen Kabeleinführungen sind für den explosionsgefährdeten und nicht explosionsgefährdeten Bereich geeignet.

Kabeleinführung/-verschraubung	Werkstoff
Kabelverschraubung M20 × 1,5	Messing vernickelt
Adapter für Kabeleinführung mit Innengewinde G ½"	
Adapter für Kabeleinführung mit Innengewinde NPT ½"	

Bestellmerkmal "Gehäuse", Option B "Kompakt, hygienisch, rostfrei"

Die verschiedenen Kabeleinführungen sind für den explosionsgefährdeten und nicht explosionsgefährdeten Bereich geeignet.

Kabeleinführung/-verschraubung	Werkstoff
Kabelverschraubung M20 × 1,5	Rostfreier Stahl, 1.4404 (316L)
Adapter für Kabeleinführung mit Innengewinde G ½"	
Adapter für Kabeleinführung mit Innengewinde NPT ½"	

Gerätestecker

Elektrischer Anschluss	Werkstoff
Stecker M12x1	<ul style="list-style-type: none"> ■ Buchse: Rostfreier Stahl, 1.4404 (316L) ■ Kontaktträger: Polyamid ■ Kontakte: Messing vergoldet

Gehäuse Messaufnehmer



- Säuren- und laugenbeständige Außenoberfläche
- Rostfreier Stahl, 1.4301 (304)

Messrohre

Rostfreier Stahl, 1.4435 BN2 (316L)

Prozessanschlüsse

- Flansche in Anlehnung an EN 1092-1 (DIN 2501) / in Anlehnung an ASME B16.5 / in Anlehnung an JIS B2220:
Rostfreier Stahl, 1.4404 (F316/F316L)
- Alle anderen Prozessanschlüsse:
Rostfreier Stahl, 1.4435 BN2 (316L)

 Verfügbare Prozessanschlüsse →  147

Dichtungen

Geschweißte Prozessanschlüsse ohne innenliegende Dichtungen

Zubehör

Wetterschutzhaube

Rostfreier Stahl, 1.4404 (316L)

Safety Barrier Promass 100

Gehäuse: Polyamid

Prozessanschlüsse

- Festflanschanschlüsse:
 - EN 1092-1 (DIN 2501) Flansch
 - EN 1092-1 (DIN 2512N) Flansch
 - ASME B16.5 Flansch
 - JIS B2220 Flansch
 - DIN 11864-2 Form A Flansch, DIN 11866 Reihe A, Bundflansch
 - BBS Flansch klein (steril orbital), DIN 11866 Reihe A, Nutflansch
 - BBS Flansch klein (steril orbital), DIN 11866 Reihe B, Nutflansch
- Klemmverbindungen:
 - Tri-Clamp (OD-Tubes), DIN 11866 Reihe C
 - DIN 11864-3 Form A Clamp, DIN 11866 Reihe A, Bundstutzen
 - DIN 32676 Klemmstutzen, DIN 11866 Reihe A
 - ISO 2852 Klemmstutzen, ISO 2037
 - ISO 2852 Klemmstutzen, DIN 11866 Reihe B
 - BBS Quick-Connect (steril orbital), DIN 11866 Reihe A, Nutstutzen
 - BBS Quick-Connect (steril orbital), DIN 11866 Reihe B, Nutstutzen
 - Neumo BioConnect Clamp, DIN 11866 Reihe A, Clampstutzen mit Rücksprung
- Klemmverbindungen exzentrisch:
 - Exzen. Tri-Clamp, DIN 11866 Reihe C
 - DIN 11864-3 Form A Clamp, DIN 11866 Reihe A, Bundstutzen
 - DIN 32676 Klemmstutzen, DIN 11866 Reihe A
 - ISO 2852 Klemmstutzen, DIN 11866 Reihe B
 - BBS Quick-Connect (steril orbital), DIN 11866 Reihe A, Nutstutzen
 - BBS Quick-Connect (steril orbital), DIN 11866 Reihe B, Nutstutzen
 - Neumo BioConnect Clamp, DIN 11866 Reihe A, Clampstutzen mit Rücksprung
- Gewindestutzen:
 - DIN 11851 Gewindestutzen, DIN 11866 Reihe A
 - SMS 1145 Gewindestutzen
 - ISO 2853 Gewindestutzen, ISO 2037
 - DIN 11864-1 Form A Gewindestutzen, DIN 11866 Reihe A
 - BBS Gewindestutzen (steril orbital), DIN 11866 Reihe A
 - BBS Gewindestutzen (steril orbital), DIN 11866 Reihe B

 Werkstoffe der Prozessanschlüsse

Oberflächenrauheit

Alle Angaben beziehen sich auf messstoffberührende Teile.

Folgende Oberflächenrauheitskategorien sind bestellbar:

Kategorie	Methode	Option(en) Bestellmerkmal "Messrohr Mat., Oberfläche mediumberührt"
Ra ≤ 0,76 µm (30 µin) ¹⁾	Mechanisch poliert	BB, TD
Ra ≤ 0,38 µm (15 µin) ¹⁾	Mechanisch und elektroliert	BC, TG

1) Ra nach ISO 21920

16.11 Anzeige und Bedienoberfläche

Vor-Ort-Anzeige

Die Vor-Ort-Anzeige ist nur bei folgendem Bestellmerkmal vorhanden:
Bestellmerkmal "Anzeige; Bedienung", Option **B**: 4-zeilig, beleuchtet; via Kommunikation

Anzeigeelement

- 4-zeilige Flüssigkristall-Anzeige mit je 16 Zeichen.
- Hintergrundbeleuchtung weiß, bei Gerätefehler rot.
- Anzeige für die Darstellung von Messgrößen und Statusgrößen individuell konfigurierbar.
- Zulässige Umgebungstemperatur für die Anzeige: -20 ... +60 °C (-4 ... +140 °F). Außerhalb des Temperaturbereichs kann die Ablesbarkeit der Anzeige beeinträchtigt sein.

Vor-Ort-Anzeige vom Hauptelektronikmodul trennen

 Die Vor-Ort-Anzeige muss nur bei der Gehäuseausführung "Kompakt, Alu beschichtet" von Hand vom Hauptelektronikmodul getrennt werden. Bei den Gehäuseausführungen "Kompakt, hygienisch, rostfrei" und "Ultrakompakt, hygienisch, rostfrei" ist die Vor-Ort-Anzeige im Gehäusedeckel integriert und wird beim Öffnen des Gehäusedeckels vom Hauptelektronikmodul gezogen.

Gehäuseausführung "Kompakt, Alu beschichtet"

Die Vor-Ort-Anzeige ist auf das Hauptelektronikmodul gesteckt. Die elektronische Verbindung zwischen Vor-Ort-Anzeige und Hauptelektronikmodul erfolgt über ein Verbindungskabel.

Bei einigen Arbeiten am Messgerät (z.B. elektrischer Anschluß) ist es sinnvoll die Vor-Ort-Anzeige vom Hauptelektronikmodul zu trennen:

1. Seitliche Verriegelungstasten der Vor-Ort-Anzeige zusammendrücken.
2. Vor-Ort-Anzeige vom Hauptelektronikmodul ziehen. Dabei auf die Länge des Verbindungskabels achten.

Nach Abschluss der Arbeit Vor-Ort-Anzeige wieder aufstecken.

Fernbedienung

Via PROFINET-Netzwerk

Diese Kommunikationsschnittstelle ist bei Geräteausführungen mit PROFINET verfügbar.

Sterntopologie

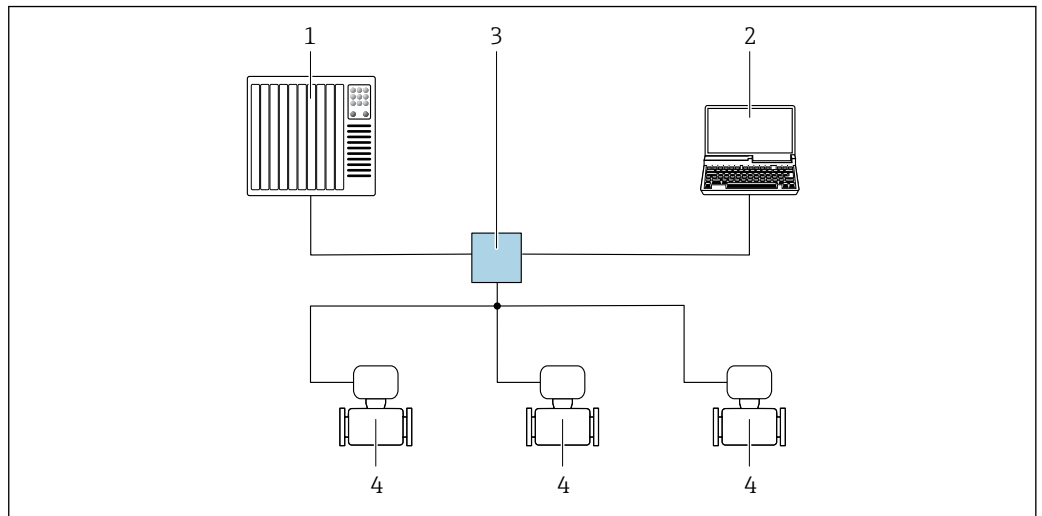

A0026545

16 Möglichkeiten der Fernbedienung via PROFINET Netzwerk: Sterntopologie

- 1 Automatisierungssystem, z.B. Simatic S7 (Siemens)
- 2 Computer mit Webbrowser (z.B. Internet Explorer) zum Zugriff auf integrierten Webserver oder Computer mit Bedientool (z.B. FieldCare, DeviceCare, SIMATIC PDM) mit COM DTM "CDI Communication TCP/IP"
- 3 Standard Ethernet Switch, z.B. Scalance X204 (Siemens)
- 4 Messgerät

Serviceschnittstelle

Via Service-Schnittstelle (CDI-RJ45)

PROFINET

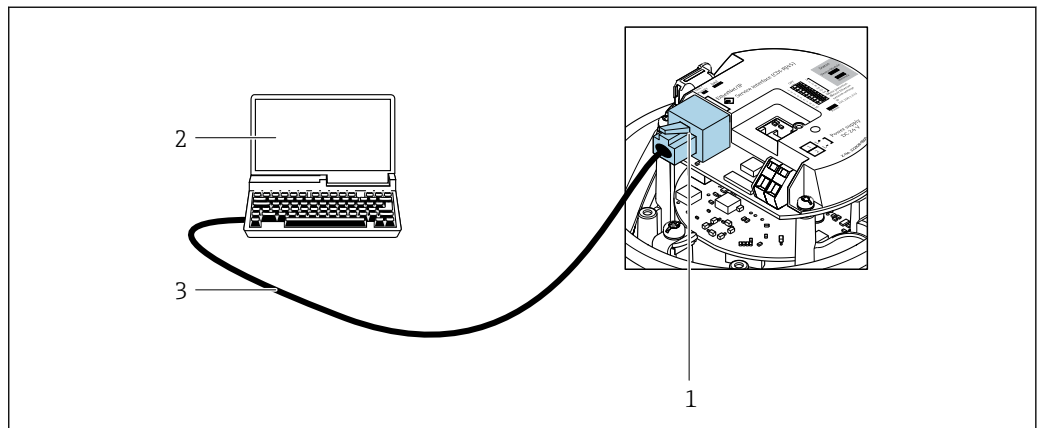

A0016940

17 Anschluss bei Bestellmerkmal "Ausgang", Option R: PROFINET

- 1 Service-Schnittstelle (CDI-RJ45) und PROFINET-Schnittstelle des Messgeräts mit Zugriff auf integrierten Webserver
- 2 Computer mit Webbrowser (z.B. Internet Explorer) zum Zugriff auf integrierten Webserver oder mit Bedientool "FieldCare" mit COM DTM "CDI Communication TCP/IP"
- 3 Standard-Ethernet-Verbindungskabel mit RJ45-Stecker

Sprachen

Bedienung in folgenden Landessprachen möglich:
 Via Bedientool "FieldCare": Englisch, Deutsch, Französisch, Spanisch, Italienisch, Chinesisch, Japanisch

16.12 Zertifikate und Zulassungen

Aktuelle Zertifikate und Zulassungen zum Produkt stehen unter www.endress.com auf der jeweiligen Produktseite zur Verfügung:

1. Produkt mit Hilfe der Filter und Suchmaske auswählen.
2. Produktseite öffnen.
3. **Downloads** auswählen.

CE-Kennzeichnung	<p>Das Gerät erfüllt die gesetzlichen Anforderungen der anwendbaren EU-Richtlinien. Diese sind zusammen mit den angewandten Normen in der entsprechenden EU-Konformitätserklärung aufgeführt.</p> <p>Endress+Hauser bestätigt die erfolgreiche Prüfung des Geräts mit der Anbringung der CE-Kennzeichnung.</p>
UKCA-Kennzeichnung	<p>Das Gerät erfüllt die gesetzlichen Anforderungen der anwendbaren UK-Rechtsverordnungen (Statutory Instruments). Diese sind zusammen mit den zugewiesenen Normen in der entsprechenden UKCA-Konformitätserklärung aufgeführt. Durch Selektion der Bestelloption zur UKCA-Kennzeichnung bestätigt Endress+Hauser die erfolgreiche Prüfung und Bewertung des Geräts mit der Anbringung der UKCA-Kennzeichnung.</p> <p>Kontaktadresse Endress+Hauser UK: Endress+Hauser Ltd. Floats Road Manchester M23 9NF United Kingdom www.uk.endress.com</p>
Ex-Zulassung	<p>Die Geräte sind zum Einsatz im explosionsgefährdeten Bereich zertifiziert und die zu beachtenden Sicherheitshinweise im separaten Dokument "Safety Instructions" (XA) beige-fügt. Dieses ist auf dem Typenschild referenziert.</p>
Lebensmitteltauglichkeit	<ul style="list-style-type: none"> ■ 3-A-Zulassung <ul style="list-style-type: none"> ■ Nur Messgeräte mit dem Bestellmerkmal "Weitere Zulassung", Option LP "3A" verfügen über eine 3-A-Zulassung. ■ Die 3-A-Zulassung bezieht sich auf das Messgerät. ■ Bei der Installation des Messgeräts darauf achten, dass sich außen am Messgerät keine Flüssigkeitsansammlung bilden kann. Die Installation eines abgesetzten Anzeigemoduls muss gemäß 3-A-Norm erfolgen. ■ Die Installation von Zubehör (z.B Heizmantel, Wetterschutzhaube, Wandhalterung) muss gemäß 3-A-Norm erfolgen. Jedes Zubehör ist reinigbar. Demontage unter Umständen notwendig. ■ EHEDG-geprüft <ul style="list-style-type: none"> Nur Geräte mit dem Bestellmerkmal "Weitere Zulassung", Option LT "EHEDG" wurden geprüft und erfüllen die EHEDG-Anforderungen. Um die Anforderungen an die EHEDG-Zertifizierung zu erfüllen, muss das Gerät mit Prozessanschlüssen gemäß des EHEDG-Positionspapiers "Easy cleanable Pipe couplings and Process connections" eingesetzt werden (www.ehedg.org). Um die Anforderungen an die EHEDG-Zertifizierung zu erfüllen, muss das Gerät in einer Ausrichtung installiert werden, welche Entleerbarkeit gewährleistet. <p> Spezielle Montagehinweise beachten</p>

Pharmatauglichkeit	<ul style="list-style-type: none"> ■ FDA 21 CFR 177 ■ USP <87> ■ USP <88> Class VI 121 °C ■ TSE/BSE Eignungs-Zertifikat
Zertifizierung PROFINET	<p>PROFINET-Schnittstelle</p> <p>Das Messgerät ist von der PNO (PROFIBUS Nutzerorganisation e. V.) zertifiziert und registriert. Das Gerät erfüllt alle Anforderungen der folgenden Spezifikationen:</p> <ul style="list-style-type: none"> ■ Zertifiziert gemäß: <ul style="list-style-type: none"> ■ Test Spezifikation für PROFINET devices ■ PROFINET Security Level 1– Netload Class 2 0 Mbit/s ■ Das Gerät kann auch mit zertifizierten Geräten anderer Hersteller betrieben werden (Interoperabilität) ■ Das Gerät unterstützt die PROFINET Systemredundanz S2.
Druckgerätezulassung	<ul style="list-style-type: none"> ■ Mit der Kennzeichnung <ul style="list-style-type: none"> a) PED/G1/x (x = Kategorie) oder b) PESR/G1/x (x = Kategorie) <p>auf dem Messaufnehmer-Typenschild bestätigt Endress+Hauser die Konformität mit den "Grundlegenden Sicherheitsanforderungen"</p> <ul style="list-style-type: none"> a) des Anhangs I der Druckgeräte-Richtlinie 2014/68/EU oder b) des Schedule 2 der Statutory Instruments 2016 no. 1105. ■ Geräte ohne diese Kennzeichnung (ohne PED oder PESR) sind nach guter Ingenieurspraxis ausgelegt und hergestellt. Sie entsprechen den Anforderungen von <ul style="list-style-type: none"> a) Art. 4 Abs. 3 der Druckgeräte-Richtlinie 2014/68/EU oder b) Part 1, Abs. 8 der Statutory Instruments 2016 no. 1105. <p>Ihr Einsatzbereich ist</p> <ul style="list-style-type: none"> a) in den Diagrammen 6 bis 9 im Anhang II der Druckgeräte-Richtlinie 2014/68/EU oder b) im Schedule 3, Abs. 2 der Statutory Instruments 2016 no. 1105 dargestellt.
Externe Normen und Richtlinien	<ul style="list-style-type: none"> ■ EN 60529 Schutzarten durch Gehäuse (IP-Code) ■ IEC/EN 60068-2-6 Umgebungseinflüsse: Prüfverfahren - Prüfung Fc: Schwingen (sinusförmig). ■ IEC/EN 60068-2-31 Umgebungseinflüsse: Prüfverfahren - Prüfung Ec: Schocks durch raue Handhabung, vornehmlich für Geräte. ■ EN 61010-1 Sicherheitsbestimmungen für elektrische Mess-, Steuer-, Regel- und Laborgeräte - Allgemeine Anforderungen ■ EN 61326-1/-2-3 EMV-Anforderungen für elektrische Mess-, Steuer-, Regel- und Laborgeräte ■ NAMUR NE 21 Elektromagnetische Verträglichkeit von Betriebsmitteln der Prozess- und Labortechnik ■ NAMUR NE 32 Sicherung der Informationsspeicherung bei Spannungsausfall bei Feld- und Leitgeräten mit Mikroprozessoren ■ NAMUR NE 43 Vereinheitlichung des Signalpegels für die Ausfallinformation von digitalen Messumformern mit analogem Ausgangssignal. ■ NAMUR NE 53 Software von Feldgeräten und signalverarbeitenden Geräten mit Digitalelektronik ■ NAMUR NE 80 Anwendung der Druckgeräte-Richtlinie auf PLT-Geräte

- NAMUR NE 105
Anforderungen an die Integration von Feldbus-Geräten in Engineering-Tools für Feldgeräte
- NAMUR NE 107
Selbstüberwachung und Diagnose von Feldgeräten
- NAMUR NE 131
Anforderungen an Feldgeräte für Standardanwendungen
- NAMUR NE 132
Coriolis-Massemesser
- ETSI EN 300 328
Vorschriften für 2,4-GHz-Funkkomponenten.
- EN 301489
Elektromagnetische Verträglichkeit und Funkspektrumangelegenheiten (ERM).

16.13 Anwendungspakete

Um die Funktionalität des Geräts je nach Bedarf zu erweitern, sind für das Gerät verschiedene Anwendungspakete lieferbar: z.B. aufgrund von Sicherheitsaspekten oder spezifischer Anforderungen von Applikationen.

Die Anwendungspakete können bei Endress+Hauser mit dem Gerät bestellt oder nachbestellt werden. Ausführliche Angaben zum betreffenden Bestellcode sind bei Ihrer Endress+Hauser Vertriebszentrale erhältlich oder auf der Produktseite der Endress+Hauser Website: www.endress.com.



Detaillierte Informationen zu den Anwendungspaketen:
Sonderdokumentationen → 154

Heartbeat Technology

Bestellmerkmal "Anwendungspaket", Option EB "Heartbeat Verification + Monitoring"

Heartbeat Verification

Erfüllt die Anforderung an die rückführbare Verifizierung nach DIN ISO 9001:2008 Kapitel 7.6 a) "Lenkung von Überwachungs- und Messmitteln".

- Funktionsprüfung im eingebauten Zustand ohne Prozessunterbrechung.
- Rückverfolgbare Verifizierungsergebnisse auf Anforderung, inklusive Bericht.
- Einfacher Prüfablauf über Vor-Ort-Bedienung oder weitere Bedienschnittstellen.
- Eindeutige Messstellenbewertung (Bestanden / Nicht bestanden) mit hoher Testabdeckung im Rahmen der Herstellerspezifikation.
- Verlängerung von Kalibrationsintervallen gemäß Risikobewertung durch Betreiber.

Heartbeat Monitoring

Liefert kontinuierlich für das Messprinzip charakteristische Daten an ein externes Condition Monitoring System zum Zweck der vorbeugenden Wartung oder der Prozessanalyse. Diese Daten ermöglichen:

- Im Kontext mit weiteren Informationen, Rückschlüsse auf die zeitliche Beeinträchtigung der Messleistung durch Prozesseinflüsse (z. B. Korrosion, Abrasion, Belagsbildung).
- Die rechtzeitige Planung von Serviceeinsätzen.
- Die Überwachung der Prozess- oder Produktqualität, z. B. Gaseinschlüsse.



Detaillierte Angaben: Sonderdokumentation zum Gerät.

Konzentrationsmessung

Bestellmerkmal "Anwendungspaket", Option ED "Konzentration"

Zur Berechnung und Ausgabe von Fluidkonzentrationen.

Die gemessene Dichte wird mit Hilfe des Anwendungspakets „Konzentration“ in die Konzentration einer Substanz eines binären Gemisches umgerechnet:

- Auswahl vordefinierter Fluide (z.B. diverser Zuckerlösungen, Säuren, Laugen, Salze, Ethanol etc.).
- Allgemein gebräuchliche oder benutzerdefinierte Einheiten (°Brix, °Plato, % Masse, % Volumen, mol/l etc.) für Standardanwendungen.
- Konzentrationsberechnung aus benutzerdefinierten Tabellen.

Die Ausgabe der Messwerte erfolgt über die digitalen und analogen Ausgänge des Messgeräts.

 Detaillierte Angaben: Sonderdokumentation zum Gerät.

Sonderdichte

Bestellmerkmal "Anwendungspaket", Option EE "Sonderdichte"

In vielen Anwendungen wird die Dichte als wichtiger Messwert zur Qualitätsüberwachung oder zur Prozesssteuerung verwendet. Das Messgerät misst standardmässig die Dichte des Fluides und stellt diesen Wert dem Kontrollsystem zur Verfügung.

Insbesondere für Anwendungen unter wechselnden Prozessbedingungen bietet das Anwendungspaket „Sonderdichte“ eine hochgenaue Dichtemessung über einen weiten Dichte- und Temperaturbereich.

 Detaillierte Angaben: Betriebsanleitung zum Gerät.

16.14 Zubehör

 Überblick zum bestellbaren Zubehör →  127

16.15 Ergänzende Dokumentation

-  Eine Übersicht zum Umfang der zugehörigen Technischen Dokumentation bieten:
 - *Device Viewer* (www.endress.com/deviceviewer): Seriennummer vom Typenschild eingeben
 - *Endress+Hauser Operations App*: Seriennummer vom Typenschild eingeben oder Matrixcode auf dem Typenschild einscannen

Standarddokumentation

Kurzanleitung

Kurzanleitung zum Messaufnehmer

Messgerät	Dokumentationscode
Proline Promass P	KA01286D

Kurzanleitung zum Messumformer

Messgerät	Dokumentationscode
Proline Promass 100	KA01336D

Technische Information

Messgerät	Dokumentationscode
Proline Promass P 100	TI01036D

Beschreibung Geräteparameter

Messgerät	Dokumentationscode
Proline Promass 100	GP01037D

Geräteabhängige Zusatzdokumentation



Safety Instructions

Inhalt	Dokumentationscode
ATEX/IECEX Ex i	XA00159D
ATEX/IECEX Ex nA	XA01029D
cCSAus IS	XA00160D
INMETRO Ex i	XA01219D
INMETRO Ex nA	XA01220D
NEPSI Ex i	XA01249D
NEPSI Ex nA	XA01262D

Sonderdokumentation

Inhalt	Dokumentationscode
Angaben zur Druckgeräterichtlinie	SD00142D
Konzentrationsmessung	SD01503D
Heartbeat Technology	SD01493D
Websserver	SD01823D

Einbauanleitung

Inhalt	Bemerkung
Einbauanleitung für Ersatzteilsets und Zubehör	<ul style="list-style-type: none"> ▪ Übersicht aller verfügbaren Ersatzteilsets über <i>Device Viewer</i> aufrufen →  125 ▪ Bestellbares Zubehör mit Einbauanleitung →  127

Stichwortverzeichnis

0 ... 9

3-A-Zulassung 150

A

Anforderungen an Personal 9

Anschluss

 siehe Elektrischer Anschluss

Anschlusskabel 27

Anschlusskontrolle 61

Anschlusskontrolle (Checkliste) 34

Anschlussvorbereitungen 29

Anschlusswerkzeug 27

Anwenderrollen 37

Anwendungsbereich 130

Anwendungspakete 152

Anzeige

 Aktuelles Diagnoseereignis 118

 Letztes Diagnoseereignis 118

Anzeigebereich

 Bei Betriebsanzeige 38

Anzeigemodul drehen 25

Anzeigewerte

 Zum Status Verriegelung 81

Arbeitssicherheit 10

Assistent

 Dichteabgleich 73

 Freigabecode definieren 79

 Schleimengenunterdrückung 68

 Überwachung teilgefülltes Rohr 69

Aufbau

 Bedienmenü 36

 Messgerät 12

Ausfallsignal 132

Ausgangskenngrößen 132

Ausgangssignal 132

Auslaufstrecken 21

Außenreinigung 124

Austausch

 Gerätekomponenten 125

B

Bedienmenü

 Aufbau 36

 Menüs, Untermenüs 36

 Untermenüs und Anwenderrollen 37

Bedienphilosophie 37

Bediensprache einstellen 61

Bedienungsmöglichkeiten 35

Beheizung Messaufnehmer 22

Berechnungsgrundlagen

 Messabweichung 140

 Wiederholbarkeit 140

Bestellcode (Order code) 14, 15

Bestimmungsgemäße Verwendung 9

Betrieb 81

Betriebsanzeige 38

Betriebssicherheit 10

Blink-Funktion 61

C

CE-Kennzeichnung 150

CE-Zeichen 10

cGMP 151

Checkliste

 Anschlusskontrolle 34

 Montagekontrolle 26

CIP-Reinigung 142

D

Device Viewer 125

DeviceCare 47

 Gerätebeschreibungsdatei 48

Diagnoseinformation

 Aufbau, Erläuterung 90, 92

 DeviceCare 91

 FieldCare 91

 Leuchtdioden 89

 Webbrowser 90

Diagnoseinformationen

 Behebungsmaßnahmen 95

 Übersicht 95

Diagnoseliste 119

Diagnoseverhalten anpassen 92

Dichtejustierung 72

Dichtejustierung durchführen 73

DIP-Schalter

 siehe Verriegelungsschalter

Dokument

 Funktion 6

 Symbole 6

Dokumentfunktion 6

Druck-Temperatur-Kurven 143

Druckgerätezulassung 151

Druckverlust 144

Durchflussgrenze 143

Durchflussrichtung 20, 25

E

EHEDG-geprüft 150

Einbaulage (vertikal, horizontal) 20

Einbaumaße 21

Einfluss

 Messstoffdruck 140

 Messstofftemperatur 139

Eingangskenngrößen 131

Eingetragene Marken 8

Einlaufstrecken 21

Einsatz Messgerät

 Fehlgebrauch 9

 Grenzfälle 9

 siehe Bestimmungsgemäße Verwendung

Einsatzgebiet

 Restrisiken 10

Einstellungen		Funktionen	
Administration	77	siehe Parameter	
Bediensprache	61	G	
Gerät zurücksetzen	121	Galvanische Trennung	132
Kommunikationsschnittstelle	64	Gerätebeschreibungsdateien	48
Messgerät an Prozessbedingungen anpassen	84	Gerätekomponenten	12
Messstellenbezeichnung	62	Gerätename	
Messstoff	66	Messaufnehmer	15
Schleilmengenunterdrückung	68	Messumformer	14
Sensorabgleich	72	Geräte-reparatur	125
Simulation	77	Geräte-revision	48
Summenzähler	76	Geräte-sicherung	137
Summenzähler zurücksetzen	84	Geräte-stamm-datei	
Summenzähler-Reset	84	GSD	49
Systemeinheiten	62	Geräte-typ-ken-nung	48
Überwachung der Rohrfüllung	69	Geräte-verriegelung, Status	81
Elektrischer Anschluss		Gewicht	
Bedientools		SI-Einheiten	145
Via PROFINET Netzwerk	45, 148	Transport (Hinweise)	17
Via Service-Schnittstelle (CDI-RJ45)	45, 149	US-Einheiten	145
Messgerät	27	H	
RSLogix 5000	45, 148	Hardware-schreibschutz	79
Schutzart	33	Haupt-elektronik-modul	12
Webserver	45, 149	Hersteller-ID	48
Elektromagnetische Verträglichkeit	142	Herstellung-sdatum	14, 15
Endress+Hauser Dienstleistungen		I	
Reparatur	125	I/O-Elektronik-modul	12, 30
Wartung	124	Inbetriebnahme	61
Entsorgung	126	Erweiterte Einstellungen	70
Ereignis-Logbuch	119	Messgerät konfigurieren	61
Ereignis-Logbuch filtern	120	Informationen zum Dokument	6
Ereignisliste	119	Innenreinigung	124, 142
Ersatzteil	125	K	
Ersatzteile	125	Kabeleinführung	
Erweiterter Bestellcode		Schutzart	33
Messaufnehmer	15	Kabeleinführungen	
Messumformer	14	Technische Daten	137
Ex-Zulassung	150	Klemmen	137
F		Klemmenbelegung	28, 30
Falleitung	19	Klimaklasse	142
FDA	150, 151	Konformitätserklärung	10
Fehlermeldungen		L	
siehe Diagnosemeldungen		Lagerbedingungen	17
Fernbedienung	148	Lagerungstemperatur	17
FieldCare	46	Lagerungstemperaturbereich	141
Bedienoberfläche	47	Lebensmitteltauglichkeit	150
Funktion	46	Leistungsaufnahme	137
Gerätebeschreibungsdatei	48	Leistungsmerkmale	137
Verbindungsaufbau	46	Lesezugriff	39
Firmware		M	
Freigabedatum	48	Maximale Messabweichung	137
Version	48	Menü	
Firmware-Historie	123	Betrieb	81
Food Contact Materials Regulation	150	Diagnose	118
Freigabecode	39		
Falsche Eingabe	39		
Freigabecode definieren	79		

Setup	62	N	
Menüs		Netilion	124
Zu spezifischen Einstellungen	70	Normen und Richtlinien	151
Zur Messgerätkonfiguration	61	O	
Mess- und Prüfmittel	124	Oberflächenrauheit	148
Messaufnehmer		P	
Montieren	25	Parametereinstellungen	
Messaufnehmergehäuse	143	Administration (Untermenü)	77
Messbereich		Diagnose (Menü)	118
Für Flüssigkeiten	131	Dichteabgleich (Assistent)	73
Messbereich, empfohlen	143	Erweitertes Setup (Untermenü)	70
Messdynamik	131	Geräteinformation (Untermenü)	122
Messeinrichtung	130	Kommunikation (Untermenü)	64
Messgenauigkeit	137	Messgrößen (Untermenü)	81
Messgerät		Messstoffwahl (Untermenü)	66
Aufbau	12	Normvolumenfluss-Berechnung (Untermenü)	71
Demontieren	126	Nullpunktgleich (Untermenü)	75
Entsorgen	126	Schleichmengenunterdrückung (Assistent)	68
Konfigurieren	61	Sensorabgleich (Untermenü)	72
Messaufnehmer montieren	25	Setup (Menü)	62
Reparatur	125	Simulation (Untermenü)	77
Umbau	125	Summenzähler (Untermenü)	84
Vorbereiten für elektrischen Anschluss	29	Summenzähler 1 ... n (Untermenü)	76
Vorbereiten für Montage	25	Summenzähler-Bedienung (Untermenü)	84
Messgerät anschließen	29	Systemeinheiten (Untermenü)	62
Messgerät identifizieren	13	Überwachung teilgefülltes Rohr (Assistent)	69
Messgrößen		Webserver (Untermenü)	44
siehe Prozessgrößen		Parametereinstellungen schützen	78
Messprinzip	130	Pharmatauglichkeit	151
Messstoffdruck		Potenzialausgleich	31
Einfluss	140	Produktsicherheit	10
Messstofftemperatur		Prozessanschlüsse	147
Einfluss	139	Prozessgrößen	
Messumformer		Berechnete	131
Anzeigemodul drehen	25	Gemessene	131
Signalkabel anschließen	30	Prüfkontrolle	
Messwerte ablesen	81	Anschluss	34
Modul		Erhaltene Ware	13
Summenzähler		Montage	26
Totalizer Control	53	R	
Modul Totalizer Control	53	Re-Kalibrierung	124
Montage	19	Reaktionszeit	139
Montagebedingungen		Referenzbedingungen	137
Beheizung Messaufnehmer	22	Reinigung	
Ein- und Auslaufstrecken	21	Außenreinigung	124
Einbaulage	20	CIP-Reinigung	124
Einbaumaße	21	Innenreinigung	124
Fallleitung	19	SIP-Reinigung	124
Montageort	19	Reparatur	125
Systemdruck	21	Hinweise	125
Vibrationen	23	Reparatur eines Geräts	125
Wärmeisolation	21	Rücksendung	125
Montagekontrolle	61	S	
Montagekontrolle (Checkliste)	26	Schleichmengenunterdrückung	132
Montagemaße			
siehe Einbaumaße			
Montageort	19		
Montagevorbereitungen	25		
Montagewerkzeug	25		

Schreibschutz			
Via Freigabecode	79		
Via Startup-Parametrierung (NSU)	80		
Via Verriegelungsschalter	79		
Schreibschutz aktivieren	78		
Schreibschutz deaktivieren	78		
Schreibzugriff	39		
Schutzart	33, 142		
Seriennummer	14, 15		
Sicherheit	9		
SIP-Reinigung	142		
Software-Schreibschutz	80		
Softwarefreigabe	48		
Spezielle Anschlusshinweise	31		
Spezielle Montagehinweise			
Lebensmitteltauglichkeit	23		
Sprachen, Bedienungsmöglichkeiten	149		
Startup Parametrierung (NSU)	61		
Statusbereich			
Bei Betriebsanzeige	38		
Statussignale	90		
Störungsbehebungen			
Allgemeine	87		
Stromaufnahme	137		
Summenzähler			
Konfigurieren	76		
Symbole			
Für Diagnoseverhalten	38		
Für Kommunikation	38		
Für Messgröße	38		
Für Messkanalnummer	38		
Für Statussignal	38		
Für Verriegelung	38		
Im Statusbereich der Vor-Ort-Anzeige	38		
Systemaufbau			
Messeinrichtung	130		
siehe Messgerät Aufbau			
Systemdruck	21		
Systemintegration	48		
T			
Technische Daten, Übersicht	130		
Temperaturbereich			
Lagerungstemperatur	17		
Messstofftemperatur	142		
Transport Messgerät	17		
TSE/BSE Eignungs-Zertifikat	151		
Typenschild			
Messaufnehmer	15		
Messumformer	14		
U			
UKCA-Kennzeichnung	150		
Umgebungsbedingungen			
Lagerungstemperatur	141		
Vibrations- und Schockfestigkeit	142		
Untermenü			
Administration	77		
Berechnete Prozessgrößen	70		
Ereignisliste	119		
Erweitertes Setup	70		
Geräteinformation	122		
Kommunikation	64		
Messgrößen	81		
Messstoffwahl	66		
Messwerte	81		
Normvolumenfluss-Berechnung	71		
Nullpunktgleich	75		
Prozessgrößen	70		
Sensorabgleich	72		
Simulation	77		
Summenzähler	84		
Summenzähler 1 ... n	76		
Summenzähler-Bedienung	84		
Systemeinheiten	62		
Übersicht	37		
Webserver	44		
USP Class VI	151		
V			
Verpackungsentsorgung	18		
Verriegelungsschalter	79		
Versionsdaten zum Gerät	48		
Versorgungsausfall	137		
Versorgungsspannung	136		
Vibrationen	23		
Vibrations- und Schockfestigkeit	142		
Vor-Ort-Anzeige			
siehe Betriebsanzeige			
W			
W@M Device Viewer	13		
Warenannahme	13		
Wärmeisolation	21		
Wartungsarbeiten	124		
Werkstoffe	145		
Werkzeug			
Elektrischen Anschluss	27		
Für Montage	25		
Transport	17		
Wiederholbarkeit	139		
Z			
Zertifikate	150		
Zertifizierung PROFINET	151		
Zugriffsrechte auf Parameter			
Lesezugriff	39		
Schreibzugriff	39		
Zulassungen	150		
Zyklische Datenübertragung	50		



71673564

www.addresses.endress.com
