

Betriebsanleitung

Proline Promass P 300

Coriolis-Durchflussmessgerät
Modbus RS485



- Dokument so aufbewahren, dass das Dokument bei Arbeiten am und mit dem Gerät jederzeit verfügbar ist.
- Um eine Gefährdung für Personen oder der Anlage zu vermeiden: Kapitel "Grundlegende Sicherheitshinweise" sowie alle anderen, arbeitsspezifischen Sicherheitshinweise im Dokument sorgfältig lesen.
- Der Hersteller behält sich vor, technische Daten ohne spezielle Ankündigung dem entwicklungstechnischen Fortschritt anzupassen. Über die Aktualität und eventuelle Erweiterungen dieser Anleitung gibt Ihre Endress+Hauser Vertriebszentrale Auskunft.

Inhaltsverzeichnis

1	Hinweise zum Dokument	6		
1.1	Dokumentfunktion	6		
1.2	Symbole	6		
1.2.1	Warnhinweissymbole	6		
1.2.2	Elektrische Symbole	6		
1.2.3	Kommunikationsspezifische Symbole	6		
1.2.4	Werkzeugsymbole	7		
1.2.5	Symbole für Informationstypen	7		
1.2.6	Symbole in Grafiken	7		
1.3	Dokumentation	8		
1.4	Eingetragene Marken	8		
2	Sicherheitshinweise	9		
2.1	Anforderungen an das Personal	9		
2.2	Bestimmungsgemäße Verwendung	9		
2.3	Arbeitssicherheit	10		
2.4	Betriebssicherheit	10		
2.5	Produktsicherheit	10		
2.6	IT-Sicherheit	10		
2.7	Gerätespezifische IT-Sicherheit	11		
2.7.1	Zugriff via Hardwareschreibschutz schützen	11		
2.7.2	Zugriff via Passwort schützen	11		
2.7.3	Zugriff via Webserver	12		
2.7.4	Zugriff via Serviceschnittstelle (CDI-RJ45)	12		
3	Produktbeschreibung	14		
3.1	Produktaufbau	14		
4	Warenannahme und Produktidentifizierung	15		
4.1	Warenannahme	15		
4.2	Produktidentifizierung	15		
4.2.1	Messumformer-Typenschild	16		
4.2.2	Messaufnehmer-Typenschild	17		
4.2.3	Symbole auf dem Gerät	18		
5	Lagerung und Transport	19		
5.1	Lagerbedingungen	19		
5.2	Produkt transportieren	19		
5.2.1	Messgeräte ohne Hebeösen	19		
5.2.2	Messgeräte mit Hebeösen	20		
5.2.3	Transport mit einem Gabelstapler	20		
5.3	Verpackungsentsorgung	20		
6	Montage	21		
6.1	Montagebedingungen	21		
6.1.1	Montageposition	21		
6.1.2	Anforderungen aus Umgebung und Prozess	23		
6.1.3	Spezielle Montagehinweise	25		
6.2	Messgerät montieren	27		
6.2.1	Benötigtes Werkzeug	27		
6.2.2	Messgerät vorbereiten	27		
6.2.3	Messgerät montieren	27		
6.2.4	Messumformergehäuse drehen	28		
6.2.5	Anzeigemodul drehen	29		
6.3	Montagekontrolle	29		
7	Elektrischer Anschluss	31		
7.1	Elektrische Sicherheit	31		
7.2	Anschlussbedingungen	31		
7.2.1	Benötigtes Werkzeug	31		
7.2.2	Anforderungen an Anschlusskabel	31		
7.2.3	Klemmenbelegung	34		
7.2.4	Schirmung und Erdung	34		
7.2.5	Messgerät vorbereiten	34		
7.3	Messgerät anschließen	35		
7.3.1	Messumformer anschließen	35		
7.3.2	Anschluss abgesetztes Anzeige- und Bedienmodul DKX001	38		
7.4	Potenzialausgleich	38		
7.4.1	Anforderungen	38		
7.5	Spezielle Anschlusshinweise	39		
7.5.1	Anschlussbeispiele	39		
7.6	Hardwareeinstellungen	42		
7.6.1	Geräteadresse einstellen	42		
7.6.2	Abschlusswiderstand aktivieren	43		
7.7	Schutzart sicherstellen	43		
7.8	Anschlusskontrolle	44		
8	Bedienungsmöglichkeiten	45		
8.1	Übersicht zu Bedienungsmöglichkeiten	45		
8.2	Aufbau und Funktionsweise des Bedienmenüs	46		
8.2.1	Aufbau des Bedienmenüs	46		
8.2.2	Bedienphilosophie	47		
8.3	Zugriff auf Bedienmenü via Vor-Ort-Anzeige	48		
8.3.1	Betriebsanzeige	48		
8.3.2	Navigieransicht	51		
8.3.3	Editieransicht	53		
8.3.4	Bedienelemente	55		
8.3.5	Kontextmenü aufrufen	55		
8.3.6	Navigieren und aus Liste wählen	57		
8.3.7	Parameter direkt aufrufen	57		
8.3.8	Hilfetext aufrufen	58		
8.3.9	Parameter ändern	58		
8.3.10	Anwenderrollen und ihre Zugriffsrechte	59		
8.3.11	Schreibschutz aufheben via Freigabecode	59		

8.3.12	Tastenverriegelung ein- und ausschalten	60	10.5.6	WLAN konfigurieren	127
8.4	Zugriff auf Bedienmenü via Webbrowser	60	10.5.7	Konfiguration verwalten	128
8.4.1	Funktionsumfang	60	10.5.8	Parameter zur Administration des Geräts nutzen	130
8.4.2	Voraussetzungen	61	10.6	Simulation	131
8.4.3	Verbindungsaufbau	62	10.7	Einstellungen vor unerlaubtem Zugriff schützen	134
8.4.4	Einloggen	64	10.7.1	Schreibschutz via Freigabecode	134
8.4.5	Bedienoberfläche	65	10.7.2	Schreibschutz via Verriegelungsschalter	136
8.4.6	Webserver deaktivieren	66			
8.4.7	Ausloggen	66	11	Betrieb	138
8.5	Zugriff auf Bedienmenü via Bedientool	67	11.1	Status der Geräteverriegelung ablesen	138
8.5.1	Bedientool anschließen	67	11.2	Bediensprache anpassen	138
8.5.2	FieldCare	69	11.3	Anzeige konfigurieren	138
8.5.3	DeviceCare	71	11.4	Messwerte ablesen	138
9	Systemintegration	72	11.4.1	Untermenü "Messgrößen"	139
9.1	Übersicht zu Gerätebeschreibungsdateien	72	11.4.2	Untermenü "Summenzähler"	141
9.1.1	Aktuelle Versionsdaten zum Gerät	72	11.4.3	Untermenü "Eingangswerte"	142
9.1.2	Bedientools	72	11.4.4	Ausgangswerte	143
9.2	Kompatibilität zum Vorgängermodell	72	11.5	Messgerät an Prozessbedingungen anpassen	145
9.3	Modbus RS485-Informationen	73	11.6	Summenzähler-Reset durchführen	145
9.3.1	Funktionscodes	73	11.6.1	Funktionsumfang von Parameter "Steuerung Summenzähler"	146
9.3.2	Register-Informationen	74	11.6.2	Funktionsumfang von Parameter "Alle Summenzähler zurücksetzen"	147
9.3.3	Antwortzeit	74	11.7	Messwerthistorie anzeigen	147
9.3.4	Datentypen	74	11.8	Gas Fraction Handler	150
9.3.5	Byte-Übertragungsreihenfolge	75	11.8.1	Untermenü "Messmodus"	151
9.3.6	Modbus-Data-Map	75	11.8.2	Untermenü "Messstoffindex"	151
10	Inbetriebnahme	78	12	Diagnose und Störungsbehebung	153
10.1	Montage- und Anschlusskontrolle	78	12.1	Allgemeine Störungsbehebungen	153
10.2	Messgerät einschalten	78	12.2	Diagnoseinformation via Leuchtdioden	155
10.3	Bediensprache einstellen	78	12.2.1	Messumformer	155
10.4	Messgerät konfigurieren	78	12.3	Diagnoseinformation auf Vor-Ort-Anzeige	157
10.4.1	Messstellenbezeichnung festlegen	80	12.3.1	Diagnosemeldung	157
10.4.2	Systemeinheiten einstellen	80	12.3.2	Behebungsmaßnahmen aufrufen	159
10.4.3	Kommunikationsschnittstelle konfigurieren	82	12.4	Diagnoseinformation im Webbrowser	159
10.4.4	Messstoff auswählen und einstellen	84	12.4.1	Diagnosemöglichkeiten	159
10.4.5	I/O-Konfiguration anzeigen	85	12.4.2	Behebungsmaßnahmen aufrufen	160
10.4.6	Stromeingang konfigurieren	86	12.5	Diagnoseinformation in FieldCare oder DeviceCare	160
10.4.7	Status Eingang konfigurieren	87	12.5.1	Diagnosemöglichkeiten	160
10.4.8	Stromausgang konfigurieren	88	12.5.2	Behebungsmaßnahmen aufrufen	161
10.4.9	Impuls-/Frequenz-/Schaltausgang konfigurieren	92	12.6	Diagnoseinformation via Kommunikationsschnittstelle	162
10.4.10	Relaisausgang konfigurieren	100	12.6.1	Diagnoseinformation auslesen	162
10.4.11	Doppelimpulsausgang konfigurieren	103	12.6.2	Störungsverhalten konfigurieren	162
10.4.12	Vor-Ort-Anzeige konfigurieren	104	12.7	Diagnoseinformationen anpassen	162
10.4.13	Schleichmenge konfigurieren	109	12.7.1	Diagnoseverhalten anpassen	162
10.4.14	Überwachung der Rohrfüllung konfigurieren	110	12.8	Übersicht zu Diagnoseinformationen	163
10.5	Erweiterte Einstellungen	111	12.9	Anstehende Diagnoseereignisse	168
10.5.1	Parameter zur Eingabe des Freigabecodes nutzen	112	12.10	Diagnoseliste	169
10.5.2	Berechnete Prozessgrößen	112	12.11	Ereignis-Logbuch	169
10.5.3	Sensorabgleich durchführen	113	12.11.1	Ereignis-Logbuch auslesen	169
10.5.4	Summenzähler konfigurieren	119	12.11.2	Ereignis-Logbuch filtern	170
10.5.5	Weitere Anzeigenkonfigurationen durchführen	121			

12.11.3 Übersicht zu Informationsereignis-	
sen	170
12.12 Messgerät zurücksetzen	172
12.12.1 Funktionsumfang von Parameter	
"Gerät zurücksetzen"	172
12.13 Geräteinformationen	172
12.14 Firmware-Historie	174
12.15 Gerätehistorie und Kompatibilität	176
13	Wartung
	177
13.1	Wartungsarbeiten
	177
13.1.1	Außenreinigung
	177
13.1.2	Innenreinigung
	177
13.2	Mess- und Prüfmittel
	177
13.3	Endress+Hauser Dienstleistungen
	177
14	Reparatur
	178
14.1	Allgemeine Hinweise
	178
14.1.1	Reparatur- und Umbaukonzept
	178
14.1.2	Hinweise zu Reparatur und Umbau .
	178
14.2	Ersatzteile
	178
14.3	Endress+Hauser Dienstleistungen
	178
14.4	Rücksendung
	178
14.5	Entsorgung
	179
14.5.1	Messgerät demontieren
	179
14.5.2	Messgerät entsorgen
	179
15	Zubehör
	180
15.1	Gerätespezifisches Zubehör
	180
15.1.1	Zum Messumformer
	180
15.1.2	Zum Messaufnehmer
	181
15.2	Servicespezifisches Zubehör
	181
15.3	Systemkomponenten
	182
16	Technische Daten
	183
16.1	Anwendungsbereich
	183
16.2	Arbeitsweise und Systemaufbau
	183
16.3	Eingang
	184
16.4	Ausgang
	186
16.5	Energieversorgung
	191
16.6	Leistungsmerkmale
	192
16.7	Montage
	196
16.8	Umgebung
	196
16.9	Prozess
	198
16.10	Konstruktiver Aufbau
	199
16.11	Anzeige und Bedienoberfläche
	203
16.12	Zertifikate und Zulassungen
	207
16.13	Anwendungspakete
	209
16.14	Zubehör
	211
16.15	Ergänzende Dokumentation
	211
Stichwortverzeichnis	213

1 Hinweise zum Dokument

1.1 Dokumentfunktion

Diese Anleitung liefert alle Informationen, die in den verschiedenen Phasen des Lebenszyklus des Geräts benötigt werden: Von der Produktidentifizierung, Warenannahme und Lagerung über Montage, Anschluss, Bedienungsgrundlagen und Inbetriebnahme bis hin zur Störungsbeseitigung, Wartung und Entsorgung.

1.2 Symbole

1.2.1 Warnhinweissymbole

GEFAHR

Bezeichnet eine unmittelbar drohende Gefahr. Wenn sie nicht gemieden wird, sind Tod oder schwerste Verletzungen die Folge.

WARNUNG

Bezeichnet eine möglicherweise drohende Gefahr. Wenn sie nicht gemieden wird, können Tod oder schwerste Verletzungen die Folge sein.





VORSICHT

Bezeichnet eine möglicherweise drohende Gefahr. Wenn sie nicht gemieden wird, können leichte oder geringfügige Verletzungen die Folge sein.

HINWEIS

Bezeichnet eine möglicherweise schädliche Situation. Wenn sie nicht gemieden wird, kann das Produkt oder etwas in seiner Umgebung beschädigt werden.



1.2.2 Elektrische Symbole

Symbol	Bedeutung
	Gleichstrom
	Wechselstrom
	Gleich- und Wechselstrom
	Erdanschluss Eine geerdete Klemme, die vom Gesichtspunkt des Benutzers über ein Erdungssystem geerdet ist.
	Anschluss Potenzialausgleich (PE: Protective earth) Erdungsklemmen, die geerdet werden müssen, bevor andere Anschlüsse hergestellt werden dürfen. Die Erdungsklemmen befinden sich innen und außen am Gerät: <ul style="list-style-type: none"> ▪ Innere Erdungsklemme: Anschluss Potenzialausgleich wird mit dem Versorgungsnetz verbunden. ▪ Äußere Erdungsklemme: Gerät wird mit dem Erdungssystem der Anlage verbunden.











1.2.3 Kommunikationsspezifische Symbole

Symbol	Bedeutung
	Wireless Local Area Network (WLAN) Kommunikation über ein drahtloses, lokales Netzwerk.



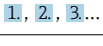

1.2.4 Werkzeugsymbole

Symbol	Bedeutung
	Schlitzschraubendreher
	Innensechskantschlüssel
	Gabelschlüssel

1.2.5 Symbole für Informationstypen

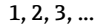
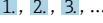
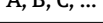
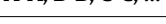
Symbol	Bedeutung
	Erlaubt Abläufe, Prozesse oder Handlungen, die erlaubt sind.
	Zu bevorzugen Abläufe, Prozesse oder Handlungen, die zu bevorzugen sind.
	Verboten Abläufe, Prozesse oder Handlungen, die verboten sind.
	Tipp Kennzeichnet zusätzliche Informationen.
	Verweis auf Dokumentation
	Verweis auf Seite
	Verweis auf Abbildung
	Zu beachtender Hinweis oder einzelner Handlungsschritt
	Handlungsschritte
	Ergebnis eines Handlungsschritts
	Hilfe im Problemfall
	Sichtkontrolle

1.2.6 Symbole in Grafiken

Symbol	Bedeutung
	Positionsnummern
	Handlungsschritte
	Ansichten
	Schnitte
	Explosionsgefährdeter Bereich
	Sicherer Bereich (nicht explosionsgefährdeter Bereich)
	Durchflussrichtung

1.3 Dokumentation

-  Eine Übersicht zum Umfang der zugehörigen Technischen Dokumentation bieten:
- *Device Viewer* (www.endress.com/deviceviewer): Seriennummer vom Typenschild eingeben
 - *Endress+Hauser Operations App*: Seriennummer vom Typenschild eingeben oder Matrixcode auf dem Typenschild einscannen

Folgende Dokumentationen können je nach bestellter Geräteausführung verfügbar sein:

Dokumenttyp	Zweck und Inhalt des Dokuments
Technische Information (TI)	Planungshilfe für Ihr Gerät Das Dokument liefert alle technischen Daten zum Gerät und gibt einen Überblick, was rund um das Gerät bestellt werden kann.
Kurzanleitung (KA)	Schnell zum 1. Messwert Die Anleitung liefert alle wesentlichen Informationen von der Warenannahme bis zur Erstinbetriebnahme.
Betriebsanleitung (BA)	Ihr Nachschlagewerk Die Anleitung liefert alle Informationen, die in den verschiedenen Phasen des Lebenszyklus vom Gerät benötigt werden: Von der Produktidentifizierung, Warenannahme und Lagerung über Montage, Anschluss, Bedienungsgrundlagen und Inbetriebnahme bis hin zur Störungsbeseitigung, Wartung und Entsorgung.
Beschreibung Geräteparameter (GP)	Referenzwerk für Ihre Parameter Das Dokument liefert detaillierte Erläuterungen zu jedem einzelnen Parameter. Die Beschreibung richtet sich an Personen, die über den gesamten Lebenszyklus mit dem Gerät arbeiten und dabei spezifische Konfigurationen durchführen.
Sicherheitshinweise (XA)	Abhängig von der Zulassung liegen dem Gerät bei Auslieferung Sicherheitshinweise für elektrische Betriebsmittel in explosionsgefährdeten Bereichen bei. Diese sind integraler Bestandteil der Betriebsanleitung.  Auf dem Typenschild ist angegeben, welche Sicherheitshinweise (XA) für das jeweilige Gerät relevant sind.
Geräteabhängige Zusatzdokumentation (SD/FY)	Anweisungen der entsprechenden Zusatzdokumentation konsequent beachten. Die Zusatzdokumentation ist fester Bestandteil der Dokumentation zum Gerät.

1.4 Eingetragene Marken

Modbus®

Eingetragene Marke der SCHNEIDER AUTOMATION, INC.

TRI-CLAMP®

Eingetragene Marke der Firma Ladish & Co., Inc., Kenosha, USA

2 Sicherheitshinweise

2.1 Anforderungen an das Personal

Das Personal für Installation, Inbetriebnahme, Diagnose und Wartung muss folgende Bedingungen erfüllen:

- ▶ Ausgebildetes Fachpersonal: Verfügt über Qualifikation, die dieser Funktion und Tätigkeit entspricht.
- ▶ Vom Anlagenbetreiber autorisiert.
- ▶ Mit den nationalen Vorschriften vertraut.
- ▶ Vor Arbeitsbeginn: Anweisungen in Anleitung und Zusatzdokumentation sowie Zertifikate (je nach Anwendung) lesen und verstehen.
- ▶ Anweisungen und Rahmenbedingungen befolgen.

Das Bedienpersonal muss folgende Bedingungen erfüllen:

- ▶ Entsprechend den Aufgabenanforderungen vom Anlagenbetreiber eingewiesen und autorisiert.
- ▶ Anweisungen in dieser Anleitung befolgen.

2.2 Bestimmungsgemäße Verwendung

Anwendungsbereich und Messstoffe

Das in dieser Anleitung beschriebene Messgerät ist nur für die Durchflussmessung von Flüssigkeiten bestimmt.

Je nach bestellter Ausführung kann das Messgerät auch explosionsgefährdete ¹⁾, brennbare, giftige und brandfördernde Messstoffe messen.

Messgeräte für den Einsatz in explosionsgefährdeten Bereichen, in hygienischen Anwendungen oder bei erhöhter Gefährdung durch Prozessdrücke, sind auf dem Typenschild besonders gekennzeichnet.

Um den einwandfreien Zustand des Messgeräts während der Betriebsdauer zu gewährleisten:

- ▶ Messgerät nur unter Einhaltung der Daten auf dem Typenschild und der in Anleitung und Zusatzdokumentation aufgelisteten Rahmenbedingungen einsetzen.
- ▶ Anhand des Typenschildes prüfen, ob das bestellte Gerät für den vorgesehenen Gebrauch im zulassungsrelevanten Bereich (z. B. Explosionsschutz, Druckgerätesicherheit) eingesetzt werden kann.
- ▶ Messgerät nur für Messstoffe einsetzen, gegen welche die prozessberührenden Materialien hinreichend beständig sind.
- ▶ Den spezifizierten Druck- und Temperaturbereich einhalten.
- ▶ Den spezifizierten Umgebungstemperaturbereich einhalten.
- ▶ Messgerät dauerhaft vor Korrosion durch Umwelteinflüsse schützen.

Fehlgebrauch

Nicht bestimmungsgemäße Verwendung kann die Sicherheit beeinträchtigen. Der Hersteller haftet nicht für Schäden, die aus unsachgemäßer oder nicht bestimmungsgemäßer Verwendung entstehen.

WARNUNG

Bruchgefahr durch korrosive oder abrasive Messstoffe sowie Umgebungsbedingungen!

- ▶ Kompatibilität des Prozessmessstoffs mit dem Messaufnehmer abklären.
- ▶ Beständigkeit aller messstoffberührender Materialien im Prozess sicherstellen.
- ▶ Spezifizierten Druck- und Temperaturbereich einhalten.

1) Nicht zutreffend für IO-Link-Messgeräte

HINWEIS**Klärung bei Grenzfällen:**

- ▶ Bei speziellen Messstoffen und Medien für die Reinigung: Endress+Hauser ist bei der Abklärung der Korrosionsbeständigkeit messstoffberührender Materialien behilflich, übernimmt aber keine Garantie oder Haftung, da kleine Veränderungen der Temperatur, Konzentration oder des Verunreinigungsgrads im Prozess Unterschiede in der Korrosionsbeständigkeit bewirken können.

Restrisiken**⚠ VORSICHT**

Gefahr durch Verbrennung oder Erfrierung! Messstoffe und Elektronik mit hoher oder tiefer Temperatur können zu heißen oder kalten Oberflächen auf dem Gerät führen!

- ▶ Geeigneten Berührungsschutz montieren.

2.3 Arbeitssicherheit

Bei Arbeiten am und mit dem Gerät:

- ▶ Erforderliche persönliche Schutzausrüstung gemäß nationalen Vorschriften tragen.

2.4 Betriebssicherheit

Beschädigung des Geräts!

- ▶ Das Gerät nur in technisch einwandfreiem und betriebssicherem Zustand betreiben.
- ▶ Der Betreiber ist für den störungsfreien Betrieb des Geräts verantwortlich.

Umbauten am Gerät

Eigenmächtige Umbauten am Gerät sind nicht zulässig und können zu unvorhersehbaren Gefahren führen!

- ▶ Wenn Umbauten trotzdem erforderlich sind: Rücksprache mit dem Hersteller halten.

Reparatur

Um die Betriebssicherheit weiterhin zu gewährleisten:

- ▶ Nur wenn die Reparatur ausdrücklich erlaubt ist, diese am Gerät durchführen.
- ▶ Die nationalen Vorschriften bezüglich Reparatur eines elektrischen Geräts beachten.
- ▶ Nur Original-Ersatzteile und Zubehör verwenden.

2.5 Produktsicherheit

Das Gerät ist nach dem Stand der Technik und guter Ingenieurspraxis betriebssicher gebaut und geprüft und hat das Werk in sicherheitstechnisch einwandfreiem Zustand verlassen.

Es erfüllt die allgemeinen Sicherheitsanforderungen und gesetzlichen Anforderungen. Zudem ist es konform zu den EU-Richtlinien, die in der gerätespezifischen EU-Konformitätserklärung aufgelistet sind. Mit Anbringung der CE-Kennzeichnung bestätigt der Hersteller diesen Sachverhalt.





2.6 IT-Sicherheit

Eine Gewährleistung unsererseits ist nur gegeben, wenn das Produkt gemäß der Betriebsanleitung installiert und eingesetzt wird. Das Produkt verfügt über Sicherheitsmechanismen, um es gegen versehentliche Veränderung der Einstellungen zu schützen.

IT-Sicherheitsmaßnahmen gemäß dem Sicherheitsstandard des Betreibers, die das Produkt und dessen Datentransfer zusätzlich schützen, sind vom Betreiber selbst zu implementieren.

2.7 Gerätespezifische IT-Sicherheit

Um die betreiberseitigen Schutzmaßnahmen zu unterstützen, bietet das Gerät einige spezifische Funktionen. Diese Funktionen sind durch den Anwender konfigurierbar und gewährleisten bei korrekter Nutzung eine erhöhte Sicherheit im Betrieb. Die folgende Auflistung ist eine Übersicht der wichtigsten Funktionen:

Funktion/Schnittstelle	Werkseinstellung	Empfehlung
Schreibschutz via Hardware-Verriegelungsschalter →  11	Nicht aktiviert	Individuell nach Risikoabschätzung
Freigabecode (gilt auch für Webserver Login oder FieldCare-Verbindung) →  11	Nicht aktiviert (0000)	Bei der Inbetriebnahme einen individuellen Freigabecode vergeben
WLAN (Bestelloption in Anzeigemodul)	Aktiviert	Individuell nach Risikoabschätzung
WLAN Security Modus	Aktiviert (WPA2-PSK)	Nicht verändern
WLAN-Passphrase (Passwort) →  12	Seriennummer	Bei der Inbetriebnahme einen individuellen WLAN-Passphrase vergeben
WLAN-Modus	Access Point	Individuell nach Risikoabschätzung
Webserver →  12	Aktiviert	Individuell nach Risikoabschätzung
Serviceschnittstelle CDI-RJ45 →  12	–	Individuell nach Risikoabschätzung

2.7.1 Zugriff via Hardwareschreibschutz schützen

Der Schreibzugriff auf die Parameter des Geräts via Vor-Ort-Anzeige, Webbrowser oder Bedientool (z.B. FieldCare, DeviceCare) kann über einen Verriegelungsschalter (DIP-Schalter auf dem Hauptelektronikmodul) deaktiviert werden. Bei aktiviertem Hardwareschreibschutz ist nur Lesezugriff auf die Parameter möglich.

Der Hardwareschreibschutz ist im Auslieferungszustand deaktiviert →  136.

2.7.2 Zugriff via Passwort schützen

Um den Schreibzugriff auf die Parameter des Geräts oder den Zugriff auf das Gerät via der WLAN-Schnittstelle zu schützen, stehen unterschiedliche Passwörter zur Verfügung.

- **Anwenderspezifischer Freigabecode**
Den Schreibzugriff auf die Parameter des Geräts via Vor-Ort-Anzeige, Webbrowser oder Bedientool (z.B. FieldCare, DeviceCare) schützen. Das Zugriffsrecht wird durch die Verwendung eines anwenderspezifischen Freigabecodes klar geregelt.
- **WLAN-Passphrase**
Der Netzwerkschlüssel schützt eine Verbindung zwischen einem Bediengerät (z.B. Notebook oder Tablet) und dem Gerät über die optional bestellbare WLAN-Schnittstelle.
- **Infrastruktur Modus**
Bei Betrieb im Infrastruktur Modus entspricht der WLAN-Passphrase dem betreiberseitig konfigurierten WLAN-Passphrase.

Anwenderspezifischer Freigabecode

Der Schreibzugriff auf die Parameter des Geräts via Vor-Ort-Anzeige, Webbrowser oder Bedientool (z.B. FieldCare, DeviceCare) kann durch den veränderbaren, anwenderspezifischen Freigabecode geschützt werden (→  134).

Im Auslieferungszustand besitzt das Gerät keinen Freigabecode und entspricht dem Wert: 0000 (offen).

WLAN-Passphrase: Betrieb als WLAN Access Point

Eine Verbindung zwischen einem Bediengerät (z.B. Notebook oder Tablet) und dem Gerät über die optional bestellbare WLAN-Schnittstelle (→  68) wird durch den Netzwerkschlüssel geschützt. Die WLAN-Authentifizierung des Netzwerkschlüssels ist konform dem Standard IEEE 802.11.

Der Netzwerkschlüssel ist im Auslieferungszustand geräteabhängig vordefiniert. Er kann über das Untermenü **WLAN-Einstellungen** im Parameter **WLAN-Passphrase** (→  128) angepasst werden.

Infrastruktur Modus

Eine Verbindung zwischen Gerät und dem WLAN Access Point ist anlagenseitig über SSID und Passphrase geschützt. Für einen Zugriff an den zuständigen Systemadministrator wenden.

Allgemeine Hinweise für die Verwendung der Passwörter

- Der bei Auslieferung gültige Freigabecode und Netzwerkschlüssel aus Sicherheitsgründen bei der Inbetriebnahme ändern.
- Bei der Definition und Verwaltung des Freigabecodes und Netzwerkschlüssels sind die allgemein üblichen Regeln für die Generierung eines sicheren Passworts zu berücksichtigen.
- Die Verwaltung und der sorgfältige Umgang mit dem Freigabecode und Netzwerkschlüssel obliegt dem Benutzer.
- Angaben zur Einstellung des Freigabecodes oder Informationen z. B. bei Verlust des Passwortes: Schreibschutz via Freigabecode →  134.

2.7.3 Zugriff via Webserver

Mit dem integrierten Webserver kann das Gerät über einen Webbrowser bedient und konfiguriert werden →  60. Die Verbindung erfolgt via Serviceschnittstelle (CDI-RJ45) oder WLAN-Schnittstelle.

Der Webserver ist im Auslieferungszustand aktiviert. Über den Parameter **Webserver Funktionalität** kann der Webserver bei Bedarf (z. B. nach der Inbetriebnahme) deaktiviert werden.

Die Geräte- und Status-Informationen können auf der Login-Seite ausgeblendet werden. Dadurch wird ein unberechtigtes Auslesen der Informationen unterbunden.



Detaillierte Informationen zu den Parametern des Geräts:
Dokument "Beschreibung Geräteparameter".

2.7.4 Zugriff via Serviceschnittstelle (CDI-RJ45)

Das Gerät kann über die Serviceschnittstelle (CDI-RJ45) mit einem Netzwerk verbunden werden. Aufgrund gerätespezifischer Funktionen ist ein sicherer Betrieb des Geräts in einem Netzwerk gewährleistet.

Es wird empfohlen die einschlägigen Industrienormen und Richtlinien anzuwenden, die von nationalen und internationalen Sicherheitsausschüssen verfasst wurden wie zum Beispiel IEC/ISA62443 oder IEEE. Hierzu zählen organisatorische Sicherheitsmaßnahmen wie

die Vergabe von Zutrittsberechtigungen und auch technische Maßnahmen wie zum Beispiel eine Netzwerksegmentierung.



Messumformer mit einer Ex de Zulassung dürfen nicht über die Serviceschnittstelle (CDI-RJ45) angeschlossen werden!

Bestellmerkmal "Zulassung Messumformer + Sensor", Optionen (Ex de): BA, BB, C1, C2, GA, GB, MA, MB, NA, NB BB, C2, GB, MB, NB

3 Produktbeschreibung

Das Gerät besteht aus Messumformer und Messaufnehmer.

Das Gerät ist als Kompaktausführung verfügbar:

Messumformer und Messaufnehmer bilden eine mechanische Einheit.

3.1 Produktaufbau



A0029586

1 Wichtige Komponenten eines Messgeräts

- 1 Anschlussraumdeckel
- 2 Anzeigemodul
- 3 Messumformergehäuse
- 4 Elektronikraumdeckel
- 5 Messaufnehmer

4 Warenannahme und Produktidentifizierung

4.1 Warenannahme

Nach Erhalt der Lieferung:

1. Verpackung auf Beschädigungen prüfen.
 - ↳ Schäden unverzüglich dem Hersteller melden.
Beschädigte Komponenten nicht installieren.
2. Den Lieferumfang anhand des Lieferscheins prüfen.
3. Typenschilddaten mit den Bestellangaben auf dem Lieferschein vergleichen.
4. Vollständigkeit der Technischen Dokumentation und aller weiteren erforderlichen Dokumente, z. B. Zertifikate prüfen.



Wenn eine der oben genannten Bedingungen nicht erfüllt ist: Hersteller kontaktieren.

4.2 Produktidentifizierung

Folgende Möglichkeiten stehen zur Identifizierung des Geräts zur Verfügung:

- Typenschild
- Bestellcode (Order code) mit Angabe der Geräteeigenschaften auf dem Lieferschein
- Seriennummer von Typenschildern im *Device Viewer* eingeben (www.endress.com/deviceviewer): Alle Informationen zum Gerät werden angezeigt.
- Seriennummer von Typenschildern in die *Endress+Hauser Operations App* eingeben oder mit der *Endress+Hauser Operations App* den DataMatrix-Code auf dem Typenschild scannen: Alle Informationen zum Gerät werden angezeigt.

Eine Übersicht zum Umfang der zugehörigen Technischen Dokumentation bieten:

- Die Kapitel "Weitere Standarddokumentation zum Gerät" und "Geräteabhängige Zusatzdokumentation"
- Der *Device Viewer*: Seriennummer vom Typenschild eingeben (www.endress.com/deviceviewer)
- Die *Endress+Hauser Operations App*: Seriennummer vom Typenschild eingeben oder den DataMatrix-Code auf dem Typenschild scannen.

4.2.1 Messumformer-Typenschild

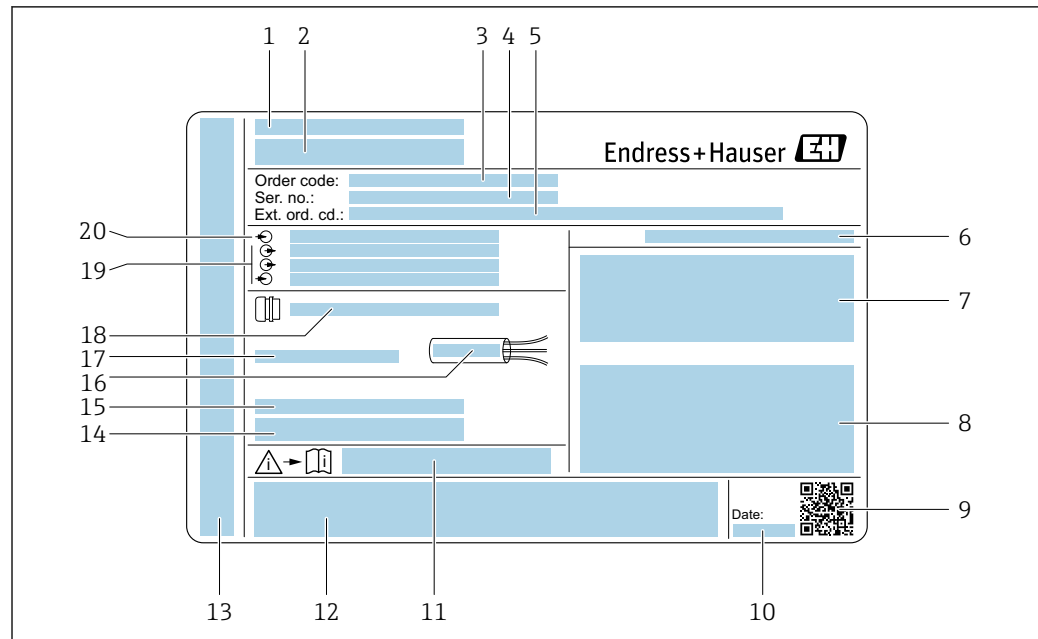

A0029192

2 Beispiel für ein Messumformer-Typenschild

- 1 Herstelleradresse/Zertifikatshalter
- 2 Name des Messumformers
- 3 Bestellcode (Order code)
- 4 Seriennummer (Ser. no.)
- 5 Erweiterter Bestellcode (Ext. ord. cd.)
- 6 Schutzart
- 7 Raum für Zulassungen: Einsatz im explosionsgefährdeten Bereich
- 8 Elektrische Anschlussdaten: Verfügbare Ein- und Ausgänge
- 9 2-D-Matrixcode
- 10 Herstellungsdatum: Jahr-Monat
- 11 Dokumentnummer sicherheitsrelevanter Zusatzdokumentation
- 12 Raum für Zulassungen und Zertifikate: z.B. CE-Zeichen, RCM-Tick Kennzeichnung
- 13 Raum für Schutzart des Anschluss- und Elektronikraums bei Einsatz im explosionsgefährdeten Bereich
- 14 Firmware-Version (FW) und Geräterevision (Dev.Rev.) ab Werk
- 15 Raum für Zusatzinformationen bei Sonderprodukten
- 16 Zulässiger Temperaturbereich für Kabel
- 17 Zulässige Umgebungstemperatur (T_a)
- 18 Informationen zur Kabelverschraubung
- 19 Verfügbare Ein- und Ausgänge Versorgungsspannung
- 20 Elektrische Anschlussdaten: Versorgungsspannung

4.2.2 Messaufnehmer-Typenschild

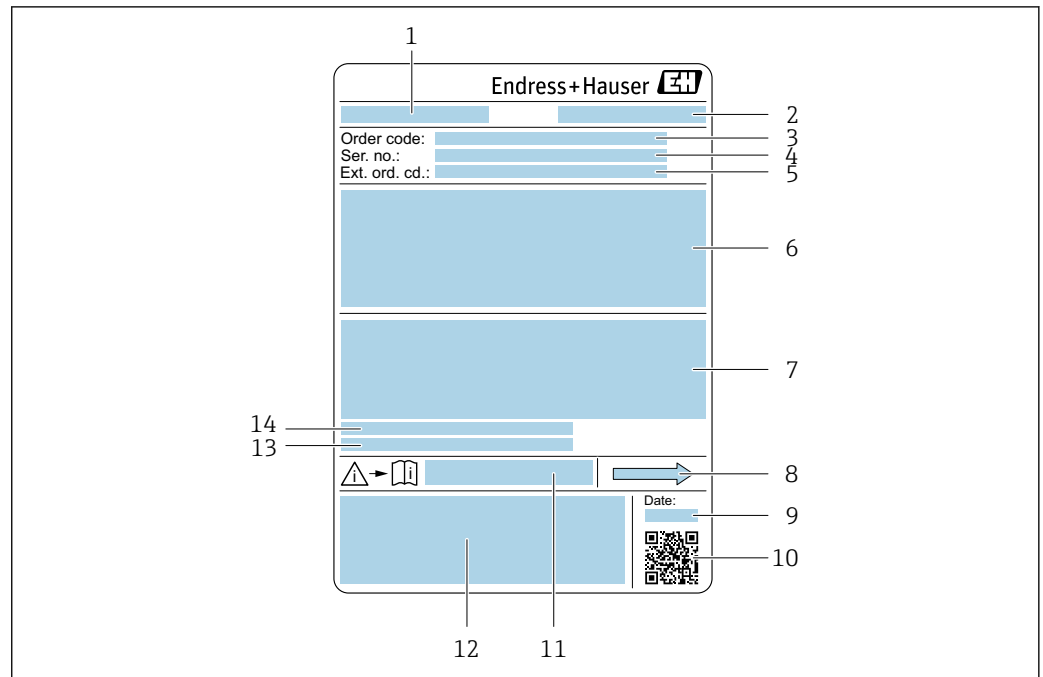

A0029199

3 Beispiel für ein Messaufnehmer-Typenschild

- 1 Name des Messaufnehmers
- 2 Herstelleradresse/Zertifikatshalter
- 3 Bestellcode (Order code)
- 4 Seriennummer (Ser. no.)
- 5 Erweiterter Bestellcode (Ext. ord. cd.) → 17
- 6 Nennweite des Messaufnehmers; Flanschnennweite/Nenndruck; Testdruck des Messaufnehmers; Messstoff-Temperaturbereich; Werkstoff von Messrohr und Verteilstück; Sensorspezifische Angaben: z.B. Druckbereich Messaufnehmergehäuse, Wide-Range-Dichtespezifikation (Sonderdichtekalibrierung)
- 7 Zulassungsinformationen zu Explosionsschutz, Druckgeräterichtlinie und Schutzart
- 8 Durchflussrichtung
- 9 Herstellungsdatum: Jahr-Monat
- 10 2-D-Matrixcode
- 11 Dokumentnummer sicherheitsrelevanter Zusatzdokumentation
- 12 CE-Zeichen, RCM-Tick Kennzeichnung
- 13 Oberflächenrauheit
- 14 Zulässige Umgebungstemperatur (T_a)



Bestellcode

Die Nachbestellung des Messgeräts erfolgt über den Bestellcode (Order code).

Erweiterter Bestellcode

- Gerätetyp (Produktwurzel) und Grundspezifikationen (Muss-Merkmale) werden immer aufgeführt.
- Von den optionalen Spezifikationen (Kann-Merkmale) werden nur die sicherheits- und zulassungsrelevanten Spezifikationen aufgeführt (z.B. LA). Wurden noch andere optionale Spezifikationen bestellt, werden diese gemeinsam durch das Platzhaltersymbol # dargestellt (z.B. #LA#).
- Enthalten die bestellten optionalen Spezifikationen keine sicherheits- und zulassungsrelevanten Spezifikationen, werden sie durch das Platzhaltersymbol + dargestellt (z.B. XXXXXX-AACCCAAD2S1+).

4.2.3 Symbole auf dem Gerät

Symbol	Bedeutung
	WARNUNG! Dieser Hinweis macht auf eine gefährliche Situation aufmerksam, die, wenn sie nicht vermieden wird, zu Tod oder schwerer Körperverletzung führen kann. Um die Art der potenziellen Gefahr und die zur Vermeidung der Gefahr erforderlichen Maßnahmen herauszufinden, die Dokumentation zum Messgerät konsultieren.
	Verweis auf Dokumentation Verweist auf die entsprechende Dokumentation zum Gerät.
	Schutzleiteranschluss Eine Klemme, die geerdet werden muss, bevor andere Anschlüsse hergestellt werden dürfen.

5 Lagerung und Transport

5.1 Lagerbedingungen

Folgende Hinweise bei der Lagerung beachten:

- ▶ Um Stoßsicherheit zu gewährleisten, in Originalverpackung lagern.
- ▶ Auf Prozessanschlüsse montierte Schutzscheiben oder Schutzkappen nicht entfernen. Sie verhindern mechanische Beschädigungen an den Dichtflächen sowie Verschmutzungen im Messrohr.
- ▶ Vor Sonneneinstrahlung schützen. Unzulässig hohe Oberflächentemperaturen vermeiden.
- ▶ Trocken und staubfrei lagern.
- ▶ Nicht im Freien lagern.

Lagerungstemperatur → 📄 196

5.2 Produkt transportieren

Messgerät in Originalverpackung zur Messstelle transportieren.

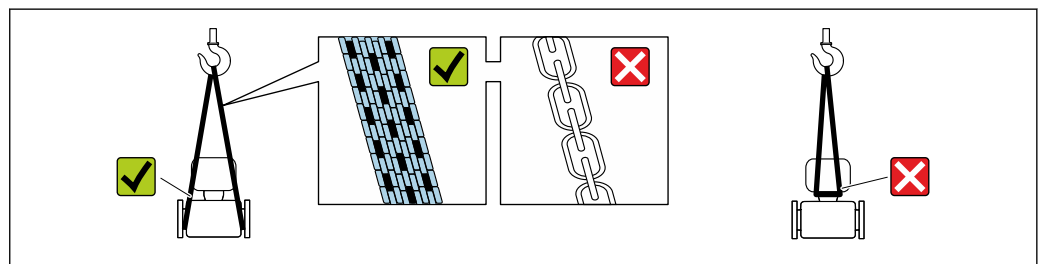

A0029252

- i** Auf Prozessanschlüssen montierte Schutzscheiben oder -kappen nicht entfernen. Sie verhindern mechanische Beschädigungen an den Dichtflächen sowie Verschmutzungen im Messrohr.

5.2.1 Messgeräte ohne Hebeösen

⚠️ WARNUNG

Schwerpunkt des Messgeräts liegt über den Aufhängepunkten der Tragriemen

Verletzungsgefahr durch abrutschendes Messgerät!

- ▶ Messgerät vor Drehen oder Abrutschen sichern.
- ▶ Gewichtsangabe auf der Verpackung beachten (Aufkleber).

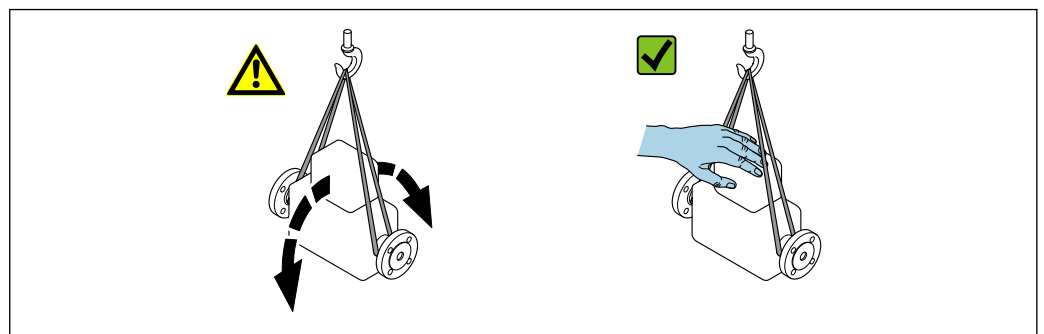

A0029214

5.2.2 Messgeräte mit Hebeösen

⚠ VORSICHT

Spezielle Transporthinweise für Geräte mit Hebeösen

- ▶ Für den Transport ausschließlich die am Gerät oder an den Flanschen angebrachten Hebeösen verwenden.
- ▶ Das Gerät muss immer an mindestens zwei Hebeösen befestigt werden.

5.2.3 Transport mit einem Gabelstapler

Beim Transport in einer Holzkiste ermöglicht die Bodenstruktur, dass die Holzkiste mit einem Gabelstapler längs oder beidseitig angehoben werden kann.

5.3 Verpackungsentsorgung

Alle Verpackungsmaterialien sind umweltfreundlich und zu 100 % recyclebar:

- Umverpackung des Geräts
 - Stretchfolie aus Polymer gemäß EU-Richtlinie 2002/95/EC (RoHS)
- Verpackung
 - Holzkiste behandelt nach Standard ISPM 15, bestätigt durch IPPC-Logo
 - Karton gemäß europäischer Verpackungsrichtlinie 94/62EG, Bestätigung der Recyclingfähigkeit durch angebrachtes RESY-Symbol
- Transportmaterial und Befestigungsmaterial
 - Kunststoff-Einwegpalette
 - Kunststoffbänder
 - Kunststoff-Klebestreifen
- Füllmaterial
 - Papierpolster

6 Montage

6.1 Montagebedingungen

6.1.1 Montageposition

Montageort

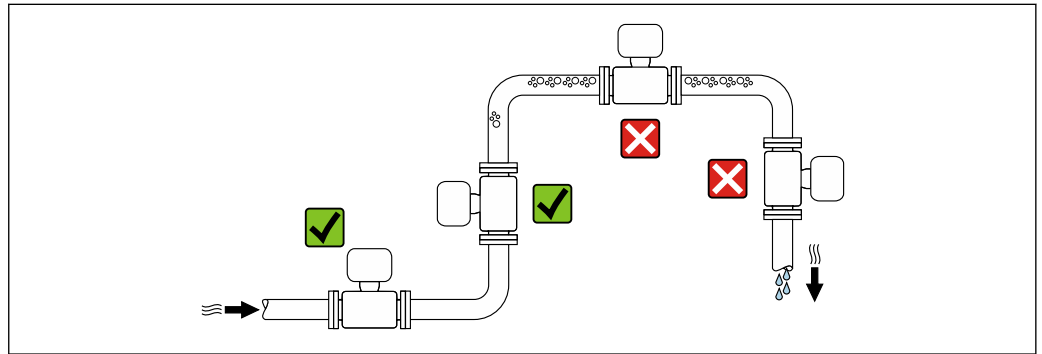

A0028772

Um Messfehler aufgrund von Gasblasenansammlungen im Messrohr zu vermeiden, folgende Einbauorte in der Rohrleitung vermeiden:

- Einbau am höchsten Punkt der Leitung
- Einbau unmittelbar vor einem freien Rohrauslauf in einer Falleitung

Bei einer Falleitung

Folgender Installationsvorschlag ermöglicht dennoch den Einbau in eine offene Falleitung. Rohrverengungen oder die Verwendung einer Blende mit kleinerem Querschnitt als die Nennweite verhindern das Leerlaufen des Messaufnehmers während der Messung.

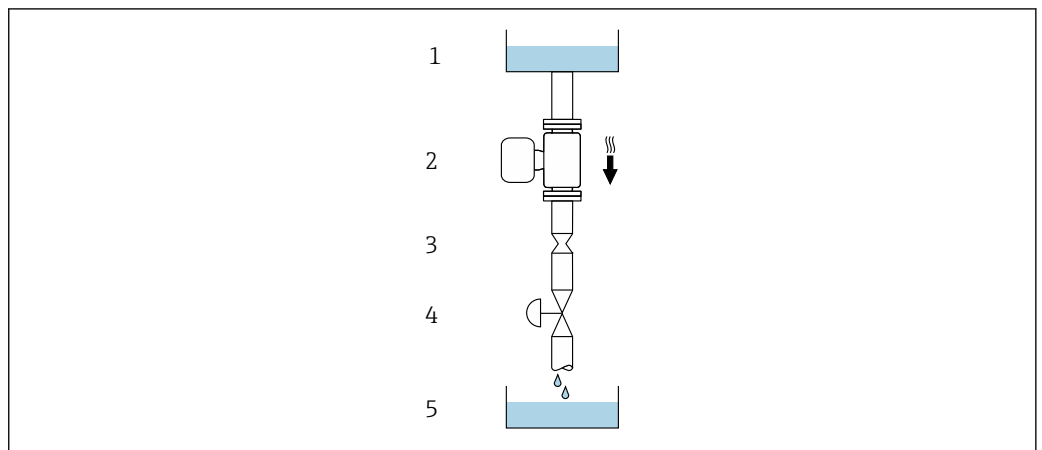

A0028773

4 Einbau in eine Falleitung (z.B. bei Abfüllanwendungen)

- 1 Vorratstank
- 2 Messaufnehmer
- 3 Blende, Rohrverengung
- 4 Ventil
- 5 Abfüllbehälter

DN		Ø Blende, Rohrverengung	
[mm]	[in]	[mm]	[in]
8	3/8	6	0,24
15	1/2	10	0,40
25	1	14	0,55
40	1 1/2	22	0,87
50	2	28	1,10

Einbaulage

Die Pfeilrichtung auf dem Messaufnehmer-Typenschild hilft, den Messaufnehmer entsprechend der Durchflussrichtung einzubauen (Fließrichtung des Messstoffs durch die Rohrleitung).

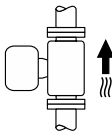
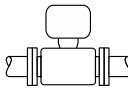
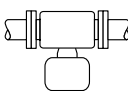
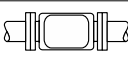
Einbaulage			Empfehlung
A	Vertikale Einbaulage	 A0015591	☑☑ ¹⁾
B	Horizontale Einbaulage Messumformer oben	 A0015589	☑☑ ²⁾ Ausnahme: → ☒ 5, ☒ 22
C	Horizontale Einbaulage Messumformer unten	 A0015590	☑☑ ³⁾ Ausnahme: → ☒ 5, ☒ 22
D	Horizontale Einbaulage Messumformer seitlich	 A0015592	☑☑

- 1) Um die Selbstentleerung zu gewährleisten, wird diese Einbaulage empfohlen.
- 2) Anwendungen mit tiefen Prozesstemperaturen können die Umgebungstemperatur senken. Um die minimale Umgebungstemperatur für den Messumformer einzuhalten, wird diese Einbaulage empfohlen.
- 3) Anwendungen mit hohen Prozesstemperaturen können die Umgebungstemperatur erhöhen. Um die maximale Umgebungstemperatur für den Messumformer einzuhalten, wird diese Einbaulage empfohlen.

Wenn ein Messaufnehmer mit gebogenem Messrohr horizontal eingebaut wird: Messaufnehmerposition auf die Messstoffeigenschaften abstimmen.

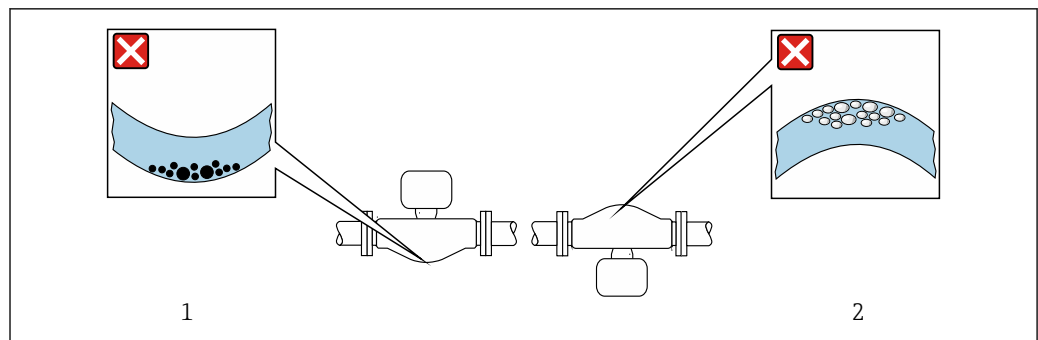

☒ 5 Einbaulage Messaufnehmer mit gebogenem Messrohr

- 1 Vermeiden bei feststoffbeladenen Messstoffen: Gefahr von Feststoffansammlungen
- 2 Vermeiden bei ausgasenden Messstoffen: Gefahr von Gasansammlungen

Ein- und Auslaufstrecken

Bei der Montage muss keine Rücksicht auf Turbulenz erzeugende Armaturen wie Ventile, Krümmer oder T-Stücke genommen werden, solange keine Kavitationseffekte entstehen
 → 23.

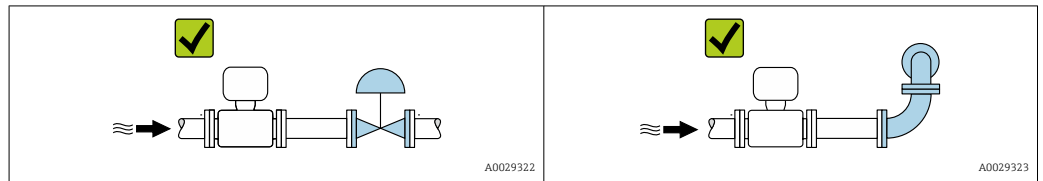

Einbaumaße



Angaben zu den Abmessungen und Einbaulängen des Geräts: Dokument "Technische Information", Kapitel "Konstruktiver Aufbau"

6.1.2 Anforderungen aus Umgebung und Prozess

Umgebungstemperaturbereich

Messgerät	<ul style="list-style-type: none"> ▪ -40 ... +60 °C (-40 ... +140 °F) ▪ Bestellmerkmal "Test, Zeugnis", Option JP: -50 ... +60 °C (-58 ... +140 °F)
Ablesbarkeit der Vor-Ort-Anzeige	-20 ... +60 °C (-4 ... +140 °F) Außerhalb des Temperaturbereichs kann die Ablesbarkeit der Vor-Ort-Anzeige beeinträchtigt sein.



Abhängigkeit Umgebungstemperatur zu Messstofftemperatur → 198

- ▶ Bei Betrieb im Freien:
Direkte Sonneneinstrahlung vermeiden, besonders in wärmeren Klimaregionen.

Systemdruck

Es ist wichtig, dass keine Kavitation und kein Ausgasen der in Flüssigkeiten enthaltenen Gase auftritt.

Kavitation wird durch das Unterschreiten des Dampfdrucks verursacht:

- Bei leicht siedenden Flüssigkeiten (z.B. Kohlenwasserstoffe, Lösungsmittel, Flüssiggase)
- Bei Saugförderung
- ▶ Um Kavitation und Ausgasen zu verhindern: Für einen genügend hohen Systemdruck sorgen.

Deshalb werden folgende Montageorte empfohlen:

- Am tiefsten Punkt einer Steigleitung
- Auf der Druckseite von Pumpen (keine Unterdruckgefahr)

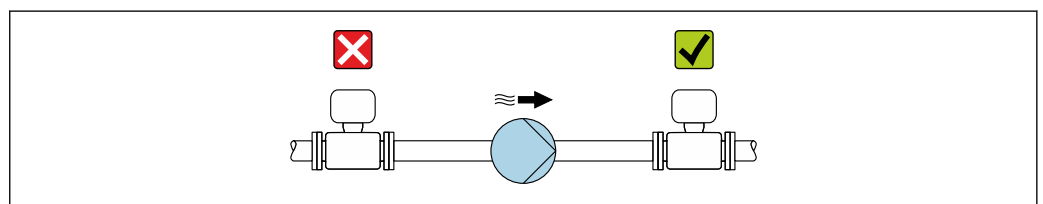

A0028777

Wärmeisolation

Bei einigen Messstoffen ist es wichtig, dass die Abstrahlungswärme vom Messaufnehmer zum Messumformer gering gehalten wird. Für die erforderliche Isolation sind verschiedenste Materialien verwendbar.

Für Anwendungen mit Wärmeisolation werden folgende Geräteausführungen empfohlen:

- Ausführung mit Halsverlängerung für Isolation:
Bestellmerkmal "Sensoroption", Option CG mit einer Halsrohrlänge von 105 mm (4,13 in).
- Erweiterte Temperaturex Ausführung:
Bestellmerkmal "Messrohr Material", Option TD oder TG mit einer Halsrohrlänge von 105 mm (4,13 in).

HINWEIS

Überhitzung der Messelektronik durch Wärmeisolierung!

- ▶ Empfohlene Einbaulage: Horizontale Einbaulage, Messumformergehäuses nach unten gerichtet.
- ▶ Das Messumformergehäuse nicht mitisolieren.
- ▶ Maximal zulässige Temperatur am unteren Ende des Messumformergehäuses: 80 °C (176 °F)
- ▶ Wärmeisolation mit freiem Halsrohr: Wir empfehlen das Halsrohr nicht zu isolieren, um eine optimale Wärmeabfuhr zu gewährleisten.

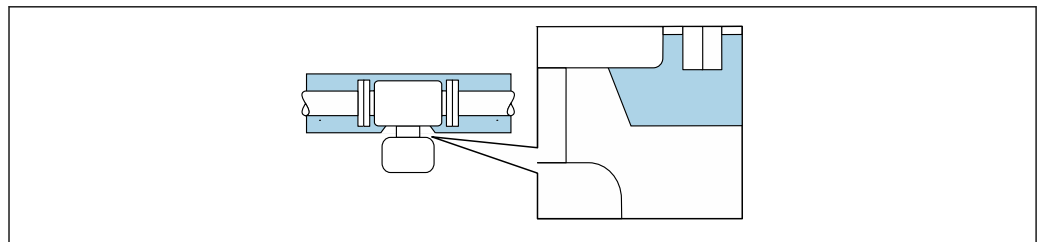

A0034391

6 Wärmeisolation mit freiem Halsrohr

Beheizung

HINWEIS

Überhitzung der Messelektronik durch zu hohe Umgebungstemperatur!

- ▶ Maximal zulässige Umgebungstemperatur für den Umformer einhalten.
- ▶ Je nach Messstofftemperatur Anforderungen an die Einbaulage beachten.

HINWEIS

Gefahr der Überhitzung bei Beheizung

- ▶ Sicherstellen, dass die Temperatur am unteren Ende des Messumformergehäuses nicht höher ist als 80 °C (176 °F).
- ▶ Gewährleisten, dass am Messumformers Hals eine genügend grosse Konvektion vorhanden ist.
- ▶ Sicherstellen, dass eine genügend große Oberfläche des Messumformers Halses frei bleibt. Der nicht abgedeckte Teil dient der Wärmeabfuhr und schützt die Messelektronik vor Überhitzung und Unterkühlung.
- ▶ Bei Einsatz im explosionsgefährdeten Bereich: Hinweise in der gerätespezifischen Ex-Dokumentation beachten. Detaillierte Angaben zu den Temperaturtabellen: Separates Dokument "Sicherheitshinweise" (XA) zum Gerät.
- ▶ Verhalten der Prozessdiagnose "830 Umgebungstemperatur zu hoch" und "832 Elektroniktemperatur zu hoch" berücksichtigen, falls eine Überhitzung durch eine geeignete Systemauslegung nicht ausgeschlossen werden kann.

Beheizungsmöglichkeiten

Wenn ein Messstoff bedingt, dass im Bereich des Messaufnehmers kein Wärmeverlust stattfinden darf, gibt es folgende Beheizungsmöglichkeiten:

- Elektrisch, z.B. mit Heizbändern ²⁾
- Über heißwasser- oder dampfführende Rohre
- Über Heizmäntel

Vibrationen

Anlagenvibrationen haben aufgrund hoher Messrohr-Schwingfrequenz keinen Einfluss auf die Funktionstüchtigkeit des Messsystems.

6.1.3 Spezielle Montagehinweise

Entleerbarkeit

Bei vertikalem Einbau kann das Messrohr vollständig entleert und vor Ablagerungen geschützt werden.

Bei einem horizontalen Einbau der Messaufnehmer können zur Gewährleistung der vollständigen Entleerbarkeit exzentrische Clamp-Anschlüsse verwendet werden. Durch Neigen des Systems in eine bestimmte Richtung und mit einem bestimmten Gefälle kann mittels Schwerkraft eine vollständige Entleerbarkeit erreicht werden. Der Messaufnehmer muss in der korrekten Position montiert sein, um eine vollständige Entleerbarkeit in der horizontalen Einbaulage zu gewährleisten. Markierungen am Messaufnehmer zeigen die korrekte Einbaulage zur Optimierung der Entleerbarkeit.

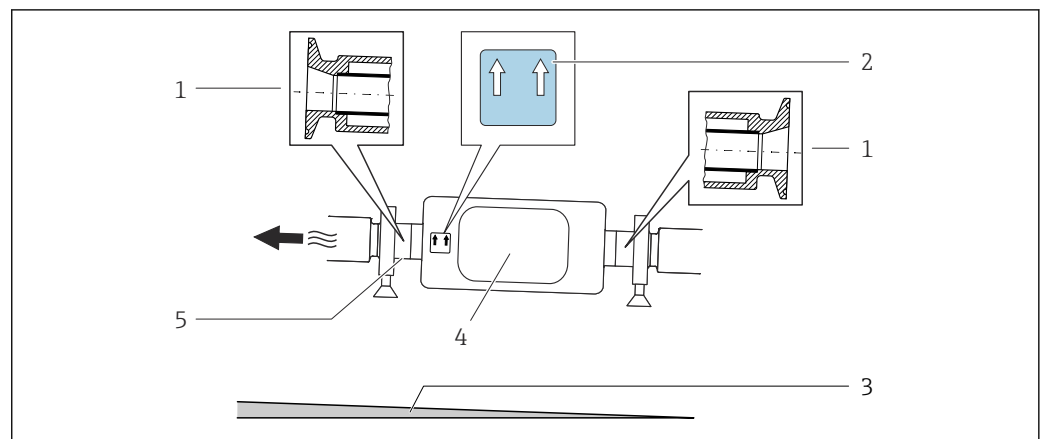

- 1 Exzentrischer Clamp-Anschluss
- 2 Hinweisschild "Oben" kennzeichnet welche Seite oben ist
- 3 Bei DN 8...25(3/8...1"): Gefälle: ca. 2% oder 21 mm/m (0.24 in/ft); bei DN 40...50(1½...2"): Gefälle ca. 2° oder 35 mm/m (0.42 in/ft)
- 4 Messumformer
- 5 Linie auf der Unterseite kennzeichnet den niedrigsten Punkt beim exzentrischen Prozessanschluss.

Lebensmitteltauglichkeit

- Bei Installation in hygienischen Anwendungen: Hinweise im Kapitel "Zertifikate und Zulassungen/Lebensmitteltauglichkeit" beachten → 208
- Für Messgeräte mit Bestellmerkmal "Gehäuse", Option B "Rostfrei, hygienisch" ist der Anschlussraumdeckel zum Verschließen handfest zuzudrehen und um weitere 45° anzuziehen (entspricht 15 Nm).

2) Es wird allgemein empfohlen, parallele Heizbänder zu verwenden (bidirektionaler Stromfluss). Dabei sind besondere Überlegungen anzustellen, wenn ein einadriges Heizkabel verwendet werden soll. Weitere Informationen finden Sie im Dokument EA01339D "Installationsanleitung für elektrische Begleitheizungssysteme".

Befestigung mit Rohrschellen bei Hygieneanschlüssen

Es besteht aus prozesstechnischer Sicht keine Notwendigkeit den Sensor zusätzlich zu befestigen. Ist aus installationstechnischen Gründen eine zusätzliche Abstützung trotzdem notwendig, sind die nachfolgenden Abmessungen zu beachten.

Rohrschelle mit Dämmeinlage zwischen Clamp und Messinstrument verwenden

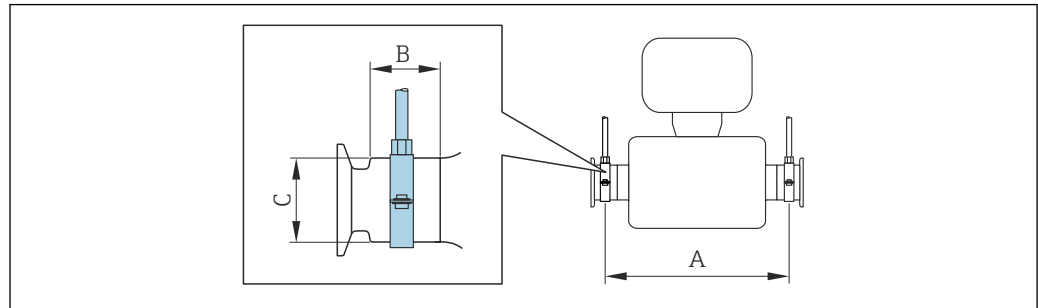

DN		A		B		C	
[mm]	[in]	[mm]	[in]	[mm]	[in]	[mm]	[in]
8	$\frac{3}{8}$	298	11,73	33	1,3	28	1,1
15	$\frac{1}{2}$	402	15,83	33	1,3	28	1,1
25	1	542	21,34	33	1,3	38	1,5
40	1 $\frac{1}{2}$	658	25,91	36,5	1,44	56	2,2
50	2	772	30,39	44,1	1,74	75	2,95

Nullpunktverifizierung und Nullpunktjustierung

Alle Messgeräte werden nach dem neusten Stand der Technik kalibriert. Die Kalibrierung erfolgt unter Referenzbedingungen → 192. Eine Nullpunktjustierung im Feld ist deshalb grundsätzlich nicht erforderlich.

Eine Nullpunktjustierung ist erfahrungsgemäß nur in speziellen Fällen empfehlenswert:

- Bei höchsten Ansprüchen an die Messgenauigkeit und geringen Durchflussmengen.
- Bei extremen Prozess- oder Betriebsbedingungen, z.B. bei sehr hohen Prozesstemperaturen oder sehr hoher Viskosität des Messstoffes.
- Bei Gasanwendungen mit niedrigem Druck.

i Um die höchst mögliche Messgenauigkeit bei niedriger Durchflussrate zu erhalten, muss die Installation den Sensor im Betrieb vor mechanischen Spannungen schützen.

Um einen repräsentativen Nullpunkt zu erhalten muss sichergestellt sein, dass

- jeglicher Durchfluss im Gerät während der Justierung unterbunden ist
- die Prozessbedingungen (z.B. Druck, Temperatur) stabil und repräsentativ sind

Verifizierung und Justierung können nicht durchgeführt werden, wenn folgende Prozessbedingungen vorliegen:

- Gaseinschlüsse

Es muss sichergestellt sein, dass das System hinreichend mit dem Messstoff durchgespült wurde. Ein wiederholtes Durchspülen kann helfen Gaseinschlüsse auszuschließen

- Thermische Zirkulation

Bei Temperaturunterschieden (z.B. zwischen Messrohrein- und auslaufbereich) kann es trotz geschlossener Ventile zu einem induzierten Durchfluss aufgrund von thermischer Zirkulation im Gerät kommen

- Leckage an den Ventilen

Bei Undichtigkeit an den Ventilen ist der Durchfluss während der Nullpunktbestimmung nicht hinreichend unterbunden

Können diese Bedingungen nicht unterbunden werden ist empfohlen, die Werkseinstellung des Nullpunkts beizubehalten.

Wetterschutzhaube

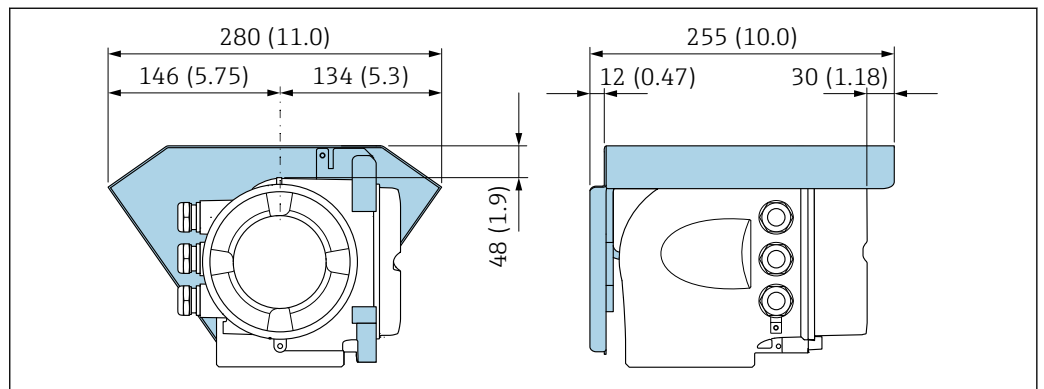

7 Maßeinheit mm (in)

A0029553

6.2 Messgerät montieren

6.2.1 Benötigtes Werkzeug

Für Messaufnehmer

Für Flansche und andere Prozessanschlüsse: Entsprechendes Montagewerkzeug

6.2.2 Messgerät vorbereiten

1. Sämtliche Reste der Transportverpackung entfernen.
2. Vorhandene Schutzscheiben oder Schutzkappen vom Messaufnehmer entfernen.
3. Aufkleber auf dem Elektronikraumdeckel entfernen.

6.2.3 Messgerät montieren

⚠️ WARNUNG

Gefahr durch mangelnde Prozessdichtheit!

- ▶ Darauf achten, dass der Innendurchmesser der Dichtungen gleich oder größer ist als derjenige von Prozessanschluss und Rohrleitung.
 - ▶ Darauf achten, dass die Dichtungen unbeschädigt und sauber sind.
 - ▶ Dichtungen korrekt befestigen.
1. Sicherstellen, dass die Pfeilrichtung auf dem Typenschild des Messaufnehmers mit der Durchflussrichtung des Messstoffs übereinstimmt.

2. Messgerät so einbauen oder Messumformergehäuse drehen, dass die Kabeleinführungen nicht nach oben weisen.

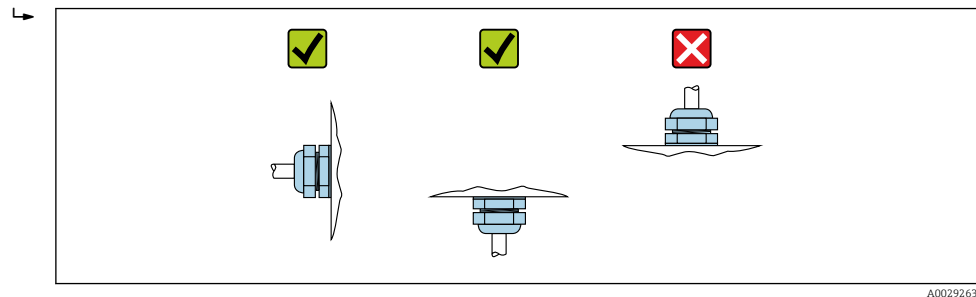

6.2.4 Messumformergehäuse drehen

Um den Zugang zum Anschlussraum oder Anzeigemodul zu erleichtern, kann das Messumformergehäuse gedreht werden.

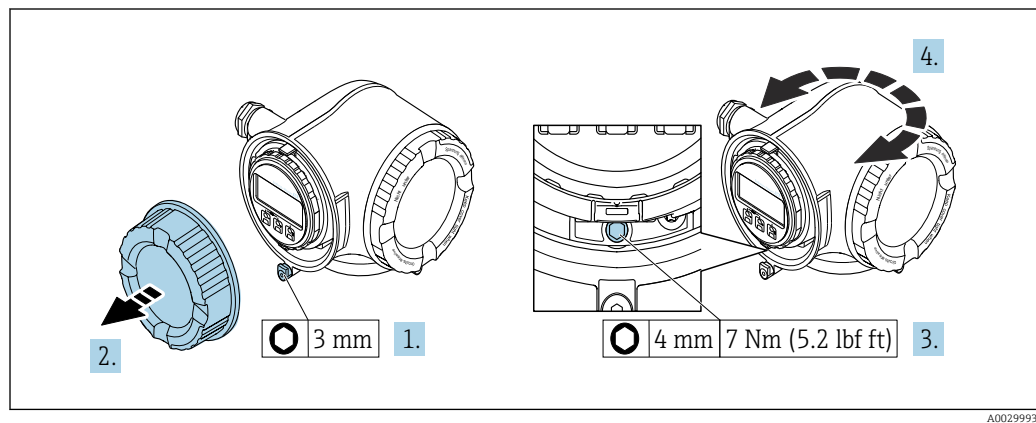

8 Gehäuse in nicht explosionsgeschützter Ausführung

1. Je nach Geräteausführung: Sicherungskralle des Anschlussraumdeckels lösen.
2. Anschlussraumdeckel abschrauben.
3. Befestigungsschraube lösen.
4. Gehäuse in die gewünschte Position drehen.
5. Befestigungsschraube anziehen.
6. Anschlussraumdeckel anschrauben.
7. Je nach Geräteausführung: Sicherungskralle des Anschlussraumdeckels anbringen.

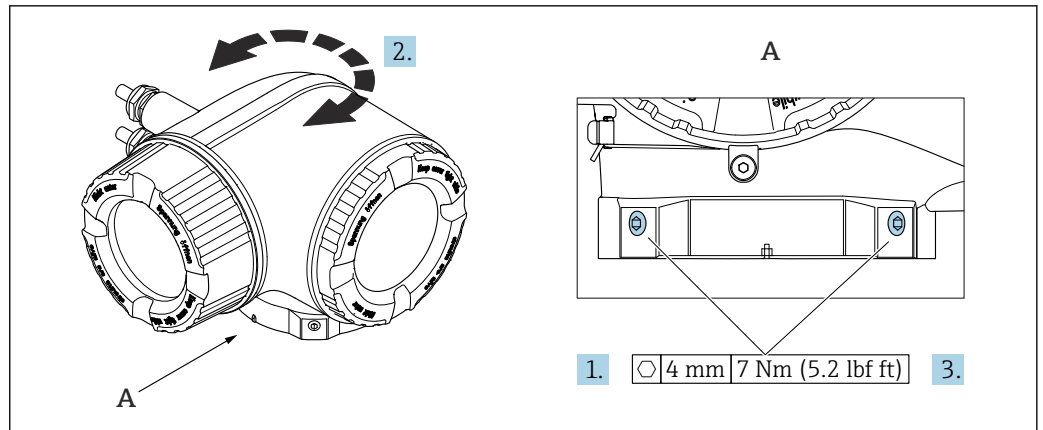

9 Ex-Gehäuse

1. Befestigungsschrauben lösen.
2. Gehäuse in die gewünschte Position drehen.
3. Befestigungsschrauben anziehen.

6.2.5 Anzeigemodul drehen

Um die Ables- und Bedienbarkeit zu erleichtern, kann das Anzeigemodul gedreht werden.

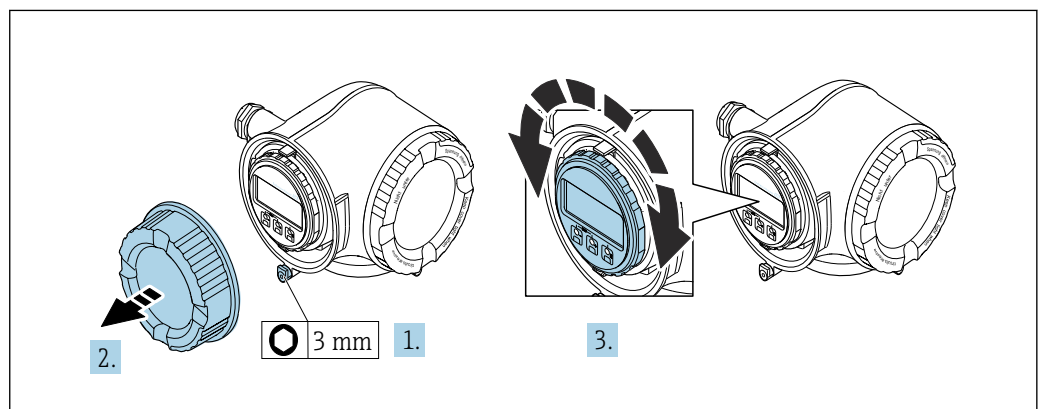

1. Je nach Geräteausführung: Sicherungskralle des Anschlussraumdeckels lösen.
2. Anschlussraumdeckel abschrauben.
3. Anzeigemodul in die gewünschte Position drehen: Max. $8 \times 45^\circ$ in jede Richtung.
4. Anschlussraumdeckel anschrauben.
5. Je nach Geräteausführung: Sicherungskralle des Anschlussraumdeckels anbringen.

6.3 Montagekontrolle

Ist das Gerät unbeschädigt (Sichtprüfung)?	<input type="checkbox"/>
Entspricht das Gerät den Messstellenspezifikationen? Zum Beispiel: <ul style="list-style-type: none"> ▪ Prozesstemperatur → 198 ▪ Prozessdruck (siehe Dokument "Technische Information, Kapitel "Druck-Temperatur-Kurven") ▪ Umgebungstemperatur ▪ Messbereich 	<input type="checkbox"/>

Wurde die richtige Einbaulage für den Messaufnehmer gewählt → 22? ▪ Gemäß Messaufnehmertyp ▪ Gemäß Messstofftemperatur ▪ Gemäß Messstoffeigenschaften (ausgasend, feststoffbeladen)	<input type="checkbox"/>
Stimmt die Pfeilrichtung auf dem Messaufnehmer mit der tatsächlichen Messstoff-Fließrichtung überein → 22?	<input type="checkbox"/>
Ist die Messstellenbezeichnung und -beschriftung korrekt (Sichtprüfung)?	<input type="checkbox"/>
Ist das Gerät ausreichend vor Niederschlag und direkter Sonneneinstrahlung geschützt?	<input type="checkbox"/>
Sind Befestigungsschraube und Sicherungskralle fest angezogen?	<input type="checkbox"/>

7 Elektrischer Anschluss

WARNUNG

Spannungsführende Bauteile! Unsachgemäße Arbeiten an elektrischen Anschlüssen können zu einem Stromschlag führen.

- ▶ Trennvorrichtung (Schalter oder Leistungsschalter) einrichten, mit der das Gerät leicht von der Versorgungsspannung getrennt werden kann.
- ▶ Zusätzlich zur Gerätesicherung eine Überstromschutzeinrichtung mit max. 10 A in die Anlageninstallation einfügen.

7.1 Elektrische Sicherheit

Gemäß national gültigen Vorschriften.

7.2 Anschlussbedingungen

7.2.1 Benötigtes Werkzeug

- Für Kabeleinführungen: Entsprechendes Werkzeug verwenden
- Für Sicherungskralle: Innensechskantschlüssel 3 mm
- Abisolierzange
- Bei Verwendung von Litzenkabeln: Quetschzange für Aderendhülse
- Zum Kabelentfernen aus Klemmstelle: Schlitzschraubendreher ≤ 3 mm (0,12 in)

7.2.2 Anforderungen an Anschlusskabel

Die kundenseitig bereitgestellten Anschlusskabel müssen die folgenden Anforderungen erfüllen.

Schutzerdungskabel für die äußere Erdungsklemme

Leiterquerschnitt $< 2,1 \text{ mm}^2$ (14 AWG)

Größere Querschnitte können durch die Verwendung eines Kabelschuhs angeschlossen werden.

Die Erdungsimpedanz muss weniger als 2Ω betragen.

Zulässiger Temperaturbereich

- Die im jeweiligen Land geltenden Installationsrichtlinien sind zu beachten.
- Die Kabel müssen für die zu erwartenden Minimal- und Maximaltemperaturen geeignet sein.

Energieversorgungskabel (inkl. Leiter für die innere Erdungsklemme)

Normales Installationskabel ausreichend.

Signalkabel

-  Für den eichpflichtigen Verkehr müssen alle Signalleitungen mit geschirmten Leitungen (Kupfer-Geflecht verzinkt, optische Abdeckung $\geq 85\%$) ausgeführt werden. Der Kabelschirm muss beidseitig aufgelegt werden.

APL

Geschirmtes Twisted-Pair-Kabel. Empfohlen wird Kabeltyp A.

-  Siehe <https://www.profibus.com> "Ethernet-APL White Paper"

Modbus RS485

Geschirmtes Twisted-Pair-Kabel.



Siehe <https://modbus.org> "MODBUS over Serial Line Specification and Implementation Guide"

Stromausgang 0/4 ... 20 mA (ohne HART)

Normales Installationskabel ausreichend.

Impuls- /Frequenz- /Schaltausgang

Normales Installationskabel ausreichend.

Relaisausgang

Normales Installationskabel ausreichend.

Stromeingang 4 ... 20 mA

Normales Installationskabel ausreichend.

Statuseingang

Normales Installationskabel ausreichend.

Kabeldurchmesser

- Mit ausgelieferte Kabelverschraubungen:
M20 × 1,5 mit Kabel Ø 6 ... 12 mm (0,24 ... 0,47 in)
- Federkraftklemmen: Für Litzen und Litzen mit Aderendhülsen geeignet.
Leiterquerschnitt 0,2 ... 2,5 mm² (24 ... 12 AWG).

Anforderungen an das Verbindungskabel – Abgesetztes Anzeige- und Bedienmodul DKX001*Optional lieferbares Verbindungskabel*

Es wird ein Kabel mitgeliefert je nach Bestelloption

- Bestellcode Messgerät: Bestellmerkmal **030** "Anzeige; Bedienung", Option **O** oder
- Bestellcode Messgerät: Bestellmerkmal **030** "Anzeige; Bedienung", Option **M** und
- Bestellcode DKX001: Bestellmerkmal **040** "Kabel", Option **A, B, D, E**

Standardkabel	2 × 2 × 0,34 mm ² (22 AWG) PVC-Kabel mit gemeinsamem Schirm (2 Paare, paarverseilt)
Flammwidrigkeit	Nach DIN EN 60332-1-2
Ölbeständigkeit	Nach DIN EN 60811-2-1
Schirmung	Kupfer-Geflecht verzinkt, optische Abdeckung ≥ 85 %
Kapazität Ader/Schirm	≤ 200 pF/m
L/R	≤ 24 µH/Ω
Lieferbare Kabellänge	5 m (15 ft)/10 m (35 ft)/20 m (65 ft)/30 m (100 ft)
Dauerbetriebstemperatur	Bei fester Verlegung: -50 ... +105 °C (-58 ... +221 °F); bewegt: -25 ... +105 °C (-13 ... +221 °F)

Standardkabel - kundenspezifisches Kabel

Es wird kein Kabel mitgeliefert und es muss kundenseitig bereit gestellt werden bei folgender Bestelloption:

Bestellcode DKX001: Bestellmerkmal **040** "Kabel", Option **1** "Ohne, kundenseitig, max 300 m"

Ein Standardkabel mit folgenden Mindestanforderungen kann als Verbindungskabel, auch im Ex-Bereich (Zone 2, Class I, Division 2 und Zone 1, Class I, Division 1), eingesetzt werden:

Standardkabel	4 Adern (2 Paare); paarverseilt mit gemeinsamem Schirm, Aderquerschnitt minimal 0,34 mm ² (22 AWG)
Schirmung	Kupfer-Geflecht verzinkt, optische Abdeckung ≥ 85 %
Kabelimpedanz (Paar)	Minimal 80 Ω
Kabellänge	Maximal 300 m (1000 ft), maximaler Schleifwiderstand 20 Ω
Kapazität Ader/Schirm	Maximal 1000 nF für Zone 1, Class I, Division 1
L/R	Maximal 24 μH/Ω für Zone 1, Class I, Division 1

7.2.3 Klemmenbelegung

Messumformer: Versorgungsspannung, Ein-/Ausgänge

Die Klemmenbelegung der Ein- und Ausgänge ist von der jeweiligen Bestellvariante des Geräts abhängig. Die gerätespezifische Klemmenbelegung ist auf einem Aufkleber in der Klemmenabdeckung dokumentiert.

Versorgungsspannung		Ein-/Ausgang 1		Ein-/Ausgang 2		Ein-/Ausgang 3	
1 (+)	2 (-)	26 (B)	27 (A)	24 (+)	25 (-)	22 (+)	23 (-)
Gerätespezifische Klemmenbelegung: Aufkleber in Klemmenabdeckung.							

 Klemmenbelegung des abgesetzten Anzeige- und Bedienmoduls →  38.

7.2.4 Schirmung und Erdung

Schirmungs- und Erdungskonzept

1. Elektromagnetische Verträglichkeit (EMV) einhalten.
2. Explosionsschutz berücksichtigen.
3. Personenschutz beachten.
4. Nationale Installationsvorschriften und Richtlinien einhalten.
5. Kabelspezifikation beachten.
6. Abisolierte und verdrehte Kabelschirmstücke bis zur Erdungsklemme so kurz wie möglich halten.
7. Leitungen lückenlos abschirmen.

Erdung des Kabelschirms

HINWEIS

In Anlagen ohne Potenzialausgleich: Mehrfache Erdung des Kabelschirms verursacht netzfrequente Ausgleichströme!

Beschädigung des Kabelschirms der Busleitung.

- ▶ Kabelschirm der Busleitung nur einseitig mit der Ortserde oder dem Schutzleiter erden.
- ▶ Den nicht angeschlossenen Schirm isolieren.

Zur Erfüllung der EMV-Anforderungen:

1. Mehrfache Erdung des Kabelschirms mit Potenzialausgleichsleiter durchführen.
2. Jede lokale Erdungsklemme mit dem Potenzialausgleichsleiter verbinden.

7.2.5 Messgerät vorbereiten

HINWEIS

Mangelnde Gehäusedichtheit!

Aufheben der Funktionstüchtigkeit des Messgeräts möglich.

- ▶ Passende, der Schutzart entsprechende Kabelverschraubungen verwenden.

1. Wenn vorhanden: Blindstopfen entfernen.
2. Wenn das Messgerät ohne Kabelverschraubungen ausgeliefert wird:
Passende Kabelverschraubung für entsprechendes Anschlusskabel bereitstellen.
3. Wenn das Messgerät mit Kabelverschraubungen ausgeliefert wird:
Anforderungen an Anschlusskabel beachten →  31.

7.3 Messgerät anschließen

HINWEIS

Einschränkung der elektrischen Sicherheit durch falschen Anschluss!

- ▶ Elektrische Anschlussarbeiten nur von entsprechend ausgebildetem Fachpersonal ausführen lassen.
- ▶ National gültige Installationsvorschriften beachten.
- ▶ Die örtlichen Arbeitsschutzvorschriften einhalten.
- ▶ Vor dem Anschluss weiterer Kabel: Immer erst das Schutzleiterkabel \ominus anschließen.
- ▶ Bei Einsatz im explosionsgefährdeten Bereich: Hinweise in der gerätespezifischen Ex-Dokumentation beachten.

7.3.1 Messumformer anschließen

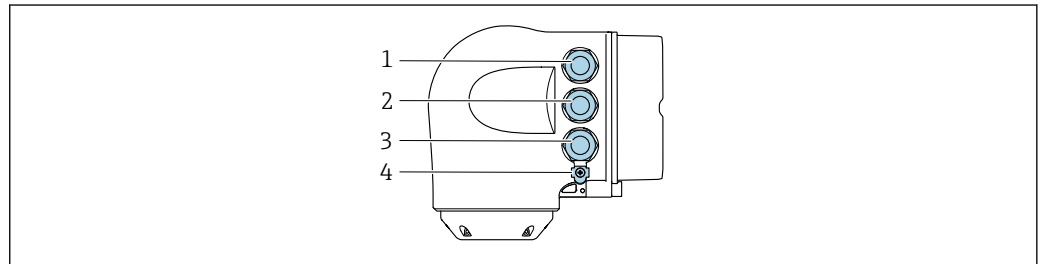

A0026781

- 1 Anschluss Versorgungsspannung
- 2 Anschluss Signalübertragung Ein-/Ausgang
- 3 Anschluss Signalübertragung Ein-/Ausgang oder Anschluss für Netzwerk Verbindung über Serviceschnittstelle (CDI-RJ45); Optional: Anschluss externe WLAN-Antenne oder Anschluss abgesetztes Anzeige- und Bedienmodul DKX001
- 4 Schutzerde (PE)

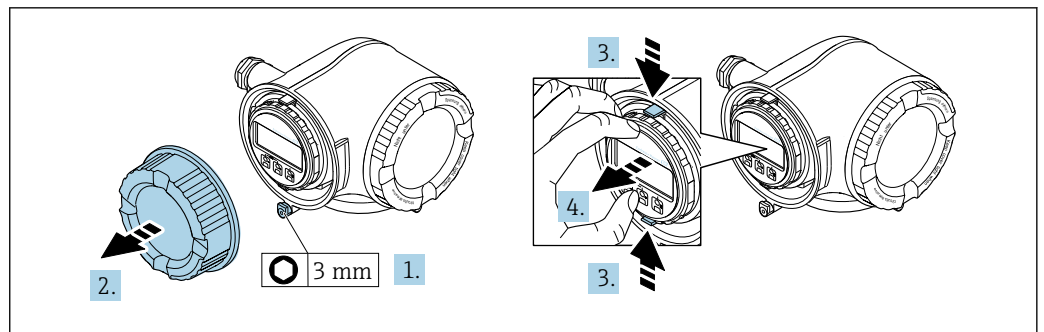

A0029813

1. Sicherungskralle des Anschlussraumdeckels lösen.
2. Anschlussraumdeckel abschrauben.
3. Laschen der Halterung des Anzeigemoduls zusammendrücken.
4. Halterung des Anzeigemoduls abziehen.

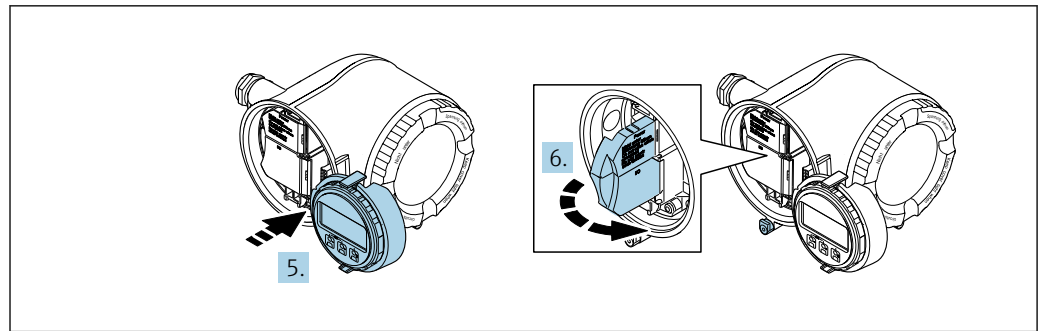

A0029814

5. Halterung am Rand des Elektronikraums aufstecken.
6. Klemmenabdeckung aufklappen.

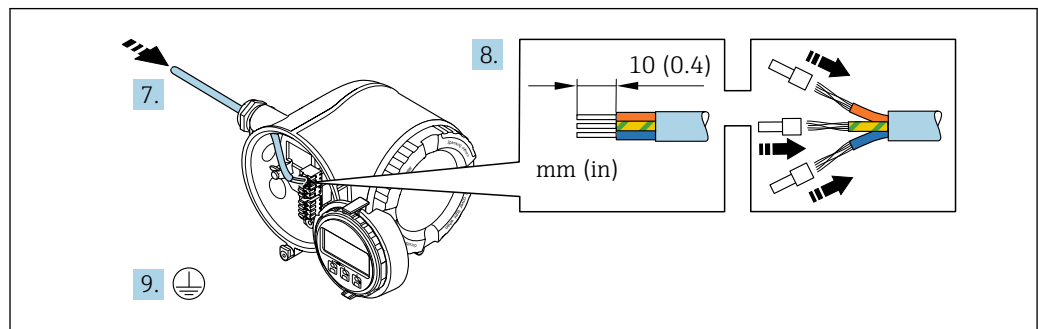

A0029815

7. Kabel durch die Kabeleinführung schieben. Um Dichtheit zu gewährleisten, Dichtungsring nicht aus der Kabeleinführung entfernen.
8. Kabel und Kabelenden abisolieren. Bei Litzenkabeln: Zusätzlich Aderendhülsen anbringen.
9. Schutzleiter anschließen.

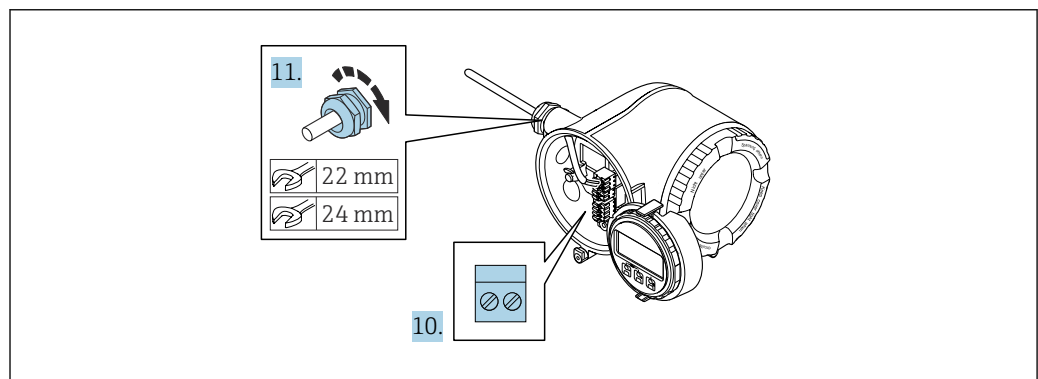

A0029816

10. Kabel gemäß Klemmenbelegung anschließen.
 - ↳ **Klemmenbelegung Signalkabel:** Die gerätespezifische Klemmenbelegung ist auf einem Aufkleber in der Klemmenabdeckung dokumentiert.
 - Klemmenbelegung Anschluss Versorgungsspannung:** Aufkleber in der Klemmenabdeckung oder → 34.
11. Kabelverschraubungen fest anziehen.
 - ↳ Der Anschluss der Kabel ist damit abgeschlossen.
12. Klemmenabdeckung zuklappen.
13. Halterung des Anzeigemoduls im Elektronikraum aufstecken.
14. Anschlussraumdeckel aufschrauben.
15. Sicherungskralle des Anschlussraumdeckels befestigen.

Kabel entfernen

Um ein Kabel wieder aus einer Klemmstelle zu entfernen:

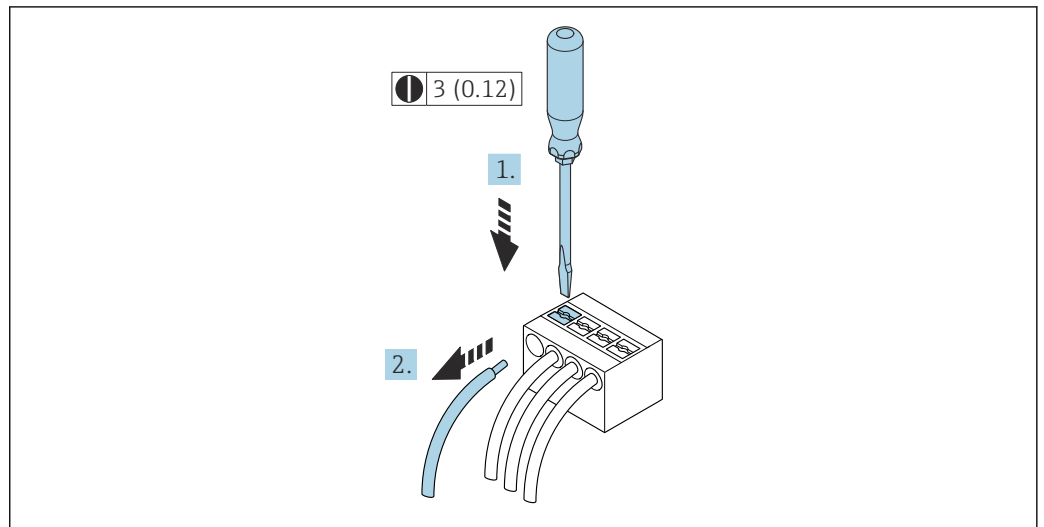

 10 Maßeinheit mm (in)

1. Mit einem Schlitzschraubendreher auf den Schlitz zwischen den beiden Klemmenlöchern drücken.
2. Das Kabelende aus der Klemme ziehen.

7.3.2 Anschluss abgesetztes Anzeige- und Bedienmodul DKX001

i Das abgesetzte Anzeige- und Bedienmodul DKX001 ist optional bestellbar → 180.

- Das abgesetzte Anzeige- und Bedienmodul DKX001 ist nur für folgende Gehäuseausführung verfügbar: Bestellmerkmal "Gehäuse": Option A "Alu, beschichtet"
- Bei der direkten Bestellung des abgesetzten Anzeige- und Bedienmoduls DKX001 mit dem Messgerät wird das Messgerät immer mit einem Blinddeckel ausgeliefert. Eine Anzeige oder Bedienung am Messumformer ist in dem Fall nicht vorhanden.
- Bei nachträglicher Bestellung darf das abgesetzte Anzeige- und Bedienmodul DKX001 nicht gleichzeitig mit dem vorhandenen Anzeigemodul des Messgeräts angeschlossen werden. Es darf immer nur eine Anzeige oder Bedienung am Messumformer angeschlossen sein.

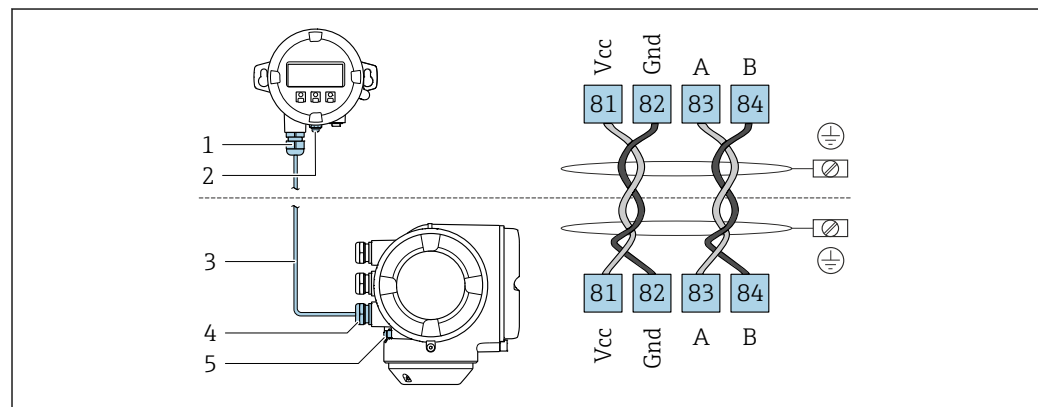

- Abgesetztes Anzeige- und Bedienmodul DKX001
- Anschluss Potenzialausgleich (PE)
- Verbindungskabel
- Messgerät
- Anschluss Potenzialausgleich (PE)

7.4 Potenzialausgleich

7.4.1 Anforderungen

Beim Potenzialausgleich:

- Betriebsinterne Erdungskonzepte beachten
- Einsatzbedingungen wie Material und Erdung der Rohrleitung berücksichtigen
- Messstoff, Messaufnehmer und Messumformer auf dasselbe elektrische Potenzial legen
- Für die Potenzialausgleichsverbindungen ein Erdungskabel mit dem Mindestquerschnitt von 6 mm^2 (10 AWG) und einem Kabelschuh verwenden

7.5 Spezielle Anschlusshinweise

7.5.1 Anschlussbeispiele

Modbus RS485

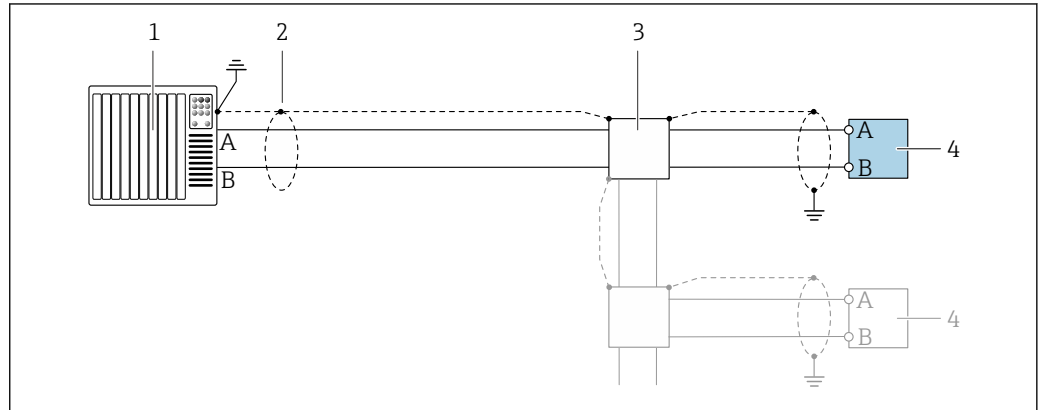

A0028765

11 Anschlussbeispiel für Modbus RS485, nicht explosionsgefährdeter Bereich und Zone 2; Class I, Division 2

- 1 Automatisierungssystem (z.B. SPS)
- 2 Kabelschirm einseitig erden. Beidseitige Erdung des Kabelschirms notwendig zur Erfüllung der EMV-Anforderungen; Kabelspezifikation beachten
- 3 Verteilerbox
- 4 Messumformer

Stromausgang 4-20 mA

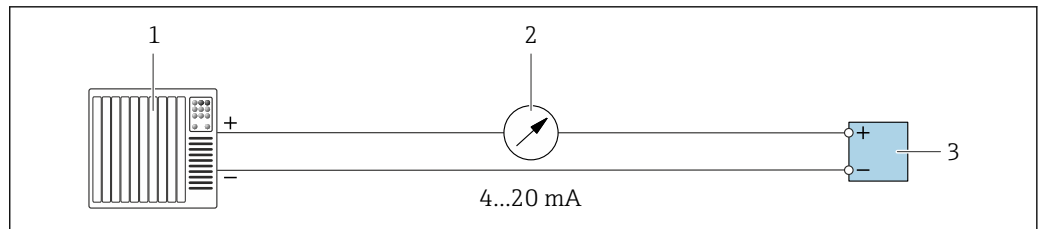

A0028758

12 Anschlussbeispiel für Stromausgang 4-20 mA (aktiv)

- 1 Automatisierungssystem mit Stromeingang (z.B. SPS)
- 2 Analoges Anzeigeinstrument: Maximale Bürde beachten
- 3 Messumformer

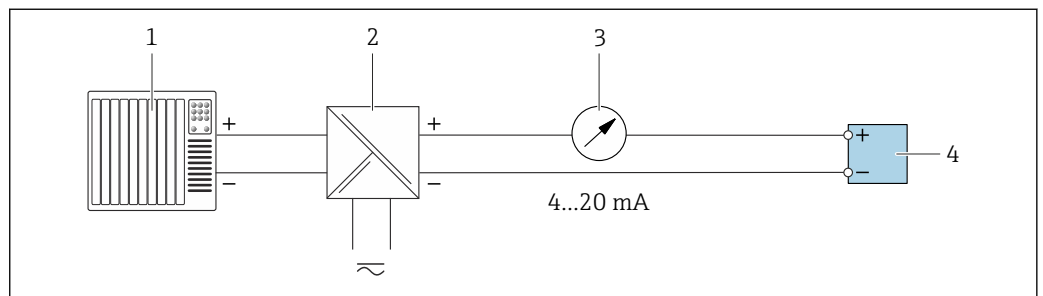

A0028759

13 Anschlussbeispiel für Stromausgang 4-20 mA (passiv)

- 1 Automatisierungssystem mit Stromeingang (z.B. SPS)
- 2 Speisetrenner für Spannungsversorgung (z.B. RN221N)
- 3 Analoges Anzeigeinstrument: Maximale Bürde beachten
- 4 Messumformer

Impuls-/Frequenzgang

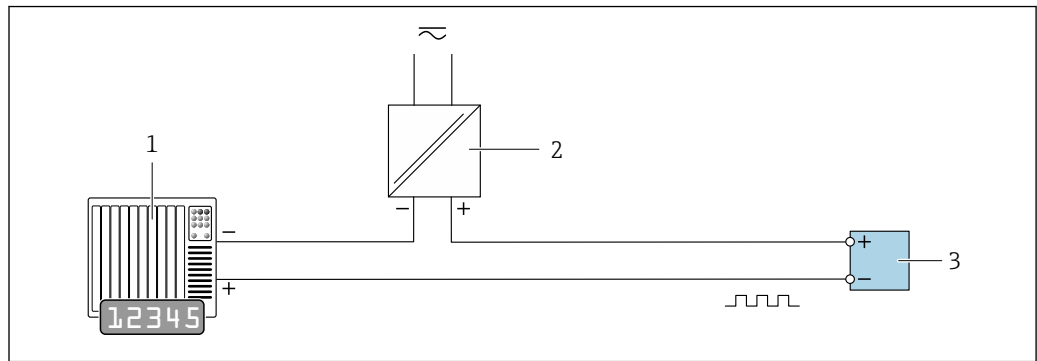

A0028761

14 Anschlussbeispiel für Impuls-/Frequenzgang (passiv)

- 1 Automatisierungssystem mit Impuls-/Frequenzeingang (z.B. SPS mit einem 10 kΩ pull-up oder pull-down Widerstand)
- 2 Spannungsversorgung
- 3 Messumformer: Eingangswerte beachten → 186

Schaltausgang

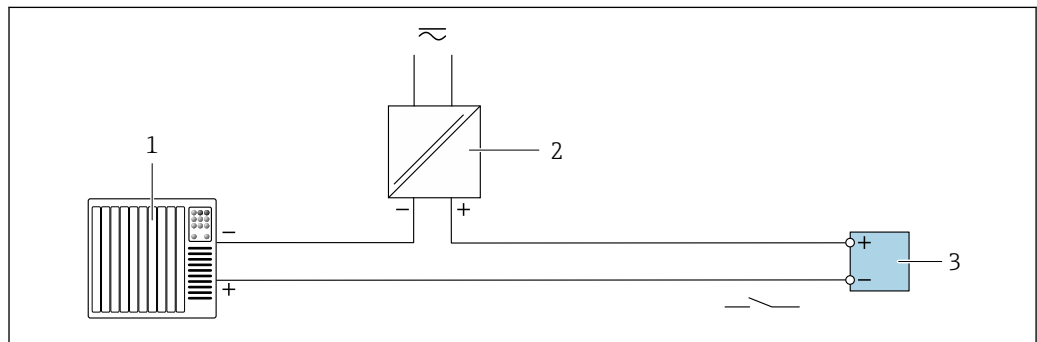

A0028760

15 Anschlussbeispiel für Schaltausgang (passiv)

- 1 Automatisierungssystem mit Schalteingang (z.B. SPS mit einem 10 kΩ pull-up oder pull-down Widerstand)
- 2 Spannungsversorgung
- 3 Messumformer: Eingangswerte beachten → 186

Doppelimpulsausgang

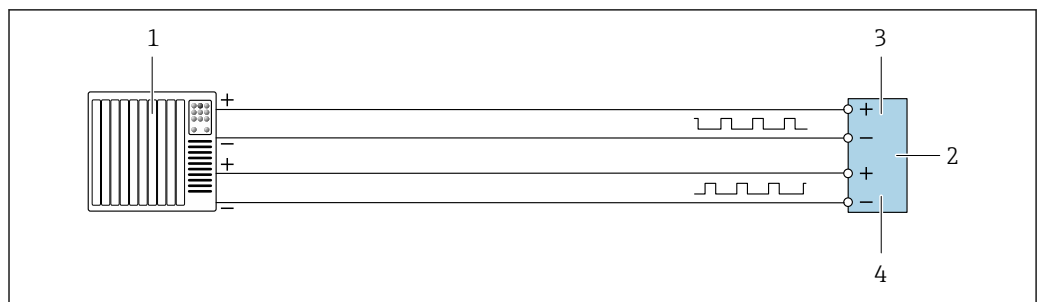

A0029280

16 Anschlussbeispiel für Doppelimpulsausgang (aktiv)

- 1 Automatisierungssystem mit Doppelimpulseingang (z.B. SPS)
- 2 Messumformer: Eingangswerte beachten → 188
- 3 Doppelimpulsausgang
- 4 Doppelimpulsausgang (Slave), phasenverschoben

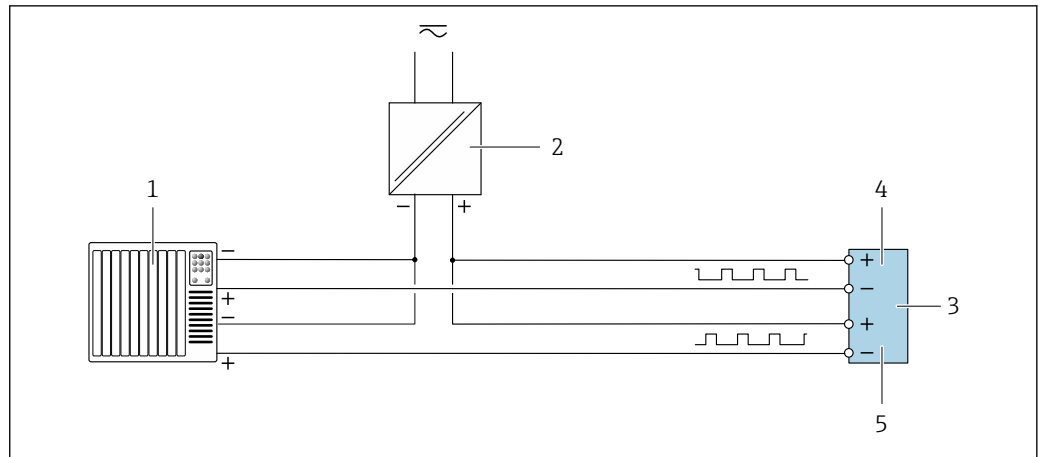

A0029279

17 Anschlussbeispiel für Doppelimpulsausgang (passiv)

- 1 Automatisierungssystem mit Doppelimpulseingang (z.B. SPS mit einem 10 kΩ pull-up oder pull-down Widerstand)
- 2 Spannungsversorgung
- 3 Messumformer: Eingangswerte beachten → 188
- 4 Doppelimpulsausgang
- 5 Doppelimpulsausgang (Slave), phasenverschoben

Relaisausgang

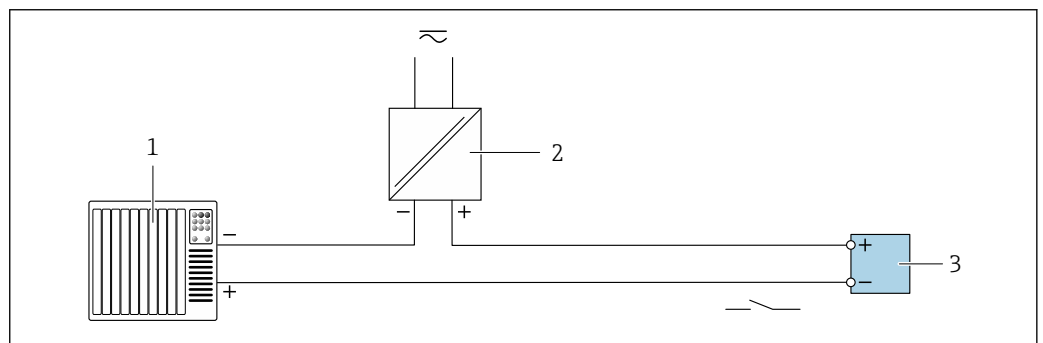

A0028760

18 Anschlussbeispiel für Relaisausgang (passiv)

- 1 Automatisierungssystem mit Relais Eingang (z.B. SPS)
- 2 Spannungsversorgung
- 3 Messumformer: Eingangswerte beachten → 188

Stromeingang

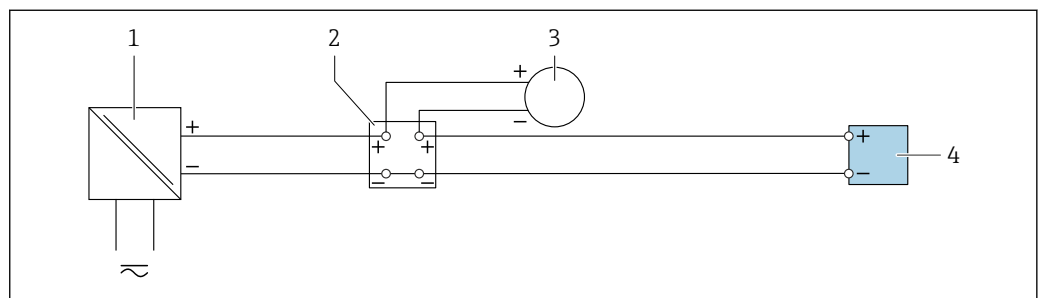

A0028915

19 Anschlussbeispiel für 4...20 mA Stromeingang

- 1 Spannungsversorgung
- 2 Klemmenkasten
- 3 Externes Messgerät (zum Einlesen von z.B. Druck oder Temperatur)
- 4 Messumformer

Statuseingang

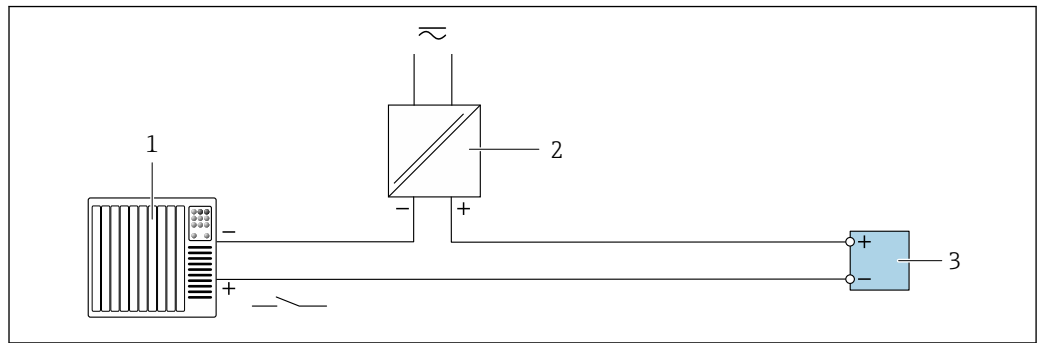

A0028764

20 Anschlussbeispiel für Statuseingang

- 1 Automatisierungssystem mit Statusausgang (z.B. SPS)
- 2 Spannungsversorgung
- 3 Messumformer

7.6 Hardwareeinstellungen

7.6.1 Geräteadresse einstellen

Die Geräteadresse muss bei einem Modbus Slave immer eingestellt werden. Die gültigen Geräteadressen liegen in einem Bereich von 1 ... 247. In einem Modbus RS485-Netzwerk kann jede Adresse nur einmal vergeben werden. Bei nicht korrekt eingestellter Adresse wird das Messgerät vom Modbus Master nicht erkannt. Alle Messgeräte werden mit der Geräteadresse 247 und mit dem Adressmode "Softwareadressierung" ausgeliefert.

Hardwareadressierung

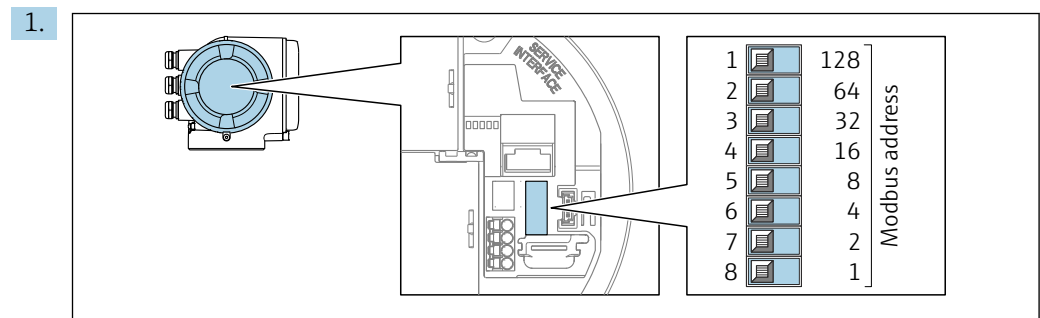

A0029634

Die gewünschte Geräteadresse mittels der DIP-Schalter im Anschlussklemmenraum einstellen.

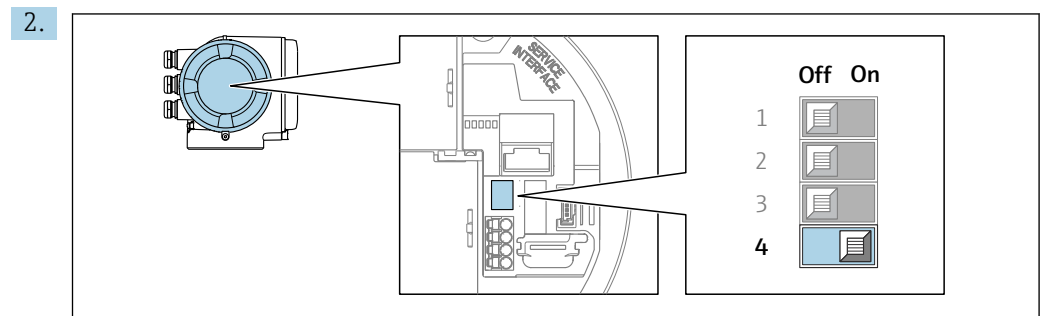

A0029633

Die Adressierung von Softwareadressierung auf Hardwareadressierung umschalten: DIP-Schalter auf **On**.

↳ Die Änderung der Geräteadresse wird nach 10 Sekunden wirksam.

Softwareadressierung

- ▶ Die Adressierung von Hardwareadressierung auf Softwareadressierung umschalten:
DIP-Schalter auf **Off**.
 - ↳ Die im Parameter **Geräteadresse** eingestellte Geräteadresse wird nach 10 Sekunden wirksam.

7.6.2 Abschlusswiderstand aktivieren

Um eine fehlerhafte Kommunikationsübertragung zu vermeiden, die durch Fehlanpassungen der Impedanz verursacht werden: Modbus RS485-Leitung am Anfang und Ende des Bussegments korrekt abschließen.

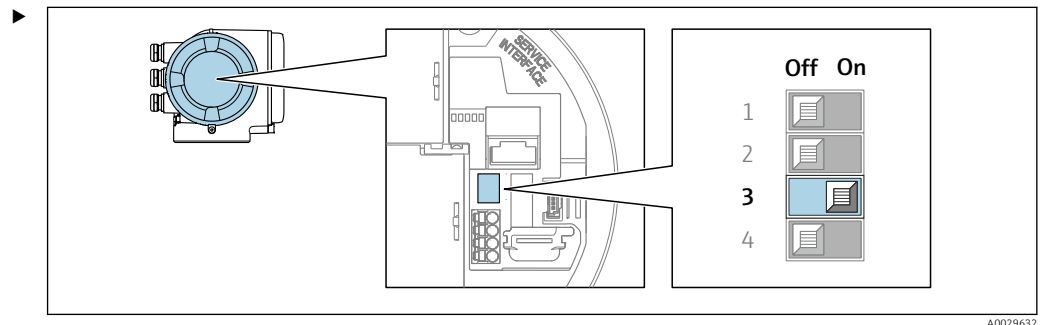

DIP-Schalter Nr. 3 auf **On** umschalten.

7.7 Schutzart sicherstellen

Das Messgerät erfüllt alle Anforderungen gemäß der Schutzart IP66/67, Type 4X enclosure.

Um die Schutzart IP66/67, Type 4X enclosure zu gewährleisten, folgende Schritte nach dem elektrischen Anschluss durchführen:

1. Prüfen, ob die Gehäusedichtungen sauber und richtig eingelegt sind.
2. Gegebenenfalls die Dichtungen trocknen, reinigen oder ersetzen.
3. Sämtliche Gehäuseschrauben und Schraubdeckel fest anziehen.
4. Kabelverschraubungen fest anziehen.
5. Damit auftretende Feuchtigkeit nicht zur Einführung gelangt:
Mit dem Kabel vor der Kabeleinführung eine nach unten hängende Schlaufe bilden ("Wassersack").

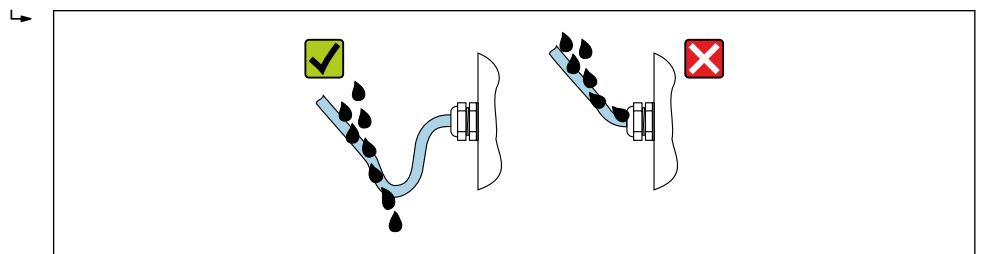

6. Die mitgelieferten Kabelverschraubungen bieten keinen Gehäuseschutz, wenn sie nicht verwendet werden. Sie müssen daher durch Blindstopfen ersetzt werden, die dem Gehäuseschutz entsprechen.

7.8 Anschlusskontrolle

Sind Gerät und Kabel unbeschädigt (Sichtprüfung)?	<input type="checkbox"/>
Ist die Schutzerdung korrekt ausgeführt?	<input type="checkbox"/>
Entsprechen die verwendeten Kabel den Anforderungen ?	<input type="checkbox"/>
Sind die montierten Kabel zugentlastet und fest verlegt?	<input type="checkbox"/>
Sind alle Kabelverschraubungen montiert, fest angezogen und dicht? Kabelführung mit "Wassersack" →  43?	<input type="checkbox"/>
Ist die Klemmenbelegung korrekt ?	<input type="checkbox"/>
Wenn Versorgungsspannung vorhanden: Erscheint eine Anzeige auf dem Anzeigemodul?	<input type="checkbox"/>
Sind Blindstopfen in nicht benutzte Kabeleinführungen eingesetzt und Transportstopfen durch Blindstopfen ersetzt?	<input type="checkbox"/>

8 Bedienungsmöglichkeiten

8.1 Übersicht zu Bedienungsmöglichkeiten

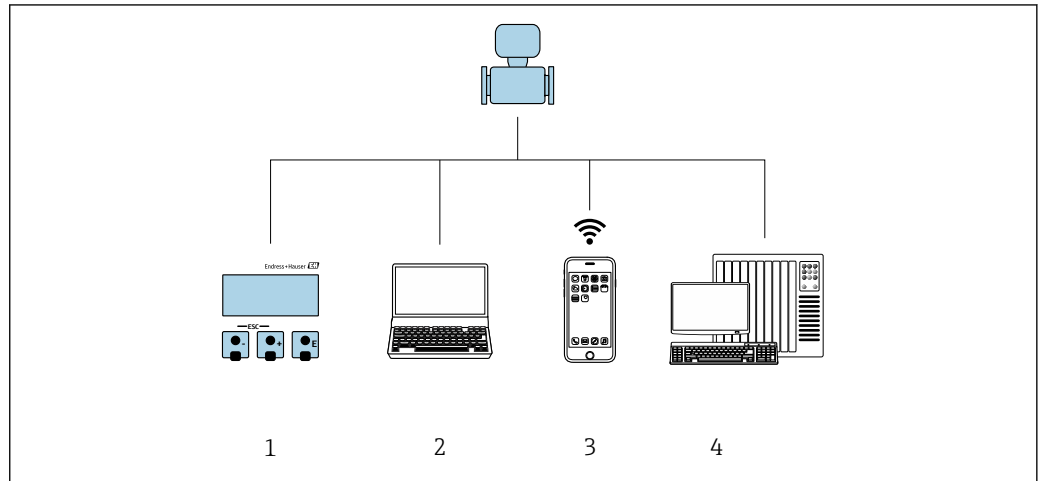

A0030213

- 1 Vor-Ort-Bedienung via Anzeigemodul
- 2 Computer mit Webbrowser oder mit Bedientool (z. B. FieldCare, DeviceCare, AMS Device Manager, SIMATIC PDM)
- 3 Mobiles Handbediengerät mit SmartBlue App
- 4 Automatisierungssystem (z. B. SPS)

8.2 Aufbau und Funktionsweise des Bedienmenüs

8.2.1 Aufbau des Bedienmenüs

 Zur Bedienmenü-Übersicht für Experten: Dokument "Beschreibung Geräteparameter" zum Gerät

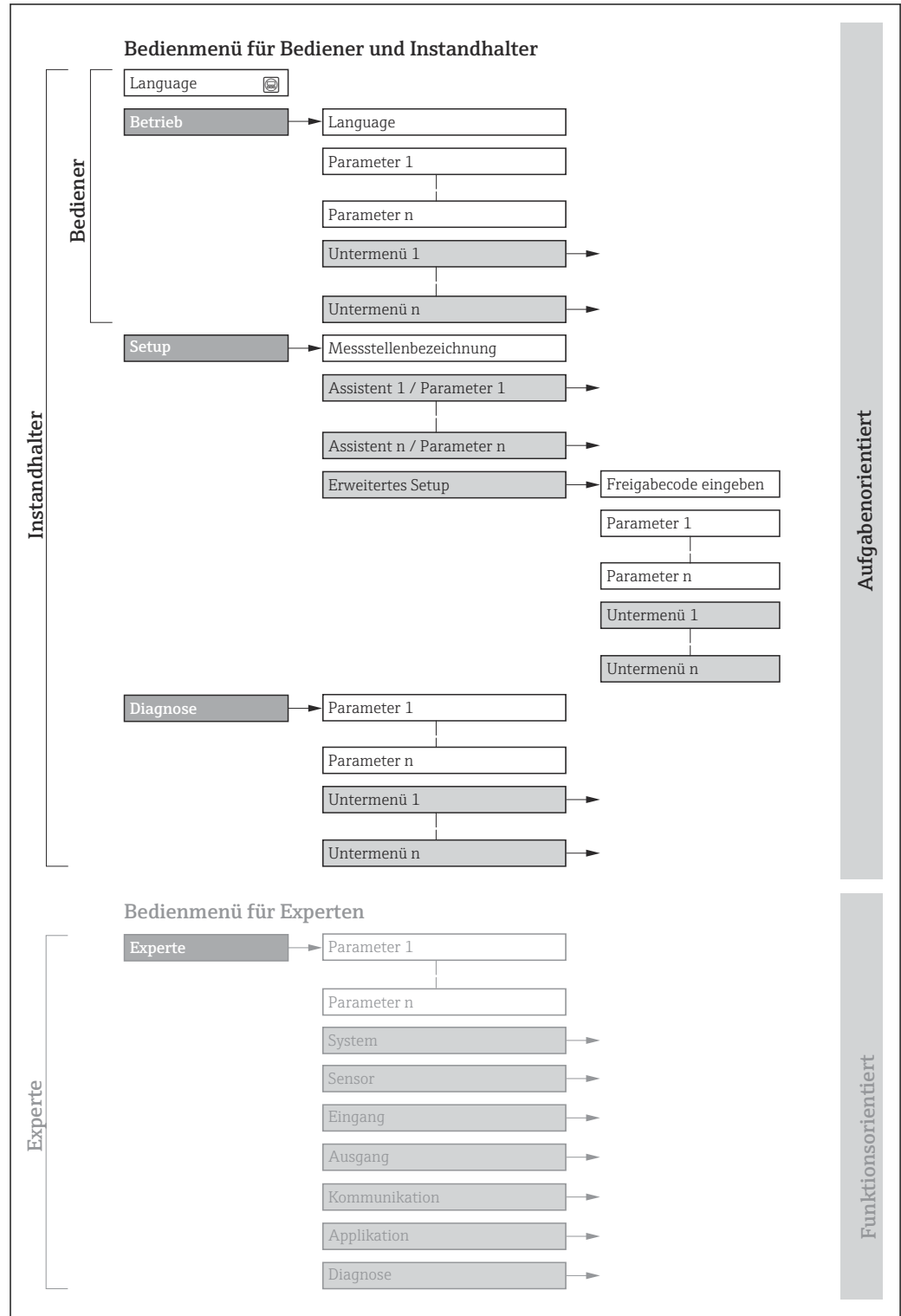

A0018237-DE

 21 Schematischer Aufbau des Bedienmenüs

8.2.2 Bedienphilosophie

Die einzelnen Teile des Bedienmenüs sind bestimmten Anwenderrollen zugeordnet (z. B. Bediener, Instandhalter). Zu jeder Anwenderrolle gehören typische Aufgaben innerhalb des Gerätelebenszyklus.

Menü/Parameter		Anwenderrolle und Aufgaben	Inhalt/Bedeutung
Language	Aufgabenorientiert	Rolle "Bediener", "Instandhalter" Aufgaben im laufenden Messbetrieb: <ul style="list-style-type: none"> ▪ Konfiguration der Betriebsanzeige ▪ Ablesen von Messwerten 	<ul style="list-style-type: none"> ▪ Festlegen der Bediensprache ▪ Festlegen der Webserver-Bediensprache ▪ Zurücksetzen und Steuern von Summenzählern
Betrieb			<ul style="list-style-type: none"> ▪ Konfiguration der Betriebsanzeige (z.B. Anzeigeformat, Anzeigekontrast) ▪ Zurücksetzen und Steuern von Summenzählern
Setup		Rolle "Instandhalter" Inbetriebnahme: <ul style="list-style-type: none"> ▪ Konfiguration der Messung ▪ Konfiguration der Ein- und Ausgänge ▪ Konfiguration der Kommunikationsschnittstelle 	Assistenten zur schnellen Inbetriebnahme: <ul style="list-style-type: none"> ▪ Einstellen der Systemeinheiten ▪ Konfiguration der Kommunikationsschnittstelle ▪ Festlegung des Messstoffs ▪ Anzeige der I/O-Konfiguration ▪ Einstellen der Eingänge ▪ Einstellen der Ausgänge ▪ Konfiguration der Betriebsanzeige ▪ Einstellen der Schleichmengenunterdrückung ▪ Einstellen der Überwachung der Messrohrfüllung Erweitertes Setup <ul style="list-style-type: none"> ▪ Zur genaueren Konfiguration der Messung (Anpassung an besondere Messbedingungen) ▪ Konfiguration der Summenzähler ▪ Konfiguration der WLAN- Einstellungen ▪ Administration (Definition Freigabecode, Messgerät zurücksetzen)
Diagnose	Rolle "Instandhalter" Fehlerbehebung: <ul style="list-style-type: none"> ▪ Diagnose und Behebung von Prozess- und Gerätefehlern ▪ Messwertsimulation 	Enthält alle Parameter zur Fehlerermittlung und -analyse von Prozess- und Gerätefehlern: <ul style="list-style-type: none"> ▪ Diagnoseliste Enthält bis zu 5 aktuell anstehende Diagnosemeldungen. ▪ Ereignislogbuch Enthält aufgetretene Ereignismeldungen. ▪ Geräteinformation Enthält Informationen zur Identifizierung des Geräts. ▪ Messwerte Enthält alle aktuellen Messwerte. ▪ Untermenü Messwertspeicherung mit Bestelloption "Extended HistoROM" Speicherung und Visualisierung von Messwerten ▪ Heartbeat Technology Überprüfung der Gerätefunktionalität auf Anforderung und Dokumentation der Verifizierungsergebnisse. ▪ Simulation Dient zur Simulation von Messwerten oder Ausgangswerten. 	

Menü/Parameter	Anwenderrolle und Aufgaben	Inhalt/Bedeutung
Experte	Funktionsorientiert	<p>Aufgaben, die detaillierte Kenntnisse über die Funktionsweise des Geräts erfordern:</p> <ul style="list-style-type: none"> ▪ Inbetriebnahme von Messungen unter schwierigen Bedingungen ▪ Optimale Anpassung der Messung an schwierige Bedingungen ▪ Detaillierte Konfiguration der Kommunikationsschnittstelle ▪ Fehlerdiagnose in schwierigen Fällen
		<p>Enthält alle Parameter des Geräts und ermöglicht diese durch einen Zugriffscode direkt anzuspringen. Dieses Menü ist nach den Funktionsblöcken des Geräts aufgebaut:</p> <ul style="list-style-type: none"> ▪ System Enthält alle übergeordneten Geräteparameter, die weder die Messung noch die Messwertkommunikation betreffen. ▪ Sensor Konfiguration der Messung. ▪ Eingang Konfiguration des Statuseingangs. ▪ Ausgang Konfiguration der analogen Stromausgänge sowie von Impuls-/Frequenz- und Schaltausgang. ▪ Kommunikation Konfiguration der digitalen Kommunikationsschnittstelle und des Webserver. ▪ Applikation Konfiguration der Funktionen, die über die eigentliche Messung hinausgehen (z.B. Summenzähler). ▪ Diagnose Fehlerermittlung und -analyse von Prozess- und Gerätefehlern, zur Gerätesimulation sowie zur Heartbeat Technology.

8.3 Zugriff auf Bedienmenü via Vor-Ort-Anzeige

8.3.1 Betriebsanzeige

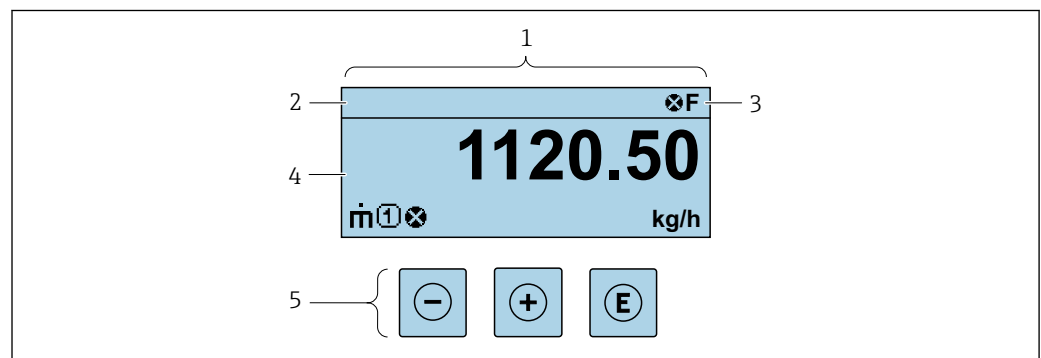

- 1 Betriebsanzeige
 2 Messstellenbezeichnung
 3 Statusbereich
 4 Anzeigebereich für Messwerte (bis zu 4 Zeilen)
 5 Bedienelemente → 55

Statusbereich

Im Statusbereich der Betriebsanzeige erscheinen rechts oben folgende Symbole:

- Statussignale → 157
 - F: Ausfall
 - C: Funktionskontrolle
 - S: Außerhalb der Spezifikation
 - M: Wartungsbedarf
- Diagnoseverhalten → 158
 - ⚠: Alarm
 - ⚠: Warnung
 - 🔒: Verriegelung (Das Gerät ist über die Hardware verriegelt)
 - ↔: Kommunikation (Kommunikation via Fernbedienung ist aktiv)

Anzeigebereich

Im Anzeigebereich sind jedem Messwert bestimmte Symbolarten zur näheren Erläuterung vorangestellt:

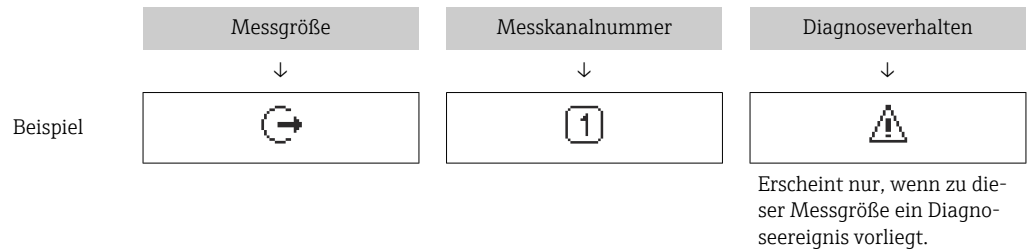

Messgrößen

Symbol	Bedeutung
	Massefluss
	<ul style="list-style-type: none"> ▪ Volumenfluss ▪ Normvolumenfluss
	<ul style="list-style-type: none"> ▪ Dichte ▪ Normdichte
	Temperatur

Anzahl und Darstellung der Messgrößen sind über Parameter **Format Anzeige** (→ 106) konfigurierbar.

Summenzähler

Symbol	Bedeutung
	Summenzähler Über die Messkanalnummer wird angezeigt, welcher der drei Summenzähler dargestellt wird.

Ausgang

Symbol	Bedeutung
	Ausgang Über die Messkanalnummer wird angezeigt, welcher der Ausgänge dargestellt wird.



Eingang

Symbol	Bedeutung
	Statuseingang

Messkanalnummern

Symbol	Bedeutung
	Messkanal 1...4 Die Messkanalnummer wird nur angezeigt, wenn mehrere Kanäle desselben Messgrößentyps vorhanden sind (z.B. Summenzähler 1...3).

Diagnoseverhalten

Symbol	Bedeutung
	Alarm <ul style="list-style-type: none">▪ Die Messung wird unterbrochen.▪ Signalausgänge und Summenzähler nehmen den definierten Alarmzustand an.▪ Eine Diagnosemeldung wird generiert.
	Warnung <ul style="list-style-type: none">▪ Die Messung wird fortgesetzt.▪ Die Signalausgänge und Summenzähler werden nicht beeinflusst.▪ Eine Diagnosemeldung wird generiert.

 Das Diagnoseverhalten bezieht sich auf ein Diagnoseereignis, das die angezeigte Messgröße betrifft.

8.3.2 Navigieransicht

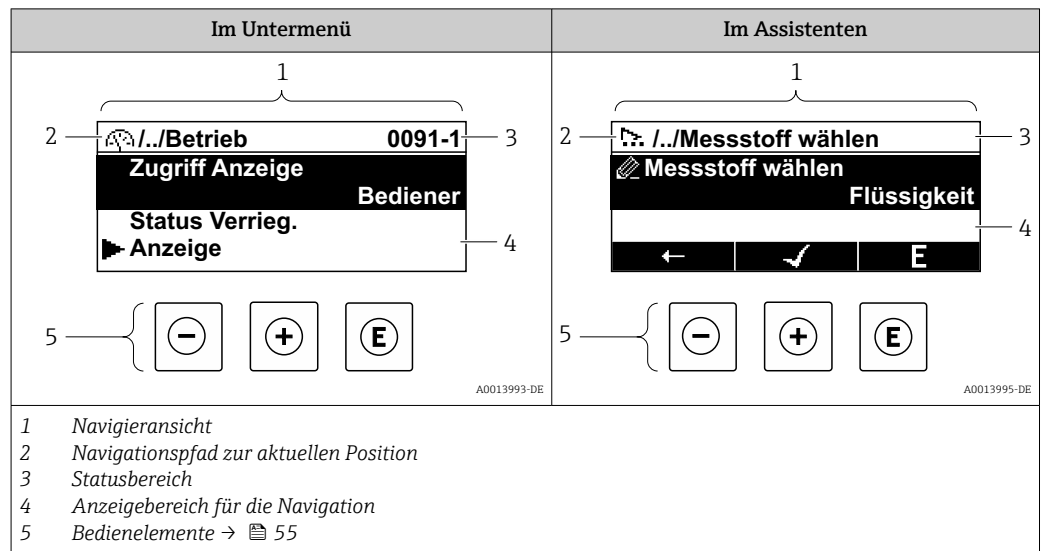

Navigationspfad

Der Navigationspfad zur aktuellen Position wird in der Navigieransicht links oben angezeigt und besteht aus folgenden Elementen:

- Das Anzeigesymbol für das Menü/Untermenü (▶) bzw. dem Assistenten (↗).
- Ein Auslassungszeichen (/ ../) für dazwischen liegende Bedienmenüebenen.
- Name vom aktuellen Untermenü, Assistenten oder Parameter

	Anzeigesymbol	Auslassungszeichen	Parameter
	↓	↓	↓
Beispiel	▶	/ ../	Anzeige

Zu den Anzeigesymbolen des Menüs: Kapitel "Anzeigebereich" → 51

Statusbereich

Im Statusbereich der Navigieransicht rechts oben erscheint:



- Im Untermenü
 - Der Direktzugriffscode zum Parameter (z.B. 0022-1)
 - Wenn ein Diagnoseereignis vorliegt: Diagnoseverhalten und Statussignal
- Im Assistenten
 - Wenn ein Diagnoseereignis vorliegt: Diagnoseverhalten und Statussignal

- Zu Diagnoseverhalten und Statussignal → 157
- Zur Funktionsweise und Eingabe des Direktzugriffscode → 57





Anzeigebereich

Menüs

Symbol	Bedeutung
	<p>Betrieb Erscheint:</p> <ul style="list-style-type: none"> ▪ Im Menü neben der Auswahl "Betrieb" ▪ Links im Navigationspfad im Menü Betrieb

	Setup Erscheint: <ul style="list-style-type: none"> ▪ Im Menü neben der Auswahl "Setup" ▪ Links im Navigationspfad im Menü Setup
	Diagnose Erscheint: <ul style="list-style-type: none"> ▪ Im Menü neben der Auswahl "Diagnose" ▪ Links im Navigationspfad im Menü Diagnose
	Experte Erscheint: <ul style="list-style-type: none"> ▪ Im Menü neben der Auswahl "Experte" ▪ Links im Navigationspfad im Menü Experte



Untermenüs, Assistenten, Parameter

Symbol	Bedeutung
	Untermenü
	Assistenten
	Parameter innerhalb eines Assistenten  Für Parameter in Untermenüs gibt es kein Anzeigesymbol.

Verriegelung

Symbol	Bedeutung
	Parameter verriegelt Vor einem Parameternamen: Der Parameter ist verriegelt. <ul style="list-style-type: none"> ▪ Durch einen anwenderspezifischen Freigabecode ▪ Durch den Hardware-Verriegelungsschalter

Assistenten

Symbol	Bedeutung
	Wechselt zum vorherigen Parameter.
	Bestätigt den Parameterwert und wechselt zum nächsten Parameter.
	Öffnet die Editieransicht des Parameters.

8.3.3 Editieransicht

Zahleneditor

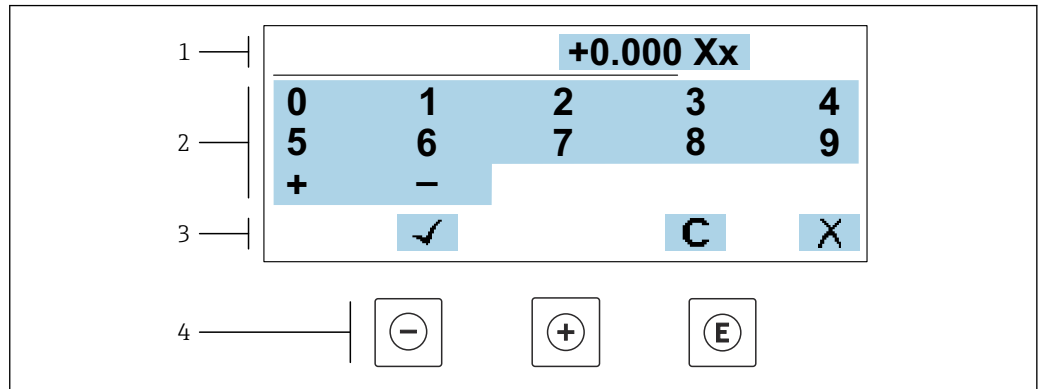

A0034250

☒ 22 Für die Eingabe von Werten in Parametern (z.B. Grenzwerte)

- 1 Anzeigebereich der Eingabe
- 2 Eingabemaske
- 3 Eingabe bestätigen, löschen oder verwerfen
- 4 Bedienelemente

Texteditor

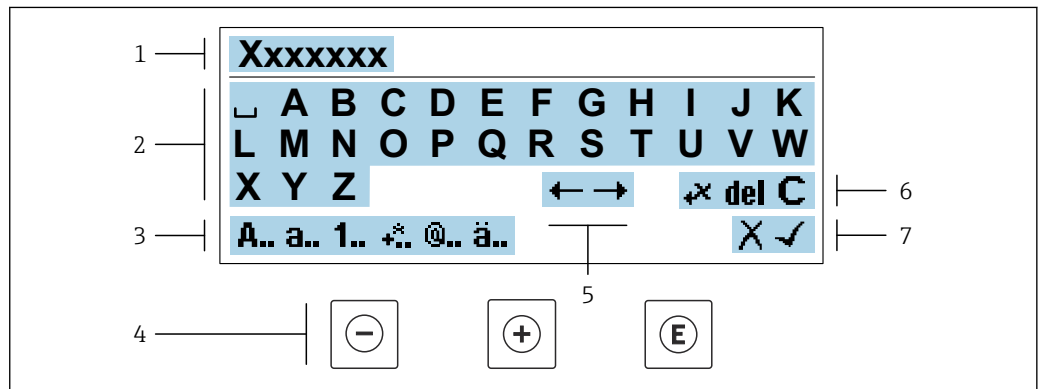



A0034114

☒ 23 Für die Eingabe von Texten in Parametern (z.B. Messstellenbezeichnung)

- 1 Anzeigebereich der Eingabe
- 2 Aktuelle Eingabemaske
- 3 Eingabemaske wechseln
- 4 Bedienelemente
- 5 Eingabeposition verschieben
- 6 Eingabe löschen
- 7 Eingabe verwerfen oder bestätigen

Bedienelemente in der Editieransicht verwenden





Taste	Bedeutung
	Minus-Taste Die Eingabeposition nach links verschieben.
	Plus-Taste Die Eingabeposition nach rechts verschieben.

Taste	Bedeutung
	Enter-Taste <ul style="list-style-type: none"> ▪ Kurzer Tastendruck: Auswahl bestätigen. ▪ Tastendruck von 2 s: Eingabe bestätigen.
	Escape-Tastenkombination (Tasten gleichzeitig drücken) Editieransicht, ohne eine Änderung zu übernehmen schließen.





Eingabemasken

Symbol	Bedeutung
A..	Großbuchstaben
a..	Kleinbuchstaben
1..	Zahlen
+..	Satz- und Sonderzeichen: = + - * / ² ³ ¼ ½ ¾ () < > { }
@..	Satz- und Sonderzeichen: " ` ^ . , ; : ? ! % μ ° € \$ £ ¥ § @ # / \ ~ & _
ä..	Umlaute und Akzente

Eingabe steuern

Symbol	Bedeutung
	Eingabeposition verschieben
	Eingabe verwerfen
	Eingabe bestätigen
	Zeichen links neben der Eingabeposition löschen
del	Zeichen rechts neben der Eingabeposition löschen
C	Alle eingegebenen Zeichen löschen

8.3.4 Bedienelemente

Taste	Bedeutung
	<p>Minus-Taste</p> <p><i>Bei Menü, Untermenü</i> Bewegt in einer Auswahlliste den Markierungsbalken nach oben.</p> <p><i>Bei Assistenten</i> Geht zum vorherigen Parameter.</p> <p><i>Bei Text- und Zahleneditor</i> Die Eingabeposition nach links verschieben.</p>
	<p>Plus-Taste</p> <p><i>Bei Menü, Untermenü</i> Bewegt in einer Auswahlliste den Markierungsbalken nach unten.</p> <p><i>Bei Assistenten</i> Geht zum nächsten Parameter.</p> <p><i>Bei Text- und Zahleneditor</i> Die Eingabeposition nach rechts verschieben.</p>
	<p>Enter-Taste</p> <p><i>Bei Betriebsanzeige</i> Kurzer Tastendruck: Öffnet das Bedienmenü.</p> <p><i>Bei Menü, Untermenü</i></p> <ul style="list-style-type: none"> ▪ Kurzer Tastendruck: <ul style="list-style-type: none"> ▪ Öffnet das markierte Menü, Untermenü oder Parameter. ▪ Startet den Assistenten. ▪ Wenn Hilfetext geöffnet: Schließt den Hilfetext des Parameters. ▪ Tastendruck von 2 s bei Parameter: Wenn vorhanden: Öffnet den Hilfetext zur Funktion des Parameters. <p><i>Bei Assistenten</i> Öffnet die Editieransicht des Parameters und bestätigt den Parameterwert.</p> <p><i>Bei Text- und Zahleneditor</i></p> <ul style="list-style-type: none"> ▪ Kurzer Tastendruck: Auswahl bestätigen. ▪ Tastendruck von 2 s: Eingabe bestätigen.
	<p>Escape-Tastenkombination (Tasten gleichzeitig drücken)</p> <p><i>Bei Menü, Untermenü</i></p> <ul style="list-style-type: none"> ▪ Kurzer Tastendruck: <ul style="list-style-type: none"> ▪ Verlässt die aktuelle Menüebene und führt zur nächsthöheren Ebene. ▪ Wenn Hilfetext geöffnet: Schließt den Hilfetext des Parameters. ▪ Tastendruck von 2 s: Rücksprung in die Betriebsanzeige ("Home-Position"). <p><i>Bei Assistenten</i> Verlässt den Assistenten und führt zur nächsthöheren Ebene.</p> <p><i>Bei Text- und Zahleneditor</i> Schließt die Editieransicht ohne Änderungen zu übernehmen.</p>
	<p>Minus/Enter-Tastenkombination (Tasten gleichzeitig drücken)</p> <ul style="list-style-type: none"> ▪ Bei aktiver Tastenverriegelung: Tastendruck von 3 s: Deaktivierung der Tastenverriegelung. ▪ Bei nicht aktiver Tastenverriegelung: Tastendruck von 3 s: Öffnet das Kontextmenü inkl. der Auswahl für die Aktivierung der Tastenverriegelung.

8.3.5 Kontextmenü aufrufen

Mithilfe des Kontextmenüs kann der Anwender schnell und direkt aus der Betriebsanzeige die folgenden Menüs aufrufen:

- Setup
- Datensicherung
- Simulation

Kontextmenü aufrufen und schließen

Der Anwender befindet sich in der Betriebsanzeige.

1. Die Tasten \square und \boxplus länger als 3 Sekunden drücken.
↳ Das Kontextmenü öffnet sich.



A0034608-DE

2. Gleichzeitig \square + \boxplus drücken.
↳ Das Kontextmenü wird geschlossen und die Betriebsanzeige erscheint.

Menü aufrufen via Kontextmenü

1. Kontextmenü öffnen.
2. Mit \boxplus zum gewünschten Menü navigieren.
3. Mit \boxminus die Auswahl bestätigen.
↳ Das gewählte Menü öffnet sich.

8.3.6 Navigieren und aus Liste wählen

Zur Navigation im Bedienmenü dienen verschiedene Bedienelemente. Dabei erscheint der Navigationspfad links in der Kopfzeile. Die einzelnen Menüs sind durch vorangestellte Symbole gekennzeichnet, die auch in der Kopfzeile beim Navigieren angezeigt werden.

 Zur Erläuterung der Navigieransicht mit Symbolen und Bedienelementen →  51

Beispiel: Anzahl der angezeigten Messwerte auf "2 Werte" einstellen

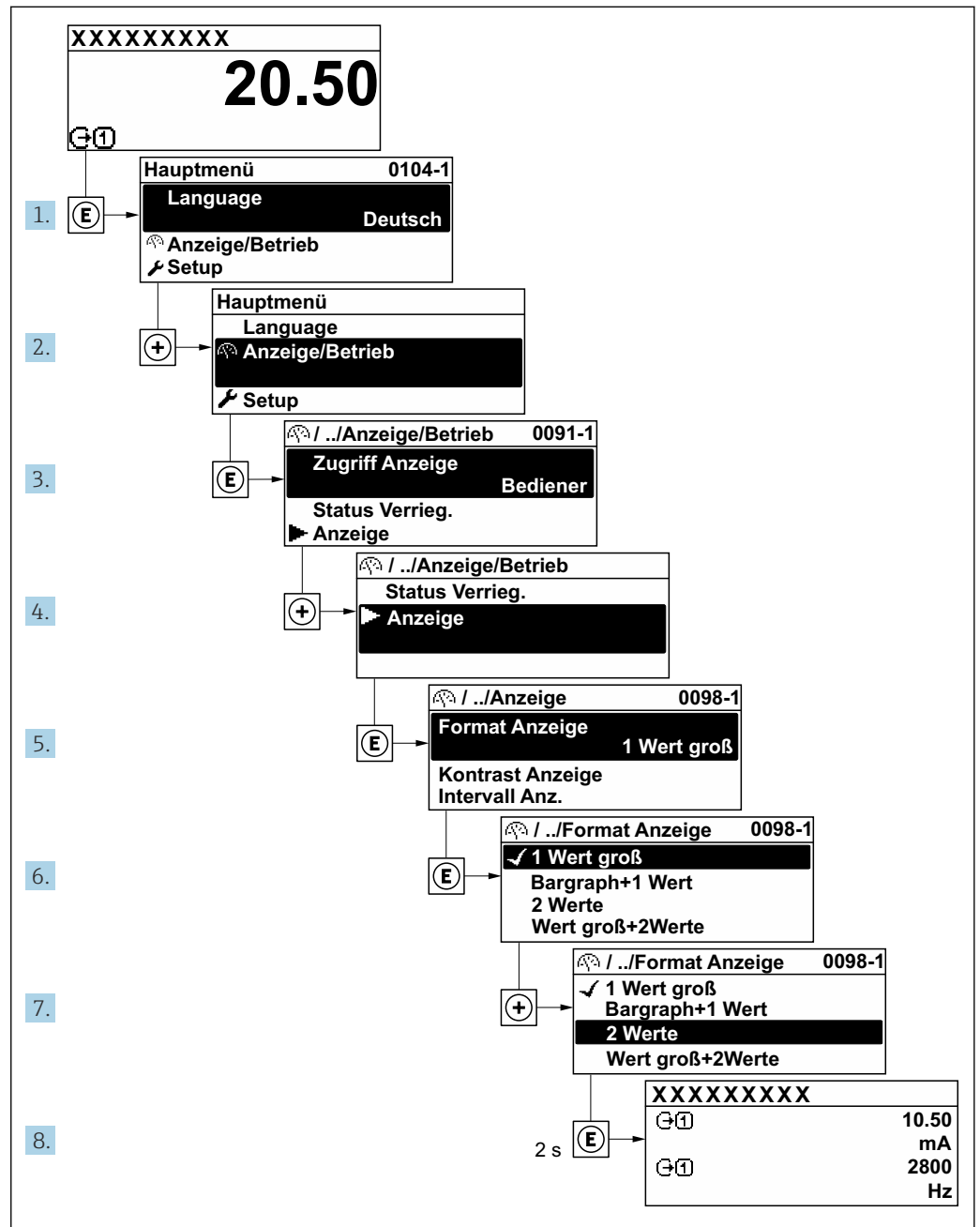

A0029562-DE

8.3.7 Parameter direkt aufrufen

Um auf einen Parameter via Vor-Ort-Anzeige direkt zugreifen zu können, ist jedem Parameter eine Paramaternummer zugeordnet. Durch Eingabe dieses Zugriffscodes in Parameter **Direktzugriff** wird der gewünschte Parameter direkt aufgerufen.

Navigationspfad
 Experte → Direktzugriff

Der Direktzugriffscode besteht aus einer maximal 5-stelligen Nummer und der Kanalnummer, die den Kanal einer Prozessgröße identifiziert: z.B. 00914-2. Dieser erscheint während der Navigieransicht rechts in der Kopfzeile des gewählten Parameters.

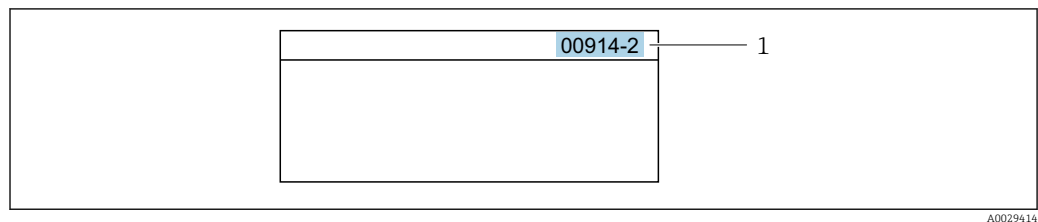

1 Direktzugriffscode

Bei der Eingabe des Direktzugriffscodes folgende Punkte beachten:

- Die führenden Nullen im Direktzugriffscode müssen nicht eingegeben werden.
Beispiel: Eingabe von **914** statt **00914**
- Wenn keine Kanalnummer eingegeben wird, wird automatisch Kanal 1 aufgerufen.
Beispiel: Eingabe von **00914** → Parameter **Zuordnung Prozessgröße**
- Wenn ein anderer Kanal aufgerufen wird: Direktzugriffscode mit der entsprechenden Kanalnummer eingeben.
Beispiel: Eingabe von **00914-2** → Parameter **Zuordnung Prozessgröße**



Zu den Direktzugriffscodes der einzelnen Parameter: Dokument "Beschreibung Geräteparameter" zum Gerät

8.3.8 Hilfetext aufrufen

Zu einigen Parametern existieren Hilfetexte, die der Anwender aus der Navigieransicht heraus aufrufen kann. Diese beschreiben kurz die Funktion des Parameters und unterstützen damit eine schnelle und sichere Inbetriebnahme.



Hilfetext aufrufen und schließen

Der Anwender befindet sich in der Navigieransicht und der Markierungsbalken steht auf einem Parameter.

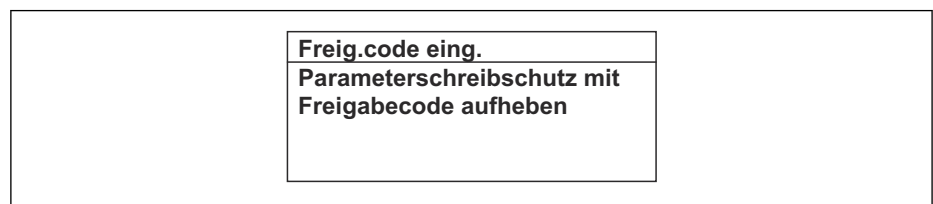
1. 2 s auf  drücken.
↳ Der Hilfetext zum markierten Parameter öffnet sich.



24 Beispiel: Hilfetext für Parameter "Freigabecode eingeben"

2. Gleichzeitig  +  drücken.
↳ Der Hilfetext wird geschlossen.

8.3.9 Parameter ändern

Parametern können über den Zahlen- oder Texteditor geändert werden.

- Zahleneditor: Werte in einem Parameter ändern, z.B. Vorgabe von Grenzwerten.
- Texteditor: Texte in einem Parameter eingeben, z.B. Messstellenbezeichnung.

Wenn der eingegebene Wert außerhalb des zulässigen Wertebereichs liegt, wird eine Rückmeldung ausgegeben.

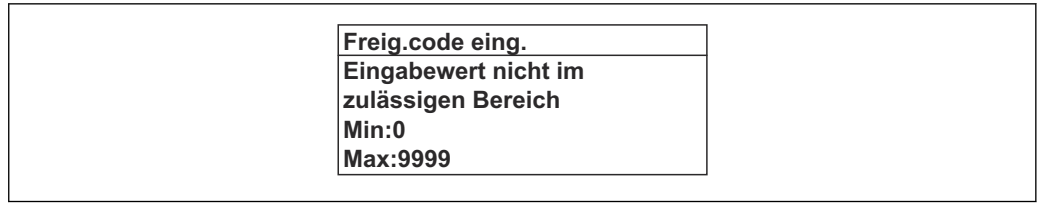

A0014049-DE

 Zur Erläuterung der Editieransicht - bestehend aus Texteditor und Zahleneditor - mit Symbolen →  53, zur Erläuterung der Bedienelemente →  55

8.3.10 Anwenderrollen und ihre Zugriffsrechte

Die beiden Anwenderrollen "Bediener" und "Instandhalter" haben einen unterschiedlichen Schreibzugriff auf die Parameter, wenn der Kunde einen anwenderspezifischen Freigabecode definiert. Dieser schützt die Gerätekonfiguration via Vor-Ort-Anzeige vor unerlaubtem Zugriff →  134.

Zugriffsrechte für die Anwenderrollen definieren

Bei Auslieferung des Geräts ist noch kein Freigabecode definiert. Das Zugriffsrecht (Lese- und Schreibzugriff) auf das Gerät ist nicht eingeschränkt und entspricht dem der Anwenderrolle "Instandhalter".

- ▶ Freigabecode definieren.
 - ↳ Zusätzlich zur Anwenderrolle "Instandhalter" wird die Anwenderrolle "Bediener" neu definiert. Die Zugriffsrechte der beiden Anwenderrollen unterscheiden sich.

Zugriffsrechte auf Parameter: Anwenderrolle "Instandhalter"

Status Freigabecode	Lesezugriff	Schreibzugriff
Es wurde noch kein Freigabecode definiert (Werkeinstellung).	✓	✓
Nachdem ein Freigabecode definiert wurde.	✓	✓ ¹⁾

1) Erst nach Eingabe des Freigabecodes erhält der Anwender Schreibzugriff.



Zugriffsrechte auf Parameter: Anwenderrolle "Bediener"

Status Freigabecode	Lesezugriff	Schreibzugriff
Nachdem ein Freigabecode definiert wurde.	✓	_ ¹⁾



1) Bestimmte Parameter sind trotz des definierten Freigabecodes immer änderbar und damit vom Schreibschutz ausgenommen, da sie die Messung nicht beeinflussen: Schreibschutz via Freigabecode →  134

 Mit welcher Anwenderrolle der Benutzer aktuell angemeldet ist, zeigt Parameter **Zugriffsrecht**. Navigationspfad: Betrieb → Zugriffsrecht

8.3.11 Schreibschutz aufheben via Freigabecode

Wenn auf der Vor-Ort-Anzeige vor einem Parameter das -Symbol erscheint, ist er durch einen anwenderspezifischen Freigabecode schreibgeschützt und sein Wert momentan via Vor-Ort-Bedienung nicht änderbar →  134.

Der Parameterschreibschutz via Vor-Ort-Bedienung kann durch Eingabe des anwenderspezifischen Freigabecodes im Parameter **Freigabecode eingeben** (→  112) über die jeweilige Zugriffsmöglichkeit aufgehoben werden.

1. Nach Drücken von  erscheint die Eingabeaufforderung für den Freigabecode.
2. Freigabecode eingeben.
 - ↳ Das -Symbol vor den Parametern verschwindet; alle zuvor schreibgeschützten Parameter sind wieder freigeschaltet.

8.3.12 Tastenverriegelung ein- und ausschalten



Über die Tastenverriegelung lässt sich der Zugriff auf das gesamte Bedienmenü via Vor-Ort-Bedienung sperren. Ein Navigieren durch das Bedienmenü oder ein Ändern der Werte von einzelnen Parametern ist damit nicht mehr möglich. Nur die Messwerte auf der Betriebsanzeige können abgelesen werden.

Die Tastenverriegelung wird über ein Kontextmenü ein- und ausgeschaltet.

Tastenverriegelung einschalten



-  Die Tastenverriegelung wird automatisch eingeschaltet:
- Wenn das Gerät > 1 Minute in der Messwertanzeige nicht bedient wurde.
 - Nach jedem Neustart des Geräts.

Tastenverriegelung manuell einschalten

1. Das Gerät befindet sich in der Messwertanzeige.
Die Tasten  und  3 Sekunden drücken.
↳ Ein Kontextmenü wird aufgerufen.
2. Im Kontextmenü die Auswahl **Tastensperre ein** wählen.
↳ Die Tastenverriegelung ist eingeschaltet.

-  Versucht der Anwender auf das Bedienmenü zuzugreifen, während die Tastenverriegelung aktiviert ist, erscheint die Meldung **Tastensperre ein**.

Tastenverriegelung ausschalten

- ▶ Die Tastenverriegelung ist eingeschaltet.
Die Tasten  und  3 Sekunden drücken.
↳ Die Tastenverriegelung ist ausgeschaltet.

8.4 Zugriff auf Bedienmenü via Webbrowser

8.4.1 Funktionsumfang

Mit dem integrierten Webserver kann das Gerät über einen Webbrowser Serviceschnittstelle (CDI-RJ45) oder via WLAN-Schnittstelle bedient und konfiguriert werden. Der Aufbau des Bedienmenüs ist dabei derselbe wie bei der Vor-Ort-Anzeige. Neben den Messwerten werden auch Statusinformationen zum Gerät dargestellt und ermöglichen eine Kontrolle des Gerätezustands. Zusätzlich können die Daten vom Gerät verwaltet und die Netzwerkparameter eingestellt werden.

Für die WLAN-Verbindung wird ein Gerät benötigt, das über eine optional bestellbare WLAN-Schnittstelle verfügt: Bestellmerkmal "Anzeige; Bedienung", Option G "4-zeilig beleuchtet; Touch Control + WLAN". Das Gerät dient als Access Point und ermöglicht eine Kommunikation mittels Computer oder mobilem Handbediengerät.

-  Weitere Informationen zum Webserver: Sonderdokumentation zum Gerät →  212

8.4.2 Voraussetzungen

Computer Hardware



Hardware	Schnittstelle	
	CDI-RJ45	WLAN
Schnittstelle	Der Computer muss über eine RJ45-Schnittstelle verfügen. ¹⁾	Das Bediengerät muss über eine WLAN-Schnittstelle verfügen.
Verbindung	Standard Ethernet-Kabel	Verbindung über Wireless LAN.
Bildschirm	Empfohlene Größe: ≥ 12" (abhängig von der Auflösung des Bildschirms)	

1) Empfohlenes Kabel: CAT5e, CAT6 oder CAT7, mit geschirmtm Stecker (z. B. Fabrikat YAMAICHI ; Part No Y-ConProfixPlug63 / Prod. ID: 82-006660)

Computer Software

Software	Schnittstelle	
	CDI-RJ45	WLAN
Empfohlene Betriebssysteme	<ul style="list-style-type: none"> ▪ Microsoft Windows 8 oder höher. ▪ Mobile Betriebssysteme: <ul style="list-style-type: none"> ▪ iOS ▪ Android  Microsoft Windows XP und Windows 7 wird unterstützt.	
Einsetzbare Webbrowser	<ul style="list-style-type: none"> ▪ Microsoft Internet Explorer 8 oder höher ▪ Microsoft Edge ▪ Mozilla Firefox ▪ Google Chrome ▪ Safari 	



Computer Einstellungen

Einstellungen	Schnittstelle	
	CDI-RJ45	WLAN
Benutzerrechte	Entsprechende Benutzerrechte (z. B. Administratorenrechte) für TCP/IP- und Proxyservereinstellungen sind erforderlich (z. B. für Anpassung der IP-Adresse, Subnet mask).	
Proxyservereinstellungen des Webbrowsers	Die Einstellung des Webbrowsers <i>Proxyserver für LAN verwenden</i> muss deaktiviert sein .	
JavaScript	JavaScript muss aktiviert sein.  Wenn JavaScript nicht aktivierbar: http://192.168.1.212/servlet/basic.html in Adresszeile des Webbrowsers eingeben. Eine voll funktionsfähige, aber vereinfachte Darstellung der Bedienmenüstruktur im Webbrowser startet.  Bei Installation einer neuen Firmware-Version: Um eine korrekte Darstellung zu ermöglichen, im Webbrowser unter Internetoptionen den Zwischenspeicher (Cache) löschen.	JavaScript muss aktiviert sein.  Das WLAN-Display erfordert JavaScript-Unterstützung.



Einstellungen	Schnittstelle	
	CDI-RJ45	WLAN
Netzwerkverbindungen	Nur die aktiven Netzwerkverbindungen zum Messgerät verwenden.	
	Alle weiteren Netzwerkverbindungen wie z. B. WLAN ausschalten.	Alle weiteren Netzwerkverbindungen ausschalten.

 Bei Verbindungsproblemen: →  154

Messgerät: Via Serviceschnittstelle CDI-RJ45

Gerät	Serviceschnittstelle CDI-RJ45
Messgerät	Das Messgerät verfügt über eine RJ45-Schnittstelle.
Webserver	Webserver muss aktiviert sein; Werkseinstellung: An  Zum Aktivieren des Webserver →  66

Messgerät: Via WLAN-Schnittstelle

Gerät	WLAN-Schnittstelle
Messgerät	Das Messgerät verfügt über eine WLAN-Antenne: <ul style="list-style-type: none"> ▪ Messumformer mit integrierter WLAN-Antenne ▪ Messumformer mit externer WLAN-Antenne
Webserver	Webserver und WLAN muss aktiviert sein; Werkseinstellung: An  Zum Aktivieren des Webserver →  66

8.4.3 Verbindungsaufbau

Via Serviceschnittstelle (CDI-RJ45)

Messgerät vorbereiten

1. Je nach Gehäuseausführung:
Sicherungskralle oder Befestigungsschraube des Gehäusedeckels lösen.
2. Je nach Gehäuseausführung:
Gehäusedeckel abschrauben oder öffnen.
3. Computer über Standard Ethernet-Kabel mit RJ45-Stecker anschließen .

Internetprotokoll vom Computer konfigurieren

Die folgenden Angaben beziehen sich auf die Ethernet-Einstellungen des Geräts ab Werk.

IP-Adresse des Geräts: 192.168.1.212 (Werkseinstellung)

1. Messgerät einschalten.
2. Computer über Standard Ethernet-Kabel mit RJ45-Stecker anschließen →  67.
3. Wenn keine 2. Netzwerkkarte verwendet wird: Alle Anwendungen auf Notebook schließen.
 - ↳ Anwendungen, die Internet oder Netzwerk benötigen, wie z.B. Email, SAP-Anwendungen, Internet oder Windows Explorer.
4. Alle offenen Internet-Browser schließen.
5. Eigenschaften vom Internetprotokoll (TCP/IP) gemäß Tabelle konfigurieren:

IP-Adresse	192.168.1.XXX; für XXX alle Zahlenfolgen außer: 0, 212 und 255 → z.B. 192.168.1.213
Subnet mask	255.255.255.0
Default gateway	192.168.1.212 oder Zellen leer lassen

Via WLAN-Schnittstelle

Internetprotokoll vom mobilen Endgerät konfigurieren

HINWEIS

Wenn die WLAN-Verbindung während der Parametrierung unterbrochen wird, können vorgenommene Einstellungen verloren gehen.

- ▶ Darauf achten, dass die WLAN-Verbindung während der Parametrierung des Messgeräts nicht getrennt wird.

HINWEIS

Folgendes beachten, um ein Netzwerkkonflikt zu vermeiden:

- ▶ Gleichzeitigen Zugriff von demselben mobilen Endgerät auf das Messgerät via Service-schnittstelle (CDI-RJ45) und WLAN-Schnittstelle vermeiden.
- ▶ Nur eine Serviceschnittstelle (CDI-RJ45 oder WLAN-Schnittstelle) aktivieren.
- ▶ Wenn eine gleichzeitige Kommunikation erforderlich ist: Unterschiedliche IP-Adressbereiche einstellen, z.B. 192.168.0.1 (WLAN-Schnittstelle) und 192.168.1.212 (Serviceschnittstelle CDI-RJ45).

Vorbereitung des mobilen Endgeräts

- ▶ WLAN des mobilen Endgeräts aktivieren.

WLAN-Verbindung vom mobilen Endgerät zum Messgerät aufbauen

1. In den WLAN-Einstellungen des mobilen Endgeräts:
Messgerät anhand der SSID auswählen (z.B. EH_Promass_300_A802000).
2. Gegebenenfalls Verschlüsselungsmethode WPA2 wählen.
3. Passwort eingeben:
Beim Messgerät ab Werk die Seriennummer (z.B. L100A802000).
 - ↳ LED am Anzeigemodul blinkt. Jetzt ist die Bedienung des Messgeräts mit dem Webbrowser, FieldCare oder DeviceCare möglich.

 Seriennummer befindet sich auf dem Typenschild.

 Um eine sichere und schnelle Zuweisung des WLAN-Netzwerks zur Messstelle sicherzustellen, wird empfohlen, den SSID-Namen zu ändern. Der neue SSID-Name sollte eindeutig der Messstelle zugeordnet werden können (z.B. Messstellenbezeichnung), da er als WLAN-Netzwerk angezeigt wird.

WLAN-Verbindung trennen

- ▶ Nach Beenden der Parametrierung:
WLAN-Verbindung zwischen mobilem Endgerät und Messgerät trennen.

Webbrowser starten

1. Webbrowser auf dem Computer starten.

2. IP-Adresse des Webservers in der Webbrowser-Adresszeile eingeben: 192.168.1.212
↳ Die Login-Webseite erscheint.

A0053670

- 1 Gerätebild
- 2 Gerätename
- 3 Messstellenkennzeichnung
- 4 Statussignal
- 5 Aktuelle Messwerte
- 6 Bediensprache
- 7 Anwenderrolle
- 8 Freigabecode
- 9 Login
- 10 Freigabecode zurücksetzen (→ ⓘ 131)

i Wenn keine oder nur eine unvollständige Login-Webseite erscheint → ⓘ 154

8.4.4 Einloggen

1. Gewünschte Bediensprache für den Webbrowser wählen.
2. Anwenderspezifischen Freigabecode eingeben.
3. Eingabe mit **OK** bestätigen.

Freigabecode	0000 (Werkseinstellung); vom Kunden änderbar
---------------------	--

i Wenn 10 Minuten lang keine Aktion durchgeführt wird, springt der Webbrowser automatisch auf die Login-Webseite zurück.

8.4.5 Bedienoberfläche

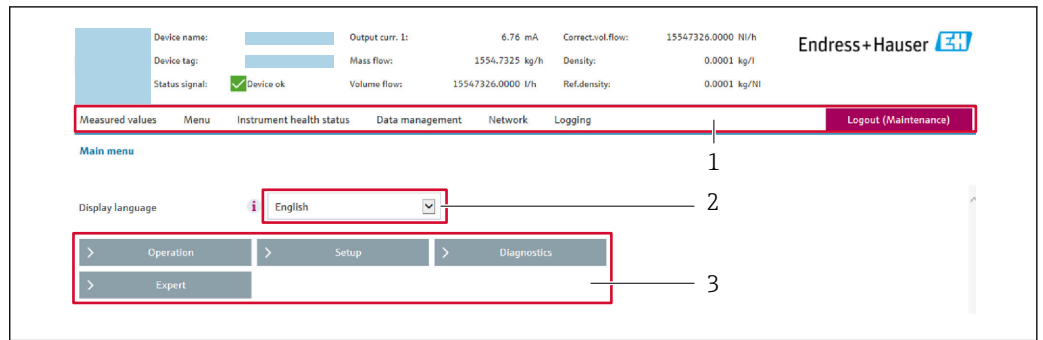

A0029418

- 1 Funktionszeile
- 2 Bediensprache auf der Vor-Ort-Anzeige
- 3 Navigationsbereich

Kopfzeile

In der Kopfzeile erscheinen folgende Informationen:

- Gerätename
- Messstellenbezeichnung
- Gerätestatus mit Statussignal → 160
- Aktuelle Messwerte

Funktionszeile

Funktionen	Bedeutung
Messwerte	Anzeige der Messwerte des Messgeräts
Menü	<ul style="list-style-type: none"> ■ Zugriff auf das Bedienmenü vom Messgerät ■ Aufbau des Bedienmenüs ist derselbe wie bei der Vor-Ort-Anzeige  Detaillierte Angaben zum Aufbau des Bedienmenüs: Beschreibung Geräteparameter
Gerätestatus	Anzeige der aktuell anstehenden Diagnosemeldungen, gelistet nach ihrer Priorität
Datenmanagement	Datenaustausch zwischen Computer und Messgerät: <ul style="list-style-type: none"> ■ Gerätekonfiguration: <ul style="list-style-type: none"> ■ Einstellungen vom Gerät laden (XML-Format, Konfiguration sichern) ■ Einstellungen ins Gerät speichern (XML-Format, Konfiguration wiederherstellen) ■ Logbuch - Ereignislogbuch exportieren (.csv-Datei) ■ Dokumente - Dokumente exportieren: <ul style="list-style-type: none"> ■ Backup-Datensatz exportieren (.csv-Datei, Dokumentation der Konfiguration der Messstelle erstellen) ■ Verifizierungsbericht (PDF-Datei, nur mit dem Anwendungspaket "Heartbeat Verification" verfügbar) ■ Firmware-Update - Flashen einer Firmware-Version
Netzwerk	Konfiguration und Überprüfung aller notwendigen Parameter für den Verbindungsaufbau zum Messgerät: <ul style="list-style-type: none"> ■ Netzwerkeinstellungen (z.B. IP-Adresse, MAC-Adresse) ■ Geräteinformationen (z.B. Seriennummer, Firmware-Version)
Logout	Beenden des Bedienvorgangs und Aufruf der Login-Seite

Navigationsbereich

In dem Navigationsbereich können die Menüs, die zugehörigen Untermenüs und Parameter ausgewählt werden.

Arbeitsbereich

Abhängig von der gewählten Funktion und ihren Untermenüs können in diesem Bereich verschiedene Aktionen durchgeführt werden:

- Einstellung von Parametern
- Ablesen von Messwerten
- Aufrufen von Hilfetexten
- Starten eines Up-/Downloads

8.4.6 Webserver deaktivieren

Der Webserver des Messgeräts kann über den Parameter **Webserver Funktionalität** je nach Bedarf ein- und ausgeschaltet werden.

Navigation

Menü "Experte" → Kommunikation → Webserver

Parameterübersicht mit Kurzbeschreibung

Parameter	Beschreibung	Auswahl	Werkseinstellung
Webserver Funktionalität	Webserver ein- und ausschalten.	<ul style="list-style-type: none"> ▪ Aus ▪ HTML Off ▪ An 	An

Funktionsumfang von Parameter "Webserver Funktionalität"

Option	Beschreibung
Aus	<ul style="list-style-type: none"> ▪ Der Webserver ist komplett deaktiviert. ▪ Der Port 80 ist gesperrt.
HTML Off	Die HTML-Variante des Webserver ist nicht verfügbar.
An	<ul style="list-style-type: none"> ▪ Die komplette Webserver-Funktionalität steht zur Verfügung. ▪ JavaScript wird genutzt. ▪ Das Passwort wird verschlüsselt übertragen. ▪ Eine Änderung des Passworts wird ebenfalls verschlüsselt übertragen.

Webserver aktivieren

Wenn der Webserver deaktiviert ist, kann dieser über den Parameter **Webserver Funktionalität** nur über folgende Bedienungsmöglichkeiten wieder aktiviert werden:

- Via Vor-Ort-Anzeige
- Via Bedientool "FieldCare"
- Via Bedientool "DeviceCare"

8.4.7 Ausloggen

 Bei Bedarf vor dem Ausloggen: Datensicherung über Funktion **Datenmanagement** durchführen (Konfiguration vom Gerät laden).

1. In der Funktionszeile Eintrag **Logout** wählen.
↳ Startseite mit dem Login erscheint.
2. Webbrowser schließen.
3. Wenn nicht mehr benötigt:
Geänderte Eigenschaften vom Internetprotokoll (TCP/IP) zurücksetzen →  62.

8.5 Zugriff auf Bedienmenü via Bedientool

Die Struktur des Bedienmenüs in den Bedientools ist dieselbe wie bei der Bedienung via Vor-Ort-Anzeige.

8.5.1 Bedientool anschließen

Via Modbus-RS485-Protokoll

Diese Kommunikationsschnittstelle ist bei Geräteausführungen mit Modbus-RS485-Ausgang verfügbar.

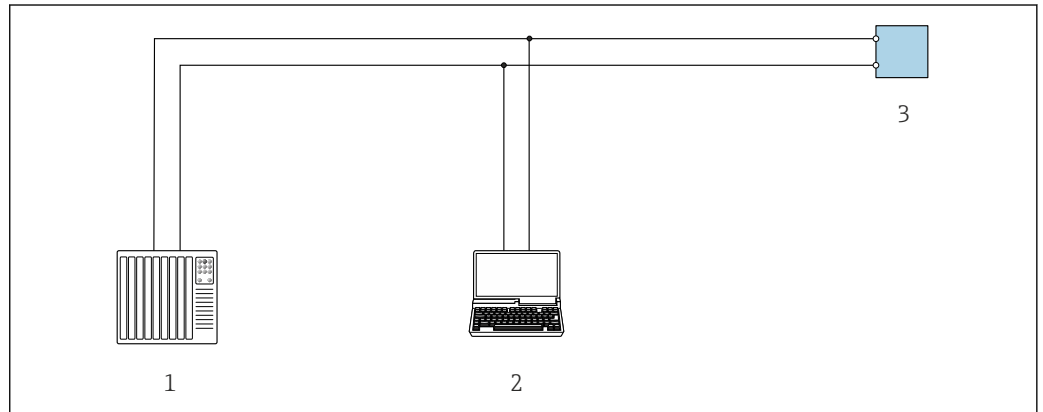

25 Möglichkeiten der Fernbedienung via Modbus-RS485-Protokoll (aktiv)

- 1 Automatisierungssystem (z.B. SPS)
- 2 Computer mit Webbrowser (z.B. Microsoft Edge) zum Zugriff auf integrierten Gerätewebserver oder mit Bedientool (z.B. FieldCare, DeviceCare) mit COM DTM "CDI Communication TCP/IP" oder Modbus DTM
- 3 Messumformer

Serviceschnittstelle

Via Serviceschnittstelle (CDI-RJ45)

Um eine Konfiguration des Geräts vor Ort durchzuführen kann eine Punkt-zu-Punkt-Verbindung aufgebaut werden. Der Anschluss erfolgt bei geöffnetem Gehäuse direkt über die Serviceschnittstelle (CDI-RJ45) des Geräts.

i Optional ist für den nicht explosionsgefährdeten Bereich ein Adapter für RJ45 auf M12 Stecker erhältlich:

Bestellmerkmal "Zubehör", Option **NB**: "Adapter RJ45 M12 (Serviceschnittstelle)"

Der Adapter verbindet die Serviceschnittstelle (CDI-RJ45) mit einem in der Kabeleinführung montierten M12 Stecker. Der Anschluss an die Serviceschnittstelle kann ohne Öffnen des Geräts über einen M12 Stecker erfolgen.

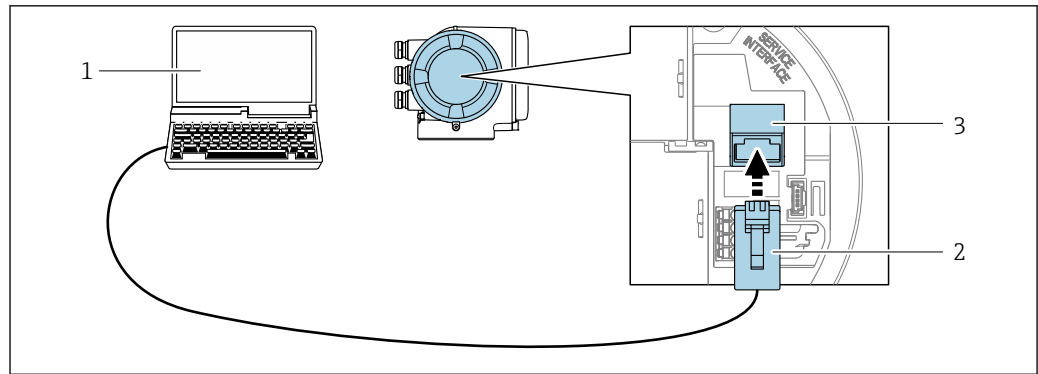

A0027563

26 Anschluss via Serviceschnittstelle (CDI-RJ45)

- 1 Computer mit Webbrowser (z.B. Microsoft Internet Explorer, Microsoft Edge) zum Zugriff auf integrierten Webserver oder mit Bedientool "FieldCare", "DeviceCare" mit COM DTM "CDI Communication TCP/IP" oder Modbus DTM
- 2 Standard-Ethernet-Verbindungskabel mit RJ45-Stecker
- 3 Serviceschnittstelle (CDI-RJ45) des Messgeräts mit Zugriff auf integrierten Webserver

Via WLAN-Schnittstelle

Die optionale WLAN-Schnittstelle ist bei folgender Geräteausführung vorhanden: Bestellmerkmal "Anzeige; Bedienung", Option G "4-zeilig, beleuchtet; Touch Control + WLAN"

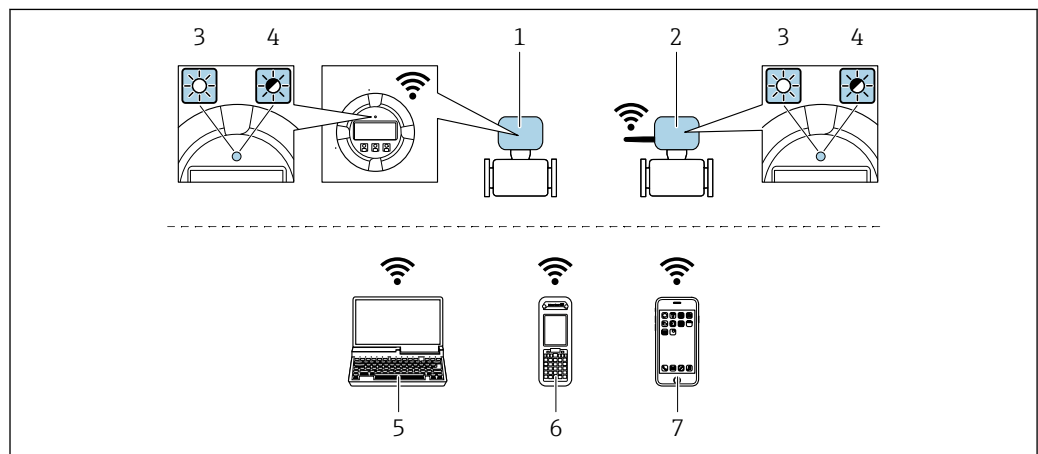

A0034570

- 1 Messumformer mit integrierter WLAN-Antenne
- 2 Messumformer mit externer WLAN-Antenne
- 3 LED leuchtet konstant: WLAN-Empfang am Messgerät ist aktiviert
- 4 LED blinkt: WLAN-Verbindung zwischen Bediengerät und Messgerät ist hergestellt
- 5 Computer mit WLAN-Schnittstelle und Webbrowser (z.B. Microsoft Internet Explorer, Microsoft Edge) zum Zugriff auf integrierten Gerätewebserver oder mit Bedientool (z.B. FieldCare, DeviceCare)
- 6 Mobiles Handbediengerät mit WLAN-Schnittstelle und Webbrowser (z.B. Microsoft Internet Explorer, Microsoft Edge) zum Zugriff auf integrierten Gerätewebserver oder Bedientool (z.B. FieldCare, DeviceCare)
- 7 Smartphone oder Tablet (z.B. Field Xpert SMT70)

Funktion	WLAN: IEEE 802.11 b/g (2,4 GHz)
Verschlüsselung	WPA2-PSK AES-128 (gemäß IEEE 802.11i)
Einstellbare WLAN-Kanäle	1 bis 11
Schutzart	IP67
Verfügbare Antennen	<ul style="list-style-type: none"> ▪ Interne Antenne ▪ Externe Antenne (optional) Bei schlechten Send-/Empfangsbedingungen am Montageort. Jeweils nur 1 Antenne aktiv!

Reichweite	<ul style="list-style-type: none"> ■ Interne Antenne: Typischerweise 10 m (32 ft) ■ Externe Antenne: Typischerweise 50 m (164 ft)
Werkstoffe (Externe Antenne)	<ul style="list-style-type: none"> ■ Antenne: Kunststoff ASA (Acrylnitril-Styrol-Acrylat-Copolymere) und Messing vernickelt ■ Adapter: Rostfreier Stahl und Messing vernickelt ■ Kabel: Polyethylen ■ Stecker: Messing vernickelt ■ Befestigungswinkel: Rostfreier Stahl

Internetprotokoll vom mobilen Endgerät konfigurieren

HINWEIS

Wenn die WLAN-Verbindung während der Parametrierung unterbrochen wird, können vorgenommene Einstellungen verloren gehen.

- ▶ Darauf achten, dass die WLAN-Verbindung während der Parametrierung des Messgeräts nicht getrennt wird.

HINWEIS

Folgendes beachten, um ein Netzwerkkonflikt zu vermeiden:

- ▶ Gleichzeitigen Zugriff von demselben mobilen Endgerät auf das Messgerät via Service-schnittstelle (CDI-RJ45) und WLAN-Schnittstelle vermeiden.
- ▶ Nur eine Serviceschnittstelle (CDI-RJ45 oder WLAN-Schnittstelle) aktivieren.
- ▶ Wenn eine gleichzeitige Kommunikation erforderlich ist: Unterschiedliche IP-Adressbereiche einstellen, z.B. 192.168.0.1 (WLAN-Schnittstelle) und 192.168.1.212 (Serviceschnittstelle CDI-RJ45).

Vorbereitung des mobilen Endgeräts

- ▶ WLAN des mobilen Endgeräts aktivieren.

WLAN-Verbindung vom mobilen Endgerät zum Messgerät aufbauen

1. In den WLAN-Einstellungen des mobilen Endgeräts:
Messgerät anhand der SSID auswählen (z.B. EH_Promass_300_A802000).
2. Gegebenenfalls Verschlüsselungsmethode WPA2 wählen.
3. Passwort eingeben:
Beim Messgerät ab Werk die Seriennummer (z.B. L100A802000).
↳ LED am Anzeigemodul blinkt. Jetzt ist die Bedienung des Messgeräts mit dem Webbrowser, FieldCare oder DeviceCare möglich.

 Seriennummer befindet sich auf dem Typenschild.

 Um eine sichere und schnelle Zuweisung des WLAN-Netzwerks zur Messstelle sicherzustellen, wird empfohlen, den SSID-Namen zu ändern. Der neue SSID-Name sollte eindeutig der Messstelle zugeordnet werden können (z.B. Messstellenbezeichnung), da er als WLAN-Netzwerk angezeigt wird.

WLAN-Verbindung trennen

- ▶ Nach Beenden der Parametrierung:
WLAN-Verbindung zwischen mobilem Endgerät und Messgerät trennen.

8.5.2 FieldCare

Funktionsumfang

FDT (Field Device Technology) basiertes Anlagen-Asset-Management-Tool von Endress+Hauser. Es kann alle intelligenten Feldeinrichtungen in einer Anlage konfigurieren und unterstützt bei deren Verwaltung. Durch Verwendung von Statusinformationen stellt es

darüber hinaus ein einfaches, aber wirkungsvolles Mittel dar, deren Zustand zu kontrollieren.

Der Zugriff erfolgt via:

- Serviceschnittstelle CDI-RJ45 → 67
- WLAN-Schnittstelle → 68

Typische Funktionen:

- Parametrierung von Messumformern
- Laden und Speichern von Gerätedaten (Upload/Download)
- Dokumentation der Messstelle
- Visualisierung des Messwertspeichers (Linienzeichner) und Ereignis-Logbuchs



- Betriebsanleitung BA00027S
- Betriebsanleitung BA00059S



Bezugsquelle für Gerätebeschreibungsdateien → 72

Verbindungsaufbau



- Betriebsanleitung BA00027S
- Betriebsanleitung BA00059S

Bedienoberfläche

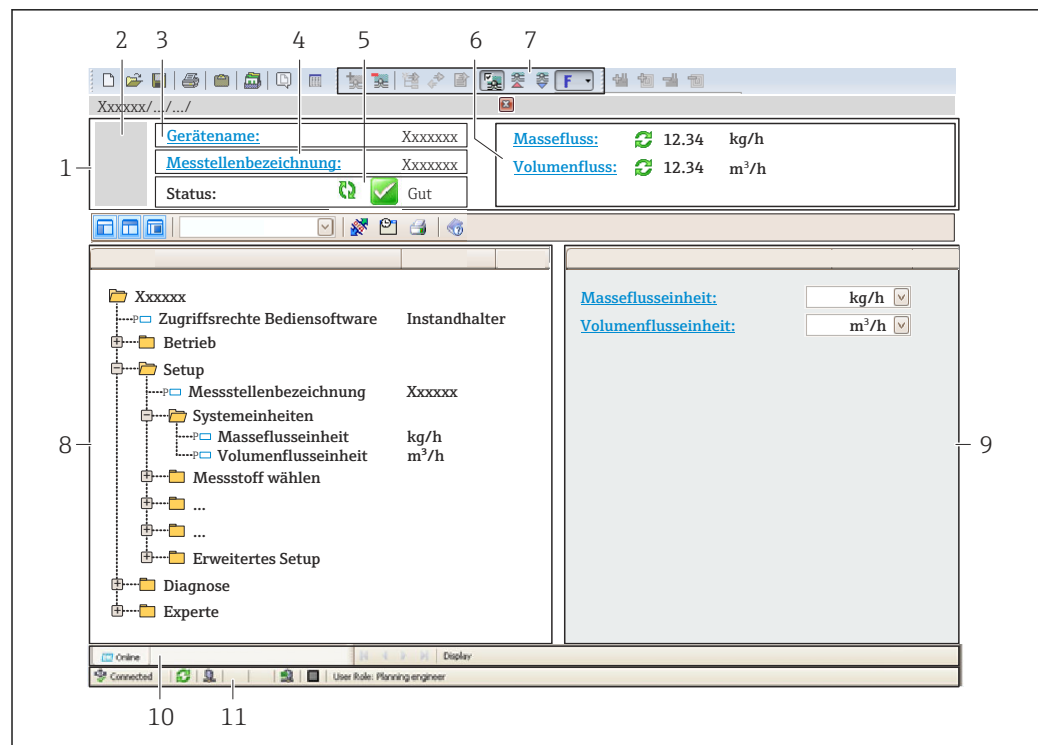

A0021051-DE

- 1 Kopfzeile
- 2 Gerätebild
- 3 Geräte name
- 4 Messstellenbezeichnung
- 5 Statusbereich mit Statussignal → 160
- 6 Anzeigebereich für aktuelle Messwerte
- 7 Bearbeitungsleiste mit weiteren Funktionen wie Speichern/Laden, Ereignisliste und Dokumentationserstellung
- 8 Navigationsbereich mit Bedienmenüstruktur
- 9 Arbeitsbereich
- 10 Aktionsbereich
- 11 Statusbereich

8.5.3 DeviceCare

Funktionsumfang

Tool zum Verbinden und Konfigurieren von Endress+Hauser Feldgeräten.

Am schnellsten lassen sich Feldgeräte von Endress+Hauser mit dem dedizierten Tool „DeviceCare“ konfigurieren. Es stellt zusammen mit den DTMs (Device Type Managers) eine komfortable und umfassende Lösung dar.



Innovation-Broschüre IN01047S



Bezugsquelle für Gerätebeschreibungsdateien →  72

9 Systemintegration

9.1 Übersicht zu Gerätebeschreibungsdateien

9.1.1 Aktuelle Versionsdaten zum Gerät

Firmware-Version	01.06.zz	<ul style="list-style-type: none"> ▪ Auf Titelseite der Anleitung ▪ Auf Messumformer-Typenschild ▪ Firmware-Version Diagnose → Geräteinformation → Firmware-Version
Freigabedatum Firmware-Version	08.2022	---



Zur Übersicht der verschiedenen Firmware-Versionen zum Gerät → 174

9.1.2 Bedientools

Im Folgenden ist für die einzelnen Bedientools die passende Gerätebeschreibungsdatei mit Bezugsquelle aufgelistet.

Bedientool via Serviceschnittstelle (CDI) oder Modbuschnittstelle	Bezugsquellen der Gerätebeschreibungen
FieldCare	<ul style="list-style-type: none"> ▪ www.endress.com → Download-Area ▪ USB-Stick (Endress+Hauser kontaktieren) ▪ DVD (Endress+Hauser kontaktieren)
DeviceCare	<ul style="list-style-type: none"> ▪ www.endress.com → Download-Area ▪ CD-ROM (Endress+Hauser kontaktieren) ▪ DVD (Endress+Hauser kontaktieren)

9.2 Kompatibilität zum Vorgängermodell



Bei einem Geräte austausch unterstützt das Messgerät Promass 300 grundsätzlich die Kompatibilität der Modbus-Register für die Prozessgrößen und Diagnoseinformationen zum Vorgängermodell Promass 83. Eine Anpassung der Projektierung im Automatisierungssystem ist nicht notwendig.

Kompatible Modbus-Register: Prozessgrößen

Prozessgröße	Kompatible Modbus-Register
Massefluss	2007
Volumenfluss	2009
Normvolumenfluss	2011
Dichte	2013
Referenzdichte	2015
Temperatur	2017
Summenzähler 1	2610
Summenzähler 2	2810
Summenzähler 3	3010

Kompatible Modbus-Register: Diagnoseinformationen



Diagnoseinformation	Kompatible Modbus-Register
Diagnosecode (Datentyp: String), z.B. F270	6821
Diagnosenummer (Datentyp: Integer), z.B. 270	6859



 Die Modbus-Register sind kompatibel, jedoch nicht die Diagnosenummern. Übersicht der neuen Diagnosenummern →  163.

9.3 Modbus RS485-Informationen

9.3.1 Funktionscodes



Mit dem Funktionscode wird bestimmt, welche Lese- oder Schreibaktion über das Modbus-Protokoll ausgeführt wird. Das Messgerät unterstützt die folgenden Funktionscodes:

Code	Name	Beschreibung	Anwendung
03	Read holding register	<p>Master liest ein oder mehrere Modbus-Register vom Messgerät. Mit 1 Telegramm lassen sich max. 125 aufeinanderfolgende Register lesen: 1 Register = 2 Byte</p> <p> Der Messgerät unterscheidet nicht zwischen den beiden Funktionscodes 03 und 04, so dass diese Codes zum selben Ergebnis führen.</p>	<p>Lesen von Geräteparametern mit Lese- und Schreibzugriff</p> <p>Beispiel: Lesen vom Massefluss</p>
04	Read input register	<p>Master liest ein oder mehrere Modbus-Register vom Messgerät. Mit 1 Telegramm lassen sich max. 125 aufeinanderfolgende Register lesen: 1 Register = 2 Byte</p> <p> Das Messgerät unterscheidet nicht zwischen den beiden Funktionscodes 03 und 04, so dass diese Codes zum selben Ergebnis führen.</p>	<p>Lesen von Geräteparametern mit Lesezugriff</p> <p>Beispiel: Lesen vom Summenzählerwert</p>
06	Write single registers	<p>Master beschreibt ein Modbus-Register vom Messgerät mit einem neuen Wert.</p> <p> Mehrere Register nur über 1 Telegramm zu beschreiben, funktioniert mit Funktionscode 16.</p>	<p>Beschreiben von nur 1 Geräteparameter</p> <p>Beispiel: Summenzähler rücksetzen</p>
08	Diagnostics	<p>Master überprüft die Kommunikationsverbindung zum Messgerät.</p> <p>Folgende "Diagnostics codes" werden unterstützt:</p> <ul style="list-style-type: none"> ▪ Sub-function 00 = Return Query Data (Loopback-Test) ▪ Sub-function 02 = Return Diagnostics Register 	

Code	Name	Beschreibung	Anwendung
16	Write multiple registers	<p>Master beschreibt mehrere Modbus-Register vom Messgerät mit einem neuen Wert. Mit 1 Telegramm lassen sich max. 120 aufeinanderfolgende Register beschreiben.</p> <p> Wenn die gewünschten Geräteparameter nicht als Gruppe verfügbar sind und trotzdem über ein einzelnes Telegramm angesprochen werden müssen: Modbus-Data-Map verwenden →  75</p>	<p>Beschreiben von mehreren Geräteparametern</p> <p>Beispiel:</p> <ul style="list-style-type: none"> ■ Masseflusseinheit ■ Masseinheit
23	Read/Write multiple registers	<p>Master liest und schreibt gleichzeitig max. 118 Modbus-Register des Messgeräts in 1 Telegramm. Der Schreibzugriff wird vor dem Lesezugriff ausgeführt.</p>	<p>Beschreiben und Lesen von mehreren Geräteparametern</p> <p>Beispiel:</p> <ul style="list-style-type: none"> ■ Lesen vom Massfluss ■ Summenzähler rücksetzen

 Broadcast-Messages sind nur mit den Funktionscodes 06, 16 und 23 zulässig.

9.3.2 Register-Informationen

 Zur Übersicht der Geräteparameter mit ihrer jeweiligen Modbus-Register-Information: Dokumentation "Beschreibung Geräteparameter", Kapitel "Modbus RS485-Register-Informationen" →  211.

9.3.3 Antwortzeit

Antwortzeit vom Messgerät auf das Anforderungstelegramm des Modbus-Masters:
Typisch 3 ... 5 ms

9.3.4 Datentypen

Folgende Datentypen werden vom Messgerät unterstützt:

FLOAT (Gleitkommazahlen IEEE 754) Datenlänge = 4 Byte (2 Register)			
Byte 3	Byte 2	Byte 1	Byte 0
SEEEEEEE	EMMMMMMM	MMMMMMMM	MMMMMMMM
S = Vorzeichen, E = Exponent, M = Mantisse			

INTEGER Datenlänge = 2 Byte (1 Register)	
Byte 1	Byte 0
Höchstwertiges Byte (MSB)	Niedrigwertiges Byte (LSB)

STRING Datenlänge = abhängig vom Geräteparameter, z.B. Darstellung eines Geräteparameters mit einer Datenlänge = 18 Byte (9 Register)				
Byte 17	Byte 16	...	Byte 1	Byte 0
Höchstwertiges Byte (MSB)		...		Niedrigwertiges Byte (LSB)

9.3.5 Byte-Übertragungsreihenfolge

In der Modbus-Spezifikation ist die Adressierung der Bytes, d.h. die Übertragungsreihenfolge der Bytes, nicht festgelegt. Deshalb ist es wichtig, die Adressierungsweise zwischen Master und Slave bei der Inbetriebnahme abzustimmen oder anzugleichen. Dies kann im Messgerät über den Parameter **Bytereihenfolge** konfiguriert werden.

Die Übertragung der Bytes erfolgt abhängig von der Auswahl im Parameter **Bytereihenfolge**:

FLOAT				
	Reihenfolge			
Auswahl	1.	2.	3.	4.
1 - 0 - 3 - 2 *	Byte 1 (MMMMMMMM)	Byte 0 (MMMMMMMM)	Byte 3 (SEEEEEEE)	Byte 2 (EMMMMMMM)
0 - 1 - 2 - 3	Byte 0 (MMMMMMMM)	Byte 1 (MMMMMMMM)	Byte 2 (EMMMMMMM)	Byte 3 (SEEEEEEE)
2 - 3 - 0 - 1	Byte 2 (EMMMMMMM)	Byte 3 (SEEEEEEE)	Byte 0 (MMMMMMMM)	Byte 1 (MMMMMMMM)
3 - 2 - 1 - 0	Byte 3 (SEEEEEEE)	Byte 2 (EMMMMMMM)	Byte 1 (MMMMMMMM)	Byte 0 (MMMMMMMM)

* = Werkeinstellung, S = Vorzeichen, E = Exponent, M = Mantisse

INTEGER		
	Reihenfolge	
Auswahl	1.	2.
1 - 0 - 3 - 2 * 3 - 2 - 1 - 0	Byte 1 (MSB)	Byte 0 (LSB)
0 - 1 - 2 - 3 2 - 3 - 0 - 1	Byte 0 (LSB)	Byte 1 (MSB)

* = Werkeinstellung, MSB = Höchstwertiges Byte, LSB = Niedrigstwertiges Byte

STRING					
Darstellung am Beispiel eines Geräteparameters mit einer Datenlänge von 18 Bytes.					
	Reihenfolge				
Auswahl	1.	2.	...	17.	18.
1 - 0 - 3 - 2 * 3 - 2 - 1 - 0	Byte 17 (MSB)	Byte 16	...	Byte 1	Byte 0 (LSB)
0 - 1 - 2 - 3 2 - 3 - 0 - 1	Byte 16	Byte 17 (MSB)	...	Byte 0 (LSB)	Byte 1

* = Werkeinstellung, MSB = Höchstwertiges Byte, LSB = Niedrigstwertiges Byte

9.3.6 Modbus-Data-Map

Funktion der Modbus-Data-Map



Damit das Abrufen von Geräteparametern via Modbus RS485 nicht mehr auf einzelne Geräteparameter oder eine Gruppe aufeinanderfolgender Geräteparameter begrenzt ist, bietet das Messgerät einen speziellen Speicherbereich: die Modbus-Data-Map für max. 16 Geräteparameter.

Geräteparameter können flexibel gruppiert werden und gleichzeitig kann der Modbus-Master den gesamten Datenblock über ein einzelnes Anforderungstelegramm lesen oder schreiben.

Aufbau der Modbus-Data-Map

Die Modbus-Data-Map besteht aus zwei Datensätzen:

- Scan-Liste: Konfigurationsbereich
Die zu gruppierenden Geräteparameter werden in einer Liste festgelegt, indem ihre Modbus RS485-Registeradressen in die Liste eingetragen werden.
- Datenbereich
Das Messgerät liest die in der Scan-Liste eingetragenen Registeradressen zyklisch aus und schreibt die zugehörigen Gerätedaten (Werte) in den Datenbereich.

 Zur Übersicht der Geräteparameter mit ihrer jeweiligen Modbus-Register-Information: Dokumentation "Beschreibung Geräteparameter", Kapitel "Modbus RS485-Register-Informationen" →  211.

Konfiguration der Scan-Liste

Bei der Konfiguration müssen die Modbus RS485-Registeradressen der zu gruppierenden Geräteparameter in die Scan-Liste eingetragen werden. Dabei folgende Rahmenbedingungen der Scan-Liste beachten:

Max. Einträge	16 Geräteparameter
Unterstützte Geräteparameter	Unterstützt werden nur Parameter mit folgenden Eigenschaften: <ul style="list-style-type: none"> ■ Zugriffsart: Lese- oder Schreibzugriff ■ Datentyp: Float oder Integer

Konfiguration der Scan-Liste via FieldCare oder DeviceCare

Erfolgt über das Bedienmenü vom Messgerät:
Experte → Kommunikation → Modbus-Data-Map → Scan-List-Register 0...15

Scan-Liste	
Nr.	Konfigurationsregister
0	Scan-List-Register 0
...	...
15	Scan-List-Register 15

Konfiguration der Scan-Liste via Modbus RS485

Erfolgt über die Registeradressen 5001...5016

Scan-Liste			
Nr.	Modbus RS485-Register	Datentyp	Konfigurationsregister
0	5001	Integer	Scan-List-Register 0
...	...	Integer	...
15	5016	Integer	Scan-List-Register 15

Daten auslesen via Modbus RS485

Um die die aktuellen Werte der Geräteparameter, die in der Scan Liste definiert wurden, auszulesen, greift der Modbus-Master auf den Datenbereich der Modbus-Data-Map zu.

Master-Zugriff auf Datenbereich	Via Registeradressen 5051...5081
--	----------------------------------

Datenbereich				
Geräteparameterwert	Modbus RS485-Register		Datentyp*	Zugriff**
	Start-Register	End-Register (nur Float)		
Wert von Scan-List-Register 0	5051	5052	Integer/Float	read/write
Wert von Scan-List-Register 1	5053	5054	Integer/Float	read/write
Wert von Scan-List-Register
Wert von Scan-List-Register 15	5081	5082	Integer/Float	read/write

* Datentyp ist abhängig von dem in der Scan-Liste eingetragenen Geräteparameter.
** Datenzugriff ist abhängig von dem in der Scan-Liste eingetragenen Geräteparameter. Wenn der eingetragene Geräteparameter einen Lese- und Schreibzugriff unterstützt, kann auch über den Datenbereich entsprechend auf den Parameter zugegriffen werden.

10 Inbetriebnahme

10.1 Montage- und Anschlusskontrolle

Vor der Inbetriebnahme des Geräts:

- ▶ Sicherstellen, dass die Montage- und Anschlusskontrolle erfolgreich durchgeführt wurde.
- Checkliste "Montagekontrolle" → 29
- Checkliste "Anschlusskontrolle" → 44

10.2 Messgerät einschalten

- ▶ Nach erfolgreicher Montage- und Anschlusskontrolle das Gerät einschalten.
 - ↳ Die Vor-Ort-Anzeige wechselt nach erfolgreichem Aufstarten automatisch von der Aufstartanzeige in die Betriebsanzeige.

Erscheint keine Anzeige auf der Vor-Ort-Anzeige oder wird eine Diagnosemeldung angezeigt: Kapitel "Diagnose und Störungsbehebung" → 153.

10.3 Bediensprache einstellen

Werkseinstellung: Englisch oder bestellte Landessprache

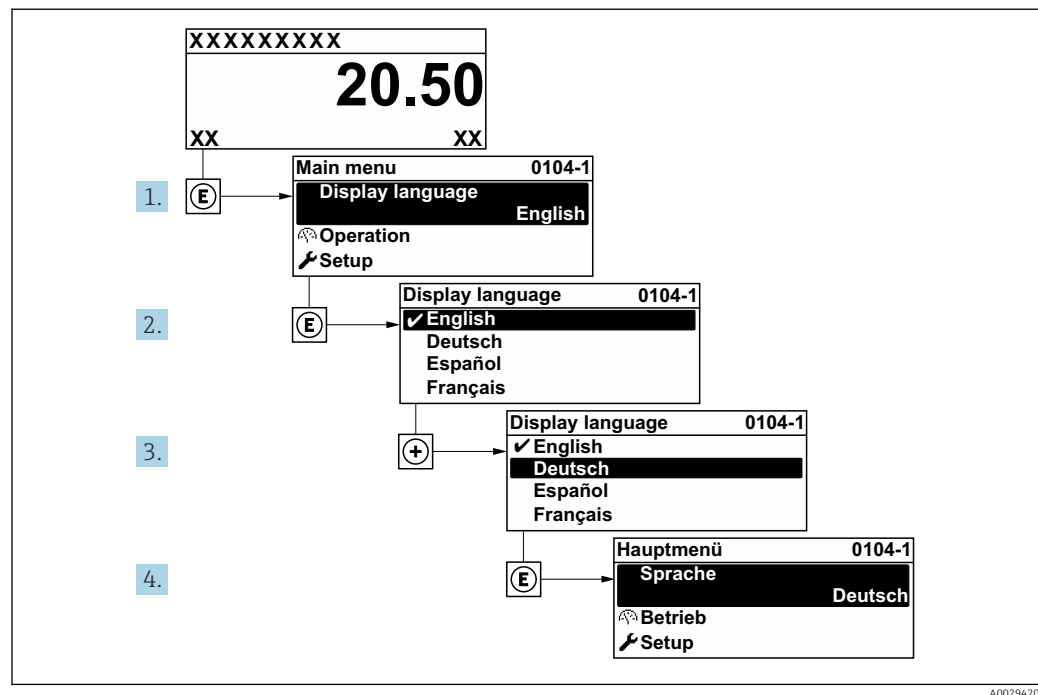

27 Am Beispiel der Vor-Ort-Anzeige

10.4 Messgerät konfigurieren

Das Menü **Setup** mit seinen geführten Assistenten enthält alle Parameter, die für den Standard-Messbetrieb benötigt werden.

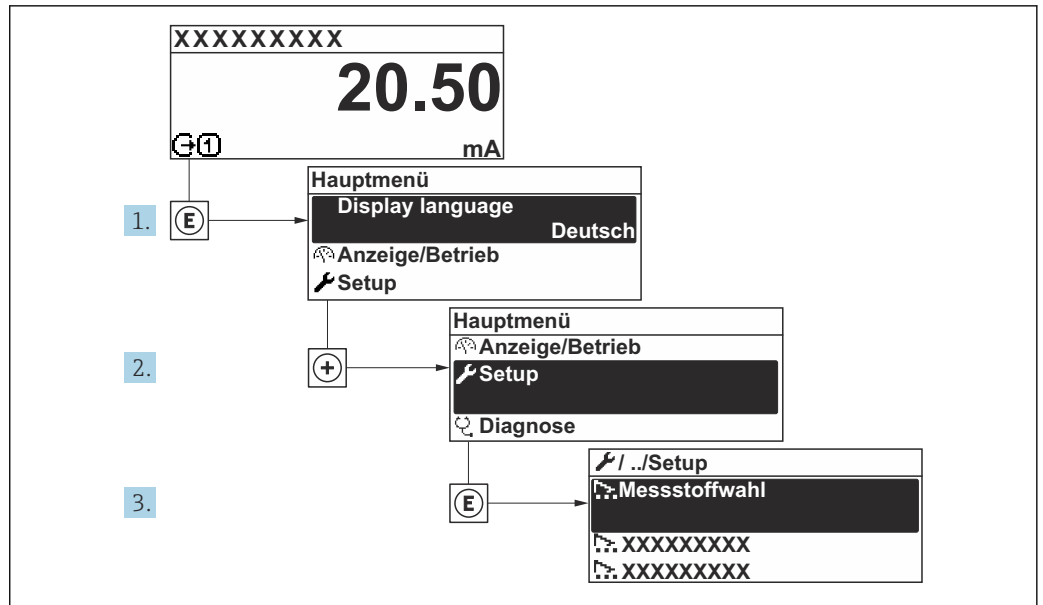

A003222-DE

28 Navigation zum Menü "Setup" am Beispiel der Vor-Ort-Anzeige

i Abhängig von der Geräteausführung kann die Anzahl der Untermenüs und Parameter variieren. Bestimmte Untermenüs und darunter angeordnete Parameter werden nicht in der Betriebsanleitung erläutert, sondern in der entsprechenden Sonderdokumentation zum Gerät (Ergänzende Dokumentation).

🔧 Setup	
Messstellenkennzeichnung	
▶ Systemeinheiten	→ 80
▶ Kommunikation	→ 82
▶ Messstoffwahl	→ 84
▶ I/O-Konfiguration	→ 85
▶ Stromeingang 1 ... n	→ 86
▶ Statureingang 1 ... n	→ 87
▶ Stromausgang 1 ... n	→ 88
▶ Impuls-/Frequenz-/Schaltausgang 1 ... n	→ 92
▶ Relaisausgang 1 ... n	→ 100
▶ Doppelimpulsausgang	→ 103
▶ Anzeige	→ 104

▶ Schleichmengenunterdrückung	→ 109
▶ Überwachung teilgefülltes Rohr	→ 110
▶ Erweitertes Setup	→ 111

10.4.1 Messstellenbezeichnung festlegen

Um die Messstelle innerhalb der Anlage schnell identifizieren zu können, kann mithilfe von Parameter **Messstellenkennzeichnung** eine eindeutige Bezeichnung eingegeben und damit die Werkseinstellung geändert werden.

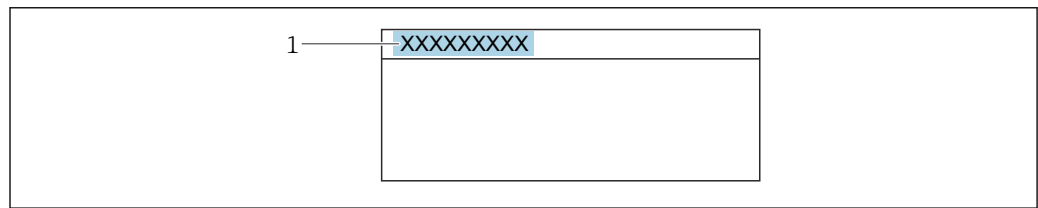

29 Kopfzeile der Betriebsanzeige mit Messstellenbezeichnung

1 Messstellenbezeichnung

i Eingabe der Messstellenbezeichnung im Bedientool "FieldCare" → 70

Navigation

Menü "Setup" → Messstellenkennzeichnung

Parameterübersicht mit Kurzbeschreibung

Parameter	Beschreibung	Eingabe	Werkseinstellung
Messstellenkennzeichnung	Bezeichnung für Messstelle eingeben.	Max. 32 Zeichen wie Buchstaben, Zahlen oder Sonderzeichen (z.B. @, %, /).	Promag

10.4.2 Systemeinheiten einstellen





Im Untermenü **Systemeinheiten** können die Einheiten aller Messwerte eingestellt werden.

i Abhängig von der Geräteausführung kann die Anzahl der Untermenüs und Parameter variieren. Bestimmte Untermenüs und darunter angeordnete Parameter werden nicht in der Betriebsanleitung erläutert, sondern in der entsprechenden Sonderdokumentation zum Gerät (Ergänzende Dokumentation).

Navigation



Menü "Setup" → Systemeinheiten

▶ Systemeinheiten	
Masseflusseinheit	→ 81
Masseinheit	→ 81

Volumenflusseinheit	→  81
Volumeneinheit	→  81
Normvolumenfluss-Einheit	→  81
Normvolumeneinheit	→  81
Dichteeinheit	→  81
Normdichteeinheit	→  82
Einheit Dichte 2	→  82
Temperatureinheit	→  82
Druckeinheit	→  82

Parameterübersicht mit Kurzbeschreibung

Parameter	Beschreibung	Auswahl	Werkseinstellung
Masseflusseinheit	Einheit für Massefluss wählen. <i>Auswirkung</i> Die gewählte Einheit gilt für: <ul style="list-style-type: none"> ▪ Ausgang ▪ Schleichmenge ▪ Simulationswert Prozessgröße 	Einheiten-Auswahlliste	Abhängig vom Land: <ul style="list-style-type: none"> ▪ kg/h ▪ lb/min
Masseinheit	Einheit für Masse wählen.	Einheiten-Auswahlliste	Abhängig vom Land: <ul style="list-style-type: none"> ▪ kg ▪ lb
Volumenflusseinheit	Einheit für Volumenfluss wählen. <i>Auswirkung</i> Die gewählte Einheit gilt für: <ul style="list-style-type: none"> ▪ Ausgang ▪ Schleichmenge ▪ Simulationswert Prozessgröße 	Einheiten-Auswahlliste	Abhängig vom Land: <ul style="list-style-type: none"> ▪ l/h ▪ gal/min (us)
Volumeneinheit	Einheit für Volumen wählen.	Einheiten-Auswahlliste	Abhängig vom Land: <ul style="list-style-type: none"> ▪ l (DN > 150 (6"): Option m³) ▪ gal (us)
Normvolumenfluss-Einheit	Einheit für Normvolumenfluss wählen. <i>Auswirkung</i> Die gewählte Einheit gilt für: Parameter Normvolumenfluss (→  140)	Einheiten-Auswahlliste	Abhängig vom Land: <ul style="list-style-type: none"> ▪ NI/h ▪ Sft³/min
Normvolumeneinheit	Einheit für Normvolumen wählen.	Einheiten-Auswahlliste	Abhängig vom Land: <ul style="list-style-type: none"> ▪ NI ▪ Sft³
Dichteeinheit	Einheit für Messstoffdichte wählen. <i>Auswirkung</i> Die gewählte Einheit gilt für: <ul style="list-style-type: none"> ▪ Ausgang ▪ Simulationswert Prozessgröße ▪ Dichteabgleich (Menü Experte) 	Einheiten-Auswahlliste	Abhängig vom Land: <ul style="list-style-type: none"> ▪ kg/l ▪ lb/ft³







Parameter	Beschreibung	Auswahl	Werkseinstellung
Normdichteinheit	Einheit für Normdichte wählen.	Einheiten-Auswahlliste	Abhängig vom Land <ul style="list-style-type: none"> ▪ kg/Nl ▪ lb/Sft³
Einheit Dichte 2	Zweite Dichteinheit wählen.	Einheiten-Auswahlliste	Abhängig vom Land: <ul style="list-style-type: none"> ▪ kg/l ▪ lb/ft³
Temperatureinheit	Einheit für Temperatur wählen. <i>Auswirkung</i> Die gewählte Einheit gilt für: <ul style="list-style-type: none"> ▪ Parameter Elektroniktemperatur (6053) ▪ Parameter Maximaler Wert (6051) ▪ Parameter Minimaler Wert (6052) ▪ Parameter Externe Temperatur (6080) ▪ Parameter Maximaler Wert (6108) ▪ Parameter Minimaler Wert (6109) ▪ Parameter Trägerrohrtemperatur (6027) ▪ Parameter Maximaler Wert (6029) ▪ Parameter Minimaler Wert (6030) ▪ Parameter Referenztemperatur (1816) ▪ Parameter Temperatur 	Einheiten-Auswahlliste	Abhängig vom Land: <ul style="list-style-type: none"> ▪ °C ▪ °F
Druckeinheit	Einheit für Rohrdruck wählen. <i>Auswirkung</i> Die Einheit wird übernommen von: <ul style="list-style-type: none"> ▪ Parameter Druckwert (→  85) ▪ Parameter Externer Druck (→  85) ▪ Druckwert 	Einheiten-Auswahlliste	Abhängig vom Land: <ul style="list-style-type: none"> ▪ bar a ▪ psi a

10.4.3 Kommunikationsschnittstelle konfigurieren

Das Untermenü **Kommunikation** führt den Anwender systematisch durch alle Parameter, die für die Auswahl und das Einstellen der Kommunikationsschnittstelle konfiguriert werden müssen.

Navigation

Menü "Setup" → Kommunikation

► Kommunikation	
Busadresse	→  83
Baudrate	→  83
Modus Datenübertragung	→  83
Parität	→  83
Bytereihenfolge	→  83
Fehlerverhalten	→  83

Parameterübersicht mit Kurzbeschreibung

Parameter	Beschreibung	Eingabe / Auswahl	Werkseinstellung
Busadresse	Geräteadresse eingeben.	1 ... 247	247
Baudrate	Übertragungsgeschwindigkeit festlegen.	<ul style="list-style-type: none"> ■ 1200 BAUD ■ 2400 BAUD ■ 4800 BAUD ■ 9600 BAUD ■ 19200 BAUD ■ 38400 BAUD ■ 57600 BAUD ■ 115200 BAUD ■ 230400 BAUD 	19200 BAUD
Modus Datenübertragung	Modus für Übertragung der Daten wählen.	<ul style="list-style-type: none"> ■ ASCII ■ RTU 	RTU
Parität	Parität-Bits wählen.	<p>Auswahlliste Option ASCII:</p> <ul style="list-style-type: none"> ■ 0 = Option Gerade ■ 1 = Option Ungerade <p>Auswahlliste Option RTU:</p> <ul style="list-style-type: none"> ■ 0 = Option Gerade ■ 1 = Option Ungerade ■ 2 = Option Keine / 1 Stop Bit ■ 3 = Option Keine / 2 Stop Bits 	Gerade
Bytereihenfolge	Übertragungsreihenfolge der Bytes wählen.	<ul style="list-style-type: none"> ■ 0-1-2-3 ■ 3-2-1-0 ■ 1-0-3-2 ■ 2-3-0-1 	1-0-3-2
Fehlerverhalten	<p>Messwertausgabe bei Auftreten einer Diagnosemeldung via Modbus-Kommunikation wählen.</p> <p>NaN¹⁾</p>	<ul style="list-style-type: none"> ■ NaN-Wert ■ Letzter gültiger Wert 	NaN-Wert

1) Not a Number

10.4.4 Messstoff auswählen und einstellen

Das Untermenü Assistent **Messstoff wählen** enthält Parameter, die für die Auswahl und das Einstellen des Messstoffs konfiguriert werden müssen.

Navigation

Menü "Setup" → Messstoffwahl

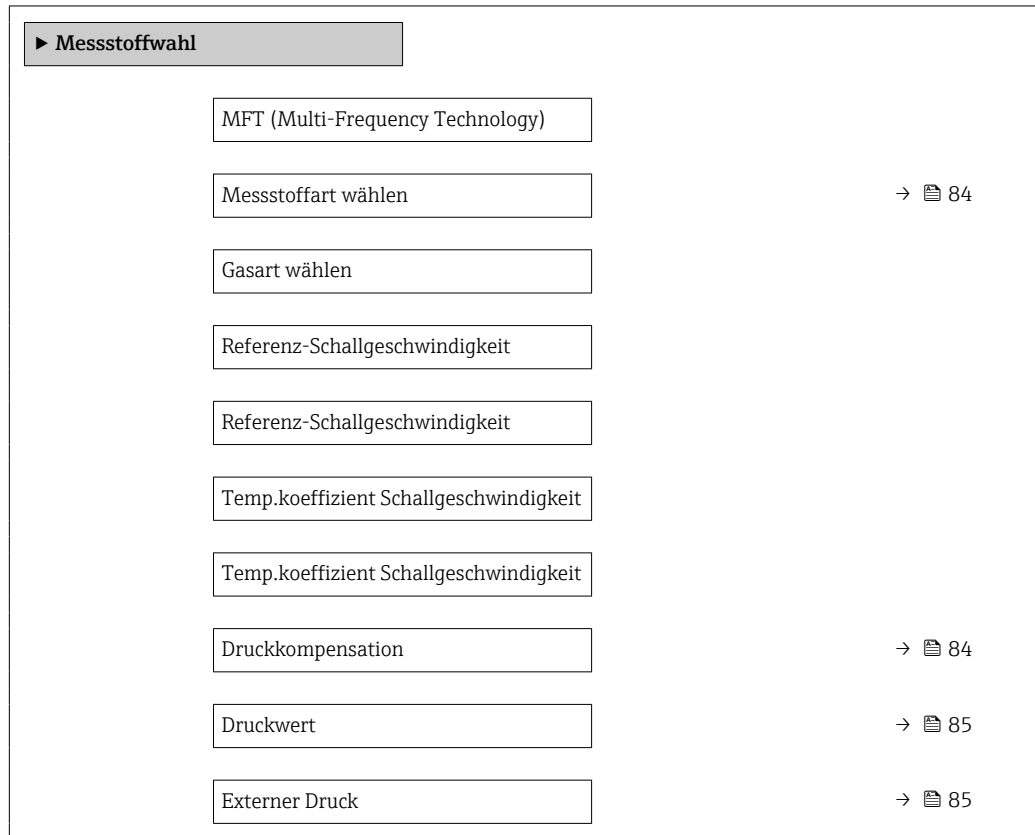

Parameterübersicht mit Kurzbeschreibung

Parameter	Voraussetzung	Beschreibung	Auswahl / Eingabe	Werkseinstellung
Messstoffart wählen	-	Auswahl der Messstoffart: "Gas" oder "Flüssigkeit". Option "Andere" in Ausnahmefällen wählen, um Eigenschaften des Messstoffs manuell einzugeben (z.B. für hoch kompressive Flüssigkeiten wie Schwefelsäure).	<ul style="list-style-type: none"> ▪ Flüssigkeit ▪ Gas ▪ Andere 	Flüssigkeit
Druckkompensation	-	Art der Druckkompensation wählen.	<ul style="list-style-type: none"> ▪ Aus ▪ Fester Wert ▪ Eingelesener Wert ▪ Stromeingang 1[*] ▪ Stromeingang 2[*] 	Aus

Parameter	Voraussetzung	Beschreibung	Auswahl / Eingabe	Werkseinstellung
Druckwert	In Parameter Druckkompensation ist die Option Fester Wert ausgewählt.	Wert für Prozessdruck eingeben, der bei der Druckkorrektur verwendet wird.	Positive Gleitkommazahl	1,01325 bar
Externer Druck	In Parameter Druckkompensation ist die Option Eingelesener Wert oder die Option Stromeingang 1...n ausgewählt.	Zeigt den vom externen Gerät eingelesenen Prozessdruck.		-

* Sichtbar in Abhängigkeit von Bestelloptionen oder Geräteeinstellungen

10.4.5 I/O-Konfiguration anzeigen

Das Untermenü **I/O-Konfiguration** führt den Anwender durch alle Parameter, in denen die Konfiguration der I/O-Module angezeigt wird.

Navigation

Menü "Setup" → I/O-Konfiguration

► I/O-Konfiguration	
I/O-Modul 1 ... n Klemmennummern	→ 85
I/O-Modul 1 ... n Information	→ 85
I/O-Modul 1 ... n Typ	→ 85
I/O-Konfiguration übernehmen	→ 86
I/O-Nachrüstcode	→ 86

Parameterübersicht mit Kurzbeschreibung

Parameter	Beschreibung	Anzeige / Auswahl / Eingabe	Werkseinstellung
I/O-Modul 1 ... n Klemmennummern	Zeigt die vom I/O-Modul belegten Klemmennummern.	<ul style="list-style-type: none"> ■ Nicht belegt ■ 26-27 (I/O 1) ■ 24-25 (I/O 2) ■ 22-23 (I/O 3) 	-
I/O-Modul 1 ... n Information	Zeigt Information zum gesteckten I/O-Modul.	<ul style="list-style-type: none"> ■ Nicht gesteckt ■ Ungültig ■ Nicht konfigurierbar ■ Konfigurierbar ■ MODBUS 	-
I/O-Modul 1 ... n Typ	Zeigt den I/O-Modultyp.	<ul style="list-style-type: none"> ■ Aus ■ Stromausgang * ■ Stromeingang * ■ Stauseingang * ■ Impuls-/Frequenz-/Schalt- ausgang * ■ Doppelimpulsausgang * ■ Relaisausgang * 	Aus

Parameter	Beschreibung	Anzeige / Auswahl / Eingabe	Werkseinstellung
I/O-Konfiguration übernehmen	Parameterierung des frei konfigurierbaren I/O-Moduls übernehmen.	<ul style="list-style-type: none"> ■ Nein ■ Ja 	Nein
I/O-Nachrüstcode	Code eingeben, um die I/O-Konfiguration zu ändern.	Positive Ganzzahl	0

* Sichtbar in Abhängigkeit von Bestelloptionen oder Geräteeinstellungen

10.4.6 Stromeingang konfigurieren

Der **Assistent "Stromeingang"** führt den Anwender systematisch durch alle Parameter, die für die Konfiguration des Stromeingangs eingestellt werden müssen.

Navigation

Menü "Setup" → Stromeingang

▶ **Stromeingang 1 ... n**

Klemmennummer	→ 86
Signalmodus	→ 86
0/4 mA-Wert	→ 86
20mA-Wert	→ 86
Strombereich	→ 87
Fehlerverhalten	→ 87
Fehlerwert	→ 87

Parameterübersicht mit Kurzbeschreibung

Parameter	Voraussetzung	Beschreibung	Anzeige / Auswahl / Eingabe	Werkseinstellung
Klemmennummer	–	Zeigt die vom Stromeingangsmodul belegten Klemmennummern.	<ul style="list-style-type: none"> ■ Nicht belegt ■ 24-25 (I/O 2) ■ 22-23 (I/O 3) 	–
Signalmodus	Das Messgerät ist nicht für den Einsatz im explosionsgefährdeten Bereich in der Zündschutzart Ex-i zugelassen.	Signalmodus für Stromeingang wählen.	<ul style="list-style-type: none"> ■ Passiv ■ Aktiv* 	Aktiv
0/4 mA-Wert	–	Wert für 4-mA-Strom eingeben.	Gleitkommazahl mit Vorzeichen	0
20mA-Wert	–	Wert für 20-mA-Strom eingeben.	Gleitkommazahl mit Vorzeichen	Abhängig von Land und Nennweite

Parameter	Voraussetzung	Beschreibung	Anzeige / Auswahl / Eingabe	Werkseinstellung
Strombereich	–	Strombereich für Prozesswertausgabe und oberen/unteren Ausfallsignalpegel wählen.	<ul style="list-style-type: none"> ■ 4...20 mA (4...20.5 mA) ■ 4...20 mA NE (3.8...20.5 mA) ■ 4...20 mA US (3.9...20.8 mA) ■ 0...20 mA (0...20.5 mA) 	Abhängig vom Land: <ul style="list-style-type: none"> ■ 4...20 mA NE (3.8...20.5 mA) ■ 4...20 mA US (3.9...20.8 mA)
Fehlerverhalten	–	Eingangsverhalten bei Gerätealarm festlegen.	<ul style="list-style-type: none"> ■ Alarm ■ Letzter gültiger Wert ■ Definierter Wert 	Alarm
Fehlerwert	In Parameter Fehlerverhalten ist die Option Definierter Wert ausgewählt.	Wert eingeben, den das Gerät bei fehlendem Eingangssignal vom externen Gerät verwendet.	Gleitkommazahl mit Vorzeichen	0

* Sichtbar in Abhängigkeit von Bestelloptionen oder Geräteeinstellungen

10.4.7 Statuseingang konfigurieren

Das Untermenü **Statuseingang** führt den Anwender systematisch durch alle Parameter, die für die Konfiguration des Statuseingangs eingestellt werden müssen.

Navigation

Menü "Setup" → Statuseingang 1 ... n

► Statuseingang 1 ... n

Zuordnung Statuseingang	→ ⓘ 88
Klemmennummer	→ ⓘ 88
Aktiver Pegel	→ ⓘ 88
Klemmennummer	→ ⓘ 88
Ansprechzeit Statuseingang	→ ⓘ 88
Klemmennummer	→ ⓘ 88

Parameterübersicht mit Kurzbeschreibung

Parameter	Beschreibung	Auswahl / Anzeige / Eingabe	Werkseinstellung
Zuordnung Statureingang	Funktion für Statureingang wählen.	<ul style="list-style-type: none"> ■ Aus ■ Summenzähler 1 rücksetzen ■ Summenzähler 2 rücksetzen ■ Summenzähler 3 rücksetzen ■ Alle Summenzähler zurücksetzen ■ Messwertunterdrückung ■ Nullpunktjustierung ■ Gewichtete Mittelwerte zurücksetzen * ■ Gewicht. Mittelw. + Sz. 3 zurücksetzen * 	Aus
Klemmennummer	Zeigt die vom Statureingangsmodul belegten Klemmennummern.	<ul style="list-style-type: none"> ■ Nicht belegt ■ 24-25 (I/O 2) ■ 22-23 (I/O 3) 	–
Aktiver Pegel	Festlegen, bei welchem Eingangssignalpegel die zugeordnete Funktion ausgelöst wird.	<ul style="list-style-type: none"> ■ Hoch ■ Tief 	Hoch
Ansprechzeit Statureingang	Zeitdauer festlegen, die der Eingangssignalpegel mindestens anliegen muss, um die gewählte Funktion auszulösen.	5 ... 200 ms	50 ms

* Sichtbar in Abhängigkeit von Bestelloptionen oder Geräteeinstellungen

10.4.8 Stromausgang konfigurieren

Der Assistent **Stromausgang** führt den Anwender systematisch durch alle Parameter, die für die Konfiguration des Stromausgangs eingestellt werden müssen.

Navigation

Menü "Setup" → Stromausgang







▶ Stromausgang 1 ... n	
Klemmennummer	→ 89
Signalmodus	→ 89
Prozessgröße Stromausgang	→ 90
Strombereich Ausgang	→ 91
Messbereichsanfang Ausgang	→ 91
Messbereichsende Ausgang	→ 91
Fester Stromwert	→ 91
Dämpfung Stromausgang	→ 91

Fehlerverhalten Stromausgang	→ 91
Fehlerstrom	→ 91

Parameterübersicht mit Kurzbeschreibung

Parameter	Voraussetzung	Beschreibung	Anzeige / Auswahl / Eingabe	Werkseinstellung
Klemmennummer	–	Zeigt die vom Stromausgangsmodul belegten Klemmennummern.	<ul style="list-style-type: none"> ■ Nicht belegt ■ 24-25 (I/O 2) ■ 22-23 (I/O 3) 	–
Signalmodus	–	Signalmodus für Stromausgang wählen.	<ul style="list-style-type: none"> ■ Aktiv[*] ■ Passiv[*] 	Aktiv

Parameter	Voraussetzung	Beschreibung	Anzeige / Auswahl / Eingabe	Werkseinstellung
<p>Prozessgröße Stromausgang</p>	<p>–</p>	<p>Prozessgröße für den Stromausgang wählen.</p>	<ul style="list-style-type: none"> ▪ Aus * ▪ Massefluss ▪ Volumenfluss ▪ Normvolumenfluss * ▪ Dichte ▪ Normdichte * ▪ Temperatur ▪ Zielmessstoff Massefluss * ▪ Trägermessstoff Massefluss * ▪ Zielmessstoff Volumenfluss * ▪ Trägermessstoff Volumenfluss * ▪ Zielmessstoff Normvolumenfluss * ▪ Trägermessstoff Normvolumenfluss * ▪ Konzentration * ▪ Applikationsspezifischer Ausgang 0 * ▪ Applikationsspezifischer Ausgang 1 * ▪ Index für inhomogenen Messstoff ▪ Index für gebundene Blasen * ▪ Rohwert Massefluss ▪ Erregerstrom 0 ▪ Schwingungsdämpfung 0 ▪ Schwankung Schwingungsdämpfung 0 * ▪ Schwingfrequenz 0 ▪ Frequenzschwankung 0 * ▪ Signalasymmetrie ▪ Torsionssignalsymmetrie * ▪ Trägerrohrtemperatur * ▪ Frequenzschwankung 0 * ▪ Schwingamplitude 0 * ▪ Schwankung Schwingungsdämpfung 0 * ▪ HBSI * ▪ Druck * ▪ Elektroniktemperatur ▪ Sensorindex-Spulenasyymetrie ▪ Testpunkt 0 ▪ Testpunkt 1 	<p>Massefluss</p>

Parameter	Voraussetzung	Beschreibung	Anzeige / Auswahl / Eingabe	Werkseinstellung
Strombereich Ausgang	–	Strombereich für Prozesswertausgabe und oberen/unteren Ausfallsignalpegel wählen.	<ul style="list-style-type: none"> ■ 4...20 mA NE (3.8...20.5 mA) ■ 4...20 mA US (3.9...20.8 mA) ■ 4...20 mA (4...20.5 mA) ■ 0...20 mA (0...20.5 mA) ■ Fester Wert 	Abhängig vom Land: <ul style="list-style-type: none"> ■ 4...20 mA NE (3.8...20.5 mA) ■ 4...20 mA US (3.9...20.8 mA)
Messbereichsanfang Ausgang	In Parameter Strombereich (→  91) ist eine der folgenden Optionen ausgewählt: <ul style="list-style-type: none"> ■ 4...20 mA NE (3.8...20.5 mA) ■ 4...20 mA US (3.9...20.8 mA) ■ 4...20 mA (4...20.5 mA) ■ 0...20 mA (0...20.5 mA) 	Wert für den Messbereichsanfang eingeben.	Gleitkommazahl mit Vorzeichen	Abhängig vom Land: <ul style="list-style-type: none"> ■ 0 kg/h ■ 0 lb/min
Messbereichsende Ausgang	In Parameter Strombereich (→  91) ist eine der folgenden Optionen ausgewählt: <ul style="list-style-type: none"> ■ 4...20 mA NE (3.8...20.5 mA) ■ 4...20 mA US (3.9...20.8 mA) ■ 4...20 mA (4...20.5 mA) ■ 0...20 mA (0...20.5 mA) 	Wert für das Messbereichsende eingeben.	Gleitkommazahl mit Vorzeichen	Abhängig von Land und Nennweite
Fester Stromwert	In Parameter Strombereich (→  91) ist die Option Fester Stromwert ausgewählt.	Bestimmt den festen Ausgangsström.	0 ... 22,5 mA	22,5 mA
Dämpfung Stromausgang	In Parameter Zuordnung Stromausgang (→  90) ist eine Prozessgröße und in Parameter Strombereich (→  91) ist eine der folgenden Optionen ausgewählt: <ul style="list-style-type: none"> ■ 4...20 mA NE (3.8...20.5 mA) ■ 4...20 mA US (3.9...20.8 mA) ■ 4...20 mA (4...20.5 mA) ■ 0...20 mA (0...20.5 mA) 	Zeitkonstante für die Ausgangsdämpfung (PT1-Glied) eingeben. Die Dämpfung reduziert die Auswirkung von Messwertschwankungen auf das Ausgangssignal.	0,0 ... 999,9 s	1,0 s
Fehlerverhalten Stromausgang	In Parameter Zuordnung Stromausgang (→  90) ist eine Prozessgröße und in Parameter Strombereich (→  91) ist eine der folgenden Optionen ausgewählt: <ul style="list-style-type: none"> ■ 4...20 mA NE (3.8...20.5 mA) ■ 4...20 mA US (3.9...20.8 mA) ■ 4...20 mA (4...20.5 mA) ■ 0...20 mA (0...20.5 mA) 	Ausgangsverhalten bei Gerätealarm wählen.	<ul style="list-style-type: none"> ■ Min. ■ Max. ■ Letzter gültiger Wert ■ Aktueller Wert ■ Fester Wert 	Max.
Fehlerstrom	In Parameter Fehlerverhalten ist die Option Definierter Wert ausgewählt.	Wert für Stromausgabe bei Gerätealarm eingeben.	0 ... 22,5 mA	22,5 mA

* Sichtbar in Abhängigkeit von Bestelloptionen oder Geräteeinstellungen

10.4.9 Impuls-/Frequenz-/Schaltausgang konfigurieren

Der Assistent **Impuls-/Frequenz-/Schaltausgang** führt den Anwender systematisch durch alle Parameter, die für die Konfiguration des gewählten Ausgangstyps eingestellt werden können.

Navigation

Menü "Setup" → Erweitertes Setup → Impuls-/Frequenz-/Schaltausgang

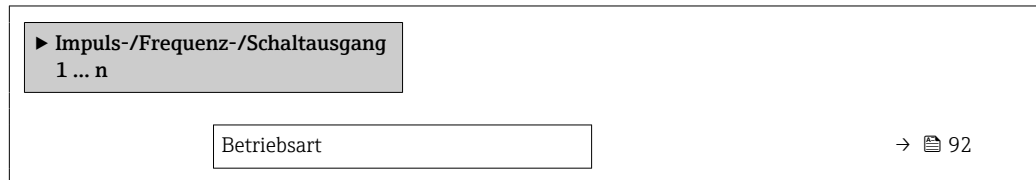

Parameterübersicht mit Kurzbeschreibung

Parameter	Beschreibung	Auswahl	Werkseinstellung
Betriebsart	Ausgang als Impuls-, Frequenz oder Schalt- ausgang festlegen.	<ul style="list-style-type: none"> ■ Impuls ■ Frequenz ■ Schalter 	Impuls

Impulsausgang konfigurieren



Navigation

Menü "Setup" → Impuls-/Frequenz-/Schaltausgang



Parameterübersicht mit Kurzbeschreibung

Parameter	Voraussetzung	Beschreibung	Auswahl / Anzeige / Eingabe	Werkseinstellung
Betriebsart	–	Ausgang als Impuls-, Frequenz oder Schaltausgang festlegen.	<ul style="list-style-type: none"> ■ Impuls ■ Frequenz ■ Schalter 	Impuls
Klemmennummer	–	Zeigt die vom PFS-Ausgangsmodule belegten Klemmennummern.	<ul style="list-style-type: none"> ■ Nicht belegt ■ 24-25 (I/O 2) ■ 22-23 (I/O 3) 	–
Signalmodus	–	Signalmodus für PFS-Ausgang wählen.	<ul style="list-style-type: none"> ■ Passiv ■ Aktiv* ■ Passive NE 	Passiv
Zuordnung Impulsausgang	In Parameter Betriebsart ist die Option Impuls ausgewählt.	Prozessgröße für Impulsausgang wählen.	<ul style="list-style-type: none"> ■ Aus ■ Massefluss ■ Volumenfluss ■ Normvolumenfluss* ■ Zielmessstoff Massefluss* ■ Trägermessstoff Massefluss* ■ Zielmessstoff Volumenfluss* ■ Trägermessstoff Volumenfluss* ■ Zielmessstoff Normvolumenfluss* ■ Trägermessstoff Normvolumenfluss* ■ GSV-Durchfluss* ■ Alternativer GSV-Durchfluss* ■ NSV-Durchfluss* ■ Alternativer NSV-Durchfluss* ■ S&W-Volumenfluss* ■ Ölmassefluss* ■ Wassermassefluss* ■ Ölvolumenfluss* ■ Wasservolumenfluss* ■ Öl-Normvolumenfluss* ■ Wasser-Normvolumenfluss* 	Aus
Impulsskalierung	In Parameter Betriebsart (→ 92) ist die Option Impuls und in Parameter Zuordnung Impulsausgang (→ 93) ist eine Prozessgröße ausgewählt.	Menge für den Messwert eingeben, bei der ein Impuls ausgegeben wird.	Positive Gleitkommazahl	Abhängig von Land und Nennweite
Impulsbreite	In Parameter Betriebsart (→ 92) ist die Option Impuls und in Parameter Zuordnung Impulsausgang (→ 93) ist eine Prozessgröße ausgewählt.	Zeitdauer des Ausgangsimpulses festlegen.	0,05 ... 2 000 ms	100 ms

Parameter	Voraussetzung	Beschreibung	Auswahl / Anzeige / Eingabe	Werkseinstellung
Fehlerverhalten	In Parameter Betriebsart (→  92) ist die Option Impuls und in Parameter Zuordnung Impulsausgang (→  93) ist eine Prozessgröße ausgewählt.	Ausgangsverhalten bei Gerätealarm wählen.	<ul style="list-style-type: none"> ▪ Aktueller Wert ▪ Keine Impulse 	Keine Impulse
Invertiertes Ausgangssignal	–	Ausgangssignal umkehren.	<ul style="list-style-type: none"> ▪ Nein ▪ Ja 	Nein











* Sichtbar in Abhängigkeit von Bestelloptionen oder Geräteeinstellungen

Frequenzausgang konfigurieren

Navigation

Menü "Setup" → Impuls-/Frequenz-/Schaltausgang













▶ **Impuls-/Frequenz-/Schaltausgang**
1 ... n

Betriebsart	→  95
Klemmennummer	→  95
Signalmodus	→  95
Zuordnung Frequenzausgang	→  96
Anfangsfrequenz	→  97
Endfrequenz	→  97
Messwert für Anfangsfrequenz	→  97
Messwert für Endfrequenz	→  97
Fehlerverhalten	→  97
Fehlerfrequenz	→  97
Invertiertes Ausgangssignal	→  97

Parameterübersicht mit Kurzbeschreibung

Parameter	Voraussetzung	Beschreibung	Auswahl / Anzeige / Eingabe	Werkseinstellung
Betriebsart	–	Ausgang als Impuls-, Frequenz oder Schaltausgang festlegen.	<ul style="list-style-type: none"> ■ Impuls ■ Frequenz ■ Schalter 	Impuls
Klemmennummer	–	Zeigt die vom PFS-Ausgangsmodul belegten Klemmennummern.	<ul style="list-style-type: none"> ■ Nicht belegt ■ 24-25 (I/O 2) ■ 22-23 (I/O 3) 	–
Signalmodus	–	Signalmodus für PFS-Ausgang wählen.	<ul style="list-style-type: none"> ■ Passiv ■ Aktiv * ■ Passive NE 	Passiv

Parameter	Voraussetzung	Beschreibung	Auswahl / Anzeige / Eingabe	Werkseinstellung
Zuordnung Frequenzausgang	In Parameter Betriebsart (→ 92) ist die Option Frequenz ausgewählt.	Prozessgröße für Frequenzausgang wählen.	<ul style="list-style-type: none"> ▪ Aus ▪ Massefluss ▪ Volumenfluss ▪ Normvolumenfluss * ▪ Dichte ▪ Normdichte * ▪ Frequenz Periodendauersignal (TPS) * ▪ Temperatur ▪ Druck ▪ Konzentration * ▪ Zielmessstoff Massefluss * ▪ Trägermessstoff Massefluss * ▪ Zielmessstoff Volumenfluss * ▪ Trägermessstoff Volumenfluss * ▪ Zielmessstoff Normvolumenfluss * ▪ Trägermessstoff Normvolumenfluss * ▪ Applikationsspezifischer Ausgang 0 * ▪ Applikationsspezifischer Ausgang 1 * ▪ Index für inhomogenen Messstoff ▪ Index für gebundene Blasen * ▪ HBSI * ▪ Rohwert Massefluss ▪ Erregerstrom 0 ▪ Schwingungsdämpfung 0 ▪ Schwankung Schwingungsdämpfung 0 * ▪ Schwingfrequenz 0 ▪ Frequenzschwankung 0 * ▪ Schwingamplitude 0 * ▪ Signalasymmetrie ▪ Torsionssignalsymmetrie * ▪ Trägerrohrtemperatur * ▪ Elektroniktemperatur ▪ Sensorindex-Spulenassymmetrie ▪ Testpunkt 0 ▪ Testpunkt 1 	Aus

Parameter	Voraussetzung	Beschreibung	Auswahl / Anzeige / Eingabe	Werkseinstellung
Anfangsfrequenz	In Parameter Betriebsart (→  92) ist die Option Frequenz und in Parameter Zuordnung Frequenzausgang (→  96) ist eine Prozessgröße ausgewählt.	Anfangsfrequenz eingeben.	0,0 ... 10000,0 Hz	0,0 Hz
Endfrequenz	In Parameter Betriebsart (→  92) ist die Option Frequenz und in Parameter Zuordnung Frequenzausgang (→  96) ist eine Prozessgröße ausgewählt.	Endfrequenz eingeben.	0,0 ... 10000,0 Hz	10000,0 Hz
Messwert für Anfangsfrequenz	In Parameter Betriebsart (→  92) ist die Option Frequenz und in Parameter Zuordnung Frequenzausgang (→  96) ist eine Prozessgröße ausgewählt.	Messwert für Anfangsfrequenz eingeben.	Gleitkommazahl mit Vorzeichen	Abhängig von Land und Nennweite
Messwert für Endfrequenz	In Parameter Betriebsart (→  92) ist die Option Frequenz und in Parameter Zuordnung Frequenzausgang (→  96) ist eine Prozessgröße ausgewählt.	Messwert für Endfrequenz festlegen.	Gleitkommazahl mit Vorzeichen	Abhängig von Land und Nennweite
Fehlerverhalten	In Parameter Betriebsart (→  92) ist die Option Frequenz und in Parameter Zuordnung Frequenzausgang (→  96) ist eine Prozessgröße ausgewählt.	Ausgangsverhalten bei Gerätealarm wählen.	<ul style="list-style-type: none"> ■ Aktueller Wert ■ Definierter Wert ■ 0 Hz 	0 Hz
Fehlerfrequenz	Im Parameter Betriebsart (→  92) ist die Option Frequenz , im Parameter Zuordnung Frequenzausgang (→  96) ist eine Prozessgröße und im Parameter Fehlerverhalten ist die Option Definierter Wert ausgewählt.	Wert für Frequenzausgabe bei Gerätealarm eingeben.	0,0 ... 12500,0 Hz	0,0 Hz
Invertiertes Ausgangssignal	–	Ausgangssignal umkehren.	<ul style="list-style-type: none"> ■ Nein ■ Ja 	Nein

* Sichtbar in Abhängigkeit von Bestelloptionen oder Geräteeinstellungen

Schaltausgang konfigurieren

Navigation

Menü "Setup" → Impuls-/Frequenz-/Schaltausgang

► Impuls-/Frequenz-/Schaltausgang 1 ... n	
Betriebsart	→ 98
Klemmennummer	→ 98
Signalmodus	→ 98
Funktion Schaltausgang	→ 99
Zuordnung Diagnoseverhalten	→ 99
Zuordnung Grenzwert	→ 99
Zuordnung Überwachung Durchfluss- richtung	→ 99
Zuordnung Status	→ 100
Einschaltpunkt	→ 100
Ausschaltpunkt	→ 100
Einschaltverzögerung	→ 100
Ausschaltverzögerung	→ 100
Fehlerverhalten	→ 100
Invertiertes Ausgangssignal	→ 100

Parameterübersicht mit Kurzbeschreibung

Parameter	Voraussetzung	Beschreibung	Auswahl / Anzeige / Eingabe	Werkseinstellung
Betriebsart	-	Ausgang als Impuls-, Frequenz oder Schaltausgang festlegen.	<ul style="list-style-type: none"> ▪ Impuls ▪ Frequenz ▪ Schalter 	Impuls
Klemmennummer	-	Zeigt die vom PFS-Ausgangs- modul belegten Klemmennum- mern.	<ul style="list-style-type: none"> ▪ Nicht belegt ▪ 24-25 (I/O 2) ▪ 22-23 (I/O 3) 	-
Signalmodus	-	Signalmodus für PFS-Ausgang wählen.	<ul style="list-style-type: none"> ▪ Passiv* ▪ Aktiv* ▪ Passive NE 	Passiv

Parameter	Voraussetzung	Beschreibung	Auswahl / Anzeige / Eingabe	Werkseinstellung
Funktion Schaltausgang	In Parameter Betriebsart ist die Option Schalter ausgewählt.	Funktion für Schaltausgang wählen.	<ul style="list-style-type: none"> ■ Aus ■ An ■ Diagnoseverhalten ■ Grenzwert ■ Überwachung Durchflussrichtung ■ Status 	Aus
Zuordnung Diagnoseverhalten	<ul style="list-style-type: none"> ■ In Parameter Betriebsart ist die Option Schalter ausgewählt. ■ In Parameter Funktion Schaltausgang ist die Option Diagnoseverhalten ausgewählt. 	Der Ausgang ist eingeschaltet (geschlossen, leitend), wenn ein Diagnoseereignis der zugewiesenen Verhaltenskategorie anliegt.	<ul style="list-style-type: none"> ■ Alarm ■ Alarm oder Warnung ■ Warnung 	Alarm
Zuordnung Grenzwert	<ul style="list-style-type: none"> ■ In Parameter Betriebsart ist die Option Schalter ausgewählt. ■ In Parameter Funktion Schaltausgang ist die Option Grenzwert ausgewählt. 	Größe wählen, die auf Grenzwertüberschreitungen überwacht werden soll. Wurde ein Grenzwert überschritten, wird der Ausgang eingeschaltet (leitend).	<ul style="list-style-type: none"> ■ Massefluss ■ Volumenfluss ■ Normvolumenfluss * ■ Zielmessstoff Massefluss * ■ Trägermessstoff Massefluss * ■ Zielmessstoff Volumenfluss * ■ Trägermessstoff Volumenfluss * ■ Zielmessstoff Normvolumenfluss * ■ Trägermessstoff Normvolumenfluss * ■ Dichte ■ Normdichte * ■ Konzentration * ■ Temperatur ■ Summenzähler 1 ■ Summenzähler 2 ■ Summenzähler 3 ■ Schwingungsdämpfung ■ Druck ■ Applikationsspezifischer Ausgang 0 * ■ Applikationsspezifischer Ausgang 1 * ■ Index für inhomogenen Messstoff ■ Index für gebundene Blasen * 	Volumenfluss
Zuordnung Überwachung Durchflussrichtung	<ul style="list-style-type: none"> ■ In Parameter Betriebsart ist die Option Schalter ausgewählt. ■ In Parameter Funktion Schaltausgang ist die Option Überwachung Durchflussrichtung ausgewählt. 	Prozessgröße für Überwachung ihrer Durchflussrichtung wählen.		Massefluss

Parameter	Voraussetzung	Beschreibung	Auswahl / Anzeige / Eingabe	Werkseinstellung
Zuordnung Status	<ul style="list-style-type: none"> In Parameter Betriebsart ist die Option Schalter ausgewählt. In Parameter Funktion Schaltausgang ist die Option Status ausgewählt. 	Gerätefunktion wählen, deren Status angezeigt wird. Wenn der Einschaltpunkt erreicht wird, ist der Ausgang eingeschaltet (geschlossen, leitend).	<ul style="list-style-type: none"> Überwachung teilgefülltes Rohr Schleichmengenunterdrückung 	Überwachung teilgefülltes Rohr
Einschaltpunkt	<ul style="list-style-type: none"> In Parameter Betriebsart ist die Option Schalter ausgewählt. In Parameter Funktion Schaltausgang ist die Option Grenzwert ausgewählt. 	Grenzwert für den Einschaltpunkt eingeben (Prozessgröße > Einschaltpunkt = geschlossen, leitend).	Gleitkommazahl mit Vorzeichen	Abhängig vom Land: <ul style="list-style-type: none"> 0 kg/h 0 lb/min
Ausschaltpunkt	<ul style="list-style-type: none"> In Parameter Betriebsart ist die Option Schalter ausgewählt. In Parameter Funktion Schaltausgang ist die Option Grenzwert ausgewählt. 	Grenzwert für den Ausschaltpunkt eingeben (Prozessgröße < Ausschaltpunkt = offen, nicht leitend).	Gleitkommazahl mit Vorzeichen	Abhängig vom Land: <ul style="list-style-type: none"> 0 kg/h 0 lb/min
Einschaltverzögerung	<ul style="list-style-type: none"> In Parameter Betriebsart ist die Option Schalter ausgewählt. In Parameter Funktion Schaltausgang ist die Option Grenzwert ausgewählt. 	Verzögerungsdauer eingeben, bevor der Ausgang eingeschaltet wird.	0,0 ... 100,0 s	0,0 s
Ausschaltverzögerung	<ul style="list-style-type: none"> In Parameter Betriebsart ist die Option Schalter ausgewählt. In Parameter Funktion Schaltausgang ist die Option Grenzwert ausgewählt. 	Verzögerungsdauer eingeben, bevor der Ausgang ausgeschaltet wird.	0,0 ... 100,0 s	0,0 s
Fehlerverhalten	-	Ausgangsverhalten bei Gerätealarm wählen.	<ul style="list-style-type: none"> Aktueller Status Offen Geschlossen 	Offen
Invertiertes Ausgangssignal	-	Ausgangssignal umkehren.	<ul style="list-style-type: none"> Nein Ja 	Nein

* Sichtbar in Abhängigkeit von Bestloptionen oder Geräteeinstellungen

10.4.10 Relaisausgang konfigurieren

Der Assistent **Relaisausgang** führt den Anwender systematisch durch alle Parameter, die für die Konfiguration des Relaisausgangs eingestellt werden müssen.

Navigation

Menü "Setup" → Relaisausgang 1 ... n











► Relaisausgang 1 ... n

Klemmennummer

→ 101

Funktion Relaisausgang

→ 101

Zuordnung Überwachung Durchflussrichtung	→  101
Zuordnung Grenzwert	→  102
Zuordnung Diagnoseverhalten	→  102
Zuordnung Status	→  102
Ausschaltpunkt	→  102
Ausschaltverzögerung	→  102
Einschaltpunkt	→  102
Einschaltverzögerung	→  102
Fehlerverhalten	→  103
Schaltzustand	→  103
Relais im Ruhezustand	→  103

Parameterübersicht mit Kurzbeschreibung

Parameter	Voraussetzung	Beschreibung	Anzeige / Auswahl / Eingabe	Werkseinstellung
Klemmennummer	–	Zeigt die vom Relaisausgangsmodul belegten Klemmennummern.	<ul style="list-style-type: none"> ■ Nicht belegt ■ 24-25 (I/O 2) ■ 22-23 (I/O 3) 	–
Funktion Relaisausgang	–	Funktion für Relaisausgang wählen.	<ul style="list-style-type: none"> ■ Geschlossen ■ Offen ■ Diagnoseverhalten ■ Grenzwert ■ Überwachung Durchflussrichtung ■ Status 	Geschlossen
Zuordnung Überwachung Durchflussrichtung	In Parameter Funktion Relaisausgang ist die Option Überwachung Durchflussrichtung ausgewählt.	Prozessgröße für Überwachung ihrer Durchflussrichtung wählen.		Massefluss

Parameter	Voraussetzung	Beschreibung	Anzeige / Auswahl / Eingabe	Werkseinstellung
Zuordnung Grenzwert	In Parameter Funktion Relaisausgang ist die Option Grenzwert ausgewählt.	Größe wählen, die auf Grenzwertüberschreitungen überwacht werden soll. Wurde ein Grenzwert überschritten, wird der Ausgang eingeschaltet (leitend).	<ul style="list-style-type: none"> ■ Massefluss ■ Volumenfluss ■ Normvolumenfluss* ■ Zielmessstoff Massefluss* ■ Trägermessstoff Massefluss* ■ Zielmessstoff Volumenfluss* ■ Trägermessstoff Volumenfluss* ■ Zielmessstoff Normvolumenfluss* ■ Trägermessstoff Normvolumenfluss* ■ Dichte ■ Normdichte* ■ Konzentration* ■ Temperatur ■ Summenzähler 1 ■ Summenzähler 2 ■ Summenzähler 3 ■ Schwingungsdämpfung ■ Druck ■ Applikationsspezifischer Ausgang 0* ■ Applikationsspezifischer Ausgang 1* ■ Index für inhomogenen Messstoff ■ Index für gebundene Blasen* 	Massefluss
Zuordnung Diagnoseverhalten	In Parameter Funktion Relaisausgang ist die Option Diagnoseverhalten ausgewählt.	Der Ausgang ist eingeschaltet (geschlossen, leitend), wenn ein Diagnoseereignis der zugeordneten Verhaltenskategorie anliegt.	<ul style="list-style-type: none"> ■ Alarm ■ Alarm oder Warnung ■ Warnung 	Alarm
Zuordnung Status	In Parameter Funktion Relaisausgang ist die Option Digitalausgang ausgewählt.	Gerätefunktion wählen, deren Status angezeigt wird. Wenn der Einschaltzeitpunkt erreicht wird, ist der Ausgang eingeschaltet (geschlossen, leitend).	<ul style="list-style-type: none"> ■ Überwachung teilgefülltes Rohr ■ Schleichmengenunterdrückung 	Überwachung teilgefülltes Rohr
Ausschaltzeitpunkt	In Parameter Funktion Relaisausgang ist die Option Grenzwert ausgewählt.	Grenzwert für den Ausschaltzeitpunkt eingeben (Prozessgröße < Ausschaltzeitpunkt = offen, nicht leitend).	Gleitkommazahl mit Vorzeichen	Abhängig vom Land: <ul style="list-style-type: none"> ■ 0 kg/h ■ 0 lb/min
Ausschaltverzögerung	In Parameter Funktion Relaisausgang ist die Option Grenzwert ausgewählt.	Verzögerungsdauer eingeben, bevor der Ausgang ausgeschaltet wird.	0,0 ... 100,0 s	0,0 s
Einschaltzeitpunkt	In Parameter Funktion Relaisausgang ist die Option Grenzwert ausgewählt.	Messwert für Einschaltzeitpunkt eingeben.	Gleitkommazahl mit Vorzeichen	Abhängig vom Land: <ul style="list-style-type: none"> ■ 0 kg/h ■ 0 lb/min
Einschaltverzögerung	In Parameter Funktion Relaisausgang ist die Option Grenzwert ausgewählt.	Verzögerungsdauer eingeben, bevor der Ausgang eingeschaltet wird.	0,0 ... 100,0 s	0,0 s

Parameter	Voraussetzung	Beschreibung	Anzeige / Auswahl / Eingabe	Werkseinstellung
Fehlerverhalten	-	Ausgangsverhalten bei Gerätealarm wählen.	<ul style="list-style-type: none"> ■ Aktueller Status ■ Offen ■ Geschlossen 	Offen
Schaltzustand	-	Zeigt den aktuellen Schaltzustand des Ausgangs.	<ul style="list-style-type: none"> ■ Offen ■ Geschlossen 	-
Relais im Ruhezustand	-	Ruhezustand für den Relaisausgang wählen.	<ul style="list-style-type: none"> ■ Offen ■ Geschlossen 	Offen

* Sichtbar in Abhängigkeit von Bestelloptionen oder Geräteeinstellungen

10.4.11 Doppelimpulsausgang konfigurieren

Das Untermenü **Doppelimpulsausgang** führt den Anwender systematisch durch alle Parameter, die für die Konfiguration des Doppelimpulsausgangs eingestellt werden müssen.

Navigation

Menü "Setup" → Doppelimpulsausgang

▶ Doppelimpulsausgang

Signalmodus	→ ⓘ 103
Master-Klemmennummer	→ ⓘ 103
Zuordnung Impulsausgang	→ ⓘ 104
Messmodus	→ ⓘ 104
Impulswertigkeit	→ ⓘ 104
Impulsbreite	→ ⓘ 104
Fehlerverhalten	→ ⓘ 104
Invertiertes Ausgangssignal	→ ⓘ 104

Parameterübersicht mit Kurzbeschreibung

Parameter	Beschreibung	Auswahl / Anzeige / Eingabe	Werkseinstellung
Signalmodus	Signalmodus für Doppelimpulsausgang wählen.	<ul style="list-style-type: none"> ■ Passiv ■ Aktiv * ■ Passive NE 	Passiv
Master-Klemmennummer	Zeigt die vom Master des Doppelimpulsausgangsmoduls belegten Klemmennummern.	<ul style="list-style-type: none"> ■ Nicht belegt ■ 24-25 (I/O 2) ■ 22-23 (I/O 3) 	-

Parameter	Beschreibung	Auswahl / Anzeige / Eingabe	Werkseinstellung
Zuordnung Impulsausgang	Prozessgröße für Impulsausgang wählen.	<ul style="list-style-type: none"> ■ Aus ■ Massefluss ■ Volumenfluss ■ Normvolumenfluss * ■ Zielmessstoff Massefluss * ■ Trägermessstoff Massefluss * ■ Zielmessstoff Volumenfluss * ■ Trägermessstoff Volumenfluss * ■ Zielmessstoff Normvolumenfluss * ■ Trägermessstoff Normvolumenfluss * ■ GSV-Durchfluss * ■ Alternativer GSV-Durchfluss * ■ NSV-Durchfluss * ■ Alternativer NSV-Durchfluss * ■ S&W-Volumenfluss * ■ Ölmassefluss * ■ Wassermassefluss * ■ Ölvolumenfluss * ■ Wasservolumenfluss * ■ Öl-Normvolumenfluss * ■ Wasser-Normvolumenfluss * 	Aus
Messmodus	Messmodus für Impulsausgang wählen.	<ul style="list-style-type: none"> ■ Vorwärtsfluss ■ Vorwärtsfluss/Rückfluss ■ Rückwärtsfluss ■ Kompensation Rückfluss 	Vorwärtsfluss
Impulswertigkeit	Messwert für Impulsausgabe eingeben.	Gleitkommazahl mit Vorzeichen	Abhängig von Land und Nennweite
Impulsbreite	Zeitdauer des Ausgangsimpulses festlegen.	0,5 ... 2 000 ms	0,5 ms
Fehlerverhalten	Ausgangsverhalten bei Gerätealarm wählen.	<ul style="list-style-type: none"> ■ Aktueller Wert ■ Keine Impulse 	Keine Impulse
Invertiertes Ausgangssignal	Ausgangssignal umkehren.	<ul style="list-style-type: none"> ■ Nein ■ Ja 	Nein

* Sichtbar in Abhängigkeit von Bestelloptionen oder Geräteeinstellungen

10.4.12 Vor-Ort-Anzeige konfigurieren

Der Assistent **Anzeige** führt den Anwender systematisch durch alle Parameter, die für die Konfiguration der Vor-Ort-Anzeige eingestellt werden können.

Navigation

Menü "Setup" → Anzeige







▶ Anzeige	
Format Anzeige	→ 106
1. Anzeigewert	→ 107
1. Wert 0%-Bargraph	→ 107
1. Wert 100%-Bargraph	→ 108

2. Anzeigewert	→ 108
3. Anzeigewert	→ 108
3. Wert 0%-Bargraph	→ 108
3. Wert 100%-Bargraph	→ 108
4. Anzeigewert	→ 108
5. Anzeigewert	→ 108
6. Anzeigewert	→ 108
7. Anzeigewert	→ 108
8. Anzeigewert	→ 108

Parameterübersicht mit Kurzbeschreibung

Parameter	Voraussetzung	Beschreibung	Auswahl / Eingabe	Werkseinstellung
Format Anzeige	Eine Vor-Ort-Anzeige ist vorhanden.	Darstellung der Messwerte für Vor-Ort-Anzeige wählen.	<ul style="list-style-type: none">■ 1 Wert groß■ 1 Bargraph + 1 Wert■ 2 Werte■ 1 Wert groß + 2 Werte■ 4 Werte	1 Wert groß

Parameter	Voraussetzung	Beschreibung	Auswahl / Eingabe	Werkseinstellung
1. Anzeigewert	Eine Vor-Ort-Anzeige ist vorhanden.	Messwert wählen, der auf der Vor-Ort-Anzeige dargestellt wird.	<ul style="list-style-type: none"> ■ Massefluss ■ Volumenfluss ■ Normvolumenfluss * ■ Dichte ■ Normdichte * ■ Temperatur ■ Druck ■ Summenzähler 1 ■ Summenzähler 2 ■ Summenzähler 3 ■ Konzentration * ■ Zielmessstoff Massefluss * ■ Trägermessstoff Massefluss * ■ Zielmessstoff Volumenfluss * ■ Trägermessstoff Volumenfluss * ■ Zielmessstoff Normvolumenfluss * ■ Trägermessstoff Normvolumenfluss * ■ Applikationsspezifischer Ausgang 0 * ■ Applikationsspezifischer Ausgang 1 * ■ Index für inhomogenen Messstoff ■ Index für gebundene Blasen * ■ HBSI * ■ Rohwert Massefluss ■ Erregerstrom 0 ■ Schwingungsdämpfung 0 ■ Schwankung Schwingungsdämpfung 0 * ■ Schwingfrequenz 0 ■ Frequenzschwankung 0 * ■ Schwingamplitude 0 * ■ Signalasymmetrie ■ Torsionssignalsymmetrie * ■ Trägerrohrtemperatur * ■ Elektroniktemperatur ■ Sensorindex-Spulenasyymetrie ■ Testpunkt 0 ■ Testpunkt 1 ■ Stromausgang 1 ■ Stromausgang 2 * ■ Stromausgang 3 * 	Massefluss
1. Wert 0%-Bargraph	Eine Vor-Ort-Anzeige ist vorhanden.	0%-Wert für Bargraph-Anzeige eingeben.	Gleitkommazahl mit Vorzeichen	Abhängig vom Land: <ul style="list-style-type: none"> ■ 0 kg/h ■ 0 lb/min

Parameter	Voraussetzung	Beschreibung	Auswahl / Eingabe	Werkseinstellung
1. Wert 100%-Bargraph	Eine Vor-Ort-Anzeige ist vorhanden.	100%-Wert für Bargraph-Anzeige eingeben.	Gleitkommazahl mit Vorzeichen	Abhängig von Land und Nennweite
2. Anzeigewert	Eine Vor-Ort-Anzeige ist vorhanden.	Messwert wählen, der auf der Vor-Ort-Anzeige dargestellt wird.	Auswahlliste siehe Parameter 1. Anzeigewert (→  107)	Keine
3. Anzeigewert	Eine Vor-Ort-Anzeige ist vorhanden.	Messwert wählen, der auf der Vor-Ort-Anzeige dargestellt wird.	Auswahlliste siehe Parameter 1. Anzeigewert (→  107)	Keine
3. Wert 0%-Bargraph	In Parameter 3. Anzeigewert wurde eine Auswahl getroffen.	0%-Wert für Bargraph-Anzeige eingeben.	Gleitkommazahl mit Vorzeichen	Abhängig vom Land: <ul style="list-style-type: none"> ■ 0 kg/h ■ 0 lb/min
3. Wert 100%-Bargraph	In Parameter 3. Anzeigewert wurde eine Auswahl getroffen.	100%-Wert für Bargraph-Anzeige eingeben.	Gleitkommazahl mit Vorzeichen	0
4. Anzeigewert	Eine Vor-Ort-Anzeige ist vorhanden.	Messwert wählen, der auf der Vor-Ort-Anzeige dargestellt wird.	Auswahlliste siehe Parameter 1. Anzeigewert (→  107)	Keine
5. Anzeigewert	Eine Vor-Ort-Anzeige ist vorhanden.	Messwert wählen, der auf der Vor-Ort-Anzeige dargestellt wird.	Auswahlliste siehe Parameter 1. Anzeigewert (→  107)	Keine
6. Anzeigewert	Eine Vor-Ort-Anzeige ist vorhanden.	Messwert wählen, der auf der Vor-Ort-Anzeige dargestellt wird.	Auswahlliste siehe Parameter 1. Anzeigewert (→  107)	Keine
7. Anzeigewert	Eine Vor-Ort-Anzeige ist vorhanden.	Messwert wählen, der auf der Vor-Ort-Anzeige dargestellt wird.	Auswahlliste siehe Parameter 1. Anzeigewert (→  107)	Keine
8. Anzeigewert	Eine Vor-Ort-Anzeige ist vorhanden.	Messwert wählen, der auf der Vor-Ort-Anzeige dargestellt wird.	Auswahlliste siehe Parameter 1. Anzeigewert (→  107)	Keine

* Sichtbar in Abhängigkeit von Bestelloptionen oder Geräteeinstellungen

10.4.13 Schleichmenge konfigurieren

Der Assistent **Sleichmengenunterdrückung** führt den Anwender systematisch durch alle Parameter, die für die Konfiguration der Schleichmengenunterdrückung eingestellt werden müssen.

Navigation

Menü "Setup" → Schleichmengenunterdrückung

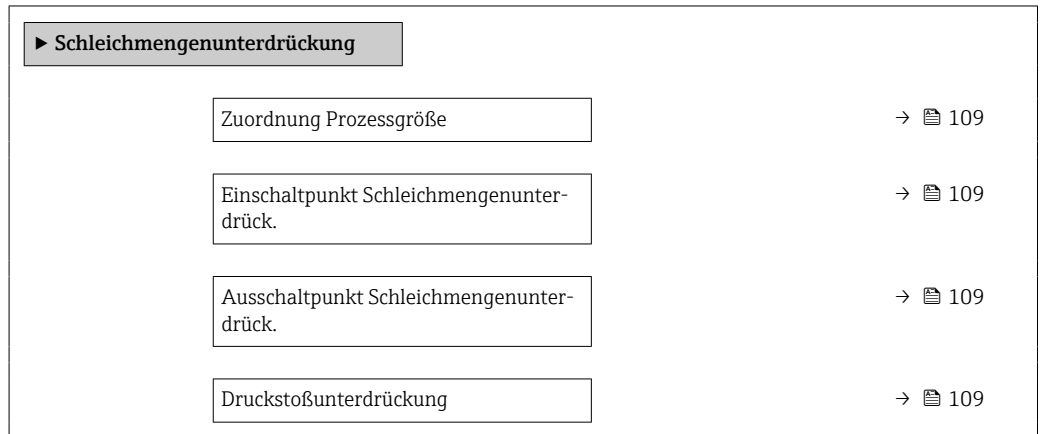

Parameterübersicht mit Kurzbeschreibung

Parameter	Voraussetzung	Beschreibung	Auswahl / Eingabe	Werkseinstellung
Zuordnung Prozessgröße	–	Prozessgröße für Schleichmengenunterdrückung wählen.	<ul style="list-style-type: none"> ■ Aus ■ Massefluss ■ Volumenfluss ■ Normvolumenfluss* 	Massefluss
Einschaltpunkt Schleichmengenunterdrück.	In Parameter Zuordnung Prozessgröße (→ 109) ist eine Prozessgröße ausgewählt.	Einschaltpunkt für Schleichmengenunterdrückung eingeben.	Positive Gleitkommazahl	Abhängig von Land und Nennweite
Ausschaltpunkt Schleichmengenunterdrück.	In Parameter Zuordnung Prozessgröße (→ 109) ist eine Prozessgröße ausgewählt.	Ausschaltpunkt für Schleichmengenunterdrückung eingeben.	0 ... 100,0 %	50 %
Druckstoßunterdrückung	In Parameter Zuordnung Prozessgröße (→ 109) ist eine Prozessgröße ausgewählt.	Zeitspanne für Signalunterdrückung eingeben (= aktive Druckstoßunterdrückung).	0 ... 100 s	0 s

* Sichtbar in Abhängigkeit von Bestelloptionen oder Geräteeinstellungen

10.4.14 Überwachung der Rohrfüllung konfigurieren

Der Wizard **Überwachung teilgefülltes Rohr** führt den Anwender systematisch durch alle Parameter, die für die Konfiguration der Überwachung von der Rohrfüllung eingestellt werden müssen.

Navigation

Menü "Setup" → Überwachung teilgefülltes Rohr

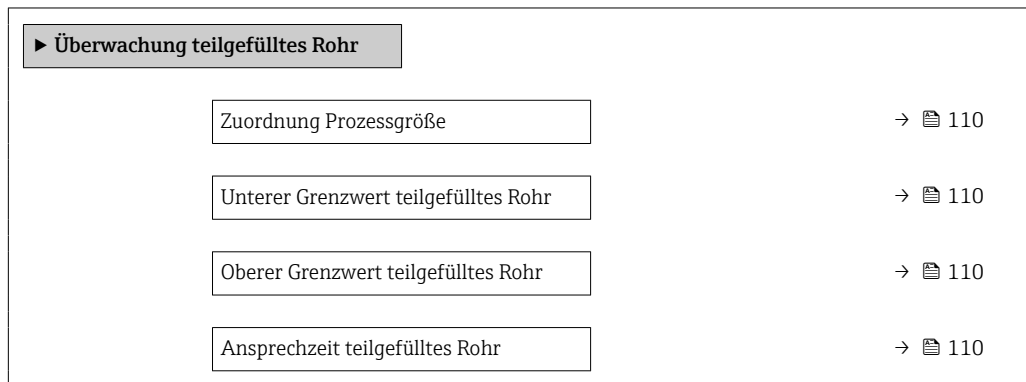

Parameterübersicht mit Kurzbeschreibung

Parameter	Voraussetzung	Beschreibung	Auswahl / Eingabe	Werkseinstellung
Zuordnung Prozessgröße	-	Prozessgröße für Messrohrüberwachung wählen.	<ul style="list-style-type: none"> ■ Aus ■ Dichte ■ Berechnete Normdichte 	Dichte
Unterer Grenzwert teilgefülltes Rohr	In Parameter Zuordnung Prozessgröße (→ 110) ist eine Prozessgröße ausgewählt.	Unteren Grenzwert für Aktivierung der Messrohrüberwachung eingeben.	Gleitkommazahl mit Vorzeichen	Abhängig vom Land: <ul style="list-style-type: none"> ■ 200 kg/m³ ■ 12,5 lb/ft³
Oberer Grenzwert teilgefülltes Rohr	In Parameter Zuordnung Prozessgröße (→ 110) ist eine Prozessgröße ausgewählt.	Oberen Grenzwert für Aktivierung der Messrohrüberwachung eingeben.	Gleitkommazahl mit Vorzeichen	Abhängig vom Land: <ul style="list-style-type: none"> ■ 6 000 kg/m³ ■ 374,6 lb/ft³
Ansprechzeit teilgefülltes Rohr	In Parameter Zuordnung Prozessgröße (→ 110) ist eine Prozessgröße ausgewählt.	Eingabe der Zeitspanne (Entprellzeit), während der das Signal mindestens anliegen muss, damit die Diagnosemeldung S962 "Messrohr nur z.T. gefüllt" bei teilgefülltem oder leerem Messrohr ausgelöst wird.	0 ... 100 s	1 s

10.5 Erweiterte Einstellungen

Das Untermenü **Erweitertes Setup** mit seinen Untermenüs enthält Parameter für spezifische Einstellungen.

Navigation zum Untermenü "Erweitertes Setup"

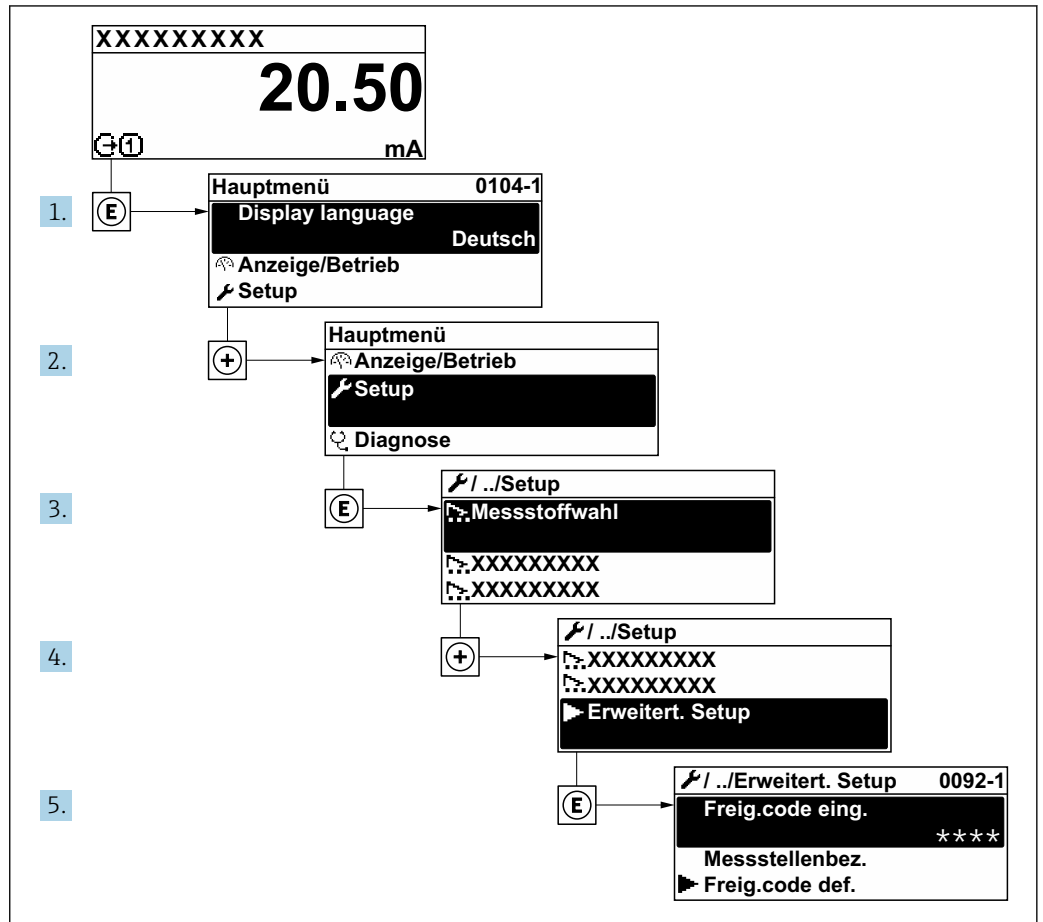

A0032223-DE

i Abhängig von der Geräteausführung und den verfügbaren Anwendungspaketen kann die Anzahl der Untermenüs und Parameter variieren. Diese Untermenüs und deren Parameter werden nicht in der Betriebsanleitung erläutert, sondern in der entsprechenden Sonderdokumentation zum Gerät.

Detaillierte Angaben zu den Parameterbeschreibungen von Anwendungspaketen:
Sonderdokumentation zum Gerät → 212

Navigation

Menü "Setup" → Erweitertes Setup

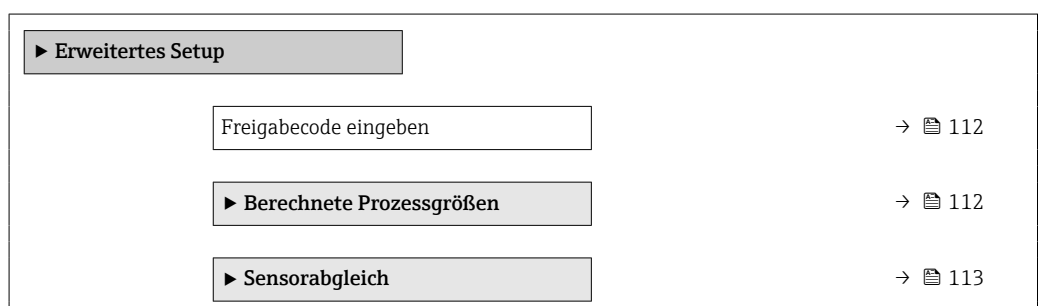

▶ Summenzähler 1 ... n	→ 📖 119
▶ Anzeige	→ 📖 121
▶ WLAN-Einstellungen	→ 📖 127
▶ Datensicherung	→ 📖 128
▶ Administration	→ 📖 130

10.5.1 Parameter zur Eingabe des Freigabecodes nutzen

Navigation

Menü "Setup" → Erweitertes Setup

Parameterübersicht mit Kurzbeschreibung

Parameter	Beschreibung	Eingabe
Freigabecode eingeben	Parameterschreibschutz mit anwenderspezifischem Freigabecode aufheben.	Max. 16-stellige Zeichenfolge aus Zahlen, Buchstaben und Sonderzeichen

10.5.2 Berechnete Prozessgrößen

Das Untermenü **Berechnete Prozessgrößen** enthält Parameter zur Berechnung des Normvolumenflusses.

Navigation

Menü "Setup" → Erweitertes Setup → Berechnete Prozessgrößen

▶ Berechnete Prozessgrößen	
▶ Normvolumenfluss-Berechnung	→ 📖 112

Untermenü "Normvolumenfluss-Berechnung"

Navigation

Menü "Setup" → Erweitertes Setup → Berechnete Prozessgrößen → Normvolumenfluss-Berechnung

▶ Normvolumenfluss-Berechnung	
Referenzdichte wählen (1812)	→ 📖 113
Eingelesene Normdichte (6198)	→ 📖 113
Feste Normdichte (1814)	→ 📖 113
Referenztemperatur (1816)	→ 📖 113

Linearer Ausdehnungskoeffizient (1817)	→ ⓘ 113
Quadratischer Ausdehnungskoeffizient (1818)	→ ⓘ 113

Parameterübersicht mit Kurzbeschreibung

Parameter	Voraussetzung	Beschreibung	Auswahl / Anzeige / Eingabe	Werkseinstellung
Referenzdichte wählen	–	Normdichte für Berechnung des Normvolumenflusses wählen.	<ul style="list-style-type: none"> ■ Feste Normdichte ■ Berechnete Normdichte ■ Stromeingang 1 * ■ Stromeingang 2 * 	Berechnete Normdichte
Eingelesene Normdichte	In Parameter Normvolumenfluss-Berechnung ist die Option Eingelesene Normdichte ausgewählt.	Zeigt eingelesene Normdichte.	Gleitkommazahl mit Vorzeichen	–
Feste Normdichte	In Parameter Normvolumenfluss-Berechnung ist die Option Feste Normdichte ausgewählt.	Festen Wert für Normdichte eingeben.	Positive Gleitkommazahl	1 kg/Nl
Referenztemperatur	In Parameter Normvolumenfluss-Berechnung ist die Option Berechnete Normdichte ausgewählt.	Referenztemperatur für Berechnung der Normdichte eingeben.	–273,15 ... 99999 °C	Abhängig vom Land: <ul style="list-style-type: none"> ■ +20 °C ■ +68 °F
Linearer Ausdehnungskoeffizient	In Parameter Normvolumenfluss-Berechnung ist die Option Berechnete Normdichte ausgewählt.	Linearen, messstoffspezifischen Ausdehnungskoeffizient für Normdichteberechnung eingeben.	Gleitkommazahl mit Vorzeichen	0,0 1/K
Quadratischer Ausdehnungskoeffizient	In Parameter Normvolumenfluss-Berechnung ist die Option Berechnete Normdichte ausgewählt.	Bei Messstoffen mit nicht linearem Ausdehnungsverhalten: Quadratischen, messstoffspezif. Ausdehnungskoeffizient für Normdichteberechnung eingeben.	Gleitkommazahl mit Vorzeichen	0,0 1/K ²

* Sichtbar in Abhängigkeit von Bestelloptionen oder Geräteeinstellungen



10.5.3 Sensorabgleich durchführen

Das Untermenü **Sensorabgleich** enthält Parameter, die die Funktionalität des Sensors betreffen.

Navigation

Menü "Setup" → Erweitertes Setup → Sensorabgleich

▶ Sensorabgleich	
Einbaurichtung	→ ⓘ 114
▶ Dichtejustierung	

▶ Nullpunktverifizierung	→  117
▶ Nullpunktjustierung	→  118

Parameterübersicht mit Kurzbeschreibung

Parameter	Beschreibung	Auswahl	Werkseinstellung
Einbaurichtung	Vorzeichen der Messstoff-Fließrichtung wählen.	<ul style="list-style-type: none"> ■ Vorwärtsfluss ■ Rückwärtsfluss 	Vorwärtsfluss

Dichtejustierung

 Bei der Dichtejustierung wird nur am Abgleichpunkt bei der entsprechenden Dichte und Temperatur eine hohe Genauigkeit erreicht. Die Genauigkeit einer Dichtejustierung ist aber immer nur so gut wie die zur Verfügung gestellten Referenzmessdaten. Sie kann deshalb keine Sonderdichtekalibrierung ersetzen.

Dichtejustierung durchführen

-  Vor der Ausführung folgende Punkte beachten:
- Eine Dichtejustierung ist nur dann sinnvoll, wenn die Betriebsbedingungen kaum schwanken und die Dichtejustierung unter den Betriebsbedingungen durchgeführt wird.
 - Die Dichtejustierung skaliert den intern berechneten Dichtewert mit anwenderspezifischer Steigung und Offset.
 - Es kann eine 1-Punkt - oder eine 2-Punkt-Dichtejustierung durchgeführt werden.
 - Bei der 2-Punkt-Dichtejustierung müssen sich die beiden Soll-Dichtewerte um mindestens 0,2 kg/l unterscheiden.
 - Die Referenzmessstoffe müssen gasfrei oder mit dem Druck beaufschlagt sein, damit enthaltene Gasanteile entsprechend komprimiert sind.
 - Die Referenzdichtemessungen müssen bei der gleichen, wie im Prozess vorhandenen Messstofftemperatur durchgeführt werden. Ansonsten wird die Dichtejustierung ungenau.
 - Die aus der Dichtejustierung resultierende Korrektur kann mit der Option **Original wiederherstellen** gelöscht werden.

Option "1-Punkt-Justierung"

1. Im Parameter **Art der Dichtejustierung** die Option **1-Punkt-Justierung** auswählen und bestätigen.
2. Im Parameter **Sollwert Dichte 1** den Wert der Dichte eingeben und bestätigen.
 - ↳ Im Parameter **Dichtejustierung ausführen** stehen nun die folgenden Optionen zur Verfügung:
 - Ok
 - Option **Erfassung Dichte 1**
 - Original wiederherstellen
3. Die Option **Erfassung Dichte 1** auswählen und bestätigen.
4. Wenn auf dem Display im Parameter **Fortschritt** 100 % erreicht wurden und im Parameter **Dichtejustierung ausführen** die Option **Ok** angezeigt wird, bestätigen.
 - ↳ Im Parameter **Dichtejustierung ausführen** stehen nun die folgenden Optionen zur Verfügung:
 - Ok
 - Berechnen
 - Abbrechen
5. Die Option **Berechnen** auswählen und bestätigen.

Wenn der Abgleich erfolgreich abgeschlossen wurde, werden der Parameter **Korrekturfaktor Dichte** und der Parameter **Korrektur-Offset Dichte** und die dafür berechneten Werte auf dem Display angezeigt.

Option "2-Punkt-Justierung"

1. Im Parameter **Art der Dichtejustierung** die Option **2-Punkt-Justierung** auswählen und bestätigen.
2. Im Parameter **Sollwert Dichte 1** den Wert der Dichte eingeben und bestätigen.
3. Im Parameter **Sollwert Dichte 2** den Wert der Dichte eingeben und bestätigen.
 - ↳ Im Parameter **Dichtejustierung ausführen** stehen nun die folgenden Optionen zur Verfügung:
Ok
Erfassung Dichte 1
Original wiederherstellen
4. Die Option **Erfassung Dichte 1** auswählen und bestätigen.
 - ↳ Im Parameter **Dichtejustierung ausführen** stehen nun die folgenden Optionen zur Verfügung:
Ok
Erfassung Dichte 2
Original wiederherstellen
5. Die Option **Erfassung Dichte 2** auswählen und bestätigen.
 - ↳ Im Parameter **Dichtejustierung ausführen** stehen nun die folgenden Optionen zur Verfügung:
Ok
Berechnen
Abbrechen
6. Die Option **Berechnen** auswählen und bestätigen.



Wenn im Parameter **Dichtejustierung ausführen** die Option **Dichtejustierungsfehler** angezeigt wird, die Auswahl aufrufen und die Option **Abbrechen** wählen. Die Dichtejustierung wird abgebrochen und kann erneut durchgeführt werden.

Wenn der Abgleich erfolgreich abgeschlossen wurde, werden der Parameter **Korrekturfaktor Dichte** und der Parameter **Korrektur-Offset Dichte** und die dafür berechneten Werte auf dem Display angezeigt.

Navigation

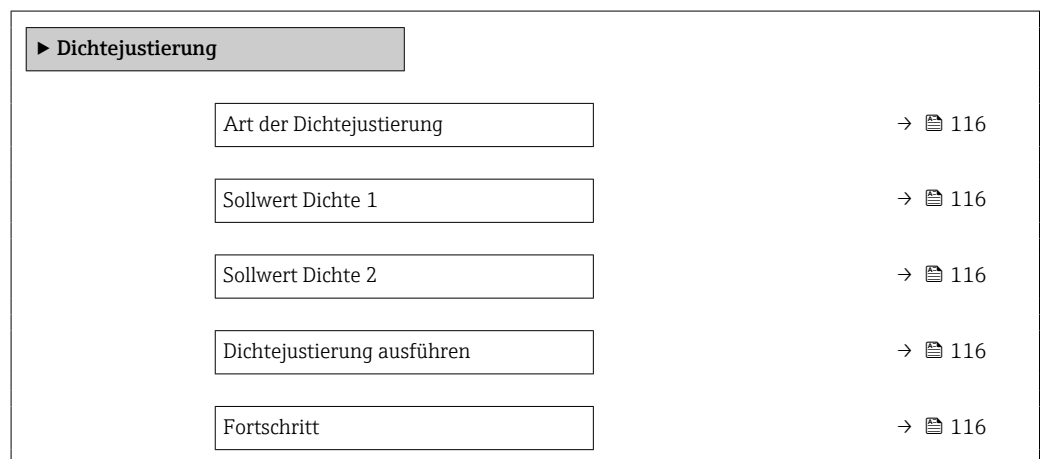
Menü "Experte" → Sensor → Sensorabgleich → Dichtejustierung



Korrekturfaktor Dichte	→  116
Korrektur-Offset Dichte	→  116

Parameterübersicht mit Kurzbeschreibung

Parameter	Voraussetzung	Beschreibung	Auswahl / Eingabe / Anzeige	Werkseinstellung
Art der Dichtejustierung	–	Methode für die Felddichtejustierung wählen, um die Werkseinstellung zu korrigieren.	<ul style="list-style-type: none"> ■ 1-Punkt-Justierung ■ 2-Punkt-Justierung 	1-Punkt-Justierung
Sollwert Dichte 1	–	Dichte für den ersten Referenzmessstoff eingeben.	Eingabe abhängig von der gewählten Einheit im Parameter Dichteinheit (0555).	1 000 kg/m ³
Sollwert Dichte 2	Im Parameter Art der Dichtejustierung ist die Option 2-Punkt-Justierung gewählt.	Dichte für den zweiten Referenzmessstoff eingeben.	Eingabe abhängig von der gewählten Einheit im Parameter Dichteinheit (0555).	1 000 kg/m ³
Dichtejustierung ausführen	–	Nächsten auszuführenden Schritt für die Dichtejustierung wählen.	<ul style="list-style-type: none"> ■ Abbrechen[*] ■ In Arbeit[*] ■ Ok[*] ■ Dichtejustierungsfehler[*] ■ Erfassung Dichte 1[*] ■ Erfassung Dichte 2[*] ■ Berechnen[*] ■ Original wiederherstellen[*] 	Ok
Fortschritt	–	Zeigt den Fortschritt des Vorgangs.	0 ... 100 %	–
Korrekturfaktor Dichte	–	Zeigt den berechneten Korrekturfaktor für die Dichte.	Gleitkommazahl mit Vorzeichen	1
Korrektur-Offset Dichte	–	Zeigt den berechneten Korrektur-Offset für die Dichte.	Gleitkommazahl mit Vorzeichen	0

* Sichtbar in Abhängigkeit von Bestelloptionen oder Geräteeinstellungen

Nullpunktverifizierung und Nullpunktjustierung

Alle Messgeräte werden nach dem neusten Stand der Technik kalibriert. Die Kalibrierung erfolgt unter Referenzbedingungen →  192. Eine Nullpunktjustierung im Feld ist deshalb grundsätzlich nicht erforderlich.

Eine Nullpunktjustierung ist erfahrungsgemäß nur in speziellen Fällen empfehlenswert:

- Bei höchsten Ansprüchen an die Messgenauigkeit und geringen Durchflussmengen.
- Bei extremen Prozess- oder Betriebsbedingungen, z.B. bei sehr hohen Prozesstemperaturen oder sehr hoher Viskosität des Messstoffes.
- Bei Gasanwendungen mit niedrigem Druck.

 Um die höchst mögliche Messgenauigkeit bei niedriger Durchflussrate zu erhalten, muss die Installation den Sensor im Betrieb vor mechanischen Spannungen schützen.

Um einen repräsentativen Nullpunkt zu erhalten muss sichergestellt sein, dass

- jeglicher Durchfluss im Gerät während der Justierung unterbunden ist
- die Prozessbedingungen (z.B. Druck, Temperatur) stabil und repräsentativ sind

Nullpunktverifizierung und Nullpunktjustierung können nicht durchgeführt werden, wenn folgende Prozessbedingungen vorliegen:

- Gaseinschlüsse
Es muss sichergestellt sein, dass das System hinreichend mit dem Messstoff durchgespült wurde. Ein wiederholtes Durchspülen kann helfen Gaseinschlüsse auszuschließen
- Thermische Zirkulation
Bei Temperaturunterschieden (z.B. zwischen Messrohrein- und auslaufbereich) kann es trotz geschlossener Ventile zu einem induzierten Durchfluss aufgrund von thermischer Zirkulation im Gerät kommen
- Leckage an den Ventilen
Bei Undichtigkeit an den Ventilen ist der Durchfluss während der Nullpunktbestimmung nicht hinreichend unterbunden

Können diese Bedingungen nicht unterbunden werden ist empfohlen, die Werkseinstellung des Nullpunkts beizubehalten.

Nullpunktverifizierung

Mit dem Assistent **Nullpunktverifizierung** kann der Nullpunkt verifiziert werden.

Navigation

Menü "Setup" → Erweitertes Setup → Sensorabgleich → Nullpunktverifizierung

▶ Nullpunktverifizierung

Prozessbedingungen	→ ⓘ 117
Fortschritt	→ ⓘ 117
Status	→ ⓘ 118
Weitere Informationen	→ ⓘ 118
Empfehlung:	→ ⓘ 118
Ursache	→ ⓘ 118
Abbruch-Ursache	→ ⓘ 118
Gemessener Nullpunkt	→ ⓘ 118
Nullpunktstandardabweichung	→ ⓘ 118

Parameterübersicht mit Kurzbeschreibung

Parameter	Beschreibung	Auswahl / Anzeige	Werkseinstellung
Prozessbedingungen	Folgende Prozessbedingungen sind erforderlich.	<ul style="list-style-type: none"> ■ Rohre sind vollständig gefüllt ■ Prozessdruck bei Betriebsbedingungen ■ Nulldurchfluss (geschlossene Ventile) ■ Prozess- und Umgebungstemperatur stabil 	-
Fortschritt	Zeigt den Fortschritt des Vorgangs.	0 ... 100 %	-

Parameter	Beschreibung	Auswahl / Anzeige	Werkseinstellung
Status	Zeigt den Status des Vorgangs.	<ul style="list-style-type: none"> ▪ In Arbeit ▪ Fehlgeschlagen ▪ Ausgeführt 	–
Weitere Informationen	Wählen, ob weitere Informationen angezeigt werden sollen.	<ul style="list-style-type: none"> ▪ Verstecken ▪ Anzeigen 	Verstecken
Empfehlung:	Empfiehl gegebenenfalls die Durchführung einer Justierung. Nur empfohlen, wenn der gemessene Nullpunkt vom aktuellen Nullpunkt maßgeblich abweicht.	<ul style="list-style-type: none"> ▪ Nullpunkt nicht justieren ▪ Nullpunkt justieren 	–
Abbruch-Ursache	Zeigt die Ursache für den Abbruch des Assistenten.	<ul style="list-style-type: none"> ▪ Prozessbedingungen prüfen! ▪ Ein technisches Problem ist aufgetreten 	–
Ursache	Zeigt die Diagnose und Behebungsmassnahme.	<ul style="list-style-type: none"> ▪ Nullpunkt zu hoch. Durchfluss vermeiden. ▪ Nullpunkt instabil. Durchfluss vermeiden ▪ Schwankungen hoch z.B. 2-Phasenmessstoff 	–
Gemessener Nullpunkt	Zeigt den Nullpunkt, der für die Justierung gemessen wurde.	Gleitkommazahl mit Vorzeichen	–
Nullpunktstandardabweichung	Zeigt die Standardabweichung des gemessenen Nullpunkts.	Positive Gleitkommazahl	–









Nullpunktjustierung





Mit dem Assistent **Nullpunktjustierung** kann der Nullpunkt justiert werden.

-  ▪ Vor einer Nullpunktjustierung sollte eine Nullpunktverifizierung durchgeführt werden.
- Der Nullpunkt kann auch manuell angepasst werden: Experte → Sensor → Kalibrierung

Navigation

Menü "Setup" → Erweitertes Setup → Sensorabgleich → Nullpunktjustierung

► Nullpunktjustierung	
Prozessbedingungen	→  119
Fortschritt	→  119
Status	→  119
Ursache	→  119
Abbruch-Ursache	→  119
Ursache	→  119
Zuverlässigkeit gemessener Nullpunkt	→  119
Weitere Informationen	→  119

Zuverlässigkeit gemessener Nullpunkt	→  119
Gemessener Nullpunkt	→  119
Nullpunktstandardabweichung	→  119
Aktion wählen	→  119

Parameterübersicht mit Kurzbeschreibung

Parameter	Beschreibung	Auswahl / Anzeige	Werkseinstellung
Prozessbedingungen	Folgende Prozessbedingungen sind erforderlich.	<ul style="list-style-type: none"> ▪ Rohre sind vollständig gefüllt ▪ Prozessdruck bei Betriebsbedingungen ▪ Nulldurchfluss (geschlossene Ventile) ▪ Prozess- und Umgebungstemperatur stabil 	–
Fortschritt	Zeigt den Fortschritt des Vorgangs.	0 ... 100 %	–
Status	Zeigt den Status des Vorgangs.	<ul style="list-style-type: none"> ▪ In Arbeit ▪ Fehlgeschlagen ▪ Ausgeführt 	–
Abbruch-Ursache	Zeigt die Ursache für den Abbruch des Assistenten.	<ul style="list-style-type: none"> ▪ Prozessbedingungen prüfen! ▪ Ein technisches Problem ist aufgetreten 	–
Ursache	Zeigt die Diagnose und Behebungsmassnahme.	<ul style="list-style-type: none"> ▪ Nullpunkt zu hoch. Durchfluss vermeiden. ▪ Nullpunkt instabil. Durchfluss vermeiden ▪ Schwankungen hoch z.B. 2-Phasenmessstoff 	–
Zuverlässigkeit gemessener Nullpunkt	Zeigt die Zuverlässigkeit des gemessenen Nullpunktwerts.	<ul style="list-style-type: none"> ▪ Nicht ausgeführt ▪ Gut ▪ Unsicher 	–
Weitere Informationen	Wählen, ob weitere Informationen angezeigt werden sollen.	<ul style="list-style-type: none"> ▪ Verstecken ▪ Anzeigen 	Verstecken
Gemessener Nullpunkt	Zeigt den Nullpunkt, der für die Justierung gemessen wurde.	Gleitkommazahl mit Vorzeichen	–
Nullpunktstandardabweichung	Zeigt die Standardabweichung des gemessenen Nullpunkts.	Positive Gleitkommazahl	–
Aktion wählen	Wählen, welcher Nullpunktwert gespeichert werden soll.	<ul style="list-style-type: none"> ▪ Aktuellen Nullpunkt behalten ▪ Gemessenen Nullpunkt anwenden ▪ Nullpunkt-Werkseinstellung anwenden* 	Aktuellen Nullpunkt behalten

* Sichtbar in Abhängigkeit von Bestelloptionen oder Geräteeinstellungen

10.5.4 Summenzähler konfigurieren

Im Untermenü "Summenzähler 1 ... n" kann der jeweilige Summenzähler konfiguriert werden.

Navigation

Menü "Setup" → Erweitertes Setup → Summenzähler 1 ... n

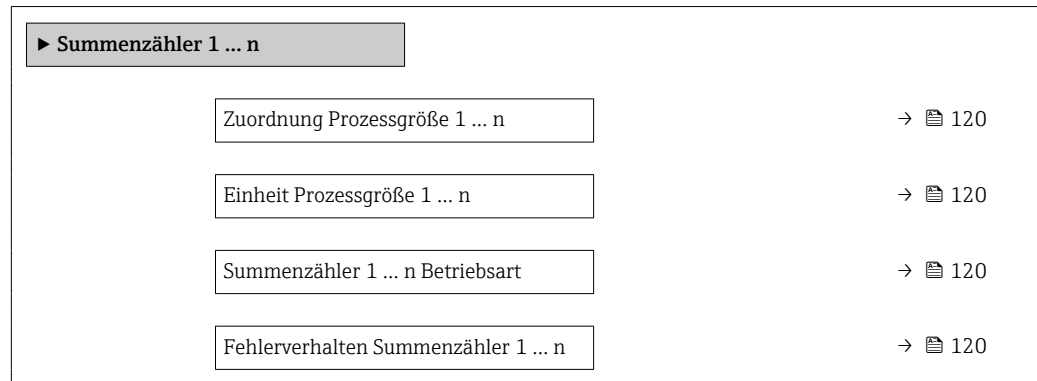

Parameterübersicht mit Kurzbeschreibung

Parameter	Voraussetzung	Beschreibung	Auswahl	Werkseinstellung
Zuordnung Prozessgröße 1 ... n	-	Prozessgröße für Summenzähler wählen.	<ul style="list-style-type: none"> ▪ Aus ▪ Massefluss ▪ Volumenfluss ▪ Normvolumenfluss* ▪ Zielmessstoff Massefluss* ▪ Trägermessstoff Massefluss* ▪ Zielmessstoff Volumenfluss* ▪ Trägermessstoff Volumenfluss* ▪ Zielmessstoff Normvolumenfluss* ▪ Trägermessstoff Normvolumenfluss* ▪ Rohwert Massefluss 	Massefluss
Einheit Prozessgröße 1 ... n	In Parameter Zuordnung Prozessgröße (→ 120) von Untermenü Summenzähler 1 ... n ist eine Prozessgröße ausgewählt.	Einheit für Prozessgröße des Summenzählers wählen.	Einheiten-Auswahl-liste	Abhängig vom Land: <ul style="list-style-type: none"> ▪ kg ▪ lb
Summenzähler 1 ... n Betriebsart	In Parameter Zuordnung Prozessgröße (→ 120) von Untermenü Summenzähler 1 ... n ist eine Prozessgröße ausgewählt.	Betriebsart Summenzähler wählen, z. B. nur in Vorwärts- oder nur in Rückwärtsfließrichtung aufsummieren.	<ul style="list-style-type: none"> ▪ Netto ▪ Vorwärts ▪ Rückwärts 	Netto
Fehlerverhalten Summenzähler 1 ... n	In Parameter Zuordnung Prozessgröße (→ 120) von Untermenü Summenzähler 1 ... n ist eine Prozessgröße ausgewählt.	Summenzählerverhalten bei Gerätealarm wählen.	<ul style="list-style-type: none"> ▪ Anhalten ▪ Fortfahren ▪ Letzter gültiger Wert + fortfahren 	Anhalten

* Sichtbar in Abhängigkeit von Bestelloptionen oder Geräteeinstellungen

10.5.5 Weitere Anzeigenkonfigurationen durchführen

Im Untermenü **Anzeige** können alle Parameter rund um die Konfiguration der Vor-Ort-Anzeige eingestellt werden.

Navigation

Menü "Setup" → Erweitertes Setup → Anzeige





► Anzeige	
Format Anzeige	→ 123
1. Anzeigewert	→ 124
1. Wert 0%-Bargraph	→ 124
1. Wert 100%-Bargraph	→ 125
1. Nachkommastellen	→ 125
2. Anzeigewert	→ 125
2. Nachkommastellen	→ 125
3. Anzeigewert	→ 125
3. Wert 0%-Bargraph	→ 125
3. Wert 100%-Bargraph	→ 125
3. Nachkommastellen	→ 125
4. Anzeigewert	→ 125
4. Nachkommastellen	→ 125
5. Anzeigewert	→ 125
5. Wert 0%-Bargraph	→ 125
5. Wert 100%-Bargraph	→ 125
5. Nachkommastellen	→ 125
6. Anzeigewert	→ 126
6. Nachkommastellen	→ 126
7. Anzeigewert	→ 126



7. Wert 0%-Bargraph	→ 126
7. Wert 100%-Bargraph	→ 126
7. Nachkommastellen	→ 126
8. Anzeigewert	→ 126
8. Nachkommastellen	→ 126
Display language	→ 126
Intervall Anzeige	→ 126
Dämpfung Anzeige	→ 126
Kopfzeile	→ 127
Kopfzeilentext	→ 127
Trennzeichen	→ 127
Hintergrundbeleuchtung	→ 127

Parameterübersicht mit Kurzbeschreibung

Parameter	Voraussetzung	Beschreibung	Auswahl / Eingabe	Werkseinstellung
Format Anzeige	Eine Vor-Ort-Anzeige ist vorhanden.	Darstellung der Messwerte für Vor-Ort-Anzeige wählen.	<ul style="list-style-type: none"> ■ 1 Wert groß ■ 1 Bargraph + 1 Wert ■ 2 Werte ■ 1 Wert groß + 2 Werte ■ 4 Werte 	1 Wert groß

Parameter	Voraussetzung	Beschreibung	Auswahl / Eingabe	Werkseinstellung
1. Anzeigewert	Eine Vor-Ort-Anzeige ist vorhanden.	Messwert wählen, der auf der Vor-Ort-Anzeige dargestellt wird.	<ul style="list-style-type: none"> ■ Massefluss ■ Volumenfluss ■ Normvolumenfluss * ■ Dichte ■ Normdichte * ■ Temperatur ■ Druck ■ Summenzähler 1 ■ Summenzähler 2 ■ Summenzähler 3 ■ Konzentration * ■ Zielmessstoff Massefluss * ■ Trägermessstoff Massefluss * ■ Zielmessstoff Volumenfluss * ■ Trägermessstoff Volumenfluss * ■ Zielmessstoff Normvolumenfluss * ■ Trägermessstoff Normvolumenfluss * ■ Applikationsspezifischer Ausgang 0 * ■ Applikationsspezifischer Ausgang 1 * ■ Index für inhomogenen Messstoff ■ Index für gebundene Blasen * ■ HBSI * ■ Rohwert Massefluss ■ Erregerstrom 0 ■ Schwingungsdämpfung 0 ■ Schwankung Schwingungsdämpfung 0 * ■ Schwingfrequenz 0 ■ Frequenzschwankung 0 * ■ Schwingamplitude 0 * ■ Signalasymmetrie ■ Torsionssignalsymmetrie * ■ Trägerrohrtemperatur * ■ Elektroniktemperatur ■ Sensorindex-Spulenasyymmetrie ■ Testpunkt 0 ■ Testpunkt 1 ■ Stromausgang 1 ■ Stromausgang 2 * ■ Stromausgang 3 * 	Massefluss
1. Wert 0%-Bargraph	Eine Vor-Ort-Anzeige ist vorhanden.	0%-Wert für Bargraph-Anzeige eingeben.	Gleitkommazahl mit Vorzeichen	Abhängig vom Land: <ul style="list-style-type: none"> ■ 0 kg/h ■ 0 lb/min

Parameter	Voraussetzung	Beschreibung	Auswahl / Eingabe	Werkseinstellung
1. Wert 100%-Bargraph	Eine Vor-Ort-Anzeige ist vorhanden.	100%-Wert für Bargraph-Anzeige eingeben.	Gleitkommazahl mit Vorzeichen	Abhängig von Land und Nennweite
1. Nachkommastellen	In Parameter 1. Anzeigewert ist ein Messwert festgelegt.	Anzahl Nachkommastellen für Anzeigewert wählen.	<ul style="list-style-type: none"> ■ x ■ x.x ■ x.xx ■ x.xxx ■ x.xxxx ■ x.xxxxx ■ x.xxxxxx 	x.xx
2. Anzeigewert	Eine Vor-Ort-Anzeige ist vorhanden.	Messwert wählen, der auf der Vor-Ort-Anzeige dargestellt wird.	Auswahlliste siehe Parameter 1. Anzeigewert (→  107)	Keine
2. Nachkommastellen	In Parameter 2. Anzeigewert ist ein Messwert festgelegt.	Anzahl Nachkommastellen für Anzeigewert wählen.	<ul style="list-style-type: none"> ■ x ■ x.x ■ x.xx ■ x.xxx ■ x.xxxx ■ x.xxxxx ■ x.xxxxxx 	x.xx
3. Anzeigewert	Eine Vor-Ort-Anzeige ist vorhanden.	Messwert wählen, der auf der Vor-Ort-Anzeige dargestellt wird.	Auswahlliste siehe Parameter 1. Anzeigewert (→  107)	Keine
3. Wert 0%-Bargraph	In Parameter 3. Anzeigewert wurde eine Auswahl getroffen.	0%-Wert für Bargraph-Anzeige eingeben.	Gleitkommazahl mit Vorzeichen	Abhängig vom Land: <ul style="list-style-type: none"> ■ 0 kg/h ■ 0 lb/min
3. Wert 100%-Bargraph	In Parameter 3. Anzeigewert wurde eine Auswahl getroffen.	100%-Wert für Bargraph-Anzeige eingeben.	Gleitkommazahl mit Vorzeichen	0
3. Nachkommastellen	In Parameter 3. Anzeigewert ist ein Messwert festgelegt.	Anzahl Nachkommastellen für Anzeigewert wählen.	<ul style="list-style-type: none"> ■ x ■ x.x ■ x.xx ■ x.xxx ■ x.xxxx ■ x.xxxxx ■ x.xxxxxx 	x.xx
4. Anzeigewert	Eine Vor-Ort-Anzeige ist vorhanden.	Messwert wählen, der auf der Vor-Ort-Anzeige dargestellt wird.	Auswahlliste siehe Parameter 1. Anzeigewert (→  107)	Keine
4. Nachkommastellen	In Parameter 4. Anzeigewert ist ein Messwert festgelegt.	Anzahl Nachkommastellen für Anzeigewert wählen.	<ul style="list-style-type: none"> ■ x ■ x.x ■ x.xx ■ x.xxx ■ x.xxxx ■ x.xxxxx ■ x.xxxxxx 	x.xx
5. Anzeigewert	Eine Vor-Ort-Anzeige ist vorhanden.	Messwert wählen, der auf der Vor-Ort-Anzeige dargestellt wird.	Auswahlliste siehe Parameter 1. Anzeigewert (→  107)	Keine
5. Wert 0%-Bargraph	In Parameter 5. Anzeigewert wurde eine Auswahl getroffen.	0%-Wert für Bargraph-Anzeige eingeben.	Gleitkommazahl mit Vorzeichen	Abhängig vom Land: <ul style="list-style-type: none"> ■ 0 kg/h ■ 0 lb/min
5. Wert 100%-Bargraph	In Parameter 5. Anzeigewert wurde eine Auswahl getroffen.	100%-Wert für Bargraph-Anzeige eingeben.	Gleitkommazahl mit Vorzeichen	0
5. Nachkommastellen	In Parameter 5. Anzeigewert ist ein Messwert festgelegt.	Anzahl Nachkommastellen für Anzeigewert wählen.	<ul style="list-style-type: none"> ■ x ■ x.x ■ x.xx ■ x.xxx ■ x.xxxx ■ x.xxxxx ■ x.xxxxxx 	x.xx

Parameter	Voraussetzung	Beschreibung	Auswahl / Eingabe	Werkseinstellung
6. Anzeigewert	Eine Vor-Ort-Anzeige ist vorhanden.	Messwert wählen, der auf der Vor-Ort-Anzeige dargestellt wird.	Auswahlliste siehe Parameter 1. Anzeigewert (→  107)	Keine
6. Nachkommastellen	In Parameter 6. Anzeigewert ist ein Messwert festgelegt.	Anzahl Nachkommastellen für Anzeigewert wählen.	<ul style="list-style-type: none"> ▪ x ▪ x.x ▪ x.xx ▪ x.xxx ▪ x.xxxx ▪ x.xxxxx ▪ x.xxxxxx 	x.xx
7. Anzeigewert	Eine Vor-Ort-Anzeige ist vorhanden.	Messwert wählen, der auf der Vor-Ort-Anzeige dargestellt wird.	Auswahlliste siehe Parameter 1. Anzeigewert (→  107)	Keine
7. Wert 0%-Bargraph	In Parameter 7. Anzeigewert wurde eine Auswahl getroffen.	0%-Wert für Bargraph-Anzeige eingeben.	Gleitkommazahl mit Vorzeichen	Abhängig vom Land: <ul style="list-style-type: none"> ▪ 0 kg/h ▪ 0 lb/min
7. Wert 100%-Bargraph	In Parameter 7. Anzeigewert wurde eine Auswahl getroffen.	100%-Wert für Bargraph-Anzeige eingeben.	Gleitkommazahl mit Vorzeichen	0
7. Nachkommastellen	In Parameter 7. Anzeigewert ist ein Messwert festgelegt.	Anzahl Nachkommastellen für Anzeigewert wählen.	<ul style="list-style-type: none"> ▪ x ▪ x.x ▪ x.xx ▪ x.xxx ▪ x.xxxx ▪ x.xxxxx ▪ x.xxxxxx 	x.xx
8. Anzeigewert	Eine Vor-Ort-Anzeige ist vorhanden.	Messwert wählen, der auf der Vor-Ort-Anzeige dargestellt wird.	Auswahlliste siehe Parameter 1. Anzeigewert (→  107)	Keine
8. Nachkommastellen	In Parameter 8. Anzeigewert ist ein Messwert festgelegt.	Anzahl Nachkommastellen für Anzeigewert wählen.	<ul style="list-style-type: none"> ▪ x ▪ x.x ▪ x.xx ▪ x.xxx ▪ x.xxxx ▪ x.xxxxx ▪ x.xxxxxx 	x.xx
Display language	Eine Vor-Ort-Anzeige ist vorhanden.	Sprache der Vor-Ort-Anzeige einstellen.	<ul style="list-style-type: none"> ▪ English ▪ Deutsch ▪ Français ▪ Español ▪ Italiano ▪ Nederlands ▪ Portuguesa ▪ Polski ▪ русский язык (Russian) ▪ Svenska ▪ Türkçe ▪ 中文 (Chinese) ▪ 日本語 (Japanese) ▪ 한국어 (Korean) ▪ tiếng Việt (Vietnamese) ▪ čeština (Czech) 	English (alternativ ist die bestellte Sprache voreingestellt)
Intervall Anzeige	Eine Vor-Ort-Anzeige ist vorhanden.	Anzeigedauer von Messwerten auf Vor-Ort-Anzeige einstellen, wenn diese im Wechsel angezeigt werden.	1 ... 10 s	5 s
Dämpfung Anzeige	Eine Vor-Ort-Anzeige ist vorhanden.	Reaktionszeit der Vor-Ort-Anzeige auf Messwertschwankungen einstellen.	0,0 ... 999,9 s	0,0 s

Parameter	Voraussetzung	Beschreibung	Auswahl / Eingabe	Werkseinstellung
Kopfzeile	Eine Vor-Ort-Anzeige ist vorhanden.	Inhalt für Kopfzeile der Vor-Ort-Anzeige wählen.	<ul style="list-style-type: none"> ■ Messstellenkennzeichnung ■ Freitext 	Messstellenkennzeichnung
Kopfzeilentext	In Parameter Kopfzeile ist die Option Freitext ausgewählt.	Text für Kopfzeile der Vor-Ort-Anzeige eingeben.	Max. 12 Zeichen wie Buchstaben, Zahlen oder Sonderzeichen (z.B. @, %, /)	-----
Trennzeichen	Eine Vor-Ort-Anzeige ist vorhanden.	Trennzeichen für Dezimaldarstellung von Zahlenwerten wählen.	<ul style="list-style-type: none"> ■ . (Punkt) ■ , (Komma) 	. (Punkt)
Hintergrundbeleuchtung	Eine der folgenden Bedingungen ist erfüllt: <ul style="list-style-type: none"> ■ Bestellmerkmal "Anzeige; Bedienung", Option F "4-zeilig beleuchtet; Touch Control" ■ Bestellmerkmal "Anzeige; Bedienung", Option G "4-zeilig beleuchtet; Touch Control +WLAN" ■ Bestellmerkmal "Anzeige; Bedienung", Option O "Getrennte Anzeige 4-zeilig beleuchtet; 10m/30ft Kabel; Touch Control" 	Hintergrundbeleuchtung der Vor-Ort-Anzeige ein- und ausschalten.	<ul style="list-style-type: none"> ■ Deaktivieren ■ Aktivieren 	Aktivieren

* Sichtbar in Abhängigkeit von Bestelloptionen oder Geräteeinstellungen

10.5.6 WLAN konfigurieren

Das Untermenü **WLAN Settings** führt den Anwender systematisch durch alle Parameter, die für die WLAN-Konfiguration eingestellt werden müssen.



Navigation

Menü "Setup" → Erweitertes Setup → WLAN-Einstellungen

▶ WLAN-Einstellungen

WLAN-IP-Adresse	→ ⓘ 128
Sicherheitstyp	→ ⓘ 128
WLAN-Passphrase	→ ⓘ 128
Zuordnung SSID-Name	→ ⓘ 128
SSID-Name	→ ⓘ 128
Änderungen übernehmen	→ ⓘ 128

Parameterübersicht mit Kurzbeschreibung

Parameter	Voraussetzung	Beschreibung	Eingabe / Auswahl	Werkseinstellung
WLAN-IP-Adresse	–	IP-Adresse der WLAN-Schnittstelle des Geräts eingeben.	4 Oktett: 0...255 (im jeweiligen Oktett)	192.168.1.212
Netzwerksicherheit	–	Sicherheitstyp des WLAN-Netzwerks wählen.	<ul style="list-style-type: none"> ▪ Ungesichert ▪ WPA2-PSK ▪ EAP-PEAP with MSCHAPv2 * ▪ EAP-PEAP MSCHAPv2 no server authentic. * ▪ EAP-TLS * 	WPA2-PSK
WLAN-Passphrase	In Parameter Sicherheitstyp ist die Option WPA2-PSK ausgewählt.	Netzwerkschlüssel eingeben (8-32 Zeichen).  Der bei Auslieferung gültige Netzwerkschlüssel sollte aus Sicherheitsgründen bei der Inbetriebnahme geändert werden.	8..32-stellige Zeichenfolge aus Zahlen, Buchstaben und Sonderzeichen (ohne Leerzeichen)	Seriennummer des Messgeräts (z.B. L100A802000)
Zuordnung SSID-Name	–	Wählen, welcher Name für SSID verwendet wird: Messstellenbezeichnung oder anwenderdefinierter Name.	<ul style="list-style-type: none"> ▪ Messstellenkennzeichnung ▪ Anwenderdefiniert 	Anwenderdefiniert
SSID-Name	<ul style="list-style-type: none"> ▪ In Parameter Zuordnung SSID-Name ist die Option Anwenderdefiniert ausgewählt. ▪ In Parameter WLAN-Modus ist die Option WLAN Access Point ausgewählt. 	Anwenderdefinierten SSID-Namen eingeben (max. 32 Zeichen).  Der anwenderdefinierte SSID-Name darf nur einmal vergeben werden. Wenn der SSID-Name mehrmals vergeben wird, können sich die Geräte gegenseitig stören.	Max. 32-stellige Zeichenfolge aus Zahlen, Buchstaben und Sonderzeichen	EH_Gerätebezeichnung_letzte 7 Stellen der Seriennummer (z.B. EH_Promass_300_A802000)
Änderungen übernehmen	–	Geänderte WLAN-Einstellungen verwenden.	<ul style="list-style-type: none"> ▪ Abbrechen ▪ Ok 	Abbrechen



* Sichtbar in Abhängigkeit von Bestelloptionen oder Geräteeinstellungen



10.5.7 Konfiguration verwalten

Nach der Inbetriebnahme besteht die Möglichkeit, die aktuelle Gerätekonfiguration zu sichern oder die vorherige Gerätekonfiguration wiederherzustellen. Das Verwalten der Gerätekonfiguration erfolgt über den Parameter **Konfigurationsdaten verwalten**.

Navigation

Menü "Setup" → Erweitertes Setup → Datensicherung

▶ Datensicherung	
Betriebszeit	→  129
Letzte Datensicherung	→  129
Konfigurationsdaten verwalten	→  129

Sicherungsstatus	→  129
Vergleichsergebnis	→  129

Parameterübersicht mit Kurzbeschreibung

Parameter	Beschreibung	Anzeige / Auswahl	Werkseinstellung
Betriebszeit	Zeigt, wie lange das Gerät bis zum jetzigen Zeitpunkt in Betrieb ist.	Tage (d), Stunden (h), Minuten (m) und Sekunden (s)	–
Letzte Datensicherung	Zeigt die Betriebszeit, wann die letzte Datensicherung in das HistoROM Backup erfolgt ist.	Tage (d), Stunden (h), Minuten (m) und Sekunden (s)	–
Konfigurationsdaten verwalten	Aktion zum Verwalten der Gerätedaten im HistoROM Backup wählen.	<ul style="list-style-type: none"> ▪ Abbrechen ▪ Sichern ▪ Wiederherstellen * ▪ Vergleichen * ▪ Datensicherung löschen 	Abbrechen
Sicherungsstatus	Zeigt den aktuellen Status der Datensicherung oder -wiederherstellung.	<ul style="list-style-type: none"> ▪ Keine ▪ Sicherung läuft ▪ Wiederherstellung läuft ▪ Löschen läuft ▪ Vergleich läuft ▪ Wiederherstellung fehlgeschlagen ▪ Sicherung fehlgeschlagen 	Keine
Vergleichsergebnis	Vergleich der aktuellen Gerätedatensätze mit dem HistoROM Backup.	<ul style="list-style-type: none"> ▪ Einstellungen identisch ▪ Einstellungen nicht identisch ▪ Datensicherung fehlt ▪ Datensicherung defekt ▪ Ungeprüft ▪ Datensatz nicht kompatibel 	Ungeprüft

* Sichtbar in Abhängigkeit von Bestelloptionen oder Geräteeinstellungen

Funktionsumfang von Parameter "Konfigurationsdaten verwalten"

Optionen	Beschreibung
Abbrechen	Der Parameter wird ohne Aktion verlassen.
Sichern	Die aktuelle Gerätekonfiguration wird vom HistoROM Backup in den Gerätespeicher des Geräts gesichert. Die Sicherungskopie umfasst die Messumformerdaten des Geräts.
Wiederherstellen	Die letzte Sicherungskopie der Gerätekonfiguration wird aus dem Gerätespeicher in das HistoROM Backup des Geräts zurückgespielt. Die Sicherungskopie umfasst die Messumformerdaten des Geräts.
Vergleichen	Die im Gerätespeicher gespeicherte Gerätekonfiguration wird mit der aktuellen Gerätekonfiguration des HistoROM Backups verglichen.
Datensicherung löschen	Die Sicherungskopie der Gerätekonfiguration wird aus dem Gerätespeicher des Geräts gelöscht.

 **HistoROM Backup**
Ist ein "nichtflüchtiger" Gerätespeicher in Form eines EEPROM.

 Während die Aktion durchgeführt wird, ist die Konfiguration via Vor-Ort-Anzeige gesperrt und auf der Anzeige erscheint eine Rückmeldung zum Stand des Vorgangs.

10.5.8 Parameter zur Administration des Geräts nutzen

Das Untermenü **Administration** führt den Anwender systematisch durch alle Parameter, die für die Administration des Geräts genutzt werden können.

Navigation

Menü "Setup" → Erweitertes Setup → Administration

▶ Administration

▶ Freigabecode definieren → 130

▶ Freigabecode zurücksetzen → 130

Gerät zurücksetzen → 131

Parameter zum Definieren des Freigabecodes nutzen

Führen Sie diesen Assistenten aus, um einen Freigabecode für die Instandhalter-Rolle zu definieren.

Navigation

Menü "Setup" → Erweitertes Setup → Administration → Freigabecode definieren

▶ Freigabecode definieren

Freigabecode definieren → 130

Freigabecode bestätigen → 130

Parameterübersicht mit Kurzbeschreibung

Parameter	Beschreibung	Eingabe
Freigabecode definieren	Einen Freigabecode definieren, der für die Zugriffsrechte der Instandhalter-Rolle erforderlich ist.	Max. 16-stellige Zeichenfolge aus Zahlen, Buchstaben und Sonderzeichen
Freigabecode bestätigen	Eingegebenen Freigabecode für die Instandhalter-Rolle bestätigen.	Max. 16-stellige Zeichenfolge aus Zahlen, Buchstaben und Sonderzeichen

Parameter zum Zurücksetzen des Freigabecodes nutzen

Navigation

Menü "Setup" → Erweitertes Setup → Administration → Freigabecode zurücksetzen

▶ Freigabecode zurücksetzen

Betriebszeit → 131

Freigabecode zurücksetzen → 131

Parameterübersicht mit Kurzbeschreibung

Parameter	Beschreibung	Anzeige / Eingabe	Werkseinstellung
Betriebszeit	Zeigt, wie lange das Gerät bis zum jetzigen Zeitpunkt in Betrieb ist.	Tage (d), Stunden (h), Minuten (m) und Sekunden (s)	-
Freigabecode zurücksetzen	Den vom Endress+Hauser Technischen Support erhaltenen Code eingeben, um den Instandhalter-Code zurückzusetzen.  Für einen Resetcode: Wenden Sie sich an Ihre Endress+Hauser Serviceorganisation. Die Eingabe der Resetcodes ist nur möglich via: <ul style="list-style-type: none"> ▪ Webbrowser ▪ DeviceCare, FieldCare (via Serviceschnittstelle CDI-RJ45) ▪ Feldbus 	Zeichenfolge aus Zahlen, Buchstaben und Sonderzeichen	0x00

Parameter zum Zurücksetzen des Geräts nutzen

Navigation

Menü "Setup" → Erweitertes Setup → Administration

Parameterübersicht mit Kurzbeschreibung

Parameter	Beschreibung	Auswahl	Werkseinstellung
Gerät zurücksetzen	Gesamte Gerätekonfiguration oder einen Teil der Konfiguration auf einen definierten Zustand zurücksetzen.	<ul style="list-style-type: none"> ▪ Abbrechen ▪ Auf Auslieferungszustand ▪ Gerät neu starten ▪ S-DAT Sicherung wiederherstellen* 	Abbrechen

* Sichtbar in Abhängigkeit von Bestelloptionen oder Geräteeinstellungen





10.6 Simulation

Über das Untermenü **Simulation** können unterschiedliche Prozessgrößen im Prozess und das Gerätealarmverhalten simuliert sowie nachgeschaltete Signalketten überprüft werden (Schalten von Ventilen oder Regelkreisen). Die Simulation kann ohne reale Messung (kein Durchfluss von Messstoff durch das Gerät) durchgeführt werden.

Navigation



Menü "Diagnose" → Simulation

▶ **Simulation**

- Zuordnung Simulation Prozessgröße →  133
- Wert Prozessgröße →  133
- Simulation Stromeingang 1 ... n →  134
- Wert Stromeingang 1 ... n →  134

Simulation Statuseingang 1 ... n	→ 134
Eingangssignalpegel 1 ... n	→ 134
Simulation Stromausgang 1 ... n	→ 133
Wert Stromausgang	→ 133
Simulation Frequenzausgang 1 ... n	→ 133
Wert Frequenzausgang 1 ... n	→ 133
Simulation Impulsausgang 1 ... n	→ 133
Wert Impulsausgang 1 ... n	→ 133
Simulation Schaltausgang 1 ... n	→ 133
Schaltzustand 1 ... n	→ 133
Simulation Relaisausgang 1 ... n	→ 133
Schaltzustand 1 ... n	→ 134
Simulation Impulsausgang	→ 134
Wert Impulsausgang	→ 134
Simulation Gerätealarm	→ 134
Kategorie Diagnoseereignis	→ 134
Simulation Diagnoseereignis	→ 134

Parameterübersicht mit Kurzbeschreibung



Parameter	Voraussetzung	Beschreibung	Auswahl / Eingabe	Werkseinstellung
Zuordnung Simulation Prozessgröße	–	Prozessgröße für Simulation wählen, die dadurch aktiviert wird.	<ul style="list-style-type: none"> ■ Aus ■ Massefluss ■ Volumenfluss ■ Normvolumenfluss[*] ■ Zielmessstoff Massefluss[*] ■ Trägermessstoff Massefluss[*] ■ Zielmessstoff Volumenfluss[*] ■ Trägermessstoff Volumenfluss[*] ■ Zielmessstoff Normvolumenfluss[*] ■ Trägermessstoff Normvolumenfluss[*] ■ Dichte ■ Normdichte[*] ■ Temperatur ■ Konzentration[*] ■ Frequenz Periodendauersignal (TPS)[*] 	Aus
Wert Prozessgröße	In Parameter Zuordnung Simulation Prozessgröße (→  133) ist eine Prozessgröße ausgewählt.	Simulationswert für gewählte Prozessgröße eingeben.	Abhängig von der ausgewählten Prozessgröße	0
Simulation Stromausgang 1 ... n	–	Simulation des Stromausgangs ein- und ausschalten.	<ul style="list-style-type: none"> ■ Aus ■ An 	Aus
Wert Stromausgang	In Parameter Simulation Stromausgang 1 ... n ist die Option An ausgewählt.	Stromwert für Simulation eingeben.	3,59 ... 22,5 mA	3,59 mA
Simulation Frequenzausgang 1 ... n	In Parameter Betriebsart ist die Option Frequenz ausgewählt.	Simulation des Frequenzausgangs ein- und ausschalten.	<ul style="list-style-type: none"> ■ Aus ■ An 	Aus
Wert Frequenzausgang 1 ... n	In Parameter Simulation Frequenzausgang 1 ... n ist die Option An ausgewählt.	Frequenzwert für Simulation eingeben.	0,0 ... 12 500,0 Hz	0,0 Hz
Simulation Impulsausgang 1 ... n	In Parameter Betriebsart ist die Option Impuls ausgewählt.	Simulation des Impulsausgangs einstellen und ausschalten.  Bei Option Fester Wert : Parameter Impulsbreite (→  93) definiert die Impulsbreite der ausgegebenen Impulse.	<ul style="list-style-type: none"> ■ Aus ■ Fester Wert ■ Abwärtszählender Wert 	Aus
Wert Impulsausgang 1 ... n	In Parameter Simulation Impulsausgang 1 ... n ist die Option Abwärtszählender Wert ausgewählt.	Anzahl der Impulse für Simulation eingeben.	0 ... 65 535	0
Simulation Schaltausgang 1 ... n	In Parameter Betriebsart ist die Option Schalter ausgewählt.	Simulation des Schaltausgangs ein- und ausschalten.	<ul style="list-style-type: none"> ■ Aus ■ An 	Aus
Schaltzustand 1 ... n	–	Zustand des Schaltausgangs für die Simulation wählen.	<ul style="list-style-type: none"> ■ Offen ■ Geschlossen 	Offen
Simulation Relaisausgang 1 ... n	–	Simulation des Relaisausgangs ein- und ausschalten.	<ul style="list-style-type: none"> ■ Aus ■ An 	Aus

Parameter	Voraussetzung	Beschreibung	Auswahl / Eingabe	Werkseinstellung
Schaltzustand 1 ... n	In Parameter Simulation Schaltausgang 1 ... n ist die Option An ausgewählt.	Zustand des Relaisausgangs für Simulation wählen.	<ul style="list-style-type: none"> ▪ Offen ▪ Geschlossen 	Offen
Simulation Impulsausgang	–	Simulation des Impulsausgangs einstellen und ausschalten.  Bei Option Fester Wert : Parameter Impulsbreite definiert die Impulsbreite der ausgegebenen Impulse.	<ul style="list-style-type: none"> ▪ Aus ▪ Fester Wert ▪ Abwärtszählender Wert 	Aus
Wert Impulsausgang	In Parameter Simulation Impulsausgang ist die Option Abwärtszählender Wert ausgewählt.	Simulation des Impulsausgangs einstellen und ausschalten.	0 ... 65 535	0
Simulation Gerätealarm	–	Gerätealarm ein- und ausschalten.	<ul style="list-style-type: none"> ▪ Aus ▪ An 	Aus
Kategorie Diagnoseereignis	–	Kategorie des Diagnoseereignis auswählen.	<ul style="list-style-type: none"> ▪ Sensor ▪ Elektronik ▪ Konfiguration ▪ Prozess 	Prozess
Simulation Diagnoseereignis	–	Diagnoseereignis wählen, um dieses zu simulieren.	<ul style="list-style-type: none"> ▪ Aus ▪ Auswahlliste Diagnoseereignisse (abhängig von der ausgewählten Kategorie) 	Aus
Simulation Stromeingang 1 ... n	–	Simulation vom Stromeingang ein- und ausschalten.	<ul style="list-style-type: none"> ▪ Aus ▪ An 	Aus
Wert Stromeingang 1 ... n	In Parameter Simulation Stromeingang 1 ... n ist die Option An ausgewählt.	Stromwert für Simulation eingeben.	0 ... 22,5 mA	0 mA
Simulation Statuseingang 1 ... n	–	Simulation vom Statuseingang ein- und ausschalten.	<ul style="list-style-type: none"> ▪ Aus ▪ An 	Aus
Eingangssignalpegel 1 ... n	In Parameter Simulation Statuseingang ist die Option An ausgewählt.	Signalpegel für Simulation vom Statuseingang wählen.	<ul style="list-style-type: none"> ▪ Hoch ▪ Tief 	Hoch

* Sichtbar in Abhängigkeit von Bestelloptionen oder Geräteeinstellungen

10.7 Einstellungen vor unerlaubtem Zugriff schützen

Um die Parametrierung des Messgeräts gegen unbeabsichtigtes Ändern zu schützen, gibt es folgende Möglichkeiten des Schreibschutzes:







- Zugriff auf Parameter via Freigabecode schützen →  134
- Zugriff auf Vor-Ort-Bedienung via Tastenverriegelung schützen →  60
- Zugriff auf Messgerät via Verriegelungsschalter schützen →  136

10.7.1 Schreibschutz via Freigabecode

Der anwenderspezifische Freigabecode hat folgende Auswirkungen:

- Via Vor-Ort-Bedienung sind die Parameter für die Messgerätkonfiguration schreibgeschützt und ihre Werte nicht mehr änderbar.
- Via Webbrowser ist der Gerätezugriff geschützt und dadurch auch die Parameter für die Messgerätkonfiguration.
- Via FieldCare oder DeviceCare (via Serviceschnittstelle CDI-RJ45) ist der Gerätezugriff geschützt und dadurch auch die Parameter für die Messgerätkonfiguration.

Freigabecode definieren via Vor-Ort-Anzeige



1. Zum Parameter **Freigabecode definieren** (→  130) navigieren.
 2. Maximal 16-stellige Zeichenfolge aus Zahlen, Buchstaben und Sonderzeichen als Freigabecode festlegen.
 3. Freigabecode durch wiederholte Eingabe im Parameter **Freigabecode bestätigen** (→  130) bestätigen.
 - ↳ Vor allen schreibgeschützten Parametern erscheint auf der Vor-Ort-Anzeige das -Symbol.
- 
 - Deaktivieren des Parameterschreibschutz via Freigabecode →  59.
 - Bei Verlust des Freigabecodes: Freigabecode zurücksetzen →  136.
 - Im Parameter **Zugriffsrecht** wird angezeigt mit welcher Anwenderrolle der Benutzer aktuell angemeldet ist.
 - Navigationspfad: Betrieb → Zugriffsrecht
 - Anwenderrollen und ihre Zugriffsrechte →  59
 - Wenn in der Navigier- und Editieransicht 10 Minuten lang keine Taste gedrückt wird, sperrt das Gerät die schreibgeschützten Parameter automatisch wieder.
 - Wenn ein Rücksprung aus der Navigier- und Editieransicht in die Betriebsanzeige erfolgt, sperrt das Gerät die schreibgeschützten Parameter nach 60 s automatisch.



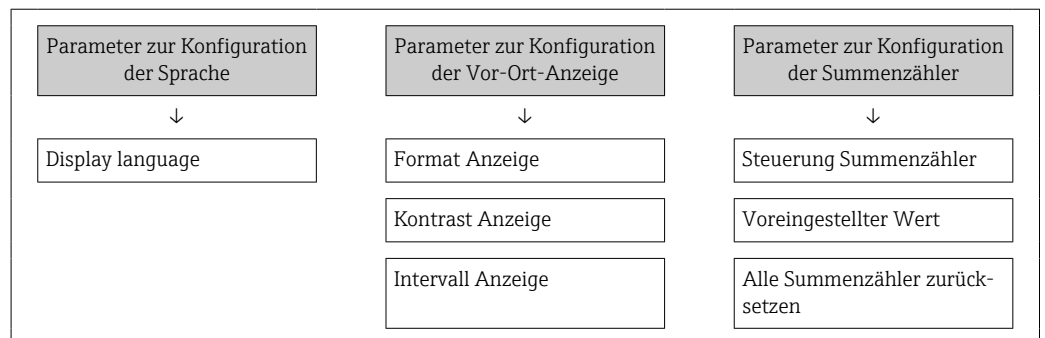

Immer änderbare Parameter via Vor-Ort-Anzeige

Ausgenommen vom Parameterschreibschutz via Vor-Ort-Anzeige sind bestimmte Parameter, welche die Messung nicht beeinflussen. Sie können trotz des anwenderspezifischen Freigabecodes immer geändert werden, auch wenn die übrigen Parameter gesperrt sind.



Freigabecode definieren via Webbrowser

1. Zum Parameter **Freigabecode definieren** (→  130) navigieren.
2. Maximal 16-stelligen Zahlencode als Freigabecode festlegen.
3. Freigabecode durch wiederholte Eingabe im Parameter **Freigabecode bestätigen** (→  130) bestätigen.
 - ↳ Der Webbrowser wechselt zur Login-Webseite.

- 
 - Deaktivieren des Parameterschreibschutz via Freigabecode →  59.
 - Bei Verlust des Freigabecodes: Freigabecode zurücksetzen →  136.
 - Im Parameter **Zugriffsrecht** wird angezeigt mit welcher Anwenderrolle der Benutzer aktuell angemeldet ist.
 - Navigationspfad: Betrieb → Zugriffsrecht
 - Anwenderrollen und ihre Zugriffsrechte →  59



Wenn 10 Minuten lang keine Aktion durchgeführt wird, springt der Webbrowser automatisch auf die Login-Webseite zurück.

Freigabecode zurücksetzen

Bei Verlust des anwenderspezifischen Freigabecodes besteht die Möglichkeit, diesen auf die Werkseinstellung zurückzusetzen. Dafür muss ein Resetcode eingegeben werden. Danach kann der anwenderspezifische Freigabecode neu definiert werden.

Via *Webbrowser, FieldCare, DeviceCare (via Serviceschnittstelle CDI-RJ45), Feldbus*

 Einen Resetcode können Sie nur von Ihrer lokalen Endress+Hauser Serviceorganisation erhalten. Dieser muss extra für jedes Gerät berechnet werden.

1. Seriennummer des Geräts notieren.
2. Parameter **Betriebszeit** auslesen.
3. Lokale Endress+Hauser Serviceorganisation kontaktieren und Seriennummer sowie Betriebszeit mitteilen.
 - ↳ Berechneten Resetcode erhalten.
4. Resetcode im Parameter **Freigabecode zurücksetzen** (→  131) eingeben.
 - ↳ Der Freigabecode wurde auf die Werkseinstellung **0000** zurückgesetzt. Er kann neu definiert werden →  135.

 Aus Gründen der IT-Sicherheit ist der berechnete Resetcode nur 96 h ab der genannten Betriebszeit und für die genannte Seriennummer gültig. Falls Sie nicht vor 96 h wieder am Gerät sein können sollten Sie entweder die ausgelesene Betriebszeit um ein paar Tage erhöhen oder das Gerät ausschalten.

10.7.2 Schreibschutz via Verriegelungsschalter

Im Gegensatz zum Parameterschreibschutz via anwenderspezifischem Freigabecode lässt sich damit der Schreibzugriff auf das gesamte Bedienmenü - bis auf **Parameter "Kontrast Anzeige"** - sperren.

Die Werte der Parameter sind nur noch sichtbar, aber nicht mehr änderbar (Ausnahme **Parameter "Kontrast Anzeige"**):

- Via Vor-Ort-Anzeige
- Via MODBUS RS485 Protokoll

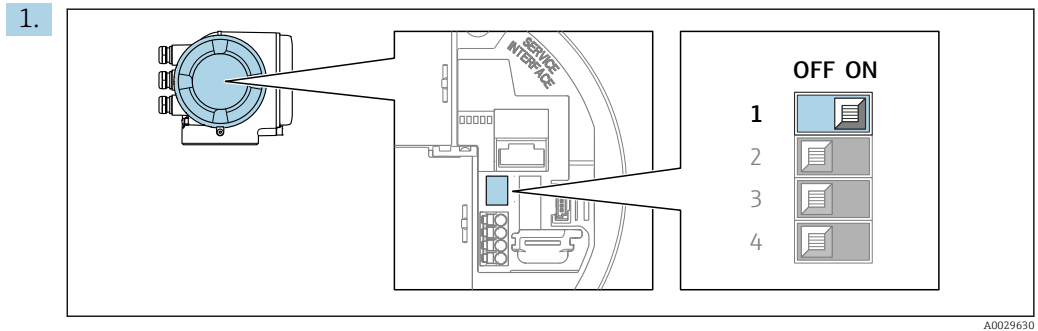

Verriegelungsschalter (WP) auf dem Hauptelektronikmodul in Position **ON** bringen: Hardwareschreibschutz aktiviert.

- ↳ In Parameter **Status Verriegelung** wird die Option **Hardware-verriegelt** angezeigt → 138. Auf der Vor-Ort-Anzeige erscheint zusätzlich in der Kopfzeile der Betriebsanzeige und in der Navigieransicht vor den Parametern das -Symbol.

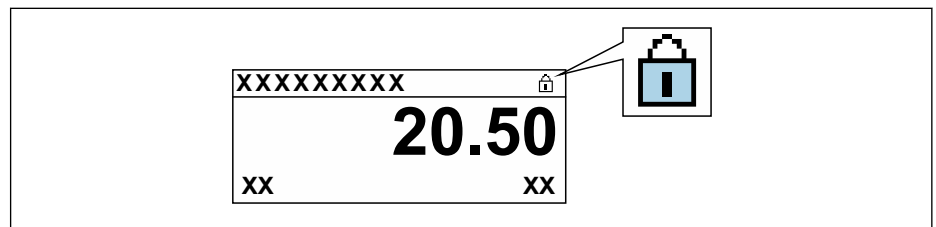

2. Verriegelungsschalter (WP) auf dem Hauptelektronikmodul in Position **OFF** (Werkeinstellung) bringen: Hardwareschreibschutz deaktiviert.

- ↳ In Parameter **Status Verriegelung** wird keine Option angezeigt → 138. Auf der Vor-Ort-Anzeige verschwindet in der Kopfzeile der Betriebsanzeige und in der Navigieransicht vor den Parametern das -Symbol.



11 Betrieb

11.1 Status der Geräteverriegelung ablesen

Anzeige aktiver Schreibschutz: Parameter **Status Verriegelung**

Betrieb → Status Verriegelung

Funktionsumfang von Parameter "Status Verriegelung"

Optionen	Beschreibung
Keine	Es gelten die Zugriffsrechte, die in Parameter Zugriffsrecht angezeigt werden →  59. Erscheint nur auf der Vor-Ort-Anzeige.
Hardware-verriegelt	Der DIP-Schalter für die Hardware-Verriegelung ist auf dem Terminalprint aktiviert. Dadurch ist der Schreibzugriff auf die Parameter gesperrt (z.B. über Vor-Ort-Anzeige oder Bedientool) →  136.
Vorübergehend verriegelt	Aufgrund interner Verarbeitungen im Gerät (z.B. Up-/Download von Daten, Reset) ist der Schreibzugriff auf die Parameter kurzzeitig gesperrt. Nach Abschluss der Verarbeitung sind die Parameter wieder änderbar.



11.2 Bediensprache anpassen

 Detaillierte Angaben:

- Zur Einstellung der Bediensprache →  78
- Zu den Bediensprachen, die das Messgerät unterstützt →  203

11.3 Anzeige konfigurieren

Detaillierte Angaben:





- Zu den Grundeinstellungen zur Vor-Ort-Anzeige →  104
- Zu den erweiterten Einstellungen zur Vor-Ort-Anzeige →  121

11.4 Messwerte ablesen

Mithilfe des Untermenü **Messwerte** können alle Messwerte abgelesen werden.

Navigation

Menü "Diagnose" → Messwerte

▶ Messwerte	
▶ Messgrößen	→  139
▶ Eingangswerte	→  142
▶ Ausgangswerte	→  143
▶ Summenzähler	→  141

11.4.1 Untermenü "Messgrößen"











Das Untermenü **Messgrößen** enthält alle Parameter, um die aktuellen Messwerte zu jeder Prozessgröße anzuzeigen.

Navigation

Menü "Diagnose" → Messwerte → Messgrößen

► Messgrößen	
Massefluss	→ 140
Volumenfluss	→ 140
Normvolumenfluss	→ 140
Dichte	→ 140
Normdichte	→ 140
Temperatur	→ 140
Druck	→ 140
Konzentration	→ 140
Zielmessstoff Massefluss	→ 140
Trägermessstoff Massefluss	→ 141
Zielmessstoff Normvolumenfluss	→ 141
Trägermessstoff Normvolumenfluss	→ 141
Zielmessstoff Volumenfluss	→ 141
Trägermessstoff Volumenfluss	→ 141

Parameterübersicht mit Kurzbeschreibung

Parameter	Voraussetzung	Beschreibung	Anzeige
Massefluss	–	Zeigt aktuell gemessenen Massefluss an. <i>Abhängigkeit</i> Die Einheit wird übernommen aus: Parameter Masseflusseinheit (→  81)	Gleitkommazahl mit Vorzeichen
Volumenfluss	–	Zeigt aktuell berechneten Volumenfluss an. <i>Abhängigkeit</i> Die Einheit wird übernommen aus: Parameter Volumenflusseinheit (→  81)	Gleitkommazahl mit Vorzeichen
Normvolumenfluss	–	Zeigt aktuell berechneten Normvolumenfluss an. <i>Abhängigkeit</i> Die Einheit wird übernommen aus: Parameter Normvolumenfluss-Einheit (→  81)	Gleitkommazahl mit Vorzeichen
Dichte	–	Zeigt aktuell gemessene Dichte. <i>Abhängigkeit</i> Die Einheit wird übernommen aus: Parameter Dichteinheit (→  81)	Gleitkommazahl mit Vorzeichen
Normdichte	–	Zeigt aktuell berechnete Normdichte an. <i>Abhängigkeit</i> Die Einheit wird übernommen aus: Parameter Normdichteinheit (→  82)	Gleitkommazahl mit Vorzeichen
Temperatur	–	Zeigt die aktuell gemessene Messstofftemperatur. <i>Abhängigkeit</i> Die Einheit wird übernommen aus: Parameter Temperatureinheit (→  82)	Gleitkommazahl mit Vorzeichen
Druck	–	Zeigt entweder fixen oder eingelese- nen Druckwert an. <i>Abhängigkeit</i> Die Einheit wird übernommen aus: Parameter Druckeinheit (→  82)	Gleitkommazahl mit Vorzeichen
Konzentration	Bei folgendem Bestellmerkmal: Bestellmerkmal "Anwendungspaket", Option ED "Konzentration"  In Parameter Software-Options- übersicht werden die aktuell aktivierten Software-Optionen angezeigt.	Zeigt aktuell berechnete Konzentration. <i>Abhängigkeit</i> Die Einheit wird übernommen aus: Parameter Konzentrationseinheit	Gleitkommazahl mit Vorzeichen
Zielmessstoff Massefluss	Bei folgenden Bedingungen: Bestellmerkmal "Anwendungspaket", Option ED "Konzentration"  In Parameter Software-Options- übersicht werden die aktuell aktivierten Software-Optionen angezeigt.	Zeigt aktuell gemessenen Massefluss des Zielmessstoffs an. <i>Abhängigkeit</i> Die Einheit wird übernommen aus: Parameter Masseflusseinheit (→  81)	Gleitkommazahl mit Vorzeichen

Parameter	Voraussetzung	Beschreibung	Anzeige
Trägermessstoff Massefluss	Bei folgenden Bedingungen: Bestellmerkmal "Anwendungspaket", Option ED "Konzentration"  In Parameter Software-Options-übersicht werden die aktuell aktivierten Software-Optionen angezeigt.	Zeigt aktuell gemessenen Massefluss des Trägermessstoffs. <i>Abhängigkeit</i> Die Einheit wird übernommen aus: Parameter Masseflusseinheit (→  81)	Gleitkommazahl mit Vorzeichen
Zielmessstoff Normvolumenfluss	Bei folgenden Bedingungen: ▪ Bestellmerkmal "Anwendungspaket", Option ED "Konzentration" ▪ In Parameter Flüssigkeitstyp ist Option Ethanol in Wasser oder Option %-Masse / %-Volumen ausgewählt.  In Parameter Software-Options-übersicht werden die aktuell aktivierten Software-Optionen angezeigt.	Zeigt aktuell gemessenen Normvolumenfluss des Zielmessstoffs. <i>Abhängigkeit</i> Die Einheit wird übernommen aus: Parameter Volumenflusseinheit (→  81)	Gleitkommazahl mit Vorzeichen
Trägermessstoff Normvolumenfluss	Bei folgenden Bedingungen: ▪ Bestellmerkmal "Anwendungspaket", Option ED "Konzentration" ▪ In Parameter Flüssigkeitstyp ist Option Ethanol in Wasser oder Option %-Masse / %-Volumen ausgewählt.  In Parameter Software-Options-übersicht werden die aktuell aktivierten Software-Optionen angezeigt.	Zeigt aktuell gemessenen Normvolumenfluss des Trägermessstoffs. <i>Abhängigkeit</i> Die Einheit wird übernommen aus: Parameter Volumenflusseinheit (→  81)	Gleitkommazahl mit Vorzeichen
Zielmessstoff Volumenfluss	Bei folgenden Bedingungen: ▪ Bestellmerkmal "Anwendungspaket", Option ED "Konzentration" ▪ In Parameter Flüssigkeitstyp ist Option Ethanol in Wasser oder Option %-Masse / %-Volumen ausgewählt. ▪ In Parameter Konzentrationseinheit ist die Option %vol ausgewählt.  In Parameter Software-Options-übersicht werden die aktuell aktivierten Software-Optionen angezeigt.	Zeigt aktuell gemessenen Volumenfluss des Zielmessstoffs. <i>Abhängigkeit</i> Die Einheit wird übernommen aus: Parameter Volumenflusseinheit (→  81)	Gleitkommazahl mit Vorzeichen
Trägermessstoff Volumenfluss	Bei folgenden Bedingungen: ▪ Bestellmerkmal "Anwendungspaket", Option ED "Konzentration" ▪ In Parameter Flüssigkeitstyp ist Option Ethanol in Wasser oder Option %-Masse / %-Volumen ausgewählt. ▪ In Parameter Konzentrationseinheit ist die Option %vol ausgewählt.  In Parameter Software-Options-übersicht werden die aktuell aktivierten Software-Optionen angezeigt.	Zeigt aktuell gemessenen Volumenfluss des Trägermessstoffs. <i>Abhängigkeit</i> Die Einheit wird übernommen aus: Parameter Volumenflusseinheit (→  81)	Gleitkommazahl mit Vorzeichen

11.4.2 Untermenü "Summenzähler"

Das Untermenü **Summenzähler** enthält alle Parameter, um die aktuellen Messwerte zu jedem Summenzähler anzuzeigen.

Navigation

Menü "Diagnose" → Messwerte → Summenzähler

▶ **Summenzähler**

Wert Summenzähler 1 ... n

→ 142

Überlauf Summenzähler 1 ... n

→ 142

Parameterübersicht mit Kurzbeschreibung

Parameter	Voraussetzung	Beschreibung	Anzeige
Wert Summenzähler 1 ... n	In Parameter Zuordnung Prozessgröße (→ 120) von Untermenü Summenzähler 1 ... n ist eine Prozessgröße ausgewählt.	Zeigt aktuellen Zählerstand vom Summenzähler.	Gleitkommazahl mit Vorzeichen
Überlauf Summenzähler 1 ... n	In Parameter Zuordnung Prozessgröße (→ 120) von Untermenü Summenzähler 1 ... n ist eine Prozessgröße ausgewählt.	Zeigt aktuellen Überlauf vom Summenzähler.	Ganzzahl mit Vorzeichen

11.4.3 Untermenü "Eingangswerte"

Das Untermenü **Eingangswerte** führt den Anwender systematisch zu den einzelnen Eingangswerten.

Navigation

Menü "Diagnose" → Messwerte → Eingangswerte

▶ **Eingangswerte**

▶ **Stromeingang 1 ... n**

→ 142

▶ **Statuseingang 1 ... n**

→ 143

Eingangswerte Stromeingang

Das Untermenü **Stromeingang 1 ... n** enthält alle Parameter, um die aktuellen Messwerte zu jedem Stromeingang anzuzeigen.

Navigation

Menü "Diagnose" → Messwerte → Eingangswerte → Stromeingang 1 ... n

▶ **Stromeingang 1 ... n**

Messwerte 1 ... n

→ 143

Gemessener Strom 1 ... n

→ 143

Parameterübersicht mit Kurzbeschreibung

Parameter	Beschreibung	Anzeige
Messwerte 1 ... n	Zeigt aktuellen Eingangswert.	Gleitkommazahl mit Vorzeichen
Gemessener Strom 1 ... n	Zeigt aktuellen Stromwert vom Stromeingang.	0 ... 22,5 mA

Eingangswerte Statuseingang

Das Untermenü **Statuseingang 1 ... n** enthält alle Parameter, um die aktuellen Messwerte zu jedem Statuseingang anzuzeigen.

Navigation

Menü "Diagnose" → Messwerte → Eingangswerte → Statuseingang 1 ... n

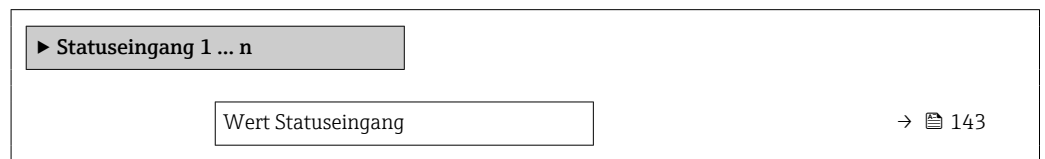

Parameterübersicht mit Kurzbeschreibung

Parameter	Beschreibung	Anzeige
Wert Statuseingang	Zeigt aktuellen Eingangssignalpegel.	<ul style="list-style-type: none"> ■ Hoch ■ Tief

11.4.4 Ausgangswerte

Das Untermenü **Ausgangswerte** enthält alle Parameter, um die aktuellen Messwerte zu jedem Ausgang anzuzeigen.

Navigation

Menü "Diagnose" → Messwerte → Ausgangswerte

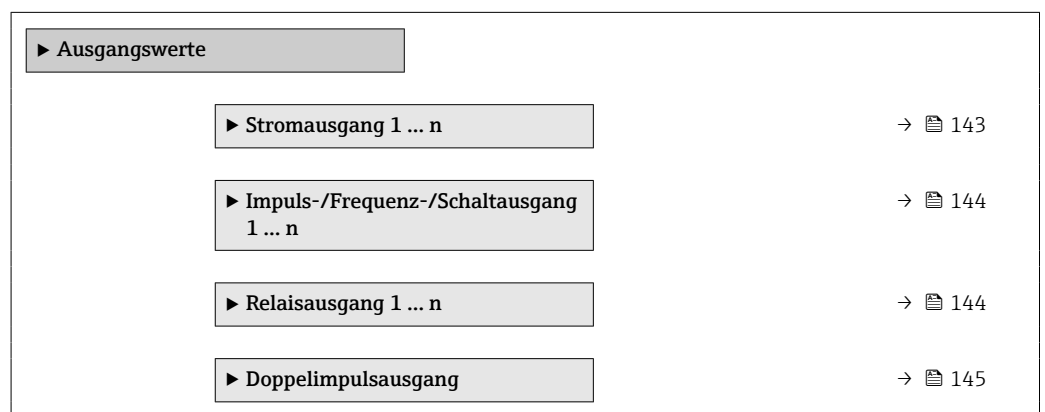

Ausgangswerte Stromausgang

Das Untermenü **Wert Stromausgang** enthält alle Parameter, um die aktuellen Messwerte zu jedem Stromausgang anzuzeigen.

Navigation

Menü "Diagnose" → Messwerte → Ausgangswerte → Wert Stromausgang 1 ... n

▶ Stromausgang 1 ... n

Ausgangsstrom

→ 144

Gemessener Strom

→ 144

Parameterübersicht mit Kurzbeschreibung

Parameter	Beschreibung	Anzeige
Ausgangsstrom	Zeigt aktuell berechneten Stromwert vom Stromausgang.	3,59 ... 22,5 mA
Gemessener Strom	Zeigt aktuell gemessenen Stromwert vom Stromausgang.	0 ... 30 mA

Ausgangswerte Impuls-/Frequenz-/Schaltausgang

Das Untermenü **Impuls-/Frequenz-/Schaltausgang 1 ... n** enthält alle Parameter, um die aktuellen Messwerte zu jedem Impuls-/Frequenz-/Schaltausgang anzuzeigen.

Navigation

Menü "Diagnose" → Messwerte → Ausgangswerte → Impuls-/Frequenz-/Schaltausgang 1 ... n

▶ Impuls-/Frequenz-/Schaltausgang 1 ... n

Ausgangsfrequenz

→ 144

Impulsausgang

→ 144

Schaltzustand

→ 144

Parameterübersicht mit Kurzbeschreibung

Parameter	Voraussetzung	Beschreibung	Anzeige
Ausgangsfrequenz	In Parameter Betriebsart ist die Option Frequenz ausgewählt.	Zeigt aktuell gemessenen Wert vom Frequenzausgang.	0,0 ... 12 500,0 Hz
Impulsausgang	In Parameter Betriebsart ist die Option Impuls ausgewählt.	Zeigt aktuell ausgegebene Impulsfrequenz an.	Positive Gleitkommazahl
Schaltzustand	In Parameter Betriebsart ist die Option Schalter ausgewählt.	Zeigt aktuellen Zustand vom Schaltausgang.	<ul style="list-style-type: none"> ■ Offen ■ Geschlossen

Ausgangswerte Relaisausgang

Das Untermenü **Relaisausgang 1 ... n** enthält alle Parameter, um die aktuellen Messwerte zu jedem Relaisausgang anzuzeigen.

Navigation

Menü "Diagnose" → Messwerte → Ausgangswerte → Relaisausgang 1 ... n

▶ Relaisausgang 1 ... n

Schaltzustand	→ 145
Schaltzyklen	→ 145
Max. Schaltzyklenanzahl	→ 145

Parameterübersicht mit Kurzbeschreibung

Parameter	Beschreibung	Anzeige
Schaltzustand	Zeigt den aktuellen Schaltzustand des Ausgangs.	<ul style="list-style-type: none"> ■ Offen ■ Geschlossen
Schaltzyklen	Zeigt Anzahl aller durchgeführten Schaltzyklen.	Positive Ganzzahl
Max. Schaltzyklenanzahl	Zeigt die maximale Anzahl gewährleisteter Schaltzyklen.	Positive Ganzzahl

Ausgangswerte Doppelimpulsausgang

Das Untermenü **Doppelimpulsausgang** enthält alle Parameter, um die aktuellen Messwerte zum Doppelimpulsausgang anzuzeigen.

Navigation

Menü "Diagnose" → Messwerte → Ausgangswerte → Doppelimpulsausgang

▶ Doppelimpulsausgang

Impulsausgang	→ 145
---------------	--------

Parameterübersicht mit Kurzbeschreibung

Parameter	Beschreibung	Anzeige
Impulsausgang	Zeigt aktuell ausgegebene Impulsfrequenz.	Positive Gleitkommazahl

11.5 Messgerät an Prozessbedingungen anpassen

Dazu stehen zur Verfügung:

- Grundeinstellungen mithilfe des Menü **Setup** (→ 78)
- Erweiterte Einstellungen mithilfe des Untermenü **Erweitertes Setup** (→ 111)

11.6 Summenzähler-Reset durchführen

Im Untermenü **Betrieb** erfolgt das Zurücksetzen der Summenzähler:

- Steuerung Summenzähler
- Alle Summenzähler zurücksetzen

Navigation

Menü "Betrieb" → Summenzähler-Bedienung

▶ Summenzähler-Bedienung	
Steuerung Summenzähler 1 ... n	→ 146
Voreingestellter Wert 1 ... n	→ 146
Wert Summenzähler 1 ... n	→ 146
Alle Summenzähler zurücksetzen	→ 146

Parameterübersicht mit Kurzbeschreibung

Parameter	Voraussetzung	Beschreibung	Auswahl / Eingabe / Anzeige	Werkseinstellung
Steuerung Summenzähler 1 ... n	In Parameter Zuordnung Prozessgröße (→ 120) von Untermenü Summenzähler 1 ... n ist eine Prozessgröße ausgewählt.	Summenzählerwert steuern.	<ul style="list-style-type: none"> ■ Totalisieren ■ Zurücksetzen + anhalten * ■ Voreingestellter Wert + anhalten * ■ Zurücksetzen + starten ■ Voreingestellter Wert + starten * ■ Anhalten * 	Totalisieren
Voreingestellter Wert 1 ... n	In Parameter Zuordnung Prozessgröße (→ 120) von Untermenü Summenzähler 1 ... n ist eine Prozessgröße ausgewählt.	Startwert für Summenzähler vorgeben. <i>Abhängigkeit</i>  Für den Summenzähler wird die Einheit der ausgewählten Prozessgröße in Parameter Einheit Summenzähler (→ 120) festgelegt.	Gleitkommazahl mit Vorzeichen	Abhängig vom Land: <ul style="list-style-type: none"> ■ 0 kg ■ 0 lb
Wert Summenzähler 1 ... n	In Parameter Zuordnung Prozessgröße (→ 120) von Untermenü Summenzähler 1 ... n ist eine Prozessgröße ausgewählt.	Zeigt aktuellen Zählerstand vom Summenzähler.	Gleitkommazahl mit Vorzeichen	-
Alle Summenzähler zurücksetzen	-	Alle Summenzähler auf Wert 0 zurücksetzen und starten.	<ul style="list-style-type: none"> ■ Abbrechen ■ Zurücksetzen + starten 	Abbrechen

* Sichtbar in Abhängigkeit von Bestelloptionen oder Geräteeinstellungen

11.6.1 Funktionsumfang von Parameter "Steuerung Summenzähler"

Optionen	Beschreibung
Totalisieren	Der Summenzähler wird gestartet oder läuft weiter.
Zurücksetzen + anhalten	Die Summierung wird angehalten und der Summenzähler auf Wert 0 zurückgesetzt.
Voreingestellter Wert + anhalten ¹⁾	Die Summierung wird angehalten und der Summenzähler auf seinen definierten Startwert aus Parameter Voreingestellter Wert gesetzt.

Optionen	Beschreibung
Zurücksetzen + starten	Der Summenzähler wird auf Wert 0 zurückgesetzt und die Summierung erneut gestartet.
Voreingestellter Wert + starten ¹⁾	Der Summenzähler wird auf seinen definierten Startwert aus Parameter Voreingestellter Wert gesetzt und die Summierung erneut gestartet.
Anhalten	Die Summierung wird angehalten.



1) Sichtbar in Abhängigkeit von Bestelloptionen oder Geräteeinstellungen

11.6.2 Funktionsumfang von Parameter "Alle Summenzähler zurücksetzen"

Optionen	Beschreibung
Abbrechen	Der Parameter wird ohne Aktion verlassen.
Zurücksetzen + starten	Zurücksetzen aller Summenzähler auf den Wert 0 und Neustart der Summierung. Alle bisherigen aufsummierten Durchflussmengen werden dadurch gelöscht.

11.7 Messwerthistorie anzeigen

Im Gerät muss das Anwendungspaket **Extended HistoROM** freigeschaltet sein (Bestelloption), damit das Untermenü **Messwertspeicherung** erscheint. Dieses enthält alle Parameter für die Messwerthistorie.

-  Die Messwerthistorie ist auch verfügbar über:
 - Anlagen-Asset-Management-Tool FieldCare →  69.
 - Webbrowser

Funktionsumfang

- Speicherung von insgesamt 1000 Messwerten möglich
- 4 Speicherkanäle
- Speicherintervall für Messwertspeicherung einstellbar
- Anzeige des Messwertverlaufs für jeden Speicherkanal in Form eines Diagramms

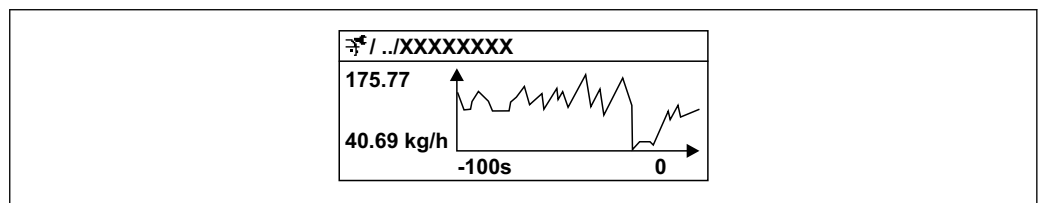

A0016357

 30 Diagramm eines Messwertverlaufs

- x-Achse: Zeigt je nach Anzahl der gewählten Kanäle 250 bis 1000 Messwerte einer Prozessgröße.
- y-Achse: Zeigt die ungefähre Messwertspanne und passt diese kontinuierlich an die laufende Messung an.

-  Wenn die Länge des Speicherintervalls oder die getroffene Zuordnung der Prozessgrößen zu den Kanälen geändert wird, wird der Inhalt des Messwertspeichers gelöscht.







Navigation

Menü "Diagnose" → Messwertspeicherung

► Messwertspeicherung	
Zuordnung 1. Kanal	→ 149
Zuordnung 2. Kanal	→ 150
Zuordnung 3. Kanal	→ 150
Zuordnung 4. Kanal	→ 150
Speicherintervall	→ 150
Datenspeicher löschen	→ 150
Messwertspeicherung	→ 150
Speicherverzögerung	→ 150
Messwertspeicherungssteuerung	→ 150
Messwertspeicherungsstatus	→ 150
Gesamte Speicherdauer	→ 150
► Anzeige 1. Kanal	
► Anzeige 2. Kanal	
► Anzeige 3. Kanal	
► Anzeige 4. Kanal	

Parameterübersicht mit Kurzbeschreibung

Parameter	Voraussetzung	Beschreibung	Auswahl / Eingabe / Anzeige	Werkseinstellung
Zuordnung 1. Kanal	Anwendungspaket Extended HistoROM ist verfügbar.	Prozessgröße zum Speicherkanal zuordnen.	<ul style="list-style-type: none"> ■ Aus ■ Massefluss ■ Volumenfluss ■ Normvolumenfluss * ■ Dichte ■ Normdichte * ■ Temperatur ■ Druck ■ Konzentration * ■ Zielmessstoff Massefluss * ■ Trägermessstoff Massefluss * ■ Zielmessstoff Volumenfluss * ■ Trägermessstoff Volumenfluss * ■ Zielmessstoff Normvolumenfluss * ■ Trägermessstoff Normvolumenfluss * ■ Applikationsspezifischer Ausgang 0 * ■ Applikationsspezifischer Ausgang 1 * ■ Index für inhomogenen Messstoff ■ Index für gebundene Blasen * ■ HBSI * ■ Rohwert Massefluss ■ Erregerstrom 0 ■ Schwingungsdämpfung 0 ■ Schwankung Schwingungsdämpfung 0 * ■ Schwingfrequenz 0 ■ Frequenzschwankung 0 * ■ Schwingamplitude * ■ Schwingamplitude 1 * ■ Signalasymmetrie ■ Torsionssignalasymmetrie * ■ Trägerrohrtemperatur * ■ Elektroniktemperatur ■ Sensorindex-Spulenasyymetrie ■ Testpunkt 0 ■ Testpunkt 1 ■ Stromausgang 1 ■ Stromausgang 2 * ■ Stromausgang 3 * 	Aus

Parameter	Voraussetzung	Beschreibung	Auswahl / Eingabe / Anzeige	Werkseinstellung
Zuordnung 2. Kanal	Anwendungspaket Extended HistoROM ist verfügbar.  In Parameter Software-Optionsübersicht werden die aktuell aktivierten Software-Optionen angezeigt.	Speicherkanal eine Prozessgröße zuordnen.	Auswahlliste siehe Parameter Zuordnung 1. Kanal (→  149)	Aus
Zuordnung 3. Kanal	Anwendungspaket Extended HistoROM ist verfügbar.  In Parameter Software-Optionsübersicht werden die aktuell aktivierten Software-Optionen angezeigt.	Speicherkanal eine Prozessgröße zuordnen.	Auswahlliste siehe Parameter Zuordnung 1. Kanal (→  149)	Aus
Zuordnung 4. Kanal	Anwendungspaket Extended HistoROM ist verfügbar.  In Parameter Software-Optionsübersicht werden die aktuell aktivierten Software-Optionen angezeigt.	Speicherkanal eine Prozessgröße zuordnen.	Auswahlliste siehe Parameter Zuordnung 1. Kanal (→  149)	Aus
Speicherintervall	Anwendungspaket Extended HistoROM ist verfügbar.	Speicherintervall für die Messwertspeicherung definieren, das den zeitlichen Abstand der einzelnen Datenpunkte im Datenspeicher bestimmt.	0,1 ... 3 600,0 s	1,0 s
Datenspeicher löschen	Anwendungspaket Extended HistoROM ist verfügbar.	Gesamten Datenspeicher löschen.	<ul style="list-style-type: none"> ▪ Abbrechen ▪ Daten löschen 	Abbrechen
Messwertspeicherung	–	Art der Messwertaufzeichnung auswählen.	<ul style="list-style-type: none"> ▪ Überschreibend ▪ Nicht überschreibend 	Überschreibend
Speicherverzögerung	In Parameter Messwertspeicherung ist die Option Nicht überschreibend ausgewählt.	Verzögerungszeit für die Messwertspeicherung eingeben.	0 ... 999 h	0 h
Messwertspeicherungssteuerung	In Parameter Messwertspeicherung ist die Option Nicht überschreibend ausgewählt.	Messwertspeicherung starten und anhalten.	<ul style="list-style-type: none"> ▪ Keine ▪ Löschen + starten ▪ Anhalten 	Keine
Messwertspeicherungsstatus	In Parameter Messwertspeicherung ist die Option Nicht überschreibend ausgewählt.	Zeigt den Messwertspeicherungsstatus an.	<ul style="list-style-type: none"> ▪ Ausgeführt ▪ Verzögerung aktiv ▪ Aktiv ▪ Angehalten 	Ausgeführt
Gesamte Speicherdauer	In Parameter Messwertspeicherung ist die Option Nicht überschreibend ausgewählt.	Zeigt die gesamte Speicherdauer an.	Positive Gleitkommazahl	0 s

* Sichtbar in Abhängigkeit von Bestelloptionen oder Geräteeinstellungen

11.8 Gas Fraction Handler

Der Gas Fraction Handler verbessert bei zweiphasigen Messstoffen die Messstabilität und Wiederholbarkeit und liefert wertvolle Diagnoseinformationen zum Prozess.

Es wird kontinuierlich geprüft ob Gasblasen in Flüssigkeiten oder Tropfen in Gasen vorhanden sind, da diese zweite Phase Einfluss auf die Ausgabewerte für den Durchfluss und die Dichte haben.

Bei zweiphasigen Messstoffen stabilisiert der Gas Fraction Handler die Ausgabewerte und ermöglicht eine bessere Lesbarkeit für Bediener sowie eine einfachere Auslegung durch das Prozessleitsystem. Der Glättungsgrad richtet sich nach dem Ausmaß der Störungen,

die durch die zweite Phase entstehen. Bei einphasigen Messstoffen hat der Gas Fraction Handler keinen Einfluss auf die Ausgabewerte.

Mögliche Auswahl im Parameter Gas Fraction Handler:

- Aus: Deaktiviert den Gas Fraktion Handler. Wenn eine zweite Phase vorhanden ist, treten grosse Schwankungen bei den Ausgabewerten für den Durchfluss und die Dichte auf.
- Moderat: Bei Anwendungen mit geringen oder unregelmäßigen Mengen der zweiten Phase verwenden.
- Stark: Bei Anwendungen mit erheblichen Mengen der zweiten Phase verwenden.

Der Gas Fraction Handler ist kumulativ zu fest eingestellten Dämpfungskonstanten, die an anderer Stelle in der Geräteparametrierung auf Durchfluss und Dichte angewendet wurden.

 Detaillierte Angaben zu den Parameterbeschreibungen des Gas Fraction Handler: Sonderdokumentation zum Gerät →  212

11.8.1 Untermenü "Messmodus"

Navigation

Menü "Experte" → Sensor → Messmodus

▶ Messmodus

Gas Fraction Handler (6377)

→  151

Parameterübersicht mit Kurzbeschreibung

Parameter	Beschreibung	Auswahl	Werkseinstellung
Gas Fraction Handler	Funktion Gas Fraction Handler für Zweiphasen-Messstoffe aktivieren.	<ul style="list-style-type: none"> ■ Aus ■ Moderat ■ Stark 	Moderat

11.8.2 Untermenü "Messstoffindex"

Navigation

Menü "Experte" → Applikation → Messstoffindex

▶ Messstoffindex

Index für inhomogenen Messstoff (6368)

→  152

Unterdrückung inhomogenes feuchtes Gas (6375)

→  152

Unterdrückung inhomogene Flüssigkeit (6374)

→  152

Index für gebundene Blasen (6376)

→  152

Unterdrückung gebundener Blasen (6370)

→  152

Parameterübersicht mit Kurzbeschreibung

Parameter	Voraussetzung	Beschreibung	Anzeige / Eingabe	Werkseinstellung
Index für inhomogenen Messstoff	–	Zeigt das Ausmaß der Inhomogenität des Messstoffs.	Gleitkommazahl mit Vorzeichen	–
Unterdrückung inhomogenes feuchtes Gas	–	Wert der Unterdrückung bei feuchten Gasen eingeben. Unterhalb dieses Werts wird der 'Index für inhomogenen Messstoff' auf 0 gesetzt.	Positive Gleitkommazahl	0,25
Unterdrückung inhomogene Flüssigkeit	–	Wert der Unterdrückung bei Flüssigkeiten eingeben. Unterhalb dieses Werts wird der 'Index für inhomogenen Messstoff' auf 0 gesetzt.	Positive Gleitkommazahl	0,05
Index für gebundene Blasen	Der Diagnoseindex ist nur für Promass Q verfügbar.	Zeigt die relative Menge gebundener Blasen im Messstoff.	Gleitkommazahl mit Vorzeichen	–
Unterdrückung gebundener Blasen	Der Parameter ist nur für Promass Q verfügbar.	Wert der Unterdrückung bei gebundenen Blasen eingeben. Unterhalb dieses Werts wird der 'Index für gebundene Blasen' auf 0 gesetzt.	Positive Gleitkommazahl	0,05

12 Diagnose und Störungsbehebung

12.1 Allgemeine Störungsbehebungen

Zur Vor-Ort-Anzeige

Fehler	Mögliche Ursachen	Behebung
Vor-Ort-Anzeige dunkel, aber Signalausgabe innerhalb des gültigen Bereichs	Kabel des Anzeigemoduls ist nicht richtig eingesteckt.	Stecker korrekt auf Hauptelektronikmodul und Anzeigemodul einstecken.
Vor-Ort-Anzeige dunkel und keine Ausgangssignale	Versorgungsspannung stimmt nicht mit der Angabe auf dem Typenschild überein.	Richtige Versorgungsspannung anlegen → 35.
Vor-Ort-Anzeige dunkel und keine Ausgangssignale	Versorgungsspannung ist falsch gepolt.	Versorgungsspannung umpolen.
Vor-Ort-Anzeige dunkel und keine Ausgangssignale	Anschlusskabel haben keinen Kontakt zu den Anschlussklemmen.	Kontaktierung der Kabel prüfen und gegebenenfalls korrigieren.
Vor-Ort-Anzeige dunkel und keine Ausgangssignale	<ul style="list-style-type: none"> ▪ Anschlussklemmen sind auf I/O-Elektronikmodul nicht korrekt gesteckt. ▪ Anschlussklemmen sind auf Hauptelektronikmodul nicht korrekt gesteckt. 	Anschlussklemmen kontrollieren.
Vor-Ort-Anzeige dunkel und keine Ausgangssignale	<ul style="list-style-type: none"> ▪ I/O-Elektronikmodul ist defekt. ▪ Hauptelektronikmodul ist defekt. 	Ersatzteil bestellen → 178.
Vor-Ort-Anzeige nicht ablesbar, aber Signalausgabe innerhalb des gültigen Bereichs	Anzeige ist zu hell oder zu dunkel eingestellt.	<ul style="list-style-type: none"> ▪ Anzeige heller einstellen durch gleichzeitiges Drücken von \boxplus + \boxminus. ▪ Anzeige dunkler einstellen durch gleichzeitiges Drücken von \boxminus + \boxplus.
Vor-Ort-Anzeige dunkel, aber Signalausgabe innerhalb des gültigen Bereichs	Anzeigemodul ist defekt.	Ersatzteil bestellen → 178.
Hintergrundbeleuchtung der Vor-Ort-Anzeige rot	Diagnoseereignis mit Diagnoseverhalten "Alarm" eingetreten.	Behebungsmaßnahmen durchführen → 163
Text auf Vor-Ort-Anzeige erscheint in einer nicht verständlichen Sprache.	Eine nicht verständliche Bediensprache ist eingestellt.	<ol style="list-style-type: none"> 1. Für 2 s \boxminus + \boxplus drücken ("Home-Position"). 2. \boxminus drücken. 3. In Parameter Display language (→ 126) die gewünschte Sprache einstellen.
Meldung auf Vor-Ort-Anzeige: "Communication Error" "Check Electronics"	Die Kommunikation zwischen Anzeigemodul und Elektronik ist unterbrochen.	<ul style="list-style-type: none"> ▪ Kabel und Verbindungsstecker zwischen Hauptelektronikmodul und Anzeigemodul prüfen. ▪ Ersatzteil bestellen → 178.

Zu Ausgangssignalen

Fehler	Mögliche Ursachen	Behebung
Signalausgabe außerhalb des gültigen Bereichs	Hauptelektronikmodul ist defekt.	Ersatzteil bestellen → 178.
Gerät zeigt auf Vor-Ort-Anzeige richtigen Wert an, aber Signalausgabe falsch, jedoch im gültigen Bereich.	Parametrierfehler	Parametrierung prüfen und korrigieren.
Gerät misst falsch.	Parametrierfehler oder Gerät wird außerhalb des Anwendungsbereichs betrieben.	<ol style="list-style-type: none"> 1. Parametrierung prüfen und korrigieren. 2. Angegebene Grenzwerte in den "Technischen Daten" einhalten.

Zum Zugriff

Fehler	Mögliche Ursachen	Behebung
Schreibzugriff auf Parameter ist nicht möglich.	Hardware-Schreibschutz ist aktiviert.	Verriegelungsschalter auf Hauptelektronikmodul in Position OFF bringen → 136.
Schreibzugriff auf Parameter ist nicht möglich.	Aktuelle Anwenderrolle hat eingeschränkte Zugriffsrechte.	1. Anwenderrolle prüfen → 59. 2. Korrekten kundenspezifischen Freigabecode eingeben → 59.
Verbindung via Modbus RS485 ist nicht möglich.	Modbus RS485-Buskabel ist falsch angeschlossen.	Klemmenbelegung prüfen → 34.
Verbindung via Modbus RS485 ist nicht möglich.	Modbus RS485-Leitung ist nicht korrekt terminiert.	Abschlusswiderstand prüfen → 43.
Verbindung via Modbus RS485 ist nicht möglich.	Einstellungen der Kommunikationsschnittstelle sind nicht korrekt.	Modbus RS485-Konfiguration prüfen → 82.
Verbindung zum Webserver ist nicht möglich.	Webserver ist deaktiviert.	Via Bedientool "FieldCare" oder "DeviceCare" prüfen, ob der Webserver des Geräts aktiviert ist, und gegebenenfalls aktivieren → 66.
	Am PC ist die Ethernet-Schnittstelle falsch eingestellt.	<ul style="list-style-type: none"> ▶ Eigenschaften vom Internetprotokoll (TCP/IP) prüfen → 62. ▶ Netzwerkeinstellungen mit IT-Verantwortlichem prüfen.
Verbindung zum Webserver ist nicht möglich.	Am PC ist die IP-Adresse falsch eingestellt.	IP-Adresse prüfen: 192.168.1.212 → 62
Verbindung zum Webserver ist nicht möglich.	WLAN-Zugangsdaten sind falsch.	<ul style="list-style-type: none"> ▪ WLAN-Netzwerkstatus prüfen. ▪ Erneut mit WLAN-Zugangsdaten beim Gerät anmelden. ▪ Prüfen, dass WLAN beim Gerät und Bediengerät aktiviert ist → 62.
	WLAN-Kommunikation ist deaktiviert.	–
Verbindung zum Webserver, FieldCare oder DeviceCare ist nicht möglich.	WLAN-Netzwerk ist nicht verfügbar.	<ul style="list-style-type: none"> ▪ Prüfen, ob WLAN-Empfang vorhanden ist: LED am Anzeigemodul leuchtet blau. ▪ Prüfen, ob die WLAN-Verbindung aktiviert ist: LED am Anzeigemodul blinkt blau. ▪ Gerätefunktion einschalten.
Keine oder instabile Netzwerkverbindung.	WLAN-Netzwerk ist schwach.	<ul style="list-style-type: none"> ▪ Bediengerät außerhalb Empfangsbereich: Netzwerkstatus auf Bediengerät prüfen. ▪ Zur Verbesserung der Netzwerkleistung: Externe WLAN-Antenne verwenden.
	Parallele WLAN- und Ethernet-Kommunikation.	<ul style="list-style-type: none"> ▪ Netzwerkeinstellungen prüfen. ▪ Temporär nur WLAN als Schnittstelle aktivieren.
Webbrowser ist eingefroren und keine Bedienung mehr möglich.	Datentransfer ist aktiv.	Warten, bis Datentransfer oder laufende Aktion abgeschlossen ist.
	Verbindungsabbruch	<ul style="list-style-type: none"> ▶ Kabelverbindung und Spannungsversorgung prüfen. ▶ Webbrowser refreshen und gegebenenfalls neu starten.
Anzeige der Inhalte im Webbrowser ist schlecht lesbar oder unvollständig.	Verwendete Webbrowser-Version ist nicht optimal.	<ul style="list-style-type: none"> ▶ Korrekte Webbrowser-Version verwenden → 61. ▶ Zwischenspeicher des Webbrowsers leeren. ▶ Webbrowser neu starten.
	Ansichtseinstellungen sind nicht passend.	Schriftgröße/Anzeigeverhältnis vom Webbrowser anpassen.
Keine oder unvollständige Darstellung der Inhalte im Webbrowser.	<ul style="list-style-type: none"> ▪ JavaScript ist nicht aktiviert. ▪ JavaScript ist nicht aktivierbar. 	<ul style="list-style-type: none"> ▶ JavaScript aktivieren. ▶ Als IP-Adresse http://XXX.XXX.X.XX/servlet/basic.html eingeben.

Fehler	Mögliche Ursachen	Behebung
Bedienung mit FieldCare oder DeviceCare via Serviceschnittstelle CDI-RJ45 (Port 8000) ist nicht möglich.	Firewall des PCs oder Netzwerks verhindert Kommunikation.	Je nach Einstellungen der verwendeten Firewall auf dem PC oder im Netzwerk, muss die Firewall für den FieldCare-/DeviceCare-Zugriff deaktiviert oder angepasst werden.
Flashen der Firmware mit FieldCare oder DeviceCare via Serviceschnittstelle CDI-RJ45 (Port 8000 oder TFTP-Ports) ist nicht möglich.	Firewall des PCs oder Netzwerks verhindert Kommunikation.	Je nach Einstellungen der verwendeten Firewall auf dem PC oder im Netzwerk, muss die Firewall für den FieldCare-/DeviceCare-Zugriff deaktiviert oder angepasst werden.

12.2 Diagnoseinformation via Leuchtdioden

12.2.1 Messumformer

Verschiedene Leuchtdioden (LED) im Messumformer liefern Informationen zum Gerätestatus.

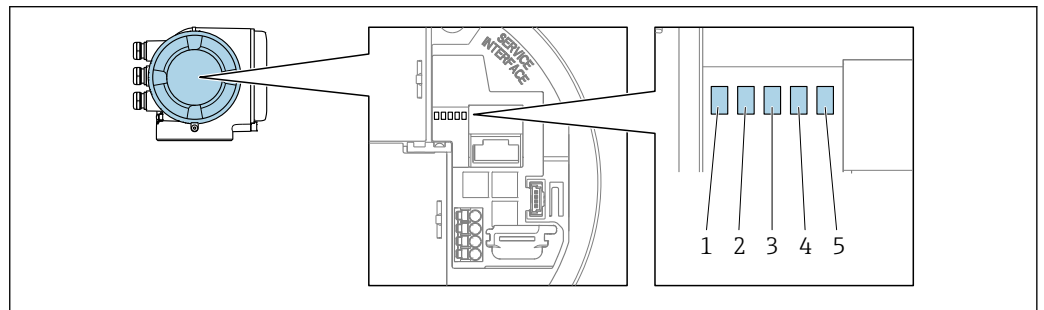

A0029629

- 1 Versorgungsspannung
- 2 Gerätestatus
- 3 Nicht verwendet
- 4 Kommunikation
- 5 Serviceschnittstelle (CDI) aktiv

LED	Farbe	Bedeutung
1 Versorgungsspannung	Aus	Versorgungsspannung ist aus oder zu niedrig.
	Grün	Versorgungsspannung ist ok.
2 Gerätestatus (Normalbetrieb)	Aus	Firmwarefehler
	Grün	Gerätestatus ist ok.
	Grün blinkend	Gerät ist nicht konfiguriert.
	Rot	Diagnoseereignis mit Diagnoseverhalten Alarm ist aufgetreten.
	Rot blinkend	Diagnoseereignis mit Diagnoseverhalten Warnung ist aufgetreten.
2 Gerätestatus (Beim Aufstarten)	Rot langsam blinkend	Wenn > 30 Sekunden: Problem mit dem Bootloader.
	Rot schnell blinkend	Wenn > 30 Sekunden: Kompatibilitätsproblem beim Einlesen der Firmware.
3 Nicht verwendet	-	-
4 Kommunikation	Aus	Kommunikation nicht aktiv.
	Weiß	Kommunikation aktiv.
5 Serviceschnittstelle (CDI)	Aus	Nicht angeschlossen oder keine Verbindung hergestellt.

LED	Farbe	Bedeutung
	Gelb	Angeschlossen und Verbindung hergestellt.
	Gelb blinkend	Serviceschnittstelle aktiv.

12.3 Diagnoseinformation auf Vor-Ort-Anzeige

12.3.1 Diagnosemeldung

Störungen, die das Selbstüberwachungssystem des Messgeräts erkennt, werden als Diagnosemeldung im Wechsel mit der Betriebsanzeige angezeigt.

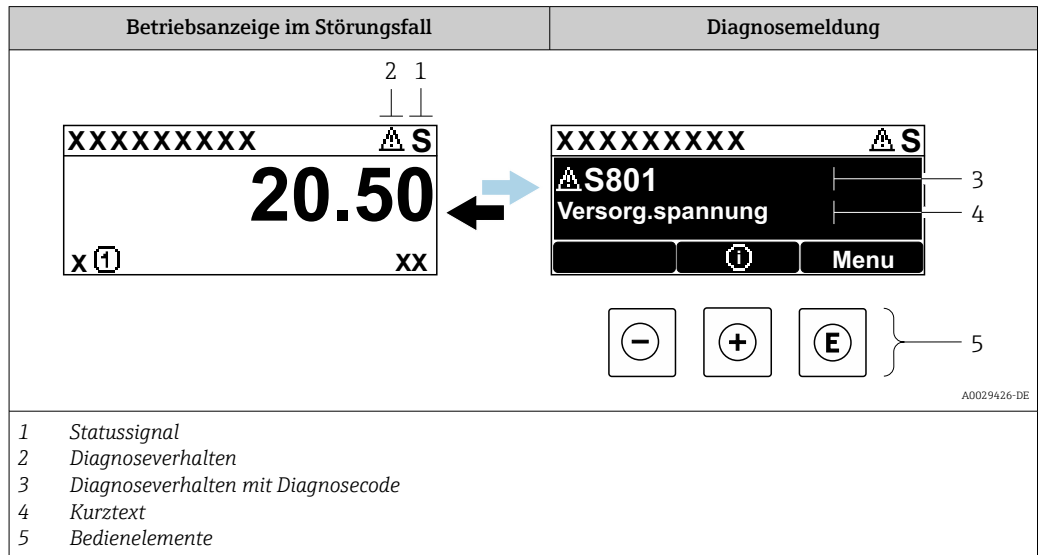

Wenn mehrere Diagnoseereignisse gleichzeitig anstehen, wird nur die Diagnosemeldung von dem Diagnoseereignis mit der höchsten Priorität angezeigt.

- i** Weitere aufgetretene Diagnoseereignisse sind im Menü **Diagnose** abrufbar:
 - Via Parameter → 168
 - Via Untermenüs → 169



Statussignale

Die Statussignale geben Auskunft über den Zustand und die Verlässlichkeit des Geräts, indem sie die Ursache der Diagnoseinformation (Diagnoseereignis) kategorisieren.

- i** Die Statussignale sind gemäß VDI/VDE 2650 und NAMUR-Empfehlung NE 107 klassifiziert: F = Failure, C = Function Check, S = Out of Specification, M = Maintenance Required

Symbol	Bedeutung
F	Ausfall Es liegt ein Gerätefehler vor. Der Messwert ist nicht mehr gültig.
C	Funktionskontrolle Das Gerät befindet sich im Service-Modus (z.B. während einer Simulation).
S	Außerhalb der Spezifikation Das Gerät wird betrieben: Außerhalb seiner technischen Spezifikationsgrenzen (z.B. außerhalb des Prozesstemperaturbereichs)
M	Wartungsbedarf Es ist eine Wartung erforderlich. Der Messwert ist weiterhin gültig.

Diagnoseverhalten



Symbol	Bedeutung
	Alarm <ul style="list-style-type: none"> Die Messung wird unterbrochen. Signalausgänge und Summenzähler nehmen den definierten Alarmzustand an. Eine Diagnosemeldung wird generiert.
	Warnung <ul style="list-style-type: none"> Die Messung wird fortgesetzt. Die Signalausgänge und Summenzähler werden nicht beeinflusst. Eine Diagnosemeldung wird generiert.

Diagnoseinformation

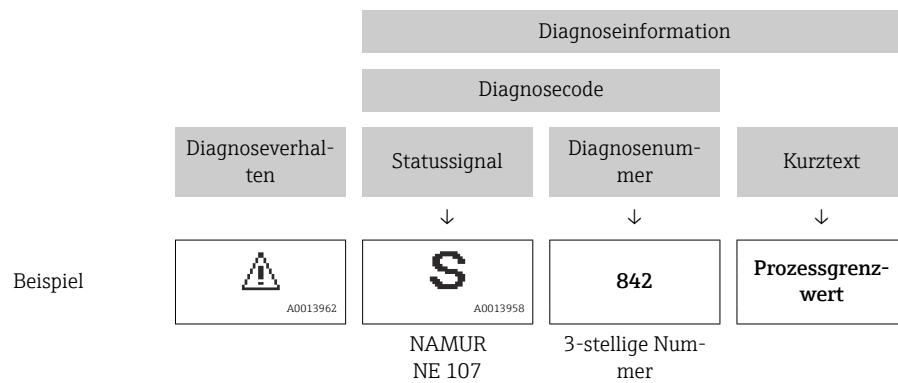
Die Störung kann mithilfe der Diagnoseinformation identifiziert werden. Der Kurztext hilft dabei, indem er einen Hinweis zur Störung liefert. Zusätzlich ist der Diagnoseinformation auf der Vor-Ort-Anzeige das dazugehörige Symbol für das Diagnoseverhalten vorangestellt.



Bedienelemente

Taste	Bedeutung
	Plus-Taste <i>Bei Menü, Untermenü</i> Öffnet die Meldung zu den Behebungsmaßnahmen.
	Enter-Taste <i>Bei Menü, Untermenü</i> Öffnet das Bedienmenü.

12.3.2 Behebungsmaßnahmen aufrufen

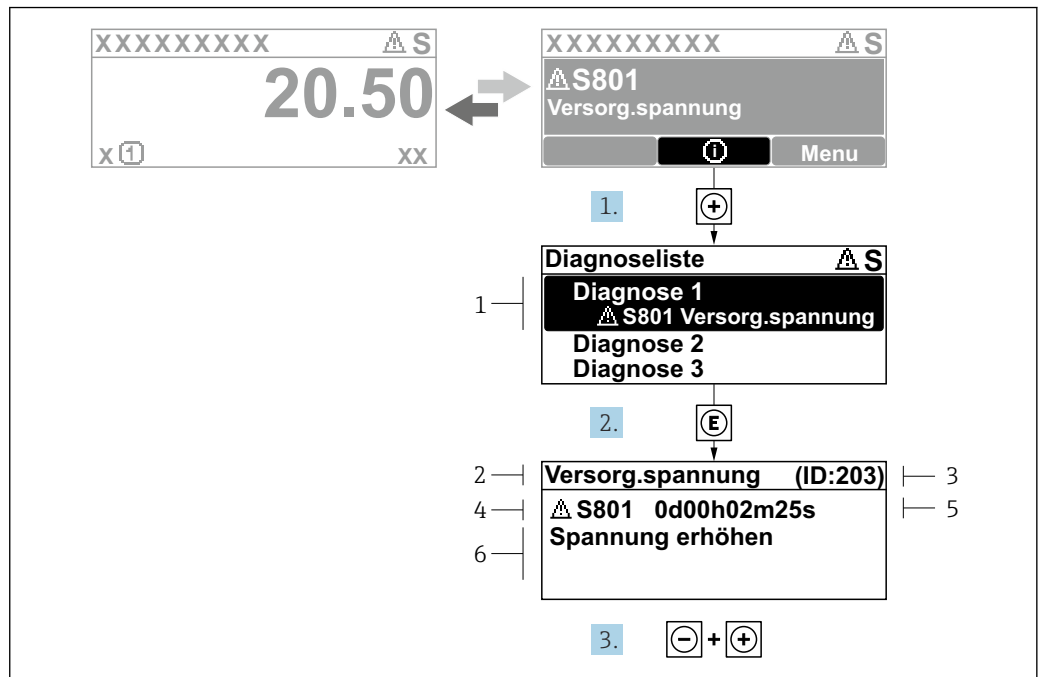

31 Meldung zu Behebungsmaßnahmen

- 1 Diagnoseinformation
- 2 Kurztext
- 3 Service-ID
- 4 Diagnoseverhalten mit Diagnosecode
- 5 Betriebszeit des Auftretens
- 6 Behebungsmaßnahmen

1. Der Anwender befindet sich in der Diagnosemeldung.
 ⊕ drücken (Ⓢ-Symbol).
 ↳ Das Untermenü **Diagnoseliste** öffnet sich.
2. Das gewünschte Diagnoseereignis mit ⊕ oder ⊖ auswählen und ⏎ drücken.
 ↳ Die Meldung zu den Behebungsmaßnahmen öffnet sich.
3. Gleichzeitig ⊖ + ⊕ drücken.
 ↳ Die Meldung zu den Behebungsmaßnahmen wird geschlossen.

Der Anwender befindet sich innerhalb des Menü **Diagnose** auf einem Diagnoseereignis-Eintrag: z.B. im Untermenü **Diagnoseliste** oder Parameter **Letzte Diagnose**.

1. ⏎ drücken.
 ↳ Die Meldung zu den Behebungsmaßnahmen des ausgewählten Diagnoseereignisses öffnet sich.
2. Gleichzeitig ⊖ + ⊕ drücken.
 ↳ Die Meldung zu den Behebungsmaßnahmen wird geschlossen.



12.4 Diagnoseinformation im Webbrowser

12.4.1 Diagnosemöglichkeiten

Störungen, die das Messgeräten erkennt, werden im Webbrowser nach dem Einloggen auf der Startseite angezeigt.







- 1 Statusbereich mit Statussignal
- 2 Diagnoseinformation
- 3 Behebungsmaßnahmen mit Service-ID

-  Zusätzlich lassen sich im Menü **Diagnose** aufgetretene Diagnoseereignisse anzeigen:
 - Via Parameter →  168
 - Via Untermenü →  169

Statussignale

Die Statussignale geben Auskunft über den Zustand und die Verlässlichkeit des Geräts, indem sie die Ursache der Diagnoseinformation (Diagnoseereignis) kategorisieren.

Symbol	Bedeutung
	Ausfall Es liegt ein Gerätefehler vor. Der Messwert ist nicht mehr gültig.
	Funktionskontrolle Das Gerät befindet sich im Service-Modus (z.B. während einer Simulation).
	Außerhalb der Spezifikation Das Gerät wird betrieben: Außerhalb seiner technischen Spezifikationsgrenzen (z.B. außerhalb des Prozesstemperaturbereichs)
	Wartungsbedarf Es ist eine Wartung erforderlich. Der Messwert ist weiterhin gültig.

-  Die Statussignale sind gemäß VDI/VDE 2650 und NAMUR-Empfehlung NE 107 klassifiziert.

12.4.2 Behebungsmaßnahmen aufrufen

Um Störungen schnell beseitigen zu können, stehen zu jedem Diagnoseereignis Behebungsmaßnahmen zur Verfügung. Diese werden neben dem Diagnoseereignis mit seiner dazugehörigen Diagnoseinformation in roter Farbe angezeigt.

12.5 Diagnoseinformation in FieldCare oder DeviceCare

12.5.1 Diagnosemöglichkeiten

Störungen, die das Messgerät erkennt, werden im Bedientool nach dem Verbindungsaufbau auf der Startseite angezeigt.

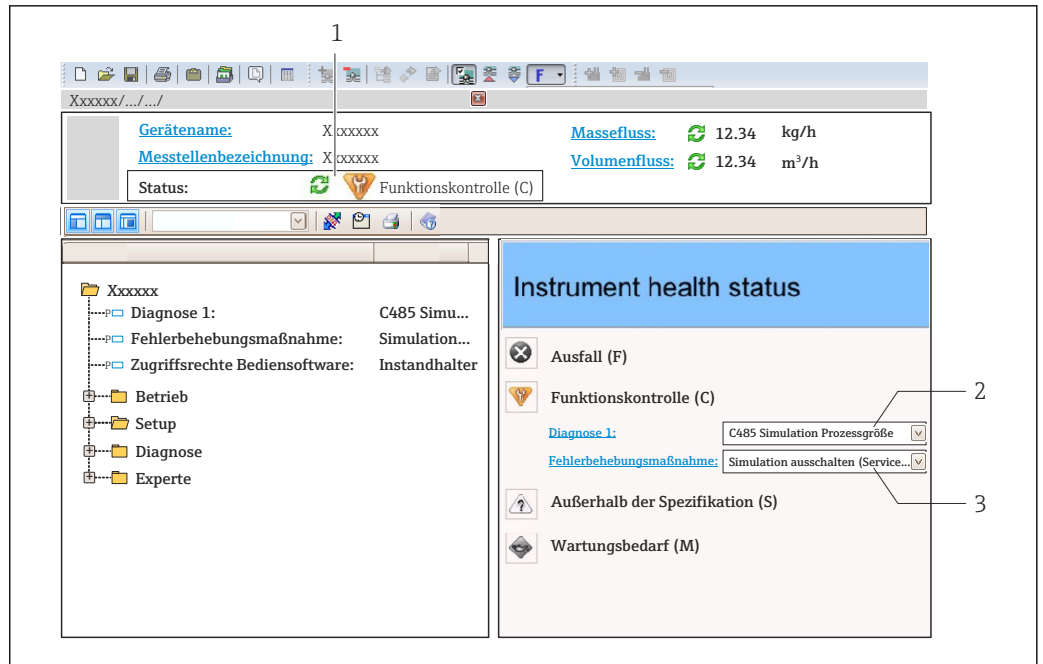

- 1 Statusbereich mit Statussignal → 157
- 2 Diagnoseinformation → 158
- 3 Behebungsmaßnahmen mit Service-ID

- i** Zusätzlich lassen sich im Menü **Diagnose** aufgetretene Diagnoseereignisse anzeigen:
 - Via Parameter → 168
 - Via Untermenü → 169

Diagnoseinformation

Die Störung kann mithilfe der Diagnoseinformation identifiziert werden. Der Kurztext hilft dabei, indem er einen Hinweis zur Störung liefert. Zusätzlich ist der Diagnoseinformation auf der Vor-Ort-Anzeige das dazugehörige Symbol für das Diagnoseverhalten vorangestellt.

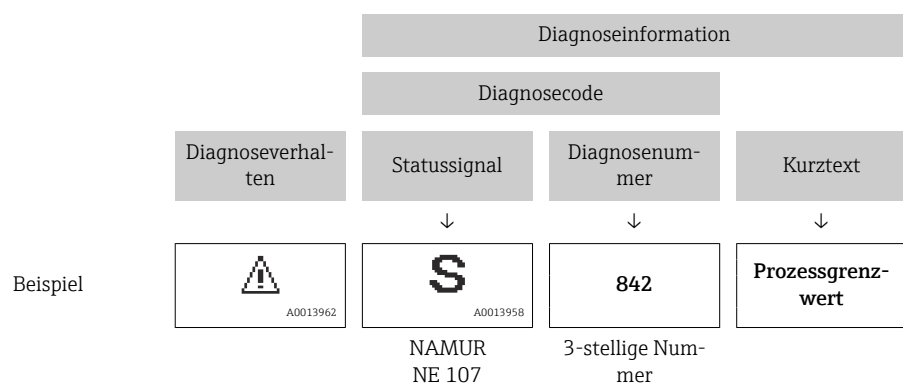

12.5.2 Behebungsmaßnahmen aufrufen

Um Störungen schnell beseitigen zu können, stehen zu jedem Diagnoseereignis Behebungsmaßnahmen zur Verfügung:

- Auf der Startseite
Behebungsmaßnahmen werden unterhalb der Diagnoseinformation in einem separaten Feld angezeigt.
- Im Menü **Diagnose**
Behebungsmaßnahmen sind im Arbeitsbereich der Bedienoberfläche abrufbar.

Der Anwender befindet sich innerhalb des Menü **Diagnose**.



1. Den gewünschten Parameter aufrufen.
2. Rechts im Arbeitsbereich mit dem Cursor über den Parameter fahren.
 - ↳ Ein Tooltip mit Behebungsmaßnahmen zum Diagnoseereignis erscheint.

12.6 Diagnoseinformation via Kommunikationsschnittstelle

12.6.1 Diagnoseinformation auslesen

Die Diagnoseinformation kann über die Modbus RS485-Registeradressen ausgelesen werden.

- Via Registeradresse **6821** (Datentyp = String): Diagnosecode, z.B. F270
- Via Registeradresse **6859** (Datentyp = Integer): Diagnosenummer, z.B. 270

 Zur Übersicht der Diagnoseereignisse mit Diagnosenummer und Diagnosecode
→  163



12.6.2 Störungsverhalten konfigurieren

Das Störungsverhalten für die Modbus RS485-Kommunikation kann im Untermenü **Kommunikation** über 2 Parameter konfiguriert werden.

Navigationspfad

Setup → Kommunikation

Parameterübersicht mit Kurzbeschreibung

Parameter	Beschreibung	Auswahl	Werkseinstellung
Fehlerverhalten	<p>Messwertausgabe bei Auftreten einer Diagnosemeldung via Modbus-Kommunikation wählen.</p> <p> Dieser Parameter wirkt sich je nach gewählter Option in Parameter Zuordnung Diagnoseverhalten aus.</p>	<ul style="list-style-type: none"> ▪ NaN-Wert ▪ Letzter gültiger Wert <p> NaN ≙ not a number</p>	NaN-Wert

12.7 Diagnoseinformationen anpassen

12.7.1 Diagnoseverhalten anpassen



Jeder Diagnoseinformation ist ab Werk ein bestimmtes Diagnoseverhalten zugeordnet. Diese Zuordnung kann der Anwender bei bestimmten Diagnoseinformationen im Untermenü **Diagnoseverhalten** ändern.

Experte → System → Diagnoseeinstellungen → Diagnoseverhalten

Folgende Optionen können der Diagnosenummer als Diagnoseverhalten zugeordnet werden:

Optionen	Beschreibung
Alarm	Das Gerät unterbricht die Messung. Die Messwertausgabe via Modbus RS485 und Summenzähler nehmen den definierten Alarmzustand an. Eine Diagnosemeldung wird generiert. Die Hintergrundbeleuchtung wechselt auf Rot.
Warnung	Das Gerät misst weiter. Die Messwertausgabe via Modbus RS485 und Summenzähler werden nicht beeinflusst. Es wird eine Diagnosemeldung generiert.
Nur Logbucheintrag	Das Gerät misst weiter. Die Diagnosemeldung wird nur im Untermenü Ereignislogbuch (Untermenü Ereignisliste) und nicht im Wechsel zur Betriebsanzeige angezeigt.
Aus	Das Diagnoseereignis wird ignoriert und weder eine Diagnosemeldung generiert noch eingetragen.

12.8 Übersicht zu Diagnoseinformationen

-  Verfügt das Messgerät über ein oder mehrere Anwendungspakete, erweitert sich die Anzahl der Diagnoseinformationen und der betroffenen Messgrößen.
-  Bei einigen Diagnoseinformationen ist das Diagnoseverhalten veränderbar. Diagnoseinformation anpassen →  162

Diagnosenummer	Kurztext	Behebungsmaßnahmen	Statussignal [ab Werk]	Diagnoseverhalten [ab Werk]
Diagnose zum Sensor				
002	Sensor unbekannt	1. Prüfen, ob der korrekte Sensor montiert ist 2. Prüfen, ob der 2-D-Matrixcode auf dem Sensor unbeschädigt ist	F	Alarm
022	Temperatursensor defekt	1. Wenn vorhanden: Verbindungskabel zwischen Sensor und Messumformer prüfen 2. Sensorelektronikmodul (ISEM) prüfen oder ersetzen 3. Sensor ersetzen	F	Alarm
046	Sensorlimit überschritten	1. Prozessbedingungen prüfen 2. Sensor prüfen	S	Warning ¹⁾
062	Sensorverbindung fehlerhaft	1. Wenn vorhanden: Verbindungskabel zwischen Sensor und Messumformer prüfen 2. Sensorelektronikmodul (ISEM) prüfen oder ersetzen 3. Sensor ersetzen	F	Alarm
063	Erregerstrom fehlerhaft	1. Wenn vorhanden: Verbindungskabel zwischen Sensor und Messumformer prüfen 2. Sensorelektronikmodul (ISEM) prüfen oder ersetzen 3. Sensor ersetzen	F	Alarm
082	Datenspeicher inkonsistent	Modulverbindungen prüfen	F	Alarm
083	Speicherinhalt inkonsistent	1. Gerät neu starten 2. S-DAT Daten wiederherstellen 3. S-DAT ersetzen	F	Alarm
119	Sensorinitialisierung aktiv	Sensorinitialisierung aktiv, bitte warten	C	Warning

Diagnosenummer	Kurztext	Behebungsmaßnahmen	Statussignal [ab Werk]	Diagnoseverhalten [ab Werk]
140	Sensorsignal asymmetrisch	1. Wenn vorhanden: Verbindungskabel zwischen Sensor und Messumformer prüfen 2. Sensorelektronikmodul (ISEM) prüfen oder ersetzen 3. Sensor ersetzen	S	Alarm ¹⁾
141	Nullpunktjustierung fehlgeschlagen	1. Prozessbedingungen prüfen 2. Inbetriebnahme wiederholen 3. Sensor prüfen	F	Alarm
142	Sensorindex-Spulenasymmetrie zu gross	Sensor prüfen	S	Warning ¹⁾
144	Messabweichung zu hoch	1. Prozessbedingungen prüfen 2. Sensor prüfen oder tauschen	F	Alarm ¹⁾
Diagnose zur Elektronik				
201	Elektronik fehlerhaft	1. Gerät neu starten 2. Elektronik ersetzen	F	Alarm
242	Firmware inkompatibel	1. Firmwareversion prüfen 2. Elektronikmodul flashen oder ersetzen	F	Alarm
252	Modul inkompatibel	1. Elektronikmodule prüfen 2. Prüfen, ob korrekte Module verfügbar sind (z.B. NEx, Ex) 3. Elektronikmodule ersetzen	F	Alarm
262	Modulverbindung unterbrochen	1. Verbindungskabel zwischen Sensorelektronikmodul (ISEM) und Hauptelektronik prüfen oder ersetzen 2. ISEM oder Hauptelektronik prüfen oder ersetzen	F	Alarm
270	Hauptelektronik defekt	1. Gerät neu starten 2. Hauptelektronikmodul ersetzen	F	Alarm
271	Hauptelektronik fehlerhaft	1. Gerät neu starten 2. Hauptelektronikmodul ersetzen	F	Alarm
272	Hauptelektronik fehlerhaft	Gerät neu starten	F	Alarm
273	Hauptelektronik defekt	1. Anzeige-Notbetrieb beachten 2. Hauptelektronik ersetzen	F	Alarm
275	I/O-Modul defekt	I/O-Modul tauschen	F	Alarm
276	I/O-Modul fehlerhaft	1. Gerät neu starten 2. I/O-Modul tauschen	F	Alarm
283	Speicherinhalt inkonsistent	Gerät neu starten	F	Alarm
302	Geräteverifizierung aktiv	Geräteverifizierung aktiv, bitte warten	C	Warning ¹⁾
303	I/O 1 ... n-Konfiguration geändert	1. I/O-Modul-Konfiguration übernehmen (Parameter I/O-Konfiguration übernehmen) 2. Danach Gerätebeschreibung (DD) neu laden und Verkabelung prüfen	M	Warning
304	Geräteverifizierung nicht bestanden	1. Verifizierungsbericht prüfen 2. Inbetriebnahme wiederholen 3. Sensor prüfen	F	Alarm ¹⁾
311	Sensorelektronik (ISEM) fehlerhaft	Wartungsbedarf! Gerät nicht zurücksetzen	M	Warning
330	Flash-Datei ungültig	1. Gerätefirmware updaten 2. Gerät neu starten	M	Warning

Diagnosenummer	Kurztext	Behebungsmaßnahmen	Statussignal [ab Werk]	Diagnoseverhalten [ab Werk]
331	Firmware-Update fehlgeschlagen	1. Gerätefirmware updaten 2. Gerät neu starten	F	Warning
332	Schreiben in HistoROM Backup fehlg.	1. Nutzerschnittstellenleiterplatte ersetzen 2. Ex d/XP: Messumformer ersetzen	F	Alarm
361	I/O-Modul 1 ... n fehlerhaft	1. Gerät neu starten 2. Elektronikmodule prüfen 3. I/O-Modul oder Hauptelektronik tauschen	F	Alarm
369	Matrixcodescanner defekt	Matrixcodescanner ersetzen	F	Alarm
371	Temperatursensor defekt	Service kontaktieren	M	Warning
372	Sensorelektronik (ISEM) fehlerhaft	1. Gerät neu starten 2. Prüfen, ob Fehler erneut auftritt 3. Sensorelektronikmodul (ISEM) ersetzen	F	Alarm
373	Sensorelektronik (ISEM) fehlerhaft	Daten übertragen oder Gerät rücksetzen	F	Alarm
374	Sensorelektronik (ISEM) fehlerhaft	1. Gerät neu starten 2. Prüfen, ob Fehler erneut auftritt 3. Sensorelektronikmodul (ISEM) ersetzen	S	Warning ¹⁾
375	I/O 1 ... n-Kommunikation fehlgeschlagen	1. Gerät neu starten 2. Prüfen, ob Fehler erneut auftritt 3. Modulträger inklusive Elektronikmodulen ersetzen	F	Alarm
378	Versorgungsspannung ISEM fehlerhaft	zwischen Sensor und Messumformer prüfen 1. Wenn vorhanden:Verbindungskabel 2. Hauptelektronikmodul ersetzen 3. Sensorelektronikmodul (ISEM) ersetzen	F	Alarm
382	Datenspeicher	1. T-DAT einstecken 2. T-DAT ersetzen	F	Alarm
383	Speicherinhalt	Gerät rücksetzen	F	Alarm
387	HistoROM-Daten fehlerhaft	Service kontaktieren	F	Alarm
Diagnose zur Konfiguration				
410	Datenübertragung fehlgeschlagen	1. Datenübertrag. wiederholen 2. Verbindung prüfen	F	Alarm
412	Download verarbeiten	Download aktiv, bitte warten	C	Warning
431	Nachabgleich 1 ... n notwendig	Nachabgleich ausführen	M	Warning
437	Konfiguration inkompatibel	1. Firmware aktualisieren 2. Werksreset durchführen	F	Alarm
438	Datensatz unterschiedlich	1. Datensatzdatei prüfen 2. Geräteparametrierung prüfen 3. Download der neuen Geräteparametrierung durchführen	M	Warning
441	Stromausgang 1 ... n gesättigt	1. Einstellungen des Stromausgangs prüfen 2. Prozess prüfen	S	Warning ¹⁾
442	Frequenzausgang 1 ... n gesättigt	1. Einstellungen des Frequenzausgangs prüfen 2. Prozess prüfen	S	Warning ¹⁾

Diagnosenummer	Kurztext	Behebungsmaßnahmen	Statussignal [ab Werk]	Diagnoseverhalten [ab Werk]
443	Impulsausgang 1 ... n gesättigt	1. Einstellungen des Impulsausgangs prüfen 2. Prozess prüfen	S	Warning ¹⁾
444	Stromeingang 1 ... n gesättigt	1. Einstellungen des Stromeingangs prüfen 2. Angeschlossenes Gerät prüfen 3. Prozess prüfen	S	Warning ¹⁾
453	Messwertunterdrückung aktiv	Messwertunterdrückung ausschalten	C	Warning
484	Simulation Fehlermodus aktiv	Simulation ausschalten	C	Alarm
485	Simulation Prozessgröße aktiv	Simulation ausschalten	C	Warning
486	Simulation Stromeingang 1 ... n aktiv	Simulation ausschalten	C	Warning
491	Simulation Stromausgang 1 ... n aktiv	Simulation ausschalten	C	Warning
492	Simulation Frequenzausgang 1 ... n aktiv	Simulation Frequenzausgang ausschalten	C	Warning
493	Simulation Impulsausgang aktiv	Simulation Impulsausgang ausschalten	C	Warning
494	Simulation Schaltausgang 1 ... n aktiv	Simulation Schaltausgang ausschalten	C	Warning
495	Simulation Diagnoseereignis aktiv	Simulation ausschalten	C	Warning
496	Simulation Statureingang 1 ... n aktiv	Simulation Statureingang ausschalten	C	Warning
502	Eichbetr.aktiv./-deaktiv. fehlgeschlagen	Sequenz der Eichbetriebaktivierung/-deaktivierung einhalten: Zuerst autorisierter Anwenderlogin, dann DIP-Schalter auf Hauptelektronikmodul einstellen	C	Warning
520	I/O 1 ... n-Hardwarekonfiguration ungültig	1. I/O-Hardwarekonfiguration prüfen 2. Falsches I/O-Modul ersetzen 3. Modul vom Doppelimpulsausgang auf korrekten Slot stecken	F	Alarm
528	Konzentrationsberechnung nicht möglich	Außerhalb des gültigen Bereichs vom gewählten Berechnungsalgorithmus 1. Konzentrationseinstellungen prüfen 2. Messwerte prüfen wie Dichte/Temperatur	S	Alarm
529	Konzentrationsberechnung nicht genau	Außerhalb des gültigen Bereichs vom gewählten Berechnungsalgorithmus 1. Konzentrationseinstellungen prüfen 2. Messwerte prüfen wie Dichte/Temperatur	S	Warning
537	Konfiguration	1. IP-Adressen im Netzwerk prüfen 2. IP-Adresse ändern	F	Warning
540	Eichbetriebmodus fehlgeschlagen	1. Gerät ausschalten, DIP-Schalter umschalten 2. Eichbetriebmodus deaktivieren 3. Eichbetriebmodus neu aktivieren 4. Elektronikkomponenten prüfen	F	Alarm
543	Doppelimpulsausgang	1. Prozess prüfen 2. Einstellung des Impulsausgangs prüfen	S	Warning ¹⁾

Diagnose-nummer	Kurztext	Behebungsmaßnahmen	Statussignal [ab Werk]	Diagnoseverhalten [ab Werk]
593	Simulation Doppelimpulsausgang 1	Simulation Impulsausgang ausschalten	C	Warning
594	Simulation Relaisausgang 1 ... n aktiv	Simulation Schaltausgang ausschalten	C	Warning
599	Eichbetrieb-Logbuch voll	1. Eichbetriebmodus deaktivieren 2. Eichbetrieb-Logbuch löschen (alle 30 Einträge) 3. Eichbetriebmodus aktivieren	F	Warning ¹⁾
Diagnose zum Prozess				
803	Schleifenstrom 1 fehlerhaft	1. Verkabelung prüfen 2. I/O-Modul tauschen	F	Alarm
830	Umgebungstemperatur zu hoch	Umgebungstemp. rund um Sensorgehäuse reduzieren	S	Warning ¹⁾
831	Umgebungstemperatur zu niedrig	Umgebungstemp. rund um Sensorgehäuse erhöhen	S	Warning ¹⁾
832	Elektroniktemperatur zu hoch	Umgebungstemperatur reduzieren	S	Warning ¹⁾
833	Elektroniktemperatur zu niedrig	Umgebungstemperatur erhöhen	S	Warning ¹⁾
834	Prozesstemperatur zu hoch	Prozesstemperatur reduzieren	S	Warning ¹⁾
835	Prozesstemperatur zu niedrig	Prozesstemperatur erhöhen	S	Warning ¹⁾
842	Prozesswert unterschritten	Schleimengenüberwachung aktiv! Einstellungen Schleimengenunterdrückung prüfen	S	Warning ¹⁾
862	Messrohr nur z.T. gefüllt	1. Prozess auf Gas prüfen 2. Überwachungsgrenzen prüfen	S	Warning ¹⁾
882	Eingangssignal fehlerhaft	1. Parametrierung des Eingangssignals prüfen 2. Externes Gerät prüfen 3. Prozessbedingungen prüfen	F	Alarm
910	Messrohr schwingt nicht	1. Wenn vorhanden: Verbindungskabel zwischen Sensor und Messumformer prüfen 2. Sensorelektronikmodul (ISEM) prüfen oder ersetzen 3. Sensor prüfen	F	Alarm
912	Messstoff inhomogen	1. Prozessbedingungen prüfen 2. Systemdruck erhöhen	S	Warning ¹⁾
913	Messstoff ungeeignet	1. Prozessbedingungen prüfen 2. Elektronikmodule oder Sensor prüfen	S	Warning ¹⁾
915	Viskosität außerhalb Spezifikation	1. 2-Phasendurchfl. vermeiden 2. Systemdruck erhöhen 3. Prüfen, ob Viskosität und Dichte im zulässigen Bereich liegen 4. Prozessbeding. prüfen	S	Warning ¹⁾
941	API/ASTM-Temperatur außerhalb Spezifikat	1. Prozesstemperatur mit gewählter API/ASTM-Warengruppe prüfen 2. API/ASTM-bezogene Parameter prüfen	S	Warning ¹⁾
942	API/ASTM-Dichte außerhalb Spezifikation	1. Prozessdichte mit gewählter API/ASTM-Warengruppe prüfen 2. API/ASTM-bezogene Parameter prüfen	S	Warning ¹⁾





Diagnosenummer	Kurztext	Behebungsmaßnahmen	Statussignal [ab Werk]	Diagnoseverhalten [ab Werk]
943	API-Druck außerhalb Spezifikation	1. Prozessdruck mit gewählter API-Warengruppe prüfen 2. API-bezogene Parameter prüfen	S	Warning ¹⁾
944	Monitoring fehlgeschlagen	Prozessbedingungen für Heartbeat Monitoring prüfen	S	Warning ¹⁾
948	Schwingungsdämpfung zu hoch	Prozessbedingungen prüfen	S	Warning ¹⁾
984	Kondensationsrisiko	1. Umgebungstemperatur reduzieren 2. Messstofftemperatur erhöhen	S	Warning ¹⁾



1) Diagnoseverhalten ist änderbar.

12.9 Anstehende Diagnoseereignisse

Das Menü **Diagnose** bietet die Möglichkeit, sich das aktuelle und zuletzt aufgetretene Diagnoseereignis separat anzeigen zu lassen.





 Zum Aufrufen der Behebungsmaßnahmen eines Diagnoseereignisses:

- Via Vor-Ort-Anzeige →  159
- Via Webbrowser →  160
- Via Bedientool "FieldCare" →  161
- Via Bedientool "DeviceCare" →  161

 Weitere anstehende Diagnoseereignisse sind im Untermenü **Diagnoseliste** anzeigbar
→  169

Navigation

Menü "Diagnose"

🔍 Diagnose	
Aktuelle Diagnose	→  169
Letzte Diagnose	→  169
Betriebszeit ab Neustart	→  169
Betriebszeit	→  169

Parameterübersicht mit Kurzbeschreibung

Parameter	Voraussetzung	Beschreibung	Anzeige
Aktuelle Diagnose	Ein Diagnoseereignis ist aufgetreten.	Zeigt das aktuell aufgetretene Diagnoseereignis mit seiner Diagnoseinformation.  Wenn mehrere Meldungen gleichzeitig auftreten, wird die Meldung mit der höchsten Priorität angezeigt.	Symbol für Diagnoseverhalten, Diagnosecode und Kurztext.
Letzte Diagnose	Zwei Diagnoseereignisse sind bereits aufgetreten.	Zeigt das vor dem aktuellen Diagnoseereignis zuletzt aufgetretene Diagnoseereignis mit seiner Diagnoseinformation.	Symbol für Diagnoseverhalten, Diagnosecode und Kurztext.
Betriebszeit ab Neustart	–	Zeigt die Betriebszeit, die seit dem letzten Gerätereuestart vergangen ist.	Tage (d), Stunden (h), Minuten (m) und Sekunden (s)
Betriebszeit	–	Zeigt, wie lange das Gerät bis zum jetzigen Zeitpunkt in Betrieb ist.	Tage (d), Stunden (h), Minuten (m) und Sekunden (s)

12.10 Diagnoseliste

Im Untermenü **Diagnoseliste** können bis zu 5 aktuell anstehende Diagnoseereignisse mit der dazugehörigen Diagnoseinformation angezeigt werden. Wenn mehr als 5 Diagnoseereignisse anstehen, werden diejenigen mit der höchsten Priorität angezeigt.

Navigationspfad

Diagnose → Diagnoseliste

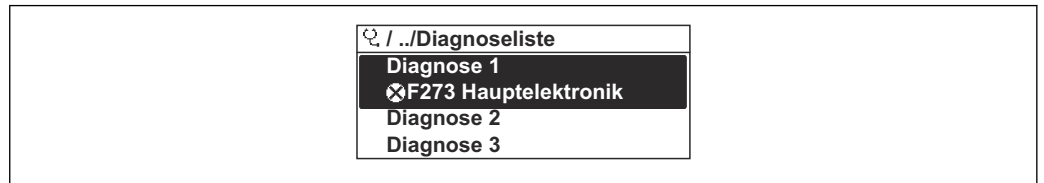





A0014006-DE

 32 Am Beispiel der Vor-Ort-Anzeige



Zum Aufrufen der Behebungsmaßnahmen eines Diagnoseereignisses:

- Via Vor-Ort-Anzeige →  159
- Via Webbrowser →  160
- Via Bedientool "FieldCare" →  161
- Via Bedientool "DeviceCare" →  161

12.11 Ereignis-Logbuch

12.11.1 Ereignis-Logbuch auslesen

Eine chronologische Übersicht zu den aufgetretenen Ereignismeldungen bietet das Untermenü **Ereignisliste**.

Navigationspfad

Menü **Diagnose** → Untermenü **Ereignislogbuch** → Ereignisliste



A0014008-DE

33 Am Beispiel der Vor-Ort-Anzeige

- Max. 20 Ereignismeldungen können chronologisch angezeigt werden.
- Wenn im Gerät das Anwendungspaket **Extended HistoROM** (Bestelloption) freigeschaltet ist, kann die Ereignisliste bis zu 100 Meldungseinträge umfassen.

Die Ereignishistorie umfasst Einträge zu:

- Diagnoseereignissen → 163
- Informationsereignissen → 170

Jedem Ereignis ist neben der Betriebszeit seines Auftretens noch ein Symbol zugeordnet, ob das Ereignis aufgetreten oder beendet ist:

- Diagnoseereignis
 - ☺: Auftreten des Ereignisses
 - ☹: Ende des Ereignisses
- Informationsereignis
 - ☺: Auftreten des Ereignisses

i Zum Aufrufen der Behebungsmaßnahmen eines Diagnoseereignisses:

- Via Vor-Ort-Anzeige → 159
- Via Webbrowser → 160
- Via Bedientool "FieldCare" → 161
- Via Bedientool "DeviceCare" → 161

i Zum Filtern der angezeigten Ereignismeldungen → 170

12.11.2 Ereignis-Logbuch filtern

Mithilfe von Parameter **Filteroptionen** kann bestimmt werden, welche Kategorie von Ereignismeldungen im Untermenü **Ereignisliste** angezeigt werden.

Navigationspfad

Diagnose → Ereignislogbuch → Filteroptionen

Filterkategorien

- Alle
- Ausfall (F)
- Funktionskontrolle (C)
- Außerhalb der Spezifikation (S)
- Wartungsbedarf (M)
- Information (I)

12.11.3 Übersicht zu Informationsereignissen

Ein Informationsereignis wird im Gegensatz zum Diagnoseereignis nur im Ereignis-Logbuch angezeigt und nicht in der Diagnoseliste.

Informationsereignis	Ereignistext
I1000	----- (Gerät i.O.)
I1079	Sensor getauscht
I1089	Gerätestart
I1090	Konfiguration rückgesetzt
I1091	Konfiguration geändert

Informationsereignis	Ereignistext
I1092	HistoROM Backup gelöscht
I1111	Dichtejustierungsfehler
I11280	Nullpt. verifiziert und Justier. empfahl
I11281	Nullpt. verifiziert/Justier. nicht empfo
I1137	Elektronik getauscht
I1151	Historie rückgesetzt
I1155	Elektroniktemperatur rückgesetzt
I1156	Speicherfehler Trendblock
I1157	Speicherfehler Ereignisliste
I1209	Dichteabgleich ok
I1221	Fehler bei Nullpunktgleich
I1222	Nullpunktgleich ok
I1256	Anzeige: Zugriffsrechte geändert
I1278	I/O-Modul neu gestartet
I1335	Firmware geändert
I1361	Webserver: Login fehlgeschlagen
I1397	Feldbus: Zugriffsrechte geändert
I1398	CDI: Zugriffsrechte geändert
I1444	Geräteverifizierung bestanden
I1445	Geräteverifizierung nicht bestanden
I1447	Applikationsreferenzdaten aufzeichnen
I1448	Applikationsref.daten aufgezeichnet
I1449	Applik.ref.daten nicht aufgezeichnet
I1450	Monitoring aus
I1451	Monitoring an
I1457	Verifikat.Messabweichung nicht bestanden
I1459	I/O-Modul-Verifizierung nicht bestanden
I1460	HBSI-Verifizierung nicht bestanden
I1461	Sensorverifizierung nicht bestanden
I1462	Sensorelektronikverifiz. nicht bestanden
I1512	Download gestartet
I1513	Download beendet
I1514	Upload gestartet
I1515	Upload beendet
I1517	Eichbetrieb aktiv
I1518	Eichbetrieb inaktiv
I1618	I/O-Modul 2 ersetzt
I1619	I/O-Modul 3 ersetzt
I1621	I/O-Modul 4 ersetzt
I1622	Kalibrierung geändert
I1624	Alle Summenzähler rückgesetzt
I1625	Schreibschutz aktiviert
I1626	Schreibschutz deaktiviert

Informationsereignis	Ereignistext
I1627	Webserver: Login erfolgreich
I1628	Anzeige: Login erfolgreich
I1629	CDI: Login erfolgreich
I1631	Webserverzugriff geändert
I1632	Anzeige: Login fehlgeschlagen
I1633	CDI: Login fehlgeschlagen
I1634	Auf Werkseinstellung rückgesetzt
I1635	Auf Auslieferungszustand rückgesetzt
I1639	Max. Schaltzyklenanzahl erreicht
I1643	Eichbetrieb-Logbuch gelöscht
I1649	Hardwareschreibschutz aktiviert
I1650	Hardwareschreibschutz deaktiviert
I1651	Eichbetriebparameter geändert
I1712	Neue Flash-Datei erhalten
I1725	Sensorelektronikmodul (ISEM) geändert
I1726	Datensicherung fehlgeschlagen

12.12 Messgerät zurücksetzen

Mithilfe von Parameter **Gerät zurücksetzen** (→  131) lässt sich die gesamte Gerätekonfiguration oder ein Teil der Konfiguration auf einen definierten Zustand zurücksetzen.

12.12.1 Funktionsumfang von Parameter "Gerät zurücksetzen"

Optionen	Beschreibung
Abbrechen	Der Parameter wird ohne Aktion verlassen.
Auf Auslieferungszustand	Jeder Parameter, für den eine kundenspezifische Voreinstellung bestellt wurde, wird auf diesen kundenspezifischen Wert zurückgesetzt; alle anderen Parameter auf ihre Werkseinstellung.
Gerät neu starten	Durch den Neustart wird jeder Parameter, dessen Daten sich im flüchtigen Speicher (RAM) befinden, auf seine Werkseinstellung zurückgesetzt (z.B. Messwertdaten). Die Gerätekonfiguration bleibt unverändert.
S-DAT Sicherung wiederherstellen	Wiederherstellung der Daten, die auf dem S-DAT gespeichert sind. Zusätzliche Information: Diese Funktion kann zur Behebung des Speicherfehlers "083 Speicherinhalt inkonsistent" verwendet werden oder zur Wiederherstellung der S-DAT Daten bei Installierung eines neuen S-DAT.  Diese Option wird nur im Störfall angezeigt.



12.13 Geräteinformationen



Das Untermenü **Geräteinformation** enthält alle Parameter, die verschiedene Informationen zur Geräteidentifizierung anzeigen.

Navigation
Menü "Diagnose" → Geräteinformation

► Geräteinformation	
Messstellenkennzeichnung	→ ⓘ 173
Seriennummer	→ ⓘ 173
Firmware-Version	→ ⓘ 173
Gerätename	→ ⓘ 173
Hersteller	
Bestellcode	→ ⓘ 173
Erweiterter Bestellcode 1	→ ⓘ 173
Erweiterter Bestellcode 2	→ ⓘ 174
Erweiterter Bestellcode 3	→ ⓘ 174
ENP-Version	→ ⓘ 174

Parameterübersicht mit Kurzbeschreibung

Parameter	Beschreibung	Anzeige	Werkseinstellung
Messstellenkennzeichnung	Zeigt Bezeichnung für Messstelle an.	Max. 32 Zeichen wie Buchstaben, Zahlen oder Sonderzeichen (z.B. @, %, /).	Promass
Seriennummer	Zeigt die Seriennummer des Messgeräts.	Max. 11-stellige Zeichenfolge aus Buchstaben und Zahlen.	–
Firmware-Version	Zeigt installierte Gerätefirmware-Version.	Zeichenfolge im Format: xx.yy.zz	–
Gerätename	Zeigt den Namen des Messumformers.  Befindet sich auch auf Typenschild vom Messumformer.	Promass 300/500	–
Bestellcode	Zeigt den Gerätebestellcode.  Befindet sich auch auf Typenschild von Messaufnehmer und Messumformer im Feld "Order code".	Zeichenfolge aus Buchstaben, Zahlen und bestimmten Satzzeichen (z.B. /).	–
Erweiterter Bestellcode 1	Zeigt den 1. Teil des erweiterten Bestellcodes.  Befindet sich auch auf Typenschild von Messaufnehmer und Messumformer im Feld "Ext. ord. cd."	Zeichenfolge	–

Parameter	Beschreibung	Anzeige	Werkseinstellung
Erweiterter Bestellcode 2	Zeigt den 2. Teil des erweiterten Bestellcodes.  Befindet sich auch auf Typenschild von Messaufnehmer und Messumformer im Feld "Ext. ord. cd."	Zeichenfolge	-
Erweiterter Bestellcode 3	Zeigt den 3. Teil des erweiterten Bestellcodes.  Befindet sich auch auf Typenschild von Messaufnehmer und Messumformer im Feld "Ext. ord. cd."	Zeichenfolge	-
ENP-Version	Zeigt die Version des elektronischen Typenschildes (Electronic Name Plate).	Zeichenfolge	2.02.00

12.14 Firmware-Historie

Freigabedatum	Firmware-Version	Bestellmerkmal "Firmware-Version"	Firmware-Änderungen	Dokumentationstyp	Dokumentation
08.2022	01.06.zz	Option 58	<ul style="list-style-type: none"> ▪ Neue Gasart: Methan mit Wasserstoff ▪ Acht Anzeigewerte auf der Vor-Ort-Anzeige ▪ Nullpunktverifizierung und Nullpunktjustierung Assistent ▪ Neue Dichteinheit: °API ▪ Neue Diagnoseparameter ▪ Zusätzliche Sprachen für Heartbeat Technology Reports 	Betriebsanleitung	BA01500D/06/DE/04.22
09.2019	01.05.zz	Option 64	<ul style="list-style-type: none"> ▪ Gas Fraction Handler ▪ Adaptiver Filter, Gas Entrainment Index ▪ Applikationsspezifisches Input Modul ▪ Erweiterung des Anwendungspakets Petroleum 	Betriebsanleitung	BA01500D/06/DE/03.19

Freigabedatum	Firmware-Version	Bestellmerkmal "Firmware-Version"	Firmware-Änderungen	Dokumentationstyp	Dokumentation
10.2017	01.01.zz	Option 70	<ul style="list-style-type: none"> ▪ Petroleum neu ▪ Konzentration Update ▪ Verbesserung der Performance und der Eingabe mittels Texteditor in der Vor-Ort-Anzeige ▪ Optimierung Tastenverriegelung Vor-Ort-Anzeige ▪ Verbesserungen und Erweiterungen in Bezug auf den Eichbetrieb ▪ Webserver Feature Update <ul style="list-style-type: none"> ▪ Unterstützung der Funktion Trend Daten ▪ Erweiterung Heartbeat-Funktion um die Detailergebnisse (3./4. Seite des Reports) ▪ Gerätekonfiguration als PDF (Parameterprotokoll, ähnlich wie FDT-Print) ▪ Netzwerkfähigkeit Ethernet(-Service)-Schnittstelle ▪ Umfangreiches Heartbeat Feature Update ▪ Unterstützung WLAN-Infrastruktur Mode in der Vor-Ort-Anzeige ▪ Implementierung Rücksetz-Code 	Betriebsanleitung	BA01500D/06/DE/02.17
08.2016	01.00.zz	Option 76	Original-Firmware	Betriebsanleitung	BA01500D/06/DE/01.16



Das Flashen der Firmware auf die aktuelle Version oder auf die Vorgängerversion ist via Serviceschnittstelle möglich. Zur Kompatibilität der Firmware-Version: siehe "Gerätehistorie und Kompatibilität" → 176



Zur Kompatibilität der Firmwareversion mit der Vorgängerversion, den installierten Gerätebeschreibungsdateien und Bedientools: Angaben im Dokument "Herstellerinformation" zum Gerät beachten.



Die Herstellerinformation ist verfügbar:

- Im Download-Bereich der Endress+Hauser Internetseite: www.endress.com → Downloads
- Folgende Details angeben:
 - Produktwurzel: z.B. 8P3B
Die Produktwurzel ist der erste Teil des Bestellcodes (Order code): Siehe Typenschild am Gerät.
 - Textsuche: Herstellerinformation
 - Suchbereich: Dokumentation – Technische Dokumentationen

12.15 Gerätehistorie und Kompatibilität

Das Gerätemodell ist im Bestellcode (Order code) auf dem Typenschild des Geräts dokumentiert (z.B. 8F3BXX-XXX...XXA1-XXXXXX).

Gerätemodell	Freigabe	Änderung zum Vorgängermodell	Kompatibilität zum Vorgängermodell
A2	09.2019	I/O Modul mit verbesserter Leistung und Funktionalität: siehe Gerätefirmware 01.05.zz → 174	Nein
A1	08.2016	-	-

13 Wartung

13.1 Wartungsarbeiten

Es sind grundsätzlich keine speziellen Wartungsarbeiten erforderlich.

13.1.1 Außenreinigung

Bei der Außenreinigung von Messgeräten darauf achten, dass das verwendete Reinigungsmittel die Gehäuseoberfläche und Dichtungen nicht angreift.

13.1.2 Innenreinigung

Bei der CIP- und SIP-Reinigung sind folgende Punkte zu beachten:

- Nur Reinigungsmittel verwenden, gegen die die prozessberührenden Materialien hinreichend beständig sind.
- Die für das Messgerät zulässige maximale Messstofftemperatur beachten .

Bei der Reinigung mit Molchen ist folgender Punkt zu beachten:

Innendurchmesser von Messrohr und Prozessanschluss beachten.

13.2 Mess- und Prüfmittel

Endress+Hauser bietet eine Vielzahl von Mess- und Prüfmitteln an wie Netilion oder Gerätetests.

 Ausführliche Angaben zu den Dienstleistungen erhalten Sie bei Ihrer Endress+Hauser Vertriebszentrale.

Auflistung einiger Mess- und Prüfmittel: →  181

13.3 Endress+Hauser Dienstleistungen

Endress+Hauser bietet eine Vielzahl von Dienstleistungen zur Wartung an wie Re-Kalibrierung, Wartungsservice oder Gerätetests.

 Ausführliche Angaben zu den Dienstleistungen erhalten Sie bei Ihrer Endress+Hauser Vertriebszentrale.

14 Reparatur

14.1 Allgemeine Hinweise

14.1.1 Reparatur- und Umbaukonzept

Das Endress+Hauser Reparatur- und Umbaukonzept sieht Folgendes vor:

- Die Messgeräte sind modular aufgebaut.
- Ersatzteile sind jeweils zu sinnvollen Kits mit einer zugehörigen Einbauanleitung zusammengefasst.
- Reparaturen werden durch den Endress+Hauser Service oder durch entsprechend geschulte Kunden durchgeführt.
- Der Umbau eines zertifizierten Gerätes in eine andere zertifizierte Variante darf nur durch den Endress+Hauser Service oder im Werk durchgeführt werden.

14.1.2 Hinweise zu Reparatur und Umbau



Bei Reparatur und Umbau eines Messgeräts folgende Hinweise beachten:

- ▶ Nur Original-Ersatzteile von Endress+Hauser verwenden.
- ▶ Reparatur gemäß Einbauanleitung durchführen.
- ▶ Die entsprechenden einschlägigen Normen, nationalen Vorschriften, Ex-Dokumentation (XA) und Zertifikate beachten.
- ▶ Jede Reparatur und jeden Umbau dokumentieren und in Netilion Analytics eintragen.

14.2 Ersatzteile

Device Viewer (www.endress.com/deviceviewer):

Dort werden alle Ersatzteile zum Messgerät inklusive Bestellcode aufgelistet und lassen sich bestellen. Wenn vorhanden steht auch die dazugehörige Einbauanleitung zum Download zur Verfügung.

-  Messgerät-Seriennummer:
 - Befindet sich auf dem Gerätetypenschild.
 - Lässt sich über Parameter **Seriennummer** (→  173) im Untermenü **Geräteinformation** auslesen.

14.3 Endress+Hauser Dienstleistungen

Endress+Hauser bietet eine Vielzahl von Dienstleistungen an.

-  Ausführliche Angaben zu den Dienstleistungen erhalten Sie bei Ihrer Endress+Hauser Vertriebszentrale.

14.4 Rücksendung

Die Anforderungen für eine sichere Rücksendung können je nach Gerätetyp und landesspezifischer Gesetzgebung unterschiedlich sein.

1. Informationen auf der Internetseite einholen:
<https://www.endress.com/support/return-material>
↳ Region wählen.
2. Bei einer Rücksendung das Gerät so verpacken, dass es zuverlässig vor Stößen und äußeren Einflüssen geschützt wird. Die Originalverpackung bietet optimalen Schutz.

14.5 Entsorgung



Gemäß der Richtlinie 2012/19/EU über Elektro- und Elektronik-Altgeräte (WEEE) ist das Produkt mit dem abgebildeten Symbol gekennzeichnet, um die Entsorgung von WEEE als unsortierten Hausmüll zu minimieren. Gekennzeichnete Produkte nicht als unsortierter Hausmüll entsorgen, sondern zu den gültigen Bedingungen an den Hersteller zurückgeben.

14.5.1 Messgerät demontieren

1. Gerät ausschalten.

⚠️ WARNUNG

Personengefährdung durch Prozessbedingungen!

- ▶ Auf gefährliche Prozessbedingungen wie Druck im Messgerät, hohe Temperaturen oder aggressive Messstoffe achten.

2. Die Montage- und Anschlusschritte aus den Kapiteln "Messgerät montieren" und "Messgerät anschließen" in sinngemäß umgekehrter Reihenfolge durchführen. Sicherheitshinweise beachten.

14.5.2 Messgerät entsorgen

⚠️ WARNUNG

Gefährdung von Personal und Umwelt durch gesundheitsgefährdende Messstoffe!

- ▶ Sicherstellen, dass das Messgerät und alle Hohlräume frei von gesundheits- oder umweltgefährdenden Messstoffresten sind, z.B. in Ritzen eingedrungene oder durch Kunststoff diffundierte Stoffe.

Folgende Hinweise zur Entsorgung beachten:











- ▶ Die national gültigen Vorschriften beachten.
- ▶ Auf eine stoffliche Trennung und Verwertung der Gerätekomponenten achten.

15 Zubehör



Für das Gerät sind verschiedene Zubehöerteile lieferbar, die bei Endress+Hauser mit dem Gerät bestellt oder nachbestellt werden können. Ausführliche Angaben zum betreffenden Bestellcode sind bei Ihrer Endress+Hauser Vertriebszentrale erhältlich oder auf der Produktseite der Endress+Hauser Webseite: www.endress.com.

15.1 Gerätespezifisches Zubehör



15.1.1 Zum Messumformer

Zubehör	Beschreibung
Messumformer Proline 300	<p>Messumformer für den Austausch oder für die Lagerhaltung. Über den Bestellcode können folgende Spezifikationen angegeben werden:</p> <ul style="list-style-type: none"> ▪ Zulassungen ▪ Ausgang ▪ Eingang ▪ Anzeige/Bedienung ▪ Gehäuse ▪ Software <p> Bestellnummer: 8X3BXX</p> <p> Einbauanleitung EA01200D</p>
Abgesetztes Anzeige- und Bedienmodul DKX001	<ul style="list-style-type: none"> ▪ Bei direkter Bestellung mit dem Messgerät: Bestellmerkmal "Anzeige; Bedienung", Option O "Getrennte Anzeige 4-zeilig beleuchtet; 10 m (30 ft) Kabel; Touch Control" ▪ Bei separater Bestellung: <ul style="list-style-type: none"> ▪ Messgerät: Bestellmerkmal „Anzeige; Bedienung“, Option M "Ohne, Vorbereitet für getrennte Anzeige" ▪ DKX001: Über die separate Bestellstruktur DKX001 ▪ Bei nachträglicher Bestellung: DKX001: Über die separate Bestellstruktur DKX001 <p>Montagebügel für DKX001</p> <ul style="list-style-type: none"> ▪ Bei direkter Bestellung: Bestellmerkmal "Zubehör beigelegt", Option RA "Montagebügel, Rohr 1/2" ▪ Bei nachträglicher Bestellung: Bestellnummer: 71340960 <p>Verbindungskabel (Ersatzkabel) Über die separate Bestellstruktur: DKX002</p> <p> Weitere Angaben zum Anzeige- und Bedienmodul DKX001 →  204.</p> <p> Sonderdokumentation SD01763D</p>
Externe WLAN-Antenne	<p>Externe WLAN-Antenne mit 1,5 m (59,1 in) Verbindungskabel und zwei Befestigungswinkel. Bestellmerkmal "Zubehör beigelegt", Option P8 "Wireless Antenne Weitbereich".</p> <ul style="list-style-type: none"> ▪ Die externe WLAN-Antenne ist nicht für den Einsatz in hygienischen Anwendungen geeignet. ▪ Weitere Angaben zur WLAN-Schnittstelle →  68. <p> Bestellnummer: 71351317</p> <p> Einbauanleitung EA01238D</p>
Wetterschutzhaube	<p>Wird dazu verwendet, das Messgerät vor Wettereinflüssen zu schützen: z.B. vor Regenwasser, übermäßiger Erwärmung durch Sonneneinstrahlung.</p> <p> Bestellnummer: 71343505</p> <p> Einbauanleitung EA01160D</p>





15.1.2 Zum Messaufnehmer

Zubehör	Beschreibung
Heizmantel	<p>Wird dazu verwendet, die Temperatur der Messstoffe im Messaufnehmer stabil zu halten. Als Messstoff sind Wasser, Wasserdampf und andere nicht korrosive Flüssigkeiten zugelassen.</p> <p> Bei Verwendung von Öl als Heizmedium: Mit Endress+Hauser Rücksprache halten.</p> <p>Den Bestellcode mit der Produktwurzel DK8003 verwenden.</p> <p> Sonderdokumentation SD02160D</p>

15.2 Servicespezifisches Zubehör

Zubehör	Beschreibung
Applicator	<p>Software für die Auswahl und Auslegung von Endress+Hauser Messgeräten:</p> <ul style="list-style-type: none"> ▪ Auswahl von Messgeräten mit industriespezifischen Anforderungen ▪ Berechnung aller notwendigen Daten zur Bestimmung des optimalen Durchflussmessgeräts: z.B. Nennweite, Druckabfall, Fließgeschwindigkeit und Messgenauigkeiten. ▪ Grafische Darstellung von Berechnungsergebnissen ▪ Ermittlung des partiellen Bestellcodes Verwaltung, Dokumentation und Abrufbarkeit aller projektrelevanter Daten und Parameter über die gesamte Lebensdauer eines Projekts. <p>Applicator ist verfügbar: Über das Internet: https://portal.endress.com/webapp/applicator</p>
Netilion	<p>IIoT-Ökosystem: Unlock knowledge</p> <p>Mit dem Netilion IIoT-Ökosystem ermöglicht Ihnen Endress+Hauser, Ihre Anlagenleistung zu optimieren, Arbeitsabläufe zu digitalisieren, Wissen weiterzugeben und die Zusammenarbeit zu verbessern.</p> <p>Auf der Grundlage jahrzehntelanger Erfahrung in der Prozessautomatisierung bietet Endress+Hauser der Prozessindustrie ein IIoT-Ökosystem, mit dem Sie Erkenntnisse aus Daten gewinnen. Diese Erkenntnisse können zur Optimierung von Prozessen eingesetzt werden, was zu einer höheren Anlagenverfügbarkeit, Effizienz und Zuverlässigkeit führt – und letztlich zu einer profitableren Anlage.</p> <p>www.netilion.endress.com</p>
FieldCare	<p>FDT-basiertes Anlagen-Asset-Management-Tool von Endress+Hauser.</p> <p>Es kann alle intelligenten Feldeinrichtungen in Ihrer Anlage konfigurieren und unterstützt Sie bei deren Verwaltung. Durch Verwendung von Statusinformationen stellt es darüber hinaus ein einfaches, aber wirkungsvolles Mittel dar, deren Zustand zu kontrollieren.</p> <p> Betriebsanleitung BA00027S und BA00059S</p>
DeviceCare	<p>Tool zum Verbinden und Konfigurieren von Endress+Hauser Feldgeräten.</p> <p> Innovation-Broschüre IN01047S</p>

15.3 Systemkomponenten

Zubehör	Beschreibung
Bildschirmschreiber Memograph M	<p>Der Bildschirmschreiber Memograph M liefert Informationen über alle relevanten Messgrößen. Messwerte werden sicher aufgezeichnet, Grenzwerte überwacht und Messstellen analysiert. Die Datenspeicherung erfolgt im 256 MB großen internen Speicher und zusätzlich auf SD-Karte oder USB-Stick.</p> <p> <ul style="list-style-type: none"> ▪ Technische Information TI00133R ▪ Betriebsanleitung BA00247R </p>
Cerabar M	<p>Das Druckmessgerät zur Messung von Absolut- und Relativdruck von Gasen, Dämpfen und Flüssigkeiten. Es kann für das Einlesen des Betriebsdruckwerts verwendet werden.</p> <p> <ul style="list-style-type: none"> ▪ Technische Information TI00426P und TI00436P ▪ Betriebsanleitung BA00200P und BA00382P </p>
Cerabar S	<p>Das Druckmessgerät zur Messung von Absolut- und Relativdruck von Gasen, Dämpfen und Flüssigkeiten. Es kann für das Einlesen des Betriebsdruckwerts verwendet werden.</p> <p> <ul style="list-style-type: none"> ▪ Technische Information TI00383P ▪ Betriebsanleitung BA00271P </p>
iTEMP	<p>Die Temperaturtransmitter sind universal einsetzbar und zur Messung von Gasen, Dämpfen und Flüssigkeiten geeignet. Sie können für das Einlesen der Messstofftemperatur verwendet werden.</p> <p> Dokument "Fields of Activity" FA00006T</p>

16 Technische Daten

16.1 Anwendungsbereich

Das Messgerät ist nur für die Durchflussmessung von Flüssigkeiten bestimmt.

Je nach bestellter Ausführung kann das Messgerät auch explosionsgefährliche, entzündliche, giftige und brandfördernde Messstoffe messen.

Um den einwandfreien Zustand des Geräts für die Betriebszeit zu gewährleisten: Gerät nur für Messstoffe einsetzen, gegen welche die prozessberührenden Materialien hinreichend beständig sind.

16.2 Arbeitsweise und Systemaufbau

Messprinzip	Massedurchflussmessung nach dem Coriolis-Messprinzip
-------------	--

Messeinrichtung	<p>Das Gerät besteht aus Messumformer und Messaufnehmer.</p> <p>Das Gerät ist als Kompaktausführung verfügbar: Messumformer und Messaufnehmer bilden eine mechanische Einheit.</p> <p>Zum Aufbau des Messgeräts →  14</p>
-----------------	--

16.3 Eingang

Messgröße

Direkte Messgrößen

- Massefluss
- Dichte
- Temperatur

Berechnete Messgrößen

- Volumenfluss
- Normvolumenfluss
- Normdichte

Messbereich

Messbereich für Flüssigkeiten

DN		Messbereich-Endwerte $\dot{m}_{\min(F)} \dots \dot{m}_{\max(F)}$	
[mm]	[in]	[kg/h]	[lb/min]
8	$\frac{3}{8}$	0 ... 2 000	0 ... 73,50
15	$\frac{1}{2}$	0 ... 6 500	0 ... 238,9
25	1	0 ... 18 000	0 ... 661,5
40	$1\frac{1}{2}$	0 ... 45 000	0 ... 1 654
50	2	0 ... 70 000	0 ... 2 573

Empfohlener Messbereich

 Durchflussgrenze →  199

Messdynamik

Über 1000 : 1.

Durchflüsse oberhalb des eingestellten Endwerts übersteuern die Elektronik nicht, so dass die aufsummierte Durchflussmenge korrekt erfasst wird.

Eingangssignal

Eingelesene Messwerte

Um die Messgenauigkeit bestimmter Messgrößen zu erhöhen kann das Automatisierungssystem kontinuierlich verschiedene Messwerte in das Messgerät schreiben:

- Betriebsdruck zur Steigerung der Messgenauigkeit (Endress+Hauser empfiehlt die Verwendung eines Druckmessgeräts für Absolutdruck, z.B. Cerabar M oder Cerabar S)
- Messstofftemperatur zur Steigerung der Messgenauigkeit (z.B. iTEMP)

 Bei Endress+Hauser sind verschiedene Druck- und Temperaturmessgeräte bestellbar: Kapitel "Zubehör" →  182

Stromeingang

Das Schreiben der Messwerte vom Automatisierungssystem zum Messgerät erfolgt über den Stromeingang →  185.

Digitale Kommunikation

Das Schreiben der Messwerte durch das Automatisierungssystem erfolgt über Modbus RS485.

Stromeingang 0/4...20 mA

Stromeingang	0/4...20 mA (aktiv/passiv)
Strombereich	<ul style="list-style-type: none"> ▪ 4...20 mA (aktiv) ▪ 0/4...20 mA (passiv)
Auflösung	1 μ A
Spannungsabfall	Typisch: 0,6 ... 2 V bei 3,6 ... 22 mA (passiv)
Maximale Eingangsspannung	≤ 30 V (passiv)
Leerlaufspannung	$\leq 28,8$ V (aktiv)
Mögliche Eingangsgrößen	<ul style="list-style-type: none"> ▪ Druck ▪ Temperatur ▪ Dichte

Statuseingang

Maximale Eingangswerte	<ul style="list-style-type: none"> ▪ DC -3 ... 30 V ▪ Wenn Statuseingang aktiv (ON): $R_i > 3$ kΩ
Ansprechzeit	Einstellbar: 5 ... 200 ms
Eingangssignalpegel	<ul style="list-style-type: none"> ▪ Low-Signal (tief): DC -3 ... +5 V ▪ High-Signal (hoch): DC 12 ... 30 V
Zuordenbare Funktionen	<ul style="list-style-type: none"> ▪ Aus ▪ Die einzelnen Summenzähler separat zurücksetzen ▪ Alle Summenzähler zurücksetzen ▪ Messwertunterdrückung

16.4 Ausgang

Ausgangssignal

Modbus RS485



Physikalische Schnittstelle	RS485 gemäß Standard EIA/TIA-485
Abschlusswiderstand	Integriert, über DIP-Schalter aktivierbar

Stromausgang 4...20 mA

Signalmodus	Wahlweise einstellbar: <ul style="list-style-type: none"> ■ Aktiv ■ Passiv
Strombereich	Wahlweise einstellbar: <ul style="list-style-type: none"> ■ 4...20 mA NAMUR ■ 4...20 mA US ■ 4...20 mA ■ 0...20 mA (nur bei Signalmodus aktiv) ■ Fester Stromwert
Maximale Ausgangswerte	22,5 mA
Leerlaufspannung	DC 28,8 V (aktiv)
Maximale Eingangsspannung	DC 30 V (passiv)
Bürde	0 ... 700 Ω
Auflösung	0,38 µA
Dämpfung	Einstellbar: 0 ... 999,9 s
Zuordenbare Messgrößen	<ul style="list-style-type: none"> ■ Massefluss ■ Volumenfluss ■ Normvolumenfluss ■ Dichte ■ Normdichte ■ Temperatur ■ Elektroniktemperatur ■ Schwingungsfrequenz 0 ■ Schwingungsdämpfung 0 ■ Signalasymmetrie ■ Erregerstrom 0 <p> Verfügt das Messgerät über ein oder mehrere Anwendungspakete, erweitert sich die Auswahl.</p>

Impuls-/Frequenz-/Schaltausgang

Funktion	Als Impuls-, Frequenz- oder Schaltausgang wahlweise einstellbar
Ausführung	Open-Collector Wahlweise einstellbar: <ul style="list-style-type: none"> ■ Aktiv ■ Passiv ■ Passiv NAMUR <p> Ex-i, passiv</p>
Maximale Eingangswerte	DC 30 V, 250 mA (passiv)
Leerlaufspannung	DC 28,8 V (aktiv)
Spannungsabfall	Bei 22,5 mA: ≤ DC 2 V
Impulsausgang	
Maximale Eingangswerte	DC 30 V, 250 mA (passiv)

Maximaler Ausgangsstrom	22,5 mA (aktiv)
Leerlaufspannung	DC 28,8 V (aktiv)
Impulsbreite	Einstellbar: 0,05 ... 2 000 ms
Maximale Impulsrate	10 000 Impulse/s
Impulswertigkeit	Einstellbar
Zuordenbare Messgrößen	<ul style="list-style-type: none"> ■ Massefluss ■ Volumenfluss ■ Normvolumenfluss <p> Verfügt das Messgerät über ein oder mehrere Anwendungspakete, erweitert sich die Auswahl.</p>
Frequenzausgang	
Maximale Eingangswerte	DC 30 V, 250 mA (passiv)
Maximaler Ausgangsstrom	22,5 mA (aktiv)
Leerlaufspannung	DC 28,8 V (aktiv)
Ausgangsfrequenz	Einstellbar: Endfrequenz 2 ... 10 000 Hz ($f_{\max} = 12\,500$ Hz)
Dämpfung	Einstellbar: 0 ... 999,9 s
Impuls-Pausen-Verhältnis	1:1
Zuordenbare Messgrößen	<ul style="list-style-type: none"> ■ Massefluss ■ Volumenfluss ■ Normvolumenfluss ■ Dichte ■ Normdichte ■ Temperatur ■ Elektroniktemperatur ■ Schwingungsfrequenz 0 ■ Schwingungsdämpfung 0 ■ Signalasymmetrie ■ Erregerstrom 0 <p> Verfügt das Messgerät über ein oder mehrere Anwendungspakete, erweitert sich die Auswahl.</p>
Schaltausgang	
Maximale Eingangswerte	DC 30 V, 250 mA (passiv)
Leerlaufspannung	DC 28,8 V (aktiv)
Schaltverhalten	Binär, leitend oder nicht leitend
Schaltverzögerung	Einstellbar: 0 ... 100 s
Anzahl Schaltzyklen	Unbegrenzt
Zuordenbare Funktionen	<ul style="list-style-type: none"> ■ Aus ■ An ■ Diagnoseverhalten ■ Grenzwert <ul style="list-style-type: none"> ■ Massefluss ■ Volumenfluss ■ Normvolumenfluss ■ Dichte ■ Normdichte ■ Temperatur ■ Summenzähler 1...3 ■ Überwachung Durchflussrichtung ■ Status <ul style="list-style-type: none"> ■ Überwachung teilgefülltes Rohr ■ Schleimengenunterdrückung <p> Verfügt das Messgerät über ein oder mehrere Anwendungspakete, erweitert sich die Auswahl.</p>

Doppelimpulsausgang

Funktion	Doppelimpuls
Ausführung	Open-Collector Wahlweise einstellbar: <ul style="list-style-type: none"> ■ Aktiv ■ Passiv ■ Passiv NAMUR
Maximale Eingangswerte	DC 30 V, 250 mA (passiv)
Leerlaufspannung	DC 28,8 V (aktiv)
Spannungsabfall	Bei 22,5 mA: ≤ DC 2 V
Ausgangsfrequenz	Einstellbar: 0 ... 1 000 Hz
Dämpfung	Einstellbar: 0 ... 999 s
Impuls-Pausen-Verhältnis	1:1
Zuordenbare Messgrößen	<ul style="list-style-type: none"> ■ Massefluss ■ Volumenfluss ■ Normvolumenfluss ■ Dichte ■ Normdichte ■ Temperatur  Verfügt das Messgerät über ein oder mehrere Anwendungspakete, erweitert sich die Auswahl.

Relaisausgang

Funktion	Schaltausgang
Ausführung	Relaisausgang, galvanisch getrennt
Schaltverhalten	Wahlweise einstellbar: <ul style="list-style-type: none"> ■ NO (normaly open), Werkseinstellung ■ NC (normaly closed)
Maximale Schaltleistung (passiv)	<ul style="list-style-type: none"> ■ DC 30 V, 0,1 A ■ AC 30 V, 0,5 A
Zuordenbare Funktionen	<ul style="list-style-type: none"> ■ Aus ■ An ■ Diagnoseverhalten ■ Grenzwert <ul style="list-style-type: none"> ■ Massefluss ■ Volumenfluss ■ Normvolumenfluss ■ Dichte ■ Normdichte ■ Temperatur ■ Summenzähler 1...3 ■ Überwachung Durchflussrichtung ■ Status <ul style="list-style-type: none"> ■ Überwachung teilgefülltes Rohr ■ Schleichmengenunterdrückung  Verfügt das Messgerät über ein oder mehrere Anwendungspakete, erweitert sich die Auswahl.

Frei konfigurierbarer Ein-/Ausgang

Einem frei konfigurierbaren Ein-/Ausgang (Konfigurierbares I/O) wird bei der Inbetriebnahme des Geräts **ein** spezifischer Ein- oder Ausgang zugeordnet.

Für die Zuordnung stehen folgende Ein- und Ausgänge zur Verfügung:

- Stromausgang wählbar: 4...20 mA (aktiv), 0/4...20 mA (passiv)
- Impuls-/Frequenz-/Schaltausgang
- Stromeingang wählbar: 4...20 mA (aktiv), 0/4...20 mA (passiv)
- Statuseingang

Ausfallsignal

Ausfallinformationen werden abhängig von der Schnittstelle wie folgt dargestellt.

Modbus RS485

Fehlerverhalten	Wählbar: <ul style="list-style-type: none"> ■ NaN-Wert anstelle des aktuellen Wertes ■ Letzter gültiger Wert
------------------------	--

Stromausgang 0/4...20 mA

4...20 mA

Fehlerverhalten	Wählbar: <ul style="list-style-type: none"> ■ 4 ... 20 mA gemäß NAMUR-Empfehlung NE 43 ■ 4 ... 20 mA gemäß US ■ Min. Wert: 3,59 mA ■ Max. Wert: 22,5 mA ■ Definierbarer Wert zwischen: 3,59 ... 22,5 mA ■ Aktueller Wert ■ Letzter gültiger Wert
------------------------	---

0...20 mA

Fehlerverhalten	Wählbar: <ul style="list-style-type: none"> ■ Maximaler Alarm: 22 mA ■ Definierbarer Wert zwischen: 0 ... 20,5 mA
------------------------	---

Impuls-/Frequenz-/Schaltausgang

Impulsausgang	
Fehlerverhalten	Wählbar: <ul style="list-style-type: none"> ■ Aktueller Wert ■ Keine Impulse
Frequenzausgang	
Fehlerverhalten	Wählbar: <ul style="list-style-type: none"> ■ Aktueller Wert ■ 0 Hz ■ Definierbarer Wert zwischen: 2 ... 12 500 Hz
Schaltausgang	
Fehlerverhalten	Wählbar: <ul style="list-style-type: none"> ■ Aktueller Status ■ Offen ■ Geschlossen

Relaisausgang

Fehlerverhalten	Wählbar: <ul style="list-style-type: none"> ■ Aktueller Status ■ Offen ■ Geschlossen
------------------------	---

Vor-Ort-Anzeige

Klartextanzeige	Mit Hinweis zu Ursache und Behebungsmaßnahmen
Hintergrundbeleuchtung	Rote Beleuchtung signalisiert Gerätefehler.

 Statussignal gemäß NAMUR-Empfehlung NE 107

Schnittstelle/Protokoll



- Via digitale Kommunikation:
Modbus RS485
- Via Serviceschnittstelle
 - Serviceschnittstelle CDI-RJ45
 - WLAN-Schnittstelle

Klartextanzeige	Mit Hinweis zu Ursache und Behebungsmaßnahmen
------------------------	---

Webbrowser

Klartextanzeige	Mit Hinweis zu Ursache und Behebungsmaßnahmen
------------------------	---

Leuchtdioden (LED)

Statusinformationen	<p>Statusanzeige durch verschiedene Leuchtdioden</p> <p>Je nach Geräteausführung werden folgende Informationen angezeigt:</p> <ul style="list-style-type: none"> ▪ Versorgungsspannung aktiv ▪ Datenübertragung aktiv ▪ Gerätealarm/-störung vorhanden <p> Diagnoseinformation via Leuchtdioden →  155</p>
----------------------------	---

Schleichmengenunterdrückung

Die Schalterpunkte für die Schleichmengenunterdrückung sind frei wählbar.



Galvanische Trennung

Die Ausgänge sind galvanisch getrennt:

- von der Spannungsversorgung
- zueinander
- gegen Anschluss Potentialausgleich (PE)

Protokollspezifische Daten

Protokoll	Modbus Applications Protocol Specification V1.1
Antwortzeiten	<ul style="list-style-type: none"> ▪ Direkter Datenzugriff: Typisch 25 ... 50 ms ▪ Auto-Scan-Puffer (Datenbereich): Typisch 3 ... 5 ms
Gerätetyp	Slave
Slave-Adressbereich	1 ... 247
Broadcast-Adressbereich	0
Funktionscodes	<ul style="list-style-type: none"> ▪ 03: Read holding register ▪ 04: Read input register ▪ 06: Write single registers ▪ 08: Diagnostics ▪ 16: Write multiple registers ▪ 23: Read/write multiple registers

Broadcast-Messages	Unterstützt von folgenden Funktionscodes: <ul style="list-style-type: none"> ▪ 06: Write single registers ▪ 16: Write multiple registers ▪ 23: Read/write multiple registers
Unterstützte Baudrate	<ul style="list-style-type: none"> ▪ 1 200 BAUD ▪ 2 400 BAUD ▪ 4 800 BAUD ▪ 9 600 BAUD ▪ 19 200 BAUD ▪ 38 400 BAUD ▪ 57 600 BAUD ▪ 115 200 BAUD
Modus Datenübertragung	<ul style="list-style-type: none"> ▪ ASCII ▪ RTU
Datenzugriff	Auf jeden Geräteparameter kann via Modbus RS485 zugegriffen werden.  Zu den Modbus-Registerinformationen
Kompatibilität zum Vorgängermodell	Bei einem Geräte austausch unterstützt das Messgerät Promass 300 grundsätzlich die Kompatibilität der Modbus-Register für die Prozessgrößen und Diagnoseinformationen zum Vorgängermodell Promass 83. Eine Anpassung der Projektierung im Automatisierungssystem ist nicht notwendig.
Systemintegration	Informationen zur Systemintegration →  73. <ul style="list-style-type: none"> ▪ Modbus RS485-Informationen ▪ Funktionscodes ▪ Register-Informationen ▪ Antwortzeit ▪ Modbus-Data-Map

16.5 Energieversorgung

Klemmenbelegung →  34

Versorgungsspannung	Bestellmerkmal "Energieversorgung"		Klemmenspannung	Frequenzbereich
	Option D	DC 24 V	±20%	-
Option E	AC 100 ... 240 V	-15...+10%	50/60 Hz	
Option I	DC 24 V	±20%	-	
	AC 100 ... 240 V	-15...+10%	50/60 Hz	

Leistungsaufnahme **Messumformer**
 Max. 10 W (Wirkleistung)

Einschaltstrom	Max. 36 A (<5 ms) gemäß NAMUR-Empfehlung NE 21
-----------------------	--

Stromaufnahme **Messumformer**

- Max. 400 mA (24 V)
- Max. 200 mA (110 V, 50/60 Hz; 230 V, 50/60 Hz)

Versorgungsausfall

- Summenzähler bleiben auf dem zuletzt ermittelten Wert stehen.
- Konfiguration bleibt je nach Geräteausführung im Gerätespeicher oder im steckbaren Datenspeicher (HistoROM DAT) erhalten.
- Fehlermeldungen inklusive Stand des Betriebsstundenzählers werden abgespeichert.

Überstromsicherheit
 Das Gerät muss mit einem dedizierten Leitungsschutzschalter (LSS) betrieben werden, da es über keinen eigenen Ein/Aus-Schalter verfügt.

- Der Leitungsschutzschalter muss einfach erreichbar und gekennzeichnet sein.
- Zulässiger Nennstrom des Leitungsschutzschalter: 2 A bis maximal 10 A.

Elektrischer Anschluss →  35

Potenzialausgleich →  38

Klemmen
 Federkraftklemmen: Für Litzen und Litzen mit Aderendhülsen geeignet.
 Leiterquerschnitt 0,2 ... 2,5 mm² (24 ... 12 AWG).

Kabeleinführungen

- Kabelverschraubung: M20 × 1,5 mit Kabel \varnothing 6 ... 12 mm (0,24 ... 0,47 in)
- Gewinde für Kabeleinführung:
 - NPT 1/2"
 - G 1/2"
 - M20

Kabelspezifikation →  31

Überspannungsschutz	Netzspannungsschwankungen	→  191
	Überspannungskategorie	Überspannungskategorie II
	Kurzzeitige, temporäre Überspannung	Zwischen Leitung und Erde bis zu 1200 V, während max. 5 s
	Langfristige, temporäre Überspannung	Zwischen Leitung und Erde bis zu 500 V

16.6 Leistungsmerkmale

Referenzbedingungen

- Fehlergrenzen in Anlehnung an ISO 11631
- Wasser
 - +15 ... +45 °C (+59 ... +113 °F)
 - 2 ... 6 bar (29 ... 87 psi)
- Angaben gemäß Kalibrierprotokoll
- Angaben zur Messabweichung basierend auf akkreditierten Kalibrieranlagen gemäß ISO 17025



Zum Erhalt der Fehlermesswerte: Produktauswahlhilfe *Applicator* →  181

Maximale Messabweichung v.M. = vom Messwert; 1 g/cm³ = 1 kg/l; T = Messstofftemperatur

Grundgenauigkeit



Berechnungsgrundlagen →  195

Masse- und Volumenfluss (Flüssigkeiten)

±0,10 % v.M.

Dichte (Flüssigkeiten)

Unter Referenzbedingungen	Standarddichte-Kalibrierung ¹⁾	Wide-Range-Dichtespezifikation ^{2) 3)}
[g/cm ³]	[g/cm ³]	[g/cm ³]
±0,0005	±0,01	±0,002

- 1) Gültig über den gesamten Temperatur- und Dichtebereich
- 2) Gültiger Bereich für Sonderdichtekalibrierung: 0 ... 2 g/cm³, +10 ... +80 °C (+50 ... +176 °F)
- 3) Bestellmerkmal "Anwendungspaket", Option EE "Sonderdichte"

Temperatur

$$\pm 0,5 \text{ °C} \pm 0,005 \cdot T \text{ °C} (\pm 0,9 \text{ °F} \pm 0,003 \cdot (T - 32) \text{ °F})$$

Nullpunktstabilität

DN		Nullpunktstabilität	
[mm]	[in]	[kg/h]	[lb/min]
8	$\frac{3}{8}$	0,20	0,007
15	$\frac{1}{2}$	0,65	0,024
25	1	1,80	0,066
40	$1\frac{1}{2}$	4,50	0,165
50	2	7,0	0,257

Durchflusswerte

Durchflusswerte als Turndown-Kennzahlen abhängig von der Nennweite.

SI-Einheiten

DN	1:1	1:10	1:20	1:50	1:100	1:500
[mm]	[kg/h]	[kg/h]	[kg/h]	[kg/h]	[kg/h]	[kg/h]
8	2 000	200	100	40	20	4
15	6 500	650	325	130	65	13
25	18 000	1 800	900	360	180	36
40	45 000	4 500	2 250	900	450	90
50	70 000	7 000	3 500	1 400	700	140

US-Einheiten

DN	1:1	1:10	1:20	1:50	1:100	1:500
[inch]	[lb/min]	[lb/min]	[lb/min]	[lb/min]	[lb/min]	[lb/min]
$\frac{3}{8}$	73,50	7,350	3,675	1,470	0,735	0,147
$\frac{1}{2}$	238,9	23,89	11,95	4,778	2,389	0,478
1	661,5	66,15	33,08	13,23	6,615	1,323
$1\frac{1}{2}$	1 654	165,4	82,70	33,08	16,54	3,308
2	2 573	257,3	128,7	51,46	25,73	5,146

Genauigkeit der Ausgänge

Die Ausgänge weisen die folgende Grundgenauigkeit auf:

Stromausgang

Genauigkeit	$\pm 5 \mu\text{A}$
--------------------	---------------------

Impuls-/Frequenzausgang

v.M. = vom Messwert

Genauigkeit	Max. ± 50 ppm v.M. (über den kompletten Umgebungstemperaturbereich)
--------------------	---

Wiederholbarkeit

v.M. = vom Messwert; $1 \text{ g/cm}^3 = 1 \text{ kg/l}$; T = Messstofftemperatur

Grund-Wiederholbarkeit

 Berechnungsgrundlagen →  195

Masse- und Volumenfluss (Flüssigkeiten)

$\pm 0,05$ % v.M.

Dichte (Flüssigkeiten)

$\pm 0,00025 \text{ g/cm}^3$

Temperatur

$\pm 0,25 \text{ }^\circ\text{C} \pm 0,0025 \cdot T \text{ }^\circ\text{C}$ ($\pm 0,45 \text{ }^\circ\text{F} \pm 0,0015 \cdot (T - 32) \text{ }^\circ\text{F}$)

Reaktionszeit

Die Reaktionszeit ist abhängig von der Parametrierung (Dämpfung).

Einfluss Umgebungstemperatur

Stromausgang

Temperaturkoeffizient	Max. $1 \mu\text{A}/^\circ\text{C}$
------------------------------	-------------------------------------

Impuls-/Frequenzausgang

Temperaturkoeffizient	Kein zusätzlicher Effekt. In Genauigkeit enthalten.
------------------------------	---

Einfluss Messstofftemperatur

Massefluss

v.E. = vom Endwert

Bei einer Temperaturdifferenz zwischen der Temperatur bei der Nullpunktjustierung und der Prozesstemperatur, beträgt die zusätzliche Messabweichung der Messaufnehmer typisch $\pm 0,0002$ % v.E./ $^\circ\text{C}$ ($\pm 0,0001$ % v. E./ $^\circ\text{F}$).

Bei einer Durchführung der Nullpunktjustierung bei Prozesstemperatur wird der Einfluss verringert.

Dichte

Bei einer Temperaturdifferenz zwischen der Dichte-Kalibriertemperatur und der Prozesstemperatur, beträgt die Messabweichung der Messaufnehmer typisch $\pm 0,0001 \text{ g/cm}^3/^\circ\text{C}$ ($\pm 0,00005 \text{ g/cm}^3/^\circ\text{F}$). Felddichtejustierung ist möglich.

Wide-Range-Dichtespezifikation (Sonderdichtekalibrierung)

Befindet sich die Prozesstemperatur außerhalb des gültigen Bereiches (→ 192) beträgt die Messabweichung $\pm 0,0001 \text{ g/cm}^3 / ^\circ\text{C}$ ($\pm 0,00005 \text{ g/cm}^3 / ^\circ\text{F}$)

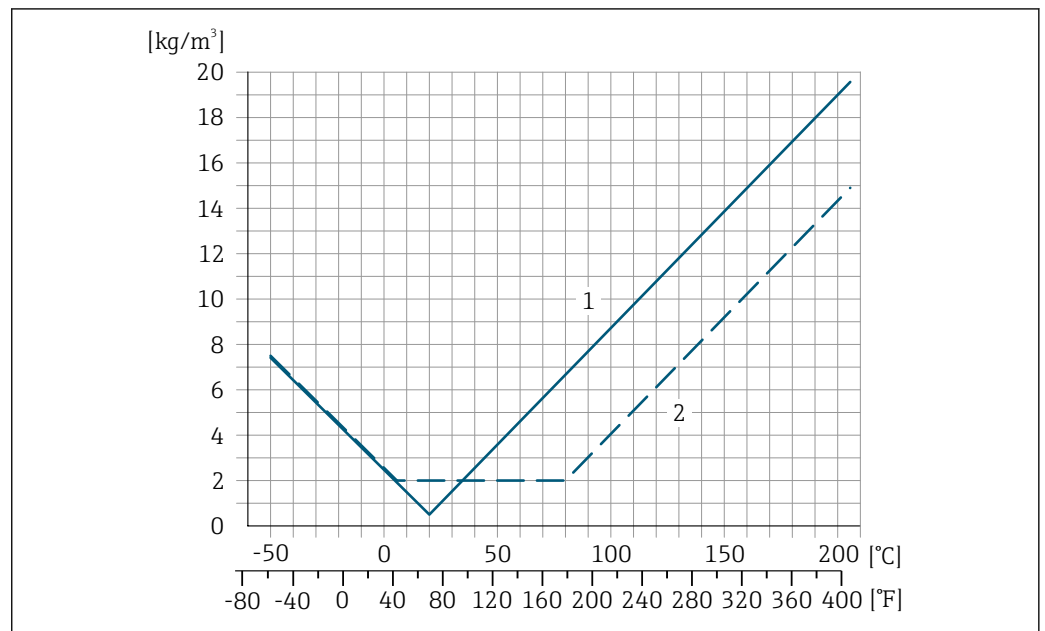

- 1 Felddichtejustierung, Beispiel bei +20 °C (+68 °F)
- 2 Sonderdichtekalibrierung

Temperatur

$\pm 0,005 \cdot T \text{ } ^\circ\text{C}$ ($\pm 0,005 \cdot (T - 32) \text{ } ^\circ\text{F}$)

Einfluss Messstoffdruck

Nachfolgend wird gezeigt, wie sich der Prozessdruck (Relativdruck) auf die Genauigkeit des Masseflusses auswirkt.

v.M. = vom Messwert



Der Effekt kann kompensiert werden durch:

- Einlesen des aktuellen Druckmesswerts über den Stromeingang oder einen digitalen Eingang.
- Vorgabe eines festen Werts für den Druck in den Geräteparametern.



Betriebsanleitung .

DN		[% v.M./bar]	[% v.M./psi]
[mm]	[in]		
8	3/8	-0,002	-0,0001
15	1/2	-0,006	-0,0004
25	1	-0,005	-0,0003
40	1 1/2	-0,007	-0,0005
50	2	-0,006	-0,0004

Berechnungsgrundlagen

v.M. = vom Messwert, v.E. = vom Endwert

BaseAccu = Grundgenauigkeit in % v.M., BaseRepeat = Grund-Wiederholbarkeit in % v.M.

MeasValue = Messwert; ZeroPoint = Nullpunktstabilität

Berechnung der maximalen Messabweichung in Abhängigkeit von der Durchflussrate

Durchflussrate	maximale Messabweichung in % v.M.
$\geq \frac{\text{ZeroPoint}}{\text{BaseAccu}} \cdot 100$ A0021332	$\pm \text{BaseAccu}$ A0021339
$< \frac{\text{ZeroPoint}}{\text{BaseAccu}} \cdot 100$ A0021333	$\pm \frac{\text{ZeroPoint}}{\text{MeasValue}} \cdot 100$ A0021334

Berechnung der maximalen Wiederholbarkeit in Abhängigkeit von der Durchflussrate

Durchflussrate	maximale Wiederholbarkeit in % v.M.
$\geq \frac{1/2 \cdot \text{ZeroPoint}}{\text{BaseRepeat}} \cdot 100$ A0021335	$\pm \text{BaseRepeat}$ A0021340
$< \frac{1/2 \cdot \text{ZeroPoint}}{\text{BaseRepeat}} \cdot 100$ A0021336	$\pm 1/2 \cdot \frac{\text{ZeroPoint}}{\text{MeasValue}} \cdot 100$ A0021337

Beispiel maximale Messabweichung

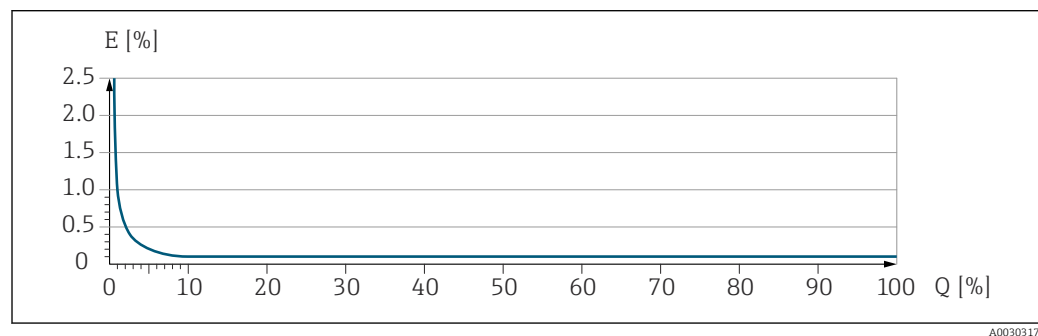

E Maximale Messabweichung in % v.M. (Beispiel)
Q Durchflussrate in % vom maximalen Endwert



16.7 Montage

Montagebedingungen → 21

16.8 Umgebung

Umgebungstemperaturbereich → 23

Temperaturtabellen

-  Für den Einsatz im explosionsgefährdeten Bereich die Abhängigkeit von zulässiger Umgebungs- und Messstofftemperatur beachten.
-  Detaillierte Angaben zu den Temperaturtabellen: Separates Dokument "Sicherheitshinweise" (XA) zum Gerät.

Lagerungstemperatur

Klimaklasse	DIN EN 60068-2-38 (Prüfung Z/AD)
Relative Luftfeuchte	Das Gerät ist für den Einsatz in Außen- und Innenbereichen mit einer relativen Luftfeuchte von 4 ... 95 % geeignet.
Betriebshöhe	Gemäß EN 61010-1 <ul style="list-style-type: none"> ■ ≤ 2 000 m (6 562 ft) ■ > 2 000 m (6 562 ft) mit zusätzlichen Überspannungsschutz (z.B. Endress+Hauser HAW Series)
Schutzart	<p>Messumformer</p> <ul style="list-style-type: none"> ■ IP66/67, Type 4X enclosure, geeignet für Verschmutzungsgrad 4 ■ Bei geöffnetem Gehäuse: IP20, Type 1 enclosure, geeignet für Verschmutzungsgrad 2 ■ Anzeigemodul: IP20, Type 1 enclosure, geeignet für Verschmutzungsgrad 2 <p>Optional</p> <p>Bestellmerkmal "Sensoroptionen", Option CM "IP69"</p> <p>Externe WLAN-Antenne</p> <p>IP67</p>
Vibrations- und Schockfestigkeit	<p>Schwingen sinusförmig in Anlehnung an IEC 60068-2-6</p> <ul style="list-style-type: none"> ■ 2 ... 8,4 Hz, 3,5 mm peak ■ 8,4 ... 2 000 Hz, 1 g peak <p>Schwingen Breitbandrauschen in Anlehnung an IEC 60068-2-64</p> <ul style="list-style-type: none"> ■ 10 ... 200 Hz, 0,003 g²/Hz ■ 200 ... 2 000 Hz, 0,001 g²/Hz ■ Total: 1,54 g rms <p>Schocks Halbsinus in Anlehnung an IEC 60068-2-27</p> <p>6 ms 30 g</p> <p>Stoß durch raue Handhabung in Anlehnung an IEC 60068-2-31</p>
Innenreinigung	<ul style="list-style-type: none"> ■ CIP-Reinigung ■ SIP-Reinigung ■ Reinigung mit Molchen <p>Optionen</p> <p>Öl- und fettfreie Ausführung für medienberührende Teile, ohne Erklärung Bestellmerkmal "Dienstleistung", Option HA ³⁾</p>
Mechanische Belastung	<p>Messumformergehäuse:</p> <ul style="list-style-type: none"> ■ Vor mechanischen Einflüssen wie Stößen oder Schlägen schützen ■ Nicht als Steighilfe verwenden

3) Die Reinigung bezieht sich nur auf das Messgerät. Gegebenenfalls mitgelieferte Zubehörartikel werden nicht gereinigt.

Elektromagnetische Verträglichkeit (EMV)

- Nach IEC/EN 61326 und NAMUR-Empfehlung 21 (NE 21)
- Nach IEC/EN 61000-6-2 und IEC/EN 61000-6-4



Details sind in der Konformitätserklärung ersichtlich.



Diese Einrichtung ist nicht dafür vorgesehen, in Wohnbereichen verwendet zu werden, und kann einen angemessenen Schutz des Funkempfangs in solchen Umgebungen nicht sicherstellen.

16.9 Prozess

Messstofftemperaturbereich

Standardausführung	-50 ... +150 °C (-58 ... +302 °F)	Bestellmerkmal "Messrohr Mat., Oberfläche mediumberührt", Option BB, BC, BD
Erweiterte Temperatureausführung	-50 ... +205 °C (-58 ... +401 °F)	Bestellmerkmal "Messrohr Mat., Oberfläche mediumberührt", Option TD, TG

Druck-Temperatur-Kurven



Eine Übersicht zu den Druck-Temperatur-Kurven für die Prozessanschlüsse: Technische Information

Gehäuse Messaufnehmer

Das Gehäuse des Messaufnehmers ist mit trockenem Stickstoff gefüllt und schützt die innenliegende Elektronik und Mechanik.



Wenn ein Messrohr ausfällt (z.B. aufgrund von Prozesseigenschaften wie korrosiven oder abrasiven Messstoffen), wird der Messstoff vom Messaufnehmergehäuse zunächst zurückgehalten.

Soll der Sensor mit Gas gespült werden (Gasdetektion), ist er mit Spülanschlüssen auszustatten.



Spülanschlüsse nur öffnen, wenn anschließend sofort mit einem trockenen, inerten Gas befüllt werden kann. Nur mit niedrigem Druck spülen.

Maximaldruck: 5 bar (72,5 psi)

Berstdruck des Messaufnehmergehäuses

Nachfolgende Berstdrücke des Messaufnehmergehäuses gelten nur für Standardmessgeräte und/oder Messgeräte mit geschlossenen Spülanschlüssen (nicht geöffnet/wie ab Werk ausgeliefert).

Ist ein Messgerät mit Spülanschlüssen (Bestellmerkmal "Sensoroption", Option CH "Spülanschluss") an das Spülsystem angeschlossen, dann hängt der maximale Druck vom Spülsystem selbst oder vom Messgerät ab, je nachdem, welche Komponente die niedrigere Druckklassifizierung hat.

Der Berstdruck des Messaufnehmergehäuses bezieht sich auf einen typischen Innendruck, der vor einem mechanischen Ausfall des Messaufnehmergehäuses erreicht wird und während der Typprüfung bestimmt wurde. Die entsprechende Erklärung zur Typprüfung kann

zusammen mit dem Messgerät bestellt werden (Bestellmerkmal "Weitere Zulassung", Option LN "Berstdruck Sensorgehäuse, Typenprüfung").

DN		Berstdruck Messaufnehmergehäuse	
[mm]	[in]	[bar]	[psi]
8	$\frac{3}{8}$	190	2 755
15	$\frac{1}{2}$	175	2 538
25	1	165	2 392
40	$1\frac{1}{2}$	152	2 204
50	2	103	1 494



Angaben zu den Abmessungen: Dokument "Technische Information", Kapitel "Konstruktiver Aufbau"

Durchflussgrenze

Die geeignete Nennweite wird ermittelt, indem zwischen dem Durchfluss und dem zulässigen Druckabfall optimiert wird.



Zur Übersicht der Messbereich-Endwerte: Kapitel "Messbereich" → 184

- Der minimal empfohlene Endwert beträgt ca. 1/20 des maximalen Endwerts
- Für die häufigsten Anwendungen sind 20 ... 50 % des maximalen Endwerts als ideal anzusehen
- Bei abrasiven Medien (z.B. feststoffbeladenen Flüssigkeiten) ist ein tiefer Endwert zu wählen: Strömungsgeschwindigkeit < 1 m/s (< 3 ft/s).



Zur Berechnung der Durchflussgrenze: Produktauswahlhilfe *Applicator* → 181

Druckverlust



Zur Berechnung des Druckverlusts: Produktauswahlhilfe *Applicator* → 181

Systemdruck

→ 23

16.10 Konstruktiver Aufbau

Bauform, Maße



Angaben zu den Abmessungen und Einbaulängen des Geräts: Dokument "Technische Information", Kapitel "Konstruktiver Aufbau"

Gewicht

Alle Werte (Gewicht ohne Verpackungsmaterial) beziehen sich auf Geräte mit EN/DIN PN 40-Flanschen. Gewichtsangaben inklusive Messumformer gemäß Bestellmerkmal "Gehäuse", Option A "Alu, beschichtet".

Abweichende Werte aufgrund anderer Messumformerausführungen:

- Messumformerausführung für den Ex-Bereich
(Bestellmerkmal "Gehäuse", Option A "Alu, beschichtet"; Ex d): +2 kg (+4,4 lbs)
- Messumformerausführung für den hygienischen Bereich
(Bestellmerkmal "Gehäuse", Option B "Rostfrei, hygienisch"): +0,2 kg (+0,44 lbs)

Gewicht in SI-Einheiten

DN [mm]	Gewicht [kg]
8	12
15	14
25	20
40	36
50	59

Gewicht in US-Einheiten

DN [in]	Gewicht [lbs]
3/8	26
1/2	31
1	44
1 1/2	79
2	130

Werkstoffe**Gehäuse Messumformer**

Bestellmerkmal "Gehäuse":

- Option **A** "Alu, beschichtet": Aluminium, AlSi10Mg, beschichtet
- Option **B** "Rostfrei, hygienisch": Rostfreier Stahl, 1.4404 (316L)

Fensterwerkstoff

Bestellmerkmal "Gehäuse":

- Option **A** "Alu, beschichtet": Glas
- Option **B** "Rostfrei, hygienisch": Polycarbonat

Dichtungen

Bestellmerkmal "Gehäuse":

Option **B** "Rostfrei, hygienisch": EPDM und Silikon

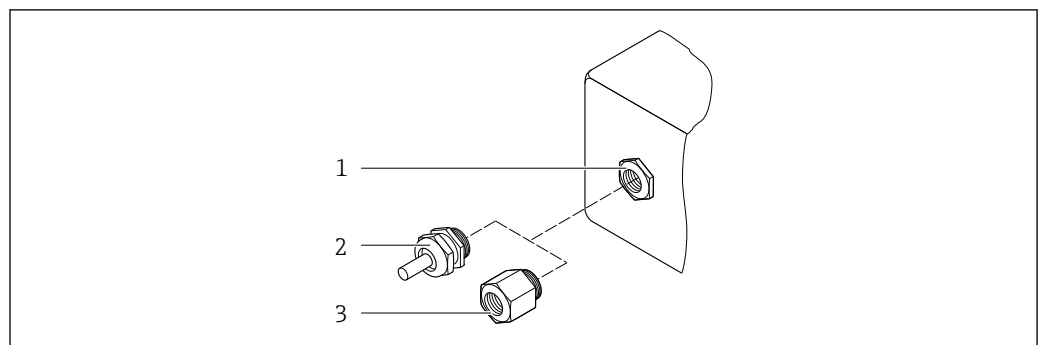
Kabeleinführungen/-verschraubungen

A0020640

34 Mögliche Kabeleinführungen/-verschraubungen

- 1 Innengewinde M20 × 1,5
- 2 Kabelverschraubung M20 × 1,5
- 3 Adapter für Kabeleinführung mit Innengewinde G 1/2" oder NPT 1/2"

Bestellmerkmal "Gehäuse", Option A "Alu, beschichtet"

Die verschiedenen Kabeleinführungen sind für den explosionsgefährdeten und nicht explosionsgefährdeten Bereich geeignet.

Kabeleinführung/-verschraubung	Werkstoff
Verschraubung M20 × 1,5	Non-Ex: Kunststoff
	Z2, D2, Ex d/de: Messing mit Kunststoff
Adapter für Kabeleinführung mit Innengewinde G ½"	Messing vernickelt
Adapter für Kabeleinführung mit Innengewinde NPT ½"	

Bestellmerkmal "Gehäuse", Option B "Rostfrei, hygienisch"

Die verschiedenen Kabeleinführungen sind für den explosionsgefährdeten und nicht explosionsgefährdeten Bereich geeignet.

Kabeleinführung/-verschraubung	Werkstoff
Kabelverschraubung M20 × 1,5	Kunststoff
Adapter für Kabeleinführung mit Innengewinde G ½"	Messing vernickelt
Adapter für Kabeleinführung mit Innengewinde NPT ½"	

Gehäuse Messaufnehmer

- Säuren- und laugenbeständige Außenoberfläche
- Rostfreier Stahl, 1.4301 (304)

Messrohre

Rostfreier Stahl, 1.4435 BN2 (316L)

Prozessanschlüsse

- Flansche in Anlehnung an EN 1092-1 (DIN 2501) / in Anlehnung an ASME B16.5 / in Anlehnung an JIS B2220:
Rostfreier Stahl, 1.4404 (F316/F316L)
- Alle anderen Prozessanschlüsse:
Rostfreier Stahl, 1.4435 BN2 (316L)



Verfügbare Prozessanschlüsse → 202

Dichtungen

Geschweißte Prozessanschlüsse ohne innenliegende Dichtungen

Zubehör*Wetterschutzhaube*



Rostfreier Stahl, 1.4404 (316L)

Externe WLAN-Antenne

- Antenne: Kunststoff ASA (Acrylnitril-Styrol-Acrylester) und Messing vernickelt
- Adapter: Rostfreier Stahl und Messing vernickelt
- Kabel: Polyethylen
- Stecker: Messing vernickelt
- Befestigungswinkel: Rostfreier Stahl

Prozessanschlüsse

- Festflanschanschlüsse:
 - EN 1092-1 (DIN 2501) Flansch
 - EN 1092-1 (DIN 2512N) Flansch
 - ASME B16.5 Flansch
 - JIS B2220 Flansch
 - DIN 11864-2 Form A Flansch, DIN 11866 Reihe A, Bundflansch
 - BBS Flansch klein (steril orbital), DIN 11866 Reihe A, Nutflansch
 - BBS Flansch klein (steril orbital), DIN 11866 Reihe B, Nutflansch
- Klemmverbindungen:
 - Tri-Clamp (OD-Tubes), DIN 11866 Reihe C
 - DIN 11864-3 Form A Clamp, DIN 11866 Reihe A, Bundstutzen
 - DIN 32676 Klemmstutzen, DIN 11866 Reihe A
 - ISO 2852 Klemmstutzen, ISO 2037
 - ISO 2852 Klemmstutzen, DIN 11866 Reihe B
 - BBS Quick-Connect (steril orbital), DIN 11866 Reihe A, Nutstutzen
 - BBS Quick-Connect (steril orbital), DIN 11866 Reihe B, Nutstutzen
 - Neumo BioConnect Clamp, DIN 11866 Reihe A, Clampstutzen mit Rücksprung
- Klemmverbindungen exzentrisch:
 - Exzen. Tri-Clamp, DIN 11866 Reihe C
 - DIN 11864-3 Form A Clamp, DIN 11866 Reihe A, Bundstutzen
 - DIN 32676 Klemmstutzen, DIN 11866 Reihe A
 - ISO 2852 Klemmstutzen, DIN 11866 Reihe B
 - BBS Quick-Connect (steril orbital), DIN 11866 Reihe A, Nutstutzen
 - BBS Quick-Connect (steril orbital), DIN 11866 Reihe B, Nutstutzen
 - Neumo BioConnect Clamp, DIN 11866 Reihe A, Clampstutzen mit Rücksprung
- Gewindestutzen:
 - DIN 11851 Gewindestutzen, DIN 11866 Reihe A
 - SMS 1145 Gewindestutzen
 - ISO 2853 Gewindestutzen, ISO 2037
 - DIN 11864-1 Form A Gewindestutzen, DIN 11866 Reihe A
 - BBS Gewindestutzen (steril orbital), DIN 11866 Reihe A
 - BBS Gewindestutzen (steril orbital), DIN 11866 Reihe B

 Werkstoffe der Prozessanschlüsse →  201

Oberflächenrauheit

Alle Angaben beziehen sich auf messstoffberührende Teile.

Folgende Oberflächenrauheitskategorien sind bestellbar:

Kategorie	Methode	Option(en) Bestellmerkmal "Messrohr Mat., Oberfläche mediumberührt"
Ra ≤ 0,76 µm (30 µin) ¹⁾	Mechanisch poliert	BB, TD
Ra ≤ 0,38 µm (15 µin) ¹⁾	Mechanisch und elektroliert	BC, TG

1) Ra nach ISO 21920

16.11 Anzeige und Bedienoberfläche

Sprachen

Bedienung in folgenden Landessprachen möglich:

- Via Vor-Ort-Bedienung
Englisch, Deutsch, Französisch, Spanisch, Italienisch, Niederländisch, Portugiesisch, Polnisch, Russisch, Türkisch, Chinesisch, Japanisch, Koreanisch, Vietnamesisch, Tschechisch, Schwedisch
- Via Webbrowser
Englisch, Deutsch, Französisch, Spanisch, Italienisch, Niederländisch, Portugiesisch, Polnisch, Russisch, Türkisch, Chinesisch, Japanisch, Vietnamesisch, Tschechisch, Schwedisch
- Via Bedientool "FieldCare", "DeviceCare": Englisch, Deutsch, Französisch, Spanisch, Italienisch, Chinesisch, Japanisch

Vor-Ort-Bedienung

Via Anzeigemodul

Ausstattung:

- Bestellmerkmal "Anzeige; Bedienung", Option F "4-zeilige, beleuchtete, grafische Anzeige; Touch Control"
- Bestellmerkmal "Anzeige; Bedienung", Option G "4-zeilige, beleuchtete, grafische Anzeige; Touch Control + WLAN"

 Informationen zur WLAN-Schnittstelle →  68

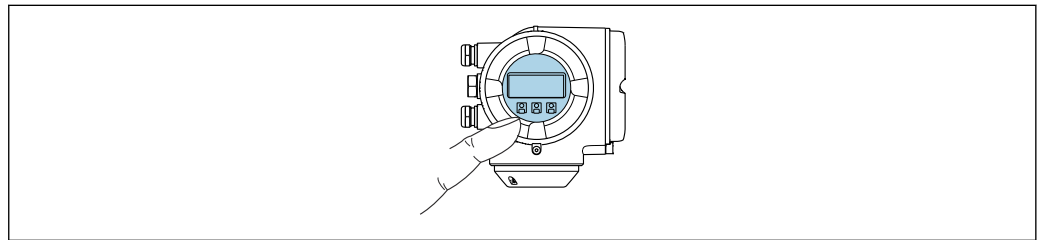



A0026785

 35 *Bedienung mit Touch Control*

Anzeigeelemente

- 4-zeilige, beleuchtete, grafische Anzeige
- Hintergrundbeleuchtung weiß, bei Gerätefehler rot
- Anzeige für die Darstellung von Messgrößen und Statusgrößen individuell konfigurierbar

Bedienelemente

- Bedienung von außen ohne Öffnen des Gehäuses via Touch Control (3 optische Tasten): , , 
- Bedienelemente auch in den verschiedenen Zonen des explosionsgefährdeten Bereichs zugänglich

Via abgesetztem Anzeige- und Bedienmodul DKX001

i Das abgesetzte Anzeige- und Bedienmodul DKX001 ist optional bestellbar → 180.

- Das abgesetztes Anzeige- und Bedienmodul DKX001 ist nur für folgende Gehäusausführung verfügbar: Bestellmerkmal "Gehäuse": Option A "Alu, beschichtet"
- Bei der direkten Bestellung des abgesetzten Anzeige- und Bedienmoduls DKX001 mit dem Messgerät wird das Messgerät immer mit einem Blinddeckel ausgeliefert. Eine Anzeige oder Bedienung am Messumformer ist in dem Fall nicht vorhanden.
- Bei nachträglicher Bestellung darf das abgesetzte Anzeige- und Bedienmodul DKX001 nicht gleichzeitig mit dem vorhandenen Anzeigemodul des Messgeräts angeschlossen werden. Es darf immer nur eine Anzeige oder Bedienung am Messumformer angeschlossen sein.

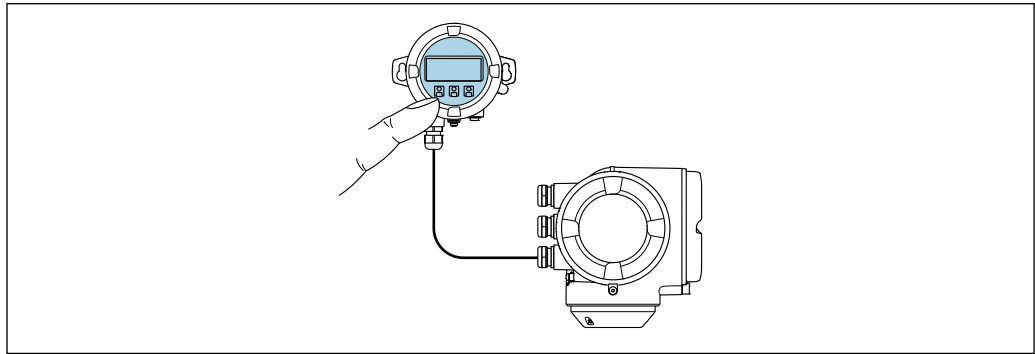

A0026786

36 *Bedienung via abgesetztem Anzeige- und Bedienmodul DKX001*

Anzeige- und Bedienelemente

Die Anzeige- und Bedienelemente entsprechen dem des Anzeigemoduls → 203.

Gehäusewerkstoff

Der Gehäusewerkstoff des Anzeige- und Bedienmoduls DKX001 ist abhängig von der Auswahl des Werkstoffs des Messumformergehäuses.

Messumformergehäuse		Abgesetztes Anzeige- und Bedienmodul
Bestellmerkmal "Gehäuse"	Werkstoff	Werkstoff
Option A "Alu, beschichtet"	AlSi10Mg, beschichtet	AlSi10Mg, beschichtet

Kabeleinführung

Entspricht der Auswahl des Messumformergehäuses, Bestellmerkmal "Elektrischer Anschluss".

Verbindungskabel

→ 32

Abmessungen





Angaben zu den Abmessungen:
Dokument "Technische Information", Kapitel "Konstruktiver Aufbau".

Fernbedienung → 67

Serviceschnittstelle → 67

Unterstützte Bedientools

Für den lokalen Zugriff oder den Fernzugriff auf das Messgerät können verschiedene Bedientools verwendet werden. Abhängig vom verwendeten Bedientool kann der Zugriff mithilfe von unterschiedlichen Bediengeräten und via verschiedene Schnittstellen erfolgen.

Unterstützte Bedientools	Bediengerät	Schnittstelle	Weitere Informationen
Webbrowser	Notebook, PC oder Tablet mit Webbrowser	<ul style="list-style-type: none"> ■ Serviceschnittstelle CDI-RJ45 ■ WLAN-Schnittstelle 	Sonderdokumentation zum Gerät →  212
DeviceCare SFE100	Notebook, PC oder Tablet mit Microsoft Windows-System	<ul style="list-style-type: none"> ■ Serviceschnittstelle CDI-RJ45 ■ WLAN-Schnittstelle ■ Feldbus-Protokoll 	→  181
FieldCare SFE500	Notebook, PC oder Tablet mit Microsoft Windows-System	<ul style="list-style-type: none"> ■ Serviceschnittstelle CDI-RJ45 ■ WLAN-Schnittstelle ■ Feldbus-Protokoll 	→  181
Field Xpert	SMT70/77/50	<ul style="list-style-type: none"> ■ Alle Feldbus-Protokolle ■ WLAN-Schnittstelle ■ Bluetooth ■ Serviceschnittstelle CDI-RJ45 	Betriebsanleitung BA01202S Gerätebeschreibungsdateien: Updatefunktion vom Handbediengerät verwenden
SmartBlue App	Smartphone oder Tablet mit iOS oder Android	WLAN	→  181



Weitere Bedientools auf Basis FDT Technologie mit einem Gerätetreiber wie DTM/iDTM oder DD/EDD sind für die Gerätebedienung nutzbar. Diese Bedientools sind bei den jeweiligen Herstellern erhältlich. Es wird eine Integration u.a. in folgende Bedientools unterstützt:

- Field Device Manager (FDM) von Honeywell → www.process.honeywell.com
- FieldMate von Yokogawa → www.yokogawa.com
- PACTWare → www.pactware.com

Die zugehörigen Gerätebeschreibungsdateien sind verfügbar: www.endress.com → Download-Area

Webserver

Mit dem integrierten Webserver kann das Gerät über einen Webbrowser Serviceschnittstelle (CDI-RJ45) oder via WLAN-Schnittstelle bedient und konfiguriert werden. Der Aufbau des Bedienmenüs ist dabei derselbe wie bei der Vor-Ort-Anzeige. Neben den Messwerten werden auch Statusinformationen zum Gerät dargestellt und ermöglichen eine Kontrolle des Gerätezustands. Zusätzlich können die Daten vom Gerät verwaltet und die Netzwerkparameter eingestellt werden.

Für die WLAN-Verbindung wird ein Gerät benötigt, das über eine optional bestellbare WLAN-Schnittstelle verfügt: Bestellmerkmal "Anzeige; Bedienung", Option G "4-zeilig beleuchtet; Touch Control + WLAN". Das Gerät dient als Access Point und ermöglicht eine Kommunikation mittels Computer oder mobilem Handbediengerät.

Unterstützte Funktionen

Datenaustausch zwischen Bediengerät (wie z. B. Notebook) und Messgerät:

- Konfiguration vom Messgerät laden (XML-Format, Konfiguration sichern)
- Konfiguration ins Messgerät speichern (XML-Format, Konfiguration wieder herstellen)
- Export der Eventliste (.csv-Datei)
- Export der Parametereinstellungen (.csv-Datei oder PDF-Datei, Dokumentation der Konfiguration der Messstelle erstellen)

- Export des Heartbeat Verifizierungsberichts (PDF-Datei, nur verfügbar mit dem Anwendungspaket **Heartbeat Verification** → 📄 209)
- Flashen der Firmware-Version für z. B. Upgrade der Geräte-Firmware
- Download Treiber für Systemintegration
- Darstellung von bis zu 1000 gespeicherten Messwerten (Nur verfügbar mit dem Anwendungspaket **Extended HistoROM** → 📄 209)

HistoROM
Datenmanagement

Das Messgerät verfügt über ein HistoROM Datenmanagement. Das HistoROM Datenmanagement umfasst sowohl die Speicherung als auch das Importieren und Exportieren wichtiger Geräte- und Prozessdaten. Dadurch können Betriebs- und Serviceeinsätze wesentlich sicherer und effizienter durchgeführt werden.

 Im Auslieferungszustand sind die Werkseinstellungen der Parametrierdaten als Sicherung im Gerätespeicher hinterlegt. Dieser kann z.B. nach der Inbetriebnahme mit einem aktualisierten Datensatz überschrieben werden.

Zusatzinformationen Speicherkonzept

Es gibt verschiedene Speicher, in denen Gerätedaten gespeichert und vom Gerät genutzt werden:

	HistoROM Backup	T-DAT	S-DAT
Verfügbare Daten	<ul style="list-style-type: none"> ▪ Ereignis-Logbuch z. B. Diagnoseereignisse ▪ Sicherung eines Parameterdatensatzes ▪ Firmwarepaket des Geräts 	<ul style="list-style-type: none"> ▪ Messwertspeicherung (Bestelloption „Extended HistoROM“) ▪ Aktueller Parameterdatensatz (wird zur Laufzeit durch Firmware verwendet) ▪ Schleppzeiger (Minimum/Maximum-Werte) ▪ Summenzählerwert 	<ul style="list-style-type: none"> ▪ Messaufnehmerdaten: z. B. Nennweite ▪ Seriennummer ▪ Kalibrierdaten ▪ Gerätekonfiguration (z. B. SW-Optionen, fixes I/O oder Multi I/O)
Speicherort	Fix auf der Benutzerschnittstellen-Leiterplatte im Anschlussraum	Steckbar auf der Benutzerschnittstellen-Leiterplatte im Anschlussraum	Im Sensorstecker im Messumformer-Hals-teil

Datensicherung

Automatisch

- Automatische Speicherung der wichtigsten Gerätedaten (Messaufnehmer und -umformer) in den DAT-Modulen
- Im Austauschfall Messumformer oder Messgerät: Nach Austausch des T-DATs mit bisherigen Gerätedaten steht das neue Messgerät sofort und fehlerfrei wieder in Betrieb
- Im Austauschfall Elektronikmodul (z.B. I/O-Elektronikmodul): Nach Austausch des Elektronikmoduls wird die Software des Moduls mit der vorhandenen Gerätefirmware verglichen. Im Bedarfsfall erfolgt ein Up- oder Downgrade der Software des Moduls. Anschließend ist das Elektronikmodul sofort einsatzbereit und es tritt kein Kompatibilitätsfehler auf.

Manuell

Zusätzlicher Parameterdatensatz (komplette Parametereinstellungen) im integrierten Gerätespeicher HistoROM Backup für:

- Datensicherungsfunktion
Sicherung und spätere Wiederherstellung einer Geräteparametrierung im Gerätespeicher HistoROM Backup
- Datenvergleichsfunktion
Vergleich der aktuellen Geräteparametrierung mit der im Gerätespeicher HistoROM Backup gespeicherten Geräteparametrierung

Datenübertragung

Manuell

Übertragung einer Geräteparametrierung auf ein anderes Gerät mithilfe der Exportfunktion des jeweiligen Bedientools, z.B. mit FieldCare, DeviceCare oder Webserver: Zum Duplizieren der Parametrierung oder zur Ablage in ein Archiv (z.B. zwecks Sicherung)

Ereignisliste

Automatisch

- Chronologische Anzeige von max. 20 Ereignismeldungen in der Ereignisliste
- Mit Freischaltung des Anwendungspakets **Extended HistoROM** (Bestelloption): Anzeige von bis zu 100 Ereignismeldungen in der Ereignisliste mit Zeitstempel, Klartextbeschreibung und Behebungsmaßnahmen
- Export und Anzeige der Ereignisliste über verschiedene Schnittstellen und Bedientools z.B. DeviceCare, FieldCare oder Webserver

Messwertspeicher

Manuell

Mit Freischaltung des Anwendungspakets **Extended HistoROM** (Bestelloption):



- Aufzeichnung über 1 bis 4 Kanäle von bis zu 1 000 Messwerten (jeweils bis zu 250 Messwerte pro Kanal)
- Frei konfigurierbares Aufzeichnungsintervall
- Export der Messwertaufzeichnung über verschiedene Schnittstellen und Bedientools z.B. FieldCare, DeviceCare oder Webserver

16.12 Zertifikate und Zulassungen

Aktuelle Zertifikate und Zulassungen zum Produkt stehen unter www.endress.com auf der jeweiligen Produktseite zur Verfügung:

1. Produkt mit Hilfe der Filter und Suchmaske auswählen.
2. Produktseite öffnen.
3. **Downloads** auswählen.

CE-Kennzeichnung	<p>Das Gerät erfüllt die gesetzlichen Anforderungen der anwendbaren EU-Richtlinien. Diese sind zusammen mit den angewandten Normen in der entsprechenden EU-Konformitätserklärung aufgeführt.</p> <p>Endress+Hauser bestätigt die erfolgreiche Prüfung des Geräts mit der Anbringung der CE-Kennzeichnung.</p>
UKCA-Kennzeichnung	<p>Das Gerät erfüllt die gesetzlichen Anforderungen der anwendbaren UK-Rechtsverordnungen (Statutory Instruments). Diese sind zusammen mit den zugewiesenen Normen in der entsprechenden UKCA-Konformitätserklärung aufgeführt. Durch Selektion der Bestelloption zur UKCA-Kennzeichnung bestätigt Endress+Hauser die erfolgreiche Prüfung und Bewertung des Geräts mit der Anbringung der UKCA-Kennzeichnung.</p> <p>Kontaktadresse Endress+Hauser UK: Endress+Hauser Ltd. Floats Road Manchester M23 9NF United Kingdom www.uk.endress.com</p>
RCM-Kennzeichnung	<p>Das Messsystem stimmt überein mit den EMV-Anforderungen der Behörde "Australian Communications and Media Authority (ACMA)".</p>

Lebensmitteltauglichkeit	<ul style="list-style-type: none"> ■ 3-A-Zulassung <ul style="list-style-type: none"> ■ Nur Messgeräte mit dem Bestellmerkmal "Weitere Zulassung", Option LP "3A" verfügen über eine 3-A-Zulassung. ■ Die 3-A-Zulassung bezieht sich auf das Messgerät. ■ Bei der Installation des Messgeräts darauf achten, dass sich außen am Messgerät keine Flüssigkeitsansammlung bilden kann. Die Installation eines abgesetzten Anzeigemoduls muss gemäß 3-A-Norm erfolgen. ■ Die Installation von Zubehör (z.B Heizmantel, Wetterschutzhaube, Wandhalterung) muss gemäß 3-A-Norm erfolgen. Jedes Zubehör ist reinigbar. Demontage unter Umständen notwendig. ■ EHEDG-geprüft Nur Geräte mit dem Bestellmerkmal "Weitere Zulassung", Option LT "EHEDG" wurden geprüft und erfüllen die EHEDG-Anforderungen. Um die Anforderungen an die EHEDG-Zertifizierung zu erfüllen, muss das Gerät mit Prozessanschlüssen gemäß des EHEDG-Positionspapiers "Easy cleanable Pipe couplings and Process connections" eingesetzt werden (www.ehedg.org). Um die Anforderungen an die EHEDG-Zertifizierung zu erfüllen, muss das Gerät in einer Ausrichtung installiert werden, welche Entleerbarkeit gewährleistet. ■ FDA ■ Food Contact Materials Regulation (EC) 1935/2004 <p> Spezielle Montagehinweise beachten</p>
Druckgerätezulassung	<ul style="list-style-type: none"> ■ Mit der Kennzeichnung <ul style="list-style-type: none"> a) PED/G1/x (x = Kategorie) oder b) PESR/G1/x (x = Kategorie) auf dem Messaufnehmer-Typenschild bestätigt Endress+Hauser die Konformität mit den "Grundlegenden Sicherheitsanforderungen" <ul style="list-style-type: none"> a) des Anhangs I der Druckgeräte richtlinie 2014/68/EU oder b) des Schedule 2 der Statutory Instruments 2016 no. 1105. ■ Geräte ohne diese Kennzeichnung (ohne PED oder PESR) sind nach guter Ingenieurspraxis ausgelegt und hergestellt. Sie entsprechen den Anforderungen von <ul style="list-style-type: none"> a) Art. 4 Abs. 3 der Druckgeräte richtlinie 2014/68/EU oder b) Part 1, Abs. 8 der Statutory Instruments 2016 no. 1105. Ihr Einsatzbereich ist <ul style="list-style-type: none"> a) in den Diagrammen 6 bis 9 im Anhang II der Druckgeräte richtlinie 2014/68/EU oder b) im Schedule 3, Abs. 2 der Statutory Instruments 2016 no. 1105 dargestellt.
Funkzulassung	<p>Das Messgerät besitzt eine Funkzulassung.</p> <p> Detaillierte Informationen zur Funkzulassung: Sonderdokumentation →  212</p>
Weitere Zertifizierungen	<p>CRN-Zulassung</p> <p>Für einige Gerätevarianten gibt es eine CRN-Zulassung. Für ein CRN-zugelassenes Gerät muss ein CRN-zugelassener Prozessanschluss mit einer CSA-Zulassung bestellt werden.</p> <p>Tests und Zeugnisse</p>

Externe Normen und Richtlinien	<ul style="list-style-type: none"> ■ EN 60529 Schutzarten durch Gehäuse (IP-Code) ■ IEC/EN 60068-2-6 Umgebungseinflüsse: Prüfverfahren - Prüfung Fc: Schwingen (sinusförmig). ■ IEC/EN 60068-2-31 Umgebungseinflüsse: Prüfverfahren - Prüfung Ec: Schocks durch raue Handhabung, vornehmlich für Geräte. ■ EN 61010-1 Sicherheitsbestimmungen für elektrische Mess-, Steuer-, Regel- und Laborgeräte - Allgemeine Anforderungen ■ EN 61326-1/-2-3 EMV-Anforderungen für elektrische Mess-, Steuer-, Regel- und Laborgeräte ■ NAMUR NE 21 Elektromagnetische Verträglichkeit von Betriebsmitteln der Prozess- und Labortechnik ■ NAMUR NE 32 Sicherung der Informationsspeicherung bei Spannungsausfall bei Feld- und Leitgeräten mit Mikroprozessoren ■ NAMUR NE 43 Vereinheitlichung des Signalpegels für die Ausfallinformation von digitalen Messumformern mit analogem Ausgangssignal. ■ NAMUR NE 53 Software von Feldgeräten und signalverarbeitenden Geräten mit Digitalelektronik ■ NAMUR NE 80 Anwendung der Druckgeräte-Richtlinie auf PLT-Geräte ■ NAMUR NE 105 Anforderungen an die Integration von Feldbus-Geräten in Engineering-Tools für Feldgeräte ■ NAMUR NE 107 Selbstüberwachung und Diagnose von Feldgeräten ■ NAMUR NE 131 Anforderungen an Feldgeräte für Standardanwendungen ■ NAMUR NE 132 Coriolis-Massemesser ■ ETSI EN 300 328 Vorschriften für 2,4-GHz-Funkkomponenten. ■ EN 301489 Elektromagnetische Verträglichkeit und Funkspektrumangelegenheiten (ERM).
--------------------------------	---

16.13 Anwendungspakete

Um die Funktionalität des Geräts je nach Bedarf zu erweitern, sind für das Gerät verschiedene Anwendungspakete lieferbar: z.B. aufgrund von Sicherheitsaspekten oder spezifischer Anforderungen von Applikationen.

Die Anwendungspakete können bei Endress+Hauser mit dem Gerät bestellt oder nachbestellt werden. Ausführliche Angaben zum betreffenden Bestellcode sind bei Ihrer Endress+Hauser Vertriebszentrale erhältlich oder auf der Produktseite der Endress+Hauser Website: www.endress.com.



Detaillierte Informationen zu den Anwendungspaketen:
Sonderdokumentationen → 211

Diagnosefunktionalität	<p>Bestellmerkmal "Anwendungspaket", Option EA "Extended HistoROM"</p> <p>Umfasst Erweiterungen bezüglich Ereignislogbuch und Freischaltung des Messwertspeichers.</p>
------------------------	--

Ereignislogbuch:

Speichervolumen wird von 20 Meldungseinträgen (Standardausführung) auf bis zu 100 erweitert.

Messwertspeicher (Linienschreiber):

- Speichervolumen wird für bis zu 1000 Messwerte aktiviert.
- 250 Messwerte können über jeden der 4 Speicherkanäle ausgegeben werden. Aufzeichnungsintervall ist frei konfigurierbar.
- Auf Messwertaufzeichnungen kann via Vor-Ort-Anzeige oder Bedientool z.B. FieldCare, DeviceCare oder Webserver zugegriffen werden.



Detaillierte Angaben: Betriebsanleitung zum Gerät.

Heartbeat Technology

Bestellmerkmal "Anwendungspaket", Option EB "Heartbeat Verification + Monitoring"

Heartbeat Verification

Erfüllt die Anforderung an die rückführbare Verifizierung nach DIN ISO 9001:2008 Kapitel 7.6 a) "Lenkung von Überwachungs- und Messmitteln".

- Funktionsprüfung im eingebauten Zustand ohne Prozessunterbrechung.
- Rückverfolgbare Verifizierungsergebnisse auf Anforderung, inklusive Bericht.
- Einfacher Prüfablauf über Vor-Ort-Bedienung oder weitere Bedienschnittstellen.
- Eindeutige Messstellenbewertung (Bestanden / Nicht bestanden) mit hoher Testabdeckung im Rahmen der Herstellerspezifikation.
- Verlängerung von Kalibrationsintervallen gemäß Risikobewertung durch Betreiber.

Heartbeat Monitoring

Liefert kontinuierlich für das Messprinzip charakteristische Daten an ein externes Condition Monitoring System zum Zweck der vorbeugenden Wartung oder der Prozessanalyse. Diese Daten ermöglichen:

- Im Kontext mit weiteren Informationen, Rückschlüsse auf die zeitliche Beeinträchtigung der Messleistung durch Prozesseinflüsse (z. B. Korrosion, Abrasion, Belagsbildung).
- Die rechtzeitige Planung von Serviceeinsätzen.
- Die Überwachung der Prozess- oder Produktqualität, z. B. Gaseinschlüsse.



Detaillierte Angaben: Sonderdokumentation zum Gerät.

Konzentrationsmessung

Bestellmerkmal "Anwendungspaket", Option ED "Konzentration"

Zur Berechnung und Ausgabe von Fluidkonzentrationen.

Die gemessene Dichte wird mit Hilfe des Anwendungspakets „Konzentration“ in die Konzentration einer Substanz eines binären Gemisches umgerechnet:

- Auswahl vordefinierter Fluide (z.B. diverser Zuckerlösungen, Säuren, Laugen, Salze, Ethanol etc.).
- Allgemein gebräuchliche oder benutzerdefinierte Einheiten (°Brix, °Plato, % Masse, % Volumen, mol/l etc.) für Standardanwendungen.
- Konzentrationsberechnung aus benutzerdefinierten Tabellen.



Detaillierte Angaben: Sonderdokumentation zum Gerät.

Sonderdichte

Bestellmerkmal "Anwendungspaket", Option EE "Sonderdichte"

In vielen Anwendungen wird die Dichte als wichtiger Messwert zur Qualitätsüberwachung oder zur Prozesssteuerung verwendet. Das Messgerät misst standardmässig die Dichte des Fluides und stellt diesen Wert dem Kontrollsystem zur Verfügung.

Insbesondere für Anwendungen unter wechselnden Prozessbedingungen bietet das Anwendungspaket „Sonderdichte“ eine hochgenaue Dichtemessung über einen weiten Dichte- und Temperaturbereich.

 Detaillierte Angaben: Betriebsanleitung zum Gerät.

16.14 Zubehör

 Überblick zum bestellbaren Zubehör →  180

16.15 Ergänzende Dokumentation

-  Eine Übersicht zum Umfang der zugehörigen Technischen Dokumentation bieten:
- *Device Viewer* (www.endress.com/deviceviewer): Seriennummer vom Typenschild eingeben
 - *Endress+Hauser Operations App*: Seriennummer vom Typenschild eingeben oder Matrixcode auf dem Typenschild einscannen

Standarddokumentation **Kurzanleitung**

Kurzanleitung zum Messaufnehmer

Messgerät	Dokumentationscode
Proline Promass P	KA01286D

Kurzanleitung zum Messumformer

Messgerät	Dokumentationscode
Proline 300	KA01311D

Technische Information

Messgerät	Dokumentationscode
Promass P 300	TI01276D

Beschreibung Geräteparameter

Messgerät	Dokumentationscode							PROFINET mit Ethernet-APL
	HART	FOUNDATION Field-bus	PROFIBUS PA	PROFIBUS DP	Modbus RS485	EtherNet/IP	PROFINET	
Promass 300	GP01057D	GP01094D	GP01058D	GP01134D	GP01059D	GP01114D	GP01115D	GP01168D

Geräteabhängige Zusatzdokumentation

Sicherheitshinweise

Sicherheitshinweise für elektrische Betriebsmittel für explosionsgefährdete Bereiche.

Inhalt	Dokumentationscode
ATEX/IECEX Ex d/Ex de	XA01405D
ATEX/IECEX Ex ec	XA01439D
cCSAus XP	XA01373D

Inhalt	Dokumentationscode
cCSAus Ex d/ Ex de	XA01372D
cCSAus Ex nA	XA01507D
INMETRO Ex d/Ex de	XA01468D
INMETRO Ex ec	XA01470D
NEPSI Ex d/Ex de	XA01469D
NEPSI Ex nA	XA01471D
EAC Ex d/Ex de	XA01656D
EAC Ex nA	XA01657D
JPN Ex d	XA01778D



Abgesetztes Anzeige- und Bedienmodul DKX001

Inhalt	Dokumentationscode
ATEX/IECEX Ex i	XA01494D
ATEX/IECEX Ex ec	XA01498D
cCSAus IS	XA01499D
cCSAus Ex nA	XA01513D
INMETRO Ex i	XA01500D
INMETRO Ex ec	XA01501D
NEPSI Ex i	XA01502D
NEPSI Ex nA	XA01503D

Sonderdokumentation

Inhalt	Dokumentationscode
Angaben zur Druckgeräterichtlinie	SD01614D
Abgesetztes Anzeige- und Bedienmodul DKX001	SD01763D
Funkzulassungen für WLAN-Schnittstelle für Anzeigemodul A309/A310	SD01793D
Websserver	SD01663D
Heartbeat Technology	SD01697D
Konzentrationsmessung	SD01707D

Einbauanleitung

Inhalt	Bemerkung
Einbauanleitung für Ersatzteilsets und Zubehör	<ul style="list-style-type: none"> ▪ Übersicht aller verfügbaren Ersatzteilsets über <i>Device Viewer</i> aufrufen →  178 ▪ Bestellbares Zubehör mit Einbauanleitung →  180

Stichwortverzeichnis

0 ... 9

3-A-Zulassung 208

A

Anforderungen an Personal 9

Anschluss

 siehe Elektrischer Anschluss

Anschlusskabel 31, 32

Anschlusskontrolle 78

Anschlusskontrolle (Checkliste) 44

Anschlussvorbereitungen 34

Anschlusswerkzeug 31

Anwenderrollen 47

Anwendungsbereich 183

Anwendungspakete 209

Anzeige

 Aktuelles Diagnoseereignis 168

 Letztes Diagnoseereignis 168

 siehe Vor-Ort-Anzeige

Anzeige- und Bedienmodul DKX001 204

Anzeigebereich

 Bei Betriebsanzeige 49

 In Navigieransicht 51

Anzeigemodul drehen 29

Anzeigewerte

 Zum Status Verriegelung 138

Arbeitssicherheit 10

Assistent

 Anzeige 104

 Dichtejustierung 114

 Doppelimpulsausgang 103

 Freigabecode definieren 130

 Impuls-/Frequenz-/Schaltausgang 92, 94, 98

 Messstoffwahl 84

 Nullpunktjustierung 118

 Nullpunktverifizierung 117

 Relaisausgang 1 ... n 100

 Schleichmengenunterdrückung 109

 Statuseingang 1 ... n 87

 Stromausgang 88

 Stromeingang 86

 Überwachung teilgefülltes Rohr 110

 WLAN-Einstellungen 127

Aufbau

 Bedienmenü 46

 Messgerät 14

Ausfallsignal 189

Ausgangskenngrößen 186

Ausgangssignal 186

Auslaufstrecken 23

Außenreinigung 177

Austausch

 Gerätekomponenten 178

Auto-Scan-Puffer

 siehe Modbus RS485 Modbus-Data-Map

B

Bedienelemente 55, 158

Bedienmenü

 Aufbau 46

 Menüs, Untermenüs 46

 Untermenüs und Anwenderrollen 47

Bedienphilosophie 47

Bediensprache einstellen 78

Bedientasten

 siehe Bedienelemente

Bedienungsmöglichkeiten 45

Behebungsmaßnahmen

 Aufrufen 159

 Schließen 159

Beheizung Messaufnehmer 24

Berechnungsgrundlagen

 Messabweichung 195

 Wiederholbarkeit 195

Bestellcode (Order code) 16, 17

Bestimmungsgemäße Verwendung 9

Betrieb 138

Betriebsanzeige 48

Betriebshöhe 197

Betriebssicherheit 10

C

CE-Kennzeichnung 207

CE-Zeichen 10

Checkliste

 Anschlusskontrolle 44

 Montagekontrolle 29

CIP-Reinigung 197

D

Device Viewer 178

DeviceCare 71

 Gerätebeschreibungsdatei 72

Diagnose

 Symbole 157

Diagnoseinformation

 Aufbau, Erläuterung 158, 161

 DeviceCare 160

 FieldCare 160

 Kommunikationsschnittstelle 162

 Leuchtdioden 155

 Vor-Ort-Anzeige 157

 Webbrowser 159

Diagnoseinformation auslesen, Modbus RS485 162

Diagnoseinformationen

 Behebungsmaßnahmen 163

 Übersicht 163

Diagnoseliste 169

Diagnosemeldung 157

Diagnoseverhalten

 Erläuterung 158

 Symbole 158

Diagnoseverhalten anpassen	162	Summenzähler zurücksetzen	145
Dichtejustierung	114	Summenzähler-Reset	145
Dichtejustierung durchführen	114	Systemeinheiten	80
DIP-Schalter		Überwachung der Rohrfüllung	110
siehe Verriegelungsschalter		Vor-Ort-Anzeige	104
Direktzugriff	57	WLAN	127
Dokument		Elektrischer Anschluss	
Funktion	6	Bedientool (z.B. FieldCare, DeviceCare, AMS	
Symbole	6	Device Manager, SIMATIC PDM)	67
Dokumentfunktion	6	Bedientools	
Druck-Temperatur-Kurven	198	Via Modbus-RS485-Protokoll	67
Druckgerätezulassung	208	Via Serviceschnittstelle (CDI-RJ45)	67
Druckverlust	199	Via WLAN-Schnittstelle	68
Durchflussgrenze	199	Computer mit Webbrowser (z.B. Microsoft Edge)	67
Durchflussrichtung	22, 27	Messgerät	31
E		Schutzart	43
Editieransicht	53	Webserver	67
Bedienelemente verwenden	53, 54	WLAN-Schnittstelle	68
Eingabemaske	54	Elektromagnetische Verträglichkeit	198
EHEDG-geprüft	208	Elektronikgehäuse drehen	
Einbaulage (vertikal, horizontal)	22	siehe Messumformergehäuse drehen	
Einbaumaße	23	Elektronikmodul	14
Einfluss		Endress+Hauser Dienstleistungen	
Messstoffdruck	195	Reparatur	178
Messstofftemperatur	194	Wartung	177
Umgebungstemperatur	194	Entsorgung	179
Eingangskenngrößen	184	Ereignis-Logbuch	169
Eingetragene Marken	8	Ereignis-Logbuch filtern	170
Einlaufstrecken	23	Ereignisliste	169
Einsatz Messgerät		Ersatzteil	178
Fehlgebrauch	9	Ersatzteile	178
Grenzfälle	9	Erweiterter Bestellcode	
siehe Bestimmungsgemäße Verwendung		Messaufnehmer	17
Einsatzgebiet		Messumformer	16
Restrisiken	10	F	
Einstellungen		Falleitung	21
Administration	130	FDA	208
Bediensprache	78	Fehlermeldungen	
Doppelimpulsausgang	103	siehe Diagnosemeldungen	
Erweiterte Anzeigenkonfigurationen	121	Fernbedienung	204
Gerät zurücksetzen	172	FieldCare	69
Gerätekonfiguration verwalten	128	Bedienoberfläche	70
I/O-Konfiguration	85	Funktion	69
Impuls-/Frequenz-/Schaltausgang	92, 94	Gerätebeschreibungsdatei	72
Impulsausgang	92	Verbindungsaufbau	70
Kommunikationsschnittstelle	82	Firmware	
Messgerät an Prozessbedingungen anpassen	145	Freigabedatum	72
Messstellenbezeichnung	80	Version	72
Messstoff	84	Firmware-Historie	174
Relaisausgang	100	Food Contact Materials Regulation	208
Schaltausgang	98	Freigabecode	59
Schleichmengenunterdrückung	109	Falsche Eingabe	59
Sensorabgleich	113	Freigabecode definieren	135
Simulation	131	Funktionen	
Statuseingang	87	siehe Parameter	
Stromausgang	88	Funktionscodes	73
Stromeingang	86	Funkzulassung	208
Summenzähler	119		

G

Galvanische Trennung	190
Gas Fraction Handler	150
Gerätebeschreibungsdateien	72
Gerätehistorie	176
Gerätekomponenten	14
Gerätekonfiguration verwalten	128
Gerätename	
Messaufnehmer	17
Messumformer	16
Geräte reparatur	178
Geräte revision	72
Gerätetypkennung	72
Geräteverriegelung, Status	138
Gewicht	
SI-Einheiten	200
Transport (Hinweise)	19
US-Einheiten	200

H

Hardwareschreibschutz	136
Hauptelektronikmodul	14
Hersteller-ID	72
Herstellungsdatum	16, 17
Hilfetext	
Aufrufen	58
Erläuterung	58
Schließen	58
HistoROM	128

I

Inbetriebnahme	78
Erweiterte Einstellungen	111
Messgerät konfigurieren	78
Informationen zum Dokument	6
Innenreinigung	177, 197

K

Kabel Versorgungsspannung anschließen	35
Kabeleinführung	
Schutzart	43
Kabeleinführungen	
Technische Daten	192
Klemmen	192
Klemmenbelegung	34
Klimaklasse	197
Kompatibilität	176
Konformitätserklärung	10
Kontextmenü	
Aufrufen	55
Erläuterung	55
Schließen	55

L

Lagerbedingungen	19
Lagerungstemperatur	19
Lagerungstemperaturbereich	196
Lebensmitteltauglichkeit	208
Leistungsaufnahme	191

Leistungsmerkmale	192
Lesezugriff	59
Linienreiber	147

M

Maximale Messabweichung	192
Mechanische Belastung	197
Menü	
Diagnose	168
Setup	80
Menüs	
Zu spezifischen Einstellungen	111
Zur Messgerätkonfiguration	78
Mess- und Prüfmittel	177
Messaufnehmer	
Montieren	27
Messaufnehmergehäuse	198
Messbereich	
Für Flüssigkeiten	184
Messbereich, empfohlen	199
Messdynamik	184
Messeinrichtung	183
Messgenauigkeit	192
Messgerät	
Aufbau	14
Demontieren	179
Einschalten	78
Entsorgen	179
Konfigurieren	78
Messaufnehmer montieren	27
Reparatur	178
Umbau	178
Vorbereiten für elektrischen Anschluss	34
Vorbereiten für Montage	27
Messgerät anschließen	35
Messgerät identifizieren	15
Messgrößen	
siehe Prozessgrößen	
Messprinzip	183
Messstoffdruck	
Einfluss	195
Messstofftemperatur	
Einfluss	194
Messumformer	
Anzeigemodul drehen	29
Gehäuse drehen	28
Messumformergehäuse drehen	28
Messwerte ablesen	138
Messwerthistorie anzeigen	147
Modbus RS485	
Antwortzeit	74
Daten auslesen	76
Diagnoseinformation	162
Funktionscodes	73
Lesezugriff	73
Modbus-Data-Map	75
Register-Adressen	74
Register-Informationen	74
Scan-Liste	76

Schreibzugriff	73
Störungsverhalten konfigurieren	162
Montage	21
Montagebedingungen	
Beheizung Messaufnehmer	24
Ein- und Auslaufstrecken	23
Einbaulage	22
Einbaumaße	23
Falleitung	21
Montageort	21
Systemdruck	23
Vibrationen	25
Wärmeisolation	24
Montagekontrolle	78
Montagekontrolle (Checkliste)	29
Montagemaße	
siehe Einbaumaße	
Montageort	21
Montagevorbereitungen	27
Montagewerkzeug	27
N	
Navigationspfad (Navigieransicht)	51
Navigieransicht	
Im Assistenten	51
Im Untermenü	51
Netilion	177
Normen und Richtlinien	209
O	
Oberflächenrauheit	202
P	
Parameter	
Ändern	58
Werte oder Texte eingeben	58
Parametereinstellungen	
Administration (Untermenü)	131
Anzeige (Assistent)	104
Anzeige (Untermenü)	121
Datensicherung (Untermenü)	128
Diagnose (Menü)	168
Dichtejustierung (Assistent)	114
Doppelimpulsausgang	103
Doppelimpulsausgang (Assistent)	103
Doppelimpulsausgang (Untermenü)	145
Erweitertes Setup (Untermenü)	112
Freigabecode definieren (Assistent)	130
Freigabecode zurücksetzen (Untermenü)	130
Geräteinformation (Untermenü)	172
I/O-Konfiguration	85
I/O-Konfiguration (Untermenü)	85
Impuls-/Frequenz-/Schaltausgang	92
Impuls-/Frequenz-/Schaltausgang (Assistent)	92, 94, 98
Impuls-/Frequenz-/Schaltausgang 1 ... n (Untermenü)	144
Kommunikation (Untermenü)	82
Messgrößen (Untermenü)	139

Messmodus (Untermenü)	151
Messstoffindex (Untermenü)	151
Messstoffwahl (Assistent)	84
Messwertspeicherung (Untermenü)	147
Normvolumenfluss-Berechnung (Untermenü)	112
Nullpunktjustierung (Assistent)	118
Nullpunktverifizierung (Assistent)	117
Relaisausgang	100
Relaisausgang 1 ... n (Assistent)	100
Relaisausgang 1 ... n (Untermenü)	144
Schleichmengenunterdrückung (Assistent)	109
Sensorabgleich (Untermenü)	113
Setup (Menü)	80
Simulation (Untermenü)	131
Statuseingang	87
Statuseingang 1 ... n (Assistent)	87
Statuseingang 1 ... n (Untermenü)	143
Stromausgang	88
Stromausgang (Assistent)	88
Stromeingang	86
Stromeingang (Assistent)	86
Stromeingang 1 ... n (Untermenü)	142
Summenzähler (Untermenü)	141
Summenzähler 1 ... n (Untermenü)	119
Summenzähler-Bedienung (Untermenü)	145
Systemeinheiten (Untermenü)	80
Überwachung teilgefülltes Rohr (Assistent)	110
Webserver (Untermenü)	66
Wert Stromausgang 1 ... n (Untermenü)	143
WLAN-Einstellungen (Assistent)	127
Parametereinstellungen schützen	134
Potenzialausgleich	38
Produktsicherheit	10
Prozessanschlüsse	202
Prozessgrößen	
Berechnete	184
Gemessene	184
Prüfkontrolle	
Anschluss	44
Erhaltene Ware	15
Montage	29
R	
RCM-Kennzeichnung	207
Re-Kalibrierung	177
Reaktionszeit	194
Referenzbedingungen	192
Reinigung	
Außenreinigung	177
CIP-Reinigung	177
Innenreinigung	177
SIP-Reinigung	177
Reparatur	178
Hinweise	178
Reparatur eines Geräts	178
Rücksendung	178
S	
Schaltausgang	188

- Schleimengenunterdrückung 190
- Schreibschutz
 Via Freigabecode 134
 Via Verriegelungsschalter 136
- Schreibschutz aktivieren 134
- Schreibschutz deaktivieren 134
- Schreibzugriff 59
- Schutzart 43, 197
- Seriennummer 16, 17
- Sicherheit 9
- Signalkabel anschließen 35
- SIP-Reinigung 197
- Softwarefreigabe 72
- Speicherkonzept 206
- Spezielle Anschlusshinweise 39
- Spezielle Montagehinweise
 Lebensmitteltauglichkeit 25
- Sprachen, Bedienungsmöglichkeiten 203
- Statusbereich
 Bei Betriebsanzeige 48
 In Navigieransicht 51
- Statussignale 157, 160
- Störungsbehebungen
 Allgemeine 153
- Störungsverhalten konfigurieren, Modbus RS485 162
- Stromaufnahme 191
- Summenzähler
 Konfigurieren 119
- Symbole
 Bedienelemente 53
 Eingabe steuern 54
 Eingabemaske 54
 Für Assistenten 51
 Für Diagnoseverhalten 48
 Für Kommunikation 48
 Für Menüs 51
 Für Messgröße 49
 Für Messkanalnummer 49
 Für Parameter 51
 Für Statussignal 48
 Für Untermenü 51
 Für Verriegelung 48
 Im Statusbereich der Vor-Ort-Anzeige 48
- Systemaufbau
 Messeinrichtung 183
 siehe Messgerät Aufbau
- Systemdruck 23
- Systemintegration 72
- T**
- Tastenverriegelung ein-/ausschalten 60
- Technische Daten, Übersicht 183
- Temperaturbereich
 Lagerungstemperatur 19
 Messstofftemperatur 198
 Umgebungstemperatur Anzeige 203
- Tests und Zeugnisse 208
- Texteditor 53
- Tooltip
 siehe Hilfetext
- Transport Messgerät 19
- Typenschild
 Messaufnehmer 17
 Messumformer 16
- U**
- UKCA-Kennzeichnung 207
- Umgebungsbedingungen
 Betriebshöhe 197
 Lagerungstemperatur 196
 Mechanische Belastung 197
 Relative Luftfeuchte 197
 Vibrations- und Schockfestigkeit 197
- Umgebungstemperatur
 Einfluss 194
- Umgebungstemperaturbereich 197
- Untermenü
 Administration 130, 131
 Anzeige 121
 Ausgangswerte 143
 Berechnete Prozessgrößen 112
 Datensicherung 128
 Doppelimpuls Ausgang 145
 Eingangswerte 142
 Ereignisliste 169
 Erweitertes Setup 111, 112
 Freigabecode zurücksetzen 130
 Geräteinformation 172
 I/O-Konfiguration 85
 Impuls-/Frequenz-/Schaltausgang 1 ... n 144
 Kommunikation 82
 Messgrößen 139
 Messmodus 151
 Messstoffindex 151
 Messwerte 138
 Messwertspeicherung 147
 Normvolumenfluss-Berechnung 112
 Prozessgrößen 112
 Relaisausgang 1 ... n 144
 Sensorabgleich 113
 Simulation 131
 Statuseingang 1 ... n 143
 Stromeingang 1 ... n 142
 Summenzähler 141
 Summenzähler 1 ... n 119
 Summenzähler-Bedienung 145
 Systemeinheiten 80
 Übersicht 47
 Webserver 66
 Wert Stromausgang 1 ... n 143
- V**
- Verpackungsentsorgung 20
- Verriegelungsschalter 136
- Versionsdaten zum Gerät 72
- Versorgungsausfall 191
- Versorgungsspannung 191

Vibrationen	25
Vibrations- und Schockfestigkeit	197
Vor-Ort-Anzeige	203
Navigieransicht	51
siehe Betriebsanzeige	
siehe Diagnosemeldung	
siehe Im Störfall	
Texteditor	53
Zahleneditor	53

W

W@M Device Viewer	15
Warenannahme	15
Wärmeisolation	24
Wartungsarbeiten	177
Weitere Zertifizierungen	208
Werkstoffe	200
Werkzeug	
Elektrischen Anschluss	31
Für Montage	27
Transport	19
Wiederholbarkeit	194
WLAN-Einstellungen	127

Z

Zahleneditor	53
Zertifikate	207
Zugriffsrechte auf Parameter	
Lesezugriff	59
Schreibzugriff	59
Zulassungen	207



71673821

www.addresses.endress.com
