

Betriebsanleitung

Proline Promass I 500

Coriolis-Durchflussmessgerät
Modbus RS485

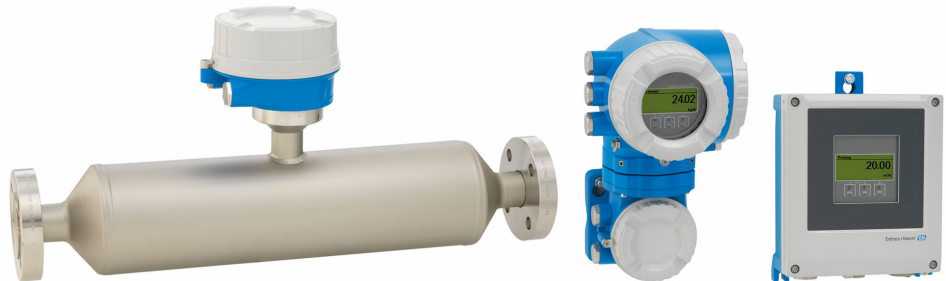

- Dokument so aufbewahren, dass das Dokument bei Arbeiten am und mit dem Gerät jederzeit verfügbar ist.
- Um eine Gefährdung für Personen oder der Anlage zu vermeiden: Kapitel "Grundlegende Sicherheitshinweise" sowie alle anderen, arbeitsspezifischen Sicherheitshinweise im Dokument sorgfältig lesen.
- Der Hersteller behält sich vor, technische Daten ohne spezielle Ankündigung dem entwicklungstechnischen Fortschritt anzupassen. Über die Aktualität und eventuelle Erweiterungen dieser Anleitung gibt Ihre Endress+Hauser Vertriebszentrale Auskunft.

Inhaltsverzeichnis

1	Hinweise zum Dokument	6	6	Montage	22
1.1	Dokumentfunktion	6	6.1	Montagebedingungen	22
1.2	Symbole	6	6.1.1	Montageposition	22
1.2.1	Warnhinweissymbole	6	6.1.2	Anforderungen aus Umgebung und Prozess	24
1.2.2	Elektrische Symbole	6	6.1.3	Spezielle Montagehinweise	26
1.2.3	Kommunikationsspezifische Sym- bole	6	6.2	Messgerät montieren	30
1.2.4	Werkzeugsymbole	7	6.2.1	Benötigtes Werkzeug	30
1.2.5	Symbole für Informationstypen	7	6.2.2	Messgerät vorbereiten	30
1.2.6	Symbole in Grafiken	7	6.2.3	Messgerät montieren	30
1.3	Dokumentation	8	6.2.4	Messumformergehäuse montieren: Proline 500 – digital	31
1.4	Eingetragene Marken	8	6.2.5	Messumformergehäuse montieren: Proline 500	32
2	Sicherheitshinweise	9	6.2.6	Messumformergehäuse drehen: Pro- line 500	34
2.1	Anforderungen an das Personal	9	6.2.7	Anzeigemodul drehen: Proline 500 . .	34
2.2	Bestimmungsgemäße Verwendung	9	6.3	Montagekontrolle	35
2.3	Arbeitssicherheit	10	7	Elektrischer Anschluss	36
2.4	Betriebssicherheit	10	7.1	Elektrische Sicherheit	36
2.5	Produktsicherheit	10	7.2	Anschlussbedingungen	36
2.6	IT-Sicherheit	10	7.2.1	Benötigtes Werkzeug	36
2.7	Gerätespezifische IT-Sicherheit	11	7.2.2	Anforderungen an Anschlusskabel . . .	36
2.7.1	Zugriff via Hardwareschreibschutz schützen	11	7.2.3	Klemmenbelegung	41
2.7.2	Zugriff via Passwort schützen	11	7.2.4	Schirmung und Erdung	41
2.7.3	Zugriff via Webserver	12	7.2.5	Messgerät vorbereiten	42
2.7.4	Zugriff via Serviceschnittstelle (CDI- RJ45)	12	7.3	Messgerät anschließen: Proline 500 – digital .	43
3	Produktbeschreibung	14	7.3.1	Verbindungskabel anschließen	43
3.1	Produktaufbau	14	7.3.2	Signalkabel und Kabel Versorgungs- spannung anschließen	48
3.1.1	Proline 500 – digital	14	7.4	Messgerät anschließen: Proline 500	50
3.1.2	Proline 500	14	7.4.1	Verbindungskabel anschließen	50
4	Warenannahme und Produktidenti- fizierung	16	7.4.2	Signalkabel und Kabel Versorgungs- spannung anschließen	54
4.1	Warenannahme	16	7.5	Potenzialausgleich	56
4.2	Produktidentifizierung	16	7.5.1	Anforderungen	56
4.2.1	Messumformer-Typenschild	17	7.6	Spezielle Anschlusshinweise	57
4.2.2	Messaufnehmer-Typenschild	19	7.6.1	Anschlussbeispiele	57
4.2.3	Symbole auf dem Gerät	20	7.7	Hardwareeinstellungen	60
5	Lagerung und Transport	21	7.7.1	Geräteadresse einstellen	60
5.1	Lagerbedingungen	21	7.7.2	Abschlusswiderstand aktivieren	62
5.2	Produkt transportieren	21	7.8	Schutzart sicherstellen	63
5.2.1	Messgeräte ohne Hebeösen	21	7.9	Anschlusskontrolle	64
5.2.2	Messgeräte mit Hebeösen	22	8	Bedienungsmöglichkeiten	65
5.2.3	Transport mit einem Gabelstapler . . .	22	8.1	Übersicht zu Bedienungsmöglichkeiten	65
5.3	Verpackungsentsorgung	22	8.2	Aufbau und Funktionsweise des Bedienme- nüs	66
			8.2.1	Aufbau des Bedienmenüs	66
			8.2.2	Bedienphilosophie	67
			8.3	Zugriff auf Bedienmenü via Vor-Ort-Anzeige .	68
			8.3.1	Betriebsanzeige	68
			8.3.2	Navigieransicht	71

8.3.3	Editieransicht	73	10.4.13	Schleichmenge konfigurieren	131
8.3.4	Bedienelemente	75	10.4.14	Überwachung der Rohrfüllung konfi- gurieren	132
8.3.5	Kontextmenü aufrufen	75	10.5	Erweiterte Einstellungen	133
8.3.6	Navigieren und aus Liste wählen	77	10.5.1	Parameter zur Eingabe des Freigabe- codes nutzen	134
8.3.7	Parameter direkt aufrufen	77	10.5.2	Berechnete Prozessgrößen	134
8.3.8	Hilfetext aufrufen	78	10.5.3	Sensorabgleich durchführen	135
8.3.9	Parameter ändern	78	10.5.4	Summenzähler konfigurieren	141
8.3.10	Anwenderrollen und ihre Zugriffs- rechte	79	10.5.5	Weitere Anzeigenkonfigurationen durchführen	143
8.3.11	Schreibschutz aufheben via Freiga- becode	79	10.5.6	WLAN konfigurieren	149
8.3.12	Tastenverriegelung ein- und aus- schalten	80	10.5.7	Konfiguration verwalten	150
8.4	Zugriff auf Bedienmenü via Webbrowser	80	10.5.8	Parameter zur Administration des Geräts nutzen	152
8.4.1	Funktionsumfang	80	10.6	Simulation	154
8.4.2	Voraussetzungen	81	10.7	Einstellungen vor unerlaubtem Zugriff schüt- zen	157
8.4.3	Verbindungsaufbau	82	10.7.1	Schreibschutz via Freigabecode	157
8.4.4	Einloggen	84	10.7.2	Schreibschutz via Verriegelungs- schalter	158
8.4.5	Bedienoberfläche	85			
8.4.6	Webserver deaktivieren	86			
8.4.7	Ausloggen	86			
8.5	Zugriff auf Bedienmenü via Bedientool	87			
8.5.1	Bedientool anschließen	87			
8.5.2	FieldCare	90			
8.5.3	DeviceCare	91			
9	Systemintegration	92	11	Betrieb	161
9.1	Übersicht zu Gerätebeschreibungsdateien	92	11.1	Status der Geräteverriegelung ablesen	161
9.1.1	Aktuelle Versionsdaten zum Gerät ...	92	11.2	Bediensprache anpassen	161
9.1.2	Bedientools	92	11.3	Anzeige konfigurieren	161
9.2	Kompatibilität zum Vorgängermodell	92	11.4	Messwerte ablesen	161
9.3	Modbus RS485-Informationen	93	11.4.1	Untermenü "Messgrößen"	162
9.3.1	Funktionscodes	93	11.4.2	Untermenü "Summenzähler"	165
9.3.2	Register-Informationen	94	11.4.3	Untermenü "Eingangswerte"	166
9.3.3	Antwortzeit	94	11.4.4	Ausgangswerte	167
9.3.4	Datentypen	94	11.5	Messgerät an Prozessbedingungen anpassen	169
9.3.5	Byte-Übertragungsreihenfolge	95	11.6	Summenzähler-Reset durchführen	169
9.3.6	Modbus-Data-Map	95	11.6.1	Funktionsumfang von Parameter "Steuerung Summenzähler"	170
			11.6.2	Funktionsumfang von Parameter "Alle Summenzähler zurücksetzen" ..	170
10	Inbetriebnahme	98	11.7	Messwerthistorie anzeigen	171
10.1	Montage- und Anschlusskontrolle	98	11.8	Gas Fraction Handler	175
10.2	Messgerät einschalten	98	11.8.1	Untermenü "Messmodus"	175
10.3	Bediensprache einstellen	98	11.8.2	Untermenü "Messstoffindex"	176
10.4	Messgerät konfigurieren	98			
10.4.1	Messstellenbezeichnung festlegen ..	100	12	Diagnose und Störungsbehebung ..	177
10.4.2	Systemeinheiten einstellen	100	12.1	Allgemeine Störungsbehebungen	177
10.4.3	Kommunikationsschnittstelle konfi- gurieren	102	12.2	Diagnoseinformation via Leuchtdioden	179
10.4.4	Messstoff auswählen und einstellen	104	12.2.1	Messumformer	179
10.4.5	I/O-Konfiguration anzeigen	106	12.2.2	Anschlussgehäuse Messaufnehmer	181
10.4.6	Stromeingang konfigurieren	107	12.3	Diagnoseinformation auf Vor-Ort-Anzeige ..	182
10.4.7	Status Eingang konfigurieren	108	12.3.1	Diagnosemeldung	182
10.4.8	Stromausgang konfigurieren	109	12.3.2	Behebungsmaßnahmen aufrufen ...	184
10.4.9	Impuls-/Frequenz-/Schaltausgang konfigurieren	114	12.4	Diagnoseinformation im Webbrowser	184
10.4.10	Relaisausgang konfigurieren	122	12.4.1	Diagnosemöglichkeiten	184
10.4.11	Doppelimpulsausgang konfigurieren	125	12.4.2	Behebungsmaßnahmen aufrufen ...	185
10.4.12	Vor-Ort-Anzeige konfigurieren	126	12.5	Diagnoseinformation in FieldCare oder Devi- ceCare	185
			12.5.1	Diagnosemöglichkeiten	185
			12.5.2	Behebungsmaßnahmen aufrufen ...	186

12.6	Diagnoseinformation via Kommunikations-	
	schnittstelle	187
12.6.1	Diagnoseinformation auslesen	187
12.6.2	Störungsverhalten konfigurieren	187
12.7	Diagnoseinformationen anpassen	187
12.7.1	Diagnoseverhalten anpassen	187
12.8	Übersicht zu Diagnoseinformationen	188
12.9	Anstehende Diagnoseereignisse	193
12.10	Diagnoseliste	194
12.11	Ereignis-Logbuch	194
12.11.1	Ereignis-Logbuch auslesen	194
12.11.2	Ereignis-Logbuch filtern	195
12.11.3	Übersicht zu Informationsereignis-	
	sen	195
12.12	Messgerät zurücksetzen	197
12.12.1	Funktionsumfang von Parameter	
	"Gerät zurücksetzen"	197
12.13	Geräteinformationen	197
12.14	Firmware-Historie	199
12.15	Gerätehistorie und Kompatibilität	201
13	Wartung	202
13.1	Wartungsarbeiten	202
13.1.1	Außenreinigung	202
13.1.2	Innenreinigung	202
13.2	Mess- und Prüfmittel	202
13.3	Endress+Hauser Dienstleistungen	202
14	Reparatur	203
14.1	Allgemeine Hinweise	203
14.1.1	Reparatur- und Umbaukonzept	203
14.1.2	Hinweise zu Reparatur und Umbau	203
14.2	Ersatzteile	203
14.3	Endress+Hauser Dienstleistungen	203
14.4	Rücksendung	203
14.5	Entsorgung	204
14.5.1	Messgerät demontieren	204
14.5.2	Messgerät entsorgen	204
15	Zubehör	205
15.1	Gerätespezifisches Zubehör	205
15.1.1	Zum Messumformer	205
15.1.2	Zum Messaufnehmer	206
15.2	Servicespezifisches Zubehör	207
15.3	Systemkomponenten	207
16	Technische Daten	208
16.1	Anwendungsbereich	208
16.2	Arbeitsweise und Systemaufbau	208
16.3	Eingang	209
16.4	Ausgang	212
16.5	Energieversorgung	217
16.6	Leistungsmerkmale	218
16.7	Montage	223
16.8	Umgebung	223
16.9	Prozess	225
16.10	Konstruktiver Aufbau	226
16.11	Anzeige und Bedienoberfläche	231
16.12	Zertifikate und Zulassungen	234
16.13	Anwendungspakete	236
16.14	Zubehör	238
16.15	Ergänzende Dokumentation	238
	Stichwortverzeichnis	240

1 Hinweise zum Dokument

1.1 Dokumentfunktion

Diese Anleitung liefert alle Informationen, die in den verschiedenen Phasen des Lebenszyklus des Geräts benötigt werden: Von der Produktidentifizierung, Warenannahme und Lagerung über Montage, Anschluss, Bedienungsgrundlagen und Inbetriebnahme bis hin zur Störungsbeseitigung, Wartung und Entsorgung.

1.2 Symbole

1.2.1 Warnhinweissymbole

GEFAHR

Bezeichnet eine unmittelbar drohende Gefahr. Wenn sie nicht gemieden wird, sind Tod oder schwerste Verletzungen die Folge.

WARNUNG

Bezeichnet eine möglicherweise drohende Gefahr. Wenn sie nicht gemieden wird, können Tod oder schwerste Verletzungen die Folge sein.

VORSICHT

Bezeichnet eine möglicherweise drohende Gefahr. Wenn sie nicht gemieden wird, können leichte oder geringfügige Verletzungen die Folge sein.

HINWEIS

Bezeichnet eine möglicherweise schädliche Situation. Wenn sie nicht gemieden wird, kann das Produkt oder etwas in seiner Umgebung beschädigt werden.



1.2.2 Elektrische Symbole

Symbol	Bedeutung
	Gleichstrom
	Wechselstrom
	Gleich- und Wechselstrom
	Erdanschluss Eine geerdete Klemme, die vom Gesichtspunkt des Benutzers über ein Erdungssystem geerdet ist.
	Anschluss Potenzialausgleich (PE: Protective earth) Erdungsklemmen, die geerdet werden müssen, bevor andere Anschlüsse hergestellt werden dürfen. Die Erdungsklemmen befinden sich innen und außen am Gerät: <ul style="list-style-type: none"> ▪ Innere Erdungsklemme: Anschluss Potenzialausgleich wird mit dem Versorgungsnetz verbunden. ▪ Äußere Erdungsklemme: Gerät wird mit dem Erdungssystem der Anlage verbunden.













1.2.3 Kommunikationsspezifische Symbole

Symbol	Bedeutung
	Wireless Local Area Network (WLAN) Kommunikation über ein drahtloses, lokales Netzwerk.





1.2.4 Werkzeugsymbole

Symbol	Bedeutung
	Torx Schraubendreher
	Kreuzschlitzschraubendreher
	Gabelschlüssel

1.2.5 Symbole für Informationstypen

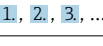
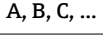
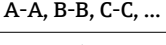
Symbol	Bedeutung
	Erlaubt Abläufe, Prozesse oder Handlungen, die erlaubt sind.
	Zu bevorzugen Abläufe, Prozesse oder Handlungen, die zu bevorzugen sind.
	Verboten Abläufe, Prozesse oder Handlungen, die verboten sind.
	Tipp Kennzeichnet zusätzliche Informationen.
	Verweis auf Dokumentation
	Verweis auf Seite
	Verweis auf Abbildung
	Zu beachtender Hinweis oder einzelner Handlungsschritt
	Handlungsschritte
	Ergebnis eines Handlungsschritts
	Hilfe im Problemfall
	Sichtkontrolle

1.2.6 Symbole in Grafiken

Symbol	Bedeutung
	Positionsnummern
	Handlungsschritte
	Ansichten
	Schnitte
	Explosionsgefährdeter Bereich
	Sicherer Bereich (nicht explosionsgefährdeter Bereich)
	Durchflussrichtung

1.3 Dokumentation

-  Eine Übersicht zum Umfang der zugehörigen Technischen Dokumentation bieten:
- *Device Viewer* (www.endress.com/deviceviewer): Seriennummer vom Typenschild eingeben
 - *Endress+Hauser Operations App*: Seriennummer vom Typenschild eingeben oder Matrixcode auf dem Typenschild einscannen

Folgende Dokumentationen können je nach bestellter Geräteausführung verfügbar sein:

Dokumenttyp	Zweck und Inhalt des Dokuments
Technische Information (TI)	Planungshilfe für Ihr Gerät Das Dokument liefert alle technischen Daten zum Gerät und gibt einen Überblick, was rund um das Gerät bestellt werden kann.
Kurzanleitung (KA)	Schnell zum 1. Messwert Die Anleitung liefert alle wesentlichen Informationen von der Warenannahme bis zur Erstinbetriebnahme.
Betriebsanleitung (BA)	Ihr Nachschlagewerk Die Anleitung liefert alle Informationen, die in den verschiedenen Phasen des Lebenszyklus vom Gerät benötigt werden: Von der Produktidentifizierung, Warenannahme und Lagerung über Montage, Anschluss, Bedienungsgrundlagen und Inbetriebnahme bis hin zur Störungsbeseitigung, Wartung und Entsorgung.
Beschreibung Geräteparameter (GP)	Referenzwerk für Ihre Parameter Das Dokument liefert detaillierte Erläuterungen zu jedem einzelnen Parameter. Die Beschreibung richtet sich an Personen, die über den gesamten Lebenszyklus mit dem Gerät arbeiten und dabei spezifische Konfigurationen durchführen.
Sicherheitshinweise (XA)	Abhängig von der Zulassung liegen dem Gerät bei Auslieferung Sicherheitshinweise für elektrische Betriebsmittel in explosionsgefährdeten Bereichen bei. Diese sind integraler Bestandteil der Betriebsanleitung.  Auf dem Typenschild ist angegeben, welche Sicherheitshinweise (XA) für das jeweilige Gerät relevant sind.
Geräteabhängige Zusatzdokumentation (SD/FY)	Anweisungen der entsprechenden Zusatzdokumentation konsequent beachten. Die Zusatzdokumentation ist fester Bestandteil der Dokumentation zum Gerät.

1.4 Eingetragene Marken

Modbus®

Eingetragene Marke der SCHNEIDER AUTOMATION, INC.

TRI-CLAMP®

Eingetragene Marke der Firma Ladish & Co., Inc., Kenosha, USA

2 Sicherheitshinweise

2.1 Anforderungen an das Personal

Das Personal für Installation, Inbetriebnahme, Diagnose und Wartung muss folgende Bedingungen erfüllen:

- ▶ Ausgebildetes Fachpersonal: Verfügt über Qualifikation, die dieser Funktion und Tätigkeit entspricht.
- ▶ Vom Anlagenbetreiber autorisiert.
- ▶ Mit den nationalen Vorschriften vertraut.
- ▶ Vor Arbeitsbeginn: Anweisungen in Anleitung und Zusatzdokumentation sowie Zertifikate (je nach Anwendung) lesen und verstehen.
- ▶ Anweisungen und Rahmenbedingungen befolgen.

Das Bedienpersonal muss folgende Bedingungen erfüllen:

- ▶ Entsprechend den Aufgabenanforderungen vom Anlagenbetreiber eingewiesen und autorisiert.
- ▶ Anweisungen in dieser Anleitung befolgen.

2.2 Bestimmungsgemäße Verwendung

Anwendungsbereich und Messstoffe

Das in dieser Anleitung beschriebene Messgerät ist nur für die Durchflussmessung von Flüssigkeiten und Gasen bestimmt.

Je nach bestellter Ausführung kann das Messgerät auch explosionsgefährdete ¹⁾, brennbare, giftige und brandfördernde Messstoffe messen.

Messgeräte für den Einsatz in explosionsgefährdeten Bereichen, in hygienischen Anwendungen oder bei erhöhter Gefährdung durch Prozessdrücke, sind auf dem Typenschild besonders gekennzeichnet.

Um den einwandfreien Zustand des Messgeräts während der Betriebsdauer zu gewährleisten:

- ▶ Messgerät nur unter Einhaltung der Daten auf dem Typenschild und der in Anleitung und Zusatzdokumentation aufgelisteten Rahmenbedingungen einsetzen.
- ▶ Anhand des Typenschildes prüfen, ob das bestellte Gerät für den vorgesehenen Gebrauch im zulassungsrelevanten Bereich (z. B. Explosionsschutz, Druckgerätesicherheit) eingesetzt werden kann.
- ▶ Messgerät nur für Messstoffe einsetzen, gegen welche die prozessberührenden Materialien hinreichend beständig sind.
- ▶ Den spezifizierten Druck- und Temperaturbereich einhalten.
- ▶ Den spezifizierten Umgebungstemperaturbereich einhalten.
- ▶ Messgerät dauerhaft vor Korrosion durch Umwelteinflüsse schützen.

Fehlgebrauch

Nicht bestimmungsgemäße Verwendung kann die Sicherheit beeinträchtigen. Der Hersteller haftet nicht für Schäden, die aus unsachgemäßer oder nicht bestimmungsgemäßer Verwendung entstehen.

WARNUNG

Bruchgefahr durch korrosive oder abrasive Messstoffe sowie Umgebungsbedingungen!

- ▶ Kompatibilität des Prozessmessstoffs mit dem Messaufnehmer abklären.
- ▶ Beständigkeit aller messstoffberührender Materialien im Prozess sicherstellen.
- ▶ Spezifizierten Druck- und Temperaturbereich einhalten.

1) Nicht zutreffend für IO-Link-Messgeräte

HINWEIS**Klärung bei Grenzfällen:**

- ▶ Bei speziellen Messstoffen und Medien für die Reinigung: Endress+Hauser ist bei der Abklärung der Korrosionsbeständigkeit messstoffberührender Materialien behilflich, übernimmt aber keine Garantie oder Haftung, da kleine Veränderungen der Temperatur, Konzentration oder des Verunreinigungsgrads im Prozess Unterschiede in der Korrosionsbeständigkeit bewirken können.

Restrisiken**⚠ VORSICHT**

Gefahr durch Verbrennung oder Erfrierung! Messstoffe und Elektronik mit hoher oder tiefer Temperatur können zu heißen oder kalten Oberflächen auf dem Gerät führen!

- ▶ Geeigneten Berührungsschutz montieren.

2.3 Arbeitssicherheit

Bei Arbeiten am und mit dem Gerät:

- ▶ Erforderliche persönliche Schutzausrüstung gemäß nationalen Vorschriften tragen.

2.4 Betriebssicherheit

Beschädigung des Geräts!

- ▶ Das Gerät nur in technisch einwandfreiem und betriebssicherem Zustand betreiben.
- ▶ Der Betreiber ist für den störungsfreien Betrieb des Geräts verantwortlich.

Umbauten am Gerät

Eigenmächtige Umbauten am Gerät sind nicht zulässig und können zu unvorhersehbaren Gefahren führen!

- ▶ Wenn Umbauten trotzdem erforderlich sind: Rücksprache mit dem Hersteller halten.

Reparatur

Um die Betriebssicherheit weiterhin zu gewährleisten:

- ▶ Nur wenn die Reparatur ausdrücklich erlaubt ist, diese am Gerät durchführen.
- ▶ Die nationalen Vorschriften bezüglich Reparatur eines elektrischen Geräts beachten.
- ▶ Nur Original-Ersatzteile und Zubehör verwenden.

2.5 Produktsicherheit

Das Gerät ist nach dem Stand der Technik und guter Ingenieurspraxis betriebssicher gebaut und geprüft und hat das Werk in sicherheitstechnisch einwandfreiem Zustand verlassen.

Es erfüllt die allgemeinen Sicherheitsanforderungen und gesetzlichen Anforderungen. Zudem ist es konform zu den EU-Richtlinien, die in der gerätespezifischen EU-Konformitätserklärung aufgelistet sind. Mit Anbringung der CE-Kennzeichnung bestätigt der Hersteller diesen Sachverhalt.





2.6 IT-Sicherheit

Eine Gewährleistung seitens des Herstellers ist nur gegeben, wenn das Produkt gemäß der Betriebsanleitung installiert und eingesetzt wird. Das Produkt verfügt über Sicherheitsmechanismen, um es gegen versehentliche Veränderung der Einstellungen zu schützen.

IT-Sicherheitsmaßnahmen gemäß dem Sicherheitsstandard des Betreibers, die das Produkt und dessen Datentransfer zusätzlich schützen, sind vom Betreiber selbst zu implementieren.

2.7 Gerätespezifische IT-Sicherheit

Um die betreiberseitigen Schutzmaßnahmen zu unterstützen, bietet das Gerät einige spezifische Funktionen. Diese Funktionen sind durch den Anwender konfigurierbar und gewährleisten bei korrekter Nutzung eine erhöhte Sicherheit im Betrieb. Die folgende Auflistung ist eine Übersicht der wichtigsten Funktionen:

Funktion/Schnittstelle	Werkseinstellung	Empfehlung
Schreibschutz via Hardware-Verriegelungsschalter →  11	Nicht aktiviert	Individuell nach Risikoabschätzung
Freigabecode (gilt auch für Webserver Login oder FieldCare-Verbindung) →  11	Nicht aktiviert (0000)	Bei der Inbetriebnahme einen individuellen Freigabecode vergeben
WLAN (Bestelloption in Anzeigemodul)	Aktiviert	Individuell nach Risikoabschätzung
WLAN Security Modus	Aktiviert (WPA2-PSK)	Nicht verändern
WLAN-Passphrase (Passwort) →  12	Seriennummer	Bei der Inbetriebnahme einen individuellen WLAN-Passphrase vergeben
WLAN-Modus	Access Point	Individuell nach Risikoabschätzung
Webserver →  12	Aktiviert	Individuell nach Risikoabschätzung
Serviceschnittstelle CDI-RJ45 →  12	-	Individuell nach Risikoabschätzung

2.7.1 Zugriff via Hardwareschreibschutz schützen

Der Schreibzugriff auf die Parameter des Geräts via Vor-Ort-Anzeige, Webbrowser oder Bedientool (z.B. FieldCare, DeviceCare) kann über einen Verriegelungsschalter (DIP-Schalter auf dem Hauptelektronikmodul) deaktiviert werden. Bei aktiviertem Hardwareschreibschutz ist nur Lesezugriff auf die Parameter möglich.

Der Hardwareschreibschutz ist im Auslieferungszustand deaktiviert →  158.

2.7.2 Zugriff via Passwort schützen

Um den Schreibzugriff auf die Parameter des Geräts oder den Zugriff auf das Gerät via der WLAN-Schnittstelle zu schützen, stehen unterschiedliche Passwörter zur Verfügung.

- **Anwenderspezifischer Freigabecode**
Den Schreibzugriff auf die Parameter des Geräts via Vor-Ort-Anzeige, Webbrowser oder Bedientool (z.B. FieldCare, DeviceCare) schützen. Das Zugriffsrecht wird durch die Verwendung eines anwenderspezifischen Freigabecodes klar geregelt.
- **WLAN-Passphrase**
Der Netzwerkschlüssel schützt eine Verbindung zwischen einem Bediengerät (z.B. Notebook oder Tablet) und dem Gerät über die optional bestellbare WLAN-Schnittstelle.
- **Infrastruktur Modus**
Bei Betrieb im Infrastruktur Modus entspricht der WLAN-Passphrase dem betreiberseitig konfigurierten WLAN-Passphrase.

Anwenderspezifischer Freigabecode

Der Schreibzugriff auf die Parameter des Geräts via Vor-Ort-Anzeige, Webbrowser oder Bedientool (z.B. FieldCare, DeviceCare) kann durch den veränderbaren, anwenderspezifischen Freigabecode geschützt werden (→  157).

Im Auslieferungszustand besitzt das Gerät keinen Freigabecode und entspricht dem Wert: 0000 (offen).

WLAN-Passphrase: Betrieb als WLAN Access Point

Eine Verbindung zwischen einem Bediengerät (z.B. Notebook oder Tablet) und dem Gerät über die optional bestellbare WLAN-Schnittstelle (→  88) wird durch den Netzwerkschlüssel geschützt. Die WLAN-Authentifizierung des Netzwerkschlüssels ist konform dem Standard IEEE 802.11.

Der Netzwerkschlüssel ist im Auslieferungszustand geräteabhängig vordefiniert. Er kann über das Untermenü **WLAN-Einstellungen** im Parameter **WLAN-Passphrase** (→  150) angepasst werden.

Infrastruktur Modus

Eine Verbindung zwischen Gerät und dem WLAN Access Point ist anlagenseitig über SSID und Passphrase geschützt. Für einen Zugriff an den zuständigen Systemadministrator wenden.

Allgemeine Hinweise für die Verwendung der Passwörter

- Der bei Auslieferung gültige Freigabecode und Netzwerkschlüssel aus Sicherheitsgründen bei der Inbetriebnahme ändern.
- Bei der Definition und Verwaltung des Freigabecodes und Netzwerkschlüssels sind die allgemein üblichen Regeln für die Generierung eines sicheren Passworts zu berücksichtigen.
- Die Verwaltung und der sorgfältige Umgang mit dem Freigabecode und Netzwerkschlüssel obliegt dem Benutzer.
- Angaben zur Einstellung des Freigabecodes oder Informationen z. B. bei Verlust des Passwortes: Schreibschutz via Freigabecode →  157.

2.7.3 Zugriff via Webserver

Mit dem integrierten Webserver kann das Gerät über einen Webbrowser bedient und konfiguriert werden →  80. Die Verbindung erfolgt via Serviceschnittstelle (CDI-RJ45) oder WLAN-Schnittstelle.

Der Webserver ist im Auslieferungszustand aktiviert. Über den Parameter **Webserver Funktionalität** kann der Webserver bei Bedarf (z. B. nach der Inbetriebnahme) deaktiviert werden.

Die Geräte- und Status-Informationen können auf der Login-Seite ausgeblendet werden. Dadurch wird ein unberechtigtes Auslesen der Informationen unterbunden.



Detaillierte Informationen zu den Parametern des Geräts:
Dokument "Beschreibung Geräteparameter".

2.7.4 Zugriff via Serviceschnittstelle (CDI-RJ45)

Das Gerät kann über die Serviceschnittstelle (CDI-RJ45) mit einem Netzwerk verbunden werden. Aufgrund gerätespezifischer Funktionen ist ein sicherer Betrieb des Geräts in einem Netzwerk gewährleistet.

Es wird empfohlen die einschlägigen Industrienormen und Richtlinien anzuwenden, die von nationalen und internationalen Sicherheitsausschüssen verfasst wurden wie zum Beispiel IEC/ISA62443 oder IEEE. Hierzu zählen organisatorische Sicherheitsmaßnahmen wie

die Vergabe von Zutrittsberechtigungen und auch technische Maßnahmen wie zum Beispiel eine Netzwerksegmentierung.



Messumformer mit einer Ex de Zulassung dürfen nicht über die Serviceschnittstelle (CDI-RJ45) angeschlossen werden!

Bestellmerkmal "Zulassung Messumformer + Sensor", Optionen (Ex de): BA, BB, C1, C2, GA, GB, MA, MB, NA, NB BB, C2, GB, MB, NB

3 Produktbeschreibung

Die Messeinrichtung besteht aus einem Messumformer und einem Messaufnehmer. Messumformer und Messaufnehmer werden räumlich voneinander getrennt montiert. Sie sind über Verbindungskabel miteinander verbunden.

3.1 Produktaufbau

Zwei Geräteausführungen des Messumformers sind verfügbar.

3.1.1 Proline 500 – digital

Signalübertragung: Digital

Bestellmerkmal "Integrierte ISEM Elektronik", Option **A** "Sensor"

Die Elektronik befindet sich im Messaufnehmer, dadurch besonders geeignet:
Für einen problemlosen Austausch des Messumformers.

- Standardkabel als Verbindungskabel verwendbar.
- Gegen äußere EMV-Einflüsse störungsunempfindlich.

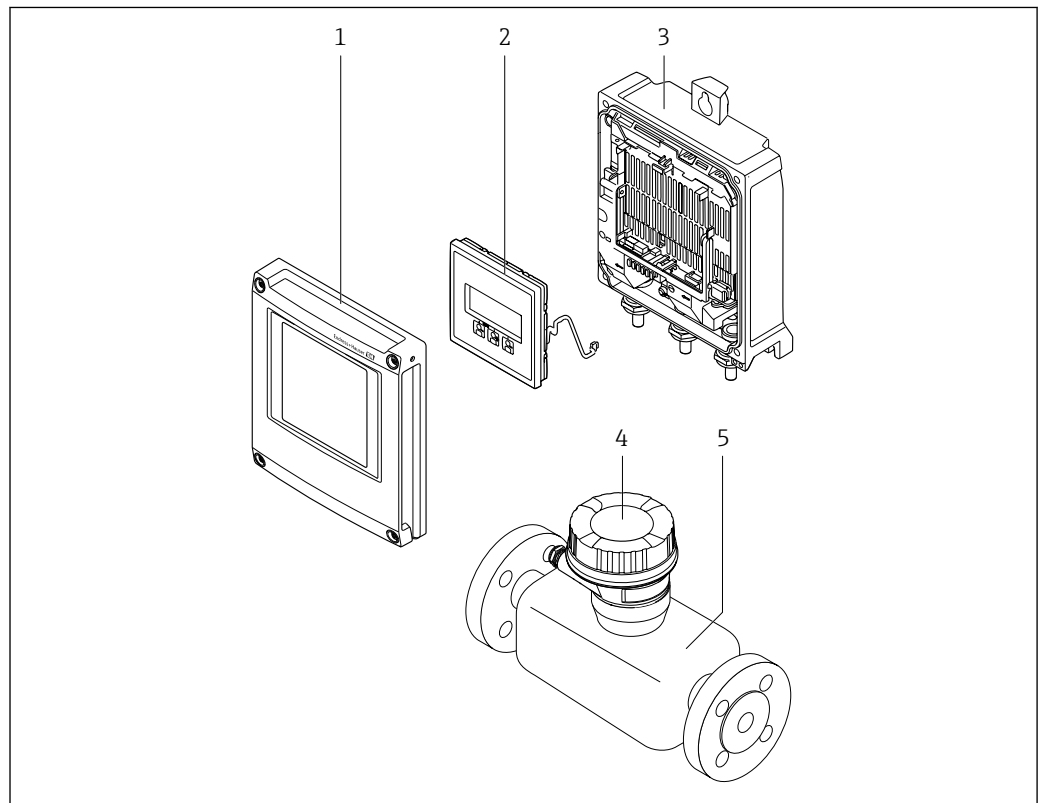

A0029593

1 Wichtige Komponenten eines Messgeräts

- 1 *Elektronikraumdeckel*
- 2 *Anzeigemodul*
- 3 *Messumformergehäuse*
- 4 *Anschlussgehäuse Messaufnehmer mit integrierter ISEM-Elektronik: Anschluss Verbindungskabel*
- 5 *Messaufnehmer*

3.1.2 Proline 500

Signalübertragung: Analog

Bestellmerkmal "Integrierte ISEM Elektronik", Option **B** "Messumformer"

Für den Einsatz in Anwendungen, bei denen besondere Anforderungen aufgrund der Umgebungs- oder Betriebsbedingungen gefordert sind.

Die Elektronik befindet sich im Messumformer, dadurch besonders geeignet:

- Bei starken Vibrationen am Messaufnehmer.
- Bei Montage des Messaufnehmers im Erdeinbau.
- Bei permanentem Einsatz des Messaufnehmers unter Wasser.

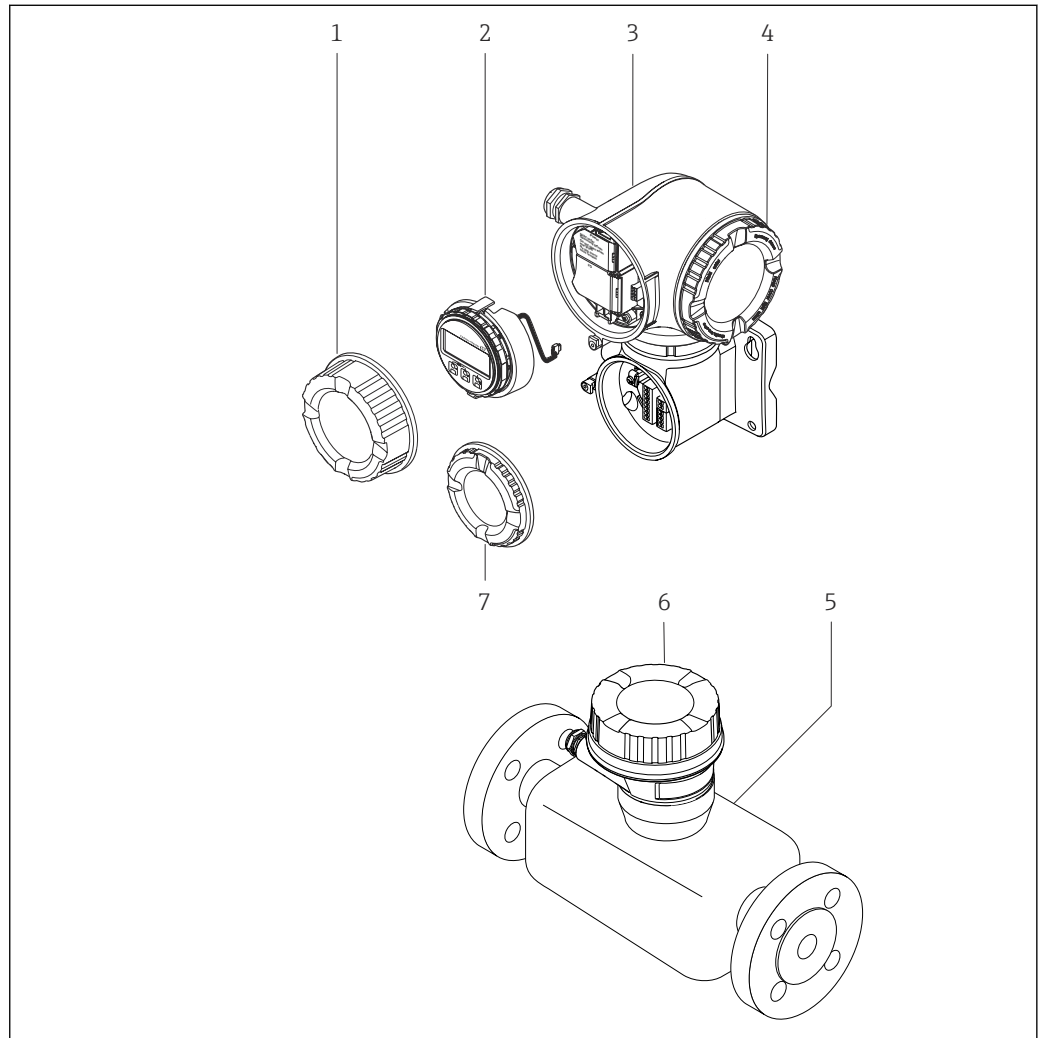

A0029589

2 Wichtige Komponenten eines Messgeräts

- 1 Anschlussraumdeckel
- 2 Anzeigemodul
- 3 Messumformergehäuse mit integrierter ISEM-Elektronik
- 4 Elektronikraumdeckel
- 5 Messaufnehmer
- 6 Anschlussgehäuse Messaufnehmer: Anschluss Verbindungskabel
- 7 Anschlussraumdeckel: Anschluss Verbindungskabel

4 Warenannahme und Produktidentifizierung

4.1 Warenannahme

Nach Erhalt der Lieferung:

1. Verpackung auf Beschädigungen prüfen.
 - ↳ Schäden unverzüglich dem Hersteller melden.
Beschädigte Komponenten nicht installieren.
2. Den Lieferumfang anhand des Lieferscheins prüfen.
3. Typenschilddaten mit den Bestellangaben auf dem Lieferschein vergleichen.
4. Vollständigkeit der Technischen Dokumentation und aller weiteren erforderlichen Dokumente, z. B. Zertifikate prüfen.

 Wenn eine der oben genannten Bedingungen nicht erfüllt ist: Hersteller kontaktieren.

4.2 Produktidentifizierung

Folgende Möglichkeiten stehen zur Identifizierung des Geräts zur Verfügung:

- Typenschild
- Bestellcode (Order code) mit Angabe der Geräteeigenschaften auf dem Lieferschein
- Seriennummer von Typenschildern im *Device Viewer* eingeben
(www.endress.com/deviceviewer): Alle Informationen zum Gerät werden angezeigt.
- Seriennummer von Typenschildern in die *Endress+Hauser Operations App* eingeben oder mit der *Endress+Hauser Operations App* den DataMatrix-Code auf dem Typenschild scannen: Alle Informationen zum Gerät werden angezeigt.

Eine Übersicht zum Umfang der zugehörigen Technischen Dokumentation bieten:

- Die Kapitel "Weitere Standarddokumentation zum Gerät" und "Geräteabhängige Zusatzdokumentation"
- Der *Device Viewer*: Seriennummer vom Typenschild eingeben
(www.endress.com/deviceviewer)
- Die *Endress+Hauser Operations App*: Seriennummer vom Typenschild eingeben oder den DataMatrix-Code auf dem Typenschild scannen.

4.2.1 Messumformer-Typenschild

Proline 500 – digital



A0029194

3 Beispiel für ein Messumformer-Typenschild

- 1 Name des Messumformers
- 2 Herstelleradresse/Zertifikatshalter
- 3 Raum für Zulassungen: Einsatz im explosionsgefährdeten Bereich
- 4 Schutzart
- 5 Elektrische Anschlussdaten: Verfügbare Ein- und Ausgänge
- 6 Zulässige Umgebungstemperatur (T_a)
- 7 2-D-Matrixcode
- 8 Raum für Zulassungen und Zertifikate: z.B. CE-Zeichen, RCM-Tick Kennzeichnung
- 9 Zulässiger Temperaturbereich für Kabel
- 10 Herstellungsdatum: Jahr-Monat
- 11 Firmware-Version (FW) und Geräteversion (Dev.Rev.) ab Werk
- 12 Dokumentnummer sicherheitsrelevanter Zusatzdokumentation
- 13 Raum für Zusatzinformationen bei Sonderprodukten
- 14 Verfügbare Ein- und Ausgänge Versorgungsspannung
- 15 Elektrische Anschlussdaten: Versorgungsspannung
- 16 Erweiterter Bestellcode (Ext. ord. cd.)
- 17 Seriennummer (Ser. no.)
- 18 Bestellcode (Order code)

Proline 500

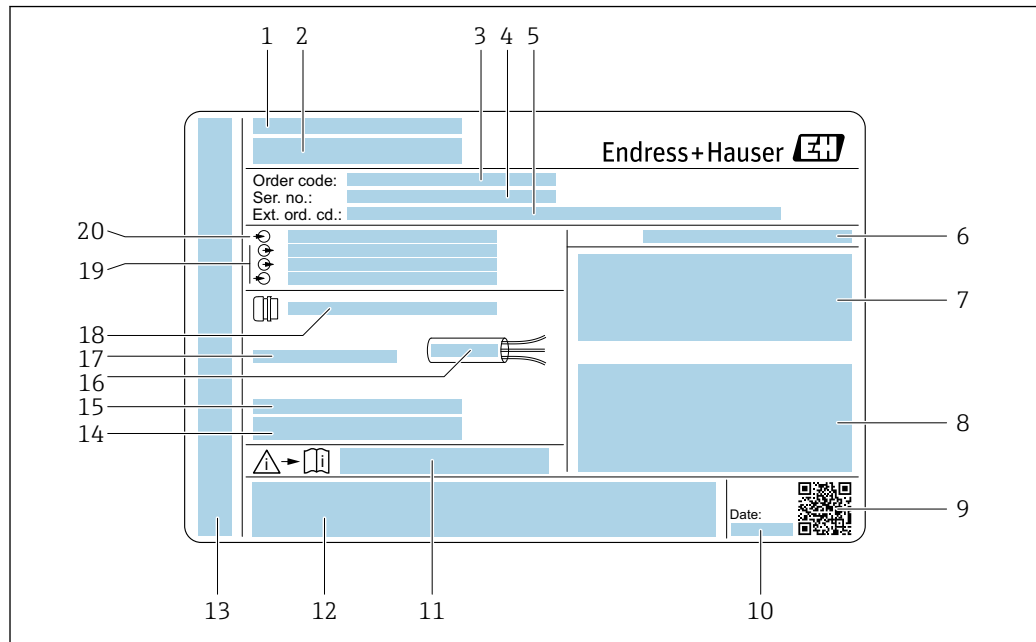

A0029192

4 Beispiel für ein Messumformer-Typenschild

- 1 Herstelleradresse/Zertifikatshalter
- 2 Name des Messumformers
- 3 Bestellcode (Order code)
- 4 Seriennummer (Ser. no.)
- 5 Erweiterter Bestellcode (Ext. ord. cd.)
- 6 Schutzart
- 7 Raum für Zulassungen: Einsatz im explosionsgefährdeten Bereich
- 8 Elektrische Anschlussdaten: Verfügbare Ein- und Ausgänge
- 9 2-D-Matrixcode
- 10 Herstellungsdatum: Jahr-Monat
- 11 Dokumentnummer sicherheitsrelevanter Zusatzdokumentation
- 12 Raum für Zulassungen und Zertifikate: z.B. CE-Zeichen, RCM-Tick Kennzeichnung
- 13 Raum für Schutzart des Anschluss- und Elektronikraums bei Einsatz im explosionsgefährdeten Bereich
- 14 Firmware-Version (FW) und Geräteversion (Dev.Rev.) ab Werk
- 15 Raum für Zusatzinformationen bei Sonderprodukten
- 16 Zulässiger Temperaturbereich für Kabel
- 17 Zulässige Umgebungstemperatur (T_a)
- 18 Informationen zur Kabelverschraubung
- 19 Verfügbare Ein- und Ausgänge Versorgungsspannung
- 20 Elektrische Anschlussdaten: Versorgungsspannung

4.2.2 Messaufnehmer-Typenschild

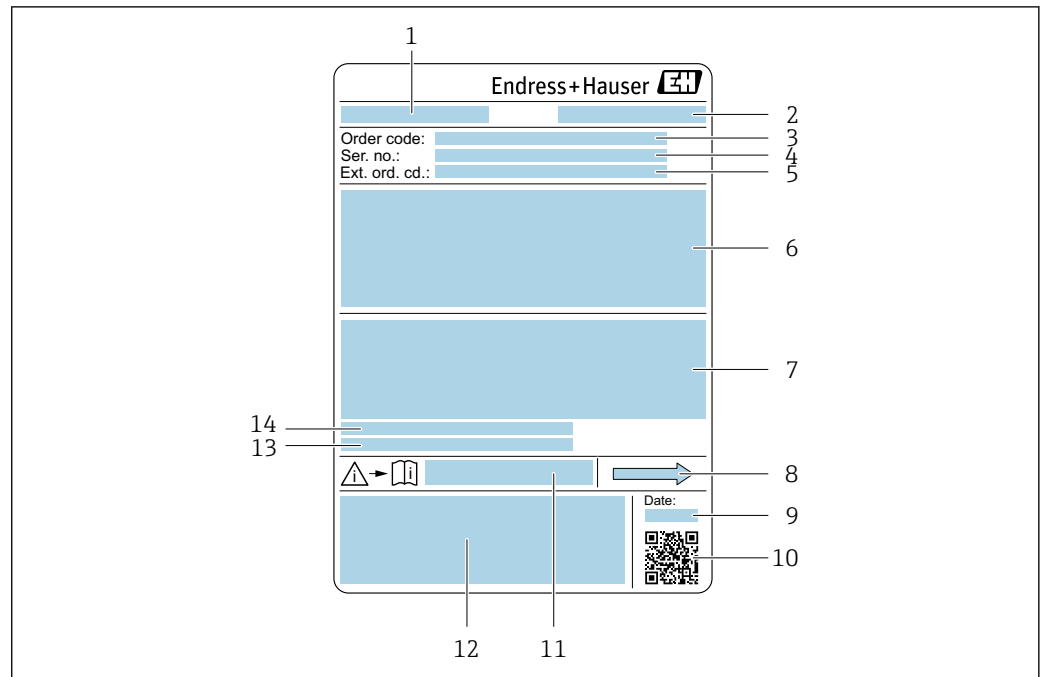

A0029199

5 Beispiel für ein Messaufnehmer-Typenschild

- 1 Name des Messaufnehmers
- 2 Herstelleradresse/Zertifikatshalter
- 3 Bestellcode (Order code)
- 4 Seriennummer (Ser. no.)
- 5 Erweiterter Bestellcode (Ext. ord. cd.) → 19
- 6 Nennweite des Messaufnehmers; Flanschnennweite/Nenndruck; Testdruck des Messaufnehmers; Messstoff-Temperaturbereich; Werkstoff von Messrohr und Verteilstück; Sensorspezifische Angaben: z.B. Druckbereich Messaufnehmergehäuse, Wide-Range-Dichtespezifikation (Sonderdichtekalibrierung)
- 7 Zulassungsinformationen zu Explosionsschutz, Druckgeräterichtlinie und Schutzart
- 8 Durchflussrichtung
- 9 Herstellungsdatum: Jahr-Monat
- 10 2-D-Matrixcode
- 11 Dokumentnummer sicherheitsrelevanter Zusatzdokumentation
- 12 CE-Zeichen, RCM-Tick Kennzeichnung
- 13 Oberflächenrauheit
- 14 Zulässige Umgebungstemperatur (T_a)



Bestellcode

Die Nachbestellung des Messgeräts erfolgt über den Bestellcode (Order code).

Erweiterter Bestellcode

- Gerätetyp (Produktwurzel) und Grundspezifikationen (Muss-Merkmale) werden immer aufgeführt.
- Von den optionalen Spezifikationen (Kann-Merkmale) werden nur die sicherheits- und zulassungsrelevanten Spezifikationen aufgeführt (z.B. LA). Wurden noch andere optionale Spezifikationen bestellt, werden diese gemeinsam durch das Platzhaltersymbol # dargestellt (z.B. #LA#).
- Enthalten die bestellten optionalen Spezifikationen keine sicherheits- und zulassungsrelevanten Spezifikationen, werden sie durch das Platzhaltersymbol + dargestellt (z.B. XXXXXX-AACCCAAD2S1+).

4.2.3 Symbole auf dem Gerät

Symbol	Bedeutung
	WARNUNG! Dieser Hinweis macht auf eine gefährliche Situation aufmerksam, die, wenn sie nicht vermieden wird, zu Tod oder schwerer Körperverletzung führen kann. Um die Art der potenziellen Gefahr und die zur Vermeidung der Gefahr erforderlichen Maßnahmen herauszufinden, die Dokumentation zum Messgerät konsultieren.
	Verweis auf Dokumentation Verweist auf die entsprechende Dokumentation zum Gerät.
	Schutzleiteranschluss Eine Klemme, die geerdet werden muss, bevor andere Anschlüsse hergestellt werden dürfen.

5 Lagerung und Transport

5.1 Lagerbedingungen

Folgende Hinweise bei der Lagerung beachten:

- ▶ Um Stoßsicherheit zu gewährleisten, in Originalverpackung lagern.
- ▶ Auf Prozessanschlüsse montierte Schutzscheiben oder Schutzkappen nicht entfernen. Sie verhindern mechanische Beschädigungen an den Dichtflächen sowie Verschmutzungen im Messrohr.
- ▶ Vor Sonneneinstrahlung schützen. Unzulässig hohe Oberflächentemperaturen vermeiden.
- ▶ Trocken und staubfrei lagern.
- ▶ Nicht im Freien lagern.

Lagerungstemperatur →  223

5.2 Produkt transportieren

Messgerät in Originalverpackung zur Messstelle transportieren.

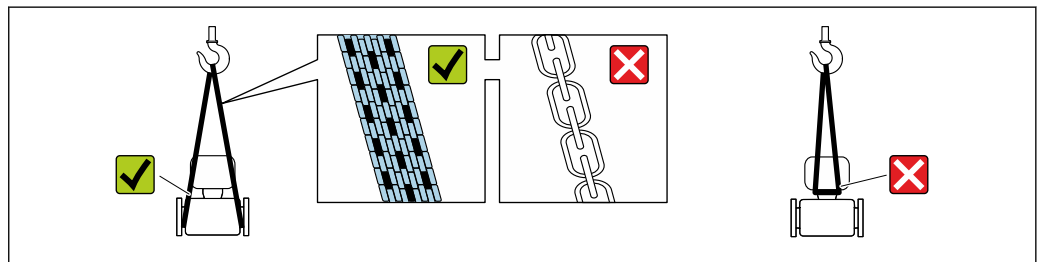

A0029252

-  Auf Prozessanschlüssen montierte Schutzscheiben oder -kappen nicht entfernen. Sie verhindern mechanische Beschädigungen an den Dichtflächen sowie Verschmutzungen im Messrohr.

5.2.1 Messgeräte ohne Hebeösen

WARNUNG

Schwerpunkt des Messgeräts liegt über den Aufhängepunkten der Tragriemen

Verletzungsgefahr durch abrutschendes Messgerät!

- ▶ Messgerät vor Drehen oder Abrutschen sichern.
- ▶ Gewichtsangabe auf der Verpackung beachten (Aufkleber).

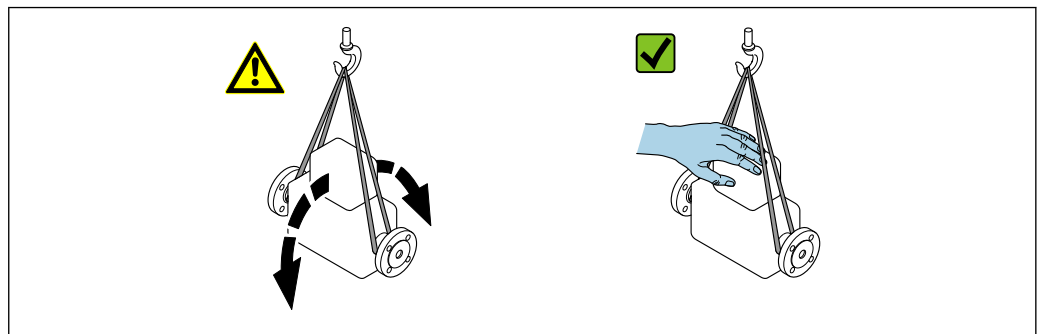

A0029214

5.2.2 Messgeräte mit Hebeösen

⚠ VORSICHT

Spezielle Transporthinweise für Geräte mit Hebeösen

- ▶ Für den Transport ausschließlich die am Gerät oder an den Flanschen angebrachten Hebeösen verwenden.
- ▶ Das Gerät muss immer an mindestens zwei Hebeösen befestigt werden.

5.2.3 Transport mit einem Gabelstapler

Beim Transport in einer Holzkiste ermöglicht die Bodenstruktur, dass die Holzkiste mit einem Gabelstapler längs oder beidseitig angehoben werden kann.

5.3 Verpackungsentsorgung

Alle Verpackungsmaterialien sind umweltfreundlich und zu 100 % recyclebar:

- Umverpackung des Geräts
 - Stretchfolie aus Polymer gemäß EU-Richtlinie 2002/95/EC (RoHS)
- Verpackung
 - Holzkiste behandelt nach Standard ISPM 15, bestätigt durch IPPC-Logo
 - Karton gemäß europäischer Verpackungsrichtlinie 94/62EG, Bestätigung der Recyclingfähigkeit durch angebrachtes RESY-Symbol
- Transportmaterial und Befestigungsmaterial
 - Kunststoff-Einwegpalette
 - Kunststoffbänder
 - Kunststoff-Klebestreifen
- Füllmaterial
 - Papierpolster

6 Montage

6.1 Montagebedingungen

6.1.1 Montageposition

Montageort

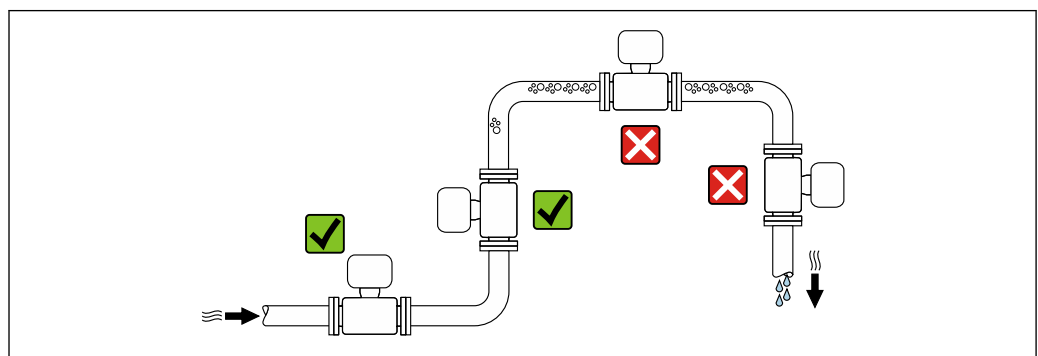

A0028772

Um Messfehler aufgrund von Gasblasenansammlungen im Messrohr zu vermeiden, folgende Einbauorte in der Rohrleitung vermeiden:

- Einbau am höchsten Punkt der Leitung
- Einbau unmittelbar vor einem freien Rohrauslauf in einer Falleitung

Bei einer Falleitung

Folgender Installationsvorschlag ermöglicht dennoch den Einbau in eine offene Falleitung. Rohrverengungen oder die Verwendung einer Blende mit kleinerem Querschnitt als die Nennweite verhindern das Leerlaufen des Messaufnehmers während der Messung.

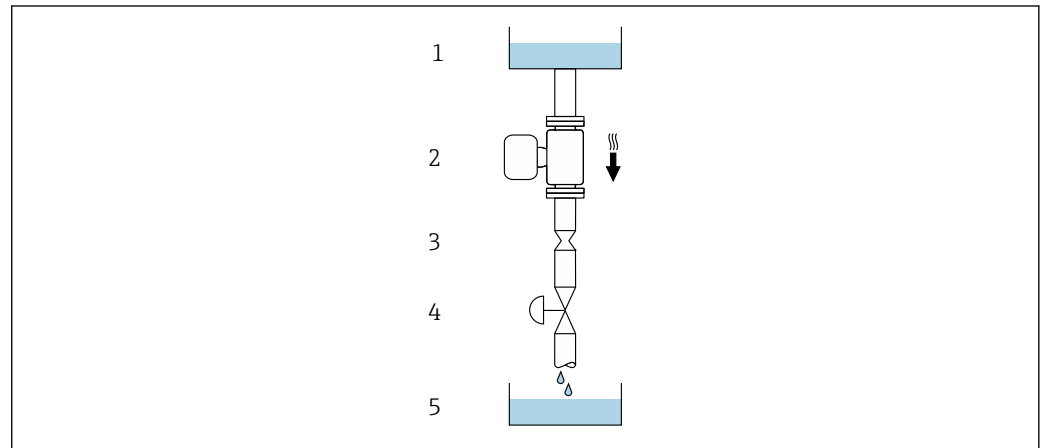

A0028773

6 Einbau in eine Falleitung (z.B. bei Abfüllanwendungen)



- 1 Vorratstank
- 2 Messaufnehmer
- 3 Blende, Rohrverengung
- 4 Ventil
- 5 Abfüllbehälter

DN		Ø Blende, Rohrverengung	
[mm]	[in]	[mm]	[in]
8	3/8	6	0,24
15	1/2	10	0,40
15 FB	1/2 FB	15	0,60
25	1	14	0,55
25 FB	1 FB	24	0,95
40	1 1/2	22	0,87
40 FB	1 1/2 FB	35	1,38
50	2	28	1,10
50 FB	2 FB	54	2,13
80	3	50	1,97

FB = Full bore (voller Nennweitenquerschnitt)

Einbaulage

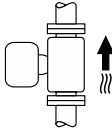
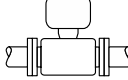
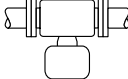
Die Pfeilrichtung auf dem Messaufnehmer-Typenschild hilft, den Messaufnehmer entsprechend der Durchflussrichtung einzubauen (Fließrichtung des Messstoffs durch die Rohrleitung).

Einbaulage			Empfehlung
A	Vertikale Einbaulage	 A0015591	☑☑☑ ¹⁾ ☑☑
B	Horizontale Einbaulage Messumformer oben	 A0015589	☑☑☑ ²⁾
C	Horizontale Einbaulage Messumformer unten	 A0015590	☑☑☑ ³⁾
D	Horizontale Einbaulage Messumformer seitlich	 A0015592	☑☑

- 1) Um die Selbstentleerung zu gewährleisten, wird diese Einbaulage empfohlen.
- 2) Anwendungen mit tiefen Prozesstemperaturen können die Umgebungstemperatur senken. Um die minimale Umgebungstemperatur für den Messumformer einzuhalten, wird diese Einbaulage empfohlen.
- 3) Anwendungen mit hohen Prozesstemperaturen können die Umgebungstemperatur erhöhen. Um die maximale Umgebungstemperatur für den Messumformer einzuhalten, wird diese Einbaulage empfohlen.

Ein- und Auslaufstrecken

Bei der Montage muss keine Rücksicht auf Turbulenz erzeugende Armaturen wie Ventile, Krümmer oder T-Stücke genommen werden, solange keine Kavitationseffekte entstehen → 25.

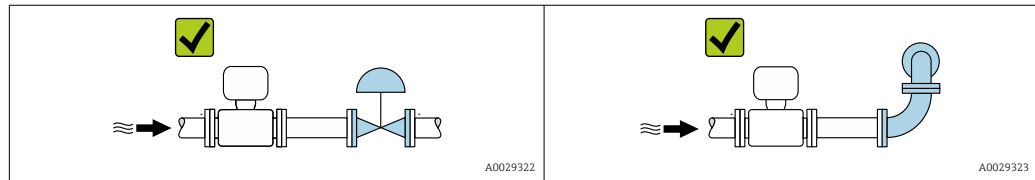

Einbaumaße

 Angaben zu den Abmessungen und Einbaulängen des Geräts: Dokument "Technische Information", Kapitel "Konstruktiver Aufbau"

6.1.2 Anforderungen aus Umgebung und Prozess

Umgebungstemperaturbereich

Messgerät	<ul style="list-style-type: none"> ▪ -40 ... +60 °C (-40 ... +140 °F) ▪ Bestellmerkmal "Test, Zeugnis", Option JP: -50 ... +60 °C (-58 ... +140 °F)
Ablesbarkeit der Vor-Ort-Anzeige	-20 ... +60 °C (-4 ... +140 °F) Außerhalb des Temperaturbereichs kann die Ablesbarkeit der Vor-Ort-Anzeige beeinträchtigt sein.

 Abhängigkeit Umgebungstemperatur zu Messstofftemperatur → 225

- ▶ Bei Betrieb im Freien:
Direkte Sonneneinstrahlung vermeiden, besonders in wärmeren Klimaregionen.

Systemdruck

Es ist wichtig, dass keine Kavitation und kein Ausgasen der in Flüssigkeiten enthaltenen Gase auftritt.

Kavitation wird durch das Unterschreiten des Dampfdrucks verursacht:

- Bei leicht siedenden Flüssigkeiten (z.B. Kohlenwasserstoffe, Lösungsmittel, Flüssiggase)
 - Bei Saugförderung
- Um Kavitation und Ausgasen zu verhindern: Für einen genügend hohen Systemdruck sorgen.

Deshalb werden folgende Montageorte empfohlen:

- Am tiefsten Punkt einer Steigleitung
- Auf der Druckseite von Pumpen (keine Unterdruckgefahr)

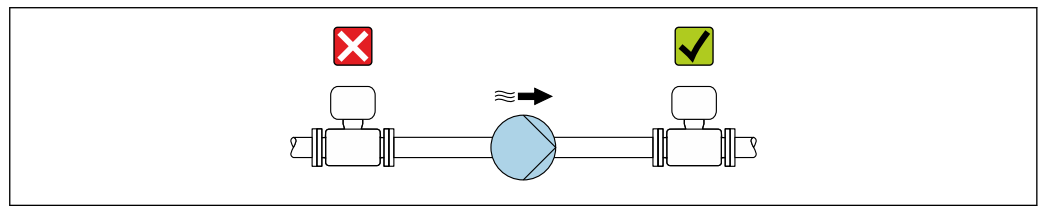

A0028777

Wärmeisolation

Bei einigen Messstoffen ist es wichtig, dass die Abstrahlungswärme vom Messaufnehmer zum Messumformer gering gehalten wird. Für die erforderliche Isolation sind verschiedenste Materialien verwendbar.

Für Anwendungen mit Wärmeisolation werden folgende Geräteausführungen empfohlen: Ausführung mit Halsverlängerung für Isolation:

Bestellmerkmal "Sensoroption", Option CG mit einer Halsrohrlänge von 105 mm (4,13 in).

HINWEIS

Überhitzung der Messelektronik durch Wärmeisolierung!

- Empfohlene Einbaulage: Horizontale Einbaulage, Anschlussgehäuse des Messaufnehmers nach unten gerichtet.
- Das Anschlussgehäuse des Messaufnehmers nicht mitisolieren.
- Maximal zulässige Temperatur am unteren Ende des Anschlussgehäuse des Messaufnehmers: 80 °C (176 °F)
- Wärmeisolation mit freiem Halsrohr: Wir empfehlen das Halsrohr nicht zu isolieren, um eine optimale Wärmeabfuhr zu gewährleisten.

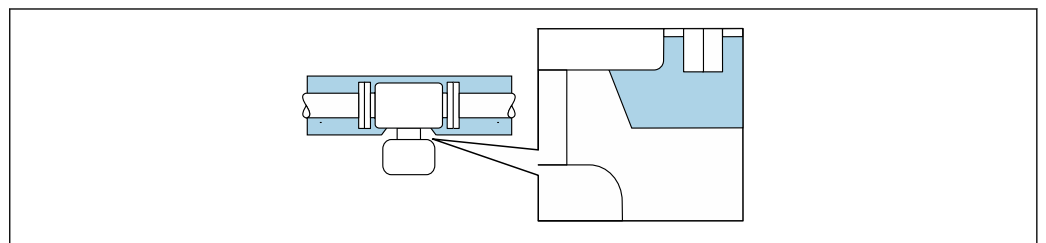

A0034391

7 Wärmeisolation mit freiem Halsrohr

Beheizung

HINWEIS

Überhitzung der Messelektronik durch zu hohe Umgebungstemperatur!

- Maximal zulässige Umgebungstemperatur für den Umformer einhalten.
- Je nach Messstofftemperatur Anforderungen an die Einbaulage beachten.

HINWEIS**Gefahr der Überhitzung bei Beheizung**

- ▶ Sicherstellen, dass die Temperatur am unteren Ende des Messumformergehäuses nicht höher ist als 80 °C (176 °F).
- ▶ Gewährleisten, dass am Messumformerhals eine genügend grosse Konvektion vorhanden ist.
- ▶ Sicherstellen, dass eine genügend große Oberfläche des Messumformerhalses frei bleibt. Der nicht abgedeckte Teil dient der Wärmeabfuhr und schützt die Messelektronik vor Überhitzung und Unterkühlung.
- ▶ Bei Einsatz im explosionsgefährdeten Bereich: Hinweise in der gerätespezifischen Ex-Dokumentation beachten. Detaillierte Angaben zu den Temperaturtabellen: Separates Dokument "Sicherheitshinweise" (XA) zum Gerät.
- ▶ Verhalten der Prozessdiagnose "830 Umgebungstemperatur zu hoch" und "832 Elektroniktemperatur zu hoch" berücksichtigen, falls eine Überhitzung durch eine geeignete Systemauslegung nicht ausgeschlossen werden kann.

Beheizungsmöglichkeiten

Wenn ein Messstoff bedingt, dass im Bereich des Messaufnehmers kein Wärmeverlust stattfinden darf, gibt es folgende Beheizungsmöglichkeiten:

- Elektrisch, z.B. mit Heizbändern ²⁾
- Über heißwasser- oder dampfführende Rohre
- Über Heizmäntel

Vibrationen

Anlagenvibrationen haben aufgrund hoher Messrohr-Schwingfrequenz keinen Einfluss auf die Funktionstüchtigkeit des Messsystems.

6.1.3 Spezielle Montagehinweise

Entleerbarkeit

Bei vertikalem Einbau kann das Messrohr vollständig entleert und vor Ablagerungen geschützt werden.

Bei einem horizontalen Einbau der Messaufnehmer können zur Gewährleistung der vollständigen Entleerbarkeit exzentrische Clamp-Anschlüsse verwendet werden. Durch Neigen des Systems in eine bestimmte Richtung und mit einem bestimmten Gefälle kann mittels Schwerkraft eine vollständige Entleerbarkeit erreicht werden. Der Messaufnehmer muss in der korrekten Position montiert sein, um eine vollständige Entleerbarkeit in der horizontalen Einbaulage zu gewährleisten. Markierungen am Messaufnehmer zeigen die korrekte Einbaulage zur Optimierung der Entleerbarkeit.

2) Es wird allgemein empfohlen, parallele Heizbänder zu verwenden (bidirektionaler Stromfluss). Dabei sind besondere Überlegungen anzustellen, wenn ein einadriges Heizkabel verwendet werden soll. Weitere Informationen finden Sie im Dokument EA01339D "Installationsanleitung für elektrische Begleitheizungssysteme".

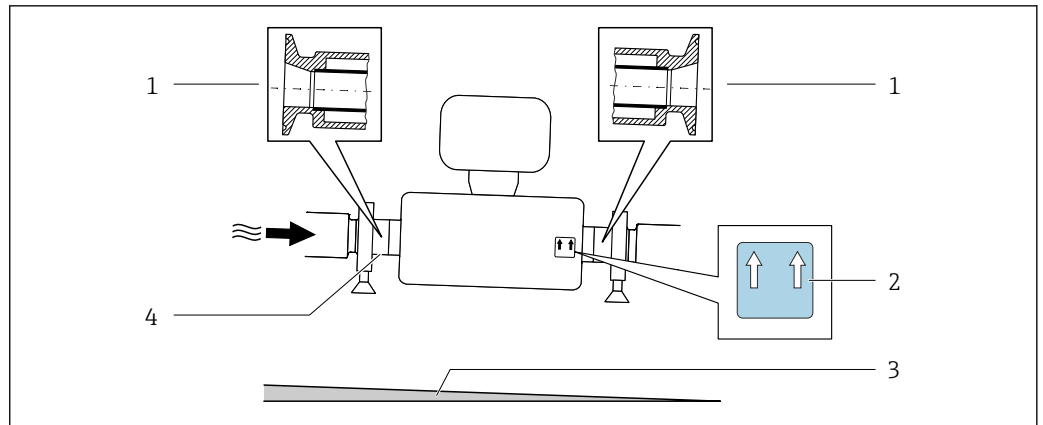

A0030297

- 1 Exzentrischer Clamp-Anschluss
- 2 Hinweisschild "Oben" kennzeichnet welche Seite oben ist
- 3 Gerät entsprechend den Hygienerichtlinien neigen. Gefälle: ca. 2 % oder 21 mm/m (0.24 in/feet)
- 4 Line auf der Unterseite kennzeichnet den niedrigsten Punkt beim exzentrischen Prozessanschluss.

Lebensmitteltauglichkeit

i Bei Installation in hygienischen Anwendungen: Hinweise im Kapitel "Zertifikate und Zulassungen/Lebensmitteltauglichkeit" beachten → 235

Befestigung mit Rohrschellen bei Hygieneanschlüssen

Es besteht aus prozesstechnischer Sicht keine Notwendigkeit den Sensor zusätzlich zu befestigen. Ist aus installationstechnischen Gründen eine zusätzliche Abstützung trotzdem notwendig, sind die nachfolgenden Abmessungen zu beachten.

Rohrschelle mit Dämmeinlage zwischen Clamp und Messinstrument verwenden

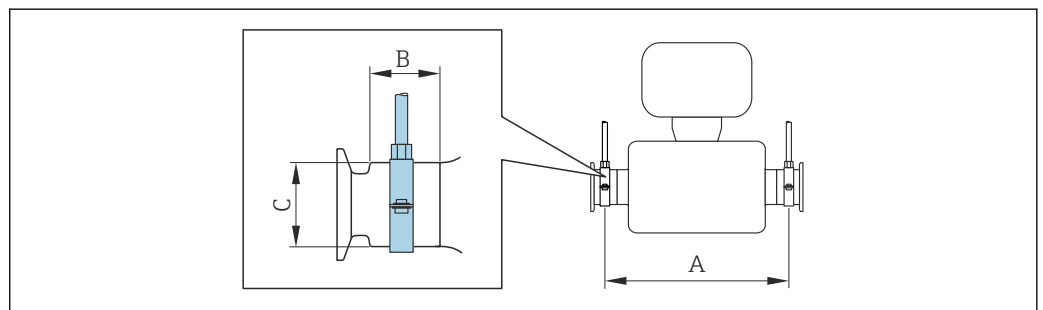

A0030298

DN		A		B		C	
[mm]	[in]	[mm]	[in]	[mm]	[in]	[mm]	[in]
8	8	373	14,69	20	0,79	40	1,57
15	15	409	16,1	20	0,79	40	1,57
15 FB	15 FB	539	21,22	30	1,18	44,5	1,75
25	25	539	21,22	30	1,18	44,5	1,75
25 FB	25 FB	668	26,3	28	1,1	60	2,36
40	40	668	26,3	28	1,1	60	2,36
40 FB	40 FB	780	30,71	35	1,38	80	3,15
50	50	780	30,71	35	1,38	80	3,15
50 FB	50 FB	1 152	45,35	57	2,24	90	3,54
80	80	1 152	45,35	57	2,24	90	3,54

Nullpunktverifizierung und Nullpunktjustierung

Alle Messgeräte werden nach dem neusten Stand der Technik kalibriert. Die Kalibrierung erfolgt unter Referenzbedingungen → 2.18. Eine Nullpunktjustierung im Feld ist deshalb grundsätzlich nicht erforderlich.

Eine Nullpunktjustierung ist erfahrungsgemäß nur in speziellen Fällen empfehlenswert:

- Bei höchsten Ansprüchen an die Messgenauigkeit und geringen Durchflussmengen.
- Bei extremen Prozess- oder Betriebsbedingungen, z.B. bei sehr hohen Prozesstemperaturen oder sehr hoher Viskosität des Messstoffes.
- Bei Gasanwendungen mit niedrigem Druck.

i Um die höchst mögliche Messgenauigkeit bei niedriger Durchflussrate zu erhalten, muss die Installation den Sensor im Betrieb vor mechanischen Spannungen schützen.

Um einen repräsentativen Nullpunkt zu erhalten muss sichergestellt sein, dass

- jeglicher Durchfluss im Gerät während der Justierung unterbunden ist
- die Prozessbedingungen (z.B. Druck, Temperatur) stabil und repräsentativ sind

Verifizierung und Justierung können nicht durchgeführt werden, wenn folgende Prozessbedingungen vorliegen:

- Gaseinschlüsse

Es muss sichergestellt sein, dass das System hinreichend mit dem Messstoff durchgespült wurde. Ein wiederholtes Durchspülen kann helfen Gaseinschlüsse auszuschließen

- Thermische Zirkulation

Bei Temperaturunterschieden (z.B. zwischen Messrohrein- und auslaufbereich) kann es trotz geschlossener Ventile zu einem induzierten Durchfluss aufgrund von thermischer Zirkulation im Gerät kommen

- Leckage an den Ventilen

Bei Undichtigkeit an den Ventilen ist der Durchfluss während der Nullpunktbestimmung nicht hinreichend unterbunden

Können diese Bedingungen nicht unterbunden werden ist empfohlen, die Werkseinstellung des Nullpunkts beizubehalten.

Wetterschutzhaube

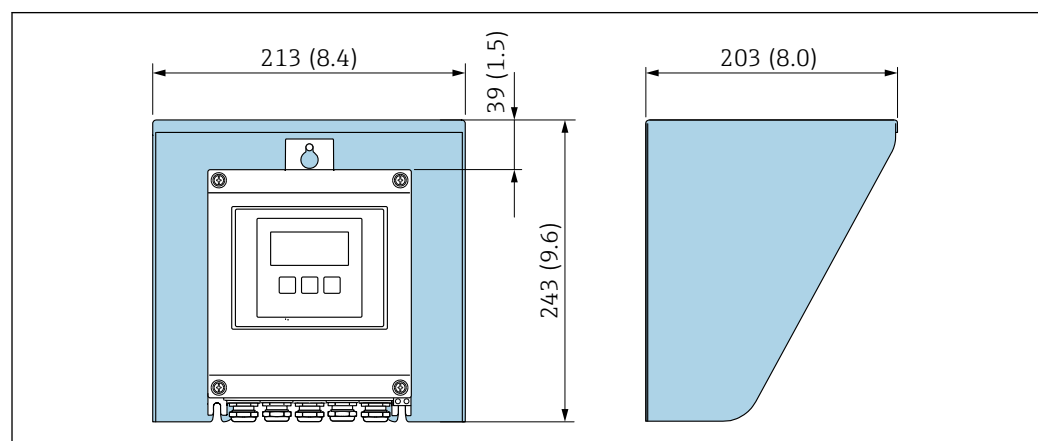

8 Wetterschutzhaube Proline 500 – digital; Maßeinheit mm (in)

A0029552

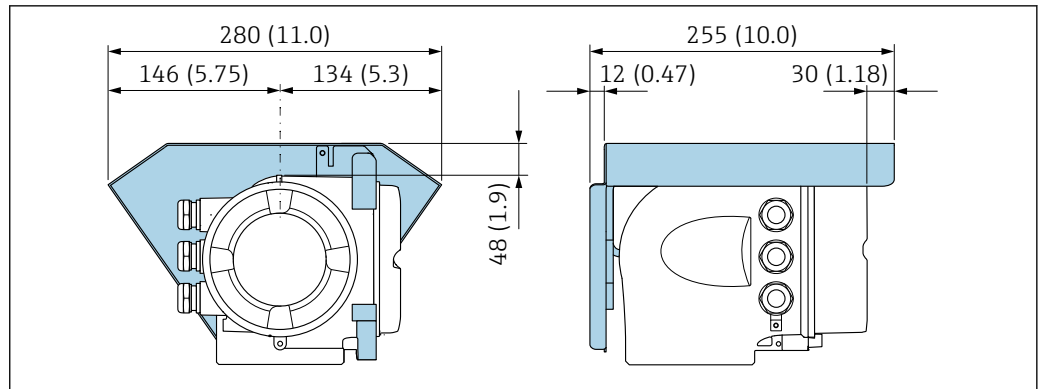

A0029553

9 Wetterschutzhaube Proline 500; Maßeinheit mm (in)

Deckelsicherung: Proline 500

HINWEIS

Bestellmerkmal "Messumformergehäuse", Option L "Guss, rostfrei": Die Deckel des Messumformergehäuses sind mit einer Deckelbohrung für eine Deckelsicherung vorbereitet.

Mithilfe von kundenseitig bereitgestellten Schrauben und einer Kette oder einem Kabel kann die Deckelsicherung umgesetzt werden.

- ▶ Es wird empfohlen, Ketten oder Kabel aus rostfreiem Stahl zu verwenden.
- ▶ Wurde ein Schutzanstrich angebracht, wird die Verwendung eines Schrumpfschlauches zum Schutz der Gehäusefarbe empfohlen.

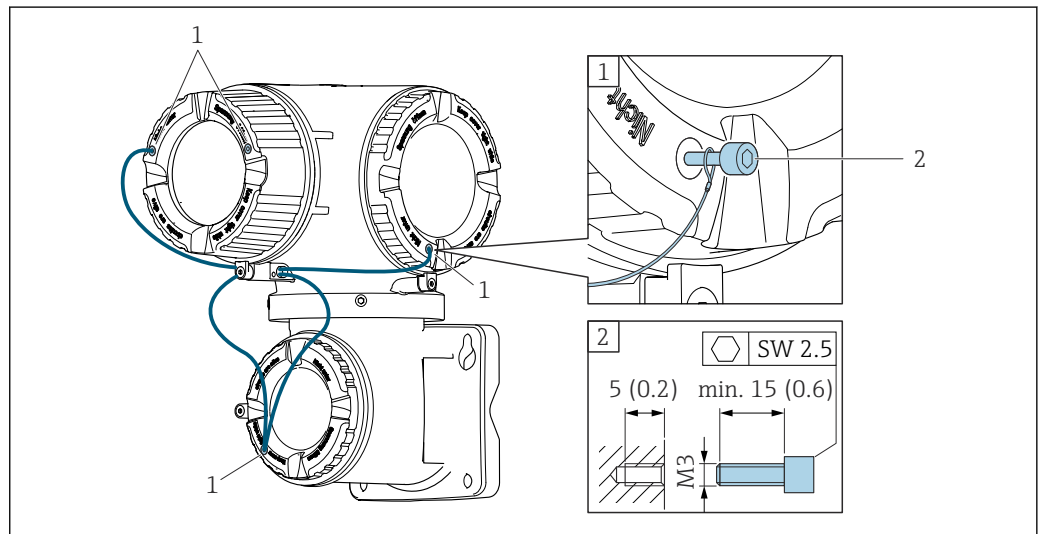

A0029799

- 1 Deckelbohrung für die Sicherungsschraube
 2 Sicherungsschraube für die Deckelsicherung

6.2 Messgerät montieren

6.2.1 Benötigtes Werkzeug

Für Messumformer

Für die Pfostenmontage:

- Messumformer Proline 500 – digital
 - Gabelschlüssel SW 10
 - Torx Schraubendreher TX 25
- Messumformer Proline 500
 - Gabelschlüssel SW 13

Für die Wandmontage:

Bohrmaschine mit Bohrer \varnothing 6,0 mm

Für Messaufnehmer

Für Flansche und andere Prozessanschlüsse: Entsprechendes Montagewerkzeug

6.2.2 Messgerät vorbereiten

1. Sämtliche Reste der Transportverpackung entfernen.
2. Vorhandene Schutzscheiben oder Schutzkappen vom Messaufnehmer entfernen.
3. Aufkleber auf dem Elektronikraumdeckel entfernen.

6.2.3 Messgerät montieren

⚠️ WARNUNG

Gefahr durch mangelnde Prozessdichtheit!

- ▶ Darauf achten, dass der Innendurchmesser der Dichtungen gleich oder größer ist als derjenige von Prozessanschluss und Rohrleitung.
- ▶ Darauf achten, dass die Dichtungen unbeschädigt und sauber sind.
- ▶ Dichtungen korrekt befestigen.

1. Sicherstellen, dass die Pfeilrichtung auf dem Typenschild des Messaufnehmers mit der Durchflussrichtung des Messstoffs übereinstimmt.
2. Messgerät so einbauen oder Messumformergehäuse drehen, dass die Kabeleinführungen nicht nach oben weisen.

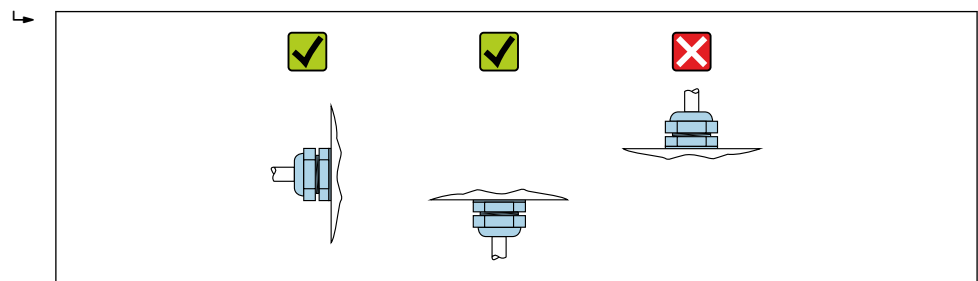

A0029263

6.2.4 Messumformergehäuse montieren: Proline 500 – digital

⚠ VORSICHT

Zu hohe Umgebungstemperatur!

Überhitzungsgefahr der Elektronik und Deformation des Gehäuses möglich.

- ▶ Zulässige maximale Umgebungstemperatur nicht überschreiten.
- ▶ Bei Betrieb im Freien: Direkte Sonneneinstrahlung und starke Bewitterung vermeiden, besonders in wärmeren Klimaregionen.

⚠ VORSICHT

Übermäßige Belastung kann zur Beschädigung des Gehäuses führen!

- ▶ Übermäßige mechanische Beanspruchungen vermeiden.

Der Messumformer kann auf folgende Arten montiert werden:

- Pfostenmontage
- Wandmontage

Rohrmontage

Benötigtes Werkzeug:

- Gabelschlüssel SW 10
- Torx Schraubendreher TX 25

HINWEIS

Zu hohes Anziehdrehmoment der Befestigungsschrauben!

Beschädigung des Messumformers aus Kunststoff.

- ▶ Befestigungsschrauben gemäß Anziehdrehmoment anziehen: 2,5 Nm (1,8 lbf ft)

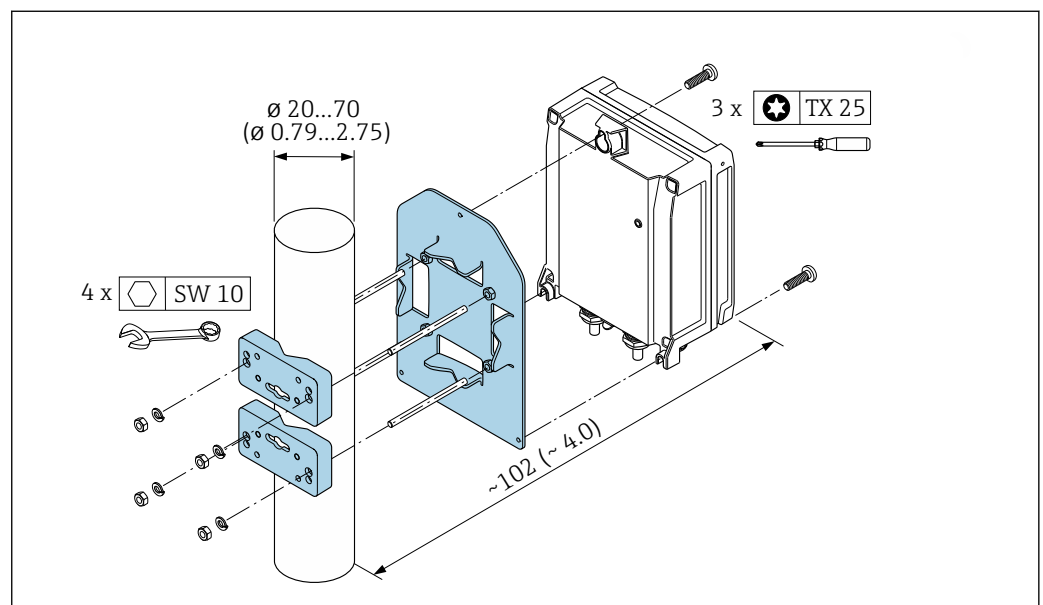

10 Maßeinheit mm (in)

A0029051

Wandmontage

Benötigtes Werkzeug:

Bohrmaschine mit Bohrer \varnothing 6,0 mm

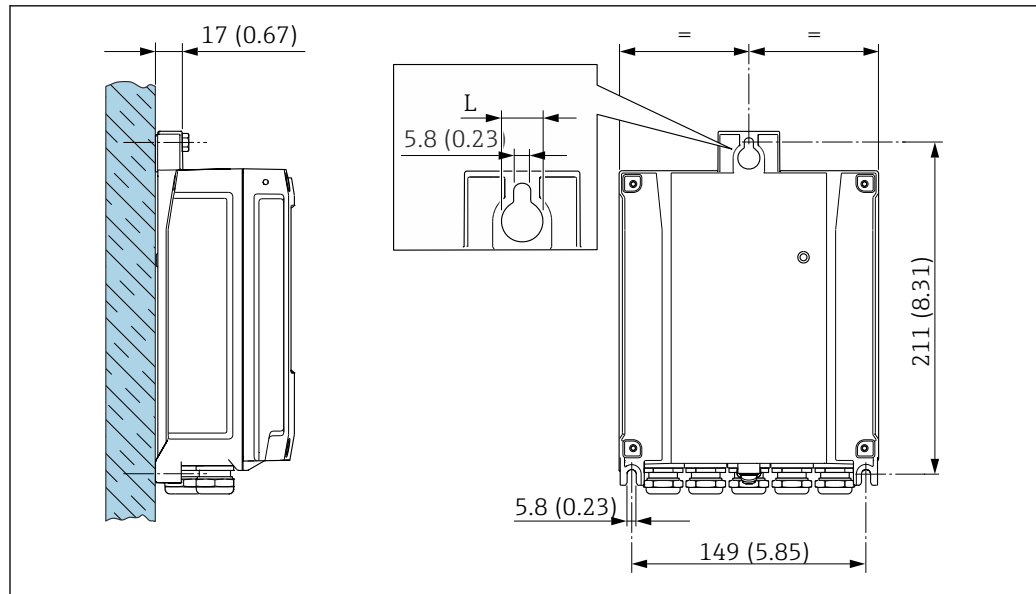

11 Maßeinheit mm (in)

L Abhängig vom Bestellmerkmal "Messumformergehäuse"

Bestellmerkmal "Messumformergehäuse"

- Option A, Alu, beschichtet: L = 14 mm (0,55 in)
- Option D, Polycarbonat: L = 13 mm (0,51 in)

1. Bohrlöcher bohren.
2. Dübel in Bohrlöcher einsetzen.
3. Befestigungsschrauben leicht einschrauben.
4. Messumformergehäuse über die Befestigungsschrauben schieben und einhängen.
5. Befestigungsschrauben anziehen.

6.2.5 Messumformergehäuse montieren: Proline 500

⚠ VORSICHT

Zu hohe Umgebungstemperatur!

Überhitzungsgefahr der Elektronik und Deformation des Gehäuses möglich.

- ▶ Zulässige maximale Umgebungstemperatur nicht überschreiten.
- ▶ Bei Betrieb im Freien: Direkte Sonneneinstrahlung und starke Bewitterung vermeiden, besonders in wärmeren Klimaregionen.

⚠ VORSICHT

Übermäßige Belastung kann zur Beschädigung des Gehäuses führen!

- ▶ Übermäßige mechanische Beanspruchungen vermeiden.

Der Messumformer kann auf folgende Arten montiert werden:

- Pfostenmontage
- Wandmontage

Wandmontage

Benötigtes Werkzeug

Bohrmaschine mit Bohrer \varnothing 6,0 mm

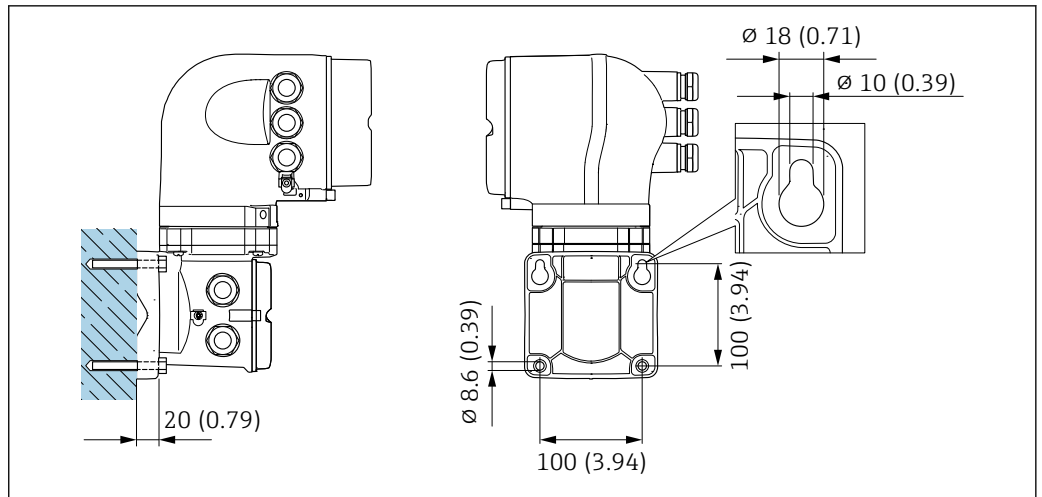

A0029068

12 Maßeinheit mm (in)

1. Bohrlöcher bohren.
2. Dübel in Bohrlöcher einsetzen.
3. Befestigungsschrauben leicht einschrauben.
4. Messumformergehäuse über die Befestigungsschrauben schieben und einhängen.
5. Befestigungsschrauben anziehen.

Rohrmontage

Benötigtes Werkzeug
Gabelschlüssel SW 13

⚠️ WARNUNG

Bestellmerkmal "Messumformergehäuse", Option L "Guss, rostfrei": Messumformer aus Guss haben ein hohes Eigengewicht.

Instabile Halterung bei Montage an einem nicht feststehenden Pfosten.

- ▶ Den Messumformer nur an einen feststehenden Pfosten mit einem stabilen Untergrund montieren.

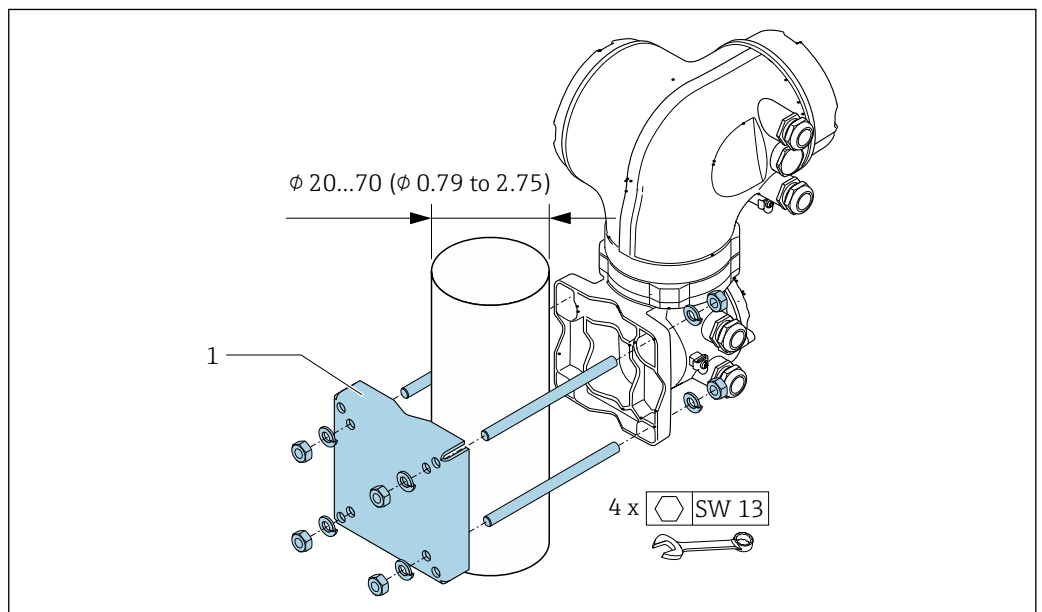

A0029057

13 Maßeinheit mm (in)

6.2.6 Messumformergehäuse drehen: Proline 500

Um den Zugang zum Anschlussraum oder Anzeigemodul zu erleichtern, kann das Messumformergehäuse gedreht werden.

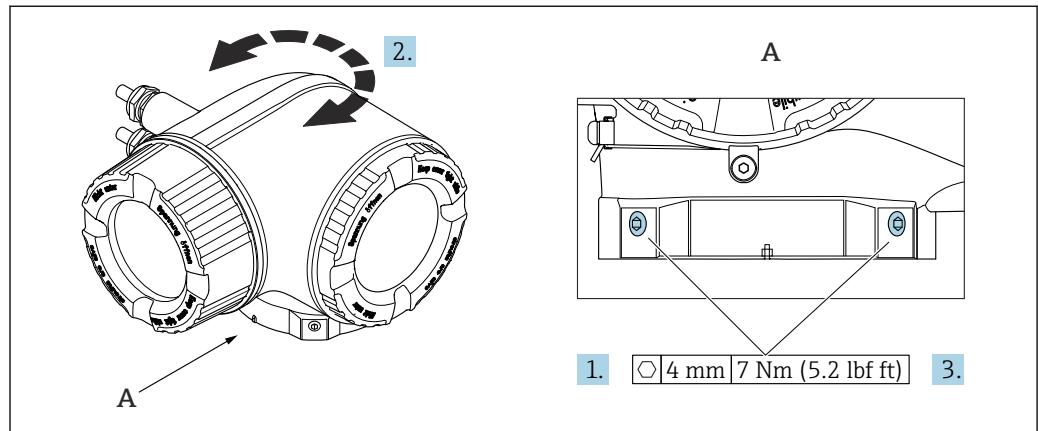

A0043150

14 Ex-Gehäuse

1. Befestigungsschrauben lösen.
2. Gehäuse in die gewünschte Position drehen.
3. Befestigungsschrauben anziehen.

6.2.7 Anzeigemodul drehen: Proline 500

Um die Ables- und Bedienbarkeit zu erleichtern, kann das Anzeigemodul gedreht werden.

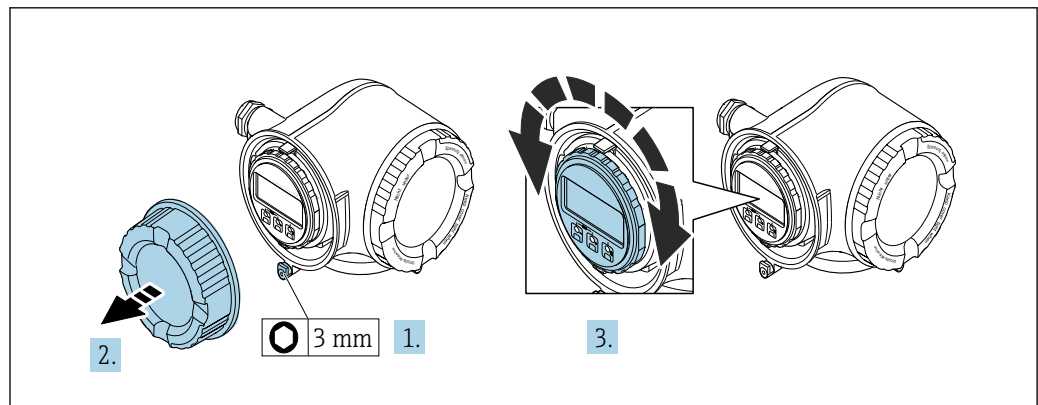

A0030035

1. Je nach Geräteausführung: Sicherungskralle des Anschlussraumdeckels lösen.
2. Anschlussraumdeckel abschrauben.
3. Anzeigemodul in die gewünschte Position drehen: Max. $8 \times 45^\circ$ in jede Richtung.
4. Anschlussraumdeckel anschrauben.
5. Je nach Geräteausführung: Sicherungskralle des Anschlussraumdeckels anbringen.

6.3 Montagekontrolle

Ist das Gerät unbeschädigt (Sichtprüfung)?	<input type="checkbox"/>
Entspricht das Gerät den Messstellenspezifikationen? Zum Beispiel: <ul style="list-style-type: none"> ▪ Prozesstemperatur → 225 ▪ Prozessdruck (siehe Dokument "Technische Information, Kapitel "Druck-Temperatur-Kurven") ▪ Umgebungstemperatur ▪ Messbereich 	<input type="checkbox"/>
Wurde die richtige Einbaulage für den Messaufnehmer gewählt → 23? <ul style="list-style-type: none"> ▪ Gemäß Messaufnehmertyp ▪ Gemäß Messstofftemperatur ▪ Gemäß Messstoffeigenschaften (ausgasend, feststoffbeladen) 	<input type="checkbox"/>
Stimmt die Pfeilrichtung auf dem Messaufnehmer mit der tatsächlichen Messstoff-Fließrichtung überein → 23?	<input type="checkbox"/>
Ist die Messstellenbezeichnung und -beschriftung korrekt (Sichtprüfung)?	<input type="checkbox"/>
Ist das Gerät ausreichend vor Niederschlag und direkter Sonneneinstrahlung geschützt?	<input type="checkbox"/>
Sind Befestigungsschraube und Sicherungskralle fest angezogen?	<input type="checkbox"/>

7 Elektrischer Anschluss

WARNUNG

Spannungsführende Bauteile! Unsachgemäße Arbeiten an elektrischen Anschlüssen können zu einem Stromschlag führen.

- ▶ Trennvorrichtung (Schalter oder Leistungsschalter) einrichten, mit der das Gerät leicht von der Versorgungsspannung getrennt werden kann.
- ▶ Zusätzlich zur Gerätesicherung eine Überstromschutzeinrichtung mit max. 10 A in die Anlageninstallation einfügen.

7.1 Elektrische Sicherheit

Gemäß national gültigen Vorschriften.

7.2 Anschlussbedingungen

7.2.1 Benötigtes Werkzeug

- Für Kabeleinführungen: Entsprechendes Werkzeug verwenden
- Für Sicherungskralle: Innensechskantschlüssel 3 mm
- Abisolierzange
- Bei Verwendung von Litzenkabeln: Quetschzange für Aderendhülse
- Zum Kabelentfernen aus Klemmstelle: Schlitzschraubendreher ≤ 3 mm (0,12 in)

7.2.2 Anforderungen an Anschlusskabel

Die kundenseitig bereitgestellten Anschlusskabel müssen die folgenden Anforderungen erfüllen.

Schutzerdungskabel für die äußere Erdungsklemme

Leiterquerschnitt $< 2,1 \text{ mm}^2$ (14 AWG)

Größere Querschnitte können durch die Verwendung eines Kabelschuhs angeschlossen werden.

Die Erdungsimpedanz muss weniger als 2Ω betragen.

Zulässiger Temperaturbereich

- Die im jeweiligen Land geltenden Installationsrichtlinien sind zu beachten.
- Die Kabel müssen für die zu erwartenden Minimal- und Maximaltemperaturen geeignet sein.

Energieversorgungskabel (inkl. Leiter für die innere Erdungsklemme)

Normales Installationskabel ausreichend.

Signalkabel

-  Für den eichpflichtigen Verkehr müssen alle Signalleitungen mit geschirmten Leitungen (Kupfer-Geflecht verzinkt, optische Abdeckung ≥ 85 %) ausgeführt werden. Der Kabelschirm muss beidseitig aufgelegt werden.

APL

Geschirmtes Twisted-Pair-Kabel. Empfohlen wird Kabeltyp A.

-  Siehe <https://www.profibus.com> "Ethernet-APL White Paper"

Modbus RS485

Geschirmtes Twisted-Pair-Kabel.



Siehe <https://modbus.org> "MODBUS over Serial Line Specification and Implementation Guide"

Stromausgang 0/4 ... 20 mA (ohne HART)

Normales Installationskabel ausreichend.

Impuls- /Frequenz- /Schaltausgang

Normales Installationskabel ausreichend.

Relaisausgang

Normales Installationskabel ausreichend.

Stromeingang 4 ... 20 mA

Normales Installationskabel ausreichend.

Statuseingang

Normales Installationskabel ausreichend.

Kabeldurchmesser

- Mit ausgelieferte Kabelverschraubungen:
M20 × 1,5 mit Kabel \varnothing 6 ... 12 mm (0,24 ... 0,47 in)
- Federkraftklemmen: Für Litzen und Litzen mit Aderendhülsen geeignet.
Leiterquerschnitt 0,2 ... 2,5 mm² (24 ... 12 AWG).

Auswahl des Verbindungskabels zwischen Messumformer und Messaufnehmer

Abhängig vom Messumformertyp und Zonen Installation

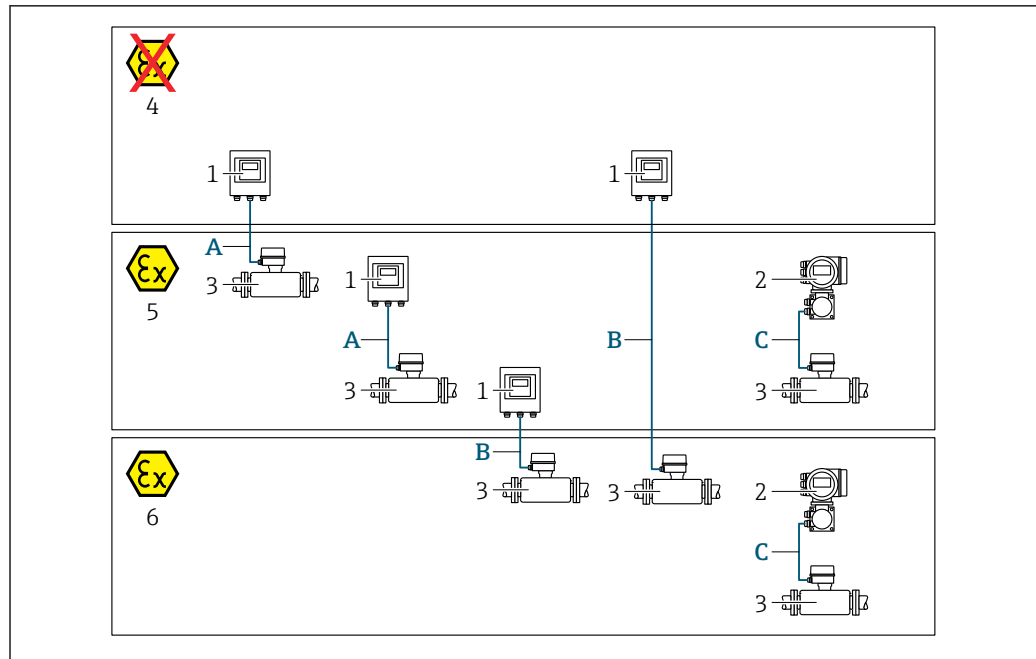

A0032476

- 1 Messumformer Proline 500 digital
- 2 Messumformer Proline 500
- 3 Messaufnehmer Promass
- 4 Nicht explosionsgefährdeter Bereich
- 5 Explosionsgefährdeter Bereich: Zone 2; Class I, Division 2
- 6 Explosionsgefährdeter Bereich: Zone 1; Class I, Division 1
- A Standardkabel zum Messumformer 500 digital → 38
Messumformer installiert im nicht explosionsgefährdeten Bereich oder explosionsgefährdeten Bereich: Zone 2; Class I, Division 2 / Messaufnehmer installiert im explosionsgefährdeten Bereich: Zone 2; Class I, Division 2
- B Standardkabel zum Messumformer 500 digital → 39
Messumformer installiert im explosionsgefährdeten Bereich: Zone 2; Class I, Division 2 / Messaufnehmer installiert im explosionsgefährdeten Bereich: Zone 1; Class I, Division 1
- C Signalkabel zum Messumformer 500 → 41
Messumformer und Messaufnehmer installiert im explosionsgefährdeten Bereich: Zone 2; Class I, Division 2 oder Zone 1; Class I, Division 1

A: Verbindungskabel Messaufnehmer - Messumformer: Proline 500 – digital Standardkabel

Ein Standardkabel mit folgenden Spezifikationen ist als Verbindungskabel verwendbar.

Aufbau	4 Adern (2 Paare); CU-Litzen blank; paarverseilt mit gemeinsamem Schirm
Schirmung	Kupfer-Geflecht verzinkt, optische Abdeckung ≥ 85 %
Schleifenwiderstand	Versorgungsleitung (+, -): Maximal 10 Ω
Kabellänge	Maximal 300 m (900 ft), siehe nachfolgende Tabelle.
Gerätestecker Seite 1	Buchse M12, 5-Pol, A-Codiert.
Gerätestecker Seite 2	Stecker M12, 5-Pol, A-Codiert.
Pins 1+2	Angeschlossene Adern als verdrehtes Paar.
Pins 3+4	Angeschlossene Adern als verdrehtes Paar.

Querschnitt	Kabellänge [max.]
0,34 mm ² (AWG 22)	80 m (240 ft)
0,50 mm ² (AWG 20)	120 m (360 ft)
0,75 mm ² (AWG 18)	180 m (540 ft)

Querschnitt	Kabellänge [max.]
1,00 mm ² (AWG 17)	240 m (720 ft)
1,50 mm ² (AWG 15)	300 m (900 ft)

Optional lieferbares Verbindungskabel

Flammwidrigkeit	Nach DIN EN 60332-1-2
Ölbeständigkeit	Nach DIN EN 60811-2-1
Schirmung	Kupfer-Geflecht verzinkt, optische Abdeckung $\geq 85\%$
Dauerbetriebstemperatur	Bei fester Verlegung: $-50 \dots +105\text{ °C}$ ($-58 \dots +221\text{ °F}$); bewegt: $-25 \dots +105\text{ °C}$ ($-13 \dots +221\text{ °F}$)
Lieferbare Kabellänge	Fix: 20 m (60 ft); Variabel: Bis maximal 50 m (150 ft)

B: Verbindungskabel Messaufnehmer - Messumformer: Proline 500 - digital

Standardkabel

Ein Standardkabel mit folgenden Spezifikationen ist als Verbindungskabel verwendbar.

Aufbau	4, 6, 8 Adern (2, 3, 4 Paare); CU-Litzen blank; paarverseilt mit gemeinsamem Schirm
Schirmung	Kupfer-Geflecht verzinkt, optische Abdeckung $\geq 85\%$
Kapazität C	Maximal 760 nF IIC, maximal 4,2 μF IIB
Induktivität L	Maximal 26 μH IIC, maximal 104 μH IIB
Verhältnis Induktivität/Widerstand (L/R)	Maximal 8,9 $\mu\text{H}/\Omega$ IIC, maximal 35,6 $\mu\text{H}/\Omega$ IIB (z.B. gemäß IEC 60079-25)
Schleifenwiderstand	Versorgungsleitung (+, -): Maximal 5 Ω
Kabellänge	Maximal 150 m (450 ft), siehe nachfolgende Tabelle.

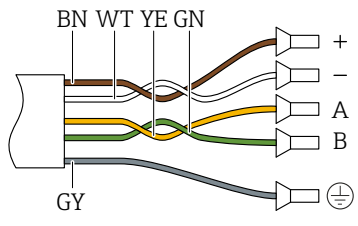
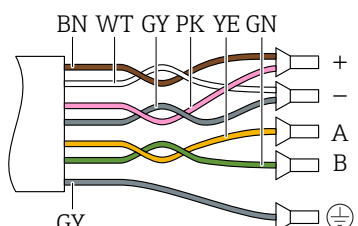
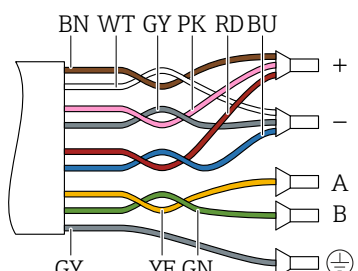
Querschnitt	Kabellänge [max.]	Konfektionierung
2 x 2 x 0,50 mm ² (AWG 20)	50 m (150 ft)	2 x 2 x 0,50 mm ² (AWG 20)  ■ +, - = 0,5 mm ² ■ A, B = 0,5 mm ²
3 x 2 x 0,50 mm ² (AWG 20)	100 m (300 ft)	3 x 2 x 0,50 mm ² (AWG 20)  ■ +, - = 1,0 mm ² ■ A, B = 0,5 mm ²
4 x 2 x 0,50 mm ² (AWG 20)	150 m (450 ft)	4 x 2 x 0,50 mm ² (AWG 20)  ■ +, - = 1,5 mm ² ■ A, B = 0,5 mm ²

Optional lieferbares Verbindungskabel

Verbindungskabel für	Zone 1; Class I, Division 1
Standardkabel	2 x 2 x 0,5 mm ² (AWG 20) PVC-Kabel ¹⁾ mit gemeinsamem Schirm (2 Paare, paarverseilt)
Flammwidrigkeit	Nach DIN EN 60332-1-2
Ölbeständigkeit	Nach DIN EN 60811-2-1
Schirmung	Kupfer-Geflecht verzinkt, optische Abdeckung ≥ 85 %
Dauerbetriebstemperatur	Bei fester Verlegung: -50 ... +105 °C (-58 ... +221 °F); bewegt: -25 ... +105 °C (-13 ... +221 °F)
Lieferbare Kabellänge	Fix: 20 m (60 ft); Variabel: Bis maximal 50 m (150 ft)

1) UV-Strahlung kann zu Beeinträchtigung des Kabelaußenmantels führen. Das Kabel möglichst vor Sonneneinstrahlung schützen.

C: Verbindungskabel Messaufnehmer - Messumformer: Proline 500

Aufbau	6 × 0,38 mm ² PVC-Kabel ¹⁾ mit einzeln abgeschirmten Adern und gemeinsamem Kupferschirm
Leiterwiderstand	≤ 50 Ω/km (0,015 Ω/ft)
Kapazität Ader/Schirm	≤ 420 pF/m (128 pF/ft)
Kabellänge (max.)	20 m (60 ft)
Kabellängen (lieferbar)	5 m (15 ft), 10 m (30 ft), 20 m (60 ft)
Kabeldurchmesser	11 mm (0,43 in) ± 0,5 mm (0,02 in)
Dauerbetriebstemperatur	max.105 °C (221 °F)

1) UV-Strahlung kann zu Beeinträchtigung des Kabelaußenmantels führen. Das Kabel möglichst vor Sonneneinstrahlung schützen.

7.2.3 Klemmenbelegung

Messumformer: Versorgungsspannung, Ein-/Ausgänge

Die Klemmenbelegung der Ein- und Ausgänge ist von der jeweiligen Bestellvariante des Geräts abhängig. Die gerätespezifische Klemmenbelegung ist auf einem Aufkleber in der Klemmenabdeckung dokumentiert.

Versorgungsspannung		Ein-/Ausgang 1		Ein-/Ausgang 2		Ein-/Ausgang 3		Ein-/Ausgang 4	
1 (+)	2 (-)	26 (B)	27 (A)	24 (+)	25 (-)	22 (+)	23 (-)	20 (+)	21 (-)
Gerätespezifische Klemmenbelegung: Aufkleber in Klemmenabdeckung.									

Messumformer und Anschlussgehäuse Messaufnehmer: Verbindungskabel

Die räumlich getrennt montierten Messaufnehmer und Messumformer werden mit einem Verbindungskabel verbunden. Der Anschluss erfolgt über das Anschlussgehäuse des Messaufnehmers und dem Messumformergehäuse.

Klemmenbelegung und Anschluss des Verbindungskabels:

- Proline 500 – digital → 43
- Proline 500 → 50

7.2.4 Schirmung und Erdung

Schirmungs- und Erdungskonzept

1. Elektromagnetische Verträglichkeit (EMV) einhalten.
2. Explosionsschutz berücksichtigen.
3. Personenschutz beachten.
4. Nationale Installationsvorschriften und Richtlinien einhalten.
5. Kabelspezifikation beachten .
6. Abisolierte und verdrillte Kabelschirmstücke bis zur Erdungsklemme so kurz wie möglich halten.
7. Leitungen lückenlos abschirmen.

Erdung des Kabelschirms

HINWEIS

In Anlagen ohne Potenzialausgleich: Mehrfache Erdung des Kabelschirms verursacht netzfrequente Ausgleichströme!

Beschädigung des Kabelschirms der Busleitung.

- ▶ Kabelschirm der Busleitung nur einseitig mit der Ortserde oder dem Schutzleiter erden.
- ▶ Den nicht angeschlossenen Schirm isolieren.

Zur Erfüllung der EMV-Anforderungen:

1. Mehrfache Erdung des Kabelschirms mit Potenzialausgleichsleiter durchführen.
2. Jede lokale Erdungsklemme mit dem Potenzialausgleichsleiter verbinden.

7.2.5 Messgerät vorbereiten

Die Arbeitsschritte in folgender Reihenfolge ausführen:

1. Messaufnehmer und Messumformer montieren.
2. Anschlussgehäuse Messaufnehmer: Verbindungskabel anschließen.
3. Messumformer: Verbindungskabel anschließen.
4. Messumformer: Signalkabel und Kabel für Versorgungsspannung anschließen.

HINWEIS

Mangelnde Gehäusedichtheit!

Aufheben der Funktionstüchtigkeit des Messgeräts möglich.

- ▶ Passende, der Schutzart entsprechende Kabelverschraubungen verwenden.

1. Wenn vorhanden: Blindstopfen entfernen.
2. Wenn das Messgerät ohne Kabelverschraubungen ausgeliefert wird:
Passende Kabelverschraubung für entsprechendes Anschlusskabel bereitstellen.
3. Wenn das Messgerät mit Kabelverschraubungen ausgeliefert wird:
Anforderungen an Anschlusskabel beachten →  36.

7.3 Messgerät anschließen: Proline 500 – digital

HINWEIS

Einschränkung der elektrischen Sicherheit durch falschen Anschluss!

- ▶ Elektrische Anschlussarbeiten nur von entsprechend ausgebildetem Fachpersonal ausführen lassen.
- ▶ National gültige Installationsvorschriften beachten.
- ▶ Die örtlichen Arbeitsschutzvorschriften einhalten.
- ▶ Vor dem Anschluss weiterer Kabel: Immer erst das Schutzleiterkabel \ominus anschließen.
- ▶ Bei Einsatz im explosionsgefährdeten Bereich: Hinweise in der gerätespezifischen Ex-Dokumentation beachten.

7.3.1 Verbindungskabel anschließen

⚠ WARNUNG

Beschädigungsgefahr elektronischer Bauteile!

- ▶ Messaufnehmer und Messumformer am gleichen Potenzialausgleich anschließen.
- ▶ Nur Messaufnehmer und Messumformer mit der gleichen Seriennummern miteinander verbinden.

Klemmenbelegung Verbindungskabel

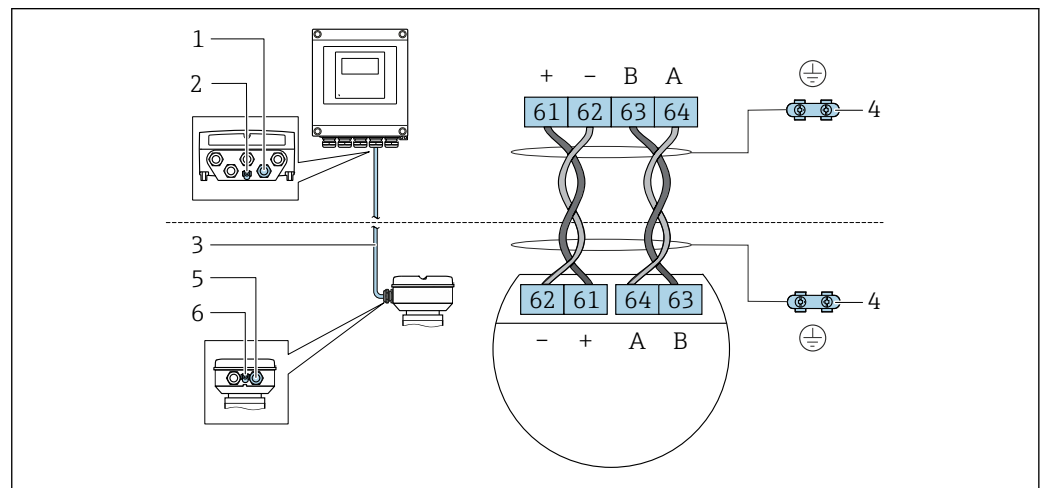

A0028198

- 1 Kabeleinführung für Kabel am Messumformergehäuse
- 2 Schutzerde (PE)
- 3 Verbindungskabel ISEM-Kommunikation
- 4 Erdung über Erdanschluss, bei Ausführung mit Gerätestecker ist die Erdung über den Gerätestecker sichergestellt
- 5 Kabeleinführung für Kabel oder Anschluss Gerätestecker am Anschlussgehäuse Messaufnehmer
- 6 Schutzerde (PE)

Verbindungskabel am Anschlussgehäuse Messaufnehmer anschließen

- Anschluss über Klemmen mit Bestellmerkmal "Sensor Anschlussgehäuse":
 - Option A "Alu, beschichtet" → 44
 - Option B "Rostfrei" → 45
 - Option L "Guss, rostfrei" → 44
- Anschluss über Gerätestecker mit Bestellmerkmal "Sensor Anschlussgehäuse":
 - Option C "Ultrakompakt hygienisch, rostfrei" → 46

Verbindungskabel am Messumformer anschließen

Der Anschluss am Messumformer erfolgt über Klemmen → 47.

Anschlussgehäuse Messaufnehmer über Klemmen anschließen

Bei Geräteausführung mit Bestellmerkmal "Sensor Anschlussgehäuse":

- Option A "Alu beschichtet"
- Option L "Guss, rostfrei"

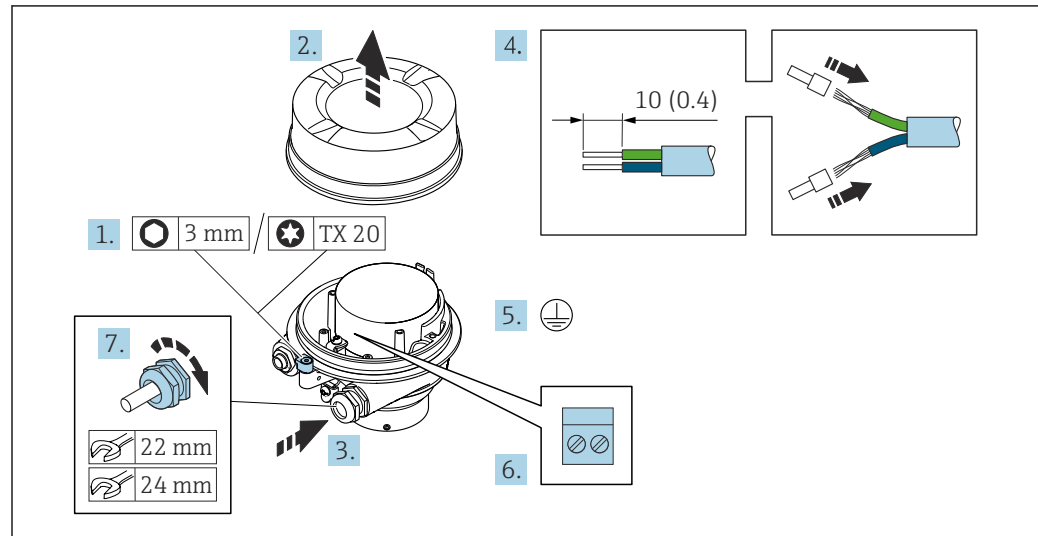

A0029616

1. Sicherungskralle des Gehäusedeckels lösen.
2. Gehäusedeckel abschrauben.
3. Kabel durch die Kabeleinführung schieben. Um Dichtheit zu gewährleisten, Dichtungsring nicht aus der Kabeleinführung entfernen.
4. Kabel und Kabelenden abisolieren. Bei Litzenkabeln: Aderendhülsen anbringen.
5. Schutzleiter anschließen.
6. Kabel gemäß Klemmenbelegung Verbindungskabel anschließen.
7. Kabelverschraubungen fest anziehen.
 - ↳ Der Anschluss des Verbindungskabels ist damit abgeschlossen.

⚠️ WARNUNG

Aufhebung der Gehäuseschutzart durch mangelnde Gehäusedichtheit!

- ▶ Deckelgewinde ohne Verwendung von Fett eindrehen. Das Deckelgewinde ist mit einer Trockenschmierung beschichtet.

8. Gehäusedeckel aufschrauben.
9. Sicherungskralle des Gehäusedeckels anziehen.

Anschlussgehäuse Messaufnehmer über Klemmen anschließen

Bei Geräteausführung mit Bestellmerkmal "Sensor Anschlussgehäuse":
Option B "Rostfrei"

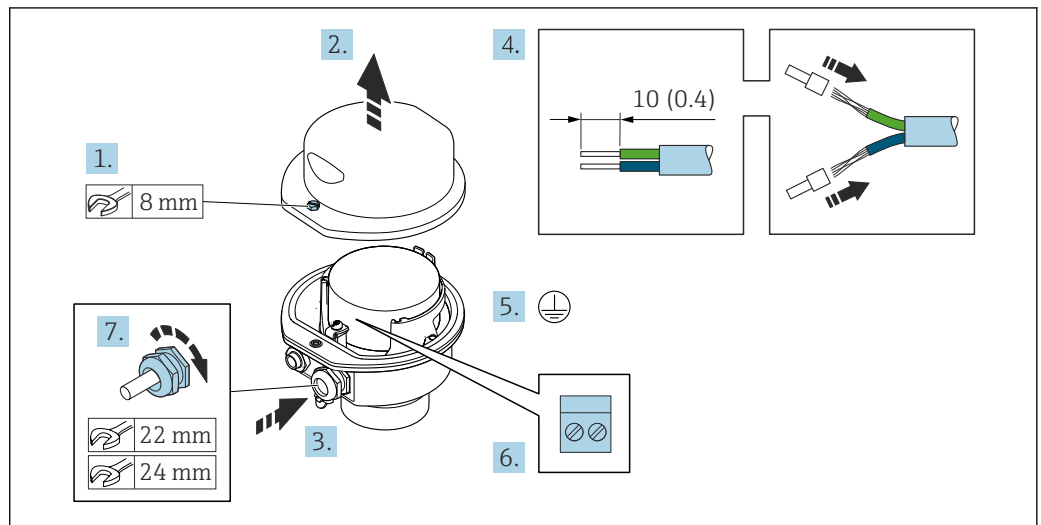

A0029613

1. Befestigungsschraube des Gehäusedeckels lösen.
2. Gehäusedeckel öffnen.
3. Kabel durch die Kabeleinführung schieben. Um Dichtheit zu gewährleisten, Dichtungsring nicht aus der Kabeleinführung entfernen.
4. Kabel und Kabelenden abisolieren. Bei Litzenkabeln: Aderendhülsen anbringen.
5. Schutzleiter anschließen.
6. Kabel gemäß Klemmenbelegung Verbindungskabel anschließen.
7. Kabelverschraubungen fest anziehen.
 - ↳ Der Anschluss des Verbindungskabels ist damit abgeschlossen.
8. Gehäusedeckel schließen.
9. Befestigungsschraube des Gehäusedeckels anziehen.

Anschlussgehäuse Messaufnehmer über Gerätestecker anschließen

Bei Geräteausführung mit Bestellmerkmal "Sensor Anschlussgehäuse":
Option C "Ultrakompakt hygienisch, rostfrei"

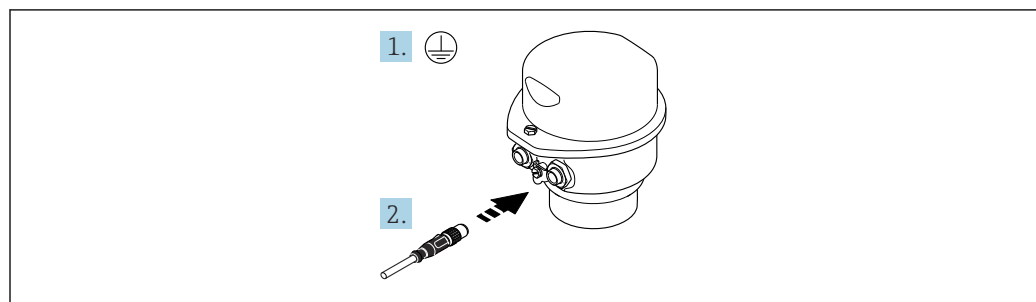

A0029615

1. Schutzleiter anschließen.
2. Gerätestecker anschließen.

Verbindungskabel am Messumformer anschließen

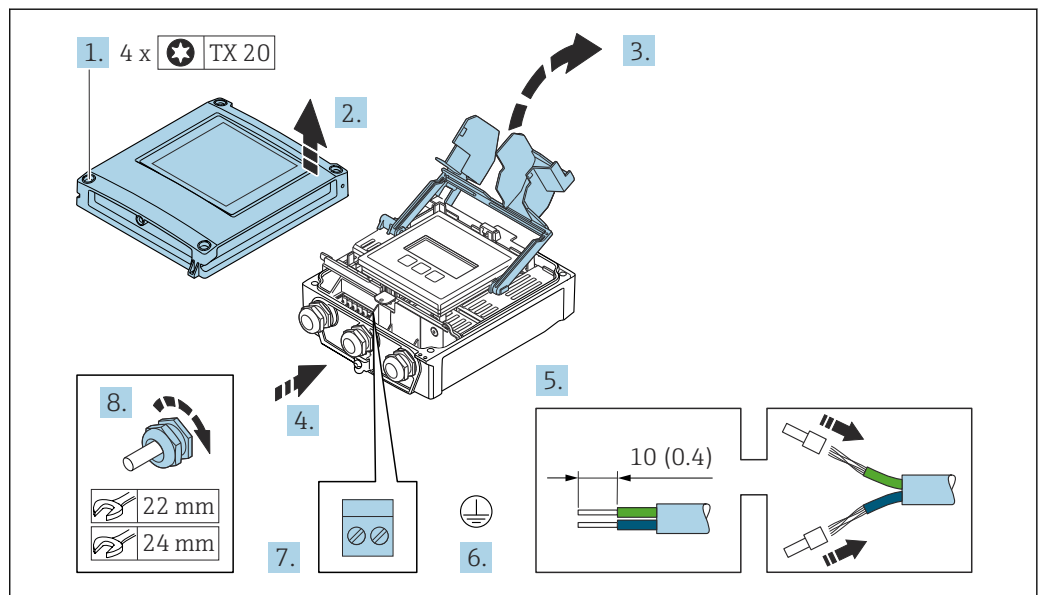

1. Die 4 Befestigungsschrauben des Gehäusedeckels lösen.
2. Gehäusedeckel öffnen.
3. Klemmenabdeckung hochklappen.
4. Kabel durch die Kabeleinführung schieben. Um die Dichtheit zu gewährleisten, Dichtungsring nicht aus der Kabeleinführung entfernen.
5. Kabel und Kabelenden abisolieren. Bei Litzenkabeln: Aderendhülsen anbringen.
6. Schutzleiter anschließen.
7. Kabel gemäß Klemmenbelegung Verbindungskabel anschließen → 43.
8. Kabelverschraubungen fest anziehen.
 - ↳ Der Anschluss des Verbindungskabels ist damit abgeschlossen.
9. Gehäusedeckel schließen.
10. Befestigungsschraube des Gehäusedeckels anziehen.
11. Nach dem Anschluss des Verbindungskabels: Signalkabel und Kabel Versorgungsspannung anschließen → 48.

7.3.2 Signalkabel und Kabel Versorgungsspannung anschließen

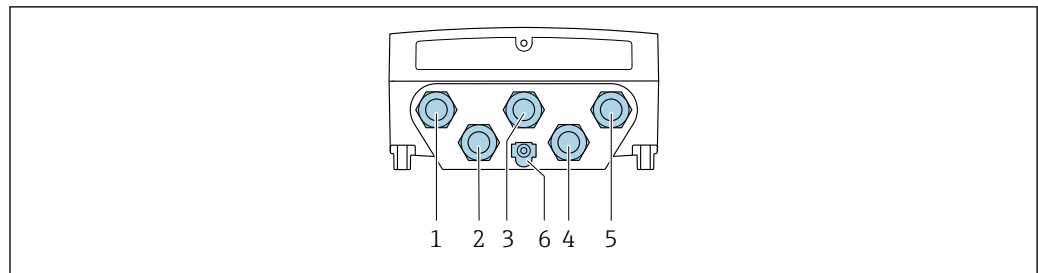

A0028200

- 1 Anschluss Versorgungsspannung
- 2 Anschluss Signalübertragung Ein-/Ausgang
- 3 Anschluss Signalübertragung Ein-/Ausgang
- 4 Anschluss Verbindungskabel Messaufnehmer - Messumformer
- 5 Anschluss Signalübertragung Ein-/Ausgang; Optional: Anschluss externe WLAN-Antenne
- 6 Schutzerde (PE)

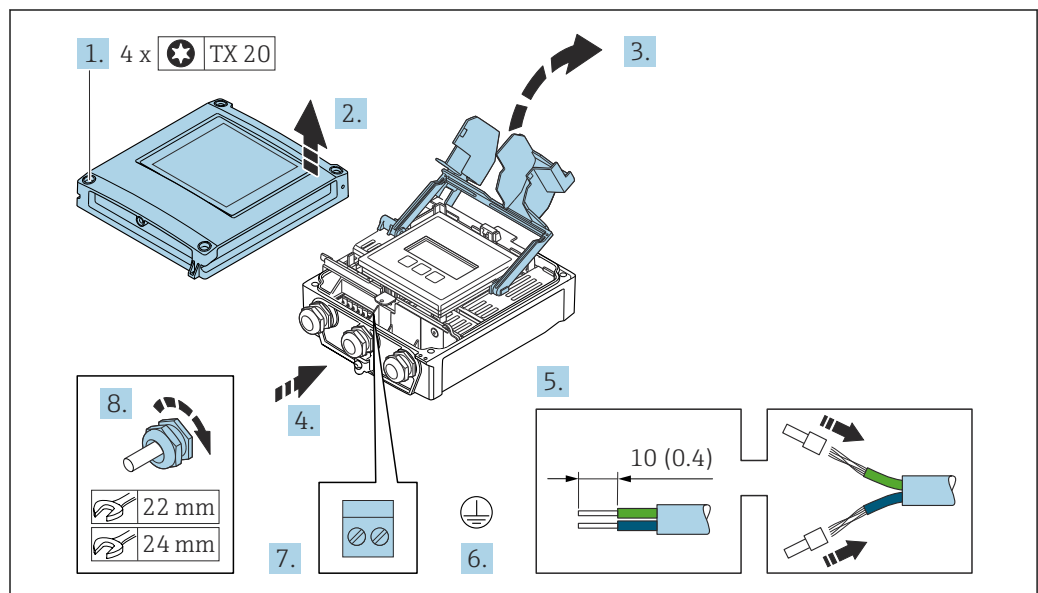

A0029597

1. Die 4 Befestigungsschrauben des Gehäusedeckels lösen.
2. Gehäusedeckel öffnen.
3. Klemmenabdeckung hochklappen.
4. Kabel durch die Kabeleinführung schieben. Um die Dichtheit zu gewährleisten, Dichtungsring nicht aus der Kabeleinführung entfernen.
5. Kabel und Kabelenden abisolieren. Bei Litzenkabeln: Aderendhülsen anbringen.
6. Schutzleiter anschließen.
7. Kabel gemäß Klemmenbelegung anschließen.
 - ↳ **Klemmenbelegung Signalkabel:** Die gerätespezifische Klemmenbelegung ist auf einem Aufkleber in der Klemmenabdeckung dokumentiert.
 - Klemmenbelegung Anschluss Versorgungsspannung:** Aufkleber in der Klemmenabdeckung oder → 41.
8. Kabelverschraubungen fest anziehen.
 - ↳ Der Anschluss der Kabel ist damit abgeschlossen.
9. Klemmenabdeckung schließen.
10. Gehäusedeckel schließen.

⚠️ WARNUNG**Aufhebung der Gehäuseschutzart durch mangelnde Gehäusedichtheit!**

- ▶ Schraube ohne Verwendung von Fett eindrehen.

HINWEIS**Zu hohes Anziehdrehmoment der Befestigungsschrauben!**

Beschädigung des Messumformers aus Kunststoff.

- ▶ Befestigungsschrauben gemäß Anziehdrehmoment anziehen: 2,5 Nm (1,8 lbf ft)

11. Die 4 Befestigungsschrauben des Gehäusedeckels anziehen.

Kabel entfernen

Um ein Kabel wieder aus einer Klemmstelle zu entfernen:

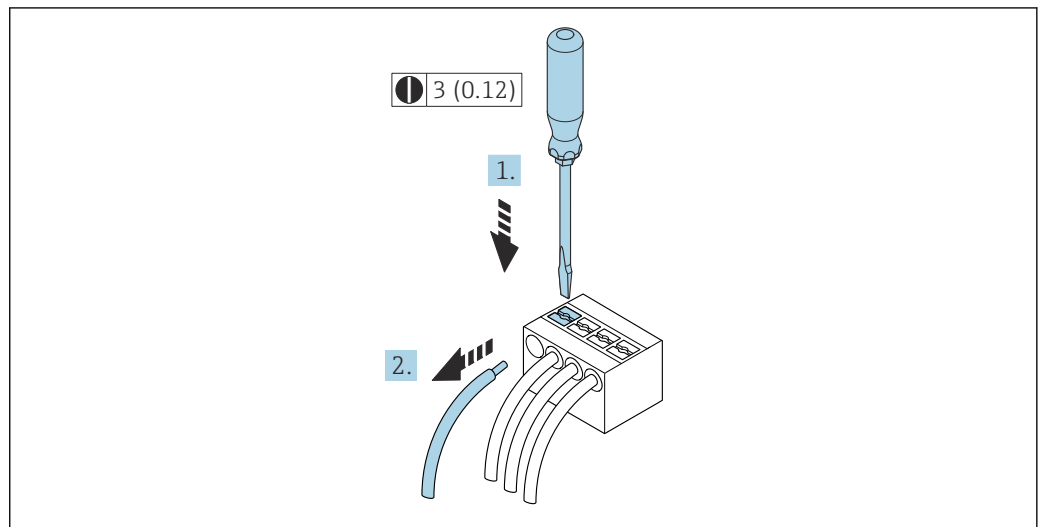

A0029598

15 Maßeinheit mm (in)

1. Mit einem Schlitzschraubendreher auf den Schlitz zwischen den beiden Klemmenlöchern drücken.
2. Das Kabelende aus der Klemme ziehen.

7.4 Messgerät anschließen: Proline 500

HINWEIS

Einschränkung der elektrischen Sicherheit durch falschen Anschluss!

- ▶ Elektrische Anschlussarbeiten nur von entsprechend ausgebildetem Fachpersonal ausführen lassen.
- ▶ National gültige Installationsvorschriften beachten.
- ▶ Die örtlichen Arbeitsschutzvorschriften einhalten.
- ▶ Vor dem Anschluss weiterer Kabel: Immer erst das Schutzleiterkabel ⊕ anschließen.
- ▶ Bei Einsatz im explosionsgefährdeten Bereich: Hinweise in der gerätespezifischen Ex-Dokumentation beachten.

7.4.1 Verbindungskabel anschließen

⚠ WARNUNG

Beschädigungsgefahr elektronischer Bauteile!

- ▶ Messaufnehmer und Messumformer am gleichen Potenzialausgleich anschließen.
- ▶ Nur Messaufnehmer und Messumformer mit der gleichen Seriennummern miteinander verbinden.

⚠ VORSICHT

Messungenauigkeit durch Kürzen des Verbindungskabels

- ▶ Das Verbindungskabel ist zur Installation vorbereitet und muss in der ausgelieferten Länge verwendet werden. Ein Kürzen des Verbindungskabels kann die Messgenauigkeit des Messaufnehmers beeinträchtigen.

Klemmenbelegung Verbindungskabel

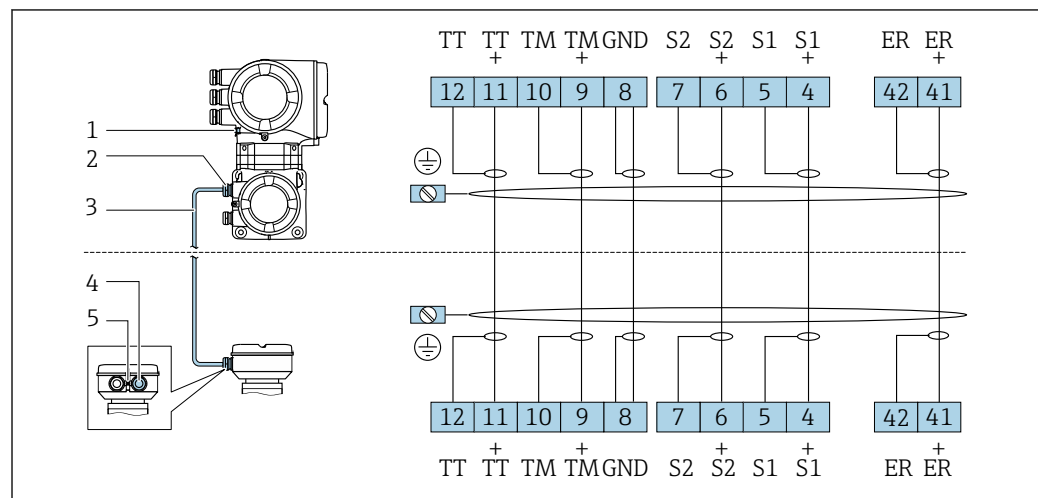

A0028197

- 1 Schutzerde (PE)
- 2 Kabeleinführung für Verbindungskabel am Anschlussgehäuse Messumformer
- 3 Verbindungskabel
- 4 Kabeleinführung für Verbindungskabel am Anschlussgehäuse Messaufnehmer
- 5 Schutzerde (PE)

Verbindungskabel am Anschlussgehäuse Messaufnehmer anschließen

Anschluss über Klemmen mit Bestellmerkmal "Gehäuse":

- Option A "Alu beschichtet" → 51
- Option B "Rostfrei" → 52
- Option L "Guss, rostfrei" → 51

Anschlussgehäuse Messaufnehmer über Klemmen anschließen

Bei Geräteausführung mit Bestellmerkmal "Gehäuse":

- Option **A** "Alu beschichtet"
- Option **L** "Guss, rostfrei"

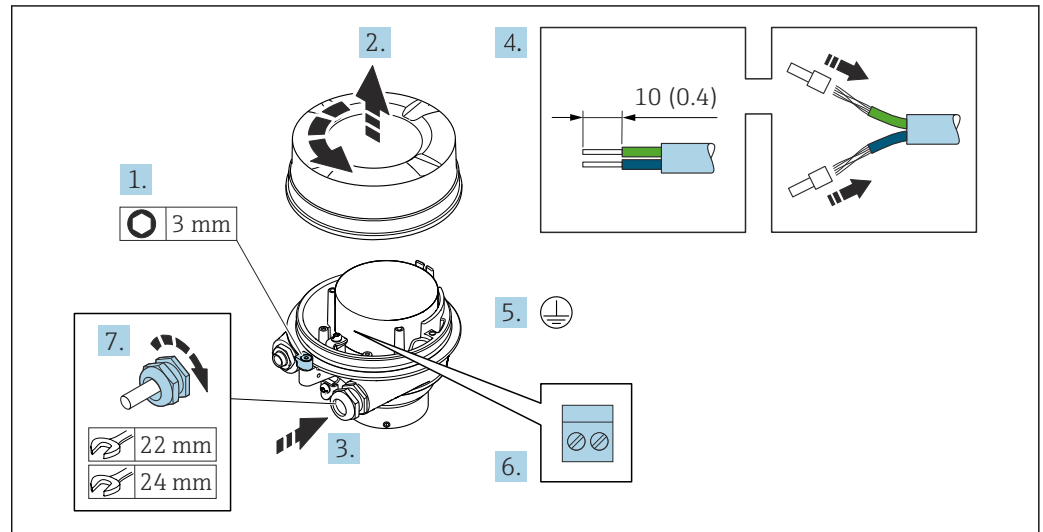

A0029612

1. Sicherungskralle des Gehäusedeckels lösen.
2. Gehäusedeckel abschrauben.
3. Kabel durch die Kabeleinführung schieben. Um Dichtheit zu gewährleisten, Dichtungsring nicht aus der Kabeleinführung entfernen.
4. Kabel und Kabelenden abisolieren. Bei Litzenkabeln: Aderendhülsen anbringen.
5. Schutzleiter anschließen.
6. Kabel gemäß Klemmenbelegung Verbindungskabel anschließen.
7. Kabelverschraubungen fest anziehen.
 - ↳ Der Anschluss des Verbindungskabels ist damit abgeschlossen.

⚠️ WARNUNG

Aufhebung der Gehäuseschutzart durch mangelnde Gehäusedichtheit!

- ▶ Deckelgewinde ohne Verwendung von Fett eindrehen. Das Deckelgewinde ist mit einer Trockenschmierung beschichtet.
8. Gehäusedeckel aufschrauben.
 9. Sicherungskralle des Gehäusedeckels anziehen.

Anschlussgehäuse Messaufnehmer über Klemmen anschließen

Bei Geräteausführung mit Bestellmerkmal "Gehäuse":
Option B "Rostfrei"

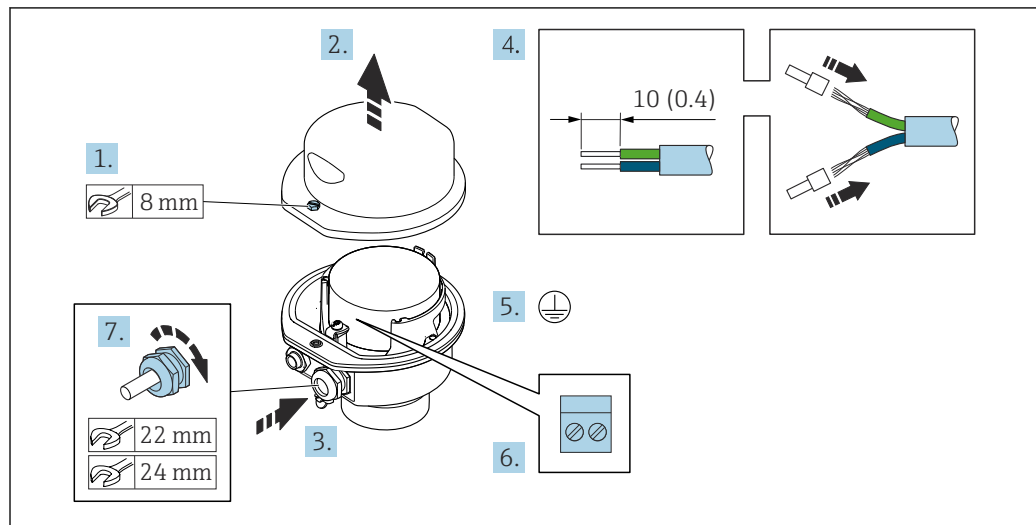

A0029613

1. Befestigungsschraube des Gehäusedeckels lösen.
2. Gehäusedeckel öffnen.
3. Kabel durch die Kabeleinführung schieben. Um Dichtheit zu gewährleisten, Dichtungsring nicht aus der Kabeleinführung entfernen.
4. Kabel und Kabelenden abisolieren. Bei Litzenkabeln: Aderendhülsen anbringen.
5. Schutzleiter anschließen.
6. Kabel gemäß Klemmenbelegung Verbindungskabel anschließen.
7. Kabelverschraubungen fest anziehen.
↳ Der Anschluss des Verbindungskabels ist damit abgeschlossen.
8. Gehäusedeckel schließen.
9. Befestigungsschraube des Gehäusedeckels anziehen.

Verbindungskabel am Messumformer anschließen

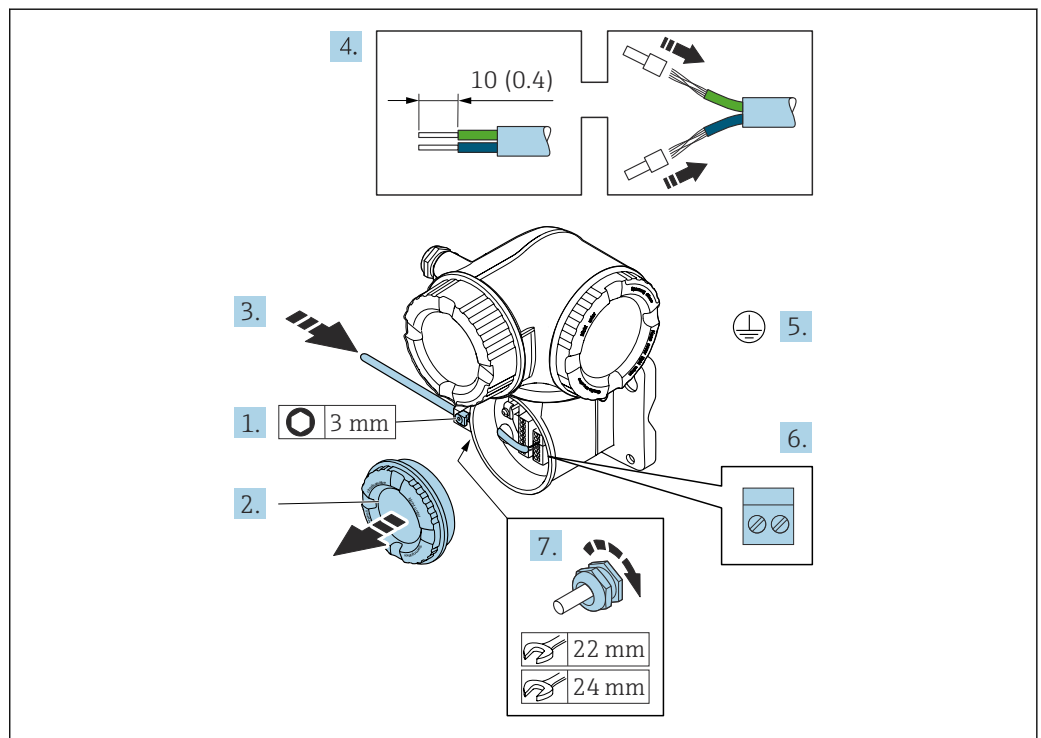

A0029592

1. Sicherungskralle des Anschlussraumdeckels lösen.
2. Anschlussraumdeckel abschrauben.
3. Kabel durch die Kabeleinführung schieben. Um Dichtheit zu gewährleisten, Dichtungsring nicht aus der Kabeleinführung entfernen.
4. Kabel und Kabelenden abisolieren. Bei Litzenkabeln: Zusätzlich Aderendhülsen anbringen.
5. Schutzleiter anschließen.
6. Kabel gemäß Klemmenbelegung Verbindungskabel anschließen → 50.
7. Kabelverschraubungen fest anziehen.
 - ↳ Der Anschluss des Verbindungskabels ist damit abgeschlossen.
8. Anschlussraumdeckel aufschrauben.
9. Sicherungskralle des Anschlussraumdeckels anziehen.
10. Nach dem Anschluss des Verbindungskabels:
 - Signalkabel und Kabel Versorgungsspannung anschließen → 54.

7.4.2 Signalkabel und Kabel Versorgungsspannung anschließen

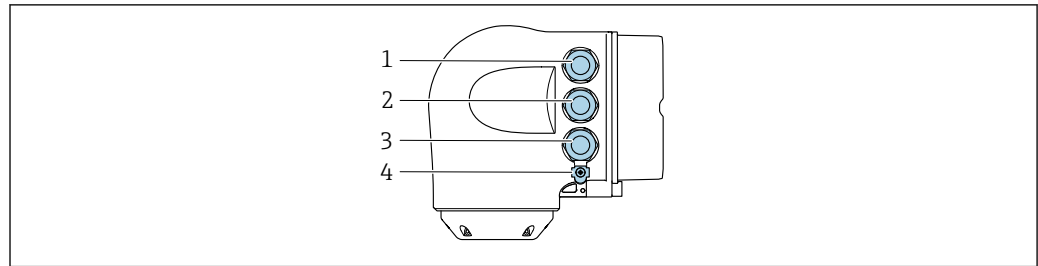

A0026781

- 1 Anschluss Versorgungsspannung
- 2 Anschluss Signalübertragung Ein-/Ausgang
- 3 Anschluss Signalübertragung Ein-/Ausgang oder Anschluss für Netzwerk Verbindung über Serviceschnittstelle (CDI-RJ45)
- 4 Schutzerde (PE)

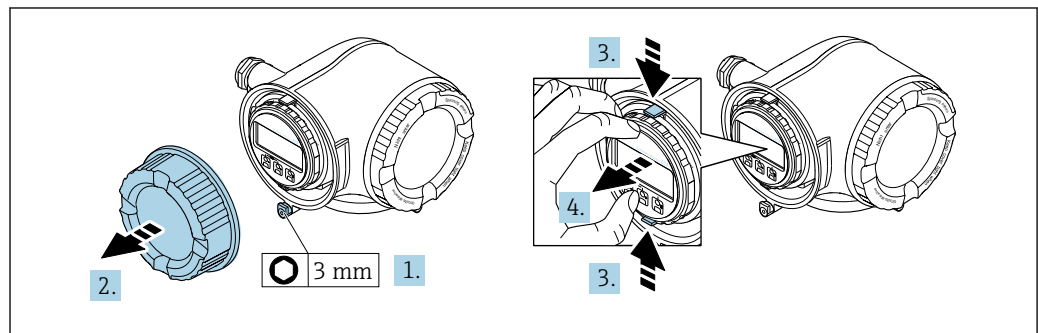

A0029813

1. Sicherungskralle des Anschlussraumdeckels lösen.
2. Anschlussraumdeckel abschrauben.
3. Laschen der Halterung des Anzeigemoduls zusammendrücken.
4. Halterung des Anzeigemoduls abziehen.

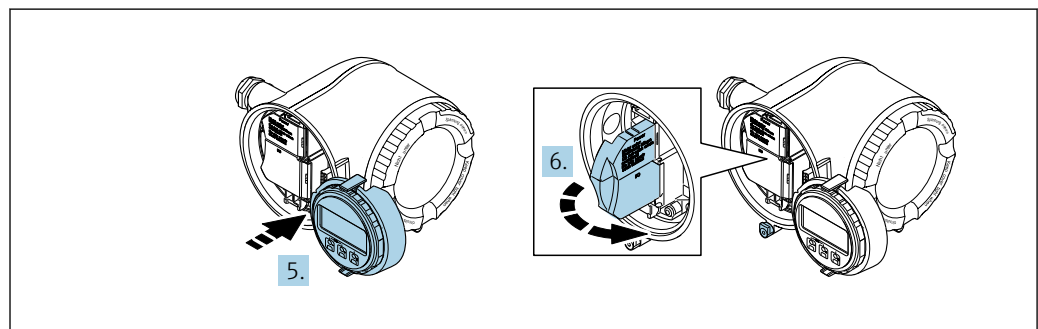

A0029814

5. Halterung am Rand des Elektronikraums aufstecken.
6. Klemmenabdeckung aufklappen.

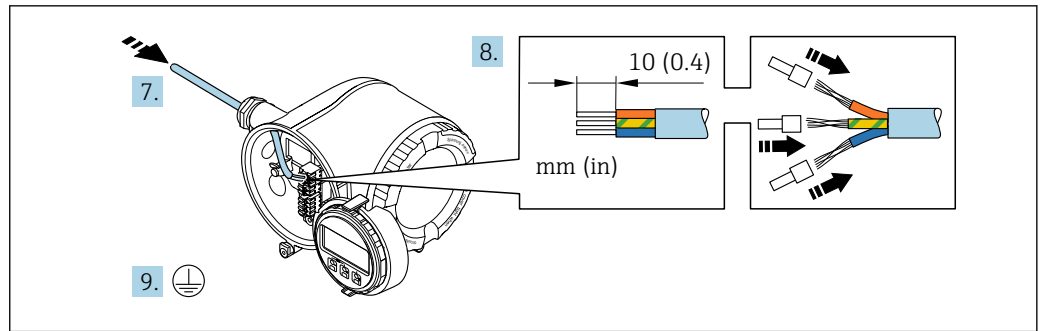

A0029815

7. Kabel durch die Kabeleinführung schieben. Um Dichtheit zu gewährleisten, Dichtungsring nicht aus der Kabeleinführung entfernen.
8. Kabel und Kabelenden abisolieren. Bei Litzenkabeln: Zusätzlich Aderendhülsen anbringen.
9. Schutzleiter anschließen.

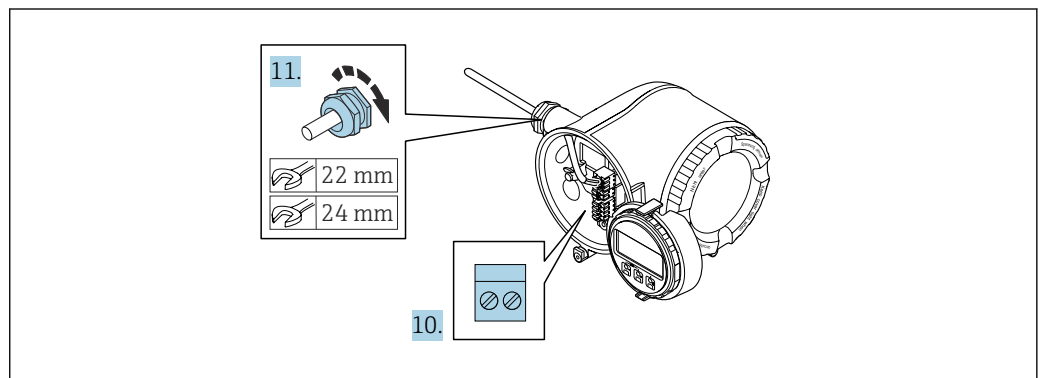

A0029816

10. Kabel gemäß Klemmenbelegung anschließen.
 - ↳ **Klemmenbelegung Signalkabel:** Die gerätespezifische Klemmenbelegung ist auf einem Aufkleber in der Klemmenabdeckung dokumentiert.
 - Klemmenbelegung Anschluss Versorgungsspannung:** Aufkleber in der Klemmenabdeckung oder → 41.
11. Kabelverschraubungen fest anziehen.
 - ↳ Der Anschluss der Kabel ist damit abgeschlossen.
12. Klemmenabdeckung zuklappen.
13. Halterung des Anzeigemoduls im Elektronikraum aufstecken.
14. Anschlussraumdeckel aufschrauben.
15. Sicherungskralle des Anschlussraumdeckels befestigen.

Kabel entfernen

Um ein Kabel wieder aus einer Klemmstelle zu entfernen:

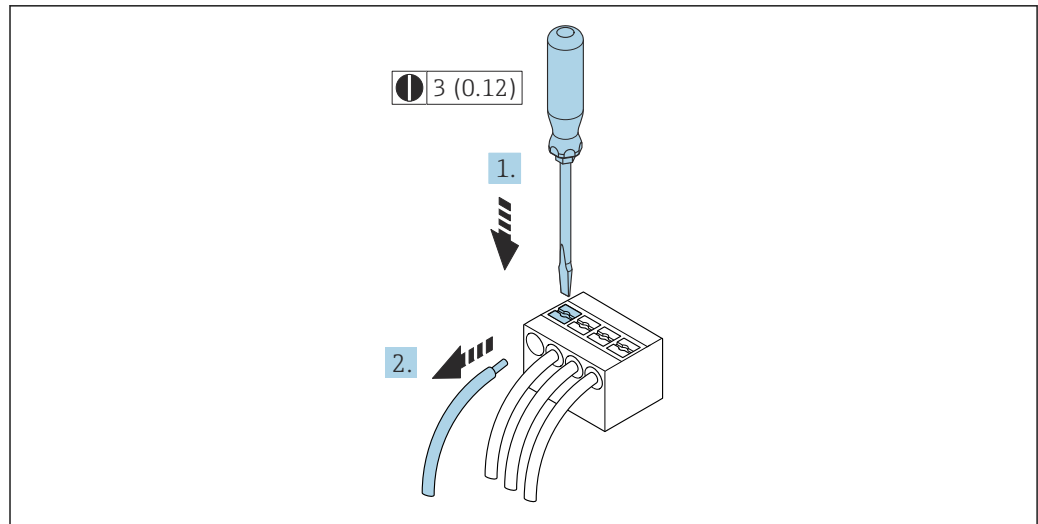

16 Maßeinheit mm (in)

1. Mit einem Schlitzschraubendreher auf den Schlitz zwischen den beiden Klemmenlöchern drücken.
2. Das Kabelende aus der Klemme ziehen.

7.5 Potenzialausgleich

7.5.1 Anforderungen

Beim Potenzialausgleich:

- Betriebsinterne Erdungskonzepte beachten
- Einsatzbedingungen wie Material und Erdung der Rohrleitung berücksichtigen
- Messstoff, Messaufnehmer und Messumformer auf dasselbe elektrische Potenzial legen
- Für die Potenzialausgleichsverbindungen ein Erdungskabel mit dem Mindestquerschnitt von 6 mm^2 (10 AWG) und einem Kabelschuh verwenden

7.6 Spezielle Anschlussinweise

7.6.1 Anschlussbeispiele

Modbus RS485

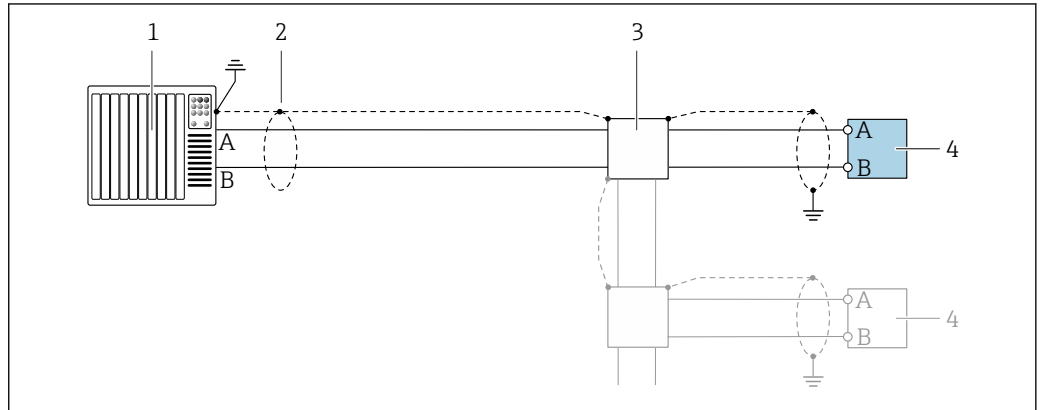

A0028765

17 Anschlussbeispiel für Modbus RS485, nicht explosionsgefährdeter Bereich und Zone 2; Class I, Division 2

- 1 Automatisierungssystem (z.B. SPS)
- 2 Kabelschirm einseitig erden. Beidseitige Erdung des Kabelschirms notwendig zur Erfüllung der EMV-Anforderungen; Kabelspezifikation beachten
- 3 Verteilerbox
- 4 Messumformer

Stromausgang 4-20 mA

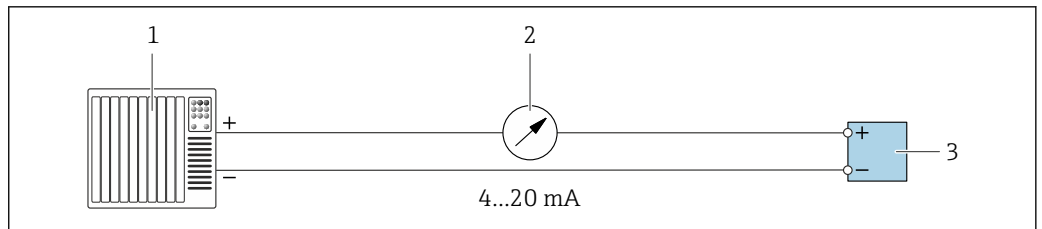

A0028758

18 Anschlussbeispiel für Stromausgang 4-20 mA (aktiv)

- 1 Automatisierungssystem mit Stromeingang (z.B. SPS)
- 2 Analoges Anzeigeeinstrument: Maximale Bürde beachten
- 3 Messumformer

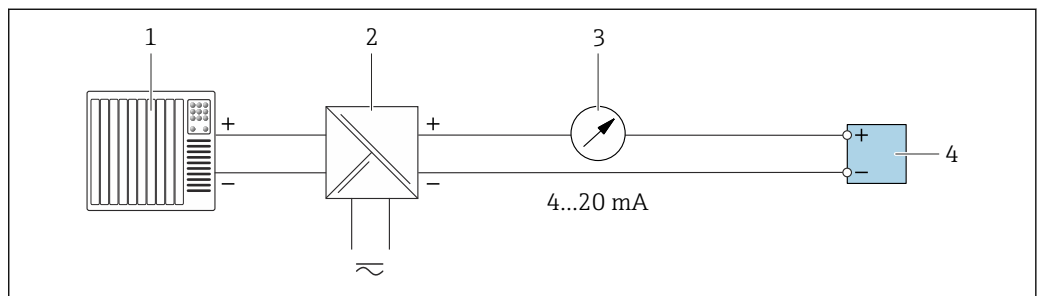

A0028759

19 Anschlussbeispiel für Stromausgang 4-20 mA (passiv)

- 1 Automatisierungssystem mit Stromeingang (z.B. SPS)
- 2 Speisetrenner für Spannungsversorgung (z.B. RN221N)
- 3 Analoges Anzeigeeinstrument: Maximale Bürde beachten
- 4 Messumformer

Impuls-/Frequenz Ausgang

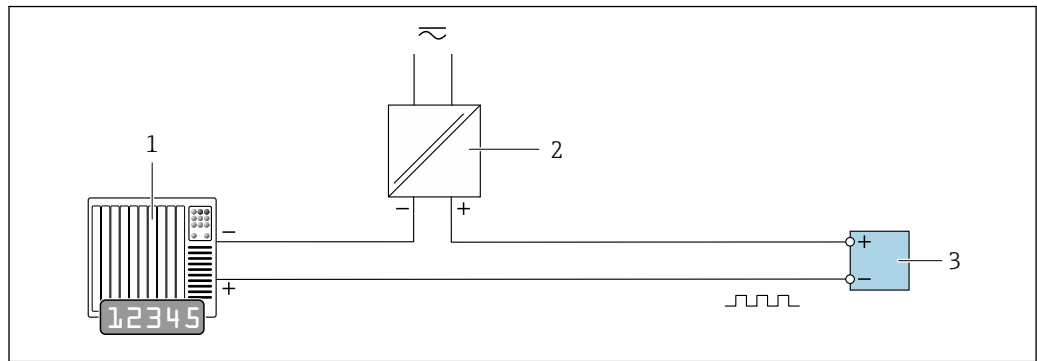

A0028761

20 Anschlussbeispiel für Impuls-/Frequenz Ausgang (passiv)

- 1 Automatisierungssystem mit Impuls-/Frequenzeingang (z.B. SPS mit einem 10 kΩ pull-up oder pull-down Widerstand)
- 2 Spannungsversorgung
- 3 Messumformer: Eingangswerte beachten → 212

Schaltausgang

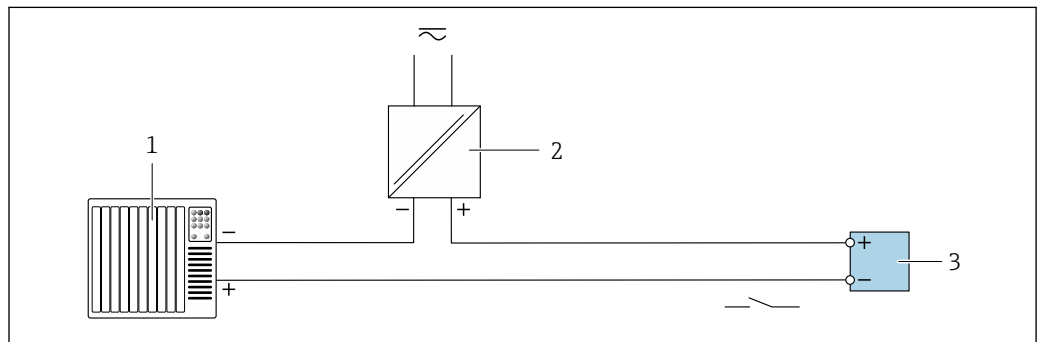

A0028760

21 Anschlussbeispiel für Schaltausgang (passiv)

- 1 Automatisierungssystem mit Schalteingang (z.B. SPS mit einem 10 kΩ pull-up oder pull-down Widerstand)
- 2 Spannungsversorgung
- 3 Messumformer: Eingangswerte beachten → 212

Doppelimpuls Ausgang

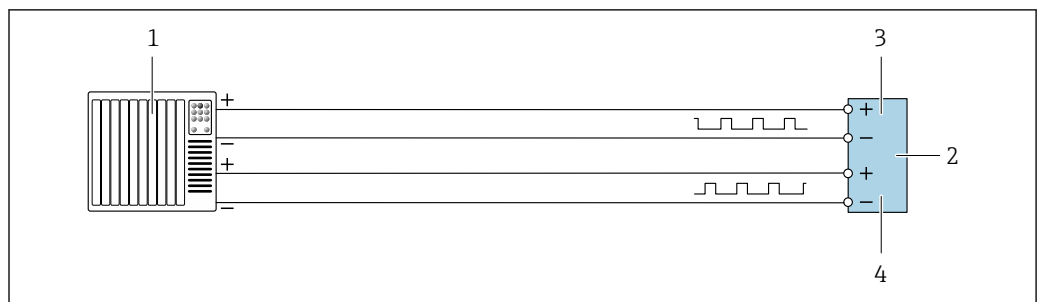

A0029280

22 Anschlussbeispiel für Doppelimpuls Ausgang (aktiv)

- 1 Automatisierungssystem mit Doppelimpulseingang (z.B. SPS)
- 2 Messumformer: Eingangswerte beachten → 214
- 3 Doppelimpuls Ausgang
- 4 Doppelimpuls Ausgang (Slave), phasenverschoben

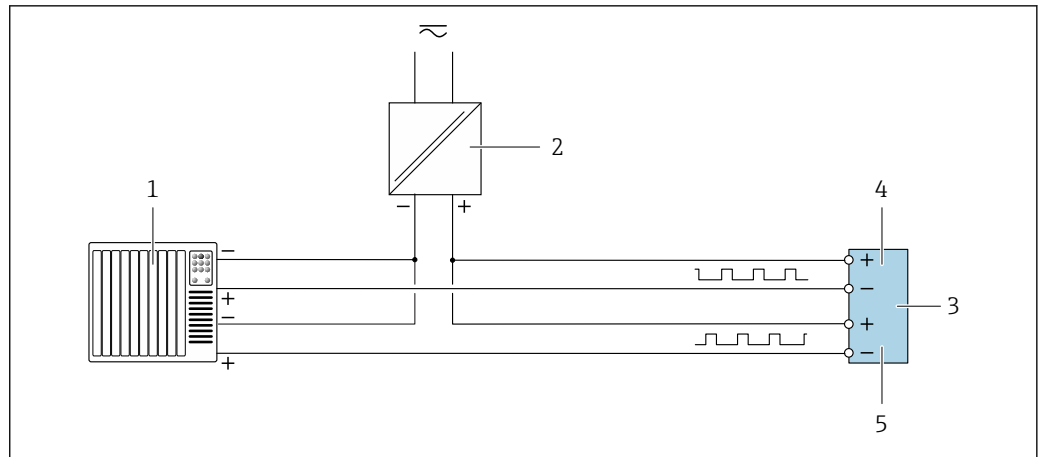

A0029279

23 Anschlussbeispiel für Doppelimpulsausgang (passiv)

- 1 Automatisierungssystem mit Doppelimpulseingang (z.B. SPS mit einem 10 kΩ pull-up oder pull-down Widerstand)
- 2 Spannungsversorgung
- 3 Messumformer: Eingangswerte beachten → 214
- 4 Doppelimpulsausgang
- 5 Doppelimpulsausgang (Slave), phasenverschoben

Relaisausgang

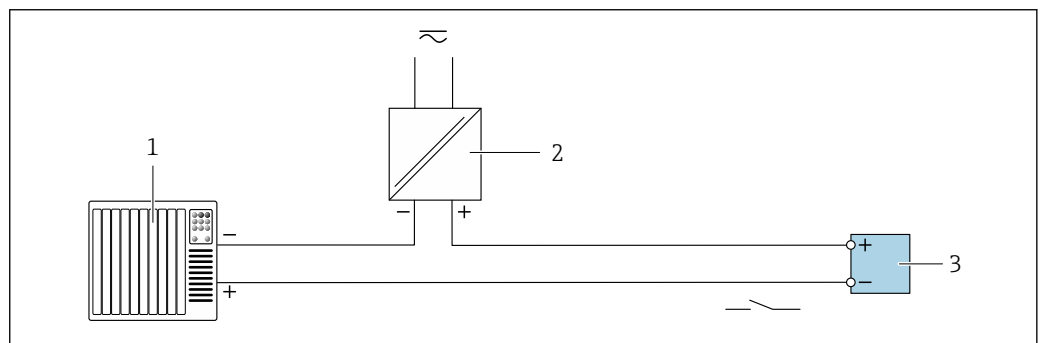

A0028760

24 Anschlussbeispiel für Relaisausgang (passiv)

- 1 Automatisierungssystem mit Relais Eingang (z.B. SPS)
- 2 Spannungsversorgung
- 3 Messumformer: Eingangswerte beachten → 214

Stromeingang

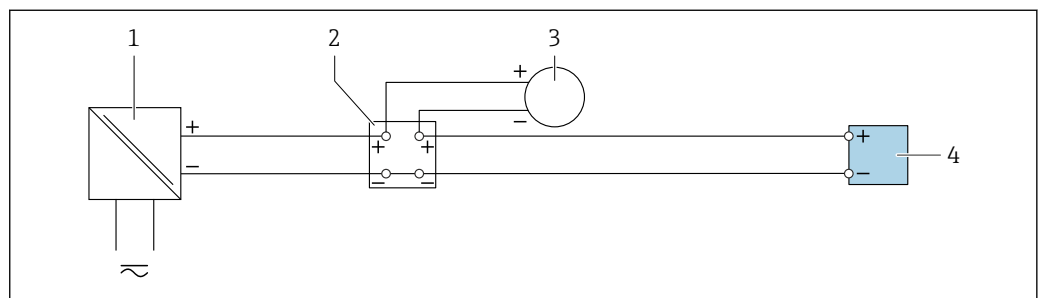

A0028915

25 Anschlussbeispiel für 4...20 mA Stromeingang

- 1 Spannungsversorgung
- 2 Klemmenkasten
- 3 Externes Messgerät (zum Einlesen von z.B. Druck oder Temperatur)
- 4 Messumformer

Statuseingang

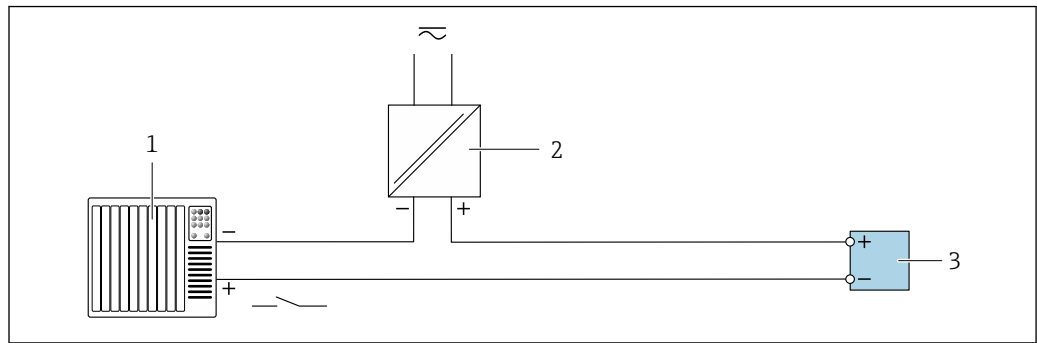

A0028764

26 Anschlussbeispiel für Statuseingang

- 1 Automatisierungssystem mit Statusausgang (z.B. SPS)
- 2 Spannungsversorgung
- 3 Messumformer

7.7 Hardwareeinstellungen

7.7.1 Geräteadresse einstellen

Die Geräteadresse muss bei einem Modbus Slave immer eingestellt werden. Die gültigen Geräteadressen liegen in einem Bereich von 1 ... 247. In einem Modbus RS485-Netzwerk kann jede Adresse nur einmal vergeben werden. Bei nicht korrekt eingestellter Adresse wird das Messgerät vom Modbus Master nicht erkannt. Alle Messgeräte werden mit der Geräteadresse 247 und mit dem Adressmode "Softwareadressierung" ausgeliefert.

Messumformer Proline 500 – digital

Hardwareadressierung

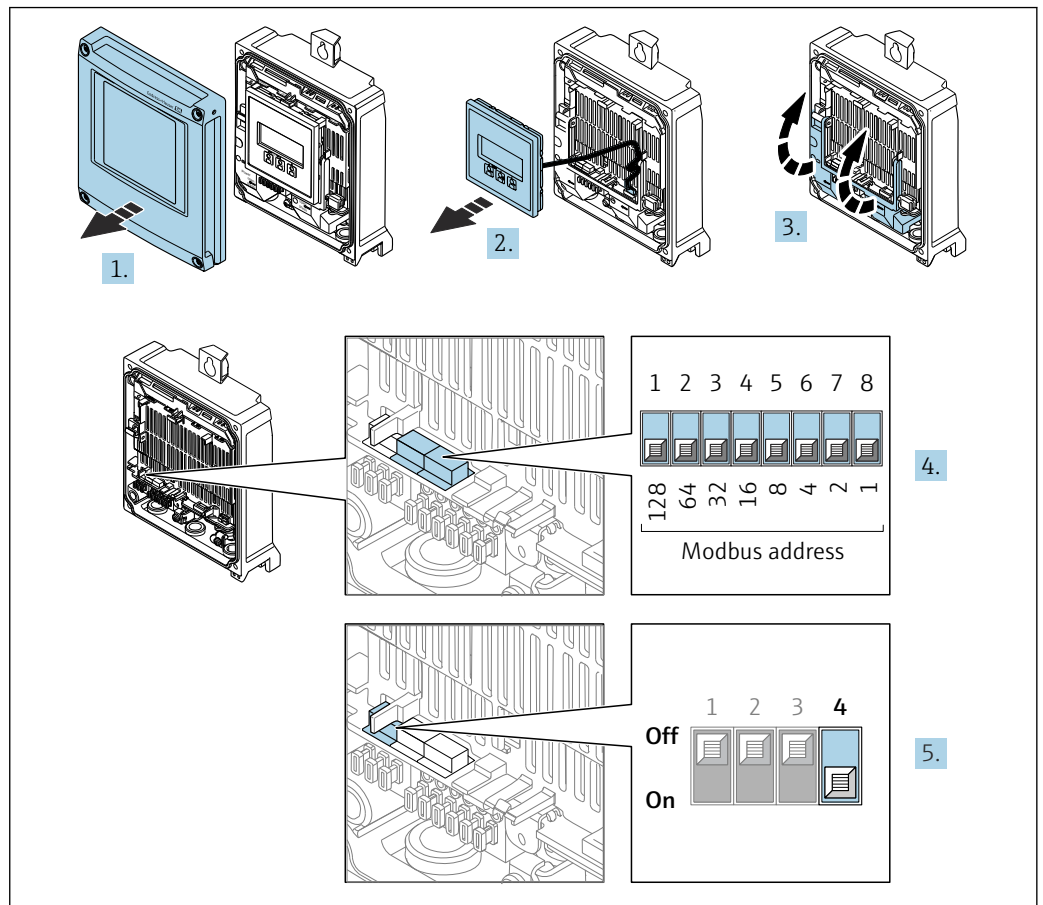

A0029677

1. Gehäusedeckel öffnen.
2. Anzeigemodul entfernen.
3. Klemmenabdeckung hochklappen.
4. Die gewünschte Geräteadresse mittels der DIP-Schalter einstellen.
5. Die Adressierung von Softwareadressierung auf Hardwareadressierung umschalten: DIP-Schalter auf **On**.
 - ↳ Die Änderung der Geräteadresse wird nach 10 Sekunden wirksam.

Softwareadressierung

- ▶ Die Adressierung von Hardwareadressierung auf Softwareadressierung umschalten: DIP-Schalter auf **Off**.
 - ↳ Die im Parameter **Geräteadresse** eingestellte Geräteadresse wird nach 10 Sekunden wirksam.

Messumformer Proline 500

Hardwareadressierung

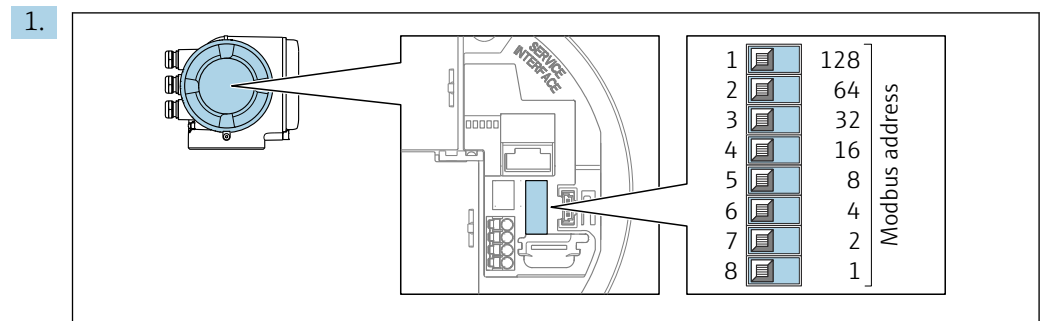

Die gewünschte Geräteadresse mittels der DIP-Schalter im Anschlussklemmenraum einstellen.

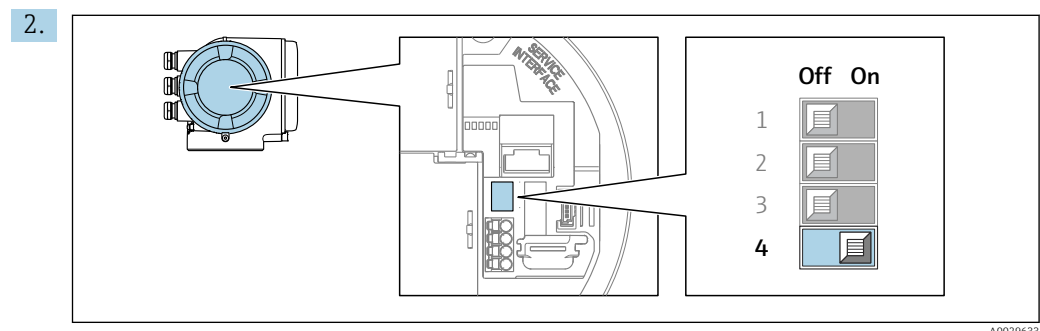

Die Adressierung von Softwareadressierung auf Hardwareadressierung umschalten: DIP-Schalter auf **On**.

↳ Die Änderung der Geräteadresse wird nach 10 Sekunden wirksam.

Softwareadressierung

► Die Adressierung von Hardwareadressierung auf Softwareadressierung umschalten: DIP-Schalter auf **Off**.

↳ Die im Parameter **Geräteadresse** eingestellte Geräteadresse wird nach 10 Sekunden wirksam.

7.7.2 Abschlusswiderstand aktivieren

Um eine fehlerhafte Kommunikationsübertragung zu vermeiden, die durch Fehlanpassungen der Impedanz verursacht werden: Modbus RS485-Leitung am Anfang und Ende des Bussegments korrekt abschließen.

Messumformer Proline 500 – digital

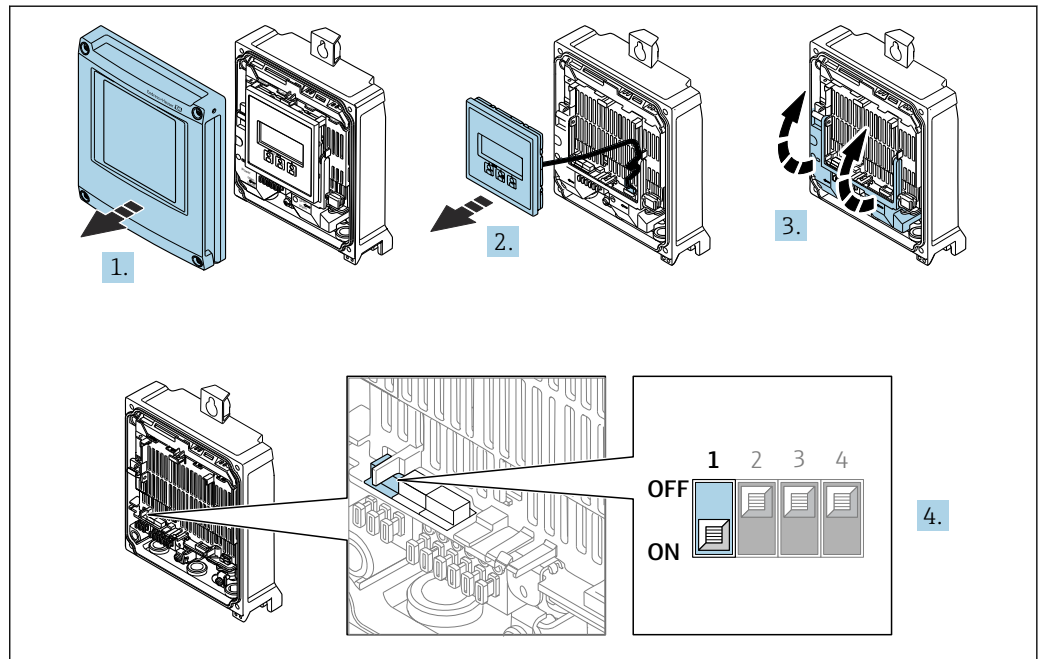

A0029675

1. Gehäusedeckel öffnen.
2. Anzeigemodul entfernen.
3. Klemmenabdeckung hochklappen.
4. DIP-Schalter Nr. 3 auf **On** umschalten.

Messumformer Proline 500

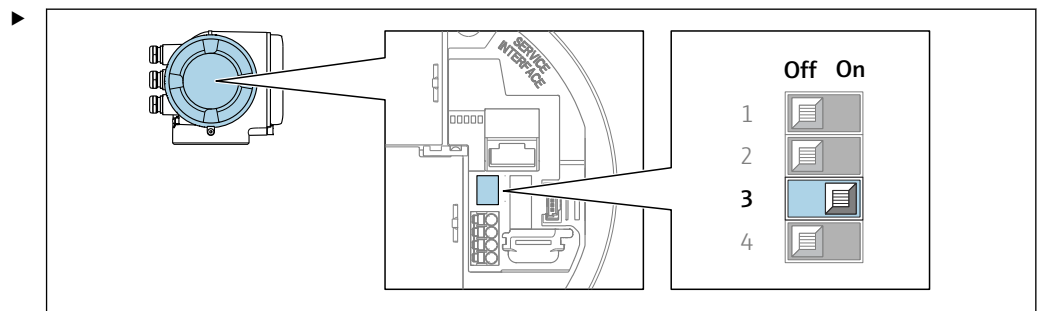

A0029632

DIP-Schalter Nr. 3 auf **On** umschalten.

7.8 Schutzart sicherstellen

Das Messgerät erfüllt alle Anforderungen gemäß der Schutzart IP66/67, Type 4X enclosure.

Um die Schutzart IP66/67, Type 4X enclosure zu gewährleisten, folgende Schritte nach dem elektrischen Anschluss durchführen:

1. Prüfen, ob die Gehäusedichtungen sauber und richtig eingelegt sind.
2. Gegebenenfalls die Dichtungen trocknen, reinigen oder ersetzen.
3. Sämtliche Gehäuseschrauben und Schraubdeckel fest anziehen.
4. Kabelverschraubungen fest anziehen.

5. Damit auftretende Feuchtigkeit nicht zur Einführung gelangt: Mit dem Kabel vor der Kabeleinführung eine nach unten hängende Schlaufe bilden ("Wassersack").

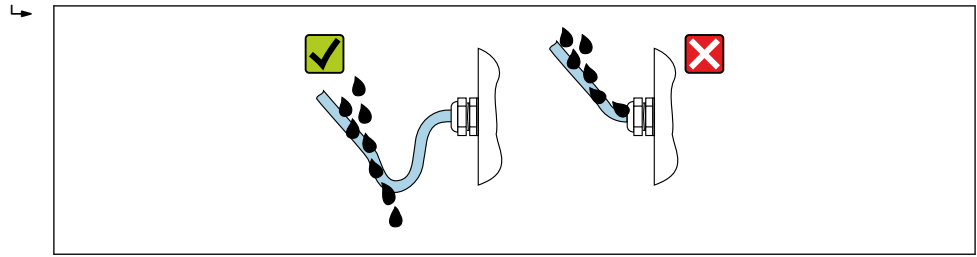

6. Die mitgelieferten Kabelverschraubungen bieten keinen Gehäuseschutz, wenn sie nicht verwendet werden. Sie müssen daher durch Blindstopfen ersetzt werden, die dem Gehäuseschutz entsprechen.

7.9 Anschlusskontrolle

Sind Gerät und Kabel unbeschädigt (Sichtprüfung)?	<input type="checkbox"/>
Ist die Schutzerdung korrekt ausgeführt?	<input type="checkbox"/>
Entsprechen die verwendeten Kabel den Anforderungen ?	<input type="checkbox"/>
Sind die montierten Kabel zugentlastet und fest verlegt?	<input type="checkbox"/>
Sind alle Kabelverschraubungen montiert, fest angezogen und dicht? Kabelführung mit "Wassersack" → 63?	<input type="checkbox"/>
Ist die Klemmenbelegung korrekt ?	<input type="checkbox"/>
Sind Blindstopfen in nicht benutzte Kabeleinführungen eingesetzt und Transportstopfen durch Blindstopfen ersetzt?	<input type="checkbox"/>

8 Bedienungsmöglichkeiten

8.1 Übersicht zu Bedienungsmöglichkeiten

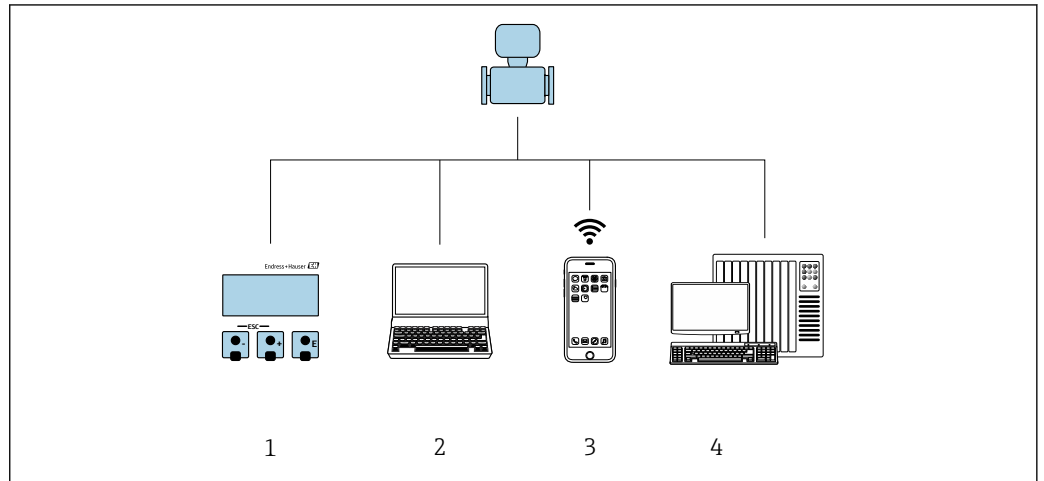

- 1 *Vor-Ort-Bedienung via Anzeigemodul*
- 2 *Computer mit Webbrowser oder mit Bedientool (z. B. FieldCare, DeviceCare, AMS Device Manager, SIMATIC PDM)*
- 3 *Mobiles Handbediengerät mit SmartBlue App*
- 4 *Automatisierungssystem (z. B. SPS)*

8.2 Aufbau und Funktionsweise des Bedienmenüs

8.2.1 Aufbau des Bedienmenüs



Zur Bedienmenü-Übersicht für Experten: Dokument "Beschreibung Geräteparameter" zum Gerät → 239

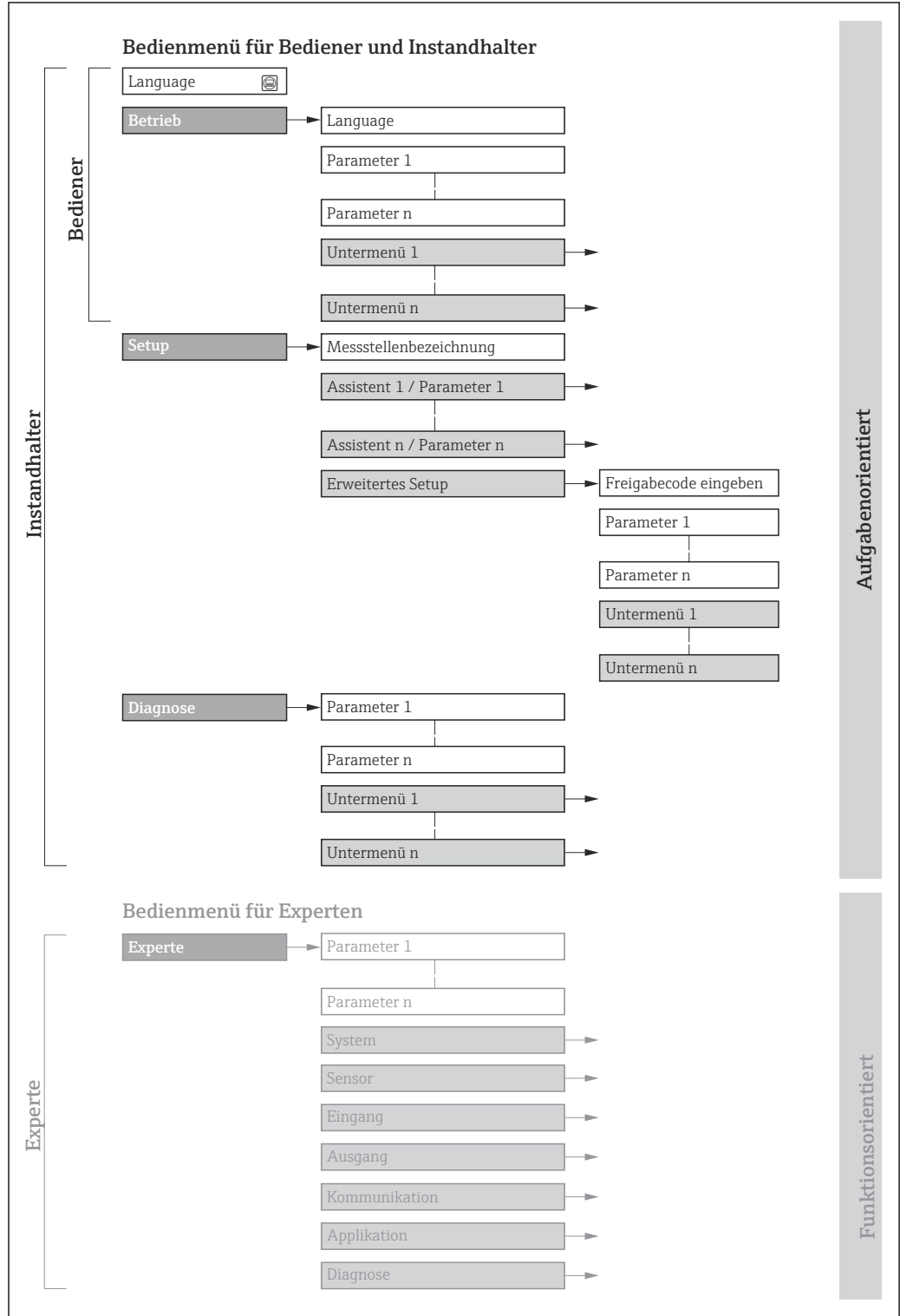

27 Schematischer Aufbau des Bedienmenüs

A0018237-DE

8.2.2 Bedienphilosophie

Die einzelnen Teile des Bedienmenüs sind bestimmten Anwenderrollen zugeordnet (z. B. Bediener, Instandhalter). Zu jeder Anwenderrolle gehören typische Aufgaben innerhalb des Gerätelebenszyklus.

Menü/Parameter		Anwenderrolle und Aufgaben	Inhalt/Bedeutung
Language	Aufgabenorientiert	Rolle "Bediener", "Instandhalter" Aufgaben im laufenden Messbetrieb: <ul style="list-style-type: none"> ▪ Konfiguration der Betriebsanzeige ▪ Ablesen von Messwerten 	<ul style="list-style-type: none"> ▪ Festlegen der Bediensprache ▪ Festlegen der Webserver-Bediensprache ▪ Zurücksetzen und Steuern von Summenzählern
Betrieb			<ul style="list-style-type: none"> ▪ Konfiguration der Betriebsanzeige (z.B. Anzeigeformat, Anzeigekontrast) ▪ Zurücksetzen und Steuern von Summenzählern
Setup		Rolle "Instandhalter" Inbetriebnahme: <ul style="list-style-type: none"> ▪ Konfiguration der Messung ▪ Konfiguration der Ein- und Ausgänge ▪ Konfiguration der Kommunikationsschnittstelle 	Assistenten zur schnellen Inbetriebnahme: <ul style="list-style-type: none"> ▪ Einstellen der Systemeinheiten ▪ Konfiguration der Kommunikationsschnittstelle ▪ Festlegung des Messstoffs ▪ Anzeige der I/O-Konfiguration ▪ Einstellen der Eingänge ▪ Einstellen der Ausgänge ▪ Konfiguration der Betriebsanzeige ▪ Einstellen der Schleimengenunterdrückung ▪ Einstellen der Überwachung der Messrohrfüllung Erweitertes Setup <ul style="list-style-type: none"> ▪ Zur genaueren Konfiguration der Messung (Anpassung an besondere Messbedingungen) ▪ Konfiguration der Summenzähler ▪ Konfiguration der WLAN-Einstellungen ▪ Administration (Definition Freigabecode, Messgerät zurücksetzen)
Diagnose		Rolle "Instandhalter" Fehlerbehebung: <ul style="list-style-type: none"> ▪ Diagnose und Behebung von Prozess- und Gerätefehlern ▪ Messwertsimulation 	Enthält alle Parameter zur Fehlerermittlung und -analyse von Prozess- und Gerätefehlern: <ul style="list-style-type: none"> ▪ Diagnoseliste Enthält bis zu 5 aktuell anstehende Diagnosemeldungen. ▪ Ereignislogbuch Enthält aufgetretene Ereignismeldungen. ▪ Geräteinformation Enthält Informationen zur Identifizierung des Geräts. ▪ Messwerte Enthält alle aktuellen Messwerte. ▪ Untermenü Messwertspeicherung mit Bestelloption "Extended HistoROM" Speicherung und Visualisierung von Messwerten ▪ Heartbeat Technology Überprüfung der Gerätefunktionalität auf Anforderung und Dokumentation der Verifizierungsergebnisse. ▪ Simulation Dient zur Simulation von Messwerten oder Ausgangswerten.

Menü/Parameter	Anwenderrolle und Aufgaben	Inhalt/Bedeutung
Experte	Funktionsorientiert	<p>Aufgaben, die detaillierte Kenntnisse über die Funktionsweise des Geräts erfordern:</p> <ul style="list-style-type: none"> ▪ Inbetriebnahme von Messungen unter schwierigen Bedingungen ▪ Optimale Anpassung der Messung an schwierige Bedingungen ▪ Detaillierte Konfiguration der Kommunikationsschnittstelle ▪ Fehlerdiagnose in schwierigen Fällen
		<p>Enthält alle Parameter des Geräts und ermöglicht diese durch einen Zugriffscode direkt anzuspringen. Dieses Menü ist nach den Funktionsblöcken des Geräts aufgebaut:</p> <ul style="list-style-type: none"> ▪ System Enthält alle übergeordneten Geräteparameter, die weder die Messung noch die Messwertkommunikation betreffen. ▪ Sensor Konfiguration der Messung. ▪ Eingang Konfiguration des Stauseingangs. ▪ Ausgang Konfiguration der analogen Stromausgänge sowie von Impuls-/Frequenz- und Schaltausgang. ▪ Kommunikation Konfiguration der digitalen Kommunikationsschnittstelle und des Webserver. ▪ Applikation Konfiguration der Funktionen, die über die eigentliche Messung hinausgehen (z.B. Summenzähler). ▪ Diagnose Fehlerermittlung und -analyse von Prozess- und Gerätefehlern, zur Gerätesimulation sowie zur Heartbeat Technology.

8.3 Zugriff auf Bedienmenü via Vor-Ort-Anzeige

8.3.1 Betriebsanzeige

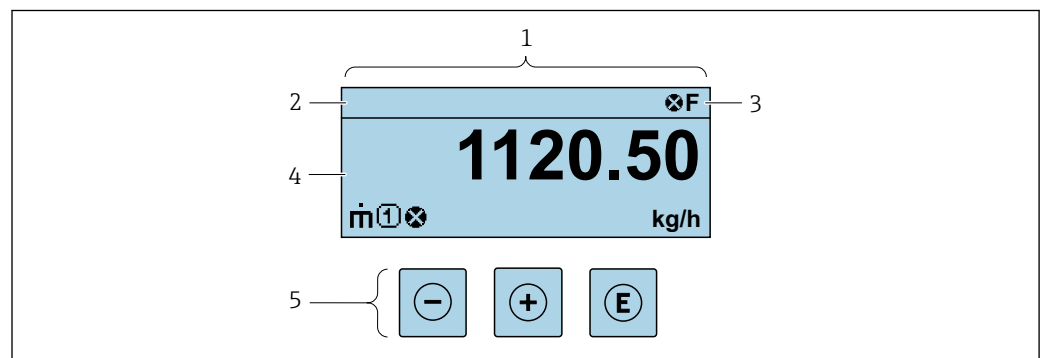

A0029348

- 1 Betriebsanzeige
- 2 Messstellenbezeichnung
- 3 Statusbereich
- 4 Anzeigebereich für Messwerte (bis zu 4 Zeilen)
- 5 Bedienelemente → 75

Statusbereich

Im Statusbereich der Betriebsanzeige erscheinen rechts oben folgende Symbole:

- Statussignale → 182
 - **F**: Ausfall
 - **C**: Funktionskontrolle
 - **S**: Außerhalb der Spezifikation
 - **M**: Wartungsbedarf
- Diagnoseverhalten → 183
 - : Alarm
 - : Warnung
 - : Verriegelung (Das Gerät ist über die Hardware verriegelt)
 - : Kommunikation (Kommunikation via Fernbedienung ist aktiv)

Anzeigebereich

Im Anzeigebereich sind jedem Messwert bestimmte Symbolarten zur näheren Erläuterung vorangestellt:

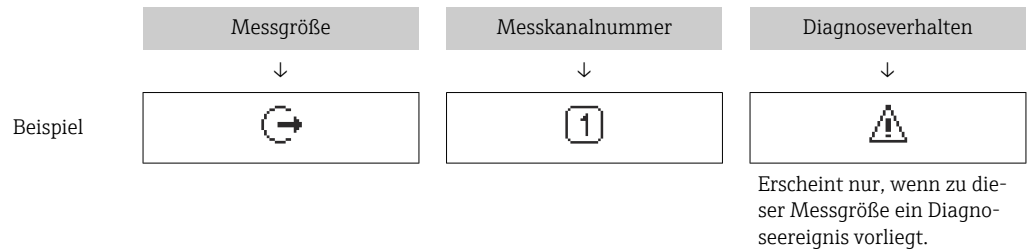

Messgrößen

Symbol	Bedeutung
	Massefluss
	<ul style="list-style-type: none"> ▪ Volumenfluss ▪ Normvolumenfluss
	<ul style="list-style-type: none"> ▪ Dichte ▪ Normdichte
	Temperatur

Anzahl und Darstellung der Messgrößen sind über Parameter **Format Anzeige** (→ 128) konfigurierbar.

Summenzähler

Symbol	Bedeutung
	Summenzähler Über die Messkanalnummer wird angezeigt, welcher der drei Summenzähler dargestellt wird.

Ausgang

Symbol	Bedeutung
	Ausgang Über die Messkanalnummer wird angezeigt, welcher der Ausgänge dargestellt wird.



Eingang

Symbol	Bedeutung
	Statuseingang

Messkanalnummern

Symbol	Bedeutung
	Messkanal 1...4 Die Messkanalnummer wird nur angezeigt, wenn mehrere Kanäle desselben Messgrößentyps vorhanden sind (z.B. Summenzähler 1...3).

Diagnoseverhalten

Symbol	Bedeutung
	Alarm <ul style="list-style-type: none">▪ Die Messung wird unterbrochen.▪ Signalausgänge und Summenzähler nehmen den definierten Alarmzustand an.▪ Eine Diagnosemeldung wird generiert.
	Warnung <ul style="list-style-type: none">▪ Die Messung wird fortgesetzt.▪ Die Signalausgänge und Summenzähler werden nicht beeinflusst.▪ Eine Diagnosemeldung wird generiert.

 Das Diagnoseverhalten bezieht sich auf ein Diagnoseereignis, das die angezeigte Messgröße betrifft.

8.3.2 Navigieransicht

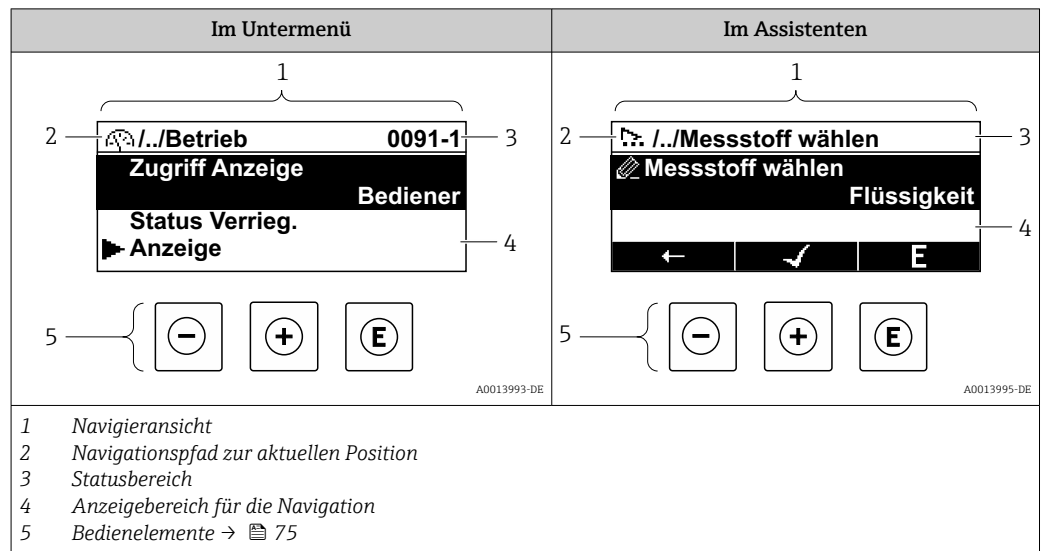

Navigationspfad

Der Navigationspfad zur aktuellen Position wird in der Navigieransicht links oben angezeigt und besteht aus folgenden Elementen:

- Das Anzeigesymbol für das Menü/Untermenü (▶) bzw. dem Assistenten (↗).
- Ein Auslassungszeichen (/ ../) für dazwischen liegende Bedienmenüebenen.
- Name vom aktuellen Untermenü, Assistenten oder Parameter

	Anzeigesymbol	Auslassungszeichen	Parameter
	↓	↓	↓
Beispiel	▶	/ ../	Anzeige

Zu den Anzeigesymbolen des Menüs: Kapitel "Anzeigebereich" → 71

Statusbereich

Im Statusbereich der Navigieransicht rechts oben erscheint:



- Im Untermenü
 - Der Direktzugriffscod zum Parameter (z.B. 0022-1)
 - Wenn ein Diagnoseereignis vorliegt: Diagnoseverhalten und Statussignal
- Im Assistenten
 - Wenn ein Diagnoseereignis vorliegt: Diagnoseverhalten und Statussignal

- Zu Diagnoseverhalten und Statussignal → 182
- Zur Funktionsweise und Eingabe des Direktzugriffscodes → 77





Anzeigebereich

Menüs

Symbol	Bedeutung
	<p>Betrieb Erscheint:</p> <ul style="list-style-type: none"> ▪ Im Menü neben der Auswahl "Betrieb" ▪ Links im Navigationspfad im Menü Betrieb

	Setup Erscheint: <ul style="list-style-type: none"> ▪ Im Menü neben der Auswahl "Setup" ▪ Links im Navigationspfad im Menü Setup
	Diagnose Erscheint: <ul style="list-style-type: none"> ▪ Im Menü neben der Auswahl "Diagnose" ▪ Links im Navigationspfad im Menü Diagnose
	Experte Erscheint: <ul style="list-style-type: none"> ▪ Im Menü neben der Auswahl "Experte" ▪ Links im Navigationspfad im Menü Experte



Untermenüs, Assistenten, Parameter

Symbol	Bedeutung
	Untermenü
	Assistenten
	Parameter innerhalb eines Assistenten  Für Parameter in Untermenüs gibt es kein Anzeigesymbol.

Verriegelung

Symbol	Bedeutung
	Parameter verriegelt Vor einem Parameternamen: Der Parameter ist verriegelt. <ul style="list-style-type: none"> ▪ Durch einen anwenderspezifischen Freigabecode ▪ Durch den Hardware-Verriegelungsschalter

Assistenten

Symbol	Bedeutung
	Wechselt zum vorherigen Parameter.
	Bestätigt den Parameterwert und wechselt zum nächsten Parameter.
	Öffnet die Editieransicht des Parameters.

8.3.3 Editieransicht

Zahleneditor

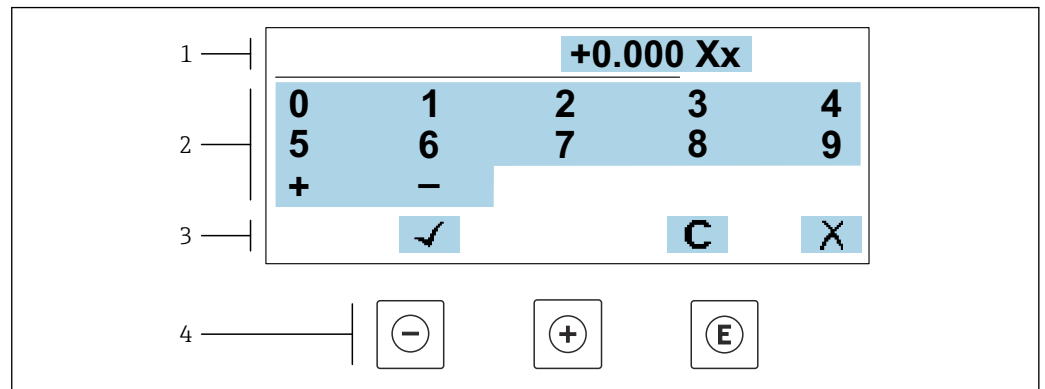

A0034250

☒ 28 Für die Eingabe von Werten in Parametern (z.B. Grenzwerte)

- 1 Anzeigebereich der Eingabe
- 2 Eingabemaske
- 3 Eingabe bestätigen, löschen oder verwerfen
- 4 Bedienelemente

Texteditor

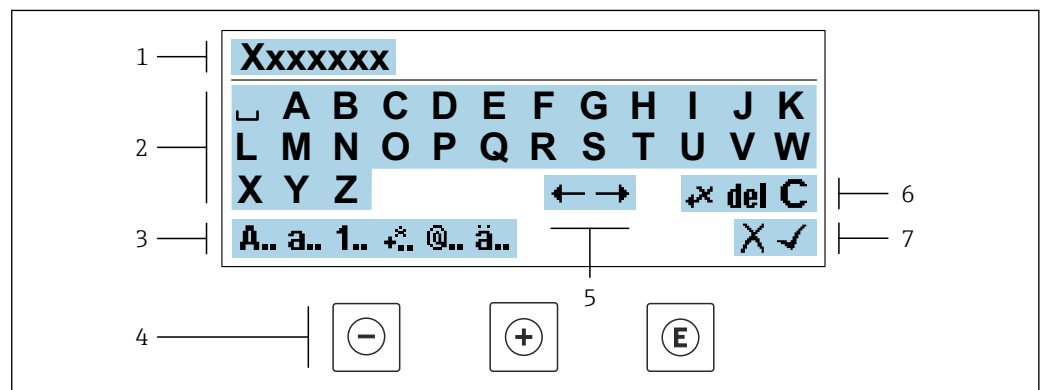



A0034114

☒ 29 Für die Eingabe von Texten in Parametern (z.B. Messstellenbezeichnung)

- 1 Anzeigebereich der Eingabe
- 2 Aktuelle Eingabemaske
- 3 Eingabemaske wechseln
- 4 Bedienelemente
- 5 Eingabeposition verschieben
- 6 Eingabe löschen
- 7 Eingabe verwerfen oder bestätigen

Bedienelemente in der Editieransicht verwenden





Taste	Bedeutung
	Minus-Taste Die Eingabeposition nach links verschieben.
	Plus-Taste Die Eingabeposition nach rechts verschieben.

Taste	Bedeutung
	Enter-Taste <ul style="list-style-type: none"> ▪ Kurzer Tastendruck: Auswahl bestätigen. ▪ Tastendruck von 2 s: Eingabe bestätigen.
	Escape-Tastenkombination (Tasten gleichzeitig drücken) Editieransicht, ohne eine Änderung zu übernehmen schließen.





Eingabemasken

Symbol	Bedeutung
A..	Großbuchstaben
a..	Kleinbuchstaben
1..	Zahlen
+..	Satz- und Sonderzeichen: = + - * / ² ³ ¼ ½ ¾ () < > { }
@..	Satz- und Sonderzeichen: " ` ^ . , ; : ? ! % μ ° € \$ £ ¥ § @ # / \ ~ & _
ä..	Umlaute und Akzente

Eingabe steuern

Symbol	Bedeutung
	Eingabeposition verschieben
	Eingabe verwerfen
	Eingabe bestätigen
	Zeichen links neben der Eingabeposition löschen
del	Zeichen rechts neben der Eingabeposition löschen
C	Alle eingegebenen Zeichen löschen

8.3.4 Bedienelemente

Taste	Bedeutung
	<p>Minus-Taste</p> <p><i>Bei Menü, Untermenü</i> Bewegt in einer Auswahlliste den Markierungsbalken nach oben.</p> <p><i>Bei Assistenten</i> Geht zum vorherigen Parameter.</p> <p><i>Bei Text- und Zahleneditor</i> Die Eingabeposition nach links verschieben.</p>
	<p>Plus-Taste</p> <p><i>Bei Menü, Untermenü</i> Bewegt in einer Auswahlliste den Markierungsbalken nach unten.</p> <p><i>Bei Assistenten</i> Geht zum nächsten Parameter.</p> <p><i>Bei Text- und Zahleneditor</i> Die Eingabeposition nach rechts verschieben.</p>
	<p>Enter-Taste</p> <p><i>Bei Betriebsanzeige</i> Kurzer Tastendruck: Öffnet das Bedienmenü.</p> <p><i>Bei Menü, Untermenü</i></p> <ul style="list-style-type: none"> ▪ Kurzer Tastendruck: <ul style="list-style-type: none"> ▪ Öffnet das markierte Menü, Untermenü oder Parameter. ▪ Startet den Assistenten. ▪ Wenn Hilfetext geöffnet: Schließt den Hilfetext des Parameters. ▪ Tastendruck von 2 s bei Parameter: Wenn vorhanden: Öffnet den Hilfetext zur Funktion des Parameters. <p><i>Bei Assistenten</i> Öffnet die Editieransicht des Parameters und bestätigt den Parameterwert.</p> <p><i>Bei Text- und Zahleneditor</i></p> <ul style="list-style-type: none"> ▪ Kurzer Tastendruck: Auswahl bestätigen. ▪ Tastendruck von 2 s: Eingabe bestätigen.
	<p>Escape-Tastenkombination (Tasten gleichzeitig drücken)</p> <p><i>Bei Menü, Untermenü</i></p> <ul style="list-style-type: none"> ▪ Kurzer Tastendruck: <ul style="list-style-type: none"> ▪ Verlässt die aktuelle Menüebene und führt zur nächsthöheren Ebene. ▪ Wenn Hilfetext geöffnet: Schließt den Hilfetext des Parameters. ▪ Tastendruck von 2 s: Rücksprung in die Betriebsanzeige ("Home-Position"). <p><i>Bei Assistenten</i> Verlässt den Assistenten und führt zur nächsthöheren Ebene.</p> <p><i>Bei Text- und Zahleneditor</i> Schließt die Editieransicht ohne Änderungen zu übernehmen.</p>
	<p>Minus/Enter-Tastenkombination (Tasten gleichzeitig drücken)</p> <ul style="list-style-type: none"> ▪ Bei aktiver Tastenverriegelung: Tastendruck von 3 s: Deaktivierung der Tastenverriegelung. ▪ Bei nicht aktiver Tastenverriegelung: Tastendruck von 3 s: Öffnet das Kontextmenü inkl. der Auswahl für die Aktivierung der Tastenverriegelung.



8.3.5 Kontextmenü aufrufen

Mithilfe des Kontextmenüs kann der Anwender schnell und direkt aus der Betriebsanzeige die folgenden Menüs aufrufen:

- Setup
- Datensicherung
- Simulation

Kontextmenü aufrufen und schließen



Der Anwender befindet sich in der Betriebsanzeige.

1. Die Tasten  und  länger als 3 Sekunden drücken.
 - ↳ Das Kontextmenü öffnet sich.



2. Gleichzeitig  +  drücken.
 - ↳ Das Kontextmenü wird geschlossen und die Betriebsanzeige erscheint.

Menü aufrufen via Kontextmenü

1. Kontextmenü öffnen.
2. Mit  zum gewünschten Menü navigieren.
3. Mit  die Auswahl bestätigen.
 - ↳ Das gewählte Menü öffnet sich.

8.3.6 Navigieren und aus Liste wählen

Zur Navigation im Bedienmenü dienen verschiedene Bedienelemente. Dabei erscheint der Navigationspfad links in der Kopfzeile. Die einzelnen Menüs sind durch vorangestellte Symbole gekennzeichnet, die auch in der Kopfzeile beim Navigieren angezeigt werden.

 Zur Erläuterung der Navigieransicht mit Symbolen und Bedienelementen →  71

Beispiel: Anzahl der angezeigten Messwerte auf "2 Werte" einstellen

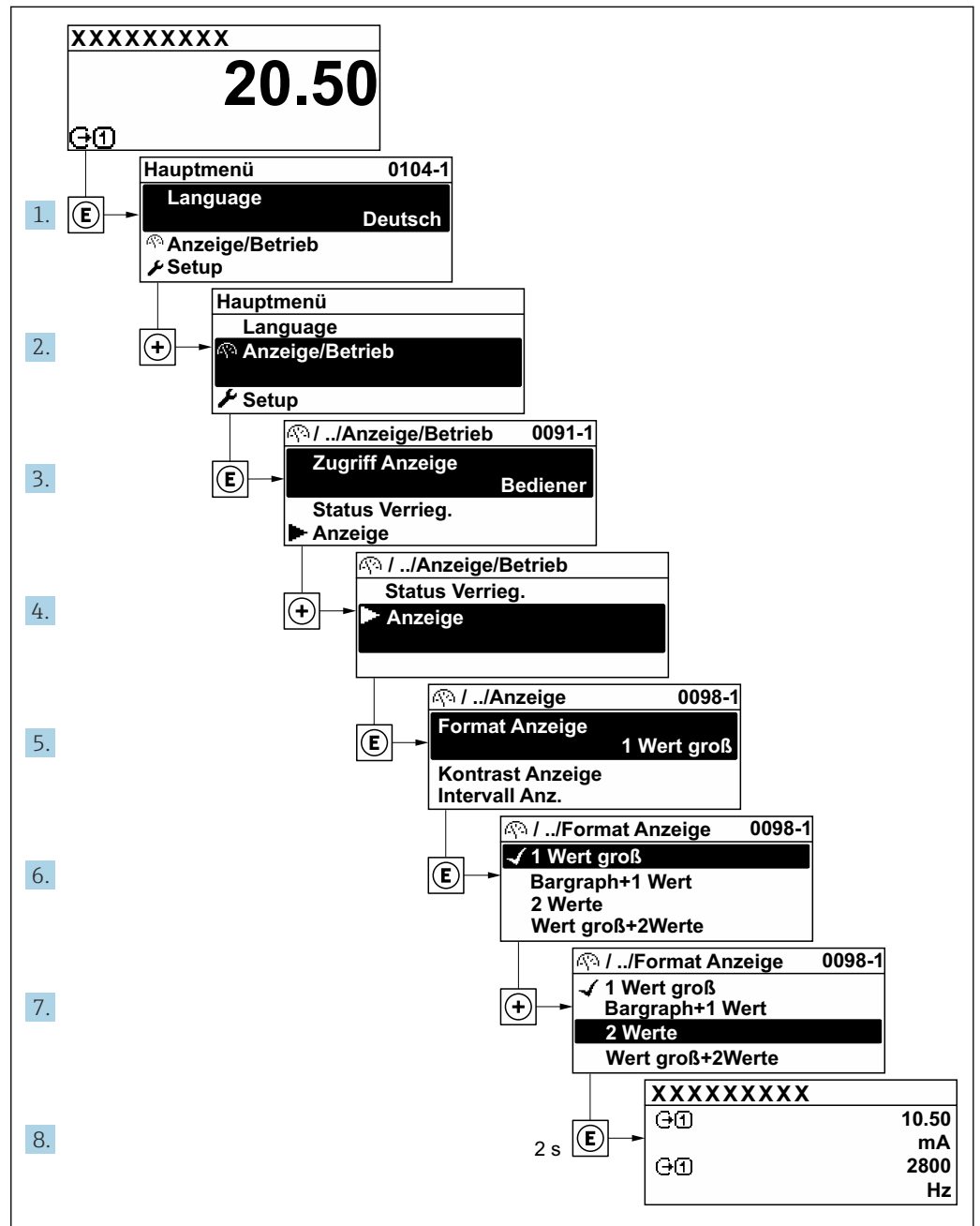

A0029562-DE

8.3.7 Parameter direkt aufrufen

Um auf einen Parameter via Vor-Ort-Anzeige direkt zugreifen zu können, ist jedem Parameter eine Paramaternummer zugeordnet. Durch Eingabe dieses Zugriffscodes in Parameter **Direktzugriff** wird der gewünschte Parameter direkt aufgerufen.

Navigationspfad
 Experte → Direktzugriff

Der Direktzugriffscod besteht aus einer maximal 5-stelligen Nummer und der Kanalnummer, die den Kanal einer Prozessgröße identifiziert: z.B. 00914-2. Dieser erscheint während der Navigieransicht rechts in der Kopfzeile des gewählten Parameters.

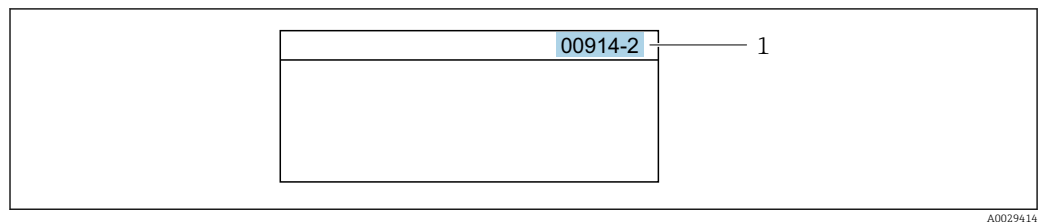

1 Direktzugriffscod

Bei der Eingabe des Direktzugriffscodes folgende Punkte beachten:

- Die führenden Nullen im Direktzugriffscod müssen nicht eingegeben werden.
Beispiel: Eingabe von **914** statt **00914**
- Wenn keine Kanalnummer eingegeben wird, wird automatisch Kanal 1 aufgerufen.
Beispiel: Eingabe von **00914** → Parameter **Zuordnung Prozessgröße**
- Wenn ein anderer Kanal aufgerufen wird: Direktzugriffscod mit der entsprechenden Kanalnummer eingeben.
Beispiel: Eingabe von **00914-2** → Parameter **Zuordnung Prozessgröße**



Zu den Direktzugriffscodes der einzelnen Parameter: Dokument "Beschreibung Geräteparameter" zum Gerät

8.3.8 Hilfetext aufrufen

Zu einigen Parametern existieren Hilfetexte, die der Anwender aus der Navigieransicht heraus aufrufen kann. Diese beschreiben kurz die Funktion des Parameters und unterstützen damit eine schnelle und sichere Inbetriebnahme.

Hilfetext aufrufen und schließen

Der Anwender befindet sich in der Navigieransicht und der Markierungsbalken steht auf einem Parameter.

1. 2 s auf drücken.
↳ Der Hilfetext zum markierten Parameter öffnet sich.

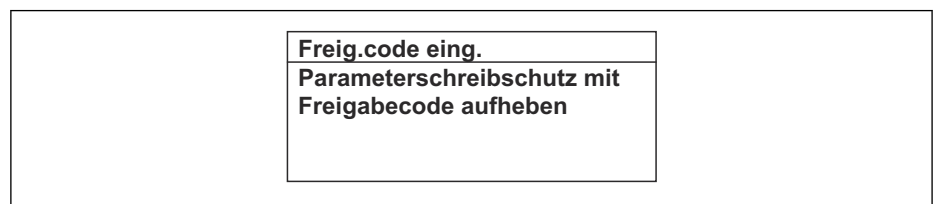

30 Beispiel: Hilfetext für Parameter "Freigabecode eingeben"

2. Gleichzeitig + drücken.
↳ Der Hilfetext wird geschlossen.

8.3.9 Parameter ändern

Parametern können über den Zahlen- oder Texteditor geändert werden.

- Zahlenditor: Werte in einem Parameter ändern, z.B. Vorgabe von Grenzwerten.
- Texteditor: Texte in einem Parameter eingeben, z.B. Messstellenbezeichnung.

Wenn der eingegebene Wert außerhalb des zulässigen Wertebereichs liegt, wird eine Rückmeldung ausgegeben.

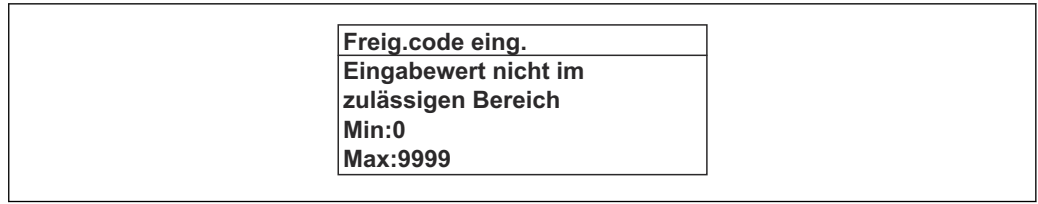

A0014049-DE

 Zur Erläuterung der Editieransicht - bestehend aus Texteditor und Zahleneditor - mit Symbolen →  73, zur Erläuterung der Bedienelemente →  75

8.3.10 Anwenderrollen und ihre Zugriffsrechte

Die beiden Anwenderrollen "Bediener" und "Instandhalter" haben einen unterschiedlichen Schreibzugriff auf die Parameter, wenn der Kunde einen anwenderspezifischen Freigabecode definiert. Dieser schützt die Gerätekonfiguration via Vor-Ort-Anzeige vor unerlaubtem Zugriff →  157.

Zugriffsrechte für die Anwenderrollen definieren

Bei Auslieferung des Geräts ist noch kein Freigabecode definiert. Das Zugriffsrecht (Lese- und Schreibzugriff) auf das Gerät ist nicht eingeschränkt und entspricht dem der Anwenderrolle "Instandhalter".

- ▶ Freigabecode definieren.
 - ↳ Zusätzlich zur Anwenderrolle "Instandhalter" wird die Anwenderrolle "Bediener" neu definiert. Die Zugriffsrechte der beiden Anwenderrollen unterscheiden sich.

Zugriffsrechte auf Parameter: Anwenderrolle "Instandhalter"

Status Freigabecode	Lesezugriff	Schreibzugriff
Es wurde noch kein Freigabecode definiert (Werkeinstellung).	✓	✓
Nachdem ein Freigabecode definiert wurde.	✓	✓ ¹⁾

1) Erst nach Eingabe des Freigabecodes erhält der Anwender Schreibzugriff.



Zugriffsrechte auf Parameter: Anwenderrolle "Bediener"

Status Freigabecode	Lesezugriff	Schreibzugriff
Nachdem ein Freigabecode definiert wurde.	✓	_ ¹⁾



1) Bestimmte Parameter sind trotz des definierten Freigabecodes immer änderbar und damit vom Schreibschutz ausgenommen, da sie die Messung nicht beeinflussen: Schreibschutz via Freigabecode →  157

 Mit welcher Anwenderrolle der Benutzer aktuell angemeldet ist, zeigt Parameter **Zugriffsrecht**. Navigationspfad: Betrieb → Zugriffsrecht

8.3.11 Schreibschutz aufheben via Freigabecode

Wenn auf der Vor-Ort-Anzeige vor einem Parameter das -Symbol erscheint, ist er durch einen anwenderspezifischen Freigabecode schreibgeschützt und sein Wert momentan via Vor-Ort-Bedienung nicht änderbar →  157.

Der Parameterschreibschutz via Vor-Ort-Bedienung kann durch Eingabe des anwenderspezifischen Freigabecodes im Parameter **Freigabecode eingeben** (→  134) über die jeweilige Zugriffsmöglichkeit aufgehoben werden.

1. Nach Drücken von  erscheint die Eingabeaufforderung für den Freigabecode.
2. Freigabecode eingeben.
 - ↳ Das -Symbol vor den Parametern verschwindet; alle zuvor schreibgeschützten Parameter sind wieder freigeschaltet.

8.3.12 Tastenverriegelung ein- und ausschalten



Über die Tastenverriegelung lässt sich der Zugriff auf das gesamte Bedienmenü via Vor-Ort-Bedienung sperren. Ein Navigieren durch das Bedienmenü oder ein Ändern der Werte von einzelnen Parametern ist damit nicht mehr möglich. Nur die Messwerte auf der Betriebsanzeige können abgelesen werden.

Die Tastenverriegelung wird über ein Kontextmenü ein- und ausgeschaltet.

Tastenverriegelung einschalten



-  Die Tastenverriegelung wird automatisch eingeschaltet:
 - Wenn das Gerät > 1 Minute in der Messwertanzeige nicht bedient wurde.
 - Nach jedem Neustart des Geräts.

Tastenverriegelung manuell einschalten

1. Das Gerät befindet sich in der Messwertanzeige.
Die Tasten  und  3 Sekunden drücken.
↳ Ein Kontextmenü wird aufgerufen.
2. Im Kontextmenü die Auswahl **Tastensperre ein** wählen.
↳ Die Tastenverriegelung ist eingeschaltet.

-  Versucht der Anwender auf das Bedienmenü zuzugreifen, während die Tastenverriegelung aktiviert ist, erscheint die Meldung **Tastensperre ein**.

Tastenverriegelung ausschalten

- ▶ Die Tastenverriegelung ist eingeschaltet.
Die Tasten  und  3 Sekunden drücken.
↳ Die Tastenverriegelung ist ausgeschaltet.

8.4 Zugriff auf Bedienmenü via Webbrowser

8.4.1 Funktionsumfang

Mit dem integrierten Webserver kann das Gerät über einen Webbrowser Serviceschnittstelle (CDI-RJ45) oder via WLAN-Schnittstelle bedient und konfiguriert werden. Der Aufbau des Bedienmenüs ist dabei derselbe wie bei der Vor-Ort-Anzeige. Neben den Messwerten werden auch Statusinformationen zum Gerät dargestellt und ermöglichen eine Kontrolle des Gerätezustands. Zusätzlich können die Daten vom Gerät verwaltet und die Netzwerkparameter eingestellt werden.

Für die WLAN-Verbindung wird ein Gerät benötigt, das über eine optional bestellbare WLAN-Schnittstelle verfügt: Bestellmerkmal "Anzeige; Bedienung", Option G "4-zeilig beleuchtet; Touch Control + WLAN". Das Gerät dient als Access Point und ermöglicht eine Kommunikation mittels Computer oder mobilem Handbediengerät.

-  Weitere Informationen zum Webserver: Sonderdokumentation zum Gerät →  239

8.4.2 Voraussetzungen

Computer Hardware



Hardware	Schnittstelle	
	CDI-RJ45	WLAN
Schnittstelle	Der Computer muss über eine RJ45-Schnittstelle verfügen. ¹⁾	Das Bediengerät muss über eine WLAN-Schnittstelle verfügen.
Verbindung	Standard Ethernet-Kabel	Verbindung über Wireless LAN.
Bildschirm	Empfohlene Größe: ≥ 12" (abhängig von der Auflösung des Bildschirms)	

1) Empfohlenes Kabel: CAT5e, CAT6 oder CAT7, mit geschirmtm Stecker (z. B. Fabrikat YAMAICHI ; Part No Y-ConProfixPlug63 / Prod. ID: 82-006660)

Computer Software

Software	Schnittstelle	
	CDI-RJ45	WLAN
Empfohlene Betriebssysteme	<ul style="list-style-type: none"> ▪ Microsoft Windows 8 oder höher. ▪ Mobile Betriebssysteme: <ul style="list-style-type: none"> ▪ iOS ▪ Android  Microsoft Windows XP und Windows 7 wird unterstützt.	
Einsetzbare Webbrowser	<ul style="list-style-type: none"> ▪ Microsoft Internet Explorer 8 oder höher ▪ Microsoft Edge ▪ Mozilla Firefox ▪ Google Chrome ▪ Safari 	



Computer Einstellungen

Einstellungen	Schnittstelle	
	CDI-RJ45	WLAN
Benutzerrechte	Entsprechende Benutzerrechte (z. B. Administratorenrechte) für TCP/IP- und Proxyservereinstellungen sind erforderlich (z. B. für Anpassung der IP-Adresse, Subnet mask).	
Proxyservereinstellungen des Webbrowsers	Die Einstellung des Webbrowsers <i>Proxyserver für LAN verwenden</i> muss deaktiviert sein .	
JavaScript	JavaScript muss aktiviert sein.  Wenn JavaScript nicht aktivierbar: http://192.168.1.212/servlet/basic.html in Adresszeile des Webbrowsers eingeben. Eine voll funktionsfähige, aber vereinfachte Darstellung der Bedienmenüstruktur im Webbrowser startet.  Bei Installation einer neuen Firmware-Version: Um eine korrekte Darstellung zu ermöglichen, im Webbrowser unter Internetoptionen den Zwischenspeicher (Cache) löschen.	JavaScript muss aktiviert sein.  Das WLAN-Display erfordert JavaScript-Unterstützung.



Einstellungen	Schnittstelle	
	CDI-RJ45	WLAN
Netzwerkverbindungen	Nur die aktiven Netzwerkverbindungen zum Messgerät verwenden.	
	Alle weiteren Netzwerkverbindungen wie z. B. WLAN ausschalten.	Alle weiteren Netzwerkverbindungen ausschalten.

 Bei Verbindungsproblemen: →  178

Messgerät: Via Serviceschnittstelle CDI-RJ45

Gerät	Serviceschnittstelle CDI-RJ45
Messgerät	Das Messgerät verfügt über eine RJ45-Schnittstelle.
Webserver	Webserver muss aktiviert sein; Werkseinstellung: An  Zum Aktivieren des Webserver →  86

Messgerät: Via WLAN-Schnittstelle

Gerät	WLAN-Schnittstelle
Messgerät	Das Messgerät verfügt über eine WLAN-Antenne: <ul style="list-style-type: none"> ▪ Messumformer mit integrierter WLAN-Antenne ▪ Messumformer mit externer WLAN-Antenne
Webserver	Webserver und WLAN muss aktiviert sein; Werkseinstellung: An  Zum Aktivieren des Webserver →  86

8.4.3 Verbindungsaufbau

Via Serviceschnittstelle (CDI-RJ45)

Messgerät vorbereiten

Proline 500 – digital

1. Die 4 Befestigungsschrauben des Gehäusedeckels lösen.
2. Gehäusedeckel öffnen.
3. Ort der Anschlussbuchse abhängig von Messgerät und Kommunikationsart.
Computer über Standard Ethernet-Kabel mit RJ45-Stecker anschließen .

Proline 500

1. Je nach Gehäuseausführung:
Sicherungskralle oder Befestigungsschraube des Gehäusedeckels lösen.
2. Je nach Gehäuseausführung:
Gehäusedeckel abschrauben oder öffnen.
3. Computer über Standard Ethernet-Kabel mit RJ45-Stecker anschließen .

Internetprotokoll vom Computer konfigurieren

Die folgenden Angaben beziehen sich auf die Ethernet-Einstellungen des Geräts ab Werk.
IP-Adresse des Geräts: 192.168.1.212 (Werkseinstellung)

1. Messgerät einschalten.
2. Computer über Standard Ethernet-Kabel mit RJ45-Stecker anschließen →  87.

3. Wenn keine 2. Netzwerkkarte verwendet wird: Alle Anwendungen auf Notebook schließen.
 - ↳ Anwendungen, die Internet oder Netzwerk benötigen, wie z.B. Email, SAP-Anwendungen, Internet oder Windows Explorer.
4. Alle offenen Internet-Browser schließen.
5. Eigenschaften vom Internetprotokoll (TCP/IP) gemäß Tabelle konfigurieren:

IP-Adresse	192.168.1.XXX; für XXX alle Zahlenfolgen außer: 0, 212 und 255 → z.B. 192.168.1.213
Subnet mask	255.255.255.0
Default gateway	192.168.1.212 oder Zellen leer lassen

Via WLAN-Schnittstelle

Internetprotokoll vom mobilen Endgerät konfigurieren

HINWEIS

Wenn die WLAN-Verbindung während der Parametrierung unterbrochen wird, können vorgenommene Einstellungen verloren gehen.

- ▶ Darauf achten, dass die WLAN-Verbindung während der Parametrierung des Messgeräts nicht getrennt wird.

HINWEIS

Folgendes beachten, um ein Netzwerkkonflikt zu vermeiden:

- ▶ Gleichzeitigen Zugriff von demselben mobilen Endgerät auf das Messgerät via Service-schnittstelle (CDI-RJ45) und WLAN-Schnittstelle vermeiden.
- ▶ Nur eine Serviceschnittstelle (CDI-RJ45 oder WLAN-Schnittstelle) aktivieren.
- ▶ Wenn eine gleichzeitige Kommunikation erforderlich ist: Unterschiedliche IP-Adressbereiche einstellen, z.B. 192.168.0.1 (WLAN-Schnittstelle) und 192.168.1.212 (Serviceschnittstelle CDI-RJ45).

Vorbereitung des mobilen Endgeräts

- ▶ WLAN des mobilen Endgeräts aktivieren.

WLAN-Verbindung vom mobilen Endgerät zum Messgerät aufbauen

1. In den WLAN-Einstellungen des mobilen Endgeräts:
Messgerät anhand der SSID auswählen (z.B. EH_Promass_500_A802000).
2. Gegebenenfalls Verschlüsselungsmethode WPA2 wählen.
3. Passwort eingeben:
Beim Messgerät ab Werk die Seriennummer (z.B. L100A802000).
 - ↳ LED am Anzeigemodul blinkt. Jetzt ist die Bedienung des Messgeräts mit dem Webbrowser, FieldCare oder DeviceCare möglich.



Seriennummer befindet sich auf dem Typenschild.



Um eine sichere und schnelle Zuweisung des WLAN-Netzwerks zur Messstelle sicherzustellen, wird empfohlen, den SSID-Namen zu ändern. Der neue SSID-Name sollte eindeutig der Messstelle zugeordnet werden können (z.B. Messstellenbezeichnung), da er als WLAN-Netzwerk angezeigt wird.

WLAN-Verbindung trennen

- ▶ Nach Beenden der Parametrierung:
WLAN-Verbindung zwischen mobilem Endgerät und Messgerät trennen.

Webbrowser starten

1. Webbrowser auf dem Computer starten.
2. IP-Adresse des Webservers in der Webbrowser-Adresszeile eingeben: 192.168.1.212
↳ Die Login-Webseite erscheint.

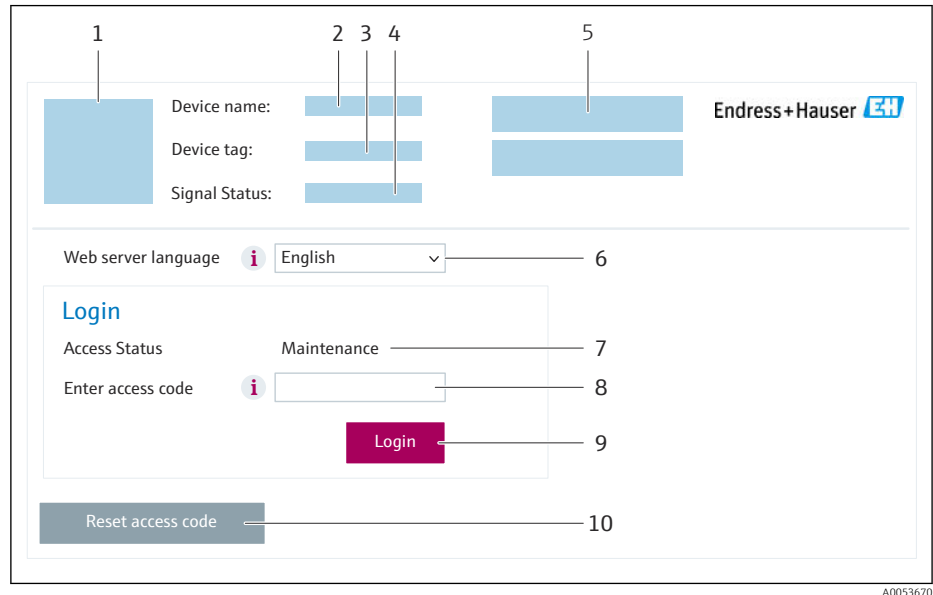

- 1 Gerätebild
- 2 Gerätename
- 3 Messstellenkennzeichnung
- 4 Statussignal
- 5 Aktuelle Messwerte
- 6 Bediensprache
- 7 Anwenderrolle
- 8 Freigabecode
- 9 Login
- 10 Freigabecode zurücksetzen (→ 153)

i Wenn keine oder nur eine unvollständige Login-Webseite erscheint → 178

8.4.4 Einloggen

1. Gewünschte Bediensprache für den Webbrowser wählen.
2. Anwenderspezifischen Freigabecode eingeben.
3. Eingabe mit **OK** bestätigen.

Freigabecode	0000 (Werkseinstellung); vom Kunden änderbar
--------------	--

i Wenn 10 Minuten lang keine Aktion durchgeführt wird, springt der Webbrowser automatisch auf die Login-Webseite zurück.

8.4.5 Bedienoberfläche

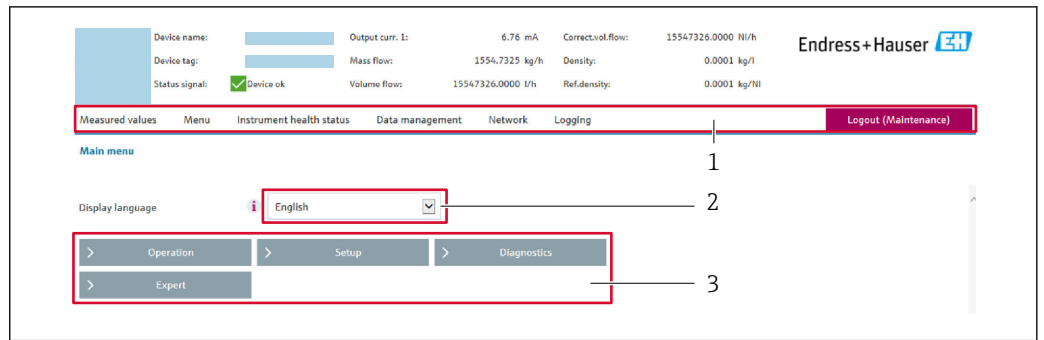

A0029418

- 1 Funktionszeile
- 2 Bediensprache auf der Vor-Ort-Anzeige
- 3 Navigationsbereich

Kopfzeile

In der Kopfzeile erscheinen folgende Informationen:

- Gerätename
- Messstellenbezeichnung
- Gerätestatus mit Statussignal → 185
- Aktuelle Messwerte

Funktionszeile

Funktionen	Bedeutung
Messwerte	Anzeige der Messwerte des Messgeräts
Menü	<ul style="list-style-type: none"> ■ Zugriff auf das Bedienmenü vom Messgerät ■ Aufbau des Bedienmenüs ist derselbe wie bei der Vor-Ort-Anzeige  Detaillierte Angaben zum Aufbau des Bedienmenüs: Beschreibung Geräteparameter
Gerätestatus	Anzeige der aktuell anstehenden Diagnosemeldungen, gelistet nach ihrer Priorität
Datenmanagement	Datenaustausch zwischen Computer und Messgerät: <ul style="list-style-type: none"> ■ Gerätekonfiguration: <ul style="list-style-type: none"> ■ Einstellungen vom Gerät laden (XML-Format, Konfiguration sichern) ■ Einstellungen ins Gerät speichern (XML-Format, Konfiguration wiederherstellen) ■ Logbuch - Ereignislogbuch exportieren (.csv-Datei) ■ Dokumente - Dokumente exportieren: <ul style="list-style-type: none"> ■ Backup-Datensatz exportieren (.csv-Datei, Dokumentation der Konfiguration der Messstelle erstellen) ■ Verifizierungsbericht (PDF-Datei, nur mit dem Anwendungspaket "Heartbeat Verification" verfügbar) ■ Firmware-Update - Flashen einer Firmware-Version
Netzwerk	Konfiguration und Überprüfung aller notwendigen Parameter für den Verbindungsaufbau zum Messgerät: <ul style="list-style-type: none"> ■ Netzwerkeinstellungen (z.B. IP-Adresse, MAC-Adresse) ■ Geräteinformationen (z.B. Seriennummer, Firmware-Version)
Logout	Beenden des Bedienvorgangs und Aufruf der Login-Seite

Navigationsbereich

In dem Navigationsbereich können die Menüs, die zugehörigen Untermenüs und Parameter ausgewählt werden.

Arbeitsbereich

Abhängig von der gewählten Funktion und ihren Untermenüs können in diesem Bereich verschiedene Aktionen durchgeführt werden:

- Einstellung von Parametern
- Ablesen von Messwerten
- Aufrufen von Hilfetexten
- Starten eines Up-/Downloads

8.4.6 Webserver deaktivieren

Der Webserver des Messgeräts kann über den Parameter **Webserver Funktionalität** je nach Bedarf ein- und ausgeschaltet werden.

Navigation

Menü "Experte" → Kommunikation → Webserver

Parameterübersicht mit Kurzbeschreibung

Parameter	Beschreibung	Auswahl	Werkseinstellung
Webserver Funktionalität	Webserver ein- und ausschalten.	<ul style="list-style-type: none"> ▪ Aus ▪ HTML Off ▪ An 	An

Funktionsumfang von Parameter "Webserver Funktionalität"

Option	Beschreibung
Aus	<ul style="list-style-type: none"> ▪ Der Webserver ist komplett deaktiviert. ▪ Der Port 80 ist gesperrt.
HTML Off	Die HTML-Variante des Webserver ist nicht verfügbar.
An	<ul style="list-style-type: none"> ▪ Die komplette Webserver-Funktionalität steht zur Verfügung. ▪ JavaScript wird genutzt. ▪ Das Passwort wird verschlüsselt übertragen. ▪ Eine Änderung des Passworts wird ebenfalls verschlüsselt übertragen.

Webserver aktivieren

Wenn der Webserver deaktiviert ist, kann dieser über den Parameter **Webserver Funktionalität** nur über folgende Bedienungsmöglichkeiten wieder aktiviert werden:

- Via Vor-Ort-Anzeige
- Via Bedientool "FieldCare"
- Via Bedientool "DeviceCare"

8.4.7 Ausloggen

 Bei Bedarf vor dem Ausloggen: Datensicherung über Funktion **Datenmanagement** durchführen (Konfiguration vom Gerät laden).

1. In der Funktionszeile Eintrag **Logout** wählen.
↳ Startseite mit dem Login erscheint.
2. Webbrowser schließen.
3. Wenn nicht mehr benötigt:
Geänderte Eigenschaften vom Internetprotokoll (TCP/IP) zurücksetzen →  82.

8.5 Zugriff auf Bedienmenü via Bedientool

Die Struktur des Bedienmenüs in den Bedientools ist dieselbe wie bei der Bedienung via Vor-Ort-Anzeige.

8.5.1 Bedientool anschließen

Via Modbus-RS485-Protokoll

Diese Kommunikationsschnittstelle ist bei Geräteausführungen mit Modbus-RS485-Ausgang verfügbar.

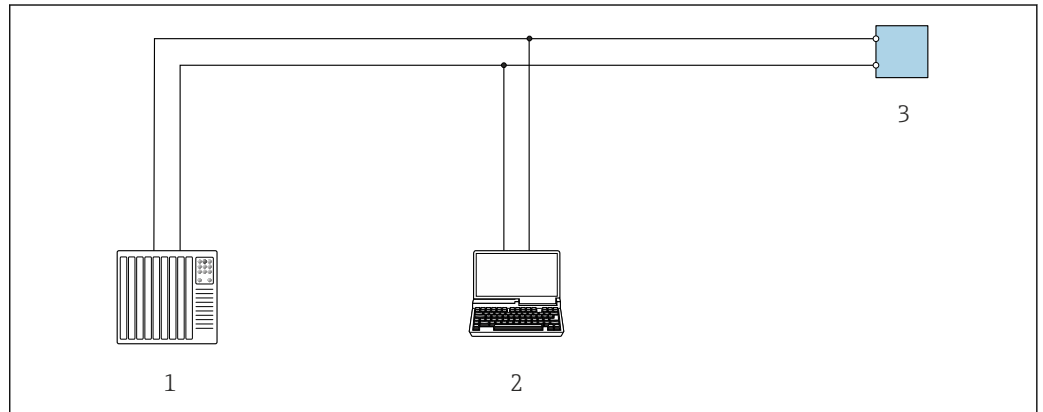

31 Möglichkeiten der Fernbedienung via Modbus-RS485-Protokoll (aktiv)

- 1 Automatisierungssystem (z.B. SPS)
- 2 Computer mit Webbrowser (z.B. Microsoft Edge) zum Zugriff auf integrierten Gerätewebserver oder mit Bedientool (z.B. FieldCare, DeviceCare) mit COM DTM "CDI Communication TCP/IP" oder Modbus DTM
- 3 Messumformer

Serviceschnittstelle

Via Serviceschnittstelle (CDI-RJ45)

Um eine Konfiguration des Geräts vor Ort durchzuführen kann eine Punkt-zu-Punkt-Verbindung aufgebaut werden. Der Anschluss erfolgt bei geöffnetem Gehäuse direkt über die Serviceschnittstelle (CDI-RJ45) des Geräts.

i Optional ist für den nicht explosionsgefährdeten Bereich ein Adapter für RJ45 auf M12 Stecker erhältlich:

Bestellmerkmal "Zubehör", Option **NB**: "Adapter RJ45 M12 (Serviceschnittstelle)"

Der Adapter verbindet die Serviceschnittstelle (CDI-RJ45) mit einem in der Kabeleinführung montierten M12 Stecker. Der Anschluss an die Serviceschnittstelle kann ohne Öffnen des Geräts über einen M12 Stecker erfolgen.

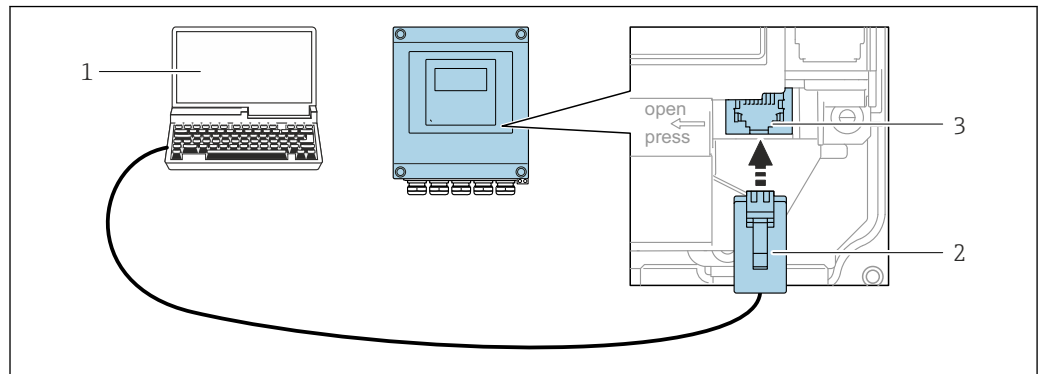
Messumformer Proline 500 – digital

A0029163

32 Anschluss via Service-Schnittstelle (CDI-RJ45)

- 1 Computer mit Webbrowser (z.B. Microsoft Internet Explorer, Microsoft Edge) zum Zugriff auf integrierten Webserver oder mit Bedientool "FieldCare", "DeviceCare" mit COM DTM "CDI Communication TCP/IP" oder Modbus DTM
- 2 Standard-Ethernet-Verbindungskabel mit RJ45-Stecker
- 3 Serviceschnittstelle (CDI-RJ45) des Messgeräts mit Zugriff auf integrierten Webserver

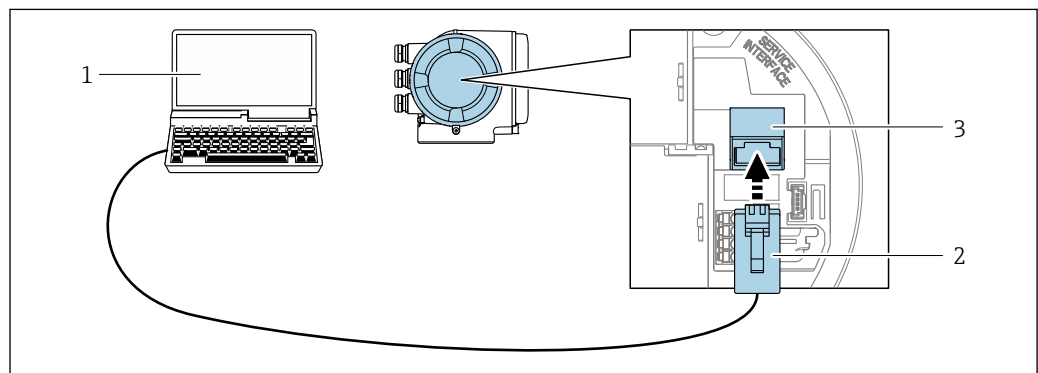
Messumformer Proline 500

A0027563

33 Anschluss via Serviceschnittstelle (CDI-RJ45)

- 1 Computer mit Webbrowser (z.B. Microsoft Internet Explorer, Microsoft Edge) zum Zugriff auf integrierten Webserver oder mit Bedientool "FieldCare", "DeviceCare" mit COM DTM "CDI Communication TCP/IP" oder Modbus DTM
- 2 Standard-Ethernet-Verbindungskabel mit RJ45-Stecker
- 3 Serviceschnittstelle (CDI-RJ45) des Messgeräts mit Zugriff auf integrierten Webserver

Via WLAN-Schnittstelle

Die optionale WLAN-Schnittstelle ist bei folgender Geräteausführung vorhanden:
Bestellmerkmal "Anzeige; Bedienung", Option G "4-zeilig, beleuchtet; Touch Control + WLAN"

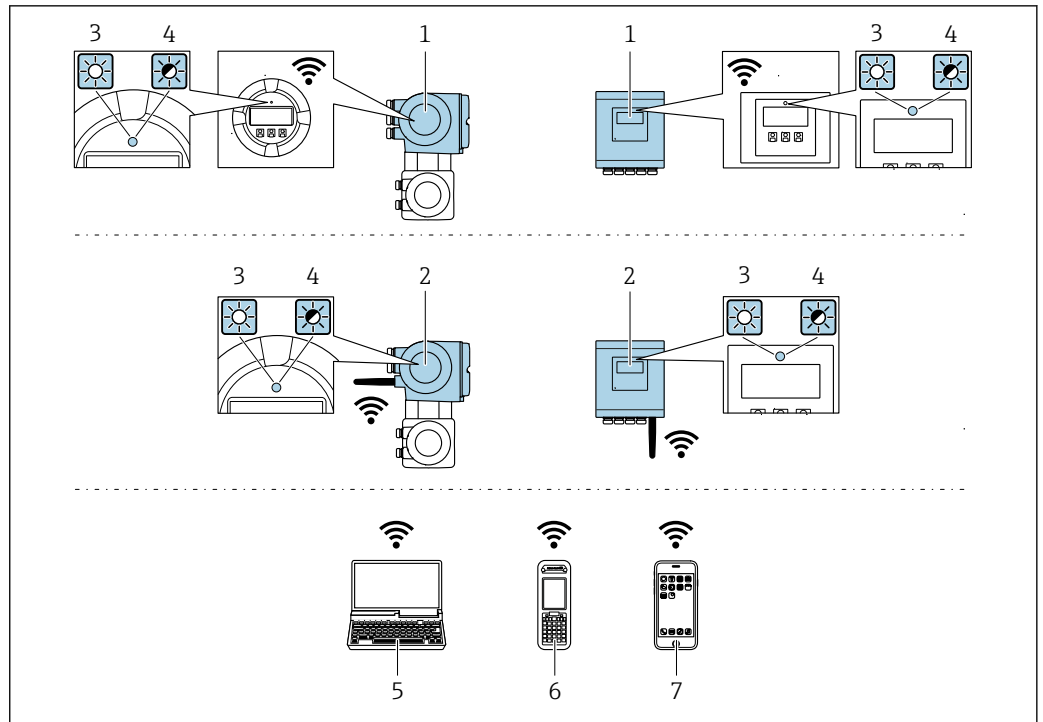

A0034569

- 1 Messumformer mit integrierter WLAN-Antenne
- 2 Messumformer mit externer WLAN-Antenne
- 3 LED leuchtet konstant: WLAN-Empfang am Messgerät ist aktiviert
- 4 LED blinkt: WLAN-Verbindung zwischen Bediengerät und Messgerät ist hergestellt
- 5 Computer mit WLAN-Schnittstelle und Webbrowser (z.B. Microsoft Internet Explorer, Microsoft Edge) zum Zugriff auf integrierten Geräteserver oder mit Bedientool (z.B. FieldCare, DeviceCare)
- 6 Mobiles Handbediengerät mit WLAN-Schnittstelle und Webbrowser (z.B. Microsoft Internet Explorer, Microsoft Edge) zum Zugriff auf integrierten Geräteserver oder Bedientool (z.B. FieldCare, DeviceCare)
- 7 Smartphone oder Tablet (z.B. Field Xpert SMT70)

Funktion	WLAN: IEEE 802.11 b/g (2,4 GHz)
Verschlüsselung	WPA2-PSK AES-128 (gemäß IEEE 802.11i)
Einstellbare WLAN-Kanäle	1 bis 11
Schutzart	IP67
Verfügbare Antennen	<ul style="list-style-type: none"> ▪ Interne Antenne ▪ Externe Antenne (optional) Bei schlechten Sende-/Empfangsbedingungen am Montageort. Jeweils nur 1 Antenne aktiv!
Reichweite	<ul style="list-style-type: none"> ▪ Interne Antenne: Typischerweise 10 m (32 ft) ▪ Externe Antenne: Typischerweise 50 m (164 ft)
Werkstoffe (Externe Antenne)	<ul style="list-style-type: none"> ▪ Antenne: Kunststoff ASA (Acrylnitril-Styrol-Acrylat-Copolymere) und Messing vernickelt ▪ Adapter: Rostfreier Stahl und Messing vernickelt ▪ Kabel: Polyethylen ▪ Stecker: Messing vernickelt ▪ Befestigungswinkel: Rostfreier Stahl

Internetprotokoll vom mobilen Endgerät konfigurieren

HINWEIS

Wenn die WLAN-Verbindung während der Parametrierung unterbrochen wird, können vorgenommene Einstellungen verloren gehen.

- ▶ Darauf achten, dass die WLAN-Verbindung während der Parametrierung des Messgeräts nicht getrennt wird.

HINWEIS**Folgendes beachten, um ein Netzwerkkonflikt zu vermeiden:**

- ▶ Gleichzeitigen Zugriff von demselben mobilen Endgerät auf das Messgerät via Service-schnittstelle (CDI-RJ45) und WLAN-Schnittstelle vermeiden.
- ▶ Nur eine Serviceschnittstelle (CDI-RJ45 oder WLAN-Schnittstelle) aktivieren.
- ▶ Wenn eine gleichzeitige Kommunikation erforderlich ist: Unterschiedliche IP-Adressbereiche einstellen, z.B. 192.168.0.1 (WLAN-Schnittstelle) und 192.168.1.212 (Serviceschnittstelle CDI-RJ45).

Vorbereitung des mobilen Endgeräts

- ▶ WLAN des mobilen Endgeräts aktivieren.

WLAN-Verbindung vom mobilen Endgerät zum Messgerät aufbauen

1. In den WLAN-Einstellungen des mobilen Endgeräts:
Messgerät anhand der SSID auswählen (z.B. EH_Promass_500_A802000).
2. Gegebenenfalls Verschlüsselungsmethode WPA2 wählen.
3. Passwort eingeben:
Beim Messgerät ab Werk die Seriennummer (z.B. L100A802000).
↳ LED am Anzeigemodul blinkt. Jetzt ist die Bedienung des Messgeräts mit dem Webbrowser, FieldCare oder DeviceCare möglich.



Seriennummer befindet sich auf dem Typenschild.



Um eine sichere und schnelle Zuweisung des WLAN-Netzwerks zur Messstelle sicherzustellen, wird empfohlen, den SSID-Namen zu ändern. Der neue SSID-Name sollte eindeutig der Messstelle zugeordnet werden können (z.B. Messstellenbezeichnung), da er als WLAN-Netzwerk angezeigt wird.

WLAN-Verbindung trennen

- ▶ Nach Beenden der Parametrierung:
WLAN-Verbindung zwischen mobilem Endgerät und Messgerät trennen.

8.5.2 FieldCare**Funktionsumfang**

FDT (Field Device Technology) basiertes Anlagen-Asset-Management-Tool von Endress+Hauser. Es kann alle intelligenten Feldeinrichtungen in einer Anlage konfigurieren und unterstützt bei deren Verwaltung. Durch Verwendung von Statusinformationen stellt es darüber hinaus ein einfaches, aber wirkungsvolles Mittel dar, deren Zustand zu kontrollieren.

Der Zugriff erfolgt via:

- Serviceschnittstelle CDI-RJ45 → 87
- WLAN-Schnittstelle → 88

Typische Funktionen:

- Parametrierung von Messumformern
- Laden und Speichern von Gerätedaten (Upload/Download)
- Dokumentation der Messstelle
- Visualisierung des Messwertspeichers (Linienschreiber) und Ereignis-Logbuchs



- Betriebsanleitung BA00027S
- Betriebsanleitung BA00059S



Bezugsquelle für Gerätebeschreibungsdateien → 92

Verbindungsaufbau

-  Betriebsanleitung BA00027S
-  Betriebsanleitung BA00059S

Bedienoberfläche

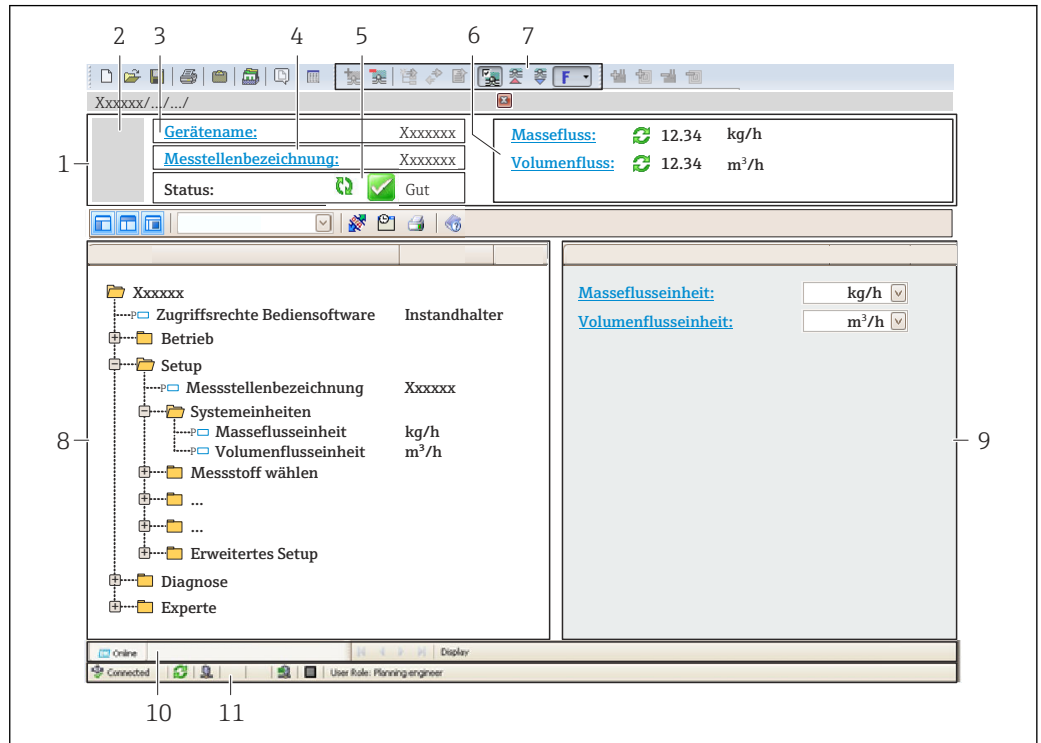

A0021051-DE

- 1 Kopfzeile
- 2 Gerätebild
- 3 Gerätename
- 4 Messstellenbezeichnung
- 5 Statusbereich mit Statussignal →  185
- 6 Anzeigebereich für aktuelle Messwerte
- 7 Bearbeitungsbereich mit weiteren Funktionen wie Speichern/Laden, Ereignisliste und Dokumentationserstellung
- 8 Navigationsbereich mit Bedienmenüstruktur
- 9 Arbeitsbereich
- 10 Aktionsbereich
- 11 Statusbereich

8.5.3 DeviceCare

Funktionsumfang

Tool zum Verbinden und Konfigurieren von Endress+Hauser Feldgeräten.

Am schnellsten lassen sich Feldgeräte von Endress+Hauser mit dem dedizierten Tool „DeviceCare“ konfigurieren. Es stellt zusammen mit den DTMs (Device Type Managers) eine komfortable und umfassende Lösung dar.

-  Innovation-Broschüre IN01047S

-  Bezugsquelle für Gerätebeschreibungsdateien →  92

9 Systemintegration

9.1 Übersicht zu Gerätebeschreibungsdateien

9.1.1 Aktuelle Versionsdaten zum Gerät

Firmware-Version	01.06.zz	<ul style="list-style-type: none"> ▪ Auf Titelseite der Anleitung ▪ Auf Messumformer-Typenschild ▪ Firmware-Version Diagnose → Geräteinformation → Firmware-Version
Freigabedatum Firmware-Version	08.2022	---



Zur Übersicht der verschiedenen Firmware-Versionen zum Gerät → 199

9.1.2 Bedientools

Im Folgenden ist für die einzelnen Bedientools die passende Gerätebeschreibungsdatei mit Bezugsquelle aufgelistet.

Bedientool via Serviceschnittstelle (CDI) oder Modbuschnittstelle	Bezugsquellen der Gerätebeschreibungen
FieldCare	<ul style="list-style-type: none"> ▪ www.endress.com → Download-Area ▪ USB-Stick (Endress+Hauser kontaktieren) ▪ DVD (Endress+Hauser kontaktieren)
DeviceCare	<ul style="list-style-type: none"> ▪ www.endress.com → Download-Area ▪ CD-ROM (Endress+Hauser kontaktieren) ▪ DVD (Endress+Hauser kontaktieren)

9.2 Kompatibilität zum Vorgängermodell



Bei einem Geräte austausch unterstützt das Messgerät Promass 500 grundsätzlich die Kompatibilität der Modbus-Register für die Prozessgrößen und Diagnoseinformationen zum Vorgängermodell Promass 83. Eine Anpassung der Projektierung im Automatisierungssystem ist nicht notwendig.

Kompatible Modbus-Register: Prozessgrößen

Prozessgröße	Kompatible Modbus-Register
Massefluss	2007
Volumenfluss	2009
Normvolumenfluss	2011
Dichte	2013
Referenzdichte	2015
Temperatur	2017
Summenzähler 1	2610
Summenzähler 2	2810
Summenzähler 3	3010

Kompatible Modbus-Register: Diagnoseinformationen



Diagnoseinformation	Kompatible Modbus-Register
Diagnosecode (Datentyp: String), z.B. F270	6821
Diagnosenummer (Datentyp: Integer), z.B. 270	6859



 Die Modbus-Register sind kompatibel, jedoch nicht die Diagnosenummern. Übersicht der neuen Diagnosenummern →  188.

9.3 Modbus RS485-Informationen

9.3.1 Funktionscodes



Mit dem Funktionscode wird bestimmt, welche Lese- oder Schreibaktion über das Modbus-Protokoll ausgeführt wird. Das Messgerät unterstützt die folgenden Funktionscodes:

Code	Name	Beschreibung	Anwendung
03	Read holding register	<p>Master liest ein oder mehrere Modbus-Register vom Messgerät. Mit 1 Telegramm lassen sich max. 125 aufeinanderfolgende Register lesen: 1 Register = 2 Byte</p> <p> Der Messgerät unterscheidet nicht zwischen den beiden Funktionscodes 03 und 04, so dass diese Codes zum selben Ergebnis führen.</p>	<p>Lesen von Geräteparametern mit Lese- und Schreibzugriff</p> <p>Beispiel: Lesen vom Massefluss</p>
04	Read input register	<p>Master liest ein oder mehrere Modbus-Register vom Messgerät. Mit 1 Telegramm lassen sich max. 125 aufeinanderfolgende Register lesen: 1 Register = 2 Byte</p> <p> Das Messgerät unterscheidet nicht zwischen den beiden Funktionscodes 03 und 04, so dass diese Codes zum selben Ergebnis führen.</p>	<p>Lesen von Geräteparametern mit Lesezugriff</p> <p>Beispiel: Lesen vom Summenzählerwert</p>
06	Write single registers	<p>Master beschreibt ein Modbus-Register vom Messgerät mit einem neuen Wert.</p> <p> Mehrere Register nur über 1 Telegramm zu beschreiben, funktioniert mit Funktionscode 16.</p>	<p>Beschreiben von nur 1 Geräteparameter</p> <p>Beispiel: Summenzähler rücksetzen</p>
08	Diagnostics	<p>Master überprüft die Kommunikationsverbindung zum Messgerät.</p> <p>Folgende "Diagnostics codes" werden unterstützt:</p> <ul style="list-style-type: none"> ▪ Sub-function 00 = Return Query Data (Loopback-Test) ▪ Sub-function 02 = Return Diagnostics Register 	

Code	Name	Beschreibung	Anwendung
16	Write multiple registers	<p>Master beschreibt mehrere Modbus-Register vom Messgerät mit einem neuen Wert. Mit 1 Telegramm lassen sich max. 120 aufeinanderfolgende Register beschreiben.</p> <p> Wenn die gewünschten Geräteparameter nicht als Gruppe verfügbar sind und trotzdem über ein einzelnes Telegramm angesprochen werden müssen: Modbus-Data-Map verwenden →  95</p>	<p>Beschreiben von mehreren Geräteparametern</p> <p>Beispiel:</p> <ul style="list-style-type: none"> ■ Masseflusseinheit ■ Masseinheit
23	Read/Write multiple registers	<p>Master liest und schreibt gleichzeitig max. 118 Modbus-Register des Messgeräts in 1 Telegramm. Der Schreibzugriff wird vor dem Lesezugriff ausgeführt.</p>	<p>Beschreiben und Lesen von mehreren Geräteparametern</p> <p>Beispiel:</p> <ul style="list-style-type: none"> ■ Lesen vom Massfluss ■ Summenzähler rücksetzen

 Broadcast-Messages sind nur mit den Funktionscodes 06, 16 und 23 zulässig.

9.3.2 Register-Informationen

 Zur Übersicht der Geräteparameter mit ihrer jeweiligen Modbus-Register-Information: Dokumentation "Beschreibung Geräteparameter", Kapitel "Modbus RS485-Register-Informationen" →  238.

9.3.3 Antwortzeit

Antwortzeit vom Messgerät auf das Anforderungstelegramm des Modbus-Masters:
Typisch 3 ... 5 ms

9.3.4 Datentypen

Folgende Datentypen werden vom Messgerät unterstützt:

FLOAT (Gleitkommazahlen IEEE 754) Datenlänge = 4 Byte (2 Register)			
Byte 3	Byte 2	Byte 1	Byte 0
SEEEEEEE	EMMMMMMM	MMMMMMMM	MMMMMMMM
S = Vorzeichen, E = Exponent, M = Mantisse			

INTEGER Datenlänge = 2 Byte (1 Register)	
Byte 1	Byte 0
Höchstwertiges Byte (MSB)	Niedrigwertiges Byte (LSB)

STRING Datenlänge = abhängig vom Geräteparameter, z.B. Darstellung eines Geräteparameters mit einer Datenlänge = 18 Byte (9 Register)				
Byte 17	Byte 16	...	Byte 1	Byte 0
Höchstwertiges Byte (MSB)		...		Niedrigwertiges Byte (LSB)

9.3.5 Byte-Übertragungsreihenfolge

In der Modbus-Spezifikation ist die Adressierung der Bytes, d.h. die Übertragungsreihenfolge der Bytes, nicht festgelegt. Deshalb ist es wichtig, die Adressierungsweise zwischen Master und Slave bei der Inbetriebnahme abzustimmen oder anzugleichen. Dies kann im Messgerät über den Parameter **Bytereihefolge** konfiguriert werden.

Die Übertragung der Bytes erfolgt abhängig von der Auswahl im Parameter **Bytereihefolge**:

FLOAT				
	Reihenfolge			
Auswahl	1.	2.	3.	4.
1 - 0 - 3 - 2 *	Byte 1 (MMMMMMMM)	Byte 0 (MMMMMMMM)	Byte 3 (SEEEEEEE)	Byte 2 (EMMMMMMM)
0 - 1 - 2 - 3	Byte 0 (MMMMMMMM)	Byte 1 (MMMMMMMM)	Byte 2 (EMMMMMMM)	Byte 3 (SEEEEEEE)
2 - 3 - 0 - 1	Byte 2 (EMMMMMMM)	Byte 3 (SEEEEEEE)	Byte 0 (MMMMMMMM)	Byte 1 (MMMMMMMM)
3 - 2 - 1 - 0	Byte 3 (SEEEEEEE)	Byte 2 (EMMMMMMM)	Byte 1 (MMMMMMMM)	Byte 0 (MMMMMMMM)

* = Werkeinstellung, S = Vorzeichen, E = Exponent, M = Mantisse

INTEGER		
	Reihenfolge	
Auswahl	1.	2.
1 - 0 - 3 - 2 * 3 - 2 - 1 - 0	Byte 1 (MSB)	Byte 0 (LSB)
0 - 1 - 2 - 3 2 - 3 - 0 - 1	Byte 0 (LSB)	Byte 1 (MSB)

* = Werkeinstellung, MSB = Höchstwertiges Byte, LSB = Niedrigstwertiges Byte

STRING					
Darstellung am Beispiel eines Geräteparameters mit einer Datenlänge von 18 Bytes.					
	Reihenfolge				
Auswahl	1.	2.	...	17.	18.
1 - 0 - 3 - 2 * 3 - 2 - 1 - 0	Byte 17 (MSB)	Byte 16	...	Byte 1	Byte 0 (LSB)
0 - 1 - 2 - 3 2 - 3 - 0 - 1	Byte 16	Byte 17 (MSB)	...	Byte 0 (LSB)	Byte 1

* = Werkeinstellung, MSB = Höchstwertiges Byte, LSB = Niedrigstwertiges Byte

9.3.6 Modbus-Data-Map

Funktion der Modbus-Data-Map

Damit das Abrufen von Geräteparametern via Modbus RS485 nicht mehr auf einzelne Geräteparameter oder eine Gruppe aufeinanderfolgender Geräteparameter begrenzt ist, bietet das Messgerät einen speziellen Speicherbereich: die Modbus-Data-Map für max. 16 Geräteparameter.

Geräteparameter können flexibel gruppiert werden und gleichzeitig kann der Modbus-Master den gesamten Datenblock über ein einzelnes Anforderungstelegramm lesen oder schreiben.

Aufbau der Modbus-Data-Map

Die Modbus-Data-Map besteht aus zwei Datensätzen:

- **Scan-Liste: Konfigurationsbereich**
Die zu gruppierenden Geräteparameter werden in einer Liste festgelegt, indem ihre Modbus RS485-Registeradressen in die Liste eingetragen werden.
- **Datenbereich**
Das Messgerät liest die in der Scan-Liste eingetragenen Registeradressen zyklisch aus und schreibt die zugehörigen Gerätedaten (Werte) in den Datenbereich.



Zur Übersicht der Geräteparameter mit ihrer jeweiligen Modbus-Register-Information: Dokumentation "Beschreibung Geräteparameter", Kapitel "Modbus RS485-Register-Informationen" → 238.

Konfiguration der Scan-Liste

Bei der Konfiguration müssen die Modbus RS485-Registeradressen der zu gruppierenden Geräteparameter in die Scan-Liste eingetragen werden. Dabei folgende Rahmenbedingungen der Scan-Liste beachten:

Max. Einträge	16 Geräteparameter
Unterstützte Geräteparameter	Unterstützt werden nur Parameter mit folgenden Eigenschaften: <ul style="list-style-type: none"> ■ Zugriffsart: Lese- oder Schreibzugriff ■ Datentyp: Float oder Integer

Konfiguration der Scan-Liste via FieldCare oder DeviceCare

Erfolgt über das Bedienmenü vom Messgerät:

Experte → Kommunikation → Modbus-Data-Map → Scan-List-Register 0...15

Scan-Liste	
Nr.	Konfigurationsregister
0	Scan-List-Register 0
...	...
15	Scan-List-Register 15

Konfiguration der Scan-Liste via Modbus RS485

Erfolgt über die Registeradressen 5001...5016

Scan-Liste			
Nr.	Modbus RS485-Register	Datentyp	Konfigurationsregister
0	5001	Integer	Scan-List-Register 0
...	...	Integer	...
15	5016	Integer	Scan-List-Register 15

Daten auslesen via Modbus RS485

Um die die aktuellen Werte der Geräteparameter, die in der Scan Liste definiert wurden, auszulesen, greift der Modbus-Master auf den Datenbereich der Modbus-Data-Map zu.

Master-Zugriff auf Datenbereich	Via Registeradressen 5051...5081
--	----------------------------------



Datenbereich				
Geräteparameterwert	Modbus RS485-Register		Datentyp*	Zugriff**
	Start-Register	End-Register (nur Float)		
Wert von Scan-List-Register 0	5051	5052	Integer/Float	read/write
Wert von Scan-List-Register 1	5053	5054	Integer/Float	read/write
Wert von Scan-List-Register
Wert von Scan-List-Register 15	5081	5082	Integer/Float	read/write

* Datentyp ist abhängig von dem in der Scan-Liste eingetragenen Geräteparameter.
 ** Datenzugriff ist abhängig von dem in der Scan-Liste eingetragenen Geräteparameter. Wenn der eingetragene Geräteparameter einen Lese- und Schreibzugriff unterstützt, kann auch über den Datenbereich entsprechend auf den Parameter zugegriffen werden.

10 Inbetriebnahme

10.1 Montage- und Anschlusskontrolle

Vor der Inbetriebnahme des Geräts:

- ▶ Sicherstellen, dass die Montage- und Anschlusskontrolle erfolgreich durchgeführt wurde.
- Checkliste "Montagekontrolle" →  35
- Checkliste "Anschlusskontrolle" →  64

10.2 Messgerät einschalten

- ▶ Nach erfolgreicher Montage- und Anschlusskontrolle das Gerät einschalten.
 - ↳ Die Vor-Ort-Anzeige wechselt nach erfolgreichem Aufstarten automatisch von der Aufstartanzeige in die Betriebsanzeige.

 Erscheint keine Anzeige auf der Vor-Ort-Anzeige oder wird eine Diagnosemeldung angezeigt: Kapitel "Diagnose und Störungsbehebung" →  177.

10.3 Bediensprache einstellen

Werkseinstellung: Englisch oder bestellte Landessprache

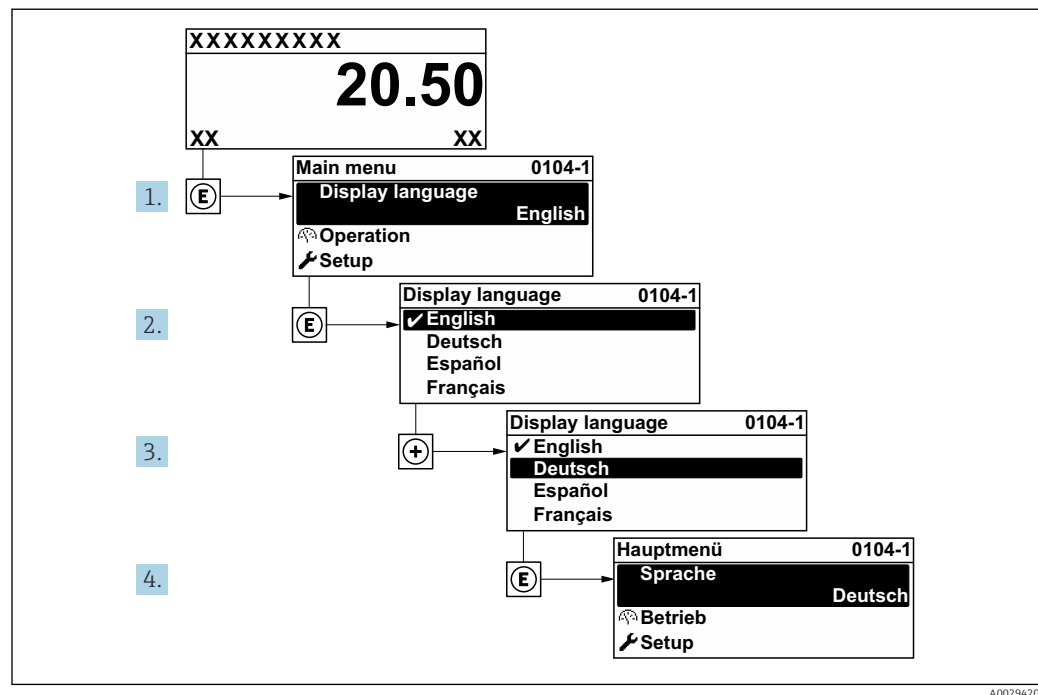

 34 Am Beispiel der Vor-Ort-Anzeige

10.4 Messgerät konfigurieren

Das Menü **Setup** mit seinen geführten Assistenten enthält alle Parameter, die für den Standard-Messbetrieb benötigt werden.

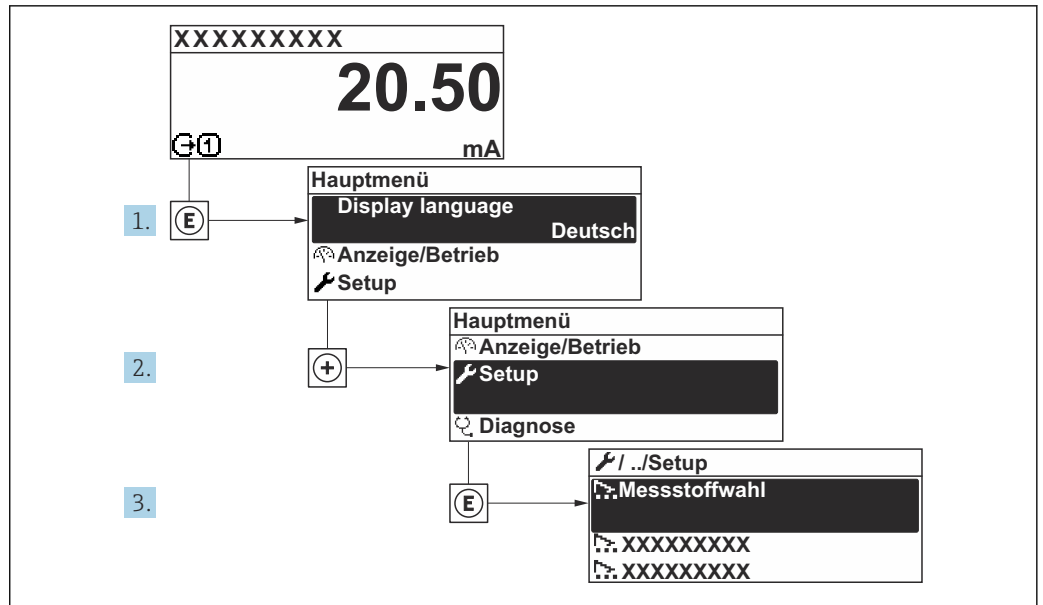

A003222-DE

35 Navigation zum Menü "Setup" am Beispiel der Vor-Ort-Anzeige

i Abhängig von der Geräteausführung kann die Anzahl der Untermenüs und Parameter variieren. Bestimmte Untermenüs und darunter angeordnete Parameter werden nicht in der Betriebsanleitung erläutert, sondern in der entsprechenden Sonderdokumentation zum Gerät (Ergänzende Dokumentation).

🔧 Setup	
Messstellenkennzeichnung	
▶ Systemeinheiten	→ 📄 100
▶ Kommunikation	→ 📄 102
▶ Messstoffwahl	→ 📄 104
▶ I/O-Konfiguration	→ 📄 106
▶ Stromeingang 1 ... n	→ 📄 107
▶ Statureingang 1 ... n	→ 📄 108
▶ Stromausgang 1 ... n	→ 📄 109
▶ Impuls-/Frequenz-/Schaltausgang 1 ... n	→ 📄 114
▶ Relaisausgang 1 ... n	→ 📄 122
▶ Doppelimpulsausgang	→ 📄 125
▶ Anzeige	→ 📄 126



10.4.1 Messstellenbezeichnung festlegen

Um die Messstelle innerhalb der Anlage schnell identifizieren zu können, kann mithilfe von Parameter **Messstellenkennzeichnung** eine eindeutige Bezeichnung eingegeben und damit die Werkseinstellung geändert werden.

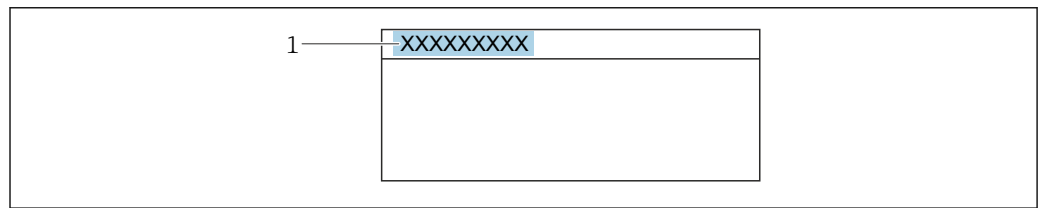

A0029422

36 Kopfzeile der Betriebsanzeige mit Messstellenbezeichnung

1 Messstellenbezeichnung

i Eingabe der Messstellenbezeichnung im Bedientool "FieldCare" → 91

Navigation

Menü "Setup" → Messstellenkennzeichnung

Parameterübersicht mit Kurzbeschreibung

Parameter	Beschreibung	Eingabe	Werkseinstellung
Messstellenkennzeichnung	Bezeichnung für Messstelle eingeben.	Max. 32 Zeichen wie Buchstaben, Zahlen oder Sonderzeichen (z.B. @, %, /).	Promag

10.4.2 Systemeinheiten einstellen





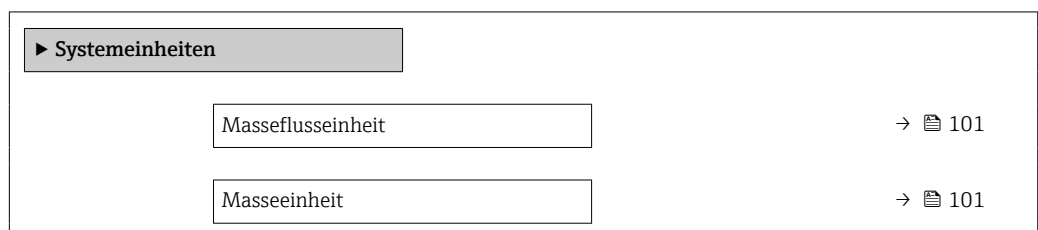

Im Untermenü **Systemeinheiten** können die Einheiten aller Messwerte eingestellt werden.

i Abhängig von der Geräteausführung kann die Anzahl der Untermenüs und Parameter variieren. Bestimmte Untermenüs und darunter angeordnete Parameter werden nicht in der Betriebsanleitung erläutert, sondern in der entsprechenden Sonderdokumentation zum Gerät (Ergänzende Dokumentation).

Navigation



Menü "Setup" → Systemeinheiten



Volumenflusseinheit	→  101
Volumeneinheit	→  101
Normvolumenfluss-Einheit	→  101
Normvolumeneinheit	→  101
Dichteeinheit	→  101
Normdichteeinheit	→  102
Einheit Dichte 2	→  102
Temperatureinheit	→  102
Druckeinheit	→  102

Parameterübersicht mit Kurzbeschreibung

Parameter	Beschreibung	Auswahl	Werkseinstellung
Masseflusseinheit	Einheit für Massefluss wählen. <i>Auswirkung</i> Die gewählte Einheit gilt für: <ul style="list-style-type: none"> ▪ Ausgang ▪ Schleichmenge ▪ Simulationswert Prozessgröße 	Einheiten-Auswahlliste	Abhängig vom Land: <ul style="list-style-type: none"> ▪ kg/h ▪ lb/min
Masseinheit	Einheit für Masse wählen.	Einheiten-Auswahlliste	Abhängig vom Land: <ul style="list-style-type: none"> ▪ kg ▪ lb
Volumenflusseinheit	Einheit für Volumenfluss wählen. <i>Auswirkung</i> Die gewählte Einheit gilt für: <ul style="list-style-type: none"> ▪ Ausgang ▪ Schleichmenge ▪ Simulationswert Prozessgröße 	Einheiten-Auswahlliste	Abhängig vom Land: <ul style="list-style-type: none"> ▪ l/h ▪ gal/min (us)
Volumeneinheit	Einheit für Volumen wählen.	Einheiten-Auswahlliste	Abhängig vom Land: <ul style="list-style-type: none"> ▪ l (DN > 150 (6"): Option m³) ▪ gal (us)
Normvolumenfluss-Einheit	Einheit für Normvolumenfluss wählen. <i>Auswirkung</i> Die gewählte Einheit gilt für: Parameter Normvolumenfluss (→  163)	Einheiten-Auswahlliste	Abhängig vom Land: <ul style="list-style-type: none"> ▪ NI/h ▪ Sft³/min
Normvolumeneinheit	Einheit für Normvolumen wählen.	Einheiten-Auswahlliste	Abhängig vom Land: <ul style="list-style-type: none"> ▪ NI ▪ Sft³
Dichteeinheit	Einheit für Messstoffdichte wählen. <i>Auswirkung</i> Die gewählte Einheit gilt für: <ul style="list-style-type: none"> ▪ Ausgang ▪ Simulationswert Prozessgröße ▪ Dichteabgleich (Menü Experte) 	Einheiten-Auswahlliste	Abhängig vom Land: <ul style="list-style-type: none"> ▪ kg/l ▪ lb/ft³







Parameter	Beschreibung	Auswahl	Werkseinstellung
Normdichteinheit	Einheit für Normdichte wählen.	Einheiten-Auswahlliste	Abhängig vom Land <ul style="list-style-type: none"> ▪ kg/Nl ▪ lb/Sft³
Einheit Dichte 2	Zweite Dichteinheit wählen.	Einheiten-Auswahlliste	Abhängig vom Land: <ul style="list-style-type: none"> ▪ kg/l ▪ lb/ft³
Temperatureinheit	Einheit für Temperatur wählen. <i>Auswirkung</i> Die gewählte Einheit gilt für: <ul style="list-style-type: none"> ▪ Parameter Elektroniktemperatur (6053) ▪ Parameter Maximaler Wert (6051) ▪ Parameter Minimaler Wert (6052) ▪ Parameter Externe Temperatur (6080) ▪ Parameter Maximaler Wert (6108) ▪ Parameter Minimaler Wert (6109) ▪ Parameter Trägerrohrtemperatur (6027) ▪ Parameter Maximaler Wert (6029) ▪ Parameter Minimaler Wert (6030) ▪ Parameter Referenztemperatur (1816) ▪ Parameter Temperatur 	Einheiten-Auswahlliste	Abhängig vom Land: <ul style="list-style-type: none"> ▪ °C ▪ °F
Druckeinheit	Einheit für Rohrdruck wählen. <i>Auswirkung</i> Die Einheit wird übernommen von: <ul style="list-style-type: none"> ▪ Parameter Druckwert (→  106) ▪ Parameter Externer Druck (→  106) ▪ Druckwert 	Einheiten-Auswahlliste	Abhängig vom Land: <ul style="list-style-type: none"> ▪ bar a ▪ psi a

10.4.3 Kommunikationsschnittstelle konfigurieren

Das Untermenü **Kommunikation** führt den Anwender systematisch durch alle Parameter, die für die Auswahl und das Einstellen der Kommunikationsschnittstelle konfiguriert werden müssen.

Navigation

Menü "Setup" → Kommunikation

► Kommunikation	
Busadresse	→  103
Baudrate	→  103
Modus Datenübertragung	→  103
Parität	→  103
Bytereihenfolge	→  103
Fehlerverhalten	→  103

Parameterübersicht mit Kurzbeschreibung

Parameter	Beschreibung	Eingabe / Auswahl	Werkseinstellung
Busadresse	Geräteadresse eingeben.	1 ... 247	247
Baudrate	Übertragungsgeschwindigkeit festlegen.	<ul style="list-style-type: none"> ■ 1200 BAUD ■ 2400 BAUD ■ 4800 BAUD ■ 9600 BAUD ■ 19200 BAUD ■ 38400 BAUD ■ 57600 BAUD ■ 115200 BAUD ■ 230400 BAUD 	19200 BAUD
Modus Datenübertragung	Modus für Übertragung der Daten wählen.	<ul style="list-style-type: none"> ■ ASCII ■ RTU 	RTU
Parität	Parität-Bits wählen.	<p>Auswahlliste Option ASCII:</p> <ul style="list-style-type: none"> ■ 0 = Option Gerade ■ 1 = Option Ungerade <p>Auswahlliste Option RTU:</p> <ul style="list-style-type: none"> ■ 0 = Option Gerade ■ 1 = Option Ungerade ■ 2 = Option Keine / 1 Stop Bit ■ 3 = Option Keine / 2 Stop Bits 	Gerade
Bytereihenfolge	Übertragungsreihenfolge der Bytes wählen.	<ul style="list-style-type: none"> ■ 0-1-2-3 ■ 3-2-1-0 ■ 1-0-3-2 ■ 2-3-0-1 	1-0-3-2
Fehlerverhalten	<p>Messwertausgabe bei Auftreten einer Diagnosemeldung via Modbus-Kommunikation wählen.</p> <p>NaN¹⁾</p>	<ul style="list-style-type: none"> ■ NaN-Wert ■ Letzter gültiger Wert 	NaN-Wert

1) Not a Number

10.4.4 Messstoff auswählen und einstellen

Das Untermenü Assistent **Messstoff wählen** enthält Parameter, die für die Auswahl und das Einstellen des Messstoffs konfiguriert werden müssen.

Navigation

Menü "Setup" → Messstoffwahl

► Messstoffwahl	
MFT (Multi-Frequency Technology)	
Messstoffart wählen	→ ⓘ 105
Gasart wählen	→ ⓘ 105
Referenz-Schallgeschwindigkeit	→ ⓘ 105
Referenz-Schallgeschwindigkeit	→ ⓘ 105
Temp.koeffizient Schallgeschwindigkeit	→ ⓘ 105
Temp.koeffizient Schallgeschwindigkeit	→ ⓘ 105
Druckkompensation	→ ⓘ 105
Druckwert	→ ⓘ 106
Externer Druck	→ ⓘ 106

Parameterübersicht mit Kurzbeschreibung

Parameter	Voraussetzung	Beschreibung	Auswahl / Eingabe	Werkseinstellung
Messstoffart wählen	–	Auswahl der Messstoffart: "Gas" oder "Flüssigkeit". Option "Andere" in Ausnahmefällen wählen, um Eigenschaften des Messstoffs manuell einzugeben (z.B. für hoch kompressive Flüssigkeiten wie Schwefelsäure).	<ul style="list-style-type: none"> ■ Flüssigkeit ■ Gas ■ Andere 	Flüssigkeit
Gasart wählen	In Untermenü Messstoffwahl ist die Option Gas gewählt.	Gasart für Messanwendung wählen.	<ul style="list-style-type: none"> ■ Luft ■ Ammoniak NH3 ■ Argon Ar ■ Schwefelhexafluorid SF6 ■ Sauerstoff O2 ■ Ozon O3 ■ Stickoxid NOx ■ Stickstoff N2 ■ Distickstoffmonoxid N2O ■ Methan CH4 ■ Methan CH4 + 10% Wasserstoff H2 ■ Methan CH4 + 20% Wasserstoff H2 ■ Methan CH4 + 30% Wasserstoff H2 ■ Wasserstoff H2 ■ Helium He ■ Chlorwasserstoff HCl ■ Hydrogensulfid H2S ■ Ethylen C2H4 ■ Kohlendioxid CO2 ■ Kohlenmonoxid CO ■ Chlor Cl2 ■ Butan C4H10 ■ Propan C3H8 ■ Propylen C3H6 ■ Ethan C2H6 ■ Andere 	Methan CH4
Referenz-Schallgeschwindigkeit	In Parameter Gasart wählen ist die Option Andere ausgewählt.	Schallgeschwindigkeit des Gas bei 0 °C (32 °F) eingeben.	1 ... 99 999,9999 m/s	415,0 m/s
Referenz-Schallgeschwindigkeit	In Parameter Messstoffart wählen ist die Option Andere ausgewählt.	Schallgeschwindigkeit vom Messstoff bei 0 °C (32 °F) eingeben.	Gleitkommazahl mit Vorzeichen	1 456 m/s
Temp.koeffizient Schallgeschwindigkeit	In Parameter Gasart wählen ist die Option Andere ausgewählt.	Temperaturkoeffizienten der Schallgeschwindigkeit des Gases eingeben.	Positive Gleitkommazahl	0,87 (m/s)/K
Temp.koeffizient Schallgeschwindigkeit	In Parameter Messstoffart wählen ist die Option Andere ausgewählt.	Temperaturkoeffizient der Schallgeschwindigkeit des Messstoffs eingeben.	Gleitkommazahl mit Vorzeichen	1,3 (m/s)/K
Druckkompensation	–	Art der Druckkompensation wählen.	<ul style="list-style-type: none"> ■ Aus ■ Fester Wert ■ Eingelesener Wert ■ Stromeingang 1* ■ Stromeingang 2* ■ Stromeingang 3* 	Aus

Parameter	Voraussetzung	Beschreibung	Auswahl / Eingabe	Werkseinstellung
Druckwert	In Parameter Druckkompensation ist die Option Fester Wert ausgewählt.	Wert für Prozessdruck eingeben, der bei der Druckkorrektur verwendet wird.	Positive Gleitkommazahl	1,01325 bar
Externer Druck	In Parameter Druckkompensation ist die Option Eingelesener Wert oder die Option Stromeingang 1...n ausgewählt.	Zeigt den vom externen Gerät eingelesenen Prozessdruck.		–

* Sichtbar in Abhängigkeit von Bestelloptionen oder Geräteeinstellungen

10.4.5 I/O-Konfiguration anzeigen

Das Untermenü **I/O-Konfiguration** führt den Anwender durch alle Parameter, in denen die Konfiguration der I/O-Module angezeigt wird.

Navigation

Menü "Setup" → I/O-Konfiguration

► I/O-Konfiguration	
I/O-Modul 1 ... n Klemmennummern	→ ⓘ 106
I/O-Modul 1 ... n Information	→ ⓘ 106
I/O-Modul 1 ... n Typ	→ ⓘ 106
I/O-Konfiguration übernehmen	→ ⓘ 107
I/O-Nachrüstcode	→ ⓘ 107

Parameterübersicht mit Kurzbeschreibung

Parameter	Beschreibung	Anzeige / Auswahl / Eingabe	Werkseinstellung
I/O-Modul 1 ... n Klemmennummern	Zeigt die vom I/O-Modul belegten Klemmennummern.	<ul style="list-style-type: none"> ■ Nicht belegt ■ 26-27 (I/O 1) ■ 24-25 (I/O 2) ■ 22-23 (I/O 3) ■ 20-21 (I/O 4) * 	–
I/O-Modul 1 ... n Information	Zeigt Information zum gesteckten I/O-Modul.	<ul style="list-style-type: none"> ■ Nicht gesteckt ■ Ungültig ■ Nicht konfigurierbar ■ Konfigurierbar ■ MODBUS 	–
I/O-Modul 1 ... n Typ	Zeigt den I/O-Modultyp.	<ul style="list-style-type: none"> ■ Aus ■ Stromausgang * ■ Stromeingang * ■ Statuseingang * ■ Impuls-/Frequenz-/Schalt- ausgang * ■ Doppelimpulsausgang * ■ Relaisausgang * 	Aus

Parameter	Beschreibung	Anzeige / Auswahl / Eingabe	Werkseinstellung
I/O-Konfiguration übernehmen	Parameterierung des frei konfigurierbaren I/O-Moduls übernehmen.	<ul style="list-style-type: none"> ▪ Nein ▪ Ja 	Nein
I/O-Nachrüstcode	Code eingeben, um die I/O-Konfiguration zu ändern.	Positive Ganzzahl	0

* Sichtbar in Abhängigkeit von Bestelloptionen oder Geräteeinstellungen

10.4.6 Stromeingang konfigurieren

Der Assistent "Stromeingang" führt den Anwender systematisch durch alle Parameter, die für die Konfiguration des Stromeingangs eingestellt werden müssen.

Navigation

Menü "Setup" → Stromeingang

▶ Stromeingang 1 ... n

Klemmennummer	→ ⓘ 107
Signalmodus	→ ⓘ 107
0/4 mA-Wert	→ ⓘ 107
20mA-Wert	→ ⓘ 107
Strombereich	→ ⓘ 108
Fehlerverhalten	→ ⓘ 108
Fehlerwert	→ ⓘ 108

Parameterübersicht mit Kurzbeschreibung

Parameter	Voraussetzung	Beschreibung	Anzeige / Auswahl / Eingabe	Werkseinstellung
Klemmennummer	–	Zeigt die vom Stromeingangsmodul belegten Klemmennummern.	<ul style="list-style-type: none"> ▪ Nicht belegt ▪ 24-25 (I/O 2) ▪ 22-23 (I/O 3) ▪ 20-21 (I/O 4) * 	–
Signalmodus	Das Messgerät ist nicht für den Einsatz im explosionsgefährdeten Bereich in der Zündschutzart Ex-i zugelassen.	Signalmodus für Stromeingang wählen.	<ul style="list-style-type: none"> ▪ Passiv ▪ Aktiv * 	Aktiv
0/4 mA-Wert	–	Wert für 4-mA-Strom eingeben.	Gleitkommazahl mit Vorzeichen	0
20mA-Wert	–	Wert für 20-mA-Strom eingeben.	Gleitkommazahl mit Vorzeichen	Abhängig von Land und Nennweite

Parameter	Voraussetzung	Beschreibung	Anzeige / Auswahl / Eingabe	Werkseinstellung
Strombereich	–	Strombereich für Prozesswertausgabe und oberen/unteren Ausfallsignalpegel wählen.	<ul style="list-style-type: none"> ▪ 4...20 mA (4...20.5 mA) ▪ 4...20 mA NE (3.8...20.5 mA) ▪ 4...20 mA US (3.9...20.8 mA) ▪ 0...20 mA (0...20.5 mA) 	Abhängig vom Land: <ul style="list-style-type: none"> ▪ 4...20 mA NE (3.8...20.5 mA) ▪ 4...20 mA US (3.9...20.8 mA)
Fehlerverhalten	–	Eingangsverhalten bei Gerätealarm festlegen.	<ul style="list-style-type: none"> ▪ Alarm ▪ Letzter gültiger Wert ▪ Definierter Wert 	Alarm
Fehlerwert	In Parameter Fehlerverhalten ist die Option Definierter Wert ausgewählt.	Wert eingeben, den das Gerät bei fehlendem Eingangssignal vom externen Gerät verwendet.	Gleitkommazahl mit Vorzeichen	0

* Sichtbar in Abhängigkeit von Bestelloptionen oder Geräteeinstellungen

10.4.7 Statuseingang konfigurieren

Das Untermenü **Statuseingang** führt den Anwender systematisch durch alle Parameter, die für die Konfiguration des Statuseingangs eingestellt werden müssen.

Navigation

Menü "Setup" → Statuseingang 1 ... n

▶ Statuseingang 1 ... n

Zuordnung Statuseingang	→ ⓘ 109
Klemmennummer	→ ⓘ 109
Aktiver Pegel	→ ⓘ 109
Klemmennummer	→ ⓘ 109
Ansprechzeit Statuseingang	→ ⓘ 109
Klemmennummer	→ ⓘ 109

Parameterübersicht mit Kurzbeschreibung

Parameter	Beschreibung	Auswahl / Anzeige / Eingabe	Werkseinstellung
Zuordnung Statureingang	Funktion für Statureingang wählen.	<ul style="list-style-type: none"> ▪ Aus ▪ Summenzähler 1 rücksetzen ▪ Summenzähler 2 rücksetzen ▪ Summenzähler 3 rücksetzen ▪ Alle Summenzähler zurücksetzen ▪ Messwertunterdrückung ▪ Nullpunktjustierung ▪ Gewichtete Mittelwerte zurücksetzen* ▪ Gewicht. Mittelw. + Sz. 3 zurücksetzen* 	Aus
Klemmennummer	Zeigt die vom Statureingangsmodul belegten Klemmennummern.	<ul style="list-style-type: none"> ▪ Nicht belegt ▪ 24-25 (I/O 2) ▪ 22-23 (I/O 3) ▪ 20-21 (I/O 4)* 	-
Aktiver Pegel	Festlegen, bei welchem Eingangssignalpegel die zugeordnete Funktion ausgelöst wird.	<ul style="list-style-type: none"> ▪ Hoch ▪ Tief 	Hoch
Ansprechzeit Statureingang	Zeitdauer festlegen, die der Eingangssignalpegel mindestens anliegen muss, um die gewählte Funktion auszulösen.	5 ... 200 ms	50 ms

* Sichtbar in Abhängigkeit von Bestelloptionen oder Geräteeinstellungen

10.4.8 Stromausgang konfigurieren



Der Assistent **Stromausgang** führt den Anwender systematisch durch alle Parameter, die für die Konfiguration des Stromausgangs eingestellt werden müssen.

Navigation

Menü "Setup" → Stromausgang

► **Stromausgang 1 ... n**





Klemmennummer	→ ⓘ 110
Signalmodus	→ ⓘ 110
Prozessgröße Stromausgang	→ ⓘ 111
Strombereich Ausgang	→ ⓘ 112
Messbereichsanfang Ausgang	→ ⓘ 112
Messbereichsende Ausgang	→ ⓘ 112
Fester Stromwert	→ ⓘ 112
Dämpfung Stromausgang	→ ⓘ 112

Fehlerverhalten Stromausgang	→  113
Fehlerstrom	→  113

Parameterübersicht mit Kurzbeschreibung

Parameter	Voraussetzung	Beschreibung	Anzeige / Auswahl / Eingabe	Werkseinstellung
Klemmennummer	–	Zeigt die vom Stromausgangsmodul belegten Klemmennummern.	<ul style="list-style-type: none"> ▪ Nicht belegt ▪ 24-25 (I/O 2) ▪ 22-23 (I/O 3) ▪ 20-21 (I/O 4) * 	–
Signalmodus	–	Signalmodus für Stromausgang wählen.	<ul style="list-style-type: none"> ▪ Aktiv * ▪ Passiv * 	Aktiv

Parameter	Voraussetzung	Beschreibung	Anzeige / Auswahl / Eingabe	Werkseinstellung
<p>Prozessgröße Stromausgang</p>	<p>–</p>	<p>Prozessgröße für den Stromausgang wählen.</p>	<ul style="list-style-type: none"> ■ Aus * ■ Massefluss ■ Volumenfluss ■ Normvolumenfluss * ■ Dichte ■ Normdichte * ■ Temperatur ■ Zielmessstoff Massefluss * ■ Trägermessstoff Massefluss * ■ Zielmessstoff Volumenfluss * ■ Trägermessstoff Volumenfluss * ■ Zielmessstoff Normvolumenfluss * ■ Trägermessstoff Normvolumenfluss * ■ Konzentration * ■ Dynamische Viskosität * ■ Kinematische Viskosität * ■ Temp.kompensierte dynamische Viskosität * ■ Temp.kompensierte kinematische Visk. * ■ Applikationsspezifischer Ausgang 0 * ■ Applikationsspezifischer Ausgang 1 * ■ Index für inhomogenen Messstoff ■ Index für gebundene Blasen * ■ Rohwert Massefluss ■ Erregerstrom 0 ■ Schwingungsdämpfung 0 ■ Schwankung Schwingungsdämpfung 0 * ■ Schwingfrequenz 0 ■ Frequenzschwankung 0 * ■ Signalasymmetrie ■ Torsionssignalsymmetrie * ■ Trägerrohrtemperatur * ■ Schwingfrequenz 1 * ■ Frequenzschwankung 0 * ■ Schwingamplitude 0 * ■ Schwingamplitude 1 * 	<p>Massefluss</p>

Parameter	Voraussetzung	Beschreibung	Anzeige / Auswahl / Eingabe	Werkseinstellung
			<ul style="list-style-type: none"> ▪ Frequenzschwankung 1[*] ▪ Schwingungsdämpfung 1[*] ▪ Schwankung Schwingungsdämpfung 0[*] ▪ Schwankung Schwingungsdämpfung 1[*] ▪ Erregerstrom 1[*] ▪ HBSI[*] ▪ Druck[*] ▪ Elektroniktemperatur ▪ Sensorindex-Spulenasymmetrie ▪ Testpunkt 0 ▪ Testpunkt 1 	
Strombereich Ausgang	–	Strombereich für Prozesswertausgabe und oberen/unteren Ausfallsignalpegel wählen.	<ul style="list-style-type: none"> ▪ 4...20 mA NE (3.8...20.5 mA) ▪ 4...20 mA US (3.9...20.8 mA) ▪ 4...20 mA (4...20.5 mA) ▪ 0...20 mA (0...20.5 mA) ▪ Fester Wert 	Abhängig vom Land: <ul style="list-style-type: none"> ▪ 4...20 mA NE (3.8...20.5 mA) ▪ 4...20 mA US (3.9...20.8 mA)
Messbereichsanfang Ausgang	In Parameter Strombereich (→  112) ist eine der folgenden Optionen ausgewählt: <ul style="list-style-type: none"> ▪ 4...20 mA NE (3.8...20.5 mA) ▪ 4...20 mA US (3.9...20.8 mA) ▪ 4...20 mA (4...20.5 mA) ▪ 0...20 mA (0...20.5 mA) 	Wert für den Messbereichsanfang eingeben.	Gleitkommazahl mit Vorzeichen	Abhängig vom Land: <ul style="list-style-type: none"> ▪ 0 kg/h ▪ 0 lb/min
Messbereichsende Ausgang	In Parameter Strombereich (→  112) ist eine der folgenden Optionen ausgewählt: <ul style="list-style-type: none"> ▪ 4...20 mA NE (3.8...20.5 mA) ▪ 4...20 mA US (3.9...20.8 mA) ▪ 4...20 mA (4...20.5 mA) ▪ 0...20 mA (0...20.5 mA) 	Wert für das Messbereichsende eingeben.	Gleitkommazahl mit Vorzeichen	Abhängig von Land und Nennweite
Fester Stromwert	In Parameter Strombereich (→  112) ist die Option Fester Stromwert ausgewählt.	Bestimmt den festen Ausgangsstrom.	0 ... 22,5 mA	22,5 mA
Dämpfung Stromausgang	In Parameter Zuordnung Stromausgang (→  111) ist eine Prozessgröße und in Parameter Strombereich (→  112) ist eine der folgenden Optionen ausgewählt: <ul style="list-style-type: none"> ▪ 4...20 mA NE (3.8...20.5 mA) ▪ 4...20 mA US (3.9...20.8 mA) ▪ 4...20 mA (4...20.5 mA) ▪ 0...20 mA (0...20.5 mA) 	Zeitkonstante für die Ausgangsdämpfung (PT1-Glied) eingeben. Die Dämpfung reduziert die Auswirkung von Messwertschwankungen auf das Ausgangssignal.	0,0 ... 999,9 s	1,0 s

Parameter	Voraussetzung	Beschreibung	Anzeige / Auswahl / Eingabe	Werkseinstellung
Fehlerverhalten Stromausgang	In Parameter Zuordnung Stromausgang (→ 111) ist eine Prozessgröße und in Parameter Strombereich (→ 112) ist eine der folgenden Optionen ausgewählt: <ul style="list-style-type: none"> ■ 4...20 mA NE (3.8...20.5 mA) ■ 4...20 mA US (3.9...20.8 mA) ■ 4...20 mA (4...20.5 mA) ■ 0...20 mA (0...20.5 mA) 	Ausgangsverhalten bei Gerätealarm wählen.	<ul style="list-style-type: none"> ■ Min. ■ Max. ■ Letzter gültiger Wert ■ Aktueller Wert ■ Fester Wert 	Max.
Fehlerstrom	In Parameter Fehlerverhalten ist die Option Definierter Wert ausgewählt.	Wert für Stromausgabe bei Gerätealarm eingeben.	0 ... 22,5 mA	22,5 mA

* Sichtbar in Abhängigkeit von Bestelloptionen oder Geräteeinstellungen

10.4.9 Impuls-/Frequenz-/Schaltausgang konfigurieren

Der Assistent **Impuls-/Frequenz-/Schaltausgang** führt den Anwender systematisch durch alle Parameter, die für die Konfiguration des gewählten Ausgangstyps eingestellt werden können.

Navigation

Menü "Setup" → Erweitertes Setup → Impuls-/Frequenz-/Schaltausgang

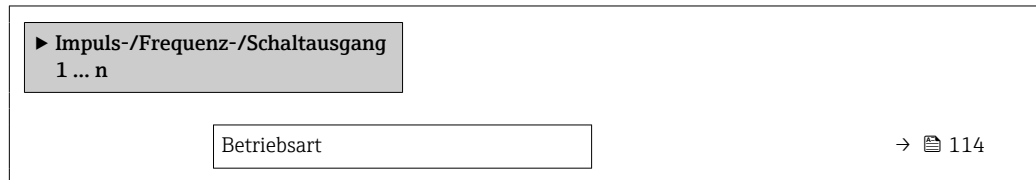

Parameterübersicht mit Kurzbeschreibung

Parameter	Beschreibung	Auswahl	Werkseinstellung
Betriebsart	Ausgang als Impuls-, Frequenz oder Schalt- ausgang festlegen.	<ul style="list-style-type: none"> ■ Impuls ■ Frequenz ■ Schalter 	Impuls





Impulsausgang konfigurieren

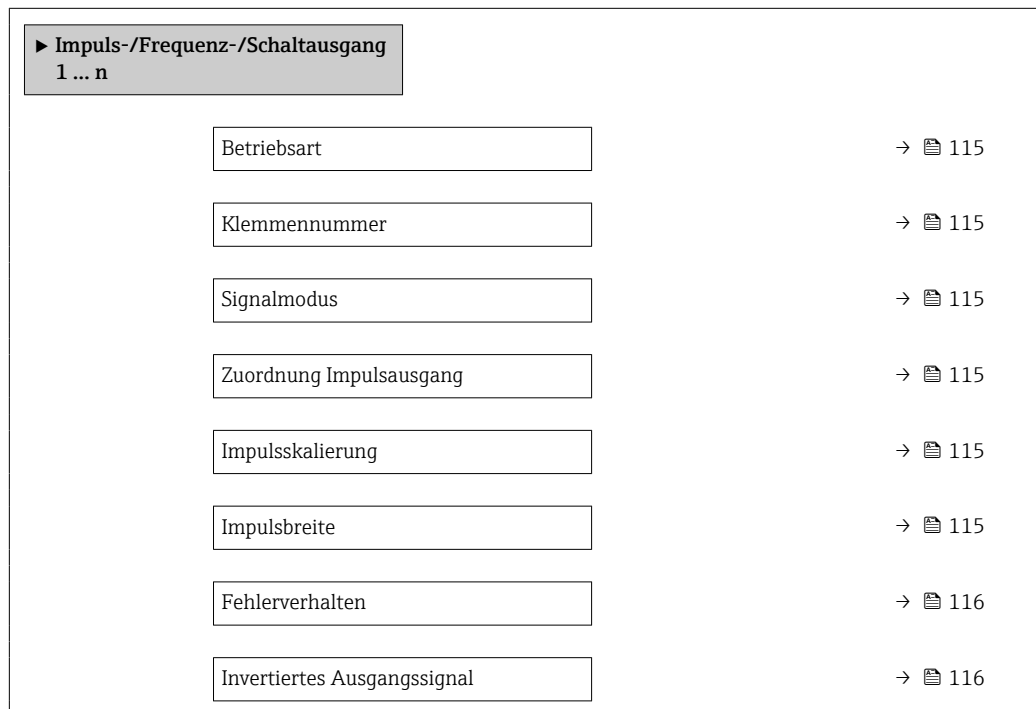

Navigation

Menü "Setup" → Impuls-/Frequenz-/Schaltausgang



Parameterübersicht mit Kurzbeschreibung

Parameter	Voraussetzung	Beschreibung	Auswahl / Anzeige / Eingabe	Werkseinstellung
Betriebsart	–	Ausgang als Impuls-, Frequenz oder Schaltausgang festlegen.	<ul style="list-style-type: none"> ■ Impuls ■ Frequenz ■ Schalter 	Impuls
Klemmennummer	–	Zeigt die vom PFS-Ausgangsmodul belegten Klemmennummern.	<ul style="list-style-type: none"> ■ Nicht belegt ■ 24-25 (I/O 2) ■ 22-23 (I/O 3) ■ 20-21 (I/O 4) * 	–
Signalmodus	–	Signalmodus für PFS-Ausgang wählen.	<ul style="list-style-type: none"> ■ Passiv ■ Aktiv * ■ Passive NE 	Passiv
Zuordnung Impulsausgang	In Parameter Betriebsart ist die Option Impuls ausgewählt.	Prozessgröße für Impulsausgang wählen.	<ul style="list-style-type: none"> ■ Aus ■ Massefluss ■ Volumenfluss ■ Normvolumenfluss * ■ Zielmessstoff Massefluss * ■ Trägermessstoff Massefluss * ■ Zielmessstoff Volumenfluss * ■ Trägermessstoff Volumenfluss * ■ Zielmessstoff Normvolumenfluss * ■ Trägermessstoff Normvolumenfluss * ■ GSV-Durchfluss * ■ Alternativer GSV-Durchfluss * ■ NSV-Durchfluss * ■ Alternativer NSV-Durchfluss * ■ S&W-Volumenfluss * ■ Ölmassefluss * ■ Wassermassefluss * ■ Ölvolumenfluss * ■ Wasservolumenfluss * ■ Öl-Normvolumenfluss * ■ Wasser-Normvolumenfluss * 	Aus
Impulsskalierung	In Parameter Betriebsart (→  114) ist die Option Impuls und in Parameter Zuordnung Impulsausgang (→  115) ist eine Prozessgröße ausgewählt.	Menge für den Messwert eingeben, bei der ein Impuls ausgegeben wird.	Positive Gleitkommazahl	Abhängig von Land und Nennweite
Impulsbreite	In Parameter Betriebsart (→  114) ist die Option Impuls und in Parameter Zuordnung Impulsausgang (→  115) ist eine Prozessgröße ausgewählt.	Zeitdauer des Ausgangsimpulses festlegen.	0,05 ... 2000 ms	100 ms

Parameter	Voraussetzung	Beschreibung	Auswahl / Anzeige / Eingabe	Werkseinstellung
Fehlerverhalten	In Parameter Betriebsart (→  114) ist die Option Impuls und in Parameter Zuordnung Impulsausgang (→  115) ist eine Prozessgröße ausgewählt.	Ausgangsverhalten bei Gerätealarm wählen.	<ul style="list-style-type: none"> ▪ Aktueller Wert ▪ Keine Impulse 	Keine Impulse
Invertiertes Ausgangssignal	–	Ausgangssignal umkehren.	<ul style="list-style-type: none"> ▪ Nein ▪ Ja 	Nein











* Sichtbar in Abhängigkeit von Bestelloptionen oder Geräteeinstellungen

Frequenzausgang konfigurieren

Navigation

Menü "Setup" → Impuls-/Frequenz-/Schaltausgang













► **Impuls-/Frequenz-/Schaltausgang**
1 ... n

Betriebsart	→  117
Klemmennummer	→  117
Signalmodus	→  117
Zuordnung Frequenzausgang	→  118
Anfangsfrequenz	→  119
Endfrequenz	→  119
Messwert für Anfangsfrequenz	→  119
Messwert für Endfrequenz	→  119
Fehlerverhalten	→  119
Fehlerfrequenz	→  119
Invertiertes Ausgangssignal	→  119

Parameterübersicht mit Kurzbeschreibung

Parameter	Voraussetzung	Beschreibung	Auswahl / Anzeige / Eingabe	Werkseinstellung
Betriebsart	–	Ausgang als Impuls-, Frequenz oder Schaltausgang festlegen.	<ul style="list-style-type: none"> ■ Impuls ■ Frequenz ■ Schalter 	Impuls
Klemmennummer	–	Zeigt die vom PFS-Ausgangsmodul belegten Klemmennummern.	<ul style="list-style-type: none"> ■ Nicht belegt ■ 24-25 (I/O 2) ■ 22-23 (I/O 3) ■ 20-21 (I/O 4)* 	–
Signalmodus	–	Signalmodus für PFS-Ausgang wählen.	<ul style="list-style-type: none"> ■ Passiv ■ Aktiv* ■ Passive NE 	Passiv

Parameter	Voraussetzung	Beschreibung	Auswahl / Anzeige / Eingabe	Werkseinstellung
Zuordnung Frequenzausgang	In Parameter Betriebsart (→  114) ist die Option Frequenz ausgewählt.	Prozessgröße für Frequenzausgang wählen.	<ul style="list-style-type: none"> ▪ Aus ▪ Massefluss ▪ Volumenfluss ▪ Normvolumenfluss * ▪ Dichte ▪ Normdichte * ▪ Frequenz Periodendauersignal (TPS) * ▪ Temperatur ▪ Druck ▪ Dynamische Viskosität * ▪ Kinematische Viskosität * ▪ Temp.kompensierte dynamische Viskosität * ▪ Temp.kompensierte kinematische Visk. * ▪ Konzentration * ▪ Zielmessstoff Massefluss * ▪ Trägermessstoff Massefluss * ▪ Zielmessstoff Volumenfluss * ▪ Trägermessstoff Volumenfluss * ▪ Zielmessstoff Normvolumenfluss * ▪ Trägermessstoff Normvolumenfluss * ▪ Applikationsspezifischer Ausgang 0 * ▪ Applikationsspezifischer Ausgang 1 * ▪ Index für inhomogenen Messstoff ▪ Index für gebundene Blasen * ▪ HBSI * ▪ Rohwert Massefluss ▪ Erregerstrom 0 ▪ Erregerstrom 1 * ▪ Schwingungsdämpfung 0 ▪ Schwingungsdämpfung 1 * ▪ Schwankung Schwingungsdämpfung 0 * ▪ Schwankung Schwingungsdämpfung 1 * ▪ Schwingfrequenz 0 ▪ Schwingfrequenz 1 * ▪ Frequenzschwankung 0 * 	Aus

Parameter	Voraussetzung	Beschreibung	Auswahl / Anzeige / Eingabe	Werkseinstellung
			<ul style="list-style-type: none"> ▪ Frequenzschwankung 1* ▪ Schwingamplitude 0* ▪ Schwingamplitude 1* ▪ Signalasymmetrie ▪ Torsionssignalsymmetrie* ▪ Trägerrohrtemperatur* ▪ Elektroniktemperatur ▪ Sensorindex-Spulenasyymetrie ▪ Testpunkt 0 ▪ Testpunkt 1 	
Anfangsfrequenz	In Parameter Betriebsart (→  114) ist die Option Frequenz und in Parameter Zuordnung Frequenz Ausgang (→  118) ist eine Prozessgröße ausgewählt.	Anfangsfrequenz eingeben.	0,0 ... 10 000,0 Hz	0,0 Hz
Endfrequenz	In Parameter Betriebsart (→  114) ist die Option Frequenz und in Parameter Zuordnung Frequenz Ausgang (→  118) ist eine Prozessgröße ausgewählt.	Endfrequenz eingeben.	0,0 ... 10 000,0 Hz	10 000,0 Hz
Messwert für Anfangsfrequenz	In Parameter Betriebsart (→  114) ist die Option Frequenz und in Parameter Zuordnung Frequenz Ausgang (→  118) ist eine Prozessgröße ausgewählt.	Messwert für Anfangsfrequenz eingeben.	Gleitkommazahl mit Vorzeichen	Abhängig von Land und Nennweite
Messwert für Endfrequenz	In Parameter Betriebsart (→  114) ist die Option Frequenz und in Parameter Zuordnung Frequenz Ausgang (→  118) ist eine Prozessgröße ausgewählt.	Messwert für Endfrequenz festlegen.	Gleitkommazahl mit Vorzeichen	Abhängig von Land und Nennweite
Fehlerverhalten	In Parameter Betriebsart (→  114) ist die Option Frequenz und in Parameter Zuordnung Frequenz Ausgang (→  118) ist eine Prozessgröße ausgewählt.	Ausgangsverhalten bei Gerätealarm wählen.	<ul style="list-style-type: none"> ▪ Aktueller Wert ▪ Definierter Wert ▪ 0 Hz 	0 Hz
Fehlerfrequenz	Im Parameter Betriebsart (→  114) ist die Option Frequenz , im Parameter Zuordnung Frequenz Ausgang (→  118) ist eine Prozessgröße und im Parameter Fehlerverhalten ist die Option Definierter Wert ausgewählt.	Wert für Frequenz Ausgabe bei Gerätealarm eingeben.	0,0 ... 12 500,0 Hz	0,0 Hz
Invertiertes Ausgangssignal	–	Ausgangssignal umkehren.	<ul style="list-style-type: none"> ▪ Nein ▪ Ja 	Nein

* Sichtbar in Abhängigkeit von Bestelloptionen oder Geräteeinstellungen

Schaltausgang konfigurieren

Navigation

Menü "Setup" → Impuls-/Frequenz-/Schaltausgang

► Impuls-/Frequenz-/Schaltausgang 1 ... n	
Betriebsart	→ 120
Klemmennummer	→ 120
Signalmodus	→ 120
Funktion Schaltausgang	→ 121
Zuordnung Diagnoseverhalten	→ 121
Zuordnung Grenzwert	→ 121
Zuordnung Überwachung Durchfluss- richtung	→ 122
Zuordnung Status	→ 122
Einschaltpunkt	→ 122
Ausschaltpunkt	→ 122
Einschaltverzögerung	→ 122
Ausschaltverzögerung	→ 122
Fehlerverhalten	→ 122
Invertiertes Ausgangssignal	→ 122

Parameterübersicht mit Kurzbeschreibung

Parameter	Voraussetzung	Beschreibung	Auswahl / Anzeige / Eingabe	Werkseinstellung
Betriebsart	-	Ausgang als Impuls-, Frequenz oder Schaltausgang festlegen.	<ul style="list-style-type: none"> ▪ Impuls ▪ Frequenz ▪ Schalter 	Impuls
Klemmennummer	-	Zeigt die vom PFS-Ausgangs- modul belegten Klemmennum- mern.	<ul style="list-style-type: none"> ▪ Nicht belegt ▪ 24-25 (I/O 2) ▪ 22-23 (I/O 3) ▪ 20-21 (I/O 4) * 	-
Signalmodus	-	Signalmodus für PFS-Ausgang wählen.	<ul style="list-style-type: none"> ▪ Passiv ▪ Aktiv * ▪ Passive NE 	Passiv

Parameter	Voraussetzung	Beschreibung	Auswahl / Anzeige / Eingabe	Werkseinstellung
Funktion Schaltausgang	In Parameter Betriebsart ist die Option Schalter ausgewählt.	Funktion für Schaltausgang wählen.	<ul style="list-style-type: none"> ■ Aus ■ An ■ Diagnoseverhalten ■ Grenzwert ■ Überwachung Durchflussrichtung ■ Status 	Aus
Zuordnung Diagnoseverhalten	<ul style="list-style-type: none"> ■ In Parameter Betriebsart ist die Option Schalter ausgewählt. ■ In Parameter Funktion Schaltausgang ist die Option Diagnoseverhalten ausgewählt. 	Der Ausgang ist eingeschaltet (geschlossen, leitend), wenn ein Diagnoseereignis der zugewiesenen Verhaltenskategorie anliegt.	<ul style="list-style-type: none"> ■ Alarm ■ Alarm oder Warnung ■ Warnung 	Alarm
Zuordnung Grenzwert	<ul style="list-style-type: none"> ■ In Parameter Betriebsart ist die Option Schalter ausgewählt. ■ In Parameter Funktion Schaltausgang ist die Option Grenzwert ausgewählt. 	Größe wählen, die auf Grenzwertüberschreitungen überwacht werden soll. Wurde ein Grenzwert überschritten, wird der Ausgang eingeschaltet (leitend).	<ul style="list-style-type: none"> ■ Massefluss ■ Volumenfluss ■ Normvolumenfluss * ■ Zielmessstoff Massefluss * ■ Trägermessstoff Massefluss * ■ Zielmessstoff Volumenfluss * ■ Trägermessstoff Volumenfluss * ■ Zielmessstoff Normvolumenfluss * ■ Trägermessstoff Normvolumenfluss * ■ Dichte ■ Normdichte * ■ Dynamische Viskosität * ■ Konzentration * ■ Kinematische Viskosität * ■ Temp.kompensierte dynamische Viskosität * ■ Temp.kompensierte kinematische Visk. * ■ Temperatur ■ Summenzähler 1 ■ Summenzähler 2 ■ Summenzähler 3 ■ Schwingungsdämpfung ■ Druck ■ Applikationsspezifischer Ausgang 0 * ■ Applikationsspezifischer Ausgang 1 * ■ Index für inhomogenen Messstoff ■ Index für gebundene Blasen * 	Volumenfluss

Parameter	Voraussetzung	Beschreibung	Auswahl / Anzeige / Eingabe	Werkseinstellung
Zuordnung Überwachung Durchflussrichtung	<ul style="list-style-type: none"> In Parameter Betriebsart ist die Option Schalter ausgewählt. In Parameter Funktion Schaltausgang ist die Option Überwachung Durchflussrichtung ausgewählt. 	Prozessgröße für Überwachung ihrer Durchflussrichtung wählen.		Massefluss
Zuordnung Status	<ul style="list-style-type: none"> In Parameter Betriebsart ist die Option Schalter ausgewählt. In Parameter Funktion Schaltausgang ist die Option Status ausgewählt. 	Gerätfunktion wählen, deren Status angezeigt wird. Wenn der Einschaltpunkt erreicht wird, ist der Ausgang eingeschaltet (geschlossen, leitend).	<ul style="list-style-type: none"> Überwachung teilgefülltes Rohr Schleimengenunterdrückung 	Überwachung teilgefülltes Rohr
Einschaltpunkt	<ul style="list-style-type: none"> In Parameter Betriebsart ist die Option Schalter ausgewählt. In Parameter Funktion Schaltausgang ist die Option Grenzwert ausgewählt. 	Grenzwert für den Einschaltpunkt eingeben (Prozessgröße > Einschaltpunkt = geschlossen, leitend).	Gleitkommazahl mit Vorzeichen	Abhängig vom Land: <ul style="list-style-type: none"> 0 kg/h 0 lb/min
Ausschaltpunkt	<ul style="list-style-type: none"> In Parameter Betriebsart ist die Option Schalter ausgewählt. In Parameter Funktion Schaltausgang ist die Option Grenzwert ausgewählt. 	Grenzwert für den Ausschaltpunkt eingeben (Prozessgröße < Ausschaltpunkt = offen, nicht leitend).	Gleitkommazahl mit Vorzeichen	Abhängig vom Land: <ul style="list-style-type: none"> 0 kg/h 0 lb/min
Einschaltverzögerung	<ul style="list-style-type: none"> In Parameter Betriebsart ist die Option Schalter ausgewählt. In Parameter Funktion Schaltausgang ist die Option Grenzwert ausgewählt. 	Verzögerungsdauer eingeben, bevor der Ausgang eingeschaltet wird.	0,0 ... 100,0 s	0,0 s
Ausschaltverzögerung	<ul style="list-style-type: none"> In Parameter Betriebsart ist die Option Schalter ausgewählt. In Parameter Funktion Schaltausgang ist die Option Grenzwert ausgewählt. 	Verzögerungsdauer eingeben, bevor der Ausgang ausgeschaltet wird.	0,0 ... 100,0 s	0,0 s
Fehlerverhalten	–	Ausgangsverhalten bei Gerätealarm wählen.	<ul style="list-style-type: none"> Aktueller Status Offen Geschlossen 	Offen
Invertiertes Ausgangssignal	–	Ausgangssignal umkehren.	<ul style="list-style-type: none"> Nein Ja 	Nein

* Sichtbar in Abhängigkeit von Bestelloptionen oder Geräteeinstellungen













10.4.10 Relaisausgang konfigurieren

Der Assistent **Relaisausgang** führt den Anwender systematisch durch alle Parameter, die für die Konfiguration des Relaisausgangs eingestellt werden müssen.

Navigation

Menü "Setup" → Relaisausgang 1 ... n

► Relaisausgang 1 ... n

Klemmennummer	→  123
Funktion Relaisausgang	→  123
Zuordnung Überwachung Durchflussrichtung	→  123
Zuordnung Grenzwert	→  124
Zuordnung Diagnoseverhalten	→  124
Zuordnung Status	→  124
Ausschaltpunkt	→  124
Ausschaltverzögerung	→  124
Einschaltpunkt	→  125
Einschaltverzögerung	→  125
Fehlerverhalten	→  125
Schaltzustand	→  125
Relais im Ruhezustand	→  125

Parameterübersicht mit Kurzbeschreibung

Parameter	Voraussetzung	Beschreibung	Anzeige / Auswahl / Eingabe	Werkseinstellung
Klemmennummer	-	Zeigt die vom Relaisausgangsmodul belegten Klemmennummern.	<ul style="list-style-type: none"> ■ Nicht belegt ■ 24-25 (I/O 2) ■ 22-23 (I/O 3) ■ 20-21 (I/O 4) 	-
Funktion Relaisausgang	-	Funktion für Relaisausgang wählen.	<ul style="list-style-type: none"> ■ Geschlossen ■ Offen ■ Diagnoseverhalten ■ Grenzwert ■ Überwachung Durchflussrichtung ■ Status 	Geschlossen
Zuordnung Überwachung Durchflussrichtung	In Parameter Funktion Relaisausgang ist die Option Überwachung Durchflussrichtung ausgewählt.	Prozessgröße für Überwachung ihrer Durchflussrichtung wählen.		Massefluss

Parameter	Voraussetzung	Beschreibung	Anzeige / Auswahl / Eingabe	Werkseinstellung
Zuordnung Grenzwert	In Parameter Funktion Relaisausgang ist die Option Grenzwert ausgewählt.	Größe wählen, die auf Grenzwertüberschreitungen überwacht werden soll. Wurde ein Grenzwert überschritten, wird der Ausgang eingeschaltet (leitend).	<ul style="list-style-type: none"> ■ Massefluss ■ Volumenfluss ■ Normvolumenfluss* ■ Zielmessstoff Massefluss* ■ Trägermessstoff Massefluss* ■ Zielmessstoff Volumenfluss* ■ Trägermessstoff Volumenfluss* ■ Zielmessstoff Normvolumenfluss* ■ Trägermessstoff Normvolumenfluss* ■ Dichte ■ Normdichte* ■ Dynamische Viskosität* ■ Konzentration* ■ Kinematische Viskosität* ■ Temp.kompensierte dynamische Viskosität* ■ Temp.kompensierte kinematische Visk.* ■ Temperatur ■ Summenzähler 1 ■ Summenzähler 2 ■ Summenzähler 3 ■ Schwingungsdämpfung ■ Druck ■ Applikationsspezifischer Ausgang 0* ■ Applikationsspezifischer Ausgang 1* ■ Index für inhomogenen Messstoff ■ Index für gebundene Blasen* 	Massefluss
Zuordnung Diagnoseverhalten	In Parameter Funktion Relaisausgang ist die Option Diagnoseverhalten ausgewählt.	Der Ausgang ist eingeschaltet (geschlossen, leitend), wenn ein Diagnoseereignis der zugewiesenen Verhaltenskategorie anliegt.	<ul style="list-style-type: none"> ■ Alarm ■ Alarm oder Warnung ■ Warnung 	Alarm
Zuordnung Status	In Parameter Funktion Relaisausgang ist die Option Digitalausgang ausgewählt.	Gerätefunktion wählen, deren Status angezeigt wird. Wenn der Einschaltzeitpunkt erreicht wird, ist der Ausgang eingeschaltet (geschlossen, leitend).	<ul style="list-style-type: none"> ■ Überwachung teilgefülltes Rohr ■ Schleimengenunterdrückung 	Überwachung teilgefülltes Rohr
Ausschaltzeitpunkt	In Parameter Funktion Relaisausgang ist die Option Grenzwert ausgewählt.	Grenzwert für den Ausschaltzeitpunkt eingeben (Prozessgröße < Ausschaltzeitpunkt = offen, nicht leitend).	Gleitkommazahl mit Vorzeichen	Abhängig vom Land: <ul style="list-style-type: none"> ■ 0 kg/h ■ 0 lb/min
Ausschaltverzögerung	In Parameter Funktion Relaisausgang ist die Option Grenzwert ausgewählt.	Verzögerungsdauer eingeben, bevor der Ausgang ausgeschaltet wird.	0,0 ... 100,0 s	0,0 s

Parameter	Voraussetzung	Beschreibung	Anzeige / Auswahl / Eingabe	Werkseinstellung
Einschaltpunkt	In Parameter Funktion Relaisausgang ist die Option Grenzwert ausgewählt.	Messwert für Einschaltpunkt eingeben.	Gleitkommazahl mit Vorzeichen	Abhängig vom Land: <ul style="list-style-type: none"> ■ 0 kg/h ■ 0 lb/min
Einschaltverzögerung	In Parameter Funktion Relaisausgang ist die Option Grenzwert ausgewählt.	Verzögerungsdauer eingeben, bevor der Ausgang eingeschaltet wird.	0,0 ... 100,0 s	0,0 s
Fehlerverhalten	–	Ausgangsverhalten bei Gerätealarm wählen.	<ul style="list-style-type: none"> ■ Aktueller Status ■ Offen ■ Geschlossen 	Offen
Schaltzustand	–	Zeigt den aktuellen Schaltzustand des Ausgangs.	<ul style="list-style-type: none"> ■ Offen ■ Geschlossen 	–
Relais im Ruhezustand	–	Ruhezustand für den Relaisausgang wählen.	<ul style="list-style-type: none"> ■ Offen ■ Geschlossen 	Offen

* Sichtbar in Abhängigkeit von Bestelloptionen oder Geräteeinstellungen

10.4.11 Doppelimpulsausgang konfigurieren

Das Untermenü **Doppelimpulsausgang** führt den Anwender systematisch durch alle Parameter, die für die Konfiguration des Doppelimpulsausgangs eingestellt werden müssen.

Navigation

Menü "Setup" → Doppelimpulsausgang

► Doppelimpulsausgang	
Signalmodus	→ ⓘ 125
Master-Klemmennummer	→ ⓘ 125
Zuordnung Impulsausgang	→ ⓘ 126
Messmodus	→ ⓘ 126
Impulswertigkeit	→ ⓘ 126
Impulsbreite	→ ⓘ 126
Fehlerverhalten	→ ⓘ 126
Invertiertes Ausgangssignal	→ ⓘ 126

Parameterübersicht mit Kurzbeschreibung

Parameter	Beschreibung	Auswahl / Anzeige / Eingabe	Werkseinstellung
Signalmodus	Signalmodus für Doppelimpulsausgang wählen.	<ul style="list-style-type: none"> ■ Passiv ■ Aktiv * ■ Passive NE 	Passiv
Master-Klemmennummer	Zeigt die vom Master des Doppelimpulsausgangsmoduls belegten Klemmennummern.	<ul style="list-style-type: none"> ■ Nicht belegt ■ 24-25 (I/O 2) ■ 22-23 (I/O 3) 	–

Parameter	Beschreibung	Auswahl / Anzeige / Eingabe	Werkseinstellung
Zuordnung Impulsausgang	Prozessgröße für Impulsausgang wählen.	<ul style="list-style-type: none"> ■ Aus ■ Massefluss ■ Volumenfluss ■ Normvolumenfluss * ■ Zielmessstoff Massefluss * ■ Trägermessstoff Massefluss * ■ Zielmessstoff Volumenfluss * ■ Trägermessstoff Volumenfluss * ■ Zielmessstoff Normvolumenfluss * ■ Trägermessstoff Normvolumenfluss * ■ GSV-Durchfluss * ■ Alternativer GSV-Durchfluss * ■ NSV-Durchfluss * ■ Alternativer NSV-Durchfluss * ■ S&W-Volumenfluss * ■ Ölmassefluss * ■ Wassermassefluss * ■ Ölvolumenfluss * ■ Wasservolumenfluss * ■ Öl-Normvolumenfluss * ■ Wasser-Normvolumenfluss * 	Aus
Messmodus	Messmodus für Impulsausgang wählen.	<ul style="list-style-type: none"> ■ Vorwärtsfluss ■ Vorwärtsfluss/Rückfluss ■ Rückwärtsfluss ■ Kompensation Rückfluss 	Vorwärtsfluss
Impulswertigkeit	Messwert für Impulsausgabe eingeben.	Gleitkommazahl mit Vorzeichen	Abhängig von Land und Nennweite
Impulsbreite	Zeitdauer des Ausgangsimpulses festlegen.	0,5 ... 2 000 ms	0,5 ms
Fehlerverhalten	Ausgangsverhalten bei Gerätealarm wählen.	<ul style="list-style-type: none"> ■ Aktueller Wert ■ Keine Impulse 	Keine Impulse
Invertiertes Ausgangssignal	Ausgangssignal umkehren.	<ul style="list-style-type: none"> ■ Nein ■ Ja 	Nein

* Sichtbar in Abhängigkeit von Bestelloptionen oder Geräteeinstellungen

10.4.12 Vor-Ort-Anzeige konfigurieren

Der Assistent **Anzeige** führt den Anwender systematisch durch alle Parameter, die für die Konfiguration der Vor-Ort-Anzeige eingestellt werden können.

Navigation

Menü "Setup" → Anzeige







▶ Anzeige	
Format Anzeige	→ ⓘ 128
1. Anzeigewert	→ ⓘ 129
1. Wert 0%-Bargraph	→ ⓘ 130
1. Wert 100%-Bargraph	→ ⓘ 130

2. Anzeigewert	→ 130
3. Anzeigewert	→ 130
3. Wert 0%-Bargraph	→ 130
3. Wert 100%-Bargraph	→ 130
4. Anzeigewert	→ 130
5. Anzeigewert	→ 130
6. Anzeigewert	→ 130
7. Anzeigewert	→ 130
8. Anzeigewert	→ 130

Parameterübersicht mit Kurzbeschreibung

Parameter	Voraussetzung	Beschreibung	Auswahl / Eingabe	Werkseinstellung
Format Anzeige	Eine Vor-Ort-Anzeige ist vorhanden.	Darstellung der Messwerte für Vor-Ort-Anzeige wählen.	<ul style="list-style-type: none">■ 1 Wert groß■ 1 Bargraph + 1 Wert■ 2 Werte■ 1 Wert groß + 2 Werte■ 4 Werte	1 Wert groß

Parameter	Voraussetzung	Beschreibung	Auswahl / Eingabe	Werkseinstellung
1. Anzeigewert	Eine Vor-Ort-Anzeige ist vorhanden.	Messwert wählen, der auf der Vor-Ort-Anzeige dargestellt wird.	<ul style="list-style-type: none"> ■ Massefluss ■ Volumenfluss ■ Normvolumenfluss * ■ Dichte ■ Normdichte * ■ Temperatur ■ Druck ■ Dynamische Viskosität * ■ Dynamische Viskosität * ■ Kinematische Viskosität * ■ Temp.kompensierte dynamische Viskosität * ■ Temp.kompensierte kinematische Visk. * ■ Summenzähler 1 ■ Summenzähler 2 ■ Summenzähler 3 ■ Konzentration * ■ Zielmessstoff Massefluss * ■ Trägermessstoff Massefluss * ■ Zielmessstoff Volumenfluss * ■ Trägermessstoff Volumenfluss * ■ Zielmessstoff Normvolumenfluss * ■ Trägermessstoff Normvolumenfluss * ■ Applikationsspezifischer Ausgang 0 * ■ Applikationsspezifischer Ausgang 1 * ■ Index für inhomogenen Messstoff ■ Index für gebundene Blasen * ■ HBSI * ■ Rohwert Massefluss ■ Erregerstrom 0 ■ Erregerstrom 1 * ■ Schwingungsdämpfung 0 ■ Schwingungsdämpfung 1 * ■ Schwankung Schwingungsdämpfung 0 * ■ Schwankung Schwingungsdämpfung 1 * ■ Schwingfrequenz 0 ■ Schwingfrequenz 1 * ■ Frequenzschwankung 0 * 	Massefluss

Parameter	Voraussetzung	Beschreibung	Auswahl / Eingabe	Werkseinstellung
			<ul style="list-style-type: none"> ■ Frequenzschwankung 1 * ■ Schwingamplitude 0 * ■ Schwingamplitude 1 * ■ Signalasymmetrie ■ Torsionssignalasymmetrie ■ Trägerrohrtemperatur * ■ Elektroniktemperatur ■ Sensorindex-Spulenasymmetrie ■ Testpunkt 0 ■ Testpunkt 1 ■ Stromausgang 1 ■ Stromausgang 2 * ■ Stromausgang 3 * ■ Stromausgang 4 * 	
1. Wert 0%-Bargraph	Eine Vor-Ort-Anzeige ist vorhanden.	0%-Wert für Bargraph-Anzeige eingeben.	Gleitkommazahl mit Vorzeichen	Abhängig vom Land: <ul style="list-style-type: none"> ■ 0 kg/h ■ 0 lb/min
1. Wert 100%-Bargraph	Eine Vor-Ort-Anzeige ist vorhanden.	100%-Wert für Bargraph-Anzeige eingeben.	Gleitkommazahl mit Vorzeichen	Abhängig von Land und Nennweite
2. Anzeigewert	Eine Vor-Ort-Anzeige ist vorhanden.	Messwert wählen, der auf der Vor-Ort-Anzeige dargestellt wird.	Auswahlliste siehe Parameter 1. Anzeigewert (→  129)	Keine
3. Anzeigewert	Eine Vor-Ort-Anzeige ist vorhanden.	Messwert wählen, der auf der Vor-Ort-Anzeige dargestellt wird.	Auswahlliste siehe Parameter 1. Anzeigewert (→  129)	Keine
3. Wert 0%-Bargraph	In Parameter 3. Anzeigewert wurde eine Auswahl getroffen.	0%-Wert für Bargraph-Anzeige eingeben.	Gleitkommazahl mit Vorzeichen	Abhängig vom Land: <ul style="list-style-type: none"> ■ 0 kg/h ■ 0 lb/min
3. Wert 100%-Bargraph	In Parameter 3. Anzeigewert wurde eine Auswahl getroffen.	100%-Wert für Bargraph-Anzeige eingeben.	Gleitkommazahl mit Vorzeichen	0
4. Anzeigewert	Eine Vor-Ort-Anzeige ist vorhanden.	Messwert wählen, der auf der Vor-Ort-Anzeige dargestellt wird.	Auswahlliste siehe Parameter 1. Anzeigewert (→  129)	Keine
5. Anzeigewert	Eine Vor-Ort-Anzeige ist vorhanden.	Messwert wählen, der auf der Vor-Ort-Anzeige dargestellt wird.	Auswahlliste siehe Parameter 1. Anzeigewert (→  129)	Keine
6. Anzeigewert	Eine Vor-Ort-Anzeige ist vorhanden.	Messwert wählen, der auf der Vor-Ort-Anzeige dargestellt wird.	Auswahlliste siehe Parameter 1. Anzeigewert (→  129)	Keine
7. Anzeigewert	Eine Vor-Ort-Anzeige ist vorhanden.	Messwert wählen, der auf der Vor-Ort-Anzeige dargestellt wird.	Auswahlliste siehe Parameter 1. Anzeigewert (→  129)	Keine
8. Anzeigewert	Eine Vor-Ort-Anzeige ist vorhanden.	Messwert wählen, der auf der Vor-Ort-Anzeige dargestellt wird.	Auswahlliste siehe Parameter 1. Anzeigewert (→  129)	Keine

* Sichtbar in Abhängigkeit von Bestelloptionen oder Geräteeinstellungen

10.4.13 Schleichmenge konfigurieren

Der Assistent **Schleichmengenunterdrückung** führt den Anwender systematisch durch alle Parameter, die für die Konfiguration der Schleichmengenunterdrückung eingestellt werden müssen.

Navigation

Menü "Setup" → Schleichmengenunterdrückung

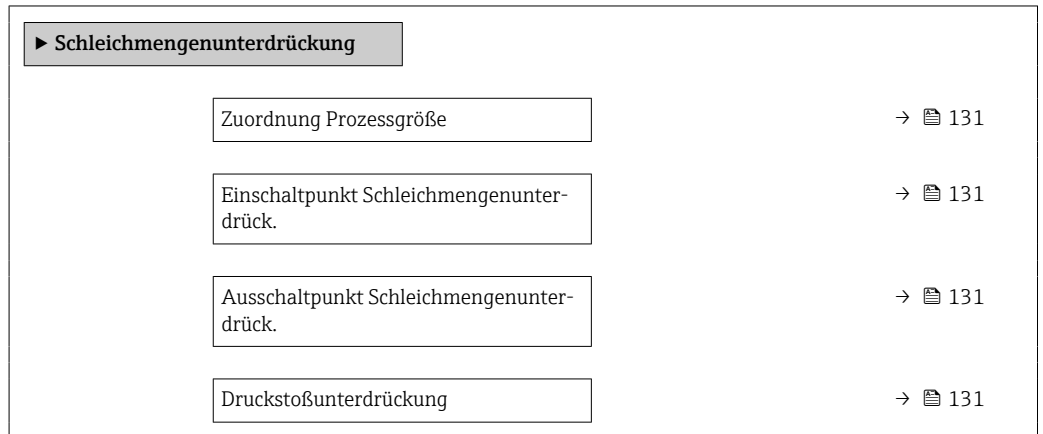

Parameterübersicht mit Kurzbeschreibung

Parameter	Voraussetzung	Beschreibung	Auswahl / Eingabe	Werkseinstellung
Zuordnung Prozessgröße	–	Prozessgröße für Schleichmengenunterdrückung wählen.	<ul style="list-style-type: none"> ■ Aus ■ Massefluss ■ Volumenfluss ■ Normvolumenfluss* 	Massefluss
Einschaltpunkt Schleichmengenunterdrück.	In Parameter Zuordnung Prozessgröße (→ 131) ist eine Prozessgröße ausgewählt.	Einschaltpunkt für Schleichmengenunterdrückung eingeben.	Positive Gleitkommazahl	Abhängig von Land und Nennweite
Ausschaltpunkt Schleichmengenunterdrück.	In Parameter Zuordnung Prozessgröße (→ 131) ist eine Prozessgröße ausgewählt.	Ausschaltpunkt für Schleichmengenunterdrückung eingeben.	0 ... 100,0 %	50 %
Druckstoßunterdrückung	In Parameter Zuordnung Prozessgröße (→ 131) ist eine Prozessgröße ausgewählt.	Zeitspanne für Signalunterdrückung eingeben (= aktive Druckstoßunterdrückung).	0 ... 100 s	0 s

* Sichtbar in Abhängigkeit von Bestelloptionen oder Geräteeinstellungen

10.4.14 Überwachung der Rohrfüllung konfigurieren

Der Wizard **Überwachung teilgefülltes Rohr** führt den Anwender systematisch durch alle Parameter, die für die Konfiguration der Überwachung von der Rohrfüllung eingestellt werden müssen.

Navigation

Menü "Setup" → Überwachung teilgefülltes Rohr

► **Überwachung teilgefülltes Rohr**

Zuordnung Prozessgröße

→ ⓘ 132

Unterer Grenzwert teilgefülltes Rohr

→ ⓘ 132

Oberer Grenzwert teilgefülltes Rohr

→ ⓘ 132

Ansprechzeit teilgefülltes Rohr

→ ⓘ 132

Parameterübersicht mit Kurzbeschreibung

Parameter	Voraussetzung	Beschreibung	Auswahl / Eingabe	Werkseinstellung
Zuordnung Prozessgröße	–	Prozessgröße für Messrohrüberwachung wählen.	<ul style="list-style-type: none"> ■ Aus ■ Dichte ■ Berechnete Normdichte 	Dichte
Unterer Grenzwert teilgefülltes Rohr	In Parameter Zuordnung Prozessgröße (→ ⓘ 132) ist eine Prozessgröße ausgewählt.	Unteren Grenzwert für Aktivierung der Messrohrüberwachung eingeben.	Gleitkommazahl mit Vorzeichen	Abhängig vom Land: <ul style="list-style-type: none"> ■ 200 kg/m³ ■ 12,5 lb/ft³
Oberer Grenzwert teilgefülltes Rohr	In Parameter Zuordnung Prozessgröße (→ ⓘ 132) ist eine Prozessgröße ausgewählt.	Oberen Grenzwert für Aktivierung der Messrohrüberwachung eingeben.	Gleitkommazahl mit Vorzeichen	Abhängig vom Land: <ul style="list-style-type: none"> ■ 6 000 kg/m³ ■ 374,6 lb/ft³
Ansprechzeit teilgefülltes Rohr	In Parameter Zuordnung Prozessgröße (→ ⓘ 132) ist eine Prozessgröße ausgewählt.	Eingabe der Zeitspanne (Entprellzeit), während der das Signal mindestens anliegen muss, damit die Diagnosemeldung S962 "Messrohr nur z.T. gefüllt" bei teilgefülltem oder leerem Messrohr ausgelöst wird.	0 ... 100 s	1 s

10.5 Erweiterte Einstellungen

Das Untermenü **Erweitertes Setup** mit seinen Untermenüs enthält Parameter für spezifische Einstellungen.

Navigation zum Untermenü "Erweitertes Setup"

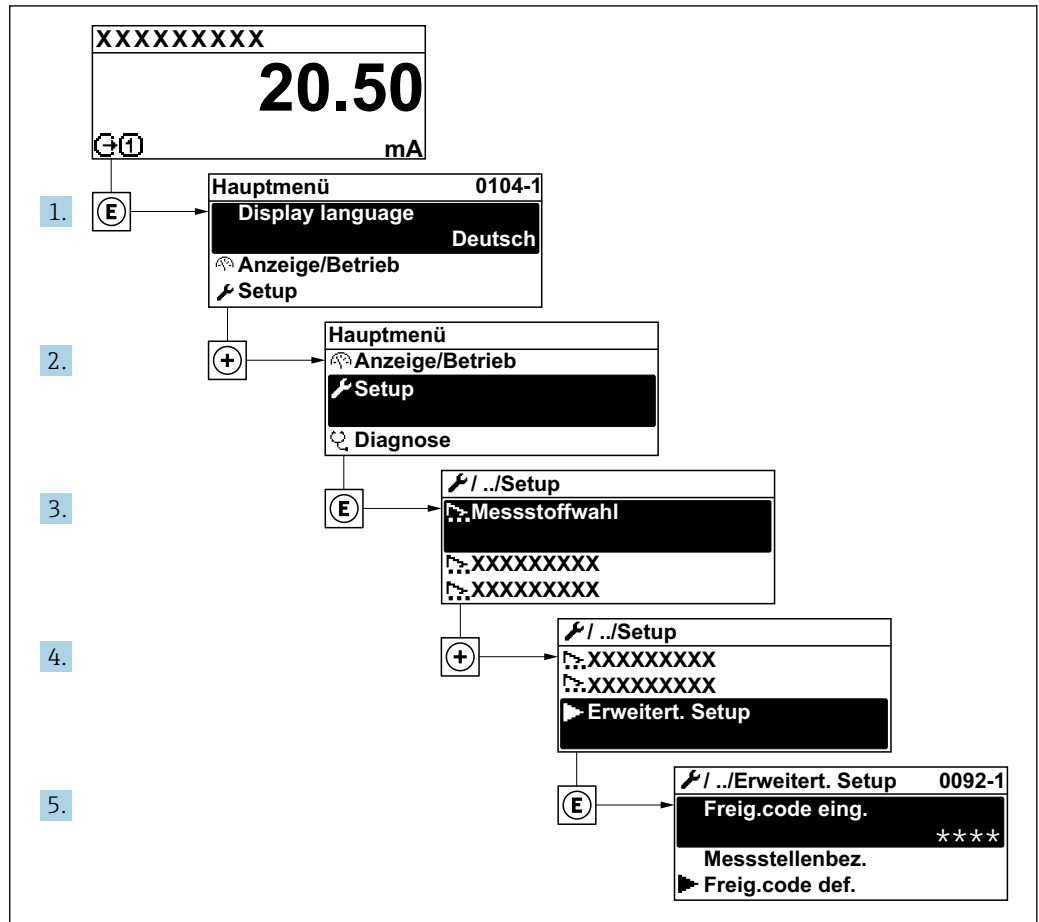

A003223-DE

i Abhängig von der Geräteausführung und den verfügbaren Anwendungspaketen kann die Anzahl der Untermenüs und Parameter variieren. Diese Untermenüs und deren Parameter werden nicht in der Betriebsanleitung erläutert, sondern in der entsprechenden Sonderdokumentation zum Gerät.

Detaillierte Angaben zu den Parameterbeschreibungen von Anwendungspaketen:
 Sonderdokumentation zum Gerät → 239

Navigation

Menü "Setup" → Erweitertes Setup

▶ Erweitertes Setup	
Freigabecode eingeben	→ 134
▶ Berechnete Prozessgrößen	→ 134
▶ Sensorabgleich	→ 135

▶ Summenzähler 1 ... n	→ 141
▶ Anzeige	→ 143
▶ WLAN-Einstellungen	→ 149
▶ Datensicherung	→ 150
▶ Administration	→ 152

10.5.1 Parameter zur Eingabe des Freigabecodes nutzen

Navigation

Menü "Setup" → Erweitertes Setup

Parameterübersicht mit Kurzbeschreibung

Parameter	Beschreibung	Eingabe
Freigabecode eingeben	Parameterschreibschutz mit anwenderspezifischem Freigabecode aufheben.	Max. 16-stellige Zeichenfolge aus Zahlen, Buchstaben und Sonderzeichen

10.5.2 Berechnete Prozessgrößen

Das Untermenü **Berechnete Prozessgrößen** enthält Parameter zur Berechnung des Normvolumenflusses.

Navigation

Menü "Setup" → Erweitertes Setup → Berechnete Prozessgrößen

▶ Berechnete Prozessgrößen	
▶ Normvolumenfluss-Berechnung	→ 134

Untermenü "Normvolumenfluss-Berechnung"

Navigation

Menü "Setup" → Erweitertes Setup → Berechnete Prozessgrößen → Normvolumenfluss-Berechnung

▶ Normvolumenfluss-Berechnung	
Referenzdichte wählen (1812)	→ 135
Eingelesene Normdichte (6198)	→ 135
Feste Normdichte (1814)	→ 135
Referenztemperatur (1816)	→ 135

Linearer Ausdehnungskoeffizient (1817)	→ 135
Quadratischer Ausdehnungskoeffizient (1818)	→ 135

Parameterübersicht mit Kurzbeschreibung

Parameter	Voraussetzung	Beschreibung	Auswahl / Anzeige / Eingabe	Werkseinstellung
Referenzdichte wählen	–	Normdichte für Berechnung des Normvolumenflusses wählen.	<ul style="list-style-type: none"> ■ Feste Normdichte ■ Berechnete Normdichte ■ Stromeingang 1[*] ■ Stromeingang 2[*] ■ Stromeingang 3[*] 	Berechnete Normdichte
Eingelesene Normdichte	In Parameter Normvolumenfluss-Berechnung ist die Option Eingelesene Normdichte ausgewählt.	Zeigt eingelesene Normdichte.	Gleitkommazahl mit Vorzeichen	–
Feste Normdichte	In Parameter Normvolumenfluss-Berechnung ist die Option Feste Normdichte ausgewählt.	Festen Wert für Normdichte eingeben.	Positive Gleitkommazahl	1 kg/Nl
Referenztemperatur	In Parameter Normvolumenfluss-Berechnung ist die Option Berechnete Normdichte ausgewählt.	Referenztemperatur für Berechnung der Normdichte eingeben.	–273,15 ... 99999 °C	Abhängig vom Land: <ul style="list-style-type: none"> ■ +20 °C ■ +68 °F
Linearer Ausdehnungskoeffizient	In Parameter Normvolumenfluss-Berechnung ist die Option Berechnete Normdichte ausgewählt.	Linearen, messstoffspezifischen Ausdehnungskoeffizient für Normdichteberechnung eingeben.	Gleitkommazahl mit Vorzeichen	0,0 1/K
Quadratischer Ausdehnungskoeffizient	In Parameter Normvolumenfluss-Berechnung ist die Option Berechnete Normdichte ausgewählt.	Bei Messstoffen mit nicht linearem Ausdehnungsverhalten: Quadratischen, messstoffspezif. Ausdehnungskoeffizient für Normdichteberechnung eingeben.	Gleitkommazahl mit Vorzeichen	0,0 1/K ²

* Sichtbar in Abhängigkeit von Bestelloptionen oder Geräteeinstellungen

10.5.3 Sensorabgleich durchführen

Das Untermenü **Sensorabgleich** enthält Parameter, die die Funktionalität des Sensors betreffen.

Navigation

Menü "Setup" → Erweitertes Setup → Sensorabgleich

▶ Sensorabgleich	
Einbaurichtung	→ 136
▶ Dichtejustierung	

▶ Nullpunktverifizierung	→ 📄 139
▶ Nullpunktjustierung	→ 📄 140

Parameterübersicht mit Kurzbeschreibung

Parameter	Beschreibung	Auswahl	Werkseinstellung
Einbaurichtung	Vorzeichen der Messstoff-Fließrichtung wählen.	<ul style="list-style-type: none"> ▪ Vorwärtsfluss ▪ Rückwärtsfluss 	Vorwärtsfluss

Dichtejustierung

i Bei der Dichtejustierung wird nur am Abgleichpunkt bei der entsprechenden Dichte und Temperatur eine hohe Genauigkeit erreicht. Die Genauigkeit einer Dichtejustierung ist aber immer nur so gut wie die zur Verfügung gestellten Referenzmessdaten. Sie kann deshalb keine Sonderdichtekalibrierung ersetzen.

Dichtejustierung durchführen

- i** Vor der Ausführung folgende Punkte beachten:
- Eine Dichtejustierung ist nur dann sinnvoll, wenn die Betriebsbedingungen kaum schwanken und die Dichtejustierung unter den Betriebsbedingungen durchgeführt wird.
 - Die Dichtejustierung skaliert den intern berechneten Dichtewert mit anwenderspezifischer Steigung und Offset.
 - Es kann eine 1-Punkt - oder eine 2-Punkt-Dichtejustierung durchgeführt werden.
 - Bei der 2-Punkt-Dichtejustierung müssen sich die beiden Soll-Dichtewerte um mindestens 0,2 kg/l unterscheiden.
 - Die Referenzmessstoffe müssen gasfrei oder mit dem Druck beaufschlagt sein, damit enthaltene Gasanteile entsprechend komprimiert sind.
 - Die Referenzdichtemessungen müssen bei der gleichen, wie im Prozess vorhandenen Messstofftemperatur durchgeführt werden. Ansonsten wird die Dichtejustierung ungenau.
 - Die aus der Dichtejustierung resultierende Korrektur kann mit der Option **Original wiederherstellen** gelöscht werden.

Option "1-Punkt-Justierung"

1. Im Parameter **Art der Dichtejustierung** die Option **1-Punkt-Justierung** auswählen und bestätigen.
2. Im Parameter **Sollwert Dichte 1** den Wert der Dichte eingeben und bestätigen.
 - ↳ Im Parameter **Dichtejustierung ausführen** stehen nun die folgenden Optionen zur Verfügung:
 - Ok
 - Option **Erfassung Dichte 1**
 - Original wiederherstellen
3. Die Option **Erfassung Dichte 1** auswählen und bestätigen.
4. Wenn auf dem Display im Parameter **Fortschritt** 100 % erreicht wurden und im Parameter **Dichtejustierung ausführen** die Option **Ok** angezeigt wird, bestätigen.
 - ↳ Im Parameter **Dichtejustierung ausführen** stehen nun die folgenden Optionen zur Verfügung:
 - Ok
 - Berechnen
 - Abbrechen
5. Die Option **Berechnen** auswählen und bestätigen.

Wenn der Abgleich erfolgreich abgeschlossen wurde, werden der Parameter **Korrekturfaktor Dichte** und der Parameter **Korrektur-Offset Dichte** und die dafür berechneten Werte auf dem Display angezeigt.

Option "2-Punkt-Justierung"

1. Im Parameter **Art der Dichtejustierung** die Option **2-Punkt-Justierung** auswählen und bestätigen.
2. Im Parameter **Sollwert Dichte 1** den Wert der Dichte eingeben und bestätigen.
3. Im Parameter **Sollwert Dichte 2** den Wert der Dichte eingeben und bestätigen.
 - ↳ Im Parameter **Dichtejustierung ausführen** stehen nun die folgenden Optionen zur Verfügung:
Ok
Erfassung Dichte 1
Original wiederherstellen
4. Die Option **Erfassung Dichte 1** auswählen und bestätigen.
 - ↳ Im Parameter **Dichtejustierung ausführen** stehen nun die folgenden Optionen zur Verfügung:
Ok
Erfassung Dichte 2
Original wiederherstellen
5. Die Option **Erfassung Dichte 2** auswählen und bestätigen.
 - ↳ Im Parameter **Dichtejustierung ausführen** stehen nun die folgenden Optionen zur Verfügung:
Ok
Berechnen
Abbrechen
6. Die Option **Berechnen** auswählen und bestätigen.



Wenn im Parameter **Dichtejustierung ausführen** die Option **Dichtejustierungsfehler** angezeigt wird, die Auswahl aufrufen und die Option **Abbrechen** wählen. Die Dichtejustierung wird abgebrochen und kann erneut durchgeführt werden.

Wenn der Abgleich erfolgreich abgeschlossen wurde, werden der Parameter **Korrekturfaktor Dichte** und der Parameter **Korrektur-Offset Dichte** und die dafür berechneten Werte auf dem Display angezeigt.

Navigation

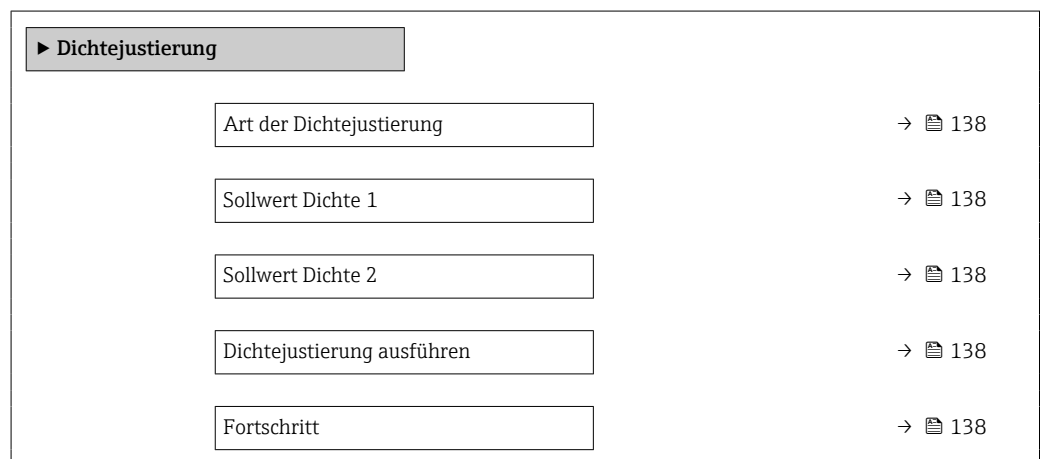
Menü "Experte" → Sensor → Sensorabgleich → Dichtejustierung



Korrekturfaktor Dichte	→  138
Korrektur-Offset Dichte	→  138

Parameterübersicht mit Kurzbeschreibung

Parameter	Voraussetzung	Beschreibung	Auswahl / Eingabe / Anzeige	Werkseinstellung
Art der Dichtejustierung	–	Methode für die Felddichtejustierung wählen, um die Werkseinstellung zu korrigieren.	<ul style="list-style-type: none"> ■ 1-Punkt-Justierung ■ 2-Punkt-Justierung 	1-Punkt-Justierung
Sollwert Dichte 1	–	Dichte für den ersten Referenzmessstoff eingeben.	Eingabe abhängig von der gewählten Einheit im Parameter Dichteinheit (0555).	1 000 kg/m ³
Sollwert Dichte 2	Im Parameter Art der Dichtejustierung ist die Option 2-Punkt-Justierung gewählt.	Dichte für den zweiten Referenzmessstoff eingeben.	Eingabe abhängig von der gewählten Einheit im Parameter Dichteinheit (0555).	1 000 kg/m ³
Dichtejustierung ausführen	–	Nächsten auszuführenden Schritt für die Dichtejustierung wählen.	<ul style="list-style-type: none"> ■ Abbrechen[*] ■ In Arbeit[*] ■ Ok[*] ■ Dichtejustierungsfehler[*] ■ Erfassung Dichte 1[*] ■ Erfassung Dichte 2[*] ■ Berechnen[*] ■ Original wiederherstellen[*] 	Ok
Fortschritt	–	Zeigt den Fortschritt des Vorgangs.	0 ... 100 %	–
Korrekturfaktor Dichte	–	Zeigt den berechneten Korrekturfaktor für die Dichte.	Gleitkommazahl mit Vorzeichen	1
Korrektur-Offset Dichte	–	Zeigt den berechneten Korrektur-Offset für die Dichte.	Gleitkommazahl mit Vorzeichen	0

* Sichtbar in Abhängigkeit von Bestelloptionen oder Geräteeinstellungen

Nullpunktverifizierung und Nullpunktjustierung

Alle Messgeräte werden nach dem neusten Stand der Technik kalibriert. Die Kalibrierung erfolgt unter Referenzbedingungen →  218. Eine Nullpunktjustierung im Feld ist deshalb grundsätzlich nicht erforderlich.

Eine Nullpunktjustierung ist erfahrungsgemäß nur in speziellen Fällen empfehlenswert:

- Bei höchsten Ansprüchen an die Messgenauigkeit und geringen Durchflussmengen.
- Bei extremen Prozess- oder Betriebsbedingungen, z.B. bei sehr hohen Prozesstemperaturen oder sehr hoher Viskosität des Messstoffes.
- Bei Gasanwendungen mit niedrigem Druck.

 Um die höchst mögliche Messgenauigkeit bei niedriger Durchflussrate zu erhalten, muss die Installation den Sensor im Betrieb vor mechanischen Spannungen schützen.

Um einen repräsentativen Nullpunkt zu erhalten muss sichergestellt sein, dass

- jeglicher Durchfluss im Gerät während der Justierung unterbunden ist
- die Prozessbedingungen (z.B. Druck, Temperatur) stabil und repräsentativ sind

Nullpunktverifizierung und Nullpunktjustierung können nicht durchgeführt werden, wenn folgende Prozessbedingungen vorliegen:

- Gaseinschlüsse
Es muss sichergestellt sein, dass das System hinreichend mit dem Messstoff durchgespült wurde. Ein wiederholtes Durchspülen kann helfen Gaseinschlüsse auszuschließen
- Thermische Zirkulation
Bei Temperaturunterschieden (z.B. zwischen Messrohrein- und auslaufbereich) kann es trotz geschlossener Ventile zu einem induzierten Durchfluss aufgrund von thermischer Zirkulation im Gerät kommen
- Leckage an den Ventilen
Bei Undichtigkeit an den Ventilen ist der Durchfluss während der Nullpunktbestimmung nicht hinreichend unterbunden

Können diese Bedingungen nicht unterbunden werden ist empfohlen, die Werkseinstellung des Nullpunkts beizubehalten.

Nullpunktverifizierung

Mit dem Assistent **Nullpunktverifizierung** kann der Nullpunkt verifiziert werden.

Navigation

Menü "Setup" → Erweitertes Setup → Sensorabgleich → Nullpunktverifizierung

► Nullpunktverifizierung	
Prozessbedingungen	→ 139
Fortschritt	→ 139
Status	→ 140
Weitere Informationen	→ 140
Empfehlung:	→ 140
Ursache	→ 140
Abbruch-Ursache	→ 140
Gemessener Nullpunkt	→ 140
Nullpunktstandardabweichung	→ 140

Parameterübersicht mit Kurzbeschreibung

Parameter	Beschreibung	Auswahl / Anzeige	Werkseinstellung
Prozessbedingungen	Folgende Prozessbedingungen sind erforderlich.	<ul style="list-style-type: none"> ■ Rohre sind vollständig gefüllt ■ Prozessdruck bei Betriebsbedingungen ■ Nulldurchfluss (geschlossene Ventile) ■ Prozess- und Umgebungstemperatur stabil 	-
Fortschritt	Zeigt den Fortschritt des Vorgangs.	0 ... 100 %	-

Parameter	Beschreibung	Auswahl / Anzeige	Werkseinstellung
Status	Zeigt den Status des Vorgangs.	<ul style="list-style-type: none"> ■ In Arbeit ■ Fehlgeschlagen ■ Ausgeführt 	–
Weitere Informationen	Wählen, ob weitere Informationen angezeigt werden sollen.	<ul style="list-style-type: none"> ■ Verstecken ■ Anzeigen 	Verstecken
Empfehlung:	Empfiehl gegebenenfalls die Durchführung einer Justierung. Nur empfohlen, wenn der gemessene Nullpunkt vom aktuellen Nullpunkt maßgeblich abweicht.	<ul style="list-style-type: none"> ■ Nullpunkt nicht justieren ■ Nullpunkt justieren 	–
Abbruch-Ursache	Zeigt die Ursache für den Abbruch des Assistenten.	<ul style="list-style-type: none"> ■ Prozessbedingungen prüfen! ■ Ein technisches Problem ist aufgetreten 	–
Ursache	Zeigt die Diagnose und Behebungsmassnahme.	<ul style="list-style-type: none"> ■ Nullpunkt zu hoch. Durchfluss vermeiden. ■ Nullpunkt instabil. Durchfluss vermeiden ■ Schwankungen hoch z.B. 2-Phasenmessstoff 	–
Gemessener Nullpunkt	Zeigt den Nullpunkt, der für die Justierung gemessen wurde.	Gleitkommazahl mit Vorzeichen	–
Nullpunktstandardabweichung	Zeigt die Standardabweichung des gemessenen Nullpunkts.	Positive Gleitkommazahl	–









Nullpunktjustierung





Mit dem Assistent **Nullpunktjustierung** kann der Nullpunkt justiert werden.

-  ■ Vor einer Nullpunktjustierung sollte eine Nullpunktverifizierung durchgeführt werden.
- Der Nullpunkt kann auch manuell angepasst werden: Experte → Sensor → Kalibrierung

Navigation

Menü "Setup" → Erweitertes Setup → Sensorabgleich → Nullpunktjustierung

► Nullpunktjustierung	
Prozessbedingungen	→  141
Fortschritt	→  141
Status	→  141
Ursache	→  141
Abbruch-Ursache	→  141
Ursache	→  141
Zuverlässigkeit gemessener Nullpunkt	→  141
Weitere Informationen	→  141

Zuverlässigkeit gemessener Nullpunkt	→  141
Gemessener Nullpunkt	→  141
Nullpunktstandardabweichung	→  141
Aktion wählen	→  141

Parameterübersicht mit Kurzbeschreibung

Parameter	Beschreibung	Auswahl / Anzeige	Werkseinstellung
Prozessbedingungen	Folgende Prozessbedingungen sind erforderlich.	<ul style="list-style-type: none"> ▪ Rohre sind vollständig gefüllt ▪ Prozessdruck bei Betriebsbedingungen ▪ Nulldurchfluss (geschlossene Ventile) ▪ Prozess- und Umgebungstemperatur stabil 	–
Fortschritt	Zeigt den Fortschritt des Vorgangs.	0 ... 100 %	–
Status	Zeigt den Status des Vorgangs.	<ul style="list-style-type: none"> ▪ In Arbeit ▪ Fehlgeschlagen ▪ Ausgeführt 	–
Abbruch-Ursache	Zeigt die Ursache für den Abbruch des Assistenten.	<ul style="list-style-type: none"> ▪ Prozessbedingungen prüfen! ▪ Ein technisches Problem ist aufgetreten 	–
Ursache	Zeigt die Diagnose und Behebungsmassnahme.	<ul style="list-style-type: none"> ▪ Nullpunkt zu hoch. Durchfluss vermeiden. ▪ Nullpunkt instabil. Durchfluss vermeiden ▪ Schwankungen hoch z.B. 2-Phasenmessstoff 	–
Zuverlässigkeit gemessener Nullpunkt	Zeigt die Zuverlässigkeit des gemessenen Nullpunktwerts.	<ul style="list-style-type: none"> ▪ Nicht ausgeführt ▪ Gut ▪ Unsicher 	–
Weitere Informationen	Wählen, ob weitere Informationen angezeigt werden sollen.	<ul style="list-style-type: none"> ▪ Verstecken ▪ Anzeigen 	Verstecken
Gemessener Nullpunkt	Zeigt den Nullpunkt, der für die Justierung gemessen wurde.	Gleitkommazahl mit Vorzeichen	–
Nullpunktstandardabweichung	Zeigt die Standardabweichung des gemessenen Nullpunkts.	Positive Gleitkommazahl	–
Aktion wählen	Wählen, welcher Nullpunktwert gespeichert werden soll.	<ul style="list-style-type: none"> ▪ Aktuellen Nullpunkt behalten ▪ Gemessenen Nullpunkt anwenden ▪ Nullpunkt-Werkseinstellung anwenden* 	Aktuellen Nullpunkt behalten

* Sichtbar in Abhängigkeit von Bestelloptionen oder Geräteeinstellungen

10.5.4 Summenzähler konfigurieren

Im Untermenü "Summenzähler 1 ... n" kann der jeweilige Summenzähler konfiguriert werden.

Navigation

Menü "Setup" → Erweitertes Setup → Summenzähler 1 ... n

▶ Summenzähler 1 ... n	
Zuordnung Prozessgröße 1 ... n	→ ⓘ 142
Einheit Prozessgröße 1 ... n	→ ⓘ 142
Summenzähler 1 ... n Betriebsart	→ ⓘ 142
Fehlerverhalten Summenzähler 1 ... n	→ ⓘ 142

Parameterübersicht mit Kurzbeschreibung

Parameter	Voraussetzung	Beschreibung	Auswahl	Werkseinstellung
Zuordnung Prozessgröße 1 ... n	-	Prozessgröße für Summenzähler wählen.	<ul style="list-style-type: none"> ▪ Aus ▪ Massefluss ▪ Volumenfluss ▪ Normvolumenfluss* ▪ Zielmessstoff Massefluss* ▪ Trägermessstoff Massefluss* ▪ Zielmessstoff Volumenfluss* ▪ Trägermessstoff Volumenfluss* ▪ Zielmessstoff Normvolumenfluss* ▪ Trägermessstoff Normvolumenfluss* ▪ Rohwert Massefluss 	Massefluss
Einheit Prozessgröße 1 ... n	In Parameter Zuordnung Prozessgröße (→ ⓘ 142) von Untermenü Summenzähler 1 ... n ist eine Prozessgröße ausgewählt.	Einheit für Prozessgröße des Summenzählers wählen.	Einheiten-Auswahl-liste	Abhängig vom Land: <ul style="list-style-type: none"> ▪ kg ▪ lb
Summenzähler 1 ... n Betriebsart	In Parameter Zuordnung Prozessgröße (→ ⓘ 142) von Untermenü Summenzähler 1 ... n ist eine Prozessgröße ausgewählt.	Betriebsart Summenzähler wählen, z. B. nur in Vorwärts- oder nur in Rückwärtsfließrichtung aufsummieren.	<ul style="list-style-type: none"> ▪ Netto ▪ Vorwärts ▪ Rückwärts 	Netto
Fehlerverhalten Summenzähler 1 ... n	In Parameter Zuordnung Prozessgröße (→ ⓘ 142) von Untermenü Summenzähler 1 ... n ist eine Prozessgröße ausgewählt.	Summenzählerverhalten bei Gerätealarm wählen.	<ul style="list-style-type: none"> ▪ Anhalten ▪ Fortfahren ▪ Letzter gültiger Wert + fortfahren 	Anhalten

* Sichtbar in Abhängigkeit von Bestelloptionen oder Geräteeinstellungen

10.5.5 Weitere Anzeigenkonfigurationen durchführen

Im Untermenü **Anzeige** können alle Parameter rund um die Konfiguration der Vor-Ort-Anzeige eingestellt werden.

Navigation

Menü "Setup" → Erweitertes Setup → Anzeige



► Anzeige	
Format Anzeige	→ 145
1. Anzeigewert	→ 146
1. Wert 0%-Bargraph	→ 147
1. Wert 100%-Bargraph	→ 147
1. Nachkommastellen	→ 147
2. Anzeigewert	→ 147
2. Nachkommastellen	→ 147
3. Anzeigewert	→ 147
3. Wert 0%-Bargraph	→ 147
3. Wert 100%-Bargraph	→ 147
3. Nachkommastellen	→ 147
4. Anzeigewert	→ 147
4. Nachkommastellen	→ 148
5. Anzeigewert	→ 148
5. Wert 0%-Bargraph	→ 148
5. Wert 100%-Bargraph	→ 148
5. Nachkommastellen	→ 148
6. Anzeigewert	→ 148
6. Nachkommastellen	→ 148
7. Anzeigewert	→ 148





7. Wert 0%-Bargraph	→ 148
7. Wert 100%-Bargraph	→ 148
7. Nachkommastellen	→ 148
8. Anzeigewert	→ 148
8. Nachkommastellen	→ 148
Display language	→ 149
Intervall Anzeige	→ 149
Dämpfung Anzeige	→ 149
Kopfzeile	→ 149
Kopfzeilentext	→ 149
Trennzeichen	→ 149
Hintergrundbeleuchtung	→ 149

Parameterübersicht mit Kurzbeschreibung

Parameter	Voraussetzung	Beschreibung	Auswahl / Eingabe	Werkseinstellung
Format Anzeige	Eine Vor-Ort-Anzeige ist vorhanden.	Darstellung der Messwerte für Vor-Ort-Anzeige wählen.	<ul style="list-style-type: none"> ■ 1 Wert groß ■ 1 Bargraph + 1 Wert ■ 2 Werte ■ 1 Wert groß + 2 Werte ■ 4 Werte 	1 Wert groß

Parameter	Voraussetzung	Beschreibung	Auswahl / Eingabe	Werkseinstellung
1. Anzeigewert	Eine Vor-Ort-Anzeige ist vorhanden.	Messwert wählen, der auf der Vor-Ort-Anzeige dargestellt wird.	<ul style="list-style-type: none"> ■ Massefluss ■ Volumenfluss ■ Normvolumenfluss * ■ Dichte ■ Normdichte * ■ Temperatur ■ Druck ■ Dynamische Viskosität * ■ Dynamische Viskosität * ■ Kinematische Viskosität * ■ Temp.kompensierte dynamische Viskosität * ■ Temp.kompensierte kinematische Visk. * ■ Summenzähler 1 ■ Summenzähler 2 ■ Summenzähler 3 ■ Konzentration * ■ Zielmessstoff Massefluss * ■ Trägermessstoff Massefluss * ■ Zielmessstoff Volumenfluss * ■ Trägermessstoff Volumenfluss * ■ Zielmessstoff Normvolumenfluss * ■ Trägermessstoff Normvolumenfluss * ■ Applikationsspezifischer Ausgang 0 * ■ Applikationsspezifischer Ausgang 1 * ■ Index für inhomogenen Messstoff ■ Index für gebundene Blasen * ■ HBSI * ■ Rohwert Massefluss ■ Erregerstrom 0 ■ Erregerstrom 1 * ■ Schwingungsdämpfung 0 ■ Schwingungsdämpfung 1 * ■ Schwankung Schwingungsdämpfung 0 * ■ Schwankung Schwingungsdämpfung 1 * ■ Schwingfrequenz 0 ■ Schwingfrequenz 1 * ■ Frequenzschwankung 0 * 	Massefluss

Parameter	Voraussetzung	Beschreibung	Auswahl / Eingabe	Werkseinstellung
			<ul style="list-style-type: none"> ■ Frequenzschwankung 1* ■ Schwingamplitude 0* ■ Schwingamplitude 1* ■ Signalasymmetrie ■ Torsionssignalsymmetrie* ■ Trägerrohrtemperatur* ■ Elektroniktemperatur ■ Sensorindex-Spulenasyymmetrie ■ Testpunkt 0 ■ Testpunkt 1 ■ Stromausgang 1* ■ Stromausgang 2* ■ Stromausgang 3* ■ Stromausgang 4* 	
1. Wert 0%-Bargraph	Eine Vor-Ort-Anzeige ist vorhanden.	0%-Wert für Bargraph-Anzeige eingeben.	Gleitkommazahl mit Vorzeichen	Abhängig vom Land: <ul style="list-style-type: none"> ■ 0 kg/h ■ 0 lb/min
1. Wert 100%-Bargraph	Eine Vor-Ort-Anzeige ist vorhanden.	100%-Wert für Bargraph-Anzeige eingeben.	Gleitkommazahl mit Vorzeichen	Abhängig von Land und Nennweite
1. Nachkommastellen	In Parameter 1. Anzeigewert ist ein Messwert festgelegt.	Anzahl Nachkommastellen für Anzeigewert wählen.	<ul style="list-style-type: none"> ■ x ■ x.x ■ x.xx ■ x.xxx ■ x.xxxx ■ x.xxxxx ■ x.xxxxxx 	x.xx
2. Anzeigewert	Eine Vor-Ort-Anzeige ist vorhanden.	Messwert wählen, der auf der Vor-Ort-Anzeige dargestellt wird.	Auswahlliste siehe Parameter 1. Anzeigewert (→  129)	Keine
2. Nachkommastellen	In Parameter 2. Anzeigewert ist ein Messwert festgelegt.	Anzahl Nachkommastellen für Anzeigewert wählen.	<ul style="list-style-type: none"> ■ x ■ x.x ■ x.xx ■ x.xxx ■ x.xxxx ■ x.xxxxx ■ x.xxxxxx 	x.xx
3. Anzeigewert	Eine Vor-Ort-Anzeige ist vorhanden.	Messwert wählen, der auf der Vor-Ort-Anzeige dargestellt wird.	Auswahlliste siehe Parameter 1. Anzeigewert (→  129)	Keine
3. Wert 0%-Bargraph	In Parameter 3. Anzeigewert wurde eine Auswahl getroffen.	0%-Wert für Bargraph-Anzeige eingeben.	Gleitkommazahl mit Vorzeichen	Abhängig vom Land: <ul style="list-style-type: none"> ■ 0 kg/h ■ 0 lb/min
3. Wert 100%-Bargraph	In Parameter 3. Anzeigewert wurde eine Auswahl getroffen.	100%-Wert für Bargraph-Anzeige eingeben.	Gleitkommazahl mit Vorzeichen	0
3. Nachkommastellen	In Parameter 3. Anzeigewert ist ein Messwert festgelegt.	Anzahl Nachkommastellen für Anzeigewert wählen.	<ul style="list-style-type: none"> ■ x ■ x.x ■ x.xx ■ x.xxx ■ x.xxxx ■ x.xxxxx ■ x.xxxxxx 	x.xx
4. Anzeigewert	Eine Vor-Ort-Anzeige ist vorhanden.	Messwert wählen, der auf der Vor-Ort-Anzeige dargestellt wird.	Auswahlliste siehe Parameter 1. Anzeigewert (→  129)	Keine

Parameter	Voraussetzung	Beschreibung	Auswahl / Eingabe	Werkseinstellung
4. Nachkommastellen	In Parameter 4. Anzeigewert ist ein Messwert festgelegt.	Anzahl Nachkommastellen für Anzeigewert wählen.	<ul style="list-style-type: none"> ■ x ■ x.x ■ x.xx ■ x.xxx ■ x.xxxx ■ x.xxxxx ■ x.xxxxxx 	x.xx
5. Anzeigewert	Eine Vor-Ort-Anzeige ist vorhanden.	Messwert wählen, der auf der Vor-Ort-Anzeige dargestellt wird.	Auswahlliste siehe Parameter 1. Anzeigewert (→  129)	Keine
5. Wert 0%-Bargraph	In Parameter 5. Anzeigewert wurde eine Auswahl getroffen.	0%-Wert für Bargraph-Anzeige eingeben.	Gleitkommazahl mit Vorzeichen	Abhängig vom Land: <ul style="list-style-type: none"> ■ 0 kg/h ■ 0 lb/min
5. Wert 100%-Bargraph	In Parameter 5. Anzeigewert wurde eine Auswahl getroffen.	100%-Wert für Bargraph-Anzeige eingeben.	Gleitkommazahl mit Vorzeichen	0
5. Nachkommastellen	In Parameter 5. Anzeigewert ist ein Messwert festgelegt.	Anzahl Nachkommastellen für Anzeigewert wählen.	<ul style="list-style-type: none"> ■ x ■ x.x ■ x.xx ■ x.xxx ■ x.xxxx ■ x.xxxxx ■ x.xxxxxx 	x.xx
6. Anzeigewert	Eine Vor-Ort-Anzeige ist vorhanden.	Messwert wählen, der auf der Vor-Ort-Anzeige dargestellt wird.	Auswahlliste siehe Parameter 1. Anzeigewert (→  129)	Keine
6. Nachkommastellen	In Parameter 6. Anzeigewert ist ein Messwert festgelegt.	Anzahl Nachkommastellen für Anzeigewert wählen.	<ul style="list-style-type: none"> ■ x ■ x.x ■ x.xx ■ x.xxx ■ x.xxxx ■ x.xxxxx ■ x.xxxxxx 	x.xx
7. Anzeigewert	Eine Vor-Ort-Anzeige ist vorhanden.	Messwert wählen, der auf der Vor-Ort-Anzeige dargestellt wird.	Auswahlliste siehe Parameter 1. Anzeigewert (→  129)	Keine
7. Wert 0%-Bargraph	In Parameter 7. Anzeigewert wurde eine Auswahl getroffen.	0%-Wert für Bargraph-Anzeige eingeben.	Gleitkommazahl mit Vorzeichen	Abhängig vom Land: <ul style="list-style-type: none"> ■ 0 kg/h ■ 0 lb/min
7. Wert 100%-Bargraph	In Parameter 7. Anzeigewert wurde eine Auswahl getroffen.	100%-Wert für Bargraph-Anzeige eingeben.	Gleitkommazahl mit Vorzeichen	0
7. Nachkommastellen	In Parameter 7. Anzeigewert ist ein Messwert festgelegt.	Anzahl Nachkommastellen für Anzeigewert wählen.	<ul style="list-style-type: none"> ■ x ■ x.x ■ x.xx ■ x.xxx ■ x.xxxx ■ x.xxxxx ■ x.xxxxxx 	x.xx
8. Anzeigewert	Eine Vor-Ort-Anzeige ist vorhanden.	Messwert wählen, der auf der Vor-Ort-Anzeige dargestellt wird.	Auswahlliste siehe Parameter 1. Anzeigewert (→  129)	Keine
8. Nachkommastellen	In Parameter 8. Anzeigewert ist ein Messwert festgelegt.	Anzahl Nachkommastellen für Anzeigewert wählen.	<ul style="list-style-type: none"> ■ x ■ x.x ■ x.xx ■ x.xxx ■ x.xxxx ■ x.xxxxx ■ x.xxxxxx 	x.xx

Parameter	Voraussetzung	Beschreibung	Auswahl / Eingabe	Werkseinstellung
Display language	Eine Vor-Ort-Anzeige ist vorhanden.	Sprache der Vor-Ort-Anzeige einstellen.	<ul style="list-style-type: none"> ■ English ■ Deutsch ■ Français ■ Español ■ Italiano ■ Nederlands ■ Portuguesa ■ Polski ■ русский язык (Russian) ■ Svenska ■ Türkçe ■ 中文 (Chinese) ■ 日本語 (Japanese) ■ 한국어 (Korean) ■ tiếng Việt (Vietnamese) ■ čeština (Czech) 	English (alternativ ist die bestellte Sprache voreingestellt)
Intervall Anzeige	Eine Vor-Ort-Anzeige ist vorhanden.	Anzeigedauer von Messwerten auf Vor-Ort-Anzeige einstellen, wenn diese im Wechsel angezeigt werden.	1 ... 10 s	5 s
Dämpfung Anzeige	Eine Vor-Ort-Anzeige ist vorhanden.	Reaktionszeit der Vor-Ort-Anzeige auf Messwertschwankungen einstellen.	0,0 ... 999,9 s	0,0 s
Kopfzeile	Eine Vor-Ort-Anzeige ist vorhanden.	Inhalt für Kopfzeile der Vor-Ort-Anzeige wählen.	<ul style="list-style-type: none"> ■ Messstellenkennzeichnung ■ Freitext 	Messstellenkennzeichnung
Kopfzeilentext	In Parameter Kopfzeile ist die Option Freitext ausgewählt.	Text für Kopfzeile der Vor-Ort-Anzeige eingeben.	Max. 12 Zeichen wie Buchstaben, Zahlen oder Sonderzeichen (z.B. @, %, /)	-----
Trennzeichen	Eine Vor-Ort-Anzeige ist vorhanden.	Trennzeichen für Dezimaldarstellung von Zahlenwerten wählen.	<ul style="list-style-type: none"> ■ . (Punkt) ■ , (Komma) 	. (Punkt)
Hintergrundbeleuchtung	Eine der folgenden Bedingungen ist erfüllt: <ul style="list-style-type: none"> ■ Bestellmerkmal "Anzeige; Bedienung", Option F "4-zeilig beleuchtet; Touch Control" ■ Bestellmerkmal "Anzeige; Bedienung", Option G "4-zeilig beleuchtet; Touch Control +WLAN" 	Hintergrundbeleuchtung der Vor-Ort-Anzeige ein- und ausschalten.	<ul style="list-style-type: none"> ■ Deaktivieren ■ Aktivieren 	Aktivieren

* Sichtbar in Abhängigkeit von Bestelloptionen oder Geräteeinstellungen





10.5.6 WLAN konfigurieren

Das Untermenü **WLAN Settings** führt den Anwender systematisch durch alle Parameter, die für die WLAN-Konfiguration eingestellt werden müssen.

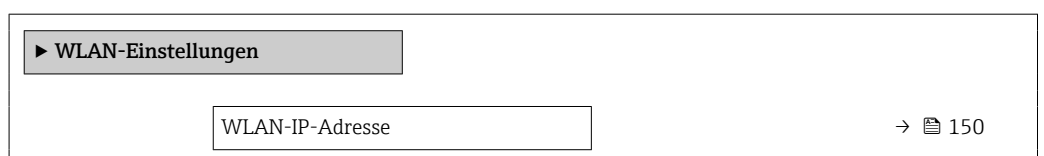

Navigation

Menü "Setup" → Erweitertes Setup → WLAN-Einstellungen



Sicherheitstyp	→  150
WLAN-Passphrase	→  150
Zuordnung SSID-Name	→  150
SSID-Name	→  150
Änderungen übernehmen	→  150

Parameterübersicht mit Kurzbeschreibung

Parameter	Voraussetzung	Beschreibung	Eingabe / Auswahl	Werkseinstellung
WLAN-IP-Adresse	–	IP-Adresse der WLAN-Schnittstelle des Geräts eingeben.	4 Oktett: 0..255 (im jeweiligen Oktett)	192.168.1.212
Netzwerksicherheit	–	Sicherheitstyp des WLAN-Netzwerks wählen.	<ul style="list-style-type: none"> ▪ Ungesichert ▪ WPA2-PSK ▪ EAP-PEAP with MSCHAPv2 * ▪ EAP-PEAP MSCHAPv2 no server authentic. * ▪ EAP-TLS * 	WPA2-PSK
WLAN-Passphrase	In Parameter Sicherheitstyp ist die Option WPA2-PSK ausgewählt.	Netzwerkschlüssel eingeben (8-32 Zeichen).  Der bei Auslieferung gültige Netzwerkschlüssel sollte aus Sicherheitsgründen bei der Inbetriebnahme geändert werden.	8..32-stellige Zeichenfolge aus Zahlen, Buchstaben und Sonderzeichen (ohne Leerzeichen)	Seriennummer des Messgeräts (z.B. L100A802000)
Zuordnung SSID-Name	–	Wählen, welcher Name für SSID verwendet wird: Messstellenbezeichnung oder anwenderdefinierter Name.	<ul style="list-style-type: none"> ▪ Messstellenkennzeichnung ▪ Anwenderdefiniert 	Anwenderdefiniert
SSID-Name	<ul style="list-style-type: none"> ▪ In Parameter Zuordnung SSID-Name ist die Option Anwenderdefiniert ausgewählt. ▪ In Parameter WLAN-Modus ist die Option WLAN Access Point ausgewählt. 	Anwenderdefinierten SSID-Namen eingeben (max. 32 Zeichen).  Der anwenderdefinierte SSID-Name darf nur einmal vergeben werden. Wenn der SSID-Name mehrmals vergeben wird, können sich die Geräte gegenseitig stören.	Max. 32-stellige Zeichenfolge aus Zahlen, Buchstaben und Sonderzeichen	EH_Gerätebezeichnung_letzte 7 Stellen der Seriennummer (z.B. EH_Promass_500_A802000)
Änderungen übernehmen	–	Geänderte WLAN-Einstellungen verwenden.	<ul style="list-style-type: none"> ▪ Abbrechen ▪ Ok 	Abbrechen

* Sichtbar in Abhängigkeit von Bestelloptionen oder Geräteeinstellungen

10.5.7 Konfiguration verwalten

Nach der Inbetriebnahme besteht die Möglichkeit, die aktuelle Gerätekonfiguration zu sichern oder die vorherige Gerätekonfiguration wiederherzustellen. Das Verwalten der Gerätekonfiguration erfolgt über den Parameter **Konfigurationsdaten verwalten**.

Navigation

Menü "Setup" → Erweitertes Setup → Datensicherung

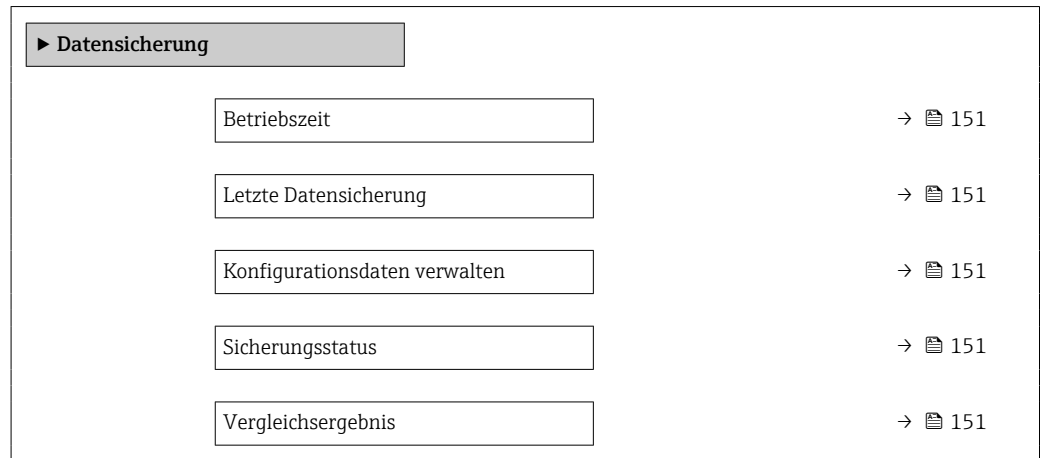

Parameterübersicht mit Kurzbeschreibung

Parameter	Beschreibung	Anzeige / Auswahl	Werkseinstellung
Betriebszeit	Zeigt, wie lange das Gerät bis zum jetzigen Zeitpunkt in Betrieb ist.	Tage (d), Stunden (h), Minuten (m) und Sekunden (s)	–
Letzte Datensicherung	Zeigt die Betriebszeit, wann die letzte Datensicherung in das HistoROM Backup erfolgt ist.	Tage (d), Stunden (h), Minuten (m) und Sekunden (s)	–
Konfigurationsdaten verwalten	Aktion zum Verwalten der Gerätedaten im HistoROM Backup wählen.	<ul style="list-style-type: none"> ▪ Abbrechen ▪ Sichern ▪ Wiederherstellen * ▪ Vergleichen * ▪ Datensicherung löschen 	Abbrechen
Sicherungsstatus	Zeigt den aktuellen Status der Datensicherung oder -wiederherstellung.	<ul style="list-style-type: none"> ▪ Keine ▪ Sicherung läuft ▪ Wiederherstellung läuft ▪ Löschen läuft ▪ Vergleich läuft ▪ Wiederherstellung fehlgeschlagen ▪ Sicherung fehlgeschlagen 	Keine
Vergleichsergebnis	Vergleich der aktuellen Gerätedatensätze mit dem HistoROM Backup.	<ul style="list-style-type: none"> ▪ Einstellungen identisch ▪ Einstellungen nicht identisch ▪ Datensicherung fehlt ▪ Datensicherung defekt ▪ Ungeprüft ▪ Datensatz nicht kompatibel 	Ungeprüft

* Sichtbar in Abhängigkeit von Bestelloptionen oder Geräteeinstellungen

Funktionsumfang von Parameter "Konfigurationsdaten verwalten"

Optionen	Beschreibung
Abbrechen	Der Parameter wird ohne Aktion verlassen.
Sichern	Die aktuelle Gerätekonfiguration wird vom HistoROM Backup in den Gerätespeicher des Geräts gesichert. Die Sicherungskopie umfasst die Messumformerdaten des Geräts.

Optionen	Beschreibung
Wiederherstellen	Die letzte Sicherungskopie der Gerätekonfiguration wird aus dem Gerätespeicher in das HistoROM Backup des Geräts zurückgespielt. Die Sicherungskopie umfasst die Messumformerdaten des Geräts.
Vergleichen	Die im Gerätespeicher gespeicherte Gerätekonfiguration wird mit der aktuellen Gerätekonfiguration des HistoROM Backups verglichen.
Datensicherung löschen	Die Sicherungskopie der Gerätekonfiguration wird aus dem Gerätespeicher des Geräts gelöscht.

 **HistoROM Backup**
Ist ein "nichtflüchtiger" Gerätespeicher in Form eines EEPROM.



 Während die Aktion durchgeführt wird, ist die Konfiguration via Vor-Ort-Anzeige gesperrt und auf der Anzeige erscheint eine Rückmeldung zum Stand des Vorgangs.

10.5.8 Parameter zur Administration des Geräts nutzen

Das Untermenü **Administration** führt den Anwender systematisch durch alle Parameter, die für die Administration des Geräts genutzt werden können.

Navigation

Menü "Setup" → Erweitertes Setup → Administration



▶ Administration	
▶ Freigabecode definieren	→  152
▶ Freigabecode zurücksetzen	→  153
Gerät zurücksetzen	→  153

Parameter zum Definieren des Freigabecodes nutzen

Führen Sie diesen Assistenten aus, um einen Freigabecode für die Instandhalter-Rolle zu definieren.

Navigation

Menü "Setup" → Erweitertes Setup → Administration → Freigabecode definieren

▶ Freigabecode definieren	
Freigabecode definieren	→  153
Freigabecode bestätigen	→  153

Parameterübersicht mit Kurzbeschreibung

Parameter	Beschreibung	Eingabe
Freigabecode definieren	Einen Freigabecode definieren, der für die Zugriffsrechte der Instandhalter-Rolle erforderlich ist.	Max. 16-stellige Zeichenfolge aus Zahlen, Buchstaben und Sonderzeichen
Freigabecode bestätigen	Eingegebenen Freigabecode für die Instandhalter-Rolle bestätigen.	Max. 16-stellige Zeichenfolge aus Zahlen, Buchstaben und Sonderzeichen

Parameter zum Zurücksetzen des Freigabecodes nutzen

Navigation

Menü "Setup" → Erweitertes Setup → Administration → Freigabecode zurücksetzen

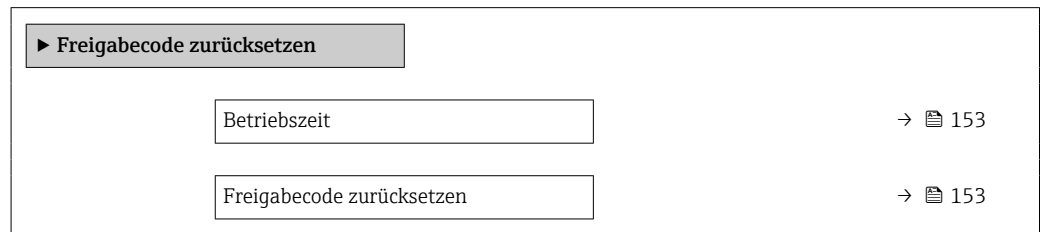

Parameterübersicht mit Kurzbeschreibung

Parameter	Beschreibung	Anzeige / Eingabe	Werkseinstellung
Betriebszeit	Zeigt, wie lange das Gerät bis zum jetzigen Zeitpunkt in Betrieb ist.	Tage (d), Stunden (h), Minuten (m) und Sekunden (s)	–
Freigabecode zurücksetzen	Den vom Endress+Hauser Technischen Support erhaltenen Code eingeben, um den Instandhalter-Code zurückzusetzen.  Für einen Resetcode: Wenden Sie sich an Ihre Endress+Hauser Serviceorganisation. Die Eingabe der Resetcodes ist nur möglich via: <ul style="list-style-type: none"> ▪ Webbrowser ▪ DeviceCare, FieldCare (via Serviceschnittstelle CDI-RJ45) ▪ Feldbus 	Zeichenfolge aus Zahlen, Buchstaben und Sonderzeichen	0x00

Parameter zum Zurücksetzen des Geräts nutzen

Navigation

Menü "Setup" → Erweitertes Setup → Administration

Parameterübersicht mit Kurzbeschreibung

Parameter	Beschreibung	Auswahl	Werkseinstellung
Gerät zurücksetzen	Gesamte Gerätekonfiguration oder einen Teil der Konfiguration auf einen definierten Zustand zurücksetzen.	<ul style="list-style-type: none"> ▪ Abbrechen ▪ Auf Auslieferungszustand ▪ Gerät neu starten ▪ S-DAT Sicherung wiederherstellen* 	Abbrechen

* Sichtbar in Abhängigkeit von Bestelloptionen oder Geräteeinstellungen

10.6 Simulation

Über das Untermenü **Simulation** können unterschiedliche Prozessgrößen im Prozess und das Gerätealarmverhalten simuliert sowie nachgeschaltete Signalketten überprüft werden (Schalten von Ventilen oder Regelkreisen). Die Simulation kann ohne reale Messung (kein Durchfluss von Messstoff durch das Gerät) durchgeführt werden.

Navigation



Menü "Diagnose" → Simulation

► Simulation	
Zuordnung Simulation Prozessgröße	→ 155
Wert Prozessgröße	→ 155
Simulation Stromeingang 1 ... n	→ 156
Wert Stromeingang 1 ... n	→ 156
Simulation Statuseingang 1 ... n	→ 156
Eingangssignalpegel 1 ... n	→ 156
Simulation Stromausgang 1 ... n	→ 155
Wert Stromausgang	→ 155
Simulation Frequenzausgang 1 ... n	→ 155
Wert Frequenzausgang 1 ... n	→ 155
Simulation Impulsausgang 1 ... n	→ 156
Wert Impulsausgang 1 ... n	→ 156
Simulation Schaltausgang 1 ... n	→ 156
Schaltzustand 1 ... n	→ 156
Simulation Relaisausgang 1 ... n	→ 156
Schaltzustand 1 ... n	→ 156
Simulation Impulsausgang	→ 156
Wert Impulsausgang	→ 156
Simulation Gerätealarm	→ 156

Kategorie Diagnoseereignis	→ 📄 156
Simulation Diagnoseereignis	→ 📄 156

Parameterübersicht mit Kurzbeschreibung



Parameter	Voraussetzung	Beschreibung	Auswahl / Eingabe	Werkseinstellung
Zuordnung Simulation Prozessgröße	–	Prozessgröße für Simulation wählen, die dadurch aktiviert wird.	<ul style="list-style-type: none"> ■ Aus ■ Massefluss ■ Volumenfluss ■ Normvolumenfluss* ■ Zielmessstoff Massefluss* ■ Trägermessstoff Massefluss* ■ Zielmessstoff Volumenfluss* ■ Trägermessstoff Volumenfluss* ■ Zielmessstoff Normvolumenfluss* ■ Trägermessstoff Normvolumenfluss* ■ Dichte ■ Normdichte* ■ Temperatur ■ Dynamische Viskosität* ■ Kinematische Viskosität* ■ Temp.kompensierte dynamische Viskosität* ■ Temp.kompensierte kinematische Visk.* ■ Konzentration* ■ Frequenz Periodendauersignal (TPS)* 	Aus
Wert Prozessgröße	In Parameter Zuordnung Simulation Prozessgröße (→ 📄 155) ist eine Prozessgröße ausgewählt.	Simulationswert für gewählte Prozessgröße eingeben.	Abhängig von der ausgewählten Prozessgröße	0
Simulation Stromausgang 1 ... n	–	Simulation des Stromausgangs ein- und ausschalten.	<ul style="list-style-type: none"> ■ Aus ■ An 	Aus
Wert Stromausgang	In Parameter Simulation Stromausgang 1 ... n ist die Option An ausgewählt.	Stromwert für Simulation eingeben.	3,59 ... 22,5 mA	3,59 mA
Simulation Frequenzausgang 1 ... n	In Parameter Betriebsart ist die Option Frequenz ausgewählt.	Simulation des Frequenzausgangs ein- und ausschalten.	<ul style="list-style-type: none"> ■ Aus ■ An 	Aus
Wert Frequenzausgang 1 ... n	In Parameter Simulation Frequenzausgang 1 ... n ist die Option An ausgewählt.	Frequenzwert für Simulation eingeben.	0,0 ... 12 500,0 Hz	0,0 Hz

Parameter	Voraussetzung	Beschreibung	Auswahl / Eingabe	Werkseinstellung
Simulation Impulsausgang 1 ... n	In Parameter Betriebsart ist die Option Impuls ausgewählt.	Simulation des Impulsausgangs einstellen und ausschalten.  Bei Option Fester Wert : Parameter Impulsbreite (→  115) definiert die Impulsbreite der ausgegebenen Impulse.	<ul style="list-style-type: none"> ▪ Aus ▪ Fester Wert ▪ Abwärtszählender Wert 	Aus
Wert Impulsausgang 1 ... n	In Parameter Simulation Impulsausgang 1 ... n ist die Option Abwärtszählender Wert ausgewählt.	Anzahl der Impulse für Simulation eingeben.	0 ... 65 535	0
Simulation Schaltausgang 1 ... n	In Parameter Betriebsart ist die Option Schalter ausgewählt.	Simulation des Schaltausgangs ein- und ausschalten.	<ul style="list-style-type: none"> ▪ Aus ▪ An 	Aus
Schaltzustand 1 ... n	–	Zustand des Schaltausgangs für die Simulation wählen.	<ul style="list-style-type: none"> ▪ Offen ▪ Geschlossen 	Offen
Simulation Relaisausgang 1 ... n	–	Simulation des Relaisausgangs ein- und ausschalten.	<ul style="list-style-type: none"> ▪ Aus ▪ An 	Aus
Schaltzustand 1 ... n	In Parameter Simulation Schaltausgang 1 ... n ist die Option An ausgewählt.	Zustand des Relaisausgangs für Simulation wählen.	<ul style="list-style-type: none"> ▪ Offen ▪ Geschlossen 	Offen
Simulation Impulsausgang	–	Simulation des Impulsausgangs einstellen und ausschalten.  Bei Option Fester Wert : Parameter Impulsbreite definiert die Impulsbreite der ausgegebenen Impulse.	<ul style="list-style-type: none"> ▪ Aus ▪ Fester Wert ▪ Abwärtszählender Wert 	Aus
Wert Impulsausgang	In Parameter Simulation Impulsausgang ist die Option Abwärtszählender Wert ausgewählt.	Simulation des Impulsausgangs einstellen und ausschalten.	0 ... 65 535	0
Simulation Gerätealarm	–	Gerätealarm ein- und ausschalten.	<ul style="list-style-type: none"> ▪ Aus ▪ An 	Aus
Kategorie Diagnoseereignis	–	Kategorie des Diagnoseereignis auswählen.	<ul style="list-style-type: none"> ▪ Sensor ▪ Elektronik ▪ Konfiguration ▪ Prozess 	Prozess
Simulation Diagnoseereignis	–	Diagnoseereignis wählen, um dieses zu simulieren.	<ul style="list-style-type: none"> ▪ Aus ▪ Auswahlliste Diagnoseereignisse (abhängig von der ausgewählten Kategorie) 	Aus
Simulation Stromeingang 1 ... n	–	Simulation vom Stromeingang ein- und ausschalten.	<ul style="list-style-type: none"> ▪ Aus ▪ An 	Aus
Wert Stromeingang 1 ... n	In Parameter Simulation Stromeingang 1 ... n ist die Option An ausgewählt.	Stromwert für Simulation eingeben.	0 ... 22,5 mA	0 mA
Simulation Statuseingang 1 ... n	–	Simulation vom Statuseingang ein- und ausschalten.	<ul style="list-style-type: none"> ▪ Aus ▪ An 	Aus
Eingangssignalpegel 1 ... n	In Parameter Simulation Statuseingang ist die Option An ausgewählt.	Signalpegel für Simulation vom Statuseingang wählen.	<ul style="list-style-type: none"> ▪ Hoch ▪ Tief 	Hoch

* Sichtbar in Abhängigkeit von Bestelloptionen oder Geräteeinstellungen

10.7 Einstellungen vor unerlaubtem Zugriff schützen

Um die Parametrierung des Messgeräts gegen unbeabsichtigtes Ändern zu schützen, gibt es folgende Möglichkeiten des Schreibschutzes:







- Zugriff auf Parameter via Freigabecode schützen →  157
- Zugriff auf Vor-Ort-Bedienung via Tastenverriegelung schützen →  80
- Zugriff auf Messgerät via Verriegelungsschalter schützen →  158

10.7.1 Schreibschutz via Freigabecode

Der anwenderspezifische Freigabecode hat folgende Auswirkungen:

- Via Vor-Ort-Bedienung sind die Parameter für die Messgerätkonfiguration schreibgeschützt und ihre Werte nicht mehr änderbar.
- Via Webbrowser ist der Gerätezugriff geschützt und dadurch auch die Parameter für die Messgerätkonfiguration.
- Via FieldCare oder DeviceCare (via Serviceschnittstelle CDI-RJ45) ist der Gerätezugriff geschützt und dadurch auch die Parameter für die Messgerätkonfiguration.

Freigabecode definieren via Vor-Ort-Anzeige





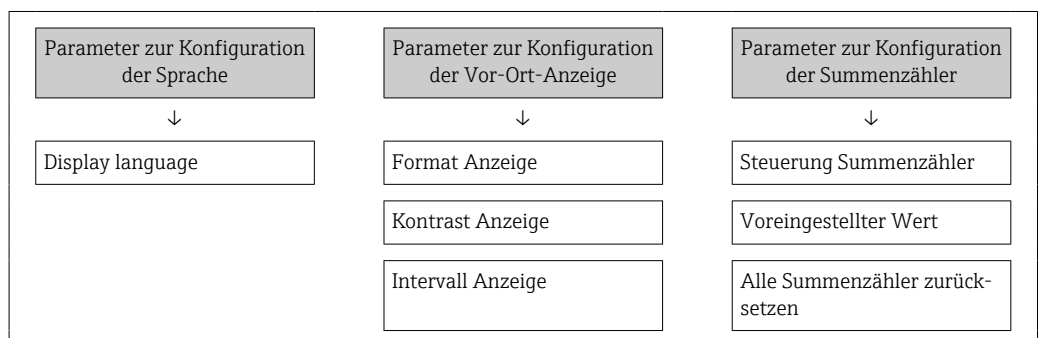

1. Zum Parameter **Freigabecode definieren** (→  153) navigieren.
 2. Maximal 16-stellige Zeichenfolge aus Zahlen, Buchstaben und Sonderzeichen als Freigabecode festlegen.
 3. Freigabecode durch wiederholte Eingabe im Parameter **Freigabecode bestätigen** (→  153) bestätigen.
 - ↳ Vor allen schreibgeschützten Parametern erscheint auf der Vor-Ort-Anzeige das -Symbol.
-  **Deaktivieren des Parameterschreibschutz via Freigabecode** →  79.
 - Bei Verlust des Freigabecodes: Freigabecode zurücksetzen →  158.
 - Im Parameter **Zugriffsrecht** wird angezeigt mit welcher Anwenderrolle der Benutzer aktuell angemeldet ist.
 - Navigationspfad: Betrieb → Zugriffsrecht
 - Anwenderrollen und ihre Zugriffsrechte →  79
 - Wenn in der Navigier- und Editieransicht 10 Minuten lang keine Taste gedrückt wird, sperrt das Gerät die schreibgeschützten Parameter automatisch wieder.
 - Wenn ein Rücksprung aus der Navigier- und Editieransicht in die Betriebsanzeige erfolgt, sperrt das Gerät die schreibgeschützten Parameter nach 60 s automatisch.

Immer änderbare Parameter via Vor-Ort-Anzeige

Ausgenommen vom Parameterschreibschutz via Vor-Ort-Anzeige sind bestimmte Parameter, welche die Messung nicht beeinflussen. Sie können trotz des anwenderspezifischen Freigabecodes immer geändert werden, auch wenn die übrigen Parameter gesperrt sind.



Freigabecode definieren via Webbrowser





1. Zum Parameter **Freigabecode definieren** (→  153) navigieren.
 2. Maximal 16-stelligen Zahlencode als Freigabecode festlegen.
 3. Freigabecode durch wiederholte Eingabe im Parameter **Freigabecode bestätigen** (→  153) bestätigen.
 - ↳ Der Webbrowser wechselt zur Login-Webseite.
-  **Deaktivieren des Parameterschreibschutz via Freigabecode** →  79.
- Bei Verlust des Freigabecodes: Freigabecode zurücksetzen →  158.
 - Im Parameter **Zugriffsrecht** wird angezeigt mit welcher Anwenderrolle der Benutzer aktuell angemeldet ist.
 - Navigationspfad: Betrieb → Zugriffsrecht
 - Anwenderrollen und ihre Zugriffsrechte →  79

Wenn 10 Minuten lang keine Aktion durchgeführt wird, springt der Webbrowser automatisch auf die Login-Webseite zurück.

Freigabecode zurücksetzen

Bei Verlust des anwenderspezifischen Freigabecodes besteht die Möglichkeit, diesen auf die Werkseinstellung zurückzusetzen. Dafür muss ein Resetcode eingegeben werden. Danach kann der anwenderspezifische Freigabecode neu definiert werden.

Via Webbrowser, FieldCare, DeviceCare (via Serviceschnittstelle CDI-RJ45), Feldbus

-  Einen Resetcode können Sie nur von Ihrer lokalen Endress+Hauser Serviceorganisation erhalten. Dieser muss extra für jedes Gerät berechnet werden.
1. Seriennummer des Geräts notieren.
 2. Parameter **Betriebszeit** auslesen.
 3. Lokale Endress+Hauser Serviceorganisation kontaktieren und Seriennummer sowie Betriebszeit mitteilen.
 - ↳ Berechneten Resetcode erhalten.
 4. Resetcode im Parameter **Freigabecode zurücksetzen** (→  153) eingeben.
 - ↳ Der Freigabecode wurde auf die Werkseinstellung **0000** zurückgesetzt. Er kann neu definiert werden →  157.
-  Aus Gründen der IT-Sicherheit ist der berechnete Resetcode nur 96 h ab der genannten Betriebszeit und für die genannte Seriennummer gültig. Falls Sie nicht vor 96 h wieder am Gerät sein können sollten Sie entweder die ausgelesene Betriebszeit um ein paar Tage erhöhen oder das Gerät ausschalten.

10.7.2 Schreibschutz via Verriegelungsschalter

Im Gegensatz zum Parameterschreibschutz via anwenderspezifischem Freigabecode lässt sich damit der Schreibzugriff auf das gesamte Bedienmenü - bis auf **Parameter "Kontrast Anzeige"** - sperren.

Die Werte der Parameter sind nur noch sichtbar, aber nicht mehr änderbar (Ausnahme **Parameter "Kontrast Anzeige"**):

- Via Vor-Ort-Anzeige
- Via MODBUS RS485 Protokoll

Proline 500 – digital

Schreibschutz aktivieren/deaktivieren

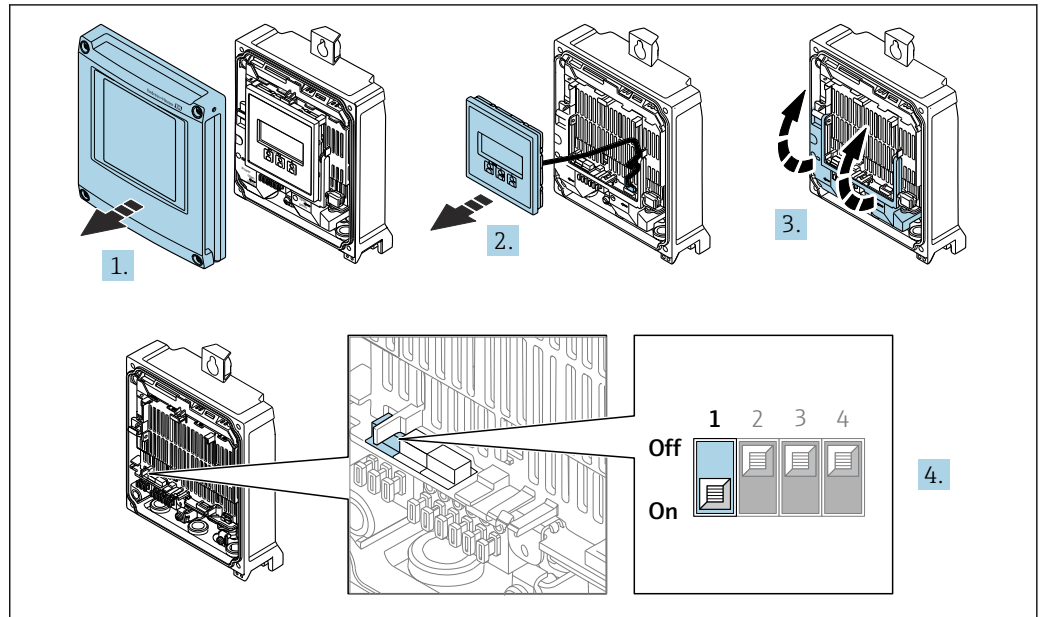

A0029673

1. Gehäusedeckel öffnen.
2. Anzeigemodul entfernen.
3. Klemmenabdeckung hochklappen.
4. **Schreibschutz aktivieren oder deaktivieren:**

Verriegelungsschalter (WP: Write protection) auf dem Hauptelektronikmodul in Position bringen: **ON** Hardwareschreibschutz aktiviert/**OFF** (Werkseinstellung) Hardwareschreibschutz deaktiviert.

- ↳ In Parameter **Status Verriegelung** wird die Option **Hardware-verriegelt** angezeigt → 161. Bei aktivem Hardwareschreibschutz erscheint auf der Vor-Ort-Anzeige zusätzlich in der Kopfzeile der Betriebsanzeige und in der Navigieransicht vor den Parametern das -Symbol.

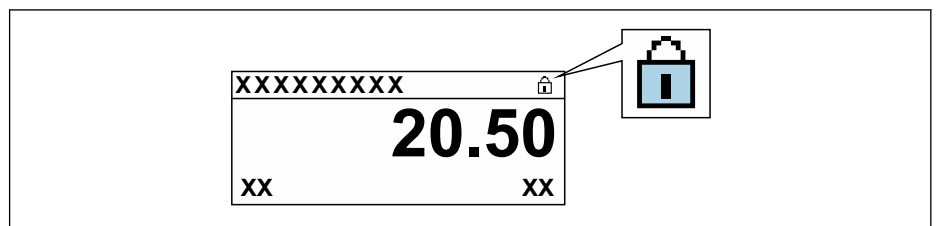

A0029425

5. Anzeigemodul einsetzen.
6. Gehäusedeckel schließen.
7. **HINWEIS**

Zu hohes Anziehdrehmoment der Befestigungsschrauben!

Beschädigung des Messumformers aus Kunststoff.

- ▶ Befestigungsschrauben gemäß Anziehdrehmoment anziehen: 2,5 Nm (1,8 lbf ft)

Befestigungsschrauben anziehen.

Proline 500

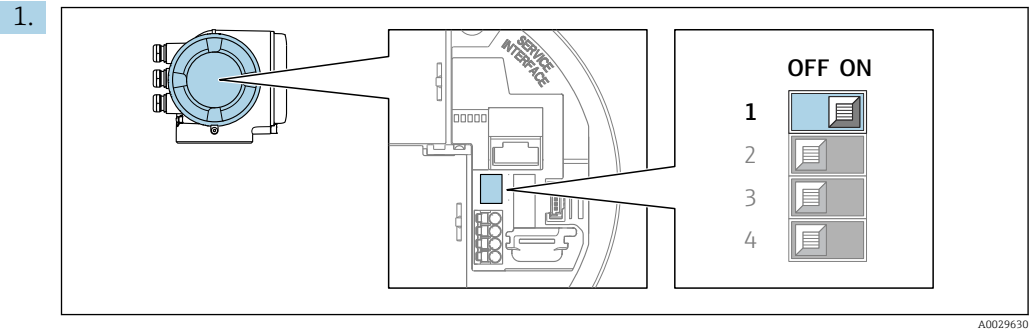

Verriegelungsschalter (WP) auf dem Hauptelektronikmodul in Position **ON** bringen: Hardwareschreibschutz aktiviert.

- ↳ In Parameter **Status Verriegelung** wird die Option **Hardware-verriegelt** angezeigt → 161. Auf der Vor-Ort-Anzeige erscheint zusätzlich in der Kopfzeile der Betriebsanzeige und in der Navigieransicht vor den Parametern das -Symbol.

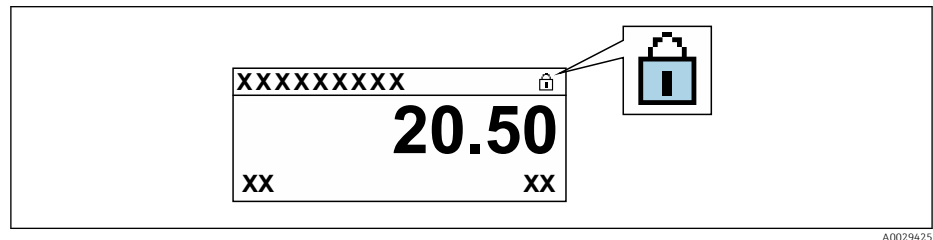

2. Verriegelungsschalter (WP) auf dem Hauptelektronikmodul in Position **OFF** (Werkeinstellung) bringen: Hardwareschreibschutz deaktiviert.

- ↳ In Parameter **Status Verriegelung** wird keine Option angezeigt → 161. Auf der Vor-Ort-Anzeige verschwindet in der Kopfzeile der Betriebsanzeige und in der Navigieransicht vor den Parametern das -Symbol.



11 Betrieb

11.1 Status der Geräteverriegelung ablesen

Anzeige aktiver Schreibschutz: Parameter **Status Verriegelung**

Betrieb → Status Verriegelung

Funktionsumfang von Parameter "Status Verriegelung"

Optionen	Beschreibung
Keine	Es gelten die Zugriffsrechte, die in Parameter Zugriffsrecht angezeigt werden →  79. Erscheint nur auf der Vor-Ort-Anzeige.
Hardware-verriegelt	Der DIP-Schalter für die Hardware-Verriegelung ist auf dem Terminalprint aktiviert. Dadurch ist der Schreibzugriff auf die Parameter gesperrt (z.B. über Vor-Ort-Anzeige oder Bedientool) →  158.
Vorübergehend verriegelt	Aufgrund interner Verarbeitungen im Gerät (z.B. Up-/Download von Daten, Reset) ist der Schreibzugriff auf die Parameter kurzzeitig gesperrt. Nach Abschluss der Verarbeitung sind die Parameter wieder änderbar.



11.2 Bediensprache anpassen

 Detaillierte Angaben:

- Zur Einstellung der Bediensprache →  98
- Zu den Bediensprachen, die das Messgerät unterstützt →  231

11.3 Anzeige konfigurieren

Detaillierte Angaben:





- Zu den Grundeinstellungen zur Vor-Ort-Anzeige →  126
- Zu den erweiterten Einstellungen zur Vor-Ort-Anzeige →  143

11.4 Messwerte ablesen

Mithilfe des Untermenü **Messwerte** können alle Messwerte abgelesen werden.

Navigation

Menü "Diagnose" → Messwerte

▶ Messwerte	
▶ Messgrößen	→  162
▶ Eingangswerte	→  166
▶ Ausgangswerte	→  167
▶ Summenzähler	→  165

11.4.1 Untermenü "Messgrößen"









Das Untermenü **Messgrößen** enthält alle Parameter, um die aktuellen Messwerte zu jeder Prozessgröße anzuzeigen.

Navigation



Menü "Diagnose" → Messwerte → Messgrößen

► Messgrößen	
Massefluss	→ 163
Volumenfluss	→ 163
Normvolumenfluss	→ 163
Dichte	→ 163
Normdichte	→ 163
Temperatur	→ 163
Druck	→ 163
Dynamische Viskosität	→ 163
Kinematische Viskosität	→ 163
Temp.kompensierte dynamische Viskosität	→ 164
Temp.kompensierte kinematische Visk.	→ 164
Konzentration	→ 164
Zielmessstoff Massefluss	→ 164
Trägermessstoff Massefluss	→ 164
Zielmessstoff Normvolumenfluss	→ 164
Trägermessstoff Normvolumenfluss	→ 164
Zielmessstoff Volumenfluss	→ 165
Trägermessstoff Volumenfluss	→ 165

Parameterübersicht mit Kurzbeschreibung

Parameter	Voraussetzung	Beschreibung	Anzeige
Massefluss	–	Zeigt aktuell gemessenen Massefluss an. <i>Abhängigkeit</i> Die Einheit wird übernommen aus: Parameter Masseflusseinheit (→  101)	Gleitkommazahl mit Vorzeichen
Volumenfluss	–	Zeigt aktuell berechneten Volumenfluss an. <i>Abhängigkeit</i> Die Einheit wird übernommen aus: Parameter Volumenflusseinheit (→  101)	Gleitkommazahl mit Vorzeichen
Normvolumenfluss	–	Zeigt aktuell berechneten Normvolumenfluss an. <i>Abhängigkeit</i> Die Einheit wird übernommen aus: Parameter Normvolumenfluss-Einheit (→  101)	Gleitkommazahl mit Vorzeichen
Dichte	–	Zeigt aktuell gemessene Dichte. <i>Abhängigkeit</i> Die Einheit wird übernommen aus: Parameter Dichteeinheit (→  101)	Gleitkommazahl mit Vorzeichen
Normdichte	–	Zeigt aktuell berechnete Normdichte an. <i>Abhängigkeit</i> Die Einheit wird übernommen aus: Parameter Normdichteeinheit (→  102)	Gleitkommazahl mit Vorzeichen
Temperatur	–	Zeigt die aktuell gemessene Messstofftemperatur. <i>Abhängigkeit</i> Die Einheit wird übernommen aus: Parameter Temperatureinheit (→  102)	Gleitkommazahl mit Vorzeichen
Druck	–	Zeigt entweder fixen oder eingelesenen Druckwert an. <i>Abhängigkeit</i> Die Einheit wird übernommen aus: Parameter Druckeinheit (→  102)	Gleitkommazahl mit Vorzeichen
Dynamische Viskosität	Bei folgendem Bestellmerkmal: "Anwendungspaket", Option EG "Viskosität"  In Parameter Software-Optionsübersicht werden die aktuell aktivierten Software-Optionen angezeigt.	Zeigt aktuell berechneten dynamische Viskosität an. <i>Abhängigkeit</i> Die Einheit wird übernommen aus: Parameter Einheit dynamische Viskosität	Gleitkommazahl mit Vorzeichen
Kinematische Viskosität	Bei folgendem Bestellmerkmal: "Anwendungspaket", Option EG "Viskosität"  In Parameter Software-Optionsübersicht werden die aktuell aktivierten Software-Optionen angezeigt.	Zeigt aktuell berechnete kinematische Viskosität an. <i>Abhängigkeit</i> Die Einheit wird übernommen aus: Parameter Einheit kinematische Viskosität	Gleitkommazahl mit Vorzeichen

Parameter	Voraussetzung	Beschreibung	Anzeige
Temp.kompensierte dynamische Viskosität	Bei folgendem Bestellmerkmal: "Anwendungspaket", Option EG "Viskosität"  In Parameter Software-Options-übersicht werden die aktuell aktivierten Software-Optionen angezeigt.	Zeigt aktuell berechnete Temperaturkompensation für die Viskosität an. <i>Abhängigkeit</i> Die Einheit wird übernommen aus: Parameter Einheit dynamische Viskosität	Gleitkommazahl mit Vorzeichen
Temp.kompensierte kinematische Visk.	Bei folgendem Bestellmerkmal: "Anwendungspaket", Option EG "Viskosität"  In Parameter Software-Options-übersicht werden die aktuell aktivierten Software-Optionen angezeigt.	Zeigt aktuell berechnete Temperaturkompensation für die kinetische Viskosität an. <i>Abhängigkeit</i> Die Einheit wird übernommen aus: Parameter Einheit kinematische Viskosität (0578)	Gleitkommazahl mit Vorzeichen
Konzentration	Bei folgendem Bestellmerkmal: Bestellmerkmal "Anwendungspaket", Option ED "Konzentration"  In Parameter Software-Options-übersicht werden die aktuell aktivierten Software-Optionen angezeigt.	Zeigt aktuell berechnete Konzentration. <i>Abhängigkeit</i> Die Einheit wird übernommen aus: Parameter Konzentrationseinheit	Gleitkommazahl mit Vorzeichen
Zielmessstoff Massefluss	Bei folgenden Bedingungen: Bestellmerkmal "Anwendungspaket", Option ED "Konzentration"  In Parameter Software-Options-übersicht werden die aktuell aktivierten Software-Optionen angezeigt.	Zeigt aktuell gemessenen Massefluss des Zielmessstoffs an. <i>Abhängigkeit</i> Die Einheit wird übernommen aus: Parameter Masseflusseinheit (→  101)	Gleitkommazahl mit Vorzeichen
Trägermessstoff Massefluss	Bei folgenden Bedingungen: Bestellmerkmal "Anwendungspaket", Option ED "Konzentration"  In Parameter Software-Options-übersicht werden die aktuell aktivierten Software-Optionen angezeigt.	Zeigt aktuell gemessenen Massefluss des Trägermessstoffs. <i>Abhängigkeit</i> Die Einheit wird übernommen aus: Parameter Masseflusseinheit (→  101)	Gleitkommazahl mit Vorzeichen
Zielmessstoff Normvolumenfluss	Bei folgenden Bedingungen: ▪ Bestellmerkmal "Anwendungspaket", Option ED "Konzentration" ▪ In Parameter Flüssigkeitstyp ist Option Ethanol in Wasser oder Option %-Masse / %-Volumen ausgewählt.  In Parameter Software-Options-übersicht werden die aktuell aktivierten Software-Optionen angezeigt.	Zeigt aktuell gemessenen Normvolumenfluss des Zielmessstoffs. <i>Abhängigkeit</i> Die Einheit wird übernommen aus: Parameter Volumenflusseinheit (→  101)	Gleitkommazahl mit Vorzeichen
Trägermessstoff Normvolumenfluss	Bei folgenden Bedingungen: ▪ Bestellmerkmal "Anwendungspaket", Option ED "Konzentration" ▪ In Parameter Flüssigkeitstyp ist Option Ethanol in Wasser oder Option %-Masse / %-Volumen ausgewählt.  In Parameter Software-Options-übersicht werden die aktuell aktivierten Software-Optionen angezeigt.	Zeigt aktuell gemessenen Normvolumenfluss des Trägermessstoffs. <i>Abhängigkeit</i> Die Einheit wird übernommen aus: Parameter Volumenflusseinheit (→  101)	Gleitkommazahl mit Vorzeichen

Parameter	Voraussetzung	Beschreibung	Anzeige
Zielmessstoff Volumenfluss	Bei folgenden Bedingungen: <ul style="list-style-type: none"> Bestellmerkmal "Anwendungspaket", Option ED "Konzentration" In Parameter Flüssigkeitstyp ist Option Ethanol in Wasser oder Option %-Masse / %-Volumen ausgewählt. In Parameter Konzentrationseinheit ist die Option %vol ausgewählt.  In Parameter Software-Optionsübersicht werden die aktuell aktivierten Software-Optionen angezeigt.	Zeigt aktuell gemessenen Volumenfluss des Zielmessstoffs. <i>Abhängigkeit</i> Die Einheit wird übernommen aus: Parameter Volumenflusseinheit (→ ⓘ 101)	Gleitkommazahl mit Vorzeichen
Trägermessstoff Volumenfluss	Bei folgenden Bedingungen: <ul style="list-style-type: none"> Bestellmerkmal "Anwendungspaket", Option ED "Konzentration" In Parameter Flüssigkeitstyp ist Option Ethanol in Wasser oder Option %-Masse / %-Volumen ausgewählt. In Parameter Konzentrationseinheit ist die Option %vol ausgewählt.  In Parameter Software-Optionsübersicht werden die aktuell aktivierten Software-Optionen angezeigt.	Zeigt aktuell gemessenen Volumenfluss des Trägermessstoffs. <i>Abhängigkeit</i> Die Einheit wird übernommen aus: Parameter Volumenflusseinheit (→ ⓘ 101)	Gleitkommazahl mit Vorzeichen

11.4.2 Untermenü "Summenzähler"

Das Untermenü **Summenzähler** enthält alle Parameter, um die aktuellen Messwerte zu jedem Summenzähler anzuzeigen.

Navigation

Menü "Diagnose" → Messwerte → Summenzähler

▶ Summenzähler	
Wert Summenzähler 1 ... n	→ ⓘ 165
Überlauf Summenzähler 1 ... n	→ ⓘ 165

Parameterübersicht mit Kurzbeschreibung

Parameter	Voraussetzung	Beschreibung	Anzeige
Wert Summenzähler 1 ... n	In Parameter Zuordnung Prozessgröße (→ ⓘ 142) von Untermenü Summenzähler 1 ... n ist eine Prozessgröße ausgewählt.	Zeigt aktuellen Zählerstand vom Summenzähler.	Gleitkommazahl mit Vorzeichen
Überlauf Summenzähler 1 ... n	In Parameter Zuordnung Prozessgröße (→ ⓘ 142) von Untermenü Summenzähler 1 ... n ist eine Prozessgröße ausgewählt.	Zeigt aktuellen Überlauf vom Summenzähler.	Ganzzahl mit Vorzeichen

11.4.3 Untermenü "Eingangswerte"

Das Untermenü **Eingangswerte** führt den Anwender systematisch zu den einzelnen Eingangswerten.

Navigation

Menü "Diagnose" → Messwerte → Eingangswerte

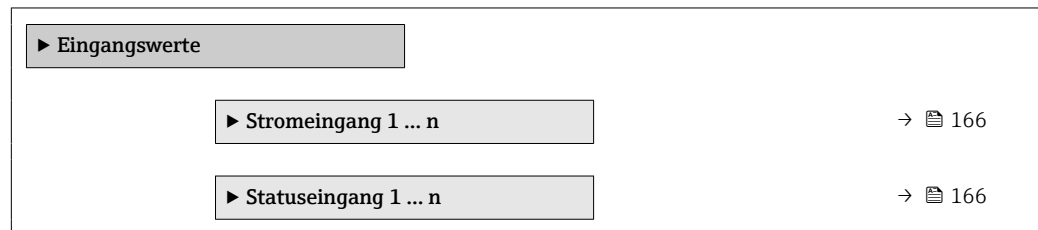

Eingangswerte Stromeingang

Das Untermenü **Stromeingang 1 ... n** enthält alle Parameter, um die aktuellen Messwerte zu jedem Stromeingang anzuzeigen.

Navigation

Menü "Diagnose" → Messwerte → Eingangswerte → Stromeingang 1 ... n

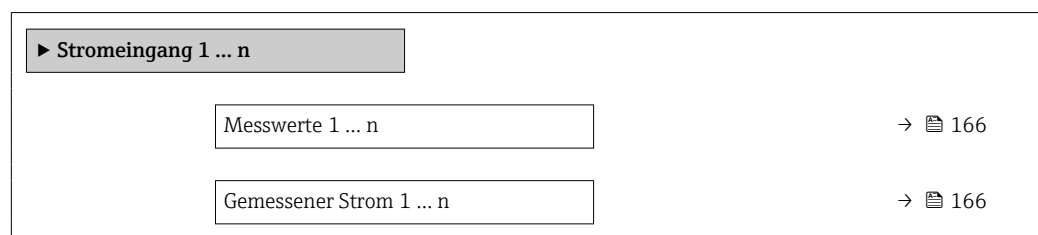

Parameterübersicht mit Kurzbeschreibung

Parameter	Beschreibung	Anzeige
Messwerte 1 ... n	Zeigt aktuellen Eingangswert.	Gleitkommazahl mit Vorzeichen
Gemessener Strom 1 ... n	Zeigt aktuellen Stromwert vom Stromeingang.	0 ... 22,5 mA

Eingangswerte Statuseingang

Das Untermenü **Statuseingang 1 ... n** enthält alle Parameter, um die aktuellen Messwerte zu jedem Statuseingang anzuzeigen.

Navigation

Menü "Diagnose" → Messwerte → Eingangswerte → Statuseingang 1 ... n

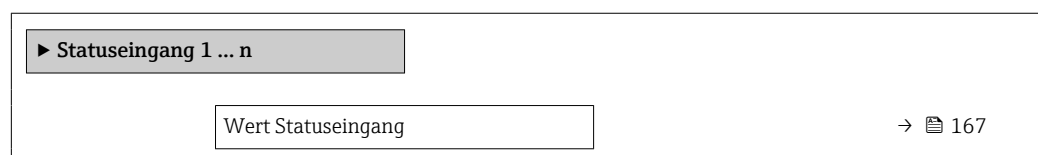

Parameterübersicht mit Kurzbeschreibung

Parameter	Beschreibung	Anzeige
Wert Statureingang	Zeigt aktuellen Eingangssignalpegel.	<ul style="list-style-type: none"> ■ Hoch ■ Tief

11.4.4 Ausgangswerte

Das Untermenü **Ausgangswerte** enthält alle Parameter, um die aktuellen Messwerte zu jedem Ausgang anzuzeigen.

Navigation

Menü "Diagnose" → Messwerte → Ausgangswerte

▶ Ausgangswerte		
▶ Stromausgang 1 ... n		→ 167
▶ Impuls-/Frequenz-/Schaltausgang 1 ... n		→ 167
▶ Relaisausgang 1 ... n		→ 168
▶ Doppelimpulsausgang		→ 169

Ausgangswerte Stromausgang

Das Untermenü **Wert Stromausgang** enthält alle Parameter, um die aktuellen Messwerte zu jedem Stromausgang anzuzeigen.

Navigation

Menü "Diagnose" → Messwerte → Ausgangswerte → Wert Stromausgang 1 ... n

▶ Stromausgang 1 ... n		
Ausgangsstrom		→ 167
Gemessener Strom		→ 167

Parameterübersicht mit Kurzbeschreibung

Parameter	Beschreibung	Anzeige
Ausgangsstrom	Zeigt aktuell berechneten Stromwert vom Stromausgang.	3,59 ... 22,5 mA
Gemessener Strom	Zeigt aktuell gemessenen Stromwert vom Stromausgang.	0 ... 30 mA

Ausgangswerte Impuls-/Frequenz-/Schaltausgang

Das Untermenü **Impuls-/Frequenz-/Schaltausgang 1 ... n** enthält alle Parameter, um die aktuellen Messwerte zu jedem Impuls-/Frequenz-/Schaltausgang anzuzeigen.

Navigation

Menü "Diagnose" → Messwerte → Ausgangswerte → Impuls-/Frequenz-/Schaltausgang 1 ... n

► Impuls-/Frequenz-/Schaltausgang 1 ... n

Ausgangsfrequenz	→ 168
Impulsausgang	→ 168
Schaltzustand	→ 168

Parameterübersicht mit Kurzbeschreibung

Parameter	Voraussetzung	Beschreibung	Anzeige
Ausgangsfrequenz	In Parameter Betriebsart ist die Option Frequenz ausgewählt.	Zeigt aktuell gemessenen Wert vom Frequenzausgang.	0,0 ... 12 500,0 Hz
Impulsausgang	In Parameter Betriebsart ist die Option Impuls ausgewählt.	Zeigt aktuell ausgegebene Impulsfrequenz an.	Positive Gleitkommazahl
Schaltzustand	In Parameter Betriebsart ist die Option Schalter ausgewählt.	Zeigt aktuellen Zustand vom Schaltausgang.	<ul style="list-style-type: none"> ■ Offen ■ Geschlossen

Ausgangswerte Relaisausgang

Das Untermenü **Relaisausgang 1 ... n** enthält alle Parameter, um die aktuellen Messwerte zu jedem Relaisausgang anzuzeigen.

Navigation

Menü "Diagnose" → Messwerte → Ausgangswerte → Relaisausgang 1 ... n

► Relaisausgang 1 ... n

Schaltzustand	→ 168
Schaltzyklen	→ 168
Max. Schaltzyklenanzahl	→ 168

Parameterübersicht mit Kurzbeschreibung

Parameter	Beschreibung	Anzeige
Schaltzustand	Zeigt den aktuellen Schaltzustand des Ausgangs.	<ul style="list-style-type: none"> ■ Offen ■ Geschlossen
Schaltzyklen	Zeigt Anzahl aller durchgeführten Schaltzyklen.	Positive Ganzzahl
Max. Schaltzyklenanzahl	Zeigt die maximale Anzahl gewährleisteter Schaltzyklen.	Positive Ganzzahl

Ausgangswerte Doppelimpulsausgang

Das Untermenü **Doppelimpulsausgang** enthält alle Parameter, um die aktuellen Messwerte zum Doppelimpulsausgang anzuzeigen.

Navigation

Menü "Diagnose" → Messwerte → Ausgangswerte → Doppelimpulsausgang

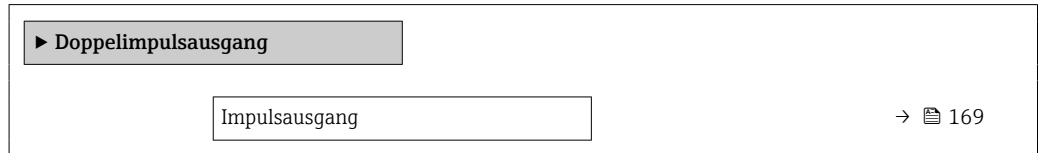

Parameterübersicht mit Kurzbeschreibung

Parameter	Beschreibung	Anzeige
Impulsausgang	Zeigt aktuell ausgegebene Impulsfrequenz.	Positive Gleitkommazahl

11.5 Messgerät an Prozessbedingungen anpassen

Dazu stehen zur Verfügung:

- Grundeinstellungen mithilfe des Menü **Setup** (→ 98)
- Erweiterte Einstellungen mithilfe des Untermenü **Erweitertes Setup** (→ 133)

11.6 Summenzähler-Reset durchführen

Im Untermenü **Betrieb** erfolgt das Zurücksetzen der Summenzähler:

- Steuerung Summenzähler
- Alle Summenzähler zurücksetzen

Navigation

Menü "Betrieb" → Summenzähler-Bedienung

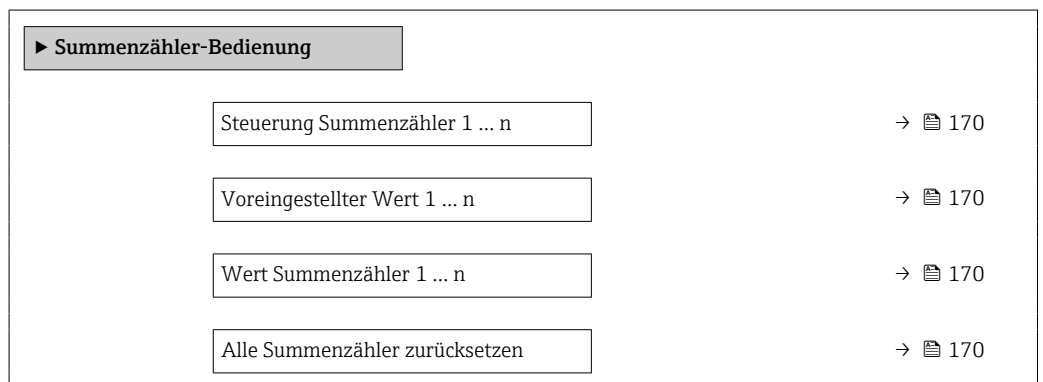

Parameterübersicht mit Kurzbeschreibung

Parameter	Voraussetzung	Beschreibung	Auswahl / Eingabe / Anzeige	Werkseinstellung
Steuerung Summenzähler 1 ... n	In Parameter Zuordnung Prozessgröße (→ 142) von Untermenü Summenzähler 1 ... n ist eine Prozessgröße ausgewählt.	Summenzählerwert steuern.	<ul style="list-style-type: none"> ■ Totalisieren ■ Zurücksetzen + anhalten* ■ Voreingestellter Wert + anhalten* ■ Zurücksetzen + starten ■ Voreingestellter Wert + starten* ■ Anhalten* 	Totalisieren
Voreingestellter Wert 1 ... n	In Parameter Zuordnung Prozessgröße (→ 142) von Untermenü Summenzähler 1 ... n ist eine Prozessgröße ausgewählt.	Startwert für Summenzähler vorgeben. <i>Abhängigkeit</i>  Für den Summenzähler wird die Einheit der ausgewählten Prozessgröße in Parameter Einheit Summenzähler (→ 142) festgelegt.	Gleitkommazahl mit Vorzeichen	Abhängig vom Land: <ul style="list-style-type: none"> ■ 0 kg ■ 0 lb
Wert Summenzähler 1 ... n	In Parameter Zuordnung Prozessgröße (→ 142) von Untermenü Summenzähler 1 ... n ist eine Prozessgröße ausgewählt.	Zeigt aktuellen Zählerstand vom Summenzähler.	Gleitkommazahl mit Vorzeichen	-
Alle Summenzähler zurücksetzen	-	Alle Summenzähler auf Wert 0 zurücksetzen und starten.	<ul style="list-style-type: none"> ■ Abbrechen ■ Zurücksetzen + starten 	Abbrechen

* Sichtbar in Abhängigkeit von Bestelloptionen oder Geräteeinstellungen

11.6.1 Funktionsumfang von Parameter "Steuerung Summenzähler"

Optionen	Beschreibung
Totalisieren	Der Summenzähler wird gestartet oder läuft weiter.
Zurücksetzen + anhalten	Die Summierung wird angehalten und der Summenzähler auf Wert 0 zurückgesetzt.
Voreingestellter Wert + anhalten ¹⁾	Die Summierung wird angehalten und der Summenzähler auf seinen definierten Startwert aus Parameter Voreingestellter Wert gesetzt.
Zurücksetzen + starten	Der Summenzähler wird auf Wert 0 zurückgesetzt und die Summierung erneut gestartet.
Voreingestellter Wert + starten ¹⁾	Der Summenzähler wird auf seinen definierten Startwert aus Parameter Voreingestellter Wert gesetzt und die Summierung erneut gestartet.
Anhalten	Die Summierung wird angehalten.

1) Sichtbar in Abhängigkeit von Bestelloptionen oder Geräteeinstellungen

11.6.2 Funktionsumfang von Parameter "Alle Summenzähler zurücksetzen"

Optionen	Beschreibung
Abbrechen	Der Parameter wird ohne Aktion verlassen.
Zurücksetzen + starten	Zurücksetzen aller Summenzähler auf den Wert 0 und Neustart der Summierung. Alle bisherigen aufsummierten Durchflussmengen werden dadurch gelöscht.

11.7 Messwerthistorie anzeigen

Im Gerät muss das Anwendungspaket **Extended HistoroROM** freigeschaltet sein (Bestelloption), damit das Untermenü **Messwertspeicherung** erscheint. Dieses enthält alle Parameter für die Messwerthistorie.

- i** Die Messwerthistorie ist auch verfügbar über:
 - Anlagen-Asset-Management-Tool FieldCare → 90.
 - Webbrowser

Funktionsumfang

- Speicherung von insgesamt 1000 Messwerten möglich
- 4 Speicherkanäle
- Speicherintervall für Messwertspeicherung einstellbar
- Anzeige des Messwertverlaufs für jeden Speicherkanal in Form eines Diagramms

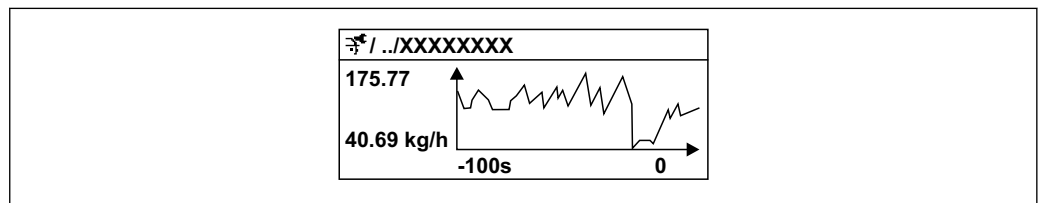

A0016357

37 Diagramm eines Messwertverlaufs



- x-Achse: Zeigt je nach Anzahl der gewählten Kanäle 250 bis 1000 Messwerte einer Prozessgröße.
 - y-Achse: Zeigt die ungefähre Messwertspanne und passt diese kontinuierlich an die laufende Messung an.
- i** Wenn die Länge des Speicherintervalls oder die getroffene Zuordnung der Prozessgrößen zu den Kanälen geändert wird, wird der Inhalt des Messwertspeichers gelöscht.

Navigation

Menü "Diagnose" → Messwertspeicherung







► Messwertspeicherung

Zuordnung 1. Kanal	→ 173
Zuordnung 2. Kanal	→ 174
Zuordnung 3. Kanal	→ 174
Zuordnung 4. Kanal	→ 174
Speicherintervall	→ 174
Datenspeicher löschen	→ 174
Messwertspeicherung	→ 174
Speicherverzögerung	→ 174
Messwertspeicherungssteuerung	→ 174

Messwertspeicherungsstatus	→  175
Gesamte Speicherdauer	→  175
▶ Anzeige 1. Kanal	
▶ Anzeige 2. Kanal	
▶ Anzeige 3. Kanal	
▶ Anzeige 4. Kanal	

Parameterübersicht mit Kurzbeschreibung

Parameter	Voraussetzung	Beschreibung	Auswahl / Eingabe / Anzeige	Werkseinstellung
Zuordnung 1. Kanal	Anwendungspaket Extended HistoROM ist verfügbar.	Prozessgröße zum Speicherkanal zuordnen.	<ul style="list-style-type: none"> ■ Aus ■ Massefluss ■ Volumenfluss ■ Normvolumenfluss * ■ Dichte ■ Normdichte * ■ Temperatur ■ Druck ■ Dynamische Viskosität * ■ Kinematische Viskosität * ■ Temp.kompensierte dynamische Viskosität * ■ Temp.kompensierte kinematische Visk. * ■ Konzentration * ■ Zielmessstoff Massefluss * ■ Trägermessstoff Massefluss * ■ Zielmessstoff Volumenfluss * ■ Trägermessstoff Volumenfluss * ■ Zielmessstoff Normvolumenfluss * ■ Trägermessstoff Normvolumenfluss * ■ Applikationsspezifischer Ausgang 0 * ■ Applikationsspezifischer Ausgang 1 * ■ Index für inhomogenen Messstoff ■ Index für gebundene Blasen * ■ HBSI * ■ Rohwert Massefluss ■ Erregerstrom 0 ■ Erregerstrom 1 * ■ Schwingungsdämpfung 0 ■ Schwingungsdämpfung 1 * ■ Schwankung Schwingungsdämpfung 0 * ■ Schwankung Schwingungsdämpfung 1 * ■ Schwingfrequenz 0 ■ Schwingfrequenz 1 * ■ Frequenzschwankung 0 * ■ Frequenzschwankung 1 * 	Aus

Parameter	Voraussetzung	Beschreibung	Auswahl / Eingabe / Anzeige	Werkseinstellung
			<ul style="list-style-type: none"> ▪ Schwingamplitude[*] ▪ Schwingamplitude 1[*] ▪ Schwingamplitude 1[*] ▪ Signalasymmetrie ▪ Torsionssignalsymmetrie[*] ▪ Trägerrohrtemperatur[*] ▪ Elektroniktemperatur ▪ Sensorindex-Spulenasyymmetrie ▪ Testpunkt 0 ▪ Testpunkt 1 ▪ Stromausgang 1 ▪ Stromausgang 2[*] ▪ Stromausgang 3[*] ▪ Stromausgang 4[*] 	
Zuordnung 2. Kanal	Anwendungspaket Extended HistoROM ist verfügbar.  In Parameter Software-Optionsübersicht werden die aktuell aktivierten Software-Optionen angezeigt.	Speicherkanal eine Prozessgröße zuordnen.	Auswahlliste siehe Parameter Zuordnung 1. Kanal (→  173)	Aus
Zuordnung 3. Kanal	Anwendungspaket Extended HistoROM ist verfügbar.  In Parameter Software-Optionsübersicht werden die aktuell aktivierten Software-Optionen angezeigt.	Speicherkanal eine Prozessgröße zuordnen.	Auswahlliste siehe Parameter Zuordnung 1. Kanal (→  173)	Aus
Zuordnung 4. Kanal	Anwendungspaket Extended HistoROM ist verfügbar.  In Parameter Software-Optionsübersicht werden die aktuell aktivierten Software-Optionen angezeigt.	Speicherkanal eine Prozessgröße zuordnen.	Auswahlliste siehe Parameter Zuordnung 1. Kanal (→  173)	Aus
Speicherintervall	Anwendungspaket Extended HistoROM ist verfügbar.	Speicherintervall für die Messwertspeicherung definieren, das den zeitlichen Abstand der einzelnen Datenpunkte im Datenspeicher bestimmt.	0,1 ... 3 600,0 s	1,0 s
Datenspeicher löschen	Anwendungspaket Extended HistoROM ist verfügbar.	Gesamten Datenspeicher löschen.	<ul style="list-style-type: none"> ▪ Abbrechen ▪ Daten löschen 	Abbrechen
Messwertspeicherung	–	Art der Messwertaufzeichnung auswählen.	<ul style="list-style-type: none"> ▪ Überschreibend ▪ Nicht überschreibend 	Überschreibend
Speicherverzögerung	In Parameter Messwertspeicherung ist die Option Nicht überschreibend ausgewählt.	Verzögerungszeit für die Messwertspeicherung eingeben.	0 ... 999 h	0 h
Messwertspeicherungssteuerung	In Parameter Messwertspeicherung ist die Option Nicht überschreibend ausgewählt.	Messwertspeicherung starten und anhalten.	<ul style="list-style-type: none"> ▪ Keine ▪ Löschen + starten ▪ Anhalten 	Keine

Parameter	Voraussetzung	Beschreibung	Auswahl / Eingabe / Anzeige	Werkseinstellung
Messwertspeicherungsstatus	In Parameter Messwertspeicherung ist die Option Nicht überschreibend ausgewählt.	Zeigt den Messwertspeicherungsstatus an.	<ul style="list-style-type: none"> ■ Ausgeführt ■ Verzögerung aktiv ■ Aktiv ■ Angehalten 	Ausgeführt
Gesamte Speicherdauer	In Parameter Messwertspeicherung ist die Option Nicht überschreibend ausgewählt.	Zeigt die gesamte Speicherdauer an.	Positive Gleitkommazahl	0 s

* Sichtbar in Abhängigkeit von Bestelloptionen oder Geräteeinstellungen

11.8 Gas Fraction Handler

Der Gas Fraction Handler verbessert bei zweiphasigen Messstoffen die Messstabilität und Wiederholbarkeit und liefert wertvolle Diagnoseinformationen zum Prozess.



Es wird kontinuierlich geprüft ob Gasblasen in Flüssigkeiten oder Tropfen in Gasen vorhanden sind, da diese zweite Phase Einfluss auf die Ausgabewerte für den Durchfluss und die Dichte haben.

Bei zweiphasigen Messstoffen stabilisiert der Gas Fraction Handler die Ausgabewerte und ermöglicht eine bessere Lesbarkeit für Bediener sowie eine einfachere Auslegung durch das Prozessleitsystem. Der Glättungsgrad richtet sich nach dem Ausmaß der Störungen, die durch die zweite Phase entstehen. Bei einphasigen Messstoffen hat der Gas Fraction Handler keinen Einfluss auf die Ausgabewerte.

Mögliche Auswahl im Parameter Gas Fraction Handler:

- Aus: Deaktiviert den Gas Fraktion Handler. Wenn eine zweite Phase vorhanden ist, treten grosse Schwankungen bei den Ausgabewerten für den Durchfluss und die Dichte auf.
- Moderat: Bei Anwendungen mit geringen oder unregelmäßigen Mengen der zweiten Phase verwenden.
- Stark: Bei Anwendungen mit erheblichen Mengen der zweiten Phase verwenden.

Der Gas Fraction Handler ist kumulativ zu fest eingestellten Dämpfungskonstanten, die an anderer Stelle in der Geräteparametrierung auf Durchfluss und Dichte angewendet wurden.

 Detaillierte Angaben zu den Parameterbeschreibungen des Gas Fraction Handler: Sonderdokumentation zum Gerät →  239

11.8.1 Untermenü "Messmodus"

Navigation

Menü "Experte" → Sensor → Messmodus

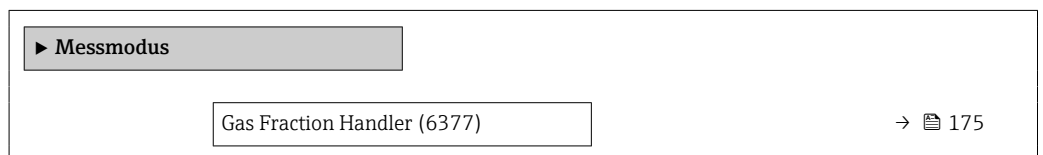





Parameterübersicht mit Kurzbeschreibung

Parameter	Beschreibung	Auswahl	Werkseinstellung
Gas Fraction Handler	Funktion Gas Fraction Handler für Zweiphasen-Messstoffe aktivieren.	<ul style="list-style-type: none"> ■ Aus ■ Moderat ■ Stark 	Moderat

11.8.2 Untermenü "Messstoffindex"

Navigation

Menü "Experte" → Applikation → Messstoffindex

► Messstoffindex	
Index für inhomogenen Messstoff (6368)	→  176
Unterdrückung inhomogenes feuchtes Gas (6375)	→  176
Unterdrückung inhomogene Flüssigkeit (6374)	→  176
Index für gebundene Blasen (6376)	→  176
Unterdrückung gebundener Blasen (6370)	→  176

Parameterübersicht mit Kurzbeschreibung

Parameter	Voraussetzung	Beschreibung	Anzeige / Eingabe	Werkseinstellung
Index für inhomogenen Messstoff	–	Zeigt das Ausmaß der Inhomogenität des Messstoffs.	Gleitkommazahl mit Vorzeichen	–
Unterdrückung inhomogenes feuchtes Gas	–	Wert der Unterdrückung bei feuchten Gasen eingeben. Unterhalb dieses Werts wird der 'Index für inhomogenen Messstoff' auf 0 gesetzt.	Positive Gleitkommazahl	0,25
Unterdrückung inhomogene Flüssigkeit	–	Wert der Unterdrückung bei Flüssigkeiten eingeben. Unterhalb dieses Werts wird der 'Index für inhomogenen Messstoff' auf 0 gesetzt.	Positive Gleitkommazahl	0,05
Index für gebundene Blasen	Der Diagnoseindex ist nur für Promass Q verfügbar.	Zeigt die relative Menge gebundener Blasen im Messstoff.	Gleitkommazahl mit Vorzeichen	–
Unterdrückung gebundener Blasen	Der Parameter ist nur für Promass Q verfügbar.	Wert der Unterdrückung bei gebundenen Blasen eingeben. Unterhalb dieses Werts wird der 'Index für gebundene Blasen' auf 0 gesetzt.	Positive Gleitkommazahl	0,05

12 Diagnose und Störungsbehebung

12.1 Allgemeine Störungsbehebungen

Zur Vor-Ort-Anzeige

Fehler	Mögliche Ursachen	Behebung
Vor-Ort-Anzeige dunkel, aber Signalausgabe innerhalb des gültigen Bereichs	Kabel des Anzeigemoduls ist nicht richtig eingesteckt.	Stecker korrekt auf Hauptelektronikmodul und Anzeigemodul einstecken.
Vor-Ort-Anzeige dunkel und keine Ausgangssignale	Versorgungsspannung stimmt nicht mit der Angabe auf dem Typenschild überein.	Richtige Versorgungsspannung anlegen → 54 → 48.
Vor-Ort-Anzeige dunkel und keine Ausgangssignale	Versorgungsspannung ist falsch gepolt.	Versorgungsspannung umpolen.
Vor-Ort-Anzeige dunkel und keine Ausgangssignale	Anschlusskabel haben keinen Kontakt zu den Anschlussklemmen.	Kontaktierung der Kabel prüfen und gegebenenfalls korrigieren.
Vor-Ort-Anzeige dunkel und keine Ausgangssignale	<ul style="list-style-type: none"> ▪ Anschlussklemmen sind auf I/O-Elektronikmodul nicht korrekt gesteckt. ▪ Anschlussklemmen sind auf Hauptelektronikmodul nicht korrekt gesteckt. 	Anschlussklemmen kontrollieren.
Vor-Ort-Anzeige dunkel und keine Ausgangssignale	<ul style="list-style-type: none"> ▪ I/O-Elektronikmodul ist defekt. ▪ Hauptelektronikmodul ist defekt. 	Ersatzteil bestellen → 203.
Vor-Ort-Anzeige dunkel und keine Ausgangssignale	Verbindungsstecker zwischen Hauptelektronikmodul und Anzeigemodul ist nicht korrekt gesteckt.	Kontaktierung prüfen und gegebenenfalls korrigieren.
Vor-Ort-Anzeige nicht ablesbar, aber Signalausgabe innerhalb des gültigen Bereichs	Anzeige ist zu hell oder zu dunkel eingestellt.	<ul style="list-style-type: none"> ▪ Anzeige heller einstellen durch gleichzeitiges Drücken von \boxplus + \boxminus. ▪ Anzeige dunkler einstellen durch gleichzeitiges Drücken von \boxminus + \boxplus.
Vor-Ort-Anzeige dunkel, aber Signalausgabe innerhalb des gültigen Bereichs	Anzeigemodul ist defekt.	Ersatzteil bestellen → 203.
Hintergrundbeleuchtung der Vor-Ort-Anzeige rot	Diagnoseereignis mit Diagnoseverhalten "Alarm" eingetreten.	Behebungsmaßnahmen durchführen → 188
Text auf Vor-Ort-Anzeige erscheint in einer nicht verständlichen Sprache.	Eine nicht verständliche Bediensprache ist eingestellt.	<ol style="list-style-type: none"> 1. Für 2 s \boxminus + \boxplus drücken ("Home-Position"). 2. \boxminus drücken. 3. In Parameter Display language (→ 149) die gewünschte Sprache einstellen.
Meldung auf Vor-Ort-Anzeige: "Communication Error" "Check Electronics"	Die Kommunikation zwischen Anzeigemodul und Elektronik ist unterbrochen.	<ul style="list-style-type: none"> ▪ Kabel und Verbindungsstecker zwischen Hauptelektronikmodul und Anzeigemodul prüfen. ▪ Ersatzteil bestellen → 203.

Zu Ausgangssignalen

Fehler	Mögliche Ursachen	Behebung
Signalausgabe außerhalb des gültigen Bereichs	Hauptelektronikmodul ist defekt.	Ersatzteil bestellen → 203.
Gerät zeigt auf Vor-Ort-Anzeige richtigen Wert an, aber Signalausgabe falsch, jedoch im gültigen Bereich.	Parametrierfehler	Parametrierung prüfen und korrigieren.
Gerät misst falsch.	Parametrierfehler oder Gerät wird außerhalb des Anwendungsbereichs betrieben.	<ol style="list-style-type: none"> 1. Parametrierung prüfen und korrigieren. 2. Angegebene Grenzwerte in den "Technischen Daten" einhalten.

Zum Zugriff

Fehler	Mögliche Ursachen	Behebung
Schreibzugriff auf Parameter ist nicht möglich.	Hardware-Schreibschutz ist aktiviert.	Verriegelungsschalter auf Hauptelektronikmodul in Position OFF bringen → 158.
Schreibzugriff auf Parameter ist nicht möglich.	Aktuelle Anwenderrolle hat eingeschränkte Zugriffsrechte.	1. Anwenderrolle prüfen → 79. 2. Korrekten kundenspezifischen Freigabecode eingeben → 79.
Verbindung via Modbus RS485 ist nicht möglich.	Modbus RS485-Buskabel ist falsch angeschlossen.	Klemmenbelegung prüfen → 41.
Verbindung via Modbus RS485 ist nicht möglich.	Modbus RS485-Leitung ist nicht korrekt terminiert.	Abschlusswiderstand prüfen → 62.
Verbindung via Modbus RS485 ist nicht möglich.	Einstellungen der Kommunikationsschnittstelle sind nicht korrekt.	Modbus RS485-Konfiguration prüfen → 102.
Verbindung zum Webserver ist nicht möglich.	Webserver ist deaktiviert.	Via Bedientool "FieldCare" oder "DeviceCare" prüfen, ob der Webserver des Geräts aktiviert ist, und gegebenenfalls aktivieren → 86.
	Am PC ist die Ethernet-Schnittstelle falsch eingestellt.	<ul style="list-style-type: none"> ▶ Eigenschaften vom Internetprotokoll (TCP/IP) prüfen → 82. ▶ Netzwerkeinstellungen mit IT-Verantwortlichem prüfen.
Verbindung zum Webserver ist nicht möglich.	Am PC ist die IP-Adresse falsch eingestellt.	IP-Adresse prüfen: 192.168.1.212 → 82
Verbindung zum Webserver ist nicht möglich.	WLAN-Zugangsdaten sind falsch.	<ul style="list-style-type: none"> ▪ WLAN-Netzwerkstatus prüfen. ▪ Erneut mit WLAN-Zugangsdaten beim Gerät anmelden. ▪ Prüfen, dass WLAN beim Gerät und Bediengerät aktiviert ist → 82.
	WLAN-Kommunikation ist deaktiviert.	–
Verbindung zum Webserver, FieldCare oder DeviceCare ist nicht möglich.	WLAN-Netzwerk ist nicht verfügbar.	<ul style="list-style-type: none"> ▪ Prüfen, ob WLAN-Empfang vorhanden ist: LED am Anzeigemodul leuchtet blau. ▪ Prüfen, ob die WLAN-Verbindung aktiviert ist: LED am Anzeigemodul blinkt blau. ▪ Gerätefunktion einschalten.
Keine oder instabile Netzwerkverbindung.	WLAN-Netzwerk ist schwach.	<ul style="list-style-type: none"> ▪ Bediengerät außerhalb Empfangsbereich: Netzwerkstatus auf Bediengerät prüfen. ▪ Zur Verbesserung der Netzwerkleistung: Externe WLAN-Antenne verwenden.
	Parallele WLAN- und Ethernet-Kommunikation.	<ul style="list-style-type: none"> ▪ Netzwerkeinstellungen prüfen. ▪ Temporär nur WLAN als Schnittstelle aktivieren.
Webbrowser ist eingefroren und keine Bedienung mehr möglich.	Datentransfer ist aktiv.	Warten, bis Datentransfer oder laufende Aktion abgeschlossen ist.
	Verbindungsabbruch	<ul style="list-style-type: none"> ▶ Kabelverbindung und Spannungsversorgung prüfen. ▶ Webbrowser refreshen und gegebenenfalls neu starten.
Anzeige der Inhalte im Webbrowser ist schlecht lesbar oder unvollständig.	Verwendete Webbrowser-Version ist nicht optimal.	<ul style="list-style-type: none"> ▶ Korrekte Webbrowser-Version verwenden → 81. ▶ Zwischenspeicher des Webbrowsers leeren. ▶ Webbrowser neu starten.
	Ansichtseinstellungen sind nicht passend.	Schriftgröße/Anzeigeverhältnis vom Webbrowser anpassen.
Keine oder unvollständige Darstellung der Inhalte im Webbrowser.	<ul style="list-style-type: none"> ▪ JavaScript ist nicht aktiviert. ▪ JavaScript ist nicht aktivierbar. 	<ul style="list-style-type: none"> ▶ JavaScript aktivieren. ▶ Als IP-Adresse http://XXX.XXX.X.XX/servlet/basic.html eingeben.

Fehler	Mögliche Ursachen	Behebung
Bedienung mit FieldCare oder DeviceCare via Serviceschnittstelle CDI-RJ45 (Port 8000) ist nicht möglich.	Firewall des PCs oder Netzwerks verhindert Kommunikation.	Je nach Einstellungen der verwendeten Firewall auf dem PC oder im Netzwerk, muss die Firewall für den FieldCare-/DeviceCare-Zugriff deaktiviert oder angepasst werden.
Flashen der Firmware mit FieldCare oder DeviceCare via Serviceschnittstelle CDI-RJ45 (Port 8000 oder TFTP-Ports) ist nicht möglich.	Firewall des PCs oder Netzwerks verhindert Kommunikation.	Je nach Einstellungen der verwendeten Firewall auf dem PC oder im Netzwerk, muss die Firewall für den FieldCare-/DeviceCare-Zugriff deaktiviert oder angepasst werden.

12.2 Diagnoseinformation via Leuchtdioden

12.2.1 Messumformer

Proline 500 – digital

Verschiedene Leuchtdioden (LED) im Messumformer liefern Informationen zum Gerätestatus.

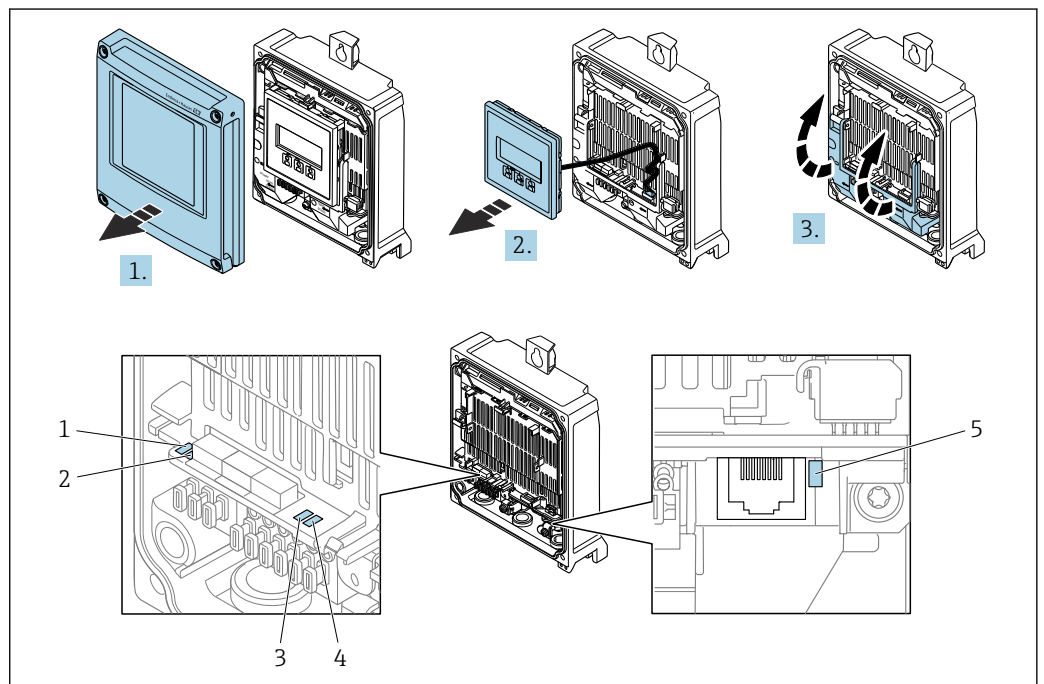

- 1 Versorgungsspannung
- 2 Gerätestatus
- 3 Nicht verwendet
- 4 Kommunikation
- 5 Serviceschnittstelle (CDI) aktiv

1. Gehäusedeckel öffnen.
2. Anzeigemodul entfernen.
3. Klemmenabdeckung hochklappen.

LED	Farbe	Bedeutung
1 Versorgungsspannung	Aus	Versorgungsspannung ist aus oder zu niedrig.
	Grün	Versorgungsspannung ist ok.
2 Gerätestatus (Normalbetrieb)	Aus	Firmwarefehler
	Grün	Gerätestatus ist ok.

LED	Farbe	Bedeutung
	Grün blinkend	Gerät ist nicht konfiguriert.
	Rot blinkend	Diagnoseereignis mit Diagnoseverhalten "Warnung" ist aufgetreten.
	Rot	Diagnoseereignis mit Diagnoseverhalten "Alarm" ist aufgetreten.
	Rot blinkend/Grün	Gerät startet neu.
2 Gerätestatus (Beim Aufstarten)	Rot langsam blinkend	Wenn > 30 Sekunden: Problem mit dem Bootloader.
	Rot schnell blinkend	Wenn > 30 Sekunden: Kompatibilitätsproblem beim Einlesen der Firmware.
3 Nicht verwendet	–	–
4 Kommunikation	Aus	Kommunikation nicht aktiv.
	Weiß	Kommunikation aktiv.
5 Serviceschnittstelle (CDI)	Aus	Nicht angeschlossen oder keine Verbindung hergestellt.
	Gelb	Angeschlossen und Verbindung hergestellt.
	Gelb blinkend	Serviceschnittstelle aktiv.

Proline 500

Verschiedene Leuchtdioden (LED) im Messumformer liefern Informationen zum Gerätestatus.

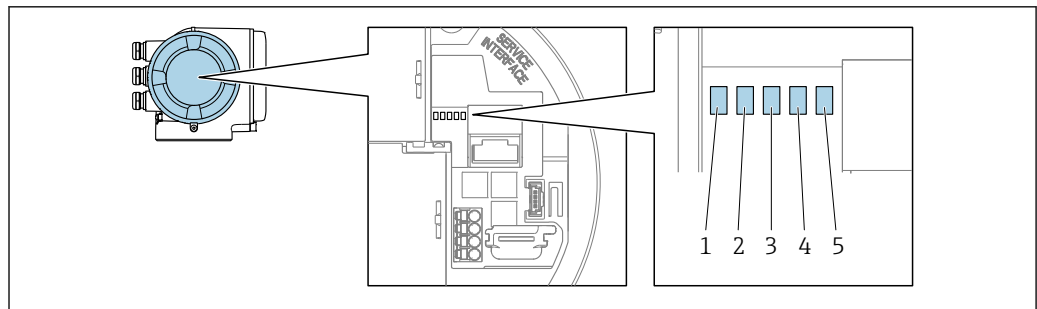

A0029629

- 1 Versorgungsspannung
- 2 Gerätestatus
- 3 Nicht verwendet
- 4 Kommunikation
- 5 Serviceschnittstelle (CDI) aktiv

LED	Farbe	Bedeutung
1 Versorgungsspannung	Aus	Versorgungsspannung ist aus oder zu niedrig.
	Grün	Versorgungsspannung ist ok.
2 Gerätestatus (Normalbetrieb)	Aus	Firmwarefehler
	Grün	Gerätestatus ist ok.
	Grün blinkend	Gerät ist nicht konfiguriert.
	Rot	Diagnoseereignis mit Diagnoseverhalten Alarm ist aufgetreten.
	Rot blinkend	Diagnoseereignis mit Diagnoseverhalten Warnung ist aufgetreten.
	Rot blinkend/Grün	Gerät startet neu.

LED	Farbe	Bedeutung
2 Gerätestatus (Beim Aufstarten)	Rot langsam blinkend	Wenn > 30 Sekunden: Problem mit dem Bootloader.
	Rot schnell blinkend	Wenn > 30 Sekunden: Kompatibilitätsproblem beim Einlesen der Firmware.
3 Nicht verwendet	–	–
4 Kommunikation	Aus	Kommunikation nicht aktiv.
	Weiß	Kommunikation aktiv.
5 Serviceschnittstelle (CDI)	Aus	Nicht angeschlossen oder keine Verbindung hergestellt.
	Gelb	Angeschlossen und Verbindung hergestellt.
	Gelb blinkend	Serviceschnittstelle aktiv.

12.2.2 Anschlussgehäuse Messaufnehmer

Proline 500 – digital

Verschiedene Leuchtdioden (LED) auf der ISEM-Elektronik (Intelligentes Sensor Elektronik Modul) im Anschlussgehäuse des Messaufnehmers liefern Informationen zum Gerätestatus.

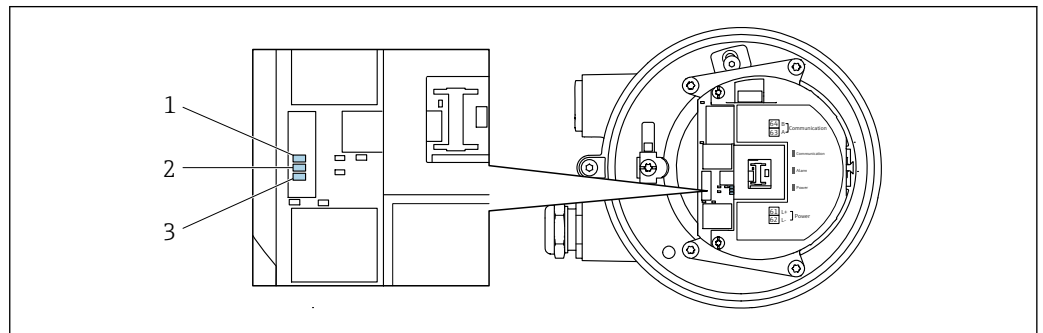

A0029699

- 1 Kommunikation
- 2 Gerätestatus
- 3 Versorgungsspannung

LED	Farbe	Bedeutung
1 Kommunikation	Weiß	Kommunikation aktiv.
2 Gerätestatus (Normalbetrieb)	Rot	Fehler
	Rot blinkend	Warnung
2 Gerätestatus (Beim Aufstarten)	Rot langsam blinkend	Wenn > 30 Sekunden: Problem mit dem Bootloader.
	Rot schnell blinkend	Wenn > 30 Sekunden: Kompatibilitätsproblem beim Einlesen der Firmware.
3 Versorgungsspannung	Grün	Versorgungsspannung ist ok.
	Aus	Versorgungsspannung ist aus oder zu niedrig.

12.3 Diagnoseinformation auf Vor-Ort-Anzeige

12.3.1 Diagnosemeldung

Störungen, die das Selbstüberwachungssystem des Messgeräts erkennt, werden als Diagnosemeldung im Wechsel mit der Betriebsanzeige angezeigt.

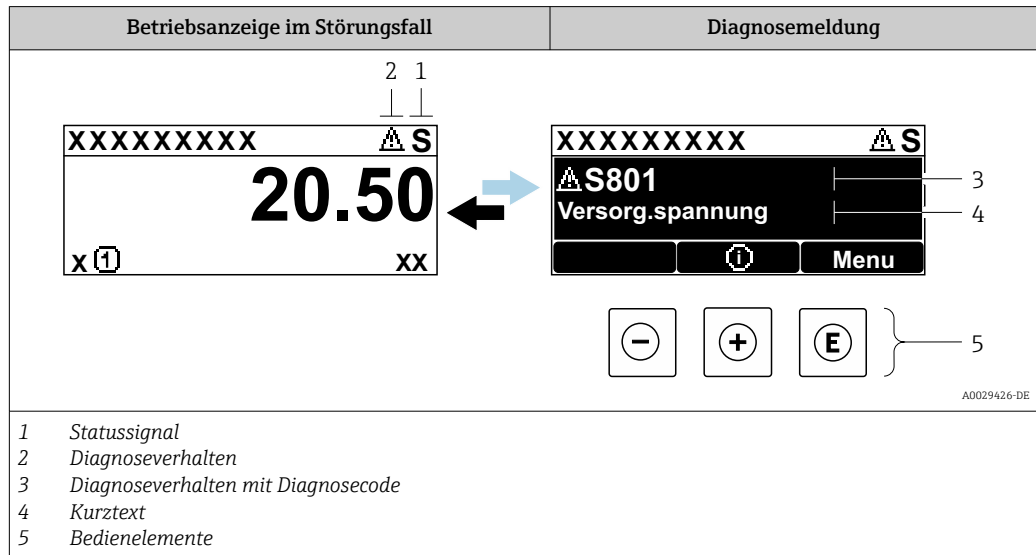

Wenn mehrere Diagnoseereignisse gleichzeitig anstehen, wird nur die Diagnosemeldung von dem Diagnoseereignis mit der höchsten Priorität angezeigt.

- i** Weitere aufgetretene Diagnoseereignisse sind im Menü **Diagnose** abrufbar:
 - Via Parameter → 193
 - Via Untermenüs → 194



Statussignale

Die Statussignale geben Auskunft über den Zustand und die Verlässlichkeit des Geräts, indem sie die Ursache der Diagnoseinformation (Diagnoseereignis) kategorisieren.

- i** Die Statussignale sind gemäß VDI/VDE 2650 und NAMUR-Empfehlung NE 107 klassifiziert: F = Failure, C = Function Check, S = Out of Specification, M = Maintenance Required

Symbol	Bedeutung
F	Ausfall Es liegt ein Gerätefehler vor. Der Messwert ist nicht mehr gültig.
C	Funktionskontrolle Das Gerät befindet sich im Service-Modus (z.B. während einer Simulation).
S	Außerhalb der Spezifikation Das Gerät wird betrieben: Außerhalb seiner technischen Spezifikationsgrenzen (z.B. außerhalb des Prozesstemperaturbereichs)
M	Wartungsbedarf Es ist eine Wartung erforderlich. Der Messwert ist weiterhin gültig.

Diagnoseverhalten



Symbol	Bedeutung
	Alarm <ul style="list-style-type: none"> Die Messung wird unterbrochen. Signalausgänge und Summenzähler nehmen den definierten Alarmzustand an. Eine Diagnosemeldung wird generiert.
	Warnung <ul style="list-style-type: none"> Die Messung wird fortgesetzt. Die Signalausgänge und Summenzähler werden nicht beeinflusst. Eine Diagnosemeldung wird generiert.

Diagnoseinformation

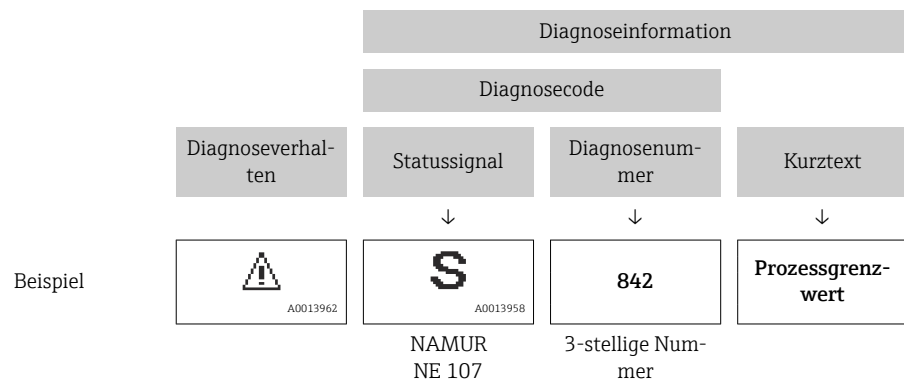
Die Störung kann mithilfe der Diagnoseinformation identifiziert werden. Der Kurztext hilft dabei, indem er einen Hinweis zur Störung liefert. Zusätzlich ist der Diagnoseinformation auf der Vor-Ort-Anzeige das dazugehörige Symbol für das Diagnoseverhalten vorangestellt.



Bedienelemente

Taste	Bedeutung
	Plus-Taste <i>Bei Menü, Untermenü</i> Öffnet die Meldung zu den Behebungsmaßnahmen.
	Enter-Taste <i>Bei Menü, Untermenü</i> Öffnet das Bedienmenü.

12.3.2 Behebungsmaßnahmen aufrufen

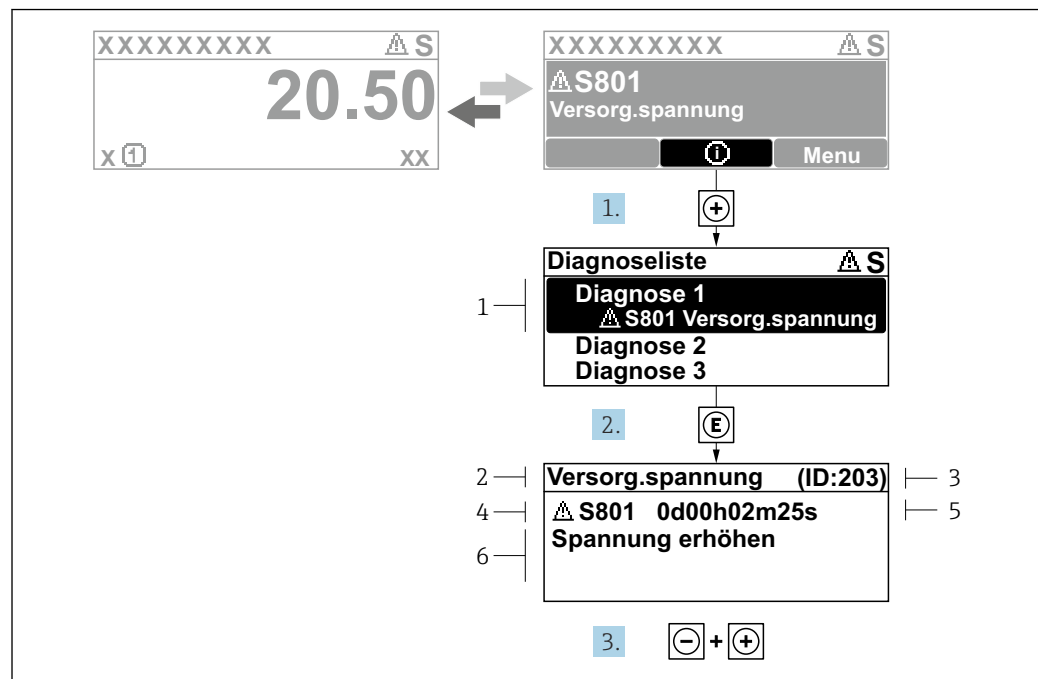

A0029431-DE

38 Meldung zu Behebungsmaßnahmen

- 1 Diagnoseinformation
- 2 Kurztext
- 3 Service-ID
- 4 Diagnoseverhalten mit Diagnosecode
- 5 Betriebszeit des Auftretens
- 6 Behebungsmaßnahmen

1. Der Anwender befindet sich in der Diagnosemeldung.
 ⊕ drücken (Ⓜ-Symbol).
 ↳ Das Unter Menü **Diagnoseliste** öffnet sich.
2. Das gewünschte Diagnoseereignis mit ⊕ oder ⊖ auswählen und ⊞ drücken.
 ↳ Die Meldung zu den Behebungsmaßnahmen öffnet sich.
3. Gleichzeitig ⊖ + ⊕ drücken.
 ↳ Die Meldung zu den Behebungsmaßnahmen wird geschlossen.

Der Anwender befindet sich innerhalb des Menü **Diagnose** auf einem Diagnoseereignis-Eintrag: z.B. im Unter Menü **Diagnoseliste** oder Parameter **Letzte Diagnose**.

1. ⊞ drücken.
 ↳ Die Meldung zu den Behebungsmaßnahmen des ausgewählten Diagnoseereignisses öffnet sich.
2. Gleichzeitig ⊖ + ⊕ drücken.
 ↳ Die Meldung zu den Behebungsmaßnahmen wird geschlossen.

12.4 Diagnoseinformation im Webbrowser

12.4.1 Diagnosemöglichkeiten

Störungen, die das Messgeräts erkennt, werden im Webbrowser nach dem Einloggen auf der Startseite angezeigt.

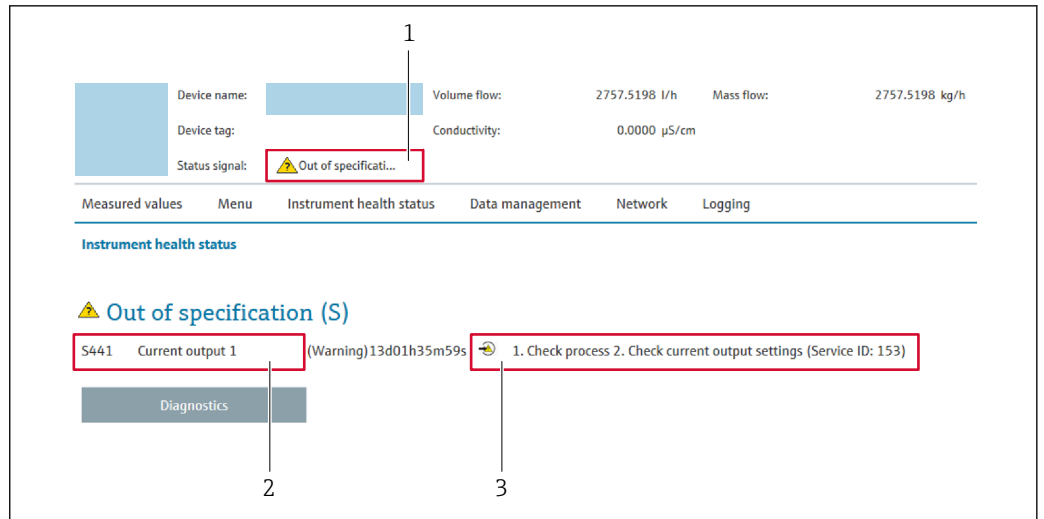

- 1 Statusbereich mit Statussignal
- 2 Diagnoseinformation
- 3 Behebungsmaßnahmen mit Service-ID

- Zusätzlich lassen sich im Menü **Diagnose** aufgetretene Diagnoseereignisse anzeigen:
 - Via Parameter → 193
 - Via Untermenü → 194

Statussignale

Die Statussignale geben Auskunft über den Zustand und die Verlässlichkeit des Geräts, indem sie die Ursache der Diagnoseinformation (Diagnoseereignis) kategorisieren.

Symbol	Bedeutung
	Ausfall Es liegt ein Gerätefehler vor. Der Messwert ist nicht mehr gültig.
	Funktionskontrolle Das Gerät befindet sich im Service-Modus (z.B. während einer Simulation).
	Außerhalb der Spezifikation Das Gerät wird betrieben: Außerhalb seiner technischen Spezifikationsgrenzen (z.B. außerhalb des Prozesstemperaturbereichs)
	Wartungsbedarf Es ist eine Wartung erforderlich. Der Messwert ist weiterhin gültig.

- Die Statussignale sind gemäß VDI/VDE 2650 und NAMUR-Empfehlung NE 107 klassifiziert.

12.4.2 Behebungsmaßnahmen aufrufen

Um Störungen schnell beseitigen zu können, stehen zu jedem Diagnoseereignis Behebungsmaßnahmen zur Verfügung. Diese werden neben dem Diagnoseereignis mit seiner dazugehörigen Diagnoseinformation in roter Farbe angezeigt.

12.5 Diagnoseinformation in FieldCare oder DeviceCare

12.5.1 Diagnosemöglichkeiten

Störungen, die das Messgerät erkennt, werden im Bedientool nach dem Verbindungsaufbau auf der Startseite angezeigt.

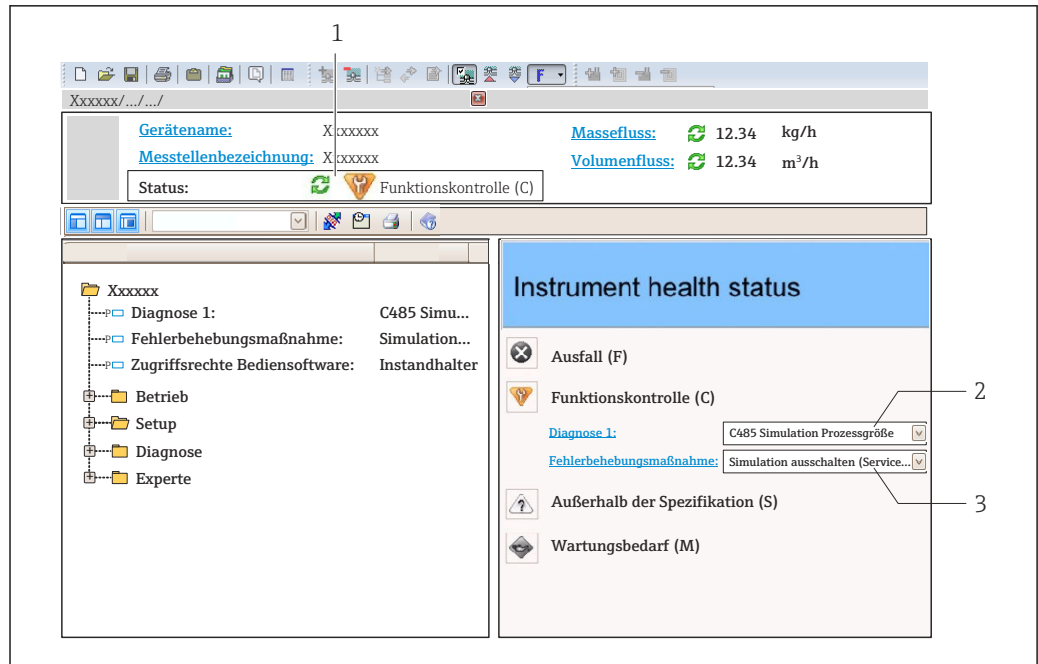

A0021799-DE

- 1 Statusbereich mit Statussignal → 182
- 2 Diagnoseinformation → 183
- 3 Behebungsmaßnahmen mit Service-ID

i Zusätzlich lassen sich im Menü **Diagnose** aufgetretene Diagnoseereignisse anzeigen:

- Via Parameter → 193
- Via Untermenü → 194

Diagnoseinformation

Die Störung kann mithilfe der Diagnoseinformation identifiziert werden. Der Kurztext hilft dabei, indem er einen Hinweis zur Störung liefert. Zusätzlich ist der Diagnoseinformation auf der Vor-Ort-Anzeige das dazugehörige Symbol für das Diagnoseverhalten vorangestellt.

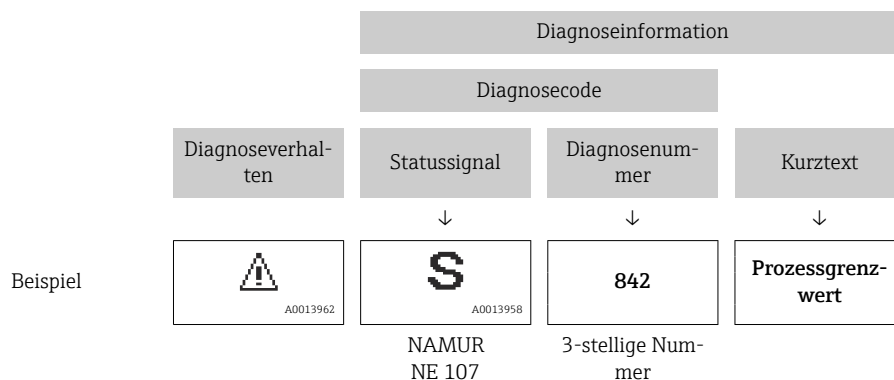

12.5.2 Behebungsmaßnahmen aufrufen

Um Störungen schnell beseitigen zu können, stehen zu jedem Diagnoseereignis Behebungsmaßnahmen zur Verfügung:

- Auf der Startseite
Behebungsmaßnahmen werden unterhalb der Diagnoseinformation in einem separaten Feld angezeigt.
- Im Menü **Diagnose**
Behebungsmaßnahmen sind im Arbeitsbereich der Bedienoberfläche abrufbar.

Der Anwender befindet sich innerhalb des Menü **Diagnose**.



1. Den gewünschten Parameter aufrufen.
2. Rechts im Arbeitsbereich mit dem Cursor über den Parameter fahren.
 - ↳ Ein Tooltipp mit Behebungsmaßnahmen zum Diagnoseereignis erscheint.

12.6 Diagnoseinformation via Kommunikationsschnittstelle

12.6.1 Diagnoseinformation auslesen

Die Diagnoseinformation kann über die Modbus RS485-Registeradressen ausgelesen werden.

- Via Registeradresse **6821** (Datentyp = String): Diagnosecode, z.B. F270
- Via Registeradresse **6859** (Datentyp = Integer): Diagnosenummer, z.B. 270

 Zur Übersicht der Diagnoseereignisse mit Diagnosenummer und Diagnosecode
→  188



12.6.2 Störungsverhalten konfigurieren

Das Störungsverhalten für die Modbus RS485-Kommunikation kann im Untermenü **Kommunikation** über 2 Parameter konfiguriert werden.

Navigationspfad

Setup → Kommunikation

Parameterübersicht mit Kurzbeschreibung

Parameter	Beschreibung	Auswahl	Werkseinstellung
Fehlerverhalten	Messwertausgabe bei Auftreten einer Diagnosemeldung via Modbus-Kommunikation wählen.  Dieser Parameter wirkt sich je nach gewählter Option in Parameter Zuordnung Diagnoseverhalten aus.	<ul style="list-style-type: none"> ▪ NaN-Wert ▪ Letzter gültiger Wert  NaN ≙ not a number	NaN-Wert

12.7 Diagnoseinformationen anpassen

12.7.1 Diagnoseverhalten anpassen



Jeder Diagnoseinformation ist ab Werk ein bestimmtes Diagnoseverhalten zugeordnet. Diese Zuordnung kann der Anwender bei bestimmten Diagnoseinformationen im Untermenü **Diagnoseverhalten** ändern.

Experte → System → Diagnoseeinstellungen → Diagnoseverhalten

Folgende Optionen können der Diagnosenummer als Diagnoseverhalten zugeordnet werden:

Optionen	Beschreibung
Alarm	Das Gerät unterbricht die Messung. Die Messwertausgabe via Modbus RS485 und Summenzähler nehmen den definierten Alarmzustand an. Eine Diagnosemeldung wird generiert. Die Hintergrundbeleuchtung wechselt auf Rot.
Warnung	Das Gerät misst weiter. Die Messwertausgabe via Modbus RS485 und Summenzähler werden nicht beeinflusst. Es wird eine Diagnosemeldung generiert.
Nur Logbucheintrag	Das Gerät misst weiter. Die Diagnosemeldung wird nur im Untermenü Ereignislogbuch (Untermenü Ereignisliste) und nicht im Wechsel zur Betriebsanzeige angezeigt.
Aus	Das Diagnoseereignis wird ignoriert und weder eine Diagnosemeldung generiert noch eingetragen.

12.8 Übersicht zu Diagnoseinformationen

-  Verfügt das Messgerät über ein oder mehrere Anwendungspakete, erweitert sich die Anzahl der Diagnoseinformationen und der betroffenen Messgrößen.
-  Bei einigen Diagnoseinformationen ist das Diagnoseverhalten veränderbar. Diagnoseinformation anpassen →  187

Diagnosenummer	Kurztext	Behebungsmaßnahmen	Statussignal [ab Werk]	Diagnoseverhalten [ab Werk]
Diagnose zum Sensor				
002	Sensor unbekannt	1. Prüfen, ob der korrekte Sensor montiert ist 2. Prüfen, ob der 2-D-Matrixcode auf dem Sensor unbeschädigt ist	F	Alarm
022	Temperatursensor defekt	1. Wenn vorhanden: Verbindungskabel zwischen Sensor und Messumformer prüfen 2. Sensorelektronikmodul (ISEM) prüfen oder ersetzen 3. Sensor ersetzen	F	Alarm
046	Sensorlimit überschritten	1. Prozessbedingungen prüfen 2. Sensor prüfen	S	Warning ¹⁾
062	Sensorverbindung fehlerhaft	1. Wenn vorhanden: Verbindungskabel zwischen Sensor und Messumformer prüfen 2. Sensorelektronikmodul (ISEM) prüfen oder ersetzen 3. Sensor ersetzen	F	Alarm
063	Erregerstrom fehlerhaft	1. Wenn vorhanden: Verbindungskabel zwischen Sensor und Messumformer prüfen 2. Sensorelektronikmodul (ISEM) prüfen oder ersetzen 3. Sensor ersetzen	F	Alarm
082	Datenspeicher inkonsistent	Modulverbindungen prüfen	F	Alarm
083	Speicherinhalt inkonsistent	1. Gerät neu starten 2. S-DAT Daten wiederherstellen 3. S-DAT ersetzen	F	Alarm
119	Sensorinitialisierung aktiv	Sensorinitialisierung aktiv, bitte warten	C	Warning

Diagnose-nummer	Kurztext	Behebungsmaßnahmen	Statussignal [ab Werk]	Diagnoseverhalten [ab Werk]
140	Sensorsignal asymmetrisch	1. Wenn vorhanden: Verbindungskabel zwischen Sensor und Messumformer prüfen 2. Sensorelektronikmodul (ISEM) prüfen oder ersetzen 3. Sensor ersetzen	S	Alarm ¹⁾
141	Nullpunktjustierung fehlgeschlagen	1. Prozessbedingungen prüfen 2. Inbetriebnahme wiederholen 3. Sensor prüfen	F	Alarm
142	Sensorindex-Spulenasymmetrie zu gross	Sensor prüfen	S	Warning ¹⁾
144	Messabweichung zu hoch	1. Prozessbedingungen prüfen 2. Sensor prüfen oder tauschen	F	Alarm ¹⁾
Diagnose zur Elektronik				
201	Elektronik fehlerhaft	1. Gerät neu starten 2. Elektronik ersetzen	F	Alarm
242	Firmware inkompatibel	1. Firmwareversion prüfen 2. Elektronikmodul flashen oder ersetzen	F	Alarm
252	Modul inkompatibel	1. Elektronikmodule prüfen 2. Prüfen, ob korrekte Module verfügbar sind (z.B. NEx, Ex) 3. Elektronikmodule ersetzen	F	Alarm
262	Modulverbindung unterbrochen	1. Verbindungskabel zwischen Sensorelektronikmodul (ISEM) und Hauptelektronik prüfen oder ersetzen 2. ISEM oder Hauptelektronik prüfen oder ersetzen	F	Alarm
270	Hauptelektronik defekt	1. Gerät neu starten 2. Hauptelektronikmodul ersetzen	F	Alarm
271	Hauptelektronik fehlerhaft	1. Gerät neu starten 2. Hauptelektronikmodul ersetzen	F	Alarm
272	Hauptelektronik fehlerhaft	Gerät neu starten	F	Alarm
273	Hauptelektronik defekt	1. Anzeige-Notbetrieb beachten 2. Hauptelektronik ersetzen	F	Alarm
275	I/O-Modul defekt	I/O-Modul tauschen	F	Alarm
276	I/O-Modul fehlerhaft	1. Gerät neu starten 2. I/O-Modul tauschen	F	Alarm
283	Speicherinhalt inkonsistent	Gerät neu starten	F	Alarm
302	Geräteverifizierung aktiv	Geräteverifizierung aktiv, bitte warten	C	Warning ¹⁾
303	I/O 1 ... n-Konfiguration geändert	1. I/O-Modul-Konfiguration übernehmen (Parameter 'I/O-Konfiguration übernehmen') 2. Danach Gerätebeschreibung (DD) neu laden und Verkabelung prüfen	M	Warning
304	Geräteverifizierung nicht bestanden	1. Verifizierungsbericht prüfen 2. Inbetriebnahme wiederholen 3. Sensor prüfen	F	Alarm ¹⁾
311	Sensorelektronik (ISEM) fehlerhaft	Wartungsbedarf! Gerät nicht zurücksetzen	M	Warning
330	Flash-Datei ungültig	1. Gerätefirmware updaten 2. Gerät neu starten	M	Warning

Diagnosenummer	Kurztext	Behebungsmaßnahmen	Statussignal [ab Werk]	Diagnoseverhalten [ab Werk]
331	Firmware-Update fehlgeschlagen	1. Gerätefirmware updaten 2. Gerät neu starten	F	Warning
332	Schreiben in HistoroROM Backup fehlg.	1. Nutzerschnittstellenleiterplatte ersetzen 2. Ex d/XP: Messumformer ersetzen	F	Alarm
361	I/O-Modul 1 ... n fehlerhaft	1. Gerät neu starten 2. Elektronikmodule prüfen 3. I/O-Modul oder Hauptelektronik tauschen	F	Alarm
369	Matrixcodescanner defekt	Matrixcodescanner ersetzen	F	Alarm
371	Temperatursensor defekt	Service kontaktieren	M	Warning
372	Sensorelektronik (ISEM) fehlerhaft	1. Gerät neu starten 2. Prüfen, ob Fehler erneut auftritt 3. Sensorelektronikmodul (ISEM) ersetzen	F	Alarm
373	Sensorelektronik (ISEM) fehlerhaft	Daten übertragen oder Gerät rücksetzen	F	Alarm
374	Sensorelektronik (ISEM) fehlerhaft	1. Gerät neu starten 2. Prüfen, ob Fehler erneut auftritt 3. Sensorelektronikmodul (ISEM) ersetzen	S	Warning ¹⁾
375	I/O 1 ... n-Kommunikation fehlgeschlagen	1. Gerät neu starten 2. Prüfen, ob Fehler erneut auftritt 3. Modulträger inklusive Elektronikmodulen ersetzen	F	Alarm
378	Versorgungsspannung ISEM fehlerhaft	zwischen Sensor und Messumformer prüfen 1. Wenn vorhanden:Verbindungskabel 2. Hauptelektronikmodul ersetzen 3. Sensorelektronikmodul (ISEM) ersetzen	F	Alarm
382	Datenspeicher	1. T-DAT einstecken 2. T-DAT ersetzen	F	Alarm
383	Speicherinhalt	Gerät rücksetzen	F	Alarm
387	HistoROM-Daten fehlerhaft	Service kontaktieren	F	Alarm
Diagnose zur Konfiguration				
410	Datenübertragung fehlgeschlagen	1. Datenübertrag. wiederholen 2. Verbindung prüfen	F	Alarm
412	Download verarbeiten	Download aktiv, bitte warten	C	Warning
431	Nachabgleich 1 ... n notwendig	Nachabgleich ausführen	M	Warning
437	Konfiguration inkompatibel	1. Firmware aktualisieren 2. Werksreset durchführen	F	Alarm
438	Datensatz unterschiedlich	1. Datensatzdatei prüfen 2. Geräteparametrierung prüfen 3. Download der neuen Geräteparametrierung durchführen	M	Warning
441	Stromausgang 1 ... n gesättigt	1. Einstellungen des Stromausgangs prüfen 2. Prozess prüfen	S	Warning ¹⁾
442	Frequenzausgang 1 ... n gesättigt	1. Einstellungen des Frequenzausgangs prüfen 2. Prozess prüfen	S	Warning ¹⁾

Diagnose-nummer	Kurztext	Behebungsmaßnahmen	Statussignal [ab Werk]	Diagnoseverhalten [ab Werk]
443	Impulsausgang 1 ... n gesättigt	1. Einstellungen des Impulsausgangs prüfen 2. Prozess prüfen	S	Warning ¹⁾
444	Stromeingang 1 ... n gesättigt	1. Einstellungen des Stromeingangs prüfen 2. Angeschlossenes Gerät prüfen 3. Prozess prüfen	S	Warning ¹⁾
453	Messwertunterdrückung aktiv	Messwertunterdrückung ausschalten	C	Warning
484	Simulation Fehlermodus aktiv	Simulation ausschalten	C	Alarm
485	Simulation Prozessgröße aktiv	Simulation ausschalten	C	Warning
486	Simulation Stromeingang 1 ... n aktiv	Simulation ausschalten	C	Warning
491	Simulation Stromausgang 1 ... n aktiv	Simulation ausschalten	C	Warning
492	Simulation Frequenzausgang 1 ... n aktiv	Simulation Frequenzausgang ausschalten	C	Warning
493	Simulation Impulsausgang aktiv	Simulation Impulsausgang ausschalten	C	Warning
494	Simulation Schaltausgang 1 ... n aktiv	Simulation Schaltausgang ausschalten	C	Warning
495	Simulation Diagnoseereignis aktiv	Simulation ausschalten	C	Warning
496	Simulation Statuseingang 1 ... n aktiv	Simulation Statuseingang ausschalten	C	Warning
502	Eichbetr.aktiv./-deaktiv. fehlgeschlagen	Sequenz der Eichbetriebaktivierung/-deaktivierung einhalten: Zuerst autorisierter Anwenderlogin, dann DIP-Schalter auf Hauptelektronikmodul einstellen	C	Warning
520	I/O 1 ... n-Hardwarekonfiguration ungültig	1. I/O-Hardwarekonfiguration prüfen 2. Falsches I/O-Modul ersetzen 3. Modul vom Doppelimpulsausgang auf korrekten Slot stecken	F	Alarm
528	Konzentrationsberechnung nicht möglich	Außerhalb des gültigen Bereichs vom gewählten Berechnungsalgorithmus 1. Konzentrationseinstellungen prüfen 2. Messwerte prüfen wie Dichte/Temperatur	S	Alarm
529	Konzentrationsberechnung nicht genau	Außerhalb des gültigen Bereichs vom gewählten Berechnungsalgorithmus 1. Konzentrationseinstellungen prüfen 2. Messwerte prüfen wie Dichte/Temperatur	S	Warning
537	Konfiguration	1. IP-Adressen im Netzwerk prüfen 2. IP-Adresse ändern	F	Warning
540	Eichbetriebmodus fehlgeschlagen	1. Gerät ausschalten, DIP-Schalter umschalten 2. Eichbetriebmodus deaktivieren 3. Eichbetriebmodus neu aktivieren 4. Elektronikkomponenten prüfen	F	Alarm
543	Doppelimpulsausgang	1. Prozess prüfen 2. Einstellung des Impulsausgangs prüfen	S	Warning ¹⁾





Diagnose-nummer	Kurztext	Behebungsmaßnahmen	Statussignal [ab Werk]	Diagnoseverhalten [ab Werk]
593	Simulation Doppelimpulsausgang 1	Simulation Impulsausgang ausschalten	C	Warning
594	Simulation Relaisausgang 1 ... n aktiv	Simulation Schaltausgang ausschalten	C	Warning
599	Eichbetrieb-Logbuch voll	1. Eichbetriebmodus deaktivieren 2. Eichbetrieb-Logbuch löschen (alle 30 Einträge) 3. Eichbetriebmodus aktivieren	F	Warning ¹⁾
Diagnose zum Prozess				
803	Schleifenstrom 1 fehlerhaft	1. Verkabelung prüfen 2. I/O-Modul tauschen	F	Alarm
830	Umgebungstemperatur zu hoch	Umgebungstemp. rund um Sensorgehäuse reduzieren	S	Warning ¹⁾
831	Umgebungstemperatur zu niedrig	Umgebungstemp. rund um Sensorgehäuse erhöhen	S	Warning ¹⁾
832	Elektroniktemperatur zu hoch	Umgebungstemperatur reduzieren	S	Warning ¹⁾
833	Elektroniktemperatur zu niedrig	Umgebungstemperatur erhöhen	S	Warning ¹⁾
834	Prozesstemperatur zu hoch	Prozesstemperatur reduzieren	S	Warning ¹⁾
835	Prozesstemperatur zu niedrig	Prozesstemperatur erhöhen	S	Warning ¹⁾
842	Prozesswert unterschritten	Schleichenmengeüberwachung aktiv! Einstellungen Schleichenmengeunterdrückung prüfen	S	Warning ¹⁾
862	Messrohr nur z.T. gefüllt	1. Prozess auf Gas prüfen 2. Überwachungsgrenzen prüfen	S	Warning ¹⁾
882	Eingangssignal fehlerhaft	1. Parametrierung des Eingangssignals prüfen 2. Externes Gerät prüfen 3. Prozessbedingungen prüfen	F	Alarm
910	Messrohr schwingt nicht	1. Wenn vorhanden: Verbindungskabel zwischen Sensor und Messumformer prüfen 2. Sensorelektronikmodul (ISEM) prüfen oder ersetzen 3. Sensor prüfen	F	Alarm
912	Messstoff inhomogen	1. Prozessbedingungen prüfen 2. Systemdruck erhöhen	S	Warning ¹⁾
913	Messstoff ungeeignet	1. Prozessbedingungen prüfen 2. Elektronikmodule oder Sensor prüfen	S	Warning ¹⁾
915	Viskosität außerhalb Spezifikation	1. 2-Phasendurchfl. vermeiden 2. Systemdruck erhöhen 3. Prüfen, ob Viskosität und Dichte im zulässigen Bereich liegen 4. Prozessbeding. prüfen	S	Warning ¹⁾
941	API/ASTM-Temperatur außerhalb Spezifikat	1. Prozesstemperatur mit gewählter API/ASTM-Warengruppe prüfen 2. API/ASTM-bezogene Parameter prüfen	S	Warning ¹⁾
942	API/ASTM-Dichte außerhalb Spezifikation	1. Prozessdichte mit gewählter API/ASTM-Warengruppe prüfen 2. API/ASTM-bezogene Parameter prüfen	S	Warning ¹⁾



Diagnose-nummer	Kurztext	Behebungsmaßnahmen	Statussignal [ab Werk]	Diagnoseverhalten [ab Werk]
943	API-Druck außerhalb Spezifikation	1. Prozessdruck mit gewählter API-Warengruppe prüfen 2. API-bezogene Parameter prüfen	S	Warning ¹⁾
944	Monitoring fehlgeschlagen	Prozessbedingungen für Heartbeat Monitoring prüfen	S	Warning ¹⁾
948	Schwingungsdämpfung zu hoch	Prozessbedingungen prüfen	S	Warning ¹⁾
984	Kondensationsrisiko	1. Umgebungstemperatur reduzieren 2. Messstofftemperatur erhöhen	S	Warning ¹⁾

1) Diagnoseverhalten ist änderbar.

12.9 Anstehende Diagnoseereignisse

Das Menü **Diagnose** bietet die Möglichkeit, sich das aktuelle und zuletzt aufgetretene Diagnoseereignis separat anzeigen zu lassen.





-  Zum Aufrufen der Behebungsmaßnahmen eines Diagnoseereignisses:
 - Via Vor-Ort-Anzeige →  184
 - Via Webbrowser →  185
 - Via Bedientool "FieldCare" →  186
 - Via Bedientool "DeviceCare" →  186

-  Weitere anstehende Diagnoseereignisse sind im Untermenü **Diagnoseliste** anzeigbar →  194

Navigation

Menü "Diagnose"

 **Diagnose**

Aktuelle Diagnose	→  194
Letzte Diagnose	→  194
Betriebszeit ab Neustart	→  194
Betriebszeit	→  194

Parameterübersicht mit Kurzbeschreibung

Parameter	Voraussetzung	Beschreibung	Anzeige
Aktuelle Diagnose	Ein Diagnoseereignis ist aufgetreten.	Zeigt das aktuell aufgetretene Diagnoseereignis mit seiner Diagnoseinformation.  Wenn mehrere Meldungen gleichzeitig auftreten, wird die Meldung mit der höchsten Priorität angezeigt.	Symbol für Diagnoseverhalten, Diagnosecode und Kurztext.
Letzte Diagnose	Zwei Diagnoseereignisse sind bereits aufgetreten.	Zeigt das vor dem aktuellen Diagnoseereignis zuletzt aufgetretene Diagnoseereignis mit seiner Diagnoseinformation.	Symbol für Diagnoseverhalten, Diagnosecode und Kurztext.
Betriebszeit ab Neustart	–	Zeigt die Betriebszeit, die seit dem letzten Gerätereustart vergangen ist.	Tage (d), Stunden (h), Minuten (m) und Sekunden (s)
Betriebszeit	–	Zeigt, wie lange das Gerät bis zum jetzigen Zeitpunkt in Betrieb ist.	Tage (d), Stunden (h), Minuten (m) und Sekunden (s)

12.10 Diagnoseliste

Im Untermenü **Diagnoseliste** können bis zu 5 aktuell anstehende Diagnoseereignisse mit der dazugehörigen Diagnoseinformation angezeigt werden. Wenn mehr als 5 Diagnoseereignisse anstehen, werden diejenigen mit der höchsten Priorität angezeigt.

Navigationspfad



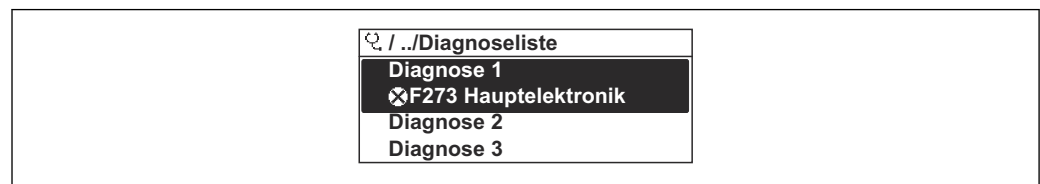

Diagnose → Diagnoseliste



A0014006-DE

 39 Am Beispiel der Vor-Ort-Anzeige

 Zum Aufrufen der Behebungsmaßnahmen eines Diagnoseereignisses:

- Via Vor-Ort-Anzeige →  184
- Via Webbrowser →  185
- Via Bedientool "FieldCare" →  186
- Via Bedientool "DeviceCare" →  186

12.11 Ereignis-Logbuch

12.11.1 Ereignis-Logbuch auslesen

Eine chronologische Übersicht zu den aufgetretenen Ereignismeldungen bietet das Untermenü **Ereignisliste**.

Navigationspfad

Menü **Diagnose** → Untermenü **Ereignislogbuch** → Ereignisliste



A0014008-DE

40 Am Beispiel der Vor-Ort-Anzeige

- Max. 20 Ereignismeldungen können chronologisch angezeigt werden.
- Wenn im Gerät das Anwendungspaket **Extended HistoROM** (Bestelloption) freigeschaltet ist, kann die Ereignisliste bis zu 100 Meldungseinträge umfassen.

Die Ereignishistorie umfasst Einträge zu:

- Diagnoseereignissen → 188
- Informationsereignissen → 195

Jedem Ereignis ist neben der Betriebszeit seines Auftretens noch ein Symbol zugeordnet, ob das Ereignis aufgetreten oder beendet ist:

- Diagnoseereignis
 - ⌚: Auftreten des Ereignisses
 - ⌚: Ende des Ereignisses
- Informationsereignis
 - ⌚: Auftreten des Ereignisses

i Zum Aufrufen der Behebungsmaßnahmen eines Diagnoseereignisses:

- Via Vor-Ort-Anzeige → 184
- Via Webbrowser → 185
- Via Bedientool "FieldCare" → 186
- Via Bedientool "DeviceCare" → 186

i Zum Filtern der angezeigten Ereignismeldungen → 195

12.11.2 Ereignis-Logbuch filtern

Mithilfe von Parameter **Filteroptionen** kann bestimmt werden, welche Kategorie von Ereignismeldungen im Untermenü **Ereignisliste** angezeigt werden.

Navigationspfad

Diagnose → Ereignislogbuch → Filteroptionen

Filterkategorien

- Alle
- Ausfall (F)
- Funktionskontrolle (C)
- Außerhalb der Spezifikation (S)
- Wartungsbedarf (M)
- Information (I)

12.11.3 Übersicht zu Informationsereignissen

Ein Informationsereignis wird im Gegensatz zum Diagnoseereignis nur im Ereignis-Logbuch angezeigt und nicht in der Diagnoseliste.

Informationsereignis	Ereignistext
I1000	----- (Gerät i.O.)
I1079	Sensor getauscht
I1089	Gerätestart
I1090	Konfiguration rückgesetzt
I1091	Konfiguration geändert

Informationsereignis	Ereignistext
I1092	HistoROM Backup gelöscht
I1111	Dichtejustierungsfehler
I11280	Nullpt. verifiziert und Justier. empfohl
I11281	Nullpt. verifiziert/Justier. nicht empfo
I1137	Elektronik getauscht
I1151	Historie rückgesetzt
I1155	Elektroniktemperatur rückgesetzt
I1156	Speicherfehler Trendblock
I1157	Speicherfehler Ereignisliste
I1209	Dichteabgleich ok
I1221	Fehler bei Nullpunktgleich
I1222	Nullpunktgleich ok
I1256	Anzeige: Zugriffsrechte geändert
I1278	I/O-Modul neu gestartet
I1335	Firmware geändert
I1361	Webserver: Login fehlgeschlagen
I1397	Feldbus: Zugriffsrechte geändert
I1398	CDI: Zugriffsrechte geändert
I1444	Geräteverifizierung bestanden
I1445	Geräteverifizierung nicht bestanden
I1447	Applikationsreferenzdaten aufzeichnen
I1448	Applikationsref.daten aufgezeichnet
I1449	Applik.ref.daten nicht aufgezeichnet
I1450	Monitoring aus
I1451	Monitoring an
I1457	Verifikat.Messabweichung nicht bestanden
I1459	I/O-Modul-Verifizierung nicht bestanden
I1460	HBSI-Verifizierung nicht bestanden
I1461	Sensorverifizierung nicht bestanden
I1462	Sensorelektronikverifiz. nicht bestanden
I1512	Download gestartet
I1513	Download beendet
I1514	Upload gestartet
I1515	Upload beendet
I1517	Eichbetrieb aktiv
I1518	Eichbetrieb inaktiv
I1618	I/O-Modul 2 ersetzt
I1619	I/O-Modul 3 ersetzt
I1621	I/O-Modul 4 ersetzt
I1622	Kalibrierung geändert
I1624	Alle Summenzähler rückgesetzt
I1625	Schreibschutz aktiviert
I1626	Schreibschutz deaktiviert

Informationsereignis	Ereignistext
I1627	Webserver: Login erfolgreich
I1628	Anzeige: Login erfolgreich
I1629	CDI: Login erfolgreich
I1631	Webserverzugriff geändert
I1632	Anzeige: Login fehlgeschlagen
I1633	CDI: Login fehlgeschlagen
I1634	Auf Werkseinstellung rückgesetzt
I1635	Auf Auslieferungszustand rückgesetzt
I1639	Max. Schaltzyklenanzahl erreicht
I1643	Eichbetrieb-Logbuch gelöscht
I1649	Hardwareschreibschutz aktiviert
I1650	Hardwareschreibschutz deaktiviert
I1651	Eichbetriebparameter geändert
I1712	Neue Flash-Datei erhalten
I1725	Sensorelektronikmodul (ISEM) geändert
I1726	Datensicherung fehlgeschlagen

12.12 Messgerät zurücksetzen

Mithilfe von Parameter **Gerät zurücksetzen** (→  153) lässt sich die gesamte Gerätekonfiguration oder ein Teil der Konfiguration auf einen definierten Zustand zurücksetzen.

12.12.1 Funktionsumfang von Parameter "Gerät zurücksetzen"

Optionen	Beschreibung
Abbrechen	Der Parameter wird ohne Aktion verlassen.
Auf Auslieferungszustand	Jeder Parameter, für den eine kundenspezifische Voreinstellung bestellt wurde, wird auf diesen kundenspezifischen Wert zurückgesetzt; alle anderen Parameter auf ihre Werkseinstellung.
Gerät neu starten	Durch den Neustart wird jeder Parameter, dessen Daten sich im flüchtigen Speicher (RAM) befinden, auf seine Werkseinstellung zurückgesetzt (z.B. Messwertdaten). Die Gerätekonfiguration bleibt unverändert.
S-DAT Sicherung wiederherstellen	Wiederherstellung der Daten, die auf dem S-DAT gespeichert sind. Zusätzliche Information: Diese Funktion kann zur Behebung des Speicherfehlers "083 Speicherinhalt inkonsistent" verwendet werden oder zur Wiederherstellung der S-DAT Daten bei Installation eines neuen S-DAT.  Diese Option wird nur im Störfall angezeigt.

12.13 Geräteinformationen

Das Untermenü **Geräteinformation** enthält alle Parameter, die verschiedene Informationen zur Geräteidentifizierung anzeigen.



Navigation

Menü "Diagnose" → Geräteinformation

► Geräteinformation	
Messstellenkennzeichnung	→ ⓘ 198
Seriennummer	→ ⓘ 198
Firmware-Version	→ ⓘ 198
Gerätename	→ ⓘ 198
Hersteller	
Bestellcode	→ ⓘ 198
Erweiterter Bestellcode 1	→ ⓘ 198
Erweiterter Bestellcode 2	→ ⓘ 199
Erweiterter Bestellcode 3	→ ⓘ 199
ENP-Version	→ ⓘ 199

Parameterübersicht mit Kurzbeschreibung

Parameter	Beschreibung	Anzeige	Werkseinstellung
Messstellenkennzeichnung	Zeigt Bezeichnung für Messstelle an.	Max. 32 Zeichen wie Buchstaben, Zahlen oder Sonderzeichen (z.B. @, %, /).	Promass
Seriennummer	Zeigt die Seriennummer des Messgeräts.	Max. 11-stellige Zeichenfolge aus Buchstaben und Zahlen.	-
Firmware-Version	Zeigt installierte Gerätefirmware-Version.	Zeichenfolge im Format: xx.yy.zz	-
Gerätename	Zeigt den Namen des Messumformers. ⓘ Befindet sich auch auf Typenschild vom Messumformer.	Promass 300/500	-
Bestellcode	Zeigt den Gerätebestellcode. ⓘ Befindet sich auch auf Typenschild von Messaufnehmer und Messumformer im Feld "Order code".	Zeichenfolge aus Buchstaben, Zahlen und bestimmten Satzzeichen (z.B. /).	-
Erweiterter Bestellcode 1	Zeigt den 1. Teil des erweiterten Bestellcodes. ⓘ Befindet sich auch auf Typenschild von Messaufnehmer und Messumformer im Feld "Ext. ord. cd."	Zeichenfolge	-

Parameter	Beschreibung	Anzeige	Werkseinstellung
Erweiterter Bestellcode 2	Zeigt den 2. Teil des erweiterten Bestellcodes.  Befindet sich auch auf Typenschild von Messaufnehmer und Messumformer im Feld "Ext. ord. cd."	Zeichenfolge	-
Erweiterter Bestellcode 3	Zeigt den 3. Teil des erweiterten Bestellcodes.  Befindet sich auch auf Typenschild von Messaufnehmer und Messumformer im Feld "Ext. ord. cd."	Zeichenfolge	-
ENP-Version	Zeigt die Version des elektronischen Typenschildes (Electronic Name Plate).	Zeichenfolge	2.02.00

12.14 Firmware-Historie

Freigabedatum	Firmware-Version	Bestellmerkmal "Firmware-Version"	Firmware-Änderungen	Dokumentationstyp	Dokumentation
08.2022	01.06.zz	Option 58	<ul style="list-style-type: none"> ▪ Neue Gasart: Methan mit Wasserstoff ▪ Acht Anzeigewerte auf der Vor-Ort-Anzeige ▪ Nullpunktverifizierung und Nullpunktjustierung Assistent ▪ Neue Dichteinheit: °API ▪ Neue Diagnoseparameter ▪ Zusätzliche Sprachen für Heartbeat Technology Reports 	Betriebsanleitung	BA01542D/06/DE/05.22
09.2019	01.05.zz	Option 64	<ul style="list-style-type: none"> ▪ Gas Fraction Handler ▪ Adaptiver Filter, Gas Entrainment Index ▪ Applikationsspezifisches Input Modul ▪ Erweiterung des Anwendungspakets Petroleum 	Betriebsanleitung	BA01542D/06/DE/03.19

Freigabedatum	Firmware-Version	Bestellmerkmal "Firmware-Version"	Firmware-Änderungen	Dokumentationstyp	Dokumentation
10.2017	01.01.zz	Option 70	<ul style="list-style-type: none"> ▪ Petroleum neu ▪ Konzentration Update ▪ Viskosität Update ▪ Verbesserung der Performance und der Eingabe mittels Texteditor in der Vor-Ort-Anzeige ▪ Optimierung Tastenverriegelung Vor-Ort-Anzeige ▪ Verbesserungen und Erweiterungen in Bezug auf den Eichbetrieb ▪ Webserver Feature Update <ul style="list-style-type: none"> ▪ Unterstützung der Funktion Trend Daten ▪ Erweiterung Heartbeat-Funktion um die Detailergebnisse (3./4. Seite des Reports) ▪ Gerätekonfiguration als PDF (Parameterprotokoll, ähnlich wie FDT-Print) ▪ Netzwerkfähigkeit Ethernet(-Service)-Schnittstelle ▪ Umfangreiches Heartbeat Feature Update ▪ Unterstützung WLAN-Infrastruktur Mode in der Vor-Ort-Anzeige ▪ Implementierung Rücksetz-Code 	Betriebsanleitung	BA01542D/06/DE/02.17
08.2016	01.00.zz	Option 76	Original-Firmware	Betriebsanleitung	BA01542D/06/DE/01.16

 Das Flashen der Firmware auf die aktuelle Version oder auf die Vorgängerversion ist via Serviceschnittstelle möglich. Zur Kompatibilität der Firmware-Version: siehe "Gerätehistorie und Kompatibilität" →  201

 Zur Kompatibilität der Firmwareversion mit der Vorgängerversion, den installierten Gerätebeschreibungsdateien und Bedientools: Angaben im Dokument "Herstellerinformation" zum Gerät beachten.

-  Die Herstellerinformation ist verfügbar:
- Im Download-Bereich der Endress+Hauser Internetseite: www.endress.com → Downloads
 - Folgende Details angeben:
 - Produktwurzel: z.B. 8I5B
Die Produktwurzel ist der erste Teil des Bestellcodes (Order code): Siehe Typenschild am Gerät.
 - Textsuche: Herstellerinformation
 - Suchbereich: Dokumentation – Technische Dokumentationen

12.15 Gerätehistorie und Kompatibilität

Das Gerätemodell ist im Bestellcode (Order code) auf dem Typenschild des Geräts dokumentiert (z.B. 8F3BXX-XXX...XXA1-XXXXXX).

Gerätemodell	Freigabe	Änderung zum Vorgängermodell	Kompatibilität zum Vorgängermodell
A2	09.2019	I/O Modul mit verbesserter Leistung und Funktionalität: siehe Gerätefirmware 01.05.zz →  199	Nein
A1	08.2016	-	-

13 Wartung

13.1 Wartungsarbeiten

Es sind grundsätzlich keine speziellen Wartungsarbeiten erforderlich.

13.1.1 Außenreinigung

Bei der Außenreinigung von Messgeräten darauf achten, dass das verwendete Reinigungsmittel die Gehäuseoberfläche und Dichtungen nicht angreift.

13.1.2 Innenreinigung

Bei der CIP- und SIP-Reinigung sind folgende Punkte zu beachten:

- Nur Reinigungsmittel verwenden, gegen die die prozessberührenden Materialien hinreichend beständig sind.
- Die für das Messgerät zulässige maximale Messstofftemperatur beachten .

Bei der Reinigung mit Molchen ist folgender Punkt zu beachten:

Innendurchmesser von Messrohr und Prozessanschluss beachten.

13.2 Mess- und Prüfmittel

Endress+Hauser bietet eine Vielzahl von Mess- und Prüfmitteln an wie Netilion oder Gerätetests.

 Ausführliche Angaben zu den Dienstleistungen erhalten Sie bei Ihrer Endress+Hauser Vertriebszentrale.

Auflistung einiger Mess- und Prüfmittel: →  207

13.3 Endress+Hauser Dienstleistungen

Endress+Hauser bietet eine Vielzahl von Dienstleistungen zur Wartung an wie Re-Kalibrierung, Wartungsservice oder Gerätetests.

 Ausführliche Angaben zu den Dienstleistungen erhalten Sie bei Ihrer Endress+Hauser Vertriebszentrale.

14 Reparatur

14.1 Allgemeine Hinweise

14.1.1 Reparatur- und Umbaukonzept

Das Endress+Hauser Reparatur- und Umbaukonzept sieht Folgendes vor:

- Die Messgeräte sind modular aufgebaut.
- Ersatzteile sind jeweils zu sinnvollen Kits mit einer zugehörigen Einbauanleitung zusammengefasst.
- Reparaturen werden durch den Endress+Hauser Service oder durch entsprechend geschulte Kunden durchgeführt.
- Der Umbau eines zertifizierten Gerätes in eine andere zertifizierte Variante darf nur durch den Endress+Hauser Service oder im Werk durchgeführt werden.

14.1.2 Hinweise zu Reparatur und Umbau



Bei Reparatur und Umbau eines Messgeräts folgende Hinweise beachten:

- ▶ Nur Original-Ersatzteile von Endress+Hauser verwenden.
- ▶ Reparatur gemäß Einbauanleitung durchführen.
- ▶ Die entsprechenden einschlägigen Normen, nationalen Vorschriften, Ex-Dokumentation (XA) und Zertifikate beachten.
- ▶ Jede Reparatur und jeden Umbau dokumentieren und in Netilion Analytics eintragen.

14.2 Ersatzteile

Device Viewer (www.endress.com/deviceviewer):

Dort werden alle Ersatzteile zum Messgerät inklusive Bestellcode aufgelistet und lassen sich bestellen. Wenn vorhanden steht auch die dazugehörige Einbauanleitung zum Download zur Verfügung.

-  Messgerät-Seriennummer:
 - Befindet sich auf dem Gerätetypenschild.
 - Lässt sich über Parameter **Seriennummer** (→  198) im Untermenü **Geräteinformation** auslesen.

14.3 Endress+Hauser Dienstleistungen

Endress+Hauser bietet eine Vielzahl von Dienstleistungen an.

-  Ausführliche Angaben zu den Dienstleistungen erhalten Sie bei Ihrer Endress+Hauser Vertriebszentrale.

14.4 Rücksendung

Die Anforderungen für eine sichere Rücksendung können je nach Gerätetyp und landespezifischer Gesetzgebung unterschiedlich sein.

1. Informationen auf der Internetseite einholen:
<https://www.endress.com/support/return-material>
↳ Region wählen.
2. Bei einer Rücksendung das Gerät so verpacken, dass es zuverlässig vor Stößen und äußeren Einflüssen geschützt wird. Die Originalverpackung bietet optimalen Schutz.

14.5 Entsorgung

 Gemäß der Richtlinie 2012/19/EU über Elektro- und Elektronik-Altgeräte (WEEE) ist das Produkt mit dem abgebildeten Symbol gekennzeichnet, um die Entsorgung von WEEE als unsortierten Hausmüll zu minimieren. Gekennzeichnete Produkte nicht als unsortierter Hausmüll entsorgen, sondern zu den gültigen Bedingungen an den Hersteller zurückgeben.

14.5.1 Messgerät demontieren

1. Gerät ausschalten.

WARNUNG

Personengefährdung durch Prozessbedingungen!

- ▶ Auf gefährliche Prozessbedingungen wie Druck im Messgerät, hohe Temperaturen oder aggressive Messstoffe achten.
2. Die Montage- und Anschlusschritte aus den Kapiteln "Messgerät montieren" und "Messgerät anschließen" in sinngemäß umgekehrter Reihenfolge durchführen. Sicherheitshinweise beachten.

14.5.2 Messgerät entsorgen

WARNUNG

Gefährdung von Personal und Umwelt durch gesundheitsgefährdende Messstoffe!

- ▶ Sicherstellen, dass das Messgerät und alle Hohlräume frei von gesundheits- oder umweltgefährdenden Messstoffresten sind, z.B. in Ritzen eingedrungene oder durch Kunststoff diffundierte Stoffe.

Folgende Hinweise zur Entsorgung beachten:

- ▶ Die national gültigen Vorschriften beachten.
- ▶ Auf eine stoffliche Trennung und Verwertung der Gerätekomponenten achten.





15 Zubehör

Für das Gerät sind verschiedene Zubehöerteile lieferbar, die bei Endress+Hauser mit dem Gerät bestellt oder nachbestellt werden können. Ausführliche Angaben zum betreffenden Bestellcode sind bei Ihrer Endress+Hauser Vertriebszentrale erhältlich oder auf der Produktseite der Endress+Hauser Webseite: www.endress.com.



15.1 Gerätespezifisches Zubehör

15.1.1 Zum Messumformer



Zubehör	Beschreibung
Messumformer <ul style="list-style-type: none"> ▪ Proline 500 – digital ▪ Proline 500 	Messumformer für den Austausch oder für die Lagerhaltung. Über den Bestellcode können folgende Spezifikationen angegeben werden: <ul style="list-style-type: none"> ▪ Zulassungen ▪ Ausgang ▪ Eingang ▪ Anzeige/Bedienung ▪ Gehäuse ▪ Software <ul style="list-style-type: none">  ▪ Messumformer Proline 500 – digital: Bestellnummer: 8X5BXX-*****A ▪ Messumformer Proline 500: Bestellnummer: 8X5BXX-*****B <ul style="list-style-type: none">  Proline 500 Messumformer für den Austausch: Bei der Bestellung ist die Seriennummer des aktuellen Messumformers zwingend anzugeben. Anhand der Seriennummer können die gerätespezifischen Daten (z.B. Kalibrierfaktoren) des Austauschgeräts für den neuen Messumformer verwendet werden. <ul style="list-style-type: none">  ▪ Messumformer Proline 500 – digital: Einbauanleitung EA01151D ▪ Messumformer Proline 500: Einbauanleitung EA01152D
Externe WLAN-Antenne	Externe WLAN-Antenne mit 1,5 m (59,1 in) Verbindungskabel und zwei Befestigungswinkel. Bestellmerkmal "Zubehör beigelegt", Option P8 "Wireless Antenne Weitbereich". <ul style="list-style-type: none">  ▪ Die externe WLAN-Antenne ist nicht für den Einsatz in hygienischen Anwendungen geeignet. ▪ Weitere Angaben zur WLAN-Schnittstelle →  88. <ul style="list-style-type: none">  Bestellnummer: 71351317 <ul style="list-style-type: none">  Einbauanleitung EA01238D
Rohrmontageset	Rohrmontageset für Messumformer. <ul style="list-style-type: none">  Messumformer Proline 500 – digital Bestellnummer: 71346427 <ul style="list-style-type: none">  Einbauanleitung EA01195D <ul style="list-style-type: none">  Messumformer Proline 500 Bestellnummer: 71346428
Wetterschutzhaube Messumformer <ul style="list-style-type: none"> ▪ Proline 500 – digital ▪ Proline 500 	Wird dazu verwendet, das Messgerät vor Wettereinflüssen zu schützen: z.B. vor Regenwasser, übermäßiger Erwärmung durch Sonneneinstrahlung. <ul style="list-style-type: none">  ▪ Messumformer Proline 500 – digital Bestellnummer: 71343504 ▪ Messumformer Proline 500 Bestellnummer: 71343505 <ul style="list-style-type: none">  Einbauanleitung EA01191D

Anzeigeschutz Proline 500 – digital	<p>Wird dazu verwendet, die Anzeige vor Schlag oder Abrieb, zum Beispiel durch Sand in Wüstengebieten, zu schützen.</p> <p> Bestellnummer: 71228792</p> <p> Einbauanleitung EA01093D</p>
Verbindungskabel Proline 500 – digital Messaufnehmer – Messumformer	<p>Das Verbindungskabel kann direkt mit dem Messgerät (Bestellmerkmal "Kabel, Sensoranschluss") oder als Zubehör (Bestellnummer DK8012) bestellt werden.</p> <p>Folgende Kabellängen sind verfügbar: Bestellmerkmal "Kabel, Sensoranschluss"</p> <ul style="list-style-type: none"> ▪ Option B: 20 m (65 ft) ▪ Option E: Frei konfigurierbar bis max. 50 m ▪ Option F: Frei konfigurierbar bis max. 165 ft <p> Maximal mögliche Kabellänge für ein Verbindungskabel Proline 500 – digital: 300 m (1 000 ft)</p>
Verbindungskabel Proline 500 Messaufnehmer – Messumformer	<p>Das Verbindungskabel kann direkt mit dem Messgerät (Bestellmerkmal "Kabel, Sensoranschluss") oder als Zubehör (Bestellnummer DK8012) bestellt werden.</p> <p>Folgende Kabellängen sind verfügbar: Bestellmerkmal "Kabel, Sensoranschluss"</p> <ul style="list-style-type: none"> ▪ Option 1: 5 m (16 ft) ▪ Option 2: 10 m (32 ft) ▪ Option 3: 20 m (65 ft) <p> Mögliche Kabellänge für ein Verbindungskabel Proline 500: Max. 20 m (65 ft)</p>





15.1.2 Zum Messaufnehmer

Zubehör	Beschreibung
Heizmantel	<p>Wird dazu verwendet, die Temperatur der Messstoffe im Messaufnehmer stabil zu halten. Als Messstoff sind Wasser, Wasserdampf und andere nicht korrosive Flüssigkeiten zugelassen.</p> <p> Bei Verwendung von Öl als Heizmedium: Mit Endress+Hauser Rücksprache halten.</p> <p>Den Bestellcode mit der Produktwurzel DK8003 verwenden.</p> <p> Sonderdokumentation SD02158D</p>

15.2 Servicespezifisches Zubehör

Zubehör	Beschreibung
Applicator	<p>Software für die Auswahl und Auslegung von Endress+Hauser Messgeräten:</p> <ul style="list-style-type: none"> ▪ Auswahl von Messgeräten mit industriespezifischen Anforderungen ▪ Berechnung aller notwendigen Daten zur Bestimmung des optimalen Durchflussmessgeräts: z.B. Nennweite, Druckabfall, Fließgeschwindigkeit und Messgenauigkeiten. ▪ Grafische Darstellung von Berechnungsergebnissen ▪ Ermittlung des partiellen Bestellcodes Verwaltung, Dokumentation und Abrufbarkeit aller projektrelevanten Daten und Parameter über die gesamte Lebensdauer eines Projekts. <p>Applicator ist verfügbar: Über das Internet: https://portal.endress.com/webapp/applicator</p>
Netilion	<p>IIoT-Ökosystem: Unlock knowledge</p> <p>Mit dem Netilion IIoT-Ökosystem ermöglicht Ihnen Endress+Hauser, Ihre Anlagenleistung zu optimieren, Arbeitsabläufe zu digitalisieren, Wissen weiterzugeben und die Zusammenarbeit zu verbessern.</p> <p>Auf der Grundlage jahrzehntelanger Erfahrung in der Prozessautomatisierung bietet Endress+Hauser der Prozessindustrie ein IIoT-Ökosystem, mit dem Sie Erkenntnisse aus Daten gewinnen. Diese Erkenntnisse können zur Optimierung von Prozessen eingesetzt werden, was zu einer höheren Anlagenverfügbarkeit, Effizienz und Zuverlässigkeit führt – und letztlich zu einer profitableren Anlage.</p> <p>www.netilion.endress.com</p>
FieldCare	<p>FDT-basiertes Anlagen-Asset-Management-Tool von Endress+Hauser. Es kann alle intelligenten Feldeinrichtungen in Ihrer Anlage konfigurieren und unterstützt Sie bei deren Verwaltung. Durch Verwendung von Statusinformationen stellt es darüber hinaus ein einfaches, aber wirkungsvolles Mittel dar, deren Zustand zu kontrollieren.</p> <p> Betriebsanleitung BA00027S und BA00059S</p>
DeviceCare	<p>Tool zum Verbinden und Konfigurieren von Endress+Hauser Feldgeräten.</p> <p> Innovation-Broschüre IN01047S</p>

15.3 Systemkomponenten

Zubehör	Beschreibung
Bildschirmschreiber Memograph M	<p>Der Bildschirmschreiber Memograph M liefert Informationen über alle relevanten Messgrößen. Messwerte werden sicher aufgezeichnet, Grenzwerte überwacht und Messstellen analysiert. Die Datenspeicherung erfolgt im 256 MB großen internen Speicher und zusätzlich auf SD-Karte oder USB-Stick.</p> <p> <ul style="list-style-type: none"> ▪ Technische Information TI00133R ▪ Betriebsanleitung BA00247R </p>
Cerabar M	<p>Das Druckmessgerät zur Messung von Absolut- und Relativdruck von Gasen, Dämpfen und Flüssigkeiten. Es kann für das Einlesen des Betriebsdruckwerts verwendet werden.</p> <p> <ul style="list-style-type: none"> ▪ Technische Information TI00426P und TI00436P ▪ Betriebsanleitung BA00200P und BA00382P </p>
Cerabar S	<p>Das Druckmessgerät zur Messung von Absolut- und Relativdruck von Gasen, Dämpfen und Flüssigkeiten. Es kann für das Einlesen des Betriebsdruckwerts verwendet werden.</p> <p> <ul style="list-style-type: none"> ▪ Technische Information TI00383P ▪ Betriebsanleitung BA00271P </p>
iTEMP	<p>Die Temperaturtransmitter sind universal einsetzbar und zur Messung von Gasen, Dämpfen und Flüssigkeiten geeignet. Sie können für das Einlesen der Messstofftemperatur verwendet werden.</p> <p> Dokument "Fields of Activity" FA00006T</p>

16 Technische Daten

16.1 Anwendungsbereich

Das Messgerät ist nur für die Durchflussmessung von Flüssigkeiten und Gasen bestimmt.

Je nach bestellter Ausführung kann das Messgerät auch explosionsgefährliche, entzündliche, giftige und brandfördernde Messstoffe messen.

Um den einwandfreien Zustand des Geräts für die Betriebszeit zu gewährleisten: Gerät nur für Messstoffe einsetzen, gegen welche die prozessberührenden Materialien hinreichend beständig sind.

16.2 Arbeitsweise und Systemaufbau

Messprinzip

Massedurchflussmessung nach dem Coriolis-Messprinzip

Messeinrichtung

Die Messeinrichtung besteht aus einem Messumformer und einem Messaufnehmer. Messumformer und Messaufnehmer werden räumlich voneinander getrennt montiert. Sie sind über Verbindungskabel miteinander verbunden.

Zum Aufbau des Messgeräts →  14

16.3 Eingang

Messgröße

Direkte Messgrößen

- Massefluss
- Dichte
- Temperatur
- Viskosität

Berechnete Messgrößen

- Volumenfluss
- Normvolumenfluss
- Normdichte

Messbereich

Messbereich für Flüssigkeiten

DN		Messbereich-Endwerte $\dot{m}_{\min(F)} \dots \dot{m}_{\max(F)}$	
[mm]	[in]	[kg/h]	[lb/min]
8	$\frac{3}{8}$	0 ... 2 000	0 ... 73,50
15	$\frac{1}{2}$	0 ... 6 500	0 ... 238,9
15 FB	$\frac{1}{2}$ FB	0 ... 18 000	0 ... 661,5
25	1	0 ... 18 000	0 ... 661,5
25 FB	1 FB	0 ... 45 000	0 ... 1 654
40	$1\frac{1}{2}$	0 ... 45 000	0 ... 1 654
40 FB	$1\frac{1}{2}$ FB	0 ... 70 000	0 ... 2 573
50	2	0 ... 70 000	0 ... 2 573
50 FB	2 FB	0 ... 180 000	0 ... 6 615
80	3	0 ... 180 000	0 ... 6 615

FB = Full bore (voller Nennweitenquerschnitt)

Messbereich für Gase

Der Endwert ist abhängig von der Dichte und der Schallgeschwindigkeit des verwendeten Gases und kann mit folgenden Formeln berechnet werden:

Der Endwert ist abhängig von der Dichte und der Schallgeschwindigkeit des verwendeten Gases. Der Endwert kann mit folgenden Formeln berechnet werden:

- $\dot{m}_{\max(G)} = \text{Minimum} (\dot{m}_{\max(F)} \cdot \rho_G : x)$
- $\dot{m}_{\max(G)} = \text{Minimum} (\rho_G \cdot (c_G/2) \cdot d_i^2 \cdot (\pi/4) \cdot 3600 \cdot n)$

$\dot{m}_{\max(G)}$	Maximaler Endwert für Gas [kg/h]
$\dot{m}_{\max(F)}$	Maximaler Endwert für Flüssigkeit [kg/h]
$\dot{m}_{\max(G)} < \dot{m}_{\max(F)}$	$\dot{m}_{\max(G)}$ kann nie größer werden als $\dot{m}_{\max(F)}$
ρ_G	Gasdichte in [kg/m ³] bei Prozessbedingungen
x	Begrenzungskonstante für max. Gasdurchfluss [kg/m ³]
c_G	Schallgeschwindigkeit (Gas) [m/s]
d_i	Messrohrinnendurchmesser [m]
π	Kreiszahl Pi
n = 1	Anzahl der Messrohre

DN		x
[mm]	[in]	[kg/m ³]
8	$\frac{3}{8}$	60
15	$\frac{1}{2}$	80
15 FB	$\frac{1}{2}$ FB	90
25	1	90
25 FB	1 FB	90
40	$1\frac{1}{2}$	90
40 FB	$1\frac{1}{2}$ FB	90
50	2	90
50 FB	2 FB	110
80	3	110

FB = Full bore (voller Nennweitenquerschnitt)

Bei Berechnung des Endwerts über die beiden Formeln:

1. Den Endwert mit beiden Formeln berechnen.
2. Der kleinere Wert ist zu verwenden.

Empfohlener Messbereich

 Durchflussgrenze →  226

Messdynamik

Über 1000 : 1.

Durchflüsse oberhalb des eingestellten Endwerts übersteuern die Elektronik nicht, so dass die aufsummierte Durchflussmenge korrekt erfasst wird.

Eingangssignal

Eingelesene Messwerte

Um die Messgenauigkeit bestimmter Messgrößen zu erhöhen oder für Gase den Normvolumenfluss zu berechnen, kann das Automatisierungssystem kontinuierlich verschiedene Messwerte in das Messgerät schreiben:

- Betriebsdruck zur Steigerung der Messgenauigkeit (Endress+Hauser empfiehlt die Verwendung eines Druckmessgeräts für Absolutdruck, z.B. Cerabar M oder Cerabar S)
- Messstofftemperatur zur Steigerung der Messgenauigkeit (z.B. iTEMP)
- Referenzdichte zur Berechnung des Normvolumenflusses für Gase

 Bei Endress+Hauser sind verschiedene Druck- und Temperaturmessgeräte bestellbar: Kapitel "Zubehör" →  207

Das Einlesen externer Messwerte wird zur Berechnung des Normvolumenflusses empfohlen.

Stromeingang

Das Schreiben der Messwerte vom Automatisierungssystem zum Messgerät erfolgt über den Stromeingang →  211.

Digitale Kommunikation

Das Schreiben der Messwerte durch das Automatisierungssystem erfolgt über Modbus RS485.

Stromeingang 0/4...20 mA

Stromeingang	0/4...20 mA (aktiv/passiv)
Strombereich	<ul style="list-style-type: none"> ▪ 4...20 mA (aktiv) ▪ 0/4...20 mA (passiv)
Auflösung	1 μ A
Spannungsabfall	Typisch: 0,6 ... 2 V bei 3,6 ... 22 mA (passiv)
Maximale Eingangsspannung	\leq 30 V (passiv)
Leerlaufspannung	\leq 28,8 V (aktiv)
Mögliche Eingangsgrößen	<ul style="list-style-type: none"> ▪ Druck ▪ Temperatur ▪ Dichte

Statuseingang

Maximale Eingangswerte	<ul style="list-style-type: none"> ▪ DC -3 ... 30 V ▪ Wenn Statuseingang aktiv (ON): $R_i > 3 \text{ k}\Omega$
Ansprechzeit	Einstellbar: 5 ... 200 ms
Eingangssignalpegel	<ul style="list-style-type: none"> ▪ Low-Signal (tief): DC -3 ... +5 V ▪ High-Signal (hoch): DC 12 ... 30 V
Zuordenbare Funktionen	<ul style="list-style-type: none"> ▪ Aus ▪ Die einzelnen Summenzähler separat zurücksetzen ▪ Alle Summenzähler zurücksetzen ▪ Messwertunterdrückung

16.4 Ausgang

Ausgangssignal

Modbus RS485



Physikalische Schnittstelle	RS485 gemäß Standard EIA/TIA-485
Abschlusswiderstand	Integriert, über DIP-Schalter aktivierbar

Stromausgang 4...20 mA

Signalmodus	Wahlweise einstellbar: <ul style="list-style-type: none"> ■ Aktiv ■ Passiv
Strombereich	Wahlweise einstellbar: <ul style="list-style-type: none"> ■ 4...20 mA NAMUR ■ 4...20 mA US ■ 4...20 mA ■ 0...20 mA (nur bei Signalmodus aktiv) ■ Fester Stromwert
Maximale Ausgangswerte	22,5 mA
Leerlaufspannung	DC 28,8 V (aktiv)
Maximale Eingangsspannung	DC 30 V (passiv)
Bürde	0 ... 700 Ω
Auflösung	0,38 μ A
Dämpfung	Einstellbar: 0 ... 999,9 s
Zuordenbare Messgrößen	<ul style="list-style-type: none"> ■ Massefluss ■ Volumenfluss ■ Normvolumenfluss ■ Dichte ■ Normdichte ■ Temperatur ■ Elektroniktemperatur ■ Schwingungsfrequenz 0 ■ Schwingungsdämpfung 0 ■ Signalasymmetrie ■ Erregerstrom 0 <p> Verfügt das Messgerät über ein oder mehrere Anwendungspakete, erweitert sich die Auswahl.</p>

Impuls-/Frequenz-/Schaltausgang

Funktion	Als Impuls-, Frequenz- oder Schaltausgang wahlweise einstellbar
Ausführung	Open-Collector Wahlweise einstellbar: <ul style="list-style-type: none"> ■ Aktiv ■ Passiv ■ Passiv NAMUR <p> Ex-i, passiv</p>
Maximale Eingangswerte	DC 30 V, 250 mA (passiv)
Leerlaufspannung	DC 28,8 V (aktiv)
Spannungsabfall	Bei 22,5 mA: \leq DC 2 V
Impulsausgang	
Maximale Eingangswerte	DC 30 V, 250 mA (passiv)

Maximaler Ausgangsstrom	22,5 mA (aktiv)
Leerlaufspannung	DC 28,8 V (aktiv)
Impulsbreite	Einstellbar: 0,05 ... 2 000 ms
Maximale Impulsrate	10 000 Impulse/s
Impulswertigkeit	Einstellbar
Zuordenbare Messgrößen	<ul style="list-style-type: none"> ■ Massefluss ■ Volumenfluss ■ Normvolumenfluss <p> Verfügt das Messgerät über ein oder mehrere Anwendungspakete, erweitert sich die Auswahl.</p>
Frequenzausgang	
Maximale Eingangswerte	DC 30 V, 250 mA (passiv)
Maximaler Ausgangsstrom	22,5 mA (aktiv)
Leerlaufspannung	DC 28,8 V (aktiv)
Ausgangsfrequenz	Einstellbar: Endfrequenz 2 ... 10 000 Hz ($f_{\max} = 12\,500$ Hz)
Dämpfung	Einstellbar: 0 ... 999,9 s
Impuls-Pausen-Verhältnis	1:1
Zuordenbare Messgrößen	<ul style="list-style-type: none"> ■ Massefluss ■ Volumenfluss ■ Normvolumenfluss ■ Dichte ■ Normdichte ■ Temperatur ■ Elektroniktemperatur ■ Schwingungsfrequenz 0 ■ Schwingungsdämpfung 0 ■ Signalasymmetrie ■ Erregerstrom 0 <p> Verfügt das Messgerät über ein oder mehrere Anwendungspakete, erweitert sich die Auswahl.</p>
Schaltausgang	
Maximale Eingangswerte	DC 30 V, 250 mA (passiv)
Leerlaufspannung	DC 28,8 V (aktiv)
Schaltverhalten	Binär, leitend oder nicht leitend
Schaltverzögerung	Einstellbar: 0 ... 100 s
Anzahl Schaltzyklen	Unbegrenzt
Zuordenbare Funktionen	<ul style="list-style-type: none"> ■ Aus ■ An ■ Diagnoseverhalten ■ Grenzwert <ul style="list-style-type: none"> ■ Massefluss ■ Volumenfluss ■ Normvolumenfluss ■ Dichte ■ Normdichte ■ Temperatur ■ Summenzähler 1...3 ■ Überwachung Durchflussrichtung ■ Status <ul style="list-style-type: none"> ■ Überwachung teilgefülltes Rohr ■ Schleichmengenunterdrückung <p> Verfügt das Messgerät über ein oder mehrere Anwendungspakete, erweitert sich die Auswahl.</p>

Doppelimpulsausgang

Funktion	Doppelimpuls
Ausführung	Open-Collector Wahlweise einstellbar: <ul style="list-style-type: none"> ▪ Aktiv ▪ Passiv ▪ Passiv NAMUR
Maximale Eingangswerte	DC 30 V, 250 mA (passiv)
Leerlaufspannung	DC 28,8 V (aktiv)
Spannungsabfall	Bei 22,5 mA: ≤ DC 2 V
Ausgangsfrequenz	Einstellbar: 0 ... 1 000 Hz
Dämpfung	Einstellbar: 0 ... 999 s
Impuls-Pausen-Verhältnis	1:1
Zuordenbare Messgrößen	<ul style="list-style-type: none"> ▪ Massefluss ▪ Volumenfluss ▪ Normvolumenfluss ▪ Dichte ▪ Normdichte ▪ Temperatur  Verfügt das Messgerät über ein oder mehrere Anwendungspakete, erweitert sich die Auswahl.

Relaisausgang

Funktion	Schaltausgang
Ausführung	Relaisausgang, galvanisch getrennt
Schaltverhalten	Wahlweise einstellbar: <ul style="list-style-type: none"> ▪ NO (normaly open), Werkseinstellung ▪ NC (normaly closed)
Maximale Schaltleistung (passiv)	<ul style="list-style-type: none"> ▪ DC 30 V, 0,1 A ▪ AC 30 V, 0,5 A
Zuordenbare Funktionen	<ul style="list-style-type: none"> ▪ Aus ▪ An ▪ Diagnoseverhalten ▪ Grenzwert <ul style="list-style-type: none"> ▪ Massefluss ▪ Volumenfluss ▪ Normvolumenfluss ▪ Dichte ▪ Normdichte ▪ Temperatur ▪ Summenzähler 1...3 ▪ Überwachung Durchflussrichtung ▪ Status <ul style="list-style-type: none"> ▪ Überwachung teilgefülltes Rohr ▪ Schleichmengenunterdrückung  Verfügt das Messgerät über ein oder mehrere Anwendungspakete, erweitert sich die Auswahl.

Frei konfigurierbarer Ein-/Ausgang

Einem frei konfigurierbaren Ein-/Ausgang (Konfigurierbares I/O) wird bei der Inbetriebnahme des Geräts **ein** spezifischer Ein- oder Ausgang zugeordnet.

Für die Zuordnung stehen folgende Ein- und Ausgänge zur Verfügung:

- Stromausgang wählbar: 4...20 mA (aktiv), 0/4...20 mA (passiv)
- Impuls-/Frequenz-/Schaltausgang
- Stromeingang wählbar: 4...20 mA (aktiv), 0/4...20 mA (passiv)
- Statuseingang

Ausfallsignal

Ausfallinformationen werden abhängig von der Schnittstelle wie folgt dargestellt.

Modbus RS485

Fehlerverhalten	Wählbar: <ul style="list-style-type: none"> ■ NaN-Wert anstelle des aktuellen Wertes ■ Letzter gültiger Wert
------------------------	--

Stromausgang 0/4...20 mA

4...20 mA

Fehlerverhalten	Wählbar: <ul style="list-style-type: none"> ■ 4 ... 20 mA gemäß NAMUR-Empfehlung NE 43 ■ 4 ... 20 mA gemäß US ■ Min. Wert: 3,59 mA ■ Max. Wert: 22,5 mA ■ Definierbarer Wert zwischen: 3,59 ... 22,5 mA ■ Aktueller Wert ■ Letzter gültiger Wert
------------------------	---

0...20 mA

Fehlerverhalten	Wählbar: <ul style="list-style-type: none"> ■ Maximaler Alarm: 22 mA ■ Definierbarer Wert zwischen: 0 ... 20,5 mA
------------------------	---

Impuls-/Frequenz-/Schaltausgang

Impulsausgang	
Fehlerverhalten	Wählbar: <ul style="list-style-type: none"> ■ Aktueller Wert ■ Keine Impulse
Frequenzausgang	
Fehlerverhalten	Wählbar: <ul style="list-style-type: none"> ■ Aktueller Wert ■ 0 Hz ■ Definierbarer Wert zwischen: 2 ... 12 500 Hz
Schaltausgang	
Fehlerverhalten	Wählbar: <ul style="list-style-type: none"> ■ Aktueller Status ■ Offen ■ Geschlossen

Relaisausgang

Fehlerverhalten	Wählbar: <ul style="list-style-type: none"> ■ Aktueller Status ■ Offen ■ Geschlossen
------------------------	---

Vor-Ort-Anzeige

Klartextanzeige	Mit Hinweis zu Ursache und Behebungsmaßnahmen
Hintergrundbeleuchtung	Rote Beleuchtung signalisiert Gerätefehler.

 Statussignal gemäß NAMUR-Empfehlung NE 107

Schnittstelle/Protokoll



- Via digitale Kommunikation:
Modbus RS485
- Via Serviceschnittstelle
 - Serviceschnittstelle CDI-RJ45
 - WLAN-Schnittstelle

Klartextanzeige	Mit Hinweis zu Ursache und Behebungsmaßnahmen
------------------------	---

Webbrowser

Klartextanzeige	Mit Hinweis zu Ursache und Behebungsmaßnahmen
------------------------	---

Leuchtdioden (LED)

Statusinformationen	<p>Statusanzeige durch verschiedene Leuchtdioden</p> <p>Je nach Geräteausführung werden folgende Informationen angezeigt:</p> <ul style="list-style-type: none"> ▪ Versorgungsspannung aktiv ▪ Datenübertragung aktiv ▪ Gerätealarm/-störung vorhanden <p> Diagnoseinformation via Leuchtdioden →  179</p>
----------------------------	---

Schleichmengenunterdrückung

Die Schalterpunkte für die Schleichmengenunterdrückung sind frei wählbar.



Galvanische Trennung

Die Ausgänge sind galvanisch getrennt:

- von der Spannungsversorgung
- zueinander
- gegen Anschluss Potentialausgleich (PE)

Protokollspezifische Daten

Protokoll	Modbus Applications Protocol Specification V1.1
Antwortzeiten	<ul style="list-style-type: none"> ▪ Direkter Datenzugriff: Typisch 25 ... 50 ms ▪ Auto-Scan-Puffer (Datenbereich): Typisch 3 ... 5 ms
Gerätetyp	Slave
Slave-Adressbereich	1 ... 247
Broadcast-Adressbereich	0
Funktionscodes	<ul style="list-style-type: none"> ▪ 03: Read holding register ▪ 04: Read input register ▪ 06: Write single registers ▪ 08: Diagnostics ▪ 16: Write multiple registers ▪ 23: Read/write multiple registers

Broadcast-Messages	Unterstützt von folgenden Funktionscodes: <ul style="list-style-type: none"> ▪ 06: Write single registers ▪ 16: Write multiple registers ▪ 23: Read/write multiple registers
Unterstützte Baudrate	<ul style="list-style-type: none"> ▪ 1 200 BAUD ▪ 2 400 BAUD ▪ 4 800 BAUD ▪ 9 600 BAUD ▪ 19 200 BAUD ▪ 38 400 BAUD ▪ 57 600 BAUD ▪ 115 200 BAUD
Modus Datenübertragung	<ul style="list-style-type: none"> ▪ ASCII ▪ RTU
Datenzugriff	Auf jeden Geräteparameter kann via Modbus RS485 zugegriffen werden.  Zu den Modbus-Registerinformationen
Kompatibilität zum Vorgängermodell	Bei einem Geräte austausch unterstützt das Messgerät Promass 500 grundsätzlich die Kompatibilität der Modbus-Register für die Prozessgrößen und Diagnoseinformationen zum Vorgängermodell Promass 83. Eine Anpassung der Projektierung im Automatisierungssystem ist nicht notwendig.
Systemintegration	Informationen zur Systemintegration →  93. <ul style="list-style-type: none"> ▪ Modbus RS485-Informationen ▪ Funktionscodes ▪ Register-Informationen ▪ Antwortzeit ▪ Modbus-Data-Map

16.5 Energieversorgung

Klemmenbelegung →  41

Versorgungsspannung	Bestellmerkmal "Energieversorgung"		Klemmenspannung	Frequenzbereich
	Option D	DC 24 V	±20%	-
Option E	AC 100 ... 240 V	-15...+10%	50/60 Hz	
Option I	DC 24 V	±20%	-	
	AC 100 ... 240 V	-15...+10%	50/60 Hz	

Leistungsaufnahme **Messumformer**
 Max. 10 W (Wirkleistung)





Einschaltstrom	Max. 36 A (<5 ms) gemäß NAMUR-Empfehlung NE 21
-----------------------	--

Stromaufnahme **Messumformer**

- Max. 400 mA (24 V)
- Max. 200 mA (110 V, 50/60 Hz; 230 V, 50/60 Hz)

Versorgungsausfall

- Summenzähler bleiben auf dem zuletzt ermittelten Wert stehen.
- Konfiguration bleibt je nach Geräteausführung im Gerätespeicher oder im steckbaren Datenspeicher (HistoROM DAT) erhalten.
- Fehlermeldungen inklusive Stand des Betriebsstundenzählers werden abgespeichert.

Überstromsicherheit	Das Gerät muss mit einem dedizierten Leitungsschutzschalter (LSS) betrieben werden, da es über keinen eigenen Ein/Aus-Schalter verfügt. <ul style="list-style-type: none"> ▪ Der Leitungsschutzschalter muss einfach erreichbar und gekennzeichnet sein. ▪ Zulässiger Nennstrom des Leitungsschutzschalter: 2 A bis maximal 10 A.
Elektrischer Anschluss	<ul style="list-style-type: none"> ▪ →  43 ▪ →  50
Potenzialausgleich	→  56
Klemmen	Federkraftklemmen: Für Litzen und Litzen mit Aderendhülsen geeignet. Leiterquerschnitt 0,2 ... 2,5 mm ² (24 ... 12 AWG).
Kabeleinführungen	<ul style="list-style-type: none"> ▪ Kabelverschraubung: M20 × 1,5 mit Kabel \varnothing 6 ... 12 mm (0,24 ... 0,47 in) ▪ Gewinde für Kabeleinführung: <ul style="list-style-type: none"> ▪ NPT 1/2" ▪ G 1/2" ▪ M20 ▪ Gerätestecker für Verbindungskabel: M12 Bei der Geräteausführung mit Bestellmerkmal "Sensor Anschlussgehäuse", Option C "Ultrakompakt, hygienisch, rostfrei" wird immer ein Gerätestecker verwendet.
Kabelspezifikation	→  36

Überspannungsschutz	Netzspannungsschwankungen	→  217
	Überspannungskategorie	Überspannungskategorie II
	Kurzzeitige, temporäre Überspannung	Zwischen Leitung und Erde bis zu 1200 V, während max. 5 s
	Langfristige, temporäre Überspannung	Zwischen Leitung und Erde bis zu 500 V

16.6 Leistungsmerkmale

Referenzbedingungen	<ul style="list-style-type: none"> ▪ Fehlergrenzen in Anlehnung an ISO 11631 ▪ Wasser <ul style="list-style-type: none"> ▪ +15 ... +45 °C (+59 ... +113 °F) ▪ 2 ... 6 bar (29 ... 87 psi) ▪ Angaben gemäß Kalibrierprotokoll ▪ Angaben zur Messabweichung basierend auf akkreditierten Kalibrieranlagen gemäß ISO 17025
---------------------	--



Zum Erhalt der Fehlermesswerte: Produktauswahlhilfe *Applicator* →  207

Maximale Messabweichung	v.M. = vom Messwert; 1 g/cm ³ = 1 kg/l; T = Messstofftemperatur
-------------------------	--

Grundgenauigkeit



Berechnungsgrundlagen →  222

Masse- und Volumenfluss (Flüssigkeiten)

±0,10 % v.M.

Massefluss (Gase)

±0,50 % v.M.

Dichte (Flüssigkeiten)

Unter Referenzbedingungen	Standarddichte-Kalibrierung ¹⁾	Wide-Range-Dichtespezifikation ^{2) 3)}
[g/cm ³]	[g/cm ³]	[g/cm ³]
±0,0005	±0,02	±0,004

- 1) Gültig über den gesamten Temperatur- und Dichtebereich
- 2) Gültiger Bereich für Sonderdichtekalibrierung: 0 ... 2 g/cm³, +10 ... +80 °C (+50 ... +176 °F)
- 3) Bestellmerkmal "Anwendungspaket", Option EE "Sonderdichte"

Temperatur

±0,5 °C ± 0,005 · T °C (±0,9 °F ± 0,003 · (T - 32) °F)

Nullpunktstabilität

DN		Nullpunktstabilität	
[mm]	[in]	[kg/h]	[lb/min]
8	$\frac{3}{8}$	0,150	0,0055
15	$\frac{1}{2}$	0,488	0,0179
15 FB	$\frac{1}{2}$ FB	1,350	0,0496
25	1	1,350	0,0496
25 FB	1 FB	3,375	0,124
40	$1\frac{1}{2}$	3,375	0,124
40 FB	$1\frac{1}{2}$ FB	5,25	0,193
50	2	5,25	0,193
50 FB	2 FB	13,5	0,496
80	3	13,5	0,496

FB = Full bore (voller Nennweitenquerschnitt)

Durchflusswerte

Durchflusswerte als Turndown-Kennzahlen abhängig von der Nennweite.

SI-Einheiten

DN [mm]	1:1	1:10	1:20	1:50	1:100	1:500
	[kg/h]	[kg/h]	[kg/h]	[kg/h]	[kg/h]	[kg/h]
8	2 000	200	100	40	20	4
15	6 500	650	325	130	65	13
15 FB	18 000	1 800	900	360	180	36
25	18 000	1 800	900	360	180	36
25 FB	45 000	4 500	2 250	900	450	90
40	45 000	4 500	2 250	900	450	90

DN	1:1	1:10	1:20	1:50	1:100	1:500
[mm]	[kg/h]	[kg/h]	[kg/h]	[kg/h]	[kg/h]	[kg/h]
40 FB	70 000	7 000	3 500	1 400	700	140
50	70 000	7 000	3 500	1 400	700	140
50 FB	180 000	18 000	9 000	3 600	1 800	360
80	180 000	18 000	9 000	3 600	1 800	360

FB = Full bore (voller Nennweitenquerschnitt)

US-Einheiten

DN	1:1	1:10	1:20	1:50	1:100	1:500
[inch]	[lb/min]	[lb/min]	[lb/min]	[lb/min]	[lb/min]	[lb/min]
$\frac{3}{8}$	73,50	7,350	3,675	1,470	0,735	0,147
$\frac{1}{2}$	238,9	23,89	11,95	4,778	2,389	0,478
$\frac{1}{2}$ FB	661,5	66,15	33,08	13,23	6,615	1,323
1	661,5	66,15	33,08	13,23	6,615	1,323
1 FB	1 654	165,4	82,70	33,08	16,54	3,308
1½	1 654	165,4	82,70	33,08	16,54	3,308
1½ FB	2 573	257,3	128,7	51,46	25,73	5,146
2	2 573	257,3	128,7	51,46	25,73	5,146
2 FB	6 615	661,5	330,8	132,3	66,15	13,23
3	6 615	661,5	330,8	132,3	66,15	13,23

FB = Full bore (voller Nennweitenquerschnitt)

Genauigkeit der Ausgänge

Die Ausgänge weisen die folgende Grundgenauigkeit auf:

Stromausgang

Genauigkeit	±5 µA
--------------------	-------

Impuls-/Frequenzausgang

v.M. = vom Messwert

Genauigkeit	Max. ±50 ppm v.M. (über den kompletten Umgebungstemperaturbereich)
--------------------	--

Wiederholbarkeit

v.M. = vom Messwert; $1 \text{ g/cm}^3 = 1 \text{ kg/l}$; T = Messstofftemperatur

Grund-Wiederholbarkeit

 Berechnungsgrundlagen →  222

Masse- und Volumenfluss (Flüssigkeiten)

±0,05 % v.M.

Massefluss (Gase)

±0,25 % v.M.

Dichte (Flüssigkeiten)

$\pm 0,00025 \text{ g/cm}^3$

Temperatur

$\pm 0,25 \text{ }^\circ\text{C} \pm 0,0025 \cdot T \text{ }^\circ\text{C} (\pm 0,45 \text{ }^\circ\text{F} \pm 0,0015 \cdot (T-32) \text{ }^\circ\text{F})$

Reaktionszeit

Die Reaktionszeit ist abhängig von der Parametrierung (Dämpfung).

Einfluss Umgebungstemperatur

Stromausgang

Temperaturkoeffizient	Max. 1 $\mu\text{A}/^\circ\text{C}$
-----------------------	-------------------------------------

Impuls-/Frequenzausgang

Temperaturkoeffizient	Kein zusätzlicher Effekt. In Genauigkeit enthalten.
-----------------------	---

Einfluss Messstofftemperatur

Massefluss

v.E. = vom Endwert

Bei einer Temperaturdifferenz zwischen der Temperatur bei der Nullpunktjustierung und der Prozesstemperatur, beträgt die zusätzliche Messabweichung der Messaufnehmer typisch $\pm 0,0002 \text{ \% v.E.}/^\circ\text{C} (\pm 0,0001 \text{ \% v. E.}/^\circ\text{F})$.

Bei einer Durchführung der Nullpunktjustierung bei Prozesstemperatur wird der Einfluss verringert.

Dichte

Bei einer Temperaturdifferenz zwischen der Dichte-Kalibriertemperatur und der Prozesstemperatur, beträgt die Messabweichung der Messaufnehmer typisch $\pm 0,0001 \text{ g/cm}^3/^\circ\text{C} (\pm 0,00005 \text{ g/cm}^3/^\circ\text{F})$. Felddichtejustierung ist möglich.

Wide-Range-Dichtespezifikation (Sonderdichtekalibrierung)

Befindet sich die Prozesstemperatur außerhalb des gültigen Bereiches (\rightarrow 218) beträgt die Messabweichung $\pm 0,0001 \text{ g/cm}^3/^\circ\text{C} (\pm 0,00005 \text{ g/cm}^3/^\circ\text{F})$

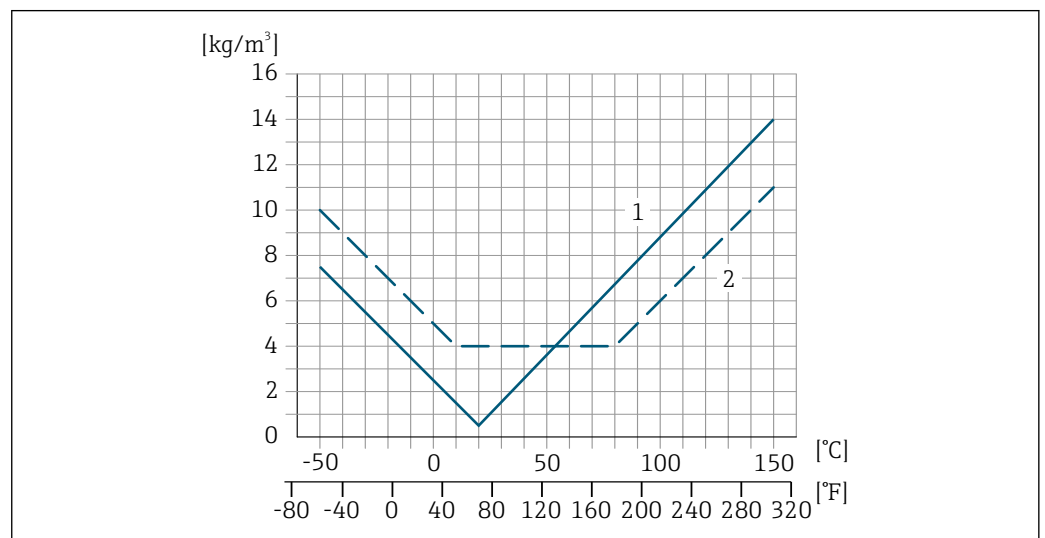

- 1 Felddichtejustierung, Beispiel bei +20 °C (+68 °F)
- 2 Sonderdichtekalibrierung

A0016614

Temperatur

$$\pm 0,005 \cdot T \text{ } ^\circ\text{C} (\pm 0,005 \cdot (T - 32) \text{ } ^\circ\text{F})$$

Einfluss Messstoffdruck

Nachfolgend wird gezeigt, wie sich der Prozessdruck (Relativdruck) auf die Genauigkeit des Masseflusses auswirkt.

v.M. = vom Messwert



Der Effekt kann kompensiert werden durch:

- Einlesen des aktuellen Druckmesswerts über den Stromeingang oder einen digitalen Eingang.
- Vorgabe eines festen Werts für den Druck in den Geräteparametern.



Betriebsanleitung .

DN		[% v.M./bar]	[% v.M./psi]
[mm]	[in]		
8	3/8	kein Einfluss	kein Einfluss
15	1/2	kein Einfluss	kein Einfluss
15 FB	1/2 FB	+0,003	+0,0002
25	1	+0,003	+0,0002
25 FB	1 FB	kein Einfluss	kein Einfluss
40	1 1/2	kein Einfluss	kein Einfluss
40 FB	1 1/2 FB	kein Einfluss	kein Einfluss
50	2	kein Einfluss	kein Einfluss
50 FB	2 FB	kein Einfluss	kein Einfluss
80	3	kein Einfluss	kein Einfluss
FB = Full bore (voller Nennweitenquerschnitt)			

Berechnungsgrundlagen

v.M. = vom Messwert, v.E. = vom Endwert

BaseAccu = Grundgenauigkeit in % v.M., BaseRepeat = Grund-Wiederholbarkeit in % v.M.

MeasValue = Messwert; ZeroPoint = Nullpunktstabilität

Berechnung der maximalen Messabweichung in Abhängigkeit von der Durchflussrate

Durchflussrate	maximale Messabweichung in % v.M.
$\geq \frac{\text{ZeroPoint}}{\text{BaseAccu}} \cdot 100$ <small>A0021332</small>	$\pm \text{BaseAccu}$ <small>A0021339</small>
$< \frac{\text{ZeroPoint}}{\text{BaseAccu}} \cdot 100$ <small>A0021333</small>	$\pm \frac{\text{ZeroPoint}}{\text{MeasValue}} \cdot 100$ <small>A0021334</small>

Berechnung der maximalen Wiederholbarkeit in Abhängigkeit von der Durchflussrate

Durchflussrate	maximale Wiederholbarkeit in % v.M.
$\geq \frac{1/2 \cdot \text{ZeroPoint}}{\text{BaseRepeat}} \cdot 100$ <small>A0021335</small>	$\pm \text{BaseRepeat}$ <small>A0021340</small>
$< \frac{1/2 \cdot \text{ZeroPoint}}{\text{BaseRepeat}} \cdot 100$ <small>A0021336</small>	$\pm 1/2 \cdot \frac{\text{ZeroPoint}}{\text{MeasValue}} \cdot 100$ <small>A0021337</small>

Beispiel maximale Messabweichung

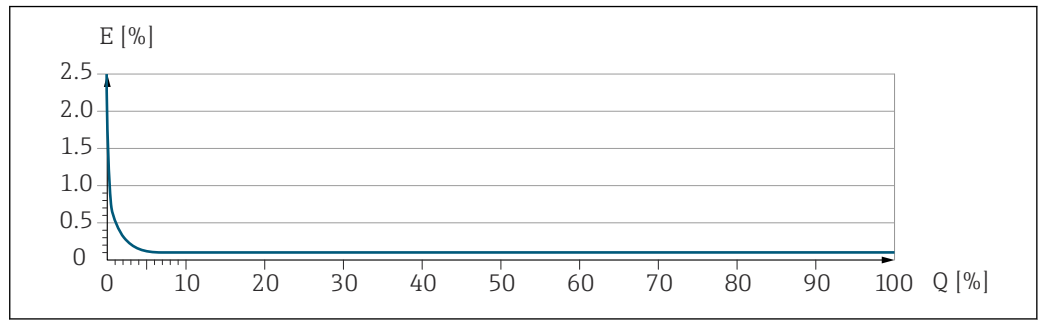

E Maximale Messabweichung in % v.M. (Beispiel)
 Q Durchflussrate in % vom maximalen Endwert



16.7 Montage

Montagebedingungen → 22

16.8 Umgebung

Umgebungstemperaturbereich → 24

Temperaturtabellen

-  Für den Einsatz im explosionsgefährdeten Bereich die Abhängigkeit von zulässiger Umgebungs- und Messstofftemperatur beachten.
-  Detaillierte Angaben zu den Temperaturtabellen: Separates Dokument "Sicherheitshinweise" (XA) zum Gerät.

Lagerungstemperatur

Klimaklasse DIN EN 60068-2-38 (Prüfung Z/AD)

Relative Luftfeuchte Das Gerät ist für den Einsatz in Außen- und Innenbereichen mit einer relativen Luftfeuchte von 4 ... 95 % geeignet.

Betriebshöhe Gemäß EN 61010-1
 ■ ≤ 2 000 m (6 562 ft)
 ■ > 2 000 m (6 562 ft) mit zusätzlichen Überspannungsschutz (z.B. Endress+Hauser HAW Series)

Schutzart **Messumformer**
 ■ IP66/67, Type 4X enclosure, geeignet für Verschmutzungsgrad 4
 ■ Bei geöffnetem Gehäuse: IP20, Type 1 enclosure, geeignet für Verschmutzungsgrad 2
 ■ Anzeigemodul: IP20, Type 1 enclosure, geeignet für Verschmutzungsgrad 2

Messaufnehmer

- IP66/67, Type 4X enclosure, geeignet für Verschmutzungsgrad 4
- Bei geöffnetem Gehäuse: IP20, Type 1 enclosure, geeignet für Verschmutzungsgrad 2

Optional

Bestellmerkmal "Sensoroptionen", Option CM "IP69

Externe WLAN-Antenne

IP67

Vibrations- und Schockfestigkeit

Schwingen sinusförmig in Anlehnung an IEC 60068-2-6

Messaufnehmer

- 2 ... 8,4 Hz, 3,5 mm peak
- 8,4 ... 2 000 Hz, 1 g peak

Messumformer

- 2 ... 8,4 Hz, 7,5 mm peak
- 8,4 ... 2 000 Hz, 2 g peak

Schwingen Breitbandrauschen in Anlehnung an IEC 60068-2-64

Messaufnehmer

- 10 ... 200 Hz, 0,003 g²/Hz
- 200 ... 2 000 Hz, 0,001 g²/Hz
- Total: 1,54 g rms

Messumformer

- 10 ... 200 Hz, 0,01 g²/Hz
- 200 ... 2 000 Hz, 0,003 g²/Hz
- Total: 2,70 g rms

Schocks Halbsinus in Anlehnung an IEC 60068-2-27

- Messaufnehmer
6 ms 30 g
- Messumformer
6 ms 50 g

Stoß durch raue Handhabung in Anlehnung an IEC 60068-2-31

Innenreinigung

- CIP-Reinigung
- SIP-Reinigung
- Reinigung mit Molchen

Optionen

Öl- und fettfreie Ausführung für medienberührende Teile, ohne Erklärung
Bestellmerkmal "Dienstleistung", Option HA ³⁾

Mechanische Belastung

- Messumformergehäuse und Anschlussgehäuse Messaufnehmer:
- Vor mechanischen Einflüssen wie Stößen oder Schlägen schützen
 - Nicht als Steighilfe verwenden

3) Die Reinigung bezieht sich nur auf das Messgerät. Gegebenenfalls mitgelieferte Zubehörartikel werden nicht gereinigt.

Elektromagnetische Verträglichkeit (EMV)

- Nach IEC/EN 61326 und NAMUR-Empfehlung 21 (NE 21)
- Nach IEC/EN 61000-6-2 und IEC/EN 61000-6-4



Details sind in der Konformitätserklärung ersichtlich.



Diese Einrichtung ist nicht dafür vorgesehen, in Wohnbereichen verwendet zu werden, und kann einen angemessenen Schutz des Funkempfangs in solchen Umgebungen nicht sicherstellen.

16.9 Prozess

Messstofftemperaturbereich

-50 ... +150 °C (-58 ... +302 °F)

Druck-Temperatur-Kurven



Eine Übersicht zu den Druck-Temperatur-Kurven für die Prozessanschlüsse: Technische Information

Gehäuse Messaufnehmer

Das Gehäuse des Messaufnehmers ist mit trockenem Stickstoff gefüllt und schützt die innenliegende Elektronik und Mechanik.



Wenn ein Messrohr ausfällt (z.B. aufgrund von Prozesseigenschaften wie korrosiven oder abrasiven Messstoffen), wird der Messstoff vom Messaufnehmergehäuse zunächst zurückgehalten.

Soll der Sensor mit Gas gespült werden (Gasdetektion), ist er mit Spülanschlüssen auszustatten.



Spülanschlüsse nur öffnen, wenn anschließend sofort mit einem trockenen, inerten Gas befüllt werden kann. Nur mit niedrigem Druck spülen.

Maximaldruck: 5 bar (72,5 psi)

Berstdruck des Messaufnehmergehäuses

Nachfolgende Berstdrücke des Messaufnehmergehäuses gelten nur für Standardmessgeräte und/oder Messgeräte mit geschlossenen Spülanschlüssen (nicht geöffnet/wie ab Werk ausgeliefert).

Ist ein Messgerät mit Spülanschlüssen (Bestellmerkmal "Sensoroption", Option CH "Spülanschluss") an das Spülsystem angeschlossen, dann hängt der maximale Druck vom Spülsystem selbst oder vom Messgerät ab, je nachdem, welche Komponente die niedrigere Druckklassifizierung hat.

Der Berstdruck des Messaufnehmergehäuses bezieht sich auf einen typischen Innendruck, der vor einem mechanischen Ausfall des Messaufnehmergehäuses erreicht wird und während der Typprüfung bestimmt wurde. Die entsprechende Erklärung zur Typprüfung kann zusammen mit dem Messgerät bestellt werden (Bestellmerkmal "Weitere Zulassung", Option LN "Berstdruck Sensorgehäuse, Typenprüfung").

DN		Berstdruck Messaufnehmergehäuse	
[mm]	[in]	[bar]	[psi]
8	3/8	220	3 190
15	1/2	220	3 190
15 FB	1/2 FB	235	3 408
25	1	235	3 408
25 FB	1 FB	220	3 190



DN		Berstdruck Messaufnehmergehäuse	
[mm]	[in]	[bar]	[psi]
40	1½	220	3 190
40 FB	1 ½ FB	235	3 408
50	2	235	3 408
50 FB	2 FB	460	6 670
80	3	460	6 670

FB = Full bore (voller Nennweitenquerschnitt)

 Angaben zu den Abmessungen: Dokument "Technische Information", Kapitel "Konstruktiver Aufbau"

Durchflussgrenze

Die geeignete Nennweite wird ermittelt, indem zwischen dem Durchfluss und dem zulässigen Druckabfall optimiert wird.

 Zur Übersicht der Messbereich-Endwerte: Kapitel "Messbereich" →  209

- Der minimal empfohlene Endwert beträgt ca. 1/20 des maximalen Endwerts
- Für die häufigsten Anwendungen sind 20 ... 50 % des maximalen Endwerts als ideal anzusehen
- Bei abrasiven Medien (z.B. feststoffbeladenen Flüssigkeiten) ist ein tiefer Endwert zu wählen: Strömungsgeschwindigkeit < 1 m/s (< 3 ft/s).
- Bei Gasmessungen gilt:
 - Die Strömungsgeschwindigkeit in den Messrohren sollte die halbe Schallgeschwindigkeit (0,5 Mach) nicht überschreiten
 - Der maximale Massefluss ist abhängig von der Dichte des Gases: Formel →  209

 Zur Berechnung der Durchflussgrenze: Produktauswahlhilfe *Applicator* →  207

Druckverlust

 Zur Berechnung des Druckverlusts: Produktauswahlhilfe *Applicator* →  207

Systemdruck

→  25

16.10 Konstruktiver Aufbau

Bauform, Maße

 Angaben zu den Abmessungen und Einbaulängen des Geräts: Dokument "Technische Information", Kapitel "Konstruktiver Aufbau"

Gewicht

Alle Werte (Gewicht ohne Verpackungsmaterial) beziehen sich auf Geräte mit EN/DIN PN 40-Flanschen.

Messumformer

- Proline 500 – digital Polycarbonat: 1,4 kg (3,1 lbs)
- Proline 500 – digital Aluminium: 2,4 kg (5,3 lbs)
- Proline 500 Aluminium: 6,5 kg (14,3 lbs)
- Proline 500 Guss, rostfrei: 15,6 kg (34,4 lbs)

Messaufnehmer

- Messaufnehmer mit Anschlussgehäuseausführung aus Guss, rostfrei: +3,7 kg (+8,2 lbs)
- Messaufnehmer mit Anschlussgehäuseausführung aus Aluminium:

Gewicht in SI-Einheiten

DN [mm]	Gewicht [kg]
8	11
15	13
15 FB	19
25	20
25 FB	39
40	40
40 FB	65
50	67
50 FB	118
80	122

FB = Full bore (voller Nennweitenquerschnitt)

Gewicht in US-Einheiten

DN [in]	Gewicht [lbs]
3/8	24
1/2	29
1/2 FB	42
1	44
1 FB	86
1 1/2	88
1 1/2 FB	143
2	148
2 FB	260
3	269

FB = Full bore (voller Nennweitenquerschnitt)

Werkstoffe**Gehäuse Messumformer**

Gehäuse Messumformer Proline 500 – digital

Bestellmerkmal "Messumformergehäuse":

- Option **A** "Alu beschichtet": Aluminium, AlSi10Mg, beschichtet
- Option **D** "Polycarbonat": Polycarbonat

Gehäuse Messumformer Proline 500

Bestellmerkmal "Messumformergehäuse":

- Option **A** "Alu beschichtet": Aluminium, AlSi10Mg, beschichtet
- Option **L** "Guss, rostfrei": Guss, rostfreier Stahl, 1.4409 (CF3M) ähnlich zu 316L

Fensterwerkstoff

Bestellmerkmal "Messumformergehäuse":

- Option **A** "Alu, beschichtet": Glas
- Option **D** "Polycarbonat": Kunststoff
- Option **L** "Guss, rostfrei": Glas

Befestigungsteile Pfostenmontage

- Schrauben, Gewindestangen, Unterlegscheiben, Muttern: Rostfrei A2 (Chromnickelstahl)
- Bleche: Rostfreier Stahl, 1.4301 (304)

Anschlussgehäuse Messaufnehmer

Bestellmerkmal "Sensor Anschlussgehäuse":

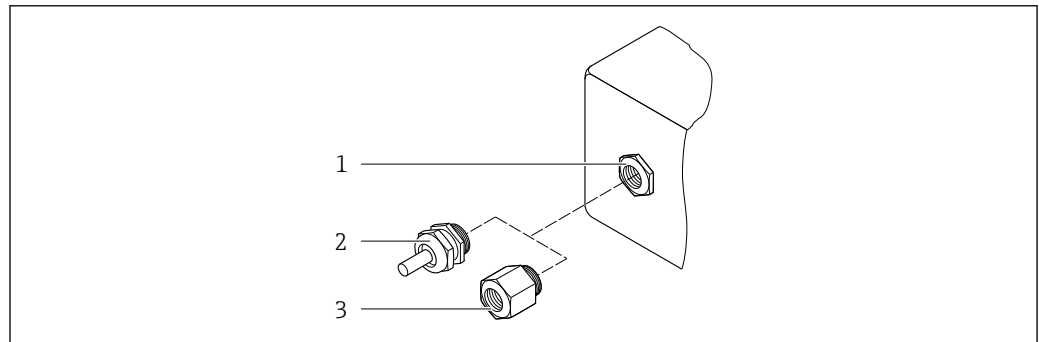

- Option **A** "Alu beschichtet": Aluminium, AlSi10Mg, beschichtet
- Option **B** "Rostfrei":
 - Rostfreier Stahl, 1.4301 (304)
 - Optional: Bestellmerkmal "Sensormerkmal", Option **CC** "Hygieneausführung, für höchste Korrosionsbeständigkeit": Rostfreier Stahl, 1.4404 (316L)
- Option **C** "Ultrakompakt, rostfrei":
 - Rostfreier Stahl, 1.4301 (304)
 - Optional: Bestellmerkmal "Sensormerkmal", Option **CC** "Hygieneausführung, für höchste Korrosionsbeständigkeit": Rostfreier Stahl, 1.4404 (316L)
- Option **L** "Guss, rostfrei": 1.4409 (CF3M) ähnlich zu 316L

Kabeleinführungen/-verschraubungen

A0020640

41 *Mögliche Kabeleinführungen/-verschraubungen*

- 1 *Innengewinde M20 × 1,5*
- 2 *Kabelverschraubung M20 × 1,5*
- 3 *Adapter für Kabeleinführung mit Innengewinde G ½" oder NPT ½"*

Kabeleinführungen und Adapter	Werkstoff
Kabelverschraubung M20 × 1,5	Kunststoff
<ul style="list-style-type: none"> ▪ Adapter für Kabeleinführung mit Innengewinde G ½" ▪ Adapter für Kabeleinführung mit Innengewinde NPT ½" <p> Nur für bestimmte Geräteausführungen verfügbar:</p> <ul style="list-style-type: none"> ▪ Bestellmerkmal "Messumformergehäuse": <ul style="list-style-type: none"> ▪ Option A "Alu, beschichtet" ▪ Option D "Polycarbonat" ▪ Bestellmerkmal "Sensor Anschlussgehäuse": <ul style="list-style-type: none"> ▪ Proline 500 – digital: <ul style="list-style-type: none"> Option A "Alu beschichtet" Option B "Rostfrei" Option L "Guss, rostfrei" ▪ Proline 500: <ul style="list-style-type: none"> Option B "Rostfrei" Option L "Guss, rostfrei" 	Messing vernickelt
<ul style="list-style-type: none"> ▪ Adapter für Kabeleinführung mit Innengewinde G ½" ▪ Adapter für Kabeleinführung mit Innengewinde NPT ½" <p> Nur für bestimmte Geräteausführungen verfügbar:</p> <ul style="list-style-type: none"> ▪ Bestellmerkmal "Messumformergehäuse": <ul style="list-style-type: none"> Option L "Guss, rostfrei" ▪ Bestellmerkmal "Sensor Anschlussgehäuse": <ul style="list-style-type: none"> Option L "Guss, rostfrei" 	Rostfreier Stahl, 1.4404 (316L)

Verbindungskabel

 UV-Strahlung kann zu Beeinträchtigung des Kabelaußenmantels führen. Das Kabel möglichst vor Sonneneinstrahlung schützen.

Verbindungskabel Messaufnehmer - Messumformer Proline 500 – digital

PVC-Kabel mit Kupferschirm

Verbindungskabel Messaufnehmer - Messumformer Proline 500

PVC-Kabel mit Kupferschirm

Gehäuse Messaufnehmer



- Säuren- und laugenbeständige Außenoberfläche
- Rostfreier Stahl, 1.4301 (304)

Messrohre

Titan Grade 9

Prozessanschlüsse

- Flansche in Anlehnung an EN 1092-1 (DIN 2501) / in Anlehnung an ASME B16.5/ in Anlehnung an JIS:
 - Rostfreier Stahl, 1.4301 (304)
 - Messstoffberührende Teile: Titan Grade 2
- Alle anderen Prozessanschlüsse:
 - Titan Grade 2

 Verfügbare Prozessanschlüsse →  230

Dichtungen

Geschweißte Prozessanschlüsse ohne innenliegende Dichtungen

Zubehör*Wetterschutzhaube*

Rostfreier Stahl, 1.4404 (316L)

Externe WLAN-Antenne

- Antenne: Kunststoff ASA (Acrylnitril-Styrol-Acrylester) und Messing vernickelt
- Adapter: Rostfreier Stahl und Messing vernickelt
- Kabel: Polyethylen
- Stecker: Messing vernickelt
- Befestigungswinkel: Rostfreier Stahl

Prozessanschlüsse

- Festflanschanschlüsse:
 - EN 1092-1 (DIN 2501) Flansch
 - EN 1092-1 (DIN 2512N) Flansch
 - ASME B16.5 Flansch
 - JIS B2220 Flansch
 - DIN 11864-2 Form A Flansch, DIN 11866 Reihe A, Bundflansch
- Klemmverbindungen:
 - Tri-Clamp (OD-Tubes), DIN 11866 Reihe C
- Klemmverbindungen exzentrisch:
 - Exzen. Tri-Clamp, DIN 11866 Reihe C
- Gewindestutzen:
 - DIN 11851 Gewindestutzen, DIN 11866 Reihe A
 - SMS 1145 Gewindestutzen
 - ISO 2853 Gewindestutzen, ISO 2037
 - DIN 11864-1 Form A Gewindestutzen, DIN 11866 Reihe A



Werkstoffe der Prozessanschlüsse → 229

Oberflächenrauheit

Alle Angaben beziehen sich auf messstoffberührende Teile.

Folgende Oberflächenrauheitskategorien sind bestellbar:

Kategorie	Methode	Option(en) Bestellmerkmal "Messrohr Mat., Oberfläche mediumberührt"
Nicht poliert	–	CA
$Ra \leq 0,76 \mu\text{m}$ (30 μin) ¹⁾	Mechanisch poliert ²⁾	CB
$Ra \leq 0,38 \mu\text{m}$ (15 μin) ¹⁾	Mechanisch poliert ²⁾	CD

1) Ra nach ISO 21920

2) Ausgeschlossen unzugängliche Schweißnähte zwischen Rohr und Verteiler

16.11 Anzeige und Bedienoberfläche

Sprachen

Bedienung in folgenden Landessprachen möglich:

- Via Vor-Ort-Bedienung
Englisch, Deutsch, Französisch, Spanisch, Italienisch, Niederländisch, Portugiesisch, Polnisch, Russisch, Türkisch, Chinesisch, Japanisch, Koreanisch, Vietnamesisch, Tschechisch, Schwedisch
- Via Webbrowser
Englisch, Deutsch, Französisch, Spanisch, Italienisch, Niederländisch, Portugiesisch, Polnisch, Russisch, Türkisch, Chinesisch, Japanisch, Vietnamesisch, Tschechisch, Schwedisch
- Via Bedientool "FieldCare", "DeviceCare": Englisch, Deutsch, Französisch, Spanisch, Italienisch, Chinesisch, Japanisch

Vor-Ort-Bedienung

Via Anzeigemodul

Ausstattung:

- Bestellmerkmal "Anzeige; Bedienung", Option F "4-zeilige, beleuchtete, grafische Anzeige; Touch Control"
- Bestellmerkmal "Anzeige; Bedienung", Option G "4-zeilige, beleuchtete, grafische Anzeige; Touch Control + WLAN"

 Informationen zur WLAN-Schnittstelle →  88

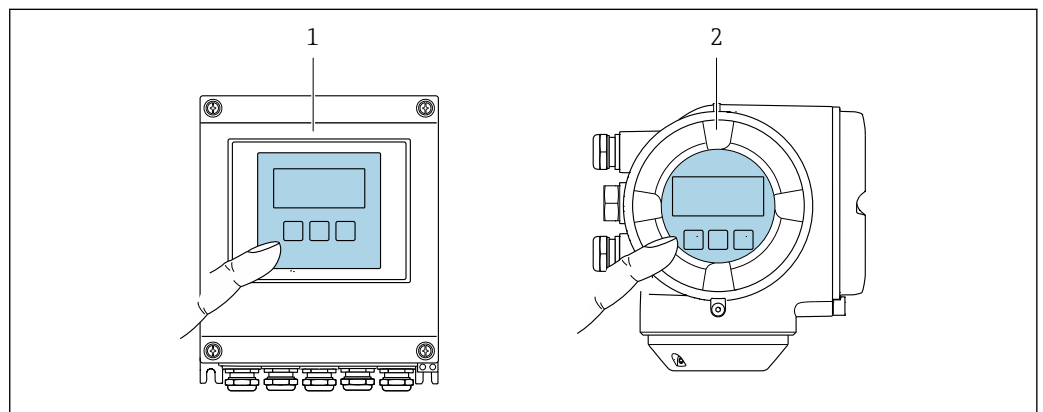



 42 Bedienung mit Touch Control

- 1 Proline 500 – digital
- 2 Proline 500

Anzeigeelemente

- 4-zeilige, beleuchtete, grafische Anzeige
- Hintergrundbeleuchtung weiß, bei Gerätefehler rot
- Anzeige für die Darstellung von Messgrößen und Statusgrößen individuell konfigurierbar

Bedienelemente

- Bedienung von außen ohne Öffnen des Gehäuses via Touch Control (3 optische Tasten): , , 
- Bedienelemente auch in den verschiedenen Zonen des explosionsgefährdeten Bereichs zugänglich

Fernbedienung

→  87

Serviceschnittstelle

→  87

Unterstützte Bedientools

Für den lokalen Zugriff oder den Fernzugriff auf das Messgerät können verschiedene Bedientools verwendet werden. Abhängig vom verwendeten Bedientool kann der Zugriff mithilfe von unterschiedlichen Bediengeräten und via verschiedene Schnittstellen erfolgen.

Unterstützte Bedientools	Bediengerät	Schnittstelle	Weitere Informationen
Webbrowser	Notebook, PC oder Tablet mit Webbrowser	<ul style="list-style-type: none"> ■ Serviceschnittstelle CDI-RJ45 ■ WLAN-Schnittstelle 	Sonderdokumentation zum Gerät →  239
DeviceCare SFE100	Notebook, PC oder Tablet mit Microsoft Windows-System	<ul style="list-style-type: none"> ■ Serviceschnittstelle CDI-RJ45 ■ WLAN-Schnittstelle ■ Feldbus-Protokoll 	→  207
FieldCare SFE500	Notebook, PC oder Tablet mit Microsoft Windows-System	<ul style="list-style-type: none"> ■ Serviceschnittstelle CDI-RJ45 ■ WLAN-Schnittstelle ■ Feldbus-Protokoll 	→  207
Field Xpert	SMT70/77/50	<ul style="list-style-type: none"> ■ Alle Feldbus-Protokolle ■ WLAN-Schnittstelle ■ Bluetooth ■ Serviceschnittstelle CDI-RJ45 	Betriebsanleitung BA01202S Gerätebeschreibungsdateien: Updatefunktion vom Handbediengerät verwenden
SmartBlue App	Smartphone oder Tablet mit iOS oder Android	WLAN	→  207

 Weitere Bedientools auf Basis FDT Technologie mit einem Gerätetreiber wie DTM/iDTM oder DD/EDD sind für die Gerätebedienung nutzbar. Diese Bedientools sind bei den jeweiligen Herstellern erhältlich. Es wird eine Integration u.a. in folgende Bedientools unterstützt:

- Field Device Manager (FDM) von Honeywell → www.process.honeywell.com
- FieldMate von Yokogawa → www.yokogawa.com
- PACTWare → www.pactware.com

Die zugehörigen Gerätebeschreibungsdateien sind verfügbar: www.endress.com → Download-Area

Webserver



Mit dem integrierten Webserver kann das Gerät über einen Webbrowser Serviceschnittstelle (CDI-RJ45) oder via WLAN-Schnittstelle bedient und konfiguriert werden. Der Aufbau des Bedienmenüs ist dabei derselbe wie bei der Vor-Ort-Anzeige. Neben den Messwerten werden auch Statusinformationen zum Gerät dargestellt und ermöglichen eine Kontrolle des Gerätezustands. Zusätzlich können die Daten vom Gerät verwaltet und die Netzwerkparameter eingestellt werden.

Für die WLAN-Verbindung wird ein Gerät benötigt, das über eine optional bestellbare WLAN-Schnittstelle verfügt: Bestellmerkmal "Anzeige; Bedienung", Option G "4-zeilig beleuchtet; Touch Control + WLAN". Das Gerät dient als Access Point und ermöglicht eine Kommunikation mittels Computer oder mobilem Handbediengerät.

Unterstützte Funktionen

Datenaustausch zwischen Bediengerät (wie z. B. Notebook) und Messgerät:

- Konfiguration vom Messgerät laden (XML-Format, Konfiguration sichern)
- Konfiguration ins Messgerät speichern (XML-Format, Konfiguration wieder herstellen)
- Export der Eventliste (.csv-Datei)

- Export der Parametereinstellungen (.csv-Datei oder PDF-Datei, Dokumentation der Konfiguration der Messstelle erstellen)
- Export des Heartbeat Verifizierungsberichts (PDF-Datei, nur verfügbar mit dem Anwendungspaket **Heartbeat Verification** →  236)
- Flashen der Firmware-Version für z. B. Upgrade der Geräte-Firmware
- Download Treiber für Systemintegration
- Darstellung von bis zu 1000 gespeicherten Messwerten (Nur verfügbar mit dem Anwendungspaket **Extended HistoROM** →  236)

HistoROM
Datenmanagement

Das Messgerät verfügt über ein HistoROM Datenmanagement. Das HistoROM Datenmanagement umfasst sowohl die Speicherung als auch das Importieren und Exportieren wichtiger Geräte- und Prozessdaten. Dadurch können Betriebs- und Serviceeinsätze wesentlich sicherer und effizienter durchgeführt werden.

 Im Auslieferungszustand sind die Werkseinstellungen der Parametrierdaten als Sicherung im Gerätespeicher hinterlegt. Dieser kann z.B. nach der Inbetriebnahme mit einem aktualisierten Datensatz überschrieben werden.

Zusatzinformationen Speicherkonzept

Es gibt verschiedene Speicher, in denen Gerätedaten gespeichert und vom Gerät genutzt werden:

	HistoROM Backup	T-DAT	S-DAT
Verfügbare Daten	<ul style="list-style-type: none"> ■ Ereignis-Logbuch z. B. Diagnoseereignisse ■ Sicherung eines Parameterdatensatzes ■ Firmwarepaket des Geräts 	<ul style="list-style-type: none"> ■ Messwertspeicherung (Bestelloption „Extended HistoROM“) ■ Aktueller Parameterdatensatz (wird zur Laufzeit durch Firmware verwendet) ■ Schleppzeiger (Minimum/Maximum-Werte) ■ Summenzählerwert 	<ul style="list-style-type: none"> ■ Messaufnehmerdaten: z. B. Nennweite ■ Seriennummer ■ Kalibrierdaten ■ Gerätekonfiguration (z. B. SW-Optionen, fixes I/O oder Multi I/O)
Speicherort	Fix auf der Benutzerschnittstellen-Leiterplatte im Anschlussraum	Steckbar auf der Benutzerschnittstellen-Leiterplatte im Anschlussraum	Im Sensorstecker im Messumformer-Halsteil

Datensicherung

Automatisch

- Automatische Speicherung der wichtigsten Gerätedaten (Messaufnehmer und -umformer) in den DAT-Modulen
- Im Austauschfall Messumformer oder Messgerät: Nach Austausch des T-DATs mit bisherigen Gerätedaten steht das neue Messgerät sofort und fehlerfrei wieder in Betrieb
- Im Austauschfall Messaufnehmer: Nach Austausch des Messaufnehmers werden neue Messaufnehmerdaten aus S-DAT im Messgerät übernommen und das Messgerät steht sofort und fehlerfrei in Betrieb
- Im Austauschfall Elektronikmodul (z.B. I/O-Elektronikmodul): Nach Austausch des Elektronikmoduls wird die Software des Moduls mit der vorhandenen Gerätefirmware verglichen. Im Bedarfsfall erfolgt ein Up- oder Downgrade der Software des Moduls. Anschließend ist das Elektronikmodul sofort einsatzbereit und es tritt kein Kompatibilitätsfehler auf.

Manuell

Zusätzlicher Parameterdatensatz (komplette Parametereinstellungen) im integrierten Gerätespeicher HistoROM Backup für:

- Datensicherungsfunktion
Sicherung und spätere Wiederherstellung einer Geräteparametrierung im Gerätespeicher HistoROM Backup
- Datenvergleichsfunktion
Vergleich der aktuellen Geräteparametrierung mit der im Gerätespeicher HistoROM Backup gespeicherten Geräteparametrierung

Datenübertragung

Manuell

Übertragung einer Geräteparametrierung auf ein anderes Gerät mithilfe der Exportfunktion des jeweiligen Bedientools, z.B. mit FieldCare, DeviceCare oder Webserver: Zum Duplizieren der Parametrierung oder zur Ablage in ein Archiv (z.B. zwecks Sicherung)

Ereignisliste

Automatisch

- Chronologische Anzeige von max. 20 Ereignismeldungen in der Ereignisliste
- Mit Freischaltung des Anwendungspakets **Extended HistoROM** (Bestelloption): Anzeige von bis zu 100 Ereignismeldungen in der Ereignisliste mit Zeitstempel, Klartextbeschreibung und Behebungsmaßnahmen
- Export und Anzeige der Ereignisliste über verschiedene Schnittstellen und Bedientools z.B. DeviceCare, FieldCare oder Webserver

Messwertspeicher

Manuell

Mit Freischaltung des Anwendungspakets **Extended HistoROM** (Bestelloption):

- Aufzeichnung über 1 bis 4 Kanäle von bis zu 1 000 Messwerten (jeweils bis zu 250 Messwerte pro Kanal)
- Frei konfigurierbares Aufzeichnungsintervall
- Export der Messwertaufzeichnung über verschiedene Schnittstellen und Bedientools z.B. FieldCare, DeviceCare oder Webserver

16.12 Zertifikate und Zulassungen

Aktuelle Zertifikate und Zulassungen zum Produkt stehen unter www.endress.com auf der jeweiligen Produktseite zur Verfügung:

1. Produkt mit Hilfe der Filter und Suchmaske auswählen.
2. Produktseite öffnen.
3. **Downloads** auswählen.

CE-Kennzeichnung

Das Gerät erfüllt die gesetzlichen Anforderungen der anwendbaren EU-Richtlinien. Diese sind zusammen mit den angewandten Normen in der entsprechenden EU-Konformitätserklärung aufgeführt.

Endress+Hauser bestätigt die erfolgreiche Prüfung des Geräts mit der Anbringung der CE-Kennzeichnung.

UKCA-Kennzeichnung

Das Gerät erfüllt die gesetzlichen Anforderungen der anwendbaren UK-Rechtsverordnungen (Statutory Instruments). Diese sind zusammen mit den zugewiesenen Normen in der entsprechenden UKCA-Konformitätserklärung aufgeführt. Durch Selektion der Bestelloption zur UKCA-Kennzeichnung bestätigt Endress+Hauser die erfolgreiche Prüfung und Bewertung des Geräts mit der Anbringung der UKCA-Kennzeichnung.

Kontaktadresse Endress+Hauser UK:



Endress+Hauser Ltd.
Floats Road
Manchester M23 9NF
United Kingdom
www.uk.endress.com

RCM-Kennzeichnung

Das Messsystem stimmt überein mit den EMV-Anforderungen der Behörde "Australian Communications and Media Authority (ACMA)".

Lebensmitteltauglichkeit	<ul style="list-style-type: none"> ■ 3-A-Zulassung <ul style="list-style-type: none"> ■ Nur Messgeräte mit dem Bestellmerkmal "Weitere Zulassung", Option LP "3A" verfügen über eine 3-A-Zulassung. ■ Die 3-A-Zulassung bezieht sich auf das Messgerät. ■ Bei der Installation des Messgeräts darauf achten, dass sich außen am Messgerät keine Flüssigkeitsansammlung bilden kann. Die Installation eines abgesetzten Anzeigemoduls muss gemäß 3-A-Norm erfolgen. ■ Die Installation von Zubehör (z.B Heizmantel, Wetterschutzhaube, Wandhalterung) muss gemäß 3-A-Norm erfolgen. Jedes Zubehör ist reinigbar. Demontage unter Umständen notwendig. ■ EHEDG-geprüft Nur Geräte mit dem Bestellmerkmal "Weitere Zulassung", Option LT "EHEDG" wurden geprüft und erfüllen die EHEDG-Anforderungen. Um die Anforderungen an die EHEDG-Zertifizierung zu erfüllen, muss das Gerät mit Prozessanschlüssen gemäß des EHEDG-Positionspapiers "Easy cleanable Pipe couplings and Process connections" eingesetzt werden (www.ehedg.org). Um die Anforderungen an die EHEDG-Zertifizierung zu erfüllen, muss das Gerät in einer Ausrichtung installiert werden, welche Entleerbarkeit gewährleistet. ■ FDA ■ Food Contact Materials Regulation (EC) 1935/2004 <p> Spezielle Montagehinweise beachten</p>
--------------------------	--

Druckgerätezulassung	<ul style="list-style-type: none"> ■ Mit der Kennzeichnung <ul style="list-style-type: none"> a) PED/G1/x (x = Kategorie) oder b) PESR/G1/x (x = Kategorie) auf dem Messaufnehmer-Typenschild bestätigt Endress+Hauser die Konformität mit den "Grundlegenden Sicherheitsanforderungen" <ul style="list-style-type: none"> a) des Anhangs I der Druckgeräte Richtlinie 2014/68/EU oder b) des Schedule 2 der Statutory Instruments 2016 no. 1105. ■ Geräte ohne diese Kennzeichnung (ohne PED oder PESR) sind nach guter Ingenieurspraxis ausgelegt und hergestellt. Sie entsprechen den Anforderungen von <ul style="list-style-type: none"> a) Art. 4 Abs. 3 der Druckgeräte Richtlinie 2014/68/EU oder b) Part 1, Abs. 8 der Statutory Instruments 2016 no. 1105. Ihr Einsatzbereich ist <ul style="list-style-type: none"> a) in den Diagrammen 6 bis 9 im Anhang II der Druckgeräte Richtlinie 2014/68/EU oder b) im Schedule 3, Abs. 2 der Statutory Instruments 2016 no. 1105 dargestellt.
----------------------	---

Funkzulassung	<p>Das Messgerät besitzt eine Funkzulassung.</p> <p> Detaillierte Informationen zur Funkzulassung: Sonderdokumentation →  239</p>
---------------	---

Weitere Zertifizierungen	<p>CRN-Zulassung</p> <p>Für einige Gerätevarianten gibt es eine CRN-Zulassung. Für ein CRN-zugelassenes Gerät muss ein CRN-zugelassener Prozessanschluss mit einer CSA-Zulassung bestellt werden.</p>
--------------------------	--

Tests und Zeugnisse

Externe Normen und Richtlinien

- EN 60529
Schutzarten durch Gehäuse (IP-Code)
- IEC/EN 60068-2-6
Umgebungseinflüsse: Prüfverfahren - Prüfung Fc: Schwingen (sinusförmig).
- IEC/EN 60068-2-31
Umgebungseinflüsse: Prüfverfahren - Prüfung Ec: Schocks durch raue Handhabung, vornehmlich für Geräte.
- EN 61010-1
Sicherheitsbestimmungen für elektrische Mess-, Steuer-, Regel- und Laborgeräte - Allgemeine Anforderungen
- EN 61326-1/-2-3
EMV-Anforderungen für elektrische Mess-, Steuer-, Regel- und Laborgeräte
- NAMUR NE 21
Elektromagnetische Verträglichkeit von Betriebsmitteln der Prozess- und Labortechnik
- NAMUR NE 32
Sicherung der Informationsspeicherung bei Spannungsausfall bei Feld- und Leitgeräten mit Mikroprozessoren
- NAMUR NE 43
Vereinheitlichung des Signalpegels für die Ausfallinformation von digitalen Messumformern mit analogem Ausgangssignal.
- NAMUR NE 53
Software von Feldgeräten und signalverarbeitenden Geräten mit Digitalelektronik
- NAMUR NE 80
Anwendung der Druckgeräte-Richtlinie auf PLT-Geräte
- NAMUR NE 105
Anforderungen an die Integration von Feldbus-Geräten in Engineering-Tools für Feldgeräte
- NAMUR NE 107
Selbstüberwachung und Diagnose von Feldgeräten
- NAMUR NE 131
Anforderungen an Feldgeräte für Standardanwendungen
- NAMUR NE 132
Coriolis-Massemesser
- ETSI EN 300 328
Vorschriften für 2,4-GHz-Funkkomponenten.
- EN 301489
Elektromagnetische Verträglichkeit und Funkspektrumangelegenheiten (ERM).

16.13 Anwendungspakete

Um die Funktionalität des Geräts je nach Bedarf zu erweitern, sind für das Gerät verschiedene Anwendungspakete lieferbar: z.B. aufgrund von Sicherheitsaspekten oder spezifischer Anforderungen von Applikationen.

Die Anwendungspakete können bei Endress+Hauser mit dem Gerät bestellt oder nachbestellt werden. Ausführliche Angaben zum betreffenden Bestellcode sind bei Ihrer Endress+Hauser Vertriebszentrale erhältlich oder auf der Produktseite der Endress+Hauser Website: www.endress.com.



Detaillierte Informationen zu den Anwendungspaketen:
Sonderdokumentationen → 239

Diagnosefunktionalität

Bestellmerkmal "Anwendungspaket", Option EA "Extended HistoROM"

Umfasst Erweiterungen bezüglich Ereignislogbuch und Freischaltung des Messwertspeichers.

Ereignislogbuch:

Speichervolumen wird von 20 Meldungseinträgen (Standardausführung) auf bis zu 100 erweitert.

Messwertspeicher (Linienschreiber):

- Speichervolumen wird für bis zu 1000 Messwerte aktiviert.
- 250 Messwerte können über jeden der 4 Speicherkanäle ausgegeben werden. Aufzeichnungsintervall ist frei konfigurierbar.
- Auf Messwertaufzeichnungen kann via Vor-Ort-Anzeige oder Bedientool z.B. FieldCare, DeviceCare oder Webserver zugegriffen werden.



Detaillierte Angaben: Betriebsanleitung zum Gerät.

Heartbeat Technology

Bestellmerkmal "Anwendungspaket", Option EB "Heartbeat Verification + Monitoring"

Heartbeat Verification

Erfüllt die Anforderung an die rückführbare Verifizierung nach DIN ISO 9001:2008 Kapitel 7.6 a) "Lenkung von Überwachungs- und Messmitteln".

- Funktionsprüfung im eingebauten Zustand ohne Prozessunterbrechung.
- Rückverfolgbare Verifizierungsergebnisse auf Anforderung, inklusive Bericht.
- Einfacher Prüfablauf über Vor-Ort-Bedienung oder weitere Bedienschnittstellen.
- Eindeutige Messstellenbewertung (Bestanden / Nicht bestanden) mit hoher Testabdeckung im Rahmen der Herstellerspezifikation.
- Verlängerung von Kalibrationsintervallen gemäß Risikobewertung durch Betreiber.

Heartbeat Monitoring

Liefert kontinuierlich für das Messprinzip charakteristische Daten an ein externes Condition Monitoring System zum Zweck der vorbeugenden Wartung oder der Prozessanalyse. Diese Daten ermöglichen:

- Im Kontext mit weiteren Informationen, Rückschlüsse auf die zeitliche Beeinträchtigung der Messleistung durch Prozesseinflüsse (z. B. Korrosion, Abrasion, Belagsbildung).
- Die rechtzeitige Planung von Serviceeinsätzen.
- Die Überwachung der Prozess- oder Produktqualität, z. B. Gaseinschlüsse.



Detaillierte Angaben: Sonderdokumentation zum Gerät.

Konzentrationsmessung

Bestellmerkmal "Anwendungspaket", Option ED "Konzentration"

Zur Berechnung und Ausgabe von Fluidkonzentrationen.

Die gemessene Dichte wird mit Hilfe des Anwendungspakets „Konzentration“ in die Konzentration einer Substanz eines binären Gemisches umgerechnet:

- Auswahl vordefinierter Fluide (z.B. diverser Zuckerlösungen, Säuren, Laugen, Salze, Ethanol etc.).
- Allgemein gebräuchliche oder benutzerdefinierte Einheiten (°Brix, °Plato, % Masse, % Volumen, mol/l etc.) für Standardanwendungen.
- Konzentrationsberechnung aus benutzerdefinierten Tabellen.



Detaillierte Angaben: Sonderdokumentation zum Gerät.

Viskosität

Bestellmerkmal "Anwendungspaket", Option EG "Viskosität"

In-line und Echtzeit Viskositätsmessung

Promass I mit Anwendungspaket „Viskosität“ misst zusätzlich zu Massefluss/Volumenfluss/ Temperatur/Dichte auch die Viskosität des Fluides direkt im Prozess in Echtzeit.

Folgende Viskositätsmessung von Flüssigkeiten werden durchgeführt:

- Dynamische Viskosität
- Kinematische Viskosität
- Temperaturkompensierte Viskosität (kinematisch und dynamisch) bezogen auf Referenztemperatur

Die Viskositätsmessung kann für newtonische sowie nicht-newtonische Anwendungen eingesetzt werden und liefert genaue Messdaten unabhängig vom Durchfluss und auch unter schwierigen Bedingungen.

 Detaillierte Angaben: Sonderdokumentation zum Gerät.

Sonderdichte

Bestellmerkmal "Anwendungspaket", Option EE "Sonderdichte"

In vielen Anwendungen wird die Dichte als wichtiger Messwert zur Qualitätsüberwachung oder zur Prozesssteuerung verwendet. Das Messgerät misst standardmässig die Dichte des Fluides und stellt diesen Wert dem Kontrollsystem zur Verfügung.

Insbesondere für Anwendungen unter wechselnden Prozessbedingungen bietet das Anwendungspaket „Sonderdichte“ eine hochgenaue Dichtemessung über einen weiten Dichte- und Temperaturbereich.

 Detaillierte Angaben: Betriebsanleitung zum Gerät.

16.14 Zubehör

 Überblick zum bestellbaren Zubehör →  205

16.15 Ergänzende Dokumentation

-  Eine Übersicht zum Umfang der zugehörigen Technischen Dokumentation bieten:
- *Device Viewer* (www.endress.com/deviceviewer): Seriennummer vom Typenschild eingeben
 - *Endress+Hauser Operations App*: Seriennummer vom Typenschild eingeben oder Matrixcode auf dem Typenschild einscannen

Standarddokumentation

Kurzanleitung

Kurzanleitung zum Messaufnehmer

Messgerät	Dokumentationscode
Proline Promass I	KA01284D

Kurzanleitung zum Messumformer

Messgerät	Dokumentationscode
Proline 500 – digital	KA01319D
Proline 500	KA01318D

Technische Information

Messgerät	Dokumentationscode
Promass I 500	TI01284D

Beschreibung Geräteparameter

Messgerät	Dokumentationscode
Promass 500	GP01062D

Geräteabhängige
Zusatzdokumentation

Sicherheitshinweise



Sicherheitshinweise für elektrische Betriebsmittel für explosionsgefährdete Bereiche.

Inhalt	Dokumentationscode
	Messgerät
ATEX/IECEX Ex i	XA01473D
ATEX/IECEX Ex ec	XA01474D
cCSAus IS	XA01475D
cCSAus Ex i	XA01509D
cCSAus Ex nA	XA01510D
INMETRO Ex i	XA01476D
INMETRO Ex ec	XA01477D
NEPSI Ex i	XA01478D
NEPSI Ex nA	XA01479D
NEPSI Ex i	XA01658D
NEPSI Ex nA	XA01659D
JPN	XA01780D

Sonderdokumentation

Inhalt	Dokumentationscode
Angaben zur Druckgeräterichtlinie	SD01614D
Funkzulassungen für WLAN-Schnittstelle für Anzeigemodul A309/A310	SD01793D
Webserver	SD01667D
Heartbeat Technology	SD01704D
Konzentrationsmessung	SD01710D
Viskositätsmessung Promass I	SD01724D

Einbauanleitung

Inhalt	Bemerkung
Einbauanleitung für Ersatzteilsets und Zubehör	<ul style="list-style-type: none"> ▪ Übersicht aller verfügbaren Ersatzteilsets über <i>Device Viewer</i> aufrufen →  203 ▪ Bestellbares Zubehör mit Einbauanleitung →  205

Stichwortverzeichnis

- 0 ... 9**
 3-A-Zulassung 235
- A**
 Anforderungen an Personal 9
 Anschluss
 siehe Elektrischer Anschluss
 Anschlusskabel 36
 Anschlusskontrolle 98
 Anschlusskontrolle (Checkliste) 64
 Anschlussvorbereitungen 42
 Anschlusswerkzeug 36
 Anwenderrollen 67
 Anwendungsbereich 208
 Anwendungspakete 236
 Anzeige
 Aktuelles Diagnoseereignis 193
 Letztes Diagnoseereignis 193
 siehe Vor-Ort-Anzeige
 Anzeigebereich
 Bei Betriebsanzeige 69
 In Navigieransicht 71
 Anzeigemodul drehen 34
 Anzeigewerte
 Zum Status Verriegelung 161
 Applicator 209
 Arbeitssicherheit 10
 Assistent
 Anzeige 126
 Dichtejustierung 136
 Doppelimpulsausgang 125
 Freigabecode definieren 152
 Impuls-/Frequenz-/Schaltausgang ... 114, 116, 120
 Messstoffwahl 104
 Nullpunktjustierung 140
 Nullpunktverifizierung 139
 Relaisausgang 1 ... n 122
 Schleichmengenunterdrückung 131
 Status Eingang 1 ... n 108
 Stromausgang 109
 Stromeingang 107
 Überwachung teilgefülltes Rohr 132
 WLAN-Einstellungen 149
 Aufbau
 Bedienmenü 66
 Messgerät 14
 Ausfallsignal 215
 Ausgangskenngrößen 212
 Ausgangssignal 212
 Auslaufstrecken 24
 Außenreinigung 202
 Austausch
 Gerätekomponenten 203
 Auto-Scan-Puffer
 siehe Modbus RS485 Modbus-Data-Map
- B**
 Bedienelemente 75, 183
 Bedienmenü
 Aufbau 66
 Menüs, Untermenüs 66
 Untermenüs und Anwenderrollen 67
 Bedienphilosophie 67
 Bediensprache einstellen 98
 Bedientasten
 siehe Bedienelemente
 Bedienungsmöglichkeiten 65
 Behebungsmaßnahmen
 Aufrufen 184
 Schließen 184
 Beheizung Messaufnehmer 25
 Berechnungsgrundlagen
 Messabweichung 222
 Wiederholbarkeit 222
 Bestellcode (Order code) 17, 19
 Bestimmungsgemäße Verwendung 9
 Betrieb 161
 Betriebsanzeige 68
 Betriebshöhe 223
 Betriebssicherheit 10
- C**
 CE-Kennzeichnung 234
 CE-Zeichen 10
 Checkliste
 Anschlusskontrolle 64
 Montagekontrolle 35
 CIP-Reinigung 224
- D**
 Device Viewer 203
 DeviceCare 91
 Gerätebeschreibungsdatei 92
 Diagnose
 Symbole 182
 Diagnoseinformation
 Aufbau, Erläuterung 183, 186
 DeviceCare 185
 FieldCare 185
 Kommunikationsschnittstelle 187
 Leuchtdioden 179
 Vor-Ort-Anzeige 182
 Webbrowser 184
 Diagnoseinformation auslesen, Modbus RS485 ... 187
 Diagnoseinformationen
 Behebungsmaßnahmen 188
 Übersicht 188
 Diagnoseliste 194
 Diagnosemeldung 182
 Diagnoseverhalten
 Erläuterung 183
 Symbole 183

Diagnoseverhalten anpassen	187	Summenzähler zurücksetzen	169
Dichtejustierung	136	Summenzähler-Reset	169
Dichtejustierung durchführen	136	Systemeinheiten	100
DIP-Schalter		Überwachung der Rohrfüllung	132
siehe Verriegelungsschalter		Vor-Ort-Anzeige	126
Direktzugriff	77	WLAN	149
Dokument		Elektrischer Anschluss	
Funktion	6	Bedientool (z.B. FieldCare, DeviceCare, AMS	
Symbole	6	Device Manager, SIMATIC PDM)	87
Dokumentfunktion	6	Bedientools	
Druck-Temperatur-Kurven	225	Via Modbus-RS485-Protokoll	87
Druckgerätezulassung	235	Via Serviceschnittstelle (CDI-RJ45)	87
Druckverlust	226	Via WLAN-Schnittstelle	88
Durchflussgrenze	226	Computer mit Webbrowser (z.B. Microsoft Edge)	87
Durchflussrichtung	23, 30	Messgerät	36
E		Schutzart	63
Editieransicht	73	Webserver	87
Bedienelemente verwenden	73, 74	WLAN-Schnittstelle	88
Eingabemaske	74	Elektromagnetische Verträglichkeit	225
EHEDG-geprüft	235	Elektronikgehäuse drehen	
Einbaulage (vertikal, horizontal)	23	siehe Messumformergehäuse drehen	
Einbaumaße	24	Elektronikmodul	14
Einfluss		Endress+Hauser Dienstleistungen	
Messstoffdruck	222	Reparatur	203
Messstofftemperatur	221	Wartung	202
Umgebungstemperatur	221	Entsorgung	204
Eingangskenngrößen	209	Ereignis-Logbuch	194
Eingetragene Marken	8	Ereignis-Logbuch filtern	195
Einlaufstrecken	24	Ereignisliste	194
Einsatz Messgerät		Ersatzteil	203
Fehlgebrauch	9	Ersatzteile	203
Grenzfälle	9	Erweiterter Bestellcode	
siehe Bestimmungsgemäße Verwendung		Messaufnehmer	19
Einsatzgebiet		Messumformer	17
Restrisiken	10	F	
Einstellungen		Falleitung	23
Administration	152	FDA	235
Bediensprache	98	Fehlermeldungen	
Doppelimpulsausgang	125	siehe Diagnosemeldungen	
Erweiterte Anzeigenkonfigurationen	143	Fernbedienung	231
Gerät zurücksetzen	197	FieldCare	90
Gerätekonfiguration verwalten	150	Bedienoberfläche	91
I/O-Konfiguration	106	Funktion	90
Impuls-/Frequenz-/Schaltausgang	114, 116	Gerätebeschreibungsdatei	92
Impulsausgang	114	Verbindungsaufbau	91
Kommunikationsschnittstelle	102	Firmware	
Messgerät an Prozessbedingungen anpassen	169	Freigabedatum	92
Messstellenbezeichnung	100	Version	92
Messstoff	104	Firmware-Historie	199
Relaisausgang	122	Food Contact Materials Regulation	235
Schaltausgang	120	Freigabecode	79
Schleimengenunterdrückung	131	Falsche Eingabe	79
Sensorabgleich	135	Freigabecode definieren	157, 158
Simulation	154	Funktionen	
Statuseingang	108	siehe Parameter	
Stromausgang	109	Funktionscodes	93
Stromeingang	107	Funkzulassung	235
Summenzähler	141		

G

Galvanische Trennung	216
Gas Fraction Handler	175
Gerätebeschreibungsdateien	92
Gerätehistorie	201
Gerätekomponenten	14
Gerätekonfiguration verwalten	150
Gerätename	
Messaufnehmer	19
Messumformer	17
Geräte reparatur	203
Geräte revision	92
Gerätetypkennung	92
Geräteverriegelung, Status	161
Gewicht	
SI-Einheiten	227
Transport (Hinweise)	21
US-Einheiten	227

H

Hardwareschreibschutz	158
Hauptelektronikmodul	14
Hersteller-ID	92
Herstellungsdatum	17, 19
Hilfetext	
Aufrufen	78
Erläuterung	78
Schließen	78
HistoROM	150

I

Inbetriebnahme	98
Erweiterte Einstellungen	133
Messgerät konfigurieren	98
Informationen zum Dokument	6
Innenreinigung	202, 224

K

Kabeleinführung	
Schutzart	63
Kabeleinführungen	
Technische Daten	218
Klemmen	218
Klemmenbelegung	41
Klemmenbelegung Verbindungskabel Proline 500	
Anschlussgehäuse Messaufnehmer	50
Klemmenbelegung Verbindungskabel Proline 500- digital	
Anschlussgehäuse Messaufnehmer	43
Klimaklasse	223
Kompatibilität	201
Konformitätserklärung	10
Kontextmenü	
Aufrufen	75
Erläuterung	75
Schließen	75

L

Lagerbedingungen	21
Lagerungstemperatur	21

Lagerungstemperaturbereich	223
Lebensmitteltauglichkeit	235
Leistungsaufnahme	217
Leistungsmerkmale	218
Lesezugriff	79
Linien schreiber	171

M

Maximale Messabweichung	218
Mechanische Belastung	224
Menü	
Diagnose	193
Setup	100
Menüs	
Zu spezifischen Einstellungen	133
Zur Messgerät konfiguration	98
Mess- und Prüfmittel	202
Messaufnehmer	
Montieren	30
Messaufnehmergehäuse	225
Messbereich	
Für Flüssigkeiten	209
Für Gase	209
Messbereich, empfohlen	226
Messdynamik	210
Messeinrichtung	208
Messgenauigkeit	218
Messgerät	
Aufbau	14
Demontieren	204
Einschalten	98
Entsorgen	204
Konfigurieren	98
Messaufnehmer montieren	30
Reparatur	203
Umbau	203
Vorbereiten für elektrischen Anschluss	42
Vorbereiten für Montage	30
Messgerät anschließen	
Proline 500	50
Proline 500 – digital	43
Messgerät identifizieren	16
Messgrößen	
siehe Prozessgrößen	
Messprinzip	208
Messstoffdruck	
Einfluss	222
Messstofftemperatur	
Einfluss	221
Messumformer	
Anzeigemodul drehen	34
Gehäuse drehen	34
Messumformer Proline 500	
Signalkabel/Kabel Versorgungsspannung	
anschließen	54
Messumformer Proline 500 - digital	
Signalkabel/Kabel Versorgungsspannung	
anschließen	48
Messumformergehäuse drehen	34

Messwerte ablesen	161	Freigabecode definieren (Assistent)	152
Messwerthistorie anzeigen	171	Freigabecode zurücksetzen (Untermenü)	153
Modbus RS485		Geräteinformation (Untermenü)	197
Antwortzeit	94	I/O-Konfiguration	106
Daten auslesen	96	I/O-Konfiguration (Untermenü)	106
Diagnoseinformation	187	Impuls-/Frequenz-/Schaltausgang	114
Funktionscodes	93	Impuls-/Frequenz-/Schaltausgang (Assistent)	
Lesezugriff	93	114, 116, 120
Modbus-Data-Map	95	Impuls-/Frequenz-/Schaltausgang 1 ... n (Unter-	
Register-Adressen	94	menü)	167
Register-Informationen	94	Kommunikation (Untermenü)	102
Scan-Liste	96	Messgrößen (Untermenü)	162
Schreibzugriff	93	Messmodus (Untermenü)	175
Störungsverhalten konfigurieren	187	Messstoffindex (Untermenü)	176
Montage	22	Messstoffwahl (Assistent)	104
Montagebedingungen		Messwertspeicherung (Untermenü)	171
Beheizung Messaufnehmer	25	Normvolumenfluss-Berechnung (Untermenü)	134
Ein- und Auslaufstrecken	24	Nullpunktjustierung (Assistent)	140
Einbaulage	23	Nullpunktverifizierung (Assistent)	139
Einbaumaße	24	Relaisausgang	122
Falleitung	23	Relaisausgang 1 ... n (Assistent)	122
Montageort	22	Relaisausgang 1 ... n (Untermenü)	168
Systemdruck	25	Schleichmengenunterdrückung (Assistent)	131
Vibrationen	26	Sensorabgleich (Untermenü)	135
Wärmeisolation	25	Setup (Menü)	100
Montagekontrolle	98	Simulation (Untermenü)	154
Montagekontrolle (Checkliste)	35	Status Eingang	108
Montagemaße		Status Eingang 1 ... n (Assistent)	108
siehe Einbaumaße		Status Eingang 1 ... n (Untermenü)	166
Montageort	22	Stromausgang	109
Montagevorbereitungen	30	Stromausgang (Assistent)	109
Montagewerkzeug	30	Stromeingang	107
N		Stromeingang (Assistent)	107
Navigationspfad (Navigieransicht)	71	Stromeingang 1 ... n (Untermenü)	166
Navigieransicht		Summenzähler (Untermenü)	165
Im Assistenten	71	Summenzähler 1 ... n (Untermenü)	141
Im Untermenü	71	Summenzähler-Bedienung (Untermenü)	169
Netilion	202	Systemeinheiten (Untermenü)	100
Normen und Richtlinien	236	Überwachung teilgefülltes Rohr (Assistent)	132
O		Webserver (Untermenü)	86
Oberflächenrauheit	230	Wert Stromausgang 1 ... n (Untermenü)	167
P		WLAN-Einstellungen (Assistent)	149
Parameter		Parametereinstellungen schützen	157
Ändern	78	Potenzialausgleich	56
Werte oder Texte eingeben	78	Produktsicherheit	10
Parametereinstellungen		Prozessanschlüsse	230
Administration (Untermenü)	153	Prozessgrößen	
Anzeige (Assistent)	126	Berechnete	209
Anzeige (Untermenü)	143	Gemessene	209
Datensicherung (Untermenü)	150	Prüfkontrolle	
Diagnose (Menü)	193	Anschluss	64
Dichtejustierung (Assistent)	136	Erhaltene Ware	16
Doppelimpulsausgang	125	Montage	35
Doppelimpulsausgang (Assistent)	125	R	
Doppelimpulsausgang (Untermenü)	169	RCM-Kennzeichnung	234
Erweitertes Setup (Untermenü)	134	Re-Kalibrierung	202
		Reaktionszeit	221
		Referenzbedingungen	218

Reinigung	
Außenreinigung	202
CIP-Reinigung	202
Innenreinigung	202
SIP-Reinigung	202
Reparatur	203
Hinweise	203
Reparatur eines Geräts	203
Rücksendung	203
S	
Schaltausgang	214
Schleimengenunterdrückung	216
Schreibschutz	
Via Freigabecode	157
Via Verriegelungsschalter	158
Schreibschutz aktivieren	157
Schreibschutz deaktivieren	157
Schreibzugriff	79
Schutzart	63, 223
Seriennummer	17, 19
Sicherheit	9
Signalkabel/Kabel Versorgungsspannung anschließen	
Messumformer Proline 500	54
Messumformer Proline 500 - digital	48
SIP-Reinigung	224
Softwarefreigabe	92
Speicherkonzept	233
Spezielle Anschlusshinweise	57
Spezielle Montagehinweise	
Lebensmitteltauglichkeit	27
Sprachen, Bedienungsmöglichkeiten	231
Statusbereich	
Bei Betriebsanzeige	68
In Navigieransicht	71
Statussignale	182, 185
Störungsbehebungen	
Allgemeine	177
Störungsverhalten konfigurieren, Modbus RS485	187
Stromaufnahme	217
Summenzähler	
Konfigurieren	141
Symbole	
Bedienelemente	73
Eingabe steuern	74
Eingabemaske	74
Für Assistenten	71
Für Diagnoseverhalten	68
Für Kommunikation	68
Für Menüs	71
Für Messgröße	69
Für Messkanalnummer	69
Für Parameter	71
Für Statussignal	68
Für Untermenü	71
Für Verriegelung	68
Im Statusbereich der Vor-Ort-Anzeige	68
Systemaufbau	
Messeinrichtung	208

siehe Messgerät Aufbau	
Systemdruck	25
Systemintegration	92
T	
Tastenverriegelung ein-/ausschalten	80
Technische Daten, Übersicht	208
Temperaturbereich	
Lagerungstemperatur	21
Messstofftemperatur	225
Umgebungstemperatur Anzeige	231
Tests und Zeugnisse	235
Texteditor	73
Tooltip	
siehe Hilfetext	
Transport Messgerät	21
Typenschild	
Messaufnehmer	19
Messumformer	17
U	
UKCA-Kennzeichnung	234
Umgebungsbedingungen	
Betriebshöhe	223
Lagerungstemperatur	223
Mechanische Belastung	224
Relative Luftfeuchte	223
Vibrations- und Schockfestigkeit	224
Umgebungstemperatur	
Einfluss	221
Umgebungstemperaturbereich	223
Untermenü	
Administration	152, 153
Anzeige	143
Ausgangswerte	167
Berechnete Prozessgrößen	134
Datensicherung	150
Doppelimpulsausgang	169
Eingangswerte	166
Ereignisliste	194
Erweitertes Setup	133, 134
Freigabecode zurücksetzen	153
Geräteinformation	197
I/O-Konfiguration	106
Impuls-/Frequenz-/Schaltausgang 1 ... n	167
Kommunikation	102
Messgrößen	162
Messmodus	175
Messstoffindex	176
Messwerte	161
Messwertspeicherung	171
Normvolumenfluss-Berechnung	134
Prozessgrößen	134
Relaisausgang 1 ... n	168
Sensorabgleich	135
Simulation	154
Statuseingang 1 ... n	166
Stromeingang 1 ... n	166
Summenzähler	165

Summenzähler 1 ... n	141
Summenzähler-Bedienung	169
Systemeinheiten	100
Übersicht	67
Webserver	86
Wert Stromausgang 1 ... n	167

V

Verbindungskabel anschließen	
Anschlussgehäuse Messaufnehmer Proline 500 . .	50
Anschlussgehäuse Messaufnehmer Proline 500 – digital	43
Klemmenbelegung Proline 500	50
Klemmenbelegung Proline 500 – digital	43
Messumformer Proline 500	53
Messumformer Proline 500 – digital	47
Verpackungsentsorgung	22
Verriegelungsschalter	158
Versionsdaten zum Gerät	92
Versorgungsausfall	217
Versorgungsspannung	217
Vibrationen	26
Vibrations- und Schockfestigkeit	224
Vor-Ort-Anzeige	231
Navigieransicht	71
siehe Betriebsanzeige	
siehe Diagnosemeldung	
siehe Im Störfall	
Texteditor	73
Zahleneditor	73

W

W@M Device Viewer	16
Warenannahme	16
Wärmeisolation	25
Wartungsarbeiten	202
Weitere Zertifizierungen	235
Werkstoffe	227
Werkzeug	
Für elektrischen Anschluss	36
Für Montage	30
Transport	21
Wiederholbarkeit	220
WLAN-Einstellungen	149

Z

Zahleneditor	73
Zertifikate	234
Zugriffsrechte auf Parameter	
Lesezugriff	79
Schreibzugriff	79
Zulassungen	234



71674134

www.addresses.endress.com
