

Betriebsanleitung Proline Promass P 500 FOUNDATION Fieldbus

Coriolis-Durchflussmessgerät

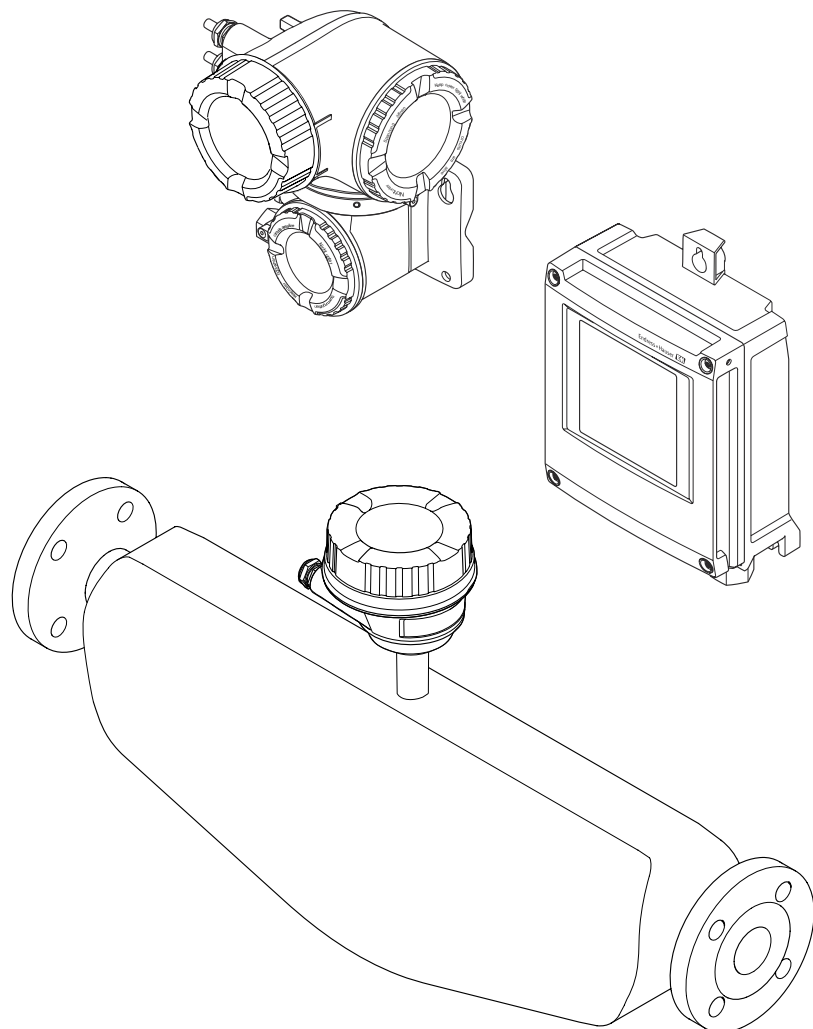

- Dokument so aufbewahren, dass das Dokument bei Arbeiten am und mit dem Gerät jederzeit verfügbar ist.
- Um eine Gefährdung für Personen oder der Anlage zu vermeiden: Kapitel "Grundlegende Sicherheitshinweise" sowie alle anderen, arbeitsspezifischen Sicherheitshinweise im Dokument sorgfältig lesen.
- Der Hersteller behält sich vor, technische Daten ohne spezielle Ankündigung dem entwicklungstechnischen Fortschritt anzupassen. Über die Aktualität und eventuelle Erweiterungen dieser Anleitung gibt Ihre Endress+Hauser Vertriebszentrale Auskunft.

Inhaltsverzeichnis

1	Hinweise zum Dokument	6			
1.1	Dokumentfunktion	6			
1.2	Symbole	6			
1.2.1	Warnhinweissymbole	6			
1.2.2	Elektrische Symbole	6			
1.2.3	Kommunikationsspezifische Sym- bole	6			
1.2.4	Werkzeugsymbole	7			
1.2.5	Symbole für Informationstypen	7			
1.2.6	Symbole in Grafiken	7			
1.3	Dokumentation	8			
1.4	Eingetragene Marken	8			
2	Sicherheitshinweise	9			
2.1	Anforderungen an das Personal	9			
2.2	Bestimmungsgemäße Verwendung	9			
2.3	Arbeitssicherheit	10			
2.4	Betriebssicherheit	10			
2.5	Produktsicherheit	10			
2.6	IT-Sicherheit	10			
2.7	Gerätespezifische IT-Sicherheit	11			
2.7.1	Zugriff via Hardwareschreibschutz schützen	11			
2.7.2	Zugriff via Passwort schützen	11			
2.7.3	Zugriff via Webserver	12			
3	Produktbeschreibung	13			
3.1	Produktaufbau	13			
3.1.1	Proline 500 – digital	13			
3.1.2	Proline 500	14			
4	Warenannahme und Produktidenti- fizierung	15			
4.1	Warenannahme	15			
4.2	Produktidentifizierung	15			
4.2.1	Messumformer-Typenschild	16			
4.2.2	Messaufnehmer-Typenschild	18			
4.2.3	Symbole auf dem Gerät	19			
5	Lagerung und Transport	20			
5.1	Lagerbedingungen	20			
5.2	Produkt transportieren	20			
5.2.1	Messgeräte ohne Hebeösen	20			
5.2.2	Messgeräte mit Hebeösen	21			
5.2.3	Transport mit einem Gabelstapler	21			
5.3	Verpackungsentsorgung	21			
6	Montage	21			
6.1	Montagebedingungen	21			
6.1.1	Montageposition	21			
6.1.2	Anforderungen aus Umgebung und Prozess	24			
6.1.3	Spezielle Montagehinweise	26			
6.2	Messgerät montieren	28			
6.2.1	Benötigtes Werkzeug	28			
6.2.2	Messgerät vorbereiten	28			
6.2.3	Messgerät montieren	29			
6.2.4	Messumformergehäuse montieren: Proline 500 – digital	29			
6.2.5	Messumformergehäuse montieren: Proline 500	31			
6.2.6	Messumformergehäuse drehen: Pro- line 500	32			
6.2.7	Anzeigemodul drehen: Proline 500	32			
6.3	Montagekontrolle	33			
7	Elektrischer Anschluss	34			
7.1	Elektrische Sicherheit	34			
7.2	Anschlussbedingungen	34			
7.2.1	Benötigtes Werkzeug	34			
7.2.2	Anforderungen an Anschlusskabel	34			
7.2.3	Klemmenbelegung	39			
7.2.4	Verfügbare Gerätestecker	39			
7.2.5	Pinbelegung Gerätestecker	40			
7.2.6	Schirmung und Erdung	40			
7.2.7	Messgerät vorbereiten	41			
7.3	Messgerät anschließen: Proline 500 – digital	42			
7.3.1	Verbindungskabel anschließen	42			
7.3.2	Signalkabel und Kabel Versorgungs- spannung anschließen	47			
7.4	Messgerät anschließen: Proline 500	49			
7.4.1	Verbindungskabel anschließen	49			
7.4.2	Signalkabel und Kabel Versorgungs- spannung anschließen	53			
7.5	Potenzialausgleich	55			
7.5.1	Anforderungen	55			
7.6	Spezielle Anschluss Hinweise	56			
7.6.1	Anschlussbeispiele	56			
7.7	Schutzart sicherstellen	59			
7.8	Anschlusskontrolle	59			
8	Bedienungsmöglichkeiten	60			
8.1	Übersicht zu Bedienungsmöglichkeiten	60			
8.2	Aufbau und Funktionsweise des Bedienme- nüs	61			
8.2.1	Aufbau des Bedienmenüs	61			
8.2.2	Bedienphilosophie	62			
8.3	Zugriff auf Bedienmenü via Vor-Ort-Anzeige	63			
8.3.1	Betriebsanzeige	63			
8.3.2	Navigieransicht	66			
8.3.3	Editieransicht	68			
8.3.4	Bedienelemente	70			
8.3.5	Kontextmenü aufrufen	70			
8.3.6	Navigieren und aus Liste wählen	72			

8.3.7	Parameter direkt aufrufen	72	10.6	Erweiterte Einstellungen	119
8.3.8	Hilfetext aufrufen	73	10.6.1	Parameter zur Eingabe des Freigabe- codes nutzen	120
8.3.9	Parameter ändern	73	10.6.2	Berechnete Prozessgrößen	120
8.3.10	Anwenderrollen und ihre Zugriffs- rechte	74	10.6.3	Sensorabgleich durchführen	121
8.3.11	Schreibschutz aufheben via Freiga- becode	74	10.6.4	Summenzähler konfigurieren	128
8.3.12	Tastenverriegelung ein- und aus- schalten	75	10.6.5	Weitere Anzeigenkonfigurationen durchführen	130
8.4	Zugriff auf Bedienmenü via Webbrowser	75	10.6.6	WLAN konfigurieren	133
8.4.1	Funktionsumfang	75	10.6.7	Konfiguration verwalten	134
8.4.2	Voraussetzungen	76	10.6.8	Parameter zur Administration des Geräts nutzen	135
8.4.3	Verbindungsaufbau	77	10.7	Simulation	137
8.4.4	Einloggen	79	10.8	Einstellungen vor unerlaubtem Zugriff schüt- zen	140
8.4.5	Bedienoberfläche	80	10.8.1	Schreibschutz via Freigabecode	140
8.4.6	Webserver deaktivieren	81	10.8.2	Schreibschutz via Verriegelungs- schalter	142
8.4.7	Ausloggen	81	10.8.3	Schreibschutz via Blockbedienung	144
8.5	Zugriff auf Bedienmenü via Bedientool	82	11	Betrieb	145
8.5.1	Bedientool anschließen	82	11.1	Status der Geräteverriegelung ablesen	145
8.5.2	Field Xpert SFX350, SFX370	85	11.2	Bediensprache anpassen	145
8.5.3	FieldCare	85	11.3	Anzeige konfigurieren	145
8.5.4	DeviceCare	87	11.4	Messwerte ablesen	145
8.5.5	AMS Device Manager	87	11.4.1	Untermenü "Messgrößen"	146
8.5.6	Field Communicator 475	87	11.4.2	Untermenü "Summenzähler"	148
9	Systemintegration	88	11.4.3	Untermenü "Eingangswerte"	149
9.1	Übersicht zu Gerätebeschreibungsdateien	88	11.4.4	Ausgangswerte	150
9.1.1	Aktuelle Versionsdaten zum Gerät	88	11.5	Messgerät an Prozessbedingungen anpassen	152
9.1.2	Bedientools	88	11.6	Summenzähler-Reset durchführen	152
9.2	Zyklische Datenübertragung	88	11.6.1	Funktionsumfang von Parameter "Steuerung Summenzähler"	153
9.2.1	Blockmodell	88	11.6.2	Funktionsumfang von Parameter "Alle Summenzähler zurücksetzen"	153
9.2.2	Beschreibung der Module	89	11.7	Messwerthistorie anzeigen	154
9.2.3	Ausführungszeiten	92	12	Diagnose und Störungsbehebung	157
9.2.4	Methoden	93	12.1	Allgemeine Störungsbehebungen	157
10	Inbetriebnahme	94	12.2	Diagnoseinformation via Leuchtdioden	159
10.1	Montage- und Anschlusskontrolle	94	12.2.1	Messumformer	159
10.2	Messgerät einschalten	94	12.2.2	Anschlussgehäuse Messaufnehmer	160
10.3	Verbindungsaufbau via FieldCare	94	12.3	Diagnoseinformation auf Vor-Ort-Anzeige	162
10.4	Bediensprache einstellen	94	12.3.1	Diagnosemeldung	162
10.5	Messgerät konfigurieren	95	12.3.2	Behebungsmaßnahmen aufrufen	164
10.5.1	Messstellenbezeichnung festlegen	96	12.4	Diagnoseinformation im Webbrowser	164
10.5.2	Systemeinheiten einstellen	96	12.4.1	Diagnosemöglichkeiten	164
10.5.3	Messstoff auswählen und einstellen	99	12.4.2	Behebungsmaßnahmen aufrufen	165
10.5.4	Analog Inputs konfigurieren	100	12.5	Diagnoseinformation in FieldCare oder Devi- ceCare	165
10.5.5	I/O-Konfiguration anzeigen	101	12.5.1	Diagnosemöglichkeiten	165
10.5.6	Stromeingang konfigurieren	101	12.5.2	Behebungsmaßnahmen aufrufen	166
10.5.7	Statuseingang konfigurieren	102	12.6	Diagnoseinformationen anpassen	167
10.5.8	Stromausgang konfigurieren	103	12.6.1	Diagnoseverhalten anpassen	167
10.5.9	Impuls-/Frequenz-/Schaltausgang konfigurieren	106	12.6.2	Statussignal anpassen	167
10.5.10	Relaisausgang konfigurieren	112	12.7	Übersicht zu Diagnoseinformationen	171
10.5.11	Vor-Ort-Anzeige konfigurieren	114	12.7.1	Diagnose zum Sensor	172
10.5.12	Schleichmenge konfigurieren	117	12.7.2	Diagnose zur Elektronik	174
10.5.13	Überwachung der Rohrfüllung konfi- gurieren	118			

12.7.3	Diagnose zur Konfiguration	180	16.11	Anzeige und Bedienoberfläche	228
12.7.4	Diagnose zum Prozess	187	16.12	Zertifikate und Zulassungen	231
12.8	Anstehende Diagnoseereignisse	192	16.13	Anwendungspakete	234
12.9	Diagnosemeldungen im DIAGNOSTIC Trans- ducer Block	193	16.14	Zubehör	235
12.10	Diagnoseliste	193	16.15	Ergänzende Dokumentation	235
12.11	Ereignis-Logbuch	194	Stichwortverzeichnis 238		
12.11.1	Ereignis-Logbuch auslesen	194			
12.11.2	Ereignis-Logbuch filtern	194			
12.11.3	Übersicht zu Informationsereignis- sen	195			
12.12	Messgerät zurücksetzen	196			
12.12.1	Funktionsumfang von Parameter "Restart"	196			
12.12.2	Funktionsumfang von Parameter "Service-Reset"	197			
12.13	Geräteinformationen	197			
12.14	Firmware-Historie	198			
13	Wartung	199			
13.1	Wartungsarbeiten	199			
13.1.1	Außenreinigung	199			
13.1.2	Innenreinigung	199			
13.2	Mess- und Prüfmittel	199			
13.3	Endress+Hauser Dienstleistungen	199			
14	Reparatur	200			
14.1	Allgemeine Hinweise	200			
14.1.1	Reparatur- und Umbaukonzept	200			
14.1.2	Hinweise zu Reparatur und Umbau	200			
14.2	Ersatzteile	200			
14.3	Endress+Hauser Dienstleistungen	200			
14.4	Rücksendung	200			
14.5	Entsorgung	201			
14.5.1	Messgerät demontieren	201			
14.5.2	Messgerät entsorgen	201			
15	Zubehör	202			
15.1	Gerätespezifisches Zubehör	202			
15.1.1	Zum Messumformer	202			
15.1.2	Zum Messaufnehmer	203			
15.2	Kommunikationsspezifisches Zubehör	203			
15.3	Servicespezifisches Zubehör	204			
15.4	Systemkomponenten	205			
16	Technische Daten	206			
16.1	Anwendungsbereich	206			
16.2	Arbeitsweise und Systemaufbau	206			
16.3	Eingang	207			
16.4	Ausgang	209			
16.5	Energieversorgung	215			
16.6	Leistungsmerkmale	216			
16.7	Montage	220			
16.8	Umgebung	220			
16.9	Prozess	222			
16.10	Konstruktiver Aufbau	223			

1 Hinweise zum Dokument

1.1 Dokumentfunktion

Diese Anleitung liefert alle Informationen, die in den verschiedenen Phasen des Lebenszyklus des Geräts benötigt werden: Von der Produktidentifizierung, Warenannahme und Lagerung über Montage, Anschluss, Bedienungsgrundlagen und Inbetriebnahme bis hin zur Störungsbeseitigung, Wartung und Entsorgung.

1.2 Symbole

1.2.1 Warnhinweissymbole

GEFAHR

Bezeichnet eine unmittelbar drohende Gefahr. Wenn sie nicht gemieden wird, sind Tod oder schwerste Verletzungen die Folge.

WARNUNG

Bezeichnet eine möglicherweise drohende Gefahr. Wenn sie nicht gemieden wird, können Tod oder schwerste Verletzungen die Folge sein.

VORSICHT

Bezeichnet eine möglicherweise drohende Gefahr. Wenn sie nicht gemieden wird, können leichte oder geringfügige Verletzungen die Folge sein.

HINWEIS

Bezeichnet eine möglicherweise schädliche Situation. Wenn sie nicht gemieden wird, kann das Produkt oder etwas in seiner Umgebung beschädigt werden.



1.2.2 Elektrische Symbole

Symbol	Bedeutung
	Gleichstrom
	Wechselstrom
	Gleich- und Wechselstrom
	Erdanschluss Eine geerdete Klemme, die vom Gesichtspunkt des Benutzers über ein Erdungssystem geerdet ist.
	Anschluss Potenzialausgleich (PE: Protective earth) Erdungsklemmen, die geerdet werden müssen, bevor andere Anschlüsse hergestellt werden dürfen. Die Erdungsklemmen befinden sich innen und außen am Gerät: <ul style="list-style-type: none"> ▪ Innere Erdungsklemme: Anschluss Potenzialausgleich wird mit dem Versorgungsnetz verbunden. ▪ Äußere Erdungsklemme: Gerät wird mit dem Erdungssystem der Anlage verbunden.













1.2.3 Kommunikationsspezifische Symbole

Symbol	Bedeutung
	Wireless Local Area Network (WLAN) Kommunikation über ein drahtloses, lokales Netzwerk.





1.2.4 Werkzeugsymbole

Symbol	Bedeutung
	Torx Schraubendreher
	Kreuzschlitzschraubendreher
	Gabelschlüssel

1.2.5 Symbole für Informationstypen

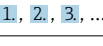
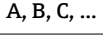
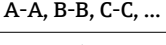
Symbol	Bedeutung
	Erlaubt Abläufe, Prozesse oder Handlungen, die erlaubt sind.
	Zu bevorzugen Abläufe, Prozesse oder Handlungen, die zu bevorzugen sind.
	Verboten Abläufe, Prozesse oder Handlungen, die verboten sind.
	Tipp Kennzeichnet zusätzliche Informationen.
	Verweis auf Dokumentation
	Verweis auf Seite
	Verweis auf Abbildung
	Zu beachtender Hinweis oder einzelner Handlungsschritt
	Handlungsschritte
	Ergebnis eines Handlungsschritts
	Hilfe im Problemfall
	Sichtkontrolle

1.2.6 Symbole in Grafiken

Symbol	Bedeutung
	Positionsnummern
	Handlungsschritte
	Ansichten
	Schnitte
	Explosionsgefährdeter Bereich
	Sicherer Bereich (nicht explosionsgefährdeter Bereich)
	Durchflussrichtung

1.3 Dokumentation

-  Eine Übersicht zum Umfang der zugehörigen Technischen Dokumentation bieten:
- *Device Viewer* (www.endress.com/deviceviewer): Seriennummer vom Typenschild eingeben
 - *Endress+Hauser Operations App*: Seriennummer vom Typenschild eingeben oder Matrixcode auf dem Typenschild einscannen

Folgende Dokumentationen können je nach bestellter Geräteausführung verfügbar sein:

Dokumenttyp	Zweck und Inhalt des Dokuments
Technische Information (TI)	Planungshilfe für Ihr Gerät Das Dokument liefert alle technischen Daten zum Gerät und gibt einen Überblick, was rund um das Gerät bestellt werden kann.
Kurzanleitung (KA)	Schnell zum 1. Messwert Die Anleitung liefert alle wesentlichen Informationen von der Warenannahme bis zur Erstinbetriebnahme.
Betriebsanleitung (BA)	Ihr Nachschlagewerk Die Anleitung liefert alle Informationen, die in den verschiedenen Phasen des Lebenszyklus vom Gerät benötigt werden: Von der Produktidentifizierung, Warenannahme und Lagerung über Montage, Anschluss, Bedienungsgrundlagen und Inbetriebnahme bis hin zur Störungsbeseitigung, Wartung und Entsorgung.
Beschreibung Geräteparameter (GP)	Referenzwerk für Ihre Parameter Das Dokument liefert detaillierte Erläuterungen zu jedem einzelnen Parameter. Die Beschreibung richtet sich an Personen, die über den gesamten Lebenszyklus mit dem Gerät arbeiten und dabei spezifische Konfigurationen durchführen.
Sicherheitshinweise (XA)	Abhängig von der Zulassung liegen dem Gerät bei Auslieferung Sicherheitshinweise für elektrische Betriebsmittel in explosionsgefährdeten Bereichen bei. Diese sind integraler Bestandteil der Betriebsanleitung.  Auf dem Typenschild ist angegeben, welche Sicherheitshinweise (XA) für das jeweilige Gerät relevant sind.
Geräteabhängige Zusatzdokumentation (SD/FY)	Anweisungen der entsprechenden Zusatzdokumentation konsequent beachten. Die Zusatzdokumentation ist fester Bestandteil der Dokumentation zum Gerät.

1.4 Eingetragene Marken

FOUNDATION™ Fieldbus

Angemeldete Marke der FieldComm Group, Austin, Texas, USA

TRI-CLAMP®

Eingetragene Marke der Firma Ladish & Co., Inc., Kenosha, USA

2 Sicherheitshinweise

2.1 Anforderungen an das Personal

Das Personal für Installation, Inbetriebnahme, Diagnose und Wartung muss folgende Bedingungen erfüllen:

- ▶ Ausgebildetes Fachpersonal: Verfügt über Qualifikation, die dieser Funktion und Tätigkeit entspricht.
- ▶ Vom Anlagenbetreiber autorisiert.
- ▶ Mit den nationalen Vorschriften vertraut.
- ▶ Vor Arbeitsbeginn: Anweisungen in Anleitung und Zusatzdokumentation sowie Zertifikate (je nach Anwendung) lesen und verstehen.
- ▶ Anweisungen und Rahmenbedingungen befolgen.

Das Bedienpersonal muss folgende Bedingungen erfüllen:

- ▶ Entsprechend den Aufgabenanforderungen vom Anlagenbetreiber eingewiesen und autorisiert.
- ▶ Anweisungen in dieser Anleitung befolgen.

2.2 Bestimmungsgemäße Verwendung

Anwendungsbereich und Messstoffe

Das in dieser Anleitung beschriebene Messgerät ist nur für die Durchflussmessung von Flüssigkeiten bestimmt.

Je nach bestellter Ausführung kann das Messgerät auch explosionsgefährdete ¹⁾, brennbare, giftige und brandfördernde Messstoffe messen.

Messgeräte für den Einsatz in explosionsgefährdeten Bereichen, in hygienischen Anwendungen oder bei erhöhter Gefährdung durch Prozessdrücke, sind auf dem Typenschild besonders gekennzeichnet.

Um den einwandfreien Zustand des Messgeräts während der Betriebsdauer zu gewährleisten:

- ▶ Messgerät nur unter Einhaltung der Daten auf dem Typenschild und der in Anleitung und Zusatzdokumentation aufgelisteten Rahmenbedingungen einsetzen.
- ▶ Anhand des Typenschildes prüfen, ob das bestellte Gerät für den vorgesehenen Gebrauch im zulassungsrelevanten Bereich (z. B. Explosionsschutz, Druckgerätesicherheit) eingesetzt werden kann.
- ▶ Messgerät nur für Messstoffe einsetzen, gegen welche die prozessberührenden Materialien hinreichend beständig sind.
- ▶ Den spezifizierten Druck- und Temperaturbereich einhalten.
- ▶ Den spezifizierten Umgebungstemperaturbereich einhalten.
- ▶ Messgerät dauerhaft vor Korrosion durch Umwelteinflüsse schützen.

Fehlgebrauch

Nicht bestimmungsgemäße Verwendung kann die Sicherheit beeinträchtigen. Der Hersteller haftet nicht für Schäden, die aus unsachgemäßer oder nicht bestimmungsgemäßer Verwendung entstehen.

WARNUNG

Bruchgefahr durch korrosive oder abrasive Messstoffe sowie Umgebungsbedingungen!

- ▶ Kompatibilität des Prozessmessstoffs mit dem Messaufnehmer abklären.
- ▶ Beständigkeit aller messstoffberührender Materialien im Prozess sicherstellen.
- ▶ Spezifizierten Druck- und Temperaturbereich einhalten.

1) Nicht zutreffend für IO-Link-Messgeräte

HINWEIS**Klärung bei Grenzfällen:**

- ▶ Bei speziellen Messstoffen und Medien für die Reinigung: Endress+Hauser ist bei der Abklärung der Korrosionsbeständigkeit messstoffberührender Materialien behilflich, übernimmt aber keine Garantie oder Haftung, da kleine Veränderungen der Temperatur, Konzentration oder des Verunreinigungsgrads im Prozess Unterschiede in der Korrosionsbeständigkeit bewirken können.

Restrisiken**⚠ VORSICHT**

Gefahr durch Verbrennung oder Erfrierung! Messstoffe und Elektronik mit hoher oder tiefer Temperatur können zu heißen oder kalten Oberflächen auf dem Gerät führen!

- ▶ Geeigneten Berührungsschutz montieren.

2.3 Arbeitssicherheit

Bei Arbeiten am und mit dem Gerät:

- ▶ Erforderliche persönliche Schutzausrüstung gemäß nationalen Vorschriften tragen.

2.4 Betriebssicherheit

Beschädigung des Geräts!

- ▶ Das Gerät nur in technisch einwandfreiem und betriebssicherem Zustand betreiben.
- ▶ Der Betreiber ist für den störungsfreien Betrieb des Geräts verantwortlich.

Umbauten am Gerät

Eigenmächtige Umbauten am Gerät sind nicht zulässig und können zu unvorhersehbaren Gefahren führen!

- ▶ Wenn Umbauten trotzdem erforderlich sind: Rücksprache mit dem Hersteller halten.

Reparatur

Um die Betriebssicherheit weiterhin zu gewährleisten:

- ▶ Nur wenn die Reparatur ausdrücklich erlaubt ist, diese am Gerät durchführen.
- ▶ Die nationalen Vorschriften bezüglich Reparatur eines elektrischen Geräts beachten.
- ▶ Nur Original-Ersatzteile und Zubehör verwenden.

2.5 Produktsicherheit

Das Gerät ist nach dem Stand der Technik und guter Ingenieurspraxis betriebssicher gebaut und geprüft und hat das Werk in sicherheitstechnisch einwandfreiem Zustand verlassen.

Es erfüllt die allgemeinen Sicherheitsanforderungen und gesetzlichen Anforderungen. Zudem ist es konform zu den EU-Richtlinien, die in der gerätespezifischen EU-Konformitätserklärung aufgelistet sind. Mit Anbringung der CE-Kennzeichnung bestätigt der Hersteller diesen Sachverhalt.





2.6 IT-Sicherheit

Eine Gewährleistung seitens des Herstellers ist nur gegeben, wenn das Produkt gemäß der Betriebsanleitung installiert und eingesetzt wird. Das Produkt verfügt über Sicherheitsmechanismen, um es gegen versehentliche Veränderung der Einstellungen zu schützen.

IT-Sicherheitsmaßnahmen gemäß dem Sicherheitsstandard des Betreibers, die das Produkt und dessen Datentransfer zusätzlich schützen, sind vom Betreiber selbst zu implementieren.

2.7 Gerätespezifische IT-Sicherheit

Um die betreiberseitigen Schutzmaßnahmen zu unterstützen, bietet das Gerät einige spezifische Funktionen. Diese Funktionen sind durch den Anwender konfigurierbar und gewährleisten bei korrekter Nutzung eine erhöhte Sicherheit im Betrieb. Die folgende Auflistung ist eine Übersicht der wichtigsten Funktionen:

Funktion/Schnittstelle	Werkseinstellung	Empfehlung
Schreibschutz via Hardware-Verriegelungsschalter →  11	Nicht aktiviert	Individuell nach Risikoabschätzung
Freigabecode (gilt auch für Webserver Login oder FieldCare-Verbindung) →  11	Nicht aktiviert (0000)	Bei der Inbetriebnahme einen individuellen Freigabecode vergeben
WLAN (Bestelloption in Anzeigemodul)	Aktiviert	Individuell nach Risikoabschätzung
WLAN Security Modus	Aktiviert (WPA2-PSK)	Nicht verändern
WLAN-Passphrase (Passwort) →  12	Seriennummer	Bei der Inbetriebnahme einen individuellen WLAN-Passphrase vergeben
WLAN-Modus	Access Point	Individuell nach Risikoabschätzung
Webserver →  12	Aktiviert	Individuell nach Risikoabschätzung
Serviceschnittstelle CDI-RJ45	-	Individuell nach Risikoabschätzung

2.7.1 Zugriff via Hardwareschreibschutz schützen

Der Schreibzugriff auf die Parameter des Geräts via Vor-Ort-Anzeige, Webbrowser oder Bedientool (z.B. FieldCare, DeviceCare) kann über einen Verriegelungsschalter (DIP-Schalter auf dem Hauptelektronikmodul) deaktiviert werden. Bei aktiviertem Hardwareschreibschutz ist nur Lesezugriff auf die Parameter möglich.

Der Hardwareschreibschutz ist im Auslieferungszustand deaktiviert →  142.

2.7.2 Zugriff via Passwort schützen

Um den Schreibzugriff auf die Parameter des Geräts oder den Zugriff auf das Gerät via der WLAN-Schnittstelle zu schützen, stehen unterschiedliche Passwörter zur Verfügung.

- **Anwenderspezifischer Freigabecode**
Den Schreibzugriff auf die Parameter des Geräts via Vor-Ort-Anzeige, Webbrowser oder Bedientool (z.B. FieldCare, DeviceCare) schützen. Das Zugriffsrecht wird durch die Verwendung eines anwenderspezifischen Freigabecodes klar geregelt.
- **WLAN-Passphrase**
Der Netzwerkschlüssel schützt eine Verbindung zwischen einem Bediengerät (z.B. Notebook oder Tablet) und dem Gerät über die optional bestellbare WLAN-Schnittstelle.
- **Infrastruktur Modus**
Bei Betrieb im Infrastruktur Modus entspricht der WLAN-Passphrase dem betreiberseitig konfigurierten WLAN-Passphrase.

Anwenderspezifischer Freigabecode

Der Schreibzugriff auf die Parameter des Geräts via Vor-Ort-Anzeige, Webbrowser oder Bedientool (z.B. FieldCare, DeviceCare) kann durch den veränderbaren, anwenderspezifischen Freigabecode geschützt werden (→  140).

Im Auslieferungszustand besitzt das Gerät keinen Freigabecode und entspricht dem Wert: 0000 (offen).

WLAN-Passphrase: Betrieb als WLAN Access Point

Eine Verbindung zwischen einem Bediengerät (z.B. Notebook oder Tablet) und dem Gerät über die optional bestellbare WLAN-Schnittstelle (→  83) wird durch den Netzwerkschlüssel geschützt. Die WLAN-Authentifizierung des Netzwerkschlüssels ist konform dem Standard IEEE 802.11.

Der Netzwerkschlüssel ist im Auslieferungszustand geräteabhängig vordefiniert. Er kann über das Untermenü **WLAN-Einstellungen** im Parameter **WLAN-Passphrase** (→  133) angepasst werden.

Infrastruktur Modus

Eine Verbindung zwischen Gerät und dem WLAN Access Point ist anlagenseitig über SSID und Passphrase geschützt. Für einen Zugriff an den zuständigen Systemadministrator wenden.

Allgemeine Hinweise für die Verwendung der Passwörter

- Der bei Auslieferung gültige Freigabecode und Netzwerkschlüssel aus Sicherheitsgründen bei der Inbetriebnahme ändern.
- Bei der Definition und Verwaltung des Freigabecodes und Netzwerkschlüssels sind die allgemein üblichen Regeln für die Generierung eines sicheren Passworts zu berücksichtigen.
- Die Verwaltung und der sorgfältige Umgang mit dem Freigabecode und Netzwerkschlüssel obliegt dem Benutzer.
- Angaben zur Einstellung des Freigabecodes oder Informationen z. B. bei Verlust des Passwortes: Schreibschutz via Freigabecode →  140.

2.7.3 Zugriff via Webserver

Mit dem integrierten Webserver kann das Gerät über einen Webbrowser bedient und konfiguriert werden →  75. Die Verbindung erfolgt via Serviceschnittstelle (CDI-RJ45) oder WLAN-Schnittstelle.

Der Webserver ist im Auslieferungszustand aktiviert. Über den Parameter **Webserver Funktionalität** kann der Webserver bei Bedarf (z. B. nach der Inbetriebnahme) deaktiviert werden.

Die Geräte- und Status-Informationen können auf der Login-Seite ausgeblendet werden. Dadurch wird ein unberechtigtes Auslesen der Informationen unterbunden.



Detaillierte Informationen zu den Parametern des Geräts:
Dokument "Beschreibung Geräteparameter".

3 Produktbeschreibung

Die Messeinrichtung besteht aus einem Messumformer und einem Messaufnehmer. Messumformer und Messaufnehmer werden räumlich voneinander getrennt montiert. Sie sind über Verbindungskabel miteinander verbunden.

3.1 Produktaufbau

Zwei Geräteausführungen des Messumformers sind verfügbar.

3.1.1 Proline 500 – digital

Signalübertragung: Digital

Bestellmerkmal "Integrierte ISEM Elektronik", Option A "Sensor"

Für den Einsatz in Anwendungen, bei denen keine besonderen Anforderungen aufgrund der Umgebungs- oder Betriebsbedingungen gefordert sind.

Die Elektronik befindet sich im Messaufnehmer, dadurch besonders geeignet:

Für einen problemlosen Austausch des Messumformers.

- Standardkabel als Verbindungskabel verwendbar.
- Gegen äußere EMV-Einflüsse störungsunempfindlich.

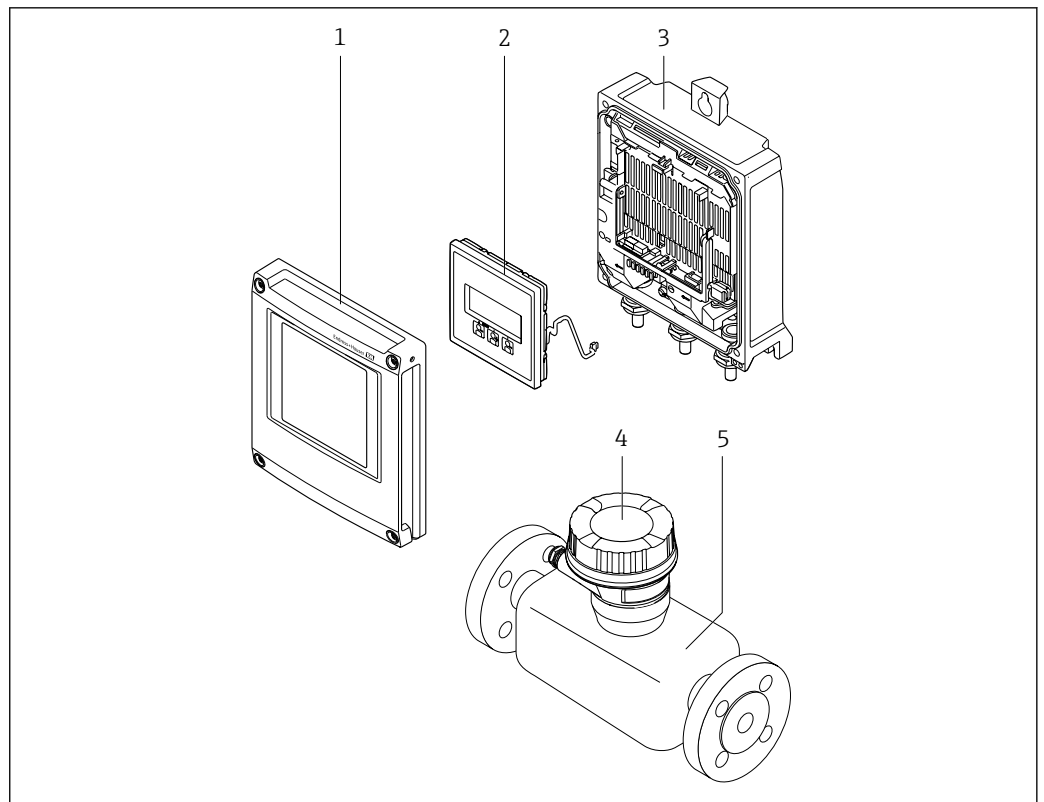

A0029593

1 Wichtige Komponenten eines Messgeräts

- 1 Elektronikraumdeckel
- 2 Anzeigemodul
- 3 Messumformergehäuse
- 4 Anschlussgehäuse Messaufnehmer mit integrierter ISEM-Elektronik: Anschluss Verbindungskabel
- 5 Messaufnehmer

3.1.2 Proline 500

Signalübertragung: Analog

Bestellmerkmal "Integrierte ISEM Elektronik", Option **B** "Messumformer"

Für den Einsatz in Anwendungen, bei denen besondere Anforderungen aufgrund der Umgebungs- oder Betriebsbedingungen gefordert sind.

Die Elektronik befindet sich im Messumformer, dadurch besonders geeignet:

- Bei starken Vibrationen am Messaufnehmer.
- Bei Montage des Messaufnehmers im Erdbau.
- Bei permanentem Einsatz des Messaufnehmers unter Wasser.

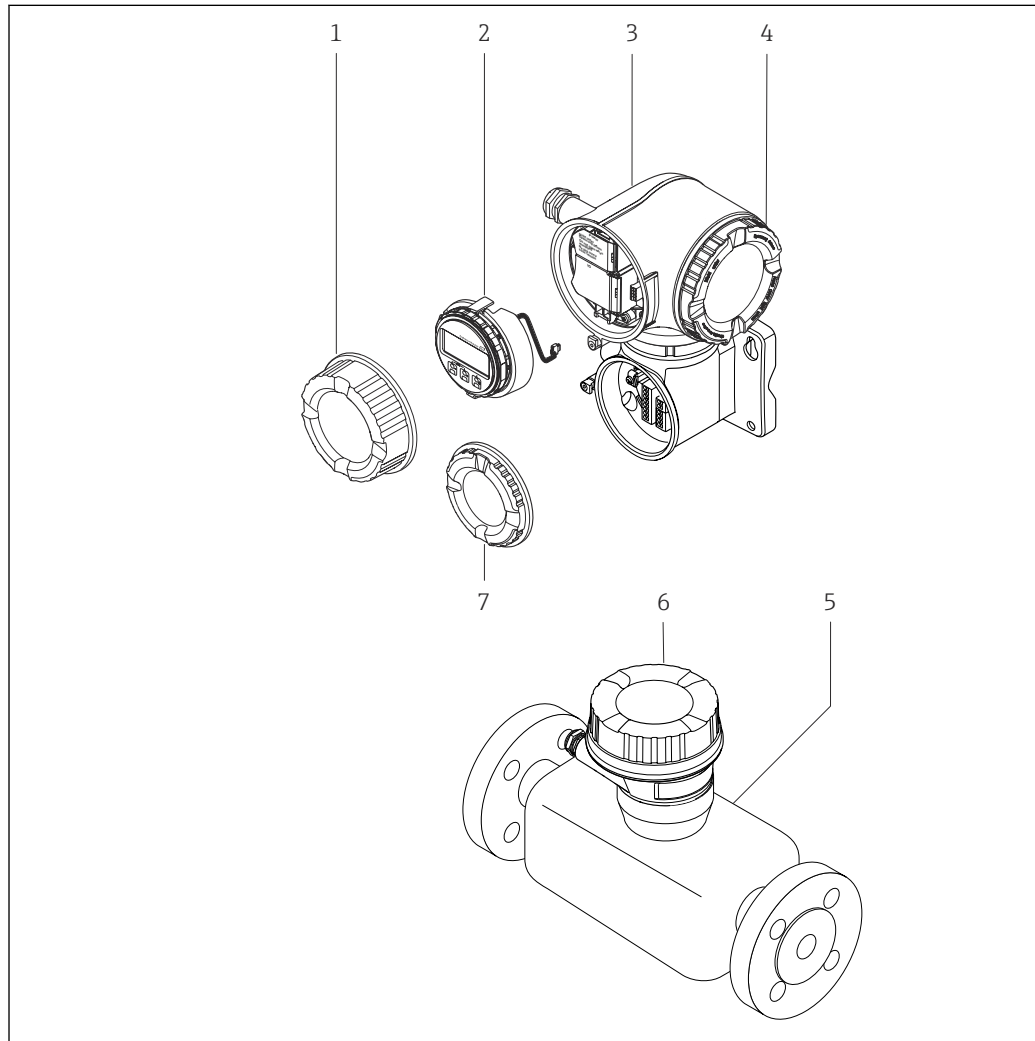

A0029589

2 Wichtige Komponenten eines Messgeräts

- 1 Anschlussraumdeckel
- 2 Anzeigemodul
- 3 Messumformergehäuse mit integrierter ISEM-Elektronik
- 4 Elektronikraumdeckel
- 5 Messaufnehmer
- 6 Anschlussgehäuse Messaufnehmer: Anschluss Verbindungskabel
- 7 Anschlussraumdeckel: Anschluss Verbindungskabel

4 Warenannahme und Produktidentifizierung

4.1 Warenannahme

Nach Erhalt der Lieferung:

1. Verpackung auf Beschädigungen prüfen.
 - ↳ Schäden unverzüglich dem Hersteller melden.
Beschädigte Komponenten nicht installieren.
2. Den Lieferumfang anhand des Lieferscheins prüfen.
3. Typenschilddaten mit den Bestellangaben auf dem Lieferschein vergleichen.
4. Vollständigkeit der Technischen Dokumentation und aller weiteren erforderlichen Dokumente, z. B. Zertifikate prüfen.



Wenn eine der oben genannten Bedingungen nicht erfüllt ist: Hersteller kontaktieren.

4.2 Produktidentifizierung

Folgende Möglichkeiten stehen zur Identifizierung des Geräts zur Verfügung:

- Typenschild
- Bestellcode (Order code) mit Angabe der Geräteeigenschaften auf dem Lieferschein
- Seriennummer von Typenschildern im *Device Viewer* eingeben (www.endress.com/deviceviewer): Alle Informationen zum Gerät werden angezeigt.
- Seriennummer von Typenschildern in die *Endress+Hauser Operations App* eingeben oder mit der *Endress+Hauser Operations App* den DataMatrix-Code auf dem Typenschild scannen: Alle Informationen zum Gerät werden angezeigt.

Eine Übersicht zum Umfang der zugehörigen Technischen Dokumentation bieten:

- Die Kapitel "Weitere Standarddokumentation zum Gerät" und "Geräteabhängige Zusatzdokumentation"
- Der *Device Viewer*: Seriennummer vom Typenschild eingeben (www.endress.com/deviceviewer)
- Die *Endress+Hauser Operations App*: Seriennummer vom Typenschild eingeben oder den DataMatrix-Code auf dem Typenschild scannen.

4.2.1 Messumformer-Typenschild

Proline 500 – digital

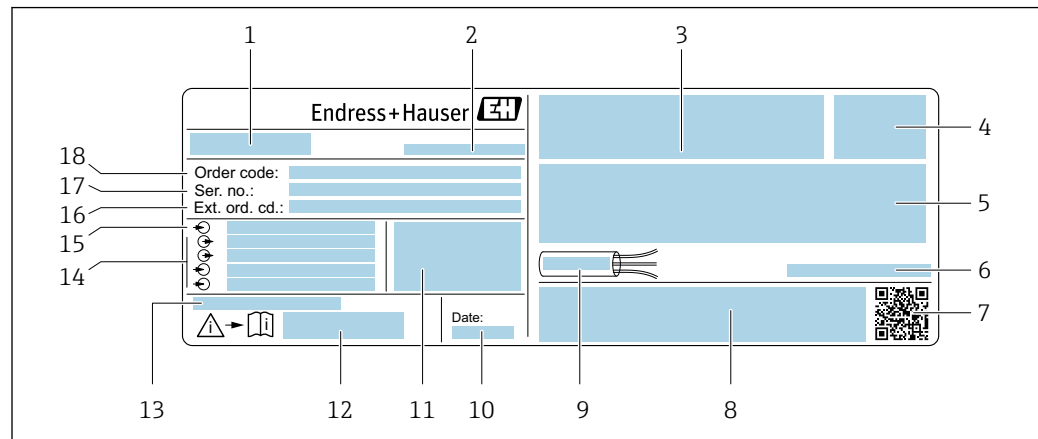

A0029194

3 Beispiel für ein Messumformer-Typenschild

- 1 Name des Messumformers
- 2 Herstelleradresse/Zertifikatshalter
- 3 Raum für Zulassungen: Einsatz im explosionsgefährdeten Bereich
- 4 Schutzart
- 5 Elektrische Anschlussdaten: Verfügbare Ein- und Ausgänge
- 6 Zulässige Umgebungstemperatur (T_a)
- 7 2-D-Matrixcode
- 8 Raum für Zulassungen und Zertifikate: z.B. CE-Zeichen, RCM-Tick Kennzeichnung
- 9 Zulässiger Temperaturbereich für Kabel
- 10 Herstellungsdatum: Jahr-Monat
- 11 Firmware-Version (FW) und Geräterevision (Dev.Rev.) ab Werk
- 12 Dokumentnummer sicherheitsrelevanter Zusatzdokumentation
- 13 Raum für Zusatzinformationen bei Sonderprodukten
- 14 Verfügbare Ein- und Ausgänge Versorgungsspannung
- 15 Elektrische Anschlussdaten: Versorgungsspannung
- 16 Erweiterter Bestellcode (Ext. ord. cd.)
- 17 Seriennummer (Ser. no.)
- 18 Bestellcode (Order code)

Proline 500

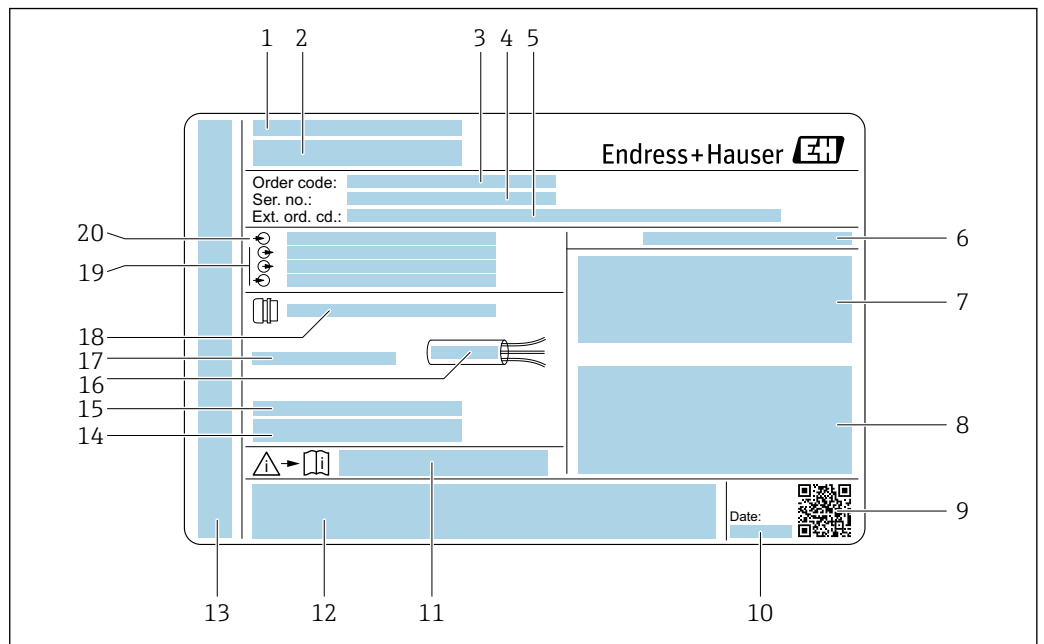

A0029192

 4 Beispiel für ein Messumformer-Typenschild

- 1 Herstelleradresse/Zertifikatshalter
- 2 Name des Messumformers
- 3 Bestellcode (Order code)
- 4 Seriennummer (Ser. no.)
- 5 Erweiterter Bestellcode (Ext. ord. cd.)
- 6 Schutzart
- 7 Raum für Zulassungen: Einsatz im explosionsgefährdeten Bereich
- 8 Elektrische Anschlussdaten: Verfügbare Ein- und Ausgänge
- 9 2-D-Matrixcode
- 10 Herstellungsdatum: Jahr-Monat
- 11 Dokumentnummer sicherheitsrelevanter Zusatzdokumentation
- 12 Raum für Zulassungen und Zertifikate: z.B. CE-Zeichen, RCM-Tick Kennzeichnung
- 13 Raum für Schutzart des Anschluss- und Elektronikraums bei Einsatz im explosionsgefährdeten Bereich
- 14 Firmware-Version (FW) und Geräterevision (Dev.Rev.) ab Werk
- 15 Raum für Zusatzinformationen bei Sonderprodukten
- 16 Zulässiger Temperaturbereich für Kabel
- 17 Zulässige Umgebungstemperatur (T_a)
- 18 Informationen zur Kabelverschraubung
- 19 Verfügbare Ein- und Ausgänge Versorgungsspannung
- 20 Elektrische Anschlussdaten: Versorgungsspannung

4.2.2 Messaufnehmer-Typenschild

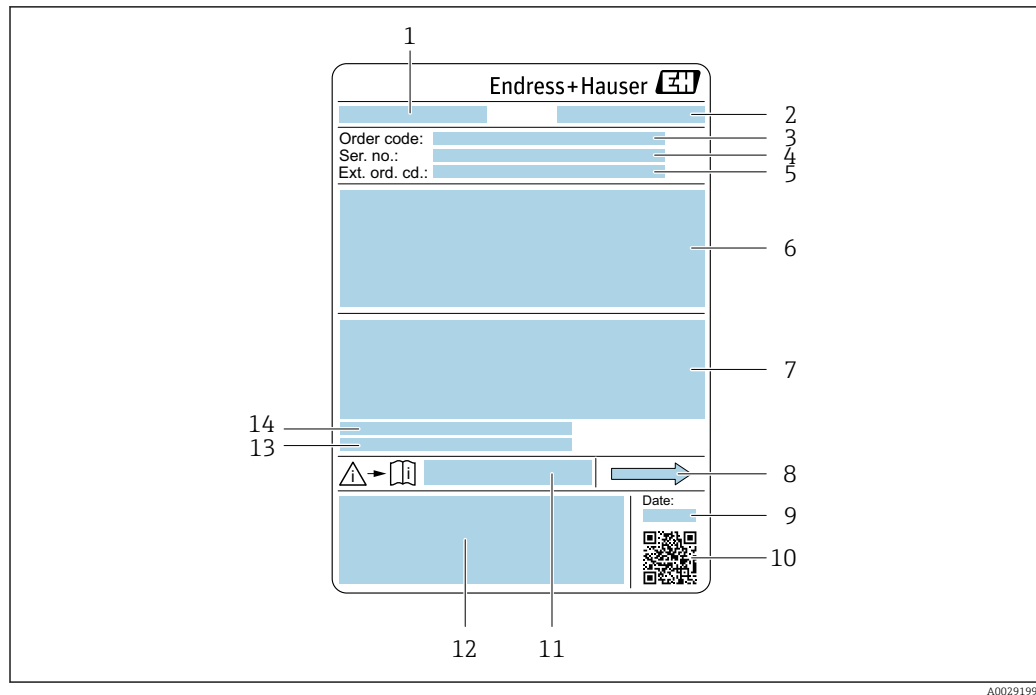

A0029199

5 Beispiel für ein Messaufnehmer-Typenschild

- 1 Name des Messaufnehmers
- 2 Herstelleradresse/Zertifikatshalter
- 3 Bestellcode (Order code)
- 4 Seriennummer (Ser. no.)
- 5 Erweiterter Bestellcode (Ext. ord. cd.) → 18
- 6 Nennweite des Messaufnehmers; Flanschnennweite/Nenndruck; Testdruck des Messaufnehmers; Messstoff-Temperaturbereich; Werkstoff von Messrohr und Verteilstück; Sensorspezifische Angaben: z.B. Druckbereich Messaufnehmergehäuse, Wide-Range-Dichtespezifikation (Sonderdichtekalibrierung)
- 7 Zulassungsinformationen zu Explosionsschutz, Druckgeräterichtlinie und Schutzart
- 8 Durchflussrichtung
- 9 Herstellungsdatum: Jahr-Monat
- 10 2-D-Matrixcode
- 11 Dokumentnummer sicherheitsrelevanter Zusatzdokumentation
- 12 CE-Zeichen, RCM-Tick Kennzeichnung
- 13 Oberflächenrauheit
- 14 Zulässige Umgebungstemperatur (T_a)



Bestellcode

Die Nachbestellung des Messgeräts erfolgt über den Bestellcode (Order code).

Erweiterter Bestellcode

- Gerätetyp (Produktwurzel) und Grundspezifikationen (Muss-Merkmale) werden immer aufgeführt.
- Von den optionalen Spezifikationen (Kann-Merkmale) werden nur die sicherheits- und zulassungsrelevanten Spezifikationen aufgeführt (z.B. LA). Wurden noch andere optionale Spezifikationen bestellt, werden diese gemeinsam durch das Platzhaltersymbol # dargestellt (z.B. #LA#).
- Enthalten die bestellten optionalen Spezifikationen keine sicherheits- und zulassungsrelevanten Spezifikationen, werden sie durch das Platzhaltersymbol + dargestellt (z.B. XXXXXX-AACCCAAD2S1+).

4.2.3 Symbole auf dem Gerät

Symbol	Bedeutung
	WARNUNG! Dieser Hinweis macht auf eine gefährliche Situation aufmerksam, die, wenn sie nicht vermieden wird, zu Tod oder schwerer Körperverletzung führen kann. Um die Art der potenziellen Gefahr und die zur Vermeidung der Gefahr erforderlichen Maßnahmen herauszufinden, die Dokumentation zum Messgerät konsultieren.
	Verweis auf Dokumentation Verweist auf die entsprechende Dokumentation zum Gerät.
	Schutzleiteranschluss Eine Klemme, die geerdet werden muss, bevor andere Anschlüsse hergestellt werden dürfen.

5 Lagerung und Transport

5.1 Lagerbedingungen

Folgende Hinweise bei der Lagerung beachten:

- ▶ Um Stoßsicherheit zu gewährleisten, in Originalverpackung lagern.
- ▶ Auf Prozessanschlüsse montierte Schutzscheiben oder Schutzkappen nicht entfernen. Sie verhindern mechanische Beschädigungen an den Dichtflächen sowie Verschmutzungen im Messrohr.
- ▶ Vor Sonneneinstrahlung schützen. Unzulässig hohe Oberflächentemperaturen vermeiden.
- ▶ Trocken und staubfrei lagern.
- ▶ Nicht im Freien lagern.

Lagerungstemperatur →  220

5.2 Produkt transportieren

Messgerät in Originalverpackung zur Messstelle transportieren.

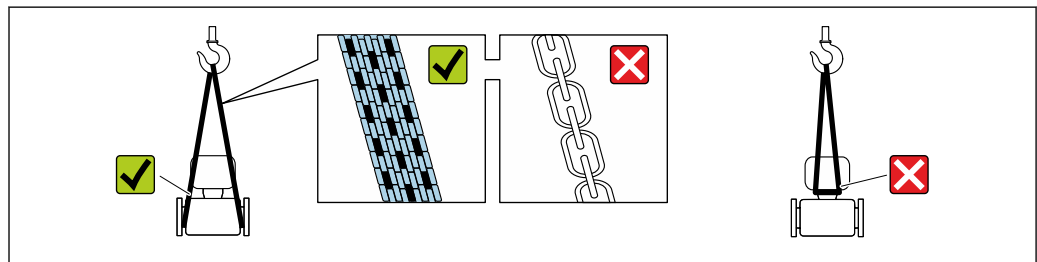

-  Auf Prozessanschlüssen montierte Schutzscheiben oder -kappen nicht entfernen. Sie verhindern mechanische Beschädigungen an den Dichtflächen sowie Verschmutzungen im Messrohr.

5.2.1 Messgeräte ohne Hebeösen

WARNUNG

Schwerpunkt des Messgeräts liegt über den Aufhängepunkten der Tragriemen

Verletzungsgefahr durch abrutschendes Messgerät!

- ▶ Messgerät vor Drehen oder Abrutschen sichern.
- ▶ Gewichtsangabe auf der Verpackung beachten (Aufkleber).

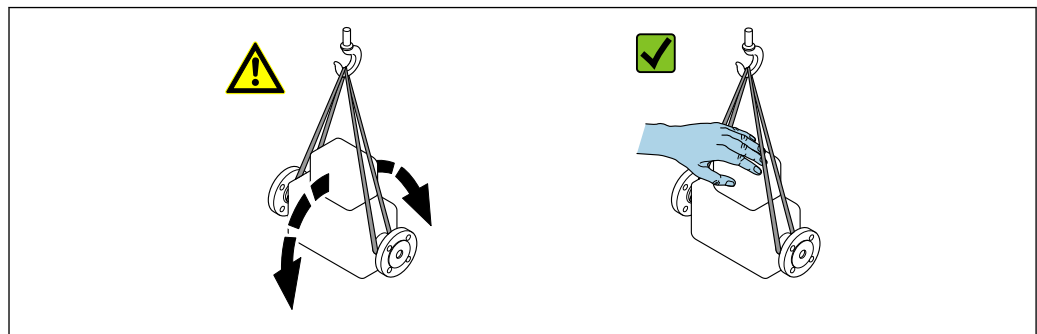

5.2.2 Messgeräte mit Hebeösen

⚠ VORSICHT

Spezielle Transporthinweise für Geräte mit Hebeösen

- ▶ Für den Transport ausschließlich die am Gerät oder an den Flanschen angebrachten Hebeösen verwenden.
- ▶ Das Gerät muss immer an mindestens zwei Hebeösen befestigt werden.

5.2.3 Transport mit einem Gabelstapler

Beim Transport in einer Holzbox ermöglicht die Bodenstruktur, dass die Holzbox mit einem Gabelstapler längs oder beidseitig angehoben werden kann.

5.3 Verpackungsentsorgung

Alle Verpackungsmaterialien sind umweltfreundlich und zu 100 % recyclebar:

- Umverpackung des Geräts
 - Stretchfolie aus Polymer gemäß EU-Richtlinie 2002/95/EC (RoHS)
- Verpackung
 - Holzbox behandelt nach Standard ISPM 15, bestätigt durch IPPC-Logo
 - Karton gemäß europäischer Verpackungsrichtlinie 94/62EG, Bestätigung der Recyclingfähigkeit durch angebrachtes RESY-Symbol
- Transportmaterial und Befestigungsmaterial
 - Kunststoff-Einwegpalette
 - Kunststoffbänder
 - Kunststoff-Klebestreifen
- Füllmaterial
 - Papierpolster

6 Montage

6.1 Montagebedingungen

6.1.1 Montageposition

Montageort

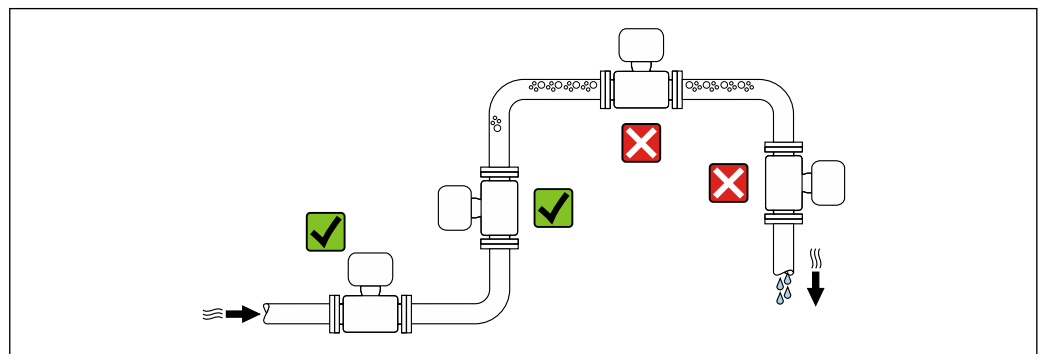

A0028772

Um Messfehler aufgrund von Gasblasenansammlungen im Messrohr zu vermeiden, folgende Einbauorte in der Rohrleitung vermeiden:

- Einbau am höchsten Punkt der Leitung
- Einbau unmittelbar vor einem freien Rohrauslauf in einer Falleitung

Bei einer Falleitung

Folgender Installationsvorschlag ermöglicht dennoch den Einbau in eine offene Falleitung. Rohrverengungen oder die Verwendung einer Blende mit kleinerem Querschnitt als die Nennweite verhindern das Leerlaufen des Messaufnehmers während der Messung.

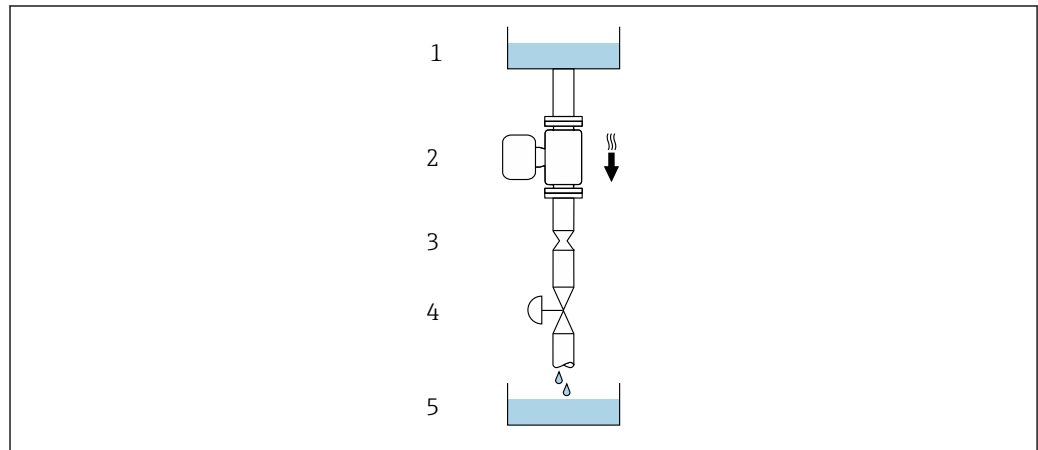

A0028773

6 Einbau in eine Falleitung (z.B. bei Abfüllanwendungen)





- 1 Vorratstank
- 2 Messaufnehmer
- 3 Blende, Rohrverengung
- 4 Ventil
- 5 Abfüllbehälter

DN		Ø Blende, Rohrverengung	
[mm]	[in]	[mm]	[in]
8	3/8	6	0,24
15	1/2	10	0,40
25	1	14	0,55
40	1 1/2	22	0,87
50	2	28	1,10

Einbaulage

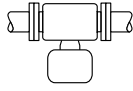
Die Pfeilrichtung auf dem Messaufnehmer-Typenschild hilft, den Messaufnehmer entsprechend der Durchflussrichtung einzubauen (Fließrichtung des Messstoffs durch die Rohrleitung).

Einbaulage		Empfehlung
A	Vertikale Einbaulage	 <small>A0015591</small> <input checked="" type="checkbox"/> <input checked="" type="checkbox"/> ¹⁾
B	Horizontale Einbaulage Messumformer oben	 <small>A0015589</small> <input checked="" type="checkbox"/> <input checked="" type="checkbox"/> ²⁾ Ausnahme: → 7, 23

Einbaulage			Empfehlung
C	Horizontale Einbaulage Messumformer unten	 <small>A0015590</small>	✓✓ ³⁾ Ausnahme: →  , 
D	Horizontale Einbaulage Messumformer seitlich	 <small>A0015592</small>	✓✓

- 1) Um die Selbstentleerung zu gewährleisten, wird diese Einbaulage empfohlen.
- 2) Anwendungen mit tiefen Prozesstemperaturen können die Umgebungstemperatur senken. Um die minimale Umgebungstemperatur für den Messumformer einzuhalten, wird diese Einbaulage empfohlen.
- 3) Anwendungen mit hohen Prozesstemperaturen können die Umgebungstemperatur erhöhen. Um die maximale Umgebungstemperatur für den Messumformer einzuhalten, wird diese Einbaulage empfohlen.

Wenn ein Messaufnehmer mit gebogenem Messrohr horizontal eingebaut wird: Messaufnehmerposition auf die Messstoffeigenschaften abstimmen.

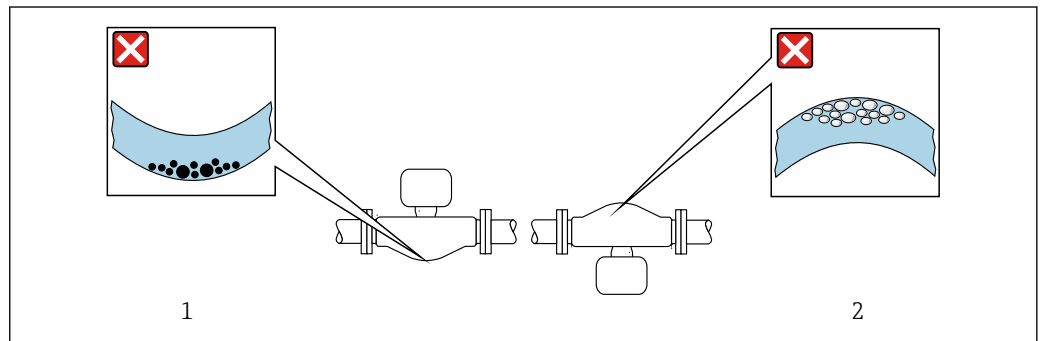

A0028774

 7 Einbaulage Messaufnehmer mit gebogenem Messrohr

- 1 Vermeiden bei feststoffbeladenen Messstoffen: Gefahr von Feststoffansammlungen
- 2 Vermeiden bei ausgasenden Messstoffen: Gefahr von Gasansammlungen

Ein- und Auslaufstrecken

Bei der Montage muss keine Rücksicht auf Turbulenz erzeugende Armaturen wie Ventile, Krümmer oder T-Stücke genommen werden, solange keine Kavitationseffekte entstehen →  24.

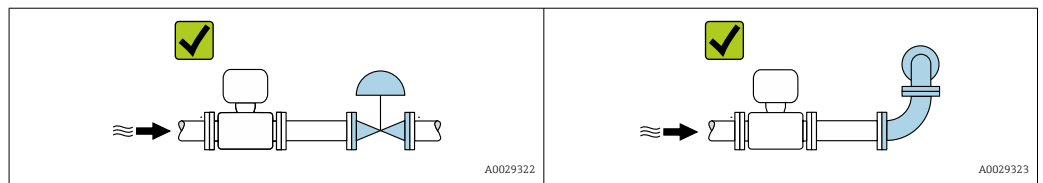

Einbaumaße

 Angaben zu den Abmessungen und Einbaulängen des Geräts: Dokument "Technische Information", Kapitel "Konstruktiver Aufbau"

6.1.2 Anforderungen aus Umgebung und Prozess

Umgebungstemperaturbereich

Messgerät	<ul style="list-style-type: none"> ▪ -40 ... +60 °C (-40 ... +140 °F) ▪ Bestellmerkmal "Test, Zeugnis", Option JP: -50 ... +60 °C (-58 ... +140 °F)
Ablesbarkeit der Vor-Ort-Anzeige	-20 ... +60 °C (-4 ... +140 °F) Außerhalb des Temperaturbereichs kann die Ablesbarkeit der Vor-Ort-Anzeige beeinträchtigt sein.

 Abhängigkeit Umgebungstemperatur zu Messstofftemperatur →  222

- ▶ Bei Betrieb im Freien:
Direkte Sonneneinstrahlung vermeiden, besonders in wärmeren Klimaregionen.

Systemdruck

Es ist wichtig, dass keine Kavitation und kein Ausgasen der in Flüssigkeiten enthaltenen Gase auftritt.

Kavitation wird durch das Unterschreiten des Dampfdrucks verursacht:

- Bei leicht siedenden Flüssigkeiten (z.B. Kohlenwasserstoffe, Lösungsmittel, Flüssiggase)
- Bei Saugförderung
- ▶ Um Kavitation und Ausgasen zu verhindern: Für einen genügend hohen Systemdruck sorgen.

Deshalb werden folgende Montageorte empfohlen:

- Am tiefsten Punkt einer Steigleitung
- Auf der Druckseite von Pumpen (keine Unterdruckgefahr)

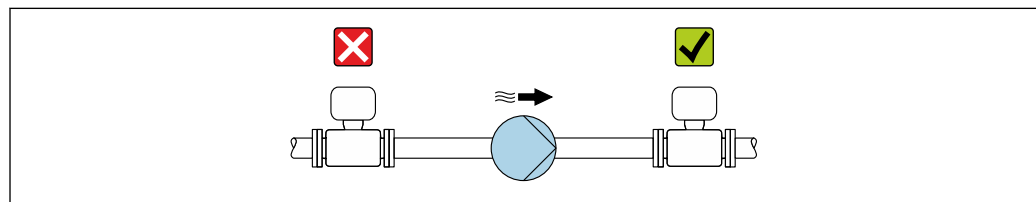

A0028777

Wärmeisolation

Bei einigen Messstoffen ist es wichtig, dass die Abstrahlungswärme vom Messaufnehmer zum Messumformer gering gehalten wird. Für die erforderliche Isolation sind verschiedenste Materialien verwendbar.

Für Anwendungen mit Wärmeisolation werden folgende Geräteausführungen empfohlen:

- Ausführung mit Halsverlängerung für Isolation:
Bestellmerkmal "Sensoroption", Option CG mit einer Halsrohrlänge von 105 mm (4,13 in).
- Erweiterte Temperaturex Ausführung:
Bestellmerkmal "Messrohr Material", Option TD oder TG mit einer Halsrohrlänge von 105 mm (4,13 in).

HINWEIS**Überhitzung der Messelektronik durch Wärmeisolierung!**

- ▶ Empfohlene Einbaulage: Horizontale Einbaulage, Anschlussgehäuse des Messaufnehmers nach unten gerichtet.
- ▶ Das Anschlussgehäuse des Messaufnehmers nicht mitisolieren.
- ▶ Maximal zulässige Temperatur am unteren Ende des Anschlussgehäuse des Messaufnehmers: 80 °C (176 °F)
- ▶ Wärmeisolation mit freiem Halsrohr: Wir empfehlen das Halsrohr nicht zu isolieren, um eine optimale Wärmeabfuhr zu gewährleisten.

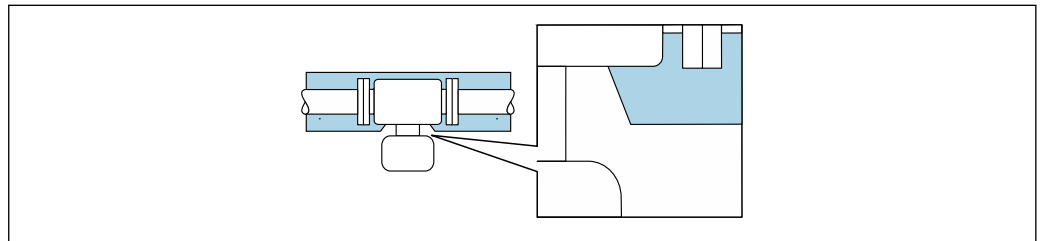

A0034391

 8 Wärmeisolation mit freiem Halsrohr

Beheizung**HINWEIS****Überhitzung der Messelektronik durch zu hohe Umgebungstemperatur!**

- ▶ Maximal zulässige Umgebungstemperatur für den Umformer einhalten.
- ▶ Je nach Messstofftemperatur Anforderungen an die Einbaulage beachten.

HINWEIS**Gefahr der Überhitzung bei Beheizung**

- ▶ Sicherstellen, dass die Temperatur am unteren Ende des Messumformergehäuses nicht höher ist als 80 °C (176 °F).
- ▶ Gewährleisten, dass am Messumformerhals eine genügend grosse Konvektion vorhanden ist.
- ▶ Sicherstellen, dass eine genügend große Oberfläche des Messumformerhalses frei bleibt. Der nicht abgedeckte Teil dient der Wärmeabfuhr und schützt die Messelektronik vor Überhitzung und Unterkühlung.
- ▶ Bei Einsatz im explosionsgefährdeten Bereich: Hinweise in der gerätespezifischen Ex-Dokumentation beachten. Detaillierte Angaben zu den Temperaturtabellen: Separates Dokument "Sicherheitshinweise" (XA) zum Gerät.
- ▶ Verhalten der Prozessdiagnose "830 Umgebungstemperatur zu hoch" und "832 Elektroniktemperatur zu hoch" berücksichtigen, falls eine Überhitzung durch eine geeignete Systemauslegung nicht ausgeschlossen werden kann.

Beheizungsmöglichkeiten

Wenn ein Messstoff bedingt, dass im Bereich des Messaufnehmers kein Wärmeverlust stattfinden darf, gibt es folgende Beheizungsmöglichkeiten:

- Elektrisch, z.B. mit Heizbändern ²⁾
- Über heißwasser- oder dampfführende Rohre
- Über Heizmäntel

Vibrationen

Anlagenvibrationen haben aufgrund hoher Messrohr-Schwingfrequenz keinen Einfluss auf die Funktionstüchtigkeit des Messsystems.

2) Es wird allgemein empfohlen, parallele Heizbänder zu verwenden (bidirektionaler Stromfluss). Dabei sind besondere Überlegungen anzustellen, wenn ein einadriges Heizkabel verwendet werden soll. Weitere Informationen finden Sie im Dokument EA01339D "Installationsanleitung für elektrische Begleitheizungssysteme".

6.1.3 Spezielle Montagehinweise

Entleerbarkeit

Bei vertikalem Einbau kann das Messrohr vollständig entleert und vor Ablagerungen geschützt werden.

Bei einem horizontalen Einbau der Messaufnehmer können zur Gewährleistung der vollständigen Entleerbarkeit exzentrische Clamp-Anschlüsse verwendet werden. Durch Neigen des Systems in eine bestimmte Richtung und mit einem bestimmten Gefälle kann mittels Schwerkraft eine vollständige Entleerbarkeit erreicht werden. Der Messaufnehmer muss in der korrekten Position montiert sein, um eine vollständige Entleerbarkeit in der horizontalen Einbaulage zu gewährleisten. Markierungen am Messaufnehmer zeigen die korrekte Einbaulage zur Optimierung der Entleerbarkeit.

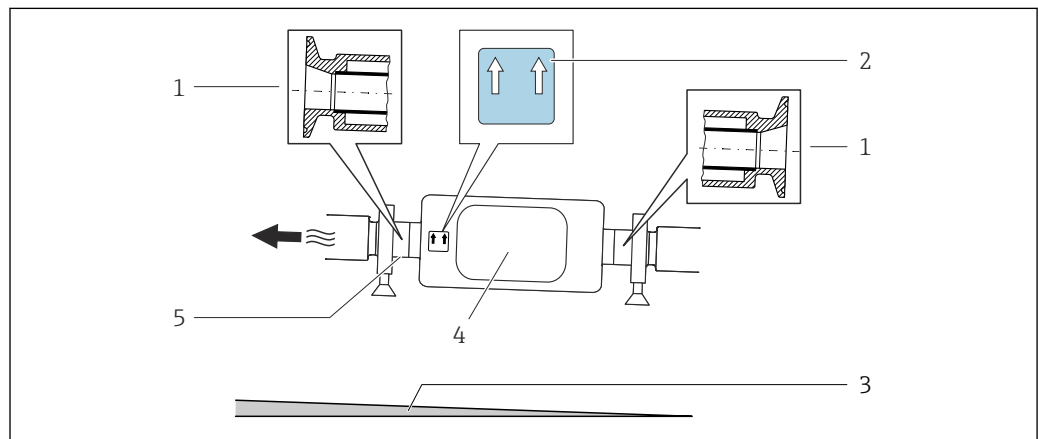

A0016583

- 1 Exzentrischer Clamp-Anschluss
- 2 Hinweisschild "Oben" kennzeichnet welche Seite oben ist
- 3 Bei DN 8...25 (3/8...1"): Gefälle: ca. 2% oder 21 mm/m (0.24 in/ft); bei DN 40...50 (1½...2"): Gefälle ca. 2° oder 35 mm/m (0.42 in/ft)
- 4 Messumformer
- 5 Linie auf der Unterseite kennzeichnet den niedrigsten Punkt beim exzentrischen Prozessanschluss.

Lebensmitteltauglichkeit



Bei Installation in hygienischen Anwendungen: Hinweise im Kapitel "Zertifikate und Zulassungen/Lebensmitteltauglichkeit" beachten → 232

Befestigung mit Rohrschellen bei Hygieneanschlüssen

Es besteht aus prozesstechnischer Sicht keine Notwendigkeit den Sensor zusätzlich zu befestigen. Ist aus installationstechnischen Gründen eine zusätzliche Abstützung trotzdem notwendig, sind die nachfolgenden Abmessungen zu beachten.

Rohrschelle mit Dämmeinlage zwischen Clamp und Messinstrument verwenden

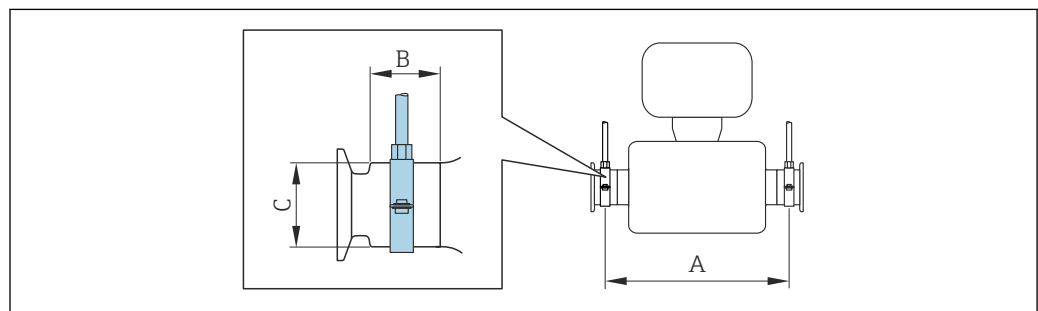

A0030298

DN		A		B		C	
[mm]	[in]	[mm]	[in]	[mm]	[in]	[mm]	[in]
8	$\frac{3}{8}$	298	11,73	33	1,3	28	1,1
15	$\frac{1}{2}$	402	15,83	33	1,3	28	1,1
25	1	542	21,34	33	1,3	38	1,5
40	1 $\frac{1}{2}$	658	25,91	36,5	1,44	56	2,2
50	2	772	30,39	44,1	1,74	75	2,95

Nullpunktverifizierung und Nullpunktjustierung

Alle Messgeräte werden nach dem neusten Stand der Technik kalibriert. Die Kalibrierung erfolgt unter Referenzbedingungen →  216. Eine Nullpunktjustierung im Feld ist deshalb grundsätzlich nicht erforderlich.

Eine Nullpunktjustierung ist erfahrungsgemäß nur in speziellen Fällen empfehlenswert:

- Bei höchsten Ansprüchen an die Messgenauigkeit und geringen Durchflussmengen.
- Bei extremen Prozess- oder Betriebsbedingungen, z.B. bei sehr hohen Prozesstemperaturen oder sehr hoher Viskosität des Messstoffes.
- Bei Gasanwendungen mit niedrigem Druck.

 Um die höchst mögliche Messgenauigkeit bei niedriger Durchflussrate zu erhalten, muss die Installation den Sensor im Betrieb vor mechanischen Spannungen schützen.

Um einen repräsentativen Nullpunkt zu erhalten muss sichergestellt sein, dass

- jeglicher Durchfluss im Gerät während der Justierung unterbunden ist
- die Prozessbedingungen (z.B. Druck, Temperatur) stabil und repräsentativ sind

Verifizierung und Justierung können nicht durchgeführt werden, wenn folgende Prozessbedingungen vorliegen:

- Gaseinschlüsse
Es muss sichergestellt sein, dass das System hinreichend mit dem Messstoff durchgespült wurde. Ein wiederholtes Durchspülen kann helfen Gaseinschlüsse auszuschließen
- Thermische Zirkulation
Bei Temperaturunterschieden (z.B. zwischen Messrohrein- und auslaufbereich) kann es trotz geschlossener Ventile zu einem induzierten Durchfluss aufgrund von thermischer Zirkulation im Gerät kommen
- Leckage an den Ventilen
Bei Undichtigkeit an den Ventilen ist der Durchfluss während der Nullpunktbestimmung nicht hinreichend unterbunden

Können diese Bedingungen nicht unterbunden werden ist empfohlen, die Werkseinstellung des Nullpunkts beizubehalten.

Wetterschutzhaube

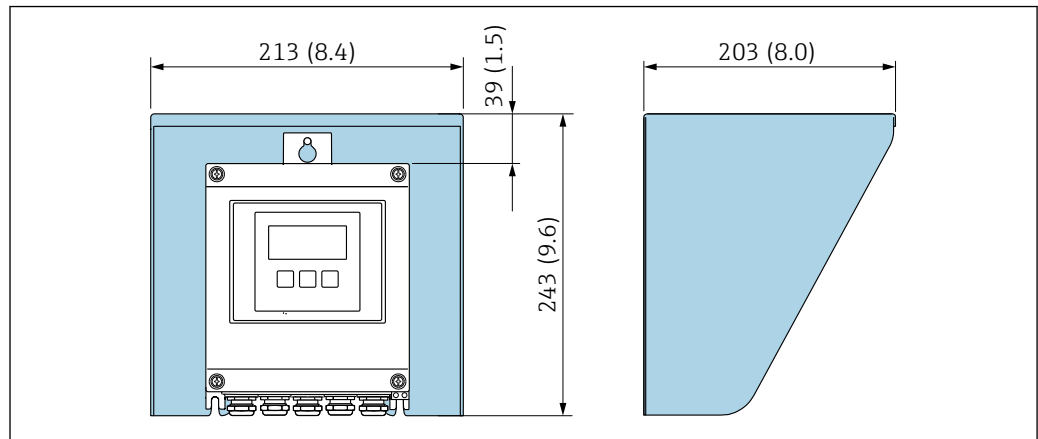

9 Wetterschutzhaube Proline 500 – digital; Maßeinheit mm (in)

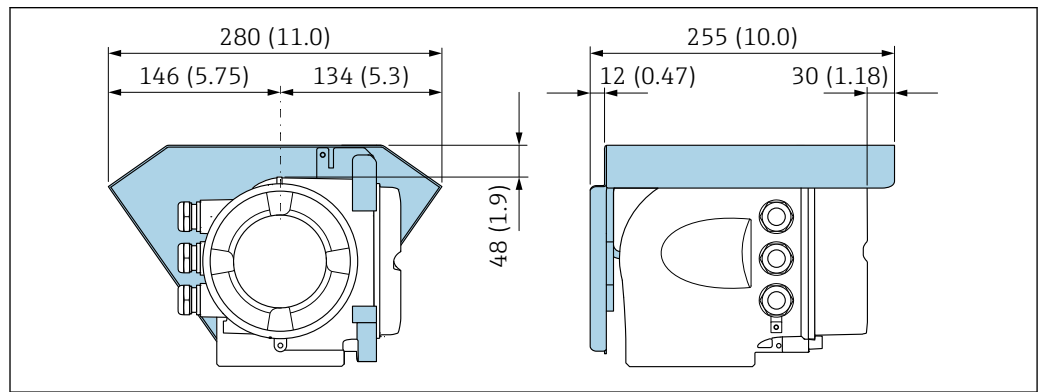

10 Wetterschutzhaube Proline 500; Maßeinheit mm (in)

6.2 Messgerät montieren

6.2.1 Benötigtes Werkzeug

Für Messumformer

Für die Pfostenmontage:

- Messumformer Proline 500 – digital
 - Gabelschlüssel SW 10
 - Torx Schraubendreher TX 25
- Messumformer Proline 500
 - Gabelschlüssel SW 13

Für die Wandmontage:

Bohrmaschine mit Bohrer \varnothing 6,0 mm

Für Messaufnehmer

Für Flansche und andere Prozessanschlüsse: Entsprechendes Montagewerkzeug

6.2.2 Messgerät vorbereiten

1. Sämtliche Reste der Transportverpackung entfernen.
2. Vorhandene Schutzscheiben oder Schutzkappen vom Messaufnehmer entfernen.

3. Aufkleber auf dem Elektronikraumdeckel entfernen.

6.2.3 Messgerät montieren

⚠️ WARNUNG

Gefahr durch mangelnde Prozessdichtheit!

- ▶ Darauf achten, dass der Innendurchmesser der Dichtungen gleich oder größer ist als derjenige von Prozessanschluss und Rohrleitung.
- ▶ Darauf achten, dass die Dichtungen unbeschädigt und sauber sind.
- ▶ Dichtungen korrekt befestigen.

1. Sicherstellen, dass die Pfeilrichtung auf dem Typenschild des Messaufnehmers mit der Durchflussrichtung des Messstoffs übereinstimmt.
2. Messgerät so einbauen oder Messumformergehäuse drehen, dass die Kabeleinführungen nicht nach oben weisen.

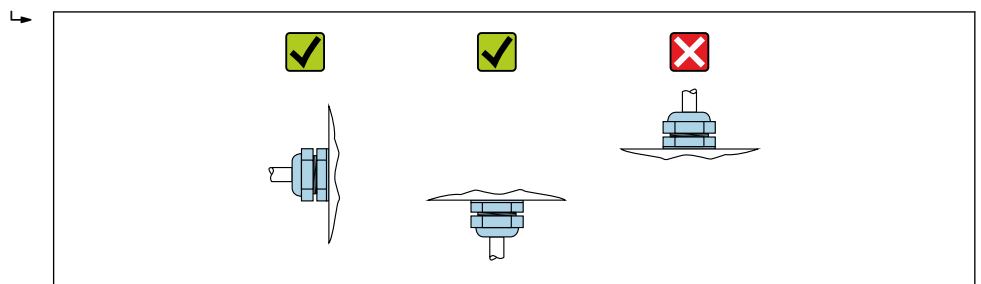

A0029263

6.2.4 Messumformergehäuse montieren: Proline 500 – digital

⚠️ VORSICHT

Zu hohe Umgebungstemperatur!

Überhitzungsgefahr der Elektronik und Deformation des Gehäuses möglich.

- ▶ Zulässige maximale Umgebungstemperatur nicht überschreiten.
- ▶ Bei Betrieb im Freien: Direkte Sonneneinstrahlung und starke Bewitterung vermeiden, besonders in wärmeren Klimaregionen.

⚠️ VORSICHT

Übermäßige Belastung kann zur Beschädigung des Gehäuses führen!

- ▶ Übermäßige mechanische Beanspruchungen vermeiden.

Der Messumformer kann auf folgende Arten montiert werden:

- Pfostenmontage
- Wandmontage

Rohrmontage

Benötigtes Werkzeug:

- Gabelschlüssel SW 10
- Torx Schraubendreher TX 25

HINWEIS

Zu hohes Anziehdrehmoment der Befestigungsschrauben!

Beschädigung des Messumformers aus Kunststoff.

- ▶ Befestigungsschrauben gemäß Anziehdrehmoment anziehen: 2,5 Nm (1,8 lbf ft)

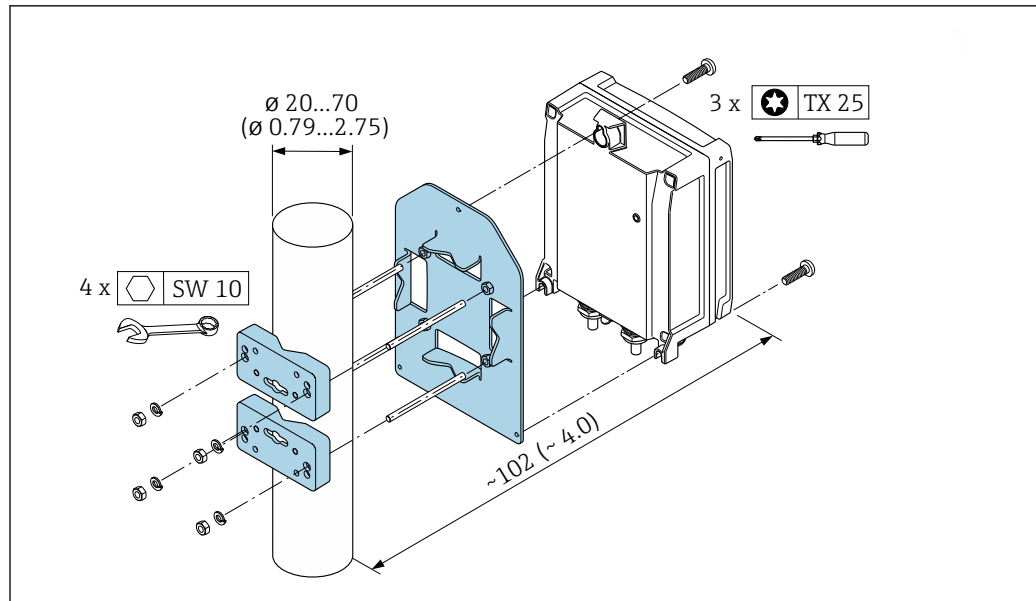

A0029051

11 Maßeinheit mm (in)

Wandmontage

Benötigtes Werkzeug:

Bohrmaschine mit Bohrer $\varnothing 6,0$ mm

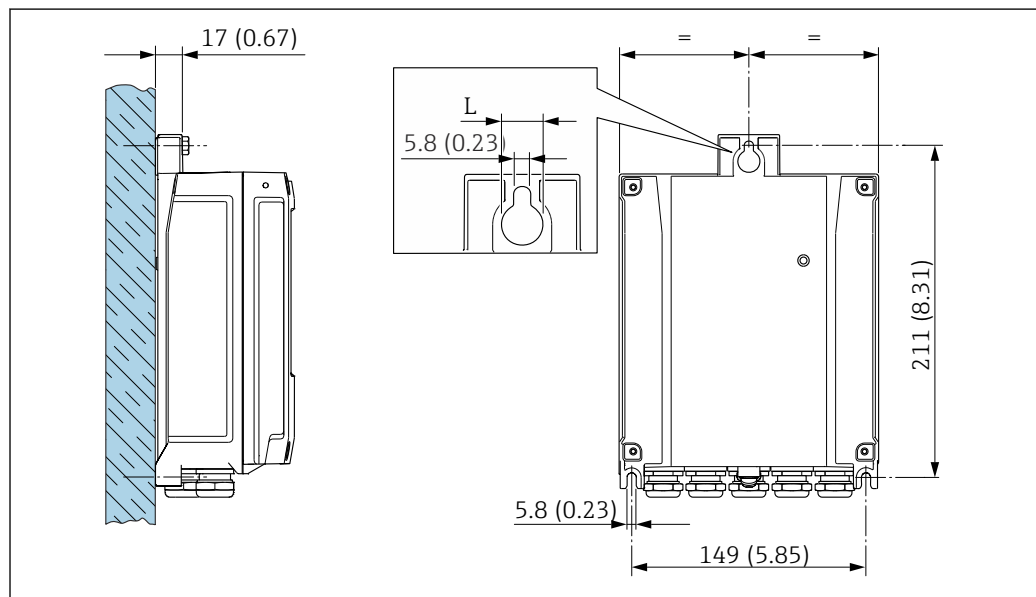

A0029054

12 Maßeinheit mm (in)

L Abhängig vom Bestellmerkmal "Messumformergehäuse"

Bestellmerkmal "Messumformergehäuse"

- Option A, Alu, beschichtet: L = 14 mm (0,55 in)
- Option D, Polycarbonat: L = 13 mm (0,51 in)

1. Bohrlöcher bohren.
2. Dübel in Bohrlöcher einsetzen.
3. Befestigungsschrauben leicht einschrauben.
4. Messumformergehäuse über die Befestigungsschrauben schieben und einhängen.

5. Befestigungsschrauben anziehen.

6.2.5 Messumformergehäuse montieren: Proline 500

⚠ VORSICHT

Zu hohe Umgebungstemperatur!

Überhitzungsgefahr der Elektronik und Deformation des Gehäuses möglich.

- ▶ Zulässige maximale Umgebungstemperatur nicht überschreiten.
- ▶ Bei Betrieb im Freien: Direkte Sonneneinstrahlung und starke Bewitterung vermeiden, besonders in wärmeren Klimaregionen.

⚠ VORSICHT

Übermäßige Belastung kann zur Beschädigung des Gehäuses führen!

- ▶ Übermäßige mechanische Beanspruchungen vermeiden.

Der Messumformer kann auf folgende Arten montiert werden:

- Pfostenmontage
- Wandmontage

Wandmontage

Benötigtes Werkzeug

Bohrmaschine mit Bohrer \varnothing 6,0 mm

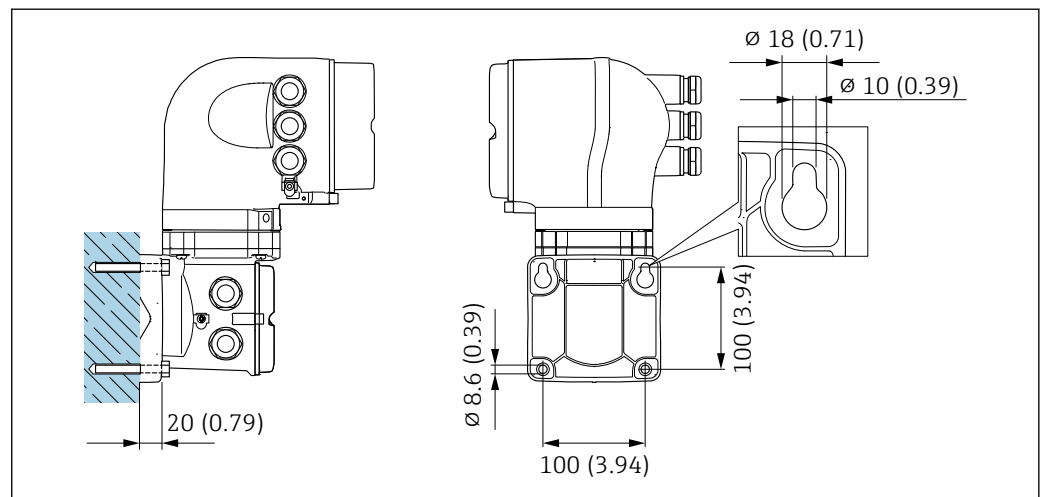

13 Maßeinheit mm (in)

1. Bohrlöcher bohren.
2. Dübel in Bohrlöcher einsetzen.
3. Befestigungsschrauben leicht einschrauben.
4. Messumformergehäuse über die Befestigungsschrauben schieben und einhängen.
5. Befestigungsschrauben anziehen.

Rohrmontage

Benötigtes Werkzeug

Gabelschlüssel SW 13

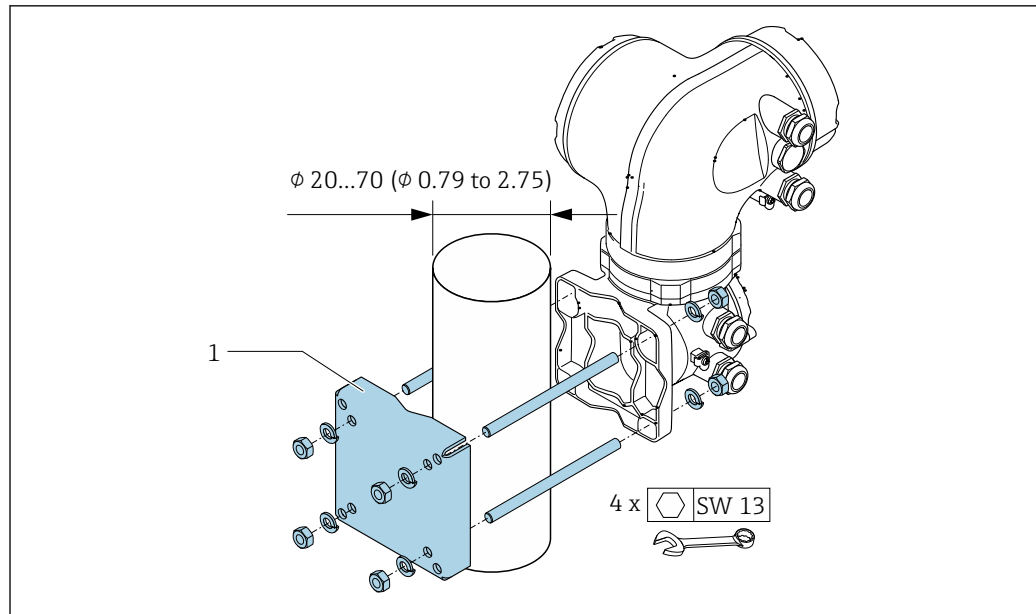

A0029057

14 Maßeinheit mm (in)

6.2.6 Messumformergehäuse drehen: Proline 500

Um den Zugang zum Anschlussraum oder Anzeigemodul zu erleichtern, kann das Messumformergehäuse gedreht werden.

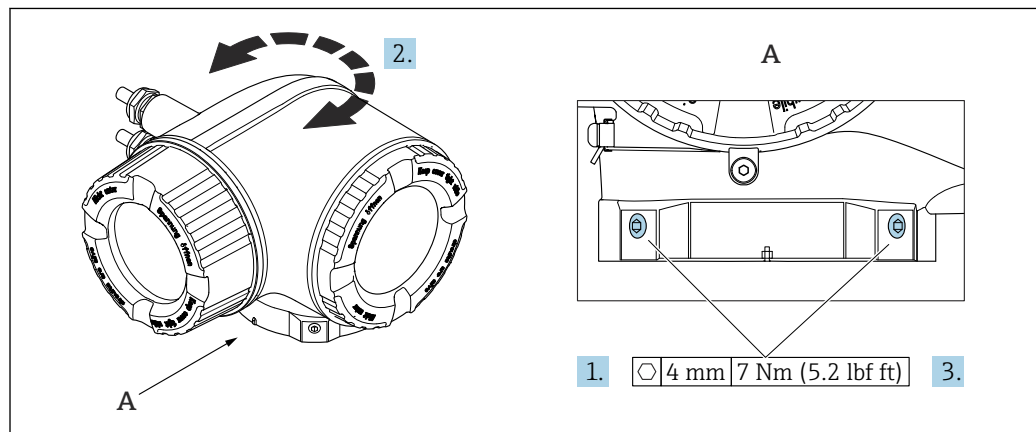

A0043150

15 Ex-Gehäuse

1. Befestigungsschrauben lösen.
2. Gehäuse in die gewünschte Position drehen.
3. Befestigungsschrauben anziehen.

6.2.7 Anzeigemodul drehen: Proline 500

Um die Ables- und Bedienbarkeit zu erleichtern, kann das Anzeigemodul gedreht werden.

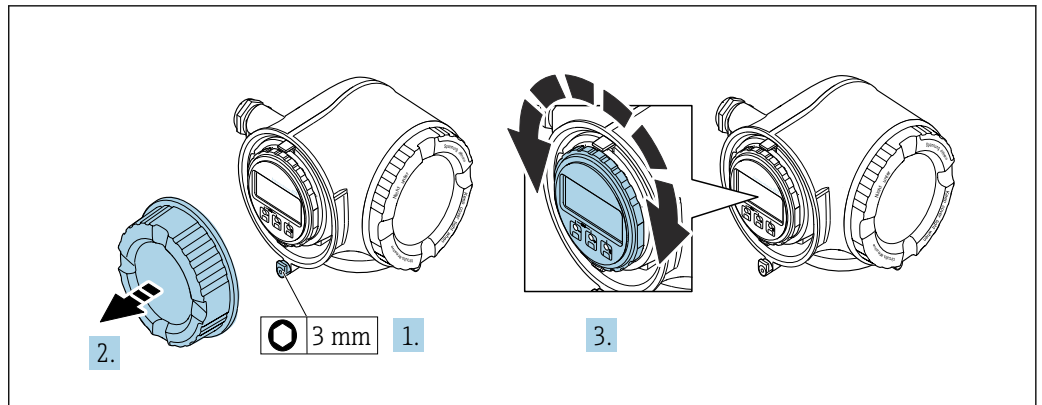

A0030035

1. Je nach Geräteausführung: Sicherungskralle des Anschlussraumdeckels lösen.
2. Anschlussraumdeckel abschrauben.
3. Anzeigemodul in die gewünschte Position drehen: Max. 8 × 45° in jede Richtung.
4. Anschlussraumdeckel anschrauben.
5. Je nach Geräteausführung: Sicherungskralle des Anschlussraumdeckels anbringen.

6.3 Montagekontrolle

Ist das Gerät unbeschädigt (Sichtprüfung)?	<input type="checkbox"/>
Entspricht das Gerät den Messstellenspezifikationen? Zum Beispiel: <ul style="list-style-type: none"> ▪ Prozesstemperatur → 222 ▪ Prozessdruck (siehe Dokument "Technische Information, Kapitel "Druck-Temperatur-Kurven") ▪ Umgebungstemperatur ▪ Messbereich 	<input type="checkbox"/>
Wurde die richtige Einbaulage für den Messaufnehmer gewählt → 22? <ul style="list-style-type: none"> ▪ Gemäß Messaufnehmertyp ▪ Gemäß Messstofftemperatur ▪ Gemäß Messstoffeigenschaften (ausgasend, feststoffbeladen) 	<input type="checkbox"/>
Stimmt die Pfeilrichtung auf dem Messaufnehmer mit der tatsächlichen Messstoff-Fließrichtung überein → 22?	<input type="checkbox"/>
Ist die Messstellenbezeichnung und -beschriftung korrekt (Sichtprüfung)?	<input type="checkbox"/>
Ist das Gerät ausreichend vor Niederschlag und direkter Sonneneinstrahlung geschützt?	<input type="checkbox"/>
Sind Befestigungsschraube und Sicherungskralle fest angezogen?	<input type="checkbox"/>

7 Elektrischer Anschluss

WARNUNG

Spannungsführende Bauteile! Unsachgemäße Arbeiten an elektrischen Anschlüssen können zu einem Stromschlag führen.

- ▶ Trennvorrichtung (Schalter oder Leistungsschalter) einrichten, mit der das Gerät leicht von der Versorgungsspannung getrennt werden kann.
- ▶ Zusätzlich zur Gerätesicherung eine Überstromschutzeinrichtung mit max. 10 A in die Anlageninstallation einfügen.

7.1 Elektrische Sicherheit

Gemäß national gültigen Vorschriften.

7.2 Anschlussbedingungen

7.2.1 Benötigtes Werkzeug

- Für Kabeleinführungen: Entsprechendes Werkzeug verwenden
- Für Sicherungskralle: Innensechskantschlüssel 3 mm
- Abisolierzange
- Bei Verwendung von Litzenkabeln: Quetschzange für Aderendhülse
- Zum Kabelentfernen aus Klemmstelle: Schlitzschraubendreher ≤ 3 mm (0,12 in)

7.2.2 Anforderungen an Anschlusskabel

Die kundenseitig bereitgestellten Anschlusskabel müssen die folgenden Anforderungen erfüllen.

Schutzerdungskabel für die äußere Erdungsklemme

Leiterquerschnitt $< 2,1 \text{ mm}^2$ (14 AWG)

Größere Querschnitte können durch die Verwendung eines Kabelschuhs angeschlossen werden.

Die Erdungsimpedanz muss weniger als 2Ω betragen.

Zulässiger Temperaturbereich

- Die im jeweiligen Land geltenden Installationsrichtlinien sind zu beachten.
- Die Kabel müssen für die zu erwartenden Minimal- und Maximaltemperaturen geeignet sein.

Energieversorgungskabel (inkl. Leiter für die innere Erdungsklemme)

Normales Installationskabel ausreichend.

Signalkabel

-  Für den eichpflichtigen Verkehr müssen alle Signalleitungen mit geschirmten Leitungen (Kupfer-Geflecht verzinkt, optische Abdeckung $\geq 85 \%$) ausgeführt werden. Der Kabelschirm muss beidseitig aufgelegt werden.

APL

Geschirmtes Twisted-Pair-Kabel. Empfohlen wird Kabeltyp A.

-  Siehe <https://www.profibus.com> "Ethernet-APL White Paper"

FOUNDATION Fieldbus

Verdrilltes, abgeschirmtes Zweiadernkabel.



Für weitere Hinweise zur Planung und Installation von FOUNDATION Fieldbus Netzwerken:

- Betriebsanleitung "FOUNDATION Fieldbus Overview" (BA00013S)
- FOUNDATION Fieldbus-Richtlinie
- IEC 61158-2 (MBP)

Stromausgang 0/4 ... 20 mA (ohne HART)

Normales Installationskabel ausreichend.

Impuls- /Frequenz- /Schaltausgang

Normales Installationskabel ausreichend.

Relaisausgang

Normales Installationskabel ausreichend.

Stromeingang 4 ... 20 mA

Normales Installationskabel ausreichend.

Statuseingang

Normales Installationskabel ausreichend.

Kabeldurchmesser

- Mit ausgelieferte Kabelverschraubungen:
M20 × 1,5 mit Kabel \varnothing 6 ... 12 mm (0,24 ... 0,47 in)
- Federkraftklemmen: Für Litzen und Litzen mit Aderendhülsen geeignet.
Leiterquerschnitt 0,2 ... 2,5 mm² (24 ... 12 AWG).

Auswahl des Verbindungskabels zwischen Messumformer und Messaufnehmer

Abhängig vom Messumformertyp und Zonen Installation

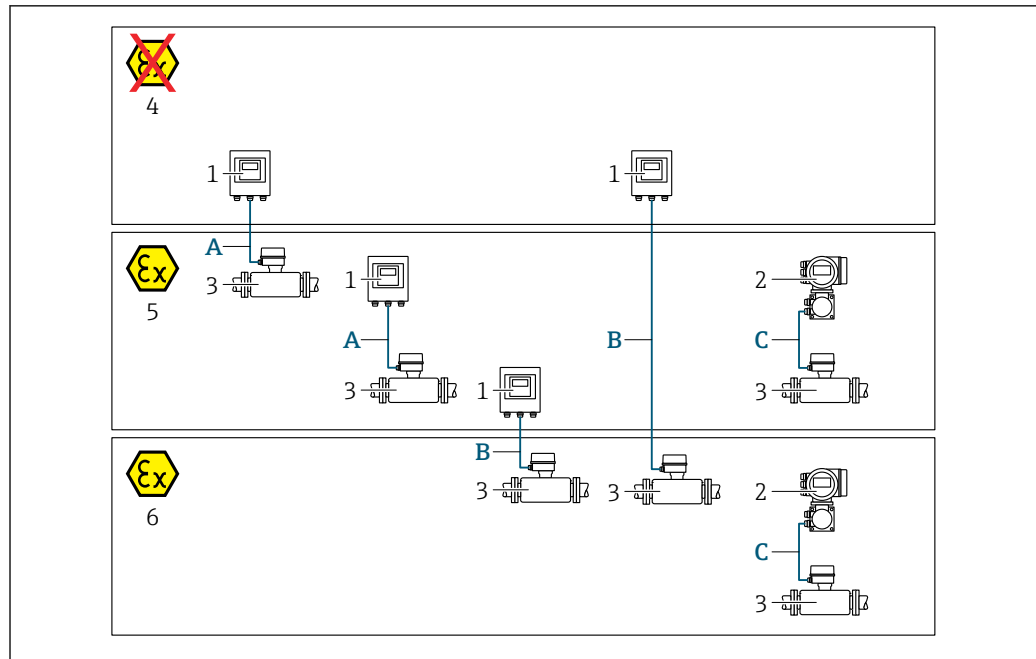

A0032476

- 1 Messumformer Proline 500 digital
- 2 Messumformer Proline 500
- 3 Messaufnehmer Promass
- 4 Nicht explosionsgefährdeter Bereich
- 5 Explosionsgefährdeter Bereich: Zone 2; Class I, Division 2
- 6 Explosionsgefährdeter Bereich: Zone 1; Class I, Division 1
- A Standardkabel zum Messumformer 500 digital → 36
Messumformer installiert im nicht explosionsgefährdeten Bereich oder explosionsgefährdeten Bereich: Zone 2; Class I, Division 2 / Messaufnehmer installiert im explosionsgefährdeten Bereich: Zone 2; Class I, Division 2
- B Standardkabel zum Messumformer 500 digital → 37
Messumformer installiert im explosionsgefährdeten Bereich: Zone 2; Class I, Division 2 / Messaufnehmer installiert im explosionsgefährdeten Bereich: Zone 1; Class I, Division 1
- C Signalkabel zum Messumformer 500 → 39
Messumformer und Messaufnehmer installiert im explosionsgefährdeten Bereich: Zone 2; Class I, Division 2 oder Zone 1; Class I, Division 1

A: Verbindungskabel Messaufnehmer - Messumformer: Proline 500 – digital Standardkabel

Ein Standardkabel mit folgenden Spezifikationen ist als Verbindungskabel verwendbar.

Aufbau	4 Adern (2 Paare); CU-Litzen blank; paarverseilt mit gemeinsamem Schirm
Schirmung	Kupfer-Geflecht verzinkt, optische Abdeckung ≥ 85 %
Schleifenwiderstand	Versorgungsleitung (+, -): Maximal 10 Ω
Kabellänge	Maximal 300 m (900 ft), siehe nachfolgende Tabelle.
Gerätestecker Seite 1	Buchse M12, 5-Pol, A-Codiert.
Gerätestecker Seite 2	Stecker M12, 5-Pol, A-Codiert.
Pins 1+2	Angeschlossene Adern als verdrehtes Paar.
Pins 3+4	Angeschlossene Adern als verdrehtes Paar.

Querschnitt	Kabellänge [max.]
0,34 mm ² (AWG 22)	80 m (240 ft)
0,50 mm ² (AWG 20)	120 m (360 ft)
0,75 mm ² (AWG 18)	180 m (540 ft)

Querschnitt	Kabellänge [max.]
1,00 mm ² (AWG 17)	240 m (720 ft)
1,50 mm ² (AWG 15)	300 m (900 ft)

Optional lieferbares Verbindungskabel

Aufbau	2 × 2 × 0,34 mm ² (AWG 22) PVC-Kabel ¹⁾ mit gemeinsamem Schirm (2 Paare, CU-Litzen blank, paarverseilt)
Flammwidrigkeit	Nach DIN EN 60332-1-2
Ölbeständigkeit	Nach DIN EN 60811-2-1
Schirmung	Kupfer-Geflecht verzinkt, optische Abdeckung ≥ 85 %
Dauerbetriebstemperatur	Bei fester Verlegung: -50 ... +105 °C (-58 ... +221 °F); bewegt: -25 ... +105 °C (-13 ... +221 °F)
Lieferbare Kabellänge	Fix: 20 m (60 ft); Variabel: Bis maximal 50 m (150 ft)

- 1) UV-Strahlung kann zu Beeinträchtigung des Kabelaußenmantels führen. Das Kabel möglichst vor Sonneneinstrahlung schützen.

B: Verbindungskabel Messaufnehmer - Messumformer: Proline 500 - digital

Standardkabel

Ein Standardkabel mit folgenden Spezifikationen ist als Verbindungskabel verwendbar.

Aufbau	4, 6, 8 Adern (2, 3, 4 Paare); CU-Litzen blank; paarverseilt mit gemeinsamem Schirm
Schirmung	Kupfer-Geflecht verzinkt, optische Abdeckung ≥ 85 %
Kapazität C	Maximal 760 nF IIC, maximal 4,2 µF IIB
Induktivität L	Maximal 26 µH IIC, maximal 104 µH IIB
Verhältnis Induktivität/Widerstand (L/R)	Maximal 8,9 µH/Ω IIC, maximal 35,6 µH/Ω IIB (z.B. gemäß IEC 60079-25)
Schleifenwiderstand	Versorgungsleitung (+, -): Maximal 5 Ω
Kabellänge	Maximal 150 m (450 ft), siehe nachfolgende Tabelle.

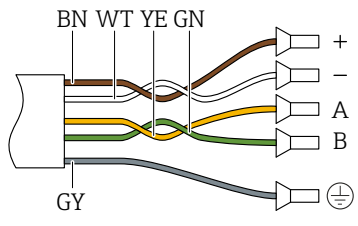
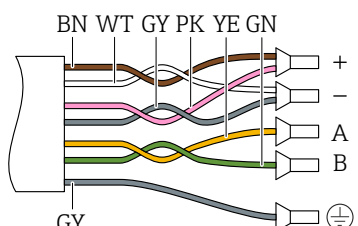
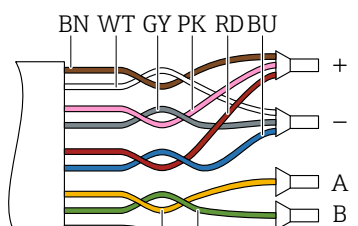
Querschnitt	Kabellänge [max.]	Konfektionierung
2 x 2 x 0,50 mm ² (AWG 20)	50 m (150 ft)	2 x 2 x 0,50 mm ² (AWG 20)  <ul style="list-style-type: none"> ■ +, - = 0,5 mm² ■ A, B = 0,5 mm²
3 x 2 x 0,50 mm ² (AWG 20)	100 m (300 ft)	3 x 2 x 0,50 mm ² (AWG 20)  <ul style="list-style-type: none"> ■ +, - = 1,0 mm² ■ A, B = 0,5 mm²
4 x 2 x 0,50 mm ² (AWG 20)	150 m (450 ft)	4 x 2 x 0,50 mm ² (AWG 20)  <ul style="list-style-type: none"> ■ +, - = 1,5 mm² ■ A, B = 0,5 mm²

Optional lieferbares Verbindungskabel

Verbindungskabel für	Zone 1; Class I, Division 1
Standardkabel	2 x 2 x 0,5 mm ² (AWG 20) PVC-Kabel ¹⁾ mit gemeinsamem Schirm (2 Paare, paarverseilt)
Flammwidrigkeit	Nach DIN EN 60332-1-2
Ölbeständigkeit	Nach DIN EN 60811-2-1
Schirmung	Kupfer-Geflecht verzinkt, optische Abdeckung ≥ 85 %
Dauerbetriebstemperatur	Bei fester Verlegung: -50 ... +105 °C (-58 ... +221 °F); bewegt: -25 ... +105 °C (-13 ... +221 °F)
Lieferbare Kabellänge	Fix: 20 m (60 ft); Variabel: Bis maximal 50 m (150 ft)

1) UV-Strahlung kann zu Beeinträchtigung des Kabelaußenmantels führen. Das Kabel möglichst vor Sonneneinstrahlung schützen.

C: Verbindungskabel Messaufnehmer - Messumformer: Proline 500

Aufbau	6 × 0,38 mm ² PVC-Kabel ¹⁾ mit einzeln abgeschirmten Adern und gemeinsamem Kupferschirm Bei Bestellmerkmal "Test, Zeugnis", Option JQ 7 × 0,38 mm ² PUR-Kabel ¹⁾ mit einzeln abgeschirmten Adern und gemeinsamem Kupferschirm
Leiterwiderstand	≤ 50 Ω/km (0,015 Ω/ft)
Kapazität Ader/Schirm	≤ 420 pF/m (128 pF/ft)
Kabellänge (max.)	20 m (60 ft)
Kabellängen (lieferbar)	5 m (15 ft), 10 m (30 ft), 20 m (60 ft)
Kabeldurchmesser	11 mm (0,43 in) ± 0,5 mm (0,02 in)
Dauerbetriebstemperatur	max.105 °C (221 °F)

1) UV-Strahlung kann zu Beeinträchtigung des Kabelaußenmantels führen. Das Kabel möglichst vor Sonneneinstrahlung schützen.

7.2.3 Klemmenbelegung

Messumformer: Versorgungsspannung, Ein-/Ausgänge



Die Klemmenbelegung der Ein- und Ausgänge ist von der jeweiligen Bestellvariante des Geräts abhängig. Die gerätespezifische Klemmenbelegung ist auf einem Aufkleber in der Klemmenabdeckung dokumentiert.

Versorgungsspannung		Ein-/Ausgang 1		Ein-/Ausgang 2		Ein-/Ausgang 3		Ein-/Ausgang 4	
1 (+)	2 (-)	26 (A)	27 (B)	24 (+)	25 (-)	22 (+)	23 (-)	20 (+)	21 (-)
Gerätespezifische Klemmenbelegung: Aufkleber in Klemmenabdeckung.									

Messumformer und Anschlussgehäuse Messaufnehmer: Verbindungskabel

Die räumlich getrennt montierten Messaufnehmer und Messumformer werden mit einem Verbindungskabel verbunden. Der Anschluss erfolgt über das Anschlussgehäuse des Messaufnehmers und dem Messumformergehäuse.

Klemmenbelegung und Anschluss des Verbindungskabels:

- Proline 500 – digital →  42
- Proline 500 →  49

7.2.4 Verfügbare Gerätestecker

 Gerätestecker dürfen nicht in explosionsgefährdeten Bereichen eingesetzt werden!

Bestellmerkmal "Eingang; Ausgang 1", Option SA "FOUNDATION Fieldbus"

Bestellmerkmal "Elektrischer Anschluss"	Kabeleinführung/Anschluss	
	2	3
M, 3, 4, 5	Stecker 7/8"	-

7.2.5 Pinbelegung Gerätestecker

Pin	Belegung		Codierung	Stecker/Buchse
1	+	Signal +	A	Stecker
2	-	Signal -		
3		Erdung		
4		nicht belegt		

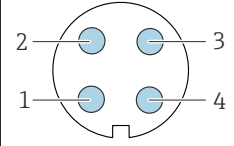

7.2.6 Schirmung und Erdung

Eine optimale elektromagnetische Verträglichkeit (EMV) des Feldbus-Systems ist nur dann gewährleistet, wenn Systemkomponenten und insbesondere Leitungen abgeschirmt sind und die Abschirmung eine möglichst lückenlose Hülle bildet. Ideal ist ein Schirmabdeckungsgrad von 90 %.

1. Für eine optimale EMV-Schutzwirkung die Schirmung so oft wie möglich mit der Bezugserde verbinden.
2. Aus Gründen des Explosionsschutzes wird empfohlen, auf die Erdung zu verzichten.

Um beiden Anforderungen gerecht zu werden, gibt es beim Feldbus-System grundsätzlich drei verschiedene Varianten der Schirmung:

- Beidseitige Schirmung
- Einseitige Schirmung auf der speisenden Seite mit kapazitivem Abschluss am Feldgerät
- Einseitige Schirmung auf der speisenden Seite

Erfahrungen zeigen, dass in den meisten Fällen bei Installationen mit einseitiger Schirmung auf der speisenden Seite (ohne kapazitiven Abschluss am Feldgerät) die besten Ergebnisse hinsichtlich der EMV erzielt werden. Voraussetzung für einen uneingeschränkten Betrieb bei vorhandenen EMV-Störungen sind entsprechende Maßnahmen der Eingangsbeschaltung. Diese Maßnahmen wurden bei diesem Gerät berücksichtigt. Damit ist ein Betrieb bei Störgrößen gemäß NAMUR NE21 sichergestellt.

1. Bei der Installation nationale Installationsvorschriften und Richtlinien beachten.
2. Bei großen Potenzialunterschieden zwischen den einzelnen Erdungspunkten:
Nur einen Punkt der Schirmung direkt mit der Bezugserde verbinden.
3. In Anlagen ohne Potenzialausgleich:
Kabelschirme von Feldbus-Systemen nur einseitig erden, beispielsweise am Feldbus-Speisegerät oder an Sicherheitsbarrieren.

HINWEIS

In Anlagen ohne Potenzialausgleich: Mehrfache Erdung des Kabelschirms verursacht netzfrequente Ausgleichströme!

Beschädigung des Kabelschirms der Busleitung.

- ▶ Kabelschirm der Busleitung nur einseitig mit der Ortserde oder dem Schutzleiter erden.
- ▶ Den nicht angeschlossenen Schirm isolieren.

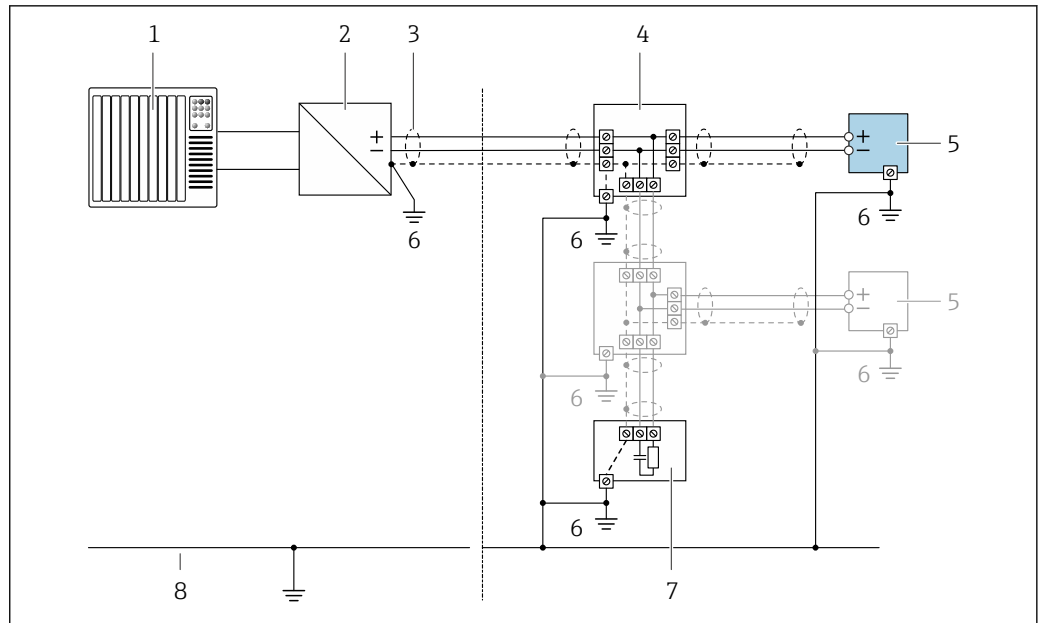

16 Anschlussbeispiel für FOUNDATION Fieldbus

- 1 Automatisierungssystem (z.B. SPS)
- 2 Power Conditioner (FOUNDATION Fieldbus)
- 3 Kabelschirm, beidseitige Erdung des Kabelschirms notwendig zur Erfüllung der EMV-Anforderungen; Kabelspezifikation beachten
- 4 T-Verteiler
- 5 Messgerät
- 6 Lokale Erdung
- 7 Busabschluss (Terminator)
- 8 Potenzialausgleichsleiter

7.2.7 Messgerät vorbereiten

Die Arbeitsschritte in folgender Reihenfolge ausführen:

1. Messaufnehmer und Messumformer montieren.
2. Anschlussgehäuse Messaufnehmer: Verbindungskabel anschließen.
3. Messumformer: Verbindungskabel anschließen.
4. Messumformer: Signalkabel und Kabel für Versorgungsspannung anschließen.

HINWEIS

Mangelnde Gehäusedichtheit!

Aufheben der Funktionstüchtigkeit des Messgeräts möglich.

- ▶ Passende, der Schutzart entsprechende Kabelverschraubungen verwenden.

1. Wenn vorhanden: Blindstopfen entfernen.
2. Wenn das Messgerät ohne Kabelverschraubungen ausgeliefert wird: Passende Kabelverschraubung für entsprechendes Anschlusskabel bereitstellen.
3. Wenn das Messgerät mit Kabelverschraubungen ausgeliefert wird: Anforderungen an Anschlusskabel beachten → 34.

7.3 Messgerät anschließen: Proline 500 – digital

HINWEIS

Einschränkung der elektrischen Sicherheit durch falschen Anschluss!

- ▶ Elektrische Anschlussarbeiten nur von entsprechend ausgebildetem Fachpersonal ausführen lassen.
- ▶ National gültige Installationsvorschriften beachten.
- ▶ Die örtlichen Arbeitsschutzvorschriften einhalten.
- ▶ Vor dem Anschluss weiterer Kabel: Immer erst das Schutzleiterkabel ⊕ anschließen.
- ▶ Bei Einsatz im explosionsgefährdeten Bereich: Hinweise in der gerätespezifischen Ex-Dokumentation beachten.

7.3.1 Verbindungskabel anschließen

⚠ WARNUNG

Beschädigungsgefahr elektronischer Bauteile!

- ▶ Messaufnehmer und Messumformer am gleichen Potenzialausgleich anschließen.
- ▶ Nur Messaufnehmer und Messumformer mit der gleichen Seriennummern miteinander verbinden.

Klemmenbelegung Verbindungskabel

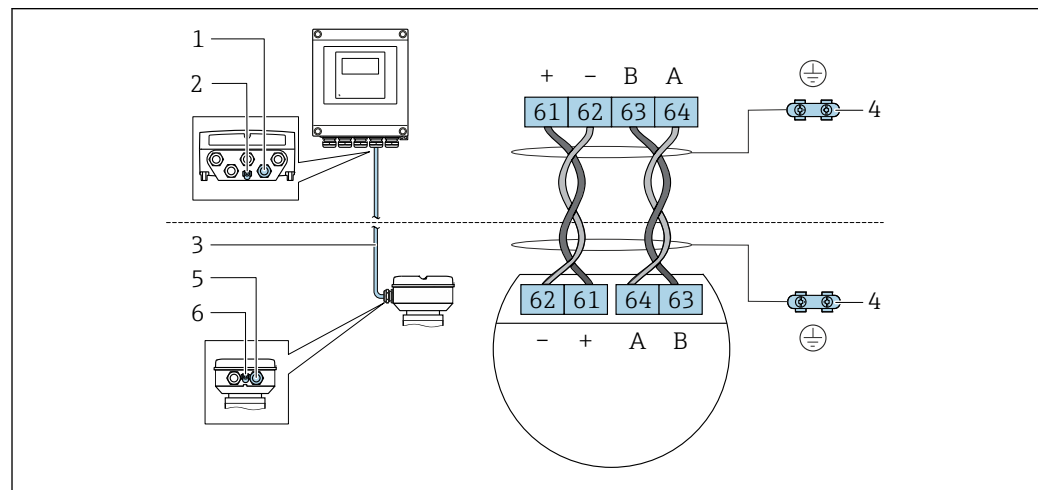

A0028198

- 1 Kabeleinführung für Kabel am Messumformergehäuse
- 2 Schutzerde (PE)
- 3 Verbindungskabel ISEM-Kommunikation
- 4 Erdung über Erdanschluss, bei Ausführung mit Gerätestecker ist die Erdung über den Gerätestecker sichergestellt
- 5 Kabeleinführung für Kabel oder Anschluss Gerätestecker am Anschlussgehäuse Messaufnehmer
- 6 Schutzerde (PE)

Verbindungskabel am Anschlussgehäuse Messaufnehmer anschließen

- Anschluss über Klemmen mit Bestellmerkmal "Sensor Anschlussgehäuse":
 - Option A "Alu, beschichtet" → ☰ 43
 - Option B "Rostfrei" → ☰ 44
- Anschluss über Gerätestecker mit Bestellmerkmal "Sensor Anschlussgehäuse":
 - Option C "Ultrakompakt hygienisch, rostfrei" → ☰ 45

Verbindungskabel am Messumformer anschließen

Der Anschluss am Messumformer erfolgt über Klemmen → ☰ 46.

Anschlussgehäuse Messaufnehmer über Klemmen anschließen

Bei Geräteausführung mit Bestellmerkmal "Sensor Anschlussgehäuse":
Option A "Alu beschichtet"

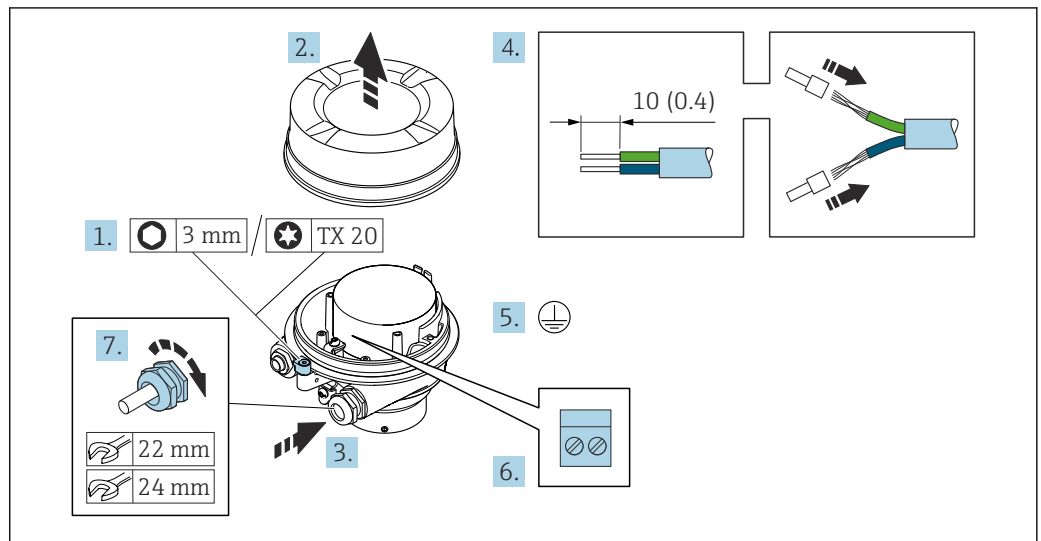

A0029616

1. Sicherungskralle des Gehäusedeckels lösen.
2. Gehäusedeckel abschrauben.
3. Kabel durch die Kabeleinführung schieben. Um Dichtheit zu gewährleisten, Dichtungsring nicht aus der Kabeleinführung entfernen.
4. Kabel und Kabelenden abisolieren. Bei Litzenkabeln: Aderendhülsen anbringen.
5. Schutzleiter anschließen.
6. Kabel gemäß Klemmenbelegung Verbindungskabel anschließen.
7. Kabelverschraubungen fest anziehen.
 - ↳ Der Anschluss des Verbindungskabels ist damit abgeschlossen.

⚠️ WARNUNG

Aufhebung der Gehäuseschutzart durch mangelnde Gehäusedichtheit!

- ▶ Deckelgewinde ohne Verwendung von Fett eindrehen. Das Deckelgewinde ist mit einer Trockenschmierung beschichtet.
8. Gehäusedeckel aufschrauben.
 9. Sicherungskralle des Gehäusedeckels anziehen.

Anschlussgehäuse Messaufnehmer über Klemmen anschließen

Bei Geräteausführung mit Bestellmerkmal "Sensor Anschlussgehäuse":
Option B "Rostfrei"

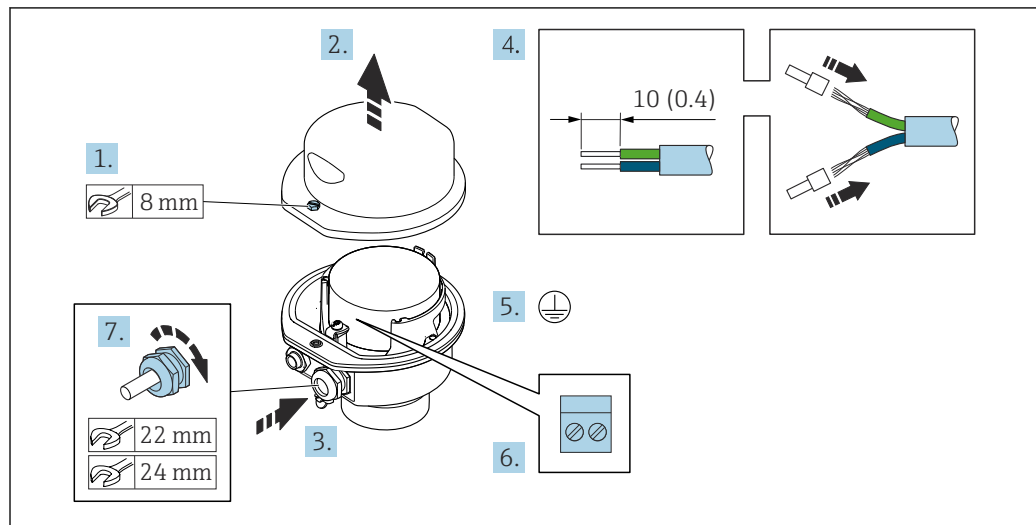

1. Befestigungsschraube des Gehäusedeckels lösen.
2. Gehäusedeckel öffnen.
3. Kabel durch die Kabeleinführung schieben. Um Dichtheit zu gewährleisten, Dichtungsring nicht aus der Kabeleinführung entfernen.
4. Kabel und Kabelenden abisolieren. Bei Litzenkabeln: Aderendhülsen anbringen.
5. Schutzleiter anschließen.
6. Kabel gemäß Klemmenbelegung Verbindungskabel anschließen.
7. Kabelverschraubungen fest anziehen.
↳ Der Anschluss des Verbindungskabels ist damit abgeschlossen.
8. Gehäusedeckel schließen.
9. Befestigungsschraube des Gehäusedeckels anziehen.

Anschlussgehäuse Messaufnehmer über Gerätestecker anschließen

Bei Geräteausführung mit Bestellmerkmal "Sensor Anschlussgehäuse":
Option C "Ultrakompakt hygienisch, rostfrei"

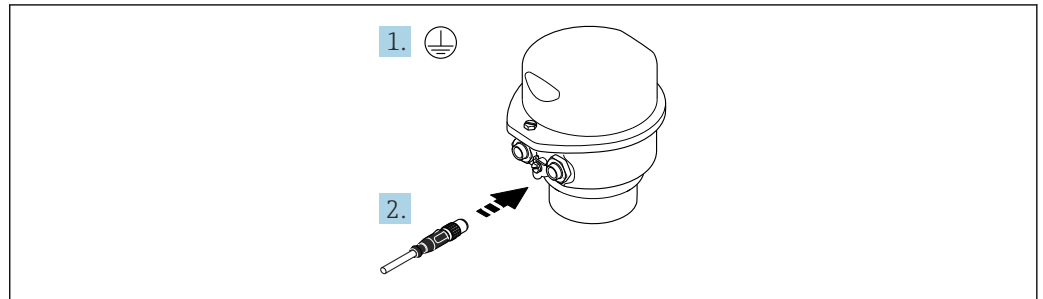

A0029615

1. Schutzleiter anschließen.
2. Gerätestecker anschließen.

Verbindungskabel am Messumformer anschließen

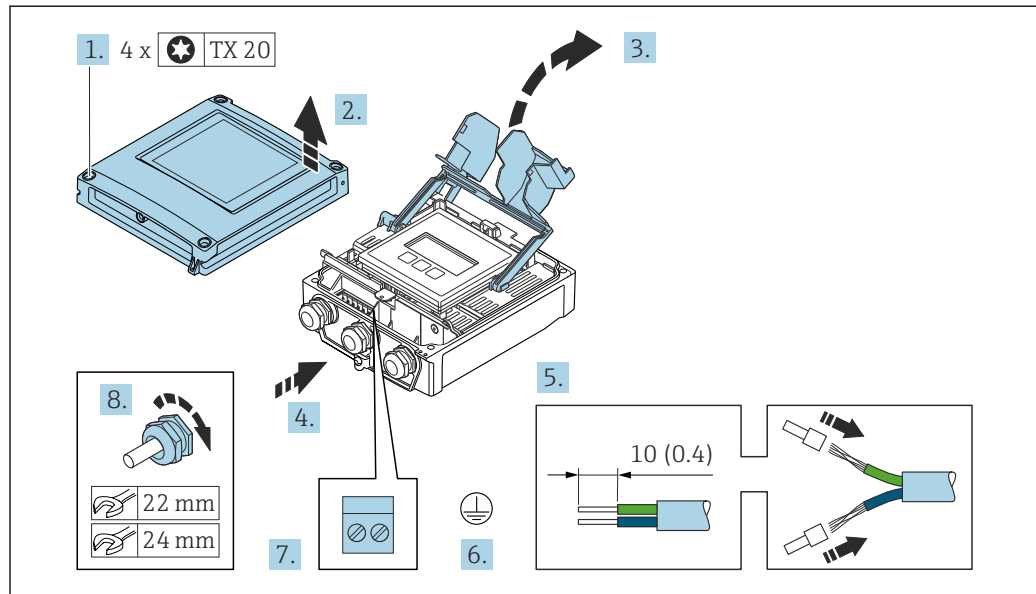

A0029597

1. Die 4 Befestigungsschrauben des Gehäusedeckels lösen.
2. Gehäusedeckel öffnen.
3. Klemmenabdeckung hochklappen.
4. Kabel durch die Kabeleinführung schieben. Um die Dichtheit zu gewährleisten, Dichtungsring nicht aus der Kabeleinführung entfernen.
5. Kabel und Kabelenden abisolieren. Bei Litzenkabeln: Aderendhülsen anbringen.
6. Schutzleiter anschließen.
7. Kabel gemäß Klemmenbelegung Verbindungskabel anschließen → 42.
8. Kabelverschraubungen fest anziehen.
↳ Der Anschluss des Verbindungskabels ist damit abgeschlossen.
9. Gehäusedeckel schließen.
10. Befestigungsschraube des Gehäusedeckels anziehen.
11. Nach dem Anschluss des Verbindungskabels:
Signalkabel und Kabel Versorgungsspannung anschließen → 47.

7.3.2 Signalkabel und Kabel Versorgungsspannung anschließen

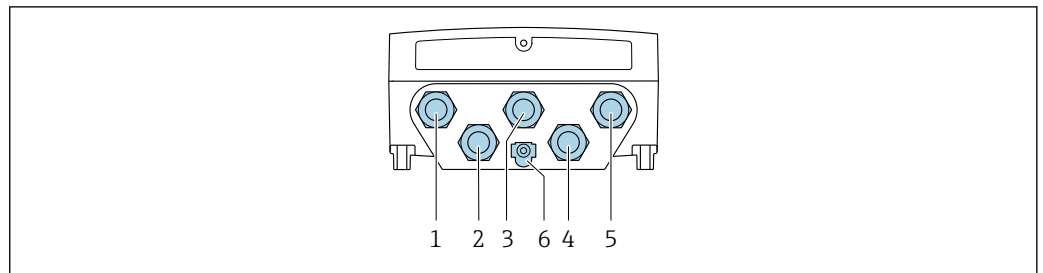

A0028200

- 1 Anschluss Versorgungsspannung
- 2 Anschluss Signalübertragung Ein-/Ausgang
- 3 Anschluss Signalübertragung Ein-/Ausgang
- 4 Anschluss Verbindungskabel Messaufnehmer - Messumformer
- 5 Anschluss Signalübertragung Ein-/Ausgang; Optional: Anschluss externe WLAN-Antenne
- 6 Schutzterde (PE)

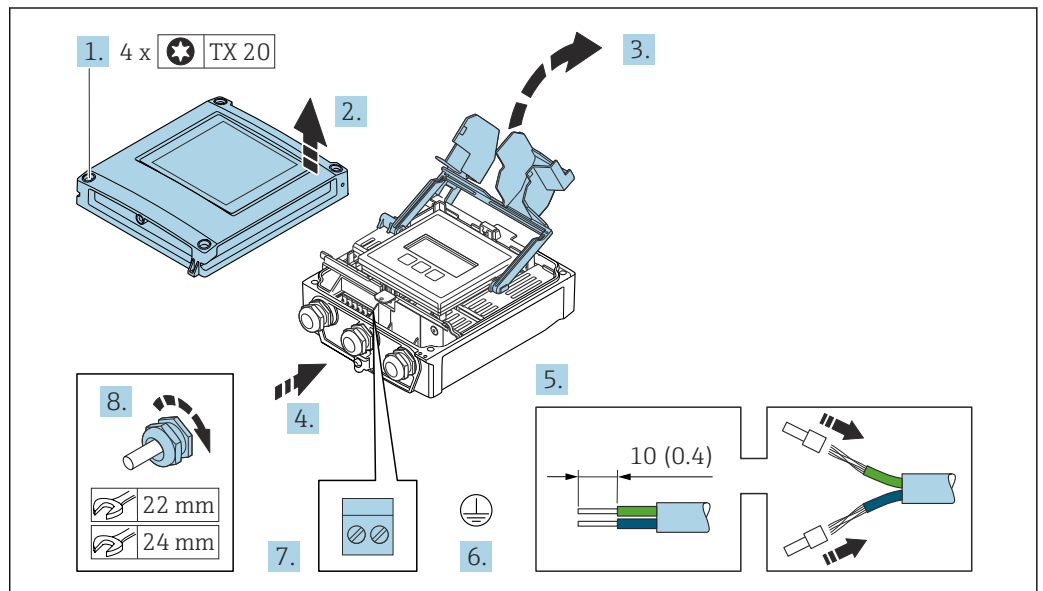

A0029597

1. Die 4 Befestigungsschrauben des Gehäusedeckels lösen.
2. Gehäusedeckel öffnen.
3. Klemmenabdeckung hochklappen.
4. Kabel durch die Kabeleinführung schieben. Um die Dichtheit zu gewährleisten, Dichtungsring nicht aus der Kabeleinführung entfernen.
5. Kabel und Kabelenden abisolieren. Bei Litzenkabeln: Aderendhülsen anbringen.
6. Schutzleiter anschließen.
7. Kabel gemäß Klemmenbelegung anschließen.
 - ↳ **Klemmenbelegung Signalkabel:** Die gerätespezifische Klemmenbelegung ist auf einem Aufkleber in der Klemmenabdeckung dokumentiert.
 - Klemmenbelegung Anschluss Versorgungsspannung:** Aufkleber in der Klemmenabdeckung oder → 39.
8. Kabelverschraubungen fest anziehen.
 - ↳ Der Anschluss der Kabel ist damit abgeschlossen.
9. Klemmenabdeckung schließen.
10. Gehäusedeckel schließen.

⚠️ WARNUNG**Aufhebung der Gehäuseschutzart durch mangelnde Gehäusedichtheit!**

- ▶ Schraube ohne Verwendung von Fett eindrehen.

HINWEIS**Zu hohes Anziehdrehmoment der Befestigungsschrauben!**

Beschädigung des Messumformers aus Kunststoff.

- ▶ Befestigungsschrauben gemäß Anziehdrehmoment anziehen: 2,5 Nm (1,8 lbf ft)

11. Die 4 Befestigungsschrauben des Gehäusedeckels anziehen.

Kabel entfernen

Um ein Kabel wieder aus einer Klemmstelle zu entfernen:

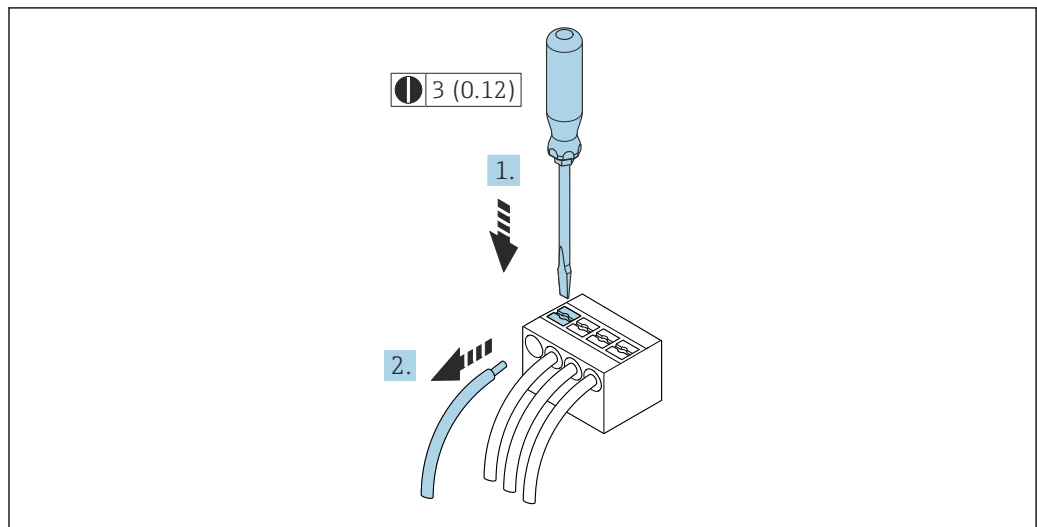

A0029598

17 Maßeinheit mm (in)

1. Mit einem Schlitzschraubendreher auf den Schlitz zwischen den beiden Klemmenlöchern drücken.
2. Das Kabelende aus der Klemme ziehen.

7.4 Messgerät anschließen: Proline 500

HINWEIS

Einschränkung der elektrischen Sicherheit durch falschen Anschluss!

- ▶ Elektrische Anschlussarbeiten nur von entsprechend ausgebildetem Fachpersonal ausführen lassen.
- ▶ National gültige Installationsvorschriften beachten.
- ▶ Die örtlichen Arbeitsschutzvorschriften einhalten.
- ▶ Vor dem Anschluss weiterer Kabel: Immer erst das Schutzleiterkabel \ominus anschließen.
- ▶ Bei Einsatz im explosionsgefährdeten Bereich: Hinweise in der gerätespezifischen Ex-Dokumentation beachten.

7.4.1 Verbindungskabel anschließen

⚠️ WARNUNG

Beschädigungsgefahr elektronischer Bauteile!

- ▶ Messaufnehmer und Messumformer am gleichen Potenzialausgleich anschließen.
- ▶ Nur Messaufnehmer und Messumformer mit der gleichen Seriennummern miteinander verbinden.

⚠️ VORSICHT

Messungenauigkeit durch Kürzen des Verbindungskabels

- ▶ Das Verbindungskabel ist zur Installation vorbereitet und muss in der ausgelieferten Länge verwendet werden. Ein Kürzen des Verbindungskabels kann die Messgenauigkeit des Messaufnehmers beeinträchtigen.

Klemmenbelegung Verbindungskabel

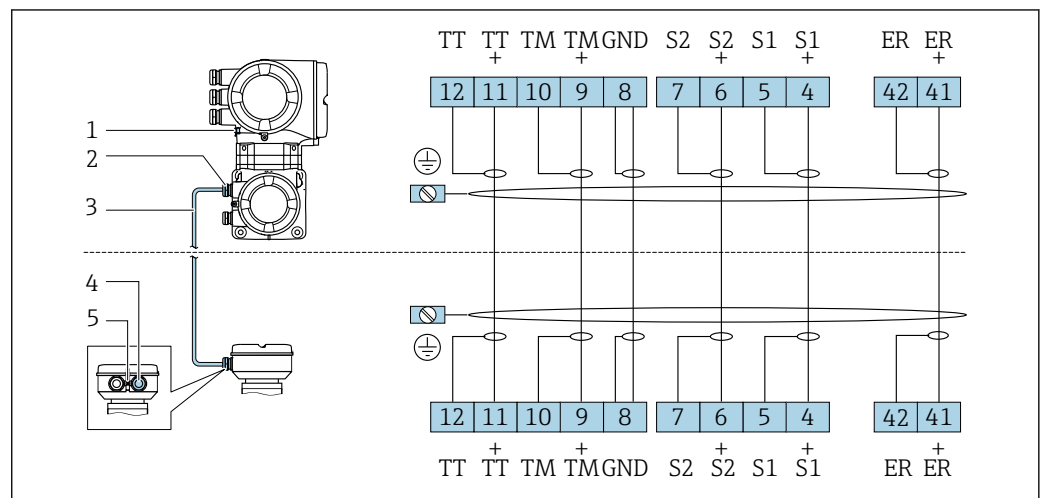

A0028197

- 1 Schutzerde (PE)
- 2 Kabeleinführung für Verbindungskabel am Anschlussgehäuse Messumformer
- 3 Verbindungskabel
- 4 Kabeleinführung für Verbindungskabel am Anschlussgehäuse Messaufnehmer
- 5 Schutzerde (PE)

Verbindungskabel am Anschlussgehäuse Messaufnehmer anschließen

Anschluss über Klemmen mit Bestellmerkmal "Gehäuse":

- Option **A** "Alu beschichtet" → 50
- Option **B** "Rostfrei" → 51
- Option **L** "Guss, rostfrei" → 50

Anschlussgehäuse Messaufnehmer über Klemmen anschließen

Bei Geräteausführung mit Bestellmerkmal "Gehäuse":
Option A "Alu beschichtet"

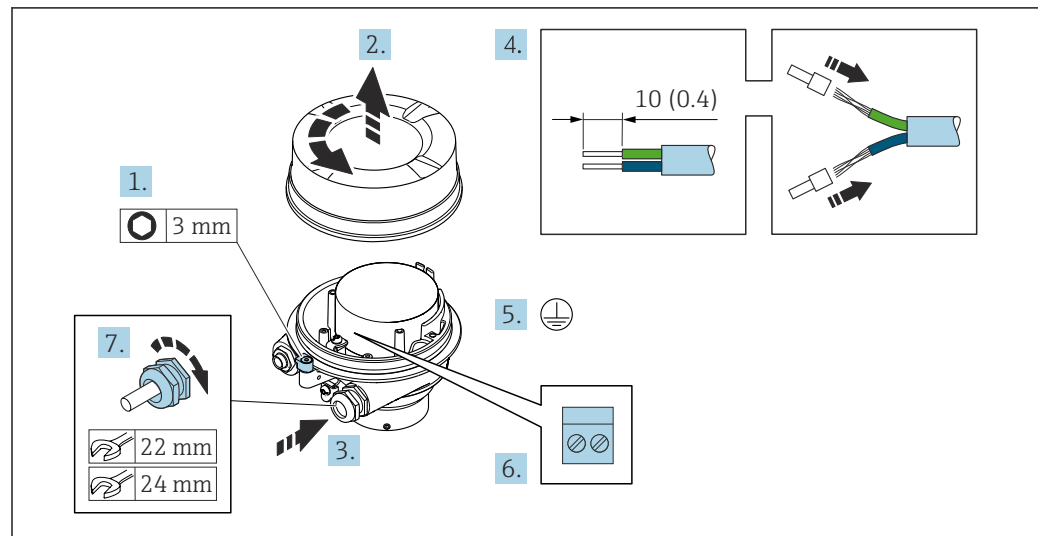

A0029612

1. Sicherungskralle des Gehäusedeckels lösen.
2. Gehäusedeckel abschrauben.
3. Kabel durch die Kabeleinführung schieben. Um Dichtheit zu gewährleisten, Dichtungsring nicht aus der Kabeleinführung entfernen.
4. Kabel und Kabelenden abisolieren. Bei Litzenkabeln: Aderendhülsen anbringen.
5. Schutzleiter anschließen.
6. Kabel gemäß Klemmenbelegung Verbindungskabel anschließen.
7. Kabelverschraubungen fest anziehen.
 - ↳ Der Anschluss des Verbindungskabels ist damit abgeschlossen.

⚠️ WARNUNG

Aufhebung der Gehäuseschutzart durch mangelnde Gehäusedichtheit!

- ▶ Deckelgewinde ohne Verwendung von Fett eindrehen. Das Deckelgewinde ist mit einer Trockenschmierung beschichtet.
8. Gehäusedeckel aufschrauben.
 9. Sicherungskralle des Gehäusedeckels anziehen.

Anschlussgehäuse Messaufnehmer über Klemmen anschließen

Bei Geräteausführung mit Bestellmerkmal "Gehäuse":

Option B "Rostfrei"

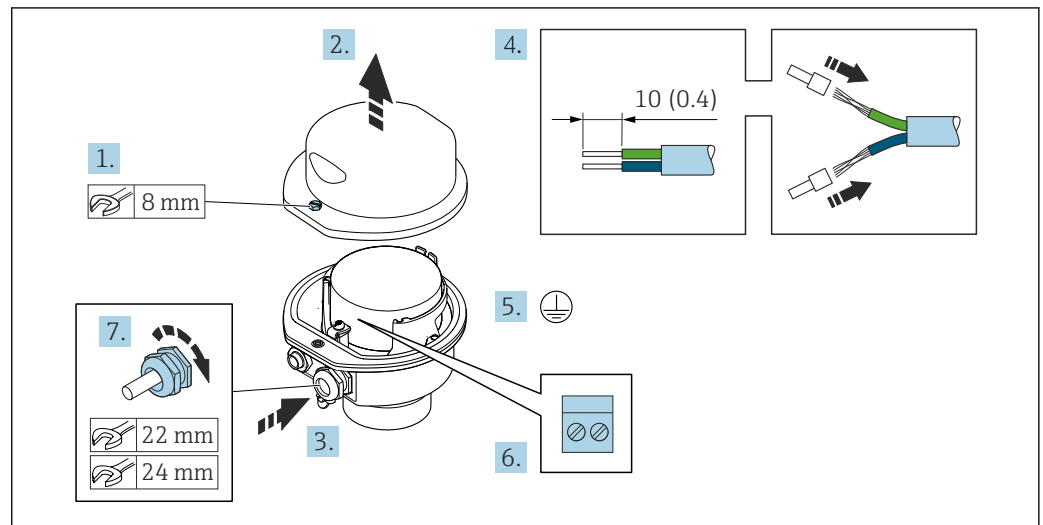

A0029613

1. Befestigungsschraube des Gehäusedeckels lösen.
2. Gehäusedeckel öffnen.
3. Kabel durch die Kabeleinführung schieben. Um Dichtheit zu gewährleisten, Dichtungsring nicht aus der Kabeleinführung entfernen.
4. Kabel und Kabelenden abisolieren. Bei Litzenkabeln: Aderendhülsen anbringen.
5. Schutzleiter anschließen.
6. Kabel gemäß Klemmenbelegung Verbindungskabel anschließen.
7. Kabelverschraubungen fest anziehen.
 - ↳ Der Anschluss des Verbindungskabels ist damit abgeschlossen.
8. Gehäusedeckel schließen.
9. Befestigungsschraube des Gehäusedeckels anziehen.

Verbindungskabel am Messumformer anschließen

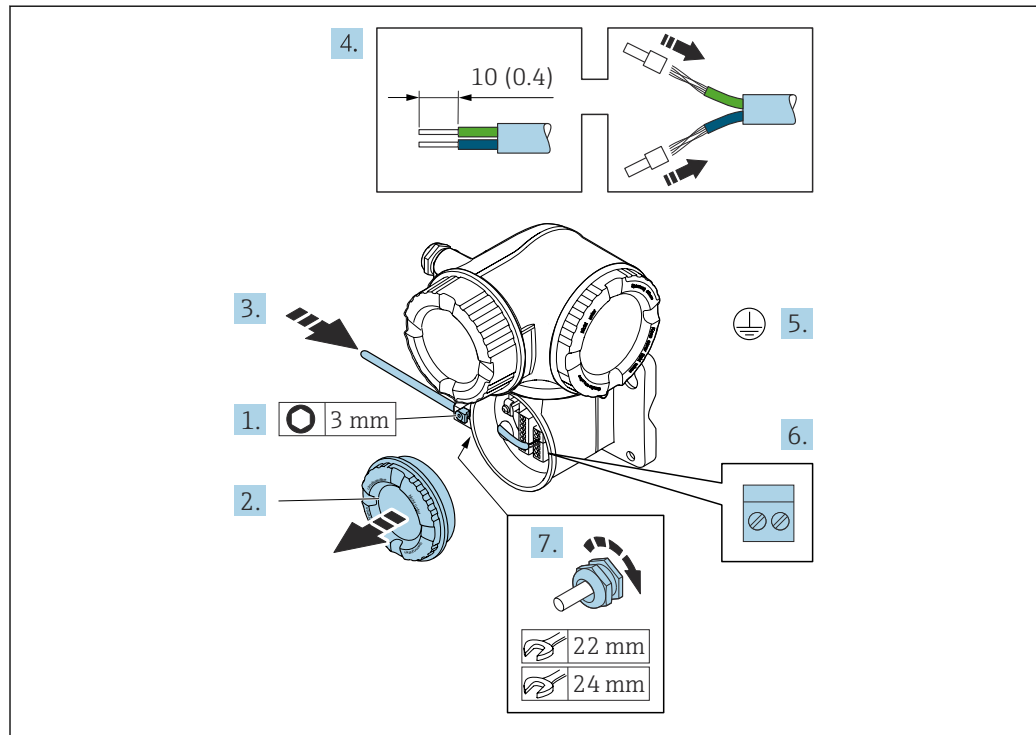

A0029592

1. Sicherungskralle des Anschlussraumdeckels lösen.
2. Anschlussraumdeckel abschrauben.
3. Kabel durch die Kabeleinführung schieben. Um Dichtheit zu gewährleisten, Dichtungsring nicht aus der Kabeleinführung entfernen.
4. Kabel und Kabelenden abisolieren. Bei Litzenkabeln: Zusätzlich Aderendhülsen anbringen.
5. Schutzleiter anschließen.
6. Kabel gemäß Klemmenbelegung Verbindungskabel anschließen → 49.
7. Kabelverschraubungen fest anziehen.
↳ Der Anschluss des Verbindungskabels ist damit abgeschlossen.
8. Anschlussraumdeckel aufschrauben.
9. Sicherungskralle des Anschlussraumdeckels anziehen.
10. Nach dem Anschluss des Verbindungskabels:
Signalkabel und Kabel Versorgungsspannung anschließen → 53.

7.4.2 Signalkabel und Kabel Versorgungsspannung anschließen

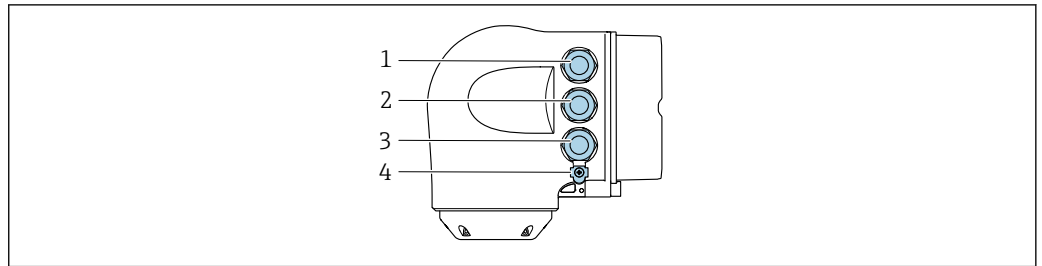

A0026781

- 1 Anschluss Versorgungsspannung
- 2 Anschluss Signalübertragung Ein-/Ausgang
- 3 Anschluss Signalübertragung Ein-/Ausgang oder Anschluss für Netzwerk Verbindung über Serviceschnittstelle (CDI-RJ45)
- 4 Schutzterde (PE)

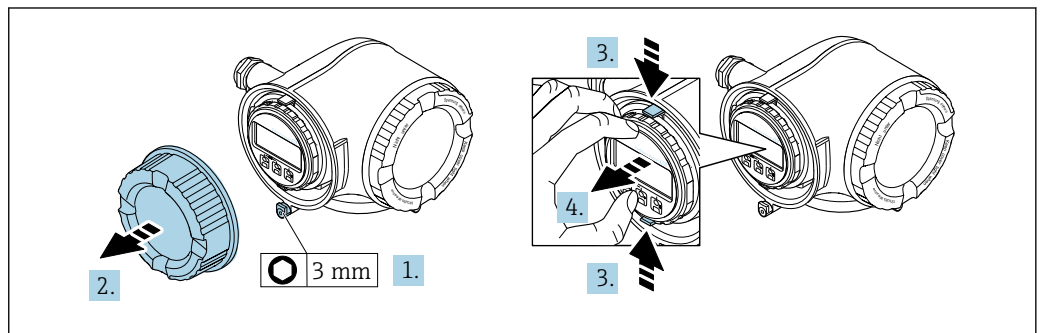

A0029813

1. Sicherungskralle des Anschlussraumdeckels lösen.
2. Anschlussraumdeckel abschrauben.
3. Laschen der Halterung des Anzeigemoduls zusammendrücken.
4. Halterung des Anzeigemoduls abziehen.

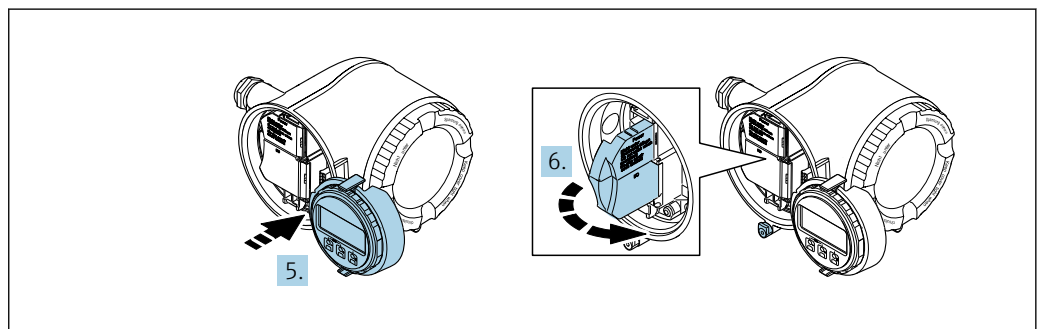

A0029814

5. Halterung am Rand des Elektronikraums aufstecken.
6. Klemmenabdeckung aufklappen.

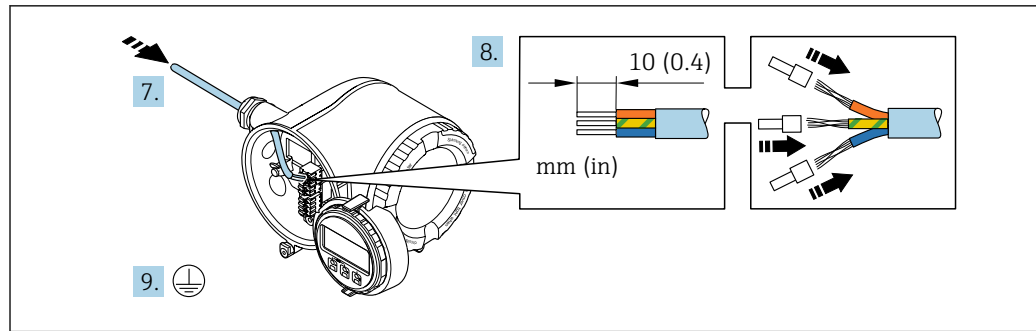

A0029815

7. Kabel durch die Kabeleinführung schieben. Um Dichtheit zu gewährleisten, Dichtungsring nicht aus der Kabeleinführung entfernen.
8. Kabel und Kabelenden abisolieren. Bei Litzenkabeln: Zusätzlich Aderendhülsen anbringen.
9. Schutzleiter anschließen.

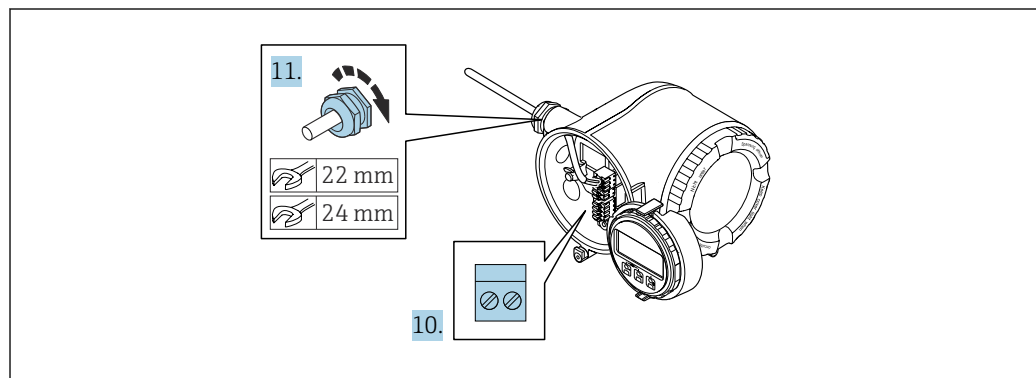

A0029816

10. Kabel gemäß Klemmenbelegung anschließen.
 - ↳ **Klemmenbelegung Signalkabel:** Die gerätespezifische Klemmenbelegung ist auf einem Aufkleber in der Klemmenabdeckung dokumentiert.
 - Klemmenbelegung Anschluss Versorgungsspannung:** Aufkleber in der Klemmenabdeckung oder → 39.
11. Kabelverschraubungen fest anziehen.
 - ↳ Der Anschluss der Kabel ist damit abgeschlossen.
12. Klemmenabdeckung zuklappen.
13. Halterung des Anzeigemoduls im Elektronikraum aufstecken.
14. Anschlussraumdeckel aufschrauben.
15. Sicherungskralle des Anschlussraumdeckels befestigen.

Kabel entfernen

Um ein Kabel wieder aus einer Klemmstelle zu entfernen:

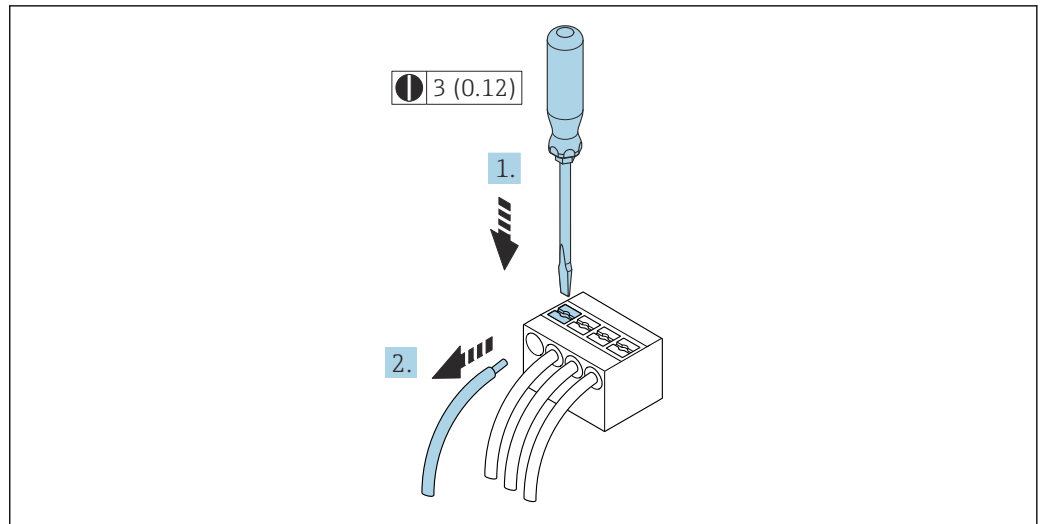

18 Maßeinheit mm (in)

1. Mit einem Schlitzschraubendreher auf den Schlitz zwischen den beiden Klemmenlöchern drücken.
2. Das Kabelende aus der Klemme ziehen.

7.5 Potenzialausgleich

7.5.1 Anforderungen

Beim Potenzialausgleich:

- Betriebsinterne Erdungskonzepte beachten
- Einsatzbedingungen wie Material und Erdung der Rohrleitung berücksichtigen
- Messstoff, Messaufnehmer und Messumformer auf dasselbe elektrische Potenzial legen
- Für die Potenzialausgleichsverbindungen ein Erdungskabel mit dem Mindestquerschnitt von 6 mm^2 (10 AWG) und einem Kabelschuh verwenden

7.6 Spezielle Anschlussinweise

7.6.1 Anschlussbeispiele

FOUNDATION Fieldbus

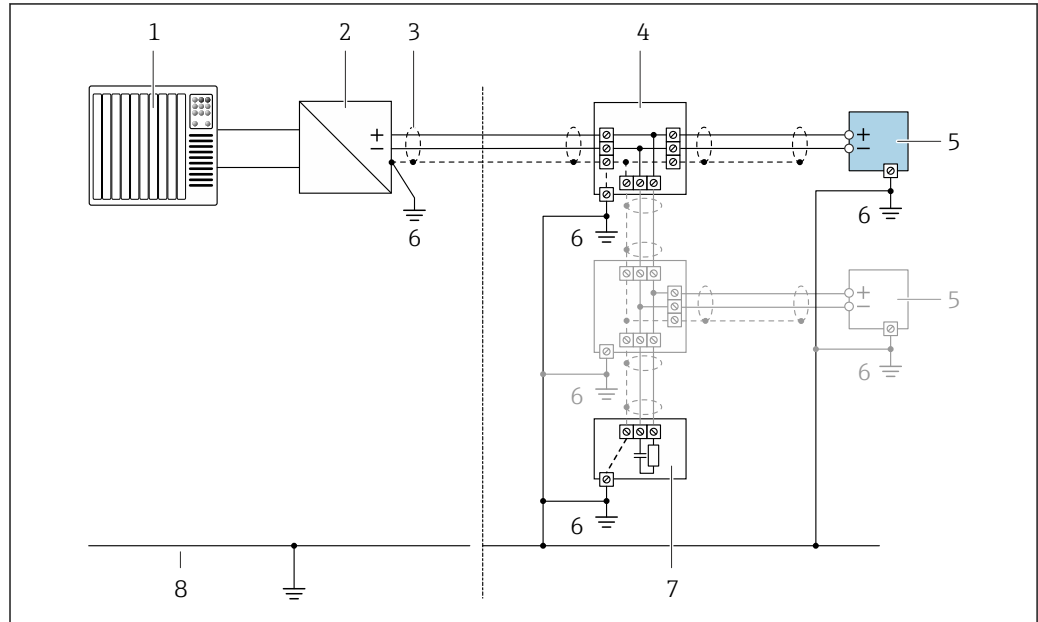

A0028768

19 Anschlussbeispiel für FOUNDATION Fieldbus

- 1 Automatisierungssystem (z.B. SPS)
- 2 Power Conditioner (FOUNDATION Fieldbus)
- 3 Kabelschirm einseitig. Beidseitige Erdung des Kabelschirms notwendig zur Erfüllung der EMV-Anforderungen; Kabelspezifikation beachten
- 4 T-Verteiler
- 5 Messgerät
- 6 Lokale Erdung
- 7 Busabschluss (Terminator)
- 8 Potentialausgleichsleiter

Stromausgang 4-20 mA

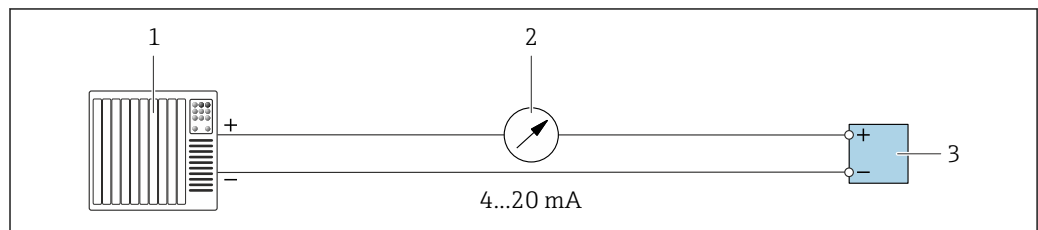

A0028758

20 Anschlussbeispiel für Stromausgang 4-20 mA (aktiv)

- 1 Automatisierungssystem mit Stromeingang (z.B. SPS)
- 2 Analoges Anzeigeinstrument: Maximale Bürde beachten
- 3 Messumformer



A0028759

21 Anschlussbeispiel für Stromausgang 4-20 mA (passiv)

- 1 Automatisierungssystem mit Stromeingang (z.B. SPS)
- 2 Speisetrener für Spannungsversorgung (z.B. RN221N)
- 3 Analoges Anzeigeeinstrument: Maximale Bürde beachten
- 4 Messumformer

Impuls-/Frequenzausgang



A0028761

22 Anschlussbeispiel für Impuls-/Frequenzausgang (passiv)

- 1 Automatisierungssystem mit Impuls-/Frequenzeingang (z.B. SPS mit einem 10 kΩ pull-up oder pull-down Widerstand)
- 2 Spannungsversorgung
- 3 Messumformer: Eingangswerte beachten → 210

Schaltausgang

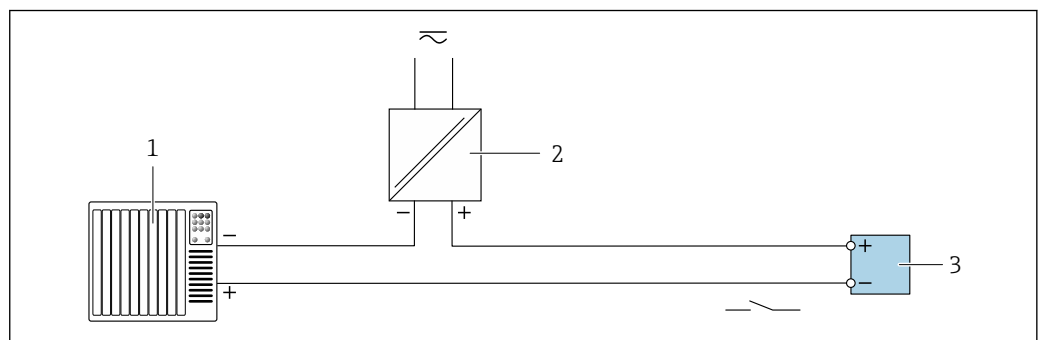

A0028760

23 Anschlussbeispiel für Schaltausgang (passiv)

- 1 Automatisierungssystem mit Schalteingang (z.B. SPS mit einem 10 kΩ pull-up oder pull-down Widerstand)
- 2 Spannungsversorgung
- 3 Messumformer: Eingangswerte beachten → 210

Relaisausgang

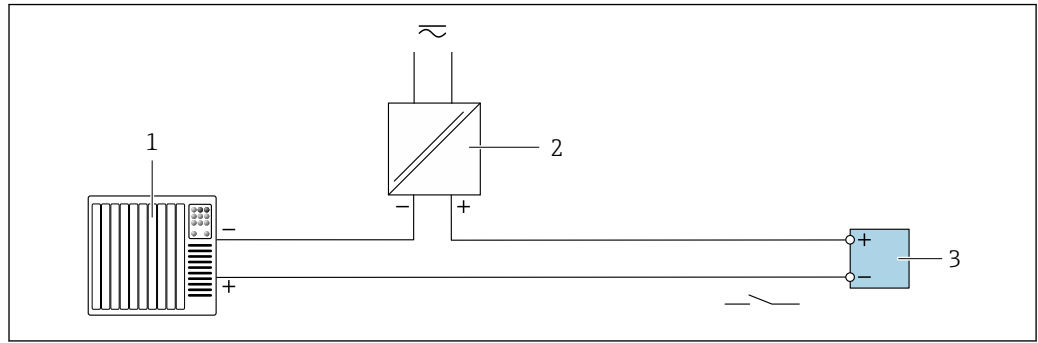

A0028760

24 Anschlussbeispiel für Relaisausgang (passiv)

- 1 Automatisierungssystem mit Relaisausgang (z.B. SPS)
- 2 Spannungsversorgung
- 3 Messumformer: Eingangswerte beachten → 211

Stromeingang

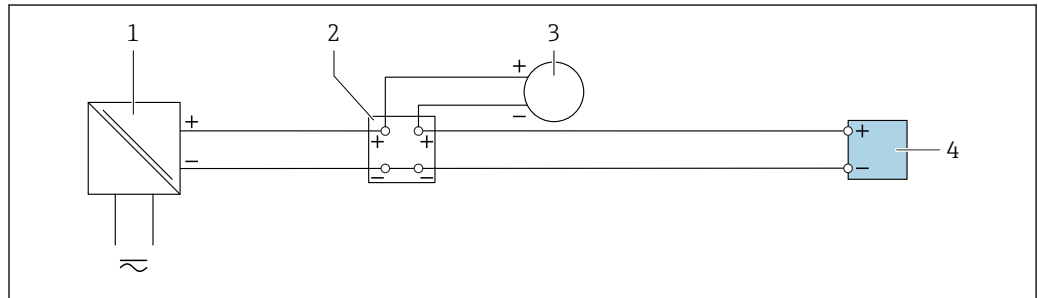

A0028915

25 Anschlussbeispiel für 4...20 mA Stromeingang

- 1 Spannungsversorgung
- 2 Klemmenkasten
- 3 Externes Messgerät (zum Einlesen von z.B. Druck oder Temperatur)
- 4 Messumformer

Statuseingang

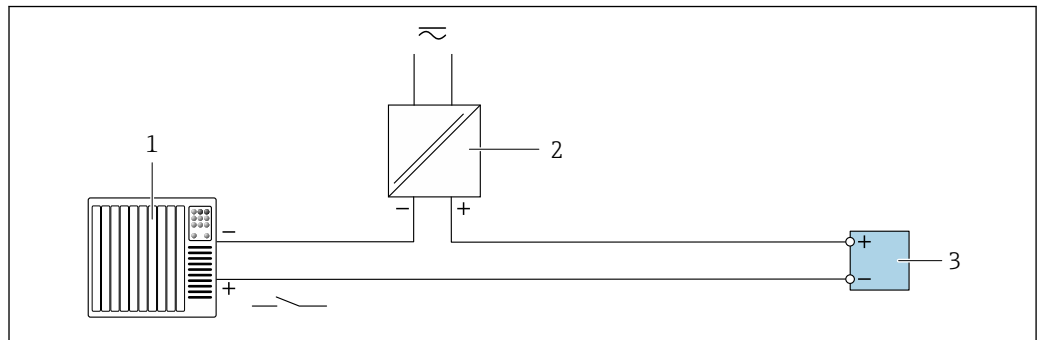

A0028764

26 Anschlussbeispiel für Statuseingang

- 1 Automatisierungssystem mit Statusausgang (z.B. SPS)
- 2 Spannungsversorgung
- 3 Messumformer

7.7 Schutzart sicherstellen

Das Messgerät erfüllt alle Anforderungen gemäß der Schutzart IP66/67, Type 4X enclosure.

Um die Schutzart IP66/67, Type 4X enclosure zu gewährleisten, folgende Schritte nach dem elektrischen Anschluss durchführen:

1. Prüfen, ob die Gehäusedichtungen sauber und richtig eingelegt sind.
2. Gegebenenfalls die Dichtungen trocknen, reinigen oder ersetzen.
3. Sämtliche Gehäuseschrauben und Schraubdeckel fest anziehen.
4. Kabelverschraubungen fest anziehen.
5. Damit auftretende Feuchtigkeit nicht zur Einführung gelangt:
Mit dem Kabel vor der Kabeleinführung eine nach unten hängende Schlaufe bilden ("Wassersack").

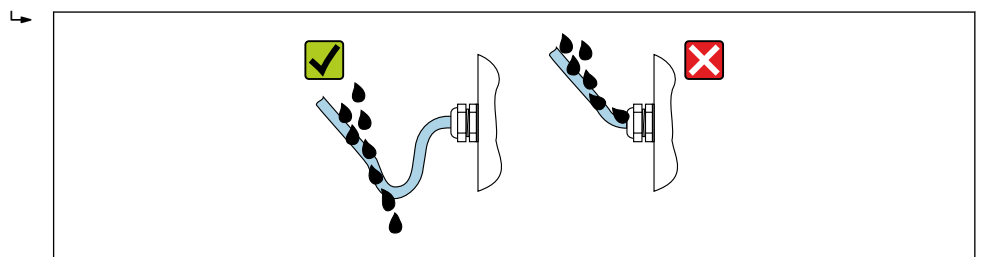

A0029278

6. Die mitgelieferten Kabelverschraubungen bieten keinen Gehäuseschutz, wenn sie nicht verwendet werden. Sie müssen daher durch Blindstopfen ersetzt werden, die dem Gehäuseschutz entsprechen.

7.8 Anschlusskontrolle

Sind Gerät und Kabel unbeschädigt (Sichtprüfung)?	<input type="checkbox"/>
Ist die Schutzerdung korrekt ausgeführt?	<input type="checkbox"/>
Entsprechen die verwendeten Kabel den Anforderungen ?	<input type="checkbox"/>
Sind die montierten Kabel zugentlastet und fest verlegt?	<input type="checkbox"/>
Sind alle Kabelverschraubungen montiert, fest angezogen und dicht? Kabelführung mit "Wassersack" → 59?	<input type="checkbox"/>
Ist die Klemmenbelegung korrekt ?	<input type="checkbox"/>
Sind Blindstopfen in nicht benutzte Kabeleinführungen eingesetzt und Transportstopfen durch Blindstopfen ersetzt?	<input type="checkbox"/>

8 Bedienungsmöglichkeiten

8.1 Übersicht zu Bedienungsmöglichkeiten

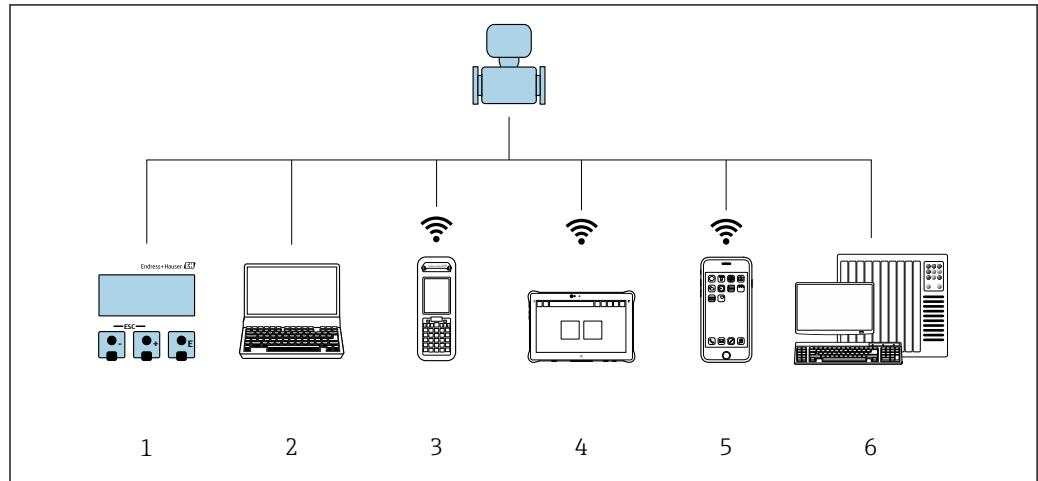

A0034513

- 1 *Vor-Ort-Bedienung via Anzeigemodul*
- 2 *Computer mit Webbrowser oder mit Bedientool (z. B. FieldCare, DeviceCare, AMS Device Manager, SIMATIC PDM)*
- 3 *Field Xpert SFX350 oder SFX370*
- 4 *Field Xpert SMT70*
- 5 *Mobiles Handbediengerät*
- 6 *Automatisierungssystem (z. B. SPS)*

8.2 Aufbau und Funktionsweise des Bedienmenüs

8.2.1 Aufbau des Bedienmenüs

 Zur Bedienmenü-Übersicht für Experten: Dokument "Beschreibung Geräteparameter" zum Gerät →  236

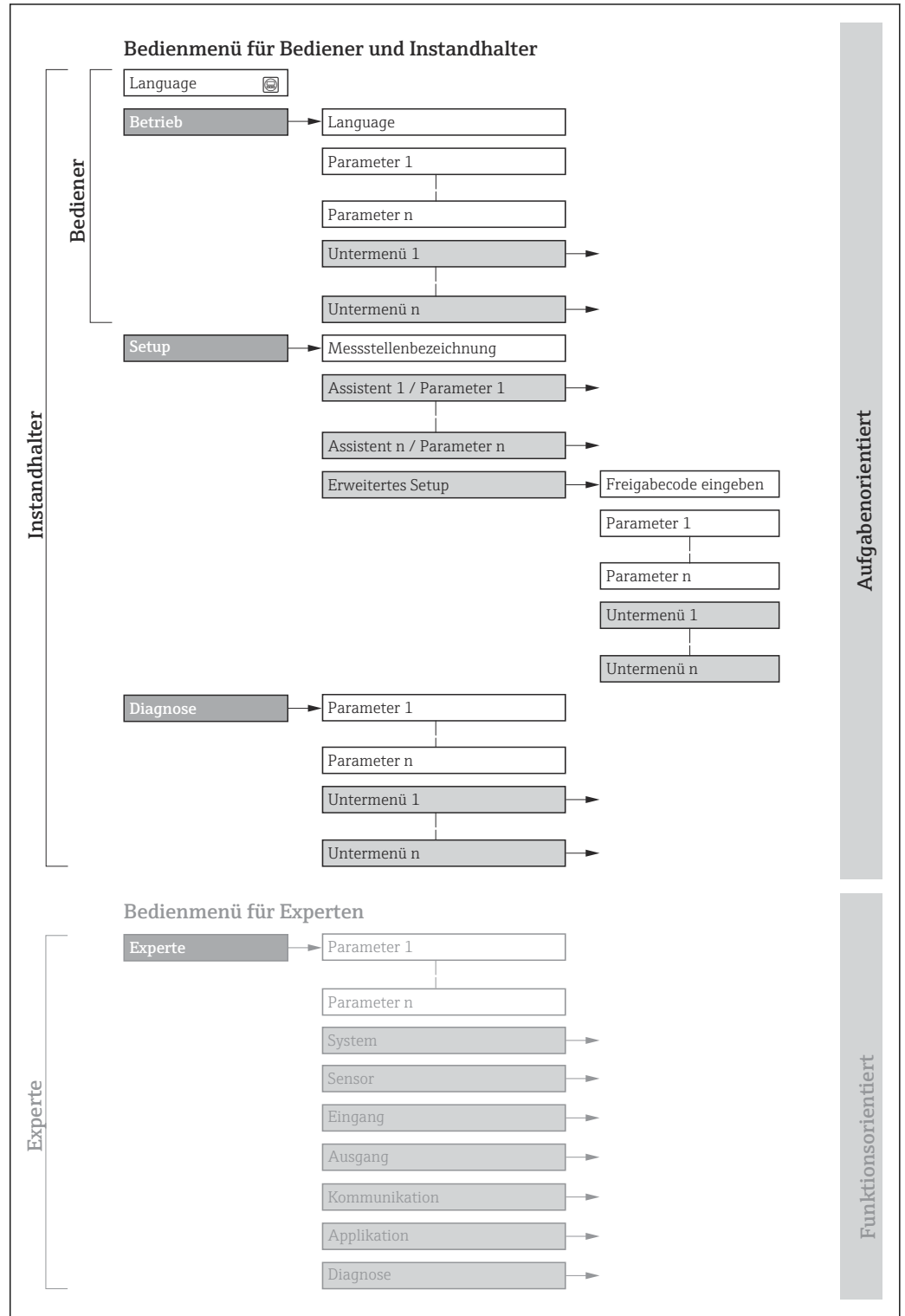

 27 Schematischer Aufbau des Bedienmenüs

A0018237-DE

8.2.2 Bedienphilosophie

Die einzelnen Teile des Bedienmenüs sind bestimmten Anwenderrollen zugeordnet (z. B. Bediener, Instandhalter). Zu jeder Anwenderrolle gehören typische Aufgaben innerhalb des Gerätelebenszyklus.

Menü/Parameter		Anwenderrolle und Aufgaben	Inhalt/Bedeutung
Language	Aufgabenorientiert	Rolle "Bediener", "Instandhalter" Aufgaben im laufenden Messbetrieb: <ul style="list-style-type: none"> ▪ Konfiguration der Betriebsanzeige ▪ Ablesen von Messwerten 	<ul style="list-style-type: none"> ▪ Festlegen der Bediensprache ▪ Festlegen der Webserver-Bediensprache ▪ Zurücksetzen und Steuern von Summenzählern
Betrieb			<ul style="list-style-type: none"> ▪ Konfiguration der Betriebsanzeige (z.B. Anzeigeformat, Anzeigekontrast) ▪ Zurücksetzen und Steuern von Summenzählern
Setup		Rolle "Instandhalter" Inbetriebnahme: <ul style="list-style-type: none"> ▪ Konfiguration der Messung ▪ Konfiguration der Ein- und Ausgänge ▪ Konfiguration der Kommunikationsschnittstelle 	Assistenten zur schnellen Inbetriebnahme: <ul style="list-style-type: none"> ▪ Einstellen der Systemeinheiten ▪ Konfiguration der Kommunikationsschnittstelle ▪ Festlegung des Messstoffs ▪ Anzeige der I/O-Konfiguration ▪ Einstellen der Eingänge ▪ Einstellen der Ausgänge ▪ Konfiguration der Betriebsanzeige ▪ Einstellen der Schleichmengenunterdrückung ▪ Einstellen der Überwachung der Messrohrfüllung Erweitertes Setup <ul style="list-style-type: none"> ▪ Zur genaueren Konfiguration der Messung (Anpassung an besondere Messbedingungen) ▪ Konfiguration der Summenzähler ▪ Konfiguration der WLAN- Einstellungen ▪ Administration (Definition Freigabecode, Messgerät zurücksetzen)
Diagnose	Rolle "Instandhalter" Fehlerbehebung: <ul style="list-style-type: none"> ▪ Diagnose und Behebung von Prozess- und Gerätefehlern ▪ Messwertsimulation 	Enthält alle Parameter zur Fehlerermittlung und -analyse von Prozess- und Gerätefehlern: <ul style="list-style-type: none"> ▪ Diagnoseliste Enthält bis zu 5 aktuell anstehende Diagnosemeldungen. ▪ Ereignislogbuch Enthält aufgetretene Ereignismeldungen. ▪ Geräteinformation Enthält Informationen zur Identifizierung des Geräts. ▪ Messwerte Enthält alle aktuellen Messwerte. ▪ Untermenü Messwertspeicherung mit Bestelloption "Extended HistoROM" Speicherung und Visualisierung von Messwerten ▪ Heartbeat Technology Überprüfung der Gerätefunktionalität auf Anforderung und Dokumentation der Verifizierungsergebnisse. ▪ Simulation Dient zur Simulation von Messwerten oder Ausgangswerten. 	

Menü/Parameter		Anwenderrolle und Aufgaben	Inhalt/Bedeutung
Experte	Funktionsorientiert	<p>Aufgaben, die detaillierte Kenntnisse über die Funktionsweise des Geräts erfordern:</p> <ul style="list-style-type: none"> ▪ Inbetriebnahme von Messungen unter schwierigen Bedingungen ▪ Optimale Anpassung der Messung an schwierige Bedingungen ▪ Detaillierte Konfiguration der Kommunikationsschnittstelle ▪ Fehlerdiagnose in schwierigen Fällen 	<p>Enthält alle Parameter des Geräts und ermöglicht diese durch einen Zugriffscode direkt anzuspringen. Dieses Menü ist nach den Funktionsblöcken des Geräts aufgebaut:</p> <ul style="list-style-type: none"> ▪ System Enthält alle übergeordneten Geräteparameter, die weder die Messung noch die Messwertkommunikation betreffen. ▪ Sensor Konfiguration der Messung. ▪ Ausgang Konfiguration des Impuls-/Frequenz-/Schaltausgangs. ▪ Eingang Konfiguration des Statureingangs. ▪ Ausgang Konfiguration der analogen Stromausgänge sowie von Impuls-/Frequenz- und Schaltausgang. ▪ Kommunikation Konfiguration der digitalen Kommunikationsschnittstelle und des Webserver. ▪ Untermenüs für Funktionsblöcke (z.B. "Analog Inputs") Konfiguration der Funktionsblöcke. ▪ Applikation Konfiguration der Funktionen, die über die eigentliche Messung hinausgehen (z.B. Summenzähler). ▪ Diagnose Fehlerermittlung und -analyse von Prozess- und Gerätefehlern, zur Gerätesimulation sowie zur Heartbeat Technology.

8.3 Zugriff auf Bedienmenü via Vor-Ort-Anzeige

8.3.1 Betriebsanzeige

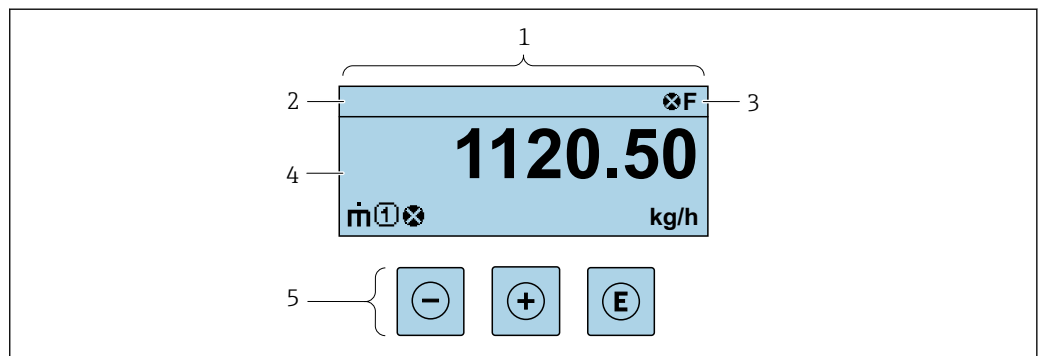







A0029348

- 1 Betriebsanzeige
- 2 Messstellenbezeichnung
- 3 Statusbereich
- 4 Anzeigebereich für Messwerte (bis zu 4 Zeilen)
- 5 Bedienelemente → 70

Statusbereich





Im Statusbereich der Betriebsanzeige erscheinen rechts oben folgende Symbole:

- Statussignale →  162
 - **F**: Ausfall
 - **C**: Funktionskontrolle
 - **S**: Außerhalb der Spezifikation
 - **M**: Wartungsbedarf
- Diagnoseverhalten →  163
 - : Alarm
 - : Warnung
- : Verriegelung (Das Gerät ist über die Hardware verriegelt)
- : Kommunikation (Kommunikation via Fernbedienung ist aktiv)

Anzeigebereich

Im Anzeigebereich sind jedem Messwert bestimmte Symbolarten zur näheren Erläuterung vorangestellt:

Messgrößen

Symbol	Bedeutung
	Massefluss
	<ul style="list-style-type: none"> ▪ Volumenfluss ▪ Normvolumenfluss
	<ul style="list-style-type: none"> ▪ Dichte ▪ Normdichte
	Temperatur

 Anzahl und Darstellung der Messgrößen sind über Parameter **Format Anzeige** (→  115) konfigurierbar.



Summenzähler

Symbol	Bedeutung
	Summenzähler  Über die Messkanalnummer wird angezeigt, welcher der drei Summenzähler dargestellt wird.



Eingang

Symbol	Bedeutung
	Statuseingang

Messkanalnummern

Symbol	Bedeutung
	Messkanal 1...4  Die Messkanalnummer wird nur angezeigt, wenn mehrere Kanäle desselben Messgrößentyps vorhanden sind (z.B. Summenzähler 1...3).

Diagnoseverhalten

Symbol	Bedeutung
	Alarm <ul style="list-style-type: none">▪ Die Messung wird unterbrochen.▪ Signalausgänge und Summenzähler nehmen den definierten Alarmzustand an.▪ Eine Diagnosemeldung wird generiert.
	Warnung <ul style="list-style-type: none">▪ Die Messung wird fortgesetzt.▪ Die Signalausgänge und Summenzähler werden nicht beeinflusst.▪ Eine Diagnosemeldung wird generiert.

 Das Diagnoseverhalten bezieht sich auf ein Diagnoseereignis, das die angezeigte Messgröße betrifft.

8.3.2 Navigieransicht

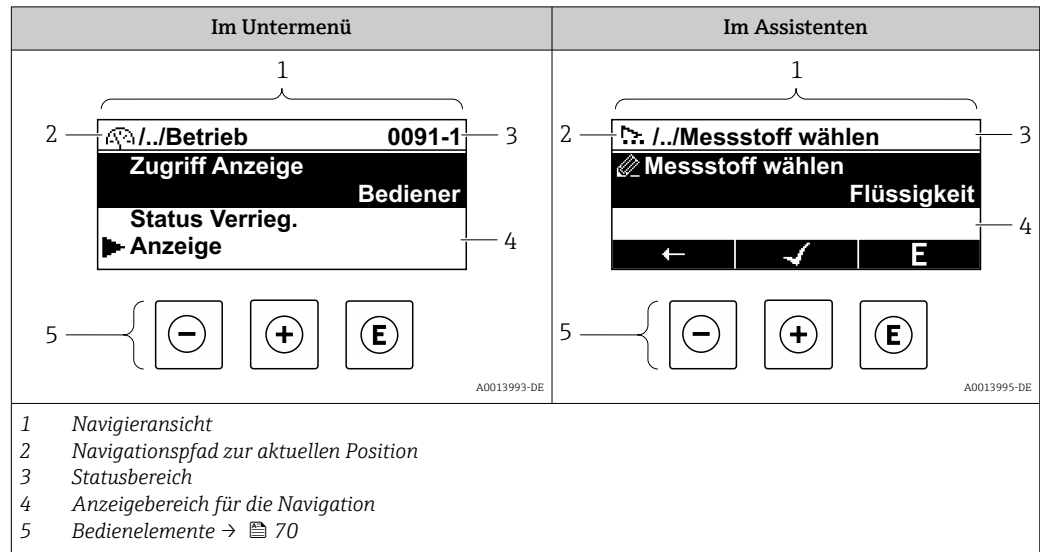

Navigationspfad

Der Navigationspfad zur aktuellen Position wird in der Navigieransicht links oben angezeigt und besteht aus folgenden Elementen:

- Das Anzeigesymbol für das Menü/Untermenü (▶) bzw. dem Assistenten (⚙).
- Ein Auslassungszeichen (/ ../) für dazwischen liegende Bedienmenüebenen.
- Name vom aktuellen Untermenü, Assistenten oder Parameter

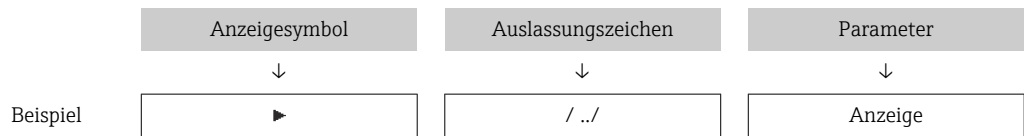

Zu den Anzeigesymbolen des Menüs: Kapitel "Anzeigebereich" → 66

Statusbereich

Im Statusbereich der Navigieransicht rechts oben erscheint:



- Im Untermenü
 - Der Direktzugriffscod zum Parameter (z.B. 0022-1)
 - Wenn ein Diagnoseereignis vorliegt: Diagnoseverhalten und Statussignal
- Im Assistenten
 - Wenn ein Diagnoseereignis vorliegt: Diagnoseverhalten und Statussignal

- Zu Diagnoseverhalten und Statussignal → 162
- Zur Funktionsweise und Eingabe des Direktzugriffscodes → 72





Anzeigebereich

Menüs

Symbol	Bedeutung
	<p>Betrieb Erscheint:</p> <ul style="list-style-type: none"> ▪ Im Menü neben der Auswahl "Betrieb" ▪ Links im Navigationspfad im Menü Betrieb

	<p>Setup Erscheint:</p> <ul style="list-style-type: none"> ▪ Im Menü neben der Auswahl "Setup" ▪ Links im Navigationspfad im Menü Setup
	<p>Diagnose Erscheint:</p> <ul style="list-style-type: none"> ▪ Im Menü neben der Auswahl "Diagnose" ▪ Links im Navigationspfad im Menü Diagnose
	<p>Experte Erscheint:</p> <ul style="list-style-type: none"> ▪ Im Menü neben der Auswahl "Experte" ▪ Links im Navigationspfad im Menü Experte



Untermenüs, Assistenten, Parameter

Symbol	Bedeutung
	Untermenü
	Assistenten
	Parameter innerhalb eines Assistenten  Für Parameter in Untermenüs gibt es kein Anzeigesymbol.

Verriegelung

Symbol	Bedeutung
	<p>Parameter verriegelt Vor einem Parameternamen: Der Parameter ist verriegelt.</p> <ul style="list-style-type: none"> ▪ Durch einen anwenderspezifischen Freigabecode ▪ Durch den Hardware-Verriegelungsschalter

Assistenten

Symbol	Bedeutung
	Wechselt zum vorherigen Parameter.
	Bestätigt den Parameterwert und wechselt zum nächsten Parameter.
	Öffnet die Editieransicht des Parameters.

8.3.3 Editieransicht

Zahleneditor

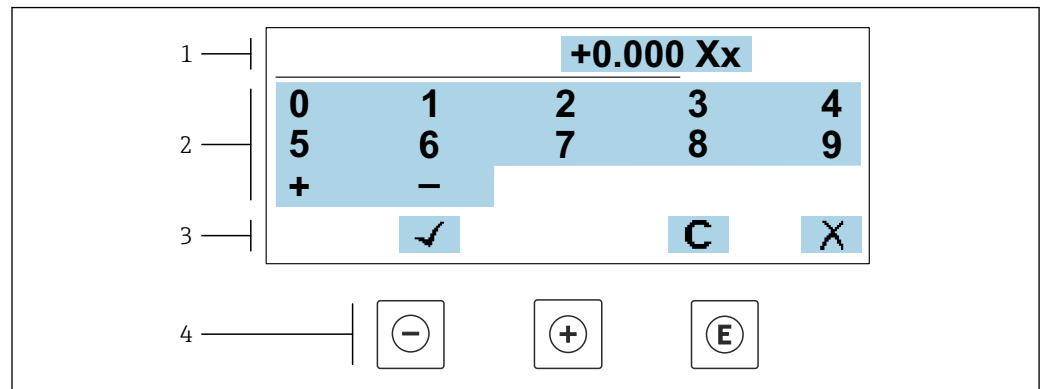

A0034250

28 Für die Eingabe von Werten in Parametern (z.B. Grenzwerte)

- 1 Anzeigebereich der Eingabe
- 2 Eingabemaske
- 3 Eingabe bestätigen, löschen oder verwerfen
- 4 Bedienelemente

Texteditor

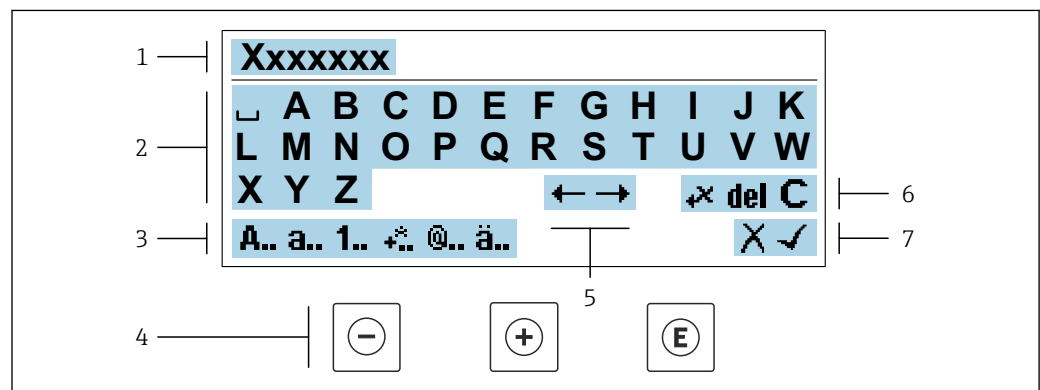

A0034114

29 Für die Eingabe von Texten in Parametern (z.B. Messstellenbezeichnung)

- 1 Anzeigebereich der Eingabe
- 2 Aktuelle Eingabemaske
- 3 Eingabemaske wechseln
- 4 Bedienelemente
- 5 Eingabeposition verschieben
- 6 Eingabe löschen
- 7 Eingabe verwerfen oder bestätigen

Bedienelemente in der Editieransicht verwenden



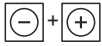

Taste	Bedeutung
	Minus-Taste Die Eingabeposition nach links verschieben.
	Plus-Taste Die Eingabeposition nach rechts verschieben.

Taste	Bedeutung
	Enter-Taste <ul style="list-style-type: none"> ▪ Kurzer Tastendruck: Auswahl bestätigen. ▪ Tastendruck von 2 s: Eingabe bestätigen.
	Escape-Tastenkombination (Tasten gleichzeitig drücken) Editieransicht, ohne eine Änderung zu übernehmen schließen.





Eingabemasken

Symbol	Bedeutung
A..	Großbuchstaben
a..	Kleinbuchstaben
1..	Zahlen
+..	Satz- und Sonderzeichen: = + - * / ² ³ ¼ ½ ¾ () [] < > { }
@..	Satz- und Sonderzeichen: " ' ^ . , ; : ? ! % μ ° € \$ £ ¥ § @ # / \ ~ & _
ä..	Umlaute und Akzente

Eingabe steuern

Symbol	Bedeutung
	Eingabeposition verschieben
	Eingabe verwerfen
	Eingabe bestätigen
	Zeichen links neben der Eingabeposition löschen
del	Zeichen rechts neben der Eingabeposition löschen
C	Alle eingegebenen Zeichen löschen

8.3.4 Bedienelemente

Taste	Bedeutung
	<p>Minus-Taste</p> <p><i>Bei Menü, Untermenü</i> Bewegt in einer Auswahlliste den Markierungsbalken nach oben.</p> <p><i>Bei Assistenten</i> Geht zum vorherigen Parameter.</p> <p><i>Bei Text- und Zahleneditor</i> Die Eingabeposition nach links verschieben.</p>
	<p>Plus-Taste</p> <p><i>Bei Menü, Untermenü</i> Bewegt in einer Auswahlliste den Markierungsbalken nach unten.</p> <p><i>Bei Assistenten</i> Geht zum nächsten Parameter.</p> <p><i>Bei Text- und Zahleneditor</i> Die Eingabeposition nach rechts verschieben.</p>
	<p>Enter-Taste</p> <p><i>Bei Betriebsanzeige</i> Kurzer Tastendruck: Öffnet das Bedienmenü.</p> <p><i>Bei Menü, Untermenü</i></p> <ul style="list-style-type: none"> ▪ Kurzer Tastendruck: <ul style="list-style-type: none"> ▪ Öffnet das markierte Menü, Untermenü oder Parameter. ▪ Startet den Assistenten. ▪ Wenn Hilfetext geöffnet: Schließt den Hilfetext des Parameters. ▪ Tastendruck von 2 s bei Parameter: Wenn vorhanden: Öffnet den Hilfetext zur Funktion des Parameters. <p><i>Bei Assistenten</i> Öffnet die Editieransicht des Parameters und bestätigt den Parameterwert.</p> <p><i>Bei Text- und Zahleneditor</i></p> <ul style="list-style-type: none"> ▪ Kurzer Tastendruck: Auswahl bestätigen. ▪ Tastendruck von 2 s: Eingabe bestätigen.
	<p>Escape-Tastenkombination (Tasten gleichzeitig drücken)</p> <p><i>Bei Menü, Untermenü</i></p> <ul style="list-style-type: none"> ▪ Kurzer Tastendruck: <ul style="list-style-type: none"> ▪ Verlässt die aktuelle Menüebene und führt zur nächsthöheren Ebene. ▪ Wenn Hilfetext geöffnet: Schließt den Hilfetext des Parameters. ▪ Tastendruck von 2 s: Rücksprung in die Betriebsanzeige ("Home-Position"). <p><i>Bei Assistenten</i> Verlässt den Assistenten und führt zur nächsthöheren Ebene.</p> <p><i>Bei Text- und Zahleneditor</i> Schließt die Editieransicht ohne Änderungen zu übernehmen.</p>
	<p>Minus/Enter-Tastenkombination (Tasten gleichzeitig drücken)</p> <ul style="list-style-type: none"> ▪ Bei aktiver Tastenverriegelung: Tastendruck von 3 s: Deaktivierung der Tastenverriegelung. ▪ Bei nicht aktiver Tastenverriegelung: Tastendruck von 3 s: Öffnet das Kontextmenü inkl. der Auswahl für die Aktivierung der Tastenverriegelung.



8.3.5 Kontextmenü aufrufen

Mithilfe des Kontextmenüs kann der Anwender schnell und direkt aus der Betriebsanzeige die folgenden Menüs aufrufen:

- Setup
- Datensicherung
- Simulation

Kontextmenü aufrufen und schließen

Der Anwender befindet sich in der Betriebsanzeige.

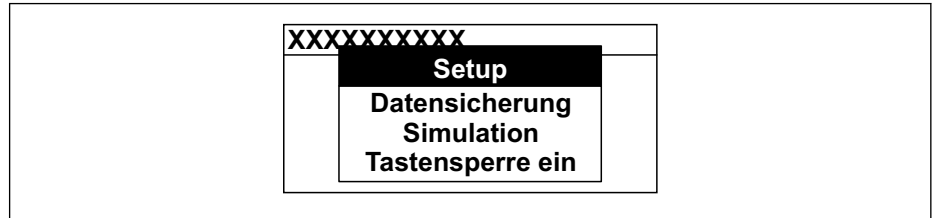

1. Die Tasten  und  länger als 3 Sekunden drücken.
 - ↳ Das Kontextmenü öffnet sich.



A0034608-DE

2. Gleichzeitig  +  drücken.
 - ↳ Das Kontextmenü wird geschlossen und die Betriebsanzeige erscheint.

Menü aufrufen via Kontextmenü

1. Kontextmenü öffnen.
2. Mit  zum gewünschten Menü navigieren.
3. Mit  die Auswahl bestätigen.
 - ↳ Das gewählte Menü öffnet sich.

8.3.6 Navigieren und aus Liste wählen

Zur Navigation im Bedienmenü dienen verschiedene Bedienelemente. Dabei erscheint der Navigationspfad links in der Kopfzeile. Die einzelnen Menüs sind durch vorangestellte Symbole gekennzeichnet, die auch in der Kopfzeile beim Navigieren angezeigt werden.

i Zur Erläuterung der Navigieransicht mit Symbolen und Bedienelementen → 66

Beispiel: Anzahl der angezeigten Messwerte auf "2 Werte" einstellen

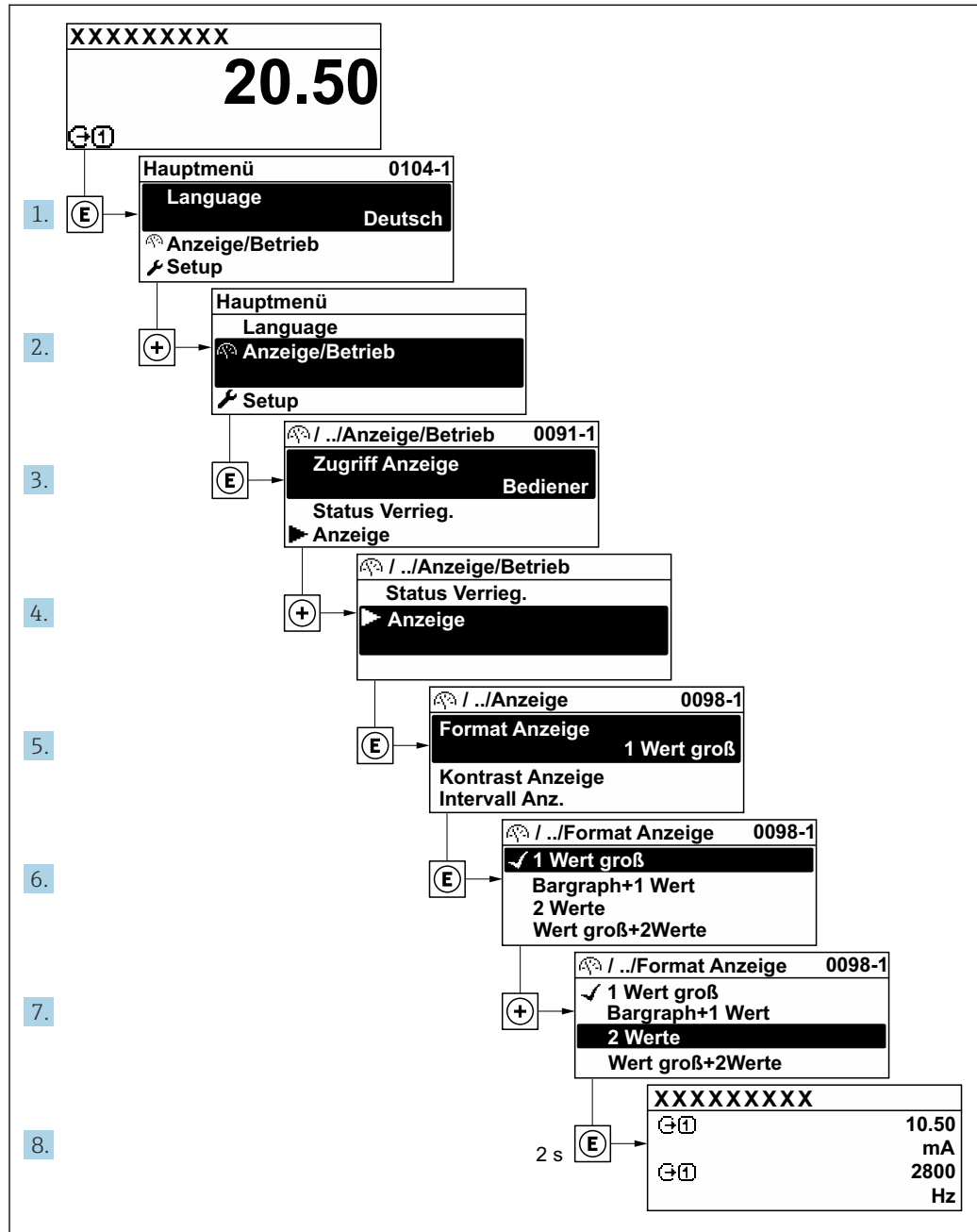

A0029562-DE

8.3.7 Parameter direkt aufrufen

Um auf einen Parameter via Vor-Ort-Anzeige direkt zugreifen zu können, ist jedem Parameter eine Paramaternummer zugeordnet. Durch Eingabe dieses Zugriffscodes in Parameter **Direktzugriff** wird der gewünschte Parameter direkt aufgerufen.

Navigationpfad

Experte → Direktzugriff

Der Direktzugriffscod besteht aus einer maximal 5-stelligen Nummer und der Kanalnummer, die den Kanal einer Prozessgröße identifiziert: z.B. 00914-2. Dieser erscheint während der Navigieransicht rechts in der Kopfzeile des gewählten Parameters.

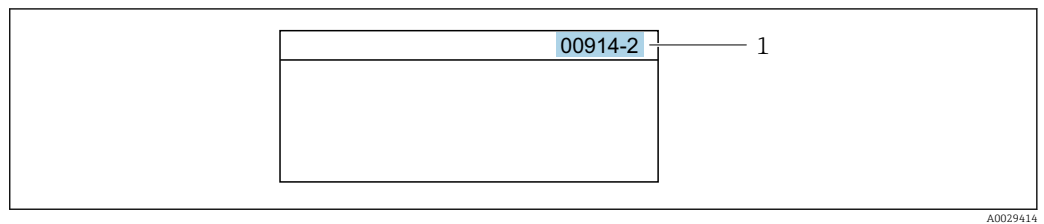

1 Direktzugriffscod

Bei der Eingabe des Direktzugriffscodes folgende Punkte beachten:

- Die führenden Nullen im Direktzugriffscod müssen nicht eingegeben werden.
Beispiel: Eingabe von **914** statt **00914**
- Wenn keine Kanalnummer eingegeben wird, wird automatisch Kanal 1 aufgerufen.
Beispiel: Eingabe von **00914** → Parameter **Zuordnung Prozessgröße**
- Wenn ein anderer Kanal aufgerufen wird: Direktzugriffscod mit der entsprechenden Kanalnummer eingeben.
Beispiel: Eingabe von **00914-2** → Parameter **Zuordnung Prozessgröße**



Zu den Direktzugriffscodes der einzelnen Parameter: Dokument "Beschreibung Geräteparameter" zum Gerät

8.3.8 Hilfetext aufrufen

Zu einigen Parametern existieren Hilfetexte, die der Anwender aus der Navigieransicht heraus aufrufen kann. Diese beschreiben kurz die Funktion des Parameters und unterstützen damit eine schnelle und sichere Inbetriebnahme.



Hilfetext aufrufen und schließen

Der Anwender befindet sich in der Navigieransicht und der Markierungsbalken steht auf einem Parameter.

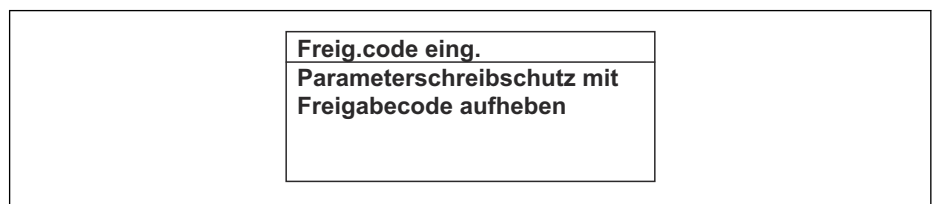
1. 2 s auf  drücken.
↳ Der Hilfetext zum markierten Parameter öffnet sich.



 30 Beispiel: Hilfetext für Parameter "Freigabecode eingeben"

2. Gleichzeitig  +  drücken.
↳ Der Hilfetext wird geschlossen.

8.3.9 Parameter ändern

Parametern können über den Zahlen- oder Texteditor geändert werden.

- Zahleneditor: Werte in einem Parameter ändern, z.B. Vorgabe von Grenzwerten.
- Texteditor: Texte in einem Parameter eingeben, z.B. Messstellenbezeichnung.

Wenn der eingegebene Wert außerhalb des zulässigen Wertebereichs liegt, wird eine Rückmeldung ausgegeben.

Freig.code eing. Eingabewert nicht im zulässigen Bereich Min:0 Max:9999
--

A0014049-DE

 Zur Erläuterung der Editieransicht - bestehend aus Texteditor und Zahleneditor - mit Symbolen →  68, zur Erläuterung der Bedienelemente →  70

8.3.10 Anwenderrollen und ihre Zugriffsrechte

Die beiden Anwenderrollen "Bediener" und "Instandhalter" haben einen unterschiedlichen Schreibzugriff auf die Parameter, wenn der Kunde einen anwenderspezifischen Freigabecode definiert. Dieser schützt die Gerätekonfiguration via Vor-Ort-Anzeige vor unerlaubtem Zugriff →  140.

Zugriffsrechte für die Anwenderrollen definieren

Bei Auslieferung des Geräts ist noch kein Freigabecode definiert. Das Zugriffsrecht (Lese- und Schreibzugriff) auf das Gerät ist nicht eingeschränkt und entspricht dem der Anwenderrolle "Instandhalter".

- ▶ Freigabecode definieren.
 - ↳ Zusätzlich zur Anwenderrolle "Instandhalter" wird die Anwenderrolle "Bediener" neu definiert. Die Zugriffsrechte der beiden Anwenderrollen unterscheiden sich.

Zugriffsrechte auf Parameter: Anwenderrolle "Instandhalter"

Status Freigabecode	Lesezugriff	Schreibzugriff
Es wurde noch kein Freigabecode definiert (Werkeinstellung).	✓	✓
Nachdem ein Freigabecode definiert wurde.	✓	✓ ¹⁾

- 1) Erst nach Eingabe des Freigabecodes erhält der Anwender Schreibzugriff.



Zugriffsrechte auf Parameter: Anwenderrolle "Bediener"

Status Freigabecode	Lesezugriff	Schreibzugriff
Nachdem ein Freigabecode definiert wurde.	✓	– ¹⁾



- 1) Bestimmte Parameter sind trotz des definierten Freigabecodes immer änderbar und damit vom Schreibschutz ausgenommen, da sie die Messung nicht beeinflussen: Schreibschutz via Freigabecode →  140

 Mit welcher Anwenderrolle der Benutzer aktuell angemeldet ist, zeigt Parameter **Zugriffsrecht**. Navigationspfad: Betrieb → Zugriffsrecht

8.3.11 Schreibschutz aufheben via Freigabecode

Wenn auf der Vor-Ort-Anzeige vor einem Parameter das -Symbol erscheint, ist er durch einen anwenderspezifischen Freigabecode schreibgeschützt und sein Wert momentan via Vor-Ort-Bedienung nicht änderbar →  140.

Der Parameterschreibschutz via Vor-Ort-Bedienung kann durch Eingabe des anwenderspezifischen Freigabecodes im Parameter **Freigabecode eingeben** (→  120) über die jeweilige Zugriffsmöglichkeit aufgehoben werden.

1. Nach Drücken von  erscheint die Eingabeaufforderung für den Freigabecode.
2. Freigabecode eingeben.
 - ↳ Das -Symbol vor den Parametern verschwindet; alle zuvor schreibgeschützten Parameter sind wieder freigeschaltet.

8.3.12 Tastenverriegelung ein- und ausschalten



Über die Tastenverriegelung lässt sich der Zugriff auf das gesamte Bedienmenü via Vor-Ort-Bedienung sperren. Ein Navigieren durch das Bedienmenü oder ein Ändern der Werte von einzelnen Parametern ist damit nicht mehr möglich. Nur die Messwerte auf der Betriebsanzeige können abgelesen werden.

Die Tastenverriegelung wird über ein Kontextmenü ein- und ausgeschaltet.

Tastenverriegelung einschalten



-  Die Tastenverriegelung wird automatisch eingeschaltet:
 - Wenn das Gerät > 1 Minute in der Messwertanzeige nicht bedient wurde.
 - Nach jedem Neustart des Geräts.

Tastenverriegelung manuell einschalten

1. Das Gerät befindet sich in der Messwertanzeige.
Die Tasten  und  3 Sekunden drücken.
↳ Ein Kontextmenü wird aufgerufen.
2. Im Kontextmenü die Auswahl **Tastensperre ein** wählen.
↳ Die Tastenverriegelung ist eingeschaltet.

-  Versucht der Anwender auf das Bedienmenü zuzugreifen, während die Tastenverriegelung aktiviert ist, erscheint die Meldung **Tastensperre ein**.

Tastenverriegelung ausschalten

- ▶ Die Tastenverriegelung ist eingeschaltet.
Die Tasten  und  3 Sekunden drücken.
↳ Die Tastenverriegelung ist ausgeschaltet.

8.4 Zugriff auf Bedienmenü via Webbrowser

8.4.1 Funktionsumfang

Mit dem integrierten Webserver kann das Gerät über einen Webbrowser Serviceschnittstelle (CDI-RJ45) oder via WLAN-Schnittstelle bedient und konfiguriert werden. Der Aufbau des Bedienmenüs ist dabei derselbe wie bei der Vor-Ort-Anzeige. Neben den Messwerten werden auch Statusinformationen zum Gerät dargestellt und ermöglichen eine Kontrolle des Gerätezustands. Zusätzlich können die Daten vom Gerät verwaltet und die Netzwerkparameter eingestellt werden.

Für die WLAN-Verbindung wird ein Gerät benötigt, das über eine optional bestellbare WLAN-Schnittstelle verfügt: Bestellmerkmal "Anzeige; Bedienung", Option G "4-zeilig beleuchtet; Touch Control + WLAN". Das Gerät dient als Access Point und ermöglicht eine Kommunikation mittels Computer oder mobilem Handbediengerät.

-  Weitere Informationen zum Webserver: Sonderdokumentation zum Gerät →  236

8.4.2 Voraussetzungen

Computer Hardware



Hardware	Schnittstelle	
	CDI-RJ45	WLAN
Schnittstelle	Der Computer muss über eine RJ45-Schnittstelle verfügen. ¹⁾	Das Bediengerät muss über eine WLAN-Schnittstelle verfügen.
Verbindung		Verbindung über Wireless LAN.
Bildschirm	Empfohlene Größe: $\geq 12"$ (abhängig von der Auflösung des Bildschirms)	

- 1) Empfohlenes Kabel: CAT5e, CAT6 oder CAT7, mit geschirmtm Stecker (z. B. Fabrikat YAMAICHI ; Part No Y-ConProfixPlug63 / Prod. ID: 82-006660)

Computer Software

Software	Schnittstelle	
	CDI-RJ45	WLAN
Empfohlene Betriebssysteme	<ul style="list-style-type: none"> ▪ Microsoft Windows 8 oder höher. ▪ Mobile Betriebssysteme: <ul style="list-style-type: none"> ▪ iOS ▪ Android <p> Microsoft Windows XP und Windows 7 wird unterstützt.</p>	
Einsetzbare Webbrowser	<ul style="list-style-type: none"> ▪ Microsoft Internet Explorer 8 oder höher ▪ Microsoft Edge ▪ Mozilla Firefox ▪ Google Chrome ▪ Safari 	



Computer Einstellungen

Einstellungen	Schnittstelle	
	CDI-RJ45	WLAN
Benutzerrechte	Entsprechende Benutzerrechte (z. B. Administratorenrechte) für TCP/IP- und Proxyservereinstellungen sind erforderlich (z. B. für Anpassung der IP-Adresse, Subnet mask).	
Proxyservereinstellungen des Webbrowsers	Die Einstellung des Webbrowsers <i>Proxyserver für LAN verwenden</i> muss deaktiviert sein .	
JavaScript	<p>JavaScript muss aktiviert sein.</p> <p> Wenn JavaScript nicht aktivierbar: http://192.168.1.212/servlet/basic.html in Adresszeile des Webbrowsers eingeben. Eine voll funktionsfähige, aber vereinfachte Darstellung der Bedienmenüstruktur im Webbrowser startet.</p> <p> Bei Installation einer neuen Firmware-Version: Um eine korrekte Darstellung zu ermöglichen, im Webbrowser unter Internetoptionen den Zwischenspeicher (Cache) löschen.</p>	<p>JavaScript muss aktiviert sein.</p> <p> Das WLAN-Display erfordert JavaScript-Unterstützung.</p>



Einstellungen	Schnittstelle	
	CDI-RJ45	WLAN
Netzwerkverbindungen	Nur die aktiven Netzwerkverbindungen zum Messgerät verwenden.	
	Alle weiteren Netzwerkverbindungen wie z. B. WLAN ausschalten.	Alle weiteren Netzwerkverbindungen ausschalten.

 Bei Verbindungsproblemen: →  158

Messgerät: Via Serviceschnittstelle CDI-RJ45

Gerät	Serviceschnittstelle CDI-RJ45
Messgerät	Das Messgerät verfügt über eine RJ45-Schnittstelle.
Webserver	Webserver muss aktiviert sein; Werkseinstellung: An  Zum Aktivieren des Webservers →  81

Messgerät: Via WLAN-Schnittstelle

Gerät	WLAN-Schnittstelle
Messgerät	Das Messgerät verfügt über eine WLAN-Antenne: <ul style="list-style-type: none"> ▪ Messumformer mit integrierter WLAN-Antenne ▪ Messumformer mit externer WLAN-Antenne
Webserver	Webserver und WLAN muss aktiviert sein; Werkseinstellung: An  Zum Aktivieren des Webservers →  81

8.4.3 Verbindungsaufbau

Via Serviceschnittstelle (CDI-RJ45)

Messgerät vorbereiten

Proline 500 – digital

1. Die 4 Befestigungsschrauben des Gehäusedeckels lösen.
2. Gehäusedeckel öffnen.
3. Ort der Anschlussbuchse abhängig von Messgerät und Kommunikationsart. Computer über Standard Ethernet-Kabel mit RJ45-Stecker anschließen .

Proline 500

1. Je nach Gehäuseausführung: Sicherungskralle oder Befestigungsschraube des Gehäusedeckels lösen.
2. Je nach Gehäuseausführung: Gehäusedeckel abschrauben oder öffnen.
3. Computer über Standard Ethernet-Kabel mit RJ45-Stecker anschließen .

Internetprotokoll vom Computer konfigurieren

Die folgenden Angaben beziehen sich auf die Ethernet-Einstellungen des Geräts ab Werk.
IP-Adresse des Geräts: 192.168.1.212 (Werkseinstellung)

1. Messgerät einschalten.
2. Computer über Standard Ethernet-Kabel mit RJ45-Stecker anschließen →  82.

3. Wenn keine 2. Netzwerkkarte verwendet wird: Alle Anwendungen auf Notebook schließen.
 - ↳ Anwendungen, die Internet oder Netzwerk benötigen, wie z.B. Email, SAP-Anwendungen, Internet oder Windows Explorer.
4. Alle offenen Internet-Browser schließen.
5. Eigenschaften vom Internetprotokoll (TCP/IP) gemäß Tabelle konfigurieren:

IP-Adresse	192.168.1.XXX; für XXX alle Zahlenfolgen außer: 0, 212 und 255 → z.B. 192.168.1.213
Subnet mask	255.255.255.0
Default gateway	192.168.1.212 oder Zellen leer lassen

Via WLAN-Schnittstelle

Internetprotokoll vom mobilen Endgerät konfigurieren

HINWEIS

Wenn die WLAN-Verbindung während der Parametrierung unterbrochen wird, können vorgenommene Einstellungen verloren gehen.

- ▶ Darauf achten, dass die WLAN-Verbindung während der Parametrierung des Messgeräts nicht getrennt wird.

HINWEIS

Folgendes beachten, um ein Netzwerkkonflikt zu vermeiden:

- ▶ Gleichzeitigen Zugriff von demselben mobilen Endgerät auf das Messgerät via Service-schnittstelle (CDI-RJ45) und WLAN-Schnittstelle vermeiden.
- ▶ Nur eine Serviceschnittstelle (CDI-RJ45 oder WLAN-Schnittstelle) aktivieren.
- ▶ Wenn eine gleichzeitige Kommunikation erforderlich ist: Unterschiedliche IP-Adressbereiche einstellen, z.B. 192.168.0.1 (WLAN-Schnittstelle) und 192.168.1.212 (Serviceschnittstelle CDI-RJ45).

Vorbereitung des mobilen Endgeräts

- ▶ WLAN des mobilen Endgeräts aktivieren.

WLAN-Verbindung vom mobilen Endgerät zum Messgerät aufbauen

1. In den WLAN-Einstellungen des mobilen Endgeräts: Messgerät anhand der SSID auswählen (z.B. EH_Promass_500_A802000).
2. Gegebenenfalls Verschlüsselungsmethode WPA2 wählen.
3. Passwort eingeben:
Beim Messgerät ab Werk die Seriennummer (z.B. L100A802000).
 - ↳ LED am Anzeigemodul blinkt. Jetzt ist die Bedienung des Messgeräts mit dem Webbrowser, FieldCare oder DeviceCare möglich.



Seriennummer befindet sich auf dem Typenschild.



Um eine sichere und schnelle Zuweisung des WLAN-Netzwerks zur Messstelle sicherzustellen, wird empfohlen, den SSID-Namen zu ändern. Der neue SSID-Name sollte eindeutig der Messstelle zugeordnet werden können (z.B. Messstellenbezeichnung), da er als WLAN-Netzwerk angezeigt wird.

WLAN-Verbindung trennen

- ▶ Nach Beenden der Parametrierung:
WLAN-Verbindung zwischen mobilem Endgerät und Messgerät trennen.

Webbrowser starten

1. Webbrowser auf dem Computer starten.
2. IP-Adresse des Webservers in der Webbrowser-Adresszeile eingeben: 192.168.1.212
 ↳ Die Login-Webseite erscheint.

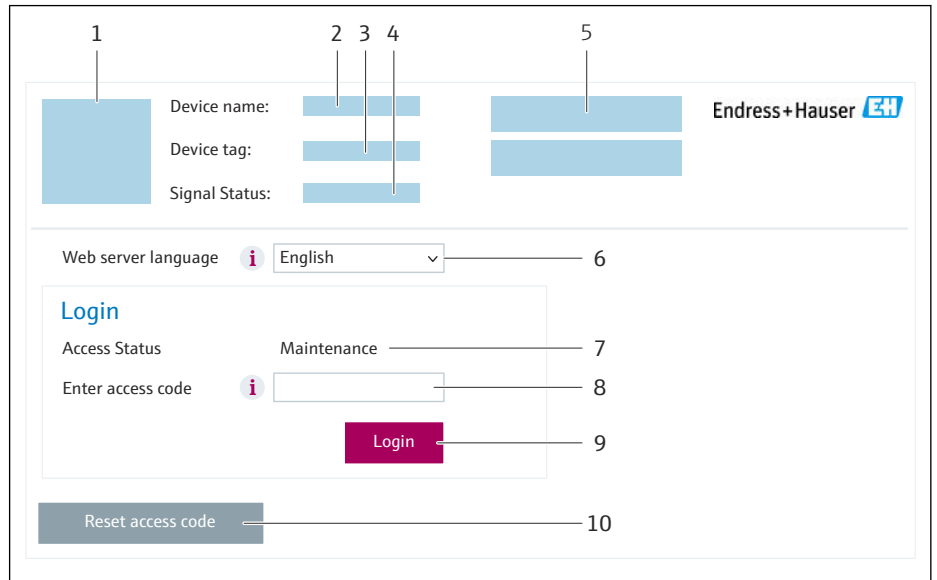

- 1 Gerätebild
- 2 Gerätename
- 3 Messstellenbezeichnung
- 4 Statussignal
- 5 Aktuelle Messwerte
- 6 Bediensprache
- 7 Anwenderrolle
- 8 Freigabecode
- 9 Login
- 10 Freigabecode zurücksetzen (→ 136)

i Wenn keine oder nur eine unvollständige Login-Webseite erscheint → 158

8.4.4 Einloggen

1. Gewünschte Bediensprache für den Webbrowser wählen.
2. Anwenderspezifischen Freigabecode eingeben.
3. Eingabe mit **OK** bestätigen.

Freigabecode	0000 (Werkseinstellung); vom Kunden änderbar
---------------------	--

i Wenn 10 Minuten lang keine Aktion durchgeführt wird, springt der Webbrowser automatisch auf die Login-Webseite zurück.

8.4.5 Bedienoberfläche

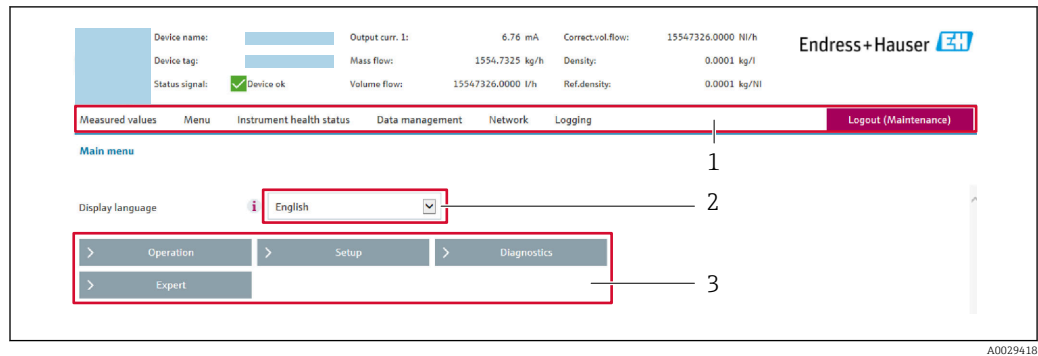

- 1 Funktionszeile
- 2 Bediensprache auf der Vor-Ort-Anzeige
- 3 Navigationsbereich

Kopfzeile

In der Kopfzeile erscheinen folgende Informationen:

- Gerätename
- Messstellenbezeichnung
- Gerätestatus mit Statussignal → 165
- Aktuelle Messwerte

Funktionszeile

Funktionen	Bedeutung
Messwerte	Anzeige der Messwerte des Messgeräts
Menü	<ul style="list-style-type: none"> ■ Zugriff auf das Bedienmenü vom Messgerät ■ Aufbau des Bedienmenüs ist derselbe wie bei der Vor-Ort-Anzeige  Detaillierte Angaben zum Aufbau des Bedienmenüs: Beschreibung Geräteparameter
Gerätestatus	Anzeige der aktuell anstehenden Diagnosemeldungen, gelistet nach ihrer Priorität
Datenmanagement	Datenaustausch zwischen Computer und Messgerät: <ul style="list-style-type: none"> ■ Gerätekonfiguration: <ul style="list-style-type: none"> ■ Einstellungen vom Gerät laden (XML-Format, Konfiguration sichern) ■ Einstellungen ins Gerät speichern (XML-Format, Konfiguration wiederherstellen) ■ Logbuch - Ereignislogbuch exportieren (.csv-Datei) ■ Dokumente - Dokumente exportieren: <ul style="list-style-type: none"> ■ Backup-Datensatz exportieren (.csv-Datei, Dokumentation der Konfiguration der Messstelle erstellen) ■ Verifizierungsbericht (PDF-Datei, nur mit dem Anwendungspaket "Heartbeat Verification" verfügbar) ■ Datei für Systemintegration - Beim Einsatz von Feldbussen Gerätetreiber für Systemintegration vom Messgerät laden: FOUNDATION Fieldbus: DD Datei ■ Firmware-Update - Flashen einer Firmware-Version
Netzwerk	Konfiguration und Überprüfung aller notwendigen Parameter für den Verbindungsaufbau zum Messgerät: <ul style="list-style-type: none"> ■ Netzwerkeinstellungen (z.B. IP-Adresse, MAC-Adresse) ■ Geräteinformationen (z.B. Seriennummer, Firmware-Version)
Logout	Beenden des Bedienvorgangs und Aufruf der Login-Seite

Navigationsbereich

In dem Navigationsbereich können die Menüs, die zugehörigen Untermenüs und Parameter ausgewählt werden.

Arbeitsbereich

Abhängig von der gewählten Funktion und ihren Untermenüs können in diesem Bereich verschiedene Aktionen durchgeführt werden:

- Einstellung von Parametern
- Ablesen von Messwerten
- Aufrufen von Hilfetexten
- Starten eines Up-/Downloads

8.4.6 Webserver deaktivieren

Der Webserver des Messgeräts kann über den Parameter **Webserver Funktionalität** je nach Bedarf ein- und ausgeschaltet werden.

Navigation

Menü "Experte" → Kommunikation → Webserver

Parameterübersicht mit Kurzbeschreibung

Parameter	Beschreibung	Auswahl
Webserver Funktionalität	Webserver ein- und ausschalten.	<ul style="list-style-type: none"> ■ Aus ■ HTML Off ■ An

Funktionsumfang von Parameter "Webserver Funktionalität"

Option	Beschreibung
Aus	<ul style="list-style-type: none"> ■ Der Webserver ist komplett deaktiviert. ■ Der Port 80 ist gesperrt.
HTML Off	Die HTML-Variante des Webserverns ist nicht verfügbar.
An	<ul style="list-style-type: none"> ■ Die komplette Webserver-Funktionalität steht zur Verfügung. ■ JavaScript wird genutzt. ■ Das Passwort wird verschlüsselt übertragen. ■ Eine Änderung des Passworts wird ebenfalls verschlüsselt übertragen.

Webserver aktivieren

Wenn der Webserver deaktiviert ist, kann dieser über den Parameter **Webserver Funktionalität** nur über folgende Bedienungsmöglichkeiten wieder aktiviert werden:

- Via Vor-Ort-Anzeige
- Via Bedientool "FieldCare"
- Via Bedientool "DeviceCare"

8.4.7 Ausloggen

 Bei Bedarf vor dem Ausloggen: Datensicherung über Funktion **Datenmanagement** durchführen (Konfiguration vom Gerät laden).

1. In der Funktionszeile Eintrag **Logout** wählen.
↳ Startseite mit dem Login erscheint.
2. Webbrowser schließen.
3. Wenn nicht mehr benötigt:
Geänderte Eigenschaften vom Internetprotokoll (TCP/IP) zurücksetzen →  77.

8.5 Zugriff auf Bedienmenü via Bedientool

Die Struktur des Bedienmenüs in den Bedientools ist dieselbe wie bei der Bedienung via Vor-Ort-Anzeige.

8.5.1 Bedientool anschließen

Via FOUNDATION Fieldbus Netzwerk

Diese Kommunikationsschnittstelle ist bei Geräteausführungen mit FOUNDATION Fieldbus verfügbar.

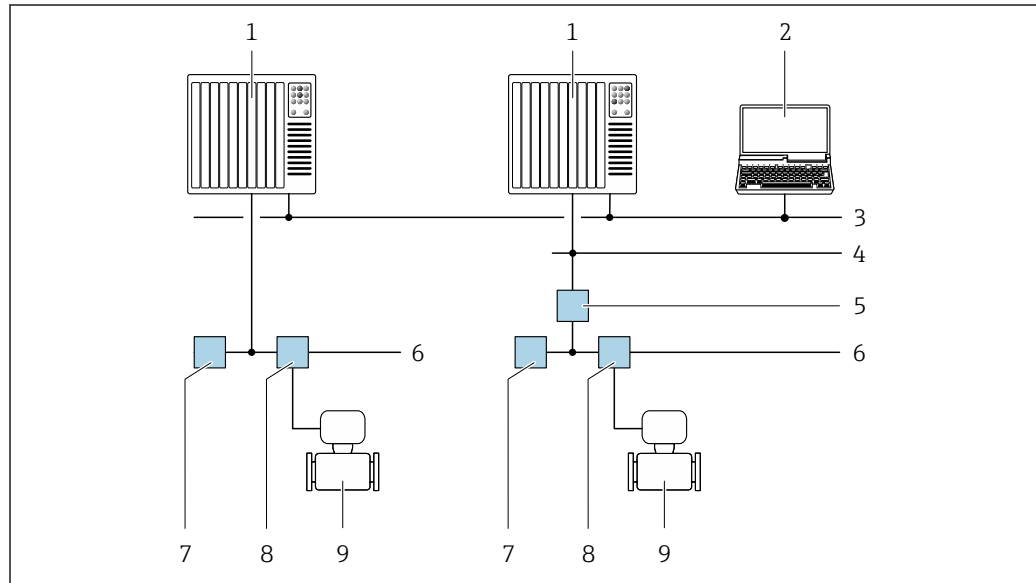

A0028837

31 Möglichkeiten der Fernbedienung via FOUNDATION Fieldbus Netzwerk

- 1 Automatisierungssystem
- 2 Computer mit FOUNDATION Fieldbus Netzwerkkarte
- 3 Industrienetzwerk
- 4 High Speed Ethernet FF-HSE Netzwerk
- 5 Segmentkoppler FF-HSE/FF-H1
- 6 FOUNDATION Fieldbus FF-H1 Netzwerk
- 7 Versorgung FF-H1 Netzwerk
- 8 T-Verteiler
- 9 Messgerät

Serviceschnittstelle

Via Serviceschnittstelle (CDI-RJ45)

Um eine Konfiguration des Geräts vor Ort durchzuführen kann eine Punkt-zu-Punkt-Verbindung aufgebaut werden. Der Anschluss erfolgt bei geöffnetem Gehäuse direkt über die Serviceschnittstelle (CDI-RJ45) des Geräts.

i Optional ist für den nicht explosionsgefährdeten Bereich ein Adapter für RJ45 auf M12 Stecker erhältlich:

Bestellmerkmal "Zubehör", Option **NB**: "Adapter RJ45 M12 (Serviceschnittstelle)"

Der Adapter verbindet die Serviceschnittstelle (CDI-RJ45) mit einem in der Kabeleinführung montierten M12 Stecker. Der Anschluss an die Serviceschnittstelle kann ohne Öffnen des Geräts über einen M12 Stecker erfolgen.

Messumformer Proline 500 – digital

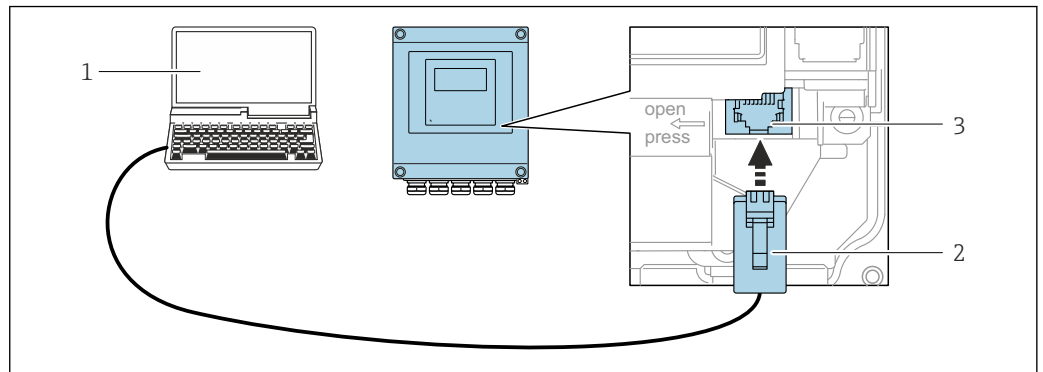

A0029163

32 Anschluss via Service-Schnittstelle (CDI-RJ45)

- 1 Computer mit Webbrowser (z.B. Microsoft Internet Explorer, Microsoft Edge) zum Zugriff auf integrierten Webserver oder mit Bedientool "FieldCare", "DeviceCare" mit COM DTM "CDI Communication TCP/IP"
- 2 Standard-Ethernet-Verbindungskabel mit RJ45-Stecker
- 3 Serviceschnittstelle (CDI-RJ45) des Messgeräts mit Zugriff auf integrierten Webserver

Messumformer Proline 500

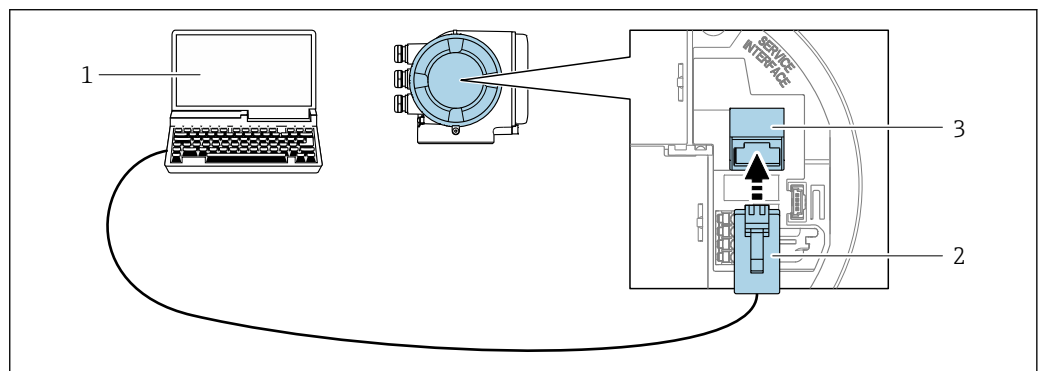

A0027563

33 Anschluss via Serviceschnittstelle (CDI-RJ45)

- 1 Computer mit Webbrowser (z.B. Microsoft Internet Explorer, Microsoft Edge) zum Zugriff auf integrierten Webserver oder mit Bedientool "FieldCare", "DeviceCare" mit COM DTM "CDI Communication TCP/IP"
- 2 Standard-Ethernet-Verbindungskabel mit RJ45-Stecker
- 3 Serviceschnittstelle (CDI-RJ45) des Messgeräts mit Zugriff auf integrierten Webserver

Via WLAN-Schnittstelle

Die optionale WLAN-Schnittstelle ist bei folgender Geräteausführung vorhanden:
Bestellmerkmal "Anzeige; Bedienung", Option G "4-zeilig, beleuchtet; Touch Control + WLAN"

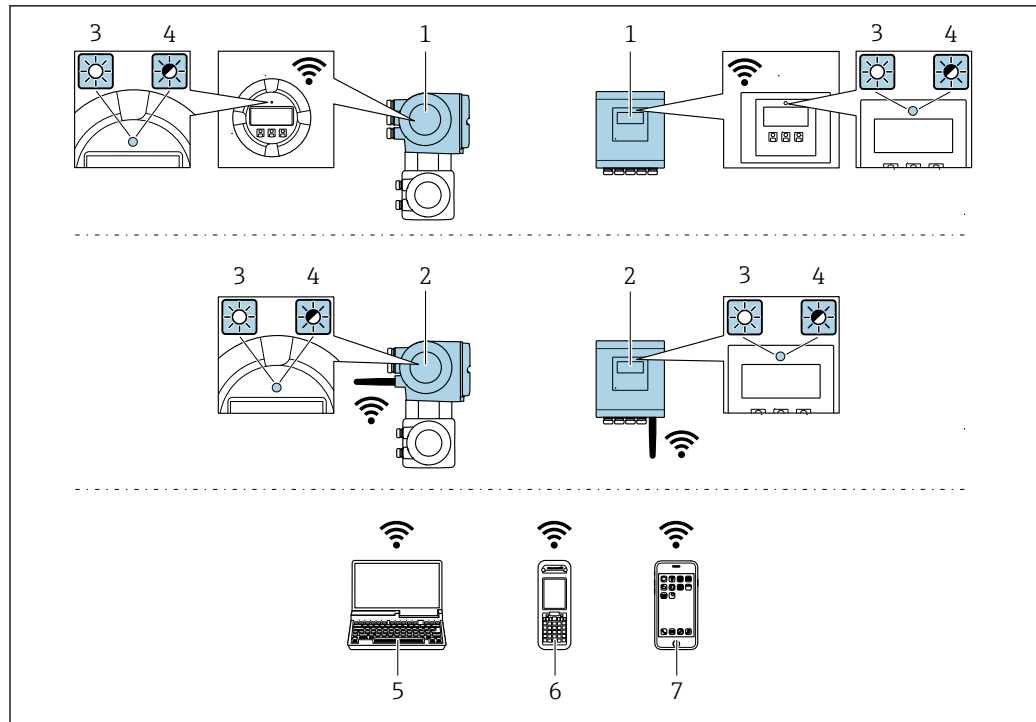

A0034569

- 1 Messumformer mit integrierter WLAN-Antenne
- 2 Messumformer mit externer WLAN-Antenne
- 3 LED leuchtet konstant: WLAN-Empfang am Messgerät ist aktiviert
- 4 LED blinkt: WLAN-Verbindung zwischen Bediengerät und Messgerät ist hergestellt
- 5 Computer mit WLAN-Schnittstelle und Webbrowser (z.B. Microsoft Internet Explorer, Microsoft Edge) zum Zugriff auf integrierten Gerätewebserver oder mit Bedientool (z.B. FieldCare, DeviceCare)
- 6 Mobiles Handbediengerät mit WLAN-Schnittstelle und Webbrowser (z.B. Microsoft Internet Explorer, Microsoft Edge) zum Zugriff auf integrierten Gerätewebserver oder Bedientool (z.B. FieldCare, DeviceCare)
- 7 Smartphone oder Tablet (z.B. Field Xpert SMT70)

Funktion	WLAN: IEEE 802.11 b/g (2,4 GHz)
Verschlüsselung	WPA2-PSK AES-128 (gemäß IEEE 802.11i)
Einstellbare WLAN-Kanäle	1 bis 11
Schutzart	IP67
Verfügbare Antennen	<ul style="list-style-type: none"> ▪ Interne Antenne ▪ Externe Antenne (optional) Bei schlechten Sende-/Empfangsbedingungen am Montageort. ⓘ Jeweils nur 1 Antenne aktiv!
Reichweite	<ul style="list-style-type: none"> ▪ Interne Antenne: Typischerweise 10 m (32 ft) ▪ Externe Antenne: Typischerweise 50 m (164 ft)
Werkstoffe (Externe Antenne)	<ul style="list-style-type: none"> ▪ Antenne: Kunststoff ASA (Acrylnitril-Styrol-Acrylat-Copolymere) und Messing vernickelt ▪ Adapter: Rostfreier Stahl und Messing vernickelt ▪ Kabel: Polyethylen ▪ Stecker: Messing vernickelt ▪ Befestigungswinkel: Rostfreier Stahl

Internetprotokoll vom mobilen Endgerät konfigurieren

HINWEIS

Wenn die WLAN-Verbindung während der Parametrierung unterbrochen wird, können vorgenommene Einstellungen verloren gehen.

- ▶ Darauf achten, dass die WLAN-Verbindung während der Parametrierung des Messgeräts nicht getrennt wird.

HINWEIS**Folgendes beachten, um ein Netzwerkkonflikt zu vermeiden:**

- ▶ Gleichzeitigen Zugriff von demselben mobilen Endgerät auf das Messgerät via Service-schnittstelle (CDI-RJ45) und WLAN-Schnittstelle vermeiden.
- ▶ Nur eine Serviceschnittstelle (CDI-RJ45 oder WLAN-Schnittstelle) aktivieren.
- ▶ Wenn eine gleichzeitige Kommunikation erforderlich ist: Unterschiedliche IP-Adressbereiche einstellen, z.B. 192.168.0.1 (WLAN-Schnittstelle) und 192.168.1.212 (Serviceschnittstelle CDI-RJ45).

Vorbereitung des mobilen Endgeräts

- ▶ WLAN des mobilen Endgeräts aktivieren.

WLAN-Verbindung vom mobilen Endgerät zum Messgerät aufbauen

1. In den WLAN-Einstellungen des mobilen Endgeräts:
Messgerät anhand der SSID auswählen (z.B. EH_Promass_500_A802000).
2. Gegebenenfalls Verschlüsselungsmethode WPA2 wählen.
3. Passwort eingeben:
Beim Messgerät ab Werk die Seriennummer (z.B. L100A802000).
↳ LED am Anzeigemodul blinkt. Jetzt ist die Bedienung des Messgeräts mit dem Webbrowser, FieldCare oder DeviceCare möglich.



Seriennummer befindet sich auf dem Typenschild.



Um eine sichere und schnelle Zuweisung des WLAN-Netzwerks zur Messstelle sicherzustellen, wird empfohlen, den SSID-Namen zu ändern. Der neue SSID-Name sollte eindeutig der Messstelle zugeordnet werden können (z.B. Messstellenbezeichnung), da er als WLAN-Netzwerk angezeigt wird.

WLAN-Verbindung trennen

- ▶ Nach Beenden der Parametrierung:
WLAN-Verbindung zwischen mobilem Endgerät und Messgerät trennen.

8.5.2 Field Xpert SFX350, SFX370**Funktionsumfang**

Field Xpert SFX350 und Field Xpert SFX370 sind mobile Computer für die Inbetriebnahme und Wartung. Sie ermöglichen eine effiziente Gerätekonfiguration und Diagnose für HART und FOUNDATION Fieldbus Geräte im **nicht explosionsgefährdeten Bereich** (SFX350, SFX370) und **explosionsgefährdeten Bereich** (SFX370).



Für Einzelheiten: Betriebsanleitung BA01202S

Bezugsquelle für Gerätebeschreibungsdateien

Siehe Angaben →  88

8.5.3 FieldCare**Funktionsumfang**

FDT (Field Device Technology) basiertes Anlagen-Asset-Management-Tool von Endress+Hauser. Es kann alle intelligenten Feldeinrichtungen in einer Anlage konfigurieren und unterstützt bei deren Verwaltung. Durch Verwendung von Statusinformationen stellt es darüber hinaus ein einfaches, aber wirkungsvolles Mittel dar, deren Zustand zu kontrollieren.

Der Zugriff erfolgt via:

- Serviceschnittstelle CDI-RJ45 →  82
- WLAN-Schnittstelle →  83

Typische Funktionen:

- Parametrierung von Messumformern
- Laden und Speichern von Gerätedaten (Upload/Download)
- Dokumentation der Messstelle
- Visualisierung des Messwertspeichers (Linienschreiber) und Ereignis-Logbuchs



- Betriebsanleitung BA00027S
- Betriebsanleitung BA00059S



Bezugsquelle für Gerätebeschreibungsdateien →  88

Verbindungsaufbau



- Betriebsanleitung BA00027S
- Betriebsanleitung BA00059S

Bedienoberfläche

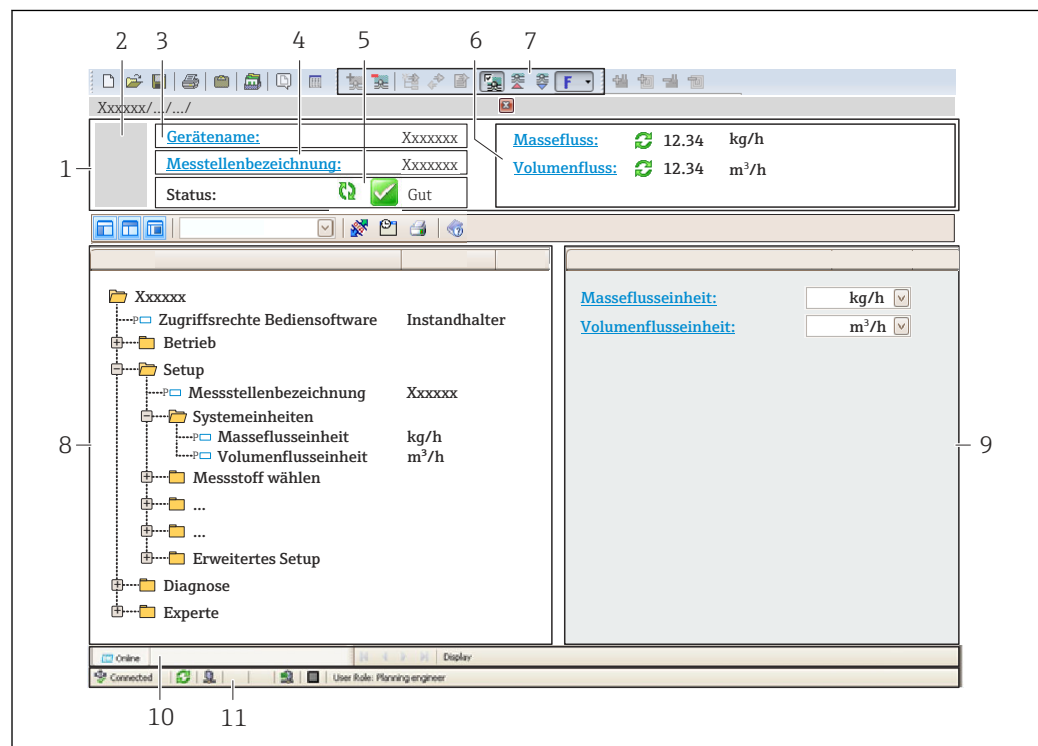

A0021051-DE

- 1 Kopfzeile
- 2 Gerätebild
- 3 Geräte name
- 4 Messstellenbezeichnung
- 5 Statusbereich mit Statussignal →  165
- 6 Anzeigebereich für aktuelle Messwerte
- 7 Bearbeitungsleiste mit weiteren Funktionen wie Speichern/Laden, Ereignisliste und Dokumentationserstellung
- 8 Navigationsbereich mit Bedienmenüstruktur
- 9 Arbeitsbereich
- 10 Aktionsbereich
- 11 Statusbereich

8.5.4 DeviceCare

Funktionsumfang

Tool zum Verbinden und Konfigurieren von Endress+Hauser Feldgeräten.

Am schnellsten lassen sich Feldgeräte von Endress+Hauser mit dem dedizierten Tool „DeviceCare“ konfigurieren. Es stellt zusammen mit den DTMs (Device Type Managers) eine komfortable und umfassende Lösung dar.



Innovation-Broschüre IN01047S



Bezugsquelle für Gerätebeschreibungsdateien →  88

8.5.5 AMS Device Manager

Funktionsumfang

Programm von Emerson Process Management für das Bedienen und Konfigurieren von Messgeräten via FOUNDATION Fieldbus H1-Protokoll.



Bezugsquelle für Gerätebeschreibungsdateien →  88

8.5.6 Field Communicator 475

Funktionsumfang

Industrie-Handbediengerät von Emerson Process Management für die Fernparametrierung und Messwertabfrage via FOUNDATION Fieldbus H1-Protokoll.

Bezugsquelle für Gerätebeschreibungsdateien

Siehe Angaben →  88

9 Systemintegration

9.1 Übersicht zu Gerätebeschreibungsdateien

9.1.1 Aktuelle Versionsdaten zum Gerät

Firmware-Version	01.00.zz	<ul style="list-style-type: none"> ▪ Auf Titelseite der Anleitung ▪ Auf Messumformer-Typenschild ▪ Firmwareversion Diagnose → Geräteinformation → Firmwareversion
Freigabedatum Firmware-Version	02.2017	---
Hersteller-ID	0x452B48 (hex)	Hersteller-ID Diagnose → Geräteinformation → Hersteller-ID
Gerätetypkennung	0x103B (hex)	Gerätetyp Diagnose → Geräteinformation → Gerätetyp
Geräterevision	1	<ul style="list-style-type: none"> ▪ Auf Messumformer-Typenschild ▪ Geräterevision Diagnose → Geräteinformation → Geräterevision
DD-Revision	Informationen und Dateien unter: <ul style="list-style-type: none"> ▪ www.endress.com ▪ www.fieldbus.org 	
CFF-Revision		



Zur Übersicht der verschiedenen Firmware-Versionen zum Gerät → 198

9.1.2 Bedientools

Im Folgenden ist für die einzelnen Bedientools die passende Gerätebeschreibungsdatei mit Bezugsquelle aufgelistet.

Bedientool via FOUNDATION Fieldbus	Bezugsquellen der Gerätebeschreibungen
FieldCare	<ul style="list-style-type: none"> ▪ www.endress.com → Download-Area ▪ USB-Stick (Endress+Hauser kontaktieren) ▪ DVD (Endress+Hauser kontaktieren)
DeviceCare	<ul style="list-style-type: none"> ▪ www.endress.com → Download-Area ▪ CD-ROM (Endress+Hauser kontaktieren) ▪ DVD (Endress+Hauser kontaktieren)
<ul style="list-style-type: none"> ▪ Field Xpert SMT70 ▪ Field Xpert SMT77 	Updatefunktion vom Handbediengerät verwenden
AMS Device Manager (Emerson Process Management)	www.endress.com → Download-Area
Field Communicator 475 (Emerson Process Management)	Updatefunktion vom Handbediengerät verwenden

9.2 Zyklische Datenübertragung

Zyklische Datenübertragung bei Verwendung der Gerätestammdatei (GSD).

9.2.1 Blockmodell

Das Blockmodell zeigt, welche Ein- und Ausgangsdaten das Messgerät für den zyklischen Datenaustausch zur Verfügung stellt. Der zyklische Datenaustausch erfolgt mit einem FOUNDATION Fieldbus Master (Klasse 1), z.B. einem Leitsystem etc.

Anzeigetext (xxxx... = Seriennummer)	Basisindex	Beschreibung
RESOURCE_ xxxxxxxxxxxx	400	Resource block
SETUP_ xxxxxxxxxxxx	600	Transducer block "Setup"
TRDDISP_ xxxxxxxxxxxx	800	Transducer block "Display"
TRDHROM_ xxxxxxxxxxxx	1000	Transducer block "HistoROM"
TRDDIAG_ xxxxxxxxxxxx	1200	Transducer block "Diagnostic"
EXPERT_CONFIG_ xxxxxxxxxxxx	1400	Transducer block "Expert configuration"
SERVICE_SENSOR_ xxxxxxxxxxxx	1600	Transducer block "Service sensor"
TRDTIC_ xxxxxxxxxxxx	1800	Transducer block "Totalizer"
TRDHBT_ xxxxxxxxxxxx	2000	Transducer block "Heartbeat results"
ANALOG_INPUT_1_ xxxxxxxxxxxx	3400	Analog Input Funktionsblock 1 (AI)
ANALOG_INPUT_2_ xxxxxxxxxxxx	3600	Analog Input Funktionsblock 2 (AI)
ANALOG_INPUT_3_ xxxxxxxxxxxx	3800	Analog Input Funktionsblock 3 (AI)
ANALOG_INPUT_4_ xxxxxxxxxxxx	4000	Analog Input Funktionsblock 4 (AI)
ANALOG_INPUT_5_ xxxxxxxxxxxx	4200	Analog Input Funktionsblock 5 (AI)
ANALOG_INPUT_6_ xxxxxxxxxxxx	4400	Analog Input Funktionsblock 6 (AI)
ANALOG_INPUT_7_ xxxxxxxxxxxx	4600	Analog Input Funktionsblock 7 (AI)
ANALOG_INPUT_8_ xxxxxxxxxxxx	4800	Analog Input Funktionsblock 8 (AI)
MAO_ xxxxxxxxxxxx	5000	Multiple Analog Output block (MAO)
DIGITAL_INPUT_1_ xxxxxxxxxxxx	5200	Digital Input Funktionsblock 1 (DI)
DIGITAL_INPUT_2_ xxxxxxxxxxxx	5400	Digital Input Funktionsblock 2 (DI)
MDO_ xxxxxxxxxxxx	5600	Multiple Digital Output block (MDO)
PID_ xxxxxxxxxxxx	5800	PID Funktionsblock (PID)
INTEGRATOR_ xxxxxxxxxxxx	6000	Integrator Funktionsblock (INTG)

9.2.2 Beschreibung der Module

Der Eingangswert eines Moduls/Funktionsblocks wird über den Parameter CHANNEL festgelegt.

Modul AI (Analog Input)

Es stehen acht Analog Input Blöcke zur Verfügung.

CHANNEL	Messgröße
0	Uninitialized (Werkeinstellung)
7	Temperatur
9	Volumenfluss
10	Konzentration ¹⁾
11	Massefluss
13	Normvolumenfluss
14	Dichte
15	Normdichte
16	Summenzähler 1
17	Summenzähler 2
18	Summenzähler 3

CHANNEL	Messgröße
33	Schwingungsfrequenz ¹⁾
43	Frequenzschwankung ¹⁾
51	Trägerrohrtemperatur ¹⁾
57	Trägermessstoff Massefluss ¹⁾
58	Zielmessstoff Massefluss ¹⁾
63	Schwingungsdämpfung ¹⁾
65	Elektroniktemperatur
66	Schwankung Schwingungsdämpfung ¹⁾
68	Erregerstrom ¹⁾
81	HBSI ¹⁾
99	Stromeingang 1 ¹⁾

1) Sichtbar in Abhängigkeit von Bestelloptionen oder Geräteeinstellungen

Modul MAO (Multiple Analog Output)

Channel	Bezeichnung
121	Channel_0

Aufbau

Channel_0							
Wert 1	Wert 2	Wert 3	Wert 4	Wert 5	Wert 6	Wert 7	Wert 8

Werte	Messgröße
Wert 1	Externer Druck ¹⁾
Wert 2	Externe Temperatur ¹⁾
Wert 3	Externe Normdichte ¹⁾
Wert 4	Nicht belegt
Wert 5	Nicht belegt
Wert 6	Nicht belegt
Wert 7	Nicht belegt
Wert 8	Nicht belegt

1) Die externen Messwerte müssen in ihrer SI-Basiseinheit zum Gerät übertragen werden

 Die Auswahl erfolgt über: Experte → Sensor → Externe Kompensation

Modul DI (Discrete Input)

Es stehen zwei Discrete Input Blöcke zur Verfügung.

CHANNEL	Gerätfunktion	Zustand
0	Uninitialized (Werkeinstellung)	–
101	Zustand Schaltausgang	0 = aus, 1 = aktiv
103	Schleichmengenunterdrückung	0 = aus, 1 = aktiv

CHANNEL	Gerätefunktion	Zustand
104	Leerrohrüberwachung	0 = aus, 1 = aktiv
105	Status Verifizierung ¹⁾	<p>Gesamtergebnis Verifizierung</p> <p>Verifizierung:</p> <ul style="list-style-type: none"> ■ 16 = Fehlgeschlagen ■ 32 = Bestanden ■ 64 = Nicht durchgeführt <p>Status Verifizierung</p> <p>Verifizierung:</p> <ul style="list-style-type: none"> ■ 1 = Nicht durchgeführt ■ 2 = Fehlgeschlagen ■ 4 = Wird ausgeführt ■ 8 = Beendet <p>Status; Resultat</p> <ul style="list-style-type: none"> ■ 17 = Status: Nicht durchgeführt; Resultat: Fehlgeschlagen ■ 18 = Status: Fehlgeschlagen; Resultat: Fehlgeschlagen ■ 20 = Status: Wird ausgeführt; Resultat: Fehlgeschlagen ■ 24 = Status: Beendet; Resultat: Fehlgeschlagen ■ 33 = Status: Nicht durchgeführt; Resultat: Bestanden ■ 34 = Status: Fehlgeschlagen; Resultat: Bestanden ■ 36 = Status: Wird ausgeführt; Resultat: Bestanden ■ 40 = Status: Beendet; Resultat: Bestanden ■ 65 = Status: Nicht durchgeführt; Resultat: Nicht durchgeführt ■ 66 = Status: Fehlgeschlagen; Resultat: Nicht durchgeführt ■ 68 = Status: Wird ausgeführt; Resultat: Nicht durchgeführt ■ 72 = Status: Beendet; Resultat: Nicht durchgeführt

1) Nur verfügbar mit Anwendungspaket Heartbeat Verification

Modul MDO (Multiple Discrete Output)

Channel	Bezeichnung
122	Channel_DO

Aufbau

Channel_DO							
Wert 1	Wert 2	Wert 3	Wert 4	Wert 5	Wert 6	Wert 7	Wert 8

Wert	Gerätefunktion	Zustand
Wert 1	Reset Summenzähler 1	0 = aus, 1 = ausführen
Wert 2	Reset Summenzähler 2	0 = aus, 1 = ausführen
Wert 3	Reset Summenzähler 3	0 = aus, 1 = ausführen
Wert 4	Messwertunterdrückung	0 = aus, 1 = aktiv
Wert 5	Heartbeat Verifizierung starten ¹⁾	0 = aus, 1 = starten
Wert 6	Statusausgang	0 = aus, 1 = aktiv



Wert	Gerätfunktion	Zustand
Wert 7	Nullpunktabgleich	0 = aus, 1 = ein
Wert 8	Nicht belegt	-

1) Nur verfügbar mit Anwendungspaket Heartbeat Verification

9.2.3 Ausführungszeiten

Funktionsblock	Ausführungszeit (ms)
Analog Input Funktionsblock (AI)	6
Digital Input Funktionsblock (DI)	4
PID Funktionsblock (PID)	5
Multiple Analog Output block (MAO)	4
Multiple Digital Output block (MDO)	4
Integrator Funktionsblock (INTG)	5



9.2.4 Methoden

Methode	Block	Navigation	Beschreibung
Set to "AUTO" mode	Resource block	Via Menü: Experte → Kommunikation → Resource block → Target mode	Diese Methode versetzt den Resource Block sowie alle Transducer Blöcke in den AUTO (Automatic) Modus.
Set to "OOS" mode	Resource block	Via Menü: Experte → Kommunikation → Resource block → Target mode	Diese Methode versetzt den Resource Block sowie alle Transducer Blöcke in den OOS (Out of service) Modus.
Restart	Resource block	Via Menü: Experte → Kommunikation → Resource block → Restart	Diese Methode dient der Auswahl für die Einstellung des Parameter Restart im Resource Block. Dadurch werden Geräteparameter auf einen bestimmten Wert zurückgesetzt. Es werden die folgenden Auswahloptionen unterstützt: <ul style="list-style-type: none"> ▪ Uninitialized ▪ Run ▪ Resource ▪ Defaults ▪ Processor ▪ Auf Auslieferungszustand
ENP parameter	Resource block	Via Menü: Actions → Methods → Calibrate → ENP parameter	Diese Methode dient der Anzeige und Einstellung der Parameter des Elektronischen Typenschildes ENP (Electronic Name Plate).
Overview diagnostics – Remedy information	Diagnostic Transducer Block	Via Link: Namursymbol	Diese Methode dient zur Anzeige des gerade aktiven Diagnoseereignisses mit der höchsten Priorität sowie der entsprechenden Abhilfemaßnahmen.
Actual diagnostics – Remedy information	Diagnostic Transducer Block	Via Menü: <ul style="list-style-type: none"> ▪ Configure/Setup → Diagnostics → Actual diagnostics ▪ Device/Diagnostics → Diagnostics 	Diese Methode dient zur Anzeige von Abhilfemaßnahmen des gerade aktiven Diagnoseereignisses mit der höchsten Priorität.  Diese Methode ist nur dann verfügbar, wenn ein entsprechendes Diagnoseereignis vorhanden ist.
Previous diagnostics – Remedy information	Diagnostic Transducer Block	Via Menü: <ul style="list-style-type: none"> ▪ Configure/Setup → Diagnostics → Previous diagnostics ▪ Device/Diagnostics → Diagnostics 	Diese Methode dient zur Anzeige von Abhilfemaßnahmen des vorherigen Diagnoseereignisses.  Diese Methode ist nur dann verfügbar, wenn ein entsprechendes Diagnoseereignis vorhanden ist.

10 Inbetriebnahme

10.1 Montage- und Anschlusskontrolle

Vor der Inbetriebnahme des Geräts:



- ▶ Sicherstellen, dass die Montage- und Anschlusskontrolle erfolgreich durchgeführt wurde.
- Checkliste "Montagekontrolle" →  33
- Checkliste "Anschlusskontrolle" →  59

10.2 Messgerät einschalten

- ▶ Nach erfolgreicher Montage- und Anschlusskontrolle das Gerät einschalten.
 - ↳ Die Vor-Ort-Anzeige wechselt nach erfolgreichem Aufstarten automatisch von der Aufstartanzeige in die Betriebsanzeige.

 Erscheint keine Anzeige auf der Vor-Ort-Anzeige oder wird eine Diagnosemeldung angezeigt: Kapitel "Diagnose und Störungsbehebung" →  157.

10.3 Verbindungsaufbau via FieldCare

- Zum Anschließen von FieldCare →  82
- Zum Verbindungsaufbau via FieldCare →  86
- Zur Bedienoberfläche von FieldCare →  86

10.4 Bediensprache einstellen

Werkseinstellung: Englisch oder bestellte Landessprache

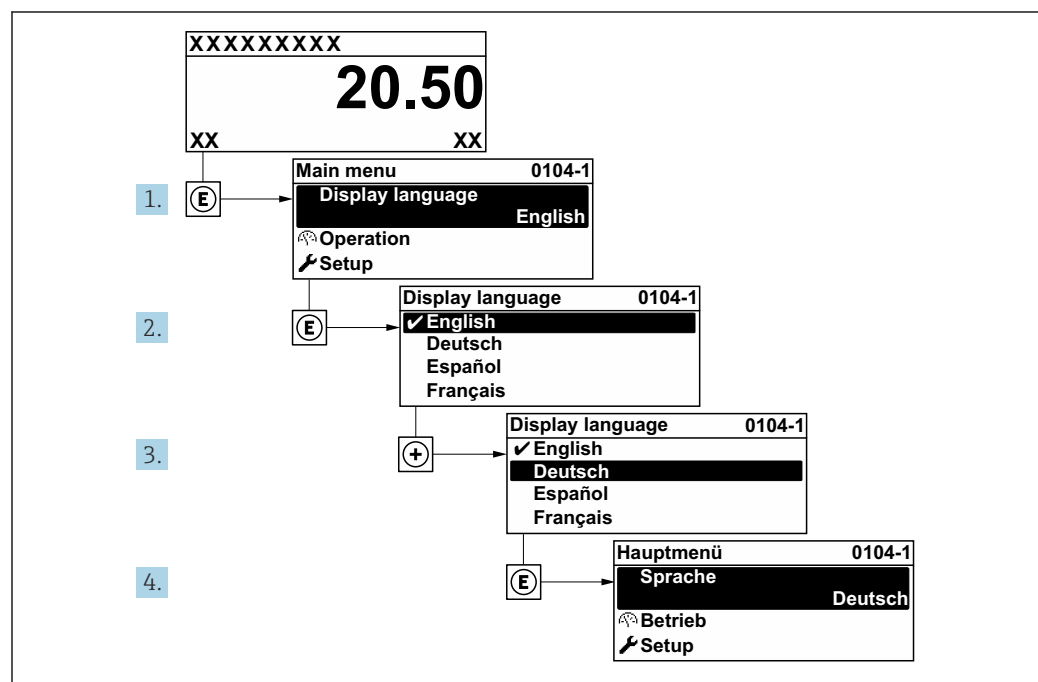

 34 Am Beispiel der Vor-Ort-Anzeige

A0029420

10.5 Messgerät konfigurieren

Das Menü **Setup** mit seinen geführten Assistenten enthält alle Parameter, die für den Standard-Messbetrieb benötigt werden.

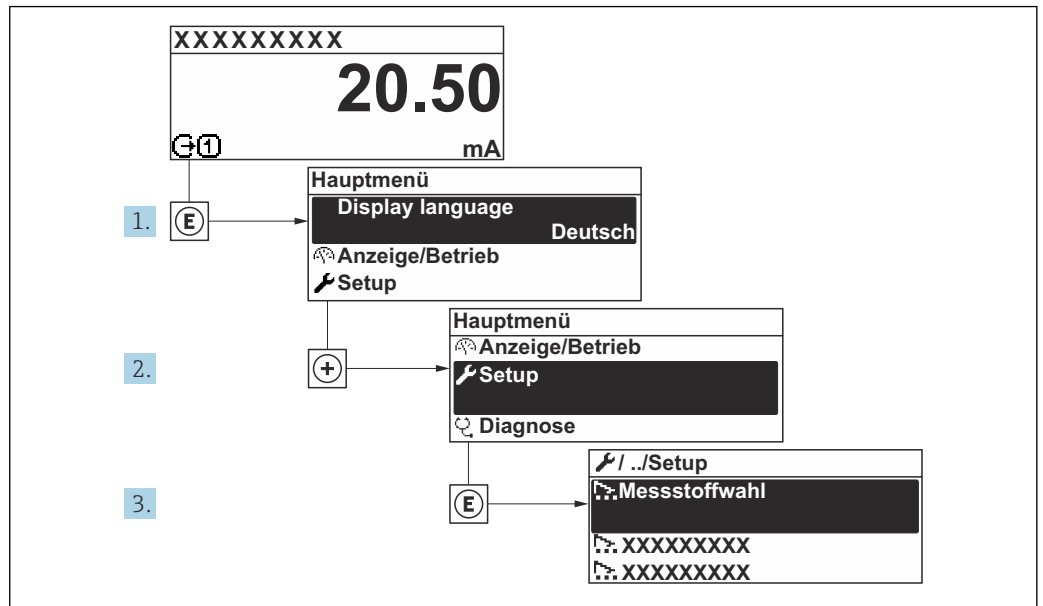

35 Navigation zum Menü "Setup" am Beispiel der Vor-Ort-Anzeige

i Abhängig von der Geräteausführung kann die Anzahl der Untermenüs und Parameter variieren. Bestimmte Untermenüs und darunter angeordnete Parameter werden nicht in der Betriebsanleitung erläutert, sondern in der entsprechenden Sonderdokumentation zum Gerät (Ergänzende Dokumentation).

🔧 Setup	
Messstellenbezeichnung	→ 📖 96
▶ Systemeinheiten	→ 📖 96
▶ Messstoffwahl	→ 📖 99
▶ Analog inputs	→ 📖 100
▶ I/O-Konfiguration	→ 📖 101
▶ Stromeingang 1	→ 📖 101
▶ Statuseingang 1	→ 📖 102
▶ Stromausgang 1	→ 📖 103
▶ Impuls-/Frequenz-/Schaltausgang 1	→ 📖 106
▶ Relaisausgang 1	→ 📖 112

▶ Anzeige	→ 114
▶ Schleichmengenunterdrückung	→ 117
▶ Überwachung teilgefülltes Rohr	→ 118
▶ Erweitertes Setup	→ 119

10.5.1 Messstellenbezeichnung festlegen

Um die Messstelle innerhalb der Anlage schnell identifizieren zu können, kann mithilfe von Parameter **Messstellenbezeichnung** eine eindeutige Bezeichnung eingegeben und damit die Werkseinstellung geändert werden.

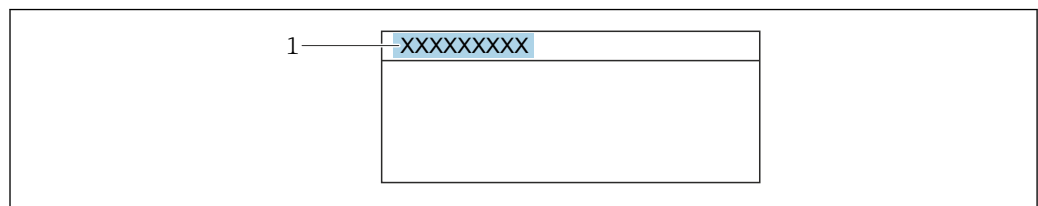

A0029422

36 Kopfzeile der Betriebsanzeige mit Messstellenbezeichnung

1 Messstellenbezeichnung

i Eingabe der Messstellenbezeichnung im Bedientool "FieldCare" → 86

Navigation

Menü "Setup" → Messstellenbezeichnung

Parameterübersicht mit Kurzbeschreibung

Parameter	Beschreibung	Eingabe
Messstellenbezeichnung	Bezeichnung für Messstelle eingeben.	Max. 32 Zeichen wie Buchstaben, Zahlen oder Sonderzeichen (z. B. @, %, /)

10.5.2 Systemeinheiten einstellen



Im Untermenü **Systemeinheiten** können die Einheiten aller Messwerte eingestellt werden.

i Abhängig von der Geräteausführung kann die Anzahl der Untermenüs und Parameter variieren. Bestimmte Untermenüs und darunter angeordnete Parameter werden nicht in der Betriebsanleitung erläutert, sondern in der entsprechenden Sonderdokumentation zum Gerät (Ergänzende Dokumentation).

Navigation

Menü "Setup" → Systemeinheiten

▶ Systemeinheiten	
Masseflusseinheit	→ 97

Masseinheit	→  97
Volumenflusseinheit	→  97
Volumeneinheit	→  97
Normvolumenfluss-Einheit	→  97
Normvolumeneinheit	→  97
Dichteeinheit	→  97
Normdichteeinheit	→  98
Temperatureinheit	→  98
Druckeinheit	→  98

Parameterübersicht mit Kurzbeschreibung

Parameter	Beschreibung	Auswahl	Werkseinstellung
Masseflusseinheit	Einheit für Massefluss wählen. <i>Auswirkung</i> Die gewählte Einheit gilt für: <ul style="list-style-type: none"> ▪ Ausgang ▪ Schleichmenge ▪ Simulationswert Prozessgröße 	Einheiten-Auswahlliste	Abhängig vom Land: <ul style="list-style-type: none"> ▪ kg/h ▪ lb/min
Masseinheit	Einheit für Masse wählen.	Einheiten-Auswahlliste	Abhängig vom Land: <ul style="list-style-type: none"> ▪ kg ▪ lb
Volumenflusseinheit	Einheit für Volumenfluss wählen. <i>Auswirkung</i> Die gewählte Einheit gilt für: <ul style="list-style-type: none"> ▪ Ausgang ▪ Schleichmenge ▪ Simulationswert Prozessgröße 	Einheiten-Auswahlliste	Abhängig vom Land: <ul style="list-style-type: none"> ▪ l/h ▪ gal/min (us)
Volumeneinheit	Einheit für Volumen wählen.	Einheiten-Auswahlliste	Abhängig vom Land: <ul style="list-style-type: none"> ▪ l (DN > 150 (6"): Option m³) ▪ gal (us)
Normvolumenfluss-Einheit	Einheit für Normvolumenfluss wählen. <i>Auswirkung</i> Die gewählte Einheit gilt für: Parameter Normvolumenfluss (→  147)	Einheiten-Auswahlliste	Abhängig vom Land: <ul style="list-style-type: none"> ▪ NI/h ▪ Sft³/min
Normvolumeneinheit	Einheit für Normvolumen wählen.	Einheiten-Auswahlliste	Abhängig vom Land: <ul style="list-style-type: none"> ▪ NI ▪ Sft³
Dichteeinheit	Einheit für Messstoffdichte wählen. <i>Auswirkung</i> Die gewählte Einheit gilt für: <ul style="list-style-type: none"> ▪ Ausgang ▪ Simulationswert Prozessgröße ▪ Dichteabgleich (Menü Experte) 	Einheiten-Auswahlliste	Abhängig vom Land: <ul style="list-style-type: none"> ▪ kg/l ▪ lb/ft³

Parameter	Beschreibung	Auswahl	Werkseinstellung
Normdichteeinheit	Einheit für Normdichte wählen.	Einheiten-Auswahlliste	Abhängig vom Land <ul style="list-style-type: none"> ▪ kg/Nl ▪ lb/Sft³
Einheit Dichte 2	Zweite Dichteeinheit wählen.	Einheiten-Auswahlliste	Abhängig vom Land: <ul style="list-style-type: none"> ▪ kg/l ▪ lb/ft³
Temperatureinheit	Einheit für Temperatur wählen. <i>Auswirkung</i> Die gewählte Einheit gilt für: <ul style="list-style-type: none"> ▪ Parameter Elektroniktemperatur (6053) ▪ Parameter Maximaler Wert (6051) ▪ Parameter Minimaler Wert (6052) ▪ Parameter Maximaler Wert (6108) ▪ Parameter Minimaler Wert (6109) ▪ Parameter Trägerrohrtemperatur (6027) ▪ Parameter Maximaler Wert (6029) ▪ Parameter Minimaler Wert (6030) ▪ Parameter Referenztemperatur (1816) ▪ Parameter Temperatur 	Einheiten-Auswahlliste	Abhängig vom Land: <ul style="list-style-type: none"> ▪ °C ▪ °F
Druckeinheit	Einheit für Rohrdruck wählen. <i>Auswirkung</i> Die Einheit wird übernommen von: <ul style="list-style-type: none"> ▪ Parameter Druckwert (→ 99) ▪ Parameter Externer Druck (→ 99) ▪ Druckwert 	Einheiten-Auswahlliste	Abhängig vom Land: <ul style="list-style-type: none"> ▪ bar a ▪ psi a

10.5.3 Messstoff auswählen und einstellen

Das Untermenü Assistent **Messstoff wählen** enthält Parameter, die für die Auswahl und das Einstellen des Messstoffs konfiguriert werden müssen.

Navigation

Menü "Setup" → Messstoffwahl

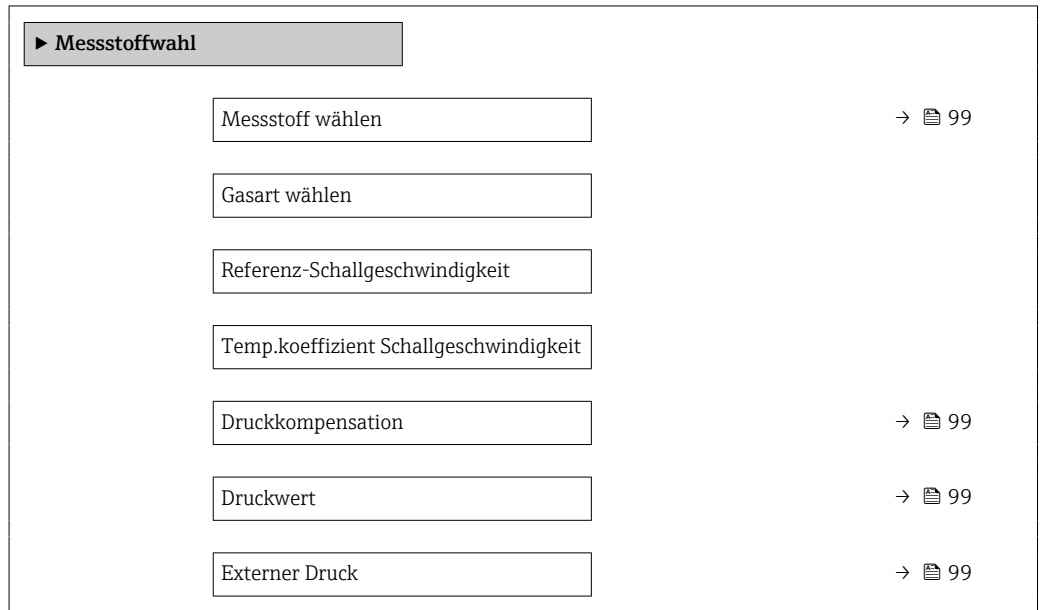

Parameterübersicht mit Kurzbeschreibung

Parameter	Voraussetzung	Beschreibung	Auswahl / Eingabe / Anzeige
Messstoff wählen	–	Auswahl der Messstoffart: "Gas" oder "Flüssigkeit". Option "Andere" in Ausnahmefällen wählen, um Eigenschaften des Messstoffs manuell einzugeben (z.B. für hoch kompressive Flüssigkeiten wie Schwefelsäure).	<ul style="list-style-type: none"> ■ Flüssigkeit ■ Gas
Druckkompensation	–	Art der Druckkompensation wählen.	<ul style="list-style-type: none"> ■ Aus ■ Fester Wert ■ Eingelesener Wert ■ Stromeingang 1*
Druckwert	In Parameter Druckkompensation ist die Option Fester Wert ausgewählt.	Wert für Prozessdruck eingeben, der bei der Druckkorrektur verwendet wird.	Positive Gleitkommazahl
Externer Druck	In Parameter Druckkompensation ist die Option Eingelesener Wert oder die Option Stromeingang 1...n ausgewählt.	Zeigt den eingelesenen Prozessdruckwert.	

* Sichtbar in Abhängigkeit von Bestelloptionen oder Geräteeinstellungen

10.5.4 Analog Inputs konfigurieren

Das Untermenü **Analog inputs** führt den Anwender systematisch zu den einzelnen Untermenü **Analog input 1 ... n**. Von dort gelangt man zu den Parametern des jeweiligen Analog Inputs.

Navigation

Menü "Setup" → Analog inputs

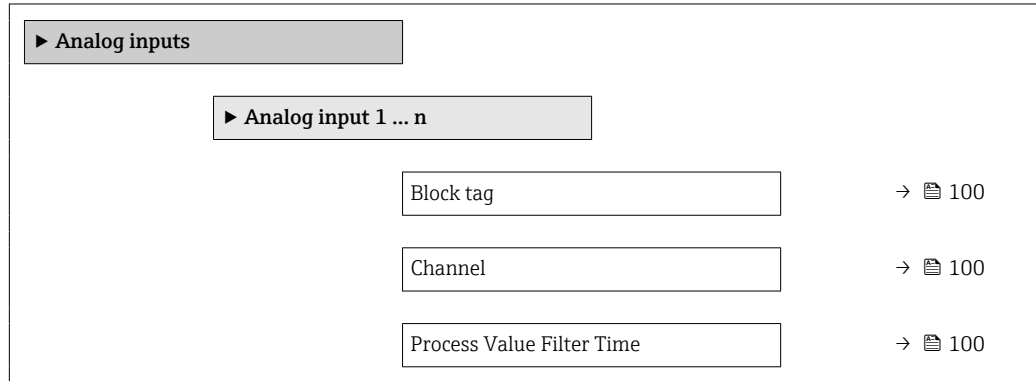

Parameterübersicht mit Kurzbeschreibung

Parameter	Beschreibung	Eingabe / Auswahl	Werkseinstellung
Block tag	Eindeutige Bezeichnung des Messgeräts.	Max. 32 Zeichen wie Buchstaben, Zahlen oder Sonderzeichen (z. B. @, %, /).	ANALOG_INPUT_1 ... 4_Seriennummer
Channel	Auswahl der Prozessgröße.	<ul style="list-style-type: none"> ▪ Massefluss ▪ Volumenfluss ▪ Normvolumenfluss ▪ Zielmessstoff Massefluss * ▪ Trägermessstoff Massefluss * ▪ Dichte ▪ Normdichte ▪ Konzentration * ▪ Temperatur ▪ Trägerrohrtemperatur * ▪ Elektroniktemperatur ▪ Schwingfrequenz 0 ▪ Schwingamplitude 0 ▪ Frequenzschwankung 0 ▪ Schwingungsdämpfung 0 ▪ Schwankung Schwingungsdämpfung 0 ▪ Signalasymmetrie ▪ Erregerstrom 0 ▪ HBSI * ▪ Summenzähler 1 ▪ Summenzähler 2 ▪ Summenzähler 3 ▪ Stromeingang 1 * ▪ Uninitialized 	–
Process Value Filter Time	Filterzeitvorgabe für die Filterung des umgewandelten Eingangswerts (PV) eingeben.	Positive Gleitkommazahl	–

* Sichtbar in Abhängigkeit von Bestelloptionen oder Geräteeinstellungen

10.5.5 I/O-Konfiguration anzeigen

Das Untermenü **I/O-Konfiguration** führt den Anwender durch alle Parameter, in denen die Konfiguration der I/O-Module angezeigt wird.

Navigation

Menü "Setup" → I/O-Konfiguration

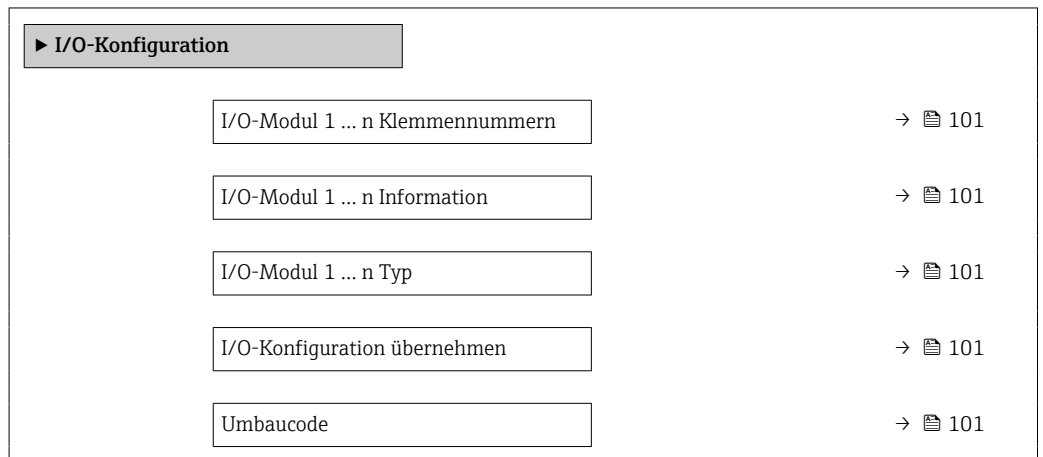

Parameterübersicht mit Kurzbeschreibung

Parameter	Beschreibung	Anzeige / Auswahl / Eingabe
I/O-Modul Klemmennummern	Zeigt die vom I/O-Modul belegten Klemmennummern.	<ul style="list-style-type: none"> ■ Nicht belegt ■ 26-27 (I/O 1) ■ 24-25 (I/O 2)
I/O-Modul Information	Zeigt Information zum gesteckten I/O-Modul.	<ul style="list-style-type: none"> ■ Nicht gesteckt ■ Ungültig ■ Nicht konfigurierbar ■ Konfigurierbar ■ Feldbus
I/O-Modul Typ	Zeigt den I/O-Modultyp.	<ul style="list-style-type: none"> ■ Aus ■ Stromausgang ■ Stromeingang ■ Statureingang ■ Impuls-/Frequenz-/Schaltausgang ■ Doppelimpulsausgang ■ Relaisausgang
I/O-Konfiguration übernehmen	Parameterisierung des frei konfigurierbaren I/O-Moduls übernehmen.	<ul style="list-style-type: none"> ■ Nein ■ Ja
Umbaucode	Code eingeben, um die I/O-Konfiguration zu ändern.	Positive Ganzzahl





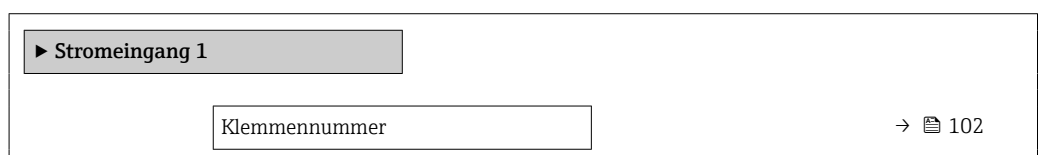

10.5.6 Stromeingang konfigurieren

Der Assistent **"Stromeingang"** führt den Anwender systematisch durch alle Parameter, die für die Konfiguration des Stromeingangs eingestellt werden müssen.

Navigation

Menü "Setup" → Stromeingang



Signalmodus	→  102
0/4 mA-Wert	→  102
20 mA-Wert	→  102
Strombereich	→  102
Fehlerverhalten	→  102
Fehlerwert	→  102

Parameterübersicht mit Kurzbeschreibung

Parameter	Voraussetzung	Beschreibung	Anzeige / Auswahl / Eingabe	Werkseinstellung
Klemmennummer	-	Zeigt die vom Stromeingangsmodul belegten Klemmennummern.	<ul style="list-style-type: none"> ▪ Nicht belegt ▪ 24-25 (I/O 2) ▪ 20-21 (I/O 4) * 	-
Signalmodus	Das Messgerät ist nicht für den Einsatz im explosionsgefährdeten Bereich in der Zündschutzart Ex-i zugelassen.	Signalmodus für Stromeingang wählen.	<ul style="list-style-type: none"> ▪ Passiv ▪ Aktiv 	Aktiv
0/4 mA-Wert	-	Wert für 4 mA-Strom eingeben.	Gleitkommazahl mit Vorzeichen	-
20 mA-Wert	-	Wert für 20 mA-Strom eingeben.	Gleitkommazahl mit Vorzeichen	Abhängig von Land und Nennweite
Strombereich	-	Strombereich für Prozesswertausgabe und oberen/unteren Ausfallsignalpegel wählen.	<ul style="list-style-type: none"> ▪ 4...20 mA ▪ 4...20 mA NAMUR ▪ 4...20 mA US ▪ 0...20 mA 	Abhängig vom Land: <ul style="list-style-type: none"> ▪ 4...20 mA NAMUR ▪ 4...20 mA US
Fehlerverhalten	-	Eingangsverhalten bei Gerätealarm festlegen.	<ul style="list-style-type: none"> ▪ Alarm ▪ Letzter gültiger Wert ▪ Definierter Wert 	-
Fehlerwert	In Parameter Fehlerverhalten ist die Option Definierter Wert ausgewählt.	Wert eingeben, den das Gerät bei fehlendem Eingangssignal vom externen Gerät verwendet.	Gleitkommazahl mit Vorzeichen	-

* Sichtbar in Abhängigkeit von Bestelloptionen oder Geräteeinstellungen





10.5.7 Statuseingang konfigurieren

Das Untermenü **Statuseingang** führt den Anwender systematisch durch alle Parameter, die für die Konfiguration des Statuseingangs eingestellt werden müssen.

Navigation

Menü "Setup" → Statuseingang 1 ... n

<div style="border: 1px solid black; padding: 2px; display: inline-block;">▶ Statuseingang 1 ... n</div>	
<div style="border: 1px solid black; padding: 2px; display: inline-block;">Zuordnung Statuseingang</div>	→  103

Klemmennummer	→  103
Aktiver Pegel	→  103
Klemmennummer	→  103
Ansprechzeit Statuseingang	→  103
Klemmennummer	→  103

Parameterübersicht mit Kurzbeschreibung

Parameter	Beschreibung	Auswahl / Anzeige / Eingabe
Zuordnung Statuseingang	Funktion für Statuseingang wählen.	<ul style="list-style-type: none"> ■ Aus ■ Summenzähler rücksetzen 1 ■ Summenzähler rücksetzen 2 ■ Summenzähler rücksetzen 3 ■ Alle Summenzähler zurücksetzen ■ Messwertunterdrückung
Klemmennummer	Zeigt die vom Statuseingangsmodul belegten Klemmennummern.	<ul style="list-style-type: none"> ■ Nicht belegt ■ 24-25 (I/O 2) ■ 20-21 (I/O 4)*
Aktiver Pegel	Festlegen, bei welchem Eingangssignalpegel die zugeordnete Funktion ausgelöst wird.	<ul style="list-style-type: none"> ■ Hoch ■ Tief
Ansprechzeit Statuseingang	Zeitdauer festlegen, die der Eingangssignalpegel mindestens anliegen muss, um die gewählte Funktion auszulösen.	5 ... 200 ms







* Sichtbar in Abhängigkeit von Bestelloptionen oder Geräteeinstellungen



10.5.8 Stromausgang konfigurieren

Der Assistent **Stromausgang** führt den Anwender systematisch durch alle Parameter, die für die Konfiguration des Stromausgangs eingestellt werden müssen.

Navigation







Menü "Setup" → Stromausgang

► Stromausgang 1	
Klemmennummer	→  104
Signalmodus	→  104
Zuordnung Stromausgang 1	→  104
Strombereich	→  104
0/4 mA-Wert	→  104
20 mA-Wert	→  105

Fester Stromwert	→  105
Fehlerverhalten	→  105
Fehlerstrom	→  105

Parameterübersicht mit Kurzbeschreibung

Parameter	Voraussetzung	Beschreibung	Anzeige / Auswahl / Eingabe	Werkseinstellung
Klemmennummer	-	Zeigt die vom Stromausgangsmodul belegten Klemmennummern.	<ul style="list-style-type: none"> ▪ Nicht belegt ▪ 24-25 (I/O 2) ▪ 20-21 (I/O 4) * 	-
Signalmodus	-	Signalmodus für Stromausgang wählen.	<ul style="list-style-type: none"> ▪ Passiv ▪ Aktiv 	Aktiv
Zuordnung Stromausgang	-	Prozessgröße für Stromausgang wählen.	<ul style="list-style-type: none"> ▪ Aus ▪ Massefluss ▪ Volumenfluss ▪ Normvolumenfluss ▪ Zielmessstoff Massefluss * ▪ Trägermessstoff Massefluss * ▪ Dichte ▪ Normdichte ▪ Konzentration * ▪ Temperatur ▪ Trägerrohrtemperatur * ▪ Elektroniktemperatur ▪ Schwingfrequenz 0 ▪ Schwingamplitude 0 * ▪ Frequenzschwankung 0 ▪ Schwingungsdämpfung 0 ▪ Schwankung Schwingungsdämpfung 0 ▪ Signalasymmetrie ▪ Erregerstrom 0 ▪ HBSI * 	-
Strombereich	-	Strombereich für Prozesswertausgabe und oberen/unteren Ausfallsignalpegel wählen.	<ul style="list-style-type: none"> ▪ 4...20 mA NAMUR ▪ 4...20 mA US ▪ 4...20 mA ▪ 0...20 mA ▪ Fester Stromwert 	Abhängig vom Land: <ul style="list-style-type: none"> ▪ 4...20 mA NAMUR ▪ 4...20 mA US
0/4 mA-Wert	In Parameter Strombereich (→  104) ist eine der folgenden Optionen ausgewählt: <ul style="list-style-type: none"> ▪ 4...20 mA NAMUR ▪ 4...20 mA US ▪ 4...20 mA ▪ 0...20 mA 	Wert für 4 mA-Strom eingeben.	Gleitkommazahl mit Vorzeichen	Abhängig vom Land: <ul style="list-style-type: none"> ▪ 0 kg/h ▪ 0 lb/min

Parameter	Voraussetzung	Beschreibung	Anzeige / Auswahl / Eingabe	Werkseinstellung
20 mA-Wert	In Parameter Strombereich (→  104) ist eine der folgenden Optionen ausgewählt: <ul style="list-style-type: none"> ■ 4...20 mA NAMUR ■ 4...20 mA US ■ 4...20 mA ■ 0...20 mA 	Wert für 20 mA-Strom eingeben.	Gleitkommazahl mit Vorzeichen	Abhängig von Land und Nennweite
Fester Stromwert	In Parameter Strombereich (→  104) ist die Option Fester Stromwert ausgewählt.	Bestimmt den festen Ausgangsstrom.	0 ... 22,5 mA	22,5 mA
Dämpfung Ausgang	In Parameter Zuordnung Stromausgang (→  104) ist eine Prozessgröße und in Parameter Strombereich (→  104) ist eine der folgenden Optionen ausgewählt: <ul style="list-style-type: none"> ■ 4...20 mA NAMUR ■ 4...20 mA US ■ 4...20 mA ■ 0...20 mA 	Reaktionszeit des Ausgangssignals auf Messwertschwankungen einstellen.	0,0 ... 999,9 s	–
Fehlerverhalten	In Parameter Zuordnung Stromausgang (→  104) ist eine Prozessgröße und in Parameter Strombereich (→  104) ist eine der folgenden Optionen ausgewählt: <ul style="list-style-type: none"> ■ 4...20 mA NAMUR ■ 4...20 mA US ■ 4...20 mA ■ 0...20 mA 	Ausgangsverhalten bei Gerätealarm festlegen.	<ul style="list-style-type: none"> ■ Min. ■ Max. ■ Letzter gültiger Wert ■ Aktueller Wert ■ Definierter Wert 	–
Fehlerstrom	In Parameter Fehlerverhalten ist die Option Definierter Wert ausgewählt.	Wert für Stromausgabe bei Gerätealarm eingeben.	0 ... 22,5 mA	22,5 mA

* Sichtbar in Abhängigkeit von Bestelloptionen oder Geräteeinstellungen

10.5.9 Impuls-/Frequenz-/Schaltausgang konfigurieren

Der Assistent **Impuls-/Frequenz-/Schaltausgang** führt den Anwender systematisch durch alle Parameter, die für die Konfiguration des gewählten Ausgangstyps eingestellt werden können.

Navigation

Menü "Setup" → Erweitertes Setup → Impuls-/Frequenz-/Schaltausgang

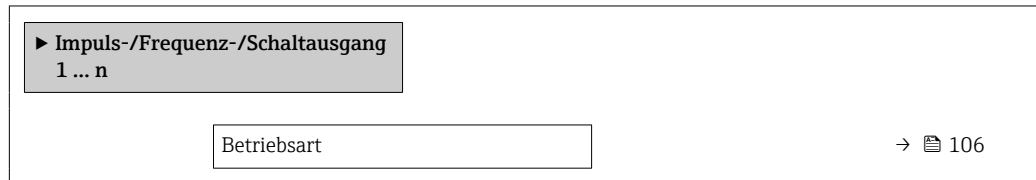

Parameterübersicht mit Kurzbeschreibung

Parameter	Beschreibung	Auswahl
Betriebsart	Ausgang als Impuls-, Frequenz oder Schaltausgang festlegen.	<ul style="list-style-type: none"> ■ Impuls ■ Frequenz ■ Schalter





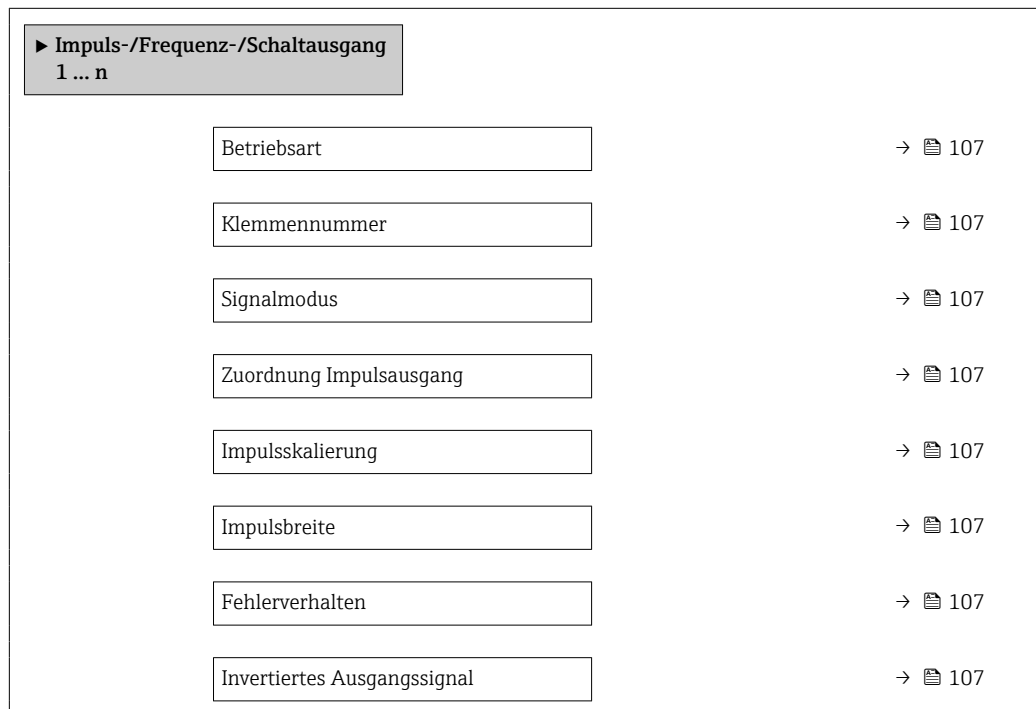

Impulsausgang konfigurieren

Navigation

Menü "Setup" → Impuls-/Frequenz-/Schaltausgang



Parameterübersicht mit Kurzbeschreibung

Parameter	Voraussetzung	Beschreibung	Auswahl / Anzeige / Eingabe	Werkseinstellung
Betriebsart	-	Ausgang als Impuls-, Frequenz oder Schaltausgang festlegen.	<ul style="list-style-type: none"> ■ Impuls ■ Frequenz ■ Schalter 	-
Klemmennummer	-	Zeigt die vom PFS-Ausgangsmodul belegten Klemmennummern.	<ul style="list-style-type: none"> ■ Nicht belegt ■ 24-25 (I/O 2) ■ 20-21 (I/O 4) * 	-
Signalmodus	-	Signalmodus für PFS-Ausgang wählen.	<ul style="list-style-type: none"> ■ Passiv ■ Aktiv 	-
Zuordnung Impulsausgang 1 ... n	In Parameter Betriebsart ist die Option Impuls ausgewählt.	Prozessgröße für Impulsausgang wählen.	<ul style="list-style-type: none"> ■ Aus ■ Massefluss ■ Volumenfluss ■ Normvolumenfluss ■ Zielmessstoff Massefluss * ■ Trägermessstoff Massefluss * 	-
Impulswertigkeit	In Parameter Betriebsart (→  106) ist die Option Impuls und in Parameter Zuordnung Impulsausgang (→  107) ist eine Prozessgröße ausgewählt.	Messwert für Impulsausgabe eingeben.	Positive Gleitkommazahl	Abhängig von Land und Nennweite
Impulsbreite	In Parameter Betriebsart (→  106) ist die Option Impuls und in Parameter Zuordnung Impulsausgang (→  107) ist eine Prozessgröße ausgewählt.	Zeitdauer des Ausgangsimpulses festlegen.	0,05 ... 2 000 ms	-
Fehlerverhalten	In Parameter Betriebsart (→  106) ist die Option Impuls und in Parameter Zuordnung Impulsausgang (→  107) ist eine Prozessgröße ausgewählt.	Ausgangsverhalten bei Gerätealarm festlegen.	<ul style="list-style-type: none"> ■ Aktueller Wert ■ Keine Impulse 	-
Invertiertes Ausgangssignal	-	Ausgangssignal umkehren.	<ul style="list-style-type: none"> ■ Nein ■ Ja 	-



* Sichtbar in Abhängigkeit von Bestelloptionen oder Geräteeinstellungen









Frequenzausgang konfigurieren

Navigation

Menü "Setup" → Impuls-/Frequenz-/Schaltausgang













► **Impuls-/Frequenz-/Schaltausgang**
1 ... n

Betriebsart	→  108
Klemmennummer	→  108
Signalmodus	→  108

Zuordnung Frequenzausgang	→  108
Anfangsfrequenz	→  109
Endfrequenz	→  109
Messwert für Anfangsfrequenz	→  109
Messwert für Endfrequenz	→  109
Fehlerverhalten	→  109
Fehlerfrequenz	→  109
Invertiertes Ausgangssignal	→  109

Parameterübersicht mit Kurzbeschreibung

Parameter	Voraussetzung	Beschreibung	Auswahl / Anzeige / Eingabe	Werkseinstellung
Betriebsart	-	Ausgang als Impuls-, Frequenz oder Schaltausgang festlegen.	<ul style="list-style-type: none"> ▪ Impuls ▪ Frequenz ▪ Schalter 	-
Klemmennummer	-	Zeigt die vom PFS-Ausgangsmodul belegten Klemmennummern.	<ul style="list-style-type: none"> ▪ Nicht belegt ▪ 24-25 (I/O 2) * ▪ 20-21 (I/O 4) * 	-
Signalmodus	-	Signalmodus für PFS-Ausgang wählen.	<ul style="list-style-type: none"> ▪ Passiv ▪ Aktiv 	-
Zuordnung Frequenzausgang	In Parameter Betriebsart (→  106) ist die Option Frequenz ausgewählt.	Prozessgröße für Frequenzausgang wählen.	<ul style="list-style-type: none"> ▪ Aus ▪ Massefluss ▪ Volumenfluss ▪ Normvolumenfluss * ▪ Dichte ▪ Normdichte * ▪ Temperatur ▪ Konzentration * ▪ Zielmessstoff Massefluss * ▪ Trägermessstoff Massefluss * ▪ HBSI * ▪ Erregerstrom 0 ▪ Schwingungsdämpfung 0 ▪ Schwankung Schwingungsdämpfung 0 * ▪ Schwingfrequenz 0 ▪ Frequenzschwankung 0 * ▪ Schwingamplitude 0 * ▪ Signalasymmetrie ▪ Trägerrohrtemperatur * ▪ Elektroniktemperatur 	-

Parameter	Voraussetzung	Beschreibung	Auswahl / Anzeige / Eingabe	Werkseinstellung
Anfangsfrequenz	In Parameter Betriebsart (→  106) ist die Option Frequenz und in Parameter Zuordnung Frequenzausgang (→  108) ist eine Prozessgröße ausgewählt.	Anfangsfrequenz eingeben.	0,0 ... 10000,0 Hz	–
Endfrequenz	In Parameter Betriebsart (→  106) ist die Option Frequenz und in Parameter Zuordnung Frequenzausgang (→  108) ist eine Prozessgröße ausgewählt.	Endfrequenz eingeben.	0,0 ... 10000,0 Hz	–
Messwert für Anfangsfrequenz	In Parameter Betriebsart (→  106) ist die Option Frequenz und in Parameter Zuordnung Frequenzausgang (→  108) ist eine Prozessgröße ausgewählt.	Messwert für Anfangsfrequenz eingeben.	Gleitkommazahl mit Vorzeichen	Abhängig von Land und Nennweite
Messwert für Endfrequenz	In Parameter Betriebsart (→  106) ist die Option Frequenz und in Parameter Zuordnung Frequenzausgang (→  108) ist eine Prozessgröße ausgewählt.	Messwert für Endfrequenz festlegen.	Gleitkommazahl mit Vorzeichen	Abhängig von Land und Nennweite
Fehlerverhalten	In Parameter Betriebsart (→  106) ist die Option Frequenz und in Parameter Zuordnung Frequenzausgang (→  108) ist eine Prozessgröße ausgewählt.	Ausgangsverhalten bei Gerätealarm festlegen.	<ul style="list-style-type: none"> ■ Aktueller Wert ■ Definierter Wert ■ 0 Hz 	–
Fehlerfrequenz	Im Parameter Betriebsart (→  106) ist die Option Frequenz , im Parameter Zuordnung Frequenzausgang (→  108) ist eine Prozessgröße und im Parameter Fehlerverhalten ist die Option Definierter Wert ausgewählt.	Wert für Frequenzausgabe bei Gerätealarm eingeben.	0,0 ... 12500,0 Hz	–
Invertiertes Ausgangssignal	–	Ausgangssignal umkehren.	<ul style="list-style-type: none"> ■ Nein ■ Ja 	–

* Sichtbar in Abhängigkeit von Bestelloptionen oder Geräteeinstellungen

Schaltausgang konfigurieren

Navigation

Menü "Setup" → Impuls-/Frequenz-/Schaltausgang

► Impuls-/Frequenz-/Schaltausgang 1 ... n		
Betriebsart	→	📄 110
Klemmennummer	→	📄 110
Signalmodus	→	📄 110
Funktion Schaltausgang	→	📄 111
Zuordnung Diagnoseverhalten	→	📄 111
Zuordnung Grenzwert	→	📄 111
Zuordnung Überwachung Durchflussrichtung	→	📄 111
Zuordnung Status	→	📄 111
Einschaltpunkt	→	📄 111
Ausschaltpunkt	→	📄 111
Einschaltverzögerung	→	📄 112
Ausschaltverzögerung	→	📄 112
Fehlerverhalten	→	📄 112
Invertiertes Ausgangssignal	→	📄 112

Parameterübersicht mit Kurzbeschreibung

Parameter	Voraussetzung	Beschreibung	Auswahl / Anzeige / Eingabe	Werkseinstellung
Betriebsart	-	Ausgang als Impuls-, Frequenz oder Schaltausgang festlegen.	<ul style="list-style-type: none"> ▪ Impuls ▪ Frequenz ▪ Schalter 	-
Klemmennummer	-	Zeigt die vom PFS-Ausgangsmodul belegten Klemmennummern.	<ul style="list-style-type: none"> ▪ Nicht belegt ▪ 24-25 (I/O 2) ▪ 20-21 (I/O 4) * 	-
Signalmodus	-	Signalmodus für PFS-Ausgang wählen.	<ul style="list-style-type: none"> ▪ Passiv ▪ Aktiv 	-

Parameter	Voraussetzung	Beschreibung	Auswahl / Anzeige / Eingabe	Werkseinstellung
Funktion Schaltausgang	In Parameter Betriebsart ist die Option Schalter ausgewählt.	Funktion für Schaltausgang wählen.	<ul style="list-style-type: none"> ■ Aus ■ An ■ Diagnoseverhalten ■ Grenzwert ■ Überwachung Durchflussrichtung ■ Status 	–
Zuordnung Diagnoseverhalten	<ul style="list-style-type: none"> ■ In Parameter Betriebsart ist die Option Schalter ausgewählt. ■ In Parameter Funktion Schaltausgang ist die Option Diagnoseverhalten ausgewählt. 	Diagnoseverhalten für Schaltausgang wählen.	<ul style="list-style-type: none"> ■ Alarm ■ Alarm oder Warnung ■ Warnung 	–
Zuordnung Grenzwert	<ul style="list-style-type: none"> ■ In Parameter Betriebsart ist die Option Schalter ausgewählt. ■ In Parameter Funktion Schaltausgang ist die Option Grenzwert ausgewählt. 	Prozessgröße für Grenzwertfunktion wählen.	<ul style="list-style-type: none"> ■ Massefluss ■ Volumenfluss ■ Normvolumenfluss ■ Zielmessstoff Massefluss* ■ Trägermessstoff Massefluss* ■ Dichte ■ Normdichte* ■ Konzentration* ■ Temperatur ■ Summenzähler 1 ■ Summenzähler 2 ■ Summenzähler 3 ■ Schwingungsdämpfung 	–
Zuordnung Überwachung Durchflussrichtung	<ul style="list-style-type: none"> ■ In Parameter Betriebsart ist die Option Schalter ausgewählt. ■ In Parameter Funktion Schaltausgang ist die Option Überwachung Durchflussrichtung ausgewählt. 	Prozessgröße für Überwachung ihrer Durchflussrichtung wählen.		–
Zuordnung Status	<ul style="list-style-type: none"> ■ In Parameter Betriebsart ist die Option Schalter ausgewählt. ■ In Parameter Funktion Schaltausgang ist die Option Status ausgewählt. 	Gerätstatus für Schaltausgang wählen.	<ul style="list-style-type: none"> ■ Überwachung teilgefülltes Rohr ■ Schleimengenunterdrückung ■ Digitalausgang 6 	–
Einschaltpunkt	<ul style="list-style-type: none"> ■ In Parameter Betriebsart ist die Option Schalter ausgewählt. ■ In Parameter Funktion Schaltausgang ist die Option Grenzwert ausgewählt. 	Messwert für Einschaltpunkt eingeben.	Gleitkommazahl mit Vorzeichen	Abhängig vom Land: <ul style="list-style-type: none"> ■ 0 kg/h ■ 0 lb/min
Ausschaltpunkt	<ul style="list-style-type: none"> ■ In Parameter Betriebsart ist die Option Schalter ausgewählt. ■ In Parameter Funktion Schaltausgang ist die Option Grenzwert ausgewählt. 	Messwert für Ausschaltpunkt eingeben.	Gleitkommazahl mit Vorzeichen	Abhängig vom Land: <ul style="list-style-type: none"> ■ 0 kg/h ■ 0 lb/min

Parameter	Voraussetzung	Beschreibung	Auswahl / Anzeige / Eingabe	Werkseinstellung
Einschaltverzögerung	<ul style="list-style-type: none"> ■ In Parameter Betriebsart ist die Option Schalter ausgewählt. ■ In Parameter Funktion Schaltausgang ist die Option Grenzwert ausgewählt. 	Verzögerungszeit für das Einschalten des Schaltausgangs festlegen.	0,0 ... 100,0 s	–
Ausschaltverzögerung	<ul style="list-style-type: none"> ■ In Parameter Betriebsart ist die Option Schalter ausgewählt. ■ In Parameter Funktion Schaltausgang ist die Option Grenzwert ausgewählt. 	Verzögerungszeit für das Ausschalten des Schaltausgangs festlegen.	0,0 ... 100,0 s	–
Fehlerverhalten	–	Ausgangsverhalten bei Gerätealarm festlegen.	<ul style="list-style-type: none"> ■ Aktueller Status ■ Offen ■ Geschlossen 	–
Invertiertes Ausgangssignal	–	Ausgangssignal umkehren.	<ul style="list-style-type: none"> ■ Nein ■ Ja 	–

* Sichtbar in Abhängigkeit von Bestelloptionen oder Geräteeinstellungen

10.5.10 Relaisausgang konfigurieren

Der Assistent **Relaisausgang** führt den Anwender systematisch durch alle Parameter, die für die Konfiguration des Relaisausgangs eingestellt werden müssen.

Navigation

Menü "Setup" → Relaisausgang 1 ... n

► Relaisausgang 1 ... n	
Klemmennummer	→ 113
Funktion Relaisausgang	→ 113
Zuordnung Überwachung Durchflussrichtung	→ 113
Zuordnung Grenzwert	→ 113
Zuordnung Diagnoseverhalten	→ 113
Zuordnung Status	→ 113
Ausschaltpunkt	→ 113
Ausschaltverzögerung	→ 113
Einschaltpunkt	→ 113
Einschaltverzögerung	→ 114

Fehlerverhalten	→ 114
Schaltzustand	→ 114
Relais im Ruhezustand	→ 114

Parameterübersicht mit Kurzbeschreibung

Parameter	Voraussetzung	Beschreibung	Anzeige / Auswahl / Eingabe	Werkseinstellung
Klemmennummer	–	Zeigt die vom Relaisausgangsmodul belegten Klemmennummern.	<ul style="list-style-type: none"> ■ Nicht belegt ■ 24-25 (I/O 2) 	–
Funktion Relaisausgang	–	Funktion für Relaisausgang wählen.	<ul style="list-style-type: none"> ■ Geschlossen ■ Offen ■ Diagnoseverhalten ■ Grenzwert ■ Überwachung Durchflussrichtung ■ Digitalausgang 	–
Zuordnung Überwachung Durchflussrichtung	In Parameter Funktion Relaisausgang ist die Option Überwachung Durchflussrichtung ausgewählt.	Prozessgröße für Überwachung ihrer Durchflussrichtung wählen.		–
Zuordnung Grenzwert	In Parameter Funktion Relaisausgang ist die Option Grenzwert ausgewählt.	Prozessgröße für Grenzwertfunktion wählen.	<ul style="list-style-type: none"> ■ Massefluss ■ Volumenfluss ■ Normvolumenfluss ■ Zielmessstoff Massefluss * ■ Trägermessstoff Massefluss * ■ Dichte ■ Normdichte ■ Konzentration * ■ Temperatur ■ Summenzähler 1 ■ Summenzähler 2 ■ Summenzähler 3 ■ Schwingungsdämpfung 	–
Zuordnung Diagnoseverhalten	In Parameter Funktion Relaisausgang ist die Option Diagnoseverhalten ausgewählt.	Diagnoseverhalten für Schaltausgang wählen.	<ul style="list-style-type: none"> ■ Alarm ■ Alarm oder Warnung ■ Warnung 	–
Zuordnung Status	In Parameter Funktion Relaisausgang ist die Option Digitalausgang ausgewählt.	Gerätstatus für Schaltausgang wählen.	<ul style="list-style-type: none"> ■ Überwachung teilgefülltes Rohr ■ Schleichmengenunterdrückung ■ Digitalausgang 6 	–
Ausschaltpunkt	In Parameter Funktion Relaisausgang ist die Option Grenzwert ausgewählt.	Messwert für Ausschaltpunkt eingeben.	Gleitkommazahl mit Vorzeichen	Abhängig vom Land: <ul style="list-style-type: none"> ■ 0 kg/h ■ 0 lb/min
Ausschaltverzögerung	In Parameter Funktion Relaisausgang ist die Option Grenzwert ausgewählt.	Verzögerungszeit für das Ausschalten des Schaltausgangs festlegen.	0,0 ... 100,0 s	–
Einschaltpunkt	In Parameter Funktion Relaisausgang ist die Option Grenzwert ausgewählt.	Messwert für Einschaltpunkt eingeben.	Gleitkommazahl mit Vorzeichen	Abhängig vom Land: <ul style="list-style-type: none"> ■ 0 kg/h ■ 0 lb/min

Parameter	Voraussetzung	Beschreibung	Anzeige / Auswahl / Eingabe	Werkseinstellung
Einschaltverzögerung	In Parameter Funktion Relaisausgang ist die Option Grenzwert ausgewählt.	Verzögerungszeit für das Einschalten des Schaltausgangs festlegen.	0,0 ... 100,0 s	-
Fehlerverhalten	-	Ausgangsverhalten bei Gerätealarm festlegen.	<ul style="list-style-type: none"> ■ Aktueller Status ■ Offen ■ Geschlossen 	-
Schaltzustand	-	Zeigt aktuellen Zustand des Relaisausgangs.	<ul style="list-style-type: none"> ■ Offen ■ Geschlossen 	-
Relais im Ruhezustand	-		<ul style="list-style-type: none"> ■ Offen ■ Geschlossen 	-

* Sichtbar in Abhängigkeit von Bestelloptionen oder Geräteeinstellungen

10.5.11 Vor-Ort-Anzeige konfigurieren



Der Assistent **Anzeige** führt den Anwender systematisch durch alle Parameter, die für die Konfiguration der Vor-Ort-Anzeige eingestellt werden können.





Navigation

Menü "Setup" → Anzeige

► Anzeige	
Format Anzeige	→ 115
1. Anzeigewert	→ 115
1. Wert 0%-Bargraph	→ 115
1. Wert 100%-Bargraph	→ 115
2. Anzeigewert	→ 115
3. Anzeigewert	→ 115
3. Wert 0%-Bargraph	→ 115
3. Wert 100%-Bargraph	→ 115
4. Anzeigewert	→ 116

Parameterübersicht mit Kurzbeschreibung

Parameter	Voraussetzung	Beschreibung	Auswahl / Eingabe	Werkseinstellung
Format Anzeige	Eine Vor-Ort-Anzeige ist vorhanden.	Darstellung der Messwerte für Vor-Ort-Anzeige wählen.	<ul style="list-style-type: none"> ■ 1 Wert groß ■ 1 Bargraph + 1 Wert ■ 2 Werte ■ 1 Wert groß + 2 Werte ■ 4 Werte 	–
1. Anzeigewert	Eine Vor-Ort-Anzeige ist vorhanden.	Messwert wählen, der auf der Vor-Ort-Anzeige dargestellt wird.	<ul style="list-style-type: none"> ■ Massefluss ■ Volumenfluss ■ Normvolumenfluss* ■ Dichte ■ Normdichte* ■ Temperatur ■ Summenzähler 1 ■ Summenzähler 2 ■ Summenzähler 3 ■ Konzentration* ■ Zielmessstoff Massefluss* ■ Trägermessstoff Massefluss* ■ HBSI* ■ Erregerstrom 0 ■ Schwingungsdämpfung 0 ■ Schwankung Schwingungsdämpfung 0* ■ Schwingfrequenz 0 ■ Frequenzschwankung 0* ■ Schwingamplitude 0* ■ Signalasymmetrie ■ Trägerrohrtemperatur* ■ Elektroniktemperatur ■ Stromausgang 1 ■ Stromausgang 2* ■ Stromausgang 3* ■ Stromausgang 4* 	–
1. Wert 0%-Bargraph	Eine Vor-Ort-Anzeige ist vorhanden.	0%-Wert für Bargraph-Anzeige eingeben.	Gleitkommazahl mit Vorzeichen	Abhängig vom Land: <ul style="list-style-type: none"> ■ 0 kg/h ■ 0 lb/min
1. Wert 100%-Bargraph	Eine Vor-Ort-Anzeige ist vorhanden.	100%-Wert für Bargraph-Anzeige eingeben.	Gleitkommazahl mit Vorzeichen	Abhängig von Land und Nennweite
2. Anzeigewert	Eine Vor-Ort-Anzeige ist vorhanden.	Messwert wählen, der auf der Vor-Ort-Anzeige dargestellt wird.	Auswahlliste siehe Parameter 1. Anzeigewert (→  115)	–
3. Anzeigewert	Eine Vor-Ort-Anzeige ist vorhanden.	Messwert wählen, der auf der Vor-Ort-Anzeige dargestellt wird.	Auswahlliste siehe Parameter 1. Anzeigewert (→  115)	–
3. Wert 0%-Bargraph	In Parameter 3. Anzeigewert wurde eine Auswahl getroffen.	0%-Wert für Bargraph-Anzeige eingeben.	Gleitkommazahl mit Vorzeichen	Abhängig vom Land: <ul style="list-style-type: none"> ■ 0 kg/h ■ 0 lb/min
3. Wert 100%-Bargraph	In Parameter 3. Anzeigewert wurde eine Auswahl getroffen.	100%-Wert für Bargraph-Anzeige eingeben.	Gleitkommazahl mit Vorzeichen	–

Parameter	Voraussetzung	Beschreibung	Auswahl / Eingabe	Werkseinstellung
4. Anzeigewert	Eine Vor-Ort-Anzeige ist vorhanden.	Messwert wählen, der auf der Vor-Ort-Anzeige dargestellt wird.	Auswahlliste siehe Parameter 1. Anzeigewert (→  115)	–
5. Anzeigewert	Eine Vor-Ort-Anzeige ist vorhanden.	Messwert wählen, der auf der Vor-Ort-Anzeige dargestellt wird.	Auswahlliste siehe Parameter 1. Anzeigewert (→  115)	–
6. Anzeigewert	Eine Vor-Ort-Anzeige ist vorhanden.	Messwert wählen, der auf der Vor-Ort-Anzeige dargestellt wird.	Auswahlliste siehe Parameter 1. Anzeigewert (→  115)	–
7. Anzeigewert	Eine Vor-Ort-Anzeige ist vorhanden.	Messwert wählen, der auf der Vor-Ort-Anzeige dargestellt wird.	Auswahlliste siehe Parameter 1. Anzeigewert (→  115)	–
8. Anzeigewert	Eine Vor-Ort-Anzeige ist vorhanden.	Messwert wählen, der auf der Vor-Ort-Anzeige dargestellt wird.	Auswahlliste siehe Parameter 1. Anzeigewert (→  115)	–

* Sichtbar in Abhängigkeit von Bestelloptionen oder Geräteeinstellungen

10.5.12 Schleichmenge konfigurieren

Der Assistent **Sleichmengenunterdrückung** führt den Anwender systematisch durch alle Parameter, die für die Konfiguration der Schleichmengenunterdrückung eingestellt werden müssen.

Navigation

Menü "Setup" → Schleichmengenunterdrückung

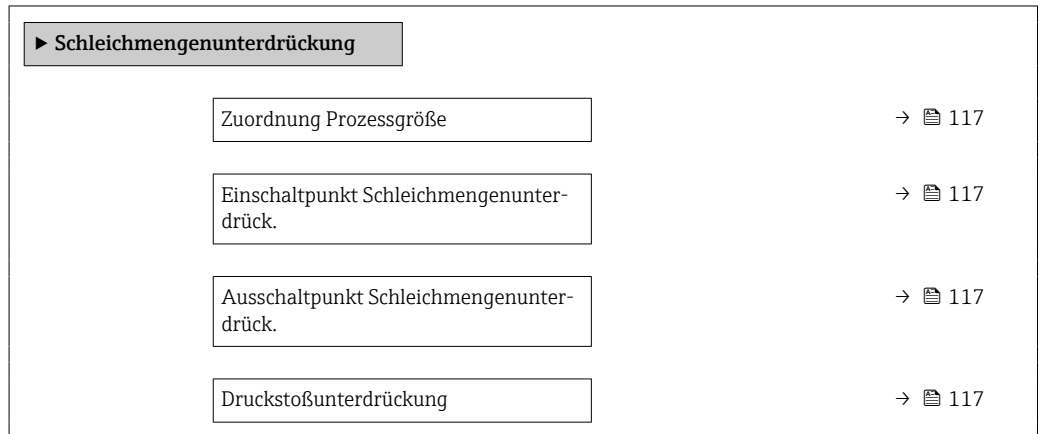

Parameterübersicht mit Kurzbeschreibung

Parameter	Voraussetzung	Beschreibung	Auswahl / Eingabe	Werkseinstellung
Zuordnung Prozessgröße	-	Prozessgröße für Schleichmengenunterdrückung wählen.	<ul style="list-style-type: none"> ■ Aus ■ Massefluss ■ Volumenfluss ■ Normvolumenfluss 	-
Einschaltpunkt Schleichmengenunterdrück.	In Parameter Zuordnung Prozessgröße (→ 117) ist eine Prozessgröße ausgewählt.	Einschaltpunkt für Schleichmengenunterdrückung eingeben.	Positive Gleitkommazahl	Abhängig von Land und Nennweite
Ausschaltpunkt Schleichmengenunterdrück.	In Parameter Zuordnung Prozessgröße (→ 117) ist eine Prozessgröße ausgewählt.	Ausschaltpunkt für Schleichmengenunterdrückung eingeben.	0 ... 100,0 %	-
Druckstoßunterdrückung	In Parameter Zuordnung Prozessgröße (→ 117) ist eine Prozessgröße ausgewählt.	Zeitspanne für Signalunterdrückung eingeben (= aktive Druckstoßunterdrückung).	0 ... 100 s	-

10.5.13 Überwachung der Rohrfüllung konfigurieren

Der Wizard **Überwachung teilgefülltes Rohr** führt den Anwender systematisch durch alle Parameter, die für die Konfiguration der Überwachung von der Rohrfüllung eingestellt werden müssen.

Navigation

Menü "Setup" → Überwachung teilgefülltes Rohr

► **Überwachung teilgefülltes Rohr**

Zuordnung Prozessgröße	→ 118
Unterer Grenzwert teilgefülltes Rohr	→ 118
Oberer Grenzwert teilgefülltes Rohr	→ 118
Ansprechzeit teilgefülltes Rohr	→ 118

Parameterübersicht mit Kurzbeschreibung

Parameter	Voraussetzung	Beschreibung	Auswahl / Eingabe	Werkseinstellung
Zuordnung Prozessgröße	–	Prozessgröße für Messrohrüberwachung wählen.	<ul style="list-style-type: none"> ■ Aus ■ Dichte ■ Normdichte 	Dichte
Unterer Grenzwert teilgefülltes Rohr	In Parameter Zuordnung Prozessgröße (→ 118) ist eine Prozessgröße ausgewählt.	Unteren Grenzwert für Aktivierung der Messrohrüberwachung eingeben.	Gleitkommazahl mit Vorzeichen	Abhängig vom Land: <ul style="list-style-type: none"> ■ 200 kg/m³ ■ 12,5 lb/ft³
Oberer Grenzwert teilgefülltes Rohr	In Parameter Zuordnung Prozessgröße (→ 118) ist eine Prozessgröße ausgewählt.	Oberen Grenzwert für Aktivierung der Messrohrüberwachung eingeben.	Gleitkommazahl mit Vorzeichen	Abhängig vom Land: <ul style="list-style-type: none"> ■ 6000 kg/m³ ■ 374,6 lb/ft³
Ansprechzeit teilgefülltes Rohr	In Parameter Zuordnung Prozessgröße (→ 118) ist eine Prozessgröße ausgewählt.	Eingabe der Zeitspanne (Entprellzeit), während der das Signal mindestens anliegen muss, damit die Diagnosemeldung S962 "Messrohr nur z.T. gefüllt" bei teilgefülltem oder leerem Messrohr ausgelöst wird.	0 ... 100 s	–

10.6 Erweiterte Einstellungen

Das Untermenü **Erweitertes Setup** mit seinen Untermenüs enthält Parameter für spezifische Einstellungen.

Navigation zum Untermenü "Erweitertes Setup"

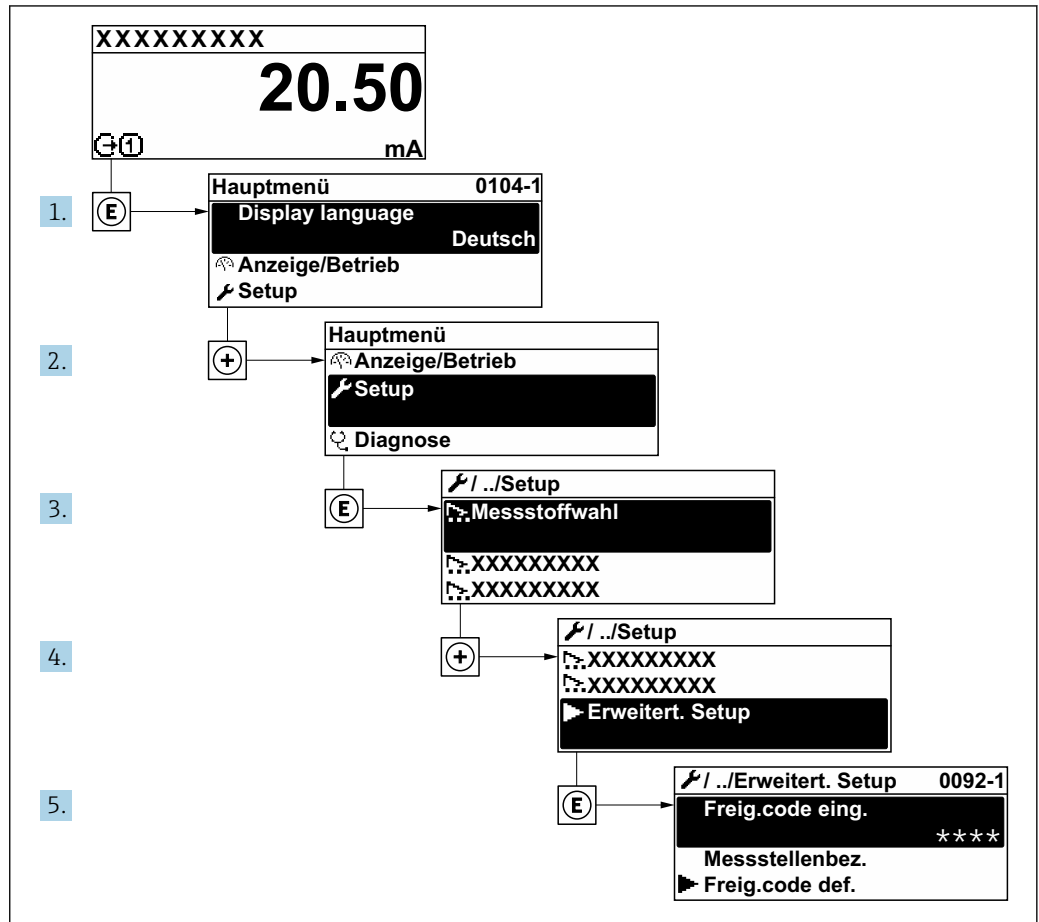

A0032223-DE

i Abhängig von der Geräteausführung und den verfügbaren Anwendungspaketen kann die Anzahl der Untermenüs und Parameter variieren. Diese Untermenüs und deren Parameter werden nicht in der Betriebsanleitung erläutert, sondern in der entsprechenden Sonderdokumentation zum Gerät.

Detaillierte Angaben zu den Parameterbeschreibungen von Anwendungspaketen:
 Sonderdokumentation zum Gerät → 236

Navigation

Menü "Setup" → Erweitertes Setup

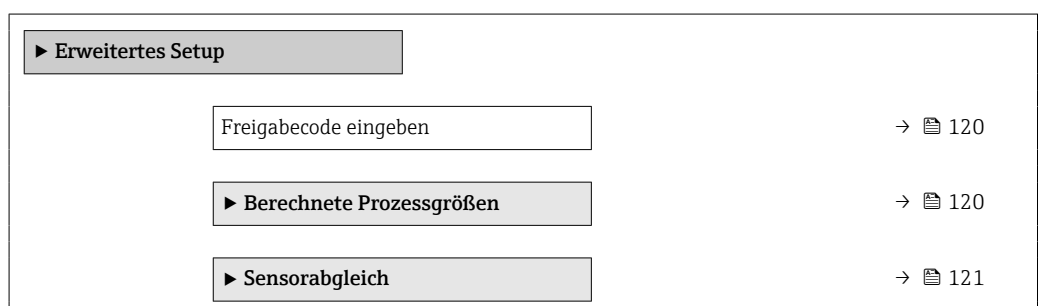

▶ Summenzähler 1 ... n	→ 128
▶ Anzeige	→ 130
▶ WLAN-Einstellungen	
▶ Konzentration	
▶ Heartbeat Setup	
▶ Datensicherung	→ 134
▶ Administration	→ 135

10.6.1 Parameter zur Eingabe des Freigabecodes nutzen

Navigation

Menü "Setup" → Erweitertes Setup

Parameterübersicht mit Kurzbeschreibung

Parameter	Beschreibung	Eingabe
Freigabecode eingeben	Parameterschreibschutz mit anwenderspezifischem Freigabecode aufheben.	Max. 16-stellige Zeichenfolge aus Zahlen, Buchstaben und Sonderzeichen

10.6.2 Berechnete Prozessgrößen

Das Untermenü **Berechnete Prozessgrößen** enthält Parameter zur Berechnung des Normvolumenflusses.

Navigation

Menü "Setup" → Erweitertes Setup → Berechnete Prozessgrößen





▶ Berechnete Prozessgrößen	
▶ Normvolumenfluss-Berechnung	→ 120

Untermenü "Normvolumenfluss-Berechnung"

Navigation

Menü "Setup" → Erweitertes Setup → Berechnete Prozessgrößen → Normvolumenfluss-Berechnung

▶ Normvolumenfluss-Berechnung	
Normvolumenfluss-Berechnung (1812)	→ 121
Eingelesene Normdichte (6198)	→ 121

Feste Normdichte (1814)	→  121
Referenztemperatur (1816)	→  121
Linearer Ausdehnungskoeffizient (1817)	→  121
Quadratischer Ausdehnungskoeffizient (1818)	→  121

Parameterübersicht mit Kurzbeschreibung

Parameter	Voraussetzung	Beschreibung	Auswahl / Anzeige / Eingabe	Werkseinstellung
Normvolumenfluss-Berechnung	-	Normdichte für Berechnung des Normvolumenflusses wählen.	<ul style="list-style-type: none"> ■ Feste Normdichte ■ Berechnete Normdichte ■ Normdichte nach API-Tabelle 53 ■ Eingelesene Normdichte ■ Stromeingang 1 * 	-
Eingelesene Normdichte	-	Zeigt eingelesene Normdichte.	Gleitkommazahl mit Vorzeichen	-
Feste Normdichte	In Parameter Normvolumenfluss-Berechnung ist die Option Feste Normdichte ausgewählt.	Festen Wert für Normdichte eingeben.	Positive Gleitkommazahl	-
Referenztemperatur	In Parameter Normvolumenfluss-Berechnung ist die Option Berechnete Normdichte ausgewählt.	Referenztemperatur für Berechnung der Normdichte eingeben.	-273,15 ... 99999 °C	Abhängig vom Land: <ul style="list-style-type: none"> ■ +20 °C ■ +68 °F
Linearer Ausdehnungskoeffizient	In Parameter Normvolumenfluss-Berechnung ist die Option Berechnete Normdichte ausgewählt.	Linearen, messstoffspezifischen Ausdehnungskoeffizient für Normdichteberechnung eingeben.	Gleitkommazahl mit Vorzeichen	-
Quadratischer Ausdehnungskoeffizient	In Parameter Normvolumenfluss-Berechnung ist die Option Berechnete Normdichte ausgewählt.	Bei Messstoffen mit nicht linearem Ausdehnungsverhalten: Quadratischen, messstoffspezif. Ausdehnungskoeffizient für Normdichteberechnung eingeben.	Gleitkommazahl mit Vorzeichen	-

* Sichtbar in Abhängigkeit von Bestelloptionen oder Geräteeinstellungen

10.6.3 Sensorabgleich durchführen

Das Untermenü **Sensorabgleich** enthält Parameter, die die Funktionalität des Sensors betreffen.

Navigation

Menü "Setup" → Erweitertes Setup → Sensorabgleich

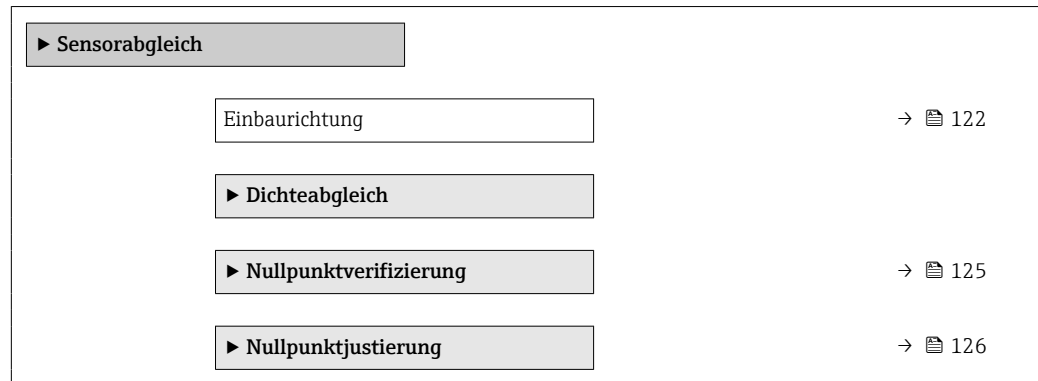

Parameterübersicht mit Kurzbeschreibung

Parameter	Beschreibung	Auswahl
Einbaurichtung	Vorzeichen der Messstoff-Fließrichtung an Pfeilrichtung auf dem Aufnehmer anpassen.	<ul style="list-style-type: none"> ▪ Durchfluss in Pfeilrichtung ▪ Durchfluss gegen Pfeilrichtung

Dichtejustierung

i Bei der Dichtejustierung wird nur am Abgleichpunkt bei der entsprechenden Dichte und Temperatur eine hohe Genauigkeit erreicht. Die Genauigkeit einer Dichtejustierung ist aber immer nur so gut wie die zur Verfügung gestellten Referenzmessdaten. Sie kann deshalb keine Sonderdichtekalibrierung ersetzen.

Dichtejustierung durchführen

- i** Vor der Ausführung folgende Punkte beachten:
- Eine Dichtejustierung ist nur dann sinnvoll, wenn die Betriebsbedingungen kaum schwanken und die Dichtejustierung unter den Betriebsbedingungen durchgeführt wird.
 - Die Dichtejustierung skaliert den intern berechneten Dichtewert mit anwenderspezifischer Steigung und Offset.
 - Es kann eine 1-Punkt - oder eine 2-Punkt-Dichtejustierung durchgeführt werden.
 - Bei der 2-Punkt-Dichtejustierung müssen sich die beiden Soll-Dichtewerte um mindestens 0,2 kg/l unterscheiden.
 - Die Referenzmessstoffe müssen gasfrei oder mit dem Druck beaufschlagt sein, damit enthaltene Gasanteile entsprechend komprimiert sind.
 - Die Referenzdichtemessungen müssen bei der gleichen, wie im Prozess vorhandenen Messstofftemperatur durchgeführt werden. Ansonsten wird die Dichtejustierung ungenau.
 - Die aus der Dichtejustierung resultierende Korrektur kann mit der Option **Original wiederherstellen** gelöscht werden.

Option "1-Punkt-Abgleich"

1. Im Parameter **Art des Dichteabgleichs** die Option **1-Punkt-Abgleich** auswählen und bestätigen.
2. Im Parameter **Sollwert Dichte 1** den Wert der Dichte eingeben und bestätigen.
 - ↳ Im Parameter **Dichteabgleich ausführen** stehen nun die folgenden Optionen zur Verfügung:
 - Ok
 - Option **Erfassung Dichte 1**
 - Original wiederherstellen

3. Die Option **Erfassung Dichte 1** auswählen und bestätigen.
4. Wenn auf dem Display im Parameter **Fortschritt** 100 % erreicht wurden und im Parameter **Dichteabgleich ausführen** die Option **Ok** angezeigt wird, bestätigen.
 - ↳ Im Parameter **Dichteabgleich ausführen** stehen nun die folgenden Optionen zur Verfügung:
 - Ok
 - Berechnen
 - Abbrechen

5. Die Option **Berechnen** auswählen und bestätigen.

Wenn der Abgleich erfolgreich abgeschlossen wurde, werden der Parameter **Korrekturfaktor Dichte** und der Parameter **Korrektur-Offset Dichte** und die dafür berechneten Werte auf dem Display angezeigt.

Option "2-Punkt-Abgleich"

1. Im Parameter **Art des Dichteabgleichs** die Option **2-Punkt-Abgleich** auswählen und bestätigen.
2. Im Parameter **Sollwert Dichte 1** den Wert der Dichte eingeben und bestätigen.
3. Im Parameter **Sollwert Dichte 2** den Wert der Dichte eingeben und bestätigen.
 - ↳ Im Parameter **Dichteabgleich ausführen** stehen nun die folgenden Optionen zur Verfügung:
 - Ok
 - Erfassung Dichte 1
 - Original wiederherstellen
4. Die Option **Erfassung Dichte 1** auswählen und bestätigen.
 - ↳ Im Parameter **Dichteabgleich ausführen** stehen nun die folgenden Optionen zur Verfügung:
 - Ok
 - Erfassung Dichte 2
 - Original wiederherstellen
5. Die Option **Erfassung Dichte 2** auswählen und bestätigen.
 - ↳ Im Parameter **Dichteabgleich ausführen** stehen nun die folgenden Optionen zur Verfügung:
 - Ok
 - Berechnen
 - Abbrechen
6. Die Option **Berechnen** auswählen und bestätigen.





Wenn im Parameter **Dichteabgleich ausführen** die Option **Dichteabgleichfehler** angezeigt wird, die Auswahl aufrufen und die Option **Abbrechen** wählen. Die Dichtejustierung wird abgebrochen und kann erneut durchgeführt werden.

Wenn der Abgleich erfolgreich abgeschlossen wurde, werden der Parameter **Korrekturfaktor Dichte** und der Parameter **Korrektur-Offset Dichte** und die dafür berechneten Werte auf dem Display angezeigt.

Navigation

Menü "Experte" → Sensor → Sensorabgleich → Dichteabgleich

▶ Dichteabgleich	
Art des Dichteabgleichs	→ 124
Sollwert Dichte 1	→ 124

Sollwert Dichte 2	→  124
Dichteabgleich ausführen	→  124
Fortschritt	→  124
Korrekturfaktor Dichte	→  124
Korrektur-Offset Dichte	→  124

Parameterübersicht mit Kurzbeschreibung

Parameter	Voraussetzung	Beschreibung	Auswahl / Eingabe / Anzeige	Werkseinstellung
Art des Dichteabgleichs	–		<ul style="list-style-type: none"> ■ 1-Punkt-Abgleich ■ 2-Punkt-Abgleich 	–
Sollwert Dichte 1	–		Eingabe abhängig von der gewählten Einheit im Parameter Dichteinheit (0555).	–
Sollwert Dichte 2	Im Parameter Art des Dichteabgleichs ist die Option 2-Punkt-Abgleich gewählt.		Eingabe abhängig von der gewählten Einheit im Parameter Dichteinheit (0555).	–
Dichteabgleich ausführen	–		<ul style="list-style-type: none"> ■ Abbrechen ■ In Arbeit ■ Ok ■ Dichteabgleichfehler ■ Erfassung Dichte 1 ■ Erfassung Dichte 2 ■ Berechnen ■ Original wiederherstellen 	–
Fortschritt	–	Zeigt den Fortschritt des Vorgangs.	0 ... 100 %	–
Korrekturfaktor Dichte	–		Gleitkommazahl mit Vorzeichen	–
Korrektur-Offset Dichte	–		Gleitkommazahl mit Vorzeichen	–

Nullpunktverifizierung und Nullpunktjustierung

Alle Messgeräte werden nach dem neusten Stand der Technik kalibriert. Die Kalibrierung erfolgt unter Referenzbedingungen →  216. Eine Nullpunktjustierung im Feld ist deshalb grundsätzlich nicht erforderlich.

Eine Nullpunktjustierung ist erfahrungsgemäß nur in speziellen Fällen empfehlenswert:

- Bei höchsten Ansprüchen an die Messgenauigkeit und geringen Durchflussmengen.
- Bei extremen Prozess- oder Betriebsbedingungen, z.B. bei sehr hohen Prozesstemperaturen oder sehr hoher Viskosität des Messstoffes.
- Bei Gasanwendungen mit niedrigem Druck.

 Um die höchst mögliche Messgenauigkeit bei niedriger Durchflussrate zu erhalten, muss die Installation den Sensor im Betrieb vor mechanischen Spannungen schützen.

Um einen repräsentativen Nullpunkt zu erhalten muss sichergestellt sein, dass

- jeglicher Durchfluss im Gerät während der Justierung unterbunden ist
- die Prozessbedingungen (z.B. Druck, Temperatur) stabil und repräsentativ sind

Nullpunktverifizierung und Nullpunktjustierung können nicht durchgeführt werden, wenn folgende Prozessbedingungen vorliegen:

- **Gaseinschlüsse**

Es muss sichergestellt sein, dass das System hinreichend mit dem Messstoff durchgespült wurde. Ein wiederholtes Durchspülen kann helfen Gaseinschlüsse auszuschließen

- **Thermische Zirkulation**

Bei Temperaturunterschieden (z.B. zwischen Messrohrein- und auslaufbereich) kann es trotz geschlossener Ventile zu einem induzierten Durchfluss aufgrund von thermischer Zirkulation im Gerät kommen

- **Leckage an den Ventilen**

Bei Undichtigkeit an den Ventilen ist der Durchfluss während der Nullpunktbestimmung nicht hinreichend unterbunden

Können diese Bedingungen nicht unterbunden werden ist empfohlen, die Werkseinstellung des Nullpunkts beizubehalten.

Nullpunktverifizierung

Mit dem Assistent **Nullpunktverifizierung** kann der Nullpunkt verifiziert werden.

Navigation

Menü "Setup" → Erweitertes Setup → Sensorabgleich → Nullpunktverifizierung

► Nullpunktverifizierung	
Prozessbedingungen	→ 126
Fortschritt	→ 126
Status	→ 126
Weitere Informationen	→ 126
Empfehlung:	→ 126
Ursache	→ 126
Abbruch-Ursache	→ 126
Gemessener Nullpunkt	→ 126
Nullpunktstandardabweichung	→ 126

Parameterübersicht mit Kurzbeschreibung

Parameter	Beschreibung	Auswahl / Anzeige	Werkseinstellung
Prozessbedingungen	Folgende Prozessbedingungen sind erforderlich.	<ul style="list-style-type: none"> ▪ Rohre sind vollständig gefüllt ▪ Prozessdruck bei Betriebsbedingungen ▪ Nulldurchfluss (geschlossene Ventile) ▪ Prozess- und Umgebungstemperatur stabil 	–
Fortschritt	Zeigt den Fortschritt des Vorgangs.	0 ... 100 %	–
Status Nullpunktgleich		<ul style="list-style-type: none"> ▪ In Arbeit ▪ Alarm ▪ Ok 	–
Weitere Informationen	Wählen, ob weitere Informationen angezeigt werden sollen.	<ul style="list-style-type: none"> ▪ Verstecken ▪ Anzeigen 	–
Empfehlung:	Empfiehl gegebenenfalls die Durchführung einer Justierung. Nur empfohlen, wenn der gemessene Nullpunkt vom aktuellen Nullpunkt maßgeblich abweicht.	<ul style="list-style-type: none"> ▪ Nullpunkt nicht justieren ▪ Nullpunkt justieren 	–
Abbruch-Ursache	Zeigt die Ursache für den Abbruch des Assistenten.	<ul style="list-style-type: none"> ▪ Prozessbedingungen prüfen! ▪ Ein technisches Problem ist aufgetreten 	–
Ursache	Zeigt die Diagnose und Behebungsmassnahme.	<ul style="list-style-type: none"> ▪ Nullpunkt zu hoch. Durchfluss vermeiden. ▪ Nullpunkt instabil. Durchfluss vermeiden ▪ Schwankungen hoch z.B. 2-Phasenmessstoff 	–
Gemessener Nullpunkt	Zeigt den Nullpunkt, der für die Justierung gemessen wurde.	Gleitkommazahl mit Vorzeichen	–
Nullpunktstandardabweichung	Zeigt die Standardabweichung des gemessenen Nullpunkts.	Positive Gleitkommazahl	–

Nullpunktjustierung

Mit dem Assistent **Nullpunktjustierung** kann der Nullpunkt justiert werden.











- Vor einer Nullpunktjustierung sollte eine Nullpunktverifizierung durchgeführt werden.
- Der Nullpunkt kann auch manuell angepasst werden: Experte → Sensor → Kalibrierung

Navigation

Menü "Setup" → Erweitertes Setup → Sensorabgleich → Nullpunktjustierung

► Nullpunktjustierung	
Prozessbedingungen	→ ⓘ 127
Fortschritt	→ ⓘ 127
Status	→ ⓘ 127
Ursache	→ ⓘ 127

Abbruch-Ursache	→  127
Ursache	→  127
Zuverlässigkeit gemessener Nullpunkt	→  127
Weitere Informationen	→  127
Zuverlässigkeit gemessener Nullpunkt	→  127
Gemessener Nullpunkt	→  127
Nullpunktstandardabweichung	→  128
Aktion wählen	→  128

Parameterübersicht mit Kurzbeschreibung

Parameter	Beschreibung	Auswahl / Anzeige	Werkseinstellung
Prozessbedingungen	Folgende Prozessbedingungen sind erforderlich.	<ul style="list-style-type: none"> ▪ Rohre sind vollständig gefüllt ▪ Prozessdruck bei Betriebsbedingungen ▪ Nulldurchfluss (geschlossene Ventile) ▪ Prozess- und Umgebungstemperatur stabil 	–
Fortschritt	Zeigt den Fortschritt des Vorgangs.	0 ... 100 %	–
Status Nullpunktgleich		<ul style="list-style-type: none"> ▪ In Arbeit ▪ Alarm ▪ Ok 	–
Abbruch-Ursache	Zeigt die Ursache für den Abbruch des Assistenten.	<ul style="list-style-type: none"> ▪ Prozessbedingungen prüfen! ▪ Ein technisches Problem ist aufgetreten 	–
Ursache	Zeigt die Diagnose und Behebungsmassnahme.	<ul style="list-style-type: none"> ▪ Nullpunkt zu hoch. Durchfluss vermeiden. ▪ Nullpunkt instabil. Durchfluss vermeiden ▪ Schwankungen hoch z.B. 2-Phasenmessstoff 	–
Zuverlässigkeit gemessener Nullpunkt	Zeigt die Zuverlässigkeit des gemessenen Nullpunktwerts.	<ul style="list-style-type: none"> ▪ Nicht ausgeführt ▪ Gut ▪ Unsicher 	–
Weitere Informationen	Wählen, ob weitere Informationen angezeigt werden sollen.	<ul style="list-style-type: none"> ▪ Verstecken ▪ Anzeigen 	–
Gemessener Nullpunkt	Zeigt den Nullpunkt, der für die Justierung gemessen wurde.	Gleitkommazahl mit Vorzeichen	–

Parameter	Beschreibung	Auswahl / Anzeige	Werkseinstellung
Nullpunktstandardabweichung	Zeigt die Standardabweichung des gemessenen Nullpunkts.	Positive Gleitkommazahl	–
Aktion wählen	Wählen, welcher Nullpunktwert gespeichert werden soll.	<ul style="list-style-type: none"> ■ Aktuellen Nullpunkt behalten ■ Gemessenen Nullpunkt anwenden ■ Nullpunkt-Werkseinstellung anwenden* 	–

* Sichtbar in Abhängigkeit von Bestelloptionen oder Geräteeinstellungen

10.6.4 Summenzähler konfigurieren

Im Untermenü "Summenzähler 1 ... n" kann der jeweilige Summenzähler konfiguriert werden.

Navigation

Menü "Setup" → Erweitertes Setup → Summenzähler 1 ... n

► **Summenzähler 1 ... n**

Zuordnung Prozessgröße	→ ⓘ 128
Einheit Summenzähler 1 ... n	→ ⓘ 128
Betriebsart Summenzähler	→ ⓘ 129
Fehlerverhalten	→ ⓘ 129

Parameterübersicht mit Kurzbeschreibung

Parameter	Voraussetzung	Beschreibung	Auswahl	Werkseinstellung
Zuordnung Prozessgröße	–	Prozessgröße für Summenzähler wählen.	<ul style="list-style-type: none"> ■ Aus ■ Massefluss ■ Volumenfluss ■ Normvolumenfluss* ■ Zielmessstoff Massefluss* ■ Trägermessstoff Massefluss* 	–
Einheit Summenzähler 1 ... n	In Parameter Zuordnung Prozessgröße (→ ⓘ 128) von Untermenü Summenzähler 1 ... n ist eine Prozessgröße ausgewählt.	Einheit für Prozessgröße des Summenzählers wählen.	Einheiten-Auswahl-liste	Abhängig vom Land: <ul style="list-style-type: none"> ■ kg ■ lb

Parameter	Voraussetzung	Beschreibung	Auswahl	Werkseinstellung
Betriebsart Summenzähler	In Parameter Zuordnung Prozessgröße (→ 128) von Untermenü Summenzähler 1 ... n ist eine Prozessgröße ausgewählt.	Für Summenzähler festlegen, wie der Durchfluss aufsummiert wird.	<ul style="list-style-type: none"> ■ Nettomenge ■ Menge Förderrichtung ■ Rückflussmenge 	–
Fehlerverhalten	In Parameter Zuordnung Prozessgröße (→ 128) von Untermenü Summenzähler 1 ... n ist eine Prozessgröße ausgewählt.	Summenzählerverhalten bei Gerätealarm festlegen.	<ul style="list-style-type: none"> ■ Anhalten ■ Aktueller Wert ■ Letzter gültiger Wert 	–





















* Sichtbar in Abhängigkeit von Bestelloptionen oder Geräteeinstellungen

10.6.5 Weitere Anzeigenkonfigurationen durchführen

Im Untermenü **Anzeige** können alle Parameter rund um die Konfiguration der Vor-Ort-Anzeige eingestellt werden.



Navigation

Menü "Setup" → Erweitertes Setup → Anzeige

► Anzeige	
Format Anzeige	→  131
1. Anzeigewert	→  131
1. Wert 0%-Bargraph	→  131
1. Wert 100%-Bargraph	→  131
1. Nachkommastellen	→  131
2. Anzeigewert	→  131
2. Nachkommastellen	→  131
3. Anzeigewert	→  132
3. Wert 0%-Bargraph	→  132
3. Wert 100%-Bargraph	→  132
3. Nachkommastellen	→  132
4. Anzeigewert	→  132
4. Nachkommastellen	→  132
Display language	→  132
Intervall Anzeige	→  132
Dämpfung Anzeige	→  132
Kopfzeile	→  132
Kopfzeilentext	→  132
Trennzeichen	→  133
Hintergrundbeleuchtung	→  133

Parameterübersicht mit Kurzbeschreibung

Parameter	Voraussetzung	Beschreibung	Auswahl / Eingabe	Werkseinstellung
Format Anzeige	Eine Vor-Ort-Anzeige ist vorhanden.	Darstellung der Messwerte für Vor-Ort-Anzeige wählen.	<ul style="list-style-type: none"> ■ 1 Wert groß ■ 1 Bargraph + 1 Wert ■ 2 Werte ■ 1 Wert groß + 2 Werte ■ 4 Werte 	–
1. Anzeigewert	Eine Vor-Ort-Anzeige ist vorhanden.	Messwert wählen, der auf der Vor-Ort-Anzeige dargestellt wird.	<ul style="list-style-type: none"> ■ Massefluss ■ Volumenfluss ■ Normvolumenfluss* ■ Dichte ■ Normdichte* ■ Temperatur ■ Summenzähler 1 ■ Summenzähler 2 ■ Summenzähler 3 ■ Konzentration* ■ Zielmessstoff Massefluss* ■ Trägermessstoff Massefluss* ■ HBSI* ■ Erregerstrom 0 ■ Schwingungsdämpfung 0 ■ Schwankung Schwingungsdämpfung 0* ■ Schwingfrequenz 0 ■ Frequenzschwankung 0* ■ Schwingamplitude 0* ■ Signalasymmetrie ■ Trägerrohrtemperatur* ■ Elektroniktemperatur ■ Stromausgang 1 ■ Stromausgang 2* ■ Stromausgang 3* ■ Stromausgang 4* 	–
1. Wert 0%-Bargraph	Eine Vor-Ort-Anzeige ist vorhanden.	0%-Wert für Bargraph-Anzeige eingeben.	Gleitkommazahl mit Vorzeichen	Abhängig vom Land: <ul style="list-style-type: none"> ■ 0 kg/h ■ 0 lb/min
1. Wert 100%-Bargraph	Eine Vor-Ort-Anzeige ist vorhanden.	100%-Wert für Bargraph-Anzeige eingeben.	Gleitkommazahl mit Vorzeichen	Abhängig von Land und Nennweite
1. Nachkommastellen	In Parameter 1. Anzeigewert ist ein Messwert festgelegt.	Anzahl Nachkommastellen für Anzeigewert wählen.	<ul style="list-style-type: none"> ■ x ■ x.x ■ x.xx ■ x.xxx ■ x.xxxx 	–
2. Anzeigewert	Eine Vor-Ort-Anzeige ist vorhanden.	Messwert wählen, der auf der Vor-Ort-Anzeige dargestellt wird.	Auswahlliste siehe Parameter 1. Anzeigewert (→  115)	–
2. Nachkommastellen	In Parameter 2. Anzeigewert ist ein Messwert festgelegt.	Anzahl Nachkommastellen für Anzeigewert wählen.	<ul style="list-style-type: none"> ■ x ■ x.x ■ x.xx ■ x.xxx ■ x.xxxx 	–

Parameter	Voraussetzung	Beschreibung	Auswahl / Eingabe	Werkseinstellung
3. Anzeigewert	Eine Vor-Ort-Anzeige ist vorhanden.	Messwert wählen, der auf der Vor-Ort-Anzeige dargestellt wird.	Auswahlliste siehe Parameter 1. Anzeigewert (→  115)	–
3. Wert 0%-Bargraph	In Parameter 3. Anzeigewert wurde eine Auswahl getroffen.	0%-Wert für Bargraph-Anzeige eingeben.	Gleitkommazahl mit Vorzeichen	Abhängig vom Land: ■ 0 kg/h ■ 0 lb/min
3. Wert 100%-Bargraph	In Parameter 3. Anzeigewert wurde eine Auswahl getroffen.	100%-Wert für Bargraph-Anzeige eingeben.	Gleitkommazahl mit Vorzeichen	–
3. Nachkommastellen	In Parameter 3. Anzeigewert ist ein Messwert festgelegt.	Anzahl Nachkommastellen für Anzeigewert wählen.	<ul style="list-style-type: none"> ■ x ■ x.x ■ x.xx ■ x.xxx ■ x.xxxx 	–
4. Anzeigewert	Eine Vor-Ort-Anzeige ist vorhanden.	Messwert wählen, der auf der Vor-Ort-Anzeige dargestellt wird.	Auswahlliste siehe Parameter 1. Anzeigewert (→  115)	–
4. Nachkommastellen	In Parameter 4. Anzeigewert ist ein Messwert festgelegt.	Anzahl Nachkommastellen für Anzeigewert wählen.	<ul style="list-style-type: none"> ■ x ■ x.x ■ x.xx ■ x.xxx ■ x.xxxx 	–
Display language	Eine Vor-Ort-Anzeige ist vorhanden.	Sprache der Vor-Ort-Anzeige einstellen.	<ul style="list-style-type: none"> ■ English ■ Deutsch * ■ Français * ■ Español * ■ Italiano * ■ Nederlands * ■ Portuguesa * ■ Polski * ■ русский язык (Russian) * ■ Svenska * ■ Türkçe * ■ 中文 (Chinese) * ■ 日本語 (Japanese) * ■ 한국어 (Korean) * ■ tiếng Việt (Vietnamese) * ■ čeština (Czech) * 	English (alternativ ist die bestellte Sprache voreingestellt)
Intervall Anzeige	Eine Vor-Ort-Anzeige ist vorhanden.	Anzeigedauer von Messwerten auf Vor-Ort-Anzeige einstellen, wenn diese im Wechsel angezeigt werden.	1 ... 10 s	–
Dämpfung Anzeige	Eine Vor-Ort-Anzeige ist vorhanden.	Reaktionszeit der Vor-Ort-Anzeige auf Messwertschwankungen einstellen.	0,0 ... 999,9 s	–
Kopfzeile	Eine Vor-Ort-Anzeige ist vorhanden.	Inhalt für Kopfzeile der Vor-Ort-Anzeige wählen.	<ul style="list-style-type: none"> ■ Messstellenbezeichnung ■ Freitext 	–
Kopfzeilentext	In Parameter Kopfzeile ist die Option Freitext ausgewählt.	Text für Kopfzeile der Vor-Ort-Anzeige eingeben.	Max. 12 Zeichen wie Buchstaben, Zahlen oder Sonderzeichen (z.B. @, %, /)	–

Parameter	Voraussetzung	Beschreibung	Auswahl / Eingabe	Werkseinstellung
Trennzeichen	Eine Vor-Ort-Anzeige ist vorhanden.	Trennzeichen für Dezimaldarstellung von Zahlenwerten wählen.	<ul style="list-style-type: none"> ▪ . (Punkt) ▪ , (Komma) 	. (Punkt)
Hintergrundbeleuchtung	Eine der folgenden Bedingungen ist erfüllt: <ul style="list-style-type: none"> ▪ Bestellmerkmal "Anzeige; Bedienung", Option F "4-zeilig beleuchtet; Touch Control" ▪ Bestellmerkmal "Anzeige; Bedienung", Option G "4-zeilig beleuchtet; Touch Control +WLAN" 	Hintergrundbeleuchtung der Vor-Ort-Anzeige ein- und ausschalten.	<ul style="list-style-type: none"> ▪ Deaktivieren ▪ Aktivieren 	–

* Sichtbar in Abhängigkeit von Bestelloptionen oder Geräteeinstellungen

10.6.6 WLAN konfigurieren

Das Untermenü **WLAN Settings** führt den Anwender systematisch durch alle Parameter, die für die WLAN-Konfiguration eingestellt werden müssen.

Navigation

Menü "Setup" → Erweitertes Setup → WLAN-Einstellungen

▶ **WLAN-Einstellungen**

WLAN-IP-Adresse	→ ⓘ 133
Sicherheitstyp	→ ⓘ 133
WLAN-Passphrase	→ ⓘ 133
Zuordnung SSID-Name	→ ⓘ 134
SSID-Name	→ ⓘ 134
Änderungen übernehmen	→ ⓘ 134

Parameterübersicht mit Kurzbeschreibung

Parameter	Voraussetzung	Beschreibung	Eingabe / Auswahl	Werkseinstellung
WLAN-IP-Adresse	–	IP-Adresse der WLAN-Schnittstelle vom Gerät eingeben.	4 Oktett: 0...255 (im jeweiligen Oktett)	–
Sicherheitstyp	–	Sicherheitstyp der WLAN-Schnittstelle wählen.	<ul style="list-style-type: none"> ▪ Ungesichert ▪ WPA2-PSK 	–
WLAN-Passphrase	In Parameter Sicherheitstyp ist die Option WPA2-PSK ausgewählt.	Netzwerkschlüssel eingeben (8-32 Zeichen). Der bei Auslieferung gültige Netzwerkschlüssel sollte aus Sicherheitsgründen bei der Inbetriebnahme geändert werden.	8...32-stellige Zeichenfolge aus Zahlen, Buchstaben und Sonderzeichen (ohne Leerzeichen)	Seriennummer des Messgeräts (z.B. L100A802000)

Parameter	Voraussetzung	Beschreibung	Eingabe / Auswahl	Werkseinstellung
Zuordnung SSID-Name	-	Wählen, welcher Name für SSID verwendet wird: Messstellenbezeichnung oder anwenderdefinierter Name.	<ul style="list-style-type: none"> Messstellenbezeichnung Anwenderdefiniert 	-
SSID-Name	<ul style="list-style-type: none"> In Parameter Zuordnung SSID-Name ist die Option Anwenderdefiniert ausgewählt. In Parameter WLAN-Modus ist die Option WLAN Access Point ausgewählt. 	Anwenderdefinierten SSID-Namen eingeben (max. 32 Zeichen).  Der anwenderdefinierte SSID-Name darf nur einmal vergeben werden. Wenn der SSID-Name mehrmals vergeben wird, können sich die Geräte gegenseitig stören.	Max. 32-stellige Zeichenfolge aus Zahlen, Buchstaben und Sonderzeichen	EH_Gerätebezeichnung_letzte 7 Stellen der Seriennummer (z.B. EH_Promass_500_A802000)
Änderungen übernehmen	-	Geänderte WLAN-Einstellungen verwenden.	<ul style="list-style-type: none"> Abbrechen Ok 	-

10.6.7 Konfiguration verwalten

Nach der Inbetriebnahme besteht die Möglichkeit, die aktuelle Gerätekonfiguration zu sichern oder die vorherige Gerätekonfiguration wiederherzustellen. Das Verwalten der Gerätekonfiguration erfolgt über den Parameter **Konfigurationsdaten verwalten**.

Navigation

Menü "Setup" → Erweitertes Setup → Datensicherung

► Datensicherung	
Betriebszeit	→ ⓘ 134
Letzte Datensicherung	→ ⓘ 134
Konfigurationsdaten verwalten	→ ⓘ 134
Sicherungsstatus	→ ⓘ 135
Vergleichsergebnis	→ ⓘ 135

Parameterübersicht mit Kurzbeschreibung

Parameter	Beschreibung	Anzeige / Auswahl
Betriebszeit	Zeigt, wie lange das Gerät bis zum jetzigen Zeitpunkt in Betrieb ist.	Tage (d), Stunden (h), Minuten (m) und Sekunden (s)
Letzte Datensicherung	Zeigt die Betriebszeit, wann die letzte Datensicherung in das integrierte HistoROM erfolgt ist.	Tage (d), Stunden (h), Minuten (m) und Sekunden (s)
Konfigurationsdaten verwalten	Aktion zum Verwalten der Gerätedaten im integrierten HistoROM wählen.	<ul style="list-style-type: none"> Abbrechen Sichern Wiederherstellen Vergleichen Datensicherung löschen

Parameter	Beschreibung	Anzeige / Auswahl
Sicherungsstatus	Zeigt den aktuellen Status der Datensicherung oder -wiederherstellung.	<ul style="list-style-type: none"> ■ Keine ■ Sicherung läuft ■ Wiederherstellung läuft ■ Löschen läuft ■ Vergleich läuft ■ Wiederherstellung fehlgeschlagen ■ Sicherung fehlgeschlagen
Vergleichsergebnis	Vergleich der aktuellen Gerätedatensätze mit dem integrierten HistoROM.	<ul style="list-style-type: none"> ■ Einstellungen identisch ■ Einstellungen nicht identisch ■ Datensicherung fehlt ■ Datensicherung defekt ■ Ungeprüft ■ Datensatz nicht kompatibel

Funktionsumfang von Parameter "Konfigurationsdaten verwalten"

Optionen	Beschreibung
Abbrechen	Der Parameter wird ohne Aktion verlassen.
Sichern	Die aktuelle Gerätekonfiguration wird vom HistoROM Backup in den Gerätespeicher des Geräts gesichert. Die Sicherungskopie umfasst die Messumformerdaten des Geräts.
Wiederherstellen	Die letzte Sicherungskopie der Gerätekonfiguration wird aus dem Gerätespeicher in das HistoROM Backup des Geräts zurückgespielt. Die Sicherungskopie umfasst die Messumformerdaten des Geräts.
Vergleichen	Die im Gerätespeicher gespeicherte Gerätekonfiguration wird mit der aktuellen Gerätekonfiguration des HistoROM Backups verglichen.
Datensicherung löschen	Die Sicherungskopie der Gerätekonfiguration wird aus dem Gerätespeicher des Geräts gelöscht.

i HistoROM Backup

Ist ein "nichtflüchtiger" Gerätespeicher in Form eines EEPROM.



Während die Aktion durchgeführt wird, ist die Konfiguration via Vor-Ort-Anzeige gesperrt und auf der Anzeige erscheint eine Rückmeldung zum Stand des Vorgangs.

10.6.8 Parameter zur Administration des Geräts nutzen

Das Untermenü **Administration** führt den Anwender systematisch durch alle Parameter, die für die Administration des Geräts genutzt werden können.

Navigation

Menü "Setup" → Erweitertes Setup → Administration

▶ Administration		
▶ Freigabecode definieren	→	📄 136
▶ Freigabecode zurücksetzen	→	📄 136
Gerät zurücksetzen	→	📄 137

Parameter zum Definieren des Freigabecodes nutzen

Navigation

Menü "Setup" → Erweitertes Setup → Administration → Freigabecode definieren

▶ Freigabecode definieren

Freigabecode definieren

→ 136

Freigabecode bestätigen

→ 136

Parameterübersicht mit Kurzbeschreibung

Parameter	Beschreibung	Eingabe
Freigabecode definieren	Schreibzugriff auf Parameter einschränken, um Gerätekonfiguration gegen unbeabsichtigtes Ändern zu schützen.	Max. 16-stellige Zeichenfolge aus Zahlen, Buchstaben und Sonderzeichen
Freigabecode bestätigen	Eingegebenen Freigabecode bestätigen.	Max. 16-stellige Zeichenfolge aus Zahlen, Buchstaben und Sonderzeichen

Parameter zum Zurücksetzen des Freigabecodes nutzen

Navigation

Menü "Setup" → Erweitertes Setup → Administration → Freigabecode zurücksetzen

▶ Freigabecode zurücksetzen

Betriebszeit

→ 136

Freigabecode zurücksetzen

→ 136

Parameterübersicht mit Kurzbeschreibung

Parameter	Beschreibung	Anzeige / Eingabe
Betriebszeit	Zeigt, wie lange das Gerät bis zum jetzigen Zeitpunkt in Betrieb ist.	Tage (d), Stunden (h), Minuten (m) und Sekunden (s)
Freigabecode zurücksetzen	<p>Freigabecode auf Werkseinstellung zurücksetzen.</p> <p> Für einen Resetcode: Wenden Sie sich an Ihre Endress+Hauser Serviceorganisation.</p> <p>Die Eingabe der Resetcodes ist nur möglich via:</p> <ul style="list-style-type: none"> ▪ Webbrowser ▪ DeviceCare, FieldCare (via Serviceschnittstelle CDI-RJ45) ▪ Feldbus 	Zeichenfolge aus Zahlen, Buchstaben und Sonderzeichen

Parameter zum Zurücksetzen des Geräts nutzen

Navigation

Menü "Setup" → Erweitertes Setup → Administration

Parameterübersicht mit Kurzbeschreibung

Parameter	Beschreibung	Auswahl
Gerät zurücksetzen	Gesamte Gerätekonfiguration oder ein Teil der Konfiguration auf einen definierten Zustand zurücksetzen.	<ul style="list-style-type: none"> ▪ Abbrechen ▪ Auf Auslieferungszustand ▪ Gerät neu starten ▪ S-DAT-Sicherung wiederherstellen ▪ ENP restart

10.7 Simulation

Über das Untermenü **Simulation** können unterschiedliche Prozessgrößen im Prozess und das Gerätealarmverhalten simuliert sowie nachgeschaltete Signalketten überprüft werden (Schalten von Ventilen oder Regelkreisen). Die Simulation kann ohne reale Messung (kein Durchfluss von Messstoff durch das Gerät) durchgeführt werden.

Simulationsmodus via DIP-Schalter aktivieren und deaktivieren

Über den DIP-Schalter 4 auf dem Hauptelektronikmodul können folgende Hardware-Einstellungen für den FOUNDATION Fieldbus vorgenommen werden:

- Freigabe/Sperren des Simulationsmodus in den Funktionsblöcken (z.B. **Analog Input-** oder **Discrete Output-**Funktionsblock)
- Simulationsmodus freigegeben (Werkeinstellung) = Simulation im **Analog Input-** oder **Discrete Output-**Funktionsblock möglich
- Simulationsmodus gesperrt = Simulation im **Analog Input-** oder **Discrete Output-**Funktionsblock nicht möglich

Proline 500 – digital

HINWEIS

Zu hohes Anziehdrehmoment der Befestigungsschrauben!

Beschädigung des Messumformers aus Kunststoff.

- ▶ Befestigungsschrauben gemäß Anziehdrehmoment anziehen: 2,5 Nm (1,8 lbf ft)

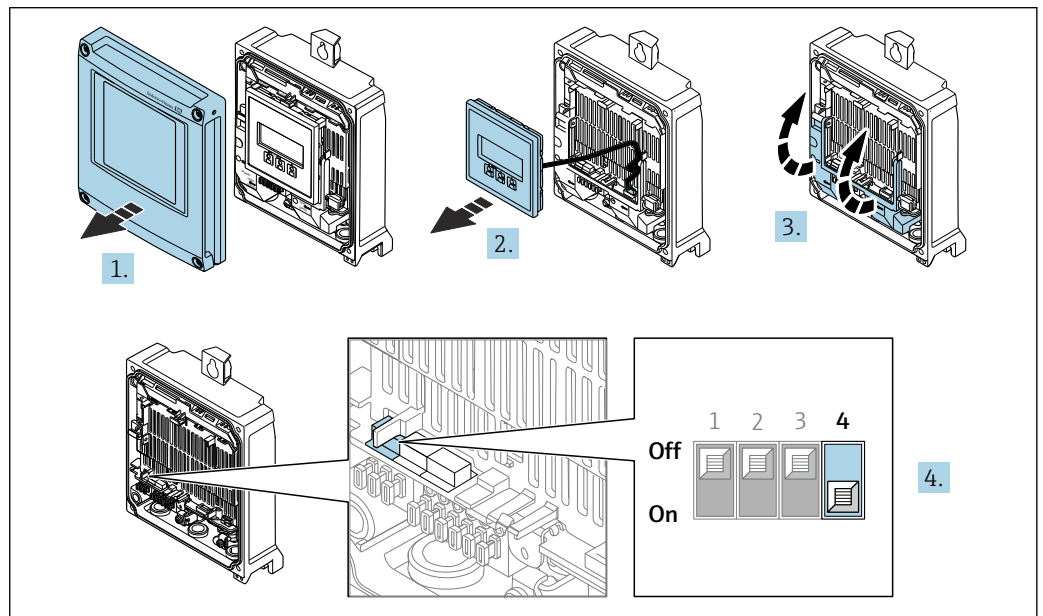

A0046504

1. Gehäusedeckel öffnen.
2. Anzeigemodul entfernen.
3. Klemmenabdeckung hochklappen.

4. Verriegelungsschalter (SIM) auf dem Hauptelektronikmodul in Position **ON** (Werk-einstellung) bringen:
 - ↳ Simulationsmodus aktiviert.
5. Verriegelungsschalter (SIM) auf dem Hauptelektronikmodul in Position **OFF** bringen:
 - ↳ Simulationsmodus deaktiviert.

Proline 500

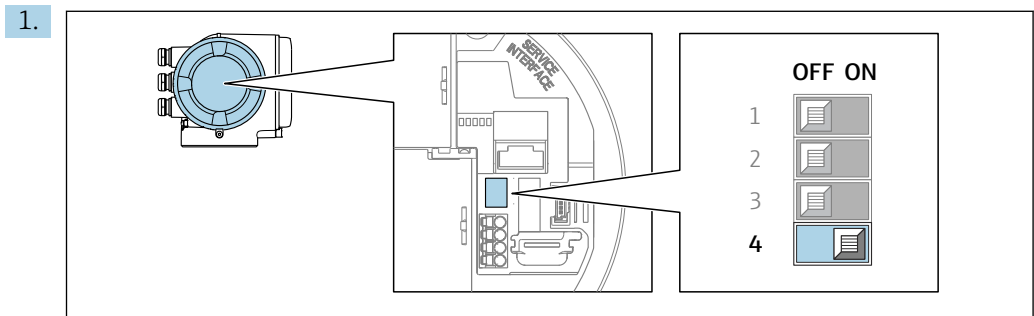

Verriegelungsschalter (SIM) auf dem Hauptelektronikmodul in Position **ON** (Werk-einstellung) bringen:

- ↳ Simulationsmodus aktiviert.

2. Verriegelungsschalter (SIM) auf dem Hauptelektronikmodul in Position **OFF** bringen:
 - ↳ Simulationsmodus deaktiviert.

Navigation

Menü "Diagnose" → Simulation

► Simulation	
Zuordnung Simulation Prozessgröße	→ 139
Wert Prozessgröße	→ 139
Simulation Statureingang	→ 140
Eingangssignalpegel	→ 140
Simulation Stromeingang 1 ... n	→ 140
Wert Stromeingang 1 ... n	→ 140
Simulation Stromausgang 1 ... n	→ 139
Wert Stromausgang 1 ... n	→ 139
Simulation Frequenzausgang 1 ... n	→ 139
Wert Frequenzausgang 1 ... n	→ 139
Simulation Impulsausgang 1 ... n	→ 139

Wert Impulsausgang 1 ... n	→ 139
Simulation Schaltausgang 1 ... n	→ 139
Schaltzustand 1 ... n	→ 140
Simulation Relaisausgang 1 ... n	→ 140
Schaltzustand 1 ... n	→ 140
Simulation Gerätealarm	→ 140
Kategorie Diagnoseereignis	→ 140
Simulation Diagnoseereignis	→ 140

Parameterübersicht mit Kurzbeschreibung





Parameter	Voraussetzung	Beschreibung	Auswahl / Eingabe
Zuordnung Simulation Prozessgröße	-	Prozessgröße für Simulation wählen, die dadurch aktiviert wird.	<ul style="list-style-type: none"> ■ Aus ■ Massefluss ■ Volumenfluss ■ Normvolumenfluss ■ Dichte ■ Normdichte ■ Temperatur ■ Zielmessstoff Massefluss* ■ Trägermessstoff Massefluss* ■ Konzentration*
Wert Prozessgröße	In Parameter Zuordnung Simulation Prozessgröße (→ 139) ist eine Prozessgröße ausgewählt.	Simulationswert für gewählte Prozessgröße eingeben.	Abhängig von der ausgewählten Prozessgröße
Simulation Stromausgang	-	Simulation des Stromausgangs ein- und ausschalten.	<ul style="list-style-type: none"> ■ Aus ■ An
Wert Stromausgang	In Parameter Simulation Stromausgang 1 ... n ist die Option An ausgewählt.	Stromwert für Simulation eingeben.	3,59 ... 22,5 mA
Simulation Frequenzausgang	In Parameter Betriebsart ist die Option Frequenz ausgewählt.	Simulation des Frequenzausgangs ein- und ausschalten.	<ul style="list-style-type: none"> ■ Aus ■ An
Wert Frequenzausgang	In Parameter Simulation Frequenzausgang 1 ... n ist die Option An ausgewählt.	Frequenzwert für Simulation eingeben.	0,0 ... 12 500,0 Hz
Simulation Impulsausgang	In Parameter Betriebsart ist die Option Impuls ausgewählt.	Simulation des Impulsausgangs einstellen und ausschalten.  Bei Option Fester Wert : Parameter Impulsbreite (→ 107) definiert die Impulsbreite der abgegebenen Impulse.	<ul style="list-style-type: none"> ■ Aus ■ Fester Wert ■ Abwärtszählender Wert
Wert Impulsausgang	In Parameter Simulation Impulsausgang 1 ... n ist die Option Abwärtszählender Wert ausgewählt.	Anzahl der Impulse für Simulation eingeben.	0 ... 65 535
Simulation Schaltausgang	In Parameter Betriebsart ist die Option Schalter ausgewählt.	Simulation des Schaltausgangs ein- und ausschalten.	<ul style="list-style-type: none"> ■ Aus ■ An

Parameter	Voraussetzung	Beschreibung	Auswahl / Eingabe
Schaltzustand	–	Zustand des Schaltausgangs für die Simulation wählen.	<ul style="list-style-type: none"> ■ Offen ■ Geschlossen
Simulation Relaisausgang	–	Simulation des Relaisausgangs ein- und ausschalten.	<ul style="list-style-type: none"> ■ Aus ■ An
Schaltzustand	In Parameter Simulation Schaltausgang 1 ... n ist die Option An ausgewählt.	Zustand des Relaisausgangs für Simulation wählen.	<ul style="list-style-type: none"> ■ Offen ■ Geschlossen
Simulation Gerätealarm	–	Gerätealarm ein- und ausschalten.	<ul style="list-style-type: none"> ■ Aus ■ An
Kategorie Diagnoseereignis	–	Kategorie des Diagnoseereignis auswählen.	<ul style="list-style-type: none"> ■ Sensor ■ Elektronik ■ Konfiguration ■ Prozess
Simulation Diagnoseereignis	–	Diagnoseereignis wählen, um dieses zu simulieren.	<ul style="list-style-type: none"> ■ Aus ■ Auswahlliste Diagnoseereignisse (abhängig von der ausgewählten Kategorie)
Simulation Stromeingang	–	Simulation vom Stromeingang ein- und ausschalten.	<ul style="list-style-type: none"> ■ Aus ■ An
Wert Stromeingang	In Parameter Simulation Stromeingang 1 ... n ist die Option An ausgewählt.	Stromwert für Simulation eingeben.	0 ... 22,5 mA
Simulation Statuseingang	–	Simulation vom Statuseingang ein- und ausschalten.	<ul style="list-style-type: none"> ■ Aus ■ An
Eingangssignalpegel	In Parameter Simulation Statuseingang ist die Option An ausgewählt.	Signalpegel für Simulation vom Statuseingang wählen.	<ul style="list-style-type: none"> ■ Hoch ■ Tief

* Sichtbar in Abhängigkeit von Bestelloptionen oder Geräteeinstellungen

10.8 Einstellungen vor unerlaubtem Zugriff schützen

Um die Parametrierung des Messgeräts gegen unbeabsichtigtes Ändern zu schützen, gibt es folgende Möglichkeiten des Schreibschutzes:

- Zugriff auf Parameter via Freigabecode schützen →  140
- Zugriff auf Vor-Ort-Bedienung via Tastenverriegelung schützen →  75
- Zugriff auf Messgerät via Verriegelungsschalter schützen →  142
- Zugriff auf Parameter via Blockbedienung schützen →  144







10.8.1 Schreibschutz via Freigabecode

Der anwenderspezifische Freigabecode hat folgende Auswirkungen:

- Via Vor-Ort-Bedienung sind die Parameter für die Messgerätkonfiguration schreibgeschützt und ihre Werte nicht mehr änderbar.
- Via Webbrowser ist der Gerätezugriff geschützt und dadurch auch die Parameter für die Messgerätkonfiguration.
- Via FieldCare oder DeviceCare (via Serviceschnittstelle CDI-RJ45) ist der Gerätezugriff geschützt und dadurch auch die Parameter für die Messgerätkonfiguration.

Freigabecode definieren via Vor-Ort-Anzeige

1. Zum Parameter **Freigabecode definieren** (→  136) navigieren.
2. Maximal 16-stellige Zeichenfolge aus Zahlen, Buchstaben und Sonderzeichen als Freigabecode festlegen.



3. Freigabecode durch wiederholte Eingabe im Parameter **Freigabecode bestätigen** (→  136) bestätigen.
 - ↳ Vor allen schreibgeschützten Parametern erscheint auf der Vor-Ort-Anzeige das -Symbol.
-  ■ Deaktivieren des Parameterschreibschutz via Freigabecode →  74.
- Bei Verlust des Freigabecodes: Freigabecode zurücksetzen →  141.
- Im Parameter **Zugriffsrecht** wird angezeigt mit welcher Anwenderrolle der Benutzer aktuell angemeldet ist.
- Navigationspfad: Betrieb → Zugriffsrecht
 - Anwenderrollen und ihre Zugriffsrechte →  74
- Wenn in der Navigier- und Editieransicht 10 Minuten lang keine Taste gedrückt wird, sperrt das Gerät die schreibgeschützten Parameter automatisch wieder.
- Wenn ein Rücksprung aus der Navigier- und Editieransicht in die Betriebsanzeige erfolgt, sperrt das Gerät die schreibgeschützten Parameter nach 60 s automatisch.



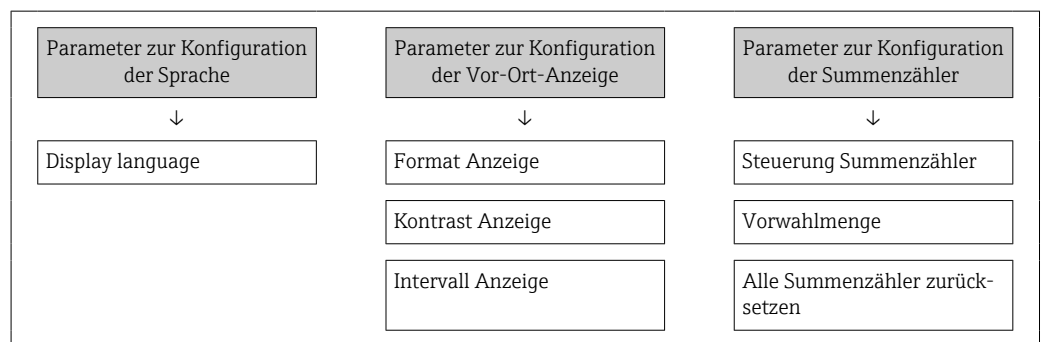

Immer änderbare Parameter via Vor-Ort-Anzeige

Ausgenommen vom Parameterschreibschutz via Vor-Ort-Anzeige sind bestimmte Parameter, welche die Messung nicht beeinflussen. Sie können trotz des anwenderspezifischen Freigabecodes immer geändert werden, auch wenn die übrigen Parameter gesperrt sind.



Freigabecode definieren via Webbrowser

1. Zum Parameter **Freigabecode definieren** (→  136) navigieren.
2. Maximal 16-stelligen Zahlencode als Freigabecode festlegen.
3. Freigabecode durch wiederholte Eingabe im Parameter **Freigabecode bestätigen** (→  136) bestätigen.
 - ↳ Der Webbrowser wechselt zur Login-Webseite.

-  ■ Deaktivieren des Parameterschreibschutz via Freigabecode →  74.
- Bei Verlust des Freigabecodes: Freigabecode zurücksetzen →  141.
- Im Parameter **Zugriffsrecht** wird angezeigt mit welcher Anwenderrolle der Benutzer aktuell angemeldet ist.
- Navigationspfad: Betrieb → Zugriffsrecht
 - Anwenderrollen und ihre Zugriffsrechte →  74



Wenn 10 Minuten lang keine Aktion durchgeführt wird, springt der Webbrowser automatisch auf die Login-Webseite zurück.

Freigabecode zurücksetzen

Bei Verlust des anwenderspezifischen Freigabecodes besteht die Möglichkeit, diesen auf die Werkseinstellung zurückzusetzen. Dafür muss ein Resetcode eingegeben werden. Danach kann der anwenderspezifische Freigabecode neu definiert werden.

Via Webbrowser, FieldCare, DeviceCare (via Serviceschnittstelle CDI-RJ45), Feldbus

i Einen Resetcode können Sie nur von Ihrer lokalen Endress+Hauser Serviceorganisation erhalten. Dieser muss extra für jedes Gerät berechnet werden.

1. Seriennummer des Geräts notieren.
2. Parameter **Betriebszeit** auslesen.
3. Lokale Endress+Hauser Serviceorganisation kontaktieren und Seriennummer sowie Betriebszeit mitteilen.
 - ↳ Berechneten Resetcode erhalten.
4. Resetcode im Parameter **Freigabecode zurücksetzen** (→  136) eingeben.
 - ↳ Der Freigabecode wurde auf die Werkseinstellung **0000** zurückgesetzt. Er kann neu definiert werden →  140.

i Aus Gründen der IT-Sicherheit ist der berechnete Resetcode nur 96 h ab der genannten Betriebszeit und für die genannte Seriennummer gültig. Falls Sie nicht vor 96 h wieder am Gerät sein können sollten Sie entweder die ausgelesene Betriebszeit um ein paar Tage erhöhen oder das Gerät ausschalten.

10.8.2 Schreibschutz via Verriegelungsschalter

Im Gegensatz zum Parameterschreibschutz via anwenderspezifischem Freigabecode lässt sich damit der Schreibzugriff auf das gesamte Bedienmenü - bis auf **Parameter "Kontrast Anzeige"** - sperren.

Die Werte der Parameter sind nur noch sichtbar, aber nicht mehr änderbar (Ausnahme **Parameter "Kontrast Anzeige"**):

- Via Vor-Ort-Anzeige
- Via FOUNDATION Fieldbus

Proline 500 – digital

Schreibschutz aktivieren/deaktivieren

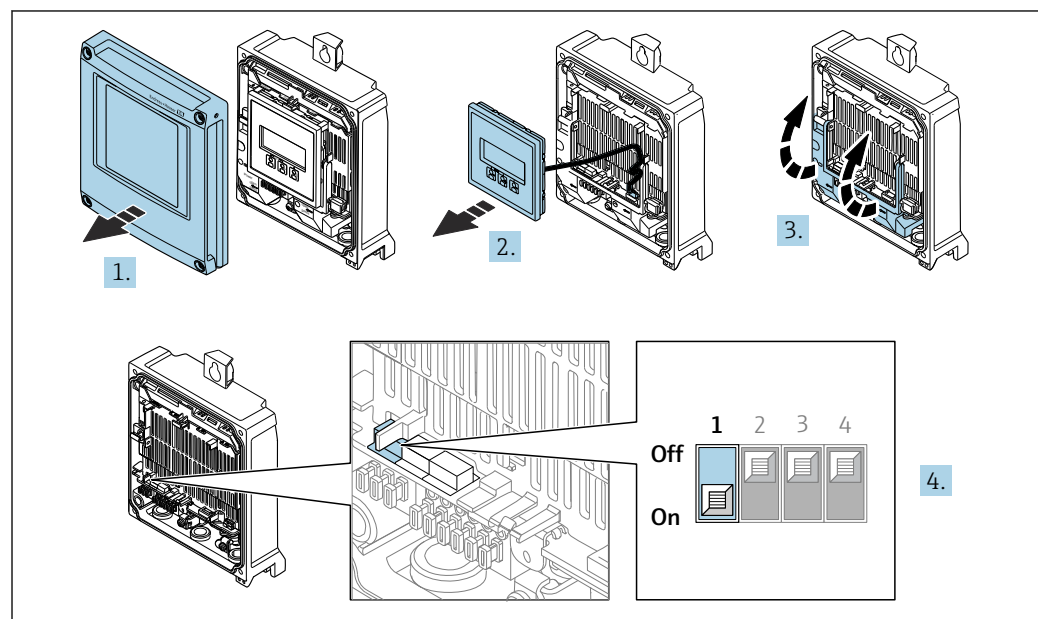

A0029673

1. Gehäusedeckel öffnen.
2. Anzeigemodul entfernen.
3. Klemmenabdeckung hochklappen.

4. Schreibschutz aktivieren oder deaktivieren:

Verriegelungsschalter (WP: Write protection) auf dem Hauptelektronikmodul in Position bringen: **ON** Hardwareschreibschutz aktiviert/**OFF** (Werkseinstellung) Hardwareschreibschutz deaktiviert.

- ↳ In Parameter **Status Verriegelung** wird die Option **Hardware-verriegelt** angezeigt → 145. Bei aktivem Hardwareschreibschutz erscheint auf der Vor-Ort-Anzeige zusätzlich in der Kopfzeile der Betriebsanzeige und in der Navigieransicht vor den Parametern das -Symbol.

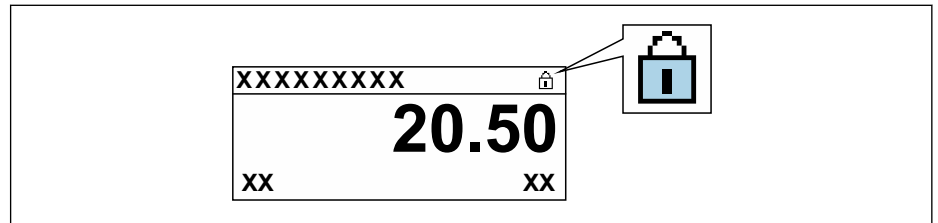

A0029425

5. Anzeigemodul einsetzen.

6. Gehäusedeckel schließen.

7. HINWEIS

Zu hohes Anziehdrehmoment der Befestigungsschrauben!

Beschädigung des Messumformers aus Kunststoff.

- ▶ Befestigungsschrauben gemäß Anziehdrehmoment anziehen: 2,5 Nm (1,8 lbf ft)

Befestigungsschrauben anziehen.

Proline 500

1.

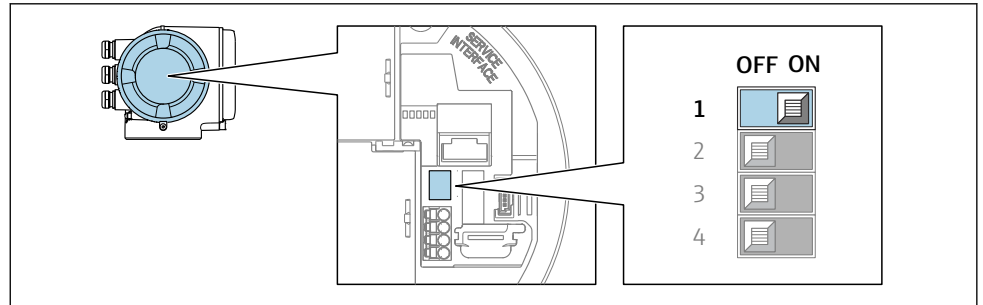



A0029630

Verriegelungsschalter (WP) auf dem Hauptelektronikmodul in Position **ON** bringen: Hardwareschreibschutz aktiviert.

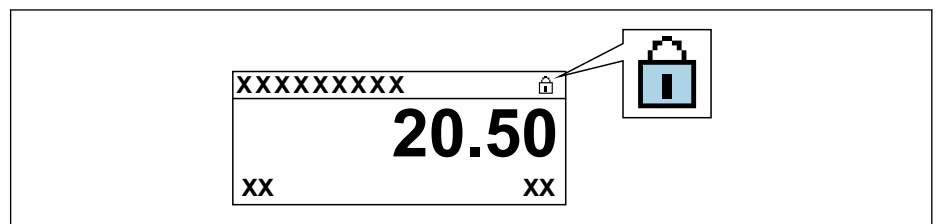
- ↳ In Parameter **Status Verriegelung** wird die Option **Hardware-verriegelt** angezeigt → 145. Auf der Vor-Ort-Anzeige erscheint zusätzlich in der Kopfzeile der Betriebsanzeige und in der Navigieransicht vor den Parametern das -Symbol.



A0029425

2. Verriegelungsschalter (WP) auf dem Hauptelektronikmodul in Position **OFF** (Werks-einstellung) bringen: Hardwareschreibschutz deaktiviert.
 - ↳ In Parameter **Status Verriegelung** wird keine Option angezeigt →  145. Auf der Vor-Ort-Anzeige verschwindet in der Kopfzeile der Betriebsanzeige und in der Navigieransicht vor den Parametern das -Symbol.

10.8.3 Schreibschutz via Blockbedienung

Verriegelung über Blockbedienung:

- Block: **DISPLAY (TRDDISP)**; Parameter: **Freigabecode definieren (define_access_code)**
- Block: **EXPERT_CONFIG (TRDEXP)**; Parameter: **Freigabecode eingeben (enter_access_code)**



11 Betrieb

11.1 Status der Geräteverriegelung ablesen

Anzeige aktiver Schreibschutz: Parameter **Status Verriegelung**

Betrieb → Status Verriegelung

Funktionsumfang von Parameter "Status Verriegelung"

Optionen	Beschreibung
Keine	Es gelten die Zugriffsrechte, die in Parameter Zugriffsrecht angezeigt werden →  74. Erscheint nur auf der Vor-Ort-Anzeige.
Hardware-verriegelt	Der DIP-Schalter für die Hardware-Verriegelung ist auf dem Terminalprint aktiviert. Dadurch ist der Schreibzugriff auf die Parameter gesperrt (z.B. über Vor-Ort-Anzeige oder Bedientool) →  142.
Vorübergehend verriegelt	Aufgrund interner Verarbeitungen im Gerät (z.B. Up-/Download von Daten, Reset) ist der Schreibzugriff auf die Parameter kurzzeitig gesperrt. Nach Abschluss der Verarbeitung sind die Parameter wieder änderbar.

11.2 Bediensprache anpassen





Detaillierte Angaben:

- Zur Einstellung der Bediensprache →  94
- Zu den Bediensprachen, die das Messgerät unterstützt →  228

11.3 Anzeige konfigurieren

Detaillierte Angaben:





- Zu den Grundeinstellungen zur Vor-Ort-Anzeige →  114
- Zu den erweiterten Einstellungen zur Vor-Ort-Anzeige →  130

11.4 Messwerte ablesen

Mithilfe des Untermenü **Messwerte** können alle Messwerte abgelesen werden.

Navigation

Menü "Diagnose" → Messwerte

▶ Messwerte	
▶ Messgrößen	→  146
▶ Eingangswerte	→  149
▶ Ausgangswerte	→  150
▶ Summenzähler	→  148

11.4.1 Untermenü "Messgrößen"











Das Untermenü **Messgrößen** enthält alle Parameter, um die aktuellen Messwerte zu jeder Prozessgröße anzuzeigen.

Navigation

Menü "Diagnose" → Messwerte → Messgrößen

► Messgrößen	
Massefluss	→ 147
Volumenfluss	→ 147
Normvolumenfluss	→ 147
Dichte	→ 147
Normdichte	→ 147
Temperatur	→ 147
Druck	→ 147
Konzentration	→ 147
Zielmessstoff Massefluss	→ 147
Trägermessstoff Massefluss	→ 148
Zielmessstoff Normvolumenfluss	→ 148
Trägermessstoff Normvolumenfluss	→ 148
Zielmessstoff Volumenfluss	→ 148
Trägermessstoff Volumenfluss	→ 148

Parameterübersicht mit Kurzbeschreibung

Parameter	Voraussetzung	Beschreibung	Anzeige
Massefluss	–	Zeigt aktuell gemessenen Massefluss an. <i>Abhängigkeit</i> Die Einheit wird übernommen aus: Parameter Masseflusseinheit (→  97)	Gleitkommazahl mit Vorzeichen
Volumenfluss	–	Zeigt aktuell berechneten Volumenfluss an. <i>Abhängigkeit</i> Die Einheit wird übernommen aus: Parameter Volumenflusseinheit (→  97)	Gleitkommazahl mit Vorzeichen
Normvolumenfluss	–	Zeigt aktuell berechneten Normvolumenfluss an. <i>Abhängigkeit</i> Die Einheit wird übernommen aus: Parameter Normvolumenfluss-Einheit (→  97)	Gleitkommazahl mit Vorzeichen
Dichte	–	Zeigt aktuell gemessene Dichte. <i>Abhängigkeit</i> Die Einheit wird übernommen aus: Parameter Dichteinheit (→  97)	Gleitkommazahl mit Vorzeichen
Normdichte	–	Zeigt aktuell berechnete Normdichte an. <i>Abhängigkeit</i> Die Einheit wird übernommen aus: Parameter Normdichteinheit (→  98)	Gleitkommazahl mit Vorzeichen
Temperatur	–	Zeigt aktuell gemessene Messstofftemperatur. <i>Abhängigkeit</i> Die Einheit wird übernommen aus: Parameter Temperatureinheit (→  98)	Gleitkommazahl mit Vorzeichen
Druckwert	–	Zeigt entweder fixen oder eingelesenen Druckwert an. <i>Abhängigkeit</i> Die Einheit wird übernommen aus: Parameter Druckeinheit (→  98)	Gleitkommazahl mit Vorzeichen
Konzentration	Bei folgendem Bestellmerkmal: Bestellmerkmal "Anwendungspaket", Option ED "Konzentration"  In Parameter Software-Options-übersicht werden die aktuell aktivierten Software-Optionen angezeigt.	Zeigt aktuell berechnete Konzentration. <i>Abhängigkeit</i> Die Einheit wird übernommen aus: Parameter Konzentrationseinheit	Gleitkommazahl mit Vorzeichen
Zielmessstoff Massefluss	Bei folgenden Bedingungen: Bestellmerkmal "Anwendungspaket", Option ED "Konzentration"  In Parameter Software-Options-übersicht werden die aktuell aktivierten Software-Optionen angezeigt.	Zeigt aktuell gemessenen Massefluss des Zielmessstoffs an. <i>Abhängigkeit</i> Die Einheit wird übernommen aus: Parameter Masseflusseinheit (→  97)	Gleitkommazahl mit Vorzeichen

Parameter	Voraussetzung	Beschreibung	Anzeige
Trägermessstoff Massefluss	Bei folgenden Bedingungen: Bestellmerkmal "Anwendungspaket", Option ED "Konzentration"  In Parameter Software-Options-übersicht werden die aktuell aktivierten Software-Optionen angezeigt.	Zeigt aktuell gemessenen Massefluss des Trägermessstoffs. <i>Abhängigkeit</i> Die Einheit wird übernommen aus: Parameter Masseflusseinheit (→  97)	Gleitkommazahl mit Vorzeichen
Zielmessstoff Normvolumenfluss	Bei folgenden Bedingungen: ▪ Bestellmerkmal "Anwendungspaket", Option ED "Konzentration" ▪ In Parameter Flüssigkeitstyp ist Option Ethanol in Wasser oder Option %-Masse / %-Volumen ausgewählt.  In Parameter Software-Options-übersicht werden die aktuell aktivierten Software-Optionen angezeigt.	Zeigt aktuell gemessenen Normvolumenfluss des Zielmessstoffs. <i>Abhängigkeit</i> Die Einheit wird übernommen aus: Parameter Volumenflusseinheit (→  97)	Gleitkommazahl mit Vorzeichen
Trägermessstoff Normvolumenfluss	Bei folgenden Bedingungen: ▪ Bestellmerkmal "Anwendungspaket", Option ED "Konzentration" ▪ In Parameter Flüssigkeitstyp ist Option Ethanol in Wasser oder Option %-Masse / %-Volumen ausgewählt.  In Parameter Software-Options-übersicht werden die aktuell aktivierten Software-Optionen angezeigt.	Zeigt aktuell gemessenen Normvolumenfluss des Trägermessstoffs. <i>Abhängigkeit</i> Die Einheit wird übernommen aus: Parameter Volumenflusseinheit (→  97)	Gleitkommazahl mit Vorzeichen
Zielmessstoff Volumenfluss	Bei folgenden Bedingungen: ▪ Bestellmerkmal "Anwendungspaket", Option ED "Konzentration" ▪ In Parameter Flüssigkeitstyp ist Option Ethanol in Wasser oder Option %-Masse / %-Volumen ausgewählt. ▪ In Parameter Konzentrationseinheit ist die Option %vol ausgewählt.  In Parameter Software-Options-übersicht werden die aktuell aktivierten Software-Optionen angezeigt.	Zeigt aktuell gemessenen Volumenfluss des Zielmessstoffs. <i>Abhängigkeit</i> Die Einheit wird übernommen aus: Parameter Volumenflusseinheit (→  97)	Gleitkommazahl mit Vorzeichen
Trägermessstoff Volumenfluss	Bei folgenden Bedingungen: ▪ Bestellmerkmal "Anwendungspaket", Option ED "Konzentration" ▪ In Parameter Flüssigkeitstyp ist Option Ethanol in Wasser oder Option %-Masse / %-Volumen ausgewählt. ▪ In Parameter Konzentrationseinheit ist die Option %vol ausgewählt.  In Parameter Software-Options-übersicht werden die aktuell aktivierten Software-Optionen angezeigt.	Zeigt aktuell gemessenen Volumenfluss des Trägermessstoffs. <i>Abhängigkeit</i> Die Einheit wird übernommen aus: Parameter Volumenflusseinheit (→  97)	Gleitkommazahl mit Vorzeichen

11.4.2 Untermenü "Summenzähler"

Das Untermenü **Summenzähler** enthält alle Parameter, um die aktuellen Messwerte zu jedem Summenzähler anzuzeigen.

Navigation

Menü "Diagnose" → Messwerte → Summenzähler

▶ **Summenzähler**

Summenzählerwert 1 ... n

→ 149

Summenzählerüberlauf 1 ... n

→ 149

Parameterübersicht mit Kurzbeschreibung

Parameter	Voraussetzung	Beschreibung	Anzeige
Summenzählerwert 1 ... n	In Parameter Zuordnung Prozessgröße (→ 128) von Untermenü Summenzähler 1 ... n ist eine Prozessgröße ausgewählt.	Zeigt aktuellen Zählerstand vom Summenzähler.	Gleitkommazahl mit Vorzeichen
Summenzählerüberlauf 1 ... n	In Parameter Zuordnung Prozessgröße (→ 128) von Untermenü Summenzähler 1 ... n ist eine Prozessgröße ausgewählt.	Zeigt aktuellen Überlauf vom Summenzähler.	Ganzzahl mit Vorzeichen

11.4.3 Untermenü "Eingangswerte"

Das Untermenü **Eingangswerte** führt den Anwender systematisch zu den einzelnen Eingangswerten.

Navigation

Menü "Diagnose" → Messwerte → Eingangswerte

▶ **Eingangswerte**

▶ **Stromeingang 1 ... n**

→ 149

▶ **Statuseingang 1 ... n**

→ 150

Eingangswerte Stromeingang

Das Untermenü **Stromeingang 1 ... n** enthält alle Parameter, um die aktuellen Messwerte zu jedem Stromeingang anzuzeigen.

Navigation

Menü "Diagnose" → Messwerte → Eingangswerte → Stromeingang 1 ... n

▶ **Stromeingang 1 ... n**

Messwerte 1 ... n

→ 150

Gemessener Strom 1 ... n

→ 150

Parameterübersicht mit Kurzbeschreibung

Parameter	Beschreibung	Anzeige
Messwerte	Zeigt aktuellen Eingangswert.	Gleitkommazahl mit Vorzeichen
Gemessener Strom	Zeigt aktuellen Stromwert vom Stromeingang.	0 ... 22,5 mA

Eingangswerte Statuseingang

Das Untermenü **Statuseingang 1 ... n** enthält alle Parameter, um die aktuellen Messwerte zu jedem Statuseingang anzuzeigen.

Navigation

Menü "Diagnose" → Messwerte → Eingangswerte → Statuseingang 1 ... n

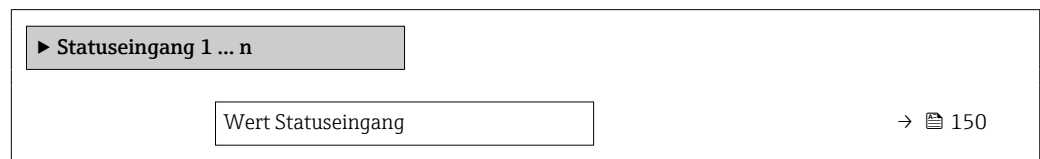

Parameterübersicht mit Kurzbeschreibung

Parameter	Beschreibung	Anzeige
Wert Statuseingang	Zeigt aktuellen Eingangssignalpegel.	<ul style="list-style-type: none"> ■ Hoch ■ Tief

11.4.4 Ausgangswerte

Das Untermenü **Ausgangswerte** enthält alle Parameter, um die aktuellen Messwerte zu jedem Ausgang anzuzeigen.

Navigation

Menü "Diagnose" → Messwerte → Ausgangswerte

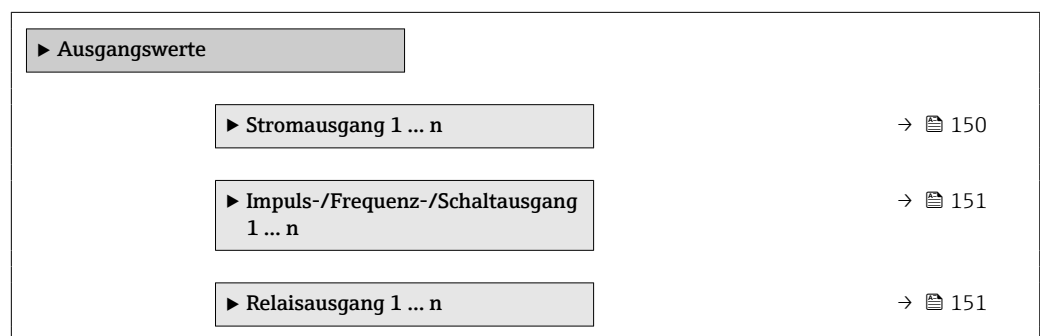

Ausgangswerte Stromausgang

Das Untermenü **Wert Stromausgang** enthält alle Parameter, um die aktuellen Messwerte zu jedem Stromausgang anzuzeigen.

Navigation

Menü "Diagnose" → Messwerte → Ausgangswerte → Wert Stromausgang 1 ... n

▶ **Stromausgang 1 ... n**

Ausgangsstrom 1 ... n

→ 151

Gemessener Strom 1 ... n

→ 151

Parameterübersicht mit Kurzbeschreibung

Parameter	Beschreibung	Anzeige
Ausgangsstrom 1	Zeigt aktuell berechneten Stromwert vom Stromausgang.	3,59 ... 22,5 mA
Gemessener Strom	Zeigt aktuell gemessenen Stromwert vom Stromausgang.	0 ... 30 mA

Ausgangswerte Impuls-/Frequenz-/Schaltausgang

Das Untermenü **Impuls-/Frequenz-/Schaltausgang 1 ... n** enthält alle Parameter, um die aktuellen Messwerte zu jedem Impuls-/Frequenz-/Schaltausgang anzuzeigen.

Navigation

Menü "Diagnose" → Messwerte → Ausgangswerte → Impuls-/Frequenz-/Schaltausgang 1 ... n

▶ **Impuls-/Frequenz-/Schaltausgang 1 ... n**

Ausgangsfrequenz 1 ... n

→ 151

Impulsausgang 1 ... n

→ 151

Schaltzustand 1 ... n

→ 151

Parameterübersicht mit Kurzbeschreibung

Parameter	Voraussetzung	Beschreibung	Anzeige
Ausgangsfrequenz	In Parameter Betriebsart ist die Option Frequenz ausgewählt.	Zeigt aktuell gemessenen Wert vom Frequenzausgang.	0,0 ... 12 500,0 Hz
Impulsausgang	In Parameter Betriebsart ist die Option Impuls ausgewählt.	Zeigt aktuell ausgegebene Impulsfrequenz an.	Positive Gleitkommazahl
Schaltzustand	In Parameter Betriebsart ist die Option Schalter ausgewählt.	Zeigt aktuellen Zustand vom Schaltausgang.	<ul style="list-style-type: none"> ■ Offen ■ Geschlossen

Ausgangswerte Relaisausgang

Das Untermenü **Relaisausgang 1 ... n** enthält alle Parameter, um die aktuellen Messwerte zu jedem Relaisausgang anzuzeigen.

Navigation

Menü "Diagnose" → Messwerte → Ausgangswerte → Relaisausgang 1 ... n

▶ Relaisausgang 1 ... n

Schaltzustand	→ 152
Schaltzyklen	→ 152
Max. Anzahl Schaltzyklen	→ 152

Parameterübersicht mit Kurzbeschreibung

Parameter	Beschreibung	Anzeige
Schaltzustand	Zeigt aktuellen Zustand des Relaisausgangs.	<ul style="list-style-type: none"> ▪ Offen ▪ Geschlossen
Schaltzyklen	Zeigt Anzahl aller durchgeführten Schaltzyklen.	Positive Ganzzahl
Max. Anzahl Schaltzyklen	Zeigt die maximale Anzahl gewährleisteter Schaltzyklen.	Positive Ganzzahl

11.5 Messgerät an Prozessbedingungen anpassen

Dazu stehen zur Verfügung:

- Grundeinstellungen mithilfe des Menü **Setup** (→ 95)
- Erweiterte Einstellungen mithilfe des Untermenü **Erweitertes Setup** (→ 119)

11.6 Summenzähler-Reset durchführen

Im Untermenü **Betrieb** erfolgt das Zurücksetzen der Summenzähler:

- Steuerung Summenzähler
- Alle Summenzähler zurücksetzen

Navigation

Menü "Betrieb" → Summenzähler-Bedienung

▶ Summenzähler-Bedienung

Steuerung Summenzähler 1 ... n	→ 153
Vorwahlmenge 1 ... n	→ 153
Summenzählerwert 1 ... n	→ 153
Alle Summenzähler zurücksetzen	→ 153

Parameterübersicht mit Kurzbeschreibung

Parameter	Voraussetzung	Beschreibung	Auswahl / Eingabe / Anzeige	Werkseinstellung
Steuerung Summenzähler 1 ... n	In Parameter Zuordnung Prozessgröße (→ 128) von Untermenü Summenzähler 1 ... n ist eine Prozessgröße ausgewählt.	Summenzählerwert steuern.	<ul style="list-style-type: none"> ■ Totalisieren ■ Zurücksetzen + Anhalten ■ Vorwahlmenge + Anhalten ■ Zurücksetzen + Starten ■ Vorwahlmenge + Starten ■ Anhalten 	–
Vorwahlmenge 1 ... n	In Parameter Zuordnung Prozessgröße (→ 128) von Untermenü Summenzähler 1 ... n ist eine Prozessgröße ausgewählt.	Startwert für Summenzähler vorgeben. <i>Abhängigkeit</i>  Für den Summenzähler wird die Einheit der ausgewählten Prozessgröße in Parameter Einheit Summenzähler (→ 128) festgelegt.	Gleitkommazahl mit Vorzeichen	Abhängig vom Land: <ul style="list-style-type: none"> ■ 0 kg ■ 0 lb
Summenzählerwert	In Parameter Zuordnung Prozessgröße (→ 128) von Untermenü Summenzähler 1 ... n ist eine Prozessgröße ausgewählt.	Zeigt aktuellen Zählerstand vom Summenzähler.	Gleitkommazahl mit Vorzeichen	–
Alle Summenzähler zurücksetzen	–	Alle Summenzähler auf Wert 0 zurücksetzen und starten.	<ul style="list-style-type: none"> ■ Abbrechen ■ Zurücksetzen + Starten 	–

11.6.1 Funktionsumfang von Parameter "Steuerung Summenzähler"

Optionen	Beschreibung
Totalisieren	Der Summenzähler wird gestartet oder läuft weiter.
Zurücksetzen + Anhalten	Die Summierung wird angehalten und der Summenzähler auf Wert 0 zurückgesetzt.
Vorwahlmenge + Anhalten ¹⁾	Die Summierung wird angehalten und der Summenzähler auf seinen definierten Startwert aus Parameter Vorwahlmenge gesetzt.
Zurücksetzen + Starten	Der Summenzähler wird auf Wert 0 zurückgesetzt und die Summierung erneut gestartet.
Vorwahlmenge + Starten ¹⁾	Der Summenzähler wird auf seinen definierten Startwert aus Parameter Vorwahlmenge gesetzt und die Summierung erneut gestartet.
Anhalten	Die Summierung wird angehalten.



1) Sichtbar in Abhängigkeit von Bestelloptionen oder Geräteeinstellungen

11.6.2 Funktionsumfang von Parameter "Alle Summenzähler zurücksetzen"

Optionen	Beschreibung
Abbrechen	Der Parameter wird ohne Aktion verlassen.
Zurücksetzen + Starten	Zurücksetzen aller Summenzähler auf den Wert 0 und Neustart der Summierung. Alle bisherigen aufsummierten Durchflussmengen werden dadurch gelöscht.

11.7 Messwerthistorie anzeigen

Im Gerät muss das Anwendungspaket **Extended HistoROM** freigeschaltet sein (Bestelloption), damit das Untermenü **Messwertspeicherung** erscheint. Dieses enthält alle Parameter für die Messwerthistorie.

-  Die Messwerthistorie ist auch verfügbar über:
 - Anlagen-Asset-Management-Tool FieldCare →  85.
 - Webbrowser

Funktionsumfang

- Speicherung von insgesamt 1000 Messwerten möglich
- 4 Speicherkanäle
- Speicherintervall für Messwertspeicherung einstellbar
- Anzeige des Messwertverlaufs für jeden Speicherkanal in Form eines Diagramms

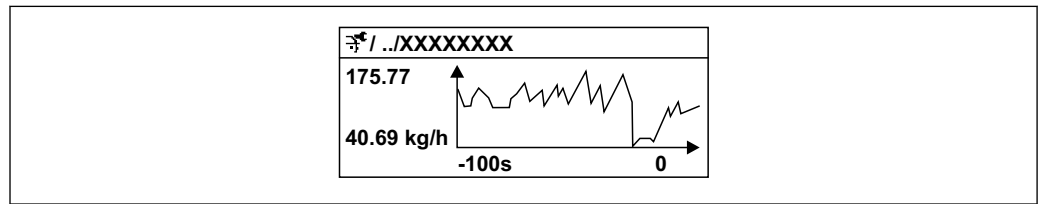

A0016357

 37 Diagramm eines Messwertverlaufs



- x-Achse: Zeigt je nach Anzahl der gewählten Kanäle 250 bis 1000 Messwerte einer Prozessgröße.
- y-Achse: Zeigt die ungefähre Messwertspanne und passt diese kontinuierlich an die laufende Messung an.

-  Wenn die Länge des Speicherintervalls oder die getroffene Zuordnung der Prozessgrößen zu den Kanälen geändert wird, wird der Inhalt des Messwertspeichers gelöscht.





Navigation

Menü "Diagnose" → Messwertspeicherung

► Messwertspeicherung	
Zuordnung 1. Kanal	→  155
Zuordnung 2. Kanal	→  155
Zuordnung 3. Kanal	→  155
Zuordnung 4. Kanal	→  156
Speicherintervall	→  156
Datenspeicher löschen	→  156
Messwertspeicherung	→  156
Speicherverzögerung	→  156
Messwertspeicherungssteuerung	→  156

Messwertspeicherungsstatus	→  156
Gesamte Speicherdauer	→  156
▶ Anzeige 1. Kanal	
▶ Anzeige 2. Kanal	
▶ Anzeige 3. Kanal	
▶ Anzeige 4. Kanal	

Parameterübersicht mit Kurzbeschreibung

Parameter	Voraussetzung	Beschreibung	Auswahl / Eingabe / Anzeige
Zuordnung 1. Kanal	Anwendungspaket Extended Histogram ist verfügbar.	Prozessgröße zum Speicherkanal zuordnen.	<ul style="list-style-type: none"> ■ Aus ■ Massefluss ■ Volumenfluss ■ Normvolumenfluss * ■ Dichte ■ Normdichte * ■ Temperatur ■ Konzentration * ■ Zielmessstoff Massefluss * ■ Trägermessstoff Massefluss * ■ Schwingamplitude ■ Stromausgang 1 ■ Stromausgang 2 * ■ Stromausgang 3 * ■ Stromausgang 4 * ■ HBSI * ■ Erregerstrom 0 ■ Schwingungsdämpfung 0 ■ Schwankung Schwingungsdämpfung 0 * ■ Schwingfrequenz 0 ■ Frequenzschwankung 0 * ■ Schwingamplitude ■ Schwingamplitude 1 * ■ Signalasymmetrie ■ Trägerrohrtemperatur * ■ Elektroniktemperatur
Zuordnung 2. Kanal	Anwendungspaket Extended Histogram ist verfügbar.  In Parameter Software-Optionsübersicht werden die aktuell aktivierten Software-Optionen angezeigt.	Speicherkanal eine Prozessgröße zuordnen.	Auswahlliste siehe Parameter Zuordnung 1. Kanal (→  155)
Zuordnung 3. Kanal	Anwendungspaket Extended Histogram ist verfügbar.  In Parameter Software-Optionsübersicht werden die aktuell aktivierten Software-Optionen angezeigt.	Speicherkanal eine Prozessgröße zuordnen.	Auswahlliste siehe Parameter Zuordnung 1. Kanal (→  155)

Parameter	Voraussetzung	Beschreibung	Auswahl / Eingabe / Anzeige
Zuordnung 4. Kanal	Anwendungspaket Extended Histogram ist verfügbar.  In Parameter Software-Options-übersicht werden die aktuell aktivierten Software-Optionen angezeigt.	Speicherkanal eine Prozessgröße zuordnen.	Auswahlliste siehe Parameter Zuordnung 1. Kanal (→  155)
Speicherintervall	Anwendungspaket Extended Histogram ist verfügbar.	Speicherintervall für die Messwertspeicherung definieren, das den zeitlichen Abstand der einzelnen Datenpunkte im Datenspeicher bestimmt.	0,1 ... 999,0 s
Datenspeicher löschen	Anwendungspaket Extended Histogram ist verfügbar.	Gesamten Datenspeicher löschen.	<ul style="list-style-type: none"> ■ Abbrechen ■ Daten löschen
Messwertspeicherung	–	Art der Messwertaufzeichnung auswählen.	<ul style="list-style-type: none"> ■ Überschreibend ■ Nicht überschreibend
Speicherverzögerung	In Parameter Messwertspeicherung ist die Option Nicht überschreibend ausgewählt.	Verzögerungszeit für die Messwertspeicherung eingeben.	0 ... 999 h
Messwertspeicherungssteuerung	In Parameter Messwertspeicherung ist die Option Nicht überschreibend ausgewählt.	Messwertspeicherung starten und anhalten.	<ul style="list-style-type: none"> ■ Keine ■ Löschen + starten ■ Anhalten
Messwertspeicherungsstatus	In Parameter Messwertspeicherung ist die Option Nicht überschreibend ausgewählt.	Zeigt den Messwertspeicherungsstatus an.	<ul style="list-style-type: none"> ■ Ausgeführt ■ Verzögerung aktiv ■ Aktiv ■ Angehalten
Gesamte Speicherdauer	In Parameter Messwertspeicherung ist die Option Nicht überschreibend ausgewählt.	Zeigt die gesamte Speicherdauer an.	Positive Gleitkommazahl

* Sichtbar in Abhängigkeit von Bestelloptionen oder Geräteeinstellungen

12 Diagnose und Störungsbehebung

12.1 Allgemeine Störungsbehebungen

Zur Vor-Ort-Anzeige

Fehler	Mögliche Ursachen	Behebung
Vor-Ort-Anzeige dunkel, aber Signalausgabe innerhalb des gültigen Bereichs	Kabel des Anzeigemoduls ist nicht richtig eingesteckt.	Stecker korrekt auf Hauptelektronikmodul und Anzeigemodul einstecken.
Vor-Ort-Anzeige dunkel und keine Ausgangssignale	Versorgungsspannung stimmt nicht mit der Angabe auf dem Typenschild überein.	Richtige Versorgungsspannung anlegen → 53 → 47.
Vor-Ort-Anzeige dunkel und keine Ausgangssignale	Versorgungsspannung ist falsch gepolt.	Versorgungsspannung umpolen.
Vor-Ort-Anzeige dunkel und keine Ausgangssignale	Anschlusskabel haben keinen Kontakt zu den Anschlussklemmen.	Kontaktierung der Kabel prüfen und gegebenenfalls korrigieren.
Vor-Ort-Anzeige dunkel und keine Ausgangssignale	<ul style="list-style-type: none"> ▪ Anschlussklemmen sind auf I/O-Elektronikmodul nicht korrekt gesteckt. ▪ Anschlussklemmen sind auf Hauptelektronikmodul nicht korrekt gesteckt. 	Anschlussklemmen kontrollieren.
Vor-Ort-Anzeige dunkel und keine Ausgangssignale	<ul style="list-style-type: none"> ▪ I/O-Elektronikmodul ist defekt. ▪ Hauptelektronikmodul ist defekt. 	Ersatzteil bestellen → 200.
Vor-Ort-Anzeige dunkel und keine Ausgangssignale	Verbindungsstecker zwischen Hauptelektronikmodul und Anzeigemodul ist nicht korrekt gesteckt.	Kontaktierung prüfen und gegebenenfalls korrigieren.
Vor-Ort-Anzeige nicht ablesbar, aber Signalausgabe innerhalb des gültigen Bereichs	Anzeige ist zu hell oder zu dunkel eingestellt.	<ul style="list-style-type: none"> ▪ Anzeige heller einstellen durch gleichzeitiges Drücken von \boxplus + \boxminus. ▪ Anzeige dunkler einstellen durch gleichzeitiges Drücken von \boxminus + \boxplus.
Vor-Ort-Anzeige dunkel, aber Signalausgabe innerhalb des gültigen Bereichs	Anzeigemodul ist defekt.	Ersatzteil bestellen → 200.
Hintergrundbeleuchtung der Vor-Ort-Anzeige rot	Diagnoseereignis mit Diagnoseverhalten "Alarm" eingetreten.	Behebungsmaßnahmen durchführen → 171
Text auf Vor-Ort-Anzeige erscheint in einer nicht verständlichen Sprache.	Eine nicht verständliche Bediensprache ist eingestellt.	<ol style="list-style-type: none"> 1. Für 2 s \boxminus + \boxplus drücken ("Home-Position"). 2. \boxminus drücken. 3. In Parameter Display language (→ 132) die gewünschte Sprache einstellen.
Meldung auf Vor-Ort-Anzeige: "Communication Error" "Check Electronics"	Die Kommunikation zwischen Anzeigemodul und Elektronik ist unterbrochen.	<ul style="list-style-type: none"> ▪ Kabel und Verbindungsstecker zwischen Hauptelektronikmodul und Anzeigemodul prüfen. ▪ Ersatzteil bestellen → 200.

Zu Ausgangssignalen

Fehler	Mögliche Ursachen	Behebung
Signalausgabe außerhalb des gültigen Bereichs	Hauptelektronikmodul ist defekt.	Ersatzteil bestellen → 200.
Gerät zeigt auf Vor-Ort-Anzeige richtigen Wert an, aber Signalausgabe falsch, jedoch im gültigen Bereich.	Parametrierfehler	Parametrierung prüfen und korrigieren.
Gerät misst falsch.	Parametrierfehler oder Gerät wird außerhalb des Anwendungsbereichs betrieben.	<ol style="list-style-type: none"> 1. Parametrierung prüfen und korrigieren. 2. Angegebene Grenzwerte in den "Technischen Daten" einhalten.

Zum Zugriff

Fehler	Mögliche Ursachen	Behebung
Schreibzugriff auf Parameter ist nicht möglich.	Hardware-Schreibschutz ist aktiviert.	Verriegelungsschalter auf Hauptelektronikmodul in Position OFF bringen → 142.
Schreibzugriff auf Parameter ist nicht möglich.	Aktuelle Anwenderrolle hat eingeschränkte Zugriffsrechte.	1. Anwenderrolle prüfen → 74. 2. Korrekten kundenspezifischen Freigabecode eingeben → 74.
Verbindung via FOUNDATION Fieldbus ist nicht möglich.	Gerätestecker ist falsch angeschlossen.	Pinbelegung der Gerätestecker prüfen .
Verbindung zum Webserver ist nicht möglich.	Webserver ist deaktiviert.	Via Bedientool "FieldCare" oder "DeviceCare" prüfen, ob der Webserver des Geräts aktiviert ist, und gegebenenfalls aktivieren → 81.
	Am PC ist die Ethernet-Schnittstelle falsch eingestellt.	<ul style="list-style-type: none"> ▶ Eigenschaften vom Internetprotokoll (TCP/IP) prüfen → 77. ▶ Netzwerkeinstellungen mit IT-Verantwortlichem prüfen.
Verbindung zum Webserver ist nicht möglich.	Am PC ist die IP-Adresse falsch eingestellt.	IP-Adresse prüfen: 192.168.1.212 → 77
Verbindung zum Webserver ist nicht möglich.	WLAN-Zugangsdaten sind falsch.	<ul style="list-style-type: none"> ▪ WLAN-Netzwerkstatus prüfen. ▪ Erneut mit WLAN-Zugangsdaten beim Gerät anmelden. ▪ Prüfen, dass WLAN beim Gerät und Bediengerät aktiviert ist → 77.
	WLAN-Kommunikation ist deaktiviert.	–
Verbindung zum Webserver, FieldCare oder DeviceCare ist nicht möglich.	WLAN-Netzwerk ist nicht verfügbar.	<ul style="list-style-type: none"> ▪ Prüfen, ob WLAN-Empfang vorhanden ist: LED am Anzeigemodul leuchtet blau. ▪ Prüfen, ob die WLAN-Verbindung aktiviert ist: LED am Anzeigemodul blinkt blau. ▪ Gerätefunktion einschalten.
Keine oder instabile Netzwerkverbindung.	WLAN-Netzwerk ist schwach.	<ul style="list-style-type: none"> ▪ Bediengerät außerhalb Empfangsbereich: Netzwerkstatus auf Bediengerät prüfen. ▪ Zur Verbesserung der Netzwerkleistung: Externe WLAN-Antenne verwenden.
	Parallele WLAN- und Ethernet-Kommunikation.	<ul style="list-style-type: none"> ▪ Netzwerkeinstellungen prüfen. ▪ Temporär nur WLAN als Schnittstelle aktivieren.
Webbrowser ist eingefroren und keine Bedienung mehr möglich.	Datentransfer ist aktiv.	Warten, bis Datentransfer oder laufende Aktion abgeschlossen ist.
	Verbindungsabbruch	<ul style="list-style-type: none"> ▶ Kabelverbindung und Spannungsversorgung prüfen. ▶ Webbrowser refreshen und gegebenenfalls neu starten.
Anzeige der Inhalte im Webbrowser ist schlecht lesbar oder unvollständig.	Verwendete Webbrowser-Version ist nicht optimal.	<ul style="list-style-type: none"> ▶ Korrekte Webbrowser-Version verwenden → 76. ▶ Zwischenspeicher des Webbrowsers leeren. ▶ Webbrowser neu starten.
	Ansichtseinstellungen sind nicht passend.	Schriftgröße/Anzeigeverhältnis vom Webbrowser anpassen.
Keine oder unvollständige Darstellung der Inhalte im Webbrowser.	<ul style="list-style-type: none"> ▪ JavaScript ist nicht aktiviert. ▪ JavaScript ist nicht aktivierbar. 	<ul style="list-style-type: none"> ▶ JavaScript aktivieren. ▶ Als IP-Adresse http://XXX.XXX.X.XX/servlet/basic.html eingeben.
Bedienung mit FieldCare oder DeviceCare via Serviceschnittstelle CDI-RJ45 (Port 8000) ist nicht möglich.	Firewall des PCs oder Netzwerks verhindert Kommunikation.	Je nach Einstellungen der verwendeten Firewall auf dem PC oder im Netzwerk, muss die Firewall für den FieldCare-/DeviceCare-Zugriff deaktiviert oder angepasst werden.
Flashen der Firmware mit FieldCare oder DeviceCare via Serviceschnittstelle CDI-RJ45 (Port 8000 oder TFTP-Ports) ist nicht möglich.	Firewall des PCs oder Netzwerks verhindert Kommunikation.	Je nach Einstellungen der verwendeten Firewall auf dem PC oder im Netzwerk, muss die Firewall für den FieldCare-/DeviceCare-Zugriff deaktiviert oder angepasst werden.

12.2 Diagnoseinformation via Leuchtdioden

12.2.1 Messumformer

Proline 500 – digital

Verschiedene Leuchtdioden (LED) im Messumformer liefern Informationen zum Gerätestatus.

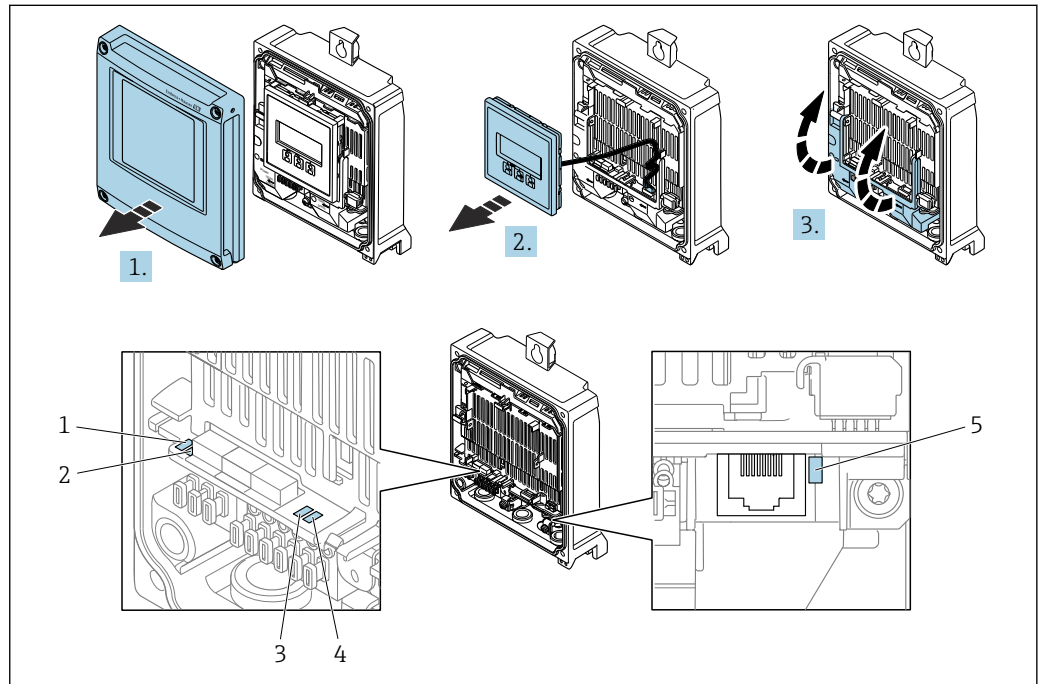

- 1 Versorgungsspannung
- 2 Gerätestatus
- 3 Nicht verwendet
- 4 Kommunikation
- 5 Serviceschnittstelle (CDI) aktiv

1. Gehäusedeckel öffnen.
2. Anzeigemodul entfernen.
3. Klemmenabdeckung hochklappen.

LED	Farbe	Bedeutung
1 Versorgungsspannung	Grün	Versorgungsspannung ist ok.
	Aus	Versorgungsspannung ist aus oder zu niedrig.
2 Gerätestatus (Normalbetrieb)	Rot	Fehler
	Rot blinkend	Warnung
2 Gerätestatus (Beim Aufstarten)	Rot langsam blinkend	Wenn > 30 Sekunden: Problem mit dem Bootloader.
	Rot schnell blinkend	Wenn > 30 Sekunden: Kompatibilitätsproblem beim Einlesen der Firmware.
3 Nicht verwendet	–	–
4 Kommunikation	Weiß	Kommunikation aktiv.
5 Serviceschnittstelle (CDI)	Gelb	Verbindung hergestellt.

LED	Farbe	Bedeutung
	Gelb blinkend	Kommunikation aktiv.
	Aus	Keine Verbindung.

Proline 500

Verschiedene Leuchtdioden (LED) im Messumformer liefern Informationen zum Gerätestatus.

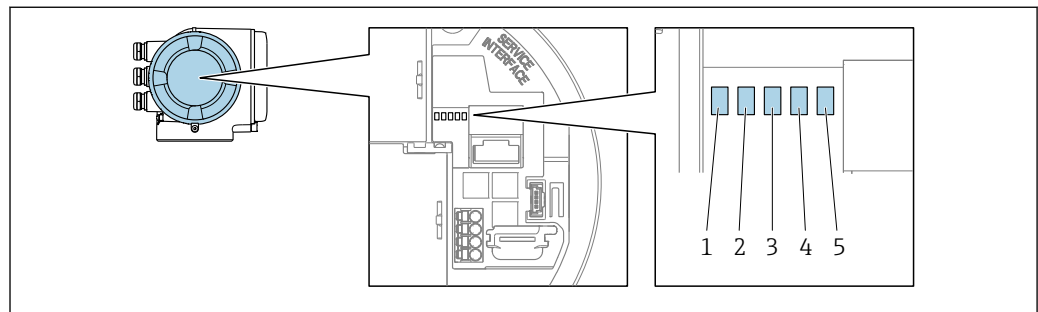

A0029629

- 1 Versorgungsspannung
- 2 Gerätestatus
- 3 Nicht verwendet
- 4 Kommunikation
- 5 Serviceschnittstelle (CDI) aktiv

LED	Farbe	Bedeutung
1 Versorgungsspannung	Grün	Versorgungsspannung ist ok.
	Aus	Versorgungsspannung ist aus oder zu niedrig.
2 Gerätestatus (Normalbetrieb)	Rot	Fehler
	Rot blinkend	Warnung
2 Gerätestatus (Beim Aufstarten)	Rot langsam blinkend	Wenn > 30 Sekunden: Problem mit dem Bootloader.
	Rot schnell blinkend	Wenn > 30 Sekunden: Kompatibilitätsproblem beim Einlesen der Firmware.
3 Nicht verwendet	–	–
4 Kommunikation	Weiß	Kommunikation aktiv.
	Gelb	Verbindung hergestellt.
	Gelb blinkend	Kommunikation aktiv.
5 Serviceschnittstelle (CDI)	Aus	Keine Verbindung.
	Gelb	Verbindung hergestellt.
	Gelb blinkend	Kommunikation aktiv.

12.2.2 Anschlussgehäuse Messaufnehmer

Proline 500 – digital

Verschiedene Leuchtdioden (LED) auf der ISEM-Elektronik (Intelligentes Sensor Elektronik Modul) im Anschlussgehäuse des Messaufnehmers liefern Informationen zum Gerätestatus.

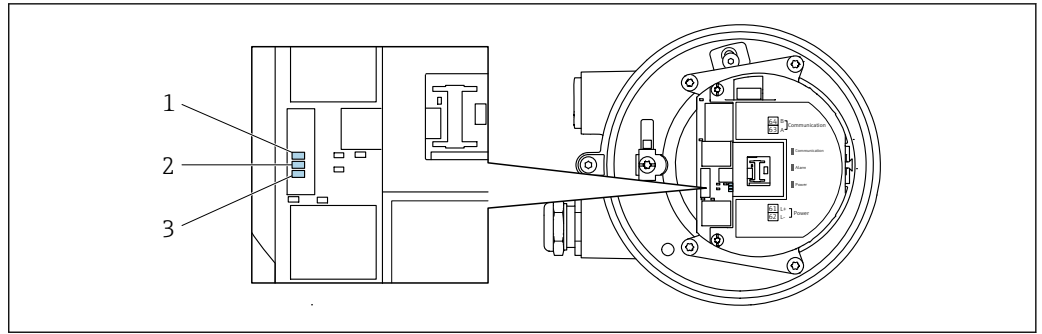

A0029699

- 1 Kommunikation
- 2 Gerätestatus
- 3 Versorgungsspannung

LED	Farbe	Bedeutung
1 Kommunikation	Weiß	Kommunikation aktiv.
2 Gerätestatus (Normalbetrieb)	Rot	Fehler
	Rot blinkend	Warnung
2 Gerätestatus (Beim Aufstarten)	Rot langsam blinkend	Wenn > 30 Sekunden: Problem mit dem Bootloader.
	Rot schnell blinkend	Wenn > 30 Sekunden: Kompatibilitätsproblem beim Einlesen der Firmware.
3 Versorgungsspannung	Grün	Versorgungsspannung ist ok.
	Aus	Versorgungsspannung ist aus oder zu niedrig.

12.3 Diagnoseinformation auf Vor-Ort-Anzeige

12.3.1 Diagnosemeldung

Störungen, die das Selbstüberwachungssystem des Messgeräts erkennt, werden als Diagnosemeldung im Wechsel mit der Betriebsanzeige angezeigt.

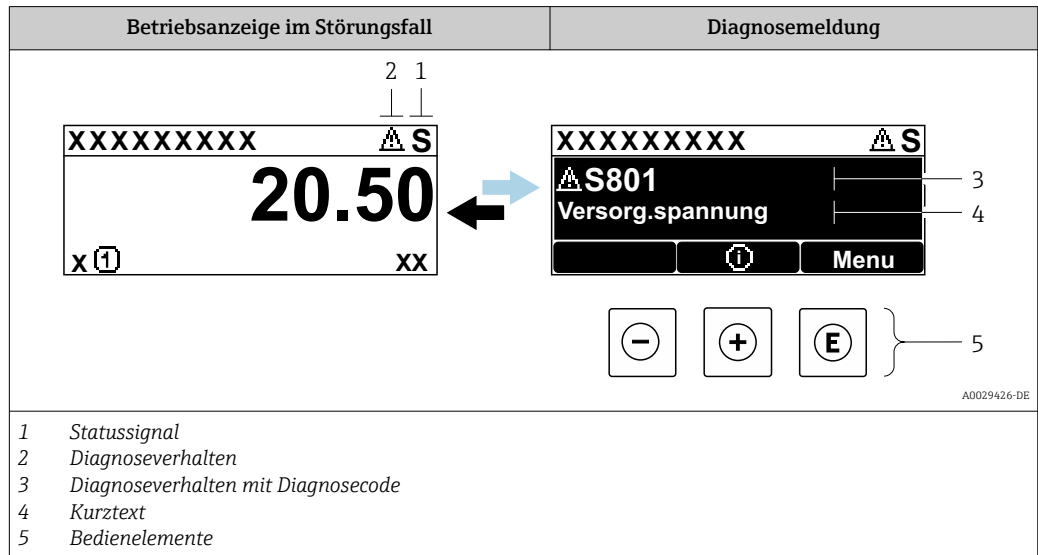

Wenn mehrere Diagnoseereignisse gleichzeitig anstehen, wird nur die Diagnosemeldung von dem Diagnoseereignis mit der höchsten Priorität angezeigt.

- i** Weitere aufgetretene Diagnoseereignisse sind im Menü **Diagnose** abrufbar:
 - Via Parameter → 192
 - Via Untermenüs → 193



Statussignale

Die Statussignale geben Auskunft über den Zustand und die Verlässlichkeit des Geräts, indem sie die Ursache der Diagnoseinformation (Diagnoseereignis) kategorisieren.

- i** Die Statussignale sind gemäß VDI/VDE 2650 und NAMUR-Empfehlung NE 107 klassifiziert: F = Failure, C = Function Check, S = Out of Specification, M = Maintenance Required

Symbol	Bedeutung
F	Ausfall Es liegt ein Gerätefehler vor. Der Messwert ist nicht mehr gültig.
C	Funktionskontrolle Das Gerät befindet sich im Service-Modus (z.B. während einer Simulation).
S	Außerhalb der Spezifikation Das Gerät wird betrieben: Außerhalb seiner technischen Spezifikationsgrenzen (z.B. außerhalb des Prozesstemperaturbereichs)
M	Wartungsbedarf Es ist eine Wartung erforderlich. Der Messwert ist weiterhin gültig.

Diagnoseverhalten

Symbol	Bedeutung
	Alarm <ul style="list-style-type: none"> Die Messung wird unterbrochen. Signalausgänge und Summenzähler nehmen den definierten Alarmzustand an. Eine Diagnosemeldung wird generiert.
	Warnung <ul style="list-style-type: none"> Die Messung wird fortgesetzt. Die Signalausgänge und Summenzähler werden nicht beeinflusst. Eine Diagnosemeldung wird generiert.

Diagnoseinformation

Die Störung kann mithilfe der Diagnoseinformation identifiziert werden. Der Kurztext hilft dabei, indem er einen Hinweis zur Störung liefert. Zusätzlich ist der Diagnoseinformation auf der Vor-Ort-Anzeige das dazugehörige Symbol für das Diagnoseverhalten vorangestellt.

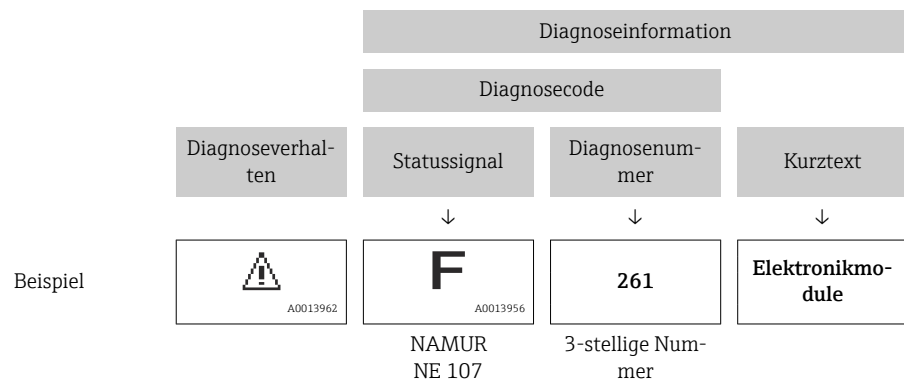

12.3.2 Behebungsmaßnahmen aufrufen

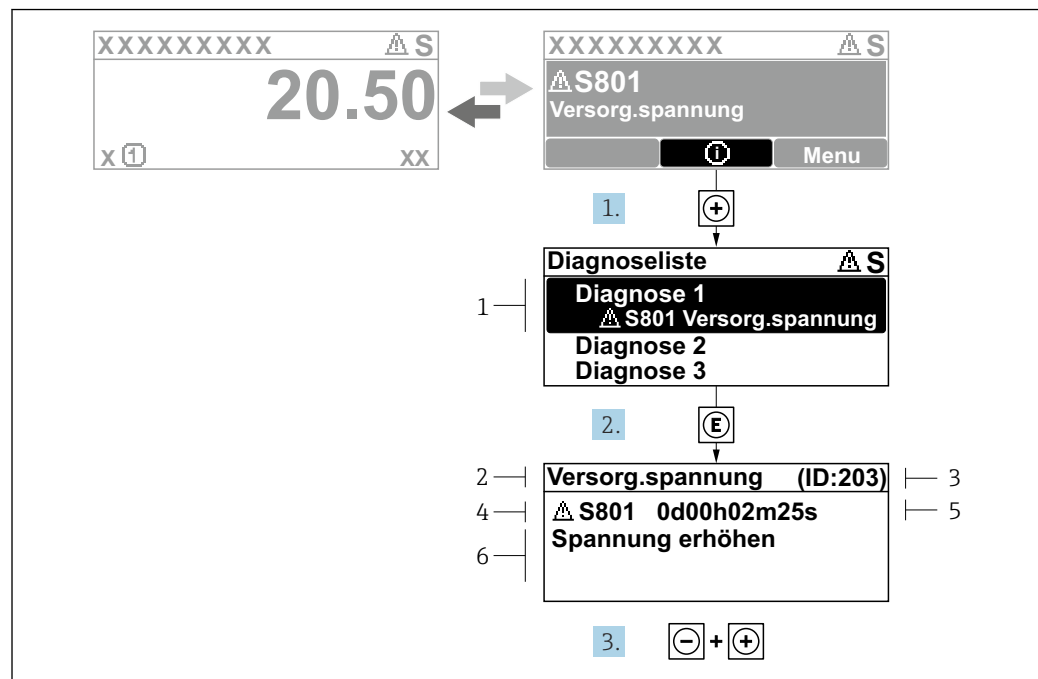

38 Meldung zu Behebungsmaßnahmen

- 1 Diagnoseinformation
- 2 Kurztext
- 3 Service-ID
- 4 Diagnoseverhalten mit Diagnosecode
- 5 Betriebszeit des Auftretens
- 6 Behebungsmaßnahmen

1. Der Anwender befindet sich in der Diagnosemeldung.
 ⊕ drücken (Ⓜ-Symbol).
 ↳ Das Untermenü **Diagnoseliste** öffnet sich.
2. Das gewünschte Diagnoseereignis mit ⊕ oder ⊖ auswählen und ⊞ drücken.
 ↳ Die Meldung zu den Behebungsmaßnahmen öffnet sich.
3. Gleichzeitig ⊖ + ⊕ drücken.
 ↳ Die Meldung zu den Behebungsmaßnahmen wird geschlossen.

Der Anwender befindet sich innerhalb des Menü **Diagnose** auf einem Diagnoseereignis-Eintrag: z.B. im Untermenü **Diagnoseliste** oder Parameter **Letzte Diagnose**.

1. ⊞ drücken.
 ↳ Die Meldung zu den Behebungsmaßnahmen des ausgewählten Diagnoseereignisses öffnet sich.
2. Gleichzeitig ⊖ + ⊕ drücken.
 ↳ Die Meldung zu den Behebungsmaßnahmen wird geschlossen.

12.4 Diagnoseinformation im Webbrowser

12.4.1 Diagnosemöglichkeiten

Störungen, die das Messgerät erkennt, werden im Webbrowser nach dem Einloggen auf der Startseite angezeigt.

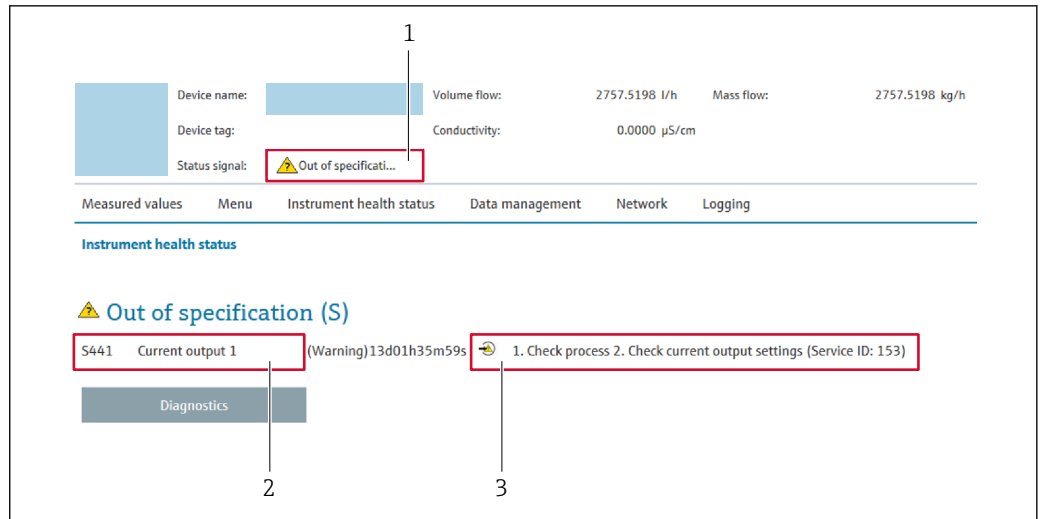

- 1 Statusbereich mit Statussignal
- 2 Diagnoseinformation
- 3 Behebungsmaßnahmen mit Service-ID

- Zusätzlich lassen sich im Menü **Diagnose** aufgetretene Diagnoseereignisse anzeigen:
 - Via Parameter → 192
 - Via Untermenü → 193

Statussignale

Die Statussignale geben Auskunft über den Zustand und die Verlässlichkeit des Geräts, indem sie die Ursache der Diagnoseinformation (Diagnoseereignis) kategorisieren.

Symbol	Bedeutung
	Ausfall Es liegt ein Gerätefehler vor. Der Messwert ist nicht mehr gültig.
	Funktionskontrolle Das Gerät befindet sich im Service-Modus (z.B. während einer Simulation).
	Außerhalb der Spezifikation Das Gerät wird betrieben: Außerhalb seiner technischen Spezifikationsgrenzen (z.B. außerhalb des Prozesstemperaturbereichs)
	Wartungsbedarf Es ist eine Wartung erforderlich. Der Messwert ist weiterhin gültig.

- Die Statussignale sind gemäß VDI/VDE 2650 und NAMUR-Empfehlung NE 107 klassifiziert.

12.4.2 Behebungsmaßnahmen aufrufen

Um Störungen schnell beseitigen zu können, stehen zu jedem Diagnoseereignis Behebungsmaßnahmen zur Verfügung. Diese werden neben dem Diagnoseereignis mit seiner dazugehörigen Diagnoseinformation in roter Farbe angezeigt.

12.5 Diagnoseinformation in FieldCare oder DeviceCare

12.5.1 Diagnosemöglichkeiten

Störungen, die das Messgerät erkennt, werden im Bedientool nach dem Verbindungsaufbau auf der Startseite angezeigt.

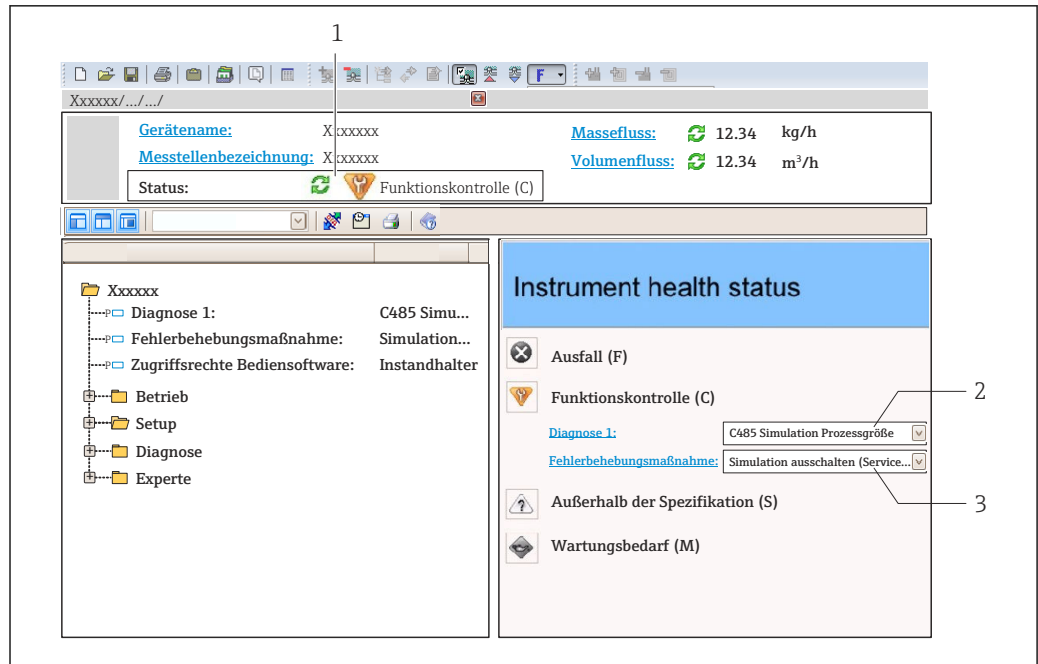

A0021799-DE

- 1 Statusbereich mit Statussignal → 162
- 2 Diagnoseinformation → 163
- 3 Behebungsmaßnahmen mit Service-ID

i Zusätzlich lassen sich im Menü **Diagnose** aufgetretene Diagnoseereignisse anzeigen:

- Via Parameter → 192
- Via Untermenü → 193

Diagnoseinformation

Die Störung kann mithilfe der Diagnoseinformation identifiziert werden. Der Kurztext hilft dabei, indem er einen Hinweis zur Störung liefert. Zusätzlich ist der Diagnoseinformation auf der Vor-Ort-Anzeige das dazugehörige Symbol für das Diagnoseverhalten vorangestellt.

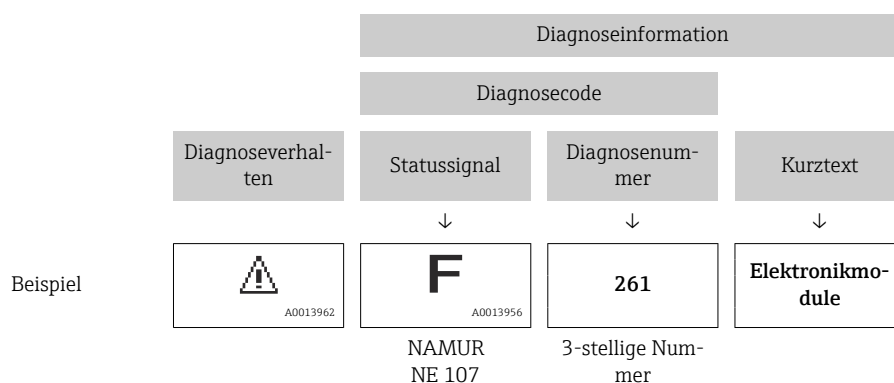

12.5.2 Behebungsmaßnahmen aufrufen

Um Störungen schnell beseitigen zu können, stehen zu jedem Diagnoseereignis Behebungsmaßnahmen zur Verfügung:

- Auf der Startseite
Behebungsmaßnahmen werden unterhalb der Diagnoseinformation in einem separaten Feld angezeigt.
- Im Menü **Diagnose**
Behebungsmaßnahmen sind im Arbeitsbereich der Bedienoberfläche abrufbar.

Der Anwender befindet sich innerhalb des Menü **Diagnose**.

1. Den gewünschten Parameter aufrufen.
2. Rechts im Arbeitsbereich mit dem Cursor über den Parameter fahren.
 - ↳ Ein Tooltip mit Behebungsmaßnahmen zum Diagnoseereignis erscheint.

12.6 Diagnoseinformationen anpassen

12.6.1 Diagnoseverhalten anpassen

Jeder Diagnoseinformation ist ab Werk ein bestimmtes Diagnoseverhalten zugeordnet. Diese Zuordnung kann der Anwender bei bestimmten Diagnoseinformationen im Untermenü **Diagnoseverhalten** ändern.

Experte → System → Diagnoseeinstellungen → Diagnoseverhalten

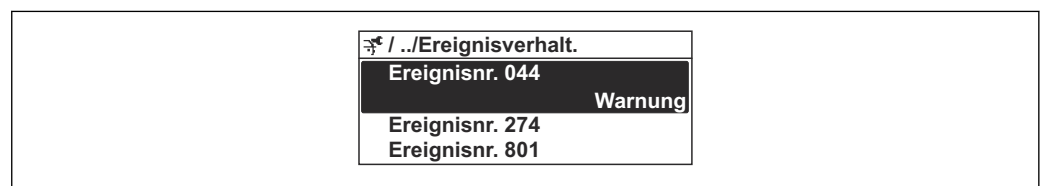

39 Am Beispiel der Vor-Ort-Anzeige

Folgende Optionen können der Diagnosenummer als Diagnoseverhalten zugeordnet werden:

Optionen	Beschreibung
Alarm	Das Gerät unterbricht die Messung. Die Signalausgänge und Summenzähler nehmen den definierten Alarmzustand an. Eine Diagnosemeldung wird generiert. Die Hintergrundbeleuchtung wechselt auf Rot.
Warnung	Das Gerät misst weiter. Die Signalausgänge und Summenzähler werden nicht beeinflusst. Es wird eine Diagnosemeldung generiert.
Nur Logbucheintrag	Das Gerät misst weiter. Die Diagnosemeldung wird nur im Untermenü Ereignislogbuch (Untermenü Ereignisliste) und nicht im Wechsel zur Betriebsanzeige angezeigt.
Aus	Das Diagnoseereignis wird ignoriert und weder eine Diagnosemeldung generiert noch eingetragen.

12.6.2 Statussignal anpassen

Jeder Diagnoseinformation ist ab Werk ein bestimmtes Statussignal zugeordnet. Diese Zuordnung kann der Anwender bei bestimmten Diagnoseinformationen im Untermenü **Kategorie Diagnoseereignis** ändern.

Experte → Kommunikation → Kategorie Diagnoseereignis

Zur Verfügung stehende Statussignale

Konfiguration nach FOUNDATION Fieldbus Spezifikation (FF912), gemäß NAMUR NE107.

Symbol	Bedeutung
F <small>A0013956</small>	Ausfall Es liegt ein Gerätefehler vor. Der Messwert ist nicht mehr gültig.
C <small>A0013959</small>	Funktionskontrolle Das Gerät befindet sich im Service-Modus (z.B. während einer Simulation).
S <small>A0013958</small>	Außerhalb der Spezifikation Das Gerät wird betrieben: Außerhalb seiner technischen Spezifikationsgrenzen (z.B. außerhalb des Prozesstemperaturbereichs)
M <small>A0013957</small>	Wartungsbedarf Es ist eine Wartung erforderlich. Der Messwert ist weiterhin gültig.

Konfiguration der Diagnoseinformationen nach FF912 freigeben

Aus Kompatibilitätsgründen ist bei Auslieferung die Konfiguration der Diagnoseinformationen nach der FOUNDATION Fieldbus Spezifikation FF912 nicht aktiviert.

Konfiguration der Diagnoseinformationen nach der FOUNDATION Fieldbus Spezifikation FF912 aktivieren

1. Resource block aufrufen.
2. In Parameter **Feature Selection** die Option **Multi-bit Alarm (Bit-Alarm) Support** auswählen.
 - ↳ Die Konfiguration der Diagnoseinformationen kann nach der FOUNDATION Fieldbus Spezifikation FF912 erfolgen.

Gruppierung der Diagnoseinformationen

Die Diagnoseinformationen sind unterschiedlichen Gruppen zugeordnet. Die Gruppen unterscheiden sich aufgrund der Gewichtung des Diagnoseereignisses:

- Höchste Gewichtung
- Hohe Gewichtung
- Geringe Gewichtung

Zuordnung der Diagnoseinformationen (Werkseinstellung)

Ab Werk sind die Diagnoseinformationen wie in den nachfolgenden Tabellen dargestellt zugeordnet.

Die einzelnen Bereiche der Diagnoseinformationen können einem anderen Statussignal zugeordnet werden →  169.

Einige Diagnoseinformationen können individuell und unabhängig von ihrem Bereich zugeordnet werden →  170.

 Übersicht und Beschreibung aller Diagnoseinformationen →  171

Gewichtung	Statussignal (Werkseinstellung)	Zugehörigkeit	Bereich der Diagnoseinformationen
Höchste	Ausfall (F)	Sensor	F000...199
		Elektronik	F200...399
		Konfiguration	F400...700
		Prozess	F800...999



Gewichtung	Statussignal (Werkseinstellung)	Zugehörigkeit	Bereich der Diagnoseinformationen
Hohe	Funktionskontrolle (C)	Sensor	C000...199
		Elektronik	C200...399
		Konfiguration	C400...700
		Prozess	C800...999

Gewichtung	Statussignal (Werkseinstellung)	Zugehörigkeit	Bereich der Diagnoseinformationen
Geringe	Außerhalb der Spezifikation (S)	Sensor	S000...199
		Elektronik	S200...399
		Konfiguration	S400...700
		Prozess	S800...999

Gewichtung	Statussignal (Werkseinstellung)	Zugehörigkeit	Bereich der Diagnoseinformationen
Geringe	Wartungsbedarf (M)	Sensor	M000...199
		Elektronik	M200...399
		Konfiguration	M400...700
		Prozess	M800...999

Zuordnung der Diagnoseinformationen ändern

Die einzelnen Bereiche der Diagnoseinformationen können einem anderen Statussignal zugeordnet werden. Dies geschieht über den Wechsel des Bits im zugehörigen Parameter. Der Wechsel des Bits ist immer für den kompletten Bereich der Diagnoseinformationen gültig.

 Einige Diagnoseinformationen können individuell und unabhängig von ihrem Bereich zugeordnet werden →  170

Jedes Statussignal verfügt über einen Parameter im Resource Block, in dem festgelegt wird bei welchem Diagnoseereignis das Statussignal gesendet wird:

- Ausfall (F): Parameter **FD_FAIL_MAP**
- Funktionskontrolle (C): Parameter **FD_CHECK_MAP**
- Außerhalb der Spezifikation (S): Parameter **FD_OFFSPEC_MAP**
- Wartungsbedarf (W): Parameter **FD_MAINT_MAP**

Aufbau und Zuordnung der Parameter für die Statussignale (Werkseinstellung)

Gewichtung	Zugehörigkeit	Bit	FD_FAIL_MAP	FD_CHECK_MAP	FD_OFFSPEC_MAP	FD_MAINT_MAP
Höchste	Sensor	31	1	0	0	0
	Elektronik	30	1	0	0	0
	Konfiguration	29	1	0	0	0
	Prozess	28	1	0	0	0
Hohe	Sensor	27	0	1	0	0
	Elektronik	26	0	1	0	0
	Konfiguration	25	0	1	0	0
	Prozess	24	0	1	0	0

Gewichtung	Zugehörigkeit	Bit	FD_FAIL_MAP	FD_CHECK_MAP	FD_OFFSPEC_MAP	FD_MAINT_MAP
Geringe	Sensor	23	0	0	1	0
	Elektronik	22	0	0	1	0
	Konfiguration	21	0	0	1	0
	Prozess	20	0	0	1	0
Geringe	Sensor	19	0	0	0	1
	Elektronik	18	0	0	0	1
	Konfiguration	17	0	0	0	1
	Prozess	16	0	0	0	1
Konfigurierbarer Bereich → 170		15...1	0	0	0	0
Reserviert (Fieldbus Foundation)		0	0	0	0	0

Statussignal für einen Bereich von Diagnoseinformationen ändern

Beispiel: Das Statussignal für die Diagnoseinformationen des Bereichs Elektronik mit der Gewichtung "Höchste" soll von Ausfall (F) auf Funktionskontrolle (C) geändert werden.

1. Resource Block in Blockmodus **OOS** setzen.
2. Parameter **FD_FAIL_MAP** im Resource Block öffnen.
3. In dem Parameter das **Bit 30** auf **0** setzen.
4. Parameter **FD_CHECK_MAP** im Resource Block öffnen.
5. In dem Parameter das **Bit 26** auf **1** setzen.
 - ↳ Bei Auftreten eines Diagnoseereignis im Bereich Elektronik mit der Gewichtung "Höchstes Gewicht" wird die entsprechende Diagnoseinformation mit dem Statussignal Funktionskontrolle (C) ausgegeben.
6. Resource Block in Blockmodus **AUTO** setzen.

HINWEIS

Einem Bereich von Diagnoseinformationen ist kein Statussignal zugeordnet.

Bei Auftreten eines Diagnoseereignisses in diesem Bereich wird kein Statussignal an das Leitsystem übertragen.

- ▶ Beim Anpassen der Parameter darauf achten, dass allen Bereichen ein Statussignal zugeordnet ist.

 Bei Verwendung von FieldCare erfolgt das Aktivieren und Deaktivieren des Statussignals über das entsprechende Kontrollkästchen des jeweiligen Parameters.

Diagnoseinformationen individuell einem Statussignal zuordnen

Einige Diagnoseinformationen können individuell und unabhängig von ihrem ursprünglichen Bereich einem Statussignal zugeordnet werden.

Diagnoseinformationen individuell via FieldCare einem Statussignal zuordnen.

1. Im FieldCare Navigationsfenster: **Experte** → **Kommunikation** → **Field diagnostics** → **Alarm detection enable**
2. In einem der Auswahlfelder **Configurable Area Bits 1** bis **Configurable Area Bits 15** die gewünschte Diagnoseinformation auswählen.
3. Auswahl mit Enter bestätigen.
4. In der Auswahl des gewünschten Statussignals (z.B. Offspec Map) ebenfalls das **Configurable Area Bit 1** bis **Configurable Area Bit 15** anwählen, das vorher der Diagnoseinformation zugeordnet wurde (Schritt 2).

5. Auswahl mit Enter bestätigen.
↳ Das Diagnoseereignis der ausgewählten Diagnoseinformation wird erfasst.
 6. Im FieldCare Navigationsfenster: **Experte** → **Kommunikation** → **Field diagnostics** → **Alarm broadcast enable**
 7. In einem der Auswahlfelder **Conigurable Area Bits 1** bis **Conigurable Area Bits 15** die gewünschte Diagnoseinformation auswählen.
 8. Auswahl mit Enter bestätigen.
 9. In der Auswahl des gewünschten Statussignals (z.B. Offspec Map) ebenfalls das **Con-figurable Area Bit 1** bis **Configurable Area Bit 15** anwählen, das vorher der Diagnoseinformation zugeordnet wurde (Schritt 7).
 10. Auswahl mit Enter bestätigen.
↳ Die ausgewählte Diagnoseinformation wird bei entsprechendem Diagnoseereignis auf den Feldbus übertragen.
-  Eine Änderung des Statussignals wirkt sich nicht auf eine bereits bestehende Diagnoseinformation aus. Erst wenn nach der Änderung des Statussignals dieser Fehler erneut auftritt, wird das neue Statussignal zugewiesen.

Übertragung der Diagnoseinformationen auf den Bus

Diagnoseinformationen für die Übertragung auf den Bus priorisieren

Diagnoseinformationen werden nur dann auf den Bus übertragen, wenn sie die Priorität 2 bis 15 haben. Ereignisse mit Priorität 1 werden angezeigt, aber nicht auf den Bus übertragen. Diagnoseinformationen mit Priorität 0 (Werkseinstellung) werden ignoriert.



Man kann die Priorität individuell für die verschiedenen Statussignale anpassen. Dazu dienen die folgende Parameter des Resource Blocks:

- FD_FAIL_PRI
- FD_CHECK_PRI
- FD_OFFSPEC_PRI
- FD_MAINT_PRI

Unterdrückung bestimmter Diagnoseinformationen

Über eine Maske lassen sich bestimmte Ereignisse bei der Übertragung auf den Bus unterdrücken. Diese Ereignisse werden dann zwar angezeigt, aber nicht auf den Bus übertragen. Diese Maske findet sich in FieldCare **Experte** → **Kommunikation** → **Field diagnostics** → **Alarm broadcast enable**. Die Maske wirkt als Negativ-Maske. Das bedeutet: Wenn ein Feld markiert ist, werden die zugehörigen Diagnoseinformationen nicht auf den Bus übertragen.

12.7 Übersicht zu Diagnoseinformationen

- 
 - Verfügt das Messgerät über ein oder mehrere Anwendungspakete, erweitert sich die Anzahl der Diagnoseinformationen und der betroffenen Messgrößen.
 - Unter "Beeinflusste Messgrößen" werden immer alle beeinflussten Messgrößen der gesamten Gerätefamilie Promass gelistet. Die für das jeweilige Gerät verfügbaren Messgrößen sind von der Ausführung des Geräts abhängig. Bei der Zuordnung der Messgrößen zu den Funktionen des Geräts, zum Beispiel zu den einzelnen Ausgängen, stehen alle verfügbaren Messgrößen für die jeweilige Gerätausführung zur Auswahl.
-  Bei einigen Diagnoseinformationen sind das Statussignal und das Diagnoseverhalten veränderbar. Diagnoseinformation anpassen →  167

12.7.1 Diagnose zum Sensor

Diagnoseinformation		Behebungsmaßnahmen	Beeinflusste Messgrößen	
Nr.	Kurztext			
022	Temperatursensor defekt	1. Sensorelektronikmodul (ISEM) prüfen oder ersetzen 2. Wenn vorhanden: Verbindungskabel zwischen Sensor und Messumformer prüfen 3. Sensor ersetzen	<ul style="list-style-type: none"> ▪ Option Leerrohrüberwachung ▪ Option Schleichmengenunterdrückung ▪ Option Zustand Schaltausgang ▪ Option Druck 	
	Messgrößenstatus			
	Quality			Bad
	Quality substatus			Sensor failure
	Statussignal [ab Werk] ¹⁾			F
Diagnoseverhalten	Alarm			

1) Statussignal ist änderbar.

Diagnoseinformation		Behebungsmaßnahmen	Beeinflusste Messgrößen	
Nr.	Kurztext			
046	Sensorlimit überschritten	1. Sensor prüfen 2. Prozessbedingungen prüfen	<ul style="list-style-type: none"> ▪ Option Leerrohrüberwachung ▪ Option Schleichmengenunterdrückung ▪ Option Zustand Schaltausgang ▪ Option Druck 	
	Messgrößenstatus [ab Werk] ¹⁾			
	Quality			Good
	Quality substatus			Non specific
	Statussignal [ab Werk] ²⁾			S
Diagnoseverhalten [ab Werk] ³⁾	Warning			

1) Quality ist änderbar. Dadurch ändert sich der gesamte Messgrößenstatus.

2) Statussignal ist änderbar.

3) Diagnoseverhalten ist änderbar.

Diagnoseinformation		Behebungsmaßnahmen	Beeinflusste Messgrößen	
Nr.	Kurztext			
062	Sensorverbindung fehlerhaft	1. Sensorelektronikmodul (ISEM) prüfen oder ersetzen 2. Wenn vorhanden: Verbindungskabel zwischen Sensor und Messumformer prüfen 3. Sensor ersetzen	<ul style="list-style-type: none"> ▪ Option Leerrohrüberwachung ▪ Option Schleichmengenunterdrückung ▪ Option Zustand Schaltausgang ▪ Option Druck 	
	Messgrößenstatus			
	Quality			Bad
	Quality substatus			Sensor failure
	Statussignal [ab Werk] ¹⁾			F
Diagnoseverhalten	Alarm			

1) Statussignal ist änderbar.

Diagnoseinformation		Behebungsmaßnahmen	Beeinflusste Messgrößen	
Nr.	Kurztext			
063	Erregerstrom fehlerhaft	1. Sensorelektronikmodul (ISEM) prüfen oder ersetzen 2. Wenn vorhanden: Verbindungskabel zwischen Sensor und Messumformer prüfen 3. Sensor ersetzen	<ul style="list-style-type: none"> ▪ Option Leerrohrüberwachung ▪ Option Schleichmengenunterdrückung 	
	Messgrößenstatus			
	Quality			Bad
	Quality substatus			Sensor failure
	Statussignal [ab Werk] ¹⁾			S
Diagnoseverhalten	Alarm			

1) Statussignal ist änderbar.

Diagnoseinformation		Behebungsmaßnahmen	Beeinflusste Messgrößen	
Nr.	Kurztext			
082	Datenspeicher	1. Modulverbindungen prüfen 2. Service kontaktieren	<ul style="list-style-type: none"> ▪ Option Leerrohrüberwachung ▪ Option Schleichmengenunterdrückung ▪ Option Zustand Schaltausgang ▪ Option Druck 	
	Messgrößenstatus			
	Quality			Bad
	Quality substatus			Sensor failure
	Statussignal [ab Werk] ¹⁾			F
Diagnoseverhalten	Alarm			

1) Statussignal ist änderbar.

Diagnoseinformation		Behebungsmaßnahmen	Beeinflusste Messgrößen	
Nr.	Kurztext			
083	Speicherinhalt	1. Gerät neu starten 2. Sicherung des HistoROM S-DAT wiederherstellen (Parameter 'Gerät zurücksetzen') 3. HistoROM S-DAT ersetzen	<ul style="list-style-type: none"> ▪ Option Leerrohrüberwachung ▪ Option Schleichmengenunterdrückung ▪ Option Zustand Schaltausgang ▪ Option Druck 	
	Messgrößenstatus			
	Quality			Bad
	Quality substatus			Sensor failure
	Statussignal [ab Werk] ¹⁾			F
Diagnoseverhalten	Alarm			

1) Statussignal ist änderbar.

Diagnoseinformation		Behebungsmaßnahmen	Beeinflusste Messgrößen	
Nr.	Kurztext			
140	Sensorsignal asymmetrisch	1. Sensorelektronikmodul (ISEM) prüfen oder ersetzen 2. Wenn vorhanden: Verbindungskabel zwischen Sensor und Messumformer prüfen 3. Sensor ersetzen	<ul style="list-style-type: none"> ▪ Option Leerrohrüberwachung ▪ Option Schleichmengenunterdrückung ▪ Option Zustand Schaltausgang ▪ Option Druck 	
	Messgrößenstatus [ab Werk] ¹⁾			
	Quality			Good
	Quality substatus			Non specific
	Statussignal [ab Werk] ²⁾			S
Diagnoseverhalten [ab Werk] ³⁾	Alarm			

- 1) Quality ist änderbar. Dadurch ändert sich der gesamte Messgrößenstatus.
- 2) Statussignal ist änderbar.
- 3) Diagnoseverhalten ist änderbar.

Diagnoseinformation		Behebungsmaßnahmen	Beeinflusste Messgrößen	
Nr.	Kurztext			
144	Messabweichung zu hoch	1. Sensor prüfen oder tauschen 2. Prozessbedingungen prüfen	<ul style="list-style-type: none"> ▪ Option Leerrohrüberwachung ▪ Option Schleichmengenunterdrückung ▪ Option Zustand Schaltausgang ▪ Option Druck 	
	Messgrößenstatus [ab Werk] ¹⁾			
	Quality			Good
	Quality substatus			Non specific
	Statussignal [ab Werk] ²⁾			F
Diagnoseverhalten [ab Werk] ³⁾	Alarm			

1) Quality ist änderbar. Dadurch ändert sich der gesamte Messgrößenstatus.

2) Statussignal ist änderbar.

3) Diagnoseverhalten ist änderbar.

12.7.2 Diagnose zur Elektronik

Diagnoseinformation		Behebungsmaßnahmen	Beeinflusste Messgrößen	
Nr.	Kurztext			
201	Gerätestörung	1. Gerät neu starten 2. Service kontaktieren	<ul style="list-style-type: none"> ▪ Option Leerrohrüberwachung ▪ Option Schleichmengenunterdrückung ▪ Option Zustand Schaltausgang ▪ Option Druck 	
	Messgrößenstatus			
	Quality			Bad
	Quality substatus			Device failure
	Statussignal [ab Werk] ¹⁾			F
Diagnoseverhalten	Alarm			

1) Statussignal ist änderbar.

Diagnoseinformation		Behebungsmaßnahmen	Beeinflusste Messgrößen	
Nr.	Kurztext			
242	Software inkompatibel	1. Software prüfen 2. Hauptelektronik flashen oder tauschen	<ul style="list-style-type: none"> ▪ Option Leerrohrüberwachung ▪ Option Schleichmengenunterdrückung ▪ Option Zustand Schaltausgang ▪ Option Druck 	
	Messgrößenstatus			
	Quality			Bad
	Quality substatus			Device failure
	Statussignal [ab Werk] ¹⁾			F
Diagnoseverhalten	Alarm			

1) Statussignal ist änderbar.

Diagnoseinformation		Behebungsmaßnahmen	Beeinflusste Messgrößen	
Nr.	Kurztext			
252	Module inkompatibel	1. Elektronikmodule prüfen 2. Elektronikmodule tauschen	<ul style="list-style-type: none"> ▪ Option Leerrohrüberwachung ▪ Option Schleichmengenunterdrückung ▪ Option Zustand Schaltausgang ▪ Option Druck 	
	Messgrößenstatus			
	Quality			Bad
	Quality substatus			Device failure
	Statussignal [ab Werk] ¹⁾			F
Diagnoseverhalten	Alarm			

1) Statussignal ist änderbar.

Diagnoseinformation		Behebungsmaßnahmen	Beeinflusste Messgrößen	
Nr.	Kurztext			
262	Sensorelektronikverbindung fehlerhaft	1. Verbindungskabel zwischen Sensorelektronikmodul (ISEM) und Hauptelektronik prüfen oder ersetzen 2. ISEM oder Hauptelektronik prüfen oder ersetzen	<ul style="list-style-type: none"> ▪ Option Leerrohrüberwachung ▪ Option Schleichmengenunterdrückung ▪ Option Druck 	
	Messgrößenstatus			
	Quality			Bad
	Quality substatus			Device failure
	Statussignal [ab Werk] ¹⁾			F
Diagnoseverhalten	Alarm			

1) Statussignal ist änderbar.

Diagnoseinformation		Behebungsmaßnahmen	Beeinflusste Messgrößen	
Nr.	Kurztext			
270	Hauptelektronik-Fehler	Hauptelektronikmodul tauschen	<ul style="list-style-type: none"> ▪ Option Leerrohrüberwachung ▪ Option Schleichmengenunterdrückung ▪ Option Zustand Schaltausgang ▪ Option Druck 	
	Messgrößenstatus			
	Quality			Bad
	Quality substatus			Device failure
	Statussignal [ab Werk] ¹⁾			F
Diagnoseverhalten	Alarm			

1) Statussignal ist änderbar.

Diagnoseinformation		Behebungsmaßnahmen	Beeinflusste Messgrößen	
Nr.	Kurztext			
271	Hauptelektronik-Fehler	1. Gerät neu starten 2. Hauptelektronikmodul tauschen	<ul style="list-style-type: none"> ▪ Option Leerrohrüberwachung ▪ Option Schleichmengenunterdrückung ▪ Option Zustand Schaltausgang ▪ Option Druck 	
	Messgrößenstatus			
	Quality			Bad
	Quality substatus			Device failure
	Statussignal [ab Werk] ¹⁾			F
Diagnoseverhalten	Alarm			

1) Statussignal ist änderbar.

Diagnoseinformation		Behebungsmaßnahmen	Beeinflusste Messgrößen	
Nr.	Kurztext			
272	Hauptelektronik-Fehler	1. Gerät neu starten 2. Service kontaktieren	<ul style="list-style-type: none"> ▪ Option Leerrohrüberwachung ▪ Option Schleichmengenunterdrückung ▪ Option Zustand Schalt-ausgang ▪ Option Druck 	
	Messgrößenstatus			
	Quality			Bad
	Quality substatus			Device failure
	Statussignal [ab Werk] ¹⁾			F
Diagnoseverhalten	Alarm			

1) Statussignal ist änderbar.

Diagnoseinformation		Behebungsmaßnahmen	Beeinflusste Messgrößen	
Nr.	Kurztext			
273	Hauptelektronik-Fehler	Elektronik tauschen	<ul style="list-style-type: none"> ▪ Option Leerrohrüberwachung ▪ Option Schleichmengenunterdrückung ▪ Option Zustand Schalt-ausgang ▪ Option Druck 	
	Messgrößenstatus			
	Quality			Bad
	Quality substatus			Device failure
	Statussignal [ab Werk] ¹⁾			F
Diagnoseverhalten	Alarm			

1) Statussignal ist änderbar.

Diagnoseinformation		Behebungsmaßnahmen	Beeinflusste Messgrößen	
Nr.	Kurztext			
275	I/O-Modul 1 ... n defekt	I/O-Modul tauschen	<ul style="list-style-type: none"> ▪ Option Leerrohrüberwachung ▪ Option Schleichmengenunterdrückung ▪ Option Zustand Schalt-ausgang ▪ Option Druck 	
	Messgrößenstatus			
	Quality			Bad
	Quality substatus			Device failure
	Statussignal [ab Werk] ¹⁾			F
Diagnoseverhalten	Alarm			

1) Statussignal ist änderbar.

Diagnoseinformation		Behebungsmaßnahmen	Beeinflusste Messgrößen	
Nr.	Kurztext			
276	I/O-Modul 1 ... n fehlerhaft	1. Gerät neu starten 2. I/O-Modul tauschen	<ul style="list-style-type: none"> ▪ Option Leerrohrüberwachung ▪ Option Schleichmengenunterdrückung ▪ Option Zustand Schalt-ausgang ▪ Option Druck 	
	Messgrößenstatus			
	Quality			Uncertain
	Quality substatus			Non specific
	Statussignal [ab Werk] ¹⁾			F
Diagnoseverhalten	Alarm			

1) Statussignal ist änderbar.

Diagnoseinformation		Behebungsmaßnahmen	Beeinflusste Messgrößen	
Nr.	Kurztext			
276	I/O-Modul 1 ... n fehlerhaft	1. Gerät neu starten 2. I/O-Modul tauschen	<ul style="list-style-type: none"> ▪ Option Leerrohrüberwachung ▪ Option Schleichmengenunterdrückung ▪ Option Zustand Schaltausgang ▪ Option Druck 	
	Messgrößenstatus			
	Quality			Bad
	Quality substatus			Device failure
	Statussignal [ab Werk] ¹⁾			F
Diagnoseverhalten	Alarm			

1) Statussignal ist änderbar.

Diagnoseinformation		Behebungsmaßnahmen	Beeinflusste Messgrößen	
Nr.	Kurztext			
283	Speicherinhalt	1. Gerät rücksetzen 2. Service kontaktieren	<ul style="list-style-type: none"> ▪ Option Leerrohrüberwachung ▪ Option Schleichmengenunterdrückung ▪ Option Zustand Schaltausgang ▪ Option Druck 	
	Messgrößenstatus			
	Quality			Bad
	Quality substatus			Device failure
	Statussignal [ab Werk] ¹⁾			F
Diagnoseverhalten	Alarm			

1) Statussignal ist änderbar.

Diagnoseinformation		Behebungsmaßnahmen	Beeinflusste Messgrößen	
Nr.	Kurztext			
302	Geräteverifikation aktiv	Geräteverifikation aktiv, bitte warten.	<ul style="list-style-type: none"> ▪ Option Leerrohrüberwachung ▪ Option Schleichmengenunterdrückung ▪ Option Zustand Schaltausgang ▪ Option Druck 	
	Messgrößenstatus			
	Quality			Bad
	Quality substatus			Device failure
	Statussignal [ab Werk] ¹⁾			C
Diagnoseverhalten	Warning			

1) Statussignal ist änderbar.

Diagnoseinformation		Behebungsmaßnahmen	Beeinflusste Messgrößen	
Nr.	Kurztext			
311	Elektronikfehler	1. Gerät nicht rücksetzen 2. Service kontaktieren	<ul style="list-style-type: none"> ▪ Option Leerrohrüberwachung ▪ Option Schleichmengenunterdrückung ▪ Option Zustand Schaltausgang ▪ Option Druck 	
	Messgrößenstatus			
	Quality			Bad
	Quality substatus			Device failure
	Statussignal [ab Werk] ¹⁾			M
Diagnoseverhalten	Warning			

1) Statussignal ist änderbar.

Diagnoseinformation		Behebungsmaßnahmen	Beeinflusste Messgrößen	
Nr.	Kurztext			
332	Schreiben in integriert. HistoROM fehlg.	Nutzerschnittstellenleiterplatte ersetzen Ex d/XP: Messumformer ersetzen	<ul style="list-style-type: none"> ▪ Option Leerrohrüberwachung ▪ Option Schleichmengenunterdrückung ▪ Option Zustand Schalt-ausgang ▪ Option Druck 	
	Messgrößenstatus			
	Quality			Bad
	Quality substatus			Device failure
	Staussignal [ab Werk] ¹⁾			F
Diagnoseverhalten	Alarm			

1) Staussignal ist änderbar.

Diagnoseinformation		Behebungsmaßnahmen	Beeinflusste Messgrößen	
Nr.	Kurztext			
361	I/O-Modul 1 ... n fehlerhaft	<ol style="list-style-type: none"> 1. Gerät neu starten 2. Elektronikmodule prüfen 3. I/O-Modul oder Hauptelektronik tauschen 	<ul style="list-style-type: none"> ▪ Option Leerrohrüberwachung ▪ Option Schleichmengenunterdrückung ▪ Option Zustand Schalt-ausgang ▪ Option Druck 	
	Messgrößenstatus			
	Quality			Bad
	Quality substatus			Device failure
	Staussignal [ab Werk] ¹⁾			F
Diagnoseverhalten	Alarm			

1) Staussignal ist änderbar.

Diagnoseinformation		Behebungsmaßnahmen	Beeinflusste Messgrößen	
Nr.	Kurztext			
372	Sensorelektronik (ISEM) fehlerhaft	<ol style="list-style-type: none"> 1. Gerät neu starten 2. Prüfen, ob Fehler erneut auftritt 3. Sensorelektronikmodul (ISEM) ersetzen 	<ul style="list-style-type: none"> ▪ Option Leerrohrüberwachung ▪ Option Schleichmengenunterdrückung ▪ Option Zustand Schalt-ausgang ▪ Option Druck 	
	Messgrößenstatus			
	Quality			Bad
	Quality substatus			Device failure
	Staussignal [ab Werk] ¹⁾			F
Diagnoseverhalten	Alarm			

1) Staussignal ist änderbar.

Diagnoseinformation		Behebungsmaßnahmen	Beeinflusste Messgrößen	
Nr.	Kurztext			
373	Sensorelektronik (ISEM) fehlerhaft	<ol style="list-style-type: none"> 1. Daten übertragen oder Gerät rücksetzen 2. Service kontaktieren 	<ul style="list-style-type: none"> ▪ Option Leerrohrüberwachung ▪ Option Schleichmengenunterdrückung ▪ Option Zustand Schalt-ausgang ▪ Option Druck 	
	Messgrößenstatus			
	Quality			Bad
	Quality substatus			Device failure
	Staussignal [ab Werk] ¹⁾			F
Diagnoseverhalten	Alarm			

1) Staussignal ist änderbar.

Diagnoseinformation		Behebungsmaßnahmen	Beeinflusste Messgrößen	
Nr.	Kurztext			
374	Sensorelektronik (ISEM) fehlerhaft	1. Gerät neu starten 2. Prüfen, ob Fehler erneut auftritt 3. Sensorelektronikmodul (ISEM) ersetzen	<ul style="list-style-type: none"> ▪ Option Leerrohrüberwachung ▪ Option Schleichmengenunterdrückung ▪ Option Zustand Schaltausgang ▪ Option Druck 	
	Messgrößenstatus [ab Werk] ¹⁾			
	Quality			Good
	Quality substatus			Non specific
Statussignal [ab Werk] ²⁾	S			
Diagnoseverhalten [ab Werk] ³⁾	Warning			

- 1) Quality ist änderbar. Dadurch ändert sich der gesamte Messgrößenstatus.
- 2) Statussignal ist änderbar.
- 3) Diagnoseverhalten ist änderbar.

Diagnoseinformation		Behebungsmaßnahmen	Beeinflusste Messgrößen	
Nr.	Kurztext			
375	I/O 1 ... n-Kommunikation fehlgeschlagen	1. Gerät neu starten 2. Prüfen, ob Fehler erneut auftritt 3. Modulträger inklusive Elektronikmodulen ersetzen	<ul style="list-style-type: none"> ▪ Option Leerrohrüberwachung ▪ Option Schleichmengenunterdrückung ▪ Option Zustand Schaltausgang ▪ Option Druck 	
	Messgrößenstatus			
	Quality			Bad
	Quality substatus			Device failure
Statussignal [ab Werk] ¹⁾	F			
Diagnoseverhalten	Alarm			

- 1) Statussignal ist änderbar.

Diagnoseinformation		Behebungsmaßnahmen	Beeinflusste Messgrößen	
Nr.	Kurztext			
382	Datenspeicher	1. T-DAT einstecken 2. T-DAT ersetzen	<ul style="list-style-type: none"> ▪ Option Leerrohrüberwachung ▪ Option Schleichmengenunterdrückung ▪ Option Druck 	
	Messgrößenstatus			
	Quality			Bad
	Quality substatus			Device failure
Statussignal [ab Werk] ¹⁾	F			
Diagnoseverhalten	Alarm			

- 1) Statussignal ist änderbar.

Diagnoseinformation		Behebungsmaßnahmen	Beeinflusste Messgrößen	
Nr.	Kurztext			
383	Speicherinhalt	1. Gerät neu starten 2. T-DAT löschen via Parameter 'Gerät zurücksetzen' 3. T-DAT ersetzen	<ul style="list-style-type: none"> ▪ Option Leerrohrüberwachung ▪ Option Schleichmengenunterdrückung ▪ Option Zustand Schaltausgang ▪ Option Druck 	
	Messgrößenstatus			
	Quality			Bad
	Quality substatus			Device failure
Statussignal [ab Werk] ¹⁾	F			
Diagnoseverhalten	Alarm			

- 1) Statussignal ist änderbar.

Diagnoseinformation		Behebungsmaßnahmen	Beeinflusste Messgrößen	
Nr.	Kurztext			
387	Integriertes HistoROM fehlerhaft	Service kontaktieren	<ul style="list-style-type: none"> ▪ Option Leerrohrüberwachung ▪ Option Schleichmengenunterdrückung ▪ Option Zustand Schaltausgang ▪ Option Druck 	
	Messgrößenstatus			
	Quality			Bad
	Quality substatus			Device failure
	Statussignal [ab Werk] ¹⁾			F
Diagnoseverhalten	Alarm			

1) Statussignal ist änderbar.

12.7.3 Diagnose zur Konfiguration

Diagnoseinformation		Behebungsmaßnahmen	Beeinflusste Messgrößen	
Nr.	Kurztext			
303	I/O 1 ... n-Konfiguration geändert	1. I/O-Modul-Konfiguration übernehmen (Parameter 'I/O-Konfiguration übernehmen') 2. Danach Gerätebeschreibung (DD) neu laden und Verkabelung prüfen	-	
	Messgrößenstatus			
	Quality			Good
	Quality substatus			Non specific
	Statussignal [ab Werk] ¹⁾			M
Diagnoseverhalten	Warning			

1) Statussignal ist änderbar.

Diagnoseinformation		Behebungsmaßnahmen	Beeinflusste Messgrößen	
Nr.	Kurztext			
330	Flash-Datei ungültig	1. Gerätefirmware updaten 2. Gerät neu starten	<ul style="list-style-type: none"> ▪ Option Leerrohrüberwachung ▪ Option Schleichmengenunterdrückung ▪ Option Zustand Schaltausgang ▪ Option Druck 	
	Messgrößenstatus			
	Quality			Bad
	Quality substatus			Configuration error
	Statussignal [ab Werk] ¹⁾			M
Diagnoseverhalten	Warning			

1) Statussignal ist änderbar.

Diagnoseinformation		Behebungsmaßnahmen	Beeinflusste Messgrößen	
Nr.	Kurztext			
331	Firmwareupdate fehlgeschlagen	1. Gerätefirmware updaten 2. Gerät neu starten	<ul style="list-style-type: none"> ▪ Option Leerrohrüberwachung ▪ Option Schleichmengenunterdrückung ▪ Option Zustand Schaltausgang ▪ Option Druck 	
	Messgrößenstatus			
	Quality			Bad
	Quality substatus			Configuration error
	Statussignal [ab Werk] ¹⁾			F
Diagnoseverhalten	Warning			

1) Statussignal ist änderbar.

Diagnoseinformation		Behebungsmaßnahmen	Beeinflusste Messgrößen	
Nr.	Kurztext			
410	Datenübertragung	1. Verbindung prüfen 2. Datenübertragung wiederholen	<ul style="list-style-type: none"> ▪ Option Leerrohrüberwachung ▪ Option Schleichmengenunterdrückung ▪ Option Zustand Schaltausgang ▪ Option Druck 	
	Messgrößenstatus			
	Quality			Bad
	Quality substatus			Configuration error
	Statussignal [ab Werk] ¹⁾			F
Diagnoseverhalten	Alarm			

1) Statussignal ist änderbar.

Diagnoseinformation		Behebungsmaßnahmen	Beeinflusste Messgrößen	
Nr.	Kurztext			
412	Download verarbeiten	Download aktiv, bitte warten	<ul style="list-style-type: none"> ▪ Option Leerrohrüberwachung ▪ Option Schleichmengenunterdrückung ▪ Option Zustand Schaltausgang ▪ Option Druck 	
	Messgrößenstatus			
	Quality			Uncertain
	Quality substatus			Non specific
	Statussignal [ab Werk] ¹⁾			C
Diagnoseverhalten	Warning			

1) Statussignal ist änderbar.

Diagnoseinformation		Behebungsmaßnahmen	Beeinflusste Messgrößen	
Nr.	Kurztext			
431	Nachabgleich 1 ... n	Nachabgleich ausführen	-	
	Messgrößenstatus			
	Quality			Good
	Quality substatus			Non specific
	Statussignal [ab Werk] ¹⁾			C
Diagnoseverhalten	Warning			

1) Statussignal ist änderbar.

Diagnoseinformation		Behebungsmaßnahmen	Beeinflusste Messgrößen	
Nr.	Kurztext			
437	Konfiguration inkompatibel	1. Gerät neu starten 2. Service kontaktieren	<ul style="list-style-type: none"> ▪ Option Leerrohrüberwachung ▪ Option Schleichmengenunterdrückung ▪ Option Zustand Schaltausgang ▪ Option Druck 	
	Messgrößenstatus			
	Quality			Bad
	Quality substatus			Configuration error
	Statussignal [ab Werk] ¹⁾			F
Diagnoseverhalten	Alarm			

1) Statussignal ist änderbar.

Diagnoseinformation		Behebungsmaßnahmen	Beeinflusste Messgrößen	
Nr.	Kurztext			
438	Datensatz	1. Datensatzdatei prüfen 2. Geräteparametrierung prüfen 3. Up- und Download der neuen Konf.	<ul style="list-style-type: none"> ■ Option Leerrohrüberwachung ■ Option Schleichmengenunterdrückung ■ Option Zustand Schaltausgang ■ Option Druck 	
	Messgrößenstatus			
	Quality			Uncertain
	Quality substatus			Non specific
	Statussignal [ab Werk] ¹⁾			M
Diagnoseverhalten	Warning			

1) Statussignal ist änderbar.

Diagnoseinformation		Behebungsmaßnahmen	Beeinflusste Messgrößen	
Nr.	Kurztext			
441	Stromausgang 1 ... n	1. Prozess prüfen 2. Einstellung Stromausgang prüfen	-	
	Messgrößenstatus			
	Quality			Good
	Quality substatus			Non specific
	Statussignal [ab Werk] ¹⁾			S
Diagnoseverhalten [ab Werk] ²⁾	Warning			

1) Statussignal ist änderbar.

2) Diagnoseverhalten ist änderbar.

Diagnoseinformation		Behebungsmaßnahmen	Beeinflusste Messgrößen	
Nr.	Kurztext			
442	Frequenzausgang 1 ... n	1. Prozess prüfen 2. Einstellung Frequenzausgang prüfen	-	
	Messgrößenstatus			
	Quality			Good
	Quality substatus			Non specific
	Statussignal [ab Werk] ¹⁾			S
Diagnoseverhalten [ab Werk] ²⁾	Warning			

1) Statussignal ist änderbar.

2) Diagnoseverhalten ist änderbar.

Diagnoseinformation		Behebungsmaßnahmen	Beeinflusste Messgrößen	
Nr.	Kurztext			
443	Impulsausgang 1 ... n	1. Prozess prüfen 2. Einstellung Impulsausgang prüfen	-	
	Messgrößenstatus			
	Quality			Good
	Quality substatus			Non specific
	Statussignal [ab Werk] ¹⁾			S
Diagnoseverhalten [ab Werk] ²⁾	Warning			

1) Statussignal ist änderbar.

2) Diagnoseverhalten ist änderbar.

Diagnoseinformation		Behebungsmaßnahmen	Beeinflusste Messgrößen	
Nr.	Kurztext			
444	Stromeingang 1 ... n	1. Prozess prüfen 2. Einstellung Stromeingang prüfen	-	
	Messgrößenstatus			
	Quality			Good
	Quality substatus			Non specific
	Statussignal [ab Werk] ¹⁾	S		
	Diagnoseverhalten [ab Werk] ²⁾	Warning		

- 1) Statussignal ist änderbar.
- 2) Diagnoseverhalten ist änderbar.

Diagnoseinformation		Behebungsmaßnahmen	Beeinflusste Messgrößen	
Nr.	Kurztext			
453	Messwertunterdrückung	Messwertunterdrückung ausschalten	<ul style="list-style-type: none"> ▪ Option Leerrohrüberwachung ▪ Option Schleichmengenunterdrückung ▪ Option Zustand Schaltausgang ▪ Option Druck 	
	Messgrößenstatus			
	Quality			Good
	Quality substatus			Non specific
	Statussignal [ab Werk] ¹⁾	C		
	Diagnoseverhalten	Warning		

- 1) Statussignal ist änderbar.

Diagnoseinformation		Behebungsmaßnahmen	Beeinflusste Messgrößen	
Nr.	Kurztext			
463	Auswahl Analogeingang 1 ... n ungültig	1. Modul-/Kanalkonfiguration prüfen 2. I/O-Modul-Konfiguration prüfen	<ul style="list-style-type: none"> ▪ Option Leerrohrüberwachung ▪ Option Schleichmengenunterdrückung ▪ Option Zustand Schaltausgang ▪ Option Druck 	
	Messgrößenstatus			
	Quality			Bad
	Quality substatus			Configuration error
	Statussignal [ab Werk] ¹⁾	F		
	Diagnoseverhalten	Alarm		

- 1) Statussignal ist änderbar.

Diagnoseinformation		Behebungsmaßnahmen	Beeinflusste Messgrößen	
Nr.	Kurztext			
484	Simulation Fehlermodus	Simulation ausschalten	<ul style="list-style-type: none"> ▪ Option Leerrohrüberwachung ▪ Option Schleichmengenunterdrückung ▪ Option Zustand Schaltausgang ▪ Option Druck 	
	Messgrößenstatus			
	Quality			Bad
	Quality substatus			Configuration error
	Statussignal [ab Werk] ¹⁾	C		
	Diagnoseverhalten	Alarm		

- 1) Statussignal ist änderbar.

Diagnoseinformation		Behebungsmaßnahmen	Beeinflusste Messgrößen	
Nr.	Kurztext			
485	Simulation Messgröße	Simulation ausschalten	<ul style="list-style-type: none"> ▪ Option Leerrohrüberwachung ▪ Option Schleichenmengenunterdrückung ▪ Option Zustand Schalt-ausgang ▪ Option Druck 	
	Messgrößenstatus			
	Quality			Good
	Quality substatus			Non specific
	Statussignal [ab Werk] ¹⁾			C
Diagnoseverhalten	Warning			

1) Statussignal ist änderbar.

Diagnoseinformation		Behebungsmaßnahmen	Beeinflusste Messgrößen	
Nr.	Kurztext			
486	Simulation Stromeingang 1 ... n	Simulation ausschalten	-	
	Messgrößenstatus			
	Quality			Good
	Quality substatus			Non specific
	Statussignal [ab Werk] ¹⁾			C
Diagnoseverhalten	Warning			

1) Statussignal ist änderbar.

Diagnoseinformation		Behebungsmaßnahmen	Beeinflusste Messgrößen	
Nr.	Kurztext			
491	Simulation Stromausgang 1 ... n	Simulation ausschalten	-	
	Messgrößenstatus			
	Quality			Good
	Quality substatus			Non specific
	Statussignal [ab Werk] ¹⁾			C
Diagnoseverhalten	Warning			

1) Statussignal ist änderbar.

Diagnoseinformation		Behebungsmaßnahmen	Beeinflusste Messgrößen	
Nr.	Kurztext			
492	Simulation Frequenzausgang 1 ... n	Simulation Frequenzausgang ausschalten	-	
	Messgrößenstatus			
	Quality			Good
	Quality substatus			Non specific
	Statussignal [ab Werk] ¹⁾			C
Diagnoseverhalten	Warning			

1) Statussignal ist änderbar.

Diagnoseinformation		Behebungsmaßnahmen	Beeinflusste Messgrößen	
Nr.	Kurztext			
493	Simulation Impulsausgang 1 ... n	Simulation Impulsausgang ausschalten	-	
	Messgrößenstatus			
	Quality			Good
	Quality substatus			Non specific
	Statussignal [ab Werk] ¹⁾			C
Diagnoseverhalten	Warning			

1) Statussignal ist änderbar.

Diagnoseinformation		Behebungsmaßnahmen	Beeinflusste Messgrößen	
Nr.	Kurztext			
494	Simulation Schaltausgang 1 ... n	Simulation Schaltausgang ausschalten	-	
	Messgrößenstatus			
	Quality			Good
	Quality substatus			Non specific
	Statussignal [ab Werk] ¹⁾			C
Diagnoseverhalten	Warning			

1) Statussignal ist änderbar.

Diagnoseinformation		Behebungsmaßnahmen	Beeinflusste Messgrößen	
Nr.	Kurztext			
495	Simulation Diagnoseereignis	Simulation ausschalten	-	
	Messgrößenstatus			
	Quality			Good
	Quality substatus			Non specific
	Statussignal [ab Werk] ¹⁾			C
Diagnoseverhalten	Warning			

1) Statussignal ist änderbar.

Diagnoseinformation		Behebungsmaßnahmen	Beeinflusste Messgrößen	
Nr.	Kurztext			
496	Simulation Statuseingang	Simulation Statuseingang ausschalten	-	
	Messgrößenstatus			
	Quality			Good
	Quality substatus			Non specific
	Statussignal [ab Werk] ¹⁾			C
Diagnoseverhalten	Warning			

1) Statussignal ist änderbar.

Diagnoseinformation		Behebungsmaßnahmen	Beeinflusste Messgrößen	
Nr.	Kurztext			
497	Simulation Blockausgang	Simulation ausschalten	-	
	Messgrößenstatus			
	Quality			Good
	Quality substatus			Non specific
	Statussignal [ab Werk] ¹⁾			C
Diagnoseverhalten	Warning			

1) Statussignal ist änderbar.

Diagnoseinformation		Behebungsmaßnahmen	Beeinflusste Messgrößen	
Nr.	Kurztext			
520	I/O 1 ... n-Hardwarekonfiguration ungültig	1. I/O-Hardwarekonfiguration prüfen 2. Falsches I/O-Modul ersetzen 3. Modul vom Doppelimpulsausgang auf korrekten Slot stecken	-	
	Messgrößenstatus			
	Quality			Good
	Quality substatus			Non specific
	Statussignal [ab Werk] ¹⁾			F
Diagnoseverhalten	Alarm			

1) Statussignal ist änderbar.

Diagnoseinformation		Behebungsmaßnahmen	Beeinflusste Messgrößen	
Nr.	Kurztext			
537	Konfiguration	1. IP-Adressen im Netzwerk prüfen 2. IP-Adresse ändern	-	
	Messgrößenstatus			
	Quality			Good
	Quality substatus			Non specific
	Statussignal [ab Werk] ¹⁾			F
Diagnoseverhalten	Warning			

1) Statussignal ist änderbar.

Diagnoseinformation		Behebungsmaßnahmen	Beeinflusste Messgrößen	
Nr.	Kurztext			
594	Simulation Relaisausgang	Simulation Schaltausgang ausschalten	-	
	Messgrößenstatus			
	Quality			Good
	Quality substatus			Non specific
	Statussignal [ab Werk] ¹⁾			C
Diagnoseverhalten	Warning			

1) Statussignal ist änderbar.

12.7.4 Diagnose zum Prozess

Diagnoseinformation		Behebungsmaßnahmen	Beeinflusste Messgrößen	
Nr.	Kurztext			
803	Schleifenstrom 1 ... n	1. Verkabelung prüfen 2. I/O-Modul tauschen	-	
	Messgrößenstatus			
	Quality			Good
	Quality substatus			Non specific
	Staussignal [ab Werk] ¹⁾			F
Diagnoseverhalten	Alarm			

1) Staussignal ist änderbar.

Diagnoseinformation		Behebungsmaßnahmen	Beeinflusste Messgrößen	
Nr.	Kurztext			
830	Sensortemperatur zu hoch	Umgebungstemp. rund um Sensorgehäuse reduzieren	<ul style="list-style-type: none"> ▪ Option Leerrohrüberwachung ▪ Option Schleichmengenunterdrückung ▪ Option Zustand Schaltausgang ▪ Option Druck 	
	Messgrößenstatus [ab Werk] ¹⁾			
	Quality			Good
	Quality substatus			Non specific
	Staussignal [ab Werk] ²⁾			S
Diagnoseverhalten [ab Werk] ³⁾	Warning			

- 1) Quality ist änderbar. Dadurch ändert sich der gesamte Messgrößenstatus.
- 2) Staussignal ist änderbar.
- 3) Diagnoseverhalten ist änderbar.

Diagnoseinformation		Behebungsmaßnahmen	Beeinflusste Messgrößen	
Nr.	Kurztext			
831	Sensortemperatur zu niedrig	Umgebungstemp. rund um Sensorgehäuse erhöhen	<ul style="list-style-type: none"> ▪ Option Leerrohrüberwachung ▪ Option Schleichmengenunterdrückung ▪ Option Zustand Schaltausgang ▪ Option Druck 	
	Messgrößenstatus [ab Werk] ¹⁾			
	Quality			Good
	Quality substatus			Non specific
	Staussignal [ab Werk] ²⁾			S
Diagnoseverhalten [ab Werk] ³⁾	Warning			

- 1) Quality ist änderbar. Dadurch ändert sich der gesamte Messgrößenstatus.
- 2) Staussignal ist änderbar.
- 3) Diagnoseverhalten ist änderbar.

Diagnoseinformation		Behebungsmaßnahmen	Beeinflusste Messgrößen	
Nr.	Kurztext			
832	Elektroniktemperatur zu hoch	Umgebungstemperatur reduzieren	<ul style="list-style-type: none"> ▪ Option Leerrohrüberwachung ▪ Option Schleichmengenunterdrückung ▪ Option Zustand Schaltausgang ▪ Option Druck 	
	Messgrößenstatus [ab Werk] ¹⁾			
	Quality			Good
	Quality substatus			Non specific
	Statussignal [ab Werk] ²⁾			S
Diagnoseverhalten [ab Werk] ³⁾	Warning			

1) Quality ist änderbar. Dadurch ändert sich der gesamte Messgrößenstatus.

2) Statussignal ist änderbar.

3) Diagnoseverhalten ist änderbar.

Diagnoseinformation		Behebungsmaßnahmen	Beeinflusste Messgrößen	
Nr.	Kurztext			
833	Elektroniktemperatur zu niedrig	Umgebungstemperatur erhöhen	<ul style="list-style-type: none"> ▪ Option Leerrohrüberwachung ▪ Option Schleichmengenunterdrückung ▪ Option Zustand Schaltausgang ▪ Option Druck 	
	Messgrößenstatus [ab Werk] ¹⁾			
	Quality			Good
	Quality substatus			Non specific
	Statussignal [ab Werk] ²⁾			S
Diagnoseverhalten [ab Werk] ³⁾	Warning			

1) Quality ist änderbar. Dadurch ändert sich der gesamte Messgrößenstatus.

2) Statussignal ist änderbar.

3) Diagnoseverhalten ist änderbar.

Diagnoseinformation		Behebungsmaßnahmen	Beeinflusste Messgrößen	
Nr.	Kurztext			
834	Prozesstemperatur zu hoch	Prozesstemperatur reduzieren	<ul style="list-style-type: none"> ▪ Option Leerrohrüberwachung ▪ Option Schleichmengenunterdrückung ▪ Option Zustand Schaltausgang ▪ Option Druck 	
	Messgrößenstatus [ab Werk] ¹⁾			
	Quality			Good
	Quality substatus			Non specific
	Statussignal [ab Werk] ²⁾			S
Diagnoseverhalten [ab Werk] ³⁾	Warning			

1) Quality ist änderbar. Dadurch ändert sich der gesamte Messgrößenstatus.

2) Statussignal ist änderbar.

3) Diagnoseverhalten ist änderbar.

Diagnoseinformation		Behebungsmaßnahmen	Beeinflusste Messgrößen	
Nr.	Kurztext			
835	Prozesstemperatur zu niedrig	Prozesstemperatur erhöhen	<ul style="list-style-type: none"> ▪ Option Leerrohrüberwachung ▪ Option Schleichmengenunterdrückung ▪ Option Zustand Schaltausgang ▪ Option Druck 	
	Messgrößenstatus [ab Werk] ¹⁾			
	Quality			Good
	Quality substatus			Non specific
	Statussignal [ab Werk] ²⁾			S
Diagnoseverhalten [ab Werk] ³⁾	Warning			

- 1) Quality ist änderbar. Dadurch ändert sich der gesamte Messgrößenstatus.
- 2) Statussignal ist änderbar.
- 3) Diagnoseverhalten ist änderbar.

Diagnoseinformation		Behebungsmaßnahmen	Beeinflusste Messgrößen	
Nr.	Kurztext			
842	Prozessgrenzwert	Schleichmengenüberwachung aktiv! 1. Einstellungen Schleichmengenunterdrückung prüfen	<ul style="list-style-type: none"> ▪ Option Leerrohrüberwachung ▪ Option Schleichmengenunterdrückung ▪ Option Zustand Schaltausgang ▪ Option Druck 	
	Messgrößenstatus			
	Quality			Good
	Quality substatus			Non specific
	Statussignal [ab Werk] ¹⁾			S
Diagnoseverhalten	Warning			

- 1) Statussignal ist änderbar.

Diagnoseinformation		Behebungsmaßnahmen	Beeinflusste Messgrößen	
Nr.	Kurztext			
843	Prozessgrenzwert	Prozessbedingungen prüfen	<ul style="list-style-type: none"> ▪ Option Leerrohrüberwachung ▪ Option Schleichmengenunterdrückung ▪ Option Zustand Schaltausgang ▪ Option Druck 	
	Messgrößenstatus			
	Quality			Good
	Quality substatus			Non specific
	Statussignal [ab Werk] ¹⁾			S
Diagnoseverhalten	Alarm			

- 1) Statussignal ist änderbar.

Diagnoseinformation		Behebungsmaßnahmen	Beeinflusste Messgrößen	
Nr.	Kurztext			
862	Messrohr nur z.T. gefüllt	1. Prozess auf Gas prüfen 2. Überwachungsgrenzen prüfen	-	
	Messgrößenstatus [ab Werk] ¹⁾			
	Quality			Good
	Quality substatus			Non specific
	Statussignal [ab Werk] ²⁾			S
Diagnoseverhalten [ab Werk] ³⁾	Warning			

1) Quality ist änderbar. Dadurch ändert sich der gesamte Messgrößenstatus.

2) Statussignal ist änderbar.

3) Diagnoseverhalten ist änderbar.

Diagnoseinformation		Behebungsmaßnahmen	Beeinflusste Messgrößen	
Nr.	Kurztext			
882	Eingangssignal	1. I/O-Konfiguration prüfen 2. Externes Gerät oder Prozessdruck prüfen	-	
	Messgrößenstatus			
	Quality			Bad
	Quality substatus			Non specific
	Statussignal [ab Werk] ¹⁾			F
Diagnoseverhalten	Alarm			

1) Statussignal ist änderbar.

Diagnoseinformation		Behebungsmaßnahmen	Beeinflusste Messgrößen	
Nr.	Kurztext			
910	Messrohr schwingt nicht	1. Elektronik prüfen 2. Sensor prüfen	<ul style="list-style-type: none"> ▪ Option Leerrohrüberwachung ▪ Option Schleichmengenunterdrückung ▪ Option Zustand Schaltausgang ▪ Option Druck 	
	Messgrößenstatus			
	Quality			Bad
	Quality substatus			Non specific
	Statussignal [ab Werk] ¹⁾			F
Diagnoseverhalten	Alarm			

1) Statussignal ist änderbar.

Diagnoseinformation		Behebungsmaßnahmen	Beeinflusste Messgrößen	
Nr.	Kurztext			
912	Messstoff inhomogen	1. Prozessbedingungen prüfen 2. Systemdruck erhöhen	<ul style="list-style-type: none"> ▪ Option Leerrohrüberwachung ▪ Option Schleichmengenunterdrückung ▪ Option Zustand Schaltausgang ▪ Option Druck 	
	Messgrößenstatus [ab Werk] ¹⁾			
	Quality			Good
	Quality substatus			Non specific
Statussignal [ab Werk] ²⁾	S			
Diagnoseverhalten [ab Werk] ³⁾	Warning			

- 1) Quality ist änderbar. Dadurch ändert sich der gesamte Messgrößenstatus.
- 2) Statussignal ist änderbar.
- 3) Diagnoseverhalten ist änderbar.

Diagnoseinformation		Behebungsmaßnahmen	Beeinflusste Messgrößen	
Nr.	Kurztext			
913	Messstoff ungeeignet	1. Prozessbedingungen prüfen 2. Elektronikmodule oder Sensor prüfen	<ul style="list-style-type: none"> ▪ Option Leerrohrüberwachung ▪ Option Schleichmengenunterdrückung ▪ Option Zustand Schaltausgang ▪ Option Druck 	
	Messgrößenstatus [ab Werk] ¹⁾			
	Quality			Good
	Quality substatus			Non specific
Statussignal [ab Werk] ²⁾	S			
Diagnoseverhalten [ab Werk] ³⁾	Warning			

- 1) Quality ist änderbar. Dadurch ändert sich der gesamte Messgrößenstatus.
- 2) Statussignal ist änderbar.
- 3) Diagnoseverhalten ist änderbar.

Diagnoseinformation		Behebungsmaßnahmen	Beeinflusste Messgrößen	
Nr.	Kurztext			
944	Monitoring fehlgeschlagen	Prozessbedingungen für Heartbeat Monitoring prüfen	<ul style="list-style-type: none"> ▪ Option Leerrohrüberwachung ▪ Option Schleichmengenunterdrückung ▪ Option Zustand Schaltausgang ▪ Option Druck 	
	Messgrößenstatus [ab Werk] ¹⁾			
	Quality			Good
	Quality substatus			Non specific
Statussignal [ab Werk] ²⁾	S			
Diagnoseverhalten [ab Werk] ³⁾	Warning			

- 1) Quality ist änderbar. Dadurch ändert sich der gesamte Messgrößenstatus.
- 2) Statussignal ist änderbar.
- 3) Diagnoseverhalten ist änderbar.

Diagnoseinformation		Behebungsmaßnahmen	Beeinflusste Messgrößen	
Nr.	Kurztext			
948	Schwingungsdämpfung zu hoch	Prozessbedingungen prüfen	<ul style="list-style-type: none"> ▪ Option Leerrohrüberwachung ▪ Option Schleichmengenunterdrückung ▪ Option Zustand Schaltausgang ▪ Option Druck 	
	Messgrößenstatus [ab Werk] ¹⁾			
	Quality			Good
	Quality substatus			Non specific
	Statussignal [ab Werk] ²⁾			S
Diagnoseverhalten [ab Werk] ³⁾	Warning			

1) Quality ist änderbar. Dadurch ändert sich der gesamte Messgrößenstatus.





2) Statussignal ist änderbar.



3) Diagnoseverhalten ist änderbar.

12.8 Anstehende Diagnoseereignisse

Das Menü **Diagnose** bietet die Möglichkeit, sich das aktuelle und zuletzt aufgetretene Diagnoseereignis separat anzeigen zu lassen.





 Zum Aufrufen der Behebungsmaßnahmen eines Diagnoseereignisses:

- Via Vor-Ort-Anzeige →  164
- Via Webbrowser →  165
- Via Bedientool "FieldCare" →  166
- Via Bedientool "DeviceCare" →  166

 Weitere anstehende Diagnoseereignisse sind im Untermenü **Diagnoseliste** anzeigbar →  193

Navigation

Menü "Diagnose"

 Diagnose	
Aktuelle Diagnose	→  193
Letzte Diagnose	→  193
Betriebszeit ab Neustart	→  193
Betriebszeit	→  193

Parameterübersicht mit Kurzbeschreibung

Parameter	Voraussetzung	Beschreibung	Anzeige
Aktuelle Diagnose	Ein Diagnoseereignis ist aufgetreten.	Zeigt das aktuell aufgetretene Diagnoseereignis mit seiner Diagnoseinformation.  Wenn mehrere Meldungen gleichzeitig auftreten, wird die Meldung mit der höchsten Priorität angezeigt.	Symbol für Diagnoseverhalten, Diagnosecode und Kurztext.
Letzte Diagnose	Zwei Diagnoseereignisse sind bereits aufgetreten.	Zeigt das vor dem aktuellen Diagnoseereignis zuletzt aufgetretene Diagnoseereignis mit seiner Diagnoseinformation.	Symbol für Diagnoseverhalten, Diagnosecode und Kurztext.
Betriebszeit ab Neustart	–	Zeigt die Betriebszeit, die seit dem letzten Gerätereuestart vergangen ist.	Tage (d), Stunden (h), Minuten (m) und Sekunden (s)
Betriebszeit	–	Zeigt, wie lange das Gerät bis zum jetzigen Zeitpunkt in Betrieb ist.	Tage (d), Stunden (h), Minuten (m) und Sekunden (s)

12.9 Diagnosemeldungen im DIAGNOSTIC Transducer Block

- Der Parameter **Aktuelle Diagnose (actual diagnostics)** zeigt die Meldung mit der höchsten Priorität an.
- Über die Parameter **Diagnose 1 (diagnostics_1)** bis Diagnose 5 (**diagnostics 5**) kann man eine Liste der aktiven Alarme einsehen. Wenn mehr als 5 Meldungen anstehen, werden diejenigen mit der höchsten Priorität angezeigt.
- Über den Parameter **Letzte Diagnose (previous_diagnostics)** kann man den letzten nicht mehr aktiven Alarm einsehen.

12.10 Diagnoseliste

Im Untermenü **Diagnoseliste** können bis zu 5 aktuell anstehende Diagnoseereignisse mit der dazugehörigen Diagnoseinformation angezeigt werden. Wenn mehr als 5 Diagnoseereignisse anstehen, werden diejenigen mit der höchsten Priorität angezeigt.



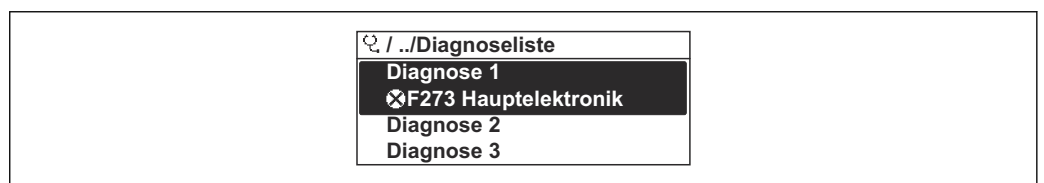

Navigationspfad

Diagnose → Diagnoseliste



A0014006-DE

 40 Am Beispiel der Vor-Ort-Anzeige

-  Zum Aufrufen der Behebungsmaßnahmen eines Diagnoseereignisses:
 - Via Vor-Ort-Anzeige →  164
 - Via Webbrowser →  165
 - Via Bedientool "FieldCare" →  166
 - Via Bedientool "DeviceCare" →  166

12.11 Ereignis-Logbuch

12.11.1 Ereignis-Logbuch auslesen

Eine chronologische Übersicht zu den aufgetretenen Ereignismeldungen bietet das Untermenü **Ereignisliste**.

Navigationspfad

Menü **Diagnose** → Untermenü **Ereignislogbuch** → Ereignisliste

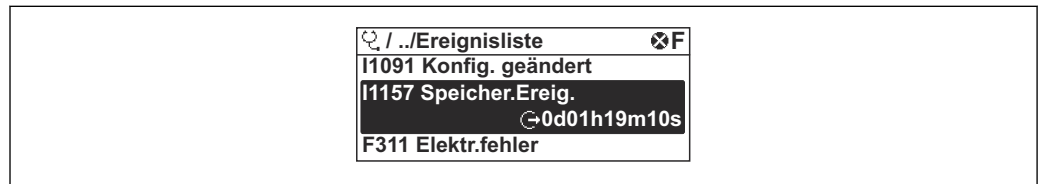

A0014008-DE

41 Am Beispiel der Vor-Ort-Anzeige

- Max. 20 Ereignismeldungen können chronologisch angezeigt werden.
- Wenn im Gerät das Anwendungspaket **Extended HistoROM** (Bestelloption) freigeschaltet ist, kann die Ereignisliste bis zu 100 Meldungseinträge umfassen.

Die Ereignishistorie umfasst Einträge zu:

- Diagnoseereignissen → 171
- Informationsereignissen → 195

Jedem Ereignis ist neben der Betriebszeit seines Auftretens noch ein Symbol zugeordnet, ob das Ereignis aufgetreten oder beendet ist:

- Diagnoseereignis
 - ☹: Auftreten des Ereignisses
 - ☺: Ende des Ereignisses
- Informationsereignis
 - ☹: Auftreten des Ereignisses

i Zum Aufrufen der Behebungsmaßnahmen eines Diagnoseereignisses:

- Via Vor-Ort-Anzeige → 164
- Via Webbrowser → 165
- Via Bedientool "FieldCare" → 166
- Via Bedientool "DeviceCare" → 166

i Zum Filtern der angezeigten Ereignismeldungen → 194

12.11.2 Ereignis-Logbuch filtern

Mithilfe von Parameter **Filteroptionen** kann bestimmt werden, welche Kategorie von Ereignismeldungen im Untermenü **Ereignisliste** angezeigt werden.

Navigationspfad

Diagnose → Ereignislogbuch → Filteroptionen

Filterkategorien

- Alle
- Ausfall (F)
- Funktionskontrolle (C)
- Außerhalb der Spezifikation (S)
- Wartungsbedarf (M)
- Information (I)

12.11.3 Übersicht zu Informationsereignissen

Ein Informationsereignis wird im Gegensatz zum Diagnoseereignis nur im Ereignis-Logbuch angezeigt und nicht in der Diagnoseliste.

Informationsereignis	Ereignistext
I1000	----- (Gerät i.O.)
I1079	Sensor getauscht
I1089	Gerätestart
I1090	Konfiguration rückgesetzt
I1091	Konfiguration geändert
I1092	Integriertes HistorOM gelöscht
I1111	Dichteabgleichfehler
I1137	Elektronik getauscht
I1151	Historie rückgesetzt
I1155	Elektroniktemperatur rückgesetzt
I1156	Speicherfehler Trendblock
I1157	Speicherfehler Ereignisliste
I1184	Anzeige angeschlossen
I1209	Dichteabgleich ok
I1221	Fehler bei Nullpunktgleich
I1222	Nullpunktgleich ok
I1256	Anzeige: Zugriffsrechte geändert
I1278	I/O-Modul-Reset erkannt
I1335	Firmware geändert
I1361	Webserver-Login fehlgeschlagen
I1397	Feldbus: Zugriffsrechte geändert
I1398	CDI: Zugriffsrechte geändert
I1444	Geräteverifikation bestanden
I1445	Geräteverifikation nicht bestanden
I1447	Referenzdaten Applikation aufzeichnen
I1448	Applikationsref.daten aufgezeichnet
I1449	Applik.ref.daten nicht aufgezeichnet
I1450	Monitoring aus
I1451	Monitoring an
I1457	Verifikat.Messabweichung nicht bestanden
I1459	I/O-Modul-Verifikation nicht bestanden
I1460	HBSI-Verifikation nicht bestanden
I1461	Sensorverifikation nicht bestanden
I1462	Verifik. Sensor-Elekt. nicht bestanden
I1512	Download gestartet
I1513	Download beendet
I1514	Upload gestartet
I1515	Upload beendet
I1618	I/O-Modul ersetzt

Informationsereignis	Ereignistext
I1619	I/O-Modul ersetzt
I1621	I/O-Modul ersetzt
I1622	Kalibrierung geändert
I1624	Alle Summenzähler zurücksetzen
I1625	Schreibschutz aktiviert
I1626	Schreibschutz deaktiviert
I1627	Webserver-Login erfolgreich
I1628	Anzeigen-Login erfolgreich
I1629	CDI-Login erfolgreich
I1631	Webserverzugriff geändert
I1632	Anzeigen-Login fehlgeschlagen
I1633	CDI-Login fehlgeschlagen
I1634	Parameter-Werkseinstellung rückgesetzt
I1635	Parameter-Auslieferungszustand rückgesetzt
I1637	FF-spezifisches Reset durchgeführt
I1639	Max. Anzahl Schaltzyklen erreicht
I1649	Hardwareschreibschutz aktiviert
I1650	Hardwareschreibschutz deaktiviert
I1712	Neue Flash-Datei erhalten
I1725	Sensorelektronikmodul (ISEM) geändert
I1726	Datensicherung fehlgeschlagen

12.12 Messgerät zurücksetzen

Mithilfe von Parameter **Restart** lässt sich die gesamte Gerätekonfiguration oder ein Teil der Konfiguration auf einen definierten Zustand zurücksetzen.

12.12.1 Funktionsumfang von Parameter "Restart"

Optionen	Beschreibung
Uninitialized	Die Auswahl hat keine Auswirkung auf das Gerät.
Run	Die Auswahl hat keine Auswirkung auf das Gerät.
Resource	Die Auswahl hat keine Auswirkung auf das Gerät.
Defaults	Alle FOUNDATION Fieldbus Blöcke werden auf ihre Werkseinstellung zurückgesetzt. Beispiel: Analog Input Channel auf die Option Uninitialized .
Processor	Das Gerät führt einen Neustart aus.
Auf Auslieferungszustand	Die erweiterten FOUNDATION Fieldbus Parameter (FOUNDATION Fieldbus Blöcke, Schedule-Informationen) und die Geräteparameter, für die eine kundenspezifische Voreinstellung bestellt wurde, werden auf diesen kundenspezifischen Wert zurückgesetzt.

12.12.2 Funktionsumfang von Parameter "Service-Reset"

Optionen	Beschreibung
Uninitialized	Die Auswahl hat keine Auswirkung auf das Gerät.
Auf Auslieferungszustand + MIB	Die erweiterten FOUNDATION Fieldbus Parameter (FOUNDATION Fieldbus Blöcke, Schedule-Informationen, Messstellenbezeichnung und Geräteadresse) und die Geräteparameter, für die eine kundenspezifische Voreinstellung bestellt wurde, werden auf diesen kundenspezifischen Wert zurückgesetzt.
ENP restart	Die Parameter des Elektronischen Typenschildes (Electronic Name Plate) werden zurückgesetzt. Das Gerät führt einen Neustart aus.

12.13 Geräteinformationen

Das Untermenü **Geräteinformation** enthält alle Parameter, die verschiedene Informationen zur Geräteidentifizierung anzeigen.



Navigation

Menü "Diagnose" → Geräteinformation

► Geräteinformation	
Messstellenbezeichnung	→ ⓘ 197
Seriennummer	→ ⓘ 197
Gerätename	→ ⓘ 197
Firmwareversion	→ ⓘ 197
Bestellcode	→ ⓘ 198
Erweiterter Bestellcode 1	→ ⓘ 198
Erweiterter Bestellcode 2	→ ⓘ 198
ENP-Version	→ ⓘ 198

Parameterübersicht mit Kurzbeschreibung

Parameter	Beschreibung	Eingabe / Anzeige	Werkseinstellung
Messstellenbezeichnung	Bezeichnung für Messstelle eingeben.	Max. 32 Zeichen wie Buchstaben, Zahlen oder Sonderzeichen (z. B. @, %, /)	-
Seriennummer	Zeigt die Seriennummer vom Messgerät.	Max. 11-stellige Zeichenfolge aus Buchstaben und Zahlen.	-
Gerätename	Zeigt den Namen des Messumformers.  Befindet sich auch auf Typenschild vom Messumformer.	Promass 300/500	-
Firmwareversion	Zeigt installierte Gerätefirmware-Version.	Zeichenfolge im Format: xx.yy.zz	-

Parameter	Beschreibung	Eingabe / Anzeige	Werkseinstellung
Bestellcode	Zeigt den Gerätebestellcode.  Befindet sich auch auf Typenschild von Messaufnehmer und Messumformer im Feld "Order code".	Zeichenfolge aus Buchstaben, Zahlen und bestimmten Satzzeichen	–
Erweiterter Bestellcode 1	Zeigt den 1. Teil des erweiterten Bestellcodes.  Befindet sich auch auf Typenschild von Messaufnehmer und Messumformer im Feld "Ext. ord. cd."	Zeichenfolge	–
Erweiterter Bestellcode 2	Zeigt den 2. Teil des erweiterten Bestellcodes.  Befindet sich auch auf Typenschild von Messaufnehmer und Messumformer im Feld "Ext. ord. cd."	Zeichenfolge	–
ENP-Version	Zeigt die Version des elektronischen Typenschildes (Electronic Name Plate).	Zeichenfolge im Format: xx.yy.zz	–

12.14 Firmware-Historie

Freigabedatum	Firmware-Version	Bestellmerkmal "Firmware Version"	Firmware-Änderungen	Dokumentationstyp	Dokumentation
02.2017	01.00.zz	Option 74	Original-Firmware	Betriebsanleitung	BA01566D/06/DE/01.16

 Das Flashen der Firmware auf die aktuelle Version oder auf die Vorgängerversion ist via Serviceschnittstelle möglich.

 Zur Kompatibilität der Firmwareversion mit der Vorgängerversion, den installierten Gerätebeschreibungsdateien und Bedientools: Angaben im Dokument "Herstellerinformation" zum Gerät beachten.

 Die Herstellerinformation ist verfügbar:

- Im Download-Bereich der Endress+Hauser Internetseite: www.endress.com → Downloads
- Folgende Details angeben:
 - Produktwurzel: z.B. 8P5B
Die Produktwurzel ist der erste Teil des Bestellcodes (Order code): Siehe Typenschild am Gerät.
 - Textsuche: Herstellerinformation
 - Suchbereich: Dokumentation – Technische Dokumentationen

13 Wartung

13.1 Wartungsarbeiten

Es sind grundsätzlich keine speziellen Wartungsarbeiten erforderlich.

13.1.1 Außenreinigung

Bei der Außenreinigung von Messgeräten darauf achten, dass das verwendete Reinigungsmittel die Gehäuseoberfläche und Dichtungen nicht angreift.

13.1.2 Innenreinigung

Bei der CIP- und SIP-Reinigung sind folgende Punkte zu beachten:

- Nur Reinigungsmittel verwenden, gegen die die prozessberührenden Materialien hinreichend beständig sind.
- Die für das Messgerät zulässige maximale Messstofftemperatur beachten .

Bei der Reinigung mit Molchen ist folgender Punkt zu beachten:

Innendurchmesser von Messrohr und Prozessanschluss beachten.

13.2 Mess- und Prüfmittel

Endress+Hauser bietet eine Vielzahl von Mess- und Prüfmitteln an wie Netilion oder Gerätetests.

 Ausführliche Angaben zu den Dienstleistungen erhalten Sie bei Ihrer Endress+Hauser Vertriebszentrale.

Auflistung einiger Mess- und Prüfmittel: →  204

13.3 Endress+Hauser Dienstleistungen

Endress+Hauser bietet eine Vielzahl von Dienstleistungen zur Wartung an wie Re-Kalibrierung, Wartungsservice oder Gerätetests.

 Ausführliche Angaben zu den Dienstleistungen erhalten Sie bei Ihrer Endress+Hauser Vertriebszentrale.

14 Reparatur

14.1 Allgemeine Hinweise

14.1.1 Reparatur- und Umbaukonzept

Das Endress+Hauser Reparatur- und Umbaukonzept sieht Folgendes vor:

- Die Messgeräte sind modular aufgebaut.
- Ersatzteile sind jeweils zu sinnvollen Kits mit einer zugehörigen Einbauanleitung zusammengefasst.
- Reparaturen werden durch den Endress+Hauser Service oder durch entsprechend geschulte Kunden durchgeführt.
- Der Umbau eines zertifizierten Gerätes in eine andere zertifizierte Variante darf nur durch den Endress+Hauser Service oder im Werk durchgeführt werden.

14.1.2 Hinweise zu Reparatur und Umbau

Bei Reparatur und Umbau eines Messgeräts folgende Hinweise beachten:

- ▶ Nur Original-Ersatzteile von Endress+Hauser verwenden.
- ▶ Reparatur gemäß Einbauanleitung durchführen.
- ▶ Die entsprechenden einschlägigen Normen, nationalen Vorschriften, Ex-Dokumentation (XA) und Zertifikate beachten.
- ▶ Jede Reparatur und jeden Umbau dokumentieren und in Netilion Analytics eintragen.

14.2 Ersatzteile

Device Viewer (www.endress.com/deviceviewer):

Dort werden alle Ersatzteile zum Messgerät inklusive Bestellcode aufgelistet und lassen sich bestellen. Wenn vorhanden steht auch die dazugehörige Einbauanleitung zum Download zur Verfügung.



Messgerät-Seriennummer:

- Befindet sich auf dem Gerätetypenschild.
- Lässt sich über Parameter **Seriennummer** im Untermenü **Geräteinformation** auslesen.

14.3 Endress+Hauser Dienstleistungen

Endress+Hauser bietet eine Vielzahl von Dienstleistungen an.



Ausführliche Angaben zu den Dienstleistungen erhalten Sie bei Ihrer Endress+Hauser Vertriebszentrale.

14.4 Rücksendung

Die Anforderungen für eine sichere Rücksendung können je nach Gerätetyp und landesspezifischer Gesetzgebung unterschiedlich sein.

1. Informationen auf der Internetseite einholen:
<https://www.endress.com/support/return-material>
↳ Region wählen.
2. Bei einer Rücksendung das Gerät so verpacken, dass es zuverlässig vor Stößen und äußeren Einflüssen geschützt wird. Die Originalverpackung bietet optimalen Schutz.

14.5 Entsorgung



Gemäß der Richtlinie 2012/19/EU über Elektro- und Elektronik-Altgeräte (WEEE) ist das Produkt mit dem abgebildeten Symbol gekennzeichnet, um die Entsorgung von WEEE als unsortierten Hausmüll zu minimieren. Gekennzeichnete Produkte nicht als unsortierter Hausmüll entsorgen, sondern zu den gültigen Bedingungen an den Hersteller zurückgeben.

14.5.1 Messgerät demontieren

1. Gerät ausschalten.

⚠️ WARNUNG

Personengefährdung durch Prozessbedingungen!

- ▶ Auf gefährliche Prozessbedingungen wie Druck im Messgerät, hohe Temperaturen oder aggressive Messstoffe achten.

2. Die Montage- und Anschlusschritte aus den Kapiteln "Messgerät montieren" und "Messgerät anschließen" in sinngemäß umgekehrter Reihenfolge durchführen. Sicherheitshinweise beachten.

14.5.2 Messgerät entsorgen

⚠️ WARNUNG

Gefährdung von Personal und Umwelt durch gesundheitsgefährdende Messstoffe!

- ▶ Sicherstellen, dass das Messgerät und alle Hohlräume frei von gesundheits- oder umweltgefährdenden Messstoffresten sind, z.B. in Ritzen eingedrungene oder durch Kunststoff diffundierte Stoffe.

Folgende Hinweise zur Entsorgung beachten:













- ▶ Die national gültigen Vorschriften beachten.
- ▶ Auf eine stoffliche Trennung und Verwertung der Gerätekomponenten achten.





15 Zubehör

Für das Gerät sind verschiedene Zubehöerteile lieferbar, die bei Endress+Hauser mit dem Gerät bestellt oder nachbestellt werden können. Ausführliche Angaben zum betreffenden Bestellcode sind bei Ihrer Endress+Hauser Vertriebszentrale erhältlich oder auf der Produktseite der Endress+Hauser Webseite: www.endress.com.



15.1 Gerätespezifisches Zubehör

15.1.1 Zum Messumformer



Zubehör	Beschreibung
Messumformer <ul style="list-style-type: none"> ▪ Proline 500 – digital ▪ Proline 500 	Messumformer für den Austausch oder für die Lagerhaltung. Über den Bestellcode können folgende Spezifikationen angegeben werden: <ul style="list-style-type: none"> ▪ Zulassungen ▪ Ausgang ▪ Eingang ▪ Anzeige/Bedienung ▪ Gehäuse ▪ Software <ul style="list-style-type: none">  ▪ Messumformer Proline 500 – digital: Bestellnummer: 8X5BXX-*****A ▪ Messumformer Proline 500: Bestellnummer: 8X5BXX-*****B <ul style="list-style-type: none">  Proline 500 Messumformer für den Austausch: Bei der Bestellung ist die Seriennummer des aktuellen Messumformers zwingend anzugeben. Anhand der Seriennummer können die gerätespezifischen Daten (z.B. Kalibrierfaktoren) des Austauschgeräts für den neuen Messumformer verwendet werden. <ul style="list-style-type: none">  ▪ Messumformer Proline 500 – digital: Einbauanleitung EA01151D ▪ Messumformer Proline 500: Einbauanleitung EA01152D
Externe WLAN-Antenne	Externe WLAN-Antenne mit 1,5 m (59,1 in) Verbindungskabel und zwei Befestigungswinkel. Bestellmerkmal "Zubehör beigelegt", Option P8 "Wireless Antenne Weitbereich". <ul style="list-style-type: none">  ▪ Die externe WLAN-Antenne ist nicht für den Einsatz in hygienischen Anwendungen geeignet. ▪ Weitere Angaben zur WLAN-Schnittstelle →  83. <ul style="list-style-type: none">  Bestellnummer: 71351317 <ul style="list-style-type: none">  Einbauanleitung EA01238D
Rohrmontageset	Rohrmontageset für Messumformer. <ul style="list-style-type: none">  Messumformer Proline 500 – digital Bestellnummer: 71346427 <ul style="list-style-type: none">  Einbauanleitung EA01195D <ul style="list-style-type: none">  Messumformer Proline 500 Bestellnummer: 71346428
Wetterschutzhaube Messumformer <ul style="list-style-type: none"> ▪ Proline 500 – digital ▪ Proline 500 	Wird dazu verwendet, das Messgerät vor Wettereinflüssen zu schützen: z.B. vor Regenwasser, übermäßiger Erwärmung durch Sonneneinstrahlung. <ul style="list-style-type: none">  ▪ Messumformer Proline 500 – digital Bestellnummer: 71343504 ▪ Messumformer Proline 500 Bestellnummer: 71343505 <ul style="list-style-type: none">  Einbauanleitung EA01191D







<p>Anzeigeschutz Proline 500 – digital</p>	<p>Wird dazu verwendet, die Anzeige vor Schlag oder Abrieb, zum Beispiel durch Sand in Wüstengebieten, zu schützen.</p> <p> Bestellnummer: 71228792</p> <p> Einbauanleitung EA01093D</p>
<p>Verbindungskabel Proline 500 – digital Messaufnehmer – Messumformer</p>	<p>Das Verbindungskabel kann direkt mit dem Messgerät (Bestellmerkmal "Kabel, Sensoranschluss") oder als Zubehör (Bestellnummer DK8012) bestellt werden.</p> <p>Folgende Kabellängen sind verfügbar: Bestellmerkmal "Kabel, Sensoranschluss"</p> <ul style="list-style-type: none"> ▪ Option B: 20 m (65 ft) ▪ Option E: Frei konfigurierbar bis max. 50 m ▪ Option F: Frei konfigurierbar bis max. 165 ft <p> Maximal mögliche Kabellänge für ein Verbindungskabel Proline 500 – digital: 300 m (1000 ft)</p>
<p>Verbindungskabel Proline 500 Messaufnehmer – Messumformer</p>	<p>Das Verbindungskabel kann direkt mit dem Messgerät (Bestellmerkmal "Kabel, Sensoranschluss") oder als Zubehör (Bestellnummer DK8012) bestellt werden.</p> <p>Folgende Kabellängen sind verfügbar: Bestellmerkmal "Kabel, Sensoranschluss"</p> <ul style="list-style-type: none"> ▪ Option 1: 5 m (16 ft) ▪ Option 2: 10 m (32 ft) ▪ Option 3: 20 m (65 ft) <p> Mögliche Kabellänge für ein Verbindungskabel Proline 500: Max. 20 m (65 ft)</p>

15.1.2 Zum Messaufnehmer



Zubehör	Beschreibung
<p>Heizmantel</p>	<p>Wird dazu verwendet, die Temperatur der Messstoffe im Messaufnehmer stabil zu halten. Als Messstoff sind Wasser, Wasserdampf und andere nicht korrosive Flüssigkeiten zugelassen.</p> <p> Bei Verwendung von Öl als Heizmedium: Mit Endress+Hauser Rücksprache halten.</p> <p>Den Bestellcode mit der Produktwurzel DK8003 verwenden.</p> <p> Sonderdokumentation SD02160D</p>

15.2 Kommunikationsspezifisches Zubehör





Zubehör	Beschreibung
<p>Fieldgate FXA42</p>	<p>Übertragung von Messwerten angeschlossener 4 bis 20 mA analoger, sowie digitaler Messgeräte</p> <p> <ul style="list-style-type: none"> ▪ Technische Information TI01297S ▪ Betriebsanleitung BA01778S ▪ Produktseite: www.endress.com/fxa42 </p>
<p>Field Xpert SMT50</p>	<p>Der Tablet PC Field Xpert SMT50 für die Gerätekonfiguration ermöglicht ein mobiles Plant Asset Management in den nicht explosionsgefährdeten Bereichen. Er eignet sich für das Inbetriebnahme- und Wartungspersonal, um Feldinstrumente mit digitaler Kommunikationsschnittstelle zu verwalten und den Arbeitsfortschritt zu dokumentieren.</p> <p>Dieser Tablet PC ist als Komplettlösung konzipiert, mit einer vorinstallierten Treiberbibliothek, stellt er ein einfaches und touchfähiges "Werkzeug" dar, über das sich Feldinstrumente während ihres gesamten Lebenszyklus verwalten lassen.</p> <p> <ul style="list-style-type: none"> ▪ Technische Information TI01555S ▪ Betriebsanleitung BA02053S ▪ Produktseite: www.endress.com/smt50 </p>

Field Xpert SMT70	<p>Der Tablet PC Field Xpert SMT70 für die Gerätekonfiguration ermöglicht ein mobiles Plant Asset Management in explosions- und nicht explosionsgefährdeten Bereichen. Er eignet sich für das Inbetriebnahme- und Wartungspersonal, um Feldinstrumente mit digitaler Kommunikationsschnittstelle zu verwalten und den Arbeitsfortschritt zu dokumentieren.</p> <p>Dieser Tablet PC ist als Komplettlösung konzipiert, mit einer vorinstallierten Treiberbibliothek, stellt er ein einfaches und touchfähiges "Werkzeug" dar, über das sich die Feldinstrumente während ihres gesamten Lebenszyklus verwalten lassen.</p> <ul style="list-style-type: none">  Technische Information TI01342S  Betriebsanleitung BA01709S  Produktseite: www.endress.com/smt70
Field Xpert SMT77	<p>Der Tablet PC Field Xpert SMT77 für die Gerätekonfiguration ermöglicht ein mobiles Plant Asset Management in Ex-Zone-1-Bereichen.</p> <ul style="list-style-type: none">  Technische Information TI01418S  Betriebsanleitung BA01923S  Produktseite: www.endress.com/smt77

15.3 Servicespezifisches Zubehör

Zubehör	Beschreibung
Applicator	<p>Software für die Auswahl und Auslegung von Endress+Hauser Messgeräten:</p> <ul style="list-style-type: none"> ▪ Auswahl von Messgeräten mit industriespezifischen Anforderungen ▪ Berechnung aller notwendigen Daten zur Bestimmung des optimalen Durchflussmessgeräts: z.B. Nennweite, Druckabfall, Fließgeschwindigkeit und Messgenauigkeiten. ▪ Grafische Darstellung von Berechnungsergebnissen ▪ Ermittlung des partiellen Bestellcodes Verwaltung, Dokumentation und Abrufbarkeit aller projektrelevanten Daten und Parameter über die gesamte Lebensdauer eines Projekts. <p>Applicator ist verfügbar: Über das Internet: https://portal.endress.com/webapp/applicator</p>
Netilion	<p>IIoT-Ökosystem: Unlock knowledge</p> <p>Mit dem Netilion IIoT-Ökosystem ermöglicht Ihnen Endress+Hauser, Ihre Anlagenleistung zu optimieren, Arbeitsabläufe zu digitalisieren, Wissen weiterzugeben und die Zusammenarbeit zu verbessern.</p> <p>Auf der Grundlage jahrzehntelanger Erfahrung in der Prozessautomatisierung bietet Endress+Hauser der Prozessindustrie ein IIoT-Ökosystem, mit dem Sie Erkenntnisse aus Daten gewinnen. Diese Erkenntnisse können zur Optimierung von Prozessen eingesetzt werden, was zu einer höheren Anlagenverfügbarkeit, Effizienz und Zuverlässigkeit führt – und letztlich zu einer profitableren Anlage.</p> <p>www.netilion.endress.com</p>
FieldCare	<p>FDT-basiertes Anlagen-Asset-Management-Tool von Endress+Hauser. Es kann alle intelligenten Feldeinrichtungen in Ihrer Anlage konfigurieren und unterstützt Sie bei deren Verwaltung. Durch Verwendung von Statusinformationen stellt es darüber hinaus ein einfaches, aber wirkungsvolles Mittel dar, deren Zustand zu kontrollieren.</p> <ul style="list-style-type: none">  Betriebsanleitung BA00027S und BA00059S
DeviceCare	<p>Tool zum Verbinden und Konfigurieren von Endress+Hauser Feldgeräten.</p> <ul style="list-style-type: none">  Innovation-Broschüre IN01047S

15.4 Systemkomponenten

Zubehör	Beschreibung
Bildschirmschreiber Memograph M	<p>Der Bildschirmschreiber Memograph M liefert Informationen über alle relevanten Messgrößen. Messwerte werden sicher aufgezeichnet, Grenzwerte überwacht und Messstellen analysiert. Die Datenspeicherung erfolgt im 256 MB großen internen Speicher und zusätzlich auf SD-Karte oder USB-Stick.</p> <p> <ul style="list-style-type: none"> ▪ Technische Information TI00133R ▪ Betriebsanleitung BA00247R </p>
Cerabar M	<p>Das Druckmessgerät zur Messung von Absolut- und Relativdruck von Gasen, Dämpfen und Flüssigkeiten. Es kann für das Einlesen des Betriebsdruckwerts verwendet werden.</p> <p> <ul style="list-style-type: none"> ▪ Technische Information TI00426P und TI00436P ▪ Betriebsanleitung BA00200P und BA00382P </p>
Cerabar S	<p>Das Druckmessgerät zur Messung von Absolut- und Relativdruck von Gasen, Dämpfen und Flüssigkeiten. Es kann für das Einlesen des Betriebsdruckwerts verwendet werden.</p> <p> <ul style="list-style-type: none"> ▪ Technische Information TI00383P ▪ Betriebsanleitung BA00271P </p>
iTEMP	<p>Die Temperaturtransmitter sind universal einsetzbar und zur Messung von Gasen, Dämpfen und Flüssigkeiten geeignet. Sie können für das Einlesen der Messstofftemperatur verwendet werden.</p> <p> Dokument "Fields of Activity" FA00006T</p>

16 Technische Daten

16.1 Anwendungsbereich

Das Messgerät ist nur für die Durchflussmessung von Flüssigkeiten bestimmt.

Je nach bestellter Ausführung kann das Messgerät auch explosionsgefährliche, entzündliche, giftige und brandfördernde Messstoffe messen.

Um den einwandfreien Zustand des Geräts für die Betriebszeit zu gewährleisten: Gerät nur für Messstoffe einsetzen, gegen welche die prozessberührenden Materialien hinreichend beständig sind.

16.2 Arbeitsweise und Systemaufbau

Messprinzip

Massedurchflussmessung nach dem Coriolis-Messprinzip

Messeinrichtung

Die Messeinrichtung besteht aus einem Messumformer und einem Messaufnehmer. Messumformer und Messaufnehmer werden räumlich voneinander getrennt montiert. Sie sind über Verbindungskabel miteinander verbunden.

Zum Aufbau des Messgeräts →  13

16.3 Eingang

Messgröße

Direkte Messgrößen

- Massefluss
- Dichte
- Temperatur

Berechnete Messgrößen

- Volumenfluss
- Normvolumenfluss
- Normdichte

Messbereich

Messbereich für Flüssigkeiten

DN		Messbereich-Endwerte $\dot{m}_{\min(F)} \dots \dot{m}_{\max(F)}$	
[mm]	[in]	[kg/h]	[lb/min]
8	$\frac{3}{8}$	0 ... 2 000	0 ... 73,50
15	$\frac{1}{2}$	0 ... 6 500	0 ... 238,9
25	1	0 ... 18 000	0 ... 661,5
40	$1\frac{1}{2}$	0 ... 45 000	0 ... 1 654
50	2	0 ... 70 000	0 ... 2 573

Empfohlener Messbereich

 Durchflussgrenze →  223

Messdynamik

Über 1000 : 1.



Durchflüsse oberhalb des eingestellten Endwerts übersteuern die Elektronik nicht, so dass die aufsummierte Durchflussmenge korrekt erfasst wird.

Eingangssignal

Eingelesene Messwerte

Um die Messgenauigkeit bestimmter Messgrößen zu erhöhen kann das Automatisierungssystem kontinuierlich verschiedene Messwerte in das Messgerät schreiben:

- Betriebsdruck zur Steigerung der Messgenauigkeit (Endress+Hauser empfiehlt die Verwendung eines Druckmessgeräts für Absolutdruck, z.B. Cerabar M oder Cerabar S)
- Messstofftemperatur zur Steigerung der Messgenauigkeit (z.B. iTEMP)

 Bei Endress+Hauser sind verschiedene Druck- und Temperaturmessgeräte bestellbar: Kapitel "Zubehör" →  205

Stromeingang

Das Schreiben der Messwerte vom Automatisierungssystem zum Messgerät erfolgt über den Stromeingang →  208.

Digitale Kommunikation

Das Schreiben der Messwerte durch das Automatisierungssystem erfolgt über FOUNDATION Fieldbus.

Stromeingang 0/4...20 mA

Stromeingang	0/4...20 mA (aktiv/passiv)
Strombereich	<ul style="list-style-type: none"> ▪ 4...20 mA (aktiv) ▪ 0/4...20 mA (passiv)
Auflösung	1 μ A
Spannungsabfall	Typisch: 0,6 ... 2 V bei 3,6 ... 22 mA (passiv)
Maximale Eingangsspannung	≤ 30 V (passiv)
Leerlaufspannung	$\leq 28,8$ V (aktiv)
Mögliche Eingangsgrößen	<ul style="list-style-type: none"> ▪ Druck ▪ Temperatur ▪ Dichte

Statuseingang

Maximale Eingangswerte	<ul style="list-style-type: none"> ▪ DC -3 ... 30 V ▪ Wenn Statuseingang aktiv (ON): $R_i > 3$ kΩ
Ansprechzeit	Einstellbar: 5 ... 200 ms
Eingangssignalpegel	<ul style="list-style-type: none"> ▪ Low-Signal (tief): DC -3 ... +5 V ▪ High-Signal (hoch): DC 12 ... 30 V
Zuordenbare Funktionen	<ul style="list-style-type: none"> ▪ Aus ▪ Die einzelnen Summenzähler separat zurücksetzen ▪ Alle Summenzähler zurücksetzen ▪ Messwertunterdrückung

16.4 Ausgang

Ausgangssignal

FOUNDATION Fieldbus

FOUNDATION Fieldbus	H1, IEC 61158-2, galvanisch getrennt
Datenübertragung	31,25 kbit/s
Stromaufnahme	10 mA
Zulässige Speisespannung	9 ... 32 V
Busanschluss	Mit integriertem Verpolungsschutz

Stromausgang 4...20 mA



Signalmodus	Wahlweise einstellbar: <ul style="list-style-type: none"> ▪ Aktiv ▪ Passiv
Strombereich	Wahlweise einstellbar: <ul style="list-style-type: none"> ▪ 4...20 mA NAMUR ▪ 4...20 mA US ▪ 4...20 mA ▪ 0...20 mA (nur bei Signalmodus aktiv) ▪ Fester Stromwert
Maximale Ausgangswerte	22,5 mA
Leerlaufspannung	DC 28,8 V (aktiv)
Maximale Eingangsspannung	DC 30 V (passiv)
Bürde	0 ... 700 Ω
Auflösung	0,38 µA
Dämpfung	Einstellbar: 0 ... 999,9 s
Zuordenbare Messgrößen	<ul style="list-style-type: none"> ▪ Massefluss ▪ Volumenfluss ▪ Normvolumenfluss ▪ Dichte ▪ Normdichte ▪ Temperatur ▪ Elektroniktemperatur ▪ Schwingungsfrequenz 0 ▪ Schwingungsdämpfung 0 ▪ Signalasymmetrie ▪ Erregerstrom 0 <p> Verfügt das Messgerät über ein oder mehrere Anwendungspakete, erweitert sich die Auswahl.</p>

Stromausgang 4...20 mA Ex i passiv

Bestellmerkmal	"Ausgang; Eingang 2" (21), "Ausgang; Eingang 3" (022): Option C: Stromausgang 4 ... 20 mA Ex i passiv
Signalmodus	Passiv
Strombereich	Wahlweise einstellbar: <ul style="list-style-type: none"> ▪ 4...20 mA NAMUR ▪ 4...20 mA US ▪ 4...20 mA ▪ Fester Stromwert
Maximale Ausgangswerte	22,5 mA

Maximale Eingangsspannung	DC 30 V
Bürde	0 ... 700 Ω
Auflösung	0,38 μ A
Dämpfung	Einstellbar: 0 ... 999 s
Zuordenbare Messgrößen	<ul style="list-style-type: none"> ■ Massefluss ■ Volumenfluss ■ Normvolumenfluss ■ Dichte ■ Normdichte ■ Temperatur ■ Elektroniktemperatur ■ Schwingungsfrequenz 0 ■ Schwingungsdämpfung 0 ■ Signalasymmetrie ■ Erregerstrom 0 <p> Verfügt das Messgerät über ein oder mehrere Anwendungspakete, erweitert sich die Auswahl.</p>

Impuls-/Frequenz-/Schaltausgang

Funktion	Als Impuls-, Frequenz- oder Schaltausgang wahlweise einstellbar
Ausführung	Open-Collector Wahlweise einstellbar: <ul style="list-style-type: none"> ■ Aktiv ■ Passiv ■ Passiv NAMUR <p> Ex-i, passiv</p>
Maximale Eingangswerte	DC 30 V, 250 mA (passiv)
Leerlaufspannung	DC 28,8 V (aktiv)
Spannungsabfall	Bei 22,5 mA: \leq DC 2 V
Impulsausgang	
Maximale Eingangswerte	DC 30 V, 250 mA (passiv)
Maximaler Ausgangsstrom	22,5 mA (aktiv)
Leerlaufspannung	DC 28,8 V (aktiv)
Impulsbreite	Einstellbar: 0,05 ... 2 000 ms
Maximale Impulsrate	10 000 Impulse/s
Impulswertigkeit	Einstellbar
Zuordenbare Messgrößen	<ul style="list-style-type: none"> ■ Massefluss ■ Volumenfluss ■ Normvolumenfluss <p> Verfügt das Messgerät über ein oder mehrere Anwendungspakete, erweitert sich die Auswahl.</p>
Frequenzausgang	
Maximale Eingangswerte	DC 30 V, 250 mA (passiv)
Maximaler Ausgangsstrom	22,5 mA (aktiv)
Leerlaufspannung	DC 28,8 V (aktiv)
Ausgangsfrequenz	Einstellbar: Endfrequenz 2 ... 10 000 Hz ($f_{\max} = 12\,500$ Hz)
Dämpfung	Einstellbar: 0 ... 999,9 s
Impuls-Pausen-Verhältnis	1:1

Zuordenbare Messgrößen	<ul style="list-style-type: none"> ■ Massefluss ■ Volumenfluss ■ Normvolumenfluss ■ Dichte ■ Normdichte ■ Temperatur ■ Elektroniktemperatur ■ Schwingungsfrequenz 0 ■ Schwingungsdämpfung 0 ■ Signalasymmetrie ■ Erregerstrom 0 <p> Verfügt das Messgerät über ein oder mehrere Anwendungspakete, erweitert sich die Auswahl.</p>
Schaltausgang	
Maximale Eingangswerte	DC 30 V, 250 mA (passiv)
Leerlaufspannung	DC 28,8 V (aktiv)
Schaltverhalten	Binär, leitend oder nicht leitend
Schaltverzögerung	Einstellbar: 0 ... 100 s
Anzahl Schaltzyklen	Unbegrenzt
Zuordenbare Funktionen	<ul style="list-style-type: none"> ■ Aus ■ An ■ Diagnoseverhalten ■ Grenzwert <ul style="list-style-type: none"> ■ Massefluss ■ Volumenfluss ■ Normvolumenfluss ■ Dichte ■ Normdichte ■ Temperatur ■ Summenzähler 1...3 ■ Überwachung Durchflussrichtung ■ Status <ul style="list-style-type: none"> ■ Überwachung teilgefülltes Rohr ■ Schleichmengenunterdrückung <p> Verfügt das Messgerät über ein oder mehrere Anwendungspakete, erweitert sich die Auswahl.</p>

Relaisausgang

Funktion	Schaltausgang
Ausführung	Relaisausgang, galvanisch getrennt
Schaltverhalten	Wahlweise einstellbar: <ul style="list-style-type: none"> ■ NO (normaly open), Werkseinstellung ■ NC (normaly closed)

Maximale Schaltleistung (passiv)	<ul style="list-style-type: none"> ▪ DC 30 V, 0,1 A ▪ AC 30 V, 0,5 A
Zuordenbare Funktionen	<ul style="list-style-type: none"> ▪ Aus ▪ An ▪ Diagnoseverhalten ▪ Grenzwert <ul style="list-style-type: none"> ▪ Massefluss ▪ Volumenfluss ▪ Normvolumenfluss ▪ Dichte ▪ Normdichte ▪ Temperatur ▪ Summenzähler 1...3 ▪ Überwachung Durchflussrichtung ▪ Status <ul style="list-style-type: none"> ▪ Überwachung teilgefülltes Rohr ▪ Schleichmengenunterdrückung <p> Verfügt das Messgerät über ein oder mehrere Anwendungspakete, erweitert sich die Auswahl.</p>

Frei konfigurierbarer Ein-/Ausgang

Einem frei konfigurierbaren Ein-/Ausgang (Konfigurierbares I/O) wird bei der Inbetriebnahme des Geräts **ein** spezifischer Ein- oder Ausgang zugeordnet.

Für die Zuordnung stehen folgende Ein- und Ausgänge zur Verfügung:

- Stromausgang wählbar: 4...20 mA (aktiv), 0/4...20 mA (passiv)
- Impuls-/Frequenz-/Schaltausgang
- Stromeingang wählbar: 4...20 mA (aktiv), 0/4...20 mA (passiv)
- Statureingang

Ausfallsignal

Ausfallinformationen werden abhängig von der Schnittstelle wie folgt dargestellt.

FOUNDATION Fieldbus

Status- und Alarmmeldungen	Diagnose gemäß FF-891
Fehlerstrom FDE (Fault Disconnection Electronic)	0 mA

Stromausgang 0/4...20 mA

4...20 mA

Fehlerverhalten	Wählbar: <ul style="list-style-type: none"> ▪ 4 ... 20 mA gemäß NAMUR-Empfehlung NE 43 ▪ 4 ... 20 mA gemäß US ▪ Min. Wert: 3,59 mA ▪ Max. Wert: 22,5 mA ▪ Definierbarer Wert zwischen: 3,59 ... 22,5 mA ▪ Aktueller Wert ▪ Letzter gültiger Wert
------------------------	---

0...20 mA

Fehlerverhalten	Wählbar: <ul style="list-style-type: none"> ▪ Maximaler Alarm: 22 mA ▪ Definierbarer Wert zwischen: 0 ... 20,5 mA
------------------------	---

Impuls-/Frequenz-/Schaltausgang

Impulsausgang	
Fehlerverhalten	Wählbar: <ul style="list-style-type: none"> ▪ Aktueller Wert ▪ Keine Impulse
Frequenzausgang	
Fehlerverhalten	Wählbar: <ul style="list-style-type: none"> ▪ Aktueller Wert ▪ 0 Hz ▪ Definierbarer Wert zwischen: 2 ... 12 500 Hz
Schaltausgang	
Fehlerverhalten	Wählbar: <ul style="list-style-type: none"> ▪ Aktueller Status ▪ Offen ▪ Geschlossen

Relaisausgang

Fehlerverhalten	Wählbar: <ul style="list-style-type: none"> ▪ Aktueller Status ▪ Offen ▪ Geschlossen
-----------------	---

Vor-Ort-Anzeige

Klartextanzeige	Mit Hinweis zu Ursache und Behebungsmaßnahmen
Hintergrundbeleuchtung	Rote Beleuchtung signalisiert Gerätefehler.

 Statussignal gemäß NAMUR-Empfehlung NE 107

Schnittstelle/Protokoll



- Via digitale Kommunikation:
FOUNDATION Fieldbus
- Via Serviceschnittstelle
 - Serviceschnittstelle CDI-RJ45
 - WLAN-Schnittstelle

Klartextanzeige	Mit Hinweis zu Ursache und Behebungsmaßnahmen
-----------------	---

Webbrowser

Klartextanzeige	Mit Hinweis zu Ursache und Behebungsmaßnahmen
-----------------	---

Leuchtdioden (LED)

Statusinformationen	Statusanzeige durch verschiedene Leuchtdioden Je nach Geräteausführung werden folgende Informationen angezeigt: <ul style="list-style-type: none"> ▪ Versorgungsspannung aktiv ▪ Datenübertragung aktiv ▪ Gerätealarm/-störung vorhanden  Diagnoseinformation via Leuchtdioden →  159
---------------------	---

Schleichmengenunterdrückung Die Schaltpunkte für die Schleichmengenunterdrückung sind frei wählbar.

Galvanische Trennung Die Ausgänge sind galvanisch getrennt:

- von der Spannungsversorgung
- zueinander
- gegen Anschluss Potentialausgleich (PE)

Protokollspezifische Daten

Hersteller-ID	0x452B48 (hex)
Ident number	0x103B (hex)
Gerätrevision	1
DD-Revision	Informationen und Dateien unter:
CCF-Revision	<ul style="list-style-type: none"> ■ www.endress.com ■ www.fieldcommgroup.org
Interoperability Test Kit (ITK)	Revisionsstand 6.2.0
ITK Test Campaign Number	Informationen: <ul style="list-style-type: none"> ■ www.endress.com ■ www.fieldcommgroup.org
Link-Master-fähig (LAS)	Ja
Wählbar zwischen "Link Master" und "Basic Device"	Ja Werkseinstellung: Basic Device
Knotenadresse	Werkseinstellung: 247 (0xF7)
Unterstützte Funktionen	Folgende Methoden werden unterstützt: <ul style="list-style-type: none"> ■ Restart ■ ENP Restart ■ Diagnostic ■ Set to OOS ■ Set to AUTO ■ Read trend data ■ Read event logbook
Virtual Communication Relationships (VCRs)	
Anzahl VCRs	44
Anzahl Link-Objekte in VFD	50
Permanente Einträge	1
Client VCRs	0
Server VCRs	10
Source VCRs	43
Sink VCRs	0
Subscriber VCRs	43
Publisher VCRs	43
Device Link Capabilities	
Slot-Zeit	4
Min. Verzögerung zwischen PDU	8
Max. Antwortverzögerung	16
Systemintegration	Informationen zur Systemintegration →  88. <ul style="list-style-type: none"> ■ Zyklische Datenübertragung ■ Beschreibung der Module ■ Ausführungszeiten ■ Methoden

16.5 Energieversorgung

Klemmenbelegung →  39

Verfügbare Gerätestecker →  39

Verfügbare Gerätestecker →  40

Versorgungsspannung	Bestellmerkmal "Energieversorgung"		Klemmenspannung	Frequenzbereich
	Option D	DC 24 V	±20%	–
Option E	AC 100 ... 240 V	–15...+10%	50/60 Hz	
Option I	DC 24 V	±20%	–	
	AC 100 ... 240 V	–15...+10%	50/60 Hz	

Leistungsaufnahme **Messumformer**
Max. 10 W (Wirkleistung)

Einschaltstrom	Max. 36 A (<5 ms) gemäß NAMUR-Empfehlung NE 21
-----------------------	--

Stromaufnahme **Messumformer**

- Max. 400 mA (24 V)
- Max. 200 mA (110 V, 50/60 Hz; 230 V, 50/60 Hz)

Versorgungsausfall

- Summenzähler bleiben auf dem zuletzt ermittelten Wert stehen.
- Konfiguration bleibt je nach Geräteausführung im Gerätespeicher oder im steckbaren Datenspeicher (HistoROM DAT) erhalten.
- Fehlermeldungen inklusive Stand des Betriebsstundenzählers werden abgespeichert.

Überstromschutzeinrichtung

Das Gerät muss mit einem dedizierten Leitungsschutzschalter (LSS) betrieben werden, da es über keinen eigenen Ein/Aus-Schalter verfügt.

- Der Leitungsschutzschalter muss einfach erreichbar und gekennzeichnet sein.
- Zulässiger Nennstrom des Leitungsschutzschalter: 2 A bis maximal 10 A.

Elektrischer Anschluss

- →  42
- →  49

Potenzialausgleich →  55

Klemmen



Federkraftklemmen: Für Litzen und Litzen mit Aderendhülsen geeignet.
Leiterquerschnitt 0,2 ... 2,5 mm² (24 ... 12 AWG).

Kabeleinführungen	<ul style="list-style-type: none"> ■ Kabelverschraubung: M20 × 1,5 mit Kabel \varnothing 6 ... 12 mm (0,24 ... 0,47 in) ■ Gewinde für Kabeleinführung: <ul style="list-style-type: none"> ■ NPT 1/2" ■ G 1/2" ■ M20 ■ Gerätestecker für digitale Kommunikation: M12 ■ Gerätestecker für Verbindungskabel: M12 Bei der Geräteausführung mit Bestellmerkmal "Sensor Anschlussgehäuse", Option C "Ultrakompakt, hygienisch, rostfrei" wird immer ein Gerätestecker verwendet.
-------------------	---

Kabelspezifikation →  34

Überspannungsschutz	Netzspannungsschwankungen	→  215
	Überspannungskategorie	Überspannungskategorie II
	Kurzzeitige, temporäre Überspannung	Zwischen Leitung und Erde bis zu 1200 V, während max. 5 s
	Langfristige, temporäre Überspannung	Zwischen Leitung und Erde bis zu 500 V

16.6 Leistungsmerkmale

Referenzbedingungen	<ul style="list-style-type: none"> ■ Fehlergrenzen in Anlehnung an ISO 11631 ■ Wasser <ul style="list-style-type: none"> ■ +15 ... +45 °C (+59 ... +113 °F) ■ 2 ... 6 bar (29 ... 87 psi) ■ Angaben gemäß Kalibrierprotokoll ■ Angaben zur Messabweichung basierend auf akkreditierten Kalibrieranlagen gemäß ISO 17025 <p> Zum Erhalt der Fehlermesswerte: Produktauswahlhilfe <i>Applicator</i> →  204</p>
---------------------	---

Maximale Messabweichung v.M. = vom Messwert; $1 \text{ g/cm}^3 = 1 \text{ kg/l}$; T = Messstofftemperatur

Grundgenauigkeit

 Berechnungsgrundlagen →  219

Masse- und Volumenfluss (Flüssigkeiten)

±0,10 % v.M.

Dichte (Flüssigkeiten)

Unter Referenzbedingungen	Standarddichte-Kalibrierung ¹⁾	Wide-Range-Dichtespezifikation ^{2) 3)}
[g/cm ³]	[g/cm ³]	[g/cm ³]
±0,0005	±0,01	±0,002

1) Gültig über den gesamten Temperatur- und Dichtebereich

2) Gültiger Bereich für Sonderdichtekalibrierung: 0 ... 2 g/cm³, +10 ... +80 °C (+50 ... +176 °F)

3) Bestellmerkmal "Anwendungspaket", Option EE "Sonderdichte"

Temperatur

$$\pm 0,5 \text{ } ^\circ\text{C} \pm 0,005 \cdot T \text{ } ^\circ\text{C} (\pm 0,9 \text{ } ^\circ\text{F} \pm 0,003 \cdot (T - 32) \text{ } ^\circ\text{F})$$

Nullpunktstabilität

DN		Nullpunktstabilität	
[mm]	[in]	[kg/h]	[lb/min]
8	$\frac{3}{8}$	0,20	0,007
15	$\frac{1}{2}$	0,65	0,024
25	1	1,80	0,066
40	$1\frac{1}{2}$	4,50	0,165
50	2	7,0	0,257

Durchflusswerte

Durchflusswerte als Turndown-Kennzahlen abhängig von der Nennweite.

SI-Einheiten

DN	1:1	1:10	1:20	1:50	1:100	1:500
[mm]	[kg/h]	[kg/h]	[kg/h]	[kg/h]	[kg/h]	[kg/h]
8	2 000	200	100	40	20	4
15	6 500	650	325	130	65	13
25	18 000	1 800	900	360	180	36
40	45 000	4 500	2 250	900	450	90
50	70 000	7 000	3 500	1 400	700	140

US-Einheiten

DN	1:1	1:10	1:20	1:50	1:100	1:500
[inch]	[lb/min]	[lb/min]	[lb/min]	[lb/min]	[lb/min]	[lb/min]
$\frac{3}{8}$	73,50	7,350	3,675	1,470	0,735	0,147
$\frac{1}{2}$	238,9	23,89	11,95	4,778	2,389	0,478
1	661,5	66,15	33,08	13,23	6,615	1,323
$1\frac{1}{2}$	1 654	165,4	82,70	33,08	16,54	3,308
2	2 573	257,3	128,7	51,46	25,73	5,146

Genauigkeit der Ausgänge

Die Ausgänge weisen die folgende Grundgenauigkeit auf:

Stromausgang

Genauigkeit	$\pm 5 \text{ } \mu\text{A}$
--------------------	------------------------------

Impuls-/Frequenzausgang



v.M. = vom Messwert

Genauigkeit	Max. $\pm 50 \text{ ppm v.M.}$ (über den kompletten Umgebungstemperaturbereich)
--------------------	---

Wiederholbarkeit

v.M. = vom Messwert; $1 \text{ g/cm}^3 = 1 \text{ kg/l}$; T = Messstofftemperatur

Grund-Wiederholbarkeit

 Berechnungsgrundlagen →  219

Masse- und Volumenfluss (Flüssigkeiten)

$\pm 0,05 \%$ v.M.

Dichte (Flüssigkeiten)

$\pm 0,00025 \text{ g/cm}^3$

Temperatur

$\pm 0,25 \text{ }^\circ\text{C} \pm 0,0025 \cdot T \text{ }^\circ\text{C} (\pm 0,45 \text{ }^\circ\text{F} \pm 0,0015 \cdot (T-32) \text{ }^\circ\text{F})$

Reaktionszeit

Die Reaktionszeit ist abhängig von der Parametrierung (Dämpfung).

Einfluss Umgebungstemperatur

Stromausgang

Temperaturkoeffizient	Max. $1 \mu\text{A}/^\circ\text{C}$
-----------------------	-------------------------------------

Impuls-/Frequenzausgang

Temperaturkoeffizient	Kein zusätzlicher Effekt. In Genauigkeit enthalten.
-----------------------	---

Einfluss Messstofftemperatur

Massefluss

v.E. = vom Endwert

Bei einer Temperaturdifferenz zwischen der Temperatur bei der Nullpunktjustierung und der Prozesstemperatur, beträgt die zusätzliche Messabweichung der Messaufnahme typisch $\pm 0,0002 \%$ v.E./ $^\circ\text{C}$ ($\pm 0,0001 \%$ v. E./ $^\circ\text{F}$).

Bei einer Durchführung der Nullpunktjustierung bei Prozesstemperatur wird der Einfluss verringert.

Dichte

Bei einer Temperaturdifferenz zwischen der Dichte-Kalibriertemperatur und der Prozesstemperatur, beträgt die Messabweichung der Messaufnahme typisch $\pm 0,0001 \text{ g/cm}^3/^\circ\text{C}$ ($\pm 0,00005 \text{ g/cm}^3/^\circ\text{F}$). Felddichtejustierung ist möglich.

Wide-Range-Dichtespezifikation (Sonderdichtekalibrierung)

Befindet sich die Prozesstemperatur außerhalb des gültigen Bereiches (→  216) beträgt die Messabweichung $\pm 0,0001 \text{ g/cm}^3 / ^\circ\text{C}$ ($\pm 0,00005 \text{ g/cm}^3 / ^\circ\text{F}$)

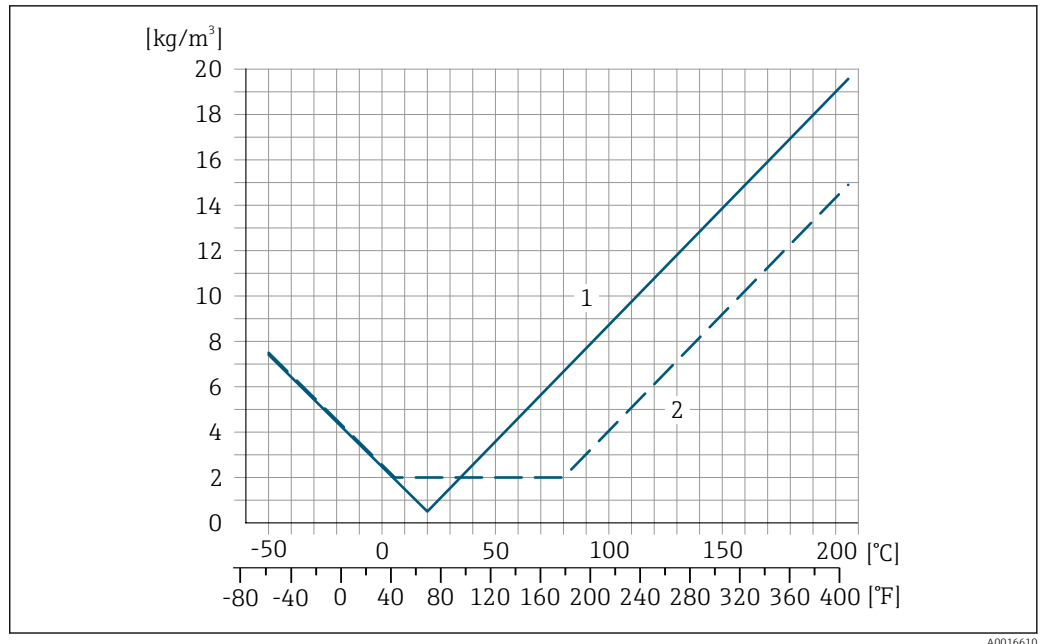

1 Felddichtejustierung, Beispiel bei +20 °C (+68 °F)
 2 Sonderdichtekalibrierung

Temperatur

$\pm 0,005 \cdot T \text{ } ^\circ\text{C}$ ($\pm 0,005 \cdot (T - 32) \text{ } ^\circ\text{F}$)

Einfluss Messstoffdruck

Nachfolgend wird gezeigt, wie sich der Prozessdruck (Relativdruck) auf die Genauigkeit des Masseflusses auswirkt.

v.M. = vom Messwert



Der Effekt kann kompensiert werden durch:

- Einlesen des aktuellen Druckmesswerts über den Stromeingang oder einen digitalen Eingang.
- Vorgabe eines festen Werts für den Druck in den Geräteparametern.



Betriebsanleitung .

DN		[% v.M./bar]	[% v.M./psi]
[mm]	[in]		
8	3/8	-0,002	-0,0001
15	1/2	-0,006	-0,0004
25	1	-0,005	-0,0003
40	1 1/2	-0,007	-0,0005
50	2	-0,006	-0,0004

Berechnungsgrundlagen

v.M. = vom Messwert, v.E. = vom Endwert

BaseAccu = Grundgenauigkeit in % v.M., BaseRepeat = Grund-Wiederholbarkeit in % v.M.

MeasValue = Messwert; ZeroPoint = Nullpunktstabilität

Berechnung der maximalen Messabweichung in Abhängigkeit von der Durchflussrate

Durchflussrate	maximale Messabweichung in % v.M.
$\geq \frac{\text{ZeroPoint}}{\text{BaseAccu}} \cdot 100$ <small>A0021332</small>	$\pm \text{BaseAccu}$ <small>A0021339</small>
$< \frac{\text{ZeroPoint}}{\text{BaseAccu}} \cdot 100$ <small>A0021333</small>	$\pm \frac{\text{ZeroPoint}}{\text{MeasValue}} \cdot 100$ <small>A0021334</small>

Berechnung der maximalen Wiederholbarkeit in Abhängigkeit von der Durchflussrate

Durchflussrate	maximale Wiederholbarkeit in % v.M.
$\geq \frac{1/2 \cdot \text{ZeroPoint}}{\text{BaseRepeat}} \cdot 100$ <small>A0021335</small>	$\pm \text{BaseRepeat}$ <small>A0021340</small>
$< \frac{1/2 \cdot \text{ZeroPoint}}{\text{BaseRepeat}} \cdot 100$ <small>A0021336</small>	$\pm 1/2 \cdot \frac{\text{ZeroPoint}}{\text{MeasValue}} \cdot 100$ <small>A0021337</small>

Beispiel maximale Messabweichung

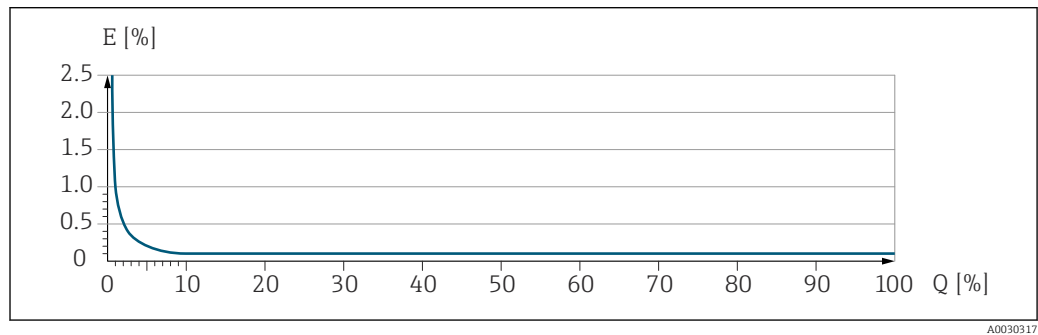

E Maximale Messabweichung in % v.M. (Beispiel)
 Q Durchflussrate in % vom maximalen Endwert

16.7 Montage

Montagebedingungen → 21

16.8 Umgebung

Umgebungstemperaturbereich → 24

Temperaturtabellen

- Für den Einsatz im explosionsgefährdeten Bereich die Abhängigkeit von zulässiger Umgebungs- und Messstofftemperatur beachten.
- Detaillierte Angaben zu den Temperaturtabellen: Separates Dokument "Sicherheitshinweise" (XA) zum Gerät.

Lagerungstemperatur

Klimaklasse	DIN EN 60068-2-38 (Prüfung Z/AD)
Relative Luftfeuchte	Das Gerät ist für den Einsatz in Außen- und Innenbereichen mit einer relativen Luftfeuchte von 4 ... 95 % geeignet.
Betriebshöhe	Gemäß EN 61010-1 <ul style="list-style-type: none"> ■ ≤ 2 000 m (6 562 ft) ■ > 2 000 m (6 562 ft) mit zusätzlichen Überspannungsschutz (z.B. Endress+Hauser HAW Series)
Schutzart	<p>Messumformer</p> <ul style="list-style-type: none"> ■ IP66/67, Type 4X enclosure, geeignet für Verschmutzungsgrad 4 ■ Bei geöffnetem Gehäuse: IP20, Type 1 enclosure, geeignet für Verschmutzungsgrad 2 ■ Anzeigemodul: IP20, Type 1 enclosure, geeignet für Verschmutzungsgrad 2 <p>Messaufnehmer</p> <ul style="list-style-type: none"> ■ IP66/67, Type 4X enclosure, geeignet für Verschmutzungsgrad 4 ■ Bei geöffnetem Gehäuse: IP20, Type 1 enclosure, geeignet für Verschmutzungsgrad 2 <p><i>Optional</i></p> <p>Bestellmerkmal "Sensoroptionen", Option CM "IP69"</p> <p>Externe WLAN-Antenne</p> <p>IP67</p>
Vibrations- und Schockfestigkeit	<p>Schwingen sinusförmig in Anlehnung an IEC 60068-2-6</p> <p>Messaufnehmer</p> <ul style="list-style-type: none"> ■ 2 ... 8,4 Hz, 3,5 mm peak ■ 8,4 ... 2 000 Hz, 1 g peak <p>Messumformer</p> <ul style="list-style-type: none"> ■ 2 ... 8,4 Hz, 7,5 mm peak ■ 8,4 ... 2 000 Hz, 2 g peak <p>Schwingen Breitbandrauschen in Anlehnung an IEC 60068-2-64</p> <p>Messaufnehmer</p> <ul style="list-style-type: none"> ■ 10 ... 200 Hz, 0,003 g²/Hz ■ 200 ... 2 000 Hz, 0,001 g²/Hz ■ Total: 1,54 g rms <p>Messumformer</p> <ul style="list-style-type: none"> ■ 10 ... 200 Hz, 0,01 g²/Hz ■ 200 ... 2 000 Hz, 0,003 g²/Hz ■ Total: 2,70 g rms <p>Schocks Halbsinus in Anlehnung an IEC 60068-2-27</p> <ul style="list-style-type: none"> ■ Messaufnehmer 6 ms 30 g ■ Messumformer 6 ms 50 g <p>Stoß durch raue Handhabung in Anlehnung an IEC 60068-2-31</p>

Innenreinigung

- CIP-Reinigung
- SIP-Reinigung
- Reinigung mit Molchen

Optionen

Öl- und fettfreie Ausführung für mediumberührende Teile, ohne Erklärung
Bestellmerkmal "Dienstleistung", Option HA ³⁾

Mechanische Belastung

Messumformergehäuse und Anschlussgehäuse Messaufnehmer:

- Vor mechanischen Einflüssen wie Stößen oder Schlägen schützen
- Nicht als Steighilfe verwenden

Elektromagnetische Verträglichkeit (EMV)



Details sind in der Konformitätserklärung ersichtlich.



Diese Einrichtung ist nicht dafür vorgesehen, in Wohnbereichen verwendet zu werden, und kann einen angemessenen Schutz des Funkempfangs in solchen Umgebungen nicht sicherstellen.

16.9 Prozess

Messstofftemperaturbereich

Standardausführung	-50 ... +150 °C (-58 ... +302 °F)	Bestellmerkmal "Messrohr Mat., Oberfläche mediumberührt", Option BB, BC, BD
Erweiterte Temperatureausführung	-50 ... +205 °C (-58 ... +401 °F)	Bestellmerkmal "Messrohr Mat., Oberfläche mediumberührt", Option TD, TG

Druck-Temperatur-Kurven



Eine Übersicht zu den Druck-Temperatur-Kurven für die Prozessanschlüsse: Technische Information

Gehäuse Messaufnehmer

Das Gehäuse des Messaufnehmers ist mit trockenem Stickstoff gefüllt und schützt die innenliegende Elektronik und Mechanik.



Wenn ein Messrohr ausfällt (z.B. aufgrund von Prozesseigenschaften wie korrosiven oder abrasiven Messstoffen), wird der Messstoff vom Messaufnehmergehäuse zunächst zurückgehalten.

Soll der Sensor mit Gas gespült werden (Gasdetektion), ist er mit Spülanschlüssen auszustatten.



Spülanschlüsse nur öffnen, wenn anschließend sofort mit einem trockenen, inerten Gas befüllt werden kann. Nur mit niedrigem Druck spülen.

Maximaldruck: 5 bar (72,5 psi)

Berstdruck des Messaufnehmergehäuses

Nachfolgende Berstdrücke des Messaufnehmergehäuses gelten nur für Standardmessgeräte und/oder Messgeräte mit geschlossenen Spülanschlüssen (nicht geöffnet/wie ab Werk ausgeliefert).

³⁾ Die Reinigung bezieht sich nur auf das Messgerät. Gegebenenfalls mitgelieferte Zubehörartikel werden nicht gereinigt.

Ist ein Messgerät mit Spülanschlüssen (Bestellmerkmal "Sensoroption", Option CH "Spülanschluss") an das Spülsystem angeschlossen, dann hängt der maximale Druck vom Spülsystem selbst oder vom Messgerät ab, je nachdem, welche Komponente die niedrigere Druckklassifizierung hat.

Der Berstdruck des Messaufnehmergehäuses bezieht sich auf einen typischen Innendruck, der vor einem mechanischen Ausfall des Messaufnehmergehäuses erreicht wird und während der Typprüfung bestimmt wurde. Die entsprechende Erklärung zur Typprüfung kann zusammen mit dem Messgerät bestellt werden (Bestellmerkmal "Weitere Zulassung", Option LN "Berstdruck Sensorgehäuse, Typenprüfung").

DN		Berstdruck Messaufnehmergehäuse	
[mm]	[in]	[bar]	[psi]
8	$\frac{3}{8}$	190	2 755
15	$\frac{1}{2}$	175	2 538
25	1	165	2 392
40	$1\frac{1}{2}$	152	2 204
50	2	103	1 494



Angaben zu den Abmessungen: Dokument "Technische Information", Kapitel "Konstruktiver Aufbau"

Durchflussgrenze

Die geeignete Nennweite wird ermittelt, indem zwischen dem Durchfluss und dem zulässigen Druckabfall optimiert wird.



Zur Übersicht der Messbereich-Endwerte: Kapitel "Messbereich" → 207

- Der minimal empfohlene Endwert beträgt ca. 1/20 des maximalen Endwerts
- Für die häufigsten Anwendungen sind 20 ... 50 % des maximalen Endwerts als ideal anzusehen
- Bei abrasiven Medien (z.B. feststoffbeladenen Flüssigkeiten) ist ein tiefer Endwert zu wählen: Strömungsgeschwindigkeit < 1 m/s (< 3 ft/s).



Zur Berechnung der Durchflussgrenze: Produktauswahlhilfe *Applicator* → 204

Druckverlust



Zur Berechnung des Druckverlusts: Produktauswahlhilfe *Applicator* → 204

Systemdruck

→ 24

16.10 Konstruktiver Aufbau

Bauform, Maße



Angaben zu den Abmessungen und Einbaulängen des Geräts: Dokument "Technische Information", Kapitel "Konstruktiver Aufbau"

Gewicht

Alle Werte (Gewicht ohne Verpackungsmaterial) beziehen sich auf Geräte mit EN/DIN PN 40-Flanschen.

Messumformer

- Proline 500 – digital Polycarbonat: 1,4 kg (3,1 lbs)
- Proline 500 – digital Aluminium: 2,4 kg (5,3 lbs)
- Proline 500 Aluminium: 6,5 kg (14,3 lbs)

Messaufnehmer

Messaufnehmer mit Anschlussgehäuseausführung aus Aluminium:

Gewicht in SI-Einheiten

DN [mm]	Gewicht [kg]
8	12
15	14
25	20
40	36
50	59

Gewicht in US-Einheiten

DN [in]	Gewicht [lbs]
3/8	26
1/2	31
1	44
1 1/2	79
2	130

Werkstoffe**Gehäuse Messumformer**

Gehäuse Messumformer Proline 500 – digital

Bestellmerkmal "Messumformergehäuse":

- Option **A** "Alu beschichtet": Aluminium, AlSi10Mg, beschichtet
- Option **D** "Polycarbonat": Polycarbonat

Gehäuse Messumformer Proline 500

Bestellmerkmal "Messumformergehäuse":

Option **A** "Alu beschichtet": Aluminium, AlSi10Mg, beschichtet

Fensterwerkstoff

Bestellmerkmal "Messumformergehäuse":

- Option **A** "Alu, beschichtet": Glas
- Option **D** "Polycarbonat": Kunststoff

Befestigungsteile Pfostenmontage



- Schrauben, Gewindestangen, Unterlegscheiben, Muttern: Rostfrei A2 (Chromnickelstahl)
- Bleche: Rostfreier Stahl, 1.4301 (304)

Anschlussgehäuse Messaufnehmer

Bestellmerkmal "Sensor Anschlussgehäuse":

- Option **A** "Alu beschichtet": Aluminium, AlSi10Mg, beschichtet
- Option **B** "Rostfrei":
 - Rostfreier Stahl, 1.4301 (304)
 - Optional: Bestellmerkmal "Sensormerkmal", Option **CC** "Hygieneausführung, für höchste Korrosionsbeständigkeit": Rostfreier Stahl, 1.4404 (316L)
- Option **C** "Ultrakompakt, rostfrei":
 - Rostfreier Stahl, 1.4301 (304)
 - Optional: Bestellmerkmal "Sensormerkmal", Option **CC** "Hygieneausführung, für höchste Korrosionsbeständigkeit": Rostfreier Stahl, 1.4404 (316L)

Kabeleinführungen/-verschraubungen

Kabeleinführungen und Adapter	Werkstoff
Kabelverschraubung M20 × 1,5	Kunststoff
<ul style="list-style-type: none"> ▪ Adapter für Kabeleinführung mit Innengewinde G ½" ▪ Adapter für Kabeleinführung mit Innengewinde NPT ½" <p> Nur für bestimmte Geräteausführungen verfügbar:</p> <ul style="list-style-type: none"> ▪ Bestellmerkmal "Messumformergehäuse": <ul style="list-style-type: none"> ▪ Option A "Alu, beschichtet" ▪ Option D "Polycarbonat" ▪ Bestellmerkmal "Sensor Anschlussgehäuse": <ul style="list-style-type: none"> ▪ Proline 500 – digital: <ul style="list-style-type: none"> Option A "Alu beschichtet" Option B "Rostfrei" ▪ Proline 500: <ul style="list-style-type: none"> Option B "Rostfrei" 	Messing vernickelt
<p>Adapter für Gerätestecker</p> <p> <ul style="list-style-type: none"> ▪ Gerätestecker für digitale Kommunikation: Nur für bestimmte Geräteausführungen verfügbar . ▪ Gerätestecker für Verbindungskabel: Bei der Geräteausführung Bestellmerkmal "Sensor Anschlussgehäuse", Option C (Ultrakompakt hygienisch, rostfrei) wird immer ein Gerätestecker verwendet. </p>	Rostfreier Stahl, 1.4404 (316L)

Gerätestecker

Elektrischer Anschluss	Werkstoff
Stecker M12x1	<ul style="list-style-type: none"> ▪ Buchse: Rostfreier Stahl, 1.4404 (316L) ▪ Kontaktträger: Polyamid ▪ Kontakte: Messing vergoldet

Verbindungskabel

 UV-Strahlung kann zu Beeinträchtigung des Kabelaußenmantels führen. Das Kabel möglichst vor Sonneneinstrahlung schützen.

Verbindungskabel Messaufnehmer - Messumformer Proline 500 – digital

PVC-Kabel mit Kupferschirm

Verbindungskabel Messaufnehmer - Messumformer Proline 500

- PVC-Kabel mit Kupferschirm
- Geräte mit Bestellmerkmal "Test, Zeugnis", Option **JQ**: PUR mit Kupferschirm

Gehäuse Messaufnehmer

- Säuren- und laugenbeständige Außenoberfläche
- Rostfreier Stahl, 1.4301 (304)

Messrohre

Rostfreier Stahl, 1.4435 BN2 (316L)

Prozessanschlüsse

- Flansche in Anlehnung an EN 1092-1 (DIN 2501) / in Anlehnung an ASME B16.5 / in Anlehnung an JIS B2220:
Rostfreier Stahl, 1.4404 (F316/F316L)
- Alle anderen Prozessanschlüsse:
Rostfreier Stahl, 1.4435 BN2 (316L)



Verfügbare Prozessanschlüsse →  227

Dichtungen

Geschweißte Prozessanschlüsse ohne innenliegende Dichtungen

Zubehör

Wetterschutzhaube



Rostfreier Stahl, 1.4404 (316L)

Externe WLAN-Antenne

- Antenne: Kunststoff ASA (Acrylnitril-Styrol-Acrylester) und Messing vernickelt
- Adapter: Rostfreier Stahl und Messing vernickelt
- Kabel: Polyethylen
- Stecker: Messing vernickelt
- Befestigungswinkel: Rostfreier Stahl

Prozessanschlüsse

- Festflanschanschlüsse:
 - EN 1092-1 (DIN 2501) Flansch
 - EN 1092-1 (DIN 2512N) Flansch
 - ASME B16.5 Flansch
 - JIS B2220 Flansch
 - DIN 11864-2 Form A Flansch, DIN 11866 Reihe A, Bundflansch
 - BBS Flansch klein (steril orbital), DIN 11866 Reihe A, Nutflansch
 - BBS Flansch klein (steril orbital), DIN 11866 Reihe B, Nutflansch
- Klemmverbindungen:
 - Tri-Clamp (OD-Tubes), DIN 11866 Reihe C
 - DIN 11864-3 Form A Clamp, DIN 11866 Reihe A, Bundstutzen
 - DIN 32676 Klemmstutzen, DIN 11866 Reihe A
 - ISO 2852 Klemmstutzen, ISO 2037
 - ISO 2852 Klemmstutzen, DIN 11866 Reihe B
 - BBS Quick-Connect (steril orbital), DIN 11866 Reihe A, Nutstutzen
 - BBS Quick-Connect (steril orbital), DIN 11866 Reihe B, Nutstutzen
 - Neumo BioConnect Clamp, DIN 11866 Reihe A, Clampstutzen mit Rücksprung
- Klemmverbindungen exzentrisch:
 - Exzen. Tri-Clamp, DIN 11866 Reihe C
 - DIN 11864-3 Form A Clamp, DIN 11866 Reihe A, Bundstutzen
 - DIN 32676 Klemmstutzen, DIN 11866 Reihe A
 - ISO 2852 Klemmstutzen, DIN 11866 Reihe B
 - BBS Quick-Connect (steril orbital), DIN 11866 Reihe A, Nutstutzen
 - BBS Quick-Connect (steril orbital), DIN 11866 Reihe B, Nutstutzen
 - Neumo BioConnect Clamp, DIN 11866 Reihe A, Clampstutzen mit Rücksprung
- Gewindestutzen:
 - DIN 11851 Gewindestutzen, DIN 11866 Reihe A
 - SMS 1145 Gewindestutzen
 - ISO 2853 Gewindestutzen, ISO 2037
 - DIN 11864-1 Form A Gewindestutzen, DIN 11866 Reihe A
 - BBS Gewindestutzen (steril orbital), DIN 11866 Reihe A
 - BBS Gewindestutzen (steril orbital), DIN 11866 Reihe B

 Werkstoffe der Prozessanschlüsse →  226

Oberflächenrauheit

Alle Angaben beziehen sich auf messstoffberührende Teile.

Folgende Oberflächenrauheitskategorien sind bestellbar:

Kategorie	Methode	Option(en) Bestellmerkmal "Messrohr Mat., Oberfläche mediumberührt"
Ra ≤ 0,76 µm (30 µin) ¹⁾	Mechanisch poliert	BB, TD
Ra ≤ 0,38 µm (15 µin) ¹⁾	Mechanisch und elektropoliert	BC, TG

1) Ra nach ISO 21920

16.11 Anzeige und Bedienoberfläche

Sprachen

Bedienung in folgenden Landessprachen möglich:

- Via Vor-Ort-Bedienung
Englisch, Deutsch, Französisch, Spanisch, Italienisch, Niederländisch, Portugiesisch, Polnisch, Russisch, Türkisch, Chinesisch, Japanisch, Koreanisch, Vietnamesisch, Tschechisch, Schwedisch
- Via Webbrowser
Englisch, Deutsch, Französisch, Spanisch, Italienisch, Niederländisch, Portugiesisch, Polnisch, Russisch, Türkisch, Chinesisch, Japanisch, Vietnamesisch, Tschechisch, Schwedisch
- Via Bedientool "FieldCare", "DeviceCare": Englisch, Deutsch, Französisch, Spanisch, Italienisch, Chinesisch, Japanisch

Vor-Ort-Bedienung

Via Anzeigemodul

Ausstattung:

- Bestellmerkmal "Anzeige; Bedienung", Option F "4-zeilige, beleuchtete, grafische Anzeige; Touch Control"
- Bestellmerkmal "Anzeige; Bedienung", Option G "4-zeilige, beleuchtete, grafische Anzeige; Touch Control + WLAN"

 Informationen zur WLAN-Schnittstelle →  83

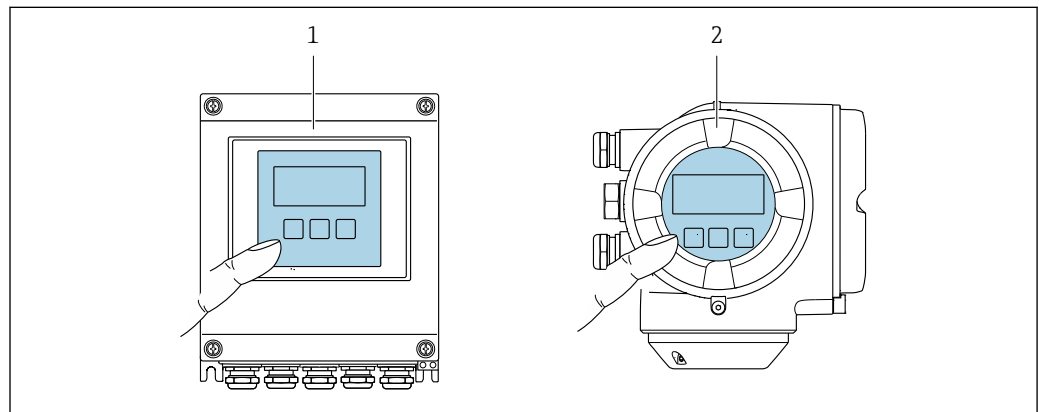



 42 Bedienung mit Touch Control

- 1 Proline 500 – digital
- 2 Proline 500

Anzeigeelemente

- 4-zeilige, beleuchtete, grafische Anzeige
- Hintergrundbeleuchtung weiß, bei Gerätefehler rot
- Anzeige für die Darstellung von Messgrößen und Statusgrößen individuell konfigurierbar

Bedienelemente





- Bedienung von außen ohne Öffnen des Gehäuses via Touch Control (3 optische Tasten):   
- Bedienelemente auch in den verschiedenen Zonen des explosionsgefährdeten Bereichs zugänglich

Fernbedienung

→  82

Serviceschnittstelle →  82

Unterstützte Bedientools Für den lokalen Zugriff oder den Fernzugriff auf das Messgerät können verschiedene Bedientools verwendet werden. Abhängig vom verwendeten Bedientool kann der Zugriff mithilfe von unterschiedlichen Bediengeräten und via verschiedene Schnittstellen erfolgen.

Unterstützte Bedientools	Bediengerät	Schnittstelle	Weitere Informationen
Webbrowser	Notebook, PC oder Tablet mit Webbrowser	<ul style="list-style-type: none"> ■ Serviceschnittstelle CDI-RJ45 ■ WLAN-Schnittstelle 	Sonderdokumentation zum Gerät →  236
DeviceCare SFE100	Notebook, PC oder Tablet mit Microsoft Windows-System	<ul style="list-style-type: none"> ■ Serviceschnittstelle CDI-RJ45 ■ WLAN-Schnittstelle ■ Feldbus-Protokoll 	→  204
FieldCare SFE500	Notebook, PC oder Tablet mit Microsoft Windows-System	<ul style="list-style-type: none"> ■ Serviceschnittstelle CDI-RJ45 ■ WLAN-Schnittstelle ■ Feldbus-Protokoll 	→  204
Field Xpert	SMT70/77/50	<ul style="list-style-type: none"> ■ Alle Feldbus-Protokolle ■ WLAN-Schnittstelle ■ Bluetooth ■ Serviceschnittstelle CDI-RJ45 	Betriebsanleitung BA01202S Gerätebeschreibungsdateien: Updatefunktion vom Handbediengerät verwenden
SmartBlue App	Smartphone oder Tablet mit iOS oder Android	WLAN	→  204

 Weitere Bedientools auf Basis FDT Technologie mit einem Gerätetreiber wie DTM/iDTM oder DD/EDD sind für die Gerätebedienung nutzbar. Diese Bedientools sind bei den jeweiligen Herstellern erhältlich. Es wird eine Integration u.a. in folgende Bedientools unterstützt:

- FactoryTalk AssetCentre (FTAC) von Rockwell Automation → www.rockwellautomation.com
- Asset Management Solutions (AMS) von Emerson → www.emersonprocess.com
- FieldCommunicator 375/475 von Emerson → www.emersonprocess.com
- Field Device Manager (FDM) von Honeywell → www.process.honeywell.com
- FieldMate von Yokogawa → www.yokogawa.com
- PACTWare → www.pactware.com

Die zugehörigen Gerätebeschreibungsdateien sind verfügbar: www.endress.com → Download-Area



Webserver

Mit dem integrierten Webserver kann das Gerät über einen Webbrowser Serviceschnittstelle (CDI-RJ45) oder via WLAN-Schnittstelle bedient und konfiguriert werden. Der Aufbau des Bedienmenüs ist dabei derselbe wie bei der Vor-Ort-Anzeige. Neben den Messwerten werden auch Statusinformationen zum Gerät dargestellt und ermöglichen eine Kontrolle des Gerätezustands. Zusätzlich können die Daten vom Gerät verwaltet und die Netzwerkparameter eingestellt werden.

Für die WLAN-Verbindung wird ein Gerät benötigt, das über eine optional bestellbare WLAN-Schnittstelle verfügt: Bestellmerkmal "Anzeige; Bedienung", Option G "4-zeilig beleuchtet; Touch Control + WLAN". Das Gerät dient als Access Point und ermöglicht eine Kommunikation mittels Computer oder mobilem Handbediengerät.

Unterstützte Funktionen

Datenaustausch zwischen Bediengerät (wie z. B. Notebook) und Messgerät:

- Konfiguration vom Messgerät laden (XML-Format, Konfiguration sichern)
- Konfiguration ins Messgerät speichern (XML-Format, Konfiguration wieder herstellen)
- Export der Eventliste (.csv-Datei)
- Export der Parametereinstellungen (.csv-Datei oder PDF-Datei, Dokumentation der Konfiguration der Messstelle erstellen)
- Export des Heartbeat Verifizierungsberichts (PDF-Datei, nur verfügbar mit dem Anwendungspaket **Heartbeat Verification** →  234)
- Flashen der Firmware-Version für z. B. Upgrade der Geräte-Firmware
- Download Treiber für Systemintegration
- Darstellung von bis zu 1000 gespeicherten Messwerten (Nur verfügbar mit dem Anwendungspaket **Extended HistoROM** →  234)

HistoROM
Datenmanagement

Das Messgerät verfügt über ein HistoROM Datenmanagement. Das HistoROM Datenmanagement umfasst sowohl die Speicherung als auch das Importieren und Exportieren wichtiger Geräte- und Prozessdaten. Dadurch können Betriebs- und Serviceeinsätze wesentlich sicherer und effizienter durchgeführt werden.

 Im Auslieferungszustand sind die Werkseinstellungen der Parametrierdaten als Sicherung im Gerätespeicher hinterlegt. Dieser kann z.B. nach der Inbetriebnahme mit einem aktualisierten Datensatz überschrieben werden.

Zusatzinformationen Speicherkonzept

Es gibt verschiedene Speicher, in denen Gerätedaten gespeichert und vom Gerät genutzt werden:

	HistoROM Backup	T-DAT	S-DAT
Verfügbare Daten	<ul style="list-style-type: none"> ■ Ereignis-Logbuch z. B. Diagnoseereignisse ■ Sicherung eines Parameterdatensatzes ■ Firmwarepaket des Geräts ■ Treiber für Systemintegration zum Export via Webserver z. B.: DD für FOUNDATION Fieldbus 	<ul style="list-style-type: none"> ■ Messwertspeicherung (Bestelloption „Extended HistoROM“) ■ Aktueller Parameterdatensatz (wird zur Laufzeit durch Firmware verwendet) ■ Schleppzeiger (Minimum/Maximum-Werte) ■ Summenzählerwert 	<ul style="list-style-type: none"> ■ Messaufnehmerdaten: z. B. Nennweite ■ Seriennummer ■ Kalibrierdaten ■ Gerätekonfiguration (z. B. SW-Optionen, fixes I/O oder Multi I/O)
Speicherort	Fix auf der Benutzerschnittstellen-Leiterplatte im Anschlussraum	Steckbar auf der Benutzerschnittstellen-Leiterplatte im Anschlussraum	Im Sensorstecker im Messumformer-Halsteil

Datensicherung

Automatisch

- Automatische Speicherung der wichtigsten Gerätedaten (Messaufnehmer und -umformer) in den DAT-Modulen
- Im Austauschfall Messumformer oder Messgerät: Nach Austausch des T-DATs mit bisherigen Gerätedaten steht das neue Messgerät sofort und fehlerfrei wieder in Betrieb
- Im Austauschfall Messaufnehmer: Nach Austausch des Messaufnehmers werden neue Messaufnehmerdaten aus S-DAT im Messgerät übernommen und das Messgerät steht sofort und fehlerfrei in Betrieb
- Im Austauschfall Elektronikmodul (z.B. I/O-Elektronikmodul): Nach Austausch des Elektronikmoduls wird die Software des Moduls mit der vorhandenen Gerätefirmware verglichen. Im Bedarfsfall erfolgt ein Up- oder Downgrade der Software des Moduls. Anschließend ist das Elektronikmodul sofort einsatzbereit und es tritt kein Kompatibilitätsfehler auf.

Manuell

Zusätzlicher Parameterdatensatz (komplette Parametereinstellungen) im integrierten Gerätespeicher HistoROM Backup für:

- Datensicherungsfunktion
Sicherung und spätere Wiederherstellung einer Geräteparametrierung im Gerätespeicher HistoROM Backup
- Datenvergleichsfunktion
Vergleich der aktuellen Geräteparametrierung mit der im Gerätespeicher HistoROM Backup gespeicherten Geräteparametrierung

Datenübertragung**Manuell**

- Übertragung einer Geräteparametrierung auf ein anderes Gerät mithilfe der Exportfunktion des jeweiligen Bedientools, z.B. mit FieldCare, DeviceCare oder Webserver: Zum Duplizieren der Parametrierung oder zur Ablage in ein Archiv (z.B. zwecks Sicherung)
- Übertragung der Treiber für die Systemintegration via Webserver, z.B.:
DD für FOUNDATION Fieldbus

Ereignisliste**Automatisch**

- Chronologische Anzeige von max. 20 Ereignismeldungen in der Ereignisliste
- Mit Freischaltung des Anwendungspakets **Extended HistoROM** (Bestelloption): Anzeige von bis zu 100 Ereignismeldungen in der Ereignisliste mit Zeitstempel, Klartextbeschreibung und Behebungsmaßnahmen
- Export und Anzeige der Ereignisliste über verschiedene Schnittstellen und Bedientools z.B. DeviceCare, FieldCare oder Webserver

Messwertspeicher**Manuell**

Mit Freischaltung des Anwendungspakets **Extended HistoROM** (Bestelloption):

- Aufzeichnung über 1 bis 4 Kanäle von bis zu 1 000 Messwerten (jeweils bis zu 250 Messwerte pro Kanal)
- Frei konfigurierbares Aufzeichnungsintervall
- Export der Messwertaufzeichnung über verschiedene Schnittstellen und Bedientools z.B. FieldCare, DeviceCare oder Webserver

16.12 Zertifikate und Zulassungen

Aktuelle Zertifikate und Zulassungen zum Produkt stehen unter www.endress.com auf der jeweiligen Produktseite zur Verfügung:

1. Produkt mit Hilfe der Filter und Suchmaske auswählen.
2. Produktseite öffnen.
3. **Downloads** auswählen.

CE-Kennzeichnung

Das Gerät erfüllt die gesetzlichen Anforderungen der anwendbaren EU-Richtlinien. Diese sind zusammen mit den angewandten Normen in der entsprechenden EU-Konformitätserklärung aufgeführt.

Endress+Hauser bestätigt die erfolgreiche Prüfung des Geräts mit der Anbringung der CE-Kennzeichnung.

UKCA-Kennzeichnung

Das Gerät erfüllt die gesetzlichen Anforderungen der anwendbaren UK-Rechtsverordnungen (Statutory Instruments). Diese sind zusammen mit den zugewiesenen Normen in der entsprechenden UKCA-Konformitätserklärung aufgeführt. Durch Selektion der Bestellop-

tion zur UKCA-Kennzeichnung bestätigt Endress+Hauser die erfolgreiche Prüfung und Bewertung des Geräts mit der Anbringung der UKCA-Kennzeichnung.

Kontaktadresse Endress+Hauser UK:

Endress+Hauser Ltd.
Floats Road
Manchester M23 9NF
United Kingdom
www.uk.endress.com

RCM-Kennzeichnung

Das Messsystem stimmt überein mit den EMV-Anforderungen der Behörde "Australian Communications and Media Authority (ACMA)".

Lebensmitteltauglichkeit

- 3-A-Zulassung
 - Nur Messgeräte mit dem Bestellmerkmal "Weitere Zulassung", Option LP "3A" verfügen über eine 3-A-Zulassung.
 - Die 3-A-Zulassung bezieht sich auf das Messgerät.
 - Bei der Installation des Messgeräts darauf achten, dass sich außen am Messgerät keine Flüssigkeitsansammlung bilden kann.
Die Installation eines abgesetzten Anzeigemoduls muss gemäß 3-A-Norm erfolgen.
 - Die Installation von Zubehör (z.B Heizmantel, Wetterschutzhaube, Wandhalterung) muss gemäß 3-A-Norm erfolgen.
Jedes Zubehör ist reinigbar. Demontage unter Umständen notwendig.
- EHEDG-geprüft
Nur Geräte mit dem Bestellmerkmal "Weitere Zulassung", Option LT "EHEDG" wurden geprüft und erfüllen die EHEDG-Anforderungen.
Um die Anforderungen an die EHEDG-Zertifizierung zu erfüllen, muss das Gerät mit Prozessanschlüssen gemäß des EHEDG-Positionspapiers "Easy cleanable Pipe couplings and Process connections" eingesetzt werden (www.ehedg.org).
Um die Anforderungen an die EHEDG-Zertifizierung zu erfüllen, muss das Gerät in einer Ausrichtung installiert werden, welche Entleerbarkeit gewährleistet.
- FDA
- Food Contact Materials Regulation (EC) 1935/2004





Spezielle Montagehinweise beachten

Zertifizierung FOUNDATION Fieldbus

FOUNDATION Fieldbus Schnittstelle

Das Messgerät ist von der FieldComm Group zertifiziert und registriert. Das Gerät erfüllt alle Anforderungen der folgenden Spezifikationen:

- Zertifiziert gemäß FOUNDATION Fieldbus H1
- Interoperability Test Kit (ITK), Revisionsstand 6.2.0 (Zertifikat auf Anfrage erhältlich)
- Physical Layer Conformance Test
- Das Gerät kann auch mit zertifizierten Geräten anderer Hersteller betrieben werden (Interoperabilität)



Druckgerätezulassung	<ul style="list-style-type: none"> ■ Mit der Kennzeichnung <ul style="list-style-type: none"> a) PED/G1/x (x = Kategorie) oder b) PESR/G1/x (x = Kategorie) auf dem Messaufnehmer-Typenschild bestätigt Endress+Hauser die Konformität mit den "Grundlegenden Sicherheitsanforderungen" <ul style="list-style-type: none"> a) des Anhangs I der Druckgeräterichtlinie 2014/68/EU oder b) des Schedule 2 der Statutory Instruments 2016 no. 1105. ■ Geräte ohne diese Kennzeichnung (ohne PED oder PESR) sind nach guter Ingenieurspraxis ausgelegt und hergestellt. Sie entsprechen den Anforderungen von <ul style="list-style-type: none"> a) Art. 4 Abs. 3 der Druckgeräterichtlinie 2014/68/EU oder b) Part 1, Abs. 8 der Statutory Instruments 2016 no. 1105. Ihr Einsatzbereich ist <ul style="list-style-type: none"> a) in den Diagrammen 6 bis 9 im Anhang II der Druckgeräterichtlinie 2014/68/EU oder b) im Schedule 3, Abs. 2 der Statutory Instruments 2016 no. 1105 dargestellt.
Funkzulassung	<p>Das Messgerät besitzt eine Funkzulassung.</p> <p> Detaillierte Informationen zur Funkzulassung: Sonderdokumentation →  236</p>
Weitere Zertifizierungen	<p>CRN-Zulassung</p> <p>Für einige Gerätevarianten gibt es eine CRN-Zulassung. Für ein CRN-zugelassenes Gerät muss ein CRN-zugelassener Prozessanschluss mit einer CSA-Zulassung bestellt werden.</p> <p>Tests und Zeugnisse</p>
Externe Normen und Richtlinien	<ul style="list-style-type: none"> ■ EN 60529 Schutzarten durch Gehäuse (IP-Code) ■ IEC/EN 60068-2-6 Umgebungseinflüsse: Prüfverfahren - Prüfung Fc: Schwingen (sinusförmig). ■ IEC/EN 60068-2-31 Umgebungseinflüsse: Prüfverfahren - Prüfung Ec: Schocks durch raue Handhabung, vornehmlich für Geräte. ■ EN 61010-1 Sicherheitsbestimmungen für elektrische Mess-, Steuer-, Regel- und Laborgeräte - Allgemeine Anforderungen ■ EN 61326-1/-2-3 EMV-Anforderungen für elektrische Mess-, Steuer-, Regel- und Laborgeräte ■ NAMUR NE 21 Elektromagnetische Verträglichkeit von Betriebsmitteln der Prozess- und Labortechnik ■ NAMUR NE 32 Sicherung der Informationsspeicherung bei Spannungsausfall bei Feld- und Leitgeräten mit Mikroprozessoren ■ NAMUR NE 43 Vereinheitlichung des Signalpegels für die Ausfallinformation von digitalen Messumformern mit analogem Ausgangssignal. ■ NAMUR NE 53 Software von Feldgeräten und signalverarbeitenden Geräten mit Digitalelektronik ■ NAMUR NE 80 Anwendung der Druckgeräte-Richtlinie auf PLT-Geräte ■ NAMUR NE 105 Anforderungen an die Integration von Feldbus-Geräten in Engineering-Tools für Feldgeräte ■ NAMUR NE 107 Selbstüberwachung und Diagnose von Feldgeräten

- NAMUR NE 131
Anforderungen an Feldgeräte für Standardanwendungen
- NAMUR NE 132
Coriolis-Massemesser
- ETSI EN 300 328
Vorschriften für 2,4-GHz-Funkkomponenten.
- EN 301489
Elektromagnetische Verträglichkeit und Funkspektrumangelegenheiten (ERM).

16.13 Anwendungspakete

Um die Funktionalität des Geräts je nach Bedarf zu erweitern, sind für das Gerät verschiedene Anwendungspakete lieferbar: z.B. aufgrund von Sicherheitsaspekten oder spezifischer Anforderungen von Applikationen.

Die Anwendungspakete können bei Endress+Hauser mit dem Gerät bestellt oder nachbestellt werden. Ausführliche Angaben zum betreffenden Bestellcode sind bei Ihrer Endress+Hauser Vertriebszentrale erhältlich oder auf der Produktseite der Endress+Hauser Website: www.endress.com.

 Detaillierte Informationen zu den Anwendungspaketen:
Sonderdokumentationen →  236

Diagnosefunktionalität

Bestellmerkmal "Anwendungspaket", Option EA "Extended HistoROM"

Umfasst Erweiterungen bezüglich Ereignislogbuch und Freischaltung des Messwertspeichers.

Ereignislogbuch:

Speichervolumen wird von 20 Meldungseinträgen (Standardausführung) auf bis zu 100 erweitert.

Messwertspeicher (Linienschreiber):

- Speichervolumen wird für bis zu 1000 Messwerte aktiviert.
- 250 Messwerte können über jeden der 4 Speicherkanäle ausgegeben werden. Aufzeichnungsintervall ist frei konfigurierbar.
- Auf Messwertaufzeichnungen kann via Vor-Ort-Anzeige oder Bedientool z.B. FieldCare, DeviceCare oder Webserver zugegriffen werden.

 Detaillierte Angaben: Betriebsanleitung zum Gerät.

Heartbeat Technology

Bestellmerkmal "Anwendungspaket", Option EB "Heartbeat Verification + Monitoring"

Heartbeat Verification

Erfüllt die Anforderung an die rückführbare Verifizierung nach DIN ISO 9001:2008 Kapitel 7.6 a) "Lenkung von Überwachungs- und Messmitteln".

- Funktionsprüfung im eingebauten Zustand ohne Prozessunterbrechung.
- Rückverfolgbare Verifizierungsergebnisse auf Anforderung, inklusive Bericht.
- Einfacher Prüfablauf über Vor-Ort-Bedienung oder weitere Bedienschnittstellen.
- Eindeutige Messstellenbewertung (Bestanden / Nicht bestanden) mit hoher Testabdeckung im Rahmen der Herstellerspezifikation.
- Verlängerung von Kalibrationsintervallen gemäß Risikobewertung durch Betreiber.

Heartbeat Monitoring

Liefert kontinuierlich für das Messprinzip charakteristische Daten an ein externes Condition Monitoring System zum Zweck der vorbeugenden Wartung oder der Prozessanalyse. Diese Daten ermöglichen:

- Im Kontext mit weiteren Informationen, Rückschlüsse auf die zeitliche Beeinträchtigung der Messleistung durch Prozesseinflüsse (z. B. Korrosion, Abrasion, Belagsbildung).
- Die rechtzeitige Planung von Serviceeinsätzen.
- Die Überwachung der Prozess- oder Produktqualität, z. B. Gaseinschlüsse.

 Detaillierte Angaben: Sonderdokumentation zum Gerät.

Konzentrationsmessung

Bestellmerkmal "Anwendungspaket", Option ED "Konzentration"

Zur Berechnung und Ausgabe von Fluidkonzentrationen.

Die gemessene Dichte wird mit Hilfe des Anwendungspakets „Konzentration“ in die Konzentration einer Substanz eines binären Gemisches umgerechnet:

- Auswahl vordefinierter Fluide (z.B. diverser Zuckerlösungen, Säuren, Laugen, Salze, Ethanol etc.).
- Allgemein gebräuchliche oder benutzerdefinierte Einheiten (°Brix, °Plato, % Masse, % Volumen, mol/l etc.) für Standardanwendungen.
- Konzentrationsberechnung aus benutzerdefinierten Tabellen.

 Detaillierte Angaben: Sonderdokumentation zum Gerät.

Sonderdichte

Bestellmerkmal "Anwendungspaket", Option EE "Sonderdichte"

In vielen Anwendungen wird die Dichte als wichtiger Messwert zur Qualitätsüberwachung oder zur Prozesssteuerung verwendet. Das Messgerät misst standardmässig die Dichte des Fluides und stellt diesen Wert dem Kontrollsystem zur Verfügung.

Insbesondere für Anwendungen unter wechselnden Prozessbedingungen bietet das Anwendungspaket „Sonderdichte“ eine hochgenaue Dichtemessung über einen weiten Dichte- und Temperaturbereich.

 Detaillierte Angaben: Betriebsanleitung zum Gerät.

16.14 Zubehör

 Überblick zum bestellbaren Zubehör →  202

16.15 Ergänzende Dokumentation

-  Eine Übersicht zum Umfang der zugehörigen Technischen Dokumentation bieten:
 - *Device Viewer* (www.endress.com/deviceviewer): Seriennummer vom Typenschild eingeben
 - *Endress+Hauser Operations App*: Seriennummer vom Typenschild eingeben oder Matrixcode auf dem Typenschild einscannen

Standarddokumentation

Kurzanleitung

Kurzanleitung zum Messaufnehmer

Messgerät	Dokumentationscode
Proline Promass P	KA01286D

Kurzanleitung zum Messumformer

Messgerät	Dokumentationscode
Proline 500 – digital	KA01233D
Proline 500	KA01291D

Technische Information

Messgerät	Dokumentationscode
Promass P 500	TI01286D

Beschreibung Geräteparameter

Messgerät	Dokumentationscode
Promass 500	GP01096D

Geräteabhängige
Zusatzdokumentation

Sicherheitshinweise



Sicherheitshinweise für elektrische Betriebsmittel für explosionsgefährdete Bereiche.

Inhalt	Dokumentationscode Messgerät
ATEX/IECEX Ex i	XA01473D
ATEX/IECEX Ex ec	XA01474D
cCSAus IS	XA01475D
cCSAus Ex i	XA01509D
cCSAus Ex nA	XA01510D
INMETRO Ex i	XA01476D
INMETRO Ex ec	XA01477D
NEPSI Ex i	XA01478D
NEPSI Ex nA	XA01479D
NEPSI Ex i	XA01658D
NEPSI Ex nA	XA01659D
JPN	XA01780D

Sonderdokumentation

Inhalt	Dokumentationscode
Angaben zur Druckgeräterichtlinie	SD01614D
Funkzulassungen für WLAN-Schnittstelle für Anzeigemodul A309/A310	SD01793D
Webserver	SD01669D
Heartbeat Technology	SD01703D
Konzentrationsmessung	SD01709D

Einbauanleitung

Inhalt	Bemerkung
Einbauanleitung für Ersatzteilsets und Zubehör	<ul style="list-style-type: none">▪ Übersicht aller verfügbaren Ersatzteilsets über <i>Device Viewer</i> aufrufen →  200▪ Bestellbares Zubehör mit Einbauanleitung →  202

Stichwortverzeichnis

0 ... 9	
3-A-Zulassung	232
A	
AMS Device Manager	87
Funktion	87
Anforderungen an Personal	9
Anschluss	
siehe Elektrischer Anschluss	
Anschlusskabel	34
Anschlusskontrolle	94
Anschlusskontrolle (Checkliste)	59
Anschlussvorbereitungen	41
Anschlusswerkzeug	34
Anwenderrollen	62
Anwendungsbereich	206
Anwendungspakete	234
Anzeige	
Aktuelles Diagnoseereignis	192
Letztes Diagnoseereignis	192
siehe Vor-Ort-Anzeige	
Anzeigebereich	
Bei Betriebsanzeige	64
In Navigieransicht	66
Anzeigemodul drehen	32
Anzeigewerte	
Zum Status Verriegelung	145
Arbeitssicherheit	10
Assistent	
Anzeige	114
Dichteabgleich	122
Freigabecode definieren	136
Impuls-/Frequenz-/Schaltausgang	106, 107, 110
Messstoffwahl	99
Nullpunktjustierung	126
Nullpunktverifizierung	125
Relaisausgang 1 ... n	112
Schleichmengenunterdrückung	117
Stauseingang 1 ... n	102
Stromausgang	103
Stromeingang	101
Überwachung teilgefülltes Rohr	118
WLAN-Einstellungen	133
Aufbau	
Bedienmenü	61
Messgerät	13
Ausfallsignal	212
Ausgangskenngrößen	209
Ausgangssignal	209
Auslaufstrecken	23
Außenreinigung	199
Austausch	
Gerätekomponenten	200
B	
Bedienelemente	70, 163
Bedienmenü	
Aufbau	61
Menüs, Untermenüs	61
Untermenüs und Anwenderrollen	62
Bedienphilosophie	62
Bediensprache einstellen	94
Bedientasten	
siehe Bedienelemente	
Bedienungsmöglichkeiten	60
Behebungsmaßnahmen	
Aufrufen	164
Schließen	164
Beheizung Messaufnehmer	25
Berechnungsgrundlagen	
Messabweichung	219
Wiederholbarkeit	219
Bestellcode (Order code)	16, 18
Bestimmungsgemäße Verwendung	9
Betrieb	145
Betriebsanzeige	63
Betriebshöhe	221
Betriebssicherheit	10
C	
CE-Kennzeichnung	231
CE-Zeichen	10
Checkliste	
Anschlusskontrolle	59
Montagekontrolle	33
CIP-Reinigung	222
D	
Device Viewer	200
DeviceCare	87
Gerätebeschreibungsdatei	88
Diagnose	
Symbole	162
Diagnoseinformation	
Aufbau, Erläuterung	163, 166
DeviceCare	165
FieldCare	165
Leuchtdioden	159
Vor-Ort-Anzeige	162
Webbrowser	164
Diagnoseinformationen	
Behebungsmaßnahmen	171
Übersicht	171
Diagnoseliste	193
Diagnosemeldung	162
Diagnoseverhalten	
Erläuterung	163
Symbole	163
Diagnoseverhalten anpassen	167
DIAGNOSTIC Transducer Block	193
Dichtejustierung	122
Dichtejustierung durchführen	122

DIP-Schalter		Überwachung der Rohrfüllung	118
siehe Verriegelungsschalter		Vor-Ort-Anzeige	114
Direktzugriff	72	WLAN	133
Dokument		Elektrischer Anschluss	
Funktion	6	Bedientools	
Symbole	6	Via FOUNDATION Fieldbus Netzwerk	82
Dokumentfunktion	6	Via Serviceschnittstelle (CDI-RJ45)	82
Druck-Temperatur-Kurven	222	Via WLAN-Schnittstelle	83
Druckgerätezulassung	233	Messgerät	34
Druckverlust	223	Schutzart	59
Durchflussgrenze	223	Webserver	82
Durchflussrichtung	22, 29	WLAN-Schnittstelle	83
E		Elektromagnetische Verträglichkeit	222
Editieransicht	68	Elektronikgehäuse drehen	
Bedienelemente verwenden	68, 69	siehe Messumformergehäuse drehen	
Eingabemaske	69	Elektronikmodul	13
EHEDG-geprüft	232	Endress+Hauser Dienstleistungen	
Einbaulage (vertikal, horizontal)	22	Reparatur	200
Einbaumaße	23	Wartung	199
Einfluss		Entsorgung	201
Messstoffdruck	219	Ereignis-Logbuch	194
Messstofftemperatur	218	Ereignis-Logbuch filtern	194
Umgebungstemperatur	218	Ereignisliste	194
Eingangskenngrößen	207	Ersatzteil	200
Eingetragene Marken	8	Ersatzteile	200
Einlaufstrecken	23	Erweiterter Bestellcode	
Einsatz Messgerät		Messaufnehmer	18
Fehlgebrauch	9	Messumformer	16
Grenzfälle	9	F	
siehe Bestimmungsgemäße Verwendung		Falleitung	22
Einsatzgebiet		FDA	232
Restrisiken	10	Fehlermeldungen	
Einstellungen		siehe Diagnosemeldungen	
Administration	135	Fernbedienung	228
Analog Input	100	Field Communicator	
Bediensprache	94	Funktion	87
Erweiterte Anzeigenkonfigurationen	130	Field Communicator 475	87
Gerät neu starten	196	Field Xpert	
Gerät zurücksetzen	196	Funktion	85
Gerätekonfiguration verwalten	134	Field Xpert SFX350	85
I/O-Konfiguration	101	FieldCare	85
Impuls-/Frequenz-/Schaltausgang	106, 107	Bedienoberfläche	86
Impulsausgang	106	Funktion	85
Messgerät an Prozessbedingungen anpassen	152	Gerätebeschreibungsdatei	88
Messstellenbezeichnung	96	Verbindungsaufbau	86
Messstoff	99	Firmware	
Relaisausgang	112	Freigabedatum	88
Schaltausgang	110	Version	88
Schleichmengenunterdrückung	117	Firmware-Historie	198
Sensorabgleich	121	Food Contact Materials Regulation	232
Simulation	137	Freigabecode	74
Statuseingang	102	Falsche Eingabe	74
Stromausgang	103	Freigabecode definieren	140, 141
Stromeingang	101	Funktionen	
Summenzähler	128	siehe Parameter	
Summenzähler zurücksetzen	152	Funktionsumfang	
Summenzähler-Reset	152	AMS Device Manager	87
Systemeinheiten	96	Field Communicator	87

Field Communicator 475	87
Field Xpert	85
Funkzulassung	233

G

Galvanische Trennung	214
Gerätebeschreibungsdateien	88
Gerätekomponenten	13
Gerätekonfiguration verwalten	134
Gerätename	
Messaufnehmer	18
Messumformer	16
Gerätereparatur	200
Gerätrevision	88
Gerätetypkennung	88
Geräteverriegelung, Status	145
Gewicht	
SI-Einheiten	224
Transport (Hinweise)	20
US-Einheiten	224

H

Hardwareschreibschutz	142
Hauptelektronikmodul	13
Hersteller-ID	88
Herstellungsdatum	16, 18
Hilfetext	
Aufrufen	73
Erläuterung	73
Schließen	73
HistoROM	134

I

Inbetriebnahme	94
Erweiterte Einstellungen	119
Messgerät konfigurieren	95
Informationen zum Dokument	6
Innenreinigung	199, 222

K

Kabeleinführung	
Schutzart	59
Kabeleinführungen	
Technische Daten	216
Klemmen	215
Klemmenbelegung	39
Klemmenbelegung Verbindungskabel Proline 500	
Anschlussgehäuse Messaufnehmer	49
Klemmenbelegung Verbindungskabel Proline 500- digital	
Anschlussgehäuse Messaufnehmer	42
Klimaklasse	221
Konformitätserklärung	10
Kontextmenü	
Aufrufen	70
Erläuterung	70
Schließen	70

L

Lagerbedingungen	20
Lagerungstemperatur	20

Lagerungstemperaturbereich	220
Lebensmitteltauglichkeit	232
Leistungsaufnahme	215
Leistungsmerkmale	216
Lesezugriff	74
Linienreiber	154

M

Maximale Messabweichung	216
Mechanische Belastung	222
Menü	
Diagnose	192
Setup	96
Menüs	
Zu spezifischen Einstellungen	119
Zur Messgerätkonfiguration	95
Mess- und Prüfmittel	199
Messaufnehmer	
Montieren	29
Messaufnehmergehäuse	222
Messbereich	
Für Flüssigkeiten	207
Messbereich, empfohlen	223
Messdynamik	207
Messeinrichtung	206
Messgenauigkeit	216
Messgerät	
Aufbau	13
Demontieren	201
Einschalten	94
Entsorgen	201
Konfigurieren	95
Messaufnehmer montieren	29
Reparatur	200
Umbau	200
Vorbereiten für elektrischen Anschluss	41
Vorbereiten für Montage	28
Messgerät anschließen	
Proline 500	49
Proline 500 – digital	42
Messgerät identifizieren	15
Messgrößen	
siehe Prozessgrößen	
Messprinzip	206
Messstoffdruck	
Einfluss	219
Messstofftemperatur	
Einfluss	218
Messumformer	
Anzeigemodul drehen	32
Gehäuse drehen	32
Messumformer Proline 500	
Signalkabel/Kabel Versorgungsspannung anschließen	53
Messumformer Proline 500 - digital	
Signalkabel/Kabel Versorgungsspannung anschließen	47
Messumformergehäuse drehen	32
Messwerte ablesen	145

Messwerthistorie anzeigen	154	Nullpunktverifizierung (Assistent)	125
Montage	21	Relaisausgang	112
Montagebedingungen		Relaisausgang 1 ... n (Assistent)	112
Beheizung Messaufnehmer	25	Relaisausgang 1 ... n (Untermenü)	151
Ein- und Auslaufstrecken	23	Schleichmengenunterdrückung (Assistent)	117
Einbaulage	22	Sensorabgleich (Untermenü)	121
Einbaumaße	23	Setup (Menü)	96
Falleitung	22	Simulation (Untermenü)	137
Montageort	21	Status Eingang	102
Systemdruck	24	Status Eingang 1 ... n (Assistent)	102
Vibrationen	25	Status Eingang 1 ... n (Untermenü)	150
Wärmeisolation	24	Stromausgang	103
Montagekontrolle	94	Stromausgang (Assistent)	103
Montagekontrolle (Checkliste)	33	Stromeingang	101
Montagemasse		Stromeingang (Assistent)	101
siehe Einbaumaße		Stromeingang 1 ... n (Untermenü)	149
Montageort	21	Summenzähler (Untermenü)	148
Montagevorbereitungen	28	Summenzähler 1 ... n (Untermenü)	128
Montagewerkzeug	28	Summenzähler-Bedienung (Untermenü)	152
N		Systemeinheiten (Untermenü)	96
Navigationspfad (Navigieransicht)	66	Überwachung teilgefülltes Rohr (Assistent)	118
Navigieransicht		Webserver (Untermenü)	81
Im Assistenten	66	Wert Stromausgang 1 ... n (Untermenü)	150
Im Untermenü	66	WLAN-Einstellungen (Assistent)	133
Netilion	199	Parametereinstellungen schützen	140
Normen und Richtlinien	233	Potenzialausgleich	55
O		Produktsicherheit	10
Oberflächenrauheit	227	Prozessanschlüsse	227
P		Prozessgrößen	
Parameter		Berechnete	207
Ändern	73	Gemessene	207
Werte oder Texte eingeben	73	Prüfkontrolle	
Parametereinstellungen		Anschluss	59
Administration (Untermenü)	136	Erhaltene Ware	15
Analog inputs (Untermenü)	100	Montage	33
Anzeige (Assistent)	114	R	
Anzeige (Untermenü)	130	RCM-Kennzeichnung	232
Datensicherung (Untermenü)	134	Re-Kalibrierung	199
Diagnose (Menü)	192	Reaktionszeit	218
Dichteabgleich (Assistent)	122	Referenzbedingungen	216
Erweitertes Setup (Untermenü)	120	Reinigung	
Freigabecode definieren (Assistent)	136	Außenreinigung	199
Freigabecode zurücksetzen (Untermenü)	136	CIP-Reinigung	199
Geräteinformation (Untermenü)	197	Innenreinigung	199
I/O-Konfiguration	101	SIP-Reinigung	199
I/O-Konfiguration (Untermenü)	101	Reparatur	200
Impuls-/Frequenz-/Schaltausgang	106	Hinweise	200
Impuls-/Frequenz-/Schaltausgang (Assistent)		Reparatur eines Geräts	200
.	106, 107, 110	Rücksendung	200
Impuls-/Frequenz-/Schaltausgang 1 ... n (Unter-		S	
menü)	151	Schaltausgang	211
Messgrößen (Untermenü)	146	Schleichmengenunterdrückung	214
Messstoffwahl (Assistent)	99	Schreibschutz	
Messwertspeicherung (Untermenü)	154	Via Blockbedienung	144
Normvolumenfluss-Berechnung (Untermenü)	120	Via Freigabecode	140
Nullpunktjustierung (Assistent)	126	Via Verriegelungsschalter	142
		Schreibschutz aktivieren	140

Schreibschutz deaktivieren	140
Schreibzugriff	74
Schutzart	59, 221
Seriennummer	16, 18
Sicherheit	9
Signalkabel/Kabel Versorgungsspannung anschließen	
Messumformer Proline 500	53
Messumformer Proline 500 - digital	47
SIP-Reinigung	222
Softwarefreigabe	88
Speicherkonzept	230
Spezielle Anschlusshinweise	56
Spezielle Montagehinweise	
Lebensmitteltauglichkeit	26
Sprachen, Bedienungsmöglichkeiten	228
Statusbereich	
Bei Betriebsanzeige	64
In Navigieransicht	66
Statussignal anpassen	167
Statussignale	162, 165
Störungsbehebungen	
Allgemeine	157
Stromaufnahme	215
Summenzähler	
Konfigurieren	128
Symbole	
Bedienelemente	68
Eingabe steuern	69
Eingabemaske	69
Für Assistenten	66
Für Diagnoseverhalten	64
Für Kommunikation	64
Für Menüs	66
Für Messgröße	64
Für Messkanalnummer	64
Für Parameter	66
Für Statussignal	64
Für Untermenü	66
Für Verriegelung	64
Im Statusbereich der Vor-Ort-Anzeige	64
Systemaufbau	
Messeinrichtung	206
siehe Messgerät Aufbau	
Systemdruck	24
Systemintegration	88

T

Tastenverriegelung ein-/ausschalten	75
Technische Daten, Übersicht	206
Temperaturbereich	
Lagerungstemperatur	20
Messstofftemperatur	222
Umgebungstemperatur Anzeige	228
Tests und Zeugnisse	233
Texteditor	68
Tooltipp	
siehe Hilfetext	
Transport Messgerät	20

Typenschild	
Messaufnehmer	18
Messumformer	16

U

UKCA-Kennzeichnung	231
Umgebungsbedingungen	
Betriebshöhe	221
Lagerungstemperatur	220
Mechanische Belastung	222
Relative Luftfeuchte	221
Vibrations- und Schockfestigkeit	221
Umgebungstemperatur	
Einfluss	218
Umgebungstemperaturbereich	221
Untermenü	
Administration	135, 136
Analog inputs	100
Anzeige	130
Ausgangswerte	150
Berechnete Prozessgrößen	120
Datensicherung	134
Eingangswerte	149
Ereignisliste	194
Erweitertes Setup	119, 120
Freigabecode zurücksetzen	136
Geräteinformation	197
I/O-Konfiguration	101
Impuls-/Frequenz-/Schaltausgang 1 ... n	151
Messgrößen	146
Messwerte	145
Messwertspeicherung	154
Normvolumenfluss-Berechnung	120
Prozessgrößen	120
Relaisausgang 1 ... n	151
Sensorabgleich	121
Simulation	137
Statuseingang 1 ... n	150
Stromeingang 1 ... n	149
Summenzähler	148
Summenzähler 1 ... n	128
Summenzähler-Bedienung	152
Systemeinheiten	96
Übersicht	62
Webserver	81
Wert Stromausgang 1 ... n	150

V

Verbindungskabel anschließen	
Anschlussgehäuse Messaufnehmer Proline 500	49
Anschlussgehäuse Messaufnehmer Proline 500 - digital	42
Klemmenbelegung Proline 500	49
Klemmenbelegung Proline 500 - digital	42
Messumformer Proline 500	52
Messumformer Proline 500 - digital	46
Verpackungsentsorgung	21
Verriegelungsschalter	142
Versionsdaten zum Gerät	88

Versorgungsausfall	215
Versorgungsspannung	215
Vibrationen	25
Vibrations- und Schockfestigkeit	221
Vor-Ort-Anzeige	228
Navigieransicht	66
siehe Betriebsanzeige	
siehe Diagnosemeldung	
siehe Im Störfall	
Texteditor	68
Zahleneditor	68

W

W@M Device Viewer	15
Warenannahme	15
Wärmeisolation	24
Wartungsarbeiten	199
Weitere Zertifizierungen	233
Werkstoffe	224
Werkzeug	
Für elektrischen Anschluss	34
Für Montage	28
Transport	20
Wiederholbarkeit	218
WLAN-Einstellungen	133

Z

Zahleneditor	68
Zertifikate	231
Zertifizierung FOUNDATION Fieldbus	232
Zugriffsrechte auf Parameter	
Lesezugriff	74
Schreibzugriff	74
Zulassungen	231
Zyklische Datenübertragung	88



71674041

www.addresses.endress.com
