

Betriebsanleitung

Proline Promass E 300

Coriolis-Durchflussmessgerät
PROFINET

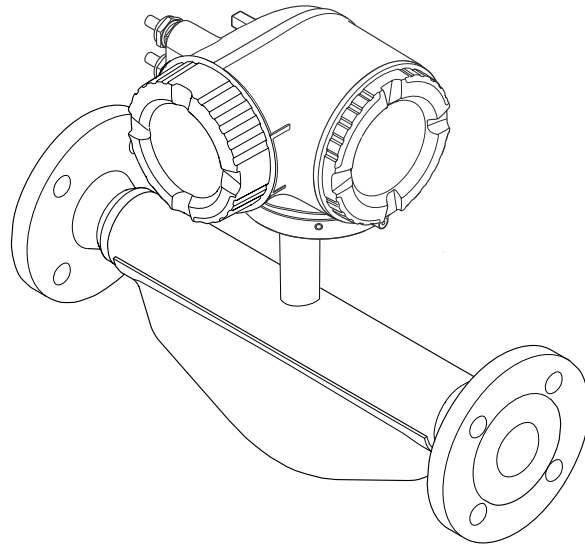

- Dokument so aufbewahren, dass das Dokument bei Arbeiten am und mit dem Gerät jederzeit verfügbar ist.
- Um eine Gefährdung für Personen oder der Anlage zu vermeiden: Kapitel "Grundlegende Sicherheitshinweise" sowie alle anderen, arbeitsspezifischen Sicherheitshinweise im Dokument sorgfältig lesen.
- Der Hersteller behält sich vor, technische Daten ohne spezielle Ankündigung dem entwicklungstechnischen Fortschritt anzupassen. Über die Aktualität und eventuelle Erweiterungen dieser Anleitung gibt Ihre Endress+Hauser Vertriebszentrale Auskunft.

Inhaltsverzeichnis

1	Hinweise zum Dokument	6		
1.1	Dokumentfunktion	6		
1.2	Symbole	6		
1.2.1	Warnhinweissymbole	6		
1.2.2	Elektrische Symbole	6		
1.2.3	Kommunikationsspezifische Symbole	6		
1.2.4	Werkzeugsymbole	7		
1.2.5	Symbole für Informationstypen	7		
1.2.6	Symbole in Grafiken	7		
1.3	Dokumentation	8		
1.4	Eingetragene Marken	8		
2	Sicherheitshinweise	9		
2.1	Anforderungen an das Personal	9		
2.2	Bestimmungsgemäße Verwendung	9		
2.3	Arbeitssicherheit	10		
2.4	Betriebssicherheit	10		
2.5	Produktsicherheit	10		
2.6	IT-Sicherheit	11		
2.7	Gerätespezifische IT-Sicherheit	11		
2.7.1	Zugriff via Hardwareschreibschutz schützen	11		
2.7.2	Zugriff via Passwort schützen	11		
2.7.3	Zugriff via Webserver	12		
2.7.4	Zugriff via Serviceschnittstelle (CDI-RJ45)	13		
3	Produktbeschreibung	14		
3.1	Produktaufbau	14		
4	Warenannahme und Produktidentifizierung	15		
4.1	Warenannahme	15		
4.2	Produktidentifizierung	15		
4.2.1	Messumformer-Typenschild	16		
4.2.2	Messaufnehmer-Typenschild	17		
4.2.3	Symbole auf dem Gerät	18		
5	Lagerung und Transport	19		
5.1	Lagerbedingungen	19		
5.2	Produkt transportieren	19		
5.2.1	Messgeräte ohne Hebeösen	19		
5.2.2	Messgeräte mit Hebeösen	20		
5.2.3	Transport mit einem Gabelstapler	20		
5.3	Verpackungsentsorgung	20		
6	Montage	21		
6.1	Montagebedingungen	21		
6.1.1	Montageposition	21		
6.1.2	Anforderungen aus Umgebung und Prozess	23		
6.1.3	Spezielle Montagehinweise	25		
6.2	Messgerät montieren	27		
6.2.1	Benötigtes Werkzeug	27		
6.2.2	Messgerät vorbereiten	27		
6.2.3	Messgerät montieren	27		
6.2.4	Messumformergehäuse drehen	28		
6.2.5	Anzeigemodul drehen	29		
6.3	Montagekontrolle	29		
7	Elektrischer Anschluss	31		
7.1	Elektrische Sicherheit	31		
7.2	Anschlussbedingungen	31		
7.2.1	Benötigtes Werkzeug	31		
7.2.2	Anforderungen an Anschlusskabel	31		
7.2.3	Klemmenbelegung	34		
7.2.4	Verfügbare Gerätestecker	34		
7.2.5	Pinbelegung Gerätestecker	34		
7.2.6	Messgerät vorbereiten	34		
7.3	Messgerät anschließen	35		
7.3.1	Messumformer anschließen	35		
7.3.2	Messumformer in ein Netzwerk einbinden	38		
7.3.3	Anschluss abgesetztes Anzeige- und Bedienmodul DKX001	40		
7.4	Potenzialausgleich	40		
7.4.1	Anforderungen	40		
7.5	Spezielle Anschlusshinweise	41		
7.5.1	Anschlussbeispiele	41		
7.6	Hardwareeinstellungen	44		
7.6.1	Gerätenamen einstellen	44		
7.6.2	Default IP-Adresse aktivieren	46		
7.7	Schutzart sicherstellen	46		
7.8	Anschlusskontrolle	47		
8	Bedienungsmöglichkeiten	48		
8.1	Übersicht zu Bedienungsmöglichkeiten	48		
8.2	Aufbau und Funktionsweise des Bedienmenüs	49		
8.2.1	Aufbau des Bedienmenüs	49		
8.2.2	Bedienphilosophie	50		
8.3	Zugriff auf Bedienmenü via Vor-Ort-Anzeige	51		
8.3.1	Betriebsanzeige	51		
8.3.2	Navigieransicht	53		
8.3.3	Editieransicht	55		
8.3.4	Bedienelemente	57		
8.3.5	Kontextmenü aufrufen	57		
8.3.6	Navigieren und aus Liste wählen	59		
8.3.7	Parameter direkt aufrufen	59		
8.3.8	Hilfetext aufrufen	60		
8.3.9	Parameter ändern	60		
8.3.10	Anwenderrollen und ihre Zugriffsrechte	61		

8.3.11	Schreibschutz aufheben via Freigabecode	61	10.6	Erweiterte Einstellungen	120
8.3.12	Tastenverriegelung ein- und ausschalten	62	10.6.1	Parameter zur Eingabe des Freigabecodes nutzen	121
8.4	Zugriff auf Bedienmenü via Webbrowser	62	10.6.2	Berechnete Prozessgrößen	121
8.4.1	Funktionsumfang	62	10.6.3	Sensorabgleich durchführen	123
8.4.2	Voraussetzungen	63	10.6.4	Summenzähler konfigurieren	129
8.4.3	Verbindungsaufbau	64	10.6.5	Weitere Anzeigenkonfigurationen durchführen	131
8.4.4	Einloggen	66	10.6.6	WLAN konfigurieren	135
8.4.5	Bedienoberfläche	67	10.6.7	Anwendungspaket Viskosität	137
8.4.6	Webserver deaktivieren	68	10.6.8	Anwendungspaket Konzentrationsmessung	137
8.4.7	Ausloggen	69	10.6.9	Anwendungspaket Petroleum	138
8.5	Zugriff auf Bedienmenü via Bedientool	69	10.6.10	Anwendungspaket Heartbeat Technology	138
8.5.1	Bedientool anschließen	69	10.6.11	Konfiguration verwalten	138
8.5.2	FieldCare	72	10.6.12	Parameter zur Administration des Geräts nutzen	139
8.5.3	DeviceCare	74	10.7	Simulation	141
9	Systemintegration	75	10.8	Einstellungen vor unerlaubtem Zugriff schützen	143
9.1	Übersicht zu Gerätebeschreibungsdateien	75	10.8.1	Schreibschutz via Freigabecode	144
9.1.1	Aktuelle Versionsdaten zum Gerät	75	10.8.2	Schreibschutz via Verriegelungsschalter	145
9.1.2	Bedientools	75	11	Betrieb	147
9.2	Gerätstammdatei (GSD)	75	11.1	Status der Geräteverriegelung ablesen	147
9.2.1	Dateiname der herstellereigenen Geräte- stammdatei (GSD)	76	11.2	Bediensprache anpassen	147
9.2.2	Dateiname der PA-Profil Geräte- stammdatei (GSD)	76	11.3	Anzeige konfigurieren	147
9.3	Zyklische Datenübertragung	77	11.4	Messwerte ablesen	147
9.3.1	Übersicht Module	77	11.4.1	Untermenü "Messgrößen"	148
9.3.2	Beschreibung der Module	78	11.4.2	Summenzähler	158
9.3.3	Kodierung des Status	83	11.4.3	Untermenü "Eingangswerte"	159
9.3.4	Werkseinstellung	84	11.4.4	Ausgangswerte	160
9.4	Systemredundanz S2	85	11.5	Messgerät an Prozessbedingungen anpassen	162
10	Inbetriebnahme	86	11.6	Summenzähler-Reset durchführen	162
10.1	Montage- und Anschlusskontrolle	86	11.6.1	Funktionsumfang von Parameter "Steuerung Summenzähler"	163
10.2	Messgerät einschalten	86	11.6.2	Funktionsumfang von Parameter "Alle Summenzähler zurücksetzen" ..	163
10.3	Verbindungsaufbau via FieldCare	86	11.7	Messwerthistorie anzeigen	163
10.4	Bediensprache einstellen	86	11.8	Gas Fraction Handler	166
10.5	Messgerät konfigurieren	87	11.8.1	Untermenü "Messmodus"	167
10.5.1	Messstellenbezeichnung festlegen ..	88	11.8.2	Untermenü "Messstoffindex"	167
10.5.2	Kommunikationsschnittstelle anzeigen	88	12	Diagnose und Störungsbehebung ..	169
10.5.3	Systemeinheiten einstellen	89	12.1	Allgemeine Störungsbehebungen	169
10.5.4	Messstoff auswählen und einstellen ..	92	12.2	Diagnoseinformation via Leuchtdioden	171
10.5.5	Analog Inputs konfigurieren	94	12.2.1	Messumformer	171
10.5.6	I/O-Konfiguration anzeigen	95	12.3	Diagnoseinformation auf Vor-Ort-Anzeige ..	173
10.5.7	Stromeingang konfigurieren	95	12.3.1	Diagnosemeldung	173
10.5.8	Status Eingang konfigurieren	97	12.3.2	Behebungsmaßnahmen aufrufen ..	175
10.5.9	Stromausgang konfigurieren	97	12.4	Diagnoseinformation im Webbrowser	175
10.5.10	Impuls-/Frequenz-/Schaltausgang konfigurieren	101	12.4.1	Diagnosemöglichkeiten	175
10.5.11	Relaisausgang konfigurieren	110	12.4.2	Behebungsmaßnahmen aufrufen ..	176
10.5.12	Vor-Ort-Anzeige konfigurieren	113	12.5	Diagnoseinformation in FieldCare oder Devi- ceCare	176
10.5.13	Schleichmenge konfigurieren	118	12.5.1	Diagnosemöglichkeiten	176
10.5.14	Überwachung der Rohrfüllung konfi- gurieren	119			

12.5.2	Behebungsmaßnahmen aufrufen . . .	177	16.9	Prozess	260
12.6	Diagnoseinformationen anpassen	178	16.10	Konstruktiver Aufbau	261
12.6.1	Diagnoseverhalten anpassen	178	16.11	Anzeige und Bedienoberfläche	264
12.7	Übersicht zu Diagnoseinformationen	181	16.12	Zertifikate und Zulassungen	269
12.7.1	Diagnose zum Sensor	181	16.13	Anwendungspakete	271
12.7.2	Diagnose zur Elektronik	188	16.14	Zubehör	273
12.7.3	Diagnose zur Konfiguration	205	16.15	Ergänzende Dokumentation	273
12.7.4	Diagnose zum Prozess	218			
12.8	Anstehende Diagnoseereignisse	232	Stichwortverzeichnis	276	
12.9	Diagnoseliste	232			
12.10	Ereignis-Logbuch	233			
12.10.1	Ereignis-Logbuch auslesen	233			
12.10.2	Ereignis-Logbuch filtern	234			
12.10.3	Übersicht zu Informationsereignis- sen	234			
12.11	Messgerät zurücksetzen	235			
12.11.1	Funktionsumfang von Parameter "Gerät zurücksetzen"	235			
12.12	Geräteinformationen	236			
12.13	Firmware-Historie	237			
13	Wartung	238			
13.1	Wartungsarbeiten	238			
13.1.1	Außenreinigung	238			
13.1.2	Innenreinigung	238			
13.2	Mess- und Prüfmittel	238			
13.3	Endress+Hauser Dienstleistungen	238			
14	Reparatur	239			
14.1	Allgemeine Hinweise	239			
14.1.1	Reparatur- und Umbaukonzept	239			
14.1.2	Hinweise zu Reparatur und Umbau	239			
14.2	Ersatzteile	239			
14.3	Endress+Hauser Dienstleistungen	239			
14.4	Rücksendung	239			
14.5	Entsorgung	240			
14.5.1	Messgerät demontieren	240			
14.5.2	Messgerät entsorgen	240			
15	Zubehör	241			
15.1	Gerätespezifisches Zubehör	241			
15.1.1	Zum Messumformer	241			
15.1.2	Zum Messaufnehmer	242			
15.2	Kommunikationsspezifisches Zubehör	242			
15.3	Servicespezifisches Zubehör	243			
15.4	Systemkomponenten	243			
16	Technische Daten	244			
16.1	Anwendungsbereich	244			
16.2	Arbeitsweise und Systemaufbau	244			
16.3	Eingang	245			
16.4	Ausgang	248			
16.5	Energieversorgung	253			
16.6	Leistungsmerkmale	254			
16.7	Montage	258			
16.8	Umgebung	258			

1 Hinweise zum Dokument

1.1 Dokumentfunktion

Diese Anleitung liefert alle Informationen, die in den verschiedenen Phasen des Lebenszyklus des Geräts benötigt werden: Von der Produktidentifizierung, Warenannahme und Lagerung über Montage, Anschluss, Bedienungsgrundlagen und Inbetriebnahme bis hin zur Störungsbeseitigung, Wartung und Entsorgung.

1.2 Symbole

1.2.1 Warnhinweissymbole

GEFAHR

Bezeichnet eine unmittelbar drohende Gefahr. Wenn sie nicht gemieden wird, sind Tod oder schwerste Verletzungen die Folge.

WARNUNG

Bezeichnet eine möglicherweise drohende Gefahr. Wenn sie nicht gemieden wird, können Tod oder schwerste Verletzungen die Folge sein.





VORSICHT

Bezeichnet eine möglicherweise drohende Gefahr. Wenn sie nicht gemieden wird, können leichte oder geringfügige Verletzungen die Folge sein.

HINWEIS

Bezeichnet eine möglicherweise schädliche Situation. Wenn sie nicht gemieden wird, kann das Produkt oder etwas in seiner Umgebung beschädigt werden.

1.2.2 Elektrische Symbole

Symbol	Bedeutung
	Gleichstrom
	Wechselstrom
	Gleich- und Wechselstrom
	Erdanschluss Eine geerdete Klemme, die vom Gesichtspunkt des Benutzers über ein Erdungssystem geerdet ist.
	Anschluss Potenzialausgleich (PE: Protective earth) Erdungsklemmen, die geerdet werden müssen, bevor andere Anschlüsse hergestellt werden dürfen. Die Erdungsklemmen befinden sich innen und außen am Gerät: <ul style="list-style-type: none"> ▪ Innere Erdungsklemme: Anschluss Potenzialausgleich wird mit dem Versorgungsnetz verbunden. ▪ Äußere Erdungsklemme: Gerät wird mit dem Erdungssystem der Anlage verbunden.

1.2.3 Kommunikationsspezifische Symbole

Symbol	Bedeutung
	Wireless Local Area Network (WLAN) Kommunikation über ein drahtloses, lokales Netzwerk.





1.2.4 Werkzeugsymbole

Symbol	Bedeutung
	Schlitzschraubendreher
	Innensechskantschlüssel
	Gabelschlüssel

1.2.5 Symbole für Informationstypen

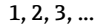
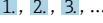
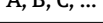
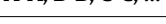
Symbol	Bedeutung
	Erlaubt Abläufe, Prozesse oder Handlungen, die erlaubt sind.
	Zu bevorzugen Abläufe, Prozesse oder Handlungen, die zu bevorzugen sind.
	Verboten Abläufe, Prozesse oder Handlungen, die verboten sind.
	Tipp Kennzeichnet zusätzliche Informationen.
	Verweis auf Dokumentation
	Verweis auf Seite
	Verweis auf Abbildung
	Zu beachtender Hinweis oder einzelner Handlungsschritt
	Handlungsschritte
	Ergebnis eines Handlungsschritts
	Hilfe im Problemfall
	Sichtkontrolle

1.2.6 Symbole in Grafiken

Symbol	Bedeutung
	Positionsnummern
	Handlungsschritte
	Ansichten
	Schnitte
	Explosionsgefährdeter Bereich
	Sicherer Bereich (nicht explosionsgefährdeter Bereich)
	Durchflussrichtung

1.3 Dokumentation

-  Eine Übersicht zum Umfang der zugehörigen Technischen Dokumentation bieten:
- *Device Viewer* (www.endress.com/deviceviewer): Seriennummer vom Typenschild eingeben
 - *Endress+Hauser Operations App*: Seriennummer vom Typenschild eingeben oder Matrixcode auf dem Typenschild einscannen

Folgende Dokumentationen können je nach bestellter Geräteausführung verfügbar sein:

Dokumenttyp	Zweck und Inhalt des Dokuments
Technische Information (TI)	Planungshilfe für Ihr Gerät Das Dokument liefert alle technischen Daten zum Gerät und gibt einen Überblick, was rund um das Gerät bestellt werden kann.
Kurzanleitung (KA)	Schnell zum 1. Messwert Die Anleitung liefert alle wesentlichen Informationen von der Warenannahme bis zur Erstinbetriebnahme.
Betriebsanleitung (BA)	Ihr Nachschlagewerk Die Anleitung liefert alle Informationen, die in den verschiedenen Phasen des Lebenszyklus vom Gerät benötigt werden: Von der Produktidentifizierung, Warenannahme und Lagerung über Montage, Anschluss, Bedienungsgrundlagen und Inbetriebnahme bis hin zur Störungsbeseitigung, Wartung und Entsorgung.
Beschreibung Geräteparameter (GP)	Referenzwerk für Ihre Parameter Das Dokument liefert detaillierte Erläuterungen zu jedem einzelnen Parameter. Die Beschreibung richtet sich an Personen, die über den gesamten Lebenszyklus mit dem Gerät arbeiten und dabei spezifische Konfigurationen durchführen.
Sicherheitshinweise (XA)	Abhängig von der Zulassung liegen dem Gerät bei Auslieferung Sicherheitshinweise für elektrische Betriebsmittel in explosionsgefährdeten Bereichen bei. Diese sind integraler Bestandteil der Betriebsanleitung.  Auf dem Typenschild ist angegeben, welche Sicherheitshinweise (XA) für das jeweilige Gerät relevant sind.
Geräteabhängige Zusatzdokumentation (SD/FY)	Anweisungen der entsprechenden Zusatzdokumentation konsequent beachten. Die Zusatzdokumentation ist fester Bestandteil der Dokumentation zum Gerät.

1.4 Eingetragene Marken

PROFINET®

Eingetragene Marke der PROFIBUS Nutzerorganisation e.V., Karlsruhe, Deutschland

TRI-CLAMP®

Eingetragene Marke der Firma Ladish & Co., Inc., Kenosha, USA

2 Sicherheitshinweise

2.1 Anforderungen an das Personal

Das Personal für Installation, Inbetriebnahme, Diagnose und Wartung muss folgende Bedingungen erfüllen:

- ▶ Ausgebildetes Fachpersonal: Verfügt über Qualifikation, die dieser Funktion und Tätigkeit entspricht.
- ▶ Vom Anlagenbetreiber autorisiert.
- ▶ Mit den nationalen Vorschriften vertraut.
- ▶ Vor Arbeitsbeginn: Anweisungen in Anleitung und Zusatzdokumentation sowie Zertifikate (je nach Anwendung) lesen und verstehen.
- ▶ Anweisungen und Rahmenbedingungen befolgen.

Das Bedienpersonal muss folgende Bedingungen erfüllen:

- ▶ Entsprechend den Aufgabenanforderungen vom Anlagenbetreiber eingewiesen und autorisiert.
- ▶ Anweisungen in dieser Anleitung befolgen.

2.2 Bestimmungsgemäße Verwendung

Anwendungsbereich und Messstoffe

Das in dieser Anleitung beschriebene Messgerät ist nur für die Durchflussmessung von Flüssigkeiten und Gasen bestimmt.

Je nach bestellter Ausführung kann das Messgerät auch explosionsgefährdete ¹⁾, brennbare, giftige und brandfördernde Messstoffe messen.

Messgeräte für den Einsatz in explosionsgefährdeten Bereichen, in hygienischen Anwendungen oder bei erhöhter Gefährdung durch Prozessdrücke, sind auf dem Typenschild besonders gekennzeichnet.

Um den einwandfreien Zustand des Messgeräts während der Betriebsdauer zu gewährleisten:

- ▶ Messgerät nur unter Einhaltung der Daten auf dem Typenschild und der in Anleitung und Zusatzdokumentation aufgelisteten Rahmenbedingungen einsetzen.
- ▶ Anhand des Typenschildes prüfen, ob das bestellte Gerät für den vorgesehenen Gebrauch im zulassungsrelevanten Bereich (z. B. Explosionsschutz, Druckgerätesicherheit) eingesetzt werden kann.
- ▶ Messgerät nur für Messstoffe einsetzen, gegen welche die prozessberührenden Materialien hinreichend beständig sind.
- ▶ Den spezifizierten Druck- und Temperaturbereich einhalten.
- ▶ Den spezifizierten Umgebungstemperaturbereich einhalten.
- ▶ Messgerät dauerhaft vor Korrosion durch Umwelteinflüsse schützen.

Fehlgebrauch

Nicht bestimmungsgemäße Verwendung kann die Sicherheit beeinträchtigen. Der Hersteller haftet nicht für Schäden, die aus unsachgemäßer oder nicht bestimmungsgemäßer Verwendung entstehen.

WARNUNG

Bruchgefahr durch korrosive oder abrasive Messstoffe sowie Umgebungsbedingungen!

- ▶ Kompatibilität des Prozessmessstoffs mit dem Messaufnehmer abklären.
- ▶ Beständigkeit aller messstoffberührender Materialien im Prozess sicherstellen.
- ▶ Spezifizierten Druck- und Temperaturbereich einhalten.

1) Nicht zutreffend für IO-Link-Messgeräte

HINWEIS**Klärung bei Grenzfällen:**

- ▶ Bei speziellen Messstoffen und Medien für die Reinigung: Endress+Hauser ist bei der Abklärung der Korrosionsbeständigkeit messstoffberührender Materialien behilflich, übernimmt aber keine Garantie oder Haftung, da kleine Veränderungen der Temperatur, Konzentration oder des Verunreinigungsgrads im Prozess Unterschiede in der Korrosionsbeständigkeit bewirken können.

Restrisiken**⚠ VORSICHT**

Gefahr durch Verbrennung oder Erfrierung! Messstoffe und Elektronik mit hoher oder tiefer Temperatur können zu heißen oder kalten Oberflächen auf dem Gerät führen!

- ▶ Geeigneten Berührungsschutz montieren.

⚠ WARNUNG

Gehäusebruchgefahr durch Messrohrbruch!

Wenn ein Messrohr bricht, dann steigt der Druck im Messaufnehmergehäuse entsprechend dem Betriebsdruck an.

- ▶ Berstscheibe verwenden.

⚠ WARNUNG

Gefährdung durch austretende Messstoffe!

Bei Geräteausführung mit Berstscheibe: Unter Druck austretende Messstoffe können zu Verletzungen oder Sachschaden führen.

- ▶ Vorkehrungen treffen, um Verletzungen und Sachschaden beim Auslösen der Berstscheibe auszuschließen.

2.3 Arbeitssicherheit

Bei Arbeiten am und mit dem Gerät:

- ▶ Erforderliche persönliche Schutzausrüstung gemäß nationalen Vorschriften tragen.

2.4 Betriebssicherheit

Beschädigung des Geräts!

- ▶ Das Gerät nur in technisch einwandfreiem und betriebssicherem Zustand betreiben.
- ▶ Der Betreiber ist für den störungsfreien Betrieb des Geräts verantwortlich.

Umbauten am Gerät

Eigenmächtige Umbauten am Gerät sind nicht zulässig und können zu unvorhersehbaren Gefahren führen!

- ▶ Wenn Umbauten trotzdem erforderlich sind: Rücksprache mit dem Hersteller halten.

Reparatur

Um die Betriebssicherheit weiterhin zu gewährleisten:

- ▶ Nur wenn die Reparatur ausdrücklich erlaubt ist, diese am Gerät durchführen.
- ▶ Die nationalen Vorschriften bezüglich Reparatur eines elektrischen Geräts beachten.
- ▶ Nur Original-Ersatzteile und Zubehör verwenden.

2.5 Produktsicherheit

Das Gerät ist nach dem Stand der Technik und guter Ingenieurspraxis betriebssicher gebaut und geprüft und hat das Werk in sicherheitstechnisch einwandfreiem Zustand verlassen.

Es erfüllt die allgemeinen Sicherheitsanforderungen und gesetzlichen Anforderungen. Zudem ist es konform zu den EU-Richtlinien, die in der gerätespezifischen EU-Konformitätserklärung aufgelistet sind. Mit Anbringung der CE-Kennzeichnung bestätigt der Hersteller diesen Sachverhalt.





2.6 IT-Sicherheit

Eine Gewährleistung seitens des Herstellers ist nur gegeben, wenn das Produkt gemäß der Betriebsanleitung installiert und eingesetzt wird. Das Produkt verfügt über Sicherheitsmechanismen, um es gegen versehentliche Veränderung der Einstellungen zu schützen.

IT-Sicherheitsmaßnahmen gemäß dem Sicherheitsstandard des Betreibers, die das Produkt und dessen Datentransfer zusätzlich schützen, sind vom Betreiber selbst zu implementieren.

2.7 Gerätespezifische IT-Sicherheit

Um die betreiberseitigen Schutzmaßnahmen zu unterstützen, bietet das Gerät einige spezifische Funktionen. Diese Funktionen sind durch den Anwender konfigurierbar und gewährleisten bei korrekter Nutzung eine erhöhte Sicherheit im Betrieb. Die folgende Auflistung ist eine Übersicht der wichtigsten Funktionen:

Funktion/Schnittstelle	Werkseinstellung	Empfehlung
Schreibschutz via Hardware-Verriegelungsschalter →  11	Nicht aktiviert	Individuell nach Risikoabschätzung
Freigabecode (gilt auch für Webserver Login oder FieldCare-Verbindung) →  12	Nicht aktiviert (0000)	Bei der Inbetriebnahme einen individuellen Freigabecode vergeben
WLAN (Bestelloption in Anzeigemodul)	Aktiviert	Individuell nach Risikoabschätzung
WLAN Security Modus	Aktiviert (WPA2-PSK)	Nicht verändern
WLAN-Passphrase (Passwort) →  12	Seriennummer	Bei der Inbetriebnahme einen individuellen WLAN-Passphrase vergeben
WLAN-Modus	Access Point	Individuell nach Risikoabschätzung
Webserver →  12	Aktiviert	Individuell nach Risikoabschätzung
Serviceschnittstelle CDI-RJ45 →  13	–	Individuell nach Risikoabschätzung

2.7.1 Zugriff via Hardwareschreibschutz schützen

Der Schreibzugriff auf die Parameter des Geräts via Vor-Ort-Anzeige, Webbrowser oder Bedientool (z.B. FieldCare, DeviceCare) kann über einen Verriegelungsschalter (DIP-Schalter auf dem Hauptelektronikmodul) deaktiviert werden. Bei aktiviertem Hardwareschreibschutz ist nur Lesezugriff auf die Parameter möglich.

Der Hardwareschreibschutz ist im Auslieferungszustand deaktiviert →  145.

2.7.2 Zugriff via Passwort schützen

Um den Schreibzugriff auf die Parameter des Geräts oder den Zugriff auf das Gerät via der WLAN-Schnittstelle zu schützen, stehen unterschiedliche Passwörter zur Verfügung.

- Anwenderspezifischer Freigabecode
Den Schreibzugriff auf die Parameter des Geräts via Vor-Ort-Anzeige, Webbrowser oder Bedientool (z.B. FieldCare, DeviceCare) schützen. Das Zugriffsrecht wird durch die Verwendung eines anwenderspezifischen Freigabecodes klar geregelt.
- WLAN-Passphrase
Der Netzwerkschlüssel schützt eine Verbindung zwischen einem Bediengerät (z.B. Notebook oder Tablet) und dem Gerät über die optional bestellbare WLAN-Schnittstelle.
- Infrastruktur Modus
Bei Betrieb im Infrastruktur Modus entspricht der WLAN-Passphrase dem betreiberseitig konfigurierten WLAN-Passphrase.

Anwenderspezifischer Freigabecode

Der Schreibzugriff auf die Parameter des Geräts via Vor-Ort-Anzeige, Webbrowser oder Bedientool (z.B. FieldCare, DeviceCare) kann durch den veränderbaren, anwenderspezifischen Freigabecode geschützt werden (→  144).

Im Auslieferungszustand besitzt das Gerät keinen Freigabecode und entspricht dem Wert: 0000 (offen).

WLAN-Passphrase: Betrieb als WLAN Access Point

Eine Verbindung zwischen einem Bediengerät (z.B. Notebook oder Tablet) und dem Gerät über die optional bestellbare WLAN-Schnittstelle (→  71) wird durch den Netzwerkschlüssel geschützt. Die WLAN-Authentifizierung des Netzwerkschlüssels ist konform dem Standard IEEE 802.11.

Der Netzwerkschlüssel ist im Auslieferungszustand geräteabhängig vordefiniert. Er kann über das Untermenü **WLAN-Einstellungen** im Parameter **WLAN-Passphrase** (→  137) angepasst werden.

Infrastruktur Modus

Eine Verbindung zwischen Gerät und dem WLAN Access Point ist anlagenseitig über SSID und Passphrase geschützt. Für einen Zugriff an den zuständigen Systemadministrator wenden.

Allgemeine Hinweise für die Verwendung der Passwörter

- Der bei Auslieferung gültige Freigabecode und Netzwerkschlüssel aus Sicherheitsgründen bei der Inbetriebnahme ändern.
- Bei der Definition und Verwaltung des Freigabecodes und Netzwerkschlüssels sind die allgemein üblichen Regeln für die Generierung eines sicheren Passworts zu berücksichtigen.
- Die Verwaltung und der sorgfältige Umgang mit dem Freigabecode und Netzwerkschlüssel obliegt dem Benutzer.
- Angaben zur Einstellung des Freigabecodes oder Informationen z. B. bei Verlust des Passwortes: Schreibschutz via Freigabecode →  144.

2.7.3 Zugriff via Webserver

Mit dem integrierten Webserver kann das Gerät über einen Webbrowser bedient und konfiguriert werden →  62. Die Verbindung erfolgt via Serviceschnittstelle (CDI-RJ45), Anschluss Signalübertragung PROFINET (RJ45 Stecker) oder WLAN-Schnittstelle.

Der Webserver ist im Auslieferungszustand aktiviert. Über den Parameter **Webserver Funktionalität** kann der Webserver bei Bedarf (z. B. nach der Inbetriebnahme) deaktiviert werden.

Die Geräte- und Status-Informationen können auf der Login-Seite ausgeblendet werden. Dadurch wird ein unberechtigtes Auslesen der Informationen unterbunden.



Detaillierte Informationen zu den Parametern des Geräts:
Dokument "Beschreibung Geräteparameter" .

2.7.4 Zugriff via Serviceschnittstelle (CDI-RJ45)

Das Gerät kann über die Serviceschnittstelle (CDI-RJ45) mit einem Netzwerk verbunden werden. Aufgrund gerätespezifischer Funktionen ist ein sicherer Betrieb des Geräts in einem Netzwerk gewährleistet.

Es wird empfohlen die einschlägigen Industrienormen und Richtlinien anzuwenden, die von nationalen und internationalen Sicherheitsausschüssen verfasst wurden wie zum Beispiel IEC/ISA62443 oder IEEE. Hierzu zählen organisatorische Sicherheitsmaßnahmen wie die Vergabe von Zutrittsberechtigungen und auch technische Maßnahmen wie zum Beispiel eine Netzwerksegmentierung.



Messumformer mit einer Ex de Zulassung dürfen nicht über die Serviceschnittstelle (CDI-RJ45) angeschlossen werden!

Bestellmerkmal "Zulassung Messumformer + Sensor", Optionen (Ex de): BA, BB, C1, C2, GA, GB, MA, MB, NA, NB BB, C2, GB, MB, NB



Das Gerät kann in eine Ringtopologie eingebunden werden. Die Einbindung erfolgt über den Anschluss für die Signalübertragung (Ausgang 1) und dem Anschluss an die Serviceschnittstelle (CDI-RJ45) →  39.

3 Produktbeschreibung

Das Gerät besteht aus Messumformer und Messaufnehmer.

Das Gerät ist als Kompaktausführung verfügbar:

Messumformer und Messaufnehmer bilden eine mechanische Einheit.

3.1 Produktaufbau



A0029586

1 Wichtige Komponenten eines Messgeräts

- 1 Anschlussraumdeckel
- 2 Anzeigemodul
- 3 Messumformergehäuse
- 4 Elektronikraumdeckel
- 5 Messaufnehmer

4 Warenannahme und Produktidentifizierung

4.1 Warenannahme

Nach Erhalt der Lieferung:

1. Verpackung auf Beschädigungen prüfen.
 - ↳ Schäden unverzüglich dem Hersteller melden.
Beschädigte Komponenten nicht installieren.
2. Den Lieferumfang anhand des Lieferscheins prüfen.
3. Typenschilddaten mit den Bestellangaben auf dem Lieferschein vergleichen.
4. Vollständigkeit der Technischen Dokumentation und aller weiteren erforderlichen Dokumente, z. B. Zertifikate prüfen.



Wenn eine der oben genannten Bedingungen nicht erfüllt ist: Hersteller kontaktieren.

4.2 Produktidentifizierung

Folgende Möglichkeiten stehen zur Identifizierung des Geräts zur Verfügung:

- Typenschild
- Bestellcode (Order code) mit Angabe der Geräteeigenschaften auf dem Lieferschein
- Seriennummer von Typenschildern im *Device Viewer* eingeben (www.endress.com/deviceviewer): Alle Informationen zum Gerät werden angezeigt.
- Seriennummer von Typenschildern in die *Endress+Hauser Operations App* eingeben oder mit der *Endress+Hauser Operations App* den DataMatrix-Code auf dem Typenschild scannen: Alle Informationen zum Gerät werden angezeigt.

Eine Übersicht zum Umfang der zugehörigen Technischen Dokumentation bieten:

- Die Kapitel "Weitere Standarddokumentation zum Gerät" und "Geräteabhängige Zusatzdokumentation"
- Der *Device Viewer*: Seriennummer vom Typenschild eingeben (www.endress.com/deviceviewer)
- Die *Endress+Hauser Operations App*: Seriennummer vom Typenschild eingeben oder den DataMatrix-Code auf dem Typenschild scannen.

4.2.1 Messumformer-Typenschild

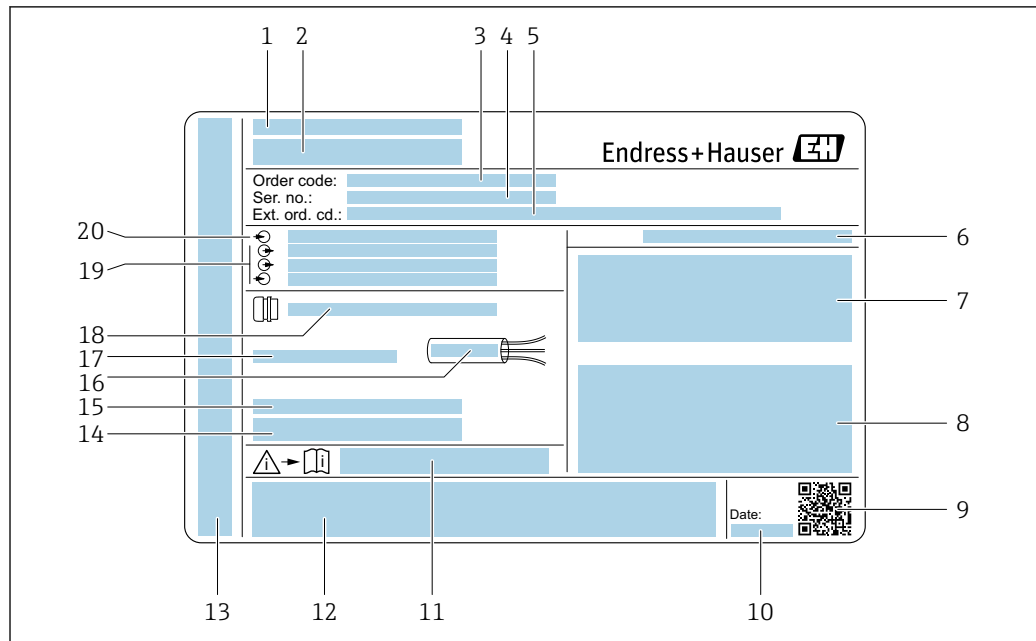

A0029192

2 Beispiel für ein Messumformer-Typenschild

- 1 Herstelleradresse/Zertifikatshalter
- 2 Name des Messumformers
- 3 Bestellcode (Order code)
- 4 Seriennummer (Ser. no.)
- 5 Erweiterter Bestellcode (Ext. ord. cd.)
- 6 Schutzart
- 7 Raum für Zulassungen: Einsatz im explosionsgefährdeten Bereich
- 8 Elektrische Anschlussdaten: Verfügbare Ein- und Ausgänge
- 9 2-D-Matrixcode
- 10 Herstellungsdatum: Jahr-Monat
- 11 Dokumentnummer sicherheitsrelevanter Zusatzdokumentation
- 12 Raum für Zulassungen und Zertifikate: z.B. CE-Zeichen, RCM-Tick Kennzeichnung
- 13 Raum für Schutzart des Anschluss- und Elektronikraums bei Einsatz im explosionsgefährdeten Bereich
- 14 Firmware-Version (FW) und Geräteversion (Dev.Rev.) ab Werk
- 15 Raum für Zusatzinformationen bei Sonderprodukten
- 16 Zulässiger Temperaturbereich für Kabel
- 17 Zulässige Umgebungstemperatur (T_a)
- 18 Informationen zur Kabelverschraubung
- 19 Verfügbare Ein- und Ausgänge Versorgungsspannung
- 20 Elektrische Anschlussdaten: Versorgungsspannung

4.2.2 Messaufnehmer-Typenschild

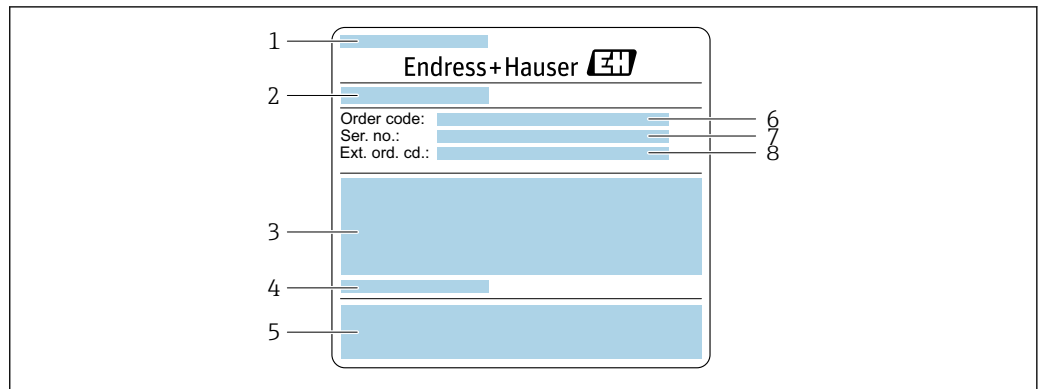

A0029206

3 Beispiel für ein Messaufnehmer-Typenschild Teil 1

- 1 Name des Messaufnehmers
- 2 Herstelleradresse/Zertifikatshalter
- 3 Nennweite des Messaufnehmers; Flanschnennweite/Nenndruck; Testdruck des Messaufnehmers; Messstoff-Temperaturbereich; Werkstoff von Messrohr und Verteilstück
- 4 Sensorspezifische Angaben
- 5 CE-Zeichen, RCM-Tick Kennzeichnung
- 6 Bestellcode (Order code)
- 7 Seriennummer (Ser. no.)
- 8 Erweiterter Bestellcode (Ext. ord. cd.) → 17

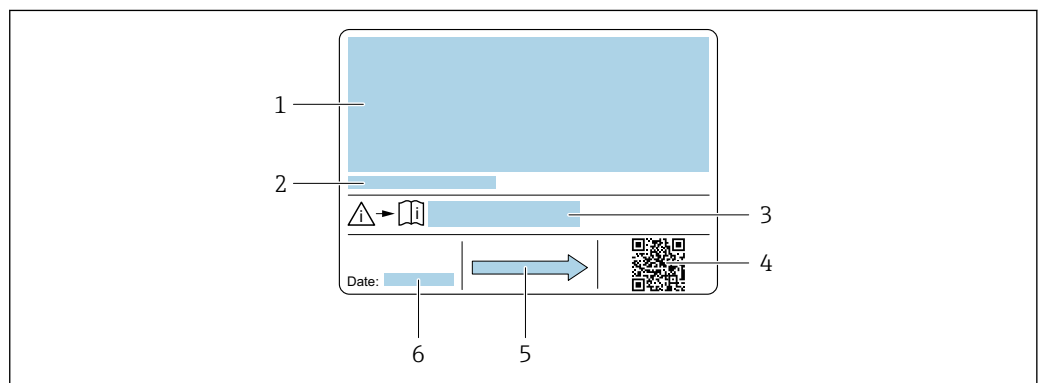

A0029207

4 Beispiel für ein Messaufnehmer-Typenschild Teil 2

- 1 Zulassungsinformationen zu Explosionsschutz, Druckgeräterichtlinie und Schutzart
- 2 Zulässige Umgebungstemperatur (T_a)
- 3 Dokumentnummer sicherheitsrelevanter Zusatzdokumentation
- 4 2-D-Matrixcode
- 5 Durchflussrichtung
- 6 Herstellungsdatum: Jahr-Monat



Bestellcode

Die Nachbestellung des Messgeräts erfolgt über den Bestellcode (Order code).

Erweiterter Bestellcode

- Gerätetyp (Produktwurzel) und Grundspezifikationen (Muss-Merkmale) werden immer aufgeführt.
- Von den optionalen Spezifikationen (Kann-Merkmale) werden nur die sicherheits- und zulassungsrelevanten Spezifikationen aufgeführt (z.B. LA). Wurden noch andere optionale Spezifikationen bestellt, werden diese gemeinsam durch das Platzhaltersymbol # dargestellt (z.B. #LA#).
- Enthalten die bestellten optionalen Spezifikationen keine sicherheits- und zulassungsrelevanten Spezifikationen, werden sie durch das Platzhaltersymbol + dargestellt (z.B. XXXXXX-AACCCAAD2S1+).

4.2.3 Symbole auf dem Gerät

Symbol	Bedeutung
	WARNUNG! Dieser Hinweis macht auf eine gefährliche Situation aufmerksam, die, wenn sie nicht vermieden wird, zu Tod oder schwerer Körperverletzung führen kann. Um die Art der potenziellen Gefahr und die zur Vermeidung der Gefahr erforderlichen Maßnahmen herauszufinden, die Dokumentation zum Messgerät konsultieren.
	Verweis auf Dokumentation Verweist auf die entsprechende Dokumentation zum Gerät.
	Schutzleiteranschluss Eine Klemme, die geerdet werden muss, bevor andere Anschlüsse hergestellt werden dürfen.

5 Lagerung und Transport

5.1 Lagerbedingungen

Folgende Hinweise bei der Lagerung beachten:

- ▶ Um Stoßsicherheit zu gewährleisten, in Originalverpackung lagern.
- ▶ Auf Prozessanschlüsse montierte Schutzscheiben oder Schutzkappen nicht entfernen. Sie verhindern mechanische Beschädigungen an den Dichtflächen sowie Verschmutzungen im Messrohr.
- ▶ Vor Sonneneinstrahlung schützen. Unzulässig hohe Oberflächentemperaturen vermeiden.
- ▶ Trocken und staubfrei lagern.
- ▶ Nicht im Freien lagern.

Lagerungstemperatur → 📄 258

5.2 Produkt transportieren

Messgerät in Originalverpackung zur Messstelle transportieren.

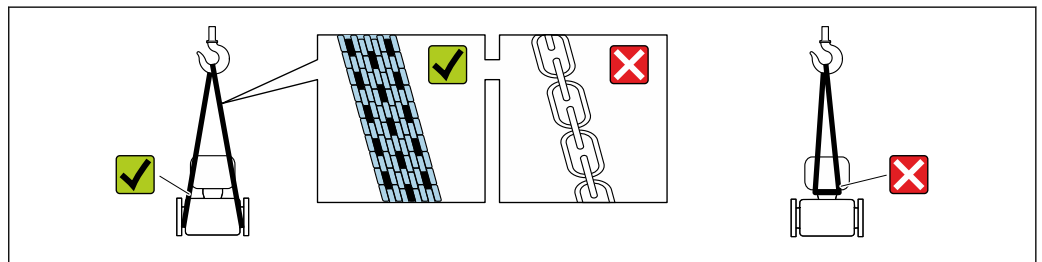

A0029252

- i** Auf Prozessanschlüssen montierte Schutzscheiben oder -kappen nicht entfernen. Sie verhindern mechanische Beschädigungen an den Dichtflächen sowie Verschmutzungen im Messrohr.

5.2.1 Messgeräte ohne Hebeösen

⚠️ WARNUNG

Schwerpunkt des Messgeräts liegt über den Aufhängepunkten der Tragriemen

Verletzungsgefahr durch abrutschendes Messgerät!

- ▶ Messgerät vor Drehen oder Abrutschen sichern.
- ▶ Gewichtsangabe auf der Verpackung beachten (Aufkleber).

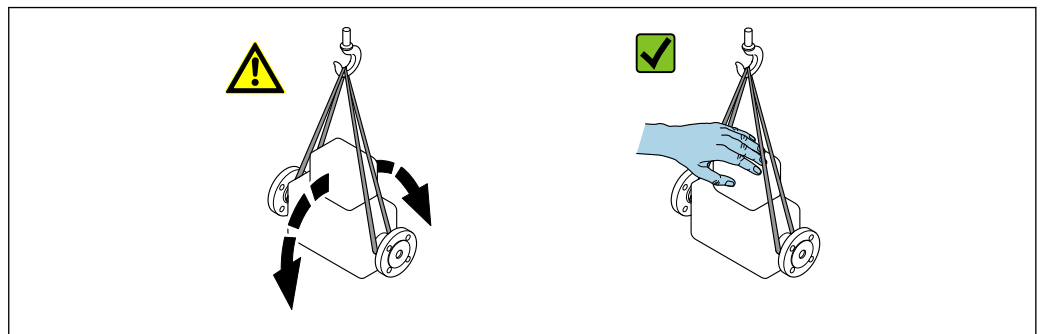

A0029214

5.2.2 Messgeräte mit Hebeösen

⚠ VORSICHT

Spezielle Transporthinweise für Geräte mit Hebeösen

- ▶ Für den Transport ausschließlich die am Gerät oder an den Flanschen angebrachten Hebeösen verwenden.
- ▶ Das Gerät muss immer an mindestens zwei Hebeösen befestigt werden.

5.2.3 Transport mit einem Gabelstapler

Beim Transport in einer Holzkiste ermöglicht die Bodenstruktur, dass die Holzkiste mit einem Gabelstapler längs oder beidseitig angehoben werden kann.

5.3 Verpackungsentsorgung

Alle Verpackungsmaterialien sind umweltfreundlich und zu 100 % recyclebar:

- Umverpackung des Geräts
 - Stretchfolie aus Polymer gemäß EU-Richtlinie 2002/95/EC (RoHS)
- Verpackung
 - Holzkiste behandelt nach Standard ISPM 15, bestätigt durch IPPC-Logo
 - Karton gemäß europäischer Verpackungsrichtlinie 94/62EG, Bestätigung der Recyclingfähigkeit durch angebrachtes RESY-Symbol
- Transportmaterial und Befestigungsmaterial
 - Kunststoff-Einwegpalette
 - Kunststoffbänder
 - Kunststoff-Klebestreifen
- Füllmaterial
 - Papierpolster

6 Montage

6.1 Montagebedingungen

6.1.1 Montageposition

Montageort



A0028772

Um Messfehler aufgrund von Gasblasenansammlungen im Messrohr zu vermeiden, folgende Einbauorte in der Rohrleitung vermeiden:

- Einbau am höchsten Punkt der Leitung
- Einbau unmittelbar vor einem freien Rohrauslauf in einer Falleitung

Bei einer Falleitung

Folgender Installationsvorschlag ermöglicht dennoch den Einbau in eine offene Falleitung. Rohrverengungen oder die Verwendung einer Blende mit kleinerem Querschnitt als die Nennweite verhindern das Leerlaufen des Messaufnehmers während der Messung.



A0028773

5 Einbau in eine Falleitung (z.B. bei Abfüllanwendungen)

- 1 Vorratstank
- 2 Messaufnehmer
- 3 Blende, Rohrverengung
- 4 Ventil
- 5 Abfüllbehälter

DN		Ø Blende, Rohrverengung	
[mm]	[in]	[mm]	[in]
8	3/8	6	0,24
15	1/2	10	0,40
25	1	14	0,55
40	1 1/2	22	0,87
50	2	28	1,10
80	3	50	1,97

Einbaulage

Die Pfeilrichtung auf dem Messaufnehmer-Typenschild hilft, den Messaufnehmer entsprechend der Durchflussrichtung einzubauen (Fließrichtung des Messstoffs durch die Rohrleitung).

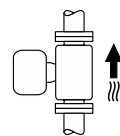
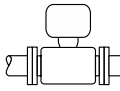
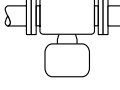
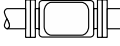
Einbaulage			Empfehlung
A	Vertikale Einbaulage	 A0015591	☑☑ ¹⁾
B	Horizontale Einbaulage Messumformer oben	 A0015589	☑☑ ²⁾ Ausnahme: → ☒ 6, ☒ 22
C	Horizontale Einbaulage Messumformer unten	 A0015590	☑☑ ³⁾ Ausnahme: → ☒ 6, ☒ 22
D	Horizontale Einbaulage Messumformer seitlich	 A0015592	☒

- 1) Um die Selbstentleerung zu gewährleisten, wird diese Einbaulage empfohlen.
- 2) Anwendungen mit tiefen Prozesstemperaturen können die Umgebungstemperatur senken. Um die minimale Umgebungstemperatur für den Messumformer einzuhalten, wird diese Einbaulage empfohlen.
- 3) Anwendungen mit hohen Prozesstemperaturen können die Umgebungstemperatur erhöhen. Um die maximale Umgebungstemperatur für den Messumformer einzuhalten, wird diese Einbaulage empfohlen.

Wenn ein Messaufnehmer mit gebogenem Messrohr horizontal eingebaut wird: Messaufnehmerposition auf die Messstoffeigenschaften abstimmen.

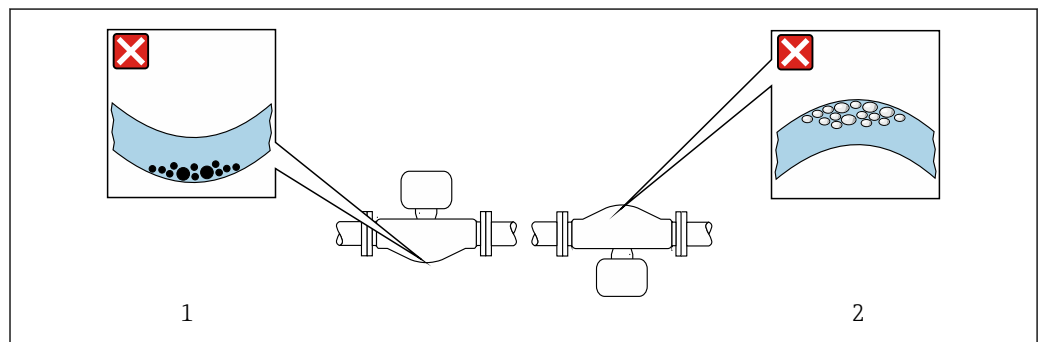

☒ 6 Einbaulage Messaufnehmer mit gebogenem Messrohr

- 1 Vermeiden bei feststoffbeladenen Messstoffen: Gefahr von Feststoffansammlungen
- 2 Vermeiden bei ausgasenden Messstoffen: Gefahr von Gasansammlungen

Ein- und Auslaufstrecken

Bei der Montage muss keine Rücksicht auf Turbulenz erzeugende Armaturen wie Ventile, Krümmer oder T-Stücke genommen werden, solange keine Kavitationseffekte entstehen
→ 23.

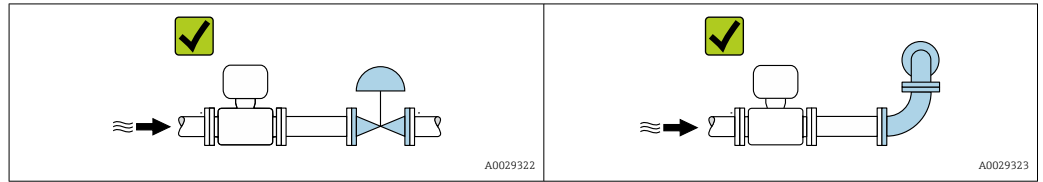

Einbaumaße



Angaben zu den Abmessungen und Einbaulängen des Geräts: Dokument "Technische Information", Kapitel "Konstruktiver Aufbau"

6.1.2 Anforderungen aus Umgebung und Prozess

Umgebungstemperaturbereich

Messgerät	<ul style="list-style-type: none"> ▪ -40 ... +60 °C (-40 ... +140 °F) ▪ Bestellmerkmal "Test, Zeugnis", Option JP: -50 ... +60 °C (-58 ... +140 °F)
Ablesbarkeit der Vor-Ort-Anzeige	-20 ... +60 °C (-4 ... +140 °F) Außerhalb des Temperaturbereichs kann die Ablesbarkeit der Vor-Ort-Anzeige beeinträchtigt sein.



Abhängigkeit Umgebungstemperatur zu Messstofftemperatur → 260

- ▶ Bei Betrieb im Freien:
Direkte Sonneneinstrahlung vermeiden, besonders in wärmeren Klimaregionen.

Systemdruck

Es ist wichtig, dass keine Kavitation und kein Ausgasen der in Flüssigkeiten enthaltenen Gase auftritt.

Kavitation wird durch das Unterschreiten des Dampfdrucks verursacht:

- Bei leicht siedenden Flüssigkeiten (z.B. Kohlenwasserstoffe, Lösungsmittel, Flüssiggase)
- Bei Saugförderung
- ▶ Um Kavitation und Ausgasen zu verhindern: Für einen genügend hohen Systemdruck sorgen.

Deshalb werden folgende Montageorte empfohlen:

- Am tiefsten Punkt einer Steigleitung
- Auf der Druckseite von Pumpen (keine Unterdruckgefahr)

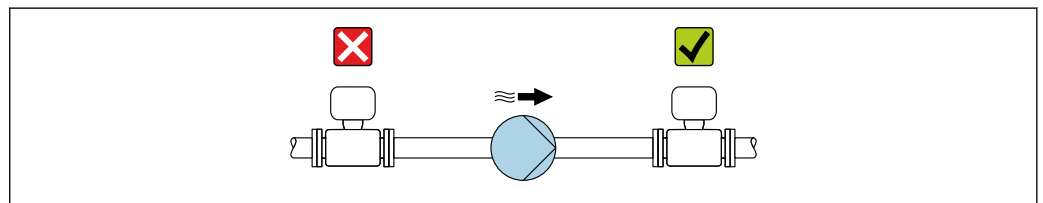

A0028777

Wärmeisolation

Bei einigen Messstoffen ist es wichtig, dass die Abstrahlungswärme vom Messaufnehmer zum Messumformer gering gehalten wird. Für die erforderliche Isolation sind verschiedenste Materialien verwendbar.

HINWEIS

Überhitzung der Messelektronik durch Wärmeisolierung!

- ▶ Empfohlene Einbaulage: Horizontale Einbaulage, Messumformergehäuses nach unten gerichtet.
- ▶ Das Messumformergehäuse nicht mitisolieren.
- ▶ Maximal zulässige Temperatur am unteren Ende des Messumformergehäuses: 80 °C (176 °F)
- ▶ Wärmeisolation mit freiem Halsrohr: Wir empfehlen das Halsrohr nicht zu isolieren, um eine optimale Wärmeabfuhr zu gewährleisten.

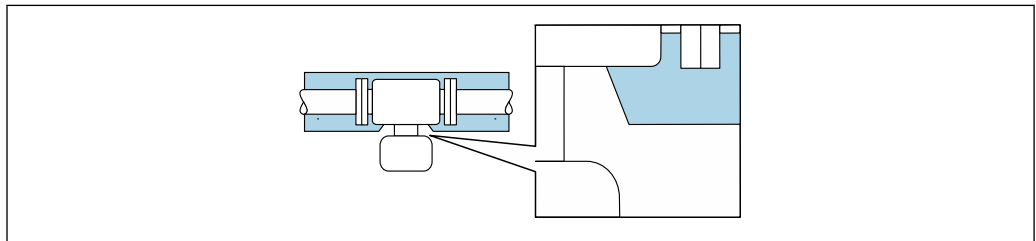

A0034391

7 Wärmeisolation mit freiem Halsrohr

Beheizung

HINWEIS

Überhitzung der Messelektronik durch zu hohe Umgebungstemperatur!

- ▶ Maximal zulässige Umgebungstemperatur für den Umformer einhalten.
- ▶ Je nach Messstofftemperatur Anforderungen an die Einbaulage beachten.

HINWEIS

Gefahr der Überhitzung bei Beheizung

- ▶ Sicherstellen, dass die Temperatur am unteren Ende des Messumformergehäuses nicht höher ist als 80 °C (176 °F).
- ▶ Gewährleisten, dass am Messumformerhals eine genügend grosse Konvektion vorhanden ist.
- ▶ Sicherstellen, dass eine genügend große Oberfläche des Messumformerhalses frei bleibt. Der nicht abgedeckte Teil dient der Wärmeabfuhr und schützt die Messelektronik vor Überhitzung und Unterkühlung.
- ▶ Bei Einsatz im explosionsgefährdeten Bereich: Hinweise in der gerätespezifischen Ex-Dokumentation beachten. Detaillierte Angaben zu den Temperaturtabellen: Separates Dokument "Sicherheitshinweise" (XA) zum Gerät.
- ▶ Verhalten der Prozessdiagnose "830 Umgebungstemperatur zu hoch" und "832 Elektroniktemperatur zu hoch" berücksichtigen, falls eine Überhitzung durch eine geeignete Systemauslegung nicht ausgeschlossen werden kann.

Beheizungsmöglichkeiten

Wenn ein Messstoff bedingt, dass im Bereich des Messaufnehmers kein Wärmeverlust stattfinden darf, gibt es folgende Beheizungsmöglichkeiten:

- Elektrisch, z.B. mit Heizbändern ²⁾
- Über heißwasser- oder dampfführende Rohre
- Über Heizmäntel

2) Es wird allgemein empfohlen, parallele Heizbänder zu verwenden (bidirektionaler Stromfluss). Dabei sind besondere Überlegungen anzustellen, wenn ein einadriges Heizkabel verwendet werden soll. Weitere Informationen finden Sie im Dokument EA01339D "Installationsanleitung für elektrische Begleitheizungssysteme".

Vibrationen

Anlagenvibrationen haben aufgrund hoher Messrohr-Schwingfrequenz keinen Einfluss auf die Funktionstüchtigkeit des Messsystems.

6.1.3 Spezielle Montagehinweise

Entleerbarkeit

Bei vertikalem Einbau können die Messrohre vollständig entleert und vor Ablagerungen geschützt werden.

Lebensmitteltauglichkeit

- i ■ Bei Installation in hygienischen Anwendungen: Hinweise im Kapitel "Zertifikate und Zulassungen/Lebensmitteltauglichkeit" beachten → [☰ 270](#)
 - Für Messgeräte mit Bestellmerkmal "Gehäuse", Option B "Rostfrei, hygienisch" ist der Anschlussraumdeckel zum Verschließen handfest zuzudrehen und um weitere 45° anzuziehen (entspricht 15 Nm).

Berstscheibe

Prozessrelevante Informationen: → [☰ 261](#).

⚠ WARNUNG

Gefährdung durch austretende Messstoffe!

Unter Druck austretende Messstoffe können zu Verletzungen oder Sachschaden führen.

- ▶ Vorkehrungen treffen, um Personengefährdung und Schaden beim Auslösen der Berstscheibe auszuschließen.
- ▶ Angaben auf dem Berstscheiben Aufkleber beachten.
- ▶ Beim Einbau des Geräts darauf achten, dass die Funktion der Berstscheibe nicht behindert wird.
- ▶ Keinen Heizmantel verwenden.
- ▶ Berstscheibe nicht entfernen oder beschädigen.
- ▶ Nach dem Auslösen der Berstscheibe: Messgerät nicht mehr betreiben.

Die Lage der Berstscheibe ist durch einen darauf angebrachten Aufkleber gekennzeichnet. Ein Auslösen der Berstscheibe zerstört den Aufkleber und ist somit optisch kontrollierbar.

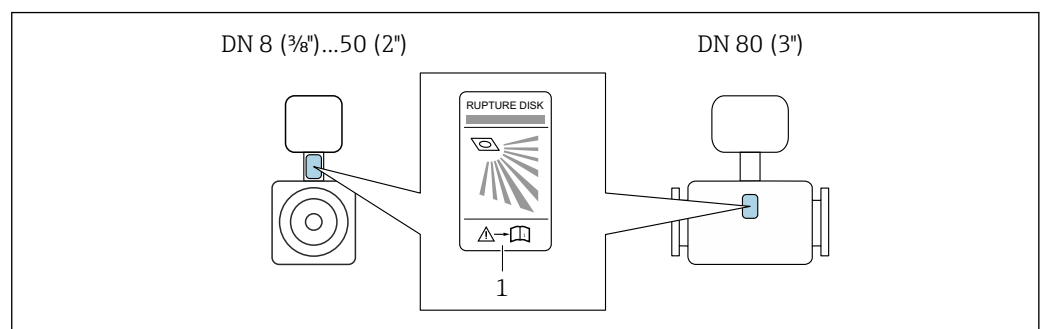

1 Hinweisschild zur Berstscheibe

Nullpunktverifizierung und Nullpunktjustierung

Alle Messgeräte werden nach dem neusten Stand der Technik kalibriert. Die Kalibrierung erfolgt unter Referenzbedingungen → [☰ 254](#). Eine Nullpunktjustierung im Feld ist deshalb grundsätzlich nicht erforderlich.

Eine Nullpunktjustierung ist erfahrungsgemäß nur in speziellen Fällen empfehlenswert:

- Bei höchsten Ansprüchen an die Messgenauigkeit und geringen Durchflussmengen.
- Bei extremen Prozess- oder Betriebsbedingungen, z.B. bei sehr hohen Prozesstemperaturen oder sehr hoher Viskosität des Messstoffes.
- Bei Gasanwendungen mit niedrigem Druck.

i Um die höchst mögliche Messgenauigkeit bei niedriger Durchflussrate zu erhalten, muss die Installation den Sensor im Betrieb vor mechanischen Spannungen schützen.

Um einen repräsentativen Nullpunkt zu erhalten muss sichergestellt sein, dass

- jeglicher Durchfluss im Gerät während der Justierung unterbunden ist
- die Prozessbedingungen (z.B. Druck, Temperatur) stabil und repräsentativ sind

Verifizierung und Justierung können nicht durchgeführt werden, wenn folgende Prozessbedingungen vorliegen:

- Gaseinschlüsse

Es muss sichergestellt sein, dass das System hinreichend mit dem Messstoff durchgespült wurde. Ein wiederholtes Durchspülen kann helfen Gaseinschlüsse auszuschließen

- Thermische Zirkulation

Bei Temperaturunterschieden (z.B. zwischen Messrohrein- und auslaufbereich) kann es trotz geschlossener Ventile zu einem induzierten Durchfluss aufgrund von thermischer Zirkulation im Gerät kommen

- Leckage an den Ventilen

Bei Undichtigkeit an den Ventilen ist der Durchfluss während der Nullpunktbestimmung nicht hinreichend unterbunden

Können diese Bedingungen nicht unterbunden werden ist empfohlen, die Werkseinstellung des Nullpunkts beizubehalten.

Wetterschutzhaube

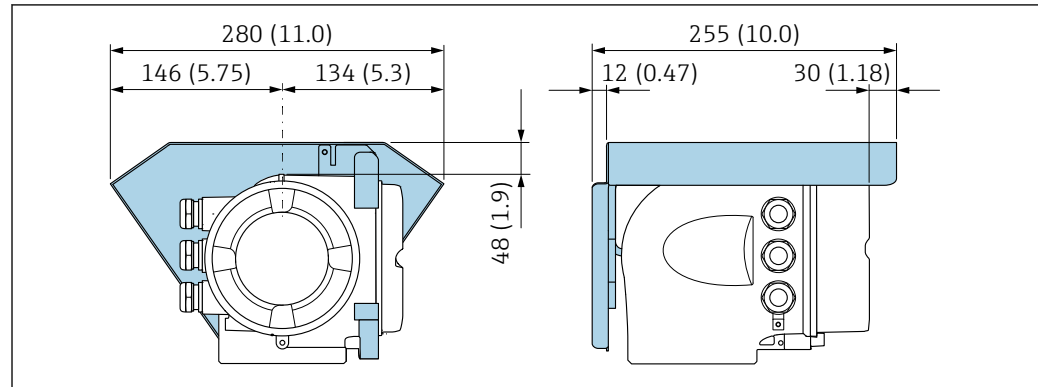

8 Maßeinheit mm (in)

Deckelsicherung

HINWEIS

Bestellmerkmal "Gehäuse", Option L "Guss, rostfrei": Die Deckel des Messumformergehäuses sind mit einer Deckelbohrung für eine Deckelsicherung vorbereitet.

Mithilfe von kundenseitig bereitgestellten Schrauben und einer Kette oder einem Kabel kann die Deckelsicherung umgesetzt werden.

- ▶ Es wird empfohlen, Ketten oder Kabel aus rostfreiem Stahl zu verwenden.
- ▶ Wurde ein Schutzanstrich angebracht, wird die Verwendung eines Schrumpfschlauches zum Schutz der Gehäusefarbe empfohlen.

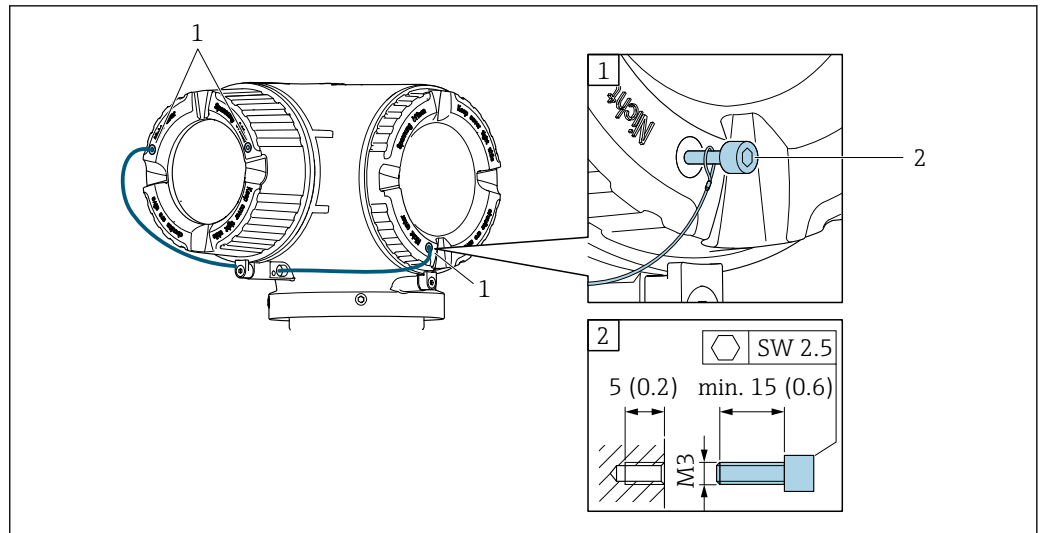

A0029800

- 1 Deckelbohrung für die Sicherungsschraube
 2 Sicherungsschraube für die Deckelsicherung

6.2 Messgerät montieren

6.2.1 Benötigtes Werkzeug

Für Messaufnehmer

Für Flansche und andere Prozessanschlüsse: Entsprechendes Montagewerkzeug

6.2.2 Messgerät vorbereiten

1. Sämtliche Reste der Transportverpackung entfernen.
2. Vorhandene Schutzscheiben oder Schutzkappen vom Messaufnehmer entfernen.
3. Wenn vorhanden: Transportschutz der Berstscheibe entfernen.
4. Aufkleber auf dem Elektronikraumdeckel entfernen.

6.2.3 Messgerät montieren

⚠️ WARNUNG

Gefahr durch mangelnde Prozessdichtheit!

- ▶ Darauf achten, dass der Innendurchmesser der Dichtungen gleich oder größer ist als derjenige von Prozessanschluss und Rohrleitung.
 - ▶ Darauf achten, dass die Dichtungen unbeschädigt und sauber sind.
 - ▶ Dichtungen korrekt befestigen.
1. Sicherstellen, dass die Pfeilrichtung auf dem Typenschild des Messaufnehmers mit der Durchflussrichtung des Messstoffs übereinstimmt.

2. Messgerät so einbauen oder Messumformergehäuse drehen, dass die Kabeleinführungen nicht nach oben weisen.

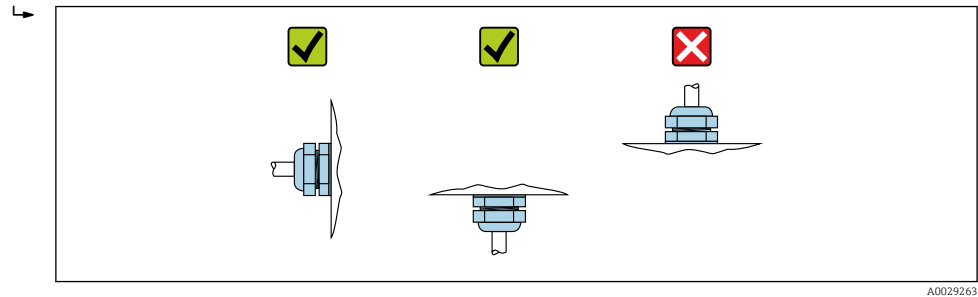

A0029263

6.2.4 Messumformergehäuse drehen

Um den Zugang zum Anschlussraum oder Anzeigemodul zu erleichtern, kann das Messumformergehäuse gedreht werden.

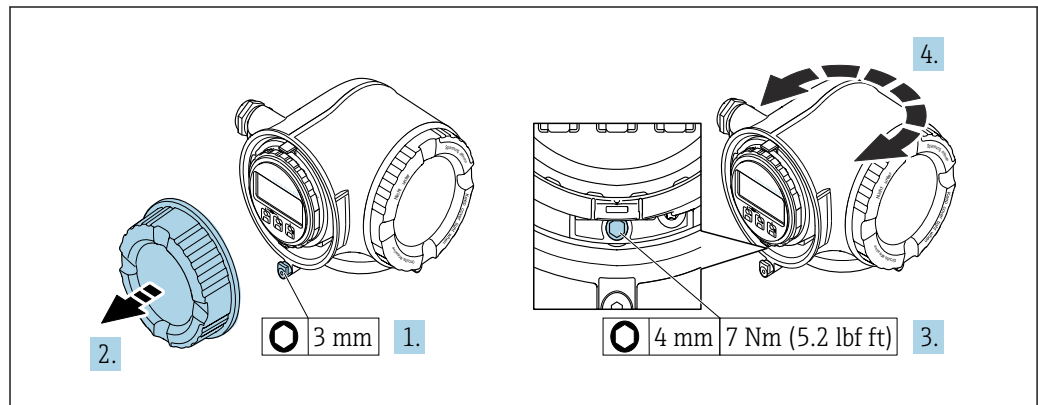

A0029993

9 Gehäuse in nicht explosionsgeschützter Ausführung

1. Je nach Geräteausführung: Sicherungskralle des Anschlussraumdeckels lösen.
2. Anschlussraumdeckel abschrauben.
3. Befestigungsschraube lösen.
4. Gehäuse in die gewünschte Position drehen.
5. Befestigungsschraube anziehen.
6. Anschlussraumdeckel anschrauben.
7. Je nach Geräteausführung: Sicherungskralle des Anschlussraumdeckels anbringen.

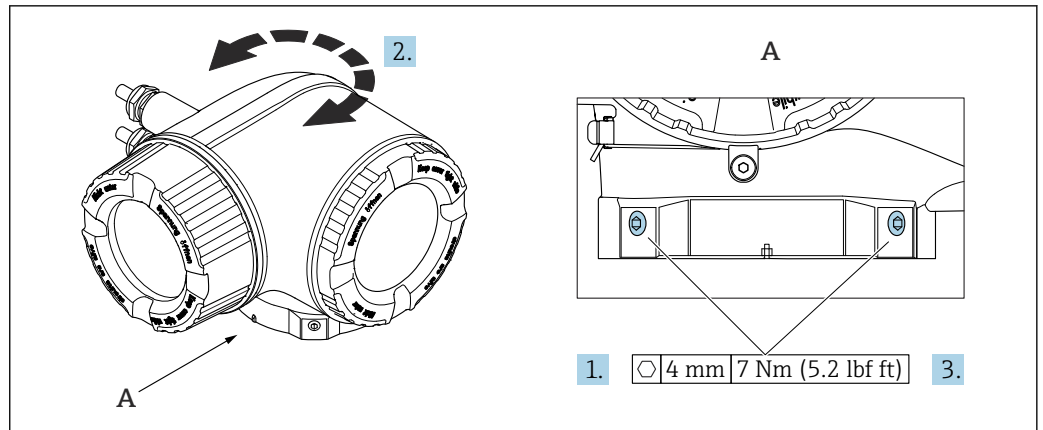

10 Ex-Gehäuse

1. Befestigungsschrauben lösen.
2. Gehäuse in die gewünschte Position drehen.
3. Befestigungsschrauben anziehen.

6.2.5 Anzeigemodul drehen

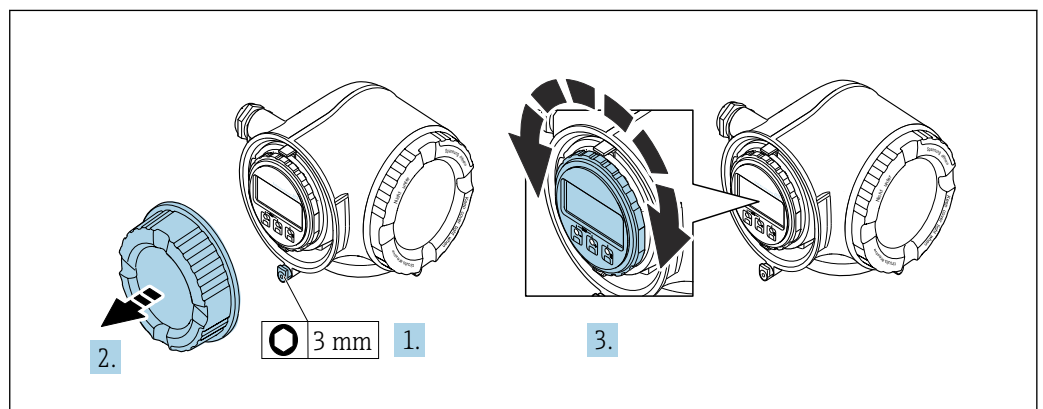

Um die Ables- und Bedienbarkeit zu erleichtern, kann das Anzeigemodul gedreht werden.



1. Je nach Geräteausführung: Sicherungskralle des Anschlussraumdeckels lösen.
2. Anschlussraumdeckel abschrauben.
3. Anzeigemodul in die gewünschte Position drehen: Max. $8 \times 45^\circ$ in jede Richtung.
4. Anschlussraumdeckel anschrauben.
5. Je nach Geräteausführung: Sicherungskralle des Anschlussraumdeckels anbringen.

6.3 Montagekontrolle

Ist das Gerät unbeschädigt (Sichtprüfung)?	<input type="checkbox"/>
Entspricht das Gerät den Messstellenspezifikationen? Zum Beispiel: <ul style="list-style-type: none"> ▪ Prozesstemperatur → 260 ▪ Prozessdruck (siehe Dokument "Technische Information, Kapitel "Druck-Temperatur-Kurven") ▪ Umgebungstemperatur ▪ Messbereich 	<input type="checkbox"/>

Wurde die richtige Einbaulage für den Messaufnehmer gewählt →  22? ▪ Gemäß Messaufnehmertyp ▪ Gemäß Messstofftemperatur ▪ Gemäß Messstoffeigenschaften (ausgasend, feststoffbeladen)	<input type="checkbox"/>
Stimmt die Pfeilrichtung auf dem Messaufnehmer mit der tatsächlichen Messstoff-Fließrichtung überein →  22?	<input type="checkbox"/>
Ist die Messstellenbezeichnung und -beschriftung korrekt (Sichtprüfung)?	<input type="checkbox"/>
Ist das Gerät ausreichend vor Niederschlag und direkter Sonneneinstrahlung geschützt?	<input type="checkbox"/>
Sind Befestigungsschraube und Sicherungskralle fest angezogen?	<input type="checkbox"/>

7 Elektrischer Anschluss

WARNUNG

Spannungsführende Bauteile! Unsachgemäße Arbeiten an elektrischen Anschlüssen können zu einem Stromschlag führen.

- ▶ Trennvorrichtung (Schalter oder Leistungsschalter) einrichten, mit der das Gerät leicht von der Versorgungsspannung getrennt werden kann.
- ▶ Zusätzlich zur Gerätesicherung eine Überstromschutzeinrichtung mit max. 10 A in die Anlageninstallation einfügen.

7.1 Elektrische Sicherheit

Gemäß national gültigen Vorschriften.

7.2 Anschlussbedingungen

7.2.1 Benötigtes Werkzeug

- Für Kabeleinführungen: Entsprechendes Werkzeug verwenden
- Für Sicherungskralle: Innensechskantschlüssel 3 mm
- Abisolierzange
- Bei Verwendung von Litzenkabeln: Quetschzange für Aderendhülse
- Zum Kabelentfernen aus Klemmstelle: Schlitzschraubendreher ≤ 3 mm (0,12 in)

7.2.2 Anforderungen an Anschlusskabel

Die kundenseitig bereitgestellten Anschlusskabel müssen die folgenden Anforderungen erfüllen.

Schutzerdungskabel für die äußere Erdungsklemme

Leiterquerschnitt $< 2,1 \text{ mm}^2$ (14 AWG)

Größere Querschnitte können durch die Verwendung eines Kabelschuhs angeschlossen werden.

Die Erdungsimpedanz muss weniger als 2Ω betragen.

Zulässiger Temperaturbereich

- Die im jeweiligen Land geltenden Installationsrichtlinien sind zu beachten.
- Die Kabel müssen für die zu erwartenden Minimal- und Maximaltemperaturen geeignet sein.

Energieversorgungskabel (inkl. Leiter für die innere Erdungsklemme)

Normales Installationskabel ausreichend.

Signalkabel

-  Für den eichpflichtigen Verkehr müssen alle Signalleitungen mit geschirmten Leitungen (Kupfer-Geflecht verzinkt, optische Abdeckung $\geq 85\%$) ausgeführt werden. Der Kabelschirm muss beidseitig aufgelegt werden.

PROFINET

Ausschließlich PROFINET-Kabel.

-  Siehe <https://www.profibus.com> "PROFINET Planungsrichtlinie"

APL

Geschirmtes Twisted-Pair-Kabel. Empfohlen wird Kabeltyp A.



Siehe <https://www.profibus.com> "Ethernet-APL White Paper"

Stromausgang 0/4 ... 20 mA (ohne HART)

Normales Installationskabel ausreichend.

Impuls- /Frequenz- /Schaltausgang

Normales Installationskabel ausreichend.

Relaisausgang

Normales Installationskabel ausreichend.

Stromeingang 4 ... 20 mA

Normales Installationskabel ausreichend.

Status Eingang

Normales Installationskabel ausreichend.

Kabeldurchmesser

- Mit ausgelieferte Kabelverschraubungen:
M20 × 1,5 mit Kabel \varnothing 6 ... 12 mm (0,24 ... 0,47 in)
- Federkraftklemmen: Für Litzen und Litzen mit Aderendhülsen geeignet.
Leiterquerschnitt 0,2 ... 2,5 mm² (24 ... 12 AWG).

Anforderungen an das Verbindungskabel – Abgesetztes Anzeige- und Bedienmodul DKX001*Optional lieferbares Verbindungskabel*

Es wird ein Kabel mitgeliefert je nach Bestelloption

- Bestellcode Messgerät: Bestellmerkmal **030** "Anzeige; Bedienung", Option **O** oder
- Bestellcode Messgerät: Bestellmerkmal **030** "Anzeige; Bedienung", Option **M** und
- Bestellcode DKX001: Bestellmerkmal **040** "Kabel", Option **A, B, D, E**

Standardkabel	2 × 2 × 0,34 mm ² (22 AWG) PVC-Kabel mit gemeinsamem Schirm (2 Paare, paarverseilt)
Flammwidrigkeit	Nach DIN EN 60332-1-2
Ölbeständigkeit	Nach DIN EN 60811-2-1
Schirmung	Kupfer-Geflecht verzinkt, optische Abdeckung ≥ 85 %
Kapazität Ader/Schirm	≤ 200 pF/m
L/R	≤ 24 μ H/ Ω
Lieferbare Kabellänge	5 m (15 ft)/10 m (35 ft)/20 m (65 ft)/30 m (100 ft)
Dauerbetriebstemperatur	Bei fester Verlegung: -50 ... +105 °C (-58 ... +221 °F); bewegt: -25 ... +105 °C (-13 ... +221 °F)

Standardkabel - kundenspezifisches Kabel

Es wird kein Kabel mitgeliefert und es muss kundenseitig bereit gestellt werden bei folgender Bestelloption:

Bestellcode DKX001: Bestellmerkmal **040** "Kabel", Option **1** "Ohne, kundenseitig, max 300 m"

Ein Standardkabel mit folgenden Mindestanforderungen kann als Verbindungskabel, auch im Ex-Bereich (Zone 2, Class I, Division 2 und Zone 1, Class I, Division 1), eingesetzt werden:

Standardkabel	4 Adern (2 Paare); paarverseilt mit gemeinsamem Schirm, Aderquerschnitt minimal 0,34 mm ² (22 AWG)
Schirmung	Kupfer-Geflecht verzinkt, optische Abdeckung ≥ 85 %
Kabelimpedanz (Paar)	Minimal 80 Ω
Kabellänge	Maximal 300 m (1000 ft), maximaler Schleifwiderstand 20 Ω
Kapazität Ader/Schirm	Maximal 1000 nF für Zone 1, Class I, Division 1
L/R	Maximal 24 μH/Ω für Zone 1, Class I, Division 1

7.2.3 Klemmenbelegung

Messumformer: Versorgungsspannung, Ein-/Ausgänge

Die Klemmenbelegung der Ein- und Ausgänge ist von der jeweiligen Bestellvariante des Geräts abhängig. Die gerätespezifische Klemmenbelegung ist auf einem Aufkleber in der Klemmenabdeckung dokumentiert.

Versorgungsspannung		Ein-/Ausgang 1	Ein-/Ausgang 2		Ein-/Ausgang 3	
1 (+)	2 (-)	PROFINET (RJ45 Stecker)	24 (+)	25 (-)	22 (+)	23 (-)
Gerätespezifische Klemmenbelegung: Aufkleber in Klemmenabdeckung.						

 Klemmenbelegung des abgesetzten Anzeige- und Bedienmoduls →  40.

7.2.4 Verfügbare Gerätestecker

 Gerätestecker dürfen nicht in explosionsgefährdeten Bereichen eingesetzt werden!

Bestellmerkmal "Eingang; Ausgang 1", Option RA "PROFINET"

Bestellmerkmal "Elektrischer Anschluss"	Kabeleinführung/Anschluss	
	2	3
L, N, P, U	Stecker M12 × 1	-
R ^{1) 2)} , S ^{1) 2)} , T ^{1) 2)} , V ^{1) 2)}	Stecker M12 × 1	Stecker M12 × 1

- 1) Nicht kombinierbar mit einer externen WLAN-Antenne (Bestellmerkmal "Zubehör beigelegt", Option P8), eines RJ45 M12 Adapters für die Serviceschnittstelle (Bestellmerkmal "Zubehör montiert", Option NB) oder des abgesetzten Anzeige- und Bedienmoduls DKX001.
- 2) Geeignet für die Einbindung des Geräts in eine Ringtopologie.

7.2.5 Pinbelegung Gerätestecker

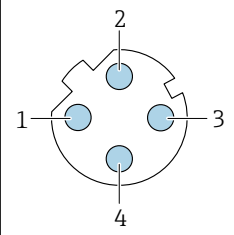
 A00932047	Pin	Belegung	
	1	+	TD +
	2	+	RD +
	3	-	TD -
	4	-	RD -
Codierung		Stecker/Buchse	
D		Buchse	

7.2.6 Messgerät vorbereiten

HINWEIS

Mangelnde Gehäusedichtheit!

Aufheben der Funktionstüchtigkeit des Messgeräts möglich.

- Passende, der Schutzart entsprechende Kabelverschraubungen verwenden.

1. Wenn vorhanden: Blindstopfen entfernen.

2. Wenn das Messgerät ohne Kabelverschraubungen ausgeliefert wird:
Passende Kabelverschraubung für entsprechendes Anschlusskabel bereitstellen.
3. Wenn das Messgerät mit Kabelverschraubungen ausgeliefert wird:
Anforderungen an Anschlusskabel beachten → 31.

7.3 Messgerät anschließen

HINWEIS

Einschränkung der elektrischen Sicherheit durch falschen Anschluss!

- ▶ Elektrische Anschlussarbeiten nur von entsprechend ausgebildetem Fachpersonal ausführen lassen.
- ▶ National gültige Installationsvorschriften beachten.
- ▶ Die örtlichen Arbeitsschutzvorschriften einhalten.
- ▶ Vor dem Anschluss weiterer Kabel: Immer erst das Schutzleiterkabel ⊕ anschließen.
- ▶ Bei Einsatz im explosionsgefährdeten Bereich: Hinweise in der gerätespezifischen Ex-Dokumentation beachten.

7.3.1 Messumformer anschließen

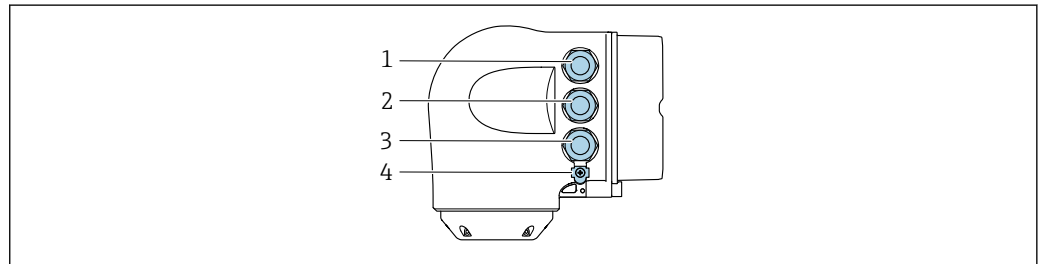

A0026781

- 1 Anschluss Versorgungsspannung
- 2 Anschluss Signalübertragung Ein-/Ausgang
- 3 Anschluss Signalübertragung Ein-/Ausgang oder Anschluss für Netzwerk Verbindung über Serviceschnittstelle (CDI-RJ45); Optional: Anschluss externe WLAN-Antenne oder Anschluss abgesetztes Anzeige- und Bedienmodul DKX001
- 4 Schutzleiter (PE)

- i** Neben dem Anschluss des Geräts über PROFINET mit Ethernet-APL und den verfügbaren Ein-/Ausgängen steht noch eine weitere Anschlussmöglichkeit zur Verfügung: Über Serviceschnittstelle (CDI-RJ45) in ein Netzwerk einbinden → 38.

PROFINET mit Ethernet-APL Stecker anschließen

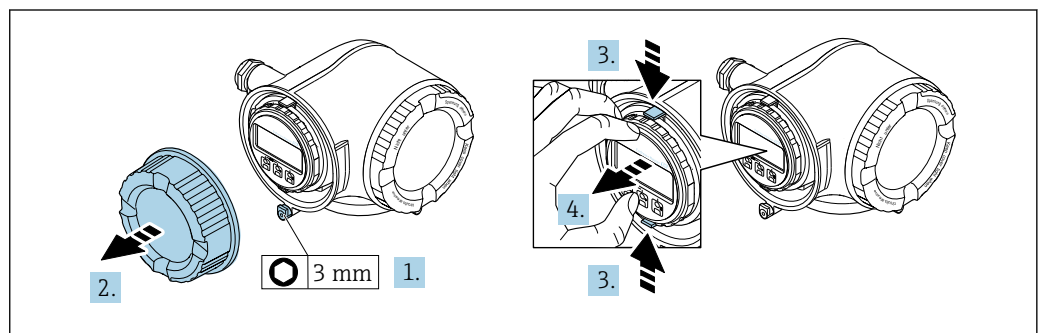

A0029813

1. Sicherungskralle des Anschlussraumdeckels lösen.
2. Anschlussraumdeckel abschrauben.
3. Laschen der Halterung des Anzeigemoduls zusammendrücken.

4. Halterung des Anzeigemoduls abziehen.

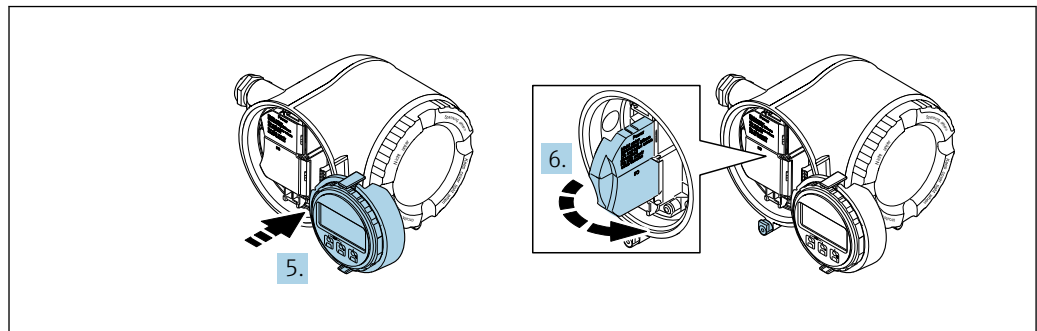

A0029814

5. Halterung am Rand des Elektronikraums aufstecken.

6. Klemmenabdeckung aufklappen.

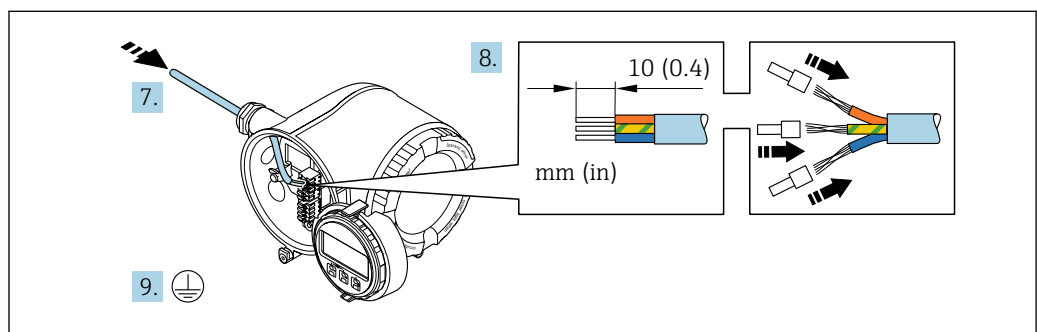

A0029815

7. Kabel durch die Kabeleinführung schieben. Um Dichtheit zu gewährleisten, Dichtungsring nicht aus der Kabeleinführung entfernen.

8. Kabel und Kabelenden abisolieren und an Klemmen 26-27 anschließen. Bei Litzenkabeln: Zusätzlich Aderendhülsen anbringen.

9. Schutzleiter (PE) anschließen.

10. Kabelverschraubungen fest anziehen.

↳ Der Anschluss über den APL-Port ist damit abgeschlossen.

Versorgungsspannung und weitere Ein-/Ausgänge anschließen

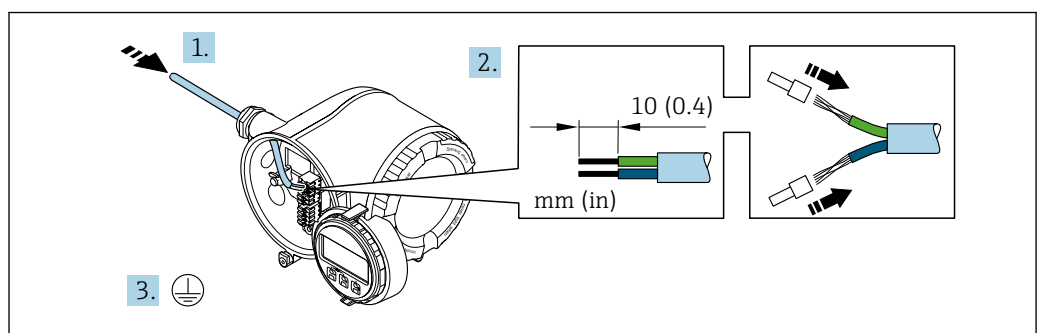

A0033983

1. Kabel durch die Kabeleinführung schieben. Um Dichtheit zu gewährleisten, Dichtungsring nicht aus der Kabeleinführung entfernen.

2. Kabel und Kabelenden abisolieren. Bei Litzenkabeln: Zusätzlich Aderendhülsen anbringen.

3. Schutzleiter anschließen.

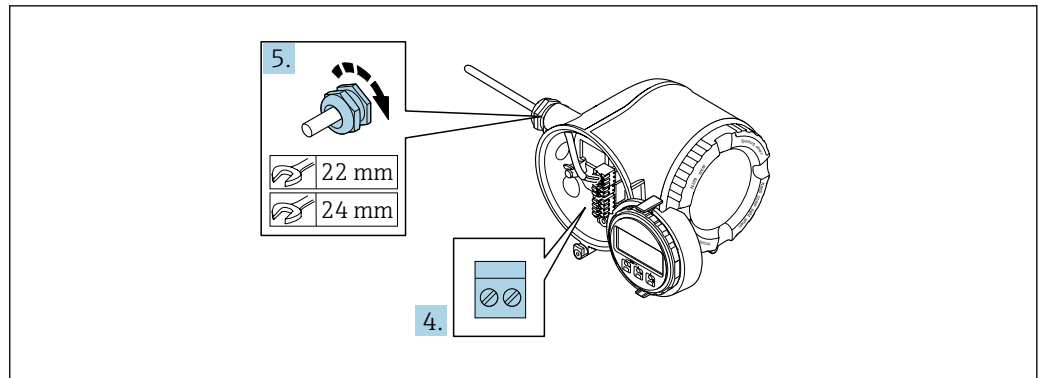

A0033984

4. Kabel gemäß Klemmenbelegung anschließen.
 - ↳ **Klemmenbelegung Signalkabel:** Die gerätespezifische Klemmenbelegung ist auf einem Aufkleber in der Klemmenabdeckung dokumentiert.
 - Klemmenbelegung Anschluss Versorgungsspannung:** Aufkleber in der Klemmenabdeckung oder → 34.
5. Kabelverschraubungen fest anziehen.
 - ↳ Der Anschluss der Kabel ist damit abgeschlossen.
6. Klemmenabdeckung zuklappen.
7. Halterung des Anzeigemoduls im Elektronikraum aufstecken.
8. Anschlussraumdeckel aufschrauben.
9. Sicherungskralle des Anschlussraumdeckels befestigen.

Kabel entfernen

Um ein Kabel wieder aus einer Klemmstelle zu entfernen:

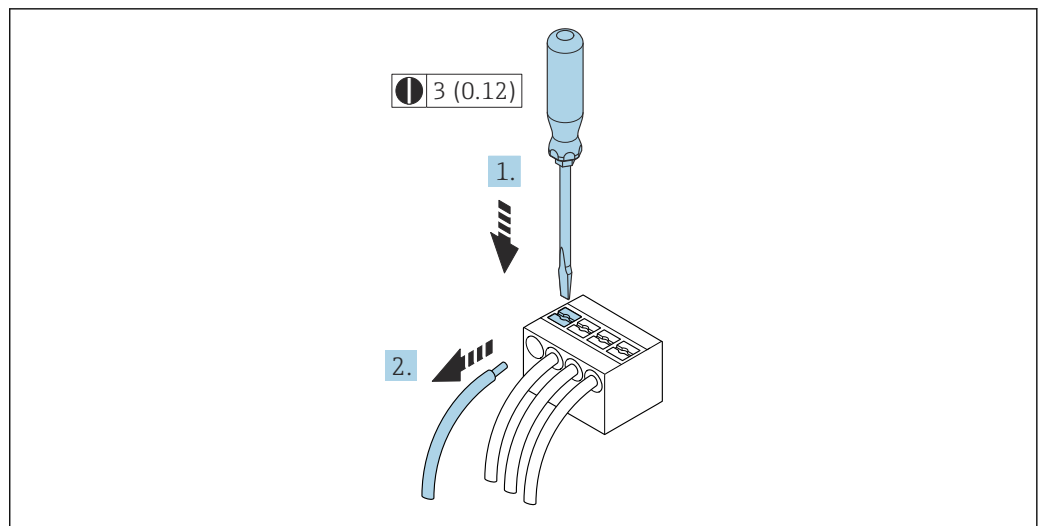

A0029598

11 Maßeinheit mm (in)

1. Mit einem Schlitzschraubendreher auf den Schlitz zwischen den beiden Klemmenlöchern drücken.
2. Das Kabelende aus der Klemme ziehen.

7.3.2 Messumformer in ein Netzwerk einbinden

In diesem Kapitel werden nur die grundsätzlichen Anschlussmöglichkeiten für eine Einbindung des Geräts in ein Netzwerk dargestellt.

Vorgehensweise für den korrekten Anschluss des Messumformers →  35.

Über die Serviceschnittstelle einbinden

Die Einbindung erfolgt über den Anschluss an der Serviceschnittstelle (CDI-RJ45).

Beim Anschluss zu beachten:

- Empfohlenes Kabel: CAT 5e, CAT 6 oder CAT 7, mit geschirmten Stecker (z.B. Fabrikat YAMAICHI ; Part No Y-ConProfixPlug63 / Prod. ID: 82-006660)
- Maximale Kabeldicke: 6 mm
- Länge des Steckers inklusive Knickschutz: 42 mm
- Biegeradius: 5 x Kabeldicke

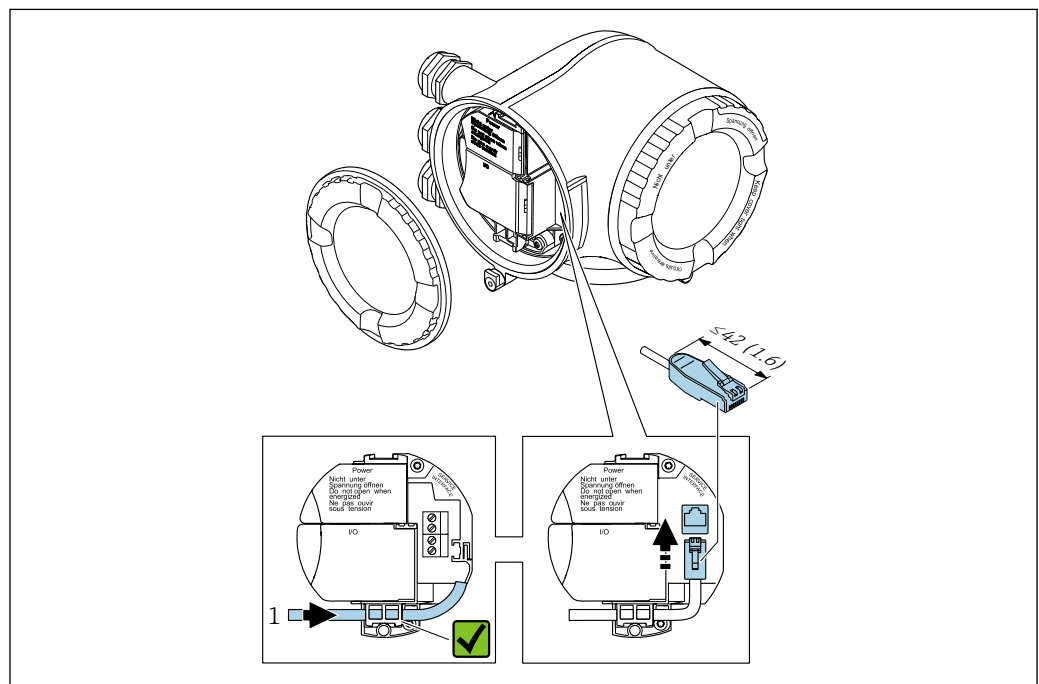

A0033703

1 Serviceschnittstelle (CDI-RJ45)

 Optional ist ein Adapter für RJ45 auf M12 Stecker erhältlich:
Bestellmerkmal "Zubehör", Option **NB**: "Adapter RJ45 M12 (Serviceschnittstelle)"

Der Adapter verbindet die Serviceschnittstelle (CDI-RJ45) mit einem in der Kabeleinführung montierten M12 Stecker. Der Anschluss an die Serviceschnittstelle kann dadurch ohne Öffnen des Geräts über einen M12 Stecker erfolgen.

In eine Ringtopologie einbinden

Die Einbindung erfolgt über den Anschluss für die Signalübertragung (Ausgang 1) und dem Anschluss an der Serviceschnittstelle (CDI-RJ45).

Beim Anschluss zu beachten:

- Empfohlenes Kabel: CAT5e, CAT6 oder CAT7, mit geschirmten Stecker (z.B. Fabrikat YAMAICHI ; Part No Y-ConProfixPlug63 / Prod. ID: 82-006660)
- Maximale Kabeldicke: 6 mm
- Länge des Steckers inklusive Knickschutz: 42 mm
- Biegeradius: 2,5 x Kabeldicke

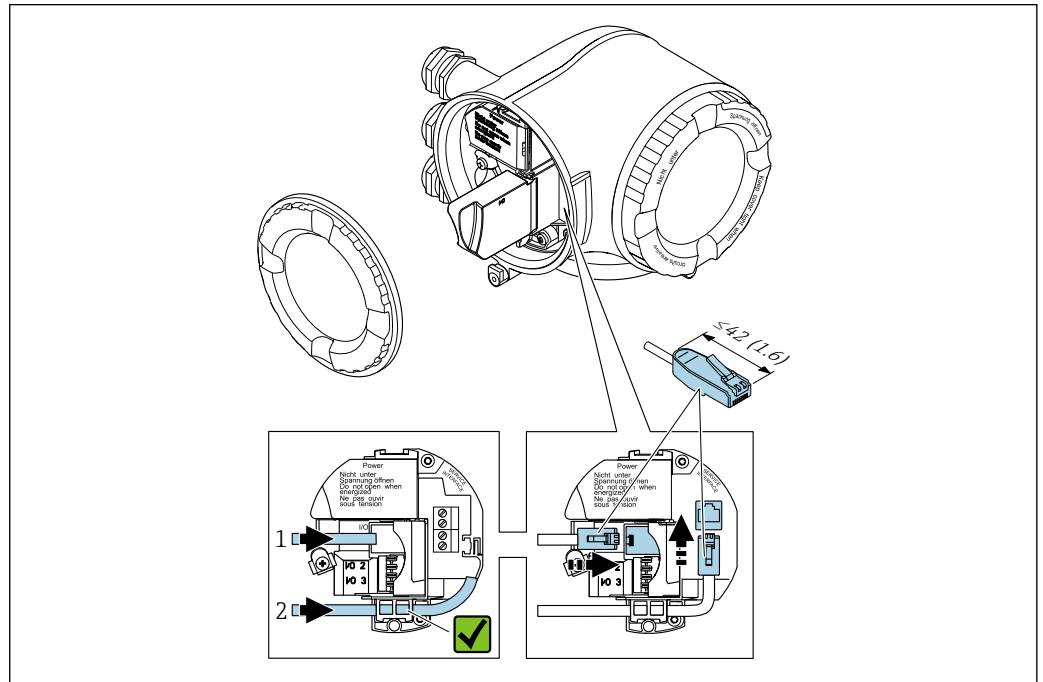

A0033717

- 1 PROFINET Anschluss
- 2 Serviceschnittstelle (CDI-RJ45)

i Optional ist ein Adapter für RJ45 auf M12 Stecker erhältlich:
Bestellmerkmal "Zubehör", Option **NB**: "Adapter RJ45 M12 (Serviceschnittstelle)"

Der Adapter verbindet die Serviceschnittstelle (CDI-RJ45) mit einem in der Kabeleinführung montierten M12 Stecker. Der Anschluss an die Serviceschnittstelle kann dadurch ohne Öffnen des Geräts über einen M12 Stecker erfolgen.

7.3.3 Anschluss abgesetztes Anzeige- und Bedienmodul DKX001

i Das abgesetzte Anzeige- und Bedienmodul DKX001 ist optional bestellbar → 241.

- Das abgesetzte Anzeige- und Bedienmodul DKX001 ist nur für folgende Gehäuseausführung verfügbar: Bestellmerkmal "Gehäuse": Option A "Alu, beschichtet"
- Bei der direkten Bestellung des abgesetzten Anzeige- und Bedienmoduls DKX001 mit dem Messgerät wird das Messgerät immer mit einem Blinddeckel ausgeliefert. Eine Anzeige oder Bedienung am Messumformer ist in dem Fall nicht vorhanden.
- Bei nachträglicher Bestellung darf das abgesetzte Anzeige- und Bedienmodul DKX001 nicht gleichzeitig mit dem vorhandenen Anzeigemodul des Messgeräts angeschlossen werden. Es darf immer nur eine Anzeige oder Bedienung am Messumformer angeschlossen sein.

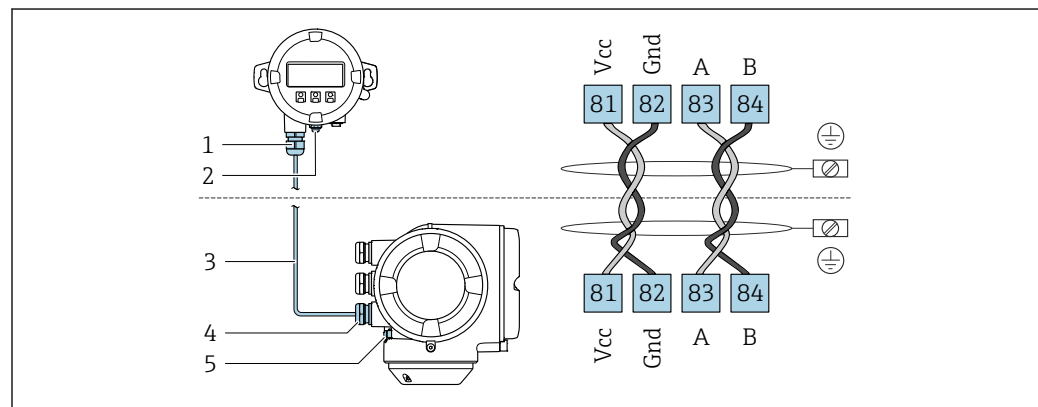

- Abgesetztes Anzeige- und Bedienmodul DKX001
- Anschluss Potenzialausgleich (PE)
- Verbindungskabel
- Messgerät
- Anschluss Potenzialausgleich (PE)

7.4 Potenzialausgleich

7.4.1 Anforderungen

Beim Potenzialausgleich:

- Betriebsinterne Erdungskonzepte beachten
- Einsatzbedingungen wie Material und Erdung der Rohrleitung berücksichtigen
- Messstoff, Messaufnehmer und Messumformer auf dasselbe elektrische Potenzial legen
- Für die Potenzialausgleichsverbindungen ein Erdungskabel mit dem Mindestquerschnitt von 6 mm^2 (10 AWG) und einem Kabelschuh verwenden

7.5 Spezielle Anschlusshinweise

7.5.1 Anschlussbeispiele

PROFINET

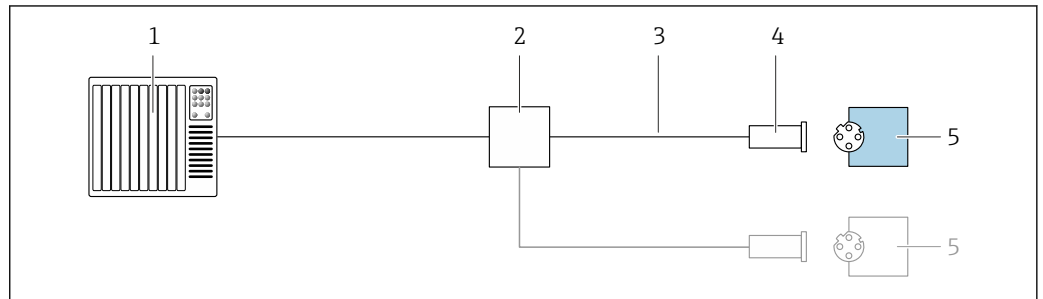

A0028767

12 Anschlussbeispiel für PROFINET

- 1 Automatisierungssystem (z.B. SPS)
- 2 Ethernet-Switch
- 3 Kabelspezifikation beachten
- 4 Gerätestecker
- 5 Messumformer

PROFINET: MRP (Media Redundancy Protocol)

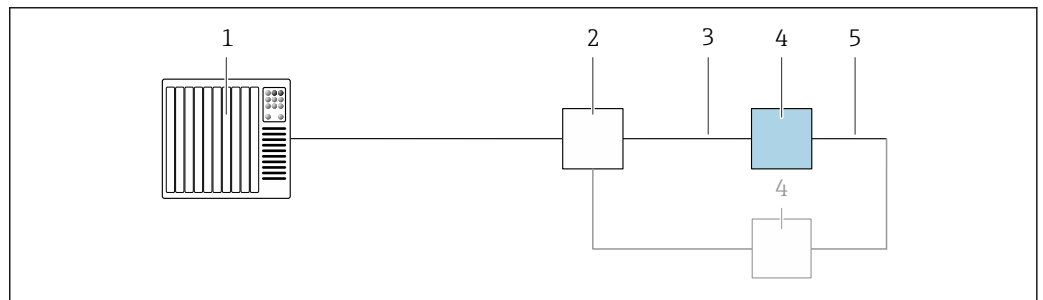

A0027544

- 1 Automatisierungssystem (z.B. SPS)
- 2 Ethernet-Switch
- 3 Kabelspezifikation beachten → 31
- 4 Messumformer
- 5 Verbindungskabel zwischen den beiden Messumformern

PROFINET: Systemredundanz S2

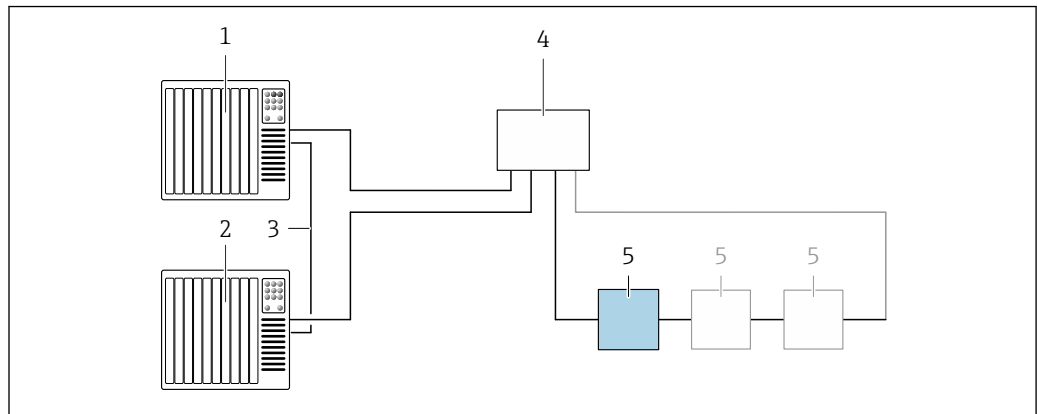

A0039553

13 Anschlussbeispiel Systemredundanz S2

- 1 Automatisierungssystem 1 (z.B. SPS)
- 2 Synchronisation Automatisierungssysteme
- 3 Automatisierungssystem 2 (z.B. SPS)
- 4 Industrial Ethernet Managed Switch
- 5 Messumformer

Stromausgang 4-20 mA

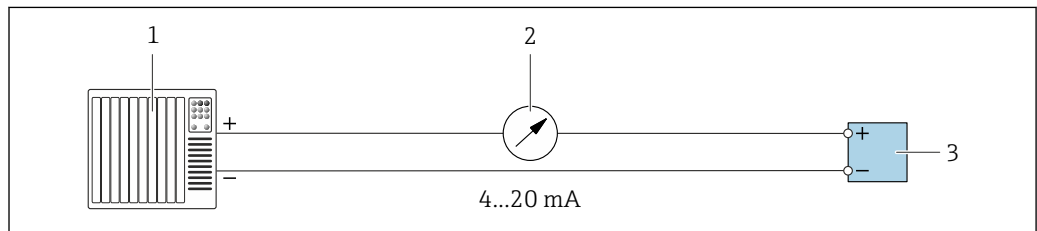

A0028758

14 Anschlussbeispiel für Stromausgang 4-20 mA (aktiv)

- 1 Automatisierungssystem mit Stromeingang (z.B. SPS)
- 2 Analoges Anzeigeeinstrument: Maximale Bürde beachten
- 3 Messumformer

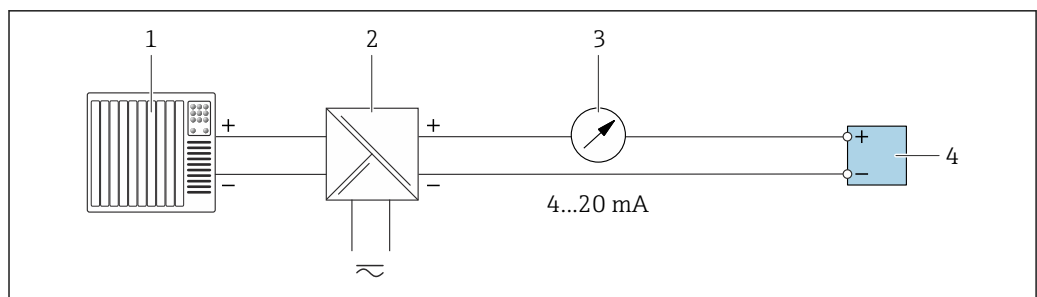

A0028759

15 Anschlussbeispiel für Stromausgang 4-20 mA (passiv)

- 1 Automatisierungssystem mit Stromeingang (z.B. SPS)
- 2 Speisetrener für Spannungsversorgung (z.B. RN221N)
- 3 Analoges Anzeigeeinstrument: Maximale Bürde beachten
- 4 Messumformer

Impuls-/Frequenzausgang

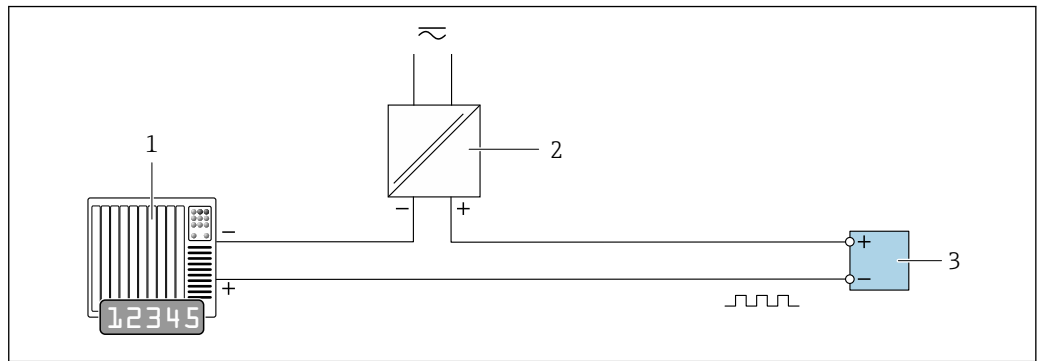

A0028761

16 Anschlussbeispiel für Impuls-/Frequenzausgang (passiv)

- 1 Automatisierungssystem mit Impuls-/Frequenzeingang (z.B. SPS mit einem 10 kΩ pull-up oder pull-down Widerstand)
- 2 Spannungsversorgung
- 3 Messumformer: Eingangswerte beachten → 248

Schaltausgang

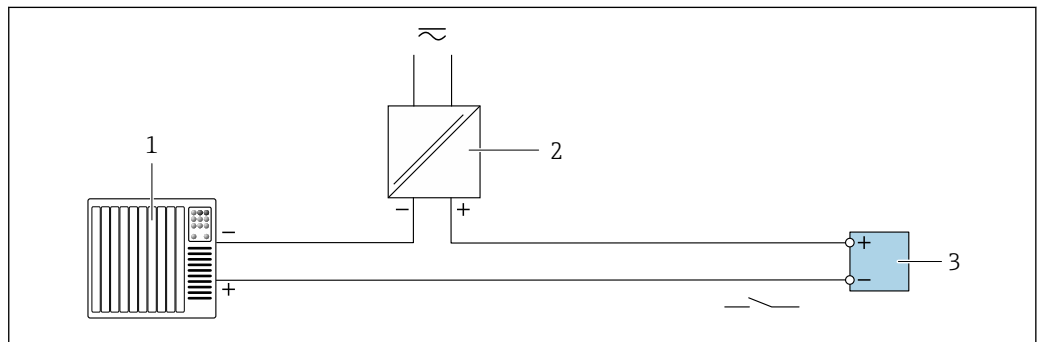

A0028760

17 Anschlussbeispiel für Schaltausgang (passiv)

- 1 Automatisierungssystem mit Schalteingang (z.B. SPS mit einem 10 kΩ pull-up oder pull-down Widerstand)
- 2 Spannungsversorgung
- 3 Messumformer: Eingangswerte beachten → 248

Relaisausgang

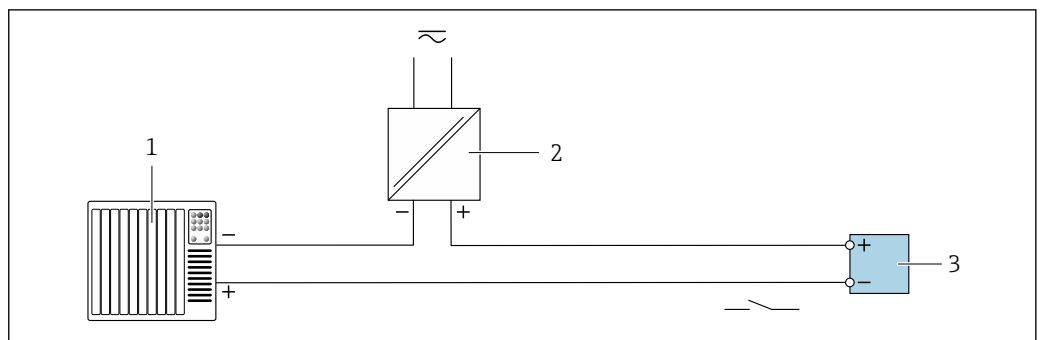

A0028760

18 Anschlussbeispiel für Relaisausgang (passiv)

- 1 Automatisierungssystem mit Relais Eingang (z.B. SPS)
- 2 Spannungsversorgung
- 3 Messumformer: Eingangswerte beachten → 250

Stromeingang

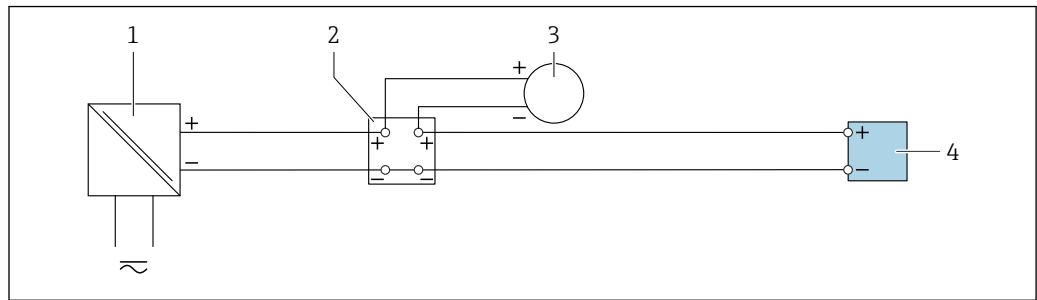

A0028915

19 Anschlussbeispiel für 4...20 mA Stromeingang

- 1 Spannungsversorgung
- 2 Klemmenkasten
- 3 Externes Messgerät (zum Einlesen von z.B. Druck oder Temperatur)
- 4 Messumformer

Statuseingang

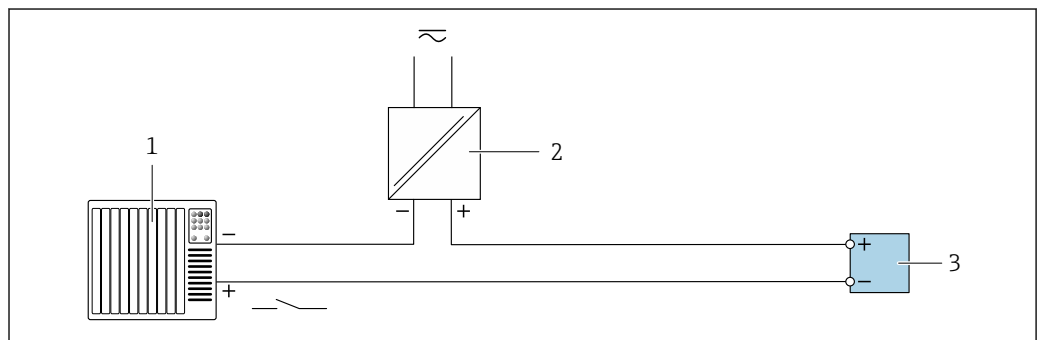

A0028764

20 Anschlussbeispiel für Statuseingang

- 1 Automatisierungssystem mit Statusausgang (z.B. SPS)
- 2 Spannungsversorgung
- 3 Messumformer

7.6 Hardwareeinstellungen

7.6.1 Gerätenamen einstellen

Eine Messstelle kann innerhalb einer Anlage anhand der Messstellenbezeichnung schnell identifiziert werden. Die Messstellenbezeichnung entspricht dem Gerätenamen (Name of Station der PROFINET-Spezifikation). Der ab Werk vorgegebene Geräte name kann über DIP-Schalter oder das Automatisierungssystem angepasst werden.

Beispiel Geräte name (Werkseinstellung): EH-Promass300-XXXX

EH	Endress+Hauser
Promass	Gerätefamilie
300	Messumformer
XXXX	Seriennummer des Geräts

Der aktuell verwendete Geräte name wird im Setup → Messstellenbezeichnung angezeigt.

Gerätenamen über DIP-Schalter einstellen

Über die DIP-Schalter 1...8 kann der hintere Teil des Gerätenamens eingestellt werden. Der Adressierbereich liegt dabei zwischen 1...254 (Werkseinstellung: Seriennummer des Geräts)

Übersicht DIP-Schalter

DIP-Schalter	Bit	Beschreibung
1	128	Konfigurierbarer Teil des Gerätenamens
2	64	
3	32	
4	16	
5	8	
6	4	
7	2	
8	1	

Beispiel: Den Gerätenamen EH-PROMASS300-065 einstellen

DIP-Schalter	ON/OFF	Bit	Gerätename
1	OFF	-	EH-PROMASS300-065
2	ON	64	
3...7	OFF	-	
8	ON	1	
Seriennummer des Geräts:		065	

Gerätenamen einstellen

Stromschlaggefahr beim Öffnen des Messumformergehäuses.

- ▶ Vor dem Öffnen des Messumformergehäuses:
- ▶ Das Gerät von der Energieversorgung trennen.

i Die Default-IP Adresse darf **nicht** aktiviert sein → 46.

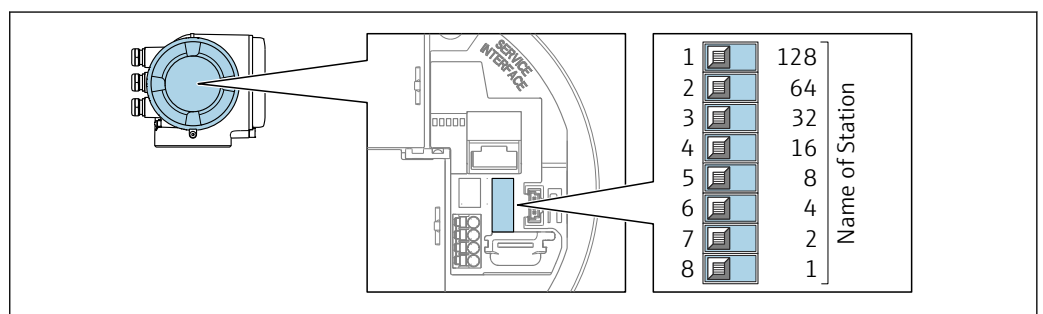

1. Je nach Gehäuseausführung: Sicherungskralle oder Befestigungsschraube des Gehäusesdeckels lösen.
2. Je nach Gehäuseausführung: Gehäusesdeckel abschrauben oder öffnen und gegebenenfalls Vor-Ort-Anzeige vom Hauptelektronikmodul trennen .
3. Gewünschten Gerätenamen über die entsprechenden DIP-Schalter auf dem I/O-Elektronikmodul einstellen.
4. Messumformer in umgekehrter Reihenfolge wieder zusammenbauen.

5. Gerät wieder an die Energieversorgung anschließen.
 - ↳ Nach dem Neustart des Geräts wird die eingestellte Geräteadresse verwendet.

Gerätenamen über Automatisierungssystem einstellen

Um den Gerätenamen über das Automatisierungssystem einstellen zu können, müssen die DIP-Schalter 1...8 alle auf **OFF** (Werkseinstellung) oder alle auf **ON** stehen.

Über das Automatisierungssystem kann der komplette Gerätenamen (Name of Station) individuell angepasst werden.

- i** Die in der Werkseinstellung als Teil des Gerätenamens verwendete Seriennummer wird nicht gespeichert. Ein Rücksetzen des Gerätenamens auf die Werkseinstellung, mit Seriennummer, ist nicht möglich. Anstatt der Seriennummer wird der Wert "0" verwendet.
- Bei Vergabe des Gerätenamens über das Automatisierungssystem: Gerätenamen in Kleinbuchstaben vergeben.

7.6.2 Default IP-Adresse aktivieren

Default IP-Adresse über DIP-Schalter aktivieren

Stromschlaggefahr beim Öffnen des Messumformergehäuses.

- ▶ Vor dem Öffnen des Messumformergehäuses:
- ▶ Das Gerät von der Energieversorgung trennen.

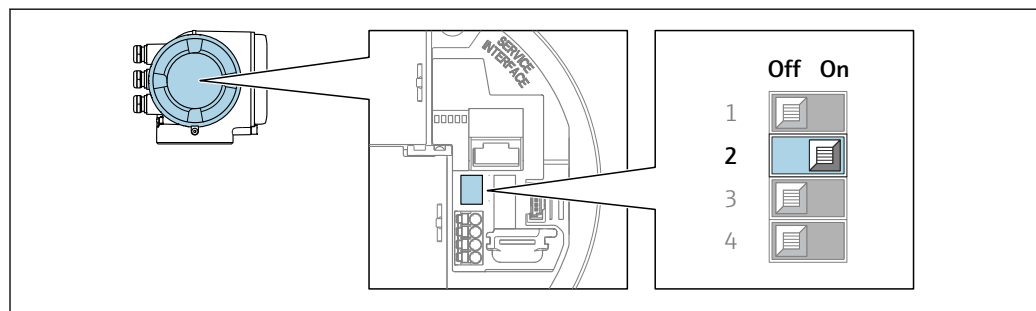

A0034499

1. Je nach Gehäuseausführung: Sicherungskralle oder Befestigungsschraube des Gehäusesdeckels lösen.
2. Je nach Gehäuseausführung: Gehäusedeckel abschrauben oder öffnen und gegebenenfalls Vor-Ort-Anzeige vom Hauptelektronikmodul trennen.
3. DIP-Schalter Nr. 2 auf dem I/O-Elektronikmodul von **OFF** → **ON** setzen.
4. Messumformer in umgekehrter Reihenfolge wieder zusammenbauen.
5. Gerät wieder an die Energieversorgung anschließen.
 - ↳ Nach dem Neustart des Geräts wird die Default IP-Adresse verwendet.

7.7 Schutzart sicherstellen

Das Messgerät erfüllt alle Anforderungen gemäß der Schutzart IP66/67, Type 4X enclosure.

Um die Schutzart IP66/67, Type 4X enclosure zu gewährleisten, folgende Schritte nach dem elektrischen Anschluss durchführen:

1. Prüfen, ob die Gehäusedichtungen sauber und richtig eingelegt sind.
2. Gegebenenfalls die Dichtungen trocknen, reinigen oder ersetzen.
3. Sämtliche Gehäuseschrauben und Schraubdeckel fest anziehen.

- 4. Kabelverschraubungen fest anziehen.
- 5. Damit auftretende Feuchtigkeit nicht zur Einführung gelangt:
Mit dem Kabel vor der Kabeleinführung eine nach unten hängende Schlaufe bilden ("Wassersack").

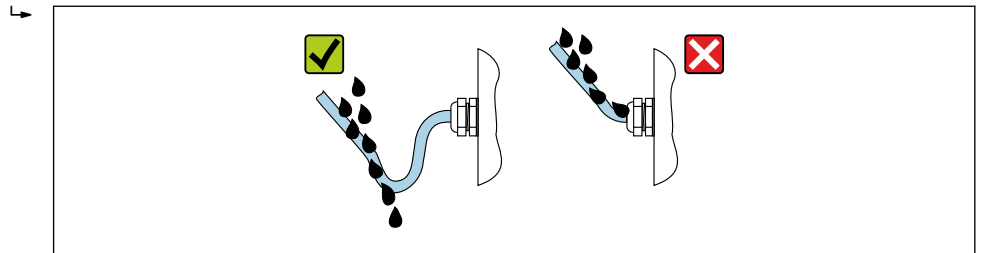

A0029278

- 6. Die mitgelieferten Kabelverschraubungen bieten keinen Gehäuseschutz, wenn sie nicht verwendet werden. Sie müssen daher durch Blindstopfen ersetzt werden, die dem Gehäuseschutz entsprechen.

7.8 Anschlusskontrolle

Sind Gerät und Kabel unbeschädigt (Sichtprüfung)?	<input type="checkbox"/>
Ist die Schutzerdung korrekt ausgeführt?	<input type="checkbox"/>
Entsprechen die verwendeten Kabel den Anforderungen ?	<input type="checkbox"/>
Sind die montierten Kabel zugentlastet und fest verlegt?	<input type="checkbox"/>
Sind alle Kabelverschraubungen montiert, fest angezogen und dicht? Kabelführung mit "Wassersack" → 46?	<input type="checkbox"/>
Ist die Klemmenbelegung korrekt ?	<input type="checkbox"/>
Wenn Versorgungsspannung vorhanden: Erscheint eine Anzeige auf dem Anzeigemodul?	<input type="checkbox"/>
Sind Blindstopfen in nicht benutzte Kabeleinführungen eingesetzt und Transportstopfen durch Blindstopfen ersetzt?	<input type="checkbox"/>

8 Bedienungsmöglichkeiten

8.1 Übersicht zu Bedienungsmöglichkeiten

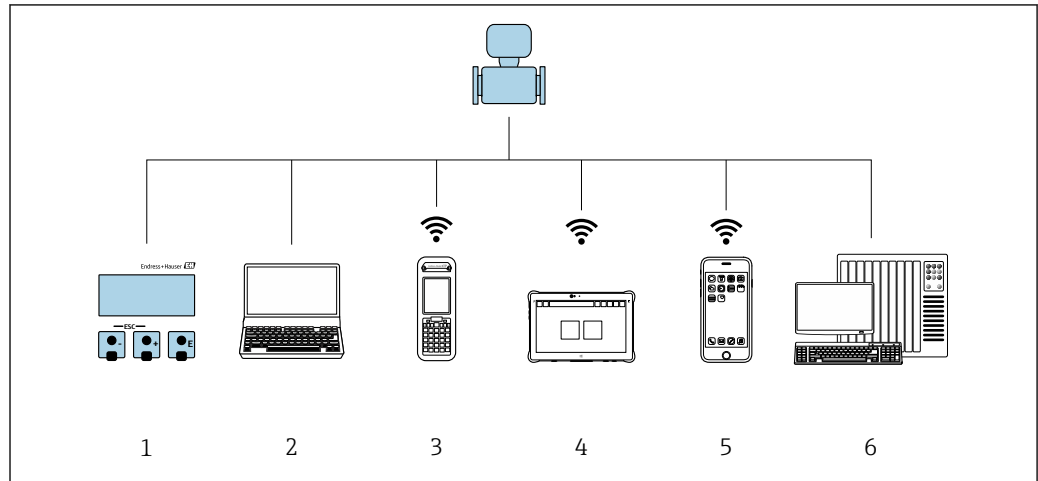

- 1 *Vor-Ort-Bedienung via Anzeigemodul*
- 2 *Computer mit Webbrowser oder mit Bedientool (z. B. FieldCare, DeviceCare, AMS Device Manager, SIMATIC PDM)*
- 3 *Field Xpert SFX350 oder SFX370*
- 4 *Field Xpert SMT70*
- 5 *Mobiles Handbediengerät*
- 6 *Automatisierungssystem (z. B. SPS)*

8.2 Aufbau und Funktionsweise des Bedienmenüs

8.2.1 Aufbau des Bedienmenüs

 Zur Bedienmenü-Übersicht für Experten: Dokument "Beschreibung Geräteparameter" zum Gerät

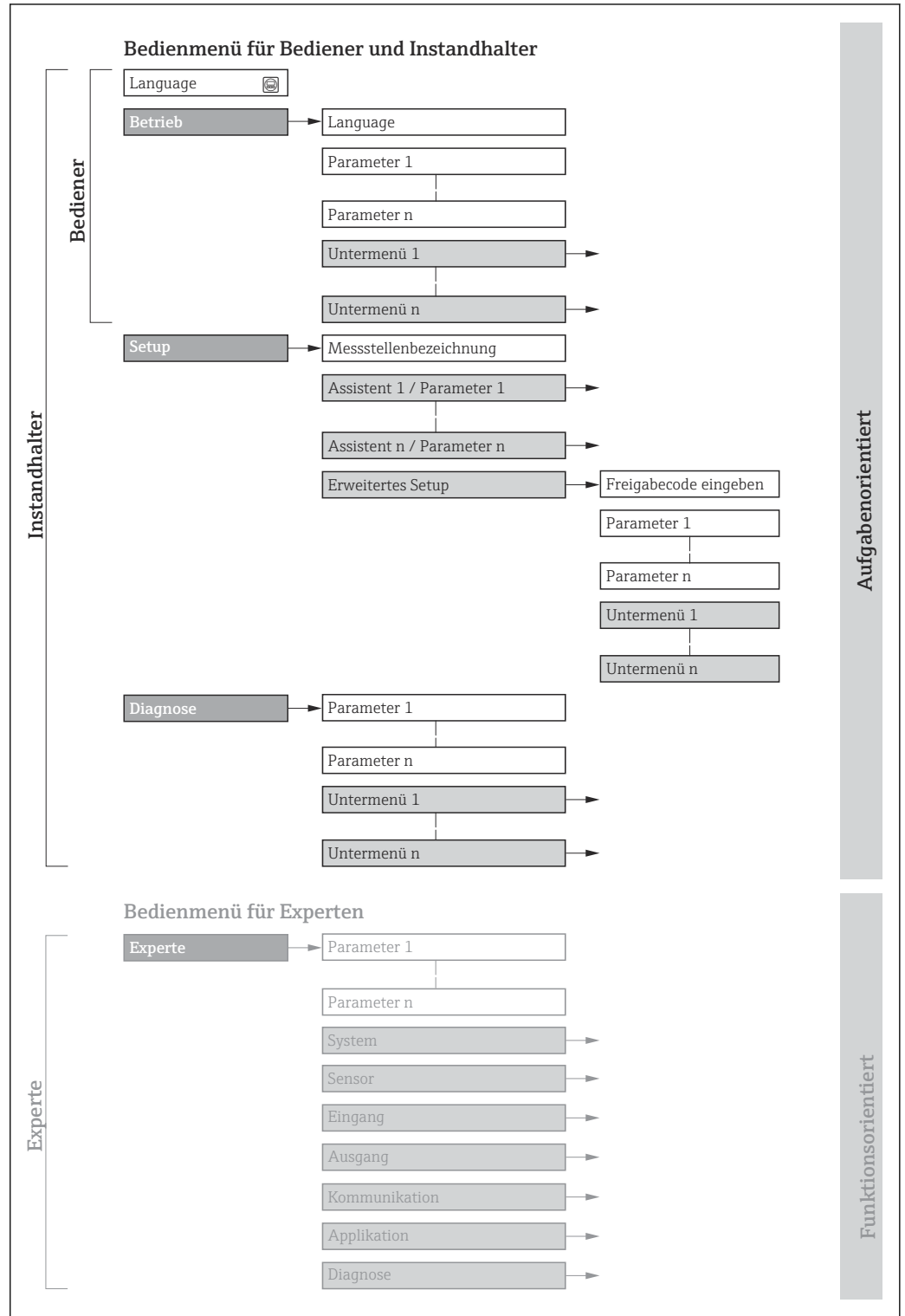

 21 Schematischer Aufbau des Bedienmenüs

A0018237-DE

8.2.2 Bedienphilosophie

Die einzelnen Teile des Bedienmenüs sind bestimmten Anwenderrollen zugeordnet (z. B. Bediener, Instandhalter). Zu jeder Anwenderrolle gehören typische Aufgaben innerhalb des Gerätelebenszyklus.

Menü/Parameter		Anwenderrolle und Aufgaben	Inhalt/Bedeutung
Language	Aufgabenorientiert	Rolle "Bediener", "Instandhalter" Aufgaben im laufenden Messbetrieb: <ul style="list-style-type: none"> ▪ Konfiguration der Betriebsanzeige ▪ Ablesen von Messwerten 	<ul style="list-style-type: none"> ▪ Festlegen der Bediensprache ▪ Festlegen der Webserver-Bediensprache ▪ Zurücksetzen und Steuern von Summenzählern
Betrieb			<ul style="list-style-type: none"> ▪ Konfiguration der Betriebsanzeige (z.B. Anzeigeformat, Anzeigekontrast) ▪ Zurücksetzen und Steuern von Summenzählern
Setup		Rolle "Instandhalter" Inbetriebnahme: <ul style="list-style-type: none"> ▪ Konfiguration der Messung ▪ Konfiguration der Ein- und Ausgänge ▪ Konfiguration der Kommunikationsschnittstelle 	Assistenten zur schnellen Inbetriebnahme: <ul style="list-style-type: none"> ▪ Einstellen der Systemeinheiten ▪ Konfiguration der Kommunikationsschnittstelle ▪ Festlegung des Messstoffs ▪ Anzeige der I/O-Konfiguration ▪ Einstellen der Eingänge ▪ Einstellen der Ausgänge ▪ Konfiguration der Betriebsanzeige ▪ Einstellen der Schleichmengenunterdrückung ▪ Einstellen der Überwachung der Messrohrfüllung Erweitertes Setup <ul style="list-style-type: none"> ▪ Zur genaueren Konfiguration der Messung (Anpassung an besondere Messbedingungen) ▪ Konfiguration der Summenzähler ▪ Konfiguration der WLAN- Einstellungen ▪ Administration (Definition Freigabecode, Messgerät zurücksetzen)
Diagnose		Rolle "Instandhalter" Fehlerbehebung: <ul style="list-style-type: none"> ▪ Diagnose und Behebung von Prozess- und Gerätefehlern ▪ Messwertsimulation 	Enthält alle Parameter zur Fehlerermittlung und -analyse von Prozess- und Gerätefehlern: <ul style="list-style-type: none"> ▪ Diagnoseliste Enthält bis zu 5 aktuell anstehende Diagnosemeldungen. ▪ Ereignislogbuch Enthält aufgetretene Ereignismeldungen. ▪ Geräteinformation Enthält Informationen zur Identifizierung des Geräts. ▪ Messwerte Enthält alle aktuellen Messwerte. ▪ Untermenü Messwertspeicherung mit Bestelloption "Extended HistoROM" Speicherung und Visualisierung von Messwerten ▪ Heartbeat Technology Überprüfung der Gerätefunktionalität auf Anforderung und Dokumentation der Verifizierungsergebnisse. ▪ Simulation Dient zur Simulation von Messwerten oder Ausgangswerten.

Menü/Parameter		Anwenderrolle und Aufgaben	Inhalt/Bedeutung
Experte	Funktionsorientiert	<p>Aufgaben, die detaillierte Kenntnisse über die Funktionsweise des Geräts erfordern:</p> <ul style="list-style-type: none"> ▪ Inbetriebnahme von Messungen unter schwierigen Bedingungen ▪ Optimale Anpassung der Messung an schwierige Bedingungen ▪ Detaillierte Konfiguration der Kommunikationsschnittstelle ▪ Fehlerdiagnose in schwierigen Fällen 	<p>Enthält alle Parameter des Geräts und ermöglicht diese durch einen Zugriffscode direkt anzuspringen. Dieses Menü ist nach den Funktionsblöcken des Geräts aufgebaut:</p> <ul style="list-style-type: none"> ▪ System Enthält alle übergeordneten Geräteparameter, die weder die Messung noch die Messwertkommunikation betreffen. ▪ Sensor Konfiguration der Messung. ▪ Eingang Konfiguration des Stauseingangs. ▪ Ausgang Konfiguration der analogen Stromausgänge sowie von Impuls-/Frequenz- und Schaltausgang. ▪ Kommunikation Konfiguration der digitalen Kommunikationsschnittstelle und des Webserver. ▪ Applikation Konfiguration der Funktionen, die über die eigentliche Messung hinausgehen (z.B. Summenzähler). ▪ Diagnose Fehlerermittlung und -analyse von Prozess- und Gerätefehlern, zur Gerätesimulation sowie zur Heartbeat Technology.

8.3 Zugriff auf Bedienmenü via Vor-Ort-Anzeige

8.3.1 Betriebsanzeige

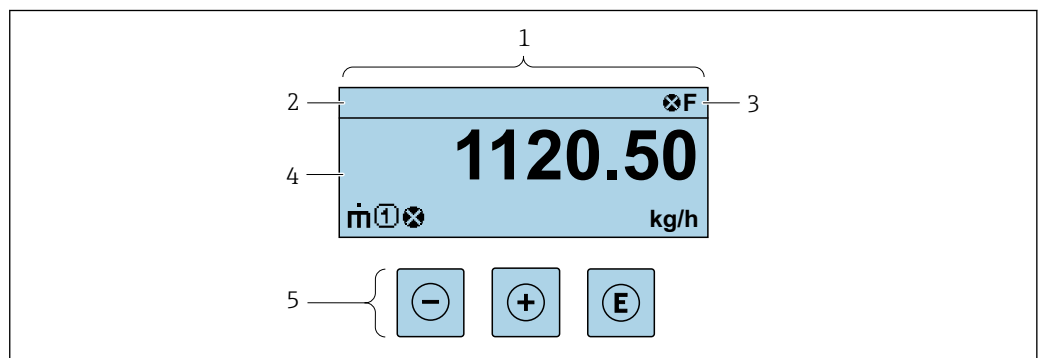

A0029348

- 1 Betriebsanzeige
- 2 Messstellenbezeichnung
- 3 Statusbereich
- 4 Anzeigebereich für Messwerte (bis zu 4 Zeilen)
- 5 Bedienelemente → 57

Statusbereich

Im Statusbereich der Betriebsanzeige erscheinen rechts oben folgende Symbole:

- Statussignale → 173
 - **F**: Ausfall
 - **C**: Funktionskontrolle
 - **S**: Außerhalb der Spezifikation
 - **M**: Wartungsbedarf
- Diagnoseverhalten → 174
 - : Alarm
 - : Warnung
 - : Verriegelung (Das Gerät ist über die Hardware verriegelt)
 - : Kommunikation (Kommunikation via Fernbedienung ist aktiv)

Anzeigebereich

Im Anzeigebereich sind jedem Messwert bestimmte Symbolarten zur näheren Erläuterung vorangestellt:

Messgrößen

Symbol	Bedeutung
	Massefluss
	<ul style="list-style-type: none"> ▪ Volumenfluss ▪ Normvolumenfluss
	<ul style="list-style-type: none"> ▪ Dichte ▪ Normdichte
	Temperatur

Anzahl und Darstellung der Messgrößen sind über Parameter **Format Anzeige** (→ 115) konfigurierbar.

Summenzähler

Symbol	Bedeutung
	<p>Summenzähler</p> <p> Über die Messkanalnummer wird angezeigt, welcher der drei Summenzähler dargestellt wird.</p>

Eingang

Symbol	Bedeutung
	Statuseingang

Messkanalnummern

Symbol	Bedeutung
	<p>Messkanal 1...4</p> <p> Die Messkanalnummer wird nur angezeigt, wenn mehrere Kanäle desselben Messgrößentyps vorhanden sind (z.B. Summenzähler 1...3).</p>

Diagnoseverhalten

Symbol	Bedeutung
	<p>Alarm</p> <ul style="list-style-type: none"> ▪ Die Messung wird unterbrochen. ▪ Signalausgänge und Summenzähler nehmen den definierten Alarmzustand an. ▪ Eine Diagnosemeldung wird generiert.
	<p>Warnung</p> <ul style="list-style-type: none"> ▪ Die Messung wird fortgesetzt. ▪ Die Signalausgänge und Summenzähler werden nicht beeinflusst. ▪ Eine Diagnosemeldung wird generiert.

Das Diagnoseverhalten bezieht sich auf ein Diagnoseereignis, das die angezeigte Messgröße betrifft.

8.3.2 Navigieransicht

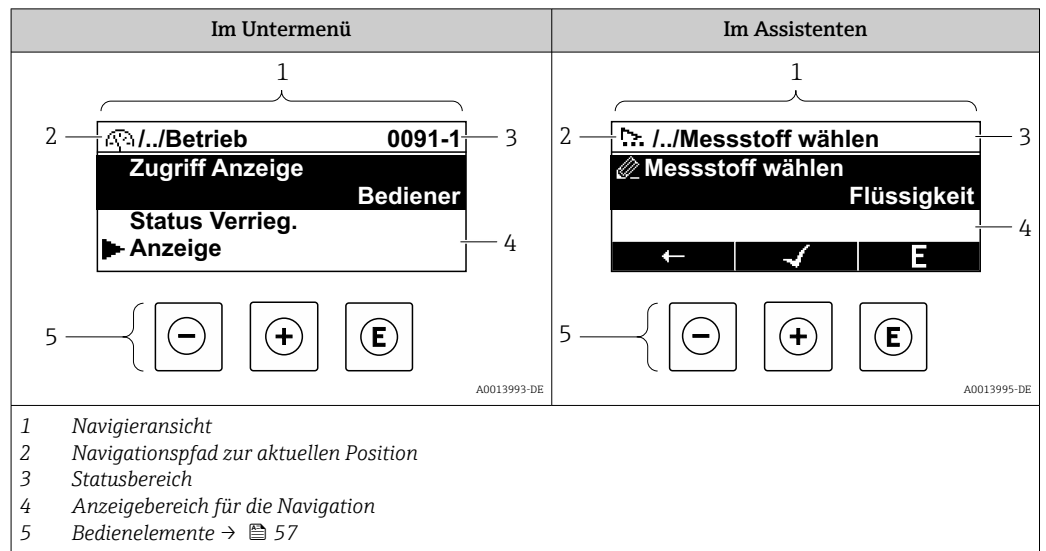

Navigationspfad

Der Navigationspfad zur aktuellen Position wird in der Navigieransicht links oben angezeigt und besteht aus folgenden Elementen:

- Das Anzeigesymbol für das Menü/Untermenü (▶) bzw. dem Assistenten (↗).
- Ein Auslassungszeichen (/ ../) für dazwischen liegende Bedienmenüebenen.
- Name vom aktuellen Untermenü, Assistenten oder Parameter

	Anzeigesymbol	Auslassungszeichen	Parameter
	↓	↓	↓
Beispiel	▶	/ ../	Anzeige

Zu den Anzeigesymbolen des Menüs: Kapitel "Anzeigebereich" → 53

Statusbereich

Im Statusbereich der Navigieransicht rechts oben erscheint:



- Im Untermenü
 - Der Direktzugriffscod zum Parameter (z.B. 0022-1)
 - Wenn ein Diagnoseereignis vorliegt: Diagnoseverhalten und Statussignal
- Im Assistenten
 - Wenn ein Diagnoseereignis vorliegt: Diagnoseverhalten und Statussignal

- Zu Diagnoseverhalten und Statussignal → 173
- Zur Funktionsweise und Eingabe des Direktzugriffscodes → 59





Anzeigebereich

Menüs

Symbol	Bedeutung
	<p>Betrieb Erscheint:</p> <ul style="list-style-type: none"> ▪ Im Menü neben der Auswahl "Betrieb" ▪ Links im Navigationspfad im Menü Betrieb

	Setup Erscheint: <ul style="list-style-type: none"> ▪ Im Menü neben der Auswahl "Setup" ▪ Links im Navigationspfad im Menü Setup
	Diagnose Erscheint: <ul style="list-style-type: none"> ▪ Im Menü neben der Auswahl "Diagnose" ▪ Links im Navigationspfad im Menü Diagnose
	Experte Erscheint: <ul style="list-style-type: none"> ▪ Im Menü neben der Auswahl "Experte" ▪ Links im Navigationspfad im Menü Experte



Untermenüs, Assistenten, Parameter

Symbol	Bedeutung
	Untermenü
	Assistenten
	Parameter innerhalb eines Assistenten  Für Parameter in Untermenüs gibt es kein Anzeigesymbol.

Verriegelung

Symbol	Bedeutung
	Parameter verriegelt Vor einem Parameternamen: Der Parameter ist verriegelt. <ul style="list-style-type: none"> ▪ Durch einen anwenderspezifischen Freigabecode ▪ Durch den Hardware-Verriegelungsschalter

Assistenten

Symbol	Bedeutung
	Wechselt zum vorherigen Parameter.
	Bestätigt den Parameterwert und wechselt zum nächsten Parameter.
	Öffnet die Editieransicht des Parameters.

8.3.3 Editieransicht

Zahleneditor



A0034250

☒ 22 Für die Eingabe von Werten in Parametern (z.B. Grenzwerte)

- 1 Anzeigebereich der Eingabe
- 2 Eingabemaske
- 3 Eingabe bestätigen, löschen oder verwerfen
- 4 Bedienelemente

Texteditor





A0034114

☒ 23 Für die Eingabe von Texten in Parametern (z.B. Messstellenbezeichnung)

- 1 Anzeigebereich der Eingabe
- 2 Aktuelle Eingabemaske
- 3 Eingabemaske wechseln
- 4 Bedienelemente
- 5 Eingabeposition verschieben
- 6 Eingabe löschen
- 7 Eingabe verwerfen oder bestätigen

Bedienelemente in der Editieransicht verwenden





Taste	Bedeutung
⊖	Minus-Taste Die Eingabeposition nach links verschieben.
⊕	Plus-Taste Die Eingabeposition nach rechts verschieben.

Taste	Bedeutung
	Enter-Taste <ul style="list-style-type: none"> ▪ Kurzer Tastendruck: Auswahl bestätigen. ▪ Tastendruck von 2 s: Eingabe bestätigen.
	Escape-Tastenkombination (Tasten gleichzeitig drücken) Editieransicht, ohne eine Änderung zu übernehmen schließen.





Eingabemasken

Symbol	Bedeutung
A..	Großbuchstaben
a..	Kleinbuchstaben
1..	Zahlen
+..	Satz- und Sonderzeichen: = + - * / ² ³ ¼ ½ ¾ () < > { }
@..	Satz- und Sonderzeichen: " ` ^ . , ; : ? ! % μ ° € \$ £ ¥ § @ # / \ ~ & _
ä..	Umlaute und Akzente

Eingabe steuern

Symbol	Bedeutung
	Eingabeposition verschieben
	Eingabe verwerfen
	Eingabe bestätigen
	Zeichen links neben der Eingabeposition löschen
del	Zeichen rechts neben der Eingabeposition löschen
C	Alle eingegebenen Zeichen löschen

8.3.4 Bedienelemente

Taste	Bedeutung
	<p>Minus-Taste</p> <p><i>Bei Menü, Untermenü</i> Bewegt in einer Auswahlliste den Markierungsbalken nach oben.</p> <p><i>Bei Assistenten</i> Geht zum vorherigen Parameter.</p> <p><i>Bei Text- und Zahleneditor</i> Die Eingabeposition nach links verschieben.</p>
	<p>Plus-Taste</p> <p><i>Bei Menü, Untermenü</i> Bewegt in einer Auswahlliste den Markierungsbalken nach unten.</p> <p><i>Bei Assistenten</i> Geht zum nächsten Parameter.</p> <p><i>Bei Text- und Zahleneditor</i> Die Eingabeposition nach rechts verschieben.</p>
	<p>Enter-Taste</p> <p><i>Bei Betriebsanzeige</i> Kurzer Tastendruck: Öffnet das Bedienmenü.</p> <p><i>Bei Menü, Untermenü</i></p> <ul style="list-style-type: none"> ▪ Kurzer Tastendruck: <ul style="list-style-type: none"> ▪ Öffnet das markierte Menü, Untermenü oder Parameter. ▪ Startet den Assistenten. ▪ Wenn Hilfetext geöffnet: Schließt den Hilfetext des Parameters. ▪ Tastendruck von 2 s bei Parameter: Wenn vorhanden: Öffnet den Hilfetext zur Funktion des Parameters. <p><i>Bei Assistenten</i> Öffnet die Editieransicht des Parameters und bestätigt den Parameterwert.</p> <p><i>Bei Text- und Zahleneditor</i></p> <ul style="list-style-type: none"> ▪ Kurzer Tastendruck: Auswahl bestätigen. ▪ Tastendruck von 2 s: Eingabe bestätigen.
	<p>Escape-Tastenkombination (Tasten gleichzeitig drücken)</p> <p><i>Bei Menü, Untermenü</i></p> <ul style="list-style-type: none"> ▪ Kurzer Tastendruck: <ul style="list-style-type: none"> ▪ Verlässt die aktuelle Menüebene und führt zur nächsthöheren Ebene. ▪ Wenn Hilfetext geöffnet: Schließt den Hilfetext des Parameters. ▪ Tastendruck von 2 s: Rücksprung in die Betriebsanzeige ("Home-Position"). <p><i>Bei Assistenten</i> Verlässt den Assistenten und führt zur nächsthöheren Ebene.</p> <p><i>Bei Text- und Zahleneditor</i> Schließt die Editieransicht ohne Änderungen zu übernehmen.</p>
	<p>Minus/Enter-Tastenkombination (Tasten gleichzeitig drücken)</p> <ul style="list-style-type: none"> ▪ Bei aktiver Tastenverriegelung: Tastendruck von 3 s: Deaktivierung der Tastenverriegelung. ▪ Bei nicht aktiver Tastenverriegelung: Tastendruck von 3 s: Öffnet das Kontextmenü inkl. der Auswahl für die Aktivierung der Tastenverriegelung.



8.3.5 Kontextmenü aufrufen

Mithilfe des Kontextmenüs kann der Anwender schnell und direkt aus der Betriebsanzeige die folgenden Menüs aufrufen:

- Setup
- Datensicherung
- Simulation

Kontextmenü aufrufen und schließen



Der Anwender befindet sich in der Betriebsanzeige.

1. Die Tasten  und  länger als 3 Sekunden drücken.
 - ↳ Das Kontextmenü öffnet sich.



2. Gleichzeitig  +  drücken.
 - ↳ Das Kontextmenü wird geschlossen und die Betriebsanzeige erscheint.

Menü aufrufen via Kontextmenü

1. Kontextmenü öffnen.
2. Mit  zum gewünschten Menü navigieren.
3. Mit  die Auswahl bestätigen.
 - ↳ Das gewählte Menü öffnet sich.

8.3.6 Navigieren und aus Liste wählen

Zur Navigation im Bedienmenü dienen verschiedene Bedienelemente. Dabei erscheint der Navigationspfad links in der Kopfzeile. Die einzelnen Menüs sind durch vorangestellte Symbole gekennzeichnet, die auch in der Kopfzeile beim Navigieren angezeigt werden.

 Zur Erläuterung der Navigieransicht mit Symbolen und Bedienelementen →  53

Beispiel: Anzahl der angezeigten Messwerte auf "2 Werte" einstellen

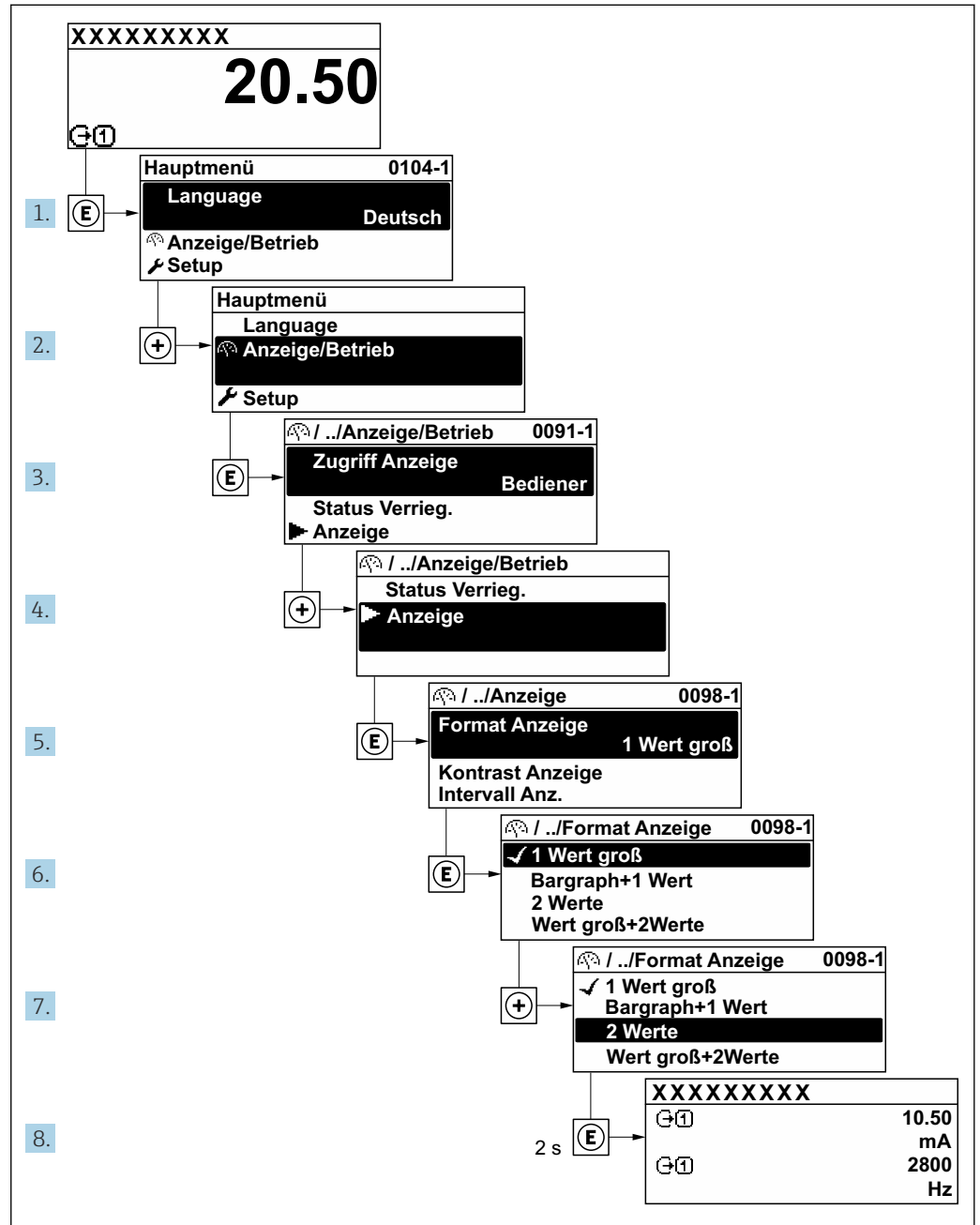

A0029562-DE

8.3.7 Parameter direkt aufrufen

Um auf einen Parameter via Vor-Ort-Anzeige direkt zugreifen zu können, ist jedem Parameter eine Paramaternummer zugeordnet. Durch Eingabe dieses Zugriffscodes in Parameter **Direktzugriff** wird der gewünschte Parameter direkt aufgerufen.

Navigationspfad
 Experte → Direktzugriff

Der Direktzugriffscode besteht aus einer maximal 5-stelligen Nummer und der Kanalnummer, die den Kanal einer Prozessgröße identifiziert: z.B. 00914-2. Dieser erscheint während der Navigieransicht rechts in der Kopfzeile des gewählten Parameters.

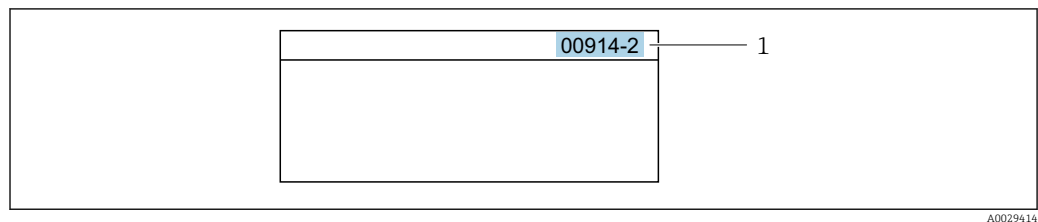

1 Direktzugriffscode

Bei der Eingabe des Direktzugriffscodes folgende Punkte beachten:

- Die führenden Nullen im Direktzugriffscode müssen nicht eingegeben werden.
Beispiel: Eingabe von **914** statt **00914**
- Wenn keine Kanalnummer eingegeben wird, wird automatisch Kanal 1 aufgerufen.
Beispiel: Eingabe von **00914** → Parameter **Zuordnung Prozessgröße**
- Wenn ein anderer Kanal aufgerufen wird: Direktzugriffscode mit der entsprechenden Kanalnummer eingeben.
Beispiel: Eingabe von **00914-2** → Parameter **Zuordnung Prozessgröße**



Zu den Direktzugriffscodes der einzelnen Parameter: Dokument "Beschreibung Geräteparameter" zum Gerät

8.3.8 Hilfetext aufrufen

Zu einigen Parametern existieren Hilfetexte, die der Anwender aus der Navigieransicht heraus aufrufen kann. Diese beschreiben kurz die Funktion des Parameters und unterstützen damit eine schnelle und sichere Inbetriebnahme.



Hilfetext aufrufen und schließen

Der Anwender befindet sich in der Navigieransicht und der Markierungsbalken steht auf einem Parameter.

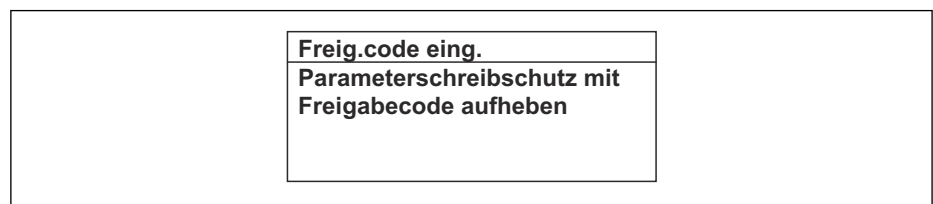
1. 2 s auf  drücken.
↳ Der Hilfetext zum markierten Parameter öffnet sich.



24 Beispiel: Hilfetext für Parameter "Freigabecode eingeben"

2. Gleichzeitig  +  drücken.
↳ Der Hilfetext wird geschlossen.

8.3.9 Parameter ändern



Parametern können über den Zahlen- oder Texteditor geändert werden.

- Zahleneditor: Werte in einem Parameter ändern, z.B. Vorgabe von Grenzwerten.
- Texteditor: Texte in einem Parameter eingeben, z.B. Messstellenbezeichnung.

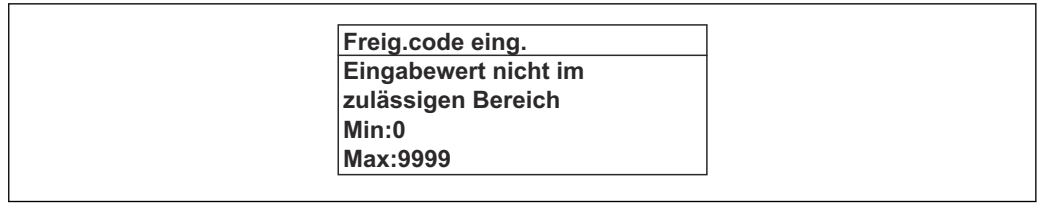
Wenn der eingegebene Wert außerhalb des zulässigen Wertebereichs liegt, wird eine Rückmeldung ausgegeben.



A0014049-DE

 Zur Erläuterung der Editieransicht - bestehend aus Texteditor und Zahleneditor - mit Symbolen →  55, zur Erläuterung der Bedienelemente →  57

8.3.10 Anwenderrollen und ihre Zugriffsrechte

Die beiden Anwenderrollen "Bediener" und "Instandhalter" haben einen unterschiedlichen Schreibzugriff auf die Parameter, wenn der Kunde einen anwenderspezifischen Freigabecode definiert. Dieser schützt die Gerätekonfiguration via Vor-Ort-Anzeige vor unerlaubtem Zugriff →  144.

Zugriffsrechte für die Anwenderrollen definieren

Bei Auslieferung des Geräts ist noch kein Freigabecode definiert. Das Zugriffsrecht (Lese- und Schreibzugriff) auf das Gerät ist nicht eingeschränkt und entspricht dem der Anwenderrolle "Instandhalter".

- ▶ Freigabecode definieren.
 - ↳ Zusätzlich zur Anwenderrolle "Instandhalter" wird die Anwenderrolle "Bediener" neu definiert. Die Zugriffsrechte der beiden Anwenderrollen unterscheiden sich.

Zugriffsrechte auf Parameter: Anwenderrolle "Instandhalter"

Status Freigabecode	Lesezugriff	Schreibzugriff
Es wurde noch kein Freigabecode definiert (Werkeinstellung).	✓	✓
Nachdem ein Freigabecode definiert wurde.	✓	✓ ¹⁾

1) Erst nach Eingabe des Freigabecodes erhält der Anwender Schreibzugriff.



Zugriffsrechte auf Parameter: Anwenderrolle "Bediener"

Status Freigabecode	Lesezugriff	Schreibzugriff
Nachdem ein Freigabecode definiert wurde.	✓	_ ¹⁾



1) Bestimmte Parameter sind trotz des definierten Freigabecodes immer änderbar und damit vom Schreibschutz ausgenommen, da sie die Messung nicht beeinflussen: Schreibschutz via Freigabecode →  144

 Mit welcher Anwenderrolle der Benutzer aktuell angemeldet ist, zeigt Parameter **Zugriffsrecht**. Navigationspfad: Betrieb → Zugriffsrecht

8.3.11 Schreibschutz aufheben via Freigabecode

Wenn auf der Vor-Ort-Anzeige vor einem Parameter das -Symbol erscheint, ist er durch einen anwenderspezifischen Freigabecode schreibgeschützt und sein Wert momentan via Vor-Ort-Bedienung nicht änderbar →  144.

Der Parameterschreibschutz via Vor-Ort-Bedienung kann durch Eingabe des anwenderspezifischen Freigabecodes im Parameter **Freigabecode eingeben** (→  121) über die jeweilige Zugriffsmöglichkeit aufgehoben werden.

1. Nach Drücken von  erscheint die Eingabeaufforderung für den Freigabecode.
2. Freigabecode eingeben.
 - ↳ Das -Symbol vor den Parametern verschwindet; alle zuvor schreibgeschützten Parameter sind wieder freigeschaltet.

8.3.12 Tastenverriegelung ein- und ausschalten



Über die Tastenverriegelung lässt sich der Zugriff auf das gesamte Bedienmenü via Vor-Ort-Bedienung sperren. Ein Navigieren durch das Bedienmenü oder ein Ändern der Werte von einzelnen Parametern ist damit nicht mehr möglich. Nur die Messwerte auf der Betriebsanzeige können abgelesen werden.

Die Tastenverriegelung wird über ein Kontextmenü ein- und ausgeschaltet.

Tastenverriegelung einschalten



-  Die Tastenverriegelung wird automatisch eingeschaltet:
 - Wenn das Gerät > 1 Minute in der Messwertanzeige nicht bedient wurde.
 - Nach jedem Neustart des Geräts.

Tastenverriegelung manuell einschalten

1. Das Gerät befindet sich in der Messwertanzeige.
Die Tasten  und  3 Sekunden drücken.
↳ Ein Kontextmenü wird aufgerufen.
2. Im Kontextmenü die Auswahl **Tastensperre ein** wählen.
↳ Die Tastenverriegelung ist eingeschaltet.

-  Versucht der Anwender auf das Bedienmenü zuzugreifen, während die Tastenverriegelung aktiviert ist, erscheint die Meldung **Tastensperre ein**.

Tastenverriegelung ausschalten



- ▶ Die Tastenverriegelung ist eingeschaltet.
Die Tasten  und  3 Sekunden drücken.
↳ Die Tastenverriegelung ist ausgeschaltet.

8.4 Zugriff auf Bedienmenü via Webbrowser

8.4.1 Funktionsumfang

Mit dem integrierten Webserver kann das Gerät über einen Webbrowser und via Service-schnittstelle (CDI-RJ45) oder via WLAN-Schnittstelle bedient und konfiguriert werden. Der Aufbau des Bedienmenüs ist dabei derselbe wie bei der Vor-Ort-Anzeige. Neben den Messwerten werden auch Statusinformationen zum Gerät dargestellt und ermöglichen eine Kontrolle des Gerätezustands. Zusätzlich können die Daten vom Gerät verwaltet und die Netzwerkparameter eingestellt werden.

Für die WLAN-Verbindung wird ein Gerät benötigt, das über eine optional bestellbare WLAN-Schnittstelle verfügt: Bestellmerkmal "Anzeige; Bedienung", Option G "4-zeilig beleuchtet; Touch Control + WLAN". Das Gerät dient als Access Point und ermöglicht eine Kommunikation mittels Computer oder mobilem Handbediengerät.

-  Weitere Informationen zum Webserver: Sonderdokumentation zum Gerät →  274

8.4.2 Voraussetzungen

Computer Hardware



Hardware	Schnittstelle	
	CDI-RJ45	WLAN
Schnittstelle	Der Computer muss über eine RJ45-Schnittstelle verfügen. ¹⁾	Das Bediengerät muss über eine WLAN-Schnittstelle verfügen.
Verbindung	Standard Ethernet-Kabel	Verbindung über Wireless LAN.
Bildschirm	Empfohlene Größe: ≥ 12" (abhängig von der Auflösung des Bildschirms)	

1) Empfohlenes Kabel: CAT5e, CAT6 oder CAT7, mit geschirmtm Stecker (z. B. Fabrikat YAMAICHI ; Part No Y-ConProfixPlug63 / Prod. ID: 82-006660)

Computer Software

Software	Schnittstelle	
	CDI-RJ45	WLAN
Empfohlene Betriebssysteme	<ul style="list-style-type: none"> ▪ Microsoft Windows 8 oder höher. ▪ Mobile Betriebssysteme: <ul style="list-style-type: none"> ▪ iOS ▪ Android  Microsoft Windows XP und Windows 7 wird unterstützt.	
Einsetzbare Webbrowser	<ul style="list-style-type: none"> ▪ Microsoft Internet Explorer 8 oder höher ▪ Microsoft Edge ▪ Mozilla Firefox ▪ Google Chrome ▪ Safari 	



Computer Einstellungen

Einstellungen	Schnittstelle	
	CDI-RJ45	WLAN
Benutzerrechte	Entsprechende Benutzerrechte (z. B. Administratorenrechte) für TCP/IP- und Proxyservereinstellungen sind erforderlich (z. B. für Anpassung der IP-Adresse, Subnet mask).	
Proxyservereinstellungen des Webbrowsers	Die Einstellung des Webbrowsers <i>Proxyserver für LAN verwenden</i> muss deaktiviert sein .	
JavaScript	JavaScript muss aktiviert sein.  Wenn JavaScript nicht aktivierbar: http://192.168.1.212/servlet/basic.html in Adresszeile des Webbrowsers eingeben. Eine voll funktionsfähige, aber vereinfachte Darstellung der Bedienmenüstruktur im Webbrowser startet.  Bei Installation einer neuen Firmware-Version: Um eine korrekte Darstellung zu ermöglichen, im Webbrowser unter Internetoptionen den Zwischenspeicher (Cache) löschen.	JavaScript muss aktiviert sein.  Das WLAN-Display erfordert JavaScript-Unterstützung.



Einstellungen	Schnittstelle	
	CDI-RJ45	WLAN
Netzwerkverbindungen	Nur die aktiven Netzwerkverbindungen zum Messgerät verwenden.	
	Alle weiteren Netzwerkverbindungen wie z. B. WLAN ausschalten.	Alle weiteren Netzwerkverbindungen ausschalten.

 Bei Verbindungsproblemen: →  170

Messgerät: Via Serviceschnittstelle CDI-RJ45

Gerät	Serviceschnittstelle CDI-RJ45
Messgerät	Das Messgerät verfügt über eine RJ45-Schnittstelle.
Webserver	Webserver muss aktiviert sein; Werkseinstellung: An  Zum Aktivieren des Webserver →  68

Messgerät: Via WLAN-Schnittstelle

Gerät	WLAN-Schnittstelle
Messgerät	Das Messgerät verfügt über eine WLAN-Antenne: <ul style="list-style-type: none"> ▪ Messumformer mit integrierter WLAN-Antenne ▪ Messumformer mit externer WLAN-Antenne
Webserver	Webserver und WLAN muss aktiviert sein; Werkseinstellung: An  Zum Aktivieren des Webserver →  68

8.4.3 Verbindungsaufbau

Via Serviceschnittstelle (CDI-RJ45)

Messgerät vorbereiten

1. Je nach Gehäuseausführung:
Sicherungskralle oder Befestigungsschraube des Gehäusedeckels lösen.
2. Je nach Gehäuseausführung:
Gehäusedeckel abschrauben oder öffnen.
3. Computer über Standard Ethernet-Kabel mit RJ45-Stecker anschließen .

Internetprotokoll vom Computer konfigurieren

Die IP-Adresse kann dem Messgerät auf unterschiedliche Weise zugeordnet werden:

- Dynamic Configuration Protocol (DCP), Werkseinstellung:
Die IP-Adresse wird dem Messgerät vom Automatisierungssystem (z.B. Siemens S7) automatisch zugewiesen.
- Hardwareadressierung:
Die IP-Adresse wird über DIP-Schalter eingestellt .
- Softwareadressierung:
Die IP-Adresse wird über den Parameter **IP-Adresse** (→  89) eingegeben.
- DIP-Schalter für "Default IP-Adresse":
Für den Aufbau der Netzwerkverbindung über die Serviceschnittstelle (CDI-RJ45): Die fest zugewiesene IP-Adresse 192.168.1.212 wird verwendet .

Ab Werk arbeitet das Messgerät mit dem Dynamic Configuration Protocol (DCP), d.h. die IP-Adresse des Messgeräts wird vom Automatisierungssystem (z.B. Siemens S7) automatisch zugewiesen.

Für den Aufbau einer Netzwerkverbindung über die Serviceschnittstelle (CDI-RJ45): DIP-Schalter "Default IP-Adresse" auf **ON** setzen. Anschließend besitzt das Messgerät die fest zugewiesene IP-Adresse 192.168.1.212. Die fest zugewiesene IP-Adresse 192.168.1.212 kann jetzt zum Aufbau der Netzwerkverbindung verwendet werden.

1. Über den DIP-Schalter 2 die Default IP-Adresse 192.168.1.212 aktivieren: .
2. Messgerät einschalten.
3. Computer über Standard Ethernet-Kabel mit RJ45-Stecker anschließen →  70.
4. Wenn keine 2. Netzwerkkarte verwendet wird: Alle Anwendungen auf Notebook schließen.
 - ↳ Anwendungen, die Internet oder Netzwerk benötigen, wie z.B. Email, SAP-Anwendungen, Internet oder Windows Explorer.
5. Alle offenen Internet-Browser schließen.
6. Eigenschaften vom Internetprotokoll (TCP/IP) gemäß Tabelle konfigurieren:

IP-Adresse	192.168.1.XXX; für XXX alle Zahlenfolgen außer: 0, 212 und 255 → z.B. 192.168.1.213
Subnet mask	255.255.255.0
Default gateway	192.168.1.212 oder Zellen leer lassen

Via WLAN-Schnittstelle

Internetprotokoll vom mobilen Endgerät konfigurieren

HINWEIS

Wenn die WLAN-Verbindung während der Parametrierung unterbrochen wird, können vorgenommene Einstellungen verloren gehen.

- ▶ Darauf achten, dass die WLAN-Verbindung während der Parametrierung des Messgeräts nicht getrennt wird.

HINWEIS

Folgendes beachten, um ein Netzwerkkonflikt zu vermeiden:

- ▶ Gleichzeitigen Zugriff von demselben mobilen Endgerät auf das Messgerät via Serviceschnittstelle (CDI-RJ45) und WLAN-Schnittstelle vermeiden.
- ▶ Nur eine Serviceschnittstelle (CDI-RJ45 oder WLAN-Schnittstelle) aktivieren.
- ▶ Wenn eine gleichzeitige Kommunikation erforderlich ist: Unterschiedliche IP-Adressbereiche einstellen, z.B. 192.168.0.1 (WLAN-Schnittstelle) und 192.168.1.212 (Serviceschnittstelle CDI-RJ45).

Vorbereitung des mobilen Endgeräts

- ▶ WLAN des mobilen Endgeräts aktivieren.

WLAN-Verbindung vom mobilen Endgerät zum Messgerät aufbauen

1. In den WLAN-Einstellungen des mobilen Endgeräts:
Messgerät anhand der SSID auswählen (z.B. EH_Promass_300_A802000).
2. Gegebenenfalls Verschlüsselungsmethode WPA2 wählen.

3. Passwort eingeben:

Beim Messgerät ab Werk die Seriennummer (z.B. L100A802000).

- ↳ LED am Anzeigemodul blinkt. Jetzt ist die Bedienung des Messgeräts mit dem Webbrowser, FieldCare oder DeviceCare möglich.

i Seriennummer befindet sich auf dem Typenschild.

i Um eine sichere und schnelle Zuweisung des WLAN-Netzwerks zur Messstelle sicherzustellen, wird empfohlen, den SSID-Namen zu ändern. Der neue SSID-Name sollte eindeutig der Messstelle zugeordnet werden können (z.B. Messstellenbezeichnung), da er als WLAN-Netzwerk angezeigt wird.

WLAN-Verbindung trennen

- ▶ Nach Beenden der Parametrierung:
WLAN-Verbindung zwischen mobilem Endgerät und Messgerät trennen.

Webbrowser starten

1. Webbrowser auf dem Computer starten.
2. IP-Adresse des Webservers in der Webbrowser-Adresszeile eingeben: 192.168.1.212
↳ Die Login-Webseite erscheint.

The screenshot shows a web interface for device configuration and login. It includes fields for 'Device name', 'Device tag', and 'Signal Status'. Below these are 'Web server language' (set to English), 'Access Status' (set to Maintenance), and an 'Enter access code' field with a 'Login' button. A 'Reset access code' button is also present. The interface is branded with 'Endress+Hauser' and 'EH'.

- 1 *Gerätebild*
- 2 *Gerätename*
- 3 *Messstellenbezeichnung*
- 4 *Statussignal*
- 5 *Aktuelle Messwerte*
- 6 *Bediensprache*
- 7 *Anwenderrolle*
- 8 *Freigabecode*
- 9 *Login*
- 10 *Freigabecode zurücksetzen (→ ⓘ 140)*

i Wenn keine oder nur eine unvollständige Login-Webseite erscheint → ⓘ 170

8.4.4 Einloggen

1. Gewünschte Bediensprache für den Webbrowser wählen.
2. Anwenderspezifischen Freigabecode eingeben.

3. Eingabe mit **OK** bestätigen.

Freigabecode	0000 (Werkseinstellung); vom Kunden änderbar
---------------------	--

 Wenn 10 Minuten lang keine Aktion durchgeführt wird, springt der Webbrowser automatisch auf die Login-Webseite zurück.

8.4.5 Bedienoberfläche

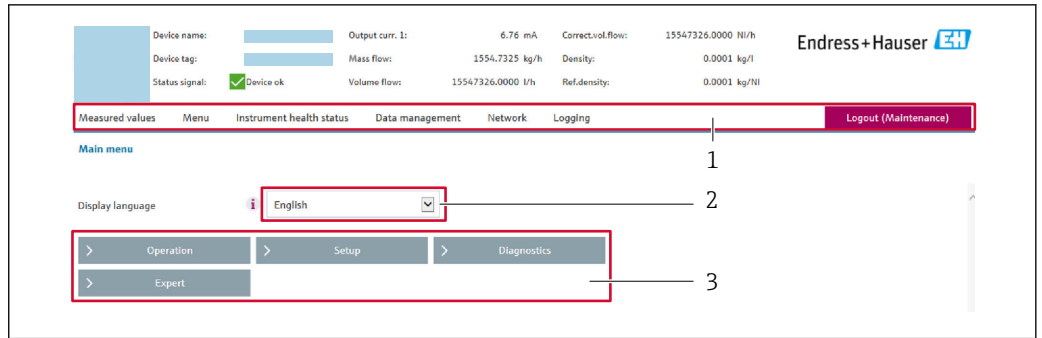

A0029418

- 1 Funktionszeile
- 2 Bediensprache auf der Vor-Ort-Anzeige
- 3 Navigationsbereich

Kopfzeile

In der Kopfzeile erscheinen folgende Informationen:

- Gerätename
- Messstellenbezeichnung
- Gerätestatus mit Statussignal →  176
- Aktuelle Messwerte

Funktionszeile

Funktionen	Bedeutung
Messwerte	Anzeige der Messwerte des Messgeräts
Menü	<ul style="list-style-type: none"> ▪ Zugriff auf das Bedienmenü vom Messgerät ▪ Aufbau des Bedienmenüs ist derselbe wie bei der Vor-Ort-Anzeige  Detaillierte Angaben zum Aufbau des Bedienmenüs: Beschreibung Geräteparameter
Gerätestatus	Anzeige der aktuell anstehenden Diagnosemeldungen, gelistet nach ihrer Priorität
Datenmanagement	Datenaustausch zwischen Computer und Messgerät: <ul style="list-style-type: none"> ▪ Gerätekonfiguration: <ul style="list-style-type: none"> ▪ Einstellungen vom Gerät laden (XML-Format, Konfiguration sichern) ▪ Einstellungen ins Gerät speichern (XML-Format, Konfiguration wiederherstellen) ▪ Logbuch - Ereignislogbuch exportieren (.csv-Datei) ▪ Dokumente - Dokumente exportieren: <ul style="list-style-type: none"> ▪ Backup-Datensatz exportieren (.csv-Datei, Dokumentation der Konfiguration der Messstelle erstellen) ▪ Verifizierungsbericht (PDF-Datei, nur mit dem Anwendungspaket "Heartbeat Verification" verfügbar) ▪ Datei für Systemintegration - Beim Einsatz von Feldbussen Gerätetreiber für Systemintegration vom Messgerät laden: <ul style="list-style-type: none"> PROFINET: GSD Datei ▪ Firmware-Update - Flashen einer Firmware-Version

Funktionen	Bedeutung
Netzwerk	Konfiguration und Überprüfung aller notwendigen Parameter für den Verbindungsaufbau zum Messgerät: <ul style="list-style-type: none"> ▪ Netzwerkeinstellungen (z.B. IP-Adresse, MAC-Adresse) ▪ Geräteinformationen (z.B. Seriennummer, Firmware-Version)
Logout	Beenden des Bedienvorgangs und Aufruf der Login-Seite

Navigationbereich

In dem Navigationsbereich können die Menüs, die zugehörigen Untermenüs und Parameter ausgewählt werden.

Arbeitsbereich

Abhängig von der gewählten Funktion und ihren Untermenüs können in diesem Bereich verschiedene Aktionen durchgeführt werden:

- Einstellung von Parametern
- Ablesen von Messwerten
- Aufrufen von Hilfetexten
- Starten eines Up-/Downloads

8.4.6 Webserver deaktivieren

Der Webserver des Messgeräts kann über den Parameter **Webserver Funktionalität** je nach Bedarf ein- und ausgeschaltet werden.

Navigation

Menü "Experte" → Kommunikation → Webserver

Parameterübersicht mit Kurzbeschreibung

Parameter	Beschreibung	Auswahl
Webserver Funktionalität	Webserver ein- und ausschalten.	<ul style="list-style-type: none"> ▪ Aus ▪ HTML Off ▪ An

Funktionsumfang von Parameter "Webserver Funktionalität"

Option	Beschreibung
Aus	<ul style="list-style-type: none"> ▪ Der Webserver ist komplett deaktiviert. ▪ Der Port 80 ist gesperrt.
HTML Off	Die HTML-Variante des Webserver ist nicht verfügbar.
An	<ul style="list-style-type: none"> ▪ Die komplette Webserver-Funktionalität steht zur Verfügung. ▪ JavaScript wird genutzt. ▪ Das Passwort wird verschlüsselt übertragen. ▪ Eine Änderung des Passworts wird ebenfalls verschlüsselt übertragen.

Webserver aktivieren

Wenn der Webserver deaktiviert ist, kann dieser über den Parameter **Webserver Funktionalität** nur über folgende Bedienungsmöglichkeiten wieder aktiviert werden:

- Via Vor-Ort-Anzeige
- Via Bedientool "FieldCare"
- Via Bedientool "DeviceCare"

8.4.7 Ausloggen

i Bei Bedarf vor dem Ausloggen: Datensicherung über Funktion **Datenmanagement** durchführen (Konfiguration vom Gerät laden).

1. In der Funktionszeile Eintrag **Logout** wählen.
↳ Startseite mit dem Login erscheint.
2. Webbrowser schließen.
3. Wenn nicht mehr benötigt:
Geänderte Eigenschaften vom Internetprotokoll (TCP/IP) zurücksetzen →  64.

i Wenn der Aufbau der Kommunikation zum Webserver über die Default IP-Adresse 192.168.1.212 erfolgt ist, muss der DIP-Schalter Nr. 10 zurückgesetzt werden (von **ON** → **OFF**). Danach ist die IP-Adresse des Geräts für die Netzwerkkommunikation wieder aktiv.

8.5 Zugriff auf Bedienmenü via Bedientool

Die Struktur des Bedienmenüs in den Bedientools ist dieselbe wie bei der Bedienung via Vor-Ort-Anzeige.

8.5.1 Bedientool anschließen

Via PROFINET-Netzwerk

Diese Kommunikationsschnittstelle ist bei Geräteausführungen mit PROFINET verfügbar.

Sterntopologie

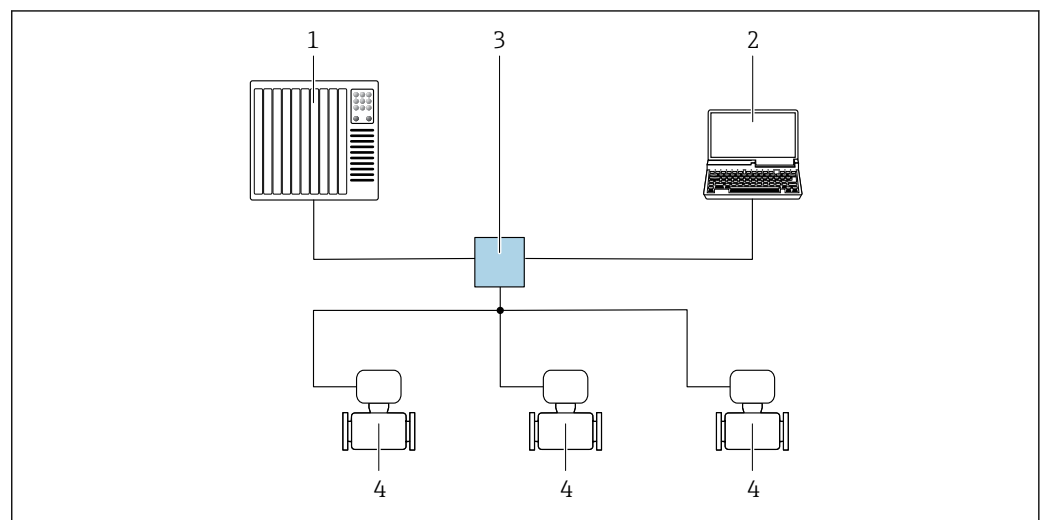

 25 Möglichkeiten der Fernbedienung via PROFINET Netzwerk: Sterntopologie

- 1 Automatisierungssystem, z.B. Simatic S7 (Siemens)
- 2 Computer mit Webbrowser (z.B. Internet Explorer) zum Zugriff auf integrierten Webserver oder Computer mit Bedientool (z.B. FieldCare, DeviceCare, SIMATIC PDM) mit COM DTM "CDI Communication TCP/IP"
- 3 Standard Ethernet Switch, z.B. Scalance X204 (Siemens)
- 4 Messgerät

Ringtopologie

Die Einbindung erfolgt über den Anschluss für die Signalübertragung (Ausgang 1) und die Serviceschnittstelle (CDI-RJ45).

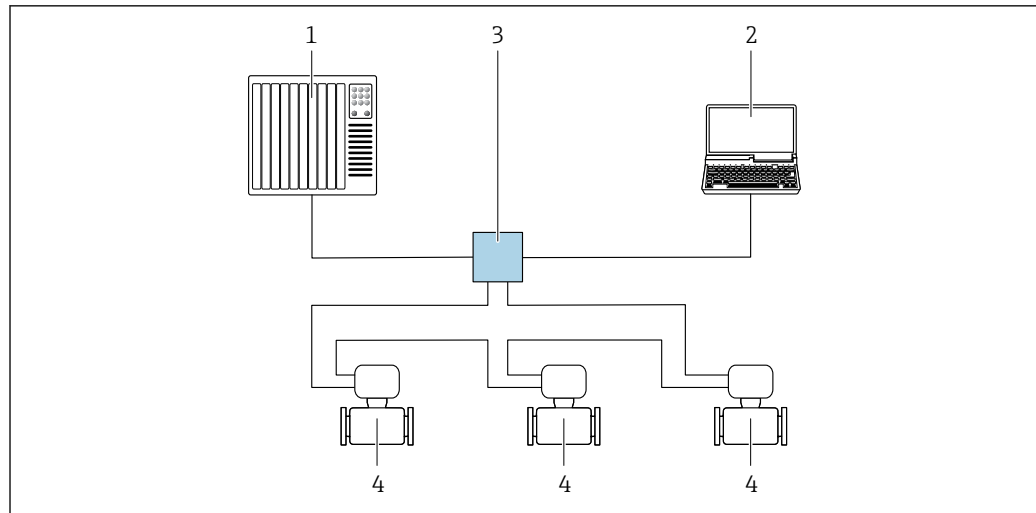

A0033719

26 Möglichkeiten der Fernbedienung via PROFINET-Netzwerk: Ringtopologie

- 1 Automatisierungssystem, z.B. Simatic S7 (Siemens)
- 2 Computer mit Webbrowser (z.B. Internet Explorer) zum Zugriff auf integrierten Webserver oder Computer mit Bedientool (z.B. FieldCare, DeviceCare, SIMATIC PDM) mit COM DTM "CDI Communication TCP/IP"
- 3 Standard Ethernet Switch, z.B. Scalance X204 (Siemens)
- 4 Messgerät

Serviceschnittstelle

Via Serviceschnittstelle (CDI-RJ45)

Um eine Konfiguration des Geräts vor Ort durchzuführen kann eine Punkt-zu-Punkt-Verbindung aufgebaut werden. Der Anschluss erfolgt bei geöffnetem Gehäuse direkt über die Serviceschnittstelle (CDI-RJ45) des Geräts.

i Optional ist für den nicht explosionsgefährdeten Bereich ein Adapter für RJ45 auf M12 Stecker erhältlich:

Bestellmerkmal "Zubehör", Option **NB**: "Adapter RJ45 M12 (Serviceschnittstelle)"

Der Adapter verbindet die Serviceschnittstelle (CDI-RJ45) mit einem in der Kabeleinführung montierten M12 Stecker. Der Anschluss an die Serviceschnittstelle kann ohne Öffnen des Geräts über einen M12 Stecker erfolgen.

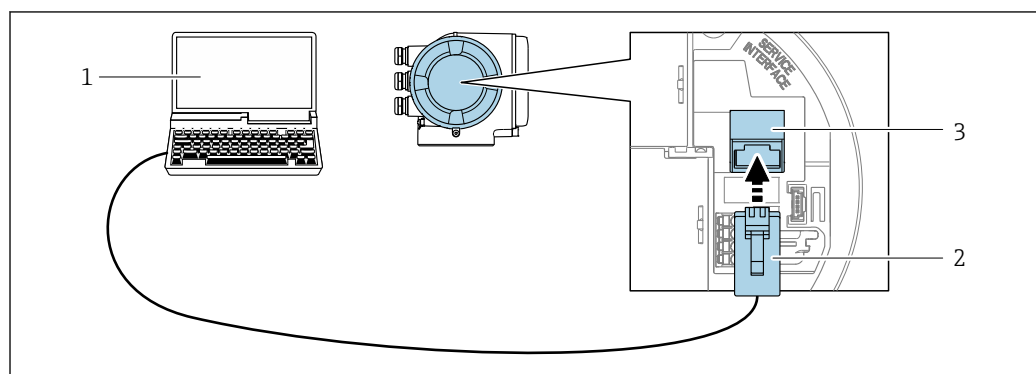

A0027563

27 Anschluss via Serviceschnittstelle (CDI-RJ45)

- 1 Computer mit Webbrowser (z.B. Microsoft Internet Explorer, Microsoft Edge) zum Zugriff auf integrierten Webserver oder mit Bedientool "FieldCare", "DeviceCare" mit COM DTM "CDI Communication TCP/IP"
- 2 Standard-Ethernet-Verbindungskabel mit RJ45-Stecker
- 3 Serviceschnittstelle (CDI-RJ45) des Messgeräts mit Zugriff auf integrierten Webserver

Via WLAN-Schnittstelle

Die optionale WLAN-Schnittstelle ist bei folgender Geräteausführung vorhanden: Bestellmerkmal "Anzeige; Bedienung", Option G "4-zeilig, beleuchtet; Touch Control + WLAN"

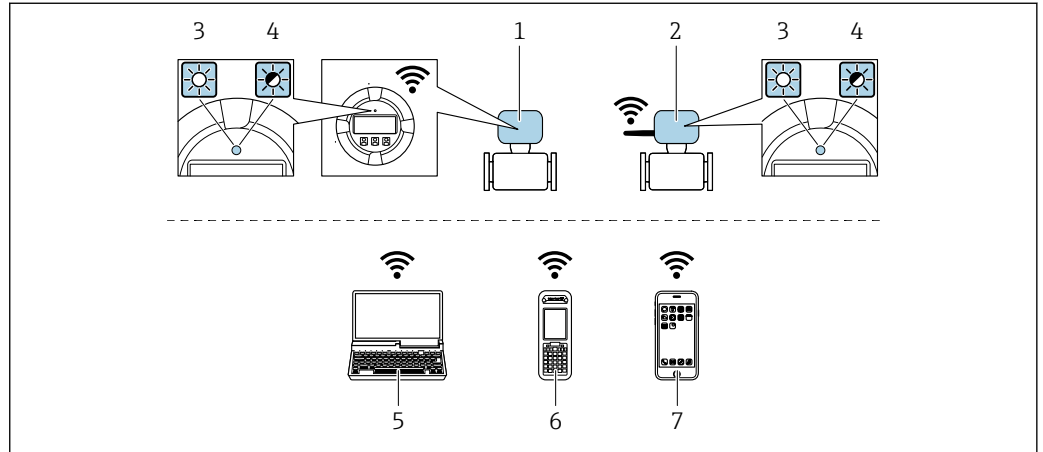

- 1 Messumformer mit integrierter WLAN-Antenne
- 2 Messumformer mit externer WLAN-Antenne
- 3 LED leuchtet konstant: WLAN-Empfang am Messgerät ist aktiviert
- 4 LED blinkt: WLAN-Verbindung zwischen Bediengerät und Messgerät ist hergestellt
- 5 Computer mit WLAN-Schnittstelle und Webbrowser (z.B. Microsoft Internet Explorer, Microsoft Edge) zum Zugriff auf integrierten Gerätewebsserver oder mit Bedientool (z.B. FieldCare, DeviceCare)
- 6 Mobiles Handbediengerät mit WLAN-Schnittstelle und Webbrowser (z.B. Microsoft Internet Explorer, Microsoft Edge) zum Zugriff auf integrierten Gerätewebsserver oder Bedientool (z.B. FieldCare, DeviceCare)
- 7 Smartphone oder Tablet (z.B. Field Xpert SMT70)

Funktion	WLAN: IEEE 802.11 b/g (2,4 GHz)
Verschlüsselung	WPA2-PSK AES-128 (gemäß IEEE 802.11i)
Einstellbare WLAN-Kanäle	1 bis 11
Schutzart	IP67
Verfügbare Antennen	<ul style="list-style-type: none"> ▪ Interne Antenne ▪ Externe Antenne (optional) Bei schlechten Sende-/Empfangsbedingungen am Montageort. Jeweils nur 1 Antenne aktiv!
Reichweite	<ul style="list-style-type: none"> ▪ Interne Antenne: Typischerweise 10 m (32 ft) ▪ Externe Antenne: Typischerweise 50 m (164 ft)
Werkstoffe (Externe Antenne)	<ul style="list-style-type: none"> ▪ Antenne: Kunststoff ASA (Acrylnitril-Styrol-Acrylat-Copolymere) und Messing vernickelt ▪ Adapter: Rostfreier Stahl und Messing vernickelt ▪ Kabel: Polyethylen ▪ Stecker: Messing vernickelt ▪ Befestigungswinkel: Rostfreier Stahl

Internetprotokoll vom mobilen Endgerät konfigurieren

HINWEIS

Wenn die WLAN-Verbindung während der Parametrierung unterbrochen wird, können vorgenommene Einstellungen verloren gehen.

- ▶ Darauf achten, dass die WLAN-Verbindung während der Parametrierung des Messgeräts nicht getrennt wird.

HINWEIS**Folgendes beachten, um ein Netzwerkkonflikt zu vermeiden:**

- ▶ Gleichzeitigen Zugriff von demselben mobilen Endgerät auf das Messgerät via Serviceschnittstelle (CDI-RJ45) und WLAN-Schnittstelle vermeiden.
- ▶ Nur eine Serviceschnittstelle (CDI-RJ45 oder WLAN-Schnittstelle) aktivieren.
- ▶ Wenn eine gleichzeitige Kommunikation erforderlich ist: Unterschiedliche IP-Adressbereiche einstellen, z.B. 192.168.0.1 (WLAN-Schnittstelle) und 192.168.1.212 (Serviceschnittstelle CDI-RJ45).

Vorbereitung des mobilen Endgeräts

- ▶ WLAN des mobilen Endgeräts aktivieren.

WLAN-Verbindung vom mobilen Endgerät zum Messgerät aufbauen

1. In den WLAN-Einstellungen des mobilen Endgeräts:
Messgerät anhand der SSID auswählen (z.B. EH_Promass_300_A802000).
2. Gegebenenfalls Verschlüsselungsmethode WPA2 wählen.
3. Passwort eingeben:
Beim Messgerät ab Werk die Seriennummer (z.B. L100A802000).
↳ LED am Anzeigemodul blinkt. Jetzt ist die Bedienung des Messgeräts mit dem Webbrowser, FieldCare oder DeviceCare möglich.



Seriennummer befindet sich auf dem Typenschild.



Um eine sichere und schnelle Zuweisung des WLAN-Netzwerks zur Messstelle sicherzustellen, wird empfohlen, den SSID-Namen zu ändern. Der neue SSID-Name sollte eindeutig der Messstelle zugeordnet werden können (z.B. Messstellenbezeichnung), da er als WLAN-Netzwerk angezeigt wird.

WLAN-Verbindung trennen

- ▶ Nach Beenden der Parametrierung:
WLAN-Verbindung zwischen mobilem Endgerät und Messgerät trennen.

8.5.2 FieldCare

Funktionsumfang

FDT (Field Device Technology) basiertes Anlagen-Asset-Management-Tool von Endress+Hauser. Es kann alle intelligenten Feldeinrichtungen in einer Anlage konfigurieren und unterstützt bei deren Verwaltung. Durch Verwendung von Statusinformationen stellt es darüber hinaus ein einfaches, aber wirkungsvolles Mittel dar, deren Zustand zu kontrollieren.

Der Zugriff erfolgt via:

- Serviceschnittstelle CDI-RJ45 → 70
- WLAN-Schnittstelle → 71

Typische Funktionen:

- Parametrierung von Messumformern
- Laden und Speichern von Gerätedaten (Upload/Download)
- Dokumentation der Messstelle
- Visualisierung des Messwertspeichers (Linienschreiber) und Ereignis-Logbuchs



- Betriebsanleitung BA00027S
- Betriebsanleitung BA00059S



Bezugsquelle für Gerätebeschreibungsdateien → 75

Verbindungsaufbau

1. FieldCare starten und Projekt aufrufen.
2. Im Netzwerk: Neues Gerät hinzufügen.
↳ Fenster **Neues Gerät hinzufügen** öffnet sich.
3. Option **CDI Communication TCP/IP** aus Liste wählen und mit **OK** bestätigen.
4. Rechter Mausklick auf **CDI Communication TCP/IP** und im geöffneten Kontextmenü Eintrag **Gerät hinzufügen** wählen.
5. Gewünschtes Gerät aus Liste wählen und mit **OK** bestätigen.
↳ Fenster **CDI Communication TCP/IP (Configuration)** öffnet sich.
6. Geräteadresse im Feld **IP-Adresse** eingeben: 192.168.1.212 und mit **Enter** bestätigen.
7. Online-Verbindung mit Gerät aufbauen.



- Betriebsanleitung BA00027S
- Betriebsanleitung BA00059S

Bedienoberfläche

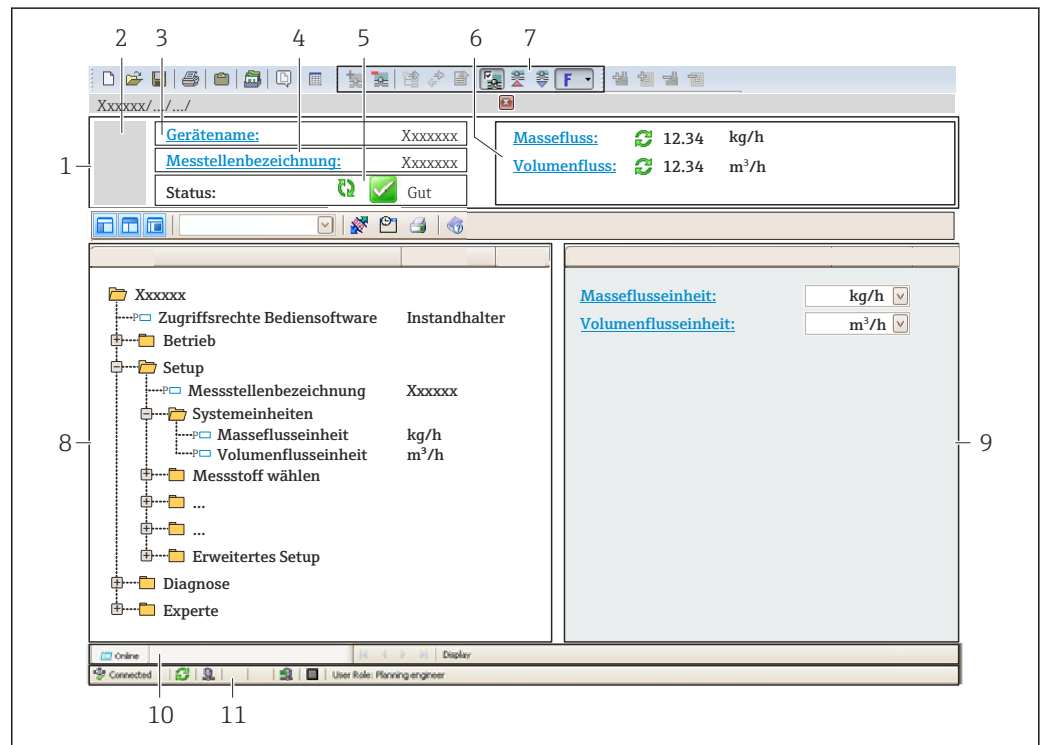

A0021051-DE

- 1 Kopfzeile
- 2 Gerätebild
- 3 Gerätename
- 4 Messstellenbezeichnung
- 5 Statusbereich mit Statussignal → 176
- 6 Anzeigebereich für aktuelle Messwerte
- 7 Bearbeitungsleiste mit weiteren Funktionen wie Speichern/Laden, Ereignisliste und Dokumentationserstellung
- 8 Navigationsbereich mit Bedienmenüstruktur
- 9 Arbeitsbereich
- 10 Aktionsbereich
- 11 Statusbereich

8.5.3 DeviceCare

Funktionsumfang

Tool zum Verbinden und Konfigurieren von Endress+Hauser Feldgeräten.

Am schnellsten lassen sich Feldgeräte von Endress+Hauser mit dem dedizierten Tool „DeviceCare“ konfigurieren. Es stellt zusammen mit den DTMs (Device Type Managers) eine komfortable und umfassende Lösung dar.



Innovation-Broschüre IN01047S



Bezugsquelle für Gerätebeschreibungsdateien →  75

9 Systemintegration

9.1 Übersicht zu Gerätebeschreibungsdateien

9.1.1 Aktuelle Versionsdaten zum Gerät

Firmware-Version	01.01.zz	<ul style="list-style-type: none"> ▪ Auf Titelseite der Anleitung ▪ Auf Messumformer-Typenschild ▪ Firmwareversion Diagnose → Geräteinformation → Firmwareversion
Freigabedatum Firmware-Version	07.2019	–
Hersteller-ID	0x11	Hersteller-ID Diagnose → Geräteinformation → Hersteller-ID
Geräte-ID	0x843B	Device ID Experte → Kommunikation → PROFINET-Konfiguration → PROFINET-Information → Device ID
Gerätetypkennung	Promass 300	Device Type Experte → Kommunikation → PROFINET-Konfiguration → PROFINET-Information → Device Type
Geräterevision	2	Geräterevision Experte → Kommunikation → PROFINET-Konfiguration → PROFINET-Information → Geräterevision
PROFINET Version	2.3.x	–

 Zur Übersicht der verschiedenen Firmware-Versionen zum Gerät →  237

9.1.2 Bedientools

Im Folgenden ist für die einzelnen Bedientools die passende Gerätebeschreibungsdatei mit Bezugsquelle aufgelistet.

Bedientool via Serviceschnittstelle (CDI-RJ45)	Bezugsquellen der Gerätebeschreibungen
FieldCare	<ul style="list-style-type: none"> ▪ www.endress.com → Download-Area ▪ USB-Stick (Endress+Hauser kontaktieren) ▪ DVD (Endress+Hauser kontaktieren)
DeviceCare	<ul style="list-style-type: none"> ▪ www.endress.com → Download-Area ▪ CD-ROM (Endress+Hauser kontaktieren) ▪ DVD (Endress+Hauser kontaktieren)

9.2 Gerätestammdatei (GSD)

Um Feldgeräte in ein Bussystem integrieren zu können, benötigt PROFINET eine Beschreibung der Geräteparameter wie z. B. Ausgangsdaten, Eingangsdaten, Datenformat und Datenmenge.

Diese Daten sind in der Gerätestammdatei (GSD) enthalten, die dem Automatisierungssystem bei der Inbetriebnahme des Kommunikationssystems zur Verfügung gestellt wird. Zusätzlich können auch Gerätebitmaps eingebunden werden, die als Symbole im Netzwerkbaum erscheinen.

Das Dateiformat der Gerätestammdatei (GSD) ist XML, sie wird in der Beschreibungssprache GSDML erstellt.

Durch die PA-Profil 4.02 Gerätestammdatei (GSD) ist es möglich, Feldgeräte verschiedener Hersteller ohne Neuprojektierung auszutauschen.

Es können zwei verschiedene Gerätestammdateien (GSD) verwendet werden: Hersteller-spezifische GSD und PA-Profil GSD.

9.2.1 Dateiname der herstellerspezifischen Gerätestammdatei (GSD)

Beispiel für den Dateinamen einer Gerätestammdatei:

GSDML-V2.3.x-EH-PROMASS 300-yyyymmdd.xml

GSDML	Beschreibungssprache
V2.3.x	Version der PROFINET-Spezifikation
EH	Endress+Hauser
PROMASS	Gerätefamilie
300	Messumformer
yyyymmdd	Ausgabedatum (yyyy: Jahr, mm: Monat, dd: Tag)
.xml	Dateinamenerweiterung (XML-Datei)

9.2.2 Dateiname der PA-Profil Gerätestammdatei (GSD)

9.3 Zyklische Datenübertragung

9.3.1 Übersicht Module

Die folgende Darstellung zeigt, welche Module dem Gerät für die zyklische Datenübertragung zur Verfügung stehen. Die zyklische Datenübertragung erfolgt mit einem Automatisierungssystem.

API	Messgerät		Sub Slot	Richtung Datenfluss	Leitsystem
	Module	Slot			
0x9700	Analog Input 1 (Massefluss)	1	1	→	PROFINET
	Analog Input 2 (Dichte)	2	1	→	
	Analog Input 3 (Temperatur)	3	1	→	
	Analog Input 4	20	1	→	
	Analog Input 5	21	1	→	
	Analog Input 6	22	1	→	
	Analog Input 7	23	1	→	
	Analog Input 8	24	1	→	
	Analog Input 9	25	1	→	
	Analog Input 10	26	1	→	
	Analog Input 11	27	1	→	
	Analog Input 12	28	1	→	
	Analog Input 13	29	1	→	
	Analog Input 14	30	1	→	
	Analog Input 15	31	1	→	
	Analog Input 16	32	1	→	
	Summenzähler 1 (Masse)	4	1	→ ←	
	Summenzähler 2	70	1	→ →	
	Summenzähler 3	71	1	→ ←	
	Binärer Input 1 (Heartbeat)	80	1	→	
	Binärer Input 2	81	1	→	
	Analog Output 1 (Druck)	160	1	←	
	Analog Output 2 (Temperatur)	161	1	←	
	Analog Output 3 (Ref. Dichte)	162	1	←	
	Analog Output 4 (% Sediment und Wasser)	163	1	←	
	Analog Output 5 (Water cut percentage)	164	1	←	
	Analog Output 6 (Appl. Spec. out 0)	165	1	←	
	Analog Output 7 (Appl. Spec. out 1)	166	1	←	
	Binärer Output 1 (Heartbeat)	210	1	→	
	Binary Output 2	211	1	←	
Enumerated Output	240	1	←		

9.3.2 Beschreibung der Module

Analog Input Modul

Datenstruktur

Ausgangsdaten Analog Output

Byte 1	Byte 2	Byte 3	Byte 4	Byte 5
Messwert: Gleitkommazahl (IEEE 754)				Status ¹⁾

1) Kodierung des Status →  83

Applikationsspezifisches Input Modul

Kompensationswerte vom Messgerät zum Automatisierungssystem übertragen.

Das Applikationsspezifische Input Modul überträgt Kompensationswerte inkl. Status zyklisch vom Messgerät an das Automatisierungssystem. In den ersten vier Bytes wird der Kompensationswert in Form einer Gleitkommazahl nach IEEE 754-Standard dargestellt. Das fünfte Byte enthält eine zum Kompensationswert gehörende, genormte Statusinformation.

Zugeordnete Kompensationswerte

 Die Konfiguration erfolgt über: Experte → Applikation → Applikationsspezifische Berechnungen → Prozessgrößen

Slot	Kompensationswert
31	Applikationsspezifisches Input Modul
32	Applikationsspezifisches Input Modul

Datenstruktur

Eingangsdaten Applikationsspezifisches Input Modul

Byte 1	Byte 2	Byte 3	Byte 4	Byte 5
Messwert: Gleitkommazahl (IEEE 754)				Status ¹⁾

1) Kodierung des Status →  83

Fehlerverhalten

Für die Verwendung der Kompensationswerte kann ein Fehlerverhalten definiert werden.

Bei Status GOOD oder UNCERTAIN werden die vom Automatisierungssystem übertragenen Kompensationswerte verwendet. Bei Status BAD wird das Fehlerverhalten für die Verwendung der Kompensationswerte aktiviert.

Zur Definition des Fehlerverhaltens stehen pro Kompensationswert zugehörige Parameter zur Verfügung: Experte → Applikation → Applikationsspezifische Berechnungen → Prozessgrößen

Parameter Fail safe type

- Option **Fail-safe value**: Der im Parameter Fail safe value definierte Wert wird verwendet.
- Option **Fallback value**: Der letzte gültige Wert wird verwendet.
- Option **Off**: Das Fehlerverhalten wird deaktiviert.

Parameter Fail safe value

Eingabe des Kompensationswerts der bei Auswahl der Option Fail safe value im Parameter Fail safe type verwendet wird.

Binäres Input Modul

Binäre Eingangsgrößen vom Messgerät zum Automatisierungssystem übertragen.

Auswahl: Gerätefunktion Binärer Input Slot 80

Slot	Sub Slot	Bit	Gerätefunktion	Zustand (Bedeutung)
80	1	0	Verifizierung wurde nicht durchgeführt.	<ul style="list-style-type: none"> ■ 0 (Gerätefunktion nicht aktiv) ■ 1 (Gerätefunktion aktiv)
		1	Verifizierung fehlgeschlagen.	
		2	Verifizierung wird aktuell durchgeführt.	
		3	Verifizierung beendet.	
		4	Verifizierung fehlgeschlagen.	
		5	Verifizierung erfolgreich durchgeführt.	
		6	Verifizierung wurde nicht durchgeführt.	
		7	Reserviert	

Auswahl: Gerätefunktion Binärer Input Slot 81

Datenstruktur

Eingangsdaten Binär Input

Byte 1	Byte 2
Binärer Input	Status ¹⁾

1) Kodierung des Status → 83

Modul Masse

Massezählerwert vom Messgerät zum Automatisierungssystem übertragen.

Auswahl: Eingangsgröße

Slot	Sub Slot	Eingangsgrößen
4	1	Masse

Datenstruktur

Eingangsdaten Volumen

Byte 1	Byte 2	Byte 3	Byte 4	Byte 5
Messwert: Gleitkommazahl (IEEE 754)				Status ¹⁾

1) Kodierung des Status → 83

Modul Masse Totalizer Control

Summenzählerwert vom Messgerät zum Automatisierungssystem übertragen.

Auswahl: Eingangsgröße

Slot	Sub Slot	Eingangsgröße
4	1	Masse

Datenstruktur

Eingangsdaten Masse Totalizer Control

Byte 1	Byte 2	Byte 3	Byte 4	Byte 5
Messwert: Gleitkommazahl (IEEE 754)				Status ¹⁾

1) Kodierung des Status → 83

Auswahl: Ausgangsgröße

Steuerwert vom Automatisierungssystem zum Messgerät übertragen.

Slot	Sub Slot	Wert	Eingangsgröße
70...71	1	1	Zurücksetzen auf "0"
		2	Voreingestellter Wert
		3	Anhalten
		4	Totalisieren

Datenstruktur

Ausgangsdaten Masse Totalizer Control

Byte 1
Steuervariable

Modul Totalizer

Summenzählerwert vom Messgerät zum Automatisierungssystem übertragen.

Datenstruktur

Eingangsdaten Totalizer

Byte 1	Byte 2	Byte 3	Byte 4	Byte 5
Messwert: Gleitkommazahl (IEEE 754)				Status ¹⁾

1) Kodierung des Status → 83

Modul Totalizer Control

Summenzählerwert vom Messgerät zum Automatisierungssystem übertragen.

Auswahl: Eingangsgröße

Datenstruktur

Eingangsdaten Totalizer Control

Byte 1	Byte 2	Byte 3	Byte 4	Byte 5
Messwert: Gleitkommazahl (IEEE 754)				Status ¹⁾

1) Kodierung des Status →  83

Auswahl: Ausgangsgröße

Steuerwert vom Automatisierungssystem zum Messgerät übertragen.

Slot	Sub Slot	Wert	Eingangsgröße
70...71	1	1	Zurücksetzen auf "0"
		2	Voreingestellter Wert
		3	Anhalten
		4	Totalisieren

Datenstruktur

Ausgangsdaten Totalizer Control

Byte 1
Steuervariable

Analog Output Modul

Einen Kompensationswert vom Automatisierungssystem zum Messgerät übertragen.

Analog Output Module übertragen Kompensationswerte inkl. Status und zugehöriger Einheit zyklisch vom Automatisierungssystem an das Messgerät. In den ersten vier Bytes wird der Kompensationswert in Form einer Gleitkommazahl nach IEEE 754-Standard dargestellt. Das fünfte Byte enthält eine zum Kompensationswert gehörende, genormte Statusinformation.

Zugeordnete Kompensationswerte

 Die Auswahl erfolgt über: Experte → Sensor → Externe Kompensation

Datenstruktur

Ausgangsdaten Analog Output

Byte 1	Byte 2	Byte 3	Byte 4	Byte 5
Messwert: Gleitkommazahl (IEEE 754)				Status ¹⁾

1) Kodierung des Status →  83

Fehlerverhalten

Für die Verwendung der Kompensationswerte kann ein Fehlerverhalten definiert werden. Bei Status GOOD oder UNCERTAIN werden die vom Automatisierungssystem übertragenen Kompensationswerte verwendet. Bei Status BAD wird das Fehlerverhalten für die Verwendung der Kompensationswerte aktiviert.

Zur Definition des Fehlerverhaltens stehen pro Kompensationswert zugehörige Parameter zur Verfügung: Experte → Sensor → Externe Kompensation

Parameter Fail safe type

- Option Fail safe value: Der im Parameter Fail safe value definierte Wert wird verwendet.
- Option Fallback value: Der letzte gültige Wert wird verwendet.
- Option Off: Das Fehlerverhalten wird deaktiviert.

Parameter Fail safe value

Eingabe des Kompensationswerts der bei Auswahl der Option Fail safe value im Parameter Fail safe type verwendet wird.

Binäres Output Modul

Binäre Ausgangswerte vom Automatisierungssystem zum Messgerät übertragen.

Auswahl: Gerätefunktion Binärer Output Slot 210

Slot	Sub Slot	Bit	Gerätefunktion	Zustand (Bedeutung)
210	1	0	Verifizierung starten.	Ein Statuswechsel von 0 auf 1 startet die Heartbeat-Verifizierung ¹⁾
		1	Reserviert	
		2	Reserviert	
		3	Reserviert	
		4	Reserviert	
		5	Reserviert	
		6	Reserviert	
		7	Reserviert	

1) Nur verfügbar mit Anwendungspaket Heartbeat

Auswahl: Gerätefunktion Binärer Output Slot 211

*Datenstruktur**Eingangsdaten Binärer Output*

Byte 1	Byte 2
Binärer Output	Status ^{1) 2)}

1) Kodierung des Status →  83

2) Die Steuervariable wird bei Status BAD nicht übernommen.

Konzentrations-Modul

 Nur verfügbar mit Anwendungspaket Konzentrationsmessung.

Zugeordnete Gerätefunktionen

Slot	Eingangsgrößen
28	Auswahl des Flüssigkeitstyps

*Datenstruktur**Ausgangsdaten Konzentration*

Byte 1
Steuervariable

Flüssigkeitstyp	Enum code
Aus	0
Saccharose in Wasser	5
Glukose in Wasser	2
Fruktose in Wasser	1
Invertzucker in Wasser	6
MaissirupHFCS42	15
MaissirupHFCS55	16
MaissirupHFCS90	17
Stammwürze	18
Ethanol in Wasser	11
Methanol in Wasser	12
Wasserstoffperoxid in Wasser	4
Salzsäure	24
Schwefelsäure	25
Salpetersäure	7
Phosphorsäure	8
Natriumhydroxid	10
Kaliumhydroxid	9
Ammoniumnitrat in Wasser	13
Eisen(III)chlorid in Wasser	14
%-Masse / %-Volumen	19
User Profil Coef Set No. 1	21
User Profil Coef Set No. 2	22
User Profil Coef Set No. 3	23

9.3.3 Kodierung des Status

Status	Kodierung (hex)	Bedeutung
BAD - Maintenance alarm	0x24...0x27	Es ist kein Messwert verfügbar, da ein Gerätefehler vorliegt.
BAD - Process related	0x28...0x2B	Es ist kein Messwert verfügbar, da die Prozessbedingungen nicht den technischen Spezifikationsgrenzen des Geräts entsprechen.
BAD - Function check	0x3C...0x03F	Eine Funktionsprüfung ist aktiv (z.B. Reinigung oder Kalibrierung)
UNCERTAIN - Initial value	0x4F...0x4F	Ein vorgegebener Wert wird ausgegeben, bis ein korrekter Messwert wieder verfügbar ist oder Behebungsmaßnahmen ausgeführt wurden die diesen Status verändern.

Status	Kodierung (hex)	Bedeutung
UNCERTAIN - Maintenance demanded	0x68...0x6B	Es wurde eine Abnutzung am Messgerät erkannt. Eine kurzfristige Wartung ist notwendig, um zu gewährleisten, dass das Messgerät weiterhin einsatzbereit bleibt. Der Messwert ist möglicherweise ungültig. Die Verwendung des Messwerts ist abhängig von der Anwendung.
UNCERTAIN - Process related	0x78...0x7B	Die Prozessbedingungen entsprechen nicht den technischen Spezifikationsgrenzen des Geräts. Die Qualität und die Genauigkeit des Messwerts könnten davon negativ beeinflusst werden. Die Verwendung des Messwerts ist abhängig von der Anwendung.
GOOD - OK	0x80...0x83	Keine Fehlerdiagnose festgestellt.
GOOD - Maintenance required	0xA4...0xA7	Der Messwert ist gültig. Eine Wartung des Geräts steht in nächster Zeit an.
GOOD - Maintenance demanded	0xA8...0xAB	Der Messwert ist gültig. Eine Wartung des Geräts in nächster Zeit wird sehr empfohlen.
GOOD - Function check	0xBC...0xBF	Der Messwert ist gültig. Das Messgerät führt eine interne Funktionsprüfung durch. Die Funktionsprüfung hat keinen bemerkbaren Einfluss auf den Prozess.

9.3.4 Werkseinstellung

Für die erste Inbetriebnahme sind die Slots im Automatisierungssystem bereits zugeordnet.

Zugeordnete Slots

Slot	Werkseinstellung
1	Massefluss
2	Volumenfluss
3	Normvolumenfluss
4	Dichte
5	Referenzdichte
6	Temperatur
7...14	-
15	Summenzähler 1
16	Summenzähler 2
17	Summenzähler 3

9.4 Systemredundanz S2

Für kontinuierlich betriebene Prozesse ist ein redundanter Aufbau mit zwei Automatisierungssystemen notwendig. Bei Ausfall eines Systems ist ein unterbrechungsfreier Betrieb durch das zweite System gewährleistet. Das Messgerät unterstützt eine Systemredundanz S2 und kann gleichzeitig mit beiden Automatisierungssystemen kommunizieren.

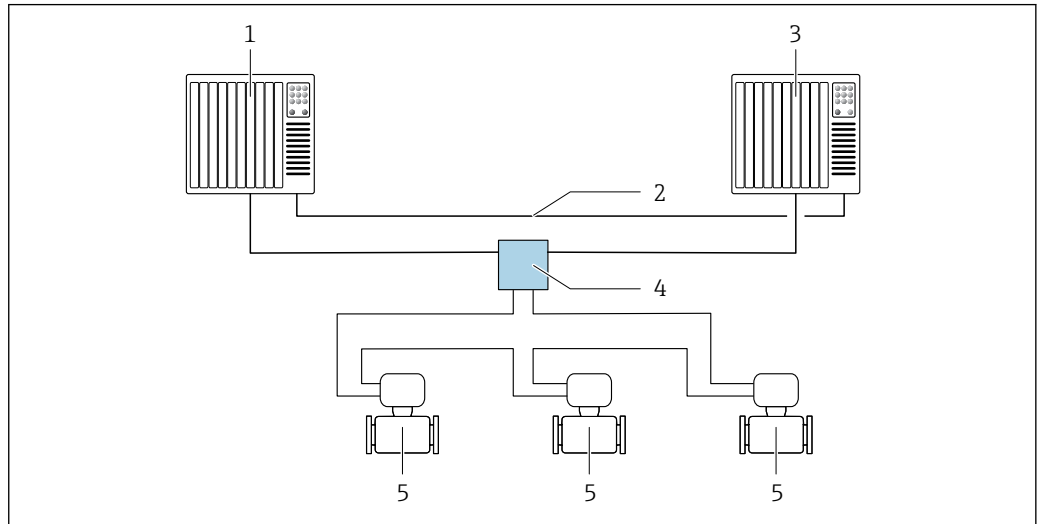

A0039509

28 Beispiel für den Aufbau eines redundanten Systems (S2): Ringtopologie

- 1 Automatisierungssystem 1
- 2 Synchronisation Automatisierungssysteme
- 3 Automatisierungssystem 2
- 4 Industrial Ethernet Managed Switch
- 5 Messgerät

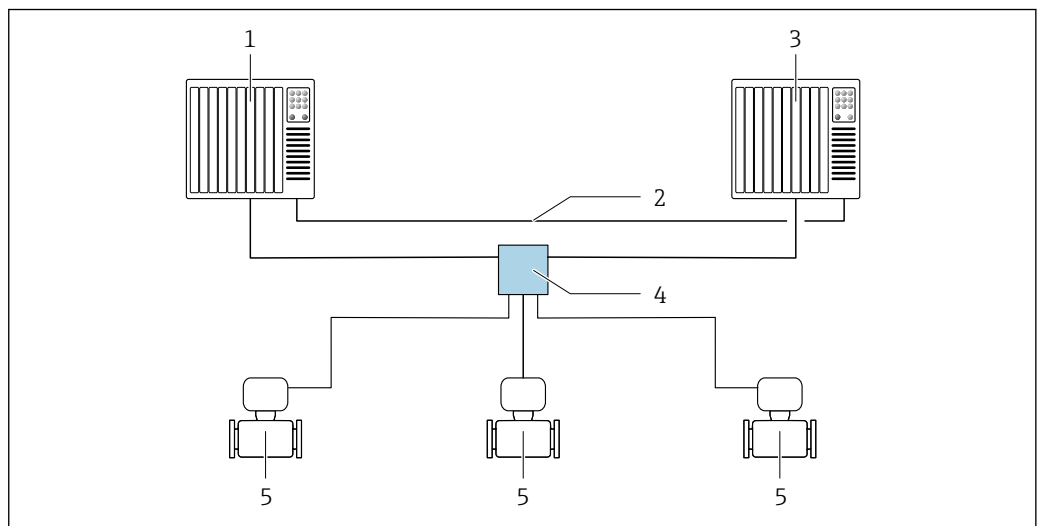

A0039178

29 Beispiel für den Aufbau eines redundanten Systems (S2): Sterntopologie

- 1 Automatisierungssystem 1
- 2 Synchronisation Automatisierungssysteme
- 3 Automatisierungssystem 2
- 4 Industrial Ethernet Managed Switch
- 5 Messgerät

i Alle Geräte im Netzwerk müssen Systemredundanz S2 unterstützen.

10 Inbetriebnahme

10.1 Montage- und Anschlusskontrolle

Vor der Inbetriebnahme des Geräts:

- ▶ Sicherstellen, dass die Montage- und Anschlusskontrolle erfolgreich durchgeführt wurde.
- Checkliste "Montagekontrolle" → 29
- Checkliste "Anschlusskontrolle" → 47

10.2 Messgerät einschalten

- ▶ Nach erfolgreicher Montage- und Anschlusskontrolle das Gerät einschalten.
 - ↳ Die Vor-Ort-Anzeige wechselt nach erfolgreichem Aufstarten automatisch von der Aufstartanzeige in die Betriebsanzeige.

i Erscheint keine Anzeige auf der Vor-Ort-Anzeige oder wird eine Diagnosemeldung angezeigt: Kapitel "Diagnose und Störungsbehebung" → 169.

10.3 Verbindungsaufbau via FieldCare

- Zum Anschließen von FieldCare → 70
- Zum Verbindungsaufbau via FieldCare → 73
- Zur Bedienoberfläche von FieldCare → 73

10.4 Bediensprache einstellen

Werkseinstellung: Englisch oder bestellte Landessprache

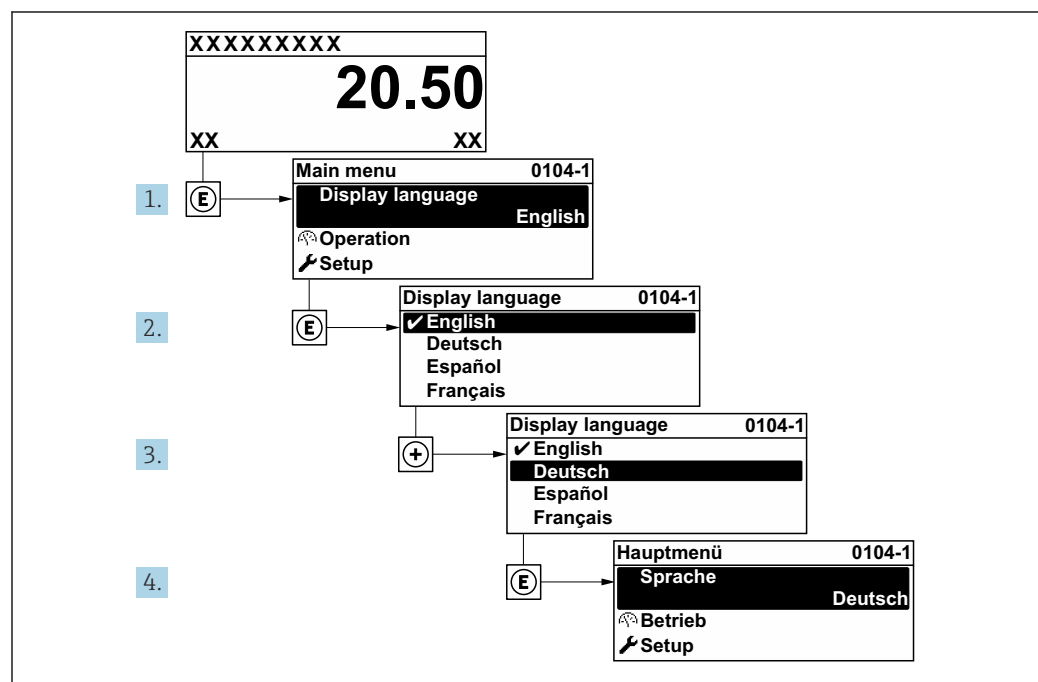

30 Am Beispiel der Vor-Ort-Anzeige

A0029420

10.5 Messgerät konfigurieren

Das Menü **Setup** mit seinen geführten Assistenten enthält alle Parameter, die für den Standard-Messbetrieb benötigt werden.

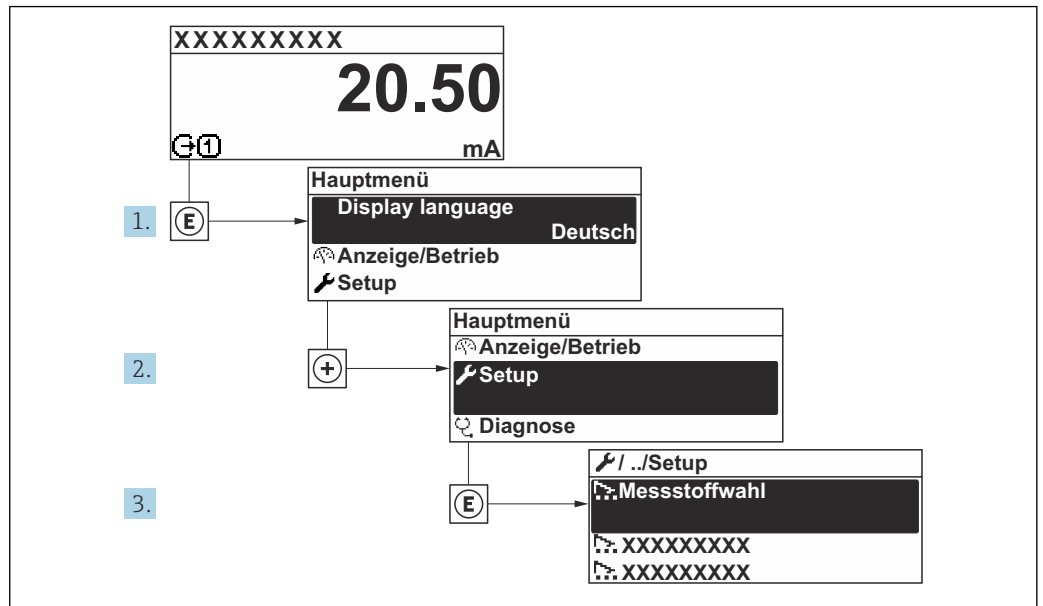

31 Navigation zum Menü "Setup" am Beispiel der Vor-Ort-Anzeige

i Abhängig von der Geräteausführung kann die Anzahl der Untermenüs und Parameter variieren. Bestimmte Untermenüs und darunter angeordnete Parameter werden nicht in der Betriebsanleitung erläutert, sondern in der entsprechenden Sonderdokumentation zum Gerät (Ergänzende Dokumentation).

🔧 Setup	
Messstellenbezeichnung	→ 📖 88
▶ Systemeinheiten	→ 📖 89
▶ Kommunikation	→ 📖 88
▶ Messstoffwahl	→ 📖 92
▶ I/O-Konfiguration	→ 📖 95
▶ Stromeingang 1 ... n	→ 📖 95
▶ Statuseingang 1 ... n	→ 📖 97
▶ Stromausgang 1 ... n	→ 📖 97
▶ Impuls-/Frequenz-/Schaltausgang 1 ... n	→ 📖 101
▶ Relaisausgang 1 ... n	→ 📖 110

▶ Anzeige	→ 113
▶ Schleichmengenunterdrückung	→ 118
▶ Überwachung teilgefülltes Rohr	→ 119
▶ Erweitertes Setup	→ 120

10.5.1 Messstellenbezeichnung festlegen

Eine Messstelle kann innerhalb einer Anlage anhand der Messstellenbezeichnung schnell identifiziert werden. Die Messstellenbezeichnung entspricht dem Gerätenamen (Name of station) der PROFINET-Spezifikation (Datenlänge: 255 Byte)

Der Gerätename kann über DIP-Schalter oder das Automatisierungssystem angepasst werden .

Der aktuell verwendete Gerätename wird im Parameter **Messstellenbezeichnung** angezeigt.

Navigation

Menü "Setup" → PROFINET-Gerätename

Parameterübersicht mit Kurzbeschreibung

Parameter	Beschreibung	Anzeige	Werkseinstellung
Messstellenbezeichnung	Bezeichnung für Messstelle.	Max. 32 Zeichen wie Buchstaben und Zahlen.	EH-PROMASS300-Seriennummer des Geräts

10.5.2 Kommunikationsschnittstelle anzeigen

Das Untermenü **Kommunikation** zeigt dem Anwender alle aktuellen Parametereinstellungen zur Auswahl und zum Einstellen der Kommunikationsschnittstelle.

Navigation

Menü "Setup" → Kommunikation

▶ Kommunikation	
MAC-Adresse (7214)	→ 89
IP-Adresse (7209)	→ 89
Subnet mask (7211)	→ 89
Default gateway (7210)	→ 89

Parameterübersicht mit Kurzbeschreibung

Parameter	Beschreibung	Anzeige / Eingabe	Werkseinstellung
MAC-Adresse	Zeigt MAC-Adresse des Messgeräts.  MAC = Media-Access-Control	Eineindeutige 12-stellige Zeichenfolge aus Zahlen und Buchstaben, z.B.: 00:07:05:10:01:5F	Jedes Messgerät erhält eine individuelle Adresse.
IP-Adresse	IP-Adresse des im Messgerät integrierten Webservers. Bei ausgeschaltetem DHCP client und Schreibzugriff kann die IP-Adresse auch eingegeben werden.	4 Oktett: 0 ... 255 (im jeweiligen Oktett)	-
Subnet mask	Anzeige der Subnetzmaske. Bei ausgeschaltetem DHCP client und Schreibzugriff kann die Subnet mask auch eingegeben werden.	4 Oktett: 0 ... 255 (im jeweiligen Oktett)	-
Default gateway	Anzeige des Default-Gateways. Bei ausgeschaltetem DHCP client und Schreibzugriff kann das Default gateway auch eingegeben werden.	4 Oktett: 0 ... 255 (im jeweiligen Oktett)	-









10.5.3 Systemeinheiten einstellen



Im Untermenü **Systemeinheiten** können die Einheiten aller Messwerte eingestellt werden.

 Abhängig von der Geräteausführung kann die Anzahl der Untermenüs und Parameter variieren. Bestimmte Untermenüs und darunter angeordnete Parameter werden nicht in der Betriebsanleitung erläutert, sondern in der entsprechenden Sonderdokumentation zum Gerät (Ergänzende Dokumentation).

Navigation

Menü "Setup" → Systemeinheiten

► Systemeinheiten	
Masseflusseinheit	→  90
Masseinheit	→  90
Volumenflusseinheit	→  90
Volumeneinheit	→  90
Normvolumenfluss-Einheit	→  90
Normvolumeneinheit	→  90
Dichteinheit	→  90
Normdichteinheit	→  90

Temperatureinheit	→  91
Druckeinheit	→  91

Parameterübersicht mit Kurzbeschreibung

Parameter	Beschreibung	Auswahl	Werkseinstellung
Masseflusseinheit	Einheit für Massefluss wählen. <i>Auswirkung</i> Die gewählte Einheit gilt für: <ul style="list-style-type: none"> ▪ Ausgang ▪ Schleichmenge ▪ Simulationswert Prozessgröße 	Einheiten-Auswahlliste	Abhängig vom Land: <ul style="list-style-type: none"> ▪ kg/h ▪ lb/min
Maseeinheit	Einheit für Masse wählen.	Einheiten-Auswahlliste	Abhängig vom Land: <ul style="list-style-type: none"> ▪ kg ▪ lb
Volumenflusseinheit	Einheit für Volumenfluss wählen. <i>Auswirkung</i> Die gewählte Einheit gilt für: <ul style="list-style-type: none"> ▪ Ausgang ▪ Schleichmenge ▪ Simulationswert Prozessgröße 	Einheiten-Auswahlliste	Abhängig vom Land: <ul style="list-style-type: none"> ▪ l/h ▪ gal/min (us)
Volumeneinheit	Einheit für Volumen wählen.	Einheiten-Auswahlliste	Abhängig vom Land: <ul style="list-style-type: none"> ▪ l (DN > 150 (6"): Option m³) ▪ gal (us)
Normvolumenfluss-Einheit	Einheit für Normvolumenfluss wählen. <i>Auswirkung</i> Die gewählte Einheit gilt für: Parameter Normvolumenfluss (→  150)	Einheiten-Auswahlliste	Abhängig vom Land: <ul style="list-style-type: none"> ▪ NI/h ▪ Sft³/min
Normvolumeneinheit	Einheit für Normvolumen wählen.	Einheiten-Auswahlliste	Abhängig vom Land: <ul style="list-style-type: none"> ▪ NI ▪ Sft³
Dichteeinheit	Einheit für Messstoffdichte wählen. <i>Auswirkung</i> Die gewählte Einheit gilt für: <ul style="list-style-type: none"> ▪ Ausgang ▪ Simulationswert Prozessgröße ▪ Dichteabgleich (Menü Experte) 	Einheiten-Auswahlliste	Abhängig vom Land: <ul style="list-style-type: none"> ▪ kg/l ▪ lb/ft³
Normdichteeinheit	Einheit für Normdichte wählen.	Einheiten-Auswahlliste	Abhängig vom Land <ul style="list-style-type: none"> ▪ kg/NI ▪ lb/Sft³
Einheit Dichte 2	Zweite Dichteeinheit wählen.	Einheiten-Auswahlliste	Abhängig vom Land: <ul style="list-style-type: none"> ▪ kg/l ▪ lb/ft³

Parameter	Beschreibung	Auswahl	Werkseinstellung
Temperatureinheit	<p>Einheit für Temperatur wählen.</p> <p><i>Auswirkung</i></p> <p>Die gewählte Einheit gilt für:</p> <ul style="list-style-type: none"> ■ Parameter Elektroniktemperatur (6053) ■ Parameter Maximaler Wert (6051) ■ Parameter Minimaler Wert (6052) ■ Parameter Externe Temperatur (6080) ■ Parameter Maximaler Wert (6108) ■ Parameter Minimaler Wert (6109) ■ Parameter Trägerrohrtemperatur (6027) ■ Parameter Maximaler Wert (6029) ■ Parameter Minimaler Wert (6030) ■ Parameter Referenztemperatur (1816) ■ Parameter Temperatur 	Einheiten-Auswahlliste	<p>Abhängig vom Land:</p> <ul style="list-style-type: none"> ■ °C ■ °F
Druckeinheit	<p>Einheit für Rohrdruck wählen.</p> <p><i>Auswirkung</i></p> <p>Die Einheit wird übernommen von:</p> <ul style="list-style-type: none"> ■ Parameter Druckwert (→ 93) ■ Parameter Externer Druck (→ 93) ■ Druckwert 	Einheiten-Auswahlliste	<p>Abhängig vom Land:</p> <ul style="list-style-type: none"> ■ bar a ■ psi a

10.5.4 Messstoff auswählen und einstellen

Das Untermenü Assistent **Messstoff wählen** enthält Parameter, die für die Auswahl und das Einstellen des Messstoffs konfiguriert werden müssen.

Navigation

Menü "Setup" → Messstoffwahl

► Messstoffwahl	
Messstoff wählen	→ 92
Gasart wählen	→ 92
Referenz-Schallgeschwindigkeit	→ 93
Temp.koeffizient Schallgeschwindigkeit	→ 93
Druckkompensation	→ 93
Druckwert	→ 93
Externer Druck	→ 93

Parameterübersicht mit Kurzbeschreibung

Parameter	Voraussetzung	Beschreibung	Auswahl / Eingabe / Anzeige
Messstoff wählen	–	Auswahl der Messstoffart: "Gas" oder "Flüssigkeit". Option "Andere" in Ausnahmefällen wählen, um Eigenschaften des Messstoffs manuell einzugeben (z.B. für hoch kompressive Flüssigkeiten wie Schwefelsäure).	<ul style="list-style-type: none"> ▪ Flüssigkeit ▪ Gas
Gasart wählen	In Untermenü Messstoffwahl ist die Option Gas gewählt.	Gasart für Messanwendung wählen.	<ul style="list-style-type: none"> ▪ Luft ▪ Ammoniak NH3 ▪ Argon Ar ▪ Schwefelhexafluorid SF6 ▪ Sauerstoff O2 ▪ Ozon O3 ▪ Stickoxid NOx ▪ Stickstoff N2 ▪ Distickstoffmonoxid N2O ▪ Methan CH4 ▪ Wasserstoff H2 ▪ Helium He ▪ Chlorwasserstoff HCl ▪ Hydrogensulfid H2S ▪ Ethylen C2H4 ▪ Kohlendioxid CO2 ▪ Kohlenmonoxid CO ▪ Chlor Cl2 ▪ Butan C4H10 ▪ Propan C3H8 ▪ Propylen C3H6 ▪ Ethan C2H6 ▪ Andere

Parameter	Voraussetzung	Beschreibung	Auswahl / Eingabe / Anzeige
Referenz-Schallgeschwindigkeit	In Parameter Gasart wählen ist die Option Andere ausgewählt.	Schallgeschwindigkeit vom Gas bei 0 °C (32 °F) eingeben.	1 ... 99999,9999 m/s
Referenz-Schallgeschwindigkeit	In Parameter Messstoffart wählen ist die Option Andere ausgewählt.	Schallgeschwindigkeit vom Gas bei 0 °C (32 °F) eingeben.	Gleitkommazahl mit Vorzeichen
Temp.koeffizient Schallgeschwindigkeit	In Parameter Gasart wählen ist die Option Andere ausgewählt.	Temperaturkoeffizient der Schallgeschwindigkeit vom Gas eingeben.	Positive Gleitkommazahl
Temp.koeffizient Schallgeschwindigkeit	In Parameter Messstoffart wählen ist die Option Andere ausgewählt.	Temperaturkoeffizient der Schallgeschwindigkeit vom Gas eingeben.	Gleitkommazahl mit Vorzeichen
Druckkompensation	–	Art der Druckkompensation wählen.	<ul style="list-style-type: none"> ■ Aus ■ Fester Wert ■ Eingelesener Wert ■ Stromeingang 1[*] ■ Stromeingang 2[*]
Druckwert	In Parameter Druckkompensation ist die Option Fester Wert ausgewählt.	Wert für Prozessdruck eingeben, der bei der Druckkorrektur verwendet wird.	Positive Gleitkommazahl
Externer Druck	In Parameter Druckkompensation ist die Option Eingelesener Wert oder die Option Stromeingang 1...n ausgewählt.	Zeigt den eingelesenen Prozessdruckwert.	

* Sichtbar in Abhängigkeit von Bestelloptionen oder Geräteeinstellungen

10.5.5 Analog Inputs konfigurieren

Das Untermenü **Analog inputs** führt den Anwender systematisch zu den einzelnen Untermenü **Analog input 1 ... n**. Von dort gelangt man zu den Parametern des jeweiligen Analog Inputs.

Navigation

Menü "Setup" → Analog inputs

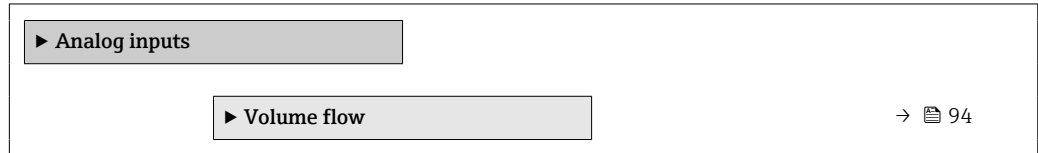

Untermenü "Analog inputs"

Navigation

Menü "Setup" → Analog inputs → Volume flow

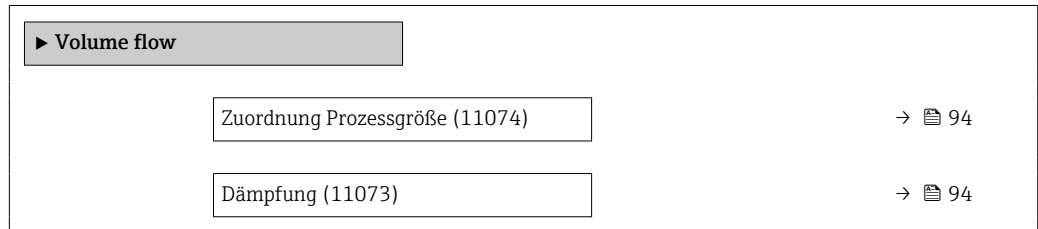

Parameterübersicht mit Kurzbeschreibung

Parameter	Beschreibung	Anzeige / Eingabe
Parent class		0 ... 255
Zuordnung Prozessgröße	Prozessgröße wählen.	<ul style="list-style-type: none"> ▪ Massefluss ▪ Volumenfluss ▪ Dichte ▪ Temperatur ▪ Druck ▪ Spezifisches Volumen ▪ Überhitzungsgrad ▪ Elektroniktemperatur ▪ Vortex-Frequenz ▪ Vortex-Wölbung ▪ Vortex-Amplitude ▪ Berechneter Sattdampfdruck ▪ Dampfqualität ▪ Gesamter Massefluss ▪ Kondensat-Massefluss ▪ Energiefluss ▪ Wärmeflussdifferenz ▪ Reynoldszahl ▪ Fließgeschwindigkeit ▪ Normvolumenfluss
Dämpfung	Zeitkonstante für die Eingangsdämpfung (PT1-Glied) eingeben. Die Dämpfung reduziert die Auswirkung von Messwertschwankungen auf das Ausgangssignal.	Positive Gleitkommazahl

10.5.6 I/O-Konfiguration anzeigen

Das Untermenü **I/O-Konfiguration** führt den Anwender durch alle Parameter, in denen die Konfiguration der I/O-Module angezeigt wird.

Navigation

Menü "Setup" → I/O-Konfiguration

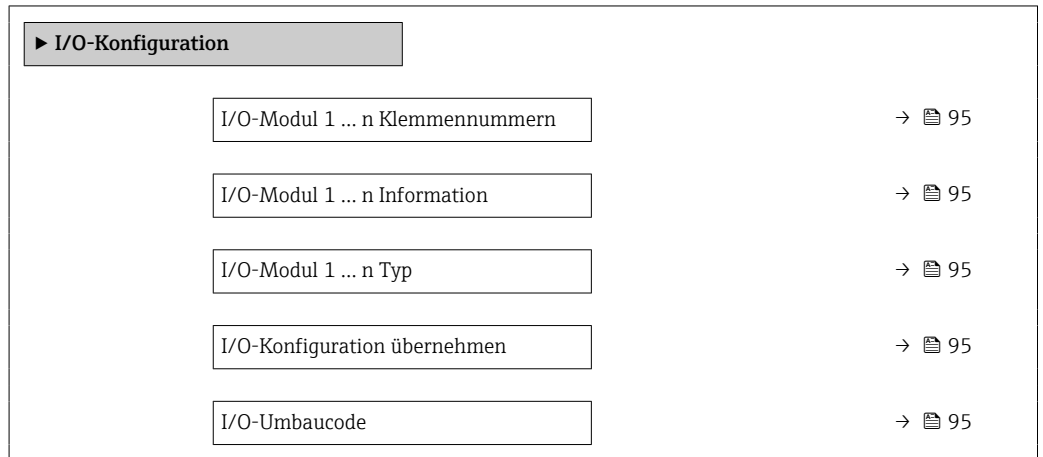

Parameterübersicht mit Kurzbeschreibung

Parameter	Beschreibung	Anzeige / Auswahl / Eingabe
I/O-Modul 1 ... n Klemmennummern	Zeigt die vom I/O-Modul belegten Klemmennummern.	<ul style="list-style-type: none"> ■ Nicht belegt ■ 26-27 (I/O 1) ■ 24-25 (I/O 2) ■ 22-23 (I/O 3)
I/O-Modul 1 ... n Information	Zeigt Information zum gesteckten I/O-Modul.	<ul style="list-style-type: none"> ■ Nicht gesteckt ■ Ungültig ■ Nicht konfigurierbar ■ Konfigurierbar ■ PROFINET
I/O-Modul 1 ... n Typ	Zeigt den I/O-Modultyp.	<ul style="list-style-type: none"> ■ Aus ■ Stromausgang * ■ Stromeingang * ■ Statuseingang * ■ Impuls-/Frequenz-/Schaltausgang * ■ Doppelimpulsausgang * ■ Relaisausgang *
I/O-Konfiguration übernehmen	Parameterisierung des frei konfigurierbaren I/O-Moduls übernehmen.	<ul style="list-style-type: none"> ■ Nein ■ Ja
I/O-Umbaucode	Code eingeben, um die I/O-Konfiguration zu ändern.	Positive Ganzzahl

* Sichtbar in Abhängigkeit von Bestelloptionen oder Geräteeinstellungen

10.5.7 Stromeingang konfigurieren

Der Assistent **"Stromeingang"** führt den Anwender systematisch durch alle Parameter, die für die Konfiguration des Stromeingangs eingestellt werden müssen.

Navigation

Menü "Setup" → Stromeingang

▶ Stromeingang 1 ... n		
Klemmennummer		→ 96
Signalmodus		→ 96
0/4 mA-Wert		→ 96
20mA-Wert		→ 96
Strombereich		→ 96
Fehlerverhalten		→ 96
Fehlerwert		→ 96

Parameterübersicht mit Kurzbeschreibung

Parameter	Voraussetzung	Beschreibung	Anzeige / Auswahl / Eingabe	Werkseinstellung
Klemmennummer	–	Zeigt die vom Stromeingangsmodul belegten Klemmennummern.	<ul style="list-style-type: none"> ▪ Nicht belegt ▪ 24-25 (I/O 2) ▪ 22-23 (I/O 3) 	–
Signalmodus	Das Messgerät ist nicht für den Einsatz im explosionsgefährdeten Bereich in der Zündschutzart Ex-i zugelassen.	Signalmodus für Stromeingang wählen.	<ul style="list-style-type: none"> ▪ Passiv* ▪ Aktiv* 	Aktiv
0/4 mA-Wert	–	Wert für 4-mA-Strom eingeben.	Gleitkommazahl mit Vorzeichen	–
20mA-Wert	–	Wert für 20-mA-Strom eingeben.	Gleitkommazahl mit Vorzeichen	Abhängig von Land und Nennweite
Strombereich	–	Strombereich für Prozesswertausgabe und oberen/unteren Ausfallsignalpegel wählen.	<ul style="list-style-type: none"> ▪ 4...20 mA (4...20.5 mA) ▪ 4...20 mA NAMUR (3.8...20.5 mA) ▪ 4...20 mA US (3.9...20.8 mA) ▪ 0...20 mA (0...20.5 mA) 	Abhängig vom Land: <ul style="list-style-type: none"> ▪ 4...20 mA NAMUR (3.8...20.5 mA) ▪ 4...20 mA US (3.9...20.8 mA)
Fehlerverhalten	–	Eingangsverhalten bei Gerätealarm festlegen.	<ul style="list-style-type: none"> ▪ Alarm ▪ Letzter gültiger Wert ▪ Definierter Wert 	–
Fehlerwert	In Parameter Fehlerverhalten ist die Option Definierter Wert ausgewählt.	Wert eingeben, den das Gerät bei fehlendem Eingangssignal vom externen Gerät verwendet.	Gleitkommazahl mit Vorzeichen	–

* Sichtbar in Abhängigkeit von Bestelloptionen oder Geräteeinstellungen

10.5.8 Statureingang konfigurieren

Das Untermenü **Statureingang** führt den Anwender systematisch durch alle Parameter, die für die Konfiguration des Statureingangs eingestellt werden müssen.

Navigation

Menü "Setup" → Statureingang 1 ... n

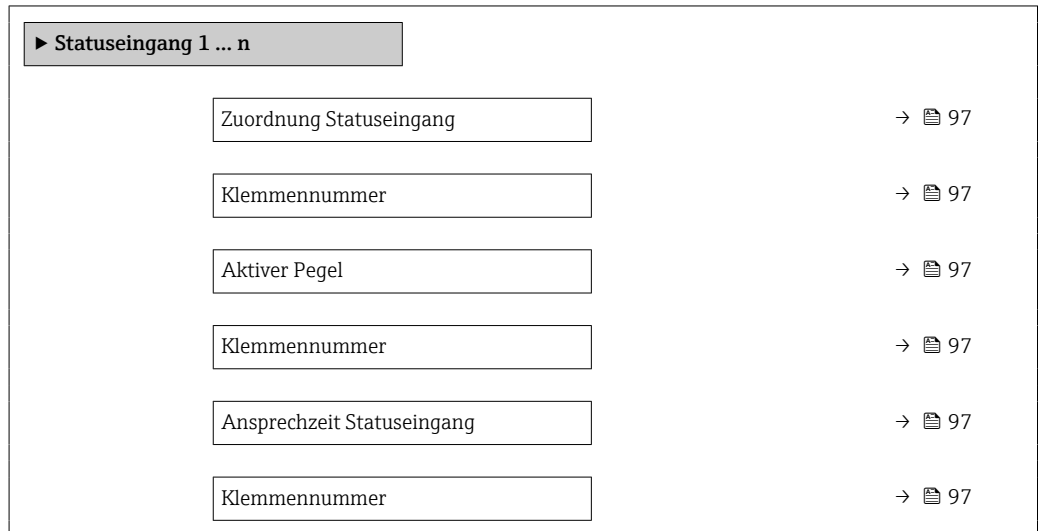

Parameterübersicht mit Kurzbeschreibung

Parameter	Beschreibung	Auswahl / Anzeige / Eingabe
Zuordnung Statureingang	Funktion für Statureingang wählen.	<ul style="list-style-type: none"> ■ Aus ■ Summenzähler rücksetzen 1 ■ Summenzähler rücksetzen 2 ■ Summenzähler rücksetzen 3 ■ Alle Summenzähler zurücksetzen ■ Messwertunterdrückung ■ Nullpunktgleich
Klemmennummer	Zeigt die vom Statureingangsmodul belegten Klemmennummern.	<ul style="list-style-type: none"> ■ Nicht belegt ■ 24-25 (I/O 2) ■ 22-23 (I/O 3)
Aktiver Pegel	Festlegen, bei welchem Eingangssignalpegel die zugeordnete Funktion ausgelöst wird.	<ul style="list-style-type: none"> ■ Hoch ■ Tief
Ansprechzeit Statureingang	Zeitdauer festlegen, die der Eingangssignalpegel mindestens anliegen muss, um die gewählte Funktion auszulösen.	5 ... 200 ms

10.5.9 Stromausgang konfigurieren

Der Assistent **Stromausgang** führt den Anwender systematisch durch alle Parameter, die für die Konfiguration des Stromausgangs eingestellt werden müssen.

Navigation

Menü "Setup" → Stromausgang

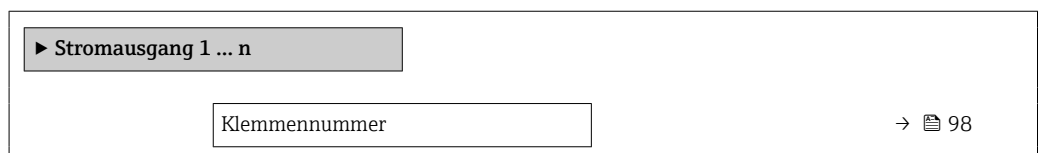







Signalmodus	→  98
Zuordnung Stromausgang 1 ... n	→  99
Strombereich	→  100
0/4 mA-Wert	→  100
20mA-Wert	→  100
Fester Stromwert	→  100
Dämpfung Ausgang 1 ... n	→  100
Fehlerverhalten	→  100
Fehlerstrom	→  100

Parameterübersicht mit Kurzbeschreibung

Parameter	Voraussetzung	Beschreibung	Anzeige / Auswahl / Eingabe	Werkseinstellung
Klemmennummer	-	Zeigt die vom Stromausgangsmodul belegten Klemmennummern.	<ul style="list-style-type: none"> ■ Nicht belegt ■ 24-25 (I/O 2) ■ 22-23 (I/O 3) 	-
Signalmodus	-	Signalmodus für Stromausgang wählen.	<ul style="list-style-type: none"> ■ Aktiv[*] ■ Passiv[*] 	Aktiv

Parameter	Voraussetzung	Beschreibung	Anzeige / Auswahl / Eingabe	Werkseinstellung
Zuordnung Stromausgang 1 ... n	-	Prozessgröße für Stromausgang wählen.	<ul style="list-style-type: none"> ■ Aus * ■ Massefluss ■ Volumenfluss ■ Normvolumenfluss * ■ Zielmessstoff Massefluss * ■ Trägermessstoff Massefluss * ■ Zielmessstoff Volumenfluss * ■ Trägermessstoff Volumenfluss * ■ Zielmessstoff Normvolumenfluss * ■ Trägermessstoff Normvolumenfluss * ■ Dichte ■ Normdichte * ■ Alternative Normdichte * ■ GSV-Durchfluss * ■ Alternativer GSV-Durchfluss * ■ NSV-Durchfluss * ■ Alternativer NSV-Durchfluss * ■ S&W-Volumenfluss * ■ Water cut * ■ Öldichte * ■ Wasserdichte * ■ Ölmassefluss * ■ Wassermassefluss * ■ Ölvolumenfluss * ■ Wasservolumenfluss * ■ Öl-Normvolumenfluss * ■ Wasser-Normvolumenfluss * ■ Konzentration * ■ Temperatur ■ Elektroniktemperatur ■ Schwingfrequenz 0 ■ Schwingamplitude 0 * ■ Frequenzschwankung 0 * ■ Schwingungsdämpfung 0 * ■ Schwankung Schwingungsdämpfung 0 * ■ Signalasymmetrie * ■ Erregerstrom 0 * ■ HBSI * ■ Druck * ■ Applikationsspezifischer Ausgang 0 * ■ Applikationsspezifischer Ausgang 1 * 	-

Parameter	Voraussetzung	Beschreibung	Anzeige / Auswahl / Eingabe	Werkseinstellung
			<ul style="list-style-type: none"> ▪ Index inhomogener Messstoff ▪ Index gebundene Blasen* 	
Strombereich	–	Strombereich für Prozesswertausgabe und oberen/unteren Ausfallsignalpegel wählen.	<ul style="list-style-type: none"> ▪ 4...20 mA NAMUR (3.8...20.5 mA) ▪ 4...20 mA US (3.9...20.8 mA) ▪ 4...20 mA (4... 20.5 mA) ▪ 0...20 mA (0... 20.5 mA) ▪ Fester Stromwert 	Abhängig vom Land: <ul style="list-style-type: none"> ▪ 4...20 mA NAMUR (3.8...20.5 mA) ▪ 4...20 mA US (3.9...20.8 mA)
0/4 mA-Wert	In Parameter Strombereich (→  100) ist eine der folgenden Optionen ausgewählt: <ul style="list-style-type: none"> ▪ 4...20 mA NAMUR (3.8...20.5 mA) ▪ 4...20 mA US (3.9...20.8 mA) ▪ 4...20 mA (4... 20.5 mA) ▪ 0...20 mA (0... 20.5 mA) 	Wert für 4-mA-Strom eingeben.	Gleitkommazahl mit Vorzeichen	Abhängig vom Land: <ul style="list-style-type: none"> ▪ 0 kg/h ▪ 0 lb/min
20mA-Wert	In Parameter Strombereich (→  100) ist eine der folgenden Optionen ausgewählt: <ul style="list-style-type: none"> ▪ 4...20 mA NAMUR (3.8...20.5 mA) ▪ 4...20 mA US (3.9...20.8 mA) ▪ 4...20 mA (4... 20.5 mA) ▪ 0...20 mA (0... 20.5 mA) 	Wert für 20-mA-Strom eingeben.	Gleitkommazahl mit Vorzeichen	Abhängig von Land und Nennweite
Fester Stromwert	In Parameter Strombereich (→  100) ist die Option Fester Stromwert ausgewählt.	Bestimmt den festen Ausgangsstrom.	0 ... 22,5 mA	22,5 mA
Dämpfung Ausgang 1 ... n	In Parameter Zuordnung Stromausgang (→  99) ist eine Prozessgröße und in Parameter Strombereich (→  100) ist eine der folgenden Optionen ausgewählt: <ul style="list-style-type: none"> ▪ 4...20 mA NAMUR (3.8...20.5 mA) ▪ 4...20 mA US (3.9...20.8 mA) ▪ 4...20 mA (4... 20.5 mA) ▪ 0...20 mA (0... 20.5 mA) 	Reaktionszeit des Ausgangssignals auf Messwertschwankungen einstellen.	0,0 ... 999,9 s	–
Fehlerverhalten	In Parameter Zuordnung Stromausgang (→  99) ist eine Prozessgröße und in Parameter Strombereich (→  100) ist eine der folgenden Optionen ausgewählt: <ul style="list-style-type: none"> ▪ 4...20 mA NAMUR (3.8...20.5 mA) ▪ 4...20 mA US (3.9...20.8 mA) ▪ 4...20 mA (4... 20.5 mA) ▪ 0...20 mA (0... 20.5 mA) 	Ausgangsverhalten bei Gerätealarm festlegen.	<ul style="list-style-type: none"> ▪ Min. ▪ Max. ▪ Letzter gültiger Wert ▪ Aktueller Wert ▪ Definierter Wert 	–
Fehlerstrom	In Parameter Fehlerverhalten ist die Option Definierter Wert ausgewählt.	Wert für Stromausgabe bei Gerätealarm eingeben.	0 ... 22,5 mA	22,5 mA

* Sichtbar in Abhängigkeit von Bestelloptionen oder Geräteeinstellungen

10.5.10 Impuls-/Frequenz-/Schaltausgang konfigurieren

Der Assistent **Impuls-/Frequenz-/Schaltausgang** führt den Anwender systematisch durch alle Parameter, die für die Konfiguration des gewählten Ausgangstyps eingestellt werden können.

Navigation

Menü "Setup" → Erweitertes Setup → Impuls-/Frequenz-/Schaltausgang

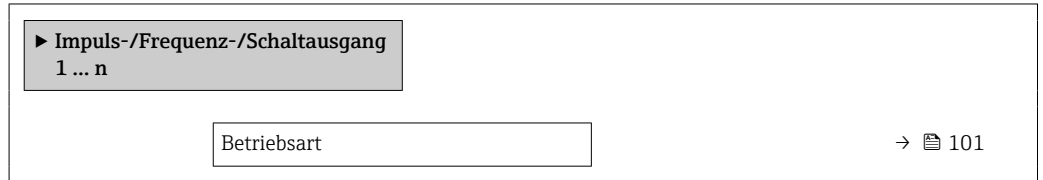

Parameterübersicht mit Kurzbeschreibung

Parameter	Beschreibung	Auswahl
Betriebsart	Ausgang als Impuls-, Frequenz oder Schaltausgang festlegen.	<ul style="list-style-type: none"> ■ Impuls ■ Frequenz ■ Schalter





Impulsausgang konfigurieren

Navigation

Menü "Setup" → Impuls-/Frequenz-/Schaltausgang



Parameterübersicht mit Kurzbeschreibung

Parameter	Voraussetzung	Beschreibung	Auswahl / Anzeige / Eingabe	Werkseinstellung
Betriebsart	–	Ausgang als Impuls-, Frequenz oder Schaltausgang festlegen.	<ul style="list-style-type: none"> ■ Impuls ■ Frequenz ■ Schalter 	–
Klemmennummer	–	Zeigt die vom PFS-Ausgangsmodul belegten Klemmennummern.	<ul style="list-style-type: none"> ■ Nicht belegt ■ 24-25 (I/O 2) ■ 22-23 (I/O 3) 	–
Signalmodus	–	Signalmodus für PFS-Ausgang wählen.	<ul style="list-style-type: none"> ■ Passiv ■ Aktiv ■ Passiv NAMUR 	–
Zuordnung Impulsausgang 1 ... n	In Parameter Betriebsart ist die Option Impuls ausgewählt.	Prozessgröße für Impulsausgang wählen.	<ul style="list-style-type: none"> ■ Aus ■ Massefluss ■ Volumenfluss ■ Normvolumenfluss * ■ Zielmessstoff Massefluss * ■ Trägermessstoff Massefluss * ■ Zielmessstoff Volumenfluss * ■ Trägermessstoff Volumenfluss * ■ Zielmessstoff Normvolumenfluss * ■ Trägermessstoff Normvolumenfluss * ■ GSV-Durchfluss * ■ Alternativer GSV-Durchfluss * ■ NSV-Durchfluss * ■ Alternativer NSV-Durchfluss * ■ S&W-Volumenfluss * ■ Ölmassefluss * ■ Wassermassefluss * ■ Öl-volumenfluss * ■ Wasservolumenfluss * ■ Öl-Normvolumenfluss * ■ Wasser-Normvolumenfluss * 	–
Impulsskalierung	In Parameter Betriebsart (→  101) ist die Option Impuls und in Parameter Zuordnung Impulsausgang (→  102) ist eine Prozessgröße ausgewählt.	Menge für den Messwert eingeben, bei der ein Impuls ausgegeben wird.	Positive Gleitkommazahl	Abhängig von Land und Nennweite
Impulsbreite	In Parameter Betriebsart (→  101) ist die Option Impuls und in Parameter Zuordnung Impulsausgang (→  102) ist eine Prozessgröße ausgewählt.	Zeitdauer des Ausgangsimpulses festlegen.	0,05 ... 2 000 ms	–

Parameter	Voraussetzung	Beschreibung	Auswahl / Anzeige / Eingabe	Werkseinstellung
Fehlerverhalten	In Parameter Betriebsart (→ 101) ist die Option Impuls und in Parameter Zuordnung Impulsausgang (→ 102) ist eine Prozessgröße ausgewählt.	Ausgangsverhalten bei Gerätealarm festlegen.	<ul style="list-style-type: none"> ■ Aktueller Wert ■ Keine Impulse 	-
Invertiertes Ausgangssignal	-	Ausgangssignal umkehren.	<ul style="list-style-type: none"> ■ Nein ■ Ja 	-

* Sichtbar in Abhängigkeit von Bestelloptionen oder Geräteeinstellungen

Frequenzausgang konfigurieren

Navigation

Menü "Setup" → Impuls-/Frequenz-/Schaltausgang













► **Impuls-/Frequenz-/Schaltausgang**
1 ... n

Betriebsart	→ 104
Klemmennummer	→ 104
Signalmodus	→ 104
Zuordnung Frequenzausgang	→ 105
Anfangsfrequenz	→ 106
Endfrequenz	→ 106
Messwert für Anfangsfrequenz	→ 106
Messwert für Endfrequenz	→ 106
Fehlerverhalten	→ 106
Fehlerfrequenz	→ 106
Invertiertes Ausgangssignal	→ 106

Parameterübersicht mit Kurzbeschreibung

Parameter	Voraussetzung	Beschreibung	Auswahl / Anzeige / Eingabe	Werkseinstellung
Betriebsart	–	Ausgang als Impuls-, Frequenz oder Schaltausgang festlegen.	<ul style="list-style-type: none"> ▪ Impuls ▪ Frequenz ▪ Schalter 	–
Klemmennummer	–	Zeigt die vom PFS-Ausgangsmodul belegten Klemmennummern.	<ul style="list-style-type: none"> ▪ Nicht belegt ▪ 24-25 (I/O 2) ▪ 22-23 (I/O 3) 	–
Signalmodus	–	Signalmodus für PFS-Ausgang wählen.	<ul style="list-style-type: none"> ▪ Passiv ▪ Aktiv ▪ Passiv NAMUR 	–

Parameter	Voraussetzung	Beschreibung	Auswahl / Anzeige / Eingabe	Werkseinstellung
Zuordnung Frequenzausgang	In Parameter Betriebsart (→  101) ist die Option Frequenz ausgewählt.	Prozessgröße für Frequenzausgang wählen.	<ul style="list-style-type: none"> ■ Aus ■ Massefluss ■ Volumenfluss ■ Normvolumenfluss * ■ Dichte ■ Normdichte * ■ Temperatur ■ Druck ■ GSV-Durchfluss * ■ Alternativer GSV-Durchfluss * ■ NSV-Durchfluss * ■ Alternativer NSV-Durchfluss * ■ S&W-Volumenfluss * ■ Alternative Normdichte * ■ Water cut * ■ Öldichte * ■ Wasserdichte * ■ Ölmassefluss * ■ Wassermassefluss * ■ Ölvolumenfluss * ■ Wasservolumenfluss * ■ Öl-Normvolumenfluss * ■ Wasser-Normvolumenfluss * ■ Konzentration * ■ Zielmessstoff Massefluss * ■ Trägermessstoff Massefluss * ■ Zielmessstoff Volumenfluss * ■ Trägermessstoff Volumenfluss * ■ Zielmessstoff Normvolumenfluss * ■ Trägermessstoff Normvolumenfluss * ■ Applikationsspezifischer Ausgang 0 * ■ Applikationsspezifischer Ausgang 1 * ■ HBSI * ■ Erregerstrom 0 ■ Schwingungsdämpfung 0 ■ Schwankung Schwingungsdämpfung 0 * ■ Schwingfrequenz 0 ■ Frequenzschwankung 0 * ■ Schwingamplitude 0 * ■ Signalasymmetrie ■ Elektroniktemperatur 	-

Parameter	Voraussetzung	Beschreibung	Auswahl / Anzeige / Eingabe	Werkseinstellung
			<ul style="list-style-type: none"> ▪ Index inhomogener Messstoff ▪ Index gebundene Blasen* 	
Anfangsfrequenz	In Parameter Betriebsart (→  101) ist die Option Frequenz und in Parameter Zuordnung Frequenzausgang (→  105) ist eine Prozessgröße ausgewählt.	Anfangsfrequenz eingeben.	0,0 ... 10 000,0 Hz	–
Endfrequenz	In Parameter Betriebsart (→  101) ist die Option Frequenz und in Parameter Zuordnung Frequenzausgang (→  105) ist eine Prozessgröße ausgewählt.	Endfrequenz eingeben.	0,0 ... 10 000,0 Hz	–
Messwert für Anfangsfrequenz	In Parameter Betriebsart (→  101) ist die Option Frequenz und in Parameter Zuordnung Frequenzausgang (→  105) ist eine Prozessgröße ausgewählt.	Messwert für Anfangsfrequenz eingeben.	Gleitkommazahl mit Vorzeichen	Abhängig von Land und Nennweite
Messwert für Endfrequenz	In Parameter Betriebsart (→  101) ist die Option Frequenz und in Parameter Zuordnung Frequenzausgang (→  105) ist eine Prozessgröße ausgewählt.	Messwert für Endfrequenz festlegen.	Gleitkommazahl mit Vorzeichen	Abhängig von Land und Nennweite
Fehlerverhalten	In Parameter Betriebsart (→  101) ist die Option Frequenz und in Parameter Zuordnung Frequenzausgang (→  105) ist eine Prozessgröße ausgewählt.	Ausgangsverhalten bei Gerätealarm festlegen.	<ul style="list-style-type: none"> ▪ Aktueller Wert ▪ Definierter Wert ▪ 0 Hz 	–
Fehlerfrequenz	Im Parameter Betriebsart (→  101) ist die Option Frequenz , im Parameter Zuordnung Frequenzausgang (→  105) ist eine Prozessgröße und im Parameter Fehlerverhalten ist die Option Definierter Wert ausgewählt.	Wert für Frequenzausgabe bei Gerätealarm eingeben.	0,0 ... 12 500,0 Hz	–
Invertiertes Ausgangssignal	–	Ausgangssignal umkehren.	<ul style="list-style-type: none"> ▪ Nein ▪ Ja 	–

* Sichtbar in Abhängigkeit von Bestelloptionen oder Geräteeinstellungen

Schaltausgang konfigurieren

Navigation

Menü "Setup" → Impuls-/Frequenz-/Schaltausgang

► Impuls-/Frequenz-/Schaltausgang 1 ... n	
Betriebsart	→ 107
Klemmennummer	→ 107
Signalmodus	→ 107
Funktion Schaltausgang	→ 108
Zuordnung Diagnoseverhalten	→ 108
Zuordnung Grenzwert	→ 109
Zuordnung Überwachung Durchfluss- richtung	→ 110
Zuordnung Status	→ 110
Einschaltpunkt	→ 110
Ausschaltpunkt	→ 110
Einschaltverzögerung	→ 110
Ausschaltverzögerung	→ 110
Fehlerverhalten	→ 110
Invertiertes Ausgangssignal	→ 110

Parameterübersicht mit Kurzbeschreibung

Parameter	Voraussetzung	Beschreibung	Auswahl / Anzeige / Eingabe	Werkseinstellung
Betriebsart	-	Ausgang als Impuls-, Frequenz oder Schaltausgang festlegen.	<ul style="list-style-type: none"> ■ Impuls ■ Frequenz ■ Schalter 	-
Klemmennummer	-	Zeigt die vom PFS-Ausgangs- modul belegten Klemmennum- mern.	<ul style="list-style-type: none"> ■ Nicht belegt ■ 24-25 (I/O 2) ■ 22-23 (I/O 3) 	-
Signalmodus	-	Signalmodus für PFS-Ausgang wählen.	<ul style="list-style-type: none"> ■ Passiv ■ Aktiv ■ Passiv NAMUR 	-

Parameter	Voraussetzung	Beschreibung	Auswahl / Anzeige / Eingabe	Werkseinstellung
Funktion Schaltausgang	In Parameter Betriebsart ist die Option Schalter ausgewählt.	Funktion für Schaltausgang wählen.	<ul style="list-style-type: none"> ▪ Aus ▪ An ▪ Diagnoseverhalten ▪ Grenzwert ▪ Überwachung <li style="padding-left: 20px;">Durchflussrichtung ▪ Status 	–
Zuordnung Diagnoseverhalten	<ul style="list-style-type: none"> ▪ In Parameter Betriebsart ist die Option Schalter ausgewählt. ▪ In Parameter Funktion Schaltausgang ist die Option Diagnoseverhalten ausgewählt. 	Diagnoseverhalten für Schaltausgang wählen.	<ul style="list-style-type: none"> ▪ Alarm ▪ Alarm oder Warnung ▪ Warnung 	–

Parameter	Voraussetzung	Beschreibung	Auswahl / Anzeige / Eingabe	Werkseinstellung
Zuordnung Grenzwert	<ul style="list-style-type: none"> ■ In Parameter Betriebsart ist die Option Schalter ausgewählt. ■ In Parameter Funktion Schaltausgang ist die Option Grenzwert ausgewählt. 	Prozessgröße für Grenzwertfunktion wählen.	<ul style="list-style-type: none"> ■ Massefluss ■ Volumenfluss ■ Normvolumenfluss[*] ■ Zielmessstoff Massefluss[*] ■ Trägermessstoff Massefluss[*] ■ Zielmessstoff Volumenfluss[*] ■ Trägermessstoff Volumenfluss[*] ■ Zielmessstoff Normvolumenfluss[*] ■ Trägermessstoff Normvolumenfluss[*] ■ Dichte ■ Normdichte[*] ■ Alternative Normdichte[*] ■ GSV-Durchfluss[*] ■ Alternativer GSV-Durchfluss[*] ■ NSV-Durchfluss[*] ■ Alternativer NSV-Durchfluss[*] ■ S&W-Volumenfluss[*] ■ Water cut[*] ■ Öldichte[*] ■ Wasserdichte[*] ■ Ölmassefluss[*] ■ Wassermassefluss[*] ■ Ölvolumenfluss[*] ■ Wasservolumenfluss[*] ■ Öl-Normvolumenfluss[*] ■ Wasser-Normvolumenfluss[*] ■ Konzentration[*] ■ Temperatur ■ Summenzähler 1 ■ Summenzähler 2 ■ Summenzähler 3 ■ Schwingungsdämpfung ■ Druck ■ Applikationsspezifischer Ausgang 0[*] ■ Applikationsspezifischer Ausgang 1[*] ■ Index inhomogener Messstoff ■ Index gebundene Blasen[*] 	-

Parameter	Voraussetzung	Beschreibung	Auswahl / Anzeige / Eingabe	Werkseinstellung
Zuordnung Überwachung Durchflussrichtung	<ul style="list-style-type: none"> ■ In Parameter Betriebsart ist die Option Schalter ausgewählt. ■ In Parameter Funktion Schaltausgang ist die Option Überwachung Durchflussrichtung ausgewählt. 	Prozessgröße für Überwachung ihrer Durchflussrichtung wählen.		–
Zuordnung Status	<ul style="list-style-type: none"> ■ In Parameter Betriebsart ist die Option Schalter ausgewählt. ■ In Parameter Funktion Schaltausgang ist die Option Status ausgewählt. 	Gerätestatus für Schaltausgang wählen.	<ul style="list-style-type: none"> ■ Überwachung teilgefülltes Rohr ■ Schleichmengenunterdrückung ■ Profinet Slot 24 * ■ Profinet Slot 25 * ■ Profinet Slot 26 * 	–
Einschaltpunkt	<ul style="list-style-type: none"> ■ In Parameter Betriebsart ist die Option Schalter ausgewählt. ■ In Parameter Funktion Schaltausgang ist die Option Grenzwert ausgewählt. 	Messwert für Einschaltpunkt eingeben.	Gleitkommazahl mit Vorzeichen	Abhängig vom Land: <ul style="list-style-type: none"> ■ 0 kg/h ■ 0 lb/min
Ausschaltpunkt	<ul style="list-style-type: none"> ■ In Parameter Betriebsart ist die Option Schalter ausgewählt. ■ In Parameter Funktion Schaltausgang ist die Option Grenzwert ausgewählt. 	Messwert für Ausschaltpunkt eingeben.	Gleitkommazahl mit Vorzeichen	Abhängig vom Land: <ul style="list-style-type: none"> ■ 0 kg/h ■ 0 lb/min
Einschaltverzögerung	<ul style="list-style-type: none"> ■ In Parameter Betriebsart ist die Option Schalter ausgewählt. ■ In Parameter Funktion Schaltausgang ist die Option Grenzwert ausgewählt. 	Verzögerungszeit für das Einschalten des Schaltausgangs festlegen.	0,0 ... 100,0 s	–
Ausschaltverzögerung	<ul style="list-style-type: none"> ■ In Parameter Betriebsart ist die Option Schalter ausgewählt. ■ In Parameter Funktion Schaltausgang ist die Option Grenzwert ausgewählt. 	Verzögerungszeit für das Ausschalten des Schaltausgangs festlegen.	0,0 ... 100,0 s	–
Fehlerverhalten	–	Ausgangsverhalten bei Gerätealarm festlegen.	<ul style="list-style-type: none"> ■ Aktueller Status ■ Offen ■ Geschlossen 	–
Invertiertes Ausgangssignal	–	Ausgangssignal umkehren.	<ul style="list-style-type: none"> ■ Nein ■ Ja 	–

* Sichtbar in Abhängigkeit von Bestelloptionen oder Geräteeinstellungen

10.5.11 Relaisausgang konfigurieren

Der Assistent **Relaisausgang** führt den Anwender systematisch durch alle Parameter, die für die Konfiguration des Relaisausgangs eingestellt werden müssen.

Navigation
Menü "Setup" → Relaisausgang 1 ... n

► Relaisausgang 1 ... n		
Klemmennummer	→	📄 111
Funktion Relaisausgang	→	📄 111
Zuordnung Überwachung Durchflussrichtung	→	📄 111
Zuordnung Grenzwert	→	📄 112
Zuordnung Diagnoseverhalten	→	📄 112
Zuordnung Status	→	📄 113
Ausschaltpunkt	→	📄 113
Ausschaltverzögerung	→	📄 113
Einschaltpunkt	→	📄 113
Einschaltverzögerung	→	📄 113
Fehlerverhalten	→	📄 113
Schaltzustand	→	📄 113
Relais im Ruhezustand	→	📄 113

Parameterübersicht mit Kurzbeschreibung

Parameter	Voraussetzung	Beschreibung	Anzeige / Auswahl / Eingabe	Werkseinstellung
Klemmennummer	-	Zeigt die vom Relaisausgangsmodul belegten Klemmennummern.	<ul style="list-style-type: none"> ▪ Nicht belegt ▪ 24-25 (I/O 2) ▪ 22-23 (I/O 3) 	-
Funktion Relaisausgang	-	Funktion für Relaisausgang wählen.	<ul style="list-style-type: none"> ▪ Geschlossen ▪ Offen ▪ Diagnoseverhalten ▪ Grenzwert ▪ Überwachung Durchflussrichtung ▪ Digitalausgang 	-
Zuordnung Überwachung Durchflussrichtung	In Parameter Funktion Relaisausgang ist die Option Überwachung Durchflussrichtung ausgewählt.	Prozessgröße für Überwachung ihrer Durchflussrichtung wählen.		-

Parameter	Voraussetzung	Beschreibung	Anzeige / Auswahl / Eingabe	Werkseinstellung
Zuordnung Grenzwert	In Parameter Funktion Relaisausgang ist die Option Grenzwert ausgewählt.	Prozessgröße für Grenzwertfunktion wählen.	<ul style="list-style-type: none"> ■ Massefluss ■ Volumenfluss ■ Normvolumenfluss* ■ Zielmessstoff Massefluss* ■ Trägermessstoff Massefluss* ■ Zielmessstoff Volumenfluss* ■ Trägermessstoff Volumenfluss* ■ Zielmessstoff Normvolumenfluss* ■ Trägermessstoff Normvolumenfluss* ■ Dichte ■ Normdichte* ■ Alternative Normdichte* ■ GSV-Durchfluss* ■ Alternativer GSV-Durchfluss* ■ NSV-Durchfluss* ■ Alternativer NSV-Durchfluss* ■ S&W-Volumenfluss* ■ Water cut* ■ Öldichte* ■ Wasserdichte* ■ Ölmassefluss* ■ Wassermassefluss* ■ Ölvolumenfluss* ■ Wasservolumenfluss* ■ Öl-Normvolumenfluss* ■ Wasser-Normvolumenfluss* ■ Konzentration* ■ Temperatur ■ Summenzähler 1 ■ Summenzähler 2 ■ Summenzähler 3 ■ Schwingungsdämpfung ■ Druck ■ Applikationsspezifischer Ausgang 0* ■ Applikationsspezifischer Ausgang 1* ■ Index inhomogener Messstoff ■ Index gebundene Blasen* 	-
Zuordnung Diagnoseverhalten	In Parameter Funktion Relaisausgang ist die Option Diagnoseverhalten ausgewählt.	Diagnoseverhalten für Schaltausgang wählen.	<ul style="list-style-type: none"> ■ Alarm ■ Alarm oder Warnung ■ Warnung 	-

Parameter	Voraussetzung	Beschreibung	Anzeige / Auswahl / Eingabe	Werkseinstellung
Zuordnung Status	In Parameter Funktion Relaisausgang ist die Option Digitalausgang ausgewählt.	Gerätstatus für Schaltausgang wählen.	<ul style="list-style-type: none"> ■ Überwachung teilgefülltes Rohr ■ Schleichmengenunterdrückung ■ Profinet Slot 24 * ■ Profinet Slot 25 * ■ Profinet Slot 26 * 	-
Ausschaltpunkt	In Parameter Funktion Relaisausgang ist die Option Grenzwert ausgewählt.	Messwert für Ausschaltpunkt eingeben.	Gleitkommazahl mit Vorzeichen	Abhängig vom Land: <ul style="list-style-type: none"> ■ 0 kg/h ■ 0 lb/min
Ausschaltverzögerung	In Parameter Funktion Relaisausgang ist die Option Grenzwert ausgewählt.	Verzögerungszeit für das Ausschalten des Schaltausgangs festlegen.	0,0 ... 100,0 s	-
Einschaltpunkt	In Parameter Funktion Relaisausgang ist die Option Grenzwert ausgewählt.	Messwert für Einschaltpunkt eingeben.	Gleitkommazahl mit Vorzeichen	Abhängig vom Land: <ul style="list-style-type: none"> ■ 0 kg/h ■ 0 lb/min
Einschaltverzögerung	In Parameter Funktion Relaisausgang ist die Option Grenzwert ausgewählt.	Verzögerungszeit für das Einschalten des Schaltausgangs festlegen.	0,0 ... 100,0 s	-
Fehlerverhalten	-	Ausgangsverhalten bei Gerätealarm festlegen.	<ul style="list-style-type: none"> ■ Aktueller Status ■ Offen ■ Geschlossen 	-
Schaltzustand	-	Zeigt aktuellen Zustand des Relaisausgangs.	<ul style="list-style-type: none"> ■ Offen ■ Geschlossen 	-
Relais im Ruhezustand	-	Ruhezustand für den Relaisausgang wählen.	<ul style="list-style-type: none"> ■ Offen ■ Geschlossen 	-

* Sichtbar in Abhängigkeit von Bestelloptionen oder Geräteeinstellungen



10.5.12 Vor-Ort-Anzeige konfigurieren

Der Assistent **Anzeige** führt den Anwender systematisch durch alle Parameter, die für die Konfiguration der Vor-Ort-Anzeige eingestellt werden können.

Navigation

Menü "Setup" → Anzeige





▶ Anzeige	
Format Anzeige	→ ⓘ 115
1. Anzeigewert	→ ⓘ 116
1. Wert 0%-Bargraph	→ ⓘ 117
1. Wert 100%-Bargraph	→ ⓘ 117
2. Anzeigewert	→ ⓘ 117
3. Anzeigewert	→ ⓘ 117
3. Wert 0%-Bargraph	→ ⓘ 117

3. Wert 100%-Bargraph	→  117
4. Anzeigewert	→  117

Parameterübersicht mit Kurzbeschreibung

Parameter	Voraussetzung	Beschreibung	Auswahl / Eingabe	Werkseinstellung
Format Anzeige	Eine Vor-Ort-Anzeige ist vorhanden.	Darstellung der Messwerte für Vor-Ort-Anzeige wählen.	<ul style="list-style-type: none"> ■ 1 Wert groß ■ 1 Bargraph + 1 Wert ■ 2 Werte ■ 1 Wert groß + 2 Werte ■ 4 Werte 	-

Parameter	Voraussetzung	Beschreibung	Auswahl / Eingabe	Werkseinstellung
1. Anzeigewert	Eine Vor-Ort-Anzeige ist vorhanden.	Messwert wählen, der auf der Vor-Ort-Anzeige dargestellt wird.	<ul style="list-style-type: none"> ■ Massefluss ■ Volumenfluss ■ Normvolumenfluss * ■ Dichte ■ Normdichte * ■ Temperatur ■ Stromausgang 1 * ■ Stromausgang 2 * ■ Stromausgang 4 * ■ Druck ■ Summenzähler 1 ■ Summenzähler 2 ■ Summenzähler 3 ■ GSV-Durchfluss * ■ Alternativer GSV-Durchfluss * ■ NSV-Durchfluss * ■ Alternativer NSV-Durchfluss * ■ S&W-Volumenfluss * ■ Alternative Normdichte * ■ Gewichteter Dichtemittelwert * ■ Gewichteter Temperaturmittelwert * ■ Water cut * ■ Öldichte * ■ Wasserdichte * ■ Ölmassefluss * ■ Wassermassefluss * ■ Ölvolumenfluss * ■ Wasservolumenfluss * ■ Öl-Normvolumenfluss * ■ Wasser-Normvolumenfluss * ■ Konzentration * ■ Zielmessstoff Massefluss * ■ Trägermessstoff Massefluss * ■ Zielmessstoff Volumenfluss * ■ Trägermessstoff Volumenfluss * ■ Zielmessstoff Normvolumenfluss * ■ Trägermessstoff Normvolumenfluss * ■ Stromausgang 1 * ■ Stromausgang 2 * ■ Stromausgang 4 * ■ Index inhomogener Messstoff ■ Applikationsspezifischer Ausgang 0 * ■ Applikationsspezifischer Ausgang 1 * ■ HBSI * ■ Erregerstrom 0 	-

Parameter	Voraussetzung	Beschreibung	Auswahl / Eingabe	Werkseinstellung
			<ul style="list-style-type: none"> ■ Schwingungs- dämpfung 0 ■ Schwankung Schwingungs- dämpfung 0* ■ Schwingfrequenz 0 ■ Frequenzschwan- kung 0* ■ Schwingamplitude 0* ■ Signalasymmetrie ■ Elektroniktempe- ratur ■ Stromausgang 1* ■ Stromausgang 2* ■ Stromausgang 3* ■ Index gebundene Blasen* 	
1. Wert 0%-Bargraph	Eine Vor-Ort-Anzeige ist vor- handen.	0%-Wert für Bargraph- Anzeige eingeben.	Gleitkommazahl mit Vorzeichen	Abhängig vom Land: ■ 0 kg/h ■ 0 lb/min
1. Wert 100%-Bargraph	Eine Vor-Ort-Anzeige ist vor- handen.	100%-Wert für Bargraph- Anzeige eingeben.	Gleitkommazahl mit Vorzeichen	Abhängig von Land und Nennweite
2. Anzeigewert	Eine Vor-Ort-Anzeige ist vor- handen.	Messwert wählen, der auf der Vor-Ort-Anzeige dargestellt wird.	Auswahlliste siehe Parameter 1. Anzei- gewert (→  116)	–
3. Anzeigewert	Eine Vor-Ort-Anzeige ist vor- handen.	Messwert wählen, der auf der Vor-Ort-Anzeige dargestellt wird.	Auswahlliste siehe Parameter 1. Anzei- gewert (→  116)	–
3. Wert 0%-Bargraph	In Parameter 3. Anzeigewert wurde eine Auswahl getroffen.	0%-Wert für Bargraph- Anzeige eingeben.	Gleitkommazahl mit Vorzeichen	Abhängig vom Land: ■ 0 kg/h ■ 0 lb/min
3. Wert 100%-Bargraph	In Parameter 3. Anzeigewert wurde eine Auswahl getroffen.	100%-Wert für Bargraph- Anzeige eingeben.	Gleitkommazahl mit Vorzeichen	–
4. Anzeigewert	Eine Vor-Ort-Anzeige ist vor- handen.	Messwert wählen, der auf der Vor-Ort-Anzeige dargestellt wird.	Auswahlliste siehe Parameter 1. Anzei- gewert (→  116)	–
5. Anzeigewert	Eine Vor-Ort-Anzeige ist vor- handen.	Messwert wählen, der auf der Vor-Ort-Anzeige dargestellt wird.	Auswahlliste siehe Parameter 1. Anzei- gewert (→  116)	–
6. Anzeigewert	Eine Vor-Ort-Anzeige ist vor- handen.	Messwert wählen, der auf der Vor-Ort-Anzeige dargestellt wird.	Auswahlliste siehe Parameter 1. Anzei- gewert (→  116)	–
7. Anzeigewert	Eine Vor-Ort-Anzeige ist vor- handen.	Messwert wählen, der auf der Vor-Ort-Anzeige dargestellt wird.	Auswahlliste siehe Parameter 1. Anzei- gewert (→  116)	–
8. Anzeigewert	Eine Vor-Ort-Anzeige ist vor- handen.	Messwert wählen, der auf der Vor-Ort-Anzeige dargestellt wird.	Auswahlliste siehe Parameter 1. Anzei- gewert (→  116)	–

* Sichtbar in Abhängigkeit von Bestelloptionen oder Geräteeinstellungen

10.5.13 Schleichmenge konfigurieren

Der Assistent **Sleichmengenunterdrückung** führt den Anwender systematisch durch alle Parameter, die für die Konfiguration der Schleichmengenunterdrückung eingestellt werden müssen.

Navigation

Menü "Setup" → Schleichmengenunterdrückung

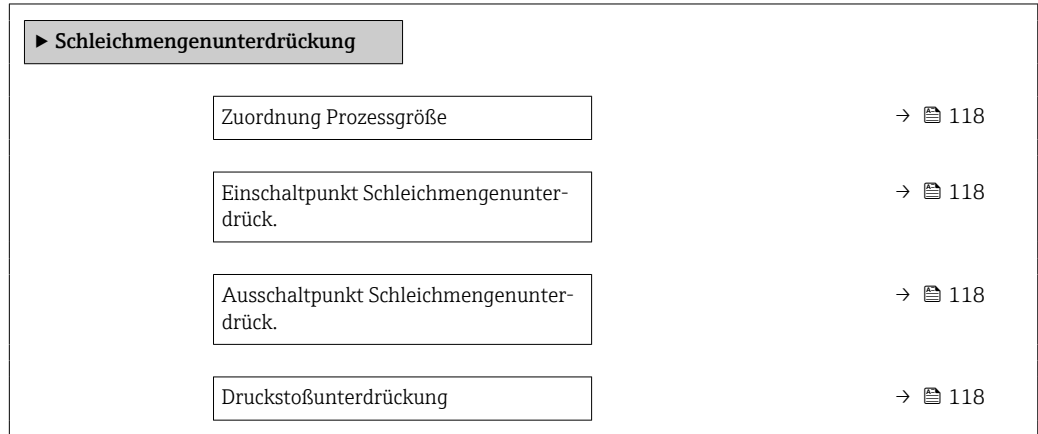

Parameterübersicht mit Kurzbeschreibung

Parameter	Voraussetzung	Beschreibung	Auswahl / Eingabe	Werkseinstellung
Zuordnung Prozessgröße	–	Prozessgröße für Schleichmengenunterdrückung wählen.	<ul style="list-style-type: none"> ■ Aus ■ Massefluss ■ Volumenfluss ■ Normvolumenfluss* 	–
Einschaltpunkt Schleichmengenunterdrück.	In Parameter Zuordnung Prozessgröße (→ 118) ist eine Prozessgröße ausgewählt.	Einschaltpunkt für Schleichmengenunterdrückung eingeben.	Positive Gleitkommazahl	Abhängig von Land und Nennweite
Ausschaltpunkt Schleichmengenunterdrück.	In Parameter Zuordnung Prozessgröße (→ 118) ist eine Prozessgröße ausgewählt.	Ausschaltpunkt für Schleichmengenunterdrückung eingeben.	0 ... 100,0 %	–
Druckstoßunterdrückung	In Parameter Zuordnung Prozessgröße (→ 118) ist eine Prozessgröße ausgewählt.	Zeitspanne für Signalunterdrückung eingeben (= aktive Druckstoßunterdrückung).	0 ... 100 s	–

* Sichtbar in Abhängigkeit von Bestelloptionen oder Geräteeinstellungen

10.5.14 Überwachung der Rohrfüllung konfigurieren

Der Wizard **Überwachung teilgefülltes Rohr** führt den Anwender systematisch durch alle Parameter, die für die Konfiguration der Überwachung von der Rohrfüllung eingestellt werden müssen.

Navigation

Menü "Setup" → Überwachung teilgefülltes Rohr

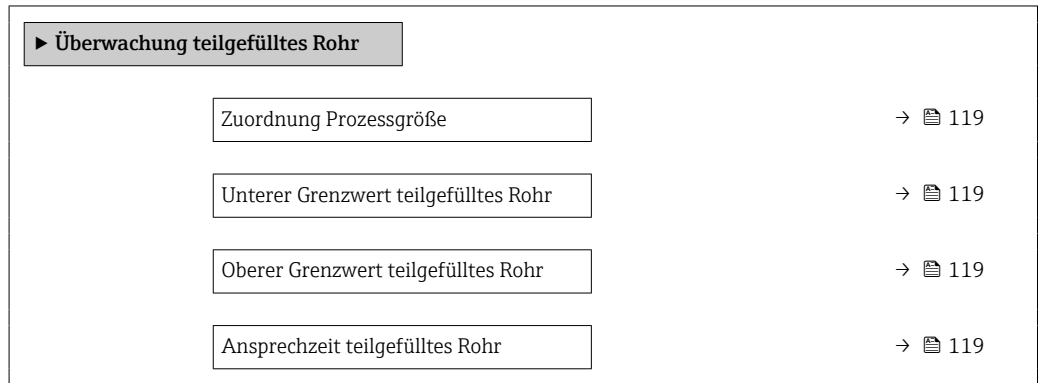

Parameterübersicht mit Kurzbeschreibung

Parameter	Voraussetzung	Beschreibung	Auswahl / Eingabe	Werkseinstellung
Zuordnung Prozessgröße	–	Prozessgröße für Messrohrüberwachung wählen.	<ul style="list-style-type: none"> ■ Aus ■ Dichte ■ Normdichte 	Dichte
Unterer Grenzwert teilgefülltes Rohr	In Parameter Zuordnung Prozessgröße (→ 119) ist eine Prozessgröße ausgewählt.	Unteren Grenzwert für Aktivierung der Messrohrüberwachung eingeben.	Gleitkommazahl mit Vorzeichen	Abhängig vom Land: <ul style="list-style-type: none"> ■ 200 kg/m³ ■ 12,5 lb/ft³
Oberer Grenzwert teilgefülltes Rohr	In Parameter Zuordnung Prozessgröße (→ 119) ist eine Prozessgröße ausgewählt.	Oberen Grenzwert für Aktivierung der Messrohrüberwachung eingeben.	Gleitkommazahl mit Vorzeichen	Abhängig vom Land: <ul style="list-style-type: none"> ■ 6 000 kg/m³ ■ 374,6 lb/ft³
Ansprechzeit teilgefülltes Rohr	In Parameter Zuordnung Prozessgröße (→ 119) ist eine Prozessgröße ausgewählt.	Eingabe der Zeitspanne (Entprellzeit), während der das Signal mindestens anliegen muss, damit die Diagnosemeldung S962 "Messrohr nur z.T. gefüllt" bei teilgefülltem oder leerem Messrohr ausgelöst wird.	0 ... 100 s	–

10.6 Erweiterte Einstellungen

Das Untermenü **Erweitertes Setup** mit seinen Untermenüs enthält Parameter für spezifische Einstellungen.

Navigation zum Untermenü "Erweitertes Setup"

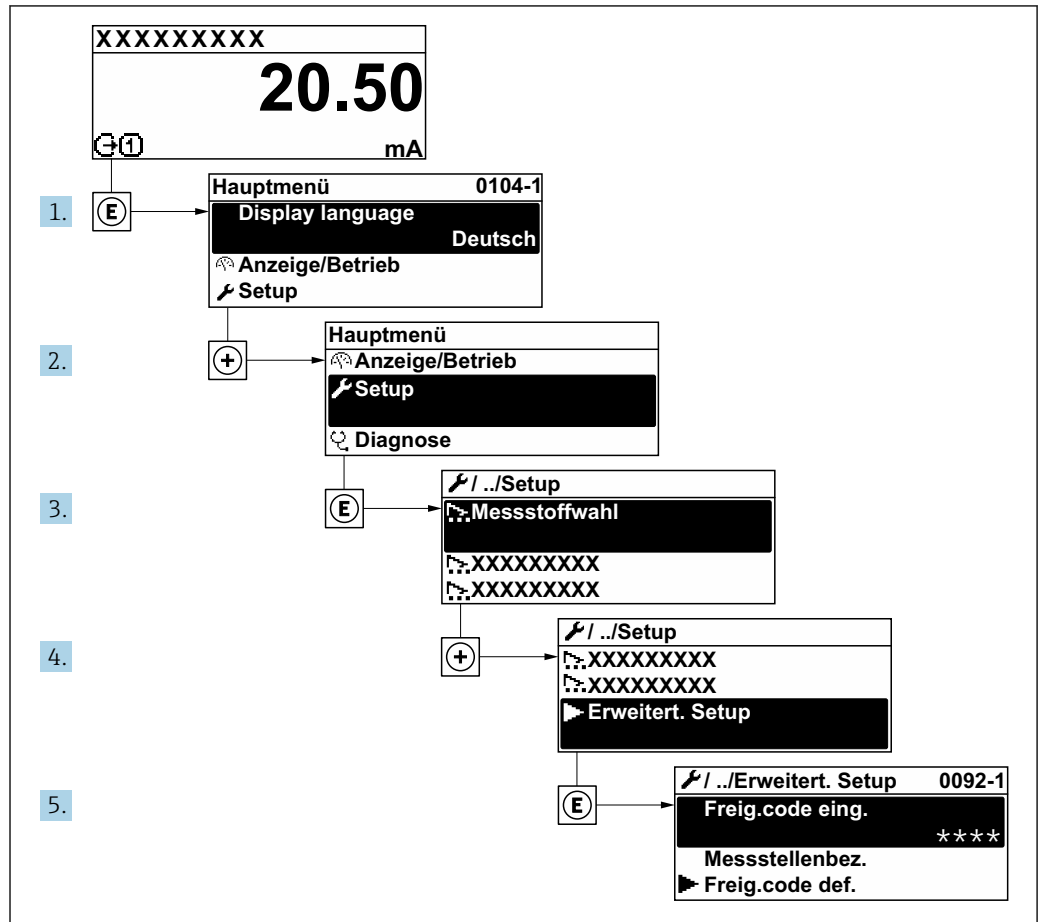

A0032223-DE

i Abhängig von der Geräteausführung und den verfügbaren Anwendungspaketen kann die Anzahl der Untermenüs und Parameter variieren. Diese Untermenüs und deren Parameter werden nicht in der Betriebsanleitung erläutert, sondern in der entsprechenden Sonderdokumentation zum Gerät.

Detaillierte Angaben zu den Parameterbeschreibungen von Anwendungspaketen:
Sonderdokumentation zum Gerät → 274

Navigation

Menü "Setup" → Erweitertes Setup

▶ Erweitertes Setup		
Freigabecode eingeben (0003)	→	121
▶ Berechnete Prozessgrößen	→	121
▶ Sensorabgleich	→	123

▶ Summenzähler 1 ... n	→ 129
▶ Anzeige	→ 131
▶ WLAN-Einstellungen	→ 135
▶ Viskosität	→ 137
▶ Konzentration	→ 137
▶ Petroleum	→ 138
▶ Heartbeat Setup	→ 138
▶ Datensicherung	→ 138
▶ Administration	→ 139

10.6.1 Parameter zur Eingabe des Freigabecodes nutzen

Navigation

Menü "Setup" → Erweitertes Setup

Parameterübersicht mit Kurzbeschreibung

Parameter	Beschreibung	Eingabe
Freigabecode eingeben	Parameterschreibschutz mit anwenderspezifischem Freigabecode aufheben.	Max. 16-stellige Zeichenfolge aus Zahlen, Buchstaben und Sonderzeichen

10.6.2 Berechnete Prozessgrößen

Das Untermenü **Berechnete Prozessgrößen** enthält Parameter zur Berechnung des Normvolumenflusses.

i Das Untermenü **Berechnete Prozessgrößen** ist **nicht** verfügbar, wenn im "Anwendungspaket", Option **EJ** "Petroleum" im Parameter **Petroleummodus** eine der folgenden Optionen gewählt wurde: Option **API-bezogene Korrektur**, Option **Net oil & water cut** oder Option **ASTM D4311**

Navigation

Menü "Setup" → Erweitertes Setup → Berechnete Prozessgrößen

▶ Berechnete Prozessgrößen	
▶ Normvolumenfluss-Berechnung	→ 122

Untermenü "Normvolumenfluss-Berechnung"

Navigation

Menü "Setup" → Erweitertes Setup → Berechnete Prozessgrößen → Normvolumenfluss-Berechnung

▶ Normvolumenfluss-Berechnung	
Normvolumenfluss-Berechnung (1812)	→ 122
Eingelesene Normdichte (6198)	→ 122
Feste Normdichte (1814)	→ 122
Referenztemperatur (1816)	→ 122
Linearer Ausdehnungskoeffizient (1817)	→ 123
Quadratischer Ausdehnungskoeffizient (1818)	→ 123

Parameterübersicht mit Kurzbeschreibung

Parameter	Voraussetzung	Beschreibung	Auswahl / Anzeige / Eingabe	Werkseinstellung
Normvolumenfluss-Berechnung	–	Normdichte für Berechnung des Normvolumenflusses wählen.	<ul style="list-style-type: none"> ▪ Feste Normdichte ▪ Berechnete Normdichte ▪ Eingelesene Normdichte ▪ Stromeingang 1[*] ▪ Stromeingang 2[*] 	–
Eingelesene Normdichte	In Parameter Normvolumenfluss-Berechnung ist die Option Eingelesene Normdichte ausgewählt.	Zeigt eingelesene Normdichte.	Gleitkommazahl mit Vorzeichen	–
Feste Normdichte	In Parameter Normvolumenfluss-Berechnung ist die Option Feste Normdichte ausgewählt.	Festen Wert für Normdichte eingeben.	Positive Gleitkommazahl	–
Referenztemperatur	In Parameter Normvolumenfluss-Berechnung ist die Option Berechnete Normdichte ausgewählt.	Referenztemperatur für Berechnung der Normdichte eingeben.	–273,15 ... 99 999 °C	Abhängig vom Land: <ul style="list-style-type: none"> ▪ +20 °C ▪ +68 °F

Parameter	Voraussetzung	Beschreibung	Auswahl / Anzeige / Eingabe	Werkseinstellung
Linearer Ausdehnungskoeffizient	In Parameter Normvolumenfluss-Berechnung ist die Option Berechnete Normdichte ausgewählt.	Linearen, messstoffspezifischen Ausdehnungskoeffizient für Normdichteberechnung eingeben.	Gleitkommazahl mit Vorzeichen	-
Quadratischer Ausdehnungskoeffizient	In Parameter Normvolumenfluss-Berechnung ist die Option Berechnete Normdichte ausgewählt.	Bei Messstoffen mit nicht linearem Ausdehnungsverhalten: Quadratischen, messstoffspezif. Ausdehnungskoeffizient für Normdichteberechnung eingeben.	Gleitkommazahl mit Vorzeichen	-

* Sichtbar in Abhängigkeit von Bestelloptionen oder Geräteeinstellungen

10.6.3 Sensorabgleich durchführen

Das Untermenü **Sensorabgleich** enthält Parameter, die die Funktionalität des Sensors betreffen.

Navigation

Menü "Setup" → Erweitertes Setup → Sensorabgleich

▶ Sensorabgleich	
Einbaurichtung	→ 123
▶ Dichteabgleich	
▶ Nullpunktverifizierung	→ 127
▶ Nullpunktjustierung	→ 128

Parameterübersicht mit Kurzbeschreibung

Parameter	Beschreibung	Auswahl
Einbaurichtung	Vorzeichen der Messstoff-Fließrichtung an Pfeilrichtung auf dem Aufnehmer anpassen.	<ul style="list-style-type: none"> ■ Durchfluss in Pfeilrichtung ■ Durchfluss gegen Pfeilrichtung

Dichtejustierung

 Bei der Dichtejustierung wird nur am Abgleichpunkt bei der entsprechenden Dichte und Temperatur eine hohe Genauigkeit erreicht. Die Genauigkeit einer Dichtejustierung ist aber immer nur so gut wie die zur Verfügung gestellten Referenzmessdaten. Sie kann deshalb keine Sonderdichtekalibrierung ersetzen.

Dichtejustierung durchführen

- i** Vor der Ausführung folgende Punkte beachten:
- Eine Dichtejustierung ist nur dann sinnvoll, wenn die Betriebsbedingungen kaum schwanken und die Dichtejustierung unter den Betriebsbedingungen durchgeführt wird.
 - Die Dichtejustierung skaliert den intern berechneten Dichtewert mit anwenderspezifischer Steigung und Offset.
 - Es kann eine 1-Punkt - oder eine 2-Punkt-Dichtejustierung durchgeführt werden.
 - Bei der 2-Punkt-Dichtejustierung müssen sich die beiden Soll-Dichtewerte um mindestens 0,2 kg/l unterscheiden.
 - Die Referenzmessstoffe müssen gasfrei oder mit dem Druck beaufschlagt sein, damit enthaltene Gasanteile entsprechend komprimiert sind.
 - Die Referenzdichtemessungen müssen bei der gleichen, wie im Prozess vorhandenen Messstofftemperatur durchgeführt werden. Ansonsten wird die Dichtejustierung ungenau.
 - Die aus der Dichtejustierung resultierende Korrektur kann mit der Option **Original wiederherstellen** gelöscht werden.

Option "1-Punkt-Abgleich"

1. Im Parameter **Art des Dichteabgleichs** die Option **1-Punkt-Abgleich** auswählen und bestätigen.
2. Im Parameter **Sollwert Dichte 1** den Wert der Dichte eingeben und bestätigen.
 - ↳ Im Parameter **Dichteabgleich ausführen** stehen nun die folgenden Optionen zur Verfügung:
Ok
Option **Erfassung Dichte 1**
Original wiederherstellen
3. Die Option **Erfassung Dichte 1** auswählen und bestätigen.
4. Wenn auf dem Display im Parameter **Fortschritt** 100 % erreicht wurden und im Parameter **Dichteabgleich ausführen** die Option **Ok** angezeigt wird, bestätigen.
 - ↳ Im Parameter **Dichteabgleich ausführen** stehen nun die folgenden Optionen zur Verfügung:
Ok
Berechnen
Abbrechen
5. Die Option **Berechnen** auswählen und bestätigen.

Wenn der Abgleich erfolgreich abgeschlossen wurde, werden der Parameter **Korrekturfaktor Dichte** und der Parameter **Korrektur-Offset Dichte** und die dafür berechneten Werte auf dem Display angezeigt.

Option "2-Punkt-Abgleich"

1. Im Parameter **Art des Dichteabgleichs** die Option **2-Punkt-Abgleich** auswählen und bestätigen.
2. Im Parameter **Sollwert Dichte 1** den Wert der Dichte eingeben und bestätigen.
3. Im Parameter **Sollwert Dichte 2** den Wert der Dichte eingeben und bestätigen.
 - ↳ Im Parameter **Dichteabgleich ausführen** stehen nun die folgenden Optionen zur Verfügung:
Ok
Erfassung Dichte 1
Original wiederherstellen

4. Die Option **Erfassung Dichte 1** auswählen und bestätigen.
 - ↳ Im Parameter **Dichteabgleich ausführen** stehen nun die folgenden Optionen zur Verfügung:
 - Ok
 - Erfassung Dichte 2
 - Original wiederherstellen
5. Die Option **Erfassung Dichte 2** auswählen und bestätigen.
 - ↳ Im Parameter **Dichteabgleich ausführen** stehen nun die folgenden Optionen zur Verfügung:
 - Ok
 - Berechnen
 - Abbrechen
6. Die Option **Berechnen** auswählen und bestätigen.

Wenn im Parameter **Dichteabgleich ausführen** die Option **Dichteabgleichfehler** angezeigt wird, die Auswahl aufrufen und die Option **Abbrechen** wählen. Die Dichtejustierung wird abgebrochen und kann erneut durchgeführt werden.

Wenn der Abgleich erfolgreich abgeschlossen wurde, werden der Parameter **Korrekturfaktor Dichte** und der Parameter **Korrektur-Offset Dichte** und die dafür berechneten Werte auf dem Display angezeigt.

Navigation

Menü "Experte" → Sensor → Sensorabgleich → Dichteabgleich

► Dichteabgleich	
Art des Dichteabgleichs	→ 125
Sollwert Dichte 1	→ 125
Sollwert Dichte 2	→ 126
Dichteabgleich ausführen	→ 126
Fortschritt	→ 126
Korrekturfaktor Dichte	→ 126
Korrektur-Offset Dichte	→ 126

Parameterübersicht mit Kurzbeschreibung

Parameter	Voraussetzung	Beschreibung	Auswahl / Eingabe / Anzeige	Werkseinstellung
Art des Dichteabgleichs	-	Methode für den Felddichteabgleich wählen, um die Werks-einstellung zu korrigieren.	<ul style="list-style-type: none"> ■ 1-Punkt-Abgleich ■ 2-Punkt-Abgleich 	-
Sollwert Dichte 1	-	Dichte für den ersten Referenzmessstoff eingeben.	Eingabe abhängig von der gewählten Einheit im Parameter Dichteinheit (0555).	-

Parameter	Voraussetzung	Beschreibung	Auswahl / Eingabe / Anzeige	Werkseinstellung
Sollwert Dichte 2	Im Parameter Art des Dichteabgleichs ist die Option 2-Punkt-Abgleich gewählt.	Dichte für den zweiten Referenzmessstoff eingeben.	Eingabe abhängig von der gewählten Einheit im Parameter Dichteinheit (0555).	–
Dichteabgleich ausführen	–	Nächsten auszuführenden Schritt für den Dichteabgleich wähle.	<ul style="list-style-type: none"> ■ Abbrechen * ■ In Arbeit * ■ Ok * ■ Dichteabgleichfehler * ■ Erfassung Dichte 1 * ■ Erfassung Dichte 2 * ■ Berechnen * ■ Original wiederherstellen * 	–
Fortschritt	–	Zeigt den Fortschritt des Vorgangs.	0 ... 100 %	–
Korrekturfaktor Dichte	–	Zeigt den berechneten Korrekturfaktor für die Dichte.	Gleitkommazahl mit Vorzeichen	–
Korrektur-Offset Dichte	–	Zeigt den berechneten Korrektur-Offset für die Dichte.	Gleitkommazahl mit Vorzeichen	–

* Sichtbar in Abhängigkeit von Bestelloptionen oder Geräteeinstellungen

Nullpunktverifizierung und Nullpunktjustierung

Alle Messgeräte werden nach dem neusten Stand der Technik kalibriert. Die Kalibrierung erfolgt unter Referenzbedingungen → 254. Eine Nullpunktjustierung im Feld ist deshalb grundsätzlich nicht erforderlich.

Eine Nullpunktjustierung ist erfahrungsgemäß nur in speziellen Fällen empfehlenswert:

- Bei höchsten Ansprüchen an die Messgenauigkeit und geringen Durchflussmengen.
- Bei extremen Prozess- oder Betriebsbedingungen, z.B. bei sehr hohen Prozesstemperaturen oder sehr hoher Viskosität des Messstoffes.
- Bei Gasanwendungen mit niedrigem Druck.

 Um die höchst mögliche Messgenauigkeit bei niedriger Durchflussrate zu erhalten, muss die Installation den Sensor im Betrieb vor mechanischen Spannungen schützen.

Um einen repräsentativen Nullpunkt zu erhalten muss sichergestellt sein, dass

- jeglicher Durchfluss im Gerät während der Justierung unterbunden ist
- die Prozessbedingungen (z.B. Druck, Temperatur) stabil und repräsentativ sind

Nullpunktverifizierung und Nullpunktjustierung können nicht durchgeführt werden, wenn folgende Prozessbedingungen vorliegen:

- Gaseinschlüsse
Es muss sichergestellt sein, dass das System hinreichend mit dem Messstoff durchgespült wurde. Ein wiederholtes Durchspülen kann helfen Gaseinschlüsse auszuschließen
- Thermische Zirkulation
Bei Temperaturunterschieden (z.B. zwischen Messrohrein- und auslaufbereich) kann es trotz geschlossener Ventile zu einem induzierten Durchfluss aufgrund von thermischer Zirkulation im Gerät kommen
- Leckage an den Ventilen
Bei Undichtigkeit an den Ventilen ist der Durchfluss während der Nullpunktbestimmung nicht hinreichend unterbunden

Können diese Bedingungen nicht unterbunden werden ist empfohlen, die Werkseinstellung des Nullpunkts beizubehalten.

Nullpunktverifizierung

Mit dem Assistent **Nullpunktverifizierung** kann der Nullpunkt verifiziert werden.

Navigation

Menü "Setup" → Erweitertes Setup → Sensorabgleich → Nullpunktverifizierung

► Nullpunktverifizierung	
Prozessbedingungen	→ 127
Fortschritt	→ 127
Status	→ 127
Weitere Informationen	→ 127
Empfehlung:	→ 127
Ursache	→ 128
Abbruch-Ursache	→ 127
Gemessener Nullpunkt	→ 128
Nullpunktstandardabweichung	→ 128

Parameterübersicht mit Kurzbeschreibung

Parameter	Beschreibung	Auswahl / Anzeige	Werkseinstellung
Prozessbedingungen	Folgende Prozessbedingungen sind erforderlich.	<ul style="list-style-type: none"> ▪ Rohre sind vollständig gefüllt ▪ Prozessdruck bei Betriebsbedingungen ▪ Nulldurchfluss (geschlossene Ventile) ▪ Prozess- und Umgebungstemperatur stabil 	–
Fortschritt	Zeigt den Fortschritt des Vorgangs.	0 ... 100 %	–
Status Nullpunktgleich	Zeigt den aktuellen Status des Nullpunktgleichs.	<ul style="list-style-type: none"> ▪ In Arbeit ▪ Fehler bei Nullpunktgleich ▪ Ok 	–
Weitere Informationen	Wählen, ob weitere Informationen angezeigt werden sollen.	<ul style="list-style-type: none"> ▪ Verstecken ▪ Anzeigen 	–
Empfehlung:	Empfiehl gegebenenfalls die Durchführung einer Justierung. Nur empfohlen, wenn der gemessene Nullpunkt vom aktuellen Nullpunkt maßgeblich abweicht.	<ul style="list-style-type: none"> ▪ Nullpunkt nicht justieren ▪ Nullpunkt justieren 	–
Abbruch-Ursache	Zeigt die Ursache für den Abbruch des Assistenten.	<ul style="list-style-type: none"> ▪ Prozessbedingungen prüfen! ▪ Ein technisches Problem ist aufgetreten 	–

Parameter	Beschreibung	Auswahl / Anzeige	Werkseinstellung
Ursache	Zeigt die Diagnose und Behebungsmaßnahme.	<ul style="list-style-type: none"> ▪ Nullpunkt zu hoch. Durchfluss vermeiden. ▪ Nullpunkt instabil. Durchfluss vermeiden ▪ Schwankungen hoch z.B. 2-Phasenmessstoff 	-
Gemessener Nullpunkt	Zeigt den Nullpunkt, der für die Justierung gemessen wurde.	Gleitkommazahl mit Vorzeichen	-
Nullpunktstandardabweichung	Zeigt die Standardabweichung des gemessenen Nullpunkts.	Positive Gleitkommazahl	-

Nullpunktjustierung













Mit dem Assistent **Nullpunktjustierung** kann der Nullpunkt justiert werden.

-  ▪ Vor einer Nullpunktjustierung sollte eine Nullpunktverifizierung durchgeführt werden.
- Der Nullpunkt kann auch manuell angepasst werden: Experte → Sensor → Kalibrierung

Navigation

Menü "Setup" → Erweitertes Setup → Sensorabgleich → Nullpunktjustierung

▶ Nullpunktjustierung

Prozessbedingungen	→  129
Fortschritt	→  129
Status	→  129
Ursache	→  129
Abbruch-Ursache	→  129
Ursache	→  129
Zuverlässigkeit gemessener Nullpunkt	→  129
Weitere Informationen	→  129
Zuverlässigkeit gemessener Nullpunkt	→  129
Gemessener Nullpunkt	→  129
Nullpunktstandardabweichung	→  129
Aktion wählen	→  129

Parameterübersicht mit Kurzbeschreibung

Parameter	Beschreibung	Auswahl / Anzeige	Werkseinstellung
Prozessbedingungen	Folgende Prozessbedingungen sind erforderlich.	<ul style="list-style-type: none"> ▪ Rohre sind vollständig gefüllt ▪ Prozessdruck bei Betriebsbedingungen ▪ Nulldurchfluss (geschlossene Ventile) ▪ Prozess- und Umgebungstemperatur stabil 	–
Fortschritt	Zeigt den Fortschritt des Vorgangs.	0 ... 100 %	–
Status Nullpunktgleich	Zeigt den aktuellen Status des Nullpunktgleichs.	<ul style="list-style-type: none"> ▪ In Arbeit ▪ Fehler bei Nullpunktgleich ▪ Ok 	–
Abbruch-Ursache	Zeigt die Ursache für den Abbruch des Assistenten.	<ul style="list-style-type: none"> ▪ Prozessbedingungen prüfen! ▪ Ein technisches Problem ist aufgetreten 	–
Ursache	Zeigt die Diagnose und Behebungsmassnahme.	<ul style="list-style-type: none"> ▪ Nullpunkt zu hoch. Durchfluss vermeiden. ▪ Nullpunkt instabil. Durchfluss vermeiden ▪ Schwankungen hoch z.B. 2-Phasenmessstoff 	–
Zuverlässigkeit gemessener Nullpunkt	Zeigt die Zuverlässigkeit des gemessenen Nullpunktwerts.	<ul style="list-style-type: none"> ▪ Nicht ausgeführt ▪ Gut ▪ Unsicher 	–
Weitere Informationen	Wählen, ob weitere Informationen angezeigt werden sollen.	<ul style="list-style-type: none"> ▪ Verstecken ▪ Anzeigen 	–
Gemessener Nullpunkt	Zeigt den Nullpunkt, der für die Justierung gemessen wurde.	Gleitkommazahl mit Vorzeichen	–
Nullpunktstandardabweichung	Zeigt die Standardabweichung des gemessenen Nullpunkts.	Positive Gleitkommazahl	–
Aktion wählen	Wählen, welcher Nullpunktwert gespeichert werden soll.	<ul style="list-style-type: none"> ▪ Aktuellen Nullpunkt behalten ▪ Gemessenen Nullpunkt anwenden ▪ Nullpunkt-Werkseinstellung anwenden* 	–

* Sichtbar in Abhängigkeit von Bestelloptionen oder Geräteeinstellungen



10.6.4 Summenzähler konfigurieren

Im Untermenü "Summenzähler 1 ... n" kann der jeweilige Summenzähler konfiguriert werden.

Navigation

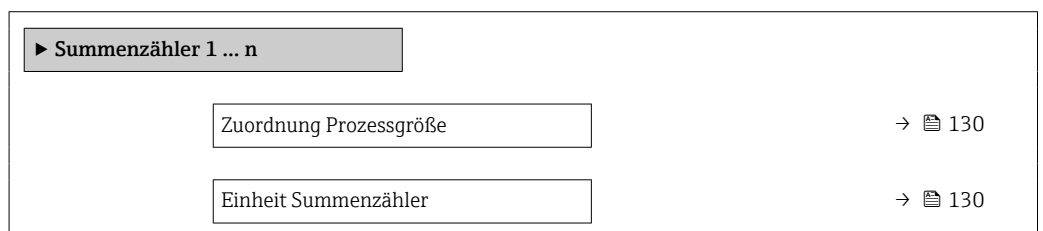
Menü "Setup" → Erweitertes Setup → Summenzähler 1 ... n



Betriebsart Summenzähler	→  130
Fehlerverhalten	→  130

Parameterübersicht mit Kurzbeschreibung

Parameter	Beschreibung	Auswahl	Werkseinstellung
Zuordnung Prozessgröße	Prozessgröße für Summenzähler wählen.	<ul style="list-style-type: none"> ■ Volumenfluss ■ Massefluss ■ Normvolumenfluss 	–
Einheit Summenzähler	Einheit für Prozessgröße vom Summenzähler wählen.	Einheiten-Auswahlliste	Abhängig vom Land: <ul style="list-style-type: none"> ■ kg ■ lb
Betriebsart Summenzähler	Für Summenzähler festlegen, wie der Durchfluss aufsummiert wird.	<ul style="list-style-type: none"> ■ Nettomenge ■ Menge Förderrichtung ■ Rückflussmenge ■ Letzter gültiger Wert 	–
Fehlerverhalten	Summenzählerverhalten bei Gerätealarm festlegen.	<ul style="list-style-type: none"> ■ Anhalten ■ Aktueller Wert ■ Letzter gültiger Wert 	–

10.6.5 Weitere Anzeigenkonfigurationen durchführen

Im Untermenü **Anzeige** können alle Parameter rund um die Konfiguration der Vor-Ort-Anzeige eingestellt werden.

Navigation

Menü "Setup" → Erweitertes Setup → Anzeige

► Anzeige	
Format Anzeige	→ 132
1. Anzeigewert	→ 133
1. Wert 0%-Bargraph	→ 134
1. Wert 100%-Bargraph	→ 134
1. Nachkommastellen	→ 134
2. Anzeigewert	→ 134
2. Nachkommastellen	→ 134
3. Anzeigewert	→ 134
3. Wert 0%-Bargraph	→ 134
3. Wert 100%-Bargraph	→ 134
3. Nachkommastellen	→ 134
4. Anzeigewert	→ 134
4. Nachkommastellen	→ 134
Display language	→ 135
Intervall Anzeige	→ 135
Dämpfung Anzeige	→ 135
Kopfzeile	→ 135
Kopfzeilentext	→ 135
Trennzeichen	→ 135
Hintergrundbeleuchtung	→ 135

Parameterübersicht mit Kurzbeschreibung

Parameter	Voraussetzung	Beschreibung	Auswahl / Eingabe	Werkseinstellung
Format Anzeige	Eine Vor-Ort-Anzeige ist vorhanden.	Darstellung der Messwerte für Vor-Ort-Anzeige wählen.	<ul style="list-style-type: none"> ■ 1 Wert groß ■ 1 Bargraph + 1 Wert ■ 2 Werte ■ 1 Wert groß + 2 Werte ■ 4 Werte 	-

Parameter	Voraussetzung	Beschreibung	Auswahl / Eingabe	Werkseinstellung
1. Anzeigewert	Eine Vor-Ort-Anzeige ist vorhanden.	Messwert wählen, der auf der Vor-Ort-Anzeige dargestellt wird.	<ul style="list-style-type: none"> ■ Massefluss ■ Volumenfluss ■ Normvolumenfluss* ■ Dichte ■ Normdichte* ■ Temperatur ■ Stromausgang 1* ■ Stromausgang 2* ■ Stromausgang 4* ■ Druck ■ Summenzähler 1 ■ Summenzähler 2 ■ Summenzähler 3 ■ GSV-Durchfluss* ■ Alternativer GSV-Durchfluss* ■ NSV-Durchfluss* ■ Alternativer NSV-Durchfluss* ■ S&W-Volumenfluss* ■ Alternative Normdichte* ■ Gewichteter Dichtemittelwert* ■ Gewichteter Temperaturmittelwert* ■ Water cut* ■ Öldichte* ■ Wasserdichte* ■ Ölmassefluss* ■ Wassermassefluss* ■ Ölvolumenfluss* ■ Wasservolumenfluss* ■ Öl-Normvolumenfluss* ■ Wasser-Normvolumenfluss* ■ Konzentration* ■ Zielmessstoff Massefluss* ■ Trägermessstoff Massefluss* ■ Zielmessstoff Volumenfluss* ■ Trägermessstoff Volumenfluss* ■ Zielmessstoff Normvolumenfluss* ■ Trägermessstoff Normvolumenfluss* ■ Stromausgang 1* ■ Stromausgang 2* ■ Stromausgang 4* ■ Index inhomogener Messstoff ■ Applikationsspezifischer Ausgang 0* ■ Applikationsspezifischer Ausgang 1* ■ HBSI* ■ Erregerstrom 0 	-

Parameter	Voraussetzung	Beschreibung	Auswahl / Eingabe	Werkseinstellung
			<ul style="list-style-type: none"> ■ Schwingungs- dämpfung 0 ■ Schwankung Schwingungs- dämpfung 0* ■ Schwingfrequenz 0 ■ Frequenzschwankung 0* ■ Schwingamplitude 0* ■ Signalasymmetrie ■ Elektroniktemperatur ■ Stromausgang 1* ■ Stromausgang 2* ■ Stromausgang 3* ■ Index gebundene Blasen* 	
1. Wert 0%-Bargraph	Eine Vor-Ort-Anzeige ist vorhanden.	0%-Wert für Bargraph-Anzeige eingeben.	Gleitkommazahl mit Vorzeichen	Abhängig vom Land: <ul style="list-style-type: none"> ■ 0 kg/h ■ 0 lb/min
1. Wert 100%-Bargraph	Eine Vor-Ort-Anzeige ist vorhanden.	100%-Wert für Bargraph-Anzeige eingeben.	Gleitkommazahl mit Vorzeichen	Abhängig von Land und Nennweite
1. Nachkommastellen	In Parameter 1. Anzeigewert ist ein Messwert festgelegt.	Anzahl Nachkommastellen für Anzeigewert wählen.	<ul style="list-style-type: none"> ■ x ■ x.x ■ x.xx ■ x.xxx ■ x.xxxx 	–
2. Anzeigewert	Eine Vor-Ort-Anzeige ist vorhanden.	Messwert wählen, der auf der Vor-Ort-Anzeige dargestellt wird.	Auswahlliste siehe Parameter 1. Anzeigewert (→ 116)	–
2. Nachkommastellen	In Parameter 2. Anzeigewert ist ein Messwert festgelegt.	Anzahl Nachkommastellen für Anzeigewert wählen.	<ul style="list-style-type: none"> ■ x ■ x.x ■ x.xx ■ x.xxx ■ x.xxxx 	–
3. Anzeigewert	Eine Vor-Ort-Anzeige ist vorhanden.	Messwert wählen, der auf der Vor-Ort-Anzeige dargestellt wird.	Auswahlliste siehe Parameter 1. Anzeigewert (→ 116)	–
3. Wert 0%-Bargraph	In Parameter 3. Anzeigewert wurde eine Auswahl getroffen.	0%-Wert für Bargraph-Anzeige eingeben.	Gleitkommazahl mit Vorzeichen	Abhängig vom Land: <ul style="list-style-type: none"> ■ 0 kg/h ■ 0 lb/min
3. Wert 100%-Bargraph	In Parameter 3. Anzeigewert wurde eine Auswahl getroffen.	100%-Wert für Bargraph-Anzeige eingeben.	Gleitkommazahl mit Vorzeichen	–
3. Nachkommastellen	In Parameter 3. Anzeigewert ist ein Messwert festgelegt.	Anzahl Nachkommastellen für Anzeigewert wählen.	<ul style="list-style-type: none"> ■ x ■ x.x ■ x.xx ■ x.xxx ■ x.xxxx 	–
4. Anzeigewert	Eine Vor-Ort-Anzeige ist vorhanden.	Messwert wählen, der auf der Vor-Ort-Anzeige dargestellt wird.	Auswahlliste siehe Parameter 1. Anzeigewert (→ 116)	–
4. Nachkommastellen	In Parameter 4. Anzeigewert ist ein Messwert festgelegt.	Anzahl Nachkommastellen für Anzeigewert wählen.	<ul style="list-style-type: none"> ■ x ■ x.x ■ x.xx ■ x.xxx ■ x.xxxx 	–

Parameter	Voraussetzung	Beschreibung	Auswahl / Eingabe	Werkseinstellung
Display language	Eine Vor-Ort-Anzeige ist vorhanden.	Sprache der Vor-Ort-Anzeige einstellen.	<ul style="list-style-type: none"> ■ English ■ Deutsch ■ Français ■ Español ■ Italiano ■ Nederlands ■ Portuguesa ■ Polski ■ русский язык (Russian) ■ Svenska ■ Türkçe ■ 中文 (Chinese) ■ 日本語 (Japanese) ■ 한국어 (Korean) ■ tiếng Việt (Vietnamese) ■ čeština (Czech) 	English (alternativ ist die bestellte Sprache voreingestellt)
Intervall Anzeige	Eine Vor-Ort-Anzeige ist vorhanden.	Anzeigedauer von Messwerten auf Vor-Ort-Anzeige einstellen, wenn diese im Wechsel angezeigt werden.	1 ... 10 s	–
Dämpfung Anzeige	Eine Vor-Ort-Anzeige ist vorhanden.	Reaktionszeit der Vor-Ort-Anzeige auf Messwertschwankungen einstellen.	0,0 ... 999,9 s	–
Kopfzeile	Eine Vor-Ort-Anzeige ist vorhanden.	Inhalt für Kopfzeile der Vor-Ort-Anzeige wählen.	<ul style="list-style-type: none"> ■ Messstellenbezeichnung ■ Freitext 	–
Kopfzeilentext	In Parameter Kopfzeile ist die Option Freitext ausgewählt.	Text für Kopfzeile der Vor-Ort-Anzeige eingeben.	Max. 12 Zeichen wie Buchstaben, Zahlen oder Sonderzeichen (z.B. @, %, /)	–
Trennzeichen	Eine Vor-Ort-Anzeige ist vorhanden.	Trennzeichen für Dezimaldarstellung von Zahlenwerten wählen.	<ul style="list-style-type: none"> ■ . (Punkt) ■ , (Komma) 	. (Punkt)
Hintergrundbeleuchtung	Eine der folgenden Bedingungen ist erfüllt: <ul style="list-style-type: none"> ■ Bestellmerkmal "Anzeige; Bedienung", Option F "4-zeilig beleuchtet; Touch Control" ■ Bestellmerkmal "Anzeige; Bedienung", Option G "4-zeilig beleuchtet; Touch Control +WLAN" ■ Bestellmerkmal "Anzeige; Bedienung", Option O "Getrennte Anzeige 4-zeilig beleuchtet; 10m/30ft Kabel; Touch Control" 	Hintergrundbeleuchtung der Vor-Ort-Anzeige ein- und ausschalten.	<ul style="list-style-type: none"> ■ Deaktivieren ■ Aktivieren 	–

* Sichtbar in Abhängigkeit von Bestelloptionen oder Geräteeinstellungen

10.6.6 WLAN konfigurieren

Das Untermenü **WLAN Settings** führt den Anwender systematisch durch alle Parameter, die für die WLAN-Konfiguration eingestellt werden müssen.



Navigation

Menü "Setup" → Erweitertes Setup → WLAN-Einstellungen

▶ WLAN-Einstellungen	
WLAN	→ 136
WLAN-Modus	→ 136
SSID-Name	→ 136
Netzwerksicherheit	→ 137
Sicherheitsidentifizierung	→ 137
Benutzername	→ 137
WLAN-Passwort	→ 137
WLAN-IP-Adresse	→ 137
WLAN-MAC-Adresse	
WLAN-Passphrase	→ 137
WLAN-MAC-Adresse	
Zuordnung SSID-Name	→ 137
SSID-Name	→ 137
Verbindungsstatus	→ 137
Empfangene Signalstärke	→ 137



Parameterübersicht mit Kurzbeschreibung

Parameter	Voraussetzung	Beschreibung	Auswahl / Eingabe / Anzeige	Werkseinstellung
WLAN	-	WLAN ein- und ausschalten.	<ul style="list-style-type: none"> ■ Deaktivieren ■ Aktivieren 	-
WLAN-Modus	-	WLAN-Modus wählen.	<ul style="list-style-type: none"> ■ WLAN Access Point ■ WLAN-Station 	-
SSID-Name	Der Client ist aktiviert.	Anwenderdefinierten SSID-Namen eingeben (max. 32 Zeichen).	-	-

Parameter	Voraussetzung	Beschreibung	Auswahl / Eingabe / Anzeige	Werkseinstellung
Netzwerksicherheit	–	Sicherheitstyp des WLAN-Netzwerks wählen.	<ul style="list-style-type: none"> ■ Ungesichert ■ WPA2-PSK ■ EAP-PEAP with MSCHAPv2 * ■ EAP-PEAP MSCHAPv2 no server authentic. * ■ EAP-TLS * 	–
Sicherheitsidentifizierung	–	Sicherheitseinstellungen wählen und diese via Menü Data-management > Security > WLAN downloaden.	<ul style="list-style-type: none"> ■ Trusted issuer certificate ■ Gerätezertifikat ■ Device private key 	–
Benutzername	–	Benutzername eingeben.	–	–
WLAN-Passwort	–	WLAN-Passwort eingeben.	–	–
WLAN-IP-Adresse	–	IP-Adresse der WLAN-Schnittstelle des Geräts eingeben.	4 Oktett: 0...255 (im jeweiligen Oktett)	–
WLAN-Passphrase	In Parameter Sicherheitstyp ist die Option WPA2-PSK ausgewählt.	Netzwerkschlüssel eingeben (8-32 Zeichen).  Der bei Auslieferung gültige Netzwerkschlüssel sollte aus Sicherheitsgründen bei der Inbetriebnahme geändert werden.	8...32-stellige Zeichenfolge aus Zahlen, Buchstaben und Sonderzeichen (ohne Leerzeichen)	Seriennummer des Messgeräts (z.B. L100A802000)
Zuordnung SSID-Name	–	Wählen, welcher Name für SSID verwendet wird: Messstellenbezeichnung oder anwenderdefinierter Name.	<ul style="list-style-type: none"> ■ Messstellenbezeichnung ■ Anwenderdefiniert 	–
SSID-Name	<ul style="list-style-type: none"> ■ In Parameter Zuordnung SSID-Name ist die Option Anwenderdefiniert ausgewählt. ■ In Parameter WLAN-Modus ist die Option WLAN Access Point ausgewählt. 	Anwenderdefinierten SSID-Namen eingeben (max. 32 Zeichen).  Der anwenderdefinierte SSID-Name darf nur einmal vergeben werden. Wenn der SSID-Name mehrmals vergeben wird, können sich die Geräte gegenseitig stören.	Max. 32-stellige Zeichenfolge aus Zahlen, Buchstaben und Sonderzeichen	EH_Gerätebezeichnung_letzte 7 Stellen der Seriennummer (z.B. EH_Promass_300_A802000)
Verbindungsstatus	–	Zeigt den Verbindungsstatus an.	<ul style="list-style-type: none"> ■ Connected ■ Not connected 	–
Empfangene Signalstärke	–	Zeigt die empfangene Signalstärke.	<ul style="list-style-type: none"> ■ Tief ■ Mittel ■ Hoch 	–

* Sichtbar in Abhängigkeit von Bestelloptionen oder Geräteeinstellungen

10.6.7 Anwendungspaket Viskosität

 Detaillierte Angaben zu den Parameterbeschreibungen des Anwendungspakets Viskosität: Sonderdokumentation zum Gerät →  274

Navigation

Menü "Setup" → Erweitertes Setup → Viskosität



10.6.8 Anwendungspaket Konzentrationsmessung

 Detaillierte Angaben zu den Parameterbeschreibungen des Anwendungspakets Konzentration: Sonderdokumentation zum Gerät →  274

Navigation

Menü "Setup" → Erweitertes Setup → Konzentration



10.6.9 Anwendungspaket Petroleum

 Detaillierte Angaben zu den Parameterbeschreibungen des Anwendungspakets Petroleum: Sonderdokumentation zum Gerät →  274

Navigation

Menü "Setup" → Erweitertes Setup → Petroleum

10.6.10 Anwendungspaket Heartbeat Technology

 Detaillierte Angaben zu den Parameterbeschreibungen des Anwendungspakets: Sonderdokumentation zum Gerät →  274

Navigation





Menü "Setup" → Erweitertes Setup → Heartbeat Setup

10.6.11 Konfiguration verwalten

Nach der Inbetriebnahme besteht die Möglichkeit, die aktuelle Gerätekonfiguration zu sichern oder die vorherige Gerätekonfiguration wiederherzustellen. Das Verwalten der Gerätekonfiguration erfolgt über den Parameter **Konfigurationsdaten verwalten**.

Navigation

Menü "Setup" → Erweitertes Setup → Datensicherung

► Datensicherung	
Betriebszeit	→  138
Letzte Datensicherung	→  138
Konfigurationsdaten verwalten	→  138
Sicherungsstatus	→  139
Vergleichsergebnis	→  139

Parameterübersicht mit Kurzbeschreibung

Parameter	Beschreibung	Anzeige / Auswahl
Betriebszeit	Zeigt, wie lange das Gerät bis zum jetzigen Zeitpunkt in Betrieb ist.	Tage (d), Stunden (h), Minuten (m) und Sekunden (s)
Letzte Datensicherung	Zeigt die Betriebszeit, wann die letzte Datensicherung in das HistoROM Backup erfolgt ist.	Tage (d), Stunden (h), Minuten (m) und Sekunden (s)
Konfigurationsdaten verwalten	Aktion zum Verwalten der Gerätedaten im HistoROM Backup wählen.	<ul style="list-style-type: none"> ▪ Abbrechen ▪ Sichern ▪ Wiederherstellen * ▪ Vergleichen * ▪ Datensicherung löschen

Parameter	Beschreibung	Anzeige / Auswahl
Sicherungsstatus	Zeigt den aktuellen Status der Datensicherung oder -wiederherstellung.	<ul style="list-style-type: none"> ■ Keine ■ Sicherung läuft ■ Wiederherstellung läuft ■ Löschen läuft ■ Vergleich läuft ■ Wiederherstellung fehlgeschlagen ■ Sicherung fehlgeschlagen
Vergleichsergebnis	Vergleich der aktuellen Gerätedatensätze mit dem HistoROM Backup.	<ul style="list-style-type: none"> ■ Einstellungen identisch ■ Einstellungen nicht identisch ■ Datensicherung fehlt ■ Datensicherung defekt ■ Ungeprüft ■ Datensatz nicht kompatibel

* Sichtbar in Abhängigkeit von Bestelloptionen oder Geräteeinstellungen

Funktionsumfang von Parameter "Konfigurationsdaten verwalten"

Optionen	Beschreibung
Abbrechen	Der Parameter wird ohne Aktion verlassen.
Sichern	Die aktuelle Gerätekonfiguration wird vom HistoROM Backup in den Gerätespeicher des Geräts gesichert. Die Sicherungskopie umfasst die Messumformerdaten des Geräts.
Wiederherstellen	Die letzte Sicherungskopie der Gerätekonfiguration wird aus dem Gerätespeicher in das HistoROM Backup des Geräts zurückgespielt. Die Sicherungskopie umfasst die Messumformerdaten des Geräts.
Vergleichen	Die im Gerätespeicher gespeicherte Gerätekonfiguration wird mit der aktuellen Gerätekonfiguration des HistoROM Backups verglichen.
Datensicherung löschen	Die Sicherungskopie der Gerätekonfiguration wird aus dem Gerätespeicher des Geräts gelöscht.

HistoROM Backup

Ist ein "nichtflüchtiger" Gerätespeicher in Form eines EEPROM.





Während die Aktion durchgeführt wird, ist die Konfiguration via Vor-Ort-Anzeige gesperrt und auf der Anzeige erscheint eine Rückmeldung zum Stand des Vorgangs.

10.6.12 Parameter zur Administration des Geräts nutzen

Das Untermenü **Administration** führt den Anwender systematisch durch alle Parameter, die für die Administration des Geräts genutzt werden können.

Navigation

Menü "Setup" → Erweitertes Setup → Administration

▶ Administration		
▶ Freigabecode definieren		→  140
▶ Freigabecode zurücksetzen		→  140
Gerät zurücksetzen		→  141

Parameter zum Definieren des Freigabecodes nutzen

Navigation

Menü "Setup" → Erweitertes Setup → Administration → Freigabecode definieren

▶ Freigabecode definieren

Freigabecode definieren

→ 140

Freigabecode bestätigen

→ 140

Parameterübersicht mit Kurzbeschreibung

Parameter	Beschreibung	Eingabe
Freigabecode definieren	Schreibzugriff auf Parameter einschränken, um Gerätekonfiguration gegen unbeabsichtigtes Ändern zu schützen.	Max. 16-stellige Zeichenfolge aus Zahlen, Buchstaben und Sonderzeichen
Freigabecode bestätigen	Eingegebenen Freigabecode bestätigen.	Max. 16-stellige Zeichenfolge aus Zahlen, Buchstaben und Sonderzeichen

Parameter zum Zurücksetzen des Freigabecodes nutzen

Navigation

Menü "Setup" → Erweitertes Setup → Administration → Freigabecode zurücksetzen

▶ Freigabecode zurücksetzen

Betriebszeit

→ 140

Freigabecode zurücksetzen

→ 140

Parameterübersicht mit Kurzbeschreibung

Parameter	Beschreibung	Anzeige / Eingabe
Betriebszeit	Zeigt, wie lange das Gerät bis zum jetzigen Zeitpunkt in Betrieb ist.	Tage (d), Stunden (h), Minuten (m) und Sekunden (s)
Freigabecode zurücksetzen	<p>Freigabecode auf Werkseinstellung zurücksetzen.</p> <p> Für einen Resetcode: Wenden Sie sich an Ihre Endress+Hauser Serviceorganisation.</p> <p>Die Eingabe der Resetcodes ist nur möglich via:</p> <ul style="list-style-type: none"> ▪ Webbrowser ▪ DeviceCare, FieldCare (via Serviceschnittstelle CDI-RJ45) ▪ Feldbus 	Zeichenfolge aus Zahlen, Buchstaben und Sonderzeichen

Parameter zum Zurücksetzen des Geräts nutzen

Navigation

Menü "Setup" → Erweitertes Setup → Administration

Parameterübersicht mit Kurzbeschreibung

Parameter	Beschreibung	Auswahl
Gerät zurücksetzen	Gesamte Gerätekonfiguration oder ein Teil der Konfiguration auf einen definierten Zustand zurücksetzen.	<ul style="list-style-type: none"> ■ Abbrechen ■ Auf Auslieferungszustand ■ Gerät neu starten ■ S-DAT-Sicherung wiederherstellen *

* Sichtbar in Abhängigkeit von Bestelloptionen oder Geräteeinstellungen





10.7 Simulation

Über das Untermenü **Simulation** können unterschiedliche Prozessgrößen im Prozess und das Gerätealarmverhalten simuliert sowie nachgeschaltete Signalketten überprüft werden (Schalten von Ventilen oder Regelkreisen). Die Simulation kann ohne reale Messung (kein Durchfluss von Messstoff durch das Gerät) durchgeführt werden.

Navigation



Menü "Diagnose" → Simulation

► Simulation	
Zuordnung Simulation Prozessgröße	→ 142
Wert Prozessgröße	→ 142
Simulation Statuseingang 1 ... n	→ 143
Eingangssignalpegel 1 ... n	→ 143
Simulation Stromeingang 1 ... n	→ 143
Wert Stromeingang 1 ... n	→ 143
Simulation Stromausgang 1 ... n	→ 142
Wert Stromausgang 1 ... n	→ 142
Simulation Frequenzausgang 1 ... n	→ 142
Wert Frequenzausgang 1 ... n	→ 143
Simulation Impulsausgang 1 ... n	→ 143
Wert Impulsausgang 1 ... n	→ 143
Simulation Schaltausgang 1 ... n	→ 143
Schaltzustand 1 ... n	→ 143
Simulation Relaisausgang 1 ... n	→ 143

Schaltzustand 1 ... n	→  143
Simulation Gerätealarm	→  143
Kategorie Diagnoseereignis	→  143
Simulation Diagnoseereignis	→  143

Parameterübersicht mit Kurzbeschreibung



Parameter	Voraussetzung	Beschreibung	Auswahl / Eingabe
Zuordnung Simulation Prozessgröße	–	Prozessgröße für Simulation wählen, die dadurch aktiviert wird.	<ul style="list-style-type: none"> ■ Aus ■ Massefluss ■ Volumenfluss ■ Normvolumenfluss * ■ Zielmessstoff Massefluss * ■ Trägermessstoff Massefluss * ■ Zielmessstoff Volumenfluss * ■ Trägermessstoff Volumenfluss * ■ Zielmessstoff Normvolumenfluss * ■ Trägermessstoff Normvolumenfluss * ■ Dichte ■ Normdichte * ■ Alternative Normdichte * ■ GSV-Durchfluss * ■ Alternativer GSV-Durchfluss * ■ NSV-Durchfluss * ■ Alternativer NSV-Durchfluss * ■ S&W-Volumenfluss * ■ Water cut * ■ Öldichte * ■ Wasserdichte * ■ Ölmassefluss * ■ Wassermassefluss * ■ Öl-volumenfluss * ■ Wasservolumenfluss * ■ Öl-Normvolumenfluss * ■ Wasser-Normvolumenfluss * ■ Temperatur ■ Konzentration *
Wert Prozessgröße	In Parameter Zuordnung Simulation Prozessgröße (→  142) ist eine Prozessgröße ausgewählt.	Simulationswert für gewählte Prozessgröße eingeben.	Abhängig von der ausgewählten Prozessgröße
Simulation Stromausgang 1 ... n	–	Simulation des Stromausgangs ein- und ausschalten.	<ul style="list-style-type: none"> ■ Aus ■ An
Wert Stromausgang 1 ... n	In Parameter Simulation Stromausgang 1 ... n ist die Option An ausgewählt.	Stromwert für Simulation eingeben.	3,59 ... 22,5 mA
Simulation Frequenzausgang 1 ... n	In Parameter Betriebsart ist die Option Frequenz ausgewählt.	Simulation des Frequenzausgangs ein- und ausschalten.	<ul style="list-style-type: none"> ■ Aus ■ An

Parameter	Voraussetzung	Beschreibung	Auswahl / Eingabe
Wert Frequenzausgang 1 ... n	In Parameter Simulation Frequenzausgang 1 ... n ist die Option An ausgewählt.	Frequenzwert für Simulation eingeben.	0,0 ... 12 500,0 Hz
Simulation Impulsausgang 1 ... n	In Parameter Betriebsart ist die Option Impuls ausgewählt.	Simulation des Impulsausgangs einstellen und ausschalten.  Bei Option Fester Wert : Parameter Impulsbreite (→  102) definiert die Impulsbreite der ausgegebenen Impulse.	<ul style="list-style-type: none"> ■ Aus ■ Fester Wert ■ Abwärtszählender Wert
Wert Impulsausgang 1 ... n	In Parameter Simulation Impulsausgang 1 ... n ist die Option Abwärtszählender Wert ausgewählt.	Anzahl der Impulse für Simulation eingeben.	0 ... 65 535
Simulation Schaltausgang 1 ... n	In Parameter Betriebsart ist die Option Schalter ausgewählt.	Simulation des Schaltausgangs ein- und ausschalten.	<ul style="list-style-type: none"> ■ Aus ■ An
Schaltzustand 1 ... n	–	Zustand des Schaltausgangs für die Simulation wählen.	<ul style="list-style-type: none"> ■ Offen ■ Geschlossen
Simulation Relaisausgang 1 ... n	–	Simulation des Relaisausgangs ein- und ausschalten.	<ul style="list-style-type: none"> ■ Aus ■ An
Schaltzustand 1 ... n	In Parameter Simulation Schaltausgang 1 ... n ist die Option An ausgewählt.	Zustand des Relaisausgangs für Simulation wählen.	<ul style="list-style-type: none"> ■ Offen ■ Geschlossen
Simulation Gerätealarm	–	Gerätealarm ein- und ausschalten.	<ul style="list-style-type: none"> ■ Aus ■ An
Kategorie Diagnoseereignis	–	Kategorie des Diagnoseereignis auswählen.	<ul style="list-style-type: none"> ■ Sensor ■ Elektronik ■ Konfiguration ■ Prozess
Simulation Diagnoseereignis	–	Diagnoseereignis wählen, um dieses zu simulieren.	<ul style="list-style-type: none"> ■ Aus ■ Auswahlliste Diagnoseereignisse (abhängig von der ausgewählten Kategorie)
Simulation Stromeingang 1 ... n	–	Simulation vom Stromeingang ein- und ausschalten.	<ul style="list-style-type: none"> ■ Aus ■ An
Wert Stromeingang 1 ... n	In Parameter Simulation Stromeingang 1 ... n ist die Option An ausgewählt.	Stromwert für Simulation eingeben.	0 ... 22,5 mA
Simulation Statuseingang 1 ... n	–	Simulation vom Statuseingang ein- und ausschalten.	<ul style="list-style-type: none"> ■ Aus ■ An
Eingangssignalpegel 1 ... n	In Parameter Simulation Statuseingang ist die Option An ausgewählt.	Signalpegel für Simulation vom Statuseingang wählen.	<ul style="list-style-type: none"> ■ Hoch ■ Tief

* Sichtbar in Abhängigkeit von Bestelloptionen oder Geräteeinstellungen

10.8 Einstellungen vor unerlaubtem Zugriff schützen

Um die Parametrierung des Messgeräts gegen unbeabsichtigtes Ändern zu schützen, gibt es folgende Möglichkeiten des Schreibschutzes:







- Zugriff auf Parameter via Freigabecode schützen →  144
- Zugriff auf Vor-Ort-Bedienung via Tastenverriegelung schützen →  62
- Zugriff auf Messgerät via Verriegelungsschalter schützen →  145
- Zugriff auf Parameter via Startup-Parametrierung schützen

10.8.1 Schreibschutz via Freigabecode

Der anwenderspezifische Freigabecode hat folgende Auswirkungen:

- Via Vor-Ort-Bedienung sind die Parameter für die Messgerätkonfiguration schreibgeschützt und ihre Werte nicht mehr änderbar.
- Via Webbrowser ist der Gerätezugriff geschützt und dadurch auch die Parameter für die Messgerätkonfiguration.
- Via FieldCare oder DeviceCare (via Serviceschnittstelle CDI-RJ45) ist der Gerätezugriff geschützt und dadurch auch die Parameter für die Messgerätkonfiguration.

Freigabecode definieren via Vor-Ort-Anzeige

1. Zum Parameter **Freigabecode definieren** (→  140) navigieren.
 2. Maximal 16-stellige Zeichenfolge aus Zahlen, Buchstaben und Sonderzeichen als Freigabecode festlegen.
 3. Freigabecode durch wiederholte Eingabe im Parameter **Freigabecode bestätigen** (→  140) bestätigen.
 - ↳ Vor allen schreibgeschützten Parametern erscheint auf der Vor-Ort-Anzeige das -Symbol.
-  ■ Deaktivieren des Parameterschreibschutz via Freigabecode →  61.
 - Bei Verlust des Freigabecodes: Freigabecode zurücksetzen →  145.
 - Im Parameter **Zugriffsrecht** wird angezeigt mit welcher Anwenderrolle der Benutzer aktuell angemeldet ist.
 - Navigationspfad: Betrieb → Zugriffsrecht
 - Anwenderrollen und ihre Zugriffsrechte →  61
 - Wenn in der Navigier- und Editieransicht 10 Minuten lang keine Taste gedrückt wird, sperrt das Gerät die schreibgeschützten Parameter automatisch wieder.
 - Wenn ein Rücksprung aus der Navigier- und Editieransicht in die Betriebsanzeige erfolgt, sperrt das Gerät die schreibgeschützten Parameter nach 60 s automatisch.

Immer änderbare Parameter via Vor-Ort-Anzeige





Ausgenommen vom Parameterschreibschutz via Vor-Ort-Anzeige sind bestimmte Parameter, welche die Messung nicht beeinflussen. Sie können trotz des anwenderspezifischen Freigabecodes immer geändert werden, auch wenn die übrigen Parameter gesperrt sind.

Parameter zur Konfiguration der Sprache	Parameter zur Konfiguration der Vor-Ort-Anzeige	Parameter zur Konfiguration der Summenzähler
↓	↓	↓
Display language	Format Anzeige	Steuerung Summenzähler
	Kontrast Anzeige	Vorwahlmenge
	Intervall Anzeige	Alle Summenzähler zurücksetzen

Freigabecode definieren via Webbrowser

1. Zum Parameter **Freigabecode definieren** (→  140) navigieren.
2. Maximal 16-stelligen Zahlencode als Freigabecode festlegen.

3. Freigabecode durch wiederholte Eingabe im Parameter **Freigabecode bestätigen** (→  140) bestätigen.
 - ↳ Der Webbrowser wechselt zur Login-Webseite.





- 
 - Deaktivieren des Parameterschreibschutz via Freigabecode →  61.
 - Bei Verlust des Freigabecodes: Freigabecode zurücksetzen →  145.
 - Im Parameter **Zugriffsrecht** wird angezeigt mit welcher Anwenderrolle der Benutzer aktuell angemeldet ist.
 - Navigationspfad: Betrieb → Zugriffsrecht
 - Anwenderrollen und ihre Zugriffsrechte →  61

Wenn 10 Minuten lang keine Aktion durchgeführt wird, springt der Webbrowser automatisch auf die Login-Webseite zurück.

Freigabecode zurücksetzen

Bei Verlust des anwenderspezifischen Freigabecodes besteht die Möglichkeit, diesen auf die Werkseinstellung zurückzusetzen. Dafür muss ein Resetcode eingegeben werden. Danach kann der anwenderspezifische Freigabecode neu definiert werden.

Via Webbrowser, FieldCare, DeviceCare (via Serviceschnittstelle CDI-RJ45), Feldbus

-  Einen Resetcode können Sie nur von Ihrer lokalen Endress+Hauser Serviceorganisation erhalten. Dieser muss extra für jedes Gerät berechnet werden.
 1. Seriennummer des Geräts notieren.
 2. Parameter **Betriebszeit** auslesen.
 3. Lokale Endress+Hauser Serviceorganisation kontaktieren und Seriennummer sowie Betriebszeit mitteilen.
 - ↳ Berechneten Resetcode erhalten.
 4. Resetcode im Parameter **Freigabecode zurücksetzen** (→  140) eingeben.
 - ↳ Der Freigabecode wurde auf die Werkseinstellung **0000** zurückgesetzt. Er kann neu definiert werden →  144.
-  Aus Gründen der IT-Sicherheit ist der berechnete Resetcode nur 96 h ab der genannten Betriebszeit und für die genannte Seriennummer gültig. Falls Sie nicht vor 96 h wieder am Gerät sein können sollten Sie entweder die ausgelesene Betriebszeit um ein paar Tage erhöhen oder das Gerät ausschalten.

10.8.2 Schreibschutz via Verriegelungsschalter

Im Gegensatz zum Parameterschreibschutz via anwenderspezifischem Freigabecode lässt sich damit der Schreibzugriff auf das gesamte Bedienmenü - bis auf **Parameter "Kontrast Anzeige"** - sperren.

Die Werte der Parameter sind nur noch sichtbar, aber nicht mehr änderbar (Ausnahme **Parameter "Kontrast Anzeige"**):

- Via Vor-Ort-Anzeige
- Via PROFINET Protokoll

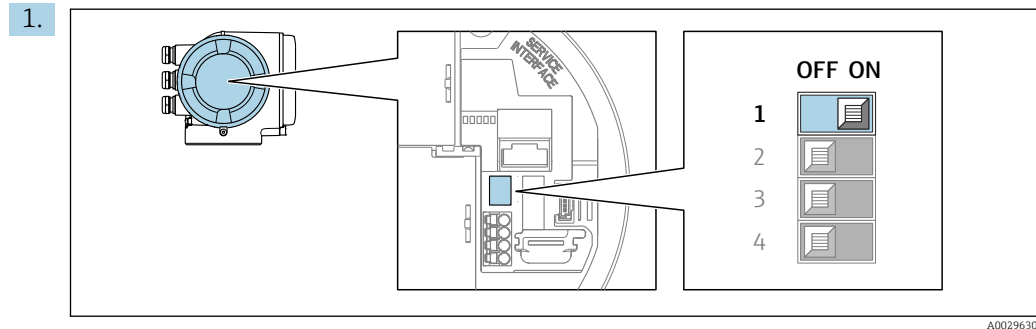

Verriegelungsschalter (WP) auf dem Hauptelektronikmodul in Position **ON** bringen: Hardwareschreibschutz aktiviert.

- ↳ In Parameter **Status Verriegelung** wird die Option **Hardware-verriegelt** angezeigt → 147. Auf der Vor-Ort-Anzeige erscheint zusätzlich in der Kopfzeile der Betriebsanzeige und in der Navigieransicht vor den Parametern das -Symbol.

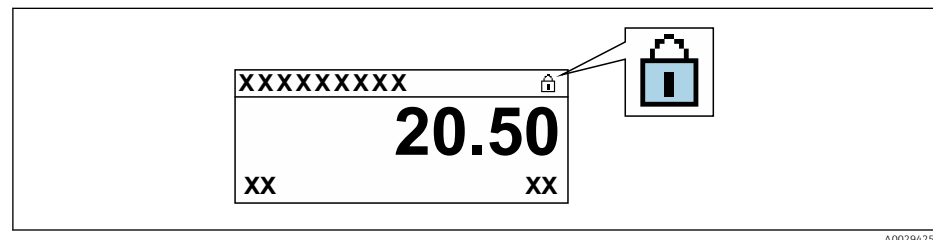

2. Verriegelungsschalter (WP) auf dem Hauptelektronikmodul in Position **OFF** (Werks-einstellung) bringen: Hardwareschreibschutz deaktiviert.

- ↳ In Parameter **Status Verriegelung** wird keine Option angezeigt → 147. Auf der Vor-Ort-Anzeige verschwindet in der Kopfzeile der Betriebsanzeige und in der Navigieransicht vor den Parametern das -Symbol.



11 Betrieb

11.1 Status der Geräteverriegelung ablesen

Anzeige aktiver Schreibschutz: Parameter **Status Verriegelung**

Betrieb → Status Verriegelung

Funktionsumfang von Parameter "Status Verriegelung"

Optionen	Beschreibung
Keine	Es gelten die Zugriffsrechte, die in Parameter Zugriffsrecht angezeigt werden →  61. Erscheint nur auf der Vor-Ort-Anzeige.
Hardware-verriegelt	Der DIP-Schalter für die Hardware-Verriegelung ist auf dem Terminalprint aktiviert. Dadurch ist der Schreibzugriff auf die Parameter gesperrt (z.B. über Vor-Ort-Anzeige oder Bedientool) →  145.
Vorübergehend verriegelt	Aufgrund interner Verarbeitungen im Gerät (z.B. Up-/Download von Daten, Reset) ist der Schreibzugriff auf die Parameter kurzzeitig gesperrt. Nach Abschluss der Verarbeitung sind die Parameter wieder änderbar.

11.2 Bediensprache anpassen





Detaillierte Angaben:

- Zur Einstellung der Bediensprache →  86
- Zu den Bediensprachen, die das Messgerät unterstützt →  264

11.3 Anzeige konfigurieren

Detaillierte Angaben:





- Zu den Grundeinstellungen zur Vor-Ort-Anzeige →  113
- Zu den erweiterten Einstellungen zur Vor-Ort-Anzeige →  131

11.4 Messwerte ablesen

Mithilfe des Untermenü **Messwerte** können alle Messwerte abgelesen werden.

Navigation

Menü "Diagnose" → Messwerte

▶ Messwerte	
▶ Messgrößen	→  148
▶ Eingangswerte	→  159
▶ Ausgangswerte	→  160
▶ Summenzähler	→  158

11.4.1 Untermenü "Messgrößen"

Das Untermenü **Messgrößen** enthält alle Parameter, um die aktuellen Messwerte zu jeder Prozessgröße anzuzeigen.









Navigation

Menü "Diagnose" → Messwerte → Messgrößen





► Messgrößen	
Massefluss	→ 150
Volumenfluss	→ 150
Normvolumenfluss	→ 150
Dichte	→ 150
Normdichte	→ 150
Temperatur	→ 150
Druck	→ 150
Konzentration	→ 150
Zielmessstoff Massefluss	→ 151
Trägermessstoff Massefluss	→ 151
Zielmessstoff Normvolumenfluss	→ 151
Trägermessstoff Normvolumenfluss	→ 151
Zielmessstoff Volumenfluss	→ 151
Trägermessstoff Volumenfluss	→ 152
CTL	→ 152
CPL	→ 152
CTPL	→ 152
S&W-Volumenfluss	→ 153
S&W-Korrekturwert	→ 153
Alternative Normdichte	→ 153



GSV-Durchfluss	→ 153
Alternativer GSV-Durchfluss	→ 154
NSV-Durchfluss	→ 154
Alternativer NSV-Durchfluss	→ 154
ÖI-CTL	→ 154
ÖI-CPL	→ 154
ÖI-CTPL	→ 155
Wasser-CTL	→ 155
Alternativer CTL	→ 155
Alternativer CPL	→ 155
Alternativer CTPL	→ 155
Ölnormdichte	→ 156
Wassernormdichte	→ 156
Öldichte	→ 156
Wasserdichte	→ 156
Water cut	→ 156
Ölvolumenfluss	→ 157
ÖI-Normvolumenfluss	→ 157
Ölmassefluss	→ 157
Wasservolumenfluss	→ 157
Wasser-Normvolumenfluss	→ 157
Wassermassefluss	→ 158
Gewichteter Dichtemittelwert	→ 158
Gewichteter Temperaturmittelwert	→ 158



Parameterübersicht mit Kurzbeschreibung





Parameter	Voraussetzung	Beschreibung	Anzeige	Werkseinstellung
Massefluss	-	Zeigt aktuell gemessenen Massefluss an. <i>Abhängigkeit</i> Die Einheit wird übernommen aus: Parameter Masseflusseinheit (→  90)	Gleitkommazahl mit Vorzeichen	-
Volumenfluss	-	Zeigt aktuell berechneten Volumenfluss an. <i>Abhängigkeit</i> Die Einheit wird übernommen aus: Parameter Volumenflusseinheit (→  90)	Gleitkommazahl mit Vorzeichen	-
Normvolumenfluss	-	Zeigt aktuell berechneten Normvolumenfluss an. <i>Abhängigkeit</i> Die Einheit wird übernommen aus: Parameter Normvolumenflusseinheit (→  90)	Gleitkommazahl mit Vorzeichen	-
Dichte	-	Zeigt aktuell gemessene Dichte. <i>Abhängigkeit</i> Die Einheit wird übernommen aus: Parameter Dichteinheit (→  90)	Gleitkommazahl mit Vorzeichen	-
Normdichte	-	Zeigt aktuell berechnete Normdichte an. <i>Abhängigkeit</i> Die Einheit wird übernommen aus: Parameter Normdichteinheit (→  90)	Gleitkommazahl mit Vorzeichen	-
Temperatur	-	Zeigt aktuell gemessene Messstofftemperatur. <i>Abhängigkeit</i> Die Einheit wird übernommen aus: Parameter Temperatur-einheit (→  91)	Gleitkommazahl mit Vorzeichen	-
Druckwert	-	Zeigt entweder fixen oder eingelesenen Druckwert an. <i>Abhängigkeit</i> Die Einheit wird übernommen aus: Parameter Druckeinheit (→  91)	Gleitkommazahl mit Vorzeichen	-
Konzentration	Bei folgendem Bestellmerkmal: Bestellmerkmal "Anwendungspaket", Option ED "Konzentration"  In Parameter Software-Optionsübersicht werden die aktuell aktivierten Software-Optionen angezeigt.	Zeigt aktuell berechnete Konzentration. <i>Abhängigkeit</i> Die Einheit wird übernommen aus: Parameter Konzentrationseinheit	Gleitkommazahl mit Vorzeichen	-





Parameter	Voraussetzung	Beschreibung	Anzeige	Werkseinstellung
Zielmessstoff Massefluss	Bei folgenden Bedingungen: Bestellmerkmal "Anwendungspaket", Option ED "Konzentration"  In Parameter Software-Optionsübersicht werden die aktuell aktivierten Software-Optionen angezeigt.	Zeigt aktuell gemessenen Massefluss des Zielmessstoffs an. <i>Abhängigkeit</i> Die Einheit wird übernommen aus: Parameter Masseflusseinheit (→  90)	Gleitkommazahl mit Vorzeichen	-
Trägermessstoff Massefluss	Bei folgenden Bedingungen: Bestellmerkmal "Anwendungspaket", Option ED "Konzentration"  In Parameter Software-Optionsübersicht werden die aktuell aktivierten Software-Optionen angezeigt.	Zeigt aktuell gemessenen Massefluss des Trägermessstoffs. <i>Abhängigkeit</i> Die Einheit wird übernommen aus: Parameter Masseflusseinheit (→  90)	Gleitkommazahl mit Vorzeichen	-
Zielmessstoff Normvolumenfluss	Bei folgenden Bedingungen: ▪ Bestellmerkmal "Anwendungspaket", Option ED "Konzentration" ▪ In Parameter Flüssigkeitstyp ist Option Ethanol in Wasser oder Option %-Masse / %-Volumen ausgewählt.  In Parameter Software-Optionsübersicht werden die aktuell aktivierten Software-Optionen angezeigt.	Zeigt aktuell gemessenen Normvolumenfluss des Zielmessstoffs. <i>Abhängigkeit</i> Die Einheit wird übernommen aus: Parameter Volumenflusseinheit (→  90)	Gleitkommazahl mit Vorzeichen	-
Trägermessstoff Normvolumenfluss	Bei folgenden Bedingungen: ▪ Bestellmerkmal "Anwendungspaket", Option ED "Konzentration" ▪ In Parameter Flüssigkeitstyp ist Option Ethanol in Wasser oder Option %-Masse / %-Volumen ausgewählt.  In Parameter Software-Optionsübersicht werden die aktuell aktivierten Software-Optionen angezeigt.	Zeigt aktuell gemessenen Normvolumenfluss des Trägermessstoffs. <i>Abhängigkeit</i> Die Einheit wird übernommen aus: Parameter Volumenflusseinheit (→  90)	Gleitkommazahl mit Vorzeichen	-
Zielmessstoff Volumenfluss	Bei folgenden Bedingungen: ▪ Bestellmerkmal "Anwendungspaket", Option ED "Konzentration" ▪ In Parameter Flüssigkeitstyp ist Option Ethanol in Wasser oder Option %-Masse / %-Volumen ausgewählt. ▪ In Parameter Konzentrationsseinheit ist die Option %vol ausgewählt.  In Parameter Software-Optionsübersicht werden die aktuell aktivierten Software-Optionen angezeigt.	Zeigt aktuell gemessenen Volumenfluss des Zielmessstoffs. <i>Abhängigkeit</i> Die Einheit wird übernommen aus: Parameter Volumenflusseinheit (→  90)	Gleitkommazahl mit Vorzeichen	-



Parameter	Voraussetzung	Beschreibung	Anzeige	Werkseinstellung
Trägermessstoff Volumenfluss	<p>Bei folgenden Bedingungen:</p> <ul style="list-style-type: none"> ▪ Bestellmerkmal "Anwendungspaket", Option ED "Konzentration" ▪ In Parameter Flüssigkeitstyp ist Option Ethanol in Wasser oder Option %-Masse / %-Volumen ausgewählt. ▪ In Parameter Konzentrationsseinheit ist die Option %vol ausgewählt. <p> In Parameter Software-Optionsübersicht werden die aktuell aktivierten Software-Optionen angezeigt.</p>	<p>Zeigt aktuell gemessenen Volumenfluss des Trägermessstoffs.</p> <p><i>Abhängigkeit</i> Die Einheit wird übernommen aus: Parameter Volumenflusseinheit (→  90)</p>	Gleitkommazahl mit Vorzeichen	–
CTL	<p>Bei folgendem Bestellmerkmal:</p> <ul style="list-style-type: none"> ▪ "Anwendungspaket", Option EJ "Petroleum" ▪ In Parameter Petroleummodus ist die Option API-bezogene Korrektur ausgewählt. <p> In Parameter Software-Optionsübersicht werden die aktuell aktivierten Software-Optionen angezeigt.</p>	Anzeige des Korrekturfaktors, welcher den Einfluss der Temperatur auf den Messstoff wiedergibt. Wird verwendet, um den gemessenen Volumenfluss und die gemessene Dichte auf Werte bei Referenztemperatur umzurechnen.	Positive Gleitkommazahl	–
CPL	<p>Bei folgendem Bestellmerkmal:</p> <ul style="list-style-type: none"> ▪ "Anwendungspaket", Option EJ "Petroleum" ▪ In Parameter Petroleummodus ist die Option API-bezogene Korrektur ausgewählt. <p> In Parameter Software-Optionsübersicht werden die aktuell aktivierten Software-Optionen angezeigt.</p>	Anzeige des Korrekturfaktors, welcher den Einfluss des Drucks auf den Messstoff wiedergibt. Wird verwendet, um den gemessenen Volumenfluss und die gemessene Dichte auf Werte bei Referenzdruck umzurechnen.	Positive Gleitkommazahl	–
CTPL	<p>Bei folgendem Bestellmerkmal:</p> <ul style="list-style-type: none"> ▪ "Anwendungspaket", Option EJ "Petroleum" ▪ In Parameter Petroleummodus ist die Option API-bezogene Korrektur ausgewählt. <p> In Parameter Software-Optionsübersicht werden die aktuell aktivierten Software-Optionen angezeigt.</p>	Anzeige des kombinierten Korrekturfaktors, welcher den Einfluss der Temperatur und des Drucks auf den Messstoff wiedergibt. Wird verwendet, um den gemessenen Volumenfluss und die gemessene Dichte auf Werte bei Referenztemperatur und Referenzdruck umzurechnen.	Positive Gleitkommazahl	–



Parameter	Voraussetzung	Beschreibung	Anzeige	Werkseinstellung
S&W-Volumenfluss	<p>Bei folgendem Bestellmerkmal:</p> <ul style="list-style-type: none"> ▪ "Anwendungspaket", Option EJ "Petroleum" ▪ In Parameter Petroleummodus ist die Option API-bezogene Korrektur ausgewählt. <p> In Parameter Software-Optionsübersicht werden die aktuell aktivierten Software-Optionen angezeigt.</p>	<p>Anzeige des S&W-Volumenflusses, welcher aus dem gemessenen Gesamtvolumenfluss, abzüglich des Nettovolumenflusses berechnet wird.</p> <p><i>Abhängigkeit</i> Die Einheit wird übernommen aus: Parameter Volumenflusseinheit</p>	Gleitkommazahl mit Vorzeichen	–
S&W-Korrekturwert	<p>Bei folgendem Bestellmerkmal:</p> <ul style="list-style-type: none"> ▪ "Anwendungspaket", Option EJ "Petroleum" ▪ In Parameter S&W-Eingabemodus ist die Option Eingelesener Wert oder die Option Stromeingang 1...n ausgewählt. <p> In Parameter Software-Optionsübersicht werden die aktuell aktivierten Software-Optionen angezeigt.</p>	<p>Zeigt den Korrekturwert für Sediment und Wasser.</p>	Positive Gleitkommazahl	–
Alternative Normdichte	<p>Bei folgendem Bestellmerkmal:</p> <ul style="list-style-type: none"> ▪ "Anwendungspaket", Option EJ "Petroleum" ▪ In Parameter Petroleummodus ist die Option API-bezogene Korrektur ausgewählt. <p> In Parameter Software-Optionsübersicht werden die aktuell aktivierten Software-Optionen angezeigt.</p>	<p>Zeigt Messstoffdichte bei der alternativen Referenztemperatur an.</p> <p><i>Abhängigkeit</i> Die Einheit wird übernommen aus: Parameter Normdichte-einheit</p>	Gleitkommazahl mit Vorzeichen	–
GSV-Durchfluss	<p>Bei folgendem Bestellmerkmal:</p> <ul style="list-style-type: none"> ▪ "Anwendungspaket", Option EJ "Petroleum" ▪ In Parameter Petroleummodus ist die Option API-bezogene Korrektur ausgewählt. <p> In Parameter Software-Optionsübersicht werden die aktuell aktivierten Software-Optionen angezeigt.</p>	<p>Anzeige des gemessenen Gesamtvolumenflusses, korrigiert auf Referenztemperatur und Referenzdruck.</p> <p><i>Abhängigkeit</i> Die Einheit wird übernommen aus: Parameter Normvolumenfluss-Einheit</p>	Gleitkommazahl mit Vorzeichen	–

Parameter	Voraussetzung	Beschreibung	Anzeige	Werkseinstellung
Alternativer GSV-Durchfluss	<p>Bei folgendem Bestellmerkmal:</p> <ul style="list-style-type: none"> ▪ "Anwendungspaket", Option EJ "Petroleum" ▪ In Parameter Petroleummodus ist die Option API-bezogene Korrektur ausgewählt. <p> In Parameter Software-Optionsübersicht werden die aktuell aktivierten Software-Optionen angezeigt.</p>	<p>Anzeige des gemessenen Gesamtvolumenflusses, korrigiert auf die alternative Referenztemperatur und den alternativen Referenzdruck.</p> <p><i>Abhängigkeit</i> Die Einheit wird übernommen aus: Parameter Normvolumenfluss-Einheit</p>	Gleitkommazahl mit Vorzeichen	-
NSV-Durchfluss	<p>Bei folgendem Bestellmerkmal:</p> <ul style="list-style-type: none"> ▪ "Anwendungspaket", Option EJ "Petroleum" ▪ In Parameter Petroleummodus ist die Option API-bezogene Korrektur ausgewählt. <p> In Parameter Software-Optionsübersicht werden die aktuell aktivierten Software-Optionen angezeigt.</p>	<p>Anzeige des Nettovolumenflusses, welcher aus dem gemessenen Gesamtvolumenfluss abzüglich des Werts für Sediment und Wasser und des Schwundes berechnet wird.</p> <p><i>Abhängigkeit</i> Die Einheit wird übernommen aus: Parameter Normvolumenfluss-Einheit</p>	Gleitkommazahl mit Vorzeichen	-
Alternativer NSV-Durchfluss	<p>Bei folgendem Bestellmerkmal:</p> <ul style="list-style-type: none"> ▪ "Anwendungspaket", Option EJ "Petroleum" ▪ In Parameter Petroleummodus ist die Option API-bezogene Korrektur ausgewählt. <p> In Parameter Software-Optionsübersicht werden die aktuell aktivierten Software-Optionen angezeigt.</p>	<p>Anzeige des Nettovolumenflusses, welcher aus dem gemessenen alternativen Gesamtvolumen, abzüglich des Werts für Sediment und Wasser und des Schwundes berechnet wird.</p> <p><i>Abhängigkeit</i> Die Einheit wird übernommen aus: Parameter Normvolumenfluss-Einheit</p>	Gleitkommazahl mit Vorzeichen	-
Öl-CTL	<p>Bei folgendem Bestellmerkmal:</p> <ul style="list-style-type: none"> ▪ "Anwendungspaket", Option EJ "Petroleum" ▪ In Parameter Petroleummodus ist die Option Net oil & water cut ausgewählt. <p> In Parameter Software-Optionsübersicht werden die aktuell aktivierten Software-Optionen angezeigt.</p>	<p>Anzeige des Korrekturfaktors, welcher den Einfluss der Temperatur auf das Öl wiedergibt. Wird verwendet, um den gemessenen Ölvolumenfluss und die gemessene Öldichte auf Werte bei Referenztemperatur umzurechnen.</p>	Positive Gleitkommazahl	-
Öl-CPL	<p>Bei folgendem Bestellmerkmal:</p> <ul style="list-style-type: none"> ▪ "Anwendungspaket", Option EJ "Petroleum" ▪ In Parameter Petroleummodus ist die Option Net oil & water cut ausgewählt. <p> In Parameter Software-Optionsübersicht werden die aktuell aktivierten Software-Optionen angezeigt.</p>	<p>Anzeige des Korrekturfaktors, welcher den Einfluss des Drucks auf das Öl wiedergibt. Wird verwendet, um den gemessenen Ölvolumenfluss und die gemessene Öldichte auf Werte bei Referenzdruck umzurechnen.</p>	Positive Gleitkommazahl	-

Parameter	Voraussetzung	Beschreibung	Anzeige	Werkseinstellung
Öl-CTPL	<p>Bei folgendem Bestellmerkmal:</p> <ul style="list-style-type: none"> ▪ "Anwendungspaket", Option EJ "Petroleum" ▪ In Parameter Petroleummodus ist die Option Net oil & water cut ausgewählt. <p> In Parameter Software-Optionsübersicht werden die aktuell aktivierten Software-Optionen angezeigt.</p>	<p>Anzeige des kombinierten Korrekturfaktors, welcher den Einfluss der Temperatur und des Drucks auf das Öl wiedergibt. Wird verwendet, um den gemessenen Ölvolumenfluss und die gemessene Öldichte auf Werte bei Referenztemperatur und Referenzdruck umzurechnen.</p>	Positive Gleitkommazahl	–
Wasser-CTL	<p>Bei folgendem Bestellmerkmal:</p> <ul style="list-style-type: none"> ▪ "Anwendungspaket", Option EJ "Petroleum" ▪ In Parameter Petroleummodus ist die Option Net oil & water cut ausgewählt. <p> In Parameter Software-Optionsübersicht werden die aktuell aktivierten Software-Optionen angezeigt.</p>	<p>Anzeige des Korrekturfaktors, welcher den Einfluss der Temperatur auf das Wasser wiedergibt. Wird verwendet, um den gemessenen Wasservolumenfluss und die gemessene Wasserdichte auf Werte bei Referenztemperatur umzurechnen.</p>	Positive Gleitkommazahl	–
Alternativer CTL	<p>Bei folgendem Bestellmerkmal:</p> <ul style="list-style-type: none"> ▪ "Anwendungspaket", Option EJ "Petroleum" ▪ In Parameter Petroleummodus ist die Option API-bezogene Korrektur ausgewählt. <p> In Parameter Software-Optionsübersicht werden die aktuell aktivierten Software-Optionen angezeigt.</p>	<p>Anzeige des Korrekturfaktors, welcher den Einfluss der Temperatur auf den Messstoff wiedergibt. Wird verwendet, um den gemessenen Volumenfluss und die gemessene Dichte auf Werte bei alternativer Referenztemperatur umzurechnen.</p>	Positive Gleitkommazahl	–
Alternativer CPL	<p>Bei folgendem Bestellmerkmal:</p> <ul style="list-style-type: none"> ▪ "Anwendungspaket", Option EJ "Petroleum" ▪ In Parameter Petroleummodus ist die Option API-bezogene Korrektur ausgewählt. <p> In Parameter Software-Optionsübersicht werden die aktuell aktivierten Software-Optionen angezeigt.</p>	<p>Anzeige des Korrekturfaktors, welcher den Einfluss des Drucks auf den Messstoff wiedergibt. Wird verwendet, um den gemessenen Volumenfluss und die gemessene Dichte auf Werte beim alternativen Referenzdruck umzurechnen.</p>	Positive Gleitkommazahl	–
Alternativer CTPL	<p>Bei folgendem Bestellmerkmal:</p> <ul style="list-style-type: none"> ▪ "Anwendungspaket", Option EJ "Petroleum" ▪ In Parameter Petroleummodus ist die Option API-bezogene Korrektur ausgewählt. <p> In Parameter Software-Optionsübersicht werden die aktuell aktivierten Software-Optionen angezeigt.</p>	<p>Anzeige des kombinierten Korrekturfaktors, welcher den Einfluss der Temperatur und des Drucks auf den Messstoff wiedergibt. Wird verwendet, um den gemessenen Volumenfluss und die gemessene Dichte auf Werte bei alternativer Referenztemperatur und beim alternativen Referenzdruck umzurechnen.</p>	Positive Gleitkommazahl	–

Parameter	Voraussetzung	Beschreibung	Anzeige	Werkseinstellung
Ölnormdichte	Bei folgendem Bestellmerkmal: <ul style="list-style-type: none"> ▪ "Anwendungspaket", Option EJ "Petroleum" ▪ In Parameter Petroleummodus ist die Option Net oil & water cut ausgewählt. <p> In Parameter Software-Optionsübersicht werden die aktuell aktivierten Software-Optionen angezeigt.</p>		Gleitkommazahl mit Vorzeichen	–
Wassernormdichte	Bei folgendem Bestellmerkmal: <ul style="list-style-type: none"> ▪ "Anwendungspaket", Option EJ "Petroleum" ▪ In Parameter Petroleummodus ist die Option Net oil & water cut ausgewählt. <p> In Parameter Software-Optionsübersicht werden die aktuell aktivierten Software-Optionen angezeigt.</p>		Gleitkommazahl mit Vorzeichen	–
Öldichte	Bei folgendem Bestellmerkmal: <ul style="list-style-type: none"> ▪ "Anwendungspaket", Option EJ "Petroleum" ▪ In Parameter Petroleummodus ist die Option Net oil & water cut ausgewählt. <p> In Parameter Software-Optionsübersicht werden die aktuell aktivierten Software-Optionen angezeigt.</p>	Anzeige der aktuell gemessenen Dichte des Öls.	Gleitkommazahl mit Vorzeichen	–
Wasserdichte	Bei folgendem Bestellmerkmal: <ul style="list-style-type: none"> ▪ "Anwendungspaket", Option EJ "Petroleum" ▪ In Parameter Petroleummodus ist die Option Net oil & water cut ausgewählt. <p> In Parameter Software-Optionsübersicht werden die aktuell aktivierten Software-Optionen angezeigt.</p>	Anzeige der aktuell gemessenen Dichte des Wassers.	Gleitkommazahl mit Vorzeichen	–
Water cut	Bei folgendem Bestellmerkmal: <ul style="list-style-type: none"> ▪ "Anwendungspaket", Option EJ "Petroleum" ▪ In Parameter Petroleummodus ist die Option API-bezogene Korrektur ausgewählt. <p> In Parameter Software-Optionsübersicht werden die aktuell aktivierten Software-Optionen angezeigt.</p>	Anzeige des prozentualen Wasservolumenfluss-Anteils zum Gesamtvolumenfluss des Messstoffs.	0 ... 100 %	–

Parameter	Voraussetzung	Beschreibung	Anzeige	Werkseinstellung
Ölvolumenfluss	<p>Bei folgendem Bestellmerkmal:</p> <ul style="list-style-type: none"> ▪ "Anwendungspaket", Option EJ "Petroleum" ▪ In Parameter Petroleummodus ist die Option Net oil & water cut ausgewählt. <p> In Parameter Software-Optionsübersicht werden die aktuell aktivierten Software-Optionen angezeigt.</p>	<p>Anzeige des aktuell berechneten Volumenflusses des Öls.</p> <p>Abhängigkeit:</p> <ul style="list-style-type: none"> ▪ Basiert auf angezeigtem Wert im Parameter Water cut ▪ Die Einheit wird übernommen aus: Parameter Volumenflusseinheit 	Gleitkommazahl mit Vorzeichen	–
Öl-Normvolumenfluss	<p>Bei folgendem Bestellmerkmal:</p> <ul style="list-style-type: none"> ▪ "Anwendungspaket", Option EJ "Petroleum" ▪ In Parameter Petroleummodus ist die Option Net oil & water cut ausgewählt. <p> In Parameter Software-Optionsübersicht werden die aktuell aktivierten Software-Optionen angezeigt.</p>	<p>Anzeige des aktuell berechneten Volumenflusses des Öls, berechnet auf Werte bei Referenztemperatur und Referenzdruck.</p> <p>Abhängigkeit:</p> <ul style="list-style-type: none"> ▪ Basiert auf angezeigtem Wert im Parameter Water cut ▪ Die Einheit wird übernommen aus: Parameter Normvolumenfluss-Einheit 	Gleitkommazahl mit Vorzeichen	–
Ölmassefluss	<p>Bei folgendem Bestellmerkmal:</p> <ul style="list-style-type: none"> ▪ "Anwendungspaket", Option EJ "Petroleum" ▪ In Parameter Petroleummodus ist die Option Net oil & water cut ausgewählt. <p> In Parameter Software-Optionsübersicht werden die aktuell aktivierten Software-Optionen angezeigt.</p>	<p>Anzeige des aktuell berechneten Masseflusses des Öls.</p> <p>Abhängigkeit:</p> <ul style="list-style-type: none"> ▪ Basiert auf angezeigtem Wert im Parameter Water cut ▪ Die Einheit wird übernommen aus: Parameter Masseflusseinheit 	Gleitkommazahl mit Vorzeichen	–
Wasservolumenfluss	<p>Bei folgendem Bestellmerkmal:</p> <ul style="list-style-type: none"> ▪ "Anwendungspaket", Option EJ "Petroleum" ▪ In Parameter Petroleummodus ist die Option Net oil & water cut ausgewählt. <p> In Parameter Software-Optionsübersicht werden die aktuell aktivierten Software-Optionen angezeigt.</p>	<p>Anzeige des aktuell berechneten Volumenflusses des Wassers.</p> <p>Abhängigkeit:</p> <ul style="list-style-type: none"> ▪ Basiert auf angezeigtem Wert im Parameter Water cut ▪ Die Einheit wird übernommen aus: Parameter Volumenflusseinheit 	Gleitkommazahl mit Vorzeichen	–
Wasser-Normvolumenfluss	<p>Bei folgendem Bestellmerkmal:</p> <ul style="list-style-type: none"> ▪ "Anwendungspaket", Option EJ "Petroleum" ▪ In Parameter Petroleummodus ist die Option Net oil & water cut ausgewählt. <p> In Parameter Software-Optionsübersicht werden die aktuell aktivierten Software-Optionen angezeigt.</p>	<p>Anzeige des aktuell berechneten Volumenflusses des Wassers, berechnet auf Werte bei Referenztemperatur und Referenzdruck.</p> <p>Abhängigkeit:</p> <ul style="list-style-type: none"> ▪ Basiert auf angezeigtem Wert im Parameter Water cut ▪ Die Einheit wird übernommen aus: Parameter Normvolumenfluss-Einheit 	Gleitkommazahl mit Vorzeichen	–

Parameter	Voraussetzung	Beschreibung	Anzeige	Werkseinstellung
Wassermassefluss	<p>Bei folgendem Bestellmerkmal:</p> <ul style="list-style-type: none"> ▪ "Anwendungspaket", Option EJ "Petroleum" ▪ In Parameter Petroleummodus ist die Option Net oil & water cut ausgewählt. <p> In Parameter Software-Optionsübersicht werden die aktuell aktivierten Software-Optionen angezeigt.</p>	<p>Anzeige des aktuell berechneten Masseflusses des Wassers.</p> <p>Abhängigkeit:</p> <ul style="list-style-type: none"> ▪ Basiert auf angezeigtem Wert im Parameter Water cut ▪ Die Einheit wird übernommen aus: Parameter Masseflusseinheit 	Gleitkommazahl mit Vorzeichen	-
Gewichteter Dichtemittelwert	<p>Bei folgendem Bestellmerkmal:</p> <ul style="list-style-type: none"> ▪ "Anwendungspaket", Option EJ "Petroleum" ▪ "Anwendungspaket", Option EM "Petroleum + Verriegelungsfunktion" <p> In Parameter Software-Optionsübersicht werden die aktuell aktivierten Software-Optionen angezeigt.</p>	<p>Anzeige des gewichteten Mittelwerts für die Dichte, seit dem letzten Rücksetzen der Dichtemittelwerte.</p> <p>Abhängigkeit:</p> <ul style="list-style-type: none"> ▪ Die Einheit wird übernommen aus: Parameter Dichteinheit ▪ Das Rücksetzen erfolgt über den Parameter Gewichtete Mittelwerte zurücksetzen auf NaN (Not a Number) 	Gleitkommazahl mit Vorzeichen	-
Gewichteter Temperaturmittelwert	<p>Bei folgendem Bestellmerkmal:</p> <ul style="list-style-type: none"> ▪ "Anwendungspaket", Option EJ "Petroleum" ▪ "Anwendungspaket", Option EM "Petroleum + Verriegelungsfunktion" <p> In Parameter Software-Optionsübersicht werden die aktuell aktivierten Software-Optionen angezeigt.</p>	<p>Anzeige des gewichteten Mittelwerts für die Temperatur, seit dem letzten Rücksetzen der Temperaturmittelwerte.</p> <p>Abhängigkeit:</p> <ul style="list-style-type: none"> ▪ Die Einheit wird übernommen aus: Parameter Temperatureinheit ▪ Das Rücksetzen erfolgt über den Parameter Gewichtete Mittelwerte zurücksetzen auf NaN (Not a Number) 	Gleitkommazahl mit Vorzeichen	-

11.4.2 Summenzähler

Das Untermenü **Summenzähler** enthält alle Parameter, um die aktuellen Messwerte zu jedem Summenzähler anzuzeigen.

Navigation

Menü "Diagnose" → Messwerte → Summenzähler

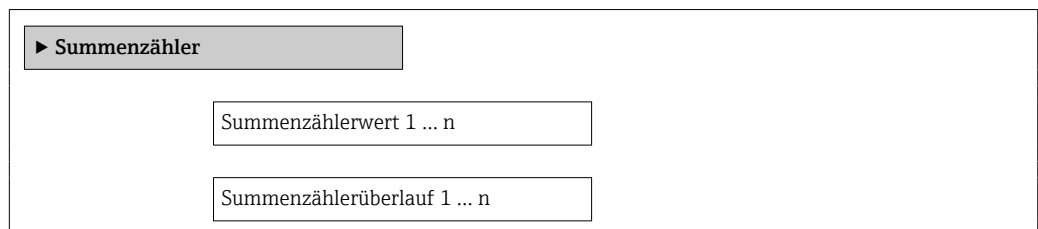

Parameterübersicht mit Kurzbeschreibung

Parameter	Voraussetzung	Beschreibung	Auswahl / Eingabe / Anzeige
Zuordnung Prozessgröße	–	Prozessgröße für Summenzähler wählen.	<ul style="list-style-type: none"> ■ Volumenfluss ■ Massefluss ■ Normvolumenfluss
Summenzählerwert 1 ... n	In Parameter Zuordnung Prozessgröße ist eine der folgenden Optionen gewählt: <ul style="list-style-type: none"> ■ Volumenfluss ■ Massefluss ■ Normvolumenfluss ■ Gesamter Massefluss ■ Kondensat-Massefluss ■ Energiefluss ■ Wärmeflussdifferenz 	Zeigt aktuellen Zählerstand vom Summenzähler.	Gleitkommazahl mit Vorzeichen
Summenzählerstatus 1 ... n	–	Zeigt aktuellen Status vom Summenzähler.	<ul style="list-style-type: none"> ■ Good ■ Uncertain ■ Bad
Summenzählerstatus (Hex) 1 ... n	In Parameter Target mode ist die Option Auto ausgewählt.	Zeigt aktuellen Statuswert (Hex) vom Summenzähler.	0 ... 0xFF

11.4.3 Untermenü "Eingangswerte"

Das Untermenü **Eingangswerte** führt den Anwender systematisch zu den einzelnen Eingangswerten.

Navigation

Menü "Diagnose" → Messwerte → Eingangswerte

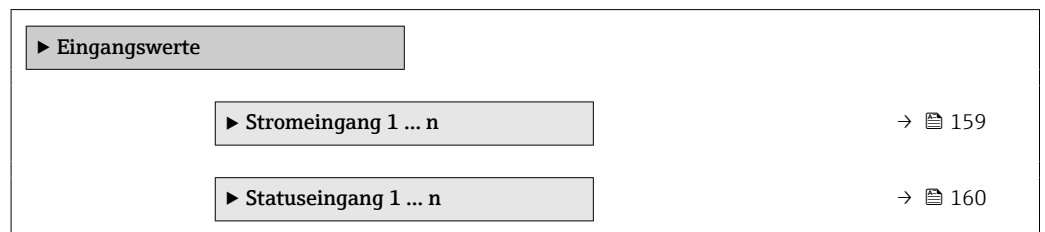

Eingangswerte Stromeingang

Das Untermenü **Stromeingang 1 ... n** enthält alle Parameter, um die aktuellen Messwerte zu jedem Stromeingang anzuzeigen.

Navigation

Menü "Diagnose" → Messwerte → Eingangswerte → Stromeingang 1 ... n

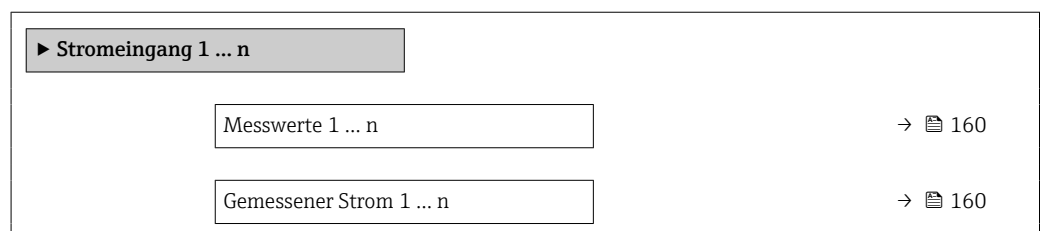

Parameterübersicht mit Kurzbeschreibung

Parameter	Beschreibung	Anzeige
Messwerte 1 ... n	Zeigt aktuellen Eingangswert.	Gleitkommazahl mit Vorzeichen
Gemessener Strom 1 ... n	Zeigt aktuellen Stromwert vom Stromeingang.	0 ... 22,5 mA

Eingangswerte Statuseingang

Das Untermenü **Statuseingang 1 ... n** enthält alle Parameter, um die aktuellen Messwerte zu jedem Statuseingang anzuzeigen.

Navigation

Menü "Diagnose" → Messwerte → Eingangswerte → Statuseingang 1 ... n

▶ Statuseingang 1 ... n

Wert Statuseingang

→ 160

Parameterübersicht mit Kurzbeschreibung

Parameter	Beschreibung	Anzeige
Wert Statuseingang	Zeigt aktuellen Eingangssignalpegel.	<ul style="list-style-type: none"> ■ Hoch ■ Tief

11.4.4 Ausgangswerte

Das Untermenü **Ausgangswerte** enthält alle Parameter, um die aktuellen Messwerte zu jedem Ausgang anzuzeigen.

Navigation

Menü "Diagnose" → Messwerte → Ausgangswerte

▶ Ausgangswerte

▶ Stromausgang 1 ... n

→ 160

▶ Impuls-/Frequenz-/Schaltausgang 1 ... n

→ 161

▶ Relaisausgang 1 ... n

→ 161

Ausgangswerte Stromausgang

Das Untermenü **Wert Stromausgang** enthält alle Parameter, um die aktuellen Messwerte zu jedem Stromausgang anzuzeigen.

Navigation

Menü "Diagnose" → Messwerte → Ausgangswerte → Wert Stromausgang 1 ... n

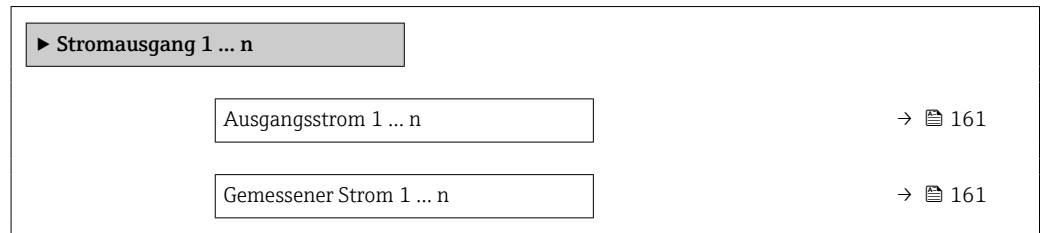

Parameterübersicht mit Kurzbeschreibung

Parameter	Beschreibung	Anzeige
Ausgangsstrom 1	Zeigt aktuell berechneten Stromwert vom Stromausgang.	3,59 ... 22,5 mA
Gemessener Strom	Zeigt aktuell gemessenen Stromwert vom Stromausgang.	0 ... 30 mA

Ausgangswerte Impuls-/Frequenz-/Schaltausgang

Das Untermenü **Impuls-/Frequenz-/Schaltausgang 1 ... n** enthält alle Parameter, um die aktuellen Messwerte zu jedem Impuls-/Frequenz-/Schaltausgang anzuzeigen.

Navigation

Menü "Diagnose" → Messwerte → Ausgangswerte → Impuls-/Frequenz-/Schaltausgang 1 ... n

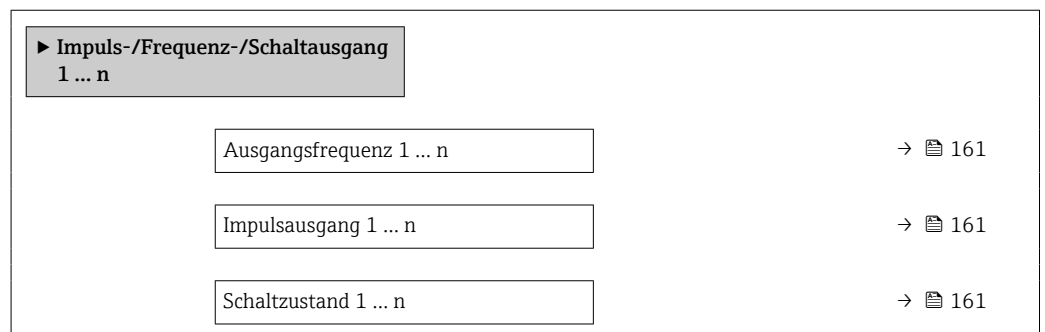

Parameterübersicht mit Kurzbeschreibung

Parameter	Voraussetzung	Beschreibung	Anzeige
Ausgangsfrequenz 1 ... n	In Parameter Betriebsart ist die Option Frequenz ausgewählt.	Zeigt aktuell gemessenen Wert vom Frequenzausgang.	0,0 ... 12 500,0 Hz
Impulsausgang 1 ... n	In Parameter Betriebsart ist die Option Impuls ausgewählt.	Zeigt aktuell ausgegebene Impulsfrequenz an.	Positive Gleitkommazahl
Schaltzustand 1 ... n	In Parameter Betriebsart ist die Option Schalter ausgewählt.	Zeigt aktuellen Zustand vom Schaltausgang.	<ul style="list-style-type: none"> ■ Offen ■ Geschlossen

Ausgangswerte Relaisausgang

Das Untermenü **Relaisausgang 1 ... n** enthält alle Parameter, um die aktuellen Messwerte zu jedem Relaisausgang anzuzeigen.

Navigation

Menü "Diagnose" → Messwerte → Ausgangswerte → Relaisausgang 1 ... n

▶ Relaisausgang 1 ... n

Schaltzustand	→ 162
Schaltzyklen	→ 162
Max. Schaltzyklenanzahl	→ 162

Parameterübersicht mit Kurzbeschreibung

Parameter	Beschreibung	Anzeige
Schaltzustand	Zeigt aktuellen Zustand des Relaisausgangs.	<ul style="list-style-type: none"> ▪ Offen ▪ Geschlossen
Schaltzyklen	Zeigt Anzahl aller durchgeführten Schaltzyklen.	Positive Ganzzahl
Max. Schaltzyklenanzahl	Zeigt die maximale Anzahl gewährleisteter Schaltzyklen.	Positive Ganzzahl

11.5 Messgerät an Prozessbedingungen anpassen

Dazu stehen zur Verfügung:

- Grundeinstellungen mithilfe des Menü **Setup** (→ 87)
- Erweiterte Einstellungen mithilfe des Untermenü **Erweitertes Setup** (→ 120)

11.6 Summenzähler-Reset durchführen

Im Untermenü **Betrieb** erfolgt das Zurücksetzen der Summenzähler:

- Steuerung Summenzähler
- Alle Summenzähler zurücksetzen

Navigation

Menü "Betrieb" → Summenzähler-Bedienung

▶ Summenzähler-Bedienung

Steuerung Summenzähler 1 ... n (0912-1 ... n)	
Vorwahlmenge 1 ... n (0913-1 ... n)	
Alle Summenzähler zurücksetzen (2806)	→ 163

Parameterübersicht mit Kurzbeschreibung

Parameter	Beschreibung	Auswahl / Eingabe
Steuerung Summenzähler 1 ... n	Summenzähler steuern.	<ul style="list-style-type: none"> ■ Zurücksetzen + Anhalten ■ Vorwahlmenge + Anhalten ■ Anhalten ■ Totalisieren
Vorwahlmenge 1 ... n	Startwert für Summenzähler vorgeben.	Gleitkommazahl mit Vorzeichen
Alle Summenzähler zurücksetzen	Alle Summenzähler auf Wert 0 zurücksetzen und starten.	<ul style="list-style-type: none"> ■ Abbrechen ■ Zurücksetzen + Starten

11.6.1 Funktionsumfang von Parameter "Steuerung Summenzähler"

Optionen	Beschreibung
Totalisieren	Der Summenzähler wird gestartet oder läuft weiter.
Zurücksetzen + Anhalten	Die Summierung wird angehalten und der Summenzähler auf Wert 0 zurückgesetzt.
Vorwahlmenge + Anhalten ¹⁾	Die Summierung wird angehalten und der Summenzähler auf seinen definierten Startwert aus Parameter Vorwahlmenge gesetzt.
Zurücksetzen + Starten	Der Summenzähler wird auf Wert 0 zurückgesetzt und die Summierung erneut gestartet.
Vorwahlmenge + Starten ¹⁾	Der Summenzähler wird auf seinen definierten Startwert aus Parameter Vorwahlmenge gesetzt und die Summierung erneut gestartet.
Anhalten	Die Summierung wird angehalten.



1) Sichtbar in Abhängigkeit von Bestelloptionen oder Geräteeinstellungen

11.6.2 Funktionsumfang von Parameter "Alle Summenzähler zurücksetzen"

Optionen	Beschreibung
Abbrechen	Der Parameter wird ohne Aktion verlassen.
Zurücksetzen + Starten	Zurücksetzen aller Summenzähler auf den Wert 0 und Neustart der Summierung. Alle bisherigen aufsummierten Durchflussmengen werden dadurch gelöscht.

11.7 Messwerthistorie anzeigen

Im Gerät muss das Anwendungspaket **Extended HistoROM** freigeschaltet sein (Bestelloption), damit das Untermenü **Messwertspeicherung** erscheint. Dieses enthält alle Parameter für die Messwerthistorie.

-  Die Messwerthistorie ist auch verfügbar über:
- Anlagen-Asset-Management-Tool FieldCare →  72.
 - Webbrowser

Funktionsumfang

- Speicherung von insgesamt 1000 Messwerten möglich
- 4 Speicherkanäle
- Speicherintervall für Messwertspeicherung einstellbar
- Anzeige des Messwertverlaufs für jeden Speicherkanal in Form eines Diagramms

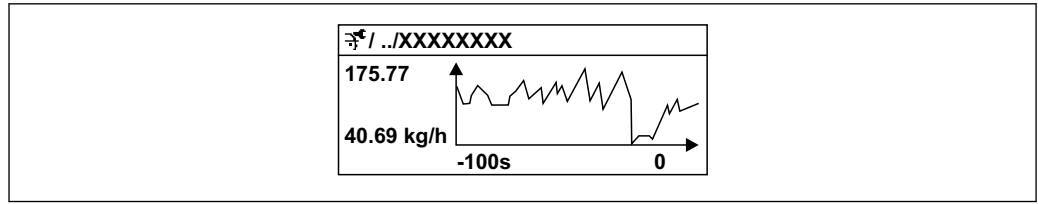

32 Diagramm eines Messwertverlaufs

- x-Achse: Zeigt je nach Anzahl der gewählten Kanäle 250 bis 1000 Messwerte einer Prozessgröße.
- y-Achse: Zeigt die ungefähre Messwertspanne und passt diese kontinuierlich an die laufende Messung an.

i Wenn die Länge des Speicherintervalls oder die getroffene Zuordnung der Prozessgrößen zu den Kanälen geändert wird, wird der Inhalt des Messwertspeichers gelöscht.

Navigation







Menü "Diagnose" → Messwertspeicherung

► Messwertspeicherung

Zuordnung 1. Kanal	→ 165
Zuordnung 2. Kanal	→ 166
Zuordnung 3. Kanal	→ 166
Zuordnung 4. Kanal	→ 166
Speicherintervall	→ 166
Datenspeicher löschen	→ 166
Messwertspeicherung	→ 166
Speicherverzögerung	→ 166
Messwertspeicherungssteuerung	→ 166
Messwertspeicherungsstatus	→ 166
Gesamte Speicherdauer	→ 166
► Anzeige 1. Kanal	
► Anzeige 2. Kanal	
► Anzeige 3. Kanal	
► Anzeige 4. Kanal	

Parameterübersicht mit Kurzbeschreibung

Parameter	Voraussetzung	Beschreibung	Auswahl / Eingabe / Anzeige
<p>Zuordnung 1. Kanal</p>	<p>Anwendungspaket Extended HISTOROM ist verfügbar.</p>	<p>Prozessgröße zum Speicherkanal zuordnen.</p>	<ul style="list-style-type: none"> ■ Aus ■ Massefluss ■ Volumenfluss ■ Normvolumenfluss * ■ Dichte ■ Normdichte * ■ Temperatur ■ Schwingamplitude * ■ Stromausgang 1 * ■ Stromausgang 2 * ■ Stromausgang 3 * ■ Stromausgang 4 * ■ Druck ■ GSV-Durchfluss * ■ Alternativer GSV-Durchfluss * ■ NSV-Durchfluss * ■ Alternativer NSV-Durchfluss * ■ S&W-Volumenfluss * ■ Alternative Normdichte * ■ Water cut * ■ Öldichte * ■ Wasserdichte * ■ Ölmassefluss * ■ Wassermassefluss * ■ Ölvolumenfluss * ■ Wasservolumenfluss * ■ Öl-Normvolumenfluss * ■ Wasser-Normvolumenfluss * ■ Konzentration * ■ Zielmessstoff Massefluss * ■ Trägermessstoff Massefluss * ■ Zielmessstoff Volumenfluss * ■ Trägermessstoff Volumenfluss * ■ Zielmessstoff Normvolumenfluss * ■ Trägermessstoff Normvolumenfluss * ■ Schwingamplitude * ■ Stromausgang 1 * ■ Stromausgang 2 * ■ Stromausgang 3 * ■ Stromausgang 4 * ■ Index inhomogener Messstoff ■ Applikationsspezifischer Ausgang 0 * ■ Applikationsspezifischer Ausgang 1 * ■ HBSI * ■ Erregerstrom 0 ■ Schwingungsdämpfung 0 ■ Schwankung Schwingungsdämpfung 0 * ■ Schwingfrequenz 0 ■ Schwingamplitude * ■ Frequenzschwankung 0 * ■ Schwingamplitude 1 ■ Signalasymmetrie ■ Elektroniktemperatur

Parameter	Voraussetzung	Beschreibung	Auswahl / Eingabe / Anzeige
			<ul style="list-style-type: none"> Index gebundene Blasen*
Zuordnung 2. Kanal	Anwendungspaket Extended Histogram ist verfügbar.  In Parameter Software-Optionsübersicht werden die aktuell aktivierten Software-Optionen angezeigt.	Speicherkanal eine Prozessgröße zuordnen.	Auswahlliste siehe Parameter Zuordnung 1. Kanal (→  165)
Zuordnung 3. Kanal	Anwendungspaket Extended Histogram ist verfügbar.  In Parameter Software-Optionsübersicht werden die aktuell aktivierten Software-Optionen angezeigt.	Speicherkanal eine Prozessgröße zuordnen.	Auswahlliste siehe Parameter Zuordnung 1. Kanal (→  165)
Zuordnung 4. Kanal	Anwendungspaket Extended Histogram ist verfügbar.  In Parameter Software-Optionsübersicht werden die aktuell aktivierten Software-Optionen angezeigt.	Speicherkanal eine Prozessgröße zuordnen.	Auswahlliste siehe Parameter Zuordnung 1. Kanal (→  165)
Speicherintervall	Anwendungspaket Extended Histogram ist verfügbar.	Speicherintervall für die Messwertspeicherung definieren, das den zeitlichen Abstand der einzelnen Datenpunkte im Datenspeicher bestimmt.	0,1 ... 3 600,0 s
Datenspeicher löschen	Anwendungspaket Extended Histogram ist verfügbar.	Gesamten Datenspeicher löschen.	<ul style="list-style-type: none"> Abbrechen Daten löschen
Messwertspeicherung	–	Art der Messwertaufzeichnung auswählen.	<ul style="list-style-type: none"> Überschreibend Nicht überschreibend
Speicherverzögerung	In Parameter Messwertspeicherung ist die Option Nicht überschreibend ausgewählt.	Verzögerungszeit für die Messwertspeicherung eingeben.	0 ... 999 h
Messwertspeicherungssteuerung	In Parameter Messwertspeicherung ist die Option Nicht überschreibend ausgewählt.	Messwertspeicherung starten und anhalten.	<ul style="list-style-type: none"> Keine Löschen + starten Anhalten
Messwertspeicherungsstatus	In Parameter Messwertspeicherung ist die Option Nicht überschreibend ausgewählt.	Zeigt den Messwertspeicherungsstatus an.	<ul style="list-style-type: none"> Ausgeführt Verzögerung aktiv Aktiv Angehalten
Gesamte Speicherdauer	In Parameter Messwertspeicherung ist die Option Nicht überschreibend ausgewählt.	Zeigt die gesamte Speicherdauer an.	Positive Gleitkommazahl

* Sichtbar in Abhängigkeit von Bestelloptionen oder Geräteeinstellungen

11.8 Gas Fraction Handler

Der Gas Fraction Handler verbessert bei zweiphasigen Messstoffen die Messstabilität und Wiederholbarkeit und liefert wertvolle Diagnoseinformationen zum Prozess.



Es wird kontinuierlich geprüft ob Gasblasen in Flüssigkeiten oder Tropfen in Gasen vorhanden sind, da diese zweite Phase Einfluss auf die Ausgabewerte für den Durchfluss und die Dichte haben.

Bei zweiphasigen Messstoffen stabilisiert der Gas Fraction Handler die Ausgabewerte und ermöglicht eine bessere Lesbarkeit für Bediener sowie eine einfachere Auslegung durch das Prozessleitsystem. Der Glättungsgrad richtet sich nach dem Ausmaß der Störungen, die durch die zweite Phase entstehen. Bei einphasigen Messstoffen hat der Gas Fraction Handler keinen Einfluss auf die Ausgabewerte.

Mögliche Auswahl im Parameter Gas Fraction Handler:

- Aus: Deaktiviert den Gas Fraktion Handler. Wenn eine zweite Phase vorhanden ist, treten grosse Schwankungen bei den Ausgabewerten für den Durchfluss und die Dichte auf.
- Moderat: Bei Anwendungen mit geringen oder unregelmäßigen Mengen der zweiten Phase verwenden.
- Stark: Bei Anwendungen mit erheblichen Mengen der zweiten Phase verwenden.

Der Gas Fraction Handler ist kumulativ zu fest eingestellten Dämpfungskonstanten, die an anderer Stelle in der Geräteparametrierung auf Durchfluss und Dichte angewendet wurden.

 Detaillierte Angaben zu den Parameterbeschreibungen des Gas Fraction Handler: Sonderdokumentation zum Gerät →  274

11.8.1 Untermenü "Messmodus"

Navigation

Menü "Experte" → Sensor → Messmodus

▶ Messmodus

Gas Fraction Handler (6377)

→  167

Parameterübersicht mit Kurzbeschreibung

Parameter	Beschreibung	Auswahl
Gas Fraction Handler	Funktion Gas Fraction Handler für Zweiphasen-Messtoffe aktivieren.	<ul style="list-style-type: none"> ▪ Aus ▪ Moderat ▪ Stark

11.8.2 Untermenü "Messstoffindex"

Navigation

Menü "Experte" → Applikation → Messstoffindex

▶ Messstoffindex

Index inhomogener Messstoff (6368)

→  168

Unterdrückung inhomogenes feuchtes Gas (6375)

→  168

Unterdrückung inhomogene Flüssigkeit (6374)

→  168

Index gebundene Blasen (6376)

→  168

Unterdrückung gebundener Blasen (6370)

→  168

Parameterübersicht mit Kurzbeschreibung

Parameter	Voraussetzung	Beschreibung	Anzeige / Eingabe
Index inhomogener Messstoff	-	Zeigt das Ausmass der Inhomogenität des Messstoffs.	Gleitkommazahl mit Vorzeichen
Unterdrückung inhomogenes feuchtes Gas	-	Wert der Unterdrückung bei feuchten Gasen eingeben. Unterhalb dieses Werts wird der Index inhomogener Messstoff auf 0 gesetzt.	Positive Gleitkommazahl
Unterdrückung inhomogene Flüssigkeit	-	Wert der Unterdrückung bei Flüssigkeiten eingeben. Unterhalb dieses Werts wird der Index inhomogener Messstoff auf 0 gesetzt.	Positive Gleitkommazahl
Index gebundene Blasen	Der Diagnoseindex ist nur für Promass Q verfügbar.	Zeigt die relative Menge gebundener Blasen im Messstoff.	Gleitkommazahl mit Vorzeichen
Unterdrückung gebundener Blasen	Der Parameter ist nur für Promass Q verfügbar.	Wert der Unterdrückung bei gebundenen Blasen eingeben. Unterhalb dieses Werts wird der Index für gebundene Blasen auf 0 gesetzt.	Positive Gleitkommazahl

12 Diagnose und Störungsbehebung

12.1 Allgemeine Störungsbehebungen

Zur Vor-Ort-Anzeige

Fehler	Mögliche Ursachen	Behebung
Vor-Ort-Anzeige dunkel, aber Signalausgabe innerhalb des gültigen Bereichs	Kabel des Anzeigemoduls ist nicht richtig eingesteckt.	Stecker korrekt auf Hauptelektronikmodul und Anzeigemodul einstecken.
Vor-Ort-Anzeige dunkel und keine Ausgangssignale	Versorgungsspannung stimmt nicht mit der Angabe auf dem Typenschild überein.	Richtige Versorgungsspannung anlegen .
Vor-Ort-Anzeige dunkel und keine Ausgangssignale	Versorgungsspannung ist falsch gepolt.	Versorgungsspannung umpolen.
Vor-Ort-Anzeige dunkel und keine Ausgangssignale	Anschlusskabel haben keinen Kontakt zu den Anschlussklemmen.	Kontaktierung der Kabel prüfen und gegebenenfalls korrigieren.
Vor-Ort-Anzeige dunkel und keine Ausgangssignale	<ul style="list-style-type: none"> ▪ Anschlussklemmen sind auf I/O-Elektronikmodul nicht korrekt gesteckt. ▪ Anschlussklemmen sind auf Hauptelektronikmodul nicht korrekt gesteckt. 	Anschlussklemmen kontrollieren.
Vor-Ort-Anzeige dunkel und keine Ausgangssignale	<ul style="list-style-type: none"> ▪ I/O-Elektronikmodul ist defekt. ▪ Hauptelektronikmodul ist defekt. 	Ersatzteil bestellen → 239.
Vor-Ort-Anzeige nicht ablesbar, aber Signalausgabe innerhalb des gültigen Bereichs	Anzeige ist zu hell oder zu dunkel eingestellt.	<ul style="list-style-type: none"> ▪ Anzeige heller einstellen durch gleichzeitiges Drücken von \boxplus + \boxminus. ▪ Anzeige dunkler einstellen durch gleichzeitiges Drücken von \boxminus + \boxplus.
Vor-Ort-Anzeige dunkel, aber Signalausgabe innerhalb des gültigen Bereichs	Anzeigemodul ist defekt.	Ersatzteil bestellen → 239.
Hintergrundbeleuchtung der Vor-Ort-Anzeige rot	Diagnoseereignis mit Diagnoseverhalten "Alarm" eingetreten.	Behebungsmaßnahmen durchführen → 181
Text auf Vor-Ort-Anzeige erscheint in einer nicht verständlichen Sprache.	Eine nicht verständliche Bediensprache ist eingestellt.	<ol style="list-style-type: none"> 1. Für 2 s \boxminus + \boxplus drücken ("Home-Position"). 2. \boxminus drücken. 3. In Parameter Display language (→ 135) die gewünschte Sprache einstellen.
Meldung auf Vor-Ort-Anzeige: "Communication Error" "Check Electronics"	Die Kommunikation zwischen Anzeigemodul und Elektronik ist unterbrochen.	<ul style="list-style-type: none"> ▪ Kabel und Verbindungsstecker zwischen Hauptelektronikmodul und Anzeigemodul prüfen. ▪ Ersatzteil bestellen → 239.

Zu Ausgangssignalen

Fehler	Mögliche Ursachen	Behebung
Signalausgabe außerhalb des gültigen Bereichs	Hauptelektronikmodul ist defekt.	Ersatzteil bestellen → 239.
Gerät zeigt auf Vor-Ort-Anzeige richtigen Wert an, aber Signalausgabe falsch, jedoch im gültigen Bereich.	Parametrierfehler	Parametrierung prüfen und korrigieren.
Gerät misst falsch.	Parametrierfehler oder Gerät wird außerhalb des Anwendungsbereichs betrieben.	<ol style="list-style-type: none"> 1. Parametrierung prüfen und korrigieren. 2. Angegebene Grenzwerte in den "Technischen Daten" einhalten.

Zum Zugriff

Fehler	Mögliche Ursachen	Behebung
Schreibzugriff auf Parameter ist nicht möglich.	Hardware-Schreibschutz ist aktiviert.	Verriegelungsschalter auf Hauptelektronikmodul in Position OFF bringen → 145.
Schreibzugriff auf Parameter ist nicht möglich.	Aktuelle Anwenderrolle hat eingeschränkte Zugriffsrechte.	1. Anwenderrolle prüfen → 61. 2. Korrekten kundenspezifischen Freigabecode eingeben → 61.
Verbindung via PROFINET ist nicht möglich.	PROFINET Buskabel ist falsch angeschlossen.	Klemmenbelegung prüfen → 34.
Verbindung via PROFINET ist nicht möglich.	Gerätestecker ist falsch angeschlossen.	Pinbelegung der Gerätestecker prüfen .
Verbindung zum Webserver ist nicht möglich.	Webserver ist deaktiviert.	Via Bedientool "FieldCare" oder "DeviceCare" prüfen, ob der Webserver des Geräts aktiviert ist, und gegebenenfalls aktivieren → 68.
	Am PC ist die Ethernet-Schnittstelle falsch eingestellt.	<ul style="list-style-type: none"> ▶ Eigenschaften vom Internetprotokoll (TCP/IP) prüfen → 64. ▶ Netzwerkeinstellungen mit IT-Verantwortlichem prüfen.
Verbindung zum Webserver ist nicht möglich.	<ul style="list-style-type: none"> ▪ Am PC ist die IP-Adresse falsch eingestellt. ▪ IP-Adresse ist nicht bekannt. 	<ul style="list-style-type: none"> ▶ Bei Hardwareadressierung: Messumformer öffnen und eingestellte IP-Adresse prüfen (Letztes Oktett). ▶ IP-Adresse des Geräts mit IT-Verantwortlichem prüfen. ▶ Wenn IP-Adresse nicht bekannt ist: Auf dem I/O-Elektronikmodul DIP-Schalter Nr. 10 auf ON setzen, Gerät neu starten und IP-Adresse ab Werk 192.168.1.212 eingeben.
	Im PC ist die Webbrowser-Einstellung "Proxyserver für LAN verwenden" aktiv.	In den LAN-Einstellungen die Verwendung des Proxyserver deaktivieren. Am Beispiel MS Internet Explorer: <ul style="list-style-type: none"> ▶ Unter <i>Systemsteuerung</i> die <i>Internetoptionen</i> aufrufen. ▶ Registerkarte <i>Verbindungen</i> auswählen. ▶ Auf <i>LAN-Einstellungen</i> doppelklicken. ▶ In den <i>LAN-Einstellungen</i> die Verwendung des Proxyserver deaktivieren. ▶ Mit <i>OK</i> bestätigen.
	Neben der aktiven Netzwerkverbindung zum Gerät werden weitere Netzwerkverbindungen genutzt.	<ul style="list-style-type: none"> ▪ Sicherstellen, dass keine weiteren Netzwerkverbindungen vom PC (auch nicht WLAN) existieren und andere Programme mit Netzwerkzugriff auf dem PC schließen. ▪ Bei Verwendung einer "Dockingstation" für Notebooks darauf achten, dass keine Netzwerkverbindung zu einem anderen Netzwerk aktiv ist.
Verbindung zum Webserver ist nicht möglich.	WLAN-Zugangsdaten sind falsch.	<ul style="list-style-type: none"> ▪ WLAN-Netzwerkstatus prüfen. ▪ Erneut mit WLAN-Zugangsdaten beim Gerät anmelden. ▪ Prüfen, dass WLAN beim Gerät und Bediengerät aktiviert ist → 64.
	WLAN-Kommunikation ist deaktiviert.	–
Verbindung zum Webserver, FieldCare oder DeviceCare ist nicht möglich.	WLAN-Netzwerk ist nicht verfügbar.	<ul style="list-style-type: none"> ▪ Prüfen, ob WLAN-Empfang vorhanden ist: LED am Anzeigemodul leuchtet blau. ▪ Prüfen, ob die WLAN-Verbindung aktiviert ist: LED am Anzeigemodul blinkt blau. ▪ Gerätefunktion einschalten.
Keine oder instabile Netzwerkverbindung.	WLAN-Netzwerk ist schwach.	<ul style="list-style-type: none"> ▪ Bediengerät außerhalb Empfangsbereich: Netzwerkstatus auf Bediengerät prüfen. ▪ Zur Verbesserung der Netzwerkleistung: Externe WLAN-Antenne verwenden.
	Parallele WLAN- und Ethernet-Kommunikation.	<ul style="list-style-type: none"> ▪ Netzwerkeinstellungen prüfen. ▪ Temporär nur WLAN als Schnittstelle aktivieren.

Fehler	Mögliche Ursachen	Behebung
Webbrowser ist eingefroren und keine Bedienung mehr möglich.	Datentransfer ist aktiv.	Warten, bis Datentransfer oder laufende Aktion abgeschlossen ist.
	Verbindungsabbruch	<ul style="list-style-type: none"> ▶ Kabelverbindung und Spannungsversorgung prüfen. ▶ Webbrowser refreshen und gegebenenfalls neu starten.
Anzeige der Inhalte im Webbrowser ist schlecht lesbar oder unvollständig.	Verwendete Webbrowser-Version ist nicht optimal.	<ul style="list-style-type: none"> ▶ Korrekte Webbrowser-Version verwenden → 63. ▶ Zwischenspeicher des Webbrowsers leeren. ▶ Webbrowser neu starten.
	Ansichtseinstellungen sind nicht passend.	Schriftgröße/Anzeigeverhältnis vom Webbrowser anpassen.
Keine oder unvollständige Darstellung der Inhalte im Webbrowser.	<ul style="list-style-type: none"> ▪ JavaScript ist nicht aktiviert. ▪ JavaScript ist nicht aktivierbar. 	<ul style="list-style-type: none"> ▶ JavaScript aktivieren. ▶ Als IP-Adresse <code>http://XXX.XXX.X.XX/Servlet/basic.html</code> eingeben.
Bedienung mit FieldCare oder DeviceCare via Serviceschnittstelle CDI-RJ45 (Port 8000) ist nicht möglich.	Firewall des PCs oder Netzwerks verhindert Kommunikation.	Je nach Einstellungen der verwendeten Firewall auf dem PC oder im Netzwerk, muss die Firewall für den FieldCare-/DeviceCare-Zugriff deaktiviert oder angepasst werden.
Flashen der Firmware mit FieldCare oder DeviceCare via Serviceschnittstelle CDI-RJ45 (Port 8000 oder TFTP-Ports) ist nicht möglich.	Firewall des PCs oder Netzwerks verhindert Kommunikation.	Je nach Einstellungen der verwendeten Firewall auf dem PC oder im Netzwerk, muss die Firewall für den FieldCare-/DeviceCare-Zugriff deaktiviert oder angepasst werden.

Zur Systemintegration

Fehler	Mögliche Ursachen	Behebung
PROFINET Gerätenamen werden nicht korrekt dargestellt und enthält Codierungen.	Über das Automatisierungssystem wurde ein Geräte-Name vorgegeben, der einen oder mehrere Unterstriche enthält.	Über das Automatisierungssystem einen korrekten Geräte-Name (ohne Unterstriche) vorgegeben.

12.2 Diagnoseinformation via Leuchtdioden

12.2.1 Messumformer

Verschiedene Leuchtdioden (LED) im Messumformer liefern Informationen zum Gerätestatus.

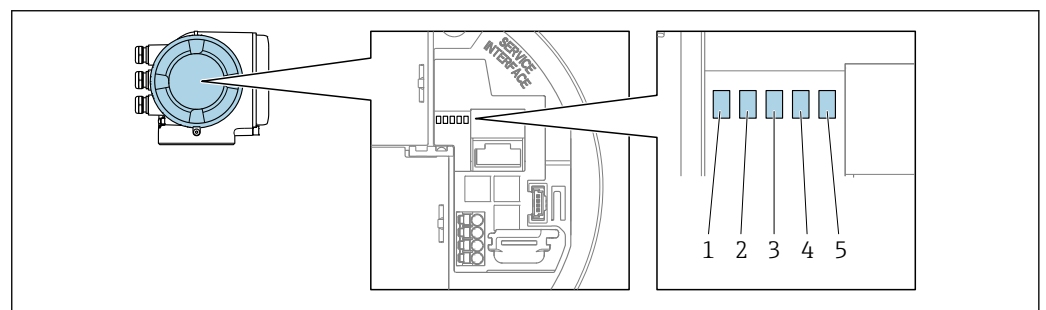

- 1 Versorgungsspannung
- 2 Gerätestatus
- 3 Blinking/Netzwerkstatus
- 4 Port 1 aktiv: PROFINET
- 5 Port 2 aktiv: PROFINET und Serviceschnittstelle (CDI)

A0029629

LED	Farbe	Bedeutung
1 Versorgungsspannung	Aus	Versorgungsspannung ist aus oder zu niedrig.
	Grün	Versorgungsspannung ist ok.
2 Gerätestatus (Normalbetrieb)	Aus	Firmwarefehler.
	Grün	Gerätestatus ist ok.
	Grün blinkend	Gerät ist nicht konfiguriert.
	Rot blinkend	Diagnoseereignis mit Diagnoseverhalten "Warnung" ist aufgetreten.
	Rot	Diagnoseereignis mit Diagnoseverhalten "Alarm" ist aufgetreten.
2 Gerätestatus (Beim Aufstarten)	Rot langsam blinkend	Wenn > 30 Sekunden: Problem mit dem Bootloader.
	Rot schnell blinkend	Wenn > 30 Sekunden: Kompatibilitätsproblem beim Einlesen der Firmware.
3 Blinking/ Netzwerkstatus	Grün	Zyklischer Datenaustausch ist aktiv.
	Grün blinkend	Nach Anforderung über das Automatisierungssystem: Blinkfrequenz: 1 Hz (Blinking-Funktionalität: 500 ms an, 500 ms aus) Zyklischer Datenaustausch nicht aktiv, es ist keine IP-Adresse verfügbar: Blinkfrequenz: 3 Hz
	Rot	IP-Adresse ist verfügbar, aber es besteht keine Verbindung zum Automatisierungssystem
4 Port 1 aktiv: PROFINET	Aus	Nicht angeschlossen oder keine Verbindung hergestellt.
	Weiß	Angeschlossen und Verbindung hergestellt.
	Weiß blinkend	Kommunikation nicht aktiv.
5 Port 2 aktiv: PROFINET und Serviceschnittstelle (CDI)	Aus	Nicht angeschlossen oder keine Verbindung hergestellt.
	Gelb	Angeschlossen und Verbindung hergestellt.
	Gelb blinkend	Kommunikation nicht aktiv.

12.3 Diagnoseinformation auf Vor-Ort-Anzeige

12.3.1 Diagnosemeldung

Störungen, die das Selbstüberwachungssystem des Messgeräts erkennt, werden als Diagnosemeldung im Wechsel mit der Betriebsanzeige angezeigt.

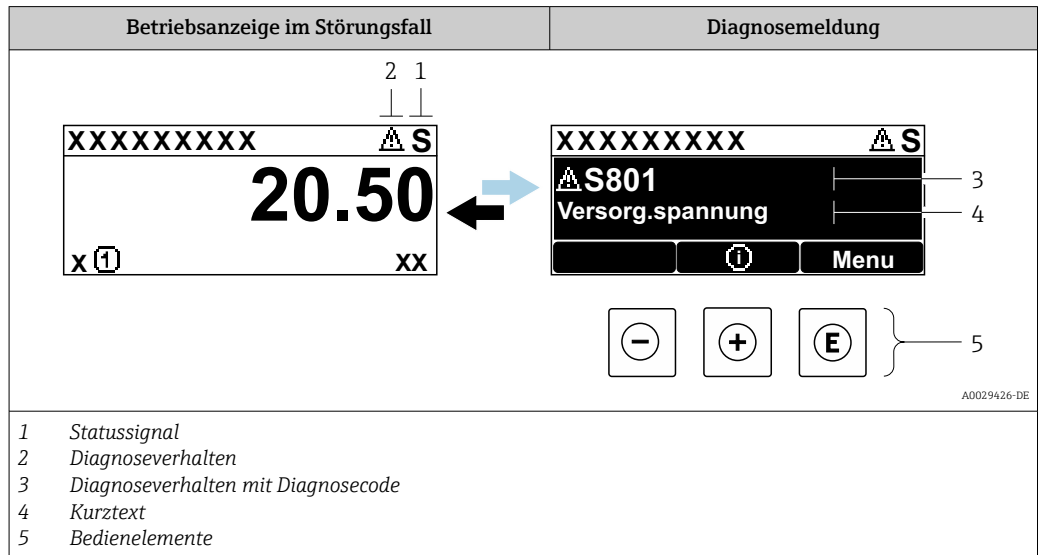

Wenn mehrere Diagnoseereignisse gleichzeitig anstehen, wird nur die Diagnosemeldung von dem Diagnoseereignis mit der höchsten Priorität angezeigt.

- i** Weitere aufgetretene Diagnoseereignisse sind im Menü **Diagnose** abrufbar:
 - Via Parameter → 232
 - Via Untermenüs → 232



Statussignale

Die Statussignale geben Auskunft über den Zustand und die Verlässlichkeit des Geräts, indem sie die Ursache der Diagnoseinformation (Diagnoseereignis) kategorisieren.

- i** Die Statussignale sind gemäß VDI/VDE 2650 und NAMUR-Empfehlung NE 107 klassifiziert: F = Failure, C = Function Check, S = Out of Specification, M = Maintenance Required

Symbol	Bedeutung
F	Ausfall Es liegt ein Gerätefehler vor. Der Messwert ist nicht mehr gültig.
C	Funktionskontrolle Das Gerät befindet sich im Service-Modus (z.B. während einer Simulation).
S	Außerhalb der Spezifikation Das Gerät wird betrieben: Außerhalb seiner technischen Spezifikationsgrenzen (z.B. außerhalb des Prozesstemperaturbereichs)
M	Wartungsbedarf Es ist eine Wartung erforderlich. Der Messwert ist weiterhin gültig.



Diagnoseverhalten

Symbol	Bedeutung
	Alarm <ul style="list-style-type: none"> ▪ Die Messung wird unterbrochen. ▪ Signalausgänge und Summenzähler nehmen den definierten Alarmzustand an. ▪ Eine Diagnosemeldung wird generiert.
	Warnung <ul style="list-style-type: none"> ▪ Die Messung wird fortgesetzt. ▪ Die Signalausgänge und Summenzähler werden nicht beeinflusst. ▪ Eine Diagnosemeldung wird generiert.

Diagnoseinformation

Die Störung kann mithilfe der Diagnoseinformation identifiziert werden. Der Kurztext hilft dabei, indem er einen Hinweis zur Störung liefert. Zusätzlich ist der Diagnoseinformation auf der Vor-Ort-Anzeige das dazugehörige Symbol für das Diagnoseverhalten vorangestellt.

Bedienelemente

Taste	Bedeutung
	Plus-Taste <i>Bei Menü, Untermenü</i> Öffnet die Meldung zu den Behebungsmaßnahmen.
	Enter-Taste <i>Bei Menü, Untermenü</i> Öffnet das Bedienmenü.

12.3.2 Behebungsmaßnahmen aufrufen

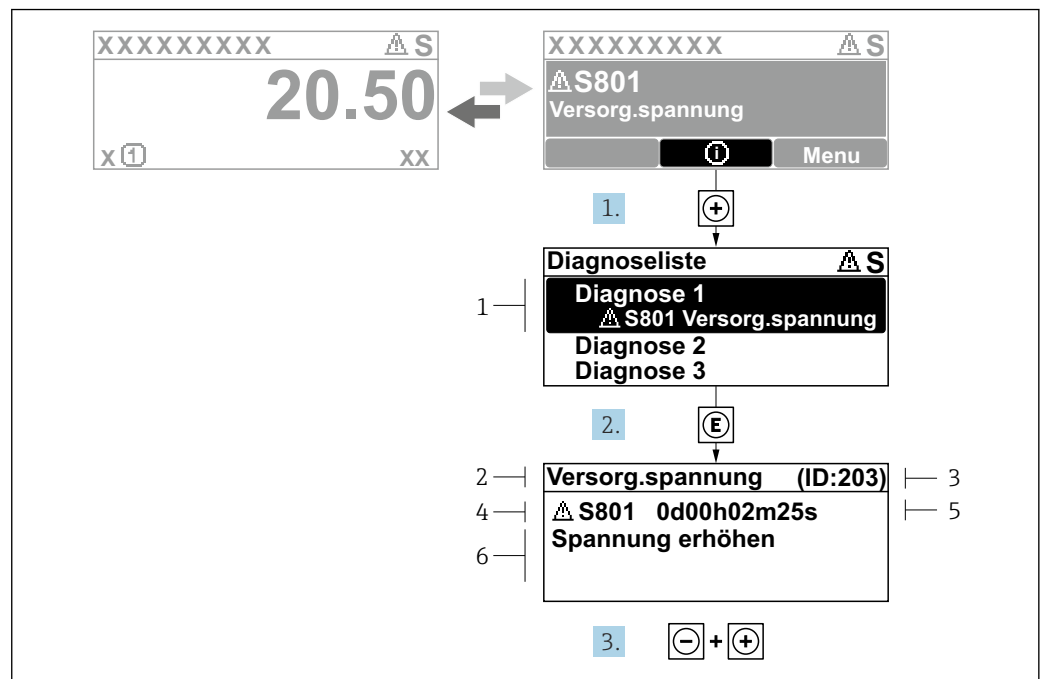

A0029431-DE

☞ 33 Meldung zu Behebungsmaßnahmen

- 1 Diagnoseinformation
- 2 Kurztext
- 3 Service-ID
- 4 Diagnoseverhalten mit Diagnosecode
- 5 Betriebszeit des Auftretens
- 6 Behebungsmaßnahmen

1. Der Anwender befindet sich in der Diagnosemeldung.
⊕ drücken (Ⓜ-Symbol).
↳ Das Untermenü **Diagnoseliste** öffnet sich.
2. Das gewünschte Diagnoseereignis mit ⊕ oder ⊖ auswählen und E drücken.
↳ Die Meldung zu den Behebungsmaßnahmen öffnet sich.
3. Gleichzeitig ⊖ + ⊕ drücken.
↳ Die Meldung zu den Behebungsmaßnahmen wird geschlossen.

Der Anwender befindet sich innerhalb des Menü **Diagnose** auf einem Diagnoseereignis-Eintrag: z.B. im Untermenü **Diagnoseliste** oder Parameter **Letzte Diagnose**.

1. E drücken.
↳ Die Meldung zu den Behebungsmaßnahmen des ausgewählten Diagnoseereignisses öffnet sich.
2. Gleichzeitig ⊖ + ⊕ drücken.
↳ Die Meldung zu den Behebungsmaßnahmen wird geschlossen.

12.4 Diagnoseinformation im Webbrowser

12.4.1 Diagnosemöglichkeiten

Störungen, die das Messgerät erkennt, werden im Webbrowser nach dem Einloggen auf der Startseite angezeigt.



A0031056

- 1 Statusbereich mit Statussignal
- 2 Diagnoseinformation
- 3 Behebungsmaßnahmen mit Service-ID

- Zusätzlich lassen sich im Menü **Diagnose** aufgetretene Diagnoseereignisse anzeigen:
 - Via Parameter → 232
 - Via Untermenü → 232

Statussignale

Die Statussignale geben Auskunft über den Zustand und die Verlässlichkeit des Geräts, indem sie die Ursache der Diagnoseinformation (Diagnoseereignis) kategorisieren.

Symbol	Bedeutung
	Ausfall Es liegt ein Gerätefehler vor. Der Messwert ist nicht mehr gültig.
	Funktionskontrolle Das Gerät befindet sich im Service-Modus (z.B. während einer Simulation).
	Außerhalb der Spezifikation Das Gerät wird betrieben: Außerhalb seiner technischen Spezifikationsgrenzen (z.B. außerhalb des Prozesstemperaturbereichs)
	Wartungsbedarf Es ist eine Wartung erforderlich. Der Messwert ist weiterhin gültig.

- Die Statussignale sind gemäß VDI/VDE 2650 und NAMUR-Empfehlung NE 107 klassifiziert.

12.4.2 Behebungsmaßnahmen aufrufen

Um Störungen schnell beseitigen zu können, stehen zu jedem Diagnoseereignis Behebungsmaßnahmen zur Verfügung. Diese werden neben dem Diagnoseereignis mit seiner dazugehörigen Diagnoseinformation in roter Farbe angezeigt.

12.5 Diagnoseinformation in FieldCare oder DeviceCare

12.5.1 Diagnosemöglichkeiten

Störungen, die das Messgerät erkennt, werden im Bedientool nach dem Verbindungsaufbau auf der Startseite angezeigt.

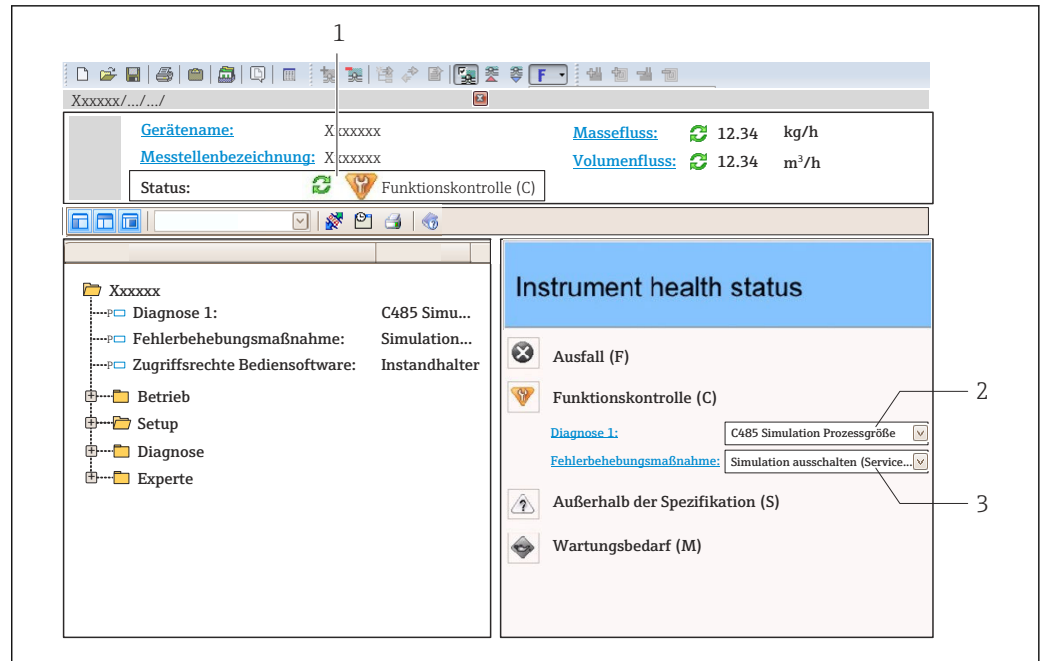

- 1 Statusbereich mit Statussignal → 173
 2 Diagnoseinformation → 174
 3 Behebungsmaßnahmen mit Service-ID

- i** Zusätzlich lassen sich im Menü **Diagnose** aufgetretene Diagnoseereignisse anzeigen:
- Via Parameter → 232
 - Via Untermenü → 232

Diagnoseinformation

Die Störung kann mithilfe der Diagnoseinformation identifiziert werden. Der Kurztext hilft dabei, indem er einen Hinweis zur Störung liefert. Zusätzlich ist der Diagnoseinformation auf der Vor-Ort-Anzeige das dazugehörige Symbol für das Diagnoseverhalten vorangestellt.

12.5.2 Behebungsmaßnahmen aufrufen

Um Störungen schnell beseitigen zu können, stehen zu jedem Diagnoseereignis Behebungsmaßnahmen zur Verfügung:

- Auf der Startseite
Behebungsmaßnahmen werden unterhalb der Diagnoseinformation in einem separaten Feld angezeigt.
- Im Menü **Diagnose**
Behebungsmaßnahmen sind im Arbeitsbereich der Bedienoberfläche abrufbar.

Der Anwender befindet sich innerhalb des Menü **Diagnose**.

1. Den gewünschten Parameter aufrufen.
2. Rechts im Arbeitsbereich mit dem Cursor über den Parameter fahren.
 - ↳ Ein Tooltip mit Behebungsmaßnahmen zum Diagnoseereignis erscheint.

12.6 Diagnoseinformationen anpassen

12.6.1 Diagnoseverhalten anpassen

Jeder Diagnoseinformation ist ab Werk ein bestimmtes Diagnoseverhalten zugeordnet. Diese Zuordnung kann der Anwender bei bestimmten Diagnoseinformationen im Untermenü **Diagnoseverhalten** ändern.

Experte → System → Diagnoseeinstellungen → Diagnoseverhalten

Verfügbare Diagnoseverhalten

Die folgenden Diagnoseverhalten können zugeordnet werden:

Diagnoseverhalten	Beschreibung
Alarm	Das Gerät unterbricht die Messung. Die Summenzähler nehmen den definierten Alarmzustand an. Eine Diagnosemeldung wird generiert.
Warnung	Das Gerät misst weiter. Die Messwertausgabe via PROFINET und Summenzähler werden nicht beeinflusst. Es wird eine Diagnosemeldung generiert.
Nur Logbucheintrag	Das Gerät misst weiter. Die Diagnosemeldung wird nur im Untermenü Ereignislogbuch (Untermenü Ereignisliste) und nicht im Wechsel zur Betriebsanzeige angezeigt.
Aus	Das Diagnoseereignis wird ignoriert und weder eine Diagnosemeldung generiert noch eingetragen.

Darstellung des Messwertstatus

Werden Module mit Eingangsdaten (z.B. Analog Input Module, Diskrete Input Module, Summenzähler Module, Heartbeat Module) für die zyklische Datenübertragung konfiguriert, so wird der Messwertstatus gemäß PROFINET PA Profil 4 Spezifikation codiert und zusammen mit dem Messwert über das Status-Byte an den PROFINET Controller übertragen. Das Status-Byte ist in die Segmente Quality, Quality Substatus und Limits (Grenzwerte) unterteilt.

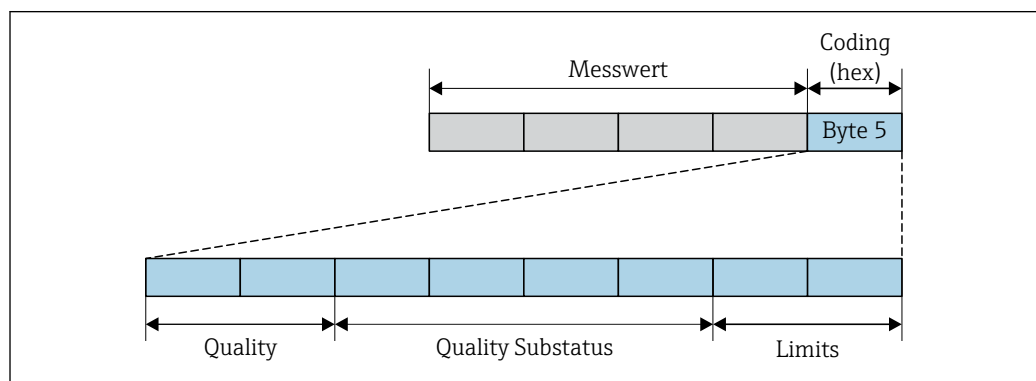

34 Struktur des Status-Byte

Der Inhalt des Status-Byte ist dabei abhängig vom konfigurierten Fehlerverhalten im jeweiligen Funktionsblock. Je nachdem, welches Fehlerverhalten eingestellt wurde, werden über das Status-Byte Statusinformationen gemäß PROFINET PA Profil Spezifikation 4 an die PROFINET Steuerung übertragen. Die beiden Bits für die Grenzwerte (Limits) besitzen immer den Wert 0.

Unterstützte Statusinformationen

Status	Kodierung (hex)
BAD - Maintenance alarm	0x24
BAD - Process related	0x28
BAD - Function check	0x3C
UNCERTAIN - Initial value	0x4F
UNCERTAIN - Maintenance demanded	0x68
UNCERTAIN - Process related	0x78
GOOD - OK	0x80
GOOD - Maintenance demanded	0xA8
GOOD - Function check	0xBC

Messwert- und Gerätestatus über Diagnoseverhalten bestimmen

Mit der Zuweisung des Diagnoseverhaltens wird auch der Messwert- und Gerätestatus für die Diagnoseinformation verändert. Der Messwert- und Gerätestatus ist abhängig von der Auswahl des Diagnoseverhaltens und davon, in welcher Gruppe sich die Diagnoseinformation befindet.

Die Diagnoseinformationen sind wie folgt gruppiert:

- Diagnoseinformationen zum Sensor: Diagnosenummer 000...199 → 179
- Diagnoseinformationen zur Elektronik: Diagnosenummer 200...399 → 179
- Diagnoseinformationen zur Konfiguration: Diagnosenummer 400...599 → 180
- Diagnoseinformationen zum Prozess: Diagnosenummer 800...999 → 180

Abhängig davon, in welcher Gruppe sich die Diagnoseinformation befindet, sind folgender Messwert- und Gerätestatus dem jeweiligen Diagnoseverhalten fest zugeordnet:

Diagnoseinformationen zum Sensor: Diagnosenummer 000...199

Diagnoseverhalten (konfigurierbar)	Messwertstatus (fest zugeordnet)				Gerätediagnose (fest zugeordnet)
	Quality	Quality Substatus	Coding (hex)	Kategorie (NE107)	
Alarm	BAD	Maintenance alarm	0x24	F (Failure)	Maintenance alarm
Warnung	GOOD	Maintenance demanded	0xA8	M (Maintenance)	Maintenance demanded
Nur Logbuch	GOOD	ok	0x80	-	-
Aus					

Diagnoseinformationen zur Elektronik: Diagnosenummer 200...399

Diagnosenummer 200...301, 303...399

Diagnoseverhalten (konfigurierbar)	Messwertstatus (fest zugeordnet)				Gerätediagnose (fest zugeordnet)
	Quality	Quality Substatus	Coding (hex)	Kategorie (NE107)	
Alarm	BAD	Maintenance alarm	0x24	F (Failure)	Maintenance alarm
Warnung					
Nur Logbuch	GOOD	ok	0x80...0x8E	-	-
Aus					

Diagnoseinformation 302

Diagnoseverhalten (konfigurierbar)	Messwertstatus (fest zugeordnet)				Gerätediagnose (fest zugeordnet)
	Quality	Quality Substatus	Coding (hex)	Kategorie (NE107)	
Alarm	BAD	Function Check, local override	0x24	C	Function Check
Warnung	GOOD	Function Check	0xBC...0xBF	-	-

Während der Durchführung einer internen oder externen Heartbeat Verifizierung wird die Diagnoseinformation 302 (Geräteverifizierung aktiv) ausgegeben.

- Signalstatus: Function Check
- Diagnoseverhalten wählbar: Alarm oder Warnung (Werkseinstellung)

Mit dem Start der Heartbeat Verifizierung wird die Messwerterfassung unterbrochen, es wird der letzte gültige Messwert ausgegeben und die Summzähler werden gestoppt.



Diagnoseinformationen zur Konfiguration: Diagnosenummer 400...599

Diagnoseverhalten (konfigurierbar)	Messwertstatus (fest zugeordnet)				Gerätediagnose (fest zugeordnet)
	Quality	Quality Substatus	Coding (hex)	Kategorie (NE107)	
Alarm	BAD	Process related	0x28	F (Failure)	Invalid process condition
Warnung	UNCERTAIN	Process related	0x78	S (Out of specification)	Invalid process condition
Nur Logbuch	GOOD	ok	0x80	-	-
Aus					

Diagnoseinformationen zum Prozess: Diagnosenummer 800...999

Diagnoseverhalten (konfigurierbar)	Messwertstatus (fest zugeordnet)				Gerätediagnose (fest zugeordnet)
	Quality	Quality Substatus	Coding (hex)	Kategorie (NE107)	
Alarm	BAD	Process related	0x28	F (Failure)	Invalid process condition
Warnung	UNCERTAIN	Process related	0x78	S (Out of specification)	Invalid process condition
Nur Logbuch	GOOD	ok	0x80	-	-
Aus					

12.7 Übersicht zu Diagnoseinformationen

-  Verfügt das Messgerät über ein oder mehrere Anwendungspakete, erweitert sich die Anzahl der Diagnoseinformationen und der betroffenen Messgrößen.
- Unter "Beeinflusste Messgrößen" werden immer alle beeinflussten Messgrößen der gesamten Gerätefamilie Promass gelistet. Die für das jeweilige Gerät verfügbaren Messgrößen sind von der Ausführung des Geräts abhängig. Bei der Zuordnung der Messgrößen zu den Funktionen des Geräts, zum Beispiel zu den einzelnen Ausgängen, stehen alle verfügbaren Messgrößen für die jeweilige Gerätausführung zur Auswahl.
-  Bei einigen Diagnoseinformationen ist das Diagnoseverhalten veränderbar. Diagnoseinformation anpassen →  178

12.7.1 Diagnose zum Sensor

Diagnoseinformation		Behebungsmaßnahmen	
Nr.	Kurztext		
022	Temperatursensor defekt	1. Sensorelektronikmodul (ISEM) prüfen oder ersetzen 2. Wenn vorhanden: Verbindungskabel zwischen Sensor und Messumformer prüfen 3. Sensor ersetzen	
	Messgrößenstatus		
	Quality		Bad
	Quality substatus		Maintenance alarm
	Coding (hex)		0x24 ... 0x27
	Statussignal		F
	Diagnoseverhalten		Alarm
Beeinflusste Messgrößen			
<ul style="list-style-type: none"> ▪ Schwingamplitude 1 ▪ Schwingamplitude 2 ▪ Applikationsspezifischer Ausgang ▪ Applikationsspezifischer Ausgang ▪ Signalasymmetrie ▪ Trägermessstoff Massefluss ▪ Trägerrohrtemperatur ▪ Zielmessstoff Normvolumenfluss ▪ Trägermessstoff Normvolumenfluss ▪ Konzentration ▪ Schwingungsdämpfung 1 ▪ Schwingungsdämpfung 2 ▪ Dichte ▪ Öldichte ▪ Wasserdichte ▪ Dynamische Viskosität ▪ Sensorelektroniktemperatur (ISEM) ▪ GSV-Durchfluss ▪ Alternativer GSV-Durchfluss ▪ Kinematische Viskosität ▪ Massefluss ▪ Ölmassefluss ▪ Wassermassefluss ▪ Index inhomogener Messstoff ▪ Index gebundene Blasen ▪ HBSI ▪ NSV-Durchfluss ▪ Alternativer NSV-Durchfluss ▪ Externer Druck ▪ Erregerstrom 1 ▪ Erregerstrom 2 ▪ Schwingfrequenz 1 ▪ Schwingfrequenz 2 ▪ S&W-Volumenfluss ▪ Normdichte ▪ Alternative Normdichte ▪ Normvolumenfluss ▪ Öl-Normvolumenfluss ▪ Wasser-Normvolumenfluss ▪ Schwankung Schwingungsdämpfung 1 ▪ Schwankung Schwingungsdämpfung 2 ▪ Frequenzschwankung 1 ▪ Frequenzschwankung 2 ▪ Zielmessstoff Massefluss ▪ Trägermessstoff Volumenfluss ▪ Zielmessstoff Volumenfluss ▪ Temp.kompensierte dynamische Viskosität ▪ Temp.kompensierte kinematische Visk. ▪ Temperatur ▪ Status ▪ Volumenfluss ▪ Öl-volumenfluss ▪ Wasservolumenfluss ▪ Water cut 			

Diagnoseinformation		Behebungsmaßnahmen	
Nr.	Kurztext		
046	Sensorlimit überschritten	1. Sensor prüfen 2. Prozessbedingungen prüfen	
	Messgrößenstatus [ab Werk] ¹⁾		
	Quality		Good
	Quality substatus		Ok
	Coding (hex)		0x80 ... 0x83
	Statussignal		S
	Diagnoseverhalten		Warning
Beeinflusste Messgrößen			
<ul style="list-style-type: none"> ▪ Schwingamplitude 1 ▪ Schwingamplitude 2 ▪ Applikationsspezifischer Ausgang ▪ Applikationsspezifischer Ausgang ▪ Signalasymmetrie ▪ Trägermessstoff Massefluss ▪ Trägerrohrtemperatur ▪ Zielmessstoff Normvolumenfluss ▪ Trägermessstoff Normvolumenfluss ▪ Konzentration ▪ Schwingungsdämpfung 1 ▪ Schwingungsdämpfung 2 ▪ Dichte ▪ Öldichte ▪ Wasserdichte ▪ Dynamische Viskosität ▪ Sensorelektroniktemperatur (ISEM) ▪ GSV-Durchfluss ▪ Alternativer GSV-Durchfluss ▪ Kinematische Viskosität ▪ Massefluss ▪ Ölmassefluss ▪ Wassermassefluss ▪ Index inhomogener Messstoff ▪ Index gebundene Blasen ▪ HBSI ▪ NSV-Durchfluss ▪ Alternativer NSV-Durchfluss ▪ Externer Druck ▪ Erregerstrom 1 ▪ Erregerstrom 2 ▪ Schwingfrequenz 1 ▪ Schwingfrequenz 2 ▪ S&W-Volumenfluss ▪ Normdichte ▪ Alternative Normdichte ▪ Normvolumenfluss ▪ Öl-Normvolumenfluss ▪ Wasser-Normvolumenfluss ▪ Schwankung Schwingungsdämpfung 1 ▪ Schwankung Schwingungsdämpfung 2 ▪ Frequenzschwankung 1 ▪ Frequenzschwankung 2 ▪ Zielmessstoff Massefluss ▪ Trägermessstoff Volumenfluss ▪ Zielmessstoff Volumenfluss ▪ Temp.kompensierte dynamische Viskosität ▪ Temp.kompensierte kinematische Visk. ▪ Temperatur ▪ Status ▪ Volumenfluss ▪ Ölvolumenfluss ▪ Wasservolumenfluss ▪ Water cut 			

1) Diagnoseverhalten ist änderbar. Dadurch ändert sich der gesamte Messgrößenstatus.

Diagnoseinformation		Behebungsmaßnahmen	
Nr.	Kurztext		
062	Sensorverbindung fehlerhaft	1. Sensorelektronikmodul (ISEM) prüfen oder ersetzen 2. Wenn vorhanden: Verbindungskabel zwischen Sensor und Messumformer prüfen 3. Sensor ersetzen	
	Messgrößenstatus		
	Quality		Bad
	Quality substatus		Maintenance alarm
	Coding (hex)		0x24 ... 0x27
	Statussignal		F
	Diagnoseverhalten		Alarm
Beeinflusste Messgrößen			
<ul style="list-style-type: none"> ▪ Schwingamplitude 1 ▪ Schwingamplitude 2 ▪ Applikationsspezifischer Ausgang ▪ Applikationsspezifischer Ausgang ▪ Signalasymmetrie ▪ Trägermessstoff Massefluss ▪ Trägerrohrtemperatur ▪ Zielmessstoff Normvolumenfluss ▪ Trägermessstoff Normvolumenfluss ▪ Konzentration ▪ Schwingungsdämpfung 1 ▪ Schwingungsdämpfung 2 ▪ Dichte ▪ Öldichte ▪ Wasserdichte ▪ Dynamische Viskosität ▪ Sensorelektroniktemperatur (ISEM) ▪ GSV-Durchfluss 		<ul style="list-style-type: none"> ▪ Alternativer GSV-Durchfluss ▪ Kinematische Viskosität ▪ Massefluss ▪ Ölmassefluss ▪ Wassermassefluss ▪ Index inhomogener Messstoff ▪ Index gebundene Blasen ▪ HBSI ▪ NSV-Durchfluss ▪ Alternativer NSV-Durchfluss ▪ Externer Druck ▪ Erregerstrom 1 ▪ Erregerstrom 2 ▪ Schwingfrequenz 1 ▪ Schwingfrequenz 2 ▪ S&W-Volumenfluss ▪ Normdichte ▪ Alternative Normdichte 	
		<ul style="list-style-type: none"> ▪ Normvolumenfluss ▪ Öl-Normvolumenfluss ▪ Wasser-Normvolumenfluss ▪ Schwankung Schwingungsdämpfung 1 ▪ Schwankung Schwingungsdämpfung 2 ▪ Frequenzschwankung 1 ▪ Frequenzschwankung 2 ▪ Zielmessstoff Massefluss ▪ Trägermessstoff Volumenfluss ▪ Zielmessstoff Volumenfluss ▪ Temp.kompensierte dynamische Viskosität ▪ Temp.kompensierte kinematische Visk. ▪ Temperatur ▪ Status ▪ Volumenfluss ▪ Öl-volumenfluss ▪ Wasservolumenfluss ▪ Water cut 	

Diagnoseinformation		Behebungsmaßnahmen	
Nr.	Kurztext		
063	Erregerstrom fehlerhaft	1. Sensorelektronikmodul (ISEM) prüfen oder ersetzen 2. Wenn vorhanden: Verbindungskabel zwischen Sensor und Messumformer prüfen 3. Sensor ersetzen	
	Messgrößenstatus		
	Quality		Bad
	Quality substatus		Maintenance alarm
	Coding (hex)		0x24 ... 0x27
	Statussignal		S
	Diagnoseverhalten		Alarm
Beeinflusste Messgrößen			
<ul style="list-style-type: none"> ▪ Schwingamplitude 1 ▪ Schwingamplitude 2 ▪ Applikationsspezifischer Ausgang ▪ Applikationsspezifischer Ausgang ▪ Signalasymmetrie ▪ Trägermessstoff Massefluss ▪ Trägerrohrtemperatur ▪ Zielmessstoff Normvolumenfluss ▪ Trägermessstoff Normvolumenfluss ▪ Konzentration ▪ Schwingungsdämpfung 1 ▪ Schwingungsdämpfung 2 ▪ Dichte ▪ Öldichte ▪ Wasserdichte ▪ Dynamische Viskosität ▪ Sensorelektroniktemperatur (ISEM) 		<ul style="list-style-type: none"> ▪ GSV-Durchfluss ▪ Alternativer GSV-Durchfluss ▪ Kinematische Viskosität ▪ Massefluss ▪ Ölmassefluss ▪ Wassermassefluss ▪ Index inhomogener Messstoff ▪ Index gebundene Blasen ▪ HBSI ▪ NSV-Durchfluss ▪ Alternativer NSV-Durchfluss ▪ Externer Druck ▪ Erregerstrom 1 ▪ Erregerstrom 2 ▪ Schwingfrequenz 1 ▪ Schwingfrequenz 2 ▪ S&W-Volumenfluss 	
		<ul style="list-style-type: none"> ▪ Normdichte ▪ Alternative Normdichte ▪ Normvolumenfluss ▪ Öl-Normvolumenfluss ▪ Wasser-Normvolumenfluss ▪ Zielmessstoff Massefluss ▪ Trägermessstoff Volumenfluss ▪ Zielmessstoff Volumenfluss ▪ Temp.kompensierte dynamische Viskosität ▪ Temp.kompensierte kinematische Visk. ▪ Temperatur ▪ Status ▪ Volumenfluss ▪ Öl-volumenfluss ▪ Wasservolumenfluss ▪ Water cut 	

Diagnoseinformation		Behebungsmaßnahmen			
Nr.	Kurztext				
082	Datenspeicher	1. Modulverbindungen prüfen 2. Service kontaktieren			
	Messgrößenstatus				
	Quality		Bad		
	Quality substatus		Maintenance alarm		
	Coding (hex)		0x24 ... 0x27		
	Statussignal		F		
	Diagnoseverhalten		Alarm		
Beeinflusste Messgrößen					
<table border="0"> <tr> <td style="vertical-align: top;"> <ul style="list-style-type: none"> ▪ Schwingamplitude 1 ▪ Schwingamplitude 2 ▪ Applikationsspezifischer Ausgang ▪ Applikationsspezifischer Ausgang ▪ Signalasymmetrie ▪ Trägermessstoff Massefluss ▪ Trägerrohrtemperatur ▪ Zielmessstoff Normvolumenfluss ▪ Trägermessstoff Normvolumenfluss ▪ Konzentration ▪ Messwerte 1 ▪ Messwerte 2 ▪ Messwerte 3 ▪ Schwingungsdämpfung 1 ▪ Schwingungsdämpfung 2 ▪ Dichte ▪ Öldichte ▪ Wasserdichte ▪ Dynamische Viskosität </td> <td style="vertical-align: top;"> <ul style="list-style-type: none"> ▪ Sensorelektroniktemperatur (ISEM) ▪ GSV-Durchfluss ▪ Alternativer GSV-Durchfluss ▪ Kinematische Viskosität ▪ Massefluss ▪ Ölmassefluss ▪ Wassermassefluss ▪ Index inhomogener Messstoff ▪ Index gebundene Blasen ▪ HBSI ▪ NSV-Durchfluss ▪ Alternativer NSV-Durchfluss ▪ Externer Druck ▪ Erregerstrom 1 ▪ Erregerstrom 2 ▪ Schwingfrequenz 1 ▪ Schwingfrequenz 2 ▪ S&W-Volumenfluss ▪ Normdichte </td> <td style="vertical-align: top;"> <ul style="list-style-type: none"> ▪ Alternative Normdichte ▪ Normvolumenfluss ▪ Öl-Normvolumenfluss ▪ Wasser-Normvolumenfluss ▪ Schwankung Schwingungsdämpfung 1 ▪ Schwankung Schwingungsdämpfung 2 ▪ Frequenzschwankung 1 ▪ Frequenzschwankung 2 ▪ Zielmessstoff Massefluss ▪ Trägermessstoff Volumenfluss ▪ Zielmessstoff Volumenfluss ▪ Temp.kompensierte dynamische Viskosität ▪ Temp.kompensierte kinematische Visk. ▪ Temperatur ▪ Status ▪ Volumenfluss ▪ Ölvolumenfluss ▪ Wasservolumenfluss ▪ Water cut </td> </tr> </table>			<ul style="list-style-type: none"> ▪ Schwingamplitude 1 ▪ Schwingamplitude 2 ▪ Applikationsspezifischer Ausgang ▪ Applikationsspezifischer Ausgang ▪ Signalasymmetrie ▪ Trägermessstoff Massefluss ▪ Trägerrohrtemperatur ▪ Zielmessstoff Normvolumenfluss ▪ Trägermessstoff Normvolumenfluss ▪ Konzentration ▪ Messwerte 1 ▪ Messwerte 2 ▪ Messwerte 3 ▪ Schwingungsdämpfung 1 ▪ Schwingungsdämpfung 2 ▪ Dichte ▪ Öldichte ▪ Wasserdichte ▪ Dynamische Viskosität 	<ul style="list-style-type: none"> ▪ Sensorelektroniktemperatur (ISEM) ▪ GSV-Durchfluss ▪ Alternativer GSV-Durchfluss ▪ Kinematische Viskosität ▪ Massefluss ▪ Ölmassefluss ▪ Wassermassefluss ▪ Index inhomogener Messstoff ▪ Index gebundene Blasen ▪ HBSI ▪ NSV-Durchfluss ▪ Alternativer NSV-Durchfluss ▪ Externer Druck ▪ Erregerstrom 1 ▪ Erregerstrom 2 ▪ Schwingfrequenz 1 ▪ Schwingfrequenz 2 ▪ S&W-Volumenfluss ▪ Normdichte 	<ul style="list-style-type: none"> ▪ Alternative Normdichte ▪ Normvolumenfluss ▪ Öl-Normvolumenfluss ▪ Wasser-Normvolumenfluss ▪ Schwankung Schwingungsdämpfung 1 ▪ Schwankung Schwingungsdämpfung 2 ▪ Frequenzschwankung 1 ▪ Frequenzschwankung 2 ▪ Zielmessstoff Massefluss ▪ Trägermessstoff Volumenfluss ▪ Zielmessstoff Volumenfluss ▪ Temp.kompensierte dynamische Viskosität ▪ Temp.kompensierte kinematische Visk. ▪ Temperatur ▪ Status ▪ Volumenfluss ▪ Ölvolumenfluss ▪ Wasservolumenfluss ▪ Water cut
<ul style="list-style-type: none"> ▪ Schwingamplitude 1 ▪ Schwingamplitude 2 ▪ Applikationsspezifischer Ausgang ▪ Applikationsspezifischer Ausgang ▪ Signalasymmetrie ▪ Trägermessstoff Massefluss ▪ Trägerrohrtemperatur ▪ Zielmessstoff Normvolumenfluss ▪ Trägermessstoff Normvolumenfluss ▪ Konzentration ▪ Messwerte 1 ▪ Messwerte 2 ▪ Messwerte 3 ▪ Schwingungsdämpfung 1 ▪ Schwingungsdämpfung 2 ▪ Dichte ▪ Öldichte ▪ Wasserdichte ▪ Dynamische Viskosität 	<ul style="list-style-type: none"> ▪ Sensorelektroniktemperatur (ISEM) ▪ GSV-Durchfluss ▪ Alternativer GSV-Durchfluss ▪ Kinematische Viskosität ▪ Massefluss ▪ Ölmassefluss ▪ Wassermassefluss ▪ Index inhomogener Messstoff ▪ Index gebundene Blasen ▪ HBSI ▪ NSV-Durchfluss ▪ Alternativer NSV-Durchfluss ▪ Externer Druck ▪ Erregerstrom 1 ▪ Erregerstrom 2 ▪ Schwingfrequenz 1 ▪ Schwingfrequenz 2 ▪ S&W-Volumenfluss ▪ Normdichte 	<ul style="list-style-type: none"> ▪ Alternative Normdichte ▪ Normvolumenfluss ▪ Öl-Normvolumenfluss ▪ Wasser-Normvolumenfluss ▪ Schwankung Schwingungsdämpfung 1 ▪ Schwankung Schwingungsdämpfung 2 ▪ Frequenzschwankung 1 ▪ Frequenzschwankung 2 ▪ Zielmessstoff Massefluss ▪ Trägermessstoff Volumenfluss ▪ Zielmessstoff Volumenfluss ▪ Temp.kompensierte dynamische Viskosität ▪ Temp.kompensierte kinematische Visk. ▪ Temperatur ▪ Status ▪ Volumenfluss ▪ Ölvolumenfluss ▪ Wasservolumenfluss ▪ Water cut 			

Diagnoseinformation		Behebungsmaßnahmen	
Nr.	Kurztext		
083	Speicherinhalt	1. Gerät neu starten 2. Sicherung des HistoROM S-DAT wiederherstellen (Parameter 'Gerät zurücksetzen') 3. HistoROM S-DAT ersetzen	
	Messgrößenstatus		
	Quality		Bad
	Quality substatus		Maintenance alarm
	Coding (hex)		0x24 ... 0x27
	Statussignal		F
	Diagnoseverhalten		Alarm
Beeinflusste Messgrößen			
<ul style="list-style-type: none"> ▪ Schwingamplitude 1 ▪ Schwingamplitude 2 ▪ Applikationsspezifischer Ausgang ▪ Applikationsspezifischer Ausgang ▪ Signalasymmetrie ▪ Trägermessstoff Massefluss ▪ Trägerrohrtemperatur ▪ Zielmessstoff Normvolumenfluss ▪ Trägermessstoff Normvolumenfluss ▪ Konzentration ▪ Messwerte 1 ▪ Messwerte 2 ▪ Messwerte 3 ▪ Schwingungsdämpfung 1 ▪ Schwingungsdämpfung 2 ▪ Dichte ▪ Öldichte ▪ Wasserdichte ▪ Dynamische Viskosität ▪ Sensorelektroniktemperatur (ISEM) ▪ GSV-Durchfluss ▪ Alternativer GSV-Durchfluss ▪ Kinematische Viskosität ▪ Massefluss ▪ Ölmassefluss ▪ Wassermassefluss ▪ Index inhomogener Messstoff ▪ Index gebundene Blasen ▪ HBSI ▪ NSV-Durchfluss ▪ Alternativer NSV-Durchfluss ▪ Externer Druck ▪ Erregerstrom 1 ▪ Erregerstrom 2 ▪ Schwingfrequenz 1 ▪ Schwingfrequenz 2 ▪ S&W-Volumenfluss ▪ Normdichte ▪ Alternative Normdichte ▪ Normvolumenfluss ▪ Öl-Normvolumenfluss ▪ Wasser-Normvolumenfluss ▪ Schwankung Schwingungsdämpfung 1 ▪ Schwankung Schwingungsdämpfung 2 ▪ Frequenzschwankung 1 ▪ Frequenzschwankung 2 ▪ Zielmessstoff Massefluss ▪ Trägermessstoff Volumenfluss ▪ Zielmessstoff Volumenfluss ▪ Temp.kompensierte dynamische Viskosität ▪ Temp.kompensierte kinematische Visk. ▪ Temperatur ▪ Status ▪ Volumenfluss ▪ Ölvolumenfluss ▪ Wasservolumenfluss ▪ Water cut 			

Diagnoseinformation		Behebungsmaßnahmen	
Nr.	Kurztext		
140	Sensorsignal asymmetrisch	1. Sensorelektronikmodul (ISEM) prüfen oder ersetzen 2. Wenn vorhanden: Verbindungskabel zwischen Sensor und Messumformer prüfen 3. Sensor ersetzen	
	Messgrößenstatus [ab Werk] ¹⁾		
	Quality		Good
	Quality substatus		Ok
	Coding (hex)		0x80 ... 0x83
	Statussignal		S
	Diagnoseverhalten		Alarm
Beeinflusste Messgrößen			
<ul style="list-style-type: none"> ▪ Schwingamplitude 1 ▪ Schwingamplitude 2 ▪ Applikationsspezifischer Ausgang ▪ Applikationsspezifischer Ausgang ▪ Signalasymmetrie ▪ Trägermessstoff Massefluss ▪ Trägerrohrtemperatur ▪ Zielmessstoff Normvolumenfluss ▪ Trägermessstoff Normvolumenfluss ▪ Konzentration ▪ Messwerte 1 ▪ Messwerte 2 ▪ Messwerte 3 ▪ Schwingungsdämpfung 1 ▪ Schwingungsdämpfung 2 ▪ Dichte ▪ Öldichte ▪ Wasserdichte ▪ Dynamische Viskosität ▪ Sensorelektroniktemperatur (ISEM) ▪ GSV-Durchfluss ▪ Alternativer GSV-Durchfluss ▪ Kinematische Viskosität ▪ Massefluss ▪ Ölmassefluss ▪ Wassermassefluss ▪ Index inhomogener Messstoff ▪ Index gebundene Blasen ▪ HBSI ▪ NSV-Durchfluss ▪ Alternativer NSV-Durchfluss ▪ Externer Druck ▪ Erregerstrom 1 ▪ Erregerstrom 2 ▪ Schwingfrequenz 1 ▪ Schwingfrequenz 2 ▪ S&W-Volumenfluss ▪ Normdichte ▪ Alternative Normdichte ▪ Normvolumenfluss ▪ Öl-Normvolumenfluss ▪ Wasser-Normvolumenfluss ▪ Schwankung Schwingungsdämpfung 1 ▪ Schwankung Schwingungsdämpfung 2 ▪ Frequenzschwankung 1 ▪ Frequenzschwankung 2 ▪ Zielmessstoff Massefluss ▪ Trägermessstoff Volumenfluss ▪ Zielmessstoff Volumenfluss ▪ Temp.kompensierte dynamische Viskosität ▪ Temp.kompensierte kinematische Visk. ▪ Temperatur ▪ Status ▪ Volumenfluss ▪ Ölvolumenfluss ▪ Wasservolumenfluss ▪ Water cut 			

1) Diagnoseverhalten ist änderbar. Dadurch ändert sich der gesamte Messgrößenstatus.

Diagnoseinformation		Behebungsmaßnahmen			
Nr.	Kurztext				
144	Messabweichung zu hoch	1. Sensor prüfen oder tauschen 2. Prozessbedingungen prüfen			
	Messgrößenstatus [ab Werk] ¹⁾				
	Quality		Good		
	Quality substatus		Ok		
	Coding (hex)		0x80 ... 0x83		
	Statussignal		F		
	Diagnoseverhalten		Alarm		
Beeinflusste Messgrößen					
<table border="0"> <tr> <td style="vertical-align: top;"> <ul style="list-style-type: none"> ▪ Schwingamplitude 1 ▪ Schwingamplitude 2 ▪ Applikationsspezifischer Ausgang ▪ Applikationsspezifischer Ausgang ▪ Signalasymmetrie ▪ Trägermessstoff Massefluss ▪ Trägerrohrtemperatur ▪ Zielmessstoff Normvolumenfluss ▪ Trägermessstoff Normvolumenfluss ▪ Konzentration ▪ Schwingungsdämpfung 1 ▪ Schwingungsdämpfung 2 ▪ Dichte ▪ Öldichte ▪ Wasserdichte ▪ Dynamische Viskosität ▪ Sensorelektroniktemperatur (ISEM) ▪ GSV-Durchfluss </td> <td style="vertical-align: top;"> <ul style="list-style-type: none"> ▪ Alternativer GSV-Durchfluss ▪ Kinematische Viskosität ▪ Massefluss ▪ Ölmassefluss ▪ Wassermassefluss ▪ Index inhomogener Messstoff ▪ Index gebundene Blasen ▪ HBSI ▪ NSV-Durchfluss ▪ Alternativer NSV-Durchfluss ▪ Externer Druck ▪ Erregerstrom 1 ▪ Erregerstrom 2 ▪ Schwingfrequenz 1 ▪ Schwingfrequenz 2 ▪ S&W-Volumenfluss ▪ Normdichte ▪ Alternative Normdichte </td> <td style="vertical-align: top;"> <ul style="list-style-type: none"> ▪ Normvolumenfluss ▪ Öl-Normvolumenfluss ▪ Wasser-Normvolumenfluss ▪ Schwankung Schwingungsdämpfung 1 ▪ Schwankung Schwingungsdämpfung 2 ▪ Frequenzschwankung 1 ▪ Frequenzschwankung 2 ▪ Zielmessstoff Massefluss ▪ Trägermessstoff Volumenfluss ▪ Zielmessstoff Volumenfluss ▪ Temp.kompensierte dynamische Viskosität ▪ Temp.kompensierte kinematische Visk. ▪ Temperatur ▪ Status ▪ Volumenfluss ▪ Öl-volumenfluss ▪ Wasservolumenfluss ▪ Water cut </td> </tr> </table>			<ul style="list-style-type: none"> ▪ Schwingamplitude 1 ▪ Schwingamplitude 2 ▪ Applikationsspezifischer Ausgang ▪ Applikationsspezifischer Ausgang ▪ Signalasymmetrie ▪ Trägermessstoff Massefluss ▪ Trägerrohrtemperatur ▪ Zielmessstoff Normvolumenfluss ▪ Trägermessstoff Normvolumenfluss ▪ Konzentration ▪ Schwingungsdämpfung 1 ▪ Schwingungsdämpfung 2 ▪ Dichte ▪ Öldichte ▪ Wasserdichte ▪ Dynamische Viskosität ▪ Sensorelektroniktemperatur (ISEM) ▪ GSV-Durchfluss 	<ul style="list-style-type: none"> ▪ Alternativer GSV-Durchfluss ▪ Kinematische Viskosität ▪ Massefluss ▪ Ölmassefluss ▪ Wassermassefluss ▪ Index inhomogener Messstoff ▪ Index gebundene Blasen ▪ HBSI ▪ NSV-Durchfluss ▪ Alternativer NSV-Durchfluss ▪ Externer Druck ▪ Erregerstrom 1 ▪ Erregerstrom 2 ▪ Schwingfrequenz 1 ▪ Schwingfrequenz 2 ▪ S&W-Volumenfluss ▪ Normdichte ▪ Alternative Normdichte 	<ul style="list-style-type: none"> ▪ Normvolumenfluss ▪ Öl-Normvolumenfluss ▪ Wasser-Normvolumenfluss ▪ Schwankung Schwingungsdämpfung 1 ▪ Schwankung Schwingungsdämpfung 2 ▪ Frequenzschwankung 1 ▪ Frequenzschwankung 2 ▪ Zielmessstoff Massefluss ▪ Trägermessstoff Volumenfluss ▪ Zielmessstoff Volumenfluss ▪ Temp.kompensierte dynamische Viskosität ▪ Temp.kompensierte kinematische Visk. ▪ Temperatur ▪ Status ▪ Volumenfluss ▪ Öl-volumenfluss ▪ Wasservolumenfluss ▪ Water cut
<ul style="list-style-type: none"> ▪ Schwingamplitude 1 ▪ Schwingamplitude 2 ▪ Applikationsspezifischer Ausgang ▪ Applikationsspezifischer Ausgang ▪ Signalasymmetrie ▪ Trägermessstoff Massefluss ▪ Trägerrohrtemperatur ▪ Zielmessstoff Normvolumenfluss ▪ Trägermessstoff Normvolumenfluss ▪ Konzentration ▪ Schwingungsdämpfung 1 ▪ Schwingungsdämpfung 2 ▪ Dichte ▪ Öldichte ▪ Wasserdichte ▪ Dynamische Viskosität ▪ Sensorelektroniktemperatur (ISEM) ▪ GSV-Durchfluss 	<ul style="list-style-type: none"> ▪ Alternativer GSV-Durchfluss ▪ Kinematische Viskosität ▪ Massefluss ▪ Ölmassefluss ▪ Wassermassefluss ▪ Index inhomogener Messstoff ▪ Index gebundene Blasen ▪ HBSI ▪ NSV-Durchfluss ▪ Alternativer NSV-Durchfluss ▪ Externer Druck ▪ Erregerstrom 1 ▪ Erregerstrom 2 ▪ Schwingfrequenz 1 ▪ Schwingfrequenz 2 ▪ S&W-Volumenfluss ▪ Normdichte ▪ Alternative Normdichte 	<ul style="list-style-type: none"> ▪ Normvolumenfluss ▪ Öl-Normvolumenfluss ▪ Wasser-Normvolumenfluss ▪ Schwankung Schwingungsdämpfung 1 ▪ Schwankung Schwingungsdämpfung 2 ▪ Frequenzschwankung 1 ▪ Frequenzschwankung 2 ▪ Zielmessstoff Massefluss ▪ Trägermessstoff Volumenfluss ▪ Zielmessstoff Volumenfluss ▪ Temp.kompensierte dynamische Viskosität ▪ Temp.kompensierte kinematische Visk. ▪ Temperatur ▪ Status ▪ Volumenfluss ▪ Öl-volumenfluss ▪ Wasservolumenfluss ▪ Water cut 			

1) Diagnoseverhalten ist änderbar. Dadurch ändert sich der gesamte Messgrößenstatus.

12.7.2 Diagnose zur Elektronik

Diagnoseinformation		Behebungsmaßnahmen	
Nr.	Kurztext		
201	Gerätестörung	1. Gerät neu starten 2. Service kontaktieren	
	Messgrößenstatus		
	Quality		Bad
	Quality substatus		Maintenance alarm
	Coding (hex)		0x24 ... 0x27
	Statussignal		F
	Diagnoseverhalten		Alarm
	Beeinflusste Messgrößen		
<ul style="list-style-type: none"> ▪ Schwingamplitude 1 ▪ Schwingamplitude 2 ▪ Applikationsspezifischer Ausgang ▪ Applikationsspezifischer Ausgang ▪ Signalasymmetrie ▪ Trägermessstoff Massefluss ▪ Trägerrohrtemperatur ▪ Zielmessstoff Normvolumenfluss ▪ Trägermessstoff Normvolumenfluss ▪ Konzentration ▪ Messwerte 1 ▪ Messwerte 2 ▪ Messwerte 3 ▪ Schwingungsdämpfung 1 ▪ Schwingungsdämpfung 2 ▪ Dichte ▪ Öldichte ▪ Wasserdichte ▪ Dynamische Viskosität 		<ul style="list-style-type: none"> ▪ Sensorelektroniktemperatur (ISEM) ▪ GSV-Durchfluss ▪ Alternativer GSV-Durchfluss ▪ Kinematische Viskosität ▪ Massefluss ▪ Ölmassefluss ▪ Wassermassefluss ▪ Index inhomogener Messstoff ▪ Index gebundene Blasen ▪ HBSI ▪ NSV-Durchfluss ▪ Alternativer NSV-Durchfluss ▪ Externer Druck ▪ Erregerstrom 1 ▪ Erregerstrom 2 ▪ Schwingfrequenz 1 ▪ Schwingfrequenz 2 ▪ S&W-Volumenfluss ▪ Normdichte 	<ul style="list-style-type: none"> ▪ Alternative Normdichte ▪ Normvolumenfluss ▪ Öl-Normvolumenfluss ▪ Wasser-Normvolumenfluss ▪ Schwankung Schwingungsdämpfung 1 ▪ Schwankung Schwingungsdämpfung 2 ▪ Frequenzschwankung 1 ▪ Frequenzschwankung 2 ▪ Zielmessstoff Massefluss ▪ Trägermessstoff Volumenfluss ▪ Zielmessstoff Volumenfluss ▪ Temp.kompensierte dynamische Viskosität ▪ Temp.kompensierte kinematische Visk. ▪ Temperatur ▪ Status ▪ Volumenfluss ▪ Ölvolumenfluss ▪ Wasservolumenfluss ▪ Water cut

Diagnoseinformation		Behebungsmaßnahmen	
Nr.	Kurztext		
242	Software inkompatibel	1. Software prüfen 2. Hauptelektronik flashen oder tauschen	
	Messgrößenstatus		
	Quality		Bad
	Quality substatus		Maintenance alarm
	Coding (hex)		0x24 ... 0x27
	Statussignal		F
	Diagnoseverhalten		Alarm
Beeinflusste Messgrößen			
<ul style="list-style-type: none"> ▪ Schwingamplitude 1 ▪ Schwingamplitude 2 ▪ Applikationsspezifischer Ausgang ▪ Applikationsspezifischer Ausgang ▪ Signalasymmetrie ▪ Trägermessstoff Massefluss ▪ Trägerrohrtemperatur ▪ Zielmessstoff Normvolumenfluss ▪ Trägermessstoff Normvolumenfluss ▪ Konzentration ▪ Messwerte 1 ▪ Messwerte 2 ▪ Messwerte 3 ▪ Schwingungsdämpfung 1 ▪ Schwingungsdämpfung 2 ▪ Dichte ▪ Öldichte ▪ Wasserdichte ▪ Dynamische Viskosität ▪ Sensorelektroniktemperatur (ISEM) ▪ GSV-Durchfluss ▪ Alternativer GSV-Durchfluss ▪ Kinematische Viskosität ▪ Massefluss ▪ Ölmassefluss ▪ Wassermassefluss ▪ Index inhomogener Messstoff ▪ Index gebundene Blasen ▪ HBSI ▪ NSV-Durchfluss ▪ Alternativer NSV-Durchfluss ▪ Externer Druck ▪ Erregerstrom 1 ▪ Erregerstrom 2 ▪ Schwingfrequenz 1 ▪ Schwingfrequenz 2 ▪ S&W-Volumenfluss ▪ Normdichte ▪ Alternative Normdichte ▪ Normvolumenfluss ▪ Öl-Normvolumenfluss ▪ Wasser-Normvolumenfluss ▪ Schwankung Schwingungsdämpfung 1 ▪ Schwankung Schwingungsdämpfung 2 ▪ Frequenzschwankung 1 ▪ Frequenzschwankung 2 ▪ Zielmessstoff Massefluss ▪ Trägermessstoff Volumenfluss ▪ Zielmessstoff Volumenfluss ▪ Temp.kompensierte dynamische Viskosität ▪ Temp.kompensierte kinematische Visk. ▪ Temperatur ▪ Status ▪ Volumenfluss ▪ Ölvolumenfluss ▪ Wasservolumenfluss ▪ Water cut 			

Diagnoseinformation		Behebungsmaßnahmen	
Nr.	Kurztext		
252	Module inkompatibel	1. Elektronikmodule prüfen 2. Prüfen, ob korrekte Module verfügbar sind (z.B. NEx, Ex) 3. Elektronikmodule ersetzen	
	Messgrößenstatus		
	Quality		Bad
	Quality substatus		Maintenance alarm
	Coding (hex)		0x24 ... 0x27
	Statussignal		F
	Diagnoseverhalten		Alarm
Beeinflusste Messgrößen			
<ul style="list-style-type: none"> ▪ Schwingamplitude 1 ▪ Schwingamplitude 2 ▪ Applikationsspezifischer Ausgang ▪ Applikationsspezifischer Ausgang ▪ Signalasymmetrie ▪ Trägermessstoff Massefluss ▪ Trägerrohrtemperatur ▪ Zielmessstoff Normvolumenfluss ▪ Trägermessstoff Normvolumenfluss ▪ Konzentration ▪ Messwerte 1 ▪ Messwerte 2 ▪ Messwerte 3 ▪ Schwingungsdämpfung 1 ▪ Schwingungsdämpfung 2 ▪ Dichte ▪ Öldichte ▪ Wasserdichte ▪ Dynamische Viskosität ▪ Sensorelektroniktemperatur (ISEM) ▪ GSV-Durchfluss ▪ Alternativer GSV-Durchfluss ▪ Kinematische Viskosität ▪ Massefluss ▪ Ölmassefluss ▪ Wassermassefluss ▪ Index inhomogener Messstoff ▪ Index gebundene Blasen ▪ HBSI ▪ NSV-Durchfluss ▪ Alternativer NSV-Durchfluss ▪ Externer Druck ▪ Erregerstrom 1 ▪ Erregerstrom 2 ▪ Schwingfrequenz 1 ▪ Schwingfrequenz 2 ▪ S&W-Volumenfluss ▪ Normdichte ▪ Alternative Normdichte ▪ Normvolumenfluss ▪ Öl-Normvolumenfluss ▪ Wasser-Normvolumenfluss ▪ Schwankung Schwingungsdämpfung 1 ▪ Schwankung Schwingungsdämpfung 2 ▪ Frequenzschwankung 1 ▪ Frequenzschwankung 2 ▪ Zielmessstoff Massefluss ▪ Trägermessstoff Volumenfluss ▪ Zielmessstoff Volumenfluss ▪ Temp.kompensierte dynamische Viskosität ▪ Temp.kompensierte kinematische Visk. ▪ Temperatur ▪ Status ▪ Volumenfluss ▪ Ölvolumenfluss ▪ Wasservolumenfluss ▪ Water cut 			

Diagnoseinformation		Behebungsmaßnahmen	
Nr.	Kurztext		
252	Module inkompatibel	1. Prüfen, ob korrektes Elektronikmodul gesteckt ist 2. Elektronikmodul ersetzen	
	Messgrößenstatus		
	Quality		Bad
	Quality substatus		Maintenance alarm
	Coding (hex)		0x24 ... 0x27
	Statussignal		F
	Diagnoseverhalten		Alarm
Beeinflusste Messgrößen			
<ul style="list-style-type: none"> ▪ Schwingamplitude 1 ▪ Schwingamplitude 2 ▪ Applikationsspezifischer Ausgang ▪ Applikationsspezifischer Ausgang ▪ Signalasymmetrie ▪ Trägermessstoff Massefluss ▪ Trägerrohrtemperatur ▪ Konzentration ▪ Messwerte 1 ▪ Messwerte 2 ▪ Messwerte 3 ▪ Schwingungsdämpfung 1 ▪ Schwingungsdämpfung 2 ▪ Dichte ▪ Dynamische Viskosität ▪ Sensorelektroniktemperatur (ISEM) ▪ Kinematische Viskosität ▪ Massefluss ▪ Index inhomogener Messstoff ▪ Index gebundene Blasen ▪ HBSI ▪ Externer Druck ▪ Erregerstrom 1 ▪ Erregerstrom 2 ▪ Schwingfrequenz 1 ▪ Schwingfrequenz 2 ▪ Normdichte ▪ Normvolumenfluss ▪ Schwankung Schwingungsdämpfung 1 ▪ Schwankung Schwingungsdämpfung 2 ▪ Frequenzschwankung 1 ▪ Frequenzschwankung 2 ▪ Zielmessstoff Massefluss ▪ Temp.kompensierte dynamische Viskosität ▪ Temp.kompensierte kinematische Visk. ▪ Temperatur ▪ Status ▪ Volumenfluss 			

Diagnoseinformation		Behebungsmaßnahmen
Nr.	Kurztext	
262	Sensorelektronikverbindung fehlerhaft	1. Verbindungskabel zwischen Sensorelektronikmodul (ISEM) und Hauptelektronik prüfen oder ersetzen 2. ISEM oder Hauptelektronik prüfen oder ersetzen
Messgrößenstatus		
Quality	Bad	
Quality substatus	Maintenance alarm	
Coding (hex)	0x24 ... 0x27	
Statussignal	F	
Diagnoseverhalten	Alarm	
Beeinflusste Messgrößen		
<ul style="list-style-type: none"> ▪ Schwingamplitude 1 ▪ Schwingamplitude 2 ▪ Applikationsspezifischer Ausgang ▪ Applikationsspezifischer Ausgang ▪ Signalasymmetrie ▪ Trägermessstoff Massefluss ▪ Trägerrohrtemperatur ▪ Zielmessstoff Normvolumenfluss ▪ Trägermessstoff Normvolumenfluss ▪ Konzentration ▪ Messwerte 1 ▪ Messwerte 2 ▪ Messwerte 3 ▪ Schwingungsdämpfung 1 ▪ Schwingungsdämpfung 2 ▪ Dichte ▪ Öldichte ▪ Wasserdichte ▪ Dynamische Viskosität 		<ul style="list-style-type: none"> ▪ Sensorelektroniktemperatur (ISEM) ▪ GSV-Durchfluss ▪ Alternativer GSV-Durchfluss ▪ Kinematische Viskosität ▪ Massefluss ▪ Ölmassefluss ▪ Wassermassefluss ▪ Index inhomogener Messstoff ▪ Index gebundene Blasen ▪ HBSI ▪ NSV-Durchfluss ▪ Alternativer NSV-Durchfluss ▪ Externer Druck ▪ Erregerstrom 1 ▪ Erregerstrom 2 ▪ Schwingfrequenz 1 ▪ Schwingfrequenz 2 ▪ S&W-Volumenfluss ▪ Normdichte
		<ul style="list-style-type: none"> ▪ Alternative Normdichte ▪ Normvolumenfluss ▪ Öl-Normvolumenfluss ▪ Wasser-Normvolumenfluss ▪ Schwankung Schwingungsdämpfung 1 ▪ Schwankung Schwingungsdämpfung 2 ▪ Frequenzschwankung 1 ▪ Frequenzschwankung 2 ▪ Zielmessstoff Massefluss ▪ Trägermessstoff Volumenfluss ▪ Zielmessstoff Volumenfluss ▪ Temp.kompensierte dynamische Viskosität ▪ Temp.kompensierte kinematische Visk. ▪ Temperatur ▪ Status ▪ Volumenfluss ▪ Ölvolumenfluss ▪ Wasservolumenfluss ▪ Water cut

Diagnoseinformation		Behebungsmaßnahmen	
Nr.	Kurztext		
270	Hauptelektronik-Fehler	Hauptelektronikmodul tauschen	
	Messgrößenstatus		
	Quality		Bad
	Quality substatus		Maintenance alarm
	Coding (hex)		0x24 ... 0x27
	Statussignal		F
	Diagnoseverhalten		Alarm
Beeinflusste Messgrößen			
<ul style="list-style-type: none"> ▪ Schwingamplitude 1 ▪ Schwingamplitude 2 ▪ Applikationsspezifischer Ausgang ▪ Applikationsspezifischer Ausgang ▪ Signalasymmetrie ▪ Trägermessstoff Massefluss ▪ Trägerrohrtemperatur ▪ Zielmessstoff Normvolumenfluss ▪ Trägermessstoff Normvolumenfluss ▪ Konzentration ▪ Messwerte 1 ▪ Messwerte 2 ▪ Messwerte 3 ▪ Schwingungsdämpfung 1 ▪ Schwingungsdämpfung 2 ▪ Dichte ▪ Öldichte ▪ Wasserdichte ▪ Dynamische Viskosität ▪ Sensorelektroniktemperatur (ISEM) ▪ GSV-Durchfluss ▪ Alternativer GSV-Durchfluss ▪ Kinematische Viskosität ▪ Massefluss ▪ Ölmassefluss ▪ Wassermassefluss ▪ Index inhomogener Messstoff ▪ Index gebundene Blasen ▪ HBSI ▪ NSV-Durchfluss ▪ Alternativer NSV-Durchfluss ▪ Externer Druck ▪ Erregerstrom 1 ▪ Erregerstrom 2 ▪ Schwingfrequenz 1 ▪ Schwingfrequenz 2 ▪ S&W-Volumenfluss ▪ Normdichte ▪ Alternative Normdichte ▪ Normvolumenfluss ▪ Öl-Normvolumenfluss ▪ Wasser-Normvolumenfluss ▪ Schwankung Schwingungsdämpfung 1 ▪ Schwankung Schwingungsdämpfung 2 ▪ Frequenzschwankung 1 ▪ Frequenzschwankung 2 ▪ Zielmessstoff Massefluss ▪ Trägermessstoff Volumenfluss ▪ Zielmessstoff Volumenfluss ▪ Temp.kompensierte dynamische Viskosität ▪ Temp.kompensierte kinematische Visk. ▪ Temperatur ▪ Status ▪ Volumenfluss ▪ Ölvolumenfluss ▪ Wasservolumenfluss ▪ Water cut 			

Diagnoseinformation		Behebungsmaßnahmen	
Nr.	Kurztext		
271	Hauptelektronik-Fehler	1. Gerät neu starten 2. Hauptelektronikmodul tauschen	
	Messgrößenstatus		
	Quality		Bad
	Quality substatus		Maintenance alarm
	Coding (hex)		0x24 ... 0x27
	Statussignal		F
	Diagnoseverhalten		Alarm
Beeinflusste Messgrößen			
<ul style="list-style-type: none"> ▪ Schwingamplitude 1 ▪ Schwingamplitude 2 ▪ Applikationsspezifischer Ausgang ▪ Applikationsspezifischer Ausgang ▪ Signalasymmetrie ▪ Trägermessstoff Massefluss ▪ Trägerrohrtemperatur ▪ Zielmessstoff Normvolumenfluss ▪ Trägermessstoff Normvolumenfluss ▪ Konzentration ▪ Messwerte 1 ▪ Messwerte 2 ▪ Messwerte 3 ▪ Schwingungsdämpfung 1 ▪ Schwingungsdämpfung 2 ▪ Dichte ▪ Öldichte ▪ Wasserdichte ▪ Dynamische Viskosität ▪ Sensorelektroniktemperatur (ISEM) ▪ GSV-Durchfluss ▪ Alternativer GSV-Durchfluss ▪ Kinematische Viskosität ▪ Massefluss ▪ Ölmassefluss ▪ Wassermassefluss ▪ Index inhomogener Messstoff ▪ Index gebundene Blasen ▪ HBSI ▪ NSV-Durchfluss ▪ Alternativer NSV-Durchfluss ▪ Externer Druck ▪ Erregerstrom 1 ▪ Erregerstrom 2 ▪ Schwingfrequenz 1 ▪ Schwingfrequenz 2 ▪ S&W-Volumenfluss ▪ Normdichte ▪ Alternative Normdichte ▪ Normvolumenfluss ▪ Öl-Normvolumenfluss ▪ Wasser-Normvolumenfluss ▪ Schwankung Schwingungsdämpfung 1 ▪ Schwankung Schwingungsdämpfung 2 ▪ Frequenzschwankung 1 ▪ Frequenzschwankung 2 ▪ Zielmessstoff Massefluss ▪ Trägermessstoff Volumenfluss ▪ Zielmessstoff Volumenfluss ▪ Temp.kompensierte dynamische Viskosität ▪ Temp.kompensierte kinematische Visk. ▪ Temperatur ▪ Status ▪ Volumenfluss ▪ Ölvolumenfluss ▪ Wasservolumenfluss ▪ Water cut 			

Diagnoseinformation		Behebungsmaßnahmen	
Nr.	Kurztext		
272	Hauptelektronik-Fehler	1. Gerät neu starten 2. Service kontaktieren	
	Messgrößenstatus		
	Quality		Bad
	Quality substatus		Maintenance alarm
	Coding (hex)		0x24 ... 0x27
	Statussignal		F
	Diagnoseverhalten		Alarm
Beeinflusste Messgrößen			
<ul style="list-style-type: none"> ▪ Schwingamplitude 1 ▪ Schwingamplitude 2 ▪ Applikationsspezifischer Ausgang ▪ Applikationsspezifischer Ausgang ▪ Signalasymmetrie ▪ Trägermessstoff Massefluss ▪ Trägerrohrtemperatur ▪ Zielmessstoff Normvolumenfluss ▪ Trägermessstoff Normvolumenfluss ▪ Konzentration ▪ Messwerte 1 ▪ Messwerte 2 ▪ Messwerte 3 ▪ Schwingungsdämpfung 1 ▪ Schwingungsdämpfung 2 ▪ Dichte ▪ Öldichte ▪ Wasserdichte ▪ Dynamische Viskosität ▪ Sensorelektroniktemperatur (ISEM) ▪ GSV-Durchfluss ▪ Alternativer GSV-Durchfluss ▪ Kinematische Viskosität ▪ Massefluss ▪ Ölmassefluss ▪ Wassermassefluss ▪ Index inhomogener Messstoff ▪ Index gebundene Blasen ▪ HBSI ▪ NSV-Durchfluss ▪ Alternativer NSV-Durchfluss ▪ Externer Druck ▪ Erregerstrom 1 ▪ Erregerstrom 2 ▪ Schwingfrequenz 1 ▪ Schwingfrequenz 2 ▪ S&W-Volumenfluss ▪ Normdichte ▪ Alternative Normdichte ▪ Normvolumenfluss ▪ Öl-Normvolumenfluss ▪ Wasser-Normvolumenfluss ▪ Schwankung Schwingungsdämpfung 1 ▪ Schwankung Schwingungsdämpfung 2 ▪ Frequenzschwankung 1 ▪ Frequenzschwankung 2 ▪ Zielmessstoff Massefluss ▪ Trägermessstoff Volumenfluss ▪ Zielmessstoff Volumenfluss ▪ Temp.kompensierte dynamische Viskosität ▪ Temp.kompensierte kinematische Visk. ▪ Temperatur ▪ Status ▪ Volumenfluss ▪ Ölvolumenfluss ▪ Wasservolumenfluss ▪ Water cut 			

Diagnoseinformation		Behebungsmaßnahmen
Nr.	Kurztext	
273	Hauptelektronik-Fehler	Elektronik tauschen
Messgrößenstatus		
Quality	Bad	
Quality substatus	Maintenance alarm	
Coding (hex)	0x24 ... 0x27	
Statussignal	F	
Diagnoseverhalten	Alarm	
Beeinflusste Messgrößen		
<ul style="list-style-type: none"> ▪ Schwingamplitude 1 ▪ Schwingamplitude 2 ▪ Applikationsspezifischer Ausgang ▪ Applikationsspezifischer Ausgang ▪ Signalasymmetrie ▪ Trägermessstoff Massefluss ▪ Trägerrohrtemperatur ▪ Zielmessstoff Normvolumenfluss ▪ Trägermessstoff Normvolumenfluss ▪ Konzentration ▪ Messwerte 1 ▪ Messwerte 2 ▪ Messwerte 3 ▪ Schwingungsdämpfung 1 ▪ Schwingungsdämpfung 2 ▪ Dichte ▪ Öldichte ▪ Wasserdichte ▪ Dynamische Viskosität 		<ul style="list-style-type: none"> ▪ Sensorelektroniktemperatur (ISEM) ▪ GSV-Durchfluss ▪ Alternativer GSV-Durchfluss ▪ Kinematische Viskosität ▪ Massefluss ▪ Ölmassefluss ▪ Wassermassefluss ▪ Index inhomogener Messstoff ▪ Index gebundene Blasen ▪ HBSI ▪ NSV-Durchfluss ▪ Alternativer NSV-Durchfluss ▪ Externer Druck ▪ Erregerstrom 1 ▪ Erregerstrom 2 ▪ Schwingfrequenz 1 ▪ Schwingfrequenz 2 ▪ S&W-Volumenfluss ▪ Normdichte
		<ul style="list-style-type: none"> ▪ Alternative Normdichte ▪ Normvolumenfluss ▪ Öl-Normvolumenfluss ▪ Wasser-Normvolumenfluss ▪ Schwankung Schwingungsdämpfung 1 ▪ Schwankung Schwingungsdämpfung 2 ▪ Frequenzschwankung 1 ▪ Frequenzschwankung 2 ▪ Zielmessstoff Massefluss ▪ Trägermessstoff Volumenfluss ▪ Zielmessstoff Volumenfluss ▪ Temp.kompensierte dynamische Viskosität ▪ Temp.kompensierte kinematische Visk. ▪ Temperatur ▪ Status ▪ Volumenfluss ▪ Ölvolumenfluss ▪ Wasservolumenfluss ▪ Water cut

Diagnoseinformation		Behebungsmaßnahmen
Nr.	Kurztext	
275	I/O-Modul 1 ... n defekt	I/O-Modul tauschen
Messgrößenstatus		
Quality	Bad	
Quality substatus	Maintenance alarm	
Coding (hex)	0x24 ... 0x27	
Statussignal	F	
Diagnoseverhalten	Alarm	
Beeinflusste Messgrößen		
<ul style="list-style-type: none"> ▪ Schwingamplitude 1 ▪ Schwingamplitude 2 ▪ Applikationsspezifischer Ausgang ▪ Applikationsspezifischer Ausgang ▪ Signalasymmetrie ▪ Trägermessstoff Massefluss ▪ Trägerrohrtemperatur ▪ Konzentration ▪ Messwerte 1 ▪ Messwerte 2 ▪ Messwerte 3 ▪ Schwingungsdämpfung 1 ▪ Schwingungsdämpfung 2 		<ul style="list-style-type: none"> ▪ Dichte ▪ Dynamische Viskosität ▪ Sensorelektroniktemperatur (ISEM) ▪ Kinematische Viskosität ▪ Massefluss ▪ Index inhomogener Messstoff ▪ Index gebundene Blasen ▪ HBSI ▪ Externer Druck ▪ Erregerstrom 1 ▪ Erregerstrom 2 ▪ Schwingfrequenz 1 ▪ Schwingfrequenz 2
		<ul style="list-style-type: none"> ▪ Normdichte ▪ Normvolumenfluss ▪ Schwankung Schwingungsdämpfung 1 ▪ Schwankung Schwingungsdämpfung 2 ▪ Frequenzschwankung 1 ▪ Frequenzschwankung 2 ▪ Zielmessstoff Massefluss ▪ Temp.kompensierte dynamische Viskosität ▪ Temp.kompensierte kinematische Visk. ▪ Temperatur ▪ Status ▪ Volumenfluss

Diagnoseinformation		Behebungsmaßnahmen	
Nr.	Kurztext		
276	I/O-Modul 1 ... n fehlerhaft	1. Gerät neu starten 2. I/O-Modul tauschen	
	Messgrößenstatus		
	Quality		Bad
	Quality substatus		Maintenance alarm
	Coding (hex)		0x24 ... 0x27
	Statussignal		F
	Diagnoseverhalten		Alarm
Beeinflusste Messgrößen			
<ul style="list-style-type: none"> ▪ Schwingamplitude 1 ▪ Schwingamplitude 2 ▪ Applikationsspezifischer Ausgang ▪ Applikationsspezifischer Ausgang ▪ Signalasymmetrie ▪ Trägermessstoff Massefluss ▪ Trägerrohrtemperatur ▪ Zielmessstoff Normvolumenfluss ▪ Trägermessstoff Normvolumenfluss ▪ Konzentration ▪ Messwerte 1 ▪ Messwerte 2 ▪ Messwerte 3 ▪ Schwingungsdämpfung 1 ▪ Schwingungsdämpfung 2 ▪ Dichte ▪ Dynamische Viskosität ▪ Sensorelektroniktemperatur (ISEM) ▪ Kinematische Viskosität ▪ Massefluss ▪ Index inhomogener Messstoff ▪ Index gebundene Blasen ▪ HBSI ▪ Externer Druck ▪ Erregerstrom 1 ▪ Erregerstrom 2 ▪ Schwingfrequenz 1 ▪ Schwingfrequenz 2 ▪ Normdichte ▪ Normvolumenfluss ▪ Schwankung Schwingungsdämpfung 1 ▪ Schwankung Schwingungsdämpfung 2 ▪ Frequenzschwankung 1 ▪ Frequenzschwankung 2 ▪ Zielmessstoff Massefluss ▪ Trägermessstoff Volumenfluss ▪ Zielmessstoff Volumenfluss ▪ Temp.kompensierte dynamische Viskosität ▪ Temp.kompensierte kinematische Visk. ▪ Temperatur ▪ Status ▪ Volumenfluss 			

Diagnoseinformation		Behebungsmaßnahmen	
Nr.	Kurztext		
283	Speicherinhalt	1. Gerät rücksetzen 2. Service kontaktieren	
	Messgrößenstatus		
	Quality		Bad
	Quality substatus		Maintenance alarm
	Coding (hex)		0x24 ... 0x27
	Statussignal		F
	Diagnoseverhalten		Alarm
Beeinflusste Messgrößen			
<ul style="list-style-type: none"> ▪ Schwingamplitude 1 ▪ Schwingamplitude 2 ▪ Applikationsspezifischer Ausgang ▪ Applikationsspezifischer Ausgang ▪ Signalasymmetrie ▪ Trägermessstoff Massefluss ▪ Trägerrohrtemperatur ▪ Zielmessstoff Normvolumenfluss ▪ Trägermessstoff Normvolumenfluss ▪ Konzentration ▪ Messwerte 1 ▪ Messwerte 2 ▪ Messwerte 3 ▪ Schwingungsdämpfung 1 ▪ Schwingungsdämpfung 2 ▪ Dichte ▪ Öldichte ▪ Wasserdichte ▪ Dynamische Viskosität ▪ Sensorelektroniktemperatur (ISEM) ▪ GSV-Durchfluss ▪ Alternativer GSV-Durchfluss ▪ Kinematische Viskosität ▪ Massefluss ▪ Ölmassefluss ▪ Wassermassefluss ▪ Index inhomogener Messstoff ▪ Index gebundene Blasen ▪ HBSI ▪ NSV-Durchfluss ▪ Alternativer NSV-Durchfluss ▪ Externer Druck ▪ Erregerstrom 1 ▪ Erregerstrom 2 ▪ Schwingfrequenz 1 ▪ Schwingfrequenz 2 ▪ S&W-Volumenfluss ▪ Normdichte ▪ Alternative Normdichte ▪ Normvolumenfluss ▪ Öl-Normvolumenfluss ▪ Wasser-Normvolumenfluss ▪ Schwankung Schwingungsdämpfung 1 ▪ Schwankung Schwingungsdämpfung 2 ▪ Frequenzschwankung 1 ▪ Frequenzschwankung 2 ▪ Zielmessstoff Massefluss ▪ Trägermessstoff Volumenfluss ▪ Zielmessstoff Volumenfluss ▪ Temp.kompensierte dynamische Viskosität ▪ Temp.kompensierte kinematische Visk. ▪ Temperatur ▪ Status ▪ Volumenfluss ▪ Ölvolumenfluss ▪ Wasservolumenfluss ▪ Water cut 			

Diagnoseinformation		Behebungsmaßnahmen	
Nr.	Kurztext		
302	Geräteverifikation aktiv	Geräteverifikation aktiv, bitte warten.	
	Messgrößenstatus		
	Quality		Good
	Quality substatus		Function check
	Coding (hex)		0xBC ... 0xBF
	Statussignal		C
	Diagnoseverhalten		Warning
Beeinflusste Messgrößen			
<ul style="list-style-type: none"> ▪ Schwingamplitude 1 ▪ Schwingamplitude 2 ▪ Applikationsspezifischer Ausgang ▪ Applikationsspezifischer Ausgang ▪ Signalasymmetrie ▪ Trägermessstoff Massefluss ▪ Trägerrohrtemperatur ▪ Zielmessstoff Normvolumenfluss ▪ Trägermessstoff Normvolumenfluss ▪ Konzentration ▪ Messwerte 1 ▪ Messwerte 2 ▪ Messwerte 3 ▪ Schwingungsdämpfung 1 ▪ Schwingungsdämpfung 2 ▪ Dichte ▪ Öldichte ▪ Wasserdichte ▪ Dynamische Viskosität 		<ul style="list-style-type: none"> ▪ Sensorelektroniktemperatur (ISEM) ▪ GSV-Durchfluss ▪ Alternativer GSV-Durchfluss ▪ Kinematische Viskosität ▪ Massefluss ▪ Ölmassefluss ▪ Wassermassefluss ▪ Index inhomogener Messstoff ▪ Index gebundene Blasen ▪ HBSI ▪ NSV-Durchfluss ▪ Alternativer NSV-Durchfluss ▪ Externer Druck ▪ Erregerstrom 1 ▪ Erregerstrom 2 ▪ Schwingfrequenz 1 ▪ Schwingfrequenz 2 ▪ S&W-Volumenfluss ▪ Normdichte 	
		<ul style="list-style-type: none"> ▪ Alternative Normdichte ▪ Normvolumenfluss ▪ Öl-Normvolumenfluss ▪ Wasser-Normvolumenfluss ▪ Schwankung Schwingungsdämpfung 1 ▪ Schwankung Schwingungsdämpfung 2 ▪ Frequenzschwankung 1 ▪ Frequenzschwankung 2 ▪ Zielmessstoff Massefluss ▪ Trägermessstoff Volumenfluss ▪ Zielmessstoff Volumenfluss ▪ Temp.kompensierte dynamische Viskosität ▪ Temp.kompensierte kinematische Visk. ▪ Temperatur ▪ Status ▪ Volumenfluss ▪ Ölvolumenfluss ▪ Wasservolumenfluss ▪ Water cut 	

Diagnoseinformation		Behebungsmaßnahmen	
Nr.	Kurztext		
303	I/O 1 ... n-Konfiguration geändert	1. I/O-Modul-Konfiguration übernehmen (Parameter I/O-Konfiguration übernehmen) 2. Danach Gerätebeschreibung (DD) neu laden und Verkabelung prüfen	
	Messgrößenstatus		
	Quality		Good
	Quality substatus		Ok
	Coding (hex)		0x80 ... 0x83
	Statussignal		M
	Diagnoseverhalten		Warning
Beeinflusste Messgrößen			
-			

Diagnoseinformation		Behebungsmaßnahmen			
Nr.	Kurztext				
311	Elektronikfehler	1. Gerät nicht rücksetzen 2. Service kontaktieren			
	Messgrößenstatus				
	Quality		Bad		
	Quality substatus		Maintenance alarm		
	Coding (hex)		0x24 ... 0x27		
	Statussignal		M		
	Diagnoseverhalten		Warning		
Beeinflusste Messgrößen					
<table border="0"> <tr> <td style="vertical-align: top;"> <ul style="list-style-type: none"> ▪ Schwingamplitude 1 ▪ Schwingamplitude 2 ▪ Applikationsspezifischer Ausgang ▪ Applikationsspezifischer Ausgang ▪ Signalasymmetrie ▪ Trägermessstoff Massefluss ▪ Trägerrohrtemperatur ▪ Zielmessstoff Normvolumenfluss ▪ Trägermessstoff Normvolumenfluss ▪ Konzentration ▪ Messwerte 1 ▪ Messwerte 2 ▪ Messwerte 3 ▪ Schwingungsdämpfung 1 ▪ Schwingungsdämpfung 2 ▪ Dichte ▪ Öldichte ▪ Wasserdichte ▪ Dynamische Viskosität </td> <td style="vertical-align: top;"> <ul style="list-style-type: none"> ▪ Sensorelektroniktemperatur (ISEM) ▪ GSV-Durchfluss ▪ Alternativer GSV-Durchfluss ▪ Kinematische Viskosität ▪ Massefluss ▪ Ölmassefluss ▪ Wassermassefluss ▪ Index inhomogener Messstoff ▪ Index gebundene Blasen ▪ HBSI ▪ NSV-Durchfluss ▪ Alternativer NSV-Durchfluss ▪ Externer Druck ▪ Erregerstrom 1 ▪ Erregerstrom 2 ▪ Schwingfrequenz 1 ▪ Schwingfrequenz 2 ▪ S&W-Volumenfluss ▪ Normdichte </td> <td style="vertical-align: top;"> <ul style="list-style-type: none"> ▪ Alternative Normdichte ▪ Normvolumenfluss ▪ Öl-Normvolumenfluss ▪ Wasser-Normvolumenfluss ▪ Schwankung Schwingungsdämpfung 1 ▪ Schwankung Schwingungsdämpfung 2 ▪ Frequenzschwankung 1 ▪ Frequenzschwankung 2 ▪ Zielmessstoff Massefluss ▪ Trägermessstoff Volumenfluss ▪ Zielmessstoff Volumenfluss ▪ Temp.kompensierte dynamische Viskosität ▪ Temp.kompensierte kinematische Visk. ▪ Temperatur ▪ Status ▪ Volumenfluss ▪ Ölvolumenfluss ▪ Wasservolumenfluss ▪ Water cut </td> </tr> </table>			<ul style="list-style-type: none"> ▪ Schwingamplitude 1 ▪ Schwingamplitude 2 ▪ Applikationsspezifischer Ausgang ▪ Applikationsspezifischer Ausgang ▪ Signalasymmetrie ▪ Trägermessstoff Massefluss ▪ Trägerrohrtemperatur ▪ Zielmessstoff Normvolumenfluss ▪ Trägermessstoff Normvolumenfluss ▪ Konzentration ▪ Messwerte 1 ▪ Messwerte 2 ▪ Messwerte 3 ▪ Schwingungsdämpfung 1 ▪ Schwingungsdämpfung 2 ▪ Dichte ▪ Öldichte ▪ Wasserdichte ▪ Dynamische Viskosität 	<ul style="list-style-type: none"> ▪ Sensorelektroniktemperatur (ISEM) ▪ GSV-Durchfluss ▪ Alternativer GSV-Durchfluss ▪ Kinematische Viskosität ▪ Massefluss ▪ Ölmassefluss ▪ Wassermassefluss ▪ Index inhomogener Messstoff ▪ Index gebundene Blasen ▪ HBSI ▪ NSV-Durchfluss ▪ Alternativer NSV-Durchfluss ▪ Externer Druck ▪ Erregerstrom 1 ▪ Erregerstrom 2 ▪ Schwingfrequenz 1 ▪ Schwingfrequenz 2 ▪ S&W-Volumenfluss ▪ Normdichte 	<ul style="list-style-type: none"> ▪ Alternative Normdichte ▪ Normvolumenfluss ▪ Öl-Normvolumenfluss ▪ Wasser-Normvolumenfluss ▪ Schwankung Schwingungsdämpfung 1 ▪ Schwankung Schwingungsdämpfung 2 ▪ Frequenzschwankung 1 ▪ Frequenzschwankung 2 ▪ Zielmessstoff Massefluss ▪ Trägermessstoff Volumenfluss ▪ Zielmessstoff Volumenfluss ▪ Temp.kompensierte dynamische Viskosität ▪ Temp.kompensierte kinematische Visk. ▪ Temperatur ▪ Status ▪ Volumenfluss ▪ Ölvolumenfluss ▪ Wasservolumenfluss ▪ Water cut
<ul style="list-style-type: none"> ▪ Schwingamplitude 1 ▪ Schwingamplitude 2 ▪ Applikationsspezifischer Ausgang ▪ Applikationsspezifischer Ausgang ▪ Signalasymmetrie ▪ Trägermessstoff Massefluss ▪ Trägerrohrtemperatur ▪ Zielmessstoff Normvolumenfluss ▪ Trägermessstoff Normvolumenfluss ▪ Konzentration ▪ Messwerte 1 ▪ Messwerte 2 ▪ Messwerte 3 ▪ Schwingungsdämpfung 1 ▪ Schwingungsdämpfung 2 ▪ Dichte ▪ Öldichte ▪ Wasserdichte ▪ Dynamische Viskosität 	<ul style="list-style-type: none"> ▪ Sensorelektroniktemperatur (ISEM) ▪ GSV-Durchfluss ▪ Alternativer GSV-Durchfluss ▪ Kinematische Viskosität ▪ Massefluss ▪ Ölmassefluss ▪ Wassermassefluss ▪ Index inhomogener Messstoff ▪ Index gebundene Blasen ▪ HBSI ▪ NSV-Durchfluss ▪ Alternativer NSV-Durchfluss ▪ Externer Druck ▪ Erregerstrom 1 ▪ Erregerstrom 2 ▪ Schwingfrequenz 1 ▪ Schwingfrequenz 2 ▪ S&W-Volumenfluss ▪ Normdichte 	<ul style="list-style-type: none"> ▪ Alternative Normdichte ▪ Normvolumenfluss ▪ Öl-Normvolumenfluss ▪ Wasser-Normvolumenfluss ▪ Schwankung Schwingungsdämpfung 1 ▪ Schwankung Schwingungsdämpfung 2 ▪ Frequenzschwankung 1 ▪ Frequenzschwankung 2 ▪ Zielmessstoff Massefluss ▪ Trägermessstoff Volumenfluss ▪ Zielmessstoff Volumenfluss ▪ Temp.kompensierte dynamische Viskosität ▪ Temp.kompensierte kinematische Visk. ▪ Temperatur ▪ Status ▪ Volumenfluss ▪ Ölvolumenfluss ▪ Wasservolumenfluss ▪ Water cut 			

Diagnoseinformation		Behebungsmaßnahmen	
Nr.	Kurztext		
332	Schreiben in HistoROM Backup fehlg.	Nutzerschnittstellenleiterplatte ersetzen Ex d/XP: Messumformer ersetzen	
	Messgrößenstatus		
	Quality	Bad	
	Quality substatus	Maintenance alarm	
	Coding (hex)	0x24 ... 0x27	
	Statussignal	F	
	Diagnoseverhalten	Alarm	
	Beeinflusste Messgrößen		
	<ul style="list-style-type: none"> ▪ Schwingamplitude 1 ▪ Schwingamplitude 2 ▪ Applikationsspezifischer Ausgang ▪ Applikationsspezifischer Ausgang ▪ Signalasymmetrie ▪ Trägermessstoff Massefluss ▪ Trägerrohrtemperatur ▪ Zielmessstoff Normvolumenfluss ▪ Trägermessstoff Normvolumenfluss ▪ Konzentration ▪ Schwingungsdämpfung 1 ▪ Schwingungsdämpfung 2 ▪ Dichte ▪ Öldichte ▪ Wasserdichte ▪ Dynamische Viskosität ▪ Sensorelektroniktemperatur (ISEM) ▪ GSV-Durchfluss 	<ul style="list-style-type: none"> ▪ Alternativer GSV-Durchfluss ▪ Kinematische Viskosität ▪ Massefluss ▪ Ölmassefluss ▪ Wassermassefluss ▪ Index inhomogener Messstoff ▪ Index gebundene Blasen ▪ HBSI ▪ NSV-Durchfluss ▪ Alternativer NSV-Durchfluss ▪ Externer Druck ▪ Erregerstrom 1 ▪ Erregerstrom 2 ▪ Schwingfrequenz 1 ▪ Schwingfrequenz 2 ▪ S&W-Volumenfluss ▪ Normdichte ▪ Alternative Normdichte 	<ul style="list-style-type: none"> ▪ Normvolumenfluss ▪ Öl-Normvolumenfluss ▪ Wasser-Normvolumenfluss ▪ Schwankung Schwingungsdämpfung 1 ▪ Schwankung Schwingungsdämpfung 2 ▪ Frequenzschwankung 1 ▪ Frequenzschwankung 2 ▪ Zielmessstoff Massefluss ▪ Trägermessstoff Volumenfluss ▪ Zielmessstoff Volumenfluss ▪ Temp.kompensierte dynamische Viskosität ▪ Temp.kompensierte kinematische Visk. ▪ Temperatur ▪ Status ▪ Volumenfluss ▪ Öl-volumenfluss ▪ Wasservolumenfluss ▪ Water cut

Diagnoseinformation		Behebungsmaßnahmen	
Nr.	Kurztext		
361	I/O-Modul 1 ... n fehlerhaft	1. Gerät neu starten 2. Elektronikmodule prüfen 3. I/O-Modul oder Hauptelektronik tauschen	
	Messgrößenstatus		
	Quality	Bad	
	Quality substatus	Maintenance alarm	
	Coding (hex)	0x24 ... 0x27	
	Statussignal	F	
	Diagnoseverhalten	Alarm	
	Beeinflusste Messgrößen		
	<ul style="list-style-type: none"> ▪ Schwingamplitude 1 ▪ Schwingamplitude 2 ▪ Applikationsspezifischer Ausgang ▪ Applikationsspezifischer Ausgang ▪ Signalasymmetrie ▪ Trägermessstoff Massefluss ▪ Trägerrohrtemperatur ▪ Konzentration ▪ Messwerte 1 ▪ Messwerte 2 ▪ Messwerte 3 ▪ Schwingungsdämpfung 1 ▪ Schwingungsdämpfung 2 	<ul style="list-style-type: none"> ▪ Dichte ▪ Dynamische Viskosität ▪ Sensorelektroniktemperatur (ISEM) ▪ Kinematische Viskosität ▪ Massefluss ▪ Index inhomogener Messstoff ▪ Index gebundene Blasen ▪ HBSI ▪ Externer Druck ▪ Erregerstrom 1 ▪ Erregerstrom 2 ▪ Schwingfrequenz 1 ▪ Schwingfrequenz 2 	<ul style="list-style-type: none"> ▪ Normdichte ▪ Normvolumenfluss ▪ Schwankung Schwingungsdämpfung 1 ▪ Schwankung Schwingungsdämpfung 2 ▪ Frequenzschwankung 1 ▪ Frequenzschwankung 2 ▪ Zielmessstoff Massefluss ▪ Temp.kompensierte dynamische Viskosität ▪ Temp.kompensierte kinematische Visk. ▪ Temperatur ▪ Status ▪ Volumenfluss

Diagnoseinformation		Behebungsmaßnahmen	
Nr.	Kurztext		
372	Sensorelektronik (ISEM) fehlerhaft	1. Gerät neu starten 2. Prüfen, ob Fehler erneut auftritt 3. Sensorelektronikmodul (ISEM) ersetzen	
Messgrößenstatus			
Quality	Bad		
Quality substatus	Maintenance alarm		
Coding (hex)	0x24 ... 0x27		
Statussignal	F		
Diagnoseverhalten	Alarm		
Beeinflusste Messgrößen			
<ul style="list-style-type: none"> ▪ Schwingamplitude 1 ▪ Schwingamplitude 2 ▪ Applikationsspezifischer Ausgang ▪ Applikationsspezifischer Ausgang ▪ Signalasymmetrie ▪ Trägermessstoff Massefluss ▪ Trägerrohrtemperatur ▪ Zielmessstoff Normvolumenfluss ▪ Trägermessstoff Normvolumenfluss ▪ Konzentration ▪ Messwerte 1 ▪ Messwerte 2 ▪ Messwerte 3 ▪ Schwingungsdämpfung 1 ▪ Schwingungsdämpfung 2 ▪ Dichte ▪ Öldichte ▪ Wasserdichte ▪ Dynamische Viskosität 		<ul style="list-style-type: none"> ▪ Sensorelektroniktemperatur (ISEM) ▪ GSV-Durchfluss ▪ Alternativer GSV-Durchfluss ▪ Kinematische Viskosität ▪ Massefluss ▪ Ölmassefluss ▪ Wassermassefluss ▪ Index inhomogener Messstoff ▪ Index gebundene Blasen ▪ HBSI ▪ NSV-Durchfluss ▪ Alternativer NSV-Durchfluss ▪ Externer Druck ▪ Erregerstrom 1 ▪ Erregerstrom 2 ▪ Schwingfrequenz 1 ▪ Schwingfrequenz 2 ▪ S&W-Volumenfluss ▪ Normdichte 	<ul style="list-style-type: none"> ▪ Alternative Normdichte ▪ Normvolumenfluss ▪ Öl-Normvolumenfluss ▪ Wasser-Normvolumenfluss ▪ Schwankung Schwingungsdämpfung 1 ▪ Schwankung Schwingungsdämpfung 2 ▪ Frequenzschwankung 1 ▪ Frequenzschwankung 2 ▪ Zielmessstoff Massefluss ▪ Trägermessstoff Volumenfluss ▪ Zielmessstoff Volumenfluss ▪ Temp.kompensierte dynamische Viskosität ▪ Temp.kompensierte kinematische Visk. ▪ Temperatur ▪ Status ▪ Volumenfluss ▪ Ölvolumenfluss ▪ Wasservolumenfluss ▪ Water cut

Diagnoseinformation		Behebungsmaßnahmen	
Nr.	Kurztext		
373	Sensorelektronik (ISEM) fehlerhaft	1. Daten übertragen oder Gerät rücksetzen 2. Service kontaktieren	
	Messgrößenstatus		
	Quality	Bad	
	Quality substatus	Maintenance alarm	
	Coding (hex)	0x24 ... 0x27	
	Statussignal	F	
	Diagnoseverhalten	Alarm	
	Beeinflusste Messgrößen		
	<ul style="list-style-type: none"> ▪ Schwingamplitude 1 ▪ Schwingamplitude 2 ▪ Applikationsspezifischer Ausgang ▪ Applikationsspezifischer Ausgang ▪ Signalasymmetrie ▪ Trägermessstoff Massefluss ▪ Trägerrohrtemperatur ▪ Zielmessstoff Normvolumenfluss ▪ Trägermessstoff Normvolumenfluss ▪ Konzentration ▪ Messwerte 1 ▪ Messwerte 2 ▪ Messwerte 3 ▪ Schwingungsdämpfung 1 ▪ Schwingungsdämpfung 2 ▪ Dichte ▪ Öldichte ▪ Wasserdichte ▪ Dynamische Viskosität 	<ul style="list-style-type: none"> ▪ Sensorelektroniktemperatur (ISEM) ▪ GSV-Durchfluss ▪ Alternativer GSV-Durchfluss ▪ Kinematische Viskosität ▪ Massefluss ▪ Ölmassefluss ▪ Wassermassefluss ▪ Index inhomogener Messstoff ▪ Index gebundene Blasen ▪ HBSI ▪ NSV-Durchfluss ▪ Alternativer NSV-Durchfluss ▪ Externer Druck ▪ Erregerstrom 1 ▪ Erregerstrom 2 ▪ Schwingfrequenz 1 ▪ Schwingfrequenz 2 ▪ S&W-Volumenfluss ▪ Normdichte 	<ul style="list-style-type: none"> ▪ Alternative Normdichte ▪ Normvolumenfluss ▪ Öl-Normvolumenfluss ▪ Wasser-Normvolumenfluss ▪ Schwankung Schwingungsdämpfung 1 ▪ Schwankung Schwingungsdämpfung 2 ▪ Frequenzschwankung 1 ▪ Frequenzschwankung 2 ▪ Zielmessstoff Massefluss ▪ Trägermessstoff Volumenfluss ▪ Zielmessstoff Volumenfluss ▪ Temp.kompensierte dynamische Viskosität ▪ Temp.kompensierte kinematische Visk. ▪ Temperatur ▪ Status ▪ Volumenfluss ▪ Ölvolumenfluss ▪ Wasservolumenfluss ▪ Water cut

Diagnoseinformation		Behebungsmaßnahmen	
Nr.	Kurztext		
374	Sensorelektronik (ISEM) fehlerhaft	1. Gerät neu starten 2. Prüfen, ob Fehler erneut auftritt 3. Sensorelektronikmodul (ISEM) ersetzen	
	Messgrößenstatus [ab Werk] ¹⁾		
	Quality	Good	
	Quality substatus	Ok	
	Coding (hex)	0x80 ... 0x83	
	Statussignal	S	
	Diagnoseverhalten	Warning	
	Beeinflusste Messgrößen		
	<ul style="list-style-type: none"> ▪ Schwingamplitude 1 ▪ Schwingamplitude 2 ▪ Applikationsspezifischer Ausgang ▪ Applikationsspezifischer Ausgang ▪ Signalasymmetrie ▪ Trägermessstoff Massefluss ▪ Trägerrohrtemperatur ▪ Konzentration ▪ Schwingungsdämpfung 1 ▪ Schwingungsdämpfung 2 ▪ Dichte ▪ Dynamische Viskosität 	<ul style="list-style-type: none"> ▪ Sensorelektroniktemperatur (ISEM) ▪ Kinematische Viskosität ▪ Massefluss ▪ Index inhomogener Messstoff ▪ Index gebundene Blasen ▪ HBSI ▪ Externer Druck ▪ Erregerstrom 1 ▪ Erregerstrom 2 ▪ Schwingfrequenz 1 ▪ Schwingfrequenz 2 ▪ Normdichte 	<ul style="list-style-type: none"> ▪ Normvolumenfluss ▪ Schwankung Schwingungsdämpfung 1 ▪ Schwankung Schwingungsdämpfung 2 ▪ Frequenzschwankung 1 ▪ Frequenzschwankung 2 ▪ Zielmessstoff Massefluss ▪ Temp.kompensierte dynamische Viskosität ▪ Temp.kompensierte kinematische Visk. ▪ Temperatur ▪ Status ▪ Volumenfluss

1) Diagnoseverhalten ist änderbar. Dadurch ändert sich der gesamte Messgrößenstatus.

Diagnoseinformation		Behebungsmaßnahmen
Nr.	Kurztext	
375	I/O 1 ... n-Kommunikation fehlgeschlagen	1. Gerät neu starten 2. Prüfen, ob Fehler erneut auftritt 3. Modulträger inklusive Elektronikmodulen ersetzen
Messgrößenstatus		
Quality	Bad	
Quality substatus	Maintenance alarm	
Coding (hex)	0x24 ... 0x27	
Statussignal	F	
Diagnoseverhalten	Alarm	
Beeinflusste Messgrößen		
<ul style="list-style-type: none"> ▪ Schwingamplitude 1 ▪ Schwingamplitude 2 ▪ Applikationsspezifischer Ausgang ▪ Applikationsspezifischer Ausgang ▪ Signalasymmetrie ▪ Trägermessstoff Massefluss ▪ Trägerrohrtemperatur ▪ Zielmessstoff Normvolumenfluss ▪ Trägermessstoff Normvolumenfluss ▪ Konzentration ▪ Messwerte 1 ▪ Messwerte 2 ▪ Messwerte 3 ▪ Schwingungsdämpfung 1 ▪ Schwingungsdämpfung 2 ▪ Dichte ▪ Öldichte ▪ Wasserdichte 		<ul style="list-style-type: none"> ▪ Dynamische Viskosität ▪ Sensorelektroniktemperatur (ISEM) ▪ GSV-Durchfluss ▪ Alternativer GSV-Durchfluss ▪ Kinematische Viskosität ▪ Massefluss ▪ Ölmassefluss ▪ Wassermassefluss ▪ Index inhomogener Messstoff ▪ Index gebundene Blasen ▪ HBSI ▪ NSV-Durchfluss ▪ Alternativer NSV-Durchfluss ▪ Externer Druck ▪ Erregerstrom 1 ▪ Erregerstrom 2 ▪ Schwingfrequenz 1 ▪ Schwingfrequenz 2
		<ul style="list-style-type: none"> ▪ S&W-Volumenfluss ▪ Normdichte ▪ Alternative Normdichte ▪ Normvolumenfluss ▪ Öl-Normvolumenfluss ▪ Wasser-Normvolumenfluss ▪ Schwankung Schwingungsdämpfung 1 ▪ Schwankung Schwingungsdämpfung 2 ▪ Frequenzschwankung 1 ▪ Frequenzschwankung 2 ▪ Zielmessstoff Massefluss ▪ Trägermessstoff Volumenfluss ▪ Zielmessstoff Volumenfluss ▪ Temp.kompensierte dynamische Viskosität ▪ Temp.kompensierte kinematische Visk. ▪ Temperatur ▪ Status ▪ Volumenfluss

Diagnoseinformation		Behebungsmaßnahmen
Nr.	Kurztext	
378	Versorgungsspannung ISEM fehlerhaft	Versorgungsspannung zum ISEM prüfen
Messgrößenstatus		
Quality	Good	
Quality substatus	Ok	
Coding (hex)	0x80 ... 0x83	
Statussignal	F	
Diagnoseverhalten	Alarm	
Beeinflusste Messgrößen		
-		

Diagnoseinformation		Behebungsmaßnahmen	
Nr.	Kurztext		
382	Datenspeicher	1. T-DAT einstecken 2. T-DAT ersetzen	
	Messgrößenstatus		
	Quality		Bad
	Quality substatus		Maintenance alarm
	Coding (hex)		0x24 ... 0x27
	Statussignal		F
	Diagnoseverhalten		Alarm
Beeinflusste Messgrößen			
<ul style="list-style-type: none"> ▪ Schwingamplitude 1 ▪ Schwingamplitude 2 ▪ Applikationsspezifischer Ausgang ▪ Applikationsspezifischer Ausgang ▪ Signalasymmetrie ▪ Trägermessstoff Massefluss ▪ Trägerrohrtemperatur ▪ Zielmessstoff Normvolumenfluss ▪ Trägermessstoff Normvolumenfluss ▪ Konzentration ▪ Messwerte 1 ▪ Messwerte 2 ▪ Messwerte 3 ▪ Schwingungsdämpfung 1 ▪ Schwingungsdämpfung 2 ▪ Dichte ▪ Öldichte ▪ Wasserdichte ▪ Dynamische Viskosität ▪ Sensorelektroniktemperatur (ISEM) ▪ GSV-Durchfluss ▪ Alternativer GSV-Durchfluss ▪ Kinematische Viskosität ▪ Massefluss ▪ Ölmassefluss ▪ Wassermassefluss ▪ Index inhomogener Messstoff ▪ Index gebundene Blasen ▪ HBSI ▪ NSV-Durchfluss ▪ Alternativer NSV-Durchfluss ▪ Externer Druck ▪ Erregerstrom 1 ▪ Erregerstrom 2 ▪ Schwingfrequenz 1 ▪ Schwingfrequenz 2 ▪ S&W-Volumenfluss ▪ Normdichte ▪ Alternative Normdichte ▪ Normvolumenfluss ▪ Öl-Normvolumenfluss ▪ Wasser-Normvolumenfluss ▪ Schwankung Schwingungsdämpfung 1 ▪ Schwankung Schwingungsdämpfung 2 ▪ Frequenzschwankung 1 ▪ Frequenzschwankung 2 ▪ Zielmessstoff Massefluss ▪ Trägermessstoff Volumenfluss ▪ Zielmessstoff Volumenfluss ▪ Temp.kompensierte dynamische Viskosität ▪ Temp.kompensierte kinematische Visk. ▪ Temperatur ▪ Status ▪ Volumenfluss ▪ Ölvolumenfluss ▪ Wasservolumenfluss ▪ Water cut 			

Diagnoseinformation		Behebungsmaßnahmen			
Nr.	Kurztext				
383	Speicherinhalt	1. Gerät neu starten 2. T-DAT löschen via Parameter 'Gerät zurücksetzen' 3. T-DAT ersetzen			
	Messgrößenstatus				
	Quality		Bad		
	Quality substatus		Maintenance alarm		
	Coding (hex)		0x24 ... 0x27		
	Statussignal		F		
	Diagnoseverhalten		Alarm		
Beeinflusste Messgrößen					
<table border="0"> <tr> <td> <ul style="list-style-type: none"> ▪ Schwingamplitude 1 ▪ Schwingamplitude 2 ▪ Applikationsspezifischer Ausgang ▪ Applikationsspezifischer Ausgang ▪ Signalasymmetrie ▪ Trägermessstoff Massefluss ▪ Trägerrohrtemperatur ▪ Zielmessstoff Normvolumenfluss ▪ Trägermessstoff Normvolumenfluss ▪ Konzentration ▪ Messwerte 1 ▪ Messwerte 2 ▪ Messwerte 3 ▪ Schwingungsdämpfung 1 ▪ Schwingungsdämpfung 2 ▪ Dichte ▪ Öldichte ▪ Wasserdichte </td> <td> <ul style="list-style-type: none"> ▪ Dynamische Viskosität ▪ Sensorelektroniktemperatur (ISEM) ▪ GSV-Durchfluss ▪ Alternativer GSV-Durchfluss ▪ Kinematische Viskosität ▪ Massefluss ▪ Ölmassefluss ▪ Wassermassefluss ▪ Index inhomogener Messstoff ▪ Index gebundene Blasen ▪ HBSI ▪ NSV-Durchfluss ▪ Alternativer NSV-Durchfluss ▪ Externer Druck ▪ Erregerstrom 1 ▪ Erregerstrom 2 ▪ Schwingfrequenz 1 ▪ Schwingfrequenz 2 </td> <td> <ul style="list-style-type: none"> ▪ S&W-Volumenfluss ▪ Normdichte ▪ Alternative Normdichte ▪ Normvolumenfluss ▪ Öl-Normvolumenfluss ▪ Wasser-Normvolumenfluss ▪ Schwankung Schwingungsdämpfung 1 ▪ Schwankung Schwingungsdämpfung 2 ▪ Frequenzschwankung 1 ▪ Frequenzschwankung 2 ▪ Zielmessstoff Massefluss ▪ Trägermessstoff Volumenfluss ▪ Zielmessstoff Volumenfluss ▪ Temp.kompensierte dynamische Viskosität ▪ Temp.kompensierte kinematische Visk. ▪ Temperatur ▪ Status ▪ Volumenfluss </td> </tr> </table>			<ul style="list-style-type: none"> ▪ Schwingamplitude 1 ▪ Schwingamplitude 2 ▪ Applikationsspezifischer Ausgang ▪ Applikationsspezifischer Ausgang ▪ Signalasymmetrie ▪ Trägermessstoff Massefluss ▪ Trägerrohrtemperatur ▪ Zielmessstoff Normvolumenfluss ▪ Trägermessstoff Normvolumenfluss ▪ Konzentration ▪ Messwerte 1 ▪ Messwerte 2 ▪ Messwerte 3 ▪ Schwingungsdämpfung 1 ▪ Schwingungsdämpfung 2 ▪ Dichte ▪ Öldichte ▪ Wasserdichte 	<ul style="list-style-type: none"> ▪ Dynamische Viskosität ▪ Sensorelektroniktemperatur (ISEM) ▪ GSV-Durchfluss ▪ Alternativer GSV-Durchfluss ▪ Kinematische Viskosität ▪ Massefluss ▪ Ölmassefluss ▪ Wassermassefluss ▪ Index inhomogener Messstoff ▪ Index gebundene Blasen ▪ HBSI ▪ NSV-Durchfluss ▪ Alternativer NSV-Durchfluss ▪ Externer Druck ▪ Erregerstrom 1 ▪ Erregerstrom 2 ▪ Schwingfrequenz 1 ▪ Schwingfrequenz 2 	<ul style="list-style-type: none"> ▪ S&W-Volumenfluss ▪ Normdichte ▪ Alternative Normdichte ▪ Normvolumenfluss ▪ Öl-Normvolumenfluss ▪ Wasser-Normvolumenfluss ▪ Schwankung Schwingungsdämpfung 1 ▪ Schwankung Schwingungsdämpfung 2 ▪ Frequenzschwankung 1 ▪ Frequenzschwankung 2 ▪ Zielmessstoff Massefluss ▪ Trägermessstoff Volumenfluss ▪ Zielmessstoff Volumenfluss ▪ Temp.kompensierte dynamische Viskosität ▪ Temp.kompensierte kinematische Visk. ▪ Temperatur ▪ Status ▪ Volumenfluss
<ul style="list-style-type: none"> ▪ Schwingamplitude 1 ▪ Schwingamplitude 2 ▪ Applikationsspezifischer Ausgang ▪ Applikationsspezifischer Ausgang ▪ Signalasymmetrie ▪ Trägermessstoff Massefluss ▪ Trägerrohrtemperatur ▪ Zielmessstoff Normvolumenfluss ▪ Trägermessstoff Normvolumenfluss ▪ Konzentration ▪ Messwerte 1 ▪ Messwerte 2 ▪ Messwerte 3 ▪ Schwingungsdämpfung 1 ▪ Schwingungsdämpfung 2 ▪ Dichte ▪ Öldichte ▪ Wasserdichte 	<ul style="list-style-type: none"> ▪ Dynamische Viskosität ▪ Sensorelektroniktemperatur (ISEM) ▪ GSV-Durchfluss ▪ Alternativer GSV-Durchfluss ▪ Kinematische Viskosität ▪ Massefluss ▪ Ölmassefluss ▪ Wassermassefluss ▪ Index inhomogener Messstoff ▪ Index gebundene Blasen ▪ HBSI ▪ NSV-Durchfluss ▪ Alternativer NSV-Durchfluss ▪ Externer Druck ▪ Erregerstrom 1 ▪ Erregerstrom 2 ▪ Schwingfrequenz 1 ▪ Schwingfrequenz 2 	<ul style="list-style-type: none"> ▪ S&W-Volumenfluss ▪ Normdichte ▪ Alternative Normdichte ▪ Normvolumenfluss ▪ Öl-Normvolumenfluss ▪ Wasser-Normvolumenfluss ▪ Schwankung Schwingungsdämpfung 1 ▪ Schwankung Schwingungsdämpfung 2 ▪ Frequenzschwankung 1 ▪ Frequenzschwankung 2 ▪ Zielmessstoff Massefluss ▪ Trägermessstoff Volumenfluss ▪ Zielmessstoff Volumenfluss ▪ Temp.kompensierte dynamische Viskosität ▪ Temp.kompensierte kinematische Visk. ▪ Temperatur ▪ Status ▪ Volumenfluss 			

Diagnoseinformation		Behebungsmaßnahmen
Nr.	Kurztext	
387	HistoROM-Daten fehlerhaft	Service kontaktieren
Messgrößenstatus		
Quality	Bad	
Quality substatus	Maintenance alarm	
Coding (hex)	0x24 ... 0x27	
Statussignal	F	
Diagnoseverhalten	Alarm	
Beeinflusste Messgrößen		
<ul style="list-style-type: none"> ▪ Schwingamplitude 1 ▪ Schwingamplitude 2 ▪ Applikationsspezifischer Ausgang ▪ Applikationsspezifischer Ausgang ▪ Signalasymmetrie ▪ Trägermessstoff Massefluss ▪ Trägerrohrtemperatur ▪ Zielmessstoff Normvolumenfluss ▪ Trägermessstoff Normvolumenfluss ▪ Konzentration ▪ Messwerte 1 ▪ Messwerte 2 ▪ Messwerte 3 ▪ Schwingungsdämpfung 1 ▪ Schwingungsdämpfung 2 ▪ Dichte ▪ Öldichte ▪ Wasserdichte ▪ Dynamische Viskosität 		<ul style="list-style-type: none"> ▪ Sensorelektroniktemperatur (ISEM) ▪ GSV-Durchfluss ▪ Alternativer GSV-Durchfluss ▪ Kinematische Viskosität ▪ Massefluss ▪ Ölmassefluss ▪ Wassermassefluss ▪ Index inhomogener Messstoff ▪ Index gebundene Blasen ▪ HBSI ▪ NSV-Durchfluss ▪ Alternativer NSV-Durchfluss ▪ Externer Druck ▪ Erregerstrom 1 ▪ Erregerstrom 2 ▪ Schwingfrequenz 1 ▪ Schwingfrequenz 2 ▪ S&W-Volumenfluss ▪ Normdichte
		<ul style="list-style-type: none"> ▪ Alternative Normdichte ▪ Normvolumenfluss ▪ Öl-Normvolumenfluss ▪ Wasser-Normvolumenfluss ▪ Schwankung Schwingungsdämpfung 1 ▪ Schwankung Schwingungsdämpfung 2 ▪ Frequenzschwankung 1 ▪ Frequenzschwankung 2 ▪ Zielmessstoff Massefluss ▪ Trägermessstoff Volumenfluss ▪ Zielmessstoff Volumenfluss ▪ Temp.kompensierte dynamische Viskosität ▪ Temp.kompensierte kinematische Visk. ▪ Temperatur ▪ Status ▪ Volumenfluss ▪ Ölvolumenfluss ▪ Wasservolumenfluss ▪ Water cut

12.7.3 Diagnose zur Konfiguration

Diagnoseinformation		Behebungsmaßnahmen
Nr.	Kurztext	
330	Flash-Datei ungültig	1. Gerätefirmware updaten 2. Gerät neu starten
Messgrößenstatus		
Quality	Bad	
Quality substatus	Maintenance alarm	
Coding (hex)	0x24 ... 0x27	
Statussignal	M	
Diagnoseverhalten	Warning	
Beeinflusste Messgrößen		
<ul style="list-style-type: none"> ▪ Schwingamplitude 1 ▪ Schwingamplitude 2 ▪ Applikationsspezifischer Ausgang ▪ Applikationsspezifischer Ausgang ▪ Signalasymmetrie ▪ Trägermessstoff Massefluss ▪ Trägerrohrtemperatur ▪ Konzentration ▪ Messwerte 1 ▪ Messwerte 2 ▪ Messwerte 3 ▪ Schwingungsdämpfung 1 ▪ Schwingungsdämpfung 2 		<ul style="list-style-type: none"> ▪ Dichte ▪ Dynamische Viskosität ▪ Sensorelektroniktemperatur (ISEM) ▪ Kinematische Viskosität ▪ Massefluss ▪ Index inhomogener Messstoff ▪ Index gebundene Blasen ▪ HBSI ▪ Externer Druck ▪ Erregerstrom 1 ▪ Erregerstrom 2 ▪ Schwingfrequenz 1 ▪ Schwingfrequenz 2
		<ul style="list-style-type: none"> ▪ Normdichte ▪ Normvolumenfluss ▪ Schwankung Schwingungsdämpfung 1 ▪ Schwankung Schwingungsdämpfung 2 ▪ Frequenzschwankung 1 ▪ Frequenzschwankung 2 ▪ Zielmessstoff Massefluss ▪ Temp.kompensierte dynamische Viskosität ▪ Temp.kompensierte kinematische Visk. ▪ Temperatur ▪ Status ▪ Volumenfluss

Diagnoseinformation		Behebungsmaßnahmen	
Nr.	Kurztext		
331	Firmwareupdate fehlgeschlagen	1. Gerätefirmware updaten 2. Gerät neu starten	
	Messgrößenstatus		
	Quality	Bad	
	Quality substatus	Maintenance alarm	
	Coding (hex)	0x24 ... 0x27	
	Statussignal	F	
	Diagnoseverhalten	Warning	
	Beeinflusste Messgrößen		
	<ul style="list-style-type: none"> ▪ Schwingamplitude 1 ▪ Schwingamplitude 2 ▪ Applikationsspezifischer Ausgang ▪ Applikationsspezifischer Ausgang ▪ Signalasymmetrie ▪ Trägermessstoff Massefluss ▪ Trägerrohrtemperatur ▪ Zielmessstoff Normvolumenfluss ▪ Trägermessstoff Normvolumenfluss ▪ Konzentration ▪ Messwerte 1 ▪ Messwerte 2 ▪ Messwerte 3 ▪ Schwingungsdämpfung 1 ▪ Schwingungsdämpfung 2 ▪ Dichte ▪ Öldichte ▪ Wasserdichte ▪ Dynamische Viskosität 	<ul style="list-style-type: none"> ▪ Sensorelektroniktemperatur (ISEM) ▪ GSV-Durchfluss ▪ Alternativer GSV-Durchfluss ▪ Kinematische Viskosität ▪ Massefluss ▪ Ölmassefluss ▪ Wassermassefluss ▪ Index inhomogener Messstoff ▪ Index gebundene Blasen ▪ HBSI ▪ NSV-Durchfluss ▪ Alternativer NSV-Durchfluss ▪ Externer Druck ▪ Erregerstrom 1 ▪ Erregerstrom 2 ▪ Schwingfrequenz 1 ▪ Schwingfrequenz 2 ▪ S&W-Volumenfluss ▪ Normdichte 	<ul style="list-style-type: none"> ▪ Alternative Normdichte ▪ Normvolumenfluss ▪ Öl-Normvolumenfluss ▪ Wasser-Normvolumenfluss ▪ Schwankung Schwingungsdämpfung 1 ▪ Schwankung Schwingungsdämpfung 2 ▪ Frequenzschwankung 1 ▪ Frequenzschwankung 2 ▪ Zielmessstoff Massefluss ▪ Trägermessstoff Volumenfluss ▪ Zielmessstoff Volumenfluss ▪ Temp.kompensierte dynamische Viskosität ▪ Temp.kompensierte kinematische Visk. ▪ Temperatur ▪ Status ▪ Volumenfluss ▪ Ölvolumenfluss ▪ Wasservolumenfluss ▪ Water cut

Diagnoseinformation		Behebungsmaßnahmen	
Nr.	Kurztext		
410	Datenübertragung	1. Verbindung prüfen 2. Datenübertragung wiederholen	
	Messgrößenstatus		
	Quality		Bad
	Quality substatus		Maintenance alarm
	Coding (hex)		0x24 ... 0x27
	Statussignal		F
	Diagnoseverhalten		Alarm
Beeinflusste Messgrößen			
<ul style="list-style-type: none"> ▪ Schwingamplitude 1 ▪ Schwingamplitude 2 ▪ Applikationsspezifischer Ausgang ▪ Applikationsspezifischer Ausgang ▪ Signalasymmetrie ▪ Trägermessstoff Massefluss ▪ Trägerrohrtemperatur ▪ Zielmessstoff Normvolumenfluss ▪ Trägermessstoff Normvolumenfluss ▪ Konzentration ▪ Messwerte 1 ▪ Messwerte 2 ▪ Messwerte 3 ▪ Schwingungsdämpfung 1 ▪ Schwingungsdämpfung 2 ▪ Dichte ▪ Öldichte ▪ Wasserdichte ▪ Dynamische Viskosität ▪ Sensorelektroniktemperatur (ISEM) ▪ GSV-Durchfluss ▪ Alternativer GSV-Durchfluss ▪ Kinematische Viskosität ▪ Massefluss ▪ Ölmassefluss ▪ Wassermassefluss ▪ Index inhomogener Messstoff ▪ Index gebundene Blasen ▪ HBSI ▪ NSV-Durchfluss ▪ Alternativer NSV-Durchfluss ▪ Externer Druck ▪ Erregerstrom 1 ▪ Erregerstrom 2 ▪ Schwingfrequenz 1 ▪ Schwingfrequenz 2 ▪ S&W-Volumenfluss ▪ Normdichte ▪ Alternative Normdichte ▪ Normvolumenfluss ▪ Öl-Normvolumenfluss ▪ Wasser-Normvolumenfluss ▪ Schwankung Schwingungsdämpfung 1 ▪ Schwankung Schwingungsdämpfung 2 ▪ Frequenzschwankung 1 ▪ Frequenzschwankung 2 ▪ Zielmessstoff Massefluss ▪ Trägermessstoff Volumenfluss ▪ Zielmessstoff Volumenfluss ▪ Temp.kompensierte dynamische Viskosität ▪ Temp.kompensierte kinematische Visk. ▪ Temperatur ▪ Status ▪ Volumenfluss ▪ Ölvolumenfluss ▪ Wasservolumenfluss ▪ Water cut 			

Diagnoseinformation		Behebungsmaßnahmen	
Nr.	Kurztext		
412	Download verarbeiten	Download aktiv, bitte warten	
	Messgrößenstatus		
	Quality		Uncertain
	Quality substatus		Initial value
	Coding (hex)		0x4C ... 0x4F
	Statussignal		C
	Diagnoseverhalten		Warning
Beeinflusste Messgrößen			
<ul style="list-style-type: none"> ▪ Schwingamplitude 1 ▪ Schwingamplitude 2 ▪ Applikationsspezifischer Ausgang ▪ Applikationsspezifischer Ausgang ▪ Signalasymmetrie ▪ Trägermessstoff Massefluss ▪ Trägerrohrtemperatur ▪ Zielmessstoff Normvolumenfluss ▪ Trägermessstoff Normvolumenfluss ▪ Konzentration ▪ Messwerte 1 ▪ Messwerte 2 ▪ Messwerte 3 ▪ Schwingungsdämpfung 1 ▪ Schwingungsdämpfung 2 ▪ Dichte ▪ Öldichte ▪ Wasserdichte ▪ Dynamische Viskosität ▪ Sensorelektroniktemperatur (ISEM) ▪ GSV-Durchfluss ▪ Alternativer GSV-Durchfluss ▪ Kinematische Viskosität ▪ Massefluss ▪ Ölmassefluss ▪ Wassermassefluss ▪ Index inhomogener Messstoff ▪ Index gebundene Blasen ▪ HBSI ▪ NSV-Durchfluss ▪ Alternativer NSV-Durchfluss ▪ Externer Druck ▪ Erregerstrom 1 ▪ Erregerstrom 2 ▪ Schwingfrequenz 1 ▪ Schwingfrequenz 2 ▪ S&W-Volumenfluss ▪ Normdichte ▪ Alternative Normdichte ▪ Normvolumenfluss ▪ Öl-Normvolumenfluss ▪ Wasser-Normvolumenfluss ▪ Schwankung Schwingungsdämpfung 1 ▪ Schwankung Schwingungsdämpfung 2 ▪ Frequenzschwankung 1 ▪ Frequenzschwankung 2 ▪ Zielmessstoff Massefluss ▪ Trägermessstoff Volumenfluss ▪ Zielmessstoff Volumenfluss ▪ Temp.kompensierte dynamische Viskosität ▪ Temp.kompensierte kinematische Visk. ▪ Temperatur ▪ Status ▪ Volumenfluss ▪ Ölvolumenfluss ▪ Wasservolumenfluss ▪ Water cut 			

Diagnoseinformation		Behebungsmaßnahmen	
Nr.	Kurztext		
431	Nachabgleich 1 ... n	Nachabgleich ausführen	
	Messgrößenstatus		
	Quality		Good
	Quality substatus		Ok
	Coding (hex)		0x80 ... 0x83
	Statussignal		C
	Diagnoseverhalten		Warning
Beeinflusste Messgrößen			
-			

Diagnoseinformation		Behebungsmaßnahmen	
Nr.	Kurztext		
437	Konfiguration inkompatibel	1. Gerät neu starten 2. Service kontaktieren	
	Messgrößenstatus		
	Quality		Bad
	Quality substatus		Maintenance alarm
	Coding (hex)		0x24 ... 0x27
	Statussignal		F
	Diagnoseverhalten		Alarm
Beeinflusste Messgrößen			
<ul style="list-style-type: none"> ▪ Schwingamplitude 1 ▪ Schwingamplitude 2 ▪ Applikationsspezifischer Ausgang ▪ Applikationsspezifischer Ausgang ▪ Signalasymmetrie ▪ Trägermessstoff Massefluss ▪ Trägerrohrtemperatur ▪ Zielmessstoff Normvolumenfluss ▪ Trägermessstoff Normvolumenfluss ▪ Konzentration ▪ Messwerte 1 ▪ Messwerte 2 ▪ Messwerte 3 ▪ Schwingungsdämpfung 1 ▪ Schwingungsdämpfung 2 ▪ Dichte ▪ Öldichte ▪ Wasserdichte ▪ Dynamische Viskosität ▪ Sensorelektroniktemperatur (ISEM) ▪ GSV-Durchfluss ▪ Alternativer GSV-Durchfluss ▪ Kinematische Viskosität ▪ Massefluss ▪ Ölmassefluss ▪ Wassermassefluss ▪ Index inhomogener Messstoff ▪ Index gebundene Blasen ▪ HBSI ▪ NSV-Durchfluss ▪ Alternativer NSV-Durchfluss ▪ Externer Druck ▪ Erregerstrom 1 ▪ Erregerstrom 2 ▪ Schwingfrequenz 1 ▪ Schwingfrequenz 2 ▪ S&W-Volumenfluss ▪ Normdichte ▪ Alternative Normdichte ▪ Normvolumenfluss ▪ Öl-Normvolumenfluss ▪ Wasser-Normvolumenfluss ▪ Schwankung Schwingungsdämpfung 1 ▪ Schwankung Schwingungsdämpfung 2 ▪ Frequenzschwankung 1 ▪ Frequenzschwankung 2 ▪ Zielmessstoff Massefluss ▪ Trägermessstoff Volumenfluss ▪ Zielmessstoff Volumenfluss ▪ Temp.kompensierte dynamische Viskosität ▪ Temp.kompensierte kinematische Visk. ▪ Temperatur ▪ Status ▪ Volumenfluss ▪ Ölvolumenfluss ▪ Wasservolumenfluss ▪ Water cut 			

Diagnoseinformation		Behebungsmaßnahmen	
Nr.	Kurztext		
438	Datensatz	1. Datensatzdatei prüfen 2. Geräteparametrierung prüfen 3. Up- und Download der neuen Konf.	
	Messgrößenstatus		
	Quality		Uncertain
	Quality substatus		Maintenance demanded
	Coding (hex)		0x68 ... 0x6B
	Statussignal		M
	Diagnoseverhalten		Warning
Beeinflusste Messgrößen			
<ul style="list-style-type: none"> ▪ Schwingamplitude 1 ▪ Schwingamplitude 2 ▪ Applikationsspezifischer Ausgang ▪ Applikationsspezifischer Ausgang ▪ Signalasymmetrie ▪ Trägermessstoff Massefluss ▪ Trägerrohrtemperatur ▪ Zielmessstoff Normvolumenfluss ▪ Trägermessstoff Normvolumenfluss ▪ Konzentration ▪ Messwerte 1 ▪ Messwerte 2 ▪ Messwerte 3 ▪ Schwingungsdämpfung 1 ▪ Schwingungsdämpfung 2 ▪ Dichte ▪ Öldichte ▪ Wasserdichte ▪ Dynamische Viskosität ▪ Sensorelektroniktemperatur (ISEM) ▪ GSV-Durchfluss ▪ Alternativer GSV-Durchfluss ▪ Kinematische Viskosität ▪ Massefluss ▪ Ölmassefluss ▪ Wassermassefluss ▪ Index inhomogener Messstoff ▪ Index gebundene Blasen ▪ HBSI ▪ NSV-Durchfluss ▪ Alternativer NSV-Durchfluss ▪ Externer Druck ▪ Erregerstrom 1 ▪ Erregerstrom 2 ▪ Schwingfrequenz 1 ▪ Schwingfrequenz 2 ▪ S&W-Volumenfluss ▪ Normdichte ▪ Alternative Normdichte ▪ Normvolumenfluss ▪ Öl-Normvolumenfluss ▪ Wasser-Normvolumenfluss ▪ Schwankung Schwingungsdämpfung 1 ▪ Schwankung Schwingungsdämpfung 2 ▪ Frequenzschwankung 1 ▪ Frequenzschwankung 2 ▪ Zielmessstoff Massefluss ▪ Trägermessstoff Volumenfluss ▪ Zielmessstoff Volumenfluss ▪ Temp.kompensierte dynamische Viskosität ▪ Temp.kompensierte kinematische Visk. ▪ Temperatur ▪ Status ▪ Volumenfluss ▪ Ölvolumenfluss ▪ Wasservolumenfluss ▪ Water cut 			

Diagnoseinformation		Behebungsmaßnahmen	
Nr.	Kurztext		
441	Stromausgang 1 ... n	1. Prozess prüfen 2. Einstellung des Stromausgangs prüfen	
	Messgrößenstatus [ab Werk] ¹⁾		
	Quality		Good
	Quality substatus		Ok
	Coding (hex)		0x80 ... 0x83
	Statussignal		S
	Diagnoseverhalten		Warning
Beeinflusste Messgrößen			
-			

1) Diagnoseverhalten ist änderbar. Dadurch ändert sich der gesamte Messgrößenstatus.

Diagnoseinformation		Behebungsmaßnahmen	
Nr.	Kurztext		
442	Frequenz Ausgang 1 ... n	1. Prozess prüfen 2. Einstellung Frequenz Ausgang prüfen	
	Messgrößenstatus [ab Werk] ¹⁾		
	Quality		Good
	Quality substatus		Ok
	Coding (hex)		0x80 ... 0x83
	Statussignal		S
	Diagnoseverhalten		Warning
	Beeinflusste Messgrößen		
-			

1) Diagnoseverhalten ist änderbar. Dadurch ändert sich der gesamte Messgrößenstatus.

Diagnoseinformation		Behebungsmaßnahmen	
Nr.	Kurztext		
443	Impuls Ausgang 1 ... n	1. Prozess prüfen 2. Einstellung des Impuls Ausgangs prüfen	
	Messgrößenstatus [ab Werk] ¹⁾		
	Quality		Good
	Quality substatus		Ok
	Coding (hex)		0x80 ... 0x83
	Statussignal		S
	Diagnoseverhalten		Warning
	Beeinflusste Messgrößen		
-			

1) Diagnoseverhalten ist änderbar. Dadurch ändert sich der gesamte Messgrößenstatus.

Diagnoseinformation		Behebungsmaßnahmen	
Nr.	Kurztext		
444	Stromeingang 1 ... n	1. Prozess prüfen 2. Einstellung Stromeingang prüfen	
	Messgrößenstatus [ab Werk] ¹⁾		
	Quality		Good
	Quality substatus		Ok
	Coding (hex)		0x80 ... 0x83
	Statussignal		S
	Diagnoseverhalten		Warning
	Beeinflusste Messgrößen		
<ul style="list-style-type: none"> ▪ Messwerte 1 ▪ Messwerte 2 ▪ Messwerte 3 			

1) Diagnoseverhalten ist änderbar. Dadurch ändert sich der gesamte Messgrößenstatus.

Diagnoseinformation		Behebungsmaßnahmen	
Nr.	Kurztext		
453	Messwertunterdrückung	Messwertunterdrückung ausschalten	
	Messgrößenstatus		
	Quality		Good
	Quality substatus		Function check
	Coding (hex)		0xBC ... 0xBF
	Statussignal		C
	Diagnoseverhalten		Warning
Beeinflusste Messgrößen			
<ul style="list-style-type: none"> ▪ Schwingamplitude 1 ▪ Schwingamplitude 2 ▪ Applikationsspezifischer Ausgang ▪ Applikationsspezifischer Ausgang ▪ Signalasymmetrie ▪ Trägermessstoff Massefluss ▪ Trägerrohrtemperatur ▪ Zielmessstoff Normvolumenfluss ▪ Trägermessstoff Normvolumenfluss ▪ Konzentration ▪ Schwingungsdämpfung 1 ▪ Schwingungsdämpfung 2 ▪ Dichte ▪ Öldichte ▪ Wasserdichte ▪ Dynamische Viskosität ▪ Sensorelektroniktemperatur (ISEM) ▪ GSV-Durchfluss ▪ Alternativer GSV-Durchfluss ▪ Kinematische Viskosität ▪ Massefluss ▪ Ölmassefluss ▪ Wassermassefluss ▪ Index inhomogener Messstoff ▪ Index gebundene Blasen ▪ HBSI ▪ NSV-Durchfluss ▪ Alternativer NSV-Durchfluss ▪ Externer Druck ▪ Erregerstrom 1 ▪ Erregerstrom 2 ▪ Schwingfrequenz 1 ▪ Schwingfrequenz 2 ▪ S&W-Volumenfluss ▪ Normdichte ▪ Alternative Normdichte ▪ Normvolumenfluss ▪ Öl-Normvolumenfluss ▪ Wasser-Normvolumenfluss ▪ Schwankung Schwingungsdämpfung 1 ▪ Schwankung Schwingungsdämpfung 2 ▪ Frequenzschwankung 1 ▪ Frequenzschwankung 2 ▪ Zielmessstoff Massefluss ▪ Trägermessstoff Volumenfluss ▪ Zielmessstoff Volumenfluss ▪ Temp.kompensierte dynamische Viskosität ▪ Temp.kompensierte kinematische Visk. ▪ Temperatur ▪ Status ▪ Volumenfluss ▪ Ölvolumenfluss ▪ Wasservolumenfluss ▪ Water cut 			

Diagnoseinformation		Behebungsmaßnahmen
Nr.	Kurztext	
484	Simulation Fehlermodus	Simulation ausschalten
Messgrößenstatus		
Quality	Bad	
Quality substatus	Function check	
Coding (hex)	0x3C ... 0x3F	
Statussignal	C	
Diagnoseverhalten	Alarm	
Beeinflusste Messgrößen		
<ul style="list-style-type: none"> ▪ Schwingamplitude 1 ▪ Schwingamplitude 2 ▪ Applikationsspezifischer Ausgang ▪ Applikationsspezifischer Ausgang ▪ Signalasymmetrie ▪ Trägermessstoff Massefluss ▪ Trägerrohrtemperatur ▪ Zielmessstoff Normvolumenfluss ▪ Trägermessstoff Normvolumenfluss ▪ Konzentration ▪ Schwingungsdämpfung 1 ▪ Schwingungsdämpfung 2 ▪ Dichte ▪ Öldichte ▪ Wasserdichte ▪ Dynamische Viskosität ▪ Sensorelektroniktemperatur (ISEM) ▪ GSV-Durchfluss 		<ul style="list-style-type: none"> ▪ Alternativer GSV-Durchfluss ▪ Kinematische Viskosität ▪ Massefluss ▪ Ölmassefluss ▪ Wassermassefluss ▪ Index inhomogener Messstoff ▪ Index gebundene Blasen ▪ HBSI ▪ NSV-Durchfluss ▪ Alternativer NSV-Durchfluss ▪ Externer Druck ▪ Erregerstrom 1 ▪ Erregerstrom 2 ▪ Schwingfrequenz 1 ▪ Schwingfrequenz 2 ▪ S&W-Volumenfluss ▪ Normdichte ▪ Alternative Normdichte
		<ul style="list-style-type: none"> ▪ Normvolumenfluss ▪ Öl-Normvolumenfluss ▪ Wasser-Normvolumenfluss ▪ Schwankung Schwingungsdämpfung 1 ▪ Schwankung Schwingungsdämpfung 2 ▪ Frequenzschwankung 1 ▪ Frequenzschwankung 2 ▪ Zielmessstoff Massefluss ▪ Trägermessstoff Volumenfluss ▪ Zielmessstoff Volumenfluss ▪ Temp.kompensierte dynamische Viskosität ▪ Temp.kompensierte kinematische Visk. ▪ Temperatur ▪ Status ▪ Volumenfluss ▪ Öl-volumenfluss ▪ Wasservolumenfluss ▪ Water cut

Diagnoseinformation		Behebungsmaßnahmen
Nr.	Kurztext	
485	Simulation Messgröße	Simulation ausschalten
Messgrößenstatus		
Quality	Good	
Quality substatus	Function check	
Coding (hex)	0xBC ... 0xBF	
Statussignal	C	
Diagnoseverhalten	Warning	
Beeinflusste Messgrößen		
<ul style="list-style-type: none"> ▪ Schwingamplitude 1 ▪ Schwingamplitude 2 ▪ Applikationsspezifischer Ausgang ▪ Applikationsspezifischer Ausgang ▪ Signalasymmetrie ▪ Trägermessstoff Massefluss ▪ Trägerrohrtemperatur ▪ Zielmessstoff Normvolumenfluss ▪ Trägermessstoff Normvolumenfluss ▪ Konzentration ▪ Schwingungsdämpfung 1 ▪ Schwingungsdämpfung 2 ▪ Dichte ▪ Öldichte ▪ Wasserdichte ▪ Dynamische Viskosität ▪ Sensorelektroniktemperatur (ISEM) ▪ GSV-Durchfluss ▪ Alternativer GSV-Durchfluss ▪ Kinematische Viskosität ▪ Massefluss ▪ Ölmassefluss ▪ Wassermassefluss ▪ Index inhomogener Messstoff ▪ Index gebundene Blasen ▪ HBSI ▪ NSV-Durchfluss ▪ Alternativer NSV-Durchfluss ▪ Externer Druck ▪ Erregerstrom 1 ▪ Erregerstrom 2 ▪ Schwingfrequenz 1 ▪ Schwingfrequenz 2 ▪ S&W-Volumenfluss ▪ Normdichte ▪ Alternative Normdichte ▪ Normvolumenfluss ▪ Öl-Normvolumenfluss ▪ Wasser-Normvolumenfluss ▪ Schwankung Schwingungsdämpfung 1 ▪ Schwankung Schwingungsdämpfung 2 ▪ Frequenzschwankung 1 ▪ Frequenzschwankung 2 ▪ Zielmessstoff Massefluss ▪ Trägermessstoff Volumenfluss ▪ Zielmessstoff Volumenfluss ▪ Temp.kompensierte dynamische Viskosität ▪ Temp.kompensierte kinematische Visk. ▪ Temperatur ▪ Status ▪ Volumenfluss ▪ Ölvolumenfluss ▪ Wasservolumenfluss ▪ Water cut 		

Diagnoseinformation		Behebungsmaßnahmen
Nr.	Kurztext	
486	Simulation Stromeingang 1 ... n	Simulation ausschalten
Messgrößenstatus		
Quality	Good	
Quality substatus	Function check	
Coding (hex)	0xBC ... 0xBF	
Statussignal	C	
Diagnoseverhalten	Warning	
Beeinflusste Messgrößen		
<ul style="list-style-type: none"> ▪ Messwerte 1 ▪ Messwerte 2 ▪ Messwerte 3 		

Diagnoseinformation		Behebungsmaßnahmen	
Nr.	Kurztext		
491	Simulation Stromausgang 1 ... n	Simulation ausschalten	
	Messgrößenstatus		
	Quality		Good
	Quality substatus		Ok
	Coding (hex)		0x80 ... 0x83
	Statussignal		C
	Diagnoseverhalten		Warning
	Beeinflusste Messgrößen		
-			

Diagnoseinformation		Behebungsmaßnahmen	
Nr.	Kurztext		
492	Simulation Frequenzausgang 1 ... n	Simulation Frequenzausgang ausschalten	
	Messgrößenstatus		
	Quality		Good
	Quality substatus		Ok
	Coding (hex)		0x80 ... 0x83
	Statussignal		C
	Diagnoseverhalten		Warning
	Beeinflusste Messgrößen		
-			

Diagnoseinformation		Behebungsmaßnahmen	
Nr.	Kurztext		
493	Simulation Impulsausgang 1 ... n	Simulation Impulsausgang ausschalten	
	Messgrößenstatus		
	Quality		Good
	Quality substatus		Ok
	Coding (hex)		0x80 ... 0x83
	Statussignal		C
	Diagnoseverhalten		Warning
	Beeinflusste Messgrößen		
-			

Diagnoseinformation		Behebungsmaßnahmen
Nr.	Kurztext	
494	Simulation Schaltausgang 1 ... n	Simulation Schaltausgang ausschalten
Messgrößenstatus		
Quality	Good	
Quality substatus	Ok	
Coding (hex)	0x80 ... 0x83	
Statussignal	C	
Diagnoseverhalten	Warning	
Beeinflusste Messgrößen		
-		

Diagnoseinformation		Behebungsmaßnahmen
Nr.	Kurztext	
495	Simulation Diagnoseereignis	Simulation ausschalten
Messgrößenstatus		
Quality	Good	
Quality substatus	Ok	
Coding (hex)	0x80 ... 0x83	
Statussignal	C	
Diagnoseverhalten	Warning	
Beeinflusste Messgrößen		
-		

Diagnoseinformation		Behebungsmaßnahmen
Nr.	Kurztext	
496	Simulation Statuseingang	Simulation Statuseingang ausschalten
Messgrößenstatus		
Quality	Good	
Quality substatus	Ok	
Coding (hex)	0x80 ... 0x83	
Statussignal	C	
Diagnoseverhalten	Warning	
Beeinflusste Messgrößen		
-		

Diagnoseinformation		Behebungsmaßnahmen	
Nr.	Kurztext		
520	I/O 1 ... n-Hardwarekonfiguration ungültig	1. I/O-Hardwarekonfiguration prüfen 2. Falsches I/O-Modul ersetzen 3. Modul vom Doppelimpulsausgang auf korrekten Slot stecken	
	Messgrößenstatus		
	Quality		Good
	Quality substatus		Ok
	Coding (hex)		0x80 ... 0x83
	Statussignal		F
	Diagnoseverhalten		Alarm
	Beeinflusste Messgrößen		
-			

Diagnoseinformation		Behebungsmaßnahmen	
Nr.	Kurztext		
528	Konzentrationsberechnung nicht möglich	Außerhalb des gültigen Bereichs vom gewählten Berechnungsalgorithmus 1. Konzentrationseinstellungen prüfen 2. Messwerte prüfen wie Dichte/Temperatur	
	Messgrößenstatus		
	Quality		Bad
	Quality substatus		Function check
	Coding (hex)		0x3C ... 0x3F
	Statussignal		S
	Diagnoseverhalten		Alarm
	Beeinflusste Messgrößen		
<ul style="list-style-type: none"> ▪ Trägermessstoff Massefluss ▪ Zielmessstoff Normvolumenfluss ▪ Trägermessstoff Normvolumenfluss ▪ Konzentration ▪ Dichte ▪ Massefluss ▪ Zielmessstoff Massefluss ▪ Trägermessstoff Volumenfluss ▪ Zielmessstoff Volumenfluss ▪ Volumenfluss 			

Diagnoseinformation		Behebungsmaßnahmen	
Nr.	Kurztext		
529	Konzentrationsberechnung nicht genau	Außerhalb des gültigen Bereichs vom gewählten Berechnungsalgorithmus 1. Konzentrationseinstellungen prüfen 2. Messwerte prüfen wie Dichte/Temperatur	
	Messgrößenstatus		
	Quality		Bad
	Quality substatus		Function check
	Coding (hex)		0x3C ... 0x3F
	Statussignal		S
	Diagnoseverhalten		Warning
	Beeinflusste Messgrößen		
<ul style="list-style-type: none"> ▪ Trägermessstoff Massefluss ▪ Zielmessstoff Normvolumenfluss ▪ Trägermessstoff Normvolumenfluss ▪ Konzentration ▪ Dichte ▪ Massefluss ▪ Zielmessstoff Massefluss ▪ Trägermessstoff Volumenfluss ▪ Zielmessstoff Volumenfluss ▪ Volumenfluss 			

Diagnoseinformation		Behebungsmaßnahmen	
Nr.	Kurztext		
537	Konfiguration	1. IP-Adressen im Netzwerk prüfen 2. IP-Adresse ändern	
	Messgrößenstatus		
	Quality		Good
	Quality substatus		Ok
	Coding (hex)		0x80 ... 0x83
	Statussignal		F
	Diagnoseverhalten		Warning
	Beeinflusste Messgrößen		
-			

Diagnoseinformation		Behebungsmaßnahmen	
Nr.	Kurztext		
594	Simulation Relaisausgang	Simulation Schaltausgang ausschalten	
	Messgrößenstatus		
	Quality		Good
	Quality substatus		Ok
	Coding (hex)		0x80 ... 0x83
	Statussignal		C
	Diagnoseverhalten		Warning
	Beeinflusste Messgrößen		
-			

12.7.4 Diagnose zum Prozess

Diagnoseinformation		Behebungsmaßnahmen	
Nr.	Kurztext		
803	Schleifenstrom	1. Verkabelung prüfen 2. I/O-Modul tauschen	
	Messgrößenstatus		
	Quality		Good
	Quality substatus		Ok
	Coding (hex)		0x80 ... 0x83
	Statussignal		F
	Diagnoseverhalten		Alarm
	Beeinflusste Messgrößen		
-			

Diagnoseinformation		Behebungsmaßnahmen
Nr.	Kurztext	
830	Sensortemperatur zu hoch	Umgebungtemp. rund um Sensorgehäuse reduzieren
Messgrößenstatus [ab Werk] ¹⁾		
Quality	Good	
Quality substatus	Ok	
Coding (hex)	0x80 ... 0x83	
Statussignal	S	
Diagnoseverhalten	Warning	
Beeinflusste Messgrößen		
<ul style="list-style-type: none"> ▪ Schwingamplitude 1 ▪ Schwingamplitude 2 ▪ Applikationsspezifischer Ausgang ▪ Applikationsspezifischer Ausgang ▪ Signalasymmetrie ▪ Trägermessstoff Massefluss ▪ Trägerrohrtemperatur ▪ Zielmessstoff Normvolumenfluss ▪ Trägermessstoff Normvolumenfluss ▪ Konzentration ▪ Schwingungsdämpfung 1 ▪ Schwingungsdämpfung 2 ▪ Dichte ▪ Öldichte ▪ Wasserdichte ▪ Dynamische Viskosität ▪ Sensorelektroniktemperatur (ISEM) ▪ GSV-Durchfluss 		<ul style="list-style-type: none"> ▪ Alternativer GSV-Durchfluss ▪ Kinematische Viskosität ▪ Massefluss ▪ Ölmassefluss ▪ Wassermassefluss ▪ Index inhomogener Messstoff ▪ Index gebundene Blasen ▪ HBSI ▪ NSV-Durchfluss ▪ Alternativer NSV-Durchfluss ▪ Externer Druck ▪ Erregerstrom 1 ▪ Erregerstrom 2 ▪ Schwingfrequenz 1 ▪ Schwingfrequenz 2 ▪ S&W-Volumenfluss ▪ Normdichte ▪ Alternative Normdichte
		<ul style="list-style-type: none"> ▪ Normvolumenfluss ▪ Öl-Normvolumenfluss ▪ Wasser-Normvolumenfluss ▪ Schwankung Schwingungsdämpfung 1 ▪ Schwankung Schwingungsdämpfung 2 ▪ Frequenzschwankung 1 ▪ Frequenzschwankung 2 ▪ Zielmessstoff Massefluss ▪ Trägermessstoff Volumenfluss ▪ Zielmessstoff Volumenfluss ▪ Temp.kompensierte dynamische Viskosität ▪ Temp.kompensierte kinematische Visk. ▪ Temperatur ▪ Status ▪ Volumenfluss ▪ Öl-volumenfluss ▪ Wasservolumenfluss ▪ Water cut

1) Diagnoseverhalten ist änderbar. Dadurch ändert sich der gesamte Messgrößenstatus.

Diagnoseinformation		Behebungsmaßnahmen	
Nr.	Kurztext		
831	Sensortemperatur zu niedrig	Umgebungstemp. rund um Sensorgehäuse erhöhen	
	Messgrößenstatus [ab Werk] ¹⁾		
	Quality	Good	
	Quality substatus	Ok	
	Coding (hex)	0x80 ... 0x83	
	Statussignal	S	
	Diagnoseverhalten	Warning	
	Beeinflusste Messgrößen		
	<ul style="list-style-type: none"> ▪ Schwingamplitude 1 ▪ Schwingamplitude 2 ▪ Applikationsspezifischer Ausgang ▪ Applikationsspezifischer Ausgang ▪ Signalasymmetrie ▪ Trägermessstoff Massefluss ▪ Trägerrohrtemperatur ▪ Zielmessstoff Normvolumenfluss ▪ Trägermessstoff Normvolumenfluss ▪ Konzentration ▪ Schwingungsdämpfung 1 ▪ Schwingungsdämpfung 2 ▪ Dichte ▪ Öldichte ▪ Wasserdichte ▪ Dynamische Viskosität ▪ Sensorelektroniktemperatur (ISEM) ▪ GSV-Durchfluss 	<ul style="list-style-type: none"> ▪ Alternativer GSV-Durchfluss ▪ Kinematische Viskosität ▪ Massefluss ▪ Ölmassefluss ▪ Wassermassefluss ▪ Index inhomogener Messstoff ▪ Index gebundene Blasen ▪ HBSI ▪ NSV-Durchfluss ▪ Alternativer NSV-Durchfluss ▪ Externer Druck ▪ Erregerstrom 1 ▪ Erregerstrom 2 ▪ Schwingfrequenz 1 ▪ Schwingfrequenz 2 ▪ S&W-Volumenfluss ▪ Normdichte ▪ Alternative Normdichte 	<ul style="list-style-type: none"> ▪ Normvolumenfluss ▪ Öl-Normvolumenfluss ▪ Wasser-Normvolumenfluss ▪ Schwankung Schwingungsdämpfung 1 ▪ Schwankung Schwingungsdämpfung 2 ▪ Frequenzschwankung 1 ▪ Frequenzschwankung 2 ▪ Zielmessstoff Massefluss ▪ Trägermessstoff Volumenfluss ▪ Zielmessstoff Volumenfluss ▪ Temp.kompensierte dynamische Viskosität ▪ Temp.kompensierte kinematische Visk. ▪ Temperatur ▪ Status ▪ Volumenfluss ▪ Ölvolumenfluss ▪ Wasservolumenfluss ▪ Water cut

1) Diagnoseverhalten ist änderbar. Dadurch ändert sich der gesamte Messgrößenstatus.

Diagnoseinformation		Behebungsmaßnahmen	
Nr.	Kurztext		
832	Elektroniktemperatur zu hoch	Umgebungstemperatur reduzieren	
	Messgrößenstatus [ab Werk] ¹⁾		
	Quality	Good	
	Quality substatus	Ok	
	Coding (hex)	0x80 ... 0x83	
	Statussignal	S	
	Diagnoseverhalten	Warning	
	Beeinflusste Messgrößen		
	<ul style="list-style-type: none"> ▪ Schwingamplitude 1 ▪ Schwingamplitude 2 ▪ Applikationsspezifischer Ausgang ▪ Applikationsspezifischer Ausgang ▪ Signalasymmetrie ▪ Trägermessstoff Massefluss ▪ Trägerrohrtemperatur ▪ Zielmessstoff Normvolumenfluss ▪ Trägermessstoff Normvolumenfluss ▪ Konzentration ▪ Messwerte 1 ▪ Messwerte 2 ▪ Messwerte 3 ▪ Schwingungsdämpfung 1 ▪ Schwingungsdämpfung 2 ▪ Dichte ▪ Öldichte ▪ Wasserdichte ▪ Dynamische Viskosität 	<ul style="list-style-type: none"> ▪ Sensorelektroniktemperatur (ISEM) ▪ GSV-Durchfluss ▪ Alternativer GSV-Durchfluss ▪ Kinematische Viskosität ▪ Massefluss ▪ Ölmassefluss ▪ Wassermassefluss ▪ Index inhomogener Messstoff ▪ Index gebundene Blasen ▪ HBSI ▪ NSV-Durchfluss ▪ Alternativer NSV-Durchfluss ▪ Externer Druck ▪ Erregerstrom 1 ▪ Erregerstrom 2 ▪ Schwingfrequenz 1 ▪ Schwingfrequenz 2 ▪ S&W-Volumenfluss ▪ Normdichte 	<ul style="list-style-type: none"> ▪ Alternative Normdichte ▪ Normvolumenfluss ▪ Öl-Normvolumenfluss ▪ Wasser-Normvolumenfluss ▪ Schwankung Schwingungsdämpfung 1 ▪ Schwankung Schwingungsdämpfung 2 ▪ Frequenzschwankung 1 ▪ Frequenzschwankung 2 ▪ Zielmessstoff Massefluss ▪ Trägermessstoff Volumenfluss ▪ Zielmessstoff Volumenfluss ▪ Temp.kompensierte dynamische Viskosität ▪ Temp.kompensierte kinematische Visk. ▪ Temperatur ▪ Status ▪ Volumenfluss ▪ Ölvolumenfluss ▪ Wasservolumenfluss ▪ Water cut

1) Diagnoseverhalten ist änderbar. Dadurch ändert sich der gesamte Messgrößenstatus.

Diagnoseinformation		Behebungsmaßnahmen
Nr.	Kurztext	
833	Elektroniktemperatur zu niedrig	Umgebungstemperatur erhöhen
Messgrößenstatus [ab Werk] ¹⁾		
Quality	Good	
Quality substatus	Ok	
Coding (hex)	0x80 ... 0x83	
Statussignal	S	
Diagnoseverhalten	Warning	
Beeinflusste Messgrößen		
<ul style="list-style-type: none"> ▪ Schwingamplitude 1 ▪ Schwingamplitude 2 ▪ Applikationsspezifischer Ausgang ▪ Applikationsspezifischer Ausgang ▪ Signalasymmetrie ▪ Trägermessstoff Massefluss ▪ Trägerrohrtemperatur ▪ Zielmessstoff Normvolumenfluss ▪ Trägermessstoff Normvolumenfluss ▪ Konzentration ▪ Messwerte 1 ▪ Messwerte 2 ▪ Messwerte 3 ▪ Schwingungsdämpfung 1 ▪ Schwingungsdämpfung 2 ▪ Dichte ▪ Öldichte ▪ Wasserdichte ▪ Dynamische Viskosität 		<ul style="list-style-type: none"> ▪ Sensorelektroniktemperatur (ISEM) ▪ GSV-Durchfluss ▪ Alternativer GSV-Durchfluss ▪ Kinematische Viskosität ▪ Massefluss ▪ Ölmassefluss ▪ Wassermassefluss ▪ Index inhomogener Messstoff ▪ Index gebundene Blasen ▪ HBSI ▪ NSV-Durchfluss ▪ Alternativer NSV-Durchfluss ▪ Externer Druck ▪ Erregerstrom 1 ▪ Erregerstrom 2 ▪ Schwingfrequenz 1 ▪ Schwingfrequenz 2 ▪ S&W-Volumenfluss ▪ Normdichte
		<ul style="list-style-type: none"> ▪ Alternative Normdichte ▪ Normvolumenfluss ▪ Öl-Normvolumenfluss ▪ Wasser-Normvolumenfluss ▪ Schwankung Schwingungsdämpfung 1 ▪ Schwankung Schwingungsdämpfung 2 ▪ Frequenzschwankung 1 ▪ Frequenzschwankung 2 ▪ Zielmessstoff Massefluss ▪ Trägermessstoff Volumenfluss ▪ Zielmessstoff Volumenfluss ▪ Temp.kompensierte dynamische Viskosität ▪ Temp.kompensierte kinematische Visk. ▪ Temperatur ▪ Status ▪ Volumenfluss ▪ Ölvolumenfluss ▪ Wasservolumenfluss ▪ Water cut

1) Diagnoseverhalten ist änderbar. Dadurch ändert sich der gesamte Messgrößenstatus.

Diagnoseinformation		Behebungsmaßnahmen
Nr.	Kurztext	
834	Prozesstemperatur zu hoch	Prozesstemperatur reduzieren
Messgrößenstatus [ab Werk] ¹⁾		
Quality	Good	
Quality substatus	Ok	
Coding (hex)	0x80 ... 0x83	
Statussignal	S	
Diagnoseverhalten	Warning	
Beeinflusste Messgrößen		
<ul style="list-style-type: none"> ▪ Schwingamplitude 1 ▪ Schwingamplitude 2 ▪ Applikationsspezifischer Ausgang ▪ Applikationsspezifischer Ausgang ▪ Signalasymmetrie ▪ Trägermessstoff Massefluss ▪ Trägerrohrtemperatur ▪ Zielmessstoff Normvolumenfluss ▪ Trägermessstoff Normvolumenfluss ▪ Konzentration ▪ Schwingungsdämpfung 1 ▪ Schwingungsdämpfung 2 ▪ Dichte ▪ Öldichte ▪ Wasserdichte ▪ Dynamische Viskosität ▪ Sensorelektroniktemperatur (ISEM) ▪ GSV-Durchfluss 		<ul style="list-style-type: none"> ▪ Alternativer GSV-Durchfluss ▪ Kinematische Viskosität ▪ Massefluss ▪ Ölmassefluss ▪ Wassermassefluss ▪ Index inhomogener Messstoff ▪ Index gebundene Blasen ▪ HBSI ▪ NSV-Durchfluss ▪ Alternativer NSV-Durchfluss ▪ Externer Druck ▪ Erregerstrom 1 ▪ Erregerstrom 2 ▪ Schwingfrequenz 1 ▪ Schwingfrequenz 2 ▪ S&W-Volumenfluss ▪ Normdichte ▪ Alternative Normdichte
		<ul style="list-style-type: none"> ▪ Normvolumenfluss ▪ Öl-Normvolumenfluss ▪ Wasser-Normvolumenfluss ▪ Schwankung Schwingungsdämpfung 1 ▪ Schwankung Schwingungsdämpfung 2 ▪ Frequenzschwankung 1 ▪ Frequenzschwankung 2 ▪ Zielmessstoff Massefluss ▪ Trägermessstoff Volumenfluss ▪ Zielmessstoff Volumenfluss ▪ Temp.kompensierte dynamische Viskosität ▪ Temp.kompensierte kinematische Visk. ▪ Temperatur ▪ Status ▪ Volumenfluss ▪ Öl-volumenfluss ▪ Wasservolumenfluss ▪ Water cut

1) Diagnoseverhalten ist änderbar. Dadurch ändert sich der gesamte Messgrößenstatus.

Diagnoseinformation		Behebungsmaßnahmen
Nr.	Kurztext	
835	Prozesstemperatur zu niedrig	Prozesstemperatur erhöhen
Messgrößenstatus [ab Werk] ¹⁾		
Quality	Good	
Quality substatus	Ok	
Coding (hex)	0x80 ... 0x83	
Statussignal	S	
Diagnoseverhalten	Warning	
Beeinflusste Messgrößen		
<ul style="list-style-type: none"> ▪ Schwingamplitude 1 ▪ Schwingamplitude 2 ▪ Applikationsspezifischer Ausgang ▪ Applikationsspezifischer Ausgang ▪ Signalasymmetrie ▪ Trägermessstoff Massefluss ▪ Trägerrohrtemperatur ▪ Zielmessstoff Normvolumenfluss ▪ Trägermessstoff Normvolumenfluss ▪ Konzentration ▪ Schwingungsdämpfung 1 ▪ Schwingungsdämpfung 2 ▪ Dichte ▪ Öldichte ▪ Wasserdichte ▪ Dynamische Viskosität ▪ Sensorelektroniktemperatur (ISEM) ▪ GSV-Durchfluss ▪ Alternativer GSV-Durchfluss ▪ Kinematische Viskosität ▪ Massefluss ▪ Ölmassefluss ▪ Wassermassefluss ▪ Index inhomogener Messstoff ▪ Index gebundene Blasen ▪ HBSI ▪ NSV-Durchfluss ▪ Alternativer NSV-Durchfluss ▪ Externer Druck ▪ Erregerstrom 1 ▪ Erregerstrom 2 ▪ Schwingfrequenz 1 ▪ Schwingfrequenz 2 ▪ S&W-Volumenfluss ▪ Normdichte ▪ Alternative Normdichte ▪ Normvolumenfluss ▪ Öl-Normvolumenfluss ▪ Wasser-Normvolumenfluss ▪ Schwankung Schwingungsdämpfung 1 ▪ Schwankung Schwingungsdämpfung 2 ▪ Frequenzschwankung 1 ▪ Frequenzschwankung 2 ▪ Zielmessstoff Massefluss ▪ Trägermessstoff Volumenfluss ▪ Zielmessstoff Volumenfluss ▪ Temp.kompensierte dynamische Viskosität ▪ Temp.kompensierte kinematische Visk. ▪ Temperatur ▪ Status ▪ Volumenfluss ▪ Ölvolumenfluss ▪ Wasservolumenfluss ▪ Water cut 		

1) Diagnoseverhalten ist änderbar. Dadurch ändert sich der gesamte Messgrößenstatus.

Diagnoseinformation		Behebungsmaßnahmen	
Nr.	Kurztext		
842	Prozessgrenzwert	Schleichmengenüberwachung aktiv! 1. Einstellungen Schleichmengenunterdrückung prüfen	
	Messgrößenstatus [ab Werk] ¹⁾		
	Quality		Good
	Quality substatus		Ok
	Coding (hex)		0x80 ... 0x83
	Statussignal		S
	Diagnoseverhalten		Warning
	Beeinflusste Messgrößen		
<ul style="list-style-type: none"> ▪ Schwingamplitude 1 ▪ Schwingamplitude 2 ▪ Applikationsspezifischer Ausgang ▪ Applikationsspezifischer Ausgang ▪ Signalasymmetrie ▪ Trägermessstoff Massefluss ▪ Trägerrohrtemperatur ▪ Zielmessstoff Normvolumenfluss ▪ Trägermessstoff Normvolumenfluss ▪ Konzentration ▪ Schwingungsdämpfung 1 ▪ Schwingungsdämpfung 2 ▪ Dichte ▪ Öldichte ▪ Wasserdichte ▪ Dynamische Viskosität ▪ Sensorelektroniktemperatur (ISEM) ▪ GSV-Durchfluss ▪ Alternativer GSV-Durchfluss ▪ Kinematische Viskosität ▪ Massefluss ▪ Ölmassefluss ▪ Wassermassefluss ▪ Index inhomogener Messstoff ▪ Index gebundene Blasen ▪ HBSI ▪ NSV-Durchfluss ▪ Alternativer NSV-Durchfluss ▪ Externer Druck ▪ Erregerstrom 1 ▪ Erregerstrom 2 ▪ Schwingfrequenz 1 ▪ Schwingfrequenz 2 ▪ S&W-Volumenfluss ▪ Normdichte ▪ Alternative Normdichte ▪ Normvolumenfluss ▪ Öl-Normvolumenfluss ▪ Wasser-Normvolumenfluss ▪ Schwankung Schwingungsdämpfung 1 ▪ Schwankung Schwingungsdämpfung 2 ▪ Frequenzschwankung 1 ▪ Frequenzschwankung 2 ▪ Zielmessstoff Massefluss ▪ Trägermessstoff Volumenfluss ▪ Zielmessstoff Volumenfluss ▪ Temp.kompensierte dynamische Viskosität ▪ Temp.kompensierte kinematische Visk. ▪ Temperatur ▪ Status ▪ Volumenfluss ▪ Öl-volumenfluss ▪ Wasservolumenfluss ▪ Water cut 			

1) Diagnoseverhalten ist änderbar. Dadurch ändert sich der gesamte Messgrößenstatus.

Diagnoseinformation		Behebungsmaßnahmen	
Nr.	Kurztext		
862	Messrohr nur z.T. gefüllt	1. Prozess auf Gas prüfen 2. Überwachungsgrenzen prüfen	
	Messgrößenstatus [ab Werk] ¹⁾		
	Quality		Good
	Quality substatus		Ok
	Coding (hex)		0x80 ... 0x83
	Statussignal		S
	Diagnoseverhalten		Warning
	Beeinflusste Messgrößen		
<ul style="list-style-type: none"> ▪ Applikationsspezifischer Ausgang ▪ Applikationsspezifischer Ausgang ▪ Trägermessstoff Massefluss ▪ Zielmessstoff Normvolumenfluss ▪ Trägermessstoff Normvolumenfluss ▪ Konzentration ▪ Dichte ▪ Öldichte ▪ Wasserdichte ▪ Dynamische Viskosität ▪ GSV-Durchfluss ▪ Alternativer GSV-Durchfluss ▪ Kinematische Viskosität ▪ Massefluss ▪ Ölmassefluss ▪ Wassermassefluss ▪ Index inhomogener Messstoff ▪ Index gebundene Blasen ▪ HBSI ▪ NSV-Durchfluss ▪ Alternativer NSV-Durchfluss ▪ Externer Druck ▪ S&W-Volumenfluss ▪ Normdichte ▪ Alternative Normdichte ▪ Normvolumenfluss ▪ Öl-Normvolumenfluss ▪ Wasser-Normvolumenfluss ▪ Zielmessstoff Massefluss ▪ Trägermessstoff Volumenfluss ▪ Zielmessstoff Volumenfluss ▪ Temp.kompensierte dynamische Viskosität ▪ Temp.kompensierte kinematische Visk. ▪ Temperatur ▪ Status ▪ Volumenfluss ▪ Öl-volumenfluss ▪ Wasservolumenfluss ▪ Water cut 			

1) Diagnoseverhalten ist änderbar. Dadurch ändert sich der gesamte Messgrößenstatus.

Diagnoseinformation		Behebungsmaßnahmen			
Nr.	Kurztext				
882	Eingangssignal	1. I/O-Konfiguration prüfen 2. Externes Gerät oder Prozessdruck prüfen			
	Messgrößenstatus				
	Quality		Bad		
	Quality substatus		Maintenance alarm		
	Coding (hex)		0x24 ... 0x27		
	Statussignal		F		
	Diagnoseverhalten		Alarm		
Beeinflusste Messgrößen					
<table border="0"> <tr> <td style="vertical-align: top;"> <ul style="list-style-type: none"> ▪ Schwingamplitude 1 ▪ Schwingamplitude 2 ▪ Applikationsspezifischer Ausgang ▪ Applikationsspezifischer Ausgang ▪ Signalasymmetrie ▪ Trägermessstoff Massefluss ▪ Trägerrohrtemperatur ▪ Zielmessstoff Normvolumenfluss ▪ Trägermessstoff Normvolumenfluss ▪ Konzentration ▪ Messwerte 1 ▪ Messwerte 2 ▪ Messwerte 3 ▪ Schwingungsdämpfung 1 ▪ Schwingungsdämpfung 2 ▪ Dichte ▪ Öldichte ▪ Wasserdichte ▪ Dynamische Viskosität </td> <td style="vertical-align: top;"> <ul style="list-style-type: none"> ▪ Sensorelektroniktemperatur (ISEM) ▪ GSV-Durchfluss ▪ Alternativer GSV-Durchfluss ▪ Kinematische Viskosität ▪ Massefluss ▪ Ölmassefluss ▪ Wassermassefluss ▪ Index inhomogener Messstoff ▪ Index gebundene Blasen ▪ HBSI ▪ NSV-Durchfluss ▪ Alternativer NSV-Durchfluss ▪ Externer Druck ▪ Erregerstrom 1 ▪ Erregerstrom 2 ▪ Schwingfrequenz 1 ▪ Schwingfrequenz 2 ▪ S&W-Volumenfluss ▪ Normdichte </td> <td style="vertical-align: top;"> <ul style="list-style-type: none"> ▪ Alternative Normdichte ▪ Normvolumenfluss ▪ Öl-Normvolumenfluss ▪ Wasser-Normvolumenfluss ▪ Schwankung Schwingungsdämpfung 1 ▪ Schwankung Schwingungsdämpfung 2 ▪ Frequenzschwankung 1 ▪ Frequenzschwankung 2 ▪ Zielmessstoff Massefluss ▪ Trägermessstoff Volumenfluss ▪ Zielmessstoff Volumenfluss ▪ Temp.kompensierte dynamische Viskosität ▪ Temp.kompensierte kinematische Visk. ▪ Temperatur ▪ Status ▪ Volumenfluss ▪ Ölvolumenfluss ▪ Wasservolumenfluss ▪ Water cut </td> </tr> </table>			<ul style="list-style-type: none"> ▪ Schwingamplitude 1 ▪ Schwingamplitude 2 ▪ Applikationsspezifischer Ausgang ▪ Applikationsspezifischer Ausgang ▪ Signalasymmetrie ▪ Trägermessstoff Massefluss ▪ Trägerrohrtemperatur ▪ Zielmessstoff Normvolumenfluss ▪ Trägermessstoff Normvolumenfluss ▪ Konzentration ▪ Messwerte 1 ▪ Messwerte 2 ▪ Messwerte 3 ▪ Schwingungsdämpfung 1 ▪ Schwingungsdämpfung 2 ▪ Dichte ▪ Öldichte ▪ Wasserdichte ▪ Dynamische Viskosität 	<ul style="list-style-type: none"> ▪ Sensorelektroniktemperatur (ISEM) ▪ GSV-Durchfluss ▪ Alternativer GSV-Durchfluss ▪ Kinematische Viskosität ▪ Massefluss ▪ Ölmassefluss ▪ Wassermassefluss ▪ Index inhomogener Messstoff ▪ Index gebundene Blasen ▪ HBSI ▪ NSV-Durchfluss ▪ Alternativer NSV-Durchfluss ▪ Externer Druck ▪ Erregerstrom 1 ▪ Erregerstrom 2 ▪ Schwingfrequenz 1 ▪ Schwingfrequenz 2 ▪ S&W-Volumenfluss ▪ Normdichte 	<ul style="list-style-type: none"> ▪ Alternative Normdichte ▪ Normvolumenfluss ▪ Öl-Normvolumenfluss ▪ Wasser-Normvolumenfluss ▪ Schwankung Schwingungsdämpfung 1 ▪ Schwankung Schwingungsdämpfung 2 ▪ Frequenzschwankung 1 ▪ Frequenzschwankung 2 ▪ Zielmessstoff Massefluss ▪ Trägermessstoff Volumenfluss ▪ Zielmessstoff Volumenfluss ▪ Temp.kompensierte dynamische Viskosität ▪ Temp.kompensierte kinematische Visk. ▪ Temperatur ▪ Status ▪ Volumenfluss ▪ Ölvolumenfluss ▪ Wasservolumenfluss ▪ Water cut
<ul style="list-style-type: none"> ▪ Schwingamplitude 1 ▪ Schwingamplitude 2 ▪ Applikationsspezifischer Ausgang ▪ Applikationsspezifischer Ausgang ▪ Signalasymmetrie ▪ Trägermessstoff Massefluss ▪ Trägerrohrtemperatur ▪ Zielmessstoff Normvolumenfluss ▪ Trägermessstoff Normvolumenfluss ▪ Konzentration ▪ Messwerte 1 ▪ Messwerte 2 ▪ Messwerte 3 ▪ Schwingungsdämpfung 1 ▪ Schwingungsdämpfung 2 ▪ Dichte ▪ Öldichte ▪ Wasserdichte ▪ Dynamische Viskosität 	<ul style="list-style-type: none"> ▪ Sensorelektroniktemperatur (ISEM) ▪ GSV-Durchfluss ▪ Alternativer GSV-Durchfluss ▪ Kinematische Viskosität ▪ Massefluss ▪ Ölmassefluss ▪ Wassermassefluss ▪ Index inhomogener Messstoff ▪ Index gebundene Blasen ▪ HBSI ▪ NSV-Durchfluss ▪ Alternativer NSV-Durchfluss ▪ Externer Druck ▪ Erregerstrom 1 ▪ Erregerstrom 2 ▪ Schwingfrequenz 1 ▪ Schwingfrequenz 2 ▪ S&W-Volumenfluss ▪ Normdichte 	<ul style="list-style-type: none"> ▪ Alternative Normdichte ▪ Normvolumenfluss ▪ Öl-Normvolumenfluss ▪ Wasser-Normvolumenfluss ▪ Schwankung Schwingungsdämpfung 1 ▪ Schwankung Schwingungsdämpfung 2 ▪ Frequenzschwankung 1 ▪ Frequenzschwankung 2 ▪ Zielmessstoff Massefluss ▪ Trägermessstoff Volumenfluss ▪ Zielmessstoff Volumenfluss ▪ Temp.kompensierte dynamische Viskosität ▪ Temp.kompensierte kinematische Visk. ▪ Temperatur ▪ Status ▪ Volumenfluss ▪ Ölvolumenfluss ▪ Wasservolumenfluss ▪ Water cut 			

Diagnoseinformation		Behebungsmaßnahmen
Nr.	Kurztext	
910	Messrohr schwingt nicht	1. Elektronik prüfen 2. Sensor prüfen
Messgrößenstatus		
Quality	Bad	
Quality substatus	Maintenance alarm	
Coding (hex)	0x24 ... 0x27	
Statussignal	F	
Diagnoseverhalten	Alarm	
Beeinflusste Messgrößen		
<ul style="list-style-type: none"> ▪ Schwingamplitude 1 ▪ Schwingamplitude 2 ▪ Applikationsspezifischer Ausgang ▪ Applikationsspezifischer Ausgang ▪ Signalasymmetrie ▪ Trägermessstoff Massefluss ▪ Trägerrohrtemperatur ▪ Zielmessstoff Normvolumenfluss ▪ Trägermessstoff Normvolumenfluss ▪ Konzentration ▪ Schwingungsdämpfung 1 ▪ Schwingungsdämpfung 2 ▪ Dichte ▪ Öldichte ▪ Wasserdichte ▪ Dynamische Viskosität ▪ Sensorelektroniktemperatur (ISEM) ▪ GSV-Durchfluss 		<ul style="list-style-type: none"> ▪ Alternativer GSV-Durchfluss ▪ Kinematische Viskosität ▪ Massefluss ▪ Ölmassefluss ▪ Wassermassefluss ▪ Index inhomogener Messstoff ▪ Index gebundene Blasen ▪ HBSI ▪ NSV-Durchfluss ▪ Alternativer NSV-Durchfluss ▪ Externer Druck ▪ Erregerstrom 1 ▪ Erregerstrom 2 ▪ Schwingfrequenz 1 ▪ Schwingfrequenz 2 ▪ S&W-Volumenfluss ▪ Normdichte ▪ Alternative Normdichte
		<ul style="list-style-type: none"> ▪ Normvolumenfluss ▪ Öl-Normvolumenfluss ▪ Wasser-Normvolumenfluss ▪ Schwankung Schwingungsdämpfung 1 ▪ Schwankung Schwingungsdämpfung 2 ▪ Frequenzschwankung 1 ▪ Frequenzschwankung 2 ▪ Zielmessstoff Massefluss ▪ Trägermessstoff Volumenfluss ▪ Zielmessstoff Volumenfluss ▪ Temp.kompensierte dynamische Viskosität ▪ Temp.kompensierte kinematische Visk. ▪ Temperatur ▪ Status ▪ Volumenfluss ▪ Öl-volumenfluss ▪ Wasservolumenfluss ▪ Water cut

Diagnoseinformation		Behebungsmaßnahmen	
Nr.	Kurztext		
912	Messstoff inhomogen	1. Prozessbedingungen prüfen 2. Systemdruck erhöhen	
	Messgrößenstatus [ab Werk] ¹⁾		
	Quality		Good
	Quality substatus		Ok
	Coding (hex)		0x80 ... 0x83
	Statussignal		S
	Diagnoseverhalten		Warning
Beeinflusste Messgrößen			
<ul style="list-style-type: none"> ▪ Schwingamplitude 1 ▪ Schwingamplitude 2 ▪ Applikationsspezifischer Ausgang ▪ Applikationsspezifischer Ausgang ▪ Signalasymmetrie ▪ Trägermessstoff Massefluss ▪ Trägerrohrtemperatur ▪ Zielmessstoff Normvolumenfluss ▪ Trägermessstoff Normvolumenfluss ▪ Konzentration ▪ Schwingungsdämpfung 1 ▪ Schwingungsdämpfung 2 ▪ Dichte ▪ Öldichte ▪ Wasserdichte ▪ Dynamische Viskosität ▪ Sensorelektroniktemperatur (ISEM) ▪ GSV-Durchfluss ▪ Alternativer GSV-Durchfluss ▪ Kinematische Viskosität ▪ Massefluss ▪ Ölmassefluss ▪ Wassermassefluss ▪ Index inhomogener Messstoff ▪ Index gebundene Blasen ▪ HBSI ▪ NSV-Durchfluss ▪ Alternativer NSV-Durchfluss ▪ Externer Druck ▪ Erregerstrom 1 ▪ Erregerstrom 2 ▪ Schwingfrequenz 1 ▪ Schwingfrequenz 2 ▪ S&W-Volumenfluss ▪ Normdichte ▪ Alternative Normdichte ▪ Normvolumenfluss ▪ Öl-Normvolumenfluss ▪ Wasser-Normvolumenfluss ▪ Schwankung Schwingungsdämpfung 1 ▪ Schwankung Schwingungsdämpfung 2 ▪ Frequenzschwankung 1 ▪ Frequenzschwankung 2 ▪ Zielmessstoff Massefluss ▪ Trägermessstoff Volumenfluss ▪ Zielmessstoff Volumenfluss ▪ Temp.kompensierte dynamische Viskosität ▪ Temp.kompensierte kinematische Visk. ▪ Temperatur ▪ Status ▪ Volumenfluss ▪ Ölvolumenfluss ▪ Wasservolumenfluss ▪ Water cut 			

1) Diagnoseverhalten ist änderbar. Dadurch ändert sich der gesamte Messgrößenstatus.

Diagnoseinformation		Behebungsmaßnahmen			
Nr.	Kurztext				
913	Messstoff ungeeignet	1. Prozessbedingungen prüfen 2. Elektronikmodule oder Sensor prüfen			
	Messgrößenstatus [ab Werk] ¹⁾				
	Quality		Good		
	Quality substatus		Ok		
	Coding (hex)		0x80 ... 0x83		
	Statussignal		S		
	Diagnoseverhalten		Warning		
Beeinflusste Messgrößen					
<table border="0"> <tr> <td style="vertical-align: top;"> <ul style="list-style-type: none"> ▪ Schwingamplitude 1 ▪ Schwingamplitude 2 ▪ Applikationsspezifischer Ausgang ▪ Applikationsspezifischer Ausgang ▪ Signalasymmetrie ▪ Trägermessstoff Massefluss ▪ Trägerrohrtemperatur ▪ Zielmessstoff Normvolumenfluss ▪ Trägermessstoff Normvolumenfluss ▪ Konzentration ▪ Schwingungsdämpfung 1 ▪ Schwingungsdämpfung 2 ▪ Dichte ▪ Öldichte ▪ Wasserdichte ▪ Dynamische Viskosität ▪ Sensorelektroniktemperatur (ISEM) ▪ GSV-Durchfluss </td> <td style="vertical-align: top;"> <ul style="list-style-type: none"> ▪ Alternativer GSV-Durchfluss ▪ Kinematische Viskosität ▪ Massefluss ▪ Ölmassefluss ▪ Wassermassefluss ▪ Index inhomogener Messstoff ▪ Index gebundene Blasen ▪ HBSI ▪ NSV-Durchfluss ▪ Alternativer NSV-Durchfluss ▪ Externer Druck ▪ Erregerstrom 1 ▪ Erregerstrom 2 ▪ Schwingfrequenz 1 ▪ Schwingfrequenz 2 ▪ S&W-Volumenfluss ▪ Normdichte ▪ Alternative Normdichte </td> <td style="vertical-align: top;"> <ul style="list-style-type: none"> ▪ Normvolumenfluss ▪ Öl-Normvolumenfluss ▪ Wasser-Normvolumenfluss ▪ Schwankung Schwingungsdämpfung 1 ▪ Schwankung Schwingungsdämpfung 2 ▪ Frequenzschwankung 1 ▪ Frequenzschwankung 2 ▪ Zielmessstoff Massefluss ▪ Trägermessstoff Volumenfluss ▪ Zielmessstoff Volumenfluss ▪ Temp.kompensierte dynamische Viskosität ▪ Temp.kompensierte kinematische Visk. ▪ Temperatur ▪ Status ▪ Volumenfluss ▪ Öl-volumenfluss ▪ Wasservolumenfluss ▪ Water cut </td> </tr> </table>			<ul style="list-style-type: none"> ▪ Schwingamplitude 1 ▪ Schwingamplitude 2 ▪ Applikationsspezifischer Ausgang ▪ Applikationsspezifischer Ausgang ▪ Signalasymmetrie ▪ Trägermessstoff Massefluss ▪ Trägerrohrtemperatur ▪ Zielmessstoff Normvolumenfluss ▪ Trägermessstoff Normvolumenfluss ▪ Konzentration ▪ Schwingungsdämpfung 1 ▪ Schwingungsdämpfung 2 ▪ Dichte ▪ Öldichte ▪ Wasserdichte ▪ Dynamische Viskosität ▪ Sensorelektroniktemperatur (ISEM) ▪ GSV-Durchfluss 	<ul style="list-style-type: none"> ▪ Alternativer GSV-Durchfluss ▪ Kinematische Viskosität ▪ Massefluss ▪ Ölmassefluss ▪ Wassermassefluss ▪ Index inhomogener Messstoff ▪ Index gebundene Blasen ▪ HBSI ▪ NSV-Durchfluss ▪ Alternativer NSV-Durchfluss ▪ Externer Druck ▪ Erregerstrom 1 ▪ Erregerstrom 2 ▪ Schwingfrequenz 1 ▪ Schwingfrequenz 2 ▪ S&W-Volumenfluss ▪ Normdichte ▪ Alternative Normdichte 	<ul style="list-style-type: none"> ▪ Normvolumenfluss ▪ Öl-Normvolumenfluss ▪ Wasser-Normvolumenfluss ▪ Schwankung Schwingungsdämpfung 1 ▪ Schwankung Schwingungsdämpfung 2 ▪ Frequenzschwankung 1 ▪ Frequenzschwankung 2 ▪ Zielmessstoff Massefluss ▪ Trägermessstoff Volumenfluss ▪ Zielmessstoff Volumenfluss ▪ Temp.kompensierte dynamische Viskosität ▪ Temp.kompensierte kinematische Visk. ▪ Temperatur ▪ Status ▪ Volumenfluss ▪ Öl-volumenfluss ▪ Wasservolumenfluss ▪ Water cut
<ul style="list-style-type: none"> ▪ Schwingamplitude 1 ▪ Schwingamplitude 2 ▪ Applikationsspezifischer Ausgang ▪ Applikationsspezifischer Ausgang ▪ Signalasymmetrie ▪ Trägermessstoff Massefluss ▪ Trägerrohrtemperatur ▪ Zielmessstoff Normvolumenfluss ▪ Trägermessstoff Normvolumenfluss ▪ Konzentration ▪ Schwingungsdämpfung 1 ▪ Schwingungsdämpfung 2 ▪ Dichte ▪ Öldichte ▪ Wasserdichte ▪ Dynamische Viskosität ▪ Sensorelektroniktemperatur (ISEM) ▪ GSV-Durchfluss 	<ul style="list-style-type: none"> ▪ Alternativer GSV-Durchfluss ▪ Kinematische Viskosität ▪ Massefluss ▪ Ölmassefluss ▪ Wassermassefluss ▪ Index inhomogener Messstoff ▪ Index gebundene Blasen ▪ HBSI ▪ NSV-Durchfluss ▪ Alternativer NSV-Durchfluss ▪ Externer Druck ▪ Erregerstrom 1 ▪ Erregerstrom 2 ▪ Schwingfrequenz 1 ▪ Schwingfrequenz 2 ▪ S&W-Volumenfluss ▪ Normdichte ▪ Alternative Normdichte 	<ul style="list-style-type: none"> ▪ Normvolumenfluss ▪ Öl-Normvolumenfluss ▪ Wasser-Normvolumenfluss ▪ Schwankung Schwingungsdämpfung 1 ▪ Schwankung Schwingungsdämpfung 2 ▪ Frequenzschwankung 1 ▪ Frequenzschwankung 2 ▪ Zielmessstoff Massefluss ▪ Trägermessstoff Volumenfluss ▪ Zielmessstoff Volumenfluss ▪ Temp.kompensierte dynamische Viskosität ▪ Temp.kompensierte kinematische Visk. ▪ Temperatur ▪ Status ▪ Volumenfluss ▪ Öl-volumenfluss ▪ Wasservolumenfluss ▪ Water cut 			

1) Diagnoseverhalten ist änderbar. Dadurch ändert sich der gesamte Messgrößenstatus.

Diagnoseinformation		Behebungsmaßnahmen			
Nr.	Kurztext				
941	API-Temperatur außerhalb Spezifikation	1. Prozesstemperatur mit gewählter API-Warengruppe prüfen 2. API-bezogene Parameter prüfen			
	Messgrößenstatus [ab Werk] ¹⁾				
	Quality		Bad		
	Quality substatus		Maintenance alarm		
	Coding (hex)		0x24 ... 0x27		
	Statussignal		S		
	Diagnoseverhalten		Warning		
Beeinflusste Messgrößen					
<table border="0"> <tr> <td style="vertical-align: top;"> <ul style="list-style-type: none"> ▪ Öldichte ▪ Wasserdichte ▪ GSV-Durchfluss ▪ Alternativer GSV-Durchfluss ▪ Massefluss ▪ Ölmassefluss </td> <td style="vertical-align: top;"> <ul style="list-style-type: none"> ▪ Wassermassefluss ▪ NSV-Durchfluss ▪ Alternativer NSV-Durchfluss ▪ Externer Druck ▪ S&W-Volumenfluss ▪ Alternative Normdichte </td> <td style="vertical-align: top;"> <ul style="list-style-type: none"> ▪ Normvolumenfluss ▪ Öl-Normvolumenfluss ▪ Wasser-Normvolumenfluss ▪ Öl-volumenfluss ▪ Wasservolumenfluss ▪ Water cut </td> </tr> </table>			<ul style="list-style-type: none"> ▪ Öldichte ▪ Wasserdichte ▪ GSV-Durchfluss ▪ Alternativer GSV-Durchfluss ▪ Massefluss ▪ Ölmassefluss 	<ul style="list-style-type: none"> ▪ Wassermassefluss ▪ NSV-Durchfluss ▪ Alternativer NSV-Durchfluss ▪ Externer Druck ▪ S&W-Volumenfluss ▪ Alternative Normdichte 	<ul style="list-style-type: none"> ▪ Normvolumenfluss ▪ Öl-Normvolumenfluss ▪ Wasser-Normvolumenfluss ▪ Öl-volumenfluss ▪ Wasservolumenfluss ▪ Water cut
<ul style="list-style-type: none"> ▪ Öldichte ▪ Wasserdichte ▪ GSV-Durchfluss ▪ Alternativer GSV-Durchfluss ▪ Massefluss ▪ Ölmassefluss 	<ul style="list-style-type: none"> ▪ Wassermassefluss ▪ NSV-Durchfluss ▪ Alternativer NSV-Durchfluss ▪ Externer Druck ▪ S&W-Volumenfluss ▪ Alternative Normdichte 	<ul style="list-style-type: none"> ▪ Normvolumenfluss ▪ Öl-Normvolumenfluss ▪ Wasser-Normvolumenfluss ▪ Öl-volumenfluss ▪ Wasservolumenfluss ▪ Water cut 			

1) Diagnoseverhalten ist änderbar. Dadurch ändert sich der gesamte Messgrößenstatus.

Diagnoseinformation		Behebungsmaßnahmen	
Nr.	Kurztext		
942	API-Dichte außerhalb Spezifikation	1. Prozessdichte mit gewählter API-Warengruppe prüfen 2. API-bezogene Parameter prüfen	
	Messgrößenstatus [ab Werk] ¹⁾		
	Quality		Bad
	Quality substatus		Maintenance alarm
	Coding (hex)		0x24 ... 0x27
	Statussignal		S
	Diagnoseverhalten		Warning
	Beeinflusste Messgrößen		
Massefluss			

1) Diagnoseverhalten ist änderbar. Dadurch ändert sich der gesamte Messgrößenstatus.

Diagnoseinformation		Behebungsmaßnahmen	
Nr.	Kurztext		
943	API-Druck außerhalb Spezifikation	1. Prozessdruck mit gewählter API-Warengruppe prüfen 2. API-bezogene Parameter prüfen	
	Messgrößenstatus [ab Werk] ¹⁾		
	Quality		Bad
	Quality substatus		Maintenance alarm
	Coding (hex)		0x24 ... 0x27
	Statussignal		S
	Diagnoseverhalten		Warning
	Beeinflusste Messgrößen		
<ul style="list-style-type: none"> ▪ Öldichte ▪ Wasserdichte ▪ GSV-Durchfluss ▪ Alternativer GSV-Durchfluss ▪ Massefluss ▪ Ölmassefluss ▪ Wassermassefluss ▪ NSV-Durchfluss ▪ Alternativer NSV-Durchfluss ▪ Externer Druck ▪ S&W-Volumenfluss ▪ Alternative Normdichte ▪ Normvolumenfluss ▪ Öl-Normvolumenfluss ▪ Wasser-Normvolumenfluss ▪ Ölvolumenfluss ▪ Wasservolumenfluss ▪ Water cut 			

1) Diagnoseverhalten ist änderbar. Dadurch ändert sich der gesamte Messgrößenstatus.

Diagnoseinformation		Behebungsmaßnahmen	
Nr.	Kurztext		
944	Monitoring fehlgeschlagen	Prozessbedingungen für Heartbeat Monitoring prüfen	
	Messgrößenstatus [ab Werk] ¹⁾		
	Quality		Good
	Quality substatus		Ok
	Coding (hex)		0x80 ... 0x83
	Statussignal		S
	Diagnoseverhalten		Warning
Beeinflusste Messgrößen			
<ul style="list-style-type: none"> ▪ Schwingamplitude 1 ▪ Schwingamplitude 2 ▪ Applikationsspezifischer Ausgang ▪ Applikationsspezifischer Ausgang ▪ Signalasymmetrie ▪ Trägermessstoff Massefluss ▪ Trägerrohrtemperatur ▪ Konzentration ▪ Schwingungsdämpfung 1 ▪ Schwingungsdämpfung 2 ▪ Dichte ▪ Dynamische Viskosität ▪ Sensorelektroniktemperatur (ISEM) ▪ Kinematische Viskosität ▪ Massefluss ▪ Index inhomogener Messstoff ▪ Index gebundene Blasen ▪ HBSI ▪ Externer Druck ▪ Erregerstrom 1 ▪ Erregerstrom 2 ▪ Schwingfrequenz 1 ▪ Schwingfrequenz 2 ▪ Normdichte ▪ Normvolumenfluss ▪ Schwankung Schwingungsdämpfung 1 ▪ Schwankung Schwingungsdämpfung 2 ▪ Frequenzschwankung 1 ▪ Frequenzschwankung 2 ▪ Zielmessstoff Massefluss ▪ Temp.kompensierte dynamische Viskosität ▪ Temp.kompensierte kinematische Visk. ▪ Temperatur ▪ Status ▪ Volumenfluss 			

1) Diagnoseverhalten ist änderbar. Dadurch ändert sich der gesamte Messgrößenstatus.





Diagnoseinformation		Behebungsmaßnahmen	
Nr.	Kurztext		
948	Schwingungsdämpfung zu hoch	Prozessbedingungen prüfen	
	Messgrößenstatus [ab Werk] ¹⁾		
	Quality		Good
	Quality substatus		Ok
	Coding (hex)		0x80 ... 0x83
	Statussignal		S
	Diagnoseverhalten		Warning
Beeinflusste Messgrößen			
<ul style="list-style-type: none"> ▪ Schwingamplitude 1 ▪ Schwingamplitude 2 ▪ Applikationsspezifischer Ausgang ▪ Applikationsspezifischer Ausgang ▪ Signalasymmetrie ▪ Trägermessstoff Massefluss ▪ Trägerrohrtemperatur ▪ Zielmessstoff Normvolumenfluss ▪ Trägermessstoff Normvolumenfluss ▪ Konzentration ▪ Schwingungsdämpfung 1 ▪ Schwingungsdämpfung 2 ▪ Dichte ▪ Öldichte ▪ Wasserdichte ▪ Dynamische Viskosität ▪ Sensorelektroniktemperatur (ISEM) ▪ GSV-Durchfluss ▪ Alternativer GSV-Durchfluss ▪ Kinematische Viskosität ▪ Massefluss ▪ Ölmassefluss ▪ Wassermassefluss ▪ Index inhomogener Messstoff ▪ Index gebundene Blasen ▪ HBSI ▪ NSV-Durchfluss ▪ Alternativer NSV-Durchfluss ▪ Externer Druck ▪ Erregerstrom 1 ▪ Erregerstrom 2 ▪ Schwingfrequenz 1 ▪ Schwingfrequenz 2 ▪ S&W-Volumenfluss ▪ Normdichte ▪ Alternative Normdichte ▪ Normvolumenfluss ▪ Öl-Normvolumenfluss ▪ Wasser-Normvolumenfluss ▪ Schwankung Schwingungsdämpfung 1 ▪ Schwankung Schwingungsdämpfung 2 ▪ Frequenzschwankung 1 ▪ Frequenzschwankung 2 ▪ Zielmessstoff Massefluss ▪ Trägermessstoff Volumenfluss ▪ Zielmessstoff Volumenfluss ▪ Temp.kompensierte dynamische Viskosität ▪ Temp.kompensierte kinematische Visk. ▪ Temperatur ▪ Status ▪ Volumenfluss ▪ Öl-volumenfluss ▪ Wasservolumenfluss ▪ Water cut 			



1) Diagnoseverhalten ist änderbar. Dadurch ändert sich der gesamte Messgrößenstatus.

12.8 Anstehende Diagnoseereignisse

Das Menü **Diagnose** bietet die Möglichkeit, sich das aktuelle und zuletzt aufgetretene Diagnoseereignis separat anzeigen zu lassen.

 Zum Aufrufen der Behebungsmaßnahmen eines Diagnoseereignisses:

- Via Vor-Ort-Anzeige →  175
- Via Webbrowser →  176
- Via Bedientool "FieldCare" →  177
- Via Bedientool "DeviceCare" →  177

 Weitere anstehende Diagnoseereignisse sind im Untermenü **Diagnoseliste** anzeigbar →  232

Navigation

Menü "Diagnose"

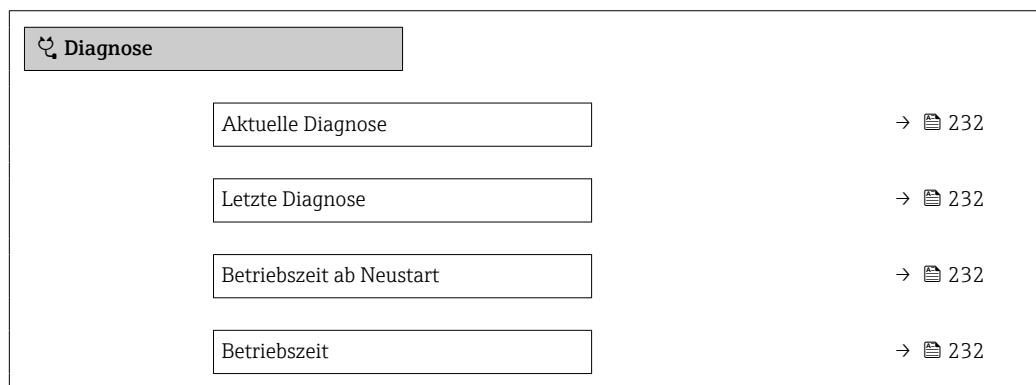

Parameterübersicht mit Kurzbeschreibung

Parameter	Voraussetzung	Beschreibung	Anzeige
Aktuelle Diagnose	Ein Diagnoseereignis ist aufgetreten.	Zeigt das aktuell aufgetretene Diagnoseereignis mit seiner Diagnoseinformation.  Wenn mehrere Meldungen gleichzeitig auftreten, wird die Meldung mit der höchsten Priorität angezeigt.	Symbol für Diagnoseverhalten, Diagnosecode und Kurztext.
Letzte Diagnose	Zwei Diagnoseereignisse sind bereits aufgetreten.	Zeigt das vor dem aktuellen Diagnoseereignis zuletzt aufgetretene Diagnoseereignis mit seiner Diagnoseinformation.	Symbol für Diagnoseverhalten, Diagnosecode und Kurztext.
Betriebszeit ab Neustart	-	Zeigt die Betriebszeit, die seit dem letzten Gerätesteuerstart vergangen ist.	Tage (d), Stunden (h), Minuten (m) und Sekunden (s)
Betriebszeit	-	Zeigt, wie lange das Gerät bis zum jetzigen Zeitpunkt in Betrieb ist.	Tage (d), Stunden (h), Minuten (m) und Sekunden (s)

12.9 Diagnoseliste

Im Untermenü **Diagnoseliste** können bis zu 5 aktuell anstehende Diagnoseereignisse mit der dazugehörigen Diagnoseinformation angezeigt werden. Wenn mehr als 5 Diagnoseereignisse anstehen, werden diejenigen mit der höchsten Priorität angezeigt.

Navigation

Diagnose → Diagnoseliste

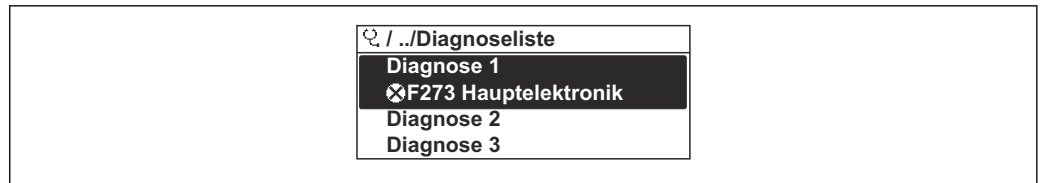

A0014006-DE

35 Am Beispiel der Vor-Ort-Anzeige

- i** Zum Aufrufen der Behebungsmaßnahmen eines Diagnoseereignisses:
- Via Vor-Ort-Anzeige → 175
 - Via Webbrowser → 176
 - Via Bedientool "FieldCare" → 177
 - Via Bedientool "DeviceCare" → 177

12.10 Ereignis-Logbuch

12.10.1 Ereignis-Logbuch auslesen

Eine chronologische Übersicht zu den aufgetretenen Ereignismeldungen bietet das Untermenü **Ereignisliste**.

Navigationpfad

Menü **Diagnose** → Untermenü **Ereignislogbuch** → Ereignisliste

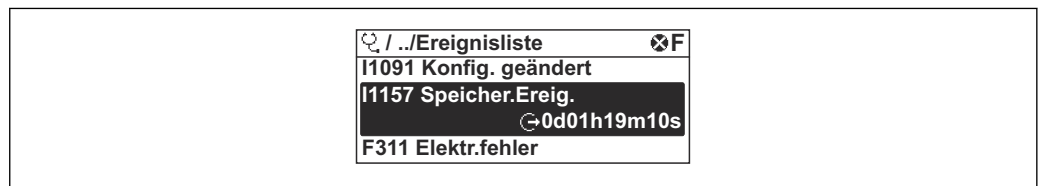

A0014008-DE

36 Am Beispiel der Vor-Ort-Anzeige

- Max. 20 Ereignismeldungen können chronologisch angezeigt werden.
- Wenn im Gerät das Anwendungspaket **Extended HistoROM** (Bestelloption) freigeschaltet ist, kann die Ereignisliste bis zu 100 Meldungseinträge umfassen.

Die Ereignishistorie umfasst Einträge zu:

- Diagnoseereignissen → 181
- Informationsereignissen → 234

Jedem Ereignis ist neben der Betriebszeit seines Auftretens noch ein Symbol zugeordnet, ob das Ereignis aufgetreten oder beendet ist:

- Diagnoseereignis
 - ☺: Auftreten des Ereignisses
 - ☹: Ende des Ereignisses
- Informationsereignis
 - ☺: Auftreten des Ereignisses

- i** Zum Aufrufen der Behebungsmaßnahmen eines Diagnoseereignisses:
- Via Vor-Ort-Anzeige → 175
 - Via Webbrowser → 176
 - Via Bedientool "FieldCare" → 177
 - Via Bedientool "DeviceCare" → 177

- i** Zum Filtern der angezeigten Ereignismeldungen → 234

12.10.2 Ereignis-Logbuch filtern

Mithilfe von Parameter **Filteroptionen** kann bestimmt werden, welche Kategorie von Ereignismeldungen im Untermenü **Ereignisliste** angezeigt werden.

Navigationspfad

Diagnose → Ereignislogbuch → Filteroptionen

Filterkategorien

- Alle
- Ausfall (F)
- Funktionskontrolle (C)
- Außerhalb der Spezifikation (S)
- Wartungsbedarf (M)
- Information (I)

12.10.3 Übersicht zu Informationsereignissen

Ein Informationsereignis wird im Gegensatz zum Diagnoseereignis nur im Ereignis-Logbuch angezeigt und nicht in der Diagnoseliste.

Informationsereignis	Ereignistext
I1000	----- (Gerät i.O.)
I1079	Sensor getauscht
I1089	Gerätestart
I1090	Konfiguration rückgesetzt
I1091	Konfiguration geändert
I1092	HistoROM Backup gelöscht
I1111	Dichteabgleichfehler
I1137	Elektronik getauscht
I1151	Historie rückgesetzt
I1155	Elektroniktemperatur rückgesetzt
I1156	Speicherfehler Trendblock
I1157	Speicherfehler Ereignisliste
I1209	Dichteabgleich ok
I1221	Fehler bei Nullpunktabgleich
I1222	Nullpunktabgleich ok
I1256	Anzeige: Zugriffsrechte geändert
I1278	I/O-Modul neu gestartet
I1335	Firmware geändert
I1361	Webserver: Login fehlgeschlagen
I1397	Feldbus: Zugriffsrechte geändert
I1398	CDI: Zugriffsrechte geändert
I1444	Geräteverifikation bestanden
I1445	Geräteverifikation nicht bestanden
I1447	Applikationsreferenzdaten aufzeichnen
I1448	Applikationsref.daten aufgezeichnet
I1449	Applik.ref.daten nicht aufgezeichnet
I1450	Monitoring aus
I1451	Monitoring an

Informationsereignis	Ereignistext
I1457	Verifikat.Messabweichung nicht bestanden
I1459	I/O-Modul-Verifikation nicht bestanden
I1460	HBSI-Verifikation nicht bestanden
I1461	Sensorverifikation nicht bestanden
I1462	Verifik. Sensor-Elekt. nicht bestanden
I1512	Download gestartet
I1513	Download beendet
I1514	Upload gestartet
I1515	Upload beendet
I1618	I/O-Modul 2 ersetzt
I1619	I/O-Modul 3 ersetzt
I1621	I/O-Modul 4 ersetzt
I1622	Kalibrierung geändert
I1624	Alle Summenzähler zurücksetzen
I1625	Schreibschutz aktiviert
I1626	Schreibschutz deaktiviert
I1627	Webserver: Login erfolgreich
I1628	Anzeige: Login erfolgreich
I1629	CDI: Login erfolgreich
I1631	Webserverzugriff geändert
I1632	Anzeige: Login fehlgeschlagen
I1633	CDI: Login fehlgeschlagen
I1634	Auf Werkseinstellung rückgesetzt
I1635	Auf Auslieferungszustand rückgesetzt
I1639	Max. Schaltzyklenanzahl erreicht
I1649	Hardwareschreibschutz aktiviert
I1650	Hardwareschreibschutz deaktiviert
I1712	Neue Flash-Datei erhalten
I1725	Sensorelektronikmodul (ISEM) geändert
I1726	Datensicherung fehlgeschlagen

12.11 Messgerät zurücksetzen

Mithilfe von Parameter **Gerät zurücksetzen** (→  141) lässt sich die gesamte Gerätekonfiguration oder ein Teil der Konfiguration auf einen definierten Zustand zurücksetzen.

12.11.1 Funktionsumfang von Parameter "Gerät zurücksetzen"

Optionen	Beschreibung
Abbrechen	Der Parameter wird ohne Aktion verlassen.
Auf Auslieferungszustand	Jeder Parameter, für den eine kundenspezifische Voreinstellung bestellt wurde, wird auf diesen kundenspezifischen Wert zurückgesetzt; alle anderen Parameter auf ihre Werkseinstellung.









Optionen	Beschreibung
Gerät neu starten	Durch den Neustart wird jeder Parameter, dessen Daten sich im flüchtigen Speicher (RAM) befinden, auf seine Werkseinstellung zurückgesetzt (z.B. Messwertdaten). Die Gerätekonfiguration bleibt unverändert.
S-DAT-Sicherung wiederherstellen	Wiederherstellung der Daten, die auf dem S-DAT gespeichert sind. Zusätzliche Information: Diese Funktion kann zur Behebung des Speicherfehlers "083 Speicherinhalt inkonsistent" verwendet werden oder zur Wiederherstellung der S-DAT Daten bei Installierung eines neuen S-DAT.  Diese Option wird nur im Störfall angezeigt.

12.12 Geräteinformationen

Das Untermenü **Geräteinformation** enthält alle Parameter, die verschiedene Informationen zur Geräteidentifizierung anzeigen.





Navigation

Menü "Diagnose" → Geräteinformation

► Geräteinformation	
Messstellenbezeichnung	→  236
Seriennummer	→  236
Firmwareversion	→  236
Gerätename	→  237
Hersteller	
Bestellcode	→  237
Erweiterter Bestellcode 1	→  237
Erweiterter Bestellcode 2	→  237
Erweiterter Bestellcode 3	→  237
ENP-Version	→  237



Parameterübersicht mit Kurzbeschreibung

Parameter	Beschreibung	Anzeige	Werkseinstellung
Messstellenbezeichnung	Zeigt Bezeichnung für Messstelle an.	Max. 32 Zeichen wie Kleinbuchstaben oder Zahlen.	-
Seriennummer	Zeigt die Seriennummer des Messgeräts.	Max. 11-stellige Zeichenfolge aus Buchstaben und Zahlen.	-
Firmwareversion	Zeigt installierte Gerätefirmware-Version.	Zeichenfolge im Format: xx.yy.zz	-

Parameter	Beschreibung	Anzeige	Werkseinstellung
Gerätename	Zeigt den Namen des Messumformers.  Befindet sich auch auf Typenschild vom Messumformer.	Promass 300/500	-
Gerätename		Max. 32 Zeichen wie Kleinbuchstaben oder Zahlen.	eh-promass100-xxxxx
Bestellcode	Zeigt den Gerätebestellcode.  Befindet sich auch auf Typenschild von Messaufnehmer und Messumformer im Feld "Order code".	Zeichenfolge aus Buchstaben, Zahlen und bestimmten Satzzeichen (z.B. /).	-
Erweiterter Bestellcode 1	Zeigt den 1. Teil des erweiterten Bestellcodes.  Befindet sich auch auf Typenschild von Messaufnehmer und Messumformer im Feld "Ext. ord. cd."	Zeichenfolge	-
Erweiterter Bestellcode 2	Zeigt den 2. Teil des erweiterten Bestellcodes.  Befindet sich auch auf Typenschild von Messaufnehmer und Messumformer im Feld "Ext. ord. cd."	Zeichenfolge	-
Erweiterter Bestellcode 3	Zeigt den 3. Teil des erweiterten Bestellcodes.  Befindet sich auch auf Typenschild von Messaufnehmer und Messumformer im Feld "Ext. ord. cd."	Zeichenfolge	-
ENP-Version	Zeigt die Version des elektronischen Typenschildes (Electronic Name Plate).	Zeichenfolge	-

12.13 Firmware-Historie

Freigabedatum	Firmware-Version	Bestellmerkmal "Firmware Version"	Firmware-Änderungen	Dokumentationstyp	Dokumentation
2022	01.01.zz	Option 67	Original-Firmware	Betriebsanleitung	BA02110D/06/DE/01.21

-  Das Flashen der Firmware auf die aktuelle Version ist via Serviceschnittstelle möglich.
-  Zur Kompatibilität der Firmwareversion mit den installierten Gerätebeschreibungsdateien und Bedientools: Angaben im Dokument "Herstellerinformation" zum Gerät beachten.
-  Die Herstellerinformation ist verfügbar:
 - Im Download-Bereich der Endress+Hauser Internetseite: www.endress.com → Downloads
 - Folgende Details angeben:
 - Produktwurzel: z.B. 8E3B
Die Produktwurzel ist der erste Teil des Bestellcodes (Order code): Siehe Typenschild am Gerät.
 - Textsuche: Herstellerinformation
 - Suchbereich: Dokumentation – Technische Dokumentationen

13 Wartung

13.1 Wartungsarbeiten

Es sind grundsätzlich keine speziellen Wartungsarbeiten erforderlich.

13.1.1 Außenreinigung

Bei der Außenreinigung von Messgeräten darauf achten, dass das verwendete Reinigungsmittel die Gehäuseoberfläche und Dichtungen nicht angreift.

13.1.2 Innenreinigung

Bei der CIP- und SIP-Reinigung sind folgende Punkte zu beachten:

- Nur Reinigungsmittel verwenden, gegen die die prozessberührenden Materialien hinreichend beständig sind.
- Die für das Messgerät zulässige maximale Messstofftemperatur beachten .

13.2 Mess- und Prüfmittel

Endress+Hauser bietet eine Vielzahl von Mess- und Prüfmitteln an wie Netilion oder Gerätetests.

 Ausführliche Angaben zu den Dienstleistungen erhalten Sie bei Ihrer Endress+Hauser Vertriebszentrale.

Auflistung einiger Mess- und Prüfmittel: →  243

13.3 Endress+Hauser Dienstleistungen

Endress+Hauser bietet eine Vielzahl von Dienstleistungen zur Wartung an wie Re-Kalibrierung, Wartungsservice oder Gerätetests.

 Ausführliche Angaben zu den Dienstleistungen erhalten Sie bei Ihrer Endress+Hauser Vertriebszentrale.

14 Reparatur

14.1 Allgemeine Hinweise

14.1.1 Reparatur- und Umbaukonzept

Das Endress+Hauser Reparatur- und Umbaukonzept sieht Folgendes vor:

- Die Messgeräte sind modular aufgebaut.
- Ersatzteile sind jeweils zu sinnvollen Kits mit einer zugehörigen Einbauanleitung zusammengefasst.
- Reparaturen werden durch den Endress+Hauser Service oder durch entsprechend geschulte Kunden durchgeführt.
- Der Umbau eines zertifizierten Gerätes in eine andere zertifizierte Variante darf nur durch den Endress+Hauser Service oder im Werk durchgeführt werden.

14.1.2 Hinweise zu Reparatur und Umbau



Bei Reparatur und Umbau eines Messgeräts folgende Hinweise beachten:

- ▶ Nur Original-Ersatzteile von Endress+Hauser verwenden.
- ▶ Reparatur gemäß Einbauanleitung durchführen.
- ▶ Die entsprechenden einschlägigen Normen, nationalen Vorschriften, Ex-Dokumentation (XA) und Zertifikate beachten.
- ▶ Jede Reparatur und jeden Umbau dokumentieren und in Netilion Analytics eintragen.

14.2 Ersatzteile

Device Viewer (www.endress.com/deviceviewer):

Dort werden alle Ersatzteile zum Messgerät inklusive Bestellcode aufgelistet und lassen sich bestellen. Wenn vorhanden steht auch die dazugehörige Einbauanleitung zum Download zur Verfügung.

-  Messgerät-Seriennummer:
 - Befindet sich auf dem Gerätetypenschild.
 - Lässt sich über Parameter **Seriennummer** (→  236) im Untermenü **Geräteinformation** auslesen.

14.3 Endress+Hauser Dienstleistungen

Endress+Hauser bietet eine Vielzahl von Dienstleistungen an.

-  Ausführliche Angaben zu den Dienstleistungen erhalten Sie bei Ihrer Endress+Hauser Vertriebszentrale.

14.4 Rücksendung

Die Anforderungen für eine sichere Rücksendung können je nach Gerätetyp und landespezifischer Gesetzgebung unterschiedlich sein.

1. Informationen auf der Internetseite einholen:
<https://www.endress.com/support/return-material>
↳ Region wählen.
2. Bei einer Rücksendung das Gerät so verpacken, dass es zuverlässig vor Stößen und äußeren Einflüssen geschützt wird. Die Originalverpackung bietet optimalen Schutz.

14.5 Entsorgung

 Gemäß der Richtlinie 2012/19/EU über Elektro- und Elektronik-Altgeräte (WEEE) ist das Produkt mit dem abgebildeten Symbol gekennzeichnet, um die Entsorgung von WEEE als unsortierten Hausmüll zu minimieren. Gekennzeichnete Produkte nicht als unsortierter Hausmüll entsorgen, sondern zu den gültigen Bedingungen an den Hersteller zurückgeben.

14.5.1 Messgerät demontieren

1. Gerät ausschalten.

WARNUNG

Personengefährdung durch Prozessbedingungen!

- ▶ Auf gefährliche Prozessbedingungen wie Druck im Messgerät, hohe Temperaturen oder aggressive Messstoffe achten.
2. Die Montage- und Anschlusschritte aus den Kapiteln "Messgerät montieren" und "Messgerät anschließen" in sinngemäß umgekehrter Reihenfolge durchführen. Sicherheitshinweise beachten.

14.5.2 Messgerät entsorgen

WARNUNG

Gefährdung von Personal und Umwelt durch gesundheitsgefährdende Messstoffe!

- ▶ Sicherstellen, dass das Messgerät und alle Hohlräume frei von gesundheits- oder umweltgefährdenden Messstoffresten sind, z.B. in Ritzen eingedrungene oder durch Kunststoff diffundierte Stoffe.

Folgende Hinweise zur Entsorgung beachten:











- ▶ Die national gültigen Vorschriften beachten.
- ▶ Auf eine stoffliche Trennung und Verwertung der Gerätekomponenten achten.

15 Zubehör



Für das Gerät sind verschiedene Zubehöerteile lieferbar, die bei Endress+Hauser mit dem Gerät bestellt oder nachbestellt werden können. Ausführliche Angaben zum betreffenden Bestellcode sind bei Ihrer Endress+Hauser Vertriebszentrale erhältlich oder auf der Produktseite der Endress+Hauser Webseite: www.endress.com.

15.1 Gerätespezifisches Zubehör





15.1.1 Zum Messumformer

Zubehör	Beschreibung
Messumformer Proline 300	<p>Messumformer für den Austausch oder für die Lagerhaltung. Über den Bestellcode können folgende Spezifikationen angegeben werden:</p> <ul style="list-style-type: none"> ▪ Zulassungen ▪ Ausgang ▪ Eingang ▪ Anzeige/Bedienung ▪ Gehäuse ▪ Software <p> Bestellnummer: 8X3BXX</p> <p> Einbauanleitung EA01200D</p>
Abgesetztes Anzeige- und Bedienmodul DKX001	<ul style="list-style-type: none"> ▪ Bei direkter Bestellung mit dem Messgerät: Bestellmerkmal "Anzeige; Bedienung", Option O "Getrennte Anzeige 4-zeilig beleuchtet; 10 m (30 ft) Kabel; Touch Control" ▪ Bei separater Bestellung: <ul style="list-style-type: none"> ▪ Messgerät: Bestellmerkmal „Anzeige; Bedienung“, Option M "Ohne, Vorbereitet für getrennte Anzeige" ▪ DKX001: Über die separate Bestellstruktur DKX001 ▪ Bei nachträglicher Bestellung: DKX001: Über die separate Bestellstruktur DKX001 <p>Montagebügel für DKX001</p> <ul style="list-style-type: none"> ▪ Bei direkter Bestellung: Bestellmerkmal "Zubehör beigelegt", Option RA "Montagebügel, Rohr 1/2" ▪ Bei nachträglicher Bestellung: Bestellnummer: 71340960 <p>Verbindungskabel (Ersatzkabel) Über die separate Bestellstruktur: DKX002</p> <p> Weitere Angaben zum Anzeige- und Bedienmodul DKX001 →  265.</p> <p> Sonderdokumentation SD01763D</p>
Externe WLAN-Antenne	<p>Externe WLAN-Antenne mit 1,5 m (59,1 in) Verbindungskabel und zwei Befestigungswinkel. Bestellmerkmal "Zubehör beigelegt", Option P8 "Wireless Antenne Weitbereich".</p> <p> <ul style="list-style-type: none"> ▪ Die externe WLAN-Antenne ist nicht für den Einsatz in hygienischen Anwendungen geeignet. ▪ Weitere Angaben zur WLAN-Schnittstelle →  71. </p> <p> Bestellnummer: 71351317</p> <p> Einbauanleitung EA01238D</p>
Wetterschutzhaube	<p>Wird dazu verwendet, das Messgerät vor Wettereinflüssen zu schützen: z.B. vor Regenwasser, übermäßiger Erwärmung durch Sonneneinstrahlung.</p> <p> Bestellnummer: 71343505</p> <p> Einbauanleitung EA01160D</p>



15.1.2 Zum Messaufnehmer

Zubehör	Beschreibung
Heizmantel	<p>Wird dazu verwendet, die Temperatur der Messstoffe im Messaufnehmer stabil zu halten. Als Messstoff sind Wasser, Wasserdampf und andere nicht korrosive Flüssigkeiten zugelassen.</p> <p> Bei Verwendung von Öl als Heizmedium: Mit Endress+Hauser Rücksprache halten.</p> <p>Heizmäntel können nicht mit Messaufnehmern kombiniert werden, die eine Berstscheibe enthalten. Den Bestellcode mit der Produktwurzel DK8003 verwenden.</p> <p> Sonderdokumentation SD02151D</p>





15.2 Kommunikationsspezifisches Zubehör

Zubehör	Beschreibung
Fieldgate FXA42	<p>Übertragung von Messwerten angeschlossener 4 bis 20 mA analoger, sowie digitaler Messgeräte</p> <p> <ul style="list-style-type: none"> ▪ Technische Information TI01297S ▪ Betriebsanleitung BA01778S ▪ Produktseite: www.endress.com/fxa42 </p>
Field Xpert SMT50	<p>Der Tablet PC Field Xpert SMT50 für die Gerätekonfiguration ermöglicht ein mobiles Plant Asset Management in den nicht explosionsgefährdeten Bereichen. Er eignet sich für das Inbetriebnahme- und Wartungspersonal, um Feldinstrumente mit digitaler Kommunikationsschnittstelle zu verwalten und den Arbeitsfortschritt zu dokumentieren.</p> <p>Dieser Tablet PC ist als Komplettlösung konzipiert, mit einer vorinstallierten Treiberbibliothek, stellt er ein einfaches und touchfähiges "Werkzeug" dar, über das sich Feldinstrumente während ihres gesamten Lebenszyklus verwalten lassen.</p> <p> <ul style="list-style-type: none"> ▪ Technische Information TI01555S ▪ Betriebsanleitung BA02053S ▪ Produktseite: www.endress.com/smt50 </p>
Field Xpert SMT70	<p>Der Tablet PC Field Xpert SMT70 für die Gerätekonfiguration ermöglicht ein mobiles Plant Asset Management in explosions- und nicht explosionsgefährdeten Bereichen. Er eignet sich für das Inbetriebnahme- und Wartungspersonal, um Feldinstrumente mit digitaler Kommunikationsschnittstelle zu verwalten und den Arbeitsfortschritt zu dokumentieren.</p> <p>Dieser Tablet PC ist als Komplettlösung konzipiert, mit einer vorinstallierten Treiberbibliothek, stellt er ein einfaches und touchfähiges "Werkzeug" dar, über das sich die Feldinstrumente während ihres gesamten Lebenszyklus verwalten lassen.</p> <p> <ul style="list-style-type: none"> ▪ Technische Information TI01342S ▪ Betriebsanleitung BA01709S ▪ Produktseite: www.endress.com/smt70 </p>
Field Xpert SMT77	<p>Der Tablet PC Field Xpert SMT77 für die Gerätekonfiguration ermöglicht ein mobiles Plant Asset Management in Ex-Zone-1-Bereichen.</p> <p> <ul style="list-style-type: none"> ▪ Technische Information TI01418S ▪ Betriebsanleitung BA01923S ▪ Produktseite: www.endress.com/smt77 </p>

15.3 Servicespezifisches Zubehör

Zubehör	Beschreibung
Applicator	<p>Software für die Auswahl und Auslegung von Endress+Hauser Messgeräten:</p> <ul style="list-style-type: none"> ▪ Auswahl von Messgeräten mit industriespezifischen Anforderungen ▪ Berechnung aller notwendigen Daten zur Bestimmung des optimalen Durchflussmessgeräts: z.B. Nennweite, Druckabfall, Fließgeschwindigkeit und Messgenauigkeiten. ▪ Grafische Darstellung von Berechnungsergebnissen ▪ Ermittlung des partiellen Bestellcodes Verwaltung, Dokumentation und Abrufbarkeit aller projektrelevanter Daten und Parameter über die gesamte Lebensdauer eines Projekts. <p>Applicator ist verfügbar: Über das Internet: https://portal.endress.com/webapp/applicator</p>
Netilion	<p>IIoT-Ökosystem: Unlock knowledge</p> <p>Mit dem Netilion IIoT-Ökosystem ermöglicht Ihnen Endress+Hauser, Ihre Anlagenleistung zu optimieren, Arbeitsabläufe zu digitalisieren, Wissen weiterzugeben und die Zusammenarbeit zu verbessern.</p> <p>Auf der Grundlage jahrzehntelanger Erfahrung in der Prozessautomatisierung bietet Endress+Hauser der Prozessindustrie ein IIoT-Ökosystem, mit dem Sie Erkenntnisse aus Daten gewinnen. Diese Erkenntnisse können zur Optimierung von Prozessen eingesetzt werden, was zu einer höheren Anlagenverfügbarkeit, Effizienz und Zuverlässigkeit führt – und letztlich zu einer profitableren Anlage.</p> <p>www.netilion.endress.com</p>
FieldCare	<p>FDT-basiertes Anlagen-Asset-Management-Tool von Endress+Hauser. Es kann alle intelligenten Feldeinrichtungen in Ihrer Anlage konfigurieren und unterstützt Sie bei deren Verwaltung. Durch Verwendung von Statusinformationen stellt es darüber hinaus ein einfaches, aber wirkungsvolles Mittel dar, deren Zustand zu kontrollieren.</p> <p> Betriebsanleitung BA00027S und BA00059S</p>
DeviceCare	<p>Tool zum Verbinden und Konfigurieren von Endress+Hauser Feldgeräten.</p> <p> Innovation-Broschüre IN01047S</p>

15.4 Systemkomponenten

Zubehör	Beschreibung
Bildschirmschreiber Memograph M	<p>Der Bildschirmschreiber Memograph M liefert Informationen über alle relevanten Messgrößen. Messwerte werden sicher aufgezeichnet, Grenzwerte überwacht und Messstellen analysiert. Die Datenspeicherung erfolgt im 256 MB großen internen Speicher und zusätzlich auf SD-Karte oder USB-Stick.</p> <p> <ul style="list-style-type: none"> ▪ Technische Information TI00133R ▪ Betriebsanleitung BA00247R </p>
Cerabar M	<p>Das Druckmessgerät zur Messung von Absolut- und Relativdruck von Gasen, Dämpfen und Flüssigkeiten. Es kann für das Einlesen des Betriebsdruckwerts verwendet werden.</p> <p> <ul style="list-style-type: none"> ▪ Technische Information TI00426P und TI00436P ▪ Betriebsanleitung BA00200P und BA00382P </p>
Cerabar S	<p>Das Druckmessgerät zur Messung von Absolut- und Relativdruck von Gasen, Dämpfen und Flüssigkeiten. Es kann für das Einlesen des Betriebsdruckwerts verwendet werden.</p> <p> <ul style="list-style-type: none"> ▪ Technische Information TI00383P ▪ Betriebsanleitung BA00271P </p>
iTEMP	<p>Die Temperaturtransmitter sind universal einsetzbar und zur Messung von Gasen, Dämpfen und Flüssigkeiten geeignet. Sie können für das Einlesen der Messstofftemperatur verwendet werden.</p> <p> Dokument "Fields of Activity" FA00006T</p>

16 Technische Daten

16.1 Anwendungsbereich

Das Messgerät ist nur für die Durchflussmessung von Flüssigkeiten und Gasen bestimmt.

Je nach bestellter Ausführung kann das Messgerät auch explosionsgefährliche, entzündliche, giftige und brandfördernde Messstoffe messen.

Um den einwandfreien Zustand des Geräts für die Betriebszeit zu gewährleisten: Gerät nur für Messstoffe einsetzen, gegen welche die prozessberührenden Materialien hinreichend beständig sind.

16.2 Arbeitsweise und Systemaufbau

Messprinzip

Massedurchflussmessung nach dem Coriolis-Messprinzip

Messeinrichtung

Das Gerät besteht aus Messumformer und Messaufnehmer.

Das Gerät ist als Kompaktausführung verfügbar:

Messumformer und Messaufnehmer bilden eine mechanische Einheit.

Zum Aufbau des Messgeräts →  14

16.3 Eingang

Messgröße

Direkte Messgrößen

- Massefluss
- Dichte
- Temperatur

Berechnete Messgrößen

- Volumenfluss
- Normvolumenfluss
- Normdichte

Messbereich

Messbereich für Flüssigkeiten

DN		Messbereich-Endwerte $\dot{m}_{\min(F)} \dots \dot{m}_{\max(F)}$	
[mm]	[in]	[kg/h]	[lb/min]
8	$\frac{3}{8}$	0 ... 2 000	0 ... 73,50
15	$\frac{1}{2}$	0 ... 6 500	0 ... 238,9
25	1	0 ... 18 000	0 ... 661,5
40	$1\frac{1}{2}$	0 ... 45 000	0 ... 1 654
50	2	0 ... 70 000	0 ... 2 573
80	3	0 ... 180 000	0 ... 6 615

Messbereich für Gase

Der Endwert ist abhängig von der Dichte und der Schallgeschwindigkeit des verwendeten Gases. Der Endwert kann mit folgenden Formeln berechnet werden:

$$\dot{m}_{\max(G)} = \text{Minimum von } (\dot{m}_{\max(F)} \cdot \rho_G : x) \text{ und } (\rho_G \cdot (c_G/2) \cdot d_i^2 \cdot (\pi/4) \cdot 3600 \cdot n)$$

$\dot{m}_{\max(G)}$	Maximaler Endwert für Gas [kg/h]
$\dot{m}_{\max(F)}$	Maximaler Endwert für Flüssigkeit [kg/h]
$\dot{m}_{\max(G)} < \dot{m}_{\max(F)}$	$\dot{m}_{\max(G)}$ kann nie größer werden als $\dot{m}_{\max(F)}$
ρ_G	Gasdichte in [kg/m ³] bei Prozessbedingungen
x	Begrenzungskonstante für max. Gasdurchfluss [kg/m ³]
c_G	Schallgeschwindigkeit (Gas) [m/s]
d_i	Messrohrinnendurchmesser [m]
π	Kreiszahl Pi
n = 2	Anzahl der Messrohre

DN		x
[mm]	[in]	[kg/m ³]
8	$\frac{3}{8}$	85
15	$\frac{1}{2}$	110
25	1	125

DN		x
[mm]	[in]	[kg/m ³]
40	1½	125
50	2	125
80	3	155

Bei Berechnung des Endwerts über die beiden Formeln:

1. Den Endwert mit beiden Formeln berechnen.
2. Der kleinere Wert ist zu verwenden.

Empfohlener Messbereich

 Durchflussgrenze →  261

Messdynamik

Über 1000 : 1.

Durchflüsse oberhalb des eingestellten Endwerts übersteuern die Elektronik nicht, so dass die aufsummierte Durchflussmenge korrekt erfasst wird.

Eingangssignal

Eingelesene Messwerte

Um die Messgenauigkeit bestimmter Messgrößen zu erhöhen oder für Gase den Normvolumenfluss zu berechnen, kann das Automatisierungssystem kontinuierlich verschiedene Messwerte in das Messgerät schreiben:

- Betriebsdruck zur Steigerung der Messgenauigkeit (Endress+Hauser empfiehlt die Verwendung eines Druckmessgeräts für Absolutdruck, z.B. Cerabar M oder Cerabar S)
- Messstofftemperatur zur Steigerung der Messgenauigkeit (z.B. iTEMP)
- Referenzdichte zur Berechnung des Normvolumenflusses für Gase

 Bei Endress+Hauser sind verschiedene Druck- und Temperaturmessgeräte bestellbar: Kapitel "Zubehör" →  243

Das Einlesen externer Messwerte wird zur Berechnung des Normvolumenflusses empfohlen.

Stromeingang

Das Schreiben der Messwerte vom Automatisierungssystem zum Messgerät erfolgt über den Stromeingang →  246.

Digitale Kommunikation

Das Schreiben der Messwerte durch das Automatisierungssystem erfolgt über über PROFINET.

Stromeingang 0/4...20 mA

Stromeingang	0/4...20 mA (aktiv/passiv)
Strombereich	<ul style="list-style-type: none"> ▪ 4...20 mA (aktiv) ▪ 0/4...20 mA (passiv)
Auflösung	1 µA
Spannungsabfall	Typisch: 0,6 ... 2 V bei 3,6 ... 22 mA (passiv)
Maximale Eingangsspannung	≤ 30 V (passiv)

Leerlaufspannung	≤ 28,8 V (aktiv)
Mögliche Eingangsgrößen	<ul style="list-style-type: none"> ▪ Druck ▪ Temperatur ▪ Dichte

Statuseingang

Maximale Eingangswerte	<ul style="list-style-type: none"> ▪ DC -3 ... 30 V ▪ Wenn Statuseingang aktiv (ON): $R_i > 3 \text{ k}\Omega$
Ansprechzeit	Einstellbar: 5 ... 200 ms
Eingangssignalpegel	<ul style="list-style-type: none"> ▪ Low-Signal (tief): DC -3 ... +5 V ▪ High-Signal (hoch): DC 12 ... 30 V
Zuordenbare Funktionen	<ul style="list-style-type: none"> ▪ Aus ▪ Die einzelnen Summenzähler separat zurücksetzen ▪ Alle Summenzähler zurücksetzen ▪ Messwertunterdrückung

16.4 Ausgang

Ausgangssignal

PROFINET



Standards	Gemäß IEEE 802.3
-----------	------------------

Stromausgang 4...20 mA

Signalmodus	Wahlweise einstellbar: <ul style="list-style-type: none"> ▪ Aktiv ▪ Passiv
Strombereich	Wahlweise einstellbar: <ul style="list-style-type: none"> ▪ 4...20 mA NAMUR ▪ 4...20 mA US ▪ 4...20 mA ▪ 0...20 mA (nur bei Signalmodus aktiv) ▪ Fester Stromwert
Maximale Ausgangswerte	22,5 mA
Leerlaufspannung	DC 28,8 V (aktiv)
Maximale Eingangsspannung	DC 30 V (passiv)
Bürde	0 ... 700 Ω
Auflösung	0,38 µA
Dämpfung	Einstellbar: 0 ... 999,9 s
Zuordenbare Messgrößen	<ul style="list-style-type: none"> ▪ Massefluss ▪ Volumenfluss ▪ Normvolumenfluss ▪ Dichte ▪ Normdichte ▪ Temperatur ▪ Elektroniktemperatur ▪ Schwingungsfrequenz 0 ▪ Schwingungsdämpfung 0 ▪ Signalasymmetrie ▪ Erregerstrom 0 <p> Verfügt das Messgerät über ein oder mehrere Anwendungspakete, erweitert sich die Auswahl.</p>

Impuls-/Frequenz-/Schaltausgang

Funktion	Als Impuls-, Frequenz- oder Schaltausgang wahlweise einstellbar
Ausführung	Open-Collector Wahlweise einstellbar: <ul style="list-style-type: none"> ▪ Aktiv ▪ Passiv ▪ Passiv NAMUR <p> Ex-i, passiv</p>
Maximale Eingangswerte	DC 30 V, 250 mA (passiv)
Leerlaufspannung	DC 28,8 V (aktiv)
Spannungsabfall	Bei 22,5 mA: ≤ DC 2 V
Impulsausgang	
Maximale Eingangswerte	DC 30 V, 250 mA (passiv)

Maximaler Ausgangsstrom	22,5 mA (aktiv)
Leerlaufspannung	DC 28,8 V (aktiv)
Impulsbreite	Einstellbar: 0,05 ... 2 000 ms
Maximale Impulsrate	10 000 Impulse/s
Impulswertigkeit	Einstellbar
Zuordenbare Messgrößen	<ul style="list-style-type: none"> ■ Massefluss ■ Volumenfluss ■ Normvolumenfluss <p> Verfügt das Messgerät über ein oder mehrere Anwendungspakete, erweitert sich die Auswahl.</p>
Frequenzausgang	
Maximale Eingangswerte	DC 30 V, 250 mA (passiv)
Maximaler Ausgangsstrom	22,5 mA (aktiv)
Leerlaufspannung	DC 28,8 V (aktiv)
Ausgangsfrequenz	Einstellbar: Endfrequenz 2 ... 10 000 Hz ($f_{\max} = 12\,500$ Hz)
Dämpfung	Einstellbar: 0 ... 999,9 s
Impuls-Pausen-Verhältnis	1:1
Zuordenbare Messgrößen	<ul style="list-style-type: none"> ■ Massefluss ■ Volumenfluss ■ Normvolumenfluss ■ Dichte ■ Normdichte ■ Temperatur ■ Elektroniktemperatur ■ Schwingungsfrequenz 0 ■ Schwingungsdämpfung 0 ■ Signalasymmetrie ■ Erregerstrom 0 <p> Verfügt das Messgerät über ein oder mehrere Anwendungspakete, erweitert sich die Auswahl.</p>
Schaltausgang	
Maximale Eingangswerte	DC 30 V, 250 mA (passiv)
Leerlaufspannung	DC 28,8 V (aktiv)
Schaltverhalten	Binär, leitend oder nicht leitend
Schaltverzögerung	Einstellbar: 0 ... 100 s
Anzahl Schaltzyklen	Unbegrenzt
Zuordenbare Funktionen	<ul style="list-style-type: none"> ■ Aus ■ An ■ Diagnoseverhalten ■ Grenzwert <ul style="list-style-type: none"> ■ Massefluss ■ Volumenfluss ■ Normvolumenfluss ■ Dichte ■ Normdichte ■ Temperatur ■ Summenzähler 1...3 ■ Überwachung Durchflussrichtung ■ Status <ul style="list-style-type: none"> ■ Überwachung teilgefülltes Rohr ■ Schleimengenunterdrückung <p> Verfügt das Messgerät über ein oder mehrere Anwendungspakete, erweitert sich die Auswahl.</p>

Relaisausgang

Funktion	Schaltausgang
Ausführung	Relaisausgang, galvanisch getrennt
Schaltverhalten	Wahlweise einstellbar: <ul style="list-style-type: none"> ▪ NO (normaly open), Werkseinstellung ▪ NC (normaly closed)
Maximale Schaltleistung (passiv)	<ul style="list-style-type: none"> ▪ DC 30 V, 0,1 A ▪ AC 30 V, 0,5 A
Zuordenbare Funktionen	<ul style="list-style-type: none"> ▪ Aus ▪ An ▪ Diagnoseverhalten ▪ Grenzwert <ul style="list-style-type: none"> ▪ Massefluss ▪ Volumenfluss ▪ Normvolumenfluss ▪ Dichte <ul style="list-style-type: none"> ▪ Normdichte ▪ Temperatur <ul style="list-style-type: none"> ▪ Summenzähler 1...3 ▪ Überwachung Durchflussrichtung ▪ Status <ul style="list-style-type: none"> ▪ Überwachung teilgefülltes Rohr ▪ Schleichmengenunterdrückung <p> Verfügt das Messgerät über ein oder mehrere Anwendungspakete, erweitert sich die Auswahl.</p>

Frei konfigurierbarer Ein-/Ausgang

Einem frei konfigurierbaren Ein-/Ausgang (Konfigurierbares I/O) wird bei der Inbetriebnahme des Geräts **ein** spezifischer Ein- oder Ausgang zugeordnet.

Für die Zuordnung stehen folgende Ein- und Ausgänge zur Verfügung:

- Stromausgang wählbar: 4...20 mA (aktiv), 0/4...20 mA (passiv)
- Impuls-/Frequenz-/Schaltausgang
- Stromeingang wählbar: 4...20 mA (aktiv), 0/4...20 mA (passiv)
- Statureingang

Ausfallsignal

Ausfallinformationen werden abhängig von der Schnittstelle wie folgt dargestellt.

PROFINET

Gerätediagnose	Gemäß "Application Layer protocol for decentralized periphery", Version 2.3
-----------------------	---

Stromausgang 0/4...20 mA

4...20 mA

Fehlverhalten	Wählbar: <ul style="list-style-type: none"> ▪ 4 ... 20 mA gemäß NAMUR-Empfehlung NE 43 ▪ 4 ... 20 mA gemäß US ▪ Min. Wert: 3,59 mA ▪ Max. Wert: 22,5 mA ▪ Definierbarer Wert zwischen: 3,59 ... 22,5 mA ▪ Aktueller Wert ▪ Letzter gültiger Wert
----------------------	---

0...20 mA

Fehlerverhalten	Wählbar: <ul style="list-style-type: none"> ■ Maximaler Alarm: 22 mA ■ Definierbarer Wert zwischen: 0 ... 20,5 mA
------------------------	---

Impuls-/Frequenz-/Schaltausgang

Impulsausgang	
Fehlerverhalten	Wählbar: <ul style="list-style-type: none"> ■ Aktueller Wert ■ Keine Impulse
Frequenzausgang	
Fehlerverhalten	Wählbar: <ul style="list-style-type: none"> ■ Aktueller Wert ■ 0 Hz ■ Definierbarer Wert zwischen: 2 ... 12 500 Hz
Schaltausgang	
Fehlerverhalten	Wählbar: <ul style="list-style-type: none"> ■ Aktueller Status ■ Offen ■ Geschlossen

Relaisausgang

Fehlerverhalten	Wählbar: <ul style="list-style-type: none"> ■ Aktueller Status ■ Offen ■ Geschlossen
------------------------	---

Vor-Ort-Anzeige

Klartextanzeige	Mit Hinweis zu Ursache und Behebungsmaßnahmen
Hintergrundbeleuchtung	Rote Beleuchtung signalisiert Gerätefehler.

 Statussignal gemäß NAMUR-Empfehlung NE 107

Schnittstelle/Protokoll



- Via digitale Kommunikation: PROFINET
- Via Serviceschnittstelle
 - Serviceschnittstelle CDI-RJ45
 - WLAN-Schnittstelle

Klartextanzeige	Mit Hinweis zu Ursache und Behebungsmaßnahmen
------------------------	---

Webbrowser

Klartextanzeige	Mit Hinweis zu Ursache und Behebungsmaßnahmen
------------------------	---

Leuchtdioden (LED)

Statusinformationen	<p>Statusanzeige durch verschiedene Leuchtdioden</p> <p>Je nach Geräteausführung werden folgende Informationen angezeigt:</p> <ul style="list-style-type: none"> ■ Versorgungsspannung aktiv ■ Datenübertragung aktiv ■ Gerätealarm/-störung vorhanden ■ PROFINET-Netzwerk verfügbar ■ PROFINET-Verbindung hergestellt ■ PROFINET Blinking-Feature <p> Diagnoseinformation via Leuchtdioden →  171</p>
----------------------------	--

Schleichmengenunterdrückung

Die Schaltpunkte für die Schleichmengenunterdrückung sind frei wählbar.

Galvanische Trennung

Die Ausgänge sind galvanisch getrennt:

- von der Spannungsversorgung
- zueinander
- gegen Anschluss Potentialausgleich (PE)

Protokollspezifische Daten

Protokoll	Application layer protocol for decentral device periphery and distributed automation, Version 2.3
Kommunikationstyp	100 MBit/s
Konformitätsklasse	Conformance Class B
Netzlastklasse	Netload Class 2 0 Mbit/s
Baudraten	Automatische 100 Mbit/s mit Vollduplex-Erkennung
Zykluszeiten	Ab 8 ms
Polarität	Auto-Polarität für die automatische Korrektur von gekreuzten TxD- und RxD-Paaren
Media Redundancy Protocol (MRP)	Ja
Support Systemredundanz	Systemredundanz S2 (2 AR mit 1 NAP)
Geräteprofil	Application interface identifier 0xF600 Generisches Gerät
Hersteller-ID	0x11
Gerätetypkennung	0x843B
Gerätebeschreibungsdateien (GSD, DTM, DD)	<p>Informationen und Dateien unter:</p> <ul style="list-style-type: none"> ■ www.endress.com Auf der Produktseite des Geräts: Dokumente/Software → Gerätetreiber ■ www.profibus.com
Unterstützte Verbindungen	<ul style="list-style-type: none"> ■ 2 x AR (IO Controller AR) ■ 1 x AR (IO-Supervisor Device AR connection allowed) ■ 1 x Input CR (Communication Relation) ■ 1 x Output CR (Communication Relation) ■ 1 x Alarm CR (Communication Relation)
Konfigurationsmöglichkeiten für Messgerät	<ul style="list-style-type: none"> ■ DIP-Schalter auf dem Elektronikmodul, für die Vergabe des Gerätenamens (letzter Teil) ■ Asset Management Software (FieldCare, DeviceCare, Field Xpert) ■ Integrierter Webserver via Webbrowser und IP-Adresse ■ Gerätstammdatei (GSD), ist über den integrierten Webserver des Messgeräts auslesbar. ■ Vor-Ortbedienung

Konfiguration des Gerätenamens	<ul style="list-style-type: none"> ▪ DIP-Schalter auf dem Elektronikmodul, für die Vergabe des Gerätenamens (letzter Teil) ▪ DCP Protokoll ▪ Asset Management Software (FieldCare, DeviceCare, Field Xpert) ▪ Integrierter Webserver
Unterstützte Funktionen	<ul style="list-style-type: none"> ▪ Identification & Maintenance einfache Geräteidentifizierung über: <ul style="list-style-type: none"> ▪ Leitsystem ▪ Typenschild ▪ Messwertstatus Die Prozessgrößen werden mit einem Messwertstatus kommuniziert ▪ Blinking-Feature über die Vor-Ort Anzeige für vereinfachte Geräteidentifizierung und -zuordnung ▪ Gerätebedienung über Asset Management Software (z.B. FieldCare, DeviceCare, SIMATIC PDM)
Systemintegration	<p>Informationen zur Systemintegration .</p> <ul style="list-style-type: none"> ▪ Zyklische Datenübertragung ▪ Übersicht und Beschreibung der Module ▪ Kodierung des Status ▪ Startup-Parametrierung ▪ Werkeinstellung

16.5 Energieversorgung

Klemmenbelegung →  34

Verfügbare Gerätestecker →  34

Verfügbare Gerätestecker →  34

Versorgungsspannung	Bestellmerkmal "Energieversorgung"	Klemmenspannung		Frequenzbereich
	Option D	DC 24 V	±20%	-
	Option E	AC 100 ... 240 V	-15...+10%	50/60 Hz
	Option I	DC 24 V	±20%	-
		AC 100 ... 240 V	-15...+10%	50/60 Hz

Leistungsaufnahme **Messumformer**
Max. 10 W (Wirkleistung)



Einschaltstrom	Max. 36 A (<5 ms) gemäß NAMUR-Empfehlung NE 21
-----------------------	--

Stromaufnahme **Messumformer**

- Max. 400 mA (24 V)
- Max. 200 mA (110 V, 50/60 Hz; 230 V, 50/60 Hz)



Versorgungsausfall

- Summenzähler bleiben auf dem zuletzt ermittelten Wert stehen.
- Konfiguration bleibt je nach Geräteausführung im Gerätespeicher oder im steckbaren Datenspeicher (HistoROM DAT) erhalten.
- Fehlermeldungen inklusive Stand des Betriebsstundenzählers werden abgespeichert.

Überstromsicherheit	Das Gerät muss mit einem dedizierten Leitungsschutzschalter (LSS) betrieben werden, da es über keinen eigenen Ein/Aus-Schalter verfügt. <ul style="list-style-type: none"> ▪ Der Leitungsschutzschalter muss einfach erreichbar und gekennzeichnet sein. ▪ Zulässiger Nennstrom des Leitungsschutzschalter: 2 A bis maximal 10 A.
Elektrischer Anschluss	→  35
Potenzialausgleich	→  40
Klemmen	Federkraftklemmen: Für Litzen und Litzen mit Aderendhülsen geeignet. Leiterquerschnitt 0,2 ... 2,5 mm ² (24 ... 12 AWG).
Kabeleinführungen	<ul style="list-style-type: none"> ▪ Kabelverschraubung: M20 × 1,5 mit Kabel \varnothing 6 ... 12 mm (0,24 ... 0,47 in) ▪ Gewinde für Kabeleinführung: <ul style="list-style-type: none"> ▪ NPT 1/2" ▪ G 1/2" ▪ M20
Kabelspezifikation	→  31

Überspannungsschutz	Netzspannungsschwankungen	→  253
	Überspannungskategorie	Überspannungskategorie II
	Kurzzeitige, temporäre Überspannung	Zwischen Leitung und Erde bis zu 1200 V, während max. 5 s
	Langfristige, temporäre Überspannung	Zwischen Leitung und Erde bis zu 500 V

16.6 Leistungsmerkmale

Referenzbedingungen	<ul style="list-style-type: none"> ▪ Fehlergrenzen in Anlehnung an ISO 11631 ▪ Wasser <ul style="list-style-type: none"> ▪ +15 ... +45 °C (+59 ... +113 °F) ▪ 2 ... 6 bar (29 ... 87 psi) ▪ Angaben gemäß Kalibrierprotokoll ▪ Angaben zur Messabweichung basierend auf akkreditierten Kalibrieranlagen gemäß ISO 17025 <p> Zum Erhalt der Fehlermesswerte: Produktauswahlhilfe <i>Applicator</i> →  243</p>
---------------------	---

Maximale Messabweichung v.M. = vom Messwert; 1 g/cm³ = 1 kg/l; T = Messstofftemperatur

Grundgenauigkeit

 Berechnungsgrundlagen →  257

Masse- und Volumenfluss (Flüssigkeiten)

±0,15 % v.M.

±0,10 % v.M. (Bestellmerkmal "Kalibration Durchfluss", Option A, B, C, für Massefluss)

Massefluss (Gase)

±0,50 % v.M.

Dichte (Flüssigkeiten)

Unter Referenzbedingungen [g/cm ³]	Standarddichte-Kalibrierung [g/cm ³]
±0,0005	±0,002

Temperatur

±0,5 °C ± 0,005 · T °C (±0,9 °F ± 0,003 · (T - 32) °F)

Nullpunktstabilität

DN		Nullpunktstabilität	
[mm]	[in]	[kg/h]	[lb/min]
8	$\frac{3}{8}$	0,20	0,007
15	$\frac{1}{2}$	0,65	0,024
25	1	1,80	0,066
40	$1\frac{1}{2}$	4,50	0,165
50	2	7,0	0,257
80	3	18,0	0,6615

Durchflusswerte

Durchflusswerte als Turndown-Kennzahlen abhängig von der Nennweite.

SI-Einheiten

DN [mm]	1:1	1:10	1:20	1:50	1:100	1:500
	[kg/h]	[kg/h]	[kg/h]	[kg/h]	[kg/h]	[kg/h]
8	2 000	200	100	40	20	4
15	6 500	650	325	130	65	13
25	18 000	1 800	900	360	180	36
40	45 000	4 500	2 250	900	450	90
50	70 000	7 000	3 500	1 400	700	140
80	180 000	18 000	9 000	3 600	1 800	360

US-Einheiten

DN [inch]	1:1	1:10	1:20	1:50	1:100	1:500
	[lb/min]	[lb/min]	[lb/min]	[lb/min]	[lb/min]	[lb/min]
$\frac{3}{8}$	73,50	7,350	3,675	1,470	0,735	0,147
$\frac{1}{2}$	238,9	23,89	11,95	4,778	2,389	0,478
1	661,5	66,15	33,08	13,23	6,615	1,323
$1\frac{1}{2}$	1 654	165,4	82,70	33,08	16,54	3,308
2	2 573	257,3	128,7	51,46	25,73	5,146
3	6 615	661,5	330,8	132,3	66,15	13,23

Genauigkeit der Ausgänge

Die Ausgänge weisen die folgende Grundgenauigkeit auf:

Stromausgang

Genauigkeit	$\pm 5 \mu\text{A}$
--------------------	---------------------

Impuls-/Frequenzausgang

v.M. = vom Messwert

Genauigkeit	Max. $\pm 50 \text{ ppm v.M.}$ (über den kompletten Umgebungstemperaturbereich)
--------------------	---

Wiederholbarkeit

v.M. = vom Messwert; $1 \text{ g/cm}^3 = 1 \text{ kg/l}$; T = Messstofftemperatur

Grund-Wiederholbarkeit

 Berechnungsgrundlagen →  257

Masse- und Volumenfluss (Flüssigkeiten)

$\pm 0,075 \%$ v.M.

$\pm 0,05 \%$ v.M. (Kalibrieroption, für Massefluss)

Massefluss (Gase)

$\pm 0,25 \%$ v.M. (bis zu einer Machzahl von 0,2)

Dichte (Flüssigkeiten)

$\pm 0,00025 \text{ g/cm}^3$

Temperatur

$\pm 0,25 \text{ }^\circ\text{C} \pm 0,0025 \cdot T \text{ }^\circ\text{C}$ ($\pm 0,45 \text{ }^\circ\text{F} \pm 0,0015 \cdot (T-32) \text{ }^\circ\text{F}$)

Reaktionszeit

Die Reaktionszeit ist abhängig von der Parametrierung (Dämpfung).

Einfluss Umgebungstemperatur

Stromausgang

Temperaturkoeffizient	Max. $1 \mu\text{A}/^\circ\text{C}$
------------------------------	-------------------------------------

Impuls-/Frequenzausgang

Temperaturkoeffizient	Kein zusätzlicher Effekt. In Genauigkeit enthalten.
------------------------------	---

Einfluss Messstofftemperatur

Massefluss

v.E. = vom Endwert

Bei einer Temperaturdifferenz zwischen der Temperatur bei der Nullpunktjustierung und der Prozesstemperatur, beträgt die zusätzliche Messabweichung der Messaufnehmer typisch $\pm 0,0002 \%$ v.E./ $^\circ\text{C}$ ($\pm 0,0001 \%$ v. E./ $^\circ\text{F}$).

Bei einer Durchführung der Nullpunktjustierung bei Prozesstemperatur wird der Einfluss verringert.

Dichte

Bei einer Temperaturdifferenz zwischen der Dichte-Kalibriertemperatur und der Prozess-temperatur, beträgt die Messabweichung der Messaufnehmer typisch $\pm 0,0001 \text{ g/cm}^3/^\circ\text{C}$ ($\pm 0,00005 \text{ g/cm}^3/^\circ\text{F}$). Felddichtejustierung ist möglich.

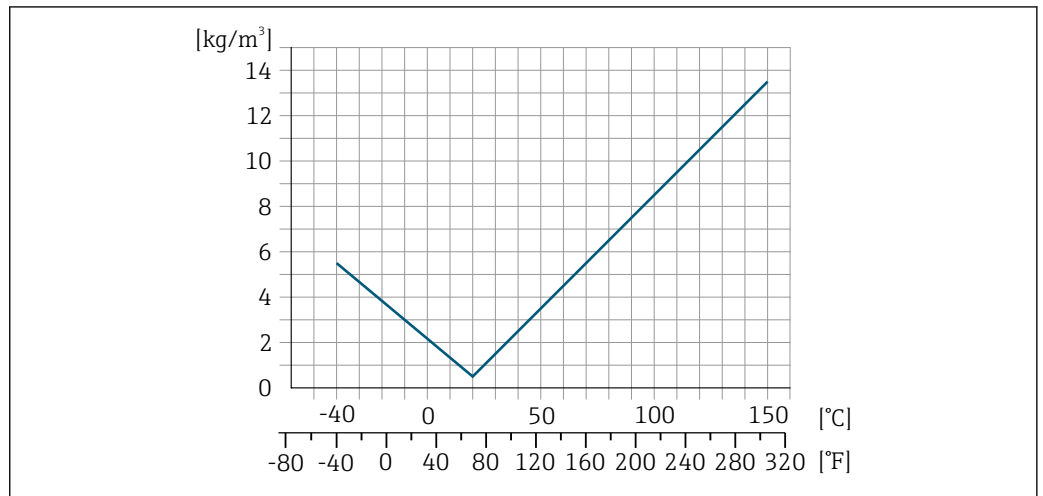

37 Felddichtejustierung, Beispiel bei +20 °C (+68 °F)

Temperatur

$\pm 0,005 \cdot T \text{ } ^\circ\text{C}$ ($\pm 0,005 \cdot (T - 32) \text{ } ^\circ\text{F}$)

Einfluss Messstoffdruck

Nachfolgend wird gezeigt, wie sich der Prozessdruck (Relativdruck) auf die Genauigkeit des Masseflusses auswirkt.

v.M. = vom Messwert



Der Effekt kann kompensiert werden durch:

- Einlesen des aktuellen Druckmesswerts über den Stromeingang oder einen digitalen Eingang.
- Vorgabe eines festen Werts für den Druck in den Geräteparametern.



Betriebsanleitung .

DN		[% v.M./bar]	[% v.M./psi]
[mm]	[in]		
8	3/8	Kein Einfluss	
15	1/2	Kein Einfluss	
25	1	Kein Einfluss	
40	1 1/2	Kein Einfluss	
50	2	-0,009	-0,0006
80	3	-0,020	-0,0014

Berechnungsgrundlagen

v.M. = vom Messwert, v.E. = vom Endwert

BaseAccu = Grundgenauigkeit in % v.M., BaseRepeat = Grund-Wiederholbarkeit in % v.M.

MeasValue = Messwert; ZeroPoint = Nullpunktstabilität

Berechnung der maximalen Messabweichung in Abhängigkeit von der Durchflussrate

Durchflussrate	maximale Messabweichung in % v.M.
$\geq \frac{\text{ZeroPoint}}{\text{BaseAccu}} \cdot 100$ <small>A0021332</small>	$\pm \text{BaseAccu}$ <small>A0021339</small>
$< \frac{\text{ZeroPoint}}{\text{BaseAccu}} \cdot 100$ <small>A0021333</small>	$\pm \frac{\text{ZeroPoint}}{\text{MeasValue}} \cdot 100$ <small>A0021334</small>

Berechnung der maximalen Wiederholbarkeit in Abhängigkeit von der Durchflussrate

Durchflussrate	maximale Wiederholbarkeit in % v.M.
$\geq \frac{1/2 \cdot \text{ZeroPoint}}{\text{BaseRepeat}} \cdot 100$ <small>A0021335</small>	$\pm \text{BaseRepeat}$ <small>A0021340</small>
$< \frac{1/2 \cdot \text{ZeroPoint}}{\text{BaseRepeat}} \cdot 100$ <small>A0021336</small>	$\pm 1/2 \cdot \frac{\text{ZeroPoint}}{\text{MeasValue}} \cdot 100$ <small>A0021337</small>

Beispiel maximale Messabweichung

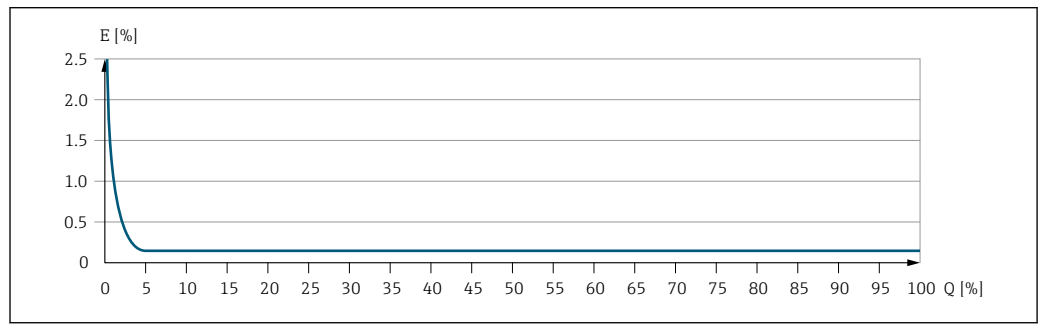

E Maximale Messabweichung in % v.M. (Beispiel)
 Q Durchflussrate in % vom maximalen Endwert

16.7 Montage

Montagebedingungen → 21

16.8 Umgebung

Umgebungstemperaturbereich → 23

Temperaturtabellen

i Für den Einsatz im explosionsgefährdeten Bereich die Abhängigkeit von zulässiger Umgebungs- und Messstofftemperatur beachten.

b Detaillierte Angaben zu den Temperaturtabellen: Separates Dokument "Sicherheitshinweise" (XA) zum Gerät.

Lagerungstemperatur

Klimaklasse	DIN EN 60068-2-38 (Prüfung Z/AD)
Relative Luftfeuchte	Das Gerät ist für den Einsatz in Außen- und Innenbereichen mit einer relativen Luftfeuchte von 4 ... 95 % geeignet.
Betriebshöhe	Gemäß EN 61010-1 <ul style="list-style-type: none"> ■ ≤ 2 000 m (6 562 ft) ■ > 2 000 m (6 562 ft) mit zusätzlichen Überspannungsschutz (z.B. Endress+Hauser HAW Series)
Schutzart	<p>Messumformer</p> <ul style="list-style-type: none"> ■ IP66/67, Type 4X enclosure, geeignet für Verschmutzungsgrad 4 ■ Bei geöffnetem Gehäuse: IP20, Type 1 enclosure, geeignet für Verschmutzungsgrad 2 ■ Anzeigemodul: IP20, Type 1 enclosure, geeignet für Verschmutzungsgrad 2 <p>Optional</p> <p>Bestellmerkmal "Sensoroptionen", Option CM "IP69"</p> <p>Externe WLAN-Antenne</p> <p>IP67</p>
Vibrations- und Schockfestigkeit	<p>Schwingen sinusförmig in Anlehnung an IEC 60068-2-6</p> <ul style="list-style-type: none"> ■ 2 ... 8,4 Hz, 3,5 mm peak ■ 8,4 ... 2 000 Hz, 1 g peak <p>Schwingen Breitbandrauschen in Anlehnung an IEC 60068-2-64</p> <ul style="list-style-type: none"> ■ 10 ... 200 Hz, 0,003 g²/Hz ■ 200 ... 2 000 Hz, 0,001 g²/Hz ■ Total: 1,54 g rms <p>Schocks Halbsinus in Anlehnung an IEC 60068-2-27</p> <p>6 ms 30 g</p> <p>Stoß durch raue Handhabung in Anlehnung an IEC 60068-2-31</p>
Innenreinigung	<ul style="list-style-type: none"> ■ CIP-Reinigung ■ SIP-Reinigung <p>Optionen</p> <p>Öl- und fettfreie Ausführung für medienberührende Teile, ohne Erklärung Bestellmerkmal "Dienstleistung", Option HA ³⁾</p>
Mechanische Belastung	<p>Messumformergehäuse:</p> <ul style="list-style-type: none"> ■ Vor mechanischen Einflüssen wie Stößen oder Schlägen schützen ■ Nicht als Steighilfe verwenden

3) Die Reinigung bezieht sich nur auf das Messgerät. Gegebenenfalls mitgelieferte Zubehörartikel werden nicht gereinigt.

Elektromagnetische Verträglichkeit (EMV)

- Nach IEC/EN 61326 und NAMUR-Empfehlung 21 (NE 21)
- Nach IEC/EN 61000-6-2 und IEC/EN 61000-6-4



Details sind in der Konformitätserklärung ersichtlich.



Diese Einrichtung ist nicht dafür vorgesehen, in Wohnbereichen verwendet zu werden, und kann einen angemessenen Schutz des Funkempfangs in solchen Umgebungen nicht sicherstellen.

16.9 Prozess

Messstofftemperaturbereich

-40 ... +150 °C (-40 ... +302 °F)

Druck-Temperatur-Kurven



Eine Übersicht zu den Druck-Temperatur-Kurven für die Prozessanschlüsse: Technische Information

Gehäuse Messaufnehmer

Das Gehäuse des Messaufnehmers ist mit trockenem Stickstoff gefüllt und schützt die innenliegende Elektronik und Mechanik.



Wenn ein Messrohr ausfällt (z.B. aufgrund von Prozesseigenschaften wie korrosiven oder abrasiven Messstoffen), wird der Messstoff vom Messaufnehmergehäuse zunächst zurückgehalten.

Sollte es zu einem Ausfall eines Messrohrs kommen, steigt der Druck im Messaufnehmergehäuse entsprechend dem Betriebsdruck an. Wenn der Betreiber entscheidet, dass der Berstdruck des Messaufnehmergehäuses keine ausreichende Sicherheit bietet, kann das Messgerät mit einer Berstscheibe ausgestattet werden. Dadurch wird verhindert, dass sich im Inneren des Messaufnehmergehäuses ein zu hoher Druck aufbaut. Die Verwendung einer Berstscheibe wird daher in Anwendungen mit hohen Gasdrücken dringend empfohlen und insbesondere in Anwendungen, in denen der Prozessdruck höher ist als 2/3 des Berstdrucks des Messaufnehmergehäuses.

Berstdruck des Messaufnehmergehäuses

Wenn das Messgerät mit einer Berstscheibe ausgestattet ist (Bestellmerkmal "Sensoroption", Option CA "Berstscheibe"), dann ist der Auslösedruck der Berstscheibe entscheidend.

Der Berstdruck des Messaufnehmergehäuses bezieht sich auf einen typischen Innendruck, der vor einem mechanischen Ausfall des Messaufnehmergehäuses erreicht wird und während der Typprüfung bestimmt wurde. Die entsprechende Erklärung zur Typprüfung kann zusammen mit dem Messgerät bestellt werden (Bestellmerkmal "Weitere Zulassung", Option LN "Berstdruck Sensorgehäuse, Typenprüfung").

DN		Berstdruck Messaufnehmergehäuse	
[mm]	[in]	[bar]	[psi]
8	$\frac{3}{8}$	250	3 620
15	$\frac{1}{2}$	250	3 620
25	1	250	3 620
40	$1\frac{1}{2}$	200	2 900

DN		Berstdruck Messaufnehmergehäuse	
[mm]	[in]	[bar]	[psi]
50	2	180	2 610
80	3	120	1 740



Angaben zu den Abmessungen: Dokument "Technische Information", Kapitel "Konstruktiver Aufbau"

Berstscheibe

Um die Sicherheit zu erhöhen, kann eine Geräteausführung mit Berstscheibe mit einem Auslösedruck von 10 ... 15 bar (145 ... 217,5 psi) verwendet werden (Bestellmerkmal "Sensoroption", Option CA "Berstscheibe").

Der Einsatz von Berstscheiben kann nicht mit dem separat erhältlichen Heizmantel kombiniert werden.

Durchflussgrenze

Die geeignete Nennweite wird ermittelt, indem zwischen dem Durchfluss und dem zulässigen Druckabfall optimiert wird.



Zur Übersicht der Messbereich-Endwerte: Kapitel "Messbereich" →  245

- Der minimal empfohlene Endwert beträgt ca. 1/20 des maximalen Endwerts
- Für die häufigsten Anwendungen sind 20 ... 50 % des maximalen Endwerts als ideal anzusehen
- Bei abrasiven Medien (z.B. feststoffbeladenen Flüssigkeiten) ist ein tiefer Endwert zu wählen: Strömungsgeschwindigkeit < 1 m/s (< 3 ft/s).
- Bei Gasmessungen gilt:
 - Die Strömungsgeschwindigkeit in den Messrohren sollte die halbe Schallgeschwindigkeit (0,5 Mach) nicht überschreiten
 - Der maximale Massefluss ist abhängig von der Dichte des Gases: Formel



Zur Berechnung der Durchflussgrenze: Produktauswahlhilfe *Applicator* →  243

Druckverlust



Zur Berechnung des Druckverlusts: Produktauswahlhilfe *Applicator* →  243

Systemdruck

→  23

16.10 Konstruktiver Aufbau

Bauform, Maße



Angaben zu den Abmessungen und Einbaulängen des Geräts: Dokument "Technische Information", Kapitel "Konstruktiver Aufbau"

Gewicht

Alle Werte (Gewicht ohne Verpackungsmaterial) beziehen sich auf Geräte mit EN/DIN PN 40-Flanschen. Gewichtsangaben inklusive Messumformer gemäß Bestellmerkmal "Gehäuse", Option A "Alu, beschichtet".

Abweichende Werte aufgrund anderer Messumformerausführungen:

- Messumformerausführung für den Ex-Bereich (Bestellmerkmal "Gehäuse", Option A "Alu, beschichtet"; Ex d): +2 kg (+4,4 lbs)
- Messumformerausführung für den hygienischen Bereich (Bestellmerkmal "Gehäuse", Option B "Rostfrei, hygienisch"): +0,2 kg (+0,44 lbs)

Gewicht in SI-Einheiten

DN [mm]	Gewicht [kg]
8	5
15	5,5
25	7
40	11
50	16
80	32

Gewicht in US-Einheiten

DN [in]	Gewicht [lbs]
3/8	11
1/2	12
1	15
1 1/2	24
2	35
3	71

Werkstoffe**Gehäuse Messumformer**

Bestellmerkmal "Gehäuse":

- Option **A** "Alu, beschichtet": Aluminium, AlSi10Mg, beschichtet
- Option **B** "Rostfrei, hygienisch": Rostfreier Stahl, 1.4404 (316L)

Fensterwerkstoff

Bestellmerkmal "Gehäuse":

- Option **A** "Alu, beschichtet": Glas
- Option **B** "Rostfrei, hygienisch": Polycarbonat

Dichtungen

Bestellmerkmal "Gehäuse":

Option **B** "Rostfrei, hygienisch": EPDM und Silikon

Kabeleinführungen/-verschraubungen

Bestellmerkmal "Gehäuse", Option A "Alu, beschichtet"

Die verschiedenen Kabeleinführungen sind für den explosionsgefährdeten und nicht explosionsgefährdeten Bereich geeignet.

Kabeleinführung/-verschraubung	Werkstoff
Verschraubung M20 × 1,5	Non-Ex: Kunststoff
	Z2, D2, Ex d/de: Messing mit Kunststoff
Adapter für Kabeleinführung mit Innengewinde G 1/2"	Messing vernickelt
Adapter für Kabeleinführung mit Innengewinde NPT 1/2"	

Bestellmerkmal "Gehäuse", Option B "Rostfrei, hygienisch"

Die verschiedenen Kabeleinführungen sind für den explosionsgefährdeten und nicht explosionsgefährdeten Bereich geeignet.

Kabeleinführung/-verschraubung	Werkstoff
Kabelverschraubung M20 × 1,5	Kunststoff
Adapter für Kabeleinführung mit Innengewinde G ½"	Messing vernickelt
Adapter für Kabeleinführung mit Innengewinde NPT ½"	

Gehäuse Messaufnehmer



- Säuren- und laugenbeständige Außenoberfläche
- Rostfreier Stahl, 1.4301 (304)

Messrohre

Rostfreier Stahl, 1.4539 (904L); Verteilerstück: Rostfreier Stahl, 1.4404 (316L)

Prozessanschlüsse

- Flansche in Anlehnung an EN 1092-1 (DIN2501) / in Anlehnung an ASME B 16.5 / nach JIS B2220:
Rostfreier Stahl, 1.4404 (F316/F316L)
- Alle anderen Prozessanschlüsse:
Rostfreier Stahl, 1.4404 (316/316L)

 Verfügbare Prozessanschlüsse →  264

Dichtungen

Geschweißte Prozessanschlüsse ohne innenliegende Dichtungen

Zubehör*Wetterschutzhaube*



Rostfreier Stahl, 1.4404 (316L)

Externe WLAN-Antenne

- Antenne: Kunststoff ASA (Acrylnitril-Styrol-Acrylester) und Messing vernickelt
- Adapter: Rostfreier Stahl und Messing vernickelt
- Kabel: Polyethylen
- Stecker: Messing vernickelt
- Befestigungswinkel: Rostfreier Stahl

Prozessanschlüsse

- Festflanschanschlüsse:
 - EN 1092-1 (DIN 2501) Flansch
 - EN 1092-1 (DIN 2512N) Flansch
 - Namur-Einbaulängen gemäß NE 132
 - ASME B16.5 Flansch
 - JIS B2220 Flansch
 - DIN 11864-2 Form A Flansch, DIN 11866 Reihe A, Bundflansch
- Klemmverbindungen:
 - Tri-Clamp (OD-Tubes), DIN 11866 Reihe C
- Gewindestutzen:
 - DIN 11851 Gewindestutzen, DIN 11866 Reihe A
 - SMS 1145 Gewindestutzen
 - ISO 2853 Gewindestutzen, ISO 2037
 - DIN 11864-1 Form A Gewindestutzen, DIN 11866 Reihe A
- VCO-Anschlüsse:
 - 8-VCO-4
 - 12-VCO-4

 Werkstoffe der Prozessanschlüsse →  263

Oberflächenrauheit

Alle Angaben beziehen sich auf messstoffberührende Teile.

Folgende Oberflächenrauheitskategorien sind bestellbar:

Kategorie	Methode	Option(en) Bestellmerkmal "Messrohr Mat., Oberfläche medi- umberührt"
Nicht poliert	–	SA
$Ra \leq 0,76 \mu\text{m}$ (30 μin) ¹⁾	Mechanisch poliert ²⁾	SB
$Ra \leq 0,76 \mu\text{m}$ (30 μin) ¹⁾	Mechanisch poliert ²⁾ , Schweiß- nähte unbehandelt	SJ
$Ra \leq 0,38 \mu\text{m}$ (15 μin) ¹⁾	Mechanisch poliert ²⁾	SC
$Ra \leq 0,38 \mu\text{m}$ (15 μin) ¹⁾	Mechanisch poliert ²⁾ , Schweiß- nähte unbehandelt	SK

1) Ra nach ISO 21920

2) Ausgeschlossen unzugängliche Schweißnähte zwischen Rohr und Verteiler

16.11 Anzeige und Bedienoberfläche

Sprachen

Bedienung in folgenden Landessprachen möglich:

- Via Vor-Ort-Bedienung
 - Englisch, Deutsch, Französisch, Spanisch, Italienisch, Niederländisch, Portugiesisch, Polnisch, Russisch, Türkisch, Chinesisch, Japanisch, Koreanisch, Vietnamesisch, Tschechisch, Schwedisch
- Via Webbrowser
 - Englisch, Deutsch, Französisch, Spanisch, Italienisch, Niederländisch, Portugiesisch, Polnisch, Russisch, Türkisch, Chinesisch, Japanisch, Vietnamesisch, Tschechisch, Schwedisch
- Via Bedientool "FieldCare", "DeviceCare": Englisch, Deutsch, Französisch, Spanisch, Italienisch, Chinesisch, Japanisch

Vor-Ort-Bedienung

Via Anzeigemodul

Ausstattung:

- Bestellmerkmal "Anzeige; Bedienung", Option F "4-zeilige, beleuchtete, grafische Anzeige; Touch Control"
- Bestellmerkmal "Anzeige; Bedienung", Option G "4-zeilige, beleuchtete, grafische Anzeige; Touch Control + WLAN"

 Informationen zur WLAN-Schnittstelle →  71

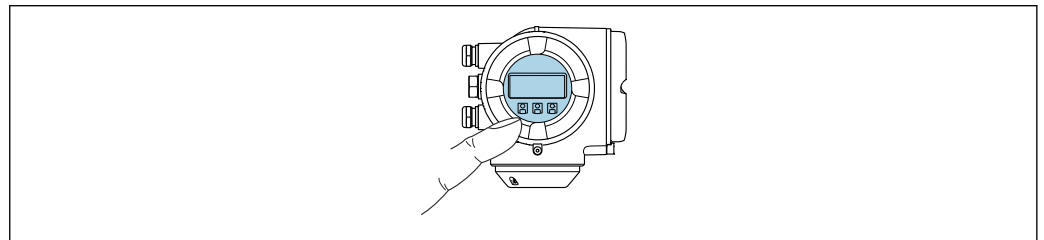



A0026785

 38 *Bedienung mit Touch Control*



Anzeigeelemente

- 4-zeilige, beleuchtete, grafische Anzeige
- Hintergrundbeleuchtung weiß, bei Gerätefehler rot
- Anzeige für die Darstellung von Messgrößen und Statusgrößen individuell konfigurierbar

Bedienelemente

- Bedienung von außen ohne Öffnen des Gehäuses via Touch Control (3 optische Tasten): , , 
- Bedienelemente auch in den verschiedenen Zonen des explosionsgefährdeten Bereichs zugänglich

Via abgesetztem Anzeige- und Bedienmodul DKX001

 Das abgesetzte Anzeige- und Bedienmodul DKX001 ist optional bestellbar →  241.

- Das abgesetzte Anzeige- und Bedienmodul DKX001 ist nur für folgende Gehäuseausführung verfügbar: Bestellmerkmal "Gehäuse": Option A "Alu, beschichtet"
- Bei der direkten Bestellung des abgesetzten Anzeige- und Bedienmoduls DKX001 mit dem Messgerät wird das Messgerät immer mit einem Blinddeckel ausgeliefert. Eine Anzeige oder Bedienung am Messumformer ist in dem Fall nicht vorhanden.
- Bei nachträglicher Bestellung darf das abgesetzte Anzeige- und Bedienmodul DKX001 nicht gleichzeitig mit dem vorhandenen Anzeigemodul des Messgeräts angeschlossen werden. Es darf immer nur eine Anzeige oder Bedienung am Messumformer angeschlossen sein.

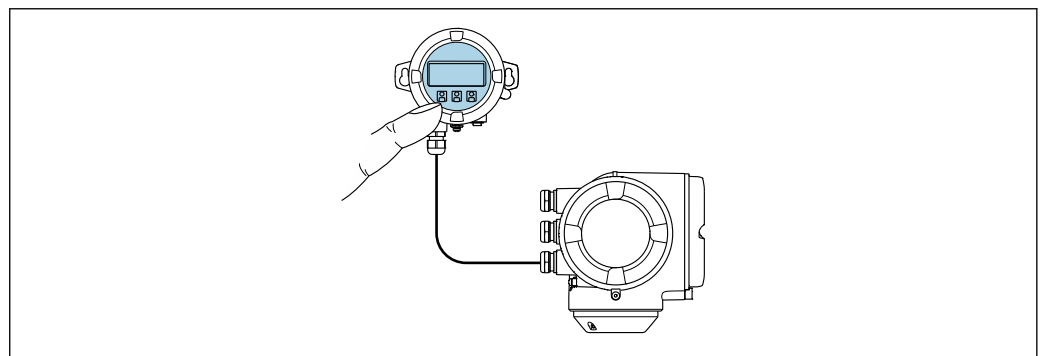

A0026786

 39 *Bedienung via abgesetztem Anzeige- und Bedienmodul DKX001*

Anzeige- und Bedienelemente

Die Anzeige- und Bedienelemente entsprechen dem des Anzeigemoduls →  265.

Gehäusewerkstoff

Der Gehäusewerkstoff des Anzeige- und Bedienmoduls DKX001 ist abhängig von der Auswahl des Werkstoffs des Messumformergehäuses.

Messumformergehäuse		Abgesetztes Anzeige- und Bedienmodul
Bestellmerkmal "Gehäuse"	Werkstoff	Werkstoff
Option A "Alu, beschichtet"	AlSi10Mg, beschichtet	AlSi10Mg, beschichtet

Kabeleinführung

Entspricht der Auswahl des Messumformergehäuses, Bestellmerkmal "Elektrischer Anschluss".

Verbindungskabel

→  32

Abmessungen

Angaben zu den Abmessungen:



Dokument "Technische Information", Kapitel "Konstruktiver Aufbau".

Fernbedienung →  69

Serviceschnittstelle →  70

Unterstützte Bedientools

Für den lokalen Zugriff oder den Fernzugriff auf das Messgerät können verschiedene Bedientools verwendet werden. Abhängig vom verwendeten Bedientool kann der Zugriff mithilfe von unterschiedlichen Bediengeräten und via verschiedene Schnittstellen erfolgen.

Unterstützte Bedientools	Bediengerät	Schnittstelle	Weitere Informationen
Webbrowser	Notebook, PC oder Tablet mit Webbrowser	<ul style="list-style-type: none"> ■ Serviceschnittstelle CDI-RJ45 ■ WLAN-Schnittstelle ■ Ethernet-basierter Feldbus (EtherNet/IP, PROFINET) 	Sonderdokumentation zum Gerät →  274
DeviceCare SFE100	Notebook, PC oder Tablet mit Microsoft Windows-System	<ul style="list-style-type: none"> ■ Serviceschnittstelle CDI-RJ45 ■ WLAN-Schnittstelle ■ Feldbus-Protokoll 	→  243
FieldCare SFE500	Notebook, PC oder Tablet mit Microsoft Windows-System	<ul style="list-style-type: none"> ■ Serviceschnittstelle CDI-RJ45 ■ WLAN-Schnittstelle ■ Feldbus-Protokoll 	→  243

Unterstützte Bedientools	Bediengerät	Schnittstelle	Weitere Informationen
Field Xpert	SMT70/77/50	<ul style="list-style-type: none"> ■ Alle Feldbus-Protokolle ■ WLAN-Schnittstelle ■ Bluetooth ■ Serviceschnittstelle CDI-RJ45 	Betriebsanleitung BA01202S Gerätebeschreibungsdateien: Updatefunktion vom Handbediengerät verwenden
SmartBlue App	Smartphone oder Tablet mit iOS oder Android	WLAN	→  243

 Weitere Bedientools auf Basis FDT Technologie mit einem Gerätetreiber wie DTM/iDTM oder DD/EDD sind für die Gerätebedienung nutzbar. Diese Bedientools sind bei den jeweiligen Herstellern erhältlich. Es wird eine Integration u.a. in folgende Bedientools unterstützt:

- Field Device Manager (FDM) von Honeywell → www.process.honeywell.com
- FieldMate von Yokogawa → www.yokogawa.com
- PACTWare → www.pactware.com

Die zugehörigen Gerätebeschreibungsdateien sind verfügbar: www.endress.com → Download-Area



Webserver

Mit dem integrierten Webserver kann das Gerät über einen Webbrowser und via Service-schnittstelle (CDI-RJ45) oder via WLAN-Schnittstelle bedient und konfiguriert werden. Der Aufbau des Bedienmenüs ist dabei derselbe wie bei der Vor-Ort-Anzeige. Neben den Messwerten werden auch Statusinformationen zum Gerät dargestellt und ermöglichen eine Kontrolle des Gerätezustands. Zusätzlich können die Daten vom Gerät verwaltet und die Netzwerkparameter eingestellt werden.

Für die WLAN-Verbindung wird ein Gerät benötigt, das über eine optional bestellbare WLAN-Schnittstelle verfügt: Bestellmerkmal "Anzeige; Bedienung", Option G "4-zeilig beleuchtet; Touch Control + WLAN". Das Gerät dient als Access Point und ermöglicht eine Kommunikation mittels Computer oder mobilem Handbediengerät.

Unterstützte Funktionen

Datenaustausch zwischen Bediengerät (wie z. B. Notebook) und Messgerät:

- Konfiguration vom Messgerät laden (XML-Format, Konfiguration sichern)
- Konfiguration ins Messgerät speichern (XML-Format, Konfiguration wieder herstellen)
- Export der Eventliste (.csv-Datei)
- Export der Parametereinstellungen (.csv-Datei oder PDF-Datei, Dokumentation der Konfiguration der Messstelle erstellen)
- Export des Heartbeat Verifizierungsberichts (PDF-Datei, nur verfügbar mit dem Anwendungspaket **Heartbeat Verification** →  271)
- Flashen der Firmware-Version für z. B. Upgrade der Geräte-Firmware
- Download Treiber für Systemintegration
- Darstellung von bis zu 1000 gespeicherten Messwerten (Nur verfügbar mit dem Anwendungspaket **Extended HistoROM** →  271)

HistoROM Datenmanagement

Das Messgerät verfügt über ein HistoROM Datenmanagement. Das HistoROM Datenmanagement umfasst sowohl die Speicherung als auch das Importieren und Exportieren wichtiger Geräte- und Prozessdaten. Dadurch können Betriebs- und Serviceeinsätze wesentlich sicherer und effizienter durchgeführt werden.

 Im Auslieferungszustand sind die Werkseinstellungen der Parametrierdaten als Sicherung im Gerätespeicher hinterlegt. Dieser kann z.B. nach der Inbetriebnahme mit einem aktualisierten Datensatz überschrieben werden.

Zusatzinformationen Speicherkonzept

Es gibt verschiedene Speicher, in denen Gerätedaten gespeichert und vom Gerät genutzt werden:

	HistoROM Backup	T-DAT	S-DAT
Verfügbare Daten	<ul style="list-style-type: none"> ▪ Ereignis-Logbuch z. B. Diagnoseereignisse ▪ Sicherung eines Parameterdatensatzes ▪ Firmwarepaket des Geräts ▪ Treiber für Systemintegration zum Export via Webserver z. B.: GSDML für PROFINET 	<ul style="list-style-type: none"> ▪ Messwertspeicherung (Bestelloption „Extended HistoROM“) ▪ Aktueller Parameterdatensatz (wird zur Laufzeit durch Firmware verwendet) ▪ Schleppezeiger (Minimum/Maximum-Werte) ▪ Summenzählerwert 	<ul style="list-style-type: none"> ▪ Messaufnehmerdaten: z. B. Nennweite ▪ Seriennummer ▪ Kalibrierdaten ▪ Gerätekonfiguration (z. B. SW-Optionen, fixes I/O oder Multi I/O)
Speicherort	Fix auf der Benutzerschnittstellen-Leiterplatte im Anschlussraum	Steckbar auf der Benutzerschnittstellen-Leiterplatte im Anschlussraum	Im Sensorstecker im Messumformer-Halsteil

Datensicherung

Automatisch

- Automatische Speicherung der wichtigsten Gerätedaten (Messaufnehmer und -umformer) in den DAT-Modulen
- Im Austauschfall Messumformer oder Messgerät: Nach Austausch des T-DATs mit bisherigen Gerätedaten steht das neue Messgerät sofort und fehlerfrei wieder in Betrieb
- Im Austauschfall Elektronikmodul (z.B. I/O-Elektronikmodul): Nach Austausch des Elektronikmoduls wird die Software des Moduls mit der vorhandenen Gerätefirmware verglichen. Im Bedarfsfall erfolgt ein Up- oder Downgrade der Software des Moduls. Anschließend ist das Elektronikmodul sofort einsatzbereit und es tritt kein Kompatibilitätsfehler auf.

Manuell

Zusätzlicher Parameterdatensatz (komplette Parametereinstellungen) im integrierten Gerätespeicher HistoROM Backup für:

- Datensicherungsfunktion
Sicherung und spätere Wiederherstellung einer Geräteparametrierung im Gerätespeicher HistoROM Backup
- Datenvergleichsfunktion
Vergleich der aktuellen Geräteparametrierung mit der im Gerätespeicher HistoROM Backup gespeicherten Geräteparametrierung

Datenübertragung

Manuell

- Übertragung einer Geräteparametrierung auf ein anderes Gerät mithilfe der Exportfunktion des jeweiligen Bedientools, z.B. mit FieldCare, DeviceCare oder Webserver: Zum Duplizieren der Parametrierung oder zur Ablage in ein Archiv (z.B. zwecks Sicherung)
- Übertragung der Treiber für die Systemintegration via Webserver, z.B.: GSDML für PROFINET

Ereignisliste

Automatisch

- Chronologische Anzeige von max. 20 Ereignismeldungen in der Ereignisliste
- Mit Freischaltung des Anwendungspakets **Extended HistoROM** (Bestelloption): Anzeige von bis zu 100 Ereignismeldungen in der Ereignisliste mit Zeitstempel, Klartextbeschreibung und Behebungsmaßnahmen
- Export und Anzeige der Ereignisliste über verschiedene Schnittstellen und Bedientools z.B. DeviceCare, FieldCare oder Webserver

Messwertspeicher

Manuell

Mit Freischaltung des Anwendungspakets **Extended HistoROM** (Bestelloption):

- Aufzeichnung über 1 bis 4 Kanäle von bis zu 1 000 Messwerten (jeweils bis zu 250 Messwerte pro Kanal)
- Frei konfigurierbares Aufzeichnungsintervall
- Export der Messwertaufzeichnung über verschiedene Schnittstellen und Bedientools z.B. FieldCare, DeviceCare oder Webserver

16.12 Zertifikate und Zulassungen

Aktuelle Zertifikate und Zulassungen zum Produkt stehen unter www.endress.com auf der jeweiligen Produktseite zur Verfügung:

1. Produkt mit Hilfe der Filter und Suchmaske auswählen.
2. Produktseite öffnen.
3. **Downloads** auswählen.

CE-Kennzeichnung

Das Gerät erfüllt die gesetzlichen Anforderungen der anwendbaren EU-Richtlinien. Diese sind zusammen mit den angewandten Normen in der entsprechenden EU-Konformitätserklärung aufgeführt.

Endress+Hauser bestätigt die erfolgreiche Prüfung des Geräts mit der Anbringung der CE-Kennzeichnung.

UKCA-Kennzeichnung

Das Gerät erfüllt die gesetzlichen Anforderungen der anwendbaren UK-Rechtsverordnungen (Statutory Instruments). Diese sind zusammen mit den zugewiesenen Normen in der entsprechenden UKCA-Konformitätserklärung aufgeführt. Durch Selektion der Bestelloption zur UKCA-Kennzeichnung bestätigt Endress+Hauser die erfolgreiche Prüfung und Bewertung des Geräts mit der Anbringung der UKCA-Kennzeichnung.



Kontaktadresse Endress+Hauser UK:

Endress+Hauser Ltd.
Floats Road
Manchester M23 9NF
United Kingdom
www.uk.endress.com

Lebensmitteltauglichkeit	<ul style="list-style-type: none"> ■ 3-A-Zulassung <ul style="list-style-type: none"> ■ Nur Messgeräte mit dem Bestellmerkmal "Weitere Zulassung", Option LP "3A" verfügen über eine 3-A-Zulassung. ■ Die 3-A-Zulassung bezieht sich auf das Messgerät. ■ Bei der Installation des Messgeräts darauf achten, dass sich außen am Messgerät keine Flüssigkeitsansammlung bilden kann. Die Installation eines abgesetzten Anzeigemoduls muss gemäß 3-A-Norm erfolgen. ■ Die Installation von Zubehör (z.B Heizmantel, Wetterschutzhaube, Wandhalterung) muss gemäß 3-A-Norm erfolgen. Jedes Zubehör ist reinigbar. Demontage unter Umständen notwendig. ■ EHEDG-geprüft Nur Geräte mit dem Bestellmerkmal "Weitere Zulassung", Option LT "EHEDG" wurden geprüft und erfüllen die EHEDG-Anforderungen. Um die Anforderungen an die EHEDG-Zertifizierung zu erfüllen, muss das Gerät mit Prozessanschlüssen gemäß des EHEDG-Positionspapiers "Easy cleanable Pipe couplings and Process connections" eingesetzt werden (www.ehedg.org). Um die Anforderungen an die EHEDG-Zertifizierung zu erfüllen, muss das Gerät in einer Ausrichtung installiert werden, welche Entleerbarkeit gewährleistet. ■ FDA ■ Food Contact Materials Regulation (EC) 1935/2004 <p> Spezielle Montagehinweise beachten</p>
--------------------------	--

Zertifizierung PROFINET	<p>PROFINET-Schnittstelle</p> <p>Das Messgerät ist von der PNO (PROFIBUS Nutzerorganisation e. V.) zertifiziert und registriert. Das Gerät erfüllt alle Anforderungen der folgenden Spezifikationen:</p> <ul style="list-style-type: none"> ■ Zertifiziert gemäß: <ul style="list-style-type: none"> ■ Test Spezifikation für PROFINET devices ■ PROFINET Security Level 2 – Netload Class 2 0 Mbit/s ■ Das Gerät kann auch mit zertifizierten Geräten anderer Hersteller betrieben werden (Interoperabilität) ■ Das Gerät unterstützt die PROFINET Systemredundanz S2.
-------------------------	--

Druckgerätezulassung	<ul style="list-style-type: none"> ■ Mit der Kennzeichnung <ul style="list-style-type: none"> a) PED/G1/x (x = Kategorie) oder b) PESR/G1/x (x = Kategorie) auf dem Messaufnehmer-Typenschild bestätigt Endress+Hauser die Konformität mit den "Grundlegenden Sicherheitsanforderungen" <ul style="list-style-type: none"> a) des Anhangs I der Druckgeräte richtlinie 2014/68/EU oder b) des Schedule 2 der Statutory Instruments 2016 no. 1105. ■ Geräte ohne diese Kennzeichnung (ohne PED oder PESR) sind nach guter Ingenieurspraxis ausgelegt und hergestellt. Sie entsprechen den Anforderungen von <ul style="list-style-type: none"> a) Art. 4 Abs. 3 der Druckgeräte richtlinie 2014/68/EU oder b) Part 1, Abs. 8 der Statutory Instruments 2016 no. 1105. Ihr Einsatzbereich ist <ul style="list-style-type: none"> a) in den Diagrammen 6 bis 9 im Anhang II der Druckgeräte richtlinie 2014/68/EU oder b) im Schedule 3, Abs. 2 der Statutory Instruments 2016 no. 1105 dargestellt.
----------------------	---

Funkzulassung	<p>Das Messgerät besitzt eine Funkzulassung.</p> <p> Detaillierte Informationen zur Funkzulassung: Sonderdokumentation →  274</p>
---------------	---

Weitere Zertifizierungen	<p>CRN-Zulassung</p> <p>Für einige Gerätevarianten gibt es eine CRN-Zulassung. Für ein CRN-zugelassenes Gerät muss ein CRN-zugelassener Prozessanschluss mit einer CSA-Zulassung bestellt werden.</p>
--------------------------	--

Tests und Zeugnisse

Externe Normen und Richtlinien

- EN 60529
Schutzarten durch Gehäuse (IP-Code)
- IEC/EN 60068-2-6
Umgebungseinflüsse: Prüfverfahren - Prüfung Fc: Schwingen (sinusförmig).
- IEC/EN 60068-2-31
Umgebungseinflüsse: Prüfverfahren - Prüfung Ec: Schocks durch raue Handhabung, vornehmlich für Geräte.
- EN 61010-1
Sicherheitsbestimmungen für elektrische Mess-, Steuer-, Regel- und Laborgeräte - Allgemeine Anforderungen
- EN 61326-1/-2-3
EMV-Anforderungen für elektrische Mess-, Steuer-, Regel- und Laborgeräte
- NAMUR NE 21
Elektromagnetische Verträglichkeit von Betriebsmitteln der Prozess- und Labortechnik
- NAMUR NE 32
Sicherung der Informationsspeicherung bei Spannungsausfall bei Feld- und Leitgeräten mit Mikroprozessoren
- NAMUR NE 43
Vereinheitlichung des Signalpegels für die Ausfallinformation von digitalen Messumformern mit analogem Ausgangssignal.
- NAMUR NE 53
Software von Feldgeräten und signalverarbeitenden Geräten mit Digitalelektronik
- NAMUR NE 80
Anwendung der Druckgeräte-Richtlinie auf PLT-Geräte
- NAMUR NE 105
Anforderungen an die Integration von Feldbus-Geräten in Engineering-Tools für Feldgeräte
- NAMUR NE 107
Selbstüberwachung und Diagnose von Feldgeräten
- NAMUR NE 131
Anforderungen an Feldgeräte für Standardanwendungen
- NAMUR NE 132
Coriolis-Massemesser
- ETSI EN 300 328
Vorschriften für 2,4-GHz-Funkkomponenten.
- EN 301489
Elektromagnetische Verträglichkeit und Funkspektrumangelegenheiten (ERM).

16.13 Anwendungspakete

Um die Funktionalität des Geräts je nach Bedarf zu erweitern, sind für das Gerät verschiedene Anwendungspakete lieferbar: z.B. aufgrund von Sicherheitsaspekten oder spezifischer Anforderungen von Applikationen.

Die Anwendungspakete können bei Endress+Hauser mit dem Gerät bestellt oder nachbestellt werden. Ausführliche Angaben zum betreffenden Bestellcode sind bei Ihrer Endress+Hauser Vertriebszentrale erhältlich oder auf der Produktseite der Endress+Hauser Website: www.endress.com.



Detaillierte Informationen zu den Anwendungspaketen:
Sonderdokumentationen → 274

Diagnosefunktionalität

Bestellmerkmal "Anwendungspaket", Option EA "Extended HistoROM"

Umfasst Erweiterungen bezüglich Ereignislogbuch und Freischaltung des Messwertspeichers.

Ereignislogbuch:

Speichervolumen wird von 20 Meldungseinträgen (Standardausführung) auf bis zu 100 erweitert.

Messwertspeicher (Linienschreiber):

- Speichervolumen wird für bis zu 1000 Messwerte aktiviert.
- 250 Messwerte können über jeden der 4 Speicherkanäle ausgegeben werden. Aufzeichnungsintervall ist frei konfigurierbar.
- Auf Messwertaufzeichnungen kann via Vor-Ort-Anzeige oder Bedientool z.B. FieldCare, DeviceCare oder Webserver zugegriffen werden.



Detaillierte Angaben: Betriebsanleitung zum Gerät.

Heartbeat Technology

Bestellmerkmal "Anwendungspaket", Option EB "Heartbeat Verification + Monitoring"

Heartbeat Verification

Erfüllt die Anforderung an die rückführbare Verifizierung nach DIN ISO 9001:2008 Kapitel 7.6 a) "Lenkung von Überwachungs- und Messmitteln".

- Funktionsprüfung im eingebauten Zustand ohne Prozessunterbrechung.
- Rückverfolgbare Verifizierungsergebnisse auf Anforderung, inklusive Bericht.
- Einfacher Prüfablauf über Vor-Ort-Bedienung oder weitere Bedienschnittstellen.
- Eindeutige Messstellenbewertung (Bestanden / Nicht bestanden) mit hoher Testabdeckung im Rahmen der Herstellerspezifikation.
- Verlängerung von Kalibrationsintervallen gemäß Risikobewertung durch Betreiber.

Heartbeat Monitoring

Liefert kontinuierlich für das Messprinzip charakteristische Daten an ein externes Condition Monitoring System zum Zweck der vorbeugenden Wartung oder der Prozessanalyse. Diese Daten ermöglichen:

- Im Kontext mit weiteren Informationen, Rückschlüsse auf die zeitliche Beeinträchtigung der Messleistung durch Prozesseinflüsse (z. B. Korrosion, Abrasion, Belagsbildung).
- Die rechtzeitige Planung von Serviceeinsätzen.
- Die Überwachung der Prozess- oder Produktqualität, z. B. Gaseinschlüsse.



Detaillierte Angaben: Sonderdokumentation zum Gerät.

Konzentrationsmessung

Bestellmerkmal "Anwendungspaket", Option ED "Konzentration"

Zur Berechnung und Ausgabe von Fluidkonzentrationen.

Die gemessene Dichte wird mit Hilfe des Anwendungspakets „Konzentration“ in die Konzentration einer Substanz eines binären Gemisches umgerechnet:

- Auswahl vordefinierter Fluide (z.B. diverser Zuckerlösungen, Säuren, Laugen, Salze, Ethanol etc.).
- Allgemein gebräuchliche oder benutzerdefinierte Einheiten (°Brix, °Plato, % Masse, % Volumen, mol/l etc.) für Standardanwendungen.
- Konzentrationsberechnung aus benutzerdefinierten Tabellen.



Detaillierte Angaben: Sonderdokumentation zum Gerät.

Petroleum

Bestellmerkmal "Anwendungspaket", Option EJ "Petroleum"

Mit dem Anwendungspaket können die wichtigsten Kenngrößen für die Öl & Gas Industrie berechnet und ausgegeben werden.

- Normvolumenfluss und berechnete Normdichte gemäß "API Manual of Petroleum Measurement Standards, Chapter 11.1"
- Wasseranteil, basierend auf der Dichtemessung
- Gewichteter Mittelwert der Dichte und Temperatur



Detaillierte Angaben: Sonderdokumentation zum Gerät.

Petroleum & Verriegelungs-
funktion

Bestellmerkmal "Anwendungspaket", Option EM "Petroleum & Verriegelungsfunktion"

Mit dem Anwendungspaket können die wichtigsten Kenngrößen für die Öl & Gas Industrie berechnet und ausgegeben werden. Zusätzlich ist die Verriegelung der Einstellungen möglich.

- Normvolumenfluss und berechnete Normdichte gemäß "API Manual of Petroleum Measurement Standards, Chapter 11.1"
- Wasseranteil, basierend auf der Dichtemessung
- Gewichteter Mittelwert der Dichte und Temperatur



Detaillierte Angaben: Sonderdokumentation zum Gerät.

16.14 Zubehör



Überblick zum bestellbaren Zubehör →  241

16.15 Ergänzende Dokumentation



- Eine Übersicht zum Umfang der zugehörigen Technischen Dokumentation bieten:
- *Device Viewer* (www.endress.com/deviceviewer): Seriennummer vom Typenschild eingeben
 - *Endress+Hauser Operations App*: Seriennummer vom Typenschild eingeben oder Matrixcode auf dem Typenschild einscannen

Standarddokumentation

Kurzanleitung

Kurzanleitung zum Messaufnehmer

Messgerät	Dokumentationscode
Proline Promass E	KA01260D

Kurzanleitung zum Messumformer

Messgerät	Dokumentationscode
Proline 300	KA01341D

Technische Information

Messgerät	Dokumentationscode
Promass E 300	TI01272D

Beschreibung Geräteparameter

Messgerät	Dokumentationscode							PROFINET mit Ethernet-APL
	HART	FOUNDATION Fieldbus	PROFIBUS PA	PROFIBUS DP	Modbus RS485	EtherNet/IP	PROFINET	
Promass 300	GP01057D	GP01094D	GP01058D	GP01134D	GP01059D	GP01114D	GP01115D	GP01168D

Geräteabhängige
Zusatzdokumentation

Sicherheitshinweise

Sicherheitshinweise für elektrische Betriebsmittel für explosionsgefährdete Bereiche.

Inhalt	Dokumentationscode
ATEX/IECEX Ex d/Ex de	XA01405D
ATEX/IECEX Ex ec	XA01439D
cCSAus XP	XA01373D
cCSAus Ex d/ Ex de	XA01372D
cCSAus Ex nA	XA01507D
INMETRO Ex d/Ex de	XA01468D
INMETRO Ex ec	XA01470D
NEPSI Ex d/Ex de	XA01469D
NEPSI Ex nA	XA01471D
EAC Ex d/Ex de	XA01656D
EAC Ex nA	XA01657D
JPN Ex d	XA01778D

Abgesetztes Anzeige- und Bedienmodul DKX001

Inhalt	Dokumentationscode
ATEX/IECEX Ex i	XA01494D
ATEX/IECEX Ex ec	XA01498D
cCSAus IS	XA01499D
cCSAus Ex nA	XA01513D
INMETRO Ex i	XA01500D
INMETRO Ex ec	XA01501D
NEPSI Ex i	XA01502D
NEPSI Ex nA	XA01503D

Sonderdokumentation

Inhalt	Dokumentationscode
Angaben zur Druckgeräterichtlinie	SD01614D
Abgesetztes Anzeige- und Bedienmodul DKX001	SD01763D
Funkzulassungen für WLAN-Schnittstelle für Anzeigemodul A309/A310	SD01793D
Webserver	SD01969D
Heartbeat Technology	SD01988D
Konzentrationsmessung	SD02005D

Inhalt	Dokumentationscode
Petroleum	SD02099D
Gas Fraction Handler	SD02584D

Einbauanleitung

Inhalt	Bemerkung
Einbauanleitung für Ersatzteilsets und Zubehör	<ul style="list-style-type: none">▪ Übersicht aller verfügbaren Ersatzteilsets über <i>Device Viewer</i> aufrufen → 📄 239▪ Bestellbares Zubehör mit Einbauanleitung → 📄 241

Stichwortverzeichnis

0 ... 9	
3-A-Zulassung	270
A	
Analog Output Modul	81
Anforderungen an Personal	9
Anschluss	
siehe Elektrischer Anschluss	
Anschlusskabel	31, 32
Anschlusskontrolle	86
Anschlusskontrolle (Checkliste)	47
Anschlussvorbereitungen	34
Anschlusswerkzeug	31
Anwenderrollen	50
Anwendungsbereich	244
Anwendungspakete	271
Anzeige	
Aktuelles Diagnoseereignis	232
Letztes Diagnoseereignis	232
siehe Vor-Ort-Anzeige	
Anzeige- und Bedienmodul DKX001	265
Anzeigebereich	
Bei Betriebsanzeige	52
In Navigieransicht	53
Anzeigemodul drehen	29
Anzeigewerte	
Zum Status Verriegelung	147
Applicator	245
Arbeitssicherheit	10
Assistent	
Anzeige	113
Dichteabgleich	124
Freigabecode definieren	140
Impuls-/Frequenz-/Schaltausgang	101, 103, 107
Messstoffwahl	92
Nullpunktjustierung	128
Nullpunktverifizierung	127
Relaisausgang 1 ... n	110
Schleichmengenunterdrückung	118
Statuseingang 1 ... n	97
Stromausgang	97
Stromeingang	95
Überwachung teilgefülltes Rohr	119
WLAN-Einstellungen	135
Aufbau	
Bedienmenü	49
Messgerät	14
Ausfallsignal	250
Ausgangskenngrößen	248
Ausgangssignal	248
Auslaufstrecken	23
Außenreinigung	238
Austausch	
Gerätekomponenten	239
B	
Bedienelemente	57, 174
Bedienmenü	
Aufbau	49
Menüs, Untermenüs	49
Untermenüs und Anwenderrollen	50
Bedienphilosophie	50
Bediensprache einstellen	86
Bedientasten	
siehe Bedienelemente	
Bedienungsmöglichkeiten	48
Behebungsmaßnahmen	
Aufrufen	175
Schließen	175
Beheizung Messaufnehmer	24
Berechnungsgrundlagen	
Messabweichung	257
Wiederholbarkeit	257
Berstscheibe	
Auslösedruck	261
Sicherheitshinweise	25
Bestellcode (Order code)	16, 17
Bestimmungsgemäße Verwendung	9
Betrieb	147
Betriebsanzeige	51
Betriebshöhe	259
Betriebssicherheit	10
Binäres Input Modul	79
Binäres Output Modul	82
C	
CE-Kennzeichnung	269
CE-Zeichen	10
Checkliste	
Anschlusskontrolle	47
Montagekontrolle	29
CIP-Reinigung	259
D	
Device Viewer	239
DeviceCare	74
Gerätebeschreibungsdatei	75
Diagnose	
Symbole	173
Diagnoseinformation	
Aufbau, Erläuterung	174, 177
DeviceCare	176
FieldCare	176
Leuchtdioden	171
Vor-Ort-Anzeige	173
Webbrowser	175
Diagnoseinformationen	
Behebungsmaßnahmen	181
Übersicht	181
Diagnoseliste	232
Diagnosemeldung	173

Diagnoseverhalten			
Erläuterung	174		
Symbole	174		
Diagnoseverhalten anpassen	178		
Dichtejustierung	123		
Dichtejustierung durchführen	124		
DIP-Schalter			
siehe Verriegelungsschalter			
Direktzugriff	59		
Dokument			
Funktion	6		
Symbole	6		
Dokumentfunktion	6		
Druck-Temperatur-Kurven	260		
Druckgerätezulassung	270		
Druckverlust	261		
Durchflussgrenze	261		
Durchflussrichtung	22, 27		
E			
Editieransicht	55		
Bedienelemente verwenden	55, 56		
Eingabemaske	56		
EHEDG-geprüft	270		
Einbaulage (vertikal, horizontal)	22		
Einbaumaße	23		
Einfluss			
Messstoffdruck	257		
Messstofftemperatur	256		
Umgebungstemperatur	256		
Eingangskenngrößen	245		
Eingetragene Marken	8		
Einlaufstrecken	23		
Einsatz Messgerät			
Fehlgebrauch	9		
Grenzfälle	9		
siehe Bestimmungsgemäße Verwendung			
Einsatzgebiet			
Restrisiken	10		
Einstellungen			
Administration	139		
Analog Input	94		
Bediensprache	86		
Erweiterte Anzeigenkonfigurationen	131		
Gerät zurücksetzen	235		
Gerätekonfiguration verwalten	138		
I/O-Konfiguration	95		
Impuls-/Frequenz-/Schaltausgang	101, 103		
Impulsausgang	101		
Kommunikationsschnittstelle	88		
Messgerät an Prozessbedingungen anpassen	162		
Messstellenbezeichnung	88		
Messstoff	92		
Relaisausgang	110		
Schaltausgang	107		
Schleimengenunterdrückung	118		
Sensorabgleich	123		
Simulation	141		
Statuseingang	97		
Stromausgang	97		
Stromeingang	95		
Summenzähler	129		
Summenzähler zurücksetzen	162		
Summenzähler-Reset	162		
Systemeinheiten	89		
Überwachung der Rohrfüllung	119		
Vor-Ort-Anzeige	113		
WLAN	135		
Elektrischer Anschluss			
Bedientools			
Via PROFINET Netzwerk	69		
Via Serviceschnittstelle (CDI-RJ45)	70		
Via WLAN-Schnittstelle	71		
Messgerät	31		
RSLogix 5000	69		
Schutzart	46		
Webserver	70		
WLAN-Schnittstelle	71		
Elektromagnetische Verträglichkeit	260		
Elektronikgehäuse drehen			
siehe Messumformergehäuse drehen			
Elektronikmodul	14		
Endress+Hauser Dienstleistungen			
Reparatur	239		
Wartung	238		
Entsorgung	240		
Ereignis-Logbuch	233		
Ereignis-Logbuch filtern	234		
Ereignisliste	233		
Ersatzteil	239		
Ersatzteile	239		
Erweiterter Bestellcode			
Messaufnehmer	17		
Messumformer	16		
F			
Falleitung	21		
FDA	270		
Fehlermeldungen			
siehe Diagnosemeldungen			
Fernbedienung	266		
FieldCare	72		
Bedienoberfläche	73		
Funktion	72		
Gerätebeschreibungsdatei	75		
Verbindungsaufbau	73		
Firmware			
Freigabedatum	75		
Version	75		
Firmware-Historie	237		
Food Contact Materials Regulation	270		
Freigabecode	61		
Falsche Eingabe	61		
Freigabecode definieren	144		
Funktionen			
siehe Parameter			
Funkzulassung	270		

G

Galvanische Trennung	252
Gas Fraction Handler	166
Gerätebeschreibungsdateien	75
Gerätekomponenten	14
Gerätekonfiguration verwalten	138
Gerätename	
Messaufnehmer	17
Messumformer	16
Gerätereparatur	239
Gerätrevision	75
Gerätstammdatei	
GSD	75
Gerätetypkennung	75
Geräteverriegelung, Status	147
Gewicht	
SI-Einheiten	262
Transport (Hinweise)	19
US-Einheiten	262

H

Hardwareschreibschutz	145
Hauptelektronikmodul	14
Hersteller-ID	75
Herstellungsdatum	16, 17
Hilfetext	
Aufrufen	60
Erläuterung	60
Schließen	60
HistoROM	138

I

Inbetriebnahme	86
Erweiterte Einstellungen	120
Messgerät konfigurieren	87
Informationen zum Dokument	6
Innenreinigung	238, 259

K

Kabel Versorgungsspannung anschließen	35
Kabeleinführung	
Schutzart	46
Kabeleinführungen	
Technische Daten	254
Klemmen	254
Klemmenbelegung	34
Klimaklasse	259
Konformitätserklärung	10
Kontextmenü	
Aufrufen	57
Erläuterung	57
Schließen	57

L

Lagerbedingungen	19
Lagerungstemperatur	19
Lagerungstemperaturbereich	258
Lebensmitteltauglichkeit	270
Leistungsaufnahme	253

Leistungsmerkmale	254
Lesezugriff	61
Linienstreiber	163

M

Maximale Messabweichung	254
Mechanische Belastung	259
Menü	
Diagnose	232
Setup	88
Menüs	
Zu spezifischen Einstellungen	120
Zur Messgerätkonfiguration	87
Mess- und Prüfmittel	238
Messaufnehmer	
Montieren	27
Messaufnehmergehäuse	260
Messbereich	
Für Flüssigkeiten	245
Für Gase	245
Messbereich, empfohlen	261
Messdynamik	246
Messeinrichtung	244
Messgenauigkeit	254
Messgerät	
Aufbau	14
Demontieren	240
Einschalten	86
Entsorgen	240
Konfigurieren	87
Messaufnehmer montieren	27
Reparatur	239
Umbau	239
Vorbereiten für elektrischen Anschluss	34
Vorbereiten für Montage	27
Messgerät anschließen	35
Messgerät identifizieren	15
Messgrößen	
siehe Prozessgrößen	
Messprinzip	244
Messstoffdruck	
Einfluss	257
Messstofftemperatur	
Einfluss	256
Messumformer	
Anzeigemodul drehen	29
Gehäuse drehen	28
Messumformergehäuse drehen	28
Messwerte ablesen	147
Messwerthistorie anzeigen	163
Modul	
Analog Output	81
Binäres Input	79
Binäres Output	82
Masse	79
Masse Totalizer Control	80
Summenzähler	
Totalizer	80
Totalizer Control	80

Modul Masse	79
Modul Masse Totalizer Control	80
Modul Totalizer	80
Modul Totalizer Control	80
Montage	21
Montagebedingungen	
Beheizung Messaufnehmer	24
Berstscheibe	25
Ein- und Auslaufstrecken	23
Einbaulage	22
Einbaumaße	23
Falleitung	21
Montageort	21
Systemdruck	23
Vibrationen	25
Wärmeisolation	24
Montagekontrolle	86
Montagekontrolle (Checkliste)	29
Montagemaße	
siehe Einbaumaße	
Montageort	21
Montagevorbereitungen	27
Montagewerkzeug	27
N	
Navigationspfad (Navigieransicht)	53
Navigieransicht	
Im Assistenten	53
Im Untermenü	53
Netilion	238
Normen und Richtlinien	271
O	
Oberflächenrauheit	264
P	
Parameter	
Ändern	60
Werte oder Texte eingeben	60
Parametereinstellungen	
Administration (Untermenü)	140
Anzeige (Assistent)	113
Anzeige (Untermenü)	131
Datensicherung (Untermenü)	138
Diagnose (Menü)	232
Dichteabgleich (Assistent)	124
Erweitertes Setup (Untermenü)	121
Freigabecode definieren (Assistent)	140
Freigabecode zurücksetzen (Untermenü)	140
Geräteinformation (Untermenü)	236
I/O-Konfiguration	95
I/O-Konfiguration (Untermenü)	95
Impuls-/Frequenz-/Schaltausgang	101
Impuls-/Frequenz-/Schaltausgang (Assistent)	
.	101, 103, 107
Impuls-/Frequenz-/Schaltausgang 1 ... n (Unter-	
menü)	161
Kommunikation (Untermenü)	88
Messgrößen (Untermenü)	148
Messmodus (Untermenü)	167
Messstoffindex (Untermenü)	167
Messstoffwahl (Assistent)	92
Messwertspeicherung (Untermenü)	163
Normvolumenfluss-Berechnung (Untermenü)	122
Nullpunktjustierung (Assistent)	128
Nullpunktverifizierung (Assistent)	127
Relaisausgang	110
Relaisausgang 1 ... n (Assistent)	110
Relaisausgang 1 ... n (Untermenü)	161
Schleichmengenunterdrückung (Assistent)	118
Sensorabgleich (Untermenü)	123
Setup (Menü)	88
Simulation (Untermenü)	141
Status Eingang	97
Status Eingang 1 ... n (Assistent)	97
Status Eingang 1 ... n (Untermenü)	160
Stromausgang	97
Stromausgang (Assistent)	97
Stromeingang	95
Stromeingang (Assistent)	95
Stromeingang 1 ... n (Untermenü)	159
Summenzähler (Untermenü)	158
Summenzähler 1 ... n (Untermenü)	129
Summenzähler-Bedienung (Untermenü)	162
Systemeinheiten (Untermenü)	89
Überwachung teilgefülltes Rohr (Assistent)	119
Volume flow (Untermenü)	94
Webserver (Untermenü)	68
Wert Stromausgang 1 ... n (Untermenü)	160
WLAN-Einstellungen (Assistent)	135
Parametereinstellungen schützen	143
Potenzialausgleich	40
Produktsicherheit	10
Prozessanschlüsse	264
Prozessgrößen	
Berechnete	245
Gemessene	245
Prüfkontrolle	
Anschluss	47
Erhaltene Ware	15
Montage	29
R	
Re-Kalibrierung	238
Reaktionszeit	256
Referenzbedingungen	254
Reinigung	
Außenreinigung	238
CIP-Reinigung	238
Innenreinigung	238
SIP-Reinigung	238
Reparatur	239
Hinweise	239
Reparatur eines Geräts	239
Rücksendung	239
S	
Schaltausgang	250

Schleichmengenunterdrückung	252
Schreibschutz	
Via Freigabecode	144
Via Verriegelungsschalter	145
Schreibschutz aktivieren	143
Schreibschutz deaktivieren	143
Schreibzugriff	61
Schutzart	46, 259
Seriennummer	16, 17
Sicherheit	9
Signalkabel anschließen	35
SIP-Reinigung	259
Softwarefreigabe	75
Speicherkonzept	268
Spezielle Anschlusshinweise	41
Spezielle Montagehinweise	
Lebensmitteltauglichkeit	25
Sprachen, Bedienungsmöglichkeiten	264
Statusbereich	
Bei Betriebsanzeige	51
In Navigieransicht	53
Statussignale	173, 176
Störungsbehebungen	
Allgemeine	169
Stromaufnahme	253
Summenzähler	
Konfigurieren	129
Zuordnung Prozessgröße	158
Symbole	
Bedienelemente	55
Eingabe steuern	56
Eingabemaske	56
Für Assistenten	53
Für Diagnoseverhalten	51
Für Kommunikation	51
Für Menüs	53
Für Messgröße	52
Für Messkanalnummer	52
Für Parameter	53
Für Statussignal	51
Für Untermenü	53
Für Verriegelung	51
Im Statusbereich der Vor-Ort-Anzeige	51
Systemaufbau	
Messeinrichtung	244
siehe Messgerät Aufbau	
Systemdruck	23
Systemintegration	75
Systemredundanz S2	85
T	
Tastenverriegelung ein-/ausschalten	62
Technische Daten, Übersicht	244
Temperaturbereich	
Lagerungstemperatur	19
Messstofftemperatur	260
Umgebungstemperatur Anzeige	265
Tests und Zeugnisse	271
Texteditor	55

Tooltip	
siehe Hilfetext	
Transport Messgerät	19
Typenschild	
Messaufnehmer	17
Messumformer	16
U	
UKCA-Kennzeichnung	269
Umgebungsbedingungen	
Betriebshöhe	259
Lagerungstemperatur	258
Mechanische Belastung	259
Relative Luftfeuchte	259
Vibrations- und Schockfestigkeit	259
Umgebungstemperatur	
Einfluss	256
Umgebungstemperaturbereich	259
Untermenü	
Administration	139, 140
Analog inputs	94
Anzeige	131
Ausgangswerte	160
Berechnete Prozessgrößen	121
Datensicherung	138
Eingangswerte	159
Ereignisliste	233
Erweitertes Setup	120, 121
Freigabecode zurücksetzen	140
Geräteinformation	236
Heartbeat Setup	138
I/O-Konfiguration	95
Impuls-/Frequenz-/Schaltausgang 1 ... n	161
Kommunikation	88
Konzentration	137
Messgrößen	148
Messmodus	167
Messstoffindex	167
Messwerte	147
Messwertspeicherung	163
Normvolumenfluss-Berechnung	122
Petroleum	138
Prozessgrößen	121
Relaisausgang 1 ... n	161
Sensorabgleich	123
Simulation	141
Statuseingang 1 ... n	160
Stromeingang 1 ... n	159
Summenzähler	158
Summenzähler 1 ... n	129
Summenzähler-Bedienung	162
Systemeinheiten	89
Übersicht	50
Viskosität	137
Volume flow	94
Webserver	68
Wert Stromausgang 1 ... n	160

V

Verpackungsentsorgung	20
Verriegelungsschalter	145
Versionsdaten zum Gerät	75
Versorgungsausfall	253
Versorgungsspannung	253
Vibrationen	25
Vibrations- und Schockfestigkeit	259
Vor-Ort-Anzeige	265
Navigieransicht	53
siehe Betriebsanzeige	
siehe Diagnosemeldung	
siehe Im Störfall	
Texteditor	55
Zahleneditor	55

W

W@M Device Viewer	15
Warenannahme	15
Wärmeisolation	24
Wartungsarbeiten	238
Weitere Zertifizierungen	270
Werkstoffe	262
Werkzeug	
Elektrischen Anschluss	31
Für Montage	27
Transport	19
Wiederholbarkeit	256
WLAN-Einstellungen	135

Z

Zahleneditor	55
Zertifikate	269
Zertifizierung PROFINET	270
Zugriffsrechte auf Parameter	
Lesezugriff	61
Schreibzugriff	61
Zulassungen	269
Zyklische Datenübertragung	77



www.addresses.endress.com
