

# Istruzioni di funzionamento

## Proline Promass Q 300

Misuratore di portata Coriolis  
PROFIBUS PA

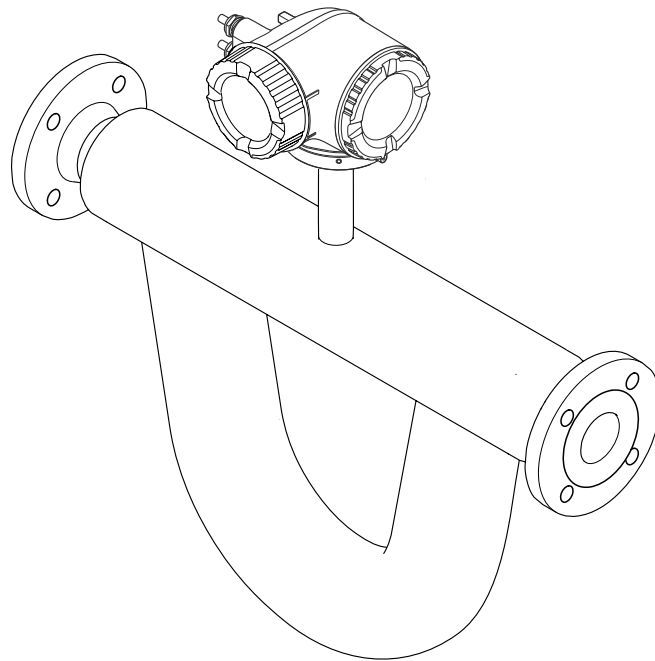

- Verificare che la documentazione sia conservata in luogo sicuro e sia sempre a portata di mano quando si interviene sul dispositivo.
- Per non mettere in pericolo le persone o l'impianto, leggere attentamente la sezione "Istruzioni di sicurezza generali" e tutte le altre indicazioni per la sicurezza, riportate nel documento e specifiche per le procedure di lavoro.
- Il costruttore si riserva il diritto di apportare modifiche ai dati tecnici senza alcun preavviso. L'ufficio vendite Endress+Hauser vi fornirà le informazioni correnti e gli aggiornamenti al presente manuale.

## Indice

<b>1</b>	<b>Informazioni su questo documento ..</b>	<b>6</b>	<b>6</b>	<b>Montaggio .....</b>	<b>21</b>
1.1	Funzione del documento .....	6	6.1	Requisiti di montaggio .....	21
1.2	Simboli .....	6	6.1.1	Posizione d'installazione .....	21
1.2.1	Simboli di sicurezza .....	6	6.1.2	Requisiti ambientali e di processo ....	23
1.2.2	Simboli elettrici .....	6	6.1.3	Istruzioni speciali per l'installazione ..	25
1.2.3	Simboli specifici della comunicazione .....	6	6.2	Montaggio del misuratore .....	28
1.2.4	Simboli degli utensili .....	7	6.2.1	Attrezzi richiesti .....	28
1.2.5	Simboli per alcuni tipi di informazioni .....	7	6.2.2	Preparazione del misuratore .....	29
1.2.6	Simboli nei grafici .....	7	6.2.3	Montaggio del misuratore .....	29
1.3	Documentazione .....	8	6.2.4	Rotazione della custodia del trasmettitore .....	29
1.4	Marchi registrati .....	8	6.2.5	Rotazione del modulo display .....	30
<b>2</b>	<b>Istruzioni di sicurezza .....</b>	<b>9</b>	6.3	Verifica finale dell'installazione .....	31
2.1	Requisiti per il personale .....	9	<b>7</b>	<b>Collegamento elettrico .....</b>	<b>32</b>
2.2	Uso previsto .....	9	7.1	Sicurezza elettrica .....	32
2.3	Sicurezza sul lavoro .....	10	7.2	Requisiti di collegamento .....	32
2.4	Sicurezza operativa .....	10	7.2.1	Utensili richiesti .....	32
2.5	Sicurezza del prodotto .....	10	7.2.2	Requisiti per il cavo di collegamento ..	32
2.6	Sicurezza informatica .....	10	7.2.3	Assegnazione dei morsetti .....	35
2.7	Funzioni informatiche di sicurezza specifiche del dispositivo .....	11	7.2.4	Connettori del dispositivo disponibili .	35
2.7.1	Protezione dell'accesso mediante protezione scrittura hardware .....	11	7.2.5	assegnazione dei pin del connettore del dispositivo .....	35
2.7.2	Protezione dell'accesso mediante password .....	11	7.2.6	Schermatura e messa a terra .....	35
2.7.3	Accesso mediante web server .....	12	7.2.7	Preparazione del misuratore .....	37
2.7.4	Accesso mediante interfaccia service (CDI-RJ45) .....	13	7.3	Connessione del misuratore .....	37
<b>3</b>	<b>Descrizione del prodotto .....</b>	<b>14</b>	7.3.1	Connessione del trasmettitore .....	38
3.1	Design del prodotto .....	14	7.3.2	Collegamento del display operativo e di visualizzazione separato DKX001 ..	41
<b>4</b>	<b>Controllo alla consegna e identificazione del prodotto .....</b>	<b>15</b>	7.4	Equalizzazione del potenziale .....	41
4.1	Controllo alla consegna .....	15	7.4.1	Requisiti .....	41
4.2	Identificazione del prodotto .....	15	7.5	Istruzioni speciali per la connessione .....	42
4.2.1	Targhetta trasmettitore .....	16	7.5.1	Esempi di connessione .....	42
4.2.2	Targhetta del sensore .....	17	7.6	Impostazioni hardware .....	45
4.2.3	Simboli sul dispositivo .....	18	7.6.1	Impostazione dell'indirizzo del dispositivo .....	45
<b>5</b>	<b>Immagazzinamento e trasporto .....</b>	<b>19</b>	7.6.2	Attivazione dell'indirizzo IP predefinito .....	45
5.1	Condizioni di immagazzinamento .....	19	7.7	Garantire la classe di protezione .....	46
5.2	Trasporto del prodotto .....	19	7.8	Verifica finale delle connessioni .....	46
5.2.1	Misuratori privi di ganci di sollevamento .....	19	<b>8</b>	<b>Opzioni operative .....</b>	<b>48</b>
5.2.2	Misuratori con ganci di sollevamento .....	20	8.1	Panoramica delle opzioni operative .....	48
5.2.3	Trasporto con un elevatore a forza ...	20	8.2	Struttura e funzionamento del menu operativo .....	49
5.3	Smaltimento degli imballaggi .....	20	8.2.1	Struttura del menu operativo .....	49
			8.2.2	Filosofia operativa .....	50
			8.3	Accesso al menu operativo mediante display locale .....	51
			8.3.1	Display operativo .....	51
			8.3.2	Schermata di navigazione .....	54
			8.3.3	Modifica della visualizzazione .....	56
			8.3.4	Elementi operativi .....	58
			8.3.5	Apertura del menu contestuale .....	58

8.3.6	Navigazione e selezione dall'elenco ..	60	10.6	Configurazione dello strumento di misura . . . .	90
8.3.7	Accesso diretto al parametro . . . . .	60	10.6.1	Definizione del nome del tag . . . . .	91
8.3.8	Richiamo del testo di istruzioni . . . . .	61	10.6.2	Impostazione delle unità di sistema . .	92
8.3.9	Modifica dei parametri . . . . .	61	10.6.3	Selezione e impostazione del fluido . .	95
8.3.10	Ruoli utente e autorizzazioni di accesso correlate . . . . .	62	10.6.4	Configurazione dell'interfaccia di comunicazione . . . . .	97
8.3.11	Disattivazione della protezione scrittura tramite codice di accesso . . .	62	10.6.5	Configurazione degli ingressi . . . . .	98
8.3.12	Abilitazione e disabilitazione del blocco tastiera . . . . .	63	10.6.6	Visualizzare la configurazione I/O . .	100
8.4	Accesso al menu operativo mediante web browser . . . . .	63	10.6.7	Configurazione dell'ingresso in corrente . . . . .	101
8.4.1	Campo di funzioni . . . . .	63	10.6.8	Configurazione dell'ingresso di stato	102
8.4.2	Requisiti . . . . .	64	10.6.9	Configurazione dell'uscita in corrente . . . . .	103
8.4.3	Collegamento del dispositivo . . . . .	65	10.6.10	Configurazione dell'uscita impulsi/ frequenza/contatto . . . . .	106
8.4.4	Accesso . . . . .	67	10.6.11	Configurazione dell'uscita relè . . . .	116
8.4.5	Interfaccia utente . . . . .	68	10.6.12	Configurazione del display locale . . .	119
8.4.6	Disabilitazione del web server . . . . .	69	10.6.13	Configurazione del taglio bassa portata . . . . .	125
8.4.7	Disconnessione . . . . .	69	10.6.14	Configurazione del rilevamento tubo parzialmente pieno . . . . .	126
8.5	Accesso al menu operativo mediante tool operativo . . . . .	70	10.7	Impostazioni avanzate . . . . .	127
8.5.1	Connessione del tool operativo . . . . .	70	10.7.1	Variabili di processo calcolate . . . . .	128
8.5.2	FieldCare . . . . .	72	10.7.2	Regolazione dei sensori . . . . .	129
8.5.3	DeviceCare . . . . .	74	10.7.3	Configurazione del totalizzatore . . . .	136
8.5.4	SIMATIC PDM . . . . .	75	10.7.4	Esecuzione di configurazioni addizionali del display . . . . .	138
<b>9</b>	<b>Integrazione di sistema . . . . .</b>	<b>76</b>	10.7.5	Configurazione WLAN . . . . .	143
9.1	Panoramica dei file descrittivi del dispositivo . .	76	10.7.6	Gestione configurazione . . . . .	144
9.1.1	Informazioni sulla versione attuale del dispositivo . . . . .	76	10.7.7	Uso dei parametri per l'amministrazione del dispositivo . . .	145
9.1.2	Tool operativi . . . . .	76	10.8	Simulazione . . . . .	147
9.2	Device Master File (GSD) . . . . .	76	10.9	Protezione delle impostazioni da accessi non autorizzati . . . . .	150
9.2.1	GSD specifico del produttore . . . . .	77	10.9.1	Protezione scrittura mediante codice di accesso . . . . .	151
9.2.2	GSD profilo . . . . .	77	10.9.2	Protezione scrittura tramite microinterruttore protezione scrittura . . . . .	152
9.3	Compatibilità con il modello precedente . . . .	78	<b>11</b>	<b>Funzionamento . . . . .</b>	<b>154</b>
9.3.1	Identificazione automatica (impostazione di fabbrica) . . . . .	78	11.1	Richiamare lo stato di blocco del dispositivo .	154
9.3.2	Impostazione manuale . . . . .	78	11.2	Impostazione della lingua operativa . . . . .	154
9.3.3	Sostituzione dei misuratori senza cambiare il file GSD o riavviare il controllore . . . . .	78	11.3	Configurazione del display . . . . .	154
9.4	Uso dei moduli GSD del modello precedente . .	79	11.4	Lettura dei valori misurati . . . . .	154
9.4.1	Uso del modulo CONTROL_BLOCK nel modello precedente . . . . .	79	11.4.1	Sottomenu "Variabili misurate" . . . . .	155
9.5	Trasmissione ciclica dei dati . . . . .	81	11.4.2	Totalizzatore . . . . .	166
9.5.1	Modello di blocchi . . . . .	81	11.4.3	Sottomenu "Valori ingresso" . . . . .	167
9.5.2	Descrizione dei moduli . . . . .	82	11.4.4	Valore di uscita . . . . .	169
<b>10</b>	<b>Messa in servizio . . . . .</b>	<b>89</b>	11.5	Adattamento del misuratore alle condizioni di processo . . . . .	171
10.1	Verifica finale del montaggio e delle connessioni . . . . .	89	11.6	Azzeramento di un totalizzatore . . . . .	171
10.2	Accensione del misuratore . . . . .	89	11.7	Visualizzazione della cronologia dei valori di misura . . . . .	172
10.3	Connessione mediante FieldCare . . . . .	89	<b>12</b>	<b>Diagnostica e ricerca guasti . . . . .</b>	<b>176</b>
10.4	Configurazione dell'indirizzo del dispositivo mediante software . . . . .	89	12.1	Ricerca guasti generale . . . . .	176
10.4.1	Rete PROFIBUS . . . . .	89			
10.5	Impostazione della lingua operativa . . . . .	89			

12.2	Informazioni diagnostiche mediante diodi a emissione di luce . . . . .	179	<b>15</b>	<b>Accessori . . . . .</b>	<b>252</b>
12.2.1	Trasmettitore . . . . .	179	15.1	Accessori specifici del dispositivo . . . . .	252
12.3	Informazioni diagnostiche sul display locale . . . . .	180	15.1.1	Per il trasmettitore . . . . .	252
12.3.1	Messaggio diagnostico . . . . .	180	15.1.2	Per il sensore . . . . .	253
12.3.2	Richiamare le soluzioni . . . . .	182	15.2	Accessori specifici per l'assistenza . . . . .	253
12.4	Informazioni diagnostiche nel web browser . . . . .	182	15.3	Componenti di sistema . . . . .	254
12.4.1	Opzioni diagnostiche . . . . .	182	<b>16</b>	<b>Dati tecnici . . . . .</b>	<b>255</b>
12.4.2	Come richiamare le informazioni sui rimedi possibili . . . . .	183	16.1	Applicazione . . . . .	255
12.5	Informazioni diagnostiche in FieldCare o DeviceCare . . . . .	184	16.2	Funzionamento e struttura del sistema . . . . .	255
12.5.1	Opzioni diagnostiche . . . . .	184	16.3	Ingresso . . . . .	256
12.5.2	Come richiamare le informazioni sui rimedi possibili . . . . .	185	16.4	Uscita . . . . .	258
12.6	Adattamento delle informazioni diagnostiche . . . . .	185	16.5	Alimentazione . . . . .	263
12.6.1	Adattamento del comportamento diagnostico . . . . .	185	16.6	Caratteristiche operative . . . . .	265
12.7	Panoramica delle informazioni diagnostiche . . . . .	188	16.7	Montaggio . . . . .	269
12.7.1	Diagnostica del sensore . . . . .	189	16.8	Ambiente . . . . .	270
12.7.2	Diagnostica dell'elettronica . . . . .	197	16.9	Processo . . . . .	271
12.7.3	Diagnostica della configurazione . . . . .	214	16.10	Costruzione meccanica . . . . .	273
12.7.4	Diagnostica del processo . . . . .	228	16.11	Interfaccia operatore . . . . .	276
12.8	Eventi diagnostici in corso . . . . .	241	16.12	Certificati e approvazioni . . . . .	280
12.9	Elenco di diagnostica . . . . .	241	16.13	Pacchetti applicativi . . . . .	284
12.10	Logbook eventi . . . . .	242	16.14	Accessori . . . . .	286
12.10.1	Lettura del registro eventi . . . . .	242	16.15	Documentazione supplementare . . . . .	286
12.10.2	Filtraggio del registro degli eventi . . . . .	243	<b>Indice analitico . . . . .</b>	<b>289</b>	
12.10.3	Panoramica degli eventi di informazione . . . . .	243			
12.11	Reset del misuratore . . . . .	244			
12.11.1	Campo funzione di parametro "Reset del dispositivo" . . . . .	245			
12.12	Informazioni sul dispositivo . . . . .	245			
12.13	Versioni firmware . . . . .	247			
<b>13</b>	<b>Manutenzione . . . . .</b>	<b>249</b>			
13.1	Intervento di manutenzione . . . . .	249			
13.1.1	Pulizia delle parti esterne . . . . .	249			
13.2	Apparecchiature di misura e prova . . . . .	249			
13.3	Servizi di Endress+Hauser . . . . .	249			
<b>14</b>	<b>Riparazione . . . . .</b>	<b>250</b>			
14.1	Note generali . . . . .	250			
14.1.1	Riparazione e conversione . . . . .	250			
14.1.2	Note per la riparazione e la conversione . . . . .	250			
14.2	Parti di ricambio . . . . .	250			
14.3	Servizi Endress+Hauser . . . . .	250			
14.4	Restituzione . . . . .	250			
14.5	Smaltimento . . . . .	251			
14.5.1	Smontaggio del misuratore . . . . .	251			
14.5.2	Smaltimento del misuratore . . . . .	251			

# 1 Informazioni su questo documento

## 1.1 Funzione del documento

Queste Istruzioni di funzionamento riportano tutte le informazioni richieste nelle varie fasi del ciclo di vita del dispositivo: a partire da identificazione del prodotto, controlli alla consegna e immagazzinamento fino a installazione, connessione, funzionamento e messa in servizio, comprese le fasi di ricerca guasti, manutenzione e smaltimento.

## 1.2 Simboli

### 1.2.1 Simboli di sicurezza

#### PERICOLO

Questo simbolo segnala una situazione pericolosa, che causa lesioni gravi o mortali se non evitata.

#### AVVERTENZA

Questo simbolo segnala una situazione potenzialmente pericolosa, che può causare lesioni gravi o mortali se non evitata.





#### ATTENZIONE

Questo simbolo segnala una situazione potenzialmente pericolosa, che può causare lesioni di lieve o media entità se non evitata.

#### AVVISO

Questo simbolo segnala una situazione potenzialmente dannosa, che può causare danni al prodotto o a qualcos'altro nelle vicinanze se non evitata.



### 1.2.2 Simboli elettrici

Simbolo	Significato
	Corrente continua
	Corrente alternata
	Corrente continua e corrente alternata
	<b>Messa a terra</b> Un morsetto di terra che, per quanto concerne l'operatore, è messo a terra tramite un sistema di messa a terra.
	<b>Connessione di equipotenzialità (PE: punto a terra di protezione)</b> Morsetti di terra che devono essere collegati alla messa a terra, prima di eseguire qualsiasi altra connessione.  I morsetti di terra sono posizionati all'interno e all'esterno del dispositivo: <ul style="list-style-type: none"> <li>▪ Morsetto di terra interno: la connessione di equipotenzialità deve essere collegata alla rete di alimentazione.</li> <li>▪ Morsetto di terra esterno: il dispositivo è collegato al sistema di messa a terra dell'impianto.</li> </ul>



### 1.2.3 Simboli specifici della comunicazione

Simbolo	Significato
	<b>WLAN (Wireless Local Area Network)</b> Comunicazione tramite una rete locale wireless.





### 1.2.4 Simboli degli utensili

Simbolo	Significato
	Cacciavite a testa piatta
	Chiave a brugola
	Chiave fissa

### 1.2.5 Simboli per alcuni tipi di informazioni

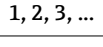
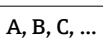
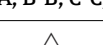
Simbolo	Significato
	<b>Ammessi</b> Procedure, processi o interventi consentiti.
	<b>Preferenziali</b> Procedure, processi o interventi preferenziali.
	<b>Vietato</b> Procedure, processi o interventi vietati.
	<b>Suggerimento</b> Indica informazioni aggiuntive.
	Riferimento alla documentazione
	Riferimento alla pagina
	Riferimento al grafico
	Avviso o singolo passaggio da rispettare
	Serie di passaggi
	Risultato di un passaggio
	Aiuto in caso di problema
	Ispezione visiva

### 1.2.6 Simboli nei grafici

Simbolo	Significato
	Riferimenti
	Serie di passaggi
	Viste
	Sezioni
	Area pericolosa
	Area sicura (area non pericolosa)
	Direzione del flusso

## 1.3 Documentazione

-  Per una descrizione del contenuto della documentazione tecnica associata, consultare:
- *Device Viewer* ([www.endress.com/deviceviewer](http://www.endress.com/deviceviewer)): inserire il numero di serie riportato sulla targhetta
  - *Endress+Hauser Operations app*: inserire il numero di serie indicato sulla targhetta oppure effettuare la scansione del codice matrice presente sulla targhetta.

La seguente documentazione è disponibile in base alla versione del dispositivo ordinata:

Tipo di documento	Obiettivo e contenuti del documento
Informazioni tecniche (TI)	<b>Per la pianificazione del dispositivo</b> Il documento riporta tutti i dati tecnici del dispositivo e fornisce una panoramica di accessori e altri prodotti specifici ordinabili.
Istruzioni di funzionamento brevi (KA)	<b>Guida per l'accesso rapido al 1° valore misurato</b> Le Istruzioni di funzionamento brevi forniscono tutte le informazioni essenziali, dai controlli alla consegna fino alla prima messa in servizio.
Istruzioni di funzionamento (BA)	<b>È il documento di riferimento dell'operatore</b> Queste Istruzioni di funzionamento contengono tutte le informazioni richieste in varie fasi della durata utile del dispositivo: da identificazione del prodotto, controllo alla consegna e immagazzinamento a montaggio, collegamento, funzionamento e messa in servizio fino a ricerca guasti, manutenzione e smaltimento.
Descrizione dei parametri dello strumento (GP)	<b>Riferimento per i parametri specifici</b> Questo documento descrive dettagliatamente ogni singolo parametro. La descrizione è rivolta a coloro che utilizzano il dispositivo per tutto il suo ciclo di vita operativa e che eseguono configurazioni specifiche.
Istruzioni di sicurezza (XA)	A seconda dell'approvazione, con il dispositivo vengono fornite anche istruzioni di sicurezza per attrezzature elettriche in area pericolosa. Le Istruzioni di sicurezza fanno parte delle Istruzioni di funzionamento.  Le informazioni sulle Istruzioni di sicurezza (XA) riguardanti il dispositivo sono riportate sulla targhetta.
Documentazione supplementare in funzione del dispositivo (SD/FY)	Rispettare sempre e tassativamente le istruzioni riportate nella relativa documentazione supplementare. La documentazione supplementare fa parte della documentazione del dispositivo.

## 1.4 Marchi registrati

### PROFIBUS®

Marchio registrato da PROFIBUS Nutzerorganisation e.V. (organizzazione degli utenti PROFIBUS), Karlsruhe, Germania



## 2 Istruzioni di sicurezza

### 2.1 Requisiti per il personale

Il personale addetto a installazione, messa in servizio, diagnostica e manutenzione deve soddisfare i seguenti requisiti:

- ▶ Gli specialisti addestrati e qualificati devono possedere una qualifica pertinente per la funzione e il compito specifici.
- ▶ Deve essere autorizzato dall'operatore/responsabile dell'impianto.
- ▶ Deve conoscere approfonditamente le normative locali/nazionali.
- ▶ Prima di cominciare il lavoro, leggere attentamente e assicurarsi di aver compreso le istruzioni contenute nel manuale e nella documentazione supplementare e i certificati (in funzione dell'applicazione).
- ▶ Seguire le istruzioni e rispettare le condizioni.

Il personale operativo, nell'eseguire i propri compiti, deve soddisfare i seguenti requisiti:

- ▶ Essere istruito e autorizzato in base ai requisiti del compito dal proprietario/operatore dell'impianto.
- ▶ Seguire le istruzioni contenute nel presente manuale.

### 2.2 Uso previsto

#### Applicazione e fluidi

Il misuratore descritto in questo manuale è destinato esclusivamente alla misura di portata di liquidi e gas.

A seconda della versione ordinata, il misuratore può essere utilizzato anche per misurare fluidi potenzialmente esplosivi<sup>1)</sup>, infiammabili, tossici e ossidanti.

I misuratori per uso in area pericolosa, in applicazioni igieniche o applicazioni che presentano rischi aggiuntivi dovuti alla pressione, riportano sulla targhetta il relativo contrassegno.

Per conservare le perfette condizioni del misuratore durante il funzionamento:

- ▶ Utilizzare soltanto misuratori pienamente conformi ai dati riportati sulla targhetta e alle condizioni generali elencate nelle Istruzioni di funzionamento e nella documentazione supplementare.
- ▶ Facendo riferimento alla targhetta, controllare se è ammesso l'uso del dispositivo ordinato nell'area pericolosa (ad esempio, protezione dal rischio di esplosione, sicurezza del contenitore in pressione).
- ▶ Impiegare il misuratore solo per i fluidi contro i quali i materiali delle parti bagnate offrono sufficiente resistenza.
- ▶ Rispettare i campi di pressione e temperatura specificati.
- ▶ Rispettare il campo di temperatura ambiente specificato.
- ▶ Il misuratore deve essere protetto in modo permanente dalla corrosione provocata dalle condizioni ambientali.

#### Uso non corretto

Un uso improprio può compromettere la sicurezza. Il costruttore non è responsabile degli eventuali danni causati da un uso improprio o diverso da quello previsto.

#### **AVVERTENZA**

#### **Pericolo di rottura dovuta a fluidi corrosivi o abrasivi e alle condizioni ambiente!**

- ▶ Verificare la compatibilità del fluido di processo con il materiale del sensore.
- ▶ Verificare la resistenza nel processo di tutti i materiali delle parti bagnate.
- ▶ Rispettare i campi di pressione e temperatura specificati.

1) Non valido per misuratori IO-Link

**AVVISO****Verifica per casi limite:**

- ▶ Nel caso di fluidi speciali e detergenti, Endress+Hauser è disponibile per verificare la resistenza alla corrosione dei materiali delle parti bagnate, ma non può fornire garanzie, né assumersi alcuna responsabilità poiché anche minime variazioni di temperatura, concentrazione o grado di contaminazione nel processo possono alterare le caratteristiche di resistenza alla corrosione.

**Rischi residui****⚠ ATTENZIONE****Rischio di ustioni da caldo o freddo! L'uso di fluidi e componenti elettronici a temperature alte o basse può produrre superfici calde o fredde sul dispositivo.**

- ▶ Montare una protezione adatta per evitare il contatto.

## 2.3 Sicurezza sul lavoro

Quando si interviene sul dispositivo o si lavora con il dispositivo:

- ▶ indossare dispositivi di protezione personale adeguati come da normativa nazionale.

## 2.4 Sicurezza operativa

Possibili danni al dispositivo.

- ▶ Azionare il dispositivo soltanto se in perfette condizioni tecniche e in assenza di anomalie.
- ▶ L'operatore deve garantire che il funzionamento del dispositivo sia privo di interferenze.

**Modifiche al dispositivo**

Modifiche non autorizzate del dispositivo non sono consentite e possono provocare pericoli imprevisti!

- ▶ Se, in ogni caso, fossero richieste delle modifiche, consultare il produttore.

**Riparazione**

Per garantire sicurezza e affidabilità operative continue:

- ▶ Eseguire le riparazioni sul dispositivo solo se sono espressamente consentite.
- ▶ Attenersi alle normative federali/nazionali relative alla riparazione di un dispositivo elettrico.
- ▶ Utilizzare esclusivamente parti di ricambio e accessori originali.

## 2.5 Sicurezza del prodotto

Il misuratore è stato sviluppato secondo le procedure di buona ingegneria per soddisfare le attuali esigenze di sicurezza, è stato collaudato e ha lasciato la fabbrica in condizioni tali da poter essere usato in completa sicurezza.

Soddisfa gli standard generali di sicurezza e i requisiti legali. Rispetta anche le direttive UE elencate nella Dichiarazione di conformità UE specifica del dispositivo. Il costruttore conferma il superamento di tutte le prove apponendo il marchio CE sul dispositivo..

## 2.6 Sicurezza informatica

La garanzia del produttore è valida solo se il prodotto è installato e utilizzato come descritto nelle Istruzioni di funzionamento. Il prodotto è dotato di un meccanismo di sicurezza che protegge le sue impostazioni da modifiche involontarie.

Delle misure di sicurezza IT, che forniscono una protezione addizionale al prodotto e al trasferimento dei dati associati, devono essere implementate dagli stessi operatori secondo i loro standard di sicurezza.

## 2.7 Funzioni informatiche di sicurezza specifiche del dispositivo

Il dispositivo offre varie funzioni specifiche per favorire la sicurezza dell'operatore. Queste funzioni possono essere configurate dall'utente e, se utilizzate correttamente, garantiscono una maggiore sicurezza operativa. Quello che segue è un elenco delle funzioni più importanti:

Funzione/interfaccia	Impostazione di fabbrica	Raccomandazione
Protezione scrittura tramite microinterruttore protezione scrittura hardware → 11	Non abilitata	Su base individuale in base alla valutazione del rischio
Codice di accesso (valido anche per accesso al web server o connessione FieldCare) → 12	Non abilitato (0000)	Assegnare un codice di accesso personalizzato durante la messa in servizio
WLAN (opzione d'ordine nel modulo display)	Abilitata	Su base individuale in base alla valutazione del rischio
Modalità di sicurezza WLAN	Abilitata (WPA2-PSK)	Non modificare
Passphrase WLAN (password) → 12	Numero di serie	Assegnare una passphrase WLAN individuale durante la messa in servizio
Modalità WLAN	Punto di accesso	Su base individuale in base alla valutazione del rischio
Web server → 12	Abilitato	Su base individuale in base alla valutazione del rischio
Interfaccia service CDI-RJ45 → 13	-	Su base individuale in base alla valutazione del rischio

### 2.7.1 Protezione dell'accesso mediante protezione scrittura hardware

L'accesso in scrittura ai parametri del dispositivo tramite display locale, web browser o tool operativo (ad es. FieldCare, DeviceCare) può essere disabilitato tramite un selettore di protezione scrittura (DIP switch sul modulo dell'elettronica principale). Quando la protezione scrittura hardware è abilitata, l'accesso ai parametri è di sola lettura.

Il dispositivo viene spedito con la protezione scrittura hardware disabilitata → 152.

### 2.7.2 Protezione dell'accesso mediante password

Sono disponibili varie password per proteggere l'accesso in scrittura ai parametri del dispositivo o l'accesso al dispositivo tramite l'interfaccia WLAN.

- **Codice di accesso specifico dell'utente**  
Protegge l'accesso in scrittura ai parametri del dispositivo mediante display locale, web browser o tool operativo (ad es. FieldCare, DeviceCare). L'autorizzazione di accesso è regolamentata in modo univoco, utilizzando un codice di accesso specifico dell'utente.
- **Frase d'accesso WLAN**  
La chiave di rete protegge una connessione tra un'unità operativa (ad es. notebook o tablet) e il dispositivo mediante interfaccia WLAN e può essere ordinata come opzione.
- **Modalità di infrastruttura**  
Quando il dispositivo funziona in modalità di infrastruttura, la passphrase WLAN corrisponde alla passphrase WLAN configurata sul lato dell'operatore.

### **Codice di accesso specifico dell'utente**

L'accesso in scrittura ai parametri del dispositivo tramite display locale, web browser o tool operativo (ad es. FieldCare, DeviceCare) può essere protetto tramite il codice di accesso specifico dell'utente, modificabile (→  151).

Alla consegna, sul dispositivo non è impostato un codice di accesso specifico. Il codice di accesso è 0000 (aperto).

### **Frase d'accesso WLAN: funzionamento come punto di accesso WLAN**

La chiave di rete protegge la connessione tra unità operativa (ad es. computer portatile o tablet) e dispositivo tramite l'interfaccia WLAN (→  71), che è disponibile in opzione. L'autenticazione WLAN della chiave di rete è conforme allo standard IEEE 802.11.

La chiave di rete, variabile a seconda del dispositivo, è predefinita alla consegna. La chiave può essere modificata tramite sottomenu **Impostazione WLAN** in parametro **Frase d'accesso WLAN** (→  144).

### **Modalità di infrastruttura**

SSID e passphrase sul lato del sistema proteggono la connessione tra dispositivo e punto di accesso WLAN. Per l'accesso, contattare il relativo amministratore di sistema.

### **Note generali sull'uso delle password**

- Il codice di accesso e la chiave di rete forniti con il dispositivo per motivi di sicurezza devono essere cambiati durante la messa in servizio.
- Per la definizione e la gestione del codice di accesso e della chiave di rete, attenersi alle regole generali per la creazione di una password sicura.
- L'utente deve gestire con attenzione il codice di accesso e la chiave di rete, garantendone la sicurezza.
- Per informazioni sulla configurazione del codice di accesso o su come agire in caso di smarrimento della password, fare riferimento ad esempio a "Protezione scrittura mediante codice di accesso" →  151.

## **2.7.3 Accesso mediante web server**

Il web server integrato può essere utilizzato per operare e configurare il dispositivo mediante un web browser →  63. La connessione è stabilita tramite interfaccia service (CDI-RJ45) o interfaccia WLAN.

Il dispositivo è consegnato con il web server abilitato. Il web server può essere disabilitato, se necessario, mediante il parametro **Funzionalità Web server** (ad es. dopo la messa in servizio).

Le informazioni relative al dispositivo e allo stato possono essere nascoste dalla pagina di login per impedire accessi non autorizzati.

 Informazioni dettagliate sui parametri del dispositivo:  
Documentazione "Descrizione dei parametri dello strumento".

#### 2.7.4 Accesso mediante interfaccia service (CDI-RJ45)

Il dispositivo può essere collegato a una rete mediante l'interfaccia service (CDI-RJ45). Delle funzioni specifiche del dispositivo garantiscono il suo funzionamento sicuro in rete.

Si raccomanda il rispetto degli standard e delle direttive industriali rilevanti, definiti dai comitati di sicurezza nazionali e internazionali, come secondo IEC/ISA62443 o IEEE. Comprendono misure di sicurezza organizzative, come l'assegnazione delle autorizzazioni di accesso e, anche, interventi tecnici, come la segmentazione della rete.



I trasmettitori con approvazione Ex de non possono essere collegati mediante l'interfaccia service (CDI-RJ45)!

Codice d'ordine per "Approvazione trasmettitore + sensore", opzioni (Ex de): BA, BB, C1, C2, GA, GB, MA, MB, NA, NB BB, C2, GB, MB, NB

### 3 Descrizione del prodotto

Il dispositivo comprende un trasmettitore e un sensore.

Il dispositivo è disponibile in versione compatta:  
Trasmettitore e sensore costituiscono un'unità meccanica.

#### 3.1 Design del prodotto

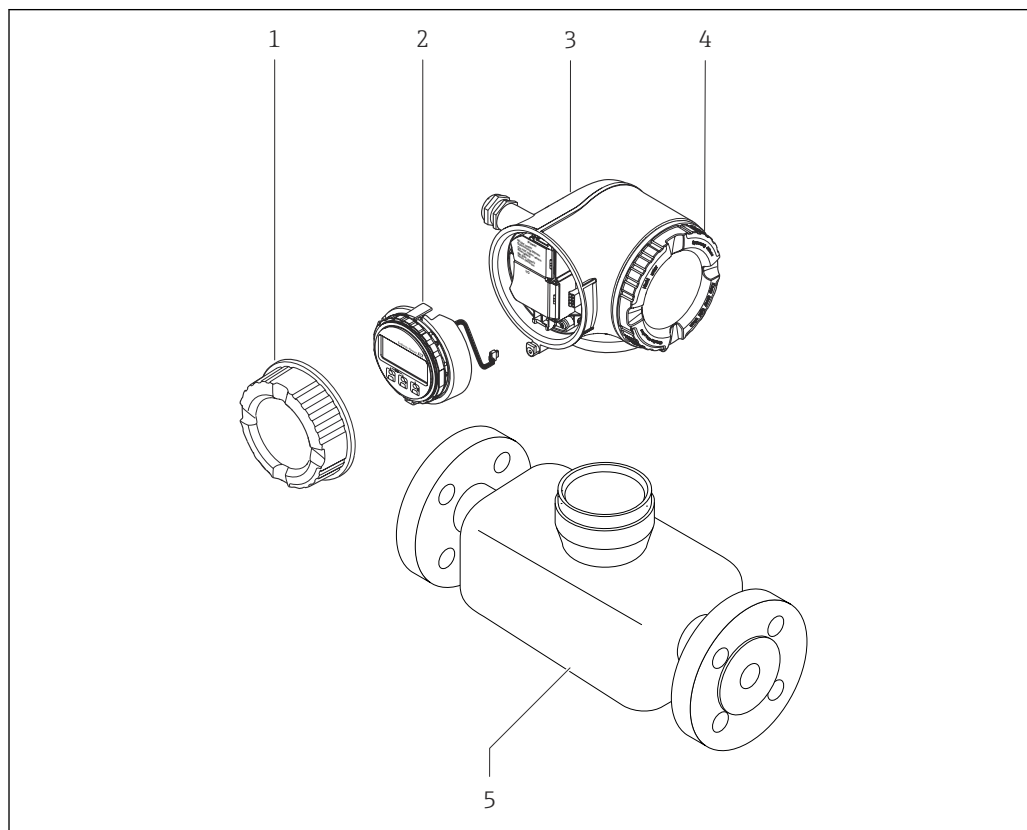

A0029586

☐ 1 *Componenti importanti di un misuratore*

- 1 *Coperchio del vano connessioni*
- 2 *Modulo display*
- 3 *Custodia del trasmettitore*
- 4 *Coperchio del vano dell'elettronica*
- 5 *Sensore*

## 4 Controllo alla consegna e identificazione del prodotto

### 4.1 Controllo alla consegna

Al ricevimento della consegna:

1. Verificare che l'imballaggio non sia danneggiato.
  - ↳ Informare immediatamente il produttore di tutti i danni rilevati.  
Non installare componenti danneggiati.
2. Verificare la fornitura con la bolla di consegna.
3. Confrontare i dati riportati sulla targhetta con le specifiche d'ordine riportate nel documento di consegna.
4. Controllare la presenza di tutta la documentazione tecnica e tutti gli altri documenti necessari , ad es. certificati.



Nel caso non sia rispettata una delle condizioni, contattare il costruttore.

### 4.2 Identificazione del prodotto

Il dispositivo può essere identificato come segue:

- Targhetta
- Codice d'ordine con dettagli delle caratteristiche del dispositivo sul documento di consegna
- Inserire i numeri di serie riportati sulle targhette in *Device Viewer* ([www.endress.com/deviceviewer](http://www.endress.com/deviceviewer)): sono visualizzate tutte le informazioni sul dispositivo.
- Inserire i numeri di serie riportati sulle targhette in *Endress+Hauser Operations App* oppure effettuare la scansione del codice DataMatrix presente sulla targhetta con *Endress+Hauser Operations App*: vengono visualizzate tutte le informazioni relative al dispositivo.

Per una descrizione del contenuto della documentazione tecnica associata, consultare:

- Le sezioni "Documentazione aggiuntiva del dispositivo standard" e "Documentazione supplementare in base al tipo di dispositivo"
- *Device Viewer*: inserire il numero di serie indicato sulla targhetta ([www.endress.com/deviceviewer](http://www.endress.com/deviceviewer))
- *Endress+Hauser Operations App*: inserire il numero di serie indicato sulla targhetta oppure effettuare la scansione del codice DataMatrix presente sulla targhetta.

### 4.2.1 Targhetta trasmettitore

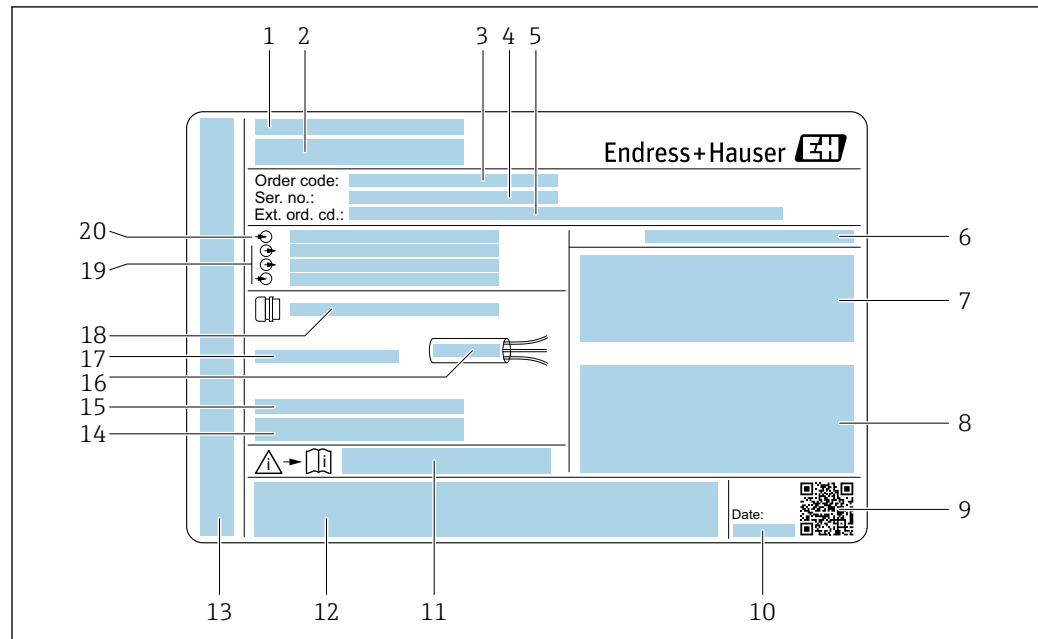

A0029192

2 Esempio di targhetta trasmettitore

- 1 Indirizzo del produttore/titolare del certificato
- 2 Nome del trasmettitore
- 3 Codice ordine
- 4 Numero di serie
- 5 Codice d'ordine esteso
- 6 Grado di protezione
- 7 Spazio per approvazioni: uso in aree pericolose
- 8 Dati del collegamento elettrico: ingressi e uscite disponibili
- 9 Codice matrice 2D
- 10 Data di produzione: anno-mese
- 11 Codice della documentazione supplementare relativa alla sicurezza
- 12 Spazio per approvazioni e certificati; ad es. marchio CE, RCM tick
- 13 Spazio per grado di protezione della connessione e del vano dell'elettronica per l'uso in aree pericolose
- 14 Versione del firmware (FW) e revisione del dispositivo (Dev.Rev.) dalla fabbrica
- 15 Spazio per informazioni aggiuntive nel caso di prodotti speciali
- 16 Campo di temperatura consentito per il cavo
- 17 Temperatura ambiente consentita ( $T_a$ )
- 18 Informazioni sul pressacavo
- 19 Ingressi e uscite disponibili, tensione di alimentazione
- 20 Dati del collegamento elettrico: tensione di alimentazione



## 4.2.2 Targhetta del sensore

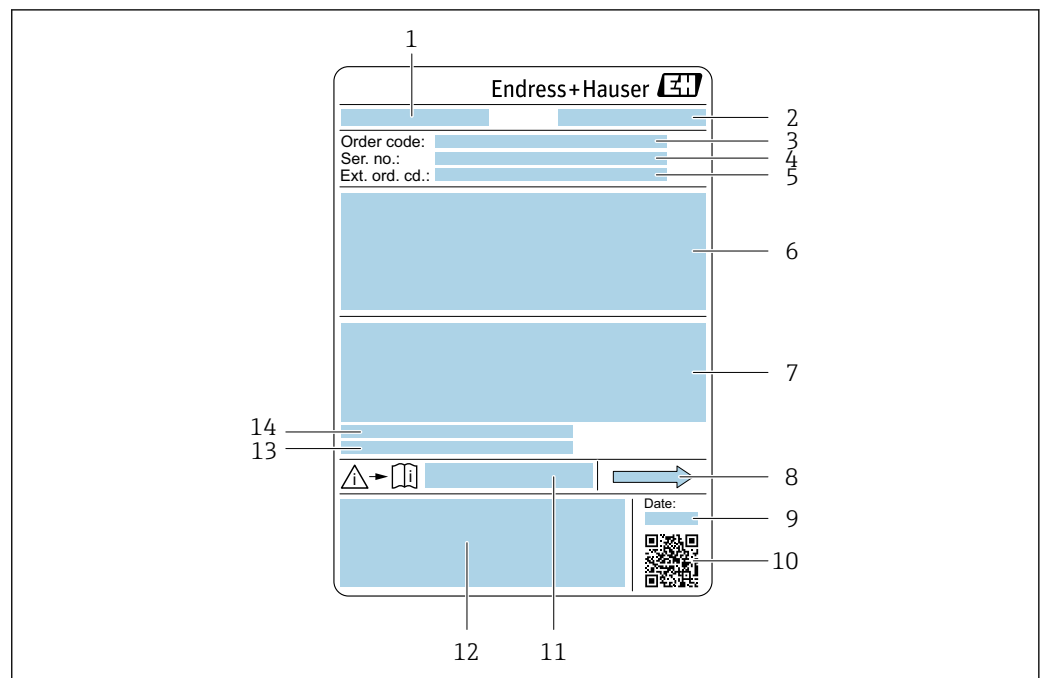

A0029199

3 Esempio di targhetta del sensore

- 1 Nome del sensore
- 2 Indirizzo del produttore/titolare del certificato
- 3 Codice d'ordine
- 4 Numero di serie (Ser. no.)
- 5 Codice d'ordine esteso (Ext. ord. cd.)
- 6 Diametro nominale del sensore; diametro nominale/pressione nominale della flangia; pressione di prova del sensore; campo di temperatura del fluido; materiale di tubo di misura e manifold; informazioni specifiche sul sensore: ad es. campo di pressione del sensore, specifica della densità a campo ampio (taratura di densità speciale)
- 7 Informazioni sull'approvazione per la protezione dal rischio di esplosione, sulla Direttiva per i dispositivi in pressione (PED) e sulla classe di protezione
- 8 Direzione del flusso
- 9 Data di produzione: anno-mese
- 10 Codice matrice 2-D
- 11 Codice della documentazione supplementare sulla sicurezza
- 12 Marchio CE, marchio RCM-Tick
- 13 Rugosità
- 14 Temperatura ambiente consentita ( $T_a$ )





### Codice d'ordine

Il misuratore può essere riordinato utilizzando il codice d'ordine.

#### Codice d'ordine esteso

- Sono sempre riportati il tipo di dispositivo (radice del prodotto) e le specifiche base (caratteristiche obbligatorie).
- Delle specifiche opzionali (caratteristiche opzionali), sono indicate solo quelle relative alla sicurezza e alle approvazioni (ad es. LA). Se sono state ordinate altre specifiche opzionali, queste sono rappresentate collettivamente mediante il simbolo segnaposto # (ad es. #LA#).
- Se le specifiche opzionali ordinate non comprendono specifiche di sicurezza e relative alle approvazioni, sono indicate con il simbolo segnaposto + (ad es. XXXXXX-ABCDE+).

### 4.2.3 Simboli sul dispositivo

Simbolo	Significato
	<b>AVVISO!</b> Questo simbolo segnala una situazione pericolosa, che può causare lesioni gravi o mortali se non evitata. Consultare la documentazione del misuratore per scoprire il tipo di potenziale pericolo e le misure per evitarlo.
	<b>Riferimento alla documentazione</b> Rimanda alla documentazione specifica del dispositivo.
	<b>Messa a terra di protezione</b> Un morsetto che deve essere collegato a terra prima di stabilire qualsiasi altro collegamento.

## 5 Immagazzinamento e trasporto

### 5.1 Condizioni di immagazzinamento

Per l'immagazzinamento osservare le seguenti note:

- ▶ Conservare nella confezione originale per garantire la protezione da urti.
- ▶ Non togliere le coperture o i coperchi di protezione installati sulle connessioni al processo. Evitano danni meccanici alle superfici di tenuta e depositi di sporco nel tubo di misura.
- ▶ Proteggere dalla luce diretta del sole. Evitare temperature superficiali eccessivamente elevate.
- ▶ Conservare in luogo asciutto e privo di polvere.
- ▶ Non conservare all'esterno.

Temperatura di immagazzinamento → 📄 270

### 5.2 Trasporto del prodotto

Trasportare il misuratore fino al punto di misura nell'imballaggio originale.

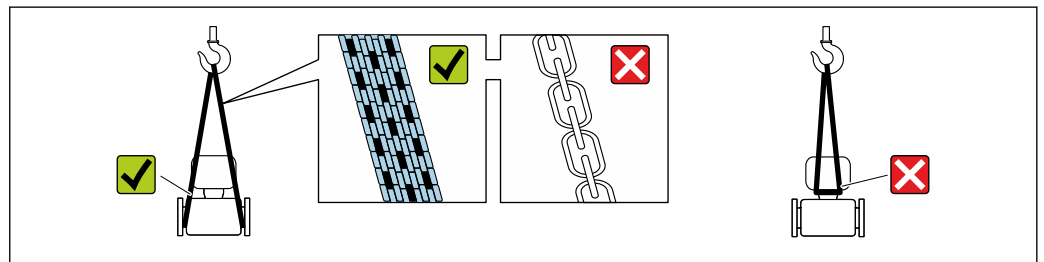

A0029252

- i** Non togliere le coperture o i coperchi installati sulle connessioni al processo. Evitano danni meccanici alle superfici di tenuta e i depositi di sporco nel tubo di misura.

#### 5.2.1 Misuratori privi di ganci di sollevamento

##### **AVVERTENZA**

**Il centro di gravità del misuratore è più in alto dei punti di attacco delle cinghie.**

Rischio di lesioni, se il misuratore dovesse capovolgersi.

- ▶ Assicurare il misuratore in modo che non possa scivolare o ruotare.
- ▶ Osservare il peso specificato sull'imballo (etichetta adesiva).

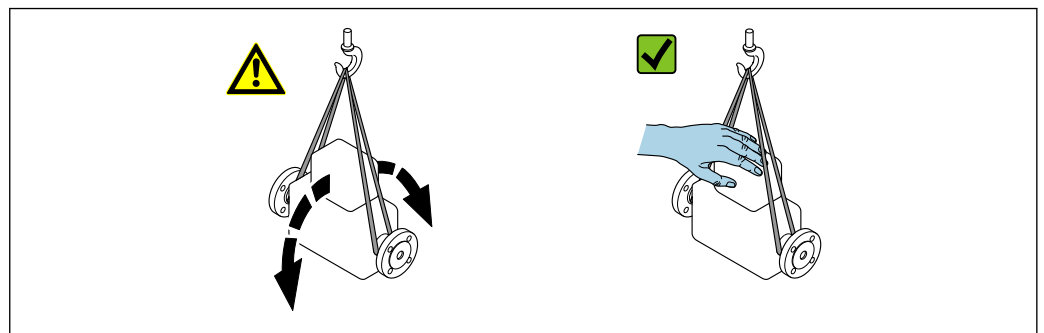

A0029214

## 5.2.2 Misuratori con ganci di sollevamento

### **⚠ ATTENZIONE**

#### **Istruzioni di trasporto speciali per strumenti con ganci di sollevamento**

- ▶ Per il trasporto dello strumento utilizzare esclusivamente i ganci di sollevamento presenti sullo strumento medesimo o sulle flange.
- ▶ Lo strumento deve essere assicurato ad almeno due ganci di sollevamento.

## 5.2.3 Trasporto con un elevatore a forca

Se per il trasporto si utilizzano casse di imballaggio in legno, la struttura di base consente di caricare le casse longitudinalmente, trasversalmente o dai due lati utilizzando un elevatore a forca.

## 5.3 Smaltimento degli imballaggi

Tutti i materiali di imballaggio sono ecocompatibili e riciclabili al 100%:

- Imballaggio esterno del dispositivo
  - Film polimerico di imballaggio estensibile secondo la Direttiva UE 2002/95/EC (RoHS)
- Imballaggio
  - Cassa di legno trattata secondo lo standard ISPM 15, confermato dal logo IPPC
  - Confezione di cartone secondo la direttiva europea per gli imballaggi 94/62/EC, riciclabilità confermata dal simbolo Resy
- Materiali di trasporto e dispositivi di fissaggio
  - Pallet in plastica a perdere
  - Fascette di plastica
  - Nastri adesivi in plastica
- Materiale di riempimento
  - Imbottiture in carta

## 6 Montaggio

### 6.1 Requisiti di montaggio

#### 6.1.1 Posizione d'installazione

##### Punto di installazione



A0028772

Per evitare errori di misura derivanti dall'accumulo di bolle di gas nel tubo di misura, evitare le seguenti posizioni di montaggio nella tubazione:

- Punto più alto della tubazione.
- Direttamente a monte di uno scarico libero della tubazione in un tubo a scarico libero.

##### Installazione in tubi a scarico libero

I seguenti accorgimenti, tuttavia, consentono l'installazione anche in tubazioni verticali aperte. Una restrizione del tubo o l'impiego di un orifizio con sezione inferiore al diametro nominale evita il funzionamento a vuoto del sensore durante l'esecuzione delle misure.



A0028773



4 Installazione in un tubo a scarico libero (ad es. per applicazioni di dosaggio)

- 1 Serbatoio di alimentazione
- 2 Sensore
- 3 Orifizio, restrizione nel tubo
- 4 Valvola
- 5 Recipiente di riempimento

DN		Ø orificio, restrizione tubo	
[mm]	[in]	[mm]	[in]
25	1	14	0,55
50	2	28	1,10
80	3	50	1,97
100	4	65	2,60

**Orientamento**

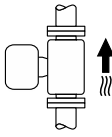
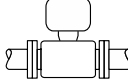
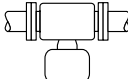
La direzione della freccia sulla targhetta del sensore aiuta ad installare il sensore in base alla direzione del flusso (direzione del fluido che scorre attraverso la tubazione).

Orientamento			Raccomandazione
<b>A</b>	Orientamento verticale	 A0015591	✓✓✓ <sup>1)</sup>
<b>B</b>	Orientamento orizzontale, trasmettitore in alto	 A0015589	✓✓✓ <sup>2)</sup> Eccezione: → ☒ 5, ☒ 22
<b>C</b>	Orientamento orizzontale, trasmettitore in basso	 A0015590	✓✓✓ <sup>3)</sup> Eccezione: → ☒ 5, ☒ 22
<b>D</b>	Orientamento orizzontale, trasmettitore laterale	 A0015592	✓✓✓ → ☒ 25 <sup>4)</sup>

- 1) Questo orientamento è consigliato per garantire l'autodrenaggio.
- 2) Le applicazioni con basse temperature di processo possono ridurre la temperatura ambiente. Questo orientamento è consigliato per mantenere la temperatura ambiente minima, tollerata dal trasmettitore.
- 3) Le applicazioni con alte temperature di processo possono incrementare la temperatura ambiente. Questo orientamento è consigliato per non superare la temperatura ambiente massima tollerata dal trasmettitore.
- 4) Non consigliato per fluidi non omogenei.

Se un sensore con tubo di misura curvo è installato in orizzontale, adattare la posizione del sensore alle caratteristiche del fluido.

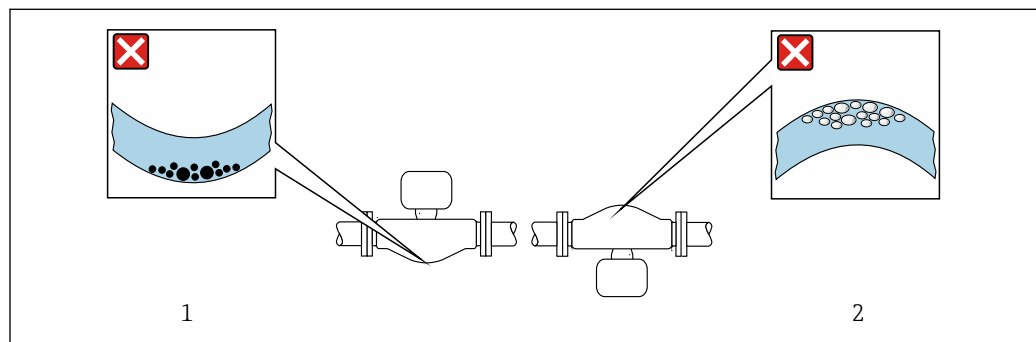

☒ 5 Orientamento del sensore con tubo di misura curvo

- 1 Evitare questo orientamento nel caso di fluidi con solidi sospesi: rischio di depositi
- 2 Evitare questo orientamento nel caso di fluidi degasati: rischio di accumuli di gas

### Tratti rettilinei in entrata e in uscita

Non sono richiesti speciali accorgimenti per gli elementi che causano turbolenza, quali valvole, gomiti o giunzioni a T, a patto che non si verifichino cavitazioni → 23.



### Dimensioni di installazione



Per le dimensioni e le lunghezze di installazione del dispositivo, consultare la documentazione "Informazioni tecniche", sezione "Costruzione meccanica"

## 6.1.2 Requisiti ambientali e di processo

### Campo di temperatura ambiente

Misuratore	<ul style="list-style-type: none"> <li>▪ -40 ... +60 °C (-40 ... +140 °F)</li> <li>▪ Codice d'ordine per "Collaudo, certificato", opzione JP: -50 ... +60 °C (-58 ... +140 °F)</li> </ul>
Leggibilità del display locale	<p>-20 ... +60 °C (-4 ... +140 °F)</p> <p>La leggibilità del display può essere compromessa da temperature fuori dal campo consentito.</p>



Influenza della temperatura ambiente sulla temperatura del fluido → 271

- ▶ In caso di funzionamento all'esterno:  
Evitare la luce diretta del sole, in particolare nelle regioni a clima caldo.

### Pressione statica

È importante che non siano presenti fenomeni di cavitazione e che i liquidi non siano degasanti.

La cavitazione è causata se la pressione scende al di sotto della tensione di vapore:

- nei liquidi con punto di ebollizione basso (ad es. idrocarburi, solventi, gas liquefatti)
- nelle linee di aspirazione

- ▶ Accertarsi che la pressione statica sia sufficientemente elevata per evitare cavitazione e degassamento.

A questo scopo sono consigliate le seguenti posizioni di montaggio:

- nel punto più basso di una tubazione verticale
- a valle di pompe (nessun pericolo di vuoto)

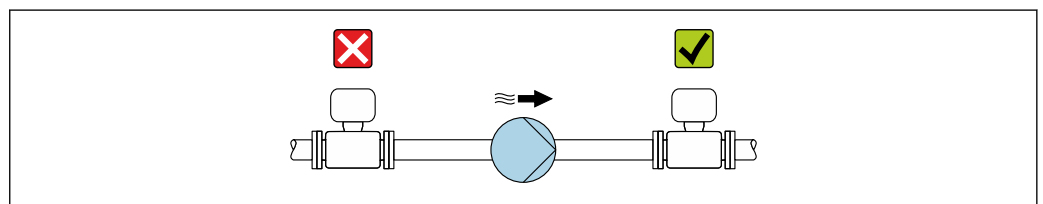

### Isolamento termico

Con alcuni fluidi, è importante mantenere il calore irradiato dal sensore al trasmettitore a un livello minimo. Per garantire l'isolamento richiesto, è disponibile un'ampia gamma di materiali.

#### AVVISO

#### Surriscaldamento dell'elettronica causato dalla coibentazione!

- ▶ Orientamento consigliato: orientamento orizzontale, custodia del trasmettitore verso il basso.
- ▶ Non coibentare la custodia del trasmettitore .
- ▶ Temperatura massima consentita sul lato inferiore della custodia del trasmettitore: 80 °C (176 °F)
- ▶ Per quanto riguarda l'isolamento termico con un collo di estensione esposto: si consiglia di evitare l'isolamento del collo di estensione per garantire una dissipazione ottimale del calore.

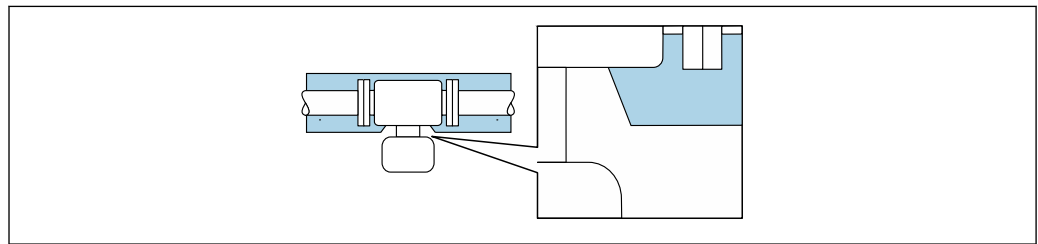

A0034391

6 Isolamento termico con collo di estensione esposto

- i** Versione per bassa temperatura: in genere non si deve coibentare la custodia del trasmettitore . Se si utilizza un isolamento, le regole applicabili sono le medesime di quelle della coibentazione.

### Riscaldamento

#### AVVISO

#### L'elettronica potrebbe surriscaldarsi a causa della temperatura ambiente elevata!

- ▶ Rispettare la temperatura ambiente massima consentita per il trasmettitore.
- ▶ Tenere conto dei requisiti di orientamento del dispositivo in funzione della temperatura del fluido.

#### AVVISO

#### Rischio di surriscaldamento in fase di riscaldamento

- ▶ Accertarsi che la temperatura all'estremità inferiore della custodia del trasmettitore non superi 80 °C (176 °F).
- ▶ Garantire che vi sia sufficiente convezione sul collo del trasmettitore.
- ▶ Se impiegato in atmosfera potenzialmente esplosiva, rispettare le informazioni riportate nella documentazione Ex specifica del dispositivo. Per maggiori informazioni sulle tabelle di temperatura, consultare la documentazione separata "Istruzioni di sicurezza" (XA) del dispositivo.
- ▶ Considerare la diagnostica del processo "830 Temperatura ambiente troppo alta" e "832 Temperatura dell'elettronica troppo alta" se non è possibile evitare il surriscaldamento con una progettazione idonea del sistema.



### Opzioni di riscaldamento

Se il fluido non deve perdere calore in prossimità del sensore, sono disponibili le seguenti opzioni di riscaldamento:

- Riscaldamento elettrico, ad esempio con riscaldatori a fascia elettrici <sup>2)</sup>
- Mediante tubi che trasportano acqua calda o vapore
- Mediante camice riscaldanti

### Vibrazioni



Le vibrazioni dell'impianto non hanno effetto sull'affidabilità di funzionamento del sistema di misura.

## 6.1.3 Istruzioni speciali per l'installazione

### Drenabilità

Se installati in verticale, i tubi di misura possono essere completamente svuotati e protetti dalla formazione di depositi.

### Compatibilità igienica

-  ■ Quando installato in applicazioni igieniche, considerare le informazioni riportate nella sezione "Certificati e approvazioni/compatibilità igienica" →  281
- Nel caso di misuratori con codice d'ordine per "Custodia", opzione B "Inox, igienico", sigillare il coperchio del vano connessioni avvitandolo a mano per poi stringerlo di altri 45° (corrispondente a 15 Nm).

### Disco di rottura

Informazioni sul processo: →  272.

### AVVERTENZA

#### Pericolo dovuto a perdite di fluido!

Perdite di fluido in pressione possono causare lesioni personali e danni materiali.

- ▶ Prendere le dovute precauzioni per evitare danni personali e materiali se si attiva il disco di rottura.
- ▶ Osservare le informazioni riportate sull'adesivo del disco di rottura.
- ▶ Verificare che il funzionamento e il controllo del disco di rottura non siano ostacolati dall'installazione del dispositivo.
- ▶ Non usare una camicia riscaldante.
- ▶ Non rimuovere il disco di rottura.

La posizione del disco di rottura è indicata da un'etichetta incollata di fianco.

La protezione utilizzata per il trasporto deve essere rimossa.

Gli attacchi filettati presenti non sono adatti per una funzione di risciacquo o di monitoraggio della pressione, ma sono progettati come sede di installazione del disco di rottura.

In caso di mancato funzionamento del disco di rottura, è possibile avvitare un dispositivo di scarico sulla filettatura interna del disco di rottura per eliminare le perdite di fluido.

---

2) In genere si consiglia l'uso di riscaldatori a fascia elettrici paralleli (flusso di elettricità bidirezionale). Occorre effettuare particolari osservazioni se è necessario usare un cavo di riscaldamento monofilo. Per ulteriori informazioni, consultare la documentazione EA01339D "Istruzioni di installazione per sistemi di riscaldamento elettrici superficiali".

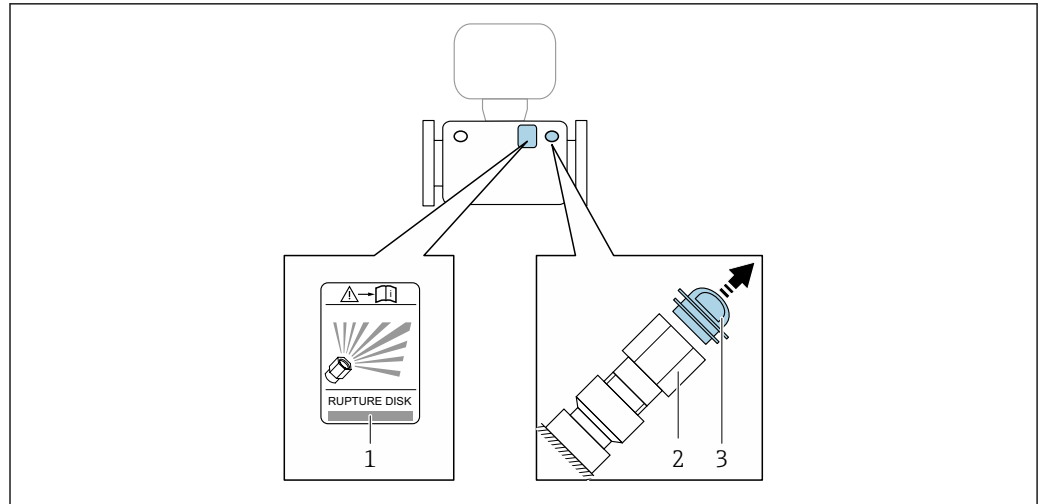

A0030346

- 1 Etichetta del disco di rottura
- 2 Disco di rottura con filettatura interna 1/2" NPT e larghezza di chiave 1"
- 3 Protezione per il trasporto

 Per informazioni sulle dimensioni, vedere il documento "Informazioni tecniche", sezione "Costruzione meccanica" (accessori).

### Verifica dello zero e regolazione dello zero

Tutti i misuratori sono tarati in base alle più recenti tecnologie. La taratura avviene alle condizioni di riferimento →  265. Di conseguenza, generalmente non è richiesta una regolazione dello zero in campo.

L'esperienza indica che la regolazione dello zero è consigliata solo in casi speciali:

- per ottenere la massima precisione di misura anche con portate molto basse.
- In condizioni operative o di processo estreme (ad es. con temperature di processo molto elevate o fluidi molto viscosi).
- Per applicazioni con gas a bassa pressione

 Per ottenere la massima precisione di misura possibile a basse portate, l'installazione deve proteggere il sensore dalle sollecitazioni meccaniche durante il funzionamento.

Per ottenere un punto di zero rappresentativo, accertarsi che:

- l'eventuale flusso nel dispositivo viene impedito durante la regolazione
- le condizioni di processo (es. pressione, temperatura) sono stabili e rappresentative

La verifica e la regolazione non possono essere eseguite in presenza delle seguenti condizioni di processo:

- Sacche di gas

Accertarsi che il sistema sia stato sufficientemente lavato con il fluido. La ripetizione del lavaggio può favorire l'eliminazione delle sacche di gas

- Circolazione termica

In caso di differenze di temperatura (ad esempio tra l'ingresso del tubo di misura e la sezione di uscita), può verificarsi un flusso indotto anche con le valvole chiuse a causa della circolazione termica nel dispositivo



- Perdite nelle valvole



Se le valvole non sono ermetiche, il flusso non viene adeguatamente impedito durante la determinazione del punto di zero

Se non è possibile evitare queste condizioni, si consiglia di mantenere l'impostazione di fabbrica per il punto di zero.

### Angoli di inclinazione e rotazione

Se il dispositivo viene utilizzato per misurare la densità dei liquidi, durante l'installazione è necessario considerare gli angoli di inclinazione e di rotazione.

**i** Per la misura corretta, alla messa in servizio occorre determinare angolo di inclinazione e angolo di rotazione (con tolleranza di  $\pm 10^\circ$ ) e inserire: parametro **Angolo installazione asse longitudinale** ( $\rightarrow$   130) e parametro **Angolo installazione asse verticale** ( $\rightarrow$   130)

 Per informazioni dettagliate sulla misura della densità, leggere la Documentazione speciale del dispositivo  $\rightarrow$   287

#### Angolo di inclinazione sull'asse longitudinale

L'angolo di inclinazione tecnicamente rilevante è l'angolo ombreggiato in grigio =  $-90^\circ \dots +90^\circ$ .

Esempio (blu): installazione del dispositivo con angolo di inclinazione  $\alpha = +30^\circ$

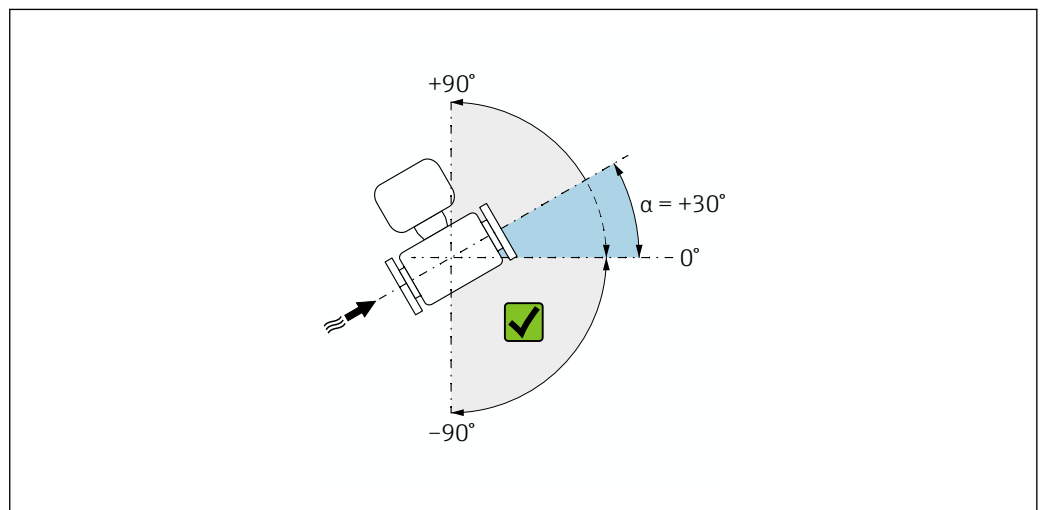



 7 Vista laterale con direzione del flusso da sinistra a destra.

#### Angolo di rotazione

L'angolo di rotazione tecnicamente rilevante è l'angolo ombreggiato in grigio =  $-180^\circ \dots +180^\circ$ .

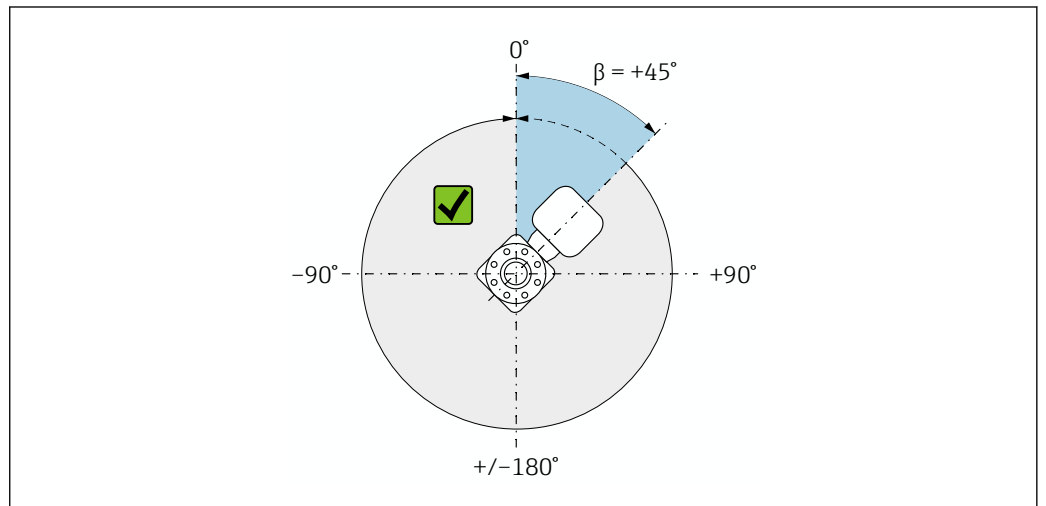
Esempio (blu): installazione del dispositivo con angolo di inclinazione  $\beta = +45^\circ$



 8 Vista dall'alto in direzione del flusso

## Tettuccio di protezione dalle intemperie

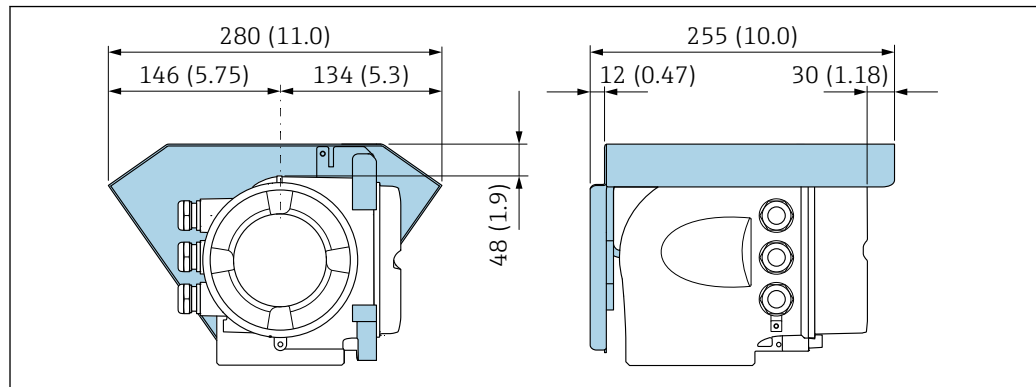

A0029553

9 Unità ingegneristica, mm (in)

## Bloccaggio coperchio

### AWISO

**Codice ordine "Custodia", opzione L "Pressofuso, inox": i coperchi per la custodia del trasmettitore sono forniti con un foro passante per bloccare il coperchio.**

Il coperchio può essere bloccato utilizzando viti e una catena o un cavo fornito dal cliente sul posto.

- ▶ Si consiglia l'uso di catene o cavi in acciaio inox.
- ▶ Se è presente un rivestimento di protezione, si consiglia di utilizzare un tubo termoretraibile per proteggere la vernice della custodia.

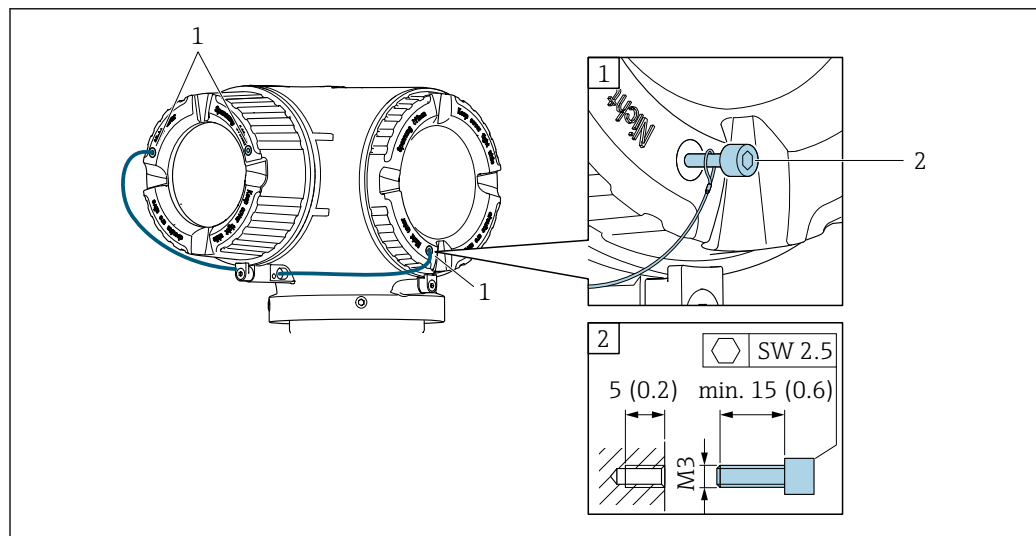

A0029800

1 Foro passante del coperchio per vite di sicurezza

2 Vite di sicurezza per bloccare il coperchio

## 6.2 Montaggio del misuratore

### 6.2.1 Attrezzi richiesti

#### Per il sensore

Per flange e altre connessioni al processo: utilizzare un idoneo strumento di montaggio.

## 6.2.2 Preparazione del misuratore

1. Rimuovere tutto l'imballaggio per il trasporto rimasto.
2. Rimuovere eventuali coperture o coperchi di protezione dal sensore.
3. Rimuovere l'etichetta adesiva del vano dell'elettronica.

## 6.2.3 Montaggio del misuratore

### ⚠️ AVVERTENZA

#### Pericolo dovuto a tenuta di processo non adeguata!

- ▶ Garantire che i diametri interni delle guarnizioni siano maggiori o uguali a quelli delle connessioni al processo e della tubazione.
- ▶ Verificare che le guarnizioni siano pulite e integre.
- ▶ Fissare correttamente le guarnizioni.

1. Garantire che la direzione della freccia sulla targhetta del sensore punti nella stessa direzione del flusso del fluido.
2. Installare il misuratore o ruotare la custodia del trasmettitore in modo che gli ingressi cavo non siano orientati verso l'alto.

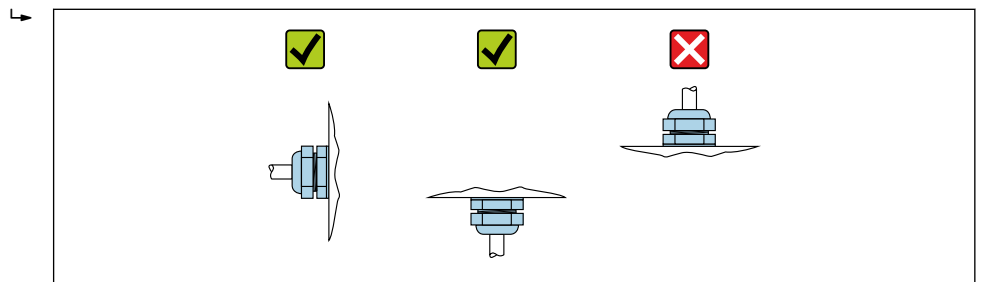

A0029263

## 6.2.4 Rotazione della custodia del trasmettitore

La custodia del trasmettitore può essere ruotata per facilitare l'accesso al vano connessioni o al modulo display.

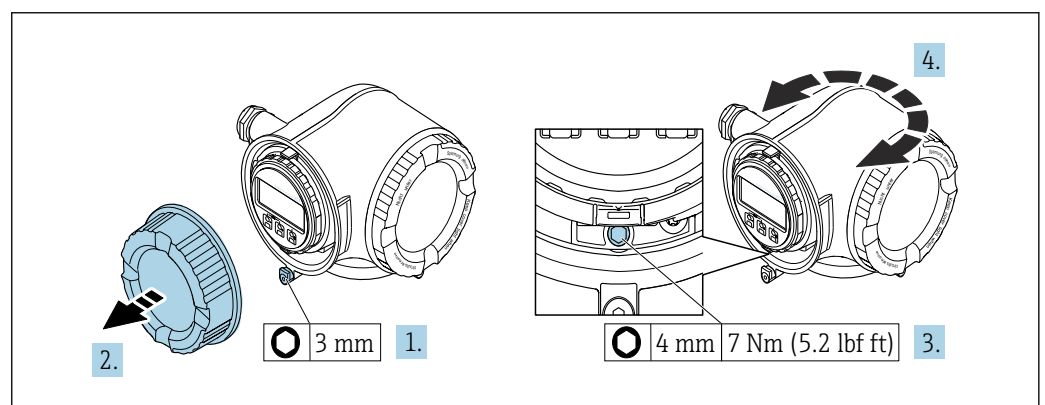

A0029993

10 Custodia in versione non-Ex

1. In base alla versione del dispositivo: liberare il fermo di sicurezza sul coperchio del vano connessioni.
2. Svitare il coperchio del vano connessioni.
3. Allentare la vite di fissaggio.
4. Ruotare la custodia fino alla posizione richiesta.
5. Serrare la vite di fissaggio.

6. Avvitare sul coperchio del vano connessioni.
7. In base alla versione del dispositivo: montare il fermo di sicurezza del coperchio del vano connessioni.

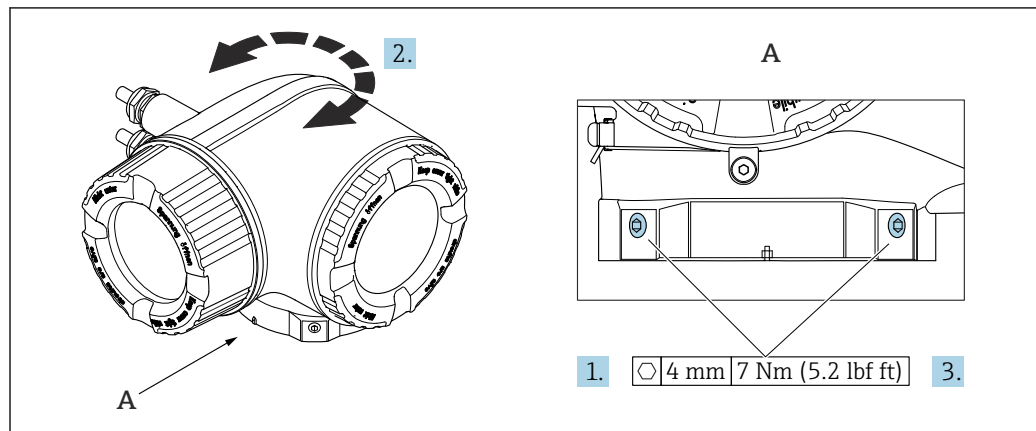

#### 11 Custodia Ex

1. Allentare le viti di fissaggio.
2. Ruotare la custodia fino alla posizione richiesta.
3. Serrare le viti di fissaggio.

### 6.2.5 Rotazione del modulo display

Il modulo display può essere ruotato per ottimizzare la leggibilità e l'operatività del display.

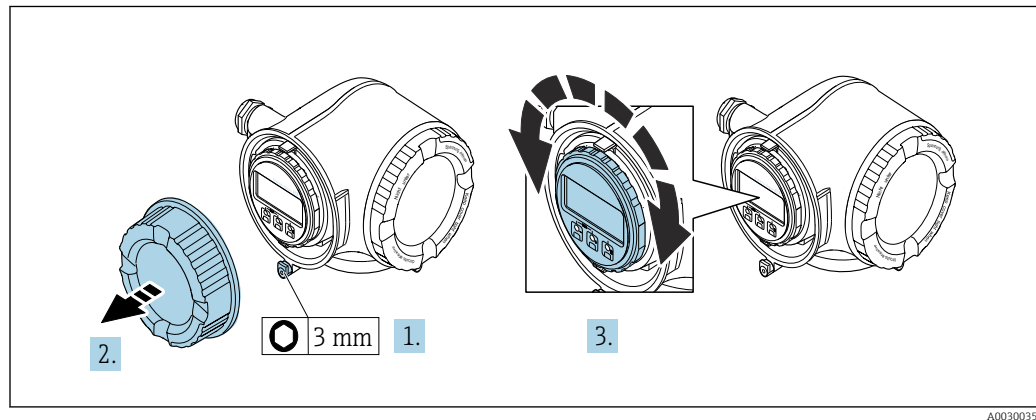

1. In base alla versione del dispositivo: liberare il fermo di sicurezza sul coperchio del vano connessioni.
2. Svitare il coperchio del vano connessioni.
3. Girare il modulo display sulla posizione desiderata: max.  $8 \times 45^\circ$  in ciascuna direzione.
4. Avvitare sul coperchio del vano connessioni.
5. In base alla versione del dispositivo: montare il fermo di sicurezza del coperchio del vano connessioni.

### 6.3 Verifica finale dell'installazione

Il dispositivo è integro (controllo visivo)?	<input type="checkbox"/>
Lo strumento di misura corrisponde alle specifiche del punto di misura? Ad esempio: <ul style="list-style-type: none"> <li>▪ Temperatura di processo → 271</li> <li>▪ Pressione (vedere sezione "Valori nominali di pressione-temperatura" nel documento "Informazioni tecniche").</li> <li>▪ Temperatura ambiente</li> <li>▪ Campo di misura</li> </ul>	<input type="checkbox"/>
Il sensore è stato orientato correttamente → 22? <ul style="list-style-type: none"> <li>▪ In base al tipo di sensore</li> <li>▪ In base alla temperatura del fluido</li> <li>▪ In base alle caratteristiche del fluido (degasante, con solidi sospesi)</li> </ul>	<input type="checkbox"/>
La freccia sul sensore corrisponde alla direzione del flusso del fluido? → 22?	<input type="checkbox"/>
Descrizione tag ed etichettatura sono corrette (ispezione visiva)?	<input type="checkbox"/>
Il dispositivo è sufficientemente protetto dagli agenti atmosferici e dall'irraggiamento solare diretto?	<input type="checkbox"/>
La vite di fissaggio e il fermo di sicurezza sono saldamente serrati?	<input type="checkbox"/>

## 7 Collegamento elettrico

### AVVERTENZA

**Componenti in tensione! Gli interventi eseguiti non correttamente sui collegamenti elettrici possono causare scosse elettriche.**

- ▶ Prevedere un dispositivo di disinserimento (interruttore di potenza automatico o interruttore di protezione) per scollegare facilmente il misuratore dalla tensione di alimentazione.
- ▶ Oltre al fusibile del dispositivo, prevedere un'unità di protezione da sovracorrente con max 10 A nell'installazione sul campo.

### 7.1 Sicurezza elettrica

In conformità alle normative nazionali applicabili.

### 7.2 Requisiti di collegamento

#### 7.2.1 Utensili richiesti

- Per gli ingressi cavi: usare gli utensili corrispondenti
- Per il fermo di sicurezza: chiave a brugola 3 mm
- Spellafili
- Se si usano cavi intrecciati: pinza a crimpare per capocorda
- Per togliere i cavi dal morsetto: cacciavite a testa piatta  $\leq 3$  mm (0,12 in)

#### 7.2.2 Requisiti per il cavo di collegamento

I cavi di collegamento forniti dal cliente devono possedere i seguenti requisiti.

##### **Cavo di messa a terra di protezione per il morsetto di terra esterno**

Sezione del conduttore 2,1 mm<sup>2</sup> (14 AWG)

L'uso di un capocorda consente il collegamento di sezioni più grandi.

L'impedenza di messa a terra deve essere inferiore a 2  $\Omega$ .

##### **Campo di temperatura consentito**

- Devono essere rispettate le direttive di installazione vigenti nel paese dove è eseguita l'installazione.
- I cavi devono essere adatti alle temperature minime e massime previste.

##### **Cavo di alimentazione (incl. conduttore per il morsetto di terra interno)**

Il cavo di installazione standard è sufficiente.

##### **Cavo segnali**

-  Per la misura fiscale, tutte le linee di segnale devono essere cavi schermati (intrecciati in rame stagnato, copertura ottica  $\geq 85\%$ ). La schermatura del cavo deve essere collegata su ambedue i lati.

*PROFIBUS PA*

Doppino intrecciato schermato. Si consiglia il cavo tipo A.

-  Vedere <https://www.profibus.com> "Istruzioni di installazione PROFIBUS".



*Ethernet-APL*

Doppino intrecciato schermato. Si consiglia il cavo tipo A.

 Vedere <https://www.profibus.com> Ethernet-APL White Paper "

*Uscita in corrente 0 /4 ... 20 mA (escluso HART)*

Il cavo di installazione standard è sufficiente.

*Impulsi /frequenza /uscita di commutazione*

Il cavo di installazione standard è sufficiente.

*Uscita a relè*

Il cavo di installazione standard è sufficiente.

*Ingresso in corrente 4 ... 20 mA*

Il cavo di installazione standard è sufficiente.

*Ingresso di stato*

Il cavo di installazione standard è sufficiente.

**Diametro del cavo**

- Pressacavi forniti:  
M20 × 1,5 con cavo  $\varnothing$  6 ... 12 mm (0,24 ... 0,47 in)
- Morsetti caricati a molla: adatti per trefoli e trefoli con terminale.  
Sezione del conduttore 0,2 ... 2,5 mm<sup>2</sup> (24 ... 12 AWG).

**Requisiti per il cavo di collegamento – Display separato e modulo operativo DKX001***Cavo di collegamento disponibile in opzione*

Il cavo viene fornito in base all'opzione ordinata

- Codice d'ordine del misuratore: codice d'ordine **030** per "Visualizzazione; funzionamento", opzione **O**  
oppure
- Codice d'ordine del misuratore: codice d'ordine **030** per "Visualizzazione; funzionamento", opzione **M**  
e
- Codice d'ordine per DKX001: codice d'ordine **040** per "Cavo", opzione **A, B, D, E**

<b>Cavo standard</b>	2 × 2 × 0,34 mm <sup>2</sup> (22 AWG) cavo in PVC con schermatura comune (2 coppie, trefoli a coppia)
<b>Resistenza alla fiamma</b>	Secondo DIN EN 60332-1-2
<b>Resistenza all'olio</b>	Secondo DIN EN 60811-2-1
<b>Schermatura</b>	Rame intrecciato stagnato, copertura ottica ≥ 85 %
<b>Capacità: cavo/schermo</b>	≤ 200 pF/m
<b>L/R</b>	≤ 24 μH/Ω
<b>Lunghezza disponibile del cavo</b>	5 m (15 ft)/10 m (35 ft)/20 m (65 ft)/30 m (100 ft)
<b>Temperatura operativa</b>	Se montato in posizione fissa: -50 ... +105 °C (-58 ... +221 °F); se il cavo può muoversi liberamente: -25 ... +105 °C (-13 ... +221 °F)

*Cavo standard - cavo personalizzato*

Con la seguente opzione d'ordine, con il dispositivo non viene fornito alcun cavo che deve quindi essere fornito dal cliente:

Codice d'ordine DKX001: codice d'ordine **040** per "Cavo", opzione **1** "Nessuno, fornito dal cliente, 300 m max"

Come cavo di collegamento è possibile usare un normale cavo con i seguenti requisiti, anche in aree pericolose (Zona 2, Classe I, Divisione 2 e Zona 1, Classe I, Divisione 1):



<b>Cavo standard</b>	4 fili (2 coppie); trefoli a coppie con schermatura comune, sezione minima di 0,34 mm <sup>2</sup> (22 AWG)
<b>Schermatura</b>	Rame intrecciato stagnato, copertura ottica ≥ 85 %
<b>Impedenza cavo (coppia)</b>	Valore minimo di 80 Ω
<b>Lunghezza del cavo</b>	Valore massimo di 300 m (1 000 ft), impedenza massima loop 20 Ω
<b>Capacità: cavo/schermo</b>	Max. 1 000 nF Per Zona 1, Classe I, Divisione 1
<b>L/R</b>	Max. 24 μH/Ω Per Zona 1, Classe I, Divisione 1

### 7.2.3 Assegnazione dei morsetti

#### Trasmettitore: tensione di alimentazione, ingressi/uscite

L'assegnazione dei morsetti di ingresso e uscita dipende dalla versione del dispositivo ordinata. L'assegnazione dei morsetti specifica per il dispositivo è riportata su un'etichetta adesiva nel vano morsetti.

Tensione di alimentazione		Ingresso/uscita 1		Ingresso/uscita 2		Ingresso/uscita 3	
1 (+)	2 (-)	26 (B)	27 (A)	24 (+)	25 (-)	22 (+)	23 (-)
Assegnazione dei morsetti specifica per il dispositivo: etichetta adesiva nel vano morsetti.							

 Assegnazione morsetti del display separato e del modulo operativo →  41.

### 7.2.4 Connettori del dispositivo disponibili

 I connettori del dispositivo non possono essere utilizzati in area pericolosa!

#### Codice d'ordine per "Ingresso, uscita 1", opzione GA "PROFIBUS PA"

Codice d'ordine per "Collegamento elettrico"	Ingresso cavo/connessione	
	2	3
L, N, P, U	Connettore M12 × 1	-

### 7.2.5 assegnazione dei pin del connettore del dispositivo

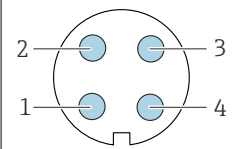
	Pin	Assegnazione		Codifica	Connettore/ ingresso
	1	+	PROFIBUS PA +	A	Connettore
	2		Messa a terra		
	3	-	PROFIBUS PA -		
	4		Non assegnato		

### 7.2.6 Schermatura e messa a terra

Per garantire una compatibilità elettromagnetica (EMC) ottimale del sistema in bus di campo è necessario che i componenti del sistema (in particolare le linee) siano schermati, e che la schermatura offra una copertura più completa possibile. Una copertura della schermatura del 90 % è ideale.

1. Per garantire una protezione elettromagnetica ottimale, la schermatura deve essere collegata alla terra di riferimento ovunque possibile.
2. Per ragioni connesse alla protezione dal rischio di esplosioni, si raccomanda di prevedere la messa a terra.

Per essere conformi a entrambi i requisiti, di base con il sistema fieldbus è possibile scegliere tra tre tipi diversi di schermatura:

- Schermatura alle due estremità
- Schermatura a un'estremità, sul lato di alimentazione e con terminazione capacitiva sul dispositivo da campo
- Schermatura a un'estremità, sul lato di alimentazione

L'esperienza dimostra che nella maggior parte dei casi i risultati migliori dal punto di vista della compatibilità elettromagnetica si ottengono in installazioni con schermatura ad un'estremità sul lato di alimentazione (senza condensatore di terminazione in corrispondenza del dispositivo da campo). È necessario adottare misure idonee relativamente ai cablaggi di ingresso al fine di garantire un funzionamento corretto in presenza di disturbi EMC. Nella progettazione di questo dispositivo si è tenuto conto di questi aspetti. Il funzionamento in presenza di variabili di disturbo secondo NAMUR NE21 è pertanto garantito.

1. Durante l'installazione, rispettare le normative e le linee guida nazionali pertinenti.
2. In presenza di forti differenze di potenziale tra i singoli punti di messa a terra, collegare solo un punto della schermatura direttamente alla terra di riferimento.
3. Nei sistemi privi di equalizzazione del potenziale, la schermatura del cavo dei sistemi con bus di campo deve essere collegata alla terra solo su un lato, ad es. sull'alimentatore del bus di campo o sulle barriere di sicurezza.

#### **AVVISO**

**Nei sistemi senza collegamento di equipotenzialità, la messa a terra in più punti della schermatura del cavo causa correnti di equalizzazione della frequenza di rete!**

Danni alla schermatura del cavo del bus.

- ▶ La schermatura del cavo del bus deve essere collegata ad una sola estremità; o alla messa a terra locale oppure a quella di protezione.
- ▶ Isolare la schermatura non collegata.

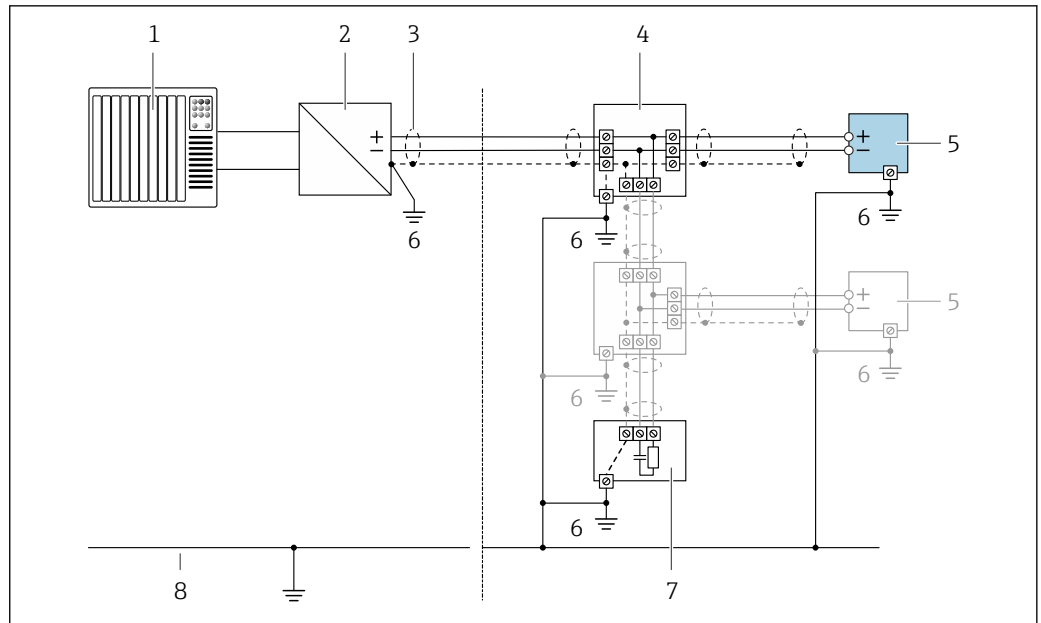

12 Esempio di collegamento per PROFIBUS PA

- 1 Sistema di controllo (ad es. PLC)
- 2 Accoppiatore di segmento PROFIBUS PA
- 3 Schermatura del cavo: la schermatura del cavo deve essere messa a terra a entrambe le estremità per soddisfare i requisiti EMC; rispettare le specifiche del cavo
- 4 T-box
- 5 Misuratore
- 6 Messa a terra locale
- 7 Terminazione bus
- 8 Conduttore di equalizzazione del potenziale

## 7.2.7 Preparazione del misuratore

### AVVISO

#### Tenuta non sufficiente della custodia!

L'affidabilità operativa del misuratore potrebbe essere compromessa.

- Utilizzare pressacavi adatti corrispondenti al grado di protezione.

1. Se presente, rimuovere il tappo cieco.
2. Se il misuratore è fornito senza pressacavi:  
Procurarsi il pressacavo adatto per il relativo cavo di collegamento.
3. Se il misuratore è fornito con pressacavi:  
Rispettare i requisiti previsti per i cavi di collegamento → 32.

## 7.3 Connessione del misuratore

### AVVISO

#### Un collegamento non corretto compromette la sicurezza elettrica!

- I lavori di collegamento elettrico possono essere eseguiti solo da personale specializzato adeguatamente formato.
- Attenersi alle normative e ai codici di installazione federali/nazionali applicabili.
- Attenersi alle norme di sicurezza vigenti presso il luogo di lavoro.
- Collegare sempre il cavo di messa a terra Ⓢ prima di collegare altri cavi.
- Se impiegato in atmosfera potenzialmente esplosiva, rispettare le informazioni riportate nella documentazione Ex specifica del dispositivo.

### 7.3.1 Connessione del trasmettitore

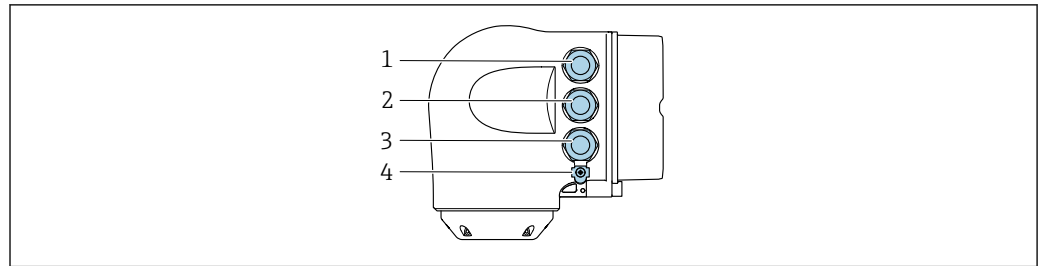

A0026781

- 1 Collegamento dei morsetti per la tensione di alimentazione
- 2 Collegamento dei morsetti per la trasmissione dei segnali, ingresso/uscita
- 3 Connessione morsetti per trasmissione segnali, ingresso/uscita o connessione morsetti per connessione di rete tramite interfaccia service (CDI-RJ45); opzionale: connessione per antenna WLAN esterna o display separato e modulo operativo DKX001
- 4 Punto a terra di protezione (PE)

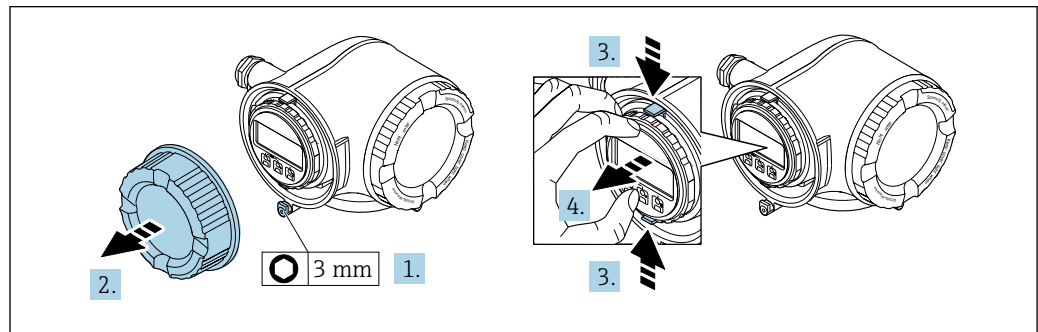

A0029813

1. In base alla versione del dispositivo: liberare il fermo di sicurezza sul coperchio del vano connessioni.
2. Svitare il coperchio del vano connessioni.
3. Stringere insieme le linguette dell'alloggiamento del modulo display.
4. Rimuovere l'alloggiamento del modulo display.

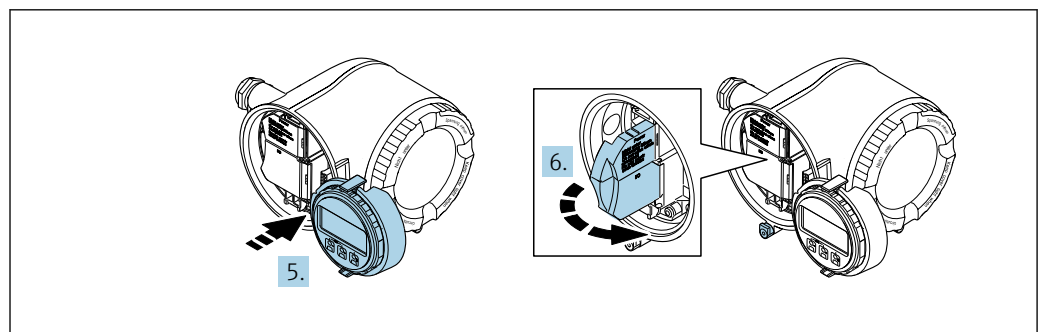

A0029814

5. Fissare l'alloggiamento del modulo display al bordo del vano dell'elettronica.
6. Aprire il vano morsetti.

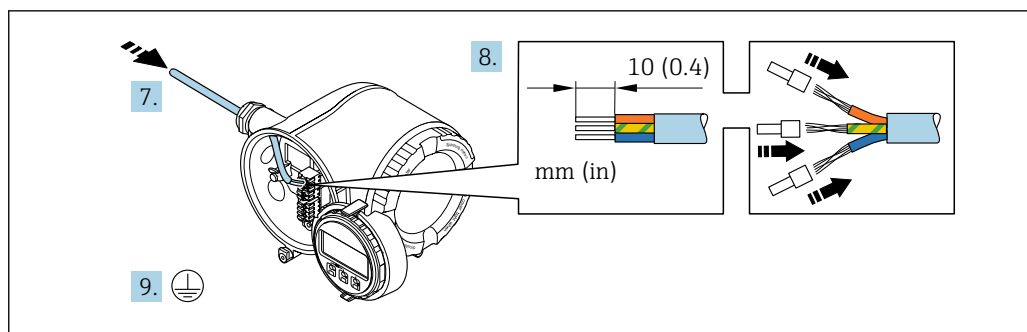

A0029815

7. Spingere il cavo attraverso l'ingresso cavo. Per garantire la tenuta stagna, non togliere l'anello di tenuta dall'ingresso cavo.
8. Spelare il cavo e le relative estremità. Nel caso di cavi intrecciati, inserire anche le ferrule.
9. Collegare la messa a terra di protezione.

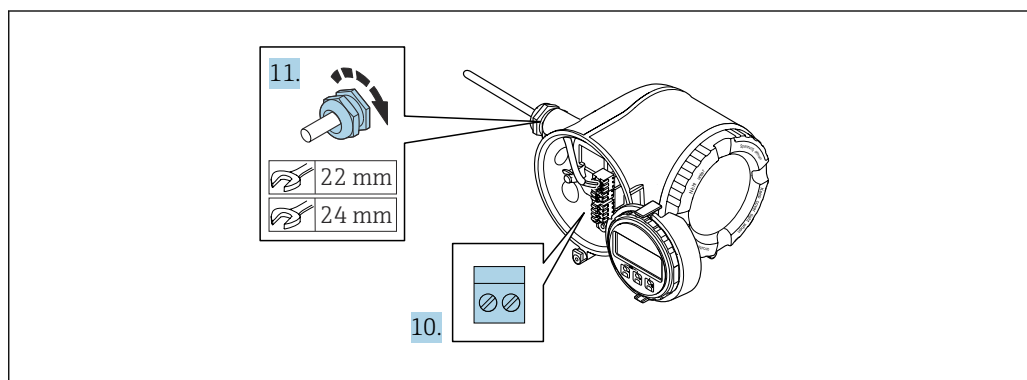

A0029816

10. Collegare il cavo in base all'assegnazione dei morsetti.
  - ↳ **Assegnazione dei morsetti del cavo segnali:** L'assegnazione dei morsetti specifica per il dispositivo è riportata su un'etichetta adesiva nel vano morsetti.
  - Assegnazione dei morsetti di collegamento della tensione di alimentazione:** etichetta adesiva nel vano morsetti o → 35.
11. Serrare saldamente i pressacavi.
  - ↳ La procedura di collegamento del cavo è così completata.
12. Chiudere il vano morsetti.
13. Inserire l'alloggiamento del modulo display nel vano dell'elettronica.
14. Avvitare sul coperchio del vano connessioni.
15. Fissare il fermo di sicurezza del coperchio del vano connessioni.

#### Rimozione di un cavo

Per rimuovere un cavo dal morsetto:

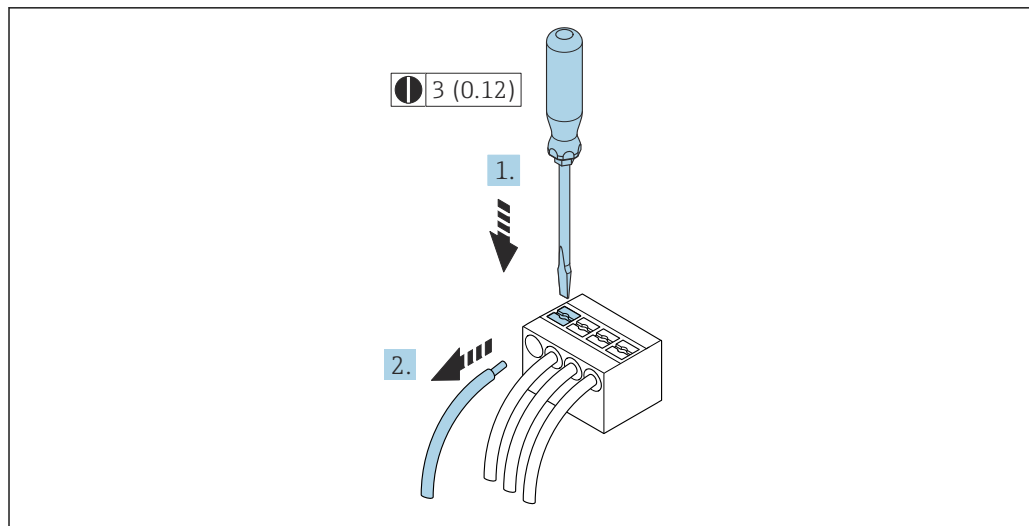

A0029598

13 Unità ingegneristica mm (in)

1. Utilizzare un cacciavite a lama piatta per premere tra i due fori del morsetto.
2. Rimuovere l'estremità cavo dal morsetto.



### 7.3.2 Collegamento del display operativo e di visualizzazione separato DKX001

 Il display operativo e di visualizzazione separato DKX001 è disponibile in opzione  
→  252..

- Il display operativo e di visualizzazione separato DKX001 è disponibile solo per le seguenti custodie, codice d'ordine per "Custodia":
  - Opzione A "Alluminio, rivestito"
  - Opzione L "Pressofuso, inox"
- Il misuratore è sempre fornito con un coperchio cieco quando il display operativo e di visualizzazione separato DKX001 viene ordinato direttamente con il misuratore. In questo caso, la visualizzazione e l'operatività non sono possibili sul trasmettitore.
- In caso di ordini successivi, il display operativo e di visualizzazione separato DKX001 non può essere collegato contemporaneamente al display del misuratore già esistente. Il trasmettitore permette il collegamento di un solo display o di una sola unità di funzionamento per volta.

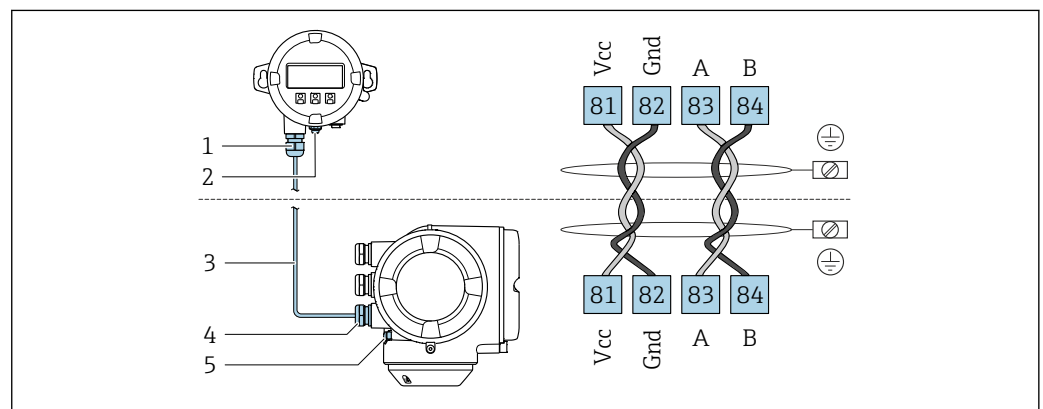

A0027518

- 1 Display operativo e di visualizzazione separato DKX001
- 2 Connessione morsetti per equalizzazione di potenziale (PE)
- 3 Cavo di collegamento
- 4 Misuratore
- 5 Connessione morsetti per equalizzazione di potenziale (PE)

## 7.4 Equalizzazione del potenziale

### 7.4.1 Requisiti

Per l'equalizzazione del potenziale:

- Prestare attenzione agli schemi di messa a terra interni
- Tenere conto delle condizioni operative, come il materiale del tubo e la messa a terra
- Collegare il fluido, il sensore e il trasmettitore allo stesso potenziale elettrico
- Utilizzare un cavo di messa a terra con una sezione minima di 6 mm<sup>2</sup> (10 AWG) e un capocorda per collegamenti di equipotenzialità

## 7.5 Istruzioni speciali per la connessione

### 7.5.1 Esempi di connessione

#### PROFIBUS PA

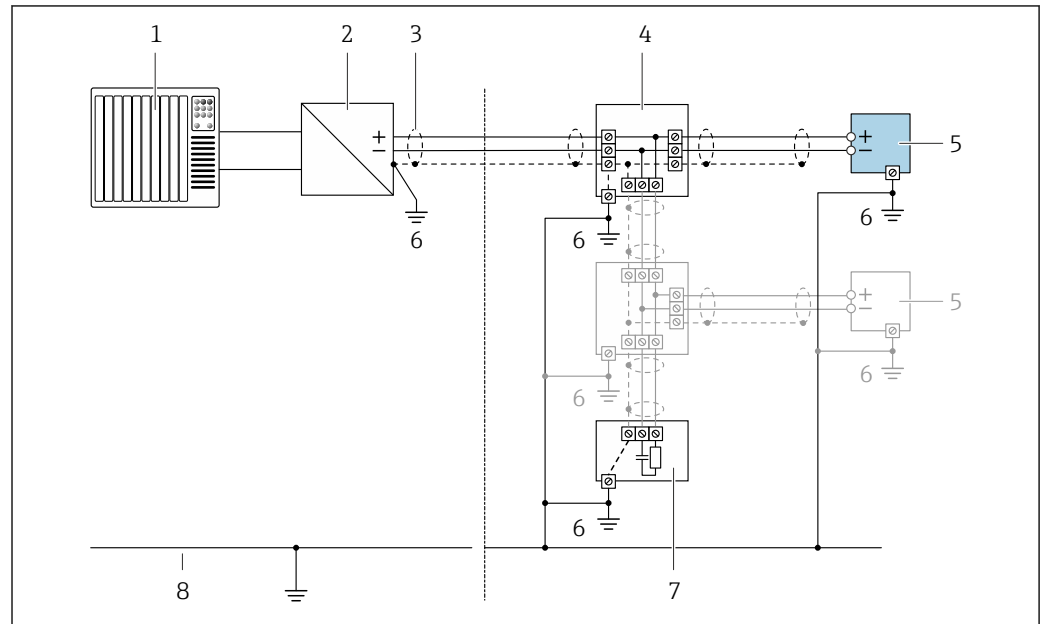

A0028768

14 Esempio di connessione per PROFIBUS PA

- 1 Sistema di controllo (ad es. PLC)
- 2 Accoppiatore di segmento PROFIBUS PA
- 3 Schermatura del cavo presente a un'estremità. La schermatura del cavo deve essere messa a terra da entrambe le estremità per la conformità ai requisiti EMC; rispettare le specifiche del cavo
- 4 T-box
- 5 Misuratore
- 6 Messa a terra locale
- 7 Terminazione bus
- 8 Collegamento di equipotenzialità

#### Uscita in corrente 4-20 mA

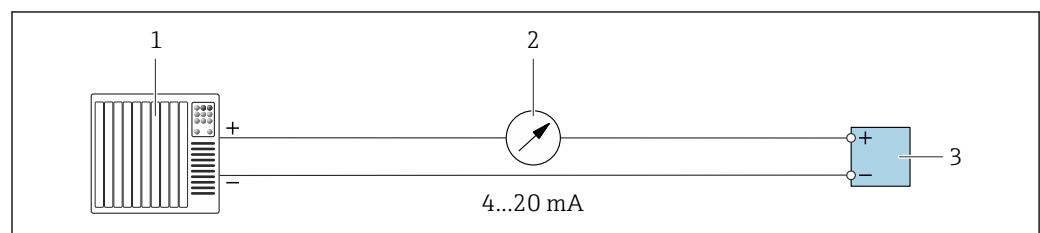

A0028758

15 Esempio di connessione per uscita in corrente 4-20 mA (attiva)

- 1 Sistema di automazione con ingresso in corrente (ad es. PLC)
- 2 Display analogico: rispettare il carico massimo
- 3 Trasmettitore

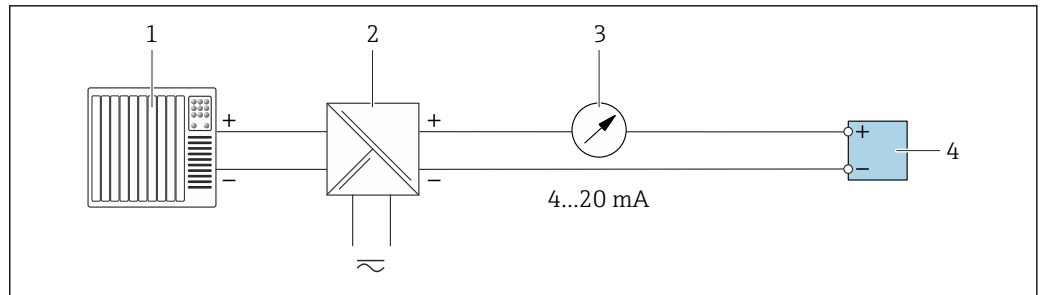

A0028759

▣ 16 Esempio di connessione per l'uscita in corrente 4-20 mA (passiva)

- 1 Sistema di automazione con ingresso in corrente (ad es. PLC)
- 2 Barriera attiva per l'alimentazione (ad es. RN221N)
- 3 Display analogico: rispettare il carico massimo
- 4 Trasmettitore

### Uscita impulsi/frequenza

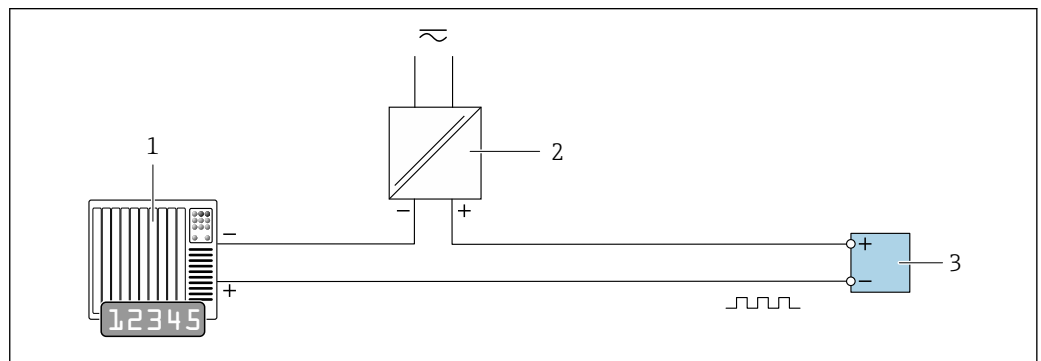

A0028761

▣ 17 Esempio di connessione per uscita impulsi/frequenza (passiva)

- 1 Sistema di automazione con ingresso a impulsi/frequenza (ad es. PLC con resistore di pull-up o pull-down da 10 kΩ)
- 2 Alimentazione
- 3 Trasmettitore: osservare i valori di ingresso → 259

### Uscita contatto

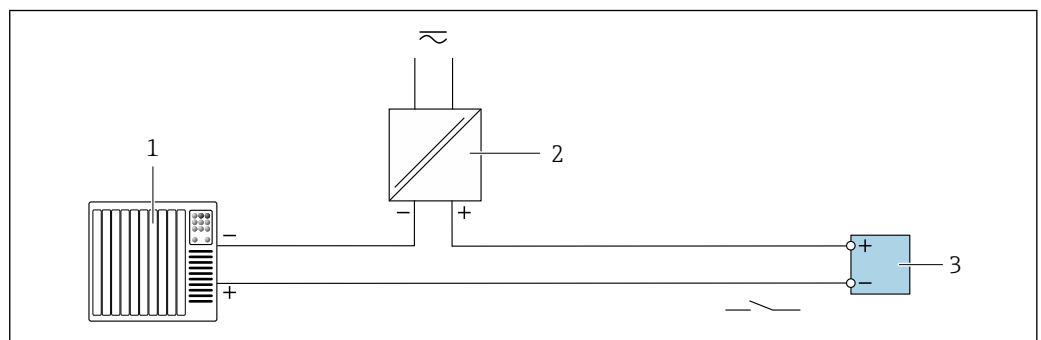

A0028760

▣ 18 Esempio di connessione per uscita contatto (passiva)

- 1 Sistema di automazione con ingresso switch (ad es. PLC con resistore di pull-up o pull-down da 10 kΩ)
- 2 Alimentazione
- 3 Trasmettitore: osservare i valori di ingresso → 259

## Uscita a relè

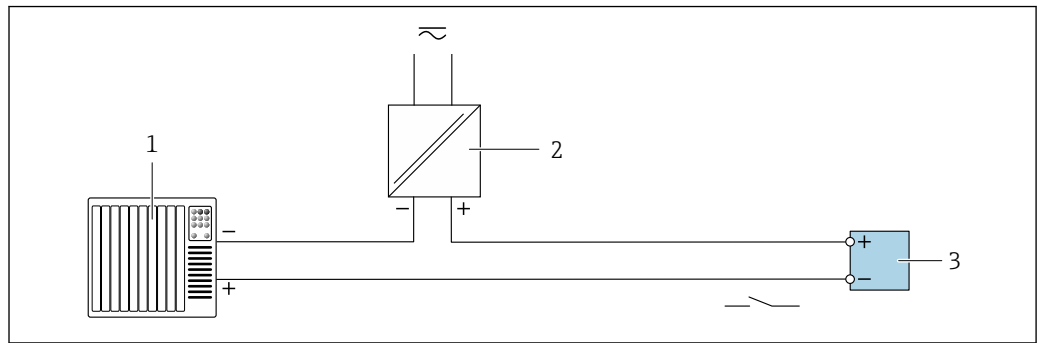

A0028760

19 Esempio di connessione per uscita a relè (passiva)

- 1 Sistema di automazione con ingresso a relè (ad es. PLC)
- 2 Alimentazione
- 3 Trasmettitore: osservare i valori di ingresso → 260

## Ingresso in corrente

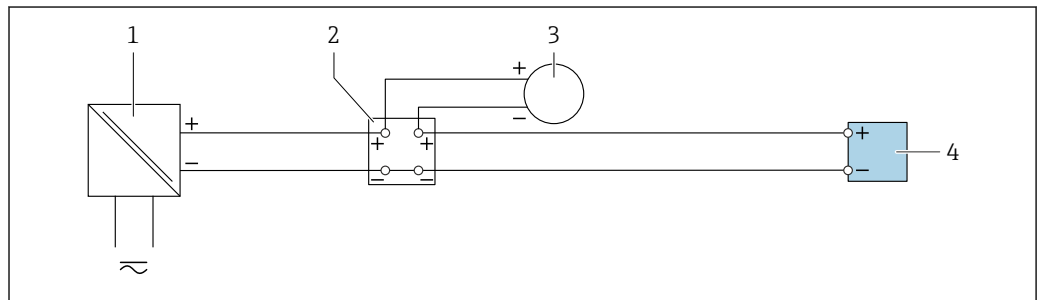

A0028915

20 Esempio di connessione per ingresso in corrente 4 ... 20 mA

- 1 Alimentazione
- 2 Custodia della morsettiera
- 3 Misuratore esterno (per la lettura di temperatura o pressione, a titolo di esempio)
- 4 Trasmettitore

## Ingresso di stato

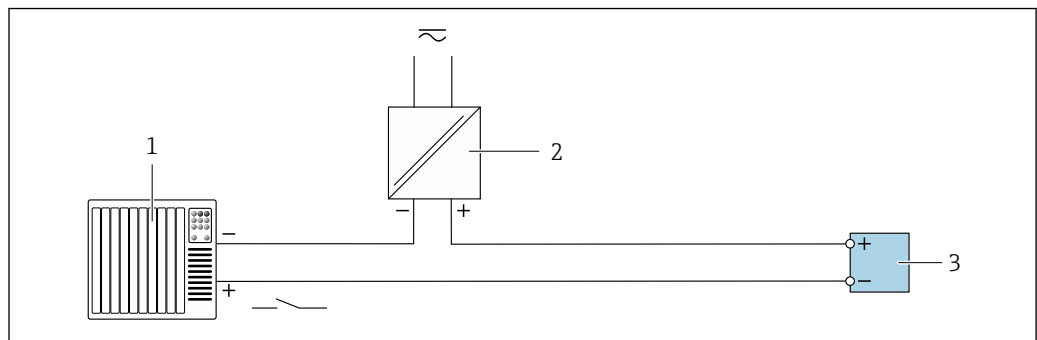

A0028764

21 Esempio di connessione per ingresso di stato

- 1 Sistema di automazione con uscita di stato (ad es. PLC)
- 2 Alimentazione
- 3 Trasmettitore

## 7.6 Impostazioni hardware

### 7.6.1 Impostazione dell'indirizzo del dispositivo

L'indirizzo deve essere sempre configurato se si utilizza un dispositivo PROFIBUS DP/PA. Il range di indirizzi valido è 1...126. In una rete PROFIBUS DP/PA, ogni indirizzo può essere assegnato solo una volta. Se l'indirizzo non è configurato correttamente, il master non riconosce il dispositivo. Tutti i misuratori sono forniti con l'indirizzo del dispositivo 126 e con il metodo di indirizzamento software.

Rischio di scosse elettriche all'apertura della custodia del trasmettitore.

- ▶ Prima di aprire la custodia del trasmettitore:
- ▶ Scollegare il dispositivo dall'alimentazione.

#### Indirizzamento hardware

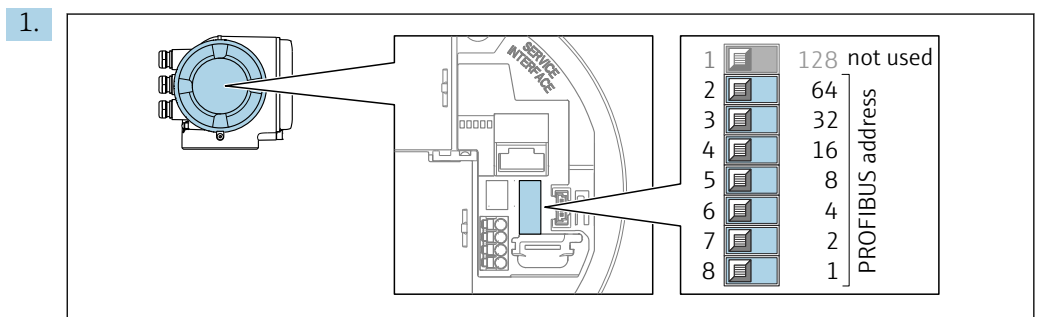

A0029637

Impostare l'indirizzo desiderato utilizzando i DIP switch nel vano connessioni.

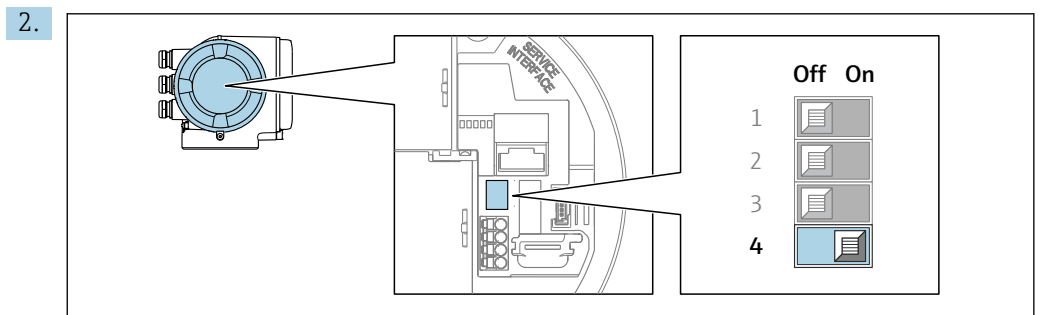

A0029633

Per passare da metodo di indirizzamento software a metodo di indirizzamento hardware: impostare il DIP switch su **On**.

- ↳ La modifica dell'indirizzo si attiva dopo 10 secondi. Il dispositivo viene riavviato.

#### Indirizzamento software

- ▶ Per passare da metodo di indirizzamento hardware a metodo di indirizzamento software: impostare il DIP switch N. 4 su **Off**.

- ↳ L'indirizzo del dispositivo configurato in parametro **Indirizzo dispositivo** (→ 97) ha effetto dopo 10 secondi. Lo strumento viene riavviato.

### 7.6.2 Attivazione dell'indirizzo IP predefinito

#### Attivazione dell'indirizzo IP predefinito mediante DIP switch

Rischio di scosse elettriche all'apertura della custodia del trasmettitore.

- ▶ Prima di aprire la custodia del trasmettitore:
- ▶ Scollegare il dispositivo dall'alimentazione.

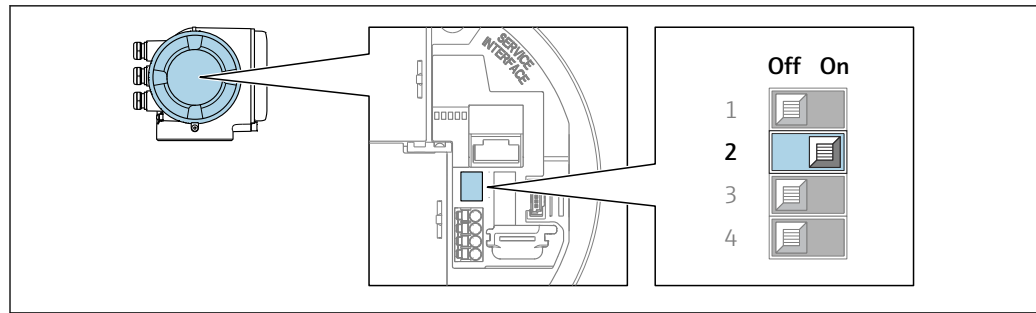

A0034499

1. In base alla versione della custodia, liberare il fermo di sicurezza o la vite di fissaggio dal coperchio della custodia.
2. A seconda della versione della custodia, svitare o aprirne il coperchio e, se necessario, scollegare il display locale dal modulo dell'elettronica principale.
3. Impostare il DIP switch N. 2 sul modulo dell'elettronica I/O da **OFF** → **ON**.
4. Rimontare il trasmettitore seguendo la sequenza inversa.
5. Ricollegare il dispositivo all'alimentazione.
  - ↳ L'indirizzo IP configurato è utilizzato quando si riavvia il dispositivo.

## 7.7 Garantire la classe di protezione

Il misuratore soddisfa tutti i requisiti della classe di protezione IP66/67, custodia Type 4X.

Terminato il collegamento elettrico, attenersi alla seguente procedura per garantire la classe di protezione IP66/67, custodia Type 4X:

1. Controllare che le tenute della custodia siano pulite e inserite correttamente.
2. Se necessario, asciugare, pulire o sostituire le guarnizioni.
3. Serrare tutte le viti della custodia e avvitare i coperchi.
4. Serrare saldamente i pressacavi.
5. Per evitare che l'umidità penetri nell'ingresso cavo:
  - Instradare il cavo in modo che formi un'ansa verso il basso prima dell'ingresso cavo ("trappola per l'acqua").

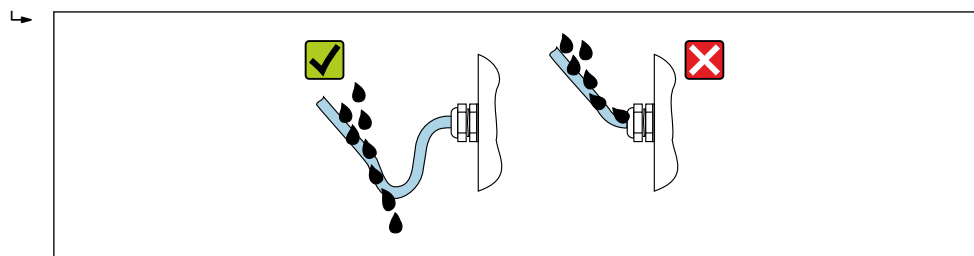

A0029278

6. I pressacavi forniti non garantiscono la protezione della custodia quando lo strumento non è in uso. Quindi è necessario sostituirli con tappi ciechi corrispondenti alla protezione della custodia.

## 7.8 Verifica finale delle connessioni

Il dispositivo e il cavo sono integri (controllo visivo)?	<input type="checkbox"/>
La messa a terra di protezione è stata realizzata correttamente?	<input type="checkbox"/>
I cavi utilizzati rispettano i requisiti ?	<input type="checkbox"/>
I cavi installati non sono in tensione e sono disposti in modo sicuro?	<input type="checkbox"/>

Tutti i pressacavi sono montati, serrati saldamente e a tenuta stagna? Tratto di cavo con "sifone" → 46?	<input type="checkbox"/>
L'assegnazione dei morsetti è corretta ?	<input type="checkbox"/>
Se la tensione di alimentazione è presente: Il modulo display mostra un'indicazione?	<input type="checkbox"/>
I tappi ciechi sono inseriti negli ingressi cavo non utilizzati e i tappi di trasporto sono stati sostituiti con tappi ciechi?	<input type="checkbox"/>

## 8 Opzioni operative

### 8.1 Panoramica delle opzioni operative

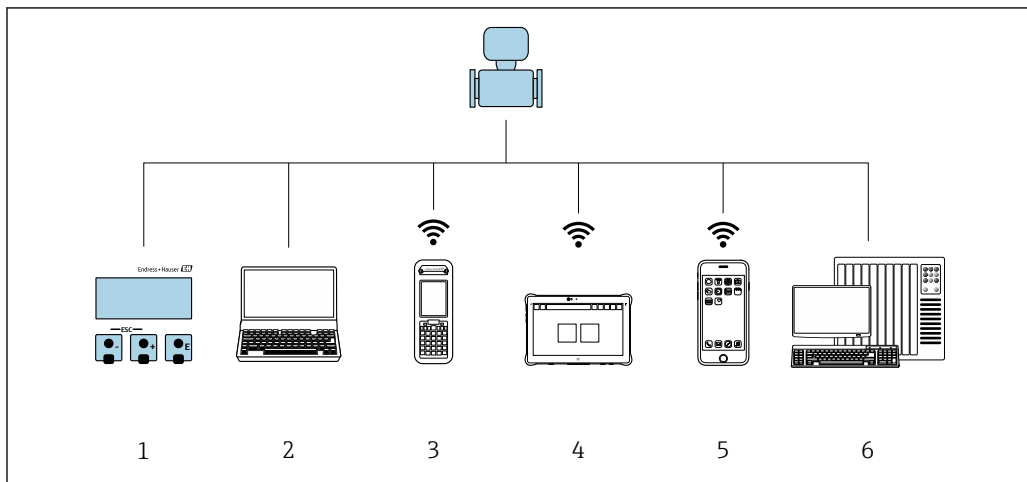

A0034513

- 1 *Controllo locale mediante modulo display*
- 2 *Computer con web browser o tool operativo (ad es. FieldCare/DeviceCare, AMS Device Manager, SIMATIC PDM)*
- 3 *Field Xpert SFX350 o SFX370*
- 4 *Field Xpert SMT70*
- 5 *Terminale portatile mobile*
- 6 *Sistema di automazione (ad es. PLC)*



## 8.2 Struttura e funzionamento del menu operativo

### 8.2.1 Struttura del menu operativo

 Panoramica del menu operativo per utenti esperti: v. la documentazione "Descrizione dei parametri del dispositivo" fornita con il misuratore

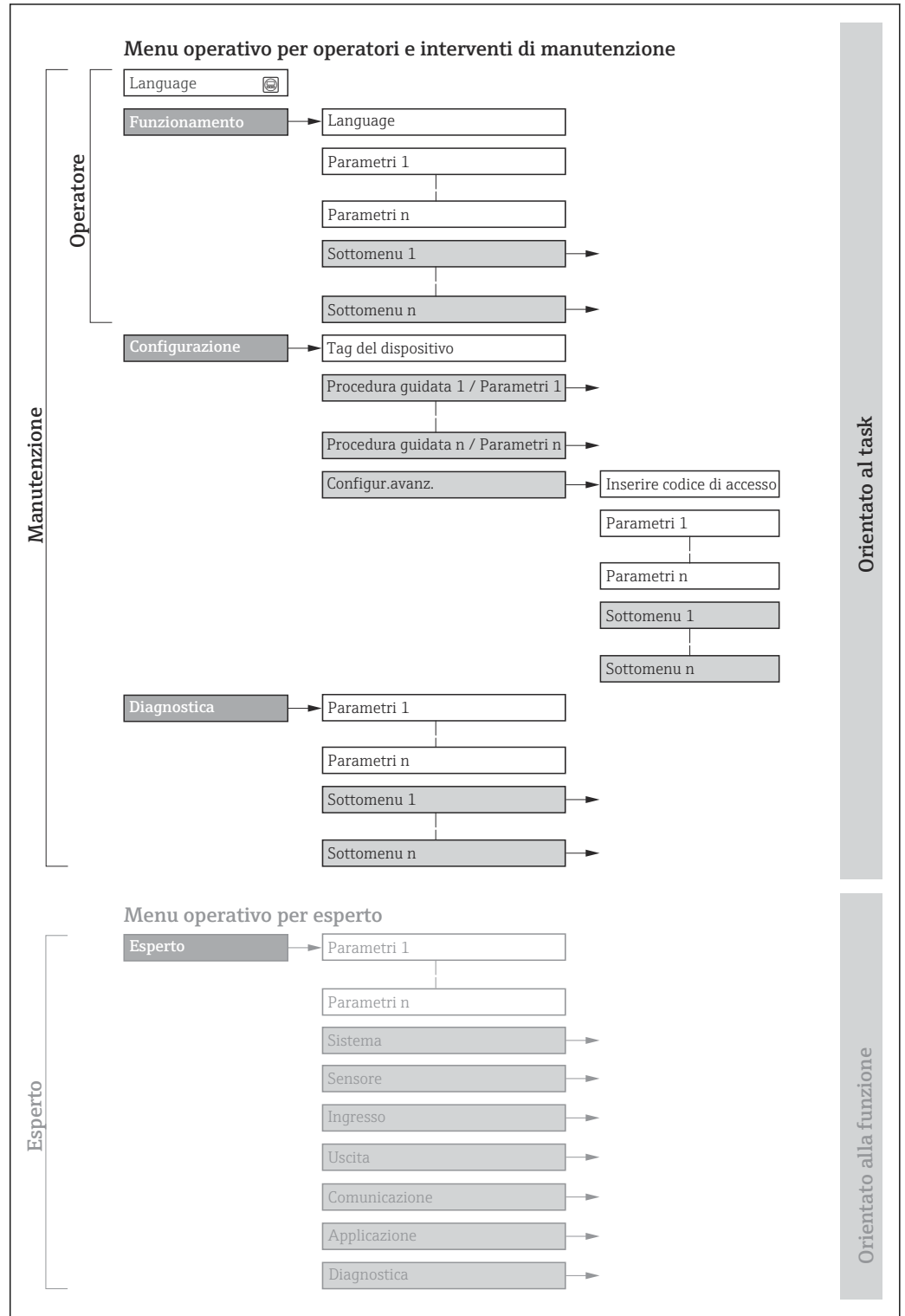

 22 Struttura schematica del menu operativo

A0018237-IT

## 8.2.2 Filosofia operativa

I singoli elementi del menu operativo sono assegnati a determinati ruoli utente (ad es. operatore, addetto alla manutenzione, ecc.). Ogni ruolo utente contiene attività tipiche nel ciclo di vita del dispositivo.

 Per l'uso fiscale, dopo che il dispositivo è stato messo in servizio o sigillato, la sua operatività è limitata.

Menu/parametro		Ruolo utente e operazioni	Contenuto/significato
Language	Orientato all'operazione	<b>Ruolo "Operatore", "Manutenzione"</b> Operazioni durante il funzionamento: <ul style="list-style-type: none"> <li>Configurazione del display operativo</li> <li>Lettura dei valori misurati</li> </ul>	<ul style="list-style-type: none"> <li>Definizione della lingua operativa</li> <li>Definizione della lingua operativa del web server</li> <li>Azzeramento e controllo dei totalizzatori</li> </ul>
Funzionamento			<ul style="list-style-type: none"> <li>Configurazione del display operativo (ad es. formato e contrasto del display)</li> <li>Azzeramento e controllo dei totalizzatori</li> </ul>
Configurazione		<b>Ruolo "Manutenzione"</b> Messa in servizio: <ul style="list-style-type: none"> <li>Configurazione della misura</li> <li>Configurazione di ingressi e uscite</li> <li>Configurazione dell'interfaccia di comunicazione</li> </ul>	Procedure guidate per la messa in servizio rapida: <ul style="list-style-type: none"> <li>Configurazione delle unità di sistema</li> <li>Configurazione dell'interfaccia di comunicazione</li> <li>Definizione del fluido</li> <li>Visualizzare la configurazione I/O</li> <li>Configurazione degli ingressi</li> <li>Configurazione delle uscite</li> <li>Configurazione del display operativo</li> <li>Configurazione del taglio bassa portata</li> <li>Configurazione del controllo di tubo vuoto e parzialmente pieno</li> </ul> Configurazione avanzata <ul style="list-style-type: none"> <li>Per una configurazione delle misure più personalizzata (adattamento a condizioni di misura speciali)</li> <li>Configurazione dei totalizzatori</li> <li>Configurazione delle impostazioni WLAN</li> <li>Amministrazione (definire codice di accesso, reset del misuratore)</li> </ul>
Diagnostica		<b>Ruolo "Manutenzione"</b> Ricerca guasti: <ul style="list-style-type: none"> <li>Diagnostica e rettifica degli errori di processo e del dispositivo</li> <li>Simulazione del valore misurato</li> </ul>	Comprende tutti i parametri per il rilevamento dell'errore e l'analisi degli errori di processo e del dispositivo: <ul style="list-style-type: none"> <li>Elenco di diagnostica Contiene fino a 5 messaggi diagnostici ancora in attesa.</li> <li>Registro degli eventi Contiene i messaggi di evento generati.</li> <li>Informazioni sul dispositivo Contiene le informazioni per identificare il dispositivo</li> <li>Valori misurati Contiene tutti i valori misurati attuali.</li> <li>Analog inputs Serve per visualizzare l'ingresso analogico.</li> <li>Sottomenu <b>Memorizzazione dati</b> con l'opzione d'ordine "HistoROM estesa" Archiviazione e visualizzazione di valori misurati</li> <li>Heartbeat Technology Verifica su richiesta della funzionalità del dispositivo e documentazione dei risultati di verifica</li> <li>Simulazione Serve per simulare valori di misura o valori in uscita.</li> </ul>

Menu/parametro		Ruolo utente e operazioni	Contenuto/significato
Esperto	Orientato alla funzione	<p>Operazioni che richiedono una conoscenza dettagliata del funzionamento del dispositivo:</p> <ul style="list-style-type: none"> <li>▪ Messa in servizio delle misure in condizioni difficili</li> <li>▪ Adattamento ottimale della misura a condizioni difficili</li> <li>▪ Configurazione dettagliata dell'interfaccia di comunicazione</li> <li>▪ Diagnostica dell'errore in casi difficili</li> </ul>	<p>Contiene tutti i parametri del dispositivo e ne consente l'accesso diretto mediante un codice di accesso. La struttura di questo menu si basa sui blocchi funzione del dispositivo:</p> <ul style="list-style-type: none"> <li>▪ Sistema Contiene tutti i parametri di livello superiore del dispositivo, che non riguardano la misura o la comunicazione del valore misurato</li> <li>▪ Sensore Configurazione della misura.</li> <li>▪ Uscita Configurazione dell'uscita impulsi/frequenza/contatto</li> <li>▪ Ingresso Configurazione dell'ingresso di stato</li> <li>▪ Uscita Configurazione delle uscite analogiche in corrente, dell'uscita impulsi/frequenza e dell'uscita contatto</li> <li>▪ Comunicazione Configurazione dell'interfaccia di comunicazione digitale e del web server</li> <li>▪ Sottomenu per i blocchi funzione (ad es. "Ingressi analogici") Configurazione dei blocchi funzione</li> <li>▪ Applicazione Configurazione delle funzioni che vanno oltre la misura attuale (ad es. totalizzatore)</li> <li>▪ Diagnostica Per il rilevamento e l'analisi degli errori di processo e del dispositivo, per la simulazione del dispositivo e per Heartbeat Technology.</li> </ul>

### 8.3 Accesso al menu operativo mediante display locale

#### 8.3.1 Display operativo

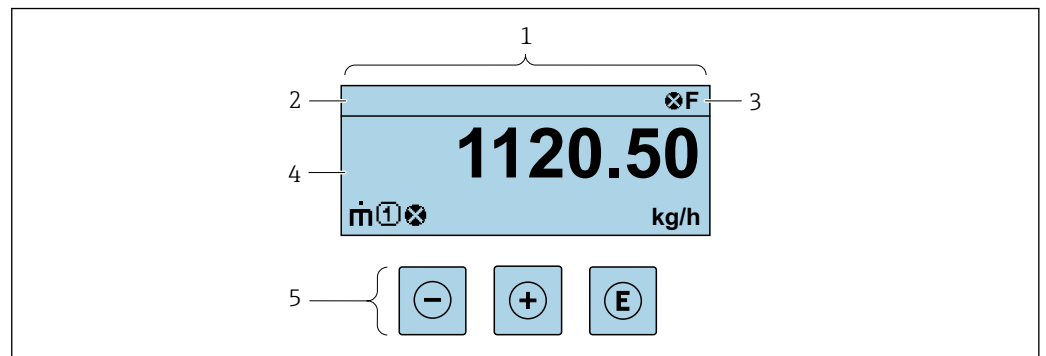







- 1 Display operativo
- 2 Tag del dispositivo
- 3 Area di stato
- 4 Campo di visualizzazione per i valori misurati (fino a 4 righe)
- 5 Elementi operativi → 58

A0029348



### Area di stato

I seguenti simboli appaiono in alto a destra nell'area di stato della visualizzazione operativa:





- Segnali di stato →  180
  - **F**: guasto
  - **C**: verifica funzionale
  - **S**: fuori specifica
  - **M**: richiesta manutenzione
- Comportamento diagnostico →  181
  - : allarme
  - : avviso
- : blocco (il dispositivo è protetto con un blocco hardware )
- : comunicazione (la comunicazione è attiva mediante funzionamento a distanza)

### Area di visualizzazione

Nell'area di visualizzazione, ogni valore misurato è introdotto da alcuni tipi di simbolo a scopo descrittivo:



	Variabile misurata	Numero del canale di misura	Comportamento diagnostica
	↓	↓	↓
Esempio			
			È visualizzato solo se è presente un evento diagnostico per questa variabile misurata.

### Variabili misurate

Simbolo	Significato
	Portata massica
	<ul style="list-style-type: none"> <li>▪ Portata volumetrica</li> <li>▪ Portata volumetrica compensata</li> </ul>
	<ul style="list-style-type: none"> <li>▪ Densità</li> <li>▪ Densità di riferimento</li> </ul>
	Temperatura

 Il numero e il formato di visualizzazione delle variabili misurate possono essere configurati mediante il parametro **Formato del display** (→  121).



### Totalizzatore

Simbolo	Significato
	Totalizzatore  Il numero del canale di misura indica quale dei tre totalizzatori è visualizzato.



### Ingresso

Simbolo	Significato
	Ingresso di stato

*Numeri dei canali di misura*

Simbolo	Significato
	<p>Canale di misura da 1 a 4</p> <p> Il numero del canale di misura è visualizzato solo se è presente più di un canale per il medesimo tipo di variabile misurata (ad es. Totalizzatore 1...3).</p>

*Comportamento diagnostico*

Simbolo	Significato
	<p><b>Allarme</b></p> <ul style="list-style-type: none"> <li>▪ La misura si interrompe.</li> <li>▪ Le uscite segnali e i totalizzatori assumono la condizione di allarme definita.</li> <li>▪ Viene generato un messaggio diagnostico.</li> </ul>
	<p><b>Avviso</b></p> <ul style="list-style-type: none"> <li>▪ La misura riprende.</li> <li>▪ Le uscite segnali e i totalizzatori non sono influenzati.</li> <li>▪ Viene generato un messaggio diagnostico.</li> </ul>

 Il comportamento diagnostico si riferisce a un evento diagnostico, importante per la variabile misurata visualizzata.

### 8.3.2 Schermata di navigazione

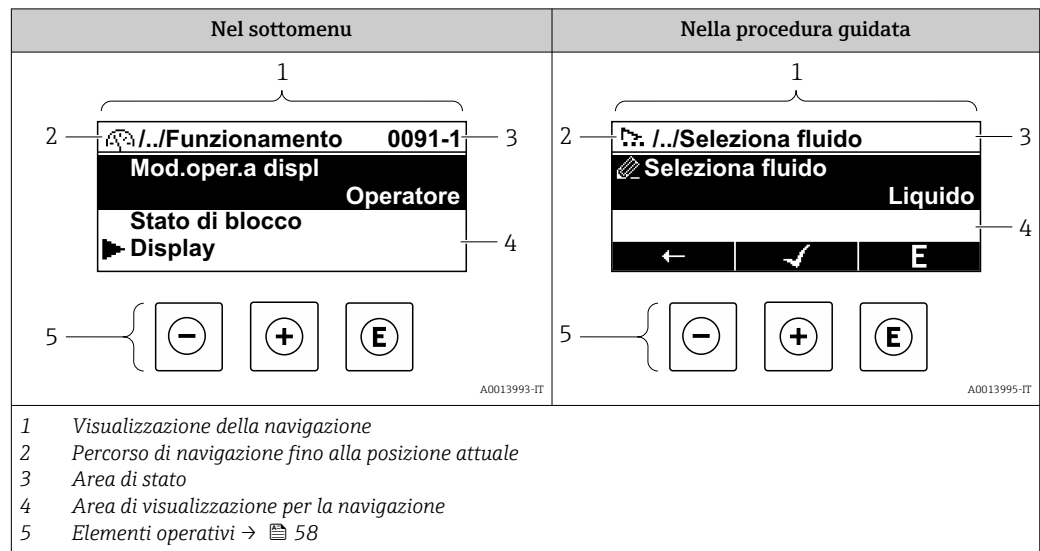

#### Percorso di navigazione

Il percorso di navigazione alla posizione corrente è visualizzato in alto a sinistra nella visualizzazione della navigazione ed è formato dai seguenti elementi:

- Il simbolo visualizzato per il menu/sottomenu (▶) o la procedura guidata (⚙).
- Un simbolo di omissione (/.. /) per i livelli del menu operativo.
- Nome del sottomenu, procedura guidata o parametro correnti

	Visualizza simbolo	Simbolo di omissione	Parametro
	↓	↓	↓
Esempio	▶	/.. /	Indicazione

Per maggiori informazioni sui simboli visualizzati nel menu, consultare il paragrafo "Area di visualizzazione" → 54

#### Area di stato

Quanto segue appare in alto a destra nell'area di stato della visualizzazione della navigazione:



- Nel sottomenu
  - Il codice di accesso diretto al parametro (ad es. 0022-1)
  - Se è presente un evento di diagnostica, il comportamento diagnostico e il segnale di stato
- Nella procedura guidata
  - Se è presente un evento di diagnostica, il comportamento diagnostico e il segnale di stato

▪ Per informazioni sul comportamento diagnostico e sul segnale di stato → 180  
 ▪ Per informazioni su funzione e immissione del codice di accesso diretto → 60





#### Area di visualizzazione

##### Menu

Simbolo	Significato
	<b>Funzionamento</b> È visualizzato: <ul style="list-style-type: none"> <li>▪ Nel menu accanto alla selezione "Funzionamento"</li> <li>▪ A sinistra nel percorso di navigazione nel menu <b>Funzionamento</b></li> </ul>

	<b>Configurazione</b> È visualizzato: <ul style="list-style-type: none"> <li>▪ Nel menu accanto alla selezione "Configurazione"</li> <li>▪ A sinistra nel percorso di navigazione nel menu <b>Configurazione</b></li> </ul>
	<b>Diagnostica</b> È visualizzato: <ul style="list-style-type: none"> <li>▪ Nel menu accanto alla selezione "Diagnostica"</li> <li>▪ A sinistra nel percorso di navigazione nel menu <b>Diagnostica</b></li> </ul>
	<b>Esperto</b> È visualizzato: <ul style="list-style-type: none"> <li>▪ Nel menu accanto alla selezione "Esperto"</li> <li>▪ A sinistra nel percorso di navigazione nel menu <b>Esperto</b></li> </ul>



#### Sottomenu, procedure guidate, parametri

Simbolo	Significato
	Sottomenu
	Procedure guidate
	Parametri all'interno di una procedura guidata  Per i parametri nei sottomenu non sono visualizzati simboli.

#### Procedura di blocco

Simbolo	Significato
	<b>Parametro bloccato</b> Quando visualizzato accanto al nome di un parametro, indica che il parametro è bloccato: <ul style="list-style-type: none"> <li>▪ da un codice di accesso specifico dell'utilizzatore</li> <li>▪ da un contatto di protezione scrittura hardware</li> </ul>

#### Procedure guidate

Simbolo	Significato
	Commuta al parametro precedente.
	Conferma il valore del parametro e commuta al parametro successivo.
	Apri la schermata di modifica del parametro.

### 8.3.3 Modifica della visualizzazione

#### Editor numerico

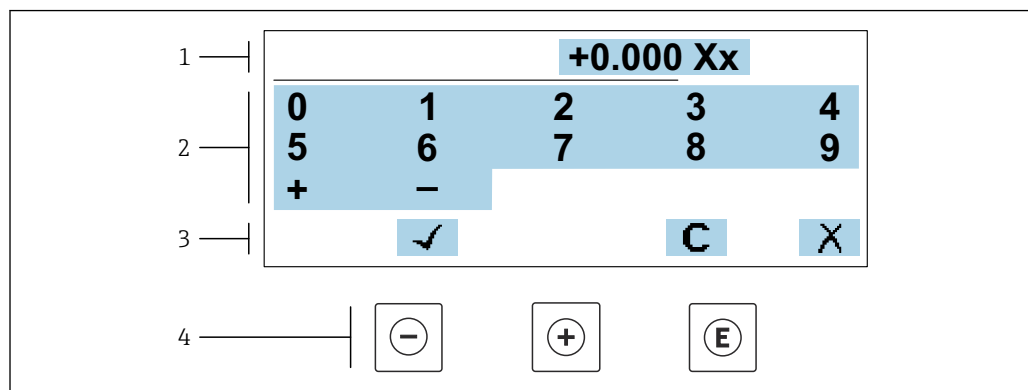

A0034250

23 Per l'inserimento dei valori nei parametri (es. valori limite)

- 1 Area di visualizzazione dei valori immessi
- 2 Schermata di immissione
- 3 Conferma, eliminazione o rifiuto del valore immesso
- 4 Elementi operativi

#### Editor di testo

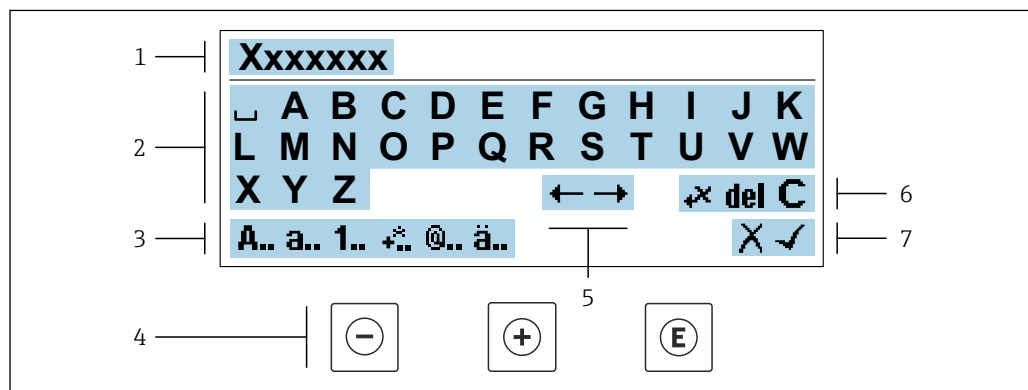



A0034114

24 Per l'inserimento di testi nei parametri (es. tag del dispositivo)

- 1 Area di visualizzazione dei valori immessi
- 2 Schermata di immissione corrente
- 3 Schermata di modifica dei valori immessi
- 4 Elementi operativi
- 5 Spostamento della posizione di immissione
- 6 Eliminazione del valore immesso
- 7 Rifiuto o conferma del valore immesso

#### Uso degli elementi operativi nella finestra di modifica

Tasto operativo	Significato
	<b>Tasto meno</b> Sposta la posizione di inserimento verso sinistra.
	<b>Tasto più</b> Sposta la posizione di inserimento verso destra.



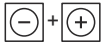



Tasto operativo	Significato
	<b>Tasto Enter</b> <ul style="list-style-type: none"> <li>▪ Premendo brevemente il tasto conferma la selezione.</li> <li>▪ Premendo il tasto per 2 s viene confermata l'immissione effettuata.</li> </ul>
	<b>Combinazione di tasti Escape (premere i tasti contemporaneamente)</b> Chiude la finestra di modifica senza accettare una modifica.





### Schermate di immissione

Simbolo	Significato
<b>A..</b>	Maiuscolo
<b>a..</b>	Minuscolo
<b>1..</b>	Numeri
<b>+..</b>	Segni di punteggiatura e caratteri speciali: = + - * / <sup>2</sup> <sup>3</sup> ¼ ½ ¾ ( ) [ ] < > { }
<b>@..</b>	Segni di punteggiatura e caratteri speciali: ! " ^ . , ; : ? ! % μ ° € \$ £ ¥ § @ # / \   ~ & _
<b>ä..</b>	Dieresi e accenti

### Controllo dei valori inseriti

Simbolo	Significato
	Sposta la posizione di immissione
	Rifiuta l'inserimento
	Conferma l'inserimento
	Cancella il carattere a sinistra del cursore
<b>del</b>	Cancella il carattere a destra del cursore
<b>C</b>	Cancella tutti i caratteri inseriti

### 8.3.4 Elementi operativi

Tasto operativo	Significato
	<p><b>Tasto meno</b></p> <p><i>In menu, sottomenu</i> Sposta verso l'alto la barra di selezione all'interno di una picklist</p> <p><i>In procedure guidate</i> Passa al parametro precedente</p> <p><i>Nell'editor di testo e numerico</i> Sposta la posizione di inserimento verso sinistra.</p>
	<p><b>Tasto più</b></p> <p><i>In menu, sottomenu</i> Sposta verso il basso la barra di selezione all'interno di una picklist</p> <p><i>In procedure guidate</i> Passa al parametro successivo</p> <p><i>Nell'editor di testo e numerico</i> Sposta la posizione di inserimento verso destra.</p>
	<p><b>Tasto Enter</b></p> <p><i>Nel display operativo</i> Premendo brevemente il tasto si apre il menu operativo.</p> <p><i>In menu, sottomenu</i></p> <ul style="list-style-type: none"> <li>▪ Premendo brevemente il tasto: <ul style="list-style-type: none"> <li>▪ Apre il menu, il sottomenu o il parametro selezionato.</li> <li>▪ Avvia la procedura guidata.</li> <li>▪ Se il testo di aiuto è aperto, chiude il testo di aiuto del parametro.</li> </ul> </li> <li>▪ Premendo il tasto per 2 s all'interno di un parametro: Se presente, si apre il testo di aiuto del parametro.</li> </ul> <p><i>In procedure guidate</i> Apre la schermata di modifica del parametro e conferma il valore del parametro</p> <p><i>Nell'editor di testo e numerico</i></p> <ul style="list-style-type: none"> <li>▪ Premendo brevemente il tasto conferma la selezione.</li> <li>▪ Premendo il tasto per 2 s viene confermata l'immissione effettuata.</li> </ul>
	<p><b>Combinazione di tasti Escape (premere i tasti contemporaneamente)</b></p> <p><i>In menu, sottomenu</i></p> <ul style="list-style-type: none"> <li>▪ Premendo brevemente il tasto: <ul style="list-style-type: none"> <li>▪ Esce dal livello corrente del menu e porta al successivo livello superiore.</li> <li>▪ Se il testo di aiuto è aperto, chiude il testo di aiuto del parametro.</li> </ul> </li> <li>▪ Premendo il tasto per 2 s si ritorna alla visualizzazione operativa ("posizione HOME").</li> </ul> <p><i>In procedure guidate</i> Esce dalla procedura guidata e accede al successivo livello superiore del menu</p> <p><i>Nell'editor di testo e numerico</i> Esce dalla schermata di modifica senza applicare le modifiche.</p>
	<p><b>Combinazione dei tasti meno/Enter (premere i tasti contemporaneamente)</b></p> <ul style="list-style-type: none"> <li>▪ Se è attivo il blocco della tastiera: Premendo il tasto per 3 s: si disattiva il blocco della tastiera.</li> <li>▪ Se non è attivo il blocco della tastiera: Premendo il tasto per 3 s viene aperto il menu contestuale, che include l'opzione per attivare il blocco della tastiera.</li> </ul>

### 8.3.5 Apertura del menu contestuale

Grazie al menu contestuale, si possono richiamare i seguenti menu in modo rapido e direttamente dal display operativo:

- Configuraz.
- Backup dei dati
- Simulazione

### Richiamo e chiusura del menu contestuale

L'utente è nel display operativo.

1. Premere i tasti  $\square$  e  $\square$  per più di 3 secondi.  
↳ Si apre il menu contestuale.



2. Premere contemporaneamente  $\square$  +  $\square$ .  
↳ Il menu contestuale si chiude e il display ritorna al display operativo.

### Richiamare il menu mediante il menu contestuale

1. Aprire il menu contestuale.
2. Premere  $\square$  per navigare fino al menu richiesto.
3. Premere  $\square$  per confermare la selezione.  
↳ Si apre il menu selezionato.

### 8.3.6 Navigazione e selezione dall'elenco

Per navigare nel menu operativo si possono utilizzare diversi elementi operativi. Il percorso di navigazione è indicato nell'intestazione, a sinistra. I simboli sono visualizzati vicino ai relativi menu. Questi simboli sono riportati anche nell'intestazione durante la navigazione.

**i** Per una spiegazione della visualizzazione di navigazione con simboli ed elementi operativi → 54

**Esempio: Impostazione del numero di valori misurati visualizzati su "2 valori"**

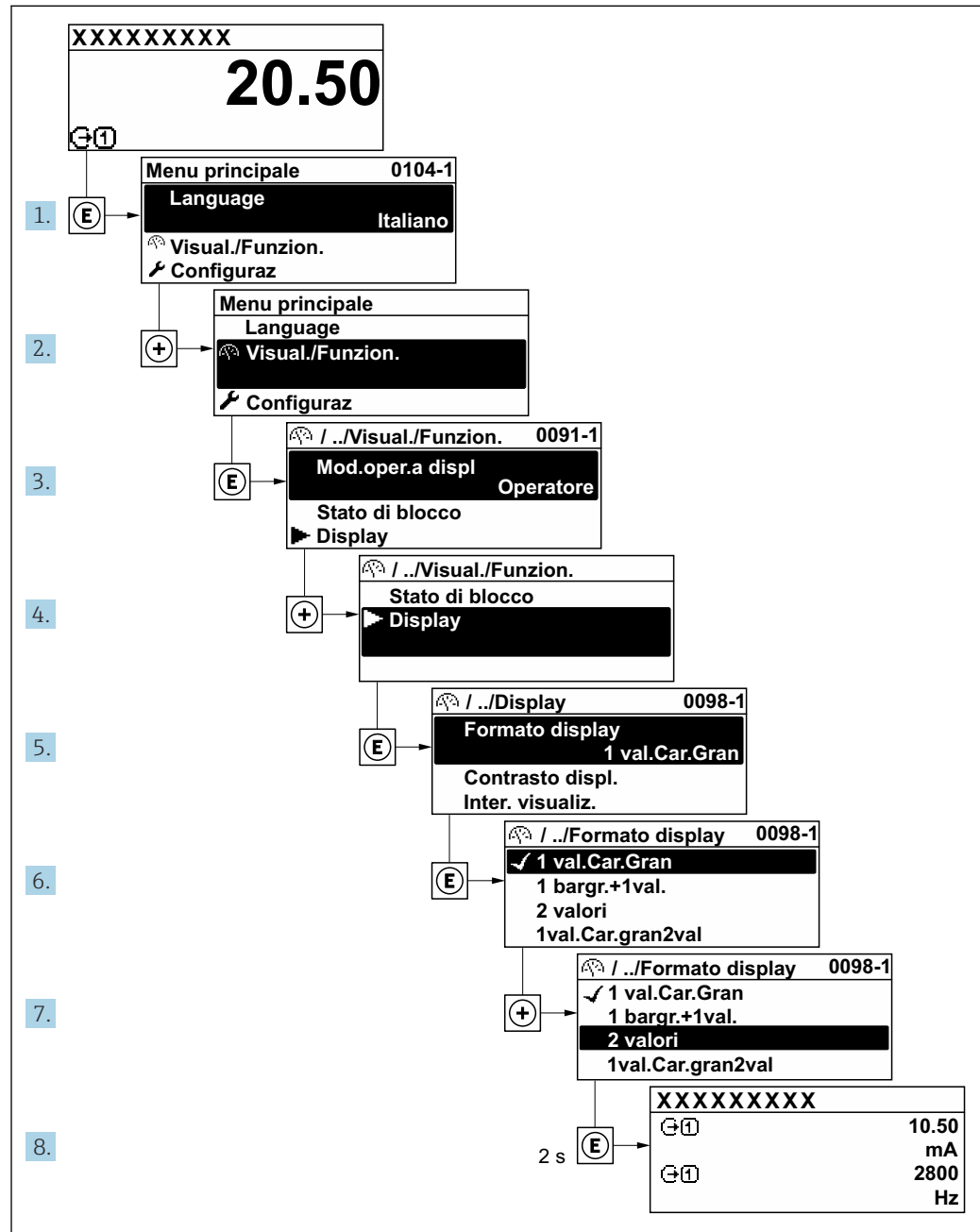

A0029562-IT

### 8.3.7 Accesso diretto al parametro

A ogni parametro è assegnato un numero che consente di accedere al parametro direttamente mediante il display. Inserendo questo codice di accesso in parametro **Accesso diretto**, è visualizzato subito il parametro richiesto.

**Percorso di navigazione**

Esperto → Accesso diretto

Il codice di accesso diretto è formato da un numero a 5 cifre (lunghezza massima) e dal numero del canale, che identifica il canale di una variabile di processo: ad es. 00914-2. Nella finestra di navigazione, questo codice è visualizzato sulla destra, nell'intestazione del parametro selezionato.

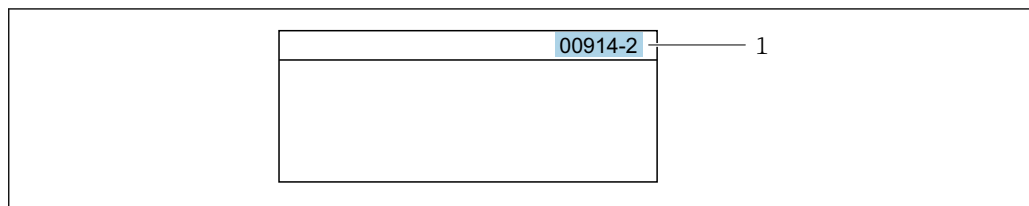

1 Codice di accesso diretto

Considerare quanto segue per inserire il codice di accesso diretto:

- Gli zero iniziali del codice di accesso diretto non devono essere inseriti.  
Esempio: inserire "914" anziché "00914"
- Se non si inserisce il numero del canale, viene aperto automaticamente il canale 1.  
Esempio: inserire 00914 → parametro **Assegna variabile di processo**
- Se è aperto un altro canale: inserire il codice di accesso diretto con il numero del canale corrispondente.  
Esempio: inserire 00914-2 → parametro **Assegna variabile di processo**



Per i codici di accesso diretto ai singoli parametri, consultare la documentazione del dispositivo "Descrizione dei parametri dello strumento"

### 8.3.8 Richiamo del testo di istruzioni

Il testo di istruzioni è disponibile per alcuni parametri e può essere richiamato dalla visualizzazione di navigazione. Il testo di istruzioni contiene una breve spiegazione della funzione del parametro e quindi supporta una messa in servizio rapida e sicura.

#### Richiamo e chiusura del testo di istruzioni

L'utente è nella visualizzazione della navigazione e la barra di selezione è su un parametro.

1. Premere  $\square$  per 2 s.  
↳ Il testo di istruzioni per il parametro selezionato si apre.

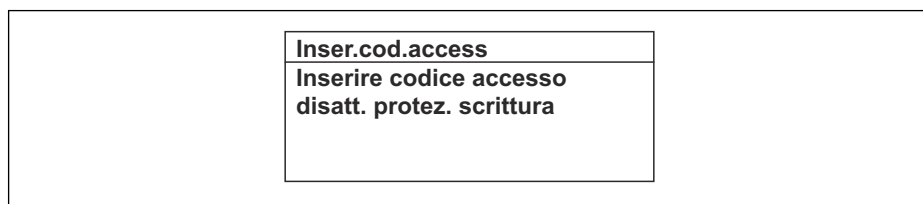

25 Esempio: testo di istruzioni per il parametro "Inserire codice di accesso"

2. Premere contemporaneamente  $\square$  +  $\oplus$ .  
↳ Il testo di istruzioni viene chiuso.

### 8.3.9 Modifica dei parametri



I parametri possono essere modificati usando l'editor numerico o l'editor di testo.

- Editor numerico: permette di modificare i valori dei parametri, ad esempio le specifiche per i valori di soglia.
- Editor di testo: permette di inserire un testo in un parametro, ad esempio la descrizione del tag.

È visualizzato un messaggio, se il valore inserito è fuori dal campo di valori consentiti.

<b>Inser.cod.access</b> <b>Valore inserito non valido o fuori dal range</b> <b>Min:0</b> <b>Max:9999</b>
---

A0014049-IT

**i** Per una descrizione della finestra di modifica - costituita dall'editor di testo e dall'editor numerico - con simboli →  56, per una descrizione degli elementi operativi →  58

### 8.3.10 Ruoli utente e autorizzazioni di accesso correlate

I due ruoli utente "Operatore" e "Manutenzione" hanno diverso accesso in scrittura ai parametri se il cliente definisce un codice di accesso specifico dell'utilizzatore. Questo protegge la configurazione del dispositivo tramite il display locale dall'accesso non autorizzato →  151.

#### Definizione delle autorizzazioni di accesso per i ruoli utente

Alla consegna del dispositivo dalla fabbrica il codice di accesso non è ancora definito. Le autorizzazioni di accesso al dispositivo (in lettura e scrittura) non sono limitate e corrispondono a quelle del ruolo utente "Manutenzione".

- ▶ Definire il codice di accesso.
  - ↳ Oltre al ruolo utente "Manutenzione" viene ridefinito il ruolo utente "Operatore". Le autorizzazioni di accesso sono differenti per i due ruoli utente.

*Autorizzazione di accesso ai parametri: ruolo utente "Manutenzione"*

Stato del codice di accesso	Accesso in lettura	Accesso in scrittura
Il codice di accesso non è ancora stato definito (impostazione di fabbrica).	✓	✓
Dopo che il codice di accesso è stato definito.	✓	✓ <sup>1)</sup>

- 1) Dopo l'inserimento del codice di accesso, l'utente ha soltanto l'accesso in scrittura.



*Autorizzazione di accesso ai parametri: ruolo utente "Operatore"*

Stato del codice di accesso	Accesso in lettura	Accesso in scrittura
Dopo che il codice di accesso è stato definito.	✓	- <sup>1)</sup>



- 1) Nonostante sia stato definito un codice di accesso, alcuni parametri possono essere sempre modificati e dunque sono esclusi dalla protezione scrittura poiché non incidono sulla misura: protezione scrittura mediante codice di accesso →  151

**i** Il ruolo con cui l'utente ha eseguito l'accesso è indicato in Parametro **Stato accesso**. Percorso di navigazione: Funzionamento → Stato accesso

### 8.3.11 Disattivazione della protezione scrittura tramite codice di accesso

Se è visualizzato il simbolo  sul display locale davanti a un parametro, quel parametro è protetto da scrittura da un codice di accesso specifico dell'utilizzatore e il suo valore non può essere modificato usando il controllo locale →  151.

Un parametro con protezione scrittura può essere disabilitato mediante controllo locale inserendo il codice di accesso specifico dell'utilizzatore in parametro **Inserire codice di accesso** mediante la relativa opzione di accesso.

1. Dopo aver premuto , è visualizzata la richiesta di inserimento del codice di accesso.
2. Inserire il codice di accesso.
  - ↳ Il simbolo  davanti ai parametri non è più visualizzato; tutti i parametri precedentemente protetti da scrittura vengono riattivati.

### 8.3.12 Abilitazione e disabilitazione del blocco tastiera



Il blocco della tastiera consente di bloccare l'accesso all'intero menu operativo mediante controllo locale. Di conseguenza, la navigazione del menu operativo o la modifica dei valori di singoli parametri non è più consentita. Gli utenti possono solo leggere i valori misurati nella visualizzazione operativa.

Il blocco tastiera si abilita e disabilita mediante il menu contestuale.

#### Abilitazione del blocco tastiera



-  Il blocco tastiera si abilita automaticamente:
- Se il dispositivo non è stato utilizzato attraverso il display per > 1 minuto.
  - A ogni riavvio del dispositivo.

#### Per riattivare il blocco della tastiera manualmente:

1. Il dispositivo è nella visualizzazione del valore misurato.  
Premere i tasti  e  per 3 secondi.  
↳ Si apre un menu contestuale.
2. Nel menu contestuale selezionare l'opzione **Blocco tasti attivo**.  
↳ Il blocco tastiera è attivo.

-  Se l'utente cerca di accedere al menu operativo mentre è attivo il blocco della tastiera, compare il messaggio **Blocco tasti attivo**.

#### Disabilitazione del blocco tastiera

- ▶ Il blocco tastiera è attivo.  
Premere i tasti  e  per 3 secondi.  
↳ Il blocco tastiera è disattivato.

## 8.4 Accesso al menu operativo mediante web browser

### 8.4.1 Campo di funzioni

Con il web server integrato, è possibile azionare e configurare il dispositivo con un web browser Interfaccia service (CDI-RJ45) o interfaccia WLAN. La struttura del menu operativo è la stessa del display locale. Oltre ai valori misurati, vengono visualizzate le informazioni sullo stato del dispositivo che possono essere usate per monitorare l'efficienza del dispositivo. Inoltre, si possono gestire i dati del dispositivo e configurare i parametri della rete.

Per la connessione WLAN, è richiesto un dispositivo con interfaccia WLAN (disponibile in opzione): codice d'ordine per "Display; funzionamento", opzione G "A 4 righe, retroilluminato; Touch Control + WLAN". Il dispositivo serve da Punto di accesso e consente la comunicazione tra computer o terminale portatile.

-  Per maggiori informazioni sul web server, consultare la Documentazione speciale del dispositivo. →  287

## 8.4.2 Requisiti

### Hardware del computer



Hardware	Interfaccia	
	CDI-RJ45	WLAN
Interfaccia	Il computer deve avere un'interfaccia RJ45. <sup>1)</sup>	L'unità di controllo deve avere un'interfaccia WLAN.
Collegamento	Cavo Ethernet standard	Connessione mediante Wireless LAN.
Schermatura	Dimensione consigliata: ≥12" (in base alla risoluzione dello schermo)	

- 1) Cavo consigliato: CAT5e, CAT6 o CAT7, con connettore schermato (ad es. prodotto YAMAICHI; cod. Y-ConProfixPlug63/Prod. ID: 82-006660)

### Software del computer



Software	Interfaccia	
	CDI-RJ45	WLAN
Sistemi operativi consigliati	<ul style="list-style-type: none"> <li>▪ Microsoft Windows 8 o superiore.</li> <li>▪ Sistemi operativi per dispositivi mobili:               <ul style="list-style-type: none"> <li>▪ iOS</li> <li>▪ Android</li> </ul> </li> </ul> <p> Supportati Microsoft Windows XP e Windows 7.</p>	
Web browser supportati	<ul style="list-style-type: none"> <li>▪ Microsoft Internet Explorer 8 o superiore</li> <li>▪ Microsoft Edge</li> <li>▪ Mozilla Firefox</li> <li>▪ Google Chrome</li> <li>▪ Safari</li> </ul>	

### Impostazioni computer



Impostazioni	Interfaccia	
	CDI-RJ45	WLAN
Diritti utente	Per le impostazioni TCP/IP e del server proxy (per regolare indirizzo IP, subnet mask, ecc.) sono richiesti diritti utenti appropriati (ad es. diritti di amministratore).	
Impostazioni del server proxy nel web browser	L'impostazione del web browser per <i>l'uso di un server proxy per la propria LAN</i> deve essere <b>disabilitata</b> .	
JavaScript	<p>Il linguaggio JavaScript deve essere abilitato.</p> <p> Se il linguaggio JavaScript non può essere abilitato: inserire <code>http://192.168.1.212/servlet/basic.html</code> nella barra dell'indirizzo del web browser. Nel web browser si avvia una versione completamente funzionale ma semplificata della struttura del menu operativo.</p> <p> Se si installa una nuova versione firmware: Per attivare una corretta visualizzazione dei dati, cancellare la memoria temporanea (cache) in <b>Opzioni Internet</b> nel web browser.</p>	<p>Il linguaggio JavaScript deve essere abilitato.</p> <p> Il display WLAN necessita del supporto JavaScript.</p>





Impostazioni	Interfaccia	
	CDI-RJ45	WLAN
Connessioni di rete	Utilizzare soltanto le connessioni di rete attive al misuratore.	
	Disinserire tutte le altre connessioni di rete, ad esempio WLAN.	Disattivare tutte le altre connessioni di rete.

 In caso di problemi di connessione: →  177

*Misuratore: mediante interfaccia service CDI-RJ45*

Dispositivo	Interfaccia service CDI-RJ45
Misuratore	Il misuratore è dotato di interfaccia RJ45.
Web server	Il web server deve essere attivo; impostazione di fabbrica: ON  Per informazioni sull'attivazione del web server →  69

*Misuratore: mediante interfaccia WLAN*

Dispositivo	Interfaccia WLAN
Misuratore	Il misuratore è dotato di antenna WLAN: <ul style="list-style-type: none"> <li>▪ Trasmettitore con antenna WLAN integrata</li> <li>▪ Trasmettitore con antenna WLAN esterna</li> </ul>
Web server	Web server e WLAN devono essere attivi; impostazione di fabbrica: ON  Per informazioni sull'attivazione del web server →  69

### 8.4.3 Collegamento del dispositivo

#### Mediante Interfaccia service (CDI-RJ45)

*Preparazione del misuratore*

1. A seconda della versione della custodia:  
Liberare il fermo di sicurezza o la vite di fissaggio sul coperchio della custodia.
2. A seconda della versione della custodia:  
svitare o aprire il coperchio della custodia.
3. Collegare il computer al connettore RJ45 mediante il cavo di collegamento Ethernet standard. .

*Configurazione del protocollo Internet del computer*

Le seguenti informazioni si riferiscono alle impostazioni Ethernet predefinite del dispositivo.

Indirizzo IP del dispositivo: 192.168.1.212 (impostazione di fabbrica)

1. Accendere il misuratore.
2. Collegare il computer al connettore RJ45 mediante il cavo Ethernet standard →  70.
3. Se non si utilizza una seconda scheda di rete, chiudere tutte le applicazioni sul notebook.
  - ↳ Applicazioni che richiedono Internet o una rete, come e-mail, applicazioni SAP, Internet o Windows Explorer.
4. Chiudere tutti i browser Internet aperti.

5. Configurare le caratteristiche del protocollo Internet (TCP/IP) come definito nella tabella:

<b>Indirizzo IP</b>	192.168.1.XXX; per XXX tutte le sequenza numeriche eccetto: 0, 212 e 255 → ad es. 192.168.1.213
<b>Subnet mask</b>	255.255.255.0
<b>Gateway predefinito</b>	192.168.1.212 oppure lasciare le celle vuote

### Mediante interfaccia WLAN

*Configurazione del protocollo Internet del terminale portatile*

#### AVVISO

**Se durante la configurazione si interrompe la connessione WLAN, le impostazioni potrebbero essere perse.**

- ▶ Verificare che la connessione WLAN non si interrompa durante la configurazione del dispositivo.

#### AVVISO

**Considerare quanto segue per evitare conflitti di rete:**

- ▶ Evitare di accedere simultaneamente al misuratore dal medesimo terminale portatile mediante l'interfaccia service (CDI-RJ45) e l'interfaccia WLAN.
- ▶ Attivare solo un'interfaccia service (CDI-RJ45 o interfaccia WLAN).
- ▶ Se è richiesta una comunicazione simultanea: configurare dei range di indirizzi IP diversi, ad es. 192.168.0.1 (interfaccia WLAN) e 192.168.1.212 (interfaccia service CDI-RJ45).

*Preparazione del terminale portatile*

- ▶ Abilitare WLAN sul terminale portatile.

*Stabilire una connessione WLAN dal terminale portatile al misuratore*

1. Nelle impostazioni WLAN del terminale portatile:  
Selezionare il misuratore usando il nome SSID (ad es. EH\_Promass\_300\_A802000).
2. Se necessario, selezionare il metodo di criptatura WPA2.
3. Inserire la password:  
Numero di serie di fabbrica del misuratore (ad es. L100A802000).  
↳ Il LED sul modulo display lampeggia. È ora possibile utilizzare il misuratore con il web browser o FieldCare DeviceCare.

 Il numero di serie è riportato sulla targhetta.

 Per consentire l'assegnazione rapida e sicura della rete WLAN al punto di misura è consigliabile cambiare il nome SSID. Il nome SSID deve essere assegnabile in modo univoco al punto di misura (ad es. descrizione tag) dato che è visualizzato come rete WLAN.

*Terminazione della connessione WLAN*

- ▶ Terminata la configurazione del dispositivo:  
Interrompere la connessione WLAN tra terminale portatile e misuratore.

### Avviare il web browser

1. Avviare il web browser sul computer.

2. Inserire l'indirizzo IP del web server nella riga dell'indirizzo del web browser:  
192.168.1.212  
↳ Si apre la pagina di accesso.

The screenshot shows the login interface for the Endress+Hauser device. It includes fields for device identification (name, tag, status) and a login section with a language dropdown, a role selection (Maintenance), an access code input field, a Login button, and a Reset access code button. The Endress+Hauser logo is visible in the top right corner.

A0053670

- 1 Immagine del dispositivo
- 2 Nome del dispositivo
- 3 Tag del dispositivo
- 4 Segnale di stato
- 5 Valori misurati attuali
- 6 Lingua operativa
- 7 Ruolo utente
- 8 Codice di accesso
- 9 Login
- 10 Reset codice d'accesso (→ 147)

Se non è visualizzata la pagina di accesso o se è incompleta → 177

#### 8.4.4 Accesso

1. Selezionare la lingua operativa preferita per il web browser.
2. Inserire il codice di accesso specifico dell'utilizzatore.
3. Premere **OK** per confermare l'immissione.

Codice di accesso	0000 (impostazione di fabbrica); può essere modificato dall'operatore
-------------------	---

Se per 10 minuti non si eseguono azioni, il web browser ritorna automaticamente alla pagina di accesso.

## 8.4.5 Interfaccia utente

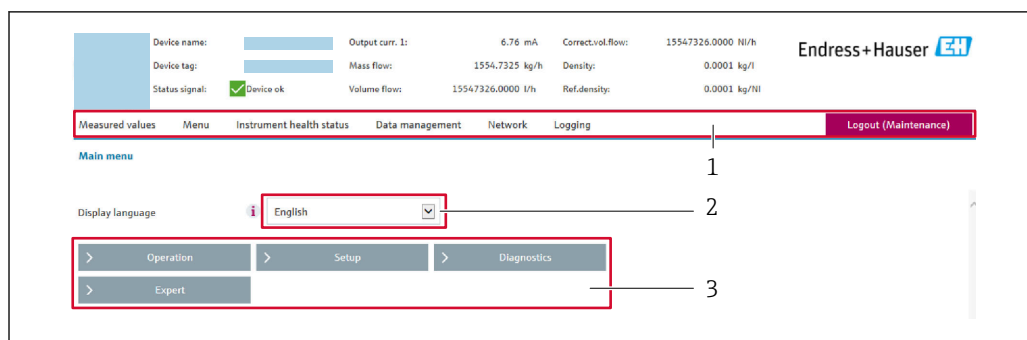

A0029418

- 1 Barra delle funzioni
- 2 Lingua del display locale
- 3 Area di navigazione

### Intestazione

L'intestazione visualizza le seguenti informazioni:

- Nome del dispositivo
- Tag di dispositivo
- Stato del dispositivo con stato del segnale → 📄 183
- Valori misurati istantanei

### Barra delle funzioni

Funzioni	Significato
Valori misurati	Visualizza i valori misurati dal dispositivo
Menu	<ul style="list-style-type: none"> <li>■ Accesso al menu operativo dal misuratore</li> <li>■ La struttura del menu operativo è la medesima per il display locale</li> </ul>  Informazioni dettagliate sulla struttura del menu operativo: descrizione dei parametri dello strumento
Stato dispositivo	Visualizza i messaggi di diagnostica attivi, elencati in ordine di priorità
Gestione dati	Scambio di dati tra computer e misuratore: <ul style="list-style-type: none"> <li>■ Configurazione del dispositivo:               <ul style="list-style-type: none"> <li>■ Carica impostazioni dal dispositivo (formato XML, salvare la configurazione)</li> <li>■ Salva impostazioni nel dispositivo (formato XML, ripristinare la configurazione)</li> </ul> </li> <li>■ Logbook - Esporta logbook eventi (.csv file)</li> <li>■ Documenti - Esporta documenti:               <ul style="list-style-type: none"> <li>■ Esporta backup record dei dati (file .csv, creare la documentazione della configurazione del punto di misura)</li> <li>■ Rapporto di verifica (file PDF, disponibile solo con il pacchetto applicativo "Heartbeat verification")</li> </ul> </li> <li>■ File per l'integrazione di sistema - Se si utilizzano bus di campo, caricare per l'integrazione di sistema i driver del dispositivo dal misuratore: PROFIBUS PA: file GSD</li> <li>■ Aggiornamento firmware - Flashing di una versione firmware</li> </ul>
Rete	Configurazione e verifica di tutti i parametri richiesti per stabilire la connessione con il misuratore: <ul style="list-style-type: none"> <li>■ Impostazioni della rete (ad es. indirizzo IP, indirizzo MAC)</li> <li>■ Informazioni sul dispositivo (ad es. numero di serie, versione firmware)</li> </ul>
Logout	Termine della sessione e ritorno alla pagina di accesso

### Area di navigazione

I menu, i relativi sottomenu e i parametri possono essere selezionati nell'area di navigazione.

### Area di lavoro

In base alla funzione selezionata e ai relativi sottomenu, in questa area possono essere eseguite diverse azioni:

- Configurazione dei parametri
- Lettura dei valori misurati
- Richiamo del testo di istruzioni
- Avviare un caricamento/scaricamento

## 8.4.6 Disabilitazione del web server

Il web server del misuratore può essere attivato e disattivato in base ai requisiti utilizzando il parametro **Funzionalità Web server**.

### Navigazione

Menu "Esperto" → Comunicazione → Web server

### Panoramica dei parametri con una breve descrizione

Parametro	Descrizione	Selezione
Funzionalità Web server	Attiva e disattiva il web server.	<ul style="list-style-type: none"> <li>▪ Disattivo/a</li> <li>▪ HTML Off</li> <li>▪ Attivo/a</li> </ul>

### Campo di applicazione della funzione parametro "Funzionalità Web server"

Opzione	Descrizione
Disattivo/a	<ul style="list-style-type: none"> <li>▪ Il web server è completamente disabilitato.</li> <li>▪ La porta 80 è bloccata.</li> </ul>
HTML Off	La versione HTML del web server non è disponibile.
Attivo/a	<ul style="list-style-type: none"> <li>▪ Sono disponibili tutte le funzionalità del web server.</li> <li>▪ È utilizzato JavaScript.</li> <li>▪ La password è trasferita in stato criptato.</li> <li>▪ Anche le modifiche della password sono trasferite in stato criptato.</li> </ul>

### Abilitazione del web server

Se il web server è disabilitato, può essere riattivato solo mediante parametro **Funzionalità Web server** e le seguenti opzioni operative:

- Mediante display locale
- Mediante tool operativo "FieldCare"
- Mediante tool operativo "DeviceCare"

## 8.4.7 Disconnessione

 Prima di chiudere la sessione, eseguire se necessario un backup dei dati mediante la funzione **Data management** (upload della configurazione dal dispositivo).

1. Selezionare l'impostazione **Logout** nella riga della funzione.
  - ↳ Si apre la pagina principale con la casella di accesso.
2. Chiudere il web browser.

3. Se non più richieste:  
Eeguire il reset delle proprietà modificate del protocollo Internet (TCP/IP) → 65.

## 8.5 Accesso al menu operativo mediante tool operativo

La struttura del menu operativo nei tool operativi corrisponde a quella del controllo mediante display locale.

### 8.5.1 Connessione del tool operativo

#### Mediante rete PROFIBUS PA

Questa interfaccia di comunicazione è disponibile nelle versioni del dispositivo con PROFIBUS PA.

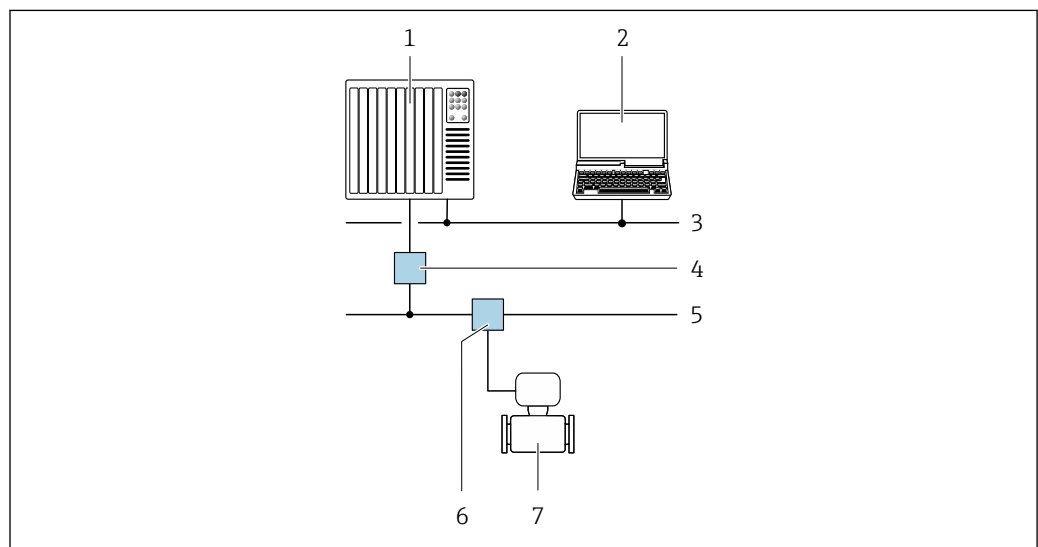

26 Opzioni per il funzionamento a distanza mediante rete PROFIBUS PA

- 1 Sistema di automazione
- 2 Computer con scheda di rete PROFIBUS
- 3 Rete PROFIBUS DP
- 4 Accoppiatore di segmento PROFIBUS DP/PA
- 5 Rete PROFIBUS PA
- 6 T-box
- 7 Misuratore

#### Interfaccia service

##### Mediante Interfaccia service (CDI-RJ45)

È possibile stabilire una connessione punto-punto per configurare il dispositivo sul posto. Con la custodia aperta, la connessione viene stabilita direttamente tramite l'interfaccia service (CDI-RJ45) del dispositivo.

- i** Su richiesta è disponibile un adattatore per il connettore RJ45 al connettore M12 per le aree sicure:

Codice d'ordine per "Accessori", opzione **NB**: "Adattatore RJ45 M12 (interfaccia service)"

L'adattatore collega l'interfaccia service (CDI-RJ45) a un connettore M12 montato nell'ingresso cavo. La connessione all'interfaccia service può essere realizzata mediante un connettore M12 senza aprire il dispositivo.

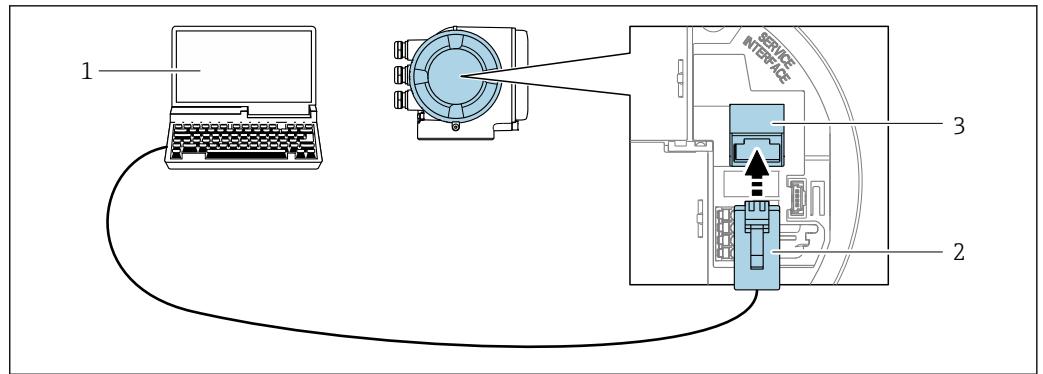

A0027563

27 Connessione mediante interfaccia service (CDI-RJ45)

- 1 Computer con web browser (ad es. Microsoft Internet Explorer, Microsoft Edge) per accedere al web server integrato o con tool operativo "FieldCare", "DeviceCare" con COM DTM "CDI Communication TCP/IP"
- 2 Cavo di collegamento Ethernet standard con connettore RJ45
- 3 Interfaccia service (CDI-RJ45) del misuratore con accesso al web server integrato

Mediante interfaccia WLAN

L'interfaccia WLAN opzionale è disponibile sulla seguente versione del dispositivo:  
Codice d'ordine per "Display; funzionamento", opzione G "A 4 righe, illum.; Touch Control +WLAN"

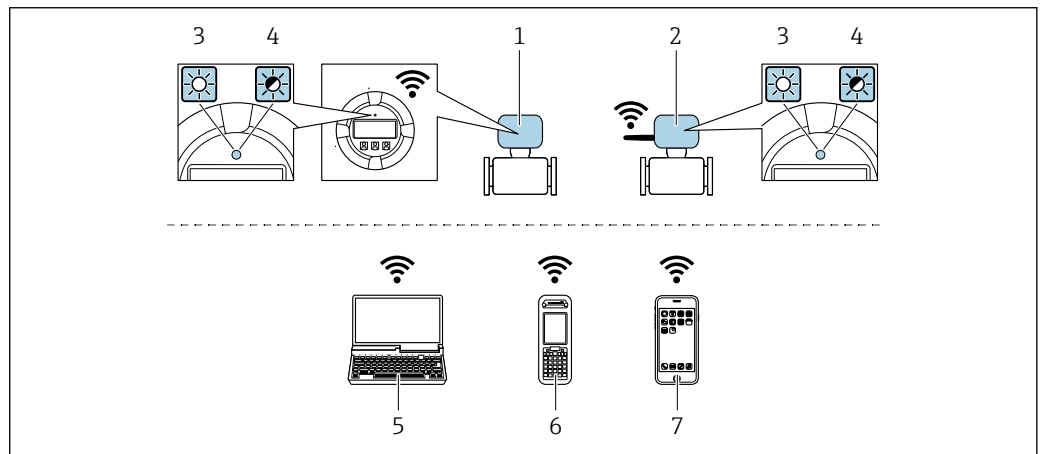

A0034570

- 1 Trasmittitore con antenna WLAN integrata
- 2 Trasmittitore con antenna WLAN esterna
- 3 LED sempre acceso: ricezione WLAN abilitata sul misuratore
- 4 LED lampeggiante: connessione WLAN realizzata tra unità di controllo e misuratore
- 5 Computer con interfaccia WLAN e web browser (ad es. Microsoft Internet Explorer, Microsoft Edge) per accedere al web server integrato del dispositivo o con tool operativo (ad es. FieldCare, DeviceCare)
- 6 Terminale portatile con interfaccia WLAN e web browser (ad es. Microsoft Internet Explorer, Microsoft Edge) per accedere al web server integrato del dispositivo o tool operativo (ad es. FieldCare, DeviceCare)
- 7 Smartphone o tablet (ad es. Field Xpert SMT70)

Funzione	WLAN: IEEE 802.11 b/g (2,4 GHz)
Criptatura	WPA2-PSK AES-128 (secondo IEEE 802.11i)
Canali WLAN configurabili	1...11
Grado di protezione	IP67
Antenne disponibili	<ul style="list-style-type: none"> <li>▪ Antenna interna</li> <li>▪ Antenna esterna (opzionale)</li> </ul> In caso di condizioni di trasmissione/ricezione insoddisfacenti nel luogo di installazione. È attiva 1 sola antenna alla volta!

Portata	<ul style="list-style-type: none"> <li>▪ Antenna interna: tipicamente 10 m (32 ft)</li> <li>▪ Antenna esterna: tipicamente 50 m (164 ft)</li> </ul>
Materiali (antenna esterna)	<ul style="list-style-type: none"> <li>▪ Antenna: plastica ASA (acrilato di stirene-acrilonitrile) e ottone nichelato</li> <li>▪ Adattatore: Acciaio inox e ottone nichelato</li> <li>▪ Cavo: polietilene</li> <li>▪ Connettore: ottone nichelato</li> <li>▪ Staffa ad angolo: acciaio inox</li> </ul>

### Configurazione del protocollo Internet del terminale portatile

#### AVVISO

**Se durante la configurazione si interrompe la connessione WLAN, le impostazioni potrebbero essere perse.**

- ▶ Verificare che la connessione WLAN non si interrompa durante la configurazione del dispositivo.

#### AVVISO

**Considerare quanto segue per evitare conflitti di rete:**

- ▶ Evitare di accedere simultaneamente al misuratore dal medesimo terminale portatile mediante l'interfaccia service (CDI-RJ45) e l'interfaccia WLAN.
- ▶ Attivare solo un'interfaccia service (CDI-RJ45 o interfaccia WLAN).
- ▶ Se è richiesta una comunicazione simultanea: configurare dei range di indirizzi IP diversi, ad es. 192.168.0.1 (interfaccia WLAN) e 192.168.1.212 (interfaccia service CDI-RJ45).

### Preparazione del terminale portatile

- ▶ Abilitare WLAN sul terminale portatile.

### Stabilire una connessione WLAN dal terminale portatile al misuratore

1. Nelle impostazioni WLAN del terminale portatile:  
Selezionare il misuratore usando il nome SSID (ad es. EH\_Promass\_300\_A802000).
2. Se necessario, selezionare il metodo di criptatura WPA2.
3. Inserire la password:  
Numero di serie di fabbrica del misuratore (ad es. L100A802000).  
↳ Il LED sul modulo display lampeggia. È ora possibile utilizzare il misuratore con il web browser o FieldCare DeviceCare.

 Il numero di serie è riportato sulla targhetta.

 Per consentire l'assegnazione rapida e sicura della rete WLAN al punto di misura è consigliabile cambiare il nome SSID. Il nome SSID deve essere assegnabile in modo univoco al punto di misura (ad es. descrizione tag) dato che è visualizzato come rete WLAN.

### Terminazione della connessione WLAN

- ▶ Terminata la configurazione del dispositivo:  
Interrompere la connessione WLAN tra terminale portatile e misuratore.

## 8.5.2 FieldCare

### Campo di funzioni

Tool di gestione delle risorse asset management di Endress+Hauser basato su FDT (Field Device Technology). Consente la configurazione di tutti i dispositivi da campo intelligenti,



presenti nel sistema, e ne semplifica la gestione. L'uso delle informazioni di stato, è anche un sistema semplice, ma efficace, per controllare lo stato e le condizioni dei dispositivi.

Accesso mediante:

- Protocollo PROFIBUS PA →  70
- Interfaccia service CDI-RJ45 →  70
- Interfaccia WLAN →  71

Funzioni tipiche:

- Configurazione dei parametri del trasmettitore
- Caricamento e salvataggio dei dati del dispositivo (download/upload)
- Documentazione del punto di misura
- Visualizzazione della cronologia del valore misurato (registratore a traccia continua) e registro degli eventi



- Istruzioni di funzionamento BA00027S
- Istruzioni di funzionamento BA00059S



Dove reperire i file descrittivi del dispositivo →  76

### Stabilire una connessione

1. Avviare FieldCare e aprire il progetto.
2. In rete: Aggiungi un dispositivo.
  - ↳ Si apre la finestra **Add device**.
3. Selezionare l'opzione **CDI Communication TCP/IP** dall'elenco e premere **OK** per confermare.
4. Cliccare con il pulsante destro su **CDI Communication TCP/IP** e selezionare l'opzione **Aggiungi dispositivo** nel menu contestuale che si è aperto.
5. Selezionare il dispositivo richiesto dall'elenco e premere **OK** per confermare.
  - ↳ Si apre la finestra **CDI Communication TCP/IP (Configurazione)**.
6. Inserire l'indirizzo del dispositivo nella barra dell'**Indirizzo IP**: 192.168.1.212 e premere **Enter** per confermare.
7. Stabilire la connessione in linea con il dispositivo.



- Istruzioni di funzionamento BA00027S
- Istruzioni di funzionamento BA00059S

## Interfaccia utente

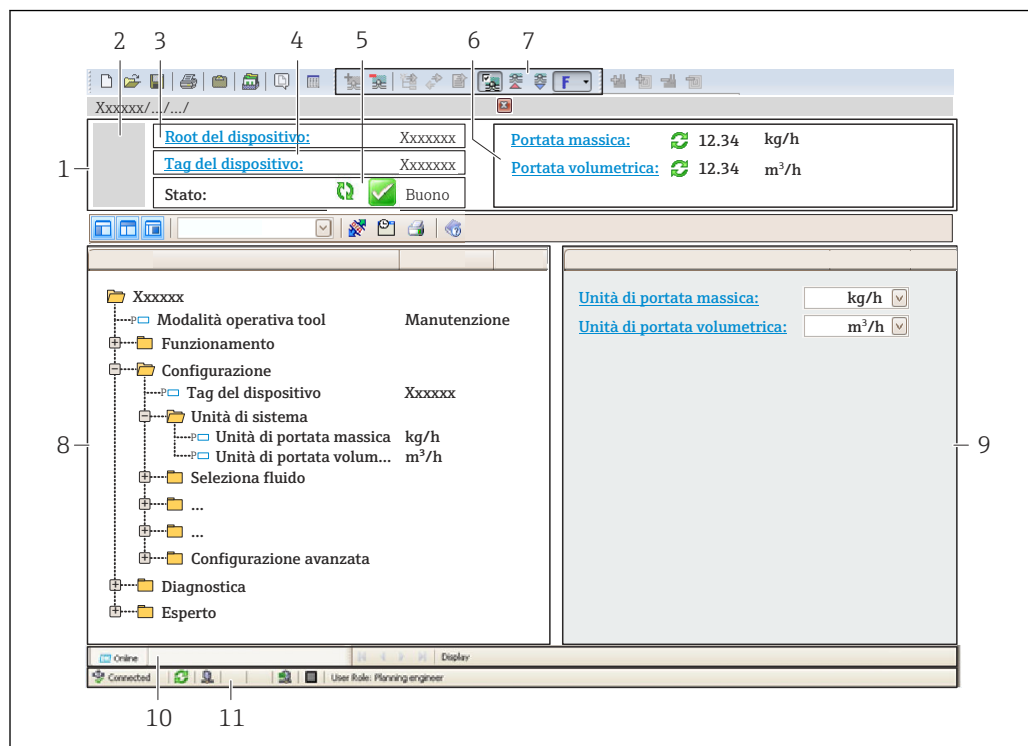

A0021051-IT

- 1 Intestazione
- 2 Immagine del dispositivo
- 3 Nome del dispositivo
- 4 Tag del dispositivo
- 5 Area di stato con segnale di stato → 183
- 6 Area di visualizzazione per i valori misurati attuali
- 7 Barra degli strumenti di modifica con funzioni aggiuntive, ad es. salva/carica, elenco eventi e crea documentazione
- 8 Area di navigazione con struttura del menu operativo
- 9 Work area
- 10 Area d'azione
- 11 Area di stato

## 8.5.3 DeviceCare

## Campo di funzioni

Tool per collegare e configurare i dispositivi da campo di Endress+Hauser.

Il metodo più veloce per configurare i dispositivi da campo di Endress+Hauser è quello di utilizzare il tool specifico "DeviceCare". Insieme ai DTM (Device Type Managers) rappresenta una soluzione completa e conveniente.



Brochure sull'innovazione IN01047S



Dove reperire i file descrittivi del dispositivo → 76

## 8.5.4 SIMATIC PDM

### Campo di funzioni

Programma standardizzato di un produttore indipendente di Siemens per l'uso, la configurazione, la manutenzione e la diagnosi di dispositivi da campo intelligenti tramite il protocollo PROFIBUS PA.



Dove reperire i file descrittivi del dispositivo →  76

## 9 Integrazione di sistema

### 9.1 Panoramica dei file descrittivi del dispositivo

#### 9.1.1 Informazioni sulla versione attuale del dispositivo

Versione firmware	01.01.zz	<ul style="list-style-type: none"> <li>▪ Sulla copertina del manuale</li> <li>▪ Sulla targhetta del trasmettitore</li> <li>▪ Versione Firmware</li> </ul> Diagnostica → Informazioni sul dispositivo → Versione Firmware
Data di rilascio della versione firmware	11.2018	---
ID del produttore	0x11	ID del produttore Diagnostica → Informazioni sul dispositivo → ID del produttore
ID tipo dispositivo	0x156D	Tipo di dispositivo Diagnostica → Informazioni sul dispositivo → Tipo di dispositivo
Versione del profilo	3.02	---



Per una panoramica delle diverse versioni del firmware per il dispositivo → 247

#### 9.1.2 Tool operativi

Il file descrittivo del dispositivo, adatto a ogni singolo tool operativo, è elencato nella successiva tabella con l'informazione su dove reperirlo.

Tool operativo mediante protocollo PROFIBUS	Dove reperire le descrizioni del dispositivo
FieldCare	<ul style="list-style-type: none"> <li>▪ <a href="http://www.endress.com">www.endress.com</a> → Download area</li> <li>▪ Chiavetta USB (contattare Endress+Hauser)</li> <li>▪ DVD (contattare Endress+Hauser)</li> </ul>
DeviceCare	<ul style="list-style-type: none"> <li>▪ <a href="http://www.endress.com">www.endress.com</a> → Download area</li> <li>▪ CD-ROM (contattare Endress+Hauser)</li> <li>▪ DVD (contattare Endress+Hauser)</li> </ul>
SIMATIC PDM (Siemens)	<a href="http://www.endress.com">www.endress.com</a> → Download area

## 9.2 Device Master File (GSD)

Per integrare un dispositivo da campo in un sistema bus, il sistema PROFIBUS richiede una descrizione dei suoi parametri, come dati in uscita, dati in ingresso, formato dei dati, volume dei dati e velocità di trasmissione supportata.

Questi dati sono disponibili nel Device Master File (GSD), che è fornito al master PROFIBUS quando si esegue la messa in servizio del sistema di comunicazione. Possono essere integrati anche dei bitmap del dispositivo, che sono indicati con dei simboli nella struttura della rete.

Con il Device Master File (GSD) profilo 3.02, si possono sostituire dispositivi da campo di diversi produttori senza eseguire riconfigurazioni.

In generale, con il profilo 3.02 e versioni successive, è possibile utilizzare due GSD diversi: GSD specifico del produttore e GSD profilo.

-  Prima di eseguire la configurazione, l'utente deve decidere quale GSD usare per il controllo del sistema.
- L'impostazione può essere modificata mediante un master in classe 2.

### 9.2.1 GSD specifico del produttore

Questo GSD garantisce la completa funzionalità del misuratore. Rende infatti disponibili tutte le funzioni e i parametri di processo specifici del dispositivo.

GSD specifico del produttore	Numero ID	Nome del file
PROFIBUS PA	0x156D	EH3x156D.gsd

#### Utilizzo del GSD specifico del produttore

L'assegnazione avviene in parametro **Ident number selector** mediante l'opzione **Produttore**.

-  Fonti di provenienza del GSD specifico del produttore:
  - Esportare direttamente dal dispositivo tramite il server web integrato: Data management → Documents → Export GSD file
  - Procedere al download dal sito web di Endress+Hauser: [www.endress.com](http://www.endress.com) → Download Area

### 9.2.2 GSD profilo

Differisce per il numero di blocchi AI (ingresso analogico) e per i valori misurati. Se un sistema è configurato con un GSD profilo, si possono sostituire dispositivi di produttori diversi. Tuttavia, si deve garantire che l'ordine dei valori di processo ciclici sia corretto.

Numero ID	Blocchi supportati	Canali supportati
0x9740	<ul style="list-style-type: none"> <li>▪ 1 Ingresso analogico</li> <li>▪ 1 Totalizzatore</li> </ul>	<ul style="list-style-type: none"> <li>▪ Canale Ingresso analogico: portata volumetrica</li> <li>▪ Canale Totalizzatore: portata volumetrica</li> </ul>
0x9741	<ul style="list-style-type: none"> <li>▪ 2 Ingresso analogico</li> <li>▪ 1 Totalizzatore</li> </ul>	<ul style="list-style-type: none"> <li>▪ Canale Ingresso analogico 1: portata volumetrica</li> <li>▪ Canale Ingresso analogico 2: portata massica</li> <li>▪ Canale Totalizzatore: portata volumetrica</li> </ul>
0x9742	<ul style="list-style-type: none"> <li>▪ 3 Ingresso analogico</li> <li>▪ 1 Totalizzatore</li> </ul>	<ul style="list-style-type: none"> <li>▪ Canale Ingresso analogico 1: portata volumetrica</li> <li>▪ Canale Ingresso analogico 2: portata massica</li> <li>▪ Canale Ingresso analogico 3: portata volumetrica compensata</li> <li>▪ Canale Totalizzatore: portata volumetrica</li> </ul>

#### Utilizzo del GSD profilo

L'assegnazione avviene in parametro **Ident number selector**:

- Numero ID 0x9740: opzione **1 AI, 1 Totalizer (0x9740)**
- Numero ID 0x9741: opzione **2 AI, 1 Totalizer (0x9741)**
- Numero ID 0x9742: opzione **Profile**

## 9.3 Compatibilità con il modello precedente

Se si sostituisce il dispositivo, il misuratore Promass 300 è compatibile con i dati ciclici dei modelli precedenti. Non sono richiesti adattamenti dei parametri ingegneristici della rete PROFIBUS al file GSD del misuratore Promass 300.

Modelli precedenti:

- Promass 80PROFIBUS PA
  - Numero ID: 1528 (hex)
  - File GSD esteso: EH3x1528.gsd
  - File GSD standard: EH3\_1528.gsd
- Promass 83PROFIBUS PA
  - Numero ID: 152A (hex)
  - File GSD esteso: EH3x152A.gsd
  - File GSD standard: EH3\_152A.gsd

### 9.3.1 Identificazione automatica (impostazione di fabbrica)

Promass 300 PROFIBUS PA identifica automaticamente il misuratore configurato nel sistema di automazione (Promass 80 PROFIBUS PA o Promass 83 PROFIBUS PA) e rende disponibili i medesimi dati in ingresso e in uscita e le medesime informazioni di stato sul valore misurato per lo scambio ciclico di dati.

L'identificazione automatica può essere impostata in parametro **Ident number selector** mediante l'opzione **Automatic mode** (impostazione di fabbrica).

### 9.3.2 Impostazione manuale

L'impostazione manuale è eseguita in parametro **Ident number selector** mediante l'opzione **Promass 80 (0x1528)** o opzione **Promass 83 (0x152A)**.

Successivamente, Promass 300 PROFIBUS PA rende disponibili i medesimi dati in ingresso e in uscita e le medesime informazioni di stato sul valore misurato per lo scambio ciclico di dati.

- Se si configura aciclicamente il dispositivo Promass 300 PROFIBUS PA mediante un programma operativo (master classe 2), si ha accesso diretto mediante la struttura a blocchi o i parametri del misuratore.
- Se nel dispositivo da sostituire (Promass 80 PROFIBUS PA o Promass 83 PROFIBUS PA) sono stati modificati dei parametri, ossia non corrispondono più alle impostazioni di fabbrica, questi parametri devono essere modificati in modo analogo nel nuovo Promass 300 PROFIBUS PA mediante un programma operativo (master classe 2).

#### Esempio

L'impostazione per il taglio bassa portata è stata modificata da portata massica (impostazione di fabbrica) in portata volumetrica compensata in un misuratore Promass 80 PROFIBUS PA attualmente in funzione. Si sostituisce questo dispositivo con un Promass 300 PROFIBUS PA.

Terminata la sostituzione, l'assegnazione del taglio bassa portata deve essere modificata manualmente nel Promass 300 PROFIBUS PA, ossia in portata volumetrica compensata, per garantire che il misuratore esegua le medesime funzioni.

### 9.3.3 Sostituzione dei misuratori senza cambiare il file GSD o riavviare il controllore

Il dispositivo può essere sostituito senza interrompere il processo in corso o riavviare il controllore seguendo la procedura di seguito descritta. Tuttavia, con questa procedura il misuratore non è integrato completamente!

1. Sostituire il misuratore Promass 80 PROFIBUS PA o Promass 83 PROFIBUS PA con un Promass 300 PROFIBUS PA.
2. Impostare l'indirizzo del dispositivo: si deve utilizzare lo stesso indirizzo impostato per il misuratore Promass 80 o Promass 83 PROFIBUS PA.
3. Collegare il misuratore Promass 300 PROFIBUS PA.

Se sul dispositivo sostituito (Promass 80 PROFIBUS PA o Promass 83 PROFIBUS PA) erano state modificate le impostazioni di fabbrica, potrebbero essere richieste le seguenti modifiche:

1. Configurazione dei parametri specifici dell'applicazione.
2. Selezione delle variabili di processo da trasmettere mediante il parametro parametro **Channel** nel blocco funzione Ingresso analogico o Totalizzatore.
3. Impostazione delle unità ingegneristiche per le variabili di processo.

## 9.4 Uso dei moduli GSD del modello precedente

In modalità di compatibilità, durante la trasmissione ciclica dei dati sono supportati in genere tutti i moduli già configurati nel sistema di automazione. Tuttavia, il dispositivo Promass 300 non esegue ulteriori elaborazioni per i seguenti moduli, ossia la funzione non è eseguita:

- DISPLAY\_VALUE
- BATCHING\_QUANTITY
- BATCHING\_FIX\_COMP\_QUANTITY

Se si sostituisce il dispositivo, il dispositivo Promass 300 è compatibile con i dati ciclici dei modelli precedenti. Non sono richiesti adattamenti dei parametri ingegneristici della rete PROFIBUS al file GSD del misuratore Promass 300.

I messaggi di diagnostica trasmessi al sistema di controllo distribuito con il GSD del modello precedente possono essere diversi rispetto ai messaggi diagnostici del dispositivo. I messaggi diagnostici del dispositivo sono di fondamentale importanza.

### 9.4.1 Uso del modulo CONTROL\_BLOCK nel modello precedente

Se il precedente modello utilizza il modulo CONTROL\_BLOCK, le variabili di controllo vengono ulteriormente elaborate se si possono assegnare delle adeguate funzionalità per il misuratore Promass 300.

Le funzioni sono supportate come segue in base al precedente modello:

*Modello precedente: Promass 80 PROFIBUS PA*

Variabile di controllo	Funzione	Supporto
0 → 2	Ritorno a zero positivo: ON	Sì
0 → 3	Ritorno a zero positivo: OFF	Sì
0 → 4	Regolazione dello zero: AVVIO	Sì
0 → 8	Modalità di misura: UNIDIREZIONALE	No <b>Causa:</b> Il Profilo del Blocco Trasduttore Portata non è più supportato. <b>Per continuare a utilizzare questa funzionalità:</b> utilizzare la funzione parametro <b>Modalità operativa del totalizzatore</b> nel blocco funzione Totalizzatore.

Variabile di controllo	Funzione	Supporto
0 → 9	Modalità di misura: BIDIREZIONALE	
0 → 24	UNITÀ AL BUS	No <b>Causa:</b> La funzionalità non è più richiesta poiché l'unità è adottata automaticamente.

*Modello precedente: Promass 83 PROFIBUS PA*

Variabile di controllo	Funzione	Supporto
0 → 2	Ritorno a zero positivo: ON	Sì
0 → 3	Ritorno a zero positivo: OFF	Sì
0 → 4	Regolazione dello zero: AVVIO	Sì
0 → 8	Modalità di misura: UNIDIREZIONALE	No
0 → 9	Modalità di misura: BIDIREZIONALE	<b>Causa:</b> Il Profilo del Blocco Trasduttore Portata non è più supportato. <b>Per continuare a utilizzare questa funzionalità:</b> utilizzare la funzione parametro <b>Modalità operativa del totalizzatore</b> nel blocco funzione Totalizzatore.
0 → 24	UNITÀ AL BUS	No <b>Causa:</b> La funzionalità non è più richiesta poiché l'unità è adottata automaticamente.
0 → 25	Diagnostica avanzata – Modalità di avviso: ON	No
0 → 26	Diagnostica avanzata – Modalità di avviso: OFF	<b>Per continuare a utilizzare questa funzionalità:</b> Le funzionalità sono disponibili con il pacchetto applicativo "Heartbeat Technology".
0 → 70...78	Funzioni aggiuntive: Diagnostica avanzata	



## 9.5 Trasmissione ciclica dei dati

Trasmissione ciclica dei dati quando si utilizza un Device Master File (file GSD) del dispositivo.

### 9.5.1 Modello di blocchi

Nel seguente schema a blocchi sono rappresentati i dati in ingresso e in uscita messi a disposizione dal misuratore per lo scambio ciclico di dati. Lo scambio ciclico di dati avviene con un master PROFIBUS (classe 1), quale ad esempio un sistema di controllo.

Misuratore			Sistema di controllo
<b>Portata Blocco</b>	Blocco Ingresso analogico 1...8 → 82	Valore in uscita AI →	<b>PROFIBUS PA</b>
		Valore in uscita TOTAL →	
	Blocco totalizzatore 1...3 → 83	Controllore SETTOT ←	
		Configurazione MODETOT ←	
	Blocco Uscita analogica 1...3 → 85	Valori di ingresso AO ←	
	Blocco Ingresso discreto 1...2 → 86	Valori in uscita DI →	
	Blocco Uscita discreta 1...4 → 87	Valori di ingresso DO ←	

### Ordine predefinito dei moduli

Il misuratore funziona come uno slave PROFIBUS modulare. A differenza di uno slave compatto, uno slave modulare ha una struttura variabile ed è costituito da diversi moduli singoli. Il Device Master File (file GSD) contiene una descrizione dei singoli moduli (dati in ingresso e in uscita) con le relative caratteristiche.

I moduli sono assegnati permanentemente agli slot, ossia durante la configurazione dei moduli si devono rispettare l'ordine e la disposizione dei moduli.

Slot	Modulo	Blocco funzione
1...8	AI	Blocco Ingresso analogico 1...8
9	TOTAL o SETTOT_TOTAL o SETTOT_MODETOT_TOTAL	Blocco totalizzatore 1
10		Blocco totalizzatore 2
11		Blocco totalizzatore 3
12...14	AO	Blocco Uscita analogica 1...3
15...16	DI	Blocco Ingresso discreto 1...2
17...21	DO	Blocco Uscita discreta 1...5
22...23	AO	Blocco Uscita analogica 4...5

Per ottimizzare la velocità di trasporto dei dati nella rete PROFIBUS, è consigliabile configurare solo i moduli che saranno elaborati dal sistema master PROFIBUS. Se rimangono degli spazi vuoti tra i moduli configurati, devono essere assegnati al modulo EMPTY\_MODULE.

## 9.5.2 Descrizione dei moduli

La struttura dei dati è descritta dal punto di vista del master PROFIBUS:

- Dati in ingresso: inviati dal misuratore al master PROFIBUS.
- Dati in uscita: sono inviati dal master PROFIBUS al misuratore.

### Modulo AI (Ingresso analogico)

Trasmette una variabile in ingresso dal misuratore al master PROFIBUS (classe 1).

La variabile di ingresso selezionata, comprendente il suo stato, viene trasmessa ciclicamente al master PROFIBUS (classe 1) mediante il modulo AI. La variabile di ingresso è rappresentata dai primi quattro byte, nel formato di numero a virgola mobile secondo lo standard IEEE 754. Il quinto byte contiene informazioni di stato unificate sulla variabile in ingresso.

Sono disponibili otto blocchi Ingresso analogico (slot 1...8).

*Selezione: variabile in ingresso*

Variabile in ingresso
Portata massica
Portata volumetrica
Portata volumetrica compensata
Densità
Densità di riferimento
Temperatura
Temperatura dell'elettronica
Frequenza di oscillazione 0
Fluttuazione frequenza 0
Smorzamento di oscillazione 0
Fluttuazione smorzamento tubo 0
Segnale asimmetrico
Corrente eccitatore 0
Concentrazione <sup>1)</sup>
Portata massica trasportata <sup>1)</sup>
Portata massica trasportante <sup>1)</sup>
Portata volumetrica trasportata <sup>1)</sup>
Portata volumetrica trasportante <sup>1)</sup>
Portata volumetrica compensata trasportata <sup>1)</sup>
Portata volumetrica compensata trasportante <sup>1)</sup>
Temperatura del tubo portante <sup>2)</sup>
Frequenza di oscillazione 1 <sup>2)</sup>
Ampiezza di oscillazione 0 <sup>2)</sup>
Ampiezza di oscillazione 1 <sup>2)</sup>
Fluttuazione frequenza 1 <sup>2)</sup>
Smorzamento oscillazione 1 <sup>2)</sup>
Fluttuazione smorzamento tubo 1 <sup>2)</sup>
Corrente eccitatore 1 <sup>2)</sup>
HBSI <sup>2)</sup>

Variabile in ingresso
Ingresso in corrente 1
Ingresso in corrente 2
Ingresso in corrente 3
Densità di riferimento alternativa <sup>3)</sup>
Portata GSV <sup>3)</sup>
Portata GSV alternativa <sup>3)</sup>
Portata NSV <sup>3)</sup>
Portata NSV alternativa <sup>3)</sup>
Portata volumetrica S&W <sup>3)</sup>
Percentuale di acqua <sup>3)</sup>
Densità del petrolio <sup>3)</sup>
Densità dell'acqua <sup>3)</sup>
Portata massica del petrolio <sup>3)</sup>
Portata massica dell'acqua <sup>3)</sup>
Portata volumetrica del petrolio <sup>3)</sup>
Portata volumetrica dell'acqua <sup>3)</sup>
Portata volumetrica compensata del petrolio <sup>3)</sup>
Portata volumetrica compensata dell'acqua <sup>3)</sup>

- 1) Disponibile solo con il pacchetto applicativo Concentrazione  
 2) Disponibile solo con il pacchetto applicativo Verifica Heartbeat  
 3) Disponibile solo con il pacchetto applicativo Petroleum

### Impostazione di fabbrica

Blocco funzione	Impostazione di fabbrica
AI 1	Portata massica
AI 2	Portata volumetrica
AI 3	Portata volumetrica compensata
AI 4	Densità
AI 5	Portata massica
AI 6	Temperatura
AI 7	Portata massica
AI 8	Portata massica

### Struttura dei dati

#### Dati in ingresso dell'Ingresso analogico

Byte 1	Byte 2	Byte 3	Byte 4	Byte 5
Valore misurato: numero a virgola mobile (IEEE 754)				Stato

### Modulo TOTAL

Trasmette un valore del totalizzatore dal misuratore al master PROFIBUS (classe 1).

Il valore del totalizzatore selezionato e lo stato vengono trasmessi ciclicamente a un master PROFIBUS (Classe 1) mediante il modulo TOTAL. Il valore del totalizzatore è

indicato nei primi quattro byte in forma di numero a virgola mobile secondo lo standard IEEE 754. Il quinto byte contiene informazioni di stato unificate sul valore del totalizzatore.

Sono disponibili tre blocchi Totalizzatore (slot 9...11).

*Selezione: valore del totalizzatore*

Variabile di ingresso
Portata massica
Portata volumetrica
Portata volumetrica compensata
Portata massica del fluido trasportato <sup>1)</sup>
Portata massica trasportante <sup>1)</sup>

1) Disponibile solo con il pacchetto applicativo "Concentrazione"

*Impostazione di fabbrica*

Blocco funzione	Impostazione di fabbrica: TOTAL
Totalizzatore 1, 2 e 3	Portata massica

*Struttura dei dati*

*Dati in ingresso di TOTAL*

Byte 1	Byte 2	Byte 3	Byte 4	Byte 5
Valore misurato: numero a virgola mobile (IEEE 754)				Stato

### Modulo SETTOT\_TOTAL

La combinazione del modulo comprende le funzioni SET\_TOT e TOTAL:

- SETTOT: controlla i totalizzatori mediante il master PROFIBUS.
- TOTALE: trasmette il valore del totalizzatore incluso lo stato al master PROFIBUS.

Sono disponibili tre blocchi Totalizzatore (slot 9...11).

*Selezione: controllo totalizzatore*

Valore SETTOT	Controllo totalizzatore
0	Avvia totalizzatore
1	Reset + mantieni
2	Preimpostato + mantieni

*Impostazione di fabbrica*

Blocco funzione	Impostazione di fabbrica: Valore SETTOT (significato)
Totalizzatore 1, 2 e 3	0 (totalizzazione)

*Struttura dei dati**Dati in uscita di SETTOT*

Byte 1
Variabile di controllo 1

*Dati in ingresso di TOTAL*

Byte 1	Byte 2	Byte 3	Byte 4	Byte 5
Valore misurato: numero a virgola mobile (IEEE 754)				Stato

**Modulo SETTOT\_MODETOT\_TOTAL**

La combinazione del modulo comprende le funzioni SETTOT, MODETOT e TOTAL:

- SETTOT: controlla i totalizzatori mediante il master PROFIBUS.
- MODETOT: configura i totalizzatori mediante il master PROFIBUS.
- TOTAL: trasmette il valore del totalizzatore, insieme allo stato, al master PROFIBUS.

Sono disponibili tre blocchi Totalizzatore (slot 9...11).

*Selezione: configurazione del totalizzatore*

Valore MODETOT	Configurazione del totalizzatore
0	Bilanciamento
1	Bilanciamento della portata positiva
2	Bilanciamento della portata negativa
3	Arresto della totalizzazione

*Impostazione di fabbrica*

Blocco funzione	Impostazione di fabbrica: Valore MODETOT (significato)
Totalizzatore 1, 2 e 3	0 (bilanciamento)

*Struttura dei dati**Dati in uscita di SETTOT e MODETOT*

Byte 1	Byte 2
Variabile di controllo 1: SETTOT	Variabile di controllo 2: MODETOT

*Dati in ingresso di TOTAL*

Byte 1	Byte 2	Byte 3	Byte 4	Byte 5
Valore misurato: numero a virgola mobile (IEEE 754)				Stato

**Modulo AO (Uscita analogica)**

Trasmette un valore di compensazione dal master PROFIBUS (classe 1) al misuratore.

Il valore di compensazione selezionato e lo stato vengono trasmessi ciclicamente dal master PROFIBUS (Classe 1) al misuratore mediante il modulo AO. Il valore di compensazione è indicato nei primi quattro byte in forma di numero a virgola mobile

secondo lo standard IEEE 754. Il quinto byte contiene informazioni di stato unificate sul valore di compensazione.

Sono disponibili cinque blocchi di uscite analogiche (slot 12 ... 14, 22 ... 23).

#### Valori di compensazione assegnati

Un valore di compensazione è assegnato permanentemente ai singoli blocchi Uscita analogica.

Blocco funzione	Valore di compensazione
AO 1	Pressione esterna <sup>1)</sup>
AO 2	Temperatura esterna <sup>1)</sup>
AO 3	Densità di riferimento esterna
AO 4	Percentuale S&W esterna <sup>2)</sup>
AO 5	Percentuale di acqua esterna <sup>2)</sup>

1) I valori di compensazione devono essere trasmessi al dispositivo nell'unità SI di base

2) Disponibile solo con il pacchetto applicativo Petroleum



La selezione è eseguita mediante: Esperto → Sensore → Compensazione esterna

#### Struttura dei dati

##### Dati in uscita dell'Uscita analogica

Byte 1	Byte 2	Byte 3	Byte 4	Byte 5
Valore misurato: numero a virgola mobile (IEEE 754)				Stato <sup>1)</sup>

1) Codifica di stato

#### Modulo DI (Ingresso discreto)

Trasmette i valori dell'ingresso discreto dal misuratore al master PROFIBUS (classe 1). I valori dell'ingresso discreto sono utilizzati dal misuratore per trasmettere lo stato delle funzioni del dispositivo al master PROFIBUS (classe 1).

Il modulo DI trasmette ciclicamente il valore dell'ingresso discreto, compreso lo stato, al master PROFIBUS (classe 1). Il valore dell'ingresso discreto è indicato nel primo byte. Il secondo byte contiene informazioni di stato unificate sul valore di ingresso.

Sono disponibili due blocchi Ingresso discreto (slot 15...16).

#### Selezione: funzione del dispositivo

Funzione del dispositivo	Impostazione di fabbrica: Stato (significato)
Rilevamento di tubo vuoto	<ul style="list-style-type: none"> <li>▪ 0 (funzione del dispositivo disattiva)</li> <li>▪ 1 (funzione del dispositivo attiva)</li> </ul>
Taglio di bassa portata	
Verifica di stato <sup>1)</sup>	<ul style="list-style-type: none"> <li>▪ Bit 0: Stato della verifica - Controllo non eseguito</li> <li>▪ Bit 1: Stato della verifica - Verifica fallita</li> <li>▪ Bit 2: Stato della verifica - Non disponibile</li> <li>▪ Bit 3: Stato della verifica - Pronto</li> <li>▪ Bit 4: Risultato generale della verifica - Verifica fallita</li> <li>▪ Bit 5: Risultato generale della verifica - Verifica superata</li> <li>▪ Bit 6: Risultato generale della verifica - Controllo non eseguito</li> <li>▪ Bit 7: Non utilizzato</li> </ul>

1) Disponibile solo con il pacchetto applicativo Verifica Heartbeat

*Impostazione di fabbrica*

Blocco funzione	Impostazione di fabbrica
DI 1	Rilevamento di tubo vuoto
DI 2	Taglio di bassa portata

*Struttura dei dati**Dati in ingresso dell'Ingresso discreto*

Byte 1	Byte 2
Discreta	Stato

**Modulo DO (Uscita discreta)**

Trasmette i valori di uscita dal master PROFIBUS (classe 1) al misuratore. I valori dell'uscita discreta sono utilizzati dal master PROFIBUS (classe 1) per attivare e disattivare le funzioni del dispositivo.

Il modulo DO trasmette ciclicamente il valore dell'uscita discreta, compreso lo stato, al misuratore. Il valore dell'uscita discreta è indicato nel primo byte. Il secondo byte contiene informazioni di stato unificate sul valore in uscita.

Sono disponibili cinque blocchi di uscite discrete (slot 17...21).

*Funzioni del dispositivo assegnate*

Una funzione del dispositivo è assegnata permanentemente ai singoli blocchi Uscita discreta.

Blocco funzione	Funzione del dispositivo	Valori: controllo (significato)
DO 1	Portata in stand-by	<ul style="list-style-type: none"> <li>▪ 0 (disattiva la funzione del dispositivo)</li> <li>▪ 1 (attiva la funzione del dispositivo)</li> </ul>
DO 2	Regolazione dello zero	
DO 3	Verifica avvio <sup>1)</sup>	
DO 4	Uscita a relè	<ul style="list-style-type: none"> <li>▪ 0 (non conduce)</li> <li>▪ 1 (conduce)</li> </ul>
DO 5	Concentrazione <sup>2)</sup>	Assegnazione del tipo di fluido (vedere tabella successiva)

1) Disponibile solo con il pacchetto applicativo Verifica Heartbeat

2) Disponibile solo con il pacchetto applicativo Concentrazione

Assegnazione del tipo di fluido: blocco funzione DO 5	
101	Fruttosio in acqua
102	Glucosio in acqua
104	Perossido di idrogeno in acqua
105	Saccarosio in acqua
106	Zucchero invertito in acqua
107	Acido nitrico
108	Acido fosforico
109	Idrossido di potassio
100	Spento
110	Idrossido di sodio

Assegnazione del tipo di fluido: blocco funzione DO 5	
111	Etanolo in acqua
112	Metanolo in acqua
113	Nitrato di ammonio in acqua
114	Cloruro di ferro(III) in acqua
115	HFCS42
116	HFCS55
117	HFCS90
118	Mosto originale
119	% massa / % volume
121	Set coef. N. 1
122	Set coef. N. 2
123	Set coef. N. 3
124	Acido cloridrico
125	Acido solforico

#### Struttura dei dati

##### Dati in uscita dell'Uscita discreta

Byte 1	Byte 2
Discreta	Stato

#### Modulo EMPTY\_MODULE

Questo modulo è utilizzato per assegnare gli spazi vuoti per i moduli non utilizzati negli slot .

Il misuratore funziona come slave PROFIBUS modulare. A differenza di uno slave compatto, uno slave PROFIBUS modulare ha una struttura variabile ed è costituito da diversi moduli singoli. Il file GSD contiene una descrizione dei singoli moduli e delle rispettive proprietà.



I moduli sono assegnati permanentemente agli slot. Durante la configurazione dei moduli si devono rispettare l'ordine e la disposizione dei moduli. In presenza di spazi vuoti tra i moduli configurati, utilizzare il modulo EMPTY\_MODULE.



## 10 Messa in servizio



### 10.1 Verifica finale del montaggio e delle connessioni

Prima di eseguire la messa in servizio del dispositivo:



- ▶ controllare che siano stato eseguite correttamente le verifiche finali dell'installazione e delle connessioni.
- Checklist per "verifica finale dell'installazione" →  31
- Checklist per "verifica finale delle connessioni" →  46

### 10.2 Accensione del misuratore

- ▶ Accendere il dispositivo dopo il corretto superamento della verifica finale del montaggio e delle connessioni.
  - ↳ Se l'avviamento è stato eseguito correttamente, il display locale commuta automaticamente dalla visualizzazione di avviamento a quella operativa.

 Se il display locale non visualizza nulla o appare un messaggio di diagnostica, consultare il paragrafo "Diagnostica e ricerca guasti" →  176.

### 10.3 Connessione mediante FieldCare

- Per connessione FieldCare →  70
- Per la connessione mediante FieldCare →  73
- Per l'interfaccia utente di FieldCare →  74

### 10.4 Configurazione dell'indirizzo del dispositivo mediante software

In **sottomenu "Comunicazione"** si può impostare l'indirizzo del dispositivo.



#### Navigazione

Menu "Configurazione" → Comunicazione → Indirizzo dispositivo

#### 10.4.1 Rete PROFIBUS

Alla consegna il misuratore presenta la seguente impostazione di fabbrica:

Indirizzo del dispositivo	126
---------------------------	-----

-  Per visualizzare l'indirizzo dispositivo attuale: parametro **Indirizzo dispositivo** →  97
  - Se l'indirizzamento hardware è attivo, l'indirizzamento software è bloccato →  45

### 10.5 Impostazione della lingua operativa

Impostazione di fabbrica: inglese o lingua locale ordinata

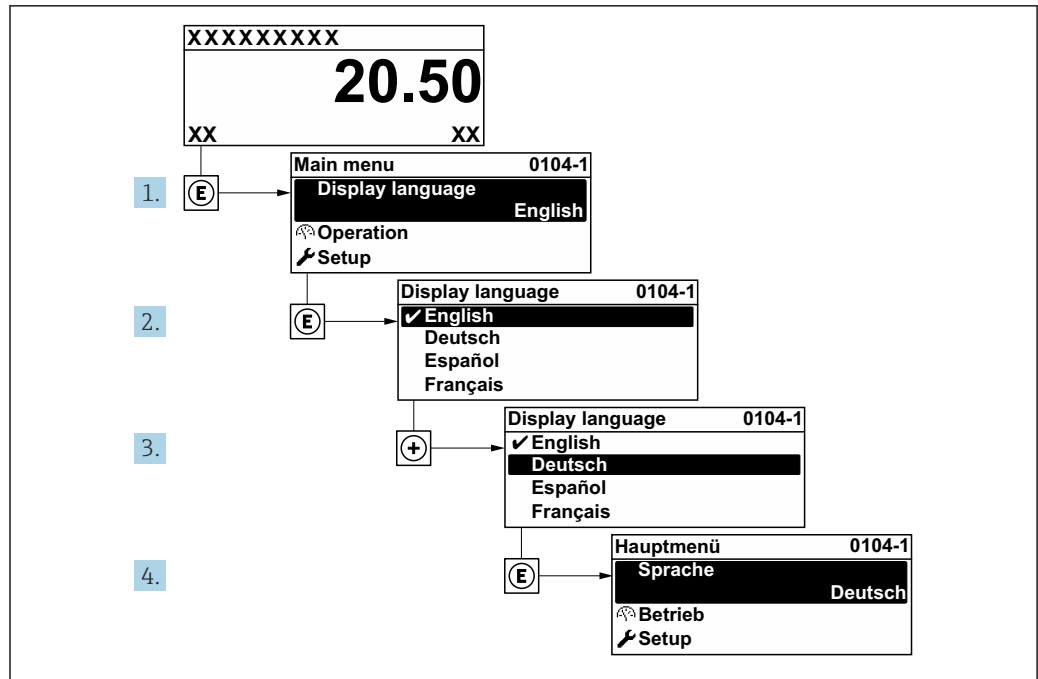

A0029420

28 Esempio con il display locale

### 10.6 Configurazione dello strumento di misura

Il menu menu **Configurazione** con le relative procedure guidate comprende tutti i parametri richiesti per il funzionamento standard.

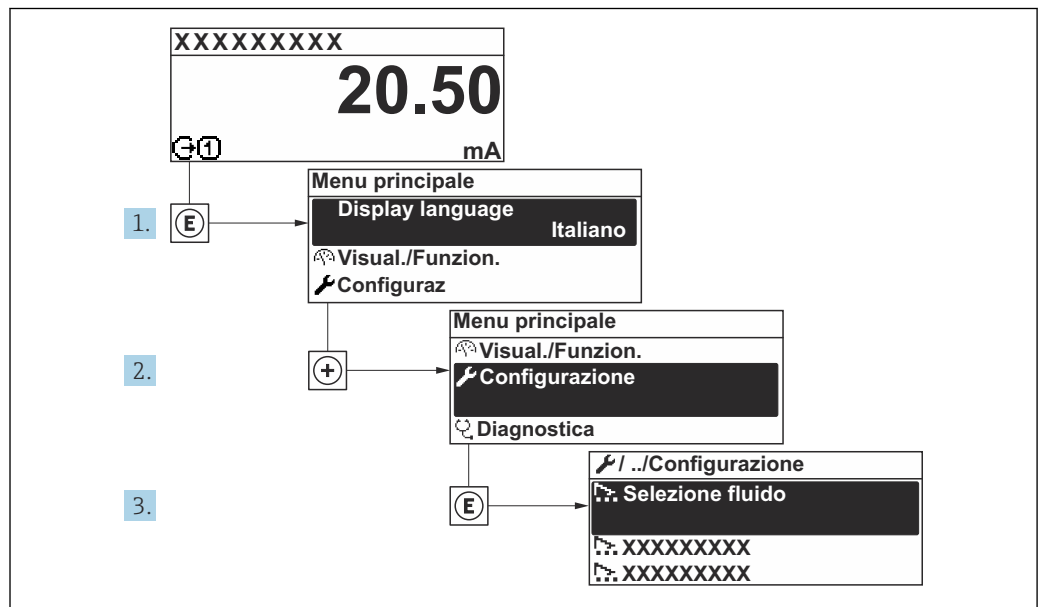

A0032222-IT

29 Navigazione a menu "Configurazione" utilizzando l'esempio del display locale

**i** Il numero di sottomenu e parametri può variare in base alla versione del dispositivo. Alcuni sottomenu e i relativi parametri non sono descritti nelle Istruzioni di funzionamento. Nella documentazione speciale del dispositivo ("Documentazione supplementare") è riportata invece una descrizione.

## Navigazione

### Menu "Configurazione"

🔧 Configurazione	
Tag del dispositivo	→ 📄 92
▶ Unità di sistema	→ 📄 92
▶ Selezione fluido	→ 📄 95
▶ Comunicazione	→ 📄 97
▶ Analog inputs	→ 📄 98
▶ Configurazione I/O	→ 📄 100
▶ Ingresso corrente 1 ... n	→ 📄 101
▶ Ingresso di stato 1 ... n	→ 📄 102
▶ Uscita in corrente 1 ... n	→ 📄 103
▶ Selez. uscita Impulsi/Frequenza/ Stato 1 ... n	→ 📄 106
▶ Uscita relè 1 ... n	→ 📄 116
▶ Display	→ 📄 119
▶ Taglio bassa portata	→ 📄 125
▶ Rilevamento tubo parzialmente pieno	→ 📄 126
▶ Configurazione avanzata	→ 📄 127

### 10.6.1 Definizione del nome del tag

Per consentire una rapida identificazione del punto di misura all'interno del sistema, si può specificare una designazione univoca mediante il parametro **Tag del dispositivo** e cambiare così l'impostazione di fabbrica.

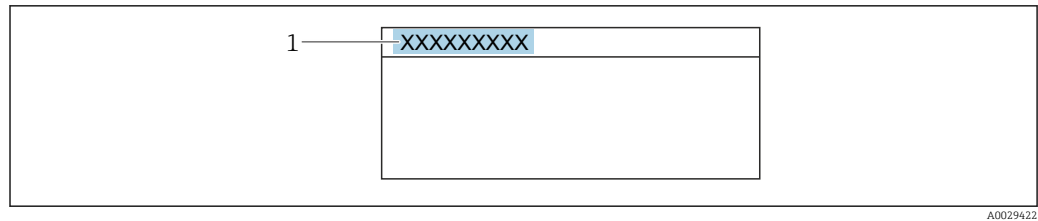

30 Intestazione della visualizzazione operativa con la descrizione tag

1 Descrizione tag

Inserire la descrizione tag nel tool "FieldCare" → 74

### Navigazione

Menu "Configurazione" → Tag del dispositivo

### Panoramica dei parametri con una breve descrizione

Parametro	Descrizione	Inserimento dell'utente	Impostazione di fabbrica
Tag del dispositivo	Inserire un nome per il punto di misura.	Max. 32 caratteri, come lettere, numeri o caratteri speciali (es. @, %, /).	Promass 300 PA

## 10.6.2 Impostazione delle unità di sistema



In sottomenu **Unità di sistema** è possibile impostare le unità di misura di tutte le variabili misurate.

Il numero di sottomenu e parametri può variare in base alla versione del dispositivo. Alcuni sottomenu e i relativi parametri non sono descritti nelle Istruzioni di funzionamento. Nella documentazione speciale del dispositivo ("Documentazione supplementare" ) è riportata invece una descrizione.

### Navigazione

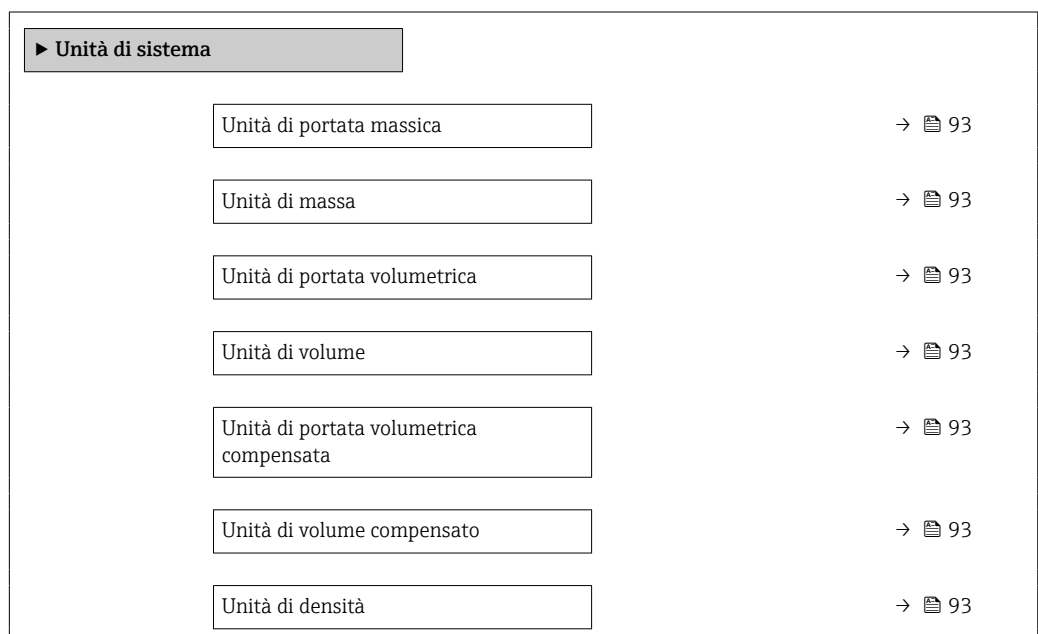

Menu "Configurazione" → Unità di sistema



Unità della densità di riferimento	→  93
Unità di misura temperatura	→  94
Unità di pressione	→  94

### Panoramica dei parametri con una breve descrizione

Parametro	Descrizione	Selezione	Impostazione di fabbrica
Unità di portata massica	Selezionare l'unità di portata massica. <i>Effetto</i> L'unità selezionata è utilizzata per: <ul style="list-style-type: none"> <li>▪ Uscita</li> <li>▪ Taglio di bassa portata</li> <li>▪ Simulazione variabili di processo</li> </ul>	Elenco di selezione dell'unità	Specifica per paese: <ul style="list-style-type: none"> <li>▪ kg/h</li> <li>▪ lb/min</li> </ul>
Unità di massa	Seleziona unità di massa.	Elenco di selezione dell'unità	Specifica per paese: <ul style="list-style-type: none"> <li>▪ kg</li> <li>▪ lb</li> </ul>
Unità di portata volumetrica	Selezione dell'unità di portata volumetrica. <i>Effetto</i> L'unità selezionata è utilizzata per: <ul style="list-style-type: none"> <li>▪ Uscita</li> <li>▪ Taglio di bassa portata</li> <li>▪ Simulazione variabili di processo</li> </ul>	Elenco di selezione dell'unità	Specifica per paese: <ul style="list-style-type: none"> <li>▪ l/h</li> <li>▪ gal/min (us)</li> </ul>
Unità di volume	Selezione dell'unità di volume.	Elenco di selezione dell'unità	Specifica per paese: <ul style="list-style-type: none"> <li>▪ l (DN &gt; 150 (6"): opzione <b>m<sup>3</sup></b>)</li> <li>▪ gal (us)</li> </ul>
Unità di portata volumetrica compensata	Selezionare l'unità di portata volumetrica compensata. <i>Effetto</i> L'unità selezionata è utilizzata per: Parametro <b>Portata volumetrica compensata</b> (→  157)	Elenco di selezione dell'unità	Specifica per paese: <ul style="list-style-type: none"> <li>▪ NI/h</li> <li>▪ Sft<sup>3</sup>/min</li> </ul>
Unità di volume compensato	Selezionare l'unità di portata volumetrica compensata.	Elenco di selezione dell'unità	Specifica per paese: <ul style="list-style-type: none"> <li>▪ NI</li> <li>▪ Sft<sup>3</sup></li> </ul>
Unità di densità	Selezionare l'unità di densità. <i>Effetto</i> L'unità selezionata è utilizzata per: <ul style="list-style-type: none"> <li>▪ Uscita</li> <li>▪ Simulazione variabili di processo</li> <li>▪ Regolazione della densità (menu <b>Esperto</b>)</li> </ul>	Elenco di selezione dell'unità	Specifica per paese: <ul style="list-style-type: none"> <li>▪ kg/l</li> <li>▪ lb/ft<sup>3</sup></li> </ul>
Unità della densità di riferimento	Selezionare l'unità della densità di riferimento.	Elenco di selezione dell'unità	Dipende dal paese di destinazione <ul style="list-style-type: none"> <li>▪ kg/NI</li> <li>▪ lb/Sft<sup>3</sup></li> </ul>
Unità di densità 2	Selezionare la seconda unità di densità.	Elenco di selezione dell'unità	Specifica per paese: <ul style="list-style-type: none"> <li>▪ kg/l</li> <li>▪ lb/ft<sup>3</sup></li> </ul>

Parametro	Descrizione	Selezione	Impostazione di fabbrica
Unità di misura temperatura	<p>Selezionare l'unità di temperatura.</p> <p><i>Effetto</i></p> <p>L'unità selezionata è utilizzata per:</p> <ul style="list-style-type: none"> <li>▪ Parametro <b>Temperatura dell'elettronica</b> (6053)</li> <li>▪ Parametro <b>Valore massimo</b> (6051)</li> <li>▪ Parametro <b>Valore minimo</b> (6052)</li> <li>▪ Parametro <b>Valore massimo</b> (6108)</li> <li>▪ Parametro <b>Valore minimo</b> (6109)</li> <li>▪ Parametro <b>Temperatura del tubo trasportante</b> (6027)</li> <li>▪ Parametro <b>Valore massimo</b> (6029)</li> <li>▪ Parametro <b>Valore minimo</b> (6030)</li> <li>▪ Parametro <b>Temperatura di riferimento</b> (1816)</li> <li>▪ Parametro <b>Temperatura</b></li> </ul>	Elenco di selezione dell'unità	<p>Specifica per paese:</p> <ul style="list-style-type: none"> <li>▪ °C</li> <li>▪ °F</li> </ul>
Unità di pressione	<p>Selezionare l'unità della pressione di processo.</p> <p><i>Effetto</i></p> <p>L'unità ingegneristica è ottenuta da:</p> <ul style="list-style-type: none"> <li>▪ Parametro <b>Valore di pressione</b> (→  96)</li> <li>▪ Parametro <b>Pressione esterna</b> (→  96)</li> <li>▪ Valore di pressione</li> </ul>	Elenco di selezione dell'unità	<p>Specifica per paese:</p> <ul style="list-style-type: none"> <li>▪ bar a</li> <li>▪ psi a</li> </ul>

### 10.6.3 Selezione e impostazione del fluido

Il sottomenu procedura guidata **Seleziona fluido** comprende i parametri che devono essere configurati per selezionare e impostare il fluido.

#### Navigazione

Menu "Configurazione" → Selezione fluido

► Selezione fluido	
Seleziona fluido	→ 95
Seleziona tipo di gas	→ 96
Velocità del suono di riferimento	→ 96
Coeff. di temperatura velocità del suono	→ 96
Compensazione di pressione	→ 96
Valore di pressione	→ 96
Pressione esterna	→ 96

#### Panoramica dei parametri con una breve descrizione

Parametro	Prerequisito	Descrizione	Selezione / Inserimento dell'utente / Interfaccia utente	Impostazione di fabbrica
Multi-frequency activation	–	Abilitare/disabilitare la tecnologia multi-frequenza per aumentare l'accuratezza di misura in caso di presenza di microbolle nel mezzo.	<ul style="list-style-type: none"> <li>▪ no</li> <li>▪ Si</li> </ul>	Si
Seleziona fluido	–	Questa funzione consente di selezionare il tipo di mezzo: "Gas" o "Liquido". Selezionare l'opzione "Altro" in casi eccezionali per inserire manualmente le caratteristiche del mezzo (ad esempio, liquidi ad alta compressibilità come l'acido solforico).	<ul style="list-style-type: none"> <li>▪ Liquido</li> <li>▪ gas</li> </ul>	–

Parametro	Prerequisito	Descrizione	Selezione / Inserimento dell'utente / Interfaccia utente	Impostazione di fabbrica
Seleziona tipo di gas	In sottomenu <b>Selezione fluido</b> , è selezionata l'opzione <b>gas</b> .	Selezionare il tipo di gas misurato.	<ul style="list-style-type: none"> <li>▪ Aria</li> <li>▪ Ammoniaca NH<sub>3</sub></li> <li>▪ Argon Ar</li> <li>▪ Esafluoruro di zolfo SF<sub>6</sub></li> <li>▪ Ossigeno O<sub>2</sub></li> <li>▪ Ozono O<sub>3</sub></li> <li>▪ Ossido di azoto NO<sub>x</sub></li> <li>▪ Azoto N<sub>2</sub></li> <li>▪ Protossido di azoto N<sub>2</sub>O</li> <li>▪ Metano CH<sub>4</sub></li> <li>▪ Idrogeno H<sub>2</sub></li> <li>▪ Elio He</li> <li>▪ Acido cloridrico HCl</li> <li>▪ Acido solfidrico H<sub>2</sub>S</li> <li>▪ Etilene C<sub>2</sub>H<sub>4</sub></li> <li>▪ Anidride carbonica CO<sub>2</sub></li> <li>▪ Monossido di carbonio CO</li> <li>▪ Cloro Cl<sub>2</sub></li> <li>▪ Butano C<sub>4</sub>H<sub>10</sub></li> <li>▪ Propano C<sub>3</sub>H<sub>8</sub></li> <li>▪ Propilene C<sub>3</sub>H<sub>6</sub></li> <li>▪ Etano C<sub>2</sub>H<sub>6</sub></li> <li>▪ altri</li> </ul>	-
Velocità del suono di riferimento	In parametro <b>Seleziona tipo di gas</b> , è selezionata l'opzione <b>altri</b> .	Inserire la velocità del suono del gas a 0 °C (32 °F).	1 ... 99 999,9999 m/s	-
Velocità del suono di riferimento	In parametro <b>Seleziona il tipo di fluido</b> , è selezionata l'opzione <b>altri</b> .	Inserire la velocità del suono del gas a 0 °C (32 °F).	Numero a virgola mobile con segno	-
Coeff. di temperatura velocità del suono	In parametro <b>Seleziona tipo di gas</b> , è selezionata l'opzione <b>altri</b> .	Inserire il coefficiente di temperatura per la velocità del suono del gas.	Numero positivo a virgola mobile	-
Coeff. di temperatura velocità del suono	In parametro <b>Seleziona il tipo di fluido</b> , è selezionata l'opzione <b>altri</b> .	Inserire il coefficiente di temperatura per la velocità del suono del gas.	Numero a virgola mobile con segno	-
Compensazione di pressione	-	Attivare la correzione automatica di pressione.	<ul style="list-style-type: none"> <li>▪ Disattivo/a</li> <li>▪ Valore fisso</li> <li>▪ Valore esterno</li> <li>▪ Ingresso corrente 1</li> </ul>	-
Valore di pressione	In parametro <b>Compensazione di pressione</b> , è selezionata l'opzione <b>Valore fisso</b> .	Inserire la pressione di processo utilizzata per la correzione di pressione.	Numero positivo a virgola mobile	-
Pressione esterna	In parametro <b>Compensazione di pressione</b> , è selezionata l'opzione <b>Valore esterno</b> o opzione <b>Ingresso corrente 1...n</b> .	Indica il valore di pressione di processo esterno.		-

\* La visibilità dipende dalle opzioni ordinate o dalla configurazione dello strumento



### 10.6.4 Configurazione dell'interfaccia di comunicazione

Il sottomenu **Comunicazione** guida l'utente attraverso tutti i parametri da impostare per la selezione e la configurazione dell'interfaccia di comunicazione, con un approccio sistematico.

#### Navigazione

Menu "Configurazione" → Comunicazione

#### Panoramica dei parametri con una breve descrizione

Parametro	Descrizione	Inserimento dell'utente
Indirizzo dispositivo	Inserire l'indirizzo del dispositivo.	0 ... 126

### 10.6.5 Configurazione degli ingressi

Il sottomenu **Analog inputs** guida l'utente sistematicamente ai singoli sottomenu **Analog input 1 ... n**. Da qui si accede ai parametri specifici di ogni ingresso analogico.

#### Navigazione

Menu "Configurazione" → Analog inputs

The screenshot shows a hierarchical menu structure for configuring analog inputs. At the top level, there is a button labeled '▶ Analog inputs'. Below it, a second-level button is labeled '▶ Analog input 1 ... n'. Underneath this, four configuration parameters are listed, each with a text input field and a right-pointing arrow followed by a gear icon and a page number:

Channel	→ ⚙ 99
PV filter time	→ ⚙ 99
Fail safe type	→ ⚙ 100
Fail-safe value	→ ⚙ 100

## Panoramica dei parametri con una breve descrizione

Parametro	Prerequisito	Descrizione	Selezione / Inserimento dell'utente
Channel	-	Selezionare la variabile di processo.	<ul style="list-style-type: none"> <li>■ Portata massica</li> <li>■ Portata volumetrica</li> <li>■ Portata volumetrica compensata *</li> <li>■ Densità</li> <li>■ Densità di riferimento *</li> <li>■ Portata massica trasportato *</li> <li>■ Portata massica trasportante *</li> <li>■ Concentrazione *</li> <li>■ Portata volumetrica trasportato *</li> <li>■ Portata volumetrica trasportante *</li> <li>■ Portata volumetr. compensata trasportato *</li> <li>■ Portata volumetr.compensata trasportante *</li> <li>■ Temperatura</li> <li>■ Temperatura del tubo trasportante *</li> <li>■ Temperatura dell'elettronica</li> <li>■ Frequenza di oscillazione 0</li> <li>■ Frequenza fluttuazione 0 *</li> <li>■ Smorzamento oscillazione 0 *</li> <li>■ Fluttuazione smorzamento oscillazione 0 *</li> <li>■ Fluttuazione smorzamento oscillazione 1 *</li> <li>■ Segnale asimmetrico *</li> <li>■ Corrente eccitazione 0 *</li> <li>■ Ingresso corrente 1 *</li> <li>■ Densità di riferimento alternativa *</li> <li>■ Portata GSV *</li> <li>■ Portata GSV alternativa *</li> <li>■ Portata NSV *</li> <li>■ Portata NSV alternativa *</li> <li>■ Portata volumetrica S&amp;W *</li> <li>■ Densità olio *</li> <li>■ Densità acqua *</li> <li>■ Water cut *</li> <li>■ Portata massica olio *</li> <li>■ Portata massica acqua *</li> <li>■ Portata volumetrica olio *</li> <li>■ Portata volumetrica acqua *</li> <li>■ Portata volumetrica compensata olio *</li> <li>■ Portata volumetrica compensata acqua *</li> </ul>
PV filter time	-	Specificare il tempo di soppressione dei picchi di segnale. Durante il tempo specificato, l'ingresso analogico non risponde agli incrementi anomali della variabile di processo.	Numero positivo a virgola mobile

Parametro	Prerequisito	Descrizione	Selezione / Inserimento dell'utente
Fail safe type	–	Selezionare la modalità di guasto.	<ul style="list-style-type: none"> <li>■ Fail-safe value</li> <li>■ Fallback value</li> <li>■ Off</li> </ul>
Fail-safe value	Nel parametro <b>Fail safe type</b> , è selezionata l'opzione <b>Fail-safe value</b> .	Specificare i valori di uscita da utilizzare in caso di errore.	Numero a virgola mobile con segno

\* La visibilità dipende dalle opzioni ordinate o dalla configurazione dello strumento

## 10.6.6 Visualizzare la configurazione I/O

Il sottomenu sottomenu **Configurazione I/O** guida l'utente sistematicamente attraverso tutti i parametri che visualizzano la configurazione dei moduli I/O.

### Navigazione

Menu "Configurazione" → Configurazione I/O

► Configurazione I/O	
Numero morsetti modulo I/O 1 ... n	→ 100
Informazioni modulo I/O 1 ... n	→ 100
Tipo modulo I/O 1 ... n	→ 100
Eeguire configurazione I/O	→ 100
Codice di conversione	→ 100

### Panoramica dei parametri con una breve descrizione

Parametro	Descrizione	Interfaccia utente / Selezione / Inserimento dell'utente
Numero morsetti modulo I/O 1 ... n	Visualizza i numeri dei morsetti utilizzati dal modulo di I/O.	<ul style="list-style-type: none"> <li>■ Non utilizzato</li> <li>■ 26-27 (I/O 1)</li> <li>■ 24-25 (I/O 2)</li> </ul>
Informazioni modulo I/O 1 ... n	Visualizza informazioni modulo I/O inserito.	<ul style="list-style-type: none"> <li>■ Non collegato</li> <li>■ Invalido/a</li> <li>■ Non configurabile</li> <li>■ Configurabile</li> <li>■ Profibus PA</li> </ul>
Tipo modulo I/O 1 ... n	Visualizza il tipo del modulo I/O.	<ul style="list-style-type: none"> <li>■ Disattivo/a</li> <li>■ Uscita in corrente *</li> <li>■ Ingresso corrente *</li> <li>■ Ingresso di stato *</li> <li>■ Selez. uscita Impulsi/Frequenza/Stato *</li> <li>■ Uscita doppio impulso *</li> <li>■ Uscita relè *</li> </ul>
Eeguire configurazione I/O	Eeguire la parametrizzazione del modulo I/O liberamente configurabile.	<ul style="list-style-type: none"> <li>■ no</li> <li>■ Sì</li> </ul>
Codice di conversione	Inserire il codice per modificare la configurazione I/O.	Numero intero positivo

\* La visibilità dipende dalle opzioni ordinate o dalla configurazione dello strumento

### 10.6.7 Configurazione dell'ingresso in corrente

Il sottomenu **procedura guidata "Ingresso corrente"** guida l'utente sistematicamente attraverso tutti i parametri che devono essere impostati per configurare l'ingresso in corrente.

#### Navigazione

Menu "Configurazione" → Ingresso corrente

► Ingresso corrente 1 ... n		
Numero morsetti		→ 101
Modalità segnale		→ 101
Valore 0/4 mA		→ 101
Valore 20 mA		→ 101
Range di corrente		→ 101
Modalità di guasto		→ 102
Valore guasto		→ 102

#### Panoramica dei parametri con una breve descrizione

Parametro	Prerequisito	Descrizione	Interfaccia utente / Selezione / Inserimento dell'utente	Impostazione di fabbrica
Numero morsetti	–	Visualizza i numeri dei morsetti del modulo ingresso in corrente.	<ul style="list-style-type: none"> <li>■ Non utilizzato</li> <li>■ 24-25 (I/O 2)</li> </ul>	–
Modalità segnale	Il dispositivo <b>non</b> è approvato per uso in area pericolosa con tipo di protezione Ex-i.	Selezionare la modalità del segnale per l'ingresso in corrente.	<ul style="list-style-type: none"> <li>■ Passivo</li> <li>■ Attivo*</li> </ul>	Attivo
Valore 0/4 mA	–	Inserire il valore per 4 mA.	Numero a virgola mobile con segno	–
Valore 20 mA	–	Inserire il valore per 20 mA.	Numero a virgola mobile con segno	Dipende dal paese di destinazione e dal diametro nominale
Range di corrente	–	Selezionare il campo di corrente per l'uscita del valore di processo e il livello superiore/inferiore per il segnale di allarme.	<ul style="list-style-type: none"> <li>■ 4...20 mA</li> <li>■ 4...20 mA NAMUR</li> <li>■ 4...20 mA US</li> <li>■ 0...20 mA</li> </ul>	Specifica per il paese: <ul style="list-style-type: none"> <li>■ 4...20 mA NAMUR</li> <li>■ 4...20 mA US</li> </ul>

Parametro	Prerequisito	Descrizione	Interfaccia utente / Selezione / Inserimento dell'utente	Impostazione di fabbrica
Modalità di guasto	–	Definire il comportamento d'ingresso durante la condizione d'allarme.	<ul style="list-style-type: none"> <li>▪ Allarme</li> <li>▪ Ultimo valore valido</li> <li>▪ Valore definito</li> </ul>	–
Valore guasto	Nella funzione parametro <b>Modalità di guasto</b> è selezionata l'opzione <b>Valore definito</b> .	Valore da inserire nello strumento se non è disponibile il valore d'ingresso dal dispositivo esterno.	Numero a virgola mobile con segno	–

\* La visibilità dipende dalle opzioni ordinate o dalla configurazione dello strumento

## 10.6.8 Configurazione dell'ingresso di stato

Il sottomenu sottomenu **Ingresso di stato** guida l'utente sistematicamente attraverso tutti i parametri che devono essere impostati per configurare l'ingresso di stato.

### Navigazione

Menu "Configurazione" → Ingresso di stato 1 ... n

► Ingresso di stato 1 ... n	
Assegnazione ingresso di stato	→ 102
Numero morsetti	→ 102
Livello attivo	→ 102
Numero morsetti	→ 102
Tempo di risposta ingresso di stato	→ 102
Numero morsetti	→ 102

### Panoramica dei parametri con una breve descrizione

Parametro	Descrizione	Selezione / Interfaccia utente / Inserimento dell'utente
Assegnazione ingresso di stato	Selezione della funzione dell'ingresso di stato.	<ul style="list-style-type: none"> <li>▪ Disattivo/a</li> <li>▪ Reset totalizzatore 1</li> <li>▪ Reset totalizzatore 2</li> <li>▪ Reset totalizzatore 3</li> <li>▪ Azzerare tutti i totalizzatori</li> <li>▪ Portata in stand-by</li> </ul>
Numero morsetti	Visualizza i numeri dei morsetti del modulo ingresso di stato.	<ul style="list-style-type: none"> <li>▪ Non utilizzato</li> <li>▪ 24-25 (I/O 2)</li> </ul>
Livello attivo	Definire il livello del segnale d'ingresso per il quale la funzione assegnata dovrà attivarsi.	<ul style="list-style-type: none"> <li>▪ Alto</li> <li>▪ Basso</li> </ul>
Tempo di risposta ingresso di stato	Definire il tempo minimo per il livello del segnale d'ingresso necessario prima che la funzione selezionata sia attivata.	5 ... 200 ms

## 10.6.9 Configurazione dell'uscita in corrente

Il sottomenu procedura guidata **Uscita in corrente** guida l'utente sistematicamente attraverso tutti i parametri che devono essere impostati per configurare l'uscita in corrente.

### Navigazione

Menu "Configurazione" → Uscita in corrente

► Uscita in corrente 1 ... n	
Numero morsetti	→ 103
Modalità segnale	→ 103
Assegna uscita corrente 1 ... n	→ 104
Range di corrente	→ 105
Valore 0/4 mA	→ 105
Valore 20 mA	→ 105
Corrente fissata	→ 105
Smorzamento uscita 1 ... n	→ 105
Modalità di guasto	→ 105
Corrente di guasto	→ 105

### Panoramica dei parametri con una breve descrizione

Parametro	Prerequisito	Descrizione	Interfaccia utente / Selezione / Inserimento dell'utente	Impostazione di fabbrica
Numero morsetti	–	Visualizza i numeri dei morsetti del modulo di uscita in corrente.	<ul style="list-style-type: none"> <li>■ Non utilizzato</li> <li>■ 24-25 (I/O 2)</li> </ul>	–
Modalità segnale	–	Selezionare la modalità del segnale per l'uscita in corrente.	<ul style="list-style-type: none"> <li>■ Passivo *</li> <li>■ Attivo *</li> </ul>	Attivo

Parametro	Prerequisito	Descrizione	Interfaccia utente / Selezione / Inserimento dell'utente	Impostazione di fabbrica
Assegna uscita corrente 1 ... n	-	Selezionare la variabile di processo per l'uscita in corrente.	<ul style="list-style-type: none"> <li>■ Disattivo/a *</li> <li>■ Portata massica</li> <li>■ Portata volumetrica</li> <li>■ Portata volumetrica compensata *</li> <li>■ Portata massica trasportato *</li> <li>■ Portata massica trasportante *</li> <li>■ Portata volumetrica trasportato *</li> <li>■ Portata volumetrica trasportante *</li> <li>■ Portata volumetr. compensata trasportato *</li> <li>■ Portata volumetr. compensata trasportante *</li> <li>■ Densità</li> <li>■ Densità di riferimento *</li> <li>■ Densità di riferimento alternativa *</li> <li>■ Portata GSV *</li> <li>■ Portata GSV alternativa *</li> <li>■ Portata NSV *</li> <li>■ Portata NSV alternativa *</li> <li>■ Portata volumetrica S&amp;W *</li> <li>■ Water cut *</li> <li>■ Densità olio *</li> <li>■ Densità acqua *</li> <li>■ Portata massica olio *</li> <li>■ Portata massica acqua *</li> <li>■ Portata volumetrica olio *</li> <li>■ Portata volumetrica acqua *</li> <li>■ Portata volumetrica compensata olio *</li> <li>■ Portata volumetrica compensata acqua *</li> <li>■ Concentrazione *</li> <li>■ Temperatura</li> <li>■ Temperatura del tubo trasportante *</li> <li>■ Temperatura dell'elettronica</li> <li>■ Frequenza di oscillazione 0</li> <li>■ Ampiezza oscillazione 0 *</li> </ul>	-



Parametro	Prerequisito	Descrizione	Interfaccia utente / Selezione / Inserimento dell'utente	Impostazione di fabbrica
			<ul style="list-style-type: none"> <li>▪ Frequenza fluttuazione 0 *</li> <li>▪ Smorzamento oscillazione 0 *</li> <li>▪ Fluttuazione smorzamento oscillazione 0 *</li> <li>▪ Segnale asimmetrico *</li> <li>▪ Corrente eccitazione 0 *</li> <li>▪ HBSI *</li> <li>▪ Pressione *</li> </ul>	
Range di corrente	–	Selezionare il campo di corrente per l'uscita del valore di processo e il livello superiore/inferiore per il segnale di allarme.	<ul style="list-style-type: none"> <li>▪ 4...20 mA NAMUR</li> <li>▪ 4...20 mA US</li> <li>▪ 4...20 mA</li> <li>▪ 0...20 mA</li> <li>▪ Corrente fissata</li> </ul>	A seconda del paese: <ul style="list-style-type: none"> <li>▪ 4...20 mA NAMUR</li> <li>▪ 4...20 mA US</li> </ul>
Valore 0/4 mA	In parametro <b>Range di corrente</b> (→ ☰ 105), è selezionata una delle seguenti opzioni: <ul style="list-style-type: none"> <li>▪ 4...20 mA NAMUR</li> <li>▪ 4...20 mA US</li> <li>▪ 4...20 mA</li> <li>▪ 0...20 mA</li> </ul>	Inserire il valore per 4 mA.	Numero a virgola mobile con segno	A seconda del paese: <ul style="list-style-type: none"> <li>▪ 0 kg/h</li> <li>▪ 0 lb/min</li> </ul>
Valore 20 mA	In parametro <b>Range di corrente</b> (→ ☰ 105), è selezionata una delle seguenti opzioni: <ul style="list-style-type: none"> <li>▪ 4...20 mA NAMUR</li> <li>▪ 4...20 mA US</li> <li>▪ 4...20 mA</li> <li>▪ 0...20 mA</li> </ul>	Inserire il valore per 20 mA.	Numero a virgola mobile con segno	Dipende dal paese di destinazione e dal diametro nominale
Corrente fissata	Il opzione <b>Corrente fissata</b> è selezionato nella funzione parametro <b>Range di corrente</b> (→ ☰ 105).	Definisce la corrente di uscita fissa.	0 ... 22,5 mA	22,5 mA
Smorzamento uscita 1 ... n	In parametro <b>Assegna uscita corrente</b> (→ ☰ 104) è selezionata una variabile di processo e in parametro <b>Range di corrente</b> (→ ☰ 105): <ul style="list-style-type: none"> <li>▪ 4...20 mA NAMUR</li> <li>▪ 4...20 mA US</li> <li>▪ 4...20 mA</li> <li>▪ 0...20 mA</li> </ul>	Impostare il tempo di reazione per il segnale dell'uscita in corrente alle fluttuazioni del valore misurato.	0,0 ... 999,9 s	–
Modalità di guasto	In parametro <b>Assegna uscita corrente</b> (→ ☰ 104) è selezionata una variabile di processo e in parametro <b>Range di corrente</b> (→ ☰ 105): <ul style="list-style-type: none"> <li>▪ 4...20 mA NAMUR</li> <li>▪ 4...20 mA US</li> <li>▪ 4...20 mA</li> <li>▪ 0...20 mA</li> </ul>	Selezione azione uscita in condizioni di allarme.	<ul style="list-style-type: none"> <li>▪ Min.</li> <li>▪ Max.</li> <li>▪ Ultimo valore valido</li> <li>▪ Valore attuale</li> <li>▪ Valore definito</li> </ul>	–
Corrente di guasto	Il opzione <b>Valore definito</b> è selezionato nella funzione parametro <b>Modalità di guasto</b> .	Impostare il valore di uscita in corrente per la condizione di allarme.	0 ... 22,5 mA	22,5 mA

\* La visibilità dipende dalle opzioni ordinate o dalla configurazione dello strumento

### 10.6.10 Configurazione dell'uscita impulsi/frequenza/contatto

Il menu procedura guidata **Selez. uscita Impulsi/Frequenza/Stato** guida l'operatore sistematicamente attraverso tutti i parametri che possono essere impostati per configurare l'uscita in corrente selezionata.

#### Navigazione

Menu "Configurazione" → Configurazione avanzata → Selez. uscita Impulsi/Frequenza/Stato

▶ Selez. uscita Impulsi/Frequenza/  
Stato 1 ... n

Modalità operativa

→ 106

#### Panoramica dei parametri con una breve descrizione

Parametro	Descrizione	Selezione
Modalità operativa	Selezione l'uscita quale impulso, frequenza o a scatto.	<ul style="list-style-type: none"> <li>■ Impulsi</li> <li>■ Frequenza</li> <li>■ Contatto</li> </ul>

#### Configurazione dell'uscita impulsi

#### Navigazione

Menu "Configurazione" → Selez. uscita Impulsi/Frequenza/Stato

▶ Selez. uscita Impulsi/Frequenza/  
Stato 1 ... n

Modalità operativa

→ 107

Numero morsetti

→ 107

Modalità segnale

→ 107

Assegna uscita impulsi

→ 107

Valore dell'impulso

→ 108

Larghezza impulso

→ 108

Modalità di guasto

→ 108

Segnale di uscita invertito

→ 108

## Panoramica dei parametri con una breve descrizione

Parametro	Prerequisito	Descrizione	Selezione / Interfaccia utente / Inserimento dell'utente	Impostazione di fabbrica
Modalità operativa	-	Selezione l'uscita quale impulso, frequenza o a scatto.	<ul style="list-style-type: none"> <li>■ Impulsi</li> <li>■ Frequenza *</li> <li>■ Contatto</li> </ul>	-
Numero morsetti	-	Visualizza i numeri dei morsetti del modulo di uscita PFS.	<ul style="list-style-type: none"> <li>■ Non utilizzato</li> <li>■ 24-25 (I/O 2)</li> </ul>	-
Modalità segnale	-	Selezionare la modalità di segnale dell'uscita PFS.	<ul style="list-style-type: none"> <li>■ Passivo *</li> <li>■ Attivo</li> </ul>	-
Assegna uscita impulsi 1 ... n	L'opzione opzione <b>Impulsi</b> è selezionata in parametro <b>Modalità operativa</b> .	Selezione variabile di processo uscita impulsi.	<ul style="list-style-type: none"> <li>■ Disattivo/a</li> <li>■ Portata massica</li> <li>■ Portata volumetrica</li> <li>■ Portata volumetrica compensata *</li> <li>■ Portata massica trasportato *</li> <li>■ Portata massica trasportante *</li> <li>■ Portata volumetrica trasportato *</li> <li>■ Portata volumetrica trasportante *</li> <li>■ Portata volumetr. compensata trasportato *</li> <li>■ Portata volumetr. compensata trasportante *</li> <li>■ Portata GSV *</li> <li>■ Portata GSV alternativa *</li> <li>■ Portata NSV *</li> <li>■ Portata NSV alternativa *</li> <li>■ Portata volumetrica S&amp;W *</li> <li>■ Portata massica olio *</li> <li>■ Portata massica acqua *</li> <li>■ Portata volumetrica olio *</li> <li>■ Portata volumetrica acqua *</li> <li>■ Portata volumetrica compensata olio *</li> <li>■ Portata volumetrica compensata acqua *</li> </ul>	-

Parametro	Prerequisito	Descrizione	Selezione / Interfaccia utente / Inserimento dell'utente	Impostazione di fabbrica
Valore dell'impulso	L'opzione opzione <b>Impulsi</b> è selezionata in parametro <b>Modalità operativa</b> (→ ☰ 106) e una variabile di processo è selezionata in parametro <b>Assegna uscita impulsi</b> (→ ☰ 107).	Inserire valore misurato per il quale si genera un impulso.	Numero positivo a virgola mobile	Dipende dal paese di destinazione e dal diametro nominale
Larghezza impulso	L'opzione opzione <b>Impulsi</b> è selezionata in parametro <b>Modalità operativa</b> (→ ☰ 106) e una variabile di processo è selezionata in parametro <b>Assegna uscita impulsi</b> (→ ☰ 107).	Selezione larghezza impulso in uscita.	0,05 ... 2 000 ms	–
Modalità di guasto	L'opzione opzione <b>Impulsi</b> è selezionata in parametro <b>Modalità operativa</b> (→ ☰ 106) e una variabile di processo è selezionata in parametro <b>Assegna uscita impulsi</b> (→ ☰ 107).	Selezione azione uscita in condizioni di allarme.	<ul style="list-style-type: none"> <li>▪ Valore attuale</li> <li>▪ Nessun impulso</li> </ul>	–
Segnale di uscita invertito	–	Invertire segnale in uscita.	<ul style="list-style-type: none"> <li>▪ no</li> <li>▪ Sì</li> </ul>	–



\* La visibilità dipende dalle opzioni ordinate o dalla configurazione dello strumento

## Configurazione dell'uscita in frequenza

### Navigazione

Menu "Configurazione" → Selez. uscita Impulsi/Frequenza/Stato

► Selez. uscita Impulsi/Frequenza/ Stato 1 ... n	
Modalità operativa	→ ☰ 109
Numero morsetti	→ ☰ 109
Modalità segnale	→ ☰ 109
Assegna uscita in frequenza	→ ☰ 110
Valore di frequenza minimo	→ ☰ 111
Valore di frequenza massimo	→ ☰ 111
Valore di misura alla frequenza minima	→ ☰ 111
Valore di misura alla frequenza massima	→ ☰ 111
Modalità di guasto	→ ☰ 111



Frequenza di errore	→  112
Segnale di uscita invertito	→  112

### Panoramica dei parametri con una breve descrizione

Parametro	Prerequisito	Descrizione	Selezione / Interfaccia utente / Inserimento dell'utente	Impostazione di fabbrica
Modalità operativa	-	Selezione l'uscita quale impulso, frequenza o a scatto.	<ul style="list-style-type: none"> <li>▪ Impulsi</li> <li>▪ Frequenza</li> <li>▪ Contatto</li> </ul>	-
Numero morsetti	-	Visualizza i numeri dei morsetti del modulo di uscita PFS.	<ul style="list-style-type: none"> <li>▪ Non utilizzato</li> <li>▪ 24-25 (I/O 2)</li> </ul>	-
Modalità segnale	-	Selezionare la modalità di segnale dell'uscita PFS.	<ul style="list-style-type: none"> <li>▪ Passivo</li> <li>▪ Attivo</li> </ul>	-

Parametro	Prerequisito	Descrizione	Selezione / Interfaccia utente / Inserimento dell'utente	Impostazione di fabbrica
Assegna uscita in frequenza	L'opzione opzione <b>Frequenza</b> è selezionata in parametro <b>Modalità operativa</b> (→  106).	Selezione variabile di processo uscita in frequenza.	<ul style="list-style-type: none"> <li>▪ Disattivo/a</li> <li>▪ Portata massica</li> <li>▪ Portata volumetrica</li> <li>▪ Portata volumetrica compensata *</li> <li>▪ Densità</li> <li>▪ Densità di riferimento *</li> <li>▪ Temperatura</li> <li>▪ Pressione</li> <li>▪ Portata GSV *</li> <li>▪ Portata GSV alternativa *</li> <li>▪ Portata NSV *</li> <li>▪ Portata NSV alternativa *</li> <li>▪ Portata volumetrica S&amp;W *</li> <li>▪ Densità di riferimento alternativa *</li> <li>▪ Water cut *</li> <li>▪ Densità olio *</li> <li>▪ Densità acqua *</li> <li>▪ Portata massica olio *</li> <li>▪ Portata massica acqua *</li> <li>▪ Portata volumetrica olio *</li> <li>▪ Portata volumetrica acqua *</li> <li>▪ Portata volumetrica compensata olio *</li> <li>▪ Portata volumetrica compensata acqua *</li> <li>▪ Concentrazione *</li> <li>▪ Portata massica trasportato *</li> <li>▪ Portata massica trasportante *</li> <li>▪ Portata volumetrica trasportato *</li> <li>▪ Portata volumetrica trasportante *</li> <li>▪ Portata volumetr. compensata trasportato *</li> <li>▪ Portata volumetr. compensata trasportante *</li> <li>▪ HBSI *</li> <li>▪ Corrente eccitazione 0</li> <li>▪ Smorzamento oscillazione 0</li> </ul>	-

Parametro	Prerequisito	Descrizione	Selezione / Interfaccia utente / Inserimento dell'utente	Impostazione di fabbrica
			<ul style="list-style-type: none"> <li>▪ Fluttuazione smorzamento oscillazione 0 *</li> <li>▪ Frequenza di oscillazione 0</li> <li>▪ Frequenza fluttuazione 0 *</li> <li>▪ Ampiezza oscillazione 0 *</li> <li>▪ Segnale asimmetrico</li> <li>▪ Temperatura del tubo trasportante *</li> <li>▪ Temperatura dell'elettronica</li> </ul>	
Valore di frequenza minimo	L'opzione opzione <b>Frequenza</b> è selezionata in parametro <b>Modalità operativa</b> (→ ☰ 106) e una variabile di processo è selezionata in parametro <b>Assegna uscita in frequenza</b> (→ ☰ 110).	Inserire frequenza minima.	0,0 ... 10000,0 Hz	–
Valore di frequenza massimo	L'opzione opzione <b>Frequenza</b> è selezionata in parametro <b>Modalità operativa</b> (→ ☰ 106) e una variabile di processo è selezionata in parametro <b>Assegna uscita in frequenza</b> (→ ☰ 110).	Inserire frequenza massima.	0,0 ... 10000,0 Hz	–
Valore di misura alla frequenza minima	L'opzione opzione <b>Frequenza</b> è selezionata in parametro <b>Modalità operativa</b> (→ ☰ 106) e una variabile di processo è selezionata in parametro <b>Assegna uscita in frequenza</b> (→ ☰ 110).	Inserire valore misurato per frequenza minima.	Numero a virgola mobile con segno	Dipende dal paese di destinazione e dal diametro nominale
Valore di misura alla frequenza massima	L'opzione opzione <b>Frequenza</b> è selezionata in parametro <b>Modalità operativa</b> (→ ☰ 106) e una variabile di processo è selezionata in parametro <b>Assegna uscita in frequenza</b> (→ ☰ 110).	Inserire valore misurato per frequenza massima.	Numero a virgola mobile con segno	Dipende dal paese di destinazione e dal diametro nominale
Modalità di guasto	L'opzione opzione <b>Frequenza</b> è selezionata in parametro <b>Modalità operativa</b> (→ ☰ 106) e una variabile di processo è selezionata in parametro <b>Assegna uscita in frequenza</b> (→ ☰ 110).	Selezione azione uscita in condizioni di allarme.	<ul style="list-style-type: none"> <li>▪ Valore attuale</li> <li>▪ Valore definito</li> <li>▪ 0 Hz</li> </ul>	–

Parametro	Prerequisito	Descrizione	Selezione / Interfaccia utente / Inserimento dell'utente	Impostazione di fabbrica
Frequenza di errore	In parametro <b>Modalità operativa</b> (→  106) è selezionata l'opzione opzione <b>Frequenza</b> , in parametro <b>Assegna uscita in frequenza</b> (→  110) è selezionata una variabile di processo e in parametro <b>Modalità di guasto</b> è selezionato opzione <b>Valore definito</b> .	Inserire valore frequenza in uscita in condizioni di allarme.	0,0 ... 12 500,0 Hz	–
Segnale di uscita invertito	–	Invertire segnale in uscita.	<ul style="list-style-type: none"> <li>▪ no</li> <li>▪ Si</li> </ul>	–

\* La visibilità dipende dalle opzioni ordinate o dalla configurazione dello strumento



## Configurazione dell'uscita contatto

### Navigazione

Menu "Configurazione" → Selez. uscita Impulsi/Frequenza/Stato

► Selez. uscita Impulsi/Frequenza/ Stato 1 ... n	
Modalità operativa	→ ⓘ 113
Numero morsetti	→ ⓘ 113
Modalità segnale	→ ⓘ 113
Funzione uscita di commutazione	→ ⓘ 114
Assegna comportamento diagnostica	→ ⓘ 114
Assegna soglia	→ ⓘ 115
Assegna controllo direzione di flusso	→ ⓘ 116
Assegna stato	→ ⓘ 116
Valore di attivazione	→ ⓘ 116
Valore di disattivazione	→ ⓘ 116
Ritardo di attivazione	→ ⓘ 116
Ritardo di disattivazione	→ ⓘ 116
Modalità di guasto	→ ⓘ 116
Segnale di uscita invertito	→ ⓘ 116

### Panoramica dei parametri con una breve descrizione

Parametro	Prerequisito	Descrizione	Selezione / Interfaccia utente / Inserimento dell'utente	Impostazione di fabbrica
Modalità operativa	–	Selezione l'uscita quale impulso, frequenza o a scatto.	<ul style="list-style-type: none"> <li>■ Impulsi</li> <li>■ Frequenza</li> <li>■ Contatto</li> </ul>	–
Numero morsetti	–	Visualizza i numeri dei morsetti del modulo di uscita PFS.	<ul style="list-style-type: none"> <li>■ Non utilizzato</li> <li>■ 24-25 (I/O 2)</li> </ul>	–
Modalità segnale	–	Selezionare la modalità di segnale dell'uscita PFS.	<ul style="list-style-type: none"> <li>■ Passivo</li> <li>■ Attivo</li> </ul>	–

Parametro	Prerequisito	Descrizione	Selezione / Interfaccia utente / Inserimento dell'utente	Impostazione di fabbrica
Funzione uscita di commutazione	L'opzione opzione <b>Contatto</b> è selezionata in parametro <b>Modalità operativa</b> .	Selezione funzione commutazione uscita.	<ul style="list-style-type: none"> <li>▪ Disattivo/a</li> <li>▪ Attivo/a</li> <li>▪ Comportamento diagnostica</li> <li>▪ Limite</li> <li>▪ Controllo direzione deflusso</li> <li>▪ Stato</li> </ul>	-
Assegna comportamento diagnostica	<ul style="list-style-type: none"> <li>▪ Nella funzione parametro <b>Modalità operativa</b> è selezionata l'opzione opzione <b>Contatto</b>.</li> <li>▪ Nella funzione parametro <b>Funzione uscita di commutazione</b> è selezionata l'opzione opzione <b>Comportamento diagnostica</b>.</li> </ul>	Selezione reazione della diagnostica per uscita a scatto.	<ul style="list-style-type: none"> <li>▪ Allarme</li> <li>▪ Allarme + Avviso</li> <li>▪ Avviso</li> </ul>	-

Parametro	Prerequisito	Descrizione	Selezione / Interfaccia utente / Inserimento dell'utente	Impostazione di fabbrica
Assegna soglia	<ul style="list-style-type: none"> <li>■ L'opzione opzione <b>Contatto</b> è selezionata in parametro <b>Modalità operativa</b>.</li> <li>■ L'opzione opzione <b>Limite</b> è selezionata in parametro <b>Funzione uscita di commutazione</b>.</li> </ul>	Selezione variabili di processo per funzioni limite.	<ul style="list-style-type: none"> <li>■ Portata massica</li> <li>■ Portata volumetrica</li> <li>■ Portata volumetrica compensata *</li> <li>■ Portata massica trasportato *</li> <li>■ Portata massica trasportante *</li> <li>■ Portata volumetrica trasportato *</li> <li>■ Portata volumetrica trasportante *</li> <li>■ Portata volumetr. compensata trasportato *</li> <li>■ Portata volumetr. compensata trasportante *</li> <li>■ Densità</li> <li>■ Densità di riferimento *</li> <li>■ Densità di riferimento alternativa *</li> <li>■ Portata GSV *</li> <li>■ Portata GSV alternativa *</li> <li>■ Portata NSV *</li> <li>■ Portata NSV alternativa *</li> <li>■ Portata volumetrica S&amp;W *</li> <li>■ Water cut *</li> <li>■ Densità olio *</li> <li>■ Densità acqua *</li> <li>■ Portata massica olio *</li> <li>■ Portata massica acqua *</li> <li>■ Portata volumetrica olio *</li> <li>■ Portata volumetrica acqua *</li> <li>■ Portata volumetrica compensata olio *</li> <li>■ Portata volumetrica compensata acqua *</li> <li>■ Concentrazione *</li> <li>■ Temperatura</li> <li>■ Smorzamento di oscillazione</li> <li>■ Pressione</li> <li>■ Totalizzatore 1</li> <li>■ Totalizzatore 2</li> <li>■ Totalizzatore 3</li> </ul>	-

Parametro	Prerequisito	Descrizione	Selezione / Interfaccia utente / Inserimento dell'utente	Impostazione di fabbrica
Assegna controllo direzione di flusso	<ul style="list-style-type: none"> <li>▪ L'opzione opzione <b>Contatto</b> è selezionata in parametro <b>Modalità operativa</b>.</li> <li>▪ L'opzione opzione <b>Controllo direzione deflusso</b> è selezionata in parametro <b>Funzione uscita di commutazione</b>.</li> </ul>	Selezione della variabile di processo per il monitoraggio della direzione del flusso.		–
Assegna stato	<ul style="list-style-type: none"> <li>▪ L'opzione opzione <b>Contatto</b> è selezionata in parametro <b>Modalità operativa</b>.</li> <li>▪ L'opzione opzione <b>Stato</b> è selezionata in parametro <b>Funzione uscita di commutazione</b>.</li> </ul>	Selezione stato strumento uscita a scatto.	<ul style="list-style-type: none"> <li>▪ Rilevamento tubo parzialmente pieno</li> <li>▪ Taglio bassa portata</li> <li>▪ Uscita digitale 4 *</li> </ul>	–
Valore di attivazione	<ul style="list-style-type: none"> <li>▪ L'opzione opzione <b>Contatto</b> è selezionata in parametro <b>Modalità operativa</b>.</li> <li>▪ L'opzione opzione <b>Limite</b> è selezionata in parametro <b>Funzione uscita di commutazione</b>.</li> </ul>	Indicare il valore misurato per il punto di inizio.	Numero a virgola mobile con segno	A seconda del paese: <ul style="list-style-type: none"> <li>▪ 0 kg/h</li> <li>▪ 0 lb/min</li> </ul>
Valore di disattivazione	<ul style="list-style-type: none"> <li>▪ L'opzione opzione <b>Contatto</b> è selezionata in parametro <b>Modalità operativa</b>.</li> <li>▪ L'opzione opzione <b>Limite</b> è selezionata in parametro <b>Funzione uscita di commutazione</b>.</li> </ul>	Indicare il valore misurato per il punto di fine.	Numero a virgola mobile con segno	A seconda del paese: <ul style="list-style-type: none"> <li>▪ 0 kg/h</li> <li>▪ 0 lb/min</li> </ul>
Ritardo di attivazione	<ul style="list-style-type: none"> <li>▪ L'opzione opzione <b>Contatto</b> è selezionata in parametro <b>Modalità operativa</b>.</li> <li>▪ L'opzione opzione <b>Limite</b> è selezionata in parametro <b>Funzione uscita di commutazione</b>.</li> </ul>	Definizione ritardo attivazione uscita di stato.	0,0 ... 100,0 s	–
Ritardo di disattivazione	<ul style="list-style-type: none"> <li>▪ L'opzione opzione <b>Contatto</b> è selezionata in parametro <b>Modalità operativa</b>.</li> <li>▪ L'opzione opzione <b>Limite</b> è selezionata in parametro <b>Funzione uscita di commutazione</b>.</li> </ul>	Definizione ritardo disattivazione uscita di stato.	0,0 ... 100,0 s	–
Modalità di guasto	–	Selezione azione uscita in condizioni di allarme.	<ul style="list-style-type: none"> <li>▪ Stato attuale</li> <li>▪ Aperto</li> <li>▪ Chiuso</li> </ul>	–
Segnale di uscita invertito	–	Invertire segnale in uscita.	<ul style="list-style-type: none"> <li>▪ no</li> <li>▪ Sì</li> </ul>	–

\* La visibilità dipende dalle opzioni ordinate o dalla configurazione dello strumento

### 10.6.11 Configurazione dell'uscita relè

Il sottomenu procedura guidata **Uscita relè** guida l'utente sistematicamente attraverso tutti i parametri che devono essere impostati per configurare l'uscita a relè.

**Navigazione**

Menu "Configurazione" → Uscita relè 1 ... n

► Uscita relè 1 ... n	
Numero morsetti	→ 117
Funzione relè d'uscita	→ 117
Assegna controllo direzione di flusso	→ 117
Assegna soglia	→ 118
Assegna comportamento diagnostica	→ 119
Assegna stato	→ 119
Valore di disattivazione	→ 119
Ritardo di disattivazione	→ 119
Valore di attivazione	→ 119
Ritardo di attivazione	→ 119
Modalità di guasto	→ 119
Stato commutazione	→ 119
StatoRelè a riposo (senza alimentazione)	→ 119

**Panoramica dei parametri con una breve descrizione**

Parametro	Prerequisito	Descrizione	Interfaccia utente / Selezione / Inserimento dell'utente	Impostazione di fabbrica
Numero morsetti	–	Visualizza i numeri dei morsetti utilizzati dal modulo di uscita a relè.	<ul style="list-style-type: none"> <li>■ Non utilizzato</li> <li>■ 24-25 (I/O 2)</li> </ul>	–
Funzione relè d'uscita	–	Selezionare la funzione per l'uscita relè.	<ul style="list-style-type: none"> <li>■ Chiuso</li> <li>■ Aperto</li> <li>■ Comportamento diagnostica</li> <li>■ Limite</li> <li>■ Controllo direzione deflusso</li> <li>■ Uscita digitale</li> </ul>	–
Assegna controllo direzione di flusso	L'opzione opzione <b>Controllo direzione deflusso</b> è selezionata in parametro <b>Funzione relè d'uscita</b> .	Selezione della variabile di processo per il monitoraggio della direzione del flusso.		–

Parametro	Prerequisito	Descrizione	Interfaccia utente / Selezione / Inserimento dell'utente	Impostazione di fabbrica
Assegna soglia	L'opzione opzione <b>Limite</b> è selezionata in parametro <b>Funzione relè d'uscita</b> .	Selezione variabili di processo per funzioni limite.	<ul style="list-style-type: none"> <li>■ Portata massica</li> <li>■ Portata volumetrica</li> <li>■ Portata volumetrica compensata *</li> <li>■ Portata massica trasportato *</li> <li>■ Portata massica trasportante *</li> <li>■ Portata volumetrica trasportato *</li> <li>■ Portata volumetrica trasportante *</li> <li>■ Portata volumetr. compensata trasportato *</li> <li>■ Portata volumetr.compensata trasportante *</li> <li>■ Densità</li> <li>■ Densità di riferimento *</li> <li>■ Densità di riferimento alternativa *</li> <li>■ Portata GSV *</li> <li>■ Portata GSV alternativa *</li> <li>■ Portata NSV *</li> <li>■ Portata NSV alternativa *</li> <li>■ Portata volumetrica S&amp;W *</li> <li>■ Water cut *</li> <li>■ Densità olio *</li> <li>■ Densità acqua *</li> <li>■ Portata massica olio *</li> <li>■ Portata massica acqua *</li> <li>■ Portata volumetrica olio *</li> <li>■ Portata volumetrica acqua *</li> <li>■ Portata volumetrica compensata olio *</li> <li>■ Portata volumetrica compensata acqua *</li> <li>■ Concentrazione *</li> <li>■ Temperatura</li> <li>■ Smorzamento di oscillazione</li> <li>■ Pressione</li> <li>■ Totalizzatore 1</li> <li>■ Totalizzatore 2</li> <li>■ Totalizzatore 3</li> </ul>	-

Parametro	Prerequisito	Descrizione	Interfaccia utente / Selezione / Inserimento dell'utente	Impostazione di fabbrica
Assegna comportamento diagnostica	Nella funzione parametro <b>Funzione relè d'uscita</b> è selezionata l'opzione opzione <b>Comportamento diagnostica</b> .	Selezione reazione della diagnostica per uscita a scatto.	<ul style="list-style-type: none"> <li>■ Allarme</li> <li>■ Allarme + Avviso</li> <li>■ Avviso</li> </ul>	-
Assegna stato	Nella funzione parametro <b>Funzione relè d'uscita</b> è selezionata l'opzione opzione <b>Uscita digitale</b> .	Selezione stato strumento uscita a scatto.	<ul style="list-style-type: none"> <li>■ Rilevamento tubo parzialmente pieno</li> <li>■ Taglio bassa portata</li> <li>■ Uscita digitale 4 *</li> </ul>	-
Valore di disattivazione	L'opzione opzione <b>Limite</b> è selezionata in parametro <b>Funzione relè d'uscita</b> .	Indicare il valore misurato per il punto di fine.	Numero a virgola mobile con segno	A seconda del paese: <ul style="list-style-type: none"> <li>■ 0 kg/h</li> <li>■ 0 lb/min</li> </ul>
Ritardo di disattivazione	Nella funzione parametro <b>Funzione relè d'uscita</b> è selezionata l'opzione opzione <b>Limite</b> .	Definizione ritardo disattivazione uscita di stato.	0,0 ... 100,0 s	-
Valore di attivazione	L'opzione opzione <b>Limite</b> è selezionata in parametro <b>Funzione relè d'uscita</b> .	Indicare il valore misurato per il punto di inizio.	Numero a virgola mobile con segno	A seconda del paese: <ul style="list-style-type: none"> <li>■ 0 kg/h</li> <li>■ 0 lb/min</li> </ul>
Ritardo di attivazione	Nella funzione parametro <b>Funzione relè d'uscita</b> è selezionata l'opzione opzione <b>Limite</b> .	Definizione ritardo attivazione uscita di stato.	0,0 ... 100,0 s	-
Modalità di guasto	-	Selezione azione uscita in condizioni di allarme.	<ul style="list-style-type: none"> <li>■ Stato attuale</li> <li>■ Aperto</li> <li>■ Chiuso</li> </ul>	-
Stato commutazione	-	Visualizza lo stato attuale del relè.	<ul style="list-style-type: none"> <li>■ Aperto</li> <li>■ Chiuso</li> </ul>	-
StatoRelè a riposo (senza alimentazione)	-		<ul style="list-style-type: none"> <li>■ Aperto</li> <li>■ Chiuso</li> </ul>	-

\* La visibilità dipende dalle opzioni ordinate o dalla configurazione dello strumento





## 10.6.12 Configurazione del display locale

Il menu procedura guidata **Display** guida l'operatore sistematicamente attraverso tutti i parametri che possono essere impostati per configurare il display locale.

### Navigazione

Menu "Configurazione" → Display

► Display	
Formato del display	→ 📄 121
Visualizzazione valore 1	→ 📄 122
0% valore bargraph 1	→ 📄 123
100% valore bargraph 1	→ 📄 123
Visualizzazione valore 2	→ 📄 123

Visualizzazione valore 3	→  123
0% valore bargraph 3	→  123
100% valore bargraph 3	→  123
Visualizzazione valore 4	→  123





**Panoramica dei parametri con una breve descrizione**

Parametro	Prerequisito	Descrizione	Selezione / Inserimento dell'utente	Impostazione di fabbrica
Formato del display	È presente un display locale.	Selezionare come sono indicati i valori misurati sul display.	<ul style="list-style-type: none"><li>■ 1 valore, Caratteri Grandi</li><li>■ 1 bargraph + 1 valore</li><li>■ 2 valori</li><li>■ 1 valore Caratteri grandi + 2 valori</li><li>■ 4 valori</li></ul>	-

Parametro	Prerequisito	Descrizione	Selezione / Inserimento dell'utente	Impostazione di fabbrica
Visualizzazione valore 1	È presente un display locale.	Selezionare il valore misurato visualizzato sul display locale.	<ul style="list-style-type: none"> <li>▪ Portata massica</li> <li>▪ Portata volumetrica</li> <li>▪ Portata volumetrica compensata *</li> <li>▪ Densità</li> <li>▪ Densità di riferimento *</li> <li>▪ Temperatura</li> <li>▪ Uscita in corrente 1 *</li> <li>▪ Uscita in corrente 2 *</li> <li>▪ Uscita in corrente 4 *</li> <li>▪ Pressione</li> <li>▪ Totalizzatore 1</li> <li>▪ Totalizzatore 2</li> <li>▪ Totalizzatore 3</li> <li>▪ Portata GSV *</li> <li>▪ Portata GSV alternativa *</li> <li>▪ Portata NSV *</li> <li>▪ Portata NSV alternativa *</li> <li>▪ Portata volumetrica S&amp;W *</li> <li>▪ Densità di riferimento alternativa *</li> <li>▪ Media densità pesata *</li> <li>▪ Media temperatura pesata *</li> <li>▪ Water cut *</li> <li>▪ Densità olio *</li> <li>▪ Densità acqua *</li> <li>▪ Portata massica olio *</li> <li>▪ Portata massica acqua *</li> <li>▪ Portata volumetrica olio *</li> <li>▪ Portata volumetrica acqua *</li> <li>▪ Portata volumetrica compensata olio *</li> <li>▪ Portata volumetrica compensata acqua *</li> <li>▪ Concentrazione *</li> <li>▪ Portata massica trasportato *</li> <li>▪ Portata massica trasportante *</li> <li>▪ Portata volumetrica trasportato *</li> <li>▪ Portata volumetrica trasportante *</li> </ul>	-

Parametro	Prerequisito	Descrizione	Selezione / Inserimento dell'utente	Impostazione di fabbrica
			<ul style="list-style-type: none"> <li>■ Portata volumetr. compensata trasportato *</li> <li>■ Portata volumetr. compensata trasportante *</li> <li>■ HBSI *</li> <li>■ Corrente eccitazione 0</li> <li>■ Smorzamento oscillazione 0</li> <li>■ Fluttuazione smorzamento oscillazione 0 *</li> <li>■ Frequenza di oscillazione 0</li> <li>■ Frequenza fluttuazione 0 *</li> <li>■ Ampiezza oscillazione 0 *</li> <li>■ Segnale asimmetrico</li> <li>■ Temperatura del tubo trasportante *</li> <li>■ Temperatura dell'elettronica</li> <li>■ Uscita in corrente 1 *</li> <li>■ Uscita in corrente 2 *</li> <li>■ Uscita in corrente 3 *</li> </ul>	
0% valore bargraph 1	È presente un display locale.	Inserire il valore 0% per la visualizzazione bargraph.	Numero a virgola mobile con segno	Specifica per il paese: <ul style="list-style-type: none"> <li>■ 0 kg/h</li> <li>■ 0 lb/min</li> </ul>
100% valore bargraph 1	È presente un display locale.	Inserire il valore 100% per la visualizzazione bargraph.	Numero a virgola mobile con segno	Dipende dal paese di destinazione e dal diametro nominale
Visualizzazione valore 2	È presente un display locale.	Selezionare il valore misurato visualizzato sul display locale.	Per l'elenco a discesa, vedere parametro <b>Visualizzazione valore 1</b> (→ ☰ 122)	-
Visualizzazione valore 3	È presente un display locale.	Selezionare il valore misurato visualizzato sul display locale.	Per l'elenco a discesa, vedere parametro <b>Visualizzazione valore 1</b> (→ ☰ 122)	-
0% valore bargraph 3	Una selezione è stata effettuata nel parametro <b>Visualizzazione valore 3</b> .	Inserire il valore 0% per la visualizzazione bargraph.	Numero a virgola mobile con segno	Specifica per il paese: <ul style="list-style-type: none"> <li>■ 0 kg/h</li> <li>■ 0 lb/min</li> </ul>
100% valore bargraph 3	È stata eseguita una selezione in parametro <b>Visualizzazione valore 3</b> .	Inserire il valore 100% per la visualizzazione bargraph.	Numero a virgola mobile con segno	-
Visualizzazione valore 4	È presente un display locale.	Selezionare il valore misurato visualizzato sul display locale.	Per l'elenco a discesa, vedere parametro <b>Visualizzazione valore 1</b> (→ ☰ 122)	-
Visualizzazione valore 5	È presente un display locale.	Selezionare il valore misurato visualizzato sul display locale.	Per l'elenco a discesa, vedere parametro <b>Visualizzazione valore 1</b> (→ ☰ 122)	-

Parametro	Prerequisito	Descrizione	Selezione / Inserimento dell'utente	Impostazione di fabbrica
Visualizzazione valore 6	È presente un display locale.	Selezionare il valore misurato visualizzato sul display locale.	Per l'elenco a discesa, vedere parametro <b>Visualizzazione valore 1</b> (→  122)	-
Visualizzazione valore 7	È presente un display locale.	Selezionare il valore misurato visualizzato sul display locale.	Per l'elenco a discesa, vedere parametro <b>Visualizzazione valore 1</b> (→  122)	-
Visualizzazione valore 8	È presente un display locale.	Selezionare il valore misurato visualizzato sul display locale.	Per l'elenco a discesa, vedere parametro <b>Visualizzazione valore 1</b> (→  122)	-

\* La visibilità dipende dalle opzioni ordinate o dalla configurazione dello strumento

### 10.6.13 Configurazione del taglio bassa portata

Il sottomenu procedura guidata **Taglio bassa portata** guida l'utente sistematicamente attraverso tutti i parametri che devono essere impostati per configurare il taglio bassa portata.

#### Navigazione

Menu "Configurazione" → Taglio bassa portata

► Taglio bassa portata	
Assegna variabile di processo	→ 125
Valore attivazione taglio bassa portata	→ 125
Valore disattivaz. taglio bassa portata	→ 125
Soppressione shock di pressione	→ 125

#### Panoramica dei parametri con una breve descrizione

Parametro	Prerequisito	Descrizione	Selezione / Inserimento dell'utente	Impostazione di fabbrica
Assegna variabile di processo	–	Selezione della variabile di processo per taglio bassa portata.	<ul style="list-style-type: none"> <li>■ Disattivo/a</li> <li>■ Portata massica</li> <li>■ Portata volumetrica</li> <li>■ Portata volumetrica compensata *</li> </ul>	–
Valore attivazione taglio bassa portata	Una variabile di processo è selezionata nel parametro <b>Assegna variabile di processo</b> (→ 125).	Inserire il valore di attivazione per il taglio bassa portata.	Numero positivo a virgola mobile	Dipende dal paese di destinazione e dal diametro nominale
Valore disattivaz. taglio bassa portata	Una variabile di processo è selezionata nel parametro <b>Assegna variabile di processo</b> (→ 125).	Inserire il valore di disattivazione per il taglio bassa portata.	0 ... 100,0 %	–
Soppressione shock di pressione	Una variabile di processo è selezionata nel parametro <b>Assegna variabile di processo</b> (→ 125).	Inserire l'intervallo per la soppressione del segnale (= soppressione degli shock di pressione attiva).	0 ... 100 s	–





\* La visibilità dipende dalle opzioni ordinate o dalla configurazione dello strumento

### 10.6.14 Configurazione del rilevamento tubo parzialmente pieno



La procedura guidata **Rilevamento tubo parzialmente pieno** conduce sistematicamente attraverso tutti i parametri che devono essere impostati per configurare il monitoraggio del riempimento del tubo.

#### Navigazione

Menu "Configurazione" → Rilevamento tubo parzialmente pieno

<div style="background-color: #cccccc; padding: 2px;">▶ Rilevamento tubo parzialmente pieno</div>	
Assegna variabile di processo	→  126
Valore inferiore tubo parzialmente pieno	→  126
Valore superiore tubo parzialmente pieno	→  126
Tempo di risposta tubo parzialm. pieno	→  126

#### Panoramica dei parametri con una breve descrizione

Parametro	Prerequisito	Descrizione	Selezione / Inserimento dell'utente	Impostazione di fabbrica
Assegna variabile di processo	–	Selezionare la variabile di processo per il rilevamento di tubo parzialmente pieno.	<ul style="list-style-type: none"> <li>▪ Disattivo/a</li> <li>▪ Densità</li> <li>▪ Densità di riferimento</li> </ul>	Densità
Valore inferiore tubo parzialmente pieno	Una variabile di processo è selezionata in parametro <b>Assegna variabile di processo</b> (→  126).	Inserire il valore soglia inferiore per disattivare il rilevamento di tubo parzialmente pieno.	Numero a virgola mobile con segno	A seconda del paese: <ul style="list-style-type: none"> <li>▪ 200 kg/m<sup>3</sup></li> <li>▪ 12,5 lb/ft<sup>3</sup></li> </ul>
Valore superiore tubo parzialmente pieno	Una variabile di processo è selezionata in parametro <b>Assegna variabile di processo</b> (→  126).	Inserire il valore della soglia superiore per disattivare il rilevamento di tubo parzialmente pieno.	Numero a virgola mobile con segno	A seconda del paese: <ul style="list-style-type: none"> <li>▪ 6 000 kg/m<sup>3</sup></li> <li>▪ 374,6 lb/ft<sup>3</sup></li> </ul>
Tempo di risposta tubo parzialm. pieno	Una variabile di processo è selezionata nel parametro <b>Assegna variabile di processo</b> (→  126).	Utilizzare questa funzione per inserire il tempo minimo (tempo di hold) per il quale deve essere presente il segnale prima dell'attivazione del messaggio diagnostico S962 "Tubo solo parzialmente riempito" in caso di tubo di misura riempito parzialmente o vuoto.	0 ... 100 s	–

## 10.7 Impostazioni avanzate

Sottomenu **Configurazione avanzata** con i relativi sottomenu contiene i parametri relativi a impostazioni specifiche.

*Navigazione al menu sottomenu "Configurazione avanzata"*

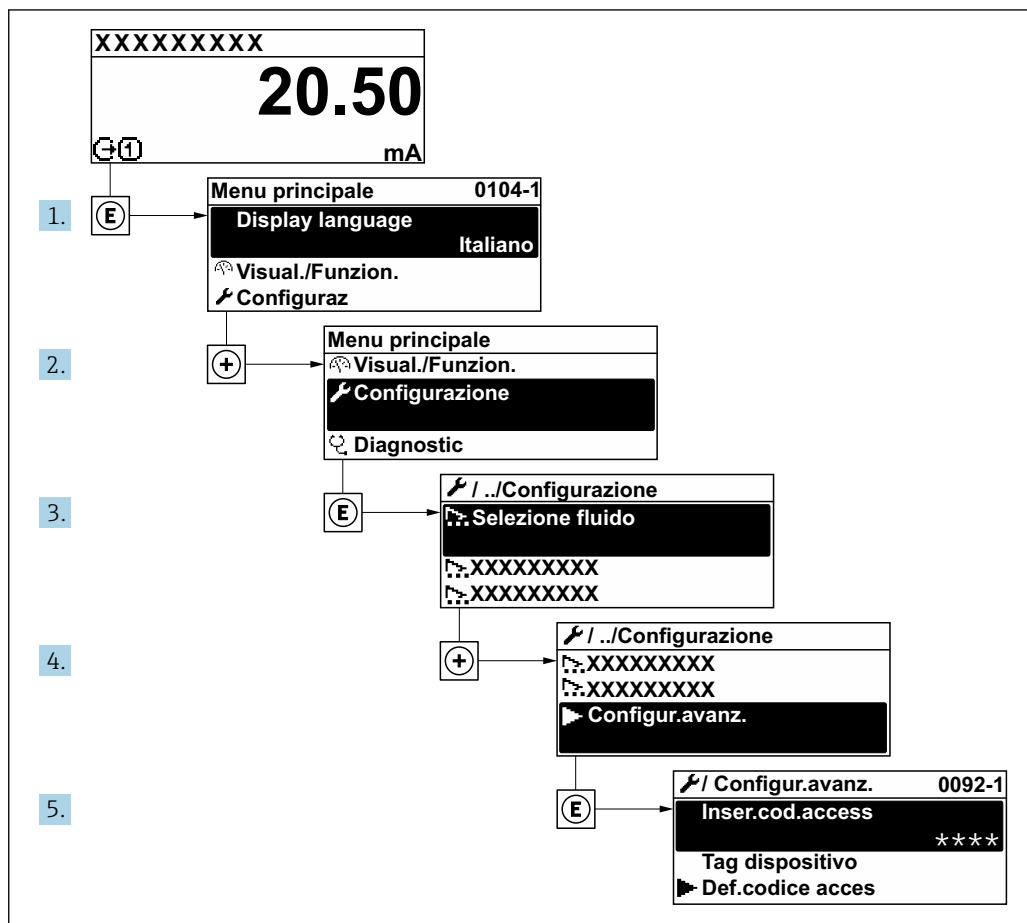

A0032223-IT

**i** Il numero di sottomenu e parametri può variare in base alla versione del dispositivo e ai pacchetti applicativi disponibili. Questi sottomenu e i relativi parametri sono descritti nella Documentazione speciale del dispositivo e non nelle Istruzioni di funzionamento.

Per le informazioni dettagliate sulle descrizioni dei parametri per i pacchetti applicativi o per il funzionamento nel modo misura fiscale: documentazione speciale del dispositivo → 287

### Navigazione

Menu "Configurazione" → Configurazione avanzata

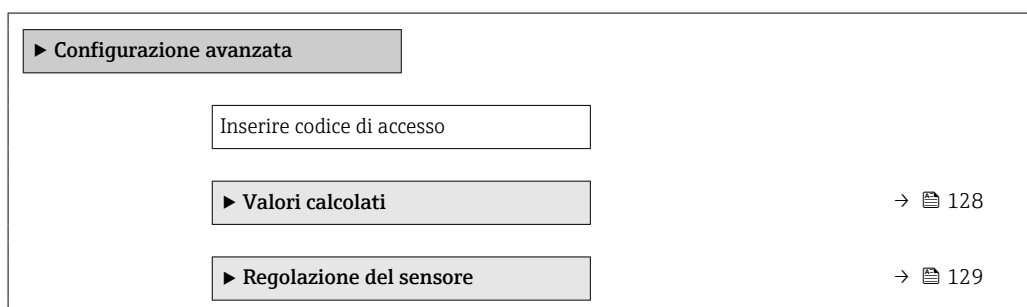

► Totalizzatore 1 ... n	→ ⓘ 136
► Display	→ ⓘ 138
► Impostazione WLAN	
► Concentrazione	
► Impostazione Heartbeat	
► Configurazione back up	→ ⓘ 144
► Amministrazione	→ ⓘ 145

### 10.7.1 Variabili di processo calcolate

Il sottomenu **Valori calcolati** comprende i parametri per calcolare la portata volumetrica compensata.

**i** Sottomenu **Valori calcolati non** è disponibile se è stata selezionata una delle seguenti opzioni in parametro **Modalità petrolio** in "Pacchetto applicativo", opzione **EJ** "Petrolio": opzione **Riferimenti correzione API**, opzione **Net oil & water cut** o opzione **ASTM D4311**

#### Navigazione

Menu "Configurazione" → Configurazione avanzata → Valori calcolati

► Valori calcolati	
► Calcolo portata volumetrica compensata	→ ⓘ 128



#### Sottomenu "Calcolo portata volumetrica compensata"

#### Navigazione

Menu "Configurazione" → Configurazione avanzata → Valori calcolati → Calcolo portata volumetrica compensata

► Calcolo portata volumetrica compensata	
Calcolo portata volumetrica compensata (1812)	→ ⓘ 129
Densità di riferimento esterna (6198)	→ ⓘ 129
Densità di riferimento fissa (1814)	→ ⓘ 129
Temperatura di riferimento (1816)	→ ⓘ 129



Coefficiente di espansione lineare (1817)	→  129
Coefficiente di espansione quadratico (1818)	→  129

### Panoramica dei parametri con una breve descrizione

Parametro	Prerequisito	Descrizione	Selezione / Interfaccia utente / Inserimento dell'utente	Impostazione di fabbrica
Calcolo portata volumetrica compensata	–	Selezionare la densità di riferimento per il calcolo della portata volumetrica compensata.	<ul style="list-style-type: none"> <li>■ Densità di riferimento fissa</li> <li>■ Densità di riferimento calcolata</li> <li>■ Densità di riferimento esterna</li> <li>■ Ingresso corrente 1<sup>*</sup></li> </ul>	–
Densità di riferimento esterna	–	Visualizzare densità di riferimento esterna.	Numero a virgola mobile con segno	–
Densità di riferimento fissa	L'opzione opzione <b>Densità di riferimento fissa</b> è selezionata nel parametro parametro <b>Calcolo portata volumetrica compensata</b> .	Inserire un valore fisso per la densità di riferimento.	Numero positivo a virgola mobile	–
Temperatura di riferimento	L'opzione opzione <b>Densità di riferimento calcolata</b> è selezionata nel parametro parametro <b>Calcolo portata volumetrica compensata</b> .	Inserire la temperatura di riferimento per il calcolo della densità di riferimento.	–273,15 ... 99999 °C	Specifica per il paese: <ul style="list-style-type: none"> <li>■ +20 °C</li> <li>■ +68 °F</li> </ul>
Coefficiente di espansione lineare	L'opzione opzione <b>Densità di riferimento calcolata</b> è selezionata nel parametro parametro <b>Calcolo portata volumetrica compensata</b> .	Inserire il coefficiente di espansione lineare specifico del fluido per il calcolo della densità di riferimento.	Numero a virgola mobile con segno	–
Coefficiente di espansione quadratico	L'opzione opzione <b>Densità di riferimento calcolata</b> è selezionata nel parametro parametro <b>Calcolo portata volumetrica compensata</b> .	Per fluidi con espansione non lineare: inserire coefficiente di espansione quadratico specifico del fluido per il calcolo della densità di riferimento.	Numero a virgola mobile con segno	–

\* La visibilità dipende dalle opzioni ordinate o dalla configurazione dello strumento

### 10.7.2 Regolazione dei sensori

Il sottomenu **Regolazione del sensore** comprende i parametri che riguardano la funzionalità del sensore.

## Navigazione

Menu "Configurazione" → Configurazione avanzata → Regolazione del sensore

▶ <b>Regolazione del sensore</b>		
Direzione di installazione	→	📄 130
Angolo installazione asse longitudinale	→	📄 130
Angolo installazione asse verticale	→	📄 130
▶ <b>Taratura di densità</b>		
▶ <b>Verifica Zero</b>	→	📄 133
▶ <b>Regolazione dello zero</b>	→	📄 135

## Panoramica dei parametri con una breve descrizione

Parametro	Descrizione	Selezione / Inserimento dell'utente
Direzione di installazione	Impostare il segno di direzione del flusso alla direzione della freccia sul sensore.	<ul style="list-style-type: none"> <li>▪ Flusso nella direzione freccia</li> <li>▪ Flusso contrario alla direzione freccia</li> </ul>
Angolo installazione asse longitudinale	Inserire l'angolo d'installazione dello strumento in gradi.	-90 ... +90 °
Angolo installazione asse verticale	Inserire l'angolo d'installazione dello strumento in gradi.	-180 ... 180 °

## Regolazione della densità

**i** Con la regolazione della densità, si ottiene un elevato livello di precisione solo nel punto di regolazione e alla densità e alla temperatura corrispondenti. Tuttavia, il livello di precisione di una regolazione di densità dipende sempre dalla qualità dei dati di misura di riferimento forniti. Pertanto non sostituisce la taratura di densità speciale.

### Esecuzione della regolazione di densità

- i** Considerare quanto segue prima di eseguire la regolazione:
- La regolazione di densità ha senso solo in caso di lievi variazioni nelle condizioni operative e se viene eseguita nelle condizioni operative.
  - La regolazione della densità riproduce in scala il valore di densità calcolato internamente utilizzando pendenza ed offset specifici dell'utente.
  - È possibile eseguire una regolazione di densità a 1 punto o 2 punti.
  - Per una regolazione di densità a 2 punti, si deve prevedere una differenza di almeno 0,2 kg/l tra i due valori di densità target.
  - Il fluido di riferimento deve essere privo di gas o pressurizzato in modo da comprimere l'eventuale gas contenuto.
  - Le misure della densità di riferimento devono essere eseguite alla stessa temperatura del fluido che prevale nel processo, altrimenti non sarà accurata.
  - La correzione risultante dalla regolazione della densità può essere eliminata con opzione **Ripristina originale**.

**Opzione "Regolazione 1 punto"**

1. In parametro **Modalità regolazione di densità**, selezionare opzione **Regolazione 1 punto** e confermare.
2. In parametro **Setpoint densità 1**, inserire il valore di densità e confermare.
  - ↳ In parametro **Eseguire taratura densità** sono disponibili le seguenti opzioni:
    - Ok
    - Opzione **Misura fluido 1**
    - Ripristina originale
3. Selezionare opzione **Misura fluido 1** e confermare.
4. Se il display indica che parametro **Progresso** ha raggiunto il 100% e viene visualizzato opzione **Ok** in parametro **Eseguire taratura densità**, confermare.
  - ↳ In parametro **Eseguire taratura densità** sono disponibili le seguenti opzioni:
    - Ok
    - Calcola
    - Annulla/a
5. Selezionare opzione **Calcola** e confermare.

Se la regolazione è stata correttamente completata, parametro **Fattore regolazione densità** e parametro **Offset regolazione densità** e i relativi valori calcolati sono visualizzati sul display.

**Opzione "Regolazione 2 punti"**







1. In parametro **Modalità regolazione di densità**, selezionare opzione **Regolazione 2 punti** e confermare.
2. In parametro **Setpoint densità 1**, inserire il valore di densità e confermare.
3. In parametro **Setpoint densità 2**, inserire il valore di densità e confermare.
  - ↳ In parametro **Eseguire taratura densità** sono disponibili le seguenti opzioni:
    - Ok
    - Misura fluido 1
    - Ripristina originale
4. Selezionare opzione **Misura fluido 1** e confermare.
  - ↳ In parametro **Eseguire taratura densità** sono disponibili le seguenti opzioni:
    - Ok
    - Misura fluido 2
    - Ripristina originale
5. Selezionare opzione **Misura fluido 2** e confermare.
  - ↳ In parametro **Eseguire taratura densità** sono disponibili le seguenti opzioni:
    - Ok
    - Calcola
    - Annulla/a
6. Selezionare opzione **Calcola** e confermare.

Se viene visualizzato opzione **Errore taratura di densità** in parametro **Eseguire taratura densità**, richiamare le opzioni e selezionare opzione **Annulla/a**. La regolazione della densità è annullata e può essere ripetuta.

Se la regolazione è stata correttamente completata, parametro **Fattore regolazione densità** e parametro **Offset regolazione densità** e i relativi valori calcolati sono visualizzati sul display.

## Navigazione

Menu "Esperto" → Sensore → Regolazione del sensore → Taratura di densità

► Taratura di densità	
Modalità regolazione di densità	→  132
Setpoint densità 1	→  132
Setpoint densità 2	→  132
Eeguire taratura densità	→  132
Progresso	→  132
Fattore regolazione densità	→  133
Offset regolazione densità	→  133

## Panoramica dei parametri con una breve descrizione

Parametro	Prerequisito	Descrizione	Selezione / Inserimento dell'utente / Interfaccia utente	Impostazione di fabbrica
Modalità regolazione di densità	-		<ul style="list-style-type: none"> <li>▪ Regolazione 1 punto</li> <li>▪ Regolazione 2 punti</li> </ul>	-
Setpoint densità 1	-		Il valore inserito dipende dall'unità ingegneristica selezionata in parametro <b>Unità di densità</b> (0555).	-
Setpoint densità 2	In parametro <b>Modalità regolazione di densità</b> , è selezionata l'opzione <b>Regolazione 2 punti</b> .		Il valore inserito dipende dall'unità ingegneristica selezionata in parametro <b>Unità di densità</b> (0555).	-
Eeguire taratura densità	-		<ul style="list-style-type: none"> <li>▪ Annulla/a *</li> <li>▪ Occupato/a *</li> <li>▪ Ok *</li> <li>▪ Errore taratura di densità *</li> <li>▪ Misura fluido 1 *</li> <li>▪ Misura fluido 2 *</li> <li>▪ Calcola *</li> <li>▪ Ripristina originale *</li> </ul>	-
Progresso	-	Visualizza lo stato d'avanzamento del processo.	0 ... 100 %	-

Parametro	Prerequisito	Descrizione	Selezione / Inserimento dell'utente / Interfaccia utente	Impostazione di fabbrica
Fattore regolazione densità	–		Numero a virgola mobile con segno	–
Offset regolazione densità	–		Numero a virgola mobile con segno	–

\* La visibilità dipende dalle opzioni ordinate o dalla configurazione dello strumento

### Verifica dello zero e regolazione dello zero

Tutti i misuratori sono tarati in base alle più recenti tecnologie. La taratura avviene alle condizioni di riferimento →  265. Di conseguenza, generalmente non è richiesta una regolazione dello zero in campo.

L'esperienza indica che la regolazione dello zero è consigliata solo in casi speciali:

- per ottenere la massima precisione di misura anche con portate molto basse.
- In condizioni operative o di processo estreme (ad es. con temperature di processo molto elevate o fluidi molto viscosi).
- Per applicazioni con gas a bassa pressione

 Per ottenere la massima precisione di misura possibile a basse portate, l'installazione deve proteggere il sensore dalle sollecitazioni meccaniche durante il funzionamento.

Per ottenere un punto di zero rappresentativo, accertarsi che:

- l'eventuale flusso nel dispositivo viene impedito durante la regolazione
- le condizioni di processo (es. pressione, temperatura) sono stabili e rappresentative

La verifica dello zero e la regolazione dello zero non possono essere eseguite in presenza delle seguenti condizioni di processo:

- Sacche di gas  
Accertarsi che il sistema sia stato sufficientemente lavato con il fluido. La ripetizione del lavaggio può favorire l'eliminazione delle sacche di gas
- Circolazione termica  
In caso di differenze di temperatura (ad esempio tra l'ingresso del tubo di misura e la sezione di uscita), può verificarsi un flusso indotto anche con le valvole chiuse a causa della circolazione termica nel dispositivo
- Perdite nelle valvole  
Se le valvole non sono ermetiche, il flusso non viene adeguatamente impedito durante la determinazione del punto di zero

Se non è possibile evitare queste condizioni, si consiglia di mantenere l'impostazione di fabbrica per il punto di zero.





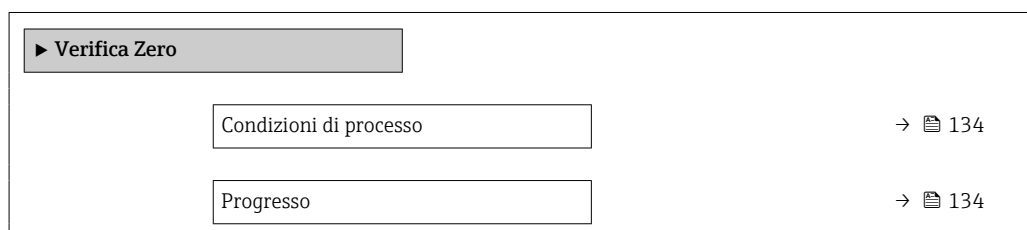

#### Verifica del punto di zero

Il punto di zero può essere verificato con procedura guidata **Verifica Zero**.

#### Navigazione

Menu "Configurazione" → Configurazione avanzata → Regolazione del sensore → Verifica Zero



Stato	→  134
Informazioni aggiuntive	→  134
Raccomandazione:	→  134
Ultima causa	→  134
Causa dell'interruzione	→  134
Punto di zero misurato	→  134
Deviazione standard del punto zero	→  134

### Panoramica dei parametri con una breve descrizione

Parametro	Descrizione	Selezione / Interfaccia utente	Impostazione di fabbrica
Condizioni di processo	Garantire le condizioni di processo come segue.	<ul style="list-style-type: none"> <li>▪ I tubi sono completamente pieni</li> <li>▪ Pressione operat. di processo applicata</li> <li>▪ Cond. di assenza flusso (valvole chiuse)</li> <li>▪ Temperatura processo e ambiente stabili</li> </ul>	–
Progresso	Visualizza lo stato d'avanzamento del processo.	0 ... 100 %	–
Stato della regolazione del punto zero		<ul style="list-style-type: none"> <li>▪ Occupato/a</li> <li>▪ Errore di regolazione dello zero</li> <li>▪ Ok</li> </ul>	–
Informazioni aggiuntive	Indicare se visualizzare informazioni aggiuntive.	<ul style="list-style-type: none"> <li>▪ Nascondi</li> <li>▪ Mostra</li> </ul>	–
Raccomandazione:	Indica se si consiglia una regolazione. Consigliato solo se il punto zero misurato si discosta notevolmente dal punto zero attuale.	<ul style="list-style-type: none"> <li>▪ Non regolare il punto zero</li> <li>▪ Regola il punto zero</li> </ul>	–
Causa dell'interruzione	Indica perché la procedura guidata è stata interrotta.	<ul style="list-style-type: none"> <li>▪ Controlla le condizioni del processo!</li> <li>▪ Si è verificato un problema tecnico</li> </ul>	–
Ultima causa	Mostra la diagnostica e il rimedio.	<ul style="list-style-type: none"> <li>▪ PuntoZeroTroppoAlto.Garant.assenzaFlusso</li> <li>▪ PuntoZeroInstabile.Garant.AssenzaFlusso.</li> <li>▪ Flutt. alta. Evitare il mezzo a 2 fasi.</li> </ul>	–
Punto di zero misurato	Mostra il punto zero misurato per la regolazione.	Numero a virgola mobile con segno	–
Deviazione standard del punto zero	Mostra la deviazione standard del punto zero misurato.	Numero positivo a virgola mobile	–













*Regolazione dello zero*

Il punto di zero può essere regolato con procedura guidata **Regolazione dello zero**.

-  ■ Prima della regolazione dello zero occorre eseguire una verifica del punto di zero.
- Il punto di zero può essere regolato anche manualmente: Esperto → Sensore → Calibrazione

**Navigazione**

Menu "Configurazione" → Configurazione avanzata → Regolazione del sensore → Regolazione dello zero

► Regolazione dello zero	
Condizioni di processo	→  135
Progresso	→  135
Stato	→  136
Ultima causa	→  136
Causa dell'interruzione	→  136
Ultima causa	→  136
Affidabilità del punto zero misurato	→  136
Informazioni aggiuntive	→  136
Affidabilità del punto zero misurato	→  136
Punto di zero misurato	→  136
Deviazione standard del punto zero	→  136
Selezione azione	→  136

**Panoramica dei parametri con una breve descrizione**

Parametro	Descrizione	Selezione / Interfaccia utente	Impostazione di fabbrica
Condizioni di processo	Garantire le condizioni di processo come segue.	<ul style="list-style-type: none"> <li>■ I tubi sono completamente pieni</li> <li>■ Pressione operat. di processo applicata</li> <li>■ Cond. di assenza flusso (valvole chiuse)</li> <li>■ Temperatura processo e ambiente stabili</li> </ul>	-
Progresso	Visualizza lo stato d'avanzamento del processo.	0 ... 100 %	-

Parametro	Descrizione	Selezione / Interfaccia utente	Impostazione di fabbrica
Stato della regolazione del punto zero		<ul style="list-style-type: none"> <li>▪ Occupato/a</li> <li>▪ Errore di regolazione dello zero</li> <li>▪ Ok</li> </ul>	–
Causa dell'interruzione	Indica perché la procedura guidata è stata interrotta.	<ul style="list-style-type: none"> <li>▪ Controlla le condizioni del processo!</li> <li>▪ Si è verificato un problema tecnico</li> </ul>	–
Ultima causa	Mostra la diagnostica e il rimedio.	<ul style="list-style-type: none"> <li>▪ PuntoZeroTroppoAlto.Garant.assenzaFlusso</li> <li>▪ PuntoZeroInstabile.Garant.AssenzaFlusso.</li> <li>▪ Flutt. alta. Evitare il mezzo a 2 fasi.</li> </ul>	–
Affidabilità del punto zero misurato	Indica l'affidabilità del punto zero misurato.	<ul style="list-style-type: none"> <li>▪ Non eseguito</li> <li>▪ Buono</li> <li>▪ Incerto</li> </ul>	–
Informazioni aggiuntive	Indicare se visualizzare informazioni aggiuntive.	<ul style="list-style-type: none"> <li>▪ Nascondi</li> <li>▪ Mostra</li> </ul>	–
Punto di zero misurato	Mostra il punto zero misurato per la regolazione.	Numero a virgola mobile con segno	–
Deviazione standard del punto zero	Mostra la deviazione standard del punto zero misurato.	Numero positivo a virgola mobile	–
Seleziona azione	Selezionare il valore del punto zero da applicare.	<ul style="list-style-type: none"> <li>▪ Mantieni il punto zero attuale</li> <li>▪ Applicare il punto zero misurato</li> <li>▪ Applicare il punto zero di fabbrica*</li> </ul>	–

\* La visibilità dipende dalle opzioni ordinate o dalla configurazione dello strumento

### 10.7.3 Configurazione del totalizzatore

In, **sottomenu "Totalizzatore 1 ... n"** è possibile configurare lo specifico totalizzatore.

#### Navigazione

Menu "Configurazione" → Configurazione avanzata → Totalizzatore 1 ... n

▶ Totalizzatore 1 ... n	
Assegna variabile di processo	→ 137
Unità del totalizzatore	→ 137
Modalità operativa del totalizzatore	→ 137
Controllo totalizzatore 1 ... n	→ 137
Modalità di guasto	→ 137



## Panoramica dei parametri con una breve descrizione

Parametro	Descrizione	Selezione	Impostazione di fabbrica
Assegna variabile di processo	Selezione della variabile di processo per il totalizzatore.	<ul style="list-style-type: none"> <li>■ Portata massica</li> <li>■ Portata volumetrica</li> <li>■ Portata volumetrica compensata *</li> <li>■ Portata massica trasportato *</li> <li>■ Portata massica trasportante *</li> <li>■ Portata volumetrica trasportato *</li> <li>■ Portata volumetrica trasportante *</li> <li>■ Portata volumetr. compensata trasportato *</li> <li>■ Portata volumetr.compensata trasportante *</li> <li>■ Portata GSV *</li> <li>■ Portata GSV alternativa *</li> <li>■ Portata NSV *</li> <li>■ Portata NSV alternativa *</li> <li>■ Portata volumetrica S&amp;W *</li> <li>■ Portata massica olio *</li> <li>■ Portata massica acqua *</li> <li>■ Portata volumetrica olio *</li> <li>■ Portata volumetrica acqua *</li> <li>■ Portata volumetrica compensata olio *</li> <li>■ Portata volumetrica compensata acqua *</li> </ul>	–
Unità del totalizzatore	Selezionare l'unità ingegneristica per la variabile di processo del totalizzatore.	Elenco di selezione dell'unità	Specifica per il paese: <ul style="list-style-type: none"> <li>■ kg</li> <li>■ lb</li> </ul>
Controllo totalizzatore 1 ... n	Controllare il valore del totalizzatore.	<ul style="list-style-type: none"> <li>■ Avvia totalizzatore</li> <li>■ Reset + mantieni</li> <li>■ Preimpostato + mantieni</li> </ul>	–
Modalità operativa del totalizzatore	Selezione della modalità di calcolo del totalizzatore.	<ul style="list-style-type: none"> <li>■ Totale portata netta</li> <li>■ Quantità totale flusso avanti</li> <li>■ Quantità totale flusso indietro</li> <li>■ Ultimo valore valido</li> </ul>	–
Modalità di guasto	Definisce il comportamento del totalizzatore in caso di allarme del dispositivo.	<ul style="list-style-type: none"> <li>■ Stop</li> <li>■ Valore attuale</li> <li>■ Ultimo valore valido</li> </ul>	–

\* La visibilità dipende dalle opzioni ordinate o dalla configurazione dello strumento

### 10.7.4 Esecuzione di configurazioni aggiuntive del display

Nel menu sottomenu **Display** si possono impostare tutti i parametri associati alla configurazione del display locale.

#### Navigazione



Menu "Configurazione" → Configurazione avanzata → Display

► Display	
Formato del display	→ 139
Visualizzazione valore 1	→ 140
0% valore bargraph 1	→ 141
100% valore bargraph 1	→ 141
Posizione decimali 1	→ 141
Visualizzazione valore 2	→ 141
Posizione decimali 2	→ 141
Visualizzazione valore 3	→ 141
0% valore bargraph 3	→ 141
100% valore bargraph 3	→ 141
Posizione decimali 3	→ 142
Visualizzazione valore 4	→ 142
Posizione decimali 4	→ 142
Display language	→ 142
Intervallo visualizzazione	→ 142
Smorzamento display	→ 142
Intestazione	→ 142
Testo dell'intestazione	→ 142
Separatore	→ 143
Retroilluminazione	→ 143

**Panoramica dei parametri con una breve descrizione**

Parametro	Prerequisito	Descrizione	Selezione / Inserimento dell'utente	Impostazione di fabbrica
Formato del display	È presente un display locale.	Selezionare come sono indicati i valori misurati sul display.	<ul style="list-style-type: none"> <li>■ 1 valore, Caratteri Grandi</li> <li>■ 1 bargraph + 1 valore</li> <li>■ 2 valori</li> <li>■ 1 valore Caratteri grandi + 2 valori</li> <li>■ 4 valori</li> </ul>	-

Parametro	Prerequisito	Descrizione	Selezione / Inserimento dell'utente	Impostazione di fabbrica
Visualizzazione valore 1	È presente un display locale.	Selezionare il valore misurato visualizzato sul display locale.	<ul style="list-style-type: none"> <li>▪ Portata massica</li> <li>▪ Portata volumetrica</li> <li>▪ Portata volumetrica compensata *</li> <li>▪ Densità</li> <li>▪ Densità di riferimento *</li> <li>▪ Temperatura</li> <li>▪ Uscita in corrente 1 *</li> <li>▪ Uscita in corrente 2 *</li> <li>▪ Uscita in corrente 4 *</li> <li>▪ Pressione</li> <li>▪ Totalizzatore 1</li> <li>▪ Totalizzatore 2</li> <li>▪ Totalizzatore 3</li> <li>▪ Portata GSV *</li> <li>▪ Portata GSV alternativa *</li> <li>▪ Portata NSV *</li> <li>▪ Portata NSV alternativa *</li> <li>▪ Portata volumetrica S&amp;W *</li> <li>▪ Densità di riferimento alternativa *</li> <li>▪ Media densità pesata *</li> <li>▪ Media temperatura pesata *</li> <li>▪ Water cut *</li> <li>▪ Densità olio *</li> <li>▪ Densità acqua *</li> <li>▪ Portata massica olio *</li> <li>▪ Portata massica acqua *</li> <li>▪ Portata volumetrica olio *</li> <li>▪ Portata volumetrica acqua *</li> <li>▪ Portata volumetrica compensata olio *</li> <li>▪ Portata volumetrica compensata acqua *</li> <li>▪ Concentrazione *</li> <li>▪ Portata massica trasportato *</li> <li>▪ Portata massica trasportante *</li> <li>▪ Portata volumetrica trasportato *</li> <li>▪ Portata volumetrica trasportante *</li> </ul>	-

Parametro	Prerequisito	Descrizione	Selezione / Inserimento dell'utente	Impostazione di fabbrica
			<ul style="list-style-type: none"> <li>■ Portata volumetr. compensata trasportato *</li> <li>■ Portata volumetr. compensata trasportante *</li> <li>■ HBSI *</li> <li>■ Corrente eccitazione 0</li> <li>■ Smorzamento oscillazione 0</li> <li>■ Fluttuazione smorzamento oscillazione 0 *</li> <li>■ Frequenza di oscillazione 0</li> <li>■ Frequenza fluttuazione 0 *</li> <li>■ Ampiezza oscillazione 0 *</li> <li>■ Segnale asimmetrico</li> <li>■ Temperatura del tubo trasportante *</li> <li>■ Temperatura dell'elettronica</li> <li>■ Uscita in corrente 1 *</li> <li>■ Uscita in corrente 2 *</li> <li>■ Uscita in corrente 3 *</li> </ul>	
0% valore bargraph 1	È presente un display locale.	Inserire il valore 0% per la visualizzazione bargraph.	Numero a virgola mobile con segno	Specifica per il paese: <ul style="list-style-type: none"> <li>■ 0 kg/h</li> <li>■ 0 lb/min</li> </ul>
100% valore bargraph 1	È presente un display locale.	Inserire il valore 100% per la visualizzazione bargraph.	Numero a virgola mobile con segno	Dipende dal paese di destinazione e dal diametro nominale
Posizione decimali 1	Un valore misurato è specificato in parametro <b>Visualizzazione valore 1.</b>	Selezionare il numero cifre decimali per la visualizzazione del valore.	<ul style="list-style-type: none"> <li>■ x</li> <li>■ x.x</li> <li>■ x.xx</li> <li>■ x.xxx</li> <li>■ x.xxxx</li> </ul>	-
Visualizzazione valore 2	È presente un display locale.	Selezionare il valore misurato visualizzato sul display locale.	Per l'elenco a discesa, vedere parametro <b>Visualizzazione valore 1</b> (→  122)	-
Posizione decimali 2	Un valore misurato è specificato in parametro <b>Visualizzazione valore 2.</b>	Selezionare il numero cifre decimali per la visualizzazione del valore.	<ul style="list-style-type: none"> <li>■ x</li> <li>■ x.x</li> <li>■ x.xx</li> <li>■ x.xxx</li> <li>■ x.xxxx</li> </ul>	-
Visualizzazione valore 3	È presente un display locale.	Selezionare il valore misurato visualizzato sul display locale.	Per l'elenco a discesa, vedere parametro <b>Visualizzazione valore 1</b> (→  122)	-
0% valore bargraph 3	Una selezione è stata effettuata nel parametro <b>Visualizzazione valore 3.</b>	Inserire il valore 0% per la visualizzazione bargraph.	Numero a virgola mobile con segno	Specifica per il paese: <ul style="list-style-type: none"> <li>■ 0 kg/h</li> <li>■ 0 lb/min</li> </ul>
100% valore bargraph 3	È stata eseguita una selezione in parametro <b>Visualizzazione valore 3.</b>	Inserire il valore 100% per la visualizzazione bargraph.	Numero a virgola mobile con segno	-

Parametro	Prerequisito	Descrizione	Selezione / Inserimento dell'utente	Impostazione di fabbrica
Posizione decimali 3	Un valore misurato è specificato in parametro <b>Visualizzazione valore 3</b> .	Selezionare il numero cifre decimali per la visualizzazione del valore.	<ul style="list-style-type: none"> <li>▪ x</li> <li>▪ x.x</li> <li>▪ x.xx</li> <li>▪ x.xxx</li> <li>▪ x.xxxx</li> </ul>	–
Visualizzazione valore 4	È presente un display locale.	Selezionare il valore misurato visualizzato sul display locale.	Per l'elenco a discesa, vedere parametro <b>Visualizzazione valore 1</b> (→  122)	–
Posizione decimali 4	Un valore misurato è specificato in parametro <b>Visualizzazione valore 4</b> .	Selezionare il numero cifre decimali per la visualizzazione del valore.	<ul style="list-style-type: none"> <li>▪ x</li> <li>▪ x.x</li> <li>▪ x.xx</li> <li>▪ x.xxx</li> <li>▪ x.xxxx</li> </ul>	–
Display language	È presente un display locale.	Impostare la lingua del display.	<ul style="list-style-type: none"> <li>▪ English</li> <li>▪ Deutsch *</li> <li>▪ Français *</li> <li>▪ Español *</li> <li>▪ Italiano *</li> <li>▪ Nederlands *</li> <li>▪ Portuguesa *</li> <li>▪ Polski *</li> <li>▪ русский язык (Russian) *</li> <li>▪ Svenska *</li> <li>▪ Türkçe *</li> <li>▪ 中文 (Chinese) *</li> <li>▪ 日本語 (Japanese) *</li> <li>▪ 한국어 (Korean) *</li> <li>▪ tiếng Việt (Vietnamese) *</li> <li>▪ čeština (Czech) *</li> </ul>	English (in alternativa, nel dispositivo è preimpostata la lingua ordinata)
Intervallo visualizzazione	È presente un display locale.	Impostare il tempo di visualizzazione dei valori misurati se il display alterna tra due valori.	1 ... 10 s	–
Smorzamento display	È presente un display locale.	Impostare il tempo di reazione del display alle fluttuazioni del valore misurato.	0,0 ... 999,9 s	–
Intestazione	È presente un display locale.	Selezionare i contenuti per l'intestazione del display locale.	<ul style="list-style-type: none"> <li>▪ Tag del dispositivo</li> <li>▪ Testo libero</li> </ul>	–
Testo dell'intestazione	Il opzione <b>Testo libero</b> è selezionato in parametro <b>Intestazione</b> .	Inserire il testo dell'intestazione del display.	Max. 12 caratteri, come lettere, numeri o caratteri speciali (es. @, %, /)	–

Parametro	Prerequisito	Descrizione	Selezione / Inserimento dell'utente	Impostazione di fabbrica
Separatore	È presente un display locale.	Selezionare il separatore decimale per visualizzare i valori numerici.	<ul style="list-style-type: none"> <li>▪ . (punto)</li> <li>▪ , (virgola)</li> </ul>	. (punto)
Retroilluminazione	È rispettata una delle seguenti condizioni: <ul style="list-style-type: none"> <li>▪ Codice d'ordine per "Display; funzionamento", opzione <b>F</b> "A 4 righe, illum.; Touch Control"</li> <li>▪ Codice d'ordine per "Display; funzionamento", opzione <b>G</b> "A 4 righe, illum.; Touch Control +WLAN"</li> <li>▪ Codice d'ordine per "Display; funzionamento", opzione <b>O</b> "Display separato a 4 righe, retroillum.; cavo di 10 m/30 ft; Touch Control"</li> </ul>	Attiva e disattiva la retroilluminazione del display locale.	<ul style="list-style-type: none"> <li>▪ Disattiva</li> <li>▪ Attiva</li> </ul>	–

\* La visibilità dipende dalle opzioni ordinate o dalla configurazione dello strumento

### 10.7.5 Configurazione WLAN

Il sottomenu sottomenu **WLAN Settings** guida l'utente sistematicamente attraverso tutti i parametri che devono essere impostati per la configurazione WLAN.



#### Navigazione

Menu "Configurazione" → Configurazione avanzata → Impostazione WLAN

► **Impostazione WLAN**

Indirizzo IP WLAN	→ ⓘ 144
Tipo sicurezza	→ ⓘ 144
Frase d'accesso WLAN	→ ⓘ 144
Assegnazione nome SSID	→ ⓘ 144
Nome SSID	→ ⓘ 144
Applicare cambiamenti	→ ⓘ 144

## Panoramica dei parametri con una breve descrizione

Parametro	Prerequisito	Descrizione	Inserimento dell'utente / Selezione	Impostazione di fabbrica
Indirizzo IP WLAN	-	Inserire indirizzo IP interfaccia dispositivo WLAN.	4 ottetti: 0...255 (nello specifico ottetto)	-
Sicurezza rete	-	Selezionare il tipo di protezione dell'interfaccia WLAN.	<ul style="list-style-type: none"> <li>▪ Non sicuro</li> <li>▪ WPA2-PSK</li> <li>▪ EAP-PEAP with MSCHAPv2 *</li> <li>▪ EAP-PEAP MSCHAPv2 no server authentic. *</li> <li>▪ EAP-TLS *</li> </ul>	-
Frase d'accesso WLAN	Il opzione <b>WPA2-PSK</b> è selezionato nella funzione parametro <b>Security type</b> .	Inserire la chiave di rete (da 8 a 32 caratteri).  La chiave di rete fornita con il dispositivo deve essere cambiata durante la messa in servizio a scopo di sicurezza.	Stringa di caratteri a 8...32 cifre, compresi numeri, lettere e caratteri speciali (senza spazi)	Numero di serie del misuratore (ad es. L100A802000)
Assegnazione nome SSID	-	Selezionare con quale nome verrà utilizzato per SSID: tag dispositivo o un nome definito dall'utente.	<ul style="list-style-type: none"> <li>▪ Tag del dispositivo</li> <li>▪ Definizione utente</li> </ul>	-
Nome SSID	<ul style="list-style-type: none"> <li>▪ L'opzione <b>Definizione utente</b> è selezionata nel parametro <b>Assegnazione nome SSID</b>.</li> <li>▪ L'opzione <b>WLAN access point</b> è selezionata nel parametro <b>Modalità WLAN</b>.</li> </ul>	Immettere il nome SSID definito dall'utente (max. 32 caratteri).  Il nome SSID definito dall'utente può essere assegnato solo una volta. Se il nome SSID è assegnato più volte, i dispositivi potrebbero interferire tra loro.	Stringa di caratteri a 32 cifre max., compresi numeri, lettere e caratteri speciali	EH_identificazione del dispositivo_ultime 7 cifre del numero di serie (ad es. EH_Promass_300_A 802000)
Applicare cambiamenti	-	Usare impostazioni WLAN cambiate.	<ul style="list-style-type: none"> <li>▪ Annulla/a</li> <li>▪ Ok</li> </ul>	-

\* La visibilità dipende dalle opzioni ordinate o dalla configurazione dello strumento

### 10.7.6 Gestione configurazione



Terminata la messa in servizio, è possibile salvare la configurazione attuale del dispositivo o ripristinare la precedente configurazione. La configurazione del dispositivo è gestita tramite parametro **Gestione Backup**.

#### Navigazione

Menu "Configurazione" → Configurazione avanzata → Configurazione back up

► Configurazione back up	
Tempo di funzionamento	→ ⓘ 145
Ultimo backup	→ ⓘ 145
Gestione Backup	→ ⓘ 145



Stato del backup	→  145
Confronto risultato	→  145

### Panoramica dei parametri con una breve descrizione

Parametro	Descrizione	Interfaccia utente / Selezione
Tempo di funzionamento	Indica da quanto tempo è in funzione il dispositivo.	Giorni (g), ore (h), minuti (m) e secondi (s)
Ultimo backup	Visualizza quando è stato salvato l'ultimo backup nella HistoROM.	Giorni (g), ore (h), minuti (m) e secondi (s)
Gestione Backup	Seleziona azione per la gestione dei dati del dispositivo nella HistoROM incorporata.	<ul style="list-style-type: none"> <li>■ Annulla/a</li> <li>■ Eseguire il backup</li> <li>■ Ripristino *</li> <li>■ Confronto delle impostazioni *</li> <li>■ Cancella dati di Backup</li> </ul>
Stato del backup	Mostra lo stato corrente di salvataggio dati e ripristino.	<ul style="list-style-type: none"> <li>■ Nessuno/a</li> <li>■ Back up in corso</li> <li>■ Ripristino in corso</li> <li>■ Eliminazione in corso</li> <li>■ Confronto in corso</li> <li>■ Restore fallito</li> <li>■ Back up fallito</li> </ul>
Confronto risultato	Comparazione dei dati attuali del dispositivo con HistoROM incorporata.	<ul style="list-style-type: none"> <li>■ Serie di dati identica</li> <li>■ Serie di dati differenti</li> <li>■ Backup non disponibile</li> <li>■ Dati Backup corrotti</li> <li>■ Controllo non eseguito</li> <li>■ Dataset incompatibile</li> </ul>

\* La visibilità dipende dalle opzioni ordinate o dalla configurazione dello strumento

### Descrizione della funzione parametro "Gestione Backup"

Opzioni	Descrizione
Annulla/a	Non sono intraprese delle azioni e l'utente esce dal parametro.
Eseguire il backup	Una copia di backup della configurazione attuale del dispositivo è salvata dal backup della HistoRom alla memoria del dispositivo. La copia di backup comprende i dati del trasmettitore del dispositivo.
Ripristino	Una copia di backup della configurazione del dispositivo è salvata dalla memoria del dispositivo nel backup della HistoROM del dispositivo. La copia di backup comprende i dati del trasmettitore del dispositivo.
Confronto delle impostazioni	La configurazione del dispositivo, salvata nella memoria del dispositivo, è confrontata con quella attuale del dispositivo, presente nel backup della HistoROM.
Cancella dati di Backup	La copia di backup della configurazione del dispositivo è cancellata dalla memoria del dispositivo.



#### Backup sulla HistoROM

HistoROM è una memoria non volatile del dispositivo in forma di EEPROM.



Mentre è in corso questa azione, la configurazione non può essere modificata mediante il display locale ed è visualizzato un messaggio sullo stato di elaborazione.

### 10.7.7 Uso dei parametri per l'amministrazione del dispositivo

Il sottomenu sottomenu **Amministrazione** guida l'utente sistematicamente attraverso tutti i parametri che possono servire a scopo di amministrazione del dispositivo.

**Navigazione**

Menu "Configurazione" → Configurazione avanzata → Amministrazione

▶ Amministrazione		
▶ Definire codice di accesso		→ 146
▶ Reset codice d'accesso		→ 146
Reset del dispositivo		→ 147

**Uso del parametro per definire il codice di accesso****Navigazione**

Menu "Configurazione" → Configurazione avanzata → Amministrazione → Definire codice di accesso

▶ Definire codice di accesso		
Definire codice di accesso		→ 146
Confermare codice di accesso		→ 146

**Panoramica dei parametri con una breve descrizione**

Parametro	Descrizione	Inserimento dell'utente
Definire codice di accesso	Limitazione d'accesso in scrittura ai parametri per proteggere la configurazione del dispositivo contro i cambiamenti non desiderati.	Stringa di caratteri a 16 cifre max., compresi numeri, lettere e caratteri speciali
Confermare codice di accesso	Conferma del codice di accesso inserito.	Stringa di caratteri a 16 cifre max., compresi numeri, lettere e caratteri speciali

**Uso del parametro per ripristinare il codice di accesso****Navigazione**

Menu "Configurazione" → Configurazione avanzata → Amministrazione → Reset codice d'accesso

▶ Reset codice d'accesso		
Tempo di funzionamento		→ 147
Reset codice d'accesso		→ 147

### Panoramica dei parametri con una breve descrizione

Parametro	Descrizione	Interfaccia utente / Inserimento dell'utente
Tempo di funzionamento	Indica da quanto tempo è in funzione il dispositivo.	Giorni (g), ore (h), minuti (m) e secondi (s)
Reset codice d'accesso	Reset codice d'accesso alle impostazioni di fabbrica.  Per ottenere un codice di reset, contattare l'Organizzazione di Assistenza Endress+Hauser locale. Il codice di reset può essere inserito solo mediante: <ul style="list-style-type: none"> <li>▪ Web browser</li> <li>▪ DeviceCare, FieldCare (mediante interfaccia service CDI-RJ45)</li> <li>▪ bus di campo</li> </ul>	Stringa di caratteri, compresi numeri, lettere e caratteri speciali

### Uso del parametro per un reset del dispositivo

#### Navigazione

Menu "Configurazione" → Configurazione avanzata → Amministrazione

### Panoramica dei parametri con una breve descrizione

Parametro	Descrizione	Selezione
Reset del dispositivo	Reset della configurazione dello strumento – sia totale che parziale – a condizioni definite.	<ul style="list-style-type: none"> <li>▪ Annulla/a</li> <li>▪ Reset impostazioni consegna</li> <li>▪ Riavvio dispositivo</li> <li>▪ Ricarica dati S-DAT di back up *</li> </ul>

\* La visibilità dipende dalle opzioni ordinate o dalla configurazione dello strumento

## 10.8 Simulazione

L'opzione sottomenu **Simulazione** consente di simulare varie variabili di processo nel processo e nella modalità di allarme del processo e di verificare le catene di segnali a valle (commutazioni di valvole o circuiti di regolazione chiuso). La simulazione può essere eseguita anche in assenza di una misura reale (assenza di portata di fluido nel dispositivo).

#### Navigazione



Menu "Diagnostica" → Simulazione

► Simulazione	
Assegna simulazione variabile misurata	→ ⓘ 149
Valore variabile di processo	→ ⓘ 149
Simulazione ingresso di stato	→ ⓘ 150
Livello segnale ingresso	→ ⓘ 150
Simulazione ingresso corrente 1 ... n	→ ⓘ 150
Valore corrente ingresso 1 ... n	→ ⓘ 150
Simulazione corrente uscita 1 ... n	→ ⓘ 149

Valore corrente uscita 1 ... n	→ 149
Simulazione uscita frequenza 1 ... n	→ 149
Valore di frequenza 1 ... n	→ 149
Simulazione uscita impulsi 1 ... n	→ 150
Valore dell'impulso 1 ... n	→ 150
Simulazione commutazione dell'uscita 1 ... n	→ 150
Stato commutazione 1 ... n	→ 150
Simulazione uscita relè 1 ... n	→ 150
Stato commutazione 1 ... n	→ 150
Simulazione allarme del dispositivo	→ 150
Categoria evento diagnostica	→ 150
Simulazione evento diagnostica	→ 150

## Panoramica dei parametri con una breve descrizione



Parametro	Prerequisito	Descrizione	Selezione / Inserimento dell'utente
Assegna simulazione variabile misurata	–	Selezione variabile di processo per la simulazione che è stata attivata.	<ul style="list-style-type: none"> <li>■ Disattivo/a</li> <li>■ Portata massica</li> <li>■ Portata volumetrica</li> <li>■ Portata volumetrica compensata *</li> <li>■ Portata massica trasportato *</li> <li>■ Portata massica trasportante *</li> <li>■ Portata volumetrica trasportato *</li> <li>■ Portata volumetrica trasportante *</li> <li>■ Portata volumetr. compensata trasportato *</li> <li>■ Portata volumetr. compensata trasportante *</li> <li>■ Densità</li> <li>■ Densità di riferimento *</li> <li>■ Densità di riferimento alternativa *</li> <li>■ Portata GSV *</li> <li>■ Portata GSV alternativa *</li> <li>■ Portata NSV *</li> <li>■ Portata NSV alternativa *</li> <li>■ Portata volumetrica S&amp;W *</li> <li>■ Water cut *</li> <li>■ Densità olio *</li> <li>■ Densità acqua *</li> <li>■ Portata massica olio *</li> <li>■ Portata massica acqua *</li> <li>■ Portata volumetrica olio *</li> <li>■ Portata volumetrica acqua *</li> <li>■ Portata volumetrica compensata olio *</li> <li>■ Portata volumetrica compensata acqua *</li> <li>■ Media densità pesata *</li> <li>■ Media temperatura pesata *</li> <li>■ Temperatura *</li> <li>■ Concentrazione *</li> </ul>
Valore variabile di processo	Una variabile di processo è selezionata in parametro <b>Assegna simulazione variabile misurata</b> (→ 149).	Inserire il valore di simulazione della variabile di processo scelta.	Dipende dalla variabile di processo selezionata
Simulazione corrente uscita 1 ... n	–	Commutare la simulazione dell'uscita di corrente ON e OFF.	<ul style="list-style-type: none"> <li>■ Disattivo/a</li> <li>■ Attivo/a</li> </ul>
Valore corrente uscita 1 ... n	Nella funzione Parametro <b>Simulazione corrente uscita 1 ... n</b> è selezionata l'opzione opzione <b>Attivo/a</b> .	Inserire il valore di corrente di simulazione.	3,59 ... 22,5 mA
Simulazione uscita frequenza 1 ... n	Nella funzione parametro <b>Modalità operativa</b> è selezionata l'opzione opzione <b>Frequenza</b> .	Commutare la simulazione dell'uscita di frequenza ON e OFF.	<ul style="list-style-type: none"> <li>■ Disattivo/a</li> <li>■ Attivo/a</li> </ul>
Valore di frequenza 1 ... n	Nella funzione Parametro <b>Simulazione uscita frequenza 1 ... n</b> è selezionata l'opzione opzione <b>Attivo/a</b> .	Inserire il valore di frequenza di simulazione.	0,0 ... 12 500,0 Hz

Parametro	Prerequisito	Descrizione	Selezione / Inserimento dell'utente
Simulazione uscita impulsi 1 ... n	Nella funzione parametro <b>Modalità operativa</b> è selezionata l'opzione opzione <b>Impulsi</b> .	Attiva e disattiva la simulazione dell'uscita impulso.  Per opzione <b>Valore fisso</b> : parametro <b>Larghezza impulso</b> (→  108) definisce la larghezza impulso dell'uscita impulsi.	<ul style="list-style-type: none"> <li>▪ Disattivo/a</li> <li>▪ Valore fisso</li> <li>▪ Valore conteggio decrementale</li> </ul>
Valore dell'impulso 1 ... n	Nella funzione Parametro <b>Simulazione uscita impulsi 1 ... n</b> è selezionata l'opzione opzione <b>Valore conteggio decrementale</b> .	Inserire il numero degli impulsi di simulazione.	0 ... 65535
Simulazione commutazione dell'uscita 1 ... n	Nella funzione parametro <b>Modalità operativa</b> è selezionata l'opzione opzione <b>Contatto</b> .	Commutare la simulazione dell'uscita di stato ON e OFF.	<ul style="list-style-type: none"> <li>▪ Disattivo/a</li> <li>▪ Attivo/a</li> </ul>
Stato commutazione 1 ... n	–	Selezionare lo stato dell'uscita di stato per la simulazione.	<ul style="list-style-type: none"> <li>▪ Aperto</li> <li>▪ Chiuso</li> </ul>
Simulazione uscita relè 1 ... n	–	Simulazione scatto dell'uscita relè on e off.	<ul style="list-style-type: none"> <li>▪ Disattivo/a</li> <li>▪ Attivo/a</li> </ul>
Stato commutazione 1 ... n	L'opzione opzione <b>Attivo/a</b> è selezionata nel parametro parametro <b>Simulazione commutazione dell'uscita 1 ... n</b> .	Selezione stato dell'uscita relè per la simulazione.	<ul style="list-style-type: none"> <li>▪ Aperto</li> <li>▪ Chiuso</li> </ul>
Simulazione allarme del dispositivo	–	Commutare l'allarme dello strumento ON e OFF.	<ul style="list-style-type: none"> <li>▪ Disattivo/a</li> <li>▪ Attivo/a</li> </ul>
Categoria evento diagnostica	–	Selezione di una categoria per l'evento diagnostico.	<ul style="list-style-type: none"> <li>▪ Sensore</li> <li>▪ elettronica</li> <li>▪ Configurazione</li> <li>▪ Processo</li> </ul>
Simulazione evento diagnostica	–	Selezione un evento della diagnostica per simulare questo evento.	<ul style="list-style-type: none"> <li>▪ Disattivo/a</li> <li>▪ Elenco delle opzioni per gli eventi diagnostici (dipende dalla categoria selezionata)</li> </ul>
Simulazione ingresso corrente 1 ... n	–	Attiva e disattiva la simulazione dell'ingresso in corrente.	<ul style="list-style-type: none"> <li>▪ Disattivo/a</li> <li>▪ Attivo/a</li> </ul>
Valore corrente ingresso 1 ... n	Nella funzione Parametro <b>Simulazione ingresso corrente 1 ... n</b> è selezionata l'opzione opzione <b>Attivo/a</b> .	Consente di inserire il valore corrente per la simulazione.	0 ... 22,5 mA
Simulazione ingresso di stato	–	Attiva disattiva simulazione ingresso di stato.	<ul style="list-style-type: none"> <li>▪ Disattivo/a</li> <li>▪ Attivo/a</li> </ul>
Livello segnale ingresso	Nella funzione parametro <b>Simulazione ingresso di stato</b> è selezionata l'opzione opzione <b>Attivo/a</b> .	Selezione livello del segnale per la simulazione dell'ingresso di stato.	<ul style="list-style-type: none"> <li>▪ Alto</li> <li>▪ Basso</li> </ul>

\* La visibilità dipende dalle opzioni ordinate o dalla configurazione dello strumento

## 10.9 Protezione delle impostazioni da accessi non autorizzati

Per proteggere la configurazione del misuratore da modifiche involontarie, sono disponibili le seguenti opzioni di protezione scrittura:







- Proteggere l'accesso ai parametri mediante codice di accesso →  151
- Proteggere l'accesso al controllo locale mediante blocco dei tasti →  63
- Proteggere l'accesso al misuratore mediante interruttore di protezione scrittura →  152

### 10.9.1 Protezione scrittura mediante codice di accesso

Effetti del codice di accesso specifico dell'utilizzatore:

- Mediante il controllo locale, i parametri per la configurazione del misuratore sono protetti da scrittura e i relativi valori non possono più essere modificati.
- L'accesso al dispositivo è protetto mediante web browser e così anche i parametri per la configurazione del misuratore.
- L'accesso al dispositivo è protetto mediante FieldCare o DeviceCare (mediante interfaccia service CDI-RJ45) e così anche i parametri per la configurazione del misuratore.

#### Definizione del codice di accesso mediante display locale

1. Accedere a Parametro **Definire codice di accesso** (→  146).
  2. Stringa di caratteri a 16 cifre max, compresi numeri, lettere e caratteri speciali per il codice di accesso.
  3. Per confermare il codice, reinserire il codice di accesso Parametro **Confermare codice di accesso** (→  146).
    - ↳ Il simbolo  è visualizzato davanti a tutti i parametri protetti da scrittura.
-  ▪ Disattivazione della protezione di scrittura dei parametri tramite codice di accesso →  62.
- In caso di perdita del codice di accesso: reset del codice di accesso →  152.
  - Il ruolo con cui l'utente ha eseguito l'accesso è mostrato in Parametro **Stato accesso**.
    - Percorso di navigazione: Funzionamento → Stato accesso
    - Ruoli utente e relativi diritti di accesso →  62
  - Il dispositivo blocca nuovamente e automaticamente i parametri protetti da scrittura se non viene premuto alcun tasto per 10 minuti nella visualizzazione di navigazione e modifica.
  - Il dispositivo blocca automaticamente i parametri protetti da scrittura dopo 60 s se l'utente ritorna alla modalità di visualizzazione operativa da quella di navigazione e modifica.



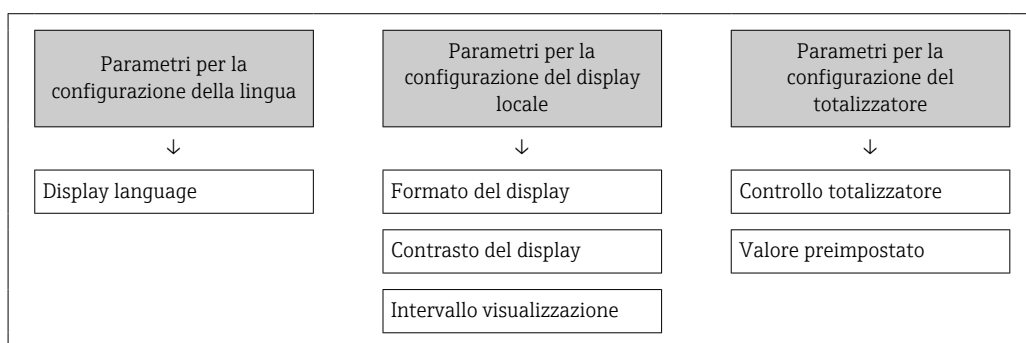

#### Parametri che possono essere sempre modificati mediante display locale

Alcuni parametri, che non hanno effetto sulla misura, non sono protetti da scrittura mediante il display locale. Nonostante sia stato definito un codice di accesso specifico dell'utilizzatore, possono sempre essere modificati, anche se gli altri parametri sono bloccati.



#### Definizione del codice di accesso mediante web browser

1. Accedere a parametro **Definire codice di accesso** (→  146).
2. Definire un codice numerico di 16 caratteri (max) come codice di accesso.





3. Per confermare il codice, reinserire il codice di accesso Parametro **Confermare codice di accesso** (→  146).
  - ↳ Il web browser apre la pagina di accesso.
-  Disattivazione della protezione di scrittura dei parametri tramite codice di accesso →  62.
  - In caso di perdita del codice di accesso: reset del codice di accesso →  152.
  - Parametro **Stato accesso** mostra il ruolo con cui l'utente ha eseguito l'accesso.
    - Percorso di navigazione: Funzionamento → Stato accesso
    - Ruoli utente e relativi diritti di accesso →  62

Se per 10 minuti non si eseguono azioni, il web browser ritorna automaticamente alla pagina di accesso.

### Reset del codice di accesso

In caso di smarrimento, il codice di accesso specifico dell'utilizzatore può essere ripristinato all'impostazione di fabbrica. A questo scopo si deve inserire un codice di reset. In seguito si potrà ridefinire il codice di accesso specifico dell'utilizzatore.

*Mediante web browser, FieldCare, DeviceCare (con interfaccia service CDI-RJ45), bus di campo*

-  I codici di reset possono essere rilasciati solo dall'Organizzazione di Assistenza Endress+Hauser locale. Il codice deve essere calcolato esplicitamente per ciascun dispositivo.
1. Annotare il numero di serie del dispositivo.
2. Leggere il parametro **Tempo di funzionamento**.
3. Contattare l'Organizzazione di Assistenza Endress+Hauser locale e riferire numero di serie e tempo di funzionamento.
  - ↳ Ottenere il codice di reset calcolato.
4. Inserire il codice di reset nel parametro **Reset codice d'accesso** (→  147).
  - ↳ Il codice di accesso è stato ripristinato all'impostazione di fabbrica **0000**. Può essere nuovamente definito →  151.
-  Per motivi di sicurezza IT, il codice di reset calcolato è valido solo per 96 ore a partire dal tempo di funzionamento specificato e per il numero di serie specifico. Se non è possibile ripristinare il dispositivo entro 96 ore, le opzioni sono due: aumentare di alcuni giorni il tempo di funzionamento letto oppure disattivare il dispositivo.

### 10.9.2 Protezione scrittura tramite microinterruttore protezione scrittura

Diversamente dalla protezione scrittura mediante codice di accesso specifico dell'utilizzatore, questa protezione consente di bloccare l'accesso in scrittura a tutto il menu operativo, con esclusione del **parametro "Contrasto del display"**.

I valori dei parametri sono adesso di sola lettura e non possono essere più modificati (eccetto **parametro "Contrasto del display"**):

- Mediante display locale
- Mediante protocollo PROFIBUS PA



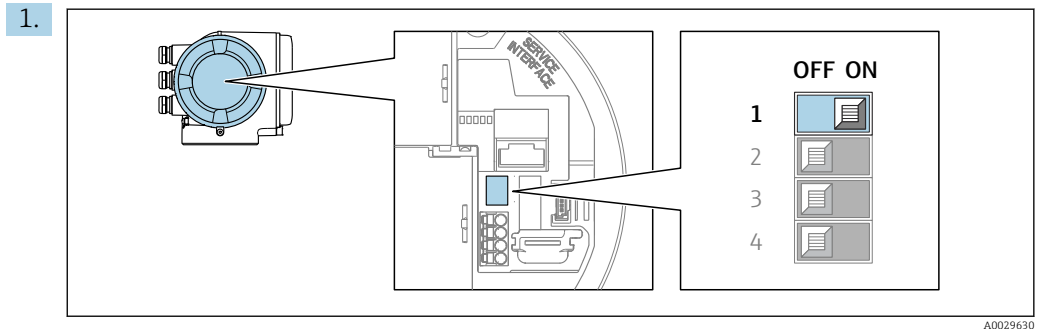

Impostando il microinterruttore di protezione scrittura (WP) sul modulo dell'elettronica principale in posizione **ON**, si attiva la protezione scrittura hardware.

- ↳ Nella funzione parametro **Condizione di blocco** è visualizzata l'opzione **Blocco scrittura hardware** → 154. Inoltre, sul display locale compare il simbolo  di fianco ai parametri nell'intestazione del display operativo e nella visualizzazione di navigazione.

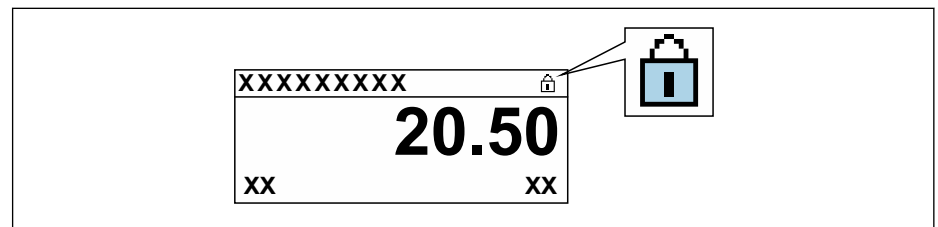

2. Impostando il microinterruttore di protezione scrittura (WP) sul modulo dell'elettronica principale in posizione **OFF** (impostazione di fabbrica), si disattiva la protezione scrittura hardware.

- ↳ In parametro **Condizione di blocco** → 154 non sono visualizzate opzioni. Sul display locale, il simbolo  non compare più di fianco ai parametri nell'intestazione del display operativo e nella visualizzazione di navigazione.



## 11 Funzionamento

### 11.1 Richiamare lo stato di blocco del dispositivo

Protezione scrittura del dispositivo attiva: parametro **Condizione di blocco**



Funzionamento → Condizione di blocco

Descrizione della funzione parametro "Condizione di blocco"

Opzioni	Descrizione
nessuna	È applicata l'autorizzazione di accesso visualizzata in Parametro <b>Stato accesso</b> →  62. È indicato solo sul display locale.
Blocco scrittura hardware	Il DIP switch per il blocco hardware è attivato sulla scheda PCB. Blocca l'accesso in scrittura ai parametri (ad es. mediante display locale o tool operativo) →  152.
Temporaneamente bloccato	L'accesso scrittura ai parametri è temporaneamente bloccato a causa di elaborazioni interne del dispositivo (ad es. upload/download dei dati, reset, ecc.). Non appena termina l'elaborazione interna, i parametri possono essere di nuovo modificati.



### 11.2 Impostazione della lingua operativa

 Informazioni dettagliate:

- Per configurare la lingua operativa →  89
- Per informazioni sulle lingue operative supportate dal misuratore →  276

### 11.3 Configurazione del display

Informazioni dettagliate:





- Sulle impostazioni di base per il display locale →  119
- Sulle impostazioni avanzate per il display locale →  138

### 11.4 Lettura dei valori misurati

Con la funzione sottomenu **Valori misurati**, si possono richiamare tutti i valori misurati.

#### Navigazione

Menu "Diagnostica" → Valori misurati

▶ Valori misurati	
▶ Variabili misurate	→  155
▶ Valori ingresso	→  167
▶ Valore di uscita	→  169
▶ Totalizzatore 1 ... n	→  136

### 11.4.1 Sottomenu "Variabili misurate"



Il Sottomenu **Variabili misurate** comprende tutti i parametri richiesti per visualizzare i valori misurati attuali per ogni variabile di processo.

#### Navigazione







Menu "Diagnostica" → Valori misurati → Variabili misurate









► Variabili misurate	
Portata massica	→ 157
Portata volumetrica	→ 157
Portata volumetrica compensata	→ 157
Densità	→ 157
Densità di riferimento	→ 157
Temperatura	→ 157
Pressione	→ 157
Concentrazione	→ 158
Portata massica trasportato	→ 158
Portata massica trasportante	→ 158
Portata volumetr. compensata trasportato	→ 158
Portata volumetr.compensata trasportante	→ 158
Portata volumetrica trasportato	→ 159
Portata volumetrica trasportante	→ 159
CTL	→ 159
CPL	→ 159
CTPL	→ 160
Portata volumetrica S&W	→ 160
Valore correzione S&W	→ 160
Densità di riferimento alternativa	→ 160







Portata GSV	→ 160
Portata GSV alternativa	→ 161
Portata NSV	→ 161
Portata NSV alternativa	→ 161
Olio CTL	→ 161
Olio CPL	→ 161
Olio CTPL	→ 162
Acqua CTL	→ 162
CTL alternativo	→ 162
CPL alternativo	→ 162
CTPL alternativo	→ 162
Densità di riferimento olio	→ 163
Densità di riferimento dell'acqua	→ 163
Densità olio	→ 163
Densità acqua	→ 163
Densità 2	→ 163
Water cut	→ 164
Portata volumetrica olio	→ 164
Portata volumetrica compensata olio	→ 164
Portata massica olio	→ 164
Portata volumetrica acqua	→ 164
Portata volumetrica compensata acqua	→ 165
Portata massica acqua	→ 165
Media densità pesata	→ 165
Media temperatura pesata	→ 165





Segnale del periodo di tempo (TPS)	→  166
Frequ. segnale del periodo di tempo (TPS)	→  166

### Panoramica dei parametri con una breve descrizione





Parametro	Prerequisito	Descrizione	Interfaccia utente	Impostazione di fabbrica
Portata massica	–	Visualizza la portata massica misurata attualmente. <i>Dipendenza</i> L'unità è presa da: parametro <b>Unità di portata massica</b> (→  93)	Numero a virgola mobile con segno	–
Portata volumetrica	–	Visualizza la portata volumetrica calcolata attualmente. <i>Interrelazione</i> L'unità ingegneristica è ottenuta dal parametro <b>Unità di portata volumetrica</b> (→  93).	Numero a virgola mobile con segno	–
Portata volumetrica compensata	–	Visualizza la portata volumetrica compensata che è calcolata attualmente. <i>Dipendenza</i> L'unità è presa da: parametro <b>Unità di portata volumetrica compensata</b> (→  93)	Numero a virgola mobile con segno	–
Densità	–	Visualizza la densità attuale. <i>Interrelazione</i> L'unità ingegneristica è ottenuta dal parametro <b>Unità di densità</b> (→  93).	Numero a virgola mobile con segno	–
Densità di riferimento	–	Visualizza la densità di riferimento che è calcolata attualmente. <i>Dipendenza</i> L'unità è presa da: parametro <b>Unità della densità di riferimento</b> (→  93)	Numero a virgola mobile con segno	–
Temperatura	–	Visualizza la misura della temperatura attuale del fluido. <i>Interrelazione</i> L'unità è presa da: parametro <b>Unità di misura temperatura</b> (→  94)	Numero a virgola mobile con segno	–
Valore di pressione	–	Visualizza un valore di pressione esterno o fisso. <i>Dipendenza</i> L'unità ingegneristica è ottenuta da parametro <b>Unità di pressione</b> (→  94).	Numero a virgola mobile con segno	–





Parametro	Prerequisito	Descrizione	Interfaccia utente	Impostazione di fabbrica
Concentrazione	<p>Per il seguente codice d'ordine: Codice d'ordine per "Pacchetto applicativo", opzione <b>ED</b> "Concentrazione"</p> <p> Le opzioni software abilitate attualmente sono visualizzate in parametro <b>Supervisione opzione SW attiva</b>.</p>	<p>Visualizza la concentrazione calcolata attualmente.</p> <p><i>Dipendenza</i> L'unità ingegneristica è ottenuta da parametro <b>Unità di concentrazione</b>.</p>	Numero a virgola mobile con segno	-
Portata massica trasportato	<p>Alle seguenti condizioni: Codice d'ordine per "Pacchetto applicativo", opzione <b>ED</b> "Concentrazione"</p> <p> Le opzioni software abilitate attualmente sono visualizzate in parametro <b>Supervisione opzione SW attiva</b>.</p>	<p>Visualizza la portata massica che è misurata attualmente per il fluido trasportato.</p> <p><i>Dipendenza</i> L'unità è presa da: parametro <b>Unità di portata massica</b> (→  93)</p>	Numero a virgola mobile con segno	-
Portata massica trasportante	<p>Alle seguenti condizioni: Codice d'ordine per "Pacchetto applicativo", opzione <b>ED</b> "Concentrazione"</p> <p> Le opzioni software abilitate attualmente sono visualizzate in parametro <b>Supervisione opzione SW attiva</b>.</p>	<p>Visualizza la portata massica attualmente misurata del fluido trasportante.</p> <p><i>Dipendenza</i> L'unità è presa da: parametro <b>Unità di portata massica</b> (→  93)</p>	Numero a virgola mobile con segno	-
Portata volumetr. compensata trasportato	<p>Alle seguenti condizioni:</p> <ul style="list-style-type: none"> <li>▪ Codice d'ordine per "Pacchetto applicativo", opzione <b>ED</b> "Concentrazione"</li> <li>▪ L'opzione opzione <b>Etanolo in acqua</b> o opzione <b>% Massa / % Volume</b> è selezionata in parametro <b>Selezione del tipo di liquido</b>.</li> </ul> <p> Le opzioni software abilitate attualmente sono visualizzate in parametro <b>Supervisione opzione SW attiva</b>.</p>	<p>Visualizza la portata volumetrica compensata misurata attualmente per il fluido trasportato.</p> <p><i>Dipendenza</i> L'unità ingegneristica è ottenuta da parametro <b>Unità di portata volumetrica</b> (→  93).</p>	Numero a virgola mobile con segno	-
Portata volumetr.compensata trasportante	<p>Alle seguenti condizioni:</p> <ul style="list-style-type: none"> <li>▪ Codice d'ordine per "Pacchetto applicativo", opzione <b>ED</b> "Concentrazione"</li> <li>▪ In parametro <b>Selezione del tipo di liquido</b> è selezionato il parametro opzione <b>Etanolo in acqua</b> o opzione <b>% Massa / % Volume</b>.</li> </ul> <p> Le opzioni software abilitate attualmente sono visualizzate in parametro <b>Supervisione opzione SW attiva</b>.</p>	<p>Visualizza la portata volumetrica compensata misurata attualmente per il fluido trasportato.</p> <p><i>Dipendenza</i> L'unità è presa da parametro <b>Unità di portata volumetrica</b> (→  93).</p>	Numero a virgola mobile con segno	-





Parametro	Prerequisito	Descrizione	Interfaccia utente	Impostazione di fabbrica
Portata volumetrica trasportato	<p>Alle seguenti condizioni:</p> <ul style="list-style-type: none"> <li>▪ Codice d'ordine per "Pacchetto applicativo", opzione <b>ED</b> "Concentrazione"</li> <li>▪ L'opzione opzione <b>Etanolo in acqua</b> o opzione <b>% Massa / % Volume</b> è selezionata in parametro <b>Selezione del tipo di liquido</b>.</li> <li>▪ Opzione <b>%vol</b> è selezionato in parametro <b>Unità di concentrazione</b>.</li> </ul> <p> Le opzioni software abilitate attualmente sono visualizzate in parametro <b>Supervisione opzione SW attiva</b>.</p>	<p>Visualizza la portata volumetrica misurata attualmente per il fluido trasportato.</p> <p><i>Dipendenza</i> L'unità è presa da parametro <b>Unità di portata volumetrica</b> (→  93).</p>	Numero a virgola mobile con segno	-
Portata volumetrica trasportante	<p>Alle seguenti condizioni:</p> <ul style="list-style-type: none"> <li>▪ Codice d'ordine per "Pacchetto applicativo", opzione <b>ED</b> "Concentrazione"</li> <li>▪ L'opzione opzione <b>Etanolo in acqua</b> o opzione <b>% Massa / % Volume</b> è selezionata in parametro <b>Selezione del tipo di liquido</b>.</li> <li>▪ Opzione <b>%vol</b> è selezionato in parametro <b>Unità di concentrazione</b>.</li> </ul> <p> Le opzioni software abilitate attualmente sono visualizzate in parametro <b>Supervisione opzione SW attiva</b>.</p>	<p>Visualizza la portata volumetrica misurata attualmente per il fluido trasportante.</p> <p><i>Dipendenza</i> L'unità è presa da parametro <b>Unità di portata volumetrica</b> (→  93).</p>	Numero a virgola mobile con segno	-
CTL	<p>Per il seguente codice d'ordine:</p> <ul style="list-style-type: none"> <li>▪ "Pacchetto applicativo", opzione EJ "Petrolio"</li> <li>▪ L'opzione opzione <b>Riferimenti correzione API</b> è selezionata in parametro <b>Modalità petrolio</b>.</li> </ul> <p> Le opzioni software abilitate attualmente sono visualizzate in parametro <b>Supervisione opzione SW attiva</b>.</p>	<p>Visualizza il fattore di taratura che rappresenta l'effetto della temperatura sul fluido. Viene usata per convertire la portata volumetrica misurata e la densità misurata in valori a temperatura di riferimento.</p>	Numero positivo a virgola mobile	-
CPL	<p>Per il seguente codice d'ordine:</p> <ul style="list-style-type: none"> <li>▪ "Pacchetto applicativo", opzione EJ "Petrolio"</li> <li>▪ L'opzione opzione <b>Riferimenti correzione API</b> è selezionata in parametro <b>Modalità petrolio</b>.</li> </ul> <p> Le opzioni software abilitate attualmente sono visualizzate in parametro <b>Supervisione opzione SW attiva</b>.</p>	<p>Visualizza il fattore di taratura che rappresenta l'effetto della pressione sul fluido. Viene usata per convertire la portata volumetrica misurata e la densità misurata in valori a pressione di riferimento.</p>	Numero positivo a virgola mobile	-





Parametro	Prerequisito	Descrizione	Interfaccia utente	Impostazione di fabbrica
CTPL	<p>Per il seguente codice d'ordine:</p> <ul style="list-style-type: none"> <li>▪ "Pacchetto applicativo", opzione EJ "Petrolio"</li> <li>▪ L'opzione opzione <b>Riferimenti correzione API</b> è selezionata in parametro <b>Modalità petrolio</b>.</li> </ul> <p> Le opzioni software abilitate attualmente sono visualizzate in parametro <b>Supervisione opzione SW attiva</b>.</p>	<p>Visualizza il fattore di taratura combinato che rappresenta l'effetto della temperatura e della pressione sul fluido. Serve a convertire la portata volumetrica misurata e la densità misurata in valori di temperatura e pressione di riferimento.</p>	Numero positivo a virgola mobile	-
Portata volumetrica S&W	<p>Per il seguente codice d'ordine:</p> <ul style="list-style-type: none"> <li>▪ "Pacchetto applicativo", opzione EJ "Petrolio"</li> <li>▪ L'opzione opzione <b>Riferimenti correzione API</b> è selezionata in parametro <b>Modalità petrolio</b>.</li> </ul> <p> Le opzioni software abilitate attualmente sono visualizzate in parametro <b>Supervisione opzione SW attiva</b>.</p>	<p>Visualizza la portata volumetrica di sedimenti e acqua calcolata dalla portata volumetrica totale misurata al netto della portata volumetrica netta.</p> <p><i>Dipendenza</i> L'unità è presa da: parametro <b>Unità di portata volumetrica</b></p>	Numero a virgola mobile con segno	-
Valore correzione S&W	<p>Per il seguente codice d'ordine:</p> <ul style="list-style-type: none"> <li>▪ "Pacchetto applicativo", opzione EJ "Petrolio"</li> <li>▪ L'opzione opzione <b>Valore esterno</b> o opzione <b>Ingresso corrente 1...n</b> è selezionata in parametro <b>S&amp;W modalità input</b>.</li> </ul> <p> Le opzioni software abilitate attualmente sono visualizzate in parametro <b>Supervisione opzione SW attiva</b>.</p>	<p>Visualizza valore di correzione per sedimento e acqua.</p>	Numero positivo a virgola mobile	-
Densità di riferimento alternativa	<p>Per il seguente codice d'ordine:</p> <ul style="list-style-type: none"> <li>▪ "Pacchetto applicativo", opzione EJ "Petrolio"</li> <li>▪ In parametro <b>Modalità petrolio</b>, è selezionata l'opzione opzione <b>Riferimenti correzione API</b>.</li> </ul> <p> Le opzioni software abilitate attualmente sono visualizzate in parametro <b>Supervisione opzione SW attiva</b>.</p>	<p>Visualizza la densità del fluido alla temperatura di riferimento alternativa.</p> <p><i>Dipendenza</i> L'unità è presa da: parametro <b>Unità della densità di riferimento</b></p>	Numero a virgola mobile con segno	-
Portata GSV	<p>Per il seguente codice d'ordine:</p> <ul style="list-style-type: none"> <li>▪ "Pacchetto applicativo", opzione EJ "Petrolio"</li> <li>▪ L'opzione opzione <b>Riferimenti correzione API</b> è selezionata in parametro <b>Modalità petrolio</b>.</li> </ul> <p> Le opzioni software abilitate attualmente sono visualizzate in parametro <b>Supervisione opzione SW attiva</b>.</p>	<p>Visualizza la portata volumetrica totale misurata, corretta alla temperatura e pressione di riferimento.</p> <p><i>Dipendenza</i> L'unità è presa da: parametro <b>Unità di portata volumetrica compensata</b></p>	Numero a virgola mobile con segno	-









Parametro	Prerequisito	Descrizione	Interfaccia utente	Impostazione di fabbrica
Portata GSV alternativa	<p>Per il seguente codice d'ordine:</p> <ul style="list-style-type: none"> <li>▪ "Pacchetto applicativo", opzione EJ "Petrolio"</li> <li>▪ In parametro <b>Modalità petrolio</b>, è selezionata l'opzione opzione <b>Riferimenti correzione API</b>.</li> </ul> <p> Le opzioni software abilitate attualmente sono visualizzate in parametro <b>Supervisione opzione SW attiva</b>.</p>	<p>Visualizza la portata volumetrica totale misurata, corretta alla temperatura e pressione di riferimento alternative.</p> <p><i>Dipendenza</i> L'unità è presa da: parametro <b>Unità di portata volumetrica compensata</b></p>	Numero a virgola mobile con segno	-
Portata NSV	<p>Per il seguente codice d'ordine:</p> <ul style="list-style-type: none"> <li>▪ "Pacchetto applicativo", opzione EJ "Petrolio"</li> <li>▪ L'opzione opzione <b>Riferimenti correzione API</b> è selezionata in parametro <b>Modalità petrolio</b>.</li> </ul> <p> Le opzioni software abilitate attualmente sono visualizzate in parametro <b>Supervisione opzione SW attiva</b>.</p>	<p>Visualizza la portata volumetrica netta calcolata dalla portata volumetrica totale misurata al netto del valore di sedimenti e acqua e al netto della contrazione.</p> <p><i>Dipendenza</i> L'unità è presa da: parametro <b>Unità di portata volumetrica compensata</b></p>	Numero a virgola mobile con segno	-
Portata NSV alternativa	<p>Per il seguente codice d'ordine:</p> <ul style="list-style-type: none"> <li>▪ "Pacchetto applicativo", opzione EJ "Petrolio"</li> <li>▪ In parametro <b>Modalità petrolio</b>, è selezionata l'opzione opzione <b>Riferimenti correzione API</b>.</li> </ul> <p> Le opzioni software abilitate attualmente sono visualizzate in parametro <b>Supervisione opzione SW attiva</b>.</p>	<p>Visualizza la portata volumetrica netta calcolata dalla portata volumetrica totale alternativa misurata al netto del valore di sedimenti e acqua e al netto della contrazione.</p> <p><i>Dipendenza</i> L'unità è presa da: parametro <b>Unità di portata volumetrica compensata</b></p>	Numero a virgola mobile con segno	-
Olio CTL	<p>Per il seguente codice d'ordine:</p> <ul style="list-style-type: none"> <li>▪ "Pacchetto applicativo", opzione EJ "Petrolio"</li> <li>▪ In parametro <b>Modalità petrolio</b>, è selezionata l'opzione opzione <b>Net oil &amp; water cut</b>.</li> </ul> <p> Le opzioni software abilitate attualmente sono visualizzate in parametro <b>Supervisione opzione SW attiva</b>.</p>	<p>Visualizza il fattore di correzione che rappresenta l'effetto della temperatura sull'olio. Viene usata per convertire la portata volumetrica e la densità dell'olio misurate in valori a temperatura di riferimento.</p>	Numero positivo a virgola mobile	-
Olio CPL	<p>Per il seguente codice d'ordine:</p> <ul style="list-style-type: none"> <li>▪ "Pacchetto applicativo", opzione EJ "Petrolio"</li> <li>▪ In parametro <b>Modalità petrolio</b>, è selezionata l'opzione opzione <b>Net oil &amp; water cut</b>.</li> </ul> <p> Le opzioni software abilitate attualmente sono visualizzate in parametro <b>Supervisione opzione SW attiva</b>.</p>	<p>Visualizza il fattore di correzione che rappresenta l'effetto della pressione sull'olio. Viene usata per convertire la portata volumetrica e la densità dell'olio misurate in valori a pressione di riferimento.</p>	Numero positivo a virgola mobile	-

Parametro	Prerequisito	Descrizione	Interfaccia utente	Impostazione di fabbrica
Olio CTPL	<p>Per il seguente codice d'ordine:</p> <ul style="list-style-type: none"> <li>▪ "Pacchetto applicativo", opzione <b>EJ</b> "Petrolio"</li> <li>▪ In parametro <b>Modalità petrolio</b>, è selezionata l'opzione opzione <b>Net oil &amp; water cut</b>.</li> </ul> <p> Le opzioni software abilitate attualmente sono visualizzate in parametro <b>Supervisione opzione SW attiva</b>.</p>	Visualizza il fattore di correzione combinato che rappresenta l'effetto della temperatura e della pressione sull'olio. Viene usata per convertire la portata volumetrica e la densità dell'olio misurata in valori a temperatura e pressione di riferimento.	Numero positivo a virgola mobile	-
Acqua CTL	<p>Per il seguente codice d'ordine:</p> <ul style="list-style-type: none"> <li>▪ "Pacchetto applicativo", opzione <b>EJ</b> "Petrolio"</li> <li>▪ In parametro <b>Modalità petrolio</b>, è selezionata l'opzione opzione <b>Net oil &amp; water cut</b>.</li> </ul> <p> Le opzioni software abilitate attualmente sono visualizzate in parametro <b>Supervisione opzione SW attiva</b>.</p>	Visualizza il fattore di correzione che rappresenta l'effetto della temperatura sull'acqua. Viene usata per convertire la portata volumetrica e la densità dell'acqua misurate in valori a temperatura di riferimento.	Numero positivo a virgola mobile	-
CTL alternativo	<p>Per il seguente codice d'ordine:</p> <ul style="list-style-type: none"> <li>▪ "Pacchetto applicativo", opzione <b>EJ</b> "Petrolio"</li> <li>▪ In parametro <b>Modalità petrolio</b>, è selezionata l'opzione opzione <b>Riferimenti correzione API</b>.</li> </ul> <p> Le opzioni software abilitate attualmente sono visualizzate in parametro <b>Supervisione opzione SW attiva</b>.</p>	Visualizza il fattore di correzione che rappresenta l'effetto della temperatura sul fluido. Viene usata per convertire la portata volumetrica e la densità misurate in valori a temperatura di riferimento alternativa.	Numero positivo a virgola mobile	-
CPL alternativo	<p>Per il seguente codice d'ordine:</p> <ul style="list-style-type: none"> <li>▪ "Pacchetto applicativo", opzione <b>EJ</b> "Petrolio"</li> <li>▪ In parametro <b>Modalità petrolio</b>, è selezionata l'opzione opzione <b>Riferimenti correzione API</b>.</li> </ul> <p> Le opzioni software abilitate attualmente sono visualizzate in parametro <b>Supervisione opzione SW attiva</b>.</p>	Visualizza il fattore di correzione che rappresenta l'effetto della pressione sul fluido. Viene usata per convertire la portata volumetrica e la densità misurate in valori a pressione di riferimento alternativa.	Numero positivo a virgola mobile	-
CTPL alternativo	<p>Per il seguente codice d'ordine:</p> <ul style="list-style-type: none"> <li>▪ "Pacchetto applicativo", opzione <b>EJ</b> "Petrolio"</li> <li>▪ In parametro <b>Modalità petrolio</b>, è selezionata l'opzione opzione <b>Riferimenti correzione API</b>.</li> </ul> <p> Le opzioni software abilitate attualmente sono visualizzate in parametro <b>Supervisione opzione SW attiva</b>.</p>	Visualizza il fattore di correzione combinato che rappresenta l'effetto della temperatura e della pressione sul fluido. Viene usata per convertire la portata volumetrica e la densità misurate in valori a temperatura e pressione di riferimento alternative.	Numero positivo a virgola mobile	-

Parametro	Prerequisito	Descrizione	Interfaccia utente	Impostazione di fabbrica
Densità di riferimento olio	<p>Per il seguente codice d'ordine:</p> <ul style="list-style-type: none"> <li>▪ "Pacchetto applicativo", opzione <b>EJ</b> "Petrolio"</li> <li>▪ In parametro <b>Modalità petrolio</b>, è selezionata l'opzione opzione <b>Net oil &amp; water cut</b>.</li> </ul> <p> Le opzioni software abilitate attualmente sono visualizzate in parametro <b>Supervisione opzione SW attiva</b>.</p>		Numero a virgola mobile con segno	-
Densità di riferimento dell'acqua	<p>Per il seguente codice d'ordine:</p> <ul style="list-style-type: none"> <li>▪ "Pacchetto applicativo", opzione <b>EJ</b> "Petrolio"</li> <li>▪ In parametro <b>Modalità petrolio</b>, è selezionata l'opzione opzione <b>Net oil &amp; water cut</b>.</li> </ul> <p> Le opzioni software abilitate attualmente sono visualizzate in parametro <b>Supervisione opzione SW attiva</b>.</p>		Numero a virgola mobile con segno	-
Densità olio	<p>Per il seguente codice d'ordine:</p> <ul style="list-style-type: none"> <li>▪ "Pacchetto applicativo", opzione <b>EJ</b> "Petrolio"</li> <li>▪ In parametro <b>Modalità petrolio</b>, è selezionata l'opzione opzione <b>Net oil &amp; water cut</b>.</li> </ul> <p> Le opzioni software abilitate attualmente sono visualizzate in parametro <b>Supervisione opzione SW attiva</b>.</p>	Visualizza la densità dell'olio misurata attualmente.	Numero a virgola mobile con segno	-
Densità acqua	<p>Per il seguente codice d'ordine:</p> <ul style="list-style-type: none"> <li>▪ "Pacchetto applicativo", opzione <b>EJ</b> "Petrolio"</li> <li>▪ In parametro <b>Modalità petrolio</b>, è selezionata l'opzione opzione <b>Net oil &amp; water cut</b>.</li> </ul> <p> Le opzioni software abilitate attualmente sono visualizzate in parametro <b>Supervisione opzione SW attiva</b>.</p>	Visualizza la densità dell'acqua misurata attualmente.	Numero a virgola mobile con segno	-
Densità 2	<p>Per il seguente codice d'ordine:</p> <ul style="list-style-type: none"> <li>▪ "Pacchetto applicativo", opzione <b>EH</b> "Funzione di densità estesa"</li> <li>▪ "Pacchetto applicativo", opzione <b>EI</b> "Densità Premium"</li> </ul> <p> Le opzioni software abilitate attualmente sono visualizzate in parametro <b>Supervisione opzione SW attiva</b>.</p>	Mostra la densità attualmente misurata nella seconda unità di densità specificata.	Numero a virgola mobile con segno	-

Parametro	Prerequisito	Descrizione	Interfaccia utente	Impostazione di fabbrica
Water cut	<p>Per il seguente codice d'ordine:</p> <ul style="list-style-type: none"> <li>▪ "Pacchetto applicativo", opzione <b>EJ</b> "Petrolio"</li> <li>▪ In parametro <b>Modalità petrolio</b>, è selezionata l'opzione opzione <b>Riferimenti correzione API</b>.</li> </ul> <p> Le opzioni software abilitate attualmente sono visualizzate in parametro <b>Supervisione opzione SW attiva</b>.</p>	<p>Visualizza la portata volumetrica percentuale dell'acqua rispetto alla portata volumetrica totale del fluido.</p>	0 ... 100 %	-
Portata volumetrica olio	<p>Per il seguente codice d'ordine:</p> <ul style="list-style-type: none"> <li>▪ "Pacchetto applicativo", opzione <b>EJ</b> "Petrolio"</li> <li>▪ In parametro <b>Modalità petrolio</b>, è selezionata l'opzione opzione <b>Net oil &amp; water cut</b>.</li> </ul> <p> Le opzioni software abilitate attualmente sono visualizzate in parametro <b>Supervisione opzione SW attiva</b>.</p>	<p>Visualizza la portata volumetrica dell'olio calcolata attualmente.</p> <p>Dipendenza:</p> <ul style="list-style-type: none"> <li>▪ In base al valore visualizzato in parametro <b>Water cut</b></li> <li>▪ L'unità è presa da: parametro <b>Unità di portata volumetrica</b></li> </ul>	Numero a virgola mobile con segno	-
Portata volumetrica compensata olio	<p>Per il seguente codice d'ordine:</p> <ul style="list-style-type: none"> <li>▪ "Pacchetto applicativo", opzione <b>EJ</b> "Petrolio"</li> <li>▪ In parametro <b>Modalità petrolio</b>, è selezionata l'opzione opzione <b>Net oil &amp; water cut</b>.</li> </ul> <p> Le opzioni software abilitate attualmente sono visualizzate in parametro <b>Supervisione opzione SW attiva</b>.</p>	<p>Visualizza la portata volumetrica dell'olio calcolata attualmente, calcolata a valori a temperature e pressione di riferimento.</p> <p>Dipendenza:</p> <ul style="list-style-type: none"> <li>▪ In base al valore visualizzato in parametro <b>Water cut</b></li> <li>▪ L'unità è presa da: parametro <b>Unità di portata volumetrica compensata</b></li> </ul>	Numero a virgola mobile con segno	-
Portata massica olio	<p>Per il seguente codice d'ordine:</p> <ul style="list-style-type: none"> <li>▪ "Pacchetto applicativo", opzione <b>EJ</b> "Petrolio"</li> <li>▪ In parametro <b>Modalità petrolio</b>, è selezionata l'opzione opzione <b>Net oil &amp; water cut</b>.</li> </ul> <p> Le opzioni software abilitate attualmente sono visualizzate in parametro <b>Supervisione opzione SW attiva</b>.</p>	<p>Visualizza la portata massica dell'olio calcolata attualmente.</p> <p>Dipendenza:</p> <ul style="list-style-type: none"> <li>▪ In base al valore visualizzato in parametro <b>Water cut</b></li> <li>▪ L'unità è presa da: parametro <b>Unità di portata massica</b></li> </ul>	Numero a virgola mobile con segno	-
Portata volumetrica acqua	<p>Per il seguente codice d'ordine:</p> <ul style="list-style-type: none"> <li>▪ "Pacchetto applicativo", opzione <b>EJ</b> "Petrolio"</li> <li>▪ In parametro <b>Modalità petrolio</b>, è selezionata l'opzione opzione <b>Net oil &amp; water cut</b>.</li> </ul> <p> Le opzioni software abilitate attualmente sono visualizzate in parametro <b>Supervisione opzione SW attiva</b>.</p>	<p>Visualizza la portata volumetrica dell'acqua calcolata attualmente.</p> <p>Dipendenza:</p> <ul style="list-style-type: none"> <li>▪ In base al valore visualizzato in parametro <b>Water cut</b></li> <li>▪ L'unità è presa da: parametro <b>Unità di portata volumetrica</b></li> </ul>	Numero a virgola mobile con segno	-

Parametro	Prerequisito	Descrizione	Interfaccia utente	Impostazione di fabbrica
Portata volumetrica compensata acqua	<p>Per il seguente codice d'ordine:</p> <ul style="list-style-type: none"> <li>▪ "Pacchetto applicativo", opzione <b>EJ</b> "Petrolio"</li> <li>▪ In parametro <b>Modalità petrolio</b>, è selezionata l'opzione <b>Net oil &amp; water cut</b>.</li> </ul> <p> Le opzioni software abilitate attualmente sono visualizzate in parametro <b>Supervisione opzione SW attiva</b>.</p>	<p>Visualizza la portata volumetrica dell'acqua calcolata attualmente, calcolata a valori a temperature e pressione di riferimento.</p> <p>Dipendenza:</p> <ul style="list-style-type: none"> <li>▪ In base al valore visualizzato in parametro <b>Water cut</b></li> <li>▪ L'unità è presa da: parametro <b>Unità di portata volumetrica compensata</b></li> </ul>	Numero a virgola mobile con segno	–
Portata massica acqua	<p>Per il seguente codice d'ordine:</p> <ul style="list-style-type: none"> <li>▪ "Pacchetto applicativo", opzione <b>EJ</b> "Petrolio"</li> <li>▪ In parametro <b>Modalità petrolio</b>, è selezionata l'opzione <b>Net oil &amp; water cut</b>.</li> </ul> <p> Le opzioni software abilitate attualmente sono visualizzate in parametro <b>Supervisione opzione SW attiva</b>.</p>	<p>Visualizza la portata massica dell'acqua calcolata attualmente.</p> <p>Dipendenza:</p> <ul style="list-style-type: none"> <li>▪ In base al valore visualizzato in parametro <b>Water cut</b></li> <li>▪ L'unità è presa da: parametro <b>Unità di portata massica</b></li> </ul>	Numero a virgola mobile con segno	–
Media densità pesata	<p>Per il seguente codice d'ordine:</p> <ul style="list-style-type: none"> <li>▪ "Pacchetto applicativo", opzione <b>EJ</b> "Petrolio"</li> <li>▪ "Pacchetto applicativo", opzione <b>EM</b> "Petrolio + Funzione di bloccaggio"</li> </ul> <p> Le opzioni software abilitate attualmente sono visualizzate in parametro <b>Supervisione opzione SW attiva</b>.</p>	<p>Visualizza la media ponderata della densità dall'ultimo azzeramento delle medie della densità.</p> <p>Dipendenza:</p> <ul style="list-style-type: none"> <li>▪ L'unità è presa da: parametro <b>Unità di densità</b></li> <li>▪ Il valore viene reimpostato su NaN (Not a Number) tramite parametro <b>Reset medie pesate</b></li> </ul>	Numero a virgola mobile con segno	–
Media temperatura pesata	<p>Per il seguente codice d'ordine:</p> <ul style="list-style-type: none"> <li>▪ "Pacchetto applicativo", opzione <b>EJ</b> "Petrolio"</li> <li>▪ "Pacchetto applicativo", opzione <b>EM</b> "Petrolio + Funzione di bloccaggio"</li> </ul> <p> Le opzioni software abilitate attualmente sono visualizzate in parametro <b>Supervisione opzione SW attiva</b>.</p>	<p>Visualizza la media ponderata della temperatura dall'ultimo azzeramento delle medie della temperatura.</p> <p>Dipendenza:</p> <ul style="list-style-type: none"> <li>▪ L'unità è presa da: parametro <b>Unità di misura temperatura</b></li> <li>▪ Il valore viene reimpostato su NaN (Not a Number) tramite parametro <b>Reset medie pesate</b></li> </ul>	Numero a virgola mobile con segno	–

Parametro	Prerequisito	Descrizione	Interfaccia utente	Impostazione di fabbrica
Segnale del periodo di tempo (TPS)	Per il seguente codice d'ordine: <ul style="list-style-type: none"> <li>▪ "Pacchetto applicativo", opzione <b>EH</b> "Funzione di densità estesa"</li> <li>▪ "Pacchetto applicativo", opzione <b>EI</b> "Densità Premium"</li> </ul>  Le opzioni software abilitate attualmente sono visualizzate in parametro <b>Supervisione</b> <b>opzione SW attiva</b> .	Mostra il segnale del periodo di tempo (TPS) attualmente calcolato. Corrisponde alla densità misurata.	Numero positivo a virgola mobile	-
Frequ. segnale del periodo di tempo (TPS)	Per il seguente codice d'ordine: <ul style="list-style-type: none"> <li>▪ "Pacchetto applicativo", opzione <b>EH</b> "Funzione di densità estesa"</li> <li>▪ "Pacchetto applicativo", opzione <b>EI</b> "Densità Premium"</li> </ul>  Le opzioni software abilitate attualmente sono visualizzate in parametro <b>Supervisione</b> <b>opzione SW attiva</b> .	Mostra la frequenza del segnale del periodo di tempo (TPS) attualmente calcolato. Corrisponde alla densità misurata.	0 ... 10000 Hz	-

### 11.4.2 Totalizzatore

Il sottomenu sottomenu **Totalizzatore** comprende tutti i parametri richiesti per visualizzare i valori misurati attuali di ogni totalizzatore.

#### Navigazione

Menu "Diagnostica" → Valori misurati → Totalizzatore

▶ Totalizzatore

Assegna variabile di processo 1 ... n

Valore totalizzatore 1 ... n

Stato totalizzatore 1 ... n

Stato totalizzatore 1 ... n (Hex)

## Panoramica dei parametri con una breve descrizione

Parametro	Prerequisito	Descrizione	Selezione / Inserimento dell'utente / Interfaccia utente
Assegna variabile di processo	–	Selezione della variabile di processo per il totalizzatore.	<ul style="list-style-type: none"> <li>■ Portata massica</li> <li>■ Portata volumetrica</li> <li>■ Portata volumetrica compensata *</li> <li>■ Portata massica trasportato *</li> <li>■ Portata massica trasportante *</li> <li>■ Portata volumetrica trasportato *</li> <li>■ Portata volumetrica trasportante *</li> <li>■ Portata volumetr. compensata trasportato *</li> <li>■ Portata volumetr. compensata trasportante *</li> <li>■ Portata GSV *</li> <li>■ Portata GSV alternativa *</li> <li>■ Portata NSV *</li> <li>■ Portata NSV alternativa *</li> <li>■ Portata volumetrica S&amp;W *</li> <li>■ Portata massica olio *</li> <li>■ Portata massica acqua *</li> <li>■ Portata volumetrica olio *</li> <li>■ Portata volumetrica acqua *</li> <li>■ Portata volumetrica compensata olio *</li> <li>■ Portata volumetrica compensata acqua *</li> </ul>
Valore del totalizzatore 1 ... n	Una delle seguenti opzioni è selezionata in parametro <b>Assegna variabile di processo</b> : <ul style="list-style-type: none"> <li>■ Portata volumetrica</li> <li>■ Portata massica</li> <li>■ Portata volumetrica compensata</li> <li>■ Portata massica totale</li> <li>■ Portata massica condensato</li> <li>■ Portata energia</li> <li>■ Differenza portata energia</li> </ul>	Visualizza il valore attuale, conteggiato dal totalizzatore.	Numero a virgola mobile con segno
Stato del totalizzatore 1 ... n	–	Visualizza lo stato corrente del totalizzatore.	<ul style="list-style-type: none"> <li>■ Good</li> <li>■ Uncertain</li> <li>■ Bad</li> </ul>
Stato del totalizzatore 1 ... n	Nel parametro <b>Target mode</b> , è selezionata l'opzione <b>Auto</b> .	Visualizza il valore di stato (hex) corrente del totalizzatore.	0 ... 0xFF

\* La visibilità dipende dalle opzioni ordinate o dalla configurazione dello strumento

### 11.4.3 Sottomenu "Valori ingresso"

Il sottomenu **Valori ingresso** guida l'operatore sistematicamente fino ai singoli valori di ingresso.

**Navigazione**

Menu "Diagnostica" → Valori misurati → Valori ingresso

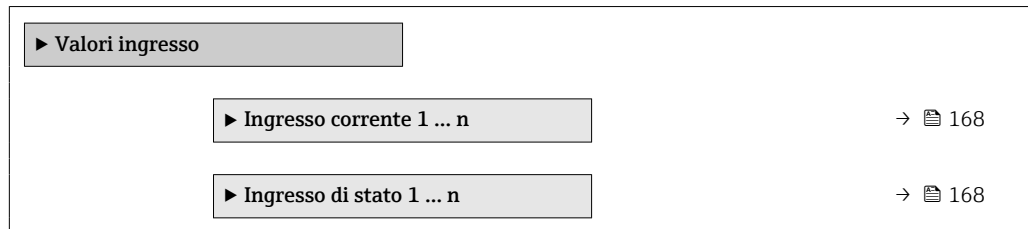

**Valori di ingresso per l'ingresso in corrente**

Il sottomenu sottomenu **Ingresso corrente 1 ... n** comprende tutti i parametri richiesti per visualizzare i valori misurati attuali per ogni ingresso in corrente.

**Navigazione**

Menu "Diagnostica" → Valori misurati → Valori ingresso → Ingresso corrente 1 ... n

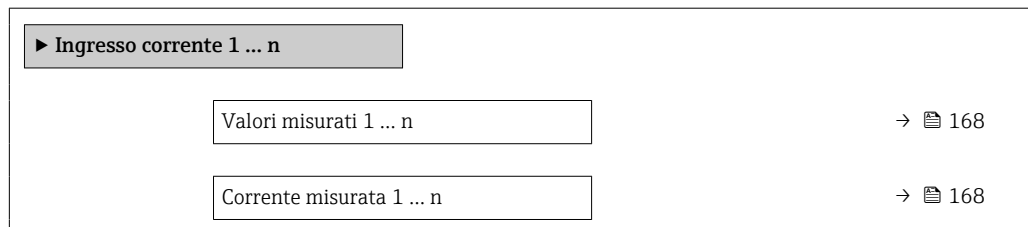

**Panoramica dei parametri con una breve descrizione**

Parametro	Descrizione	Interfaccia utente
Valori misurati 1 ... n	Visualizza il valore dell'ingresso in corrente.	Numero a virgola mobile con segno
Corrente misurata 1 ... n	Visualizza il valore attuale dell'ingresso in corrente.	0 ... 22,5 mA

**Valori di ingresso per l'ingresso di stato**

Il sottomenu sottomenu **Ingresso di stato 1 ... n** comprende tutti i parametri richiesti per visualizzare i valori misurati attuali per ogni ingresso di stato.

**Navigazione**

Menu "Diagnostica" → Valori misurati → Valori ingresso → Ingresso di stato 1 ... n

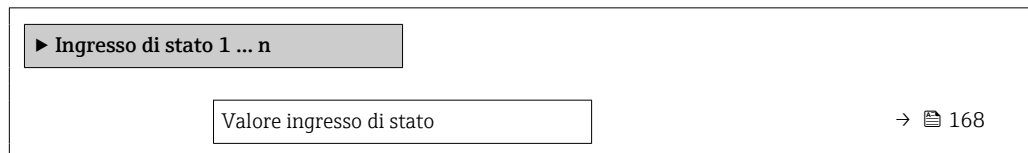

**Panoramica dei parametri con una breve descrizione**

Parametro	Descrizione	Interfaccia utente
Valore ingresso di stato	Visualizza il livello del segnale d'ingresso attuale.	<ul style="list-style-type: none"> <li>▪ Alto</li> <li>▪ Basso</li> </ul>



### 11.4.4 Valore di uscita

Il sottomenu sottomenu **Valore di uscita** comprende tutti i parametri richiesti per visualizzare i valori misurati attuali di ogni uscita.

#### Navigazione

Menu "Diagnostica" → Valori misurati → Valore di uscita

▶ Valore di uscita		
▶ Uscita in corrente 1 ... n		→ 169
▶ Selez. uscita Impulsi/Frequenza/ Stato 1 ... n		→ 169
▶ Uscita relè 1 ... n		→ 170

#### Valori di uscita dell'uscita in corrente

Il sottomenu sottomenu **Valore corrente uscita** comprende tutti i parametri richiesti per visualizzare i valori misurati attuali per ogni uscita in corrente.

#### Navigazione

Menu "Diagnostica" → Valori misurati → Valore di uscita → Valore corrente uscita 1 ... n

▶ Uscita in corrente 1 ... n		
Corrente d'uscita 1 ... n		→ 169
Corrente misurata 1 ... n		→ 169

#### Panoramica dei parametri con una breve descrizione

Parametro	Descrizione	Interfaccia utente
Corrente d'uscita 1	Visualizza il valore di corrente calcolato attualmente per l'uscita in corrente.	3,59 ... 22,5 mA
Corrente misurata	Visualizza il valore di corrente misurato attualmente per l'uscita in corrente.	0 ... 30 mA

#### Valori di uscita per l'uscita impulsi/frequenza/contatto

Il sottomenu sottomenu **Selez. uscita Impulsi/Frequenza/Stato 1 ... n** comprende tutti i parametri richiesti per visualizzare i valori misurati attuali per ogni uscita impulsi/frequenza/contatto.

**Navigazione**

Menu "Diagnostica" → Valori misurati → Valore di uscita → Selez. uscita Impulsi/Frequenza/Stato 1 ... n

▶ Selez. uscita Impulsi/Frequenza/Stato 1 ... n

Uscita frequenza 1 ... n	→  170
Uscita impulsi 1 ... n	→  170
Stato commutazione 1 ... n	→  170

**Panoramica dei parametri con una breve descrizione**

Parametro	Prerequisito	Descrizione	Interfaccia utente
Uscita frequenza 1 ... n	In parametro <b>Modalità operativa</b> è selezionata l'opzione opzione <b>Frequenza</b> .	Visualizza il valore misurato attualmente per l'uscita in frequenza.	0,0 ... 12 500,0 Hz
Uscita impulsi 1 ... n	L'opzione opzione <b>Impulsi</b> è selezionata nel parametro parametro <b>Modalità operativa</b> .	Visualizza la frequenza impulsi generata attualmente.	Numero positivo a virgola mobile
Stato commutazione 1 ... n	L'opzione opzione <b>Contatto</b> è selezionata in parametro <b>Modalità operativa</b> .	Visualizza lo stato attuale dell'uscita contatto.	<ul style="list-style-type: none"> <li>■ Aperto</li> <li>■ Chiuso</li> </ul>

**Valori di uscita per l'uscita a relè**

Il sottomenu sottomenu **Uscita relè 1 ... n** comprende tutti i parametri richiesti per visualizzare i valori misurati attuali per ogni uscita a relè.

**Navigazione**

Menu "Diagnostica" → Valori misurati → Valore di uscita → Uscita relè 1 ... n

▶ Uscita relè 1 ... n

Stato commutazione	→  170
Cicli di commutazione	→  170
Numero massimo cicli di commutazione	→  170

**Panoramica dei parametri con una breve descrizione**

Parametro	Descrizione	Interfaccia utente
Stato commutazione	Visualizza lo stato attuale del relè.	<ul style="list-style-type: none"> <li>■ Aperto</li> <li>■ Chiuso</li> </ul>
Cicli di commutazione	Visualizza il numero di tutti i cicli di commutazione eseguiti.	Numero intero positivo
Numero massimo cicli di commutazione	Visualizza il numero massimo dei cicli di commutazione garantiti.	Numero intero positivo

## 11.5 Adattamento del misuratore alle condizioni di processo

A questo scopo sono disponibili:

- Impostazioni di base utilizzando il menu **Configurazione** (→ 90)
- Impostazioni avanzate utilizzando il menu sottomenu **Configurazione avanzata** (→ 127)

## 11.6 Azzeramento di un totalizzatore

I totalizzatori sono azzerati in sottomenu **Funzionamento**:  
Controllo totalizzatore

*Campo funzione di parametro "Controllo totalizzatore"*

Opzioni	Descrizione
Avvia totalizzatore	Il totalizzatore viene avviato.
Reset + mantieni	Il processo di totalizzazione si arresta e il totalizzatore è azzerato.
Preimpostato + mantieni	Il processo di totalizzazione si arresta e il totalizzatore viene impostato al suo valore di inizio scala definito dal parametro <b>Valore preimpostato 1 ... n</b> .

### Navigazione

Menu "Funzionamento" → Gestione totalizzatore/i

▶ <b>Gestione totalizzatore/i</b>	
Controllo totalizzatore 1 ... n	→ 171
Valore preimpostato 1 ... n	→ 171
Azzerata tutti i totalizzatori	→ 171

### Panoramica dei parametri con una breve descrizione

Parametro	Prerequisito	Descrizione	Selezione / Inserimento dell'utente
Controllo totalizzatore 1 ... n	–	Controllare il valore del totalizzatore.	<ul style="list-style-type: none"> <li>▪ Avvia totalizzatore</li> <li>▪ Reset + mantieni</li> <li>▪ Preimpostato + mantieni</li> </ul>
Valore preimpostato 1 ... n	Nel parametro <b>Assegna variabile di processo</b> è selezionata una delle seguenti opzioni: <ul style="list-style-type: none"> <li>▪ Portata volumetrica</li> <li>▪ Portata massica</li> <li>▪ Portata volumetrica compensata</li> <li>▪ Portata massica totale</li> <li>▪ Portata massica condensato</li> <li>▪ Portata energia</li> <li>▪ Differenza portata energia</li> </ul>	Specifica il valore iniziale del totalizzatore.	Numero a virgola mobile con segno
Azzerata tutti i totalizzatori	–	Azzerare tutti i totalizzatori e avviare.	<ul style="list-style-type: none"> <li>▪ Annulla/a</li> <li>▪ Azzerata + totalizza</li> </ul>

## 11.7 Visualizzazione della cronologia dei valori di misura

Il pacchetto applicativo **HistoROM estesa** (opzione d'ordine) deve essere abilitato nel dispositivo per visualizzare la funzione sottomenu **Memorizzazione dati**. Quest'ultimo comprende tutti i parametri per la cronologia del valore misurato.

- i** La registrazione dati è disponibile anche mediante:
  - Tool per la gestione delle risorse di impianto FieldCare → 72.
  - Web browser

### Campo di funzioni

- Possono essere archiviati fino a 1000 valori misurati
- 4 canali di registrazione
- Intervallo per la registrazione dei dati regolabile
- Visualizza graficamente l'andamento del valore misurato per ogni canale di registrazione visualizzato

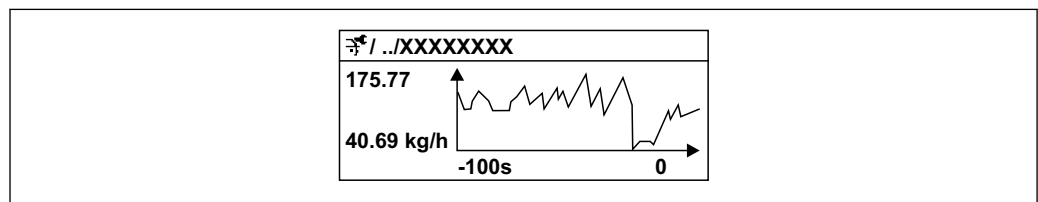

A0016357

31 Grafico di un andamento del valore misurato

- Asse x: a seconda del numero di canali selezionati, visualizza 250...1000 valori misurati di una variabile di processo.
- Asse y: visualizza il campo approssimativo del valore misurato e lo adatta costantemente alla misura in corso.

- i** Il contenuto della memoria dati è cancellato, se si modifica la durata dell'intervallo di registrazione o l'assegnazione delle variabili di processo ai canali.

### Navigazione

Menu "Diagnostica" → Memorizzazione dati







**► Memorizzazione dati**

Assegna canale 1	→ 72
Assegna canale 2	→ 75
Assegna canale 3	→ 75
Assegna canale 4	→ 75
Intervallo di memorizzazione	→ 75
Reset memorizzazioni	→ 75
Data logging	→ 75
Ritardo registrazione	→ 75

Controllo data logging	→ 📄 175
Stato data logging	→ 📄 175
Durata totale registrazione	→ 📄 175
▶ Visualizza canale 1	
▶ Visualizza canale 2	
▶ Visualizza canale 3	
▶ Visualizza canale 4	

Panoramica dei parametri con una breve descrizione

Parametro	Prerequisito	Descrizione	Selezione / Inserimento dell'utente / Interfaccia utente
Assegna canale 1	Il pacchetto <b>HistoROM estesa</b> è disponibile.	Assegnazione della variabile di processo al canale di registrazione.	<ul style="list-style-type: none"> <li>■ Disattivo/a</li> <li>■ Portata massica</li> <li>■ Portata volumetrica</li> <li>■ Portata volumetrica compensata *</li> <li>■ Densità</li> <li>■ Densità di riferimento *</li> <li>■ Temperatura</li> <li>■ Ampiezza di oscillazione *</li> <li>■ Uscita in corrente 1 *</li> <li>■ Uscita in corrente 2 *</li> <li>■ Uscita in corrente 3 *</li> <li>■ Uscita in corrente 4 *</li> <li>■ Pressione</li> <li>■ Portata GSV *</li> <li>■ Portata GSV alternativa *</li> <li>■ Portata NSV *</li> <li>■ Portata NSV alternativa *</li> <li>■ Portata volumetrica S&amp;W *</li> <li>■ Densità di riferimento alternativa *</li> <li>■ Water cut *</li> <li>■ Densità olio *</li> <li>■ Densità acqua *</li> <li>■ Portata massica olio *</li> <li>■ Portata massica acqua *</li> <li>■ Portata volumetrica olio *</li> <li>■ Portata volumetrica acqua *</li> <li>■ Portata volumetrica compensata olio *</li> <li>■ Portata volumetrica compensata acqua *</li> <li>■ Concentrazione *</li> <li>■ Portata massica trasportato *</li> <li>■ Portata massica trasportante *</li> <li>■ Portata volumetrica trasportato *</li> <li>■ Portata volumetrica trasportante *</li> <li>■ Portata volumetr. compensata trasportato *</li> <li>■ Portata volumetr.compensata trasportante *</li> <li>■ Ampiezza di oscillazione *</li> <li>■ HBSI *</li> <li>■ Corrente eccitazione 0</li> <li>■ Smorzamento oscillazione 0</li> <li>■ Fluttuazione smorzamento oscillazione 0 *</li> <li>■ Frequenza di oscillazione 0</li> <li>■ Ampiezza di oscillazione *</li> <li>■ Frequenza fluttuazione 0 *</li> <li>■ Ampiezza oscillazione 1 *</li> </ul>

Parametro	Prerequisito	Descrizione	Selezione / Inserimento dell'utente / Interfaccia utente
			<ul style="list-style-type: none"> <li>■ Segnale asimmetrico</li> <li>■ Temperatura del tubo trasportante*</li> <li>■ Temperatura dell'elettronica</li> </ul>
Assegna canale 2	<p>Il pacchetto <b>HistoROM estesa</b> è disponibile.</p> <p> Le opzioni software abilitate attualmente sono visualizzate in parametro <b>Supervisione opzione SW attiva</b>.</p>	Assegna una variabile di processo al canale di registrazione (logging).	Per l'elenco a discesa, vedere parametro <b>Assegna canale 1</b> (→  174)
Assegna canale 3	<p>Il pacchetto <b>HistoROM estesa</b> è disponibile.</p> <p> Le opzioni software abilitate attualmente sono visualizzate in parametro <b>Supervisione opzione SW attiva</b>.</p>	Assegna una variabile di processo al canale di registrazione (logging).	Per l'elenco a discesa, vedere parametro <b>Assegna canale 1</b> (→  174)
Assegna canale 4	<p>Il pacchetto <b>HistoROM estesa</b> è disponibile.</p> <p> Le opzioni software abilitate attualmente sono visualizzate in parametro <b>Supervisione opzione SW attiva</b>.</p>	Assegna una variabile di processo al canale di registrazione (logging).	Per l'elenco a discesa, vedere parametro <b>Assegna canale 1</b> (→  174)
Intervallo di memorizzazione	Il pacchetto <b>HistoROM estesa</b> è disponibile.	Definire l'intervallo di memorizzazione dei dati. Questo valore definisce l'intervallo di tempo tra i singoli punti di dati in memoria.	0,1 ... 3 600,0 s
Reset memorizzazioni	Il pacchetto <b>HistoROM estesa</b> è disponibile.	Cancella tutti i dati memorizzati.	<ul style="list-style-type: none"> <li>■ Annulla/a</li> <li>■ Cancella dati</li> </ul>
Data logging	–	Selezionare il tipo di registrazione dei dati.	<ul style="list-style-type: none"> <li>■ Sovrascrittura</li> <li>■ Nessuna sovrascrittura</li> </ul>
Ritardo registrazione	In parametro <b>Data logging</b> , è selezionata l'opzione <b>Nessuna sovrascrittura</b> .	Inserire il ritardo per la memorizzazione del valore misurato.	0 ... 999 h
Controllo data logging	In parametro <b>Data logging</b> , è selezionata l'opzione <b>Nessuna sovrascrittura</b> .	Avvio e arresto della memorizzazione del valore misurato.	<ul style="list-style-type: none"> <li>■ Nessuno/a</li> <li>■ Ritardo + start</li> <li>■ Stop</li> </ul>
Stato data logging	In parametro <b>Data logging</b> , è selezionata l'opzione <b>Nessuna sovrascrittura</b> .	Visualizza lo stato di memorizzazione del valore misurato.	<ul style="list-style-type: none"> <li>■ Fatto/Eseguito</li> <li>■ Ritardo attivo</li> <li>■ Attivo</li> <li>■ Registrazione fermata</li> </ul>
Durata totale registrazione	In parametro <b>Data logging</b> , è selezionata l'opzione <b>Nessuna sovrascrittura</b> .	Visualizza la durata totale della memorizzazione.	Numero positivo a virgola mobile

\* La visibilità dipende dalle opzioni ordinate o dalla configurazione dello strumento

## 12 Diagnostica e ricerca guasti

### 12.1 Ricerca guasti generale

*Per il display locale*

Errore	Possibili cause	Intervento correttivo
Il display locale è oscurato, ma il segnale in uscita è nel campo consentito	Il cavo del modulo display non è innestato correttamente.	Inserire il connettore in modo corretto nel modulo dell'elettronica principale e nel modulo display.
Display locale oscurato e assenza di segnali di uscita	La tensione di alimentazione non corrisponde a quella specificata sulla targhetta.	Applicare la tensione di alimentazione corretta → 38.
Display locale oscurato e assenza di segnali di uscita	La tensione di alimentazione ha polarità non corretta.	Inversione di polarità della tensione di alimentazione.
Display locale oscurato e assenza di segnali di uscita	Nessun contatto tra i cavi di collegamento e i morsetti.	Garantire il contatto elettrico tra cavo e morsetto.
Display locale oscurato e assenza di segnali di uscita	<ul style="list-style-type: none"> <li>▪ I morsetti non sono innestati correttamente nel modulo dell'elettronica I/O.</li> <li>▪ I morsetti non sono innestati correttamente nel modulo dell'elettronica principale.</li> </ul>	Controllare i morsetti.
Display locale oscurato e assenza di segnali di uscita	<ul style="list-style-type: none"> <li>▪ Il modulo dell'elettronica I/O è difettoso.</li> <li>▪ Il modulo dell'elettronica principale è difettoso.</li> </ul>	Ordinare la parte di ricambio → 250.
Il display locale non è leggibile, ma il segnale in uscita è nel campo consentito	Il display è stato impostato troppo luminoso o troppo scuro.	<ul style="list-style-type: none"> <li>▪ Aumentare la luminosità del display premendo contemporaneamente <math>\square + \square</math>.</li> <li>▪ Ridurre la luminosità del display premendo contemporaneamente <math>\square + \square</math>.</li> </ul>
Il display locale è oscurato, ma il segnale in uscita è nel campo consentito	Il modulo display è difettoso.	Ordinare la parte di ricambio → 250.
La retroilluminazione del display locale è rossa	Si è verificato un evento diagnostico con comportamento diagnostico "Allarme".	Intraprendere misure correttive → 188
Il display locale visualizza il testo in una lingua non comprensibile.	La lingua operativa selezionata non è comprensibile.	<ol style="list-style-type: none"> <li>1. Premere <math>\square + \square</math> per 2 s ("posizione HOME").</li> <li>2. Premere <math>\square</math>.</li> <li>3. Configurare la lingua desiderata in parametro <b>Display language</b> (→ 142).</li> </ol>
Messaggio sul display locale: "Errore di comunicazione" "Controllare l'elettronica"	La comunicazione tra modulo display ed elettronica è interrotta.	<ul style="list-style-type: none"> <li>▪ Verificare il cavo e il connettore tra modulo dell'elettronica principale e modulo display.</li> <li>▪ Ordinare la parte di ricambio → 250.</li> </ul>

*Per i segnali di uscita*

Errore	Possibili cause	Intervento correttivo
Segnale in uscita fuori dal campo valido	Il modulo dell'elettronica principale è difettoso.	Ordinare la parte di ricambio → 250.
Il dispositivo mostra il valore corretto sul display locale ma il segnale in uscita non è corretto, sebbene nel campo valido.	Errore di configurazione dei parametri	Controllare e regolare la configurazione dei parametri.
Il dispositivo non misura correttamente.	Errore di configurazione o il dispositivo funziona fuori dalle specifiche applicative.	<ol style="list-style-type: none"> <li>1. Controllare e correggere la configurazione del parametro.</li> <li>2. Rispettare i valori soglia specificati in "Dati tecnici".</li> </ol>



## Per accedere

Guasto	Possibili cause	Intervento correttivo
Impossibilità di accesso di scrittura ai parametri.	È abilitata la protezione scrittura hardware.	Impostare il microinterruttore di protezione scrittura, presente sul modulo dell'elettronica principale, sulla posizione <b>OFF</b> → ☞ 152.
Impossibilità di accesso di scrittura ai parametri.	Il ruolo utente attuale ha un'autorizzazione di accesso limitata.	1. Controllare il ruolo utente → ☞ 62. 2. Inserire il codice di accesso personale corretto → ☞ 62.
La connessione tramite PROFIBUS PA non è possibile.	Il connettore del dispositivo non è collegato correttamente.	Controllare l'assegnazione dei pin dei connettori del dispositivo .
La connessione tramite PROFIBUS PA non è possibile.	Il cavo PROFIBUS PA non è terminato correttamente.	Controllare il resistore di terminazione .
Impossibile connettersi al web server.	Il web server è disabilitato.	Mediante il tool operativo "FieldCare" o "DeviceCare", controllare se il web server del misuratore è abilitato e attivarlo, se necessario → ☞ 69.
	L'interfaccia Ethernet sul PC non è configurata correttamente.	<ul style="list-style-type: none"> <li>▶ Controllare le proprietà del protocollo Internet (TCP/IP) → ☞ 65.</li> <li>▶ Controllare le impostazioni di rete con il gestore IT.</li> </ul>
Impossibile connettersi al web server.	L'indirizzo IP sul PC non è configurato correttamente.	Controllare l'indirizzo IP: 192.168.1.212 → ☞ 65
Impossibile connettersi al web server.	I dati di accesso WLAN non sono corretti.	<ul style="list-style-type: none"> <li>▪ Verificare lo stato della rete WLAN.</li> <li>▪ Ripetere l'accesso al dispositivo utilizzando i dati di accesso WLAN.</li> <li>▪ Controllare che la WLAN sia abilitata su misuratore e unità operativa → ☞ 65.</li> </ul>
	La comunicazione WLAN è disabilitata.	–
Impossibile connettersi a web server, FieldCare o DeviceCare.	La rete WLAN non è disponibile.	<ul style="list-style-type: none"> <li>▪ Verificare se è presente la ricezione WLAN: LED sul modulo display a luce fissa blu.</li> <li>▪ Verificare se la connessione WLAN è abilitata: LED sul modulo display blu lampeggiante.</li> <li>▪ Attivare lo strumento.</li> </ul>
Connessione di rete non presente o instabile	La rete WLAN è debole.	<ul style="list-style-type: none"> <li>▪ Unità operativa fuori dal campo di ricezione: controllare lo stato della rete sull'unità operativa.</li> <li>▪ Per migliorare le prestazioni della rete, utilizzare un'antenna WLAN esterna.</li> </ul>
	Comunicazione parallela WLAN ed Ethernet	<ul style="list-style-type: none"> <li>▪ Controllare le impostazioni di rete.</li> <li>▪ Abilitare temporaneamente solo la WLAN come interfaccia.</li> </ul>
Il web browser è bloccato e il funzionamento non è più consentito	È attivo il trasferimento dei dati.	Attendere il termine del trasferimento dati o dell'azione attuale.
	Perdita di connessione	<ul style="list-style-type: none"> <li>▶ Controllare la connessione del cavo e l'alimentazione.</li> <li>▶ Aggiornare il web browser ed eventualmente riavviarlo.</li> </ul>
La visualizzazione del contenuto del web browser è di difficile lettura o incompleta.	La versione utilizzata per il web browser non è ottimale.	<ul style="list-style-type: none"> <li>▶ Usare la versione corretta del web browser → ☞ 64.</li> <li>▶ Svuotare la cache del web browser.</li> <li>▶ Riavviare il web browser.</li> </ul>
	Impostazioni non adatte per la visualizzazione.	Modificare il rapporto dimensione carattere/ display del web browser.
Visualizzazione incompleta o assente dei contenuti nel web browser	<ul style="list-style-type: none"> <li>▪ JavaScript non abilitato.</li> <li>▪ JavaScript non può essere abilitato.</li> </ul>	<ul style="list-style-type: none"> <li>▶ Abilitare JavaScript.</li> <li>▶ Inserire http://XXX.XXX.X.XX/servlet/basic.html come indirizzo IP.</li> </ul>

<b>Guasto</b>	<b>Possibili cause</b>	<b>Intervento correttivo</b>
Il funzionamento con FieldCare o DeviceCare mediante interfaccia service CDI-RJ45 (porta 8000) non è possibile.	Il firewall del PC o della rete blocca la comunicazione.	A seconda delle impostazioni, il firewall usato sul PC deve essere adattato o disabilitato per consentire l'accesso a FieldCare/DeviceCare.
L'aggiornamento del firmware con FieldCare o DeviceCare mediante interfaccia service CDI-RJ45 (porta 8000 o porte TFTP) non è possibile.	Il firewall del PC o della rete blocca la comunicazione.	A seconda delle impostazioni, il firewall usato sul PC deve essere adattato o disabilitato per consentire l'accesso a FieldCare/DeviceCare.

## 12.2 Informazioni diagnostiche mediante diodi a emissione di luce

### 12.2.1 Trasmettitore

I diversi LED del trasmettitore forniscono informazioni sullo stato del dispositivo.

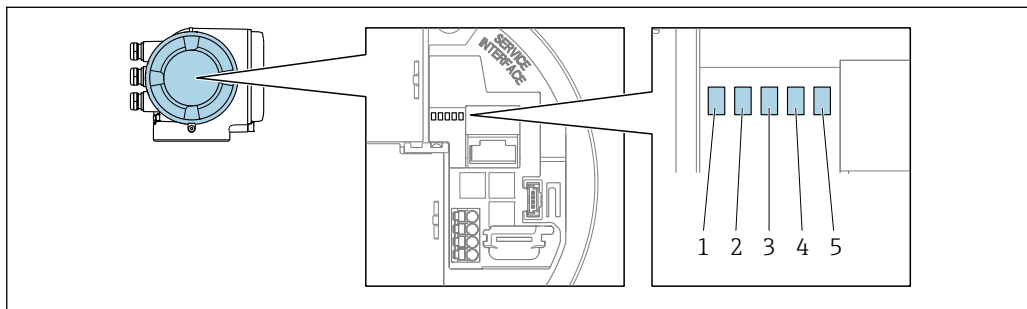

A0029629

- 1 Tensione di alimentazione
- 2 Stato del dispositivo
- 3 Non utilizzato
- 4 Comunicazione
- 5 Interfaccia service (CDI) attiva, link/attività Ethernet

LED	Colore	Significato
1 Tensione di alimentazione	Spento	La tensione di alimentazione è disattivata o troppo bassa.
	Verde	La tensione di alimentazione è corretta.
2 Stato del dispositivo (funzionamento normale)	Spento	Errore firmware
	Verde	Stato del dispositivo ok.
	Verde lampeggiante	Il dispositivo non è configurato.
	Rosso	Si è verificato un evento diagnostico con comportamento diagnostico di "Allarme".
	Rosso lampeggiante	Si è verificato un evento diagnostico con comportamento diagnostico di "Avviso".
2 Stato del dispositivo (durante l'avvio)	Lampeggia rosso lentamente	Se > 30 secondi: problema con il caricatore di avvio.
	Lampeggia rosso rapidamente	Se > 30 secondi: problema di compatibilità durante la lettura del firmware.
3 Non utilizzato	–	–
4 Comunicazione	Spento	Il dispositivo non riceve dati Profibus.
	Bianco	Il dispositivo riceve dati Profibus.
5 Interfaccia service (CDI), Collegamento/Attività Ethernet	Spento	Non collegato o connessione non stabilita.
	Giallo	Collegato e connessione stabilita.
	Giallo lampeggiante	Interfaccia service attiva.

## 12.3 Informazioni diagnostiche sul display locale

### 12.3.1 Messaggio diagnostico

I guasti rilevati dal sistema di automonitoraggio del misuratore sono visualizzati come messaggio diagnostico in alternativa al display operativo.

Display operativo in condizione di allarme	Messaggio diagnostico
	A0029426-IT
<p>1 Status signal                  2 Comportamento diagnostico                  3 Comportamento diagnostico con relativo codice                  4 Testo breve                  5 Elementi operativi</p>	

Se si presentano contemporaneamente due o più eventi diagnostici, il display visualizza solo il messaggio dell'evento diagnostico che ha la priorità massima.

- i** Altri eventi diagnostici che si sono verificati possono essere visualizzati in :menu Diagnostica
- Mediante parametro → 241
  - Mediante i sottomenu → 241



#### Segnali di stato

I segnali di stato forniscono indicazioni sullo stato e l'affidabilità del dispositivo classificando le varie cause dell'informazione diagnostica (evento di diagnostica).

- i** I segnali di stato sono classificati secondo la norma VDI/VDE 2650 e la raccomandazione NAMUR NE 107: F = guasto, C = controllo funzionale, S = fuori specifica, M = richiesta manutenzione

Simbolo	Significato
<b>F</b>	<b>Guasto</b> Si è verificato un errore del dispositivo. Il valore misurato non è più valido.
<b>C</b>	<b>Verifica funzionale</b> Il dispositivo è in modalità service (ad es. durante una simulazione).
<b>S</b>	<b>Fuori specifica</b> Il dispositivo è utilizzato: non rispettando le soglie delle specifiche tecniche (ad es. fuori dal campo della temperatura di processo)
<b>M</b>	<b>Manutenzione necessaria</b> È necessario un intervento di manutenzione. Il valore di misura rimane valido.

### Comportamento diagnostico



Simbolo	Significato
	<b>Allarme</b> <ul style="list-style-type: none"> <li>La misura si interrompe.</li> <li>Le uscite segnali e i totalizzatori assumono la condizione di allarme definita.</li> <li>Viene generato un messaggio diagnostico.</li> </ul>
	<b>Avviso</b> <ul style="list-style-type: none"> <li>La misura riprende.</li> <li>Le uscite segnali e i totalizzatori non sono influenzati.</li> <li>Viene generato un messaggio diagnostico.</li> </ul>

### Informazioni diagnostiche

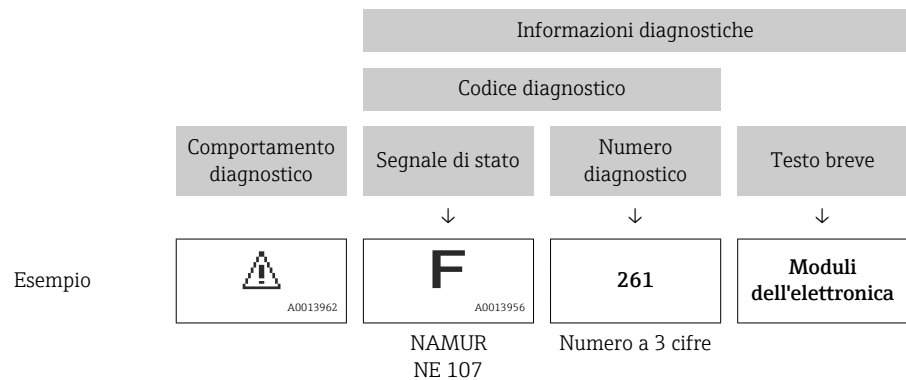
L'errore può essere identificato grazie alle informazioni diagnostiche. Il testo breve aiuta l'utente fornendo informazioni sull'errore. Il corrispondente simbolo per il comportamento diagnostico è visualizzato anche sul display locale vicino alle informazioni diagnostiche.



### Elementi operativi

Tasto operativo	Significato
	<b>Tasto più</b> <i>In menu, sottomenu</i> Si apre il messaggio con le soluzioni.
	<b>Tasto Enter</b> <i>In menu, sottomenu</i> Si apre il menu operativo.

### 12.3.2 Richiamare le soluzioni

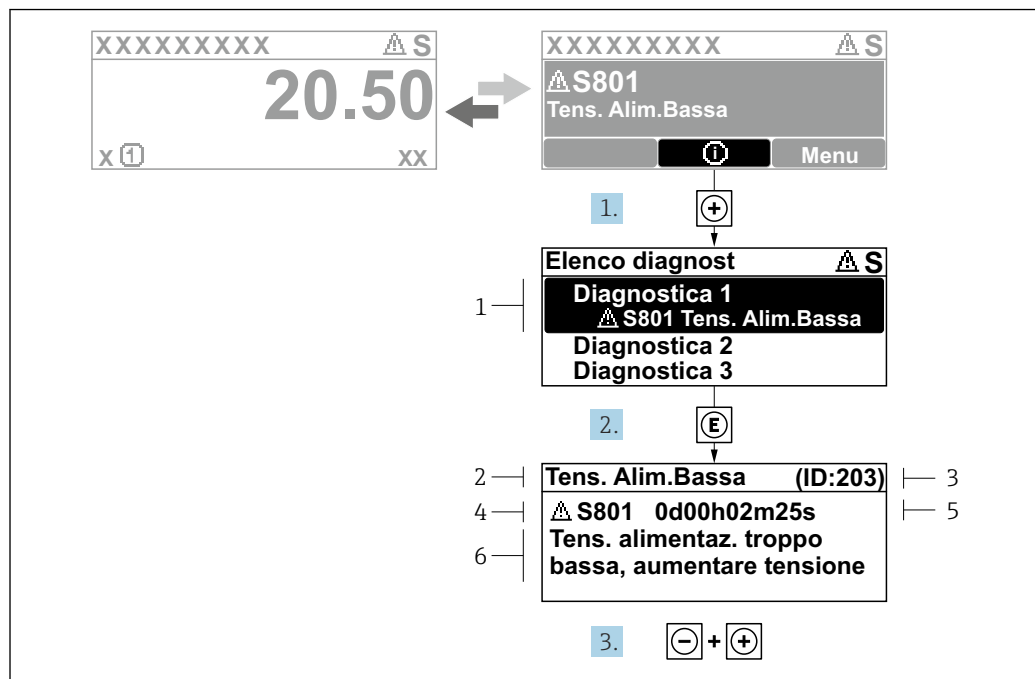

A0029431-IT

32 Messaggi per le soluzioni

- 1 Informazioni diagnostiche
- 2 Testo breve
- 3 ID assistenza
- 4 Comportamento di diagnostica con codice di diagnostica
- 5 Tempo operativo al momento dell'errore
- 6 Rimedi

1. L'utente visualizza il messaggio di diagnostica.  
Premere **+** (simbolo **Ⓢ**).  
↳ Si apre sottomenu **Elenco di diagnostica**.
2. Selezionare l'evento di diagnostica desiderato con **+** o **-** e premere **Ⓢ**.  
↳ Si apre il messaggio con i rimedi.
3. Premere contemporaneamente **- +**.  
↳ Il messaggio con riferimento alle soluzioni si chiude.

L'utente è nel sottomenu menu **Diagnostica**, in una funzione relativa a un evento diagnostico, ad es. in sottomenu **Elenco di diagnostica** o parametro **Precedenti diagnostiche**.

1. Premere **Ⓢ**.  
↳ È visualizzato il messaggio con le soluzioni per l'evento diagnostico selezionato.
2. Premere contemporaneamente **- +**.  
↳ Il messaggio con le soluzioni si chiude.

## 12.4 Informazioni diagnostiche nel web browser

### 12.4.1 Opzioni diagnostiche

Non appena l'utente ha eseguito l'accesso, tutti gli errori rilevati dal misuratore sono visualizzati nella pagina principale del web browser.

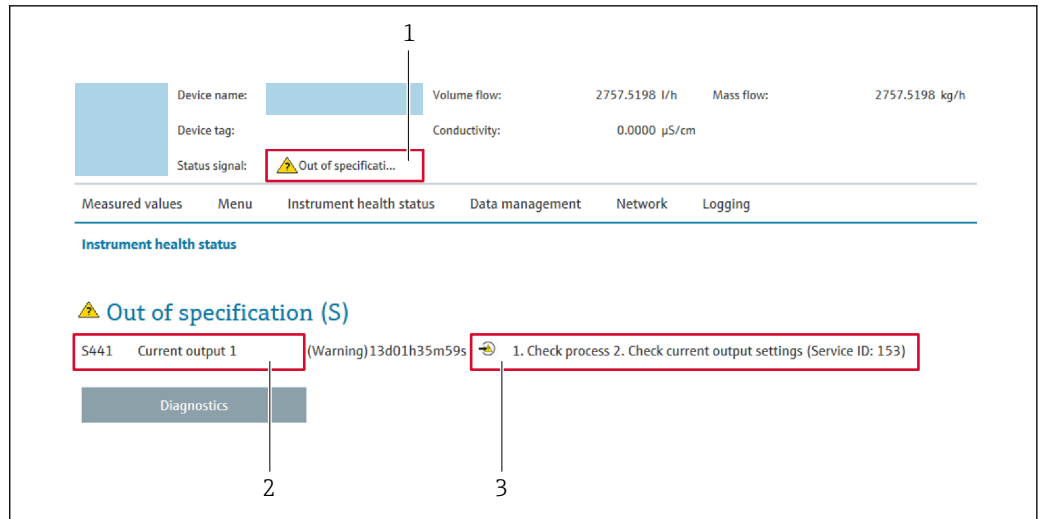

- 1 Area di stato con segnale di stato
- 2 Informazioni diagnostiche
- 3 Rimedi con ID di service

**i** Inoltre, gli eventi diagnostici che si sono verificati possono essere visualizzati in menu **Diagnostica**:

- Mediante parametro → 241
- Mediante sottomenu → 241

### Segnali di stato

I segnali di stato forniscono indicazioni sullo stato e l'affidabilità del dispositivo classificando le varie cause dell'informazione diagnostica (evento di diagnostica).

Simbolo	Significato
	<b>Guasto</b> Si è verificato un errore del dispositivo. Il valore misurato non è più valido.
	<b>Verifica funzionale</b> Il dispositivo è in modalità service (ad es. durante una simulazione).
	<b>Fuori specifica</b> Il dispositivo è utilizzato: non rispettando le soglie delle specifiche tecniche (ad es. fuori dal campo della temperatura di processo)
	<b>Manutenzione necessaria</b> È necessario un intervento di manutenzione. Il valore di misura rimane valido.

**i** I segnali di stato sono classificati secondo VDI/VDE 2650 e raccomandazione NAMUR NE 107.

### 12.4.2 Come richiamare le informazioni sui rimedi possibili

Le informazioni sui rimedi sono fornite per ogni evento diagnostico allo scopo di garantire una rapida rimozione delle anomalie. I rimedi sono visualizzati in rosso insieme all'evento diagnostico e alle relative informazioni.

## 12.5 Informazioni diagnostiche in FieldCare o DeviceCare

### 12.5.1 Opzioni diagnostiche

Tutti gli errori rilevati dal misuratore sono visualizzati nella pagina principale del tool operativo non appena è stata stabilita connessione.

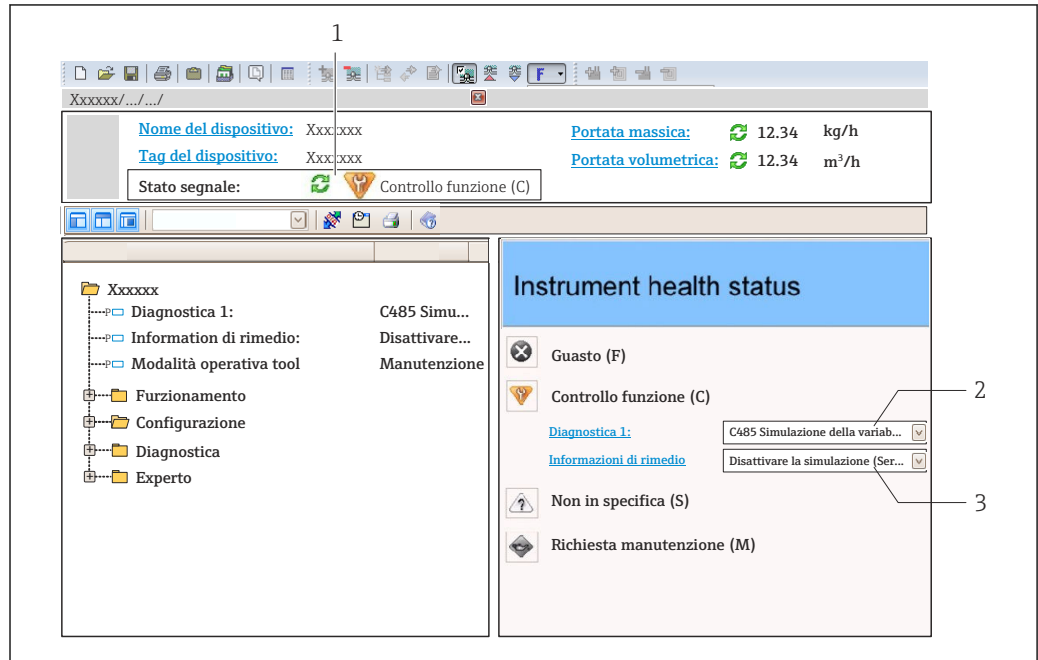

- 1 Area di stato con segnale di stato → 180
- 2 Informazioni diagnostiche → 181
- 3 Rimedi con ID di service

**i** Inoltre, gli eventi diagnostici che si sono verificati possono essere visualizzati in menu **Diagnostica:**

- Mediante parametro → 241
- Mediante sottomenu → 241

### Informazioni diagnostiche

L'errore può essere identificato grazie alle informazioni diagnostiche. Il testo breve aiuta l'utente fornendo informazioni sull'errore. Il corrispondente simbolo per il comportamento diagnostico è visualizzato anche sul display locale vicino alle informazioni diagnostiche.

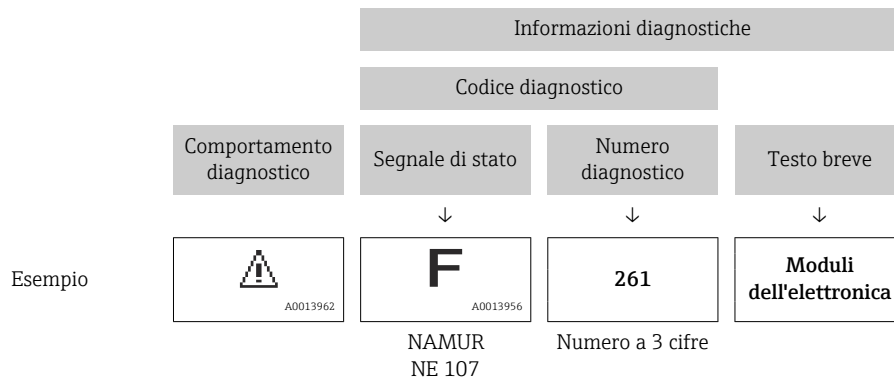



## 12.5.2 Come richiamare le informazioni sui rimedi possibili

Le informazioni sui rimedi sono fornite per ogni evento diagnostico allo scopo di garantire una rapida rimozione delle anomalie:

- Sulla pagina principale  
Le informazioni sul rimedio è visualizzata in un campo separato, sotto le informazioni diagnostiche.
- Inmenu **Diagnostica**  
Le informazioni sul rimedio possono essere richiamate nell'area operativa dell'interfaccia utente.

L'utente si trova nel sottomenu menu **Diagnostica**.

1. Richiamare il parametro richiesto.
2. Sulla destra dell'area operativa, puntatore del mouse sul parametro.
  - ↳ È visualizzata una descrizione con le informazioni sul rimedio per l'evento diagnostico.

## 12.6 Adattamento delle informazioni diagnostiche

### 12.6.1 Adattamento del comportamento diagnostico

Ogni voce delle informazioni diagnostiche è assegnata in fabbrica a uno specifico comportamento diagnostico. L'utente può modificare questa assegnazione per informazioni diagnostiche specifiche nel parametro sottomenu **Azione di diagnostica**.

-  Comportamento diagnostico in base alla specifica PROFIBUS PA Profilo 3.02, Stato Condensed.

Esperto → Sistema → Gestione dell'evento → Azione di diagnostica

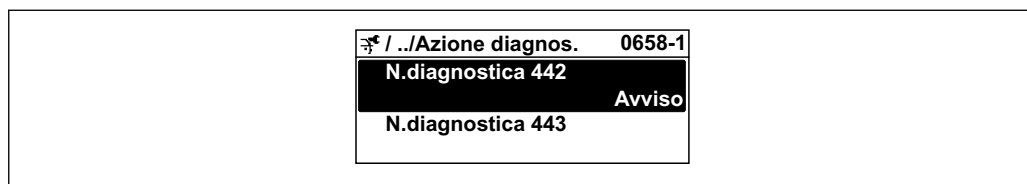

A0019179-IT

### Comportamenti diagnostici disponibili

Possono essere assegnati i seguenti comportamenti diagnostici:

Comportamento diagnostico	Descrizione
Allarme	Il dispositivo arresta la misura. I totalizzatori assumono la condizione di allarme definita. Viene generato un messaggio diagnostico.
Avviso	Il dispositivo continua a misurare. L'uscita del valore misurato mediante PROFIBUS e i totalizzatori non sono influenzati. Viene generato un messaggio diagnostico.
Solo registro di entrata	Il dispositivo continua a misurare. Il messaggio diagnostico è visualizzato soltanto in sottomenu <b>Registro degli eventi</b> (sottomenu <b>Elenco degli eventi</b> ) e non nella sequenza alternata con il display operativo.
Disattivo/a	L'evento diagnostico è ignorato e non è generato o inserito un messaggio diagnostico.

### Visualizzazione dello stato del valore misurato

Se i blocchi funzione Ingresso analogico, Ingresso digitale e Totalizzatore sono configurati per la trasmissione ciclica dei dati, lo stato del dispositivo è codificato secondo la specifica

PROFIBUS PA Profilo 3.02 ed è trasmesso con il valore misurato al master PROFIBUS (classe 1) mediante il byte di codifica (byte 5). Il byte di codifica è suddiviso in tre segmenti: Qualità, Sottostato della qualità e Soglie.

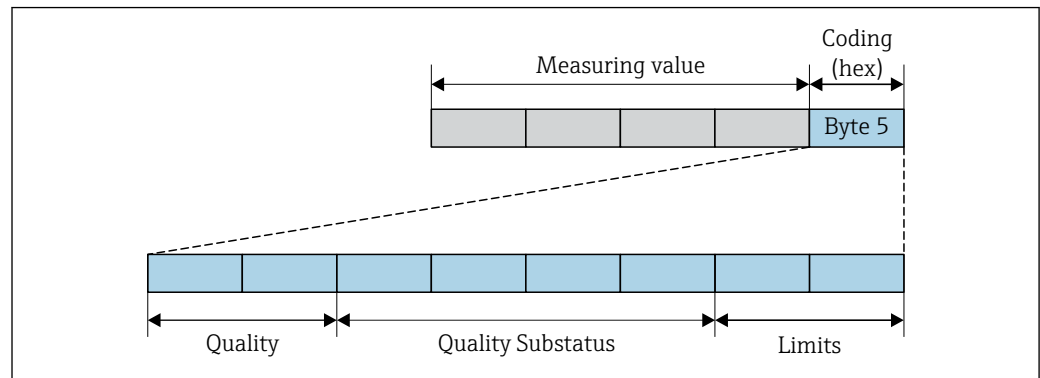

A0032228-IT

33 Struttura del byte di codifica

Il contenuto del byte di codifica dipende dalla modalità di guasto configurata nel singolo blocco funzione. A seconda della modalità di guasto configurata, le informazioni di stato relative alle specifiche di PROFINET PA Profilo 4 vengono trasmesse a PROFIBUS Master (Classe 1) tramite le informazioni di stato del byte di codifica.

**Determinazione dello stato del valore misurato e dello stato del dispositivo mediante il comportamento diagnostico**

Quando il comportamento diagnostico è stato assegnato, si modifica anche lo stato del valore misurato e lo stato del dispositivo per le informazioni diagnostiche. Lo stato del valore misurato e quello del dispositivo dipendono dal comportamento diagnostico selezionato e dal gruppo nel quale sono presenti le informazioni diagnostiche.

Le informazioni diagnostiche sono raggruppate come segue:

- Informazioni diagnostiche sul sensore: numero diagnostico 000...199 → 186
- Informazioni diagnostiche sull'elettronica: numero diagnostico 200...399 → 187
- Informazioni diagnostiche sulla configurazione: numero diagnostico 400...599 → 187
- Informazioni diagnostiche sul processo: numero diagnostico 800...999 → 188

In base al gruppo nel quale sono presenti le informazioni diagnostiche, i seguenti stati del valore misurato e del dispositivo sono assegnati in modo fisso a un particolare comportamento diagnostico:

*Informazioni diagnostiche sul sensore: numero diagnostico 000...199*

Comportamento diagnostico (configurabile)	Stato del valore misurato (assegnazione fissa)				Diagnostica del dispositivo (assegnazione fissa)
	Qualità	Qualità Sottostato	Codifica (hex)	Categoria (NE107)	
Allarme	BAD	Manutenzione allarme	0x24...0x27	F (Guasto)	Manutenzione allarme
Avviso	GOOD	Manutenzione richiesta	0xA8...0xAB	M (Manutenzione)	Manutenzione richiesta
Solo inserimento nel registro	GOOD	ok	0x80...0x8E	-	-
Off					

*Informazioni diagnostiche sull'elettronica: numero diagnostico 200...399**Numero diagnostico 200...301, 303...399*

Comportamento diagnostico (configurabile)	Stato del valore misurato (assegnazione fissa)				Diagnostica del dispositivo (assegnazione fissa)
	Qualità	Qualità Sottostato	Codifica (hex)	Categoria (NE107)	
Allarme	BAD	Allarme manutenzione	0x24...0x27	F (Guasto)	Allarme manutenzione
Avviso					
Solo inserimento nel registro	GOOD	ok	0x80...0x8E	-	-
Off					

*Informazione diagnostica 302*

Comportamento diagnostico (configurabile)	Stato del valore misurato (assegnazione fissa)				Diagnostica del dispositivo (assegnazione fissa)
	Qualità	Qualità Sottostato	Codifica (hex)	Categoria (NE107)	
Allarme	BAD	Controllo funzionale, superamento locale	0x24...0x27	C	Verifica funzionale
Avviso	GOOD	Verifica funzionale	0xBC...0xBF	-	-

La registrazione dei dati continua all'avvio di Heartbeat Verification. Le uscite segnali e i totalizzatori non sono influenzati.

- Stato del segnale: controllo funzionale
- Selezione del comportamento diagnostico: allarme o avviso (impostazione di fabbrica)

Quando si avvia Verifica Heartbeat, la registrazione dei dati si interrompe, l'ultimo valore misurato valido è generato in uscita e il contatore del totalizzatore si arresta.



*Informazioni diagnostiche sulla configurazione: numero diagnostico 400...599*

Comportamento diagnostico (configurabile)	Stato del valore misurato (assegnazione fissa)				Diagnostica del dispositivo (assegnazione fissa)
	Qualità	Qualità Sottostato	Codifica (hex)	Categoria (NE107)	
Allarme	BAD	Processo al processo	0x28...0x2B	F (Guasto)	Condizione di processo non valida
Avviso	UNCERTA IN	Processo al processo	0x78...0x7B	S (Fuori specifica)	Condizione di processo non valida
Solo inserimento nel registro	BUONO	ok	0x80...0x8E	-	-
Off					

Informazioni diagnostiche sul processo: numero diagnostico 800...999

Comportamento diagnostico (configurabile)	Stato del valore misurato (assegnazione fissa)				Diagnostica del dispositivo (assegnazione fissa)
	Qualità	Qualità Sottostato	Codifica (hex)	Categoria (NE107)	
Allarme	BAD	Processo al processo	0x28...0x2B	F (Guasto)	Condizione di processo non valida
Avviso	UNCERTA IN	Processo al processo	0x78...0x7B	S (Fuori specifica)	Condizione di processo non valida
Solo inserimento nel registro	GOOD	ok	0x80...0x8E	-	-
Off					

## 12.7 Panoramica delle informazioni diagnostiche

-  La quantità di informazioni diagnostiche e il numero di variabili misurate coinvolte aumentano se il misuratore dispone di uno o più pacchetti applicativi.
- Tutte le variabili misurate che riguardano la famiglia di dispositivi Promass sono sempre elencati in "Variabili misurate trattate". Le variabili misurate disponibili per il dispositivo in questione dipendono dalla relativa versione. Quando si assegnano le variabili misurate alle funzioni del dispositivo, ad es. alle singole uscite, si possono selezionare tutte le variabili misurate disponibili per questa versione del dispositivo.
-  Il comportamento diagnostico può essere modificato per alcune voci delle informazioni diagnostiche. Adattamento delle informazioni diagnostiche →  185

## 12.7.1 Diagnostica del sensore

Informazioni diagnosi		Rimedi	
N.	Testo breve		
022	Sensore temperatura difettoso	1. Controllare, sostituire modulo elettronico sensore (ISEM) 2. Se possibile controllare collegamenti sensore e trasmettitore 3. Sostituire sensore	
	<b>Stato della variabile di misura</b>		
	Quality		Bad
	Quality substatus		Maintenance alarm
	Coding (hex)		0x24 ... 0x27
	Segnale di stato		F
	Comportamento diagnostico		Alarm
<b>Variabili di misura influenzate</b>			
<ul style="list-style-type: none"> <li>▪ Ampiezza oscillazione 1</li> <li>▪ Ampiezza oscillazione 2</li> <li>▪ Segnale asimmetrico</li> <li>▪ Portata massica trasportante</li> <li>▪ Temperatura del tubo trasportante</li> <li>▪ Portata volumetr. compensata trasportato</li> <li>▪ Portata volumetr.compensata trasportante</li> <li>▪ Concentrazione</li> <li>▪ Smorzamento oscillazione 1</li> <li>▪ Smorzamento oscillazione 2</li> <li>▪ Densità</li> <li>▪ Densità olio</li> <li>▪ Densità acqua</li> <li>▪ Viscosità dinamica</li> <li>▪ Sensore temperatura elettronica (ISEM)</li> <li>▪ Opzione <b>Rilevazione tubo vuoto</b></li> <li>▪ Portata GSV</li> <li>▪ Portata GSV alternativa</li> <li>▪ Viscosità cinematica</li> <li>▪ Opzione <b>Taglio bassa portata</b></li> <li>▪ Portata massica</li> <li>▪ Portata massica olio</li> <li>▪ Portata massica acqua</li> <li>▪ HBSI</li> <li>▪ Portata NSV</li> <li>▪ Portata NSV alternativa</li> <li>▪ Pressione esterna</li> <li>▪ Corrente eccitazione 1</li> <li>▪ Corrente eccitazione 2</li> <li>▪ Frequenza di oscillazione 1</li> <li>▪ Frequenza di oscillazione 2</li> <li>▪ Portata volumetrica S&amp;W</li> <li>▪ Densità di riferimento</li> <li>▪ Densità di riferimento alternativa</li> <li>▪ Portata volumetrica compensata</li> <li>▪ Portata volumetrica compensata olio</li> <li>▪ Portata volumetrica compensata acqua</li> <li>▪ Fluttuazione smorzamento oscillazione 1</li> <li>▪ Fluttuazione smorzamento oscillazione 2</li> <li>▪ Frequenza fluttuazione 1</li> <li>▪ Frequenza fluttuazione 2</li> <li>▪ Portata massica trasportato</li> <li>▪ Portata volumetrica trasportante</li> <li>▪ Portata volumetrica trasportato</li> <li>▪ Viscosità dinam. compen. in temperatura</li> <li>▪ Viscosità cinem. compen. in temperatura</li> <li>▪ Temperatura</li> <li>▪ Stato</li> <li>▪ Portata volumetrica</li> <li>▪ Portata volumetrica olio</li> <li>▪ Portata volumetrica acqua</li> <li>▪ Water cut</li> </ul>			

Informazioni diagnosi		Rimedi	
N.	Testo breve		
046	Limite sensore superato	1. Controllo sensore 2. Controllo condizioni processo	
	<b>Stato della variabile di misura [dalla fabbrica] <sup>1)</sup></b>		
	Quality		Good
	Quality substatus		Maintenance demanded
	Coding (hex)		0xA8 ... 0xAB
	Segnale di stato		S
	Comportamento diagnostico		Warning
<b>Variabili di misura influenzate</b>			
<ul style="list-style-type: none"> <li>▪ Ampiezza oscillazione 1</li> <li>▪ Ampiezza oscillazione 2</li> <li>▪ Segnale asimmetrico</li> <li>▪ Portata massica trasportante</li> <li>▪ Temperatura del tubo trasportante</li> <li>▪ Portata volumetr. compensata trasportato</li> <li>▪ Portata volumetr.compensata trasportante</li> <li>▪ Concentrazione</li> <li>▪ Smorzamento oscillazione 1</li> <li>▪ Smorzamento oscillazione 2</li> <li>▪ Densità</li> <li>▪ Densità olio</li> <li>▪ Densità acqua</li> <li>▪ Viscosità dinamica</li> <li>▪ Sensore temperatura elettronica (ISEM)</li> <li>▪ Opzione <b>Rilevazione tubo vuoto</b></li> <li>▪ Portata GSV</li> <li>▪ Portata GSV alternativa</li> <li>▪ Viscosità cinematica</li> <li>▪ Opzione <b>Taglio bassa portata</b></li> <li>▪ Portata massica</li> <li>▪ Portata massica olio</li> <li>▪ Portata massica acqua</li> <li>▪ HBSI</li> <li>▪ Portata NSV</li> <li>▪ Portata NSV alternativa</li> <li>▪ Pressione esterna</li> <li>▪ Corrente eccitazione 1</li> <li>▪ Corrente eccitazione 2</li> <li>▪ Frequenza di oscillazione 1</li> <li>▪ Frequenza di oscillazione 2</li> <li>▪ Portata volumetrica S&amp;W</li> <li>▪ Densità di riferimento</li> <li>▪ Densità di riferimento alternativa</li> <li>▪ Portata volumetrica compensata</li> <li>▪ Portata volumetrica compensata olio</li> <li>▪ Portata volumetrica compensata acqua</li> <li>▪ Fluttuazione smorzamento oscillazione 1</li> <li>▪ Fluttuazione smorzamento oscillazione 2</li> <li>▪ Frequenza fluttuazione 1</li> <li>▪ Frequenza fluttuazione 2</li> <li>▪ Portata massica trasportato</li> <li>▪ Portata volumetrica trasportante</li> <li>▪ Portata volumetrica trasportato</li> <li>▪ Viscosità dinam. compen. in temperatura</li> <li>▪ Viscosità cinem. compen. in temperatura</li> <li>▪ Temperatura</li> <li>▪ Stato</li> <li>▪ Portata volumetrica</li> <li>▪ Portata volumetrica olio</li> <li>▪ Portata volumetrica acqua</li> <li>▪ Water cut</li> </ul>			

1) Il comportamento diagnostico può essere modificato. Ciò comporta la modifica dello stato generale della variabile misurata.

Informazioni diagnosi		Rimedi
N.	Testo breve	
062	Connessione sensore guasta	1. Controllare, sostituire modulo elettronico sensore (ISEM) 2. Se possibile controllare collegamenti sensore e trasmettitore 3. Sostituire sensore
<b>Stato della variabile di misura</b>		
Quality	Bad	
Quality substatus	Maintenance alarm	
Coding (hex)	0x24 ... 0x27	
Segnale di stato	F	
Comportamento diagnostico	Alarm	
<b>Variabili di misura influenzate</b>		
<ul style="list-style-type: none"> <li>▪ Ampiezza oscillazione 1</li> <li>▪ Ampiezza oscillazione 2</li> <li>▪ Segnale asimmetrico</li> <li>▪ Portata massica trasportante</li> <li>▪ Temperatura del tubo trasportante</li> <li>▪ Portata volumetr. compensata trasportato</li> <li>▪ Portata volumetr.compensata trasportante</li> <li>▪ Concentrazione</li> <li>▪ Smorzamento oscillazione 1</li> <li>▪ Smorzamento oscillazione 2</li> <li>▪ Densità</li> <li>▪ Densità olio</li> <li>▪ Densità acqua</li> <li>▪ Viscosità dinamica</li> <li>▪ Sensore temperatura elettronica (ISEM)</li> <li>▪ Opzione <b>Rilevazione tubo vuoto</b></li> <li>▪ Portata GSV</li> <li>▪ Portata GSV alternativa</li> </ul>		<ul style="list-style-type: none"> <li>▪ Viscosità cinematica</li> <li>▪ Opzione <b>Taglio bassa portata</b></li> <li>▪ Portata massica</li> <li>▪ Portata massica olio</li> <li>▪ Portata massica acqua</li> <li>▪ HBSI</li> <li>▪ Portata NSV</li> <li>▪ Portata NSV alternativa</li> <li>▪ Pressione esterna</li> <li>▪ Corrente eccitazione 1</li> <li>▪ Corrente eccitazione 2</li> <li>▪ Frequenza di oscillazione 1</li> <li>▪ Frequenza di oscillazione 2</li> <li>▪ Portata volumetrica S&amp;W</li> <li>▪ Densità di riferimento</li> <li>▪ Densità di riferimento alternativa</li> <li>▪ Portata volumetrica compensata</li> <li>▪ Portata volumetrica compensata olio</li> </ul>
		<ul style="list-style-type: none"> <li>▪ Portata volumetrica compensata acqua</li> <li>▪ Fluttuazione smorzamento oscillazione 1</li> <li>▪ Fluttuazione smorzamento oscillazione 2</li> <li>▪ Frequenza fluttuazione 1</li> <li>▪ Frequenza fluttuazione 2</li> <li>▪ Portata massica trasportato</li> <li>▪ Portata volumetrica trasportante</li> <li>▪ Portata volumetrica trasportato</li> <li>▪ Viscosità dinam. compen. in temperatura</li> <li>▪ Viscosità cinem. compen. in temperatura</li> <li>▪ Temperatura</li> <li>▪ Stato</li> <li>▪ Portata volumetrica</li> <li>▪ Portata volumetrica olio</li> <li>▪ Portata volumetrica acqua</li> <li>▪ Water cut</li> </ul>

Informazioni diagnosi		Rimedi			
N.	Testo breve				
063	Corrente eccitatore difettosa	1. Controllare, sostituire modulo elettronico sensore (ISEM) 2. Se possibile controllare collegamenti sensore e trasmettitore 3. Sostituire sensore			
	<b>Stato della variabile di misura</b>				
	Quality		Bad		
	Quality substatus		Maintenance alarm		
	Coding (hex)		0x24 ... 0x27		
	Segnale di stato		S		
	Comportamento diagnostico		Alarm		
<b>Variabili di misura influenzate</b>					
<table border="0"> <tr> <td style="vertical-align: top;"> <ul style="list-style-type: none"> <li>▪ Ampiezza oscillazione 1</li> <li>▪ Ampiezza oscillazione 2</li> <li>▪ Segnale asimmetrico</li> <li>▪ Portata massica trasportante</li> <li>▪ Temperatura del tubo trasportante</li> <li>▪ Portata volumetr. compensata trasportato</li> <li>▪ Portata volumetr.compensata trasportante</li> <li>▪ Concentrazione</li> <li>▪ Smorzamento oscillazione 1</li> <li>▪ Smorzamento oscillazione 2</li> <li>▪ Densità</li> <li>▪ Densità olio</li> <li>▪ Densità acqua</li> <li>▪ Viscosità dinamica</li> <li>▪ Sensore temperatura elettronica (ISEM)</li> <li>▪ Opzione <b>Rilevazione tubo vuoto</b></li> <li>▪ Portata GSV</li> <li>▪ Portata GSV alternativa</li> </ul> </td> <td style="vertical-align: top;"> <ul style="list-style-type: none"> <li>▪ Viscosità cinematica</li> <li>▪ Opzione <b>Taglio bassa portata</b></li> <li>▪ Portata massica</li> <li>▪ Portata massica olio</li> <li>▪ Portata massica acqua</li> <li>▪ HBSI</li> <li>▪ Portata NSV</li> <li>▪ Portata NSV alternativa</li> <li>▪ Pressione esterna</li> <li>▪ Corrente eccitazione 1</li> <li>▪ Corrente eccitazione 2</li> <li>▪ Frequenza di oscillazione 1</li> <li>▪ Frequenza di oscillazione 2</li> <li>▪ Portata volumetrica S&amp;W</li> <li>▪ Densità di riferimento</li> <li>▪ Densità di riferimento alternativa</li> <li>▪ Portata volumetrica compensata</li> <li>▪ Portata volumetrica compensata olio</li> </ul> </td> <td style="vertical-align: top;"> <ul style="list-style-type: none"> <li>▪ Portata volumetrica compensata acqua</li> <li>▪ Fluttuazione smorzamento oscillazione 1</li> <li>▪ Fluttuazione smorzamento oscillazione 2</li> <li>▪ Frequenza fluttuazione 1</li> <li>▪ Frequenza fluttuazione 2</li> <li>▪ Portata massica trasportato</li> <li>▪ Portata volumetrica trasportante</li> <li>▪ Portata volumetrica trasportato</li> <li>▪ Viscosità dinam. compen. in temperatura</li> <li>▪ Viscosità cinem. compen. in temperatura</li> <li>▪ Temperatura</li> <li>▪ Stato</li> <li>▪ Portata volumetrica</li> <li>▪ Portata volumetrica olio</li> <li>▪ Portata volumetrica acqua</li> <li>▪ Water cut</li> </ul> </td> </tr> </table>			<ul style="list-style-type: none"> <li>▪ Ampiezza oscillazione 1</li> <li>▪ Ampiezza oscillazione 2</li> <li>▪ Segnale asimmetrico</li> <li>▪ Portata massica trasportante</li> <li>▪ Temperatura del tubo trasportante</li> <li>▪ Portata volumetr. compensata trasportato</li> <li>▪ Portata volumetr.compensata trasportante</li> <li>▪ Concentrazione</li> <li>▪ Smorzamento oscillazione 1</li> <li>▪ Smorzamento oscillazione 2</li> <li>▪ Densità</li> <li>▪ Densità olio</li> <li>▪ Densità acqua</li> <li>▪ Viscosità dinamica</li> <li>▪ Sensore temperatura elettronica (ISEM)</li> <li>▪ Opzione <b>Rilevazione tubo vuoto</b></li> <li>▪ Portata GSV</li> <li>▪ Portata GSV alternativa</li> </ul>	<ul style="list-style-type: none"> <li>▪ Viscosità cinematica</li> <li>▪ Opzione <b>Taglio bassa portata</b></li> <li>▪ Portata massica</li> <li>▪ Portata massica olio</li> <li>▪ Portata massica acqua</li> <li>▪ HBSI</li> <li>▪ Portata NSV</li> <li>▪ Portata NSV alternativa</li> <li>▪ Pressione esterna</li> <li>▪ Corrente eccitazione 1</li> <li>▪ Corrente eccitazione 2</li> <li>▪ Frequenza di oscillazione 1</li> <li>▪ Frequenza di oscillazione 2</li> <li>▪ Portata volumetrica S&amp;W</li> <li>▪ Densità di riferimento</li> <li>▪ Densità di riferimento alternativa</li> <li>▪ Portata volumetrica compensata</li> <li>▪ Portata volumetrica compensata olio</li> </ul>	<ul style="list-style-type: none"> <li>▪ Portata volumetrica compensata acqua</li> <li>▪ Fluttuazione smorzamento oscillazione 1</li> <li>▪ Fluttuazione smorzamento oscillazione 2</li> <li>▪ Frequenza fluttuazione 1</li> <li>▪ Frequenza fluttuazione 2</li> <li>▪ Portata massica trasportato</li> <li>▪ Portata volumetrica trasportante</li> <li>▪ Portata volumetrica trasportato</li> <li>▪ Viscosità dinam. compen. in temperatura</li> <li>▪ Viscosità cinem. compen. in temperatura</li> <li>▪ Temperatura</li> <li>▪ Stato</li> <li>▪ Portata volumetrica</li> <li>▪ Portata volumetrica olio</li> <li>▪ Portata volumetrica acqua</li> <li>▪ Water cut</li> </ul>
<ul style="list-style-type: none"> <li>▪ Ampiezza oscillazione 1</li> <li>▪ Ampiezza oscillazione 2</li> <li>▪ Segnale asimmetrico</li> <li>▪ Portata massica trasportante</li> <li>▪ Temperatura del tubo trasportante</li> <li>▪ Portata volumetr. compensata trasportato</li> <li>▪ Portata volumetr.compensata trasportante</li> <li>▪ Concentrazione</li> <li>▪ Smorzamento oscillazione 1</li> <li>▪ Smorzamento oscillazione 2</li> <li>▪ Densità</li> <li>▪ Densità olio</li> <li>▪ Densità acqua</li> <li>▪ Viscosità dinamica</li> <li>▪ Sensore temperatura elettronica (ISEM)</li> <li>▪ Opzione <b>Rilevazione tubo vuoto</b></li> <li>▪ Portata GSV</li> <li>▪ Portata GSV alternativa</li> </ul>	<ul style="list-style-type: none"> <li>▪ Viscosità cinematica</li> <li>▪ Opzione <b>Taglio bassa portata</b></li> <li>▪ Portata massica</li> <li>▪ Portata massica olio</li> <li>▪ Portata massica acqua</li> <li>▪ HBSI</li> <li>▪ Portata NSV</li> <li>▪ Portata NSV alternativa</li> <li>▪ Pressione esterna</li> <li>▪ Corrente eccitazione 1</li> <li>▪ Corrente eccitazione 2</li> <li>▪ Frequenza di oscillazione 1</li> <li>▪ Frequenza di oscillazione 2</li> <li>▪ Portata volumetrica S&amp;W</li> <li>▪ Densità di riferimento</li> <li>▪ Densità di riferimento alternativa</li> <li>▪ Portata volumetrica compensata</li> <li>▪ Portata volumetrica compensata olio</li> </ul>	<ul style="list-style-type: none"> <li>▪ Portata volumetrica compensata acqua</li> <li>▪ Fluttuazione smorzamento oscillazione 1</li> <li>▪ Fluttuazione smorzamento oscillazione 2</li> <li>▪ Frequenza fluttuazione 1</li> <li>▪ Frequenza fluttuazione 2</li> <li>▪ Portata massica trasportato</li> <li>▪ Portata volumetrica trasportante</li> <li>▪ Portata volumetrica trasportato</li> <li>▪ Viscosità dinam. compen. in temperatura</li> <li>▪ Viscosità cinem. compen. in temperatura</li> <li>▪ Temperatura</li> <li>▪ Stato</li> <li>▪ Portata volumetrica</li> <li>▪ Portata volumetrica olio</li> <li>▪ Portata volumetrica acqua</li> <li>▪ Water cut</li> </ul>			



Informazioni diagnosi		Rimedi	
N.	Testo breve		
082	Conservazione dei dati	1. Controllare modulo connessioni 2. Contattare Service	
	<b>Stato della variabile di misura</b>		
	Quality		Bad
	Quality substatus		Maintenance alarm
	Coding (hex)		0x24 ... 0x27
	Segnale di stato		F
	Comportamento diagnostico		Alarm
<b>Variabili di misura influenzate</b>			
<ul style="list-style-type: none"> <li>▪ Ampiezza oscillazione 1</li> <li>▪ Ampiezza oscillazione 2</li> <li>▪ Segnale asimmetrico</li> <li>▪ Portata massica trasportante</li> <li>▪ Temperatura del tubo trasportante</li> <li>▪ Portata volumetr. compensata trasportato</li> <li>▪ Portata volumetr.compensata trasportante</li> <li>▪ Concentrazione</li> <li>▪ Valori misurati 1</li> <li>▪ Valori misurati 2</li> <li>▪ Valori misurati 3</li> <li>▪ Smorzamento oscillazione 1</li> <li>▪ Smorzamento oscillazione 2</li> <li>▪ Densità</li> <li>▪ Densità olio</li> <li>▪ Densità acqua</li> <li>▪ Viscosità dinamica</li> <li>▪ Sensore temperatura elettronica (ISEM)</li> <li>▪ Opzione <b>Rilevazione tubo vuoto</b></li> <li>▪ Portata GSV</li> <li>▪ Portata GSV alternativa</li> <li>▪ Viscosità cinematica</li> <li>▪ Opzione <b>Taglio bassa portata</b></li> <li>▪ Portata massica</li> <li>▪ Portata massica olio</li> <li>▪ Portata massica acqua</li> <li>▪ HBSI</li> <li>▪ Portata NSV</li> <li>▪ Portata NSV alternativa</li> <li>▪ Pressione esterna</li> <li>▪ Corrente eccitazione 1</li> <li>▪ Corrente eccitazione 2</li> <li>▪ Frequenza di oscillazione 1</li> <li>▪ Frequenza di oscillazione 2</li> <li>▪ Portata volumetrica S&amp;W</li> <li>▪ Densità di riferimento</li> <li>▪ Densità di riferimento alternativa</li> <li>▪ Portata volumetrica compensata</li> <li>▪ Portata volumetrica compensata olio</li> <li>▪ Portata volumetrica compensata acqua</li> <li>▪ Fluttuazione smorzamento oscillazione 1</li> <li>▪ Fluttuazione smorzamento oscillazione 2</li> <li>▪ Frequenza fluttuazione 1</li> <li>▪ Frequenza fluttuazione 2</li> <li>▪ Portata massica trasportato</li> <li>▪ Portata volumetrica trasportante</li> <li>▪ Portata volumetrica trasportato</li> <li>▪ Viscosità dinam. compen. in temperatura</li> <li>▪ Viscosità cinem. compen. in temperatura</li> <li>▪ Temperatura</li> <li>▪ Stato</li> <li>▪ Portata volumetrica</li> <li>▪ Portata volumetrica olio</li> <li>▪ Portata volumetrica acqua</li> <li>▪ Water cut</li> </ul>			

Informazioni diagnosi		Rimedi	
N.	Testo breve		
083	Contenuto della memoria elettronica	('Reset parametri strumento') 1. Riaccendere lo strumento 2. Ricarica HistoROM S-DAT backup 3. Sostituire HistoROM S-DAT	
	<b>Stato della variabile di misura</b>		
	Quality		Bad
	Quality substatus		Maintenance alarm
	Coding (hex)		0x24 ... 0x27
	Segnale di stato		F
	Comportamento diagnostico		Alarm
<b>Variabili di misura influenzate</b>			
<ul style="list-style-type: none"> <li>▪ Ampiezza oscillazione 1</li> <li>▪ Ampiezza oscillazione 2</li> <li>▪ Segnale asimmetrico</li> <li>▪ Portata massica trasportante</li> <li>▪ Temperatura del tubo trasportante</li> <li>▪ Portata volumetr. compensata trasportato</li> <li>▪ Portata volumetr.compensata trasportante</li> <li>▪ Concentrazione</li> <li>▪ Valori misurati 1</li> <li>▪ Valori misurati 2</li> <li>▪ Valori misurati 3</li> <li>▪ Smorzamento oscillazione 1</li> <li>▪ Smorzamento oscillazione 2</li> <li>▪ Densità</li> <li>▪ Densità olio</li> <li>▪ Densità acqua</li> <li>▪ Viscosità dinamica</li> <li>▪ Sensore temperatura elettronica (ISEM)</li> <li>▪ Opzione <b>Rilevazione tubo vuoto</b></li> <li>▪ Portata GSV</li> <li>▪ Portata GSV alternativa</li> <li>▪ Viscosità cinematica</li> <li>▪ Opzione <b>Taglio bassa portata</b></li> <li>▪ Portata massica</li> <li>▪ Portata massica olio</li> <li>▪ Portata massica acqua</li> <li>▪ HBSI</li> <li>▪ Portata NSV</li> <li>▪ Portata NSV alternativa</li> <li>▪ Pressione esterna</li> <li>▪ Corrente eccitazione 1</li> <li>▪ Corrente eccitazione 2</li> <li>▪ Frequenza di oscillazione 1</li> <li>▪ Frequenza di oscillazione 2</li> <li>▪ Portata volumetrica S&amp;W</li> <li>▪ Densità di riferimento</li> <li>▪ Densità di riferimento alternativa</li> <li>▪ Portata volumetrica compensata</li> <li>▪ Portata volumetrica compensata olio</li> <li>▪ Portata volumetrica compensata acqua</li> <li>▪ Fluttuazione smorzamento oscillazione 1</li> <li>▪ Fluttuazione smorzamento oscillazione 2</li> <li>▪ Frequenza fluttuazione 1</li> <li>▪ Frequenza fluttuazione 2</li> <li>▪ Portata massica trasportato</li> <li>▪ Portata volumetrica trasportante</li> <li>▪ Portata volumetrica trasportato</li> <li>▪ Viscosità dinam. compen. in temperatura</li> <li>▪ Viscosità cinem. compen. in temperatura</li> <li>▪ Temperatura</li> <li>▪ Stato</li> <li>▪ Portata volumetrica</li> <li>▪ Portata volumetrica olio</li> <li>▪ Portata volumetrica acqua</li> <li>▪ Water cut</li> </ul>			

Informazioni diagnosi		Rimedi	
N.	Testo breve		
140	Segnale sensori asimmetrico	1. Controllare, sostituire modulo elettronico sensore (ISEM) 2. Se possibile controllare collegamenti sensore e trasmettitore 3. Sostituire sensore	
	<b>Stato della variabile di misura [dalla fabbrica] <sup>1)</sup></b>		
	Quality		Bad
	Quality substatus		Maintenance alarm
	Coding (hex)		0x24 ... 0x27
	Segnale di stato		S
	Comportamento diagnostico		Alarm
<b>Variabili di misura influenzate</b>			
<ul style="list-style-type: none"> <li>▪ Ampiezza oscillazione 1</li> <li>▪ Ampiezza oscillazione 2</li> <li>▪ Segnale asimmetrico</li> <li>▪ Portata massica trasportante</li> <li>▪ Temperatura del tubo trasportante</li> <li>▪ Portata volumetr. compensata trasportato</li> <li>▪ Portata volumetr.compensata trasportante</li> <li>▪ Concentrazione</li> <li>▪ Valori misurati 1</li> <li>▪ Valori misurati 2</li> <li>▪ Valori misurati 3</li> <li>▪ Smorzamento oscillazione 1</li> <li>▪ Smorzamento oscillazione 2</li> <li>▪ Densità</li> <li>▪ Densità olio</li> <li>▪ Densità acqua</li> <li>▪ Viscosità dinamica</li> <li>▪ Sensore temperatura elettronica (ISEM)</li> <li>▪ Opzione <b>Rilevazione tubo vuoto</b></li> <li>▪ Portata GSV</li> <li>▪ Portata GSV alternativa</li> <li>▪ Viscosità cinematica</li> <li>▪ Opzione <b>Taglio bassa portata</b></li> <li>▪ Portata massica</li> <li>▪ Portata massica olio</li> <li>▪ Portata massica acqua</li> <li>▪ HBSI</li> <li>▪ Portata NSV</li> <li>▪ Portata NSV alternativa</li> <li>▪ Pressione esterna</li> <li>▪ Corrente eccitazione 1</li> <li>▪ Corrente eccitazione 2</li> <li>▪ Frequenza di oscillazione 1</li> <li>▪ Frequenza di oscillazione 2</li> <li>▪ Portata volumetrica S&amp;W</li> <li>▪ Densità di riferimento</li> <li>▪ Densità di riferimento alternativa</li> <li>▪ Portata volumetrica compensata</li> <li>▪ Portata volumetrica compensata olio</li> <li>▪ Portata volumetrica compensata acqua</li> <li>▪ Fluttuazione smorzamento oscillazione 1</li> <li>▪ Fluttuazione smorzamento oscillazione 2</li> <li>▪ Frequenza fluttuazione 1</li> <li>▪ Frequenza fluttuazione 2</li> <li>▪ Portata massica trasportato</li> <li>▪ Portata volumetrica trasportante</li> <li>▪ Portata volumetrica trasportato</li> <li>▪ Viscosità dinam. compen. in temperatura</li> <li>▪ Viscosità cinem. compen. in temperatura</li> <li>▪ Temperatura</li> <li>▪ Stato</li> <li>▪ Portata volumetrica</li> <li>▪ Portata volumetrica olio</li> <li>▪ Portata volumetrica acqua</li> <li>▪ Water cut</li> </ul>			

1) Il comportamento diagnostico può essere modificato. Ciò comporta la modifica dello stato generale della variabile misurata.

Informazioni diagnosi		Rimedi	
N.	Testo breve		
144	Errore di misura troppo elevato	1. Controllare o sostituire il sensore 2. Controllare le condizioni di processo	
	<b>Stato della variabile di misura [dalla fabbrica] <sup>1)</sup></b>		
	Quality		Bad
	Quality substatus		Maintenance alarm
	Coding (hex)		0x24 ... 0x27
	Segnale di stato		F
	Comportamento diagnostico		Alarm
<b>Variabili di misura influenzate</b>			
<ul style="list-style-type: none"> <li>▪ Ampiezza oscillazione 1</li> <li>▪ Ampiezza oscillazione 2</li> <li>▪ Segnale asimmetrico</li> <li>▪ Portata massica trasportante</li> <li>▪ Temperatura del tubo trasportante</li> <li>▪ Portata volumetr. compensata trasportato</li> <li>▪ Portata volumetr.compensata trasportante</li> <li>▪ Concentrazione</li> <li>▪ Smorzamento oscillazione 1</li> <li>▪ Smorzamento oscillazione 2</li> <li>▪ Densità</li> <li>▪ Densità olio</li> <li>▪ Densità acqua</li> <li>▪ Viscosità dinamica</li> <li>▪ Sensore temperatura elettronica (ISEM)</li> <li>▪ Opzione <b>Rilevazione tubo vuoto</b></li> <li>▪ Portata GSV</li> <li>▪ Portata GSV alternativa</li> <li>▪ Viscosità cinematica</li> <li>▪ Opzione <b>Taglio bassa portata</b></li> <li>▪ Portata massica</li> <li>▪ Portata massica olio</li> <li>▪ Portata massica acqua</li> <li>▪ HBSI</li> <li>▪ Portata NSV</li> <li>▪ Portata NSV alternativa</li> <li>▪ Pressione esterna</li> <li>▪ Corrente eccitazione 1</li> <li>▪ Corrente eccitazione 2</li> <li>▪ Frequenza di oscillazione 1</li> <li>▪ Frequenza di oscillazione 2</li> <li>▪ Portata volumetrica S&amp;W</li> <li>▪ Densità di riferimento</li> <li>▪ Densità di riferimento alternativa</li> <li>▪ Portata volumetrica compensata</li> <li>▪ Portata volumetrica compensata olio</li> <li>▪ Portata volumetrica compensata acqua</li> <li>▪ Fluttuazione smorzamento oscillazione 1</li> <li>▪ Fluttuazione smorzamento oscillazione 2</li> <li>▪ Frequenza fluttuazione 1</li> <li>▪ Frequenza fluttuazione 2</li> <li>▪ Portata massica trasportato</li> <li>▪ Portata volumetrica trasportante</li> <li>▪ Portata volumetrica trasportato</li> <li>▪ Viscosità dinam. compen. in temperatura</li> <li>▪ Viscosità cinem. compen. in temperatura</li> <li>▪ Temperatura</li> <li>▪ Stato</li> <li>▪ Portata volumetrica</li> <li>▪ Portata volumetrica olio</li> <li>▪ Portata volumetrica acqua</li> <li>▪ Water cut</li> </ul>			

1) Il comportamento diagnostico può essere modificato. Ciò comporta la modifica dello stato generale della variabile misurata.

## 12.7.2 Diagnostica dell'elettronica

Informazioni diagnosi		Rimedi	
N.	Testo breve		
201	Guasto strumento	1. Riavviare dispositivo 2. contattare Endress Hauser	
	<b>Stato della variabile di misura</b>		
	Quality	Bad	
	Quality substatus	Maintenance alarm	
	Coding (hex)	0x24 ... 0x27	
	Segnale di stato	F	
	Comportamento diagnostico	Alarm	
	<b>Variabili di misura influenzate</b>		
	<ul style="list-style-type: none"> <li>▪ Ampiezza oscillazione 1</li> <li>▪ Ampiezza oscillazione 2</li> <li>▪ Segnale asimmetrico</li> <li>▪ Portata massica trasportante</li> <li>▪ Temperatura del tubo trasportante</li> <li>▪ Portata volumetr. compensata trasportato</li> <li>▪ Portata volumetr.compensata trasportante</li> <li>▪ Concentrazione</li> <li>▪ Valori misurati 1</li> <li>▪ Valori misurati 2</li> <li>▪ Valori misurati 3</li> <li>▪ Smorzamento oscillazione 1</li> <li>▪ Smorzamento oscillazione 2</li> <li>▪ Densità</li> <li>▪ Densità olio</li> <li>▪ Densità acqua</li> <li>▪ Viscosità dinamica</li> <li>▪ Sensore temperatura elettronica (ISEM)</li> <li>▪ Opzione <b>Rilevazione tubo vuoto</b></li> </ul>	<ul style="list-style-type: none"> <li>▪ Portata GSV</li> <li>▪ Portata GSV alternativa</li> <li>▪ Viscosità cinematica</li> <li>▪ Opzione <b>Taglio bassa portata</b></li> <li>▪ Portata massica</li> <li>▪ Portata massica olio</li> <li>▪ Portata massica acqua</li> <li>▪ HBSI</li> <li>▪ Portata NSV</li> <li>▪ Portata NSV alternativa</li> <li>▪ Pressione esterna</li> <li>▪ Corrente eccitazione 1</li> <li>▪ Corrente eccitazione 2</li> <li>▪ Frequenza di oscillazione 1</li> <li>▪ Frequenza di oscillazione 2</li> <li>▪ Portata volumetrica S&amp;W</li> <li>▪ Densità di riferimento</li> <li>▪ Densità di riferimento alternativa</li> <li>▪ Portata volumetrica compensata</li> </ul>	<ul style="list-style-type: none"> <li>▪ Portata volumetrica compensata olio</li> <li>▪ Portata volumetrica compensata acqua</li> <li>▪ Fluttuazione smorzamento oscillazione 1</li> <li>▪ Fluttuazione smorzamento oscillazione 2</li> <li>▪ Frequenza fluttuazione 1</li> <li>▪ Frequenza fluttuazione 2</li> <li>▪ Portata massica trasportato</li> <li>▪ Portata volumetrica trasportante</li> <li>▪ Portata volumetrica trasportato</li> <li>▪ Viscosità dinam. compen. in temperatura</li> <li>▪ Viscosità cinem. compens. in temperatura</li> <li>▪ Temperatura</li> <li>▪ Stato</li> <li>▪ Portata volumetrica</li> <li>▪ Portata volumetrica olio</li> <li>▪ Portata volumetrica acqua</li> <li>▪ Water cut</li> </ul>

Informazioni diagnosi		Rimedi	
N.	Testo breve		
242	Software non compatibile	1. Controllare software 2. Aggiornare il SW o sostituire il modulo dell'elettronica principale	
	<b>Stato della variabile di misura</b>		
	Quality	Bad	
	Quality substatus	Maintenance alarm	
	Coding (hex)	0x24 ... 0x27	
	Segnale di stato	F	
	Comportamento diagnostico	Alarm	
	<b>Variabili di misura influenzate</b>		
	<ul style="list-style-type: none"> <li>▪ Ampiezza oscillazione 1</li> <li>▪ Ampiezza oscillazione 2</li> <li>▪ Segnale asimmetrico</li> <li>▪ Portata massica trasportante</li> <li>▪ Temperatura del tubo trasportante</li> <li>▪ Portata volumetr. compensata trasportato</li> <li>▪ Portata volumetr.compensata trasportante</li> <li>▪ Concentrazione</li> <li>▪ Valori misurati 1</li> <li>▪ Valori misurati 2</li> <li>▪ Valori misurati 3</li> <li>▪ Smorzamento oscillazione 1</li> <li>▪ Smorzamento oscillazione 2</li> <li>▪ Densità</li> <li>▪ Densità olio</li> <li>▪ Densità acqua</li> <li>▪ Viscosità dinamica</li> <li>▪ Sensore temperatura elettronica (ISEM)</li> <li>▪ Opzione <b>Rilevazione tubo vuoto</b></li> </ul>	<ul style="list-style-type: none"> <li>▪ Portata GSV</li> <li>▪ Portata GSV alternativa</li> <li>▪ Viscosità cinematica</li> <li>▪ Opzione <b>Taglio bassa portata</b></li> <li>▪ Portata massica</li> <li>▪ Portata massica olio</li> <li>▪ Portata massica acqua</li> <li>▪ HBSI</li> <li>▪ Portata NSV</li> <li>▪ Portata NSV alternativa</li> <li>▪ Pressione esterna</li> <li>▪ Corrente eccitazione 1</li> <li>▪ Corrente eccitazione 2</li> <li>▪ Frequenza di oscillazione 1</li> <li>▪ Frequenza di oscillazione 2</li> <li>▪ Portata volumetrica S&amp;W</li> <li>▪ Densità di riferimento</li> <li>▪ Densità di riferimento alternativa</li> <li>▪ Portata volumetrica compensata</li> </ul>	<ul style="list-style-type: none"> <li>▪ Portata volumetrica compensata olio</li> <li>▪ Portata volumetrica compensata acqua</li> <li>▪ Fluttuazione smorzamento oscillazione 1</li> <li>▪ Fluttuazione smorzamento oscillazione 2</li> <li>▪ Frequenza fluttuazione 1</li> <li>▪ Frequenza fluttuazione 2</li> <li>▪ Portata massica trasportato</li> <li>▪ Portata volumetrica trasportante</li> <li>▪ Portata volumetrica trasportato</li> <li>▪ Viscosità dinam. compen. in temperatura</li> <li>▪ Viscosità cinem. compen. in temperatura</li> <li>▪ Temperatura</li> <li>▪ Stato</li> <li>▪ Portata volumetrica</li> <li>▪ Portata volumetrica olio</li> <li>▪ Portata volumetrica acqua</li> <li>▪ Water cut</li> </ul>

Informazioni diagnosi		Rimedi	
N.	Testo breve		
252	Moduli incompatibili	1. Controllare schede elettroniche 2. Controllare se le schede necessarie sono disponibili (p.e. versione Ex) 3. Sostituire le schede elettroniche	
	<b>Stato della variabile di misura</b>		
	Quality		Bad
	Quality substatus		Maintenance alarm
	Coding (hex)		0x24 ... 0x27
	Segnale di stato		F
	Comportamento diagnostico		Alarm
<b>Variabili di misura influenzate</b>			
<ul style="list-style-type: none"> <li>▪ Ampiezza oscillazione 1</li> <li>▪ Ampiezza oscillazione 2</li> <li>▪ Segnale asimmetrico</li> <li>▪ Portata massica trasportante</li> <li>▪ Temperatura del tubo trasportante</li> <li>▪ Portata volumetr. compensata trasportato</li> <li>▪ Portata volumetr.compensata trasportante</li> <li>▪ Concentrazione</li> <li>▪ Valori misurati 1</li> <li>▪ Valori misurati 2</li> <li>▪ Valori misurati 3</li> <li>▪ Smorzamento oscillazione 1</li> <li>▪ Smorzamento oscillazione 2</li> <li>▪ Densità</li> <li>▪ Densità olio</li> <li>▪ Densità acqua</li> <li>▪ Viscosità dinamica</li> <li>▪ Sensore temperatura elettronica (ISEM)</li> <li>▪ Opzione <b>Rilevazione tubo vuoto</b></li> </ul>		<ul style="list-style-type: none"> <li>▪ Portata GSV</li> <li>▪ Portata GSV alternativa</li> <li>▪ Viscosità cinematica</li> <li>▪ Opzione <b>Taglio bassa portata</b></li> <li>▪ Portata massica</li> <li>▪ Portata massica olio</li> <li>▪ Portata massica acqua</li> <li>▪ HBSI</li> <li>▪ Portata NSV</li> <li>▪ Portata NSV alternativa</li> <li>▪ Pressione esterna</li> <li>▪ Corrente eccitazione 1</li> <li>▪ Corrente eccitazione 2</li> <li>▪ Frequenza di oscillazione 1</li> <li>▪ Frequenza di oscillazione 2</li> <li>▪ Portata volumetrica S&amp;W</li> <li>▪ Densità di riferimento</li> <li>▪ Densità di riferimento alternativa</li> <li>▪ Portata volumetrica compensata</li> </ul>	<ul style="list-style-type: none"> <li>▪ Portata volumetrica compensata olio</li> <li>▪ Portata volumetrica compensata acqua</li> <li>▪ Fluttuazione smorzamento oscillazione 1</li> <li>▪ Fluttuazione smorzamento oscillazione 2</li> <li>▪ Frequenza fluttuazione 1</li> <li>▪ Frequenza fluttuazione 2</li> <li>▪ Portata massica trasportato</li> <li>▪ Portata volumetrica trasportante</li> <li>▪ Portata volumetrica trasportato</li> <li>▪ Viscosità dinam. compen. in temperatura</li> <li>▪ Viscosità cinem. compen. in temperatura</li> <li>▪ Temperatura</li> <li>▪ Stato</li> <li>▪ Portata volumetrica</li> <li>▪ Portata volumetrica olio</li> <li>▪ Portata volumetrica acqua</li> <li>▪ Water cut</li> </ul>

Informazioni diagnosi		Rimedi	
N.	Testo breve		
252	Moduli incompatibili	1. Controllare se il modulo elettronico corretto è collegato 2. Sostituire il modulo elettronico	
	<b>Stato della variabile di misura</b>		
	Quality		Bad
	Quality substatus		Maintenance alarm
	Coding (hex)		0x24 ... 0x27
	Segnale di stato		F
	Comportamento diagnostico		Alarm
<b>Variabili di misura influenzate</b>			
<ul style="list-style-type: none"> <li>▪ Ampiezza oscillazione 1</li> <li>▪ Ampiezza oscillazione 2</li> <li>▪ Segnale asimmetrico</li> <li>▪ Portata massica trasportante</li> <li>▪ Temperatura del tubo trasportante</li> <li>▪ Concentrazione</li> <li>▪ Valori misurati 1</li> <li>▪ Valori misurati 2</li> <li>▪ Valori misurati 3</li> <li>▪ Smorzamento oscillazione 1</li> <li>▪ Smorzamento oscillazione 2</li> <li>▪ Densità</li> </ul>		<ul style="list-style-type: none"> <li>▪ Viscosità dinamica</li> <li>▪ Sensore temperatura elettronica (ISEM)</li> <li>▪ Opzione <b>Rilevazione tubo vuoto</b></li> <li>▪ Viscosità cinematica</li> <li>▪ Opzione <b>Taglio bassa portata</b></li> <li>▪ Portata massica</li> <li>▪ HBSI</li> <li>▪ Pressione esterna</li> <li>▪ Corrente eccitazione 1</li> <li>▪ Corrente eccitazione 2</li> <li>▪ Frequenza di oscillazione 1</li> <li>▪ Frequenza di oscillazione 2</li> </ul>	<ul style="list-style-type: none"> <li>▪ Densità di riferimento</li> <li>▪ Portata volumetrica compensata</li> <li>▪ Fluttuazione smorzamento oscillazione 1</li> <li>▪ Fluttuazione smorzamento oscillazione 2</li> <li>▪ Frequenza fluttuazione 1</li> <li>▪ Frequenza fluttuazione 2</li> <li>▪ Portata massica trasportato</li> <li>▪ Viscosità dinam. compen. in temperatura</li> <li>▪ Viscosità cinem. compen. in temperatura</li> <li>▪ Temperatura</li> <li>▪ Stato</li> <li>▪ Portata volumetrica</li> </ul>

Informazioni diagnosi		Rimedi	
N.	Testo breve		
262	Collegamento elettronica sensore guasto	1. Controllare, sostituire cavo collegamento modulo elettronico sensore (ISEM) 2. Controllare e sostituire ISEM o elettronica principale	
	<b>Stato della variabile di misura</b>		
	Quality		Bad
	Quality substatus		Maintenance alarm
	Coding (hex)		0x24 ... 0x27
	Segnale di stato		F
	Comportamento diagnostico		Alarm
<b>Variabili di misura influenzate</b>			
<ul style="list-style-type: none"> <li>▪ Ampiezza oscillazione 1</li> <li>▪ Ampiezza oscillazione 2</li> <li>▪ Segnale asimmetrico</li> <li>▪ Portata massica trasportante</li> <li>▪ Temperatura del tubo trasportante</li> <li>▪ Portata volumetr. compensata trasportato</li> <li>▪ Portata volumetr.compensata trasportante</li> <li>▪ Concentrazione</li> <li>▪ Valori misurati 1</li> <li>▪ Valori misurati 2</li> <li>▪ Valori misurati 3</li> <li>▪ Smorzamento oscillazione 1</li> <li>▪ Smorzamento oscillazione 2</li> <li>▪ Densità</li> <li>▪ Densità olio</li> <li>▪ Densità acqua</li> <li>▪ Viscosità dinamica</li> <li>▪ Sensore temperatura elettronica (ISEM)</li> <li>▪ Opzione <b>Rilevazione tubo vuoto</b></li> <li>▪ Portata GSV</li> <li>▪ Portata GSV alternativa</li> <li>▪ Viscosità cinematica</li> <li>▪ Opzione <b>Taglio bassa portata</b></li> <li>▪ Portata massica</li> <li>▪ Portata massica olio</li> <li>▪ Portata massica acqua</li> <li>▪ HBSI</li> <li>▪ Portata NSV</li> <li>▪ Portata NSV alternativa</li> <li>▪ Pressione esterna</li> <li>▪ Corrente eccitazione 1</li> <li>▪ Corrente eccitazione 2</li> <li>▪ Frequenza di oscillazione 1</li> <li>▪ Frequenza di oscillazione 2</li> <li>▪ Portata volumetrica S&amp;W</li> <li>▪ Densità di riferimento</li> <li>▪ Densità di riferimento alternativa</li> <li>▪ Portata volumetrica compensata</li> <li>▪ Portata volumetrica compensata olio</li> <li>▪ Portata volumetrica compensata acqua</li> <li>▪ Fluttuazione smorzamento oscillazione 1</li> <li>▪ Fluttuazione smorzamento oscillazione 2</li> <li>▪ Frequenza fluttuazione 1</li> <li>▪ Frequenza fluttuazione 2</li> <li>▪ Portata massica trasportato</li> <li>▪ Portata volumetrica trasportante</li> <li>▪ Portata volumetrica trasportato</li> <li>▪ Viscosità dinam. compen. in temperatura</li> <li>▪ Viscosità cinem. compen. in temperatura</li> <li>▪ Temperatura</li> <li>▪ Stato</li> <li>▪ Portata volumetrica</li> <li>▪ Portata volumetrica olio</li> <li>▪ Portata volumetrica acqua</li> <li>▪ Water cut</li> </ul>			



Informazioni diagnosi		Rimedi
N.	Testo breve	
270	Guasto dell'elettronica principale	Sostituire elettronica principale
<b>Stato della variabile di misura</b>		
Quality	Bad	
Quality substatus	Maintenance alarm	
Coding (hex)	0x24 ... 0x27	
Segnale di stato	F	
Comportamento diagnostico	Alarm	
<b>Variabili di misura influenzate</b>		
<ul style="list-style-type: none"> <li>▪ Ampiezza oscillazione 1</li> <li>▪ Ampiezza oscillazione 2</li> <li>▪ Segnale asimmetrico</li> <li>▪ Portata massica trasportante</li> <li>▪ Temperatura del tubo trasportante</li> <li>▪ Portata volumetr. compensata trasportato</li> <li>▪ Portata volumetr.compensata trasportante</li> <li>▪ Concentrazione</li> <li>▪ Valori misurati 1</li> <li>▪ Valori misurati 2</li> <li>▪ Valori misurati 3</li> <li>▪ Smorzamento oscillazione 1</li> <li>▪ Smorzamento oscillazione 2</li> <li>▪ Densità</li> <li>▪ Densità olio</li> <li>▪ Densità acqua</li> <li>▪ Viscosità dinamica</li> <li>▪ Sensore temperatura elettronica (ISEM)</li> <li>▪ Opzione <b>Rilevazione tubo vuoto</b></li> </ul>		<ul style="list-style-type: none"> <li>▪ Portata GSV</li> <li>▪ Portata GSV alternativa</li> <li>▪ Viscosità cinematica</li> <li>▪ Opzione <b>Taglio bassa portata</b></li> <li>▪ Portata massica</li> <li>▪ Portata massica olio</li> <li>▪ Portata massica acqua</li> <li>▪ HBSI</li> <li>▪ Portata NSV</li> <li>▪ Portata NSV alternativa</li> <li>▪ Pressione esterna</li> <li>▪ Corrente eccitazione 1</li> <li>▪ Corrente eccitazione 2</li> <li>▪ Frequenza di oscillazione 1</li> <li>▪ Frequenza di oscillazione 2</li> <li>▪ Portata volumetrica S&amp;W</li> <li>▪ Densità di riferimento</li> <li>▪ Densità di riferimento alternativa</li> <li>▪ Portata volumetrica compensata</li> </ul>
		<ul style="list-style-type: none"> <li>▪ Portata volumetrica compensata olio</li> <li>▪ Portata volumetrica compensata acqua</li> <li>▪ Fluttuazione smorzamento oscillazione 1</li> <li>▪ Fluttuazione smorzamento oscillazione 2</li> <li>▪ Frequenza fluttuazione 1</li> <li>▪ Frequenza fluttuazione 2</li> <li>▪ Portata massica trasportato</li> <li>▪ Portata volumetrica trasportante</li> <li>▪ Portata volumetrica trasportato</li> <li>▪ Viscosità dinam. compen. in temperatura</li> <li>▪ Viscosità cinem. compen. in temperatura</li> <li>▪ Temperatura</li> <li>▪ Stato</li> <li>▪ Portata volumetrica</li> <li>▪ Portata volumetrica olio</li> <li>▪ Portata volumetrica acqua</li> <li>▪ Water cut</li> </ul>

Informazioni diagnosi		Rimedi	
N.	Testo breve		
271	Guasto dell'elettronica principale	1. Riavviare il dispositivo 2. Sostituire l'elettronica principale	
	<b>Stato della variabile di misura</b>		
	Quality		Bad
	Quality substatus		Maintenance alarm
	Coding (hex)		0x24 ... 0x27
	Segnale di stato		F
	Comportamento diagnostico		Alarm
<b>Variabili di misura influenzate</b>			
<ul style="list-style-type: none"> <li>▪ Ampiezza oscillazione 1</li> <li>▪ Ampiezza oscillazione 2</li> <li>▪ Segnale asimmetrico</li> <li>▪ Portata massica trasportante</li> <li>▪ Temperatura del tubo trasportante</li> <li>▪ Portata volumetr. compensata trasportato</li> <li>▪ Portata volumetr.compensata trasportante</li> <li>▪ Concentrazione</li> <li>▪ Valori misurati 1</li> <li>▪ Valori misurati 2</li> <li>▪ Valori misurati 3</li> <li>▪ Smorzamento oscillazione 1</li> <li>▪ Smorzamento oscillazione 2</li> <li>▪ Densità</li> <li>▪ Densità olio</li> <li>▪ Densità acqua</li> <li>▪ Viscosità dinamica</li> <li>▪ Sensore temperatura elettronica (ISEM)</li> <li>▪ Opzione <b>Rilevazione tubo vuoto</b></li> <li>▪ Portata GSV</li> <li>▪ Portata GSV alternativa</li> <li>▪ Viscosità cinematica</li> <li>▪ Opzione <b>Taglio bassa portata</b></li> <li>▪ Portata massica</li> <li>▪ Portata massica olio</li> <li>▪ Portata massica acqua</li> <li>▪ HBSI</li> <li>▪ Portata NSV</li> <li>▪ Portata NSV alternativa</li> <li>▪ Pressione esterna</li> <li>▪ Corrente eccitazione 1</li> <li>▪ Corrente eccitazione 2</li> <li>▪ Frequenza di oscillazione 1</li> <li>▪ Frequenza di oscillazione 2</li> <li>▪ Portata volumetrica S&amp;W</li> <li>▪ Densità di riferimento</li> <li>▪ Densità di riferimento alternativa</li> <li>▪ Portata volumetrica compensata</li> <li>▪ Portata volumetrica compensata olio</li> <li>▪ Portata volumetrica compensata acqua</li> <li>▪ Fluttuazione smorzamento oscillazione 1</li> <li>▪ Fluttuazione smorzamento oscillazione 2</li> <li>▪ Frequenza fluttuazione 1</li> <li>▪ Frequenza fluttuazione 2</li> <li>▪ Portata massica trasportato</li> <li>▪ Portata volumetrica trasportante</li> <li>▪ Portata volumetrica trasportato</li> <li>▪ Viscosità dinam. compen. in temperatura</li> <li>▪ Viscosità cinem. compen. in temperatura</li> <li>▪ Temperatura</li> <li>▪ Stato</li> <li>▪ Portata volumetrica</li> <li>▪ Portata volumetrica olio</li> <li>▪ Portata volumetrica acqua</li> <li>▪ Water cut</li> </ul>			

Informazioni diagnosi		Rimedi
N.	Testo breve	
272	Guasto dell'elettronica principale	1. Riavviare dispositivo 2. contattare Endress Hauser
<b>Stato della variabile di misura</b>		
Quality	Bad	
Quality substatus	Maintenance alarm	
Coding (hex)	0x24 ... 0x27	
Segnale di stato	F	
Comportamento diagnostico	Alarm	
<b>Variabili di misura influenzate</b>		
<ul style="list-style-type: none"> <li>▪ Ampiezza oscillazione 1</li> <li>▪ Ampiezza oscillazione 2</li> <li>▪ Segnale asimmetrico</li> <li>▪ Portata massica trasportante</li> <li>▪ Temperatura del tubo trasportante</li> <li>▪ Portata volumetr. compensata trasportato</li> <li>▪ Portata volumetr.compensata trasportante</li> <li>▪ Concentrazione</li> <li>▪ Valori misurati 1</li> <li>▪ Valori misurati 2</li> <li>▪ Valori misurati 3</li> <li>▪ Smorzamento oscillazione 1</li> <li>▪ Smorzamento oscillazione 2</li> <li>▪ Densità</li> <li>▪ Densità olio</li> <li>▪ Densità acqua</li> <li>▪ Viscosità dinamica</li> <li>▪ Sensore temperatura elettronica (ISEM)</li> <li>▪ Opzione <b>Rilevazione tubo vuoto</b></li> </ul>		<ul style="list-style-type: none"> <li>▪ Portata GSV</li> <li>▪ Portata GSV alternativa</li> <li>▪ Viscosità cinematica</li> <li>▪ Opzione <b>Taglio bassa portata</b></li> <li>▪ Portata massica</li> <li>▪ Portata massica olio</li> <li>▪ Portata massica acqua</li> <li>▪ HBSI</li> <li>▪ Portata NSV</li> <li>▪ Portata NSV alternativa</li> <li>▪ Pressione esterna</li> <li>▪ Corrente eccitazione 1</li> <li>▪ Corrente eccitazione 2</li> <li>▪ Frequenza di oscillazione 1</li> <li>▪ Frequenza di oscillazione 2</li> <li>▪ Portata volumetrica S&amp;W</li> <li>▪ Densità di riferimento</li> <li>▪ Densità di riferimento alternativa</li> <li>▪ Portata volumetrica compensata</li> </ul>
		<ul style="list-style-type: none"> <li>▪ Portata volumetrica compensata olio</li> <li>▪ Portata volumetrica compensata acqua</li> <li>▪ Fluttuazione smorzamento oscillazione 1</li> <li>▪ Fluttuazione smorzamento oscillazione 2</li> <li>▪ Frequenza fluttuazione 1</li> <li>▪ Frequenza fluttuazione 2</li> <li>▪ Portata massica trasportato</li> <li>▪ Portata volumetrica trasportante</li> <li>▪ Portata volumetrica trasportato</li> <li>▪ Viscosità dinam. compen. in temperatura</li> <li>▪ Viscosità cinem. compen. in temperatura</li> <li>▪ Temperatura</li> <li>▪ Stato</li> <li>▪ Portata volumetrica</li> <li>▪ Portata volumetrica olio</li> <li>▪ Portata volumetrica acqua</li> <li>▪ Water cut</li> </ul>

Informazioni diagnosi		Rimedi	
N.	Testo breve		
273	Guasto dell'elettronica principale	Cambiare elettronica	
	<b>Stato della variabile di misura</b>		
	Quality		Bad
	Quality substatus		Maintenance alarm
	Coding (hex)		0x24 ... 0x27
	Segnale di stato		F
	Comportamento diagnostico		Alarm
<b>Variabili di misura influenzate</b>			
<ul style="list-style-type: none"> <li>▪ Ampiezza oscillazione 1</li> <li>▪ Ampiezza oscillazione 2</li> <li>▪ Segnale asimmetrico</li> <li>▪ Portata massica trasportante</li> <li>▪ Temperatura del tubo trasportante</li> <li>▪ Portata volumetr. compensata trasportato</li> <li>▪ Portata volumetr.compensata trasportante</li> <li>▪ Concentrazione</li> <li>▪ Valori misurati 1</li> <li>▪ Valori misurati 2</li> <li>▪ Valori misurati 3</li> <li>▪ Smorzamento oscillazione 1</li> <li>▪ Smorzamento oscillazione 2</li> <li>▪ Densità</li> <li>▪ Densità olio</li> <li>▪ Densità acqua</li> <li>▪ Viscosità dinamica</li> <li>▪ Sensore temperatura elettronica (ISEM)</li> <li>▪ Opzione <b>Rilevazione tubo vuoto</b></li> <li>▪ Portata GSV</li> <li>▪ Portata GSV alternativa</li> <li>▪ Viscosità cinematica</li> <li>▪ Opzione <b>Taglio bassa portata</b></li> <li>▪ Portata massica</li> <li>▪ Portata massica olio</li> <li>▪ Portata massica acqua</li> <li>▪ HBSI</li> <li>▪ Portata NSV</li> <li>▪ Portata NSV alternativa</li> <li>▪ Pressione esterna</li> <li>▪ Corrente eccitazione 1</li> <li>▪ Corrente eccitazione 2</li> <li>▪ Frequenza di oscillazione 1</li> <li>▪ Frequenza di oscillazione 2</li> <li>▪ Portata volumetrica S&amp;W</li> <li>▪ Densità di riferimento</li> <li>▪ Densità di riferimento alternativa</li> <li>▪ Portata volumetrica compensata</li> <li>▪ Portata volumetrica compensata olio</li> <li>▪ Portata volumetrica compensata acqua</li> <li>▪ Fluttuazione smorzamento oscillazione 1</li> <li>▪ Fluttuazione smorzamento oscillazione 2</li> <li>▪ Frequenza fluttuazione 1</li> <li>▪ Frequenza fluttuazione 2</li> <li>▪ Portata massica trasportato</li> <li>▪ Portata volumetrica trasportante</li> <li>▪ Portata volumetrica trasportato</li> <li>▪ Viscosità dinam. compen. in temperatura</li> <li>▪ Viscosità cinem. compen. in temperatura</li> <li>▪ Temperatura</li> <li>▪ Stato</li> <li>▪ Portata volumetrica</li> <li>▪ Portata volumetrica olio</li> <li>▪ Portata volumetrica acqua</li> <li>▪ Water cut</li> </ul>			

Informazioni diagnosi		Rimedi	
N.	Testo breve		
275	Modulo I/O 1 ... n difettoso	Sostituire modulo I/O	
	<b>Stato della variabile di misura</b>		
	Quality		Bad
	Quality substatus		Maintenance alarm
	Coding (hex)		0x24 ... 0x27
	Segnale di stato		F
	Comportamento diagnostico		Alarm
<b>Variabili di misura influenzate</b>			
<ul style="list-style-type: none"> <li>▪ Ampiezza oscillazione 1</li> <li>▪ Ampiezza oscillazione 2</li> <li>▪ Segnale asimmetrico</li> <li>▪ Portata massica trasportante</li> <li>▪ Temperatura del tubo trasportante</li> <li>▪ Concentrazione</li> <li>▪ Valori misurati 1</li> <li>▪ Valori misurati 2</li> <li>▪ Valori misurati 3</li> <li>▪ Smorzamento oscillazione 1</li> <li>▪ Smorzamento oscillazione 2</li> <li>▪ Densità</li> <li>▪ Viscosità dinamica</li> <li>▪ Sensore temperatura elettronica (ISEM)</li> <li>▪ Opzione <b>Rilevazione tubo vuoto</b></li> <li>▪ Viscosità cinematica</li> <li>▪ Opzione <b>Taglio bassa portata</b></li> <li>▪ Portata massica</li> <li>▪ HBSI</li> <li>▪ Pressione esterna</li> <li>▪ Corrente eccitazione 1</li> <li>▪ Corrente eccitazione 2</li> <li>▪ Frequenza di oscillazione 1</li> <li>▪ Frequenza di oscillazione 2</li> <li>▪ Densità di riferimento</li> <li>▪ Portata volumetrica compensata</li> <li>▪ Fluttuazione smorzamento oscillazione 1</li> <li>▪ Fluttuazione smorzamento oscillazione 2</li> <li>▪ Frequenza fluttuazione 1</li> <li>▪ Frequenza fluttuazione 2</li> <li>▪ Portata massica trasportato</li> <li>▪ Viscosità dinam. compen. in temperatura</li> <li>▪ Viscosità cinem. compen. in temperatura</li> <li>▪ Temperatura</li> <li>▪ Stato</li> <li>▪ Portata volumetrica</li> </ul>			

Informazioni diagnosi		Rimedi	
N.	Testo breve		
276	Modulo I/O 1 ... n guasto	1. Riavviare il dispositivo 2. Sostituire il modulo IO	
	<b>Stato della variabile di misura</b>		
	Quality		Bad
	Quality substatus		Maintenance alarm
	Coding (hex)		0x24 ... 0x27
	Segnale di stato		F
	Comportamento diagnostico		Alarm
<b>Variabili di misura influenzate</b>			
<ul style="list-style-type: none"> <li>▪ Ampiezza oscillazione 1</li> <li>▪ Ampiezza oscillazione 2</li> <li>▪ Segnale asimmetrico</li> <li>▪ Portata massica trasportante</li> <li>▪ Temperatura del tubo trasportante</li> <li>▪ Portata volumetr. compensata trasportato</li> <li>▪ Portata volumetr.compensata trasportante</li> <li>▪ Concentrazione</li> <li>▪ Valori misurati 1</li> <li>▪ Valori misurati 2</li> <li>▪ Valori misurati 3</li> <li>▪ Smorzamento oscillazione 1</li> <li>▪ Smorzamento oscillazione 2</li> <li>▪ Densità</li> <li>▪ Viscosità dinamica</li> <li>▪ Sensore temperatura elettronica (ISEM)</li> <li>▪ Opzione <b>Rilevazione tubo vuoto</b></li> <li>▪ Viscosità cinematica</li> <li>▪ Opzione <b>Taglio bassa portata</b></li> <li>▪ Portata massica</li> <li>▪ HBSI</li> <li>▪ Pressione esterna</li> <li>▪ Corrente eccitazione 1</li> <li>▪ Corrente eccitazione 2</li> <li>▪ Frequenza di oscillazione 1</li> <li>▪ Frequenza di oscillazione 2</li> <li>▪ Densità di riferimento</li> <li>▪ Portata volumetrica compensata</li> <li>▪ Fluttuazione smorzamento oscillazione 1</li> <li>▪ Fluttuazione smorzamento oscillazione 2</li> <li>▪ Frequenza fluttuazione 1</li> <li>▪ Frequenza fluttuazione 2</li> <li>▪ Portata massica trasportato</li> <li>▪ Portata volumetrica trasportante</li> <li>▪ Portata volumetrica trasportato</li> <li>▪ Viscosità dinam. compen. in temperatura</li> <li>▪ Viscosità cinem. compen. in temperatura</li> <li>▪ Temperatura</li> <li>▪ Stato</li> <li>▪ Portata volumetrica</li> </ul>			

Informazioni diagnosi		Rimedi	
N.	Testo breve		
283	Contenuto della memoria elettronica	1. Reset lo strumento 2. Contattare Service	
	<b>Stato della variabile di misura</b>		
	Quality		Bad
	Quality substatus		Maintenance alarm
	Coding (hex)		0x24 ... 0x27
	Segnale di stato		F
	Comportamento diagnostico		Alarm
<b>Variabili di misura influenzate</b>			
<ul style="list-style-type: none"> <li>▪ Ampiezza oscillazione 1</li> <li>▪ Ampiezza oscillazione 2</li> <li>▪ Segnale asimmetrico</li> <li>▪ Portata massica trasportante</li> <li>▪ Temperatura del tubo trasportante</li> <li>▪ Portata volumetr. compensata trasportato</li> <li>▪ Portata volumetr.compensata trasportante</li> <li>▪ Concentrazione</li> <li>▪ Valori misurati 1</li> <li>▪ Valori misurati 2</li> <li>▪ Valori misurati 3</li> <li>▪ Smorzamento oscillazione 1</li> <li>▪ Smorzamento oscillazione 2</li> <li>▪ Densità</li> <li>▪ Densità olio</li> <li>▪ Densità acqua</li> <li>▪ Viscosità dinamica</li> <li>▪ Sensore temperatura elettronica (ISEM)</li> <li>▪ Opzione <b>Rilevazione tubo vuoto</b></li> <li>▪ Portata GSV</li> <li>▪ Portata GSV alternativa</li> <li>▪ Viscosità cinematica</li> <li>▪ Opzione <b>Taglio bassa portata</b></li> <li>▪ Portata massica</li> <li>▪ Portata massica olio</li> <li>▪ Portata massica acqua</li> <li>▪ HBSI</li> <li>▪ Portata NSV</li> <li>▪ Portata NSV alternativa</li> <li>▪ Pressione esterna</li> <li>▪ Corrente eccitazione 1</li> <li>▪ Corrente eccitazione 2</li> <li>▪ Frequenza di oscillazione 1</li> <li>▪ Frequenza di oscillazione 2</li> <li>▪ Portata volumetrica S&amp;W</li> <li>▪ Densità di riferimento</li> <li>▪ Densità di riferimento alternativa</li> <li>▪ Portata volumetrica compensata</li> <li>▪ Portata volumetrica compensata olio</li> <li>▪ Portata volumetrica compensata acqua</li> <li>▪ Fluttuazione smorzamento oscillazione 1</li> <li>▪ Fluttuazione smorzamento oscillazione 2</li> <li>▪ Frequenza fluttuazione 1</li> <li>▪ Frequenza fluttuazione 2</li> <li>▪ Portata massica trasportato</li> <li>▪ Portata volumetrica trasportante</li> <li>▪ Portata volumetrica trasportato</li> <li>▪ Viscosità dinam. compen. in temperatura</li> <li>▪ Viscosità cinem. compen. in temperatura</li> <li>▪ Temperatura</li> <li>▪ Stato</li> <li>▪ Portata volumetrica</li> <li>▪ Portata volumetrica olio</li> <li>▪ Portata volumetrica acqua</li> <li>▪ Water cut</li> </ul>			

Informazioni diagnosi		Rimedi	
N.	Testo breve		
302	Verifica strumento attiva	Verifica strumento in corso, prego attendere	
	<b>Stato della variabile di misura [dalla fabbrica] <sup>1)</sup></b>		
	Quality		Good
	Quality substatus		Function check
	Coding (hex)		0xBC ... 0xBF
	Segnale di stato		C
	Comportamento diagnostico		Warning
<b>Variabili di misura influenzate</b>			
<ul style="list-style-type: none"> <li>▪ Ampiezza oscillazione 1</li> <li>▪ Ampiezza oscillazione 2</li> <li>▪ Segnale asimmetrico</li> <li>▪ Portata massica trasportante</li> <li>▪ Temperatura del tubo trasportante</li> <li>▪ Portata volumetr. compensata trasportato</li> <li>▪ Portata volumetr.compensata trasportante</li> <li>▪ Concentrazione</li> <li>▪ Valori misurati 1</li> <li>▪ Valori misurati 2</li> <li>▪ Valori misurati 3</li> <li>▪ Smorzamento oscillazione 1</li> <li>▪ Smorzamento oscillazione 2</li> <li>▪ Densità</li> <li>▪ Densità olio</li> <li>▪ Densità acqua</li> <li>▪ Viscosità dinamica</li> <li>▪ Sensore temperatura elettronica (ISEM)</li> <li>▪ Opzione <b>Rilevazione tubo vuoto</b></li> <li>▪ Portata GSV</li> <li>▪ Portata GSV alternativa</li> <li>▪ Viscosità cinematica</li> <li>▪ Opzione <b>Taglio bassa portata</b></li> <li>▪ Portata massica</li> <li>▪ Portata massica olio</li> <li>▪ Portata massica acqua</li> <li>▪ HBSI</li> <li>▪ Portata NSV</li> <li>▪ Portata NSV alternativa</li> <li>▪ Pressione esterna</li> <li>▪ Corrente eccitazione 1</li> <li>▪ Corrente eccitazione 2</li> <li>▪ Frequenza di oscillazione 1</li> <li>▪ Frequenza di oscillazione 2</li> <li>▪ Portata volumetrica S&amp;W</li> <li>▪ Densità di riferimento</li> <li>▪ Densità di riferimento alternativa</li> <li>▪ Portata volumetrica compensata</li> <li>▪ Portata volumetrica compensata olio</li> <li>▪ Portata volumetrica compensata acqua</li> <li>▪ Fluttuazione smorzamento oscillazione 1</li> <li>▪ Fluttuazione smorzamento oscillazione 2</li> <li>▪ Frequenza fluttuazione 1</li> <li>▪ Frequenza fluttuazione 2</li> <li>▪ Portata massica trasportato</li> <li>▪ Portata volumetrica trasportante</li> <li>▪ Portata volumetrica trasportato</li> <li>▪ Viscosità dinam. compen. in temperatura</li> <li>▪ Viscosità cinem. compen. in temperatura</li> <li>▪ Temperatura</li> <li>▪ Stato</li> <li>▪ Portata volumetrica</li> <li>▪ Portata volumetrica olio</li> <li>▪ Portata volumetrica acqua</li> <li>▪ Water cut</li> </ul>			

1) Il comportamento diagnostico può essere modificato. Ciò comporta la modifica dello stato generale della variabile misurata.

Informazioni diagnosi		Rimedi	
N.	Testo breve		
303	Modificato configurazione I/O 1 ... n	1. Configurazione modulo I/O (parametro 'Eseguire configurazione I/O') 2. Dopo di che ricaricare descrizione strumento e controllare collegamenti	
	<b>Stato della variabile di misura</b>		
	Quality		Bad
	Quality substatus		Maintenance alarm
	Coding (hex)		0x24 ... 0x27
	Segnale di stato		M
	Comportamento diagnostico		Warning
<b>Variabili di misura influenzate</b>			
-			

Informazioni diagnosi		Rimedi	
N.	Testo breve		
311	Guasto dell'elettronica	1. Non resettare lo strumento 2. Contattare Service	
	<b>Stato della variabile di misura</b>		
	Quality		Bad
	Quality substatus		Maintenance alarm
	Coding (hex)		0x24 ... 0x27
	Segnale di stato		M
	Comportamento diagnostico		Warning
<b>Variabili di misura influenzate</b>			
<ul style="list-style-type: none"> <li>▪ Ampiezza oscillazione 1</li> <li>▪ Ampiezza oscillazione 2</li> <li>▪ Segnale asimmetrico</li> <li>▪ Portata massica trasportante</li> <li>▪ Temperatura del tubo trasportante</li> <li>▪ Portata volumetr. compensata trasportato</li> <li>▪ Portata volumetr.compensata trasportante</li> <li>▪ Concentrazione</li> <li>▪ Valori misurati 1</li> <li>▪ Valori misurati 2</li> <li>▪ Valori misurati 3</li> <li>▪ Smorzamento oscillazione 1</li> <li>▪ Smorzamento oscillazione 2</li> <li>▪ Densità</li> <li>▪ Densità olio</li> <li>▪ Densità acqua</li> <li>▪ Viscosità dinamica</li> <li>▪ Sensore temperatura elettronica (ISEM)</li> <li>▪ Opzione <b>Rilevazione tubo vuoto</b></li> <li>▪ Portata GSV</li> <li>▪ Portata GSV alternativa</li> <li>▪ Viscosità cinematica</li> <li>▪ Opzione <b>Taglio bassa portata</b></li> <li>▪ Portata massica</li> <li>▪ Portata massica olio</li> <li>▪ Portata massica acqua</li> <li>▪ HBSI</li> <li>▪ Portata NSV</li> <li>▪ Portata NSV alternativa</li> <li>▪ Pressione esterna</li> <li>▪ Corrente eccitazione 1</li> <li>▪ Corrente eccitazione 2</li> <li>▪ Frequenza di oscillazione 1</li> <li>▪ Frequenza di oscillazione 2</li> <li>▪ Portata volumetrica S&amp;W</li> <li>▪ Densità di riferimento</li> <li>▪ Densità di riferimento alternativa</li> <li>▪ Portata volumetrica compensata</li> <li>▪ Portata volumetrica compensata olio</li> <li>▪ Portata volumetrica compensata acqua</li> <li>▪ Fluttuazione smorzamento oscillazione 1</li> <li>▪ Fluttuazione smorzamento oscillazione 2</li> <li>▪ Frequenza fluttuazione 1</li> <li>▪ Frequenza fluttuazione 2</li> <li>▪ Portata massica trasportato</li> <li>▪ Portata volumetrica trasportante</li> <li>▪ Portata volumetrica trasportato</li> <li>▪ Viscosità dinam. compen. in temperatura</li> <li>▪ Viscosità cinem. compen. in temperatura</li> <li>▪ Temperatura</li> <li>▪ Stato</li> <li>▪ Portata volumetrica</li> <li>▪ Portata volumetrica olio</li> <li>▪ Portata volumetrica acqua</li> <li>▪ Water cut</li> </ul>			

Informazioni diagnosi		Rimedi
N.	Testo breve	
332	Scrittura HistoROM incorporata fallita	Sostituire scheda interfaccia utente Ex d/XP: sostituire trasmettitore
	<b>Stato della variabile di misura</b>	
	Quality	Bad
	Quality substatus	Maintenance alarm
	Coding (hex)	0x24 ... 0x27
	Segnale di stato	F
	Comportamento diagnostico	Alarm
	<b>Variabili di misura influenzate</b>	
	<ul style="list-style-type: none"> <li>▪ Ampiezza oscillazione 1</li> <li>▪ Ampiezza oscillazione 2</li> <li>▪ Segnale asimmetrico</li> <li>▪ Portata massica trasportante</li> <li>▪ Temperatura del tubo trasportante</li> <li>▪ Portata volumetr. compensata trasportato</li> <li>▪ Portata volumetr.compensata trasportante</li> <li>▪ Concentrazione</li> <li>▪ Smorzamento oscillazione 1</li> <li>▪ Smorzamento oscillazione 2</li> <li>▪ Densità</li> <li>▪ Densità olio</li> <li>▪ Densità acqua</li> <li>▪ Viscosità dinamica</li> <li>▪ Sensore temperatura elettronica (ISEM)</li> <li>▪ Opzione <b>Rilevazione tubo vuoto</b></li> <li>▪ Portata GSV</li> <li>▪ Portata GSV alternativa</li> </ul>	<ul style="list-style-type: none"> <li>▪ Viscosità cinematica</li> <li>▪ Opzione <b>Taglio bassa portata</b></li> <li>▪ Portata massica</li> <li>▪ Portata massica olio</li> <li>▪ Portata massica acqua</li> <li>▪ HBSI</li> <li>▪ Portata NSV</li> <li>▪ Portata NSV alternativa</li> <li>▪ Pressione esterna</li> <li>▪ Corrente eccitazione 1</li> <li>▪ Corrente eccitazione 2</li> <li>▪ Frequenza di oscillazione 1</li> <li>▪ Frequenza di oscillazione 2</li> <li>▪ Portata volumetrica S&amp;W</li> <li>▪ Densità di riferimento</li> <li>▪ Densità di riferimento alternativa</li> <li>▪ Portata volumetrica compensata</li> <li>▪ Portata volumetrica compensata olio</li> </ul>
		<ul style="list-style-type: none"> <li>▪ Portata volumetrica compensata acqua</li> <li>▪ Fluttuazione smorzamento oscillazione 1</li> <li>▪ Fluttuazione smorzamento oscillazione 2</li> <li>▪ Frequenza fluttuazione 1</li> <li>▪ Frequenza fluttuazione 2</li> <li>▪ Portata massica trasportato</li> <li>▪ Portata volumetrica trasportante</li> <li>▪ Portata volumetrica trasportato</li> <li>▪ Viscosità dinam. compen. in temperatura</li> <li>▪ Viscosità cinem. compen. in temperatura</li> <li>▪ Temperatura</li> <li>▪ Stato</li> <li>▪ Portata volumetrica</li> <li>▪ Portata volumetrica olio</li> <li>▪ Portata volumetrica acqua</li> <li>▪ Water cut</li> </ul>

Informazioni diagnosi		Rimedi
N.	Testo breve	
361	Modulo I/O 1 ... n guasto	1. Riavviare il dispositivo 2. Controllare moduli elettr. 3. Sostituire modulo IO o elettronica principale
	<b>Stato della variabile di misura</b>	
	Quality	Bad
	Quality substatus	Maintenance alarm
	Coding (hex)	0x24 ... 0x27
	Segnale di stato	F
	Comportamento diagnostico	Alarm
	<b>Variabili di misura influenzate</b>	
	<ul style="list-style-type: none"> <li>▪ Ampiezza oscillazione 1</li> <li>▪ Ampiezza oscillazione 2</li> <li>▪ Segnale asimmetrico</li> <li>▪ Portata massica trasportante</li> <li>▪ Temperatura del tubo trasportante</li> <li>▪ Concentrazione</li> <li>▪ Valori misurati 1</li> <li>▪ Valori misurati 2</li> <li>▪ Valori misurati 3</li> <li>▪ Smorzamento oscillazione 1</li> <li>▪ Smorzamento oscillazione 2</li> <li>▪ Densità</li> </ul>	<ul style="list-style-type: none"> <li>▪ Viscosità dinamica</li> <li>▪ Sensore temperatura elettronica (ISEM)</li> <li>▪ Opzione <b>Rilevazione tubo vuoto</b></li> <li>▪ Viscosità cinematica</li> <li>▪ Opzione <b>Taglio bassa portata</b></li> <li>▪ Portata massica</li> <li>▪ HBSI</li> <li>▪ Pressione esterna</li> <li>▪ Corrente eccitazione 1</li> <li>▪ Corrente eccitazione 2</li> <li>▪ Frequenza di oscillazione 1</li> <li>▪ Frequenza di oscillazione 2</li> </ul>
		<ul style="list-style-type: none"> <li>▪ Densità di riferimento</li> <li>▪ Portata volumetrica compensata</li> <li>▪ Fluttuazione smorzamento oscillazione 1</li> <li>▪ Fluttuazione smorzamento oscillazione 2</li> <li>▪ Frequenza fluttuazione 1</li> <li>▪ Frequenza fluttuazione 2</li> <li>▪ Portata massica trasportato</li> <li>▪ Viscosità dinam. compen. in temperatura</li> <li>▪ Viscosità cinem. compen. in temperatura</li> <li>▪ Temperatura</li> <li>▪ Stato</li> <li>▪ Portata volumetrica</li> </ul>



Informazioni diagnosi		Rimedi
N.	Testo breve	
372	Elettronica sensore (ISEM) difettosa	1. Riaccendere lo strumento 2. Controllare se il guasto si ripresenta 3. Sostituire il modulo elettronico sensore (ISEM)
<b>Stato della variabile di misura</b>		
Quality	Bad	
Quality substatus	Maintenance alarm	
Coding (hex)	0x24 ... 0x27	
Segnale di stato	F	
Comportamento diagnostico	Alarm	
<b>Variabili di misura influenzate</b>		
<ul style="list-style-type: none"> <li>▪ Ampiezza oscillazione 1</li> <li>▪ Ampiezza oscillazione 2</li> <li>▪ Segnale asimmetrico</li> <li>▪ Portata massica trasportante</li> <li>▪ Temperatura del tubo trasportante</li> <li>▪ Portata volumetr. compensata trasportato</li> <li>▪ Portata volumetr.compensata trasportante</li> <li>▪ Concentrazione</li> <li>▪ Valori misurati 1</li> <li>▪ Valori misurati 2</li> <li>▪ Valori misurati 3</li> <li>▪ Smorzamento oscillazione 1</li> <li>▪ Smorzamento oscillazione 2</li> <li>▪ Densità</li> <li>▪ Densità olio</li> <li>▪ Densità acqua</li> <li>▪ Viscosità dinamica</li> <li>▪ Sensore temperatura elettronica (ISEM)</li> <li>▪ Opzione <b>Rilevazione tubo vuoto</b></li> </ul>		<ul style="list-style-type: none"> <li>▪ Portata GSV</li> <li>▪ Portata GSV alternativa</li> <li>▪ Viscosità cinematica</li> <li>▪ Opzione <b>Taglio bassa portata</b></li> <li>▪ Portata massica</li> <li>▪ Portata massica olio</li> <li>▪ Portata massica acqua</li> <li>▪ HBSI</li> <li>▪ Portata NSV</li> <li>▪ Portata NSV alternativa</li> <li>▪ Pressione esterna</li> <li>▪ Corrente eccitazione 1</li> <li>▪ Corrente eccitazione 2</li> <li>▪ Frequenza di oscillazione 1</li> <li>▪ Frequenza di oscillazione 2</li> <li>▪ Portata volumetrica S&amp;W</li> <li>▪ Densità di riferimento</li> <li>▪ Densità di riferimento alternativa</li> <li>▪ Portata volumetrica compensata</li> </ul>
		<ul style="list-style-type: none"> <li>▪ Portata volumetrica compensata olio</li> <li>▪ Portata volumetrica compensata acqua</li> <li>▪ Fluttuazione smorzamento oscillazione 1</li> <li>▪ Fluttuazione smorzamento oscillazione 2</li> <li>▪ Frequenza fluttuazione 1</li> <li>▪ Frequenza fluttuazione 2</li> <li>▪ Portata massica trasportato</li> <li>▪ Portata volumetrica trasportante</li> <li>▪ Portata volumetrica trasportato</li> <li>▪ Viscosità dinam. compen. in temperatura</li> <li>▪ Viscosità cinem. compen. in temperatura</li> <li>▪ Temperatura</li> <li>▪ Stato</li> <li>▪ Portata volumetrica</li> <li>▪ Portata volumetrica olio</li> <li>▪ Portata volumetrica acqua</li> <li>▪ Water cut</li> </ul>

Informazioni diagnosi		Rimedi	
N.	Testo breve		
373	Elettronica sensore (ISEM) difettosa	1. Trasferire dati o reset del dispositivo 2. Contattare il service	
	<b>Stato della variabile di misura</b>		
	Quality		Bad
	Quality substatus		Maintenance alarm
	Coding (hex)		0x24 ... 0x27
	Segnale di stato		F
	Comportamento diagnostico		Alarm
	<b>Variabili di misura influenzate</b>		
	<ul style="list-style-type: none"> <li>▪ Ampiezza oscillazione 1</li> <li>▪ Ampiezza oscillazione 2</li> <li>▪ Segnale asimmetrico</li> <li>▪ Portata massica trasportante</li> <li>▪ Temperatura del tubo trasportante</li> <li>▪ Portata volumetr. compensata trasportato</li> <li>▪ Portata volumetr. compensata trasportante</li> <li>▪ Concentrazione</li> <li>▪ Valori misurati 1</li> <li>▪ Valori misurati 2</li> <li>▪ Valori misurati 3</li> <li>▪ Smorzamento oscillazione 1</li> <li>▪ Smorzamento oscillazione 2</li> <li>▪ Densità</li> <li>▪ Densità olio</li> <li>▪ Densità acqua</li> <li>▪ Viscosità dinamica</li> <li>▪ Sensore temperatura elettronica (ISEM)</li> <li>▪ Opzione <b>Rilevazione tubo vuoto</b></li> </ul>		
	<ul style="list-style-type: none"> <li>▪ Portata GSV</li> <li>▪ Portata GSV alternativa</li> <li>▪ Viscosità cinematica</li> <li>▪ Opzione <b>Taglio bassa portata</b></li> <li>▪ Portata massica</li> <li>▪ Portata massica olio</li> <li>▪ Portata massica acqua</li> <li>▪ HBSI</li> <li>▪ Portata NSV</li> <li>▪ Portata NSV alternativa</li> <li>▪ Pressione esterna</li> <li>▪ Corrente eccitazione 1</li> <li>▪ Corrente eccitazione 2</li> <li>▪ Frequenza di oscillazione 1</li> <li>▪ Frequenza di oscillazione 2</li> <li>▪ Portata volumetrica S&amp;W</li> <li>▪ Densità di riferimento</li> <li>▪ Densità di riferimento alternativa</li> <li>▪ Portata volumetrica compensata</li> </ul>		
<ul style="list-style-type: none"> <li>▪ Portata volumetrica compensata olio</li> <li>▪ Portata volumetrica compensata acqua</li> <li>▪ Fluttuazione smorzamento oscillazione 1</li> <li>▪ Fluttuazione smorzamento oscillazione 2</li> <li>▪ Frequenza fluttuazione 1</li> <li>▪ Frequenza fluttuazione 2</li> <li>▪ Portata massica trasportato</li> <li>▪ Portata volumetrica trasportante</li> <li>▪ Portata volumetrica trasportato</li> <li>▪ Viscosità dinam. compen. in temperatura</li> <li>▪ Viscosità cinem. compen. in temperatura</li> <li>▪ Temperatura</li> <li>▪ Stato</li> <li>▪ Portata volumetrica</li> <li>▪ Portata volumetrica olio</li> <li>▪ Portata volumetrica acqua</li> <li>▪ Water cut</li> </ul>			

Informazioni diagnosi		Rimedi	
N.	Testo breve		
374	Elettronica sensore (ISEM) difettosa	1. Riaccendere lo strumento 2. Controllare se il guasto si ripresenta 3. Sostituire il modulo elettronico sensore (ISEM)	
	<b>Stato della variabile di misura [dalla fabbrica] <sup>1)</sup></b>		
	Quality		Bad
	Quality substatus		Maintenance alarm
	Coding (hex)		0x24 ... 0x27
	Segnale di stato		S
	Comportamento diagnostico		Warning
	<b>Variabili di misura influenzate</b>		
	<ul style="list-style-type: none"> <li>▪ Ampiezza oscillazione 1</li> <li>▪ Ampiezza oscillazione 2</li> <li>▪ Segnale asimmetrico</li> <li>▪ Portata massica trasportante</li> <li>▪ Temperatura del tubo trasportante</li> <li>▪ Concentrazione</li> <li>▪ Smorzamento oscillazione 1</li> <li>▪ Smorzamento oscillazione 2</li> <li>▪ Densità</li> <li>▪ Viscosità dinamica</li> <li>▪ Sensore temperatura elettronica (ISEM)</li> <li>▪ Opzione <b>Rilevazione tubo vuoto</b></li> <li>▪ Viscosità cinematica</li> <li>▪ Opzione <b>Taglio bassa portata</b></li> <li>▪ Portata massica</li> <li>▪ HBSI</li> <li>▪ Pressione esterna</li> <li>▪ Corrente eccitazione 1</li> <li>▪ Corrente eccitazione 2</li> <li>▪ Frequenza di oscillazione 1</li> <li>▪ Frequenza di oscillazione 2</li> <li>▪ Densità di riferimento</li> </ul>		
	<ul style="list-style-type: none"> <li>▪ Portata volumetrica compensata</li> <li>▪ Fluttuazione smorzamento oscillazione 1</li> <li>▪ Fluttuazione smorzamento oscillazione 2</li> <li>▪ Frequenza fluttuazione 1</li> <li>▪ Frequenza fluttuazione 2</li> <li>▪ Portata massica trasportato</li> <li>▪ Viscosità dinam. compen. in temperatura</li> <li>▪ Viscosità cinem. compen. in temperatura</li> <li>▪ Temperatura</li> <li>▪ Stato</li> <li>▪ Portata volumetrica</li> </ul>		

1) Il comportamento diagnostico può essere modificato. Ciò comporta la modifica dello stato generale della variabile misurata.

Informazioni diagnosi		Rimedi	
N.	Testo breve		
375	Comunicazione I/O 1 ... n: Fallita	1. Riaccendere lo strumento 2. Controllare se il guasto si ripresenta 3. Sostituire il modulo rack e il modulo elettronico	
<b>Stato della variabile di misura</b>			
Quality	Bad		
Quality substatus	Maintenance alarm		
Coding (hex)	0x24 ... 0x27		
Segnale di stato	F		
Comportamento diagnostico	Alarm		
<b>Variabili di misura influenzate</b>			
<ul style="list-style-type: none"> <li>▪ Ampiezza oscillazione 1</li> <li>▪ Ampiezza oscillazione 2</li> <li>▪ Segnale asimmetrico</li> <li>▪ Portata massica trasportante</li> <li>▪ Temperatura del tubo trasportante</li> <li>▪ Portata volumetr. compensata trasportato</li> <li>▪ Portata volumetr.compensata trasportante</li> <li>▪ Concentrazione</li> <li>▪ Valori misurati 1</li> <li>▪ Valori misurati 2</li> <li>▪ Valori misurati 3</li> <li>▪ Smorzamento oscillazione 1</li> <li>▪ Smorzamento oscillazione 2</li> <li>▪ Densità</li> <li>▪ Densità olio</li> <li>▪ Densità acqua</li> <li>▪ Viscosità dinamica</li> <li>▪ Sensore temperatura elettronica (ISEM)</li> </ul>		<ul style="list-style-type: none"> <li>▪ Opzione <b>Rilevazione tubo vuoto</b></li> <li>▪ Portata GSV</li> <li>▪ Portata GSV alternativa</li> <li>▪ Viscosità cinematica</li> <li>▪ Opzione <b>Taglio bassa portata</b></li> <li>▪ Portata massica</li> <li>▪ Portata massica olio</li> <li>▪ Portata massica acqua</li> <li>▪ HBSI</li> <li>▪ Portata NSV</li> <li>▪ Portata NSV alternativa</li> <li>▪ Pressione esterna</li> <li>▪ Corrente eccitazione 1</li> <li>▪ Corrente eccitazione 2</li> <li>▪ Frequenza di oscillazione 1</li> <li>▪ Frequenza di oscillazione 2</li> <li>▪ Portata volumetrica S&amp;W</li> <li>▪ Densità di riferimento</li> </ul>	<ul style="list-style-type: none"> <li>▪ Densità di riferimento alternativa</li> <li>▪ Portata volumetrica compensata</li> <li>▪ Portata volumetrica compensata olio</li> <li>▪ Portata volumetrica compensata acqua</li> <li>▪ Fluttuazione smorzamento oscillazione 1</li> <li>▪ Fluttuazione smorzamento oscillazione 2</li> <li>▪ Frequenza fluttuazione 1</li> <li>▪ Frequenza fluttuazione 2</li> <li>▪ Portata massica trasportato</li> <li>▪ Portata volumetrica trasportante</li> <li>▪ Portata volumetrica trasportato</li> <li>▪ Viscosità dinam. compen. in temperatura</li> <li>▪ Viscosità cinem. compen. in temperatura</li> <li>▪ Temperatura</li> <li>▪ Stato</li> <li>▪ Portata volumetrica</li> </ul>

Informazioni diagnosi		Rimedi	
N.	Testo breve		
382	Conservazione dei dati	1. Inserire T-DAT 2. Sostituire T-DAT	
	<b>Stato della variabile di misura</b>		
	Quality		Bad
	Quality substatus		Maintenance alarm
	Coding (hex)		0x24 ... 0x27
	Segnale di stato		F
	Comportamento diagnostico		Alarm
<b>Variabili di misura influenzate</b>			
<ul style="list-style-type: none"> <li>▪ Ampiezza oscillazione 1</li> <li>▪ Ampiezza oscillazione 2</li> <li>▪ Segnale asimmetrico</li> <li>▪ Portata massica trasportante</li> <li>▪ Temperatura del tubo trasportante</li> <li>▪ Portata volumetr. compensata trasportato</li> <li>▪ Portata volumetr.compensata trasportante</li> <li>▪ Concentrazione</li> <li>▪ Valori misurati 1</li> <li>▪ Valori misurati 2</li> <li>▪ Valori misurati 3</li> <li>▪ Smorzamento oscillazione 1</li> <li>▪ Smorzamento oscillazione 2</li> <li>▪ Densità</li> <li>▪ Densità olio</li> <li>▪ Densità acqua</li> <li>▪ Viscosità dinamica</li> <li>▪ Sensore temperatura elettronica (ISEM)</li> <li>▪ Opzione <b>Rilevazione tubo vuoto</b></li> <li>▪ Portata GSV</li> <li>▪ Portata GSV alternativa</li> <li>▪ Viscosità cinematica</li> <li>▪ Opzione <b>Taglio bassa portata</b></li> <li>▪ Portata massica</li> <li>▪ Portata massica olio</li> <li>▪ Portata massica acqua</li> <li>▪ HBSI</li> <li>▪ Portata NSV</li> <li>▪ Portata NSV alternativa</li> <li>▪ Pressione esterna</li> <li>▪ Corrente eccitazione 1</li> <li>▪ Corrente eccitazione 2</li> <li>▪ Frequenza di oscillazione 1</li> <li>▪ Frequenza di oscillazione 2</li> <li>▪ Portata volumetrica S&amp;W</li> <li>▪ Densità di riferimento</li> <li>▪ Densità di riferimento alternativa</li> <li>▪ Portata volumetrica compensata</li> <li>▪ Portata volumetrica compensata olio</li> <li>▪ Portata volumetrica compensata acqua</li> <li>▪ Fluttuazione smorzamento oscillazione 1</li> <li>▪ Fluttuazione smorzamento oscillazione 2</li> <li>▪ Frequenza fluttuazione 1</li> <li>▪ Frequenza fluttuazione 2</li> <li>▪ Portata massica trasportato</li> <li>▪ Portata volumetrica trasportante</li> <li>▪ Portata volumetrica trasportato</li> <li>▪ Viscosità dinam. compen. in temperatura</li> <li>▪ Viscosità cinem. compen. in temperatura</li> <li>▪ Temperatura</li> <li>▪ Stato</li> <li>▪ Portata volumetrica</li> <li>▪ Portata volumetrica olio</li> <li>▪ Portata volumetrica acqua</li> <li>▪ Water cut</li> </ul>			

Informazioni diagnosi		Rimedi	
N.	Testo breve		
383	Contenuto della memoria elettronica	1. Riaccendere lo strumento 2. Cancellare T-DAT dal parametro 'Reset strumento' 3. Sostituire T-DAT	
<b>Stato della variabile di misura</b>			
Quality	Bad		
Quality substatus	Maintenance alarm		
Coding (hex)	0x24 ... 0x27		
Segnale di stato	F		
Comportamento diagnostico	Alarm		
<b>Variabili di misura influenzate</b>			
<ul style="list-style-type: none"> <li>▪ Ampiezza oscillazione 1</li> <li>▪ Ampiezza oscillazione 2</li> <li>▪ Segnale asimmetrico</li> <li>▪ Portata massica trasportante</li> <li>▪ Temperatura del tubo trasportante</li> <li>▪ Portata volumetr. compensata trasportato</li> <li>▪ Portata volumetr.compensata trasportante</li> <li>▪ Concentrazione</li> <li>▪ Valori misurati 1</li> <li>▪ Valori misurati 2</li> <li>▪ Valori misurati 3</li> <li>▪ Smorzamento oscillazione 1</li> <li>▪ Smorzamento oscillazione 2</li> <li>▪ Densità</li> <li>▪ Densità olio</li> <li>▪ Densità acqua</li> <li>▪ Viscosità dinamica</li> <li>▪ Sensore temperatura elettronica (ISEM)</li> </ul>		<ul style="list-style-type: none"> <li>▪ Opzione <b>Rilevazione tubo vuoto</b></li> <li>▪ Portata GSV</li> <li>▪ Portata GSV alternativa</li> <li>▪ Viscosità cinematica</li> <li>▪ Opzione <b>Taglio bassa portata</b></li> <li>▪ Portata massica</li> <li>▪ Portata massica olio</li> <li>▪ Portata massica acqua</li> <li>▪ HBSI</li> <li>▪ Portata NSV</li> <li>▪ Portata NSV alternativa</li> <li>▪ Pressione esterna</li> <li>▪ Corrente eccitazione 1</li> <li>▪ Corrente eccitazione 2</li> <li>▪ Frequenza di oscillazione 1</li> <li>▪ Frequenza di oscillazione 2</li> <li>▪ Portata volumetrica S&amp;W</li> <li>▪ Densità di riferimento</li> </ul>	<ul style="list-style-type: none"> <li>▪ Densità di riferimento alternativa</li> <li>▪ Portata volumetrica compensata</li> <li>▪ Portata volumetrica compensata olio</li> <li>▪ Portata volumetrica compensata acqua</li> <li>▪ Fluttuazione smorzamento oscillazione 1</li> <li>▪ Fluttuazione smorzamento oscillazione 2</li> <li>▪ Frequenza fluttuazione 1</li> <li>▪ Frequenza fluttuazione 2</li> <li>▪ Portata massica trasportato</li> <li>▪ Portata volumetrica trasportante</li> <li>▪ Portata volumetrica trasportato</li> <li>▪ Viscosità dinam. compen. in temperatura</li> <li>▪ Viscosità cinem. compens. in temperatura</li> <li>▪ Temperatura</li> <li>▪ Stato</li> <li>▪ Portata volumetrica</li> </ul>

Informazioni diagnosi		Rimedi	
N.	Testo breve		
387	HistoROM incorporata guasta	Contattare assistenza tecnica	
	<b>Stato della variabile di misura</b>		
	Quality		Bad
	Quality substatus		Maintenance alarm
	Coding (hex)		0x24 ... 0x27
	Segnale di stato		F
	Comportamento diagnostico		Alarm
<b>Variabili di misura influenzate</b>			
<ul style="list-style-type: none"> <li>▪ Ampiezza oscillazione 1</li> <li>▪ Ampiezza oscillazione 2</li> <li>▪ Segnale asimmetrico</li> <li>▪ Portata massica trasportante</li> <li>▪ Temperatura del tubo trasportante</li> <li>▪ Portata volumetr. compensata trasportato</li> <li>▪ Portata volumetr.compensata trasportante</li> <li>▪ Concentrazione</li> <li>▪ Valori misurati 1</li> <li>▪ Valori misurati 2</li> <li>▪ Valori misurati 3</li> <li>▪ Smorzamento oscillazione 1</li> <li>▪ Smorzamento oscillazione 2</li> <li>▪ Densità</li> <li>▪ Densità olio</li> <li>▪ Densità acqua</li> <li>▪ Viscosità dinamica</li> <li>▪ Sensore temperatura elettronica (ISEM)</li> <li>▪ Opzione <b>Rilevazione tubo vuoto</b></li> </ul>			
<ul style="list-style-type: none"> <li>▪ Portata GSV</li> <li>▪ Portata GSV alternativa</li> <li>▪ Viscosità cinematica</li> <li>▪ Opzione <b>Taglio bassa portata</b></li> <li>▪ Portata massica</li> <li>▪ Portata massica olio</li> <li>▪ Portata massica acqua</li> <li>▪ HBSI</li> <li>▪ Portata NSV</li> <li>▪ Portata NSV alternativa</li> <li>▪ Pressione esterna</li> <li>▪ Corrente eccitazione 1</li> <li>▪ Corrente eccitazione 2</li> <li>▪ Frequenza di oscillazione 1</li> <li>▪ Frequenza di oscillazione 2</li> <li>▪ Portata volumetrica S&amp;W</li> <li>▪ Densità di riferimento</li> <li>▪ Densità di riferimento alternativa</li> <li>▪ Portata volumetrica compensata</li> </ul>			
<ul style="list-style-type: none"> <li>▪ Portata volumetrica compensata olio</li> <li>▪ Portata volumetrica compensata acqua</li> <li>▪ Fluttuazione smorzamento oscillazione 1</li> <li>▪ Fluttuazione smorzamento oscillazione 2</li> <li>▪ Frequenza fluttuazione 1</li> <li>▪ Frequenza fluttuazione 2</li> <li>▪ Portata massica trasportato</li> <li>▪ Portata volumetrica trasportante</li> <li>▪ Portata volumetrica trasportato</li> <li>▪ Viscosità dinam. compen. in temperatura</li> <li>▪ Viscosità cinem. compens. in temperatura</li> <li>▪ Temperatura</li> <li>▪ Stato</li> <li>▪ Portata volumetrica</li> <li>▪ Portata volumetrica olio</li> <li>▪ Portata volumetrica acqua</li> <li>▪ Water cut</li> </ul>			

### 12.7.3 Diagnostica della configurazione

Informazioni diagnosi		Rimedi	
N.	Testo breve		
330	Flash file non valido	1. Aggiornamento firmware dello strumento 2. Riaccensione dello strumento	
	<b>Stato della variabile di misura</b>		
	Quality		Bad
	Quality substatus		Maintenance alarm
	Coding (hex)		0x24 ... 0x27
	Segnale di stato		M
	Comportamento diagnostico		Warning
<b>Variabili di misura influenzate</b>			
<ul style="list-style-type: none"> <li>▪ Ampiezza oscillazione 1</li> <li>▪ Ampiezza oscillazione 2</li> <li>▪ Segnale asimmetrico</li> <li>▪ Portata massica trasportante</li> <li>▪ Temperatura del tubo trasportante</li> <li>▪ Concentrazione</li> <li>▪ Valori misurati 1</li> <li>▪ Valori misurati 2</li> <li>▪ Valori misurati 3</li> <li>▪ Smorzamento oscillazione 1</li> <li>▪ Smorzamento oscillazione 2</li> <li>▪ Densità</li> <li>▪ Viscosità dinamica</li> <li>▪ Sensore temperatura elettronica (ISEM)</li> <li>▪ Opzione <b>Rilevazione tubo vuoto</b></li> <li>▪ Viscosità cinematica</li> <li>▪ Opzione <b>Taglio bassa portata</b></li> <li>▪ Portata massica</li> <li>▪ HBSI</li> <li>▪ Pressione esterna</li> <li>▪ Corrente eccitazione 1</li> <li>▪ Corrente eccitazione 2</li> <li>▪ Frequenza di oscillazione 1</li> <li>▪ Frequenza di oscillazione 2</li> <li>▪ Densità di riferimento</li> <li>▪ Portata volumetrica compensata</li> <li>▪ Fluttuazione smorzamento oscillazione 1</li> <li>▪ Fluttuazione smorzamento oscillazione 2</li> <li>▪ Frequenza fluttuazione 1</li> <li>▪ Frequenza fluttuazione 2</li> <li>▪ Portata massica trasportato</li> <li>▪ Viscosità dinam. compen. in temperatura</li> <li>▪ Viscosità cinem. compens. in temperatura</li> <li>▪ Temperatura</li> <li>▪ Stato</li> <li>▪ Portata volumetrica</li> </ul>			

Informazioni diagnosi		Rimedi	
N.	Testo breve		
331	Aggiornamento firmware fallito	1. Aggiornamento firmware dello strumento 2. Riaccensione dello strumento	
	<b>Stato della variabile di misura</b>		
	Quality	Bad	
	Quality substatus	Maintenance alarm	
	Coding (hex)	0x24 ... 0x27	
	Segnale di stato	F	
	Comportamento diagnostico	Warning	
	<b>Variabili di misura influenzate</b>		
	<ul style="list-style-type: none"> <li>▪ Ampiezza oscillazione 1</li> <li>▪ Ampiezza oscillazione 2</li> <li>▪ Segnale asimmetrico</li> <li>▪ Portata massica trasportante</li> <li>▪ Temperatura del tubo trasportante</li> <li>▪ Portata volumetr. compensata trasportato</li> <li>▪ Portata volumetr.compensata trasportante</li> <li>▪ Concentrazione</li> <li>▪ Valori misurati 1</li> <li>▪ Valori misurati 2</li> <li>▪ Valori misurati 3</li> <li>▪ Smorzamento oscillazione 1</li> <li>▪ Smorzamento oscillazione 2</li> <li>▪ Densità</li> <li>▪ Densità olio</li> <li>▪ Densità acqua</li> <li>▪ Viscosità dinamica</li> <li>▪ Sensore temperatura elettronica (ISEM)</li> <li>▪ Opzione <b>Rilevazione tubo vuoto</b></li> </ul>	<ul style="list-style-type: none"> <li>▪ Portata GSV</li> <li>▪ Portata GSV alternativa</li> <li>▪ Viscosità cinematica</li> <li>▪ Opzione <b>Taglio bassa portata</b></li> <li>▪ Portata massica</li> <li>▪ Portata massica olio</li> <li>▪ Portata massica acqua</li> <li>▪ HBSI</li> <li>▪ Portata NSV</li> <li>▪ Portata NSV alternativa</li> <li>▪ Pressione esterna</li> <li>▪ Corrente eccitazione 1</li> <li>▪ Corrente eccitazione 2</li> <li>▪ Frequenza di oscillazione 1</li> <li>▪ Frequenza di oscillazione 2</li> <li>▪ Portata volumetrica S&amp;W</li> <li>▪ Densità di riferimento</li> <li>▪ Densità di riferimento alternativa</li> <li>▪ Portata volumetrica compensata</li> </ul>	<ul style="list-style-type: none"> <li>▪ Portata volumetrica compensata olio</li> <li>▪ Portata volumetrica compensata acqua</li> <li>▪ Fluttuazione smorzamento oscillazione 1</li> <li>▪ Fluttuazione smorzamento oscillazione 2</li> <li>▪ Frequenza fluttuazione 1</li> <li>▪ Frequenza fluttuazione 2</li> <li>▪ Portata massica trasportato</li> <li>▪ Portata volumetrica trasportante</li> <li>▪ Portata volumetrica trasportato</li> <li>▪ Viscosità dinam. compen. in temperatura</li> <li>▪ Viscosità cinem. compen. in temperatura</li> <li>▪ Temperatura</li> <li>▪ Stato</li> <li>▪ Portata volumetrica</li> <li>▪ Portata volumetrica olio</li> <li>▪ Portata volumetrica acqua</li> <li>▪ Water cut</li> </ul>

Informazioni diagnosi		Rimedi			
N.	Testo breve				
410	Trasferimento dati	1. Controllare connessione 2. Riprovare trasferimento dati			
	<b>Stato della variabile di misura</b>				
	Quality		Bad		
	Quality substatus		Maintenance alarm		
	Coding (hex)		0x24 ... 0x27		
	Segnale di stato		F		
	Comportamento diagnostico		Alarm		
<b>Variabili di misura influenzate</b>					
<table border="0"> <tr> <td style="vertical-align: top;"> <ul style="list-style-type: none"> <li>▪ Ampiezza oscillazione 1</li> <li>▪ Ampiezza oscillazione 2</li> <li>▪ Segnale asimmetrico</li> <li>▪ Portata massica trasportante</li> <li>▪ Temperatura del tubo trasportante</li> <li>▪ Portata volumetr. compensata trasportato</li> <li>▪ Portata volumetr.compensata trasportante</li> <li>▪ Concentrazione</li> <li>▪ Valori misurati 1</li> <li>▪ Valori misurati 2</li> <li>▪ Valori misurati 3</li> <li>▪ Smorzamento oscillazione 1</li> <li>▪ Smorzamento oscillazione 2</li> <li>▪ Densità</li> <li>▪ Densità olio</li> <li>▪ Densità acqua</li> <li>▪ Viscosità dinamica</li> <li>▪ Sensore temperatura elettronica (ISEM)</li> <li>▪ Opzione <b>Rilevazione tubo vuoto</b></li> </ul> </td> <td style="vertical-align: top;"> <ul style="list-style-type: none"> <li>▪ Portata GSV</li> <li>▪ Portata GSV alternativa</li> <li>▪ Viscosità cinematica</li> <li>▪ Opzione <b>Taglio bassa portata</b></li> <li>▪ Portata massica</li> <li>▪ Portata massica olio</li> <li>▪ Portata massica acqua</li> <li>▪ HBSI</li> <li>▪ Portata NSV</li> <li>▪ Portata NSV alternativa</li> <li>▪ Pressione esterna</li> <li>▪ Corrente eccitazione 1</li> <li>▪ Corrente eccitazione 2</li> <li>▪ Frequenza di oscillazione 1</li> <li>▪ Frequenza di oscillazione 2</li> <li>▪ Portata volumetrica S&amp;W</li> <li>▪ Densità di riferimento</li> <li>▪ Densità di riferimento alternativa</li> <li>▪ Portata volumetrica compensata</li> </ul> </td> <td style="vertical-align: top;"> <ul style="list-style-type: none"> <li>▪ Portata volumetrica compensata olio</li> <li>▪ Portata volumetrica compensata acqua</li> <li>▪ Fluttuazione smorzamento oscillazione 1</li> <li>▪ Fluttuazione smorzamento oscillazione 2</li> <li>▪ Frequenza fluttuazione 1</li> <li>▪ Frequenza fluttuazione 2</li> <li>▪ Portata massica trasportato</li> <li>▪ Portata volumetrica trasportante</li> <li>▪ Portata volumetrica trasportato</li> <li>▪ Viscosità dinam. compen. in temperatura</li> <li>▪ Viscosità cinem. compen. in temperatura</li> <li>▪ Temperatura</li> <li>▪ Stato</li> <li>▪ Portata volumetrica</li> <li>▪ Portata volumetrica olio</li> <li>▪ Portata volumetrica acqua</li> <li>▪ Water cut</li> </ul> </td> </tr> </table>			<ul style="list-style-type: none"> <li>▪ Ampiezza oscillazione 1</li> <li>▪ Ampiezza oscillazione 2</li> <li>▪ Segnale asimmetrico</li> <li>▪ Portata massica trasportante</li> <li>▪ Temperatura del tubo trasportante</li> <li>▪ Portata volumetr. compensata trasportato</li> <li>▪ Portata volumetr.compensata trasportante</li> <li>▪ Concentrazione</li> <li>▪ Valori misurati 1</li> <li>▪ Valori misurati 2</li> <li>▪ Valori misurati 3</li> <li>▪ Smorzamento oscillazione 1</li> <li>▪ Smorzamento oscillazione 2</li> <li>▪ Densità</li> <li>▪ Densità olio</li> <li>▪ Densità acqua</li> <li>▪ Viscosità dinamica</li> <li>▪ Sensore temperatura elettronica (ISEM)</li> <li>▪ Opzione <b>Rilevazione tubo vuoto</b></li> </ul>	<ul style="list-style-type: none"> <li>▪ Portata GSV</li> <li>▪ Portata GSV alternativa</li> <li>▪ Viscosità cinematica</li> <li>▪ Opzione <b>Taglio bassa portata</b></li> <li>▪ Portata massica</li> <li>▪ Portata massica olio</li> <li>▪ Portata massica acqua</li> <li>▪ HBSI</li> <li>▪ Portata NSV</li> <li>▪ Portata NSV alternativa</li> <li>▪ Pressione esterna</li> <li>▪ Corrente eccitazione 1</li> <li>▪ Corrente eccitazione 2</li> <li>▪ Frequenza di oscillazione 1</li> <li>▪ Frequenza di oscillazione 2</li> <li>▪ Portata volumetrica S&amp;W</li> <li>▪ Densità di riferimento</li> <li>▪ Densità di riferimento alternativa</li> <li>▪ Portata volumetrica compensata</li> </ul>	<ul style="list-style-type: none"> <li>▪ Portata volumetrica compensata olio</li> <li>▪ Portata volumetrica compensata acqua</li> <li>▪ Fluttuazione smorzamento oscillazione 1</li> <li>▪ Fluttuazione smorzamento oscillazione 2</li> <li>▪ Frequenza fluttuazione 1</li> <li>▪ Frequenza fluttuazione 2</li> <li>▪ Portata massica trasportato</li> <li>▪ Portata volumetrica trasportante</li> <li>▪ Portata volumetrica trasportato</li> <li>▪ Viscosità dinam. compen. in temperatura</li> <li>▪ Viscosità cinem. compen. in temperatura</li> <li>▪ Temperatura</li> <li>▪ Stato</li> <li>▪ Portata volumetrica</li> <li>▪ Portata volumetrica olio</li> <li>▪ Portata volumetrica acqua</li> <li>▪ Water cut</li> </ul>
<ul style="list-style-type: none"> <li>▪ Ampiezza oscillazione 1</li> <li>▪ Ampiezza oscillazione 2</li> <li>▪ Segnale asimmetrico</li> <li>▪ Portata massica trasportante</li> <li>▪ Temperatura del tubo trasportante</li> <li>▪ Portata volumetr. compensata trasportato</li> <li>▪ Portata volumetr.compensata trasportante</li> <li>▪ Concentrazione</li> <li>▪ Valori misurati 1</li> <li>▪ Valori misurati 2</li> <li>▪ Valori misurati 3</li> <li>▪ Smorzamento oscillazione 1</li> <li>▪ Smorzamento oscillazione 2</li> <li>▪ Densità</li> <li>▪ Densità olio</li> <li>▪ Densità acqua</li> <li>▪ Viscosità dinamica</li> <li>▪ Sensore temperatura elettronica (ISEM)</li> <li>▪ Opzione <b>Rilevazione tubo vuoto</b></li> </ul>	<ul style="list-style-type: none"> <li>▪ Portata GSV</li> <li>▪ Portata GSV alternativa</li> <li>▪ Viscosità cinematica</li> <li>▪ Opzione <b>Taglio bassa portata</b></li> <li>▪ Portata massica</li> <li>▪ Portata massica olio</li> <li>▪ Portata massica acqua</li> <li>▪ HBSI</li> <li>▪ Portata NSV</li> <li>▪ Portata NSV alternativa</li> <li>▪ Pressione esterna</li> <li>▪ Corrente eccitazione 1</li> <li>▪ Corrente eccitazione 2</li> <li>▪ Frequenza di oscillazione 1</li> <li>▪ Frequenza di oscillazione 2</li> <li>▪ Portata volumetrica S&amp;W</li> <li>▪ Densità di riferimento</li> <li>▪ Densità di riferimento alternativa</li> <li>▪ Portata volumetrica compensata</li> </ul>	<ul style="list-style-type: none"> <li>▪ Portata volumetrica compensata olio</li> <li>▪ Portata volumetrica compensata acqua</li> <li>▪ Fluttuazione smorzamento oscillazione 1</li> <li>▪ Fluttuazione smorzamento oscillazione 2</li> <li>▪ Frequenza fluttuazione 1</li> <li>▪ Frequenza fluttuazione 2</li> <li>▪ Portata massica trasportato</li> <li>▪ Portata volumetrica trasportante</li> <li>▪ Portata volumetrica trasportato</li> <li>▪ Viscosità dinam. compen. in temperatura</li> <li>▪ Viscosità cinem. compen. in temperatura</li> <li>▪ Temperatura</li> <li>▪ Stato</li> <li>▪ Portata volumetrica</li> <li>▪ Portata volumetrica olio</li> <li>▪ Portata volumetrica acqua</li> <li>▪ Water cut</li> </ul>			



Informazioni diagnosi		Rimedi
N.	Testo breve	
412	Download in corso	Download attivo, attendere prego
<b>Stato della variabile di misura</b>		
Quality	Uncertain	
Quality substatus	Initial value	
Coding (hex)	0x4C ... 0x4F	
Segnale di stato	C	
Comportamento diagnostico	Warning	
<b>Variabili di misura influenzate</b>		
<ul style="list-style-type: none"> <li>▪ Ampiezza oscillazione 1</li> <li>▪ Ampiezza oscillazione 2</li> <li>▪ Segnale asimmetrico</li> <li>▪ Portata massica trasportante</li> <li>▪ Temperatura del tubo trasportante</li> <li>▪ Portata volumetr. compensata trasportato</li> <li>▪ Portata volumetr.compensata trasportante</li> <li>▪ Concentrazione</li> <li>▪ Valori misurati 1</li> <li>▪ Valori misurati 2</li> <li>▪ Valori misurati 3</li> <li>▪ Smorzamento oscillazione 1</li> <li>▪ Smorzamento oscillazione 2</li> <li>▪ Densità</li> <li>▪ Densità olio</li> <li>▪ Densità acqua</li> <li>▪ Viscosità dinamica</li> <li>▪ Sensore temperatura elettronica (ISEM)</li> <li>▪ Opzione <b>Rilevazione tubo vuoto</b></li> </ul>		<ul style="list-style-type: none"> <li>▪ Portata GSV</li> <li>▪ Portata GSV alternativa</li> <li>▪ Viscosità cinematica</li> <li>▪ Opzione <b>Taglio bassa portata</b></li> <li>▪ Portata massica</li> <li>▪ Portata massica olio</li> <li>▪ Portata massica acqua</li> <li>▪ HBSI</li> <li>▪ Portata NSV</li> <li>▪ Portata NSV alternativa</li> <li>▪ Pressione esterna</li> <li>▪ Corrente eccitazione 1</li> <li>▪ Corrente eccitazione 2</li> <li>▪ Frequenza di oscillazione 1</li> <li>▪ Frequenza di oscillazione 2</li> <li>▪ Portata volumetrica S&amp;W</li> <li>▪ Densità di riferimento</li> <li>▪ Densità di riferimento alternativa</li> <li>▪ Portata volumetrica compensata</li> </ul>
		<ul style="list-style-type: none"> <li>▪ Portata volumetrica compensata olio</li> <li>▪ Portata volumetrica compensata acqua</li> <li>▪ Fluttuazione smorzamento oscillazione 1</li> <li>▪ Fluttuazione smorzamento oscillazione 2</li> <li>▪ Frequenza fluttuazione 1</li> <li>▪ Frequenza fluttuazione 2</li> <li>▪ Portata massica trasportato</li> <li>▪ Portata volumetrica trasportante</li> <li>▪ Portata volumetrica trasportato</li> <li>▪ Viscosità dinam. compen. in temperatura</li> <li>▪ Viscosità cinem. compens. in temperatura</li> <li>▪ Temperatura</li> <li>▪ Stato</li> <li>▪ Portata volumetrica</li> <li>▪ Portata volumetrica olio</li> <li>▪ Portata volumetrica acqua</li> <li>▪ Water cut</li> </ul>

Informazioni diagnosi		Rimedi
N.	Testo breve	
431	Regolazione 1 ... n	Funzione trimming uscita
<b>Stato della variabile di misura</b>		
Quality	Good	
Quality substatus	Function check	
Coding (hex)	0xBC ... 0xBF	
Segnale di stato	C	
Comportamento diagnostico	Warning	
<b>Variabili di misura influenzate</b>		
-		

Informazioni diagnosi		Rimedi	
N.	Testo breve		
437	Configurazione incompatibile	1. Riavviare dispositivo 2. contattare Endress Hauser	
	<b>Stato della variabile di misura</b>		
	Quality		Bad
	Quality substatus		Maintenance alarm
	Coding (hex)		0x24 ... 0x27
	Segnale di stato		F
	Comportamento diagnostico		Alarm
<b>Variabili di misura influenzate</b>			
<ul style="list-style-type: none"> <li>▪ Ampiezza oscillazione 1</li> <li>▪ Ampiezza oscillazione 2</li> <li>▪ Segnale asimmetrico</li> <li>▪ Portata massica trasportante</li> <li>▪ Temperatura del tubo trasportante</li> <li>▪ Portata volumetr. compensata trasportato</li> <li>▪ Portata volumetr.compensata trasportante</li> <li>▪ Concentrazione</li> <li>▪ Valori misurati 1</li> <li>▪ Valori misurati 2</li> <li>▪ Valori misurati 3</li> <li>▪ Smorzamento oscillazione 1</li> <li>▪ Smorzamento oscillazione 2</li> <li>▪ Densità</li> <li>▪ Densità olio</li> <li>▪ Densità acqua</li> <li>▪ Viscosità dinamica</li> <li>▪ Sensore temperatura elettronica (ISEM)</li> <li>▪ Opzione <b>Rilevazione tubo vuoto</b></li> </ul>		<ul style="list-style-type: none"> <li>▪ Portata GSV</li> <li>▪ Portata GSV alternativa</li> <li>▪ Viscosità cinematica</li> <li>▪ Opzione <b>Taglio bassa portata</b></li> <li>▪ Portata massica</li> <li>▪ Portata massica olio</li> <li>▪ Portata massica acqua</li> <li>▪ HBSI</li> <li>▪ Portata NSV</li> <li>▪ Portata NSV alternativa</li> <li>▪ Pressione esterna</li> <li>▪ Corrente eccitazione 1</li> <li>▪ Corrente eccitazione 2</li> <li>▪ Frequenza di oscillazione 1</li> <li>▪ Frequenza di oscillazione 2</li> <li>▪ Portata volumetrica S&amp;W</li> <li>▪ Densità di riferimento</li> <li>▪ Densità di riferimento alternativa</li> <li>▪ Portata volumetrica compensata</li> </ul>	
		<ul style="list-style-type: none"> <li>▪ Portata volumetrica compensata olio</li> <li>▪ Portata volumetrica compensata acqua</li> <li>▪ Fluttuazione smorzamento oscillazione 1</li> <li>▪ Fluttuazione smorzamento oscillazione 2</li> <li>▪ Frequenza fluttuazione 1</li> <li>▪ Frequenza fluttuazione 2</li> <li>▪ Portata massica trasportato</li> <li>▪ Portata volumetrica trasportante</li> <li>▪ Portata volumetrica trasportato</li> <li>▪ Viscosità dinam. compen. in temperatura</li> <li>▪ Viscosità cinem. compen. in temperatura</li> <li>▪ Temperatura</li> <li>▪ Stato</li> <li>▪ Portata volumetrica</li> <li>▪ Portata volumetrica olio</li> <li>▪ Portata volumetrica acqua</li> <li>▪ Water cut</li> </ul>	

Informazioni diagnosi		Rimedi	
N.	Testo breve		
438	Dataset	1. Controllare file dei dati impostati 2. Controllare la configurazione dello strumento 3. Fare l'upload e il download della nuova configurazione	
	<b>Stato della variabile di misura</b>		
	Quality		Uncertain
	Quality substatus		Maintenance demanded
	Coding (hex)		0x68 ... 0x6B
	Segnale di stato		M
	Comportamento diagnostico		Warning
<b>Variabili di misura influenzate</b>			
<ul style="list-style-type: none"> <li>▪ Ampiezza oscillazione 1</li> <li>▪ Ampiezza oscillazione 2</li> <li>▪ Segnale asimmetrico</li> <li>▪ Portata massica trasportante</li> <li>▪ Temperatura del tubo trasportante</li> <li>▪ Portata volumetr. compensata trasportato</li> <li>▪ Portata volumetr.compensata trasportante</li> <li>▪ Concentrazione</li> <li>▪ Valori misurati 1</li> <li>▪ Valori misurati 2</li> <li>▪ Valori misurati 3</li> <li>▪ Smorzamento oscillazione 1</li> <li>▪ Smorzamento oscillazione 2</li> <li>▪ Densità</li> <li>▪ Densità olio</li> <li>▪ Densità acqua</li> <li>▪ Viscosità dinamica</li> <li>▪ Sensore temperatura elettronica (ISEM)</li> <li>▪ Opzione <b>Rilevazione tubo vuoto</b></li> </ul>		<ul style="list-style-type: none"> <li>▪ Portata GSV</li> <li>▪ Portata GSV alternativa</li> <li>▪ Viscosità cinematica</li> <li>▪ Opzione <b>Taglio bassa portata</b></li> <li>▪ Portata massica</li> <li>▪ Portata massica olio</li> <li>▪ Portata massica acqua</li> <li>▪ HBSI</li> <li>▪ Portata NSV</li> <li>▪ Portata NSV alternativa</li> <li>▪ Pressione esterna</li> <li>▪ Corrente eccitazione 1</li> <li>▪ Corrente eccitazione 2</li> <li>▪ Frequenza di oscillazione 1</li> <li>▪ Frequenza di oscillazione 2</li> <li>▪ Portata volumetrica S&amp;W</li> <li>▪ Densità di riferimento</li> <li>▪ Densità di riferimento alternativa</li> <li>▪ Portata volumetrica compensata</li> </ul>	<ul style="list-style-type: none"> <li>▪ Portata volumetrica compensata olio</li> <li>▪ Portata volumetrica compensata acqua</li> <li>▪ Fluttuazione smorzamento oscillazione 1</li> <li>▪ Fluttuazione smorzamento oscillazione 2</li> <li>▪ Frequenza fluttuazione 1</li> <li>▪ Frequenza fluttuazione 2</li> <li>▪ Portata massica trasportato</li> <li>▪ Portata volumetrica trasportante</li> <li>▪ Portata volumetrica trasportato</li> <li>▪ Viscosità dinam. compen. in temperatura</li> <li>▪ Viscosità cinem. compen. in temperatura</li> <li>▪ Temperatura</li> <li>▪ Stato</li> <li>▪ Portata volumetrica</li> <li>▪ Portata volumetrica olio</li> <li>▪ Portata volumetrica acqua</li> <li>▪ Water cut</li> </ul>

Informazioni diagnosi		Rimedi	
N.	Testo breve		
441	Uscita in corrente 1 ... n	1. Controllare il processo 2. Controllare le impostazioni della corrente in uscita	
	<b>Stato della variabile di misura [dalla fabbrica] <sup>1)</sup></b>		
	Quality		Good
	Quality substatus		Function check
	Coding (hex)		0xBC ... 0xBF
	Segnale di stato		S
	Comportamento diagnostico		Warning
<b>Variabili di misura influenzate</b>			
-			

1) Il comportamento diagnostico può essere modificato. Ciò comporta la modifica dello stato generale della variabile misurata.

Informazioni diagnosi		Rimedi	
N.	Testo breve		
442	Uscita frequenza 1 ... n	1. Controllare il processo 2. Controllare le impostazioni dell'uscita in frequenza	
	<b>Stato della variabile di misura [dalla fabbrica] <sup>1)</sup></b>		
	Quality		Good
	Quality substatus		Function check
	Coding (hex)		0xBC ... 0xBF
	Segnale di stato		S
	Comportamento diagnostico		Warning
	<b>Variabili di misura influenzate</b>		
-			

1) Il comportamento diagnostico può essere modificato. Ciò comporta la modifica dello stato generale della variabile misurata.

Informazioni diagnosi		Rimedi	
N.	Testo breve		
443	Uscita impulsi 1 ... n	1. Controllare il processo 2. Controllare le impostazioni dell'uscita impulsi	
	<b>Stato della variabile di misura [dalla fabbrica] <sup>1)</sup></b>		
	Quality		Good
	Quality substatus		Function check
	Coding (hex)		0xBC ... 0xBF
	Segnale di stato		S
	Comportamento diagnostico		Warning
	<b>Variabili di misura influenzate</b>		
-			

1) Il comportamento diagnostico può essere modificato. Ciò comporta la modifica dello stato generale della variabile misurata.

Informazioni diagnosi		Rimedi	
N.	Testo breve		
444	Ingresso corrente 1 ... n	1. Controllare processo 2. Controllare impostazioni corrente ingresso	
	<b>Stato della variabile di misura [dalla fabbrica] <sup>1)</sup></b>		
	Quality		Good
	Quality substatus		Function check
	Coding (hex)		0xBC ... 0xBF
	Segnale di stato		S
	Comportamento diagnostico		Warning
	<b>Variabili di misura influenzate</b>		
<ul style="list-style-type: none"> <li>▪ Valori misurati 1</li> <li>▪ Valori misurati 2</li> <li>▪ Valori misurati 3</li> </ul>			

1) Il comportamento diagnostico può essere modificato. Ciò comporta la modifica dello stato generale della variabile misurata.

Informazioni diagnosi		Rimedi	
N.	Testo breve		
453	Portata in stand-by	Disattivare portata in stand-by	
	<b>Stato della variabile di misura</b>		
	Quality	Good	
	Quality substatus	Function check	
	Coding (hex)	0xBC ... 0xBF	
	Segnale di stato	C	
	Comportamento diagnostico	Warning	
	<b>Variabili di misura influenzate</b>		
	<ul style="list-style-type: none"> <li>▪ Ampiezza oscillazione 1</li> <li>▪ Ampiezza oscillazione 2</li> <li>▪ Segnale asimmetrico</li> <li>▪ Portata massica trasportante</li> <li>▪ Temperatura del tubo trasportante</li> <li>▪ Portata volumetr. compensata trasportato</li> <li>▪ Portata volumetr.compensata trasportante</li> <li>▪ Concentrazione</li> <li>▪ Smorzamento oscillazione 1</li> <li>▪ Smorzamento oscillazione 2</li> <li>▪ Densità</li> <li>▪ Densità olio</li> <li>▪ Densità acqua</li> <li>▪ Viscosità dinamica</li> <li>▪ Sensore temperatura elettronica (ISEM)</li> <li>▪ Opzione <b>Rilevazione tubo vuoto</b></li> <li>▪ Portata GSV</li> <li>▪ Portata GSV alternativa</li> </ul>	<ul style="list-style-type: none"> <li>▪ Viscosità cinematica</li> <li>▪ Opzione <b>Taglio bassa portata</b></li> <li>▪ Portata massica</li> <li>▪ Portata massica olio</li> <li>▪ Portata massica acqua</li> <li>▪ HBSI</li> <li>▪ Portata NSV</li> <li>▪ Portata NSV alternativa</li> <li>▪ Pressione esterna</li> <li>▪ Corrente eccitazione 1</li> <li>▪ Corrente eccitazione 2</li> <li>▪ Frequenza di oscillazione 1</li> <li>▪ Frequenza di oscillazione 2</li> <li>▪ Portata volumetrica S&amp;W</li> <li>▪ Densità di riferimento</li> <li>▪ Densità di riferimento alternativa</li> <li>▪ Portata volumetrica compensata</li> <li>▪ Portata volumetrica compensata olio</li> </ul>	<ul style="list-style-type: none"> <li>▪ Portata volumetrica compensata acqua</li> <li>▪ Fluttuazione smorzamento oscillazione 1</li> <li>▪ Fluttuazione smorzamento oscillazione 2</li> <li>▪ Frequenza fluttuazione 1</li> <li>▪ Frequenza fluttuazione 2</li> <li>▪ Portata massica trasportato</li> <li>▪ Portata volumetrica trasportante</li> <li>▪ Portata volumetrica trasportato</li> <li>▪ Viscosità dinam. compen. in temperatura</li> <li>▪ Viscosità cinem. compen. in temperatura</li> <li>▪ Temperatura</li> <li>▪ Stato</li> <li>▪ Portata volumetrica</li> <li>▪ Portata volumetrica olio</li> <li>▪ Portata volumetrica acqua</li> <li>▪ Water cut</li> </ul>

Informazioni diagnosi		Rimedi
N.	Testo breve	
463	Ingresso analogico 1 ... n selezione errata	1. Controllare modulo/canale configurazione 2. Controllare configurazione modulo I/O
	<b>Stato della variabile di misura</b>	
	Quality	Bad
	Quality substatus	Maintenance alarm
	Coding (hex)	0x24 ... 0x27
	Segnale di stato	F
	Comportamento diagnostico	Alarm
	<b>Variabili di misura influenzate</b>	
	<ul style="list-style-type: none"> <li>▪ Valori misurati 1</li> <li>▪ Valori misurati 2</li> <li>▪ Valori misurati 3</li> </ul>	

Informazioni diagnosi		Rimedi
N.	Testo breve	
482	FB not Auto/Cas	Valore stato PFS
<b>Stato della variabile di misura</b>		
Quality	Good	
Quality substatus	Ok	
Coding (hex)	0x80 ... 0x83	
Segnale di stato	F	
Comportamento diagnostico	Alarm	
<b>Variabili di misura influenzate</b>		
-		

Informazioni diagnosi		Rimedi
N.	Testo breve	
484	Modalità simulazione guasto	Disattivare la simulazione
<b>Stato della variabile di misura</b>		
Quality	Bad	
Quality substatus	Function check	
Coding (hex)	0x3C ... 0x3F	
Segnale di stato	C	
Comportamento diagnostico	Alarm	
<b>Variabili di misura influenzate</b>		
<ul style="list-style-type: none"> <li>▪ Ampiezza oscillazione 1</li> <li>▪ Ampiezza oscillazione 2</li> <li>▪ Segnale asimmetrico</li> <li>▪ Portata massica trasportante</li> <li>▪ Temperatura del tubo trasportante</li> <li>▪ Portata volumetr. compensata trasportato</li> <li>▪ Portata volumetr. compensata trasportante</li> <li>▪ Concentrazione</li> <li>▪ Smorzamento oscillazione 1</li> <li>▪ Smorzamento oscillazione 2</li> <li>▪ Densità</li> <li>▪ Densità olio</li> <li>▪ Densità acqua</li> <li>▪ Viscosità dinamica</li> <li>▪ Sensore temperatura elettronica (ISEM)</li> <li>▪ Opzione <b>Rilevazione tubo vuoto</b></li> <li>▪ Portata GSV</li> <li>▪ Portata GSV alternativa</li> <li>▪ Viscosità cinematica</li> <li>▪ Opzione <b>Taglio bassa portata</b></li> <li>▪ Portata massica</li> <li>▪ Portata massica olio</li> <li>▪ Portata massica acqua</li> <li>▪ HBSI</li> <li>▪ Portata NSV</li> <li>▪ Portata NSV alternativa</li> <li>▪ Pressione esterna</li> <li>▪ Corrente eccitazione 1</li> <li>▪ Corrente eccitazione 2</li> <li>▪ Frequenza di oscillazione 1</li> <li>▪ Frequenza di oscillazione 2</li> <li>▪ Portata volumetrica S&amp;W</li> <li>▪ Densità di riferimento</li> <li>▪ Densità di riferimento alternativa</li> <li>▪ Portata volumetrica compensata</li> <li>▪ Portata volumetrica compensata olio</li> <li>▪ Portata volumetrica compensata acqua</li> <li>▪ Fluttuazione smorzamento oscillazione 1</li> <li>▪ Fluttuazione smorzamento oscillazione 2</li> <li>▪ Frequenza fluttuazione 1</li> <li>▪ Frequenza fluttuazione 2</li> <li>▪ Portata massica trasportato</li> <li>▪ Portata volumetrica trasportante</li> <li>▪ Portata volumetrica trasportato</li> <li>▪ Viscosità dinam. compen. in temperatura</li> <li>▪ Viscosità cinem. compen. in temperatura</li> <li>▪ Temperatura</li> <li>▪ Stato</li> <li>▪ Portata volumetrica</li> <li>▪ Portata volumetrica olio</li> <li>▪ Portata volumetrica acqua</li> <li>▪ Water cut</li> </ul>		

Informazioni diagnosi		Rimedi	
N.	Testo breve		
485	Simulazione della variabile misurata	Disattivare la simulazione	
	<b>Stato della variabile di misura</b>		
	Quality		Good
	Quality substatus		Function check
	Coding (hex)		0xBC ... 0xBF
	Segnale di stato		C
	Comportamento diagnostico		Warning
<b>Variabili di misura influenzate</b>			
<ul style="list-style-type: none"> <li>▪ Ampiezza oscillazione 1</li> <li>▪ Ampiezza oscillazione 2</li> <li>▪ Segnale asimmetrico</li> <li>▪ Portata massica trasportante</li> <li>▪ Temperatura del tubo trasportante</li> <li>▪ Portata volumetr. compensata trasportato</li> <li>▪ Portata volumetr.compensata trasportante</li> <li>▪ Concentrazione</li> <li>▪ Smorzamento oscillazione 1</li> <li>▪ Smorzamento oscillazione 2</li> <li>▪ Densità</li> <li>▪ Densità olio</li> <li>▪ Densità acqua</li> <li>▪ Viscosità dinamica</li> <li>▪ Sensore temperatura elettronica (ISEM)</li> <li>▪ Opzione <b>Rilevazione tubo vuoto</b></li> <li>▪ Portata GSV</li> <li>▪ Portata GSV alternativa</li> </ul>		<ul style="list-style-type: none"> <li>▪ Viscosità cinematica</li> <li>▪ Opzione <b>Taglio bassa portata</b></li> <li>▪ Portata massica</li> <li>▪ Portata massica olio</li> <li>▪ Portata massica acqua</li> <li>▪ HBSI</li> <li>▪ Portata NSV</li> <li>▪ Portata NSV alternativa</li> <li>▪ Pressione esterna</li> <li>▪ Corrente eccitazione 1</li> <li>▪ Corrente eccitazione 2</li> <li>▪ Frequenza di oscillazione 1</li> <li>▪ Frequenza di oscillazione 2</li> <li>▪ Portata volumetrica S&amp;W</li> <li>▪ Densità di riferimento</li> <li>▪ Densità di riferimento alternativa</li> <li>▪ Portata volumetrica compensata</li> <li>▪ Portata volumetrica compensata olio</li> </ul>	
		<ul style="list-style-type: none"> <li>▪ Portata volumetrica compensata acqua</li> <li>▪ Fluttuazione smorzamento oscillazione 1</li> <li>▪ Fluttuazione smorzamento oscillazione 2</li> <li>▪ Frequenza fluttuazione 1</li> <li>▪ Frequenza fluttuazione 2</li> <li>▪ Portata massica trasportato</li> <li>▪ Portata volumetrica trasportante</li> <li>▪ Portata volumetrica trasportato</li> <li>▪ Viscosità dinam. compen. in temperatura</li> <li>▪ Viscosità cinem. compen. in temperatura</li> <li>▪ Temperatura</li> <li>▪ Stato</li> <li>▪ Portata volumetrica</li> <li>▪ Portata volumetrica olio</li> <li>▪ Portata volumetrica acqua</li> <li>▪ Water cut</li> </ul>	

Informazioni diagnosi		Rimedi	
N.	Testo breve		
486	Simulazione ingresso corrente 1 ... n	Disattivare la simulazione	
	<b>Stato della variabile di misura</b>		
	Quality		Good
	Quality substatus		Function check
	Coding (hex)		0xBC ... 0xBF
	Segnale di stato		C
	Comportamento diagnostico		Warning
<b>Variabili di misura influenzate</b>			
<ul style="list-style-type: none"> <li>▪ Valori misurati 1</li> <li>▪ Valori misurati 2</li> <li>▪ Valori misurati 3</li> </ul>			

Informazioni diagnosi		Rimedi	
N.	Testo breve		
491	Simulazione corrente uscita 1 ... n	Disattivare la simulazione	
	<b>Stato della variabile di misura</b>		
	Quality		Good
	Quality substatus		Function check
	Coding (hex)		0xBC ... 0xBF
	Segnale di stato		C
	Comportamento diagnostico		Warning
	<b>Variabili di misura influenzate</b>		
-			

Informazioni diagnosi		Rimedi	
N.	Testo breve		
492	Simulazione uscita in frequenza 1 ... n	Disattivare la simulazione uscita in frequenza	
	<b>Stato della variabile di misura</b>		
	Quality		Good
	Quality substatus		Function check
	Coding (hex)		0xBC ... 0xBF
	Segnale di stato		C
	Comportamento diagnostico		Warning
	<b>Variabili di misura influenzate</b>		
-			

Informazioni diagnosi		Rimedi	
N.	Testo breve		
493	Simulazione uscita impulsi 1 ... n	Disattivare la simulazione uscita impulsi	
	<b>Stato della variabile di misura</b>		
	Quality		Good
	Quality substatus		Function check
	Coding (hex)		0xBC ... 0xBF
	Segnale di stato		C
	Comportamento diagnostico		Warning
	<b>Variabili di misura influenzate</b>		
-			



Informazioni diagnosi		Rimedi	
N.	Testo breve		
494	Simulazione commutazione dell'uscita 1 ... n	Disattivare la simulazione uscita di commutazione	
	<b>Stato della variabile di misura</b>		
	Quality		Good
	Quality substatus		Function check
	Coding (hex)		0xBC ... 0xBF
	Segnale di stato		C
	Comportamento diagnostico		Warning
	<b>Variabili di misura influenzate</b>		
-			

Informazioni diagnosi		Rimedi	
N.	Testo breve		
495	Simulazione evento diagnostica	Disattivare la simulazione	
	<b>Stato della variabile di misura</b>		
	Quality		Good
	Quality substatus		Ok
	Coding (hex)		0x80 ... 0x83
	Segnale di stato		C
	Comportamento diagnostico		Warning
	<b>Variabili di misura influenzate</b>		
-			

Informazioni diagnosi		Rimedi	
N.	Testo breve		
496	Simulazione ingresso di stato	Disattivare simulazione ingresso di stato	
	<b>Stato della variabile di misura</b>		
	Quality		Good
	Quality substatus		Function check
	Coding (hex)		0xBC ... 0xBF
	Segnale di stato		C
	Comportamento diagnostico		Warning
	<b>Variabili di misura influenzate</b>		
-			

Informazioni diagnosi		Rimedi	
N.	Testo breve		
497	Simulazione blocco uscita	Disattivare simulazione	
	<b>Stato della variabile di misura</b>		
	Quality		Good
	Quality substatus		Ok
	Coding (hex)		0x80 ... 0x83
	Segnale di stato		C
	Comportamento diagnostico		Warning
	<b>Variabili di misura influenzate</b>		
-			

Informazioni diagnosi		Rimedi	
N.	Testo breve		
520	Configurazione HW I/O 1 ... n errata	1. Controllare configurazione I/O hardware 2. Sostituire modulo I/O 3. Inserire il modulo per doppio impulso nella sede corretta	
	<b>Stato della variabile di misura</b>		
	Quality		Bad
	Quality substatus		Function check
	Coding (hex)		0x3C ... 0x3F
	Segnale di stato		F
	Comportamento diagnostico		Alarm
	<b>Variabili di misura influenzate</b>		
-			

Informazioni diagnosi		Rimedi	
N.	Testo breve		
528	Impostazione concentrazione fallita	1. Controllare impostazioni concentrazione 2. Controllare valori inseriti p.e. pressione, temperatura	
	<b>Stato della variabile di misura</b>		
	Quality		Bad
	Quality substatus		Function check
	Coding (hex)		0x3C ... 0x3F
	Segnale di stato		S
	Comportamento diagnostico		Alarm
	<b>Variabili di misura influenzate</b>		
<ul style="list-style-type: none"> <li>▪ Portata massica trasportante</li> <li>▪ Portata volumetr. compensata trasportato</li> <li>▪ Portata volumetr.compensata trasportante</li> <li>▪ Concentrazione</li> <li>▪ Densità</li> <li>▪ Portata massica</li> <li>▪ Portata massica trasportato</li> <li>▪ Portata volumetrica trasportante</li> <li>▪ Portata volumetrica trasportato</li> <li>▪ Portata volumetrica</li> </ul>			

Informazioni diagnosi		Rimedi	
N.	Testo breve		
529	Impostazione concentrazione fallita	1. Controllare impostazioni concentrazione 2. Controllare valori inseriti p.e. pressione, temperatura	
	<b>Stato della variabile di misura</b>		
	Quality		Bad
	Quality substatus		Function check
	Coding (hex)		0x3C ... 0x3F
	Segnale di stato		S
	Comportamento diagnostico		Warning
	<b>Variabili di misura influenzate</b>		
<ul style="list-style-type: none"> <li>▪ Portata massica trasportante</li> <li>▪ Portata volumetr. compensata trasportato</li> <li>▪ Portata volumetr.compensata trasportante</li> <li>▪ Concentrazione</li> <li>▪ Densità</li> <li>▪ Portata massica</li> <li>▪ Portata massica trasportato</li> <li>▪ Portata volumetrica trasportante</li> <li>▪ Portata volumetrica trasportato</li> <li>▪ Portata volumetrica</li> </ul>			

Informazioni diagnosi		Rimedi	
N.	Testo breve		
537	Configurazione	1. Controllare indirizzo IP nella rete 2. Cambiare indirizzo IP	
	<b>Stato della variabile di misura</b>		
	Quality		Good
	Quality substatus		Function check
	Coding (hex)		0xBC ... 0xBF
	Segnale di stato		F
	Comportamento diagnostico		Warning
	<b>Variabili di misura influenzate</b>		
-			

Informazioni diagnosi		Rimedi	
N.	Testo breve		
594	Simulazione uscita relè	Disattivare la simulazione uscita di commutazione	
	<b>Stato della variabile di misura</b>		
	Quality		Good
	Quality substatus		Function check
	Coding (hex)		0xBC ... 0xBF
	Segnale di stato		C
	Comportamento diagnostico		Warning
	<b>Variabili di misura influenzate</b>		
-			

### 12.7.4 Diagnostica del processo

Informazioni diagnosi		Rimedi	
N.	Testo breve		
803	Loop di corrente	1. Controllare cablaggio 2. Sostituire modulo I/O	
	<b>Stato della variabile di misura</b>		
	Quality		Bad
	Quality substatus		Process related
	Coding (hex)		0x28 ... 0x2B
	Segnale di stato		F
	Comportamento diagnostico		Alarm
	<b>Variabili di misura influenzate</b>		
-			

Informazioni diagnosi		Rimedi	
N.	Testo breve		
830	Temperatura sensore troppo elevata	Ridurre la temperatura ambiente del sensore	
	<b>Stato della variabile di misura [dalla fabbrica] <sup>1)</sup></b>		
	Quality		Uncertain
	Quality substatus		Process related
	Coding (hex)		0x78 ... 0x7B
	Segnale di stato		S
	Comportamento diagnostico		Warning
	<b>Variabili di misura influenzate</b>		
<ul style="list-style-type: none"> <li>▪ Ampiezza oscillazione 1</li> <li>▪ Ampiezza oscillazione 2</li> <li>▪ Segnale asimmetrico</li> <li>▪ Portata massica trasportante</li> <li>▪ Temperatura del tubo trasportante</li> <li>▪ Portata volumetr. compensata trasportato</li> <li>▪ Portata volumetr. compensata trasportante</li> <li>▪ Concentrazione</li> <li>▪ Smorzamento oscillazione 1</li> <li>▪ Smorzamento oscillazione 2</li> <li>▪ Densità</li> <li>▪ Densità olio</li> <li>▪ Densità acqua</li> <li>▪ Viscosità dinamica</li> <li>▪ Sensore temperatura elettronica (ISEM)</li> <li>▪ Opzione <b>Rilevazione tubo vuoto</b></li> <li>▪ Portata GSV</li> <li>▪ Portata GSV alternativa</li> <li>▪ Viscosità cinematica</li> <li>▪ Opzione <b>Taglio bassa portata</b></li> <li>▪ Portata massica</li> <li>▪ Portata massica olio</li> <li>▪ Portata massica acqua</li> <li>▪ HBSI</li> <li>▪ Portata NSV</li> <li>▪ Portata NSV alternativa</li> <li>▪ Pressione esterna</li> <li>▪ Corrente eccitazione 1</li> <li>▪ Corrente eccitazione 2</li> <li>▪ Frequenza di oscillazione 1</li> <li>▪ Frequenza di oscillazione 2</li> <li>▪ Portata volumetrica S&amp;W</li> <li>▪ Densità di riferimento</li> <li>▪ Densità di riferimento alternativa</li> <li>▪ Portata volumetrica compensata</li> <li>▪ Portata volumetrica compensata olio</li> <li>▪ Portata volumetrica compensata acqua</li> <li>▪ Fluttuazione smorzamento oscillazione 1</li> <li>▪ Fluttuazione smorzamento oscillazione 2</li> <li>▪ Frequenza fluttuazione 1</li> <li>▪ Frequenza fluttuazione 2</li> <li>▪ Portata massica trasportato</li> <li>▪ Portata volumetrica trasportante</li> <li>▪ Portata volumetrica trasportato</li> <li>▪ Viscosità dinam. compen. in temperatura</li> <li>▪ Viscosità cinem. compen. in temperatura</li> <li>▪ Temperatura</li> <li>▪ Stato</li> <li>▪ Portata volumetrica</li> <li>▪ Portata volumetrica olio</li> <li>▪ Portata volumetrica acqua</li> <li>▪ Water cut</li> </ul>			

1) Il comportamento diagnostico può essere modificato. Ciò comporta la modifica dello stato generale della variabile misurata.

Informazioni diagnosi		Rimedi	
N.	Testo breve		
831	Temperatura sensore troppo bassa	Aumentare temperatura ambiente del sensore	
<b>Stato della variabile di misura [dalla fabbrica] <sup>1)</sup></b>			
Quality	Uncertain		
Quality substatus	Process related		
Coding (hex)	0x78 ... 0x7B		
Segnale di stato	S		
Comportamento diagnostico	Warning		
<b>Variabili di misura influenzate</b>			
<ul style="list-style-type: none"> <li>▪ Ampiezza oscillazione 1</li> <li>▪ Ampiezza oscillazione 2</li> <li>▪ Segnale asimmetrico</li> <li>▪ Portata massica trasportante</li> <li>▪ Temperatura del tubo trasportante</li> <li>▪ Portata volumetr. compensata trasportato</li> <li>▪ Portata volumetr.compensata trasportante</li> <li>▪ Concentrazione</li> <li>▪ Smorzamento oscillazione 1</li> <li>▪ Smorzamento oscillazione 2</li> <li>▪ Densità</li> <li>▪ Densità olio</li> <li>▪ Densità acqua</li> <li>▪ Viscosità dinamica</li> <li>▪ Sensore temperatura elettronica (ISEM)</li> <li>▪ Opzione <b>Rilevazione tubo vuoto</b></li> <li>▪ Portata GSV</li> <li>▪ Portata GSV alternativa</li> </ul>		<ul style="list-style-type: none"> <li>▪ Viscosità cinematica</li> <li>▪ Opzione <b>Taglio bassa portata</b></li> <li>▪ Portata massica</li> <li>▪ Portata massica olio</li> <li>▪ Portata massica acqua</li> <li>▪ HBSI</li> <li>▪ Portata NSV</li> <li>▪ Portata NSV alternativa</li> <li>▪ Pressione esterna</li> <li>▪ Corrente eccitazione 1</li> <li>▪ Corrente eccitazione 2</li> <li>▪ Frequenza di oscillazione 1</li> <li>▪ Frequenza di oscillazione 2</li> <li>▪ Portata volumetrica S&amp;W</li> <li>▪ Densità di riferimento</li> <li>▪ Densità di riferimento alternativa</li> <li>▪ Portata volumetrica compensata</li> <li>▪ Portata volumetrica compensata olio</li> </ul>	<ul style="list-style-type: none"> <li>▪ Portata volumetrica compensata acqua</li> <li>▪ Fluttuazione smorzamento oscillazione 1</li> <li>▪ Fluttuazione smorzamento oscillazione 2</li> <li>▪ Frequenza fluttuazione 1</li> <li>▪ Frequenza fluttuazione 2</li> <li>▪ Portata massica trasportato</li> <li>▪ Portata volumetrica trasportante</li> <li>▪ Portata volumetrica trasportato</li> <li>▪ Viscosità dinam. compen. in temperatura</li> <li>▪ Viscosità cinem. compen. in temperatura</li> <li>▪ Temperatura</li> <li>▪ Stato</li> <li>▪ Portata volumetrica</li> <li>▪ Portata volumetrica olio</li> <li>▪ Portata volumetrica acqua</li> <li>▪ Water cut</li> </ul>

1) Il comportamento diagnostico può essere modificato. Ciò comporta la modifica dello stato generale della variabile misurata.

Informazioni diagnosi		Rimedi
N.	Testo breve	
832	Temperatura elettronica troppo alta	Abbassare la temperatura ambiente
	<b>Stato della variabile di misura [dalla fabbrica] <sup>1)</sup></b>	
	Quality	Bad
	Quality substatus	Process related
	Coding (hex)	0x28 ... 0x2B
	Segnale di stato	S
	Comportamento diagnostico	Warning
<b>Variabili di misura influenzate</b>		
<ul style="list-style-type: none"> <li>▪ Ampiezza oscillazione 1</li> <li>▪ Ampiezza oscillazione 2</li> <li>▪ Segnale asimmetrico</li> <li>▪ Portata massica trasportante</li> <li>▪ Temperatura del tubo trasportante</li> <li>▪ Portata volumetr. compensata trasportato</li> <li>▪ Portata volumetr.compensata trasportante</li> <li>▪ Concentrazione</li> <li>▪ Valori misurati 1</li> <li>▪ Valori misurati 2</li> <li>▪ Valori misurati 3</li> <li>▪ Smorzamento oscillazione 1</li> <li>▪ Smorzamento oscillazione 2</li> <li>▪ Densità</li> <li>▪ Densità olio</li> <li>▪ Densità acqua</li> <li>▪ Viscosità dinamica</li> <li>▪ Sensore temperatura elettronica (ISEM)</li> <li>▪ Opzione <b>Rilevazione tubo vuoto</b></li> <li>▪ Portata GSV</li> <li>▪ Portata GSV alternativa</li> <li>▪ Viscosità cinematica</li> <li>▪ Opzione <b>Taglio bassa portata</b></li> <li>▪ Portata massica</li> <li>▪ Portata massica olio</li> <li>▪ Portata massica acqua</li> <li>▪ HBSI</li> <li>▪ Portata NSV</li> <li>▪ Portata NSV alternativa</li> <li>▪ Pressione esterna</li> <li>▪ Corrente eccitazione 1</li> <li>▪ Corrente eccitazione 2</li> <li>▪ Frequenza di oscillazione 1</li> <li>▪ Frequenza di oscillazione 2</li> <li>▪ Portata volumetrica S&amp;W</li> <li>▪ Densità di riferimento</li> <li>▪ Densità di riferimento alternativa</li> <li>▪ Portata volumetrica compensata</li> <li>▪ Portata volumetrica compensata olio</li> <li>▪ Portata volumetrica compensata acqua</li> <li>▪ Fluttuazione smorzamento oscillazione 1</li> <li>▪ Fluttuazione smorzamento oscillazione 2</li> <li>▪ Frequenza fluttuazione 1</li> <li>▪ Frequenza fluttuazione 2</li> <li>▪ Portata massica trasportato</li> <li>▪ Portata volumetrica trasportante</li> <li>▪ Portata volumetrica trasportato</li> <li>▪ Viscosità dinam. compen. in temperatura</li> <li>▪ Viscosità cinem. compen. in temperatura</li> <li>▪ Temperatura</li> <li>▪ Stato</li> <li>▪ Portata volumetrica</li> <li>▪ Portata volumetrica olio</li> <li>▪ Portata volumetrica acqua</li> <li>▪ Water cut</li> </ul>		

1) Il comportamento diagnostico può essere modificato. Ciò comporta la modifica dello stato generale della variabile misurata.

Informazioni diagnosi		Rimedi	
N.	Testo breve		
833	Temperatura elettronica troppo bassa	Aumentare la temperatura ambiente	
	<b>Stato della variabile di misura [dalla fabbrica] <sup>1)</sup></b>		
	Quality	Bad	
	Quality substatus	Process related	
	Coding (hex)	0x28 ... 0x2B	
	Segnale di stato	S	
	Comportamento diagnostico	Warning	
	<b>Variabili di misura influenzate</b>		
	<ul style="list-style-type: none"> <li>▪ Ampiezza oscillazione 1</li> <li>▪ Ampiezza oscillazione 2</li> <li>▪ Segnale asimmetrico</li> <li>▪ Portata massica trasportante</li> <li>▪ Temperatura del tubo trasportante</li> <li>▪ Portata volumetr. compensata trasportato</li> <li>▪ Portata volumetr.compensata trasportante</li> <li>▪ Concentrazione</li> <li>▪ Valori misurati 1</li> <li>▪ Valori misurati 2</li> <li>▪ Valori misurati 3</li> <li>▪ Smorzamento oscillazione 1</li> <li>▪ Smorzamento oscillazione 2</li> <li>▪ Densità</li> <li>▪ Densità olio</li> <li>▪ Densità acqua</li> <li>▪ Viscosità dinamica</li> <li>▪ Sensore temperatura elettronica (ISEM)</li> <li>▪ Opzione <b>Rilevazione tubo vuoto</b></li> </ul>	<ul style="list-style-type: none"> <li>▪ Portata GSV</li> <li>▪ Portata GSV alternativa</li> <li>▪ Viscosità cinematica</li> <li>▪ Opzione <b>Taglio bassa portata</b></li> <li>▪ Portata massica</li> <li>▪ Portata massica olio</li> <li>▪ Portata massica acqua</li> <li>▪ HBSI</li> <li>▪ Portata NSV</li> <li>▪ Portata NSV alternativa</li> <li>▪ Pressione esterna</li> <li>▪ Corrente eccitazione 1</li> <li>▪ Corrente eccitazione 2</li> <li>▪ Frequenza di oscillazione 1</li> <li>▪ Frequenza di oscillazione 2</li> <li>▪ Portata volumetrica S&amp;W</li> <li>▪ Densità di riferimento</li> <li>▪ Densità di riferimento alternativa</li> <li>▪ Portata volumetrica compensata</li> </ul>	<ul style="list-style-type: none"> <li>▪ Portata volumetrica compensata olio</li> <li>▪ Portata volumetrica compensata acqua</li> <li>▪ Fluttuazione smorzamento oscillazione 1</li> <li>▪ Fluttuazione smorzamento oscillazione 2</li> <li>▪ Frequenza fluttuazione 1</li> <li>▪ Frequenza fluttuazione 2</li> <li>▪ Portata massica trasportato</li> <li>▪ Portata volumetrica trasportante</li> <li>▪ Portata volumetrica trasportato</li> <li>▪ Viscosità dinam. compen. in temperatura</li> <li>▪ Viscosità cinem. compen. in temperatura</li> <li>▪ Temperatura</li> <li>▪ Stato</li> <li>▪ Portata volumetrica</li> <li>▪ Portata volumetrica olio</li> <li>▪ Portata volumetrica acqua</li> <li>▪ Water cut</li> </ul>

1) Il comportamento diagnostico può essere modificato. Ciò comporta la modifica dello stato generale della variabile misurata.

Informazioni diagnosi		Rimedi	
N.	Testo breve		
834	Temperatura processo troppo alta	Abbassare la temperatura di processo	
	<b>Stato della variabile di misura [dalla fabbrica] <sup>1)</sup></b>		
	Quality		Uncertain
	Quality substatus		Process related
	Coding (hex)		0x78 ... 0x7B
	Segnale di stato		S
	Comportamento diagnostico		Warning
<b>Variabili di misura influenzate</b>			
<ul style="list-style-type: none"> <li>▪ Ampiezza oscillazione 1</li> <li>▪ Ampiezza oscillazione 2</li> <li>▪ Segnale asimmetrico</li> <li>▪ Portata massica trasportante</li> <li>▪ Temperatura del tubo trasportante</li> <li>▪ Portata volumetr. compensata trasportato</li> <li>▪ Portata volumetr.compensata trasportante</li> <li>▪ Concentrazione</li> <li>▪ Smorzamento oscillazione 1</li> <li>▪ Smorzamento oscillazione 2</li> <li>▪ Densità</li> <li>▪ Densità olio</li> <li>▪ Densità acqua</li> <li>▪ Viscosità dinamica</li> <li>▪ Sensore temperatura elettronica (ISEM)</li> <li>▪ Opzione <b>Rilevazione tubo vuoto</b></li> <li>▪ Portata GSV</li> <li>▪ Portata GSV alternativa</li> <li>▪ Viscosità cinematica</li> <li>▪ Opzione <b>Taglio bassa portata</b></li> <li>▪ Portata massica</li> <li>▪ Portata massica olio</li> <li>▪ Portata massica acqua</li> <li>▪ HBSI</li> <li>▪ Portata NSV</li> <li>▪ Portata NSV alternativa</li> <li>▪ Pressione esterna</li> <li>▪ Corrente eccitazione 1</li> <li>▪ Corrente eccitazione 2</li> <li>▪ Frequenza di oscillazione 1</li> <li>▪ Frequenza di oscillazione 2</li> <li>▪ Portata volumetrica S&amp;W</li> <li>▪ Densità di riferimento</li> <li>▪ Densità di riferimento alternativa</li> <li>▪ Portata volumetrica compensata</li> <li>▪ Portata volumetrica compensata olio</li> <li>▪ Portata volumetrica compensata acqua</li> <li>▪ Fluttuazione smorzamento oscillazione 1</li> <li>▪ Fluttuazione smorzamento oscillazione 2</li> <li>▪ Frequenza fluttuazione 1</li> <li>▪ Frequenza fluttuazione 2</li> <li>▪ Portata massica trasportato</li> <li>▪ Portata volumetrica trasportante</li> <li>▪ Portata volumetrica trasportato</li> <li>▪ Viscosità dinam. compen. in temperatura</li> <li>▪ Viscosità cinem. compen. in temperatura</li> <li>▪ Temperatura</li> <li>▪ Stato</li> <li>▪ Portata volumetrica</li> <li>▪ Portata volumetrica olio</li> <li>▪ Portata volumetrica acqua</li> <li>▪ Water cut</li> </ul>			

1) Il comportamento diagnostico può essere modificato. Ciò comporta la modifica dello stato generale della variabile misurata.



Informazioni diagnosi		Rimedi	
N.	Testo breve		
835	Temperatura processo troppo bassa	Aumentare la temperatura di processo	
	<b>Stato della variabile di misura [dalla fabbrica] <sup>1)</sup></b>		
	Quality	Uncertain	
	Quality substatus	Process related	
	Coding (hex)	0x78 ... 0x7B	
	Segnale di stato	S	
	Comportamento diagnostico	Warning	
	<b>Variabili di misura influenzate</b>		
	<ul style="list-style-type: none"> <li>▪ Ampiezza oscillazione 1</li> <li>▪ Ampiezza oscillazione 2</li> <li>▪ Segnale asimmetrico</li> <li>▪ Portata massica trasportante</li> <li>▪ Temperatura del tubo trasportante</li> <li>▪ Portata volumetr. compensata trasportato</li> <li>▪ Portata volumetr.compensata trasportante</li> <li>▪ Concentrazione</li> <li>▪ Smorzamento oscillazione 1</li> <li>▪ Smorzamento oscillazione 2</li> <li>▪ Densità</li> <li>▪ Densità olio</li> <li>▪ Densità acqua</li> <li>▪ Viscosità dinamica</li> <li>▪ Sensore temperatura elettronica (ISEM)</li> <li>▪ Opzione <b>Rilevazione tubo vuoto</b></li> <li>▪ Portata GSV</li> <li>▪ Portata GSV alternativa</li> </ul>	<ul style="list-style-type: none"> <li>▪ Viscosità cinematica</li> <li>▪ Opzione <b>Taglio bassa portata</b></li> <li>▪ Portata massica</li> <li>▪ Portata massica olio</li> <li>▪ Portata massica acqua</li> <li>▪ HBSI</li> <li>▪ Portata NSV</li> <li>▪ Portata NSV alternativa</li> <li>▪ Pressione esterna</li> <li>▪ Corrente eccitazione 1</li> <li>▪ Corrente eccitazione 2</li> <li>▪ Frequenza di oscillazione 1</li> <li>▪ Frequenza di oscillazione 2</li> <li>▪ Portata volumetrica S&amp;W</li> <li>▪ Densità di riferimento</li> <li>▪ Densità di riferimento alternativa</li> <li>▪ Portata volumetrica compensata</li> <li>▪ Portata volumetrica compensata olio</li> </ul>	<ul style="list-style-type: none"> <li>▪ Portata volumetrica compensata acqua</li> <li>▪ Fluttuazione smorzamento oscillazione 1</li> <li>▪ Fluttuazione smorzamento oscillazione 2</li> <li>▪ Frequenza fluttuazione 1</li> <li>▪ Frequenza fluttuazione 2</li> <li>▪ Portata massica trasportato</li> <li>▪ Portata volumetrica trasportante</li> <li>▪ Portata volumetrica trasportato</li> <li>▪ Viscosità dinam. compen. in temperatura</li> <li>▪ Viscosità cinem. compen. in temperatura</li> <li>▪ Temperatura</li> <li>▪ Stato</li> <li>▪ Portata volumetrica</li> <li>▪ Portata volumetrica olio</li> <li>▪ Portata volumetrica acqua</li> <li>▪ Water cut</li> </ul>

1) Il comportamento diagnostico può essere modificato. Ciò comporta la modifica dello stato generale della variabile misurata.

Informazioni diagnosi		Rimedi	
N.	Testo breve		
842	Limite di processo	Taglio bassa portata attivo! 1. Controllare configurazione taglio basso portata	
	<b>Stato della variabile di misura [dalla fabbrica] <sup>1)</sup></b>		
	Quality		Uncertain
	Quality substatus		Process related
	Coding (hex)		0x78 ... 0x7B
	Segnale di stato		S
	Comportamento diagnostico		Warning
<b>Variabili di misura influenzate</b>			
<ul style="list-style-type: none"> <li>▪ Ampiezza oscillazione 1</li> <li>▪ Ampiezza oscillazione 2</li> <li>▪ Segnale asimmetrico</li> <li>▪ Portata massica trasportante</li> <li>▪ Temperatura del tubo trasportante</li> <li>▪ Portata volumetr. compensata trasportato</li> <li>▪ Portata volumetr.compensata trasportante</li> <li>▪ Concentrazione</li> <li>▪ Smorzamento oscillazione 1</li> <li>▪ Smorzamento oscillazione 2</li> <li>▪ Densità</li> <li>▪ Densità olio</li> <li>▪ Densità acqua</li> <li>▪ Viscosità dinamica</li> <li>▪ Sensore temperatura elettronica (ISEM)</li> <li>▪ Opzione <b>Rilevazione tubo vuoto</b></li> <li>▪ Portata GSV</li> <li>▪ Portata GSV alternativa</li> <li>▪ Viscosità cinematica</li> <li>▪ Opzione <b>Taglio bassa portata</b></li> <li>▪ Portata massica</li> <li>▪ Portata massica olio</li> <li>▪ Portata massica acqua</li> <li>▪ HBSI</li> <li>▪ Portata NSV</li> <li>▪ Portata NSV alternativa</li> <li>▪ Pressione esterna</li> <li>▪ Corrente eccitazione 1</li> <li>▪ Corrente eccitazione 2</li> <li>▪ Frequenza di oscillazione 1</li> <li>▪ Frequenza di oscillazione 2</li> <li>▪ Portata volumetrica S&amp;W</li> <li>▪ Densità di riferimento</li> <li>▪ Densità di riferimento alternativa</li> <li>▪ Portata volumetrica compensata</li> <li>▪ Portata volumetrica compensata olio</li> <li>▪ Portata volumetrica compensata acqua</li> <li>▪ Fluttuazione smorzamento oscillazione 1</li> <li>▪ Fluttuazione smorzamento oscillazione 2</li> <li>▪ Frequenza fluttuazione 1</li> <li>▪ Frequenza fluttuazione 2</li> <li>▪ Portata massica trasportato</li> <li>▪ Portata volumetrica trasportante</li> <li>▪ Portata volumetrica trasportato</li> <li>▪ Viscosità dinam. compen. in temperatura</li> <li>▪ Viscosità cinem. compen. in temperatura</li> <li>▪ Temperatura</li> <li>▪ Stato</li> <li>▪ Portata volumetrica</li> <li>▪ Portata volumetrica olio</li> <li>▪ Portata volumetrica acqua</li> <li>▪ Water cut</li> </ul>			

1) Il comportamento diagnostico può essere modificato. Ciò comporta la modifica dello stato generale della variabile misurata.

Informazioni diagnosi		Rimedi	
N.	Testo breve		
862	Rilevamento tubo parzialmente pieno	1. Controllare presenza gas nel processo 2. Regolare limiti rilevazione	
	<b>Stato della variabile di misura [dalla fabbrica] <sup>1)</sup></b>		
	Quality		Bad
	Quality substatus		Process related
	Coding (hex)		0x28 ... 0x2B
	Segnale di stato		S
	Comportamento diagnostico		Warning
<b>Variabili di misura influenzate</b>			
<ul style="list-style-type: none"> <li>▪ Portata massica trasportante</li> <li>▪ Portata volumetr. compensata trasportato</li> <li>▪ Portata volumetr.compensata trasportante</li> <li>▪ Concentrazione</li> <li>▪ Densità</li> <li>▪ Densità olio</li> <li>▪ Densità acqua</li> <li>▪ Viscosità dinamica</li> <li>▪ Opzione <b>Rilevazione tubo vuoto</b></li> <li>▪ Portata GSV</li> <li>▪ Portata GSV alternativa</li> <li>▪ Viscosità cinematica</li> <li>▪ Opzione <b>Taglio bassa portata</b></li> <li>▪ Portata massica</li> <li>▪ Portata massica olio</li> <li>▪ Portata massica acqua</li> <li>▪ HBSI</li> <li>▪ Portata NSV</li> <li>▪ Portata NSV alternativa</li> <li>▪ Pressione esterna</li> <li>▪ Portata volumetrica S&amp;W</li> <li>▪ Densità di riferimento</li> <li>▪ Densità di riferimento alternativa</li> <li>▪ Portata volumetrica compensata</li> <li>▪ Portata volumetrica compensata olio</li> <li>▪ Portata volumetrica compensata acqua</li> <li>▪ Portata massica trasportato</li> <li>▪ Portata volumetrica trasportante</li> <li>▪ Portata volumetrica trasportato</li> <li>▪ Viscosità dinam. compen. in temperatura</li> <li>▪ Viscosità cinem. compen. in temperatura</li> <li>▪ Temperatura</li> <li>▪ Stato</li> <li>▪ Portata volumetrica</li> <li>▪ Portata volumetrica olio</li> <li>▪ Portata volumetrica acqua</li> <li>▪ Water cut</li> </ul>			

1) Il comportamento diagnostico può essere modificato. Ciò comporta la modifica dello stato generale della variabile misurata.

Informazioni diagnosi		Rimedi	
N.	Testo breve		
882	Ingresso segnale	1. Controllare configurazione ingresso 2. Controllare sensore esterno o condizioni di processo	
<b>Stato della variabile di misura</b>			
Quality	Bad		
Quality substatus	Maintenance alarm		
Coding (hex)	0x24 ... 0x27		
Segnale di stato	F		
Comportamento diagnostico	Alarm		
<b>Variabili di misura influenzate</b>			
<ul style="list-style-type: none"> <li>▪ Ampiezza oscillazione 1</li> <li>▪ Ampiezza oscillazione 2</li> <li>▪ Segnale asimmetrico</li> <li>▪ Portata massica trasportante</li> <li>▪ Temperatura del tubo trasportante</li> <li>▪ Portata volumetr. compensata trasportato</li> <li>▪ Portata volumetr.compensata trasportante</li> <li>▪ Concentrazione</li> <li>▪ Valori misurati 1</li> <li>▪ Valori misurati 2</li> <li>▪ Valori misurati 3</li> <li>▪ Smorzamento oscillazione 1</li> <li>▪ Smorzamento oscillazione 2</li> <li>▪ Densità</li> <li>▪ Densità olio</li> <li>▪ Densità acqua</li> <li>▪ Viscosità dinamica</li> <li>▪ Sensore temperatura elettronica (ISEM)</li> <li>▪ Opzione <b>Rilevazione tubo vuoto</b></li> </ul>		<ul style="list-style-type: none"> <li>▪ Portata GSV</li> <li>▪ Portata GSV alternativa</li> <li>▪ Viscosità cinematica</li> <li>▪ Opzione <b>Taglio bassa portata</b></li> <li>▪ Portata massica</li> <li>▪ Portata massica olio</li> <li>▪ Portata massica acqua</li> <li>▪ HBSI</li> <li>▪ Portata NSV</li> <li>▪ Portata NSV alternativa</li> <li>▪ Pressione esterna</li> <li>▪ Corrente eccitazione 1</li> <li>▪ Corrente eccitazione 2</li> <li>▪ Frequenza di oscillazione 1</li> <li>▪ Frequenza di oscillazione 2</li> <li>▪ Portata volumetrica S&amp;W</li> <li>▪ Densità di riferimento</li> <li>▪ Densità di riferimento alternativa</li> <li>▪ Portata volumetrica compensata</li> </ul>	<ul style="list-style-type: none"> <li>▪ Portata volumetrica compensata olio</li> <li>▪ Portata volumetrica compensata acqua</li> <li>▪ Fluttuazione smorzamento oscillazione 1</li> <li>▪ Fluttuazione smorzamento oscillazione 2</li> <li>▪ Frequenza fluttuazione 1</li> <li>▪ Frequenza fluttuazione 2</li> <li>▪ Portata massica trasportato</li> <li>▪ Portata volumetrica trasportante</li> <li>▪ Portata volumetrica trasportato</li> <li>▪ Viscosità dinam. compen. in temperatura</li> <li>▪ Viscosità cinem. compen. in temperatura</li> <li>▪ Temperatura</li> <li>▪ Stato</li> <li>▪ Portata volumetrica</li> <li>▪ Portata volumetrica olio</li> <li>▪ Portata volumetrica acqua</li> <li>▪ Water cut</li> </ul>

Informazioni diagnosi		Rimedi	
N.	Testo breve		
910	Tubi non oscillanti	1. Controllare la scheda elettronica 2. Ispezionare il sensore	
	<b>Stato della variabile di misura</b>		
	Quality		Bad
	Quality substatus		Maintenance alarm
	Coding (hex)		0x24 ... 0x27
	Segnale di stato		F
	Comportamento diagnostico		Alarm
<b>Variabili di misura influenzate</b>			
<ul style="list-style-type: none"> <li>▪ Ampiezza oscillazione 1</li> <li>▪ Ampiezza oscillazione 2</li> <li>▪ Segnale asimmetrico</li> <li>▪ Portata massica trasportante</li> <li>▪ Temperatura del tubo trasportante</li> <li>▪ Portata volumetr. compensata trasportato</li> <li>▪ Portata volumetr.compensata trasportante</li> <li>▪ Concentrazione</li> <li>▪ Smorzamento oscillazione 1</li> <li>▪ Smorzamento oscillazione 2</li> <li>▪ Densità</li> <li>▪ Densità olio</li> <li>▪ Densità acqua</li> <li>▪ Viscosità dinamica</li> <li>▪ Sensore temperatura elettronica (ISEM)</li> <li>▪ Opzione <b>Rilevazione tubo vuoto</b></li> <li>▪ Portata GSV</li> <li>▪ Portata GSV alternativa</li> <li>▪ Viscosità cinematica</li> <li>▪ Opzione <b>Taglio bassa portata</b></li> <li>▪ Portata massica</li> <li>▪ Portata massica olio</li> <li>▪ Portata massica acqua</li> <li>▪ HBSI</li> <li>▪ Portata NSV</li> <li>▪ Portata NSV alternativa</li> <li>▪ Pressione esterna</li> <li>▪ Corrente eccitazione 1</li> <li>▪ Corrente eccitazione 2</li> <li>▪ Frequenza di oscillazione 1</li> <li>▪ Frequenza di oscillazione 2</li> <li>▪ Portata volumetrica S&amp;W</li> <li>▪ Densità di riferimento</li> <li>▪ Densità di riferimento alternativa</li> <li>▪ Portata volumetrica compensata</li> <li>▪ Portata volumetrica compensata olio</li> <li>▪ Portata volumetrica compensata acqua</li> <li>▪ Fluttuazione smorzamento oscillazione 1</li> <li>▪ Fluttuazione smorzamento oscillazione 2</li> <li>▪ Frequenza fluttuazione 1</li> <li>▪ Frequenza fluttuazione 2</li> <li>▪ Portata massica trasportato</li> <li>▪ Portata volumetrica trasportante</li> <li>▪ Portata volumetrica trasportato</li> <li>▪ Viscosità dinam. compen. in temperatura</li> <li>▪ Viscosità cinem. compen. in temperatura</li> <li>▪ Temperatura</li> <li>▪ Stato</li> <li>▪ Portata volumetrica</li> <li>▪ Portata volumetrica olio</li> <li>▪ Portata volumetrica acqua</li> <li>▪ Water cut</li> </ul>			

Informazioni diagnosi		Rimedi	
N.	Testo breve		
912	Fluido disomogeneo	1. Controllare le condizioni di processo 2. Aumentare la pressione del sistema	
	<b>Stato della variabile di misura [dalla fabbrica] <sup>1)</sup></b>		
	Quality		Uncertain
	Quality substatus		Process related
	Coding (hex)		0x78 ... 0x7B
	Segnale di stato		S
	Comportamento diagnostico		Warning
<b>Variabili di misura influenzate</b>			
<ul style="list-style-type: none"> <li>▪ Ampiezza oscillazione 1</li> <li>▪ Ampiezza oscillazione 2</li> <li>▪ Segnale asimmetrico</li> <li>▪ Portata massica trasportante</li> <li>▪ Temperatura del tubo trasportante</li> <li>▪ Portata volumetr. compensata trasportato</li> <li>▪ Portata volumetr.compensata trasportante</li> <li>▪ Concentrazione</li> <li>▪ Smorzamento oscillazione 1</li> <li>▪ Smorzamento oscillazione 2</li> <li>▪ Densità</li> <li>▪ Densità olio</li> <li>▪ Densità acqua</li> <li>▪ Viscosità dinamica</li> <li>▪ Sensore temperatura elettronica (ISEM)</li> <li>▪ Opzione <b>Rilevazione tubo vuoto</b></li> <li>▪ Portata GSV</li> <li>▪ Portata GSV alternativa</li> <li>▪ Viscosità cinematica</li> <li>▪ Opzione <b>Taglio bassa portata</b></li> <li>▪ Portata massica</li> <li>▪ Portata massica olio</li> <li>▪ Portata massica acqua</li> <li>▪ HBSI</li> <li>▪ Portata NSV</li> <li>▪ Portata NSV alternativa</li> <li>▪ Pressione esterna</li> <li>▪ Corrente eccitazione 1</li> <li>▪ Corrente eccitazione 2</li> <li>▪ Frequenza di oscillazione 1</li> <li>▪ Frequenza di oscillazione 2</li> <li>▪ Portata volumetrica S&amp;W</li> <li>▪ Densità di riferimento</li> <li>▪ Densità di riferimento alternativa</li> <li>▪ Portata volumetrica compensata</li> <li>▪ Portata volumetrica compensata olio</li> <li>▪ Portata volumetrica compensata acqua</li> <li>▪ Fluttuazione smorzamento oscillazione 1</li> <li>▪ Fluttuazione smorzamento oscillazione 2</li> <li>▪ Frequenza fluttuazione 1</li> <li>▪ Frequenza fluttuazione 2</li> <li>▪ Portata massica trasportato</li> <li>▪ Portata volumetrica trasportante</li> <li>▪ Portata volumetrica trasportato</li> <li>▪ Viscosità dinam. compen. in temperatura</li> <li>▪ Viscosità cinem. compen. in temperatura</li> <li>▪ Temperatura</li> <li>▪ Stato</li> <li>▪ Portata volumetrica</li> <li>▪ Portata volumetrica olio</li> <li>▪ Portata volumetrica acqua</li> <li>▪ Water cut</li> </ul>			

1) Il comportamento diagnostico può essere modificato. Ciò comporta la modifica dello stato generale della variabile misurata.

Informazioni diagnosi		Rimedi	
N.	Testo breve		
913	Fluido non idoneo	1. Controllare le condizioni di processo 2. Controllare scheda elettronica o sensore	
	<b>Stato della variabile di misura [dalla fabbrica] <sup>1)</sup></b>		
	Quality		Uncertain
	Quality substatus		Process related
	Coding (hex)		0x78 ... 0x7B
	Segnale di stato		S
	Comportamento diagnostico		Warning
	<b>Variabili di misura influenzate</b>		
	<ul style="list-style-type: none"> <li>▪ Ampiezza oscillazione 1</li> <li>▪ Ampiezza oscillazione 2</li> <li>▪ Segnale asimmetrico</li> <li>▪ Portata massica trasportante</li> <li>▪ Temperatura del tubo trasportante</li> <li>▪ Portata volumetr. compensata trasportato</li> <li>▪ Portata volumetr.compensata trasportante</li> <li>▪ Concentrazione</li> <li>▪ Smorzamento oscillazione 1</li> <li>▪ Smorzamento oscillazione 2</li> <li>▪ Densità</li> <li>▪ Densità olio</li> <li>▪ Densità acqua</li> <li>▪ Viscosità dinamica</li> <li>▪ Sensore temperatura elettronica (ISEM)</li> <li>▪ Opzione <b>Rilevazione tubo vuoto</b></li> <li>▪ Portata GSV</li> <li>▪ Portata GSV alternativa</li> <li>▪ Viscosità cinematica</li> <li>▪ Opzione <b>Taglio bassa portata</b></li> <li>▪ Portata massica</li> <li>▪ Portata massica olio</li> <li>▪ Portata massica acqua</li> <li>▪ HBSI</li> <li>▪ Portata NSV</li> <li>▪ Portata NSV alternativa</li> <li>▪ Pressione esterna</li> <li>▪ Corrente eccitazione 1</li> <li>▪ Corrente eccitazione 2</li> <li>▪ Frequenza di oscillazione 1</li> <li>▪ Frequenza di oscillazione 2</li> <li>▪ Portata volumetrica S&amp;W</li> <li>▪ Densità di riferimento</li> <li>▪ Densità di riferimento alternativa</li> <li>▪ Portata volumetrica compensata</li> <li>▪ Portata volumetrica compensata olio</li> <li>▪ Portata volumetrica compensata acqua</li> <li>▪ Fluttuazione smorzamento oscillazione 1</li> <li>▪ Fluttuazione smorzamento oscillazione 2</li> <li>▪ Frequenza fluttuazione 1</li> <li>▪ Frequenza fluttuazione 2</li> <li>▪ Portata massica trasportato</li> <li>▪ Portata volumetrica trasportante</li> <li>▪ Portata volumetrica trasportato</li> <li>▪ Viscosità dinam. compen. in temperatura</li> <li>▪ Viscosità cinem. compen. in temperatura</li> <li>▪ Temperatura</li> <li>▪ Stato</li> <li>▪ Portata volumetrica</li> <li>▪ Portata volumetrica olio</li> <li>▪ Portata volumetrica acqua</li> <li>▪ Water cut</li> </ul>		

1) Il comportamento diagnostico può essere modificato. Ciò comporta la modifica dello stato generale della variabile misurata.

Informazioni diagnosi		Rimedi	
N.	Testo breve		
941	Temperatura API fuori specifica	1. Controllare temperatura di processo con il gruppo API selezionato 2. Controllare parametri API relativi	
	<b>Stato della variabile di misura</b>		
	Quality		Bad
	Quality substatus		Maintenance alarm
	Coding (hex)		0x24 ... 0x27
	Segnale di stato		S
	Comportamento diagnostico		Alarm
	<b>Variabili di misura influenzate</b>		
	<ul style="list-style-type: none"> <li>▪ Densità olio</li> <li>▪ Densità acqua</li> <li>▪ Portata GSV</li> <li>▪ Portata GSV alternativa</li> <li>▪ Portata massica</li> <li>▪ Portata massica olio</li> <li>▪ Portata massica acqua</li> <li>▪ Portata NSV</li> <li>▪ Portata NSV alternativa</li> <li>▪ Pressione esterna</li> <li>▪ Portata volumetrica S&amp;W</li> <li>▪ Densità di riferimento alternativa</li> <li>▪ Portata volumetrica compensata</li> <li>▪ Portata volumetrica compensata olio</li> <li>▪ Portata volumetrica compensata acqua</li> <li>▪ Portata volumetrica olio</li> <li>▪ Portata volumetrica acqua</li> <li>▪ Water cut</li> </ul>		

Informazioni diagnosi		Rimedi	
N.	Testo breve		
942	Densità API fuori specifica	1. Controllare parametri di processo con il gruppo API selezionato 2. Controllare parametri API relativi	
	<b>Stato della variabile di misura</b>		
	Quality		Bad
	Quality substatus		Maintenance alarm
	Coding (hex)		0x24 ... 0x27
	Segnale di stato		S
	Comportamento diagnostico		Alarm
	<b>Variabili di misura influenzate</b>		
Portata massica			

Informazioni diagnosi		Rimedi	
N.	Testo breve		
943	Pressione API fuori specifica	1. Controllare pressione di processo con il gruppo API selezionato 2. Controllare parametri API relativi	
	<b>Stato della variabile di misura</b>		
	Quality		Bad
	Quality substatus		Maintenance alarm
	Coding (hex)		0x24 ... 0x27
	Segnale di stato		S
	Comportamento diagnostico		Alarm
	<b>Variabili di misura influenzate</b>		
<ul style="list-style-type: none"> <li>▪ Densità olio</li> <li>▪ Densità acqua</li> <li>▪ Portata GSV</li> <li>▪ Portata GSV alternativa</li> <li>▪ Portata massica</li> <li>▪ Portata massica olio</li> </ul>		<ul style="list-style-type: none"> <li>▪ Portata massica acqua</li> <li>▪ Portata NSV</li> <li>▪ Portata NSV alternativa</li> <li>▪ Pressione esterna</li> <li>▪ Portata volumetrica S&amp;W</li> <li>▪ Densità di riferimento alternativa</li> </ul>	<ul style="list-style-type: none"> <li>▪ Portata volumetrica compensata</li> <li>▪ Portata volumetrica compensata olio</li> <li>▪ Portata volumetrica compensata acqua</li> <li>▪ Portata volumetrica olio</li> <li>▪ Portata volumetrica acqua</li> <li>▪ Water cut</li> </ul>

Informazioni diagnosi		Rimedi	
N.	Testo breve		
944	Monitoraggio: Fallito	Controllare le condizioni di processo per il monitoraggio Heartbeat	
	<b>Stato della variabile di misura [dalla fabbrica] <sup>1)</sup></b>		
	Quality		Bad
	Quality substatus		Maintenance alarm
	Coding (hex)		0x24 ... 0x27
	Segnale di stato		S
	Comportamento diagnostico		Warning
<b>Variabili di misura influenzate</b>			
<ul style="list-style-type: none"> <li>▪ Ampiezza oscillazione 1</li> <li>▪ Ampiezza oscillazione 2</li> <li>▪ Segnale asimmetrico</li> <li>▪ Portata massica trasportante</li> <li>▪ Temperatura del tubo trasportante</li> <li>▪ Concentrazione</li> <li>▪ Smorzamento oscillazione 1</li> <li>▪ Smorzamento oscillazione 2</li> <li>▪ Densità</li> <li>▪ Viscosità dinamica</li> <li>▪ Sensore temperatura elettronica (ISEM)</li> <li>▪ Opzione <b>Rilevazione tubo vuoto</b></li> <li>▪ Viscosità cinematica</li> <li>▪ Opzione <b>Taglio bassa portata</b></li> <li>▪ Portata massica</li> <li>▪ HBSI</li> <li>▪ Pressione esterna</li> <li>▪ Corrente eccitazione 1</li> <li>▪ Corrente eccitazione 2</li> <li>▪ Frequenza di oscillazione 1</li> <li>▪ Frequenza di oscillazione 2</li> <li>▪ Densità di riferimento</li> <li>▪ Portata volumetrica compensata</li> <li>▪ Fluttuazione smorzamento oscillazione 1</li> <li>▪ Fluttuazione smorzamento oscillazione 2</li> <li>▪ Frequenza fluttuazione 1</li> <li>▪ Frequenza fluttuazione 2</li> <li>▪ Portata massica trasportato</li> <li>▪ Viscosità dinam. compen. in temperatura</li> <li>▪ Viscosità cinem. compens. in temperatura</li> <li>▪ Temperatura</li> <li>▪ Stato</li> <li>▪ Portata volumetrica</li> </ul>			

1) Il comportamento diagnostico può essere modificato. Ciò comporta la modifica dello stato generale della variabile misurata.

Informazioni diagnosi		Rimedi	
N.	Testo breve		
948	Smorzamento oscillazione troppo elevato	1. Controllare le condizioni di processo	
	<b>Stato della variabile di misura [dalla fabbrica] <sup>1)</sup></b>		
	Quality		Uncertain
	Quality substatus		Process related
	Coding (hex)		0x78 ... 0x7B
	Segnale di stato		S
	Comportamento diagnostico		Warning
<b>Variabili di misura influenzate</b>			
<ul style="list-style-type: none"> <li>▪ Ampiezza oscillazione 1</li> <li>▪ Ampiezza oscillazione 2</li> <li>▪ Segnale asimmetrico</li> <li>▪ Portata massica trasportante</li> <li>▪ Temperatura del tubo trasportante</li> <li>▪ Portata volumetr. compensata trasportato</li> <li>▪ Portata volumetr. compensata trasportante</li> <li>▪ Concentrazione</li> <li>▪ Smorzamento oscillazione 1</li> <li>▪ Smorzamento oscillazione 2</li> <li>▪ Densità</li> <li>▪ Densità olio</li> <li>▪ Densità acqua</li> <li>▪ Viscosità dinamica</li> <li>▪ Sensore temperatura elettronica (ISEM)</li> <li>▪ Opzione <b>Rilevazione tubo vuoto</b></li> <li>▪ Portata GSV</li> <li>▪ Portata GSV alternativa</li> <li>▪ Viscosità cinematica</li> <li>▪ Opzione <b>Taglio bassa portata</b></li> <li>▪ Portata massica</li> <li>▪ Portata massica olio</li> <li>▪ Portata massica acqua</li> <li>▪ HBSI</li> <li>▪ Portata NSV</li> <li>▪ Portata NSV alternativa</li> <li>▪ Pressione esterna</li> <li>▪ Corrente eccitazione 1</li> <li>▪ Corrente eccitazione 2</li> <li>▪ Frequenza di oscillazione 1</li> <li>▪ Frequenza di oscillazione 2</li> <li>▪ Portata volumetrica S&amp;W</li> <li>▪ Densità di riferimento</li> <li>▪ Densità di riferimento alternativa</li> <li>▪ Portata volumetrica compensata</li> <li>▪ Portata volumetrica compensata olio</li> <li>▪ Portata volumetrica compensata acqua</li> <li>▪ Fluttuazione smorzamento oscillazione 1</li> <li>▪ Fluttuazione smorzamento oscillazione 2</li> <li>▪ Frequenza fluttuazione 1</li> <li>▪ Frequenza fluttuazione 2</li> <li>▪ Portata massica trasportato</li> <li>▪ Portata volumetrica trasportante</li> <li>▪ Portata volumetrica trasportato</li> <li>▪ Viscosità dinam. compen. in temperatura</li> <li>▪ Viscosità cinem. compens. in temperatura</li> <li>▪ Temperatura</li> <li>▪ Stato</li> <li>▪ Portata volumetrica</li> <li>▪ Portata volumetrica olio</li> <li>▪ Portata volumetrica acqua</li> <li>▪ Water cut</li> </ul>			





1) Il comportamento diagnostico può essere modificato. Ciò comporta la modifica dello stato generale della variabile misurata.





## 12.8 Eventi diagnostici in corso

Menu **Diagnostica** permette all'utente di visualizzare separatamente l'evento diagnostico attuale e quello precedente.





 Per richiamare i rimedi adatti a rimuovere un evento diagnostico:

- Mediante display locale →  182
- Mediante web browser →  183
- Mediante il tool operativo "FieldCare" →  185
- Mediante il tool operativo "DeviceCare" →  185

 Altri eventi diagnostici in attesa possono essere visualizzati in sottomenu **Elenco di diagnostica** →  241.

### Navigazione

Menu "Diagnostica"

 Diagnostica	
Diagnostica attuale	→  241
Precedenti diagnostiche	→  241
Tempo di funzionamento dal restart	→  241
Tempo di funzionamento	→  241

### Panoramica dei parametri con una breve descrizione

Parametro	Prerequisito	Descrizione	Interfaccia utente
Diagnostica attuale	Si è verificato un evento diagnostico.	Mostra l'attuale evento diagnostico con la relativa informazione diagnostica.  Se si presentano contemporaneamente due o più messaggi, il display visualizza quello con la massima priorità.	Simbolo per comportamento diagnostico, codice diagnostico e breve messaggio.
Precedenti diagnostiche	Si sono già verificati due eventi diagnostici.	Mostra il precedente evento diagnostico con la relativa informazione diagnostica.	Simbolo per comportamento diagnostico, codice diagnostico e breve messaggio.
Tempo di funzionamento dal restart	-	Mostra da quanto tempo il dispositivo è in funzione dall'ultima ripartenza.	Giorni (g), ore (h), minuti (m) e secondi (s)
Tempo di funzionamento	-	Indica da quanto tempo è in funzione il dispositivo.	Giorni (g), ore (h), minuti (m) e secondi (s)

## 12.9 Elenco di diagnostica

Possono essere visualizzati fino a 5 eventi diagnostici ancora in attesa nel parametro sottomenu **Elenco di diagnostica** insieme alle informazioni diagnostiche associate. Se sono in corso più di 5 eventi di diagnostica, il display visualizza quelli che hanno la priorità massima.

### Percorso di navigazione

Diagnostica → Elenco di diagnostica

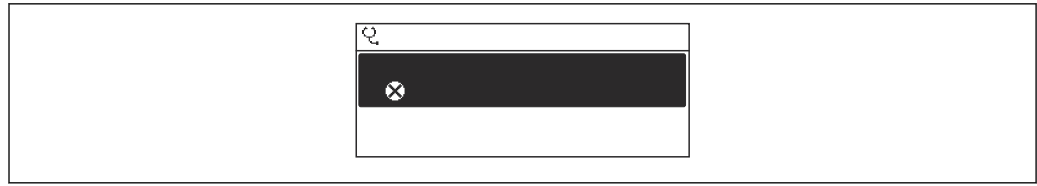

A0014006-IT

34 Esempio con il display locale

**i** Per richiamare i rimedi adatti a rimuovere un evento diagnostico:

- Mediante display locale → 182
- Mediante web browser → 183
- Mediante il tool operativo "FieldCare" → 185
- Mediante il tool operativo "DeviceCare" → 185

## 12.10 Logbook eventi

### 12.10.1 Lettura del registro eventi

Una panoramica in ordine cronologico dei messaggi di evento generati è reperibile nel sottomenu **Elenco degli eventi**.

#### Percorso di navigazione

Menu **Diagnostica** → sottomenu **Registro degli eventi** → Elenco eventi

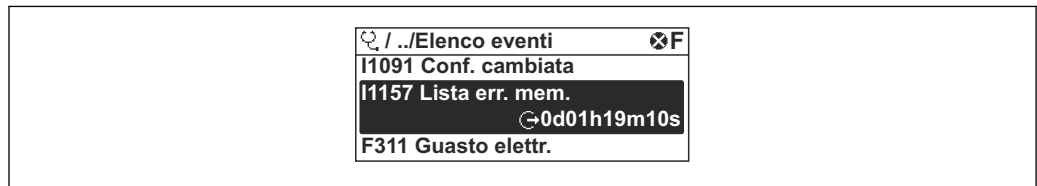

A0014008-IT

35 Esempio con il display locale

- Possono essere visualizzati massimo 20 messaggi di evento in ordine cronologico.
- Se nel dispositivo è abilitato il pacchetto applicativo **HistoROM estesa** (opzione d'ordine), l'elenco degli eventi può comprendere fino a 100 inserimenti.

La cronologia degli eventi comprende:

- Eventi diagnostici → 188
- Eventi informativi → 243

Oltre al tempo operativo di quando si è verificato l'evento, a ogni evento è assegnato un simbolo che indica se l'evento si è verificato o è terminato:

- Evento di diagnostica
  - ☹: occorrenza dell'evento
  - ☺: termine dell'evento
- Evento di informazione
  - ☹: occorrenza dell'evento

**i** Per richiamare i rimedi adatti a rimuovere un evento diagnostico:

- Mediante display locale → 182
- Mediante web browser → 183
- Mediante il tool operativo "FieldCare" → 185
- Mediante il tool operativo "DeviceCare" → 185

**i** Per filtrare i messaggi di evento visualizzati → 243

### 12.10.2 Filtraggio del registro degli eventi

Utilizzando la funzione parametro **Opzioni filtro** si può definire quale categoria del messaggio di evento è visualizzata nel sottomenu **Elenco degli eventi**.

#### Percorso di navigazione

Diagnostica → Registro degli eventi → Opzioni filtro

#### Categorie di filtro

- Tutti
- Guasto (F)
- Controllo funzione (C)
- Fuori valori specifica (S)
- Richiesta manutenzione (M)
- Informazioni (I)

### 12.10.3 Panoramica degli eventi di informazione

A differenza dall'evento diagnostico, l'evento di informazione è visualizzato solo nel registro degli eventi e non nell'elenco degli eventi.

Numero dell'evento di diagnostica	Descrizione dell'evento
I1000	----- (Dispositivo ok)
I1079	Il sensore è stato sostituito
I1089	Accensione
I1090	Reset configurazione
I1091	Configurazione cambiata
I1092	HistoROM backup cancellata
I1111	Errore taratura di densità
I1137	Elettronica modificata
I1151	Reset della cronologia
I1155	Reset della temperatura dell'elettronica
I1156	Errore trend in memoria
I1157	Lista errori in memoria
I1184	Display connesso
I1209	Taratura di densità corretta
I1221	Errore di regolazione dello zero
I1222	Regolazione dello zero corretta
I1256	Display: cambio stato accesso
I1278	Rilevato reset modulo I/O
I1335	Cambiato firmware
I1361	Web server login fallito
I1397	Fieldbus: cambio stato accesso
I1398	CDI: cambio stato accesso
I1444	Verifica strumento: Positiva
I1445	Verifica strumento: fallita
I1447	Registrazione dati riferim. applicazione
I1448	Dati riferimento applicazione salvati
I1449	Salvatag.DatiRiferim.ApplicazioneFallito
I1450	Monitoraggio Off

Numero dell'evento di diagnostica	Descrizione dell'evento
I1451	Monitoraggio On
I1457	Verifica errore di misura: Fallita
I1459	Verifica modulo I/O: Fallita
I1460	Verifica HBSI fallita
I1461	Verifica sensore: Fallita
I1462	Verifica mod. elettron. sensore: Fallita
I1512	Download ultimato
I1513	Download ultimato
I1514	Upload iniziato
I1515	Upload ultimato
I1618	Modulo I/O 2 sostituito
I1619	Modulo I/O 3 sostituito
I1621	Modulo I/O 4 sostituito
I1622	Taratura cambiata
I1624	Azzerata tutti i totalizzatori
I1625	Protezione scrittura attivata
I1626	Protezione scrittura disattivata
I1627	Login web server eseguita
I1628	Registrazione da display eseguita
I1629	Login CDI eseguita
I1631	Accesso Web Server cambiato
I1632	Registrazione da display fallita
I1633	Login CDI fallita
I1634	Reset parametri di fabbrica
I1635	Reset parametri della spedizione
I1636	Reset indirizzo Fieldbus
I1639	Raggiunto il numero massimo di scatti
I1649	Protezione HW scrittura dati attivata
I1650	Protezione HW scrittura dati disattivata
I1712	Nuovo file flash ricevuto
I1725	Sostituito Modulo Elettronico Sensore (ISEM)
I1726	Configurazione back up fallita

## 12.11 Reset del misuratore

È possibile ripristinare l'intera configurazione del dispositivo ad uno stato definito mediante Parametro **Reset del dispositivo** (→  147).

### 12.11.1 Campo funzione di parametro "Reset del dispositivo"

Opzioni	Descrizione
Annulla/a	Non viene eseguita nessuna operazione e l'utente esce dal parametro.
Reset impostazioni consegna	Ogni parametro per il quale è stata ordinata un'impostazione personalizzata è reimpostato al valore specifico del cliente. Tutti gli altri parametri sono reimpostati alle impostazioni di fabbrica.
Riavvio dispositivo	Il riavvio ripristina ogni parametro con i dati memorizzati nella memoria volatile (RAM) all'impostazione di fabbrica (p.e. dati del valore misurato). La configurazione del dispositivo rimane invariata.
Ricarica dati S-DAT di back up	Ripristina i dati salvati su S-DAT. Informazioni aggiuntive: Questa funzione può essere utilizzata per risolvere il problema di memoria "083 Contenuto memoria inconsistente" o per ripristinare i dati S-DAT quando è stato installato un nuovo S-DAT.  Questa opzione è visualizzata solo in condizioni di allarme.

## 12.12 Informazioni sul dispositivo





Il menu sottomenu **Informazioni sul dispositivo** comprende tutti i parametri che visualizzano diverse informazioni per l'identificazione del dispositivo.

### Navigazione

Menu "Diagnostica" → Informazioni sul dispositivo

► Informazioni sul dispositivo	
Tag del dispositivo	→ ⓘ 246
Numero di serie	→ ⓘ 246
Versione Firmware	→ ⓘ 246
Root del dispositivo	→ ⓘ 246
Codice d'ordine	→ ⓘ 246
Codice d'ordine esteso 1	→ ⓘ 246
Codice d'ordine esteso 2	→ ⓘ 246
Codice d'ordine esteso 3	→ ⓘ 246
Versione ENP	→ ⓘ 246
PROFIBUS ident number	→ ⓘ 246
Status PROFIBUS Master Config	→ ⓘ 246

**Panoramica dei parametri con una breve descrizione**

Parametro	Descrizione	Interfaccia utente	Impostazione di fabbrica
Tag del dispositivo	Visualizza il nome del punto di misura.	Max. 32 caratteri, come lettere, numeri o caratteri speciali (es. @, %, /).	Promass 300 PA
Numero di serie	Mostra il numero di serie del dispositivo di misura.	Stringa di caratteri a 11 cifre, compresi lettere e numeri.	-
Versione Firmware	Mostra il firmware installato nel dispositivo di misura.	Stringa di caratteri in formato xx.yy.zz	-
Root del dispositivo	Mostra il nome del trasmettitore.  Il nome è riportato sulla targhetta del trasmettitore.	Promass 300/500	-
Codice d'ordine	Mostra il codice d'ordine del dispositivo.  Il codice è riportato sulla targhetta del sensore e del trasmettitore nel campo "Order code".	Stringa di caratteri composta da lettere, numeri e alcuni segni di interpunzione (ad es. /).	-
Codice d'ordine esteso 1	Mostra la 1° parte del codice d'ordine esteso.  Il codice d'ordine esteso è riportato anche sulla targhetta del sensore e del trasmettitore nel campo "Ext. ord. cd.".	Stringa di caratteri	-
Codice d'ordine esteso 2	Mostra la 2° parte del codice d'ordine esteso.  Il codice d'ordine esteso è riportato anche sulla targhetta del sensore e del trasmettitore nel campo "Ext. ord. cd.".	Stringa di caratteri	-
Codice d'ordine esteso 3	Mostra la 3° parte del codice d'ordine esteso.  Il codice d'ordine esteso è riportato anche sulla targhetta del sensore e del trasmettitore nel campo "Ext. ord. cd.".	Stringa di caratteri	-
Versione ENP	Mostra la versione dell'etichetta elettronica (ENP).	Stringa di caratteri	-
PROFIBUS ident number	Visualizza il numero di identificazione PROFIBUS.	0 ... FFFF	0x156D
Status PROFIBUS Master Config	Visualizza lo stato della configurazione del master PROFIBUS.	<ul style="list-style-type: none"> <li>■ Attivo</li> <li>■ Non attivo</li> </ul>	-

## 12.13 Versioni firmware

Data di rilascio	Versione firmware	Codice d'ordine per "Versione firmware"	Modifiche firmware	Tipo di documentazione	Documentazione
08.2016	01.00.zz	Opzione 72	Firmware originale	Istruzioni di funzionamento	BA01512D/06/it/01.16
11.2018	01.01.zz	Opzione 68	<ul style="list-style-type: none"> <li>▪ Petrolio nuovo</li> <li>▪ Aggiornamento concentrazione</li> <li>▪ Display locale, prestazioni avanzate e inserimento dati mediante editor di testo</li> <li>▪ Blocco tastiera ottimizzato per display locale</li> <li>▪ Aggiornamento della funzione del web server               <ul style="list-style-type: none"> <li>▪ Supporto per funzione di trend dei dati</li> <li>▪ Funzione Heartbeat avanzata per comprendere risultati dettagliati (pagina 3/4 del report)</li> <li>▪ Configurazione del dispositivo come PDF (registrazione dei parametri, simile a stampa FDT)</li> </ul> </li> <li>▪ Capacità di connessione alla rete dell'interfaccia (service) Ethernet</li> <li>▪ Aggiornamento della funzione Heartbeat completa</li> <li>▪ Display locale, supporto per modalità di infrastruttura WLAN</li> <li>▪ Implementazione di codice reset</li> </ul>	Istruzioni di funzionamento	BA01512D/06/it/02.18

 Il firmware può essere aggiornato alla versione corrente o a quella precedente mediante l'interfaccia service.

 Per la compatibilità della versione firmware con la precedente, per i file descrittivi del dispositivo installati e i tool operativi, rispettare le informazioni sul dispositivo riportate nella documentazione "Informazioni del produttore".

 Le informazioni del produttore sono disponibili:

- Nell'area di download del sito Endress+Hauser: [www.endress.com](http://www.endress.com) → Downloads

- Specificando quanto segue:
  - Radice del prodotto: ad es. 8Q3B  
La radice del prodotto è la prima parte del codice d'ordine: vedere la targhetta sul dispositivo.
  - Ricerca testo: informazioni del produttore
  - Tipo di fluido: Documentazione – Documentazione tecnica



## 13 Manutenzione

### 13.1 Intervento di manutenzione

Non sono richiesti interventi di manutenzione speciali.

#### 13.1.1 Pulizia delle parti esterne

Quando si puliscono le parti esterne dei misuratori, usare sempre detergenti non aggressivi per la superficie della custodia o le guarnizioni.

### 13.2 Apparecchiature di misura e prova

Endress+Hauser offre un'ampia gamma di apparecchiature di misura e prova, come Netilion o test dei dispositivi.

 L'Ufficio commerciale Endress+Hauser locale può fornire informazioni dettagliate su tali servizi.

Elenco di alcune apparecchiature di misura e prova: →  253

### 13.3 Servizi di Endress+Hauser

Endress+Hauser offre un'ampia gamma di servizi per la manutenzione quali ritaratura, interventi di manutenzione o test dei dispositivi.

 L'Ufficio commerciale Endress+Hauser locale può fornire informazioni dettagliate su tali servizi.

## 14 Riparazione

### 14.1 Note generali

#### 14.1.1 Riparazione e conversione

Il servizio Endress+Hauser per le riparazioni e le conversioni offre quanto segue:

- I misuratori hanno una progettazione modulare.
- Le parti di ricambio sono raggruppate in kit logici con le relative Istruzioni di installazione.
- Le riparazioni sono eseguite dall'Organizzazione di assistenza Endress+Hauser o da tecnici del cliente con adeguata formazione.
- I dispositivi certificati possono essere convertiti in altri dispositivi certificati solo dall'Organizzazione di assistenza Endress+Hauser o in fabbrica.

#### 14.1.2 Note per la riparazione e la conversione



Per la riparazione e la conversione di un misuratore, rispettare le seguenti note:

- ▶ Usare solo parti di ricambio originali Endress+Hauser.
- ▶ Eseguire la riparazione in base alle Istruzioni di installazione.
- ▶ Rispettare gli standard, le normative nazionali/locali applicabili, la documentazione Ex (XA) e i certificati.
- ▶ Documentare tutte le riparazioni e le conversioni e inserire i dettagli in Netilion Analytics.

### 14.2 Parti di ricambio

*Device Viewer* ([www.endress.com/deviceviewer](http://www.endress.com/deviceviewer)):

Tutte le parti di ricambio per il misuratore, insieme al codice d'ordine, sono elencate qui e possono essere ordinate. Se disponibili, gli utenti possono scaricare anche le relative Istruzioni di installazione.

-  Numero di serie del misuratore:
  - È indicato sulla targhetta del dispositivo.
  - Può essere letto dal parametro **Numero di serie** (→  246) nelle sottomenu **Informazioni sul dispositivo**.

### 14.3 Servizi Endress+Hauser

Endress+Hauser offre un'ampia gamma di servizi.

-  L'Ufficio commerciale Endress+Hauser locale può fornire informazioni dettagliate su tali servizi.

### 14.4 Restituzione

I requisiti per rendere il dispositivo in modo sicuro dipendono dal tipo di dispositivo e dalla legislazione nazionale.

1. Per informazioni fare riferimento alla pagina web:  
<https://www.endress.com/support/return-material>  
↳ Selezionare la regione.
2. In caso di restituzione del dispositivo, imballarlo in modo da proteggerlo adeguatamente dagli urti e dalle influenze esterne. Gli imballaggi originali garantiscono una protezione ottimale.

## 14.5 Smaltimento



Se richiesto dalla Direttiva 2012/19/UE sui rifiuti di apparecchiature elettriche ed elettroniche (RAEE), il prodotto è contrassegnato con il simbolo raffigurato per minimizzare lo smaltimento di RAEE come rifiuti civili indifferenziati. I prodotti con questo contrassegno non devono essere smaltiti come rifiuti civili indifferenziati. Renderli, invece, al produttore per essere smaltiti in base alle condizioni applicabili.

### 14.5.1 Smontaggio del misuratore

1. Spegnere il dispositivo.

#### **⚠ AVVERTENZA**

##### **Condizioni di processo pericolose!**

- ▶ Prestare attenzione a condizioni di processo pericolose come pressione all'interno del misuratore, temperature elevate o fluidi aggressivi.

2. Eseguire le procedure di montaggio e connessione descritte ai paragrafi "Montaggio del misuratore" e "Connessione del misuratore" procedendo in ordine inverso. Rispettare le Istruzioni di sicurezza.

### 14.5.2 Smaltimento del misuratore

#### **⚠ AVVERTENZA**

##### **Pericolo per il personale e l'ambiente derivante da fluidi nocivi per la salute.**

- ▶ Assicurarsi che il misuratore e tutte le cavità siano privi di fluidi o residui di fluido nocivi per la salute o l'ambiente, ad es. sostanze che si siano infiltrate all'interno di fessure o diffuse attraverso la plastica.

Durante il trasporto rispettare le seguenti note:











- ▶ Rispettare le normative nazionali e locali applicabili.
- ▶ Garantire una separazione e un riutilizzo corretti dei componenti del dispositivo.

## 15 Accessori



Sono disponibili diversi accessori Endress+Hauser che possono essere ordinati con il dispositivo o in un secondo tempo. Informazioni dettagliate sul relativo codice d'ordine possono essere richieste all'Ufficio commerciale Endress+Hauser locale o reperite sulla pagina del prodotto del sito Endress+Hauser: [www.it.endress.com](http://www.it.endress.com).

### 15.1 Accessori specifici del dispositivo



#### 15.1.1 Per il trasmettitore

Accessori	Descrizione
Trasmettitore Proline 300	<p>Trasmettitore di sostituzione o di scorta. Usare il codice d'ordine per definire le seguenti specifiche:</p> <ul style="list-style-type: none"> <li>▪ Approvazioni</li> <li>▪ Uscita</li> <li>▪ Ingresso</li> <li>▪ Display/funzionamento</li> <li>▪ Custodia</li> <li>▪ Software</li> </ul> <p> Codice d'ordine: 8X3BXX</p> <p> Istruzioni d'installazione EA01200D</p>
Modulo operativo e di visualizzazione separato DKX001	<ul style="list-style-type: none"> <li>▪ Se ordinato direttamente con il misuratore: Codice d'ordine per "Display; funzionamento", opzione O "Display separato a 4 righe, illuminato; cavo 10 m (30 ft); Touch Control"</li> <li>▪ Se ordinato separatamente: <ul style="list-style-type: none"> <li>▪ Misuratore: codice d'ordine per "Display; funzionamento", opzione M "Assente, preparato per display separato"</li> <li>▪ DKX001: mediante codificazione del prodotto separata DKX001</li> </ul> </li> <li>▪ Se ordinato successivamente: DKX001: mediante codificazione del prodotto separata DKX001</li> </ul> <p><b>Staffa di montaggio per DKX001</b></p> <ul style="list-style-type: none"> <li>▪ Se ordinata direttamente: codice d'ordine per "Accessorio incluso", opzione RA "Staffa di montaggio, tubo 1/2"</li> <li>▪ Se ordinata successivamente: codice d'ordine: 71340960</li> </ul> <p><b>Cavo di collegamento (cavo sostitutivo)</b> Tramite codificazione del prodotto separata: DKX002</p> <p> Maggiori informazioni sul modulo operativo e di visualizzazione DKX001 →  277.</p> <p> Documentazione speciale SD01763D</p>
Antenna WLAN esterna	<p>Antenna WLAN esterna con cavo di collegamento 1,5 m (59,1 in) e due staffe ad angolo. Codice d'ordine per "Accessorio incluso", opzione P8 "Antenna wireless wide area".</p> <p> <ul style="list-style-type: none"> <li>▪ L'antenna WLAN esterna non è adatta all'uso in applicazioni igieniche.</li> <li>▪ Informazioni aggiuntive sull'interfaccia WLAN →  71.</li> </ul> </p> <p> Codice d'ordine: 71351317</p> <p> Istruzioni di installazione EA01238D</p>
Tettuccio di protezione dalle intemperie	<p>Serve per proteggere il misuratore dalle intemperie: ad es. pioggia, eccessivo riscaldamento dovuto alla luce solare diretta.</p> <p> Codice d'ordine: 71343505</p> <p> Istruzioni d'installazione EA01160D</p>





### 15.1.2 Per il sensore

Accessori	Descrizione
Camicia riscaldante	<p>È utilizzata per stabilizzare la temperatura dei fluidi nel sensore. I fluidi consentiti sono acqua, vapore acqueo e altri liquidi non corrosivi.</p> <p> Se come fluido riscaldante si utilizza l'olio, consultare Endress+Hauser.</p> <p>Utilizzare il codice d'ordine con radice del prodotto DK8003.</p> <p> Documentazione speciale SD02161D</p>

## 15.2 Accessori specifici per l'assistenza

Accessori	Descrizione
Applicator	<p>Software per selezionare e dimensionare i misuratori Endress+Hauser:</p> <ul style="list-style-type: none"> <li>▪ Selezione di misuratori con requisiti industriali</li> <li>▪ Calcolo di tutti i dati necessari per identificare il misuratore di portata più adatto: ad es. diametro nominale, perdita di carico, velocità di deflusso e precisione di misura.</li> <li>▪ Visualizzazione grafica dei risultati di calcolo</li> <li>▪ Determinazione del codice d'ordine parziale, amministrazione, documentazione e consultazione di tutti i dati e dei parametri relativi a un progetto per tutto il ciclo di vita del progetto.</li> </ul> <p>Applicator è disponibile: Attraverso Internet: <a href="https://portal.endress.com/webapp/applicator">https://portal.endress.com/webapp/applicator</a></p>
Netilion	<p>IIoT ecosystem: sbloccare le conoscenze</p> <p>Con l'ecosistema Netilion IIoT, Endress+Hauser consente di ottimizzare le prestazioni dell'impianto, digitalizzare i flussi di lavoro, condividere le conoscenze e migliorare la collaborazione.</p> <p>Sfruttando decenni di esperienza nell'automazione di processo, Endress+Hauser offre all'industria di processo un ecosistema IIoT progettato per estrarre senza sforzo informazioni utili da dati. Queste informazioni permettono di ottimizzare il processo, apportando maggiore disponibilità, efficienza e affidabilità dell'impianto, e in ultima analisi un impianto più redditizio.</p> <p><a href="http://www.netilion.endress.com">www.netilion.endress.com</a></p>
FieldCare	<p>Tool Endress+Hauser per il Plant Asset Management su base FDT.</p> <p>Consente la configurazione di tutti i dispositivi da campo intelligenti presenti nel sistema, e ne semplifica la gestione. L'uso delle informazioni di stato, è anche un sistema semplice, ma efficace, per controllare lo stato e le condizioni dei dispositivi.</p> <p> Istruzioni di funzionamento BA00027S e BA00059S</p>
DeviceCare	<p>Tool per collegare e configurare i dispositivi da campo di Endress+Hauser.</p> <p> Brochure sull'innovazione IN01047S</p>

## 15.3 Componenti di sistema

Accessori	Descrizione
Registratore videografico Memograph M	<p>Il registratore videografico Memograph M fornisce informazioni su tutte le principali variabili misurate. Registra correttamente i valori misurati, sorveglia i valori di soglia e analizza i punti di misura. I dati possono essere salvati nella memoria interna da 256 MB e anche su scheda SD o chiavetta USB.</p> <p> <ul style="list-style-type: none"> <li>▪ Informazioni tecniche TI00133R</li> <li>▪ Istruzioni di funzionamento BA00247R</li> </ul> </p>
Cerabar M	<p>Trasmittitore di pressione per la misura della pressione assoluta e relativa di gas, vapore e liquidi. Può essere utilizzato per acquisire il valore della pressione operativa.</p> <p> <ul style="list-style-type: none"> <li>▪ Informazioni tecniche TI00426P e TI00436P</li> <li>▪ Istruzioni di funzionamento BA00200P e BA00382P</li> </ul> </p>
CerabarS	<p>Trasmittitore di pressione per la misura della pressione assoluta e relativa di gas, vapore e liquidi. Può essere utilizzato per acquisire il valore della pressione operativa.</p> <p> <ul style="list-style-type: none"> <li>▪ Informazioni tecniche TI00383P</li> <li>▪ Istruzioni di funzionamento BA00271P</li> </ul> </p>
iTEMP	<p>I trasmettitori di temperatura possono essere utilizzati in tutte le applicazioni e sono adatti per la misura di gas, vapore e liquidi. Permettono di acquisire la temperatura del fluido.</p> <p> Documento "Fields of Activity" FA00006T</p>

## 16 Dati tecnici

### 16.1 Applicazione

Il misuratore è stato sviluppato esclusivamente per la misura di portata di liquidi e gas.

In base alla versione ordinata, il dispositivo può misurare anche fluidi potenzialmente esplosivi, infiammabili, velenosi e ossidanti.

Per garantire che il dispositivo conservi le sue caratteristiche operative per tutto il suo ciclo di vita, utilizzarlo solo per misurare fluidi ai quali i materiali parti bagnate offrono sufficiente resistenza.

### 16.2 Funzionamento e struttura del sistema

---

Principio di misura	Misura della portata massica sulla base del principio di misura Coriolis
---------------------	--

---

Sistema di misura	<p>Il dispositivo comprende un trasmettitore e un sensore.</p> <p>Il dispositivo è disponibile in versione compatta: Trasmettitore e sensore costituiscono un'unità meccanica.</p> <p>Per informazioni sulla struttura del misuratore →  14</p>
-------------------	--

## 16.3 Ingresso

Variabile misurata

### Variabili misurate dirette

- Portata massica
- Densità
- Temperatura

### Variabili misurate calcolate

- Portata volumetrica
- Portata volumetrica compensata
- Densità di riferimento

Campo di misura

### Campo di misura per liquidi

DN Misuratore		DN Diametro del tubo compatibile		Campo di misura, valori di fondo scala $\dot{m}_{\min(F)}$ ... $\dot{m}_{\max(F)}$	
[mm]	[in]	[mm]	[in]	[kg/h]	[lb/min]
25	1	25/40	1/1½	0 ... 20000	0 ... 735
50	2	50/80	2/3	0 ... 80000	0 ... 2940
80	3	80/100	3/4	0 ... 200000	0 ... 7350
100	4	100/150	4/6	0 ... 550000	0 ... 20210

### Campo di misura per gas

Il valore di fondo scala dipende dalla densità e dalla velocità del suono del gas impiegato. Il valore di fondo scala può essere calcolato con le seguenti formule:

$$\dot{m}_{\max(G)} = (\rho_G \cdot c_G / m) \cdot d_i^2 \cdot (\pi/4) \cdot 3600 \cdot n$$

$\dot{m}_{\max(G)}$	Valore di fondo scala massimo per gas [kg/h]
$\rho_G$	Densità del gas in [kg/m <sup>3</sup> ] alle condizioni operative
$c_G$	Velocità del suono (gas) [m/s]
$d_i$	Diametro interno del tubo di misura [m]
$\pi$	Pi
$n = 2$	Numero di tubi di misura per DN 25 ... 100 (1 ... 4")
$n = 4$	Numero di tubi di misura per DN 150 ... 250 (6 ... 10")
$m = 2$	Per tutti i gas tranne il gas H <sub>2</sub> e HE puro
$m = 3$	Per gas H <sub>2</sub> e HE puro

### Campo di misura consigliato

 Soglia portata →  272

Campo di portata  
consentito



Superiore a 1000 : 1.

Quantità di portata superiori al valore fondoscala preimpostato non escludono l'unità dell'elettronica con il risultato, che i valori del totalizzatore sono registrati correttamente.



## Segnale di ingresso

**Valori misurati esterni**

 Endress+Hauser può fornire vari misuratori di pressione e temperatura: v. la sezione "Accessori" →  254

Si consiglia di acquisire dei valori misurati esterni per calcolare la portata volumetrica compensata.

*Ingresso in corrente*

I valori misurati sono scritti dal sistema di automazione nel misuratore mediante l'ingresso in corrente →  257.

*Comunicazione digitale*

I valori misurati sono scritti dal sistema di automazione mediante PROFIBUS PA.

**Ingresso in corrente 0/...20 mA**

<b>Ingresso in corrente</b>	0/4...20 mA (attivo/passivo)
<b>Range di corrente</b>	<ul style="list-style-type: none"> <li>▪ 4...20 mA (attivo)</li> <li>▪ 0/4...20 mA (passivo)</li> </ul>
<b>Risoluzione</b>	1 $\mu$ A
<b>Caduta di tensione</b>	Tipicamente: 0,6 ... 2 V per 3,6 ... 22 mA (passiva)
<b>Tensione di ingresso massima</b>	$\leq$ 30 V (passiva)
<b>Tensione circuito aperto</b>	$\leq$ 28,8 V (attiva)
<b>Variabili in ingresso consentite</b>	<ul style="list-style-type: none"> <li>▪ Pressione</li> <li>▪ Temperatura</li> <li>▪ Densità</li> </ul>

**Ingresso di stato**

<b>Valori di ingresso massimi</b>	<ul style="list-style-type: none"> <li>▪ DC -3 ... 30 V</li> <li>▪ Se l'ingresso di stato è attivo (ON): <math>R_i &gt; 3 \text{ k}\Omega</math></li> </ul>
<b>Tempo di risposta</b>	Configurabile: 5 ... 200 ms
<b>Livello del segnale di ingresso</b>	<ul style="list-style-type: none"> <li>▪ Segnale Low: -3 ... +5 V c.c.</li> <li>▪ Segnale High: 12 ... 30 V c.c.</li> </ul>
<b>Funzioni assegnabili</b>	<ul style="list-style-type: none"> <li>▪ Off</li> <li>▪ Azzeri i singoli totalizzatori separatamente</li> <li>▪ Azzeramento di tutti i totalizzatori</li> <li>▪ Portata in stand-by</li> </ul>

## 16.4 Uscita

Segnale di uscita

PROFIBUS PA

PROFIBUS PA	Secondo EN 50170 Volume 2, IEC 61158-2 (MBP), isolato galvanicamente
Trasmissione dati	31,25 kbit/s
Consumo di corrente	10 mA
Tensione di alimentazione consentita	9 ... 32 V
Connessione del bus	Con protezione integrata contro l'inversione di polarità

### Uscita in corrente da 4 a 20 mA



Modalità del segnale	Può essere impostata su: <ul style="list-style-type: none"> <li>■ Attiva</li> <li>■ Passiva</li> </ul>
Campo di corrente	Può essere impostata su: <ul style="list-style-type: none"> <li>■ 4...20 mA NAMUR</li> <li>■ 4...20 mA US</li> <li>■ 4...20 mA</li> <li>■ 0...20 mA (solo con modalità del segnale attiva)</li> <li>■ Corrente fissa</li> </ul>
Valori di uscita massimi	22,5 mA
Tensione circuito aperto	c.c. 28,8 V (attiva)
Tensione di ingresso massima	c.c. 30 V (passiva)
Carico	0 ... 700 Ω
Risoluzione	0,38 μA
Smorzamento	Configurabile: 0 ... 999,9 s
Variabili misurate assegnabili	<ul style="list-style-type: none"> <li>■ Portata massica</li> <li>■ Portata volumetrica</li> <li>■ Portata volumetrica compensata</li> <li>■ Densità</li> <li>■ Densità di riferimento</li> <li>■ Temperatura</li> <li>■ Temperatura dell'elettronica</li> <li>■ Frequenza di oscillazione 0</li> <li>■ Smorzamento di oscillazione 0</li> <li>■ Asimmetria del segnale</li> <li>■ Corrente eccitatore 0</li> </ul> <p> Il numero di opzioni disponibili aumenta se il misuratore dispone di uno o più pacchetti applicativi.</p>



### Uscita in corrente 4 ... 20 mA Ex i passiva

Codice d'ordine	"Uscita; ingresso 2" (21), "Uscita; ingresso 3" (022): Opzione C: uscita in corrente 4...20 mA Ex i passiva
Modalità del segnale	Passiva
Campo di corrente	Può essere impostata su: <ul style="list-style-type: none"> <li>■ 4...20 mA NAMUR</li> <li>■ 4...20 mA US</li> <li>■ 4...20 mA</li> <li>■ Corrente fissa</li> </ul>
Valori di uscita massimi	22,5 mA

<b>Tensione di ingresso massima</b>	30 V c.c.
<b>Carico</b>	0 ... 700 $\Omega$
<b>Risoluzione</b>	0,38 $\mu$ A
<b>Smorzamento</b>	Configurabile: 0 ... 999 s
<b>Variabili misurate assegnabili</b>	<ul style="list-style-type: none"> <li>▪ Portata massica</li> <li>▪ Portata volumetrica</li> <li>▪ Portata volumetrica compensata</li> <li>▪ Densità</li> <li>▪ Densità di riferimento</li> <li>▪ Temperatura</li> <li>▪ Temperatura dell'elettronica</li> <li>▪ Frequenza di oscillazione 0</li> <li>▪ Smorzamento di oscillazione 0</li> <li>▪ Asimmetria del segnale</li> <li>▪ Corrente eccitatore 0</li> </ul> <p> Il numero di opzioni disponibili aumenta se il misuratore dispone di uno o più pacchetti applicativi.</p>

### Uscita impulsi/frequenza/contatto

<b>Funzione</b>	Può essere configurata come uscita impulsi, frequenza o contatto
<b>Versione</b>	Open collector Può essere impostata su: <ul style="list-style-type: none"> <li>▪ Attiva</li> <li>▪ Passiva</li> <li>▪ Passiva NAMUR</li> </ul> <p> Ex i, passiva</p>
<b>Valori di ingresso massimi</b>	c.c 30 V, 250 mA (passiva)
<b>Tensione circuito aperto</b>	c.c. 28,8 V(attiva)
<b>Caduta di tensione</b>	Per 22,5 mA: $\leq$ c.c. 2 V
<b>Uscita impulsi</b>	
<b>Valori di ingresso massimi</b>	c.c 30 V, 250 mA (passiva)
<b>Corrente di uscita massima</b>	22,5 mA (attivo)
<b>Tensione circuito aperto</b>	c.c. 28,8 V(attiva)
<b>Larghezza impulso</b>	Configurabile: 0,05 ... 2 000 ms
<b>Frequenza di impulsi massima</b>	10 000 Impulse/s
<b>Valore d'impulso</b>	Configurabile
<b>Variabili misurate assegnabili</b>	<ul style="list-style-type: none"> <li>▪ Portata massica</li> <li>▪ Portata volumetrica</li> <li>▪ Portata volumetrica compensata</li> </ul> <p> Il numero di opzioni disponibili aumenta se il misuratore dispone di uno o più pacchetti applicativi.</p>
<b>Uscita frequenza</b>	
<b>Valori di ingresso massimi</b>	c.c 30 V, 250 mA (passiva)
<b>Corrente di uscita massima</b>	22,5 mA (attiva)
<b>Tensione circuito aperto</b>	c.c. 28,8 V(attiva)
<b>Frequenza in uscita</b>	Configurabile: valore fondoscala frequenza 2 ... 10 000 Hz( $f_{\max} = 12\,500$ Hz)
<b>Smorzamento</b>	Configurabile: 0 ... 999,9 s

<b>Rapporto impulso/pausa</b>	1:1
<b>Variabili misurate assegnabili</b>	<ul style="list-style-type: none"> <li>▪ Portata massica</li> <li>▪ Portata volumetrica</li> <li>▪ Portata volumetrica compensata</li> <li>▪ Densità</li> <li>▪ Densità di riferimento</li> <li>▪ Temperatura</li> <li>▪ Temperatura dell'elettronica</li> <li>▪ Frequenza di oscillazione 0</li> <li>▪ Smorzamento di oscillazione 0</li> <li>▪ Asimmetria del segnale</li> <li>▪ Corrente eccitatore 0</li> </ul> <p> Il numero di opzioni disponibili aumenta se il misuratore dispone di uno o più pacchetti applicativi.</p>
<b>Uscita contatto</b>	
<b>Valori di ingresso massimi</b>	c.c 30 V, 250 mA (passiva)
<b>Tensione circuito aperto</b>	c.c. 28,8 V(attiva)
<b>Comportamento di commutazione</b>	Binario, conduce o non conduce
<b>Ritardo di commutazione</b>	Configurabile: 0 ... 100 s
<b>Numero di cicli di commutazione</b>	Illimitato
<b>Funzioni assegnabili</b>	<ul style="list-style-type: none"> <li>▪ Disabilita</li> <li>▪ On</li> <li>▪ Comportamento diagnostico</li> <li>▪ Soglia <ul style="list-style-type: none"> <li>▪ Portata massica</li> <li>▪ Portata volumetrica</li> <li>▪ Portata volumetrica compensata</li> <li>▪ Densità</li> <li>▪ Densità di riferimento</li> <li>▪ Temperatura</li> <li>▪ Totalizzatore 1-3</li> </ul> </li> <li>▪ Monitoraggio della direzione del flusso</li> <li>▪ Stato <ul style="list-style-type: none"> <li>▪ Rilevamento tubo parzialmente pieno</li> <li>▪ Taglio di bassa portata</li> </ul> </li> </ul> <p> Il numero di opzioni disponibili aumenta se il misuratore dispone di uno o più pacchetti applicativi.</p>

### Uscita a relè

<b>Funzione</b>	Uscita contatto
<b>Versione</b>	Uscita a relè, isolata galvanicamente
<b>Comportamento di commutazione</b>	Può essere impostata su: <ul style="list-style-type: none"> <li>▪ NA (Normalmente aperto), impostazione di fabbrica</li> <li>▪ NC (normalmente chiuso)</li> </ul>

<b>Capacità di commutazione massima (passiva)</b>	<ul style="list-style-type: none"> <li>▪ 30 V c.c., 0,1 A</li> <li>▪ 30 V c.a., 0,5 A</li> </ul>
<b>Funzioni assegnabili</b>	<ul style="list-style-type: none"> <li>▪ Disabilita</li> <li>▪ On</li> <li>▪ Comportamento diagnostico</li> <li>▪ Soglia <ul style="list-style-type: none"> <li>▪ Portata massica</li> <li>▪ Portata volumetrica</li> <li>▪ Portata volumetrica compensata</li> <li>▪ Densità</li> <li>▪ Densità di riferimento</li> <li>▪ Temperatura</li> <li>▪ Totalizzatore 1-3</li> </ul> </li> <li>▪ Monitoraggio della direzione del flusso</li> <li>▪ Stato <ul style="list-style-type: none"> <li>▪ Rilevamento tubo parzialmente pieno</li> <li>▪ Taglio di bassa portata</li> </ul> </li> </ul> <p> Il numero di opzioni disponibili aumenta se il misuratore dispone di uno o più pacchetti applicativi.</p>

### Ingresso/uscita configurabile dall'utente

Durante la messa in servizio del dispositivo, è assegnato **un** ingresso o un'uscita specifica a un ingresso/uscita configurabile dall'utente (I/O configurabile).

Sono disponibili per l'assegnazione i seguenti ingressi e uscite:

- Selezione dell'uscita in corrente: 4...20 mA (attiva), 0/4...20 mA (passiva)
- Uscita impulsi/frequenza/contatto
- Selezione dell'ingresso in corrente: 4...20 mA (attivo), 0/4...20 mA (passivo)
- Ingresso di stato

Segnale in caso di allarme

A seconda dell'interfaccia, le informazioni sul guasto sono visualizzate come segue:

### PROFIBUS PA

<b>Messaggi di stato e di allarme</b>	Diagnostica in conformità al Profilo 3.02 PROFIBUS PA
<b>Corrente di guasto FDE (Fault Disconnection Electronic)</b>	0 mA

### Uscita in corrente 0/4...20 mA

4...20 mA

<b>Modalità di guasto</b>	Selezione: <ul style="list-style-type: none"> <li>▪ 4 ... 20 mA secondo raccomandazioni NAMUR NE 43</li> <li>▪ 4 ... 20 mA secondo US</li> <li>▪ Valore min.: 3,59 mA</li> <li>▪ Valore max.: 22,5 mA</li> <li>▪ Valore definibile tra: 3,59 ... 22,5 mA</li> <li>▪ Valore attuale</li> <li>▪ Ultimo valore valido</li> </ul>
---------------------------	---

0...20 mA

<b>Modalità di guasto</b>	Selezione: <ul style="list-style-type: none"> <li>▪ Allarme di massimo: 22 mA</li> <li>▪ Valore definibile tra: 0 ... 20,5 mA</li> </ul>
---------------------------	--

**Uscita impulsi/frequenza/contatto**

Uscita impulsi	
Modalità di guasto	Selezione: <ul style="list-style-type: none"> <li>▪ Valore effettivo</li> <li>▪ Nessun impulso</li> </ul>
Uscita frequenza	
Modalità di guasto	Selezione: <ul style="list-style-type: none"> <li>▪ Valore effettivo</li> <li>▪ 0 Hz</li> <li>▪ Valore definibile tra: 2 ... 12 500 Hz</li> </ul>
Uscita contatto	
Modalità di guasto	Selezione: <ul style="list-style-type: none"> <li>▪ Stato attuale</li> <li>▪ Apertura</li> <li>▪ Chiusura</li> </ul>

**Uscita a relè**

Modalità di guasto	Selezione: <ul style="list-style-type: none"> <li>▪ Stato attuale</li> <li>▪ Apertura</li> <li>▪ Chiuso</li> </ul>
--------------------	--

**Display locale**

Display alfanumerico	Con le informazioni sulla causa e gli interventi correttivi
Retroilluminazione	La luce rossa segnala un errore del dispositivo.



Segnale di stato secondo raccomandazione NAMUR NE 107

**Interfaccia/protocollo**



- Mediante comunicazione digitale:  
PROFIBUS PA
- Mediante interfaccia service
  - Interfaccia service CDI-RJ45
  - Interfaccia WLAN

Display alfanumerico	Con le informazioni sulla causa e gli interventi correttivi
----------------------	---

**Web browser**

Display alfanumerico	Con le informazioni sulla causa e gli interventi correttivi
----------------------	---

**Diodi a emissione di luce (LED)**

Informazioni di stato	<p>Lo stato è indicato da diversi LED</p> <p>Le seguenti informazioni sono visualizzate in base alla versione del dispositivo:</p> <ul style="list-style-type: none"> <li>▪ Tensione di alimentazione attiva</li> <li>▪ Trasmissione dati attiva</li> <li>▪ Si è verificato un allarme/errore del dispositivo</li> </ul> <p> Informazioni diagnostiche mediante diodi a emissione di luce →  179</p>
-----------------------	--

Taglio bassa portata I punti di commutazione per il taglio bassa portata sono impostabili dall'utente.

Isolamento galvanico Le uscite sono isolate galvanicamente:

- dall'alimentazione
- fra loro
- dal morsetto di equalizzazione del potenziale (PE)

dati specifici del protocollo

<b>ID produttore</b>	0x11
<b>Numero ident</b>	0x156D
<b>Versione profilo</b>	3.02
<b>File descrittivi del dispositivo (GSD, DTM, DD)</b>	<p>Informazioni e file disponibili all'indirizzo:</p> <ul style="list-style-type: none"> <li>▪ <a href="https://www.endress.com/download">https://www.endress.com/download</a> Sulla pagina prodotto del dispositivo: PRODUCTS → Product Finder → Links</li> <li>▪ <a href="https://www.profibus.com">https://www.profibus.com</a></li> </ul>
<b>Funzioni supportate</b>	<ul style="list-style-type: none"> <li>▪ Identificazione e manutenzione Identificazione del dispositivo estremamente semplice da parte del sistema di controllo e mediante targhetta</li> <li>▪ Upload/download PROFIBUS La lettura e la scrittura dei parametri risultano fino a dieci volte più veloci mediante l'upload/download PROFIBUS</li> <li>▪ Informazioni di stato riassuntive Informazioni diagnostiche semplici e intuitive grazie alla classificazione dei possibili messaggi diagnostici</li> </ul>
<b>Configurazione dell'indirizzo del dispositivo</b>	<ul style="list-style-type: none"> <li>▪ DIP switch sul modulo dell'elettronica I/O</li> <li>▪ Display locale</li> <li>▪ Mediante tool operativi (es. FieldCare)</li> </ul>
<b>Compatibilità con il modello precedente</b>	<p>Se si sostituisce il dispositivo, il misuratore Promass 300 è compatibile con i dati ciclici dei modelli precedenti. Non sono richiesti adattamenti dei parametri ingegneristici della rete PROFIBUS al file GSD del misuratore Promass 300.</p> <p>Modelli precedenti:</p> <ul style="list-style-type: none"> <li>▪ Promass 80 PROFIBUS PA <ul style="list-style-type: none"> <li>▪ Numero ID: 1528 (hex)</li> <li>▪ File GSD esteso: EH3x1528.gsd</li> <li>▪ File GSD standard: EH3_1528.gsd</li> </ul> </li> <li>▪ Promass 83 PROFIBUS PA <ul style="list-style-type: none"> <li>▪ Numero ID: 152A (hex)</li> <li>▪ File GSD esteso: EH3x152A.gsd</li> <li>▪ File GSD standard: EH3_152A.gsd</li> </ul> </li> </ul>
<b>Integrazione di sistema</b>	<p>Informazioni sull'integrazione del sistema →  81.</p> <ul style="list-style-type: none"> <li>▪ Trasmissione ciclica dei dati</li> <li>▪ Modello a blocchi</li> <li>▪ Descrizione dei moduli</li> </ul>

## 16.5 Alimentazione

Assegnazione dei morsetti →  35

Connettori del dispositivo disponibili →  35

Connettori del dispositivo disponibili →  35

Tensione di alimentazione	Codice ordine "Alimentazione"	Tensione ai morsetti		Campo di frequenza
	Opzione D	24 V c.c.	±20%	–
Opzione E	100 ... 240 V c.a.	–15...+10%	50/60 Hz	
Opzione I	24 V c.c.	±20%	–	
	100 ... 240 V c.a.	–15...+10%	50/60 Hz	

Potenza assorbita

**Trasmettitore**

Max. 10 W (alimentazione attiva)

<b>massima</b>	Max. 36 A (<5 ms) secondo raccomandazioni NAMUR NE 21
----------------	---

Consumo di corrente

**Trasmettitore**

- Max. 400 mA (24 V)
- Max. 200 mA (110 V, 50/60 Hz; 230 V, 50/60 Hz)

Interruzione dell'alimentazione

- I totalizzatori si arrestano all'ultimo valore misurato.
- In base alla versione del dispositivo, la configurazione è salvata nella memoria del dispositivo o in quella a innesto (HistoROM DAT).
- I messaggi di errore (comprese le ore di funzionamento totali) sono archiviati.

Elemento di protezione dalle sovracorrenti

- Non avendo un proprio interruttore ON/OFF, il dispositivo deve essere azionato con un interruttore automatico dedicato.
- L'interruttore automatico deve essere facile da raggiungere e adeguatamente etichettato.
  - Corrente nominale consentita dell'interruttore automatico: 2 A fino a un valore massimo di 10 A.

Connessione elettrica

→  37

Equalizzazione del potenziale

→  41

Morsetti

Morsetti caricati a molla: adatti per trefoli e trefoli con terminale.  
Sezione del conduttore 0,2 ... 2,5 mm<sup>2</sup> (24 ... 12 AWG).

Ingressi cavo

- Pressacavo: M20 × 1,5 con cavo Ø 6 ... 12 mm (0,24 ... 0,47 in)
- Filettatura per l'ingresso cavo:
  - NPT ½"
  - G ½"
  - M20
- Connettore del dispositivo per comunicazione digitale: M12

Specifiche del cavo

→  32

Protezione alle sovratensioni



<b>Oscillazioni tensione di rete</b>	→  264
<b>Categoria sovratensioni</b>	Categoria sovratensioni II



<b>Sovratensioni a breve termine, momentanee</b>	Tra cavo e messa a terra fino a 1200 V, per max 5 s
<b>Sovratensioni a lungo termine, momentanee</b>	Tra cavo e massa fino a 500 V

## 16.6 Caratteristiche operative

Condizioni operative di riferimento

- Limiti di errore secondo ISO 11631
  - Acqua
    - +15 ... +45 °C (+59 ... +113 °F)
    - 2 ... 6 bar (29 ... 87 psi)
  - Dati come da protocollo di taratura
  - Accuratezza basata su sistemi di taratura accreditati secondo ISO 17025
-  Per conoscere gli errori di misura si può utilizzare *Applicator* il tool per il dimensionamento dei dispositivi →  253

Errore di misura massimo

v.i. = valore istantaneo;  $1 \text{ g/cm}^3 = 1 \text{ kg/l}$ ; T = temperatura del fluido

### Accuratezza di base

 Elementi fondamentali della struttura →  269

*Portata massica e portata volumetrica (liquidi)*

- $\pm 0,05$  % v.i. (in opzione)
- $\pm 0,10$  % v.i. (standard)

*Portata massica (gas)*

$\pm 0,25$  % v.i.

*Portata massica (liquidi e gas criogenici sotto  $-100$  °C ( $-148$  °F))*

$\pm 0,35$  % v.i. (codice d'ordine per "Materiale del tubo di misura", opzione LA)

*Densità (liquidi)*

Densità standard

- $\pm 0,2 \text{ kg/m}^3$  ( $\pm 0,0002 \text{ g/cm}^3$ )
- Valore valido nel campo di densità: 0 ... 2 000  $\text{kg/m}^3$

Densità premium (DN 25 (1")); codice d'ordine per "Pacchetto applicativo", opzione EI)

- $\pm 0,1 \text{ kg/m}^3$
- Valore valido nel campo di densità: 0 ... 3 000  $\text{kg/m}^3$

Per maggiori informazioni, v. Documentazione speciale sulla funzione densità avanzata →  287

Per una misura altamente precisa della densità, è necessario configurare l'angolo di inclinazione e di rotazione, oltre che la compensazione della pressione.

Per una misura di densità molto accurata, evitare tensioni di trazione significative, dovute all'installazione e garantire una velocità di deflusso nel diametro nominale  $> 0,1 \text{ m/s}$  ( $0,33 \text{ ft/s}$ ).

*Densità (liquidi e gas criogenici sotto  $-100$  °C ( $-148$  °F))*

$\pm 0,03 \text{ g/cm}^3$  (codice d'ordine per "Materiale del tubo di misura", opzione LA)

*Temperatura*

$\pm 0,1$  °C  $\pm 0,003 \cdot T$  °C ( $\pm 0,18$  °F  $\pm 0,003 \cdot (T - 32)$  °F)

**Stabilità punto di zero**

DN		Stabilità punto di zero	
[mm]	[in]	[kg/h]	[lb/min]
25	1	0,36	0,013
50	2	1,3	0,048
80	3	4,4	0,162
100	4	11,5	0,42

**Valori di portata**

Valori di portata come parametri di turndown in base al diametro nominale.

*Unità ingegneristiche SI*

DN	1:1	1:10	1:20	1:50	1:100	1:500
[mm]	[kg/h]	[kg/h]	[kg/h]	[kg/h]	[kg/h]	[kg/h]
25	20 000	2 000	1 000	400	200	40
50	80 000	8 000	4 000	1 600	800	160
80	200 000	20 000	10 000	4 000	2 000	400
100	550 000	55 000	27 500	11 000	5 500	1 100

*Unità ingegneristiche US*

DN	1:1	1:10	1:20	1:50	1:100	1:500
[inch]	[lb/min]	[lb/min]	[lb/min]	[lb/min]	[lb/min]	[lb/min]
1	735	73	37	15	7	1
2	2939	294	147	59	29	6
3	7349	735	367	147	73	15
4	20209	2021	1010	404	202	40

**Accuratezza delle uscite**

Le uscite hanno le seguenti specifiche di base per l'accuratezza.

*Uscita in corrente*

<b>Precisione</b>	±5 µA
-------------------	-------

*Uscita impulsi/frequenza*

v.i. = valore istantaneo

<b>Precisione</b>	±50 ppm v.i. max (sull'intero campo di temperatura ambiente)
-------------------	--

Ripetibilità

v.i. = valore istantaneo; 1 g/cm<sup>3</sup> = 1 kg/l; T = temperatura del fluido

**Ripetibilità di base**

Elementi fondamentali della struttura → 269

*Portata massica e portata volumetrica (liquidi)*

±0,025 % v.i.

*Portata massica (gas)*

±0,20 % v.i.

*Portata massica (liquidi e gas criogenici sotto -100 °C (-148 °F))*

±0,175 % v.i. (codice d'ordine per "Materiale del tubo di misura", opzione LA)

*Densità (liquidi)*

- ±0,1 kg/m<sup>3</sup> / ±0,0001 g/cm<sup>3</sup>
- Densità premium: ±0,02 kg/m<sup>3</sup> / ±0,00002 g/cm<sup>3</sup>

*Densità (liquidi e gas criogenici sotto -100 °C (-148 °F))*±0,015 g/cm<sup>3</sup> (codice d'ordine per "Materiale del tubo di misura", opzione LA)*Temperatura*

±0,05 °C ± 0,0025 · T °C (±0,09 °F ± 0,0015 · (T-32) °F)

---

Tempo di risposta Il tempo di risposta varia a seconda della configurazione (smorzamento).

---

Influenza della temperatura ambiente **Uscita in corrente**

<b>Coefficiente di temperatura</b>	Max. 1 µA/°C
------------------------------------	--------------

**Uscita impulsi/frequenza**

<b>Coefficiente di temperatura</b>	Nessun effetto addizionale. Incluso nell'accuratezza.
------------------------------------	---

---

Effetto della temperatura del fluido **Portata massica**

v.f.s. = del valore di fondo scala

Se la temperatura per la regolazione dello zero e quella di processo sono diverse, l'errore di misura addizionale dei sensori è tipicamente

DN 25 (1"): ±0,0001 % v.f.s./°C (±0,00005 % v.f.s./°F)

DN 50 ... 250 (2 ... 10"): ±0,00015 % v.f.s./°C (±0,000075 % v.f.s./°F)

L'effetto si riduce se la regolazione dello zero è eseguita alla temperatura di processo.

**Densità**Se la temperatura per la taratura di densità e quella di processo sono diverse, l'errore di misura tipica dei sensori è ±0,015 kg/m<sup>3</sup>/°C (±0,0075 kg/m<sup>3</sup>/°F) al di fuori del campo +20 ... +60 °C (+68 ... +140 °F)**Densità premium (codice d'ordine per "Pacchetto applicativo", opzione EI)**

Se la temperatura di riferimento di 20 °C e quella di processo sono diverse, il massimo errore di misura addizionale dei sensori è tipicamente

±0,0025 kg/m<sup>3</sup>/°C (±0,00139 kg/m<sup>3</sup>/°F) entro il campo di taratura della temperatura.Al di fuori del campo di temperatura tarato, l'influenza della temperatura di processo è tipicamente ±0,005 kg/m<sup>3</sup>/°C (±0,00278 kg/m<sup>3</sup>/°F)

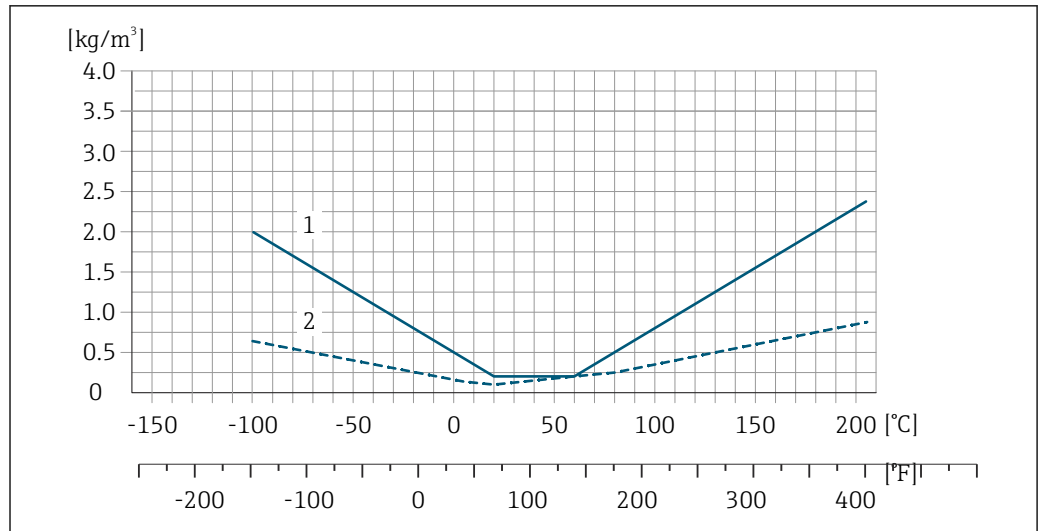

- 1 Densità standard
- 2 Densità premium

**Temperatura**

$\pm 0,005 \cdot T \text{ } ^\circ\text{C}$  ( $\pm 0,005 \cdot (T - 32) \text{ } ^\circ\text{F}$ )

Influenza della pressione del fluido

La tabella che segue Indica come la pressione di processo (pressione relativa) influisca sull'accuratezza della portata massica e della densità.

v.i. = valore istantaneo

- L'effetto può essere compensato:
  - Richiamando il valore di pressione misurato attualmente mediante l'ingresso in corrente o un ingresso digitale.
  - Configurando un valore fisso per la pressione nei parametri del dispositivo.

Istruzioni di funzionamento .

*Portata massica*

DN		[% v.i./bar] ±0,0005	[% v.i./psi] ±0,00003
[mm]	[in]		
25	1	-0,0040	-0,000276
50	2	-0,0025	-0,000172
80	3	-0,0050	-0,000345
100	4	-0,0040	-0,000276

*Densità*

DN		[% v.i./bar] ±0,0006 ±0,0003 <sup>1)</sup>	[% v.i./psi] ±0,00004 ±0,00002 <sup>1)</sup>
[mm]	[in]		
25	1	-0,0029	-0,000200
50	2	-0,0034	-0,000234

DN		[% v.i./bar] ±0,0006 ±0,0003 <sup>1)</sup>	[% v.i./psi] ±0,00004 ±0,00002 <sup>1)</sup>
[mm]	[in]		
80	3	-0,0024	-0,000166
100	4	-0,0006	-0,000041

1) Densità premium

 I valori per l'influenza della pressione del fluido sono basati sulla densità dell'acqua.

Elementi fondamentali della struttura

v.i. = valore istantaneo, v.f.s. = valore fondoscala

BaseAccu = accuratezza di base in % v.i., BaseRepeat = ripetibilità di base in % v.i.

MeasValue = valore misurato; ZeroPoint = stabilità del punto di zero

Calcolo dell'errore di misura massimo in funzione della portata

Portata	Errore di misura massimo in % v.i.
$\geq \frac{\text{ZeroPoint}}{\text{BaseAccu}} \cdot 100$ <small>A0021332</small>	$\pm \text{BaseAccu}$ <small>A0021339</small>
$< \frac{\text{ZeroPoint}}{\text{BaseAccu}} \cdot 100$ <small>A0021333</small>	$\pm \frac{\text{ZeroPoint}}{\text{MeasValue}} \cdot 100$ <small>A0021334</small>

Calcolo della ripetibilità massima in funzione della portata

Portata	Ripetibilità massima in % v.i.
$\geq \frac{1/2 \cdot \text{ZeroPoint}}{\text{BaseRepeat}} \cdot 100$ <small>A0021335</small>	$\pm \text{BaseRepeat}$ <small>A0021340</small>
$< \frac{1/2 \cdot \text{ZeroPoint}}{\text{BaseRepeat}} \cdot 100$ <small>A0021336</small>	$\pm 1/2 \cdot \frac{\text{ZeroPoint}}{\text{MeasValue}} \cdot 100$ <small>A0021337</small>

Esempio di errore di misura massimo

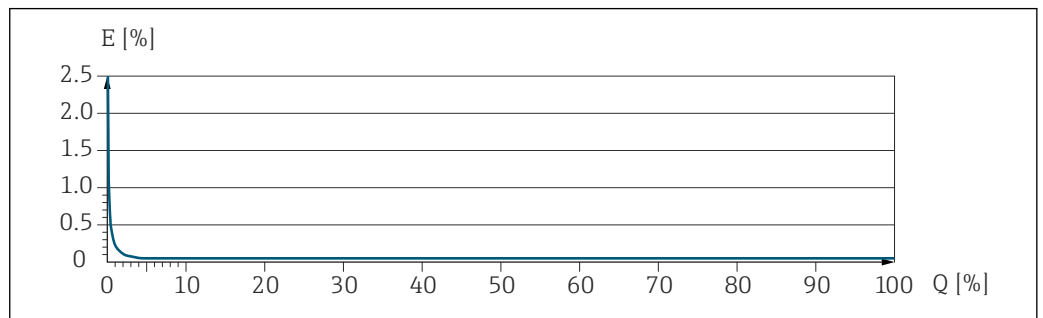

E Errore di misura massimo in % v.i. (esempio con PremiumCal)  
Q Portata in % del valore di fondo scala massimo

## 16.7 Montaggio

Requisiti di montaggio

→  21

## 16.8 Ambiente

Campo di temperatura ambiente

→  23

### Tablelle di temperatura

 Se si utilizza il dispositivo in area pericolosa, considerare con attenzione le correlazioni tra la temperatura ambiente e quella del fluido.

 Per maggiori informazioni sulle tablelle di temperatura, consultare la documentazione separata "Istruzioni di sicurezza" (XA) del dispositivo.

Temperatura di immagazzinamento

Classe climatica DIN EN 60068-2-38 (test Z/AD)

Umidità relativa Il dispositivo è adatto per l'uso in aree esterne e interne con umidità relativa di 4 ... 95%.

Altezza operativa Secondo EN 61010-1

- ≤ 2 000 m (6 562 ft)
- > 2 000 m (6 562 ft) con protezione alle sovratensioni addizionale (ad es. Serie HAW Endress+Hauser)

Grado di protezione

### Trasmettitore

- IP66/67, custodia Type 4X, adatta per grado di inquinamento 4
- Quando la custodia è aperta: corpo IP20, Type 1, adatto per grado di inquinamento 2
- Modulo display: IP20, corpo Type 1, adatto per grado di inquinamento 2

### Opzionale

DN 25... 100: codice d'ordine per "Opzioni sensore", opzione CM "IP69"

### Antenna WLAN esterna

IP67

Resistenza agli urti e alle vibrazioni

### Vibrazioni sinusoidali, secondo IEC 60068-2-6

- 2 ... 8,4 Hz, 3,5 mm di picco
- 8,4 ... 2 000 Hz, 1 g di picco

### Vibrazione casuale a banda larga, secondo IEC 60068-2-64

- 10 ... 200 Hz, 0,003 g<sup>2</sup>/Hz
- 200 ... 2 000 Hz, 0,001 g<sup>2</sup>/Hz
- Totale: 1,54 g rms

### Urto semisinusoidale, secondo IEC 60068-2-27

6 ms 30 g

### Urti dovuti ad applicazioni pesanti secondo IEC 60068-2-31

Pulizia interna

- Pulizia CIP
- Pulizia SIP

**Opzioni**

- Versione senza olio e grasso per parti bagnate, senza dichiarazione  
Codice d'ordine per "Servizio", opzione HA <sup>3)</sup>
- Versione senza olio e grasso per parti bagnate secondo IEC/TR 60877-2.0 e  
BOC 50000810-4, con dichiarazione  
Codice d'ordine per "Servizio", opzione HB <sup>3)</sup>

## Carico meccanico

Custodia trasmettitore:

- Proteggere da effetti meccanici, come ad esempio urti o urti
- Non utilizzare come scala o appoggio per arrampicarsi

Compatibilità  
elettromagnetica (EMC)

- Secondo IEC/EN 61326 e raccomandazione NAMUR 21 (NE 21)
- Secondo IEC/EN 61000-6-2 e IEC/EN 61000-6-4



I dettagli sono riportati nella Dichiarazione di conformità.



Quest'unità non è destinata all'uso in ambienti residenziali e non può garantire un'adeguata protezione della ricezione radio in tali ambienti.

## 16.9 Processo

Campo di temperatura del  
fluido

Versione standard	-50 ... +205 °C (-58 ... +401 °F)	Codice d'ordine per "Mat. tubo di misura, parti bagnate", opzione SA, SB
Versione per bassa temperatura	-196 ... +150 °C (-320 ... +302 °F) <b>AWISO</b> <b>Fatica del materiale dovuta a un'eccessiva differenza termica!</b> ► Differenza di temperatura massima del fluido utilizzato: 300 K	Codice d'ordine per "Mat. tubo di misura, parti bagnate", opzione LA

Caratteristiche nominali di  
pressione-temperatura

Per una panoramica dei valori nominali di pressione-temperatura per le connessioni al processo, v. le Informazioni tecniche

## Corpo del sensore

Il sensore è riempito con elio e protegge l'elettronica e i meccanismi all'interno.



Se si danneggia un tubo di misura (ad es. a causa di caratteristiche di processo come fluidi corrosivi o abrasivi), il fluido rimane inizialmente nel sensore.

Se si rompe un tubo di misura, la pressione all'interno della sensore aumenta in base alla pressione operativa del processo. Se l'operatore valuta che la pressione di rottura del sensore non garantisce un adeguato margine di sicurezza, il dispositivo deve essere dotato di un disco di rottura. Serve per evitare la formazione di una pressione troppo elevata all'interno del sensore. Di conseguenza, l'uso del disco di rottura è consigliato tassativamente nelle applicazioni con elevata pressione del gas, soprattutto in quelle con pressione di processo superiore a 2/3 della pressione di rottura del sensore.

Se si devono eliminare le perdite di fluido in un dispositivo di scarico, il sensore deve essere dotato di un disco di rottura. Collegare lo scarico ad un attacco filettato addizionale .

3) La pulizia si riferisce al solo misuratore. Eventuali accessori forniti non vengono puliti.

Se il sensore deve essere pulito con gas (rilevamento del gas), deve essere dotato di attacchi di pressurizzazione.

 Aprire gli attacchi di pressurizzazione solo se il contenitore può essere riempito immediatamente con un gas inerte secco. Per lo spurgo, si raccomanda l'uso di elio a bassa pressione.

Pressione massima: 0,5 bar (7,3 psi)

### Pressione di rottura del corpo del sensore

Le seguenti pressioni di rottura del sensore sono valide solo per i dispositivi standard e/o i dispositivi dotati di attacchi di pressurizzazione chiusi (non aperti/come alla consegna).

Se un dispositivo, dotato di attacchi di pressurizzazione (codice d'ordine per "Opzione sensore", opzione CH "Attacco di pressurizzazione"), è collegato al sistema di pressurizzazione, la pressione massima è definita dallo stesso sistema di pressurizzazione o dal dispositivo, in base al componente che ha la classifica di pressione più bassa.

Se il dispositivo è dotato di disco di rottura (codice d'ordine per "Opzione sensore", opzione CA "Disco di rottura"), la pressione di attivazione del disco di rottura è decisiva.

La pressione di rottura del sensore si riferisce a una pressione interna tipica, che è raggiunta prima del guasto meccanico del sensore e che è stata determinata durante la prova del tipo. La relativa dichiarazione della prova del tipo può essere ordinata con il dispositivo (codice d'ordine per "Approvazione addizionale", opzione LN "Pressione di rottura del sensore, prova del tipo").

DN		Pressione di rottura del sensore	
[mm]	[in]	[bar]	[psi]
25	1	220	3 191
50	2	160	2 320
80	3	150	2 175
100	4	120	1 740

 Per informazioni sulle dimensioni, consultare la documentazione "Informazioni tecniche", sezione "Costruzione meccanica"



### Disco di rottura

Per aumentare il livello di sicurezza, si può utilizzare una versione del dispositivo dotata di disco di rottura con pressione di attivazione di 10 ... 15 bar (145 ... 217,5 psi) (codice d'ordine per "Opzione sensore", opzione "Disco di rottura").



 Per informazioni sulle dimensioni del disco di rottura: consultare la documentazione "Informazioni tecniche", paragrafo "Costruzione meccanica"

### Soglia di portata



Selezionare il diametro nominale, ottimizzando il campo di portata richiesto e la perdita di carico ammessa.

 Per una panoramica dei valori fondoscala per il campo di misura, v. paragrafo "Campo di misura" →  256

- Il valore fondoscala minimo consigliato è ca. 1/20 del valore fondoscala massimo
- In molte applicazioni, 20 ... 50 % del valore fondoscala massimo è considerato ideale
- Per i prodotti abrasivi (come liquidi con solidi sospesi), si deve selezionare un valore fondoscala basso: velocità di deflusso < 1 m/s (< 3 ft/s).

 Per calcolare la soglia di portata inferiore, utilizzare il tool di selezione e dimensionamento *Applicator* →  253



Perdita di carico  Per calcolare la perdita di carico, utilizzare il tool di selezione e dimensionamento *Applicator* →  253

Pressione del sistema →  23

## 16.10 Costruzione meccanica

Struttura, dimensioni  Per le dimensioni e le lunghezze di installazione del dispositivo, consultare la documentazione "Informazioni tecniche", sezione "Costruzione meccanica"

Peso Tutti i valori (peso al netto del materiale d'imballaggio) si riferiscono a dispositivi con flange EN/DIN PN 40. Specifiche di peso con trasmettitore incluso, come da codice d'ordine per "Custodia", opzione A "Alluminio, rivestito".

La diversità dei valori è dovuta alle diverse versioni del trasmettitore:

- Versione del trasmettitore per area pericolosa  
(Codice d'ordine per "Custodia", opzione A "Alluminio, rivestito"; Ex d): +2 kg (+4,4 lbs)
- Versione del trasmettitore pressofuso, inox  
(Codice d'ordine per "Custodia", opzione L "Pressofuso, inox"): +6 kg (+13 lbs)
- Versione del trasmettitore per aree igieniche  
(Codice d'ordine per "Custodia", opzione B "Inox, igienico"): +0,2 kg (+0,44 lbs)

### Peso in unità ingegneristiche SI

DN [mm]	Peso [kg]
25	11
50	33
80	60
100	149

### Peso in unità ingegneristiche US

DN [in]	Peso [lb]
1	24
2	73
3	132
4	329

Materiali

### Custodia del trasmettitore

Codice d'ordine per "Custodia":

- Opzione **A** "Alluminio, rivestito": alluminio, AlSi10Mg, rivestito
- Opzione **B** "Inox, igienico": acciaio inox, 1.4404 (316L)
- Opzione **L** "Pressofuso, inox": pressofuso, acciaio inox, 1.4409 (CF3M) simile a 316L

*Materiale della finestra*

Codice d'ordine per "Custodia":

- Opzione **A** "Alluminio, rivestito": vetro
- Opzione **B** "Inox, igienico": policarbonato
- Opzione **L** "Pressofuso, inox": vetro

*Guarnizioni*

Codice d'ordine per "Custodia":

Opzione **B** "Inox, igienico": EPDM e silicone**Ingressi cavo/pressacavi***Codice d'ordine per "Custodia", opzione A "Alluminio, rivestito"*

I vari ingressi cavo sono adatti per area sicura e pericolosa.

Ingresso cavo/pressacavo	Materiale
Giunto a compressione M20 × 1,5	Area sicura: plastica
	Z2, D2, Ex d/de: ottone con plastica
Adattatore per ingresso cavo con filettatura femmina G ½"	Ottone nichelato
Adattatore per ingresso cavo con filettatura femmina NPT ½"	

*Codice d'ordine per "Custodia", opzione B "Inox, igienico"*

I vari ingressi cavo sono adatti per area sicura e pericolosa.

Ingresso cavo/pressacavo	Materiale
Pressacavo M20 × 1,5	Plastica
Adattatore per ingresso cavo con filettatura femmina G ½"	Ottone nichelato
Adattatore per ingresso cavo con filettatura femmina NPT ½"	

*Codice d'ordine per "Custodia", opzione L "Pressofuso, inox"*

I vari ingressi cavo sono adatti per area sicura e pericolosa.

Ingresso cavo/pressacavo	Materiale
Pressacavo M20 × 1,5	Acciaio inox, 1.4404 (316L)
Adattatore per ingresso cavo con filettatura femmina G ½"	
Adattatore per ingresso cavo con filettatura femmina NPT ½"	

**Connettore del dispositivo**

Collegamento elettrico	Materiale
Connettore M12x1	<ul style="list-style-type: none"> <li>■ Ingresso: acciaio inox, 1.4404 (316L)</li> <li>■ Custodia dei contatti: poliammide</li> <li>■ Contatti: ottone placcato oro</li> </ul>

**Corpo del sensore**



- Superficie esterna resistente ad acidi e alcali
- Acciaio inox, 1.4404 (316L)

**Tubi di misura**

Acciaio inox, 1.4404 (316/316L); manifold: acciaio inox, 1.4404 (316/316L)

**Connessioni al processo**

Flange secondo EN 1092-1 (DIN 2501) / secondo ASME B16.5 / secondo JIS B2220:  
Acciaio inox, 1.4404 (F316/F316L)

 Connessioni al processo disponibili →  275

**Guarnizioni**

Attacchi al processo saldati senza guarnizioni interne

**Accessori**

*Custodia protettiva*

Acciaio inox, 1.4404 (316L)



*Antenna WLAN esterna*

- Antenna: plastica ASA (acrilato di stirene-acrilonitrile) e ottone nichelato
- Adattatore: acciaio inox e ottone nichelato
- Cavo: polietilene
- Connettore: ottone nichelato
- Staffa ad angolo: acciaio inox

**Connessioni al processo**

Connessioni della flangia fisse:

- Flangia EN 1092-1 (DIN 2501)
- Flangia EN 1092-1 (DIN 2512N)
- Flangia ASME B16.5
- Flangia JIS B2220

 Materiali della connessione al processo →  275

**Rugosità**

Tutti i dati si riferiscono alle parti bagnate.

*Possono essere ordinate le seguenti categorie di rugosità:*

Categoria	Metodo	Codice d'ordine opzione/i "Materiale tubo di misura, parti bagnate"
Non lucidate	-	SA, LA
$Ra \leq 0,76 \mu\text{m}$ (30 $\mu\text{in}$ ) <sup>1)</sup>	Lucidato meccanicamente <sup>2)</sup>	SB
$Ra \leq 0,76 \mu\text{m}$ (30 $\mu\text{in}$ ) <sup>1)</sup>	Lucidato meccanicamente <sup>2)</sup> , saldature allo stato come saldato	SJ

1) Ra secondo ISO 21920

2) Ad eccezione delle saldature inaccessibili tra tubazione e manifold

## 16.11 Interfaccia operatore

Lingue	<p>Operatività nelle seguenti lingue:</p> <ul style="list-style-type: none"> <li>▪ Mediante controllo locale Inglese, tedesco, francese, spagnolo, italiano, olandese, portoghese, polacco, russo, turco, cinese, giapponese, coreano, vietnamita, ceco, svedese</li> <li>▪ Mediante web browser Inglese, tedesco, francese, spagnolo, italiano, olandese, portoghese, polacco, russo, turco, cinese, giapponese, vietnamita, ceco, svedese</li> <li>▪ Mediante tool operativo "FieldCare", "DeviceCare": Inglese, Tedesco, Francese, Spagnolo, Italiano, Cinese, Giapponese</li> </ul>
--------	---

Operatività locale	<p><b>Mediante modulo display</b></p> <p>Caratteristiche:</p> <ul style="list-style-type: none"> <li>▪ Codice d'ordine per "Display; funzionamento", opzione F "Display grafico a 4 righe, retroilluminato; Touch Control"</li> <li>▪ Codice d'ordine per "Display; funzionamento", opzione G "Display grafico a 4 righe, retroilluminato; Touch Control + WLAN"</li> </ul> <p> Informazioni sull'interfaccia WLAN →  71</p>
--------------------	--

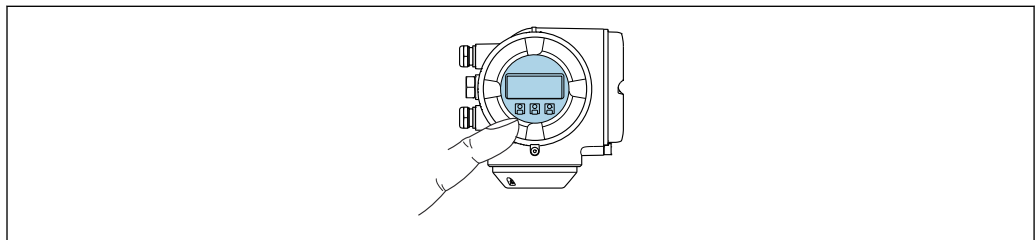



A0026785

 36 Controllo mediante touch control



### Elementi del display

- Display grafico a 4 righe, illuminato
- Retroilluminazione bianca; diventa rossa nel caso di errori del dispositivo
- Il formato per visualizzare le variabili misurate e quelle di stato può essere configurato caso per caso

### Elementi operativi

- Controllo esterno mediante Touch Control (3 tasti ottici) senza aprire la custodia: , , 
- Gli elementi operativi sono accessibili anche in alcune aree pericolose

### Mediante display operativo e di visualizzazione separato DKX001

 Il display operativo e di visualizzazione separato DKX001 è disponibile in opzione →  252..

- Il display operativo e di visualizzazione separato DKX001 è disponibile solo per le seguenti custodie, codice d'ordine per "Custodia":
  - Opzione A "Alluminio, rivestito"
  - Opzione L "Pressofuso, inox"
- Il misuratore è sempre fornito con un coperchio cieco quando il display operativo e di visualizzazione separato DKX001 viene ordinato direttamente con il misuratore. In questo caso, la visualizzazione e l'operatività non sono possibili sul trasmettitore.
- In caso di ordini successivi, il display operativo e di visualizzazione separato DKX001 non può essere collegato contemporaneamente al display del misuratore già esistente. Il trasmettitore permette il collegamento di un solo display o di una sola unità di funzionamento per volta.

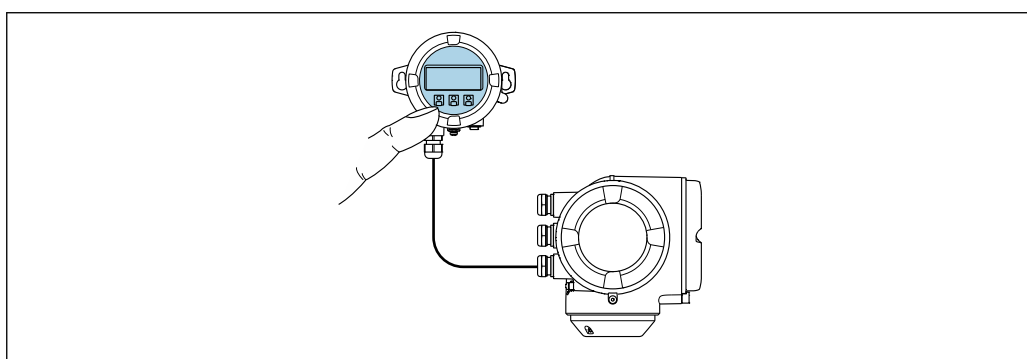

A0026786

 37 Operatività mediante display operativo e di visualizzazione separato DKX001

#### Display ed elementi operativi

Il display e gli elementi operativi corrispondono a quelli del modulo display →  276.

#### Materiale della custodia

Il materiale della custodia del display operativo e di visualizzazione DKX001 dipende dal tipo di materiale selezionato per la custodia del trasmettitore.

Custodia del trasmettitore		Display operativo e di visualizzazione separato
Codice d'ordine per "Custodia"	Materiale	Materiale
Opzione A "Alluminio, rivestito"	AlSi10Mg, rivestito	AlSi10Mg, rivestito
Opzione L "Pressofuso, inox"	Acciaio inox pressofuso, 1.4409 (CF3M) simile a 316L	1.4409 (CF3M)

#### Ingresso cavo

Corrisponde a quanto selezionato per la custodia del trasmettitore, codice d'ordine "Collegamento elettrico".

#### Cavo di collegamento

→  33





#### Dimensioni

 Informazioni sulle dimensioni:  
Sezione "Costruzione meccanica" del documento "Informazioni tecniche".

Funzionamento a distanza →  70

Interfaccia service →  70

Tool operativi supportati Per l'accesso locale o a distanza al misuratore, possono essere utilizzati diversi tool operativi. In base al tool operativo utilizzato, l'accesso è possibile con diverse unità di controllo e un'ampia gamma di interfacce.

Tool operativi supportati	Unità operativa	Interfaccia	Ulteriori informazioni
Web browser	Notebook, PC o tablet con web browser	<ul style="list-style-type: none"> <li>▪ Interfaccia service CDI-RJ45</li> <li>▪ Interfaccia WLAN</li> </ul>	Documentazione speciale per il dispositivo →  287
DeviceCare SFE100	Notebook, PC o tablet con sistema Microsoft Windows	<ul style="list-style-type: none"> <li>▪ Interfaccia service CDI-RJ45</li> <li>▪ Interfaccia WLAN</li> <li>▪ Protocollo del bus di campo</li> </ul>	→  253
FieldCare SFE500	Notebook, PC o tablet con sistema Microsoft Windows	<ul style="list-style-type: none"> <li>▪ Interfaccia service CDI-RJ45</li> <li>▪ Interfaccia WLAN</li> <li>▪ Protocollo del bus di campo</li> </ul>	→  253
Field Xpert	SMT70/77/50	<ul style="list-style-type: none"> <li>▪ Tutti i protocolli Fieldbus</li> <li>▪ Interfaccia WLAN</li> <li>▪ Bluetooth</li> <li>▪ Interfaccia service CDI-RJ45</li> </ul>	Istruzioni di funzionamento BA01202S File descrittivi del dispositivo: Utilizzare la funzione di aggiornamento del terminale portatile
App SmartBlue	Smartphone o tablet con iOS o Android	WLAN	→  253

 Per il controllo del dispositivo possono essere utilizzati altri tool operativi basati su tecnologia FDT con un driver del dispositivo come DTM/iDTM o DD/EDD. Questi tool operativi sono reperibili dai singoli produttori. È supportata l'integrazione a titolo di esempio nei seguenti tool operativi:

- FactoryTalk AssetCentre (FTAC) di Rockwell Automation → [www.rockwellautomation.com](http://www.rockwellautomation.com)
- Process Device Manager (PDM) di Siemens → [www.siemens.com](http://www.siemens.com)
- Field Device Manager (FDM) di Honeywell → [www.process.honeywell.com](http://www.process.honeywell.com)
- FieldMate di Yokogawa → [www.yokogawa.com](http://www.yokogawa.com)
- PACTWare → [www.pactware.com](http://www.pactware.com)

Sono disponibili i file con le descrizioni dei dispositivi: [www.endress.com](http://www.endress.com) → Area download

### Web server



Con il web server integrato, è possibile azionare e configurare il dispositivo con un web browser Interfaccia service (CDI-RJ45) o interfaccia WLAN. La struttura del menu operativo è la stessa del display locale. Oltre ai valori misurati, vengono visualizzate le informazioni sullo stato del dispositivo che possono essere usate per monitorare l'efficienza del dispositivo. Inoltre, si possono gestire i dati del dispositivo e configurare i parametri della rete.

Per la connessione WLAN, è richiesto un dispositivo con interfaccia WLAN (disponibile in opzione): codice d'ordine per "Display; funzionamento", opzione G "A 4 righe,

retroilluminato; Touch Control + WLAN<sup>®</sup>. Il dispositivo serve da Punto di accesso e consente la comunicazione tra computer o terminale portatile.

#### Funzioni supportate

Scambio dati tra unità di controllo (ad. es. notebook) e misuratore:

- Caricare la configurazione dal misuratore (formato XML, backup della configurazione)
- Salvare la configurazione nel misuratore (formato XML, ripristinare la configurazione)
- Esportare l'elenco degli eventi (file .csv)
- Esportare le impostazioni dei parametri (file .csv o PDF, documentare la configurazione dei punti di misura)
- Esportare il report di verifica Heartbeat Technology (file PDF, disponibile solo con il pacchetto applicativo **Heartbeat Verification** →  284)
- Versione flash firmware per l'aggiornamento del firmware del dispositivo, ad esempio
- Download del driver per l'integrazione del sistema
- Visualizzazione di fino a 1000 valori misurati salvati (disponibile solo con il pacchetto applicativo **Extended HistoROM** →  284)

#### HistoROM gestione dati

Il misuratore offre la funzione di gestione dati della memoria HistoROM. La gestione dati della memoria HistoROM comprende sia l'archiviazione, sia l'importazione/esportazione dei dati importanti per dispositivo e processo, aggiungendo affidabilità, sicurezza ed efficienza al funzionamento.

-  Alla consegna del dispositivo, le impostazioni di fabbrica dei dati configurativi sono salvate come backup nella memoria del dispositivo. Questa memoria può essere sovrascritta con un record di dati aggiornato, ad es. al termine della messa in servizio.

#### Informazioni aggiuntive sul concetto di archiviazione dati

Sono presenti tre tipi diversi di unità di archiviazione dati, nelle quali sono salvati i dati utilizzati dal dispositivo:

	Backup sulla HistoROM	T-DAT	S-DAT
<b>Dati disponibili</b>	<ul style="list-style-type: none"> <li>▪ Registro eventi, ad es. eventi diagnostici</li> <li>▪ Backup del record con i dati dei parametri</li> <li>▪ Pacchetto firmware del dispositivo</li> <li>▪ Driver per l'integrazione del sistema per l'esportazione tramite web server, ad es.: GSD per PROFIBUS PA</li> </ul>	<ul style="list-style-type: none"> <li>▪ Memorizzazione dei valori misurati (opzione d'ordine "HistoROM estesa")</li> <li>▪ Record dei dati dei parametri correnti (usato dal firmware in esecuzione)</li> <li>▪ Indicatore (valori minimo/massimo)</li> <li>▪ Valore del totalizzatore</li> </ul>	<ul style="list-style-type: none"> <li>▪ Dati del sensore: ad es. configurazione del punto di misura</li> <li>▪ Numero di serie</li> <li>▪ Dati di taratura</li> <li>▪ Configurazione del dispositivo (ad es. opzioni SW, I/O fisso o I/O multi)</li> </ul>
<b>Posizione dell'unità di archiviazione</b>	Fissata sulla scheda PC dell'interfaccia utente nel vano connessioni	Può essere collegata nella scheda PC dell'interfaccia utente nel vano connessioni	Nel connettore del sensore, nella parte del collo del trasmettitore

#### Backup dei dati

##### Automatico

- I dati più importanti del dispositivo (sensore e trasmettitore) sono salvati automaticamente nei moduli DAT
- Se si sostituisce il trasmettitore o il misuratore: non appena si sostituisce la memoria T-DAT con i dati precedenti del dispositivo, il nuovo misuratore è pronto a riprendere subito il funzionamento e senza errori
- Se si sostituisce il modulo dell'elettronica (ad es. il modulo dell'elettronica I/O): una volta sostituito il modulo dell'elettronica, il software del modulo viene confrontato con il firmware del dispositivo attuale. Se necessario, il software del modulo viene aggiornato o declassato. Il modulo dell'elettronica può essere utilizzato subito dopo, senza problemi di compatibilità.

**Manuale**

Record addizionale con i dati dei parametri (impostazioni dei parametri complete) nella memoria integrata nel dispositivo HistoROM Backup per:

- Funzione di backup dati  
Backup e successivo ripristino di una configurazione del dispositivo nella memoria del dispositivo HistoROM Backup
- Funzione di confronto dati  
Confronto della configurazione corrente del dispositivo con quella salvata nella memoria del dispositivo HistoROM Backup

**Trasmissione dati****Manuale**

- Trasferimento di una configurazione del dispositivo a un altro dispositivo utilizzando la funzione di esportazione dello specifico tool operativo, ad es. con FieldCare, DeviceCare o web server: per duplicare la configurazione o per salvarla in un archivio (ad es. a scopo di backup)
- Trasmissione dei driver per l'integrazione del sistema mediante Web server, es.: GSD per PROFIBUS PA

**Elenco degli eventi****Automatic**

- Visualizzazione cronologica di fino a 20 messaggi di evento nell'elenco degli eventi
- Se è abilitato il pacchetto applicativo **HistoROM estesa** (opzione d'ordine): sono visualizzati fino a 100 messaggi di evento nell'elenco degli eventi con marcatura oraria, descrizioni in chiaro e rimedi
- L'elenco degli eventi può essere esportato e visualizzato mediante diverse interfacce e tool operativi, ad es. DeviceCare, FieldCare o web server

**Registrazione dati****Manuale**

Se è abilitato il pacchetto applicativo **Extended HistoROM** (opzione d'ordine):

- Registrazione di 1... 4 canali di fino a 1 000 valori misurati (fino a 250 valori misurati per canale)
- Intervallo di registrazione configurabile dall'utente
- Esportazione del registro dei valori misurati mediante diverse interfacce e tool operativi, ad es. FieldCare, DeviceCare o web server

## 16.12 Certificati e approvazioni

I certificati e le approvazioni aggiornati del prodotto sono disponibili all'indirizzo [www.endress.com](http://www.endress.com) sulla pagina del relativo prodotto:

1. Selezionare il prodotto utilizzando i filtri e il campo di ricerca.
2. Aprire la pagina del prodotto.
3. Selezionare **Downloads**.

---

**Marchio CE**

Il dispositivo è conforme ai requisiti legali delle direttive UE applicabili. Queste sono elencate, insieme agli standard applicati, nella relativa Dichiarazione di conformità UE.

Endress+Hauser, apponendo il marchio CE, conferma il risultato positivo delle prove eseguite sull'apparecchiatura.

---

**Marcatura UKCA**

Il dispositivo soddisfa i requisiti legali delle normative UK applicabili (Statutory Instruments). Questi sono elencati nella Dichiarazione di conformità UKCA insieme ai relativi standard. Selezionando l'opzione d'ordine per la marcatura UKCA, Endress+Hauser



conferma che il dispositivo ha superato con successo la valutazione ed il collaudo esponendo il marchio UKCA.

Indirizzo per contattare Endress+Hauser UK:  
Endress+Hauser Ltd.  
Floats Road  
Manchester M23 9NF  
Regno Unito  
[www.uk.endress.com](http://www.uk.endress.com)

---

#### Marcatura RCM

Il sistema di misura è conforme ai requisiti di compatibilità elettromagnetica della ACMA (Australian Communications and Media Authority).

---

#### Compatibilità igienica

- **Approvazione 3A**
    - Solo i misuratori con codice d'ordine per "Approvazione addizionale", opzione LP "3A" sono approvati 3-A.
    - L'approvazione 3-A si riferisce al misuratore.
    - Durante l'installazione, garantire che non si possa accumulare del liquido all'esterno del misuratore.  
Il modulo display remoto deve essere installato in conformità allo Standard 3-A.
    - Gli accessori (ad es. camicia riscaldante, tettuccio di protezione dalle intemperie, supporto da parete) devono essere installati in base allo standard 3-A.  
Ciascun accessorio può essere pulito. In certi casi può essere necessario lo smontaggio.
  - **Testato EHEDG**  
Solo i dispositivi con codice d'ordine per "Approvazione addizionale", opzione LT "EHEDG" sono stati collaudati e rispettano i requisiti EHEDG.  
Per soddisfare i requisiti della certificazione EHEDG, il dispositivo deve essere usato con connessioni al processo in conformità con il documento di posizione EHEDG intitolato "Easy Cleanable Pipe Couplings and Process Connections" (Raccordi per tubi e connessioni al processo facili da pulire) ([www.ehedg.org](http://www.ehedg.org)).  
Per soddisfare i requisiti previsti per la certificazione EHEDG, il dispositivo deve essere installato in posizione tale da consentire il drenaggio .
  - **FDA**
  - **Normativa per i materiali a contatto con alimenti (EC) 1935/2004**
-  Osservare le istruzioni speciali per l'installazione

---



#### Certificazione PROFIBUS

##### **Interfaccia PROFIBUS**

Il misuratore è certificato e registrato da PNO (PROFIBUS Nutzerorganisation e.V./ PROFIBUS User Organization). Il sistema di misura soddisfa tutti i requisiti delle seguenti specifiche:

- **Certificazione secondo PA Profile 3.02**
- **Il dispositivo può comunicare anche con dispositivi certificati di altri produttori (interoperabilità)**

Direttiva per i dispositivi in pressione (PED)	<ul style="list-style-type: none"> <li>■ Con l'identificazione               <ul style="list-style-type: none"> <li>a) PED/G1/x (x = categoria) o</li> <li>b) PESR/G1/x (x = categoria)</li> </ul>               sulla targhetta del sensore, Endress+Hauser conferma il rispetto dei "Requisiti di sicurezza fondamentali"               <ul style="list-style-type: none"> <li>a) specificati nell'Allegato I della Direttiva per i dispositivi in pressione (PED) 2014/68/UE o</li> <li>b) nella Schedule 2 degli Statutory Instruments 2016 N. 1105.</li> </ul> </li> <li>■ I dispositivi senza questo contrassegno (senza PED o PESR) sono stati progettati e costruiti secondo la norma di buona progettazione. Rispettano i requisiti di               <ul style="list-style-type: none"> <li>a) Art. 4 Par. 3 della Direttiva per i dispositivi in pressione (PED) 2014/68/UE o</li> <li>b) Part 1, Par. 8 degli Statutory Instruments 2016 N. 1105.</li> </ul>               La portata delle applicazioni è indicata               <ul style="list-style-type: none"> <li>a) nelle tabelle 6 ... 9 nell'Allegato II della Direttiva per i dispositivi in pressione (PED) 2014/68/UE o</li> <li>b) nella Schedule 3, Par. 2 degli Statutory Instruments 2016 N. 1105.</li> </ul> </li> </ul>
--	---

Approvazione per apparecchiature radio	<p>Il misuratore dispone dell'approvazione per le apparecchiature radio.</p> <p> Per informazioni dettagliate sull'approvazione per le apparecchiature radio, vedere la documentazione speciale →  287</p>
--	--

Certificazioni aggiuntive	<p><b>Approvazione CRN</b></p> <p>Alcune versioni del dispositivo hanno approvazione CRN. Per ordinare uno strumento con approvazione CRN, è necessario ordinare una connessione al processo con approvazione CSA.</p> <p><b>Prove e certificati</b></p> <ul style="list-style-type: none"> <li>■ ISO 23277 ZG2x (PT) + ISO 10675-1 ZG1 (RT) giunto di saldatura tubo di misura (PT) + connessione al processo (RT), report di verifica Heartbeat Technology</li> <li>■ Test di penetrazione + radiografico ASME B31.3 NFS(RT), tubo di misura (PT) + connessione al processo (RT), giunto di saldatura, report di verifica Heartbeat Technology</li> <li>■ Test di penetrazione + radiografico ASME VIII Div.1(RT), tubo di misura (PT) + connessione al processo (RT), giunto di saldatura, report di verifica Heartbeat Technology</li> <li>■ Test vivo + penetrazione + radiografico NORSOK M-601 (RT) tubo di misura (VT+PT) + connessione al processo (VT+RT), giunto di saldatura, report di verifica Heartbeat Technology</li> <li>■ ISO 23277 ZG2x (PT)+ISO 10675-1 ZG1 (DR) tubo di misura (PT) + connessione al processo (DR), giunto di saldatura, report di verifica Heartbeat Technology</li> <li>■ Test di penetrazione + radiografico ASME B31.3 NFS(DR), tubo di misura (PT) + connessione al processo (DR), giunto di saldatura, report di verifica Heartbeat Technology</li> <li>■ Test di penetrazione + radiografico ASME VIII Div.1(DR), tubo di misura (PT) + connessione al processo (DR), giunto di saldatura, report di verifica Heartbeat Technology</li> <li>■ Test vivo + penetrazione + radiografico NORSOK M-601 (DR) tubo di misura (VT+PT) + connessione al processo (VT+DR), giunto di saldatura, report di verifica Heartbeat Technology</li> </ul>
---------------------------	--

## Prova delle connessioni saldate

Opzione	Standard di prova				Componente	
	ISO 23277 AL2x (PT) ISO 10675-1 AL1 (RT, DR)	ASME B31.3 NFS	ASME VIII Div.1 Ca. 4+8	NORSOK M-601	Tubo di misura	Connessione al processo
KF	x				PT	RT
KK		x			PT	RT
KP			x		PT	RT
KR				x	VT, PT	VT, RT
K1	x				PT	DR
K2		x			PT	DR
K3			x		PT	DR
K4				x	VT, PT	VT, DR
PT = prova con liquido penetrante, RT = prova radiografica, VT = prova visiva, DR = radiografia digitale Tutte le opzioni con protocollo del collaudo						



- Standard e direttive esterne
- EN 60529  
Classi di protezione assicurate dalle custodie (codice IP)
  - IEC/EN 60068-2-6  
Influenze ambientali: procedura del test - Test Fc: vibrazione (sinusoidale).
  - IEC/EN 60068-2-31  
Influenze ambientali: procedura del test - Test Ec: urti dovuti ad applicazioni pesanti, soprattutto per dispositivi.
  - EN 61010-1  
Requisiti di sicurezza per apparecchiature elettriche di misura, controllo e laboratorio - Requisiti generali
  - EN 61326-1/-2-3  
Requisiti EMC per apparecchiature elettriche di misura, controllo e per uso in laboratorio
  - NAMUR NE 21  
Compatibilità elettromagnetica (EMC) dei processi industriali e delle attrezzature di controllo da laboratorio
  - NAMUR NE 32  
Salvataggio dati nel caso di mancanza rete in campo e strumentazione di controllo con microprocessori
  - NAMUR NE 43  
Standardizzazione del livello del segnale per le informazioni di guasto dei trasmettitori digitali con segnale di uscita analogico.
  - NAMUR NE 53  
Software per dispositivi da campo e di elaborazione dei segnali con elettronica digitale
  - NAMUR NE 80  
Applicazione della Direttiva per i dispositivi in pressione (PED) alle unità di controllo del processo
  - NAMUR NE 105  
Specifiche per l'integrazione dei bus di campo in tool ingegneristici per dispositivi da campo
  - NAMUR NE 107  
Automonitoraggio e diagnostica dei dispositivi da campo
  - NAMUR NE 131  
Requisiti per dispositivi da campo in applicazioni standard

- NAMUR NE 132  
Misuratore massico Coriolis
- ETSI EN 300 328  
Direttive per componenti a radiofrequenza di 2,4 GHz.
- EN 301489  
Compatibilità elettromagnetica e spettro delle radiofrequenze (Radio spectrum Matters - ERM).

### 16.13 Pacchetti applicativi

Sono disponibili numerosi pacchetti applicativi per ampliare le funzionalità del dispositivo. Possono essere utili per gestire aspetti legati alla sicurezza o requisiti applicativi specifici.

I pacchetti applicativi possono essere ordinati a Endress+Hauser con il dispositivo o in un secondo tempo. Informazioni dettagliate sul relativo codice d'ordine possono essere richieste all'Ufficio commerciale Endress+Hauser locale o reperite sulla pagina del prodotto del sito Endress+Hauser: [www.endress.com](http://www.endress.com).

 Maggiori informazioni sui pacchetti applicativi:  
Documentazione speciale →  287

---

#### Funzionalità diagnostica

Codice d'ordine per "Pacchetto applicativo", opzione EA "HistoROM estesa"

Comprende funzioni estese per il registro eventi e l'attivazione della memoria del valore misurato.

Registro eventi:

La capacità di memoria è estesa da 20 (versione standard) fino a 100 inserimenti di messaggi.

Memorizzazione dei dati (registratore a traccia continua):

- La capacità di memoria è abilitata fino a 1000 valori misurati.
- Possono essere trasmessi fino a 250 valori misurati mediante ognuno dei 4 canali di memoria. L'intervallo di registrazione può essere definito e configurato dall'operatore.
- Le registrazioni del valore misurato sono accessibili mediante display locale o tool operativo ad es. FieldCare, DeviceCare o web server.

 Per informazioni dettagliate, leggere le Istruzioni di funzionamento del dispositivo.

---

#### Heartbeat Technology

Codice d'ordine per "Pacchetto applicativo", opzione EB "Heartbeat Verification + Monitoring"

##### Heartbeat Verification

Possiede i requisiti per la verifica tracciabile secondo DIN ISO 9001:2008 Capitolo 7.6 a) "Controllo di apparecchiature di monitoraggio e misura".

- Collaudo funzionale in stato installato senza interrompere il processo.
- Risultati della verifica tracciabili su richiesta, rapporto compreso.
- Processo di collaudo semplice mediante controllo locale o altre interfacce operative.
- Chiara valutazione del punto di misura (corretto/errato) con collaudo ad elevata copertura nel contesto delle specifiche del produttore.
- Estensione degli intervalli di taratura in base alla valutazione di rischio dell'operatore.

**Heartbeat Monitoring**

Fornisce dati continui, caratteristici del principio di misura, a un sistema di Condition Monitoring esterno a scopo di manutenzione preventiva o analisi di processo. Questi dati consentono all'operatore di:

- Trarre conclusioni - usando questi dati e altre informazioni - sull'impatto che caratteristiche di processo (ad es. corrosione, abrasione, depositi, ecc.) hanno sulle prestazioni di misura nel tempo.
- Pianificare in anticipo gli interventi di manutenzione.
- Monitorare la qualità del processo o del prodotto, ad es. sacche di gas .

 Per informazioni dettagliate, leggere la Documentazione speciale del dispositivo.

Misura della concentrazione

Codice d'ordine per "Pacchetto applicativo", opzione ED "Concentrazione"

Calcolo e trasmissione delle concentrazioni del fluido.

La densità misurata è convertita nella concentrazione di una sostanza di una miscela binaria, mediante il pacchetto applicativo "Concentrazione" :

- Selezione di fluidi predefiniti (ad es. diverse soluzioni zuccherine, acidi, alcali, sali, etanolo, ecc.).
- Unità ingegneristiche di uso comune o definite dall'utente (°Brix, °Plato, % massa, % volume, mol/l, ecc.) per applicazioni standard .
- Calcolo della concentrazione da tabelle definite dall'utente.

 Per informazioni dettagliate, leggere la Documentazione speciale del dispositivo.

Funzione densità avanzata

Codice d'ordine per "Pacchetto applicativo", opzione EH "Funzione densità avanzata"

Funzioni software avanzate per la misura della densità:

- Facile integrazione nelle applicazioni di densità esistenti con segnale di periodo integrato (TPS).
- Due valori di densità visualizzati simultaneamente sul display locale.
- Coefficienti di densità avanzati per operazioni ottimali di ritaratura.

 Per informazioni dettagliate, leggere la Documentazione speciale del dispositivo.

Densità premium e funzione densità estesa

Codice d'ordine per "Pacchetto applicativo", opzione EI "Densità premium, +/- 0,1 kg/m<sup>3</sup> + funzione densità estesa"

Massima precisione di misura della densità grazie alla taratura della densità premium e alle funzioni software estese per la misura della densità:

- Facile integrazione nelle applicazioni di densità esistenti con segnale di periodo integrato (TPS).
- Due valori di densità visualizzati simultaneamente sul display locale.
- Coefficienti di densità avanzati per operazioni ottimali di ritaratura.

 Per informazioni dettagliate, leggere la Documentazione speciale del dispositivo.

Petrolio

Codice d'ordine per "Pacchetto applicativo", opzione EJ "Petrolio"

Questo pacchetto applicativo consente di calcolare e visualizzare i parametri più importanti per il settore Oil & Gas.

- Portata volumetrica compensata e densità di riferimento calcolata si basano sul manuale API degli standard di misura per il petrolio (API Manual of Petroleum Measurement Standards), capitolo 11.1"
- Contenuto di acqua, in base alla misura di densità
- Media ponderata di densità e temperatura



Per informazioni dettagliate, leggere la Documentazione speciale del dispositivo.

Petrolio e funzione di blocco

Codice d'ordine per "Pacchetto applicativo", opzione EM "Petrolio e funzione di blocco"

Questo pacchetto applicativo consente di calcolare e visualizzare i parametri più importanti per il settore Oil & Gas. È anche possibile bloccare le impostazioni.

- Portata volumetrica compensata e densità di riferimento calcolata si basano sul manuale API degli standard di misura per il petrolio (API Manual of Petroleum Measurement Standards), capitolo 11.1"
- Contenuto di acqua, in base alla misura di densità
- Media ponderata di densità e temperatura



Per informazioni dettagliate, leggere la Documentazione speciale del dispositivo.

## 16.14 Accessori



Panoramica degli accessori ordinabili → 252

## 16.15 Documentazione supplementare



Per una descrizione del contenuto della documentazione tecnica associata, consultare:

- *Device Viewer* ([www.endress.com/deviceviewer](http://www.endress.com/deviceviewer)): inserire il numero di serie riportato sulla targhetta
- *Endress+Hauser Operations app*: inserire il numero di serie indicato sulla targhetta oppure effettuare la scansione del codice matrice presente sulla targhetta.

Documentazione standard **Istruzioni di funzionamento brevi**

*Istruzioni di funzionamento brevi per il sensore*

Misuratore	Codice della documentazione
Proline Promass Q	KA01262D

*Istruzioni di funzionamento brevi del trasmettitore*

Misuratore	Codice della documentazione
Proline 300	KA01227D

## Informazioni tecniche

Misuratore	Codice della documentazione
Promass Q 300	TI01277D

## Descrizione dei parametri dello strumento

Misuratore	Codice della documentazione							PROFINET con Ethernet- APL
	HART	FOUNDATIO N Fieldbus	PROFIBUS PA	PROFIBUS DP	Modbus RS485	EtherNet/IP	PROFINET	
Promass 300	GP01057D	GP01094D	GP01058D	GP01134D	GP01059D	GP01114D	GP01115D	GP01168D

Documentazione  
supplementare in base al  
tipo di dispositivo

## Istruzioni di sicurezza

Istruzioni di sicurezza per dispositivi elettrici in aree con pericolo d'esplosione.

Indice	Codice della documentazione
ATEX/IECEX Ex d/Ex de	XA01405D
ATEX/IECEX Ex ec	XA01439D
cCSAus XP	XA01373D
cCSAus Ex d/ Ex de	XA01372D
cCSAus Ex nA	XA01507D
INMETRO Ex d/Ex de	XA01468D
INMETRO Ex ec	XA01470D
NEPSI Ex d/Ex de	XA01469D
NEPSI Ex nA	XA01471D
EAC Ex d/Ex de	XA01656D
EAC Ex nA	XA01657D
JPN Ex d	XA01778D

Display operativo e di visualizzazione separato DKX001



Indice	Codice della documentazione
ATEX/IECEX Ex i	XA01494D
ATEX/IECEX Ex ec	XA01498D
cCSAus IS	XA01499D
cCSAus Ex nA	XA01513D
INMETRO Ex i	XA01500D
INMETRO Ex ec	XA01501D
NEPSI Ex i	XA01502D
NEPSI Ex nA	XA01503D

## Documentazione speciale

Contenuto	Codice della documentazione
Informazioni sulla Direttiva per i dispositivi in pressione (PED)	SD01614D
Display operativo e di visualizzazione separato DKX001	SD01763D
Approvazioni radio per interfaccia WLAN del modulo display A309/A310	SD01793D
Web server	SD01664D
Heartbeat Technology	SD01698D
Misura della concentrazione	SD01708D

Contenuto	Codice della documentazione
Petrolio	SD02291D
Misura aumento di volume (overrun)	SD02342D

### Istruzioni di installazione

Contenuto	Nota
Istruzioni di installazione per le dotazioni di parti di ricambio e gli accessori	<ul style="list-style-type: none"><li>▪ L'elenco completo delle parti di ricambio disponibili è accessibile tramite <i>Device Viewer</i> →  250</li><li>▪ Accessori ordinabili con relative istruzioni di installazione →  252</li></ul>



## Indice analitico

### A

Abilitazione della protezione scrittura . . . . .	150
Abilitazione/disabilitazione del blocco tastiera . . . . .	63
Accesso diretto . . . . .	60
Accesso in lettura . . . . .	62
Accesso in scrittura . . . . .	62
Adattamento del comportamento diagnostico . . . . .	185
Altezza operativa . . . . .	270
Apparecchiature di misura e prova . . . . .	249
Applicator . . . . .	256
Applicazione . . . . .	255
Approvazione 3A . . . . .	281
Approvazione per apparecchiature radio . . . . .	282
Approvazioni . . . . .	280
Area di stato	
Nella visualizzazione della navigazione . . . . .	54
Per la visualizzazione operativa . . . . .	52
Area di visualizzazione	
Nella visualizzazione della navigazione . . . . .	54
Per la visualizzazione operativa . . . . .	52
Assegnazione dei morsetti . . . . .	35
Attrezzo	
Per il montaggio . . . . .	28
Attrezzo di montaggio . . . . .	28
Autorizzazione di accesso ai parametri	
Accesso in lettura . . . . .	62
Accesso in scrittura . . . . .	62

### B

Blocco del dispositivo, stato . . . . .	154
---	-----

### C

Campo applicativo	
Rischi residui . . . . .	10
Campo di funzioni	
SIMATIC PDM . . . . .	75
Campo di misura	
Liquidi . . . . .	256
Per gas . . . . .	256
Campo di misura, consigliato . . . . .	272
Campo di portata consentito . . . . .	256
Campo di temperatura	
Campo di temperatura ambiente per il display . . . . .	276
Temperatura del fluido . . . . .	271
Temperatura di immagazzinamento . . . . .	19
Campo di temperatura di immagazzinamento . . . . .	270
Campo di temperature ambiente . . . . .	270
Caratteristiche nominali di pressione-temperatura . . . . .	271
Caratteristiche operative . . . . .	265
Carico meccanico . . . . .	271
Cavo di collegamento . . . . .	32, 33
Certificati . . . . .	280
Certificazione PROFIBUS . . . . .	281
Certificazioni addizionali . . . . .	282
Checklist	
Verifica finale dell'installazione . . . . .	31

Verifica finale delle connessioni . . . . .	46
Classe climatica . . . . .	270
Classe di protezione . . . . .	46
Codice d'ordine . . . . .	17
Codice d'ordine esteso	
Sensore . . . . .	17
Trasmettitore . . . . .	16
Codice di accesso . . . . .	62
Input errato . . . . .	62
Codice ordine . . . . .	16
Collegamento	
ved Collegamento elettrico	
Collegamento dei cavi del segnale . . . . .	38
Collegamento elettrico	
Classe di protezione . . . . .	46
Interfaccia WLAN . . . . .	71
Misuratore . . . . .	32
Tool operativi	
Mediante interfaccia WLAN . . . . .	71
Mediante rete PROFIBUS PA . . . . .	70
Compatibilità con il modello precedente . . . . .	76
Compatibilità elettromagnetica . . . . .	271
Compatibilità igienica . . . . .	281
Componenti del dispositivo . . . . .	14
Comportamento diagnostico	
Simboli . . . . .	181
Spiegazione . . . . .	181
Condizioni ambiente	
Altezza operativa . . . . .	270
Carico meccanico . . . . .	271
Resistenza agli urti e alle vibrazioni . . . . .	270
Temperatura di immagazzinamento . . . . .	270
Umidità relativa . . . . .	270
Condizioni di immagazzinamento . . . . .	19
Condizioni operative di riferimento . . . . .	265
Connessione dei cavi della tensione di alimentazione . . . . .	38
Connessione del misuratore . . . . .	37
Connessione elettrica	
Tool operativi	
Mediante Interfaccia service (CDI-RJ45) . . . . .	70
Web server . . . . .	70
Connessioni al processo . . . . .	275
Consumo di corrente . . . . .	264
Controllo alla consegna . . . . .	15
Corpo del sensore . . . . .	271

### D

Data di produzione . . . . .	16, 17
Data di rilascio	
Firmware . . . . .	76
Dati tecnici, panoramica . . . . .	255
Definizione del codice di accesso . . . . .	151
Descrizione comando	
ved Testo di istruzioni	
Device Master File	
GSD . . . . .	76

Device Viewer	250
DeviceCare	74
File descrittivo del dispositivo	76
Diagnostica	
Simboli	180
Dichiarazione di Conformità	10
Dimensioni di installazione	23
Dimensioni di montaggio	
ved Dimensioni di installazione	
DIP switch	
ved Microinterruttore protezione scrittura	
Direttiva per i dispositivi in pressione (PED)	282
Direzione del flusso	22, 29
Disabilitazione della protezione scrittura	150
Disco di rottura	
Istruzioni di sicurezza	25
Pressione di attivazione	272
Display	
Editor numerico	56
ved Display locale	
Display locale	276
Editor di testo	56
Schermata di navigazione	54
ved Display operativo	
ved In condizione di allarme	
ved Messaggio diagnostico	
Display operativo	51
Display operativo e di visualizzazione DKX001	277
Documento	
Funzione	6
Simboli	6
<b>E</b>	
Editor di testo	56
Editor numerico	56
Effetto	
Temperatura del fluido	267
Elementi fondamentali della struttura	
Errore di misura	269
Ripetibilità	269
Elementi operativi	58, 181
Elenco degli eventi	242
Elenco di diagnostica	241
Equalizzazione del potenziale	41
Errore di misura massimo	265
Esecuzione della regolazione di densità	130
<b>F</b>	
FDA	281
FieldCare	72
File descrittivo del dispositivo	76
Funzione	72
Interfaccia utente	74
Stabilire una connessione	73
File descrittivi del dispositivo	76
Filosofia operativa	50
Filtraggio del registro degli eventi	243
Funzionamento	154
Funzionamento a distanza	278

Funzione del documento	6
Funzioni	
ved Parametri	
<b>G</b>	
Gestione della configurazione del dispositivo	144
Grado di protezione	270
<b>H</b>	
HistoROM	144
<b>I</b>	
ID del produttore	76
ID tipo dispositivo	76
Identificazione del misuratore	15
Impostazione della lingua operativa	89
Impostazioni	
Adattamento del misuratore alle condizioni di processo	171
Amministrazione	145
Configurazione I/O	100
Configurazioni avanzate del display	138
Descrizione tag	91
Display locale	119
Gestione della configurazione del dispositivo	144
Ingresso analogico	98
Ingresso di stato	102
Ingresso in corrente	101
Interfaccia di comunicazione	97
Lingua dell'interfaccia	89
Mezzo	95
Regolazione del sensore	129
Reset del dispositivo	244
Reset del totalizzatore	171
Rilevamento tubo parzialmente pieno	126
Simulazione	147
Taglio di bassa portata	125
Totalizzatore	136
Unità di sistema	92
Uscita contatto	113
Uscita impulsi	106
Uscita impulsi/frequenza/contatto	106, 108
Uscita in corrente	103
Uscita relè	116
WLAN	143
Impostazioni dei parametri	
Amministrazione (Sottomenu)	147
Analog inputs (Sottomenu)	98
Calcolo portata volumetrica compensata (Sottomenu)	128
Comunicazione (Sottomenu)	97
Configurazione (Menu)	91
Configurazione back up (Sottomenu)	144
Configurazione I/O	100
Configurazione I/O (Sottomenu)	100
Definire codice di accesso (Procedura guidata)	146
Diagnostica (Menu)	241
Display (Procedura guidata)	119
Display (Sottomenu)	138

Gestione totalizzatore/i (Sottomenu) . . . . .	171
Impostazione WLAN (Procedura guidata) . . . . .	143
Informazioni sul dispositivo (Sottomenu) . . . . .	245
Ingresso corrente (Procedura guidata) . . . . .	101
Ingresso corrente 1 ... n (Sottomenu) . . . . .	168
Ingresso di stato . . . . .	102
Ingresso di stato 1 ... n (Procedura guidata) . . . . .	102
Ingresso di stato 1 ... n (Sottomenu) . . . . .	168
Ingresso in corrente . . . . .	101
Memorizzazione dati (Sottomenu) . . . . .	172
Regolazione del sensore (Sottomenu) . . . . .	129
Regolazione dello zero (Procedura guidata) . . . . .	135
Reset codice d'accesso (Sottomenu) . . . . .	146
Rilevamento tubo parzialmente pieno (Procedura guidata) . . . . .	126
Selez. uscita Impulsi/Frequenza/Stato (Procedura guidata) . . . . .	106, 108, 113
Selez. uscita Impulsi/Frequenza/Stato 1 ... n (Sottomenu) . . . . .	169
Selezione fluido (Procedura guidata) . . . . .	95
Simulazione (Sottomenu) . . . . .	147
Taglio bassa portata (Procedura guidata) . . . . .	125
Taratura di densità (Procedura guidata) . . . . .	130
Totalizzatore (Sottomenu) . . . . .	166
Totalizzatore 1 ... n (Sottomenu) . . . . .	136
Unità di sistema (Sottomenu) . . . . .	92
Uscita impulsi/frequenza/contatto . . . . .	106
Uscita in corrente . . . . .	103
Uscita in corrente (Procedura guidata) . . . . .	103
Uscita relè . . . . .	116
Uscita relè 1 ... n (Procedura guidata) . . . . .	116
Uscita relè 1 ... n (Sottomenu) . . . . .	170
Valore corrente uscita 1 ... n (Sottomenu) . . . . .	169
Variabili misurate (Sottomenu) . . . . .	155
Verifica Zero (Procedura guidata) . . . . .	133
Web server (Sottomenu) . . . . .	69
Impostazioni WLAN . . . . .	143
Indicazione	
Evento diagnostico attuale . . . . .	241
Evento diagnostico precedente . . . . .	241
Influenza	
Pressione del fluido . . . . .	268
Temperatura ambiente . . . . .	267
Informazioni diagnostiche	
DeviceCare . . . . .	184
Diodi a emissione di luce . . . . .	179
Display locale . . . . .	180
FieldCare . . . . .	184
Panoramica . . . . .	188
Rimedi . . . . .	188
Struttura, descrizione . . . . .	181, 184
Web browser . . . . .	182
Informazioni su questo documento . . . . .	6
Ingressi cavo	
Dati tecnici . . . . .	264
Ingresso cavo	
Classe di protezione . . . . .	46
Integrazione di sistema . . . . .	76
Interruzione dell'alimentazione . . . . .	264
Intervento di manutenzione . . . . .	249
Isolamento galvanico . . . . .	263
Isolamento termico . . . . .	24
Ispezione	
Collegamento . . . . .	46
Installazione . . . . .	31
Merci ricevute . . . . .	15
Istruzioni di montaggio speciali	
Compatibilità igienica . . . . .	25
Istruzioni speciali per la connessione . . . . .	42
<b>L</b>	
Lettura dei valori misurati . . . . .	154
Lingue, opzioni operative . . . . .	276
<b>M</b>	
Marcatura RCM . . . . .	281
Marcatura UKCA . . . . .	280
Marchi registrati . . . . .	8
Marchio CE . . . . .	10, 280
Materiali . . . . .	273
Menu	
Configurazione . . . . .	90, 91
Diagnostica . . . . .	241
Per impostazioni specifiche . . . . .	127
Per la configurazione del misuratore . . . . .	90
Menu contestuale	
Chiusura . . . . .	58
Richiamo . . . . .	58
Spiegazione . . . . .	58
Menu operativo	
Menu, sottomenu . . . . .	49
Sottomenu e ruoli utente . . . . .	50
Struttura . . . . .	49
Messa in servizio . . . . .	89
Configurazione dello strumento di misura . . . . .	90
Impostazioni avanzate . . . . .	127
Messaggi di errore	
ved Messaggi di diagnostica	
Messaggio diagnostico . . . . .	180
Microinterruttore protezione scrittura . . . . .	152
Misuratore	
Accensione . . . . .	89
Configurazione . . . . .	90
Conversione . . . . .	250
Montaggio del sensore . . . . .	29
Preparazione al collegamento elettrico . . . . .	37
Preparazione per il montaggio . . . . .	29
Rimozione . . . . .	251
Riparazioni . . . . .	250
Smaltimento . . . . .	251
Struttura . . . . .	14
Modifica della visualizzazione . . . . .	56
Uso degli elementi operativi . . . . .	56
Modulo	
EMPTY_MODULE . . . . .	88
Ingresso analogico . . . . .	82
Ingresso discreto . . . . .	86

Totalizzatore	
SETTOT_MODETOT_TOTAL	85
SETTOT_TOTAL	84
TOTALE	83
Uscita analogica	85
Uscita discreta	87
Modulo dell'elettronica	14
Modulo elettronica principale	14
Modulo EMPTY_MODULE	88
Modulo Ingresso analogico	82
Modulo Ingresso discreto	86
Modulo SETTOT_MODETOT_TOTAL	85
Modulo SETTOT_TOTAL	84
Modulo TOTAL	83
Modulo Uscita analogica	85
Modulo uscita discreta	87
Montaggio	21
Morsetti	264
<b>N</b>	
Netilion	249
Nome del dispositivo	
Sensore	17
Trasmettitore	16
Normativa per i materiali a contatto con alimenti	281
Norme e direttive	283
Numero di serie	16, 17
<b>O</b>	
Opzioni operative	48
Orientamento (verticale, orizzontale)	22
<b>P</b>	
Pacchetti applicativi	284
Parametro	
Inserimento di un valore o di un testo	61
Modifica	61
Parti di ricambio	250
Percorso di navigazione (visualizzazione della navigazione)	54
Perdita di carico	273
Peso	
Trasporto (note)	19
Unità ingegneristiche SI	273
Unità ingegneristiche US	273
Potenza assorbita	264
Precisione di misura	265
Preparazioni al collegamento	37
Preparazioni per il montaggio	29
Pressione del fluido	
Influenza	268
Pressione statica	23
Principio di misura	255
Procedura guidata	
Definire codice di accesso	146
Display	119
Impostazione WLAN	143
Ingresso corrente	101
Ingresso di stato 1 ... n	102

Regolazione dello zero	135
Rilevamento tubo parzialmente pieno	126
Selez. uscita Impulsi/Frequenza/Stato	106, 108, 113
Selezione fluido	95
Taglio bassa portata	125
Taratura di densità	130
Uscita in corrente	103
Uscita relè 1 ... n	116
Verifica Zero	133
Protezione delle impostazioni dei parametri	150
Protezione scrittura	
Mediante codice di accesso	151
Tramite microinterruttore protezione scrittura	152
Protezione scrittura hardware	152
Prove e certificati	282
Pulizia	
Pulizia delle parti esterne	249
Pulizia CIP	270
Pulizia delle parti esterne	249
Pulizia interna	270
Pulizia SIP	270
Punto di installazione	21
<b>R</b>	
Registratore a traccia continua	172
Registro eventi	242
Regolazione della densità	130
Requisiti di montaggio	
Dimensioni di installazione	23
Disco di rottura	25
Isolamento termico	24
Orientamento	22
Pressione statica	23
Punto di installazione	21
Riscaldamento del sensore	24
Tratti rettilinei in entrata e in uscita	23
Tubo a scarico libero	21
Vibrazioni	25
Requisiti per il personale	9
Resistenza agli urti e alle vibrazioni	270
Restituzione	250
Ricerca guasti	
Generale	176
Rimedi	
Chiusura	182
Richiamo	182
Riparazione	250
Note	250
Riparazione del dispositivo	250
Riparazione di un dispositivo	250
Ripetibilità	266
Riscaldamento del sensore	24
Ritaratura	249
Rotazione del modulo display	30
Rotazione della custodia del trasmettitore	29
Rotazione della custodia dell'elettronica	
ved Rotazione della custodia del trasmettitore	
Rugosità	275
Ruoli utente	50

**S**

Schermata di navigazione	
Nel sottomenu	54
Nella procedura guidata	54
Segnale di uscita	258
Segnale in caso di allarme	261
Segnali di stato	180, 183
Sensore	
Installazione	29
Servizi di Endress+Hauser	
Manutenzione	249
Servizi Endress+Hauser	
Riparazione	250
Sicurezza	9
Sicurezza del prodotto	10
Sicurezza operativa	10
Sicurezza sul lavoro	10
SIMATIC PDM	75
Funzione	75
Simboli	
Controllo dei valori inseriti	57
Elementi operativi	56
Nell'area di stato del display locale	52
Per bloccare	52
Per i menu	54
Per i parametri	54
Per il comportamento diagnostico	52
Per il numero del canale di misura	52
Per il segnale di stato	52
Per il sottomenu	54
Per la comunicazione	52
Per la variabile misurata	52
Per procedure guidate	54
Schermata di immissione	57
Sistema di misura	255
Smaltimento	251
Smaltimento degli imballaggi	20
Soglia di portata	272
Soluzione di archiviazione	279
Sostituzione	
Componenti del dispositivo	250
Sottomenu	
Amministrazione	145, 147
Analog inputs	98
Calcolo portata volumetrica compensata	128
Comunicazione	89, 97
Configurazione avanzata	127
Configurazione back up	144
Configurazione I/O	100
Display	138
Elenco degli eventi	242
Gestione totalizzatore/i	171
Informazioni sul dispositivo	245
Ingresso corrente 1 ... n	168
Ingresso di stato 1 ... n	168
Memorizzazione dati	172
Panoramica	50
Regolazione del sensore	129
Reset codice d'accesso	146

Selezione uscita Impulsi/Frequenza/Stato 1 ... n	169
Simulazione	147
Totalizzatore	166
Totalizzatore 1 ... n	136
Unità di sistema	92
Uscita relè 1 ... n	170
Valore corrente uscita 1 ... n	169
Valore di uscita	169
Valori calcolati	128
Valori ingresso	167
Valori misurati	154
Variabili di processo	128
Variabili misurate	155
Web server	69
Struttura	
Menu operativo	49
Misuratore	14
Struttura del sistema	
Sistema di misura	255
ved Design del misuratore	

**T**

Taglio bassa portata	263
Targhetta	
Sensore	17
Trasmettitore	16
Tasti operativi	
ved Elementi operativi	
Temperatura ambiente	
Influenza	267
Temperatura del fluido	
Effetto	267
Temperatura di immagazzinamento	19
Tempo di risposta	267
Tensione di alimentazione	264
Testato EHEDG	281
Testo di istruzioni	
Chiudere	61
Descrizione	61
Richiamare	61
Totalizzatore	
Assegnazione della variabile di processo	166
Configurazione	136
Funzionamento	171
Reset	171
Trasmettitore	
Rotazione del modulo display	30
Rotazione della custodia	29
Trasmissione ciclica dei dati	81
Trasporto del misuratore	19
Tratti rettilinei in entrata	23
Tratti rettilinei in uscita	23
Tubo a scarico libero	21
<b>U</b>	
Uscita contatto	260
Uso del misuratore	
Casi limite	9
Uso non corretto	9

ved Uso previsto	
Uso previsto . . . . .	9
Utensile	
Trasporto . . . . .	19
Utensili	
Collegamento elettrico . . . . .	32
Utensili per il collegamento . . . . .	32

**V**

Valori visualizzati	
Per stato di blocco . . . . .	154
Variabili di processo	
Calcolate . . . . .	256
Misurate . . . . .	256
Variabili di uscita . . . . .	258
Variabili in ingresso . . . . .	256
Variabili misurate	
ved Variabili di processo	
Verifica finale dell'installazione . . . . .	89
Verifica finale dell'installazione (checklist) . . . . .	31
Verifica finale delle connessioni . . . . .	89
Verifica finale delle connessioni (checklist) . . . . .	46
Versione	
Firmware . . . . .	76
Versione del profilo . . . . .	76
Versioni firmware . . . . .	247
Vibrazioni . . . . .	25
Visualizzazione della cronologia dei valori di misura	172
Visualizzazione modifica	
Schermata di immissione . . . . .	57
Uso degli elementi operativi . . . . .	57

**W**

W@M Device Viewer . . . . .	15
-----------------------------	----





71681461

[www.addresses.endress.com](http://www.addresses.endress.com)

---