

Manuel de mise en service

Proline Promass P 300

Débitmètre Coriolis
HART



- Veiller à conserver le document à un endroit sûr de manière à ce qu'il soit toujours accessible lors des travaux sur ou avec l'appareil.
- Afin d'éviter tout risque pour les personnes ou l'installation, lire soigneusement le chapitre "Consignes de sécurité de base" ainsi que toutes les autres consignes de sécurité de ce document spécifiques aux procédures de travail.
- Le fabricant se réserve le droit de modifier les caractéristiques techniques sans avis préalable. Consulter Endress+Hauser pour obtenir les informations actuelles et les éventuelles mises à jour du présent manuel.

Sommaire

1	Informations relatives au document	6	5.3	Mise au rebut de l'emballage	20
1.1	Fonction du document	6	6	Montage	21
1.2	Symboles	6	6.1	Conditions de montage	21
1.2.1	Symboles d'avertissement	6	6.1.1	Position de montage	21
1.2.2	Symboles électriques	6	6.1.2	Exigences en matière d'environnement et de process	23
1.2.3	Symboles spécifiques à la communication	6	6.1.3	Instructions de montage spéciales ...	25
1.2.4	Symboles d'outils	7	6.2	Montage de l'appareil de mesure	27
1.2.5	Symboles pour certains types d'information	7	6.2.1	Outils nécessaires	27
1.2.6	Symboles utilisés dans les graphiques	7	6.2.2	Préparation de l'appareil de mesure ..	27
1.3	Documentation	8	6.2.3	Montage de l'appareil de mesure	27
1.4	Marques déposées	8	6.2.4	Rotation du boîtier de transmetteur ..	28
2	Consignes de sécurité	9	6.2.5	Rotation du module d'affichage	29
2.1	Exigences imposées au personnel	9	6.3	Contrôle du montage	30
2.2	Utilisation conforme	9	7	Raccordement électrique	31
2.3	Sécurité au travail	10	7.1	Sécurité électrique	31
2.4	Sécurité de fonctionnement	10	7.2	Exigences de raccordement	31
2.5	Sécurité du produit	10	7.2.1	Outils nécessaires	31
2.6	Sécurité informatique	11	7.2.2	Exigences relatives au câble de raccordement	31
2.7	Sécurité informatique spécifique à l'appareil ..	11	7.2.3	Affectation des bornes	34
2.7.1	Protection de l'accès via protection en écriture du hardware	11	7.2.4	Préparation de l'appareil de mesure ..	34
2.7.2	Protection de l'accès via un mot de passe	11	7.3	Raccordement de l'appareil de mesure	34
2.7.3	Accès via serveur web	12	7.3.1	Raccordement du transmetteur	35
2.7.4	Accès via OPC-UA	13	7.3.2	Raccordement du module d'affichage et de configuration séparé DKX001 ..	38
2.7.5	Accès via l'interface service (CDI-RJ45)	13	7.4	Compensation de potentiel	38
3	Description du produit	14	7.4.1	Exigences	38
3.1	Construction du produit	14	7.5	Instructions de raccordement spéciales	39
4	Réception des marchandises et identification du produit	15	7.5.1	Exemples de raccordement	39
4.1	Réception des marchandises	15	7.6	Garantir l'indice de protection	43
4.2	Identification du produit	15	7.7	Contrôle du raccordement	43
4.2.1	Plaque signalétique du transmetteur ..	16	8	Options de configuration	45
4.2.2	Plaque signalétique du capteur	17	8.1	Aperçu des options de configuration	45
4.2.3	Symboles sur l'appareil	18	8.2	Structure et principe de fonctionnement du menu de configuration	46
5	Stockage et transport	19	8.2.1	Structure du menu de configuration ..	46
5.1	Conditions de stockage	19	8.2.2	Concept de configuration	47
5.2	Transport du produit	19	8.3	Accès au menu de configuration via afficheur local	48
5.2.1	Appareils de mesure sans anneaux de suspension	19	8.3.1	Affichage de fonctionnement	48
5.2.2	Appareils de mesure avec anneaux de suspension	20	8.3.2	Vue navigation	51
5.2.3	Transport avec un chariot élévateur ..	20	8.3.3	Vue d'édition	53
			8.3.4	Éléments de configuration	55
			8.3.5	Ouverture du menu contextuel	55
			8.3.6	Navigation et sélection dans une liste	57
			8.3.7	Accès direct au paramètre	57
			8.3.8	Affichage des textes d'aide	58
			8.3.9	Modification des paramètres	58

8.3.10	Rôles utilisateur et leurs droits d'accès	59	10.4.13	Configuration de la surveillance de tube partiellement rempli	111
8.3.11	Désactivation de la protection en écriture via un code d'accès	59	10.5	Réglages avancés	112
8.3.12	Activer et désactiver le verrouillage des touches	60	10.5.1	Utilisation du paramètre pour entrer le code d'accès	113
8.4	Accès au menu de configuration via le navigateur web	60	10.5.2	Variables de process calculées	113
8.4.1	Étendue des fonctions	60	10.5.3	Exécution d'un ajustage capteur	114
8.4.2	Configuration requise	61	10.5.4	Configuration du totalisateur	121
8.4.3	Raccordement de l'appareil	62	10.5.5	Réalisation de configurations étendues de l'affichage	123
8.4.4	Connexion	64	10.5.6	Configuration WLAN	130
8.4.5	Interface utilisateur	65	10.5.7	Gestion de la configuration	131
8.4.6	Désactivation du serveur web	66	10.5.8	Utilisation des paramètres pour l'administration de l'appareil	132
8.4.7	Déconnexion	66	10.6	Simulation	134
8.5	Accès au menu de configuration via l'outil de configuration	67	10.7	Protection des réglages contre l'accès non autorisé	137
8.5.1	Raccordement de l'outil de configuration	67	10.7.1	Protection en écriture via code d'accès	137
8.5.2	Field Xpert SFX350, SFX370	71	10.7.2	Protection en écriture via commutateur de verrouillage	139
8.5.3	FieldCare	71			
8.5.4	DeviceCare	72	11	Configuration	140
8.5.5	AMS Device Manager	73	11.1	Lecture de l'état de verrouillage de l'appareil	140
8.5.6	Field Communicator 475	73	11.2	Définition de la langue de programmation	140
8.5.7	SIMATIC PDM	73	11.3	Configuration de l'afficheur	140
9	Intégration système	74	11.4	Lecture des valeurs mesurées	140
9.1	Aperçu des fichiers de description d'appareil	74	11.4.1	Sous-menu "Variables mesurées"	141
9.1.1	Données relatives aux versions de l'appareil	74	11.4.2	Sous-menu "Totalisateur"	143
9.1.2	Outils de configuration	74	11.4.3	Sous-menu "Valeurs d'entrées"	144
9.2	Variables mesurées via le protocole HART	75	11.4.4	Valeur de sortie	145
9.2.1	Variables d'appareil	77	11.5	Adaptation de l'appareil aux conditions de process	147
9.3	Autres réglages	78	11.6	Remise à zéro du totalisateur	147
10	Mise en service	81	11.6.1	Étendue des fonctions du paramètre "Contrôle totalisateur"	148
10.1	Contrôle du montage et contrôle du raccordement	81	11.6.2	Étendue des fonctions du paramètre "RAZ tous les totalisateurs"	149
10.2	Mise sous tension de l'appareil de mesure	81	11.7	Affichage de l'historique des valeurs mesurées	149
10.3	Réglage de la langue d'interface	81	11.8	Gas Fraction Handler	152
10.4	Configuration de l'appareil de mesure	81	11.8.1	Sous-menu "Mode de mesure"	153
10.4.1	Définition de la désignation du point de mesure	83	11.8.2	Sous-menu "Indice moyen"	153
10.4.2	Réglage des unités système	83	12	Diagnostic et suppression des défauts	155
10.4.3	Sélection et réglage du produit	86	12.1	Suppression générale des défauts	155
10.4.4	Affichage de la configuration E/S	87	12.2	Informations de diagnostic via les LED	158
10.4.5	Configuration de l'entrée courant	88	12.2.1	Transmetteur	158
10.4.6	Configuration de l'entrée d'état	89	12.3	Informations de diagnostic sur l'afficheur local	159
10.4.7	Configuration de la sortie courant	90	12.3.1	Message de diagnostic	159
10.4.8	Configuration de la sortie impulsion/fréquence/tor	94	12.3.2	Appel de mesures correctives	161
10.4.9	Configuration de la sortie relais	101	12.4	Informations de diagnostic dans le navigateur web	162
10.4.10	Configuration de la double sortie impulsion	104	12.4.1	Options de diagnostic	162
10.4.11	Configuration de l'afficheur local	105	12.4.2	Appeler les mesures correctives	163
10.4.12	Configuration de la suppression des débits de fuite	110			

12.5	Informations de diagnostic dans FieldCare ou DeviceCare	164	16.4	Sortie	194
12.5.1	Options de diagnostic	164	16.5	Alimentation électrique	200
12.5.2	Accès aux mesures correctives	165	16.6	Performances	202
12.6	Adaptation des informations de diagnostic ..	166	16.7	Montage	206
12.6.1	Adaptation du comportement de diagnostic	166	16.8	Environnement	206
12.6.2	Adaptation du signal d'état	166	16.9	Process	207
12.7	Aperçu des informations de diagnostic	168	16.10	Construction mécanique	209
12.8	Messages de diagnostic en cours	174	16.11	Possibilités de configuration	213
12.9	Liste de diagnostic	174	16.12	Certificats et agréments	217
12.10	Journal d'événements	176	16.13	Packs application	220
12.10.1	Consulter le journal des événements	176	16.14	Accessoires	222
12.10.2	Filtrage du journal événements	176	16.15	Documentation complémentaire	222
12.10.3	Aperçu des événements d'information	177			
12.11	Réinitialisation de l'appareil de mesure	179	Index	224	
12.11.1	Étendue des fonctions du paramètre "Reset appareil"	179			
12.12	Informations sur l'appareil	180			
12.13	Historique du firmware	182			
12.14	Historique des appareils et compatibilité	183			
13	Maintenance	184			
13.1	Travaux de maintenance	184			
13.1.1	Nettoyage extérieur	184			
13.1.2	Nettoyage interne	184			
13.2	Outils de mesure et de test	184			
13.3	Services Endress+Hauser	184			
14	Réparation	185			
14.1	Généralités	185			
14.1.1	Concept de réparation et de transformation	185			
14.1.2	Remarques relatives à la réparation et à la transformation	185			
14.2	Pièces de rechange	185			
14.3	Services Endress+Hauser	185			
14.4	Retour de matériel	185			
14.5	Mise au rebut	186			
14.5.1	Démontage de l'appareil de mesure ..	186			
14.5.2	Mise au rebut de l'appareil	186			
15	Accessoires	187			
15.1	Accessoires spécifiques à l'appareil	187			
15.1.1	Pour le transmetteur	187			
15.1.2	Pour le capteur	188			
15.2	Accessoires spécifiques à la communication ..	188			
15.3	Accessoires spécifiques au service	189			
15.4	Composants système	189			
16	Caractéristiques techniques	191			
16.1	Domaine d'application	191			
16.2	Principe de fonctionnement et architecture du système	191			
16.3	Entrée	192			

1 Informations relatives au document

1.1 Fonction du document

Le présent manuel de mise en service contient toutes les informations nécessaires aux différentes phases du cycle de vie de l'appareil : de l'identification du produit, de la réception des marchandises et du stockage au dépannage, à la maintenance et à la mise au rebut en passant par le montage, le raccordement, la configuration et la mise en service.

1.2 Symboles

1.2.1 Symboles d'avertissement

DANGER

Ce symbole signale une situation dangereuse. Si cette situation n'est pas évitée, cela entraînera des blessures graves ou mortelles.

AVERTISSEMENT

Ce symbole signale une situation potentiellement dangereuse. Si cette situation n'est pas évitée, cela peut entraîner des blessures graves ou mortelles.





ATTENTION

Ce symbole signale une situation potentiellement dangereuse. Si cette situation n'est pas évitée, cela peut entraîner des blessures mineures ou moyennes.

AVIS

Ce symbole signale une situation potentiellement dangereuse. Si cette situation n'est pas évitée, le produit ou un objet situé à proximité peut être endommagé.



1.2.2 Symboles électriques

Symbole	Signification
	Courant continu
	Courant alternatif
	Courant continu et alternatif
	Borne de terre Une borne qui, du point de vue de l'utilisateur, est reliée à un système de mise à la terre.
	Borne de compensation de potentiel (PE : terre de protection) Les bornes de terre doivent être raccordées à la terre avant de réaliser d'autres raccordements. Les bornes de terre se trouvent à l'intérieur et à l'extérieur de l'appareil : <ul style="list-style-type: none"> ▪ Borne de terre interne : la compensation de potentiel est raccordée au réseau d'alimentation électrique. ▪ Borne de terre externe : l'appareil est raccordé au système de mise à la terre de l'installation.

1.2.3 Symboles spécifiques à la communication

Symbole	Signification
	Wireless Local Area Network (WLAN) Communication via un réseau local sans fil.

1.2.4 Symboles d'outils

Symbole	Signification
	Tournevis plat
	Clé à six pans
	Clé à fourche

1.2.5 Symboles pour certains types d'information

Symbole	Signification
	Autorisé Procédures, processus ou actions qui sont autorisés.
	Préfééré Procédures, processus ou actions préférés.
	Interdit Procédures, processus ou actions qui sont interdits.
	Conseil Indique des informations complémentaires.
	Renvoi à la documentation
	Renvoi à la page
	Renvoi au graphique
	Remarque ou étape individuelle à respecter
	Série d'étapes
	Résultat d'une étape
	Aide en cas de problème
	Contrôle visuel

1.2.6 Symboles utilisés dans les graphiques

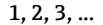
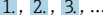
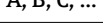
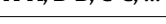
Symbole	Signification
1, 2, 3, ...	Repères
	Série d'étapes
A, B, C, ...	Vues
A-A, B-B, C-C, ...	Coupes
	Zone explosible
	Zone sûre (zone non explosible)
	Sens d'écoulement

1.3 Documentation

-  Pour une vue d'ensemble du champ d'application de la documentation technique associée, voir ci-dessous :
- *Device Viewer* (www.endress.com/deviceviewer) : entrer le numéro de série figurant sur la plaque signalétique
 - *Endress+Hauser Operations App* : entrer le numéro de série figurant sur la plaque signalétique ou scanner le code matriciel figurant sur la plaque signalétique.

La documentation suivante peut être disponible en fonction de la version de l'appareil commandée :

Type de document	But et contenu du document
Information technique (TI)	Aide à la planification pour l'appareil Le document fournit toutes les caractéristiques techniques relatives à l'appareil et donne un aperçu des accessoires et autres produits qui peuvent être commandés pour l'appareil.
Instructions condensées (KA)	Prise en main rapide Les instructions condensées fournissent toutes les informations essentielles, de la réception des marchandises à la première mise en service.
Manuel de mise en service (BA)	Document de référence Le présent manuel de mise en service contient toutes les informations nécessaires aux différentes phases du cycle de vie de l'appareil : de l'identification du produit, de la réception et du stockage, au montage, au raccordement, au fonctionnement et à la mise en service, jusqu'à la suppression des défauts, à la maintenance et à la mise au rebut.
Description des paramètres de l'appareil (GP)	Ouvrage de référence pour les paramètres Ce document contient des explications détaillées sur chaque paramètre. La description s'adresse à ceux qui travaillent avec l'appareil tout au long de son cycle de vie et effectuent des configurations spécifiques.
Conseils de sécurité (XA)	En fonction de l'agrément, des consignes de sécurité pour les équipements électriques en zone explosible sont également fournies avec l'appareil. Les Conseils de sécurité font partie intégrante du manuel de mise en service.  Des informations relatives aux Conseils de sécurité (XA) applicables à l'appareil figurent sur la plaque signalétique.
Documentation complémentaire spécifique à l'appareil (SD/FY)	Toujours respecter scrupuleusement les instructions figurant dans la documentation complémentaire correspondante. La documentation complémentaire fait partie intégrante de la documentation de l'appareil.

1.4 Marques déposées

HART®

Marque déposée du FieldComm Group, Austin, Texas, USA

TRI-CLAMP®

Marque déposée de Ladish & Co., Inc., Kenosha, USA

2 Consignes de sécurité

2.1 Exigences imposées au personnel

Le personnel chargé de l'installation, la mise en service, le diagnostic et la maintenance doit remplir les conditions suivantes :

- ▶ Le personnel qualifié et formé doit disposer d'une qualification qui correspond à cette fonction et à cette tâche.
- ▶ Etre habilité par le propriétaire / l'exploitant de l'installation.
- ▶ Etre familiarisé avec les réglementations nationales.
- ▶ Avant de commencer le travail, avoir lu et compris les instructions du présent manuel et de la documentation complémentaire ainsi que les certificats (selon l'application).
- ▶ Suivre les instructions et respecter les conditions de base.

Le personnel d'exploitation doit remplir les conditions suivantes :

- ▶ Etre formé et habilité par le propriétaire / l'exploitant de l'installation conformément aux exigences liées à la tâche.
- ▶ Suivre les instructions du présent manuel.

2.2 Utilisation conforme

Domaine d'application et produits mesurés

L'appareil de mesure décrit dans ce manuel est uniquement destiné à la mesure du débit de liquides.

Selon la version commandée, l'appareil de mesure peut également être utilisé pour mesurer des produits explosibles¹⁾, inflammables, toxiques et oxydants.

Les appareils de mesure destinés à une utilisation en zone explosive, dans les applications hygiéniques ou dans des installations présentant des risques accrus dus à la pression, portent un marquage sur la plaque signalétique.

Pour garantir que l'appareil de mesure est en parfait état pendant la durée de service :

- ▶ N'utiliser l'appareil de mesure que dans le respect total des données figurant sur la plaque signalétique et des conditions générales énumérées dans le manuel de mise en service et la documentation complémentaire.
- ▶ Vérifier à l'aide de la plaque signalétique si l'appareil commandé peut être utilisé pour l'usage prévu dans la zone soumise à agrément (p. ex. protection antidéflagrante, directive des équipements sous pression).
- ▶ Utiliser l'appareil uniquement pour des produits contre lesquels les matériaux en contact avec le process sont suffisamment résistants.
- ▶ Respecter les gammes de pression et de température spécifiée.
- ▶ Respecter la gamme de température ambiante spécifiée.
- ▶ Protéger l'appareil de mesure en permanence contre la corrosion dues aux influences de l'environnement.

Utilisation non conforme

Une utilisation non conforme peut compromettre la sécurité. Le fabricant décline toute responsabilité quant aux dommages résultant d'une utilisation inappropriée ou non conforme à l'utilisation prévue.

1) Non applicable aux appareils de mesure IO-Link

⚠ AVERTISSEMENT

Risque de rupture due à la présence de fluides corrosifs ou abrasifs et aux conditions ambiantes !

- ▶ Vérifier la compatibilité du produit mesuré avec le capteur.
- ▶ Vérifier la résistance de l'ensemble des matériaux en contact avec le produit dans le process.
- ▶ Respecter les gammes de pression et de température spécifiée.

AVIS

Vérification en présence de cas limites :

- ▶ Dans le cas de fluides corrosifs et/ou de produits de nettoyage spéciaux : Endress +Hauser se tient à votre disposition pour vous aider à déterminer la résistance à la corrosion des matériaux en contact avec le produit, mais décline cependant toute garantie ou responsabilité étant donné que d'infimes modifications de la température, de la concentration ou du degré d'encrassement en cours de process peuvent entraîner des différences significatives de la résistance à la corrosion.

Risques résiduels

⚠ ATTENTION

Risque de brûlures chaudes ou froides ! L'utilisation de produits et de composants électroniques présentant des températures élevées ou basses peut produire des surfaces chaudes ou froides sur l'appareil.

- ▶ Installer une protection adaptée pour empêcher tout contact.

2.3 Sécurité au travail

Lors des travaux sur et avec l'appareil :

- ▶ Porter l'équipement de protection individuelle requis conformément aux réglementations nationales.

2.4 Sécurité de fonctionnement

Endommagement de l'appareil !

- ▶ N'utiliser l'appareil que dans un état technique parfait et sûr.
- ▶ L'exploitant est responsable du fonctionnement sans défaut de l'appareil.

Transformations de l'appareil

Toute modification non autorisée de l'appareil est interdite et peut entraîner des dangers imprévisibles !

- ▶ Si des transformations sont malgré tout nécessaires, consulter au préalable le fabricant.

Réparation

Afin de garantir la sécurité et la fiabilité de fonctionnement :

- ▶ N'effectuer des réparations de l'appareil que dans la mesure où elles sont expressément autorisées.
- ▶ Respecter les prescriptions nationales relatives à la réparation d'un appareil électrique.
- ▶ Utiliser exclusivement des pièces de rechange et des accessoires d'origine.

2.5 Sécurité du produit

Le présent appareil a été construit et testé d'après l'état actuel de la technique et les bonnes pratiques d'ingénierie, et a quitté nos locaux en parfait état.

Il répond aux normes générales de sécurité et aux exigences légales. Il est également conforme aux directives de l'UE énumérées dans la déclaration UE de conformité spécifique à l'appareil. Le fabricant le confirme en apposant la marque CE sur l'appareil.





2.6 Sécurité informatique

Notre garantie n'est valable que si le produit est monté et utilisé comme décrit dans le manuel de mise en service. Le produit dispose de mécanismes de sécurité pour le protéger contre toute modification involontaire des réglages.

Des mesures de sécurité informatique, permettant d'assurer une protection supplémentaire du produit et de la transmission de données associée, doivent être mises en place par les exploitants eux-mêmes conformément à leurs normes de sécurité.

2.7 Sécurité informatique spécifique à l'appareil

L'appareil propose toute une série de fonctions spécifiques permettant de soutenir des mesures de protection du côté utilisateur. Ces fonctions peuvent être configurées par l'utilisateur et garantissent une meilleure sécurité en cours de fonctionnement si elles sont utilisées correctement. La liste suivante donne un aperçu des principales fonctions :

Fonction/interface	Réglage par défaut	Recommandation
Protection en écriture via commutateur de verrouillage hardware →  11	Non activée	Sur une base individuelle après évaluation des risques
Code d'accès (s'applique également pour le login du serveur web ou la connexion FieldCare) →  12	Non activé (0000)	Attribuer un code d'accès personnalisé pendant la mise en service
WLAN (option de commande dans le module d'affichage)	Activé	Sur une base individuelle après évaluation des risques
Mode de sécurité WLAN	Activé (WPA2-PSK)	Ne pas modifier
Phrase de chiffrement WLAN (Mot de passe) →  12	Numéro de série	Affecter une phrase de chiffrement WLAN individuelle lors de la mise en service
Mode WLAN	Point d'accès	Sur une base individuelle après évaluation des risques
Serveur web →  12	Activé	Sur une base individuelle après évaluation des risques
Interface service CDI-RJ45 →  13	–	Sur une base individuelle après évaluation des risques

2.7.1 Protection de l'accès via protection en écriture du hardware

L'accès en écriture aux paramètres d'appareil via l'afficheur local, le navigateur web ou l'outil de configuration (p. ex. FieldCare, DeviceCare) peut être désactivé via un commutateur de protection en écriture (commutateur DIP sur le module électronique principal). Lorsque la protection en écriture du hardware est activée, les paramètres ne sont accessibles qu'en lecture.

À la livraison de l'appareil, la protection en écriture du hardware est désactivée →  139.

2.7.2 Protection de l'accès via un mot de passe

Différents mots de passe sont disponibles pour protéger l'accès en écriture aux paramètres de l'appareil ou accéder à l'appareil via l'interface WLAN.

- Code d'accès spécifique à l'utilisateur
Protection de l'accès en écriture aux paramètres de l'appareil via l'afficheur local, le navigateur web ou l'outil de configuration (p. ex. FieldCare, DeviceCare). Les droits d'accès sont clairement réglementés par l'utilisation d'un code d'accès propre à l'utilisateur.
- Passphrase WLAN
La clé de réseau protège une connexion entre une unité d'exploitation (p. ex. portable ou tablette) et l'appareil via l'interface WLAN qui peut être commandée en option.
- Mode infrastructure
Lorsque l'appareil fonctionne en mode infrastructure, la phrase de chiffrement WLAN (WLAN passphrase) correspond à la phrase de chiffrement WLAN configurée du côté opérateur.

Code d'accès spécifique à l'utilisateur

L'accès en écriture aux paramètres de l'appareil via l'afficheur local, le navigateur web ou l'outil de configuration (p. ex. FieldCare, DeviceCare) peut être protégé par le code d'accès modifiable, spécifique à l'utilisateur (→  137).

À la livraison, l'appareil n'a pas de code d'accès ; il est équivalent à 0000 (ouvert).

Passphrase WLAN : Fonctionnement comme point d'accès WLAN

Une connexion entre une unité d'exploitation (par ex. portable ou tablette) et l'appareil via l'interface WLAN (→  69) qui peut être commandée en option, est protégée par la clé de réseau. L'authentification WLAN de la clé de réseau est conforme à la norme IEEE 802.11.

À la livraison, la clé de réseau est prédéfinie selon l'appareil. Elle peut être modifiée via le sous-menu **Paramètres WLAN** dans le paramètre **Passphrase WLAN** (→  130).

Mode infrastructure

Une connexion entre l'appareil et le point d'accès WLAN est protégée par un identifiant SSID et une phrase de chiffrement du côté système. Pour l'accès, contacter l'administrateur système correspondant.

Remarques générales sur l'utilisation des mots de passe

- Le code d'accès et la clé de réseau fournis avec l'appareil doivent être modifiés pendant la mise en service pour des raisons de sécurité.
- Lors de la définition et de la gestion du code d'accès et de la clé de réseau, suivre les règles générales pour la création d'un mot de passe fort.
- L'utilisateur est responsable de la gestion et du bon traitement du code d'accès et de la clé de réseau.
- Pour plus d'informations sur la configuration du code d'accès ou la procédure à suivre en cas de perte du mot de passe, par exemple, voir "Protection en écriture via un code d'accès" →  137.

2.7.3 Accès via serveur web

Le serveur web intégré peut être utilisé pour commander et configurer l'appareil via un navigateur web →  60. La connexion est établie via l'interface service (CDI-RJ45) ou l'interface WLAN.

À la livraison de l'appareil, le serveur web est activé. Le serveur web peut être désactivé via le paramètre **Fonctionnalité du serveur web** si nécessaire (p. ex., après la mise en service).

Les informations sur l'appareil et son état peuvent être masquées sur la page de connexion. Cela évite tout accès non autorisé à ces informations.



Informations détaillées sur les paramètres de l'appareil :
Document "Description des paramètres de l'appareil" .

2.7.4 Accès via OPC-UA

L'appareil peut communiquer avec des clients OPC UA utilisant le pack application "OPC UA Server".

Le serveur OPC UA intégré dans l'appareil est accessible via le point d'accès WLAN à l'aide de l'interface WLAN - qui peut être commandée en option - ou l'interface service (CDI-RJ45) via le réseau Ethernet. Droits d'accès et autorisation selon configuration séparée.

Les modes de sécurité suivants sont pris en charge selon l'OPC UA Specification (IEC 62541) :

- Aucun
- Basic128Rsa15 – signé
- Basic128Rsa15 – signé et crypté

2.7.5 Accès via l'interface service (CDI-RJ45)

L'appareil peut être connecté à un réseau via l'interface service (CDI-RJ45). Les fonctions spécifiques à l'appareil garantissent un fonctionnement sûr de l'appareil dans un réseau.

Il est recommandé d'utiliser les normes industrielles et directives en vigueur, qui ont été définies par les comités de sécurité nationaux et internationaux, tels qu'IEC/ISA62443 ou l'IEEE. Cela comprend des mesures de sécurité organisationnelles comme l'attribution de droits d'accès ainsi que des mesures techniques comme la segmentation du réseau.



Les transmetteurs avec agrément Ex de ne doivent pas être raccordés via l'interface service (CDI-RJ45) !

Caractéristique de commande "Agrément transmetteur + capteur", options (Ex de) :
BA, BB, C1, C2, GA, GB, MA, MB, NA, NB BB, C2, GB, MB, NB

3 Description du produit

L'appareil se compose d'un transmetteur et d'un capteur.

L'appareil est disponible en version compacte :

Le transmetteur et le capteur forment une unité mécanique.

3.1 Construction du produit

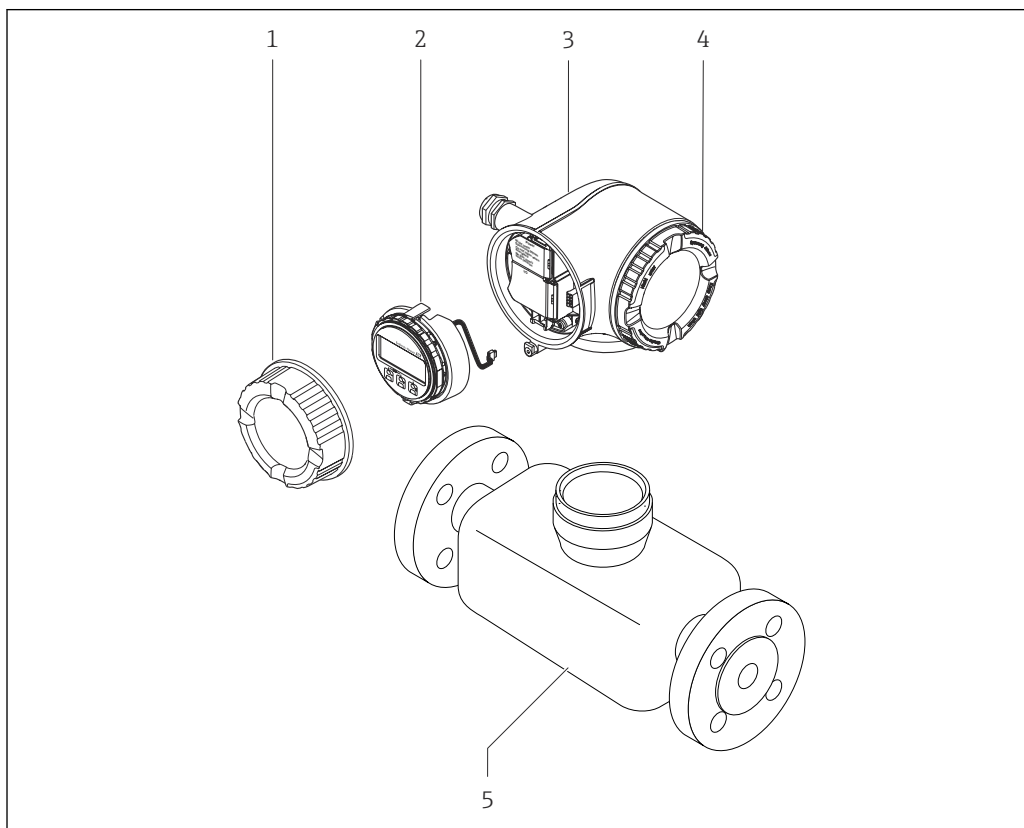

A0029586

☑ 1 Principaux composants d'un appareil de mesure

- 1 Couverture du compartiment de raccordement
- 2 Module d'affichage
- 3 Boîtier du transmetteur
- 4 Couverture du compartiment de l'électronique
- 5 Capteur

4 Réception des marchandises et identification du produit

4.1 Réception des marchandises

Dès réception de la livraison :

1. Vérifier que l'emballage n'est pas endommagé.
 - ↳ Signaler immédiatement tout dommage au fabricant.
Ne pas installer des composants endommagés.
2. Vérifier le contenu de la livraison à l'aide du bordereau de livraison.
3. Comparer les données sur la plaque signalétique avec les spécifications de commande sur le bordereau de livraison.
4. Vérifier la documentation technique et tous les autres documents nécessaires, p. ex. certificats, pour s'assurer qu'ils sont complets.



Si l'une des conditions n'est pas remplie, contacter le fabricant.

4.2 Identification du produit

L'appareil peut être identifié de la manière suivante :

- Plaque signalétique
- Référence de commande avec détails des caractéristiques de l'appareil sur le bordereau de livraison
- Entrer les numéros de série figurant sur les plaques signalétiques dans *Device Viewer* (www.endress.com/deviceviewer) : toutes les informations sur l'appareil de mesure sont affichées.
- Entrer les numéros de série figurant sur les plaques signalétiques dans l'*Endress+Hauser Operations App* ou scanner le code DataMatrix figurant sur la plaque signalétique à l'aide de l'*Endress+Hauser Operations App* : toutes les informations sur l'appareil sont affichées.

Pour un aperçu de l'étendue de la documentation technique correspondant à l'appareil, voir ci-dessous :

- La "documentation supplémentaire standard relative à l'appareil" et les sections "Documentation complémentaire dépendant de l'appareil"
- *Device Viewer* : entrer le numéro de série figurant sur la plaque signalétique (www.endress.com/deviceviewer)
- *Endress+Hauser Operations App* : entrer le numéro de série figurant sur la plaque signalétique ou scanner le code DataMatrix figurant sur la plaque signalétique.

4.2.1 Plaque signalétique du transmetteur

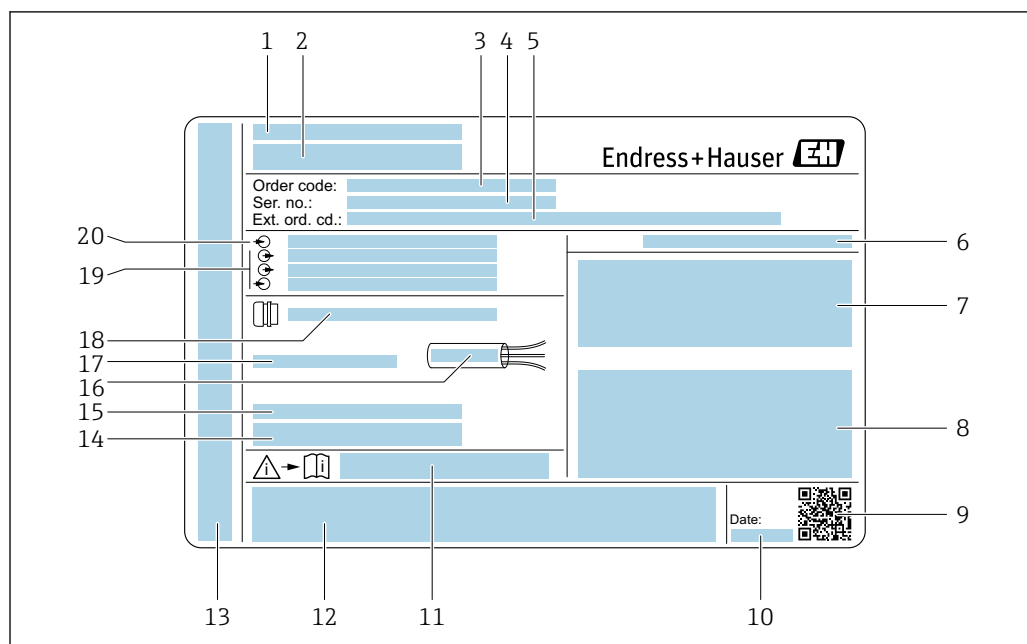

A0029192

2 Exemple d'une plaque signalétique de transmetteur

- 1 Adresse du fabricant / titulaire du certificat
- 2 Nom du transmetteur
- 3 Référence de commande
- 4 Numéro de série
- 5 Référence de commande étendue
- 6 Indice de protection
- 7 Espace réservé aux agréments : utilisation en zone explosible
- 8 Données de raccordement électrique : entrées et sorties disponibles
- 9 Code matriciel 2D
- 10 Date de fabrication : année-mois
- 11 Numéro de la documentation complémentaire relative à la sécurité
- 12 Espace réservé aux agréments et certificats : p. ex. marquage CE, RCM tick
- 13 Espace réservé à l'indice de protection du compartiment de raccordement et de l'électronique lorsqu'il est utilisé en zone explosible
- 14 Version de firmware (FW) et révision de l'appareil (Dev.Rev.) au départ usine
- 15 Espace réservé aux informations supplémentaires dans le cas de produits spéciaux
- 16 Gamme de température autorisée pour le câble
- 17 Température ambiante admissible (T_a)
- 18 Informations sur le presse-étoupe
- 19 Entrées et sorties disponibles, tension d'alimentation
- 20 Données de raccordement électrique : tension d'alimentation

4.2.2 Plaque signalétique du capteur

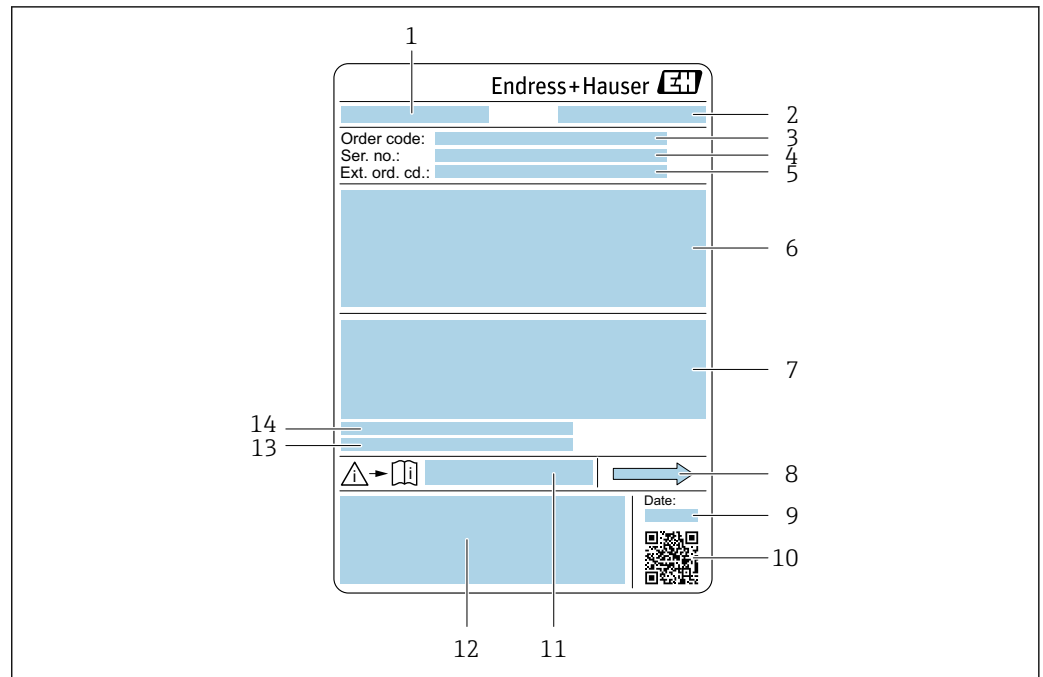

A0029199

3 Exemple d'une plaque signalétique de capteur

- 1 Nom du capteur
- 2 Adresse du fabricant / titulaire du certificat
- 3 Référence de commande
- 4 Numéro de série (Ser. no.)
- 5 Référence de commande étendue (Ext. ord. cd.)
- 6 Diamètre nominal du capteur ; diamètre nominal/pression nominale de la bride ; pression d'essai du capteur ; gamme de température du produit ; matériau du tube de mesure et du répartiteur ; informations spécifiques au capteur : par ex. gamme de pression du boîtier du capteur, spécification masse volumique wide-range (étalonnage spécial de la masse volumique)
- 7 Informations d'agrément sur la protection antidéflagrante, la directive sur les équipements sous pression et l'indice de protection
- 8 Sens d'écoulement
- 9 Date de fabrication : année-mois
- 10 Code matriciel 2D
- 11 Numéro de la documentation complémentaire relative à la sécurité
- 12 Marquage CE, marquage RCM-Tick
- 13 Rugosité de surface
- 14 Température ambiante admissible (T_a)



i Référence de commande

Le renouvellement de commande de l'appareil de mesure s'effectue par l'intermédiaire de la référence de commande (Order code).

Référence de commande étendue

- Le type d'appareil (racine du produit) et les spécifications de base (caractéristiques obligatoires) sont toujours indiqués.
- Parmi les spécifications optionnelles (caractéristiques facultatives), seules les spécifications pertinentes pour la sécurité et pour l'homologation sont indiquées (par ex. LA). Si d'autres spécifications optionnelles ont été commandées, celles-ci sont représentées globalement par le caractère générique # (par ex. #LA#).
- Si les spécifications optionnelles commandées ne contiennent pas de spécifications pertinentes pour la sécurité ou pour l'homologation, elles sont représentées par le caractère générique + (par ex. XXXXXX-AACCCAAD2S1+).

4.2.3 Symboles sur l'appareil

Symbole	Signification
	AVERTISSEMENT ! Ce symbole signale une situation dangereuse. Si cette situation n'est pas évitée, cela peut entraîner des blessures graves ou mortelles. Consulter la documentation de l'appareil de mesure pour connaître le type de danger potentiel et les mesures à prendre pour l'éviter.
	Renvoi à la documentation Renvoie à la documentation d'appareil correspondante.
	Borne de terre de protection Une borne qui doit être mise à la terre avant de réaliser d'autres raccordements.

5 Stockage et transport

5.1 Conditions de stockage

Respecter les consignes suivantes lors du stockage :

- ▶ Conserver dans l'emballage d'origine en guise de protection contre les chocs.
- ▶ Ne pas enlever les disques ou capuchons de protection montés sur les raccords process. Ils empêchent un endommagement mécanique des surfaces d'étanchéité et un encrassement du tube de mesure.
- ▶ Protéger du rayonnement solaire. Éviter les températures de surface trop élevées.
- ▶ Stocker dans un endroit sec et sans poussière.
- ▶ Ne pas stocker à l'air libre.

Température de stockage → 📄 206

5.2 Transport du produit

Transporter l'appareil jusqu'au point de mesure dans son emballage d'origine.

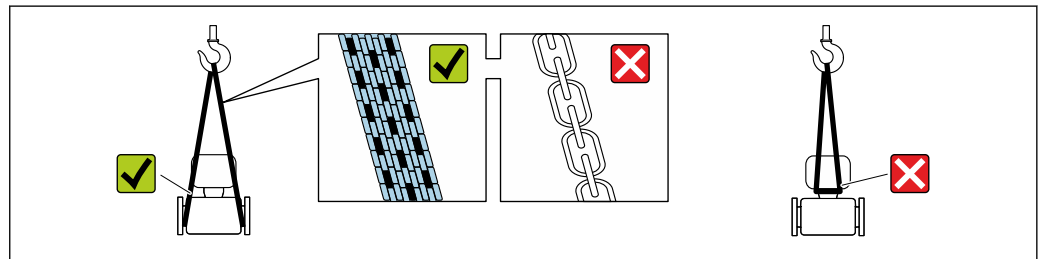

A0029252

- i** Ne pas enlever les disques ou capots de protection montés sur les raccords process. Ils évitent d'endommager mécaniquement les surfaces d'étanchéité et d'encrasser le tube de mesure.

5.2.1 Appareils de mesure sans anneaux de suspension

⚠ AVERTISSEMENT

Le centre de gravité de l'appareil de mesure se situe au-dessus des points d'ancrage des courroies de suspension.

Risque de blessure si l'appareil de mesure glisse.

- ▶ Protéger l'appareil de mesure contre la rotation ou le glissement.
- ▶ Respecter le poids indiqué sur l'emballage (étiquette autocollante).

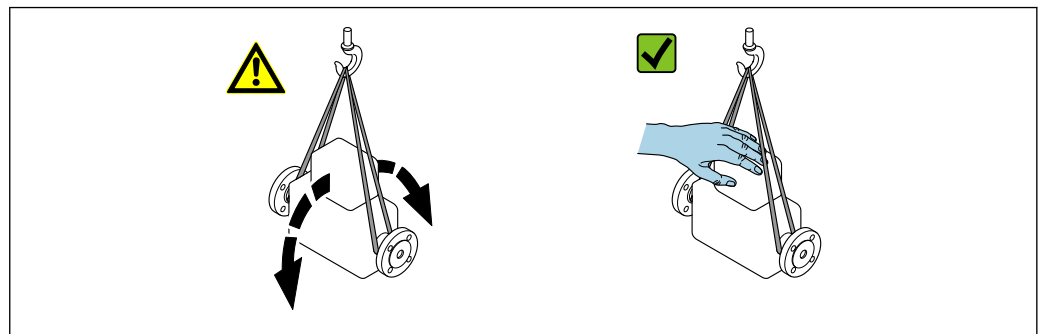

A0029214

5.2.2 Appareils de mesure avec anneaux de suspension

⚠ ATTENTION

Conseils de transport spéciaux pour les appareils de mesure avec anneaux de transport

- ▶ Pour le transport, utiliser exclusivement les anneaux de suspension fixés sur l'appareil ou aux brides.
- ▶ L'appareil doit être fixé au minimum à deux anneaux de suspension.

5.2.3 Transport avec un chariot élévateur

Lors d'un transport dans une caisse en bois, la structure du fond permet de soulever la caisse dans le sens horizontal ou des deux côtés avec un chariot élévateur.

5.3 Mise au rebut de l'emballage

Tous les matériaux d'emballage sont écologiques et recyclables à 100 % :

- Emballage extérieur de l'appareil
 - Film étirable en polymère conforme à la directive UE 2002/95/CE (RoHS)
- Emballage
 - Caisse en bois traitée selon la norme ISPM 15, confirmée par le logo IPPC
 - Carton conforme à la directive européenne sur les emballages 94/62EC, recyclabilité confirmée par le symbole Resy
- Matériaux de transport et dispositifs de fixation
 - Palette jetable en matière plastique
 - Bandes en matière plastique
 - Ruban adhésif en matière plastique
- Matériau de remplissage
 - Rembourrage papier

6 Montage

6.1 Conditions de montage

6.1.1 Position de montage

Point de montage

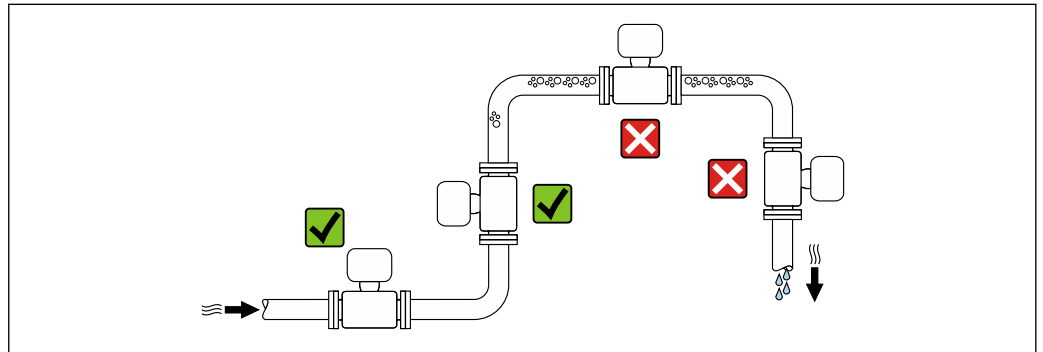

A0028772

Pour éviter les écarts de mesure dues à l'accumulation de bulles de gaz dans le tube de mesure, éviter les emplacements de montage suivants dans la conduite :

- Montage au plus haut point de la conduite
- Montage directement en sortie de conduite dans un écoulement gravitaire

Montage dans un écoulement gravitaire

La proposition d'installation suivante permet toutefois le montage dans une conduite verticale avec fluide descendant. Les restrictions de conduite ou l'utilisation d'un diaphragme avec une section plus faible évitent la vidange du capteur en cours de mesure.

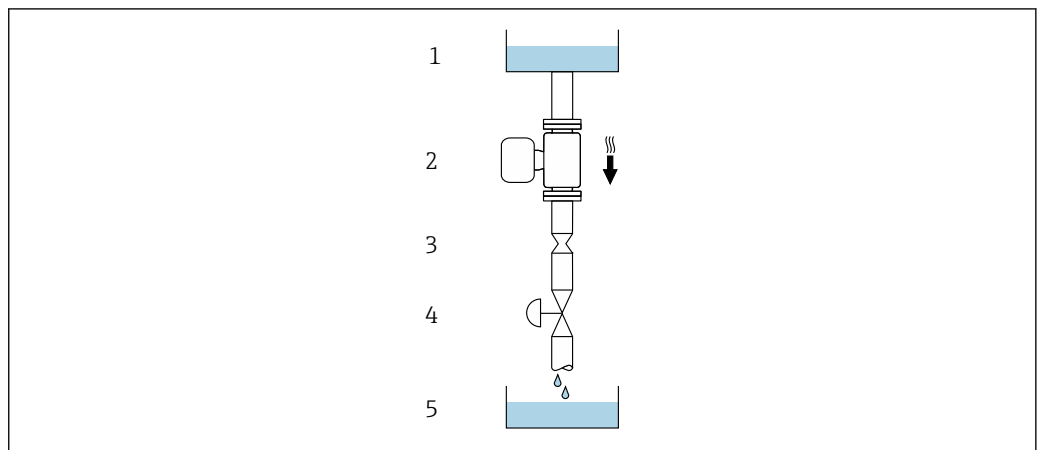

A0028773

4 Montage dans un écoulement gravitaire (p. ex. applications de dosage)

- 1 Réservoir d'alimentation
- 2 Capteur
- 3 Diaphragme, restriction
- 4 Vanne
- 5 Réservoir de remplissage

DN		Ø diaphragme, restriction de la conduite	
[mm]	[in]	[mm]	[in]
8	$\frac{3}{8}$	6	0,24
15	$\frac{1}{2}$	10	0,40
25	1	14	0,55
40	1 $\frac{1}{2}$	22	0,87
50	2	28	1,10

Position de montage

Le sens de la flèche sur la plaque signalétique du capteur permet de monter ce dernier conformément au sens d'écoulement (sens de passage du produit à travers la conduite).

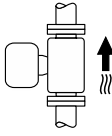
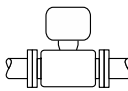
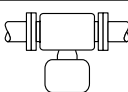
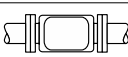
Position de montage			Recommandation
A	Position de montage verticale	 A0015591	☑☑ ¹⁾
B	Position de montage horizontale, transmetteur en haut	 A0015589	☑☑ ²⁾ Exception : → ☒ 5, ☒ 22
C	Position de montage horizontale, transmetteur en bas	 A0015590	☑☑ ³⁾ Exception : → ☒ 5, ☒ 22
D	Position de montage horizontale, transmetteur sur le côté	 A0015592	☑☑

- 1) Cette position est recommandée pour assurer l'auto-vidange.
- 2) Les applications avec des températures de process basses peuvent réduire la température ambiante. Cette position est recommandée pour respecter la température ambiante minimale pour le transmetteur.
- 3) Les applications avec des températures de process hautes peuvent augmenter la température ambiante. Cette position est recommandée pour respecter la température ambiante maximale pour le transmetteur.

Si un capteur est monté à l'horizontale avec un tube de mesure coudé, adapter la position du capteur aux propriétés du produit.

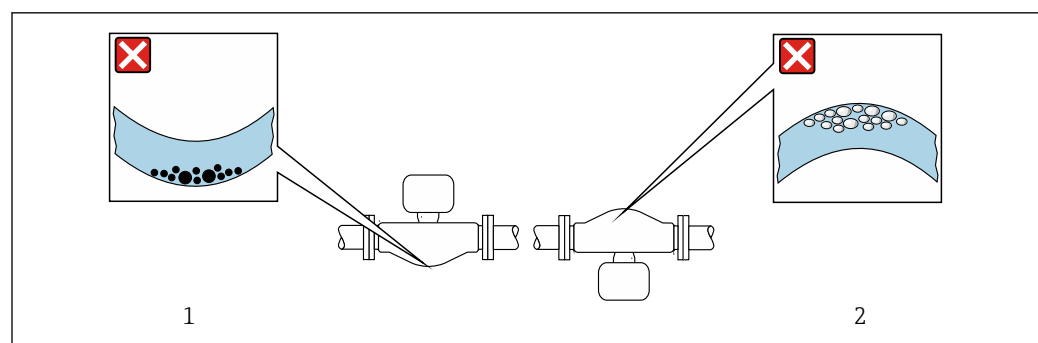

☒ 5 Position du capteur avec tube de mesure coudé

- 1 À éviter avec les produits chargés en particules solides : risque de colmatage
- 2 À éviter avec les produits ayant tendance à dégazer : risque d'accumulation de bulles de gaz

Longueurs droites d'entrée et de sortie

Lors du montage, il n'est pas nécessaire de tenir compte d'éléments générateurs de turbulences (vannes, coudes ou T), tant qu'il n'y a pas de cavitation → 23.

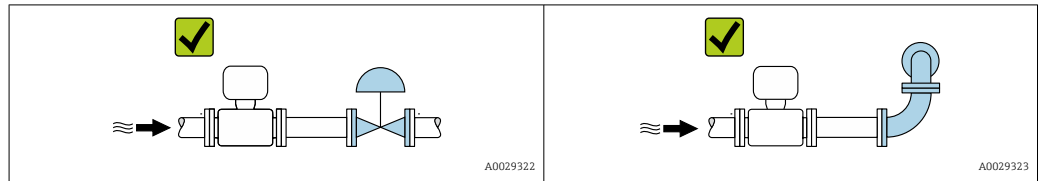

Dimensions de montage



Pour les dimensions et les longueurs de montage de l'appareil, voir la documentation "Information technique", section "Construction mécanique"

6.1.2 Exigences en matière d'environnement et de process

Gamme de température ambiante

Appareil de mesure	<ul style="list-style-type: none"> ▪ -40 ... +60 °C (-40 ... +140 °F) ▪ Caractéristique de commande "Test, certificat", option JP : -50 ... +60 °C (-58 ... +140 °F)
Lisibilité de l'afficheur local	<p>-20 ... +60 °C (-4 ... +140 °F)</p> <p>La lisibilité de l'affichage peut être altérée à des températures situées en dehors de la gamme de température.</p>



Dépendance entre la température ambiante et la température du produit → 207

- ▶ En cas d'utilisation en extérieur :
Éviter l'ensoleillement direct, particulièrement dans les régions climatiques chaudes.

Pression statique

Il est important de n'avoir aucune cavitation ni dégazage des gaz contenus dans les liquides.

Une cavitation survient lorsque la pression de la vapeur n'est pas atteinte :

- dans des liquides à point d'ébullition bas (p. ex. hydrocarbures, solvants, gaz liquides)
- dans des conduites d'aspiration

- ▶ Pour éviter la cavitation et le dégazage, assurer une pression statique suffisante.

Les points de montage suivants sont de ce fait recommandés :

- au point le plus bas d'une colonne montante
- du côté refoulement des pompes (pas de risque de dépression)

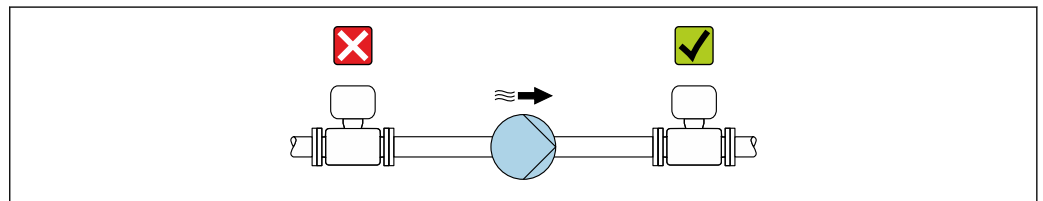

A0028777

Isolation thermique

Pour certains produits, il est important que la chaleur de rayonnement du capteur vers le transmetteur reste aussi faible que possible. Une large gamme de matériaux peut être utilisée pour l'isolation requise.

Les versions d'appareil suivantes sont recommandées pour les versions avec isolation thermique :

- Version avec tube prolongateur pour l'isolation :
Caractéristique de commande "Option capteur", option CG avec un tube prolongateur de 105 mm (4,13 in).
- Version température étendue :
Caractéristique de commande "Matériau tube de mesure", option TD ou TG avec tube prolongateur de 105 mm (4,13 in).

AVIS

Surchauffe de l'électronique en raison de l'isolation thermique !

- ▶ Position de montage recommandée : position de montage horizontale, boîtier du transmetteur orienté vers le bas.
- ▶ Ne pas isoler le boîtier du transmetteur .
- ▶ Température maximale admissible à l'extrémité inférieure du boîtier du transmetteur : 80 °C (176 °F)
- ▶ En ce qui concerne l'isolation thermique avec un tube prolongateur exposé : nous déconseillons l'isolation du tube prolongateur afin d'assurer une dissipation optimale de la chaleur.

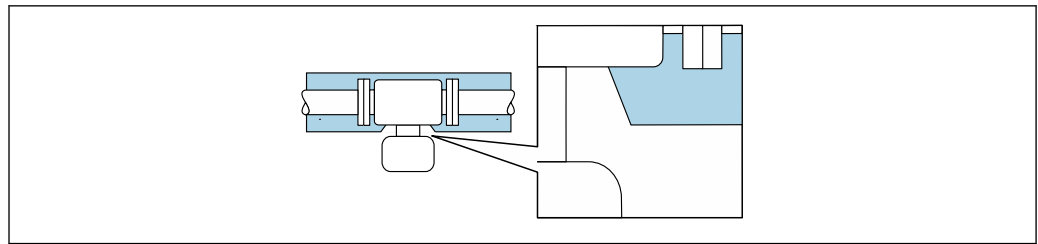

A0034391

6 Isolation thermique avec tube prolongateur exposé

Chauffage

AVIS

Surchauffe de l'électronique de mesure en raison d'une température ambiante trop élevée !

- ▶ Respecter la température ambiante maximale admissible pour le transmetteur.
- ▶ En fonction de la température du produit, tenir compte des exigences relatives à la position de montage de l'appareil.

AVIS

Risque de surchauffe en cas de chauffage

- ▶ S'assurer que la température à l'extrémité inférieure du boîtier du transmetteur ne dépasse pas 80 °C (176 °F).
- ▶ Veiller à ce que la convection soit suffisante au col du transmetteur.
- ▶ S'assurer qu'une surface suffisamment grande du col du transmetteur reste dégagée. La partie non recouverte sert à l'évacuation de la chaleur et protège l'électronique de mesure contre une surchauffe ou un refroidissement excessif.
- ▶ En cas d'utilisation en zone explosible, tenir compte des consignes de la documentation Ex spécifique à l'appareil. Pour plus d'informations sur les tableaux de températures, voir la documentation séparée "Conseils de sécurité" (XA) pour l'appareil.
- ▶ Tenir compte des diagnostics de process "830 Température ambiante trop élevée" et "832 Température de l'électronique trop élevée" si une surchauffe ne peut être exclue sur la base d'une construction appropriée du système.

Options de chauffage

Si, pour un produit donné, il ne doit y avoir aucune dissipation de chaleur au niveau du capteur, il existe les options de chauffage suivantes :

- Chauffage électrique, p. ex. avec des colliers chauffants électriques ²⁾
- Via des conduites d'eau chaude ou de vapeur
- Via des enveloppes de réchauffage

Vibrations

Les vibrations de l'installation n'ont aucune influence sur le fonctionnement du débitmètre en raison de la fréquence de résonance élevée des tubes de mesure.

6.1.3 Instructions de montage spéciales

Autovidangeabilité

Lorsque l'appareil est installé à la verticale, le tube de mesure peut être vidangé complètement et protégé contre le colmatage.

Si le capteur est installé à l'horizontale, il est possible d'utiliser des raccords clamps excentriques afin de garantir une vidangeabilité complète. En inclinant le système dans une direction donnée et avec une pente définie, il est possible d'obtenir une vidangeabilité complète grâce à la gravité. Le capteur doit être monté dans une position correcte afin d'assurer une vidangeabilité complète dans le cas d'une position de montage horizontale. Les marquages sur le capteur indiquent la position de montage correcte pour une vidangeabilité optimale.

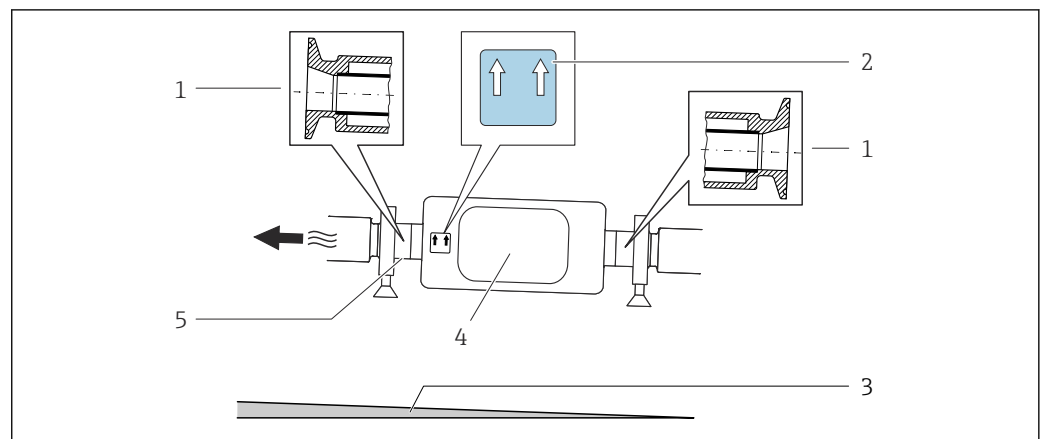

- 1 Raccord clamp excentrique
- 2 Étiquette "En haut" indiquant la partie supérieure
- 3 Pour DN 8 à 25 (3/8 à 1") : pente : env. 2 % ou 21 mm/m (0,24 in/ft) ; pour DN 40 à 50 (1½ à 2") : pente env. 2° ou 35 mm/m (0,42 in/ft)
- 4 Transmetteur
- 5 La ligne sur la partie inférieure indique le point le plus bas dans le cas du raccord process excentrique.

Compatibilité alimentaire

-  En cas d'installation dans des applications hygiéniques, voir les informations dans les "Certificats et agréments / compatibilité hygiénique", section → 218
- Dans le cas d'appareils de mesure avec caractéristique de commande "Boîtier", option B "Inox, hygiénique", pour fermer hermétiquement le couvercle du compartiment de raccordement, le serrer à la main puis le serrer encore à 45° (correspond à 15 Nm).

2) L'utilisation de colliers chauffants électriques parallèles est généralement recommandée (flux électrique bidirectionnel). L'utilisation d'un câble chauffant monofilaire doit faire l'objet d'une attention particulière. Pour plus d'informations, voir EA01339D "Instructions de montage pour les systèmes de traçage électriques".

Fixation au moyen de colliers dans le cas de raccords hygiéniques

Pour que le capteur fonctionne correctement, il n'est pas nécessaire d'utiliser une fixation supplémentaire. Néanmoins, si un support supplémentaire est requis du fait de l'installation, il convient de tenir compte des dimensions suivantes.

Utiliser des colliers entre le clamp et l'appareil de mesure.

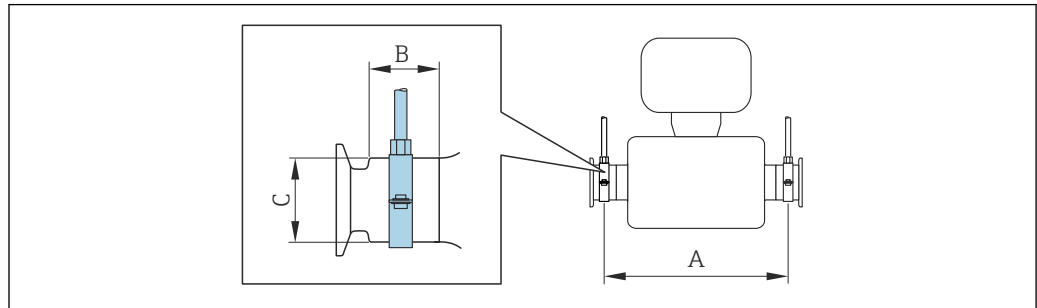

A0030298

DN		A		B		C	
[mm]	[in]	[mm]	[in]	[mm]	[in]	[mm]	[in]
8	$\frac{3}{8}$	298	11,73	33	1,3	28	1,1
15	$\frac{1}{2}$	402	15,83	33	1,3	28	1,1
25	1	542	21,34	33	1,3	38	1,5
40	1 $\frac{1}{2}$	658	25,91	36,5	1,44	56	2,2
50	2	772	30,39	44,1	1,74	75	2,95

Vérification du zéro et ajustage du zéro

Tous les appareils de mesure sont étalonnés d'après les derniers progrès techniques. L'étalonnage est réalisé dans les conditions de référence → ☞ 202. De ce fait, un étalonnage du zéro sur site n'est généralement pas nécessaire.

L'expérience montre que l'étalonnage du zéro n'est conseillé que dans des cas particuliers :

- Lorsqu'une précision de mesure maximale est exigée avec de faibles débits.
- Dans le cas de conditions de process ou de service extrêmes (p. ex. températures de process ou viscosité du produit très élevées).
- Pour les applications sur gaz avec basse pression

i Pour obtenir la plus grande précision de mesure possible à faible débit, le capteur doit être protégé des contraintes mécaniques pendant le fonctionnement.

Pour obtenir un point zéro représentatif, veiller à :

- empêcher tout débit dans l'appareil pendant l'ajustage
- garantir des conditions de process (p. ex. pression, température) stables et représentatives

La vérification et l'ajustage du zéro sont impossibles en présence des conditions de process suivantes :

- Poches de gaz

Veiller à ce que le système ait été suffisamment rincé avec le produit. Répéter le rinçage peut aider à éliminer les poches de gaz

- Circulation thermique

En cas de différences de température (p. ex. entre l'entrée du tube de mesure et la section de sortie), un débit induit peut même se produire si les vannes sont fermées en raison de la circulation thermique dans l'appareil

- Fuites sur les vannes

Si les vannes ne sont pas étanches, le débit n'est pas suffisamment limité lors de la détermination du point zéro

Si ces conditions ne peuvent pas être évitées, il est conseillé de conserver le réglage par défaut du point zéro.

Capot de protection climatique

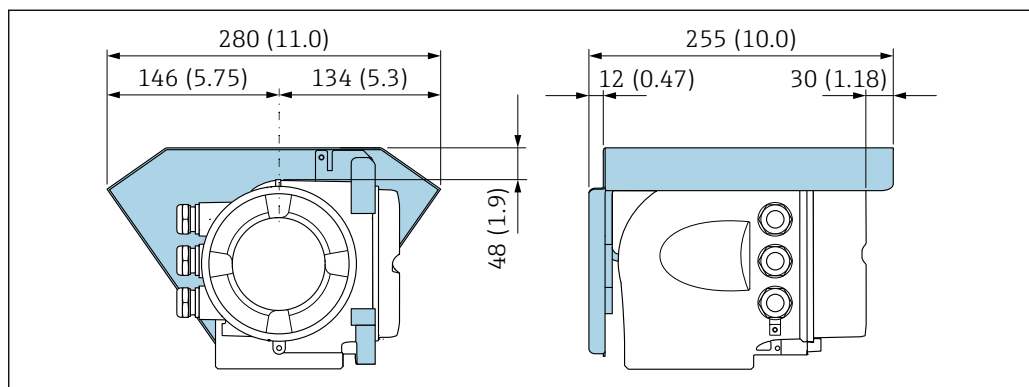

7 Unité de mesure mm (in)

A0029553

6.2 Montage de l'appareil de mesure

6.2.1 Outils nécessaires

Pour le capteur

Pour les brides et les autres raccords process : utiliser un outil de montage approprié.

6.2.2 Préparation de l'appareil de mesure

1. Retirer tous les emballages de transport restants.
2. Enlever les disques ou capuchons de protection présents sur le capteur.
3. Enlever l'autocollant sur le couvercle du compartiment de l'électronique.

6.2.3 Montage de l'appareil de mesure

⚠ AVERTISSEMENT

Danger dû à une étanchéité insuffisante du process !

- ▶ Veiller à ce que les diamètres intérieurs des joints soient supérieurs ou égaux à ceux des raccords process et de la conduite.
 - ▶ Veiller à ce que les joints soient intacts et propres.
 - ▶ Fixer correctement les joints.
1. S'assurer que la direction de la flèche sur la plaque signalétique du capteur coïncide avec le sens d'écoulement du produit.

2. Monter l'appareil de mesure ou tourner le boîtier du transmetteur de manière à ce que les entrées de câble ne soient pas dirigées vers le haut.

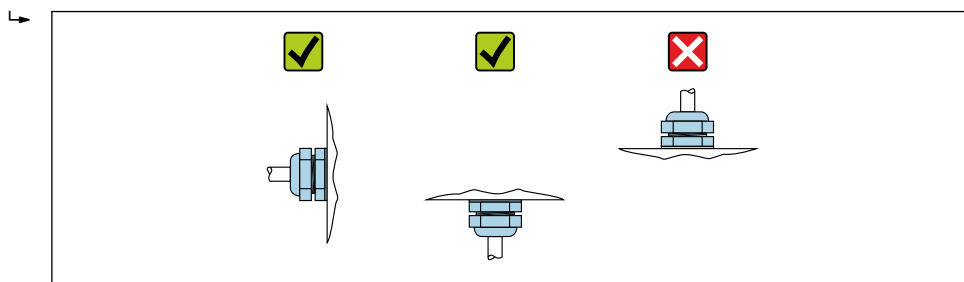

A0029263

6.2.4 Rotation du boîtier de transmetteur

Pour faciliter l'accès au compartiment de raccordement ou à l'afficheur, le boîtier du transmetteur peut être tourné.

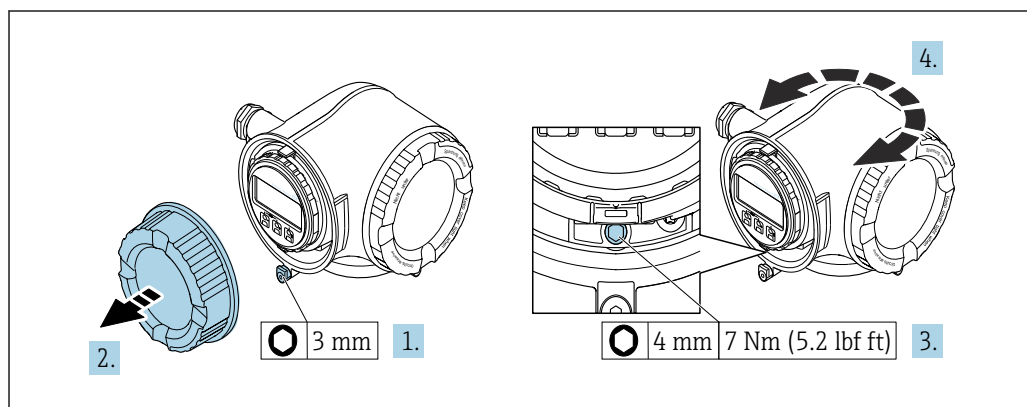

A0029993

8 Boîtier en version non Ex

1. Selon la version d'appareil : desserrer le crampon de sécurité du couvercle du compartiment de raccordement.
2. Dévisser le couvercle du compartiment de raccordement.
3. Desserrer la vis de fixation.
4. Tourner le boîtier dans la position souhaitée.
5. Visser la vis de fixation.
6. Visser le couvercle du compartiment de raccordement.
7. Selon la version de l'appareil : fixer le crampon de sécurité du couvercle du compartiment de raccordement.

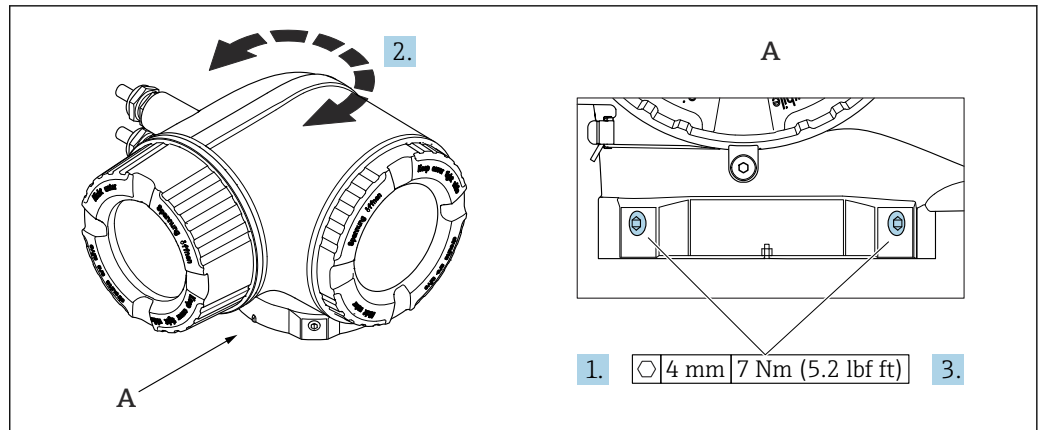

A0043150

9 Boîtier Ex

1. Desserrer les vis de fixation.
2. Tourner le boîtier dans la position souhaitée.
3. Serrer les vis de fixation.

6.2.5 Rotation du module d'affichage

Le module d'affichage peut être tourné afin de faciliter la lecture et la configuration.

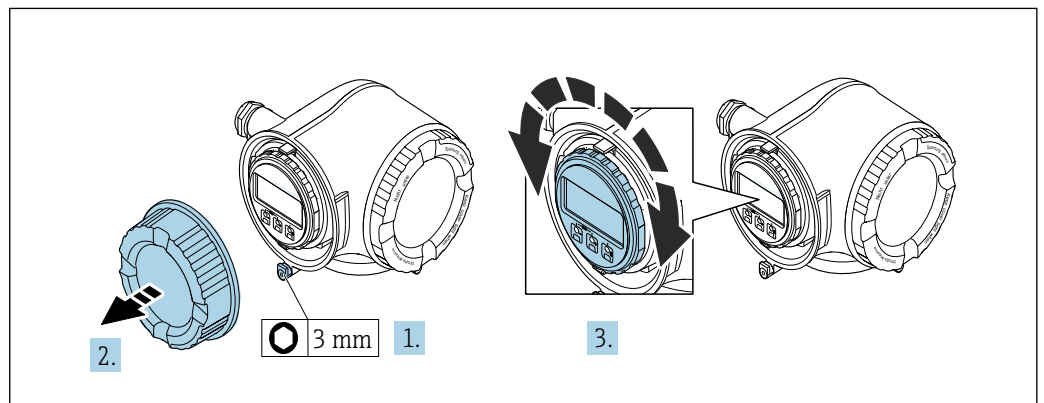

A0030035

1. Selon la version de l'appareil : desserrer le crampon de sécurité du couvercle du compartiment de raccordement.
2. Dévisser le couvercle du compartiment de raccordement.
3. Tourner le module d'affichage dans la position souhaitée : max. $8 \times 45^\circ$ dans chaque direction.
4. Visser le couvercle du compartiment de raccordement.
5. Selon la version de l'appareil : fixer le crampon de sécurité du couvercle du compartiment de raccordement.

6.3 Contrôle du montage

L'appareil est-il intact (contrôle visuel) ?	<input type="checkbox"/>
L'appareil de mesure correspond-il aux spécifications du point de mesure ? Par exemple : <ul style="list-style-type: none"> ▪ Température de process → ☞ 207 ▪ Pression (voir la section "Diagramme de pression et de température" du document "Information technique"). ▪ Température ambiante ▪ Gamme de mesure 	<input type="checkbox"/>
La bonne position de montage a-t-elle été choisie pour le capteur → ☞ 22? <ul style="list-style-type: none"> ▪ Selon le type de capteur ▪ Selon la température du produit à mesurer ▪ Selon les propriétés du produit mesuré (dégazage, chargé de matières solides) 	<input type="checkbox"/>
La flèche sur le capteur correspond-elle au sens d'écoulement du produit ? → ☞ 22?	<input type="checkbox"/>
Le nom de repère et le marquage sont-ils corrects (contrôle visuel) ?	<input type="checkbox"/>
L'appareil est-il suffisamment protégé des précipitations et de la lumière directe du soleil ?	<input type="checkbox"/>
La vis de fixation et le crampon de sécurité sont-ils bien serrés ?	<input type="checkbox"/>

7 Raccordement électrique

AVERTISSEMENT

Composants sous tension ! Toute opération effectuée de manière incorrecte sur les connexions électriques peut provoquer une décharge électrique.

- ▶ Installer un dispositif de sectionnement (interrupteur ou disjoncteur de puissance) permettant de couper facilement l'appareil de la tension d'alimentation.
- ▶ En plus du fusible de l'appareil, inclure une protection contre les surintensités avec max. 10 A dans l'installation.

7.1 Sécurité électrique

Conformément aux réglementations nationales applicables.

7.2 Exigences de raccordement

7.2.1 Outils nécessaires

- Pour les entrées de câbles : utiliser des outils adaptés
- Pour le crampon de sécurité : clé à six pans creux 3 mm
- Pince à dénuder
- En cas d'utilisation de câbles toronnés : pince à sertir pour extrémité préconfectionnée
- Pour retirer les câbles des bornes : tournevis plat ≤ 3 mm (0,12 in)

7.2.2 Exigences relatives au câble de raccordement

Les câbles de raccordement mis à disposition par le client doivent satisfaire aux exigences suivantes.

Câble de terre de protection pour la borne de terre externe

Section de conducteur $< 2,1$ mm² (14 AWG)

L'utilisation d'une cosse de câble permet de raccorder des sections plus importantes.

L'impédance de la mise à la terre doit être inférieure à 2 Ω .

Gamme de température admissible

- Les directives d'installation en vigueur dans le pays d'installation doivent être respectées.
- Les câbles doivent être adaptés aux températures minimales et maximales attendues.

Câble d'alimentation électrique (y compris conducteur pour la borne de terre interne)

Câble d'installation normal suffisant.

Câble de signal

-  Pour les transactions commerciales, tous les câbles de signal doivent être blindés (tresse de cuivre étamée, couverture optique ≥ 85 %). Le blindage de câble doit être raccordé des deux côtés.

Sortie courant 4 ... 20 mA HART

Câble blindé à paires torsadées.

-  Voir <https://www.fieldcommgroup.org> "SPÉCIFICATIONS DU PROTOCOLE HART".

Ethernet-APL

Câble blindé à paires torsadées. Le type de câble A est recommandé.



Voir <https://www.profibus.com> Livre blanc Ethernet-APL"

Sortie courant 0 /4 ... 20 mA (sauf HART)

Câble d'installation standard suffisant

Sortie impulsion/fréquence /tor

Câble d'installation standard suffisant

Sortie relais

Câble d'installation standard suffisant

Entrée courant 4 ... 20 mA

Câble d'installation standard suffisant

Entrée état

Câble d'installation standard suffisant

Diamètre de câble

- Raccords de câble fournis :
M20 × 1,5 avec câble Ø 6 ... 12 mm (0,24 ... 0,47 in)
- Bornes à ressort : Adaptées aux torons et torons avec extrémités préconfectionnées.
Section de câble 0,2 ... 2,5 mm² (24 ... 12 AWG).

Exigences liées aux câbles de raccordement – module d'affichage et de configuration séparé DKX001*Câble de raccordement disponible en option*

Un câble est fourni selon l'option de commande

- Référence de commande de l'appareil de mesure : caractéristique de commande **030** "Affichage ; configuration", option **O**
ou
- Référence de commande de l'appareil de mesure : caractéristique de commande **030** "Affichage ; configuration", option **M**
et
- Référence de commande du DKX001 : caractéristique de commande **040** "Câble", option **A, B, D, E**

Câble standard	Câble PVC 2 × 2 × 0,34 mm ² (22 AWG) avec blindage commun (2 paires)
Résistance à la flamme	Selon DIN EN 60332-1-2
Résistance aux huiles	Selon DIN EN 60811-2-1
Blindage	Tresse en cuivre étamée, couvercle optique ≥ 85 %
Capacitif : fil/blindage	≤ 200 pF/m
L/R	≤ 24 µH/Ω
Longueur de câble disponible	5 m (15 ft)/10 m (35 ft)/20 m (65 ft)/30 m (100 ft)
Température de service	Pose fixe : -50 ... +105 °C (-58 ... +221 °F) ; pose mobile : -25 ... +105 °C (-13 ... +221 °F)

Câble standard - câble spécifique au client

Avec l'option de commande suivante, aucun câble n'est fourni avec l'appareil et doit être fourni par le client :

Référence de commande du DKX001 : variante de commande **040** "Câble", option **1** "Aucun, fourni par le client, max 300 m"

Un câble standard répondant aux exigences minimales suivantes peut être utilisé comme câble de raccordement, même dans la zone explosible (Zone 2, Classe I, Division 2 et Zone 1, Classe I, Division 1) :

Câble standard	4 fils (2 paires); paire toronnée avec blindage commun, section de fil minimale 0,34 mm ² (22 AWG)
Blindage	Tresse en cuivre étamée, couvercle optique ≥ 85 %
Impédance du câble (paire)	Minimum 80 Ω
Longueur de câble	Maximum 300 m (1 000 ft), impédance maximale de la boucle 20 Ω
Capacitif : fil/blindage	Maximum 1 000 nF pour Zone 1, Classe I, Division 1
L/R	Maximum 24 μH/Ω pour Zone 1, Classe I, Division 1

7.2.3 Affectation des bornes

Transmetteur : tension d'alimentation, E/S

L'affectation des bornes des entrées et des sorties dépend de la version d'appareil commandée. L'affectation des bornes spécifique à l'appareil est indiquée sur l'autocollant dans le cache-bornes.

Tension d'alimentation		Entrée/sortie 1		Entrée/sortie 2		Entrée/sortie 3	
1 (+)	2 (-)	26 (+)	27 (-)	24 (+)	25 (-)	22 (+)	23 (-)
Affectation des bornes spécifique à l'appareil : étiquette autocollante dans cache-bornes.							

 Affectation des bornes du module d'affichage et de configuration séparé →  38.

7.2.4 Préparation de l'appareil de mesure

AVIS

Étanchéité insuffisante du boîtier !

Le bon fonctionnement de l'appareil de mesure risque d'être compromis.

► Utiliser des presse-étoupe appropriés, adaptés au degré de protection de l'appareil.

1. Retirer le bouchon aveugle le cas échéant.
2. Si l'appareil de mesure est fourni sans les presse-étoupe :
Mettre à disposition des presse-étoupe adaptés au câble de raccordement correspondant.
3. Si l'appareil de mesure est fourni avec les presse-étoupe :
Respecter les exigences relatives aux câbles de raccordement →  31.

7.3 Raccordement de l'appareil de mesure

AVIS

Un raccordement incorrect compromet la sécurité électrique !

- Seul le personnel spécialisé dûment formé est autorisé à effectuer des travaux de raccordement électrique.
- Respecter les prescriptions et réglementations nationales en vigueur.
- Respecter les règles de sécurité locales en vigueur sur le lieu de travail.
- Toujours raccorder le câble de terre de protection \ominus avant de raccorder d'autres câbles.
- En cas d'utilisation en zone explosible, respecter les consignes de la documentation Ex spécifique à l'appareil.

7.3.1 Raccordement du transmetteur

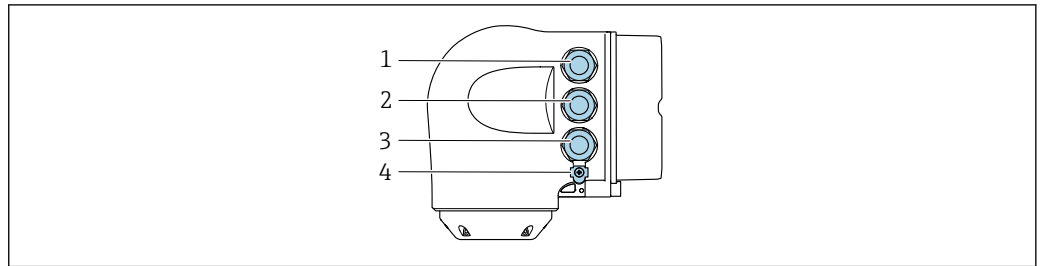

A0026781

- 1 Borne de raccordement pour la tension d'alimentation
- 2 Borne de raccordement pour la transmission de signaux, entrée/sortie
- 3 Borne de raccordement pour la transmission de signal, entrée/sortie ou borne de raccordement pour la connexion réseau via interface service (CDI-RJ45); en option : connexion pour antenne WLAN externe ou module d'affichage et de configuration séparé DKX001
- 4 Terre de protection (PE)

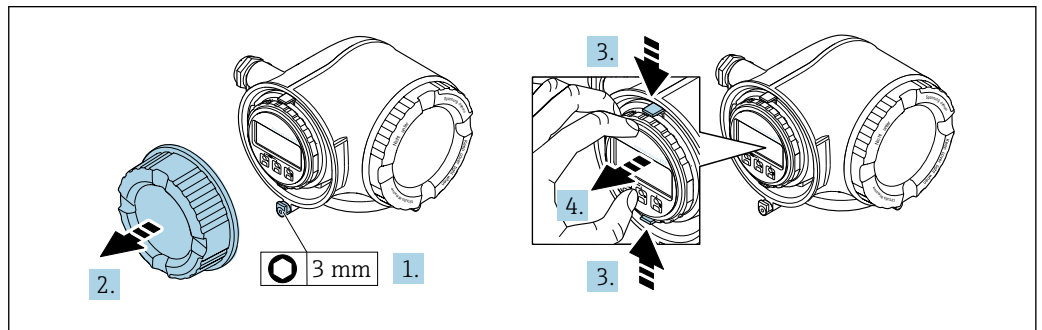

A0029813

1. Desserrer le crampon de sécurité du couvercle du compartiment de raccordement.
2. Dévisser le couvercle du compartiment de raccordement.
3. Pincer les pattes du support du module d'affichage.
4. Retirer le support du module d'affichage.

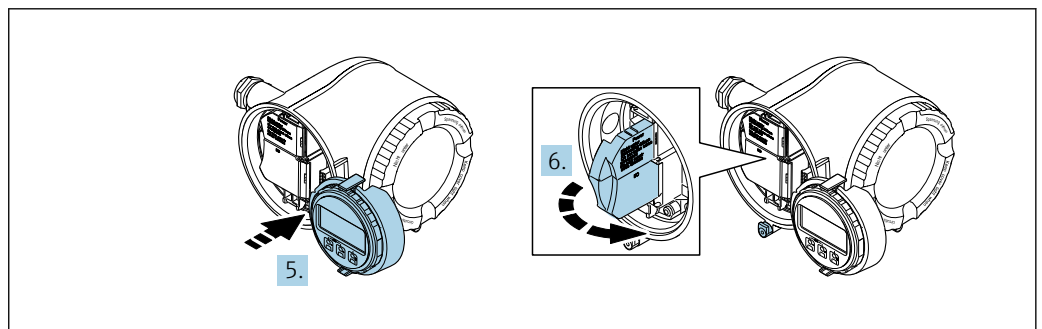

A0029814

5. Attacher le support au bord du compartiment de l'électronique.
6. Ouvrir le cache-bornes.

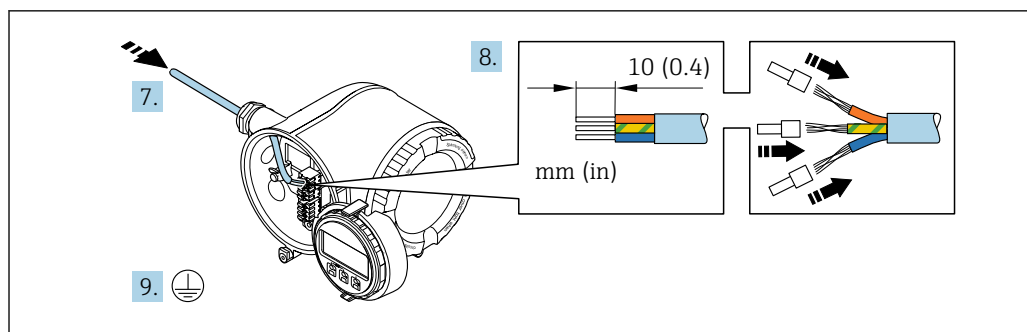

A0029815

7. Passer le câble à travers l'entrée de câble. Pour garantir l'étanchéité, ne pas retirer la bague d'étanchéité de l'entrée de câble.
8. Dénuder le câble et ses extrémités. Dans le cas de câbles torsadés, monter également des extrémités préconfectionnées.
9. Raccorder la terre de protection.

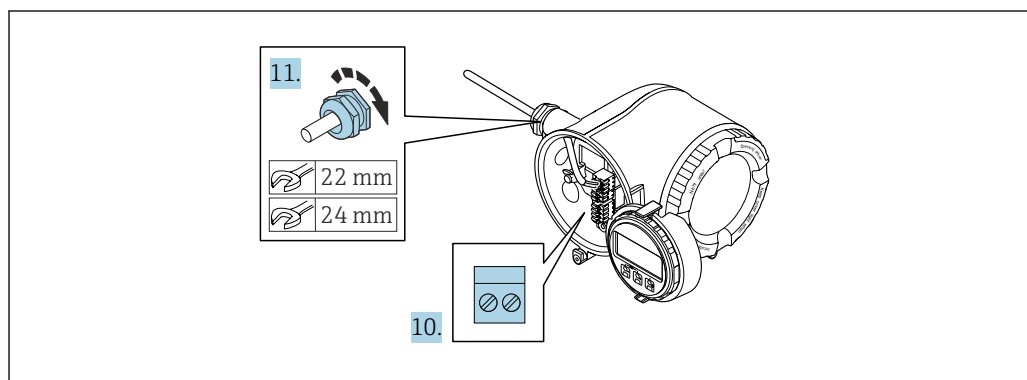

A0029816

10. Raccorder le câble conformément à l'affectation des bornes.
 - ↳ **Affectation des bornes du câble de signal** : l'affectation des bornes spécifique à l'appareil est indiquée sur l'autocollant dans le cache-bornes.
 - Affectation des bornes de l'alimentation** : autocollant dans le cache-bornes ou → 34.
11. Serrer fermement les presse-étoupes.
 - ↳ Ainsi se termine le raccordement des câbles.
12. Fermer le cache-bornes.
13. Insérer le support du module d'affichage dans le compartiment de l'électronique.
14. Visser le couvercle du compartiment de raccordement.
15. Fixer le crampon de sécurité du couvercle du compartiment de raccordement.

Retrait d'un câble

Pour retirer un câble de la borne :

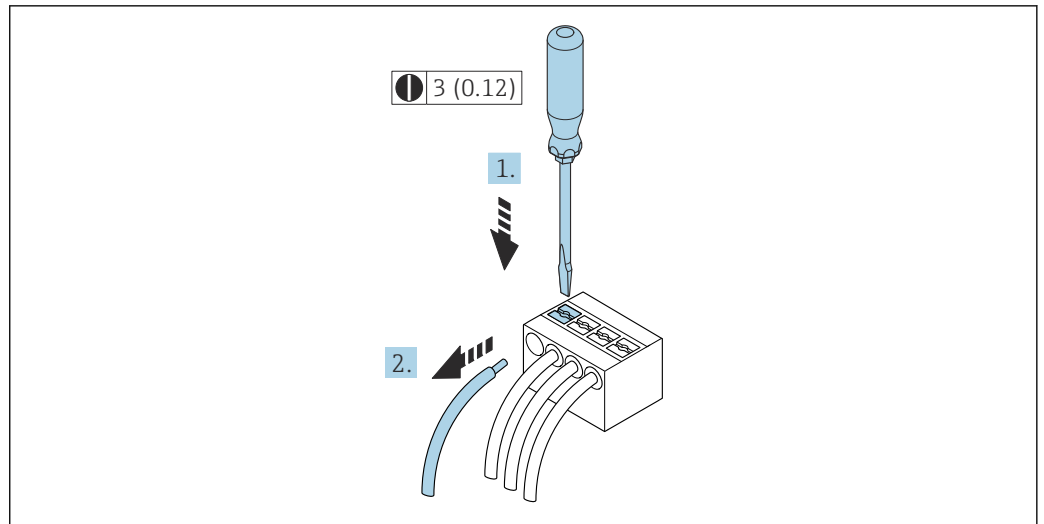

10 Unité de mesure mm (in)

1. Utiliser un tournevis plat pour appuyer sur la fente entre les deux trous de borne.
2. Retirer l'extrémité du câble de la borne.

7.3.2 Raccordement du module d'affichage et de configuration séparé DKX001

 Le module d'affichage et de configuration séparé DKX001 est disponible en option
→  187..

- Le module d'affichage et de configuration séparé DKX001 n'est disponible que pour la version de boîtier suivante : caractéristique de commande "Boîtier" : option A "Aluminium, revêtu"
- L'appareil de mesure est toujours livré avec un cache lorsque le module de commande et d'affichage séparé DKX001 est commandé directement avec l'appareil de mesure. Dans ce cas, l'affichage ou la configuration sur le transmetteur n'est pas possible.
- S'il est commandé ultérieurement, le module d'affichage et de configuration séparé DKX001 ne peut pas être raccordé en même temps que le module d'affichage existant de l'appareil de mesure. Il n'est possible de raccorder qu'une seule unité d'affichage et de configuration à la fois au transmetteur.

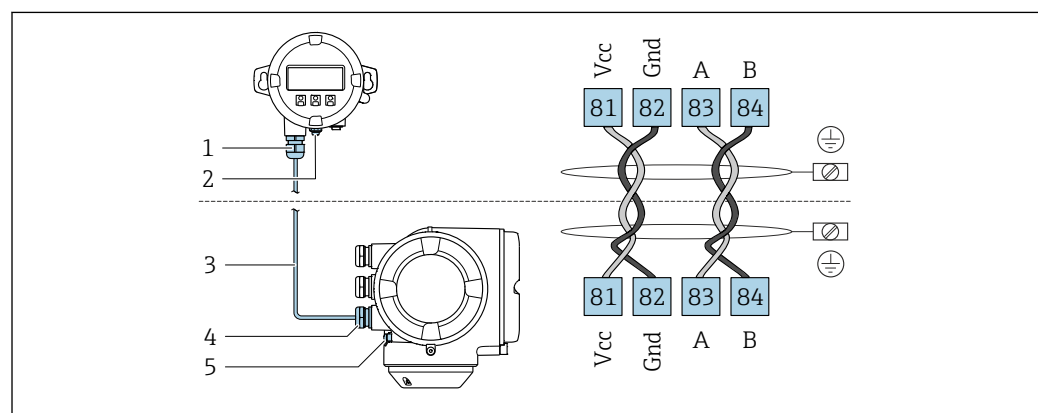

A0027518

- 1 Module d'affichage et de configuration séparé DKX001
- 2 Borne de raccordement pour la compensation de potentiel (PE)
- 3 Câble de raccordement
- 4 Appareil de mesure
- 5 Borne de raccordement pour la compensation de potentiel (PE)

7.4 Compensation de potentiel

7.4.1 Exigences

Pour la compensation de potentiel :

- Tenir compte des concepts de mise à la terre internes
- Tenir compte des conditions de fonctionnement, telles que le matériau de la conduite et la mise à la terre
- Raccorder le produit, le capteur et le transmetteur au même potentiel électrique
- Utiliser un câble de terre d'une section minimale de 6 mm² (10 AWG) et une cosse de câble pour les raccords de compensation de potentiel

7.5 Instructions de raccordement spéciales

7.5.1 Exemples de raccordement

Sortie courant 4 à 20 mA HART

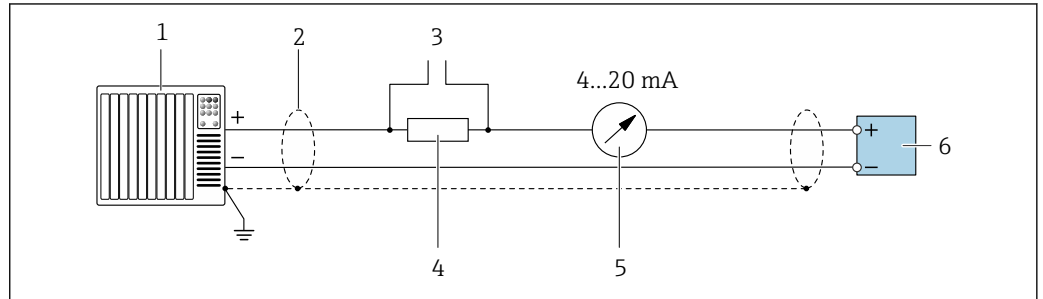

A0029055

11 Exemple de raccordement de la sortie courant 4...20 mA HART (active)

- 1 Système d'automatisation avec entrée courant (p. ex. API)
- 2 Mise à la terre d'une extrémité du blindage de câble. Le blindage de câble doit être relié à la terre des deux extrémités afin d'être conforme aux exigences CEM ; respecter les spécifications de câble → 201
- 3 Raccordement pour les terminaux de configuration HART → 67
- 4 Résistance pour communication HART ($\geq 250 \Omega$) : respecter la charge maximale → 194
- 5 Unité d'affichage analogique : respecter la limite → 194
- 6 Transmetteur

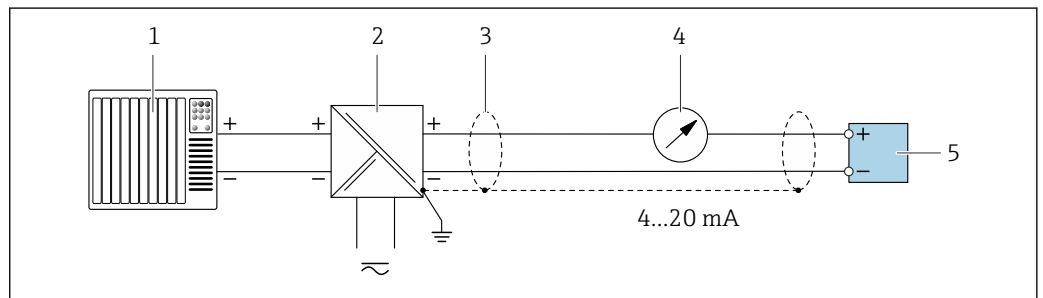

A0028762

12 Exemple de raccordement pour sortie courant 4 à 20 mA HART (passive)

- 1 Système d'automatisation avec entrée courant (p. ex. API)
- 2 Alimentation électrique
- 3 Mise à la terre d'une extrémité du blindage de câble. Le blindage de câble doit être relié à la terre des deux extrémités afin d'être conforme aux exigences CEM ; respecter les spécifications de câble
- 4 Unité d'affichage analogique : respecter la limite → 194
- 5 Transmetteur

Entrée HART

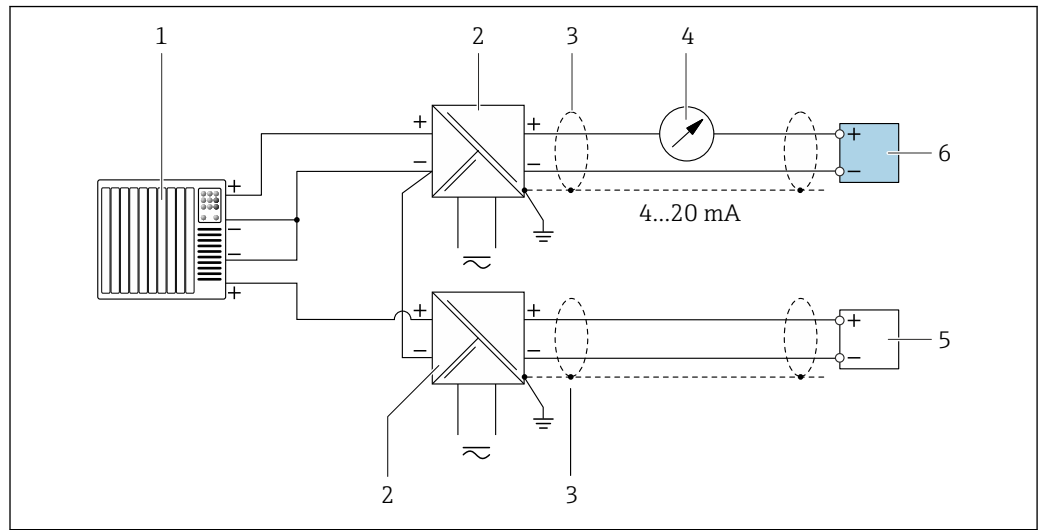

A0028763

13 Exemple de raccordement pour entrée HART avec "moins" commun (passive)

- 1 Système d'automatisation avec sortie HART (p. ex. API)
- 2 Barrière active pour alimentation électrique (p. ex. RN221N)
- 3 Mise à la terre du blindage du câble à une extrémité. Le blindage de câble doit être relié à la terre des deux extrémités afin d'être conforme aux exigences CEM ; respecter les spécifications de câble
- 4 Unité d'affichage analogique : observer la charge maximale → 194
- 5 Appareil de mesure de pression (p. ex. Cerabar M, Cerabar S) : respecter les exigences
- 6 Transmetteur

Sortie courant 4-20 mA

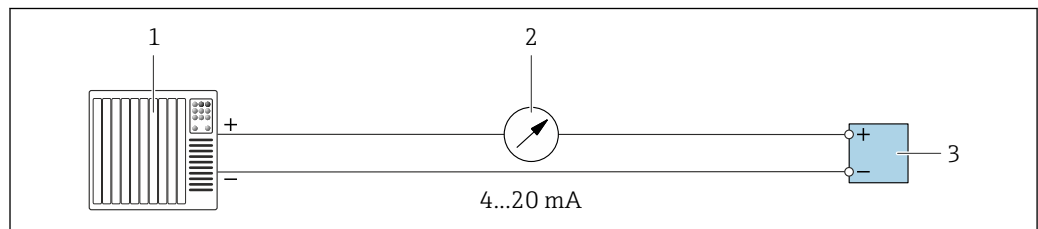

A0028758

14 Exemple de raccordement pour sortie courant 4-20 mA (active)

- 1 Système d'automatisation avec entrée courant (p. ex. API)
- 2 Unité d'affichage analogique : observer la charge maximale → 194
- 3 Transmetteur

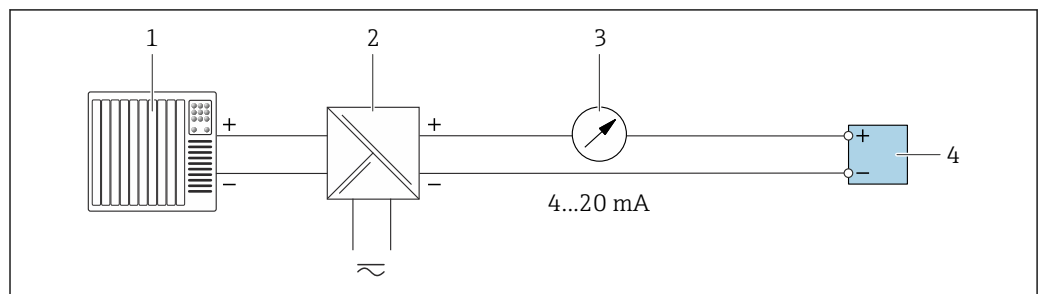

A0028759

15 Exemple de raccordement pour sortie courant 4-20 mA (passive)

- 1 Système d'automatisation avec entrée courant (p. ex. API)
- 2 Barrière active pour alimentation électrique (p. ex. RN221N)
- 3 Unité d'affichage analogique : observer la charge maximale → 194
- 4 Transmetteur

Impulsion impulsion/fréquence

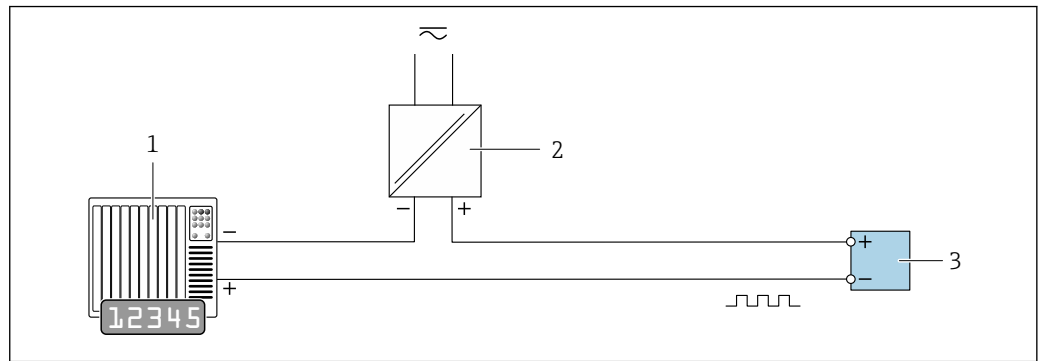

A0028761

16 Exemple de raccordement pour sortie impulsion/fréquence (passive)

- 1 Système d'automatisation avec entrée impulsion/fréquence (p. ex. API avec résistance pull-up ou pull-down 10 kΩ)
- 2 Alimentation électrique
- 3 Transmetteur : respecter les valeurs d'entrée → 196

Sortie tout ou rien

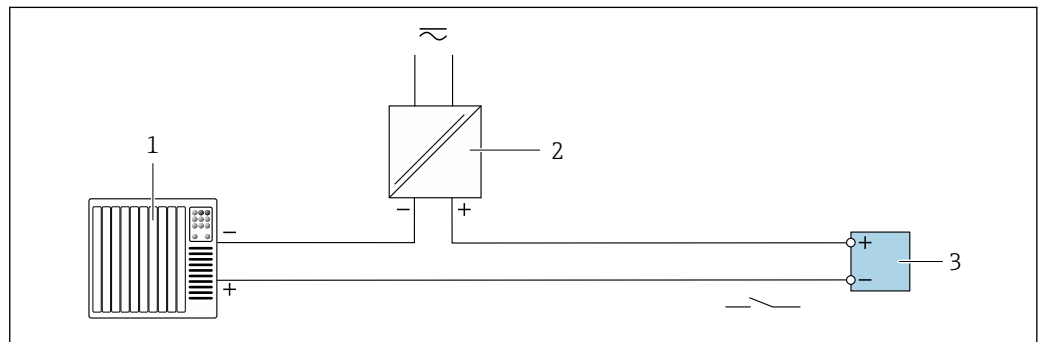

A0028760

17 Exemple de raccordement pour la sortie tout ou rien (passive)

- 1 Système d'automatisation avec entrée tor (p. ex. API avec résistance pull-up ou pull-down 10 kΩ)
- 2 Alimentation électrique
- 3 Transmetteur : respecter les valeurs d'entrée → 196

Double sortie impulsion

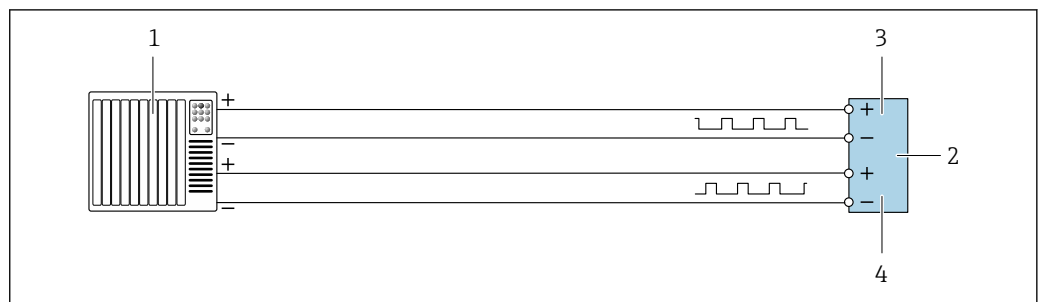

A0029280

18 Exemple de raccordement pour la double sortie impulsion (active)

- 1 Système/automate avec double entrée impulsion (p. ex. API)
- 2 Transmetteur : respecter les valeurs d'entrée → 197
- 3 Double sortie impulsion
- 4 Double sortie impulsion (esclave), déphasée

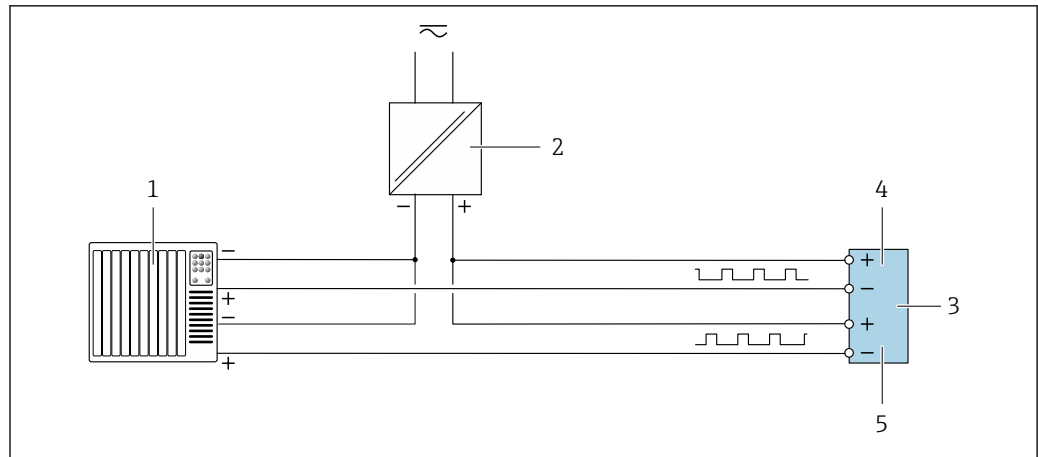

A0029279

19 Exemple de raccordement pour la double sortie impulsion (passive)

- 1 Système d'automatisation avec double entrée impulsion (p. ex. avec résistance pull-up ou pull-down 10 k Ω)
- 2 Alimentation électrique
- 3 Transmetteur : respecter les valeurs d'entrée → 197
- 4 Double sortie impulsion
- 5 Double sortie impulsion (esclave), déphasée

Sortie relais

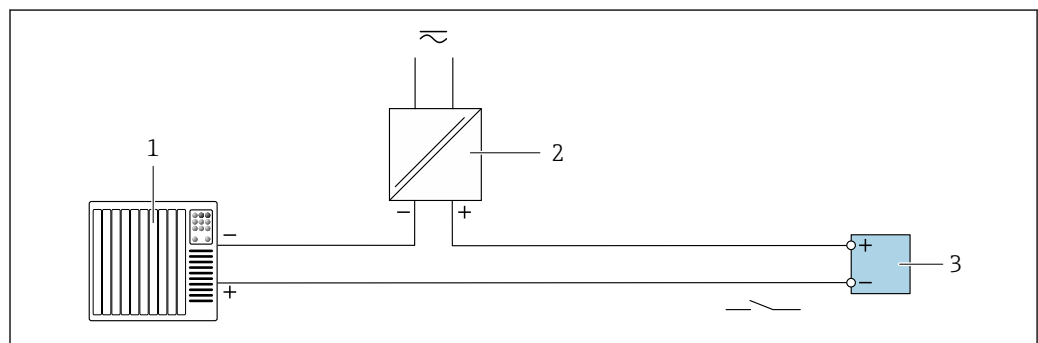

A0028760

20 Exemple de raccordement pour la sortie relais (passive)

- 1 Système/automate avec entrée relais (p. ex. API)
- 2 Alimentation électrique
- 3 Transmetteur : respecter les valeurs d'entrée → 198

Entrée courant

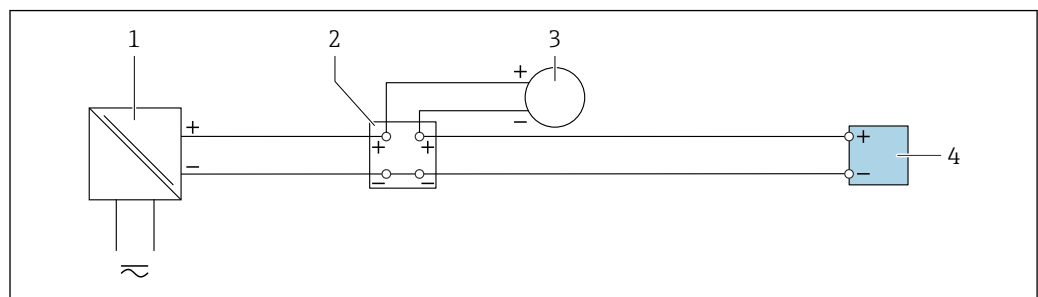

A0028915

21 Exemple de raccordement pour entrée courant 4...20 mA

- 1 Alimentation électrique
- 2 Boîtier de raccordement
- 3 Appareil de mesure externe (pour lire la pression ou la température, par exemple)
- 4 Transmetteur

Entrée état

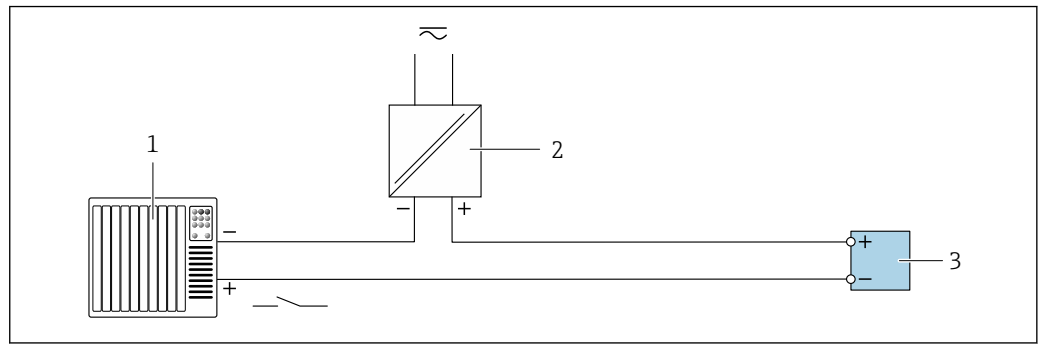

22 Exemple de raccordement pour l'entrée état

- 1 Système/automate avec sortie état (p. ex. API)
- 2 Alimentation électrique
- 3 Transmetteur

7.6 Garantir l'indice de protection

L'appareil de mesure satisfait à toutes les exigences de l'indice de protection IP66/67, boîtier type 4X.

Afin de garantir l'indice de protection IP66/67, boîtier type 4X, exécuter les étapes suivantes après le raccordement électrique :

1. Vérifier que les joints du boîtier sont propres et correctement mis en place.
2. Le cas échéant, sécher les joints, les nettoyer ou les remplacer.
3. Serrer fermement toutes les vis du boîtier et les couvercles à visser.
4. Serrer fermement les presse-étoupe.
5. Afin d'empêcher la pénétration d'humidité dans l'entrée de câble : Poser le câble de sorte qu'il forme une boucle vers le bas avant l'entrée de câble ("piège à eau").

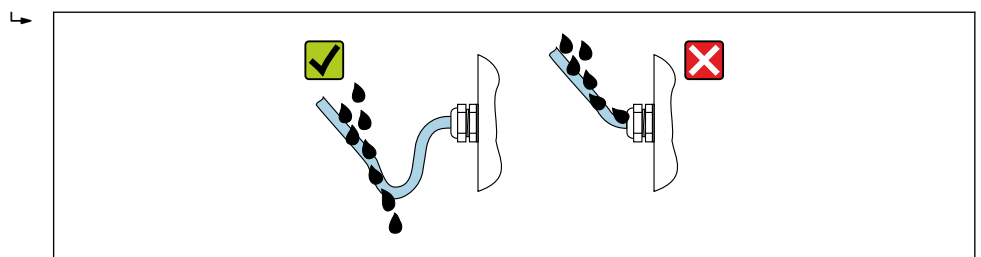

6. Les presse-étoupe fournis ne garantissent pas la protection du boîtier en cas d'utilisation. Ils doivent par conséquent être remplacés par des bouchons aveugles correspondant à la protection du boîtier.

7.7 Contrôle du raccordement

L'appareil et le câble sont-ils intacts (contrôle visuel) ?	<input type="checkbox"/>
La mise à la terre est-elle correctement réalisée ?	<input type="checkbox"/>
Les câbles utilisés satisfont-ils aux exigences ?	<input type="checkbox"/>
Les câbles installés sont-ils exempts de toute contrainte et posés de façon sûre ?	<input type="checkbox"/>
Tous les presse-étoupe sont-ils montés, serrés fermement et étanches ? Chemin de câble avec "piège à eau" → 43 ?	<input type="checkbox"/>

L'affectation des bornes est-elle correcte ?	<input type="checkbox"/>
En présence de tension : Une indication apparaît-elle sur le module d'affichage ?	<input type="checkbox"/>
Des bouchons aveugles sont-ils insérés dans les entrées de câble non utilisées et les bouchons de transport ont-ils été remplacés par des bouchons aveugles ?	<input type="checkbox"/>

8 Options de configuration

8.1 Aperçu des options de configuration

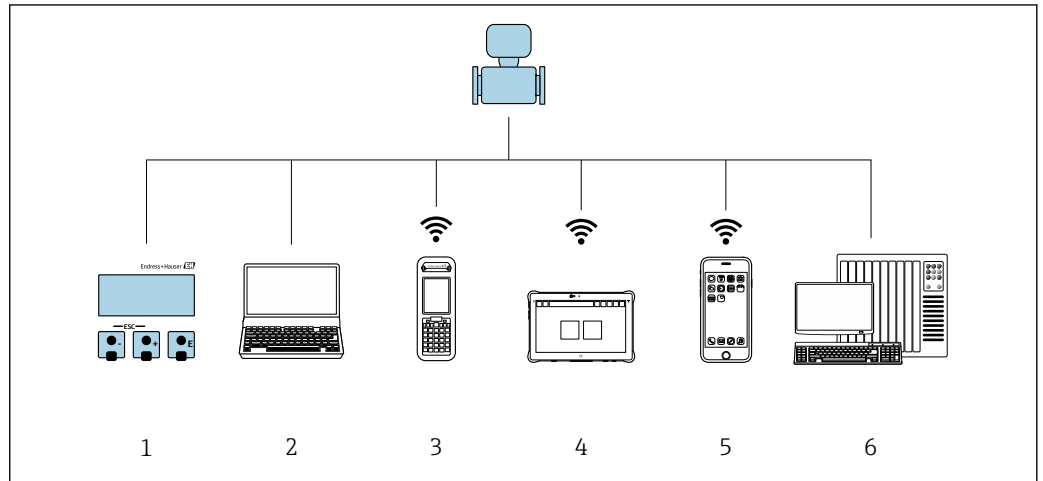

- 1 Configuration sur site via le module d'affichage
- 2 Ordinateur avec navigateur web ou outil de configuration (p. ex. FieldCare, DeviceCare, AMS Device Manager, SIMATIC PDM)
- 3 Field Xpert SFX350 ou SFX370
- 4 Field Xpert SMT70
- 5 Terminal portable mobile
- 6 Système d'automatisation (p. ex. API)

8.2 Structure et principe de fonctionnement du menu de configuration

8.2.1 Structure du menu de configuration

 Pour un aperçu du menu de configuration pour les experts : voir le document "Description des paramètres de l'appareil" fourni avec l'appareil

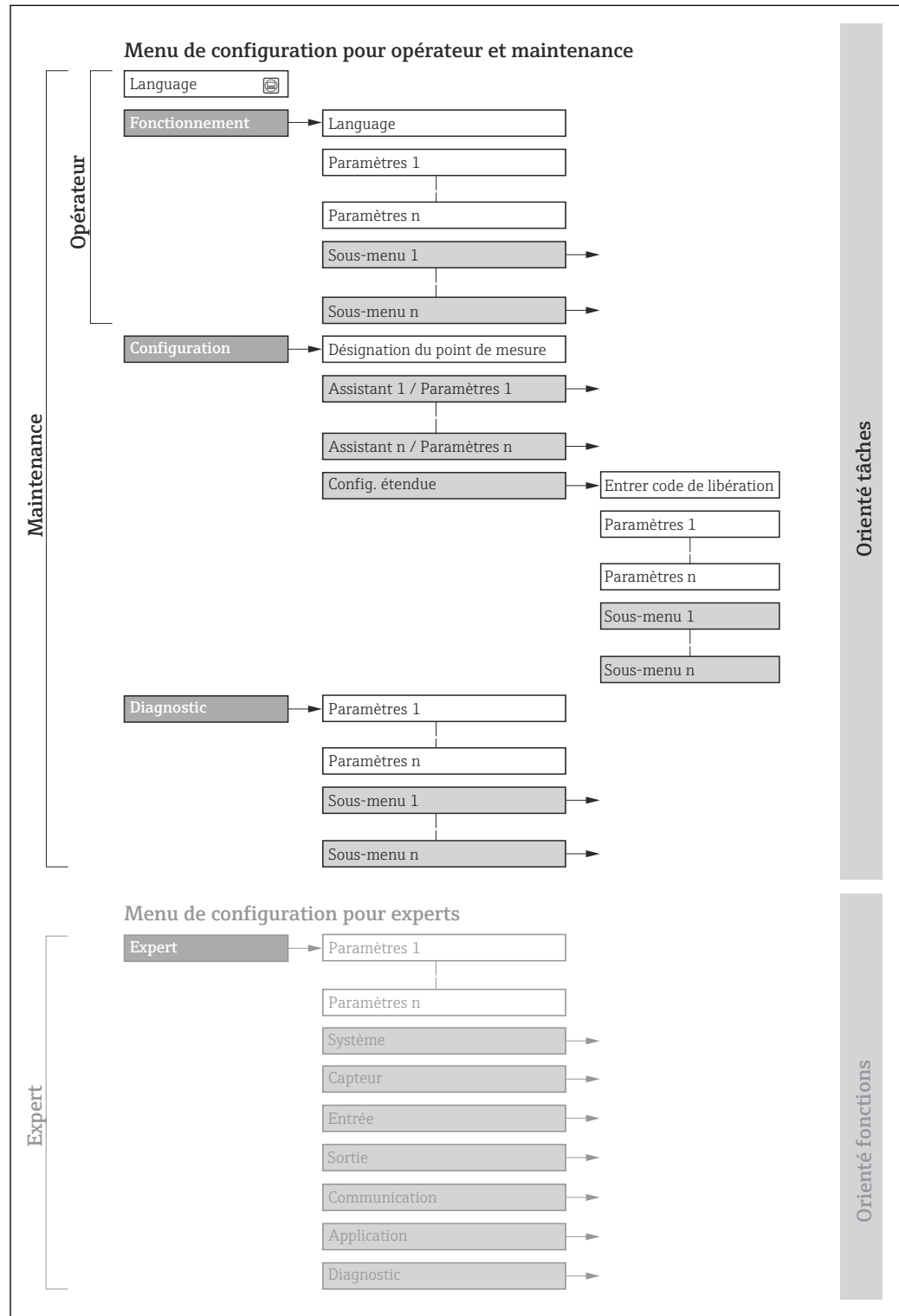

 23 Structure schématique du menu de configuration

A0018237-FR

8.2.2 Concept de configuration

Les différentes parties du menu de configuration sont affectées à des rôles utilisateur déterminés (p. ex. utilisateur, maintenance, etc.). Chaque rôle utilisateur contient des tâches typiques au sein du cycle de vie de l'appareil.

Menu/paramètre		Rôle utilisateur et tâches	Contenu/signification
Language	Orienté tâches	Rôle "Opérateur", "Chargé de maintenance" Tâches en cours de fonctionnement : <ul style="list-style-type: none"> ▪ Configuration de l'affichage de fonctionnement ▪ Lecture des valeurs mesurées 	<ul style="list-style-type: none"> ▪ Définition de la langue d'interface ▪ Définition de la langue de service du serveur Web ▪ Remise à zéro et contrôle de totalisateurs
Fonctionnement			<ul style="list-style-type: none"> ▪ Configuration de l'affichage de fonctionnement (p. ex. format d'affichage, contraste d'affichage) ▪ Remise à zéro et contrôle de totalisateurs
Configuration		Rôle "Chargé de maintenance" Mise en service : <ul style="list-style-type: none"> ▪ Configuration de la mesure ▪ Configuration des entrées et sorties ▪ Configuration de l'interface de communication 	Assistants pour une mise en service rapide : <ul style="list-style-type: none"> ▪ Configuration des unités système ▪ Configuration de l'interface de communication ▪ Définition du produit ▪ Affichage de la configuration E/S ▪ Configuration des entrées ▪ Configuration des sorties ▪ Configuration de l'affichage de fonctionnement ▪ Configuration de la suppression des débits de fuite ▪ Configuration de la détection de tube partiellement rempli Configuration étendue <ul style="list-style-type: none"> ▪ Configuration plus précise de la mesure (adaptation aux conditions de mesure particulières) ▪ Configuration des totalisateurs ▪ Configuration des paramètres WLAN ▪ Administration (Définition code d'accès, remise à zéro de l'appareil de mesure)
Diagnostic	Rôle "Chargé de maintenance" Suppression des défauts : <ul style="list-style-type: none"> ▪ Diagnostic et suppression de défauts de process et d'appareil ▪ Simulation des valeurs mesurées 	Contient tous les paramètres pour la détermination et l'analyse des défauts de process et d'appareil : <ul style="list-style-type: none"> ▪ Liste de diagnostic Contient jusqu'à 5 messages de diagnostic actuels. ▪ Journal d'événements Contient les messages d'événement apparus. ▪ Information appareil Contient des informations pour l'identification de l'appareil ▪ Valeur mesurée Contient toutes les valeurs mesurées actuelles. ▪ Sous-menu Enregistrement des valeurs mesurées avec l'option de commande "HistoROM étendue" Stockage et visualisation des valeurs mesurées ▪ Heartbeat Technology Vérification de la fonctionnalité de l'appareil sur demande et documentation des résultats de vérification ▪ Simulation Sert à la simulation des valeurs mesurées ou des valeurs de sortie. 	

Menu/paramètre		Rôle utilisateur et tâches	Contenu/signification
Expert	Orienté fonctions	<p>Tâches qui nécessitent des connaissances détaillées du principe de fonctionnement de l'appareil :</p> <ul style="list-style-type: none"> ▪ Mise en service de mesures dans des conditions difficiles ▪ Adaptation optimale de la mesure à des conditions difficiles ▪ Configuration détaillée de l'interface de communication ▪ Diagnostic des défauts dans des cas difficiles 	<p>Contient tous les paramètres de l'appareil et permet un accès direct à ces derniers au moyen d'un code d'accès. Ce menu est organisé d'après les blocs de fonctions de l'appareil :</p> <ul style="list-style-type: none"> ▪ Système Contient tous les paramètres d'appareil d'ordre supérieur, qui n'affectent ni la mesure ni la communication des valeurs mesurées ▪ Sensor Configuration de la mesure. ▪ Entrée Configuration de l'entrée état ▪ Sortie Configuration des sorties courant analogiques ainsi que de la sortie impulsion/fréquence et tor ▪ Communication Configuration de l'interface de communication numérique et du serveur web ▪ Application Configuration des fonctions qui vont au-delà de la mesure proprement dite (p. ex. totalisateur) ▪ Diagnostic Détermination et analyse des défauts de process et d'appareil, simulation de l'appareil et Heartbeat Technology.

8.3 Accès au menu de configuration via afficheur local



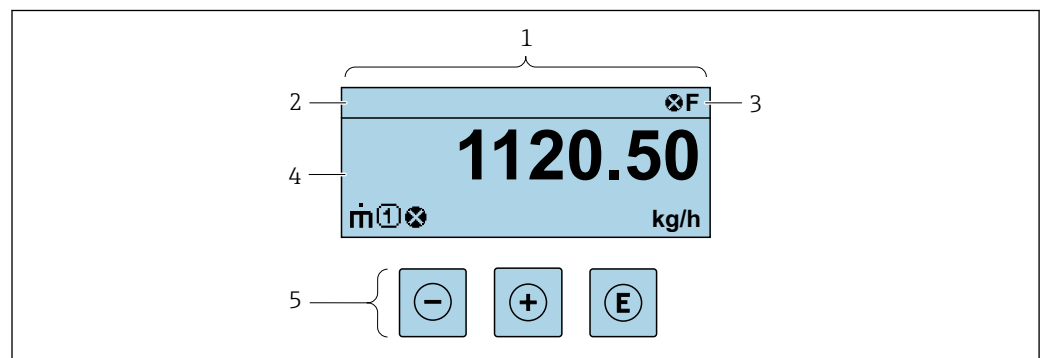

8.3.1 Affichage de fonctionnement



- 1 Affichage de fonctionnement
 2 Désignation de l'appareil
 3 Zone d'état
 4 Zone d'affichage pour les valeurs mesurées (jusqu'à 4 lignes)
 5 Éléments de configuration → 55

Zone d'état

Dans la zone d'état de l'affichage opérationnel apparaissent en haut à droite les symboles suivants :

- Signaux d'état → 159
 - **F** : Défaut
 - **C** : Test fonctionnement
 - **S** : Hors spécifications
 - **M** : Maintenance nécessaire
- Comportement diagnostic → 160
 -  : Alarme
 -  : Avertissement
 -  : Verrouillage (l'appareil est verrouillé via le hardware)
 -  : Communication (la communication via la configuration à distance est active)

Zone d'affichage

Dans la zone d'affichage, chaque valeur mesurée est précédée d'un type de symbole déterminé en guise d'explication détaillée :

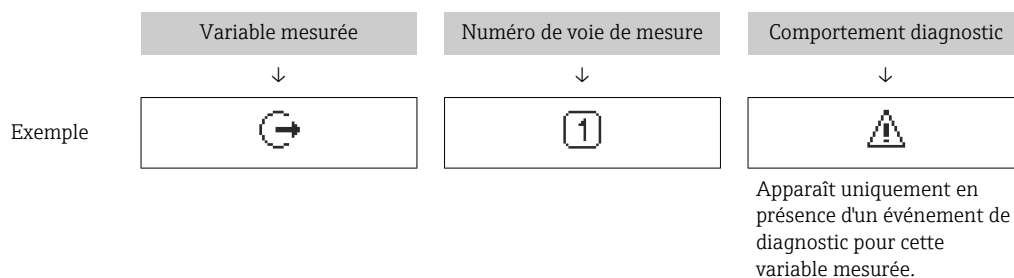

Variables mesurées

Symbole	Signification
	Débit massique
	<ul style="list-style-type: none"> ▪ Débit volumique ▪ Débit volumique corrigé
	<ul style="list-style-type: none"> ▪ Masse volumique ▪ Masse volumique de référence
	Température

Le nombre et le format d'affichage des variables mesurées peuvent être configurés via le paramètre **Format d'affichage** (→ 107).

Totalisateur

Symbole	Signification
	Totalisateur Par l'intermédiaire du numéro de voie est indiqué lequel des trois totalisateurs est affiché.

Sortie

Symbole	Signification
	Sortie Le numéro de la voie de mesure indique laquelle des sorties courant est affichée.



Entrée

Symbole	Signification
	Entrée état

Numéros de voies de mesure

Symbole	Signification
	Voie 1...4 Le numéro de la voie de mesure est affiché uniquement s'il existe plusieurs voies pour le même type de variable mesurée (p. ex. totalisateur 1 à 3).

Comportement diagnostic

Symbole	Signification
	Alarme <ul style="list-style-type: none">▪ La mesure est interrompue.▪ Les sorties signal et les totalisateurs prennent l'état d'alarme défini.▪ Un message de diagnostic est généré.
	Avertissement <ul style="list-style-type: none">▪ La mesure est reprise.▪ Les sorties signal et les totalisateurs ne sont pas affectés.▪ Un message de diagnostic est généré.

 Le comportement de diagnostic se rapporte à un événement de diagnostic qui est pertinent pour la variable mesurée affichée.

8.3.2 Vue navigation

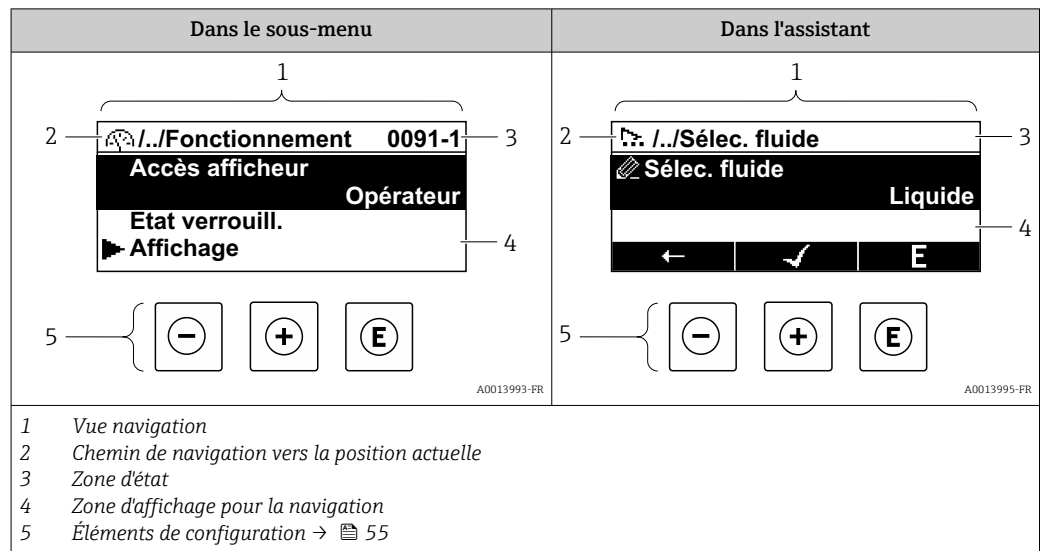

Chemin de navigation

Le chemin de navigation vers la position actuelle est affiché en haut à gauche dans la vue navigation et se compose des éléments suivants :

- Symbole d'affichage pour le menu/sous-menu (▶) ou l'assistant (⚙️).
- Symbole d'omission (/ ../) pour les niveaux intermédiaires du menu de configuration.
- Nom du sous-menu actuel, de l'assistant ou du paramètre

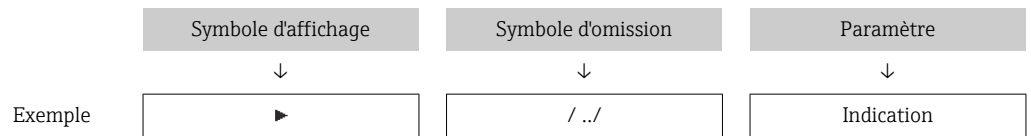

i Pour plus d'informations sur les symboles dans le menu, voir le chapitre "Zone d'affichage" → 51

Zone d'état

Dans la zone d'état de la vue navigation apparaît en haut à droite :



- Dans le sous-menu
 - Le code d'accès direct au paramètre (p. ex. 0022-1)
 - En cas d'événement de diagnostic, le niveau diagnostic et le signal d'état
- Dans l'assistant
 - En cas d'événement de diagnostic, le niveau diagnostic et le signal d'état

- i**
 - Pour plus d'informations sur le niveau diagnostic et le signal d'état → 159
 - Pour plus d'informations sur la fonction et l'entrée du code d'accès direct → 57





Zone d'affichage

Menus

Symbole	Signification
	<p>Fonctionnement apparaît :</p> <ul style="list-style-type: none"> ▪ Dans le menu à côté de la sélection "Fonctionnement" ▪ À gauche dans le chemin de navigation, dans le menu Fonctionnement

	Configuration apparaît : <ul style="list-style-type: none"> ▪ Dans le menu à côté de la sélection "Configuration" ▪ À gauche dans le chemin de navigation, dans le menu Configuration
	Diagnostic apparaît : <ul style="list-style-type: none"> ▪ Dans le menu à côté de la sélection "Diagnostic" ▪ À gauche dans le chemin de navigation, dans le menu Diagnostic
	Expert apparaît : <ul style="list-style-type: none"> ▪ Dans le menu à côté de la sélection "Expert" ▪ À gauche dans le chemin de navigation, dans le menu Expert



Sous-menus, assistants, paramètres

Symbole	Signification
	Sous-menu
	Assistants
	Paramètre au sein d'un assistant
	Il n'existe pas de symbole d'affichage pour les paramètres au sein de sous-menus.

Procédure de verrouillage

Symbole	Signification
	Paramètre verrouillé S'il apparaît devant le nom du paramètre, cela signifie que le paramètre est verrouillé. <ul style="list-style-type: none"> ▪ Par un code d'accès spécifique à l'utilisateur ▪ Par le commutateur de verrouillage hardware

Assistants

Symbole	Signification
	Retour au paramètre précédent.
	Confirme la valeur du paramètre et passe au paramètre suivant.
	Ouvre la vue d'édition du paramètre.

8.3.3 Vue d'édition

Editeur numérique

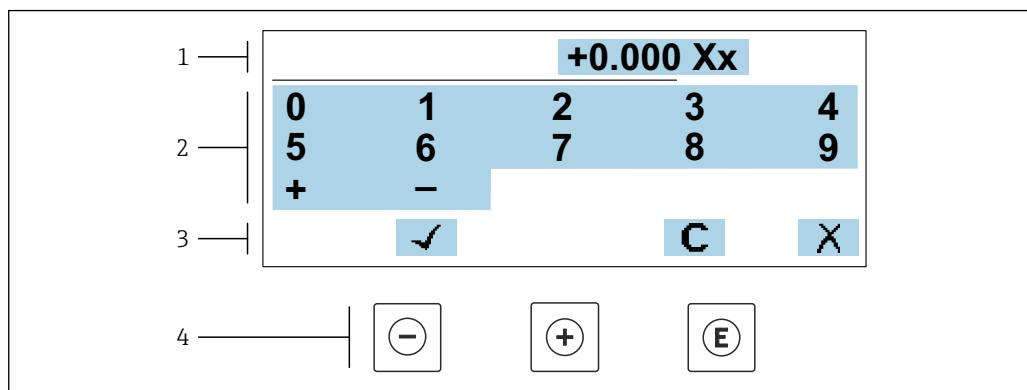

A0034250

24 Pour entrer des valeurs dans les paramètres (par ex. seuils)

- 1 Zone d'affichage de l'entrée
- 2 Masque de saisie
- 3 Confirmer, effacer ou rejeter l'entrée
- 4 Eléments de configuration

Éditeur de texte

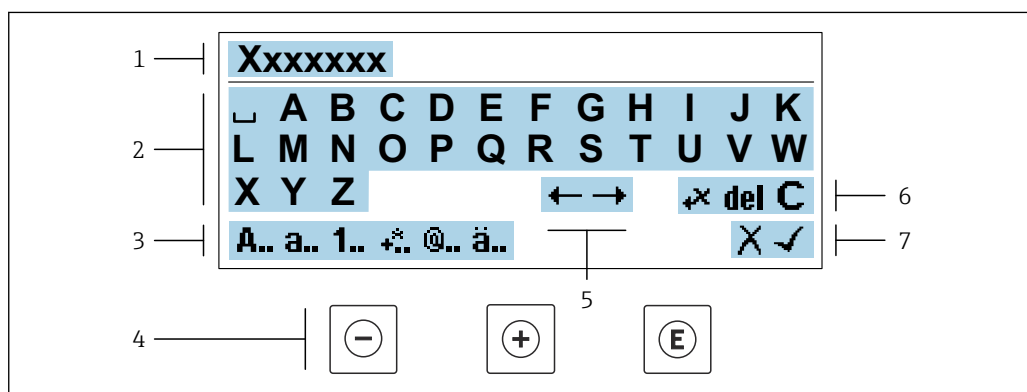

A0034114

25 Pour entrer du texte dans les paramètres (p. ex. désignation de l'appareil)

- 1 Zone d'affichage de l'entrée
- 2 Masque de saisie actuel
- 3 Changer le masque de saisie
- 4 Eléments de configuration
- 5 Déplacer la position de saisie
- 6 Effacer l'entrée
- 7 Rejeter ou confirmer l'entrée

A l'aide des éléments de configuration dans la vue édition



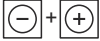

Touche de configuration	Signification
	Touche Moins Déplace la position d'entrée vers la gauche.
	Touche Plus Déplace la position d'entrée vers la droite.

Touche de configuration	Signification
	Touche Enter <ul style="list-style-type: none"> ▪ Un appui bref sur la touche confirme la sélection. ▪ Une pression sur la touche pendant 2 s confirme l'entrée.
	Combinaison de touches Escape (appuyer simultanément sur les touches) Ferme la vue d'édition sans accepter une modification.





Masques de saisie

Symbole	Signification
A..	Majuscule
a..	Minuscule
1..	Nombres
.*	Signes de ponctuation et caractères spéciaux : = + - * / ² ³ ¼ ½ ¾ () < > { }
@..	Signes de ponctuation et caractères spéciaux : " ' ^ . , ; : ? ! % μ ° € \$ £ ¥ § @ # / \ ~ & _
ä..	Trémas et accents

Contrôle de l'entrée des données

Symbole	Signification
	Déplacer la position de saisie
	Rejeter l'entrée
	Valider l'entrée
	Effacer immédiatement le caractère à gauche de la position de saisie
del	Effacer immédiatement le caractère à droite de la position de saisie
C	Effacer tous les caractères entrés

8.3.4 Éléments de configuration

Touche de configuration	Signification
	<p>Touche Moins</p> <p><i>Dans un menu, un sous-menu</i> Déplace la barre de sélection vers le haut dans une liste de sélection</p> <p><i>Dans les assistants</i> Revient au paramètre précédent</p> <p><i>Dans l'éditeur alphanumérique</i> Déplace la position d'entrée vers la gauche.</p>
	<p>Touche Plus</p> <p><i>Dans un menu, un sous-menu</i> Déplace la barre de sélection vers le bas dans une liste de sélection</p> <p><i>Dans les assistants</i> Passe au paramètre suivant</p> <p><i>Dans l'éditeur alphanumérique</i> Déplace la position d'entrée vers la droite.</p>
	<p>Touche Entrée</p> <p><i>Dans l'affichage de fonctionnement</i> Une pression brève sur la touche ouvre le menu de configuration.</p> <p><i>Dans un menu, un sous-menu</i></p> <ul style="list-style-type: none"> ▪ Pression brève sur la touche : <ul style="list-style-type: none"> ▪ Ouvre le menu, sous-menu ou paramètre sélectionné. ▪ Démarre l'assistant. ▪ Si un texte d'aide est ouvert, ferme le texte d'aide du paramètre. ▪ Pression sur la touche pendant 2 s dans un paramètre : Si présent, ouvre le texte d'aide pour la fonction du paramètre. <p><i>Dans les assistants</i> Ouvre la vue d'édition du paramètre et confirme la valeur de ce dernier</p> <p><i>Dans l'éditeur alphanumérique</i></p> <ul style="list-style-type: none"> ▪ Une pression brève sur la touche confirme la sélection. ▪ Une pression sur la touche pendant 2 s confirme l'entrée.
	<p>Combinaison de touches Echap (presser simultanément les touches)</p> <p><i>Dans un menu, un sous-menu</i></p> <ul style="list-style-type: none"> ▪ Pression brève sur la touche : <ul style="list-style-type: none"> ▪ Ferme le niveau de menu actuel et permet d'accéder au niveau immédiatement supérieur. ▪ Si un texte d'aide est ouvert, ferme le texte d'aide du paramètre. ▪ Une pression sur la touche pendant 2 s permet de revenir à l'affichage de fonctionnement ("position HOME"). <p><i>Dans les assistants</i> Ferme l'assistant et permet d'accéder au niveau immédiatement supérieur</p> <p><i>Dans l'éditeur alphanumérique</i> Ferme la vue d'édition sans appliquer les modifications.</p>
	<p>Combinaison de touches Moins/Entrée (appuyer simultanément sur les touches et les maintenir enfoncées)</p> <ul style="list-style-type: none"> ▪ Si le verrouillage des touches est activé : Une pression sur la touche pendant 3 s désactive le verrouillage des touches. ▪ Si le verrouillage des touches n'est pas activé : Une pression sur la touche pendant 3 s ouvre le menu contextuel qui contient l'option permettant d'activer le verrouillage des touches.

8.3.5 Ouverture du menu contextuel

À l'aide du menu contextuel, l'utilisateur peut appeler rapidement et directement à partir de l'affichage opérationnel les trois menus suivants :

- Configuration
- Sauvegarde des données
- Simulation

Ouverture et fermeture du menu contextuel

L'utilisateur se trouve dans l'affichage opérationnel.

1. Appuyer sur les touches \square et \boxplus pendant plus de 3 secondes.
 - ↳ Le menu contextuel s'ouvre.

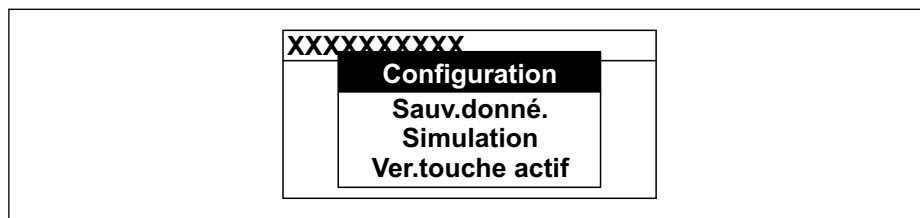

2. Appuyer simultanément sur \square + \boxplus .
 - ↳ Le menu contextuel est fermé et l'affichage opérationnel apparaît.

Ouverture du menu via le menu contextuel

1. Ouvrir le menu contextuel.
2. Appuyer sur \boxplus pour naviguer vers le menu souhaité.
3. Appuyer sur \boxminus pour confirmer la sélection.
 - ↳ Le menu sélectionné s'ouvre.

8.3.6 Navigation et sélection dans une liste

Différents éléments de configuration servent à la navigation au sein du menu de configuration. Le chemin de navigation apparaît à gauche dans la ligne d'en-tête. Les différents menus sont caractérisés par les symboles placés devant, qui sont également affichés dans la ligne d'en-tête lors de la navigation.

i Pour une explication de la vue de navigation avec les symboles et les éléments de configuration → 51

Exemple : Réglage du nombre de valeurs mesurées affichées sur "2 valeurs"

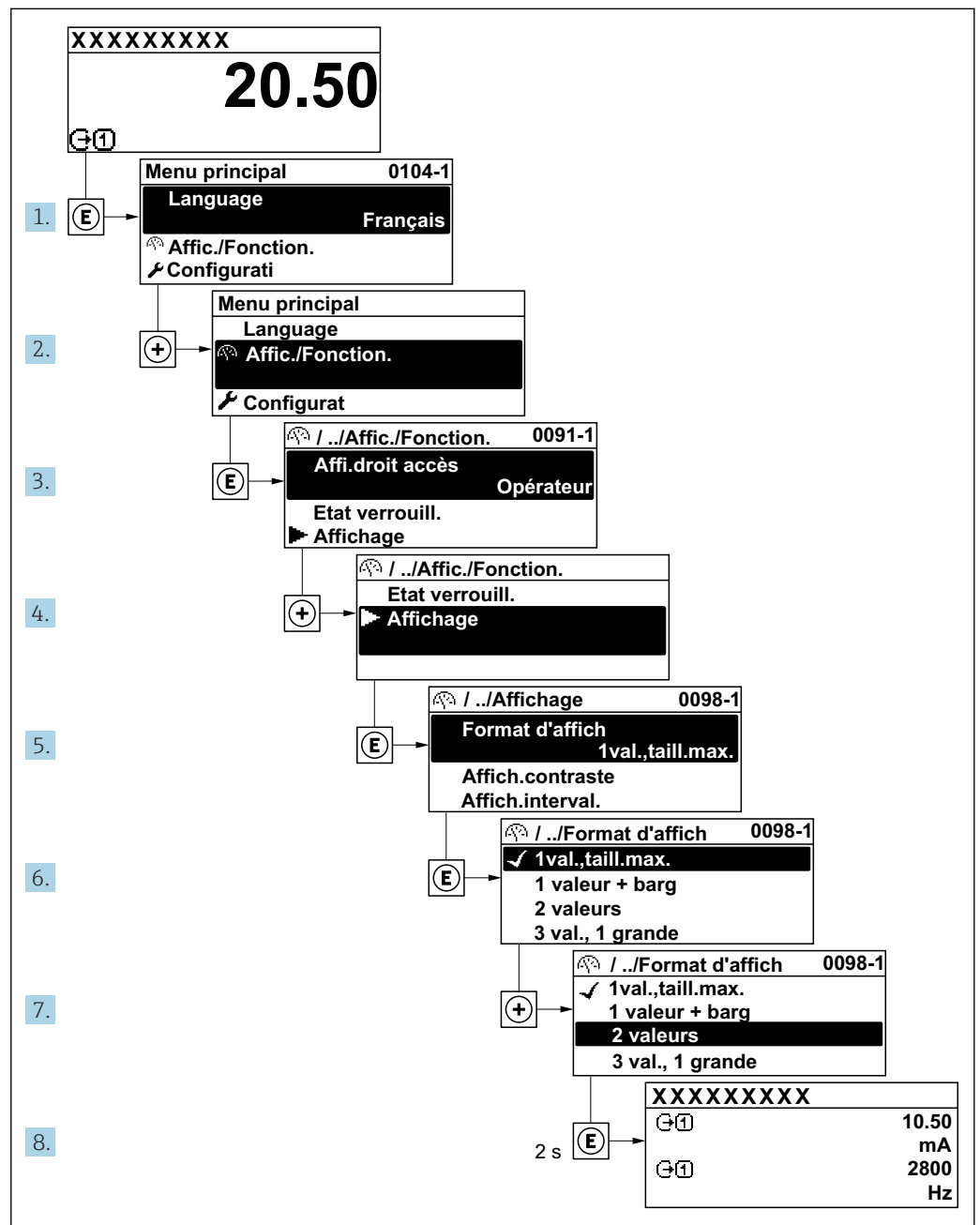

A0029562-FR

8.3.7 Accès direct au paramètre

Pour pouvoir accéder directement à un paramètre via l'affichage local, un numéro est affecté à chaque paramètre. En entrant ce code d'accès dans le paramètre **Accès direct**, on accède directement au paramètre souhaité.

Chemin de navigation

Expert → Accès direct

Le code d'accès direct se compose d'un nombre à 5 chiffres (au maximum) et du numéro qui identifie la voie d'une variable de process : p. ex. 00914-2. Celui-ci apparaît pendant la vue navigation à droite dans la ligne d'en-tête du paramètre sélectionné.

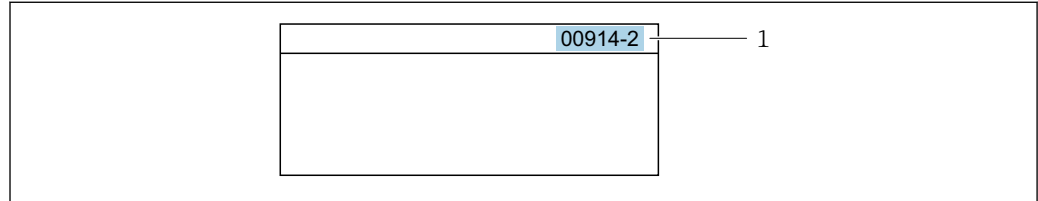

A0029414

1 Code d'accès direct

Lors de l'entrée du code d'accès direct, tenir compte des points suivants :

- Les premiers zéros du code d'accès direct ne doivent pas être saisis.
Exemple : Entrer "914" au lieu de "00914"
- Si aucun numéro de voie n'est entré, la voie 1 est ouverte automatiquement.
Exemple : Entrer 00914 → paramètre **Affecter variable process**
- Si une voie différente est ouverte : Entrer le code d'accès direct avec le numéro de voie correspondant.
Exemple : Entrer 00914-2 → paramètre **Affecter variable process**



Pour les codes d'accès directs de chaque paramètre, voir le manuel "Description des paramètres de l'appareil" pour l'appareil correspondant

8.3.8 Affichage des textes d'aide

Il existe pour certains paramètres des textes d'aide que l'utilisateur peut appeler à partir de la vue navigation. Ceux-ci décrivent brièvement la fonction du paramètre et contribuent ainsi à une mise en service rapide et sûre.

Ouverture et fermeture du texte d'aide

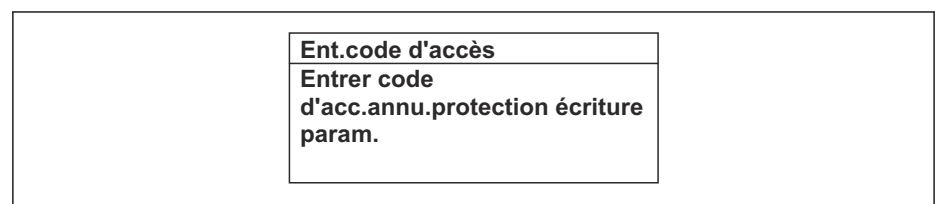

L'utilisateur se trouve dans la vue navigation et la barre de sélection se trouve sur un paramètre.

1. Appuyer sur  pendant 2 s.
↳ Le texte d'aide relatif au paramètre sélectionné s'ouvre.



A0014002-FR

 26 Exemple : Texte d'aide pour le paramètre "Ent. code d'accès"

2. Appuyer simultanément sur  + .
- ↳ Le texte d'aide est fermé.

8.3.9 Modification des paramètres



Les paramètres peuvent être modifiés à l'aide de l'éditeur numérique ou de l'éditeur de texte.

- Editeur numérique : Modifier les valeurs dans un paramètre, par ex. spécifications pour les seuils.
- Editeur de texte : Entrer du texte dans un paramètre, par ex. désignation du repère.

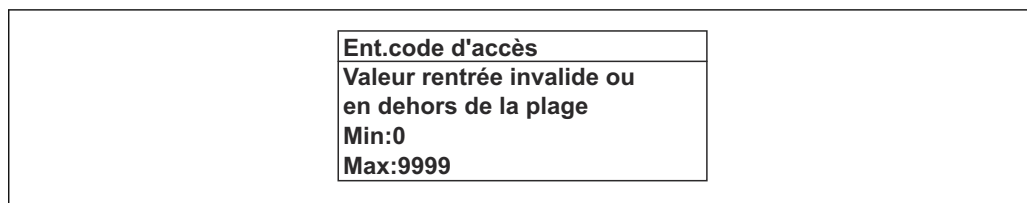
Si la valeur entrée se situe en dehors de la plage de valeurs admissible, un message d'avertissement est émis.



A0014049-FR

 Pour une description de la vue édition - comprenant un éditeur de texte et un éditeur numérique - avec les symboles →  53, pour une description des éléments de configuration →  55

8.3.10 Rôles utilisateur et leurs droits d'accès

Les deux rôles utilisateur "Opérateur" et "Chargé de maintenance" ont un accès en écriture différent aux paramètres lorsque le client définit un code d'accès spécifique à l'utilisateur. Celui-ci protège la configuration de l'appareil via l'afficheur local contre les accès non autorisés →  137.

Définir les droits d'accès des rôles utilisateurs

À la livraison, aucun code d'accès n'est encore défini. Les droits d'accès (accès en lecture et en écriture) à l'appareil ne sont pas limités et correspondent au rôle utilisateur "Maintenance".

- ▶ Définir le code d'accès.
 - ↳ Le rôle utilisateur "Opérateur" est redéfini en plus du rôle utilisateur "Maintenance". Les droit d'accès différent pour les deux rôles utilisateurs.

Droits d'accès aux paramètres : rôle utilisateur "Maintenance"

Statut du code d'accès	Accès en lecture	Accès en écriture
Aucun code d'accès n'a encore été défini (réglage par défaut).	✓	✓
Une fois un code d'accès défini.	✓	✓ ¹⁾

- 1) L'utilisateur dispose uniquement d'un accès en écriture après avoir entré le code d'accès.



Droits d'accès aux paramètres : rôle utilisateur "Opérateur"

Statut du code d'accès	Accès en lecture	Accès en écriture
Une fois un code d'accès défini.	✓	_ ¹⁾



- 1) Malgré le code d'accès défini, certains paramètres peuvent toujours être modifiés et sont ainsi exclus de la protection en écriture, étant donné qu'ils n'influencent pas la mesure : protection en écriture via code d'accès →  137

 Le rôle utilisateur actuellement utilisé est indiqué dans le Paramètre **Droits d'accès**.
Navigation : Fonctionnement → Droits d'accès

8.3.11 Désactivation de la protection en écriture via un code d'accès

Lorsque le symbole  apparaît sur l'afficheur local, devant un paramètre, cela signifie que ce dernier est protégé en écriture par un code d'accès spécifique à l'utilisateur et que sa valeur n'est actuellement pas modifiable via la configuration sur site →  137.

La protection en écriture des paramètres via la configuration sur site peut être désactivée en entrant le code d'accès spécifique à l'utilisateur dans le paramètre **Entrer code d'accès** (→  113) via l'option d'accès respective.

1. Après avoir appuyé sur , on est invité à entrer le code d'accès.
2. Entrer le code d'accès.
 - ↳ Le symbole  placé devant les paramètres disparaît ; tous les paramètres précédemment protégés en écriture sont à nouveau déverrouillés.

8.3.12 Activer et désactiver le verrouillage des touches



Le verrouillage des touches permet de verrouiller l'accès à l'intégralité du menu de configuration via la configuration locale. Une navigation au sein du menu de configuration ou une modification des valeurs de paramètres individuels n'est ainsi plus possible. Seules les valeurs de l'affichage opérationnel peuvent être lues.

Le verrouillage des touches est activé et désactivé via le menu contextuel.

Activer le verrouillage des touches



-  Le verrouillage des touches est activé automatiquement :
 - Si aucune commande n'a été réalisée sur l'appareil pendant > 1 minute.
 - Après chaque redémarrage de l'appareil.

Pour activer automatiquement le verrouillage des touches :

1. L'appareil se trouve dans l'affichage des valeurs mesurées.
Appuyer sur les touches  et  pendant 3 secondes.
 - ↳ Un menu contextuel apparaît.
2. Dans le menu contextuel, sélectionner l'option **Verrouillage touche actif**.
 - ↳ Le verrouillage des touches est activé.

-  Si l'utilisateur essaie d'accéder au menu de configuration pendant que le verrouillage des touches est activé, le message **Verrouillage touche actif** apparaît.

Désactiver le verrouillage des touches

- ▶ Le verrouillage des touches est activé.
Appuyer sur les touches  et  pendant 3 secondes.
 - ↳ Le verrouillage des touches est désactivé.

8.4 Accès au menu de configuration via le navigateur web

8.4.1 Étendue des fonctions

Avec le serveur web intégré, l'appareil peut être commandé et configuré via un navigateur web interface service (CDI-RJ45) ou l'interface WLAN. La structure du menu de configuration est la même que pour l'afficheur local. Outre les valeurs mesurées, des informations sur l'état de l'appareil sont affichées et peuvent être utilisées pour surveiller l'état de l'appareil. Par ailleurs, il est possible de gérer les données de l'appareil et de régler les paramètres de réseau.

Pour la connexion WLAN, un appareil doté d'une interface WLAN (à commander en option) est nécessaire : caractéristique de commande "Afficheur ; configuration", option G "4

lignes, rétroéclairé ; touches optiques + WLAN". L'appareil agit comme un Access Point et permet la communication par ordinateur ou par un terminal portable mobile.

 Pour plus d'informations sur le serveur web, voir la Documentation spéciale pour l'appareil. →  223

8.4.2 Configuration requise

Hardware ordinateur



Hardware	Interface	
	CDI-RJ45	WLAN
Interface	L'ordinateur doit avoir une interface RJ45. ¹⁾	L'unité d'exploitation doit être équipée d'une interface WLAN.
Raccordement	Câble Ethernet standard	Connexion via un réseau sans fil.
Écran	Taille recommandée : ≥ 12" (selon la résolution de l'écran)	

1) Câble recommandé : CAT5e, CAT6 ou CAT7, avec connecteur blindé (p. ex. produit YAMAICHI ; réf. Y-ConProfixPlug63/Prod. ID : 82-006660)



Logiciel informatique

Software	Interface	
	CDI-RJ45	WLAN
Systèmes d'exploitation recommandés	<ul style="list-style-type: none"> ▪ Microsoft Windows 8 ou plus récent. ▪ Systèmes d'exploitation mobiles : <ul style="list-style-type: none"> ▪ iOS ▪ Android  Microsoft Windows XP et Windows 7 sont pris en charge.	
Navigateurs web pris en charge	<ul style="list-style-type: none"> ▪ Microsoft Internet Explorer 8 ou plus récent ▪ Microsoft Edge ▪ Mozilla Firefox ▪ Google Chrome ▪ Safari 	



Paramètres de l'ordinateur

Paramètres	Interface	
	CDI-RJ45	WLAN
Droits d'utilisateur	Des droits d'utilisateur appropriés (p. ex. droits d'administrateur) pour les paramètres TCP/IP et de serveur proxy sont nécessaires (p. ex. pour régler l'adresse IP, le masque de sous-réseau, etc.).	
Paramètres de serveur proxy du navigateur web	Le paramètre de navigateur web <i>Use a proxy server for your LAN</i> doit être désactivé .	
JavaScript	JavaScript doit être activé.  Si JavaScript ne peut pas être activé : Entrer <code>http://192.168.1.212/servlet/basic.html</code> dans la barre d'adresse du navigateur web. Une version simplifiée mais totalement fonctionnelle de la structure du menu de configuration démarre dans le navigateur web.  Lors de l'installation d'une nouvelle version de firmware : Pour activer l'affichage des données correct, effacer la mémoire temporaire (cache) sous les Options Internet dans le navigateur web.	JavaScript doit être activé.  L'affichage WLAN nécessite le support de JavaScript.



Paramètres	Interface	
	CDI-RJ45	WLAN
Connexions réseau	Utiliser uniquement des connexions réseau actives avec l'appareil de mesure.	
	Désactiver toutes les autres connexions réseau, telles que WLAN par exemple.	Désactiver toutes les autres connexions réseau.

 En cas de problèmes de connexion : →  156

Appareil de mesure : Via interface service CDI-RJ45

Appareil	Interface service CDI-RJ45
Appareil de mesure	L'appareil de mesure dispose d'une interface RJ45.
Serveur web	Le serveur Web doit être activé ; réglage usine : ON  Pour plus d'informations sur l'activation du serveur Web →  66

Appareil de mesure : via interface WLAN

Appareil	Interface WLAN
Appareil de mesure	L'appareil de mesure dispose d'une antenne WLAN : <ul style="list-style-type: none"> ▪ Transmetteur avec antenne WLAN intégrée ▪ Transmetteur avec antenne WLAN externe
Serveur web	Le serveur web et le WLAN doivent être activés ; réglage par défaut : ON  Pour plus d'informations sur l'activation du serveur Web →  66

8.4.3 Raccordement de l'appareil

Via l'interface service (CDI-RJ45)

Préparation de l'appareil de mesure

1. Selon la version de boîtier :
Desserrer le crampon de sécurité ou la vis de fixation du couvercle de boîtier.
2. Selon la version de boîtier :
Dévisser ou ouvrir le couvercle du boîtier.
3. Raccorder l'ordinateur au connecteur RJ45 via le câble de raccordement Ethernet standard..

Configuration du protocole Internet de l'ordinateur

Les indications suivantes se rapportent aux réglages Ethernet par défaut de l'appareil.

Adresse IP de l'appareil : 192.168.1.212 (réglage usine)

1. Mettre l'appareil de mesure sous tension.
2. Raccorder l'ordinateur au connecteur RJ45 via le câble Ethernet standard →  68.
3. Si une seconde carte réseau n'est pas utilisée, fermer toutes les applications du notebook.
 - ↳ Applications nécessitant Internet ou un réseau, par ex. e-mail, applications SAP, Internet ou Windows Explorer.
4. Fermer tous les navigateurs Internet ouverts.
5. Configurer les propriétés du protocole Internet (TCP/IP) selon tableau :

Adresse IP	192.168.1.XXX ; pour XXX, toutes les séquences numériques sauf : 0, 212 et 255 → par ex. 192.168.1.213
Masque de sous-réseau	255.255.255.0
Passerelle par défaut	192.168.1.212 ou laisser les cases vides

Via interface WLAN

Configuration du protocole Internet du terminal mobile

AVIS

Si la connexion WLAN est interrompue pendant la configuration, il se peut que les réglages effectués soient perdus.

- ▶ Veiller à ce que la connexion WLAN ne soit pas interrompue lors de la configuration de l'appareil.

AVIS



Noter ce qui suit pour éviter un conflit de réseau :

- ▶ Éviter d'accéder à l'appareil de mesure simultanément à partir du même terminal mobile via l'interface service (CDI-RJ45) et l'interface WLAN.
- ▶ N'activer qu'une seule interface service (CDI-RJ45 ou interface WLAN).
- ▶ Si une communication simultanée est nécessaire : configurer différentes plages d'adresse IP, p. ex. 192.168.0.1 (interface WLAN) et 192.168.1.212 (interface service CDI-RJ45).

Préparation du terminal mobile

- ▶ Activer le WLAN sur le terminal mobile.

Établissement d'une connexion WLAN entre le terminal mobile et l'appareil de mesure

1. Dans les réglages WLAN du terminal mobile :
Sélectionner l'appareil de mesure à l'aide du SSID (p. ex. EH_Promass_300_A802000).
 2. Si nécessaire, sélectionner la méthode de cryptage WPA2.
 3. Entrer le mot de passe :
Numéro de série de l'appareil de mesure au départ usine (p. ex. L100A802000).
↳ La LED sur le module d'affichage clignote. Il est maintenant possible d'utiliser l'appareil de mesure avec le navigateur web, FieldCare ou DeviceCare.
-  Le numéro de série se trouve sur la plaque signalétique.
-  Pour garantir une affectation sûre et rapide du réseau WLAN au point de mesure, il est conseillé de changer le nom SSID. Il doit être possible d'attribuer clairement le nom SSID au point de mesure (p. ex. nom de repère) tel qu'il est affiché dans le réseau WLAN.

Terminer la connexion WLAN

- ▶ Après la configuration de l'appareil :
Terminer la connexion WLAN entre le terminal mobile et l'appareil de mesure.

Démarrage du navigateur web

1. Démarrer le navigateur web sur le PC.

2. Entrer l'adresse IP du serveur web dans la ligne d'adresse du navigateur :
192.168.1.212
↳ La page d'accès apparaît.

The screenshot shows a web interface for device access. At the top, there are three input fields: 'Device name' (callout 2), 'Device tag' (callout 3), and 'Signal Status' (callout 4). To the right of these fields is a large blue box (callout 1) and the 'Endress+Hauser' logo. Below these fields is a 'Web server language' dropdown menu set to 'English' (callout 6). Underneath is a 'Login' section with an 'Access Status' indicator, a 'Maintenance' indicator (callout 7), and an 'Enter access code' input field (callout 8). A purple 'Login' button (callout 9) is positioned below the input field. At the bottom of the login section is a 'Reset access code' button (callout 10). The page number '133' is visible in the bottom right corner of the interface.

- 1 Image de l'appareil
- 2 Nom de l'appareil
- 3 Désignation du point de mesure (→ 83)
- 4 Signal d'état
- 5 Valeurs mesurées actuelles
- 6 Langue d'interface
- 7 Rôle utilisateur
- 8 Code d'accès
- 9 Login
- 10 Réinitialiser code d'accès (→ 133)

i Si la page de connexion n'apparaît pas ou si elle est incomplète → 156

8.4.4 Connexion

1. Sélectionner la langue de service souhaitée pour le navigateur.
2. Entrer le code d'accès spécifique à l'utilisateur.
3. Appuyer sur **OK** pour confirmer l'entrée.

Code d'accès	0000 (réglage par défaut) ; modifiable par le client
--------------	--

i Si pendant 10 minutes aucune action n'est effectuée, le navigateur revient automatiquement à la page d'accès.

8.4.5 Interface utilisateur

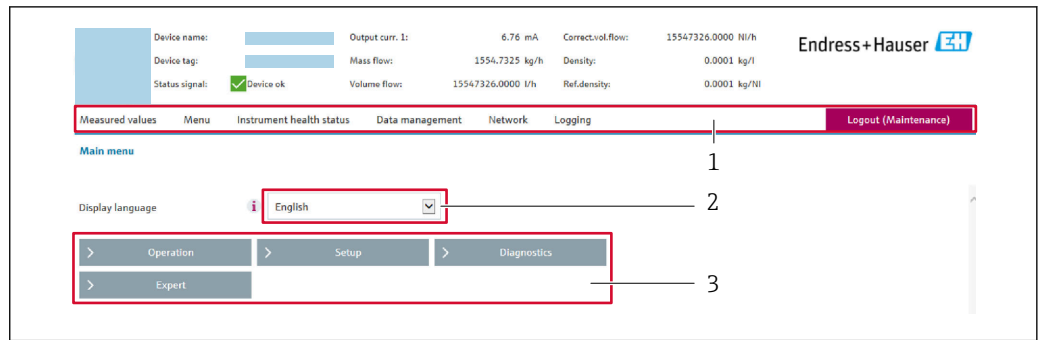

A0029418

- 1 Ligne de fonctions
- 2 Langue de l'afficheur local
- 3 Zone de navigation

Ligne d'en-tête

Les informations suivantes apparaissent dans la ligne d'en-tête :

- Nom de l'appareil
- Repère de l'appareil
- Etat de l'appareil avec signal d'état → 162
- Valeurs mesurées actuelles

Ligne de fonctions

Fonctions	Signification
Valeurs mesurées	Affiche les valeurs mesurées de l'appareil
Menu	<ul style="list-style-type: none"> ■ Accès au menu de configuration de l'appareil de mesure ■ La structure du menu de configuration est la même que pour l'afficheur local  Informations détaillées sur la structure du menu de configuration : Description des paramètres de l'appareil
État de l'appareil	Affiche les messages de diagnostic actuels, listés en fonction de leur priorité
Gestion des données	Échange de données entre l'ordinateur et l'appareil de mesure : <ul style="list-style-type: none"> ■ Configuration de l'appareil : <ul style="list-style-type: none"> ■ Charger les réglages depuis l'appareil (format XML, sauvegarde de la configuration) ■ Sauvegarder les réglages dans l'appareil (format XML, restauration de la configuration) ■ Journal des événements - Exporter le journal des événements (fichier .csv) ■ Documents - Exporter les documents : <ul style="list-style-type: none"> ■ Exporter le bloc de données de sauvegarde (fichier .csv, création de la documentation du point de mesure) ■ Rapport de vérification (fichier PDF, disponible uniquement avec le pack application "Heartbeat Verification") ■ Mise à jour du firmware - Flashage d'une version de firmware
Réseau	Configuration et vérification de tous les paramètres nécessaires à l'établissement d'une connexion avec l'appareil : <ul style="list-style-type: none"> ■ Réglages du réseau (p. ex. adresse IP, adresse MAC) ■ Informations sur l'appareil (p. ex. numéro de série, version logiciel)
Logout	Termine l'opération et retourne à la page de connexion

Zone de navigation

Les menus, les sous-menus et les paramètres associés peuvent être sélectionnés dans la zone de navigation.

Zone de travail

Selon la fonction sélectionnée et ses sous-menus, il est possible de procéder à différentes actions dans cette zone :

- Réglage des paramètres
- Lecture des valeurs mesurées
- Affichage des textes d'aide
- Démarrage d'un téléchargement

8.4.6 Désactivation du serveur web

Le serveur Web de l'appareil de mesure peut être activé et désactivé si nécessaire à l'aide du paramètre **Fonctionnalité du serveur web**.

Navigation

Menu "Expert" → Communication → Serveur Web

Aperçu des paramètres avec description sommaire

Paramètre	Description	Sélection	Réglage usine
Fonctionnalité du serveur web	Activer et désactiver le serveur web.	<ul style="list-style-type: none"> ▪ Arrêt ▪ HTML Off ▪ Marche 	Marche

Étendue des fonctions du paramètre "Fonctionnalité du serveur web"

Option	Description
Arrêt	<ul style="list-style-type: none"> ▪ Le serveur web est complètement désactivé. ▪ Le port 80 est verrouillé.
HTML Off	La version HTML du serveur web n'est pas disponible.
Marche	<ul style="list-style-type: none"> ▪ La fonctionnalité complète du serveur Web est disponible. ▪ JavaScript est utilisé. ▪ Le mot de passe est transféré en mode crypté. ▪ Toute modification du mot de passe sera également transférée en mode crypté.

Activation du serveur Web

Si le serveur Web est désactivé, il ne peut être réactivé qu'avec le paramètre **Fonctionnalité du serveur web** via les options de configuration suivantes :

- Via afficheur local
- Via outil de configuration "FieldCare"
- Via outil de configuration "DeviceCare"

8.4.7 Déconnexion

 Avant la déconnexion, sauvegarder les données via la fonction **Gestion données** (charger la configuration de l'appareil) si nécessaire.

1. Sélectionner l'entrée **Logout** dans la ligne de fonctions.
↳ La page d'accueil avec la fenêtre de Login apparaît.
2. Fermer le navigateur web.
3. Si elles ne sont plus utilisées :
Réinitialiser les propriétés modifiées du protocole Internet (TCP/IP) →  62.

8.5 Accès au menu de configuration via l'outil de configuration

La structure du menu de configuration dans les outils de configuration est la même que via l'afficheur local.

8.5.1 Raccordement de l'outil de configuration

Via protocole HART

Cette interface de communication est disponible dans les versions d'appareil avec une sortie HART.

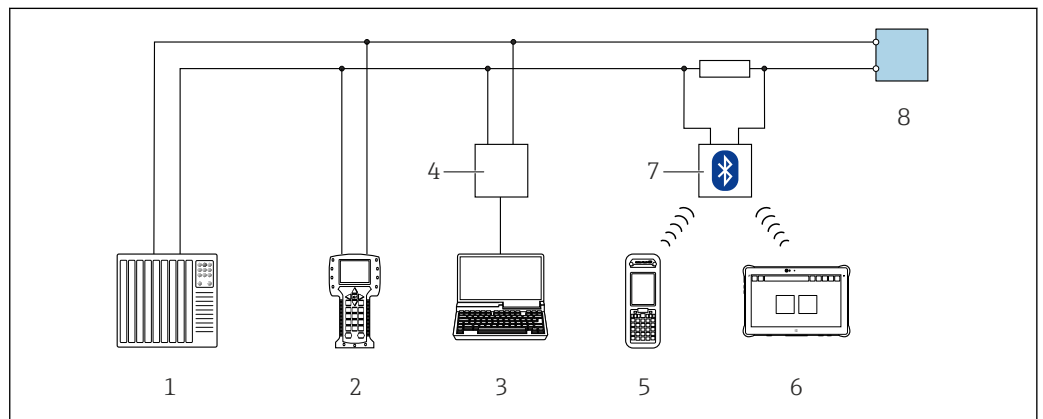

27 Options de configuration à distance via protocole HART (active)

- 1 Système numérique de contrôle commande (p. ex. API)
- 2 Field Communicator 475
- 3 Ordinateur avec navigateur web (p. ex. Microsoft Edge) pour l'accès au serveur web intégré dans l'appareil ou ordinateur avec outil de configuration (p. ex. FieldCare, DeviceCare, AMS Device Manager, SIMATIC PDM) avec COM DTM "CDI Communication TCP/IP"
- 4 Commubox FXA195 (USB)
- 5 Field Xpert SFX350 ou SFX370
- 6 Field Xpert SMT70
- 7 Modem VIATOR Bluetooth avec câble de raccordement
- 8 Transmetteur

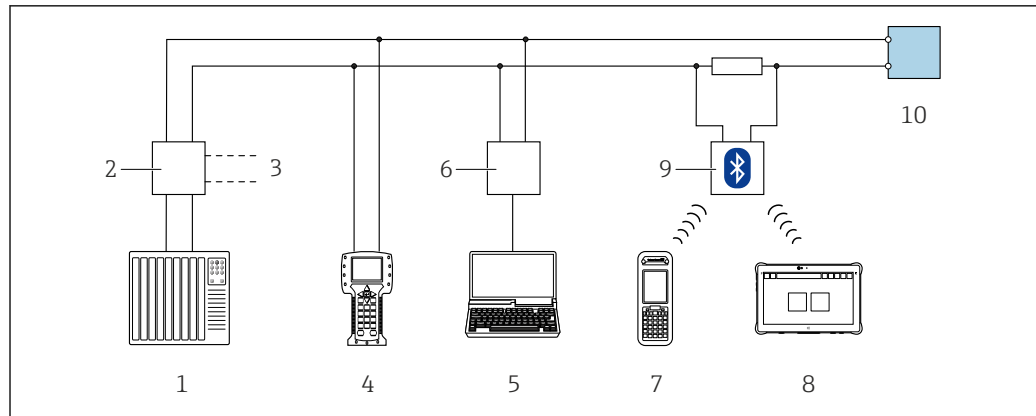

A0028746

28 Options de configuration à distance via protocole HART (passive)

- 1 Système numérique de contrôle commande (p. ex. API)
- 2 Unité d'alimentation de transmetteur, p. ex. RN221N (avec résistance de communication)
- 3 Raccordement pour Commubox FXA195 et Field Communicator 475
- 4 Field Communicator 475
- 5 Ordinateur avec navigateur web (p. ex. Microsoft Edge) pour l'accès au serveur web intégré dans l'appareil ou ordinateur avec outil de configuration (p. ex. FieldCare, DeviceCare, AMS Device Manager, SIMATIC PDM) avec COM DTM "CDI Communication TCP/IP"
- 6 Commubox FXA195 (USB)
- 7 Field Xpert SFX350 ou SFX370
- 8 Field Xpert SMT70
- 9 Modem VIATOR Bluetooth avec câble de raccordement
- 10 Transmetteur

Interface service

Via l'interface service (CDI-RJ45)

Une connexion point-à-point peut être établie pour configurer l'appareil sur site. Avec le boîtier ouvert, la connexion est établie directement via l'interface service (CDI-RJ45) de l'appareil.

i Un adaptateur pour connecteur RJ45 vers M12 est disponible en option pour la zone non explosible :

Caractéristique de commande "Accessoires", option **NB** : "Adaptateur RJ45 M12 (interface service)"

L'adaptateur connecte l'interface service (CDI-RJ45) à un connecteur M12 monté dans l'entrée de câble. Le raccordement à l'interface service peut être établi via un connecteur M12 sans ouvrir l'appareil.

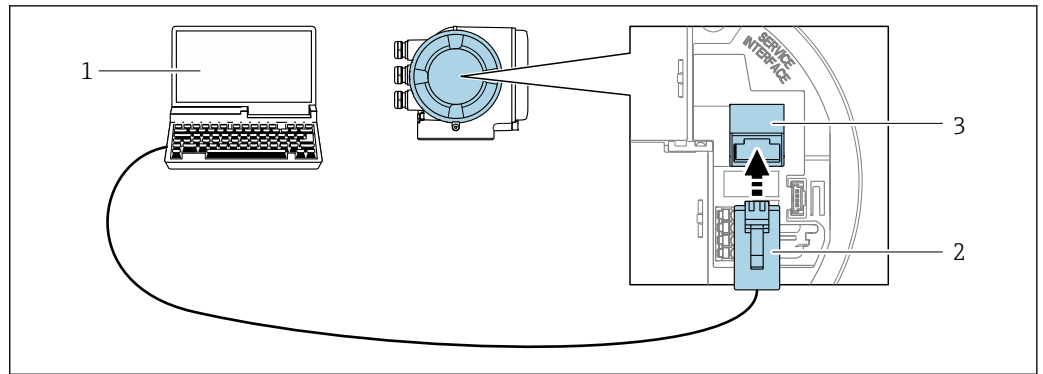

A0027563

29 Raccordement via interface service (CDI-RJ45)

- 1 Ordinateur avec navigateur web (p. ex. Microsoft Internet Explorer, Microsoft Edge) pour l'accès au serveur web intégré ou avec l'outil de configuration "FieldCare", "DeviceCare" avec COM DTM "CDI Communication TCP/IP"
- 2 Câble de raccordement Ethernet standard avec connecteur RJ45
- 3 Interface service (CDI-RJ45) de l'appareil de mesure avec accès au serveur web intégré

Via interface WLAN

L'interface WLAN en option est disponible sur la version d'appareil suivante : Caractéristique de commande "Affichage ; configuration", option G "4 lignes, rétroéclairé ; touches optiques + WLAN"

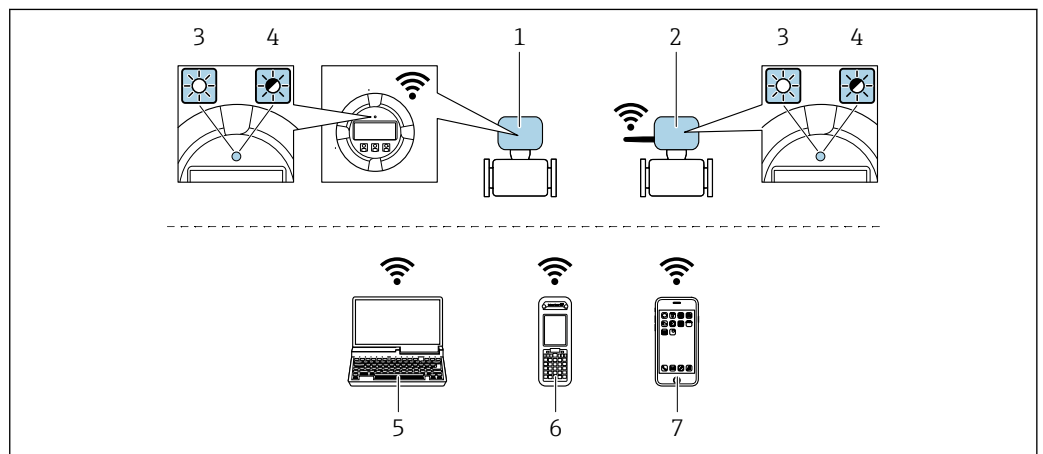

A0034570

- 1 Transmetteur avec antenne WLAN intégrée
- 2 Transmetteur avec antenne WLAN externe
- 3 LED allumée en permanence : la réception WLAN est activée sur l'appareil de mesure
- 4 LED clignotante : connexion WLAN établie entre l'unité d'exploitation et l'appareil de mesure
- 5 Ordinateur avec interface WLAN et navigateur web (p. ex. Microsoft Internet Explorer, Microsoft Edge) pour un accès au serveur web intégré ou avec outil de configuration (p. ex. FieldCare, DeviceCare)
- 6 Terminal portable mobile avec interface WLAN et navigateur web (p. ex. Microsoft Internet Explorer, Microsoft Edge) pour un accès au serveur web intégré ou outil de configuration (p. ex. FieldCare, DeviceCare)
- 7 Smartphone ou tablette (p. ex. Field Xpert SMT70)

Fonction	WLAN : IEEE 802.11 b/g (2,4 GHz)
Cryptage	WPA2-PSK AES-128 (selon IEEE 802.11i)
Voies WLAN configurables	1 à 11
Indice de protection	IP67

Antennes disponibles	<ul style="list-style-type: none"> ▪ Antenne interne ▪ Antenne externe (en option) En cas de mauvaises conditions de transmission/réception à l'emplacement de montage. <p> Seule 1 antenne est active à tout moment !</p>
Gamme	<ul style="list-style-type: none"> ▪ Antenne interne : typiquement 10 m (32 ft) ▪ Antenne externe : typiquement 50 m (164 ft)
Matériaux (antenne externe)	<ul style="list-style-type: none"> ▪ Antenne : Plastique ASA (acrylonitrile styrène acrylate) et laiton nickelé ▪ Adaptateur : Inox et laiton nickelé ▪ Câble : Polyéthylène ▪ Connecteur : Laiton nickelé ▪ Équerre de montage : Inox

Configuration du protocole Internet du terminal mobile

AVIS

Si la connexion WLAN est interrompue pendant la configuration, il se peut que les réglages effectués soient perdus.

- ▶ Veiller à ce que la connexion WLAN ne soit pas interrompue lors de la configuration de l'appareil.

AVIS

Noter ce qui suit pour éviter un conflit de réseau :

- ▶ Éviter d'accéder à l'appareil de mesure simultanément à partir du même terminal mobile via l'interface service (CDI-RJ45) et l'interface WLAN.
- ▶ N'activer qu'une seule interface service (CDI-RJ45 ou interface WLAN).
- ▶ Si une communication simultanée est nécessaire : configurer différentes plages d'adresse IP, p. ex. 192.168.0.1 (interface WLAN) et 192.168.1.212 (interface service CDI-RJ45).

Préparation du terminal mobile

- ▶ Activer le WLAN sur le terminal mobile.

Établissement d'une connexion WLAN entre le terminal mobile et l'appareil de mesure

1. Dans les réglages WLAN du terminal mobile :
Sélectionner l'appareil de mesure à l'aide du SSID (p. ex. EH_Promass_300_A802000).
2. Si nécessaire, sélectionner la méthode de cryptage WPA2.
3. Entrer le mot de passe :
Numéro de série de l'appareil de mesure au départ usine (p. ex. L100A802000).
↳ La LED sur le module d'affichage clignote. Il est maintenant possible d'utiliser l'appareil de mesure avec le navigateur web, FieldCare ou DeviceCare.

 Le numéro de série se trouve sur la plaque signalétique.

 Pour garantir une affectation sûre et rapide du réseau WLAN au point de mesure, il est conseillé de changer le nom SSID. Il doit être possible d'attribuer clairement le nom SSID au point de mesure (p. ex. nom de repère) tel qu'il est affiché dans le réseau WLAN.

Terminer la connexion WLAN

- ▶ Après la configuration de l'appareil :
Terminer la connexion WLAN entre le terminal mobile et l'appareil de mesure.

8.5.2 Field Xpert SFX350, SFX370

Étendue des fonctions

Field Xpert SFX350 et Field Xpert SFX370 sont des PC mobiles destinés à la mise en service et à la maintenance. Ils permettent une configuration et un diagnostic efficaces des appareils HART et FOUNDATION Fieldbus en **zone non explosible** (SFX350, SFX370) et en **zone explosible** (SFX370).

 Pour plus de détails, voir le manuel de mise en service BA01202S

Source pour les fichiers de description d'appareil



Voir les informations →  74

8.5.3 FieldCare

Étendue des fonctions

Outil de gestion des équipements basé sur FDT (Field Device Technology) d'Endress +Hauser. Il est capable de configurer tous les équipements de terrain intelligents de l'installation et facilite leur gestion. Grâce à l'utilisation d'informations d'état, il constitue en outre un moyen simple, mais efficace, de contrôler leur état.



Accès via :

- Protocole HART →  67
- Interface service CDI-RJ45 →  68
- Interface WLAN →  69

Fonctions typiques :

- Configuration des paramètres du transmetteur
- Chargement et sauvegarde de données d'appareil (upload/download)
- Documentation du point de mesure
- Visualisation de la mémoire de valeurs mesurées (enregistreur à tracé continu) et journal événement

-  ▪ Manuel de mise en service BA00027S
- Manuel de mise en service BA00059S

 Source pour les fichiers de description de l'appareil →  74

Établissement d'une connexion

1. Démarrer FieldCare et lancer le projet.
2. Dans le réseau : ajouter un nouvel appareil.
 - ↳ La fenêtre **Ajouter appareil** s'ouvre.
3. Sélectionner l'option **CDI Communication TCP/IP** dans la liste et valider avec **OK**.
4. Clic droit de souris sur **CDI Communication TCP/IP** et, dans le menu contextuel ouvert, sélectionner **Ajouter appareil**.
5. Sélectionner l'appareil souhaité dans la liste et appuyer sur **OK** pour confirmer.
 - ↳ La fenêtre **CDI Communication TCP/IP (Configuration)** s'ouvre.
6. Entrer l'adresse d'appareil dans la zone **Adresse IP** : 192.168.1.212 et valider avec **Enter**.
7. Établir une connexion en ligne avec l'appareil.

-  ▪ Manuel de mise en service BA00027S
- Manuel de mise en service BA00059S

Interface utilisateur

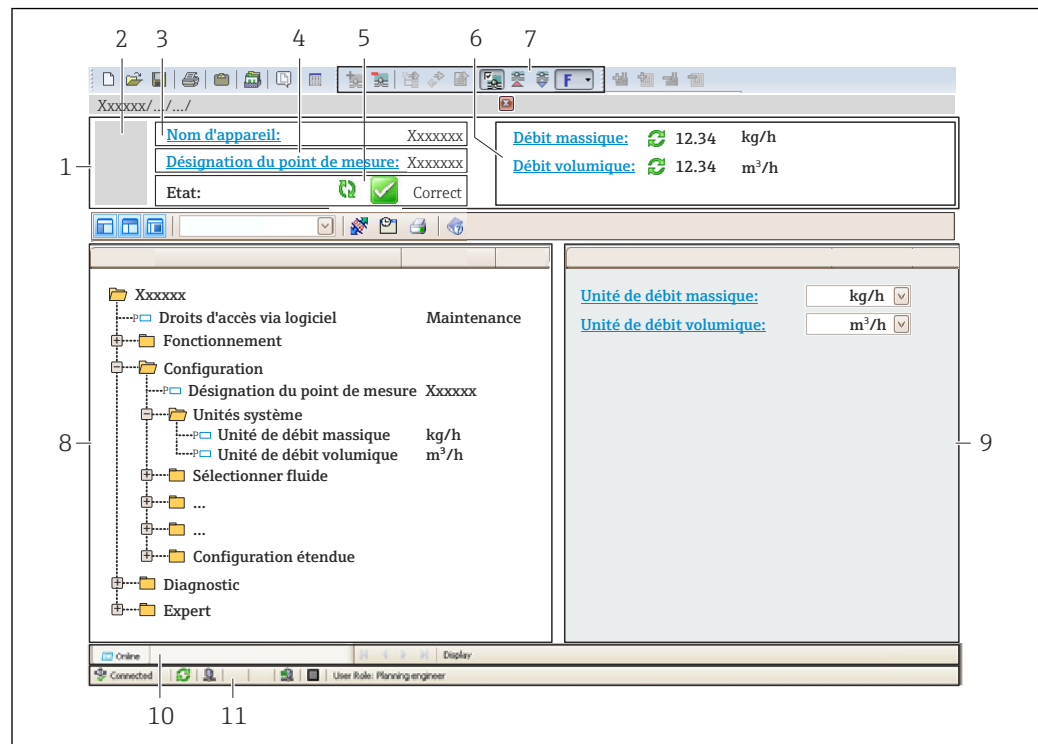

A0021051-FR

- 1 En-tête
- 2 Image de l'appareil
- 3 Nom de l'appareil
- 4 Désignation de l'appareil
- 5 Zone d'état avec signal d'état → 162
- 6 Zone d'affichage pour les valeurs mesurées actuelles
- 7 Barre d'outils d'édition avec fonctions additionnelles telles que enregistrer/charger, liste d'événements et créer documentation
- 8 Zone de navigation avec structure du menu de configuration
- 9 Zone de travail
- 10 Zone d'action
- 11 Zone d'état

8.5.4 DeviceCare

Étendue des fonctions

Outil pour connecter et configurer les appareils de terrain Endress+Hauser.

Le moyen le plus rapide pour configurer les appareils de terrain Endress+Hauser est d'utiliser l'outil dédié "DeviceCare". Associé aux DTM, il constitue une solution pratique et complète.



Brochure Innovation IN01047S





Source pour les fichiers de description d'appareil → 74

8.5.5 AMS Device Manager

Étendue des fonctions

Programme d'Emerson Process Management pour la commande et la configuration d'appareils de mesure via protocole HART.

 Source pour les fichiers de description d'appareil →  74

8.5.6 Field Communicator 475

Étendue des fonctions

Terminal portable industriel d'Emerson Process Management pour le paramétrage à distance et l'interrogation de valeurs mesurées via protocole HART.

Source pour les fichiers de description d'appareil

Voir les informations →  74

8.5.7 SIMATIC PDM

Étendue des fonctions

Programme Siemens, unique et indépendant du fabricant, pour la configuration, le réglage, la maintenance et le diagnostic d'appareils de terrain intelligents via protocole HART.

 Source pour les fichiers de description d'appareil →  74

9 Intégration système

9.1 Aperçu des fichiers de description d'appareil

9.1.1 Données relatives aux versions de l'appareil

Version de firmware	01.06.zz	<ul style="list-style-type: none"> ▪ Sur la page de titre du manuel ▪ Sur la plaque signalétique du transmetteur ▪ Version logiciel Diagnostic → Information appareil → Version logiciel
Date de sortie de la version de firmware	08.2022	---
ID fabricant	0x11	ID fabricant Diagnostic → Information appareil → ID fabricant
ID type d'appareil	0x3B	Type d'appareil Diagnostic → Information appareil → Type d'appareil
Révision du protocole HART	7	---
Révision de l'appareil	7	<ul style="list-style-type: none"> ▪ Sur la plaque signalétique du transmetteur ▪ Révision appareil Diagnostic → Information appareil → Révision appareil



Pour l'aperçu des différentes versions de logiciel de l'appareil → 182

9.1.2 Outils de configuration

Le tableau ci-dessous présente le fichier de description d'appareil approprié pour les différents outils de configuration, ainsi que des informations sur l'endroit où le fichier peut être obtenu.

Outil de configuration via Protocole HART	Sources des descriptions d'appareil
FieldCare	<ul style="list-style-type: none"> ▪ www.endress.com → Espace téléchargement ▪ Clé USB (contacter Endress+Hauser) ▪ DVD (contacter Endress+Hauser)
DeviceCare	<ul style="list-style-type: none"> ▪ www.endress.com → Espace téléchargement ▪ CD-ROM (contacter Endress+Hauser) ▪ DVD (contacter Endress+Hauser)
<ul style="list-style-type: none"> ▪ Field Xpert SMT70 ▪ Field Xpert SMT77 	Utiliser la fonction de mise à jour du terminal portable
AMS Device Manager (Emerson Process Management)	www.endress.com → Espace téléchargement
SIMATIC PDM (Siemens)	www.endress.com → Espace téléchargement
Field Communicator 475 (Emerson Process Management)	Utiliser la fonction de mise à jour du terminal portable

9.2 Variables mesurées via le protocole HART

Les grandeurs de mesure suivantes (variables d'appareil HART) sont affectées en usine aux variables dynamiques suivantes :

Variables dynamiques	Variables mesurées (variables d'appareil HART)
Première variable dynamique (PV)	Débit massique
Seconde variable dynamique (SV)	Totalisateur 1
Troisième variable dynamique (TV)	Densité
Quatrième variable dynamique (QV)	Température

L'affectation des variables mesurées aux variables dynamiques peut être modifiée et assignée librement via la configuration sur site et l'outil de configuration à l'aide des paramètres suivants :

- Expert → Communication → Sortie HART → Sortie → Assigner valeur primaire
- Expert → Communication → Sortie HART → Sortie → Assigner valeur secondaire
- Expert → Communication → Sortie HART → Sortie → Assigner valeur ternaire
- Expert → Communication → Sortie HART → Sortie → Assigner valeur quaternaire

Les variables mesurées suivantes peuvent être affectées aux variables dynamiques :

Variables mesurées pour PV (variable dynamique primaire)

- Variables mesurées généralement disponibles :
 - Débit massique
 - Débit volumique
 - Débit volumique corrigé
 - Densité
 - Densité de référence
 - Température
 - Température électronique
 - Pression
 - Valeur brut du débit massique
 - Fréquence d'oscillation 0
 - Amortissement de l'oscillation 0
 - Asymétrie signal
 - Courant d'excitation 0
 - Indice de milieu inhomogène
 - Index d'asymetrie de la bobine capteur
 - Point d'essai 0
 - Point d'essai 1
 - Signal torsion asymétrie
- Variables mesurées supplémentaires avec le pack application Heartbeat Verification + Monitoring :
 - Température enceinte de confinement
 - Amplitude de l'oscillation
 - Fluctuations fréquence 0
 - Fluctuation amortissement oscillation 0
 - HBSI
- Variables mesurées supplémentaires avec le pack application Concentration :
 - Concentration
 - Débit massique cible
 - Débit massique fluide porteur
 - Débit volumique cible
 - Débit volumique du fluide porteur
 - Débit volumique corrigé cible
 - Débit volumique corrigé fluide porteur
- Avec sortie spécifique à l'application
 - Sortie spécifique à l'application 0
 - Sortie spécifique à l'application 1

Variables mesurées pour SV, TV, QV (variable dynamique secondaire, tertiaire et quaternaire)

- Variables mesurées toujours disponibles :
 - Débit massique
 - Débit volumique
 - Débit volumique corrigé
 - Densité
 - Densité de référence
 - Température
 - Température électronique
 - Fréquence d'oscillation 0
 - Amortissement de l'oscillation 0
 - Indice de milieu inhomogène
 - Indice de bulles en suspension
 - Index d'asymetrie de la bobine capteur
 - Point d'essai 0
 - Point d'essai 1
 - Pression
 - Totalisateur 1
 - Totalisateur 2
 - Totalisateur 3
- Variables mesurées supplémentaires avec le pack application Heartbeat Verification + Monitoring :
 - Température enceinte de confinement
 - HBSI
- Variables mesurées supplémentaires avec le pack application Concentration :
 - Concentration
 - Débit massique cible
 - Débit massique fluide porteur
 - Débit volumique cible
 - Débit volumique du fluide porteur
 - Débit volumique corrigé cible
 - Débit volumique corrigé fluide porteur

9.2.1 Variables d'appareil

Les variables d'appareil sont affectées de manière fixe. Au maximum, huit variables d'appareil peuvent être transmises.

Affectation	Variables d'appareil
0	Débit massique
1	Débit volumique
2	Débit volumique corrigé
3	Densité
4	Densité de référence
5	Température
6	Totalisateur 1
7	Totalisateur 2
8	Totalisateur 3
13	Débit massique cible ¹⁾
14	Débit massique fluide porteur ¹⁾
15	Concentration ¹⁾

1) Visible selon les options de commande ou les réglages de l'appareil

9.3 Autres réglages

Fonctionnalité Mode Burst selon spécification HART 7 :

Navigation

Menu "Expert" → Communication → Sortie HART → Burst configuration → Burst configuration 1 ... n

► Burst configuration 1 ... n	
Mode Burst 1 ... n	→ 78
Commande burst 1 ... n	→ 78
Burst variable 0	→ 79
Burst variable 1	→ 79
Burst variable 2	→ 79
Burst variable 3	→ 79
Burst variable 4	→ 79
Burst variable 5	→ 79
Burst variable 6	→ 79
Burst variable 7	→ 79
Burst mode déclenchement	→ 79
Burst déclenchement niveau	→ 80
Période MAJ min	→ 80
Période MAJ max	→ 80

Aperçu des paramètres avec description sommaire

Paramètre	Description	Sélection / Entrée	Réglage usine
Mode Burst 1 ... n	Activation du mode burst HART pour le message burst X.	<ul style="list-style-type: none"> ■ Arrêt ■ Marche 	Arrêt
Commande burst 1 ... n	Sélectionner la commande HART envoyée au maître HART.	<ul style="list-style-type: none"> ■ Commande 1 ■ Commande 2 ■ Commande 3 ■ Commande 9 ■ Commande 33 ■ Commande 48 	Commande 2

Paramètre	Description	Sélection / Entrée	Réglage usine
Burst variable 0	Pour la commande HART 9 et 33 : sélectionner la variable d'appareil HART ou la variable de process.	<ul style="list-style-type: none"> ■ Débit massique ■ Débit volumique ■ Débit volumique corrigé * ■ Densité ■ Densité de référence * ■ Température ■ Totalisateur 1 ■ Totalisateur 2 ■ Totalisateur 3 ■ Débit massique cible * ■ Débit massique fluide porteur * ■ Concentration * ■ Totalisateur 1 ■ Totalisateur 2 ■ Totalisateur 3 ■ HBSI * ■ Débit volumique cible * ■ Débit volumique du fluide porteur * ■ Débit volumique corrigé cible * ■ Débit volumique corrigé fluide porteur * ■ Index d'asymétrie de la bobine capteur ■ Point d'essai 0 ■ Point d'essai 1 ■ HART input ■ Pourcentage de la plage ■ Mesure courant ■ Variable primaire (PV) ■ Valeur secondaire (SV) ■ Variable ternaire (TV) ■ Valeur quaternaire (QV) ■ Libre 	Débit volumique
Burst variable 1	Pour la commande HART 9 et 33 : sélectionner la variable d'appareil HART ou la variable de process.	Voir le paramètre Burst variable 0 .	Libre
Burst variable 2	Pour la commande HART 9 et 33 : sélectionner la variable d'appareil HART ou la variable de process.	Voir le paramètre Burst variable 0 .	Libre
Burst variable 3	Pour la commande HART 9 et 33 : sélectionner la variable d'appareil HART ou la variable de process.	Voir le paramètre Burst variable 0 .	Libre
Burst variable 4	Pour la commande HART 9 : sélectionner la variable d'appareil HART ou la variable de process.	Voir le paramètre Burst variable 0 .	Libre
Burst variable 5	Pour la commande HART 9 : sélectionner la variable d'appareil HART ou la variable de process.	Voir le paramètre Burst variable 0 .	Libre
Burst variable 6	Pour la commande HART 9 : sélectionner la variable d'appareil HART ou la variable de process.	Voir le paramètre Burst variable 0 .	Libre
Burst variable 7	Pour la commande HART 9 : sélectionner la variable d'appareil HART ou la variable de process.	Voir le paramètre Burst variable 0 .	Libre
Burst mode déclenchement	Sélection de l'événement qui déclenche le message burst X.	<ul style="list-style-type: none"> ■ Continu ■ Fenêtre * ■ Hausse * ■ En baisse * ■ En changement 	Continu

Paramètre	Description	Sélection / Entrée	Réglage usine
Burst déclenchement niveau	Entrer la valeur de déclenchement du burst. La valeur de réglage du burst détermine, avec l'option sélectionnée dans le paramètre Burst mode déclenchement , le moment de l'émission du message burst X.	Nombre à virgule flottante avec signe	–
Période MAJ min	Entrer le laps de temps minimum entre deux commandes burst du message burst X.	Nombre entier positif	1 000 ms
Période MAJ max	Entrer le laps de temps maximum entre deux commandes burst du message burst X.	Nombre entier positif	2 000 ms

* Visualisation dépendant des options de commande ou de la configuration de l'appareil

10 Mise en service

10.1 Contrôle du montage et contrôle du raccordement

Avant la mise en service de l'appareil :

- ▶ S'assurer que les contrôles du montage et du fonctionnement ont été réalisés avec succès.
- Check-list "Contrôle du montage" → 30
- Check-list "Contrôle du raccordement" → 43

10.2 Mise sous tension de l'appareil de mesure

- ▶ Mettre l'appareil sous tension après avoir terminé les contrôles du montage et du raccordement.
 - ↳ Une fois le démarrage réussi, l'afficheur local passe automatiquement de l'affichage de démarrage à l'affichage opérationnel.

Si rien n'apparaît sur l'afficheur local ou si un message de diagnostic est affiché, voir chapitre "Diagnostic et suppression des défauts" → 155.

10.3 Réglage de la langue d'interface

Réglage par défaut : anglais ou langue nationale commandée

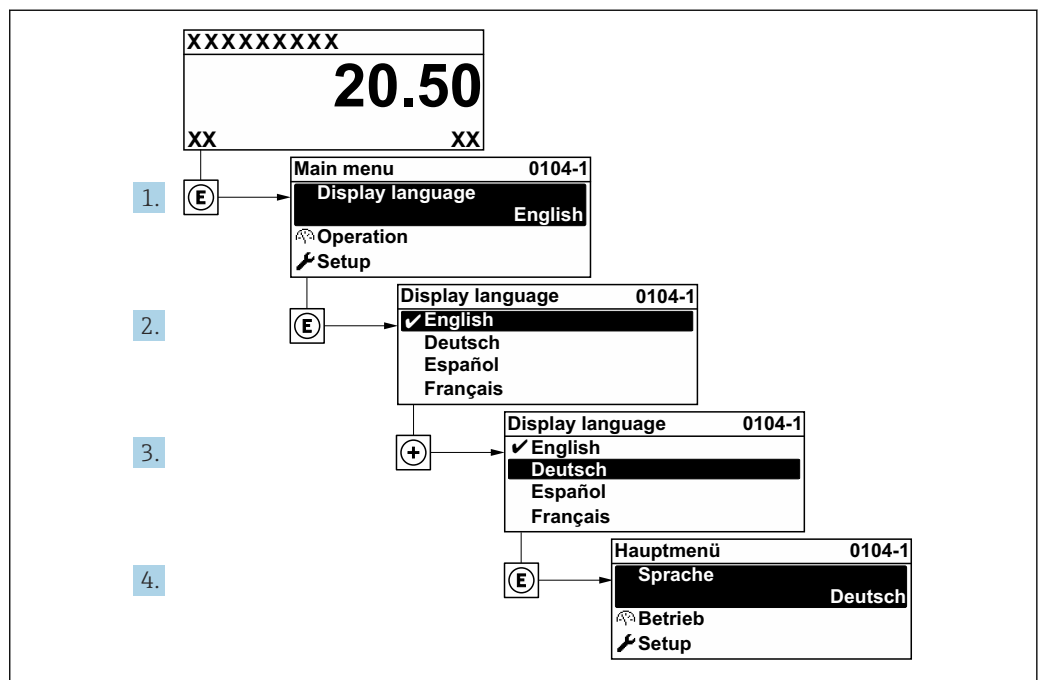

30 Exemple d'afficheur local

10.4 Configuration de l'appareil de mesure

Le menu **Configuration** avec ses assistants contient tous les paramètres nécessaires à une mesure standard.

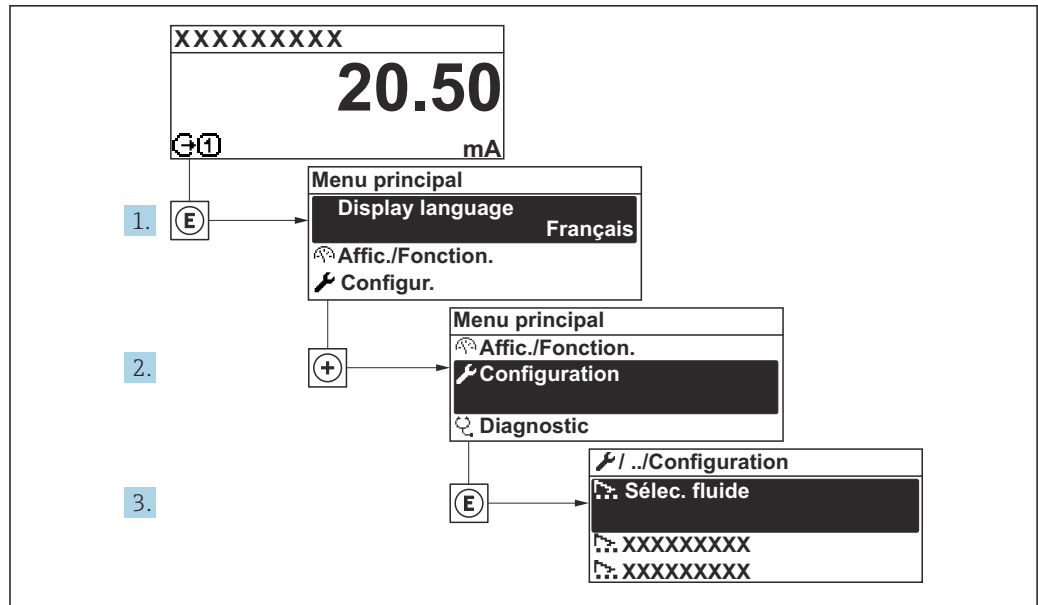

A0092222-FR

31 Navigation vers le menu "Configuration" à l'exemple de l'afficheur local

i Le nombre de sous-menus et de paramètres peut varier en fonction de la version de l'appareil. Certains sous-menus et paramètres de ces sous-menus ne sont pas décrits dans le manuel de mise en service. Une description est toutefois fournie dans la documentation spéciale de l'appareil ("Documentation complémentaire").

🔧 Configuration	
Désignation du point de mesure	→ 83
▶ Unités système	→ 83
▶ Sélectionnez fluide	→ 86
▶ Configuration E/S	→ 87
▶ Entrée courant 1 ... n	→ 88
▶ Entrée état 1 ... n	→ 89
▶ Sortie courant 1 ... n	→ 90
▶ Sortie Tout Ou Rien/Impulsion/ Fréq. 1 ... n	→ 94
▶ Sortie relais 1 ... n	→ 101
▶ Double sortie impulsion	→ 104
▶ Affichage	→ 105
▶ Suppression débit de fuite	→ 110

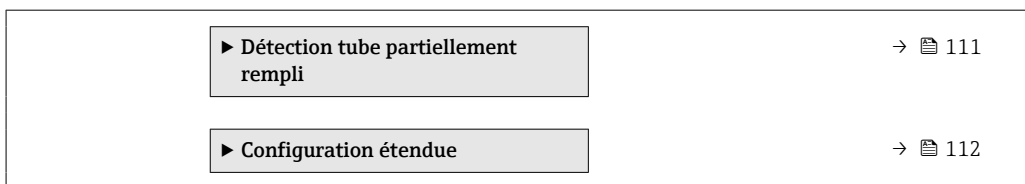

10.4.1 Définition de la désignation du point de mesure

Pour permettre une identification rapide du point de mesure au sein du système, entrer une désignation unique à l'aide du paramètre **Désignation du point de mesure**, puis modifier le réglage par défaut.

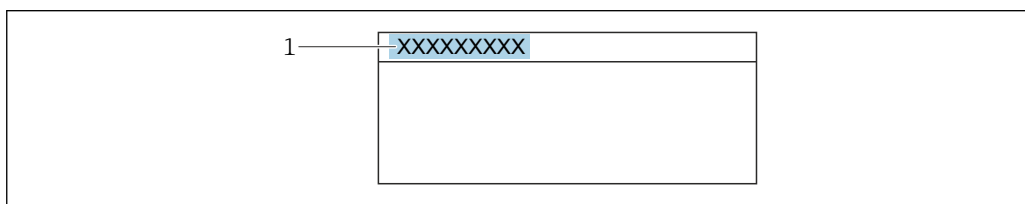

32 Ligne d'en-tête de l'affichage opérationnel avec désignation du point de mesure

1 Désignation du point de mesure

i Entrer la désignation du point de repère dans l'outil de configuration "FieldCare" → 72

Navigation

Menu "Configuration" → Désignation du point de mesure

Aperçu des paramètres avec description sommaire

Paramètre	Description	Entrée	Réglage usine
Désignation du point de mesure	Entrer le repère pour le point de mesure.	Max. 32 caractères tels que des lettres, des chiffres ou des caractères spéciaux (par ex. @, %, /)	Promass

10.4.2 Réglage des unités système







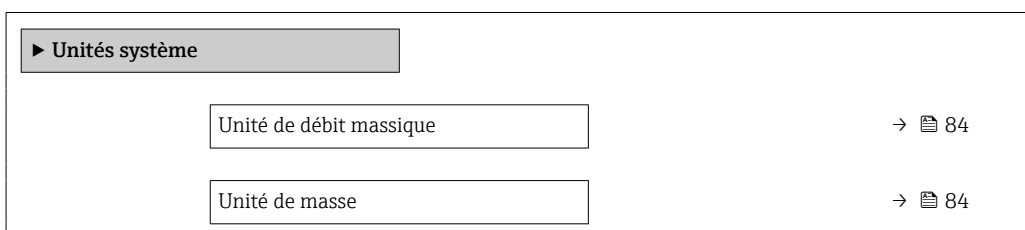

Dans le sous-menu **Unités système** il est possible de régler les unités de toutes les valeurs mesurées.

i Le nombre de sous-menus et de paramètres peut varier en fonction de la version de l'appareil. Certains sous-menus et paramètres de ces sous-menus ne sont pas décrits dans le manuel de mise en service. Une description est toutefois fournie dans la documentation spéciale de l'appareil ("Documentation complémentaire").

Navigation



Menu "Configuration" → Unités système



Unité de débit volumique	→  84
Unité de volume	→  84
Unité du débit volumique corrigé	→  84
Unité de volume corrigé	→  84
Unité de densité	→  85
Unité de densité de référence	→  85
Densité 2 unités	→  85
Unité de température	→  85
Unité de pression	→  85

Aperçu des paramètres avec description sommaire

Paramètre	Description	Sélection	Réglage usine
Unité de débit massique	Sélectionner l'unité de débit massique. <i>Effet</i> L'unité sélectionnée est valable pour : <ul style="list-style-type: none"> ▪ Sortie ▪ Suppression débits fuite ▪ Simulation variable process 	Liste de sélection des unités	En fonction du pays : <ul style="list-style-type: none"> ▪ kg/h ▪ lb/min
Unité de masse	Sélectionner l'unité de masse.	Liste de sélection des unités	En fonction du pays : <ul style="list-style-type: none"> ▪ kg ▪ lb
Unité de débit volumique	Sélectionner l'unité du débit volumique. <i>Effet</i> L'unité sélectionnée est valable pour : <ul style="list-style-type: none"> ▪ Sortie ▪ Suppression débits fuite ▪ Simulation variable process 	Liste de sélection des unités	En fonction du pays : <ul style="list-style-type: none"> ▪ l/h ▪ gal/min (us)
Unité de volume	Sélectionner l'unité de volume.	Liste de sélection des unités	En fonction du pays : <ul style="list-style-type: none"> ▪ l (DN > 150 (6") : option m³) ▪ gal (us)
Unité du débit volumique corrigé	Sélectionner l'unité du débit volumique corrigé. <i>Effet</i> L'unité sélectionnée est valable pour : Paramètre Débit volumique corrigé (→  142)	Liste de sélection des unités	En fonction du pays : <ul style="list-style-type: none"> ▪ NI/h ▪ Sft³/min
Unité de volume corrigé	Sélectionner l'unité du débit volumique corrigé.	Liste de sélection des unités	En fonction du pays : <ul style="list-style-type: none"> ▪ NI ▪ Sft³

Paramètre	Description	Sélection	Réglage usine
Unité de densité	Sélectionner l'unité de densité. <i>Effet</i> L'unité sélectionnée est valable pour : <ul style="list-style-type: none"> ▪ Sortie ▪ Simulation variable process ▪ Ajustage de la masse volumique (menu Expert) 	Liste de sélection des unités	En fonction du pays : <ul style="list-style-type: none"> ▪ kg/l ▪ lb/ft³
Unité de densité de référence	Sélectionner l'unité de la densité de référence.	Liste de sélection des unités	En fonction du pays <ul style="list-style-type: none"> ▪ kg/Nl ▪ lb/Sft³
Densité 2 unités	Sélectionner la deuxième unité de densité.	Liste de sélection des unités	En fonction du pays : <ul style="list-style-type: none"> ▪ kg/l ▪ lb/ft³
Unité de température	Sélectionner l'unité de température. <i>Effet</i> L'unité sélectionnée est valable pour : <ul style="list-style-type: none"> ▪ Paramètre Température électronique (6053) ▪ Paramètre Valeur maximale (6051) ▪ Paramètre Valeur minimale (6052) ▪ Paramètre Température externe (6080) ▪ Paramètre Valeur maximale (6108) ▪ Paramètre Valeur minimale (6109) ▪ Paramètre Température enceinte de confinement (6027) ▪ Paramètre Valeur maximale (6029) ▪ Paramètre Valeur minimale (6030) ▪ Paramètre Température de référence (1816) ▪ Paramètre Température 	Liste de sélection des unités	En fonction du pays : <ul style="list-style-type: none"> ▪ °C ▪ °F
Unité de pression	Sélectionner l'unité de pression du process. <i>Effet</i> L'unité sélectionnée est reprise du : <ul style="list-style-type: none"> ▪ Paramètre Valeur de pression (→  87) ▪ Paramètre Pression externe (→  87) ▪ Valeur de pression 	Liste de sélection des unités	En fonction du pays : <ul style="list-style-type: none"> ▪ bar a ▪ psi a

10.4.3 Sélection et réglage du produit

L'assistant **Sélectionner fluide** contient les paramètres devant être configurés pour pouvoir sélectionner et régler le produit.

Navigation

Menu "Configuration" → Sélectionnez fluide

▶ Sélectionnez fluide

MFT (Multi-Frequency Technology)

Sélectionnez le type de fluide

→ 86

Sélectionner type de gaz

Vitesse du son de référence

Vitesse du son de référence

Coefficient de température vitesse son

Coefficient de température vitesse son

Compensation de pression

→ 86

Valeur de pression

→ 87

Pression externe

→ 87

Aperçu des paramètres avec description sommaire

Paramètre	Prérequis	Description	Sélection / Entrée / Affichage	Réglage usine
Sélectionnez le type de fluide	-	Cette fonction permet de sélectionner le type de produit : "Gaz" ou "Liquide". Sélectionner l'option "Autres" dans des cas exceptionnels afin de saisir manuellement les propriétés du produit (p. ex. pour les liquides à forte compressibilité comme l'acide sulfurique).	<ul style="list-style-type: none"> ■ Liquide ■ Gaz ■ Autres 	Liquide
Compensation de pression	-	Sélectionner le type de compensation en pression.	<ul style="list-style-type: none"> ■ Arrêt ■ Valeur fixe ■ Valeur externe * ■ Entrée courant 1 * ■ Entrée courant 2 * 	Arrêt

Paramètre	Prérequis	Description	Sélection / Entrée / Affichage	Réglage usine
Valeur de pression	Dans le paramètre Compensation de pression , l'option Valeur fixe est sélectionnée.	Entrer la pression de process à utiliser pour la correction de pression.	Nombre à virgule flottante positif	1,01325 bar
Pression externe	Dans le paramètre Compensation de pression , l'option Valeur externe ou l'option Entrée courant 1...n est sélectionnée.	Affiche la valeur de la pression de process externe.		-

* Visualisation dépendant des options de commande ou de la configuration de l'appareil

10.4.4 Affichage de la configuration E/S

Le sous-menu **Configuration E/S** guide systématiquement l'utilisateur à travers tous les paramètres dans lesquels la configuration des modules E/S est affichée.

Navigation

Menu "Configuration" → Configuration E/S

► Configuration E/S	
Module E/S 1 ... n numéro de borne	→ 87
Module E/S 1 ... n information	→ 87
Module E/S 1 ... n type	→ 87
Appliquer la configuration des E/S	→ 88
Code de modification des E/S	→ 88

Aperçu des paramètres avec description sommaire

Paramètre	Description	Affichage / Sélection / Entrée	Réglage usine
Module E/S 1 ... n numéro de borne	Indique les numéros de bornes utilisés par le module E/S.	<ul style="list-style-type: none"> ■ Non utilisé ■ 26-27 (I/O 1) ■ 24-25 (I/O 2) ■ 22-23 (I/O 3) 	-
Module E/S 1 ... n information	Affiche les informations du module E/S branché.	<ul style="list-style-type: none"> ■ Non branché ■ Invalide ■ Non configurable ■ Configurable ■ HART 	-
Module E/S 1 ... n type	Affiche le type de module E/S.	<ul style="list-style-type: none"> ■ Arrêt ■ Sortie courant * ■ Entrée courant * ■ Entrée état * ■ Sortie Tout Ou Rien/ Impulsion/Fréq. * ■ Double sortie impulsion * ■ Sortie relais * 	Arrêt

Paramètre	Description	Affichage / Sélection / Entrée	Réglage usine
Appliquer la configuration des E/S	Appliquer le paramétrage du module librement configurable E/S.	<ul style="list-style-type: none"> ■ Non ■ Oui 	Non
Code de modification des E/S	Entrez le code pour changer la configuration E/S.	Nombre entier positif	0

* Visualisation dépendant des options de commande ou de la configuration de l'appareil

10.4.5 Configuration de l'entrée courant

L'assistant "Entrée courant" guide systématiquement l'utilisateur à travers tous les paramètres devant être réglés pour la configuration de l'entrée courant.

Navigation

Menu "Configuration" → Entrée courant

► Entrée courant 1 ... n	
Numéro de borne	→ 88
Mode signal	→ 88
Valeur 0/4 mA	→ 88
Valeur 20 mA	→ 88
Etendue de mesure courant	→ 89
Mode défaut	→ 89
Valeur de replis	→ 89

Aperçu des paramètres avec description sommaire

Paramètre	Prérequis	Description	Affichage / Sélection / Entrée	Réglage usine
Numéro de borne	-	Indique les numéros de borne utilisés par le module entrée courant.	<ul style="list-style-type: none"> ■ Non utilisé ■ 24-25 (I/O 2) ■ 22-23 (I/O 3) 	-
Mode signal	L'appareil de mesure n'est pas agréé pour une utilisation en zone explosible avec mode de protection Ex-i.	Sélectionnez le mode de signal pour l'entrée courant.	<ul style="list-style-type: none"> ■ Passif ■ Active * 	Active
Valeur 0/4 mA	-	Entrer la valeur 4 mA.	Nombre à virgule flottante avec signe	0
Valeur 20 mA	-	Entrer la valeur 20 mA.	Nombre à virgule flottante avec signe	En fonction du pays et du diamètre nominal

Paramètre	Prérequis	Description	Affichage / Sélection / Entrée	Réglage usine
Etendue de mesure courant	-	Sélectionner la gamme de courant pour la sortie de la valeur process et le niveau supérieur/inférieur pour le signal d'alarme.	<ul style="list-style-type: none"> ■ 4...20 mA (4...20.5 mA) ■ 4...20 mA NE (3.8...20.5 mA) ■ 4...20 mA US (3.9...20.8 mA) ■ 0...20 mA (0...20.5 mA) 	En fonction du pays : <ul style="list-style-type: none"> ■ 4...20 mA NE (3.8...20.5 mA) ■ 4...20 mA US (3.9...20.8 mA)
Mode défaut	-	Définir le comportement de l'entrée en état d'alarme.	<ul style="list-style-type: none"> ■ Alarme ■ Dernière valeur valable ■ Valeur définie 	Alarme
Valeur de replis	Dans le paramètre Mode défaut , l'option Valeur définie est sélectionnée.	Entrez la valeur à utiliser par l'appareil si la valeur de process externe est manquante.	Nombre à virgule flottante avec signe	0

* Visualisation dépendant des options de commande ou de la configuration de l'appareil

10.4.6 Configuration de l'entrée d'état

Le sous-menu **Entrée état** guide systématiquement l'utilisateur à travers tous les paramètres devant être réglés pour la configuration de l'entrée d'état.

Navigation

Menu "Configuration" → Entrée état 1 ... n

▶ Entrée état 1 ... n

Attribuez le statut d'entrée	→ 90
Numéro de borne	→ 90
Niveau actif	→ 90
Numéro de borne	→ 90
Temps de réponse de l'entrée état	→ 90
Numéro de borne	→ 90

Aperçu des paramètres avec description sommaire

Paramètre	Description	Sélection / Affichage / Entrée	Réglage usine
Attribuez le statut d'entrée	Sélection de la fonction pour l'entrée état.	<ul style="list-style-type: none"> ■ Arrêt ■ Réinitialisation du totalisateur 1 ■ Réinitialisation du totalisateur 2 ■ Réinitialisation du totalisateur 3 ■ RAZ tous les totalisateurs ■ Dépassement débit ■ Ajustage du zéro ■ Réinitialiser les moyennes pondérées * ■ RAZ moyennes pondérées + totalisateur 3 * 	Arrêt
Numéro de borne	Indique les numéros de bornes utilisés par le module d'entrée état.	<ul style="list-style-type: none"> ■ Non utilisé ■ 24-25 (I/O 2) ■ 22-23 (I/O 3) 	-
Niveau actif	Définir le niveau de signal d'entrée à laquelle la fonction attribuée est déclenché.	<ul style="list-style-type: none"> ■ Haute ■ Bas 	Haute
Temps de réponse de l'entrée état	Définir la durée minimum où le niveau du signal d'entrée doit être présent avant que la fonction sélectionnée soit déclenchée.	5 ... 200 ms	50 ms

* Visualisation dépendant des options de commande ou de la configuration de l'appareil

10.4.7 Configuration de la sortie courant

L'assistant **Sortie courant** guide systématiquement l'utilisateur à travers tous les paramètres devant être réglés pour la configuration de la sortie courant.

Navigation

Menu "Configuration" → Sortie courant

▶ Sortie courant 1 ... n	
Numéro de borne	→ 91
Mode signal	→ 91
Variable de process sortie courant	→ 92
Gamme de la sortie courant	→ 93
Sortie plage inférieure	→ 93
Sortie valeur limite supérieure	→ 93
Valeur de courant fixe	→ 93
Amortissement de la sortie de courant	→ 93

Comportement défaut sortie courant	→ 93
Défaut courant	→ 93

Aperçu des paramètres avec description sommaire

Paramètre	Prérequis	Description	Affichage / Sélection / Entrée	Réglage usine
Numéro de borne	–	Indique les numéros de borne utilisés par le module sortie courant.	<ul style="list-style-type: none"> ■ Non utilisé ■ 26-27 (I/O 1) ■ 24-25 (I/O 2) ■ 22-23 (I/O 3) 	–
Mode signal	–	Sélectionnez le mode de signal pour la sortie courant.	<ul style="list-style-type: none"> ■ Active* ■ Passif* 	Active

Paramètre	Prérequis	Description	Affichage / Sélection / Entrée	Réglage usine
Variable de process sortie courant	-	Sélectionner la variable process pour la sortie courant.	<ul style="list-style-type: none"> ▪ Arrêt * ▪ Débit massique ▪ Débit volumique ▪ Débit volumique corrigé * ▪ Densité ▪ Densité de référence * ▪ Température ▪ Débit massique cible * ▪ Débit massique fluide porteur * ▪ Débit volumique cible * ▪ Débit volumique du fluide porteur * ▪ Débit volumique corrigé cible * ▪ Débit volumique corrigé fluide porteur * ▪ Concentration * ▪ Sortie spécifique à l'application 0 * ▪ Sortie spécifique à l'application 1 * ▪ Indice de milieu inhomogène ▪ Indice de bulles en suspension * ▪ Valeur brut du débit massique ▪ Courant d'excitation 0 ▪ Amortissement de l'oscillation 0 ▪ Fluctuation amortissement oscillation 0 * ▪ Fréquence d'oscillation 0 ▪ Fluctuations fréquence 0 * ▪ Asymétrie signal ▪ Signal torsion asymétrie * ▪ Température enceinte de confinement * ▪ Fluctuations fréquence 0 * ▪ Amplitude de l'oscillation 0 * ▪ Fluctuation amortissement oscillation 0 * ▪ HBSI * ▪ Pression * ▪ Température électronique ▪ Index d'asymetrie de la bobine capteur ▪ Point d'essai 0 ▪ Point d'essai 1 	Débit massique

Paramètre	Prérequis	Description	Affichage / Sélection / Entrée	Réglage usine
Gamme de la sortie courant	–	Sélectionner la gamme de courant pour la sortie de la valeur process et le niveau supérieur/inférieur pour le signal d'alarme.	<ul style="list-style-type: none"> ■ 4...20 mA NE (3.8...20.5 mA) ■ 4...20 mA US (3.9...20.8 mA) ■ 4...20 mA (4... 20.5 mA) ■ 0...20 mA (0... 20.5 mA) ■ Valeur fixe 	Dépend du pays : <ul style="list-style-type: none"> ■ 4...20 mA NE (3.8...20.5 mA) ■ 4...20 mA US (3.9...20.8 mA)
Sortie plage inférieure	Dans le paramètre Etendue de mesure courant (→ 93), l'une des options suivantes est sélectionnée : <ul style="list-style-type: none"> ■ 4...20 mA NE (3.8...20.5 mA) ■ 4...20 mA US (3.9...20.8 mA) ■ 4...20 mA (4... 20.5 mA) ■ 0...20 mA (0... 20.5 mA) 	Entrer la valeur inférieure de la plage de valeurs mesurées.	Nombre à virgule flottante avec signe	Dépend du pays : <ul style="list-style-type: none"> ■ 0 kg/h ■ 0 lb/min
Sortie valeur limite supérieure	Dans le paramètre Etendue de mesure courant (→ 93), l'une des options suivantes est sélectionnée : <ul style="list-style-type: none"> ■ 4...20 mA NE (3.8...20.5 mA) ■ 4...20 mA US (3.9...20.8 mA) ■ 4...20 mA (4... 20.5 mA) ■ 0...20 mA (0... 20.5 mA) 	Entrer la valeur supérieure de la plage de valeurs mesurées.	Nombre à virgule flottante avec signe	En fonction du pays et du diamètre nominal
Valeur de courant fixe	L'option Valeur de courant fixe est sélectionnée dans le paramètre Etendue de mesure courant (→ 93).	Définissez le courant de sortie fixe.	0 ... 22,5 mA	22,5 mA
Amortissement de la sortie de courant	Une variable de process est sélectionnée dans le paramètre Affectation sortie courant (→ 92) et l'une des options suivantes est sélectionnée dans le paramètre Etendue de mesure courant (→ 93) : <ul style="list-style-type: none"> ■ 4...20 mA NE (3.8...20.5 mA) ■ 4...20 mA US (3.9...20.8 mA) ■ 4...20 mA (4... 20.5 mA) ■ 0...20 mA (0... 20.5 mA) 	Régler le temps de réaction pour le signal de sortie courant par rapport aux fluctuations de la valeur mesurée.	0,0 ... 999,9 s	1,0 s
Comportement défaut sortie courant	Une variable de process est sélectionnée dans le paramètre Affectation sortie courant (→ 92) et l'une des options suivantes est sélectionnée dans le paramètre Etendue de mesure courant (→ 93) : <ul style="list-style-type: none"> ■ 4...20 mA NE (3.8...20.5 mA) ■ 4...20 mA US (3.9...20.8 mA) ■ 4...20 mA (4... 20.5 mA) ■ 0...20 mA (0... 20.5 mA) 	Définir le comportement des sorties en cas d'alarme.	<ul style="list-style-type: none"> ■ Min. ■ Max. ■ Dernière valeur valable ■ Valeur actuelle ■ Valeur fixe 	Max.
Défaut courant	L'option Valeur définie est sélectionnée dans le paramètre Mode défaut .	Régler la valeur de sortie courant pour l'état d'alarme.	0 ... 22,5 mA	22,5 mA

* Visualisation dépendant des options de commande ou de la configuration de l'appareil

10.4.8 Configuration de la sortie impulsion/fréquence/tor

L'assistant **Sortie Tout Ou Rien/Impulsion/Fréq.** guide l'utilisateur systématiquement à travers tous les paramètres pouvant être réglés pour la configuration du type de sortie sélectionné.

Navigation

Menu "Configuration" → Configuration étendue → Sortie Tout Ou Rien/Impulsion/Fréq.

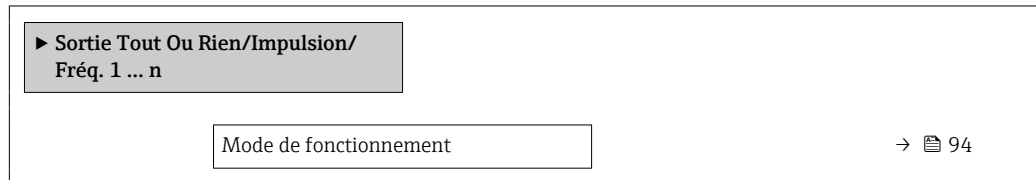

Aperçu des paramètres avec description sommaire

Paramètre	Description	Sélection	Réglage usine
Mode de fonctionnement	Définir la sortie comme une sortie impulsion, fréquence ou relais.	<ul style="list-style-type: none"> ■ Impulsion ■ Fréquence ■ Etat 	Impulsion

Configuration de la sortie impulsion

Navigation

Menu "Configuration" → Sortie Tout Ou Rien/Impulsion/Fréq.

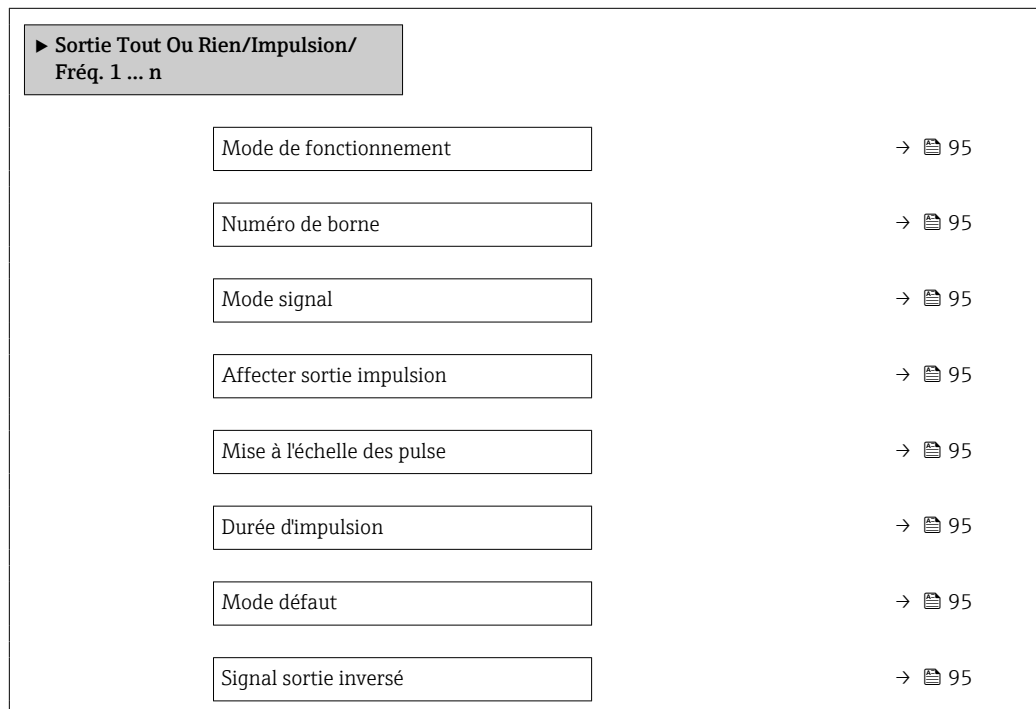

Aperçu des paramètres avec description sommaire

Paramètre	Prérequis	Description	Sélection / Affichage / Entrée	Réglage usine
Mode de fonctionnement	–	Définir la sortie comme une sortie impulsion, fréquence ou relais.	<ul style="list-style-type: none"> ■ Impulsion ■ Fréquence ■ Etat 	Impulsion
Numéro de borne	–	Affiche les numéros de bornes utilisés par le module de sortie PFS.	<ul style="list-style-type: none"> ■ Non utilisé ■ 24-25 (I/O 2) ■ 22-23 (I/O 3) 	–
Mode signal	–	Sélectionner le mode de signal pour la sortie PFS.	<ul style="list-style-type: none"> ■ Passif ■ Active * ■ Passive NE 	Passif
Affecter sortie impulsion	L'option Impulsion est sélectionnée dans le paramètre Mode de fonctionnement .	Sélectionner la variable process pour la sortie impulsion.	<ul style="list-style-type: none"> ■ Arrêt ■ Débit massique ■ Débit volumique ■ Débit volumique corrigé * ■ Débit massique cible * ■ Débit massique fluide porteur * ■ Débit volumique cible * ■ Débit volumique du fluide porteur * ■ Débit volumique corrigé cible * ■ Débit volumique corrigé fluide porteur * 	Arrêt
Mise à l'échelle des pulse	L'option Impulsion est sélectionnée dans le paramètre Mode de fonctionnement (→ 94) et une variable de process est sélectionnée dans le paramètre Affecter sortie impulsion (→ 95).	Entrer la quantité pour la valeur de mesure à laquelle une impulsion est émise.	Nombre positif à virgule flottante	En fonction du pays et du diamètre nominal
Durée d'impulsion	L'option Impulsion est sélectionnée dans le paramètre Mode de fonctionnement (→ 94) et une variable de process est sélectionnée dans le paramètre Affecter sortie impulsion (→ 95).	Définir la durée d'impulsion.	0,05 ... 2 000 ms	100 ms
Mode défaut	L'option Impulsion est sélectionnée dans le paramètre Mode de fonctionnement (→ 94) et une variable de process est sélectionnée dans le paramètre Affecter sortie impulsion (→ 95).	Définir le comportement des sorties en cas d'alarme.	<ul style="list-style-type: none"> ■ Valeur actuelle ■ Pas d'impulsions 	Pas d'impulsions
Signal sortie inversé	–	Inverser le signal de sortie.	<ul style="list-style-type: none"> ■ Non ■ Oui 	Non

* Visualisation dépendant des options de commande ou de la configuration de l'appareil

Configuration de la sortie fréquence

Navigation

Menu "Configuration" → Sortie Tout Ou Rien/Impulsion/Fréq.

► Sortie Tout Ou Rien/Impulsion/ Fréq. 1 ... n	
Mode de fonctionnement	→ 96
Numéro de borne	→ 96
Mode signal	→ 96
Affecter sortie fréquence	→ 97
Valeur de fréquence minimale	→ 98
Valeur de fréquence maximale	→ 98
Valeur mesurée à la fréquence minimale	→ 98
Valeur mesurée à la fréquence maximale	→ 98
Mode défaut	→ 98
Fréquence de défaut	→ 98
Signal sortie inversé	→ 98

Aperçu des paramètres avec description sommaire

Paramètre	Prérequis	Description	Sélection / Affichage / Entrée	Réglage usine
Mode de fonctionnement	-	Définir la sortie comme une sortie impulsion, fréquence ou relais.	<ul style="list-style-type: none"> ■ Impulsion ■ Fréquence ■ Etat 	Impulsion
Numéro de borne	-	Affiche les numéros de bornes utilisés par le module de sortie PFS.	<ul style="list-style-type: none"> ■ Non utilisé ■ 24-25 (I/O 2) ■ 22-23 (I/O 3) 	-
Mode signal	-	Sélectionner le mode de signal pour la sortie PFS.	<ul style="list-style-type: none"> ■ Passif ■ Active * ■ Passive NE 	Passif

Paramètre	Prérequis	Description	Sélection / Affichage / Entrée	Réglage usine
Affecter sortie fréquence	L'option Fréquence est sélectionnée dans le paramètre Mode de fonctionnement (→ 94).	Selectionner la variable process pour la sortie fréquence.	<ul style="list-style-type: none"> ■ Arrêt ■ Débit massique ■ Débit volumique ■ Débit volumique corrigé* ■ Densité ■ Densité de référence* ■ Fréquence signal période de temps (TPS)* ■ Température ■ Pression ■ Concentration* ■ Débit massique cible* ■ Débit massique fluide porteur* ■ Débit volumique cible* ■ Débit volumique du fluide porteur* ■ Débit volumique corrigé cible* ■ Débit volumique corrigé fluide porteur* ■ Sortie spécifique à l'application 0* ■ Sortie spécifique à l'application 1* ■ Indice de milieu inhomogène ■ Indice de bulles en suspension* ■ HBSI* ■ Valeur brut du débit massique ■ Courant d'excitation 0 ■ Amortissement de l'oscillation 0 ■ Fluctuation amortissement oscillation 0* ■ Fréquence d'oscillation 0 ■ Fluctuations fréquence 0* ■ Amplitude de l'oscillation 0* ■ Asymétrie signal ■ Signal torsion asymétrie* ■ Température enceinte de confinement* ■ Température électronique ■ Index d'asymetrie de la bobine capteur ■ Point d'essai 0 ■ Point d'essai 1 	Arrêt

Paramètre	Prérequis	Description	Sélection / Affichage / Entrée	Réglage usine
Valeur de fréquence minimale	L'option Fréquence est sélectionnée dans le paramètre Mode de fonctionnement (→ 94) et une variable de process est sélectionnée dans le paramètre Affecter sortie fréquence (→ 97).	Entrer la fréquence minimum.	0,0 ... 10 000,0 Hz	0,0 Hz
Valeur de fréquence maximale	L'option Fréquence est sélectionnée dans le paramètre Mode de fonctionnement (→ 94) et une variable de process est sélectionnée dans le paramètre Affecter sortie fréquence (→ 97).	Entrer la fréquence maximum.	0,0 ... 10 000,0 Hz	10 000,0 Hz
Valeur mesurée à la fréquence minimale	L'option Fréquence est sélectionnée dans le paramètre Mode de fonctionnement (→ 94) et une variable de process est sélectionnée dans le paramètre Affecter sortie fréquence (→ 97).	Entrer la valeur mesurée pour la fréquence minimum.	Nombre à virgule flottante avec signe	En fonction du pays et du diamètre nominal
Valeur mesurée à la fréquence maximale	L'option Fréquence est sélectionnée dans le paramètre Mode de fonctionnement (→ 94) et une variable de process est sélectionnée dans le paramètre Affecter sortie fréquence (→ 97).	Entrer la valeur mesurée pour la fréquence maximum.	Nombre à virgule flottante avec signe	En fonction du pays et du diamètre nominal
Mode défaut	L'option Fréquence est sélectionnée dans le paramètre Mode de fonctionnement (→ 94) et une variable de process est sélectionnée dans le paramètre Affecter sortie fréquence (→ 97).	Définir le comportement des sorties en cas d'alarme.	<ul style="list-style-type: none"> ▪ Valeur actuelle ▪ Valeur définie ▪ 0 Hz 	0 Hz
Fréquence de défaut	Dans le paramètre Mode de fonctionnement (→ 94), l'option Fréquence est sélectionnée, dans le paramètre Affecter sortie fréquence (→ 97), une variable de process est sélectionnée et dans le paramètre Mode défaut , l'option Valeur définie est sélectionnée.	Entrer la fréquence de sortie en cas d'alarme.	0,0 ... 12 500,0 Hz	0,0 Hz
Signal sortie inversé	–	Inverser le signal de sortie.	<ul style="list-style-type: none"> ▪ Non ▪ Oui 	Non

* Visualisation dépendant des options de commande ou de la configuration de l'appareil

Configuration de la sortie tout ou rien

Navigation

Menu "Configuration" → Sortie Tout Ou Rien/Impulsion/Fréq.

► Sortie Tout Ou Rien/Impulsion/ Fréq. 1 ... n	
Mode de fonctionnement	→ 99
Numéro de borne	→ 99
Mode signal	→ 99
Affectation sortie état	→ 100
Affecter niveau diagnostic	→ 100
Affecter seuil	→ 100
Affecter vérif. du sens d'écoulement	→ 100
Affecter état	→ 101
Seuil d'enclenchement	→ 101
Seuil de déclenchement	→ 101
Temporisation à l'enclenchement	→ 101
Temporisation au déclenchement	→ 101
Mode défaut	→ 101
Signal sortie inversé	→ 101

Aperçu des paramètres avec description sommaire

Paramètre	Prérequis	Description	Sélection / Affichage / Entrée	Réglage usine
Mode de fonctionnement	–	Définir la sortie comme une sortie impulsion, fréquence ou relais.	<ul style="list-style-type: none"> ■ Impulsion ■ Fréquence ■ Etat 	Impulsion
Numéro de borne	–	Affiche les numéros de bornes utilisés par le module de sortie PFS.	<ul style="list-style-type: none"> ■ Non utilisé ■ 24-25 (I/O 2) ■ 22-23 (I/O 3) 	–
Mode signal	–	Sélectionner le mode de signal pour la sortie PFS.	<ul style="list-style-type: none"> ■ Passif ■ Active * ■ Passive NE 	Passif

Paramètre	Prérequis	Description	Sélection / Affichage / Entrée	Réglage usine
Affectation sortie état	L'option Etat est sélectionnée dans le paramètre Mode de fonctionnement .	Choisissez une fonction pour la sortie relais.	<ul style="list-style-type: none"> ▪ Arrêt ▪ Marche ▪ Comportement du diagnostique ▪ Seuil ▪ Vérification du sens d'écoulement ▪ État 	Arrêt
Affecter niveau diagnostic	<ul style="list-style-type: none"> ▪ Dans le paramètre Mode de fonctionnement, l'option Etat est sélectionnée. ▪ Dans le paramètre Affectation sortie état, l'option Comportement du diagnostique est sélectionnée. 	Affecter un comportement de diagnostique pour la sortie état.	<ul style="list-style-type: none"> ▪ Alarme ▪ Alarme ou avertissement ▪ Avertissement 	Alarme
Affecter seuil	<ul style="list-style-type: none"> ▪ L'option Etat est sélectionnée dans le paramètre Mode de fonctionnement. ▪ L'option Seuil est sélectionnée dans le paramètre Affectation sortie état. 	Selectionner la variable process pour la fonction seuil.	<ul style="list-style-type: none"> ▪ Débit massique ▪ Débit volumique ▪ Débit volumique corrigé * ▪ Débit massique cible * ▪ Débit massique fluide porteur * ▪ Débit volumique cible * ▪ Débit volumique du fluide porteur * ▪ Débit volumique corrigé cible * ▪ Débit volumique corrigé fluide porteur * ▪ Densité ▪ Densité de référence * ▪ Concentration * ▪ Température ▪ Totalisateur 1 ▪ Totalisateur 2 ▪ Totalisateur 3 ▪ Amortissement de l'oscillation ▪ Pression ▪ Sortie spécifique à l'application 0 * ▪ Sortie spécifique à l'application 1 * ▪ Indice de milieu inhomogène ▪ Indice de bulles en suspension * 	Débit volumique
Affecter vérif. du sens d'écoulement	<ul style="list-style-type: none"> ▪ L'option Etat est sélectionnée dans le paramètre Mode de fonctionnement. ▪ L'option Vérification du sens d'écoulement est sélectionnée dans le paramètre Affectation sortie état. 	Choisir la variable process en fonction de votre sens de débit.		Débit massique

Paramètre	Prérequis	Description	Sélection / Affichage / Entrée	Réglage usine
Affecter état	<ul style="list-style-type: none"> ▪ L'option Etat est sélectionnée dans le paramètre Mode de fonctionnement. ▪ L'option État est sélectionnée dans le paramètre Affectation sortie état. 	Affecter l'état de l'appareil pour la sortie état.	<ul style="list-style-type: none"> ▪ Détection tube partiellement rempli ▪ Suppression débit de fuite 	Détection tube partiellement rempli
Seuil d'enclenchement	<ul style="list-style-type: none"> ▪ L'option Etat est sélectionnée dans le paramètre Mode de fonctionnement. ▪ L'option Seuil est sélectionnée dans le paramètre Affectation sortie état. 	Entrer valeur mesurée pour point d'enclenchement.	Nombre à virgule flottante avec signe	Dépend du pays : <ul style="list-style-type: none"> ▪ 0 kg/h ▪ 0 lb/min
Seuil de déclenchement	<ul style="list-style-type: none"> ▪ L'option Etat est sélectionnée dans le paramètre Mode de fonctionnement. ▪ L'option Seuil est sélectionnée dans le paramètre Affectation sortie état. 	Entrer valeur mesurée pour point de déclenchement.	Nombre à virgule flottante avec signe	Dépend du pays : <ul style="list-style-type: none"> ▪ 0 kg/h ▪ 0 lb/min
Temporisation à l'enclenchement	<ul style="list-style-type: none"> ▪ L'option Etat est sélectionnée dans le paramètre Mode de fonctionnement. ▪ L'option Seuil est sélectionnée dans le paramètre Affectation sortie état. 	Définir un délai pour le démarrage de la sortie état.	0,0 ... 100,0 s	0,0 s
Temporisation au déclenchement	<ul style="list-style-type: none"> ▪ L'option Etat est sélectionnée dans le paramètre Mode de fonctionnement. ▪ L'option Seuil est sélectionnée dans le paramètre Affectation sortie état. 	Définir le délai pour l'arrêt de la sortie état.	0,0 ... 100,0 s	0,0 s
Mode défaut	–	Définir le comportement des sorties en cas d'alarme.	<ul style="list-style-type: none"> ▪ Etat actuel ▪ Ouvert ▪ Fermé 	Ouvert
Signal sortie inversé	–	Inverser le signal de sortie.	<ul style="list-style-type: none"> ▪ Non ▪ Oui 	Non

* Visualisation dépendant des options de commande ou de la configuration de l'appareil









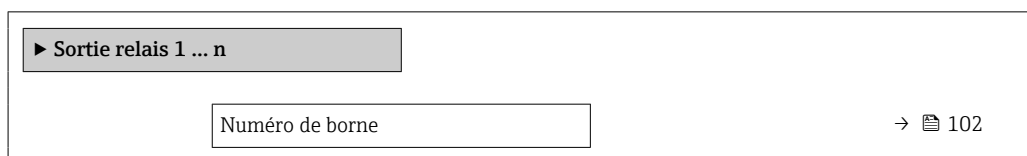



10.4.9 Configuration de la sortie relais

L'assistant **Sortie relais** guide systématiquement l'utilisateur à travers tous les paramètres devant être réglés pour la configuration de la sortie relais.

Navigation

Menu "Configuration" → Sortie relais 1 ... n



fonction de sortie relais	→  102
Affecter vérif. du sens d'écoulement	→  102
Affecter seuil	→  103
Affecter niveau diagnostic	→  103
Affecter état	→  103
Seuil de déclenchement	→  103
Temporisation au déclenchement	→  103
Seuil d'enclenchement	→  103
Temporisation à l'enclenchement	→  103
Mode défaut	→  103
Changement d'état	→  104
Etat du relais Powerless	→  104

Aperçu des paramètres avec description sommaire

Paramètre	Prérequis	Description	Affichage / Sélection / Entrée	Réglage usine
Numéro de borne	–	Affiche les numéros de bornes utilisés par le module de sortie relais.	<ul style="list-style-type: none"> ▪ Non utilisé ▪ 24-25 (I/O 2) ▪ 22-23 (I/O 3) 	–
fonction de sortie relais	–	Sélectionnez la fonction pour la sortie relais.	<ul style="list-style-type: none"> ▪ Fermé ▪ Ouvert ▪ Comportement du diagnostique ▪ Seuil ▪ Vérification du sens d'écoulement ▪ Sortie Numérique 	Fermé
Affecter vérif. du sens d'écoulement	L'option Vérification du sens d'écoulement est sélectionnée dans le paramètre fonction de sortie relais .	Choisir la variable process en fonction de votre sens de débit.		Débit massique

Paramètre	Prérequis	Description	Affichage / Sélection / Entrée	Réglage usine
Affecter seuil	L'option Seuil est sélectionnée dans le paramètre fonction de sortie relais .	Selectionner la variable process pour la fonction seuil.	<ul style="list-style-type: none"> ■ Débit massique ■ Débit volumique ■ Débit volumique corrigé[*] ■ Débit massique cible[*] ■ Débit massique fluide porteur[*] ■ Débit volumique cible[*] ■ Débit volumique du fluide porteur[*] ■ Débit volumique corrigé cible[*] ■ Débit volumique corrigé fluide porteur[*] ■ Densité ■ Densité de référence[*] ■ Concentration[*] ■ Température ■ Totalisateur 1 ■ Totalisateur 2 ■ Totalisateur 3 ■ Amortissement de l'oscillation ■ Pression ■ Sortie spécifique à l'application 0[*] ■ Sortie spécifique à l'application 1[*] ■ Indice de milieu inhomogène ■ Indice de bulles en suspension[*] 	Débit massique
Affecter niveau diagnostic	Dans le paramètre fonction de sortie relais , l'option Comportement du diagnostique est sélectionnée.	Affecter un comportement de diagnostique pour la sortie état.	<ul style="list-style-type: none"> ■ Alarme ■ Alarme ou avertissement ■ Avertissement 	Alarme
Affecter état	Dans le paramètre fonction de sortie relais , l'option Sortie Numérique est sélectionnée.	Affecter l'état de l'appareil pour la sortie état.	<ul style="list-style-type: none"> ■ Détection tube partiellement rempli ■ Suppression débit de fuite 	Détection tube partiellement rempli
Seuil de déclenchement	L'option Seuil est sélectionnée dans le paramètre fonction de sortie relais .	Entrer valeur mesurée pour point de déclenchement.	Nombre à virgule flottante avec signe	Dépend du pays : <ul style="list-style-type: none"> ■ 0 kg/h ■ 0 lb/min
Temporisation au déclenchement	Dans le paramètre fonction de sortie relais , l'option Seuil est sélectionnée.	Définir le délai pour l'arrêt de la sortie état.	0,0 ... 100,0 s	0,0 s
Seuil d'enclenchement	L'option Seuil est sélectionnée dans le paramètre fonction de sortie relais .	Entrer valeur mesurée pour point d'enclenchement.	Nombre à virgule flottante avec signe	Dépend du pays : <ul style="list-style-type: none"> ■ 0 kg/h ■ 0 lb/min
Temporisation à l'enclenchement	Dans le paramètre fonction de sortie relais , l'option Seuil est sélectionnée.	Définir un délai pour le démarrage de la sortie état.	0,0 ... 100,0 s	0,0 s
Mode défaut	–	Définir le comportement des sorties en cas d'alarme.	<ul style="list-style-type: none"> ■ Etat actuel ■ Ouvert ■ Fermé 	Ouvert

Paramètre	Prérequis	Description	Affichage / Sélection / Entrée	Réglage usine
Changement d'état	-	Affiche l'état actuel du relais.	<ul style="list-style-type: none"> ■ Ouvert ■ Fermé 	-
Etat du relais Powerless	-	Sélectionner l'état de repos pour le relais.	<ul style="list-style-type: none"> ■ Ouvert ■ Fermé 	Ouvert

* Visualisation dépendant des options de commande ou de la configuration de l'appareil

10.4.10 Configuration de la double sortie impulsion

Le sous-menu **Double sortie impulsion** guide systématiquement l'utilisateur à travers tous les paramètres devant être réglés pour la configuration de la double sortie impulsion.

Navigation

Menu "Configuration" → Double sortie impulsion

► Double sortie impulsion	
Mode signal	→ ⓘ 104
Numéro de borne maître	→ ⓘ 104
Affecter sortie impulsion	→ ⓘ 105
Mode de mesure	→ ⓘ 105
Valeur par impulsion	→ ⓘ 105
Durée d'impulsion	→ ⓘ 105
Mode défaut	→ ⓘ 105
Signal sortie inversé	→ ⓘ 105

Aperçu des paramètres avec description sommaire

Paramètre	Description	Sélection / Affichage / Entrée	Réglage usine
Mode signal	Sélectionnez le mode de signal pour la double sortie impulsion.	<ul style="list-style-type: none"> ■ Passif ■ Active * ■ Passive NE 	Passif
Numéro de borne maître	Affiche les numéros de bornes utilisés par le module de sortie maître double impulsion.	<ul style="list-style-type: none"> ■ Non utilisé ■ 24-25 (I/O 2) ■ 22-23 (I/O 3) 	-

Paramètre	Description	Sélection / Affichage / Entrée	Réglage usine
Affecter sortie impulsion	Sélectionner la variable process pour la sortie impulsion.	<ul style="list-style-type: none"> ■ Arrêt ■ Débit massique ■ Débit volumique ■ Débit volumique corrigé * ■ Débit massique cible ■ Débit massique fluide porteur * ■ Débit volumique cible * ■ Débit volumique du fluide porteur * ■ Débit volumique corrigé cible * ■ Débit volumique corrigé fluide porteur * 	Arrêt
Mode de mesure	Sélectionner le mode de mesure pour la sortie impulsions.	<ul style="list-style-type: none"> ■ Débit positif ■ Débit bidirectionnel ■ Débit négatif ■ Compensation débit inverse 	Débit positif
Valeur par impulsion	Entrer la valeur mesurée pour chaque impulsion en sortie.	Nombre à virgule flottante avec signe	En fonction du pays et du diamètre nominal
Durée d'impulsion	Définir la durée d'impulsion.	0,5 ... 2 000 ms	0,5 ms
Mode défaut	Définir le comportement des sorties en cas d'alarme.	<ul style="list-style-type: none"> ■ Valeur actuelle ■ Pas d'impulsions 	Pas d'impulsions
Signal sortie inversé	Inverser le signal de sortie.	<ul style="list-style-type: none"> ■ Non ■ Oui 	Non

* Visualisation dépendant des options de commande ou de la configuration de l'appareil

10.4.11 Configuration de l'afficheur local





L'assistant **Affichage** guide systématiquement l'utilisateur à travers tous les paramètres pouvant être réglés pour la configuration de l'afficheur local.

Navigation

Menu "Configuration" → Affichage

▶ Affichage







Format d'affichage	→ ⓘ 107
Affichage valeur 1	→ ⓘ 108
Valeur bargraphe 0 % 1	→ ⓘ 109
Valeur bargraphe 100 % 1	→ ⓘ 109
Affichage valeur 2	→ ⓘ 109
Affichage valeur 3	→ ⓘ 109
Valeur bargraphe 0 % 3	→ ⓘ 109
Valeur bargraphe 100 % 3	→ ⓘ 109

Affichage valeur 4	→  109
Affichage valeur 5	→  109
Affichage valeur 6	→  109
Affichage valeur 7	→  109
Affichage valeur 8	→  109

Aperçu des paramètres avec description sommaire

Paramètre	Prérequis	Description	Sélection / Entrée	Réglage usine
Format d'affichage	Un afficheur local est disponible.	Sélectionner la manière dont les valeurs mesurées sont affichées.	<ul style="list-style-type: none">■ 1 valeur, taille max.■ 1 valeur + bargr.■ 2 valeurs■ 3 valeurs, 1 grande■ 4 valeurs	1 valeur, taille max.

Paramètre	Prérequis	Description	Sélection / Entrée	Réglage usine
Affichage valeur 1	Un afficheur local est disponible.	Sélectionner la valeur mesurée, qui est affichée sur l'afficheur local.	<ul style="list-style-type: none"> ■ Débit massique ■ Débit volumique ■ Débit volumique corrigé * ■ Densité ■ Densité de référence * ■ Température ■ Pression ■ Totalisateur 1 ■ Totalisateur 2 ■ Totalisateur 3 ■ Concentration * ■ Débit massique cible * ■ Débit massique fluide porteur * ■ Débit volumique cible * ■ Débit volumique du fluide porteur * ■ Débit volumique corrigé cible * ■ Débit volumique corrigé fluide porteur * ■ Sortie spécifique à l'application 0 * ■ Sortie spécifique à l'application 1 * ■ Indice de milieu inhomogène ■ Indice de bulles en suspension * ■ HBSI * ■ Valeur brut du débit massique ■ Courant d'excitation 0 ■ Amortissement de l'oscillation 0 ■ Fluctuation amortissement oscillation 0 * ■ Fréquence d'oscillation 0 ■ Fluctuations fréquence 0 * ■ Amplitude de l'oscillation 0 * ■ Asymétrie signal ■ Signal torsion asymétrie * ■ Température enceinte de confinement * ■ Température électronique ■ Index d'asymetrie de la bobine capteur ■ Point d'essai 0 ■ Point d'essai 1 ■ Sortie courant 1 ■ Sortie courant 2 * ■ Sortie courant 3 * 	Débit massique

Paramètre	Prérequis	Description	Sélection / Entrée	Réglage usine
Valeur bargraphe 0 % 1	Un afficheur local est disponible.	Entrer la valeur 0 % pour l'affichage à bargraphe.	Nombre à virgule flottante avec signe	En fonction du pays : ■ 0 kg/h ■ 0 lb/min
Valeur bargraphe 100 % 1	Un afficheur local est disponible.	Entrer la valeur 100 % pour l'affichage à bargraphe.	Nombre à virgule flottante avec signe	En fonction du pays et du diamètre nominal
Affichage valeur 2	Un afficheur local est disponible.	Sélectionner la valeur mesurée, qui est affichée sur l'afficheur local.	Pour la liste de sélection, voir le paramètre Affichage valeur 1 (→  108)	Aucune
Affichage valeur 3	Un afficheur local est disponible.	Sélectionner la valeur mesurée, qui est affichée sur l'afficheur local.	Pour la liste de sélection, voir le paramètre Affichage valeur 1 (→  108)	Aucune
Valeur bargraphe 0 % 3	Une sélection a été effectuée dans le paramètre Affichage valeur 3 .	Entrer la valeur 0 % pour l'affichage à bargraphe.	Nombre à virgule flottante avec signe	En fonction du pays : ■ 0 kg/h ■ 0 lb/min
Valeur bargraphe 100 % 3	Une sélection a été réalisée dans le paramètre Affichage valeur 3 .	Entrer la valeur 100 % pour l'affichage à bargraphe.	Nombre à virgule flottante avec signe	0
Affichage valeur 4	Un afficheur local est disponible.	Sélectionner la valeur mesurée, qui est affichée sur l'afficheur local.	Pour la liste de sélection, voir le paramètre Affichage valeur 1 (→  108)	Aucune
Affichage valeur 5	Un afficheur local est disponible.	Sélectionner la valeur mesurée, qui est affichée sur l'afficheur local.	Pour la liste de sélection, voir le paramètre Affichage valeur 1 (→  108)	Aucune
Affichage valeur 6	Un afficheur local est disponible.	Sélectionner la valeur mesurée, qui est affichée sur l'afficheur local.	Pour la liste de sélection, voir le paramètre Affichage valeur 1 (→  108)	Aucune
Affichage valeur 7	Un afficheur local est disponible.	Sélectionner la valeur mesurée, qui est affichée sur l'afficheur local.	Pour la liste de sélection, voir le paramètre Affichage valeur 1 (→  108)	Aucune
Affichage valeur 8	Un afficheur local est disponible.	Sélectionner la valeur mesurée, qui est affichée sur l'afficheur local.	Pour la liste de sélection, voir le paramètre Affichage valeur 1 (→  108)	Aucune

* Visualisation dépendant des options de commande ou de la configuration de l'appareil

10.4.12 Configuration de la suppression des débits de fuite

L'assistant **Suppression débit de fuite** guide systématiquement l'utilisateur à travers tous les paramètres devant être réglés pour la configuration de la suppression des débits de fuite.

Navigation

Menu "Configuration" → Suppression débit de fuite

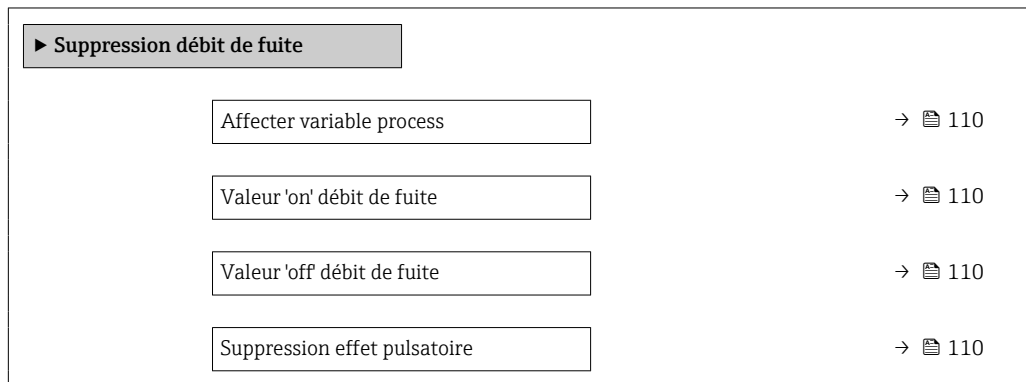

Aperçu des paramètres avec description sommaire

Paramètre	Prérequis	Description	Sélection / Entrée	Réglage usine
Affecter variable process	-	Selectionner la variable de process pour la suppression des débits de fuite.	<ul style="list-style-type: none"> ■ Arrêt ■ Débit massique ■ Débit volumique ■ Débit volumique corrigé* 	Débit massique
Valeur 'on' débit de fuite	Une variable de process est sélectionnée dans le paramètre Affecter variable process (→ 110).	Entrer la valeur 'on' pour la suppression des débits de fuite.	Nombre à virgule flottante positif	En fonction du pays et du diamètre nominal
Valeur 'off' débit de fuite	Une variable de process est sélectionnée dans le paramètre Affecter variable process (→ 110).	Entrer la valeur 'off' pour la suppression des débits de fuite.	0 ... 100,0 %	50 %
Suppression effet pulsatoire	Une variable de process est sélectionnée dans le paramètre Affecter variable process (→ 110).	Entrer le temps pour la suppression du signal (= suppression active des coups de bélier).	0 ... 100 s	0 s

* Visualisation dépendant des options de commande ou de la configuration de l'appareil

10.4.13 Configuration de la surveillance de tube partiellement rempli

L'assistant **Détection tube partiellement rempli** guide l'utilisateur systématiquement à travers tous les paramètres à régler pour la configuration de la sortie courant correspondante.

Navigation

Menu "Configuration" → Détection tube partiellement rempli

► Détection tube partiellement rempli	
Affecter variable process	→ 111
Valeur basse détect. tube part. rempli	→ 111
Valeur haute détect. tube part. rempli	→ 111
Temps réponse détect. tube part. rempli	→ 111

Aperçu des paramètres avec description sommaire

Paramètre	Prérequis	Description	Sélection / Entrée	Réglage usine
Affecter variable process	–	Sélectionner la variable de process pour la détection tube partiellement rempli.	<ul style="list-style-type: none"> ■ Arrêt ■ Densité ■ Densité de référence calculée 	Densité
Valeur basse détect. tube part. rempli	Une variable de process est sélectionnée dans le paramètre Affecter variable process (→ 111).	Entrer la valeur de la limite inférieure pour la désactivation de la détection tube partiellement rempli.	Nombre à virgule flottante avec signe	Dépend du pays : <ul style="list-style-type: none"> ■ 200 kg/m³ ■ 12,5 lb/ft³
Valeur haute détect. tube part. rempli	Une variable de process est sélectionnée dans le paramètre Affecter variable process (→ 111).	Entrer la valeur de la limite supérieure pour la désactivation de la détection tube partiellement rempli.	Nombre à virgule flottante avec signe	Dépend du pays : <ul style="list-style-type: none"> ■ 6 000 kg/m³ ■ 374,6 lb/ft³
Temps réponse détect. tube part. rempli	Une variable de process est sélectionnée dans le paramètre Affecter variable process (→ 111).	Cette fonction permet d'entrer le temps minimum (temps de maintien) pendant lequel le signal doit être présent avant que le message de diagnostic S962 "Tube seulement partiellement rempli" ne soit déclenché en cas de tube de mesure partiellement rempli ou vide.	0 ... 100 s	1 s

10.5 Réglages avancés

Le sous-menu **Configuration étendue** avec ses sous-menus contient des paramètres pour des réglages spécifiques.

Navigation vers le sous-menu "Configuration étendue"

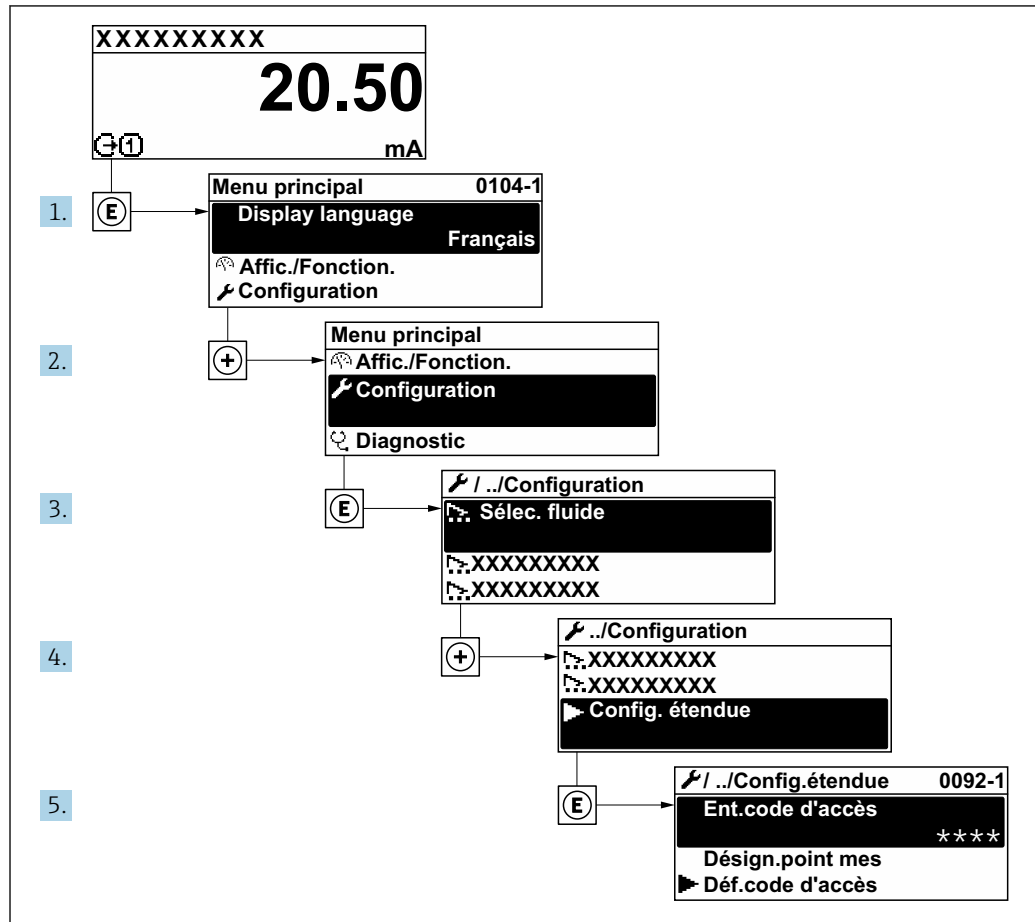

A0032223-FR

i Le nombre de sous-menus et de paramètres peut varier en fonction de la version de l'appareil et des packs application disponibles. Ces sous-menus et leurs paramètres sont décrits dans la Documentation Spéciale de l'appareil et non dans le manuel de mise en service.

- Pour des informations détaillées sur les descriptions de paramètre pour les packs application: Documentation spéciale pour l'appareil → 223
- Pour les informations détaillées sur les descriptions de paramètre SIL, voir le manuel de sécurité fonctionnelle → 223

Navigation

Menu "Configuration" → Configuration étendue

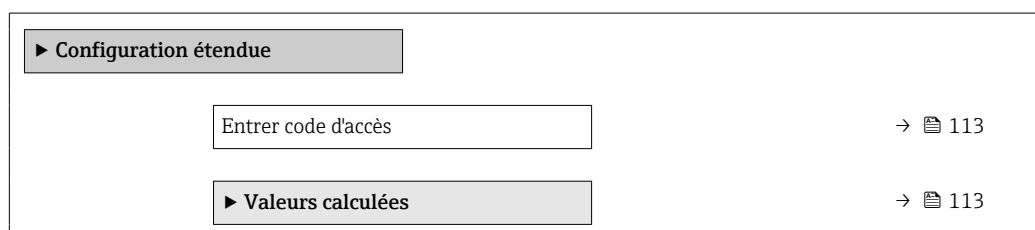

▶ Ajustage capteur	→ 114
▶ Totalisateur 1 ... n	→ 121
▶ Affichage	→ 123
▶ Paramètres WLAN	→ 130
▶ Sauvegarde de la configuration	→ 131
▶ Administration	→ 132

10.5.1 Utilisation du paramètre pour entrer le code d'accès

Navigation

Menu "Configuration" → Configuration étendue

Aperçu des paramètres avec description sommaire

Paramètre	Description	Entrée
Entrer code d'accès	Entrer code d'accès pour annuler la protection en écriture des paramètres.	Chaîne de max. 16 caractères comprenant des chiffres, des lettres et des caractères spéciaux

10.5.2 Variables de process calculées

Le sous-menu **Valeurs calculées** contient les paramètres pour le calcul du débit volumique corrigé.

Navigation

Menu "Configuration" → Configuration étendue → Valeurs calculées





▶ Valeurs calculées	
▶ Calcul du débit volumique corrigé	→ 113

Sous-menu "Calcul du débit volumique corrigé"

Navigation

Menu "Configuration" → Configuration étendue → Valeurs calculées → Calcul du débit volumique corrigé

▶ Calcul du débit volumique corrigé	
Sélectionner la densité de référence (1812)	→ 114
Densité de référence externe (6198)	→ 114

Densité de référence fixe (1814)	→  114
Température de référence (1816)	→  114
Coefficient de dilation linéaire (1817)	→  114
Coefficient de dilatation au carré (1818)	→  114

Aperçu des paramètres avec description sommaire

Paramètre	Prérequis	Description	Sélection / Affichage / Entrée	Réglage usine
Sélectionner la densité de référence	–	Sélectionner la densité de référence pour le calcul du débit volumique corrigé.	<ul style="list-style-type: none"> ■ Densité de référence fixe ■ Densité de référence calculée ■ Entrée courant 1 * ■ Entrée courant 2 * 	Densité de référence calculée
Densité de référence externe	L'une des options suivantes est sélectionnée dans le paramètre Calcul du débit volumique corrigé : <ul style="list-style-type: none"> ■ Entrée courant 1 * ■ Entrée courant 2 * 	Indique la densité de référence externe.	Nombre à virgule flottante avec signe	–
Densité de référence fixe	L'option Densité de référence fixe est sélectionnée dans le paramètre Calcul du débit volumique corrigé .	Entrer la valeur fixe pour la densité de référence.	Nombre à virgule flottante positif	1 kg/Nl
Température de référence	L'option Densité de référence calculée est sélectionnée dans le paramètre Calcul du débit volumique corrigé .	Entrer la température de référence pour le calcul de la densité de référence.	–273,15 ... 99 999 °C	En fonction du pays : <ul style="list-style-type: none"> ■ +20 °C ■ +68 °F
Coefficient de dilation linéaire	L'option Densité de référence calculée est sélectionnée dans le paramètre Calcul du débit volumique corrigé .	Entrer le coefficient de dilatation linéaire, spécifique au fluide, nécessaire au calcul de la densité de référence.	Nombre à virgule flottante avec signe	0,0 1/K
Coefficient de dilatation au carré	L'option Densité de référence calculée est sélectionnée dans le paramètre Calcul du débit volumique corrigé .	Pour un fluide avec profil de dilatation non linéaire : entrer coefficient de dilatation quadratique nécessaire au calcul de densité de référence.	Nombre à virgule flottante avec signe	0,0 1/K ²

* Visualisation dépendant des options de commande ou de la configuration de l'appareil

10.5.3 Exécution d'un ajustage capteur

Le sous-menu **Ajustage capteur** contient des paramètres concernant les fonctionnalités du capteur.

Navigation

Menu "Configuration" → Configuration étendue → Ajustage capteur

▶ Ajustage capteur

Sens de montage → ⓘ 115

▶ Ajustage densité

▶ Vérification zéro → ⓘ 118

▶ Ajustage du zéro → ⓘ 119

Aperçu des paramètres avec description sommaire

Paramètre	Description	Sélection	Réglage usine
Sens de montage	Sélectionnez le signe du sens d'écoulement.	<ul style="list-style-type: none"> ■ Débit positif ■ Débit négatif 	Débit positif

Ajustage de la densité

 Avec l'ajustage de la densité, un niveau élevé de précision est atteint uniquement au point d'ajustage et à la densité et à la température correspondantes. Toutefois, l'exactitude d'un ajustage de la densité n'est jamais aussi bonne que la qualité des données de référence fournies. Par conséquent, l'ajustage ne peut pas se substituer à un étalonnage spécial de la densité.

Réalisation de l'ajustage de la densité

-  Tenir compte des points suivants lors de la réalisation d'un ajustage :
- Un ajustage de la masse volumique n'a de sens que si les conditions de fonctionnement varient peu et que l'ajustage de la masse volumique est effectué dans ces conditions.
 - L'ajustage de la masse volumique met à l'échelle la valeur de masse volumique calculée en interne avec une pente et un décalage spécifiques à l'utilisateur.
 - Un ajustage de la masse volumique en 1 ou 2 points peut être réalisé.
 - Pour un ajustage de la masse volumique en 2 points, il doit y avoir une différence d'au moins 0,2 kg/l entre les deux valeurs de masse volumique cible.
 - Les produits de référence doivent être exempts de gaz ou pressurisés de manière à ce que tout gaz qu'ils contiennent soit comprimé.
 - Les mesures de masse volumique de référence doivent être effectuées à la même température du produit que celle qui prévaut dans le process, sinon l'ajustage de la masse volumique ne sera pas précis.
 - La correction résultant de l'ajustage de la masse volumique peut être supprimée à l'aide de la touche option **Restaurer original**.

Option "Ajustage 1 point"

1. Dans le paramètre **Mode d'ajustage densité**, sélectionner l'option **Ajustage 1 point** et confirmer.

2. Dans le paramètre **Valeur de référence densité 1**, entrer la valeur de densité et confirmer.
 - ↳ Dans le paramètre **Ajustage densité**, les options suivantes sont à présent disponibles :
 - Ok
 - Option **Mesurer fluide 1**
 - Restaurer original
3. Sélectionner l'option **Mesurer fluide 1** et confirmer.
4. Si 100 % a été atteint dans le paramètre **En cours** sur l'affichage et si l'option **Ok** est affichée dans le paramètre **Ajustage densité**, confirmer.
 - ↳ Dans le paramètre **Ajustage densité**, les options suivantes sont à présent disponibles :
 - Ok
 - Calculer
 - Annuler
5. Sélectionner l'option **Calculer** et confirmer.

Si l'ajustage a été effectué avec succès, le paramètre **Facteur d'ajustage de densité** et le paramètre **Offset d'ajustage de densité** ainsi que les valeurs calculées pour ceux-ci sont affichés.

Option "Ajustage 2 points"

1. Dans le paramètre **Mode d'ajustage densité**, sélectionner l'option **Ajustage 2 points** et confirmer.
2. Dans le paramètre **Valeur de référence densité 1**, entrer la valeur de densité et confirmer.
3. Dans le paramètre **Valeur de référence densité 2**, entrer la valeur de densité et confirmer.
 - ↳ Dans le paramètre **Ajustage densité**, les options suivantes sont à présent disponibles :
 - Ok
 - Mesurer fluide 1
 - Restaurer original
4. Sélectionner l'option **Mesurer fluide 1** et confirmer.
 - ↳ Dans le paramètre **Ajustage densité**, les options suivantes sont à présent disponibles :
 - Ok
 - Mesurer fluide 2
 - Restaurer original
5. Sélectionner l'option **Mesurer fluide 2** et confirmer.
 - ↳ Dans le paramètre **Ajustage densité**, les options suivantes sont à présent disponibles :
 - Ok
 - Calculer
 - Annuler
6. Sélectionner l'option **Calculer** et confirmer.

Si l'option **Défaut d'ajustage densité** est affichée dans le paramètre **Ajustage densité**, appeler les options et sélectionner l'option **Annuler**. L'ajustage de la densité est annulé et peut être répété.

Si l'ajustage a été effectué avec succès, le paramètre **Facteur d'ajustage de densité** et le paramètre **Offset d'ajustage de densité** ainsi que les valeurs calculées pour ceux-ci sont affichés.

Navigation

Menu "Expert" → Sensor → Ajustage capteur → Ajustage densité

► Ajustage densité	
Mode d'ajustage densité	→ 117
Valeur de référence densité 1	→ 117
Valeur de référence densité 2	→ 117
Ajustage densité	→ 117
En cours	→ 117
Facteur d'ajustage de densité	→ 117
Offset d'ajustage de densité	→ 117

Aperçu des paramètres avec description sommaire

Paramètre	Prérequis	Description	Sélection / Entrée / Affichage	Réglage usine
Mode d'ajustage densité	–	Sélectionner la méthode de réglage de la densité terrain pour corriger le réglage d'usine.	<ul style="list-style-type: none"> ■ Ajustage 1 point ■ Ajustage 2 points 	Ajustage 1 point
Valeur de référence densité 1	–	Entrer la densité pour le premier milieu de référence.	L'entrée dépend de l'unité sélectionnée dans le paramètre Unité de densité (0555).	1 kg/l
Valeur de référence densité 2	Dans le paramètre Mode d'ajustage densité , l'option Ajustage 2 points est sélectionnée.	Entrer la densité pour le deuxième milieu de référence.	L'entrée dépend de l'unité sélectionnée dans le paramètre Unité de densité (0555).	1 kg/l
Ajustage densité	–	Sélectionner l'étape suivante à effectuer pour le réglage de la densité.	<ul style="list-style-type: none"> ■ Annuler * ■ Occupé * ■ Ok * ■ Défaut d'ajustage densité * ■ Mesurer fluide 1 * ■ Mesurer fluide 2 * ■ Calculer * ■ Restaurer original * 	Ok
En cours	–	Affiche la progression du processus.	0 ... 100 %	–
Facteur d'ajustage de densité	–	Indique le facteur de correction calculé pour la densité.	Nombre à virgule flottante avec signe	1
Offset d'ajustage de densité	–	Affiche le coefficient de correction calculé pour la densité.	Nombre à virgule flottante avec signe	0

* Visualisation dépendant des options de commande ou de la configuration de l'appareil

Vérification du zéro et ajustage du zéro

Tous les appareils de mesure sont étalonnés d'après les derniers progrès techniques. L'étalonnage est réalisé dans les conditions de référence →  202. De ce fait, un étalonnage du zéro sur site n'est généralement pas nécessaire.

L'expérience montre que l'étalonnage du zéro n'est conseillé que dans des cas particuliers :

- Lorsqu'une précision de mesure maximale est exigée avec de faibles débits.
- Dans le cas de conditions de process ou de service extrêmes (p. ex. températures de process ou viscosité du produit très élevées).
- Pour les applications sur gaz avec basse pression

 Pour obtenir la plus grande précision de mesure possible à faible débit, le capteur doit être protégé des contraintes mécaniques pendant le fonctionnement.

Pour obtenir un point zéro représentatif, veiller à :

- empêcher tout débit dans l'appareil pendant l'ajustage
- garantir des conditions de process (p. ex. pression, température) stables et représentatives

La vérification du zéro et l'ajustage du zéro sont impossibles en présence des conditions de process suivantes :

- Poches de gaz
Veiller à ce que le système ait été suffisamment rincé avec le produit. Répéter le rinçage peut aider à éliminer les poches de gaz
- Circulation thermique
En cas de différences de température (p. ex. entre l'entrée du tube de mesure et la section de sortie), un débit induit peut même se produire si les vannes sont fermées en raison de la circulation thermique dans l'appareil
- Fuites sur les vannes
Si les vannes ne sont pas étanches, le débit n'est pas suffisamment limité lors de la détermination du point zéro







Si ces conditions ne peuvent pas être évitées, il est conseillé de conserver le réglage par défaut du point zéro.

Vérification du point zéro

Le point zéro peut être vérifié avec l'assistant **Vérification zéro**.

Navigation

Menu "Configuration" → Configuration étendue → Ajustage capteur → Vérification zéro

▶ Vérification zéro	
Conditions de process	→  119
En cours	→  119
État	→  119
Informations complémentaires	→  119
Recommandation :	→  119
Cause profonde	→  119
Cause de l'abandon	→  119

Point zéro mesuré	→ ⓘ 119
Écart-type du point zéro	→ ⓘ 119

Aperçu des paramètres avec description sommaire

Paramètre	Description	Sélection / Affichage	Réglage usine
Conditions de process	Assurer les conditions du process comme suit.	<ul style="list-style-type: none"> ▪ Les tubes sont complètement remplis ▪ Pression du process appliquée ▪ Cond pas de débit (vannes fermées) ▪ Stabilité process et T° ambiantes 	-
En cours	Affiche la progression du processus.	0 ... 100 %	-
État	Indique l'état du process.	<ul style="list-style-type: none"> ▪ Occupé ▪ Echec ▪ Fait 	-
Informations complémentaires	Indiquez si vous souhaitez afficher des informations supplémentaires.	<ul style="list-style-type: none"> ▪ Cacher ▪ Afficher 	Cacher
Recommandation :	Indique si un ajustement est recommandé. Recommandé uniquement si le point zéro mesuré s'écarte de manière significative du point zéro actuel.	<ul style="list-style-type: none"> ▪ Ne pas ajuster le point zéro ▪ Ajuster le point zéro 	-
Cause de l'abandon	Indique pourquoi l'assistant a été interrompu.	<ul style="list-style-type: none"> ▪ Vérifiez les conditions du process ! ▪ Un problème technique s'est produit 	-
Cause profonde	Indique le diagnostic et le remède.	<ul style="list-style-type: none"> ▪ Point 0 trop élevé. Vérif si pas débit ▪ Point 0 instable. Vérif si pas de débit ▪ Fluctu élevée. Évitez fluide biphasique 	-
Point zéro mesuré	Indique le point zéro mesuré pour le réglage.	Nombre à virgule flottante avec signe	-
Écart-type du point zéro	Indique l'écart type du point zéro mesuré.	Nombre à virgule flottante positif	-

Ajustage du zéro











Le point zéro peut être ajusté avec l'assistant **Ajustage du zéro**.

- 
 - Une vérification du point zéro doit être effectuée avant un ajustage du zéro.
 - Le point zéro peut également être réglé manuellement : Expert → Sensor → Étalonnage

Navigation

Menu "Configuration" → Configuration étendue → Ajustage capteur → Ajustage du zéro

▶ Ajustage du zéro	
Conditions de process	→ ⓘ 120

En cours	→  120
État	→  120
Cause profonde	→  120
Cause de l'abandon	→  120
Cause profonde	→  120
Fiabilité du point zéro mesuré	→  120
Informations complémentaires	→  120
Fiabilité du point zéro mesuré	→  120
Point zéro mesuré	→  120
Écart-type du point zéro	→  121
Sélectionnez une action	→  121

Aperçu des paramètres avec description sommaire

Paramètre	Description	Sélection / Affichage	Réglage usine
Conditions de process	Assurer les conditions du process comme suit.	<ul style="list-style-type: none"> ▪ Les tubes sont complètement remplis ▪ Pression du process appliquée ▪ Cond pas de débit (vannes fermées) ▪ Stabilité process et T° ambiantes 	–
En cours	Affiche la progression du processus.	0 ... 100 %	–
État	Indique l'état du process.	<ul style="list-style-type: none"> ▪ Occupé ▪ Echec ▪ Fait 	–
Cause de l'abandon	Indique pourquoi l'assistant a été interrompu.	<ul style="list-style-type: none"> ▪ Vérifiez les conditions du process ! ▪ Un problème technique s'est produit 	–
Cause profonde	Indique le diagnostic et le remède.	<ul style="list-style-type: none"> ▪ Point 0 trop élevé. Vérif si pas débit ▪ Point 0 instable. Vérif si pas de débit ▪ Fluctu élevée. Évitez fluide biphasique 	–
Fiabilité du point zéro mesuré	Indique la fiabilité du point zéro mesuré.	<ul style="list-style-type: none"> ▪ Non fait ▪ Correct ▪ Incertain 	–
Informations complémentaires	Indiquez si vous souhaitez afficher des informations supplémentaires.	<ul style="list-style-type: none"> ▪ Cacher ▪ Afficher 	Cacher
Point zéro mesuré	Indique le point zéro mesuré pour le réglage.	Nombre à virgule flottante avec signe	–

Paramètre	Description	Sélection / Affichage	Réglage usine
Écart-type du point zéro	Indique l'écart type du point zéro mesuré.	Nombre à virgule flottante positif	–
Sélectionnez une action	Sélectionnez la valeur du point zéro à appliquer.	<ul style="list-style-type: none"> ■ Conserver le point zéro actuel ■ Appliquer le point zéro mesuré ■ Appliquer le point zéro d'usine* 	Conserver le point zéro actuel

* Visualisation dépendant des options de commande ou de la configuration de l'appareil

10.5.4 Configuration du totalisateur

Dans le sous-menu "Totalisateur 1 ... n", il est possible de configurer le totalisateur spécifique.



Navigation

Menu "Configuration" → Configuration étendue → Totalisateur 1 ... n

► Totalisateur 1 ... n	
Affecter variable process	→ ⓘ 121
Unité totalisateur 1 ... n	→ ⓘ 121
Mode de fonctionnement totalisateur	→ ⓘ 122
Mode défaut	→ ⓘ 122

Aperçu des paramètres avec description sommaire

Paramètre	Prérequis	Description	Sélection	Réglage usine
Affecter variable process	–	Affecter la variable de process pour le totalisateur.	<ul style="list-style-type: none"> ■ Arrêt ■ Débit massique ■ Débit volumique ■ Débit volumique corrigé* ■ Débit massique cible* ■ Débit massique fluide porteur* ■ Débit volumique cible* ■ Débit volumique du fluide porteur* ■ Débit volumique corrigé cible* ■ Débit volumique corrigé fluide porteur* ■ Valeur brut du débit massique 	Débit massique
Unité totalisateur 1 ... n	Une variable de process est sélectionnée dans le paramètre Affecter variable process (→ ⓘ 121) du sous-menu Totalisateur 1 ... n .	Sélectionnez l'unité de la variable de processus du totalisateur.	Liste de sélection des unités	Dépend du pays : <ul style="list-style-type: none"> ■ kg ■ lb

Paramètre	Prérequis	Description	Sélection	Réglage usine
Mode de fonctionnement totalisateur	Une variable de process est sélectionnée dans le paramètre Affecter variable process (→  121) du sous-menu Totalisateur 1 ... n.	Sélectionner le mode de fonctionnement du totalisateur.	<ul style="list-style-type: none"> ▪ Net ▪ Positif ▪ Négatif 	Net
Mode défaut	Une variable de process est sélectionnée dans le paramètre Affecter variable process (→  121) du sous-menu Totalisateur 1 ... n.	Sélectionner le comportement du totalisateur en cas d'alarme du dispositif.	<ul style="list-style-type: none"> ▪ Tenir ▪ Continue ▪ Dernière valeur valide + continuer 	Tenir

* Visualisation dépendant des options de commande ou de la configuration de l'appareil













10.5.5 Réalisation de configurations étendues de l'affichage

Dans le sous-menu **Affichage**, vous pouvez régler tous les paramètres associés à la configuration de l'afficheur local.

Navigation

Menu "Configuration" → Configuration étendue → Affichage





► Affichage	
Format d'affichage	→ 125
Affichage valeur 1	→ 126
Valeur bargraphe 0 % 1	→ 127
Valeur bargraphe 100 % 1	→ 127
Nombre décimales 1	→ 127
Affichage valeur 2	→ 127
Nombre décimales 2	→ 127
Affichage valeur 3	→ 127
Valeur bargraphe 0 % 3	→ 127
Valeur bargraphe 100 % 3	→ 127
Nombre décimales 3	→ 127
Affichage valeur 4	→ 127
Nombre décimales 4	→ 127
Affichage valeur 5	→ 127
Valeur bargraphe 0 % 5	→ 127
Valeur bargraphe 100 % 5	→ 128
Nombre décimales 5	→ 128
Affichage valeur 6	→ 128
Nombre décimales 6	→ 128
Affichage valeur 7	→ 128

Valeur bargraphe 0 % 7	→  128
Valeur bargraphe 100 % 7	→  128
Nombre décimales 7	→  128
Affichage valeur 8	→  128
Nombre décimales 8	→  128
Display language	→  129
Affichage intervalle	→  129
Amortissement affichage	→  129
Ligne d'en-tête	→  129
Texte ligne d'en-tête	→  129
Caractère de séparation	→  129
Rétroéclairage	→  129

Aperçu des paramètres avec description sommaire

Paramètre	Prérequis	Description	Sélection / Entrée	Réglage usine
Format d'affichage	Un afficheur local est disponible.	Sélectionner la manière dont les valeurs mesurées sont affichées.	<ul style="list-style-type: none">■ 1 valeur, taille max.■ 1 valeur + bargr.■ 2 valeurs■ 3 valeurs, 1 grande■ 4 valeurs	1 valeur, taille max.

Paramètre	Prérequis	Description	Sélection / Entrée	Réglage usine
Affichage valeur 1	Un afficheur local est disponible.	Sélectionner la valeur mesurée, qui est affichée sur l'afficheur local.	<ul style="list-style-type: none"> ■ Débit massique ■ Débit volumique ■ Débit volumique corrigé * ■ Densité ■ Densité de référence * ■ Température ■ Pression ■ Totalisateur 1 ■ Totalisateur 2 ■ Totalisateur 3 ■ Concentration * ■ Débit massique cible * ■ Débit massique fluide porteur * ■ Débit volumique cible * ■ Débit volumique du fluide porteur * ■ Débit volumique corrigé cible * ■ Débit volumique corrigé fluide porteur * ■ Sortie spécifique à l'application 0 * ■ Sortie spécifique à l'application 1 * ■ Indice de milieu inhomogène ■ Indice de bulles en suspension * ■ HBSI * ■ Valeur brut du débit massique ■ Courant d'excitation 0 ■ Amortissement de l'oscillation 0 ■ Fluctuation amortissement oscillation 0 * ■ Fréquence d'oscillation 0 ■ Fluctuations fréquence 0 * ■ Amplitude de l'oscillation 0 * ■ Asymétrie signal ■ Signal torsion asymétrie * ■ Température enceinte de confinement * ■ Température électronique ■ Index d'asymetrie de la bobine capteur ■ Point d'essai 0 ■ Point d'essai 1 ■ Sortie courant 1 ■ Sortie courant 2 * ■ Sortie courant 3 * 	Débit massique

Paramètre	Prérequis	Description	Sélection / Entrée	Réglage usine
Valeur bargraphe 0 % 1	Un afficheur local est disponible.	Entrer la valeur 0 % pour l'affichage à bargraphe.	Nombre à virgule flottante avec signe	En fonction du pays : ■ 0 kg/h ■ 0 lb/min
Valeur bargraphe 100 % 1	Un afficheur local est disponible.	Entrer la valeur 100 % pour l'affichage à bargraphe.	Nombre à virgule flottante avec signe	En fonction du pays et du diamètre nominal
Nombre décimales 1	Une valeur mesurée est indiquée dans le paramètre Affichage valeur 1 .	Sélectionner le nombre de décimales pour la valeur d'affichage.	<ul style="list-style-type: none"> ■ x ■ x.x ■ x.xx ■ x.xxx ■ x.xxxx ■ x.xxxxx ■ x.xxxxxx 	x.xx
Affichage valeur 2	Un afficheur local est disponible.	Sélectionner la valeur mesurée, qui est affichée sur l'afficheur local.	Pour la liste de sélection, voir le paramètre Affichage valeur 1 (→  108)	Aucune
Nombre décimales 2	Une valeur mesurée est indiquée dans le paramètre Affichage valeur 2 .	Sélectionner le nombre de décimales pour la valeur d'affichage.	<ul style="list-style-type: none"> ■ x ■ x.x ■ x.xx ■ x.xxx ■ x.xxxx ■ x.xxxxx ■ x.xxxxxx 	x.xx
Affichage valeur 3	Un afficheur local est disponible.	Sélectionner la valeur mesurée, qui est affichée sur l'afficheur local.	Pour la liste de sélection, voir le paramètre Affichage valeur 1 (→  108)	Aucune
Valeur bargraphe 0 % 3	Une sélection a été effectuée dans le paramètre Affichage valeur 3 .	Entrer la valeur 0 % pour l'affichage à bargraphe.	Nombre à virgule flottante avec signe	En fonction du pays : ■ 0 kg/h ■ 0 lb/min
Valeur bargraphe 100 % 3	Une sélection a été réalisée dans le paramètre Affichage valeur 3 .	Entrer la valeur 100 % pour l'affichage à bargraphe.	Nombre à virgule flottante avec signe	0
Nombre décimales 3	Une valeur mesurée est indiquée dans le paramètre Affichage valeur 3 .	Sélectionner le nombre de décimales pour la valeur d'affichage.	<ul style="list-style-type: none"> ■ x ■ x.x ■ x.xx ■ x.xxx ■ x.xxxx ■ x.xxxxx ■ x.xxxxxx 	x.xx
Affichage valeur 4	Un afficheur local est disponible.	Sélectionner la valeur mesurée, qui est affichée sur l'afficheur local.	Pour la liste de sélection, voir le paramètre Affichage valeur 1 (→  108)	Aucune
Nombre décimales 4	Une valeur mesurée est indiquée dans le paramètre Affichage valeur 4 .	Sélectionner le nombre de décimales pour la valeur d'affichage.	<ul style="list-style-type: none"> ■ x ■ x.x ■ x.xx ■ x.xxx ■ x.xxxx ■ x.xxxxx ■ x.xxxxxx 	x.xx
Affichage valeur 5	Un afficheur local est disponible.	Sélectionner la valeur mesurée, qui est affichée sur l'afficheur local.	Pour la liste de sélection, voir le paramètre Affichage valeur 1 (→  108)	Aucune
Valeur bargraphe 0 % 5	Une option a été sélectionnée dans le paramètre Affichage valeur 5 .	Entrer la valeur 0 % pour l'affichage à bargraphe.	Nombre à virgule flottante avec signe	Dépend du pays : ■ 0 kg/h ■ 0 lb/min

Paramètre	Prérequis	Description	Sélection / Entrée	Réglage usine
Valeur bargraphe 100 % 5	Une option a été sélectionnée dans le paramètre Affichage valeur 5 .	Entrer la valeur 100 % pour l'affichage à bargraphe.	Nombre à virgule flottante avec signe	0
Nombre décimales 5	Une valeur mesurée est indiquée dans le paramètre Affichage valeur 5 .	Sélectionner le nombre de décimales pour la valeur d'affichage.	<ul style="list-style-type: none"> ■ x ■ x.x ■ x.xx ■ x.xxx ■ x.xxxx ■ x.xxxxx ■ x.xxxxxx 	x.xx
Affichage valeur 6	Un afficheur local est disponible.	Sélectionner la valeur mesurée, qui est affichée sur l'afficheur local.	Pour la liste de sélection, voir le paramètre Affichage valeur 1 (→ ⓘ 108)	Aucune
Nombre décimales 6	Une valeur mesurée est indiquée dans le paramètre Affichage valeur 6 .	Sélectionner le nombre de décimales pour la valeur d'affichage.	<ul style="list-style-type: none"> ■ x ■ x.x ■ x.xx ■ x.xxx ■ x.xxxx ■ x.xxxxx ■ x.xxxxxx 	x.xx
Affichage valeur 7	Un afficheur local est disponible.	Sélectionner la valeur mesurée, qui est affichée sur l'afficheur local.	Pour la liste de sélection, voir le paramètre Affichage valeur 1 (→ ⓘ 108)	Aucune
Valeur bargraphe 0 % 7	Une option a été sélectionnée dans le paramètre Affichage valeur 7 .	Entrer la valeur 0 % pour l'affichage à bargraphe.	Nombre à virgule flottante avec signe	Dépend du pays : <ul style="list-style-type: none"> ■ 0 kg/h ■ 0 lb/min
Valeur bargraphe 100 % 7	Une option a été sélectionnée dans le paramètre Affichage valeur 7 .	Entrer la valeur 100 % pour l'affichage à bargraphe.	Nombre à virgule flottante avec signe	0
Nombre décimales 7	Une valeur mesurée est indiquée dans le paramètre Affichage valeur 7 .	Sélectionner le nombre de décimales pour la valeur d'affichage.	<ul style="list-style-type: none"> ■ x ■ x.x ■ x.xx ■ x.xxx ■ x.xxxx ■ x.xxxxx ■ x.xxxxxx 	x.xx
Affichage valeur 8	Un afficheur local est disponible.	Sélectionner la valeur mesurée, qui est affichée sur l'afficheur local.	Pour la liste de sélection, voir le paramètre Affichage valeur 1 (→ ⓘ 108)	Aucune
Nombre décimales 8	Une valeur mesurée est indiquée dans le paramètre Affichage valeur 8 .	Sélectionner le nombre de décimales pour la valeur d'affichage.	<ul style="list-style-type: none"> ■ x ■ x.x ■ x.xx ■ x.xxx ■ x.xxxx ■ x.xxxxx ■ x.xxxxxx 	x.xx

Paramètre	Prérequis	Description	Sélection / Entrée	Réglage usine
Display language	Un afficheur local est disponible.	Régler la langue d'affichage.	<ul style="list-style-type: none"> ■ English ■ Deutsch ■ Français ■ Español ■ Italiano ■ Nederlands ■ Portuguesa ■ Polski ■ русский язык (Russian) ■ Svenska ■ Türkçe ■ 中文 (Chinese) ■ 日本語 (Japanese) ■ 한국어 (Korean) ■ tiếng Việt (Vietnamese) ■ čeština (Czech) 	English (en alternative, la langue commandée est préréglée dans l'appareil)
Affichage intervalle	Un afficheur local est disponible.	Régler le temps pendant lequel les valeurs mesurées sont affichées lorsque l'afficheur alterne entre les valeurs.	1 ... 10 s	5 s
Amortissement affichage	Un afficheur local est disponible.	Régler le temps de réaction de l'afficheur par rapport aux fluctuations de la valeur mesurée.	0,0 ... 999,9 s	0,0 s
Ligne d'en-tête	Un afficheur local est disponible.	Sélectionner le contenu de l'en-tête sur l'afficheur local.	<ul style="list-style-type: none"> ■ Désignation du point de mesure ■ Texte libre 	Désignation du point de mesure
Texte ligne d'en-tête	L'option Texte libre est sélectionnée dans le paramètre Ligne d'en-tête .	Entrer le texte de l'en-tête d'afficheur.	Max. 12 caractères tels que des lettres, des chiffres ou des caractères spéciaux (par ex. @, %, /)	-----
Caractère de séparation	Un afficheur local est disponible.	Sélectionner le séparateur décimal pour l'affichage des valeurs numériques.	<ul style="list-style-type: none"> ■ . (point) ■ , (virgule) 	. (point)
Rétroéclairage	Une des conditions suivantes est remplie : <ul style="list-style-type: none"> ■ Caractéristique de commande "Afficheur ; configuration", option F"4 lignes, rétroéclairé ; éléments de commande tactiles" ■ Caractéristique de commande "Afficheur ; configuration", option G"4 lignes, rétroéclairé ; éléments de commande tactiles + WLAN" ■ Caractéristique de commande "Afficheur ; configuration", option O"Afficheur séparé 4 lignes rétroéclairé ; câble 10m/30ft ; éléments de commande tactiles" 	Activer et désactiver le rétroéclairage de l'afficheur local.	<ul style="list-style-type: none"> ■ Désactiver ■ Activer 	Activer

* Visualisation dépendant des options de commande ou de la configuration de l'appareil

10.5.6 Configuration WLAN

Le sous-menu **WLAN Settings** guide systématiquement l'utilisateur à travers tous les paramètres devant être réglés pour la configuration WLAN.

Navigation

Menu "Configuration" → Configuration étendue → Paramètres WLAN

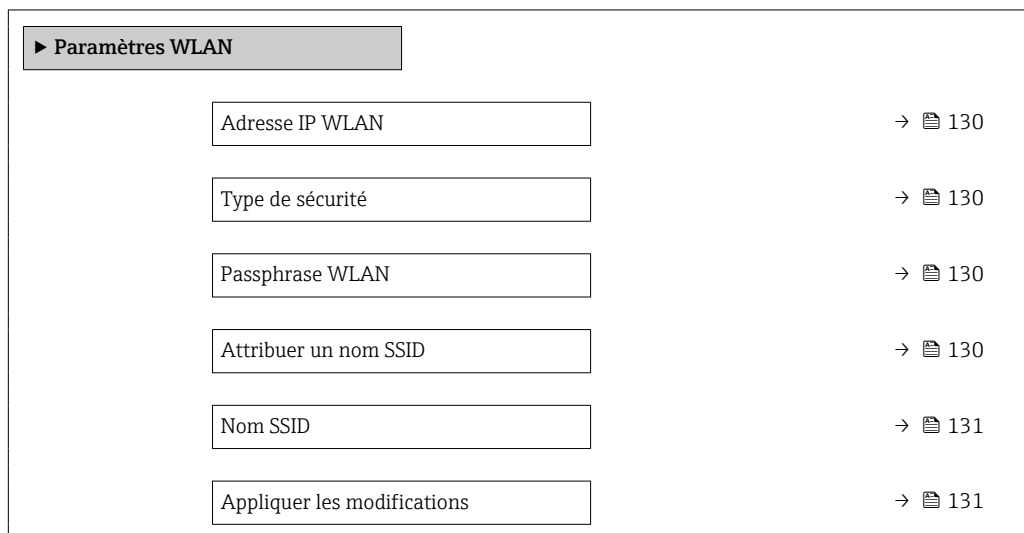

Aperçu des paramètres avec description sommaire

Paramètre	Prérequis	Description	Entrée / Sélection	Réglage usine
Adresse IP WLAN	-	Entrez l'adresse IP de l'interface WLAN de l'appareil.	4 octets : 0..255 (pour chaque octet)	192.168.1.212
Sécurité réseau	-	Sélectionner le type de sécurité du réseau WLAN.	<ul style="list-style-type: none"> Non sécurisé WPA2-PSK EAP-PEAP with MSCHAPv2 * EAP-PEAP MSCHAPv2 no server authentic. * EAP-TLS * 	WPA2-PSK
Passphrase WLAN	L'option WPA2-PSK est sélectionnée dans le paramètre Security type .	Entrez la clé de réseau (8 à 32 caractères).  La clé de réseau fournie avec l'appareil doit être modifiée au cours de la mise en service pour des raisons de sécurité.	Chaîne de 8 à 32 caractères comprenant des chiffres, des lettres et des caractères spéciaux (sans espaces)	Numéro de série de l'appareil de mesure (p. ex. L100A802000)
Attribuer un nom SSID	-	Sélectionnez le nom qui sera utilisé pour SSID: tag de l'appareil ou le nom défini par l'utilisateur.	<ul style="list-style-type: none"> Désignation du point de mesure Défini par l'utilisateur 	Défini par l'utilisateur

Paramètre	Prérequis	Description	Entrée / Sélection	Réglage usine
Nom SSID	<ul style="list-style-type: none"> ▪ L'option Défini par l'utilisateur est sélectionnée dans le paramètre Attribuer un nom SSID. ▪ L'option Point d'accès WLAN est sélectionnée dans le paramètre Mode WLAN. 	<p>Entrez le nom du SSID défini par l'utilisateur (32 caractères max.).</p> <p> Le nom SSID défini par l'utilisateur ne peut être affecté qu'une seule fois. Si le nom SSID est affecté plusieurs fois, les appareils peuvent interférer les uns avec les autres.</p>	Chaîne de max. 32 caractères comprenant des chiffres, des lettres et des caractères spéciaux	EH_désignation de l'appareil_7 derniers chiffres du numéro de série (p. ex. EH_Promass_300_A 802000)
Appliquer les modifications	–	Utiliser les paramètres WLAN modifiés.	<ul style="list-style-type: none"> ▪ Annuler ▪ Ok 	Annuler





* Visualisation dépendant des options de commande ou de la configuration de l'appareil

10.5.7 Gestion de la configuration

Après la mise en service, il est possible de sauvegarder la configuration actuelle de l'appareil ou de restaurer la configuration précédente. La configuration de l'appareil est gérée via le paramètre **Gestion données**.

Navigation

Menu "Configuration" → Configuration étendue → Sauvegarde de la configuration

► Sauvegarde de la configuration	
Temps de fonctionnement	→  131
Dernière sauvegarde	→  131
Gestion données	→  131
État sauvegarde	→  132
Comparaison résultats	→  132

Aperçu des paramètres avec description sommaire

Paramètre	Description	Affichage / Sélection	Réglage usine
Temps de fonctionnement	Indique la durée de fonctionnement de l'appareil.	Jours (d), heures (h), minutes (m) et secondes (s)	–
Dernière sauvegarde	Indique quand la dernière sauvegarde des données a été enregistré dans HistoROM.	Jours (d), heures (h), minutes (m) et secondes (s)	–
Gestion données	Sélectionner l'action pour la gestion des données de l'appareil dans la sauvegarde HistoROM.	<ul style="list-style-type: none"> ▪ Annuler ▪ Sauvegarder ▪ Restaurer * ▪ Comparer * ▪ Effacer sauvegarde 	Annuler

Paramètre	Description	Affichage / Sélection	Réglage usine
État sauvegarde	Indique l'état actuel de la sauvegarde des données ou de la restauration.	<ul style="list-style-type: none"> ■ Aucune ■ Enregistrement en cours ■ Restauration en cours ■ Suppression en cours ■ Comparaison en cours ■ Restauration échoué ■ Échec de la sauvegarde 	Aucune
Comparaison résultats	Comparaison des données actuelles de l'appareil avec la sauvegarde HistoROM.	<ul style="list-style-type: none"> ■ Réglages identiques ■ Réglages différents ■ Aucun jeu de données disponible ■ Jeu de données corrompu ■ Non vérifié ■ Set de données incompatible 	Non vérifié

* Visualisation dépendant des options de commande ou de la configuration de l'appareil

Etendue des fonctions du paramètre "Gestion données"

Options	Description
Annuler	Aucune action n'est exécutée et le paramètre est quitté.
Sauvegarder	Une copie de sauvegarde de la configuration d'appareil actuelle est sauvegardée à partir de l'HistoROM dans la mémoire de l'appareil. La copie de sauvegarde comprend les données du transmetteur de l'appareil.
Restaurer	La dernière copie de sauvegarde de la configuration de l'appareil est restaurée à partir de la mémoire d'appareil dans l'HistoROM de l'appareil. La copie de sauvegarde comprend les données du transmetteur de l'appareil.
Comparer	La configuration d'appareil mémorisée dans la mémoire de l'appareil est comparée à la configuration d'appareil actuelle dans l'HistoROM.
Effacer sauvegarde	La copie de sauvegarde de la configuration d'appareil est effacée de la mémoire de l'appareil.

Mémoire HistoROM

Il s'agit d'une mémoire "non volatile" sous la forme d'une EEPROM.





Pendant que cette action est en cours, la configuration via l'afficheur local est verrouillée et un message indique l'état de progression du processus sur l'afficheur.

10.5.8 Utilisation des paramètres pour l'administration de l'appareil

Le sous-menu **Administration** guide systématiquement l'utilisateur à travers tous les paramètres utilisés pour la gestion de l'appareil.

Navigation

Menu "Configuration" → Configuration étendue → Administration

▶ Administration	
▶ Définir code d'accès	→  133
▶ Réinitialiser code d'accès	→  133
Reset appareil	→  134

Utilisation du paramètre pour définir le code d'accès

Complétez cet assistant pour spécifier un code d'accès pour le rôle de maintenance.

Navigation

Menu "Configuration" → Configuration étendue → Administration → Définir code d'accès

▶ Définir code d'accès

Définir code d'accès	→ ⓘ 133
Confirmer le code d'accès	→ ⓘ 133

Aperçu des paramètres avec description sommaire

Paramètre	Description	Entrée
Définir code d'accès	Restreindre l'accès en écriture aux paramètres pour protéger la configuration de l'appareil contre toute modification involontaire.	Chaîne de max. 16 caractères comprenant des chiffres, des lettres et des caractères spéciaux
Confirmer le code d'accès	Confirmer le code d'accès entré.	Chaîne de max. 16 caractères comprenant des chiffres, des lettres et des caractères spéciaux

Utilisation du paramètre pour réinitialiser le code d'accès

Navigation

Menu "Configuration" → Configuration étendue → Administration → Réinitialiser code d'accès

▶ Réinitialiser code d'accès

Temps de fonctionnement	→ ⓘ 133
Réinitialiser code d'accès	→ ⓘ 133

Aperçu des paramètres avec description sommaire

Paramètre	Description	Affichage / Entrée	Réglage usine
Temps de fonctionnement	Indique la durée de fonctionnement de l'appareil.	Jours (d), heures (h), minutes (m) et secondes (s)	–
Réinitialiser code d'accès	Réinitialisation code d'accès aux réglages d'usine. Pour un code de réinitialisation, contacter Endress+Hauser. Le code de réinitialisation ne peut être entré que via : <ul style="list-style-type: none"> ▪ Navigateur web ▪ DeviceCare, FieldCare (via l'interface service CDI-RJ45) ▪ Bus de terrain 	Chaîne de caractères comprenant des chiffres, des lettres et des caractères spéciaux	0x00

Utilisation du paramètre pour réinitialiser l'appareil

Navigation

Menu "Configuration" → Configuration étendue → Administration

Aperçu des paramètres avec description sommaire

Paramètre	Description	Sélection	Réglage usine
Reset appareil	Réinitialiser la configuration de l'appareil - soit entièrement soit partiellement - à un état défini.	<ul style="list-style-type: none"> ■ Annuler ■ État au moment de la livraison ■ Redémarrer l'appareil ■ Restaurer la sauvegarde S-DAT* 	Annuler

* Visualisation dépendant des options de commande ou de la configuration de l'appareil









10.6 Simulation

Via le sous-menu **Simulation**, il est possible de simuler diverses variables de process dans le process et le mode alarme appareil et de vérifier les chaînes de signal en aval (vannes de commutation ou circuits de régulation). La simulation peut être réalisée sans mesure réelle (pas d'écoulement de produit à travers l'appareil).

Navigation



Menu "Diagnostic" → Simulation

► Simulation	
Affecter simulation variable process	→ 135
Valeur variable mesurée	→ 135
Simulation sortie courant 1 ... n	→ 135
Valeurs de la sortie courant	→ 135
Simulation sortie fréquence 1 ... n	→ 136
Valeur sortie fréquence 1 ... n	→ 136
Simulation sortie pulse 1 ... n	→ 136
Valeur d'impulsion 1 ... n	→ 136
Simulation sortie commutation 1 ... n	→ 136
Changement d'état 1 ... n	→ 136
Sortie relais 1 ... n simulation	→ 136
Changement d'état 1 ... n	→ 136

Simulation sortie pulse	→  136
Valeur d'impulsion	→  136
Simulation alarme appareil	→  136
Catégorie d'événement diagnostic	→  136
Simulation événement diagnostic	→  136
Simulation entrée courant 1 ... n	→  136
Valeur du courant d'entrée 1 ... n	→  137
Simulation de l'entrée état 1 ... n	→  137
Niveau du signal d'entrée 1 ... n	→  137

Aperçu des paramètres avec description sommaire

Paramètre	Prérequis	Description	Sélection / Entrée	Réglage usine
Affecter simulation variable process	-	Sélectionner une variable de process pour le process de simulation qui est activé.	<ul style="list-style-type: none"> ■ Arrêt ■ Débit massique ■ Débit volumique ■ Débit volumique corrigé * ■ Débit massique cible * ■ Débit massique fluide porteur * ■ Débit volumique cible * ■ Débit volumique du fluide porteur * ■ Débit volumique corrigé cible * ■ Débit volumique corrigé fluide porteur * ■ Densité ■ Densité de référence * ■ Température * ■ Concentration * ■ Fréquence signal période de temps (TPS) * 	Arrêt
Valeur variable mesurée	Une variable de process est sélectionnée dans le paramètre Affecter simulation variable process (→  135).	Entrez la valeur de simulation pour le paramètre sélectionné.	Dépend de la variable de process sélectionnée	0
Simulation sortie courant 1 ... n	-	Commuter en On/Off la simulation de courant.	<ul style="list-style-type: none"> ■ Arrêt ■ Marche 	Arrêt
Valeurs de la sortie courant	Dans le Paramètre Simulation sortie courant 1 ... n , l'option Marche est sélectionnée.	Entrer valeur de courant pour simulation.	3,59 ... 22,5 mA	3,59 mA



Paramètre	Prérequis	Description	Sélection / Entrée	Réglage usine
Simulation sortie fréquence 1 ... n	Dans le paramètre Mode de fonctionnement , l'option Fréquence est sélectionnée.	Activer/désactiver la simulation de la sortie fréquence.	<ul style="list-style-type: none"> ■ Arrêt ■ Marche 	Arrêt
Valeur sortie fréquence 1 ... n	Dans le Paramètre Simulation fréquence 1 ... n , l'option Marche est sélectionnée.	Entrez la valeur de fréquence pour la simulation.	0,0 ... 12 500,0 Hz	0,0 Hz
Simulation sortie pulse 1 ... n	Dans le paramètre Mode de fonctionnement , l'option Impulsion est sélectionnée.	Définir et arrêter la simulation de la sortie impulsion.  Pour l'option Valeur fixe : Le paramètre Durée d'impulsion (→ 95) définit la durée d'impulsion de la sortie impulsion.	<ul style="list-style-type: none"> ■ Arrêt ■ Valeur fixe ■ Valeur du compte à rebours 	Arrêt
Valeur d'impulsion 1 ... n	Dans le Paramètre Simulation sortie pulse 1 ... n , l'option Valeur du compte à rebours est sélectionnée.	Entrer le nombre d'impulsion pour la simulation.	0 ... 65 535	0
Simulation sortie commutation 1 ... n	Dans le paramètre Mode de fonctionnement , l'option Etat est sélectionnée.	Commuter en On/Off la simulation de contact.	<ul style="list-style-type: none"> ■ Arrêt ■ Marche 	Arrêt
Changement d'état 1 ... n	–	Sélectionner le status de l'état de la sortie de simulation.	<ul style="list-style-type: none"> ■ Ouvert ■ Fermé 	Ouvert
Sortie relais 1 ... n simulation	–	Simulation de commutation de la sortie relais marche et arrêt.	<ul style="list-style-type: none"> ■ Arrêt ■ Marche 	Arrêt
Changement d'état 1 ... n	L'option Marche est sélectionnée dans le paramètre paramètre Simulation sortie commutation 1 ... n .	Sélectionnez l'état de la sortie relais pour la simulation.	<ul style="list-style-type: none"> ■ Ouvert ■ Fermé 	Ouvert
Simulation sortie pulse	–	Définir et arrêter la simulation de la sortie impulsion.  Pour l'option Valeur fixe : Le paramètre Durée d'impulsion définit la durée d'impulsion de la sortie impulsion.	<ul style="list-style-type: none"> ■ Arrêt ■ Valeur fixe ■ Valeur du compte à rebours 	Arrêt
Valeur d'impulsion	Dans le paramètre Simulation sortie pulse , l'option Valeur du compte à rebours est sélectionnée.	Définir et arrêter la simulation de la sortie impulsion.	0 ... 65 535	0
Simulation alarme appareil	–	Commuter en On/Off l'alarme capteur.	<ul style="list-style-type: none"> ■ Arrêt ■ Marche 	Arrêt
Catégorie d'événement diagnostic	–	Sélectionner une catégorie d'événement de diagnostic.	<ul style="list-style-type: none"> ■ Capteur ■ Electronique ■ Configuration ■ Process 	Process
Simulation événement diagnostic	–	Sélectionner un événement diagnostic pour simuler cet événement.	<ul style="list-style-type: none"> ■ Arrêt ■ Liste de sélection des événements de diagnostic (en fonction de la catégorie sélectionnée) 	Arrêt
Simulation entrée courant 1 ... n	–	Activation et désactivation de la simulation de l'entrée courant.	<ul style="list-style-type: none"> ■ Arrêt ■ Marche 	Arrêt

Paramètre	Prérequis	Description	Sélection / Entrée	Réglage usine
Valeur du courant d'entrée 1 ... n	Dans le Paramètre Simulation entrée courant 1 ... n , l'option Marche est sélectionnée.	Entrer la valeur de courant pour la simulation.	0 ... 22,5 mA	0 mA
Simulation de l'entrée état 1 ... n	–	Simulation de commutation de l'entrée état marche et arrêt.	<ul style="list-style-type: none"> ■ Arrêt ■ Marche 	Arrêt
Niveau du signal d'entrée 1 ... n	Dans le paramètre Simulation de l'entrée état , l'option Marche est sélectionnée.	Sélectionner le niveau de signal pour la simulation de l'entrée d'état.	<ul style="list-style-type: none"> ■ Haute ■ Bas 	Haute

* Visualisation dépendant des options de commande ou de la configuration de l'appareil

10.7 Protection des réglages contre l'accès non autorisé

Les options de protection en écriture suivantes sont disponibles pour protéger la configuration de l'appareil de mesure contre toute modification involontaire :







- Protéger l'accès aux paramètres via un code d'accès →  137
- Protéger l'accès à la configuration sur site via le verrouillage des touches →  60
- Protéger l'accès à l'appareil de mesure via le commutateur de protection en écriture →  139

10.7.1 Protection en écriture via code d'accès

Le code d'accès spécifique à l'utilisateur a les effets suivants :

- Via la configuration locale, les paramètres pour la configuration de l'appareil de mesure sont protégés en écriture et leurs valeurs ne sont plus modifiables.
- L'accès à l'appareil est protégé via le navigateur web, comme le sont les paramètres pour la configuration de l'appareil de mesure.
- L'accès à l'appareil est protégé via FieldCare ou DeviceCare (via interface service CDI-RJ45), comme le sont les paramètres pour la configuration de l'appareil de mesure.

Définition du code d'accès via l'afficheur local



1. Naviguer jusqu'au Paramètre **Définir code d'accès** (→  133).
 2. 16 caractères max. comprenant des chiffres, des lettres et des caractères spéciaux comme code d'accès.
 3. Entrer une nouvelle fois le code d'accès dans le Paramètre **Confirmer le code d'accès** (→  133) pour confirmer.
 - ↳ Le symbole  apparaît devant tous les paramètres protégés en écriture.
-  ■ Désactivation de la protection en écriture des paramètres via le code d'accès →  59.
 - Si le code d'accès est perdu : Réinitialiser le code d'accès →  138.
 - Le rôle utilisateur avec lequel l'utilisateur est actuellement connecté est affiché dans le Paramètre **Droits d'accès**.
 - Navigation : Fonctionnement → Droits d'accès
 - Rôles utilisateur et leurs droits d'accès →  59
 - L'appareil reverrouille automatiquement les paramètres protégés en écriture si aucune touche n'est actionnée pendant 10 minutes dans la vue navigation et édition.
 - L'appareil verrouille automatiquement les paramètres protégés en écriture après 60 s si l'utilisateur retourne au mode affichage opérationnel à partir de la vue navigation et édition.



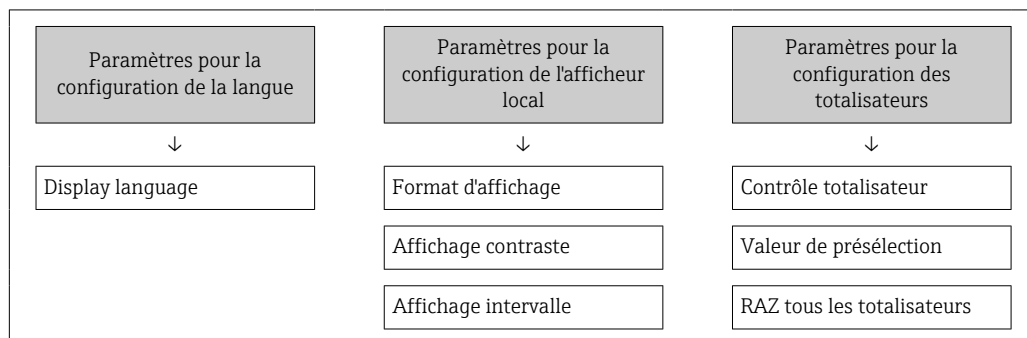

Paramètres toujours modifiables via l'afficheur local

Certains paramètres, qui n'affectent pas la mesure, sont exclus de la protection en écriture des paramètres via l'affichage local. Malgré le code d'accès défini par l'utilisateur, ces paramètres peuvent toujours être modifiés, même si les autres paramètres sont verrouillés.



Définition du code d'accès via le navigateur web

1. Naviguer jusqu'au paramètre **Définir code d'accès** (→  133).
2. Définir comme code d'accès un code numérique à 16 chiffres (max.).
3. Entrer une nouvelle fois le code d'accès dans le Paramètre **Confirmer le code d'accès** (→  133) pour confirmer.
 - ↳ Le navigateur web passe à la page de connexion.

-  Désactivation de la protection en écriture des paramètres via le code d'accès →  59.
 - Si le code d'accès est perdu : Réinitialiser le code d'accès →  138.
 - Le Paramètre **Droits d'accès** indique le rôle utilisateur avec lequel l'utilisateur est actuellement connecté.
 - Navigation : Fonctionnement → Droits d'accès
 - Rôles utilisateur et leurs droits d'accès →  59

Si pendant 10 minutes aucune action n'est effectuée, le navigateur revient automatiquement à la page d'accès.

Réinitialisation du code d'accès

Si vous avez oublié votre code d'accès, il est possible de le réinitialiser aux réglages par défaut. Pour cela, il faut entrer un code de réinitialisation. Il est alors possible de redéfinir un code d'accès spécifique à l'utilisateur par la suite.

Via le navigateur web, FieldCare, DeviceCare (via l'interface service CDI-RJ45), bus de terrain

-  Un code de réinitialisation ne peut être obtenu qu'auprès du SAV local d'Endress+Hauser. Le code doit être calculé explicitement pour chaque appareil.

1. Noter le numéro de série de l'appareil.
2. Lire le paramètre **Temps de fonctionnement**.
3. Contacter le SAV local d'Endress+Hauser et lui indiquer le numéro de série et la durée de fonctionnement.
 - ↳ Obtenir le code de réinitialisation calculé.

4. Entrer le code de réinitialisation dans le paramètre **Réinitialiser code d'accès** (→ ☰ 133).
 - ↳ Le code d'accès a été réinitialisé au réglage par défaut **0000**. Il peut être redéfini → ☰ 137.

i Pour des raisons de sécurité informatique, le code de réinitialisation calculé n'est valable que pendant 96 heures à partir du temps de fonctionnement spécifié et pour le numéro de série spécifique. S'il n'est pas possible de retourner à l'appareil dans les 96 heures, il faut soit augmenter de quelques jours la durée d'utilisation indiquée, soit éteindre l'appareil.

10.7.2 Protection en écriture via commutateur de verrouillage

Contrairement à la protection en écriture des paramètres via un code d'accès spécifique à l'utilisateur, cela permet de verrouiller l'accès en écriture à l'ensemble du menu de configuration – à l'exception du **paramètre "Affichage contraste"**.

Les valeurs des paramètres sont à présent en lecture seule et ne peuvent plus être modifiées (à l'exception du **paramètre "Affichage contraste"**) :

- Via afficheur local
- Via protocole HART

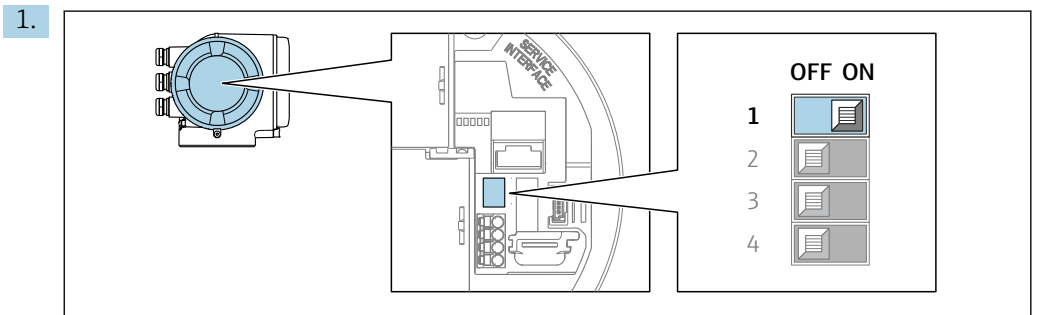

Mettre le commutateur de protection en écriture (WP) sur le module électronique principal sur **ON** permet d'activer la protection en écriture du hardware.

- ↳ Dans le paramètre **État verrouillage**, l'option **Protection en écriture hardware** est affichée → ☰ 140. En outre, sur l'afficheur local, le symbole  apparaît devant les paramètres dans l'en-tête de l'affichage de fonctionnement et dans la vue de navigation.

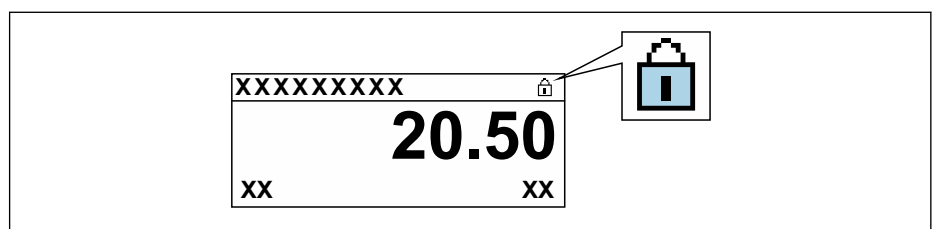

2. Mettre le commutateur de protection en écriture (WP) sur le module électronique principal sur **OFF** (réglage par défaut) permet de désactiver la protection en écriture du hardware.

- ↳ Aucune option n'est affichée dans le paramètre **État verrouillage** → ☰ 140. Sur l'afficheur local, le symbole  disparaît devant les paramètres dans l'en-tête de l'affichage de fonctionnement et dans la vue de navigation.

11 Configuration

11.1 Lecture de l'état de verrouillage de l'appareil

Protection en écriture active de l'appareil : paramètre **État verrouillage**

Fonctionnement → État verrouillage

Étendue des fonctions du paramètre "État verrouillage"

Options	Description
aucune	L'autorisation d'accès affichée dans le Paramètre Droits d'accès s'applique → 59. Apparait uniquement sur l'afficheur local.
Protection en écriture hardware	Le commutateur DIP pour le verrouillage du hardware est activé sur la carte PCB. Ceci verrouille l'accès en écriture aux paramètres (p. ex. via l'affichage local ou l'outil de configuration) → 139.
SIL verrouillé	Le mode SIL est activé. Ceci verrouille l'accès en écriture aux paramètres (p. ex. via l'affichage local ou l'outil de configuration).
Temporairement verrouillé	En raison d'opérations internes dans l'appareil (p. ex. upload/download des données, reset, etc.), l'accès en écriture aux paramètres est temporairement bloqué. Dès la fin de ces opérations, les paramètres sont à nouveau modifiables.

11.2 Définition de la langue de programmation

 Informations détaillées :

- Pour configurer la langue de service → 81
- Pour plus d'informations sur les langues de service prises en charge par l'appareil → 213

11.3 Configuration de l'afficheur

Informations détaillées :

- Sur les réglages de base pour l'afficheur local → 105
- Sur les réglages avancés pour l'afficheur local → 123

11.4 Lecture des valeurs mesurées

Avec le sous-menu **Valeur mesurée**, il est possible de lire toutes les valeurs mesurées.

Navigation

Menu "Diagnostic" → Valeur mesurée

▶ Valeur mesurée	
▶ Variables mesurées	→ 141
▶ Valeurs d'entrées	→ 144
▶ Valeur de sortie	→ 145
▶ Totalisateur	→ 143

11.4.1 Sous-menu "Variables mesurées"

Le Sous-menu **Variables mesurées** contient tous les paramètres nécessaires à l'affichage des valeurs mesurées actuelles de chaque variable de process.

Navigation







Menu "Diagnostic" → Valeur mesurée → Variables mesurées

► Variables mesurées	
Débit massique	→ ⓘ 141
Débit volumique	→ ⓘ 141
Débit volumique corrigé	→ ⓘ 142
Densité	→ ⓘ 142
Densité de référence	→ ⓘ 142
Température	→ ⓘ 142
Pression	→ ⓘ 142
Concentration	→ ⓘ 142
Débit massique cible	→ ⓘ 142
Débit massique fluide porteur	→ ⓘ 142
Débit volumique corrigé cible	→ ⓘ 142
Débit volumique corrigé fluide porteur	→ ⓘ 143
Débit volumique cible	→ ⓘ 143
Débit volumique du fluide porteur	→ ⓘ 143

Aperçu des paramètres avec description sommaire

Paramètre	Prérequis	Description	Affichage
Débit massique	–	Indique le débit massique actuellement mesuré. <i>Dépendance</i> L'unité est reprise du paramètre Unité de débit massique (→ ⓘ 84)	Nombre à virgule flottante avec signe
Débit volumique	–	Indique le débit volumique actuellement calculé. <i>Dépendance</i> L'unité est tirée du paramètre Unité de débit volumique (→ ⓘ 84).	Nombre à virgule flottante avec signe

Paramètre	Prérequis	Description	Affichage
Débit volumique corrigé	–	Indique le débit volumique corrigé actuellement calculé. <i>Dépendance</i> L'unité est reprise du paramètre Unité du débit volumique corrigé (→ 84)	Nombre à virgule flottante avec signe
Densité	–	Affiche la densité mesurée actuellement. <i>Dépendance</i> L'unité est tirée du paramètre Unité de densité (→ 85).	Nombre à virgule flottante avec signe
Densité de référence	–	Indique la masse volumique de référence actuellement calculée. <i>Dépendance</i> L'unité est reprise du paramètre Unité de densité de référence (→ 85)	Nombre à virgule flottante avec signe
Température	–	Affiche la température mesurée actuellement. <i>Dépendance</i> L'unité est reprise du paramètre Unité de température (→ 85)	Nombre à virgule flottante avec signe
Pression	–	Indique soit la valeur de pression fixée soit la valeur de pression externe. <i>Dépendance</i> L'unité est reprise du paramètre Unité de pression (→ 85).	Nombre à virgule flottante avec signe
Concentration	Pour la caractéristique de commande suivante : Caractéristique de commande "Pack application", option ED "Concentration"  Les options logicielles actuellement activées sont affichées dans le paramètre Aperçu des options logiciels .	Indique la concentration actuellement calculée. <i>Dépendance</i> L'unité est reprise du paramètre Unité de concentration .	Nombre à virgule flottante avec signe
Débit massique cible	Avec les conditions suivantes : Caractéristique de commande "Pack application", option ED "Concentration"  Les options logicielles actuellement activées sont affichées dans le paramètre Aperçu des options logiciels .	Indique le débit massique actuellement mesuré pour le produit cible. <i>Dépendance</i> L'unité est reprise du paramètre Unité de débit massique (→ 84)	Nombre à virgule flottante avec signe
Débit massique fluide porteur	Avec les conditions suivantes : Caractéristique de commande "Pack application", option ED "Concentration"  Les options logicielles actuellement activées sont affichées dans le paramètre Aperçu des options logiciels .	Indique le débit massique du produit porteur actuellement mesuré. <i>Dépendance</i> L'unité est reprise du paramètre Unité de débit massique (→ 84)	Nombre à virgule flottante avec signe
Débit volumique corrigé cible	Avec les conditions suivantes : ■ Caractéristique de commande "Pack application", option ED "Concentration" ■ L'option Ethanol in water ou l'option %Masse / %Volume est sélectionnée dans le paramètre Sélection du type de liquide .  Les options logicielles actuellement activées sont affichées dans le paramètre Aperçu des options logiciels .	Indique le débit volumique corrigé actuellement mesuré pour le produit cible. <i>Dépendance</i> L'unité est reprise du paramètre Unité de débit volumique (→ 84).	Nombre à virgule flottante avec signe



Paramètre	Prérequis	Description	Affichage
Débit volumique corrigé fluide porteur	<p>Avec les conditions suivantes :</p> <ul style="list-style-type: none"> ▪ Variante de commande "Pack application", option ED "Concentration" ▪ Dans le paramètre Sélection du type de liquide, l'option Ethanol in water ou l'option %Masse / %Volume est sélectionnée. <p> Les options logicielles actuellement activées sont affichées dans le paramètre Aperçu des options logiciels.</p>	<p>Indique le débit volumique corrigé actuellement mesuré pour le fluide porteur.</p> <p><i>Dépendance</i> L'unité est reprise du paramètre Unité de débit volumique (→  84).</p>	Nombre à virgule flottante avec signe
Débit volumique cible	<p>Avec les conditions suivantes :</p> <ul style="list-style-type: none"> ▪ Variante de commande "Pack application", option ED "Concentration" ▪ L'option Ethanol in water ou l'option %Masse / %Volume est sélectionnée dans le paramètre Sélection du type de liquide. ▪ L'option %vol est sélectionnée dans le paramètre Unité de concentration. <p> Les options logicielles actuellement activées sont affichées dans le paramètre Aperçu des options logiciels.</p>	<p>Indique le débit volumique actuellement mesuré pour le fluide cible.</p> <p><i>Dépendance</i> L'unité est reprise du paramètre Unité de débit volumique (→  84).</p>	Nombre à virgule flottante avec signe
Débit volumique du fluide porteur	<p>Avec les conditions suivantes :</p> <ul style="list-style-type: none"> ▪ Variante de commande "Pack application", option ED "Concentration" ▪ L'option Ethanol in water ou l'option %Masse / %Volume est sélectionnée dans le paramètre Sélection du type de liquide. ▪ L'option %vol est sélectionnée dans le paramètre Unité de concentration. <p> Les options logicielles actuellement activées sont affichées dans le paramètre Aperçu des options logiciels.</p>	<p>Indique le débit volumique actuellement mesuré pour le fluide porteur.</p> <p><i>Dépendance</i> L'unité est reprise du paramètre Unité de débit volumique (→  84).</p>	Nombre à virgule flottante avec signe

11.4.2 Sous-menu "Totalisateur"

Le sous-menu **Totalisateur** comprend tous les paramètres permettant d'afficher les valeurs mesurées actuelles de chaque totalisateur.

Navigation

Menu "Diagnostic" → Valeur mesurée → Totalisateur

► Totalisateur	
Valeur totalisateur 1 ... n	→  144
Dépassement totalisateur 1 ... n	→  144

Aperçu des paramètres avec description sommaire

Paramètre	Prérequis	Description	Affichage
Valeur totalisateur 1 ... n	Une variable de process est sélectionnée dans le paramètre Affecter variable process (→ 121) du sous-menu Totalisateur 1 ... n .	Indique l'état actuel du totalisateur.	Nombre à virgule flottante avec signe
Dépassement totalisateur 1 ... n	Une variable de process est sélectionnée dans le paramètre Affecter variable process (→ 121) du sous-menu Totalisateur 1 ... n .	Indique l'état actuel du totalisateur.	Nombre entier avec signe

11.4.3 Sous-menu "Valeurs d'entrées"

Le sous-menu **Valeurs d'entrées** guide l'utilisateur systématiquement vers les différentes valeurs des entrées.

Navigation

Menu "Diagnostic" → Valeur mesurée → Valeurs d'entrées

▶ Valeurs d'entrées	
▶ Entrée courant 1 ... n	→ 144
▶ Entrée état 1 ... n	→ 144

Valeurs d'entrée de l'entrée courant

Le sous-menu **Entrée courant 1 ... n** contient tous les paramètres nécessaires à l'affichage des valeurs mesurées actuelles pour chaque entrée courant.

Navigation

Menu "Diagnostic" → Valeur mesurée → Valeurs d'entrées → Entrée courant 1 ... n

▶ Entrée courant 1 ... n	
Valeur mesurée 1 ... n	→ 144
Mesure courant 1 ... n	→ 144

Aperçu des paramètres avec description sommaire

Paramètre	Description	Affichage
Valeur mesurée 1 ... n	Indique la valeur d'entrée actuelle.	Nombre à virgule flottante avec signe
Mesure courant 1 ... n	Indique la valeur actuelle de l'entrée courant.	0 ... 22,5 mA

Valeurs d'entrée de l'entrée d'état

Le sous-menu **Entrée état 1 ... n** contient tous les paramètres nécessaires à l'affichage des valeurs mesurées actuelles pour chaque entrée d'état.

Navigation

Menu "Diagnostic" → Valeur mesurée → Valeurs d'entrées → Entrée état 1 ... n

▶ Entrée état 1 ... n

Valeur de l'entrée état

→ ⓘ 145

Aperçu des paramètres avec description sommaire

Paramètre	Description	Affichage
Valeur de l'entrée état	Indique le niveau de signal entrée courant.	<ul style="list-style-type: none"> ■ Haute ■ Bas

11.4.4 Valeur de sortie

Le sous-menu **Valeur de sortie** comprend tous les paramètres permettant d'afficher les valeurs mesurées actuelles de chaque sortie.

Navigation

Menu "Diagnostic" → Valeur mesurée → Valeur de sortie

▶ Valeur de sortie

▶ Sortie courant 1 ... n

→ ⓘ 145

▶ Sortie Tout Ou Rien/Impulsion/
Fréq. 1 ... n

→ ⓘ 146

▶ Sortie relais 1 ... n

→ ⓘ 146

▶ Double sortie impulsion

→ ⓘ 147

Valeurs de sortie de la sortie courant

Le sous-menu **Valeur sortie courant** contient tous les paramètres nécessaires à l'affichage des valeurs mesurées actuelles pour chaque sortie courant.

Navigation

Menu "Diagnostic" → Valeur mesurée → Valeur de sortie → Valeur sortie courant 1 ... n

▶ Sortie courant 1 ... n

Courant de sortie

→ ⓘ 146

Mesure courant

→ ⓘ 146

Aperçu des paramètres avec description sommaire

Paramètre	Description	Affichage
Courant de sortie	Indique la valeur actuelle calculée de la sortie courant.	3,59 ... 22,5 mA
Mesure courant	Indique la valeur actuelle mesurée de la sortie courant.	0 ... 30 mA

Valeurs de sortie de la sortie impulsion/fréquence/tout ou rien

Le sous-menu **Sortie Tout Ou Rien/Impulsion/Fréq. 1 ... n** contient tous les paramètres nécessaires à l'affichage des valeurs mesurées actuelles pour chaque sortie impulsion/fréquence/tout ou rien.

Navigation

Menu "Diagnostic" → Valeur mesurée → Valeur de sortie → Sortie Tout Ou Rien/Impulsion/Fréq. 1 ... n

▶ Sortie Tout Ou Rien/Impulsion/Fréq. 1 ... n		
Sortie fréquence		→ 📄 146
Sortie impulsion 1 ... n		→ 📄 146
Changement d'état		→ 📄 146

Aperçu des paramètres avec description sommaire

Paramètre	Prérequis	Description	Affichage
Sortie fréquence	Dans le paramètre Mode de fonctionnement , l'option Fréquence est sélectionnée.	Indique la valeur actuellement mesurée pour la sortie fréquence.	0,0 ... 12 500,0 Hz
Sortie impulsion 1 ... n	L'option Impulsion est sélectionnée dans le paramètre Mode de fonctionnement .	Indique la fréquence d'impulsion actuellement délivrée.	Nombre à virgule flottante positif
Changement d'état	L'option Etat est sélectionnée dans le paramètre Mode de fonctionnement .	Indique l'état actuel de la sortie tout ou rien.	<ul style="list-style-type: none"> ■ Ouvert ■ Fermé

Valeurs de sortie de la sortie relais

Le sous-menu **Sortie relais 1 ... n** contient tous les paramètres nécessaires à l'affichage des valeurs mesurées actuelles de chaque sortie relais.

Navigation

Menu "Diagnostic" → Valeur mesurée → Valeur de sortie → Sortie relais 1 ... n

▶ Sortie relais 1 ... n		
Changement d'état		→ 📄 147

Cycles de commutation	→ 147
Nombre max. de cycles de commutation	→ 147

Aperçu des paramètres avec description sommaire

Paramètre	Description	Affichage
Changement d'état	Affiche l'état actuel du relais.	<ul style="list-style-type: none"> ■ Ouvert ■ Fermé
Cycles de commutation	Affiche le nombre de cycles de commutation effectuées.	Nombre entier positif
Nombre max. de cycles de commutation	Indique le nombre maximal de cycles de commutation garantis.	Nombre entier positif

Valeurs de sortie de la double sortie impulsion

Le sous-menu **Double sortie impulsion** contient tous les paramètres nécessaires à l'affichage des valeurs mesurées actuelles pour chaque double sortie impulsion.

Navigation

Menu "Diagnostic" → Valeur mesurée → Valeur de sortie → Double sortie impulsion

▶ Double sortie impulsion	
Sortie impulsion	→ 147

Aperçu des paramètres avec description sommaire

Paramètre	Description	Affichage
Sortie impulsion	Affiche la sortie actuelle impulsion fréquence.	Nombre à virgule flottante positif

11.5 Adaptation de l'appareil aux conditions de process

Pour ce faire, on dispose :

- des réglages de base à l'aide du menu **Configuration** (→ 81)
- des réglages étendus à l'aide du sous-menu **Configuration étendue** (→ 112)

11.6 Remise à zéro du totalisateur

Les totalisateurs sont réinitialisés dans le sous-menu **Fonctionnement** :

- Contrôle totalisateur
- RAZ tous les totalisateurs

Navigation

Menu "Fonctionnement" → Totalisateur

▶ Totalisateur	
Contrôle totalisateur 1 ... n	→ 148

Valeur de présélection 1 ... n	→ ⓘ 148
Valeur totalisateur 1 ... n	→ ⓘ 148
RAZ tous les totalisateurs	→ ⓘ 148

Aperçu des paramètres avec description sommaire

Paramètre	Prérequis	Description	Sélection / Entrée / Affichage	Réglage usine
Contrôle totalisateur 1 ... n	Une variable de process est sélectionnée dans le paramètre Affecter variable process (→ ⓘ 121) du sous-menu Totalisateur 1 ... n .	Contrôler la valeur du totalisateur.	<ul style="list-style-type: none"> ■ Totalisation ■ RAZ + maintien * ■ Présélection + maintien * ■ RAZ + totalisation ■ Présélection + totalisation * ■ Tenir * 	Totalisation
Valeur de présélection 1 ... n	Une variable de process est sélectionnée dans le paramètre Affecter variable process (→ ⓘ 121) du sous-menu Totalisateur 1 ... n .	Spécifier la valeur initiale du totalisateur. <i>Dépendance</i>  L'unité de la variable de process sélectionnée est définie dans le paramètre Unité totalisateur (→ ⓘ 121) pour le totalisateur.	Nombre à virgule flottante avec signe	Dépend du pays : <ul style="list-style-type: none"> ■ 0 kg ■ 0 lb
Valeur totalisateur 1 ... n	Une variable de process est sélectionnée dans le paramètre Affecter variable process (→ ⓘ 121) du sous-menu Totalisateur 1 ... n .	Indique l'état actuel du totalisateur.	Nombre à virgule flottante avec signe	-
RAZ tous les totalisateurs	-	Remettre tous les totalisateurs à 0 et démarrer.	<ul style="list-style-type: none"> ■ Annuler ■ RAZ + totalisation 	Annuler

* Visualisation dépendant des options de commande ou de la configuration de l'appareil

11.6.1 Étendue des fonctions du paramètre "Contrôle totalisateur"

Options	Description
Totalisation	Le totalisateur est démarré et continue de fonctionner.
RAZ + maintien	La totalisation est arrêtée et le totalisateur remis à 0.
Présélection + maintien ¹⁾	Le processus de totalisation est arrêté et le totalisateur est réglé sur sa valeur de départ définie à partir du paramètre Valeur de présélection .
RAZ + totalisation	Le totalisateur est remis à 0 et la totalisation redémarrée.
Présélection + totalisation ¹⁾	Le totalisateur est réglé sur la valeur de démarrage définie dans le paramètre Valeur de présélection et la totalisation redémarre.
Tenir	La totalisation est arrêtée.

1) Visible selon les options de commande ou les réglages de l'appareil

11.6.2 Étendue des fonctions du paramètre "RAZ tous les totalisateurs"

Options	Description
Annuler	Aucune action n'est exécutée et l'utilisateur quitte le paramètre.
RAZ + totalisation	Tous les totalisateurs sont remis à 0 et la totalisation redémarre. Ceci supprime toutes les valeurs de débit totalisées précédemment.

11.7 Affichage de l'historique des valeurs mesurées

Le pack d'applications **HistoROM étendue** (option de commande) doit être activé dans l'appareil pour que le sous-menu **Enregistrement des valeurs mesurées** apparaisse. Celui-ci comprend tous les paramètres pour l'historique des valeurs mesurées.

-  L'enregistrement des données est également possible via :
 - Outil d'Asset Management FieldCare →  71.
 - Navigateur Web

Étendue des fonctions

- Mémorisation possible d'un total de 1 000 valeurs mesurées
- 4 voies d'enregistrement
- Intervalle d'enregistrement des valeurs mesurées réglable
- Tendance de la valeur mesurée pour chaque voie d'enregistrement affiché sous la forme d'un diagramme

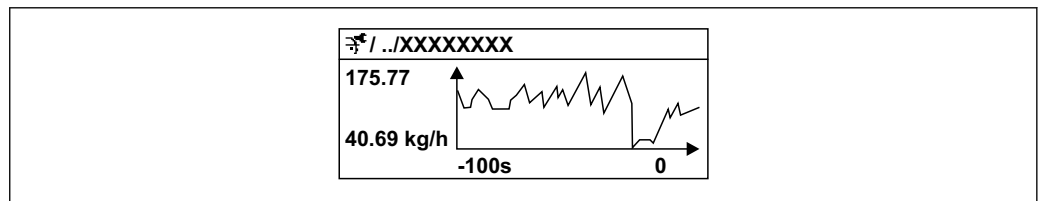

A0016357

 33 Diagramme de tendance de la valeur mesurée





- Axe x : selon le nombre de voies sélectionnées, affiche 250 à 1 000 valeurs mesurées d'une variable de process.
- Axe y : indique l'étendue approximative des valeurs mesurées et adapte celle-ci en continu à la mesure en cours.







-  Si la durée de l'intervalle d'enregistrement ou l'affectation des variables de process aux voies est modifiée, le contenu de la mémoire des valeurs mesurées est effacé.

Navigation

Menu "Diagnostic" → Enregistrement des valeurs mesurées







▶ **Enregistrement des valeurs mesurées**

Affecter voie 1	→  151
Affecter voie 2	→  152
Affecter voie 3	→  152
Affecter voie 4	→  152

Intervalle de mémorisation	→  152
Reset tous enregistrements	→  152
Enregistrement de données	→  152
Retard Logging	→  152
Contrôle de l'enregistrement des données	→  152
Statut d'enregistrement de données	→  152
Durée complète d'enregistrement	→  152
▶ Affichage canal 1	
▶ Affichage canal 2	
▶ Affichage canal 3	
▶ Affichage canal 4	

Aperçu des paramètres avec description sommaire

Paramètre	Prérequis	Description	Sélection / Entrée / Affichage	Réglage usine
Affecter voie 1	Le pack application HistoROM étendue est disponible.	Affecter la variable de process à la voie d'enregistrement.	<ul style="list-style-type: none"> ■ Arrêt ■ Débit massique ■ Débit volumique ■ Débit volumique corrigé * ■ Densité ■ Densité de référence * ■ Température ■ Pression ■ Concentration * ■ Débit massique cible * ■ Débit massique fluide porteur * ■ Débit volumique cible * ■ Débit volumique du fluide porteur * ■ Débit volumique corrigé cible * ■ Débit volumique corrigé fluide porteur * ■ Sortie spécifique à l'application 0 * ■ Sortie spécifique à l'application 1 * ■ Indice de milieu inhomogène ■ Indice de bulles en suspension * ■ HBSI * ■ Valeur brut du débit massique ■ Courant d'excitation 0 ■ Amortissement de l'oscillation 0 ■ Fluctuation amortissement oscillation 0 * ■ Fréquence d'oscillation 0 ■ Fluctuations fréquence 0 * ■ Amplitude de l'oscillation * ■ Amplitude de l'oscillation 1 * ■ Asymétrie signal ■ Signal torsion asymétrie * ■ Température enceinte de confinement * ■ Température électronique ■ Index d'asymetrie de la bobine capteur ■ Point d'essai 0 ■ Point d'essai 1 ■ Sortie courant 1 * ■ Sortie courant 2 * 	Arrêt

Paramètre	Prérequis	Description	Sélection / Entrée / Affichage	Réglage usine
			<ul style="list-style-type: none"> ▪ Sortie courant 3[*] 	
Affecter voie 2	<p>Le pack application HistoROM étendue est disponible.</p> <p> Les options logicielles actuellement activées sont affichées dans le paramètre Aperçu des options logiciels.</p>	Affecter une variable process à la voie d'enregistrement.	Pour la liste de sélection, voir le paramètre Affecter voie 1 (→  151)	Arrêt
Affecter voie 3	<p>Le pack application HistoROM étendue est disponible.</p> <p> Les options logicielles actuellement activées sont affichées dans le paramètre Aperçu des options logiciels.</p>	Affecter une variable process à la voie d'enregistrement.	Pour la liste de sélection, voir le paramètre Affecter voie 1 (→  151)	Arrêt
Affecter voie 4	<p>Le pack application HistoROM étendue est disponible.</p> <p> Les options logicielles actuellement activées sont affichées dans le paramètre Aperçu des options logiciels.</p>	Affecter une variable process à la voie d'enregistrement.	Pour la liste de sélection, voir le paramètre Affecter voie 1 (→  151)	Arrêt
Intervalle de mémorisation	Le pack application HistoROM étendue est disponible.	Définir l'intervalle d'enregistrement des données. Cette valeur définit l'intervalle de temps entre les différents points de données dans la mémoire.	0,1 ... 3 600,0 s	1,0 s
Reset tous enregistrements	Le pack application HistoROM étendue est disponible.	Effacer toute la mémoire des données.	<ul style="list-style-type: none"> ▪ Annuler ▪ Effacer données 	Annuler
Enregistrement de données	-	Sélectionner le type d'enregistrement des données.	<ul style="list-style-type: none"> ▪ Ecrasement ▪ Non écrasé 	Ecrasement
Retard Logging	Dans le paramètre Enregistrement de données , l'option Non écrasé est sélectionnée.	Entrer la temporisation pour l'enregistrement des valeurs mesurées.	0 ... 999 h	0 h
Contrôle de l'enregistrement des données	Dans le paramètre Enregistrement de données , l'option Non écrasé est sélectionnée.	Démarrer et arrêter l'enregistrement des valeurs mesurées.	<ul style="list-style-type: none"> ▪ Aucune ▪ Supprimer + redémarrer ▪ Arrêt 	Aucune
Statut d'enregistrement de données	Dans le paramètre Enregistrement de données , l'option Non écrasé est sélectionnée.	Indique l'état de l'enregistrement des valeurs mesurées.	<ul style="list-style-type: none"> ▪ Fait ▪ Retard actif ▪ Active ▪ Arrêté 	Fait
Durée complète d'enregistrement	Dans le paramètre Enregistrement de données , l'option Non écrasé est sélectionnée.	Indique la durée totale de l'enregistrement.	Nombre à virgule flottante positif	0 s

* Visualisation dépendant des options de commande ou de la configuration de l'appareil

11.8 Gas Fraction Handler

Le Gas Fraction Handler améliore la stabilité et la répétabilité des mesures avec les produits à deux phases et fournit des informations de diagnostic précieuses pour le process.



La fonction recherche en permanence des bulles de gaz dans les liquides ou des gouttelettes dans les gaz, cette seconde phase ayant une influence sur les valeurs de débit et de masse volumique fournies.

Dans le cas des produits à deux phases, le Gas Fraction Handler stabilise les valeurs fournies et assure une meilleure lisibilité pour les opérateurs ainsi qu'une interprétation plus simple par le système de contrôle commande. Le niveau de lissage est ajusté en fonction de l'importance des perturbations entraînées par la seconde phase. Dans le cas des produits à une phase, le Gas Fraction Handler n'a aucune influence sur les valeurs fournies.

Options possibles pour le paramètre Gas Fraction Handler :

- Désactivé : le Gas Fraction Handler est désactivé. En présence d'une seconde phase, des fluctuations importantes surviennent dans les valeurs de débit et de densité fournies.
- Moyen : à utiliser pour les applications avec des niveaux de seconde phase faibles ou intermittents.
- Puissant : à utiliser pour les applications avec des niveaux de seconde phase très importants.

Si des constantes d'amortissement fixes appliquées au débit et à la masse volumique sont paramétrées ailleurs dans l'appareil, le Gas Fraction Handler s'y ajoute.

 Pour une description plus précise du paramètre Gas Fraction Handler, voir la documentation spéciale de l'appareil →  223

11.8.1 Sous-menu "Mode de mesure"

Navigation

Menu "Expert" → Sensor → Mode de mesure

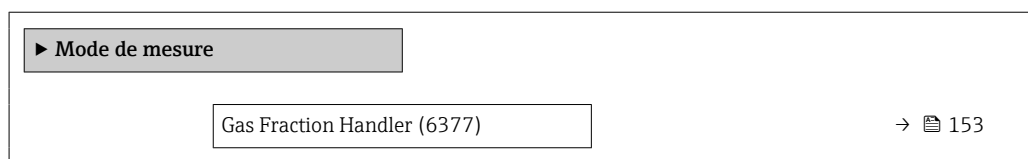

Aperçu des paramètres avec description sommaire



Paramètre	Description	Sélection	Réglage usine
Gas Fraction Handler	Active la fonction gestion de la fraction de gaz pour les fluides biphasés.	<ul style="list-style-type: none"> ■ Arrêt ■ Moyen ■ Puissant 	Moyen

11.8.2 Sous-menu "Indice moyen"

Navigation

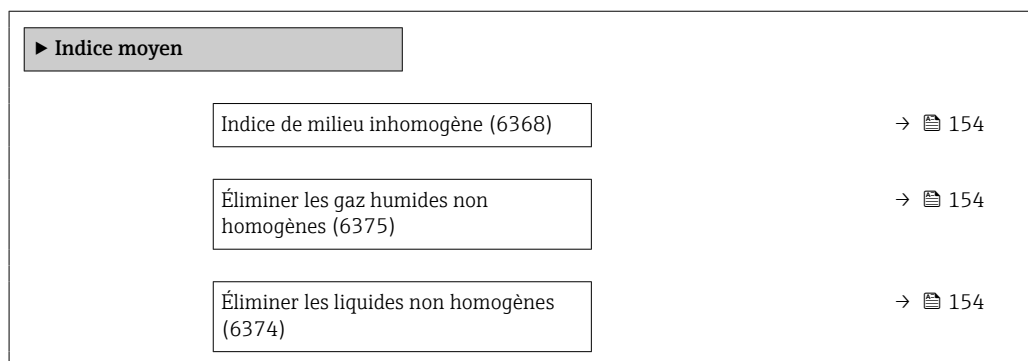
Menu "Expert" → Application → Indice moyen



Indice de bulles en suspension (6376)	→  154
Éliminer les bulles en suspension (6370)	→  154

Aperçu des paramètres avec description sommaire

Paramètre	Prérequis	Description	Affichage / Entrée	Réglage usine
Indice de milieu inhomogène	-	Indique le degré d'inhomogénéité du fluide.	Nombre à virgule flottante avec signe	-
Éliminer les gaz humides non homogènes	-	Entrez la valeur de coupure pour les applications de gaz humide. En dessous de cette valeur, le 'Indice de milieu inhomogène' est mis à 0.	Nombre à virgule flottante positif	0,25
Éliminer les liquides non homogènes	-	Entrez la valeur de coupure pour les applications liquides. En dessous de cette valeur, le 'Indice de milieu inhomogène' est mis à 0.	Nombre à virgule flottante positif	0,05
Indice de bulles en suspension	L'indice de diagnostic est disponible uniquement pour le Promass Q.	Indique la quantité relative de bulles en suspension dans le fluide.	Nombre à virgule flottante avec signe	-
Éliminer les bulles en suspension	Le paramètre est disponible uniquement pour le Promass Q.	Entrez la valeur de suppression pour les bulles en suspension. En dessous de cette valeur, l'indice des bulles en suspension est fixé à 0.	Nombre à virgule flottante positif	0,05

12 Diagnostic et suppression des défauts

12.1 Suppression générale des défauts

Pour l'afficheur local

Erreur	Causes possibles	Action corrective
Affichage local sombre, mais émission du signal dans la gamme de courant valable	Le câble du module d'affichage n'est pas correctement enfiché.	Enficher correctement les connecteurs sur le module électronique principal et sur le module d'affichage.
Afficheur local sombre et pas de signaux de sortie	La tension d'alimentation ne correspond pas à la tension indiquée sur la plaque signalétique.	Appliquer la tension d'alimentation correcte → 35.
Afficheur local sombre et pas de signaux de sortie	La polarité de la tension d'alimentation n'est pas correcte.	Inverser la polarité de la tension d'alimentation.
Afficheur local sombre et pas de signaux de sortie	Les câbles de raccordement n'ont aucun contact avec les bornes de raccordement.	Assurer le contact électrique entre le câble et la borne.
Afficheur local sombre et pas de signaux de sortie	<ul style="list-style-type: none"> ▪ Les bornes de raccordement ne sont pas correctement enfichées sur le module électronique E/S. ▪ Les bornes de raccordement ne sont pas correctement enfichées sur le module électronique principal. 	Vérifier les bornes de raccordement.
Afficheur local sombre et pas de signaux de sortie	<ul style="list-style-type: none"> ▪ Le module électronique E/S est défectueux. ▪ Le module électronique principal est défectueux. 	Commander une pièce de rechange → 185.
L'affichage local ne peut pas être lu, mais émission du signal dans la gamme de courant valable	L'affichage est réglé trop sombre ou trop clair.	<ul style="list-style-type: none"> ▪ Régler un affichage plus clair en appuyant simultanément sur les touches \boxplus + \boxminus. ▪ Régler un affichage plus sombre en appuyant simultanément sur les touches \boxminus + \boxplus.
Affichage local sombre, mais émission du signal dans la gamme de courant valable	Le module d'affichage est défectueux.	Commander une pièce de rechange → 185.
Rétroéclairage de l'afficheur local rouge	Un événement de diagnostic avec niveau diagnostic "Alarme" s'est produit.	Prendre des mesures correctives → 168
Le texte dans l'affichage local apparaît dans une langue qui n'est pas compréhensible.	La langue d'interface sélectionnée ne peut pas être comprise.	<ol style="list-style-type: none"> 1. Appuyer sur \boxminus + \boxplus pendant 2 s ("position Home"). 2. Appuyer sur \boxminus. 3. Configurer la langue requise dans le paramètre Display language (→ 129).
Message sur l'afficheur local : "Communication Error" "Check Electronics"	La communication entre le module d'affichage et l'électronique est interrompue.	<ul style="list-style-type: none"> ▪ Vérifier le câble et le connecteur entre le module électronique principal et le module d'affichage. ▪ Commander une pièce de rechange → 185.

Pour les signaux de sortie

Erreur	Causes possibles	Action corrective
Sortie signal en dehors de la gamme valable	Le module électronique principal est défectueux.	Commander une pièce de rechange → 185.
Sortie signal en dehors de la gamme de courant valable (< 3,6 mA ou > 22 mA)	Le module électronique principal est défectueux. Le module électronique E/S est défectueux.	Commander une pièce de rechange → 185.
L'appareil affiche la bonne valeur, mais le signal délivré est incorrect bien qu'étant dans la gamme de courant valable.	Erreur de paramétrage	Vérifier et régler la configuration du paramètre.
L'appareil mesure de manière incorrecte.	Erreur de paramétrage ou appareil utilisé en dehors du domaine d'application.	<ol style="list-style-type: none"> 1. Vérifier le paramétrage et corriger. 2. Respecter les seuils indiqués dans les "Caractéristiques techniques".

Pour l'accès

Défaut	Causes possibles	Mesure corrective
L'accès en écriture aux paramètres est impossible.	La protection en écriture du hardware est activée.	Régler le commutateur de verrouillage situé sur le module électronique principal sur la position OFF → ☞ 139.
L'accès en écriture aux paramètres est impossible.	Le rôle utilisateur actuel a des droits d'accès limités.	1. Vérifier le rôle utilisateur → ☞ 59. 2. Entrer le bon code de déverrouillage spécifique au client → ☞ 59.
La connexion via le protocole HART est impossible.	Résistance de communication manquante ou mal installée	Installer la résistance de communication (250 Ω) correctement. Respecter la charge limite → ☞ 194.
La connexion via le protocole HART est impossible.	Commubox <ul style="list-style-type: none"> ▪ Mal raccordée. ▪ Mal configurée. ▪ Le driver n'est pas installé correctement. ▪ Le port USB sur le PC est mal configuré. 	Voir la documentation sur la Commubox FXA195 HART :  Information technique TI00404F
Impossible de se connecter au serveur web.	Le serveur web est désactivé.	À l'aide de l'outil de configuration "FieldCare" ou "DeviceCare", vérifier que le serveur web de l'appareil est activé, et l'activer si nécessaire → ☞ 66.
	L'interface Ethernet sur le PC est mal configurée.	<ul style="list-style-type: none"> ▶ Vérifier les propriétés du protocole Internet (TCP/IP) → ☞ 62. ▶ Vérifier les réglages réseau avec le responsable informatique.
Impossible de se connecter au serveur web.	L'adresse IP sur le PC n'est pas configurée correctement.	Vérifier l'adresse IP : 192.168.1.212 → ☞ 62
Impossible de se connecter au serveur web.	Les données d'accès WLAN sont incorrectes.	<ul style="list-style-type: none"> ▪ Vérifier l'état du réseau WLAN. ▪ Se connecter à nouveau à l'aide des données d'accès WLAN. ▪ Vérifier que le WLAN est activé sur l'appareil de mesure et le terminal de configuration → ☞ 62.
	La communication WLAN est désactivée.	–
Impossible de se connecter au serveur web, à FieldCare ou à DeviceCare.	Le réseau WLAN n'est pas disponible.	<ul style="list-style-type: none"> ▪ Vérifier que la réception WLAN fonctionne : la LED sur le module d'affichage est allumée en bleu. ▪ Vérifier que la connexion WLAN est activée : la LED sur le module d'affichage clignote en bleu. ▪ Activer la fonction de l'appareil.
Connexion réseau absente ou instable	Réseau WLAN faible.	<ul style="list-style-type: none"> ▪ Terminal de configuration en dehors de la gamme de réception : vérifier l'état du réseau sur le terminal de configuration. ▪ Pour améliorer les performances du réseau, utiliser une antenne WLAN externe.
	Communication WLAN et Ethernet parallèle	<ul style="list-style-type: none"> ▪ Vérifier les réglages du réseau. ▪ Activer temporairement uniquement le WLAN comme une interface.
Navigateur web bloqué et aucune configuration possible	Transfert de données actif.	Attendre que le transfert de données ou l'action en cours soit terminé.
	Connexion interrompue	<ul style="list-style-type: none"> ▶ Vérifier le câble de raccordement et la tension d'alimentation. ▶ Actualiser le navigateur web et le redémarrer si nécessaire.
L'affichage du contenu du navigateur web est difficile à lire ou incomplet.	La version de navigateur web utilisée n'est pas optimale.	<ul style="list-style-type: none"> ▶ Utiliser la bonne version du navigateur web → ☞ 61. ▶ Vider le cache du navigateur web. ▶ Redémarrer le navigateur web.
	Paramètres d'affichage inadaptés.	Modifier le rapport taille des caractères/affichage du navigateur web.

Défaut	Causes possibles	Mesure corrective
Affichage incomplet ou pas d'affichage du contenu dans le navigateur web	<ul style="list-style-type: none"> ▪ JavaScript n'est pas activé. ▪ JavaScript ne peut pas être activé. 	<ul style="list-style-type: none"> ▶ Activer JavaScript. ▶ Entrer http://XXX.XXX.X.XX/servlet/basic.html comme adresse IP.
La configuration avec FieldCare ou DeviceCare via l'interface service CDI-RJ45 (port 8000) est impossible.	Le pare-feu du PC ou du réseau bloque la communication.	En fonction des réglages du pare-feu utilisé sur le PC ou dans le réseau, celui-ci doit être adapté ou désactivé pour permettre l'accès à FieldCare/DeviceCare.
Le flashage du firmware avec FieldCare ou DeviceCare via l'interface service CDI-RJ45 (port 8000 ou ports TFTP) est impossible.	Le pare-feu du PC ou du réseau bloque la communication.	En fonction des réglages du pare-feu utilisé sur le PC ou dans le réseau, celui-ci doit être adapté ou désactivé pour permettre l'accès à FieldCare/DeviceCare.

12.2 Informations de diagnostic via les LED

12.2.1 Transmetteur

Différentes LED dans le transmetteur donnent des informations sur l'état de l'appareil.

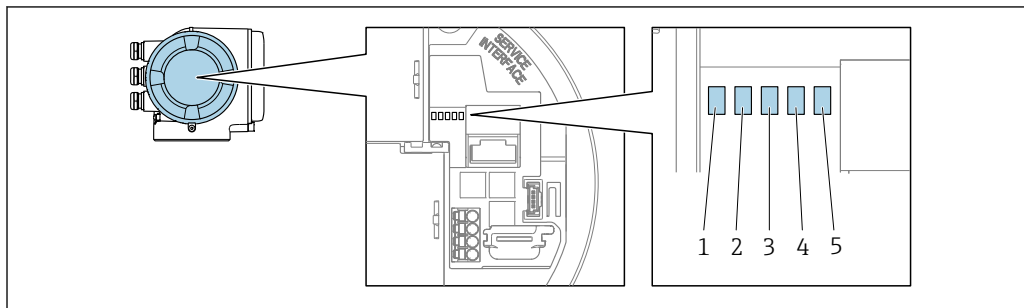

A0029629

- 1 Tension d'alimentation
- 2 État de l'appareil
- 3 Libre
- 4 Communication
- 5 Interface service (CDI) active

LED	Couleur	Signification
1 Tension d'alimentation	Éteinte	Tension d'alimentation désactivée ou trop faible.
	Vert	La tension d'alimentation est OK.
2 État de l'appareil (fonctionnement normal)	Éteinte	Erreur de firmware
	Vert	État de l'appareil OK.
	Vert clignotant	Appareil non configuré.
	Rouge	Un événement de diagnostic avec niveau diagnostic "Alarme" s'est produit.
	Rouge clignotant	Un événement de diagnostic avec niveau de diagnostic "Avertissement" s'est produit.
	Rouge ou vert clignotant	L'appareil redémarre.
2 État de l'appareil (en cours de démarrage)	Clignote lentement en rouge	Si > 30 secondes : problème avec le boot loader.
	Clignote rapidement en rouge	Si > 30 secondes : problème de compatibilité lors de la lecture du firmware.
3 Libre	-	-
4 Communication	Éteinte	Communication inactive.
	Blanc	Communication active.
5 Interface service (CDI)	Éteinte	Non connectée ou pas de connexion établie.
	Jaune	Connectée et connexion établie.
	Jaune clignotant	Interface service active.

12.3 Informations de diagnostic sur l'afficheur local

12.3.1 Message de diagnostic

Les défauts détectés par le système d'autosurveillance de l'appareil sont affichés sous forme de messages de diagnostic en alternance avec l'affichage opérationnel.

Affichage opérationnel en cas de défaut	Message de diagnostic
<p>1 Signal d'état 2 Comportement de diagnostic 3 Comportement de diagnostic avec code diagnostic 4 Texte court 5 Éléments de configuration</p>	

S'il y a plusieurs événements de diagnostic simultanément, seul le message de diagnostic de l'événement de diagnostic avec la plus haute priorité est affiché.

- i** D'autres événements de diagnostic qui se sont produits peuvent être affichés dans le menu **Diagnostic** :
- Via le paramètre → 174
 - Via les sous-menus → 174



Signaux d'état

Les signaux d'état fournissent des renseignements sur l'état et la fiabilité de l'appareil en catégorisant l'origine de l'information d'état (événement de diagnostic).

- i** Les signaux d'état sont classés selon VDI/VDE 2650 et recommandation NE 107 : F = Failure, C = Function Check, S = Out of Specification, M = Maintenance Required

Symbole	Signification
F	Défaut Un défaut de l'appareil s'est produit. La valeur mesurée n'est plus valide.
C	Contrôle de fonctionnement L'appareil se trouve en mode service (p. ex. pendant une simulation).
S	Hors spécifications L'appareil fonctionne : <ul style="list-style-type: none"> ▪ En dehors de ses spécifications techniques (p. ex. en dehors de la gamme de température de process) ▪ En dehors du paramétrage effectué par l'utilisateur (p. ex. débit maximal dans paramètre Valeur 20 mA)
M	Maintenance requise La maintenance de l'appareil est nécessaire. La valeur mesurée reste valable.

Comportement de diagnostic



Symbole	Signification
	Alarme <ul style="list-style-type: none"> La mesure est interrompue. Les sorties signal et les totalisateurs prennent l'état d'alarme défini. Un message de diagnostic est généré.
	Avertissement <ul style="list-style-type: none"> La mesure est reprise. Les sorties signal et les totalisateurs ne sont pas affectés. Un message de diagnostic est généré.

Informations de diagnostic

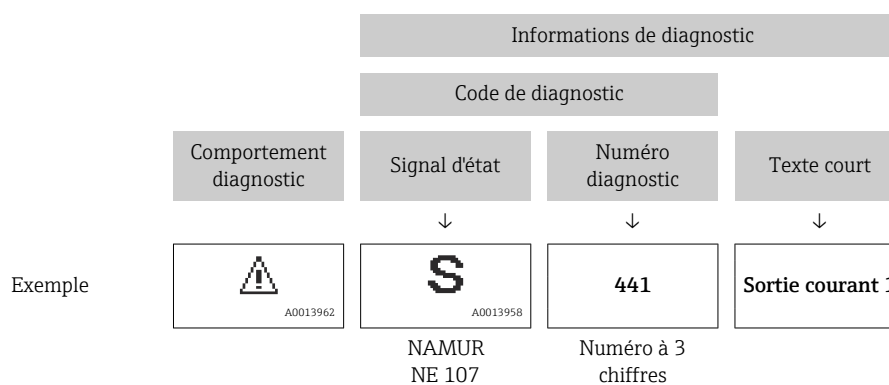
Le défaut peut être identifié à l'aide de l'information de diagnostic. Le texte court y contribue en fournissant une indication quant au défaut. Par ailleurs, le symbole correspondant au niveau diagnostic est placé avant l'information de diagnostic dans l'affichage local.



Éléments de configuration

Touche de configuration	Signification
	Touche Plus <i>Dans le menu, sous-menu</i> Ouvre le message relatif aux mesures correctives.
	Touche Enter <i>Dans le menu, sous-menu</i> Ouvre le menu de configuration.

12.3.2 Appel de mesures correctives

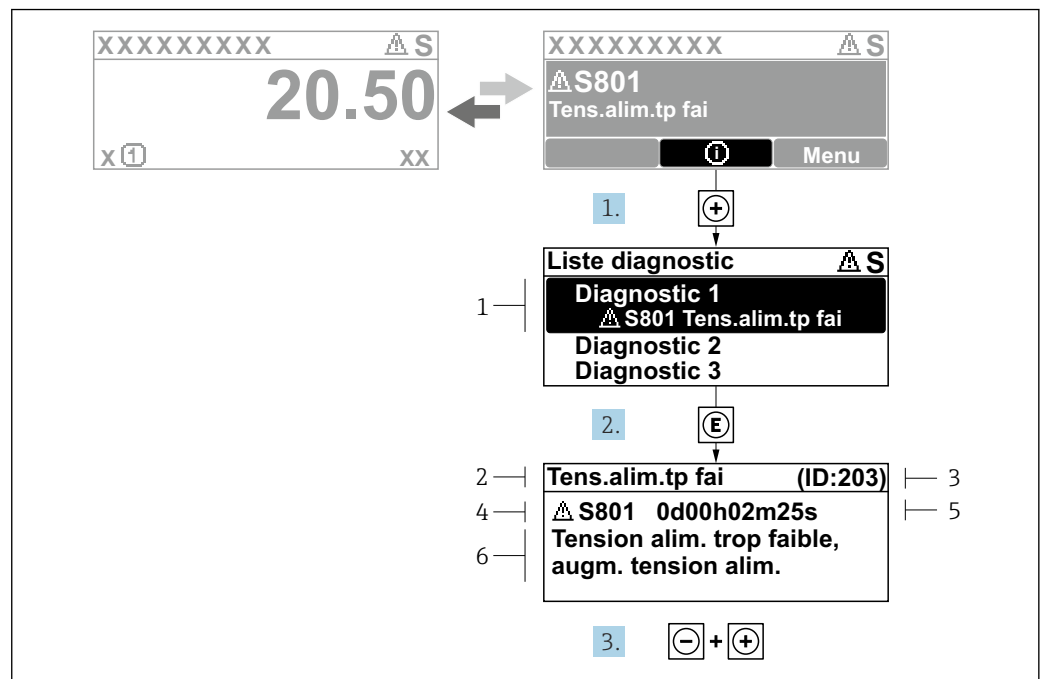

A0029431-FR

34 Message relatif aux mesures correctives

- 1 Informations de diagnostic
- 2 Texte court
- 3 ID service
- 4 Comportement du diagnostic avec code de diagnostic
- 5 Temps de fonctionnement lorsque l'erreur s'est produite
- 6 Mesures correctives

1. L'utilisateur se trouve dans le message de diagnostic.
Appuyer sur **+** (symbole ①).
↳ Le sous-menu **Liste de diagnostic** s'ouvre.
2. Sélectionner l'événement diagnostic souhaité avec **+** ou **-** et appuyer sur **E**.
↳ Le message relatif aux mesures correctives s'ouvre.
3. Appuyer simultanément sur **-** + **+**.
↳ Le message relatif aux mesures correctives se ferme.

L'utilisateur se trouve dans le menu **Diagnostic** dans une entrée d'événement diagnostic, par ex. dans le sous-menu **Liste de diagnostic** ou paramètre **Dernier diagnostic**.

1. Appuyer sur **E**.
↳ Le message relatif aux mesures correctives de l'événement diagnostic sélectionné s'ouvre.
2. Appuyer simultanément sur **-** + **+**.
↳ Le message relatif aux mesures correctives se ferme.

12.4 Informations de diagnostic dans le navigateur web

12.4.1 Options de diagnostic

Les défauts détectés par l'appareil de mesure sont affichés dans le navigateur web sur la page d'accueil lorsque l'utilisateur s'est connecté.

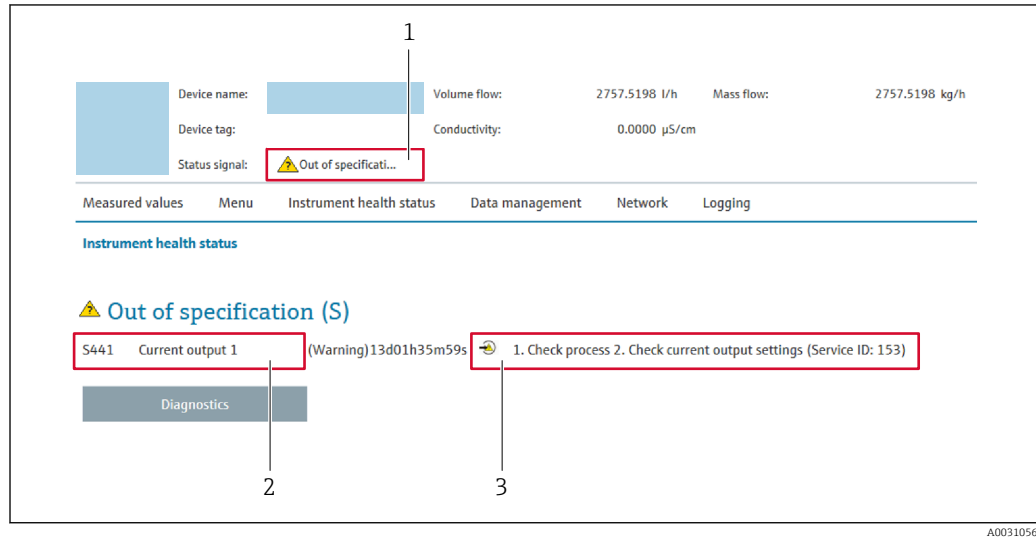

- 1 Zone d'état avec signal d'état
- 2 Informations de diagnostic
- 3 Mesures correctives avec ID service

i Par ailleurs, les événements diagnostic qui se sont produits peuvent être visualisés dans le menu **Diagnostic** :

- Via le paramètre → 174
- Via les sous-menus → 174

Signaux d'état

Les signaux d'état fournissent des renseignements sur l'état et la fiabilité de l'appareil en catégorisant l'origine de l'information d'état (événement de diagnostic).

Symbole	Signification
	Défaut Un défaut de l'appareil s'est produit. La valeur mesurée n'est plus valide.
	Contrôle de fonctionnement L'appareil se trouve en mode service (p. ex. pendant une simulation).
	Hors spécifications L'appareil fonctionne : <ul style="list-style-type: none"> ▪ En dehors de ses spécifications techniques (p. ex. en dehors de la gamme de température de process) ▪ En dehors du paramétrage effectué par l'utilisateur (p. ex. débit maximal dans paramètre Valeur 20 mA)
	Maintenance requise La maintenance de l'appareil est nécessaire. La valeur mesurée reste valable.

i Les signaux d'état sont classés selon VDI/VDE 2650 et recommandation NAMUR NE 107.

12.4.2 Appeler les mesures correctives

Afin de pouvoir supprimer les défauts rapidement, chaque événement de diagnostic comporte des mesures de suppression. Celles-ci sont affichées à côté de l'événement de diagnostic avec l'information de diagnostic correspondante en couleur rouge.

12.5 Informations de diagnostic dans FieldCare ou DeviceCare

12.5.1 Options de diagnostic

Les défauts détectés par l'appareil de mesure sont affichés sur la page d'accueil de l'outil de configuration lorsque la connexion a été établie.

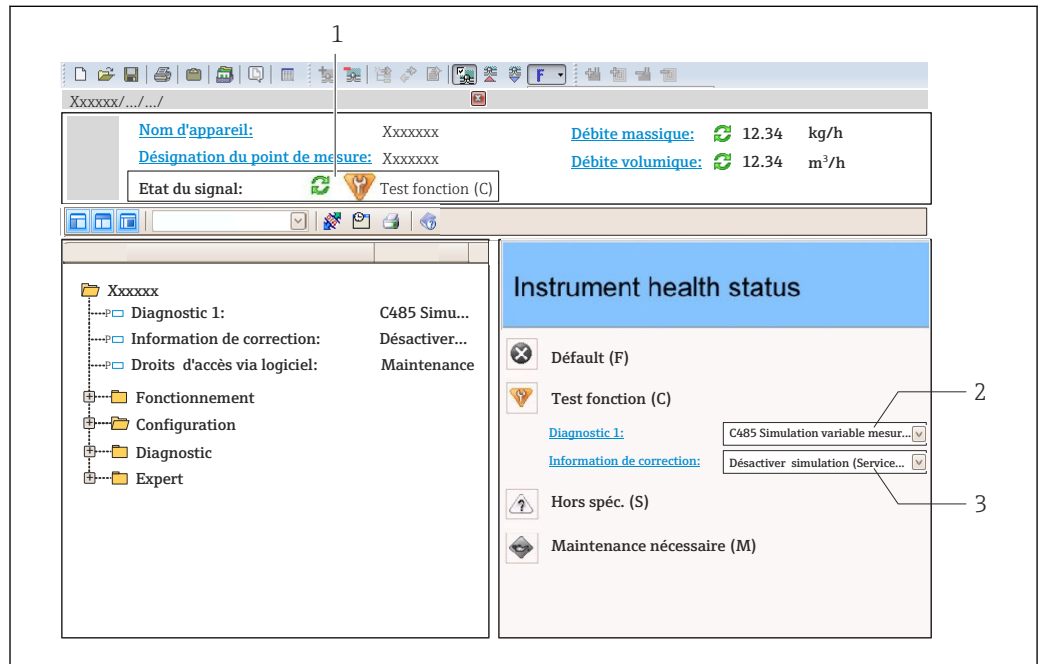

- 1 Zone d'état avec signal d'état → 159
- 2 Informations de diagnostic → 160
- 3 Mesures correctives avec ID service

i Par ailleurs, les événements diagnostic qui se sont produits peuvent être visualisés dans le menu **Diagnostic** :

- Via le paramètre → 174
- Via les sous-menus → 174

Informations de diagnostic

Le défaut peut être identifié à l'aide de l'information de diagnostic. Le texte court y contribue en fournissant une indication quant au défaut. Par ailleurs, le symbole correspondant au niveau diagnostic est placé avant l'information de diagnostic dans l'affichage local.

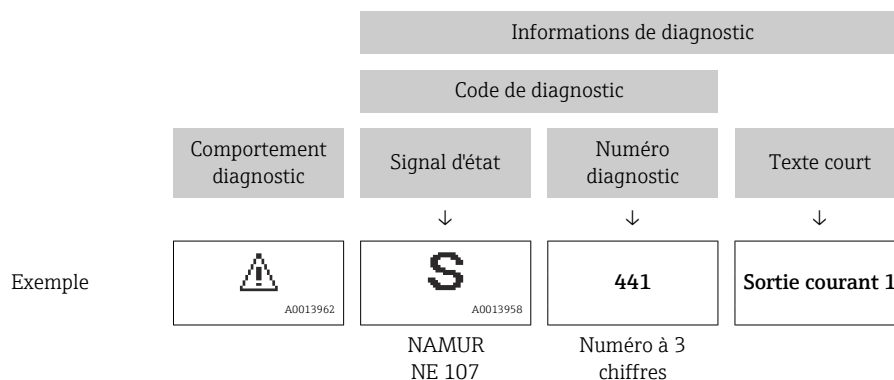

12.5.2 Accès aux mesures correctives

Afin de pouvoir supprimer les défauts rapidement, chaque événement de diagnostic comporte des mesures correctives.

- Sur la page d'accueil
Les mesures correctives sont indiquées sous l'information de diagnostic dans une zone séparée.
- Dans le menu **Diagnostic**
Les mesures correctives peuvent être interrogées dans la zone de travail de l'interface utilisateur.

L'utilisateur se trouve dans le menu **Diagnostic**.

1. Afficher le paramètre souhaité.
2. A droite dans la zone de travail, passer avec le curseur sur le paramètre.
 - ↳ Une infobulle avec mesure corrective pour l'événement diagnostic apparaît.

12.6 Adaptation des informations de diagnostic

12.6.1 Adaptation du comportement de diagnostic

A chaque information de diagnostic est affecté au départ usine un certain comportement de diagnostic. L'utilisateur peut modifier cette affectation pour certaines informations de diagnostic dans le sous-menu **Comportement du diagnostic**.

Expert → Système → Traitement événement → Comportement du diagnostic

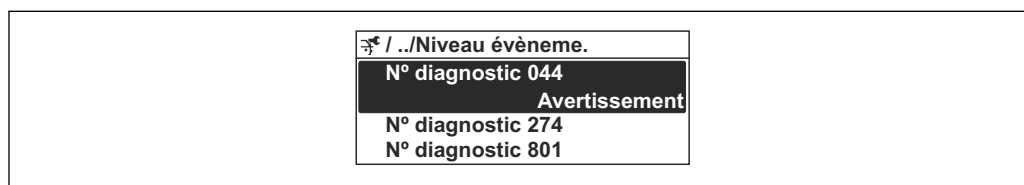

A0014048-FR

35 Exemple de l'afficheur local

Les options suivantes peuvent être affectées au numéro de diagnostic en tant que comportement de diagnostic :

Options	Description
Alarme	L'appareil arrête la mesure. Les sorties signal et les totalisateurs prennent l'état d'alarme défini. Un message de diagnostic est généré. Le rétroéclairage passe au rouge.
Avertissement	L'appareil continue de mesurer. Les sorties signal et les totalisateurs ne sont pas affectés. Un message de diagnostic est généré.
Uniq.entrée journal	L'appareil continue de mesurer. Le message de diagnostic est affiché uniquement dans le sous-menu Journal d'événements (sous-menu Liste événements) et n'est pas affiché en alternance avec l'affichage opérationnel.
Arrêt	L'événement de diagnostic est ignoré et aucun message de diagnostic n'est généré ni consigné.

12.6.2 Adaptation du signal d'état

A chaque information de diagnostic est affecté au départ usine un certain signal d'état. L'utilisateur peut modifier cette affectation pour certaines informations de diagnostic dans le sous-menu **Catégorie d'événement diagnostic**.

Expert → Communication → Catégorie d'événement diagnostic

Signaux d'état disponibles



Configuration selon la Spécification HART 7 (Condensed Status), conformément à NAMUR NE107.

Symbole	Signification
F A0013956	Défaut Un défaut de l'appareil s'est produit. La valeur mesurée n'est plus valide.
C A0013959	Contrôle de fonctionnement L'appareil se trouve en mode service (p. ex. pendant une simulation).
S A0013958	Hors spécifications L'appareil fonctionne : <ul style="list-style-type: none"> ▪ En dehors de ses spécifications techniques (p. ex. en dehors de la gamme de température de process) ▪ En dehors du paramétrage effectué par l'utilisateur (p. ex. débit maximal dans paramètre Valeur 20 mA)

Symbole	Signification
M <small>A0013957</small>	Maintenance requise La maintenance de l'appareil est nécessaire. La valeur mesurée reste valable.
N <small>A0023076</small>	N'a aucun effet sur le Condensed Status.

12.7 Aperçu des informations de diagnostic

 Le nombre d'informations de diagnostic et des grandeurs de mesure concernées est d'autant plus grand que l'appareil dispose de un ou deux packs d'applications.

 Pour certaines informations de diagnostic, il est possible de modifier le signal d'état et le comportement diagnostic. Modifier les informations de diagnostic →  166

Numéro de diagnostic	Texte court	Mesures correctives	Signal d'état [au départ usine]	Comportement du diagnostic [au départ usine]
Diagnostic du capteur				
002	Capteur inconnu	1. Vérifiez si le bon capteur est monté 2. Vérifiez que le QR code du capteur n'est pas endommagé.	F	Alarm
022	Capteur de température défectueux	1. Si dispo.: vérifier câble de connexion entre le capteur et le transmetteur 2. Vérifier/remplacer module élect. capteur(ISEM) 3. Remplacer capteur	F	Alarm
046	Limite du capteur dépassée	1. Vérifier les conditions process 2. Inspecter le capteur	S	Warning ¹⁾
062	Connexion capteur défectueuse	1. Si dispo.: vérifier câble de connexion entre le capteur et le transmetteur 2. Vérifier/remplacer module élect. capteur(ISEM) 3. Remplacer capteur	F	Alarm
063	Courant d'excitation défectueux	1. Si dispo.: vérifier câble de connexion entre le capteur et le transmetteur 2. Vérifier/remplacer module élect. capteur(ISEM) 3. Remplacer capteur	F	Alarm
082	Stockage données incohérent	Vérifier les connexions du module	F	Alarm
083	Contenu mémoire inconsistant	1. Redémarrer l'appareil 2. Restaurer les données S-DAT 3. Remplacer la S-DAT	F	Alarm
119	Initialisation du capteur en cours	Initialisation du capteur en cours, veuillez patienter	C	Warning
140	Signal de capteur asymétrique	1. Si dispo.: vérifier câble de connexion entre le capteur et le transmetteur 2. Vérifier/remplacer module élect. capteur(ISEM) 3. Remplacer capteur	S	Alarm ¹⁾
141	Le réglage du zéro a échoué	1. Vérifier les conditions process 2. Répétez la procédure de mise en service 3. Vérifier le capteur	F	Alarm
142	Asymétrie bobine capteur trop élevée	Vérifier le capteur	S	Warning ¹⁾
144	Erreur de mesure trop élevée	1. Contrôler les conditions process 2. Contrôler ou changer capteur	F	Alarm ¹⁾

Numéro de diagnostic	Texte court	Mesures correctives	Signal d'état [au départ usine]	Comportement du diagnostic [au départ usine]
Diagnostic de l'électronique				
201	Electronique défectueuse	1. Redémarrer le capteur 2. Remplacer l'électronique	F	Alarm
242	Firmware incompatible	1. Vérifier la version du firmware 2. Flasher ou remplacer le module électronique	F	Alarm
252	Module incompatible	1. Vérifier les modules électroniques 2. Vérifier si des modules adaptés sont disponibles (par ex. NEx, Ex). 3. Remplacer les modules électroniques	F	Alarm
262	Liaison module interrompue	1. Vérifier/remplacer câble connexion entre le module capteur élec. (ISEM) et élec.principale 2. Vérifier ou remplacer ISEM ou électronique principale	F	Alarm
270	Electronique principale en panne	1. Redémarrer l'appareil 2. Remplacer le module électronique principal	F	Alarm
271	Electronique principale défectueuse	1. Redémarrer l'appareil 2. Remplacer le module électronique principal	F	Alarm
272	Electronique principale défectueuse	Redémarrer l'appareil	F	Alarm
273	Electronique principale en panne	1. Faites attention à l'opération d'urgence afficher 2. Remplacer l'électronique principale	F	Alarm
275	Module d'E/S défectueux	Changer module E/S	F	Alarm
276	Module E/S défectueux	1. Redémarrer appareil 2. Changer module E/S	F	Alarm
283	Contenu mémoire inconsistant	Redémarrer l'appareil	F	Alarm
302	Vérification appareil active	Dispositif de vérification actif, s'il vous plaît attendre.	C	Warning ¹⁾
303	E/S 1 ... n configuration changée	1. Appliquer configuration module d'E/S(paramètre 'Appliquer configuration E/S') 2. Recharger la description de l'appareil et vérifier le câblage	M	Warning
304	Échec vérification appareil	1. Vérifier le rapport de vérification 2. Répéter la procédure de mise en service 3. Vérifier le capteur	F	Alarm ¹⁾
311	Electronique capteur (ISEM) défectueuse	Maintenance nécessaire ! Ne pas réinitialiser l'appareil	M	Warning
330	Fichier Flash invalide	1. Mise à jour du firmware de l'appareil 2. Redémarrage appareil	M	Warning
331	Mise à jour du firmware a échoué	1. Mise à jour du firmware de l'appareil 2. Redémarrage appareil	F	Warning

Numéro de diagnostic	Texte court	Mesures correctives	Signal d'état [au départ usine]	Comportement du diagnostic [au départ usine]
332	Écriture sauvegarde HistoROM a échoué	1. Remplacer la carte interface utilisateur 2. Ex d/XP: remplacer le transmetteur	F	Alarm
361	Module E/S 1 ... n défaillant	1. Redémarrer capteur 2. Contrôler modules électroniq. 3. Chang.mod.E/S ou électronique princ.	F	Alarm
369	Lecteur de code barre HS	Remplacer le scanner de codes barre	F	Alarm
371	Capteur de température défectueux	Contactez le service	M	Warning
372	Electronique capteur (ISEM) défectueuse	1. Redémarrez appareil 2. Vérifiez si défaut se reproduit 3. Remplacer le module électronique du capteur (ISEM)	F	Alarm
373	Electronique capteur (ISEM) défectueuse	Transférer des données ou réinitialiser l'appareil	F	Alarm
374	Electronique capteur (ISEM) défectueuse	1. Redémarrez appareil 2. Vérifiez si défaut se reproduit 3. Remplacer le module électronique du capteur (ISEM)	S	Warning ¹⁾
375	Erreur communication module E/S- 1 ... n	1. Redémarrez appareil 2. Vérifiez si défaut se reproduit 3. Remplacez le module rack incluant les modules électroniques	F	Alarm
378	Tension d'alimentation ISEM défectueuse	1. Si existant : Vérif câble de connexion entre capteur transmetteur 2. Remp module électronique principal 3. Remp module électronique capteur(ISEM)	F	Alarm
382	Mémoire de données	1. Insérer T-DAT 2. Remplacer T-DAT	F	Alarm
383	Contenu mémoire	Réinitialiser l'appareil	F	Alarm
387	Données de l'HistoROM erronées	Contactez l'organisation Service	F	Alarm
Diagnostic de la configuration				
410	Echec transfert de données	1. Réessayer le transfert 2. Vérifier liaison	F	Alarm
412	Traitement du téléchargement	Download en cours, veuillez patienter	C	Warning
431	Réglage 1 ... n requis	Carry out trim	C	Warning
437	Configuration incompatible	1. Mettre à jour le micrologiciel 2. Exécuter la réinitialisation d'usine	F	Alarm
438	Set données différent	1. Vérifiez le fichier d'ensemble des données 2. Vérifier le paramétrage du dispositif 3. Télécharger le nouveau paramétrage de l'appareil	M	Warning
441	Sortie courant 1 ... n en défaut	1. Vérifier process 2. Vérifier réglages sortie courant	S	Warning ¹⁾

Numéro de diagnostic	Texte court	Mesures correctives	Signal d'état [au départ usine]	Comportement du diagnostic [au départ usine]
442	Sortie fréquence défectueuse	1. Contrôler process 2. Contrôler réglages sortie fréquence	S	Warning ¹⁾
443	Sortie impulsion 1 ... n défectueuse	1. Contrôler process 2. Contrôler réglages sortie impulsion	S	Warning ¹⁾
444	Entrée courant 1 ... n défectueuse	1. Vérifiez le process 2. Vérifiez le réglage des entrées courants	S	Warning ¹⁾
453	Priorité de débit active	Désactiver le dépassement débit	C	Warning
484	Simulation mode défaut actif	Désactiver simulation	C	Alarm
485	Simulation variable process active	Désactiver simulation	C	Warning
486	Simulation d'entrée de courant active	Désactiver simulation	C	Warning
491	Simulation sortie courant 1 ... n actif	Désactiver simulation	C	Warning
492	Simulation sortie fréquence active	Désactiver simulation sortie fréquence	C	Warning
493	Sortie impulsion simulation active	Désactiver simulation sortie impulsion	C	Warning
494	Simu sortie TOR active	Désactiver simulation sortie tout ou rien	C	Warning
495	Simulation diagnostique événement actif	Désactiver simulation	C	Warning
496	Simulation de l'entrée d'état active	Désactiver la saisie de l'état de simulation	C	Warning
502	Echec activation/désactivation TC	Suivez la séquence d'activation/désact. du mode TC: d'abord login utilisateur autorisé, puis réglez le commutateur DIP sur le module électron. princ.	C	Warning
520	E/S 1 ... n configuration hardware invalide	1. Vérifiez configuration matérielle E/S 2. Remplacez mauvais module E/S 3. Connectez le module de sortie double impulsion sur le slot approprié	F	Alarm
528	Calcul de concentration impossible	Hors plage valide de l'algorithme de calcul 1. Vérifier les réglages de concentration 2. Vérifier les valeurs mesurées, par ex. densité ou temp°	S	Alarm
529	Calcul de concentration n'est pas précis	Hors plage valide de l'algorithme de calcul 1. Vérifier les réglages de concentration 2. Vérifier les valeurs mesurées, par ex. densité ou temp°	S	Warning
537	Configuration	1. Vérifier les adresses IP dans le réseau 2. Changer l'adresse IP	F	Warning

Numéro de diagnostic	Texte court	Mesures correctives	Signal d'état [au départ usine]	Comportement du diagnostic [au départ usine]
540	Mode transaction commerciale a échoué	1. Eteindre et basculer DIP switch 2. Désactiver transaction commercial 3. Réactiver transaction commercial 4. Vérifier composants électroniques	F	Alarm
543	Double sortie impulsion	1. Contrôler process 2. Contrôler réglages sortie impulsion	S	Warning ¹⁾
593	Double sortie impulsion simulation	Désactiver simulation sortie impulsion	C	Warning
594	Sortie relais simulation	Désactiver simulation sortie tout ou rien	C	Warning
599	Logbook transaction commerciale plein	1. Désactiver mode transaction commerciale 2. Effacer le logbook transaction commerciale (les 30 entrées) 3. Activer mode transaction commerciale	F	Warning ¹⁾
Diagnostic du process				
803	Courant de boucle 1	1. Contrôler câblage 2. Changer module E/S	F	Alarm
830	Température ambiante trop élevée	Réduire temp. ambiante autour du boîtier de capteur	S	Warning ¹⁾
831	Température ambiante trop faible	Augmenter temp. ambiante autour du boîtier de capteur	S	Warning ¹⁾
832	Température électronique trop élevée	Réduire température ambiante	S	Warning ¹⁾
833	Température électronique trop basse	Augmenter température ambiante	S	Warning ¹⁾
834	Température de process trop élevée	Réduire température process	S	Warning ¹⁾
835	Température de process trop faible	Augmenter température process	S	Warning ¹⁾
842	Valeur de process inférieure à la limite	1. Diminuer la valeur de process 2. Vérifier l'application 3. Vérifier le capteur	S	Warning ¹⁾
862	Tube partiellement rempli	1. Contrôler la présence de gaz dans le process 2. Ajuster les seuils de détection	S	Warning ¹⁾
882	Défaut du signal d'entrée	1. Vérifier le paramétrage du signal d'entrée 2. Vérifier le dispositif externe 3. Vérifier les conditions de process	F	Alarm
910	Tubes non oscillants	1. Si existant : Vérif câble de liaison capteur/transmetteur 2. Vérifier ou remplacer le module électronique du capteur (ISEM). 3. Vérifier capteur	F	Alarm
912	Fluide inhomogène	1. Contrôler cond. process 2. Augmenter pression système	S	Warning ¹⁾
913	Fluide inadapté	1. Contrôler les conditions de process 2. Vérifier les modules électroniques ou le capteur	S	Warning ¹⁾





Numéro de diagnostic	Texte court	Mesures correctives	Signal d'état [au départ usine]	Comportement du diagnostic [au départ usine]
915	Viscosité hors spécifications	1. Éviter fluide biphasique 2. Augmenter la pression 3. Vérifier que viscosité et densité sont dans la gamme 4. Vérifier les conditions process	S	Warning ¹⁾
941	Température API/ASTM hors spécification.	1. Vérifiez la température du process avec le groupe de produits API/ASTM sélectionné. 2. Vérifier les paramètres liés à l'API/ASTM	S	Warning ¹⁾
942	Densité API/ASTM hors spécifications	1. Vérifiez la densité du process avec le groupe de produits API/ASTM sélectionné. 2. Vérifier les paramètres liés à l'API/ASTM	S	Warning ¹⁾
943	Pression API hors spécification	1. Vérifier la pression de process avec le groupe de produits API sélectionné 2. Vérifier les paramètres liés à l'API	S	Warning ¹⁾
944	Échec surveillance	Contrôler les conditions de process pour surveillance Heartbeat	S	Warning ¹⁾
948	Amortissement d'oscillation trop élevé	Vérifier conditions process	S	Warning ¹⁾
984	Risque de condensation	1. Diminuer la température ambiante 2. Augmenter la température du fluide	S	Warning ¹⁾

1) Le comportement de diagnostic peut être modifié.

12.8 Messages de diagnostic en cours

Le menu **Diagnostic** permet d'afficher séparément le dernier événement de diagnostic apparu et actuel.





 Affichage des mesures de suppression d'un événement de diagnostic :

- Via l'afficheur local →  161
- Via le navigateur web →  163
- Via l'outil de configuration "FieldCare" →  165
- Via l'outil de configuration "DeviceCare" →  165

 D'autres événements de diagnostic existants peuvent être affichés dans le sous-menu **Liste de diagnostic** →  174.

Navigation

Menu "Diagnostic"

 Diagnostic	
Diagnostic actuel	→  174
Dernier diagnostic	→  174
Temps de fct depuis redémarrage	→  174
Temps de fonctionnement	→  174

Aperçu des paramètres avec description sommaire

Paramètre	Prérequis	Description	Affichage
Diagnostic actuel	Un événement de diagnostic s'est produit.	Montre l'évènement diagnostic en cours avec ses informations de diagnostique.  En présence de plusieurs messages, c'est le message de diagnostic avec la plus haute priorité qui est affiché.	Symbole pour niveau diagnostic, code diagnostic et texte court
Dernier diagnostic	Deux événements de diagnostic se sont déjà produits.	Montre l'évènement de diagnostic qui a eu lieu avant l'évènement de diagnostic actuel.	Symbole pour niveau diagnostic, code diagnostic et texte court
Temps de fct depuis redémarrage	–	Montre le temps de fonctionnement de l'appareil depuis le dernier redémarrage.	Jours (d), heures (h), minutes (m) et secondes (s)
Temps de fonctionnement	–	Indique la durée de fonctionnement de l'appareil.	Jours (d), heures (h), minutes (m) et secondes (s)

12.9 Liste de diagnostic

Jusqu'à 5 événements de diagnostic actuellement en cours peuvent être affichés dans le sous-menu **Liste de diagnostic** avec les informations de diagnostic correspondantes. S'il y a plus de 5 événements de diagnostic, ce sont les messages avec la plus haute priorité qui sont affichés.

Chemin de navigation

Diagnostic → Liste de diagnostic

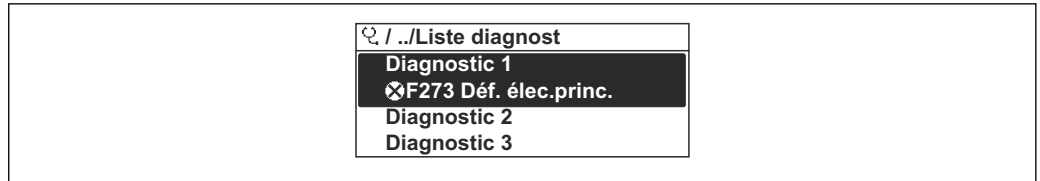

A0014006-FR

36 Exemple de l'afficheur local

- i** Affichage des mesures de suppression d'un événement de diagnostic :
- Via l'afficheur local → 161
 - Via le navigateur web → 163
 - Via l'outil de configuration "FieldCare" → 165
 - Via l'outil de configuration "DeviceCare" → 165

12.10 Journal d'événements

12.10.1 Consulter le journal des événements

Le menu **Liste événements** donne un aperçu chronologique des messages d'événements apparus.

Chemin de navigation

Menu **Diagnostic** → sous-menu **Journal d'événements** → Liste d'événements

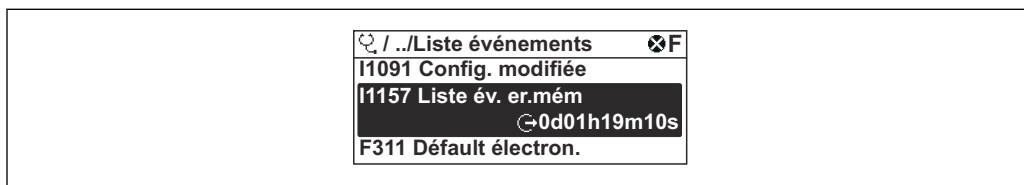

A0014008-FR

37 Exemple de l'afficheur local

- Un maximum de 20 messages d'événement est affiché dans l'ordre chronologique.
- Si le pack application **HistoROM étendue** (option de commande) est activé dans l'appareil, la liste des événements peut contenir jusqu'à 100 entrées.

L'historique des événements comprend des entrées relatives à des :

- Événements de diagnostic → 168
- Événements d'information → 177

Outre le temps de fonctionnement au moment de l'apparition de l'événement, chaque événement est également associé à un symbole qui indique si l'événement s'est produit ou est terminé :

- Événement de diagnostic
 - ☹ : Apparition de l'événement
 - ☺ : Fin de l'événement
- Événement d'information
 - ☹ : Apparition de l'événement

i Affichage des mesures de suppression d'un événement de diagnostic :

- Via l'afficheur local → 161
- Via le navigateur web → 163
- Via l'outil de configuration "FieldCare" → 165
- Via l'outil de configuration "DeviceCare" → 165

i Pour le filtrage des messages événement affichés → 176

12.10.2 Filtrage du journal événements

A l'aide du paramètre **Options filtre**, vous pouvez définir la catégorie de messages d'événement à afficher dans le sous-menu **Liste événements**.

Chemin de navigation

Diagnostic → Journal d'événements → Options filtre

Catégories de filtrage

- Tous
- Défaut (F)
- Test fonction (C)
- En dehors de la spécification (S)
- Maintenance nécessaire (M)
- Information (I)

12.10.3 Aperçu des événements d'information

Contrairement aux événements de diagnostic, les événements d'information sont uniquement affichés dans le journal des événements et non dans la liste diagnostic.

Événement d'information	Texte d'événement
I1000	----- (Appareil ok)
I1079	Capteur remplacé
I1089	Démarrage appareil
I1090	RAZ configuration
I1091	Configuration modifiée
I1092	Sauvegarde HistoROM supprimé
I1111	Défaut d'ajustage densité
I11280	Vérif et réglage du 0 recommandé
I11281	Vérif/réglage du 0 non recommandé
I1137	Electronique changée
I1151	Reset historiques
I1155	Réinitialisation température électron.
I1156	Erreur mémoire tendance
I1157	Liste événements erreur mémoire
I1209	Ajustage densité ok
I1221	Défaut d'ajustage du zéro
I1222	Ajustage du zéro ok
I1256	Afficheur: droits d'accès modifié
I1264	Séquence de sécurité interrompue!
I1278	Redémarrage du module I/O
I1335	Firmware changé
I1361	Echec connexion serveur Web
I1397	Fieldbus: droits d'accès modifié
I1398	CDI: droits d'accès modifié
I1444	Vérification appareil réussi
I1445	Échec vérification appareil
I1447	Enregistrer données référence applicat.
I1448	Données référence applicat. enregistrés
I1449	Échec enregistrement données réf. appli.
I1450	Arrêt surveillance
I1451	Marche surveillance
I1457	Échec: vérification erreur de mesure
I1459	Échec: vérification du module E/S
I1460	Vérification HBSI échoué
I1461	Échec: vérification capteur
I1462	Échec: vérif. module électronique capteur
I1512	download démarré
I1513	Download fini
I1514	Upload démarré

Événement d'information	Texte d'événement
I1515	Upload fini
I1517	Transaction commerciale actif
I1518	Transaction commerciale inactive
I1554	Séquence sécurité démarré
I1555	Séquence sécurité confirmé
I1556	Sécurité mode off
I1618	Module E/S 2 remplacé
I1619	Module E/S 3 remplacé
I1621	Module E/S 4 remplacé
I1622	Etalonnage changé
I1624	Tous les totalisateurs sont remis à zéro
I1625	Protection en écriture activée
I1626	Protection en écriture désactivée
I1627	Login serveur Web réussie
I1628	Afficheur: login réussi
I1629	Succès du login via CDI
I1631	Accès serveur web modifié
I1632	Afficheur: échec de login
I1633	Échec du login via CDI
I1634	Réinitialisation des paramètres usine
I1635	Retour aux paramètres livraison
I1639	N° max. de cycles de commutation atteint
I1643	Logbook transaction commerciale effacé
I1649	Protection Hardware activée
I1650	Protection Hardware désactivée
I1651	Paramètre transaction commerciale changé
I1712	Nouveau fichier flash reçu
I1725	Module électronique capteur(ISEM) changé
I1726	Echec de la sauvegarde de configuration

12.11 Réinitialisation de l'appareil de mesure

La configuration entière de l'appareil ou une partie de la configuration peut être réinitialisée à un état défini à l'aide du Paramètre **Reset appareil** (→  134).

12.11.1 Étendue des fonctions du paramètre "Reset appareil"

Options	Description
Annuler	Aucune action n'est exécutée et l'utilisateur quitte le paramètre.
État au moment de la livraison	Chaque paramètre, pour lequel un préréglage spécifique a été commandé par le client, est ramené à la valeur spécifique au client. Tous les autres paramètres sont ramenés à leurs valeurs par défaut.
Rédémarrer l'appareil	Lors du redémarrage, tous les paramètres, dont les données sont enregistrées dans la mémoire volatile (RAM), sont réinitialisés aux réglages par défaut (p. ex. données des valeurs mesurées). La configuration de l'appareil est conservée.
Restaurer la sauvegarde S-DAT	Restaura les données qui sont sauvegardées sur la S-DAT. Informations supplémentaires : Cette fonction peut être utilisée pour résoudre le problème de mémoire "083 Contenu mémoire inconsistant" ou pour restaurer les données de la S-DAT lorsqu'une nouvelle S-DAT a été installé.  Cette option est affichée uniquement en cas d'alarme.

12.12 Informations sur l'appareil

Le sous-menu **Information appareil** contient tous les paramètres affichant différentes informations pour identifier l'appareil.





Navigation

Menu "Diagnostic" → Information appareil

► Information appareil	
Désignation du point de mesure	→ ⓘ 180
Numéro de série	→ ⓘ 180
Version logiciel	→ ⓘ 180
Nom d'appareil	→ ⓘ 181
Fabricant	→ ⓘ 181
Code commande	→ ⓘ 181
Référence de commande 1	→ ⓘ 181
Référence de commande 2	→ ⓘ 181
Référence de commande 3	→ ⓘ 181
Version ENP	→ ⓘ 181
Révision appareil	→ ⓘ 181
ID appareil	→ ⓘ 181
Type d'appareil	→ ⓘ 181
ID fabricant	→ ⓘ 181



Aperçu des paramètres avec description sommaire

Paramètre	Description	Affichage	Réglage usine
Désignation du point de mesure	Indique le nom du point de mesure.	Max. 32 caractères tels que lettres, chiffres ou caractères spéciaux (p. ex. @, %, /).	Promass
Numéro de série	Montre le numéro de série de l'appareil.	Chaîne de caractères de 11 chiffres max. comprenant des lettres et des chiffres.	–
Version logiciel	Montre la version de firmware d'appareil installé.	Succession de caractères au format xx.yy.zz	–

Paramètre	Description	Affichage	Réglage usine
Nom d'appareil	Montre le nom du transmetteur.  Se trouve également sur la plaque signalétique du transmetteur.	Promass 300/500	–
Fabricant	Affiche le fabricant.	Chaîne de caractères comprenant des chiffres, des lettres et des caractères spéciaux	Endress+Hauser
Code commande	Montre la référence de commande de l'appareil.  Se trouve sur la plaque signalétique du capteur et du transmetteur, dans la case "Order code".	Chaîne de caractères alphanumériques et de signes de ponctuation (p. ex. /).	–
Référence de commande 1	Montre la 1ère partie de la référence de commande étendu.  Se trouve sur la plaque signalétique du capteur et du transmetteur, dans la case "Ext. ord. cd".	Chaîne de caractères	–
Référence de commande 2	Montre la 2nd partie de la référence de commande étendu.  Se trouve sur la plaque signalétique du capteur et du transmetteur, dans la case "Ext. ord. cd".	Chaîne de caractères	–
Référence de commande 3	Montre la 3ème partie de la référence de commande étendu.  Se trouve sur la plaque signalétique du capteur et du transmetteur, dans la case "Ext. ord. cd".	Chaîne de caractères	–
Version ENP	Montre la version de la plaque signalétique électronique (ENP).	Chaîne de caractères	2.02.00
Révision appareil	Montre la révision de l'appareil avec lequel l'appareil est enregistré auprès de la HART Communication Foundation.	Nombre hexadécimal à 2 chiffres	7
ID appareil	Afficher l'ID du périphérique pour identifier le dispositif dans un réseau HART.	Nombre hexadécimal à 6 chiffres	–
Type d'appareil	Montre le type d'appareil avec lequel l'appareil est enregistré auprès de la HART Communication Foundation.	Nombre hexadécimal	0x3B (pour Promass 300/500)
ID fabricant	Montre l'ID fabricant de l'appareil avec lequel l'appareil est enregistré auprès de la HART Communication Foundation.	Nombre hexadécimal à 2 chiffres	0x11 (pour Endress+Hauser)

12.13 Historique du firmware

Date de sortie	Version de firmware	Caractéristique de commande "Version de firmware"	Modifications du firmware	Type de documentation	Documentation
08.2022	01.06.zz	Option 60	<ul style="list-style-type: none"> ▪ Nouveau type de gaz : méthane avec hydrogène ▪ Huit valeurs d'affichage sur l'afficheur local ▪ Vérification du point zéro et assistant d'ajustage du zéro ▪ Nouvelle unité de densité : °API ▪ Nouveaux paramètres de diagnostic ▪ Langues supplémentaires pour les rapports Heartbeat Technology 	Manuel de mise en service	BA01489D/06/FR/04.22
09.2019	01.05.zz	Option 66	<ul style="list-style-type: none"> ▪ Gas Fraction Handler ▪ Filtre adaptatif, indice d'entraînement de gaz ▪ Module d'entrée spécifique à l'application ▪ Mise à niveau du pack application Pétrole 	Manuel de mise en service	BA01489D/06/FR/03.19
10.2017	01.01.zz	Option 71	<ul style="list-style-type: none"> ▪ Pétrole - nouveau ▪ Concentration - mise à jour ▪ OPC-UA with Security - nouveau ▪ Afficheur local - performance accrue et entrée des données via l'éditeur de texte ▪ Verrouillage des touches optimisé pour l'afficheur local ▪ Améliorations et optimisations en ce qui concerne le mode transactions commerciales ▪ Mise à jour de la caractéristique serveur web <ul style="list-style-type: none"> ▪ Support pour la fonction de données de tendance ▪ Fonction Heartbeat améliorée pour inclure des résultats détaillés (page 3/4 du rapport) ▪ Configuration de l'appareil en format PDF (journal des paramètres, identique à l'impression FDT) ▪ Capacité réseau de l'interface Ethernet (service) ▪ Mise à jour complète de la caractéristique Heartbeat ▪ Afficheur local - support pour le mode infrastructure WLAN ▪ Mise en œuvre du code de réinitialisation 	Manuel de mise en service	BA01489D/06/FR/02.17
08.2016	01.00.zz	Option 78	Firmware d'origine	Manuel de mise en service	BA01489D/06/FR/01.16

 Il est possible de flasher le firmware sur la version actuelle ou la version précédente à l'aide de l'interface service. Pour la compatibilité de la version de firmware, voir la section "Historique et compatibilité des appareils" →  183

 Pour la compatibilité de la version de firmware avec la version précédente, les fichiers de description d'appareil installés et les outils de configuration, tenir compte des indications dans le document "Information du fabricant" relatif à l'appareil.

 Les informations du fabricant sont disponibles :

- Dans la zone de téléchargement de la page Internet Endress+Hauser : www.fr.endress.com → Télécharger
- Indiquer les détails suivants :
 - Racine produit : p. ex. 8P3B

La racine produit est la première partie de la référence de commande : voir la plaque signalétique sur l'appareil.

- Recherche de texte : informations du fabricant
- Type de média : Documentation – Manuels et fiches techniques

12.14 Historique des appareils et compatibilité

Le modèle d'appareil est documenté dans la référence de commande figurant sur la plaque signalétique de l'appareil (p. ex. 8F3BXX-XXX...XXXXA1-XXXXXX).

Modèle d'appareil	Sortie	Changement par rapport au modèle précédent	Compatibilité avec le modèle précédent
A2	09.2019	Module E/S avec performances et fonctionnalité améliorées : voir firmware d'appareil 01.05.zz → 182	Non
A1	08.2016	–	–

13 Maintenance

13.1 Travaux de maintenance

Aucune maintenance particulière n'est nécessaire.

13.1.1 Nettoyage extérieur

Lors du nettoyage extérieur des appareils de mesure, il faut veiller à ce que le produit de nettoyage employé n'attaque pas la surface du boîtier et les joints.

13.1.2 Nettoyage interne

Lors de nettoyages NEP et SEP, tenir compte des points suivants :

- Utiliser exclusivement des produits de nettoyage pour lesquels les matériaux en contact avec le process offrent une résistance suffisante.
- Tenir compte de la température de produit maximale autorisée pour l'appareil de mesure .

Tenir compte du point suivant lors du nettoyage au racloir :

Tenir compte du diamètre intérieur du tube de mesure et du raccord process.

13.2 Outils de mesure et de test

Endress+Hauser propose une multitude d'outils de mesure et de test, tels que Netilion ou des tests d'appareil.

 Des indications détaillées sur les prestations vous seront fournies par votre agence Endress+Hauser.

Liste de certains outils de mesure et de test : →  189

13.3 Services Endress+Hauser

Endress+Hauser offre une multitude de prestations comme le réétalonnage, la maintenance ou les tests d'appareils.

 Des indications détaillées sur les prestations vous seront fournies par votre agence Endress+Hauser.

14 Réparation

14.1 Généralités

14.1.1 Concept de réparation et de transformation

Le concept de réparation et de transformation Endress+Hauser prévoit ce qui suit :

- Les appareils sont de construction modulaire.
- Les pièces de rechange sont disponibles par kits avec les instructions de montage correspondantes.
- Les réparations sont effectuées par le service après-vente Endress+Hauser ou par des clients formés en conséquence.
- Seul le Service Endress+Hauser ou nos usines sont autorisées à réaliser la transformation d'un appareil certifié en une autre version certifiée.

14.1.2 Remarques relatives à la réparation et à la transformation



Lors de la réparation et de la transformation d'un appareil de mesure, tenir compte des conseils suivants :

- ▶ Utiliser exclusivement des pièces de rechange d'origine Endress+Hauser.
- ▶ Effectuer la réparation selon les instructions du manuel de mise en service.
- ▶ Tenir compte des normes, directives nationales, documentations Ex (XA) et certificats en vigueur.
- ▶ Documenter toutes les réparations et transformations, et entrer les détails dans Netilion Analytics.

14.2 Pièces de rechange

Device Viewer (www.endress.com/deviceviewer) :

Toutes les pièces de rechange pour l'appareil de mesure, accompagnées de la référence de commande, sont répertoriées ici et peuvent être commandées. Les utilisateurs peuvent également télécharger les Instructions de montage associées, si disponibles.

-  Numéro de série de l'appareil :
 - Se trouve sur la plaque signalétique de l'appareil.
 - Peut être lu via le paramètre **Numéro de série** (→  180) dans le sous-menu **Information appareil**.

14.3 Services Endress+Hauser

Endress+Hauser propose un grand nombre de services.

-  Des indications détaillées sur les prestations vous seront fournies par votre agence Endress+Hauser.

14.4 Retour de matériel

Les exigences pour un retour sûr de l'appareil peuvent varier en fonction du type d'appareil et de la législation nationale.

1. Consulter la page web pour les informations :
<https://www.endress.com/support/return-material>
↳ Sélectionner la région.
2. En cas de retour de l'appareil, l'appareil doit être protégé de façon fiable contre les chocs et les influences externes. L'emballage d'origine assure une protection optimale.

14.5 Mise au rebut



Si la directive 2012/19/UE sur les déchets d'équipements électriques et électroniques (DEEE) l'exige, le produit porte le symbole représenté afin de réduire la mise au rebut des DEEE comme déchets municipaux non triés. Ne pas éliminer les produits portant ce marquage comme des déchets municipaux non triés. Les retourner au fabricant en vue de leur mise au rebut dans les conditions applicables.

14.5.1 Démontage de l'appareil de mesure

1. Mettre l'appareil sous tension.

⚠ AVERTISSEMENT

Mise en danger de personnes par les conditions du process !

- ▶ Tenir compte des conditions de process dangereuses comme la pression, les températures élevées ou les produits agressifs au niveau de l'appareil de mesure.
2. Effectuer dans l'ordre inverse les étapes de montage et de raccordement décrites aux chapitres "Montage de l'appareil de mesure " et "Raccordement de l'appareil de mesure". Respecter les consignes de sécurité.

14.5.2 Mise au rebut de l'appareil

⚠ AVERTISSEMENT

Mise en danger du personnel et de l'environnement par des produits à risque !

- ▶ S'assurer que l'appareil de mesure et toutes les cavités sont exempts de produits dangereux pour la santé et l'environnement, qui auraient pu pénétrer dans les interstices ou diffuser à travers les matières synthétiques.

Observer les consignes suivantes lors de la mise au rebut :

- ▶ Tenir compte des directives nationales en vigueur.
- ▶ Veiller à un tri et à une valorisation séparée des différents composants.

15 Accessoires



Différents accessoires sont disponibles pour l'appareil ; ceux-ci peuvent être commandés avec l'appareil ou ultérieurement auprès de Endress+Hauser. Des indications détaillées relatives à la référence de commande concernée sont disponibles auprès d'Endress+Hauser ou sur la page Produits du site Internet Endress+Hauser : www.endress.com.

15.1 Accessoires spécifiques à l'appareil







15.1.1 Pour le transmetteur

Accessoires	Description
Transmetteur Proline 300	<p>Transmetteur pour remplacement ou stockage. Utiliser la structure de commande pour définir les spécification suivantes :</p> <ul style="list-style-type: none"> ▪ Agréments ▪ Sortie ▪ Entrée ▪ Affichage/configuration ▪ Boîtier ▪ Software <p> Référence : 8X3BXX</p> <p> Instruction de montage EA01200D</p>
Module d'affichage et de configuration séparé DKX001	<ul style="list-style-type: none"> ▪ Si commandé directement avec l'appareil de mesure : Caractéristique de commande "Afficheur ; configuration", option O "Afficheur séparé 4 lignes, rétroéclairé ; 10 m (30 ft) de câble ; touches optiques" ▪ Si commandé séparément : <ul style="list-style-type: none"> ▪ Appareil de mesure : caractéristique de commande "Affichage ; configuration", option M "Sans, préparé pour afficheur séparé" ▪ DKX001 : Via la structure de commande séparée DKX001 ▪ Si commandé ultérieurement : DKX001 : Via la structure de commande séparée DKX001 <p>Étrier de montage pour DKX001</p> <ul style="list-style-type: none"> ▪ Si commandé directement : Caractéristique de commande "Accessoire fourni", option RA "Étrier de montage, tube 1/2" ▪ Si commandé ultérieurement : référence : 71340960 <p>Câble de raccordement (câble de remplacement) Via la structure de commande séparée : DKX002</p> <p> Pour plus d'informations sur le module d'affichage et de configuration DKX001 →  214.</p> <p> Documentation Spéciale SD01763D</p>
Antenne WLAN externe	<p>Antenne WLAN externe avec câble de raccordement de 1,5 m (59,1 in) et deux supports d'angle. Caractéristique de commande "Accessoire fourni", option P8 "Antenne sans fil longue portée".</p> <p> L'antenne WLAN externe n'est pas adaptée à une utilisation dans les applications hygiéniques.</p> <ul style="list-style-type: none"> ▪ Informations complémentaires concernant l'interface WLAN →  69. <p> Référence : 71351317</p> <p> Instruction de montage EA01238D</p>
Capot de protection climatique	<p>Utilisé pour protéger l'appareil de mesure contre les effets climatiques : p ex. la pluie, un réchauffement excessif dû au rayonnement solaire.</p> <p> Référence : 71343505</p> <p> Instruction de montage EA01160D</p>



15.1.2 Pour le capteur

Accessoires	Description
Enveloppe de réchauffage	<p>Utilisée pour stabiliser la température des produits dans le capteur. L'eau, la vapeur d'eau et d'autres liquides non corrosifs sont admis en tant que fluides caloporteurs.</p> <p> En cas d'utilisation d'huile comme fluide de chauffage, consulter Endress+Hauser.</p> <p>Utiliser la référence de commande avec la racine produit DK8003.</p> <p> Documentation Spéciale SD02160D</p>



15.2 Accessoires spécifiques à la communication



Accessoires	Description
Commubox FXA195 HART	<p>Pour communication HART à sécurité intrinsèque avec FieldCare via port USB.</p> <p> Information technique TI00404F</p>
Convertisseur de boucle HART HMX50	<p>Sert à l'évaluation et à la conversion de variables de process HART dynamiques en signaux électriques analogiques ou en seuils.</p> <p> <ul style="list-style-type: none"> ▪ Information technique TI00429F ▪ Manuel de mise en service BA00371F </p>
Fieldgate FXA42	<p>Transmission des valeurs mesurées des appareils de mesure analogiques 4 à 20 mA raccordés, ainsi que des appareils de mesure numériques</p> <p> <ul style="list-style-type: none"> ▪ Information technique TI01297S ▪ Manuel de mise en service BA01778S ▪ Page produit : www.endress.com/fxa42 </p>
Field Xpert SMT50	<p>La tablette PC Field Xpert SMT50 pour la configuration des appareils permet une gestion mobile des équipements dans les zones non explosibles. Elle permet aux équipes de mise en service et de maintenance de gérer les appareils de terrain avec une interface de communication numérique.</p> <p>Cette tablette PC est conçue comme une solution tout-en-un avec une bibliothèque de drivers préinstallée. Elle est facile à utiliser, tactile et peut être utilisée pour gérer les appareils de terrain tout au long de leur cycle de vie.</p> <p> <ul style="list-style-type: none"> ▪ Information technique TI01555S ▪ Manuel de mise en service BA02053S ▪ Page produit : www.endress.com/smt50 </p>
Field Xpert SMT70	<p>La tablette PC Field Xpert SMT70 pour la configuration des appareils permet une gestion mobile des équipements dans les zones explosibles et non explosibles. Elle permet aux équipes de mise en service et de maintenance de gérer les appareils de terrain avec une interface de communication numérique.</p> <p>Cette tablette PC est conçue comme une solution tout-en-un avec une bibliothèque de drivers préinstallée. Elle est facile à utiliser, tactile et peut être utilisée pour gérer les appareils de terrain tout au long de leur cycle de vie.</p> <p> <ul style="list-style-type: none"> ▪ Information technique TI01342S ▪ Manuel de mise en service BA01709S ▪ Page produit : www.endress.com/smt70 </p>
Field Xpert SMT77	<p>La tablette PC Field Xpert SMT77 destinée à la configuration des appareils permet une gestion mobile des actifs de l'installation dans les zones classées Ex Zone 1.</p> <p> <ul style="list-style-type: none"> ▪ Information technique TI01418S ▪ Manuel de mise en service BA01923S ▪ Page produit : www.endress.com/smt77 </p>

15.3 Accessoires spécifiques au service

Accessoires	Description
Applicator	<p>Logiciel pour la sélection et le dimensionnement d'appareils de mesure Endress+Hauser :</p> <ul style="list-style-type: none"> ▪ Choix des appareils de mesure en fonction des exigences industrielles ▪ Calcul de toutes les données nécessaires à la détermination du débitmètre optimal : p. ex. diamètre nominal, perte de charge, vitesse d'écoulement et précision de mesure. ▪ Affichage graphique des résultats du calcul ▪ Détermination de la référence partielle, gestion, documentation et accès à tous les paramètres et données d'un projet sur l'ensemble de sa durée de vie. <p>Applicator est disponible : Via Internet : https://portal.endress.com/webapp/applicator</p>
Netilion	<p>Écosystème IIoT : Déverrouiller les connaissances</p> <p>Avec l'écosystème Netilion IIoT, Endress+Hauser permet d'optimiser les performances de l'installation, de numériser les flux de travail, de partager des connaissances et d'améliorer la collaboration.</p> <p>S'appuyant sur des décennies d'expérience dans l'automatisation des process, Endress+Hauser propose à l'industrie des process un écosystème IIoT conçu pour extraire sans effort des informations à partir des données. Ces informations permettent d'optimiser les process, ce qui conduit à une disponibilité, une efficacité et une fiabilité accrues de l'installation, et donc à une plus grande rentabilité.</p> <p>www.netilion.endress.com</p>
FieldCare	<p>Outil de gestion des équipements d'Endress+Hauser basé sur FDT.</p> <p>Il permet de configurer tous les équipements de terrain intelligents de l'installation et facilite leur gestion. Grâce à l'utilisation d'informations d'état, il constitue en outre un moyen simple, mais efficace, de contrôler leur fonctionnement.</p> <p> Manuel de mise en service BA00027S et BA00059S</p>
DeviceCare	<p>Outil pour connecter et configurer les appareils de terrain Endress+Hauser.</p> <p> Brochure Innovation IN01047S</p>

15.4 Composants système

Accessoires	Description
Enregistreur graphique Memograph M	<p>L'enregistreur graphique Memograph M fournit des informations sur toutes les variables mesurées importantes. Les valeurs mesurées sont enregistrées de façon sûre, les seuils sont surveillés et les points de mesure sont analysés. La sauvegarde des données est réalisée dans une mémoire interne de 256 Mo et également sur une carte SD ou une clé USB.</p> <p> <ul style="list-style-type: none"> ▪ Information technique TI00133R ▪ Manuel de mise en service BA00247R </p>
Cerabar M	<p>Transmetteur pour la mesure de pression absolue et relative de gaz, vapeurs et liquides. Il peut être utilisé pour la mémorisation de la valeur de pression de service.</p> <p> <ul style="list-style-type: none"> ▪ Information technique TI00426P et TI00436P ▪ Manuel de mise en service BA00200P et BA00382P </p>

Accessoires	Description
Cerabar S	<p data-bbox="675 255 1434 331">Transmetteur pour la mesure de pression absolue et relative de gaz, vapeurs et liquides. Il peut être utilisé pour la mémorisation de la valeur de pression de service.</p> <p data-bbox="675 344 1099 398"> ■ Information technique TI00383P ■ Manuel de mise en service BA00271P</p>
iTEMP	<p data-bbox="675 412 1436 495">Les transmetteurs de température sont utilisables de manière universelle pour la mesure de gaz, vapeurs et liquides. Ils peuvent être utilisés pour la mémorisation de la température du produit.</p> <p data-bbox="675 508 1083 539"> Brochure "Fields of Activity" FA00006T</p>

16 Caractéristiques techniques

16.1 Domaine d'application

L'appareil de mesure est uniquement destiné à la mesure du débit de liquides.

Selon la version commandée, l'appareil est également capable de mesurer des produits explosibles, inflammables, toxiques et comburants.

Afin de garantir un état parfait de l'appareil pendant la durée de fonctionnement, il convient de l'utiliser uniquement dans les produits pour lesquels les matériaux en contact avec le process possèdent une résistance suffisante.

16.2 Principe de fonctionnement et architecture du système

Principe de mesure	Mesure du débit massique d'après le principe Coriolis
--------------------	---

Ensemble de mesure	L'appareil se compose d'un transmetteur et d'un capteur.
--------------------	--

L'appareil est disponible en version compacte :

Le transmetteur et le capteur forment une unité mécanique.

Pour des informations sur la structure de l'appareil de mesure →  14

16.3 Entrée

Variable mesurée

Variables mesurées directes

- Débit massique
- Masse volumique
- Température

Variables mesurées calculées



- Débit volumique
- Débit volumique corrigé
- Masse volumique de référence

Gamme de mesure

Gamme de mesure pour les liquides

DN		Valeurs de fin d'échelle de la gamme de mesure $\dot{m}_{\min(F)} \dots \dot{m}_{\max(F)}$	
[mm]	[in]	[kg/h]	[lb/min]
8	$\frac{3}{8}$	0 ... 2 000	0 ... 73,50
15	$\frac{1}{2}$	0 ... 6 500	0 ... 238,9
25	1	0 ... 18 000	0 ... 661,5
40	$1\frac{1}{2}$	0 ... 45 000	0 ... 1 654
50	2	0 ... 70 000	0 ... 2 573

Gamme de mesure recommandée

 Limite de débit →  208

Dynamique de mesure

Supérieure à 1000 : 1



Les débits supérieurs à la valeur de fin d'échelle réglée ne surchargent pas l'électronique, si bien que le débit totalisé est mesuré correctement.

Signal d'entrée

Valeurs mesurées externes

Pour améliorer la précision de mesure de certaines variables mesurées, le système d'automatisation peut enregistrer différentes valeurs mesurées en continu dans l'appareil de mesure :

- Pression de service permettant d'augmenter la précision de mesure (Endress+Hauser recommande d'utiliser un transmetteur de pression absolue, p. ex. Cerabar M ou Cerabar S)
- Température du produit permettant d'augmenter la précision de mesure (p. ex. iTEMP)

 Différents appareils de mesure de pression et de température peuvent être commandés chez Endress+Hauser : voir chapitre "Accessoires" →  189

Protocole HART

L'écriture des valeurs mesurées depuis le système d'automatisation dans l'appareil de mesure se fait via le protocole HART. Le transmetteur de pression doit supporter les fonctions spécifiques au protocole suivantes :

- Protocole HART
- Mode burst

Entrée courant

L'écriture des valeurs mesurées depuis le système d'automatisation dans l'appareil de mesure se fait via l'entrée courant →  193.

Entrée courant 0/4...20 mA

Entrée courant	0/4...20 mA (active/passive)
Étendue de mesure courant	<ul style="list-style-type: none"> ▪ 4...20 mA (active) ▪ 0/4...20 mA (passive)
Résolution	1 μ A
Perte de charge	Typique : 0,6 ... 2 V pour 3,6 ... 22 mA (passive)
Tension d'entrée maximale	\leq 30 V (passive)
Tension de rupture de ligne	\leq 28,8 V (active)
Variables d'entrée possibles	<ul style="list-style-type: none"> ▪ Pression ▪ Température ▪ Masse volumique

Entrée d'état

Valeurs d'entrée maximales	<ul style="list-style-type: none"> ▪ DC-3 ... 30 V ▪ Si l'entrée d'état est active (ON) : $R_i > 3 \text{ k}\Omega$
Temps de réponse	Configurable : 5 ... 200 ms
Niveau du signal d'entrée	<ul style="list-style-type: none"> ▪ Low Signal (bas) : DC -3 ... +5 V ▪ High Signal (haut) : DC 12 ... 30 V
Fonctions pouvant être affectées	<ul style="list-style-type: none"> ▪ Désactiver ▪ Reset des totalisateurs séparément ▪ Reset tous les totalisateurs ▪ Dépassement débit

16.4 Sortie

Signal de sortie

Sortie courant 4...20 mA HART

Référence de commande	"Sortie ; entrée 1" (20) : Option BA : sortie courant 4...20 mA HART
Mode de signal	Réglable sur : <ul style="list-style-type: none"> ▪ Actif ▪ Passif
Gamme de courant	Réglable sur : <ul style="list-style-type: none"> ▪ 4...20 mA NAMUR ▪ 4...20 mA US ▪ 4...20 mA ▪ 0...20 mA (uniquement si le mode de signal est actif) ▪ Valeur de courant fixe
Tension de circuit ouvert	DC 28,8 V (active)
Tension d'entrée maximale	DC 30 V (passive)
Charge	250 ... 700 Ω
Résolution	0,38 μA
Amortissement	Configurable : 0 ... 999,9 s
Variables mesurées pouvant être affectées	<ul style="list-style-type: none"> ▪ Débit massique ▪ Débit volumique ▪ Débit volumique corrigé ▪ Masse volumique ▪ Masse volumique de référence ▪ Température ▪ Température de l'électronique ▪ Fréquence d'oscillation 0 ▪ Amortissement de l'oscillation 0 ▪ Asymétrie du signal ▪ Courant d'excitation 0 <p> La sélection est d'autant plus grande que l'appareil dispose de un ou plusieurs packs d'applications.</p>

Sortie courant 4...20 mA HART Ex i

Référence de commande	"Sortie ; entrée 1" (20), choisir parmi : <ul style="list-style-type: none"> ▪ Option CA : sortie courant 4...20 mA HART Ex i passive ▪ Option CC : sortie courant 4...20 mA HART Ex i active
Mode de signal	Dépend de la version de commande sélectionnée.
Gamme de courant	Réglable sur : <ul style="list-style-type: none"> ▪ 4...20 mA NAMUR ▪ 4...20 mA US ▪ 4...20 mA ▪ 0...20 mA (uniquement si le mode de signal est actif) ▪ Valeur de courant fixe
Tension de circuit ouvert	DC 21,8 V (active)
Tension d'entrée maximale	DC 30 V (passive)
Charge	<ul style="list-style-type: none"> ▪ 250 ... 400 Ω (active) ▪ 250 ... 700 Ω (passive)
Résolution	0,38 μA

Amortissement	Configurable : 0 ... 999,9 s
Variables mesurées pouvant être affectées	<ul style="list-style-type: none"> ▪ Débit massique ▪ Débit volumique ▪ Débit volumique corrigé ▪ Masse volumique ▪ Masse volumique de référence ▪ Température ▪ Température de l'électronique ▪ Fréquence d'oscillation 0 ▪ Amortissement de l'oscillation 0 ▪ Asymétrie du signal ▪ Courant d'excitation 0 <p> La sélection est d'autant plus grande que l'appareil dispose de un ou plusieurs packs d'applications.</p>

Sortie courant 4...20 mA



Référence de commande	"Sortie ; entrée 2" (21), "Sortie ; entrée 3" (022) : Option B : sortie courant 4...20 mA
Mode de signal	Réglable sur : <ul style="list-style-type: none"> ▪ Actif ▪ Passif
Gamme de courant	Réglable sur : <ul style="list-style-type: none"> ▪ 4...20 mA NAMUR ▪ 4...20 mA US ▪ 4...20 mA ▪ 0...20 mA (uniquement si le mode de signal est actif) ▪ Valeur de courant fixe
Valeurs de sortie maximales	22,5 mA
Tension de circuit ouvert	DC 28,8 V (active)
Tension d'entrée maximale	DC 30 V (passive)
Charge	0 ... 700 Ω
Résolution	0,38 μA
Amortissement	Configurable : 0 ... 999,9 s
Variables mesurées pouvant être affectées	<ul style="list-style-type: none"> ▪ Débit massique ▪ Débit volumique ▪ Débit volumique corrigé ▪ Masse volumique ▪ Masse volumique de référence ▪ Température ▪ Température de l'électronique ▪ Fréquence d'oscillation 0 ▪ Amortissement de l'oscillation 0 ▪ Asymétrie du signal ▪ Courant d'excitation 0 <p> La sélection est d'autant plus grande que l'appareil dispose de un ou plusieurs packs d'applications.</p>



Sortie courant 4...20 mA Ex i passive

Référence de commande	"Sortie ; entrée 2" (21), "Sortie ; entrée 3" (022) : Option C : sortie courant 4...20 mA Ex i passive
Mode de signal	Passif

Gamme de courant	Réglable sur : <ul style="list-style-type: none"> ▪ 4...20 mA NAMUR ▪ 4...20 mA US ▪ 4...20 mA ▪ Valeur de courant fixe
Valeurs de sortie maximales	22,5 mA
Tension d'entrée maximale	DC 30 V
Charge	0 ... 700 Ω
Résolution	0,38 μ A
Amortissement	Configurable : 0 ... 999 s
Variables mesurées pouvant être affectées	<ul style="list-style-type: none"> ▪ Débit massique ▪ Débit volumique ▪ Débit volumique corrigé ▪ Masse volumique ▪ Masse volumique de référence ▪ Température ▪ Température de l'électronique ▪ Fréquence d'oscillation 0 ▪ Amortissement de l'oscillation 0 ▪ Asymétrie du signal ▪ Courant d'excitation 0 <p> La sélection est d'autant plus grande que l'appareil dispose de un ou plusieurs packs d'applications.</p>

Sortie impulsion/fréquence/tor

Fonction	Peut être configuré comme sortie impulsion, fréquence ou tor
Version	Collecteur ouvert Réglable sur : <ul style="list-style-type: none"> ▪ Actif ▪ Passif ▪ NAMUR passif <p> Ex-i, passive</p>
Valeurs d'entrée maximales	DC 30 V, 250 mA (passive)
Tension de circuit ouvert	DC 28,8 V (active)
Chute de tension	Pour 22,5 mA : \leq DC 2 V
Sortie impulsion	
Valeurs d'entrée maximales	DC 30 V, 250 mA (passive)
Courant de sortie maximal	22,5 mA (active)
Tension de circuit ouvert	DC 28,8 V (active)
Largeur d'impulsion	Configurable : 0,05 ... 2 000 ms
Fréquence d'impulsions max.	10 000 Impulse/s
Valeur d'impulsion	Configurable
Variables mesurées pouvant être affectées	<ul style="list-style-type: none"> ▪ Débit massique ▪ Débit volumique ▪ Débit volumique corrigé <p> La sélection est d'autant plus grande que l'appareil dispose de un ou plusieurs packs d'applications.</p>
Sortie fréquence	

Valeurs d'entrée maximales	DC 30 V, 250 mA (passive)
Courant de sortie maximal	22,5 mA (active)
Tension de circuit ouvert	DC 28,8 V (active)
Fréquence de sortie	Configurable : fréquence finale 2 ... 10 000 Hz ($f_{\max} = 12\,500$ Hz)
Amortissement	Configurable : 0 ... 999,9 s
Rapport impulsion/pause	1:1
Variables mesurées pouvant être affectées	<ul style="list-style-type: none"> ▪ Débit massique ▪ Débit volumique ▪ Débit volumique corrigé ▪ Masse volumique ▪ Masse volumique de référence ▪ Température ▪ Température de l'électronique ▪ Fréquence d'oscillation 0 ▪ Amortissement de l'oscillation 0 ▪ Asymétrie du signal ▪ Courant d'excitation 0 <p> La sélection est d'autant plus grande que l'appareil dispose de un ou plusieurs packs d'applications.</p>
Sortie tout ou rien	
Valeurs d'entrée maximales	DC 30 V, 250 mA (passive)
Tension de circuit ouvert	DC 28,8 V (active)
Comportement de commutation	Binaire, conducteur ou non conducteur
Temporisation à la commutation	Configurable : 0 ... 100 s
Nombre de cycles de commutation	Illimité
Fonctions attribuables	<ul style="list-style-type: none"> ▪ Désactiver ▪ On ▪ Comportement diagnostic ▪ Seuil <ul style="list-style-type: none"> ▪ Débit massique ▪ Débit volumique ▪ Débit volumique corrigé ▪ Masse volumique ▪ Masse volumique de référence ▪ Température ▪ Totalisateur 1-3 ▪ Surveillance du sens d'écoulement ▪ État <ul style="list-style-type: none"> ▪ Détection de tube partiellement rempli ▪ Suppression débits fuite <p> La sélection est d'autant plus grande que l'appareil dispose de un ou plusieurs packs d'applications.</p>

Double sortie déphasée

Fonction	Impulsion double
Version	Collecteur ouvert Réglable sur : <ul style="list-style-type: none"> ▪ Actif ▪ Passif ▪ NAMUR passif
Valeurs d'entrée maximales	DC 30 V, 250 mA (passive)

Tension de circuit ouvert	DC 28,8 V (active)
Chute de tension	Pour 22,5 mA : ≤ DC 2 V
Fréquence de sortie	Configurable : 0 ... 1 000 Hz
Amortissement	Configurable : 0 ... 999 s
Rapport impulsion/pause	1:1
Variables mesurées pouvant être affectées	<ul style="list-style-type: none"> ■ Débit massique ■ Débit volumique ■ Débit volumique corrigé ■ Masse volumique ■ Masse volumique de référence ■ Température <p> La sélection est d'autant plus grande que l'appareil dispose de un ou plusieurs packs d'applications.</p>

Sortie relais

Fonction	Sortie tout ou rien
Version	Sortie relais, à isolation galvanique
Comportement de commutation	Réglable sur : <ul style="list-style-type: none"> ■ NO (normalement ouvert), réglage par défaut ■ NC (normalement fermé)
Pouvoir de coupure maximum (passif)	<ul style="list-style-type: none"> ■ DC 30 V, 0,1 A ■ AC 30 V, 0,5 A
Fonctions attribuables	<ul style="list-style-type: none"> ■ Désactiver ■ On ■ Comportement diagnostic ■ Seuil <ul style="list-style-type: none"> ■ Débit massique ■ Débit volumique ■ Débit volumique corrigé ■ Masse volumique ■ Masse volumique de référence ■ Température ■ Totalisateur 1-3 ■ Surveillance du sens d'écoulement ■ État <ul style="list-style-type: none"> ■ Détection de tube partiellement rempli ■ Suppression débits fuite <p> La sélection est d'autant plus grande que l'appareil dispose de un ou plusieurs packs d'applications.</p>

Entrée/sortie configurable par l'utilisateur

Une entrée ou sortie spécifique est affectée à une entrée/sortie configurable par l'utilisateur (E/S configurable) pendant la mise en service de l'appareil.

Les entrées et sorties suivantes peuvent être assignées :

- Choix de la sortie courant : 4...20 mA (active), 0/4...20 mA (passive)
- Sortie impulsion/fréquence/tor
- Choix de l'entrée courant : 4...20 mA (active), 0/4...20 mA (passive)
- Entrée d'état

Sortie courant 0/4 à 20 mA*4 à 20 mA*

Mode défaut	Au choix : <ul style="list-style-type: none"> ▪ 4 ... 20 mA conformément à la recommandation NAMUR NE 43 ▪ 4 ... 20 mA conformément à US ▪ Valeur min. : 3,59 mA ▪ Valeur max. : 22,5 mA ▪ Valeur définissable entre : 3,59 ... 22,5 mA ▪ Valeur effective ▪ Dernière valeur valable
--------------------	---

0 à 20 mA

Mode défaut	Au choix : <ul style="list-style-type: none"> ▪ Alarme maximale : 22 mA ▪ Valeur définissable entre : 0 ... 20,5 mA
--------------------	---

Sortie impulsion/fréquence/tor

Sortie impulsion	
Mode défaut	Au choix : <ul style="list-style-type: none"> ▪ Valeur effective ▪ Pas d'impulsion
Sortie fréquence	
Mode défaut	Au choix : <ul style="list-style-type: none"> ▪ Valeur effective ▪ 0 Hz ▪ Valeur définissable entre : 2 ... 12 500 Hz
Sortie tout ou rien	
Mode défaut	Au choix : <ul style="list-style-type: none"> ▪ État actuel ▪ Ouvert ▪ Fermé

Sortie relais

Mode défaut	Au choix : <ul style="list-style-type: none"> ▪ État actuel ▪ Ouvert ▪ Fermé
--------------------	---

Afficheur local

Affichage en texte clair	Avec des informations sur la cause et les mesures correctives
Rétroéclairage	Un rétroéclairage rouge signale un défaut d'appareil.



Signal d'état selon recommandation NAMUR NE 107

Interface/protocole



- Via communication numérique :
Protocole HART
- Via interface de service
 - Interface service CDI-RJ45
 - Interface WLAN

Affichage en texte clair	Avec des informations sur la cause et les mesures correctives
---------------------------------	---

Navigateur web

Affichage en texte clair	Avec indication sur l'origine et mesures correctives
---------------------------------	--

Diodes (LED)

Informations d'état	<p>État indiqué par différentes LED</p> <p>Les informations suivantes sont affichées selon la version d'appareil :</p> <ul style="list-style-type: none"> ▪ Tension d'alimentation active ▪ Transmission de données active ▪ Présence d'une alarme/d'un défaut d'appareil <p> Information de diagnostic par LED →  158</p>
----------------------------	---

Débit de fuite

Les points de commutation pour la suppression des débits de fuite sont librement réglables.

Séparation galvanique

Les sorties sont galvaniquement séparées :

- par rapport à l'alimentation électrique
- les unes par rapport aux autres
- par rapport à la borne de compensation de potentiel (PE)

Données spécifiques au protocole

ID fabricant	0x11
ID type d'appareil	0x3B
Révision protocole HART	7
Fichiers de description d'appareil (DTM, DD)	Informations et fichiers sous : www.fr.endress.com
Charge HART	Min. 250 Ω
Intégration système	<p>Informations sur l'intégration système →  75.</p> <ul style="list-style-type: none"> ▪ Variables mesurées via protocole HART ▪ Fonctionnalité mode burst

16.5 Alimentation électrique

Affectation des bornes

→  34

Tension d'alimentation

Caractéristique de commande "Alimentation électrique"	Tension aux bornes		Gamme de fréquence
Option D	DC24 V	±20%	–
Option E	AC 100 ... 240 V	–15...+10%	50/60 Hz

Caractéristique de commande "Alimentation électrique"	Tension aux bornes		Gamme de fréquence
	Option I	DC24 V	
	AC 100 ... 240 V	-15...+10%	50/60 Hz

Consommation électrique

Transmetteur

Max. 10 W (puissance active)

Courant de mise sous tension	Max. 36 A (<5 ms) selon recommandation NAMUR NE 21
-------------------------------------	--

Consommation de courant

Transmetteur

- Max. 400 mA (24 V)
- Max. 200 mA (110 V, 50/60 Hz ; 230 V, 50/60 Hz)

Coupure de courant

- Les totalisateurs restent sur la dernière valeur mesurée.
- Selon la version de l'appareil, la configuration est conservée dans la mémoire de l'appareil ou dans la mémoire de données enfichable (HistoROM DAT).
- Les messages d'erreur et le nombre d'heures de fonctionnement sont conservés dans la mémoire.

Élément de protection contre les surintensités

L'appareil doit être utilisé avec un disjoncteur dédié, celui-ci ne disposant pas d'un interrupteur ON/OFF propre.

- Le disjoncteur doit être facilement accessible et repéré de façon appropriée.
- Courant nominal autorisé du disjoncteur : 2 A jusqu'à max. 10 A.

Raccordement électrique

→  34

Compensation de potentiel

→  38

Bornes

Bornes à ressort : Adaptées aux torons et torons avec extrémités préconfectionnées. Section de câble 0,2 ... 2,5 mm² (24 ... 12 AWG).

Entrées de câble

- Presse-étoupe : M20 × 1,5 avec câble Ø 6 ... 12 mm (0,24 ... 0,47 in)
- Filetage pour entrée de câble :
 - NPT ½"
 - G ½"
 - M20

Spécification de câble

→  31



Parafoudre

Variations de la tension secteur	→  200
Catégorie de surtension	Catégorie de surtension II
Surtension temporaire sur le court terme	Jusqu'à 1 200 V entre le câble et la terre, pendant 5 s max.
Surtension temporaire sur le long terme	Jusqu'à 500 V entre câble et terre

16.6 Performances

Conditions de référence



- Tolérances selon ISO/DIS 11631
- Eau
 - +15 ... +45 °C (+59 ... +113 °F)
 - 2 ... 6 bar (29 ... 87 psi)
- Données selon les indications du protocole d'étalonnage
- Précision basée sur des bancs d'étalonnage accrédités selon ISO 17025

 Pour obtenir les écarts de mesure, utiliser l'outil de sélection *Applicator* →  189

Écart de mesure maximal

de m. = de la valeur mesurée ; $1 \text{ g/cm}^3 = 1 \text{ kg/l}$; T = température du produit mesuré

Précision de base

 Bases de calcul →  205

Débit massique et débit volumique (liquides)

$\pm 0,10$ % de m.

Masse volumique (liquides)

Dans les conditions de référence	Étalonnage standard de la masse volumique ¹⁾	Gamme large Spécifications de masse volumique ^{2) 3)}
[g/cm ³]	[g/cm ³]	[g/cm ³]
$\pm 0,0005$	$\pm 0,01$	$\pm 0,002$

- 1) Valable sur l'ensemble de la gamme de température et de masse volumique
- 2) Gamme valide pour l'étalonnage spécial de la masse volumique : 0 ... 2 g/cm³, +10 ... +80 °C (+50 ... +176 °F)
- 3) Caractéristique de commande "Pack application", option EE "Masse volumique spéciale"

Température

$\pm 0,5 \text{ °C} \pm 0,005 \cdot T \text{ °C}$ ($\pm 0,9 \text{ °F} \pm 0,003 \cdot (T - 32) \text{ °F}$)

Stabilité du zéro

DN		Stabilité du zéro	
[mm]	[in]	[kg/h]	[lb/min]
8	$\frac{3}{8}$	0,20	0,007
15	$\frac{1}{2}$	0,65	0,024
25	1	1,80	0,066
40	$1\frac{1}{2}$	4,50	0,165
50	2	7,0	0,257

Valeurs de débit

Valeurs de débit comme paramètres de rangeabilité en fonction du diamètre nominal.

Unités SI

DN	1:1	1:10	1:20	1:50	1:100	1:500
[mm]	[kg/h]	[kg/h]	[kg/h]	[kg/h]	[kg/h]	[kg/h]
8	2 000	200	100	40	20	4
15	6 500	650	325	130	65	13
25	18 000	1 800	900	360	180	36
40	45 000	4 500	2 250	900	450	90
50	70 000	7 000	3 500	1 400	700	140

Unités US

DN	1:1	1:10	1:20	1:50	1:100	1:500
[inch]	[lb/min]	[lb/min]	[lb/min]	[lb/min]	[lb/min]	[lb/min]
$\frac{3}{8}$	73,50	7,350	3,675	1,470	0,735	0,147
$\frac{1}{2}$	238,9	23,89	11,95	4,778	2,389	0,478
1	661,5	66,15	33,08	13,23	6,615	1,323
1½	1 654	165,4	82,70	33,08	16,54	3,308
2	2 573	257,3	128,7	51,46	25,73	5,146

Précision des sorties

Les sorties possèdent la précision de base suivante.

Sortie courant

Précision	±5 µA
------------------	-------

Sortie impulsion/fréquence



de m. = de la mesure

Précision	Max. ±50 ppm de m. (sur l'ensemble de la gamme de température ambiante)
------------------	---

Répétabilité

de m. = de la valeur mesurée ; $1 \text{ g/cm}^3 = 1 \text{ kg/l}$; T = température du produit mesuré

Répétabilité de base

 Bases de calcul →  205

Débit massique et débit volumique (liquides)

±0,05 % de m.

Masse volumique (liquides)

±0,00025 g/cm³

Température

±0,25 °C ± 0,0025 · T °C (±0,45 °F ± 0,0015 · (T-32) °F)

Temps de réponse

Le temps de réponse dépend du paramétrage (amortissement).

Effet de la température ambiante

Sortie courant

Coefficient de température	Max. 1 $\mu\text{A}/^\circ\text{C}$
----------------------------	-------------------------------------

Sortie impulsion/fréquence

Coefficient de température	Pas d'effet additionnel. Inclus dans la précision de mesure.
----------------------------	--

Effet de la température du produit

Débit massique

de P.E. = de la pleine échelle

En cas de différence entre la température pendant l'ajustage du zéro et la température de process, l'écart de mesure supplémentaire des capteurs est généralement de $\pm 0,0002\% \text{ P.E.}/^\circ\text{C}$ ($\pm 0,0001\% \text{ de P.E.}/^\circ\text{F}$).

L'effet est réduit lorsque l'ajustage du zéro est réalisé à la température de process.

Masse volumique

En cas de différence entre la température de l'étalonnage de la masse volumique et la température de process, l'écart de mesure des capteurs est généralement de $\pm 0,0001 \text{ g}/\text{cm}^3/^\circ\text{C}$ ($\pm 0,00005 \text{ g}/\text{cm}^3/^\circ\text{F}$). L'ajustage sur site de la masse volumique est possible.

Spécifications de masse volumique Wide Range (étalonnage spécial de la masse volumique)

Si la température de process est en dehors de la gamme valide (\rightarrow  202) l'écart de mesure est de $\pm 0,0001 \text{ g}/\text{cm}^3/^\circ\text{C}$ ($\pm 0,00005 \text{ g}/\text{cm}^3/^\circ\text{F}$)

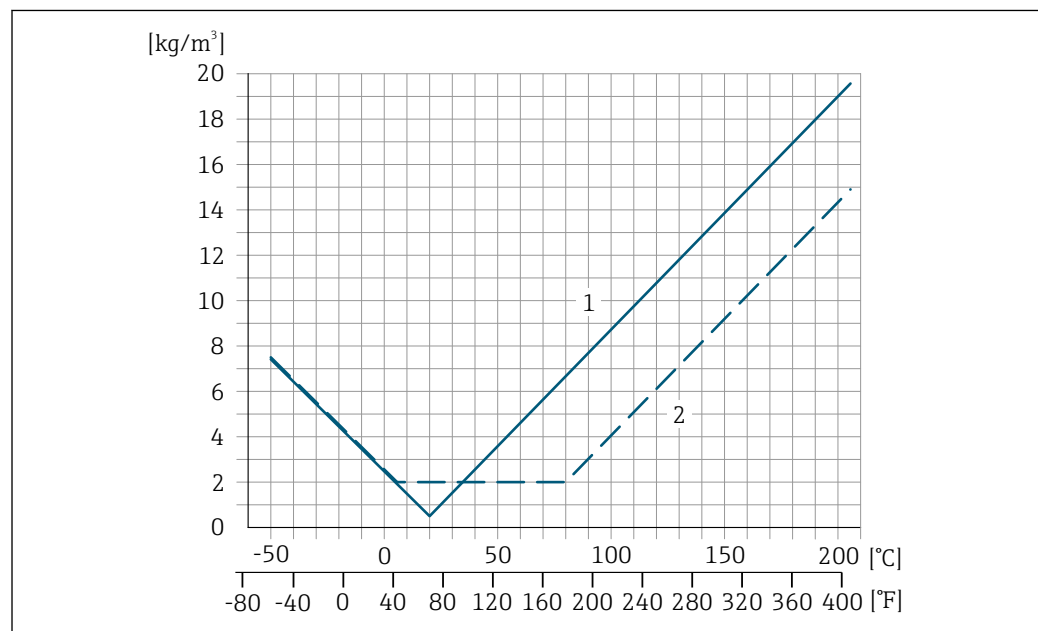

A0016610

- 1 Ajustage sur site de la masse volumique, par exemple à $+20^\circ\text{C}$ ($+68^\circ\text{F}$)
- 2 Étalonnage spécial de la masse volumique

Température

$\pm 0,005 \cdot T^\circ\text{C}$ ($\pm 0,005 \cdot (T - 32)^\circ\text{F}$)

Effet de la pression du produit

Il est montré ci-dessous comment la pression de process (pression relative) affecte la précision du débit massique .

de m. = de la mesure



Il est possible de compenser cet effet en :

- Enregistrant la valeur de pression actuellement mesurée via l'entrée courant ou une entrée numérique.
- Indiquant une valeur fixe pour la pression dans les paramètres de l'appareil.



Manuel de mise en service .

DN		[% de m./bar]	[% de m./psi]
[mm]	[in]		
8	3/8	-0,002	-0,0001
15	1/2	-0,006	-0,0004
25	1	-0,005	-0,0003
40	1 1/2	-0,007	-0,0005
50	2	-0,006	-0,0004

Bases de calcul

de m. = de la mesure ; F.E. = de la fin d'échelle

BaseAccu = précision de base en % de m., BaseRepeat = répétabilité de base en % de m.

MeasValue = valeur mesurée ; ZeroPoint = stabilité du zéro

Calcul de l'écart de mesure maximal en fonction du débit

Débit	Ecart de mesure maximal en % de m.
$\geq \frac{\text{ZeroPoint}}{\text{BaseAccu}} \cdot 100$ <small>A0021332</small>	$\pm \text{BaseAccu}$ <small>A0021339</small>
$< \frac{\text{ZeroPoint}}{\text{BaseAccu}} \cdot 100$ <small>A0021333</small>	$\pm \frac{\text{ZeroPoint}}{\text{MeasValue}} \cdot 100$ <small>A0021334</small>

Calcul de la répétabilité maximale en fonction du débit

Débit	Répétabilité maximale en % de m.
$\geq \frac{1/2 \cdot \text{ZeroPoint}}{\text{BaseRepeat}} \cdot 100$ <small>A0021335</small>	$\pm \text{BaseRepeat}$ <small>A0021340</small>
$< \frac{1/2 \cdot \text{ZeroPoint}}{\text{BaseRepeat}} \cdot 100$ <small>A0021336</small>	$\pm 1/2 \cdot \frac{\text{ZeroPoint}}{\text{MeasValue}} \cdot 100$ <small>A0021337</small>

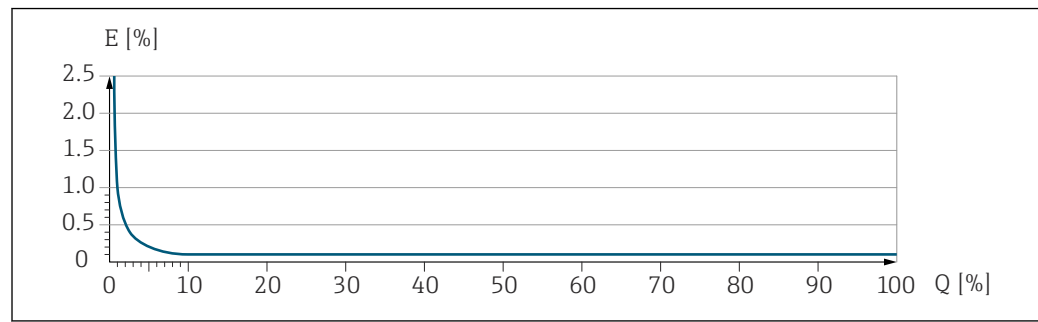
Exemple d'écart de mesure maximal

A0030317

E Écart de mesure maximal en % de m . (exemple)
 Q Débit en % de la valeur de fin d'échelle maximale

16.7 Montage

Conditions de montage → 21

16.8 Environnement

Gamme de température ambiante → 23

Tableaux de températures

- Pour l'utilisation en zone explosible, tenir compte de la relation entre température ambiante admissible et température du produit.
- Pour plus d'informations sur les tableaux de températures, voir la documentation séparée "Conseils de sécurité" (XA) pour l'appareil.

Température de stockage

Classe climatique DIN EN 60068-2-38 (contrôle Z/AD)

Humidité relative L'appareil peut être utilisé à l'extérieur et à l'intérieur avec une humidité relative de 4 ... 95 %.

Altitude limite Selon EN 61010-1

- $\leq 2\,000$ m (6 562 ft)
- $> 2\,000$ m (6 562 ft) avec parafoudre supplémentaire (p. ex. série HAW d'Endress+Hauser)

Indice de protection **Transmetteur**

- IP66/67, boîtier type 4X, pour degré de pollution 4
- Lorsque le boîtier est ouvert : IP20, boîtier type 1, adapté au degré de pollution 2
- Module d'affichage : IP20, boîtier type 1, convient pour degré de pollution 2

En option

Caractéristique de commande "Options capteur", option CM "IP69"

Antenne WLAN externe

IP67

Résistance aux chocs et aux vibrations

Vibration sinusoïdale, selon IEC 60068-2-6

- 2 ... 8,4 Hz, pic 3,5 mm
- 8,4 ... 2 000 Hz, pic 1 g

Vibrations aléatoires à large bande, selon IEC 60068-2-64

- 10 ... 200 Hz, 0,003 g²/Hz
- 200 ... 2 000 Hz, 0,001 g²/Hz
- Total : 1,54 g rms

Choc demi-sinusoïdal, selon IEC 60068-2-27

6 ms 30 g

Chocs dus à une manipulation brutale selon IEC 60068-2-31

Nettoyage interne

- Nettoyage NEP
- Nettoyage SEP
- Nettoyage au racloir

Options

Version sans huile ni graisse pour parties en contact avec le produit, sans déclaration
Caractéristique de commande "Service", option HA ³⁾

Charge mécanique

Boîtier du transmetteur :

- Protéger contre les effets mécaniques, tels que les chocs ou les impacts
- Ne pas se servir comme échelle ou marchepied

Compatibilité électromagnétique (CEM)

- Selon IEC/EN 61326 et recommandation NAMUR 21 (NE 21)
- Selon IEC/EN 61000-6-2 et IEC/EN 61000-6-4



Pour plus de détails, voir la déclaration de conformité.



Cet appareil n'est pas conçu pour l'utilisation dans des environnements résidentiels et ne peut pas y garantir une protection appropriée de la réception radio.

16.9 Process

Gamme de température du produit

Version standard	-50 ... +150 °C (-58 ... +302 °F)	Caractéristique de commande "Mat. tube mesure, surface en contact", option BB, BC, BD
Version température étendue	-50 ... +205 °C (-58 ... +401 °F)	Caractéristique de commande "Mat. tube mesure, surface en contact", option TD, TG

Diagramme de pression et de température



Pour un aperçu du diagramme de pression et de température pour les raccords process, voir l'Information technique

3) Le nettoyage ne concerne que l'appareil de mesure. Les accessoires fournis ne sont pas nettoyés.

Boîtier du capteur

Le boîtier du capteur est rempli d'azote gazeux sec et protège les composants électroniques et mécaniques internes.

 Si un tube de mesure est défaillant (par ex. en raison des propriétés du process comme des fluides corrosifs ou abrasifs), le fluide sera d'abord confiné dans le boîtier du capteur.

Si le capteur doit être vidangé au gaz (détection de gaz), il doit être équipé de raccords de purge.

 Ouvrir les raccords de purge uniquement si on peut remplir immédiatement après avec un gaz inerte et sec. Utiliser uniquement une basse pression pour purger.

Pression maximale : 5 bar (72,5 psi)

Pression d'éclatement du boîtier du capteur

Les pressions d'éclatement suivantes du boîtier du capteur ne sont valables que pour des appareils standard et/ou des appareils équipés de raccords de purge fermés (pas ouverts/tels qu'à la livraison).

Si un appareil équipé de raccords de purge (Caractéristique de commande "Option capteur", option CH "Raccord de purge") est raccordé au système de purge, la pression maximale est déterminée par le système de purge lui-même ou par l'appareil, selon le composant possédant la pression la plus basse.



La pression d'éclatement du boîtier du capteur fait référence à une pression interne typique atteinte avant une défaillance mécanique du boîtier du capteur et déterminée lors de l'essai de type. La déclaration de l'essai de type correspondante peut être commandée avec l'appareil (caractéristique de commande "Agrément supplémentaire", option LN "Pression d'éclatement boîtier du capteur, essai de type").

DN		Pression d'éclatement du boîtier du capteur	
[mm]	[in]	[bar]	[psi]
8	$\frac{3}{8}$	190	2755
15	$\frac{1}{2}$	175	2538
25	1	165	2392
40	$1\frac{1}{2}$	152	2204
50	2	103	1494

 Pour plus d'informations sur les dimensions : voir le chapitre "Construction mécanique" du document "Information technique"

Limite de débit

Le diamètre nominal approprié est déterminé par une optimisation entre débit et perte de charge admissible.

 Pour un aperçu des fins d'échelle de la gamme de mesure, voir le chapitre "Gamme de mesure" →  192

- La valeur de fin d'échelle minimum recommandée est d'env. 1/20 de la valeur de fin d'échelle maximale
- Dans la plupart des applications, on peut considérer que 20 ... 50 % de la fin d'échelle maximale est une valeur idéale
- Il faut sélectionner une fin d'échelle basse pour les produits abrasifs (comme les liquides avec solides entraînés) : vitesse d'écoulement < 1 m/s (< 3 ft/s).

 Pour calculer la limite de débit, utiliser l'outil de dimensionnement *Applicator* →  189

Perte de charge

Pour calculer la perte de charge, utiliser l'outil de sélection *Applicator* → 189

Pression du système

→ 23

16.10 Construction mécanique

Construction, dimensions



Pour les dimensions et les longueurs de montage de l'appareil, voir la documentation "Information technique", section "Construction mécanique"

Poids

Toutes les valeurs (poids hors matériau d'emballage) se rapportent à des appareils avec brides EN/DIN PN 40. Spécifications du poids y compris transmetteur selon caractéristique de commande "Boîtier", option A "Aluminium, revêtu".

Différentes valeurs en raison de différentes versions de transmetteur :

- Version de transmetteur pour zone explosible
(Caractéristique de commande "Boîtier", option A "Aluminium, revêtu" ; Ex d) :
+2 kg (+4,4 lbs)
- Version de transmetteur pour zone hygiénique
(Caractéristique de commande "Boîtier", option B "Inox, hygiénique") : +0,2 kg (+0,44 lbs)

Poids en unités SI

DN [mm]	Poids [kg]
8	12
15	14
25	20
40	36
50	59

Poids en unités US

DN [in]	Poids [lbs]
3/8	26
1/2	31
1	44
1 1/2	79
2	130

Matériaux

Boîtier du transmetteur

Caractéristique de commande "Boîtier" :

- Option A "Aluminium, revêtu" : aluminium, AlSi10Mg, revêtu
- Option B "Inox, hygiénique" : inox, 1.4404 (316L)

Matériau de la fenêtre

Caractéristique de commande "Boîtier" :

- Option A "Aluminium, revêtu" : verre
- Option B "Inox, hygiénique" : polycarbonate

Joints

Caractéristique de commande "Boîtier" :
Option B "Inox, hygiénique" : EPDM et silicone

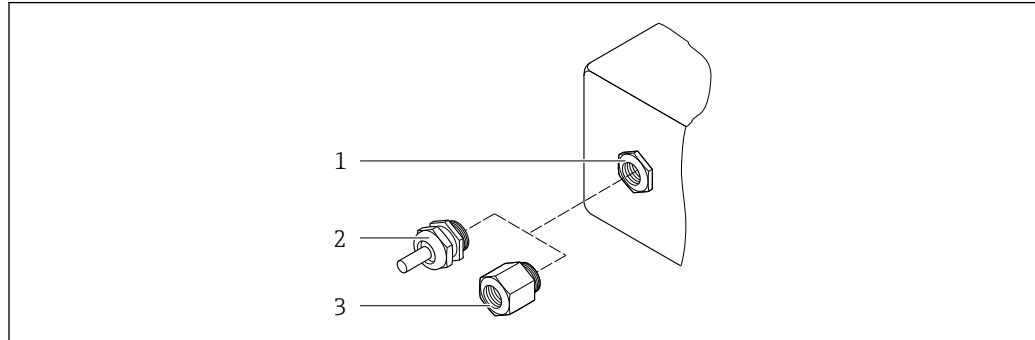
Entrées de câble/presse-étoupe

☐ 38 Entrées de câble/presse-étoupe possibles

- 1 Taraudage M20 × 1,5
- 2 Presse-étoupe M20 × 1,5
- 3 Adaptateur pour entrée de câble avec taraudage G ½" ou NPT ½"

Caractéristique de commande "Boîtier", option A "Aluminium, revêtu"

Les différentes entrées de câble sont adaptées aux zones explosibles et non explosibles.

Entrée de câble / presse-étoupe	Matériau
Raccord à compression M20 × 1,5	Non Ex : plastique
	Z2, D2, Ex d/de : laiton avec plastique
Adaptateur pour entrée de câble avec taraudage G ½"	Laiton nickelé
Adaptateur pour entrée de câble avec taraudage NPT ½"	

Caractéristique de commande "Boîtier", option B "Inox, hygiénique"

Les différentes entrées de câble sont adaptées aux zones explosibles et non explosibles.

Entrée de câble / presse-étoupe	Matériau
Presse-étoupe M20 × 1,5	Plastique
Adaptateur pour entrée de câble avec taraudage G ½"	Laiton nickelé
Adaptateur pour entrée de câble avec taraudage NPT ½"	

Boîtier de capteur



- Surface externe résistant aux acides et bases
- Inox 1.4301 (304)

Tubes de mesure

Inox, 1.4435 BN2 (316L)

Raccords process

- Brides selon EN 1092-1 (DIN 2501)/ selon ASME B16.5/ selon JIS B2220 :
Inox, 1.4404 (F316/F316L)
- Tous les autres raccords process :
Inox, 1.4435 BN2 (316L)

 Raccords process disponibles →  212

Joints

Raccords process soudés sans joints internes

Accessoires

Couvercle de protection

Inox 1.4404 (316L)

Antenne WLAN externe

- Antenne : Plastique ASA (acrylonitrile styrène acrylate) et laiton nickelé
- Adaptateur : Inox et laiton nickelé
- Câble : Polyéthylène
- Connecteur : Laiton nickelé
- Équerre de montage : Inox

Raccords process

- Raccords à bride fixe :
 - Bride EN 1092-1 (DIN 2501)
 - Bride EN 1092-1 (DIN 2512N)
 - Bride ASME B16.5
 - Bride JIS B2220
 - Bride DIN 11864-2 forme A, DIN 11866 série A, bride avec rainure
 - Petite bride BBS (stérile, orbitale), DIN 11866 série A, femelle
 - Petite bride BBS (stérile, orbitale), DIN 11866 série B, femelle
- Raccords clamp :
 - Tri-Clamp (tubes OD), DIN 11866 série C
 - Clamp DIN 11864-3 forme A, DIN 11866 série A, avec rainure
 - Clamp DIN 32676, DIN 11866 série A
 - Clamp ISO 2852, ISO 2037
 - Clamp ISO 2852, DIN 11866 série B
 - BBS Quick-Connect (stérile, orbital), DIN 11866 série A, femelle
 - BBS Quick-Connect (stérile, orbital), DIN 11866 série B, femelle
 - Clamp Neumo BioConnect, DIN 11866 série A, clamp forme R
- Raccords clamp excentriques :
 - Tri-clamp excentrique, DIN 11866 série C
 - Clamp DIN 11864-3 forme A, DIN 11866 série A, avec rainure
 - Clamp DIN 32676, DIN 11866 série A
 - Clamp ISO 2852, DIN 11866 série B
 - BBS Quick-Connect (stérile, orbital), DIN 11866 série A, femelle
 - BBS Quick-Connect (stérile, orbital), DIN 11866 série B, femelle
 - Clamp Neumo BioConnect, DIN 11866 série A, clamp forme R
- Raccords filetés :
 - Raccord fileté DIN 11851, DIN 11866 série A
 - Raccord fileté SMS 1145
 - Raccord fileté ISO 2853, ISO 2037
 - Raccord fileté DIN 11864-1 forme A, DIN 11866 série A
 - Filetage BBS (stérile, orbital), DIN 11866 série A
 - Filetage BBS (stérile, orbital), DIN 11866 série B

 Matériaux des raccords process →  211

Rugosité de surface

Toutes les données se rapportent aux pièces en contact avec le produit.

Les catégories de rugosité de surface suivantes peuvent être commandées :

Catégorie	Méthode	Caractéristique de commande option(s) "Mat. tube mesure, surface en contact"
$Ra \leq 0,76 \mu\text{m}$ (30 μin) ¹⁾	Polissage mécanique	BB, TD
$Ra \leq 0,38 \mu\text{m}$ (15 μin) ¹⁾	Mécanique et électropolie	BC, TG

1) Ra selon ISO 21920

16.11 Possibilités de configuration

Langues

Peut être utilisé dans les langues suivantes :

- Via configuration sur site
Anglais, Allemand, Français, Espagnol, Italien, Néerlandais, Portugais, Polonais, Russe, Turc, Chinois, Japonais, Coréen, Vietnamien, Tchèque, Suédois
- Via navigateur web
Anglais, Allemand, Français, Espagnol, Italien, Néerlandais, Portugais, Polonais, Russe, Turc, Chinois, Japonais, Vietnamien, Tchèque, Suédois
- Via l'outil de configuration "FieldCare", "DeviceCare" : anglais, allemand, français, espagnol, italien, chinois, japonais

Configuration sur site

Via module d'affichage

Caractéristiques :

- Caractéristique de commande "Affichage ; configuration", option F "Affichage 4 lignes, rétroéclairé ; touches optiques"
- Caractéristique de commande "Affichage ; configuration", option G "4 lignes, rétroéclairé ; touches optiques + WLAN"

 Informations sur l'interface WLAN →  69

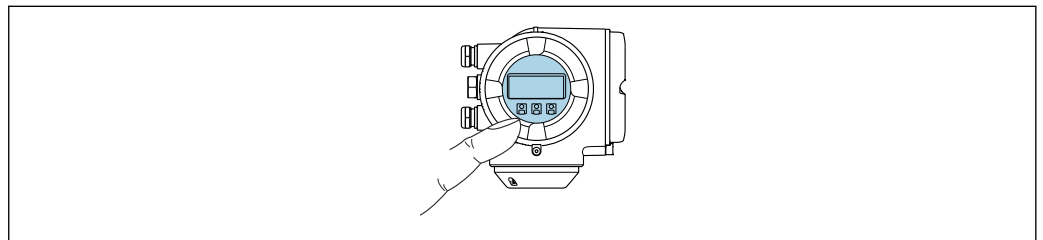



A0026785

 39 Configuration avec touches optiques

Éléments d'affichage

- Afficheur 4 lignes, rétroéclairé
- Rétroéclairage blanc, rouge en cas de défaut d'appareil
- Affichage pour la représentation des grandeurs de mesure et des grandeurs d'état, configurable individuellement

Éléments de configuration

- Configuration de l'extérieur via 3 touches optiques sans ouverture du boîtier : , , 
- Éléments de configuration également accessibles dans les différentes zones Ex

Via module d'affichage et de configuration séparé DKX001

i Le module d'affichage et de configuration séparé DKX001 est disponible en option
→  187..

- Le module d'affichage et de configuration séparé DKX001 n'est disponible que pour la version de boîtier suivante : caractéristique de commande "Boîtier" : option A "Aluminium, revêtu"
- L'appareil de mesure est toujours livré avec un cache lorsque le module de commande et d'affichage séparé DKX001 est commandé directement avec l'appareil de mesure. Dans ce cas, l'affichage ou la configuration sur le transmetteur n'est pas possible.
- S'il est commandé ultérieurement, le module d'affichage et de configuration séparé DKX001 ne peut pas être raccordé en même temps que le module d'affichage existant de l'appareil de mesure. Il n'est possible de raccorder qu'une seule unité d'affichage et de configuration à la fois au transmetteur.

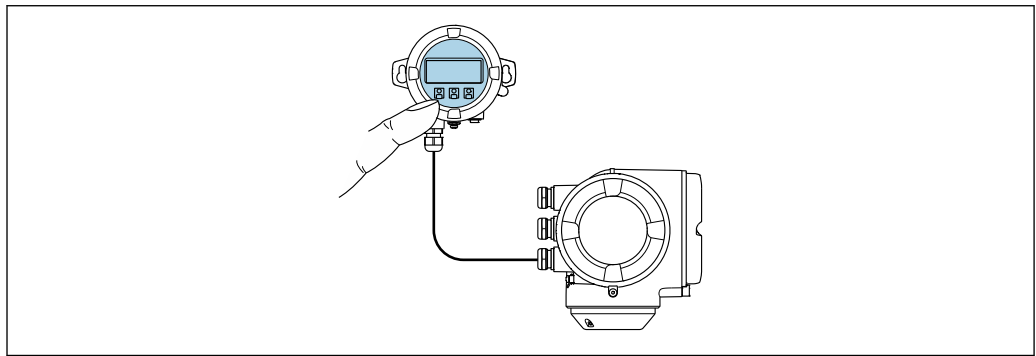

A0026786

 40 Configuration via le module d'affichage et de configuration séparé DKX001

Éléments d'affichage et de configuration

Les éléments d'affichage et de configuration correspondent à ceux du module d'affichage
→  213.

Matériau du boîtier

Le matériau du boîtier du module d'affichage et de configuration DKX001 dépend du choix du matériau du boîtier du transmetteur.

Boîtier du transmetteur		Module d'affichage et de configuration séparé
Caractéristique de commande "Boîtier"	Matériau	Matériau
Option A "Aluminium, revêtu"	AlSi10Mg, revêtu	AlSi10Mg, revêtu

Entrée de câble

Correspond au choix du boîtier du transmetteur, caractéristique de commande "Raccordement électrique".

Câble de raccordement

→  32

Dimensions







Informations sur les dimensions :

Chapitre "Construction mécanique" du document "Information technique".

Configuration à distance →  67

Interface service →  68

Outils de configuration pris en charge Il est possible d'utiliser différents outils de configuration pour accéder en local ou à distance à l'appareil de mesure. Selon l'outil de configuration utilisé, l'accès est possible avec différentes unités d'exploitation et par l'intermédiaire d'un grand nombre d'interfaces.

Outils de configuration pris en charge	Unité d'exploitation	Interface	Informations complémentaires
Navigateur web	Ordinateur portable, PC ou tablette avec navigateur web	<ul style="list-style-type: none"> ▪ Interface service CDI-RJ45 ▪ Interface WLAN 	Documentation spéciale pour l'appareil →  223
DeviceCare SFE100	Ordinateur portable, PC ou tablette avec système Microsoft Windows	<ul style="list-style-type: none"> ▪ Interface service CDI-RJ45 ▪ Interface WLAN ▪ Protocole de bus de terrain 	→  189
FieldCare SFE500	Ordinateur portable, PC ou tablette avec système Microsoft Windows	<ul style="list-style-type: none"> ▪ Interface service CDI-RJ45 ▪ Interface WLAN ▪ Protocole de bus de terrain 	→  189
Field Xpert	SMT70/77/50	<ul style="list-style-type: none"> ▪ Tous les protocoles de bus de terrain ▪ Interface WLAN ▪ Bluetooth ▪ Interface service CDI-RJ45 	Manuel de mise en service BA01202S Fichiers de description de l'appareil : Utiliser la fonction de mise à jour du terminal portable
Application SmartBlue	Smartphone ou tablette avec iOS ou Android	WLAN	→  189

 Il est possible d'utiliser d'autres outils de configuration basés sur la technologie FDT avec un driver d'appareil comme DTM/iDTM ou DD/EDD pour la configuration de l'appareil. Ces outils de configuration sont disponibles auprès de leurs fabricants. L'intégration dans les outils de configuration suivants, entre autres, est prise en charge :

- FactoryTalk AssetCentre (FTAC) de Rockwell Automation → www.rockwellautomation.com
- Process Device Manager (PDM) de Siemens → www.siemens.com
- Asset Management Solutions (AMS) d'Emerson → www.emersonprocess.com
- FieldCommunicator 375/475 d'Emerson → www.emersonprocess.com
- Field Device Manager (FDM) de Honeywell → www.process.honeywell.com
- FieldMate de Yokogawa → www.yokogawa.com
- PACTWare → www.pactware.com

Les fichiers de description d'appareil associés sont disponibles sous : www.endress.com → Espace téléchargement



Serveur web

Avec le serveur web intégré, l'appareil peut être commandé et configuré via un navigateur web interface service (CDI-RJ45) ou l'interface WLAN. La structure du menu de configuration est la même que pour l'afficheur local. Outre les valeurs mesurées, des informations sur l'état de l'appareil sont affichées et peuvent être utilisées pour surveiller l'état de l'appareil. Par ailleurs, il est possible de gérer les données de l'appareil et de régler les paramètres de réseau.

Pour la connexion WLAN, un appareil doté d'une interface WLAN (à commander en option) est nécessaire : caractéristique de commande "Afficheur ; configuration", option G "4 lignes, rétroéclairé ; touches optiques + WLAN". L'appareil agit comme un Access Point et permet la communication par ordinateur ou par un terminal portable mobile.

Fonctions prises en charge

Échange de données entre l'unité de configuration (telle qu'un ordinateur portable, par exemple,) et l'appareil de mesure :

- Chargement (upload) de la configuration à partir de l'appareil de mesure (format XML, sauvegarde de la configuration)
- Sauvegarde de la configuration dans l'appareil de mesure (format XML, restauration de la configuration)
- Exportation de la liste des événements (fichier .csv)
- Exportation des paramètres (fichier .csv ou fichier PDF, documentation de la configuration du point de mesure)
- Exportation du rapport de vérification Heartbeat Technology (fichier PDF, disponible uniquement avec le pack application **Heartbeat Verification** →  220)
- Flashage de la version de firmware pour la mise à niveau du firmware de l'appareil, par exemple
- Téléchargement du pilote pour l'intégration système
- Visualisation de jusqu'à 1 000 valeurs mesurées sauvegardées (disponible uniquement avec le pack application **HistoROM étendue** →  220)

Gestion des données par HistoROM

L'appareil de mesure permet la gestion des données par HistoROM. La gestion des données par HistoROM comprend la sauvegarde et l'importation/exportation des données clés de l'appareil et du process, ce qui rend la configuration et la maintenance beaucoup plus fiables, sûres et efficaces.

 A la livraison, les réglages par défaut des données de configuration sont sauvegardées dans la mémoire de l'appareil. Cette mémoire peut être écrasée par la mise à jour d'un bloc de données, par exemple après la mise en service.

Plus d'informations sur le concept de sauvegarde des données

Il y a plusieurs types d'unités de sauvegarde des données dans lesquelles les données de l'appareil sont stockées et utilisées par l'appareil :

	Mémoire HistoROM	T-DAT	S-DAT
Données disponibles	<ul style="list-style-type: none"> ■ Journal des événements, p. ex. événements de diagnostic ■ Sauvegarde des blocs de données des paramètres ■ Pack firmware de l'appareil 	<ul style="list-style-type: none"> ■ Enregistrement des valeurs mesurées (option "HistoROM étendu") ■ Bloc de données des paramètres actuels (utilisé par le firmware lors de l'exécution) ■ Indicateur (valeurs minimales/maximales) ■ Valeur totalisateur 	<ul style="list-style-type: none"> ■ Données du capteur : p. ex. diamètre nominal ■ Numéro de série ■ Données d'étalonnage ■ Configuration de l'appareil (p. ex. options SW, E/S fixes ou E/S multiples)
Emplacement de sauvegarde	Sur la carte PC d'interface utilisateur dans le compartiment de raccordement	Peut être enfichée sur la carte PC d'interface utilisateur dans le compartiment de raccordement	Dans le connecteur du capteur dans le col du transmetteur

Sauvegarde des données

Automatique

- Les principales données d'appareil (capteur et transmetteur) sont sauvegardées automatiquement dans les modules DAT
- En cas de remplacement du transmetteur ou de l'appareil de mesure : une fois que le T-DAT contenant les données d'appareil précédentes a été remplacé, le nouvel appareil est immédiatement opérationnel sans erreur
- En cas de remplacement du module électronique (p. ex. module électronique E/S) : Une fois le module électronique remplacé, le logiciel du module est comparé au firmware actuel de l'appareil. Le logiciel du module est mis à niveau ou rétrogradé si nécessaire. Le module électronique est disponible à l'utilisation immédiatement après et aucun problème de compatibilité ne se présente.

Manuelle

Bloc de données de paramètres supplémentaires (paramétrage complet) dans la mémoire d'appareil intégrée HistoROM pour :

- Fonction de sauvegarde des données
Sauvegarde et restauration ultérieure d'une configuration d'appareil dans la mémoire d'appareil HistoROM
- Fonction de comparaison des données
Comparaison de la configuration actuelle de l'appareil avec la configuration sauvegardée dans la mémoire d'appareil HistoROM

Transmission de données

Manuel

Transfert d'une configuration d'appareil à un autre appareil à l'aide de la fonction export de l'outil de configuration utilisé, p. ex. avec FieldCare, DeviceCare ou serveur web : pour dupliquer la configuration ou pour l'enregistrer dans une archive (p. ex. à des fins de sauvegarde)

Liste des événements

Automatique

- Affichage chronologique de 20 messages d'événement dans la liste des événements
- Si le pack d'applications **HistoROM étendu** (option de commande) est activé : jusqu'à 100 messages d'événements sont affichés dans la liste des événements avec horodatage, description en texte clair et mesures correctives
- La liste des événements peut être exportée et affichée via un grand nombre d'interfaces et d'outils de configuration, par ex. DeviceCare, FieldCare ou serveur web

Consignation des données

Manuelle

Si le pack d'applications **HistoROM étendu** (option de commande) est activé :



- Enregistrement de 1 à 4 voies de 1 000 valeurs mesurées max. (250 valeurs mesurées max. par voie)
- Intervalle d'enregistrement réglable par l'utilisateur
- Exportation du journal des valeurs mesurées via un grand nombre d'interfaces et d'outils de configuration, p. ex. FieldCare, DeviceCare ou serveur web

16.12 Certificats et agréments

Les certificats et agréments actuels pour le produit sont disponibles sur la page produit correspondante, à l'adresse www.endress.com :

1. Sélectionner le produit à l'aide des filtres et du champ de recherche.
2. Ouvrir la page produit.
3. Sélectionner **Télécharger**.

Marquage CE	<p>L'appareil satisfait aux exigences légales des Directives UE en vigueur. Celles-ci sont listées dans la déclaration UE de conformité correspondante avec les normes appliquées.</p> <p>Endress+Hauser atteste que l'appareil a passé les tests avec succès en apposant le marquage CE.</p>
Marquage UKCA	<p>L'appareil est conforme aux exigences légales de la réglementation du R.-U. applicable (Statutory Instruments). Celles-ci sont énumérées dans la déclaration UKCA de conformité, conjointement avec les normes désignées. En sélectionnant l'option de commande pour le marquage UKCA, Endress+Hauser confirme la réussite de l'évaluation et des tests de l'appareil en apposant la marque UKCA.</p> <p>Adresse de contact Endress+Hauser UK :</p> <p>Endress+Hauser Ltd. Floats Road Manchester M23 9NF United Kingdom www.uk.endress.com</p>
Marquage RCM	<p>Le système de mesure est conforme aux exigences CEM de l'autorité "Australian Communications and Media Authority (ACMA)".</p>
Compatibilité hygiénique	<ul style="list-style-type: none"> ■ Agrément 3-A <ul style="list-style-type: none"> ■ Seuls les appareils de mesure avec la caractéristique de commande "Agrément supplémentaire", option LP "3A" ont l'agrément 3-A. ■ L'agrément 3-A se réfère à l'appareil de mesure. ■ Lors du montage de l'appareil de mesure, veiller à ce qu'aucun liquide ne puisse s'accumuler à l'extérieur de l'appareil. Un module d'affichage séparé doit être installé conformément à la norme 3-A. ■ Les accessoires (p. ex. enveloppe de réchauffage, capot de protection climatique, support mural) doivent être montés conformément à la norme 3-A. Chaque accessoire peut être nettoyé. Le désassemblage peut être nécessaire dans certaines circonstances. ■ Testé EHEDG <p>Seuls les appareils avec la caractéristique de commande "Agrément supplémentaire", option LT "EHEDG" ont été testés et satisfont aux exigences de l'EHEDG. Pour répondre aux exigences de la certification EHEDG, l'appareil doit être utilisé avec des raccords process conformément au document de synthèse de l'EHEDG intitulé "Easy Cleanable Pipe Couplings and Process Connections" (Raccords de conduite et raccords process faciles à nettoyer), (www.ehedg.org).</p> <p>Pour satisfaire aux exigences de certification EHEDG, l'appareil doit être monté en position qui assure une autovidangeabilité.</p> ■ FDA ■ Réglementation sur les matériaux en contact avec des denrées alimentaires (CE) 1935/2004 <p> Respecter les instructions de montage spéciales</p>
Certification HART	<p>Interface HART</p> <p>L'appareil de mesure est certifié et enregistré par le Groupe FieldComm. L'appareil satisfait à toutes les exigences des spécifications suivantes :</p> <ul style="list-style-type: none"> ■ Certifié selon HART 7 ■ L'appareil peut être utilisé avec des appareils certifiés d'autres fabricants (interopérabilité)



Directive sur les équipements sous pression (PED)	<ul style="list-style-type: none"> ■ Avec le marquage <ul style="list-style-type: none"> a) PED/G1/x (x = catégorie) ou b) PESR/G1/x (x = catégorie) sur la plaque signalétique du capteur, Endress+Hauser confirme la conformité aux "Exigences essentielles de sécurité" <ul style="list-style-type: none"> a) spécifié à l'annexe I de la directive 2014/68/UE relative aux équipements sous pression ou b) Annexe 2 des Statutory Instruments 2016 n° 1105. ■ Les appareils ne portant pas ce marquage (sans PED ou PESR) sont conçus et fabriqués selon les règles de l'art. Ils répondent aux exigences suivantes : <ul style="list-style-type: none"> a) Art. 4 parag. 3 de la directive sur les équipements sous pression 2014/68/UE ou b) Partie 1, parag. 8 des Statutory Instruments 2016 n° 1105. Le champ d'application est indiqué <ul style="list-style-type: none"> a) dans les diagrammes 6 à 9 de l'Annexe II de la directive relative aux équipements sous pression 2014/68/UE ou b) Annexe 3, parag. 2 des Statutory Instruments 2016 n° 1105.
Agrément radiotechnique	<p>L'appareil de mesure possède l'homologation radiotechnique.</p> <p> Pour les informations détaillées sur l'agrément radiotechnique, voir la documentation spéciale →  223</p>
Certification supplémentaire	<p>Agrément CRN</p> <p>Certaines versions d'appareil ont un agrément CRN. Pour un appareil agréé CRN, il faut commander un raccord process agréé CRN avec un agrément CSA.</p> <p>Tests et certificats</p>
Normes et directives externes	<ul style="list-style-type: none"> ■ EN 60529 Indices de protection fournis par les boîtiers (code IP) ■ IEC/EN 60068-2-6 Influences de l'environnement : procédure de test - test Fc : vibrations (sinusoïdales). ■ IEC/EN 60068-2-31 Influences de l'environnement : procédure de test - test Ec : chocs dus à la manipulation, notamment au niveau des appareils. ■ EN 61010-1 Exigences de sécurité pour les matériels électriques destinés à la mesure, au contrôle et à l'utilisation en laboratoire – exigences générales ■ EN 61326-1/-2-3 Exigences CEM pour les matériels électriques destinés à la mesure, au contrôle et à l'utilisation en laboratoire ■ NAMUR NE 21 Compatibilité électromagnétique (CEM) de matériels électriques destinés aux process et aux laboratoires ■ NAMUR NE 32 Sauvegarde des informations en cas de coupure d'alimentation dans le cas d'appareils de terrain et de contrôle commande dotés de microprocesseurs ■ NAMUR NE 43 Normalisation du niveau de signal pour les informations de défaut des transmetteurs numériques avec signal de sortie analogique. ■ NAMUR NE 53 Logiciel d'appareils de terrain et d'appareils de traitement de signaux avec électronique numérique

- NAMUR NE 80
Application de la directive sur les équipements sous pression aux appareils de contrôle du process
- NAMUR NE 105
Exigences imposées à l'intégration d'appareils de bus de terrain dans les outils d'ingénierie pour appareils de terrain
- NAMUR NE 107
Autosurveillance et diagnostic d'appareils de terrain
- NAMUR NE 131
Exigences imposées aux appareils de terrain pour les applications standard
- NAMUR NE 132
Débitmètre massique Coriolis
- ETSI EN 300 328
Directives pour les composants radio 2,4 GHz.
- EN 301489
Compatibilité électromagnétique et spectre radioélectrique (ERM).

16.13 Packs application

Afin d'étendre les fonctionnalités de l'appareil selon les besoins, différents packs d'applications sont disponibles par ex. pour des aspects de sécurité ou des exigences spécifiques.

Les packs d'applications peuvent être commandés avec l'appareil ou ultérieurement auprès d'Endress+Hauser. Des indications détaillées relatives à la référence de commande concernée sont disponibles auprès d'Endress+Hauser ou sur la page Produits du site Internet Endress+Hauser : www.endress.com.

 Informations détaillées sur les packs d'applications :
Documentation spéciale →  222

Fonctionnalité de diagnostic

Caractéristique de commande "Pack application", option EA "HistoROM étendu"

Extensions concernant le journal des événements et le déblocage de la mémoire de valeurs mesurées.

Journal des événements :

Le volume mémoire est étendu de 20 (version de standard) à 100 entrées de message.

Mémoire de valeurs mesurées (enregistreur à tracé continu) :

- Le volume mémoire est activé pour 1 000 valeurs mesurées.
- Il est possible de délivrer 250 valeurs mesurées sur chacun des 4 canaux mémoire.
L'intervalle d'enregistrement est librement configurable.
- Les enregistrements des valeurs mesurées sont accessibles via l'afficheur local ou l'outil de configuration, p. ex. FieldCare, DeviceCare ou serveur web.

 Pour des informations détaillées, voir le manuel de mise en service relatif à l'appareil.

Heartbeat Technology

Caractéristique de commande "Pack application", option EB "Heartbeat Verification + Monitoring"

Heartbeat Verification

Satisfait aux exigences de traçabilité de la vérification selon DIN ISO 9001:2008 chapitre 7.6 a) "Maîtrise des dispositifs de surveillance et de mesure".

- Test de fonctionnement dans l'état monté sans interruption du process.
- Résultats de la vérification traçables sur demande, avec un rapport.
- Procédure de test simple via la configuration sur site ou d'autres interfaces de commande.
- Évaluation claire du point de mesure (succès/échec) avec une couverture de test élevée dans le cadre des spécifications du fabricant.
- Extension des intervalles d'étalonnage selon l'évaluation des risques de l'opérateur.

Heartbeat Monitoring

Délivre en continu des données de surveillance, qui sont caractéristiques du principe de mesure, à un système de contrôle de fonctionnement externe à des fins de maintenance préventive ou d'analyse du process. Ces données permettent à l'opérateur de :

- Tirer des conclusions – à l'aide de ces données et d'autres informations – sur l'impact que peuvent avoir avec le temps les influences du process (p. ex. la corrosion, l'abrasion, le colmatage, etc.) sur les performances de mesure.
- Planifier les interventions de maintenance en temps voulu.
- Surveiller la qualité du process ou du produit, p. ex. poches de gaz .



Pour des informations détaillées, voir la documentation spéciale relative à l'appareil.

Mesure de concentration

Caractéristique de commande "Pack application", option ED "Concentration"

Calcul et émission de concentrations de fluides.

La masse volumique mesurée est convertie en concentration d'une substance d'un mélange binaire à l'aide du pack application "Concentration" :

- Choix des fluides prédéfinis (p. ex. différents sirops de sucre, acides, bases, sels, éthanol, etc.).
- Unités usuelles et définies par l'utilisateur (°Brix, °Plato, % masse, % volume, mol/l, etc.) pour des applications standard.
- Calcul de la concentration à partir de tableaux définis par l'utilisateur.



Pour des informations détaillées, voir la documentation spéciale relative à l'appareil.

Densité spéciale

Caractéristique de commande "Pack application", option EE "Densité spéciale"

Dans de nombreuses applications, la masse volumique est utilisée comme valeur mesurée clé pour la surveillance de qualité ou la commande de process. L'appareil mesure en standard la masse volumique du fluide et met cette valeur à la disposition du système de contrôle commande.

Notamment pour les applications avec conditions de process fluctuantes, le pack "Masse volumique spéciale" propose une mesure de masse volumique extrêmement précise sur une large gamme de masse volumique et de température.



Pour des informations détaillées, voir le manuel de mise en service relatif à l'appareil.

Serveur OPC-UA



Caractéristique de commande "Pack application", option EL "Serveur OPC-UA"

Le pack application fournit un serveur OPC-UA intégré pour services d'appareil complets pour les applications IoT et SCADA.



Pour des informations détaillées, voir la documentation spéciale relative à l'appareil.

16.14 Accessoires

 Aperçu des accessoires pouvant être commandés →  187

16.15 Documentation complémentaire

-  Pour une vue d'ensemble du champ d'application de la documentation technique associée, voir ci-dessous :
- *Device Viewer* (www.endress.com/deviceviewer) : entrer le numéro de série figurant sur la plaque signalétique
 - *Endress+Hauser Operations App* : entrer le numéro de série figurant sur la plaque signalétique ou scanner le code matriciel figurant sur la plaque signalétique.

Documentation standard **Instructions condensées**

Instructions condensées pour le capteur

Appareil de mesure	Référence de la documentation
Proline Promass P	KA01286D

Instructions condensées pour le transmetteur

Appareil de mesure	Référence de la documentation
Proline 300	KA01309D

Information technique

Appareil de mesure	Référence de la documentation
Promass P 300	TI01276D

Description des paramètres de l'appareil

Appareil de mesure	Référence de la documentation							PROFINET avec Ethernet-APL
	HART	FOUNDATION Fieldbus	PROFIBUS PA	PROFIBUS DP	Modbus RS485	EtherNet/IP	PROFINET	
Promass 300	GP01057D	GP01094D	GP01058D	GP01134D	GP01059D	GP01114D	GP01115D	GP01168D

Documentation complémentaire **Conseils de sécurité**
spécifique à l'appareil

Consignes de sécurité pour les équipements électriques en zone explosible.

Contenu	Référence de la documentation
ATEX/IECEX Ex d/Ex de	XA01405D
ATEX/IECEX Ex ec	XA01439D
cCSAus XP	XA01373D
cCSAus Ex d/ Ex de	XA01372D
cCSAus Ex nA	XA01507D
INMETRO Ex d/Ex de	XA01468D
INMETRO Ex ec	XA01470D

Contenu	Référence de la documentation
NEPSI Ex d/Ex de	XA01469D
NEPSI Ex nA	XA01471D
EAC Ex d/Ex de	XA01656D
EAC Ex nA	XA01657D
JPN Ex d	XA01778D

Module d'affichage et de configuration séparé DKX001

Contenu	Référence de la documentation
ATEX/IECEX Ex i	XA01494D
ATEX/IECEX Ex ec	XA01498D
cCSAus IS	XA01499D
cCSAus Ex nA	XA01513D
INMETRO Ex i	XA01500D
INMETRO Ex ec	XA01501D
NEPSI Ex i	XA01502D
NEPSI Ex nA	XA01503D

Manuel de sécurité fonctionnelle

Contenu	Référence de la documentation
Proline Promass 300	SD01727D

Documentation spéciale

Contenu	Référence de la documentation
Indications relatives à la directive sur les équipements sous pression	SD01614D
Module d'affichage et de configuration séparé DKX001	SD01763D
Agréments radio pour l'interface WLAN pour le module d'affichage A309/A310	SD01793D
Serveur web	SD01662D
Serveur OPC-UA	SD02039D
Heartbeat Technology	SD01642D
Mesure de concentration	SD01644D

Instructions de montage

Contenu	Remarque
Instructions de montage pour kits de pièces de rechange et accessoires	<ul style="list-style-type: none"> ▪ Accès à l'aperçu de tous les kits de pièces de rechange disponibles via <i>Device Viewer</i> → 185 ▪ Accessoires pouvant être commandés avec Instructions de montage → 187

Index

A

Accès direct	57
Accès en écriture	59
Accès en lecture	59
Activation de la protection en écriture	137
Activer/désactiver le verrouillage des touches	60
Adaptation du comportement de diagnostic	166
Adaptation du signal d'état	166
Affectation des bornes	34
Affichage	
voir Afficheur local	
Affichage de fonctionnement	48
Affichage de l'historique des valeurs mesurées	149
Afficheur local	213
Éditeur de texte	53
Editeur numérique	53
voir Affichage de fonctionnement	
voir En état d'alarme	
voir Message de diagnostic	
Vue navigation	51
Agrément 3-A	218
Agrément radiotechnique	219
Agréments	217
Ajustage de la densité	115
Altitude limite	206
AMS Device Manager	73
Fonction	73
Appareil de mesure	
Configuration	81
Construction	14
Démontage	186
Mise au rebut	186
Mise sous tension	81
Montage du capteur	27
Préparation pour le montage	27
Préparation pour le raccordement électrique	34
Réparation	185
Transformation	185
Architecture du système	
Ensemble de mesure	191
Assistant	
Affichage	105
Ajustage densité	115
Ajustage du zéro	119
Définir code d'accès	133
Détection tube partiellement rempli	111
Double sortie impulsion	104
Entrée courant	88
Entrée état 1 ... n	89
Paramètres WLAN	130
Sélectionnez fluide	86
Sortie courant	90
Sortie relais 1 ... n	101
Sortie Tout Ou Rien/Impulsion/Fréq.	94, 96, 99
Suppression débit de fuite	110
Vérification zéro	118

B

Bases de calcul	
Écart de mesure	205
Répétabilité	205
Boîtier du capteur	208
Bornes	201

C

Câble de raccordement	31, 32
Capteur	
Montage	27
Caractéristiques techniques, aperçu	191
Certification HART	218
Certification supplémentaire	219
Certificats	217
Charge mécanique	207
Chauffage du capteur	24
Chemin de navigation (vue navigation)	51
Classe climatique	206
Code d'accès	59
Entrée erronée	59
Commutateur de verrouillage	139
Commutateur DIP	
voir Commutateur de verrouillage	
Compatibilité	183
Compatibilité électromagnétique	207
Compatibilité hygiénique	218
Compensation de potentiel	38
Comportement de diagnostic	
Explication	160
Symboles	160
Composants d'appareil	14
Concept de configuration	47
Concept de sauvegarde	216
Conditions ambiantes	
Altitude limite	206
Charge mécanique	207
Humidité relative	206
Résistance aux chocs et aux vibrations	207
Température de stockage	206
Conditions de montage	
Chauffage du capteur	24
Dimensions de montage	23
Écoulement gravitaire	21
Isolation thermique	24
Longueurs droites d'entrée et de sortie	23
Point de montage	21
Position de montage	22
Pression statique	23
Vibrations	25
Conditions de référence	202
Conditions de stockage	19
Configuration	140
Configuration à distance	215
Consommation de courant	201
Consommation électrique	201

- Construction
 Appareil de mesure 14
 Menu de configuration 46
 Construction du système
 voir Construction de l'appareil de mesure
 Contrôle
 Marchandises livrées 15
 Montage 30
 Raccordement 43
 Contrôle du montage 81
 Contrôle du montage (liste de contrôle) 30
 Contrôle du raccordement 81
 Contrôle du raccordement (liste de contrôle) 43
 Coupure de courant 201
- D**
 Date de fabrication 16, 17
 Débit de fuite 200
 Déclaration de conformité 10
 Définition du code d'accès 137, 138
 Désactivation de la protection en écriture 137
 Device Viewer 185
 DeviceCare 72
 Fichier de description d'appareil 74
 Diagnostic
 Symboles 159
 Diagramme de pression et de température 207
 Dimensions de montage 23
 voir Dimensions de montage
 Directive sur les équipements sous pression (PED) 219
 Document
 Fonction 6
 Symboles 6
 Domaine d'application 191
 Risques résiduels 10
 Données de version pour l'appareil 74
 Données spécifiques à la communication 75
 Droits d'accès aux paramètres
 Accès en écriture 59
 Accès en lecture 59
 Dynamique de mesure 192
- E**
 Écart de mesure maximal 202
 Écoulement gravitaire 21
 Éditeur de texte 53
 Editeur numérique 53
 Effet
 Pression du produit 205
 Température ambiante 204
 Température du produit 204
 Éléments de configuration 55, 160
 Enregistreur à tracé continu 149
 Ensemble de mesure 191
 Entrée de câble
 Indice de protection 43
 Entrées de câble
 Caractéristiques techniques 201
- Étendue des fonctions
 AMS Device Manager 73
 Field Communicator 73
 Field Communicator 475 73
 Field Xpert 71
 SIMATIC PDM 73
 Exigences imposées au personnel 9
- F**
 FDA 218
 Fichiers de description d'appareil 74
 Field Communicator
 Fonction 73
 Field Communicator 475 73
 Field Xpert
 Fonction 71
 Field Xpert SFX350 71
 FieldCare 71
 Établissement d'une connexion 71
 Fichier de description d'appareil 74
 Fonction 71
 Interface utilisateur 72
 Filtrage du journal événements 176
 Firmware
 Date de sortie 74
 Version 74
 Fonction du document 6
 Fonctions
 voir Paramètres
- G**
 Gamme de mesure
 Pour les liquides 192
 Gamme de mesure, recommandée 208
 Gamme de température
 Gamme de température ambiante pour l'afficheur
 213
 Température de stockage 19
 Température du produit 207
 Gamme de température ambiante 206
 Gamme de température de stockage 206
 Gas Fraction Handler 152
 Gestion de la configuration d'appareil 131
- H**
 Historique des appareils 183
 Historique du firmware 182
 HistoROM 131
- I**
 ID fabricant 74
 ID type d'appareil 74
 Identification de l'appareil 15
 Indication
 Événement de diagnostic actuel 174
 Événement de diagnostic précédent 174
 Indice de protection 43, 206
 Infobulle
 voir Texte d'aide

Informations de diagnostic	
Afficheur local	159
Aperçu	168
Construction, explication	160, 164
DeviceCare	164
Diodes électroluminescentes	158
FieldCare	164
Mesures correctives	168
Navigateur web	162
Informations relatives au document	6
Instructions de montage spéciales	
Compatibilité alimentaire	25
Instructions de raccordement spéciales	39
Intégration système	74
Isolation thermique	24
J	
Journal des événements	176
L	
Langues, possibilités de configuration	213
Lecture des valeurs mesurées	140
Limite de débit	208
Liste d'événements	176
Liste de contrôle	
Contrôle du montage	30
Contrôle du raccordement	43
Liste de diagnostic	174
Longueurs droite d'entrée	23
Longueurs droite de sortie	23
M	
Marquage CE	10, 218
Marquage RCM	218
Marquage UKCA	218
Marques déposées	8
Matériaux	209
Menu	
Configuration	83
Diagnostic	174
Menu contextuel	
Explication	55
Fermeture	55
Ouverture	55
Menu de configuration	
Construction	46
Menus, sous-menus	46
Sous-menus et rôles utilisateur	47
Menus	
Pour la configuration de l'appareil de mesure	81
Pour les réglages spécifiques	112
Message de diagnostic	159
Messages d'erreur	
voir Messages de diagnostic	
Mesures correctives	
Appeler	161
Fermer	161
Mise au rebut	186
Mise au rebut de l'emballage	20
Mise en service	81
Configuration de l'appareil de mesure	81
Réglages avancés	112
Mode burst	78
Module d'affichage et de configuration DKX001	214
Module électronique	14
Module électronique principal	14
Montage	21
N	
Netilion	184
Nettoyage	
Nettoyage extérieur	184
Nettoyage interne	184
Nettoyage NEP	184
Nettoyage SEP	184
Nettoyage extérieur	184
Nettoyage interne	184, 207
Nettoyage NEP	207
Nettoyage SEP	207
Nom de l'appareil	
Capteur	17
Transmetteur	16
Normes et directives	219
Numéro de série	16, 17
O	
Options de configuration	45
Outil	
Pour le montage	27
Transport	19
Outil de montage	27
Outils	
Raccordement électrique	31
Outils de mesure et de test	184
Outils de raccordement	31
P	
Packs application	220
Paramètre	
Entrer des valeurs ou du texte	58
Modification	58
Performances	202
Perte de charge	209
Pièce de rechange	185
Pièces de rechange	185
Plaque signalétique	
Capteur	17
Transmetteur	16
Poids	
Transport (consignes)	19
Unités SI	209
Unités US	209
Point de montage	21
Position de montage (verticale, horizontale)	22
Précision de mesure	202
Préparation du raccordement	34
Préparations de montage	27

- Pression du produit
 Effet 205
- Pression statique 23
- Principe de mesure 191
- Protection des réglages de paramètre 137
- Protection en écriture
 Via code d'accès 137
 Via commutateur de verrouillage 139
- Protection en écriture du hardware 139
- Protocole HART
 Variables d'appareil 75
 Variables mesurées 75
- R**
- Raccordement
 voir Raccordement électrique
- Raccordement de l'appareil de mesure 34
- Raccordement des câbles d'alimentation 35
- Raccordement des câbles de signal 35
- Raccordement électrique
 Appareil de mesure 31
 Commubox FXA195 (USB) 67
 Field Communicator 475 67
 Field Xpert SFX350/SFX370 67
 Field Xpert SMT70 67
 Indice de protection 43
 Interface WLAN 69
 Modem Bluetooth VIATOR 67
 Ordinateur avec navigateur web (p. ex. Microsoft Edge) 67
 Outil de configuration (p. ex. FieldCare, AMS Device Manager, SIMATIC PDM) 67
 Outils de configuration
 Via interface WLAN 69
 Via l'interface service (CDI-RJ45) 68
 Via protocole HART 67
 Serveur web 68
- Raccords process 212
- Réalisation de l'ajustage de la densité 115
- Réception des marchandises 15
- Réétalonnage 184
- Référence de commande 16, 17
- Référence de commande étendue
 Capteur 17
 Transmetteur 16
- Réglage de la langue d'interface 81
- Réglages
 Adaptation de l'appareil aux conditions de process 147
 Administration 132
 Afficheur local 105
 Ajustage du capteur 114
 Configuration E/S 87
 Configurations étendues de l'affichage 123
 Désignation du point de mesure 83
 Détection de tube partiellement rempli 111
 Entrée courant 88
 Entrée état 89
 Gestion de la configuration d'appareil 131
- Langue d'interface 81
- Produit 86
- Réinitialisation de l'appareil 179
- Remise à zéro du totalisateur 147
- Simulation 134
- Sortie courant 90
- Sortie impulsion 94
- Sortie impulsion déphasée 104
- Sortie impulsion/fréquence/tor 94, 96
- Sortie relais 101
- Sortie tout ou rien 99
- Suppression débits fuite 110
- Totalisateur 121
- Unités système 83
- WLAN 130
- Réglages des paramètres
 Administration (Sous-menu) 134
 Affichage (Assistant) 105
 Affichage (Sous-menu) 123
 Ajustage capteur (Sous-menu) 114
 Ajustage densité (Assistant) 115
 Ajustage du zéro (Assistant) 119
 Burst configuration 1 ... n (Sous-menu) 78
 Calcul du débit volumique corrigé (Sous-menu) .. 113
 Configuration (Menu) 83
 Configuration E/S 87
 Configuration E/S (Sous-menu) 87
 Configuration étendue (Sous-menu) 113
 Définir code d'accès (Assistant) 133
 Détection tube partiellement rempli (Assistant) .. 111
 Diagnostic (Menu) 174
 Double sortie impulsion (Assistant) 104
 Double sortie impulsion (Sous-menu) 147
 Enregistrement des valeurs mesurées (Sous-menu) 149
 Entrée courant 88
 Entrée courant (Assistant) 88
 Entrée courant 1 ... n (Sous-menu) 144
 Entrée état 89
 Entrée état 1 ... n (Assistant) 89
 Entrée état 1 ... n (Sous-menu) 144
 Indice moyen (Sous-menu) 153
 Information appareil (Sous-menu) 180
 Mode de mesure (Sous-menu) 153
 Paramètres WLAN (Assistant) 130
 Réinitialiser code d'accès (Sous-menu) 133
 Sauvegarde de la configuration (Sous-menu) 131
 Sélectionnez fluide (Assistant) 86
 Serveur Web (Sous-menu) 66
 Simulation (Sous-menu) 134
 Sortie courant 90
 Sortie courant (Assistant) 90
 Sortie impulsion déphasée 104
 Sortie impulsion/fréquence/tor 94
 Sortie relais 101
 Sortie relais 1 ... n (Assistant) 101
 Sortie relais 1 ... n (Sous-menu) 146
 Sortie Tout Ou Rien/Impulsion/Fréq. (Assistant) 94, 96, 99

- Sortie Tout Ou Rien/Impulsion/Fréq. 1 ... n (Sous-menu) 146
- Suppression débit de fuite (Assistant) 110
- Totalisateur (Sous-menu) 143, 147
- Totalisateur 1 ... n (Sous-menu) 121
- Unités système (Sous-menu) 83
- Valeur sortie courant 1 ... n (Sous-menu) 145
- Variables mesurées (Sous-menu) 141
- Vérification zéro (Assistant) 118
- Réglages WLAN 130
- Réglementation sur les matériaux en contact avec des denrées alimentaires 218
- Remplacement
- Composants d'appareil 185
- Réparation 185
- Remarques 185
- Réparation d'appareil 185
- Réparation d'un appareil 185
- Répétabilité 203
- Résistance aux chocs et aux vibrations 207
- Retour de matériel 185
- Révision de l'appareil 74
- Rôles utilisateur 47
- Rotation du boîtier de l'électronique
- voir Rotation du boîtier de transmetteur
- Rotation du boîtier de transmetteur 28
- Rotation du module d'affichage 29
- Rugosité de surface 212
- S**
- Sécurité 9
- Sécurité au travail 10
- Sécurité de fonctionnement 10
- Sécurité du produit 10
- Sens d'écoulement 22, 27
- Séparation galvanique 200
- Services Endress+Hauser
- Maintenance 184
- Réparation 185
- Signal de défaut 198
- Signal de sortie 194
- Signaux d'état 159, 162
- SIMATIC PDM 73
- Fonction 73
- Sortie tout ou rien 198
- Sous-menu
- Administration 132, 134
- Affichage 123
- Ajustage capteur 114
- Aperçu 47
- Burst configuration 1 ... n 78
- Calcul du débit volumique corrigé 113
- Configuration E/S 87
- Configuration étendue 112, 113
- Double sortie impulsion 147
- Enregistrement des valeurs mesurées 149
- Entrée courant 1 ... n 144
- Entrée état 1 ... n 144
- Indice moyen 153
- Information appareil 180
- Liste d'événements 176
- Mode de mesure 153
- Réinitialiser code d'accès 133
- Sauvegarde de la configuration 131
- Serveur Web 66
- Simulation 134
- Sortie relais 1 ... n 146
- Sortie Tout Ou Rien/Impulsion/Fréq. 1 ... n 146
- Totalisateur 143, 147
- Totalisateur 1 ... n 121
- Unités système 83
- Valeur de sortie 145
- Valeur mesurée 140
- Valeur sortie courant 1 ... n 145
- Valeurs calculées 113
- Valeurs d'entrées 144
- Variables de process 113
- Variables mesurées 141
- Suppression des défauts
- Générale 155
- Symboles
- Contrôle de l'entrée des données 54
- Dans la zone d'état de l'afficheur local 48
- Éléments de configuration 53
- Masque de saisie 54
- Pour la communication 48
- Pour le niveau diagnostic 48
- Pour le numéro de voie de mesure 49
- Pour le paramètre 51
- Pour le signal d'état 48
- Pour le sous-menu 51
- Pour le verrouillage 48
- Pour les assistants 51
- Pour les menus 51
- Pour les variables mesurées 49
- T**
- Température ambiante
- Effet 204
- Température de stockage 19
- Température du produit
- Effet 204
- Temps de réponse 203
- Tension d'alimentation 200
- Testé EHEDG 218
- Tests et certificats 219
- Texte d'aide
- Explication 58
- Fermeture 58
- Ouverture 58
- Totalisateur
- Configuration 121
- Touches de configuration
- voir Éléments de configuration
- Transmetteur
- Rotation du boîtier 28
- Rotation du module d'affichage 29
- Transport de l'appareil de mesure 19

Travaux de maintenance 184

U

Utilisation conforme 9

Utilisation de l'appareil de mesure

 Cas limites 9

 Utilisation non conforme 9

 voir Utilisation conforme

V

Valeurs affichées

 Pour l'état de verrouillage 140

Variables d'entrée 192

Variables de process

 Calculées 192

 Mesurées 192

Variables de sortie 194

Variables mesurées

 voir Variables de process

Verrouillage de l'appareil, état 140

Version de software 74

Vibrations 25

Vue d'édition 53

 A l'aide des éléments de configuration 53, 54

 Masque de saisie 54

Vue navigation

 Dans l'assistant 51

 Dans le sous-menu 51

W

W@M Device Viewer 15

Z

Zone d'affichage

 Dans la vue navigation 51

 Pour l'affichage opérationnel 49

Zone d'état

 Dans la vue navigation 51

 Pour l'affichage opérationnel 48



71680746

www.addresses.endress.com
