

# Istruzioni di funzionamento

## **Proline Promag H 100**

### **EtherNet/IP**

Misuratore di portata elettromagnetico

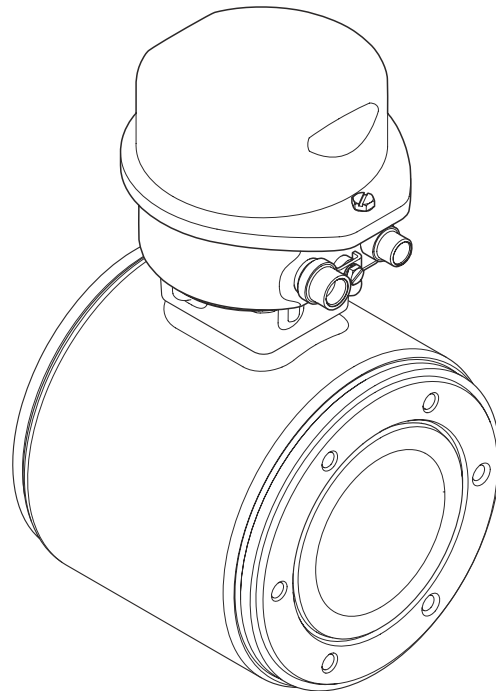

- Garantire che il documento sia conservato in un posto sicuro e a portata di mano, quando lo strumento è in funzione.
- Per evitare pericoli per il personale o l'impianto, leggere con attenzione il paragrafo "Istruzioni di sicurezza generali" e, anche, tutte le altre istruzioni di sicurezza riportate nel documento specifico per le procedure di lavoro.
- Il produttore si riserva il diritto di apportare delle modifiche alle specifiche tecniche senza preavviso. Per ricevere informazioni e gli aggiornamenti di queste Istruzioni, rivolgersi all'Ufficio commerciale Endress+Hauser locale.

# Indice

<b>1</b>	<b>Informazioni sulla presente documentazione</b>	<b>6</b>			
1.1	Scopo della documentazione	6			
1.2	Simboli usati	6			
1.2.1	Simboli di sicurezza	6			
1.2.2	Simboli elettrici	6			
1.2.3	Simboli degli utensili	6			
1.2.4	Simboli per alcuni tipi di informazioni	7			
1.2.5	Simboli nei grafici	7			
1.3	Documentazione	7			
1.3.1	Documentazione standard	8			
1.3.2	Documentazione supplementare in funzione del tipo di dispositivo	8			
1.4	Marchi registrati	8			
<b>2</b>	<b>Istruzioni di sicurezza generali</b>	<b>9</b>			
2.1	Requisiti per il personale	9			
2.2	Destinazione d'uso	9			
2.3	Sicurezza sul posto di lavoro	10			
2.4	Sicurezza operativa	10			
2.5	Sicurezza del prodotto	10			
2.6	Sicurezza informatica	11			
<b>3</b>	<b>Descrizione del prodotto</b>	<b>12</b>			
3.1	Design del prodotto	12			
3.1.1	Versione del dispositivo con comunicazione tipo EtherNet/IP	12			
<b>4</b>	<b>Controllo alla consegna e identificazione del prodotto</b>	<b>13</b>			
4.1	Controllo alla consegna	13			
4.2	Identificazione del prodotto	14			
4.2.1	Targhetta del trasmettitore	14			
4.2.2	Targhetta sensore	15			
4.2.3	Simboli riportati sul misuratore	16			
<b>5</b>	<b>Stoccaggio e trasporto</b>	<b>17</b>			
5.1	Condizioni di stoccaggio	17			
5.2	Trasporto del prodotto	17			
5.2.1	Misuratori privi di ganci di sollevamento	17			
5.2.2	Misuratori con ganci di sollevamento	18			
5.2.3	Trasporto con un elevatore a forca	18			
5.3	Smaltimento dell'imballaggio	18			
<b>6</b>	<b>Installazione</b>	<b>19</b>			
6.1	Condizioni di installazione	19			
6.1.1	Posizione di montaggio	19			
6.1.2	Requisiti per ambiente e processo	21			
6.2	Montaggio del misuratore	23			
6.2.1	Utensili richiesti	23			
6.2.2	Preparazione del misuratore	23			
6.2.3	Montaggio del sensore	23			
6.2.4	Rotazione del modulo display	24			
6.3	Verifica finale dell'installazione	25			
<b>7</b>	<b>Collegamento elettrico</b>	<b>26</b>			
7.1	Sicurezza elettrica	26			
7.2	Requisiti di collegamento	26			
7.2.1	Utensili richiesti	26			
7.2.2	Requisiti per il cavo di collegamento	26			
7.2.3	Assegnazione morsetti	27			
7.2.4	Assegnazione dei pin, connettore del dispositivo	28			
7.2.5	Preparazione del misuratore	28			
7.3	Collegamento del dispositivo	28			
7.3.1	Connessione del trasmettitore	29			
7.4	Garantire l'equalizzazione del potenziale	31			
7.4.1	Requisiti	31			
7.4.2	Esempio di connessione, condizioni standard	31			
7.4.3	Esempio di connessione in applicazioni speciali	31			
7.5	Istruzioni speciali per la connessione	33			
7.5.1	Esempi di connessione	33			
7.6	Impostazioni hardware	33			
7.6.1	Impostazione dell'indirizzo del dispositivo	33			
7.7	Garantire la classe di protezione	34			
7.8	Verifica finale delle connessioni	35			
<b>8</b>	<b>Opzioni operative</b>	<b>36</b>			
8.1	Panoramica delle opzioni operative	36			
8.2	Struttura e funzione del menu operativo	37			
8.2.1	Struttura del menu operativo	37			
8.2.2	Filosofia operativa	38			
8.3	Accesso al menu operativo mediante web browser	39			
8.3.1	Campo di funzioni	39			
8.3.2	Prerequisiti	39			
8.3.3	Stabilire una connessione	40			
8.3.4	Accesso	42			
8.3.5	Interfaccia utente	42			
8.3.6	Disabilitazione del web server	43			
8.3.7	Disconnessione	44			
8.4	Accesso al menu operativo mediante tool operativo	44			
8.4.1	Connessione del tool operativo	44			
8.4.2	FieldCare	46			
8.4.3	DeviceCare	47			

<b>9</b>	<b>Integrazione di sistema</b> . . . . .	<b>49</b>		
9.1	Panoramica dei file descrittivi del dispositivo . . . . .	49		
9.1.1	Informazioni sulla versione attuale del dispositivo . . . . .	49		
9.1.2	Tool operativi . . . . .	49		
9.2	Panoramica dei file di sistema . . . . .	49		
9.3	Integrazione del misuratore nel sistema . . . . .	50		
9.4	Trasmissione ciclica dei dati . . . . .	50		
9.4.1	Modello del blocco funzione . . . . .	50		
9.4.2	Gruppi in ingresso e uscita . . . . .	50		
<b>10</b>	<b>Messa in servizio</b> . . . . .	<b>55</b>		
10.1	Controllo funzione . . . . .	55		
10.2	Connessione mediante FieldCare . . . . .	55		
10.3	Configurazione dell'indirizzo del dispositivo mediante software . . . . .	55		
10.3.1	Rete Ethernet e web server . . . . .	55		
10.4	Impostazione della lingua dell'interfaccia . . . . .	55		
10.5	Configurazione del misuratore . . . . .	55		
10.5.1	Definizione del nome del tag . . . . .	56		
10.5.2	Impostazione delle unità di sistema . . . . .	56		
10.5.3	Configurazione dell'interfaccia di comunicazione . . . . .	58		
10.5.4	Configurazione del display locale . . . . .	59		
10.5.5	Configurazione del taglio bassa portata . . . . .	61		
10.5.6	Configurazione del controllo di tubo vuoto . . . . .	62		
10.6	Impostazioni avanzate . . . . .	63		
10.6.1	Regolazione dei sensori . . . . .	63		
10.6.2	Configurazione del totalizzatore . . . . .	63		
10.6.3	Esecuzione di configurazioni addizionali del display . . . . .	65		
10.6.4	Esecuzione della pulizia degli elettrodi . . . . .	68		
10.6.5	Uso dei parametri per l'amministrazione del dispositivo . . . . .	68		
10.7	Simulazione . . . . .	69		
10.8	Protezione delle impostazioni da accessi non autorizzati . . . . .	70		
10.8.1	Protezione scrittura mediante codice di accesso . . . . .	70		
10.8.2	Protezione scrittura mediante microinterruttore di protezione scrittura . . . . .	71		
<b>11</b>	<b>Funzionamento</b> . . . . .	<b>72</b>		
11.1	Estrarre e modificare le impostazioni Ethernet attuali . . . . .	72		
11.2	Lettura dello stato di blocco del dispositivo . . . . .	72		
11.3	Lettura dei valori misurati . . . . .	73		
11.3.1	Sottomenu "Variabili di processo" . . . . .	73		
11.3.2	Sottomenu "Totalizzatore" . . . . .	74		
11.4	Adattamento del misuratore alle condizioni di processo . . . . .	75		
11.5	Azzeramento di un totalizzatore . . . . .	75		
11.5.1	Descrizione della funzione parametro "Controllo totalizzatore" . . . . .	76		
11.5.2	Descrizione della funzione parametro "Azzerati tutti i totalizzatori" . . . . .	76		
<b>12</b>	<b>Diagnostica e ricerca guasti</b> . . . . .	<b>77</b>		
12.1	Ricerca guasti generale . . . . .	77		
12.2	Informazioni diagnostiche mediante diodi a emissione di luce . . . . .	79		
12.2.1	Trasmittitore . . . . .	79		
12.3	Informazioni diagnostiche nel web browser . . . . .	80		
12.3.1	Opzioni diagnostiche . . . . .	80		
12.3.2	Come richiamare le informazioni sui rimedi possibili . . . . .	81		
12.4	Informazioni diagnostiche in DeviceCare o FieldCare . . . . .	81		
12.4.1	Opzioni diagnostiche . . . . .	81		
12.4.2	Come richiamare le informazioni sui rimedi possibili . . . . .	82		
12.5	Informazioni diagnostiche mediante interfaccia di comunicazione . . . . .	82		
12.5.1	Richiamare le informazioni diagnostiche . . . . .	82		
12.6	Adattamento delle informazioni diagnostiche . . . . .	83		
12.6.1	Adattamento del comportamento diagnostico . . . . .	83		
12.7	Panoramica delle informazioni diagnostiche . . . . .	83		
12.7.1	Diagnostica del sensore . . . . .	83		
12.7.2	Diagnostica dell'elettronica . . . . .	84		
12.7.3	Diagnostica della configurazione . . . . .	87		
12.7.4	Diagnostica del processo . . . . .	90		
12.8	Eventi diagnostici in corso . . . . .	91		
12.9	Elenco diagnostica . . . . .	92		
12.10	Registro eventi . . . . .	92		
12.10.1	Lettura del registro eventi . . . . .	92		
12.10.2	Filtraggio del registro degli eventi . . . . .	93		
12.10.3	Panoramica degli eventi di informazione . . . . .	93		
12.11	Reset del misuratore . . . . .	94		
12.11.1	Descrizione della funzione parametro "Reset del dispositivo" . . . . .	94		
12.12	Info dispositivo . . . . .	94		
12.13	Revisioni firmware . . . . .	97		
<b>13</b>	<b>Manutenzione</b> . . . . .	<b>98</b>		
13.1	Operazioni di manutenzione . . . . .	98		
13.1.1	Pulizia esterna . . . . .	98		
13.1.2	Pulizia interna . . . . .	98		
13.1.3	Sostituzione delle guarnizioni . . . . .	98		
13.2	Apparecchiature di misura e prova . . . . .	98		
13.3	Servizi Endress+Hauser . . . . .	98		
<b>14</b>	<b>Riparazioni</b> . . . . .	<b>99</b>		
14.1	Note generali . . . . .	99		
14.1.1	Riparazione e conversione . . . . .	99		

---

14.1.2	Note per la riparazione e la conversione .....	99
14.2	Parti di ricambio .....	99
14.3	Servizi Endress+Hauser .....	99
14.4	Restituzione del dispositivo .....	99
14.5	Smaltimento .....	100
14.5.1	Smontaggio del misuratore .....	100
14.5.2	Smaltimento del misuratore .....	100
<b>15</b>	<b>Accessori .....</b>	<b>101</b>
15.1	Accessori specifici del dispositivo .....	101
15.1.1	Per il trasmettitore .....	101
15.1.2	Per il sensore .....	101
15.2	Accessori specifici per la comunicazione ....	101
15.3	Accessori specifici per l'assistenza .....	102
15.4	Componenti di sistema .....	102
<b>16</b>	<b>Dati tecnici .....</b>	<b>103</b>
16.1	Applicazione .....	103
16.2	Funzionamento del sistema .....	103
16.3	Ingresso .....	103
16.4	Uscita .....	105
16.5	Alimentazione .....	109
16.6	Caratteristiche operative .....	110
16.7	Installazione .....	111
16.8	Ambiente .....	111
16.9	Processo .....	112
16.10	Costruzione meccanica .....	115
16.11	Operatività .....	115
16.12	Certificati e approvazioni .....	117
16.13	Pacchetti applicativi .....	118
16.14	Accessori .....	119
16.15	Documentazione supplementare .....	119
<b>Indice analitico .....</b>	<b>120</b>	





# 1 Informazioni sulla presente documentazione

## 1.1 Scopo della documentazione





Queste istruzioni di funzionamento riportano tutte le informazioni richieste nelle varie fasi del ciclo di vita del dispositivo: a partire da identificazione del prodotto, controlli alla consegna e stoccaggio fino a montaggio, connessione, funzionamento e messa in servizio inclusi ricerca guasti, manutenzione e smaltimento.

## 1.2 Simboli usati



### 1.2.1 Simboli di sicurezza

Simbolo	Significato
	<b>PERICOLO!</b> Questo simbolo segnala una situazione pericolosa, che causa lesioni gravi o mortali se non evitata.
	<b>AVVISO!</b> Questo simbolo segnala una situazione pericolosa, che può causare lesioni gravi o mortali se non evitata.
	<b>ATTENZIONE!</b> Questo simbolo segnala una situazione pericolosa, che può causare lesioni minori o di media entità se non evitata.
	<b>NOTA!</b> Questo simbolo contiene informazioni su procedure e altri fatti che non provocano lesioni personali.











### 1.2.2 Simboli elettrici

Simbolo	Significato
	Corrente continua
	Corrente alternata
	Corrente continua e corrente alternata
	<b>Messa a terra</b> Morsetto collegato a terra che, per quanto riguarda l'operatore, è collegato a terra tramite sistema di messa a terra.
	<b>Messa a terra protettiva (PE)</b> Morsetto che deve essere collegato a terra prima di poter eseguire qualsiasi altro collegamento.  I morsetti di terra sono posizionati all'interno e all'esterno del dispositivo: <ul style="list-style-type: none"> <li>▪ Morsetto di terra interno: collega la messa a terra protettiva all'alimentazione di rete.</li> <li>▪ Morsetto di terra esterno: collega il dispositivo al sistema di messa a terra dell'impianto.</li> </ul>







### 1.2.3 Simboli degli utensili

Simbolo	Significato
	Chiave a brugola
	Chiave fissa

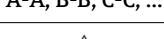

### 1.2.4 Simboli per alcuni tipi di informazioni

Simbolo	Significato
	<b>Consentito</b> Procedure, processi o interventi consentiti.
	<b>Preferito</b> Procedure, processi o interventi preferenziali.
	<b>Vietato</b> Procedure, processi o interventi vietati.
	<b>Suggerimento</b> Indica informazioni aggiuntive.
	Riferimento che rimanda alla documentazione.
	Riferimento alla pagina.
	Riferimento alla figura.
	Avviso o singolo passaggio da rispettare.
	Serie di passaggi.
	Risultato di un passaggio.
	Aiuto nel caso di problemi.
	Ispezione visiva.

### 1.2.5 Simboli nei grafici

Simbolo	Significato
	Numeri degli elementi
	Serie di passaggi
	Viste
	Sezioni
	Area pericolosa
	Area sicura (area non pericolosa)
	Direzione del flusso

## 1.3 Documentazione

-  Per una descrizione del contenuto della documentazione tecnica associata, consultare:
  - *W@M Device Viewer*: inserire il numero di serie riportato sulla targhetta ([www.endress.com/deviceviewer](http://www.endress.com/deviceviewer))
  - *Operations App di Endress+Hauser*: inserire il numero di serie riportato sulla targhetta o scansionare il codice matrice 2D (codice QR) presente sulla targhetta.
-  Per un elenco dettagliato di tutta la documentazione con il relativo codice

### 1.3.1 Documentazione standard

Tipo di documentazione	Scopo e contenuti della documentazione
Informazioni tecniche	<b>Guida per la selezione dello strumento</b> Questa documentazione riporta tutti i dati tecnici dello strumento e offre una panoramica degli accessori e degli altri prodotti disponibili.
Istruzioni di funzionamento brevi - Sensore	<b>Guida per una messa in servizio rapida - Parte 1</b> Le istruzioni di funzionamento brevi del sensore sono rivolte a specialisti incaricati dell'installazione del misuratore. <ul style="list-style-type: none"> <li>▪ Accettazione alla consegna ed identificazione del prodotto</li> <li>▪ Stoccaggio e trasporto</li> <li>▪ Installazione</li> </ul>
Istruzioni di funzionamento brevi - Trasmettitore	<b>Guida per una messa in servizio rapida - Parte 2</b> Le istruzioni di funzionamento brevi del trasmettitore sono rivolte agli specialisti incaricati della messa in servizio, della configurazione e della parametrizzazione del misuratore (fino alla messa in servizio). <ul style="list-style-type: none"> <li>▪ Descrizione del prodotto</li> <li>▪ Installazione</li> <li>▪ Collegamento elettrico</li> <li>▪ Opzioni operative</li> <li>▪ Integrazione di sistema</li> <li>▪ Messa in servizio</li> <li>▪ Informazioni diagnostiche</li> </ul>
Descrizione dei parametri dello strumento	<b>Riferimento per i parametri dell'operatore</b> Questa documentazione descrive dettagliatamente ogni singolo parametro del nel menu operativo Esperto. La descrizione è rivolta a coloro che utilizzano il dispositivo per tutto il suo ciclo di vita operativa e che eseguono configurazioni specifiche.

### 1.3.2 Documentazione supplementare in funzione del tipo di dispositivo

Documenti aggiuntivi sono forniti in base alla versione del dispositivo ordinata: rispettare sempre e tassativamente le istruzioni riportate nella documentazione supplementare. La documentazione supplementare è parte integrante della documentazione del dispositivo.

## 1.4 Marchi registrati

#### **EtherNet/IP™**

Marchio registrato di ODVA, Inc.

#### **Microsoft®**

Marchio registrato di Microsoft Corporation, Redmond, Washington, USA



## 2 Istruzioni di sicurezza generali

### 2.1 Requisiti per il personale

Il personale addetto a installazione, messa in servizio, diagnostica e manutenzione deve soddisfare i seguenti requisiti:

- ▶ Gli specialisti addestrati e qualificati devono possedere una qualifica pertinente per la funzione e il compito specifici.
- ▶ Deve essere autorizzato dall'operatore/responsabile dell'impianto.
- ▶ Deve conoscere approfonditamente le normative locali/nazionali.
- ▶ Prima di cominciare il lavoro, leggere attentamente e assicurarsi di aver compreso le istruzioni contenute nel manuale e nella documentazione supplementare e i certificati (in funzione dell'applicazione).
- ▶ Seguire le istruzioni e rispettare le condizioni.

Il personale operativo, nell'eseguire i propri compiti, deve soddisfare i seguenti requisiti:

- ▶ Essere istruito e autorizzato in base ai requisiti del compito dal proprietario/operatore dell'impianto.
- ▶ Seguire le istruzioni contenute nel presente manuale.

### 2.2 Destinazione d'uso

#### Applicazione e fluidi

Il misuratore descritto in queste Istruzioni di funzionamento brevi è destinato esclusivamente alla misura di portata di liquidi con conducibilità minima di 5  $\mu\text{S}/\text{cm}$ .

In base alla versione ordinata, il dispositivo può misurare anche fluidi potenzialmente esplosivi, infiammabili, velenosi e ossidanti.

I misuratori per uso in area pericolosa, in applicazioni igieniche o applicazioni che presentano rischi aggiuntivi dovuti alla pressione di processo, riportano sulla targhetta il corrispondente contrassegno.

Per garantire le perfette condizioni del misuratore durante il funzionamento:

- ▶ Rispettare i campi di pressione e temperatura specificati.
- ▶ Impiegare il misuratore solo nel completo rispetto dei dati riportati sulla targhetta e delle condizioni generali, elencate nelle istruzioni di funzionamento e nella documentazione addizionale.
- ▶ Verificare sulla targhetta se il dispositivo ordinato può essere utilizzato in area pericolosa (ad es. protezione dal rischio di esplosione, sicurezza del contenitore in pressione).
- ▶ Impiegare il dispositivo solo per i fluidi contro i quali i materiali delle parti bagnate offrono sufficiente resistenza.
- ▶ Se il misuratore non è utilizzato alla temperatura atmosferica, rispettare tassativamente le condizioni di base, specificate nella documentazione associata al dispositivo: paragrafo "Documentazione" →  7.
- ▶ Il misuratore deve essere protetto in modo permanente dalla corrosione provocata dalle condizioni ambientali.

#### Uso non corretto

Un uso improprio può compromettere la sicurezza. Il produttore non è responsabile per i danni causati da un uso del dispositivo improprio o diverso da quello previsto.

#### **AVVERTENZA**

##### Pericolo di rottura con fluidi corrosivi o abrasivi.

- ▶ Verificare la compatibilità del fluido di processo con il materiale del sensore.
- ▶ Verificare la resistenza nel processo di tutti i materiali delle parti bagnate.
- ▶ Rispettare i campi di pressione e temperatura specificati.

**AVVISO****Verifica per casi limite:**

- ▶ Nel caso di fluidi speciali e detergenti, Endress+Hauser è disponibile per verificare la resistenza alla corrosione dei materiali delle parti bagnate, ma non può fornire garanzie, né assumersi alcuna responsabilità poiché anche minime variazioni di temperatura, concentrazione o grado di contaminazione nel processo possono alterare le caratteristiche di resistenza alla corrosione.

**Rischi residui****⚠ AVVERTENZA****L'elettronica e il fluido possono provocare il surriscaldamento delle superfici. Pericolo di ustioni.**

- ▶ In caso di elevate temperature del fluido, prevedere delle protezioni per evitare il contatto e le bruciature.

## 2.3 Sicurezza sul posto di lavoro

In caso di lavoro su e con il dispositivo:

- ▶ Indossare le attrezzature protettive personali richieste, in base alle normative federali/nazionali.

In caso di saldatura sulle tubazioni:

- ▶ Non mettere a terra la saldatrice tramite il misuratore.

Se si lavora con il dispositivo o lo si tocca con mani bagnate:

- ▶ A causa del maggior rischio di scosse elettriche, si devono indossare i guanti.

## 2.4 Sicurezza operativa

Rischio di lesioni.

- ▶ Utilizzare lo strumento in corrette condizioni tecniche e solo in condizioni di sicurezza.
- ▶ L'operatore è responsabile del funzionamento privo di interferenze dello strumento.

**Conversioni al dispositivo**

Non sono consentite modifiche non autorizzate al dispositivo poiché possono provocare pericoli imprevisti.

- ▶ Se, ciononostante, fossero necessarie modifiche, consultare Endress+Hauser.

**Riparazione**

Per garantire sicurezza e affidabilità operative continue,

- ▶ Eseguire le riparazioni sul dispositivo solo se sono espressamente consentite.
- ▶ Attenersi alle normative federali/nazionali relative alla riparazione di un dispositivo elettrico.
- ▶ Utilizzare esclusivamente parti di ricambio e accessori originali di Endress+Hauser.

## 2.5 Sicurezza del prodotto

Il misuratore è stato sviluppato secondo le procedure di buona ingegneria per soddisfare le attuali esigenze di sicurezza, è stato collaudato e ha lasciato la fabbrica in condizioni tali da poter essere usato in completa sicurezza.

Soddisfa gli standard generali di sicurezza e i requisiti legali. Rispetta anche le direttive UE elencate nella Dichiarazione di conformità UE specifica del dispositivo. Endress+Hauser conferma questo stato di fatto apponendo il marchio CE sullo strumento.

## 2.6 Sicurezza informatica

Noi forniamo una garanzia unicamente nel caso in cui il dispositivo sia installato e utilizzato come descritto nelle Istruzioni per l'uso. Il dispositivo è dotato di un meccanismo di sicurezza per proteggerlo da eventuali modifiche accidentali alle sue impostazioni.

Gli operatori stessi sono tenuti ad applicare misure di sicurezza informatica in linea con gli standard di sicurezza dell'operatore progettate per fornire una protezione aggiuntiva per il dispositivo e il trasferimento dei dati del dispositivo.

### 3 Descrizione del prodotto

Il dispositivo comprende un trasmettitore e un sensore.

Il dispositivo è disponibile in versione compatta:  
il trasmettitore e il sensore formano un'unica unità meccanica.

#### 3.1 Design del prodotto

##### 3.1.1 Versione del dispositivo con comunicazione tipo EtherNet/IP

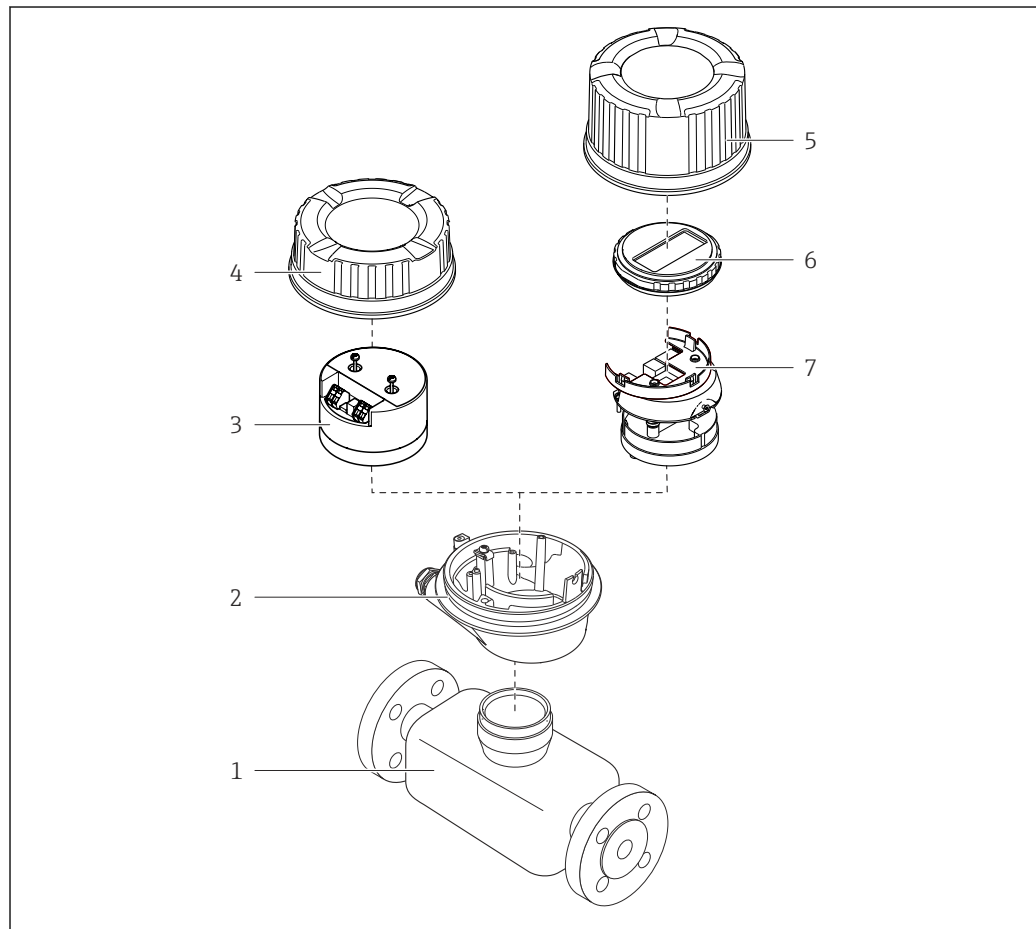

A0023153

#### 1 Componenti importanti di un misuratore

- 1 Sensore
- 2 Custodia del trasmettitore
- 3 Modulo elettronica principale
- 4 Coperchio della custodia del trasmettitore
- 5 Coperchio della custodia del trasmettitore (versione per display opzionale)
- 6 Display (opzionale)
- 7 Modulo dell'elettronica principale (con staffa per display opzionale)

## 4 Controllo alla consegna e identificazione del prodotto

### 4.1 Controllo alla consegna

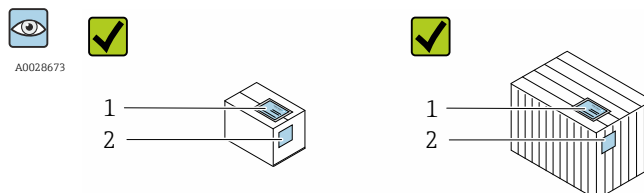

I codici d'ordine sui documenti di consegna (1) e sull'etichetta del prodotto (2) corrispondono?

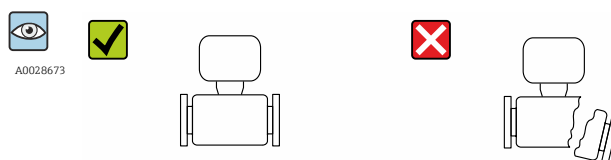
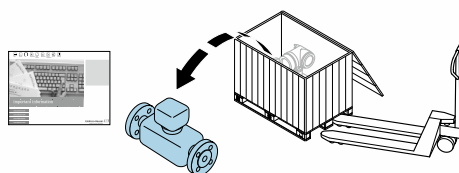

Le merci sono integre?

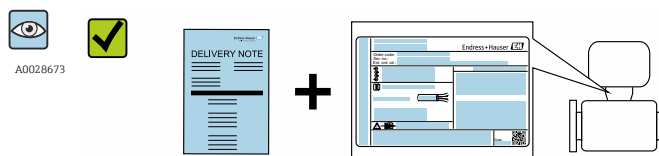

I dati della targhetta corrispondono alle informazioni per l'ordine riportate nel documento di trasporto?

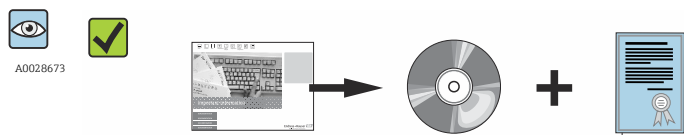

Il CD-ROM, con la documentazione tecnica (in base alla versione del dispositivo) e i documenti, è incluso nella fornitura?

- i** ■ Nel caso una delle condizioni non sia rispettata, contattare l'Ufficio commerciale Endress+Hauser locale.
- In base alla versione del dispositivo, il CD-ROM potrebbe non essere compreso nella fornitura! La documentazione tecnica è reperibile in Internet o mediante l'applicazione *Operations App* di Endress+Hauser, v. paragrafo "Identificazione del dispositivo" → 14.

## 4.2 Identificazione del prodotto

Per identificare il misuratore, sono disponibili le seguenti opzioni:

- Dati riportati sulla targhetta
- Codice d'ordine con l'elenco delle caratteristiche del dispositivo sui documenti di consegna
- Inserire i numeri di serie riportati sulle targhette in *W@M Device Viewer* ([www.endress.com/deviceviewer](http://www.endress.com/deviceviewer)): sono visualizzate tutte le informazioni sul misuratore.
- Inserire il numero di serie riportato sulle targhette in *Operations App di Endress+Hauser* o scansionare il codice matrice 2D (codice QR) presente sulla targhetta con *Operations App di Endress+Hauser*: sono visualizzate tutte le informazioni sul misuratore.

Per una descrizione del contenuto della documentazione tecnica associata, consultare:

- I capitoli "Documentazione standard aggiuntiva" → 8e "Documentazione supplementare del dispositivo" → 8
- *W@M Device Viewer*: inserire il numero di serie riportato sulla targhetta ([www.endress.com/deviceviewer](http://www.endress.com/deviceviewer))
- *Operations App di Endress+Hauser*: inserire il numero di serie riportato sulla targhetta o scansionare il codice matrice 2D (codice QR) presente sulla targhetta.

### 4.2.1 Targhetta del trasmettitore

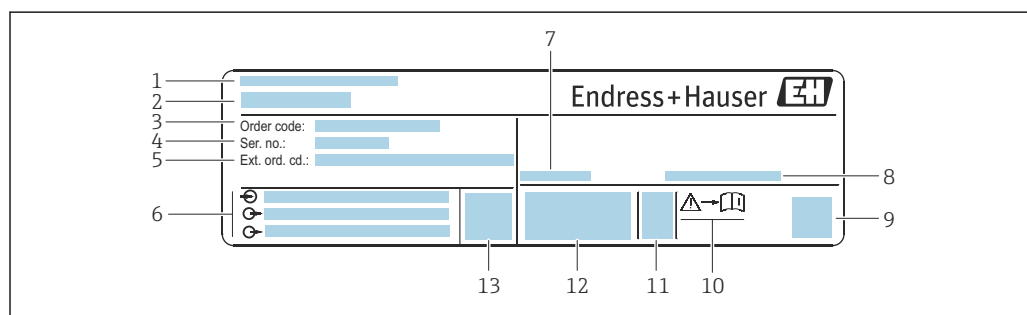

A0030222

2 Esempio di targhetta del trasmettitore

- 1 Stabilimento di produzione
- 2 Nome del trasmettitore
- 3 Codice d'ordine
- 4 Numero di serie (ser. no.)
- 5 Codice d'ordine esteso (Ext. ord. cd.)
- 6 Informazioni sul collegamento elettrico, ad es. ingressi e uscite disponibili, tensione di alimentazione
- 7 Temperatura ambiente consentita ( $T_a$ )
- 8 Grado di protezione
- 9 Codice matrice 2D
- 10 Codice della documentazione supplementare sulla sicurezza
- 11 Data di produzione: anno-mese
- 12 Marchio CE, C-Tick
- 13 Versione firmware (FW)

## 4.2.2 Targhetta sensore

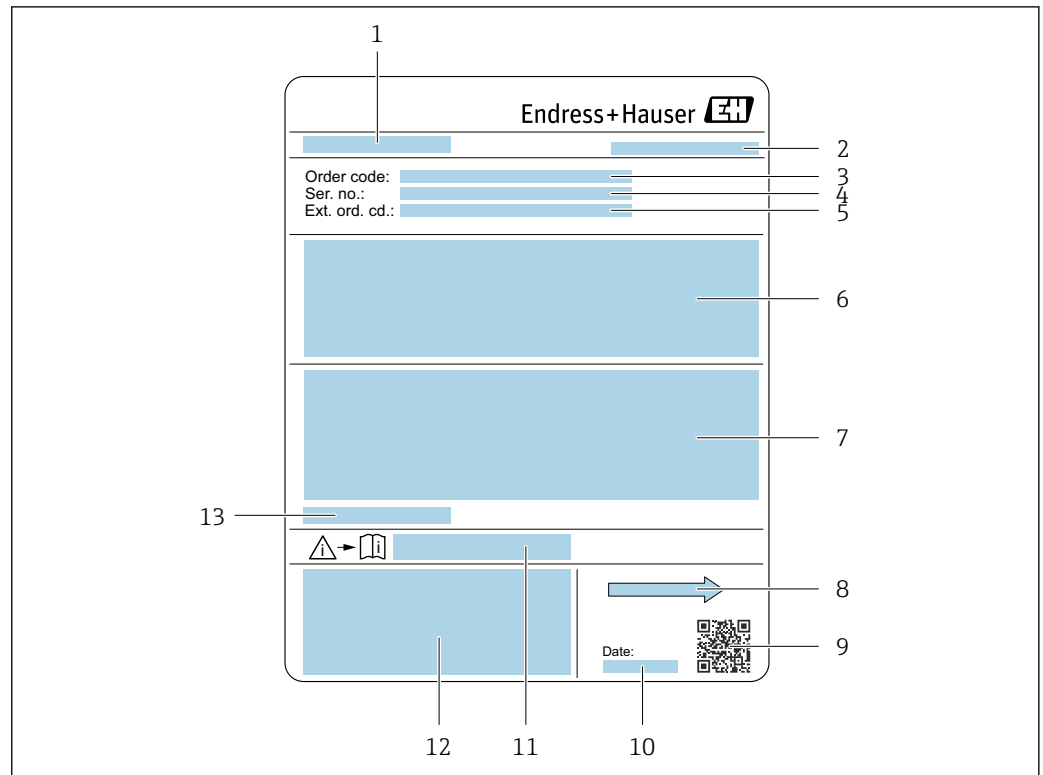

A0029204

3 Esempio di targhetta del sensore

- 1 Nome del sensore
- 2 Luogo di fabbricazione
- 3 Codice d'ordine
- 4 Numero di serie (ser. no.)
- 5 Codice d'ordine esteso (Ext. ord. cd.)
- 6 Portata; diametro nominale del sensore; classe di pressione; pressione nominale; pressione del sistema; campo di temperatura del fluido; materiale del rivestimento e degli elettrodi
- 7 Informazioni sull'approvazione per la protezione dal rischio di esplosione, sulla Direttiva per i dispositivi in pressione (PED) e sulla classe di protezione
- 8 Direzione del flusso
- 9 Codice matrice 2-D
- 10 Data di fabbricazione: anno-mese
- 11 Codice della documentazione supplementare sulla sicurezza → 119
- 12 Marchio CE, C-Tick
- 13 Temperatura ambiente consentita ( $T_a$ )



### **i** Codice d'ordine

Il misuratore può essere riordinato utilizzando il codice d'ordine.

#### Codice d'ordine esteso

- Sono sempre riportati il tipo di dispositivo (radice del prodotto) e le specifiche base (caratteristiche obbligatorie).
- Delle specifiche opzionali (caratteristiche opzionali), sono indicate solo quelle relative alla sicurezza e alle approvazioni (ad es. LA). Se sono state ordinate altre specifiche opzionali, queste sono rappresentate collettivamente mediante il simbolo segnaposto # (ad es. #LA#).
- Se le specifiche opzionali ordinate non comprendono specifiche di sicurezza e relative alle approvazioni, sono indicate con il simbolo segnaposto + (ad es. XXXXXX-ABCDE+).

### 4.2.3 Simboli riportati sul misuratore

Simbolo	Significato
	<b>AVVISO!</b> Questo simbolo segnala una situazione pericolosa che, se non evitata, potrebbe causare lesioni gravi o mortali.
	<b>Riferimento alla documentazione</b> Rimanda alla documentazione specifica del dispositivo.
	<b>Messa a terra protettiva</b> Morsetto che deve essere collegato a terra prima di poter eseguire qualsiasi altro collegamento.



## 5 Stoccaggio e trasporto

### 5.1 Condizioni di stoccaggio

Per l'immagazzinamento, osservare le seguenti note:

- ▶ Conservare nella confezione originale per garantire la protezione da urti.
- ▶ Non togliere le coperture o i coperchi di protezione installati sulle connessioni al processo. Evitano danni meccanici alle superfici di tenuta e i depositi di sporco nel tubo di misura.
- ▶ Proteggere dalla luce diretta del sole per evitare temperature superficiali eccessivamente elevate.
- ▶ Selezionare un luogo di immagazzinamento dove non possa accumularsi umidità nel misuratore, poiché la formazione di funghi e batteri può danneggiare il rivestimento.
- ▶ Conservare in luogo asciutto e privo di polvere.
- ▶ Non conservare all'esterno.

Temperatura di immagazzinamento → 📄 111

### 5.2 Trasporto del prodotto

Trasportare il misuratore fino al punto di misura nell'imballaggio originale.

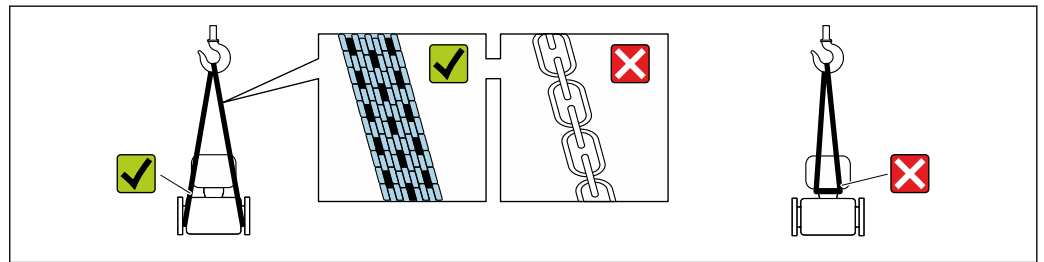

A0029252

**i** Non togliere le coperture o i coperchi installati sulle connessioni al processo. Evitano danni meccanici alle superfici di tenuta e i depositi di sporco nel tubo di misura.

#### 5.2.1 Misuratori privi di ganci di sollevamento

##### **⚠️ AVVERTENZA**

**Il centro di gravità del misuratore è più in alto dei punti di attacco delle cinghie.**

Rischio di lesioni, se il misuratore dovesse capovolgersi.

- ▶ Assicurare il misuratore in modo che non possa scivolare o ruotare.
- ▶ Osservare il peso specificato sull'imballo (etichetta adesiva).

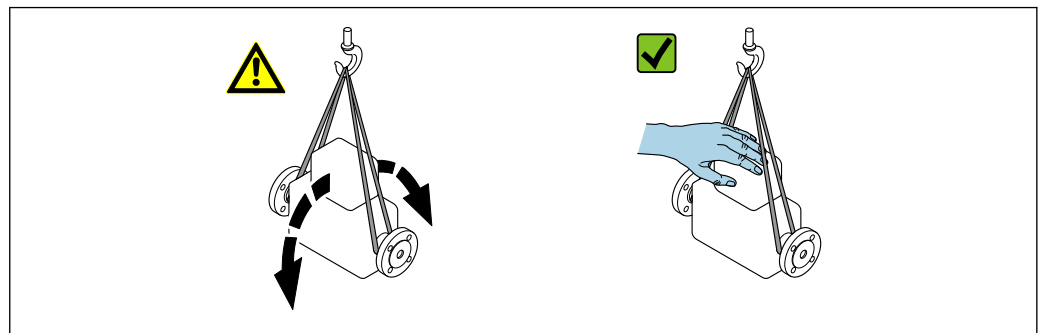

A0029214

## 5.2.2 Misuratori con ganci di sollevamento

### ⚠ ATTENZIONE

#### Istruzioni di trasporto speciali per strumenti con ganci di sollevamento

- ▶ Per il trasporto dello strumento utilizzare esclusivamente i ganci di sollevamento presenti sullo strumento medesimo o sulle flange.
- ▶ Lo strumento deve essere assicurato ad almeno due ganci di sollevamento.

## 5.2.3 Trasporto con un elevatore a forca

Se per il trasporto si utilizzano casse di imballaggio in legno, la struttura di base consente di caricare le casse longitudinalmente, trasversalmente o dai due lati utilizzando un elevatore a forca.

### ⚠ ATTENZIONE

#### Rischio di danneggiamento della bobina magnetica

- ▶ Se per il trasporto si usa un elevatore a forca, non sollevare il sensore reggendolo dal corpo in metallo.
- ▶ In caso contrario, il corpo si potrebbe deformare e danneggiare le bobine magnetiche interne.

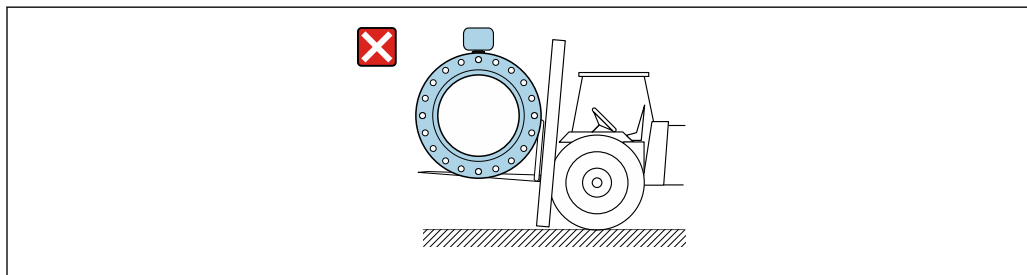

A0029319

## 5.3 Smaltimento dell'imballaggio

Tutti i materiali di imballaggio sono ecocompatibili e riciclabili al 100%:

- Imballaggio secondario del misuratore: pellicola estensibile polimerica, conforme alla direttiva EC 2002/95/EC (RoHS).
- Imballaggio:
  - Gabbia in legno, trattata secondo lo standard ISPM 15, conformità confermata dal logo IPPC esposto.
  - o
  - Cartone secondo la Direttiva europea per imballaggi 94/62/EC; la riciclabilità è confermata dal simbolo RESY esposto.
- Imballaggio adatto al trasporto marittimo (opzionale): gabbia in legno, trattata secondo lo standard ISPM 15, conformità confermata dal logo IPPC esposto.
- Trasporto e montaggio dell'hardware:
  - Pallet in plastica a perdere
  - Cinghie in plastica
  - Nastri adesivi in plastica
- Protezione: imbottitura in carta

## 6 Installazione

### 6.1 Condizioni di installazione

#### 6.1.1 Posizione di montaggio

##### Posizione di montaggio

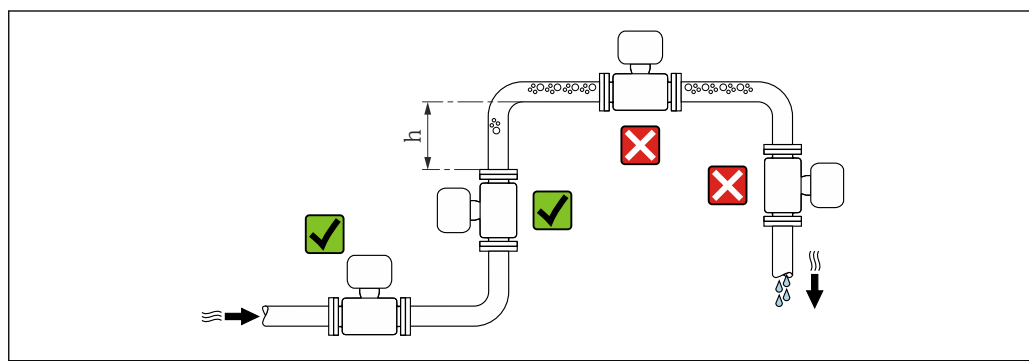

A0029343

Se possibile, installare il sensore in un tubo ascendente e garantire una sufficiente distanza dal successivo gomito del tubo:  $h \geq 2 \times DN$

##### Installazione in tubi a scarico libero

Installare un sifone con una valvola di sfiato a valle del sensore, se i tubi a scarico libero hanno una lunghezza  $h \geq 5 \text{ m}$  (16,4 ft). Questa precauzione consente di evitare condizioni di bassa pressione e il conseguente rischio di danni al tubo di misura. Questo accorgimento previene la perdita della misura.

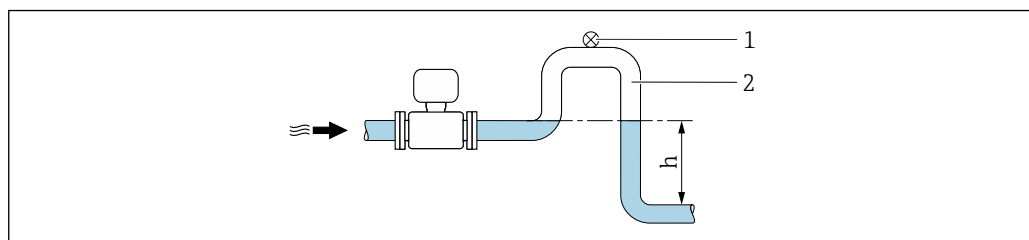

A0028981

##### 4 Installazione in un tubo a scarico libero

- 1 Valvola di sfiato
- 2 Sifone del tubo
- h Lunghezza del tubo a scarico libero

##### Installazione in tubi parzialmente pieni

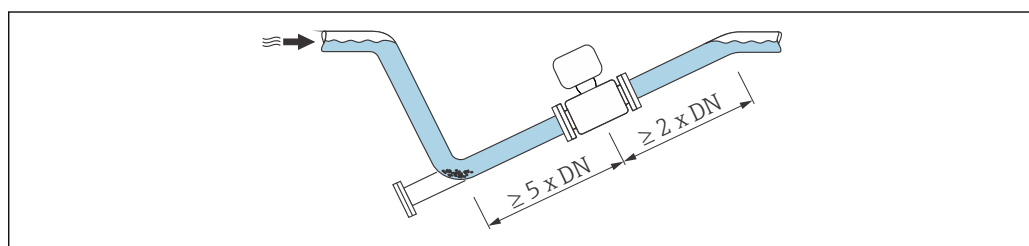

Le tubazioni parzialmente piene in pendenza richiedono una configurazione drenabile.



A0029257

### Orientamento

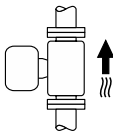
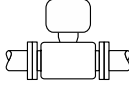
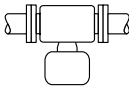
La direzione della freccia sulla targhetta del sensore aiuta ad installare il sensore in base alla direzione del flusso (direzione del fluido che scorre attraverso la tubazione).

Orientamento		Raccomandazione	
<b>A</b>	Orientamento verticale	 A0015591	☑☑
<b>B</b>	Orientamento orizzontale, trasmettitore in alto	 A0015589	☑☑ <sup>1)</sup>
<b>C</b>	Orientamento orizzontale, trasmettitore in basso	 A0015590	☑☑ <sup>2) 3)</sup>
<b>D</b>	Orientamento orizzontale, trasmettitore laterale	 A0015592	☒

- 1) Le applicazioni con basse temperature di processo possono ridurre la temperatura ambiente. Questo orientamento è consigliato per mantenere la temperatura ambiente minima, tollerata dal trasmettitore.
- 2) Le applicazioni con alte temperature di processo possono incrementare la temperatura ambiente. Questo orientamento è consigliato per non superare la temperatura ambiente massima tollerata dal trasmettitore.
- 3) Per proteggere il modulo dell'elettronica dal surriscaldamento in caso di un brusco aumento di temperatura (es. processi CIP o SIP), installare il dispositivo con il componente del trasmettitore verso il basso.

### Orizzontale

- È opportuno che il piano degli elettrodi di misura sia orizzontale. In questo modo si previene il breve isolamento dei due elettrodi di misura dovuto alla presenza di bolle d'aria.
- Il rilevamento di tubo vuoto funziona solo se la custodia del trasmettitore è rivolta in alto; in caso contrario non vi è alcuna garanzia che la funzione di rilevamento tubo vuoto risponda correttamente in caso di tubo di misura parzialmente pieno o vuoto.

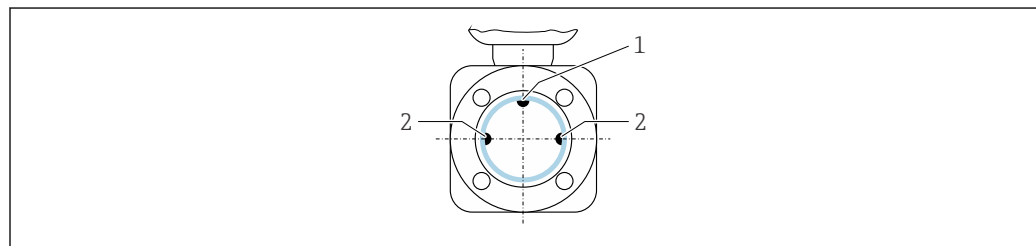

A0028998

- 1 Elettrodo EPD per il rilevamento di tubo vuoto (disponibile da DN > 15 mm (1/2 in))
- 2 Elettrodi di misura per il rilevamento del segnale

 I misuratori con diametro nominale < DN 15 mm (1/2 in) non dispongono di un elettrodo EPD. In questo caso, il rilevamento di tubo vuoto avviene mediante gli elettrodi di misura.

### Tratti rettilinei in entrata e in uscita

Se possibile, installare il sensore a monte di elementi quali valvole, giunzioni a T o gomiti. Rispettare i seguenti tratti rettilinei in entrata e in uscita per la conformità alle specifiche di accuratezza:

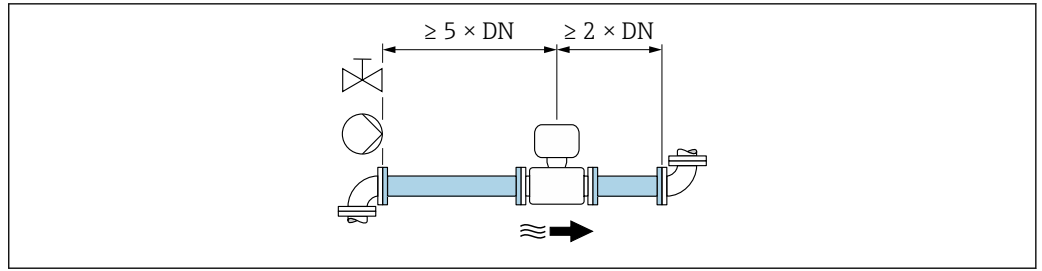

A0028997

- 5 Codice d'ordine per "Struttura", opzione A "Lunghezza dell'inserzione corta, ISO/DVGW fino a DN400, DN450-2000 1:1" e codice d'ordine per "Struttura", opzione B "Lunghezza dell'inserzione lunga, ISO/DVGW fino a DN400, DN450-2000 1:1.3"

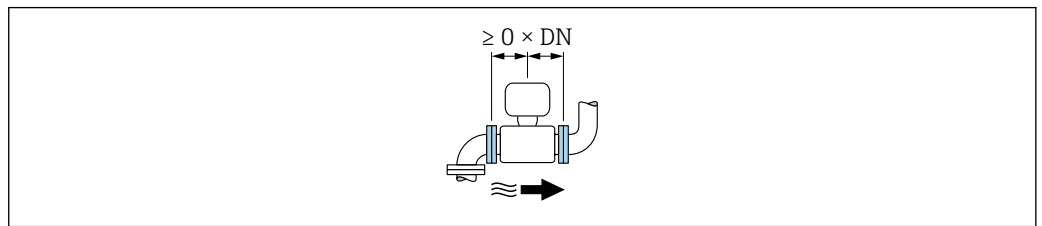

A0032859

- 6 Codice d'ordine per "Struttura", opzione C "Lunghezza dell'inserzione corta, ISO/DVGW fino a DN300, senza tratti rettilinei in entrata e in uscita, tubo di misura ristretto"

Dimensioni di installazione

- Per le dimensioni e le lunghezze di installazione del dispositivo, consultare la documentazione "Informazioni tecniche", paragrafo "Costruzione meccanica".

6.1.2 Requisiti per ambiente e processo

Campo di temperature ambiente

Trasmettitore	-40 ... +60 °C (-40 ... +140 °F)
Display locale	-20 ... +60 °C (-4 ... +140 °F), la leggibilità del display può ridursi con temperature fuori dal campo consentito.
Sensore	-40 ... +60 °C (-40 ... +140 °F)
Rivestimento	Non superare per eccesso o per difetto il campo di temperatura consentito del rivestimento .

In caso di funzionamento all'esterno:

- Installare il misuratore in luogo ombreggiato.
- Evitare la radiazione solare diretta, soprattutto nelle regioni a clima caldo.
- Evitare l'esposizione diretta agli agenti atmosferici.

Pressione del sistema

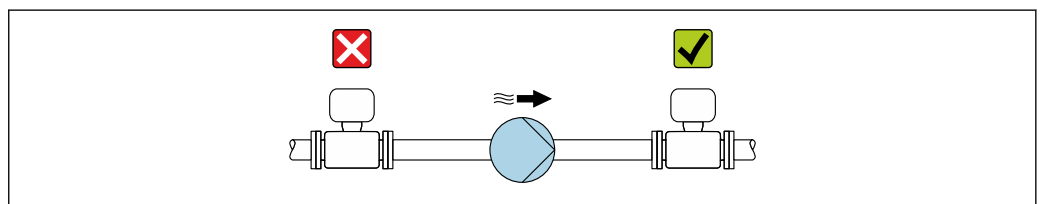

A0028777

Non installare mai il sensore sul lato di aspirazione della pompa per evitare il rischio di bassa pressione e, quindi, di danneggiare il rivestimento.

- i** Installare, inoltre, degli smorzatori di impulsi, se sono impiegate pompe a pistone, a membrana o peristaltiche.
- i**
  - Informazioni sulla resistenza del rivestimento al vuoto parziale → 113
  - Informazioni sulla resistenza del sistema di misura agli urti → 112
  - Informazioni sull'immunità alle vibrazioni del sistema di misura → 112

### Vibrazioni

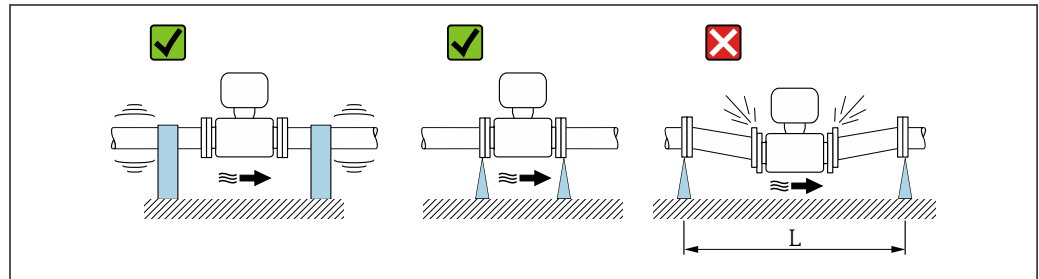

**7** Misure per evitare vibrazioni del dispositivo ( $L > 10\text{ m}$  (33 ft))

Nel caso di forti vibrazioni, il tubo e il sensore devono essere sostenuti e fissati.

- i**
  - Informazioni sulla resistenza del sistema di misura agli urti → 112
  - Informazioni sull'immunità alle vibrazioni del sistema di misura → 112

### Adattatori

Adattatori specifici secondo DIN EN 545 (riduzioni coniche flangiate) possono essere usati per installare il sensore in tubazioni di diametro superiore. L'aumento di velocità che ne risulta migliora l'accuratezza di misura nel caso di fluidi in lento movimento. Il nomogramma qui rappresentato può servire per calcolare la perdita di carico causata da riduzioni ed espansioni.

- i**
    - Il nomogramma vale solo per liquidi con viscosità simile a quella dell'acqua.
    - Se il fluido ha un'elevata viscosità, è possibile considerare l'uso di un tubo di misura di diametro più grande per ridurre la perdita di carico.
1. Calcolare il rapporto tra i diametri  $d/D$ .
  2. Dal nomogramma, leggere la perdita di carico in funzione della velocità di deflusso (a valle della riduzione) e il rapporto  $d/D$ .

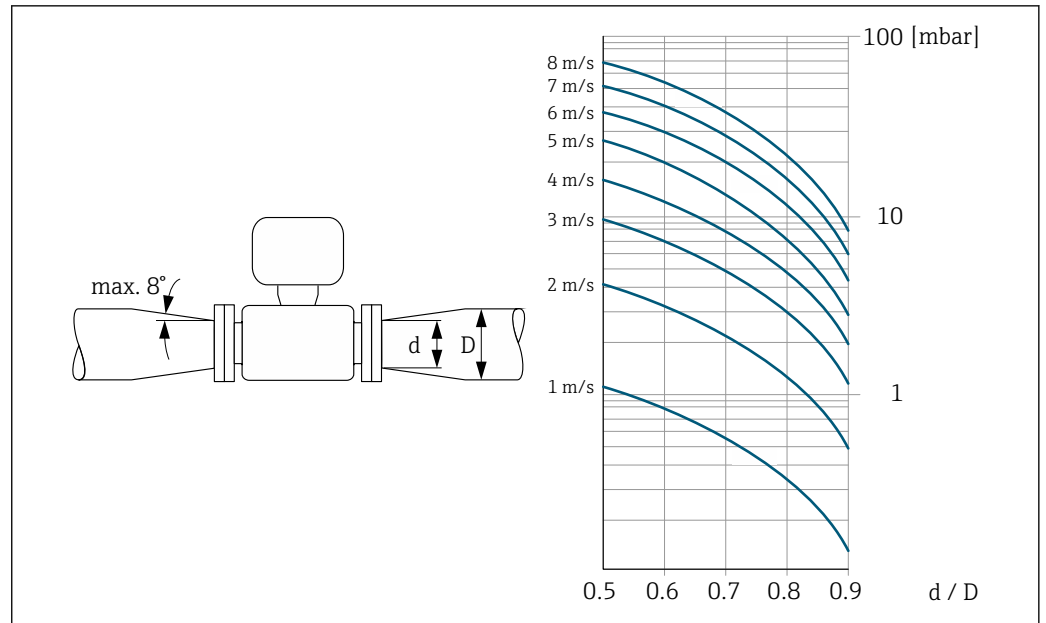

A0029002

## 6.2 Montaggio del misuratore

### 6.2.1 Utensili richiesti

#### Per il sensore

Per flange e altre connessioni al processo: i relativi utensili di montaggio

### 6.2.2 Preparazione del misuratore

1. Rimuovere tutto l'imballaggio per il trasporto rimasto.
2. Rimuovere eventuali coperture o coperchi di protezione dal sensore.
3. Rimuovere l'etichetta adesiva del vano dell'elettronica.

### 6.2.3 Montaggio del sensore

#### **⚠️ AVVERTENZA**

#### Pericolo dovuto a tenuta di processo non adeguata!

- ▶ Garantire che i diametri interni delle guarnizioni siano maggiori o uguali a quelli delle connessioni al processo e della tubazione.
  - ▶ Verificare che le guarnizioni siano pulite e integre.
  - ▶ Installare le guarnizioni in modo corretto.
1. Assicurarsi che la freccia sul sensore corrisponda alla direzione del flusso del fluido.
  2. Per rispettare le specifiche del dispositivo, installare il misuratore tra le flange della tubazione in modo che sia centrato rispetto alla sezione di misura.
  3. Se si impiegano dischi di messa a terra, rispettare le Istruzioni di installazione fornite.
  4. Rispettare le coppie di serraggio previste per le viti .

5. Installare il misuratore o ruotare la custodia del trasmettitore in modo che gli ingressi cavo non siano orientati verso l'alto.

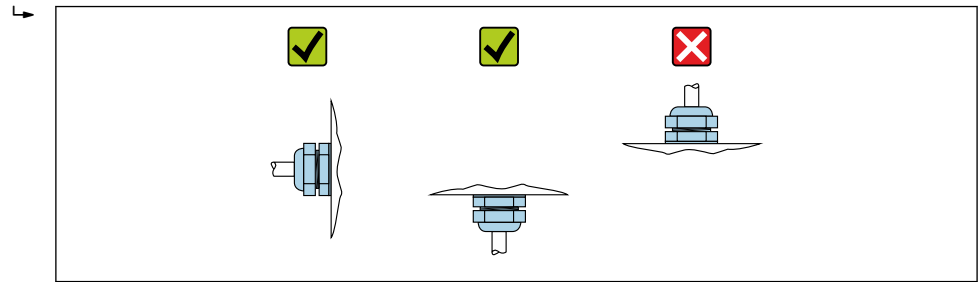

A0029263

### Montaggio delle guarnizioni

#### ⚠ ATTENZIONE

Uno strato elettricamente conduttivo si potrebbe formare all'interno del tubo di misura!

Rischio di corto circuito del segnale di misura.

- Non utilizzare miscele di tenuta elettricamente conduttive come la grafite.

Rispettare le seguenti istruzioni per l'installazione delle guarnizioni:

1. Per le flange DIN: usare solo guarnizioni secondo DIN EN 1514-1.
2. Per il rivestimento "PTFE": in genere **non** sono richieste delle guarnizioni aggiuntive.

### Montaggio del cavo di messa a terra/dei dischi di messa a terra

Attenersi alle informazioni sull'equalizzazione di potenziale e alle istruzioni di montaggio dettagliate per l'uso dei cavi di messa a terra/dischi di messa a terra .

### 6.2.4 Rotazione del modulo display

Il display locale è disponibile solo con le seguenti versioni del dispositivo:

Codice d'ordine per "Display; Funzionamento", opzione **B**: a 4 righe; illuminato, mediante comunicazione

Il modulo display può essere ruotato per ottimizzare la leggibilità del display.

### Versione della custodia in alluminio, AlSi10Mg, rivestita

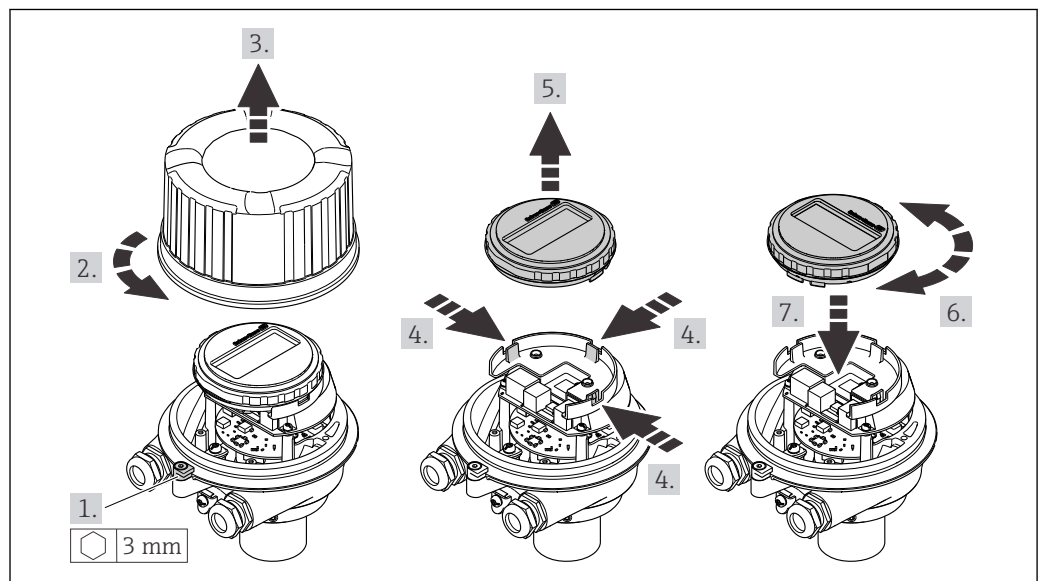

A0023192



**Versione della custodia compatta e ultra compatta, igienica, acciaio inox**

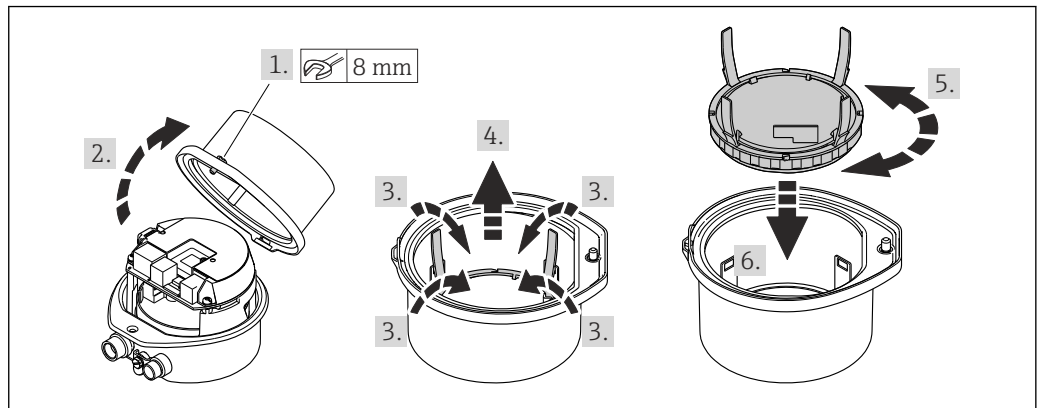

A0023195

**6.3 Verifica finale dell'installazione**

Il dispositivo è integro (controllo visivo)?	<input type="checkbox"/>
Il misuratore è conforme alle specifiche del punto di misura? Ad esempio: <ul style="list-style-type: none"> <li>▪ Temperatura di processo</li> <li>▪ Pressione di processo (consultare il paragrafo "Caratteristiche nominali di pressione-temperatura" nella documentazione "Informazioni tecniche")</li> <li>▪ Temperatura ambiente</li> <li>▪ Campo di misura</li> </ul>	<input type="checkbox"/>
L'orientamento scelto per il sensore è corretto ? <ul style="list-style-type: none"> <li>▪ In base al tipo di sensore</li> <li>▪ In base alla temperatura del fluido</li> <li>▪ In base alle caratteristiche del fluido (degasante, con solidi sospesi)</li> </ul>	<input type="checkbox"/>
La direzione indicata dalla freccia sulla targhetta del sensore corrisponde a quella del fluido che scorre nella tubazione ?	<input type="checkbox"/>
L'identificazione del punto di misura e l'etichettatura sono corrette (controllo visivo)?	<input type="checkbox"/>
Le viti di fissaggio sono state serrate con la corretta coppia di serraggio?	<input type="checkbox"/>

## 7 Collegamento elettrico

### AVVERTENZA

**Componenti in tensione! Gli interventi eseguiti non correttamente sui collegamenti elettrici possono causare scosse elettriche.**

- ▶ Prevedere un dispositivo di disinserimento (interruttore di potenza automatico o interruttore di protezione) per scollegare facilmente il misuratore dalla tensione di alimentazione.
- ▶ Oltre al fusibile del dispositivo, prevedere un'unità di protezione da sovracorrente con max 16 A nell'installazione sul campo.

### 7.1 Sicurezza elettrica

In conformità alle normative nazionali applicabili.

### 7.2 Requisiti di collegamento

#### 7.2.1 Utensili richiesti

- Per gli ingressi cavi: usare gli utensili corrispondenti
- Per il fermo di sicurezza (sulla custodia in alluminio): vite a brugola 3 mm
- Per la vite di fissaggio (per custodia in acciaio inox): chiave fissa 8 mm
- Spellafili
- Se si usano cavi intrecciati: pinza a crimpare per ferrula

#### 7.2.2 Requisiti per il cavo di collegamento

I cavi di collegamento forniti dal cliente devono possedere i seguenti requisiti.

##### Campo di temperatura consentito

- Devono essere rispettate le direttive di installazione vigenti nel paese dove è eseguita l'installazione.
- I cavi devono essere adatti alle temperature minime e massime previste.

##### Cavo di alimentazione (incl. conduttore per il morsetto di terra interno)

Il cavo di installazione standard è sufficiente.

##### Cavo segnali

-  Per la misura fiscale, tutte le linee di segnale devono essere cavi schermati (intrecciati in rame stagnato, copertura ottica  $\geq 85\%$ ). La schermatura del cavo deve essere collegata su ambedue i lati.

##### Uscita impulsi/frequenza/contatto

Il cavo di installazione standard è sufficiente.

##### EtherNet/IP

Doppino intrecciato Ethernet CAT 5 o superiore.

-  Vedere <https://www.odva.org> "Manuale di pianificazione e installazione EtherNet/IP Media".

### Diametro del cavo

- Pressacavi forniti:  
M20 × 1,5 con cavo Ø 6 ... 12 mm (0,24 ... 0,47 in)
- Morsetti a molla:  
Sezioni del filo 0,5 ... 2,5 mm<sup>2</sup> (20 ... 14 AWG)

## 7.2.3 Assegnazione morsetti

### Trasmettitore

Versione della connessione EtherNet/IP

Codice d'ordine per "Custodia", opzione **N**

In base alla versione della custodia, i trasmettitori possono essere ordinati con morsetti o connettori del dispositivo.

Codice d'ordine per "Custodia"	Metodi di connessione disponibili		Opzioni consentite per il codice d'ordine "Collegamento elettrico"
	Uscita	Alimentazione	
Opzioni <b>A, B</b>	Connettore dispositivo → 28	Morsetti	<ul style="list-style-type: none"> <li>■ Opzione <b>L</b>: connettore M12x1 + filettatura NPT ½"</li> <li>■ Opzione <b>N</b>: connettore M12x1 + raccordo M20</li> <li>■ Opzione <b>P</b>: connettore M12x1 + filettatura G ½"</li> <li>■ Opzione <b>U</b>: connettore M12x1 + filettatura M20</li> </ul>
Opzioni <b>A, B, C</b>	Connettore dispositivo → 28	Connettore dispositivo → 28	Opzione <b>Q</b> : 2 x connettore M12x1

Codice d'ordine per "Custodia":

- Opzione **A**: compatta, alluminio rivestito
- Opzione **C**: ultracompatta, igienica, inox

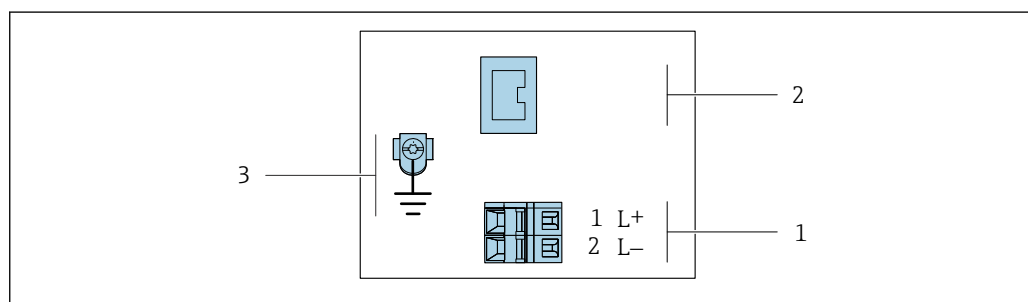

8 Assegnazione dei morsetti EtherNet/IP

- 1 Alimentazione: 24 V c.c.
- 2 EtherNet/IP
- 3 Connessione per schermatura cavo (segnali IO), se presente e/o messa a terra di protezione dalla tensione di alimentazione, se presente. Non per opzione C "Ultracompatta, igienica, inox".

Codice d'ordine per "Uscita"	Numero morsetto		Uscita Connettore del dispositivo M12x1
	Alimentazione 2 (L-)	1 (L+)	
Opzione <b>N</b>	24 V c.c.		EtherNet/IP

Codice d'ordine per "Uscita":  
Opzione **N**: EtherNet/IP

## 7.2.4 Assegnazione dei pin, connettore del dispositivo

### Tensione di alimentazione

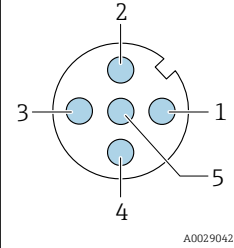
	Pin	Assegnazione	
	1	L+	24 V c.c.
	2		Non utilizzato
	3		Non utilizzato
	4	L-	24 V c.c.
	5		Messa a terra/schermatura <sup>1)</sup>
<b>Codifica</b>		<b>Connettore/ingresso</b>	
A		Connettore	

- 1) Connessione per messa a terra di protezione e/o schermatura dalla tensione di alimentazione se presente. Non per opzione C "Ultracompatta, igienica, inox". Nota: è presente una connessione metallica tra il dado di raccordo del cavo M12 e la custodia del trasmettitore.

### Connettore del dispositivo per la trasmissione del segnale (lato dispositivo)

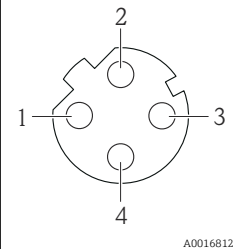
	Pin	Assegnazione	
	1	+	Tx
	2	+	Rx
	3	-	Tx
	4	-	Rx
	<b>Codifica</b>		<b>Connettore/ingresso</b>
D		Ingresso	

## 7.2.5 Preparazione del misuratore

### AVVISO

#### Tenuta non sufficiente della custodia!

L'affidabilità operativa del misuratore potrebbe essere compromessa.

- Utilizzare pressacavi adatti corrispondenti al grado di protezione.

1. Se presente, rimuovere il tappo cieco.
2. Se il misuratore è fornito senza pressacavi:  
Procurarsi il pressacavo adatto per il relativo cavo di collegamento.
3. Se il misuratore è fornito con pressacavi:  
Rispettare i requisiti previsti per i cavi di collegamento → 26.

## 7.3 Collegamento del dispositivo

### AVVISO

#### Un collegamento non corretto compromette la sicurezza elettrica!

- I lavori di collegamento elettrico possono essere eseguiti solo da personale specializzato adeguatamente formato.
- Attenersi alle normative e ai codici di installazione federali/nazionali applicabili.
- Attenersi alle norme di sicurezza vigenti presso il luogo di lavoro.
- Collegare sempre il cavo di messa a terra ⊕ prima di collegare altri cavi.
- Se impiegato in atmosfera potenzialmente esplosiva, rispettare le informazioni riportate nella documentazione Ex specifica del dispositivo.

### 7.3.1 Connessione del trasmettitore

La connessione del trasmettitore dipende dai seguenti codici d'ordine:

- Versione della custodia: compatta o ultra compatta
- Tipo di connessione: connettore del dispositivo o morsetti

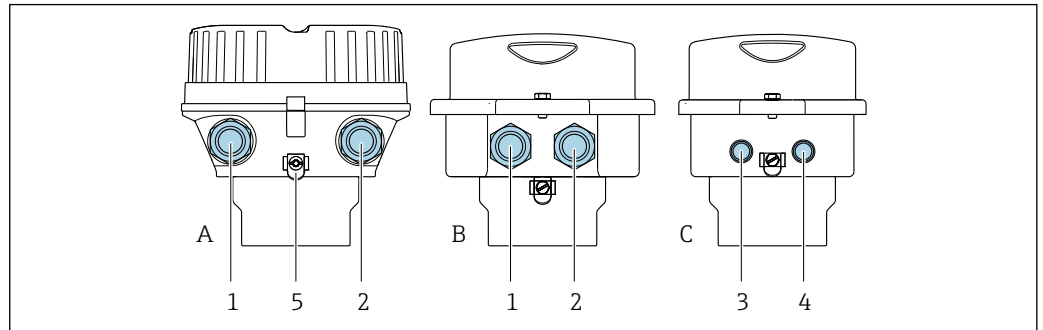

A0016924

9 Versioni della custodia e versioni della connessione

- A Versione della custodia: compatta, rivestita, in alluminio  
 B Versione della custodia: compatta, igienica, acciaio inox  
 C Versione della custodia: ultracompatta, igienica, acciaio inox  
 1 Ingresso cavo o connettore del dispositivo per la trasmissione del segnale  
 2 Ingresso cavo o connettore del dispositivo per la tensione di alimentazione  
 3 Connettore del dispositivo per la trasmissione del segnale  
 4 Connettore del dispositivo per la tensione di alimentazione  
 5 Morsetto di terra. Si consiglia l'uso di capicorda, fascette stringitubi o dischi di messa a terra per l'ottimizzazione della messa a terra/schermatura.

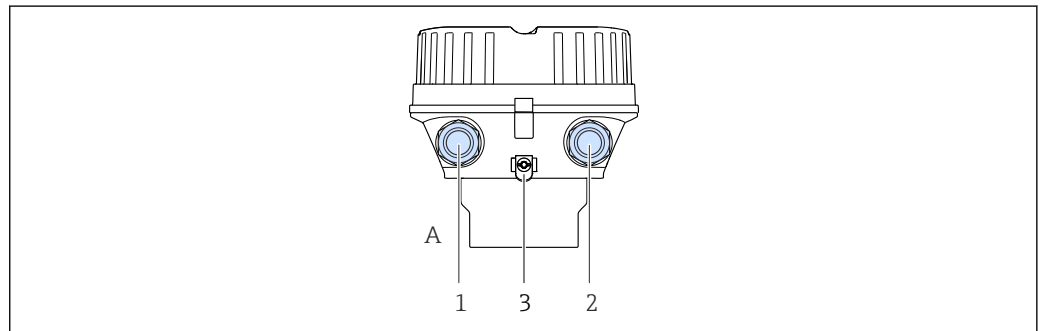

A0019824

10 Versioni della custodia e versioni della connessione

- A Versione della custodia: compatta, rivestita, in alluminio  
 1 Ingresso cavo o connettore del dispositivo per la trasmissione del segnale  
 2 Ingresso cavo o connettore del dispositivo per la tensione di alimentazione  
 3 Morsetto di terra. Si consiglia l'uso di capicorda, fascette stringitubi o dischi di messa a terra per l'ottimizzazione della messa a terra/schermatura.

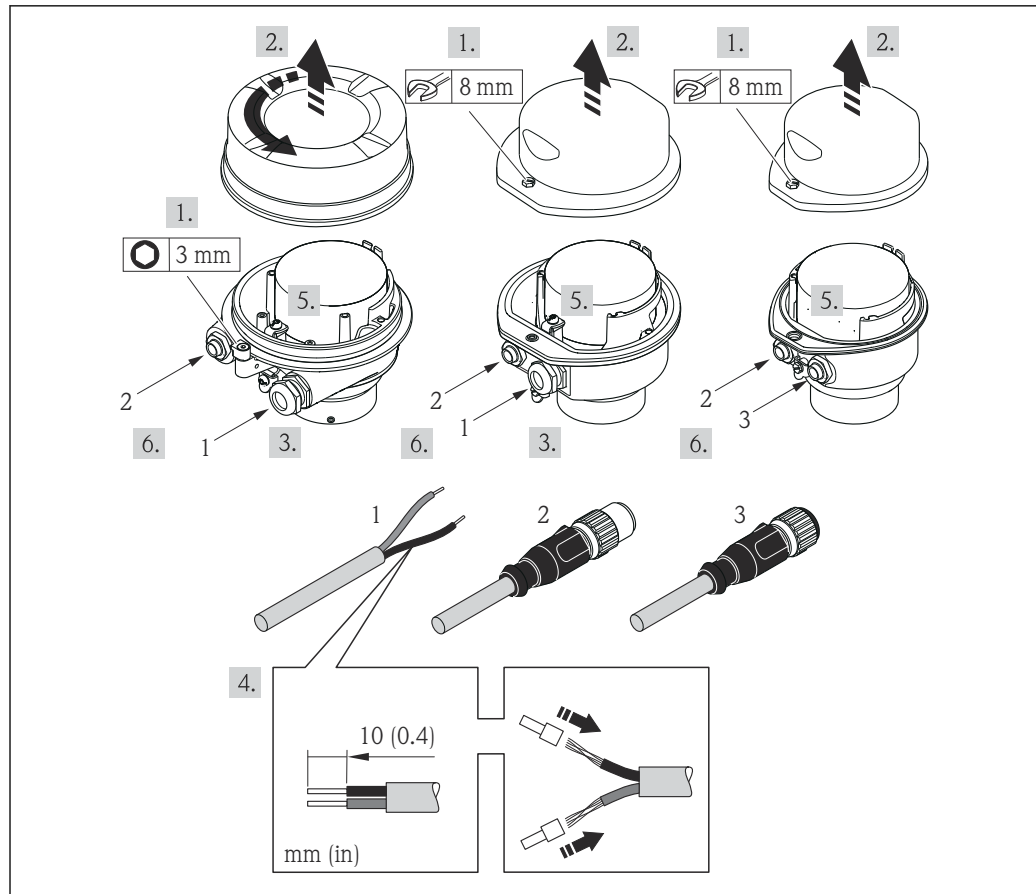

A0017844

11 Versioni del dispositivo con esempi di connessione

- 1 Cavo
- 2 Connettore del dispositivo per la trasmissione del segnale
- 3 Connettore del dispositivo per la tensione di alimentazione

Per la versione del dispositivo con connettore: fare attenzione solo alle istruzioni riportate al punto 6.

1. In base alla versione della custodia, liberare il fermo di sicurezza o la vite di fissaggio dal coperchio della custodia.
2. A seconda della versione della custodia, svitare o aprirne il coperchio e, se necessario, scollegare il display locale dal modulo dell'elettronica principale → 115.
3. Spingere il cavo attraverso l'ingresso cavo. Per garantire la tenuta stagna, non togliere l'anello di tenuta dall'ingresso cavo.
4. Spelare il cavo e le relative estremità. In caso di cavi intrecciati, fissare anche i capicorda.
5. Collegare il cavo in base all'assegnazione dei morsetti o dei pin del connettore del dispositivo .
6. In base alla versione del dispositivo, serrare i pressacavi o inserire il connettore del dispositivo e serrare .
7. **AVVERTENZA**  
**Grado di protezione della custodia compromesso a causa di insufficiente tenuta della custodia.**
  - Serrare la vite senza usare lubrificanti. Le filettature sul coperchio sono rivestite di lubrificante a secco.

Rimontare il trasmettitore seguendo la sequenza inversa.

## 7.4 Garantire l'equalizzazione del potenziale

### 7.4.1 Requisiti

Per l'equalizzazione del potenziale:

- Prestare attenzione agli schemi di messa a terra interni
- Tenere conto delle condizioni operative, come il materiale del tubo e la messa a terra
- Collegare il fluido, il sensore e il trasmettitore allo stesso potenziale elettrico
- Utilizzare un cavo di messa a terra con una sezione minima di 6 mm<sup>2</sup> (10 AWG) e un capocorda per collegamenti di equipotenzialità

### 7.4.2 Esempio di connessione, condizioni standard

#### Connessioni al processo in metallo

L'equalizzazione del potenziale solitamente avviene tramite le connessioni metalliche al processo che sono a contatto del fluido e montate direttamente sul sensore. Pertanto, generalmente non è necessario adottare altre misure di equalizzazione del potenziale.

### 7.4.3 Esempio di connessione in applicazioni speciali

#### Connessioni al processo in plastica

Nel caso di connessioni al processo in plastica, utilizzare degli anelli di messa a terra addizionali o delle connessioni al processo con elettrodo di messa a terra integrato per garantire il collegamento di equipotenzialità tra sensore e fluido. La mancanza di equipotenzialità può influenzare l'accuratezza di misura o danneggiare irrimediabilmente il sensore a causa dell'erosione elettrochimica degli elettrodi.

Se si utilizzano anelli di messa a terra, considerare quanto segue:

- A seconda dell'opzione ordinata, su alcune connessioni al processo si possono utilizzare dei dischi in plastica al posto degli anelli di messa a terra. Questi dischi in plastica non servono per il collegamento di equipotenzialità e sono solo dei "distanziali". Svolgono anche un'importante funzione di tenuta tra sensore e interfaccia di connessione. Di conseguenza, nel caso di connessioni al processo senza anelli di messa a terra in metallo, questi dischi o guarnizioni in plastica devono essere sempre presenti!
- Gli anelli di messa a terra possono essere ordinati separatamente come accessori DK5HR\* di Endress+Hauser (non contiene guarnizioni). Prima di ordinare, verificare che siano compatibili con il materiale degli elettrodi; in caso contrario gli elettrodi possono essere distrutti dalla corrosione elettrochimica!
- Se sono richieste delle guarnizioni, possono essere ordinate anche con il set di guarnizioni DK5G\*.
- Gli anelli di messa a terra, comprensivi di guarnizioni, devono essere montati all'interno delle connessioni al processo. Questo non influenza la lunghezza di installazione.

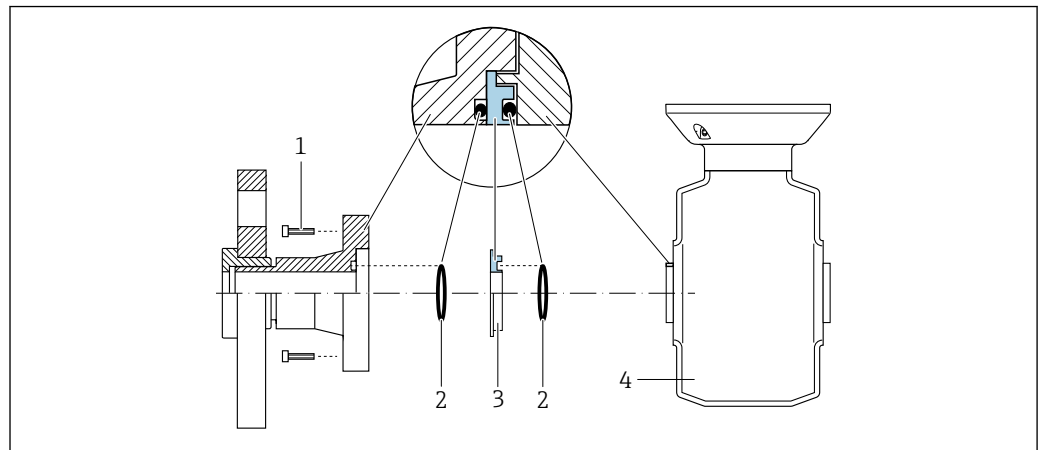
*Equalizzazione del potenziale mediante anello di messa a terra addizionale*

A0028971

- 1 Bulloni a testa esagonale della connessione al processo
- 2 O-ring
- 3 Disco in plastica (distanziale) o anello di messa a terra
- 4 Sensore

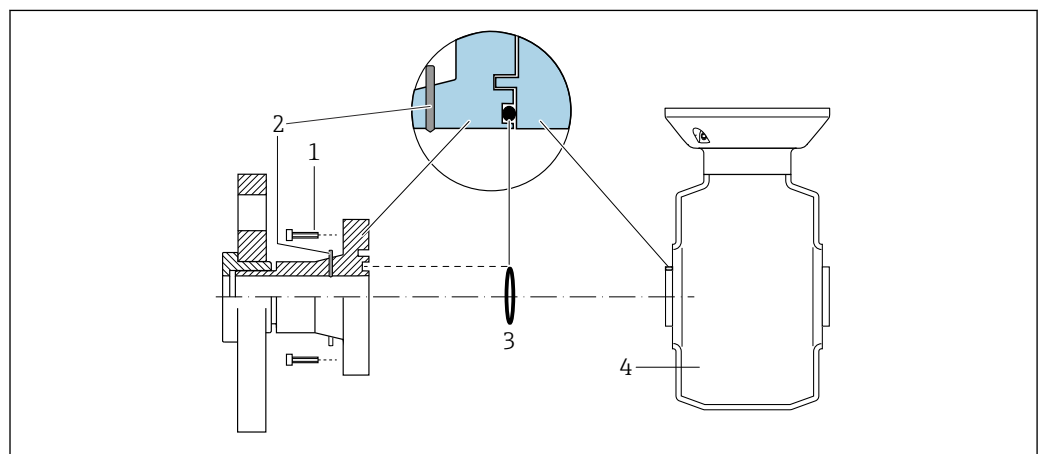
*Equalizzazione del potenziale mediante elettrodi di messa a terra sulla connessione al processo*

A0028972

- 1 Bulloni a testa esagonale della connessione al processo
- 2 Elettrodi di messa a terra integrati
- 3 O-ring
- 4 Sensore



## 7.5 Istruzioni speciali per la connessione

### 7.5.1 Esempi di connessione

#### EtherNet/IP

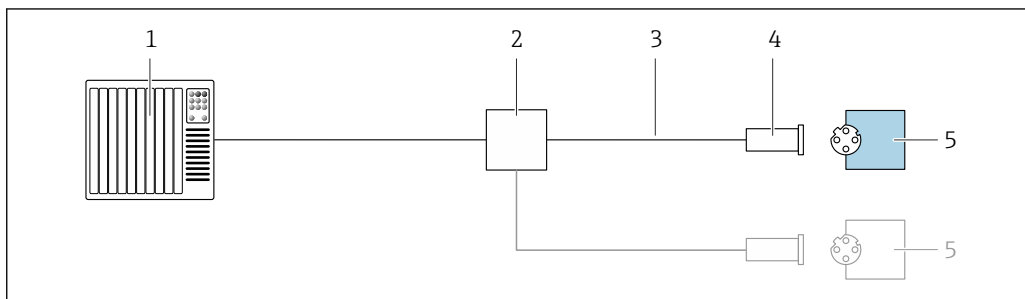

12 Esempio di connessione per EtherNet/IP

- 1 Sistema di controllo (ad es. PLC)
- 2 Switch Ethernet
- 3 Rispettare le specifiche del cavo
- 4 Connettore dispositivo
- 5 Trasmettitore

## 7.6 Impostazioni hardware

### 7.6.1 Impostazione dell'indirizzo del dispositivo

#### EtherNet/IP

L'indirizzo IP del misuratore può essere configurato per la rete mediante i DIP switch.

#### Indirizzamento dei dati

Indirizzo IP e opzioni di configurazione			
Primo ottetto	Secondo ottetto	Terzo ottetto	Quarto ottetto
192.	168.	1.	XXX

Può essere configurato solo mediante indirizzamento software

Può essere configurato mediante indirizzamento software e hardware

Range di indirizzi IP	1 ... 254 (quarto ottetto)
Trasmissione indirizzo IP	255
Modalità di indirizzamento impostata in fabbrica	Indirizzamento software; tutti i DIP switch per l'indirizzamento hardware sono impostati su OFF.
Indirizzo IP impostato in fabbrica	Server DHCP attivo

 Per l'indirizzamento del dispositivo mediante software

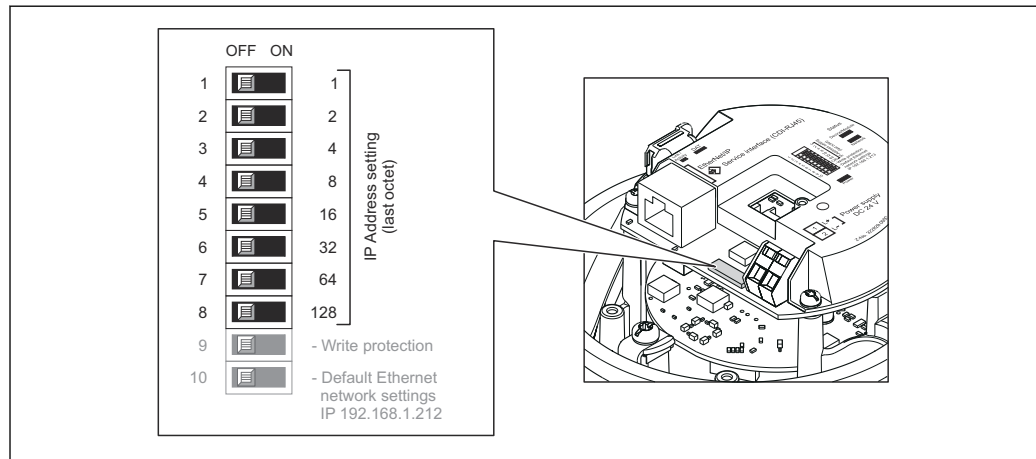
*Impostazione dell'indirizzo*

A0017913

1. In base alla versione della custodia, liberare il fermo di sicurezza o la vite di fissaggio dal coperchio della custodia.
2. In base alla versione della custodia, svitare o aprire il relativo coperchio e scollegare il display dal modulo dell'elettronica principale, se necessario → 115.
3. Impostare l'indirizzo IP richiesto utilizzando i relativi DIP switch sul modulo dell'elettronica I/O.  
↳ L'indirizzamento hardware con l'indirizzo IP configurato si attiva dopo 10 s.
4. Per rimontare il trasmettitore, ripetere la procedura di rimozione in ordine inverso.

**7.7 Garantire la classe di protezione**

Il misuratore soddisfa tutti i requisiti della classe di protezione IP66/67, custodia Type 4X.

Terminato il collegamento elettrico, attenersi alla seguente procedura per garantire la classe di protezione IP66/67, custodia Type 4X:



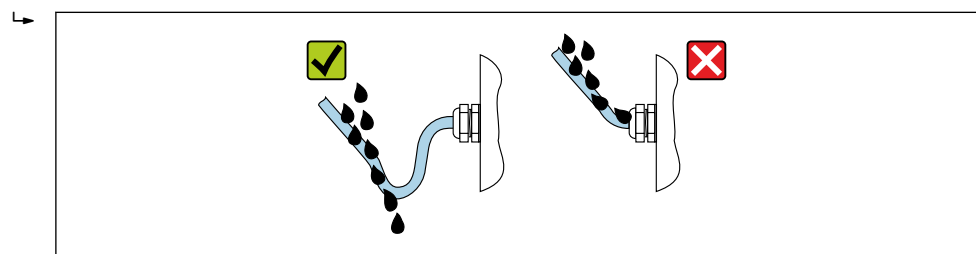



1. Controllare che le tenute della custodia siano pulite e inserite correttamente.
2. Se necessario, asciugare, pulire o sostituire le guarnizioni.
3. Serrare tutte le viti della custodia e avvitare i coperchi.
4. Serrare saldamente i pressacavi.
5. Per evitare che l'umidità penetri nell'ingresso cavo:  
Instradare il cavo in modo che formi un'ansa verso il basso prima dell'ingresso cavo ("trappola per l'acqua").



A0029278

6. I pressacavi forniti non garantiscono la protezione della custodia quando lo strumento non è in uso. Quindi è necessario sostituirli con tappi ciechi corrispondenti alla protezione della custodia.

## 7.8 Verifica finale delle connessioni

Il dispositivo e il cavo sono integri (controllo visivo)?	<input type="checkbox"/>
I cavi utilizzati rispettano i requisiti →  26?	<input type="checkbox"/>
I cavi installati non sono in tensione e sono disposti in modo sicuro?	<input type="checkbox"/>
Tutti i pressacavi sono montati, serrati saldamente e a tenuta stagna? Tratto di cavo con "sifone" →  34?	<input type="checkbox"/>
In base alla versione del dispositivo: Tutti i connettori sono serrati saldamente →  29?	<input type="checkbox"/>
La tensione di alimentazione corrisponde alle specifiche sulla targhetta del trasmettitore →  109?	<input type="checkbox"/>
L'assegnazione dei morsetti →  27 o l'assegnazione dei pin dei connettori del dispositivo →  28 è corretta?	<input type="checkbox"/>
Se la tensione di alimentazione è presente: Il LED di alimentazione sul modulo dell'elettronica del trasmettitore è illuminato di verde →  12?	<input type="checkbox"/>
L'equalizzazione potenziale è stabilita correttamente ?	<input type="checkbox"/>
In base alla versione del dispositivo: <ul style="list-style-type: none"> <li>▪ Le viti di fissaggio sono state serrate con la corretta coppia di serraggio?</li> <li>▪ Il fermo di sicurezza è serrato saldamente?</li> </ul>	<input type="checkbox"/>

## 8 Opzioni operative

### 8.1 Panoramica delle opzioni operative

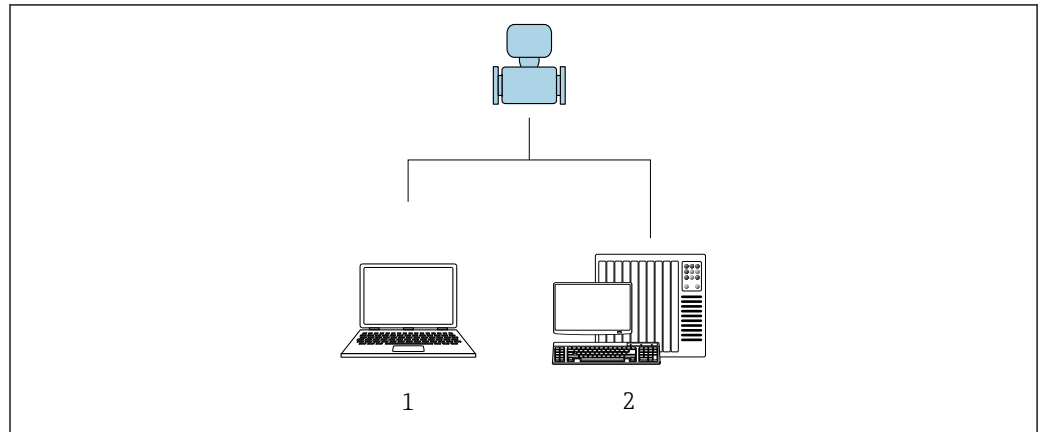



- 1 Computer con web browser (ad es. Internet Explorer) o con tool operativo "FieldCare"
- 2 Sistema di automazione, ad es. "RSLogix" (Rockwell Automation) e stazione di lavoro per il controllo del misuratore mediante Profilo Add-on di livello 3 per il software "RSLogix 5000" (Rockwell Automation)

## 8.2 Struttura e funzione del menu operativo

### 8.2.1 Struttura del menu operativo

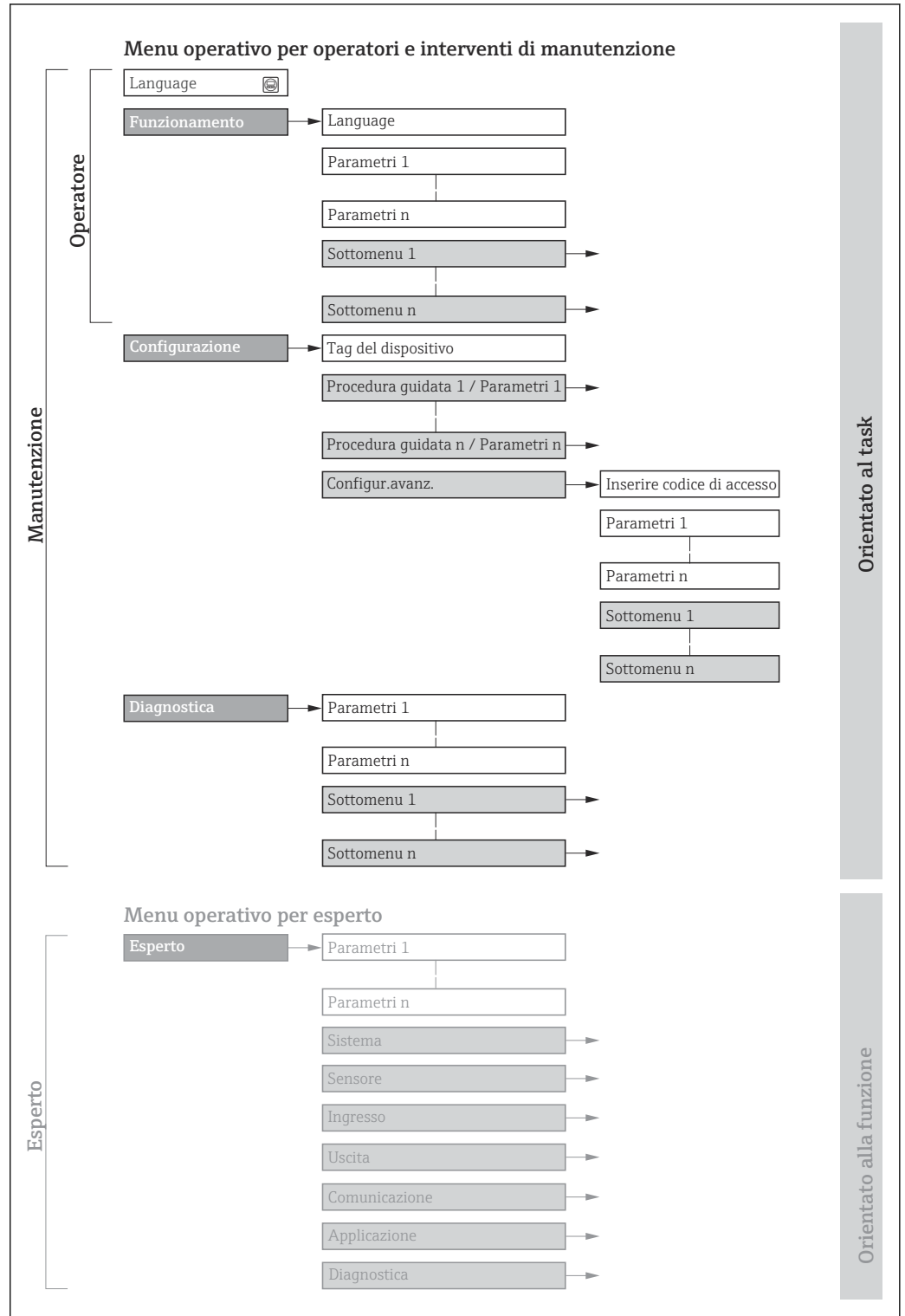
 Per una panoramica del menu operativo per utenti esperti: documentazione "Descrizione dei parametri dello strumento" fornita con il dispositivo



 13 Struttura schematica del menu operativo

A0018237-IT

## 8.2.2 Filosofia operativa



I singoli elementi del menu operativo sono assegnati a determinati ruoli utente (operatore, addetto alla manutenzione, ecc.). Ogni ruolo utente contiene operazioni tipiche all'interno del ciclo di vita del dispositivo.

Menu/parametro		Ruolo utente e operazioni	Contenuto/significato
Language	in base all'operazione	<b>Ruolo "Operatore", "Manutenzione"</b> Operazioni durante il funzionamento: <ul style="list-style-type: none"> <li>▪ Configurazione del display operativo</li> <li>▪ Lettura dei valori misurati</li> </ul>	<ul style="list-style-type: none"> <li>▪ Definizione della lingua operativa</li> <li>▪ Definizione della lingua operativa del web server</li> <li>▪ Azzeramento e controllo dei totalizzatori</li> </ul>
Funzionamento			<ul style="list-style-type: none"> <li>▪ Configurazione del display operativo (ad es. formato e contrasto del display)</li> <li>▪ Azzeramento e controllo dei totalizzatori</li> </ul>
Configurazione		<b>Ruolo "Manutenzione"</b> Messa in servizio: <ul style="list-style-type: none"> <li>▪ Configurazione della misura</li> <li>▪ Configurazione dell'interfaccia di comunicazione</li> </ul>	Sottomenu per una rapida messa in servizio: <ul style="list-style-type: none"> <li>▪ Impostazione delle unità di sistema</li> <li>▪ Configurazione dell'interfaccia di comunicazione digitale</li> <li>▪ Configurazione del display operativo</li> <li>▪ Impostazione del taglio di bassa portata</li> <li>▪ Controllo di tubo vuoto</li> </ul> Configurazione avanzata <ul style="list-style-type: none"> <li>▪ Per una configurazione più personalizzata della misura (adattamento a speciali condizioni di misura)</li> <li>▪ Configurazione dei totalizzatori</li> <li>▪ Configurazione della pulizia elettrodi (opzionale)</li> <li>▪ Configurazione delle impostazioni WLAN</li> <li>▪ Amministrazione (definire codice di accesso, reset del misuratore)</li> </ul>
Diagnostica		<b>Ruolo "Manutenzione"</b> Rettifica dell'errore: <ul style="list-style-type: none"> <li>▪ Diagnostica e rettifica degli errori di processo e del dispositivo</li> <li>▪ Simulazione del valore misurato</li> </ul>	Comprende tutti i parametri per il rilevamento e l'analisi degli errori di processo e del dispositivo: <ul style="list-style-type: none"> <li>▪ Elenco di diagnostica Comprende fino a 5 messaggi diagnostici attualmente in sospenso.</li> <li>▪ Registro degli eventi Contiene i messaggi di evento generati.</li> <li>▪ Informazioni sul dispositivo Contiene le informazioni per identificare il dispositivo.</li> <li>▪ Valori misurati Contiene tutti i valori misurati attuali.</li> <li>▪ Heartbeat Consente di controllare su richiesta la funzionalità del dispositivo e di documentare i risultati delle verifiche.</li> <li>▪ Simulazione Serve per simulare valori misurati o valori di uscita.</li> </ul>
Esperto	orientato alla funzione	Operazioni che richiedono una conoscenza dettagliata del funzionamento del dispositivo: <ul style="list-style-type: none"> <li>▪ Messa in servizio delle misure in condizioni difficili</li> <li>▪ Adattamento ottimale della misura a condizioni difficili</li> <li>▪ Configurazione dettagliata dell'interfaccia di comunicazione</li> <li>▪ Diagnostica degli errori in casi difficili</li> </ul>	Comprende tutti i parametri del dispositivo e consente di accedervi direttamente mediante un codice di accesso. La struttura di questo menu si basa sui blocchi funzione del dispositivo: <ul style="list-style-type: none"> <li>▪ Sistema Contiene tutti i parametri di ordine superiore del dispositivo, che non riguardano la misura o l'interfaccia di comunicazione.</li> <li>▪ Sensore Configurazione della misura.</li> <li>▪ Comunicazione Configurazione dell'interfaccia di comunicazione digitale e del web server.</li> <li>▪ Applicazione Configurazione delle funzioni che vanno oltre la misura attuale (ad es. totalizzatore).</li> <li>▪ Diagnostica Per il rilevamento e l'analisi degli errori di processo e del dispositivo, per la simulazione del dispositivo e per Heartbeat Technology.</li> </ul>

## 8.3 Accesso al menu operativo mediante web browser

### 8.3.1 Campo di funzioni

Grazie al web server integrato, il dispositivo può essere controllato e configurato mediante web browser e interfaccia service (CDI-RJ45) . Oltre ai valori misurati, sono visualizzate anche le informazioni di stato, che consentono all'utente di monitorare lo stato del dispositivo. Inoltre, si possono gestire i dati del dispositivo e configurare i parametri della rete.

 Per maggiori informazioni sul web server, consultare la Documentazione speciale del dispositivo →  119

### 8.3.2 Prerequisiti

#### Hardware del computer



Interfase	Il computer deve avere un'interfaccia RJ45.
Connessione	Cavo Ethernet standard con connettore RJ45.
Schermatura	Dimensione consigliata: ≥12" (in base alla risoluzione dello schermo)

#### Software del computer





Sistemi operativi consigliati	Microsoft Windows 7 o superiore.  Supportato Microsoft Windows XP.
Web browser supportati	<ul style="list-style-type: none"> <li>▪ Microsoft Internet Explorer 8 o superiore</li> <li>▪ Microsoft Edge</li> <li>▪ Mozilla Firefox</li> <li>▪ Google Chrome</li> <li>▪ Safari</li> </ul>

#### Impostazioni del computer

Diritti utente	Per le impostazioni TCP/IP e del server proxy (per regolare indirizzo IP, subnet mask, ecc.) sono richiesti diritti utenti appropriati (ad es. diritti di amministratore).
Impostazioni del server proxy nel web browser	L'impostazione del web browser <i>Use a Proxy Server for Your LAN</i> <b>non deve essere selezionata</b> .
JavaScript	Il linguaggio JavaScript deve essere abilitato.  Se il linguaggio JavaScript non può essere abilitato: inserire <code>http://XXX.XXX.X.XXX/basic.html</code> nella riga dell'indirizzo del web browser, ad es. <code>http://192.168.1.212/basic.html</code> . Nel web browser si avvia una versione completamente funzionale ma semplificata della struttura del menu operativo.
Connessioni di rete	Si devono utilizzare solo le connessioni di rete attive per il misuratore. Disattivare tutte le altre connessioni di rete, come quella WLAN.

 In caso di problemi di connessione: →  78

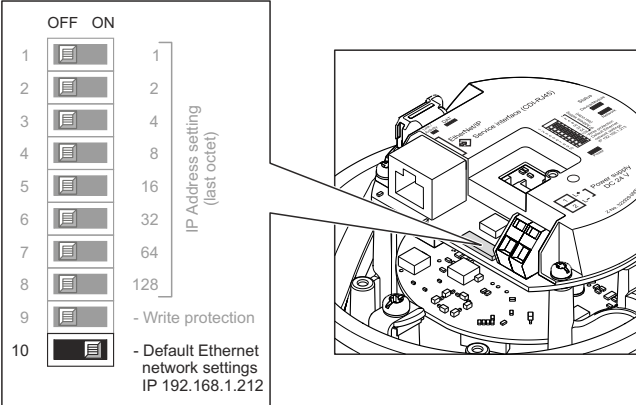
*Misuratore: mediante interfaccia service CDI-RJ45*

Dispositivo	Interfaccia service CDI-RJ45
Misuratore	Il misuratore è dotato di interfaccia RJ45.
Web server	Il web server deve essere attivo; impostazione di fabbrica: ON  Per informazioni sull'attivazione del web server →  43
Indirizzo IP	<p>Se l'indirizzo IP del dispositivo non è noto, la comunicazione con il web server può avvenire tramite l'indirizzo IP predefinito 192.168.1.212. La funzione DHCP viene abilitata sul dispositivo in fabbrica, cioè il dispositivo è predisposto per l'assegnazione di un indirizzo IP tramite la rete. Questa funzione può essere disabilitata e si può impostare il dispositivo sull'indirizzo IP predefinito 192.168.1.212: impostare il DIP switch n. 10 da <b>OFF</b> a <b>ON</b>.</p>  <p style="text-align: right; font-size: small;">A0017965</p> <p> <ul style="list-style-type: none"> <li>▪ Una volta attivato il DIP switch, si deve riavviare il dispositivo affinché utilizzi l'indirizzo IP predefinito.</li> <li>▪ Se si utilizza l'indirizzo IP predefinito (DIP switch n. 10 = ON), non si ha connessione alla rete EtherNet/IP.</li> </ul> </p>

**8.3.3 Stabilire una connessione****Mediante interfaccia service (CDI-RJ45)***Preparazione del misuratore**Configurazione del protocollo Internet del computer*

L'indirizzo IP può essere assegnato al misuratore in diversi modi:

- **Dynamic Host Configuration Protocol (DHCP), impostazione di fabbrica:**  
L'indirizzo IP è assegnato automaticamente al misuratore dal sistema di automazione (server DHCP).
- **Indirizzamento hardware:**  
l'indirizzo IP è impostato mediante DIP switch .
- **Indirizzamento software:**  
l'indirizzo IP è impostato mediante la funzione parametro **Indirizzo IP** (→  59) .
- **DIP switch per "Default IP address":**  
per realizzare la connessione di rete mediante interfaccia service (CDI-RJ45): è utilizzato l'indirizzo IP fisso 192.168.1.212 .

Il misuratore funziona con Dynamic Host Configuration Protocol (DHCP) al momento della consegna, ossia l'indirizzo IP del misuratore è assegnato automaticamente dal sistema di automazione (server DHCP).

Per realizzare la connessione di rete mediante interfaccia service (CDI-RJ45): il DIP switch "Default IP address" deve essere impostato su **ON**. Il misuratore in questo caso ha un indirizzo IP fisso: 192.168.1.212. Questo indirizzo può quindi essere utilizzato per stabilire la connessione di rete.



1. Mediante il DIP switch n. 2, abilitare l'indirizzo IP predefinito 192.168.1.212: .
2. Accendere il misuratore.
3. Collegarlo al computer utilizzando un cavo → 📄 116.
4. Se non si utilizza una seconda scheda di rete, chiudere tutte le applicazioni sul notebook.
  - ↳ Applicazioni che richiedono Internet o una rete, come e-mail, applicazioni SAP, Internet o Windows Explorer.
5. Chiudere tutti i browser Internet aperti.
6. Configurare le caratteristiche del protocollo Internet (TCP/IP) come definito nella tabella:

<b>Indirizzo IP</b>	192.168.1.XXX; per XXX tutte le sequenza numeriche eccetto: 0, 212 e 255 → ad es. 192.168.1.213
<b>Maschera di sottorete</b>	255.255.255.0
<b>Gateway predefinito</b>	192.168.1.212 oppure lasciare le celle vuote

### Avviare il web browser

1. Avviare il web browser sul computer.
2. Inserire l'indirizzo IP del web server nella riga dell'indirizzo del web browser: 192.168.1.212
  - ↳ Si apre la pagina di accesso.

A0029417

- 1 Immagine del dispositivo
- 2 Nome del dispositivo
- 3 Tag del dispositivo
- 4 Segnale di stato
- 5 Valori misurati attuali
- 6 Lingua operativa
- 7 Ruolo utente
- 8 Codice di accesso
- 9 Login
- 10 Reset access code

**i** Se non è visualizzata la pagina di accesso o se è incompleta → 📄 78

### 8.3.4 Accesso

1. Selezionare la lingua operativa preferita per il web browser.
2. Inserire il codice di accesso specifico dell'utilizzatore.
3. Premere **OK** per confermare l'immissione.

Codice di accesso	0000 (impostazione di fabbrica); può essere modificato dall'operatore
-------------------	---

**i** Se per 10 minuti non si eseguono azioni, il web browser ritorna automaticamente alla pagina di accesso.

### 8.3.5 Interfaccia utente

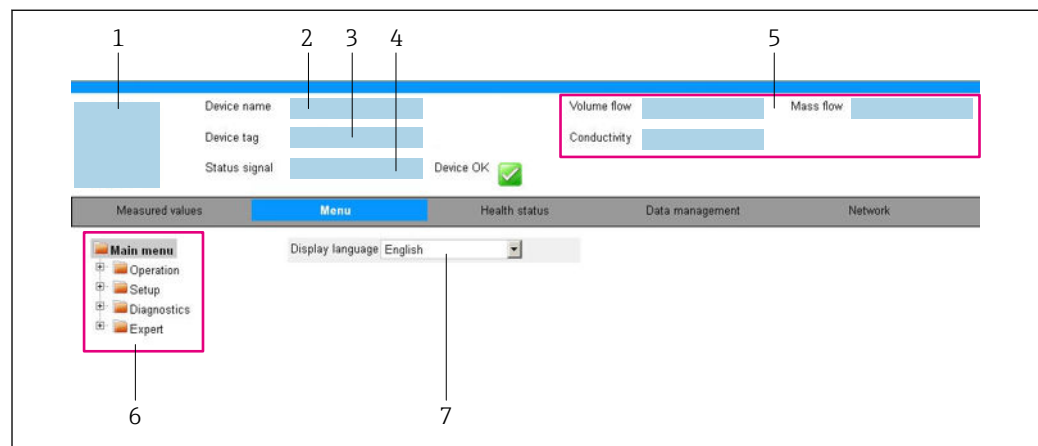

A0032879

- 1 Immagine del dispositivo
- 2 Nome del dispositivo
- 3 Tag del dispositivo
- 4 Segnale di stato
- 5 Valori misurati attuali
- 6 Area di navigazione
- 7 Lingua del display locale

#### Intestazione

L'intestazione visualizza le seguenti informazioni:

- Tag del dispositivo
- Stato del dispositivo con stato del segnale → 80
- Valori misurati attuali

#### Barra delle funzioni

Funzioni	Significato
Valori misurati	Visualizza i valori misurati del misuratore
Menu	<ul style="list-style-type: none"> <li>■ Accesso al menu operativo dal misuratore</li> <li>■ La struttura del menu operativo corrisponde a quella dei tool operativi</li> </ul> Per informazioni dettagliate sulla struttura del menu operativo, consultare le Istruzioni di funzionamento del misuratore
Stato del dispositivo	Visualizza i messaggi di diagnostica attivi, elencati in ordine di priorità

Funzioni	Significato
Gestione dati	Scambio dati tra PC e misuratore: <ul style="list-style-type: none"> <li>▪ Configurazione del dispositivo:               <ul style="list-style-type: none"> <li>▪ Carica impostazioni dal dispositivo (formato XML, salvare la configurazione)</li> <li>▪ Salva impostazioni nel dispositivo (formato XML, ripristinare la configurazione)</li> </ul> </li> <li>▪ Logbook - Esporta logbook eventi (.csv file)</li> <li>▪ Documenti - Esporta documenti:               <ul style="list-style-type: none"> <li>▪ Esporta backup record dei dati (file .csv, creare la documentazione della configurazione del punto di misura)</li> <li>▪ Rapporto di verifica (file PDF, disponibile solo con il pacchetto applicativo "Heartbeat verification")</li> </ul> </li> <li>▪ File per l'integrazione di sistema - Se si utilizzano bus di campo, caricare per l'integrazione di sistema i driver del dispositivo dal misuratore: EtherNet/IP: file EDS</li> </ul>
Configurazione della rete	Configurazione e verifica di tutti i parametri richiesti per stabilire la connessione con il misuratore: <ul style="list-style-type: none"> <li>▪ Impostazioni della rete (ad es. indirizzo IP, indirizzo MAC)</li> <li>▪ Informazioni sul dispositivo (ad es. numero di serie, versione firmware)</li> </ul>
Disconnessione	Termine della sessione e ritorno alla pagina di accesso

### Area di navigazione

Se nella barra delle funzioni è selezionata una funzione, i sottomenu di questa funzione sono visualizzati nell'area di navigazione. L'utente può quindi esplorare la struttura del menu.

### Area di lavoro

In base alla funzione selezionata e ai relativi sottomenu, in questa area possono essere eseguite diverse azioni:

- Configurazione dei parametri
- Lettura dei valori misurati
- Richiamo del testo di istruzioni
- Avviare un caricamento/scaricamento

### 8.3.6 Disabilitazione del web server

Il web server del misuratore può essere attivato e disattivato in base ai requisiti utilizzando il parametro **Funzionalità Web server**.

#### Navigazione

Menu "Esperto" → Comunicazione → Web server

#### Panoramica dei parametri con una breve descrizione

Parametro	Descrizione	Selezione
Funzionalità Web server	Attiva e disattiva il web server.	<ul style="list-style-type: none"> <li>▪ Disattivo/a</li> <li>▪ Attivo/a</li> </ul>

### Descrizione della funzione parametro "Funzionalità Web server"

Opzione	Descrizione
Disattivo/a	<ul style="list-style-type: none"> <li>▪ Il web server è completamente disabilitato.</li> <li>▪ La porta 80 è bloccata.</li> </ul>
Attivo/a	<ul style="list-style-type: none"> <li>▪ Sono disponibili le funzionalità complete del web server.</li> <li>▪ È utilizzato JavaScript.</li> <li>▪ La password è trasferita in stato criptato.</li> <li>▪ Anche le modifiche della password sono trasferite in stato criptato.</li> </ul>

#### Abilitazione del web server

Se il web server è disabilitato, può essere riattivato solo mediante parametro **Funzionalità Web server** e le seguenti opzioni operative:

- Mediante tool operativo "FieldCare"
- Mediante tool operativo "DeviceCare"

### 8.3.7 Disconnessione

 Prima di chiudere la sessione, eseguire se necessario un backup dei dati mediante la funzione **Data management** (upload della configurazione dal dispositivo).

1. Selezionare l'impostazione **Logout** nella riga della funzione.
  - ↳ Si apre la pagina principale con la casella di accesso.
2. Chiudere il web browser.
3. Se non più richieste:
  - reset delle proprietà modificate del protocollo Internet (TCP/IP) →  40.

 Se la comunicazione con il web server è stata realizzata mediante l'indirizzo IP predefinito 192.168.1.212, il DIP switch n. 10 deve essere riportato nella posizione precedente (da **ON** → **OFF**). In questo modo, l'indirizzo IP del dispositivo è di nuovo attivo per la comunicazione di rete.

## 8.4 Accesso al menu operativo mediante tool operativo

### 8.4.1 Connessione del tool operativo

#### Mediante rete EtherNet/IP

Questa interfaccia di comunicazione è disponibile nelle versioni del dispositivo con EtherNet/IP.

### Topologia a stella

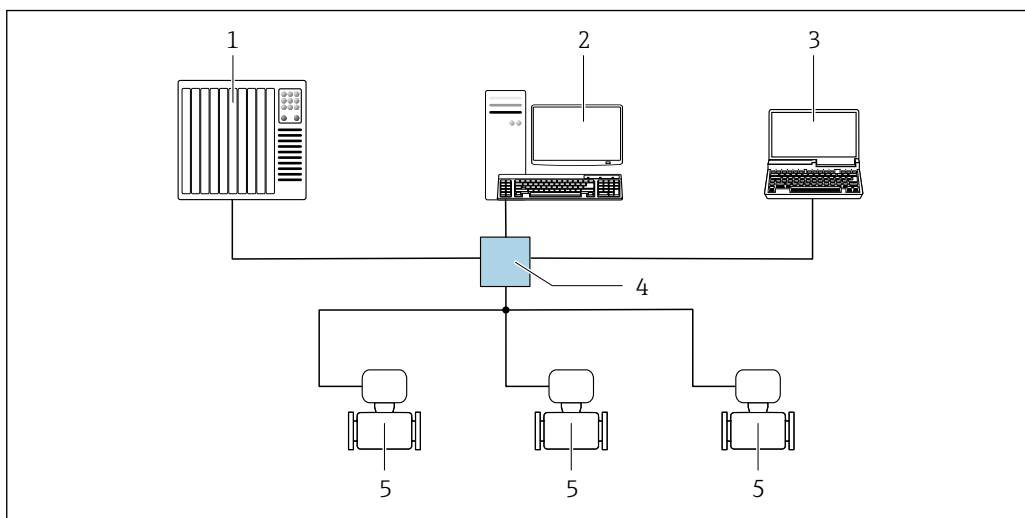

A0032078

14 Opzioni per il funzionamento a distanza mediante rete EtherNet/IP: topologia a stella

- 1 Sistema di automazione, ad es. "RSLogix" (Rockwell Automation)
- 2 Postazione per il controllo del misuratore: con profilo Custom Add-On per "RSLogix 5000" (Rockwell Automation) o con Electronic Data Sheet (EDS)
- 3 Computer con web browser (ad es. Internet Explorer) per accedere al web server integrato nel dispositivo o con tool operativo (ad es. FieldCare, DeviceCare) e COM DTM "CDI Communication TCP/IP"
- 4 Contatto Ethernet
- 5 Misuratore

### Mediante interfaccia service (CDI)

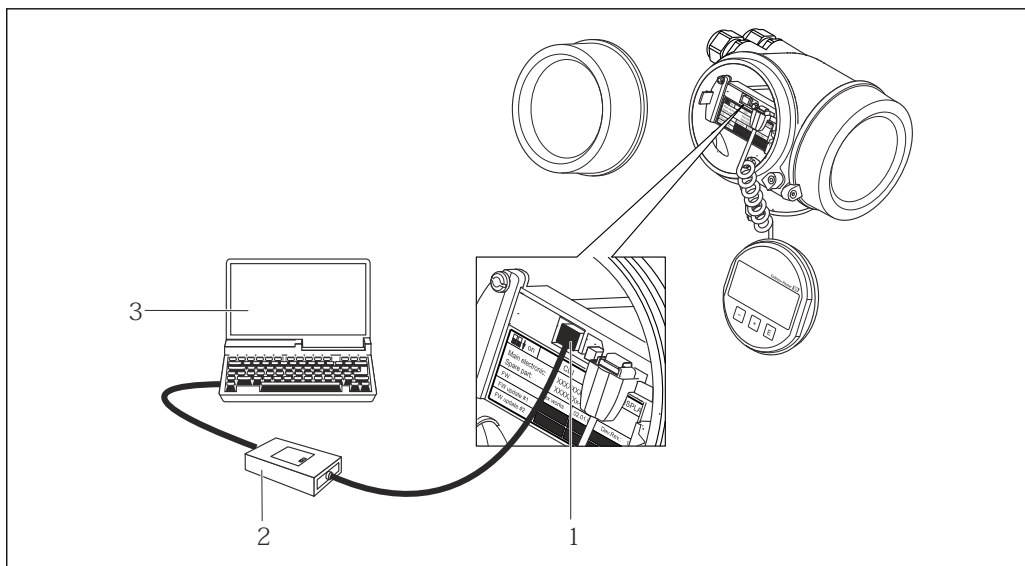

A0014019

- 1 Interfaccia service (CDI = Common Data Interface di Endress+Hauser) del misuratore
- 2 Commubox FXA291
- 3 Computer con tool operativo FieldCare e COM DTM CDI Communication FXA291

### Mediante interfaccia service (CDI-RJ45)

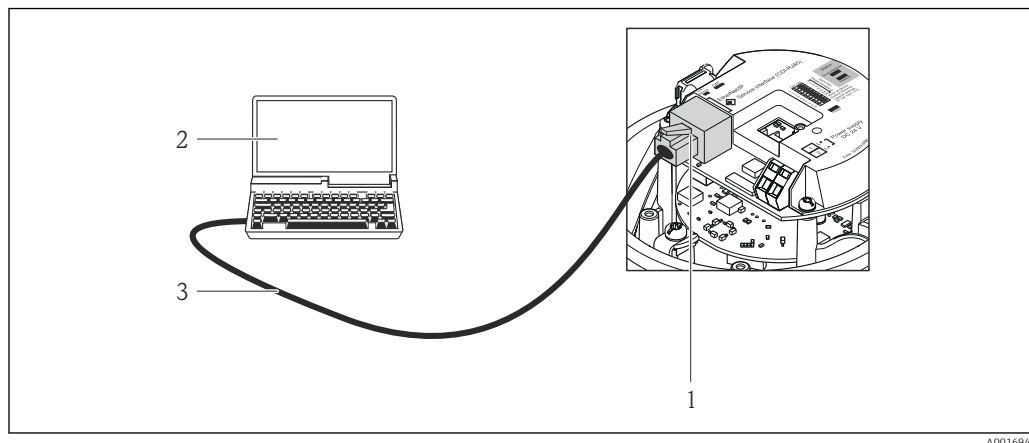
*EtherNet/IP*

15 Connessione per codice d'ordine per "Uscita", opzione N: EtherNet/IP

- 1 Interfaccia service (CDI-RJ45) e interfaccia EtherNet/IP del misuratore con accesso al web server integrato
- 2 Computer con web browser (ad es. Internet Explorer) per accedere al web server integrato nel dispositivo o con tool operativo "FieldCare" e COM DTM "CDI Communication TCP/IP"
- 3 Cavo di collegamento Ethernet standard con connettore RJ45

## 8.4.2 FieldCare

### Funzioni

Tool Endress+Hauser per il Plant Asset Management su base FDT. Consente la configurazione di tutti i dispositivi da campo intelligenti, presenti nel sistema, e ne semplifica la gestione. Utilizzando le informazioni di stato, è anche uno strumento semplice, ma efficace per verificarne stato e condizioni.

Accesso mediante:

Interfaccia service CDI-RJ45

Funzioni tipiche:

- Configurazione dei parametri dei trasmettitori
- Caricamento e salvataggio dei dati del dispositivo (upload/download)
- Documentazione del punto di misura
- Visualizzazione della memoria del valore misurato (registratore a traccia continua) e del registro degli eventi

 Per maggiori informazioni su FieldCare, consultare le Istruzioni di funzionamento BA00027S e BA00059S

### Dove reperire i file descrittivi del dispositivo

Vedere le informazioni →  49

### Stabilire una connessione

1. Avviare FieldCare e aprire il progetto.
2. In rete: Aggiungi un dispositivo.
  - ↳ Si apre la finestra **Aggiungi dispositivo**.
3. Selezionare l'opzione **CDI Communication TCP/IP** dall'elenco e premere **OK** per confermare.
4. Cliccare con il pulsante destro su **CDI Communication TCP/IP** e selezionare l'opzione **Aggiungi dispositivo** nel menu contestuale che si è aperto.
5. Selezionare il dispositivo richiesto dall'elenco e premere **OK** per confermare.
  - ↳ Si apre la finestra **CDI Communication TCP/IP (Configurazione)**.

6. Inserire l'indirizzo del dispositivo nella barra dell'**Indirizzo IP** e premere **Enter** per confermare: 192.168.1.212 (impostazione di fabbrica); se l'indirizzo IP non è noto → ☰ 72.
  7. Stabilire la connessione in linea con il dispositivo.
-  Per maggiori informazioni, consultare le Istruzioni di funzionamento BA00027S e BA00059S

### Interfaccia utente

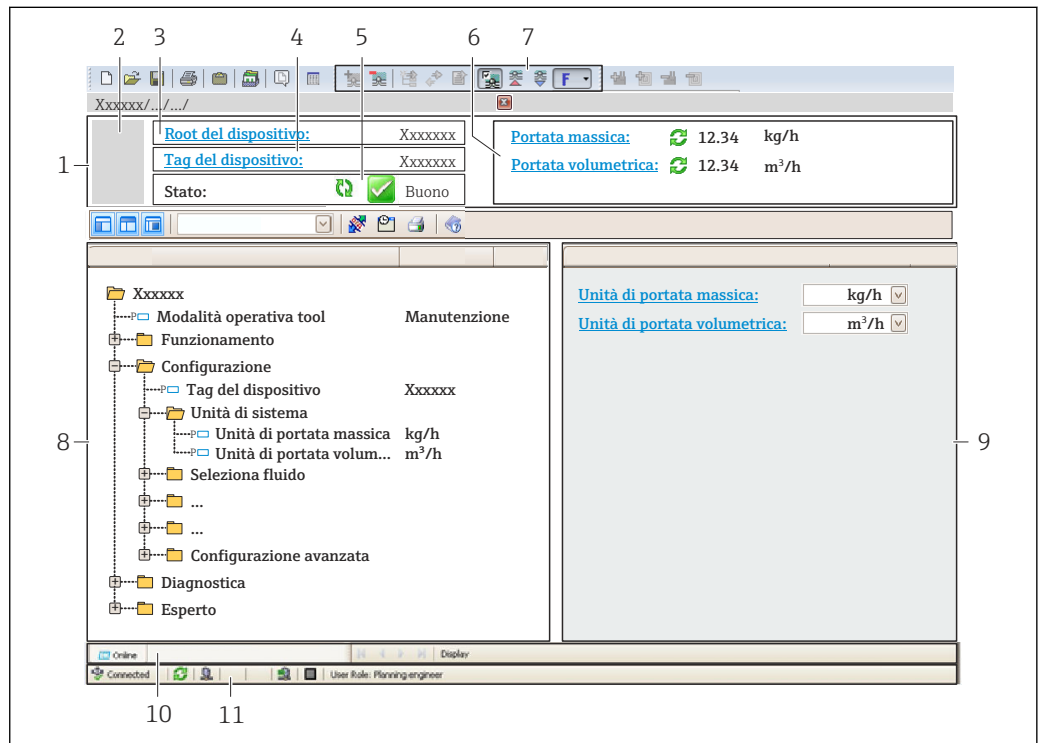

A0021051-IT

- 1 Intestazione
- 2 Immagine del dispositivo
- 3 Nome del dispositivo
- 4 Descrizione tag
- 5 Area di stato con segnale di stato → ☰ 80
- 6 Area di visualizzazione per i valori misurati attuali
- 7 Barra degli strumenti di modifica con funzioni aggiuntive quali salva/ripristina, elenco degli eventi e crea documentazione
- 8 Area di navigazione con la struttura del menu operativo
- 9 Area di lavoro
- 10 Campo di azione
- 11 Area di stato

### 8.4.3 DeviceCare

#### Funzioni

Tool per collegare e configurare i dispositivi da campo di Endress+Hauser.

Il metodo più veloce per configurare i dispositivi da campo di Endress+Hauser è quello di utilizzare il tool specifico "DeviceCare". Insieme ai DTM (Device Type Managers) rappresenta una soluzione completa e conveniente.

-  Per maggiori informazioni, consultare la documentazione Brochure Innovazione IN01047S

**Dove reperire i file descrittivi del dispositivo**

Vedere le informazioni →  49



## 9 Integrazione di sistema

### 9.1 Panoramica dei file descrittivi del dispositivo

#### 9.1.1 Informazioni sulla versione attuale del dispositivo

Versione firmware	01.01.zz	<ul style="list-style-type: none"> <li>▪ Sulla copertina delle Istruzioni di funzionamento</li> <li>▪ Sulla targhetta del trasmettitore</li> <li>▪ Versione Firmware Diagnostica → Informazioni sul dispositivo → Versione Firmware</li> </ul>
Data di rilascio della versione firmware	10.2014	---
ID del produttore	0x49E	ID del produttore Diagnostica → Informazioni sul dispositivo → ID del produttore
ID tipo di dispositivo	0x103A	Tipo di dispositivo Diagnostica → Informazioni sul dispositivo → Tipo di dispositivo
Revisione del dispositivo	<ul style="list-style-type: none"> <li>▪ Revisione principale 2</li> <li>▪ Revisione minore 1</li> </ul>	<ul style="list-style-type: none"> <li>▪ Sulla targhetta del trasmettitore</li> <li>▪ Revisione del dispositivo Diagnostica → Informazioni sul dispositivo → Revisione del dispositivo</li> </ul>
Profilo del dispositivo	Dispositivo generico (tipo di prodotto: 0x2B)	

 Per una descrizione delle varie versioni firmware del dispositivo

#### 9.1.2 Tool operativi

Il file descrittivo del dispositivo, adatto a ogni singolo tool operativo, è elencato nella successiva tabella con l'informazione su dove reperirlo.

Tool operativo mediante Interfaccia service (CDI)	Dove reperire le descrizioni del dispositivo
FieldCare	<ul style="list-style-type: none"> <li>▪ <a href="http://www.endress.com">www.endress.com</a> → Area Download</li> <li>▪ CD-ROM (contattare Endress+Hauser)</li> <li>▪ DVD (contattare Endress+Hauser)</li> </ul>
DeviceCare	<ul style="list-style-type: none"> <li>▪ <a href="http://www.endress.com">www.endress.com</a> → Area Download</li> <li>▪ CD-ROM (contattare Endress+Hauser)</li> <li>▪ DVD (contattare Endress+Hauser)</li> </ul>

## 9.2 Panoramica dei file di sistema

File di sistema	Versione	Descrizione	Come ottenerlo
Scheda dati elettronica (file di sistema EDS)	2.1	Certificata secondo le seguenti direttive ODVA: <ul style="list-style-type: none"> <li>▪ Test di conformità</li> <li>▪ Test funzionale</li> <li>▪ PlugFest</li> </ul> Supporto Embedded EDS (File Object 0x37)	<ul style="list-style-type: none"> <li>▪ <a href="http://www.endress.com">www.endress.com</a> → area Download</li> <li>▪ File di sistema EDS integrato nel dispositivo: può essere scaricato mediante web browser</li> </ul>
Profilo Add-on di livello 3	<ul style="list-style-type: none"> <li>▪ Revisione principale 2</li> <li>▪ Revisione minore 1</li> </ul>	File di sistema per software "RSLogix 5000" (Rockwell Automation)	<a href="http://www.endress.com">www.endress.com</a> → area Download

## 9.3 Integrazione del misuratore nel sistema

 La descrizione dettagliata per come integrare il dispositivo in un sistema di automazione (ad es. di Rockwell Automation) è disponibile in una documentazione separata: [www.endress.com](http://www.endress.com) → Select country → Automazione → Comunicazione digitale → Integrazione del dispositivo nel bus di campo → EtherNet/IP



 Per informazioni sui dati specifici del protocollo EtherNet/IP

## 9.4 Trasmissione ciclica dei dati

Trasmissione ciclica dei dati quando si utilizza un Device Master File (file GSD) del dispositivo.

### 9.4.1 Modello del blocco funzione

Il modello mostra quali input e output, il misuratore rende disponibili come informazione. Lo scambio ciclico dei dati viene effettuato usando una scansione EtherNet/IP

Misuratore			Sistema di controllo
Trasduttore Blocco	Input Assembly Fix (Assem100) 44 Byte →  52	Assegnata permanentemente gruppo ingressi →	EtherNet/IP
	Ouput Assembly Fix (Assem102) 64 Byte →  53	Assegnata permanentemente gruppo uscite ←	
	Input Assembly Fix (Assem101) 88 Byte →  52	Configurabile gruppo ingressi →	

### 9.4.2 Gruppi in ingresso e uscita

#### Configurazioni possibili

*Configurazione 1: Exclusive Owner Multicast*

Input Assembly Fix		Istanza	Dimensione [byte]	Min. RPI (ms)
Input Assembly Configurabile	Configurazione	0 x 64	398	–
Output Assembly Fix	O → Configurazione T	0 x 66	64	5
Input Assembly Fix	O → Configurazione O	0 x 64	44	5

*Configurazione 2: Input Only Multicast*

Input Assembly Fix		Istanza	Dimensione [byte]	Min. RPI (ms)
Input Assembly Configurabile	Configurazione	0 x 68	398	–
Output Assembly Fix	O → Configurazione T	0 x C7	–	–
Input Assembly Fix	O → Configurazione O	0 x 64	44	5

*Configurazione 3: Exclusive Owner Multicast*

Input Assembly Configurable		Istanza	Dimensione [byte]	Min. RPI (ms)
Input Assembly Configurable	Configurazione	0 x 68	398	-
Output Assembly Fix	O → Configurazione T	0 x 66	64	5
Input Assembly Fix	O → Configurazione O	0 x 65	88	5

*Configurazione 4: Input Only Multicast*

Input Assembly Configurable		Istanza	Dimensione [byte]	Min. RPI (ms)
Input Assembly Configurable	Configurazione	0 x 68	398	-
Output Assembly Fix	O → Configurazione T	0 x C7	-	-
Input Assembly Fix	O → Configurazione O	0 x 64	88	5

*Configurazione 5: Exclusive Owner Multicast*

Input Assembly Fix		Istanza	Dimensione [byte]	Min. RPI (ms)
Input Assembly Configurable	Configurazione	0 x 69	-	-
Output Assembly Fix	O → Configurazione T	0 x 66	64	5
Input Assembly Fix	O → Configurazione O	0 x 64	44	5

*Configurazione 6: Input Only Multicast*

Input Assembly Fix		Istanza	Dimensione [byte]	Min. RPI (ms)
Input Assembly Configurable	Configurazione	0 x 69	-	-
Output Assembly Fix	O → Configurazione T	0 x C7	-	-
Input Assembly Fix	O → Configurazione O	0 x 65	44	5

*Configurazione 7: Exclusive Owner Multicast*

Input Assembly Configurable		Istanza	Dimensione [byte]	Min. RPI (ms)
Input Assembly Configurable	Configurazione	0 x 69	-	-
Output Assembly Fix	O → Configurazione T	0 x 66	64	5
Input Assembly Fix	O → Configurazione O	0 x 64	88	5

*Configurazione 8: Input Only Multicast*

Input Assembly Configurable		Istanza	Dimensione [byte]	Min. RPI (ms)
Input Assembly Configurable	Configurazione	0 x 69	-	-
Output Assembly Fix	O → Configurazione T	0 x C7	-	-
Input Assembly Fix	O → Configurazione O	0 x 65	88	5

**Gruppo in ingresso assegnato permanentemente**

Input Assembly Fix (Assem100) 44 Byte

Designazione	Descrizione	Byte
Input Assembly Fix	1. Intestazione del file (non visibile)	1...4
	2. Diagnostica corrente <sup>1)</sup>	5...8
	3. Portata massica	9...12
	4. Portata volumetrica	13...16
	5. Portata volumetrica compensata	17...20
	6. Temperatura	21...24
	7. Densità	25...28
	8. Densità di riferimento	29...32
	9. Totalizzatore 1	33...36
	10. Totalizzatore 2	37...40
	11. Totalizzatore 3	41...44

1) Struttura: codice, numero, descrizione (ad es.: segnale di ingresso 16777265 F882)



Descrizione dettagliata:

- Informazioni diagnostiche (Verweisziel existiert nicht, aber @y.link.required='true')
- Eventi di informazione → 📄 93

**Gruppo in ingresso configurabile**

Input Assembly Configurable (Assem101) 88 byte

Designazione	Descrizione	Formato
Input Assembly Configurable	1. - 10. Valori in ingresso 1...10	Rea
	11. - 20. Valori in ingresso 11...20	Double integer

*Valori in ingresso consentiti*

Valori in ingresso consentiti 1...10:		
▪ Off	▪ Temperatura	▪ Fluttuazione smorzamento tubo 0
▪ Portata massica	▪ Temperatura dell'elettronica	▪ Corrente eccitatore 0
▪ Portata volumetrica	▪ Frequenza di oscillazione 0	▪ Monitoraggio corrente eccitatore 0
▪ Portata volumetrica compensata	▪ Ampiezza di oscillazione 0	▪ Totalizzatore 1
▪ Portata massica trasportato <sup>1)</sup>	▪ Frequenza di oscillazione 0	▪ Totalizzatore 2
▪ Portata massica trasportante <sup>1)</sup>	▪ Smorzamento oscillazione 0	▪ Totalizzatore 3
▪ Densità	▪ Deriva del segnale	
▪ Densità di riferimento		
▪ Concentrazione <sup>1)</sup>		

1) Disponibile solo con il pacchetto applicativo Concentrazione

Valori in ingresso consentiti 11...20:		
▪ Off	▪ Unità temperatura	▪ Unità del totalizzatore 1
▪ Diagnostica corrente	▪ Unità di densità	▪ Unità del totalizzatore 2
▪ Diagnostica precedente	▪ Unità della densità di riferimento	▪ Unità del totalizzatore 3
▪ Unità di portata massica	▪ Unità di concentrazione	▪ Risultato della verifica
▪ Unità di portata volumetrica	▪ Unità di corrente	
▪ Unità di portata volumetrica compensata	▪ Verifica di stato	

**Gruppo in uscita assegnato permanentemente**

Output Assembly Fix (Assem102) 64 byte



Designazione	Descrizione (formato)	Byte	Bit	Valore
Output Assembly Fix	1. Totalizzatore 1	1	1	<ul style="list-style-type: none"> <li>■ 0: Abilita</li> <li>■ 1: Disabilita</li> </ul>
	2. Totalizzatore 2		2	
	3. Totalizzatore 3		3	
	4. Compensazione della pressione		4	
	5. Compensazione della densità di riferimento		5	
	6. Compensazione della temperatura		6	
	7. Verifica		7	
	8. Non utilizzato		8	
	9. Non utilizzato	2...4	0...8	-
10. Controllo totalizzatore 1 (integer)	5...6	0...8	<ul style="list-style-type: none"> <li>■ 32226: Aggiungi</li> <li>■ 32490: Reset e arresta</li> <li>■ 32228: Valore predefinito e arresto</li> <li>■ 198: Reset e aggiungi</li> <li>■ 199: Valore predefinito e aggiungi</li> </ul>	
11. Non utilizzato	7...8	0...8	-	
12. Controllo totalizzatore 2 (integer)	9...10	0...8	Vedere totalizzatore 1	
13. Non utilizzato	11...12	0...8	-	
14. Controllo totalizzatore 3 (integer)	13...14	0...8	Vedere totalizzatore 1	
15. Non utilizzato	15...16	0...8	-	
16. Pressione esterna (real)	17...20	0...8	Formato dei dati: Byte 1...4: pressione esterna Numero a virgola mobile (IEEE754)	
17. Unità di pressione esterna (integer)	21...22	0...8	<ul style="list-style-type: none"> <li>■ 2165: Pa a</li> <li>■ 2116: kPa a</li> <li>■ 2137: MPa a</li> <li>■ 4871: bar a</li> <li>■ 2166: Pa g</li> <li>■ 2117: kPa a</li> <li>■ 2138: MPa a</li> <li>■ 2053: bar g</li> <li>■ 2182: Psi a</li> <li>■ 2183: Psi g</li> <li>■ 2244: specifico del cliente</li> </ul>	
18. Non utilizzato	23...24	0...8	-	
19. Densità di riferimento esterna (real)	25...28	0...8	Formato dei dati: Byte 1...4: pressione di riferimento esterna Numero a virgola mobile (IEEE754)	
20. Unità della densità di riferimento esterna (integer)	29...30	0...8	<ul style="list-style-type: none"> <li>■ 2112: kg/Nm<sup>3</sup></li> <li>■ 2113: kg/Nl</li> <li>■ 2092: g/Scm<sup>3</sup></li> <li>■ 2114: kg/Scm<sup>3</sup></li> <li>■ 2181: lb/Sft<sup>3</sup></li> </ul>	
21. Non utilizzato	31...32	0...8	-	

Designazione	Descrizione (formato)	Byte	Bit	Valore
	22. Temperatura esterna (real)	33...36	0...8	Formato dei dati: Byte 1...4: temperatura esterna Numero a virgola mobile (IEEE754)
	23. Unità di temperatura esterna (integer)	37...38	0...8	<ul style="list-style-type: none"> <li>■ 4608: °C</li> <li>■ 4609: °F</li> <li>■ 4610: K</li> <li>■ 4611: °R</li> </ul>
	24. Non utilizzato	39...40	0...8	–
	25. Avvio verifica (integer)	41...42	0...8	<ul style="list-style-type: none"> <li>■ 32378: avvio</li> <li>■ 32713: annulla</li> </ul>
	26. Non utilizzato	43...64	0...8	–



## 10 Messa in servizio

### 10.1 Controllo funzione

Prima di eseguire la messa in servizio del misuratore:

- ▶ controllare che siano state eseguite le verifiche finali dell'installazione e delle connessioni.
- Checklist "Verifica finale dell'installazione" →  25
- checklist "Verifica finale delle connessioni" →  35

### 10.2 Connessione mediante FieldCare

- Per la connessione FieldCare
- Per la connessione mediante FieldCare →  46
- Per l'interfaccia utente di FieldCare →  47

### 10.3 Configurazione dell'indirizzo del dispositivo mediante software

In **sottomenu "Comunicazione"** si può impostare l'indirizzo del dispositivo.



#### Navigazione

Menu "Configurazione" → Comunicazione → Indirizzo dispositivo

#### 10.3.1 Rete Ethernet e web server

Alla consegna, il misuratore presenta le seguenti impostazioni di fabbrica:

Indirizzo IP	192.168.1.212
Maschera di sottorete	255.255.255.0
Gateway predefinito	192.168.1.212

-  ▪ Se è attivo l'indirizzamento hardware, l'indirizzamento software è disattivato.
- Se si utilizza uno switch per l'indirizzamento hardware, l'indirizzo configurato mediante indirizzamento software è conservato e occupa i primi 9 posti (i primi tre ottetti).
- Se l'indirizzo IP del dispositivo non è noto, si può richiamare l'indirizzo del dispositivo attualmente configurato →  72.

### 10.4 Impostazione della lingua dell'interfaccia

Impostazione di fabbrica: inglese o lingua locale ordinata









La lingua operativa può essere impostata in FieldCare, DeviceCare o mediante web server:  
Funzionamento → Display language

### 10.5 Configurazione del misuratore

Il menu **Configurazione** con i relativi sottomenu comprende tutti i parametri richiesti per il funzionamento standard.

## Navigazione

Menu "Configurazione"

 <b>Configurazione</b>	
Tag del dispositivo	→  56
▶ <b>Unità di sistema</b>	→  56
▶ <b>Comunicazione</b>	→  58
▶ <b>Display</b>	→  59
▶ <b>Taglio bassa portata</b>	→  61
▶ <b>Rilevazione tubo vuoto</b>	→  62
▶ <b>Configurazione avanzata</b>	→  63

### 10.5.1 Definizione del nome del tag

Per consentire una rapida identificazione del punto di misura all'interno del sistema, si può specificare una designazione univoca mediante il parametro **Tag del dispositivo** e cambiare così l'impostazione di fabbrica.

 Inserire la descrizione tag nel tool "FieldCare" →  47

## Navigazione

Menu "Configurazione" → Tag del dispositivo

### Panoramica dei parametri con una breve descrizione

Parametro	Descrizione	Inserimento dell'utente	Impostazione di fabbrica
Tag del dispositivo	Inserire il tag del punto di misura.	Max. 32 caratteri, come lettere, numeri o caratteri speciali (es. @, %, /).	Promag 100

### 10.5.2 Impostazione delle unità di sistema

In sottomenu **Unità di sistema** è possibile impostare le unità di misura di tutte le variabili misurate.

 In base alla versione del dispositivo, potrebbero non essere disponibili tutti i sottomenu e i parametri. La selezione può variare a secondo del codice d'ordine.

## Navigazione

Menu "Configurazione" → Configurazione avanzata → Unità di sistema

▶ <b>Unità di sistema</b>	
Unità di portata volumetrica	→  57



Unità di volume	→ 57
Unità conducibilità	→ 57
Unità di misura temperatura	→ 57
Unità di portata massica	→ 58
Unità di massa	→ 58
Unità di densità	→ 58
Unità di portata volumetrica compensata	→ 58
Unità di volume compensato	→ 58

### Panoramica dei parametri con una breve descrizione

Parametro	Prerequisito	Descrizione	Selezione	Impostazione di fabbrica
Unità di portata volumetrica	–	Selezione dell'unità di portata volumetrica. <i>Risultato</i> L'unità selezionata è utilizzata per: <ul style="list-style-type: none"> <li>▪ Uscita</li> <li>▪ Taglio bassa portata</li> <li>▪ Simulazione della variabile di processo</li> </ul>	Elenco di selezione dell'unità	Specifica per il paese: <ul style="list-style-type: none"> <li>▪ l/h</li> <li>▪ gal/min (us)</li> </ul>
Unità di volume	–	Selezione dell'unità di volume.	Elenco di selezione dell'unità	Specifica per il paese: <ul style="list-style-type: none"> <li>▪ m<sup>3</sup></li> <li>▪ gal (us)</li> </ul>
Unità conducibilità	L'opzione opzione <b>Attivo/a</b> è selezionata nel parametro parametro <b>Misura di conducibilità</b> .	Selezione unità di conducibilità. <i>Effetto</i> L'unità selezionata è utilizzata per: Simulazione della variabile di processo	Elenco di selezione dell'unità	–
Unità di misura temperatura	–	Selezionare l'unità di temperatura. <i>Risultato</i> L'unità selezionata è utilizzata per: <ul style="list-style-type: none"> <li>▪ Parametro <b>Temperatura</b></li> <li>▪ Parametro <b>Valore massimo</b></li> <li>▪ Parametro <b>Valore minimo</b></li> <li>▪ Parametro <b>Temperatura esterna</b></li> <li>▪ Parametro <b>Valore massimo</b></li> <li>▪ Parametro <b>Valore minimo</b></li> </ul>	Elenco di selezione dell'unità	Specifica per il paese: <ul style="list-style-type: none"> <li>▪ °C</li> <li>▪ °F</li> </ul>







Parametro	Prerequisito	Descrizione	Selezione	Impostazione di fabbrica
Unità di portata massica	–	Selezionare l'unità di portata massica. <i>Risultato</i> L'unità selezionata è utilizzata per: <ul style="list-style-type: none"> <li>▪ Uscita</li> <li>▪ Taglio bassa portata</li> <li>▪ Simulazione della variabile di processo</li> </ul>	Elenco di selezione dell'unità	Specifica per il paese: <ul style="list-style-type: none"> <li>▪ kg/h</li> <li>▪ lb/min</li> </ul>
Unità di massa	–	Seleziona unità di massa.	Elenco di selezione dell'unità	Specifica per il paese: <ul style="list-style-type: none"> <li>▪ kg</li> <li>▪ lb</li> </ul>
Unità di densità	–	Selezionare l'unità di densità. <i>Risultato</i> L'unità selezionata è utilizzata per: <ul style="list-style-type: none"> <li>▪ Uscita</li> <li>▪ Simulazione della variabile di processo</li> </ul>	Elenco di selezione dell'unità	Specifica per il paese: <ul style="list-style-type: none"> <li>▪ kg/l</li> <li>▪ lb/ft<sup>3</sup></li> </ul>
Unità di portata volumetrica compensata	–	Selezionare l'unità di portata volumetrica compensata. <i>Risultato</i> L'unità selezionata è utilizzata per: Parametro <b>Portata volumetrica compensata</b> (→  74)	Elenco di selezione dell'unità	Specifica per il paese: <ul style="list-style-type: none"> <li>▪ NI/h</li> <li>▪ Sft<sup>3</sup>/h</li> </ul>
Unità di volume compensato	–	Selezionare l'unità di portata volumetrica compensata.	Elenco di selezione dell'unità	Specifica per il paese: <ul style="list-style-type: none"> <li>▪ Nm<sup>3</sup></li> <li>▪ Sft<sup>3</sup></li> </ul>

### 10.5.3 Configurazione dell'interfaccia di comunicazione



Il sottomenu **Comunicazione** guida l'utente attraverso tutti i parametri da impostare per la selezione e la configurazione dell'interfaccia di comunicazione, con un approccio sistematico.

#### Navigazione

Menu "Configurazione" → Comunicazione

► Comunicazione	
Indirizzo MAC	→  59
Impostazione di fabbrica della rete	→  59
DHCP client	→  59
Indirizzo IP	→  59
Subnet mask	→  59
Default gateway	→  59

### Panoramica dei parametri con una breve descrizione

Parametro	Descrizione	Interfaccia utente / Selezione / Inserimento dell'utente	Impostazione di fabbrica
Indirizzo MAC	Visualizza l'indirizzo MAC del misuratore.  MAC = Media Access Control	Stringa di caratteri a 12 cifre univoca, comprese lettere e numeri, ad es.: 00:07:05:10:01:5F	Ogni misuratore ha un indirizzo univoco.
Impostazione di fabbrica della rete	Selezionare se ripristinare le impostazioni di rete.	<ul style="list-style-type: none"> <li>■ Disattivo/a</li> <li>■ Attivo/a</li> </ul>	–
DHCP client	Selezionare per attivare/disattivare la funzionalità client DHCP.  <b>Risultato</b> Se la funzionalità client DHCP del web server è attivata, Indirizzo IP, Subnet mask e Default gateway vengono impostati automaticamente.   L'identificazione avviene tramite l'indirizzo MAC del misuratore.	<ul style="list-style-type: none"> <li>■ Disattivo/a</li> <li>■ Attivo/a</li> </ul>	–
Indirizzo IP	Visualizza l'indirizzo IP del web server del misuratore.	4 ottetti: 0...255 (nello specifico ottetto)	–
Subnet mask	Consente di visualizzare la maschera di sottorete.	4 ottetti: 0...255 (nello specifico ottetto)	–
Default gateway	Visualizza il gateway predefinito.	4 ottetti: 0...255 (nello specifico ottetto)	–







### 10.5.4 Configurazione del display locale



Il menu procedura guidata **Display** guida l'operatore sistematicamente attraverso tutti i parametri che possono essere impostati per configurare il display locale.

#### Navigazione

Menu "Configurazione" → Display

▶ Display

Formato del display	→  60
Visualizzazione valore 1	→  60
0% valore bargraph 1	→  60
100% valore bargraph 1	→  60
Visualizzazione valore 2	→  60
Visualizzazione valore 3	→  60
0% valore bargraph 3	→  60

100% valore bargraph 3	→  60
Visualizzazione valore 4	→  60

### Panoramica dei parametri con una breve descrizione

Parametro	Prerequisito	Descrizione	Selezione / Inserimento dell'utente	Impostazione di fabbrica
Formato del display	È presente un display locale.	Selezionare come sono indicati i valori misurati sul display.	<ul style="list-style-type: none"> <li>▪ 1 valore, Caratteri Grandi</li> <li>▪ 1 bargraph + 1 valore</li> <li>▪ 2 valori</li> <li>▪ 1 valore Caratteri grandi + 2 valori</li> <li>▪ 4 valori</li> </ul>	-
Visualizzazione valore 1	È presente un display locale.	Selezionare il valore misurato visualizzato sul display locale.	<ul style="list-style-type: none"> <li>▪ Portata volumetrica</li> <li>▪ Portata massica</li> <li>▪ Portata volumetrica compensata</li> <li>▪ Velocità deflusso</li> <li>▪ Conducibilità corretta *</li> <li>▪ Temperatura *</li> <li>▪ Temperatura dell'elettronica</li> <li>▪ Totalizzatore 1</li> <li>▪ Totalizzatore 2</li> <li>▪ Totalizzatore 3</li> <li>▪ Nessuno/a</li> </ul>	-
0% valore bargraph 1	È presente un display locale.	Inserire il valore 0% per la visualizzazione bargraph.	Numero a virgola mobile con segno	Specifica per il paese: <ul style="list-style-type: none"> <li>▪ 0 l/h</li> <li>▪ 0 gal/min (us)</li> </ul>
100% valore bargraph 1	È presente un display locale.	Inserire il valore 100% per la visualizzazione bargraph.	Numero a virgola mobile con segno	Dipende dal paese di destinazione e dal diametro nominale
Visualizzazione valore 2	È presente un display locale.	Selezionare il valore misurato visualizzato sul display locale.	Per questa picklist, consultare parametro <b>Visualizzazione valore 1</b>	-
Visualizzazione valore 3	È presente un display locale.	Selezionare il valore misurato visualizzato sul display locale.	Per la picklist, consultare parametro <b>Visualizzazione valore 1</b> (→  60)	-
0% valore bargraph 3	È stata eseguita una selezione in parametro <b>Visualizzazione valore 3</b> .	Inserire il valore 0% per la visualizzazione bargraph.	Numero a virgola mobile con segno	Specifica per il paese: <ul style="list-style-type: none"> <li>▪ 0 l/h</li> <li>▪ 0 gal/min (us)</li> </ul>
100% valore bargraph 3	È stata eseguita una selezione in parametro <b>Visualizzazione valore 3</b> .	Inserire il valore 100% per la visualizzazione bargraph.	Numero a virgola mobile con segno	-
Visualizzazione valore 4	È presente un display locale.	Selezionare il valore misurato visualizzato sul display locale.	Per questa picklist, consultare parametro <b>Visualizzazione valore 1</b> (→  60)	-

\* La visibilità dipende dalle opzioni ordinate o dalla configurazione dello strumento

### 10.5.5 Configurazione del taglio bassa portata

Il sottomenu sottomenu **Taglio bassa portata** comprende i parametri che devono essere impostati per configurare il taglio bassa portata.

#### Navigazione

Menu "Configurazione" → Taglio bassa portata

► Taglio bassa portata	
Assegna variabile di processo	→ 61
Valore attivazione taglio bassa portata	→ 61
Valore disattivaz. taglio bassa portata	→ 61
Soppressione shock di pressione	→ 61

#### Panoramica dei parametri con una breve descrizione

Parametro	Prerequisito	Descrizione	Selezione / Inserimento dell'utente	Impostazione di fabbrica
Assegna variabile di processo	–	Selezione della variabile di processo per taglio bassa portata.	<ul style="list-style-type: none"> <li>▪ Disattivo/a</li> <li>▪ Portata volumetrica</li> <li>▪ Portata massica</li> <li>▪ Portata volumetrica compensata</li> </ul>	–
Valore attivazione taglio bassa portata	Una delle seguenti opzioni è selezionata in parametro <b>Assegna variabile di processo</b> (→ 61): <ul style="list-style-type: none"> <li>▪ Portata volumetrica</li> <li>▪ Portata massica</li> <li>▪ Portata volumetrica compensata</li> </ul>	Inserire il valore di attivazione per il taglio bassa portata.	Numero a virgola mobile con segno	Dipende dal paese di destinazione e dal diametro nominale
Valore disattivaz. taglio bassa portata	Una delle seguenti opzioni è selezionata in parametro <b>Assegna variabile di processo</b> (→ 61): <ul style="list-style-type: none"> <li>▪ Portata volumetrica</li> <li>▪ Portata massica</li> <li>▪ Portata volumetrica compensata</li> </ul>	Inserire il valore di disattivazione per il taglio bassa portata.	0 ... 100,0 %	–
Soppressione shock di pressione	Una delle seguenti opzioni è selezionata in parametro <b>Assegna variabile di processo</b> (→ 61): <ul style="list-style-type: none"> <li>▪ Portata volumetrica</li> <li>▪ Portata massica</li> <li>▪ Portata volumetrica compensata</li> </ul>	Inserire l'intervallo per la soppressione del segnale (= soppressione degli shock di pressione attiva).	0 ... 100 s	–

## 10.5.6 Configurazione del controllo di tubo vuoto

Il menu sottomenu **Rilevazione tubo vuoto** contiene tutti i parametri che devono essere impostati per la configurazione del controllo di tubo vuoto.

### Navigazione

Menu "Configurazione" → Rilevazione tubo vuoto

▶ Rilevazione tubo vuoto	
Rilevazione tubo vuoto	→ 62
Nuova regolazione	→ 62
Punto commutazione rilevaz. tubo vuoto	→ 62
Tempo di risposta rilevazione tubo pieno	→ 62

### Panoramica dei parametri con una breve descrizione

Parametro	Prerequisito	Descrizione	Selezione / Interfaccia utente / Inserimento dell'utente	Impostazione di fabbrica
Rilevazione tubo vuoto	–	Commutare rilevazione tubo vuoto ON e OFF.	<ul style="list-style-type: none"> <li>▪ Disattivo/a</li> <li>▪ Attivo/a</li> </ul>	–
Nuova regolazione	L'opzione opzione <b>Attivo/a</b> è selezionata in parametro <b>Rilevazione tubo vuoto</b> .	Selezione tipo di regolazione.	<ul style="list-style-type: none"> <li>▪ Annulla/a</li> <li>▪ Regolazione tubo vuoto</li> <li>▪ Regolazione tubo pieno</li> </ul>	–
Progresso	L'opzione opzione <b>Attivo/a</b> è selezionata in parametro <b>Rilevazione tubo vuoto</b> .	Indica l'avanzamento del processo.	<ul style="list-style-type: none"> <li>▪ Ok</li> <li>▪ Occupato/a</li> <li>▪ Non corretto</li> </ul>	–
Punto commutazione rilevaz. tubo vuoto	L'opzione opzione <b>Attivo/a</b> è selezionata in parametro <b>Rilevazione tubo vuoto</b> .	Inserire % isteresi, al di sotto di questo valore il tubo di misura sarà considerato vuoto.	0 ... 100 %	10 %
Tempo di risposta rilevazione tubo pieno	Nella funzione parametro <b>Rilevazione tubo vuoto</b> (→ 62) è selezionata l'opzione opzione <b>Attivo/a</b> .	Inserire il tempo prima che appaia il messaggio di diagnosi S862 'Tubo vuoto' per visualizzare il tubo vuoto.	0 ... 100 s	–

## 10.6 Impostazioni avanzate

Sottomenu **Configurazione avanzata** con i relativi sottomenu contiene i parametri per eseguire impostazioni specifiche.

### Navigazione

Menu "Configurazione" → Configurazione avanzata

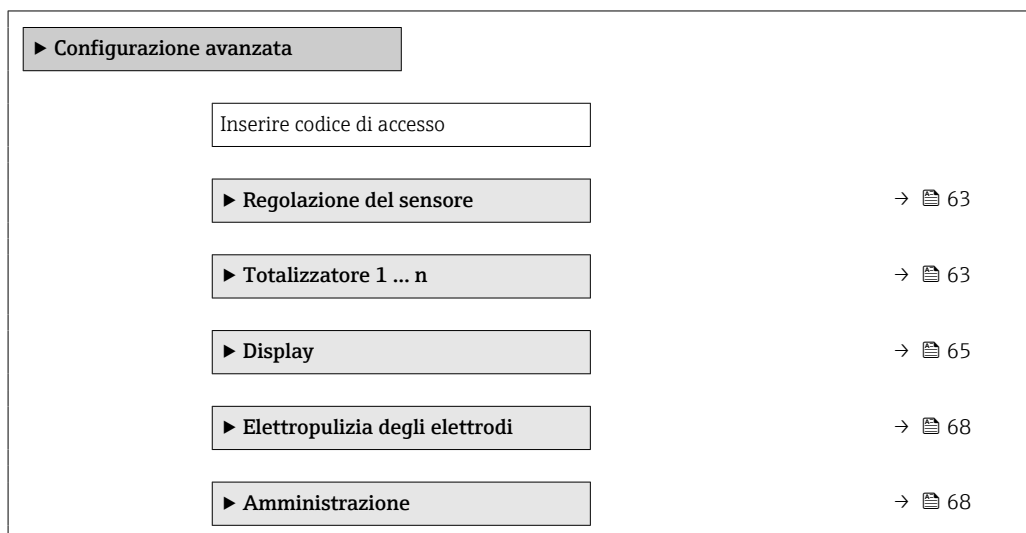

### 10.6.1 Regolazione dei sensori

Il menu sottomenu **Regolazione del sensore** contiene i parametri correlati alla funzionalità del sensore.

### Navigazione

Menu "Configurazione" → Configurazione avanzata → Regolazione del sensore

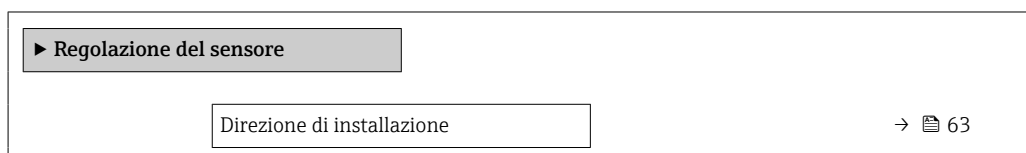

### Panoramica dei parametri con una breve descrizione

Parametro	Descrizione	Selezione
Direzione di installazione	Impostare il segno di direzione del flusso alla direzione della freccia sul sensore.	<ul style="list-style-type: none"> <li>■ Flusso nella direzione freccia</li> <li>■ Flusso contrario alla direzione freccia</li> </ul>

### 10.6.2 Configurazione del totalizzatore

Nel menu sottomenu "Totalizzatore 1 ... n" si possono configurare i singoli totalizzatori.

## Navigazione

Menu "Configurazione" → Configurazione avanzata → Totalizzatore 1 ... n

▶ Totalizzatore 1 ... n	
Assegna variabile di processo	→ 64
Unità del totalizzatore	→ 64
Modalità operativa del totalizzatore	→ 64
Modalità di guasto	→ 64

## Panoramica dei parametri con una breve descrizione

Parametro	Prerequisito	Descrizione	Selezione	Impostazione di fabbrica
Assegna variabile di processo	–	Selezione della variabile di processo per il totalizzatore.	<ul style="list-style-type: none"> <li>▪ Disattivo/a</li> <li>▪ Portata volumetrica</li> <li>▪ Portata massica</li> <li>▪ Portata volumetrica compensata</li> </ul>	–
Unità del totalizzatore	In parametro <b>Assegna variabile di processo</b> (→ 64) viene selezionata una delle seguenti opzioni del sottomenu <b>Totalizzatore 1 ... n</b> : <ul style="list-style-type: none"> <li>▪ Portata volumetrica</li> <li>▪ Portata massica</li> <li>▪ Portata volumetrica compensata</li> </ul>	Selezionare l'unità della variabile di processo per il totalizzatore.	Elenco di selezione dell'unità	Specifica per il paese: <ul style="list-style-type: none"> <li>▪ l</li> <li>▪ gal (us)</li> </ul>
Modalità operativa del totalizzatore	In parametro <b>Assegna variabile di processo</b> (→ 64) viene selezionata una delle seguenti opzioni del sottomenu <b>Totalizzatore 1 ... n</b> : <ul style="list-style-type: none"> <li>▪ Portata volumetrica</li> <li>▪ Portata massica</li> <li>▪ Portata volumetrica compensata</li> </ul>	Selezione della modalità di calcolo del totalizzatore.	<ul style="list-style-type: none"> <li>▪ Totale portata netta</li> <li>▪ Quantità totale flusso avanti</li> <li>▪ Quantità totale flusso indietro</li> </ul>	–
Modalità di guasto	In parametro <b>Assegna variabile di processo</b> (→ 64) viene selezionata una delle seguenti opzioni del sottomenu <b>Totalizzatore 1 ... n</b> : <ul style="list-style-type: none"> <li>▪ Portata volumetrica</li> <li>▪ Portata massica</li> <li>▪ Portata volumetrica compensata</li> </ul>	Selezione valore generato dal totalizzatore in condizione di allarme.	<ul style="list-style-type: none"> <li>▪ Stop</li> <li>▪ Valore attuale</li> <li>▪ Ultimo valore valido</li> </ul>	–



### 10.6.3 Esecuzione di configurazioni aggiuntive del display

Nel menu sottomenu **Display** si possono impostare tutti i parametri associati alla configurazione del display locale.

#### Navigazione

Menu "Configurazione" → Configurazione avanzata → Display

► Display	
Formato del display	→ 66
Visualizzazione valore 1	→ 66
0% valore bargraph 1	→ 66
100% valore bargraph 1	→ 66
Posizione decimali 1	→ 66
Visualizzazione valore 2	→ 66
Posizione decimali 2	→ 66
Visualizzazione valore 3	→ 66
0% valore bargraph 3	→ 66
100% valore bargraph 3	→ 66
Posizione decimali 3	→ 67
Visualizzazione valore 4	→ 67
Posizione decimali 4	→ 67
Display language	→ 67
Intervallo visualizzazione	→ 67
Smorzamento display	→ 67
Intestazione	→ 67
Testo dell'intestazione	→ 67
Separatore	→ 67
Retroilluminazione	

## Panoramica dei parametri con una breve descrizione

Parametro	Prerequisito	Descrizione	Selezione / Inserimento dell'utente	Impostazione di fabbrica
Formato del display	È presente un display locale.	Selezionare come sono indicati i valori misurati sul display.	<ul style="list-style-type: none"> <li>▪ 1 valore, Caratteri Grandi</li> <li>▪ 1 bargraph + 1 valore</li> <li>▪ 2 valori</li> <li>▪ 1 valore Caratteri grandi + 2 valori</li> <li>▪ 4 valori</li> </ul>	–
Visualizzazione valore 1	È presente un display locale.	Selezionare il valore misurato visualizzato sul display locale.	<ul style="list-style-type: none"> <li>▪ Portata volumetrica</li> <li>▪ Portata massica</li> <li>▪ Portata volumetrica compensata</li> <li>▪ Velocità deflusso</li> <li>▪ Conducibilità corretta*</li> <li>▪ Temperatura*</li> <li>▪ Temperatura dell'elettronica</li> <li>▪ Totalizzatore 1</li> <li>▪ Totalizzatore 2</li> <li>▪ Totalizzatore 3</li> <li>▪ Nessuno/a</li> </ul>	–
0% valore bargraph 1	È presente un display locale.	Inserire il valore 0% per la visualizzazione bargraph.	Numero a virgola mobile con segno	Specifica per il paese: <ul style="list-style-type: none"> <li>▪ 0 l/h</li> <li>▪ 0 gal/min (us)</li> </ul>
100% valore bargraph 1	È presente un display locale.	Inserire il valore 100% per la visualizzazione bargraph.	Numero a virgola mobile con segno	Dipende dal paese di destinazione e dal diametro nominale
Posizione decimali 1	Un valore misurato è specificato in parametro <b>Visualizzazione valore 1.</b>	Selezionare il numero cifre decimali per la visualizzazione del valore.	<ul style="list-style-type: none"> <li>▪ x</li> <li>▪ x.x</li> <li>▪ x.xx</li> <li>▪ x.xxx</li> <li>▪ x.xxxx</li> </ul>	–
Visualizzazione valore 2	È presente un display locale.	Selezionare il valore misurato visualizzato sul display locale.	Per questa picklist, consultare parametro <b>Visualizzazione valore 1</b>	–
Posizione decimali 2	Un valore misurato è specificato in parametro <b>Visualizzazione valore 2.</b>	Selezionare il numero cifre decimali per la visualizzazione del valore.	<ul style="list-style-type: none"> <li>▪ x</li> <li>▪ x.x</li> <li>▪ x.xx</li> <li>▪ x.xxx</li> <li>▪ x.xxxx</li> </ul>	–
Visualizzazione valore 3	È presente un display locale.	Selezionare il valore misurato visualizzato sul display locale.	Per la picklist, consultare parametro <b>Visualizzazione valore 1</b> (→ 60)	–
0% valore bargraph 3	È stata eseguita una selezione in parametro <b>Visualizzazione valore 3.</b>	Inserire il valore 0% per la visualizzazione bargraph.	Numero a virgola mobile con segno	Specifica per il paese: <ul style="list-style-type: none"> <li>▪ 0 l/h</li> <li>▪ 0 gal/min (us)</li> </ul>
100% valore bargraph 3	È stata eseguita una selezione in parametro <b>Visualizzazione valore 3.</b>	Inserire il valore 100% per la visualizzazione bargraph.	Numero a virgola mobile con segno	–

Parametro	Prerequisito	Descrizione	Selezione / Inserimento dell'utente	Impostazione di fabbrica
Posizione decimali 3	Un valore misurato è specificato in parametro <b>Visualizzazione valore 3</b> .	Selezionare il numero cifre decimali per la visualizzazione del valore.	<ul style="list-style-type: none"> <li>■ x</li> <li>■ x.x</li> <li>■ x.xx</li> <li>■ x.xxx</li> <li>■ x.xxxx</li> </ul>	–
Visualizzazione valore 4	È presente un display locale.	Selezionare il valore misurato visualizzato sul display locale.	Per questa picklist, consultare parametro <b>Visualizzazione valore 1</b> (→ 60)	–
Posizione decimali 4	Un valore misurato è specificato in parametro <b>Visualizzazione valore 4</b> .	Selezionare il numero cifre decimali per la visualizzazione del valore.	<ul style="list-style-type: none"> <li>■ x</li> <li>■ x.x</li> <li>■ x.xx</li> <li>■ x.xxx</li> <li>■ x.xxxx</li> </ul>	–
Display language	È presente un display locale.	Impostare la lingua del display.	<ul style="list-style-type: none"> <li>■ English</li> <li>■ Deutsch *</li> <li>■ Français *</li> <li>■ Español *</li> <li>■ Italiano *</li> <li>■ Nederlands *</li> <li>■ Portuguesa *</li> <li>■ Polski *</li> <li>■ русский язык (Russian) *</li> <li>■ Svenska *</li> <li>■ Türkçe *</li> <li>■ 中文 (Chinese) *</li> <li>■ 日本語 (Japanese) *</li> <li>■ 한국어 (Korean) *</li> <li>■ العربية (Arabic) *</li> <li>■ Bahasa Indonesia *</li> <li>■ ภาษาไทย (Thai) *</li> <li>■ tiếng Việt (Vietnamese) *</li> <li>■ čeština (Czech) *</li> </ul>	English (in alternativa, nel dispositivo è preimpostata la lingua ordinata)
Intervallo visualizzazione	È presente un display locale.	Impostare il tempo di visualizzazione dei valori misurati se il display alterna tra due valori.	1 ... 10 s	–
Smorzamento display	È presente un display locale.	Impostare il tempo di reazione del display alle fluttuazioni del valore misurato.	0,0 ... 999,9 s	–
Intestazione	È presente un display locale.	Selezionare i contenuti per l'intestazione del display locale.	<ul style="list-style-type: none"> <li>■ Tag del dispositivo</li> <li>■ Testo libero</li> </ul>	–
Testo dell'intestazione	Nella funzione parametro <b>Intestazione</b> è selezionata l'opzione opzione <b>Testo libero</b> .	Inserire il testo dell'intestazione del display.	Max. 12 caratteri, come lettere, numeri o caratteri speciali (ad es. @, %, /)	–
Separatore	È presente un display locale.	Selezionare il separatore decimale per visualizzare i valori numerici.	<ul style="list-style-type: none"> <li>■ . (punto)</li> <li>■ , (virgola)</li> </ul>	. (punto)

\* La visibilità dipende dalle opzioni ordinate o dalla configurazione dello strumento





### 10.6.4 Esecuzione della pulizia degli elettrodi

Il menu sottomenu **Elettropulizia degli elettrodi** contiene tutti i parametri che devono essere impostati per la configurazione della pulizia elettrodi.

 Il sottomenu è disponibile solo se il dispositivo è stato ordinato con pulizia elettrodi.

#### Navigazione

Menu "Configurazione" → Configurazione avanzata → Elettropulizia degli elettrodi

► Elettropulizia degli elettrodi	
Elettropulizia degli elettrodi	→  68
Durata ECC	→  68
Tempo ripristino ECC	→  68
Ciclo pulizia ECC	→  68
Polarità ECC	→  68

#### Panoramica dei parametri con una breve descrizione

Parametro	Prerequisito	Descrizione	Selezione / Inserimento dell'utente / Interfaccia utente	Impostazione di fabbrica
Elettropulizia degli elettrodi	Per il seguente codice d'ordine: "Pacchetto applicativo", opzione <b>EC</b> "ECC pulizia elettrodi"	Attivazione ciclica del circuito pulizia elettrodi.	<ul style="list-style-type: none"> <li>■ Disattivo/a</li> <li>■ Attivo/a</li> </ul>	-
Durata ECC	Per il seguente codice d'ordine: "Pacchetto applicativo", opzione <b>EC</b> "ECC pulizia elettrodi"	Inserire la durata della pulizia elettrodi in secondi.	0,01 ... 30 s	-
Tempo ripristino ECC	Per il seguente codice d'ordine: "Pacchetto applicativo", opzione <b>EC</b> "ECC pulizia elettrodi"	Selezione tempo di ripristino dopo la pulizia degli elettrodi. Durante questo tempo i valori di uscita rimangono fissati all'ultimo valore valido.	Numero positivo a virgola mobile	-
Ciclo pulizia ECC	Per il seguente codice d'ordine: "Pacchetto applicativo", opzione <b>EC</b> "ECC pulizia elettrodi"	Inserire la durata della pausa tra i cicli di pulizia elettrodi.	0,5 ... 168 h	-
Polarità ECC	Per il seguente codice d'ordine: "Pacchetto applicativo", opzione <b>EC</b> "ECC pulizia elettrodi"	Selezione polarità circuito pulizia elettrodi.	<ul style="list-style-type: none"> <li>■ Positivo/a</li> <li>■ Negativo/a</li> </ul>	Dipende dal materiale degli elettrodi: <ul style="list-style-type: none"> <li>■ Platino: opzione <b>Negativo/a</b></li> <li>■ Tantalio, Alloy C22, acciaio inox: opzione <b>Positivo/a</b></li> </ul>

### 10.6.5 Uso dei parametri per l'amministrazione del dispositivo

Il sottomenu sottomenu **Amministrazione** guida l'utente sistematicamente attraverso tutti i parametri che possono servire a scopo di amministrazione del dispositivo.

**Navigazione**

Menu "Configurazione" → Configurazione avanzata → Amministrazione

► Amministrazione	
Definire codice di accesso	→ 69
Reset del dispositivo	→ 69

**Panoramica dei parametri con una breve descrizione**

Parametro	Descrizione	Inserimento dell'utente / Selezione
Definire codice di accesso	Definire il codice di sblocco per l'accesso di scrittura ai parametri.	0 ... 9999
Reset del dispositivo	Reset della configurazione dello strumento – sia totale che parziale – a condizioni definite.	<ul style="list-style-type: none"> <li>■ Annulla/a</li> <li>■ Reset impostazioni consegna</li> <li>■ Riavvio dispositivo</li> </ul>

**10.7 Simulazione**

Il menu sottomenu **Simulazione** consente di simulare diverse variabili di processo in modalità di processo e di allarme del dispositivo senza una condizione di flusso reale e di verificare le catene di segnale a valle (valvole di commutazione o circuiti di controllo chiusi).

**Navigazione**

Menu "Diagnostica" → Simulazione

► Simulazione	
Assegna simulazione variabile misurata	→ 70
Valore variabile di processo	→ 70
Simulazione allarme del dispositivo	→ 70
Simulazione evento diagnostica	→ 70

### Panoramica dei parametri con una breve descrizione

Parametro	Prerequisito	Descrizione	Selezione / Inserimento dell'utente
Assegna simulazione variabile misurata	–	Selezione variabile di processo per la simulazione che è stata attivata.	<ul style="list-style-type: none"> <li>■ Disattivo/a</li> <li>■ Portata volumetrica</li> <li>■ Portata massica</li> <li>■ Portata volumetrica compensata</li> <li>■ Conducibilità *</li> <li>■ Conducibilità corretta *</li> <li>■ Temperatura *</li> </ul>
Valore variabile di processo	Una delle seguenti opzioni è selezionata in parametro <b>Assegna simulazione variabile misurata</b> (→ ☰ 70): <ul style="list-style-type: none"> <li>■ Portata volumetrica</li> <li>■ Portata massica</li> <li>■ Portata volumetrica compensata</li> <li>■ Conducibilità *</li> <li>■ Conducibilità corretta *</li> <li>■ Temperatura *</li> </ul>	Inserire il valore di simulazione della variabile di processo scelta.	Dipende dalla variabile di processo selezionata
Simulazione allarme del dispositivo	–	Commutare l'allarme dello strumento ON e OFF.	<ul style="list-style-type: none"> <li>■ Disattivo/a</li> <li>■ Attivo/a</li> </ul>
Categoria evento diagnostica	–	Selezione di una categoria per l'evento diagnostico.	<ul style="list-style-type: none"> <li>■ Sensore</li> <li>■ elettronica</li> <li>■ Configurazione</li> <li>■ Processo</li> </ul>
Simulazione evento diagnostica	–	Selezionare evento diagnostica per il processo di simulazione che è attivato.	<ul style="list-style-type: none"> <li>■ Disattivo/a</li> <li>■ Elenco delle opzioni per gli eventi diagnostici (dipende dalla categoria selezionata)</li> </ul>

\* La visibilità dipende dalle opzioni ordinate o dalla configurazione dello strumento

## 10.8 Protezione delle impostazioni da accessi non autorizzati

Per proteggere la configurazione del misuratore da modifiche involontarie dopo la messa in servizio, sono disponibili le seguenti opzioni:

- Protezione scrittura mediante codice di accesso per web browser → ☰ 70
- Protezione scrittura mediante contatto di protezione scrittura → ☰ 71

### 10.8.1 Protezione scrittura mediante codice di accesso

L'accesso al misuratore mediante web browser e così anche i parametri per la configurazione del misuratore sono protetti da un codice di accesso specifico dell'operatore.

#### Navigazione

Menu "Configurazione" → Configurazione avanzata → Amministrazione → Definire codice di accesso

▶ Amministrazione	
Definire codice di accesso	→ ☰ 69
Reset del dispositivo	→ ☰ 69

### Definizione del codice di accesso mediante web browser

1. Accedere a parametro **Definire codice di accesso**.
  2. Definire una Codice numerico a 16 cifre come codice di accesso.
  3. Per confermare, inserire di nuovo il codice di accesso in .
    - ↳ Il web browser apre la pagina di accesso.
- i** Se per 10 minuti non si eseguono azioni, il web browser ritorna automaticamente alla pagina di accesso.
- i** Se la protezione scrittura dei parametri è attivata tramite un codice di accesso, può essere disattivata solo con questo codice di accesso .
- Il ruolo con cui l'utente ha eseguito l'accesso mediante web browser è indicato dalla funzione Parametro **Modalità operativa tool**. Percorso di navigazione:  
Funzionamento → Modalità operativa tool

### 10.8.2 Protezione scrittura mediante microinterruttore di protezione scrittura

Il contatto di protezione scrittura consente di bloccare l'accesso in scrittura a tutto il menu operativo ad eccezione dei seguenti parametri:

- Pressione esterna
- Temperatura esterna
- Densità di riferimento
- Tutti i parametri per la configurazione del totalizzatore

I valori dei parametri sono adesso di sola lettura e non possono essere più modificati:

- Mediante interfaccia service (CDI-RJ45)
- Mediante rete Ethernet

1. In base alla versione della custodia, liberare il fermo di sicurezza o la vite di fissaggio dal coperchio della custodia.
2. In base alla versione della custodia, svitare o aprire il relativo coperchio e scollegare il display locale dal modulo dell'elettronica principale, se necessario → 115.
- 3.

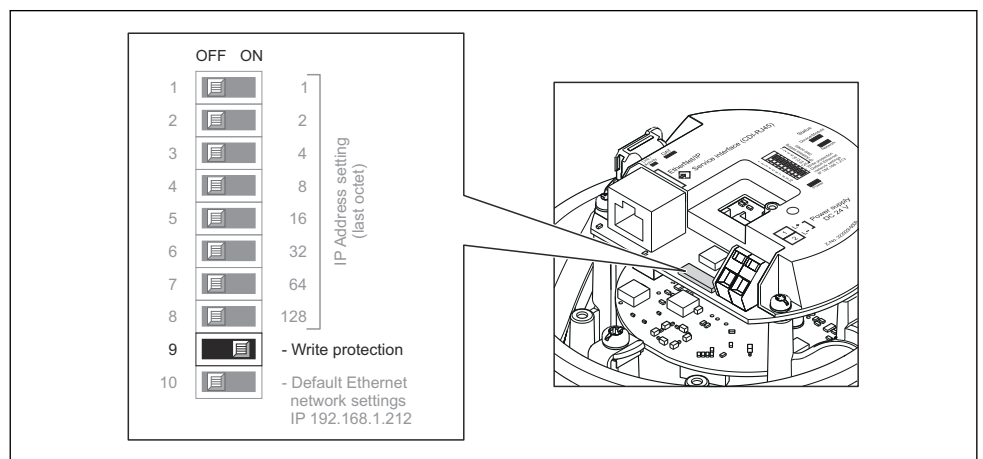

A0017915

Impostando il contatto di protezione scrittura sul modulo dell'elettronica I/O su **ON**, si attiva la protezione scrittura hardware. Impostando il contatto di protezione scrittura sul modulo dell'elettronica I/O su **OFF** (impostazione di fabbrica), si disattiva la protezione scrittura hardware.

- ↳ Se la protezione scrittura è abilitata: parametro **Condizione di blocco** visualizza opzione **Blocco scrittura hardware** ; se è disabilitata, parametro **Condizione di blocco** non visualizza alcuna opzione.

4. Per rimontare il trasmettitore, ripetere la procedura di rimozione in ordine inverso.

## 11 Funzionamento

### 11.1 Estrarre e modificare le impostazioni Ethernet attuali

Se le impostazioni Ethernet, quali ad esempio l'indirizzo IP del misuratore, sono sconosciute, è possibile estrarle e modificarle come spiegato nel seguente esempio per un indirizzo IP.

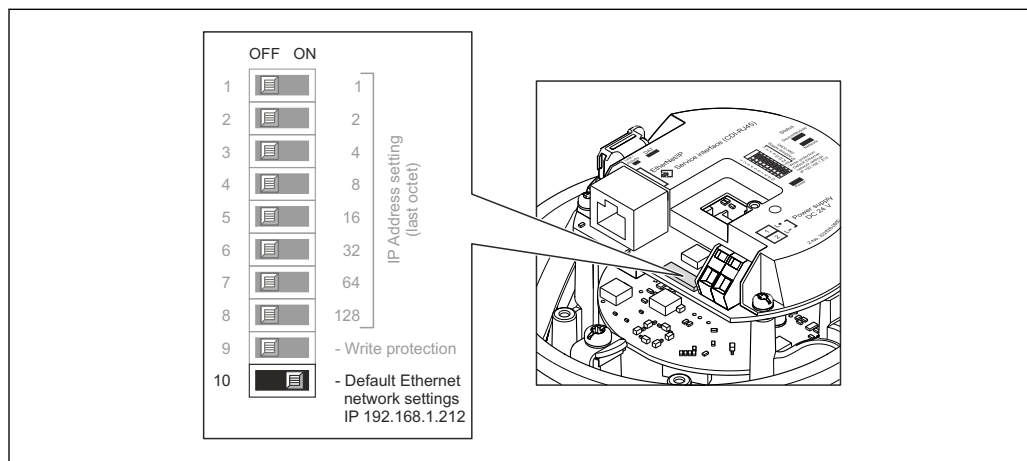

#### Prerequisito

- L'indirizzamento software è attivo: tutti i DIP switch per l'indirizzamento hardware sono impostati su **OFF**.
- Il misuratore è acceso.

1. Impostare il DIP switch per le "impostazioni predefinite della rete Ethernet IP 192.168.1.212" da **OFF** → **ON**.
2. Avviare nuovamente il misuratore.
  - ↳ Le impostazioni Ethernet del dispositivo sono riportate ai valori di fabbrica: Indirizzo IP: 192.168.1.212; Subnet mask: 255.255.255.0; Gateway predefinito: 192.168.1.212
3. Inserire le impostazioni predefinite per l'indirizzo IP nella riga dell'indirizzo del web browser.
4. Navigare nel menu operativo fino a parametro **Indirizzo IP**: Configurazione → Comunicazione → Indirizzo IP
  - ↳ Il parametro visualizza l'indirizzo IP configurato.
5. Se necessario, modificare l'indirizzo IP del dispositivo.
6. Impostare il DIP switch per le "impostazioni predefinite della rete Ethernet IP 192.168.1.212" da **ON** → **OFF**.
7. Avviare nuovamente il misuratore.
  - ↳ L'indirizzo IP modificato del dispositivo è ora attivo.

### 11.2 Lettura dello stato di blocco del dispositivo

Protezione scrittura del dispositivo attiva: parametro **Condizione di blocco**



**Navigazione**

Menu "Funzionamento" → Condizione di blocco

*Funzioni parametro "Condizione di blocco"*

Opzioni	Descrizione
Hardware bloccato	Il contatto di protezione scrittura (DIP switch) per il blocco hardware può essere attivato sul modulo elettronico I/O. Previene l'accesso di scrittura ai parametri .
Temporan.bloccato	L'accesso in scrittura ai parametri è temporaneamente bloccato a causa di elaborazioni interne del dispositivo (ad es. upload/download dei dati, reset, ecc.). Non appena termina l'elaborazione interna, i parametri possono essere di nuovo modificati.

**11.3 Lettura dei valori misurati**

Con la funzione sottomenu **Valori misurati**, si possono richiamare tutti i valori misurati.

**Navigazione**

Menu "Diagnostica" → Valori misurati

► Valori misurati	
► Variabili di processo	→ 73
► Totalizzatore	→ 74

**11.3.1 Sottomenu "Variabili di processo"**

Il Sottomenu **Variabili di processo** comprende tutti i parametri richiesti per visualizzare i valori misurati attuali per ogni variabile di processo.

**Navigazione**

Menu "Diagnostica" → Valori misurati → Variabili di processo

► Variabili di processo	
Portata volumetrica	→ 74
Portata massica	→ 74
Conducibilità	→ 74
Portata volumetrica compensata	→ 74
Temperatura	→ 74
Conducibilità corretta	→ 74

**Panoramica dei parametri con una breve descrizione**

Parametro	Prerequisito	Descrizione	Interfaccia utente
Portata volumetrica	-	Visualizza la portata volumetrica misurata attualmente. <i>Dipendenza</i> L'unità ingegneristica è ottenuta da parametro <b>Unità di portata volumetrica</b> (→ 57).	Numero a virgola mobile con segno
Portata massica	-	Visualizza la portata massica calcolata attualmente. <i>Dipendenza</i> L'unità ingegneristica è ottenuta da parametro <b>Unità di portata massica</b> (→ 58).	Numero a virgola mobile con segno
Portata volumetrica compensata	-	Visualizza la portata volumetrica compensata calcolata attualmente. <i>Dipendenza</i> L'unità ingegneristica è ottenuta da parametro <b>Unità di portata volumetrica compensata</b> (→ 58).	Numero a virgola mobile con segno
Conducibilità	L'opzione opzione <b>Attivo/a</b> è selezionata in parametro <b>Misura di conducibilità</b> .	Visualizza la conducibilità misurata attualmente. <i>Dipendenza</i> L'unità ingegneristica è ottenuta da parametro <b>Unità di conducibilità</b> (→ 57).	Numero a virgola mobile con segno
Conducibilità corretta	È rispettata una delle seguenti condizioni: <ul style="list-style-type: none"> <li>▪ Codice d'ordine per "Opzione del sensore", opzione <b>CI</b> "Sensore di temperatura del fluido" oppure</li> <li>▪ La temperatura è acquisita nel misuratore di portata da un dispositivo esterno.</li> </ul>	Visualizza la conducibilità compensata attualmente. <i>Dipendenza</i> L'unità ingegneristica è ottenuta da parametro <b>Unità di conducibilità</b> (→ 57).	Numero positivo a virgola mobile
Temperatura	Per il seguente codice d'ordine: "Opzione del sensore", opzione <b>CI</b> "Sensore di temperatura del fluido"	Visualizza la temperatura calcolata attualmente. <i>Dipendenza</i> L'unità ingegneristica è ottenuta da parametro <b>Unità di misura temperatura</b> (→ 57).	Numero positivo a virgola mobile

**11.3.2 Sottomenu "Totalizzatore"**

Il sottomenu **Totalizzatore** comprende tutti i parametri richiesti per visualizzare i valori misurati attuali di ogni totalizzatore.

**Navigazione**

Menu "Diagnostica" → Valori misurati → Totalizzatore

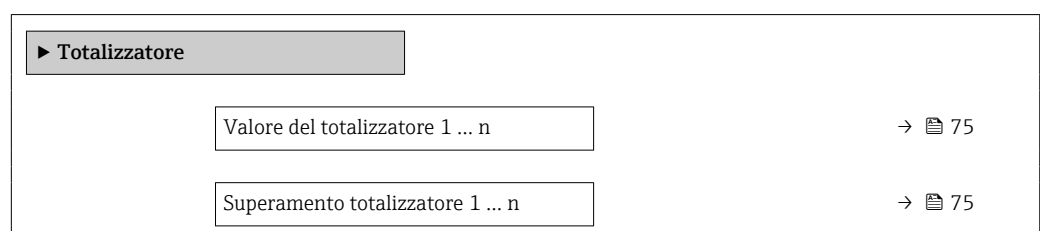

### Panoramica dei parametri con una breve descrizione

Parametro	Prerequisito	Descrizione	Interfaccia utente
Valore del totalizzatore 1 ... n	Una delle seguenti opzioni è selezionata in parametro <b>Assegna variabile di processo</b> (→ ☰ 64) del sottomenu <b>Totalizzatore 1 ... n</b> : <ul style="list-style-type: none"> <li>▪ Portata volumetrica</li> <li>▪ Portata massica</li> <li>▪ Portata volumetrica compensata</li> </ul>	Visualizza il valore attuale, conteggiato dal totalizzatore.	Numero a virgola mobile con segno
Superamento totalizzatore 1 ... n	Una delle seguenti opzioni è selezionata in parametro <b>Assegna variabile di processo</b> (→ ☰ 64) del sottomenu <b>Totalizzatore 1 ... n</b> : <ul style="list-style-type: none"> <li>▪ Portata volumetrica</li> <li>▪ Portata massica</li> <li>▪ Portata volumetrica compensata</li> </ul>	Visualizza il superamento attuale del totalizzatore.	Numero intero con segno

## 11.4 Adattamento del misuratore alle condizioni di processo

A questo scopo sono disponibili:

- Impostazioni di base utilizzando il menu **Configurazione** (→ ☰ 55)
- Impostazioni avanzate utilizzando il menu sottomenu **Configurazione avanzata** (→ ☰ 63)

## 11.5 Azzeramento di un totalizzatore

### Navigazione

Menu "Funzionamento" → Gestione totalizzatore/i

▶ <b>Gestione totalizzatore/i</b>	
Controllo totalizzatore 1 ... n	→ ☰ 76
Valore preimpostato 1 ... n	→ ☰ 76
Azzerati tutti i totalizzatori	→ ☰ 76

**Panoramica dei parametri con una breve descrizione**

Parametro	Prerequisito	Descrizione	Selezione / Inserimento dell'utente
Controllo totalizzatore 1 ... n	In parametro <b>Assegna variabile di processo</b> (→ 64) viene selezionata una delle seguenti opzioni del sottomenu <b>Totalizzatore 1 ... n</b> : <ul style="list-style-type: none"> <li>▪ Portata volumetrica</li> <li>▪ Portata massica</li> <li>▪ Portata volumetrica compensata</li> </ul>	Controllare il valore del totalizzatore.	<ul style="list-style-type: none"> <li>▪ Avvia totalizzatore</li> <li>▪ Reset + mantieni</li> <li>▪ Preimpostato + mantieni</li> <li>▪ Azzerata + totalizza</li> <li>▪ Preimpostato + totalizza</li> </ul>
Valore preimpostato 1 ... n	In parametro <b>Assegna variabile di processo</b> (→ 64) viene selezionata una delle seguenti opzioni del sottomenu <b>Totalizzatore 1 ... n</b> : <ul style="list-style-type: none"> <li>▪ Portata volumetrica</li> <li>▪ Portata massica</li> <li>▪ Portata volumetrica compensata</li> </ul>	Specificare il valore iniziale per il totalizzatore.  <i>Dipendenza</i>  L'unità ingegneristica della variabile di processo è specificata per il totalizzatore in parametro <b>Unità del totalizzatore</b> (→ 64).	Numero a virgola mobile con segno
Azzerata tutti i totalizzatori	-	Azzerare tutti i totalizzatori e avviare.	<ul style="list-style-type: none"> <li>▪ Annulla/a</li> <li>▪ Azzerata + totalizza</li> </ul>

**11.5.1 Descrizione della funzione parametro "Controllo totalizzatore"**

Opzioni	Descrizione
Avvia totalizzatore	Il totalizzatore si avvia o continua a calcolare.
Reset + mantieni	Il processo di totalizzazione si arresta e il totalizzatore è azzerato.
Preimpostato + mantieni	Il processo di totalizzazione si arresta e il totalizzatore assume il valore iniziale, definito in parametro <b>Valore preimpostato</b> .
Azzerata + totalizza	Il totalizzatore è azzerato e il processo di totalizzazione si riavvia.
Preimpostato + totalizza	Il totalizzatore è impostato al valore iniziale definito in parametro <b>Valore preimpostato</b> e il processo di totalizzazione si riavvia.





**11.5.2 Descrizione della funzione parametro "Azzerata tutti i totalizzatori"**

Opzioni	Descrizione
Annulla/a	Non sono intraprese delle azioni e l'utente esce dal parametro.
Azzerata + totalizza	Azzeramento di tutti i totalizzatori e riavvio del processo di totalizzazione. In questo caso sono cancellati tutti i valori di portata precedentemente totalizzati.

## 12 Diagnostica e ricerca guasti

### 12.1 Ricerca guasti generale





Per il display locale

Errore	Possibili cause	Soluzione
Display locale oscurato e assenza di segnali di uscita	La tensione di alimentazione non corrisponde al valore indicato sulla targhetta.	Applicare la tensione di alimentazione corretta → 29.
Display locale oscurato e assenza di segnali di uscita	La polarità della tensione di alimentazione non è corretta.	Correggere la polarità.
Display locale oscurato e assenza di segnali di uscita	Nessun contatto tra i cavi di collegamento e i morsetti.	Controllare la connessione dei cavi e correggere, se necessario.
Display locale oscurato e assenza di segnali di uscita	I morsetti non sono innestati correttamente nel modulo dell'elettronica I/O.	Controllare i morsetti.
Display locale oscurato e assenza di segnali di uscita	Il modulo dell'elettronica I/O è difettoso.	Ordinare la parte di ricambio → 99.
Il display locale è oscurato, ma il segnale in uscita è nel campo consentito	Il display è stato impostato troppo luminoso o troppo scuro.	<ul style="list-style-type: none"> <li>▪ Aumentare la luminosità del display premendo contemporaneamente  + .</li> <li>▪ Ridurre la luminosità del display premendo contemporaneamente  + .</li> </ul>
Il display locale è oscurato, ma il segnale in uscita è nel campo consentito	Il cavo del modulo display non è innestato correttamente.	Inserire il connettore in modo corretto nel modulo dell'elettronica principale e nel modulo display.
Il display locale è oscurato, ma il segnale in uscita è nel campo consentito	Il modulo display è difettoso.	Ordinare la parte di ricambio → 99.
La retroilluminazione del display locale è rossa	Si è verificato un evento diagnostico con comportamento diagnostico "Allarme".	Intraprendere misure correttive
Messaggio sul display locale: "Errore di comunicazione" "Controllare l'elettronica"	La comunicazione tra modulo display ed elettronica è interrotta.	<ul style="list-style-type: none"> <li>▪ Verificare il cavo e il connettore tra modulo dell'elettronica principale e modulo display.</li> <li>▪ Ordinare la parte di ricambio → 99.</li> </ul>

Per i segnali di uscita

Errore	Possibili cause	Soluzione
Il LED verde di accensione sul modulo dell'elettronica principale del trasmettitore è spento	La tensione di alimentazione non corrisponde al valore indicato sulla targhetta.	Applicare la tensione di alimentazione corretta → 29.
Il dispositivo non misura correttamente.	Errore di configurazione o il dispositivo funziona fuori dalle specifiche applicative.	<ol style="list-style-type: none"> <li>1. Controllare e correggere la configurazione del parametro.</li> <li>2. Rispettare i valori soglia specificati in "Dati tecnici".</li> </ol>

Per accedere

Errore	Possibili cause	Soluzione
Accesso di scrittura ai parametri negato	È abilitata la protezione scrittura hardware	Impostare il microinterruttore di protezione scrittura, presente sul modulo dell'elettronica principale, sulla posizione <b>OFF</b> →  71.
Nessuna connessione mediante EtherNet/IP	Il connettore del dispositivo non è collegato correttamente	Controllare l'assegnazione dei pin del connettore .
Nessuna connessione con il web server	Web server disabilitato	Mediante il tool operativo "FieldCare" o "DeviceCare", controllare se il web server del misuratore è abilitato e attivarlo, se necessario →  43.
	Impostazione non corretta per l'interfaccia Ethernet del computer	1. Controllare le proprietà del protocollo Internet (TCP/IP) →  40. 2. Verificare le impostazioni di rete con il responsabile IT.
Nessuna connessione con il web server	<ul style="list-style-type: none"> <li>▪ Indirizzo IP non corretto</li> <li>▪ L'indirizzo IP non è noto</li> </ul>	1. Per l'indirizzamento mediante hardware: aprire il trasmettitore e verificare l'indirizzo IP configurato (ultimi otto caratteri). 2. Controllare l'indirizzo IP del misuratore con il responsabile di rete. 3. Se non è noto, impostare il DIP switch n. 10 su ON, riavviare il dispositivo e inserire l'indirizzo IP impostato in fabbrica: 192.168.1.212.   La comunicazione EtherNet/IP è interrotta abilitando il DIP switch.
	È stata attivata l'impostazione del web browser per l'uso di un server proxy per la LAN	Disabilitare l'uso del server proxy nelle impostazioni del web browser del computer. Utilizzando l'esempio di MS Internet Explorer: 1. In <i>Pannello di controllo</i> aprire <i>Opzioni Internet</i> . 2. Selezionare la scheda <i>Connessioni</i> e, quindi, doppio clic su <i>Impostazioni LAN</i> . 3. In <i>Impostazioni LAN</i> disabilitare l'uso del server proxy e selezionare <i>OK</i> per confermare.
	Si stanno utilizzando altre connessioni di rete oltre alla connessione di rete attiva con il misuratore.	<ul style="list-style-type: none"> <li>▪ Verificare che non siano state stabilite altre connessioni di rete con il computer (anche nessuna WLAN) e chiudere gli altri programmi con accesso di rete al computer.</li> <li>▪ Se si utilizza una docking station per notebook, verificare che non sia attiva una connessione a un'altra rete.</li> </ul>
Il web browser è bloccato e il funzionamento non è più consentito	Trasferimento dati attivo	Attendere il termine del trasferimento dati o dell'azione attuale.
	Perdita di connessione	1. Controllare la connessione del cavo e l'alimentazione. 2. Ricaricare il web browser e riavviarlo, se necessario.

Errore	Possibili cause	Soluzione
Il contenuto del web browser è incompleto o di difficile lettura	Non è utilizzata la versione ottimale del web server.	1. Usare la versione del web browser corretta → 39. 2. Cancellare la cache del web browser e riavviarlo.
	Impostazioni non adatte per la visualizzazione.	Modificare il rapporto dimensione carattere/display del web browser.
I contenuti non sono visualizzati nel web browser o sono incompleti	<ul style="list-style-type: none"> <li>▪ JavaScript non abilitato</li> <li>▪ Il linguaggio JavaScript non può essere abilitato</li> </ul>	1. Abilitare il linguaggio JavaScript. 2. Inserire http://XXX.XXX.X.XXX/basic.html come indirizzo IP.
Funzionamento con FieldCare o DeviceCare tramite interfaccia service CDI-RJ45 (porta 8000)	Il firewall del computer o di rete impedisce la comunicazione	A seconda delle impostazioni, il firewall deve essere adattato o disabilitato per consentire l'accesso a FieldCare/DeviceCare.
Firmware lampeggiante con FieldCare o DeviceCare tramite interfaccia service CDI-RJ45 (tramite porta 8000 o porte TFTP)	Il firewall del computer o di rete impedisce la comunicazione	A seconda delle impostazioni, il firewall deve essere adattato o disabilitato per consentire l'accesso a FieldCare/DeviceCare.

## 12.2 Informazioni diagnostiche mediante diodi a emissione di luce

### 12.2.1 Trasmettitore

I diversi LED del trasmettitore forniscono informazioni sullo stato del dispositivo.

LED	Colore	Significato
Tensione di alimentazione	Off	Tensione di alimentazione troppo bassa o disattivata
	Verde	Tensione di alimentazione ok
Stato del dispositivo	Verde	Stato del dispositivo ok
	Rosso lampeggiante	Si è verificato un errore del dispositivo con comportamento diagnostico di "Avviso"
	Rosso	Si è verificato un errore del dispositivo con comportamento diagnostico di "Allarme"
	Rosso/verde lampeggianti in alternanza	Bootloader attivo
Stato della rete	Off	Il dispositivo non ha un indirizzo EtherNet/IP
	Verde	La connessione EtherNet/IP del dispositivo è attiva
	Verde lampeggiante	Il dispositivo ha un indirizzo EtherNet/IP ma non una connessione EtherNet/IP
	Rosso	L'indirizzo EtherNet/IP del dispositivo è stato assegnato due volte
	Rosso lampeggiante	La connessione EtherNet/IP del dispositivo è in modalità timeout
Collegamento/Attività	Arancione	Il collegamento è disponibile ma non si ha attività
	Arancione lampeggiante	Attività presente

## 12.3 Informazioni diagnostiche nel web browser

### 12.3.1 Opzioni diagnostiche

Non appena l'utente ha eseguito l'accesso, tutti gli errori rilevati dal misuratore sono visualizzati nella pagina principale del web browser.

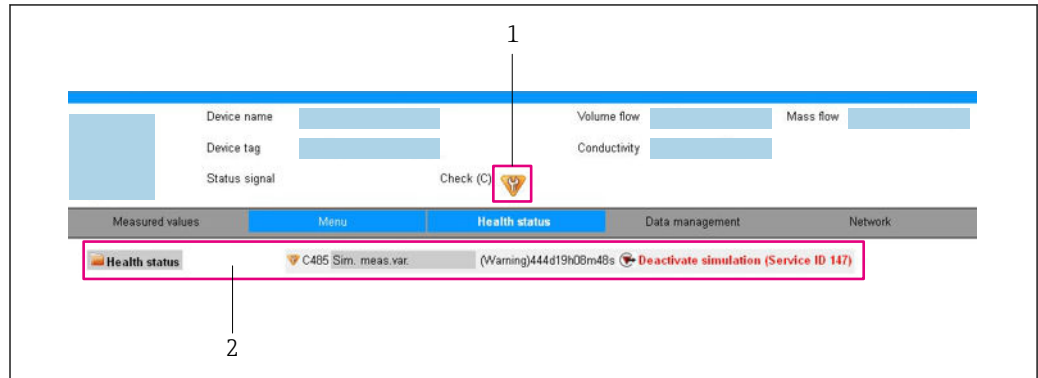

- 1 Area di stato con segnale di stato  
 2 Informazioni diagnostiche → 80 e soluzioni con Service ID

**i** Inoltre, gli eventi diagnostici che si sono verificati possono essere visualizzati in menu **Diagnostica**:

- Mediante parametro
- Mediante sottomenu → 92

#### Segnali di stato

I segnali di stato forniscono indicazioni sullo stato e l'affidabilità del dispositivo classificando le varie cause dell'informazione diagnostica (evento di diagnostica).

Simbolo	Significato
	<b>Guasto</b> Si è verificato un errore del dispositivo. Il valore misurato non è più valido.
	<b>Controllo funzione</b> Il dispositivo è in modalità di servizio (ad es. durante la simulazione).
	<b>Fuori specifica</b> Il dispositivo è utilizzato: Non rispetta le soglie indicate nelle relative specifiche tecniche (ad es. fuori dal campo della temperatura di processo)
	<b>Richiesta manutenzione</b> Deve essere eseguito un intervento di manutenzione. Il valore misurato è comunque valido.

**i** I segnali di stato sono classificati secondo VDI/VDE 2650 e raccomandazione NAMUR NE 107.

#### Informazioni diagnostiche

L'errore può essere identificato grazie alle informazioni diagnostiche. Il testo breve aiuta l'utente fornendo informazioni sull'errore.



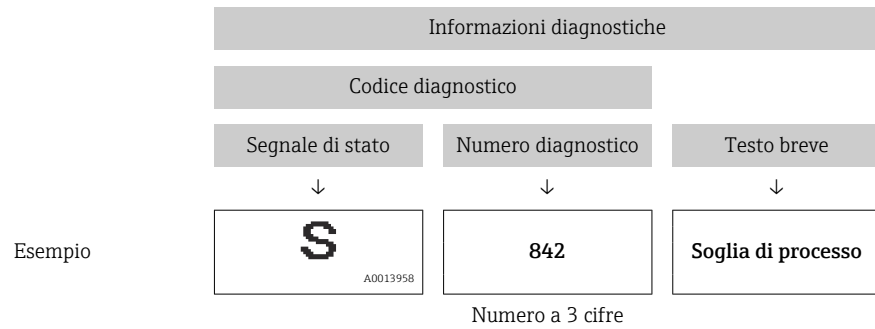

### 12.3.2 Come richiamare le informazioni sui rimedi possibili

Le informazioni sui rimedi sono fornite per ogni evento diagnostico allo scopo di garantire una rapida rimozione delle anomalie. I rimedi sono visualizzati in rosso insieme all'evento diagnostico e alle relative informazioni.

## 12.4 Informazioni diagnostiche in DeviceCare o FieldCare

### 12.4.1 Opzioni diagnostiche

Tutti gli errori rilevati dal misuratore sono visualizzati nella pagina principale del tool operativo non appena è stata stabilita connessione.

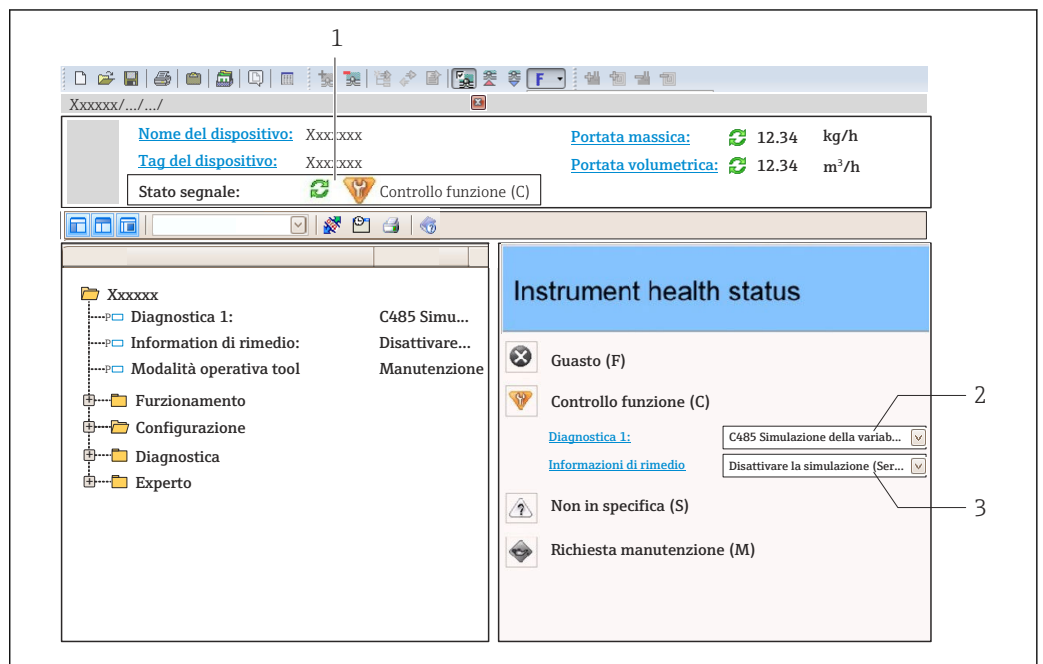

- 1 Area di stato con segnale di stato
- 2 Informazioni diagnostiche → 80
- 3 Informazioni sui rimedi con ID di servizio

**i** Inoltre, gli eventi diagnostici che si sono verificati possono essere visualizzati in menu **Diagnostica:**

- Mediante parametro
- Mediante sottomenu → 92

### Informazioni diagnostiche

L'errore può essere identificato grazie alle informazioni diagnostiche. Il testo breve aiuta l'utente fornendo informazioni sull'errore.

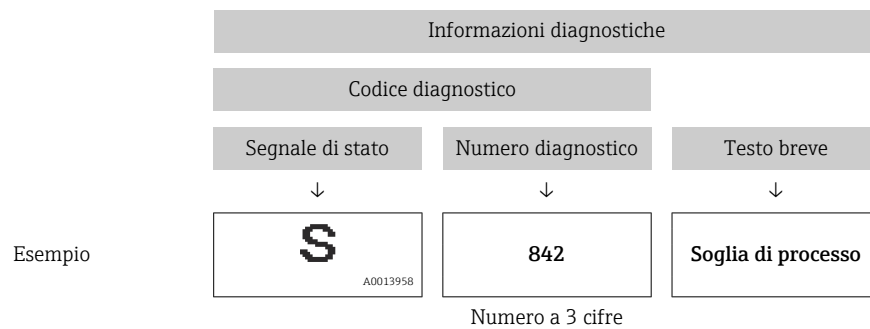

#### 12.4.2 Come richiamare le informazioni sui rimedi possibili

Le informazioni sui rimedi sono fornite per ogni evento diagnostico allo scopo di garantire una rapida rimozione delle anomalie:

- Sulla pagina principale  
Le informazioni sul rimedio è visualizzata in un campo separato, sotto le informazioni diagnostiche.
- Inmenu **Diagnostica**  
Le informazioni sul rimedio possono essere richiamate nell'area operativa dell'interfaccia utente.

L'utente si trova nel sottomenu menu **Diagnostica**.

1. Richiamare il parametro richiesto.
2. Sulla destra dell'area operativa, puntatore del mouse sul parametro.
  - ↳ È visualizzata una descrizione con le informazioni sul rimedio per l'evento diagnostico.

### 12.5 Informazioni diagnostiche mediante interfaccia di comunicazione

#### 12.5.1 Richiamare le informazioni diagnostiche

L'evento diagnostico attuale e l'informazione diagnostica associata possono essere richiamati mediante il gruppo di ingresso (gruppo fisso):

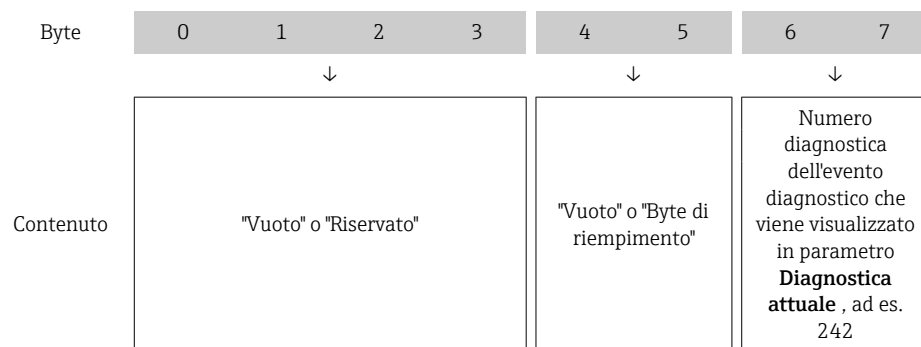

 Per il contenuto di byte 8 ... 16

## 12.6 Adattamento delle informazioni diagnostiche

### 12.6.1 Adattamento del comportamento diagnostico

Ogni voce delle informazioni diagnostiche è assegnata in fabbrica a uno specifico comportamento diagnostico. L'utente può modificare questa assegnazione per informazioni diagnostiche specifiche nel parametro sottomenu **Azione di diagnostica**.



Esperto → Sistema → Gestione dell'evento → Azione di diagnostica

Le seguenti opzioni possono essere assegnate al codice diagnostico in base al comportamento diagnostico:

Opzioni	Descrizione
Allarme	Il dispositivo arresta la misura. I totalizzatori assumono la condizione di allarme definita. È generato un messaggio diagnostico.
Avviso	Il dispositivo continua a misurare. I totalizzatori non sono influenzati. È generato un messaggio diagnostico.
Solo registro di entrata	Il dispositivo continua a misurare. Il messaggio diagnostico è inserito solo in sottomenu <b>Registro degli eventi</b> (sottomenu <b>Elenco degli eventi</b> ) e non è visualizzato in alternanza con la visualizzazione del valore misurato.
Disattivo/a	L'evento diagnostico è ignorato e non è generato o inserito un messaggio diagnostico.

## 12.7 Panoramica delle informazioni diagnostiche

 La quantità di informazioni diagnostiche e il numero di variabili misurate coinvolte aumentano se il misuratore dispone di uno o più pacchetti applicativi.

 Il comportamento diagnostico può essere modificato per alcune voci delle informazioni diagnostiche. Modificare le informazioni diagnostiche →  83

### 12.7.1 Diagnostica del sensore

Informazioni diagnosi		Rimedi	Codifica informazioni diagnostiche (hex)	
N.	Testo breve			
004	Sensore	1. Cambiare sensore 2. Contattare Service	0x800011D	
	Segnale di stato			S
	Comportamento diagnostico			Alarm

Informazioni diagnosi		Rimedi	Codifica informazioni diagnostiche (hex)	
N.	Testo breve			
022	Temperatura del sensore	1. Sostituire modulo dell'elettronica principale 2. Sostituire il sensore	<ul style="list-style-type: none"> <li>■ 0x10000D5</li> <li>■ 0x10000D6</li> </ul>	
	Segnale di stato			F
	Comportamento diagnostico			Alarm

Informazioni diagnosi		Rimedi	Codifica informazioni diagnostiche (hex)	
N.	Testo breve			
043	Corto circuito sensore	1. Controllare sensore e cavo. 2. Cambiare sensore o cavo.	0x8000153	
	Segnale di stato			S
	Comportamento diagnostico			Warning

Informazioni diagnosi		Rimedi	Codifica informazioni diagnostiche (hex)	
N.	Testo breve			
062	Connessione del sensore	1. Controllare collegamento sensore 2. Contattare Service	0x100011C	
	Segnale di stato			F
	Comportamento diagnostico			Alarm

Informazioni diagnosi		Rimedi	Codifica informazioni diagnostiche (hex)	
N.	Testo breve			
082	Conservazione dei dati	1. Controllare modulo connessioni 2. Contattare Service	0x10000E7	
	Segnale di stato			F
	Comportamento diagnostico			Alarm

Informazioni diagnosi		Rimedi	Codifica informazioni diagnostiche (hex)	
N.	Testo breve			
083	Contenuto della memoria elettronica	1. Riavviare dispositivo 2. contattare Endress Hauser	0x10000A0	
	Segnale di stato			F
	Comportamento diagnostico			Alarm

Informazioni diagnosi		Rimedi	Codifica informazioni diagnostiche (hex)	
N.	Testo breve			
190	Special event 1	Contact service	0x10000EA	
	Segnale di stato			F
	Comportamento diagnostico			Alarm

### 12.7.2 Diagnostica dell'elettronica

Informazioni diagnosi		Rimedi	Codifica informazioni diagnostiche (hex)	
N.	Testo breve			
201	Guasto strumento	1. Riavviare dispositivo 2. contattare Endress Hauser	0x100014B	
	Segnale di stato			F
	Comportamento diagnostico			Alarm

Informazioni diagnosi		Rimedi	Codifica informazioni diagnostiche (hex)	
N.	Testo breve			
222	Deriva elettronica	Sostituire elettronica principale	0x1000119	
	Segnale di stato			F
	Comportamento diagnostico			Alarm

N.	Informazioni diagnosi		Rimedi	Codifica informazioni diagnostiche (hex)
	Testo breve			
242	Software non compatibile		1. Controllare software 2. Aggiornare il SW o sostituire il modulo dell'elettronica principale	0x1000067
	Segnale di stato	F		
	Comportamento diagnostico	Alarm		

N.	Informazioni diagnosi		Rimedi	Codifica informazioni diagnostiche (hex)
	Testo breve			
252	Moduli incompatibili		1. Controllare la scheda elettronica 2. Cambiare la scheda elettronica	0x100006B
	Segnale di stato	F		
	Comportamento diagnostico	Alarm		

N.	Informazioni diagnosi		Rimedi	Codifica informazioni diagnostiche (hex)
	Testo breve			
262	Connessione del modulo		1. Controllare modulo connessioni 2. Sostituire elettronica principale	0x1000149
	Segnale di stato	F		
	Comportamento diagnostico	Alarm		

N.	Informazioni diagnosi		Rimedi	Codifica informazioni diagnostiche (hex)
	Testo breve			
270	Guasto dell'elettronica principale		Sostituire elettronica principale	<ul style="list-style-type: none"> <li>■ 0x100007C</li> <li>■ 0x100007F</li> <li>■ 0x1000080</li> <li>■ 0x100009F</li> </ul>
	Segnale di stato	F		
	Comportamento diagnostico	Alarm		

N.	Informazioni diagnosi		Rimedi	Codifica informazioni diagnostiche (hex)
	Testo breve			
271	Guasto dell'elettronica principale		1. Riavviare il dispositivo 2. Sostituire l'elettronica principale	0x100007D
	Segnale di stato	F		
	Comportamento diagnostico	Alarm		

N.	Informazioni diagnosi		Rimedi	Codifica informazioni diagnostiche (hex)
	Testo breve			
272	Guasto dell'elettronica principale		1. Riavviare dispositivo 2. contattare Endress Hauser	0x1000079
	Segnale di stato	F		
	Comportamento diagnostico	Alarm		

Informazioni diagnosi		Rimedi	Codifica informazioni diagnostiche (hex)	
N.	Testo breve			
273	Guasto dell'elettronica principale	Cambiare elettronica	<ul style="list-style-type: none"> <li>■ 0x1000098</li> <li>■ 0x10000E5</li> <li>■ 0x100010B</li> </ul>	
	Segnale di stato			F
	Comportamento diagnostico			Alarm

Informazioni diagnosi		Rimedi	Codifica informazioni diagnostiche (hex)	
N.	Testo breve			
281	Inizializzazione elettronica	Aggiornamento firmware attivo, attendere prego!	0x100003C	
	Segnale di stato			F
	Comportamento diagnostico			Alarm

Informazioni diagnosi		Rimedi	Codifica informazioni diagnostiche (hex)	
N.	Testo breve			
283	Contenuto della memoria elettronica	<ol style="list-style-type: none"> <li>1. Reset lo strumento</li> <li>2. Contattare Service</li> </ol>	0x100016F	
	Segnale di stato			F
	Comportamento diagnostico			Alarm

Informazioni diagnosi		Rimedi	Codifica informazioni diagnostiche (hex)	
N.	Testo breve			
302	Verifica strumento attiva	Verifica strumento in corso, prego attendere	0x20001EE	
	Segnale di stato			C
	Comportamento diagnostico			Warning

Informazioni diagnosi		Rimedi	Codifica informazioni diagnostiche (hex)	
N.	Testo breve			
311	Guasto dell'elettronica	<ol style="list-style-type: none"> <li>1. Reset lo strumento</li> <li>2. Contattare Service</li> </ol>	0x10000E1	
	Segnale di stato			F
	Comportamento diagnostico			Alarm

Informazioni diagnosi		Rimedi	Codifica informazioni diagnostiche (hex)	
N.	Testo breve			
311	Guasto dell'elettronica	<ol style="list-style-type: none"> <li>1. Non resettare lo strumento</li> <li>2. Contattare Service</li> </ol>	0x40000E2	
	Segnale di stato			M
	Comportamento diagnostico			Warning

Informazioni diagnosi		Rimedi	Codifica informazioni diagnostiche (hex)	
N.	Testo breve			
322	Deriva elettronica	1. Eseguire verifica manualmente. 2. Cambiare elettronica.	<ul style="list-style-type: none"> <li>■ 0x8000157</li> <li>■ 0x8000158</li> </ul>	
	Segnale di stato			S
	Comportamento diagnostico			Warning

Informazioni diagnosi		Rimedi	Codifica informazioni diagnostiche (hex)	
N.	Testo breve			
382	Conservazione dei dati	1. Inserire modulo DAT 2. Cambiare modulo DAT	0x100016D	
	Segnale di stato			F
	Comportamento diagnostico			Alarm

Informazioni diagnosi		Rimedi	Codifica informazioni diagnostiche (hex)	
N.	Testo breve			
383	Contenuto della memoria elettronica	1. Riavvia lo strumento 2. Controlla o cambia il modulo DAT 3. Contatta il Service	0x100016E	
	Segnale di stato			F
	Comportamento diagnostico			Alarm

Informazioni diagnosi		Rimedi	Codifica informazioni diagnostiche (hex)	
N.	Testo breve			
390	Special event 2	Contact service	0x1000112	
	Segnale di stato			F
	Comportamento diagnostico			Alarm

### 12.7.3 Diagnostica della configurazione

Informazioni diagnosi		Rimedi	Codifica informazioni diagnostiche (hex)	
N.	Testo breve			
410	Trasferimento dati	1. Controllare connessione 2. Riprovare trasferimento dati	0x100008B	
	Segnale di stato			F
	Comportamento diagnostico			Alarm

Informazioni diagnosi		Rimedi	Codifica informazioni diagnostiche (hex)	
N.	Testo breve			
411	Upload/download attivo	Upload/download attivo, si prega di attendere	<ul style="list-style-type: none"> <li>■ 0x2000068</li> <li>■ 0x2000069</li> <li>■ 0x200006C</li> </ul>	
	Segnale di stato			C
	Comportamento diagnostico			Warning

Informazioni diagnosi		Rimedi	Codifica informazioni diagnostiche (hex)	
N.	Testo breve			
437	Configurazione incompatibile	1. Riavviare dispositivo 2. contattare Endress Hauser	0x1000060	
	Segnale di stato			F
	Comportamento diagnostico			Alarm

Informazioni diagnosi		Rimedi	Codifica informazioni diagnostiche (hex)	
N.	Testo breve			
438	Dataset	1. Controllare file dei dati impostati 2. Controllare la configurazione dello strumento 3. Fare l'upload e il download della nuova configurazione	0x400006A	
	Segnale di stato			M
	Comportamento diagnostico			Warning

Informazioni diagnosi		Rimedi	Codifica informazioni diagnostiche (hex)	
N.	Testo breve			
453	Portata in stand-by	Disattivare portata in stand-by	0x2000094	
	Segnale di stato			C
	Comportamento diagnostico			Warning

Informazioni diagnosi		Rimedi	Codifica informazioni diagnostiche (hex)	
N.	Testo breve			
484	Guasto modalità di simulazione	Disattivare la simulazione	0x2000090	
	Segnale di stato			C
	Comportamento diagnostico			Alarm

Informazioni diagnosi		Rimedi	Codifica informazioni diagnostiche (hex)	
N.	Testo breve			
485	Simulazione della variabile misurata	Disattivare la simulazione	0x2000093	
	Segnale di stato			C
	Comportamento diagnostico			Warning

Informazioni diagnosi		Rimedi	Codifica informazioni diagnostiche (hex)	
N.	Testo breve			
495	Simulazione evento diagnostica	Disattivare la simulazione	0x200015E	
	Segnale di stato			C
	Comportamento diagnostico			Warning



Informazioni diagnosi		Rimedi	Codifica informazioni diagnostiche (hex)	
N.	Testo breve			
500	Potenziale elettrodo 1 eccessivo	1. Controllare le condizioni di processo 2. Aumentare la pressione del sistema	<ul style="list-style-type: none"> <li>■ 0x100015B</li> <li>■ 0x100015C</li> </ul>	
	Segnale di stato			F
	Comportamento diagnostico			Alarm

Informazioni diagnosi		Rimedi	Codifica informazioni diagnostiche (hex)	
N.	Testo breve			
500	Differenza potenz. elettrodi troppo alta	1. Controllare le condizioni di processo 2. Aumentare la pressione del sistema	0x100015D	
	Segnale di stato			F
	Comportamento diagnostico			Alarm

Informazioni diagnosi		Rimedi	Codifica informazioni diagnostiche (hex)	
N.	Testo breve			
530	Pulizia elettrodi in corso	1. Controllare le condizioni di processo 2. Aumentare la pressione del sistema	0x200015A	
	Segnale di stato			C
	Comportamento diagnostico			Warning

Informazioni diagnosi		Rimedi	Codifica informazioni diagnostiche (hex)	
N.	Testo breve			
531	Rilevazione tubo vuoto	Eseguire regolazione EPD	0x800016B	
	Segnale di stato			S
	Comportamento diagnostico			Warning

Informazioni diagnosi		Rimedi	Codifica informazioni diagnostiche (hex)	
N.	Testo breve			
537	Configurazione	1. Controllare indirizzo IP nella rete 2. Cambiare indirizzo IP	0x100014A	
	Segnale di stato			F
	Comportamento diagnostico			Warning

Informazioni diagnosi		Rimedi	Codifica informazioni diagnostiche (hex)	
N.	Testo breve			
590	Special event 3	Contact service	0x1000124	
	Segnale di stato			F
	Comportamento diagnostico			Alarm

### 12.7.4 Diagnostica del processo

Informazioni diagnosi		Rimedi	Codifica informazioni diagnostiche (hex)	
N.	Testo breve			
832	Temperatura elettronica troppo alta	Abbassare la temperatura ambiente	0x80000C3	
	Segnale di stato			S
	Comportamento diagnostico [dalla fabbrica] <sup>1)</sup>			Warning

1) Il comportamento diagnostico può essere modificato.

Informazioni diagnosi		Rimedi	Codifica informazioni diagnostiche (hex)	
N.	Testo breve			
833	Temperatura elettronica troppo bassa	Aumentare la temperatura ambiente	0x80000C1	
	Segnale di stato			S
	Comportamento diagnostico [dalla fabbrica] <sup>1)</sup>			Warning

1) Il comportamento diagnostico può essere modificato.

Informazioni diagnosi		Rimedi	Codifica informazioni diagnostiche (hex)	
N.	Testo breve			
834	Temperatura processo troppo alta	Abbassare la temperatura di processo	0x80000C5	
	Segnale di stato			S
	Comportamento diagnostico [dalla fabbrica] <sup>1)</sup>			Warning

1) Il comportamento diagnostico può essere modificato.

Informazioni diagnosi		Rimedi	Codifica informazioni diagnostiche (hex)	
N.	Testo breve			
835	Temperatura processo troppo bassa	Aumentare la temperatura di processo	0x80000C6	
	Segnale di stato			S
	Comportamento diagnostico [dalla fabbrica] <sup>1)</sup>			Warning

1) Il comportamento diagnostico può essere modificato.

Informazioni diagnosi		Rimedi	Codifica informazioni diagnostiche (hex)	
N.	Testo breve			
842	Limite di processo	Taglio bassa portata attivo! 1. Controllare configurazione taglio basso portata	0x8000091	
	Segnale di stato			S
	Comportamento diagnostico			Warning

N.	Informazioni diagnosi		Rimedi	Codifica informazioni diagnostiche (hex)
	Testo breve			
862	Tubo vuoto		1. Controllare presenza gas nel processo 2. Regolare la rilevazione di tubo vuoto	0x8000092
	Segnale di stato	S		
	Comportamento diagnostico	Warning		

N.	Informazioni diagnosi		Rimedi	Codifica informazioni diagnostiche (hex)
	Testo breve			
882	Ingresso segnale		1. Controllare configurazione ingresso 2. Controllare sensore esterno o condizioni di processo	0x1000031
	Segnale di stato	F		
	Comportamento diagnostico	Alarm		

N.	Informazioni diagnosi		Rimedi	Codifica informazioni diagnostiche (hex)
	Testo breve			
937	Interferenza EMC		Sostituire elettronica principale	0x8000154
	Segnale di stato	S		
	Comportamento diagnostico [dalla fabbrica] <sup>1)</sup>	Warning		

1) Il comportamento diagnostico può essere modificato.



N.	Informazioni diagnosi		Rimedi	Codifica informazioni diagnostiche (hex)
	Testo breve			
938	Interferenza EMC		1. Controllare condizioni ambientali per disturbi EMC 2. Cambiare elettronica principale	0x100011B
	Segnale di stato	F		
	Comportamento diagnostico	Alarm		



N.	Informazioni diagnosi		Rimedi	Codifica informazioni diagnostiche (hex)
	Testo breve			
990	Special event 4		Contact service	0x1000125
	Segnale di stato	F		
	Comportamento diagnostico	Alarm		

## 12.8 Eventi diagnostici in corso

Menu **Diagnostica** permette all'utente di visualizzare separatamente l'evento diagnostico attuale e quello precedente.

 Per richiamare i rimedi adatti a rimuovere un evento diagnostico:

- Mediante web browser →  81
- Mediante tool operativo "FieldCare" →  82
- Mediante tool operativo "DeviceCare" →  82

 Altri eventi diagnostici in corso possono essere visualizzati in sottomenu **Elenco di diagnostica** →  92

**Navigazione**  
Menu "Diagnostica"

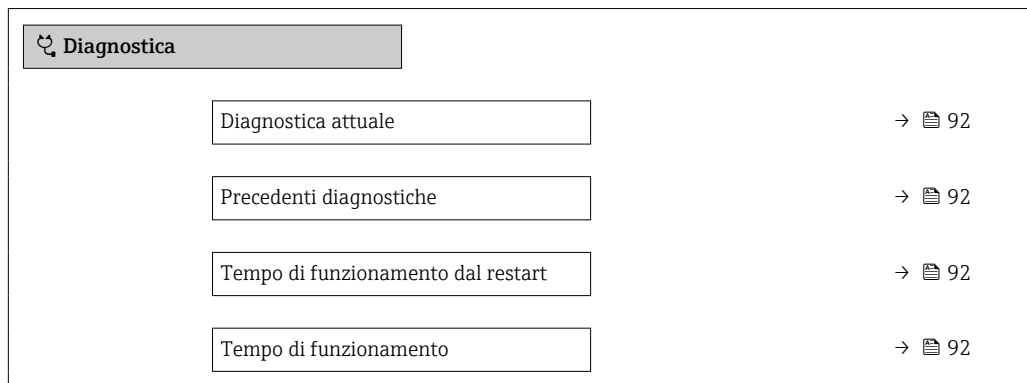

**Panoramica dei parametri con una breve descrizione**

Parametro	Prerequisito	Descrizione	Interfaccia utente
Diagnostica attuale	Si è verificato un evento diagnostico.	Mostra l'attuale evento diagnostico con la relativa informazione diagnostica.  Se si presentano contemporaneamente due o più messaggi, il display visualizza quello con la massima priorità.	Simbolo per comportamento diagnostico, codice diagnostico e breve messaggio.
Precedenti diagnostiche	Si sono già verificati due eventi diagnostici.	Mostra il precedente evento diagnostico con la relativa informazione diagnostica.	Simbolo per comportamento diagnostico, codice diagnostico e breve messaggio.
Tempo di funzionamento dal restart	-	Mostra da quanto tempo il dispositivo è in funzione dall'ultima ripartenza.	Giorni (g), ore (h), minuti (m) e secondi (s)
Tempo di funzionamento	-	Indica da quanto tempo è in funzione il dispositivo.	Giorni (g), ore (h), minuti (m) e secondi (s)



## 12.9 Elenco diagnostica

Possono essere visualizzati fino a 5 eventi diagnostici ancora in attesa nel parametro sottomenu **Elenco di diagnostica** insieme alle informazioni diagnostiche associate. Se sono in corso più di 5 eventi di diagnostica, il display visualizza quelli che hanno la priorità massima.

**Percorso di navigazione**

Diagnostica → Elenco di diagnostica

 Per richiamare i rimedi adatti a rimuovere un evento diagnostico:

- Mediante web browser →  81
- Mediante tool operativo "FieldCare" →  82
- Mediante tool operativo "DeviceCare" →  82

## 12.10 Registro eventi

### 12.10.1 Lettura del registro eventi



Una panoramica in ordine cronologico dei messaggi di evento generati è reperibile nel sottomenu **Elenco degli eventi**.

**Percorso di navigazione**



Menu **Diagnostica** → sottomenu **Registro degli eventi** → Elenco degli eventi

Possono essere visualizzati massimo 20 messaggi di evento in ordine cronologico.



La cronologia degli eventi comprende:



- Eventi diagnostici →  83
- Eventi di informazione →  93

A ogni evento, oltre all'indicazione dell'ora in cui si è verificato, è assegnato anche un simbolo che indica se l'evento è in corso o è terminato:

- Evento diagnostico
  - : occorrenza dell'evento
  - : termine dell'evento
- Evento di informazione
  - : occorrenza dell'evento

 Per richiamare i rimedi adatti a rimuovere un evento diagnostico:

- Mediante web browser →  81
- Mediante tool operativo "FieldCare" →  82
- Mediante tool operativo "DeviceCare" →  82

 Per filtrare i messaggi di evento visualizzati →  93

**12.10.2 Filtraggio del registro degli eventi**

Utilizzando la funzione parametro **Opzioni filtro** si può definire quale categoria del messaggio di evento è visualizzata nel sottomenu **Elenco degli eventi**.

**Percorso di navigazione**

Diagnostica → Registro degli eventi → Opzioni filtro

**Categorie di filtro**

- Tutti
- Guasto (F)
- Controllo funzione (C)
- Fuori valori specifica (S)
- Richiesta manutenzione (M)
- Informazioni (I)

**12.10.3 Panoramica degli eventi di informazione**

A differenza dall'evento diagnostico, l'evento di informazione è visualizzato solo nel registro degli eventi e non nell'elenco degli eventi.

Numero dell'evento di diagnostica	Descrizione dell'evento
I1000	----- (Dispositivo ok)
I1089	Accensione
I1090	Reset configurazione
I1091	Configurazione cambiata
I1110	Interruttore protezione scrittura modif.
I1137	Elettronica modificata
I1151	Reset della cronologia
I1155	Reset della temperatura dell'elettronica
I1157	Lista errori in memoria
I1185	Backup display eseguito
I1186	Ripristino tramite display eseguito

Numero dell'evento di diagnostica	Descrizione dell'evento
I1187	Impostazioni scaricate da display
I1188	Dati Display cancellati
I1189	Backup confrontato
I1256	Display: cambio stato accesso
I1264	Sequenza di sicurezza interrotta!
I1335	Cambiato firmware
I1351	Regolazione rilevazione tubo vuoto KO
I1353	Regolazione rilevazione tubo vuoto OK
I1361	Login web server errato
I1397	Fieldbus: cambio stato accesso
I1398	CDI: cambio stato accesso
I1444	Verifica strumento: Positiva
I1445	Verifica strumento: fallita
I1457	Verifica errore di misura: Fallita
I1459	Verifica modulo I/O: Fallita
I1461	Verifica sensore: Fallita
I1462	Verifica mod. elettron. sensore: Fallita

## 12.11 Reset del misuratore

Il parametro Parametro **Reset del dispositivo** (→  69) consente di ripristinare a uno stato definito tutta o una parte della configurazione del dispositivo.

### 12.11.1 Descrizione della funzione parametro "Reset del dispositivo"

Opzioni	Descrizione
Annulla/a	Non sono intraprese delle azioni e l'utente esce dal parametro.
Reset impostazioni consegna	Ogni parametro per il quale è stata ordinata un'impostazione personalizzata è ripristinato al valore specifico del cliente. Tutti gli altri parametri sono ripristinati alle impostazioni di fabbrica.  Questa opzione non è visualizzata se non sono state ordinate impostazioni personalizzate.
Riavvio dispositivo	Il riavvio ripristina tutti i parametri, i cui dati sono salvati nella memoria volatile (RAM), alle impostazioni di fabbrica (ad es. dati del valore misurato). La configurazione del dispositivo rimane invariata.

## 12.12 Info dispositivo



Il menu sottomenu **Informazioni sul dispositivo** comprende tutti i parametri che visualizzano diverse informazioni per l'identificazione del dispositivo.



## Navigazione

Menu "Diagnostica" → Informazioni sul dispositivo

► Informazioni sul dispositivo		
Tag del dispositivo	→	📄 95
Numero di serie	→	📄 95
Versione Firmware	→	📄 95
Root del dispositivo		
Codice d'ordine	→	📄 95
Codice d'ordine esteso 1	→	📄 96
Codice d'ordine esteso 2	→	📄 96
Codice d'ordine esteso 3	→	📄 96
Versione ENP	→	📄 96
Indirizzo IP	→	📄 96
Subnet mask	→	📄 96
Default gateway	→	📄 96

## Panoramica dei parametri con una breve descrizione



Parametro	Descrizione	Interfaccia utente / Inserimento dell'utente	Impostazione di fabbrica
Tag del dispositivo	Visualizza il nome del punto di misura.	Max. 32 caratteri, come lettere, numeri o caratteri speciali (es. @, %, /).	–
Numero di serie	Mostra il numero di serie del dispositivo di misura.	Stringa di caratteri a 11 cifre massimo, compresi lettere e numeri.	–
Versione Firmware	Mostra il firmware installato nel dispositivo di misura.	Stringa di caratteri in formato xx.yy.zz	–
Root del dispositivo	Mostra il nome del trasmettitore.  Il nome è riportato sulla targhetta del trasmettitore.	Promass300/500	–
Codice d'ordine	Mostra il codice d'ordine del dispositivo.  Il codice è riportato sulla targhetta del sensore e del trasmettitore nel campo "Order code".	Stringa di caratteri composta da lettere, numeri e alcuni segni di interpunzione (ad es. /).	–

Parametro	Descrizione	Interfaccia utente / Inserimento dell'utente	Impostazione di fabbrica
Codice d'ordine esteso 1	Mostra la 1° parte del codice d'ordine esteso.  Il codice d'ordine esteso è riportato anche sulla targhetta del sensore e del trasmettitore nel campo "Ext. ord. cd.".	Stringa di caratteri	-
Codice d'ordine esteso 2	Mostra la 2° parte del codice d'ordine esteso.  Il codice d'ordine esteso è riportato anche sulla targhetta del sensore e del trasmettitore nel campo "Ext. ord. cd.".	Stringa di caratteri	-
Codice d'ordine esteso 3	Mostra la 3° parte del codice d'ordine esteso.  Il codice d'ordine esteso è riportato anche sulla targhetta del sensore e del trasmettitore nel campo "Ext. ord. cd.".	Stringa di caratteri	-
Versione ENP	Mostra la versione dell'etichetta elettronica (ENP).	Stringa di caratteri	-
Indirizzo IP	Visualizza l'indirizzo IP del web server del misuratore.	4 ottetti: 0...255 (nello specifico ottetto)	-
Subnet mask	Consente di visualizzare la maschera di sottorete.	4 ottetti: 0...255 (nello specifico ottetto)	-
Default gateway	Visualizza il gateway predefinito.	4 ottetti: 0...255 (nello specifico ottetto)	-



## 12.13 Revisioni firmware

Revisione e rilascio	Versione firmware	Codice d'ordine per "Versione firmware"	Firmware firmware	Tipo di documentazione	Documentazione
06.2012	01.00.00	–	Firmware originale	–	–
04.2013	01.01.zz	Opzione 73	Aggiornamento	Istruzioni di funzionamento	BA01173D/06/IT/01.13
10.2014	01.01.zz	Opzione 71	<ul style="list-style-type: none"> <li>▪ Integrazione di un display locale opzionale</li> <li>▪ Funzionalità Heartbeat per AOP Rockwell</li> <li>▪ Nuova unità "Barile di birra (BBL)"</li> <li>▪ Simulazione degli eventi diagnostici</li> </ul>	Istruzioni di funzionamento	BA01173D/06/IT/02.14

-  Il firmware può essere aggiornato alla versione corrente o a quella precedente mediante l'interfaccia service.
-  Per la compatibilità della versione firmware con la precedente, per i file descrittivi del dispositivo installati e i tool operativi, rispettare le informazioni sul dispositivo riportate nella documentazione "Informazioni del produttore".
-  Le informazioni del produttore sono disponibili:
  - Nell'area di download del sito Endress+Hauser: [www.endress.com](http://www.endress.com) → Downloads
  - Specificando quanto segue:
    - Radice del prodotto: ad es.5H1B  
La radice del prodotto è la prima parte del codice d'ordine: vedere la targhetta sul dispositivo.
    - Ricerca testo: informazioni del produttore
    - Tipo di fluido: Documentazione – Documentazione tecnica

## 13 Manutenzione

### 13.1 Operazioni di manutenzione

Non è richiesto nessun particolare intervento di manutenzione.

#### 13.1.1 Pulizia esterna

Per pulire la parte esterna dei misuratori, utilizzare sempre detergenti che non intaccano la superficie della custodia o le guarnizioni.

#### 13.1.2 Pulizia interna

##### Lavaggio con scovoli

Se per la pulizia sono usati degli scovoli, tenere conto dei diametri interni del tubo di misura e della connessione al processo. Tutte le dimensioni e le lunghezze del sensore e del trasmettitore sono riportate nella documentazione separata "Informazioni tecniche".

#### 13.1.3 Sostituzione delle guarnizioni

Le guarnizioni del sensore (soprattutto quelle sagomate a settiche) devono essere sostituite periodicamente.

L'intervallo tra una sostituzione e l'altra dipende dalla frequenza e dalla temperatura dei cicli di lavaggio e dalla temperatura del fluido.

Guarnizioni sostitutive (accessorio) →  119

### 13.2 Apparecchiature di misura e prova

Endress+Hauser offre un'ampia gamma di apparecchiature di misura e prova, come W@M o test dei dispositivi.

 L'Ufficio commerciale Endress+Hauser locale può fornire informazioni dettagliate su tali servizi.

Elenco di alcune apparecchiature di misura e prova: →  101

### 13.3 Servizi Endress+Hauser

Endress+Hauser offre un'ampia gamma di servizi per la manutenzione quali ritaratura, interventi manutentivi o test del dispositivo.

 L'Ufficio commerciale Endress+Hauser locale può fornire informazioni dettagliate su tali servizi.

## 14 Riparazioni

### 14.1 Note generali

#### 14.1.1 Riparazione e conversione

Il servizio Endress+Hauser per le riparazioni e le conversioni offre quanto segue:

- I misuratori hanno una progettazione modulare.
- Le parti di ricambio sono raggruppate in kit logici con le relative Istruzioni di installazione.
- Le riparazioni sono eseguite dall'Organizzazione di assistenza Endress+Hauser o da tecnici del cliente con adeguata formazione.
- I dispositivi certificati possono essere convertiti in altri dispositivi certificati solo dall'Organizzazione di assistenza Endress+Hauser o in fabbrica.

#### 14.1.2 Note per la riparazione e la conversione

Per la riparazione e la modifica di un misuratore, rispettare le seguenti indicazioni:

- ▶ Usare solo parti di ricambio originali Endress+Hauser.
- ▶ Eseguire la riparazione in base alle Istruzioni di installazione.
- ▶ Rispettare gli standard, le normative nazionali/locali applicabili, la documentazione Ex (XA) e i certificati.
- ▶ Documentare ogni riparazione e ogni conversione e inserirle nel database *W@M* per la gestione del ciclo di vita del dispositivo.

### 14.2 Parti di ricambio

*W@M Device Viewer* ([www.endress.com/deviceviewer](http://www.endress.com/deviceviewer)):

Qui sono elencate e possono essere ordinate tutte le parti di ricambio per il misuratore con il relativo codice d'ordine. Se disponibili, gli utenti possono scaricare anche le istruzioni di installazione corrispondenti.



Numero di serie del misuratore:

- È indicato sulla targhetta del dispositivo.
- Può essere richiamato mediante parametro **Numero di serie** (→ 95) nel sottomenu sottomenu **Informazioni sul dispositivo**.

### 14.3 Servizi Endress+Hauser

Endress+Hauser offre un'ampia gamma di servizi.



L'Ufficio commerciale Endress+Hauser locale può fornire informazioni dettagliate su tali servizi.

### 14.4 Restituzione del dispositivo

Il misuratore deve essere reso qualora debba essere riparato o tarato in fabbrica, o se è stato consegnato o ordinato il misuratore sbagliato. Endress+Hauser, quale azienda certificata ISO, è tenuta a seguire determinate procedure di legge per la gestione dei prodotti utilizzati a contatto con i liquidi.

Per assicurare una gestione sicura, veloce e professionale della strumentazione resa, attenersi alla procedura e alle condizioni di restituzione specificate sul sito Web di Endress+Hauser all'indirizzo <http://www.endress.com/support/return-material>

## 14.5 Smaltimento

### 14.5.1 Smontaggio del misuratore

1. Spegnere lo strumento.

#### **AVVERTENZA**

##### **Condizioni di processo pericolose.**

- ▶ Prestare attenzione a condizioni di processo pericolose come pressione all'interno del misuratore, temperature elevate o fluidi aggressivi.
2. Eseguire le procedure di montaggio e connessione descritte ai paragrafi "Montaggio del misuratore" e "Connessione del misuratore" procedendo in ordine inverso. Rispettare le Istruzioni di sicurezza.

### 14.5.2 Smaltimento del misuratore

#### **AVVERTENZA**

##### **Pericolo per il personale e l'ambiente derivante da fluidi nocivi per la salute.**

- ▶ Assicurarsi che il misuratore e tutte le cavità siano privi di fluidi o residui di fluido nocivi per la salute o l'ambiente, ad es. sostanze che si siano infiltrate all'interno di fessure o diffuse attraverso la plastica.

Durante il trasporto rispettare le seguenti note:

- ▶ Rispettare le normative nazionali e locali applicabili.
- ▶ Garantire una separazione e un riutilizzo corretti dei componenti del dispositivo.

## 15 Accessori

Per il dispositivo sono previsti vari accessori, che possono essere ordinati insieme al dispositivo o in seguito da Endress+Hauser. Informazioni dettagliate sul codice d'ordine in questione sono disponibili presso l'ufficio vendite Endress+Hauser locale o sulla pagina dei prodotti del sito Web Endress+Hauser: [www.endress.com](http://www.endress.com).

### 15.1 Accessori specifici del dispositivo

#### 15.1.1 Per il trasmettitore



Accessori	Descrizione
-----------	-------------

#### 15.1.2 Per il sensore



Accessori	Descrizione
Set di adattatori	Adattatore di connessione per l'installazione di un Promag H al posto di un Promag 30/33 A o Promag 30/33 H (DN 25). Comprende: <ul style="list-style-type: none"> <li>▪ 2 connessioni al processo</li> <li>▪ Viti</li> <li>▪ Guarnizioni</li> </ul>
Set di guarnizioni	Per la sostituzione periodica delle guarnizioni del sensore.
Distanziatore	È richiesto un distanziatore se si sostituisce un sensore DN 80/100 in un'installazione già esistente e il nuovo sensore è più corto.
Dispositivo di saldatura	Nipplo di saldatura come connessione al processo: dispositivo di saldatura per l'installazione in tubo.
Anelli di messa a terra	Servono per la messa a terra del fluido nei tubi di misura rivestiti a garanzia di misure corrette.  Per maggiori dettagli, v. Istruzioni di installazione EA00070D
Kit di montaggio	Comprende: <ul style="list-style-type: none"> <li>▪ 2 connessioni al processo</li> <li>▪ Viti</li> <li>▪ Guarnizioni</li> </ul>
Kit di montaggio a parete	Kit di montaggio a parete per misuratore (solo DN 2...25 (1/12...1"))

### 15.2 Accessori specifici per la comunicazione

Accessori	Descrizione
CommuboxFXA291	Collega i dispositivi da campo Endress+Hauser con un'interfaccia CDI Service (= Endress+Hauser Common Data Interface) e la porta USB di un computer o laptop.  Per informazioni dettagliate, consultare la documentazione "Informazioni tecniche" TI405C/07

Field Xpert SFX350	Field Xpert SFX350 è un terminale portatile per la messa in servizio e la manutenzione. Consente operazioni efficaci di configurazione e diagnostica per e può essere utilizzato in aree sicure.  Per i dettagli, consultare le Istruzioni di funzionamento BA01202S
Field Xpert SFX370	Field Xpert SFX370 è un terminale portatile per la messa in servizio e la manutenzione. Consente operazioni efficaci di configurazione e diagnostica per e può essere utilizzato in aree sicure e pericolose.  Per i dettagli, consultare le Istruzioni di funzionamento BA01202S

### 15.3 Accessori specifici per l'assistenza

Accessori	Descrizione
Applicator	Software per selezionare e dimensionare i misuratori Endress+Hauser: <ul style="list-style-type: none"> <li>▪ Selezione di misuratori per requisiti industriali</li> <li>▪ Calcolo di tutti i dati necessari per identificare il misuratore di portata più adatto: ad es. diametro nominale, perdita di carico, velocità di deflusso e accuratezza.</li> <li>▪ Illustrazione grafica dei risultati del calcolo</li> <li>▪ Determinazione del codice d'ordine parziale, amministrazione, documentazione e consultazione di tutti i dati e dei parametri relativi a un progetto per tutto il ciclo di vita del progetto.</li> </ul> Applicator è disponibile: <ul style="list-style-type: none"> <li>▪ Via Internet: <a href="https://wapps.endress.com/applicator">https://wapps.endress.com/applicator</a></li> <li>▪ Come DVD scaricabile per l'installazione su PC locale.</li> </ul>
W@M	W@M Life Cycle Management Migliore produttività con informazioni a portata di mano. I dati importanti per l'impianto e i relativi componenti sono generati fin dall'inizio della pianificazione e durante il ciclo di vita completo della risorsa. W@M Life Cycle Management è una piattaforma di informazioni aperta e flessibile, con tool online e in situ. L'accesso immediato a dati attuali e approfonditi da parte degli operatori riduce i tempi di progettazione dell'impianto, velocizza i processi di approvvigionamento ed estende i tempi di funzionamento dell'impianto. Combinato con adatti servizi, W@M Life Cycle Management supporta la produttività in ogni fase. Per maggiori informazioni, visitare <a href="http://www.endress.com/lifecyclemanagement">www.endress.com/lifecyclemanagement</a>
FieldCare	Tool Endress+Hauser per il Plant Asset Management su base FDT. Consente la configurazione di tutti i dispositivi da campo intelligenti presenti nel sistema, e ne semplifica la gestione. Utilizzando le informazioni di stato, è anche uno strumento semplice, ma efficace per verificarne stato e condizioni.  Per i dettagli, consultare le Istruzioni di funzionamento BA00027S e BA00059S
DeviceCare	Tool per collegare e configurare i dispositivi da campo di Endress+Hauser.  Per maggiori informazioni, consultare la documentazione Brochure Innovazione IN01047S

### 15.4 Componenti di sistema

Accessori	Descrizione
Registratore videografico Memograph M	Il registratore videografico Memograph M fornisce informazioni su tutte le principali variabili misurate, registrando correttamente i valori misurati, monitorando i valori di soglia e analizzando i punti di misura. I dati possono essere salvati nella memoria interna da 256 MB e anche su scheda SD o chiavetta USB.  Per maggiori informazioni, v. "Informazioni tecniche" TI00133R e Istruzioni di funzionamento BA00247R

## 16 Dati tecnici

### 16.1 Applicazione

Il misuratore può essere impiegato esclusivamente per la misura di portata in prodotti liquidi con conducibilità minima di 5  $\mu\text{S}/\text{cm}$ .

In base alla versione ordinata, il dispositivo può misurare anche fluidi potenzialmente esplosivi, infiammabili, velenosi e ossidanti.

Per garantire che il dispositivo conservi le sue caratteristiche operative per tutto il suo ciclo di vita, utilizzarlo solo per misurare fluidi ai quali i materiali parti bagnate offrono sufficiente resistenza.

### 16.2 Funzionamento del sistema

Principio di misura	Misura di portata elettromagnetica secondo la legge di <i>Faraday sull'induzione magnetica</i> .
Sistema di misura	Il dispositivo comprende un trasmettitore e un sensore. Il dispositivo è disponibile in versione compatta: il trasmettitore e il sensore formano un'unica unità meccanica. Per le informazioni sulla struttura del dispositivo →  12

### 16.3 Ingresso

Variabile misurata	<p><b>Variabili misurate dirette</b></p> <ul style="list-style-type: none"> <li>▪ Portata volumetrica (proporzionale alla tensione indotta)</li> <li>▪ Temperatura (DN 15...150 (1/2...6"))</li> <li>▪ Conducibilità elettrica</li> </ul> <p><b>Variabili misurate calcolate</b></p> <ul style="list-style-type: none"> <li>▪ Portata massica</li> <li>▪ Portata volumetrica compensata</li> <li>▪ Conducibilità elettrica compensata</li> </ul>
Campo di misura	<p>Tipicamente <math>v = 0,01 \dots 10 \text{ m/s}</math> (0,03 ... 33 ft/s) con l'accuratezza specificata</p> <p>Conducibilità elettrica: <math>\geq 5 \mu\text{S}/\text{cm}</math> per i liquidi in generale</p>

*Valori di portata caratteristici in unità ingegneristiche SI*

Diametro nominale		Portata consigliata	Impostazioni di fabbrica
[mm]	[in]	Valore di fondo scala min./max. ( $v \sim 0,3/10 \text{ m/s}$ )	Taglio di bassa portata ( $v \sim 0,04 \text{ m/s}$ )
		[dm <sup>3</sup> /min]	[dm <sup>3</sup> /min]
2	1/12	0,06 ... 1,8	0.01
4	1/8	0,25 ... 7	0.05
8	3/8	1 ... 30	0.1
15	1/2	4 ... 100	0.5

Diametro nominale		Portata consigliata	Impostazioni di fabbrica
[mm]	[in]	Valore di fondo scala min./max. (v ~ 0,3/10 m/s) [dm <sup>3</sup> /min]	Taglio di bassa portata (v ~ 0,04 m/s) [dm <sup>3</sup> /min]
25	1	9 ... 300	1
40	1 ½	25 ... 700	3
50	2	35 ... 1100	5
65	–	60 ... 2000	8
80	3	90 ... 3000	12
100	4	145 ... 4700	20
125	5	220 ... 7500	30
150	6	20 ... 600 m <sup>3</sup> /h	2,5 m <sup>3</sup> /h

*Valori di portata caratteristici in unità ingegneristiche US*

Diametro nominale		Portata consigliata	Impostazioni di fabbrica
[in]	[mm]	Valore di fondo scala min./max. (v ~ 0,3/10 m/s) [gal/min]	Taglio di bassa portata (v ~ 0,04 m/s) [gal/min]
1/12	2	0,015 ... 0,5	0.002
1/8	4	0,07 ... 2	0.008
3/8	8	0,25 ... 8	0.025
½	15	1 ... 27	0.1
1	25	2,5 ... 80	0.25
1 ½	40	7 ... 190	0.75
2	50	10 ... 300	1.25
3	80	24 ... 800	2.5
4	100	40 ... 1250	4
5	125	60 ... 1950	7
6	150	90 ... 2650	12

**Campo di misura consigliato**

Paragrafo "Soglia di portata" →  113

Campo di portata  
consentito

Superiore a 1000 : 1





Segnale di ingresso

**Valori misurati esterni**

Per migliorare l'accuratezza di alcune variabili misurate o per calcolare la portata volumetrica compensata, il sistema di automazione può trasmettere in modo continuo diversi valori misurati al misuratore:

- Pressione operativa per migliorare l'accuratezza (Endress+Hauser consiglia di usare un dispositivo di misura in pressione assoluta, ad es. Cerabar M o Cerabar S)
- Temperatura del fluido per migliorare l'accuratezza (ad es. iTEMP)
- Densità di riferimento per calcolare la portata volumetrica compensata

 Endress+Hauser può fornire vari trasmettitori di pressione e misuratori di temperatura: v. paragrafo "Accessori" →  102

Si consiglia di acquisire dei valori misurati esterni per calcolare le seguenti variabili di misura:

Portata volumetrica compensata

*Comunicazione digitale*

I valori misurati sono scritti dal sistema di automazione nel misuratore mediante EtherNet/IP.

## 16.4 Uscita

Segnale di uscita

**EtherNet/IP**

Standard	Secondo IEEE 802.3
----------	--------------------

Segnale in caso di allarme

A seconda dell'interfaccia, le informazioni sul guasto sono visualizzate come segue:

**Uscita in corrente 4...20 mA**

4...20 mA

<b>Modalità di guasto</b>	Selezione: <ul style="list-style-type: none"> <li>■ 4 ... 20 mA secondo raccomandazioni NAMUR NE 43</li> <li>■ 4 ... 20 mA secondo US</li> <li>■ Valore min.: 3,59 mA</li> <li>■ Valore max.: 22,5 mA</li> <li>■ Valori liberamente definibili tra: 3,59 ... 22,5 mA</li> <li>■ Valore attuale</li> <li>■ Ultimo valore valido</li> </ul>
---------------------------	---

**Uscita impulsi/frequenza/contatto**

Uscita impulsi	
<b>Modalità di guasto</b>	Selezione: <ul style="list-style-type: none"> <li>■ Valore attuale</li> <li>■ Nessun impulso</li> </ul>
Uscita in frequenza	
<b>Modalità di guasto</b>	Selezione: <ul style="list-style-type: none"> <li>■ Valore attuale</li> <li>■ 0 Hz</li> <li>■ Valore definito: 0 ... 12 500 Hz</li> </ul>

Uscita contatto	
Modalità di guasto	Selezione: <ul style="list-style-type: none"> <li>■ Stato attuale</li> <li>■ Apertura</li> <li>■ Chiuso</li> </ul>

### EtherNet/IP

Diagnostica del dispositivo	Le condizioni del dispositivo possono essere richiamate in Input Assembly
-----------------------------	---

### Display locale

Display alfanumerico	Con le informazioni sulla causa e gli interventi correttivi
Retroilluminazione	La retroilluminazione rossa segnala un errore del dispositivo.

 Segnale di stato secondo raccomandazione NAMUR NE 107

### Interfaccia/protocollo

- Mediante comunicazione digitale:  
EtherNet/IP
- Mediante interfaccia service  
Interfaccia service CDI-RJ45

Display alfanumerico	Con le informazioni sulla causa e gli interventi correttivi
----------------------	---

### Web server

Display alfanumerico	Con le informazioni sulla causa e gli interventi correttivi
----------------------	---

### Diodi a emissione di luce (LED)

Informazioni di stato	Lo stato è indicato da diversi LED Le seguenti informazioni sono visualizzate in base alla versione del dispositivo: <ul style="list-style-type: none"> <li>■ Tensione di alimentazione attiva</li> <li>■ Trasmissione dati attiva</li> <li>■ Si è verificato un allarme/errore del dispositivo.</li> <li>■ Rete EtherNet/IP disponibile</li> <li>■ Connessione EtherNet/IP stabilita</li> </ul>  Informazioni diagnostiche mediante diodi a emissione di luce
-----------------------	--

---

Taglio bassa portata      I punti di commutazione per il taglio bassa portata sono impostabili dall'utente.

---

Isolamento galvanico      Le seguenti connessioni sono isolate galvanicamente tra loro:

- Uscite
- Alimentazione

Dati specifici del protocollo      **Dati specifici del protocollo**

<b>Protocollo</b>	<ul style="list-style-type: none"> <li>■ CIP Networks Library Volume 1: Common Industrial Protocol</li> <li>■ CIP Networks Library Volume 2: EtherNet/IP Adaptation of CIP</li> </ul>		
<b>Tipo di comunicazione</b>	<ul style="list-style-type: none"> <li>■ 10Base-T</li> <li>■ 100Base-TX</li> </ul>		
<b>Profilo del dispositivo</b>	Dispositivo generico (tipo di prodotto: 0x2B)		
<b>ID produttore</b>	0x49E		
<b>ID tipo di dispositivo</b>	0x103A		
<b>Velocità di trasmissione</b>	Automatica <sup>10</sup> / <sub>100</sub> Mbit con rilevamento bidirezionale simultaneo e non simultaneo		
<b>Polarità</b>	Polarità automatica per la correzione automatica di coppie incrociate TxD e RxD		
<b>Connessioni CIP supportate</b>	Max. 3 connessioni		
<b>Connessioni esplicite</b>	Max. 6 connessioni		
<b>Connessioni I/O</b>	Max. 6 connessioni (scanner)		
<b>Opzioni di configurazione per il misuratore</b>	<ul style="list-style-type: none"> <li>■ DIP switch sul modulo dell'elettronica per l'indirizzamento IP</li> <li>■ Software specifico del produttore (FieldCare)</li> <li>■ Profilo Add-on di livello 3 per i sistemi di controllo Rockwell Automation</li> <li>■ Web browser</li> <li>■ Scheda tecnica elettronica (EDS) incorporata nel misuratore</li> </ul>		
<b>Configurazione dell'interfaccia EtherNet</b>	<ul style="list-style-type: none"> <li>■ Velocità: 10 MBit, 100 MBit, auto (impostazione di fabbrica)</li> <li>■ Duplex: half-duplex, full-duplex, auto (impostazione di fabbrica)</li> </ul>		
<b>Configurazione dell'indirizzo del dispositivo</b>	<ul style="list-style-type: none"> <li>■ DIP switch sul modulo dell'elettronica per l'indirizzamento IP (ultimi otto caratteri)</li> <li>■ DHCP</li> <li>■ Software specifico del produttore (FieldCare)</li> <li>■ Profilo Add-on di livello 3 per i sistemi di controllo Rockwell Automation</li> <li>■ Web browser</li> <li>■ Software EtherNet/IP, ad es. RSLinx (Rockwell Automation)</li> </ul>		
<b>Device Level Ring (DLR)</b>	No		
<b>Input fisso</b>			
<b>RPI</b>	5 ms...10 s (impostazione di fabbrica: 20 ms)		
<b>Exclusive Owner Multicast</b>		<b>Istanza</b>	<b>Dimensione [byte]</b>
	Configurazione dell'istanza:	0x68	398
	Configurazione O → T:	0x66	56
	Configurazione T → O:	0x64	32
<b>Exclusive Owner Multicast</b>		<b>Istanza</b>	<b>Dimensione [byte]</b>
	Configurazione dell'istanza:	0x69	-
	Configurazione O → T:	0x66	56
	Configurazione T → O:	0x64	32
<b>Ingresso solo multicast</b>		<b>Istanza</b>	<b>Dimensione [byte]</b>
	Configurazione dell'istanza:	0x68	398
	Configurazione O → T:	0xC7	-
	Configurazione T → O:	0x64	32
<b>Ingresso solo multicast</b>		<b>Istanza</b>	<b>Dimensione [byte]</b>
	Configurazione dell'istanza:	0x69	-
	Configurazione O → T:	0xC7	-
	Configurazione T → O:	0x64	32

<b>Gruppo ingressi</b>	<ul style="list-style-type: none"> <li>▪ Diagnostica del dispositivo corrente</li> <li>▪ Portata volumetrica</li> <li>▪ Portata massica</li> <li>▪ Portata volumetrica compensata</li> <li>▪ Totalizzatore 1</li> <li>▪ Totalizzatore 2</li> <li>▪ Totalizzatore 3</li> </ul>		
<b>Input configurabile</b>			
<b>RPI</b>	5 ms...10 s (impostazione di fabbrica: 20 ms)		
<b>Exclusive Owner Multicast</b>		Istanza	Dimensione [byte]
	Configurazione dell'istanza:	0x68	398
	Configurazione O → T:	0x66	56
	Configurazione T → O:	0x65	88
<b>Exclusive Owner Multicast</b>		Istanza	Dimensione [byte]
	Configurazione dell'istanza:	0x69	-
	Configurazione O → T:	0x66	56
	Configurazione T → O:	0x65	88
<b>Ingresso solo multicast</b>		Istanza	Dimensione [byte]
	Configurazione dell'istanza:	0x68	398
	Configurazione O → T:	0xC7	-
	Configurazione T → O:	0x65	88
<b>Ingresso solo multicast</b>		Istanza	Dimensione [byte]
	Configurazione dell'istanza:	0x69	-
	Configurazione O → T:	0xC7	-
	Configurazione T → O:	0x65	88
<b>Gruppo ingressi configurabile</b>	<ul style="list-style-type: none"> <li>▪ Portata volumetrica</li> <li>▪ Portata volumetrica compensata</li> <li>▪ Portata massica</li> <li>▪ Temperatura dell'elettronica</li> <li>▪ Totalizzatore 1...3</li> <li>▪ Velocità di deflusso</li> <li>▪ Unità di portata volumetrica</li> <li>▪ Unità di portata volumetrica compensata</li> <li>▪ Unità di portata massica</li> <li>▪ Unità temp.</li> <li>▪ Unità del totalizzatore 1...3</li> <li>▪ Unità di velocità di deflusso</li> <li>▪ Risultato della verifica</li> <li>▪ Stato verifica</li> </ul> <p> Il numero di opzioni disponibili aumenta se il misuratore dispone di uno o più pacchetti applicativi.</p>		
<b>Output fisso</b>			
<b>Gruppo uscite</b>	<ul style="list-style-type: none"> <li>▪ Attivazione reset dei totalizzatori 1-3</li> <li>▪ Attivazione compensazione della densità di riferimento</li> <li>▪ Attivazione compensazione della temperatura</li> <li>▪ Reset totalizzatori 1-3</li> <li>▪ Densità esterna</li> <li>▪ Unità di densità</li> <li>▪ Temperatura esterna</li> <li>▪ Attivazione verifica</li> <li>▪ Avvio verifica</li> </ul>		

Configurazione	
<b>Gruppo di configurazione</b>	<p>Di seguito sono elencate solo le configurazioni più utilizzate.</p> <ul style="list-style-type: none"> <li>■ Protezione scrittura software</li> <li>■ Unità di portata massica</li> <li>■ Unità di massa</li> <li>■ Unità di portata volumetrica</li> <li>■ Unità di volume</li> <li>■ Unità di portata volumetrica compensata</li> <li>■ Unità di volume compensato</li> <li>■ Unità di densità</li> <li>■ Unità della densità di riferimento</li> <li>■ Unità temp.</li> <li>■ Unità di pressione</li> <li>■ Lunghezza</li> <li>■ Totalizzatore 1-3: <ul style="list-style-type: none"> <li>■ Assignment</li> <li>■ Unità</li> <li>■ Modo operativo</li> <li>■ Modalità di sicurezza</li> </ul> </li> <li>■ Ritardo allarme</li> </ul>

## 16.5 Alimentazione

Assegnazione dei morsetti →  27

Assegnazione dei pin e connettore del dispositivo →  28

Tensione di alimentazione L'alimentatore deve essere provato per garantire che rispetti i requisiti di sicurezza (ad es. PELV, SELV).

### Trasmettitore

20 ... 30 V c.c.

Potenza assorbita

### Trasmettitore

Codice d'ordine per "Uscita"	Max. Potenza assorbita
Opzione N: EtherNet/IP	3,5 W

Consumo di corrente

### Trasmettitore

Codice d'ordine per "Uscita"	Max. Consumo di corrente	Max. massima
Opzione N: EtherNet/IP	145 mA	18 A (< 0,125 ms)

Mancanza rete

- I totalizzatori si arrestano all'ultimo valore misurato.
- In base alla versione del dispositivo, la configurazione è salvata nella memoria del dispositivo o in quella a innesto (HistoROM DAT).
- I messaggi di errore (comprese le ore di funzionamento totali) sono archiviati.

Collegamento elettrico →  28

## Equalizzazione di potenziale

## Morsetti

**Trasmettitore**Morsetti a molla per sezioni del filo 0,5 ... 2,5 mm<sup>2</sup> (20 ... 14 AWG)

## Ingressi cavo

- Pressacavo: M20 × 1,5 con cavo  $\phi 6$  ... 12 mm (0,24 ... 0,47 in)
- Filettatura per l'ingresso cavo:
  - M20
  - G 1/2"
  - NPT 1/2"

## Specifiche del cavo

→  26

## 16.6 Caratteristiche operative

## Condizioni operative di riferimento

- Soglie di errore secondo DIN EN 29104, in futuro ISO 20456
- Acqua, tipicamente +15 ... +45 °C (+59 ... +113 °F); 0,5 ... 7 bar (73 ... 101 psi)
- Dati come da protocollo di taratura
- Accuratezza basata su sistemi di taratura accreditati secondo ISO 17025

## Errore di misura massimo

**Limiti di errore in condizioni operative di riferimento**

v.i. = valore istantaneo

**Portata volumetrica**

- $\pm 0,5$  % v.i.  $\pm 1$  mm/s (0,04 in/s)
- In opzione:  $\pm 0,2$  % v.i.  $\pm 2$  mm/s (0,08 in/s)

 Le fluttuazioni della tensione di alimentazione non hanno effetto, se rientrano nel campo specificato.

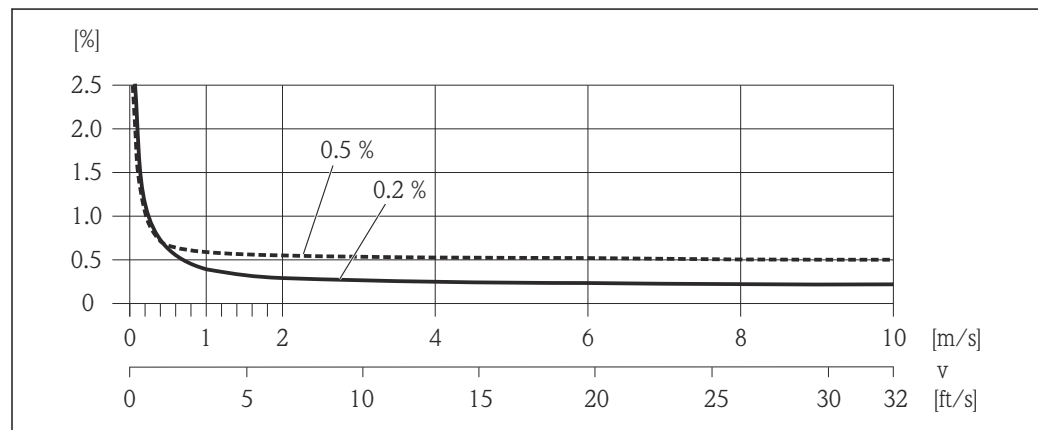

 16 Errore di misura massimo in % v.i.

**Temperatura** $\pm 3$  °C ( $\pm 5,4$  °F)**Conducibilità elettrica**

Errore di misura max. non specificato.

Ripetibilità

v.i. = valore istantaneo

**Portata volumetrica**Max.  $\pm 0,1$  % v.i.  $\pm 0,5$  mm/s (0,02 in/s)**Temperatura** $\pm 0,5$  °C ( $\pm 0,9$  °F)**Conducibilità elettrica** $\pm 5$  % v.i. max.Tempo di risposta per  
misura della temperatura

T90 &lt; 15 s

Influenza della temperatura  
ambiente**Uscita in corrente**

v.i. = valore istantaneo

Coefficiente di  
temperaturaMax.  $\pm 0,005$  % v.i./°C**Uscita impulsi/frequenza**Coefficiente di  
temperatura

Nessun effetto addizionale. Incluso nell'accuratezza.

## 16.7 Installazione

"Requisiti di montaggio"

## 16.8 Ambiente

Campo di temperatura  
ambiente→  21**Tabelle di temperatura**

Se si utilizza il dispositivo in area pericolosa, considerare con attenzione le correlazioni tra la temperatura ambiente e quella del fluido.



Per maggiori informazioni sulle tabelle di temperatura, consultare la documentazione separata "Istruzioni di sicurezza" (XA) del dispositivo.

Temperatura di  
immagazzinamentoLa temperatura di immagazzinamento corrisponde al campo di temperatura operativa del trasmettitore di misura e dei relativi sensori. →  21

- Durante l'immagazzinamento il misuratore deve essere protetto dalla radiazione solare diretta per evitare il surriscaldamento delle superfici.
- Selezionare un luogo di stoccaggio dove non possa accumularsi umidità nel misuratore, poiché la formazione di funghi o batteri può danneggiare il rivestimento.
- I coperchi e le coperture di protezione eventualmente montati non devono essere rimossi prima dell'installazione del misuratore.

Grado di protezione	<p><b>Trasmettitore e sensore</b></p> <ul style="list-style-type: none"> <li>■ Di serie: IP66/67, custodia Type 4X</li> <li>■ Con il codice d'ordine per "Opzioni del sensore", opzione <b>CM</b>: si può ordinare anche IP69</li> <li>■ Se la custodia è aperta: IP20, custodia Type 1</li> <li>■ Modulo display: IP20, custodia Type 1</li> </ul>
Resistenza alle vibrazioni	<ul style="list-style-type: none"> <li>■ Vibrazione, sinusoidale secondo IEC 60068-2-6                         <ul style="list-style-type: none"> <li>■ Picco 2 ... 8,4 Hz, 3,5 mm</li> <li>■ Picco 8,4 ... 2 000 Hz, 1 g</li> </ul> </li> <li>■ Vibrazione causale a banda larga secondo IEC 60068-2-64                         <ul style="list-style-type: none"> <li>■ 10 ... 200 Hz, 0,003 g<sup>2</sup>/Hz</li> <li>■ 200 ... 2 000 Hz, 0,001 g<sup>2</sup>/Hz</li> <li>■ Totale: 1,54 g rms</li> </ul> </li> </ul>
Resistenza agli urti	Urto, semisinusoidale secondo IEC 60068-2-27 6 ms 30 g
Resistenza di impatto	Urti dovuti a forti sollecitazioni secondo IEC 60068-2-31
Carico meccanico	<ul style="list-style-type: none"> <li>■ Proteggere la custodia del trasmettitore da danni meccanici, ad es. causati da urti.</li> <li>■ Non utilizzare mai la custodia del trasmettitore come scala o supporto per arrampicarsi.</li> </ul>
Pulizia interna	<ul style="list-style-type: none"> <li>■ Pulizia in linea (CIP)</li> <li>■ Sterilizzazione in loco (SIP)</li> </ul>
Compatibilità elettromagnetica (EMC)	<ul style="list-style-type: none"> <li>■ Secondo IEC/EN 61326 e raccomandazione NAMUR 21 (NE 21)</li> <li>■ Conforme alle soglie per emissioni industriali secondo EN 55011 (Classe A)</li> </ul> <p> I dettagli sono riportati nella Dichiarazione di conformità.</p>

## 16.9 Processo

Campo di temperatura del fluido -20 ... +150 °C (-4 ... +302 °F)

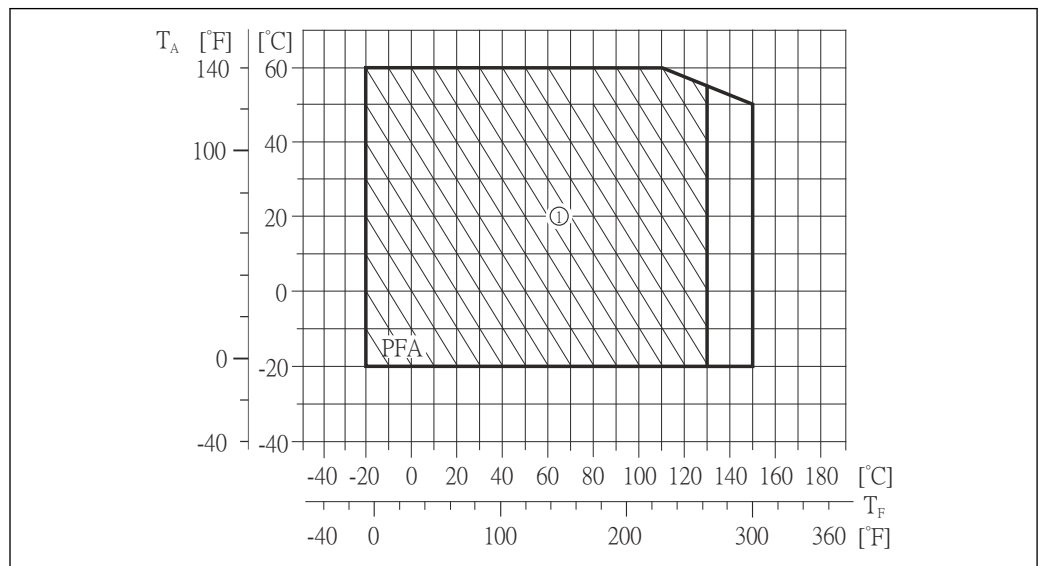

A0019805



- $T_A$  Temperatura ambiente  
 $T_F$  Temperatura del fluido  
 1 Ambiente gravoso e IP68 solo fino a +130 °C (+266 °F)

Conducibilità 5  $\mu\text{S}/\text{cm}$  per i liquidi in generale. Con valori di conducibilità molto bassi è richiesto un maggiore smorzamento del filtro.

Caratteristiche nominali di pressione-temperatura  Una panoramica delle caratteristiche nominali di pressione-temperatura per le connessioni al processo è riportata nella documentazione "Informazioni tecniche"



Tenuta alla pressione *Rivestimento: PFA*

Diametro nominale		Valori soglia per la pressione assoluta in [mbar] ([psi]) e per temperature del fluido:				
[mm]	[in]	+25 °C (+77 °F)	+80 °C (+176 °F)	+100 °C (+212 °F)	+130 °C (+266 °F)	+150 °C (+302 °F)
2 ... 150	$\frac{1}{12}$ ... 6	0 (0)	0 (0)	0 (0)	0 (0)	0 (0)

Soglia di portata Il diametro del tubo e la portata determinano il diametro nominale del sensore. La velocità di deflusso ottimale è compresa tra 2 ... 3 m/s (6,56 ... 9,84 ft/s). Adattare la velocità di deflusso ( $v$ ) alle proprietà fisiche del fluido:

- $v < 2$  m/s (6,56 ft/s): per bassi valori di conducibilità
- $v > 2$  m/s (6,56 ft/s): per fluidi che lasciano depositi (ad es. latte ad alto contenuto di grasso)

 La velocità di deflusso può essere aumentata, se richiesto, riducendo il diametro nominale del sensore.

 Per una panoramica dei valori fondoscala per il campo di misura, v. paragrafo "Campo di misura" →  103

Perdita di carico

- Non si hanno perdite di carico a partire dal diametro nominale DN 8 (5/16"), se il sensore è installato in un tubo che ha il medesimo diametro nominale.
- Perdite di carico per configurazioni che comprendono adattatori secondo DIN EN 545 →  22

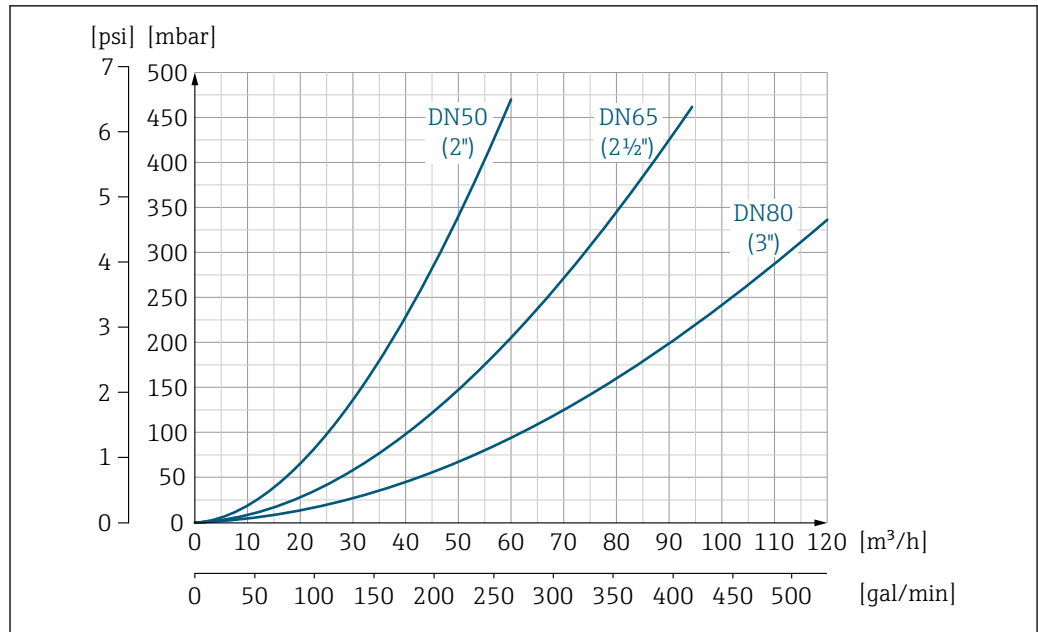

A0032667-IT

17 Perdita di carico da DN 50 a 80 (da 2 a 3") in caso di codice d'ordine per "Struttura", opzione C "Lunghezza dell'inserzione corta da ISO/DVGW a DN300, senza tratti rettilinei in entrata e in uscita, tubo di misura ristretto"

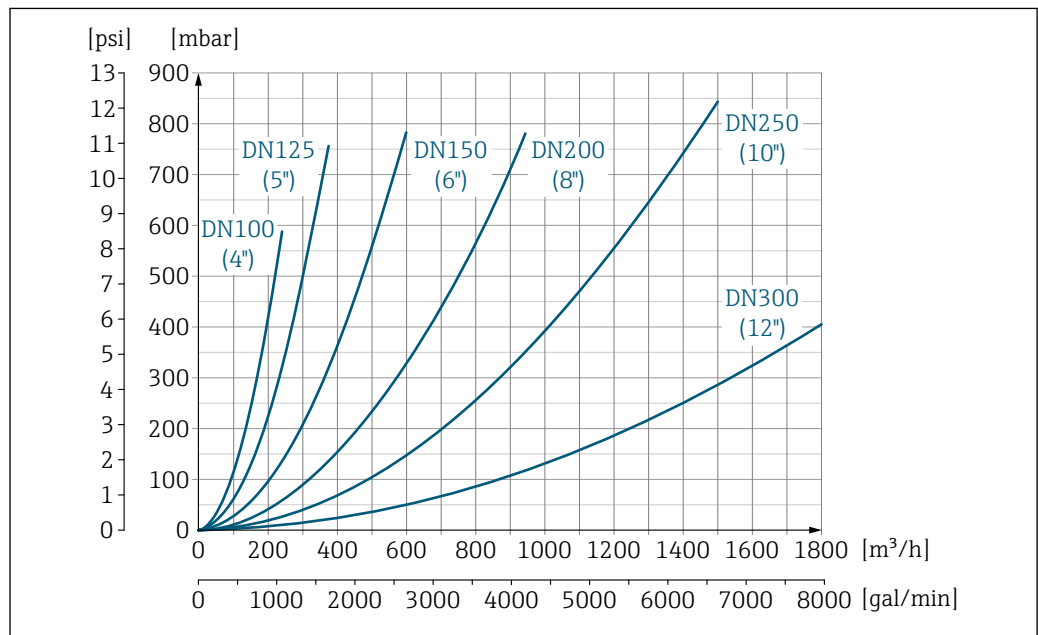

A0032668-IT

18 Perdita di carico da DN 100 a 300 (da 4 a 12") in caso di codice d'ordine per "Struttura", opzione C "Lunghezza dell'inserzione corta da ISO/DVGW a DN300, senza tratti rettilinei in entrata e in uscita, tubo di misura ristretto"

Pressione del sistema → 21

Vibrazioni → 22

## 16.10 Costruzione meccanica

Struttura, dimensioni



Per le dimensioni e le lunghezze di installazione del dispositivo, consultare la documentazione "Informazioni tecniche", paragrafo "Costruzione meccanica".

## 16.11 Operatività

Display locale

Il display locale è disponibile solo con il seguente codice d'ordine del dispositivo: Codice d'ordine per "Display; Funzionamento", opzione **B**: a 4 righe; retroilluminato, mediante comunicazione

### Elemento del display

- Display a cristalli liquidi, a 4 righe ognuna di 16 caratteri.
- Retroilluminazione bianca; diventa rossa nel caso di errori del dispositivo.
- Il formato per visualizzare le variabili misurate e quelle di stato può essere configurato caso per caso.
- Temperatura ambiente consentita per il display:  $-20 \dots +60 \text{ }^\circ\text{C}$  ( $-4 \dots +140 \text{ }^\circ\text{F}$ ). La leggibilità del display può essere compromessa da temperature fuori dal campo consentito.

### Scollegare il display locale dal modulo dell'elettronica principale

 Nel caso di versione della custodia "Compatta, rivestita in alluminio", il display locale deve essere scollegato solo manualmente dal modulo dell'elettronica principale. Nel caso di versioni della custodia "Compatta, igienica, inox" e "Ultracompatta, igienica, inox", il display locale è integrato nel coperchio della custodia e si scollega dal modulo dell'elettronica principale quando si apre il coperchio della custodia.

#### *Versione della custodia "Compatta, rivestita in alluminio"*

Il display locale è innestato nel modulo dell'elettronica principale. La connessione elettronica tra display locale e modulo dell'elettronica principale è realizzata mediante un cavo di collegamento.

Per alcuni interventi eseguiti sul misuratore (ad es. collegamento elettrico), si consiglia di scollegare il display locale dal modulo dell'elettronica principale:

1. Premere i fermi laterali del display locale.
2. Togliere il display locale dal modulo dell'elettronica principale. Nel toglierlo, considerare con attenzione la lunghezza del cavo di collegamento.

Terminato l'intervento, innestare nuovamente il display locale.

Funzionalità a distanza

### Mediante rete EtherNet/IP

Questa interfaccia di comunicazione è disponibile nelle versioni del dispositivo con EtherNet/IP.

### Topologia a stella

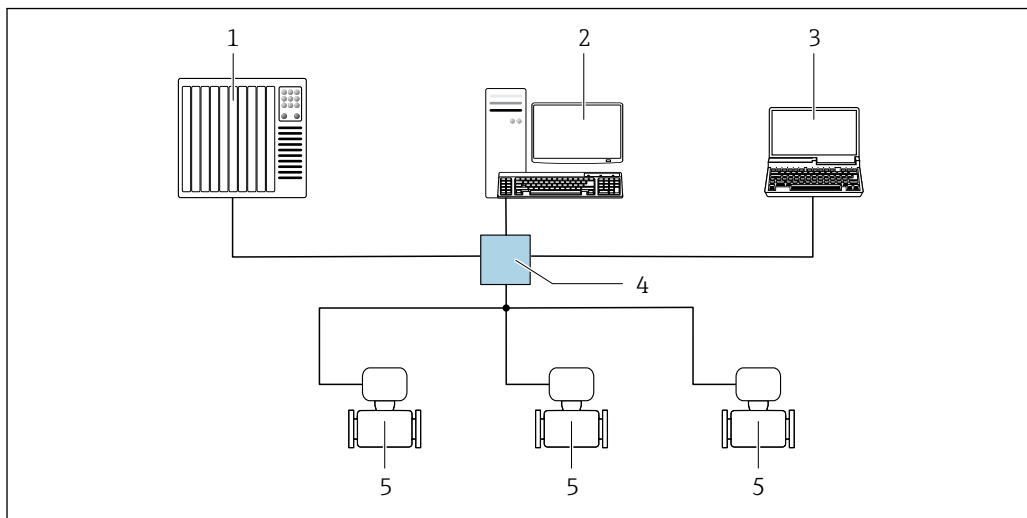

A0032078

19 Opzioni per il funzionamento a distanza mediante rete EtherNet/IP: topologia a stella

- 1 Sistema di automazione, ad es. "RSLogix" (Rockwell Automation)
- 2 Postazione per il controllo del misuratore: con profilo Custom Add-On per "RSLogix 5000" (Rockwell Automation) o con Electronic Data Sheet (EDS)
- 3 Computer con web browser (ad es. Internet Explorer) per accedere al web server integrato nel dispositivo o con tool operativo (ad es. FieldCare, DeviceCare) e COM DTM "CDI Communication TCP/IP"
- 4 Contatto Ethernet
- 5 Misuratore

### Interfaccia service

### Mediante interfaccia service (CDI-RJ45)

#### EtherNet/IP

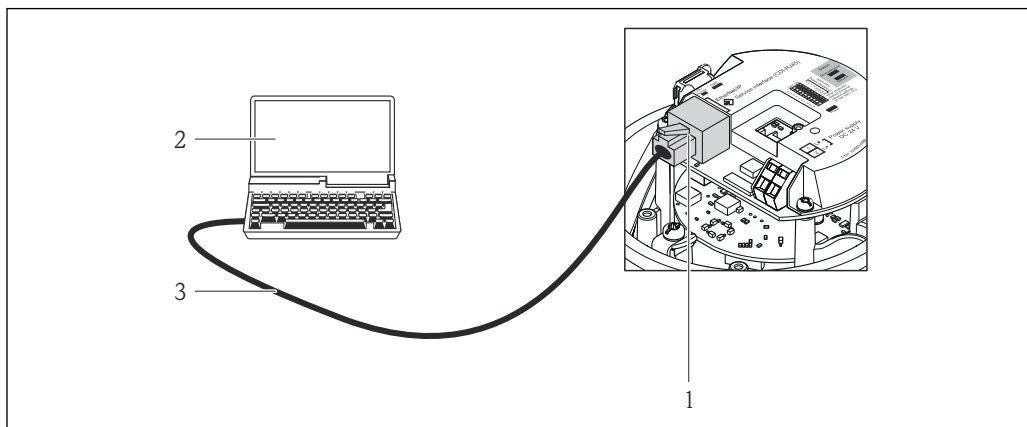

A0016940

20 Connessione per codice d'ordine per "Uscita", opzione N: EtherNet/IP

- 1 Interfaccia service (CDI-RJ45) e interfaccia EtherNet/IP del misuratore con accesso al web server integrato
- 2 Computer con web browser (ad es. Internet Explorer) per accedere al web server integrato nel dispositivo o con tool operativo "FieldCare" e COM DTM "CDI Communication TCP/IP"
- 3 Cavo di collegamento Ethernet standard con connettore RJ45

### Lingue

Operatività nelle seguenti lingue:

- Mediante tool operativo "FieldCare": Inglese, Tedesco, Francese, Spagnolo, Italiano, Cinese, Giapponese
- Mediante web browser  
Inglese, Tedesco, Francese, Spagnolo, Italiano, Olandese, Portoghese, Polacco, Russo, Turco, Cinese, Giapponese, Bahasa (Indonesiano), Vietnamita, Ceco, Svedese, Coreano

## 16.12 Certificati e approvazioni

Marchio CE	<p>Il sistema di misura è conforme alle Direttive EU applicabili. Queste sono elencate, insieme agli standard applicati, nella relativa Dichiarazione di conformità EU.</p> <p>Endress+Hauser conferma che il misuratore ha superato tutte le prove apponendo il marchio CE.</p>
Marchio C-Tick	<p>Il sistema di misura soddisfa i requisiti EMC della "Australian Communications and Media Authority (ACMA)".</p>
Approvazione Ex	<p>I dispositivi sono certificati per uso in aree pericolose e le relative istruzioni sono riportate nella documentazione separata "Istruzioni di sicurezza" (XA). La targhetta riporta un riferimento a questo documento.</p>
Compatibilità sanitaria	<ul style="list-style-type: none"> <li>■ <b>Approvazione 3A</b> Solo i dispositivi con codice d'ordine per "Approvazione addizionale", opzione <b>LP</b> "3A" dispongono dell'approvazione 3-A.</li> <li>■ <b>Testato EHEDG</b> Solo i dispositivi con codice d'ordine per "Approvazione addizionale", opzione <b>LT</b> "EHEDG" sono stati testati e soddisfano i requisiti EHEDG. Per soddisfare i requisiti previsti per la certificazione EHEDG, il dispositivo deve essere usato con connessioni al processo conformi al documento EHEDG intitolato "Easy Cleanable Pipe Couplings and Process Connections" (<a href="http://www.ehedg.org">www.ehedg.org</a>).</li> <li>■ <b>Guarnizioni</b> Conformità a FDA (eccetto le guarnizioni Kalrez)</li> </ul>
Certificazione EtherNet/IP	<p>Il misuratore è certificato e registrato da ODVA (Open Device Vendor Association). Il sistema di misura soddisfa tutti i requisiti delle seguenti specifiche:</p> <ul style="list-style-type: none"> <li>■ Certificato secondo ODVA Conformance Test</li> <li>■ EtherNet/IP Performance Test</li> <li>■ Conformità EtherNet/IP PlugFest</li> <li>■ Il dispositivo può comunicare anche con strumenti certificati di altri produttori (interoperabilità)</li> </ul>
Direttiva per i dispositivi in pressione (PED)	<ul style="list-style-type: none"> <li>■ Con l'identificazione PED/G1/x (x = categoria) riportata sulla targhetta del sensore, Endress+Hauser conferma il rispetto dei "Requisiti di sicurezza fondamentali" riportati nell'Appendice I della Direttiva per i dispositivi in pressione 2014/68/EC.</li> <li>■ I dispositivi senza questo contrassegno (PED) sono stati progettati e costruiti secondo le procedure di buona ingegneria. Rispettano i requisiti dell'Art. 4, Par. 3 della Direttiva per i dispositivi in pressione 2014/68/EU. Il campo applicativo è indicato nelle tabelle 6...9 nell'Allegato II della Direttiva per i dispositivi in pressione 2014/68/EC.</li> </ul>
Altre norme e direttive	<ul style="list-style-type: none"> <li>■ EN 60529 Classe di protezione garantita dalle custodie (codice IP)</li> <li>■ EN 61010-1 Requisiti di sicurezza per apparecchiature elettriche di misura, controllo e laboratorio - Requisiti generali</li> <li>■ IEC/EN 61326 Emissioni secondo i requisiti Classe A. Compatibilità elettromagnetica (requisiti EMC).</li> <li>■ NAMUR NE 21 Compatibilità elettromagnetica (EMC) dei processi industriali e delle attrezzature di controllo da laboratorio</li> </ul>

- NAMUR NE 32  
Salvataggio dati nel caso di mancanza rete in campo e strumentazione di controllo con microprocessori
- NAMUR NE 43  
Livello del segnale unificato per le informazioni di guasto dei trasmettitori digitali con segnale di uscita analogico.
- NAMUR NE 53  
Software dei dispositivi da campo e dispositivi per l'elaborazione del segnale con elettronica digitale
- NAMUR NE 105  
Specifiche per l'integrazione dei bus di campo in tool ingegneristici per dispositivi da campo
- NAMUR NE 107  
Automonitoraggio e diagnostica dei dispositivi da campo
- NAMUR NE 131  
Requisiti per dispositivi da campo in applicazioni standard

### 16.13 Pacchetti applicativi



Sono disponibili numerosi pacchetti applicativi per ampliare le funzionalità del dispositivo. Possono essere utili per gestire aspetti legati alla sicurezza o requisiti applicativi specifici.

I pacchetti applicativi possono essere ordinati a Endress+Hauser con il dispositivo o in un secondo tempo. Informazioni dettagliate sul relativo codice d'ordine possono essere richieste all'Ufficio commerciale Endress+Hauser locale o reperite sulla pagina del prodotto del sito Endress+Hauser: [www.endress.com](http://www.endress.com).

Pulizia	Pacchetto	Descrizione
	Circuito di pulizia elettrodi (ECC)	La funzione per il circuito di pulizia elettrodi (ECC) è stata sviluppata per risolvere le applicazioni con frequenti depositi di magnetite ( $Fe_3O_4$ ) (ad es. acqua bollente). Poiché la magnetite è estremamente conduttiva, questi depositi causano inizialmente errori di misura e, infine, la perdita del segnale. Il pacchetto applicativo è stato sviluppato per EVITARE i depositi di materiali estremamente conduttivi e la formazione di strati sottili (tipici della magnetite).

Heartbeat Technology	Pacchetto	Descrizione
	Heartbeat Verification +Monitoring	<p><b>Heartbeat Verification</b> Possiede i requisiti per la verifica tracciabile secondo DIN ISO 9001:2008 Capitolo 7.6 a) "Controllo di apparecchiature di monitoraggio e misura".</p> <ul style="list-style-type: none"> <li>■ Collaudo funzionale in stato installato senza interrompere il processo.</li> <li>■ Risultati della verifica tracciabili su richiesta, rapporto compreso.</li> <li>■ Processo di collaudo semplice mediante controllo locale o altre interfacce operative.</li> <li>■ Chiara valutazione del punto di misura (corretto/errato) con collaudo ad elevata copertura nel contesto delle specifiche del produttore.</li> <li>■ Estensione degli intervalli di taratura in base alla valutazione di rischio dell'operatore.</li> </ul> <p><b>Monitoraggio Heartbeat</b> Fornisce dati continui, caratteristici del principio di misura, a un sistema di Condition Monitoring esterno a scopo di manutenzione preventiva o analisi di processo. Questi dati consentono all'operatore di:</p> <ul style="list-style-type: none"> <li>■ Tirare conclusioni, usando questi dati e altre informazioni, sull'impatto che caratteristiche di processo (come corrosione, abrasione, depositi, ecc.) hanno sulle prestazioni di misura nel tempo.</li> <li>■ Pianificare in anticipo gli interventi di manutenzione.</li> <li>■ Monitorare la qualità del processo o del prodotto, ad es. sacche di gas.</li> </ul>

## 16.14 Accessori

 Descrizione degli accessori disponibili per l'ordine →  101

## 16.15 Documentazione supplementare

-  Per una descrizione del contenuto della documentazione tecnica associata, consultare:
- *W@M Device Viewer*: inserire il numero di serie riportato sulla targhetta ([www.endress.com/deviceviewer](http://www.endress.com/deviceviewer))
  - *Operations App di Endress+Hauser*: inserire il numero di serie riportato sulla targhetta o scansionare il codice matrice 2D (codice QR) presente sulla targhetta.

Documentazione standard

### Istruzioni di funzionamento brevi

 Con il dispositivo, vengono fornite Istruzioni di funzionamento brevi contenenti le informazioni più importanti per la messa in servizio standard.

### Istruzioni di funzionamento

Misuratore	Codice della documentazione				
	HART	PROFIBUS DP	Modbus RS485	EtherNet/IP	PROFINET
Promag H 100	BA01171D	BA01237D	BA01175D	BA01173D	BA01421D

### Descrizione dei parametri del dispositivo

Misuratore	Codice della documentazione				
	HART	PROFIBUS DP	Modbus RS485	EtherNet/IP	PROFINET
Promag 100	GP01038D	GP01039D	GP01040D	GP01041D	GP01042D

Documentazione supplementare in funzione del dispositivo



### Istruzioni di sicurezza

Contenuto	Codice della documentazione
ATEX/IECEX Ex nA	XA01090D

### Documentazione speciale

Contenuto	Codice della documentazione
Heartbeat Technology	SD01149D

### Istruzioni di installazione

Indice	Commento
Istruzioni di installazione per le dotazioni di parti di ricambio e gli accessori	<ul style="list-style-type: none"> <li>▪ L'elenco completo delle parti di ricambio disponibili è accessibile tramite <i>W@M Device Viewer</i> →  99</li> <li>▪ Accessori ordinabili con relative istruzioni di installazione →  101</li> </ul>

## Indice analitico

### A

Abilitazione della protezione scrittura . . . . .	70
Adattamento del comportamento diagnostico . . . . .	83
Adattatori . . . . .	22
Ambiente	
Carico meccanico . . . . .	112
Resistenza agli urti . . . . .	112
Resistenza alle vibrazioni . . . . .	112
Resistenza di impatto . . . . .	112
Temperatura ambiente . . . . .	21
Temperatura di immagazzinamento . . . . .	111
Apparecchiature di misura e prova . . . . .	98
Applicator . . . . .	103
Applicazione . . . . .	103
Approvazione Ex . . . . .	117
Approvazioni . . . . .	117
Assegnazione morsetti . . . . .	27, 29

### B

Blocco del dispositivo, stato . . . . .	72
---	----

### C

Campo applicativo	
Rischi residui . . . . .	10
Campo di misura . . . . .	103
Campo di portata consentito . . . . .	104
Campo di temperatura	
Temperatura di immagazzinamento . . . . .	17
Campo di temperatura del fluido . . . . .	112
Campo di temperatura di immagazzinamento . . . . .	111
Campo di temperature ambiente . . . . .	21
Caratteristiche nominali di pressione-temperatura . . . . .	113
Caratteristiche operative . . . . .	110
Carico meccanico . . . . .	112
Cavo di collegamento . . . . .	26
Certificati . . . . .	117
Certificazione EtherNet/IP . . . . .	117
Checklist	
Verifica finale dell'installazione . . . . .	25
Verifica finale delle connessioni . . . . .	35
Classe di protezione . . . . .	34
Codice d'ordine . . . . .	15
Codice d'ordine esteso	
Sensore . . . . .	15
Trasmettitore . . . . .	14
Codice d'ordine . . . . .	14
Collegamento	
ved Collegamento elettrico	
Collegamento del dispositivo . . . . .	28
Collegamento elettrico	
Classe di protezione . . . . .	34
Misuratore . . . . .	26
Compatibilità elettromagnetica . . . . .	112
Compatibilità sanitaria . . . . .	117
Componenti del dispositivo . . . . .	12

### Condizioni di installazione

Adattatori . . . . .	22
Dimensioni di installazione . . . . .	21
Orientamento . . . . .	20
Posizione di montaggio . . . . .	19
Pressione del sistema . . . . .	21
Tratti rettilinei in entrata e in uscita . . . . .	20
Tubo a scarico libero . . . . .	19
Tubo parzialmente pieno . . . . .	19
Vibrazioni . . . . .	22

### Condizioni di processo

Conducibilità . . . . .	113
Perdita di carico . . . . .	113
Soglia di portata . . . . .	113
Temperatura del fluido . . . . .	112
Tenuta alla pressione . . . . .	113

### Condizioni di stoccaggio . . . . . 17

### Condizioni operative di riferimento . . . . . 110

### Conducibilità . . . . . 113

### Connessione elettrica

Commubox FXA291 . . . . .	45
RSLogix 5000 . . . . .	44, 115
Tool operativi	
Mediante interfaccia service (CDI-RJ45) . . . . .	45, 116
Mediante interfaccia service (CDI) . . . . .	45
Mediante rete Ethernet . . . . .	44, 115
Web server . . . . .	45, 116

### Consumo di corrente . . . . . 109

### Controllo alla consegna . . . . . 13

### Controllo funzione . . . . . 55

### D

Data di fabbricazione . . . . .	14, 15
Data di rilascio del software . . . . .	49
Dati tecnici, panoramica . . . . .	103
Definizione del codice di accesso . . . . .	71
Destinazione d'uso . . . . .	9
DeviceCare . . . . .	47
Dichiarazione di conformità . . . . .	10
Dimensioni di installazione . . . . .	21
Dimensioni di montaggio	
ved Dimensioni di installazione	
DIP switch	
ved Microinterruttore di protezione scrittura	
Direttiva per i dispositivi in pressione (PED) . . . . .	117
Direzione del flusso . . . . .	20
Disabilitazione della protezione scrittura . . . . .	70
Documentazione	
Funzione . . . . .	6
Documentazione del dispositivo	
Documentazione supplementare . . . . .	8
Documentazione supplementare . . . . .	119
Documento	
Simboli usati . . . . .	6



<b>E</b>			
ECC	68	Impostazioni dei parametri	
Elenco degli eventi	92	Amministrazione (Sottomenu)	68
Elenco diagnostica	92	Comunicazione (Sottomenu)	58
Equalizzazione del potenziale	31	Configurazione (Menu)	56
Errore di misura massimo	110	Diagnostica (Menu)	91
Esempi di connessione, equalizzazione del potenziale	31	Display (Procedura guidata)	59
EtherNet/IP		Display (Sottomenu)	65
Informazioni diagnostiche	82	Elettropulizia degli elettrodi (Sottomenu)	68
		Gestione totalizzatore/i (Sottomenu)	75
<b>F</b>		Informazioni sul dispositivo (Sottomenu)	94
FieldCare	46	Regolazione del sensore (Sottomenu)	63
File descrittivo del dispositivo	49	Rilevazione tubo vuoto (Procedura guidata)	62
Funzioni	46	Simulazione (Sottomenu)	69
Interfaccia utente	47	Taglio bassa portata (Procedura guidata)	61
Stabilire una connessione	46	Totalizzatore (Sottomenu)	74
File descrittivi del dispositivo	49	Totalizzatore 1 ... n (Sottomenu)	63
File di sistema		Unità di sistema (Sottomenu)	56
Data di rilascio	49	Variabili di processo (Sottomenu)	73
Provenienza	49	Web server (Sottomenu)	43
Versione	49	Influenza	
Filosofia operativa	38	Temperatura ambiente	111
Filtraggio del registro degli eventi	93	Informazioni diagnostiche	
Firmware		DeviceCare	81
Data di rilascio	49	Diodi a emissione di luce	79
Versione	49	FieldCare	81
Funzionalità a distanza	115	Interfaccia di comunicazione	82
Funzionamento	72	Panoramica	83
Funzioni		Soluzioni	83
ved Parametro		Struttura, descrizione	80, 82
		Web browser	80
<b>G</b>		Informazioni sul documento	6
Grado di protezione	112	Informazioni sulla versione del dispositivo	49
Gruppo fisso	82	Ingressi cavo	
		Dati tecnici	110
<b>I</b>		Ingresso	103
ID del produttore	49	Ingresso cavo	
ID tipo di dispositivo	49	Classe di protezione	34
Identificazione del misuratore	14	Installazione	19
Impostazione della lingua dell'interfaccia	55	Integrazione di sistema	49
Impostazioni		Interfaccia utente	
Adattamento del misuratore alle condizioni di		Evento diagnostico attuale	91
processo	75	Evento diagnostico precedente	91
Amministrazione	68	Isolamento galvanico	106
Azzeramento del totalizzatore	75	Ispezione	
Circuito di pulizia elettrodi (ECC)	68	Collegamento	35
Configurazioni avanzate del display	65	Installazione	25
Controllo tubo vuoto (EPD)	62	Merci ricevute	13
Display	59	Istruzioni speciali per la connessione	33
Interfaccia di comunicazione	58		
Lingua dell'interfaccia	55	<b>L</b>	
Regolazione del sensore	63	Lettura dei valori misurati	73
Reset del dispositivo	94	Lingue, opzioni operative	116
Reset del totalizzatore	75		
Simulazione	69	<b>M</b>	
Tag del dispositivo	56	Mancanza rete	109
Taglio bassa portata	61	Marchi registrati	8
Totalizzatore	63	Marchio C-Tick	117
Unità di sistema	56	Marchio CE	10, 117

Menu	
Configurazione . . . . .	55, 56
Diagnostica . . . . .	91
Funzionamento . . . . .	72
Per impostazioni specifiche . . . . .	63
Per la configurazione del misuratore . . . . .	55
Menu operativo	
Menu, sottomenu . . . . .	37
Sottomenu e ruoli utente . . . . .	38
Struttura . . . . .	37
Messa in servizio . . . . .	55
Configurazione del misuratore . . . . .	55
Impostazioni avanzate . . . . .	63
Messaggi di errore	
ved Messaggi di diagnostica	
Microinterruttore di protezione scrittura . . . . .	71
Misuratore	
Configurazione . . . . .	55
Conversione . . . . .	99
Integrazione mediante protocollo di comunicazione . . . . .	49
Montaggio del sensore . . . . .	23
Lavaggio con scovoli . . . . .	98
Montaggio del cavo di messa a terra/dei dischi di messa a terra . . . . .	24
Montaggio delle guarnizioni . . . . .	24
Preparazione al collegamento elettrico . . . . .	28
Preparazione per il montaggio . . . . .	23
Rimozione . . . . .	100
Riparazioni . . . . .	99
Smaltimento . . . . .	100
Struttura . . . . .	12
Modulo elettronica I/O . . . . .	12, 29
Modulo elettronica principale . . . . .	12
Morsetti . . . . .	110
<b>N</b>	
Nome del dispositivo	
Trasmettitore . . . . .	14
Nome dispositivo	
Sensore . . . . .	15
Norme e direttive . . . . .	117
Numero di serie . . . . .	14, 15
<b>O</b>	
Operazioni di manutenzione . . . . .	98
Sostituzione delle guarnizioni . . . . .	98
Opzioni operative . . . . .	36
Orientamento (verticale, orizzontale) . . . . .	20
<b>P</b>	
Parti di ricambio . . . . .	99
Perdita di carico . . . . .	113
Peso	
Trasporto (note) . . . . .	17
Posizione di montaggio . . . . .	19
Potenza assorbita . . . . .	109
Preparazioni al collegamento . . . . .	28
Preparazioni per il montaggio . . . . .	23
Pressione del sistema . . . . .	21
Principio di misura . . . . .	103
Procedura guidata	
Definire codice di accesso . . . . .	70
Display . . . . .	59
Rilevazione tubo vuoto . . . . .	62
Taglio bassa portata . . . . .	61
Protezione delle impostazioni dei parametri . . . . .	70
Protezione scrittura	
Mediante codice di accesso . . . . .	70
Mediante microinterruttore di protezione scrittura . . . . .	71
Protezione scrittura hardware . . . . .	71
Pulizia	
Pulizia esterna . . . . .	98
Pulizia interna . . . . .	98
Pulizia esterna . . . . .	98
Pulizia in linea (CIP) . . . . .	112
Pulizia interna . . . . .	98, 112
<b>R</b>	
Registro eventi . . . . .	92
Requisiti per il personale . . . . .	9
Resistenza agli urti . . . . .	112
Resistenza alle vibrazioni . . . . .	112
Resistenza di impatto . . . . .	112
Restituzione del dispositivo . . . . .	99
Revisione del dispositivo . . . . .	49
Revisioni firmware . . . . .	97
Ricerca guasti	
Generale . . . . .	77
Richiamare le informazioni diagnostiche, EtherNet/IP . . . . .	82
Riparazione del dispositivo . . . . .	99
Riparazione di un dispositivo . . . . .	99
Riparazioni . . . . .	99
Note . . . . .	99
Ripetibilità . . . . .	111
Ritaratura . . . . .	98
Rotazione del modulo display . . . . .	24
Ruoli utente . . . . .	38
<b>S</b>	
Scopo della documentazione . . . . .	6
Segnale di uscita . . . . .	105
Segnale in caso di allarme . . . . .	105
Segnali di stato . . . . .	80
Sensore	
Montaggio . . . . .	23
Servizi Endress+Hauser	
Manutenzione . . . . .	98
Riparazione . . . . .	99
Sicurezza . . . . .	9
Sicurezza del prodotto . . . . .	10
Sicurezza operativa . . . . .	10
Sicurezza sul posto di lavoro . . . . .	10
Sistema di misura . . . . .	103
Smaltimento . . . . .	100
Smaltimento dell'imballaggio . . . . .	18
Soglia di portata . . . . .	113

Sostituzione	
Componenti del dispositivo . . . . .	99
Sostituzione delle guarnizioni . . . . .	98
Sottomenu	
Amministrazione . . . . .	68
Comunicazione . . . . .	55, 58
Configurazione avanzata . . . . .	63
Display . . . . .	65
Elenco degli eventi . . . . .	92
Elettropulizia degli elettrodi . . . . .	68
Gestione totalizzatore/i . . . . .	75
Informazioni sul dispositivo . . . . .	94
Panoramica . . . . .	38
Regolazione del sensore . . . . .	63
Simulazione . . . . .	69
Totalizzatore . . . . .	74
Totalizzatore 1 ... n . . . . .	63
Unità di sistema . . . . .	56
Valori misurati . . . . .	73
Variabili di processo . . . . .	73
Web server . . . . .	43
Sterilizzazione in loco (SIP) . . . . .	112
Struttura	
Menu operativo . . . . .	37
Misuratore . . . . .	12
Struttura del sistema	
Sistema di misura . . . . .	103
ved Design del misuratore	
<b>T</b>	
Taglio bassa portata . . . . .	106
Targhetta	
Sensore . . . . .	15
Trasmettitore . . . . .	14
Temperatura ambiente	
Influenza . . . . .	111
Temperatura di immagazzinamento . . . . .	17
Tempo di risposta per misura della temperatura . . . . .	111
Tensione di alimentazione . . . . .	109
Tenuta alla pressione . . . . .	113
Totalizzatore	
Configurazione . . . . .	63
Trasmettitore	
Collegamento dei cavi del segnale . . . . .	29
Rotazione del modulo display . . . . .	24
Trasmissione ciclica dei dati . . . . .	50
Trasporto del misuratore . . . . .	17
Tratti rettilinei in entrata . . . . .	20
Tratti rettilinei in uscita . . . . .	20
Tubo a scarico libero . . . . .	19
Tubo parzialmente pieno . . . . .	19
<b>U</b>	
Uscita . . . . .	105
Uso del misuratore	
Casi limite . . . . .	9
Uso non corretto . . . . .	9
ved Destinazione d'uso	
Utensili	
Connessione elettrica . . . . .	26
Per il montaggio . . . . .	23
Trasporto . . . . .	17
Utensili per il collegamento . . . . .	26
Utensili per il montaggio . . . . .	23
<b>V</b>	
Valori misurati	
Calcolate . . . . .	103
Misurate . . . . .	103
ved Variabili di processo	
Valori visualizzati	
Per lo stato di blocco . . . . .	72
Verifica finale dell'installazione . . . . .	55
Verifica finale dell'installazione (checklist) . . . . .	25
Verifica finale delle connessioni (checklist) . . . . .	35
Vibrazioni . . . . .	22
<b>W</b>	
W@M . . . . .	98, 99
W@M Device Viewer . . . . .	14, 99



[www.addresses.endress.com](http://www.addresses.endress.com)

---