

# Instruções de operação

## Proline Promass O 300

Medidor de vazão Coriolis  
PROFIBUS PA

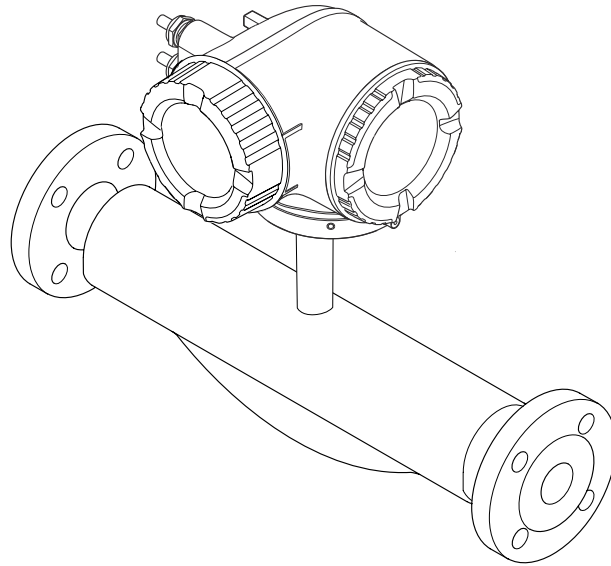

- Certifique-se de que o documento está armazenado em um local seguro, de modo que esteja sempre disponível ao trabalhar no equipamento ou com o equipamento.
- Para evitar perigo para os indivíduos ou instalações, leia atentamente a seção "Instruções básicas de segurança", bem como todas as demais instruções de segurança contidas no documento que sejam específicas dos procedimentos de trabalho.
- O fabricante reserva-se o direito de modificar dados técnicos sem aviso prévio. Sua organização de vendas Endress+Hauser irá lhe fornecer informações atualizadas e atualizações a este manual.

# Sumário

<b>1</b>	<b>Sobre este documento</b>	<b>6</b>	<b>6</b>	<b>Montagem</b>	<b>21</b>
1.1	Função do documento	6	6.1	Requisitos de montagem	21
1.2	Símbolos	6	6.1.1	Posição de instalação	21
1.2.1	Símbolos de segurança	6	6.1.2	Especificações ambientais e de processo	23
1.2.2	Símbolos elétricos	6	6.1.3	Instruções de montagem especiais	25
1.2.3	Símbolos específicos de comunicação	6	6.2	Montagem do instrumento de medição	27
1.2.4	Símbolos de ferramentas	7	6.2.1	Ferramentas necessárias	27
1.2.5	Símbolos para determinados tipos de informações	7	6.2.2	Preparação do instrumento de medição	28
1.2.6	Símbolos em gráficos	7	6.2.3	Instalação do medidor	28
1.3	Documentação	8	6.2.4	Giro do invólucro do transmissor	28
1.4	Marcas registradas	8	6.2.5	Giro do módulo do display	29
<b>2</b>	<b>Instruções de segurança</b>	<b>9</b>	6.3	Verificação pós-instalação	30
2.1	Especificações para o pessoal	9	<b>7</b>	<b>Conexão elétrica</b>	<b>31</b>
2.2	Uso indicado	9	7.1	Segurança elétrica	31
2.3	Segurança no local de trabalho	10	7.2	Requisitos de conexão	31
2.4	Segurança da operação	10	7.2.1	Ferramentas necessárias	31
2.5	Segurança do produto	11	7.2.2	Requisitos para o cabo de conexão	31
2.6	Segurança de TI	11	7.2.3	Esquema de ligação elétrica	34
2.7	Segurança de TI específica do equipamento	11	7.2.4	Conectores do equipamento disponíveis	34
2.7.1	Proteção de acesso através da proteção contra gravação de hardware	11	7.2.5	PROFIBUS PA	34
2.7.2	Proteção de acesso através de senha	12	7.2.6	Blindagem e aterramento	34
2.7.3	Acesso através do servidor Web	12	7.2.7	Preparação do medidor	36
2.7.4	Acesso através da interface de operação (CDI-RJ45)	13	7.3	Conexão do instrumento de medição	36
<b>3</b>	<b>Descrição do produto</b>	<b>14</b>	7.3.1	Conexão do transmissor	36
3.1	Desenho do produto	14	7.3.2	Conexão com o display remoto e módulo de operação DKX001	39
<b>4</b>	<b>Recebimento e identificação do produto</b>	<b>15</b>	7.4	Equalização de potencial	39
4.1	Recebimento	15	7.4.1	Requisitos	39
4.2	Identificação do produto	15	7.5	Instruções especiais de conexão	40
4.2.1	Etiqueta de identificação do transmissor	16	7.5.1	Exemplos de conexão	40
4.2.2	Etiqueta de identificação do sensor	17	7.6	Configurações de hardware	43
4.2.3	Símbolos no equipamento	18	7.6.1	Configuração do endereço do equipamento	43
<b>5</b>	<b>Armazenamento e transporte</b>	<b>19</b>	7.6.2	Ativação do endereço IP padrão	43
5.1	Condições de armazenamento	19	7.7	Garantia do grau de proteção	44
5.2	Transporte do produto	19	7.8	Verificação pós-conexão	45
5.2.1	Medidores sem olhais de elevação	19	<b>8</b>	<b>Opções de operação</b>	<b>46</b>
5.2.2	Medidores com olhais de elevação	20	8.1	Visão geral das opções de operação	46
5.2.3	Transporte com empilhadeira	20	8.2	Estrutura e função do menu de operação	47
5.3	Descarte de embalagem	20	8.2.1	Estrutura geral do menu de operação	47
			8.2.2	Conceito de operação	48
			8.3	Acesso ao menu de operação através do display local	49
			8.3.1	Display operacional	49
			8.3.2	Visualização de navegação	52
			8.3.3	Visualização para edição	54
			8.3.4	Elementos de operação	56
			8.3.5	Abertura do menu de contexto	56

8.3.6	Navegar e selecionar a partir da lista .	58	10.5	Configuração do idioma de operação . . . . .	87
8.3.7	Chamada de parâmetro diretamente .	58	10.6	Configuração do instrumento de medição . . . . .	88
8.3.8	Chamada de texto de ajuda . . . . .	59	10.6.1	Definição do nome de tag . . . . .	89
8.3.9	Alterar parâmetros . . . . .	59	10.6.2	Ajuste das unidades do sistema . . . . .	90
8.3.10	Funções de usuário e autorização de acesso relacionada . . . . .	60	10.6.3	Seleção e ajuste do meio . . . . .	93
8.3.11	Desabilitação da proteção contra gravação através do código de acesso . . . . .	60	10.6.4	Configurando a interface de comunicação . . . . .	95
8.3.12	Habilitação e desabilitação do bloqueio do teclado . . . . .	61	10.6.5	Configuração das entradas analógicas . . . . .	96
8.4	Acesso ao menu de operação pelo navegador da web . . . . .	61	10.6.6	Exibição da configuração de E/S . . . . .	98
8.4.1	Faixa de função . . . . .	61	10.6.7	Configuração da entrada em corrente . . . . .	98
8.4.2	Especificações . . . . .	62	10.6.8	Configuração da entrada de status . . . . .	99
8.4.3	Conexão do equipamento . . . . .	63	10.6.9	Configuração da saída em corrente . . . . .	100
8.4.4	Fazer o login . . . . .	65	10.6.10	Configuração do pulso/frequência/ saída comutada . . . . .	104
8.4.5	Interface do usuário . . . . .	66	10.6.11	Configuração da saída a relé . . . . .	113
8.4.6	Desabilitar o servidor de internet . . . . .	67	10.6.12	Configurando o display local . . . . .	116
8.4.7	Desconexão . . . . .	67	10.6.13	Configurar o corte de vazão baixa . . . . .	120
8.5	Acesso ao menu de operação através da ferramenta de operação . . . . .	68	10.6.14	Configuração da detecção de tubo parcialmente preenchido . . . . .	121
8.5.1	Conexão da ferramenta de operação . . . . .	68	10.7	Configurações avançadas . . . . .	122
8.5.2	FieldCare . . . . .	71	10.7.1	Variáveis de processo calculadas . . . . .	123
8.5.3	DeviceCare . . . . .	72	10.7.2	Execução do ajuste do sensor . . . . .	124
8.5.4	SIMATIC PDM . . . . .	73	10.7.3	Configuração do totalizador . . . . .	131
<b>9</b>	<b>Integração do sistema . . . . .</b>	<b>74</b>	10.7.4	Execução de configurações de display adicionais . . . . .	133
9.1	Visão geral dos arquivos de descrição dos equipamentos . . . . .	74	10.7.5	Configuração WLAN . . . . .	138
9.1.1	Dados da versão atual para o equipamento . . . . .	74	10.7.6	Gerenciamento de configuração . . . . .	139
9.1.2	Ferramentas de operação . . . . .	74	10.7.7	Usando os parâmetros para a administração do equipamento . . . . .	140
9.2	Arquivo de equipamento master (GSD) . . . . .	74	10.8	Simulação . . . . .	142
9.2.1	GSD específico do fabricante . . . . .	75	10.9	Proteção das configurações contra acesso não autorizado . . . . .	145
9.2.2	Profile GSD . . . . .	75	10.9.1	Proteção contra gravação através do código de acesso . . . . .	145
9.3	Compatibilidade com o modelo anterior . . . . .	76	10.9.2	Proteção contra gravação por meio da chave de proteção contra gravação . . . . .	146
9.3.1	Identificação automática (ajuste de fábrica) . . . . .	76	<b>11</b>	<b>Operação . . . . .</b>	<b>148</b>
9.3.2	Configuração manual . . . . .	76	11.1	Ler o status de bloqueio do equipamento . . . . .	148
9.3.3	Substituição dos medidores sem alterar o arquivo GSD ou reiniciar o controlador . . . . .	76	11.2	Ajuste do idioma de operação . . . . .	148
9.4	Usando os módulos GSD do modelo anterior . . . . .	77	11.3	Configuração do display . . . . .	148
9.4.1	Utilizando o módulo CONTROL_BLOCK no modelo anterior . . . . .	77	11.4	Leitura dos valores medidos . . . . .	148
9.5	Dados de transmissão cíclica . . . . .	79	11.4.1	Submenu "Variáveis de medição" . . . . .	149
9.5.1	Modelo do bloco . . . . .	79	11.4.2	Totalizador . . . . .	159
9.5.2	Descrição dos módulos . . . . .	80	11.4.3	Submenu "Valores de entrada" . . . . .	160
<b>10</b>	<b>Comissionamento . . . . .</b>	<b>87</b>	11.4.4	Valores de saída . . . . .	162
10.1	Verificação pós-instalação e pós-conexão . . . . .	87	11.5	Adaptação do medidor às condições de processo . . . . .	164
10.2	Ligar o medidor . . . . .	87	11.6	Realização de um reset do totalizador . . . . .	164
10.3	Conexão através do FieldCare . . . . .	87	11.7	Exibindo o histórico do valor medido . . . . .	165
10.4	Configuração do endereço do equipamento através do software . . . . .	87	<b>12</b>	<b>Diagnóstico e solução de problemas . . . . .</b>	<b>169</b>
10.4.1	Rede PROFIBUS . . . . .	87	12.1	Localização de falhas geral . . . . .	169

12.2	Informações de diagnóstico por diodos de emissão de luz (LED) . . . . .	172	15.1.2	Para o sensor . . . . .	248
12.2.1	Transmissor . . . . .	172	15.2	Acessórios específicos para serviço . . . . .	248
12.3	Informações de diagnóstico no display local . . . . .	173	15.3	Componentes do sistema . . . . .	249
12.3.1	Mensagem de diagnóstico . . . . .	173	<b>16</b>	<b>Dados técnicos . . . . .</b>	<b>250</b>
12.3.2	Recorrendo a medidas corretivas . . . . .	175	16.1	Aplicação . . . . .	250
12.4	Informações de diagnóstico no navegador de internet . . . . .	175	16.2	Função e projeto do sistema . . . . .	250
12.4.1	Opções de diagnóstico . . . . .	175	16.3	Entrada . . . . .	251
12.4.2	Acessar informações de correção . . . . .	176	16.4	Saída . . . . .	253
12.5	Informações de diagnóstico no FieldCare ou DeviceCare . . . . .	177	16.5	Fonte de alimentação . . . . .	259
12.5.1	Opções de diagnóstico . . . . .	177	16.6	Características de desempenho . . . . .	260
12.5.2	Acessar informações de correção . . . . .	178	16.7	Instalação . . . . .	264
12.6	Adaptação das informações de diagnóstico . . . . .	178	16.8	Ambiente . . . . .	264
12.6.1	Adaptação do comportamento de diagnóstico . . . . .	178	16.9	Processo . . . . .	266
12.7	Visão geral das informações de diagnóstico . . . . .	181	16.10	Construção mecânica . . . . .	268
12.7.1	Diagnóstico do sensor . . . . .	182	16.11	Operabilidade . . . . .	270
12.7.2	Diagnóstico dos componentes eletrônicos . . . . .	190	16.12	Certificados e aprovações . . . . .	274
12.7.3	Diagnóstico de configuração . . . . .	208	16.13	Pacotes de aplicação . . . . .	277
12.7.4	Diagnóstico do processo . . . . .	222	16.14	Acessórios . . . . .	279
12.8	Eventos de diagnóstico pendentes . . . . .	236	16.15	Documentação complementar . . . . .	279
12.9	Lista de diagnóstico . . . . .	236	<b>Índice . . . . .</b>	<b>282</b>	
12.10	Registro de eventos . . . . .	237			
12.10.1	Leitura do registro de eventos . . . . .	237			
12.10.2	Filtragem do registro de evento . . . . .	238			
12.10.3	Visão geral dos eventos de informações . . . . .	238			
12.11	Reinicialização do medidor . . . . .	240			
12.11.1	Faixa de função do parâmetro "Reset do equipamento" . . . . .	240			
12.12	Informações do equipamento . . . . .	240			
12.13	Histórico do firmware . . . . .	242			
<b>13</b>	<b>Manutenção . . . . .</b>	<b>244</b>			
13.1	Serviço de manutenção . . . . .	244			
13.1.1	Limpeza externa . . . . .	244			
13.2	Medição e teste do equipamento . . . . .	244			
13.3	Assistência técnica da Endress+Hauser . . . . .	244			
<b>14</b>	<b>Reparo . . . . .</b>	<b>245</b>			
14.1	Notas gerais . . . . .	245			
14.1.1	Conceito de reparo e conversão . . . . .	245			
14.1.2	Observações sobre reparo e conversão . . . . .	245			
14.2	Peças de reposição . . . . .	245			
14.3	Assistência técnica da Endress+Hauser . . . . .	245			
14.4	Devolução . . . . .	245			
14.5	Descarte . . . . .	246			
14.5.1	Remoção do medidor . . . . .	246			
14.5.2	Descarte do medidor . . . . .	246			
<b>15</b>	<b>Acessórios . . . . .</b>	<b>247</b>			
15.1	Acessórios específicos do equipamento . . . . .	247			
15.1.1	Para o transmissor . . . . .	247			

# 1 Sobre este documento

## 1.1 Função do documento

Estas Instruções de Operação contêm todas as informações necessárias nas diversas fases do ciclo de vida do equipamento: da identificação do produto, recebimento e armazenamento à instalação, conexão, operação e comissionamento até a localização de falhas, manutenção e descarte.

## 1.2 Símbolos

### 1.2.1 Símbolos de segurança

#### PERIGO

Este símbolo te alerta para uma situação perigosa. A falha em evitar essa situação resultará em ferimentos sérios ou fatais.

#### ATENÇÃO

Este símbolo te alerta para uma situação potencialmente perigosa. A falha em evitar essa situação pode resultar em ferimentos sérios ou fatais.

#### CUIDADO

Este símbolo te alerta para uma situação potencialmente perigosa. A falha em evitar essa situação pode resultar em ferimentos pequenos ou médios.

#### AVISO

Este símbolo te alerta para uma situação potencialmente prejudicial. A falha em evitar essa situação pode resultar em danos ao produto ou a algo em suas proximidades.



### 1.2.2 Símbolos elétricos

Símbolo	Significado
	Corrente contínua
	Corrente alternada
	Corrente contínua e corrente alternada
	<b>Conexão de aterramento</b> Um terminal aterrado que, no que concerne o operador, está aterrado através de um sistema de aterramento.
	<b>Conexão de equalização potencial (PE: terra de proteção)</b> Terminais de terra devem ser conectados ao terra antes de estabelecer quaisquer outras conexões.  Os terminais de terra são localizados dentro e fora do equipamento: <ul style="list-style-type: none"> <li>▪ Terminal terra interno: a equalização potencial está conectada à rede de fornecimento.</li> <li>▪ Terminal de terra externo: conecta o equipamento ao sistema de aterramento da fábrica.</li> </ul>













### 1.2.3 Símbolos específicos de comunicação

Símbolo	Significado
	<b>Rede sem fio de área local (WLAN)</b> Comunicação por uma rede local, sem fio.



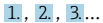

### 1.2.4 Símbolos de ferramentas

Símbolo	Significado
	Chave de fenda plana
	Chave Allen
	Chave de boca

### 1.2.5 Símbolos para determinados tipos de informações

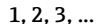
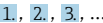
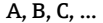
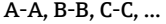
Símbolo	Significado
	<b>Permitido</b> Procedimentos, processos ou ações permitidos.
	<b>Preferível</b> Procedimentos, processos ou ações preferíveis.
	<b>Proibido</b> Procedimentos, processos ou ações proibidos.
	<b>Dica</b> Indica informação adicional.
	Referência para a documentação
	Consulte a página
	Referência ao gráfico
	Aviso ou etapa individual a ser observada
	Série de etapas
	Resultado de uma etapa
	Ajuda em caso de problema
	Inspeção visual

### 1.2.6 Símbolos em gráficos

Símbolo	Significado
	Números de itens
	Série de etapas
	Visualizações
	Seções
	Área classificada
	Área segura (área não classificada)
	Direção da vazão

## 1.3 Documentação



Para uma visão geral do escopo da respectiva Documentação técnica, consulte:

- *Device Viewer* ([www.endress.com/deviceviewer](http://www.endress.com/deviceviewer)): insira o número de série da etiqueta de identificação
- *Aplicativo de Operações da Endress+Hauser*: Insira o número de série da etiqueta de identificação ou escaneie o código de matriz na etiqueta de identificação.

A documentação a seguir pode estar disponível dependendo da versão do equipamento solicitada:

Tipo de documento	Propósito e conteúdo do documento
Informações técnicas (TI)	<b>Auxílio de planejamento para seu equipamento</b> O documento contém todos os dados técnicos sobre o equipamento e fornece uma visão geral dos acessórios e outros produtos que podem ser solicitados para o equipamento.
Resumo das instruções de operação (KA)	<b>Guia que orienta rapidamente até o 1º valor medido</b> O Resumo das instruções de operação contém todas as informações essenciais desde o recebimento até o comissionamento inicial.
Instruções de operação (BA)	<b>Seu documento de referência</b> Estas instruções de operação contêm todas as informações necessárias nas diversas fases do ciclo de vida do equipamento: da identificação do produto, recebimento e armazenamento à instalação, conexão, operação e comissionamento, até a localização de falhas, manutenção e descarte.
Descrição dos parâmetros do equipamento (GP)	<b>Referência para seus parâmetros</b> O documento oferece uma explicação detalhada de cada parâmetro individual. A descrição destina-se àqueles que trabalham com o equipamento em todo seu ciclo de vida e executam configurações específicas.
Instruções de segurança (XA)	Dependendo da aprovação, instruções de segurança para equipamentos elétricos em áreas classificadas também são fornecidas com o equipamento. As Instruções de Segurança são parte integrante das Instruções de Operação.  Informações sobre as Instruções de segurança (XA) que são relevantes ao equipamento são fornecidas na etiqueta de identificação.
Documentação complementar de acordo com o equipamento (SD/FY)	Siga sempre as instruções à risca na documentação complementar. A documentação complementar é parte integrante da documentação do equipamento.

## 1.4 Marcas registradas

### PROFIBUS®

Marca registrada da PROFIBUS Nutzerorganisation e.V. (PROFIBUS User Organization), Karlsruhe, Alemanha

### TRI-CLAMP®

Marca registrada da Ladish & Co., Inc., Kenosha, EUA



## 2 Instruções de segurança

### 2.1 Especificações para o pessoal

O pessoal para a instalação, comissionamento, diagnósticos e manutenção deve preencher as seguintes especificações:

- ▶ Especialistas treinados e qualificados devem ter qualificação relevante para esta função e tarefa específica.
- ▶ Estejam autorizados pelo dono/operador da planta.
- ▶ Estejam familiarizados com as regulamentações federais/nacionais.
- ▶ Antes de iniciar o trabalho, leia e entenda as instruções no manual e documentação complementar, bem como nos certificados (dependendo da aplicação).
- ▶ Siga as instruções e esteja em conformidade com condições básicas.

O pessoal de operação deve preencher as seguintes especificações:

- ▶ Ser instruído e autorizado de acordo com as especificações da tarefa pelo proprietário-operador das instalações.
- ▶ Siga as instruções desse manual.

### 2.2 Uso indicado

#### Aplicação e meio

O instrumento de medição neste manual destina-se somente para a medição de vazão de líquidos e gases.

Dependendo da versão encomendada, o instrumento de medição também pode ser usado para medir substâncias potencialmente explosivas <sup>1)</sup>, inflamável, tóxico e oxidante.

Os instrumentos de medição para uso em áreas classificadas, em aplicações higiênicas, ou onde há um risco maior devido à pressão de processo, estão identificados de acordo na etiqueta de identificação.

Para garantir que o instrumento de medição esteja em perfeitas condições durante a operação:

- ▶ Apenas use o instrumento de medição em total conformidade com os dados na etiqueta de identificação e condições gerais listadas nas Instruções de operação e documentação complementar.
- ▶ Usando a etiqueta de identificação, verifique se o equipamento solicitado pode ser utilizado em área classificada (por exemplo: proteção contra explosão, segurança de recipiente de pressão).
- ▶ Use o instrumento de medição apenas para meios para os quais as partes molhadas pelo processo sejam adequadamente resistentes.
- ▶ Mantenha dentro da faixa de pressão e temperatura especificadas.
- ▶ Mantenha dentro da faixa de temperatura ambiente especificada.
- ▶ Proteja o instrumento de medição permanentemente contra a corrosão por intempéries.

#### Uso indevido

O uso não indicado pode comprometer a segurança. O fabricante não é responsável por danos causados pelo uso incorreto ou não indicado.

#### ATENÇÃO

#### Risco de quebra devido a fluidos corrosivos ou abrasivos e às condições ambientes!

- ▶ Verifique a compatibilidade do fluido do processo com o material do sensor.
- ▶ Certifique-se de que há resistência de todas as partes molhadas pelo fluido no processo.
- ▶ Mantenha dentro da faixa de pressão e temperatura especificadas.

1) Não aplicável a instrumentos de medição IO-Link

**AVISO****Verificação de casos limites:**

- ▶ Para fluidos especiais ou fluidos para limpeza, a Endress+Hauser fornece assistência na verificação da resistência à corrosão de partes molhadas por fluido, mas não assume qualquer responsabilidade ou dá nenhuma garantia, uma vez que mudanças de minutos na temperatura, concentração ou nível de contaminação no processo podem alterar as propriedades de resistência à corrosão.

**Risco residual****⚠ CUIDADO****Risco de queimaduras por calor ou frio! O uso de mídia e eletrônicos com temperaturas altas ou baixas pode gerar superfícies quentes ou frias no dispositivo.**

- ▶ Instale uma proteção contra toque adequada.

**⚠ ATENÇÃO****Perigo de quebra do invólucro devido à quebra do tubo de medição!**

Se o tubo de medição se romper, a pressão interna do invólucro do sensor aumentará de acordo com a pressão do processo em operação.

- ▶ Use um disco de ruptura.

**⚠ ATENÇÃO****Risco de vazamento do meio!**

Para versões do equipamento com um disco de ruptura: o vazamento do meio sob pressão pode causar ferimentos ou danos materiais.

- ▶ Tome as precauções necessárias para evitar ferimentos ou danos materiais se o disco de ruptura for atuado.

## 2.3 Segurança no local de trabalho

Ao trabalhar no e com o equipamento:

- ▶ Use o equipamento de proteção individual de acordo com as regulamentações nacionais.

## 2.4 Segurança da operação

Dano ao equipamento!

- ▶ Opere o equipamento apenas em condições técnicas adequadas e condições de segurança.
- ▶ O operador é responsável pela operação do equipamento livre de interferência.

**Modificações aos equipamentos**

Modificações não autorizadas ao equipamento não são permitidas e podem levar a perigos imprevisíveis!

- ▶ Se, mesmo assim, for necessário fazer modificações, consulte o fabricante.

**Reparo**

Para garantir a contínua segurança e confiabilidade da operação:

- ▶ Executar reparos no equipamento somente se eles forem expressamente permitidos.
- ▶ Observe as regulamentações nacionais/federais referentes ao reparo de um equipamento elétrico.
- ▶ Use apenas acessórios e peças de reposição originais.

## 2.5 Segurança do produto

Esse medidor foi projetado de acordo com boas práticas de engenharia para atender as especificações de segurança de última geração, foi testado e deixou a fábrica em uma condição segura para operação.

Atende as normas gerais de segurança e aos requisitos legais. Atende também as diretrizes da UE listadas na Declaração de Conformidade da UE específica para esse equipamento. O fabricante confirma este fato fixando a identificação CE no equipamento..

## 2.6 Segurança de TI

A garantia do fabricante somente é válida se o produto for instalado e usado conforme descrito nas Instruções de operação. O produto é equipado com mecanismos de segurança para protegê-lo contra qualquer mudança acidental das configurações.

Medidas de segurança de TI, que oferecem proteção adicional para o produto e a respectiva transferência de dados, devem ser implantadas pelos próprios operadores de acordo com seus padrões de segurança.

## 2.7 Segurança de TI específica do equipamento

O equipamento oferece uma gama de funções específicas para apoiar medidas de proteção para o operador. Essas funções podem ser configuradas pelo usuário e garantir maior segurança em operação, se usado corretamente. A seguinte lista fornece uma visão geral das funções mais importantes:

Função/interface	Ajuste de fábrica	Recomendação
Proteção contra gravação por meio da chave de proteção contra gravação do hardware → 11	Não habilitado	Individualmente seguindo avaliação de risco
Código de acesso (aplica-se também ao login do servidor de rede ou conexão FieldCare) → 12	Não habilitado (0000)	Atribui um código de acesso personalizado durante o comissionamento
Wi-Fi (opção de pedido no módulo de exibição)	Habilitado	Individualmente seguindo avaliação de risco
Modo de segurança WLAN	Habilitado (WPA2-PSK)	Não alterar
Frase secreta WLAN (senha) → 12	Número de série	Atribua uma senha Wi-Fi individual durante o comissionamento
Modo WLAN	Ponto de acesso	Individualmente seguindo avaliação de risco
Servidor de rede → 12	Habilitado	Individualmente seguindo avaliação de risco
Interface de operação CDI-RJ45 → 13	–	Individualmente seguindo avaliação de risco

### 2.7.1 Proteção de acesso através da proteção contra gravação de hardware

O acesso a gravação nos parâmetros do equipamento através do display local, navegador de rede ou ferramenta de operação (ex. FieldCare, DeviceCare) pode ser desabilitado através de uma seletora de proteção contra gravação (minisseletora no módulo de eletrônica principal). Quando a proteção contra gravação de hardware é habilitada, somente é possível o acesso de leitura aos parâmetros.

A proteção contra gravação de hardware está desabilitada quando o equipamento é entregue → 146.

## 2.7.2 Proteção de acesso através de senha

Senhas diferentes estão disponíveis para proteger o acesso de escrita aos parâmetros do equipamento ou o acesso ao equipamento através da interface WLAN.

- **Código de acesso específico do usuário**  
Protege o acesso à gravação dos parâmetros do equipamento através do display local, navegador de internet ou ferramenta de operação (por ex. FieldCare, DeviceCare). A autorização de acesso é claramente regulada através do uso de um código de acesso específico do usuário.
- **senha WLAN**  
A chave de rede protege uma conexão entre uma unidade operacional (ex. notebook ou tablet) e o equipamento através da interface WLAN, que pode ser solicitada como uma opção.
- **Modo de infraestrutura**  
Quando o equipamento é operado no modo de infraestrutura, a frase secreta WLAN corresponde à frase secreta WLAN configurada no lado do operador.

### Código de acesso específico do usuário

O acesso de escrita aos parâmetros do equipamento através do display local, navegador Web ou ferramenta de operação (ex. FieldCare, DeviceCare) pode ser protegido pelo código de acesso modificável, específico do usuário (→  145).

Quando o equipamento é entregue, o equipamento não possui um código de acesso e é equivalente a 0000 (aberto).

### senha WLAN: Operação como ponto de acesso WLAN

Uma conexão entre uma unidade operacional (por exemplo, notebook ou tablet) e o equipamento através da interface WLAN (→  69), que pode ser solicitada como uma opção adicional, é protegida pela chave de rede. A autenticação WLAN da chave de rede está em conformidade com o padrão IEEE 802.11 .

Quando o equipamento é entregue, a chave de rede é pré-definida, dependendo do equipamento. Isso pode ser alterado através do submenu **configuração WLAN** no parâmetro **senha WLAN** (→  138).

### Modo de infraestrutura

Uma conexão entre o equipamento e o ponto de acesso WLAN é protegida por meio de um SSID e uma frase secreta no lado do sistema. Entre em contato com o administrador do sistema para acessar.

### Notas gerais sobre o uso de senhas

- O código de acesso e a chave de rede fornecidos com o equipamento deverão ser alterados durante o comissionamento por motivos de segurança.
- Siga as regras gerais para a geração de uma senha segura ao definir e gerenciar o código de acesso ou a chave de rede.
- O usuário é responsável pelo gerenciamento e pelo manuseio cuidadoso do código de acesso e chave de rede.
- Para informações sobre a configuração do código de acesso ou sobre o que fazer em caso de perda da senha, por exemplo, consulte "Proteção contra gravação através de código de acesso" →  145.

## 2.7.3 Acesso através do servidor Web

O servidor de rede integrado pode ser usado para operar e configurar o equipamento através de um navegador de internet →  61. A conexão é estabelecida através da interface de operação (CDI-RJ45) ou da interface Wi-Fi.

O servidor Web está habilitado quando o equipamento for entregue. O servidor de internet pode ser desabilitado através da parâmetro **Função Web Server** se necessário (por ex., depois do comissionamento).

Informações sobre o equipamento e informações de status podem ser escondidas na página de login. Isso impede o acesso não autorizado às informações.



Informações detalhadas sobre os parâmetros de equipamento:  
Documento "Descrição dos parâmetros do equipamento".

#### 2.7.4 Acesso através da interface de operação (CDI-RJ45)

O equipamento pode ser conectado a uma rede através da interface de operação (CDI-RJ45). As funções específicas do equipamento garantem a operação segura do equipamento em uma rede.

Recomenda-se o uso das orientações e normas industriais relevantes foram definidas pelos comitês de segurança nacionais e internacionais, como IEC/ISA62443 ou o IEEE. Isso inclui medidas de segurança organizacional, como a atribuição de autorização de acesso, além de medidas técnicas, como a segmentação de rede.



Transmissores com aprovação Ex de não devem ser conectados via interface de operação (CDI-RJ45)!

Código de pedido para "Aprovação transmissor + sensor", opções (Ex de): BA, BB, C1, C2, GA, GB, MA, MB, NA, NB BB, C2, GB, MB, NB

### 3 Descrição do produto

O equipamento consiste em um transmissor e um sensor.

O equipamento está disponível na versão compacta:

O transmissor e o sensor formam uma unidade mecânica.

#### 3.1 Desenho do produto

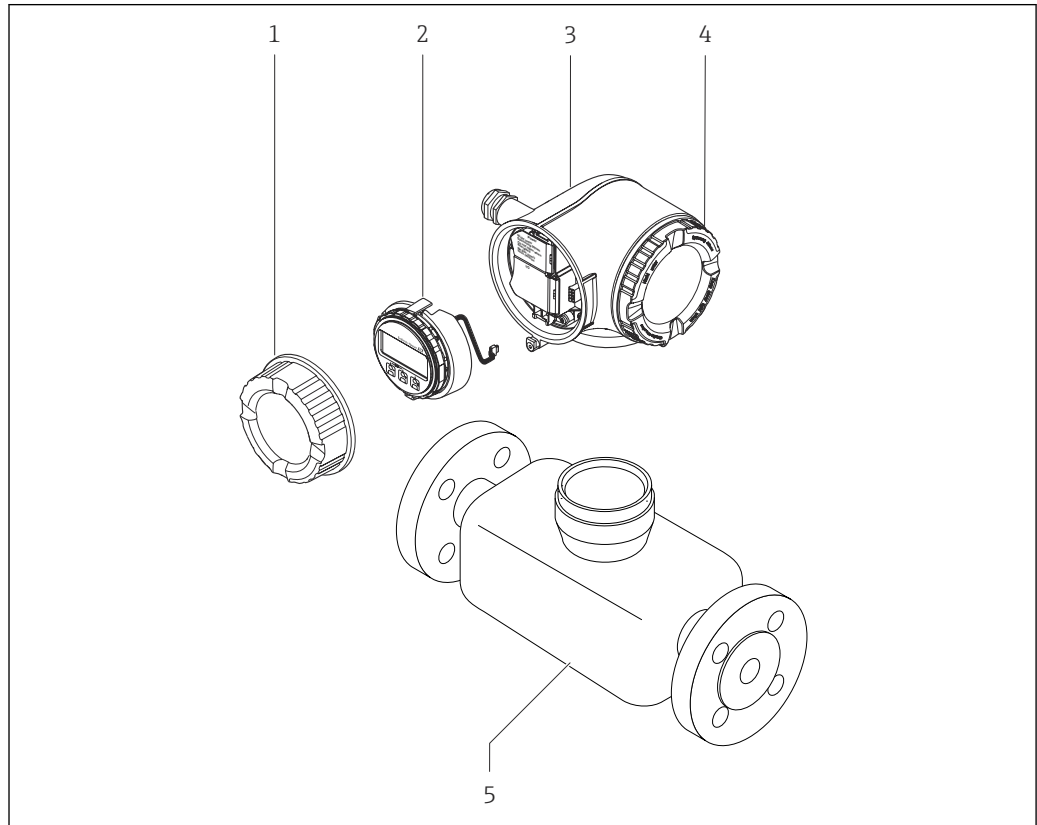

A0029586

☐ 1 Componentes importantes de um medidor

- 1 Tampa do compartimento de conexão
- 2 Módulo do display
- 3 Invólucro do transmissor
- 4 Tampa do compartimento dos componentes eletrônicos
- 5 Sensor

## 4 Recebimento e identificação do produto

### 4.1 Recebimento

Ao receber a entrega:

1. Verifique se há danos na embalagem.
  - ↳ Relate todos os danos imediatamente ao fabricante.  
Não instale componentes danificados.
2. Verifique o escopo de entrega usando a nota de entrega.
3. Compare os dados na etiqueta de identificação com as especificações do pedido na nota de entrega.
4. Verifique a documentação técnica e todos os outros documentos necessários, como por ex. certificados, para garantir que estejam completos.



Se uma dessas condições não estiver de acordo, entre em contato com o fabricante.

### 4.2 Identificação do produto

O equipamento pode ser identificado das seguintes maneiras:

- Etiqueta de identificação
- Código de pedido com detalhamento dos recursos do equipamento na nota de entrega
- Insira os números de série das etiquetas de identificação no *Device Viewer* ([www.endress.com/deviceviewer](http://www.endress.com/deviceviewer)): são exibidas todas as informações sobre o equipamento.
- Insira os números de série das etiquetas de identificação no *Aplicativo de Operações da Endress+Hauser* ou leia o código DataMatrix na etiqueta de identificação com o *Aplicativo de Operações da Endress+Hauser*: são exibidas todas as informações sobre o equipamento.

Para uma visão geral do escopo da respectiva Documentação técnica, consulte:

- A "Documentação adicional do equipamento padrão" e as seções "Documentação complementar dependente do equipamento"
- O *Device Viewer*: Insira o número de série da etiqueta de identificação ([www.endress.com/deviceviewer](http://www.endress.com/deviceviewer))
- O *Aplicativo de Operações da Endress+Hauser*: Insira o número de série a partir da etiqueta de identificação ou leia o código DataMatrix na etiqueta de identificação.

### 4.2.1 Etiqueta de identificação do transmissor

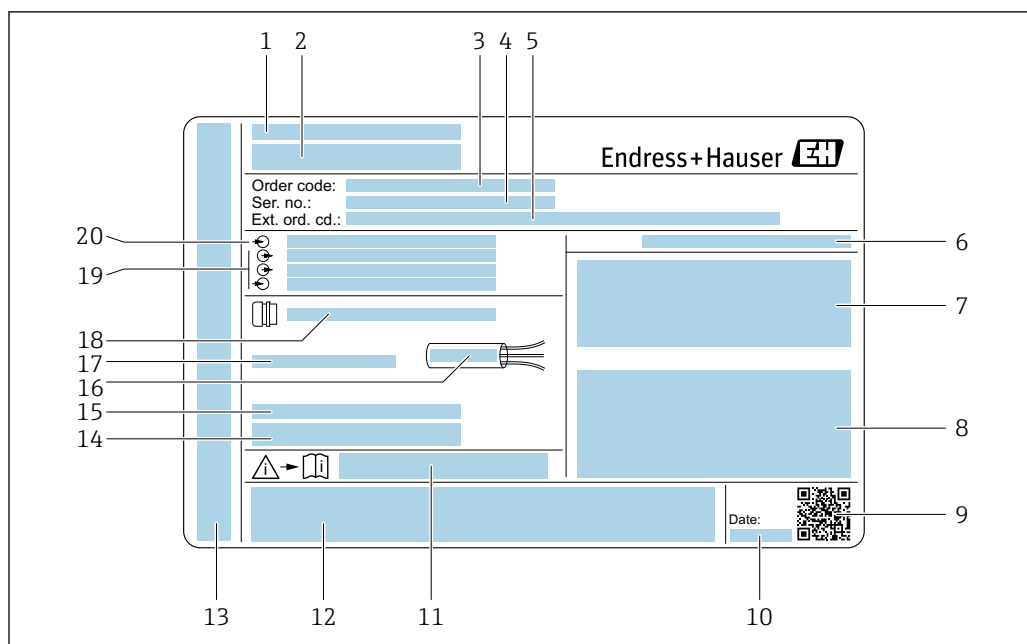

A0029192

 2 Exemplo de uma etiqueta de identificação de transmissor

- 1 Endereço do fabricante/titular do certificado
- 2 Nome do transmissor
- 3 Código de pedido
- 4 Número de série
- 5 Código de pedido estendido
- 6 Grau de proteção
- 7 Espaço para aprovações: use em áreas classificadas
- 8 Dados da conexão elétrica: entradas e saídas disponíveis
- 9 Código da matriz 2-D
- 10 Data de fabricação: ano-mês
- 11 Número de documento da documentação adicional referente à segurança
- 12 Espaço para aprovações e certificados: por ex. Identificação CE, marca RCM
- 13 Espaço para grau de proteção da conexão e do compartimento de componentes eletrônicos quando usados em áreas classificadas
- 14 Versão de firmware (FW) e revisão do equipamento (Dev. Rev.) de fábrica
- 15 Espaço para informações adicionais em caso de produtos especiais
- 16 Faixa de temperatura permitida para o cabo
- 17 Temperatura ambiente permitida ( $T_a$ )
- 18 Informações sobre prensa-cabo
- 19 Entradas e saídas disponíveis, tensão de alimentação
- 20 Dados de conexão elétrica: tensão de alimentação



## 4.2.2 Etiqueta de identificação do sensor

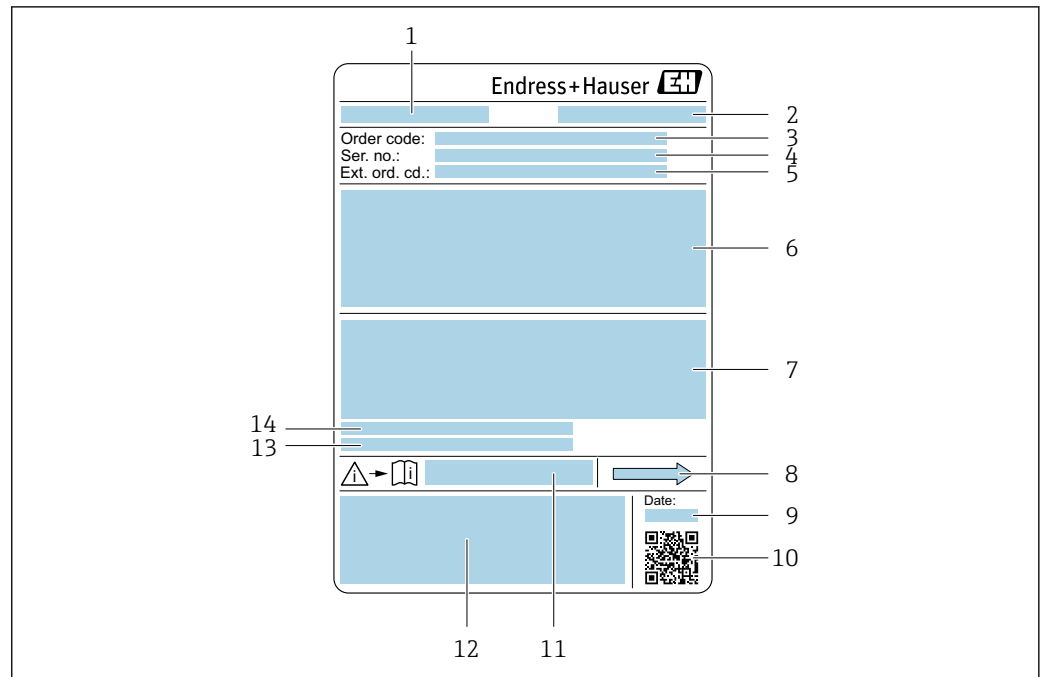

A0029199

**3** Exemplo de uma etiqueta de identificação de sensor

- 1 Nome do sensor
- 2 Endereço do fabricante/portador do certificado
- 3 Código de pedido
- 4 Número de série (ser. no.)
- 5 Código do pedido estendido (Ext. ord. cd.)
- 6 Diâmetro nominal do sensor; diâmetro nominal/pressão nominal da flange; pressão de teste do sensor; faixa de temperatura da mídia; material do tubo de medição e manifold; informações específicas para o sensor: ex. faixa de pressão do invólucro do sensor, especificação de densidade de faixa abrangente (calibração especial de densidade)
- 7 Informação de aprovação para proteção contra explosão, diretriz de equipamento de pressão e grau de proteção
- 8 Direção da vazão
- 9 Data de fabricação: ano-mês
- 10 Código da matriz 2-D
- 11 Número do documento da documentação adicional referente à segurança
- 12 Identificação CE, identificação RCM-Tick
- 13 Rugosidade da superfície
- 14 Temperatura ambiente permissível ( $T_a$ )



### **i** Código do produto

O medidor é encomendado novamente usando o código do produto.

#### Código do produto estendido

- O tipo de equipamento (raiz do produto) e as especificações básicas (características obrigatórias) sempre são listados.
- Das especificações opcionais (características opcionais), apenas as especificações relacionadas à aprovação e segurança são listadas (e.g. LA). Se outras especificações opcionais também forem encomendadas, as mesmas são indicadas coletivamente usando o símbolo de espaço reservado # (e.g. #LA#).
- Se as especificações opcionais não incluírem quaisquer especificações relacionadas à aprovação e segurança, elas são indicadas pelo símbolo de espaço reservado + (e.g. XXXXXX-ABCDE+).

### 4.2.3 Símbolos no equipamento

Símbolo	Significado
	<b>AVISO!</b> Este símbolo te alerta para uma situação perigosa. A falha em evitar essa situação pode resultar em ferimentos sérios ou fatais. Consulte a documentação do medidor para descobrir o tipo de perigo potencial e as medidas para evitá-lo.
	<b>Referência à documentação</b> Refere-se à documentação do equipamento correspondente.
	<b>Conexão de aterramento de proteção</b> Um terminal que deve ser conectado ao aterramento antes de estabelecer qualquer outra conexão.

## 5 Armazenamento e transporte

### 5.1 Condições de armazenamento

Observe as seguintes notas para armazenamento:

- ▶ Armazene na embalagem original para garantir proteção contra choque.
- ▶ Não remova coberturas de proteção ou tampas protetoras instaladas nas conexões de processo. Elas impedem danos mecânicos às superfícies de vedação e contaminação do tubo de medição.
- ▶ Proteja contra luz solar direta. Evite temperaturas de superfície inaceitavelmente altas.
- ▶ Armazene em um local seco e livre de poeira.
- ▶ Não armazene em local aberto.

Temperatura de armazenamento → 📄 264

### 5.2 Transporte do produto

Transporte o medidor para o ponto de medição na embalagem original.

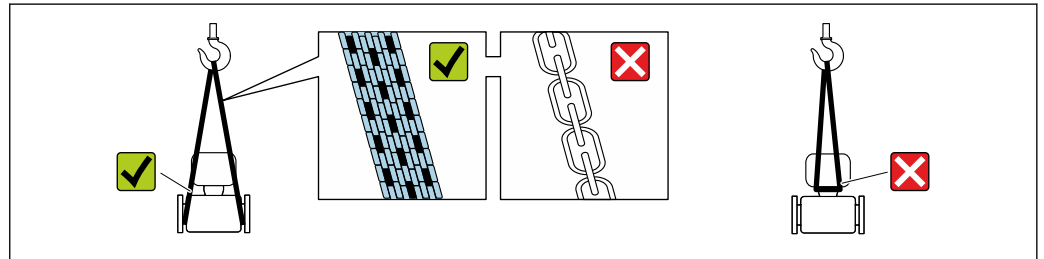

A0029252

- i** Não remova as tampas de proteção ou as tampas instaladas nas conexões de processo. Elas impedem danos mecânicos às superfícies de vedação e contaminação do tubo de medição.

#### 5.2.1 Medidores sem olhais de elevação

##### ⚠️ ATENÇÃO

**Centro de gravidade do medidor é maior do que os pontos de suspensão das lingas de conexão em rede.**

Risco de ferimento se o medidor escorregar.

- ▶ Fixe o medidor para que não gire ou escorregue.
- ▶ Observe o peso especificado na embalagem (etiqueta adesiva).



A0029214

## 5.2.2 Medidores com olhais de elevação

### CUIDADO

#### Instruções especiais de transporte para equipamentos com olhais de elevação

- ▶ Ao transportar o equipamento, use somente os olhais de elevação instalados no equipamento ou as flanges.
- ▶ O equipamento deve sempre ser preso em, pelo menos, dois olhais de elevação.

## 5.2.3 Transporte com empilhadeira

Se transportar em engradados, a estrutura do piso permite que as caixas sejam elevadas horizontalmente ou através de ambos os lados usando uma empilhadeira.

## 5.3 Descarte de embalagem

Todos os materiais de embalagem são sustentáveis e 100% recicláveis:

- Embalagem exterior do dispositivo
  - Filme plástico de empacotamento feito de polímero de acordo com a Diretriz da UE 2002/95/EC (RoHS)
- Embalagem
  - Engradado de madeira tratado de acordo com a norma ISPM 15, confirmado pelo logo IPPC
  - Caixa de papelão de acordo com a diretriz europeia de embalagens 94/62/EC, reciclabilidade confirmada pelo símbolo Resy
- Material de transporte e acessórios de fixação
  - Palete de plástico descartável
  - Tiras plásticas
  - Tiras adesivas de plástico
- Material de enchimento
  - Almofadas de papel

## 6 Montagem

### 6.1 Requisitos de montagem

#### 6.1.1 Posição de instalação

##### Ponto de instalação

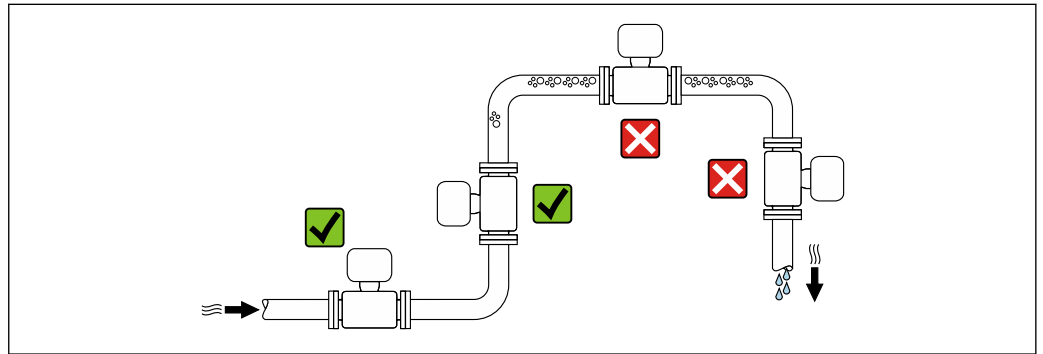

A0028772

Para evitar erros de medição resultantes do acúmulo de bolhas de gás na tubulação de medição, evite os seguintes locais de instalação na tubulação:

- O ponto mais alto de um tubo.
- Diretamente ascendente em uma saída de tubo livre em um tubo descendente.

##### Instalação em tubos descendentes

No entanto, a seguinte sugestão de instalação permite a instalação em um duto vertical aberto. As restrições de tubo ou o uso de um orifício com uma menor seção transversal do que o diâmetro nominal evita que o sensor execute vazio enquanto a medição está em andamento.

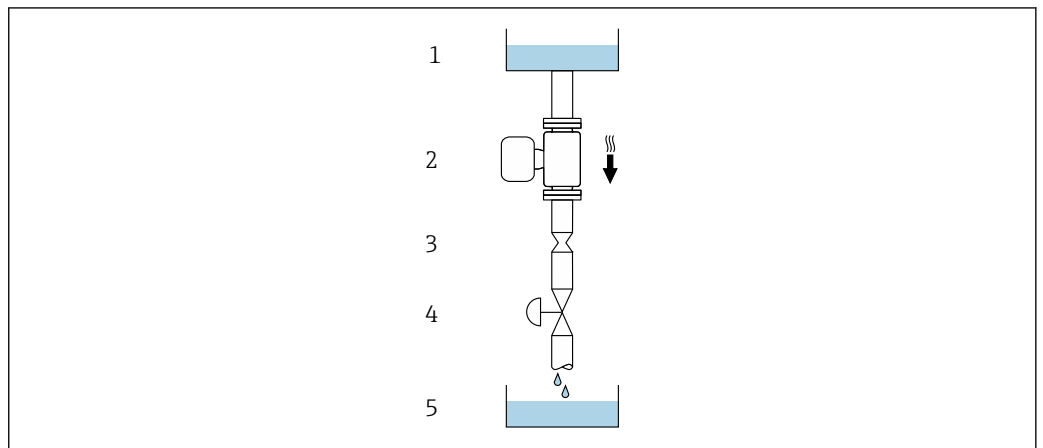

A0028773



4 Instalação em um tubo descendente (por exemplo para aplicações de batelada)

- 1 Tanque de fornecimento
- 2 Sensor
- 3 Placa com orifícios, restrição do tubo
- 4 Válvula
- 5 Recipiente de enchimento

DN		Ø da placa com orifícios, restrição do tubo	
[mm]	[pol.]	[mm]	[pol.]
80	3	50	1.97
100	4	65	2.60
150	6	90	3.54
250	10	150	5.91

### Orientação

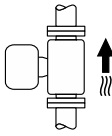
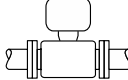
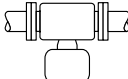
A direção da seta na etiqueta de identificação do sensor ajuda você a instalar o sensor de acordo com a direção da vazão (direção de vazão média pela tubulação).

Orientação			Recomendação
<b>A</b>	Direção vertical	 A0015591	✓✓ <sup>1)</sup>
<b>B</b>	Orientação horizontal (transmissor na parte superior)	 A0015589	✓✓ <sup>2)</sup> Exceção: → ☒ 5, ☒ 22
<b>C</b>	Orientação horizontal (transmissor na parte inferior)	 A0015590	✓✓✓ <sup>3)</sup> Exceção: → ☒ 5, ☒ 22
<b>D</b>	Direção horizontal, transmissor voltado para o lado	 A0015592	✗

- 1) Essa orientação é recomendada para garantir a autodrenagem.
- 2) Aplicações com baixas temperaturas de processo podem reduzir a temperatura ambiente. Recomenda-se esta direção para manter a temperatura ambiente mínima para o transmissor.
- 3) Aplicações com altas temperaturas de processo podem aumentar a temperatura ambiente. Recomenda-se esta direção para manter a temperatura ambiente máxima para o transmissor.

Se um sensor for instalado horizontalmente com um tubo de medição curvado, corresponda a posição do sensor com as propriedades do fluido.

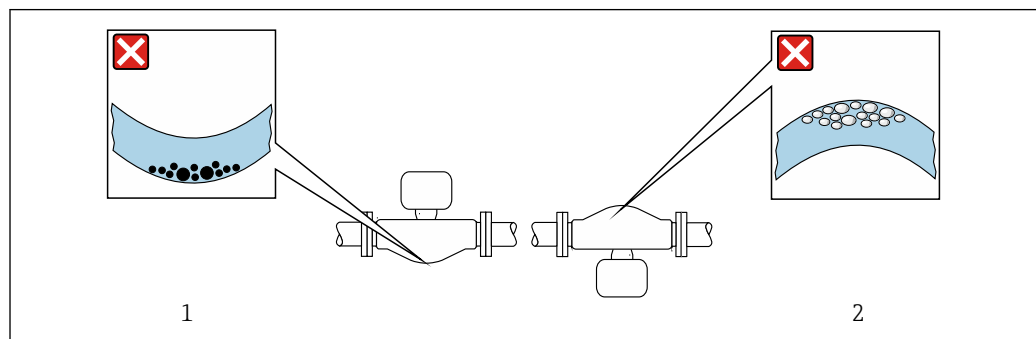

☒ 5 Direção do sensor com tubo de medição curvado

- 1 Evite esta posição para fluidos com sólidos arrastados: risco de acúmulo de sólidos
- 2 Evite esta posição para fluidos que tendam a gaseificar: risco de acúmulo de gás/bolhas

### Trechos retos a montante e a jusante

Não são necessárias precauções especiais para acessórios que criem turbulência, como válvulas, cotovelos ou Ts, contanto que não ocorram cavitações → 23.

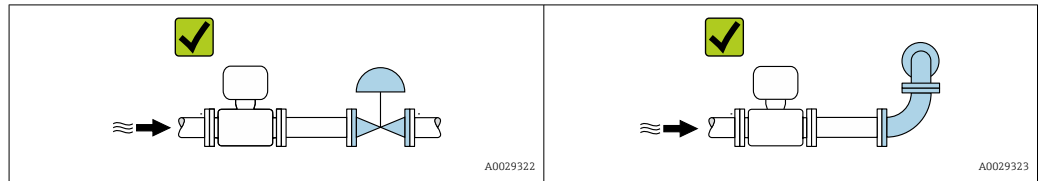

### Dimensões de instalação



Para saber as dimensões e os comprimentos de instalação do equipamento, consulte o documento "Informações técnicas", seção "Construção mecânica"

## 6.1.2 Especificações ambientais e de processo

### Faixa de temperatura ambiente

<b>Medidor</b>	<ul style="list-style-type: none"> <li>▪ -40 para +60 °C (-40 para +140 °F)</li> <li>▪ Código de pedido para "Teste, certificado", opção JP: -50 para +60 °C (-58 para +140 °F)</li> </ul>
<b>Leitura do display local</b>	-20 para +60 °C (-4 para +140 °F) A legibilidade do display local pode ser afetada negativamente em temperaturas fora da faixa de temperatura.



Dependência da temperatura ambiente na temperatura do meio → 266

- ▶ Se em operação em áreas externas:  
Evite luz solar direta, particularmente em regiões de clima quente.

### Pressão estática

É importante que não ocorra cavitação ou que o gás transportado nos líquidos não vaze.

A cavitação é causada se a pressão cai abaixo da pressão do vapor:

- Em líquidos que têm um baixo ponto de ebulição (por exemplo hidrocarbonos, solventes, gases liquefeitos)
- Em linhas de sucção
- ▶ Certifique-se de que a pressão estática seja suficientemente alta para evitar a cavitação e liberação de gases.

Por este motivo, os seguintes locais para montagem são recomendados:

- No ponto mais baixo em um tubo vertical
- Nos circuitos seguintes após as bombas (sem perigo de vácuo)

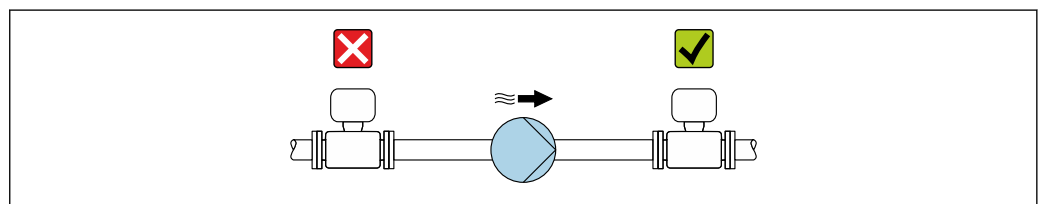

A0028777

### Isolamento térmico

No caso de alguns fluidos, é importante manter o calor irradiado do sensor para o transmissor a um nível baixo. É possível usar uma ampla gama de materiais para o isolamento necessário.

As seguintes versões de equipamento são recomendadas para versões com isolamento térmico:

Versão com pescoço estendido:

Código do pedido para "Material do tubo de medição", opção FA com um pescoço de extensão com 105 mm (4.13 in) de comprimento.

#### AVISO

#### Superaquecimento dos componentes eletrônicos devido ao isolamento térmico!

- ▶ Orientação recomendada: orientação horizontal, invólucro do transmissor voltado para baixo.
- ▶ Não isole o invólucro do transmissor .
- ▶ Temperatura máxima permitida na extremidade inferior do invólucro do transmissor : 80 °C (176 °F)
- ▶ Com relação ao isolamento térmico com um pescoço estendido exposto: Não recomendamos isolar o pescoço de extensão para garantir a dissipação ideal de calor.

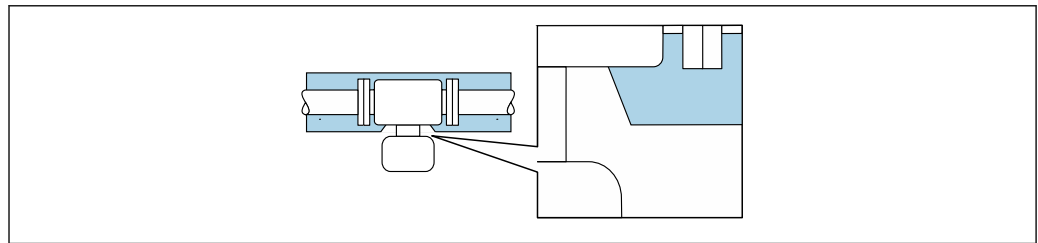

A0034391

6 Isolamento térmico com pescoço de extensão exposto

### Aquecimento

#### AVISO

#### Os componentes eletrônicos podem superaquecer devido à temperatura ambiente elevada!

- ▶ Observe a temperatura ambiente máxima permitida para o transmissor .
- ▶ Dependendo da temperatura da mídia, considere as especificações de orientação do equipamento.

#### AVISO

#### Perigo de superaquecimento quando aquecendo

- ▶ Certifique-se de que a temperatura na extremidade inferior do invólucro do transmissor não exceda 80 °C (176 °F).
- ▶ Certifique-se de que uma convecção suficiente seja efetuada no pescoço do transmissor.
- ▶ Certifique-se de que uma área suficientemente grande do pescoço do transmissor permaneça exposta. As partes descobertas funcionam como um radiador e protegem os componentes eletrônicos contra o superaquecimento e resfriamento excessivo.
- ▶ Quando usado em atmosferas potencialmente explosivas, observe as informações na documentação EX específica para o equipamento. Para informações detalhadas sobre as tabelas de temperatura, consulte a documentação separada intitulada "Instruções de segurança" (XA) do equipamento.
- ▶ Considere os diagnósticos de processo "830 temperatura ambiente muito alta" e "832 temperatura dos componentes eletrônicos muito alta" se o superaquecimento não puder ser excluído com base em um projeto adequado do sistema.



### Opções de aquecimento

Se um fluido necessitar que não ocorra perda de calor no sensor, os usuários dispõem das seguintes opções de aquecimento:

- Aquecimento elétrico, por ex. com aquecedores elétricos de banda <sup>2)</sup>
- Através de canos que carreguem água quente ou vapor
- Através de invólucros de aquecimento

### Vibrações

A alta frequência de oscilação dos tubos de medição garante que a operação correta do sistema de medição não seja influenciada pelas vibrações da fábrica.

## 6.1.3 Instruções de montagem especiais

### Drenabilidade

Ao instalar na vertical, os tubos de medição podem ser completamente drenados e protegidos contra incrustações.

### Compatibilidade higiênica

-  Ao instalar em aplicações higiênicas, consulte as informações contidas na seção "Certificados e aprovações/compatibilidade higiênica"
- No caso de medidores com o código de pedido para "Invólucro", opção B "Inoxidável, higiênico", para vedar a tampa do compartimento de conexão, rosqueie manualmente para fechar e aperte mais 45° (equivalente a 15 Nm).

### Disco de ruptura

Informações relacionadas ao processo: →  267.

### ATENÇÃO

#### Risco de vazamento do meio!

O vazamento do meio sob pressão pode causar ferimentos ou danos materiais.

- ▶ Tome os cuidados necessários para evitar danos e riscos às pessoas se o disco de ruptura for atuado.
- ▶ Observe as informações no adesivo do disco de ruptura.
- ▶ Certifique-se de que a função e a operação do disco de ruptura não fiquem impedidas pela instalação do equipamento.
- ▶ Não use jaqueta térmica.
- ▶ Não remova ou danifique o disco de ruptura.

A posição do disco de ruptura é indicada por uma etiqueta fixada no lado dele.

A proteção de transporte deve ser removida.

Os bocais de conexão existentes não são previstos para o propósito de lavagem ou monitoramento de pressão, mas servem como local de montagem para o disco de ruptura.

Em casos de falha no disco de ruptura, um equipamento de drenagem pode ser preso com parafusos na rosca interna do disco de ruptura, para drenar qualquer escape do meio.

---

2) O uso de aquecedores elétricos de banda paralelos é geralmente recomendado (fluxo bidirecional de eletricidade). Considerações especiais devem ser levadas em conta se um cabo de aquecimento de fio único for usado. Para mais informações, consulte EA01339D "Instruções de instalação para sistemas de aquecimento por traço elétrico".

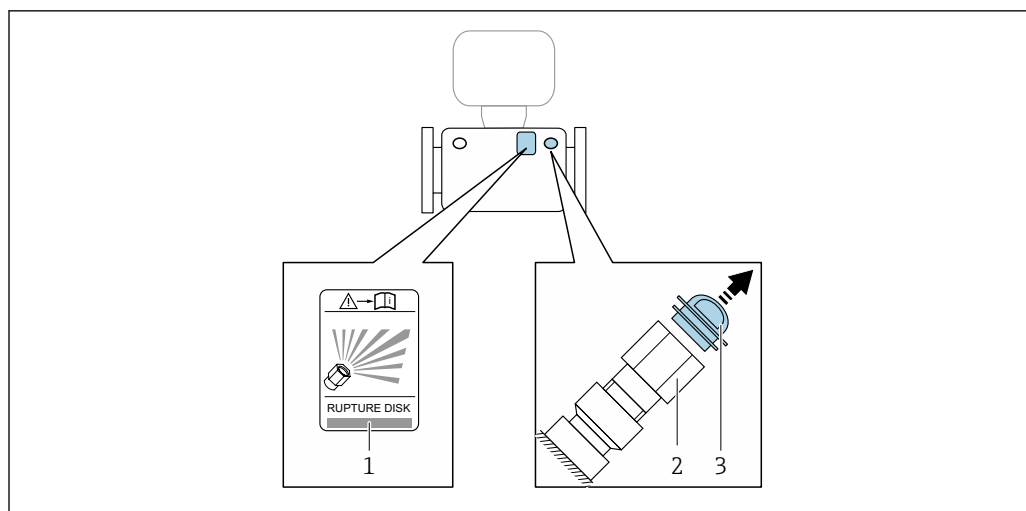

A0030346

- 1 Etiqueta do disco de ruptura
- 2 Disco de ruptura com rosca interna de 1/2" NPT com largura de 1" através de larguras planas
- 3 Proteção de transporte

 Para informações sobre as dimensões: consulte o documento "Informações técnicas", seção "Construção mecânica" (acessórios).

### Verificação de zero e ajuste de zero

Todos os instrumentos de medição são calibrados de acordo com uma tecnologia de última geração. A calibração é feita em condições de referência →  260. Portanto, normalmente, não é necessário o ajuste de ponto zero em campo.

Por experiência, o ajuste de zero é recomendado somente em casos especiais:

- Para obter a máxima precisão de medição mesmo com taxas de vazão de fluxo baixas.
- Em processos extremos ou condições de operação (ex.: temperatura de processo muito alta ou fluidos com viscosidade muito alta).
- Para aplicações de gás com baixa pressão

 Para alcançar a maior precisão de medição possível em baixas taxas de vazão, a instalação devem proteger o sensor do esforço mecânico durante a operação.

Para obter um ponto zero representativo, certifique-se de que:

- qualquer vazão no equipamento seja impedida durante o ajuste
- as condições do processo (por ex., pressão, temperatura) são estáveis e representativas

A verificação e o ajuste não podem ser realizados se as seguintes condições de processo estiverem presentes:

- Bolsas de gás  
Certifique-se de que o sistema tenha sido suficientemente lavado com o meio. O enxágue repetido pode ajudar a eliminar bolsas de ar
- Circulação térmica  
No caso de diferenças de temperatura (por exemplo, entre a seção de trecho reto a montante e a jusante do tubo de medição), pode ocorrer vazão induzida mesmo se as válvulas estiverem fechadas devido à circulação térmica no equipamento
- Vazamentos nas válvulas  
Se as válvulas não forem estanques, a vazão não será suficientemente impedida ao determinar o ponto zero

Se essas condições não puderem ser evitadas, é recomendável manter a configuração de fábrica para o ponto zero.

### Tampa de proteção contra o tempo

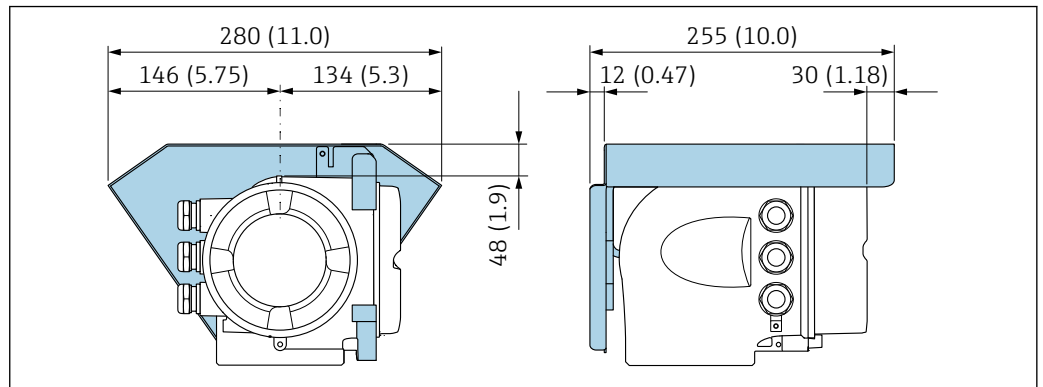

A0029553

7 Unidade de engenharia mm (pol.)

### Trava da tampa

#### AVISO

**Código de pedido "Invólucro", opção L "Fundido, inoxidável": As tampas dos invólucros dos transmissores são fornecidas com um furo para travar a tampa.**

A tampa pode ser travada usando parafusos e uma corrente ou cabo fornecidos pelo cliente no local.

- ▶ O uso de correntes ou cabos de aço inoxidável é recomendado.
- ▶ Se for aplicado um revestimento de proteção, é recomendável usar um tubo termo-retrátil para proteger a pintura do invólucros.

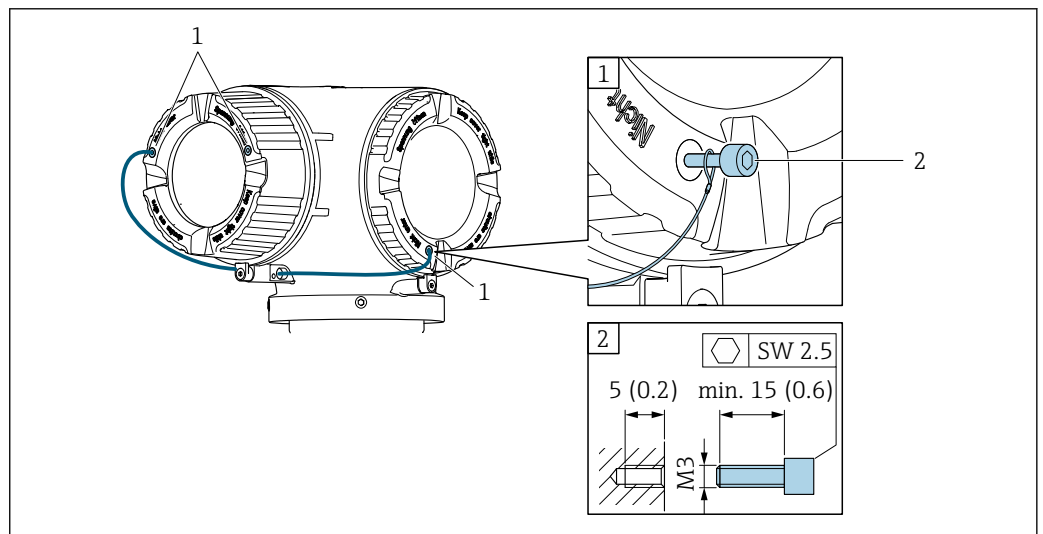

A0029800

- 1 Furo da tampa para parafuso de fixação  
2 Parafuso de fixação para bloquear a tampa

## 6.2 Montagem do instrumento de medição

### 6.2.1 Ferramentas necessárias

#### Para o sensor

Para flanges e outras conexões de processo: use uma ferramenta de instalação adequada.

## 6.2.2 Preparação do instrumento de medição

1. Remova toda a embalagem de transporte restante.
2. Remova quaisquer coberturas ou tampas protetoras presentes do sensor.
3. Remova a etiqueta adesiva na tampa do compartimento de componentes eletrônicos.

## 6.2.3 Instalação do medidor

### ⚠ ATENÇÃO

#### Perigo devido à vedação incorreta do processo!

- ▶ Certifique-se de que os diâmetros internos das juntas sejam maiores ou iguais aos das conexões de processo e da tubulação.
- ▶ Certifique-se de que as vedações estejam limpas e não estejam danificadas.
- ▶ Prenda as vedações corretamente.

1. Certifique-se de que a direção da seta na etiqueta de identificação do sensor corresponda à direção de vazão do meio.
2. Instale o medidor ou gire o invólucro do transmissor de forma que as entradas para cabos não apontem para cima.

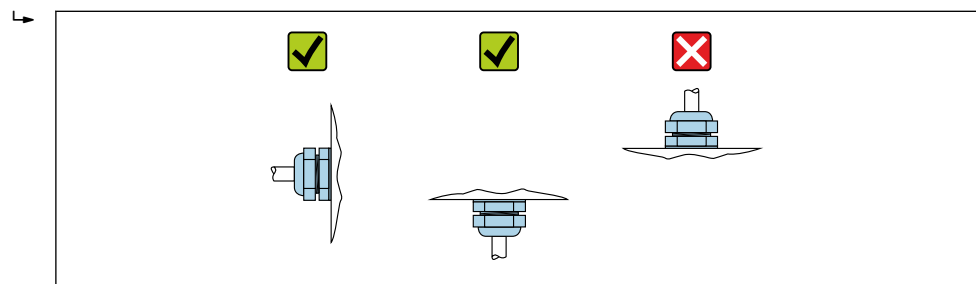

A0029263

## 6.2.4 Giro do invólucro do transmissor

Para proporcionar acesso mais fácil ao compartimento de conexão ou ao módulo do display, o invólucro do transmissor pode ser virado.

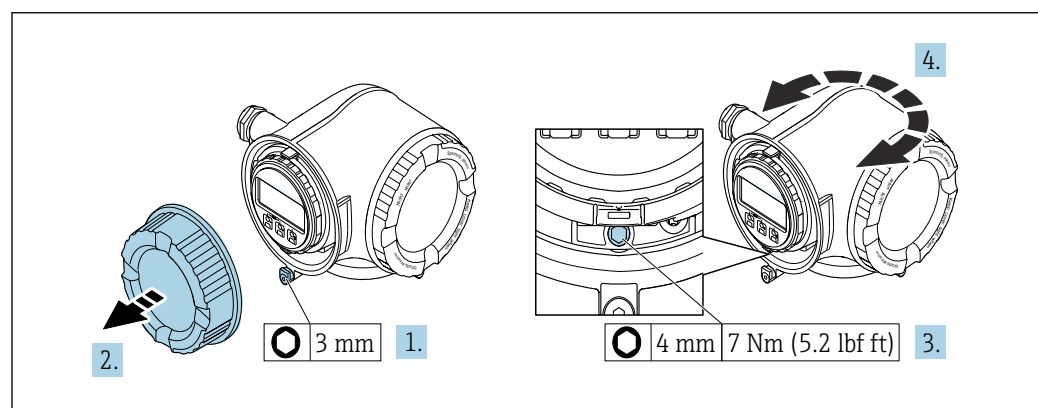

A0029993

### 8 Invólucro Não-Ex

1. Dependendo da versão do equipamento: Solte a braçadeira de fixação da tampa do compartimento de conexão.
2. Desrosqueie a tampa do compartimento de conexão.
3. Afrouxe o parafuso de fixação.
4. Gire o invólucro para a posição desejada.
5. Aperte o parafuso de fixação.

6. Aparafuse a tampa do compartimento de conexão.
7. Dependendo da versão do equipamento: Instale a braçadeira de fixação da tampa do compartimento de conexão.

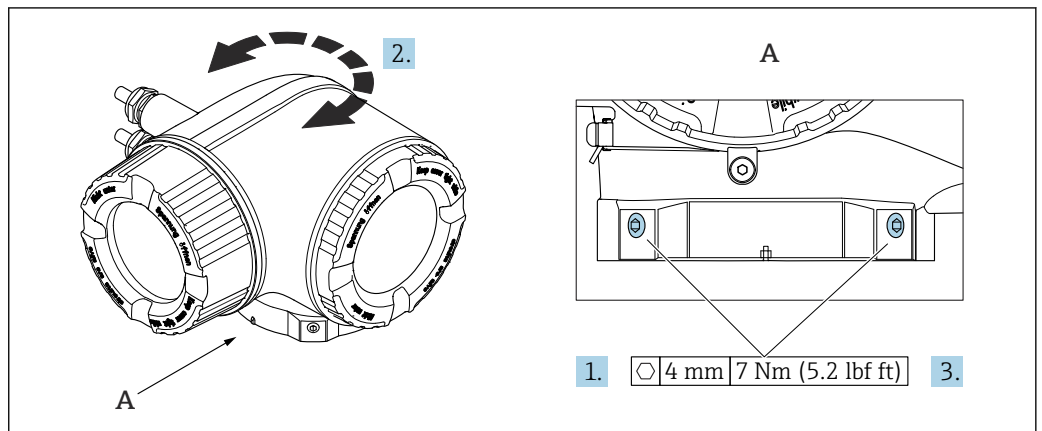

9 Invólucro Ex

1. Afrouxe os parafusos de fixação.
2. Gire o invólucro para a posição desejada.
3. Aperte os parafusos de fixação.

### 6.2.5 Giro do módulo do display

O módulo do display pode ter a posição alterada para otimizar a leitura e capacidade de operação do display.

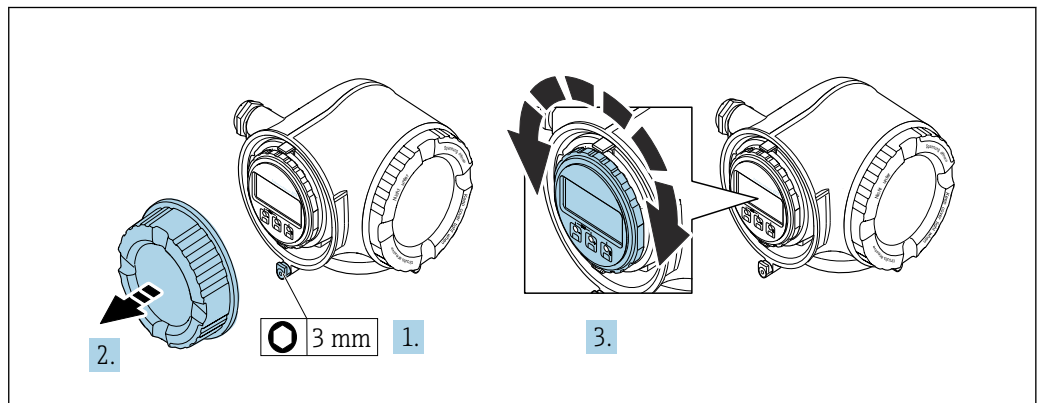

1. Dependendo da versão do equipamento: Solte a braçadeira de fixação da tampa do compartimento de conexão.
2. Desrosqueie a tampa do compartimento de conexão.
3. Gire o módulo do display até a posição desejada: máx.  $8 \times 45^\circ$  em cada direção.
4. Rosqueie a tampa do compartimento de conexão.
5. Dependendo da versão do equipamento: Instale a braçadeira de fixação da tampa do compartimento de conexão.

### 6.3 Verificação pós-instalação

Há algum dano no equipamento (inspeção visual)?	<input type="checkbox"/>
O instrumento de medição correspondem às especificações do ponto de medição? Por exemplo: <ul style="list-style-type: none"> <li>▪ Temperatura do processo → 266</li> <li>▪ Pressão (consulte a seção "Classificações de pressão-temperatura" no documento "Informações técnicas").</li> <li>▪ Temperatura ambiente</li> <li>▪ Faixa de medição</li> </ul>	<input type="checkbox"/>
A orientação correta do sensor foi selecionada → 22? <ul style="list-style-type: none"> <li>▪ De acordo com o tipo de sensor</li> <li>▪ De acordo com a temperatura do meio</li> <li>▪ De acordo com as propriedades do meio (desprendimento de gases, com arraste de sólidos)</li> </ul>	<input type="checkbox"/>
A direção da vazão do sensor corresponde à direção de vazão do meio? → 22?	<input type="checkbox"/>
O nome da etiqueta e a identificação estão corretos (inspeção visual)?	<input type="checkbox"/>
O equipamento está protegido o suficiente da precipitação e luz solar direta?	<input type="checkbox"/>
O parafuso de fixação e a braçadeira de fixação estão devidamente apertados?	<input type="checkbox"/>

## 7 Conexão elétrica

### ATENÇÃO

**Partes sob tensão! Trabalho incorreto realizado nas conexões elétricas pode resultar em choque elétrico.**

- ▶ Configurar um equipamento de desconexão (seletora ou disjuntor) para desconectar com facilidade o equipamento da tensão de alimentação.
- ▶ Além do fusível do equipamento, inclua uma unidade de proteção contra sobrecorrente com máx. 10 A na instalação da fábrica.

### 7.1 Segurança elétrica

De acordo com as regulamentações nacionais aplicáveis.

### 7.2 Requisitos de conexão

#### 7.2.1 Ferramentas necessárias

- Para entrada para cabo: use as ferramentas correspondentes
- Para braçadeiras de fixação: chave Allen 3 mm
- Desencapador de fio
- Quando usar cabos trançados: Ferramenta de crimpagem para arruela de ponta de fio
- Para remoção de cabos do terminal: chave de fenda chata 3 mm (0.12 in)

#### 7.2.2 Requisitos para o cabo de conexão

Os cabos de conexão fornecidos pelo cliente devem atender as especificações a seguir.

##### **Cabo de aterramento de proteção para o terminal de terra externo**

Seção transversal do condutor 2.1 mm<sup>2</sup> (14 AWG)

O uso de um terminal de argola permite a conexão de seções transversais maiores.

A impedância de aterramento deve ser inferior a 2 Ω.

##### **Faixa de temperatura permitida**

- As diretrizes de instalação que se aplicam no país de instalação devem ser observadas.
- Os cabos devem ser adequados para temperaturas mínimas e máximas a serem esperadas.

##### **Cabo de alimentação (incluindo condutor para o terminal de terra interno)**

Cabo de instalação padrão é suficiente.

##### **Cabo de sinal**

-  Para transferência de custódia, todas as linhas de sinais devem ser cabos blindados (cobertura óptica, trançado de cobre estanhado ≥ 85%). A blindagem do cabo deve ser conectada em ambos os lados.

##### *PROFIBUS PA*

Cabo de par trançado blindado. É recomendado cabo tipo A.

-  Consulte <https://www.profibus.com> "Orientações de instalação PROFIBUS".

*Ethernet-APL*

Cabo de par trançado blindado. É recomendado cabo tipo A.



Consulte <https://www.profibus.com> Artigo técnica sobre Ethernet-APL"

*Saída de corrente 0 /4 para 20 mA (excluindo HART)*

Cabo de instalação padrão é suficiente.

*Saída em pulso/frequência /comutada*

Cabo de instalação padrão é suficiente.

*Saída a relé*

Cabo de instalação padrão é suficiente.

*Entrada em corrente 4 para 20 mA*

Cabo de instalação padrão é suficiente.

*Entrada de status*

Cabo de instalação padrão é suficiente.

**Diâmetro do cabo**

- Prensa-cabos fornecido:  
M20 × 1,5 com cabo Ø 6 para 12 mm (0.24 para 0.47 in)
- Terminais carregados com mola: Adequado para trançados e trançados com arruelas.  
Seção transversal do condutor 0.2 para 2.5 mm<sup>2</sup> (24 para 12 AWG).

**Requisitos para o cabo de conexão - display remoto e módulo de operação DKX001***Cabo de conexão opcionalmente disponível*

Um cabo é fornecido dependendo da opção do pedido

- Código de pedido para o medidor: código de pedido **030** para "Display; operação", opção **O** ou
- Código de pedido para o medidor: código de pedido **030** para "Display; operação", opção **M** e
- Código de pedido para DKX001: código de pedido **040** para "Cabo", opção **A, B, D, E**

<b>Cabo padrão</b>	2 × 2 × 0.34 mm <sup>2</sup> (22 AWG) cabo PVC com blindagem comum (2 pares, fios de pares)
<b>Resistência a chamas</b>	De acordo com DIN EN 60332-1-2
<b>Resistência a óleo</b>	De acordo com DIN EN 60811-2-1
<b>Blindagem</b>	Malha de cobre galvanizado, cobertura óptica ≥ 85 %
<b>Capacitância: núcleo/ blindagem</b>	≤ 200 pF/m
<b>L/R</b>	≤ 24 µH/Ω
<b>Comprimento disponível do cabo</b>	5 m (15 ft)/10 m (35 ft)/20 m (65 ft)/30 m (100 ft)
<b>Temperatura de operação</b>	Quando montado em uma posição fixa: -50 para +105 °C (-58 para +221 °F); quando o cabo pode mover-se livremente: -25 para +105 °C (-13 para +221 °F)



*Cabo padrão - cabo específico do cliente*

Com a opção de pedido a seguir, nenhum cabo é fornecido com o equipamento e deve ser fornecido pelo cliente:

Código de pedido para DKX001: Código de pedido **040** para "Cabo", opção **1** "Nenhum, fornecido pelo cliente, máx. de 300 m"

Um cabo padrão com os seguintes requisitos mínimos pode ser usado como cabo de conexão, mesmo em áreas classificadas (Zona 2, Classe I, Divisão 2 e Zona 1, Classe I, Divisão 1):

<b>Cabo padrão</b>	4 fios (2 pares); par trançado com blindagem comum, seção transversal mínima do fio 0.34 mm <sup>2</sup> (22 AWG)
<b>Blindagem</b>	Malha de cobre galvanizado, cobertura óptica ≥ 85 %
<b>Impedância do cabo (par)</b>	Mínimo 80 Ω
<b>Comprimento do cabo</b>	Máximo 300 m (1 000 ft), impedância máxima do ciclo 20 Ω
<b>Capacitância: núcleo/ blindagem</b>	Máximo 1 000 nF para Zona 1, Classe I, Divisão 1
<b>L/R</b>	Máximo 24 μH/Ω para Zona 1, Classe I, Divisão 1

### 7.2.3 Esquema de ligação elétrica

#### Transmissor: tensão de alimentação, entrada/saídas

O esquema de entradas e saídas de ligação elétrica depende da versão individual do pedido do equipamento. O esquema de ligação elétrica específico do equipamento está documentado em uma etiqueta adesiva na tampa do terminal.

Tensão de alimentação		Entrada/saída 1		Entrada/saída 2		Entrada/saída 3	
1 (+)	2 (-)	26 (B)	27 (A)	24 (+)	25 (-)	22 (+)	23 (-)
Esquema de ligação elétrica específico do equipamento: etiqueta adesiva na tampa do terminal.							

 Esquema de ligação elétrica do display remoto e módulo de operação →  39.

### 7.2.4 Conectores do equipamento disponíveis

 Os conectores do equipamento não podem ser utilizados em equipamento áreas classificadas!

#### Código do pedido para "Entrada; saída 1", opção GA "PROFIBUS PA"

Código de pedido para "Conexão elétrica"	Entrada para cabo/conexão	
	2	3
L, N, P, U	Conector M12 × 1	-

### 7.2.5 PROFIBUS PA

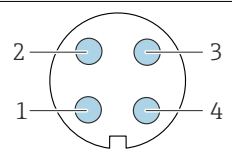
	Pino	Atribuição		Codificado	Conector/soquete	
	1	+	PROFIBUS PA +			
	2		Aterramento			
	3	-	PROFIBUS PA -			
	4		Não atribuído			

### 7.2.6 Blindagem e aterramento

Compatibilidade eletromagnética ideal (EMC) do sistema fieldbus somente pode ser garantida se os componentes de sistema e, em particular, as linhas estiverem blindadas e a blindagem forma uma cobertura o mais completa possível. O ideal é uma cobertura de blindagem de 90 %.

1. Para garantir a proteção EMC ideal, conecte a blindagem sempre que possível ao terra de referência.
2. Devido à proteção contra explosão, recomenda-se que o aterramento seja descartado.

Para estar em conformidade com as especificações, existem basicamente três tipos diferentes de blindagem no sistema fieldbus:

- Blindagem em ambas as extremidades
- Blindagem em uma extremidade na lateral de alimentação com terminação de capacitância no equipamento de campo
- Blindagem em uma extremidade do lado da alimentação

Por experiência, sabe-se que o melhor resultado com relação a EMC é obtido, na maioria das vezes, em instalações com blindagem unilateral, no lado da alimentação (sem terminação de capacitância no equipamento de campo). Deve-se tomar medidas apropriadas com relação à ligação elétrica de entrada para permitir a operação irrestrita quando houver interferência de EMC. Estas medidas foram levadas em consideração para este equipamento. A operação em casos de variáveis de turbulência de acordo com NAMUR NE21 fica garantida.

1. Observe os requisitos e as diretrizes nacionais de instalação durante a instalação.
2. Onde existem grandes diferenças de potencial entre os pontos individuais de aterramento, conecte apenas um ponto da blindagem diretamente ao terra de referência.
3. Em sistemas sem equalização potencial, a blindagem do cabo do sistema fieldbus deve estar aterrada em apenas um lado, por exemplo, na unidade de alimentação do fieldbus ou nas barreiras de segurança.

#### AVISO

**Em sistemas sem adequação de potencial, o aterramento múltiplo da blindagem do cabo causa correntes de equalização de corrente!**

Dano à blindagem do cabo do barramento.

- ▶ Somente terra à blindagem do cabo do barramento terra local ou no terra de proteção em uma extremidade.
- ▶ Isole a blindagem que não está conectada.

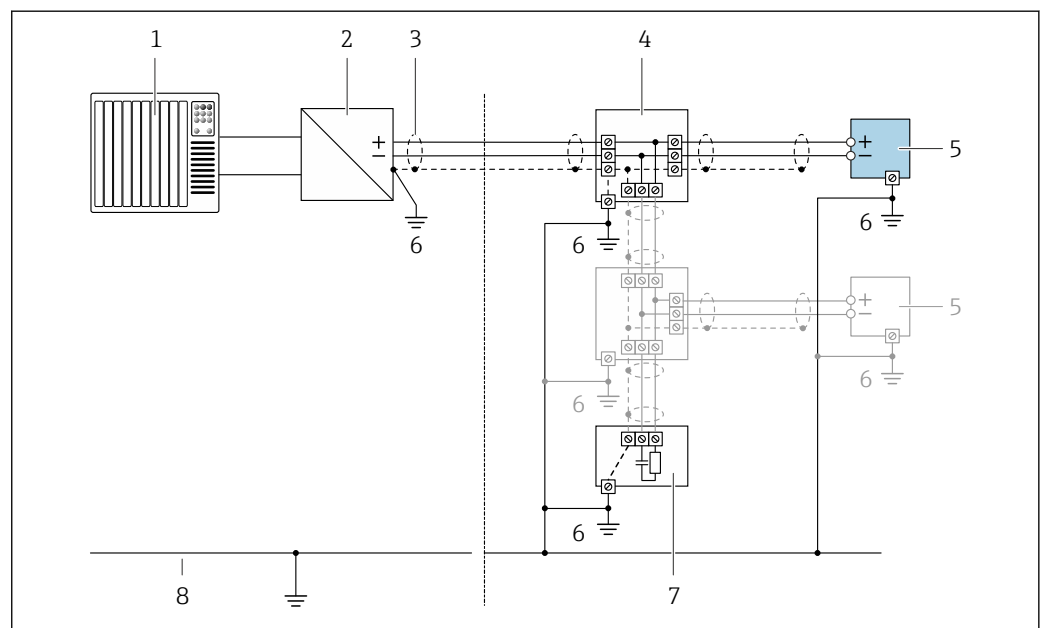

10 Exemplo de conexão para PROFIBUS PA

- 1 Sistema de controle (por ex. PLC)
- 2 Acoplador de segmento PROFIBUS PA
- 3 Blindagem de cabo: a blindagem do cabo deve ser aterrada em ambas as extremidades para que estejam em conformidade com as exigências da EMC; observe as especificações do cabo
- 4 T-box
- 5 Medidor
- 6 Aterramento local
- 7 Terminador do barramento
- 8 Condutor de equalização potencial

### 7.2.7 Preparação do medidor

**AVISO**

**Vedação insuficiente do invólucro!**

A confiabilidade operacional do medidor pode estar comprometida.

► Use prensa-cabos adequados correspondendo ao grau de proteção.

1. Remova o conector falso, se houver.
2. Se o medidor for fornecido sem os prensa-cabos:  
Forneça um prensa-cabo adequado para o cabo de conexão correspondente.
3. Se o medidor for fornecido com os prensa-cabos:  
Observe as exigências para os cabos de conexão → 31.

### 7.3 Conexão do instrumento de medição

**AVISO**

**Uma conexão incorreta compromete a segurança elétrica!**

- Somente pessoal especializado devidamente treinado pode realizar trabalhos de conexão elétrica.
- Observe os códigos e regulamentações federais/nacionais aplicáveis.
- Esteja em conformidade com as regulamentações de segurança do local de trabalho.
- Sempre conecte o cabo terra de proteção ⊕ antes de conectar os cabos adicionais.
- Quando usado em atmosferas potencialmente explosivas, observe as informações na documentação EX específica para o equipamento.

#### 7.3.1 Conexão do transmissor

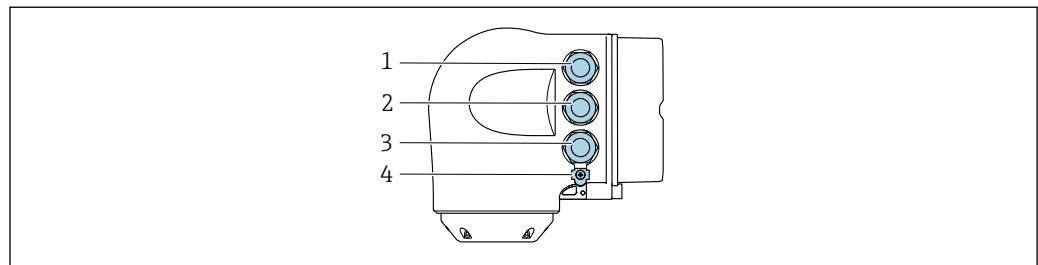

A0026781

- 1 *Conexão de terminais para fonte de alimentação*
- 2 *Conexão de terminais para transmissão do sinal, entrada/saída*
- 3 *Conexão do terminal para transmissão de sinal, entrada/saída ou conexão do terminal para conexão de rede através da interface de operação (CDI-RJ45); opcional: conexão para antena Wi-Fi externa ou display remoto e módulo de operação DKX001*
- 4 *Aterramento de proteção (PE)*

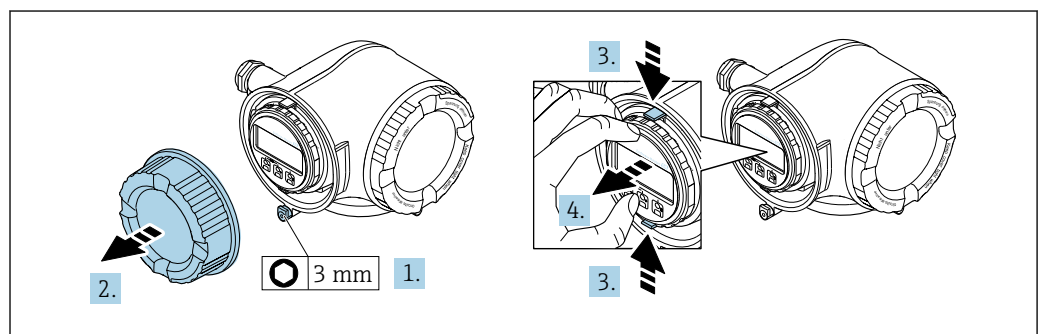

A0029813

1. Solte a braçadeira de fixação da tampa do compartimento de conexão.
2. Desrosqueie a tampa do compartimento de conexão.

3. Aperte as abas do suporte do módulo de display juntas.
4. Remova o suporte do módulo do display.

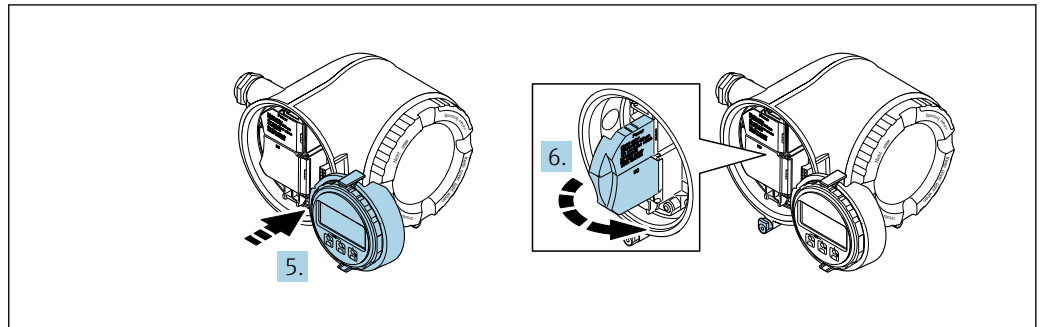

A0029814

5. Instale o suporte à borda do compartimento de componentes eletrônicos.
6. Abra a tampa do terminal.

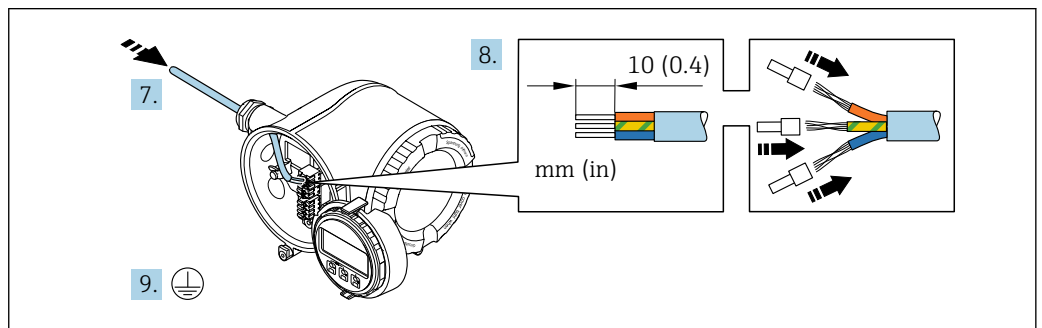

A0029815

7. Empurre o cabo através da entrada para cabo. Para garantir a vedação estanque, não remova o anel de vedação da entrada para cabos.
8. Desencape os cabos e as extremidades do cabo. No caso de cabos trançados, instale também os terminais ilhós.
9. Conecte o terra de proteção.

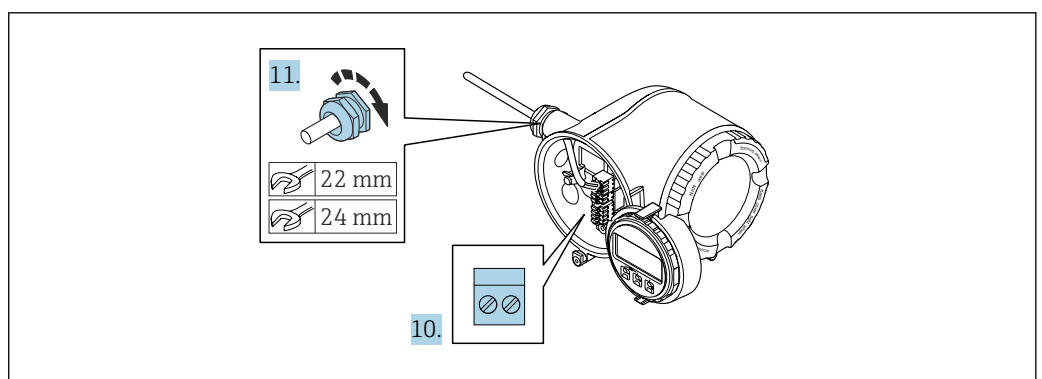

A0029816

10. Conecte o cabo de acordo com a atribuição do terminal.
  - ↳ **Esquema de ligação elétrica do cabo de sinal:** O esquema de ligação elétrica específico do equipamento é documentado em uma etiqueta adesiva na tampa do terminal.
  - Esquema de ligação elétrica da fonte de alimentação:** Etiqueta adesiva na tampa do terminal ou → 34.
11. Aperte firmemente os prensa-cabos.
  - ↳ Isso conclui o processo de conexão do cabo.
12. Feche a tampa do terminal.

13. Ajuste o suporte do módulo do display no compartimento de componentes eletrônicos.
14. Aparafuse a tampa do compartimento de conexão.
15. Guarde a braçadeira de fixação da tampa do compartimento de conexão.

### Remoção do cabo

Para retirar um cabo do terminal:

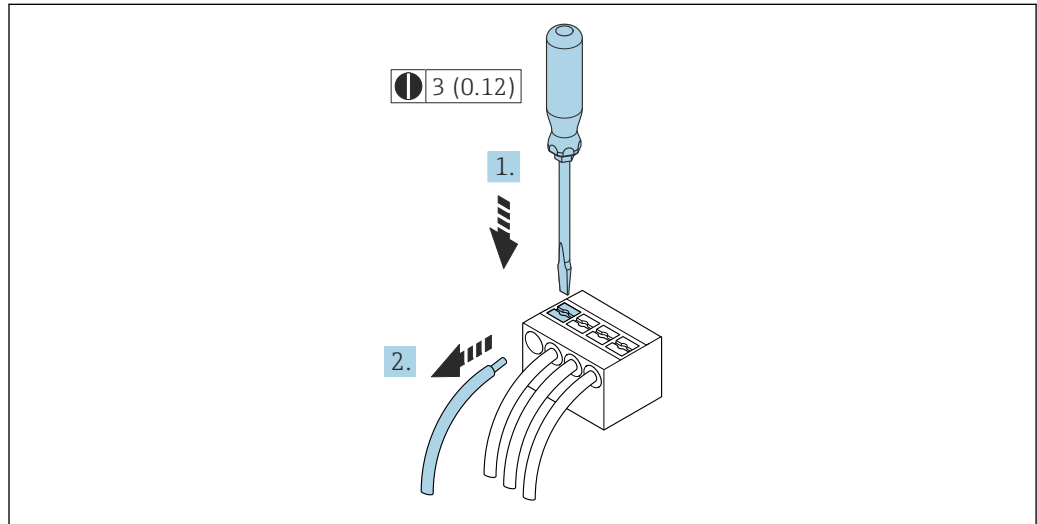

11 Unidade de engenharia mm (pol)

A0029598

1. Use uma chave de fenda para comprimir o slot entre os dois furos do terminal.
2. Remova a extremidade do cabo do terminal.

### 7.3.2 Conexão com o display remoto e módulo de operação DKX001

**i** O display remoto e o módulo de operação DKX001 estão disponíveis como um acessório opcional → 247..

- O instrumento de medição é sempre fornecido com uma capa modelo quando o display remoto e o módulo de operação DKX001 forem pedidos com o instrumento de medição. Neste caso, não é possível fazer qualquer exibição ou operação no transmissor.
- Se solicitado posteriormente, o display remoto e o módulo de operação DKX001 podem não ser conectados ao mesmo tempo como um módulo do display do instrumento de medição. Somente um display ou unidade de operação pode estar conectado ao transmissor a qualquer momento.

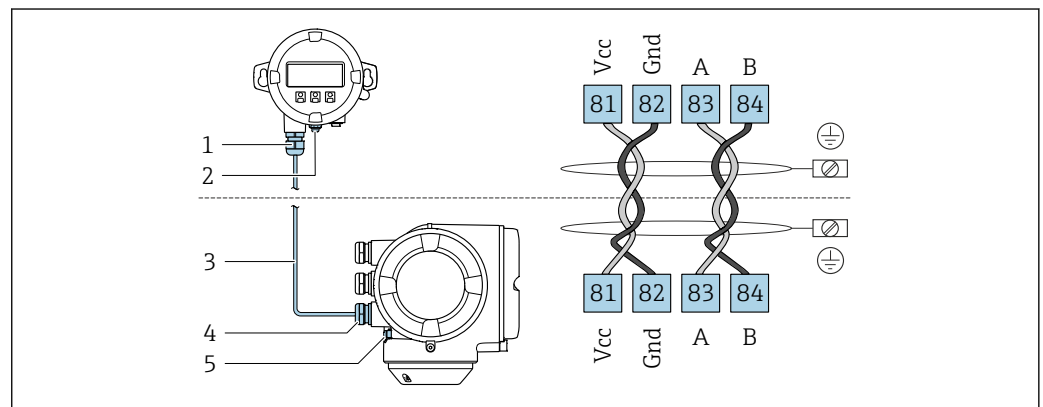

- 1 Display remoto e módulo de operação DKX001
- 2 Conexão do terminal para equalização de potencial (PE)
- 3 Cabo de conexão
- 4 Instrumento de medição
- 5 Conexão do terminal para equalização de potencial (PE)

## 7.4 Equalização de potencial

### 7.4.1 Requisitos

Para equalização de potencial:

- Observe os conceitos de aterramento do local
- Considere as condições de operação como material da tubulação e aterramento
- Conecte o meio, sensor e transmissor ao mesmo potencial elétrico
- Use um cabo de aterramento com uma seção transversal mínima de 6 mm<sup>2</sup> (10 AWG) e um terminal de cabos para as conexões de equalização de potencial

## 7.5 Instruções especiais de conexão

### 7.5.1 Exemplos de conexão

#### PROFIBUS PA

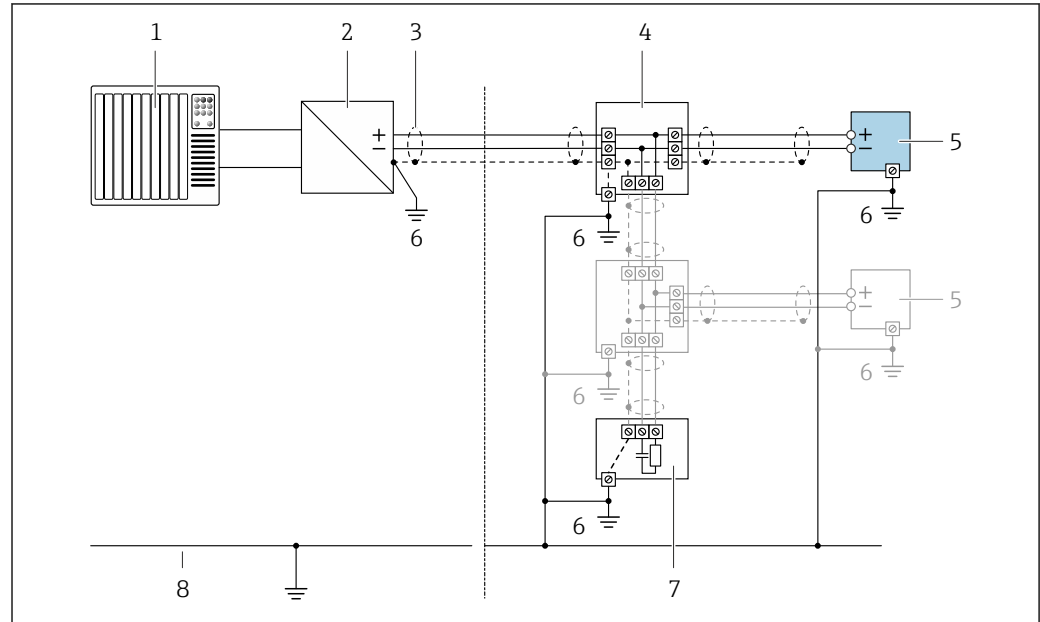

A0028768

12 Exemplo de conexão elétrica para PROFIBUS PA

- 1 Sistema de controle (por ex. PLC)
- 2 Acoplador de segmento PROFIBUS PA
- 3 Blindagem do cabo fornecida em uma extremidade. A blindagem do cabo deve ser aterrada nas duas extremidades para atender as especificações EMC; observe as especificações de cabo
- 4 T-box
- 5 Medidor
- 6 Aterramento local
- 7 Terminador do barramento
- 8 Linha de adequação de potencial

#### Saída de corrente 4-20 mA

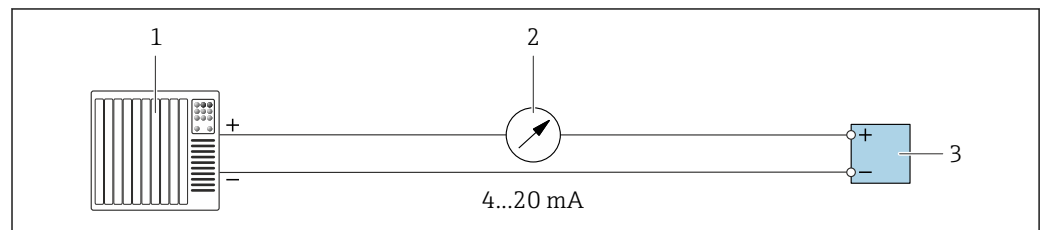

A0028758

13 Exemplo de conexão para saída de corrente 4-20 mA (ativa)

- 1 Sistema de automação com entrada em corrente (por exemplo, PLC)
- 2 Unidade de exibição analógica: observe a carga máxima
- 3 Transmissor



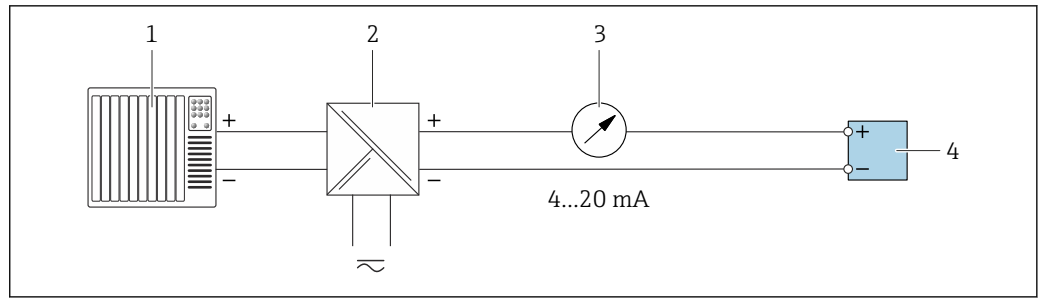

A0028759

14 Exemplo de conexão para saída de corrente 4-20 mA (passiva)

- 1 Sistema de automação com entrada em corrente (por exemplo, PLC)
- 2 Barreira ativa para fonte de alimentação (por ex. RN221N)
- 3 Unidade de exibição analógica: observe a carga máxima
- 4 Transmissor

### Pulso/saída de frequência

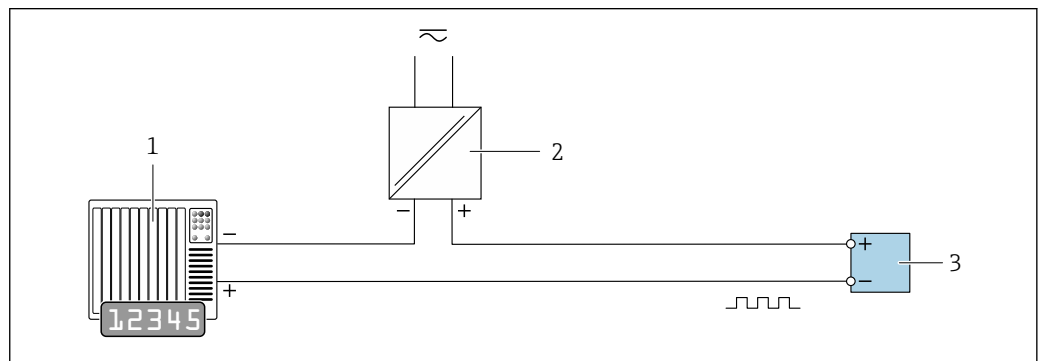

A0028761

15 Exemplo de conexão para saída por pulso/frequência (passiva)

- 1 Sistema de automação com pulso/entrada de frequência (ex. PLC com resistor de 10 kΩ pull-up ou pull-down)
- 2 Fonte de alimentação
- 3 Transmissor: Observe os valores de entrada → 254

### Saída comutada

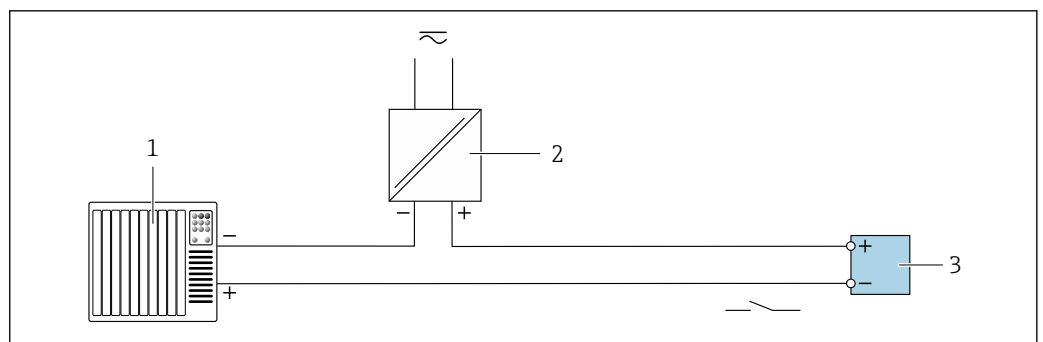

A0028760

16 Exemplo de conexão para saída comutada (passiva)

- 1 Sistema de automação com entrada comutada (ex. PLC com um resistor de 10 kΩ pull-up ou pull-down)
- 2 Fonte de alimentação
- 3 Transmissor: Observe os valores de entrada → 254

### Saída a relé

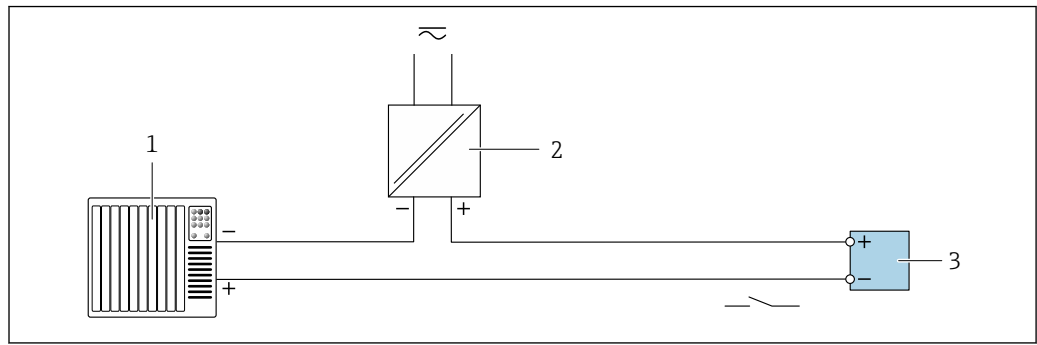

A0028760

17 Exemplo de conexão para saída a relé (passiva)

- 1 Sistema de automação com entrada de relé (por exemplo, PLC)
- 2 Fonte de alimentação
- 3 Transmissor: Observe os valores de entrada → 255

### Entrada em corrente

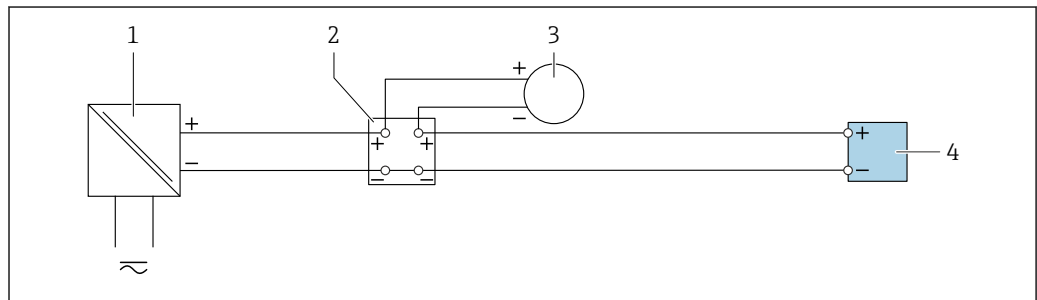

A0028915

18 Exemplo de conexão para entrada em corrente de 4 a 20 mA

- 1 Fonte de alimentação
- 2 Caixa do terminal
- 3 Equipamento de medição externo (para ler pressão ou temperatura, por exemplo)
- 4 Transmissor

### Entrada de status

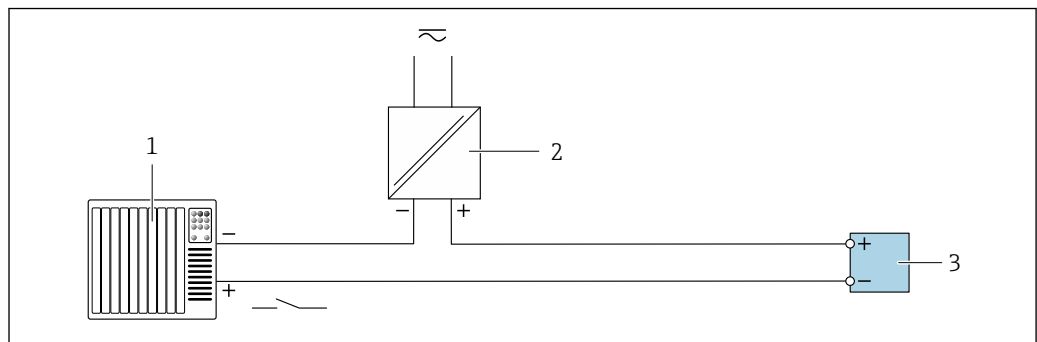

A0028764

19 Exemplo de conexão para entrada de status

- 1 Sistema de automação com saída de status (por exemplo, PLC)
- 2 Fonte de alimentação
- 3 Transmissor

## 7.6 Configurações de hardware

### 7.6.1 Configuração do endereço do equipamento

O endereço deve sempre ser configurado para um equipamento PROFIBUS DP/PA. A faixa de endereço válida é entre 1 e 126. Em uma rede PROFIBUS DP/PA, cada endereço somente pode ser atribuído uma vez. Se um endereço não for configurado corretamente, o equipamento não é reconhecido pelo mestre. Todos os medidores são fornecidos de fábrica com o endereço 126 e o método de endereçamento do software.

Risco de choque elétrico ao abrir o invólucro do transmissor.

- ▶ Antes de abrir o invólucro do transmissor:
- ▶ Desconecte o equipamento da fonte de alimentação.

#### Endereçamento de hardware

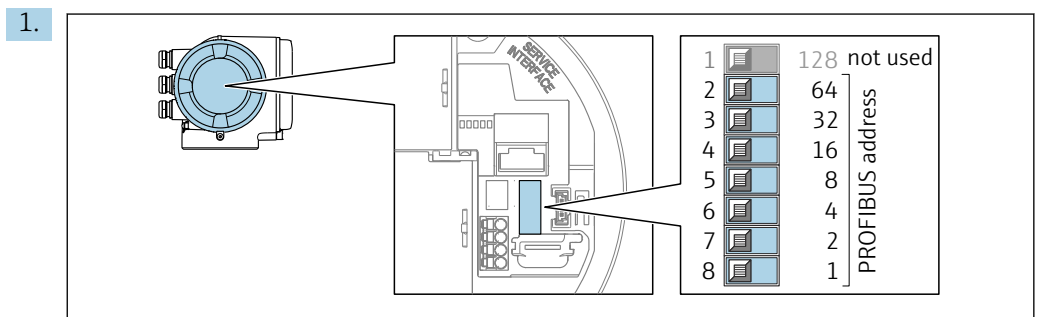

Ajuste o endereço do equipamento desejado, utilizando as minisseletores no compartimento de conexão.

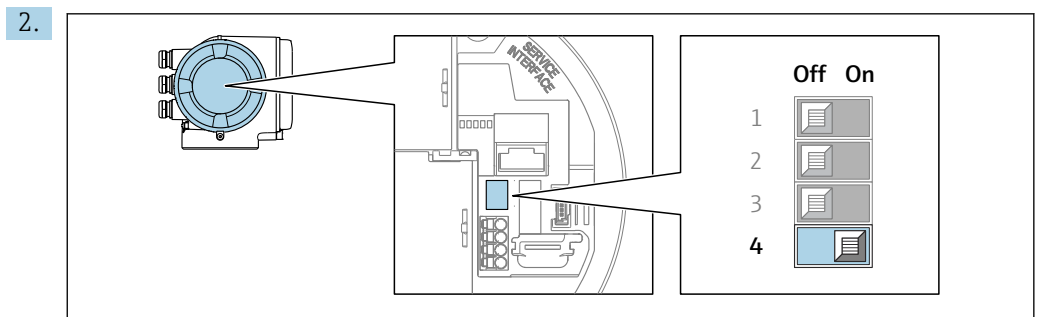

Para alternar entre o endereçamento do software e do hardware: coloque a minisseletores em **On**.

- ↳ A mudança de endereço do equipamento tem efeito após 10 segundos. O equipamento é reiniciado.

#### Endereçamento do software

- ▶ Para comutar o endereçamento de hardware para o endereçamento de software: coloque a minisseletores No. 4 em **Off**.
  - ↳ O endereço do equipamento configurado no parâmetro **Endereço do aparelho** (→ 95) tem efeito após 10 segundos. O equipamento é reiniciado.

### 7.6.2 Ativação do endereço IP padrão

#### Ativação do endereço IP padrão através da minisseletores

Risco de choque elétrico ao abrir o invólucro do transmissor.

- ▶ Antes de abrir o invólucro do transmissor:

- ▶ Desconecte o equipamento da fonte de alimentação.

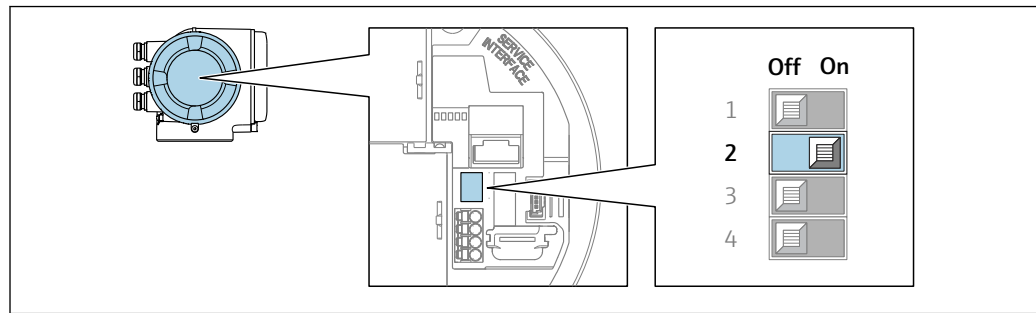

A0034499

1. Dependendo da versão do invólucro, solte a braçadeira de fixação ou o parafuso de fixação da tampa do invólucro.
2. Dependendo da versão do invólucro, desrosqueie ou abra a tampa do invólucro e desconecte o display local do módulo dos componentes eletrônicos principais quando necessário.
3. Ajuste a minisseletores n° 2 no módulo dos componentes eletrônicos E/S de **OFF (desligado) → ON (ligado)**.
4. Reinstale o transmissor na ordem inversa.
5. Reconecte o equipamento à fonte de alimentação.
  - ↳ O endereço IP padrão é usado uma vez que o equipamento é reiniciado.

## 7.7 Garantia do grau de proteção

O instrumento de medição atende às especificações para grau de proteção IP66/67, invólucro Tipo 4X.

Para garantir um grau de proteção IP66/67, invólucro Tipo 4X, execute as etapas a seguir após a conexão elétrica:

1. Verifique se as vedações do invólucro estão limpas e devidamente encaixadas.
2. Seque, limpe ou substitua as vedações, se necessário.
3. Aperte todos os parafusos do invólucro e as tampas dos parafusos.
4. Aperte firmemente os prensa-cabos.
5. Para garantir que a umidade não penetre na entrada para cabo:
 

Direcione o cabo de tal forma que ele faça uma volta para baixo antes da entrada para cabo ("coletor de água").

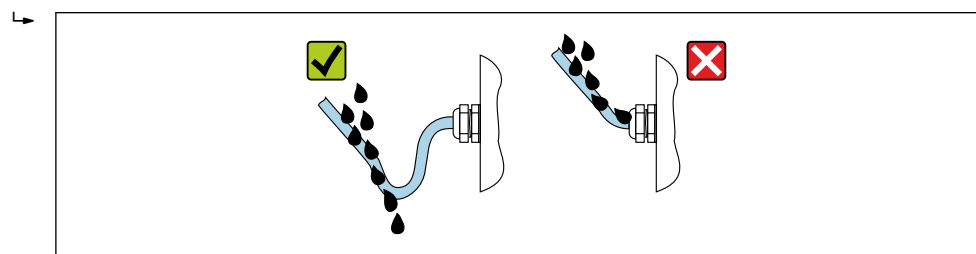

A0029278

6. Os prensa-cabos fornecidos não asseguram a proteção do invólucro quando não estão em uso. Portanto, eles devem ser substituídos por conectores falsos de acordo com a proteção do invólucro.

## 7.8 Verificação pós-conexão

O equipamento e o cabo não estão danificados (inspeção visual)?	<input type="checkbox"/>
O aterramento de proteção foi estabelecido corretamente?	<input type="checkbox"/>
Os cabos usados cumprem com as exigências ?	<input type="checkbox"/>
Os cabos instalados estão livres de deformações e passados de forma segura?	<input type="checkbox"/>
Todos os prensa-cabos estão instalados, firmemente apertados e vedados? Trecho do cabo com "sifão" →  44?	<input type="checkbox"/>
A ligação elétrica está correta ?	<input type="checkbox"/>
Se houver tensão de alimentação: Uma indicação aparece no módulo do display?	<input type="checkbox"/>
Os plugues fictícios foram inseridos nas entradas de cabo não utilizadas e os plugues de transporte foram substituídos por plugues fictícios?	<input type="checkbox"/>

## 8 Opções de operação

### 8.1 Visão geral das opções de operação

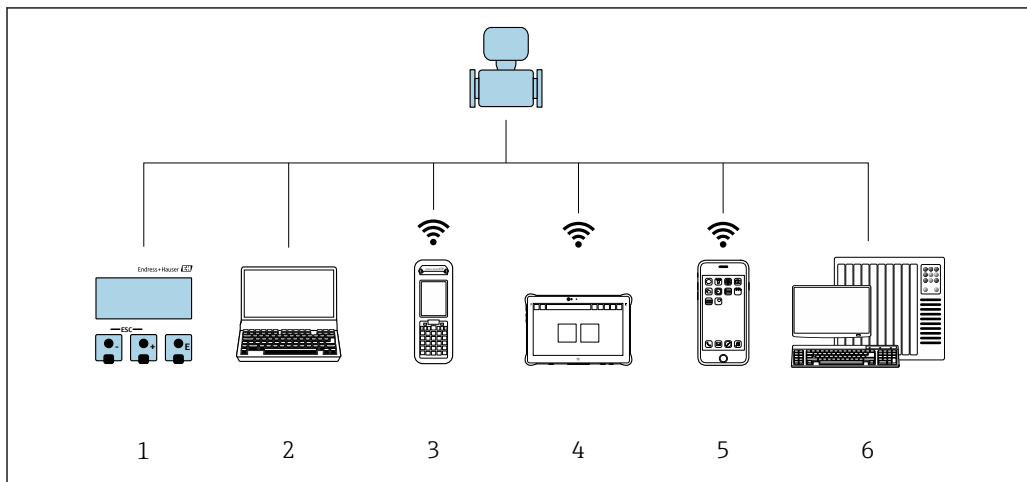



- 1 Operação local através do módulo do display
- 2 Computador com navegador da web ou ferramenta de operação (ex., FieldCare, DeviceCare, AMS Device Manager, SIMATIC PDM)
- 3 Field Xpert SFX350 ou SFX370
- 4 Field Xpert SMT70
- 5 Terminal portátil móvel
- 6 Sistema de automação (ex. PLC)

## 8.2 Estrutura e função do menu de operação

### 8.2.1 Estrutura geral do menu de operação

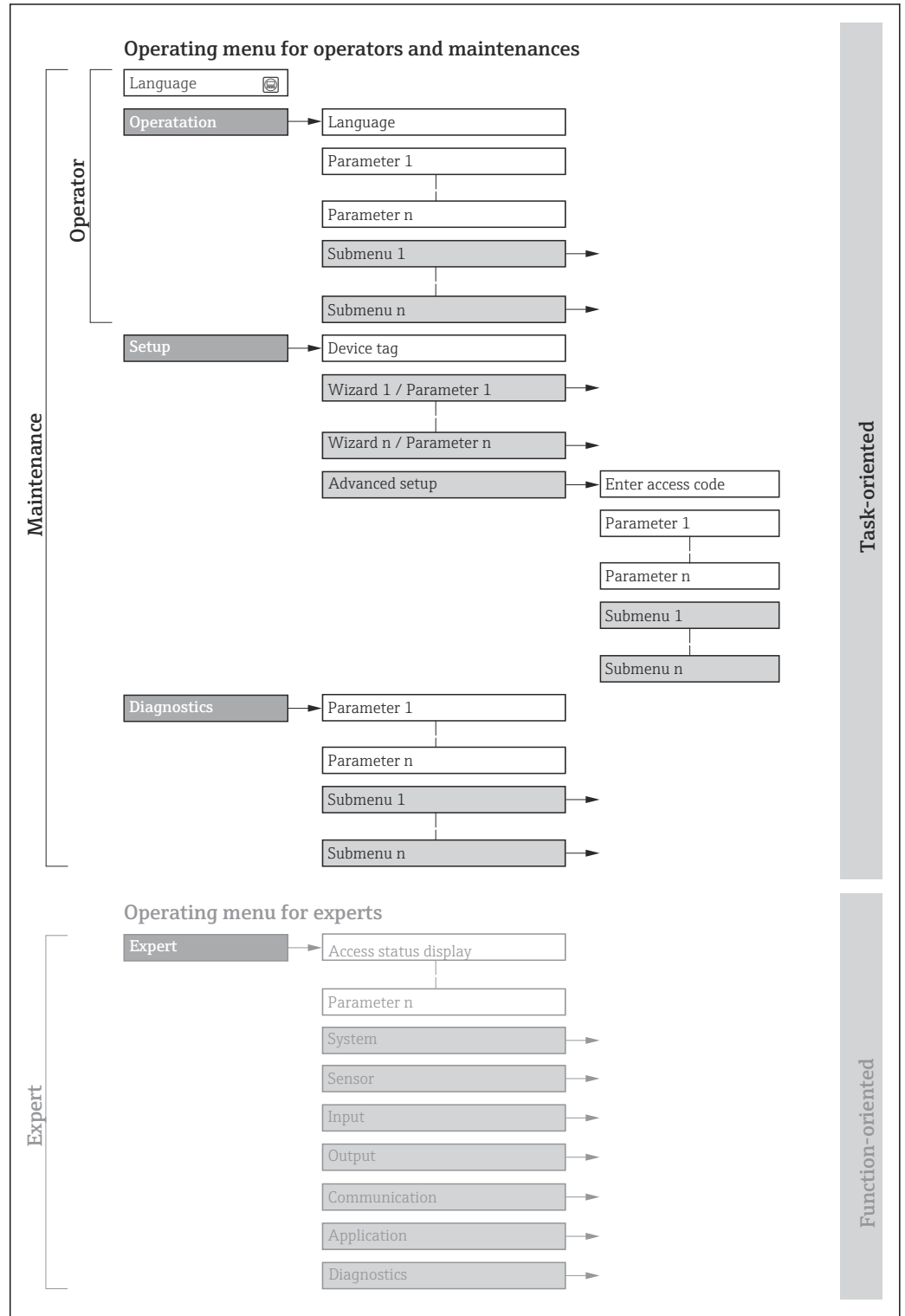
 Para uma visão geral do menu de operação para especialistas: consulte o documento "Descrição dos parâmetros de equipamento" fornecido com o equipamento



 20 Estrutura esquemática do menu de operação

A0018237-PT

## 8.2.2 Conceito de operação

As peças individuais do menu de operação são especificadas para certas funções de usuário (por ex. operador, manutenção etc.). Cada função de usuário contém tarefas típicas durante a vida útil do equipamento.

 Para transferência de custódia, uma vez que o equipamento for posto em circulação ou vedado, seu funcionamento fica restrito.

Menu/parâmetro		Funções de usuário e ações	Conteúdo/Significado
Language	Orientado conforme tarefas	<b>Função "Operador", "Manutenção"</b> Tarefas durante a operação: <ul style="list-style-type: none"> <li>Configuração do display operacional</li> <li>Leitura dos valores medidos</li> </ul>	<ul style="list-style-type: none"> <li>Definir o idioma de operação</li> <li>Definição do idioma de operação do servidor de rede</li> <li>Reiniciar e controlar totalizadores</li> </ul>
Operação			<ul style="list-style-type: none"> <li>Configuração do display de operação (por ex. formato do display, contraste do display)</li> <li>Reiniciar e controlar totalizadores</li> </ul>
Configuração		<b>Função "Maintenance"</b> Comissionamento: <ul style="list-style-type: none"> <li>Configuração da medição</li> <li>Configuração das entradas e saídas</li> <li>Configuração da interface de comunicação</li> </ul>	Assistente para comissionamento rápido: <ul style="list-style-type: none"> <li>Configuração das unidades do sistema</li> <li>Configuração da interface de comunicação</li> <li>Definição do meio</li> <li>Exibição da configuração de E/S</li> <li>Configurar as entradas</li> <li>Configurar as saídas</li> <li>Configuração do display operacional</li> <li>Configurar o corte de vazão baixa</li> <li>Configurar a detecção de tubo vazio e parcial</li> </ul> Configuração avançada <ul style="list-style-type: none"> <li>Para mais customizações de configuração da medição (adaptação para condições especiais de medição)</li> <li>Configuração dos totalizadores</li> <li>Configuração da WLAN</li> <li>Administração (defina o código de acesso, reinicie o medidor)</li> </ul>
Diagnóstico	<b>Função "Maintenance"</b> Localização de falhas: <ul style="list-style-type: none"> <li>Diagnósticos e eliminação de processos e erros do equipamento</li> <li>Simulação do valor medido</li> </ul>	Contém todos os parâmetros para detectar e analisar processos e erros do equipamento: <ul style="list-style-type: none"> <li>Lista de diagnóstico Contém até 5 mensagens de erro atualmente pendentes.</li> <li>Livro de registro de eventos Contém mensagens dos eventos ocorridos.</li> <li>Informações do equipamento Contém informações para identificar o equipamento</li> <li>Valor medido Contém todos os valores medidos atuais.</li> <li>Analog inputs É usado para exibir a entrada analógica.</li> <li>Submenu <b>Registro de dados</b> com opção para pedido "HistoROM estendido" Armazenamento e visualização de valores medidos</li> <li>Tecnologia Heartbeat Verificação da funcionalidade do equipamento sob demanda e documentação dos resultados da verificação</li> <li>Simulação Usado para simular os valores medidos ou valores de saída.</li> </ul>	



Menu/parâmetro		Funções de usuário e ações	Conteúdo/Significado
Especialista	Orientado para função	<p>Tarefas que necessitam conhecimento detalhado da função do equipamento:</p> <ul style="list-style-type: none"> <li>▪ Medições de comissionamento em condições difíceis</li> <li>▪ Adaptação ideal da medição para condições difíceis</li> <li>▪ Configuração detalhada da interface de comunicação</li> <li>▪ Diagnósticos de erro em casos difíceis</li> </ul>	<p>Contém todos os parâmetros do equipamento e permite acesso direto a eles por meio de um código de acesso. A estrutura deste menu baseia-se nos blocos de função do equipamento:</p> <ul style="list-style-type: none"> <li>▪ Sistema Contém todos os parâmetros prioritários do equipamento que não afetam a medição ou a comunicação do valor medido</li> <li>▪ Sensor Configuração da medição.</li> <li>▪ Saída Configuração da saída de pulso/frequência/comutada</li> <li>▪ Entrada Configuração da entrada de status</li> <li>▪ Saída Configuração das saídas de corrente analógicas bem como das saídas de pulso/frequência e comutada</li> <li>▪ Comunicação Configuração da interface de comunicação digital e do servidor de rede</li> <li>▪ Submenus para blocos de função (ex. "Entradas analógicas") Configuração dos blocos de função</li> <li>▪ Aplicação Configuração das funções que vão além da medição em si (por ex. totalizador)</li> <li>▪ Diagnóstico Detecção de erro e análise de processo e erros de equipamento e para a simulação do equipamento e Heartbeat Technology.</li> </ul>

### 8.3 Acesso ao menu de operação através do display local

#### 8.3.1 Display operacional

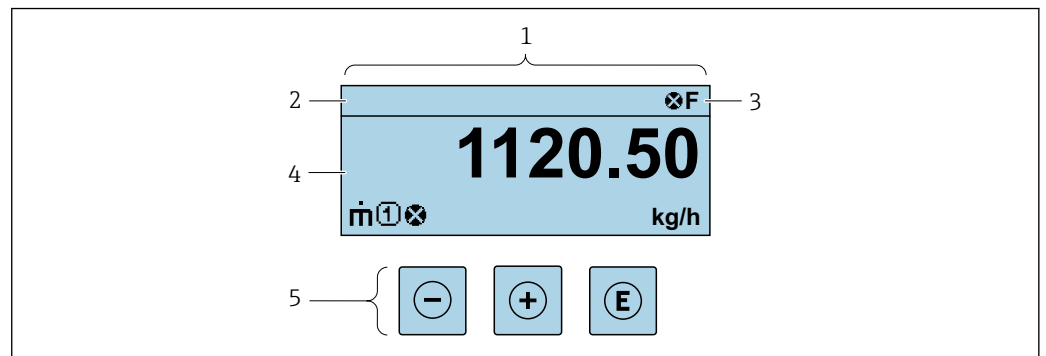







A0029348

- 1 Display operacional
- 2 Etiqueta do equipamento
- 3 Área de status
- 4 Faixa do display paraa valores medidos (até 4 linhas)
- 5 Elementos de operação → 56

### Área de status

Os seguintes símbolos aparecem na área de status o display de operação no canto superior direito:



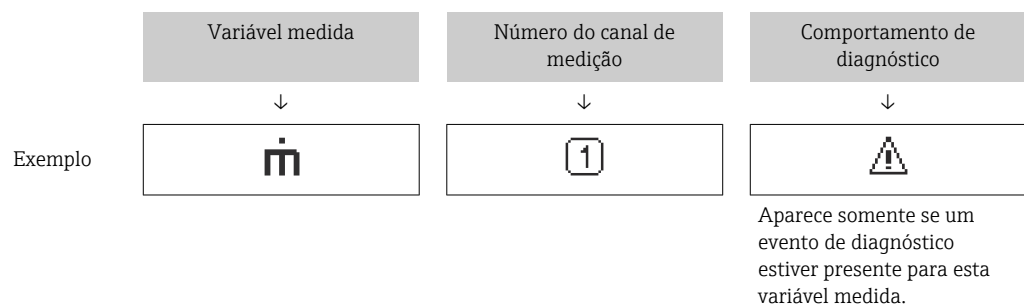

- Sinais de status →  173
  - **F**: Falha
  - **C**: Verificação da função
  - **S**: Fora da especificação
  - **M**: Manutenção necessária
- Comportamento de diagnóstico →  174
  - : Alarme
  - : Aviso
- : Bloqueio (o equipamento é travado pelo hardware )
- : Comunicação (comunicação através da operação remota está ativa)

### Área do display

Na área do display, cada valor medido é antecedido por determinados tipos de símbolos para uma descrição mais detalhada:





### Variáveis medidas

Símbolo	Significado
	Vazão mássica
	<ul style="list-style-type: none"> <li>▪ Vazão volumétrica</li> <li>▪ Vazão volumétrica corrigida</li> </ul>
	<ul style="list-style-type: none"> <li>▪ Densidade</li> <li>▪ Densidade de referência</li> </ul>
	Temperatura

 O formato de número e exibição das variáveis medidas podem ser configurados através do parâmetro **Formato de exibição** (→  117).



### Totalizador

Símbolo	Significado
	Totalizador  O número do canal de medição indica qual dos três totalizadores é exibido.



### Entrada

Símbolo	Significado
	Entrada de status

*Números do canal de medição*

Símbolo	Significado
	Canal de medição 1 a 4  O número do canal de medição é exibido somente se mais de um canal estiver presente para o mesmo tipo de variável medida (por exemplo, totalizador 1 a 3).

*Comportamento de diagnóstico*

Símbolo	Significado
	<b>Alarme</b> <ul style="list-style-type: none"> <li>▪ A medição é interrompida.</li> <li>▪ As saídas do sinal e totalizadores assumem a condição de alarme definida.</li> <li>▪ É gerada uma mensagem de diagnóstico.</li> </ul>
	<b>Aviso</b> <ul style="list-style-type: none"> <li>▪ Medição é retomada.</li> <li>▪ As saídas de sinal e os totalizadores não são afetados.</li> <li>▪ É gerada uma mensagem de diagnóstico.</li> </ul>

 O comportamento de diagnóstico refere-se a um evento de diagnóstico que seja relevante à variável medida exibida.

### 8.3.2 Visualização de navegação

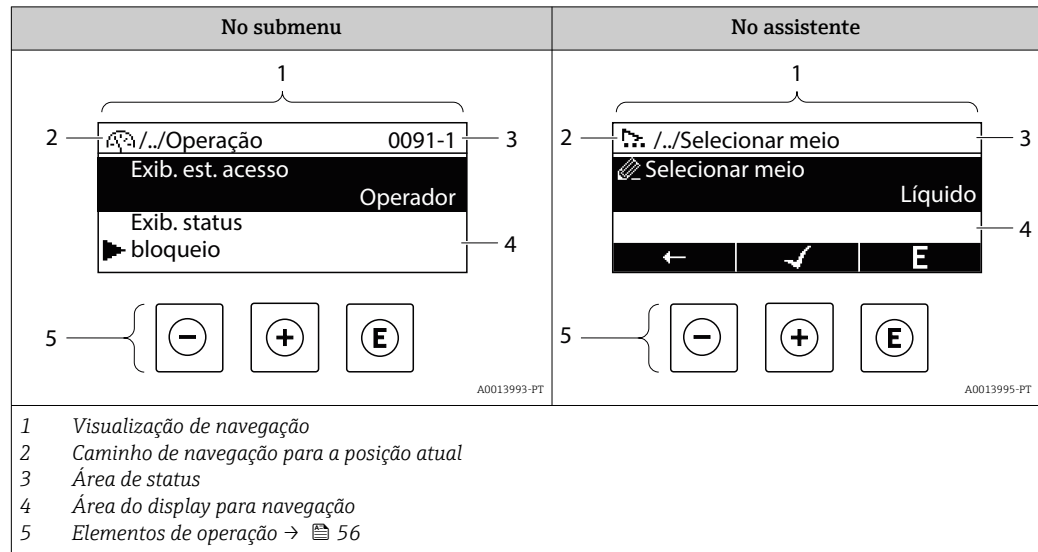

#### Caminho de navegação

O caminho de navegação para a posição atual é exibido no canto superior esquerdo da visualização de navegação e consiste nos seguintes elementos:

- O símbolo do display para o menu/submenu (▶) ou o assistente (🔍).
- Omissão do símbolo (/../) para níveis de menu de operação intermediários.
- Nome do atual submenu, assistente ou parâmetro

	Exibir símbolo	Símbolo de omissão	Parâmetro
	↓	↓	↓
Exemplo	▶	/ ../	Indicação

**i** Para mais informações sobre os ícones de menu, consulte a seção "Área do Display" → 53

#### Área de status

O seguinte aparece na área de status da visualização de navegação no canto superior direito:





- No submenu
  - O código de acesso direto ao parâmetro (por exemplo, 0022-1)
  - Se um evento de diagnóstico estiver presente, o comportamento de diagnóstico e o sinal de status
- No assistente
  - Se um evento de diagnóstico estiver presente, o comportamento de diagnóstico e o sinal de status

**i** Para informações sobre o comportamento de diagnóstico e o sinal de status → 173





▪ Para informações sobre a função e a entrada do código de acesso direto → 58

## Área do display

### Menus

Símbolo	Significado
	<b>Operação</b> É exibido: <ul style="list-style-type: none"> <li>No menu próximo à seleção "Operação"</li> <li>À esquerda no caminho de navegação no menu <b>Operação</b></li> </ul>
	<b>Configuração</b> É exibido: <ul style="list-style-type: none"> <li>No menu próximo à seleção "Setup"</li> <li>À esquerda no caminho de navegação no menu <b>Configurar</b></li> </ul>
	<b>Diagnóstico</b> É exibido: <ul style="list-style-type: none"> <li>No menu próximo à seleção "Diagnostics"</li> <li>À esquerda no caminho de navegação no menu <b>Diagnósticos</b></li> </ul>
	<b>Expert</b> É exibido: <ul style="list-style-type: none"> <li>No menu próximo à seleção "Expert"</li> <li>À esquerda no caminho de navegação no menu <b>Expert</b></li> </ul>



### Submenus, assistentes, parâmetros

Símbolo	Significado
	Submenu
	Assistentes
	Parâmetros junto ao assistente  Não há símbolo de display para parâmetros em submenus.

### Procedimento de bloqueio

Símbolo	Significado
	<b>Parâmetro bloqueado</b> Quando exibido na frente de uma denominação do parâmetro, indica que o parâmetro está bloqueado. <ul style="list-style-type: none"> <li>Para um código de acesso específico para o cliente</li> <li>Pela chave de proteção contra gravação de hardware</li> </ul>

### Assistentes

Símbolo	Significado
	Alterna para o parâmetro anterior.
	Confirma o valor de parâmetro e alterna para o parâmetro seguinte.
	Abre a visualização de edição do parâmetro.

### 8.3.3 Visualização para edição

#### Editor numérico

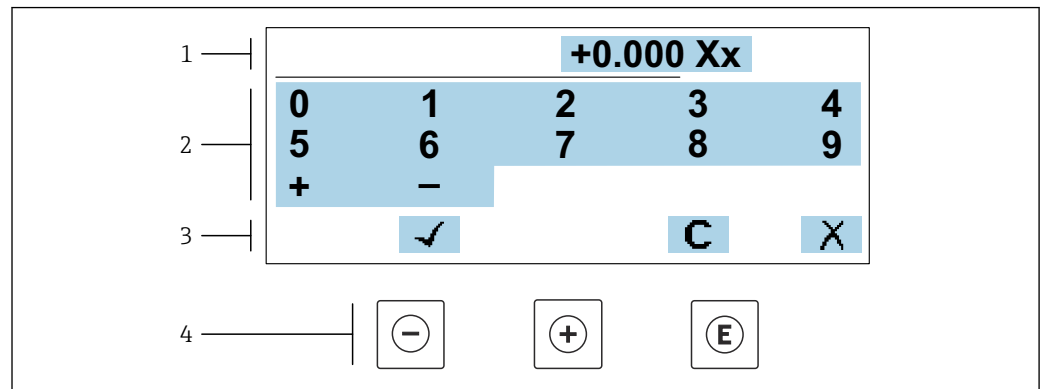

A0034250

21 Para inserir valores nos parâmetro (ex. valores limites)

- 1 Área de entrada do display
- 2 Tela de entrada
- 3 Confirmar, excluir ou rejeitar a entrada
- 4 Elementos de operação

#### Editor de texto

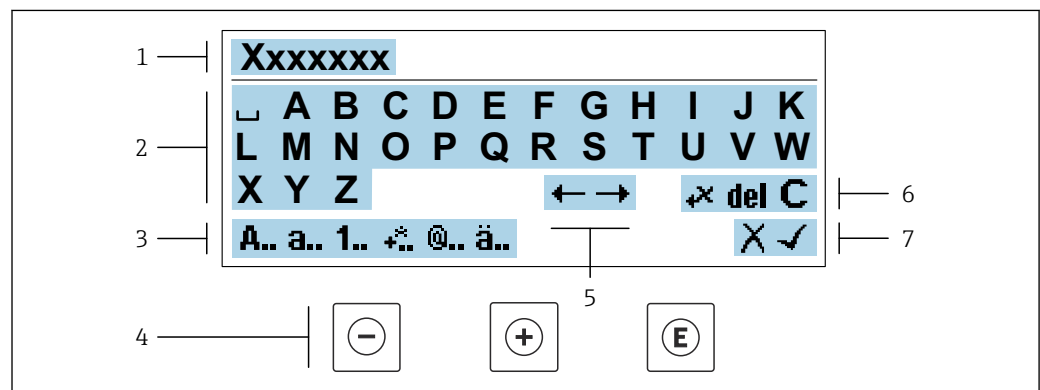

A0034114

22 Para entrada de texto nos parâmetros (por exemplo, etiqueta do equipamento)

- 1 Área de entrada do display
- 2 Tela de entrada em corrente
- 3 Alterar tela de entrada
- 4 Elementos de operação
- 5 Mover a posição de entrada
- 6 Excluir entrada
- 7 Rejeitar ou confirmar a entrada

#### Uso dos elementos de operação na visualização da edição



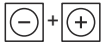

Tecla de operação	Significado
	<b>Tecla "menos"</b> Mover a posição de entrada para a esquerda.
	<b>Tecla mais</b> Mover a posição de entrada para a direita.

Tecla de operação	Significado
	<b>Tecla Enter</b> <ul style="list-style-type: none"> <li>Pressionar a tecla brevemente confirma sua seleção.</li> <li>Pressionar a tecla por 2 s confirma sua entrada.</li> </ul>
	<b>Combinação da tecla "Esc" (pressionar teclas simultaneamente)</b> Feche a visualização de edição sem aceitar as alterações.





### Telas de entrada

Símbolo	Significado
<b>A..</b>	Letra maiúscula
<b>a..</b>	Letra minúscula
<b>1..</b>	Números
<b>+..</b>	Sinais de pontuação e caracteres especiais: = + - * / <sup>2</sup> <sup>3</sup> ¼ ½ ¾ ( ) [ ] < > { }
<b>@..</b>	Sinais de pontuação e caracteres especiais: ' " ^ . , ; : ? ! % μ ° € \$ £ ¥ § @ # / \   ~ & _
<b>ä..</b>	Tremas e acentos

### Controle das entradas de dados

Símbolo	Significado
	Mover a posição de entrada
	Rejeitar entrada
	Confirma um registro
	Excluir o caractere imediatamente à esquerda da posição de entrada
<b>del</b>	Excluir o caractere imediatamente à direita da posição de entrada
<b>C</b>	Limpar todos os caracteres inseridos

### 8.3.4 Elementos de operação

Tecla de operação	Significado
	<p><b>Tecla "menos"</b></p> <p><i>No menu, submenu</i> Move a barra de seleção para cima em uma lista de opções</p> <p><i>Em assistentes</i> Vai para o parâmetro anterior</p> <p><i>No editor de texto e numérico</i> Mover a posição de entrada para a esquerda.</p>
	<p><b>Tecla mais</b></p> <p><i>No menu, submenu</i> Move a barra de seleção para baixo em uma lista de opções</p> <p><i>Em assistentes</i> Vai para o próximo parâmetro</p> <p><i>No editor de texto e numérico</i> Mover a posição de entrada para a direita.</p>
	<p><b>Tecla Enter</b></p> <p><i>Na tela operacional</i> Pressionar a tecla rapidamente abre o menu de operação.</p> <p><i>No menu, submenu</i></p> <ul style="list-style-type: none"> <li>▪ Pressionar a tecla: <ul style="list-style-type: none"> <li>▪ Abre o menu, submenu ou o parâmetro selecionado.</li> <li>▪ Inicia o assistente.</li> <li>▪ Se o texto de ajuda estiver aberto, fecha o texto de ajuda do parâmetro.</li> </ul> </li> <li>▪ Pressionar a tecla por 2 s em um parâmetro: <ul style="list-style-type: none"> <li>Se houver, abre o texto de ajuda para a função do parâmetro.</li> </ul> </li> </ul> <p><i>Em assistentes</i> Abre a visualização de edição do parâmetro e confirma o valor do parâmetro</p> <p><i>No editor de texto e numérico</i></p> <ul style="list-style-type: none"> <li>▪ Pressionar a tecla brevemente confirma sua seleção.</li> <li>▪ Pressionar a tecla por 2 s confirma sua entrada.</li> </ul>
	<p><b>Combinação da tecla "Esc" (pressionar teclas simultaneamente)</b></p> <p><i>No menu, submenu</i></p> <ul style="list-style-type: none"> <li>▪ Pressionar a tecla: <ul style="list-style-type: none"> <li>▪ Sai do nível de menu atual e vai para o próximo nível mais alto.</li> <li>▪ Se o texto de ajuda estiver aberto, fecha o texto de ajuda do parâmetro.</li> </ul> </li> <li>▪ Pressionar a tecla por 2 s retorna ao display operacional ("posição inicial").</li> </ul> <p><i>Em assistentes</i> Sai do assistente e vai para o próximo nível mais alto</p> <p><i>No editor de texto e numérico</i> Sai da visualização de edição sem aplicar as mudanças.</p>
	<p><b>Combinação das teclas Menos/Enter (pressionar e manter pressionadas as teclas simultaneamente)</b></p> <ul style="list-style-type: none"> <li>▪ Se o teclado estiver bloqueado: Pressionar a tecla por 3 s desativa o bloqueio do teclado.</li> <li>▪ Se o teclado não estiver ativado: Pressionar a tecla por 3 s abre o menu de contexto incluindo a opção para ativação do bloqueio do teclado.</li> </ul>

### 8.3.5 Abertura do menu de contexto



Usando o menu de contexto, o usuário pode acessar os seguintes menus rápida e diretamente a partir do display operacional:

- Configurar
- Cópia de segurança dos dados
- Simulação



### Acessar e fechar o menu de contexto

O usuário está no display operacional.

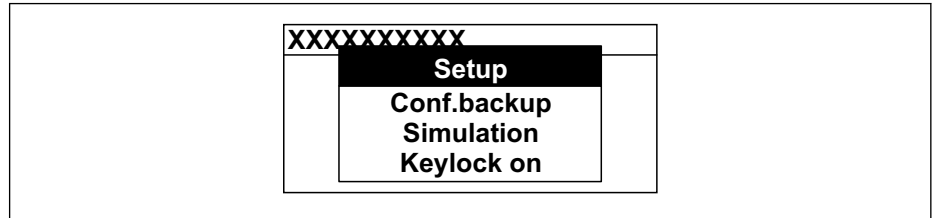

1. Pressione as teclas  e  por mais de 3 segundos.  
↳ O menu de contexto abre.



A0034608-PT

2. Pressione  +  simultaneamente.  
↳ O menu de contexto é fechado e o display operacional aparece.

### Acessando o menu por meio do menu de contexto

1. Abra o menu de contexto.
2. Pressione  para navegar no menu desejado.
3. Pressione  para confirmar a seleção.  
↳ O menu selecionado abre.

### 8.3.6 Navegar e selecionar a partir da lista

Elementos de operação diferentes são utilizados para navegar através do menu de operação. O caminho de navegação é exibido à esquerda no cabeçalho. Os ícones são exibidos na frente dos menus individuais. Esses ícones também são exibidos no cabeçalho durante a navegação.

**i** Para uma explicação da visão de navegação com símbolos e elementos de operação → 52

**Exemplo: Definir o número de valores medidos exibidos em "2 valores"**

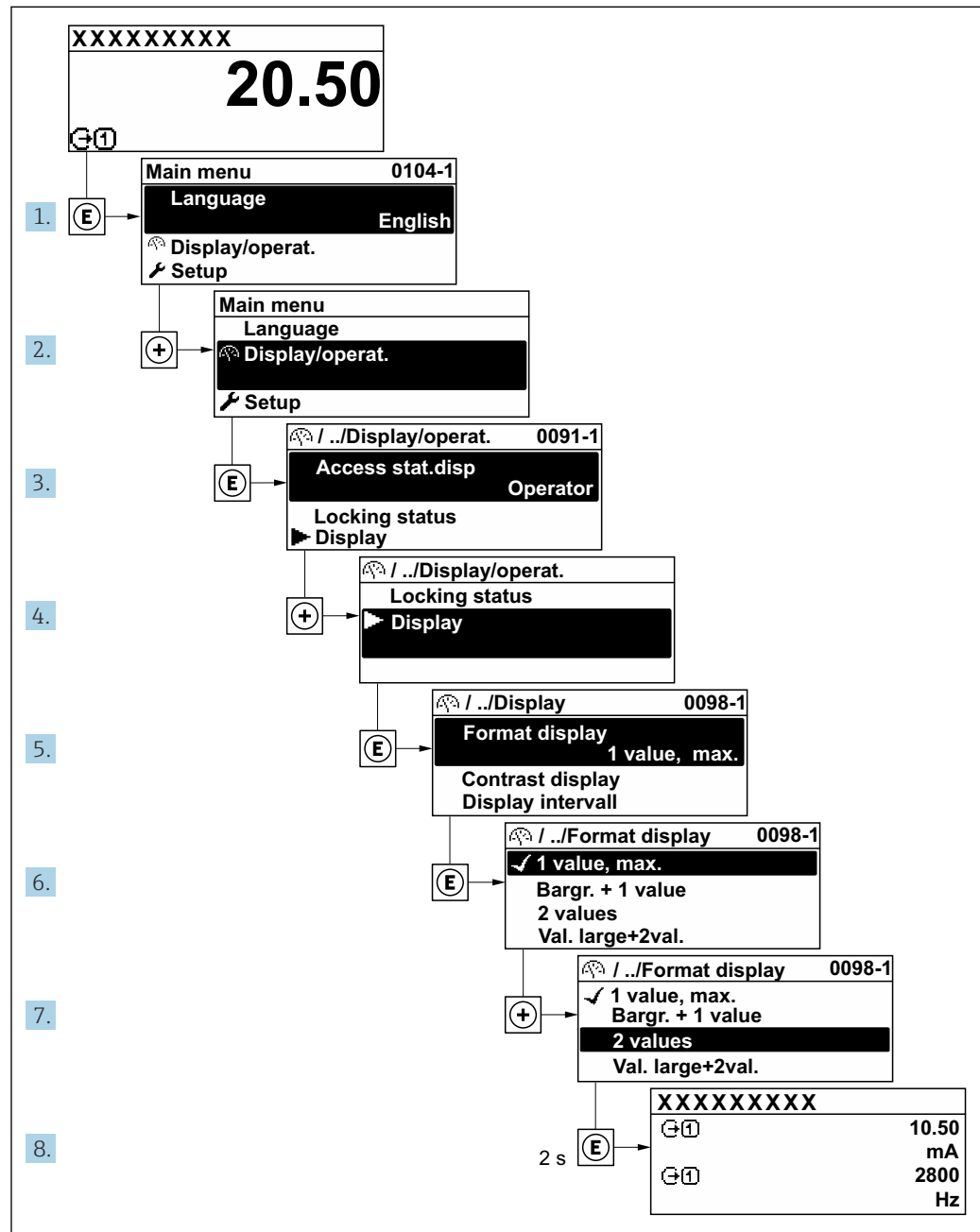

A0029562-PT

### 8.3.7 Chamada de parâmetro diretamente

Um número de parâmetro é atribuído a cada parâmetro para que possa acessar um parâmetro diretamente através do display local. Inserir este código de acesso no parâmetro **Acesso direto** chama o parâmetro desejado diretamente.

### Caminho de navegação

Especialista → Acesso direto

O código de acesso direto é formado por um número de 5 dígitos (no máximo) e o número do canal, o qual identifica o canal de uma variável de processo: ex. 00914-2. Na visualização de navegação, ele aparece do lado direito do cabeçalho no parâmetro selecionado.

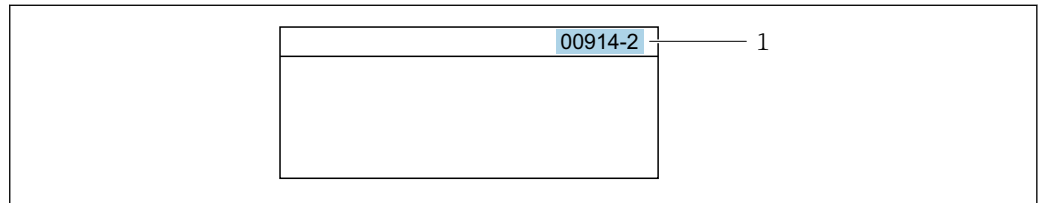

A0029414

1 Código de acesso direto

Observe o seguinte ao inserir o código de acesso direto:

- Os zeros à esquerda no código de acesso direto não precisam ser inseridos.  
Exemplo: Insira "914" ao invés de "00914"
- Se não for inserido nenhum número do canal, o canal 1 é aberto automaticamente.  
Exemplo: Insira 00914 → parâmetro **Atribuir variável do processo**
- Se for aberto um canal diferente: Insira o código de acesso direto com o número do canal correspondente.  
Exemplo: Insira 00914-2 → parâmetro **Atribuir variável do processo**



Para o código de acesso direto dos parâmetros individuais, consulte o documento "Descrição dos parâmetros do equipamento" para o equipamento

### 8.3.8 Chamada de texto de ajuda

O texto de ajuda está disponível para alguns parâmetros e pode ser convocado na visualização do navegador. O texto de ajuda fornece uma breve explicação da função do parâmetro e fornecendo suporte para comissionamento rápido e seguro.

#### Chamada e fechamento de texto de ajuda

O usuário está na visualização de navegação e a barra de seleção está em um parâmetro.

1. Pressione para 2 s.
  - ↳ O texto de ajuda para o parâmetro selecionado abre.

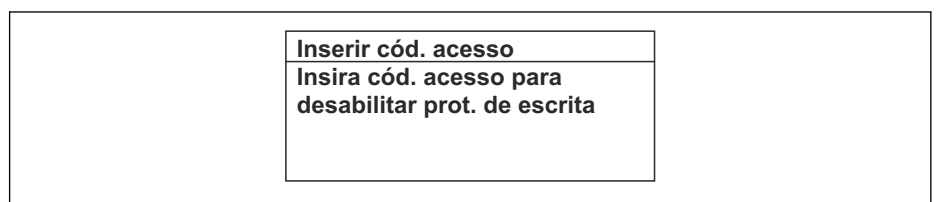

A0014002-PT

23 Exemplo: texto de ajuda para o parâmetro "Inserir código de acesso"

2. Pressione + simultaneamente.
  - ↳ O texto de ajuda é fechado.

### 8.3.9 Alterar parâmetros



Os parâmetros podem ser alterados através do editor numérico ou do editor de texto.

- Editor numérico: Altera os valores em um parâmetro, ex. especificação de valores limites.
- Editor de texto: Insere o texto em um parâmetro, ex. nome do tag.

Uma mensagem é exibida se o valor inserido estiver fora da faixa permitida.

Ins. código de acesso Ins. inválida ou fora de alcance valor Mín:0 Máx:9999
---

A0014049-PT

 Para uma descrição da visualização de edição - que consiste em editor de texto e editor numérico - com símbolos →  54, para uma descrição dos elementos de operação →  56

### 8.3.10 Funções de usuário e autorização de acesso relacionada

As duas funções de usuário "Operador" e "Manutenção" possuem acesso de escrita diferentes aos parâmetros se o cliente definir um código de acesso específico para o usuário. Isso protege a configuração do equipamento por intermédio do display local contra acesso não autorizado →  145 .

#### Definição da autorização de acesso para funções de usuário

Quando o equipamento é fornecido de fábrica, ainda não há um código de acesso definido . A autorização de acesso (acesso leitura e gravação) para o equipamento não é restrita e corresponde ao função do usuário "Manutenção" .

► Definir o código de acesso.

↳ O função do usuário "Operador" é redefinido além do função do usuário "Manutenção". A autorização de acesso é diferente para as duas funções de usuário.

*Autorização de acesso para parâmetros: função do usuário "Manutenção"*

Status do código de acesso	Acesso para leitura	Acesso para gravação
Um código de acesso ainda não foi definido (Ajuste de fábrica).	✓	✓
Após a definição de um código de acesso.	✓	✓ <sup>1)</sup>

1) O usuário tem acesso de gravação apenas após inserir o código de acesso.



*Autorização de acesso para parâmetros: função do usuário "Operador"*

Status do código de acesso	Acesso para leitura	Acesso para gravação
Após a definição de um código de acesso.	✓	- <sup>1)</sup>



1) Apesar do código de acesso definido, alguns parâmetros podem sempre ser modificados e, assim, são excluídos da proteção contra gravação , pois eles não afetam a medição: proteção contra gravação via código de acesso →  145

 A função na qual o usuário está atualmente conectado é indicada pelo Parâmetro **Direito de acesso**. Caminho de navegação: Operação → Direito de acesso

### 8.3.11 Desabilitação da proteção contra gravação através do código de acesso

Se o símbolo  aparece no display local em frente a um parâmetro, o parâmetro é protegido contra gravação por um código de acesso específico do usuário e seu valor não pode ser mudado no momento usando a operação local →  145.

A proteção contra gravação do parâmetro através da operação local pode ser desabilitada inserindo o código de acesso específico para o usuário em parâmetro **Inserir código de acesso** através da respectiva opção de acesso.

1. Após pressionar , o prompt de entrada para o código de acesso aparece.
2. Insira o código de acesso.
  - ↳ O símbolo  na frente dos parâmetros desaparece, todos os parâmetros previamente protegidos contra gravação tornam-se reabilitados.

### 8.3.12 Habilitação e desabilitação do bloqueio do teclado



O bloqueio do teclado permite bloquear o acesso a todo o menu de operação através de operação local. Como resultado, não se torna mais possível navegar pelo menu de operação ou mudar os valores dos parâmetros individuais. Os usuários podem somente ler os valores medidos no display de operação.

O bloqueio do teclado é ativado e desativado no menu de contexto.

#### Ativação do bloqueio do teclado



-  O bloqueio do teclado é ativado automaticamente:
- Se o equipamento não foi operado através do display por > 1 minuto.
  - Sempre que o equipamento é reiniciado.

#### Para ativar o bloqueio manualmente:

1. O equipamento está no display do valor medido.  
Pressione as teclas  e  por 3 segundos.  
↳ Aparece o menu de contexto.
2. No menu de contexto, selecione **Chave de bloqueio ativada opção** .  
↳ O bloqueio do teclado está ativado.

-  Se o usuário tentar acessar o menu de operação enquanto o bloqueio estiver ativo, a **Chave de bloqueio ativada** mensagem aparece.

#### Desativação do bloqueio do teclado

- ▶ O bloqueio do teclado está ativado.  
Pressione as teclas  e  por 3 segundos.  
↳ O bloqueio do teclado está desativado.

## 8.4 Acesso ao menu de operação pelo navegador da web

### 8.4.1 Faixa de função

Com o servidor de rede integrado, o equipamento pode ser operado e configurado através de um navegador de internet interface de operação (CDI-RJ45) ou interface WLAN. A estrutura do menu de operação é a mesma do display local. Além dos valores medidos, as informações de status do equipamento são exibidas e podem ser usadas para monitorar a integridade do equipamento. E mais, os dados do equipamento podem ser gerenciados e os parâmetros de rede podem ser configurados.

Um equipamento que tem uma interface WLAN (pode ser pedido como opção) é necessário para a conexão WLAN: código de pedido para "Display; operação", opção G "4 linhas, iluminado; controle touchscreen + WLAN". O equipamento atua como um

Ponto de acesso e permite a comunicação através de computador ou um terminal portátil móvel.



Para informações adicionais sobre o servidor de rede, consulte a documentação especial do equipamento. → 281

## 8.4.2 Especificações

### Hardware do computador

Hardware	Interface	
	CDI-RJ45	WLAN
Interface	O computador deve ter uma interface RJ45. <sup>1)</sup>	A unidade operacional deve ter uma interface WLAN.
Conexão	Cabo Ethernet padrão	Conexão através de Wireless LAN.
Blindagem	Tamanho recomendado: ≥12" (depende da resolução da tela)	



1) Cabo recomendado: CAT5e, CAT6 ou CAT7, com plugue blindado (por ex., produto YAMAICHI; peça n.º Y-ConProfixPlug63/Prod. ID: 82-006660)

### Software do computador

Software	Interface	
	CDI-RJ45	WLAN
Sistemas operacionais recomendados	<ul style="list-style-type: none"> <li>▪ Microsoft Windows 8 ou superior.</li> <li>▪ Sistemas operacionais móveis:               <ul style="list-style-type: none"> <li>▪ iOS</li> <li>▪ Android</li> </ul> </li> </ul> <p> O Microsoft Windows XP e o Windows 7 são compatíveis.</p>	
Navegadores da web compatíveis	<ul style="list-style-type: none"> <li>▪ Microsoft Internet Explorer 8 ou superior</li> <li>▪ Microsoft Edge</li> <li>▪ Mozilla Firefox</li> <li>▪ Google Chrome</li> <li>▪ Safari</li> </ul>	



### Configurações do computador

Ajuste de parâmetro	Interface	
	CDI-RJ45	Wi-Fi
Direitos de usuário	São necessários direitos de usuário apropriados (por exemplo, direitos de administrador) para configurações de TCP / IP e servidor proxy (por exemplo, para ajustar o endereço IP, a máscara de sub-rede etc.).	
As configurações do servidor proxy do navegador de internet	A configuração <i>Use o servidor proxy para LAN</i> do navegador deve ser <b>desativada</b> .	



Ajuste de parâmetro	Interface	
	CDI-RJ45	Wi-Fi
JavaScript	<p>JavaScript deve estar habilitado.</p> <p> Se o JavaScript não puder ser habilitado: insira <code>http://192.168.1.212/servlet/basic.html</code> na linha de endereço do navegador de internet. Uma versão simplificada mas totalmente funcional da estrutura do menu de operação é iniciada no navegador de internet.</p> <p> Ao instalar uma nova versão de firmware: Para permitir a exibição correta dos dados, limpe a memória temporária (cache) em <b>Opções de Internet</b> no navegador de internet.</p>	<p>JavaScript deve estar habilitado.</p> <p> O display Wi-Fi exige a compatibilidade com o JavaScript.</p>
Conexões de rede	Use apenas as conexões de redes ativas ao medidor.	
	Desligue todas as outras conexões de rede como a Wi-Fi, por exemplo.	Desligar todas as outras conexões de rede.

 Em casos de problemas de conexão: →  170

*Medidor: Através da interface de operação CDI-RJ45*

Equipamento	Interface de operação CDI-RJ45
Medidor	O medidor possui uma interface RJ45.
Servidor de rede	<p>O servidor da web deve ser habilitado, ajuste de fábrica: ON</p> <p> Para mais informações sobre a habilitação do servidor da web →  67</p>

*Medidor: através da interface Wi-Fi*

Equipamento	Interface Wi-Fi
Medidor	<p>O medidor tem uma antena Wi-Fi:</p> <ul style="list-style-type: none"> <li>▪ Transmissor com antena Wi-Fi integrada</li> <li>▪ Transmissor com antena Wi-Fi externa</li> </ul>
Servidor de rede	<p>O servidor web e Wi-Fi deve estar habilitado; ajuste de fábrica: ON</p> <p> Para mais informações sobre a habilitação do servidor da web →  67</p>

### 8.4.3 Conexão do equipamento

#### Através da interface de operação (CDI-RJ45)

##### Preparação do medidor

1. Dependendo da versão do invólucro:  
Solte as braçadeiras ou os parafusos de fixação da tampa do invólucro.
2. Dependendo da versão do invólucro:  
Desparafuse ou abra a tampa do invólucro.
3. Conecte o computador ao conector RJ45 através do cabo de conexão Ethernet padrão..

*Configuração do protocolo Internet do computador*

As informações a seguir referem-se às configurações padrão Ethernet do equipamento.

Endereço IP do equipamento: 192.168.1.212 (Ajuste de fábrica)

1. Ligue o medidor.
2. Conecte o computador ao conector RJ45 através do cabo Ethernet padrão →  68.
3. Se uma segunda placa de rede não for usada, feche todos os aplicativos no notebook.
  - ↳ Aplicativos que exigem internet ou uma rede, como e-mail, aplicativos SAP, internet ou Windows Explorer.
4. Feche todos os navegadores de internet abertos.
5. Configure as propriedades do protocolo de internet (TCP/IP) como definido na tabela:

<b>Endereço IP</b>	192.168.1.XXX; para XXX todas as sequências numéricas, exceto: 0, 212 e 255 → por ex. 192.168.1.213
<b>Máscara de subrede</b>	255.255.255.0
<b>Gateway predefinido</b>	192.168.1.212 ou deixe as células vazias

**Através de interface WLAN***Configuração do protocolo Internet do terminal móvel***AVISO**

**Se a conexão WLAN for perdida durante a configuração, as configurações definidas podem ser perdidas.**

- ▶ Certifique-se de que a conexão WLAN não caia durante a configuração do equipamento.

**AVISO**

**Observe o seguinte para evitar um conflito de rede:**

- ▶ Evite acessar simultaneamente o medidor a partir do mesmo terminal móvel via interface de operação (CDI-RJ45) e interface WLAN.
- ▶ Ative apenas uma interface de operação (CDI-RJ45 ou interface WLAN).
- ▶ Se a comunicação simultânea for necessária: configure diferentes faixas de endereço IP, ex. 192.168.0.1 (interface WLAN) e 192.168.1.212 (interface de operação CDI-RJ45).

*Preparação do terminal móvel*

- ▶ Habilite a WLAN no terminal móvel.

*Estabelecimento de uma conexão WLAN do terminal móvel até o medidor*

1. Nas configurações WLAN do terminal móvel:  
Selecione o medidor usando o SSID (por ex. EH\_Promass\_300\_A802000).
2. Se necessário, selecione o método de criptografia WPA2.
3. Insira a senha:  
Número de série do medidor de fábrica (por ex.: L100A802000).
  - ↳ O LED no módulo do display pisca. Agora é possível operar o medidor com o navegador de Internet, FieldCare ou DeviceCare.

 O número de série pode ser encontrado na etiqueta de identificação.

 Para garantir a segurança e a rápida atribuição da rede WLAN a um ponto de medição, recomenda-se alterar o nome SSID. Deve ser possível atribuir claramente o nome SSID ao ponto de medição (por ex.: nome de tag) como exibido na rede WLAN.



### Encerramento da conexão WLAN

- ▶ Após configuração do medidor:  
Termine a conexão WLAN entre o terminal móvel e o medidor.

### Inicialização do navegador de internet

1. Inicie o navegador de internet no computador.
2. Insira o endereço IP do servidor da web na linha de endereço do navegador da web: 192.168.1.212  
↳ A página de login aparece.

A0053670

- 1 Imagem do equipamento
- 2 Nome do equipamento
- 3 Tag do equipamento
- 4 Sinal de status
- 5 Valores de medição atuais
- 6 Idioma de operação
- 7 Função do usuário
- 8 Código de acesso
- 9 Login
- 10 Restaure código de acesso (→ 📄 141)

Se não aparecer a página de login ou se a página estiver incompleta → 📄 170

#### 8.4.4 Fazer o login

1. Selecione o idioma de operação preferencial para o navegador da web.
2. Insira o código de acesso específico do usuário.
3. Pressione **OK** para confirmar sua entrada.

Código de acesso	0000 (ajuste de fábrica); pode ser alterado pelo cliente
------------------	--

Se nenhuma ação for realizada por 10 minutos, o navegador da web retorna automaticamente à página de login.

## 8.4.5 Interface do usuário

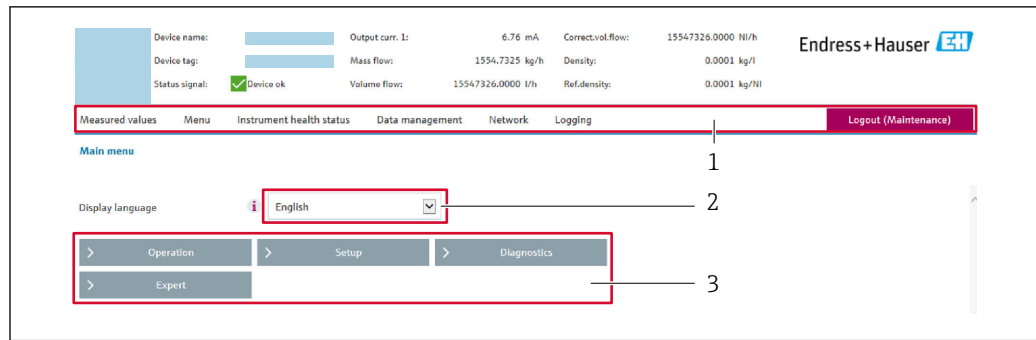

A0029418

- 1 Sequência de função
- 2 Idioma do display local
- 3 Área de navegação

### Cabeçalho

As informações a seguir aparecem no cabeçalho:

- Nome do equipamento
- Etiqueta de equipamento
- Status do equipamento com sinal de status → 📄 176
- Valores de medição atuais

### Sequência de função

Funções	Significado
Valores medidos	Exibe os valores medidos do equipamento
Menu	<ul style="list-style-type: none"> <li>■ Acesso ao menu de operação a partir do medidor</li> <li>■ A estrutura do menu de operação é a mesma que a do display local</li> <li>📄 Informações detalhadas sobre a estrutura do menu de operação: Descrição dos Parâmetros do Equipamento</li> </ul>
Status do equipamento	Exibe as mensagens de diagnóstico atualmente pendentes, listadas na ordem de prioridade
Gestão de dados	<p>Troca de dados entre o computador e o medidor:</p> <ul style="list-style-type: none"> <li>■ Configuração do equipamento: <ul style="list-style-type: none"> <li>■ Carregue as configurações a partir do equipamento (formato XML, salve a configuração)</li> <li>■ Salve as configurações no equipamento (formato XML, restaure a configuração)</li> </ul> </li> <li>■ Registro - Registro de evento exportado (arquivo .csv)</li> <li>■ Documentos - Exportar documentos: <ul style="list-style-type: none"> <li>■ Exportar o registro de dados backup (arquivo.csv, crie a documentação do ponto de medição)</li> <li>■ Relatório de verificação (arquivo pdf., somente disponível com a "Verificação Heartbeat")</li> </ul> </li> <li>■ Arquivo para integração do sistema - Se estiver usando fieldbuses, carregue os drivers do equipamento para a integração do sistema a partir do medidor: PROFIBUS PA: arquivo GSD</li> <li>■ Atualização do firmware - Programar a versão do firmware</li> </ul>
Rede	<p>Configuração e verificação de todos os parâmetros necessários para estabelecer a conexão com o medidor:</p> <ul style="list-style-type: none"> <li>■ Ajustes de rede (por exemplo Endereço IP, endereço MAC)</li> <li>■ Informações do equipamento (por exemplo, número de série, versão do firmware)</li> </ul>
Logout	Fim da operação e chamada da página de login

### Área de navegação

Os menus, os submenus associados e os parâmetros podem ser selecionados na área de navegação.

### Área de trabalho

Dependendo da função selecionada e os submenus relacionados, várias ações podem ser executadas nessa área:

- Configuração dos parâmetros
- Leitura dos valores medidos
- Chamada de texto de ajuda
- Início de um upload/download

## 8.4.6 Desabilitar o servidor de internet

O servidor de internet do medidor pode ser ligado e desligado conforme necessário, usando parâmetro **Função Web Server**.

### Navegação

Menu "Especialista" → Comunicação → Web server

### Visão geral dos parâmetros com breve descrição

Parâmetro	Descrição	Seleção
Função Web Server	Ligue e desligue o servidor de internet.	<ul style="list-style-type: none"> <li>▪ Desl.</li> <li>▪ HTML Off</li> <li>▪ Ligado</li> </ul>

### Escopo de funções da parâmetro "Função Web Server"

Opção	Descrição
Desl.	<ul style="list-style-type: none"> <li>▪ O servidor de rede está completamente desabilitado.</li> <li>▪ A porta 80 está bloqueada.</li> </ul>
HTML Off	A versão HTML do servidor de rede não está disponível.
Ligado	<ul style="list-style-type: none"> <li>▪ A funcionalidade completa do servidor de rede está disponível.</li> <li>▪ JavaScript é usado.</li> <li>▪ A senha é transferida em um estado criptografado.</li> <li>▪ Qualquer alteração na senha também é transferida em um estado criptografado.</li> </ul>

### Habilitar o servidor de internet

Se o servidor de internet estiver desabilitado, pode apenas ser reabilitado com a parâmetro **Função Web Server**, através das seguintes opções de operação:

- Através do display local
- Através da Bedientool "FieldCare"
- Através da ferramenta de operação "DeviceCare"

## 8.4.7 Desconexão

 Antes de desconectar-se, execute um backup de dados através da função **Data management** (configuração de upload do equipamento) se necessário.

1. Selecione a entrada **Logout** na linha de funções.
  - ↳ A página inicial com a caixa de login aparece.
2. Feche o navegador de internet.

3. Se não for mais necessário:  
 Redefina as propriedades modificadas do protocolo da Internet (TCP/IP) → 64.

## 8.5 Acesso ao menu de operação através da ferramenta de operação

A estrutura do menu operacional nas ferramentas de operação é a mesma para operação através do display local.

### 8.5.1 Conexão da ferramenta de operação

#### Através da rede PROFIBUS PA

Essa interface de comunicação está disponível em versões do equipamento com PROFIBUS PA.

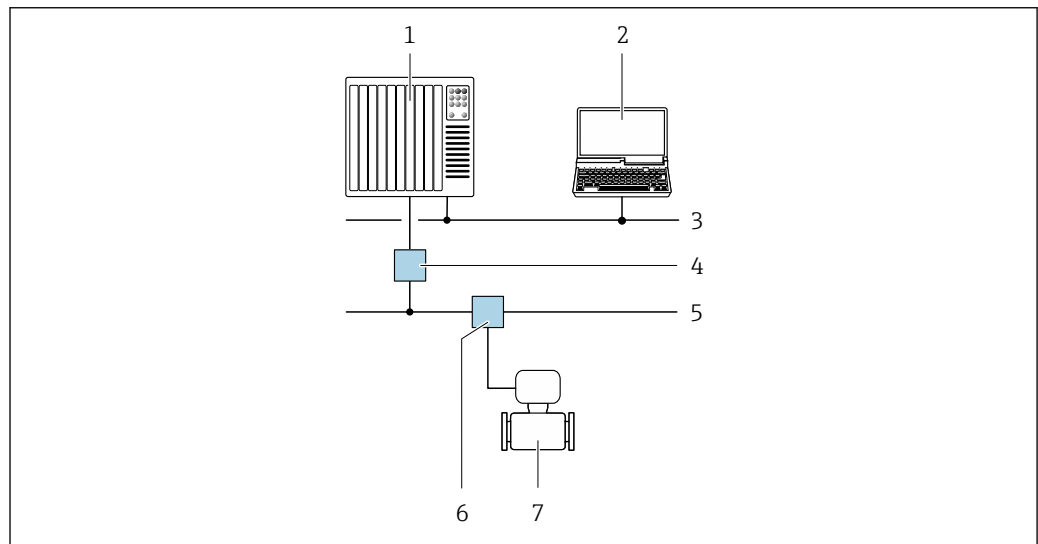

24 Opções para operação remota através da rede PROFIBUS PA

- 1 Sistema de automação  
 2 Computador com cartão de rede PROFIBUS  
 3 Rede PROFIBUS DP  
 4 Acoplador de segmento PROFIBUS DP/PA  
 5 Rede PROFIBUS PA  
 6 T-box  
 7 Medidor

#### Interface de serviço

##### Através da interface de operação (CDI-RJ45)

É possível estabelecer uma conexão ponto a ponto para configurar o equipamento no local. Com o invólucro aberto, a conexão é estabelecida diretamente através da interface de operação (CDI-RJ45) do equipamento.

- i** Um adaptador do conector RJ45 para M12 está disponível opcionalmente para áreas não classificadas:

Código de pedido para "Acessórios", opção **NB**: "Adaptador RJ45 M12 (Interface de operação)"

O adaptador conecta a interface de operação (CDI-RJ45) a um conector M12 montado na entrada para cabos. A conexão com a interface de operação pode ser estabelecida através do conector M12 sem abrir o equipamento.

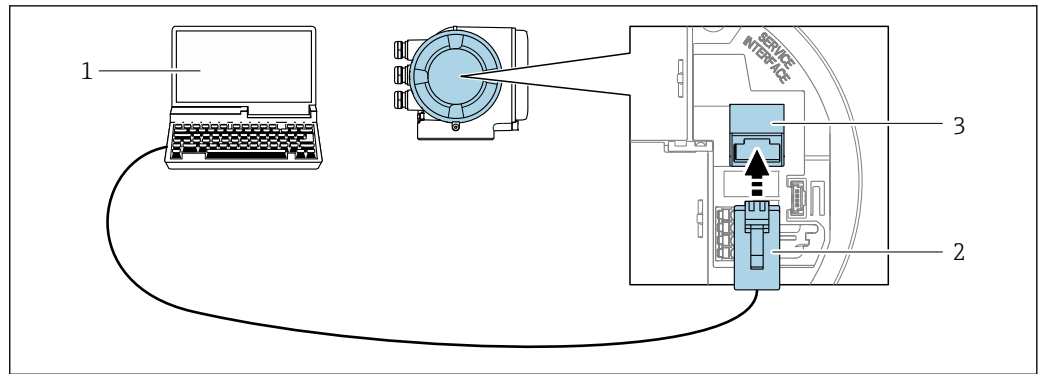

A0027563

25 Conexão através de Interface de operação (CDI-RJ45)

- 1 Computador com navegador de internet (por ex.: Microsoft Internet Explorer, Microsoft Edge) para acessar o servidor de rede integrado do equipamento ou com a ferramenta de operação "FieldCare", "DeviceCare" com COM DTM "Comunicação CDI TCP/IP"
- 2 Cabo de conexão Ethernet padrão com conector RJ45
- 3 Interface de serviço (CDI-RJ45) do medidor com acesso ao servidor de rede integrado

### Através de interface WLAN

A interface WLAN opcional está disponível na seguinte versão do equipamento:  
 Código de pedido para "Display; operação", opção G "4 linhas, iluminado; controle por toque + WLAN"

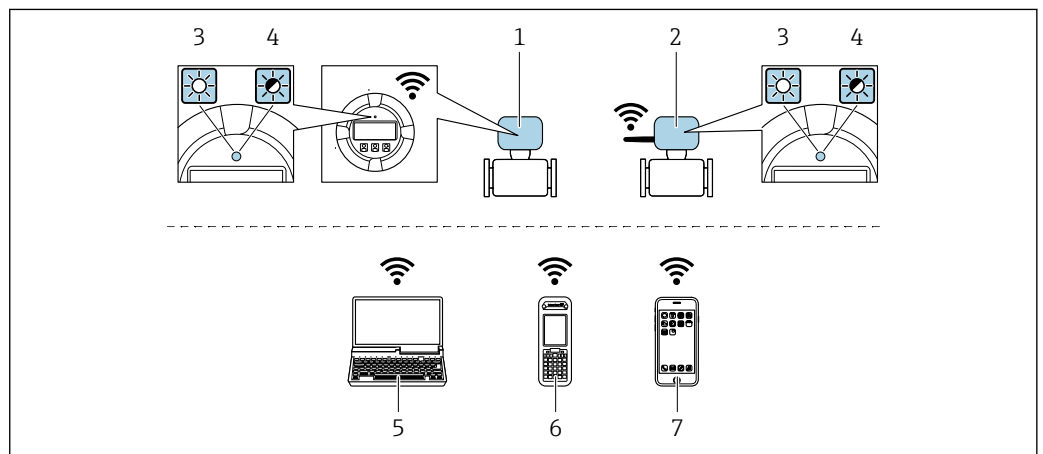

A0034570

- 1 Transmissor com antena WLAN integrada
- 2 Transmissor com antena WLAN externa
- 3 LED aceso constantemente: a recepção da WLAN é habilitada no medidor
- 4 LED piscando: conexão WLAN estabelecida entre a unidade de operação e o medidor
- 5 Computador com interface WLAN e navegador de internet (por ex. Microsoft Internet Explorer, Microsoft Edge) para acessar o servidor de rede integrado ao equipamento ou com ferramenta operacional (por ex. FieldCare, DeviceCare)
- 6 Terminal portátil móvel com interface WLAN e navegador de internet (por ex. Microsoft Internet Explorer, Microsoft Edge) para acessar o servidor de rede integrado ao equipamento ou ferramenta operacional (por ex. FieldCare, DeviceCare)
- 7 Smartphone ou tablet (por ex., Field Xpert SMT70)

Função	WLAN: IEEE 802.11 b/g (2.4 GHz)
Criptografia	WPA2-PSK AES-128 (em conformidade com IEEE 802.11i)
Canais WLAN configuráveis	1 a 11
Grau de proteção	IP67

Antenas disponíveis	<ul style="list-style-type: none"> <li>▪ Antena interna</li> <li>▪ Antena externa (opcional)</li> </ul> <p>Em casos de condições insuficientes de transmissão/recebimento no local da instalação.</p> <p> Apenas 1 antena está ativa por vez!</p>
Alcance	<ul style="list-style-type: none"> <li>▪ Antena interna: normalmente 10 m (32 ft)</li> <li>▪ Antena externa: normalmente 50 m (164 ft)</li> </ul>
Materiais (antena externa)	<ul style="list-style-type: none"> <li>▪ Antena: Plástico ASA (acrilonitrila estireno acrilato) e latão niquelado</li> <li>▪ Adaptador: Aço inoxidável e latão niquelado</li> <li>▪ Cabo: Polietileno</li> <li>▪ Pluge: Latão niquelado</li> <li>▪ Suporte em ângulo: Aço inoxidável</li> </ul>

### Configuração do protocolo Internet do terminal móvel

#### AVISO

**Se a conexão WLAN for perdida durante a configuração, as configurações definidas podem ser perdidas.**

- ▶ Certifique-se de que a conexão WLAN não caia durante a configuração do equipamento.

#### AVISO

**Observe o seguinte para evitar um conflito de rede:**

- ▶ Evite acessar simultaneamente o medidor a partir do mesmo terminal móvel via interface de operação (CDI-RJ45) e interface WLAN.
- ▶ Ative apenas uma interface de operação (CDI-RJ45 ou interface WLAN).
- ▶ Se a comunicação simultânea for necessária: configure diferentes faixas de endereço IP, ex. 192.168.0.1 (interface WLAN) e 192.168.1.212 (interface de operação CDI-RJ45).

### Preparação do terminal móvel

- ▶ Habilite a WLAN no terminal móvel.

### Estabelecimento de uma conexão WLAN do terminal móvel até o medidor

1. Nas configurações WLAN do terminal móvel:  
Selecione o medidor usando o SSID (por ex. EH\_Promass\_300\_A802000).
2. Se necessário, selecione o método de criptografia WPA2.
3. Insira a senha:  
Número de série do medidor de fábrica (por ex.: L100A802000).  
↳ O LED no módulo do display pisca. Agora é possível operar o medidor com o navegador de Internet, FieldCare ou DeviceCare.

 O número de série pode ser encontrado na etiqueta de identificação.

 Para garantir a segurança e a rápida atribuição da rede WLAN a um ponto de medição, recomenda-se alterar o nome SSID. Deve ser possível atribuir claramente o nome SSID ao ponto de medição (por ex.: nome de tag) como exibido na rede WLAN.

### Encerramento da conexão WLAN



- ▶ Após configuração do medidor:  
Termine a conexão WLAN entre o terminal móvel e o medidor.

## 8.5.2 FieldCare

### Faixa de função

Ferramenta de gerenciamento de ativos industriais baseada em FDT (Field Device Technology) da Endress+Hauser. É possível configurar todos os equipamentos de campo inteligentes em um sistema e ajudá-lo a gerenciá-los. Através do uso das informações de status, é também um modo simples e eficaz de verificar o status e a condição deles.

Acesso através de:

- Protocolo PROFIBUS PA →  68
- Interface de operação CDI-RJ45 →  68
- Interface WLAN →  69

Funções típicas:

- Configuração de parâmetros do transmissor
- Carregamento e armazenamento de dados do equipamento (upload/download)
- Documentação do ponto de medição
- Visualização da memória de valor medido (registrador de linha) e registro de eventos



- Instruções de operação BA00027S
- Instruções de operação BA00059S



Fonte para arquivos de descrição do equipamento →  74

### Estabelecimento da conexão

1. Inicie o FieldCare e lance o projeto.
2. Na rede: adicione um equipamento.
  - ↳ A janela **Add device** se abre.
3. Selecione a opção **CDI Comunicação TCP/IP** a partir da lista e pressione **OK** para confirmar.
4. Clique com o botão direito do mouse em **CDI Comunicação TCP/IP** e selecione a opção **Add device** no menu de contexto que se abre.
5. Selecione o equipamento desejado a partir da lista e pressione **OK** para confirmar.
  - ↳ A janela **CDI Comunicação TCP/IP (Configuration)** é aberta.
6. Insira o endereço do equipamento no campo **IP address**: 192.168.1.212 e pressione **Enter** para confirmar.
7. Estabeleça a conexão com o equipamento.



- Instruções de operação BA00027S
- Instruções de operação BA00059S

## Interface do usuário

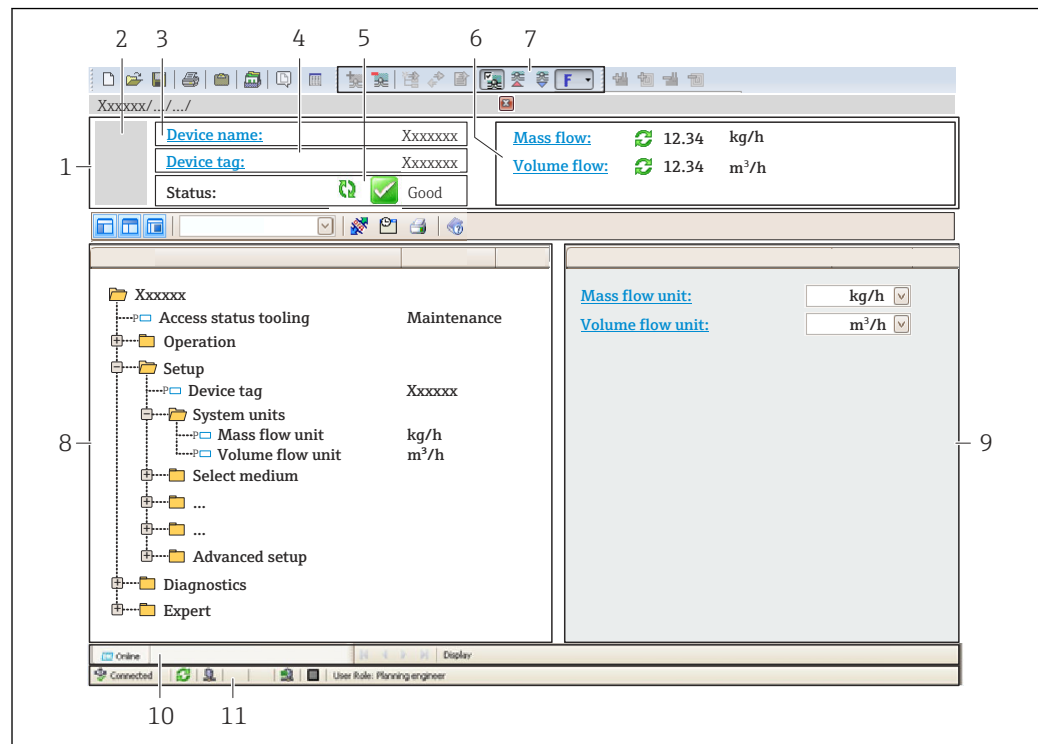

A0021051-PT

- 1 Cabeçalho
- 2 Imagem do equipamento
- 3 Nome do equipamento
- 4 Etiqueta do equipamento
- 5 Área de status com sinal de status → 176
- 6 Área de display para os valores de medidos atuais
- 7 Barra de ferramentas Editar com funções adicionais como salvar/carregar, lista de eventos e criar documentação
- 8 Área de navegação com estrutura do menu de operação
- 9 Área de trabalho
- 10 Área de atuação
- 11 Área de status

### 8.5.3 DeviceCare

#### Faixa de função

Ferramenta para conectar e configurar os equipamentos de campo Endress+Hauser.

O modo mais rápido de configurar equipamentos de campo Endress+Hauser é com a ferramenta dedicada "DeviceCare". Junto com os gerenciadores de tipo de equipamento (DTMs), ele apresenta uma solução conveniente e abrangente.



Catálogo de inovação IN01047S



Fonte para arquivos de descrição do equipamento → 74



## 8.5.4 SIMATIC PDM

### Faixa de função

Programa da Siemens padronizado e independente do fornecedor para a operação, configuração, manutenção e diagnóstico de equipamentos de campo inteligentes através do protocolo PROFIBUS PA.



Fonte para arquivos de descrição do equipamento →  74

## 9 Integração do sistema

### 9.1 Visão geral dos arquivos de descrição dos equipamentos

#### 9.1.1 Dados da versão atual para o equipamento

Versão do Firmware	01.01.zz	<ul style="list-style-type: none"> <li>▪ Na folha de rosto do manual</li> <li>▪ Na etiqueta de identificação do transmissor</li> <li>▪ Versão do firmware Diagnóstico → Informações do equipamento → Versão do firmware</li> </ul>
Data de lançamento da versão do firmware	11.2018	---
ID do fabricante	0x11	ID do fabricante Diagnóstico → Informações do equipamento → ID do fabricante
ID do tipo de equipamento	0x156D	Tipo de equipamento Diagnóstico → Informações do equipamento → Tipo de equipamento
Versão do perfil	3.02	---



Para uma visão geral das diferentes versões de firmware para o equipamento → 242

#### 9.1.2 Ferramentas de operação

O arquivo de descrição do equipamento adequado para as ferramentas de operação individuais está listado abaixo, juntamente com a informação sobre onde o arquivo pode ser adquirido.

Ferramenta de operação através de Protocolo PROFIBUS	Fontes para obtenção dos arquivos de descrição do equipamento (DD)
FieldCare	<ul style="list-style-type: none"> <li>▪ <a href="http://www.endress.com">www.endress.com</a> → área de Downloads</li> <li>▪ Pendrive (entre em contato com a Endress+Hauser)</li> <li>▪ DVD (contate a Endress+Hauser)</li> </ul>
DeviceCare	<ul style="list-style-type: none"> <li>▪ <a href="http://www.endress.com">www.endress.com</a> → área de Downloads</li> <li>▪ CD-ROM (contate a Endress+Hauser)</li> <li>▪ DVD (contate a Endress+Hauser)</li> </ul>
SIMATIC PDM (Siemens)	<a href="http://www.endress.com">www.endress.com</a> → área de Downloads

## 9.2 Arquivo de equipamento master (GSD)

A fim de integrar equipamentos de campo em um sistema de barramento, o sistema PROFIBUS necessita de uma descrição dos parâmetros do equipamento, tais como saída e entrada de dados, formato dos dados, volume de dados e taxa de transmissão compatível.

Esses dados estão disponíveis no arquivo master do equipamento (GSD) que é fornecido para PROFIBUS Master quando o sistema de comunicação é comissionado. Além disso, mapas de bits do equipamento que aparecem como ícones na estrutura de rede também podem ser integrados.

Com o arquivo do equipamento master Profile 3.02 (GSD), é possível a troca de equipamentos de campo de diferentes fabricantes sem precisar reconfigurar.

De um modo geral, é possível usar dois GSDs diferentes com o Profile 3.02 e maiores: o GSD específico do fabricante e o Profile GSD.

-  Antes de configurar, o usuário deve decidir qual GSD deveria ser usado para operar o sistema.
- A configuração pode ser alterada através de um Class 2 master.

### 9.2.1 GSD específico do fabricante

Esse GSD assegura a funcionalidade irrestrita do medidor. Portanto, funções e parâmetros de processo específico do equipamento estão disponíveis.

GSD específico do fabricante	Número de ID	Nome do arquivo
PROFIBUS PA	0x156D	EH3x156D.gsd

#### Use o GSD específico do fabricante

A atribuição é desempenhada no parâmetro **Ident number selector** via opção **Fabricante**.

-  Fontes de recursos para o GSD específico do fabricante:
  - Exporte diretamente do equipamento via web server integrado:  
Gerenciamento de dados → Documentos → Exportar arquivo GSD
  - Download pelo website da Endress+Hauser:  
[www.endress.com](http://www.endress.com) → Área de download

### 9.2.2 Profile GSD

Difere em termos de número de blocos de entradas analógicas (AI) e valores medidos. Se um sistema for configurado com um Profile GSD, é possível trocar os equipamentos feitos por fabricantes diferentes. Contudo, é essencial assegurar que a ordem dos valores de processo cíclico seja corrigida.

Número de ID	Blocos compatíveis	Canais compatíveis
0x9740	<ul style="list-style-type: none"> <li>▪ Entrada analógica 1</li> <li>▪ 1 Totalizador</li> </ul>	<ul style="list-style-type: none"> <li>▪ Canal de entrada analógica: vazão volumétrica</li> <li>▪ Canal totalizador: vazão volumétrica</li> </ul>
0x9741	<ul style="list-style-type: none"> <li>▪ Entrada analógica 2</li> <li>▪ 1 Totalizador</li> </ul>	<ul style="list-style-type: none"> <li>▪ Canal da entrada analógica 1: vazão volumétrica</li> <li>▪ Canal da entrada analógica 2: vazão mássica</li> <li>▪ Canal totalizador: vazão volumétrica</li> </ul>
0x9742	<ul style="list-style-type: none"> <li>▪ Entrada analógica 3</li> <li>▪ 1 Totalizador</li> </ul>	<ul style="list-style-type: none"> <li>▪ Canal da entrada analógica 1: vazão volumétrica</li> <li>▪ Canal da entrada analógica 2: vazão mássica</li> <li>▪ Canal da entrada analógica 3: vazão volumétrica corrigida</li> <li>▪ Canal totalizador: vazão volumétrica</li> </ul>

#### Use o profile GSD

A atribuição é desempenhada no parâmetro **Ident number selector**:

- Número de ID 0x9740: opção **1 AI, 1 Totalizer (0x9740)**
- Número de ID 0x9741: opção **2 AI, 1 Totalizer (0x9741)**
- Número de ID 0x9742: opção **Profile**

## 9.3 Compatibilidade com o modelo anterior

Se o equipamento for substituído, o medidor Promass 300 suporta a compatibilidade dos dados cíclicos com os modelos anteriores. Não é necessário ajustar os parâmetros de engenharia da rede PROFIBUS com o arquivo GSD Promass 300.

Modelos anteriores:

- Promass 80PROFIBUS PA
  - N° de identificação: 1528 (hex)
  - Arquivo GSD estendido: EH3x1528.gsd
  - Arquivo GSD padrão: EH3\_1528.gsd
- Promass 83PROFIBUS PA
  - N° de identificação: 152A (hex)
  - Arquivo GSD estendido: EH3x152A.gsd
  - Arquivo GSD padrão: EH3\_152A.gsd

### 9.3.1 Identificação automática (ajuste de fábrica)

O Promass 300 PROFIBUS PA reconhece automaticamente o medidor configurado no sistema de automação (Promass 80 PROFIBUS PA ou Promass 83 PROFIBUS PA) e torna a mesma entrada e saída de dados e a informação do status de valor medido disponíveis para troca de dados cíclicos.

Identificação automática é definida no parâmetro **Ident number selector** usando o opção **Automatic mode** (ajuste de fábrica).

### 9.3.2 Configuração manual

A configuração manual é feita no parâmetro **Ident number selector** através do opção **Promass 80 (0x1528)** ou opção **Promass 83 (0x152A)**.

Em seguida, o Promass 300 PROFIBUS PA torna os mesmos dados de entrada e de saída e a informação do valor de status medido disponíveis para troca de dados cíclicos.

- Se o Promass 300 PROFIBUS PA for configurado de modo acíclico através de um programa de operação (Class 2 master), o acesso será feito diretamente através da estrutura de bloco ou dos parâmetros do medidor.
- Se os parâmetros tiverem sido alterados no equipamento a ser substituído (Promass 80 PROFIBUS PA ou Promass 83 PROFIBUS PA) (a configuração de parâmetros não corresponde mais aos ajustes de fábrica originais), esses parâmetros devem ser devidamente alterados na nova substituição Promass 300 PROFIBUS PA através de um programa operacional (Class 2 master).

#### Exemplo

A configuração para interromper a baixa vazão foi alterada de vazão mássica (ajuste de fábrica) para vazão volumétrica corrigida em um Promass 80 PROFIBUS PA atualmente em funcionamento. Este equipamento agora será substituído por um equipamento Promass 300 PROFIBUS PA.

Depois de substituir o equipamento, a atribuição para interromper a baixa vazão também deve ser alterada manualmente no Promass 300 PROFIBUS, isto é, para a vazão volumétrica corrigida, para assegurar que o medidor se comporte de modo idêntico.

### 9.3.3 Substituição dos medidores sem alterar o arquivo GSD ou reiniciar o controlador

No procedimento descrito abaixo, o equipamento pode ser substituído sem interromper a operação em andamento ou reiniciar o controlador. Contudo, com esse procedimento, o medidor não está completamente integrado!

1. Substitua o medidor Promass 80 PROFIBUS PA ou Promass 83 PROFIBUS PA por um Promass 300 PROFIBUS PA.
2. Defina o endereço do equipamento: o mesmo endereço que foi definido para o Promass 80 ou Promass 83 PROFIBUS PA deve ser utilizado.
3. Ligue o medidor Promass 300 PROFIBUS PA.

Se o ajuste de fábrica foi alterado ou substituído no equipamento (Promass 80 PROFIBUS PA ou Promass 83 PROFIBUS PA), pode ser necessário alterar os ajustes a seguir:

1. Configuração dos parâmetros específicos de aplicação.
2. Escolha das variáveis do processo para serem transmitidas através do parâmetro **Channel** na entrada analógica ou no bloco de função do totalizador.
3. Configuração das unidades para variáveis de processo.

## 9.4 Usando os módulos GSD do modelo anterior

No modo de compatibilidade, todos os módulos já configurados no sistema de automação são geralmente compatíveis durante a transmissão cíclica de dados. Porém, o Promass 300 não executa mais processamentos para os módulos a seguir, isto é, a função não é executada:

- DISPLAY\_VALUE
- BATCHING\_QUANTITY
- BATCHING\_FIX\_COMP\_QUANTITY

Se o equipamento for substituído, o equipamento Promass 300 suporta a compatibilidade dos dados cíclicos com modelos anteriores. Não é necessário ajustar os parâmetros de engenharia da rede PROFIBUS com o arquivo GSD Promass 300.

As mensagens de diagnóstico transmitidas ao sistema de controle distribuído com o GSD do modelo anterior pode diferir das mensagens de diagnóstico do equipamento. As mensagens de diagnóstico do equipamento são críticas.

### 9.4.1 Utilizando o módulo CONTROL\_BLOCK no modelo anterior

Se o módulo CONTROL\_BLOCK é utilizado no modelo anterior, as variáveis de controle são processadas posteriormente se as funcionalidades relevantes puderem ser especificadas para Promass 300.

As funções são compatíveis como descrito abaixo, dependendo do modelo anterior:

*Modelo anterior: Promass 80 PROFIBUS PA*

Variável de controle	Função	Suporte
0 → 2	Retorno positivo zero: Ligado	Sim
0 → 3	Retorno positivo zero: Desligado	Sim
0 → 4	Ajuste de ponto zero: Iniciar	Sim
0 → 8	Modo de medição: Unidirecional	Não  <b>Causa:</b> O perfil de vazão de bloco do transdutor não é mais compatível.  <b>Para continuar a utilizar a funcionalidade:</b> Use o parâmetro <b>Modo de operação do totalizador</b> no bloco de função do totalizador.

Variável de controle	Função	Suporte
0 → 9	Modo de medição: Bidirecional	
0 → 24	Unidade para barramento	Não <b>Causa:</b> A funcionalidade não é mais necessária à medida que a unidade é adotada automaticamente.

*Modelo anterior: Promass 83 PROFIBUS PA*

Variável de controle	Função	Suporte
0 → 2	Retorno positivo zero: Ligado	Sim
0 → 3	Retorno positivo zero: Desligado	Sim
0 → 4	Ajuste de ponto zero: Iniciar	Sim
0 → 8	Modo de medição: Unidirecional	Não
0 → 9	Modo de medição: Bidirecional	<b>Causa:</b> O Perfil de vazão de bloco do transdutor não é mais compatível. <b>Para continuar a utilizar a funcionalidade:</b> Use o parâmetro <b>Modo de operação do totalizador</b> no bloco de função do totalizador.
0 → 24	Unidade para barramento	Não <b>Causa:</b> A funcionalidade não é mais necessária à medida que a unidade é adotada automaticamente.
0 → 25	Diagnósticos avançados – Modo de aviso: Ligado	Não
0 → 26	Diagnósticos avançados – Modo de aviso: Desligado	<b>Para continuar a utilizar a funcionalidade:</b> As funcionalidades são oferecidas no pacote de aplicativos "Heartbeat Technology".
0 → 70 a 78	Funções adicionais: Diagnósticos avançados	

## 9.5 Dados de transmissão cíclica

Dados de transmissão cíclica quando usando o arquivo master do equipamento (GSD).

### 9.5.1 Modelo do bloco

O modelo do bloco mostra quais dados de entrada e saída o medidor torna disponível para troca de dados cíclica. A troca de dados cíclica acontece com um PROFIBUS principal (Classe 1), por exemplo um sistema de controle etc.

Instrumento de medição				Sistema de controle
<b>Vazão Bloco</b>	Bloco da entrada analógica 1 a 8	→ 80	Valor de saída AI	→
	Bloco do totalizador 1 a 3	→ 81	Valor de saída TOTAL	→
			Controlador SETTOT	←
			Configuração MODETOT	←
	Bloco da saída analógica 1 a 3	→ 83	Valores de entrada AO	←
	Bloco da entrada discreta 1 a 2	→ 84	Valores de saída DI	→
Bloco da saída discreta 1 a 4	→ 85	Valores de entrada DO	←	
				<b>PROFIBUS PA</b>

### Ordem definida de módulos

O equipamento de medição funciona como um PROFIBUS escravo modular. Em contraste com um escravo compacto, um escravo modular tem um desenho variável e consiste em módulos individuais diversos. O arquivo mestre do equipamento (GSD) contém uma descrição dos módulos individuais (dados de entrada e saída) juntamente com suas propriedades individuais.

Os módulos são permanentemente especificados nos slots, isto é, quando configurar os módulos, a ordem e a disposição dos módulos devem ser respeitados.

Slot	Módulo	Bloco de função
1 a 8	AI	Bloco da entrada analógica 1 a 8
9	TOTAL ou SETTOT_TOTAL ou SETTOT_MODETOT_TOTAL	Bloco do totalizador 1
10		Bloco do totalizador 2
11		Bloco do totalizador 3
12 a 14	AO	Bloco da saída analógica 1 a 3
15 a 16	DI	Bloco da entrada discreta 1 a 2
17 a 21	DO	Bloco da saída discreta 1 a 5
22 a 23	AO	Bloco da saída analógica 4 a 5

Para otimizar a taxa de produtividade dos dados da rede PROFIBUS, é aconselhável apenas configurar módulos que sejam processados no sistema PROFIBUS principal. Se isso resultar em espaços entre os módulos configurados, esses espaços devem ser atribuídos para o EMPTY\_MODULE.

## 9.5.2 Descrição dos módulos

A estrutura de dados é descrita a partir da perspectiva do PROFIBUS mestre:

- Dados de entrada: São enviados a partir do medidor para o PROFIBUS mestre.
- Dados de saída: São enviados a partir PROFIBUS principal para o do medidor .

### Módulo AI (Entrada analógica)

Transmite uma variável de entrada do medidor para o PROFIBUS mestre (classe 1).

A variável de entrada selecionada, incluindo seu status, é ciclicamente transmitida ao PROFIBUS mestre (classe 1) pelo módulo AI. A variável de entrada é descrita nos primeiros quatro bytes na forma de um número de ponto flutuante de acordo com a norma IEEE 754. O quinto byte contém a informação de status padronizada pertencente à variável de entrada.

Oito blocos de entrada analógica estão disponíveis (slot 1 a 8).

*Seleção: variável de entrada*

Variável de entrada
Vazão mássica
Vazão volumétrica
Vazão volumétrica corrigida
Densidade
Densidade de referência
Temperatura
Temperatura dos componentes eletrônicos
Frequência de oscilação 0
Flutuação de frequência 0
Amortecimento de oscilação 0
Flutuação de tubo de amortecimento 0
Assimetria do sinal
Excitador de corrente 0
Concentração <sup>1)</sup>
Vazão mássica desejada <sup>1)</sup>
Vazão mássica do portador <sup>1)</sup>
Meta de vazão volumétrica <sup>1)</sup>
Portadora de vazão volumétrica <sup>1)</sup>
Meta de vazão volumétrica corrigida <sup>1)</sup>
Portadora de vazão volumétrica corrigida <sup>1)</sup>
Temperatura do tubo da portadora <sup>2)</sup>
Frequência de oscilação 1 <sup>2)</sup>
Amplitude de oscilação 0 <sup>2)</sup>
Amplitude de oscilação 1 <sup>2)</sup>
Flutuação de frequência 1 <sup>2)</sup>
Amortecimento de oscilação 1 <sup>2)</sup>
Flutuação de tubo de amortecimento 1 <sup>2)</sup>
Excitador de corrente 1 <sup>2)</sup>
HBSI <sup>2)</sup>



Variável de entrada
Entrada em corrente 1
Entrada em corrente 2
Entrada em corrente 3
Destino de referência alternativo <sup>3)</sup>
Vazão GSV <sup>3)</sup>
Vazão GSV alternativa <sup>3)</sup>
Vazão NSV <sup>3)</sup>
Vazão NSV alternativa <sup>3)</sup>
Vazão volumétrica S&W <sup>3)</sup>
Porcentagem do teor de água <sup>3)</sup>
Densidade do óleo <sup>3)</sup>
Densidade da água <sup>3)</sup>
Vazão mássica do óleo <sup>3)</sup>
Vazão mássica da água <sup>3)</sup>
Vazão volumétrica do óleo <sup>3)</sup>
Vazão volumétrica da água <sup>3)</sup>
Vazão volumétrica do óleo corrigida <sup>3)</sup>
Vazão volumétrica da água corrigida <sup>3)</sup>

- 1) Apenas disponível com o pacote de aplicação Concentração
- 2) Apenas disponível com o pacote de aplicação "Heartbeat Verification"
- 3) Apenas disponível com o Pacote de aplicação petróleo

### Configuração de fábrica

Bloco de função	Configuração de fábrica
AI 1	Vazão mássica
AI 2	Vazão volumétrica
AI 3	Vazão volumétrica corrigida
AI 4	Densidade
AI 5	Vazão mássica
AI 6	Temperatura
AI 7	Vazão mássica
AI 8	Vazão mássica

### Estrutura de dados

#### Dados de entrada da entrada analógica

Byte 1	Byte 2	Byte 3	Byte 4	Byte 5
Valor medido: número de ponto de flutuação (IEEE 754)				Status

### Módulo TOTAL

Transmite um valor do totalizador do medidor para o PROFIBUS principal (classe 1).  
Pelo módulo TOTAL, um valor do totalizador selecionado juntamente com o status é ciclicamente transmitido a um PROFIBUS principal (classe 1). O valor do totalizador é

descrito nos primeiros quatro bytes na forma de um número de ponto de flutuação de acordo com a norma IEEE 754. O quinto byte contém a informação de status padronizada pertencente ao valor do totalizador.

Três blocos do totalizador estão disponíveis (slot 9 a 11).

*Seleção: valor do totalizador*

Variável de entrada
Vazão mássica
Vazão volumétrica
Vazão volumétrica corrigida
Vazão mássica fluida alvo <sup>1)</sup>
Vazão mássica da portadora <sup>1)</sup>

1) Apenas disponível com o pacote de aplicação "Concentração"

*Ajuste de fábrica*

Bloco de função	Ajuste de fábrica: TOTAL
Totalizador 1, 2 e 3	Vazão mássica

*Estrutura de dados*

*Dados de entrada do TOTAL*

Byte 1	Byte 2	Byte 3	Byte 4	Byte 5
Valor medido: número de ponto de flutuação (IEEE 754)				Status

### Módulo SETTOT\_TOTAL

A combinação do módulo consiste nas funções SET\_TOT e TOTAL:

- SETTOT: Controla os totalizadores pelo PROFIBUS principal.
- TOTAL: Transmitir o valor do totalizador incl. status para o mestre PROFIBUS.

Três blocos do totalizador estão disponíveis (slot 9 a 11).

*Seleção: controla o totalizador*

Valor SETTOT	Controla o totalizador
0	Totalizar
1	Reset + Reter
2	Predefinir + reter

*Ajuste de fábrica*

Bloco de função	Ajuste de fábrica: Valor SETTOT (significado)
Totalizador 1, 2 e 3	0 (totalização)

*Estrutura de dados**Dados de saída do SETTOT*

Byte 1
Variável de controle 1

*Dados de entrada do TOTAL*

Byte 1	Byte 2	Byte 3	Byte 4	Byte 5
Valor medido: número de ponto de flutuação (IEEE 754)				Status

**Módulo SETTOT\_MODETOT\_TOTAL**

A combinação do módulo consiste nas funções SETTOT, MODETOT e TOTAL:

- SETTOT: Controla os totalizadores pelo PROFIBUS principal.
- MODETOT: Configura os totalizadores pelo PROFIBUS principal.
- TOTAL: Transmite o valor do totalizador junto com o status, ao PROFIBUS principal.

Três blocos do totalizador estão disponíveis (slot 9 a 11).

*Seleção: configuração do totalizador*

Valor MODETOT	Configuração do totalizador
0	Balanceamento
1	Equilibre a vazão positiva
2	Equilibre a vazão negativa
3	Parar a totalização

*Ajuste de fábrica*

Bloco de função	Ajuste de fábrica: Valor MODETOT (significado)
Totalizador 1, 2 e 3	0 (balanceamento)

*Estrutura de dados**Dados de saída do SETTOT e MODETOT*

Byte 1	Byte 2
Variável de controle 1: SETTOT	Variável de controle 2: MODETOT

*Dados de entrada do TOTAL*

Byte 1	Byte 2	Byte 3	Byte 4	Byte 5
Valor medido: número de ponto de flutuação (IEEE 754)				Status

**Módulo AO (saída analógica)**

Transmite um valor de compensação do controlador PROFINET para o medidor.

Um valor de compensação, incluindo o status, é ciclicamente transmitido a partir do controlador PROFINET para o medidor através do módulo AO. O valor de compensação é descrito nos primeiros quatro bytes na forma de um número de ponto de flutuação de

acordo com a norma IEEE 754. O quinto byte contém a informação de status padronizada pertencente ao valor de compensação.

Cinco blocos de saída analógica estão disponíveis (slot 12 a 14, 22 a 23).

#### Valores de compensação especificados

Um valor de compensação está permanentemente especificado para os blocos de saída analógica individuais.

Bloco de função	Valor de compensação
AO 1	Pressão externa <sup>1)</sup>
AO 2	Temperatura externa <sup>1)</sup>
AO 3	Densidade de referência externa
AO 4	Porcentagem de S&W externa <sup>2)</sup>
AO 5	Porcentagem do teor de água externo <sup>2)</sup>

- 1) As variáveis de compensação devem ser transmitidas para o equipamento na unidade básica da SI  
 2) Disponível apenas com o Pacote de aplicação de petróleo



A seleção é feita pelo: Especialista → Sensor → Compensação externa

#### Estrutura de dados

##### Dados de saída da saída analógica

Byte 1	Byte 2	Byte 3	Byte 4	Byte 5
Valor medido: número de ponto de flutuação (IEEE 754)				Status <sup>1)</sup>

- 1) Codificação de status

#### Módulo DI (Entrada discreta)

Transmite valores de entrada discretos a partir do medidor para o controlador PROFINET. Valores de entrada discretos são usado pelo medidor para transmitir o estado das funções do equipamento para o controlador PROFINET.

O módulo DI transmite ciclicamente o valor de entrada discreto, juntamente com o status, para o controlador PROFINET. O valor de entrada discreto é descrito no primeiro byte. O segundo byte contém a informação de status padronizada pertencente ao valor de entrada.

Dois blocos de entrada discreta estão disponíveis (slot 15 a 16).

#### Seleção: função do equipamento

Função do equipamento	Ajuste de fábrica: estado (significado)
Detecção de tubo vazio	<ul style="list-style-type: none"> <li>▪ 0 (função do equipamento inativa)</li> <li>▪ 1 (função do equipamento ativa)</li> </ul>
Corte de vazão baixa	
Verificação de status <sup>1)</sup>	<ul style="list-style-type: none"> <li>▪ Bit 0: Verificação do status - Verificação não realizada</li> <li>▪ Bit 1: Verificação do status - Falha</li> <li>▪ Bit 2: Verificação do status - Ocupado</li> <li>▪ Bit 3: Verificação do status - Pronto</li> <li>▪ Bit 4: Resultado geral da verificação - Falha</li> <li>▪ Bit 5: Resultado geral da verificação - Passado</li> <li>▪ Bit 6: Resultado geral da verificação - Verificação não realizada</li> <li>▪ Bit 7: não usado</li> </ul>

- 1) Disponível apenas com o pacote de aplicação "Heartbeat Verification"

*Configuração de fábrica*

Bloco de função	Configuração de fábrica
DI 1	Detecção de tubo vazio
DI 2	Corte de vazão baixa

*Estrutura de dados**Dados de entrada da entrada discreta*

Byte 1	Byte 2
Discreta	Status

**Módulo DO (saída discreta)**

Transmite valores de saída discretos a partir do controlador PROFINET até o medidor. Valores de saída discreta são usados pelo controlador PROFINET para habilitar e desabilitar as funções do equipamento.

O módulo DO transmite ciclicamente o valor de saída discreta, incluindo o status, para o medidor. O valor de saída discreta é descrito no primeiro byte. O segundo byte contém a informação de status padronizada pertencente ao valor de saída.

Cinco blocos de saída discreta estão disponíveis (slot 17 a 21).

*Funções especificadas do equipamento*

Uma função do equipamento está permanentemente especificado para os blocos de saída discreta individuais.

Bloco de função	Função do equipamento	Valores: controle (significado)
DO 1	Cancelamento da vazão	<ul style="list-style-type: none"> <li>▪ 0 (desabilita a função do equipamento)</li> <li>▪ 1 (habilita a função do equipamento)</li> </ul>
DO 2	Ajuste do zero	
DO 3	Iniciar verificação <sup>1)</sup>	
DO 4	Saída a relé	<ul style="list-style-type: none"> <li>▪ 0 (não-condutivo)</li> <li>▪ 1 (condutivo)</li> </ul>
DO 5	Concentração <sup>2)</sup>	Atribuição do tipo de meio (veja a tabela a seguir)

1) Apenas disponível com o pacote de aplicação "Heartbeat Verification"

2) Apenas disponível com o pacote de aplicação Concentração

Atribuição do tipo médio: bloco de função DO 5	
101	Frutose na água
102	Glicose na água
104	Peróxido de hidrogênio na água
105	Sacarose na água
106	Açúcar invertido na água
107	Ácido nítrico
108	Ácido fosfórico
109	Hidróxido de potássio
100	Desligado
110	Hidróxido de sódio

Atribuição do tipo médio: bloco de função DO 5	
111	Etanol na água
112	Metanol na água
113	Nitrato de amônia na água
114	Cloreto de ferro (III) na água
115	HFCS42
116	HFCS55
117	HFCS90
118	Mosto original
119	% massa / % volume
121	Coef Set Nº 1
122	Coef Set Nº 2
123	Coef Set Nº 3
124	Ácido clorídrico
125	Ácido sulfúrico

#### *Estrutura de dados*

#### *Dados de saída da saída discreta*

Byte 1	Byte 2
Discreta	Status

#### **Módulo EMPTY\_MODULE**

Esse módulo é usado para especificar espaços vazios surgindo de módulos que não são usados nos slots.



O medidor funciona como um PROFIBUS escravo modular. Em contraste com um escravo compacto, um escravo modular PROFIBUS tem um desenho variável e consiste em módulos individuais diversos. O arquivo GSD contém uma descrição dos módulos individuais juntamente com suas propriedades individuais.

Os módulos estão permanentemente especificados aos slots. Ao configurar os módulos, é absolutamente essencial observar a sequência/disposição dos módulos. Quaisquer aberturas entre os módulos configurados devem ser preenchidas com o EMPTY\_MODULE.

## 10 Comissionamento



### 10.1 Verificação pós-instalação e pós-conexão

Antes de comissionar o equipamento:



- ▶ Certifique-se de que as verificações pós-instalação e pós-conexão tenham sido executadas com sucesso.
- Listas de verificação para "Verificação de pós-instalação" →  30
- Listas de verificação para "Verificação de pós-conexão" →  45

### 10.2 Ligar o medidor

- ▶ Ligue o equipamento após a conclusão bem-sucedida da verificação pós-instalação e pós-conexão.
  - ↳ Após uma inicialização correta, o display local alterna automaticamente do display de inicialização para o display operacional.

 Se não aparecer nada no display local ou se for exibida uma mensagem de diagnóstico, consulte a seção "Diagnóstico e localização de falhas" →  169.

### 10.3 Conexão através do FieldCare

- Para conectar o FieldCare →  68
- Para conexão através do FieldCare →  71
- Para a interface do usuário do FieldCare →  72

### 10.4 Configuração do endereço do equipamento através do software

Em submenu "Comunicação", o endereço do equipamento pode ser configurado.



#### Navegação

Menu "Configuração" → Comunicação → Endereço do aparelho

#### 10.4.1 Rede PROFIBUS

Na hora da entrega, o medidor tem os seguintes ajustes de fábrica:

Endereço do equipamento	126
-------------------------	-----

-  Para exibir o endereço do equipamento de corrente: parâmetro **Endereço do aparelho** →  95
  - Se o endereçamento de hardware estiver ativo, o endereçamento de software estará bloqueado →  43

### 10.5 Configuração do idioma de operação

Ajuste de fábrica: inglês ou solicitado com o idioma local

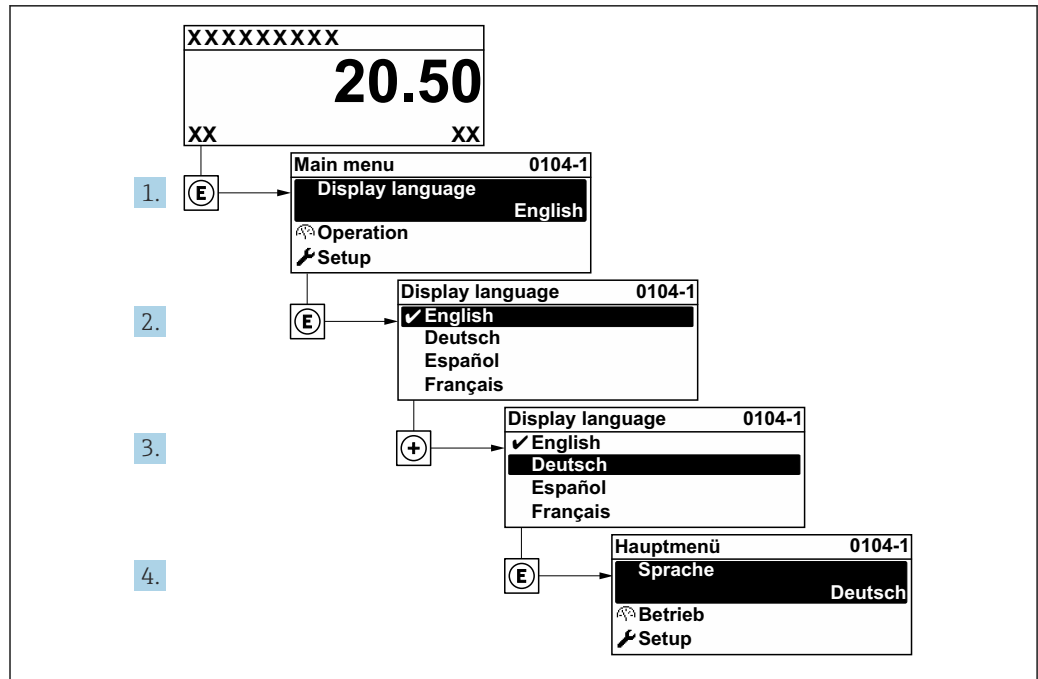

A0029420

26 Considerando-se o exemplo do display local

### 10.6 Configuração do instrumento de medição

A menu **Configuração** com seus assistentes contém todos os parâmetros necessários para a operação padrão.

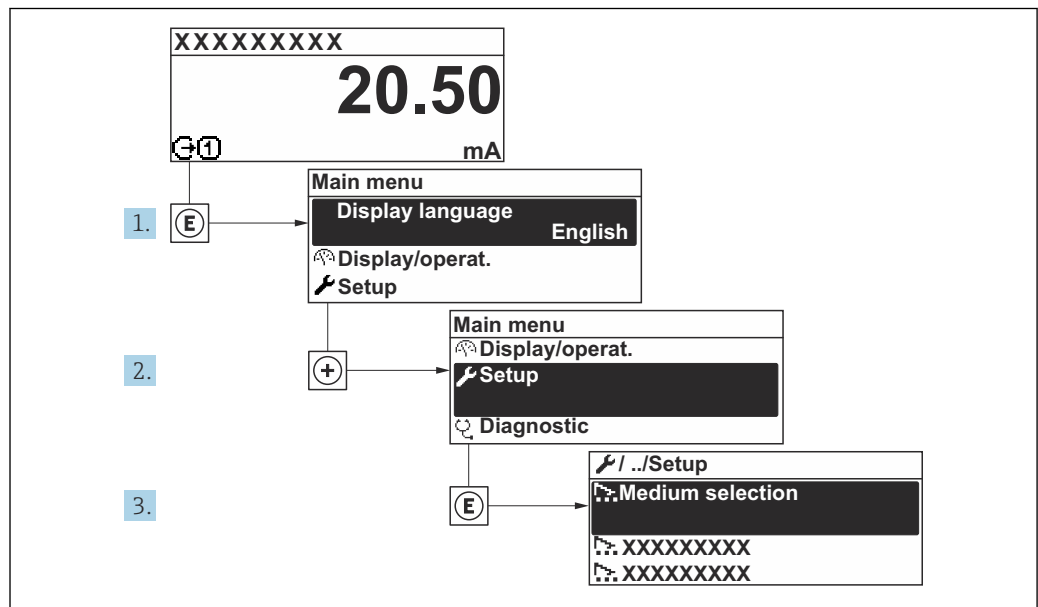

A003222-PT

27 Navegação para menu "Configuração" usando o display local como exemplo

**i** O número de submenus e parâmetros pode variar dependendo da versão do equipamento. Alguns submenus e parâmetros nesses submenus não estão descritos nas Instruções de operação. Em vez disso, uma descrição é fornecida na Documentação Especial do equipamento ("Documentação Complementar").



## Navegação

### Menu "Configuração"

🔧 Configuração	
Tag do equipamento	→ 📄 90
▶ Unidades do sistema	→ 📄 90
▶ Selecionar o meio	→ 📄 93
▶ Comunicação	→ 📄 95
▶ Analog inputs	→ 📄 96
▶ Configuração I/O	→ 📄 98
▶ Entrada de corrente 1 para n	→ 📄 98
▶ Entrada de Status 1 para n	→ 📄 99
▶ Saída de corrente 1 para n	→ 📄 100
▶ Saída de pulso/frequência/chave 1 para n	→ 📄 104
▶ Saída Rele 1 para n	→ 📄 113
▶ Exibir	→ 📄 116
▶ Corte de vazão baixa	→ 📄 120
▶ Detecção de tubo parcialmente cheio	→ 📄 121
▶ Configuração avançada	→ 📄 122

### 10.6.1 Definição do nome de tag

Para habilitar a rápida identificação do ponto de medição junto ao sistema, é possível inserir uma designação exclusiva usando o parâmetro **Tag do equipamento** para mudar o ajuste de fábrica.

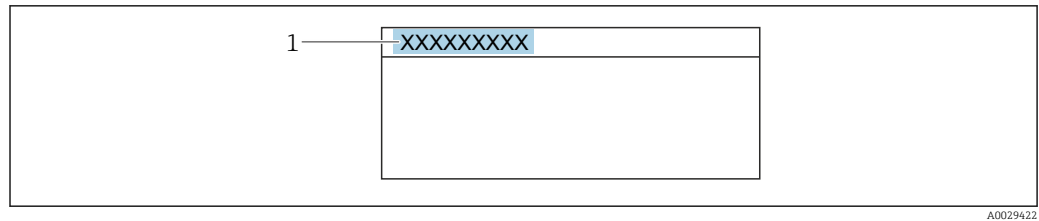

28 Cabeçalho do display de operação com nome de tag

1 Nome de tag

**i** Insira o nome do tag na ferramenta de operação "FieldCare" → 72

### Navegação

Menu "Configuração" → Tag do equipamento

### Visão geral dos parâmetros com breve descrição

Parâmetro	Descrição	Entrada do usuário	Ajuste de fábrica
Tag do equipamento	Insira o nome do ponto de medição.	Máx. de 32 caracteres, tais como letras, números ou caracteres especiais (por exemplo @, %, /).	Promass 300 PA

## 10.6.2 Ajuste das unidades do sistema



Em submenu **Unidades do sistema** as unidades de todos os valores medidos podem ser ajustadas.

**i** O número de submenus e parâmetros pode variar dependendo da versão do equipamento. Alguns submenus e parâmetros nesses submenus não estão descritos nas Instruções de operação. Em vez disso, uma descrição é fornecida na Documentação Especial do equipamento ("Documentação Complementar").

### Navegação

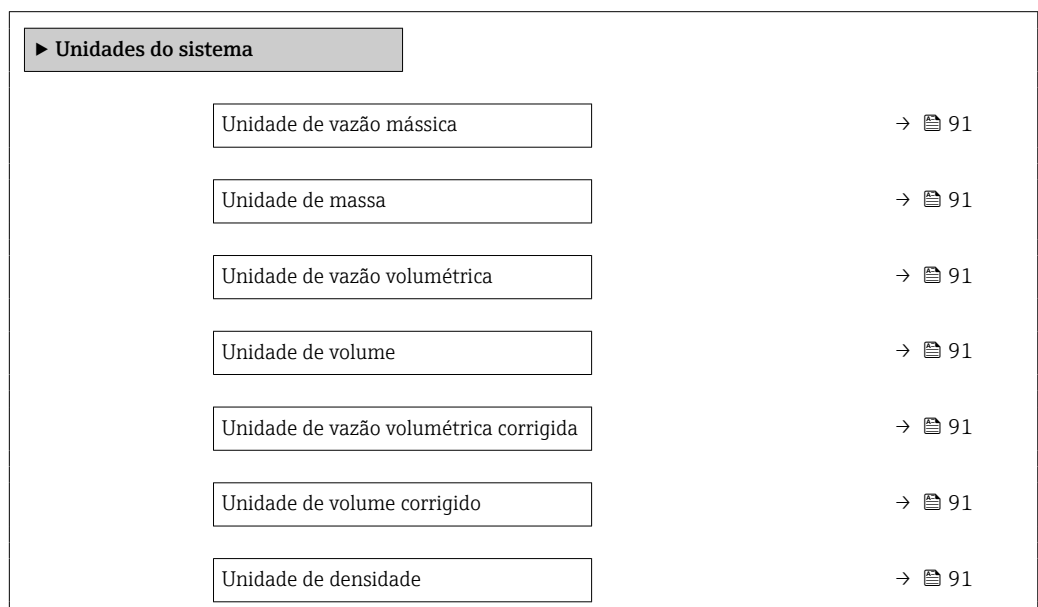
Menu "Configuração" → Unidades do sistema



Unidade de densidade de referência	→  91
Unidade de temperatura	→  92
Unidade de pressão	→  92

### Visão geral dos parâmetros com breve descrição

Parâmetro	Descrição	Seleção	Ajuste de fábrica
Unidade de vazão mássica	Selecionar unidade de vazão mássica. <i>Efeito</i> A unidade selecionada se aplica a: <ul style="list-style-type: none"> <li>▪ Saída</li> <li>▪ Corte de vazão baixa</li> <li>▪ Variável do processo de simulação</li> </ul>	Lista de seleção da unidade	Específico para o país: <ul style="list-style-type: none"> <li>▪ kg/h</li> <li>▪ lb/min</li> </ul>
Unidade de massa	Selecionar unidade de massa.	Lista de seleção da unidade	Específico para o país: <ul style="list-style-type: none"> <li>▪ kg</li> <li>▪ lb</li> </ul>
Unidade de vazão volumétrica	Selecionar unidade de vazão volumétrica. <i>Efeito</i> A unidade selecionada se aplica a: <ul style="list-style-type: none"> <li>▪ Saída</li> <li>▪ Corte de vazão baixa</li> <li>▪ Variável do processo de simulação</li> </ul>	Lista de seleção da unidade	Específico para o país: <ul style="list-style-type: none"> <li>▪ l/h</li> <li>▪ gal/min (us)</li> </ul>
Unidade de volume	Selecionar unidade de volume.	Lista de seleção da unidade	Específico para o país: <ul style="list-style-type: none"> <li>▪ l (DN &gt; 150 (6"): opção m<sup>3</sup>)</li> <li>▪ gal (us)</li> </ul>
Unidade de vazão volumétrica corrigida	Selecionar unidade de vazão volumétrica corrigida. <i>Efeito</i> A unidade selecionada se aplica a: Parâmetro <b>Vazão volumétrica corrigida</b> (→  151)	Lista de seleção da unidade	Específico para o país: <ul style="list-style-type: none"> <li>▪ NI/h</li> <li>▪ Sft<sup>3</sup>/min</li> </ul>
Unidade de volume corrigido	Selecionar unidade de vazão volumétrica corrigido.	Lista de seleção da unidade	Específico para o país: <ul style="list-style-type: none"> <li>▪ NI</li> <li>▪ Sft<sup>3</sup></li> </ul>
Unidade de densidade	Selecionar unidade de densidade. <i>Efeito</i> A unidade selecionada se aplica a: <ul style="list-style-type: none"> <li>▪ Saída</li> <li>▪ Variável do processo de simulação</li> <li>▪ Ajuste da densidade (menu <b>Especialista</b>)</li> </ul>	Lista de seleção da unidade	Específico para o país: <ul style="list-style-type: none"> <li>▪ kg/l</li> <li>▪ lb/ft<sup>3</sup></li> </ul>
Unidade de densidade de referência	Selecionar unidade da densidade de referência.	Lista de seleção da unidade	Depende do país <ul style="list-style-type: none"> <li>▪ kg/NI</li> <li>▪ lb/Sft<sup>3</sup></li> </ul>
Densidade unidade 2	Selecione segunda unidade de densidade.	Lista de seleção da unidade	Específico para o país: <ul style="list-style-type: none"> <li>▪ kg/l</li> <li>▪ lb/ft<sup>3</sup></li> </ul>

Parâmetro	Descrição	Seleção	Ajuste de fábrica
Unidade de temperatura	<p>Selecionar a unidade de temperatura.</p> <p><i>Efeito</i></p> <p>A unidade selecionada se aplica a:</p> <ul style="list-style-type: none"> <li>▪ Parâmetro <b>Temperatura da eletrônica</b> (6053)</li> <li>▪ Parâmetro <b>Valor máximo</b> (6051)</li> <li>▪ Parâmetro <b>Valor mínimo</b> (6052)</li> <li>▪ Parâmetro <b>Valor máximo</b> (6108)</li> <li>▪ Parâmetro <b>Valor mínimo</b> (6109)</li> <li>▪ Parâmetro <b>Temperatura do tubo</b> (6027)</li> <li>▪ Parâmetro <b>Valor máximo</b> (6029)</li> <li>▪ Parâmetro <b>Valor mínimo</b> (6030)</li> <li>▪ Parâmetro <b>Temperatura de referência</b> (1816)</li> <li>▪ Parâmetro <b>Temperatura</b></li> </ul>	Lista de seleção da unidade	<p>Específico para o país:</p> <ul style="list-style-type: none"> <li>▪ °C</li> <li>▪ °F</li> </ul>
Unidade de pressão	<p>Selecionar a unidade de pressão do processo.</p> <p><i>Efeito</i></p> <p>A unidade foi obtida de:</p> <ul style="list-style-type: none"> <li>▪ Parâmetro <b>Valor da pressão</b> (→ ⓘ 94)</li> <li>▪ Parâmetro <b>Pressão externa</b> (→ ⓘ 94)</li> <li>▪ Valor da pressão</li> </ul>	Lista de seleção da unidade	<p>Específico para o país:</p> <ul style="list-style-type: none"> <li>▪ bar a</li> <li>▪ psi a</li> </ul>

### 10.6.3 Seleção e ajuste do meio

O submenu assistente **Selecionar meio** contém os parâmetros que devem ser configurados a fim de selecionar e ajustar a mídia.

#### Navegação

Menu "Configuração" → Selecionar o meio

► Selecionar o meio	
Selecionar meio	→ 94
Selecionar tipo de gás	→ 94
Velocidade do som de referência	→ 94
Coefficiente de temperatura veloc. do som	→ 94
Compensação de pressão	→ 94
Valor da pressão	→ 94
Pressão externa	→ 94

## Visão geral dos parâmetros com breve descrição

Parâmetro	Pré-requisitos	Descrição	Seleção / Entrada do usuário / Interface do usuário
Selecionar meio	–	Use esta função para selecionar o tipo de meio: "Gás" ou "Líquido". Selecione a opção "Outros" em casos excepcionais para inserir as propriedades do meio manualmente (por ex. para líquidos de alta compressão como o ácido sulfúrico).	<ul style="list-style-type: none"> <li>▪ Líquido</li> <li>▪ Gás</li> </ul>
Selecionar tipo de gás	No submenu <b>Selecionar o meio</b> , a opção <b>Gás</b> é selecionada.	Selecionar tipo de gás medido.	<ul style="list-style-type: none"> <li>▪ Ar</li> <li>▪ Amônia NH<sub>3</sub></li> <li>▪ Argônio Ar</li> <li>▪ Hexafluoreto de enxofre SF<sub>6</sub></li> <li>▪ Oxigênio O<sub>2</sub></li> <li>▪ Ozônio O<sub>3</sub></li> <li>▪ Óxido de nitrogênio NO<sub>x</sub></li> <li>▪ Nitrogênio N<sub>2</sub></li> <li>▪ Óxido nitroso N<sub>2</sub>O</li> <li>▪ Metano CH<sub>4</sub></li> <li>▪ Hidrogênio H<sub>2</sub></li> <li>▪ Hélio He</li> <li>▪ Cloreto de hidrogênio HCl</li> <li>▪ Sulfeto de hidrogênio H<sub>2</sub>S</li> <li>▪ Etileno C<sub>2</sub>H<sub>4</sub></li> <li>▪ Dióxido de carbono CO<sub>2</sub></li> <li>▪ Monóxido de carbono CO</li> <li>▪ Cloreto Cl<sub>2</sub></li> <li>▪ Butano C<sub>4</sub>H<sub>10</sub></li> <li>▪ Propano C<sub>3</sub>H<sub>8</sub></li> <li>▪ Propileno C<sub>3</sub>H<sub>6</sub></li> <li>▪ Etano C<sub>2</sub>H<sub>6</sub></li> <li>▪ Outros</li> </ul>
Velocidade do som de referência	No parâmetro <b>Selecionar tipo de gás</b> , a opção <b>Outros</b> é selecionada.	Inserir velocidade de som no gás à 0°C (32 °F).	1 para 99 999.9999 m/s
Velocidade do som de referência	No parâmetro <b>Select medium type</b> , a opção <b>Outros</b> é selecionada.	Inserir velocidade de som no gás à 0°C (32 °F).	Número do ponto flutuante assinado
Coefficiente de temperatura veloc. do som	No parâmetro <b>Selecionar tipo de gás</b> , a opção <b>Outros</b> é selecionada.	Inserir coeficiente de temperatura para a velocidade do som no gás.	Número de ponto flutuante positivo
Coefficiente de temperatura veloc. do som	No parâmetro <b>Select medium type</b> , a opção <b>Outros</b> é selecionada.	Inserir coeficiente de temperatura para a velocidade do som no gás.	Número do ponto flutuante assinado
Compensação de pressão	–	Selecionar o tipo de compensação de pressão.	<ul style="list-style-type: none"> <li>▪ Desl.</li> <li>▪ Valor Fixo</li> <li>▪ Valor externo</li> <li>▪ Entrada de corrente 1 *</li> </ul>
Valor da pressão	Em parâmetro <b>Compensação de pressão</b> , a opção <b>Valor Fixo</b> é selecionada.	Inserir pressão do processo a ser usada para correção de pressão.	Número do ponto flutuante positivo
Pressão externa	Em parâmetro <b>Compensação de pressão</b> , a opção <b>Valor externo</b> ou opção <b>Entrada de corrente 1...n</b> é selecionada.	Mostra o valor externo de pressão de processo.	

\* Visibilidade depende das opções ou configurações do equipamento.

### 10.6.4 Configurando a interface de comunicação

E submenu **Comunicação** orienta você sistematicamente por todos os parâmetros que precisam ser configurados para seleção e ajuste da interface de comunicação.

#### Navegação

Menu "Configuração" → Comunicação

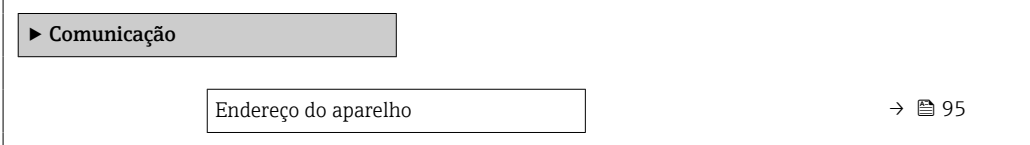

#### Visão geral dos parâmetros com breve descrição

Parâmetro	Descrição	Entrada do usuário
Endereço do aparelho	Inserir o endereço do equipamento.	0 para 126

### 10.6.5 Configuração das entradas analógicas

O submenu **Analog inputs** guia o usuário sistematicamente para o submenu **Analog input 1 para n** individual. A partir daqui você consegue os parâmetros da entrada analógica individual.

#### Navegação

Menu "Configuração" → Analog inputs

The screenshot shows a hierarchical menu structure for configuring analog inputs. At the top level, there is a button labeled '▶ Analog inputs'. Below it, there is a button labeled '▶ Analog input 1 para n'. Underneath this, there are four configuration parameters, each with a text input field and a right-pointing arrow followed by a document icon and the number 97, indicating a reference page:

- Channel → 97
- PV filter time → 97
- Fail safe type → 97
- Fail-safe value → 97



## Visão geral dos parâmetros com breve descrição

Parâmetro	Pré-requisitos	Descrição	Seleção / Entrada do usuário
Channel	–	Selecione a variável do processo.	<ul style="list-style-type: none"> <li>■ Vazão mássica</li> <li>■ Vazão volumétrica</li> <li>■ Vazão volumétrica corrigida *</li> <li>■ Densidade</li> <li>■ Densidade de referência *</li> <li>■ Vazão mássica Target *</li> <li>■ Vazão mássica Carrier *</li> <li>■ Concentração *</li> <li>■ Vazão volumétrica target *</li> <li>■ Vazão volumétrica Carrier *</li> <li>■ Vazão volumétrica corrigida target *</li> <li>■ Vazão Volumétrica corrigida carrier *</li> <li>■ Temperatura</li> <li>■ Temperatura do tubo *</li> <li>■ Temperatura da eletrônica</li> <li>■ Frequência de oscilação 0</li> <li>■ Flutuação frequência 0 *</li> <li>■ Damping de oscilação 0 *</li> <li>■ Flutuação de oscilação de damping 0 *</li> <li>■ Flutuação de oscilação de damping 1 *</li> <li>■ Assimetria do sinal *</li> <li>■ Corrente de excitação 0 *</li> <li>■ Entrada de corrente 1 *</li> <li>■ Densidade de referência alternativa *</li> <li>■ Vazão GSV *</li> <li>■ Vazão GSV alternativa *</li> <li>■ Vazão NSV *</li> <li>■ Vazão NSV Alternativa *</li> <li>■ Vazão volumétrica S&amp;W *</li> <li>■ Densidade do óleo *</li> <li>■ Densidade da água *</li> <li>■ Water cut *</li> <li>■ Vazão mássica óleo *</li> <li>■ Vazão mássica água *</li> <li>■ Vazão volumétrica óleo *</li> <li>■ Vazão volumétrica água *</li> <li>■ Vazão volumétrica corrigida óleo *</li> <li>■ Vazão volumétrica corrigida água *</li> </ul>
PV filter time	–	Especifique o tempo para impedir os picos de sinais. Durante o tempo especificado a entrada analógica não responde a um aumento errôneo na variável do processo.	Número do ponto flutuante positivo
Fail safe type	–	Selecione o modo de medição.	<ul style="list-style-type: none"> <li>■ Fail-safe value</li> <li>■ Fallback value</li> <li>■ Off</li> </ul>
Fail-safe value	No parâmetro <b>Fail safe type</b> , a opção <b>Fail-safe value</b> é selecionada.	Especifique os valores a serem inseridos quando ocorrer um erro.	Número do ponto flutuante assinado

\* Visibilidade depende das opções ou configurações do equipamento.

### 10.6.6 Exibição da configuração de E/S

A submenu **Configuração I/O** guia o usuário sistematicamente por todos os parâmetros nos quais a configuração dos módulos de E/S são exibidos.

#### Navegação

Menu "Configuração" → Configuração I/O

► Configuração I/O	
Modulo I/O 1 para n numeros dos terminais	→ 98
Modulo I/O 1 para n informação	→ 98
Modulo I/O 1 para n Tipo	→ 98
Aplicar configuração I/O	→ 98
Código de conversão	→ 98

#### Visão geral dos parâmetros com breve descrição

Parâmetro	Descrição	Interface do usuário / Seleção / Entrada do usuário
Modulo I/O 1 para n numeros dos terminais	Exibe os numeros dos terminais usados pelo modulo I/O.	<ul style="list-style-type: none"> <li>▪ Não usado</li> <li>▪ 26-27 (I/O 1)</li> <li>▪ 24-25 (I/O 2)</li> </ul>
Modulo I/O 1 para n informação	Exibe informação do modulo I/O conectado.	<ul style="list-style-type: none"> <li>▪ Não conectado</li> <li>▪ Inválido</li> <li>▪ Não configuravel</li> <li>▪ Configurável</li> <li>▪ Profibus PA</li> </ul>
Modulo I/O 1 para n Tipo	Exibe o tipo do modulo I/O.	<ul style="list-style-type: none"> <li>▪ Desl.</li> <li>▪ Saída de corrente *</li> <li>▪ Entrada de corrente *</li> <li>▪ Entrada de Status *</li> <li>▪ Saída de pulso/frequência/chave *</li> <li>▪ Saída de pulso dupla *</li> <li>▪ Saída Rele *</li> </ul>
Aplicar configuração I/O	Aplicar parametrização do módulo I/O de configuração flexível.	<ul style="list-style-type: none"> <li>▪ Não</li> <li>▪ Sim</li> </ul>
Código de conversão	Insira o código para alterar a configuração de I/O.	Inteiro positivo

\* Visibilidade depende das opções ou configurações do equipamento.

### 10.6.7 Configuração da entrada em corrente

Aassistente "**Entrada de corrente**" orienta o usuário sistematicamente por todos os parâmetros que precisam ser ajustados para a configuração da entrada em corrente.

### Navegação

Menu "Configuração" → Entrada de corrente

► Entrada de corrente 1 para n		
Numero dos terminais		→ 99
Modo do sinal		→ 99
Valor 0/4 mA		→ 99
Valor 20 mA		→ 99
Span de corrente		→ 99
Modo de falha		→ 99
Valor de falha		→ 99

### Visão geral dos parâmetros com breve descrição

Parâmetro	Pré-requisitos	Descrição	Interface do usuário / Seleção / Entrada do usuário	Ajuste de fábrica
Numero dos terminais	-	Exibe o número dos terminais usados pelo módulo de entrada de corrente.	<ul style="list-style-type: none"> <li>■ Não usado</li> <li>■ 24-25 (I/O 2)</li> </ul>	-
Modo do sinal	O medidor <b>não</b> é aprovado para uso em área classificada com o tipo de proteção Ex-i.	Seleciona o modo do sinal para a entrada de corrente.	<ul style="list-style-type: none"> <li>■ Passivo</li> <li>■ Ativo *</li> </ul>	Ativo
Valor 0/4 mA	-	Inserir valor 4 mA.	Número do ponto flutuante assinado	-
Valor 20 mA	-	Inserir valor 20 mA.	Número do ponto flutuante assinado	Depende do país e do diâmetro nominal
Span de corrente	-	Selecionar o range de corrente para a saída e o nível superior/inferior para o sinal de alarme.	<ul style="list-style-type: none"> <li>■ 4...20 mA</li> <li>■ 4...20 mA NAMUR</li> <li>■ 4...20 mA US</li> <li>■ 0...20 mA</li> </ul>	Específico do país: <ul style="list-style-type: none"> <li>■ 4...20 mA NAMUR</li> <li>■ 4...20 mA US</li> </ul>
Modo de falha	-	Definir o comportamento de entrada em condição de alarme.	<ul style="list-style-type: none"> <li>■ Alarme</li> <li>■ Último valor válido</li> <li>■ Valor definido</li> </ul>	-
Valor de falha	No parâmetro <b>Modo de falha</b> , a opção <b>Valor definido</b> é selecionada.	Entre com o valor a ser usado pelo equipamento se caso falte um valor de entrada de um equipamento externo.	Número do ponto flutuante assinado	-

\* Visibilidade depende das opções ou configurações do equipamento.

### 10.6.8 Configuração da entrada de status

A submenu **Entrada de Status** orienta o usuário sistematicamente por todos os parâmetros que precisam ser ajustados para a configuração da entrada de status.

**Navegação**

Menu "Configuração" → Entrada de Status 1 para n

▶ Entrada de Status 1 para n		
Configurar entrada de status		→ 100
Numero dos terminais		→ 100
Nível ativo		→ 100
Numero dos terminais		→ 100
Tempo de resposta		→ 100
Numero dos terminais		→ 100

**Visão geral dos parâmetros com breve descrição**

Parâmetro	Descrição	Seleção / Interface do usuário / Entrada do usuário
Configurar entrada de status	Selecione a função para a entrada digital.	<ul style="list-style-type: none"> <li>▪ Desl.</li> <li>▪ Resetar o totalizador 1</li> <li>▪ Resetar o totalizador 2</li> <li>▪ Resetar o totalizador 3</li> <li>▪ Resetar todos os totalizadores</li> <li>▪ Override de vazão</li> </ul>
Numero dos terminais	Mostra os números dos terminais utilizados pelo módulo de entrada de status.	<ul style="list-style-type: none"> <li>▪ Não usado</li> <li>▪ 24-25 (I/O 2)</li> </ul>
Nível ativo	Definir o nível de sinal de entrada em que a função atribuída é acionada.	<ul style="list-style-type: none"> <li>▪ Alto</li> <li>▪ Baixo</li> </ul>
Tempo de resposta	Define a mínima quantidade de tempo que o sinal de entrada deve permanecer antes da função selecionada seja acionada.	5 para 200 ms







**10.6.9 Configuração da saída em corrente**

A assistente **Saída de corrente** orienta você sistematicamente por todos os parâmetros que precisam ser ajustados para a configuração da saída em corrente.

**Navegação**

Menu "Configuração" → Saída de corrente

▶ Saída de corrente 1 para n		
Numero dos terminais		→ 101
Modo do sinal		→ 101
Atribuir saída de corrente 1 para n		→ 102

Span de corrente	→  103
Valor 0/4 mA	→  103
Valor 20 mA	→  103
Corrente fixa	→  103
Amortecimento de saída 1 para n	→  103
Modo de falha	→  103
Corrente de falha	→  103

### Visão geral dos parâmetros com breve descrição

Parâmetro	Pré-requisitos	Descrição	Interface do usuário / Seleção / Entrada do usuário	Ajuste de fábrica
Numero dos terminais	-	Exibe o número dos terminais utilizados pelo módulo de saída de corrente.	<ul style="list-style-type: none"> <li>■ Não usado</li> <li>■ 24-25 (I/O 2)</li> </ul>	-
Modo do sinal	-	Selecione o modo de sinal para a saída de corrente.	<ul style="list-style-type: none"> <li>■ Passivo *</li> <li>■ Ativo *</li> </ul>	Ativo

Parâmetro	Pré-requisitos	Descrição	Interface do usuário / Seleção / Entrada do usuário	Ajuste de fábrica
Atribuir saída de corrente 1 para n	-	Selecionar variável do processo para saída de corrente.	<ul style="list-style-type: none"> <li>▪ Desl.*</li> <li>▪ Vazão mássica</li> <li>▪ Vazão volumétrica</li> <li>▪ Vazão volumétrica corrigida*</li> <li>▪ Vazão mássica Target*</li> <li>▪ Vazão mássica Carrier*</li> <li>▪ Vazão volumétrica target*</li> <li>▪ Vazão volumétrica Carrier*</li> <li>▪ Vazão volumétrica corrigida target*</li> <li>▪ Vazão Volumétrica corrigida carrier*</li> <li>▪ Densidade</li> <li>▪ Densidade de referência*</li> <li>▪ Densidade de referência alternativa*</li> <li>▪ Vazão GSV*</li> <li>▪ Vazão GSV alternativa*</li> <li>▪ Vazão NSV*</li> <li>▪ Vazão NSV Alternativa*</li> <li>▪ Vazão volumétrica S&amp;W*</li> <li>▪ Water cut*</li> <li>▪ Densidade do óleo*</li> <li>▪ Densidade da água*</li> <li>▪ Vazão mássica óleo*</li> <li>▪ Vazão mássica água*</li> <li>▪ Vazão volumétrica óleo*</li> <li>▪ Vazão volumétrica água*</li> <li>▪ Vazão volumétrica corrigida óleo*</li> <li>▪ Vazão volumétrica corrigida água*</li> <li>▪ Concentração*</li> <li>▪ Temperatura</li> <li>▪ Temperatura do tubo*</li> <li>▪ Temperatura da eletrônica</li> <li>▪ Frequência de oscilação 0</li> <li>▪ Amplitude de oscilação 0*</li> <li>▪ Flutuação frequência 0*</li> <li>▪ Damping de oscilação 0*</li> <li>▪ Flutuação de oscilação de damping 0*</li> <li>▪ Assimetria do sinal*</li> </ul>	-

Parâmetro	Pré-requisitos	Descrição	Interface do usuário / Seleção / Entrada do usuário	Ajuste de fábrica
			<ul style="list-style-type: none"> <li>■ Corrente de excitação 0 *</li> <li>■ HBSI *</li> <li>■ Pressão *</li> </ul>	
Span de corrente	–	Selecionar o range de corrente para a saída e o nível superior/inferior para o sinal de alarme.	<ul style="list-style-type: none"> <li>■ 4...20 mA NAMUR</li> <li>■ 4...20 mA US</li> <li>■ 4...20 mA</li> <li>■ 0...20 mA</li> <li>■ Corrente fixa</li> </ul>	Depende do país: <ul style="list-style-type: none"> <li>■ 4...20 mA NAMUR</li> <li>■ 4...20 mA US</li> </ul>
Valor 0/4 mA	No parâmetro <b>Span de corrente</b> (→ 103), uma das opções a seguir é selecionada: <ul style="list-style-type: none"> <li>■ 4...20 mA NAMUR</li> <li>■ 4...20 mA US</li> <li>■ 4...20 mA</li> <li>■ 0...20 mA</li> </ul>	Inserir valor 4 mA.	Número do ponto flutuante assinado	Depende do país: <ul style="list-style-type: none"> <li>■ 0 kg/h</li> <li>■ 0 lb/min</li> </ul>
Valor 20 mA	No parâmetro <b>Span de corrente</b> (→ 103), uma das opções a seguir é selecionada: <ul style="list-style-type: none"> <li>■ 4...20 mA NAMUR</li> <li>■ 4...20 mA US</li> <li>■ 4...20 mA</li> <li>■ 0...20 mA</li> </ul>	Inserir valor 20 mA.	Número do ponto flutuante assinado	Depende do país e do diâmetro nominal
Corrente fixa	A opção <b>Corrente fixa</b> é selecionada em parâmetro <b>Span de corrente</b> (→ 103).	Define o valor fixado para saída de corrente.	0 para 22.5 mA	22.5 mA
Amortecimento de saída 1 para n	Uma variável de processo é selecionada no parâmetro <b>Atribuir saída de corrente</b> (→ 102) e uma das seguintes opções é selecionada no parâmetro <b>Span de corrente</b> (→ 103): <ul style="list-style-type: none"> <li>■ 4...20 mA NAMUR</li> <li>■ 4...20 mA US</li> <li>■ 4...20 mA</li> <li>■ 0...20 mA</li> </ul>	Ajustar tempo de reação (damping) para sinal de saída de corrente contra flutuações no valor medido.	0.0 para 999.9 s	–
Modo de falha	Uma variável de processo é selecionada no parâmetro <b>Atribuir saída de corrente</b> (→ 102) e uma das seguintes opções é selecionada no parâmetro <b>Span de corrente</b> (→ 103): <ul style="list-style-type: none"> <li>■ 4...20 mA NAMUR</li> <li>■ 4...20 mA US</li> <li>■ 4...20 mA</li> <li>■ 0...20 mA</li> </ul>	Defina o comportamento da saída em condição de alarme.	<ul style="list-style-type: none"> <li>■ Mín.</li> <li>■ Máx.</li> <li>■ Último valor válido</li> <li>■ Valor atual</li> <li>■ Valor definido</li> </ul>	–
Corrente de falha	A opção <b>Valor definido</b> é selecionada em parâmetro <b>Modo de falha</b> .	Definir valor de saída de corrente para condição de alarme.	0 para 22.5 mA	22.5 mA

\* Visibilidade depende das opções ou configurações do equipamento.

### 10.6.10 Configuração do pulso/frequência/saída comutada

A assistente **Saída de pulso/frequência/chave** orienta você sistematicamente por todos os parâmetros que podem ser ajustados para a configuração do tipo de saída selecionado.

#### Navegação

Menu "Configuração" → Configuração avançada → Saída de pulso/frequência/chave

▶ Saída de pulso/frequência/chave  
1 para n

Modo de operação

→ 104

#### Visão geral dos parâmetros com breve descrição

Parâmetro	Descrição	Seleção
Modo de operação	Defina a saída como pulso, frequência ou chave.	<ul style="list-style-type: none"> <li>■ Impulso</li> <li>■ Frequência</li> <li>■ Chave</li> </ul>

#### Configuração da saída em pulso

#### Navegação

Menu "Configuração" → Saída de pulso/frequência/chave

▶ Saída de pulso/frequência/chave  
1 para n

Modo de operação

→ 105

Numero dos terminais

→ 105

Modo do sinal

→ 105

Atribuir saída de pulso

→ 105

Escala de pulso

→ 105

Largura de pulso

→ 105

Modo de falha

→ 106

Inverter sinal de saída

→ 106



## Visão geral dos parâmetros com breve descrição

Parâmetro	Pré-requisitos	Descrição	Seleção / Interface do usuário / Entrada do usuário	Ajuste de fábrica
Modo de operação	–	Defina a saída como pulso, frequência ou chave.	<ul style="list-style-type: none"> <li>■ Impulso</li> <li>■ Frequência</li> <li>■ Chave</li> </ul>	–
Numero dos terminais	–	Exibe os numeros dos terminais usados pelo modulo de saída PFS.	<ul style="list-style-type: none"> <li>■ Não usado</li> <li>■ 24-25 (I/O 2)</li> </ul>	–
Modo do sinal	–	Selecione o modo de sinal para a saída PFS.	<ul style="list-style-type: none"> <li>■ Passivo</li> <li>■ Ativo</li> </ul>	–
Atribuir saída de pulso 1 para n	A opção <b>Impulso</b> é selecionada no parâmetro <b>Modo de operação</b> .	Selecione a variável de processo para a saída de pulso.	<ul style="list-style-type: none"> <li>■ Desl.</li> <li>■ Vazão mássica</li> <li>■ Vazão volumétrica</li> <li>■ Vazão volumétrica corrigida *</li> <li>■ Vazão mássica Target *</li> <li>■ Vazão mássica Carrier *</li> <li>■ Vazão volumétrica target *</li> <li>■ Vazão volumétrica Carrier *</li> <li>■ Vazão volumetrica corrigida target *</li> <li>■ Vazão Volumétrica corrigida carrier *</li> <li>■ Vazão GSV *</li> <li>■ Vazão GSV alternativa *</li> <li>■ Vazão NSV *</li> <li>■ Vazão NSV Alternativa *</li> <li>■ Vazão volumetrica S&amp;W *</li> <li>■ Vazão mássica óleo *</li> <li>■ Vazão mássica água *</li> <li>■ Vazão volumétrica óleo *</li> <li>■ Vazão volumétrica água *</li> <li>■ Vazão volumétrica corrigida óleo *</li> <li>■ Vazão volumétrica corrigida água *</li> </ul>	–
Valor por pulso	O opção <b>Impulso</b> é selecionado em parâmetro <b>Modo de operação</b> (→ 104) e uma variável de processo é selecionada em parâmetro <b>Atribuir saída de pulso</b> (→ 105).	Entre com o valor de medição no qual um pulso é enviado.	Número de ponto flutuante positivo	Depende do país e do diâmetro nominal
Largura de pulso	A opção <b>Impulso</b> é selecionada em parâmetro <b>Modo de operação</b> (→ 104) e uma variável de processo é selecionada em parâmetro <b>Atribuir saída de pulso</b> (→ 105).	Defina a largura de pulso de saída.	0.05 para 2 000 ms	–

Parâmetro	Pré-requisitos	Descrição	Seleção / Interface do usuário / Entrada do usuário	Ajuste de fábrica
Modo de falha	O opção <b>Impulso</b> é selecionado em parâmetro <b>Modo de operação</b> (→ 104) e uma variável de processo é selecionada em parâmetro <b>Atribuir saída de pulso</b> (→ 105).	Defina o comportamento da saída em condição de alarme.	<ul style="list-style-type: none"> <li>▪ Valor atual</li> <li>▪ Sem pulsos</li> </ul>	-
Inverter sinal de saída	-	Inverter o sinal de saída.	<ul style="list-style-type: none"> <li>▪ Não</li> <li>▪ Sim</li> </ul>	-

\* Visibilidade depende das opções ou configurações do equipamento.

### Configuração da saída em frequência

#### Navegação

Menu "Configuração" → Saída de pulso/frequência/chave

► Saída de pulso/frequência/chave 1 para n	
Modo de operação	→ 107
Numero dos terminais	→ 107
Modo do sinal	→ 107
Atribuir saída de frequência	→ 108
Valor de frequência mínima	→ 109
Valor de frequência máxima	→ 109
Valor de medição na frequência mínima	→ 109
Valor de medição na frequência máxima	→ 109
Modo de falha	→ 109
Frequência de falha	→ 109
Inverter sinal de saída	→ 109

## Visão geral dos parâmetros com breve descrição

Parâmetro	Pré-requisitos	Descrição	Seleção / Interface do usuário / Entrada do usuário	Ajuste de fábrica
Modo de operação	–	Defina a saída como pulso, frequência ou chave.	<ul style="list-style-type: none"> <li>■ Impulso</li> <li>■ Frequência</li> <li>■ Chave</li> </ul>	–
Numero dos terminais	–	Exibe os numeros dos terminais usados pelo modulo de saída PFS.	<ul style="list-style-type: none"> <li>■ Não usado</li> <li>■ 24-25 (I/O 2)</li> </ul>	–
Modo do sinal	–	Selecione o modo de sinal para a saída PFS.	<ul style="list-style-type: none"> <li>■ Passivo</li> <li>■ Ativo</li> </ul>	–

Parâmetro	Pré-requisitos	Descrição	Seleção / Interface do usuário / Entrada do usuário	Ajuste de fábrica
Atribuir saída de frequência	A opção <b>Frequência</b> é selecionada no parâmetro <b>Modo de operação</b> (→ 104).	Selecione a variável de processo para a frequência de saída.	<ul style="list-style-type: none"> <li>▪ Desl.</li> <li>▪ Vazão mássica</li> <li>▪ Vazão volumétrica</li> <li>▪ Vazão volumétrica corrigida *</li> <li>▪ Densidade</li> <li>▪ Densidade de referência *</li> <li>▪ Temperatura</li> <li>▪ Pressão</li> <li>▪ Vazão GSV *</li> <li>▪ Vazão GSV alternativa *</li> <li>▪ Vazão NSV *</li> <li>▪ Vazão NSV Alternativa *</li> <li>▪ Vazão volumetrica S&amp;W *</li> <li>▪ Densidade de referência alternativa *</li> <li>▪ Water cut *</li> <li>▪ Densidade do óleo *</li> <li>▪ Densidade da água *</li> <li>▪ Vazão mássica óleo *</li> <li>▪ Vazão mássica água *</li> <li>▪ Vazão volumétrica óleo *</li> <li>▪ Vazão volumétrica água *</li> <li>▪ Vazão volumétrica corrigida óleo *</li> <li>▪ Vazão volumétrica corrigida água *</li> <li>▪ Concentração *</li> <li>▪ Vazão mássica Target *</li> <li>▪ Vazão mássica Carrier *</li> <li>▪ Vazão volumétrica target *</li> <li>▪ Vazão volumétrica Carrier *</li> <li>▪ Vazão volumetrica corrigida target *</li> <li>▪ Vazão Volumétrica corrigida carrier *</li> <li>▪ HBSI *</li> <li>▪ Corrente de excitação 0</li> <li>▪ Damping de oscilação 0</li> <li>▪ Flutuação de oscilação de damping 0 *</li> <li>▪ Frequência de oscilação 0</li> <li>▪ Flutuação frequência 0 *</li> <li>▪ Amplitude de oscilação 0 *</li> <li>▪ Assimetria do sinal</li> </ul>	-

Parâmetro	Pré-requisitos	Descrição	Seleção / Interface do usuário / Entrada do usuário	Ajuste de fábrica
			<ul style="list-style-type: none"> <li>■ Temperatura do tubo*</li> <li>■ Temperatura da eletrônica</li> </ul>	
Valor de frequência mínima	A opção <b>Frequência</b> é selecionada em parâmetro <b>Modo de operação</b> (→ 104) e uma variável de processo é selecionada em parâmetro <b>Atribuir saída de frequência</b> (→ 108).	Entre com a frequência mínima.	0.0 para 10 000.0 Hz	–
Valor de frequência máxima	O opção <b>Frequência</b> é selecionado em parâmetro <b>Modo de operação</b> (→ 104) e uma variável de processo é selecionada em parâmetro <b>Atribuir saída de frequência</b> (→ 108).	Entre com a frequência máxima.	0.0 para 10 000.0 Hz	–
Valor de medição na frequência mínima	O opção <b>Frequência</b> é selecionado em parâmetro <b>Modo de operação</b> (→ 104) e uma variável de processo é selecionada em parâmetro <b>Atribuir saída de frequência</b> (→ 108).	Entre com o valor medido para a frequência mínima.	Número do ponto flutuante assinado	Depende do país e do diâmetro nominal
Valor de medição na frequência máxima	A opção <b>Frequência</b> é selecionada em parâmetro <b>Modo de operação</b> (→ 104) e uma variável de processo é selecionada em parâmetro <b>Atribuir saída de frequência</b> (→ 108).	Entre com o valor de medição para a frequência máxima.	Número do ponto flutuante assinado	Depende do país e do diâmetro nominal
Modo de falha	A opção <b>Frequência</b> é selecionada em parâmetro <b>Modo de operação</b> (→ 104) e uma variável de processo é selecionada em parâmetro <b>Atribuir saída de frequência</b> (→ 108).	Defina o comportamento da saída em condição de alarme.	<ul style="list-style-type: none"> <li>■ Valor atual</li> <li>■ Valor definido</li> <li>■ 0 Hz</li> </ul>	–
Frequência de falha	INo parâmetro <b>Modo de operação</b> (→ 104), a opção <b>Frequência</b> é selecionada, em parâmetro <b>Atribuir saída de frequência</b> (→ 108), a variável de processo é selecionada e no parâmetro <b>Modo de falha</b> , o opção <b>Valor definido</b> é selecionado.	Entre com o valor da saída de frequência em condição de alarme.	0.0 para 12 500.0 Hz	–
Inverter sinal de saída	–	Inverter o sinal de saída.	<ul style="list-style-type: none"> <li>■ Não</li> <li>■ Sim</li> </ul>	–

\* Visibilidade depende das opções ou configurações do equipamento.

## Configurando a saída comutada

### Navegação

Menu "Configuração" → Saída de pulso/frequência/chave

► Saída de pulso/frequência/chave 1 para n	
Modo de operação	→ 110
Numero dos terminais	→ 110
Modo do sinal	→ 110
Função de saída chave	→ 111
Atribuir nível de diagnóstico	→ 111
Atribuir limite	→ 112
Atribuir verificação de direção de vazão	→ 112
Atribuir status	→ 113
Valor para ligar	→ 113
Valor para desligar	→ 113
Atraso para ligar	→ 113
Atraso para desligar	→ 113
Modo de falha	→ 113
Inverter sinal de saída	→ 113

### Visão geral dos parâmetros com breve descrição

Parâmetro	Pré-requisitos	Descrição	Seleção / Interface do usuário / Entrada do usuário	Ajuste de fábrica
Modo de operação	-	Defina a saída como pulso, frequência ou chave.	<ul style="list-style-type: none"> <li>▪ Impulso</li> <li>▪ Frequência</li> <li>▪ Chave</li> </ul>	-
Numero dos terminais	-	Exibe os numeros dos terminais usados pelo modulo de saida PFS.	<ul style="list-style-type: none"> <li>▪ Não usado</li> <li>▪ 24-25 (I/O 2)</li> </ul>	-
Modo do sinal	-	Selecione o modo de sinal para a saída PFS.	<ul style="list-style-type: none"> <li>▪ Passivo</li> <li>▪ Ativo</li> </ul>	-

Parâmetro	Pré-requisitos	Descrição	Seleção / Interface do usuário / Entrada do usuário	Ajuste de fábrica
Função de saída chave	A opção <b>Chave</b> é selecionada no parâmetro <b>Modo de operação</b> .	Selecione a função para saída como chave.	<ul style="list-style-type: none"> <li>▪ Desl.</li> <li>▪ Ligado</li> <li>▪ Perfil do Diagnostico</li> <li>▪ Limite</li> <li>▪ Verificação de direção de vazão</li> <li>▪ Status</li> </ul>	–
Atribuir nível de diagnóstico	<ul style="list-style-type: none"> <li>▪ No parâmetro <b>Modo de operação</b>, a opção <b>Chave</b> é selecionada.</li> <li>▪ No parâmetro <b>Função de saída chave</b>, a opção <b>Perfil do Diagnostico</b> é selecionada.</li> </ul>	Selecionar o diagnostico para a saída.	<ul style="list-style-type: none"> <li>▪ Alarme</li> <li>▪ Alarme ou aviso</li> <li>▪ Advertência</li> </ul>	–

Parâmetro	Pré-requisitos	Descrição	Seleção / Interface do usuário / Entrada do usuário	Ajuste de fábrica
Atribuir limite	<ul style="list-style-type: none"> <li>▪ A opção <b>Chave</b> é selecionada no parâmetro <b>Modo de operação</b>.</li> <li>▪ A opção <b>Limite</b> é selecionada no parâmetro <b>Função de saída chave</b>.</li> </ul>	Selecione a variável de processo para função limite.	<ul style="list-style-type: none"> <li>▪ Vazão mássica</li> <li>▪ Vazão volumétrica</li> <li>▪ Vazão volumétrica corrigida *</li> <li>▪ Vazão mássica Target *</li> <li>▪ Vazão mássica Carrier *</li> <li>▪ Vazão volumétrica target *</li> <li>▪ Vazão volumétrica Carrier *</li> <li>▪ Vazão volumétrica corrigida target *</li> <li>▪ Vazão Volumétrica corrigida carrier *</li> <li>▪ Densidade</li> <li>▪ Densidade de referência *</li> <li>▪ Densidade de referência alternativa *</li> <li>▪ Vazão GSV *</li> <li>▪ Vazão GSV alternativa *</li> <li>▪ Vazão NSV *</li> <li>▪ Vazão NSV Alternativa *</li> <li>▪ Vazão volumetrica S&amp;W *</li> <li>▪ Water cut *</li> <li>▪ Densidade do óleo *</li> <li>▪ Densidade da água *</li> <li>▪ Vazão mássica óleo *</li> <li>▪ Vazão mássica água *</li> <li>▪ Vazão volumétrica óleo *</li> <li>▪ Vazão volumétrica água *</li> <li>▪ Vazão volumétrica corrigida óleo *</li> <li>▪ Vazão volumétrica corrigida água *</li> <li>▪ Concentração *</li> <li>▪ Temperatura</li> <li>▪ Damping de oscilação</li> <li>▪ Pressão</li> <li>▪ Totalizador 1</li> <li>▪ Totalizador 2</li> <li>▪ Totalizador 3</li> </ul>	-
Atribuir verificação de direção de vazão	<ul style="list-style-type: none"> <li>▪ A opção <b>Chave</b> é selecionada no parâmetro <b>Modo de operação</b>.</li> <li>▪ A opção <b>Verificação de direção de vazão</b> é selecionada no parâmetro <b>Função de saída chave</b>.</li> </ul>	Selecionar variável para monitoramento de direção de fluxo.		-



Parâmetro	Pré-requisitos	Descrição	Seleção / Interface do usuário / Entrada do usuário	Ajuste de fábrica
Atribuir status	<ul style="list-style-type: none"> <li>A opção <b>Chave</b> é selecionada no parâmetro <b>Modo de operação</b>.</li> <li>A opção <b>Status</b> é selecionada no parâmetro <b>Função de saída chave</b>.</li> </ul>	Selecionar status do equipamento para a saída de chave.	<ul style="list-style-type: none"> <li>Deteção de tubo parcialmente cheio</li> <li>Corte de vazão baixa</li> <li>Saída digital 4 *</li> </ul>	-
Valor para ligar	<ul style="list-style-type: none"> <li>A opção <b>Chave</b> é selecionada no parâmetro <b>Modo de operação</b>.</li> <li>O opção <b>Limite</b> é selecionado no parâmetro <b>Função de saída chave</b>.</li> </ul>	Inserir valor medido para o ponto de comutação (ligar).	Número do ponto flutuante assinado	Depende do país: <ul style="list-style-type: none"> <li>0 kg/h</li> <li>0 lb/min</li> </ul>
Valor para desligar	<ul style="list-style-type: none"> <li>A opção <b>Chave</b> é selecionada no parâmetro <b>Modo de operação</b>.</li> <li>O opção <b>Limite</b> é selecionado no parâmetro <b>Função de saída chave</b>.</li> </ul>	Inserir valor medido para o ponto de comutação (desligar).	Número do ponto flutuante assinado	Depende do país: <ul style="list-style-type: none"> <li>0 kg/h</li> <li>0 lb/min</li> </ul>
Atraso para ligar	<ul style="list-style-type: none"> <li>A opção <b>Chave</b> é selecionada em parâmetro <b>Modo de operação</b>.</li> <li>A opção <b>Limite</b> é selecionada em parâmetro <b>Função de saída chave</b>.</li> </ul>	Defina o atraso para ligar o status de saída.	0.0 para 100.0 s	-
Atraso para desligar	<ul style="list-style-type: none"> <li>A opção <b>Chave</b> é selecionada em parâmetro <b>Modo de operação</b>.</li> <li>A opção <b>Limite</b> é selecionada em parâmetro <b>Função de saída chave</b>.</li> </ul>	Defina o tempo de atraso para desligamento da saída de status.	0.0 para 100.0 s	-
Modo de falha	-	Defina o comportamento da saída em condição de alarme.	<ul style="list-style-type: none"> <li>Status atual</li> <li>Abrir</li> <li>Fechado</li> </ul>	-
Inverter sinal de saída	-	Inverter o sinal de saída.	<ul style="list-style-type: none"> <li>Não</li> <li>Sim</li> </ul>	-

\* Visibilidade depende das opções ou configurações do equipamento.









### 10.6.11 Configuração da saída a relé

A assistente **Saida Rele** orienta o usuário sistematicamente por todos os parâmetros que precisam ser ajustados para a configuração da saída a relé.

#### Navegação

Menu "Configuração" → Saida Rele 1 para n

► Saida Rele 1 para n	
Numero dos terminais	→ ⓘ 114
Função de saída de relé	→ ⓘ 114
Atribuir verificação de direção de vazão	→ ⓘ 114
Atribuir limite	→ ⓘ 115

Atribuir nível de diagnóstico	→  115
Atribuir status	→  115
Valor para desligar	→  116
Atraso para desligar	→  116
Valor para ligar	→  116
Atraso para ligar	→  116
Modo de falha	→  116
Status da chave (contato)	→  116
Rele deserneizado	→  116

### Visão geral dos parâmetros com breve descrição

Parâmetro	Pré-requisitos	Descrição	Interface do usuário / Seleção / Entrada do usuário	Ajuste de fábrica
Numero dos terminais	-	Exibe os numeros dos terminais usados pelo modulo de saida rele.	<ul style="list-style-type: none"> <li>▪ Não usado</li> <li>▪ 24-25 (I/O 2)</li> </ul>	-
Função de saída de relé	-	Selecione a função para a saída de rele.	<ul style="list-style-type: none"> <li>▪ Fechado</li> <li>▪ Abrir</li> <li>▪ Perfil do Diagnostico</li> <li>▪ Limite</li> <li>▪ Verificação de direção de vazão</li> <li>▪ Saída Digital</li> </ul>	-
Atribuir verificação de direção de vazão	A opção <b>Verificação de direção de vazão</b> é selecionada no parâmetro <b>Função de saída de relé</b> .	Selecionar variável para monitoramento de direção de fluxo.		-

Parâmetro	Pré-requisitos	Descrição	Interface do usuário / Seleção / Entrada do usuário	Ajuste de fábrica
Atribuir limite	A opção <b>Limite</b> é selecionada no parâmetro <b>Função de saída de relé</b> .	Selecione a variável de processo para função limite.	<ul style="list-style-type: none"> <li>■ Vazão mássica</li> <li>■ Vazão volumétrica</li> <li>■ Vazão volumétrica corrigida *</li> <li>■ Vazão mássica Target *</li> <li>■ Vazão mássica Carrier *</li> <li>■ Vazão volumétrica target *</li> <li>■ Vazão volumétrica Carrier *</li> <li>■ Vazão volumétrica corrigida target *</li> <li>■ Vazão Volumétrica corrigida carrier *</li> <li>■ Densidade</li> <li>■ Densidade de referência *</li> <li>■ Densidade de referência alternativa *</li> <li>■ Vazão GSV *</li> <li>■ Vazão GSV alternativa *</li> <li>■ Vazão NSV *</li> <li>■ Vazão NSV Alternativa *</li> <li>■ Vazão volumétrica S&amp;W *</li> <li>■ Water cut *</li> <li>■ Densidade do óleo *</li> <li>■ Densidade da água *</li> <li>■ Vazão mássica óleo *</li> <li>■ Vazão mássica água *</li> <li>■ Vazão volumétrica óleo *</li> <li>■ Vazão volumétrica água *</li> <li>■ Vazão volumétrica corrigida óleo *</li> <li>■ Vazão volumétrica corrigida água *</li> <li>■ Concentração *</li> <li>■ Temperatura</li> <li>■ Damping de oscilação</li> <li>■ Pressão</li> <li>■ Totalizador 1</li> <li>■ Totalizador 2</li> <li>■ Totalizador 3</li> </ul>	-
Atribuir nível de diagnóstico	No parâmetro <b>Função de saída de relé</b> , a opção <b>Perfil do Diagnostico</b> é selecionada.	Selecionar o diagnostico para a saída.	<ul style="list-style-type: none"> <li>■ Alarme</li> <li>■ Alarme ou aviso</li> <li>■ Advertência</li> </ul>	-
Atribuir status	No parâmetro <b>Função de saída de relé</b> , a opção <b>Saída Digital</b> é selecionada.	Selecionar status do equipamento para a saída de chave.	<ul style="list-style-type: none"> <li>■ Detecção de tubo parcialmente cheio</li> <li>■ Corte de vazão baixa</li> <li>■ Saída digital 4 *</li> </ul>	-

Parâmetro	Pré-requisitos	Descrição	Interface do usuário / Seleção / Entrada do usuário	Ajuste de fábrica
Valor para desligar	O opção <b>Limite</b> é selecionado no parâmetro <b>Função de saída de relé</b> .	Inserir valor medido para o ponto de comutação (desligar).	Número do ponto flutuante assinado	Depende do país: ■ 0 kg/h ■ 0 lb/min
Atraso para desligar	No parâmetro <b>Função de saída de relé</b> , a opção <b>Limite</b> é selecionada.	Defina o tempo de atraso para desligamento da saída de status.	0.0 para 100.0 s	–
Valor para ligar	O opção <b>Limite</b> é selecionado no parâmetro <b>Função de saída de relé</b> .	Inserir valor medido para o ponto de comutação (ligar).	Número do ponto flutuante assinado	Depende do país: ■ 0 kg/h ■ 0 lb/min
Atraso para ligar	No parâmetro <b>Função de saída de relé</b> , a opção <b>Limite</b> é selecionada.	Defina o atraso para ligar o status de saída.	0.0 para 100.0 s	–
Modo de falha	–	Defina o comportamento da saída em condição de alarme.	<ul style="list-style-type: none"> <li>■ Status atual</li> <li>■ Abrir</li> <li>■ Fechado</li> </ul>	–
Status da chave (contato)	–	Exibe o estado do relé atual.	<ul style="list-style-type: none"> <li>■ Abrir</li> <li>■ Fechado</li> </ul>	–
Rele deserneizado	–		<ul style="list-style-type: none"> <li>■ Abrir</li> <li>■ Fechado</li> </ul>	–

\* Visibilidade depende das opções ou configurações do equipamento.

### 10.6.12 Configurando o display local

Assistente **Exibir** orienta você sistematicamente por todos os parâmetros que podem ser ajustados para a configuração do display local.

#### Navegação

Menu "Configuração" → Exibir

► Exibir	
Formato de exibição	→ 📄 117
Exibir valor 1	→ 📄 118
0% do valor do gráfico de barras 1	→ 📄 119
100% do valor do gráfico de barras 1	→ 📄 119
Exibir valor 2	→ 📄 119
Exibir valor 3	→ 📄 119
0% do valor do gráfico de barras 3	→ 📄 119
100% do valor do gráfico de barras 3	→ 📄 119
Exibir valor 4	→ 📄 119

**Visão geral dos parâmetros com breve descrição**

Parâmetro	Pré-requisitos	Descrição	Seleção / Entrada do usuário	Ajuste de fábrica
Formato de exibição	É fornecido um display local.	Selecionar como os valores medidos são exibidos no display.	<ul style="list-style-type: none"><li>■ 1 valor, tamanho máx.</li><li>■ 1 gráfico de barras + 1 valor</li><li>■ 2 valores</li><li>■ 1 valor grande + 2 valores</li><li>■ 4 valores</li></ul>	–

Parâmetro	Pré-requisitos	Descrição	Seleção / Entrada do usuário	Ajuste de fábrica
Exibir valor 1	É fornecido um display local.	Selecionar o valor medido que é mostrado no display local.	<ul style="list-style-type: none"> <li>▪ Vazão mássica</li> <li>▪ Vazão volumétrica</li> <li>▪ Vazão volumétrica corrigida *</li> <li>▪ Densidade</li> <li>▪ Densidade de referência *</li> <li>▪ Temperatura</li> <li>▪ Saída de corrente 1 *</li> <li>▪ Saída de corrente 2 *</li> <li>▪ Saída de corrente 4 *</li> <li>▪ Pressão</li> <li>▪ Totalizador 1</li> <li>▪ Totalizador 2</li> <li>▪ Totalizador 3</li> <li>▪ Vazão GSV *</li> <li>▪ Vazão GSV alternativa *</li> <li>▪ Vazão NSV *</li> <li>▪ Vazão NSV Alternativa *</li> <li>▪ Vazão volumetrica S&amp;W *</li> <li>▪ Densidade de referência alternativa *</li> <li>▪ Media ponderada densidade *</li> <li>▪ Media ponderada temperatura *</li> <li>▪ Water cut *</li> <li>▪ Densidade do óleo *</li> <li>▪ Densidade da água *</li> <li>▪ Vazão mássica óleo *</li> <li>▪ Vazão mássica água *</li> <li>▪ Vazão volumétrica óleo *</li> <li>▪ Vazão volumétrica água *</li> <li>▪ Vazão volumétrica corrigida óleo *</li> <li>▪ Vazão volumétrica corrigida água *</li> <li>▪ Concentração *</li> <li>▪ Vazão mássica Target *</li> <li>▪ Vazão mássica Carrier *</li> <li>▪ Vazão volumétrica target *</li> <li>▪ Vazão volumétrica Carrier *</li> <li>▪ Vazão volumetrica corrigida target *</li> <li>▪ Vazão Volumétrica corrigida carrier *</li> <li>▪ HBSI *</li> <li>▪ Corrente de excitação 0</li> <li>▪ Damping de oscilação 0</li> </ul>	-

Parâmetro	Pré-requisitos	Descrição	Seleção / Entrada do usuário	Ajuste de fábrica
			<ul style="list-style-type: none"> <li>▪ Flutuação de oscilação de damping 0*</li> <li>▪ Frequência de oscilação 0</li> <li>▪ Flutuação frequência 0*</li> <li>▪ Amplitude de oscilação 0*</li> <li>▪ Assimetria do sinal</li> <li>▪ Temperatura do tubo*</li> <li>▪ Temperatura da eletrônica</li> <li>▪ Saída de corrente 1*</li> <li>▪ Saída de corrente 2*</li> <li>▪ Saída de corrente 3*</li> </ul>	
0% do valor do gráfico de barras 1	É fornecido um display local.	Inserir valor 0% para gráfico de barra do display.	Número do ponto flutuante assinado	Depende do país: <ul style="list-style-type: none"> <li>▪ 0 kg/h</li> <li>▪ 0 lb/min</li> </ul>
100% do valor do gráfico de barras 1	É fornecido um display local.	Inserir valor 100% para o gráfico de barras.	Número do ponto flutuante assinado	Depende do país e do diâmetro nominal
Exibir valor 2	É fornecido um display local.	Selecionar o valor medido que é mostrado no display local.	Para ver a lista de opções, consulte parâmetro <b>Exibir valor 1</b> (→ 118)	–
Exibir valor 3	É fornecido um display local.	Selecionar o valor medido que é mostrado no display local.	Para ver a lista de opções, consulte parâmetro <b>Exibir valor 1</b> (→ 118)	–
0% do valor do gráfico de barras 3	Foi feita uma seleção em parâmetro <b>Exibir valor 3</b> .	Inserir valor 0% para gráfico de barra do display.	Número do ponto flutuante assinado	Depende do país: <ul style="list-style-type: none"> <li>▪ 0 kg/h</li> <li>▪ 0 lb/min</li> </ul>
100% do valor do gráfico de barras 3	Foi feita uma seleção em parâmetro <b>Exibir valor 3</b> .	Inserir valor 100% para o gráfico de barras.	Número do ponto flutuante assinado	–
Exibir valor 4	É fornecido um display local.	Selecionar o valor medido que é mostrado no display local.	Para ver a lista de opções, consulte parâmetro <b>Exibir valor 1</b> (→ 118)	–
Exibir valor 5	É fornecido um display local.	Selecionar o valor medido que é mostrado no display local.	Para ver a lista de opções, consulte parâmetro <b>Exibir valor 1</b> (→ 118)	–
Exibir valor 6	É fornecido um display local.	Selecionar o valor medido que é mostrado no display local.	Para ver a lista de opções, consulte parâmetro <b>Exibir valor 1</b> (→ 118)	–
Exibir valor 7	É fornecido um display local.	Selecionar o valor medido que é mostrado no display local.	Para ver a lista de opções, consulte parâmetro <b>Exibir valor 1</b> (→ 118)	–
Exibir valor 8	É fornecido um display local.	Selecionar o valor medido que é mostrado no display local.	Para ver a lista de opções, consulte parâmetro <b>Exibir valor 1</b> (→ 118)	–





\* Visibilidade depende das opções ou configurações do equipamento.

### 10.6.13 Configurar o corte de vazão baixa



O assistente **Corte de vazão baixa** guia o usuário sistematicamente por todos os parâmetros que devem ser definidos para configurar o corte de vazão baixa.

#### Navegação

Menu "Configuração" → Corte de vazão baixa

▶ Corte de vazão baixa	
Atribuir variável do processo	→  120
Ligar corte de vazão baixa em	→  120
Desl. corte de vazão baixa em	→  120
Supressão de choque de pressão	→  120

#### Visão geral dos parâmetros com breve descrição

Parâmetro	Pré-requisitos	Descrição	Seleção / Entrada do usuário	Ajuste de fábrica
Atribuir variável do processo	–	Selecionar variável do processo para corte de vazão baixa.	<ul style="list-style-type: none"> <li>▪ Desl.</li> <li>▪ Vazão mássica</li> <li>▪ Vazão volumétrica</li> <li>▪ Vazão volumétrica corrigida *</li> </ul>	–
Ligar corte de vazão baixa em	Uma variável de processo está selecionada em parâmetro <b>Atribuir variável do processo</b> (→  120).	Inserir valor para ativar o corte de vazão baixa.	Número do ponto flutuante positivo	Depende do país e do diâmetro nominal
Desl. corte de vazão baixa em	Uma variável de processo está selecionada em parâmetro <b>Atribuir variável do processo</b> (→  120).	Inserir valor para desligar o corte de vazão baixa.	0 para 100.0 %	–
Supressão de choque de pressão	Uma variável de processo está selecionada em parâmetro <b>Atribuir variável do processo</b> (→  120).	Inserir período para supressão do sinal (= ativar supressão de choque de pressão).	0 para 100 s	–

\* Visibilidade depende das opções ou configurações do equipamento.



### 10.6.14 Configuração da detecção de tubo parcialmente preenchido

O assistente **Detecção de tubo parcialmente cheio** orienta você sistematicamente por todos os parâmetros que podem ser ajustados para a configuração do monitoramento do enchimento da tubulação.

#### Navegação

Menu "Configuração" → Detecção de tubo parcialmente cheio

► Detecção de tubo parcialmente cheio	
Atribuir variável do processo	→ 121
ValorBaixoDetecTuboParcialmenteCheio	→ 121
ValorAltoDetecTuboParcialmenteCheio	→ 121
Tempo resposta detec. tubo parc. cheio.	→ 121

#### Visão geral dos parâmetros com breve descrição

Parâmetro	Pré-requisitos	Descrição	Seleção / Entrada do usuário	Ajuste de fábrica
Atribuir variável do processo	–	Selecionar variável do processo para detecção de tubo parcialmente cheio.	<ul style="list-style-type: none"> <li>■ Desl.</li> <li>■ Densidade</li> <li>■ Densidade de referência</li> </ul>	Densidade
ValorBaixoDetecTuboParcialmenteCheio	Uma variável de processo está selecionada em parâmetro <b>Atribuir variável do processo</b> (→ 121).	Inserir valor de limite inferior para desativar a detecção de tubo parcialmente cheio.	Número do ponto flutuante assinado	Depende do país: <ul style="list-style-type: none"> <li>■ 200 kg/m<sup>3</sup></li> <li>■ 12.5 lb/pés<sup>3</sup></li> </ul>
ValorAltoDetecTuboParcialmenteCheio	Uma variável de processo está selecionada em parâmetro <b>Atribuir variável do processo</b> (→ 121).	Inserir valor de limite superior para desativar a detecção de tubo parcialmente cheio.	Número do ponto flutuante assinado	Depende do país: <ul style="list-style-type: none"> <li>■ 6 000 kg/m<sup>3</sup></li> <li>■ 374.6 lb/pés<sup>3</sup></li> </ul>
Tempo resposta detec. tubo parc. cheio.	Uma variável de processo está selecionada em parâmetro <b>Atribuir variável do processo</b> (→ 121).	Utilize esta função para inserir o tempo mínimo (tempo de espera) que o sinal deve apresentar antes que a mensagem de diagnóstico S962 "Pipe only partly filled" seja disparada no caso de um tubo de medição parcialmente cheio ou vazio.	0 para 100 s	–

## 10.7 Configurações avançadas

Submenu **Configuração avançada** com seus submenus contém parâmetros para configurações específicas.

*Navegação até a submenu "Configuração avançada"*

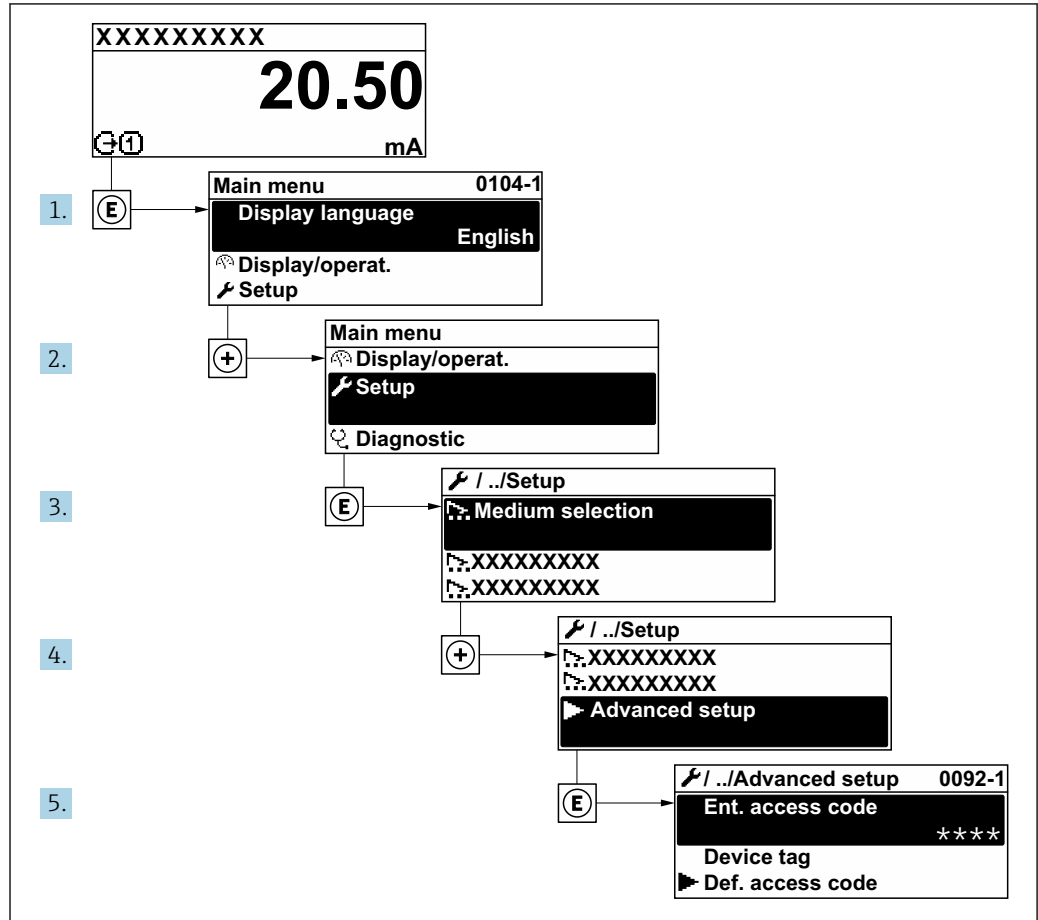

A0032223-PT

**i** O número de submenus e parâmetros pode variar dependendo da versão do equipamento e pacotes de aplicação disponíveis. Esses submenus e seus parâmetros são explicados na Documentação especial para o equipamento, e não nas Instruções de Operação.

Para informações detalhadas sobre as descrições do parâmetro para pacotes de aplicação ou para operação em modo de transferência de custódia: Documentação Especial para o equipamento → 281

### Navegação

Menu "Configuração" → Configuração avançada

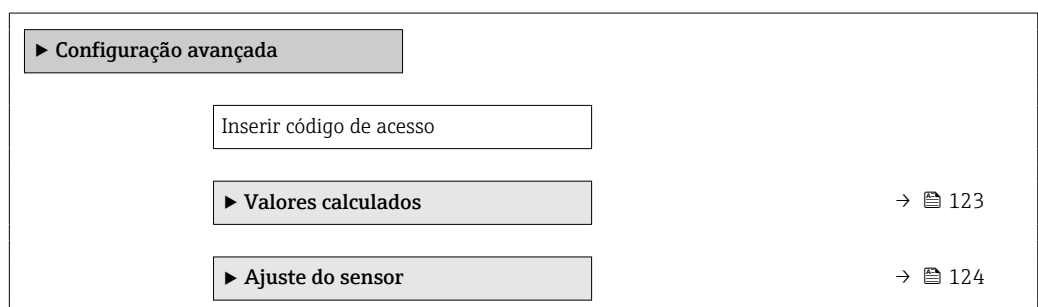

► Totalizador 1 para n	→ 131
► Exibir	→ 133
► configuração WLAN	
► Concentração	
► Setup do Heartbeat	
► Backup de configuração	→ 139
► Administração	→ 140

### 10.7.1 Variáveis de processo calculadas

O submenu **Valores calculados** contém os parâmetros para o cálculo da vazão volumétrica corrigida.

 Os submenu **Valores calculados** não estão disponíveis se uma das seguintes opções foi selecionada no parâmetro **Modo Petróleo** "Pacote de aplicação", opção **EJ** "Petróleo": opção **Correção API referenciado**, opção **Net oil & water cut** ou opção **ASTM D4311**

#### Navegação

Menu "Configuração" → Configuração avançada → Valores calculados



► Valores calculados	
► Cálculo de vazão volumétrica corrigida	→ 123

#### Submenu "Cálculo de vazão volumétrica corrigida"

#### Navegação

Menu "Configuração" → Configuração avançada → Valores calculados → Cálculo de vazão volumétrica corrigida

► Cálculo de vazão volumétrica corrigida	
Cálculo de vazão volumétrica corrigida (1812)	→ 124
Densidade de referência externa (6198)	→ 124
Densidade de referência fixa (1814)	→ 124
Temperatura de referência (1816)	→ 124

Coeficiente de expansão linear (1817)	→  124
Coeficiente de expansão quadrático (1818)	→  124

### Visão geral dos parâmetros com breve descrição

Parâmetro	Pré-requisitos	Descrição	Seleção / Interface do usuário / Entrada do usuário	Ajuste de fábrica
Cálculo de vazão volumétrica corrigida	-	Selecionar densidade de referência para calcular a vazão volumétrica corrigida.	<ul style="list-style-type: none"> <li>■ Densidade de referência fixa</li> <li>■ Densidade de referência calculada</li> <li>■ Densidade de referência externa</li> <li>■ Entrada de corrente 1*</li> </ul>	-
Densidade de referência externa	-	Mostrar a densidade de referência externa.	Número de ponto flutuante com sinal	-
Densidade de referência fixa	A opção <b>Densidade de referência fixa</b> é selecionada no parâmetro parâmetro <b>Cálculo de vazão volumétrica corrigida</b> .	Inserir valor fixo para densidade de referência.	Número do ponto flutuante positivo	-
Temperatura de referência	O opção <b>Densidade de referência calculada</b> é selecionado no parâmetro parâmetro <b>Cálculo de vazão volumétrica corrigida</b> .	Inserir temperatura de referência para calcular a densidade de referência.	- 273.15 para 99999 °C	Específico do país: <ul style="list-style-type: none"> <li>■ +20 °C</li> <li>■ +68 °F</li> </ul>
Coeficiente de expansão linear	A opção <b>Densidade de referência calculada</b> é selecionada no parâmetro parâmetro <b>Cálculo de vazão volumétrica corrigida</b> .	Entre com o coeficiente de expansão linear do meio para calculo da densidade de referência.	Número do ponto flutuante assinado	-
Coeficiente de expansão quadrático	A opção <b>Densidade de referência calculada</b> é selecionada no parâmetro parâmetro <b>Cálculo de vazão volumétrica corrigida</b> .	Para produtos com padrão de expansão não linear: inserir coeficiente quadrático, específico para o produto, para calcular a densidade de referência.	Número do ponto flutuante assinado	-

\* Visibilidade depende das opções ou configurações do equipamento.

### 10.7.2 Execução do ajuste do sensor

O submenu **Ajuste do sensor** contém parâmetros que pertencem à funcionalidade do sensor.

#### Navegação

Menu "Configuração" → Configuração avançada → Ajuste do sensor

▶ Ajuste do sensor	
Direção de instalação	→  125

▶ Ajuste da densidade	
▶ Zero verification	→ 128
▶ Ajuste de zero	→ 129

### Visão geral dos parâmetros com breve descrição

Parâmetro	Descrição	Seleção
Direção de instalação	Ajustar a direção do fluxo para combinar com a direção da seta no sensor.	<ul style="list-style-type: none"> <li>▪ Vazão na direção da seta</li> <li>▪ Vazão contra direção da seta</li> </ul>

### Ajuste da densidade

- i** Com o ajuste de densidade, um alto nível de precisão é obtido somente no ponto de ajuste e na densidade e temperatura relevantes. No entanto, a precisão de um ajuste de densidade é sempre tão boa quanto a qualidade dos dados de medição de referência fornecidos. Assim, ele não substitui a calibração especial de densidade.

#### Execução do ajuste da densidade

- i** Observe os pontos a seguir antes de realizar o ajuste:
- Um ajuste de densidade só faz sentido se houver pouca variação nas condições de operação e se o ajuste de densidade for realizado sob as condições de operação.
  - O ajuste de densidade dimensiona o valor de densidade calculado internamente com uma inclinação e um deslocamento específicos do usuário.
  - É possível realizar um ajuste de densidade de 1 ponto ou 2 pontos.
  - Para um ajuste de densidade de 2 pontos, deve haver uma diferença de pelo menos 0,2 kg/l entre os dois valores de densidade desejados.
  - Os meios de referência devem ser livres de gás ou pressurizados para que qualquer gás que contenham seja comprimido.
  - As medições da densidade de referência devem ser realizadas na mesma temperatura do meio que prevalece no processo, caso contrário, o ajuste da densidade não será preciso.
  - A correção resultante do ajuste de densidade pode ser excluída com opção **Restaurar original**.

#### Opção "Ajuste de 1 ponto"

1. Em parâmetro **Modo de ajuste da densidade**, selecione opção **Ajuste de 1 ponto** e confirme.
2. Em parâmetro **Ponto de ajuste de densidade 1**, insira o valor da densidade e confirme.
  - ↳ Em parâmetro **Executar ajuste de densidade**, as opções a seguir estão agora disponíveis:
    - Ok
    - Opção **Medir densidade 1**
    - Restaurar original
3. Selecione opção **Medir densidade 1** e confirme.

4. Se 100% foi alcançado em parâmetro **Andamento** no display e opção **Ok** foi exibido em parâmetro **Executar ajuste de densidade**, confirme.

- ↳ Em parâmetro **Executar ajuste de densidade**, as opções a seguir estão agora disponíveis:
  - Ok
  - Calcular
  - Cancelar

5. Selecione opção **Calcular** e confirme.

Se o ajuste foi concluído com sucesso, parâmetro **Fator de ajuste de densidade** e parâmetro **Ajuste do offset de densidade** e os valores calculados para eles são exibidos no display.

#### Opção "Ajuste de 2 ponto"

1. Em parâmetro **Modo de ajuste da densidade**, selecione opção **Ajuste de 2 ponto** e confirme.

2. Em parâmetro **Ponto de ajuste de densidade 1**, insira o valor da densidade e confirme.

3. Em parâmetro **Ponto de ajuste de densidade 2**, insira o valor da densidade e confirme.

- ↳ Em parâmetro **Executar ajuste de densidade**, as opções a seguir estão agora disponíveis:
  - Ok
  - Medir densidade 1
  - Restaurar original

4. Selecione opção **Medir densidade 1** e confirme.

- ↳ Em parâmetro **Executar ajuste de densidade**, as opções a seguir estão agora disponíveis:
  - Ok
  - Medir densidade 2
  - Restaurar original

5. Selecione opção **Medir densidade 2** e confirme.

- ↳ Em parâmetro **Executar ajuste de densidade**, as opções a seguir estão agora disponíveis:
  - Ok
  - Calcular
  - Cancelar

6. Selecione opção **Calcular** e confirme.





Se opção **Falha no ajuste da densidade** for exibido em parâmetro **Executar ajuste de densidade**, acesse as opções e selecione opção **Cancelar**. O ajuste de densidade é cancelado e pode ser repetido.

Se o ajuste foi concluído com sucesso, parâmetro **Fator de ajuste de densidade** e parâmetro **Ajuste do offset de densidade** e os valores calculados para eles são exibidos no display.

#### Navegação

Menu "Especialista" → Sensor → Ajuste do sensor → Ajuste da densidade

▶ Ajuste da densidade	
Modo de ajuste da densidade	→ 127
Ponto de ajuste de densidade 1	→ 127

Ponto de ajuste de densidade 2	→  127
Executar ajuste de densidade	→  127
Andamento	→  127
Fator de ajuste de densidade	→  127
Ajuste do offset de densidade	→  127

### Visão geral dos parâmetros com breve descrição

Parâmetro	Pré-requisitos	Descrição	Seleção / Entrada do usuário / Interface do usuário	Ajuste de fábrica
Modo de ajuste da densidade	-		<ul style="list-style-type: none"> <li>■ Ajuste de 1 ponto</li> <li>■ Ajuste de 2 ponto</li> </ul>	-
Ponto de ajuste de densidade 1	-		A entrada depende da unidade selecionada em parâmetro <b>Unidade de densidade</b> (0555).	-
Ponto de ajuste de densidade 2	Em parâmetro <b>Modo de ajuste da densidade</b> , está selecionado opção <b>Ajuste de 2 ponto</b> .		A entrada depende da unidade selecionada em parâmetro <b>Unidade de densidade</b> (0555).	-
Executar ajuste de densidade	-		<ul style="list-style-type: none"> <li>■ Cancelar *</li> <li>■ Ocupado *</li> <li>■ Ok *</li> <li>■ Falha no ajuste da densidade *</li> <li>■ Medir densidade 1 *</li> <li>■ Medir densidade 2 *</li> <li>■ Calcular *</li> <li>■ Restaurar original *</li> </ul>	-
Andamento	-	Mostrar o progresso do processo.	0 para 100 %	-
Fator de ajuste de densidade	-		Número do ponto flutuante assinado	-
Ajuste do offset de densidade	-		Número do ponto flutuante assinado	-

\* Visibilidade depende das opções ou configurações do equipamento.

### Verificação de zero e ajuste de zero

Todos os instrumentos de medição são calibrados de acordo com uma tecnologia de última geração. A calibração é feita em condições de referência →  260. Portanto, normalmente, não é necessário o ajuste de ponto zero em campo.

Por experiência, o ajuste de zero é recomendado somente em casos especiais:

- Para obter a máxima precisão de medição mesmo com taxas de vazão de fluxo baixas.
- Em processos extremos ou condições de operação (ex.: temperatura de processo muito alta ou fluidos com viscosidade muito alta).
- Para aplicações de gás com baixa pressão

 Para alcançar a maior precisão de medição possível em baixas taxas de vazão, a instalação deve proteger o sensor do esforço mecânico durante a operação.

Para obter um ponto zero representativo, certifique-se de que:

- qualquer vazão no equipamento seja impedida durante o ajuste
- as condições do processo (por ex., pressão, temperatura) são estáveis e representativas

A verificação de zero e o ajuste de zero não podem ser realizados se as seguintes condições de processo estiverem presentes:

- Bolsas de gás  
Certifique-se de que o sistema tenha sido suficientemente lavado com o meio. O enxágue repetido pode ajudar a eliminar bolsas de ar
- Circulação térmica  
No caso de diferenças de temperatura (por exemplo, entre a seção de trecho reto a montante e a jusante do tubo de medição), pode ocorrer vazão induzida mesmo se as válvulas estiverem fechadas devido à circulação térmica no equipamento
- Vazamentos nas válvulas  
Se as válvulas não forem estanques, a vazão não será suficientemente impedida ao determinar o ponto zero









Se essas condições não puderem ser evitadas, é recomendável manter a configuração de fábrica para o ponto zero.

#### *Verificação do ponto zero*

O ponto zero pode ser verificado com assistente **Zero verification**.

#### **Navegação**

Menu "Configuração" → Configuração avançada → Ajuste do sensor → Zero verification

► Zero verification	
Condições de processo	→  129
Andamento	→  129
Status	→  129
Additional information	→  129
Recommendation:	→  129
Root cause	→  129
Abort cause	→  129
Zero point measured	→  129
Zero point standard deviation	→  129



### Visão geral dos parâmetros com breve descrição

Parâmetro	Descrição	Seleção / Interface do usuário	Ajuste de fábrica
Condições de processo	Assegure as condições de processo da seguinte maneira.	<ul style="list-style-type: none"> <li>▪ Tubos estão completamente cheios</li> <li>▪ Pressão operacional do processo aplicada</li> <li>▪ Condições sem fluxo (válvulas fechadas)</li> <li>▪ Temp. de processo e ambiente estáveis</li> </ul>	-
Andamento	Mostrar o progresso do processo.	0 para 100 %	-
Condição de ajuste de ponto zero		<ul style="list-style-type: none"> <li>▪ Ocupado</li> <li>▪ Falha no ajuste do ponto zero</li> <li>▪ Ok</li> </ul>	-
Informação adicional	Indica se mostrar informação adicional.	<ul style="list-style-type: none"> <li>▪ Esconder</li> <li>▪ Mostrar</li> </ul>	-
Recomendação:	Indica se um ajuste é recomendado. Recomendado somente se o ponto zero desviar significativamente do valor do ponto zero atual.	<ul style="list-style-type: none"> <li>▪ Não ajustar o ponto zero</li> <li>▪ Ajuste de ponto zero</li> </ul>	-
Abortar causa	Indica por que o assistente foi abortado.	<ul style="list-style-type: none"> <li>▪ Verificar condições de processo!</li> <li>▪ Ocorreu um problema técnico</li> </ul>	-
Causa raiz	Mostra o diagnóstico e a remediação.	<ul style="list-style-type: none"> <li>▪ Ponto zero muito alto. Gar. aus. fluxo</li> <li>▪ Ponto zero instável. Gar. aus. de fluxo</li> <li>▪ Flutuação alta. Evite o meio bifásico.</li> </ul>	-
Ponto zero medido	Mostra o ponto zero medido para o ajuste.	Número do ponto flutuante assinado	-
Desvio padrão do ponto zero	Mostra o desvio padrão do ponto zero medido.	Número do ponto flutuante positivo	-

#### Ajuste do zero





O ponto zero pode ser ajustado com assistente **Ajuste de zero**.









-  Uma verificação do ponto zero deve ser realizada antes de um ajuste de zero.
- O ponto zero também pode ser ajustado manualmente: Especialista → Sensor → Calibração

#### Navegação

Menu "Configuração" → Configuração avançada → Ajuste do sensor → Ajuste de zero

▶ **Ajuste de zero**

Condições de processo	→  130
Andamento	→  130
Status	→  130
Root cause	→  130

Abort cause	→  130
Root cause	→  130
Reliability of measured zero point	→  130
Additional information	→  130
Reliability of measured zero point	→  130
Zero point measured	→  130
Zero point standard deviation	→  131
Select action	→  131

### Visão geral dos parâmetros com breve descrição

Parâmetro	Descrição	Seleção / Interface do usuário	Ajuste de fábrica
Condições de processo	Assegure as condições de processo da seguinte maneira.	<ul style="list-style-type: none"> <li>▪ Tubos estão completamente cheios</li> <li>▪ Pressão operacional do processo aplicada</li> <li>▪ Condições sem fluxo (válvulas fechadas)</li> <li>▪ Temp. de processo e ambiente estáveis</li> </ul>	-
Andamento	Mostrar o progresso do processo.	0 para 100 %	-
Condição de ajuste de ponto zero		<ul style="list-style-type: none"> <li>▪ Ocupado</li> <li>▪ Falha no ajuste do ponto zero</li> <li>▪ Ok</li> </ul>	-
Abortar causa	Indica por que o assistente foi abortado.	<ul style="list-style-type: none"> <li>▪ Verificar condições de processo!</li> <li>▪ Ocorreu um problema técnico</li> </ul>	-
Causa raiz	Mostra o diagnóstico e a remediação.	<ul style="list-style-type: none"> <li>▪ Ponto zero muito alto. Gar. aus. fluxo</li> <li>▪ Ponto zero instável. Gar. aus. de fluxo</li> <li>▪ Flutuação alta. Evite o meio bifásico.</li> </ul>	-
Confiabilidade da medição do ponto zero	Indica a confiabilidade de medição do ponto zero.	<ul style="list-style-type: none"> <li>▪ Não Feito</li> <li>▪ Bom</li> <li>▪ Incerteza</li> </ul>	-
Informação adicional	Indica se mostrar informação adicional.	<ul style="list-style-type: none"> <li>▪ Esconder</li> <li>▪ Mostrar</li> </ul>	-
Ponto zero medido	Mostra o ponto zero medido para o ajuste.	Número do ponto flutuante assinado	-

Parâmetro	Descrição	Seleção / Interface do usuário	Ajuste de fábrica
Desvio padrão do ponto zero	Mostra o desvio padrão do ponto zero medido.	Número do ponto flutuante positivo	–
Selecione a ação	Selecione o valor de ponto zero a ser aplicado.	<ul style="list-style-type: none"> <li>▪ Mantenha o ponto zero atual</li> <li>▪ Aplicar ponto zero medido</li> <li>▪ Aplicar ponto zero de fábrica</li> </ul>	–

\* Visibilidade depende das opções ou configurações do equipamento.

### 10.7.3 Configuração do totalizador

Em submenu "Totalizador 1 para n", você pode configurar o totalizador específico.

#### Navegação

Menu "Configuração" → Configuração avançada → Totalizador 1 para n

► Totalizador 1 para n	
Atribuir variável do processo	→ 132
Unidade totalizador	→ 132
Modo de operação do totalizador	→ 132
Controlar totalizador 1 para n	→ 132
Modo de falha	→ 132

## Visão geral dos parâmetros com breve descrição

Parâmetro	Descrição	Seleção	Ajuste de fábrica
Atribuir variável do processo	Selecione a variável do processo para o totalizador.	<ul style="list-style-type: none"> <li>■ Vazão mássica</li> <li>■ Vazão volumétrica</li> <li>■ Vazão volumétrica corrigida *</li> <li>■ Vazão mássica Target *</li> <li>■ Vazão mássica Carrier *</li> <li>■ Vazão volumétrica target *</li> <li>■ Vazão volumétrica Carrier *</li> <li>■ Vazão volumétrica corrigida target *</li> <li>■ Vazão Volumétrica corrigida carrier *</li> <li>■ Vazão GSV *</li> <li>■ Vazão GSV alternativa *</li> <li>■ Vazão NSV *</li> <li>■ Vazão NSV Alternativa *</li> <li>■ Vazão volumétrica S&amp;W *</li> <li>■ Vazão mássica óleo *</li> <li>■ Vazão mássica água *</li> <li>■ Vazão volumétrica óleo *</li> <li>■ Vazão volumétrica água *</li> <li>■ Vazão volumétrica corrigida óleo *</li> <li>■ Vazão volumétrica corrigida água *</li> </ul>	–
Unidade totalizador	Selecione a unidade para a variável de processo do totalizador.	Lista de seleção da unidade	Específico do país: <ul style="list-style-type: none"> <li>■ kg</li> <li>■ lb</li> </ul>
Controlar totalizador 1 para n	Controlar o valor do totalizador.	<ul style="list-style-type: none"> <li>■ Totalizar</li> <li>■ Reset + Reter</li> <li>■ Predefinir + reter</li> </ul>	–
Modo de operação do totalizador	Selecione o modo de cálculo do totalizador.	<ul style="list-style-type: none"> <li>■ Total líquido (NET) de Vazão</li> <li>■ Vazão direta total</li> <li>■ Vazão reversa total</li> <li>■ Último valor válido</li> </ul>	–
Modo de falha	Defina o comportamento do totalizador em casos de alarme do equipamento.	<ul style="list-style-type: none"> <li>■ Parar</li> <li>■ Valor atual</li> <li>■ Último valor válido</li> </ul>	–

\* Visibilidade depende das opções ou configurações do equipamento.

### 10.7.4 Execução de configurações de display adicionais

Em submenu **Exibir** é possível ajustar todos os parâmetros associados à configuração do display local.

#### Navegação

Menu "Configuração" → Configuração avançada → Exibir

► Exibir	
Formato de exibição	→ 134
Exibir valor 1	→ 135
0% do valor do gráfico de barras 1	→ 136
100% do valor do gráfico de barras 1	→ 136
ponto decimal em 1	→ 136
Exibir valor 2	→ 136
ponto decimal em 2	→ 136
Exibir valor 3	→ 136
0% do valor do gráfico de barras 3	→ 136
100% do valor do gráfico de barras 3	→ 136
ponto decimal em 3	→ 136
Exibir valor 4	→ 136
ponto decimal em 4	→ 137
Display language	→ 137
Intervalo exibição	→ 137
Amortecimento display	→ 137
Cabeçalho	→ 137
Texto do cabeçalho	→ 137
Separador	→ 137
Luz de fundo	→ 137

## Visão geral dos parâmetros com breve descrição

Parâmetro	Pré-requisitos	Descrição	Seleção / Entrada do usuário	Ajuste de fábrica
Formato de exibição	É fornecido um display local.	Selecionar como os valores medidos são exibidos no display.	<ul style="list-style-type: none"><li>▪ 1 valor, tamanho máx.</li><li>▪ 1 gráfico de barras + 1 valor</li><li>▪ 2 valores</li><li>▪ 1 valor grande + 2 valores</li><li>▪ 4 valores</li></ul>	–

Parâmetro	Pré-requisitos	Descrição	Seleção / Entrada do usuário	Ajuste de fábrica
Exibir valor 1	É fornecido um display local.	Selecionar o valor medido que é mostrado no display local.	<ul style="list-style-type: none"> <li>■ Vazão mássica</li> <li>■ Vazão volumétrica</li> <li>■ Vazão volumétrica corrigida *</li> <li>■ Densidade</li> <li>■ Densidade de referência *</li> <li>■ Temperatura</li> <li>■ Saída de corrente 1 *</li> <li>■ Saída de corrente 2 *</li> <li>■ Saída de corrente 4 *</li> <li>■ Pressão</li> <li>■ Totalizador 1</li> <li>■ Totalizador 2</li> <li>■ Totalizador 3</li> <li>■ Vazão GSV *</li> <li>■ Vazão GSV alternativa *</li> <li>■ Vazão NSV *</li> <li>■ Vazão NSV Alternativa *</li> <li>■ Vazão volumetrica S&amp;W *</li> <li>■ Densidade de referência alternativa *</li> <li>■ Media ponderada densidade *</li> <li>■ Media ponderada temperatura *</li> <li>■ Water cut *</li> <li>■ Densidade do óleo *</li> <li>■ Densidade da água *</li> <li>■ Vazão mássica óleo *</li> <li>■ Vazão mássica agua *</li> <li>■ Vazão volumétrica óleo *</li> <li>■ Vazão volumétrica água *</li> <li>■ Vazão volumétrica corrigida óleo *</li> <li>■ Vazão volumétrica corrigida água *</li> <li>■ Concentração *</li> <li>■ Vazão mássica Target *</li> <li>■ Vazão mássica Carrier *</li> <li>■ Vazão volumétrica target *</li> <li>■ Vazão volumétrica Carrier *</li> <li>■ Vazão volumetrica corrigida target *</li> <li>■ Vazão Volumétrica corrigida carrier *</li> <li>■ HBSI *</li> <li>■ Corrente de excitação 0</li> <li>■ Damping de oscilação 0</li> </ul>	-

Parâmetro	Pré-requisitos	Descrição	Seleção / Entrada do usuário	Ajuste de fábrica
			<ul style="list-style-type: none"> <li>▪ Flutuação de oscilação de damping 0*</li> <li>▪ Frequência de oscilação 0</li> <li>▪ Flutuação frequência 0*</li> <li>▪ Amplitude de oscilação 0*</li> <li>▪ Assimetria do sinal</li> <li>▪ Temperatura do tubo*</li> <li>▪ Temperatura da eletrônica</li> <li>▪ Saída de corrente 1*</li> <li>▪ Saída de corrente 2*</li> <li>▪ Saída de corrente 3*</li> </ul>	
0% do valor do gráfico de barras 1	É fornecido um display local.	Inserir valor 0% para gráfico de barra do display.	Número do ponto flutuante assinado	Depende do país: <ul style="list-style-type: none"> <li>▪ 0 kg/h</li> <li>▪ 0 lb/min</li> </ul>
100% do valor do gráfico de barras 1	É fornecido um display local.	Inserir valor 100% para o gráfico de barras.	Número do ponto flutuante assinado	Depende do país e do diâmetro nominal
ponto decimal em 1	Um valor medido é especificado em parâmetro <b>Exibir valor 1</b> .	Selecionar o número de casas decimais para o valor do display.	<ul style="list-style-type: none"> <li>▪ x</li> <li>▪ x.x</li> <li>▪ x.xx</li> <li>▪ x.xxx</li> <li>▪ x.xxxx</li> </ul>	–
Exibir valor 2	É fornecido um display local.	Selecionar o valor medido que é mostrado no display local.	Para ver a lista de opções, consulte parâmetro <b>Exibir valor 1</b> (→ ☰ 118)	–
ponto decimal em 2	Um valor medido é especificado em parâmetro <b>Exibir valor 2</b> .	Selecionar o número de casas decimais para o valor do display.	<ul style="list-style-type: none"> <li>▪ x</li> <li>▪ x.x</li> <li>▪ x.xx</li> <li>▪ x.xxx</li> <li>▪ x.xxxx</li> </ul>	–
Exibir valor 3	É fornecido um display local.	Selecionar o valor medido que é mostrado no display local.	Para ver a lista de opções, consulte parâmetro <b>Exibir valor 1</b> (→ ☰ 118)	–
0% do valor do gráfico de barras 3	Foi feita uma seleção em parâmetro <b>Exibir valor 3</b> .	Inserir valor 0% para gráfico de barra do display.	Número do ponto flutuante assinado	Depende do país: <ul style="list-style-type: none"> <li>▪ 0 kg/h</li> <li>▪ 0 lb/min</li> </ul>
100% do valor do gráfico de barras 3	Foi feita uma seleção em parâmetro <b>Exibir valor 3</b> .	Inserir valor 100% para o gráfico de barras.	Número do ponto flutuante assinado	–
ponto decimal em 3	Um valor medido é especificado em parâmetro <b>Exibir valor 3</b> .	Selecionar o número de casas decimais para o valor do display.	<ul style="list-style-type: none"> <li>▪ x</li> <li>▪ x.x</li> <li>▪ x.xx</li> <li>▪ x.xxx</li> <li>▪ x.xxxx</li> </ul>	–
Exibir valor 4	É fornecido um display local.	Selecionar o valor medido que é mostrado no display local.	Para ver a lista de opções, consulte parâmetro <b>Exibir valor 1</b> (→ ☰ 118)	–



Parâmetro	Pré-requisitos	Descrição	Seleção / Entrada do usuário	Ajuste de fábrica
ponto decimal em 4	Um valor medido é especificado em parâmetro <b>Exibir valor 4</b> .	Selecionar o número de casas decimais para o valor do display.	<ul style="list-style-type: none"> <li>■ x</li> <li>■ x.x</li> <li>■ x.xx</li> <li>■ x.xxx</li> <li>■ x.xxxx</li> </ul>	–
Display language	É fornecido um display local.	Definir idioma do display.	<ul style="list-style-type: none"> <li>■ English</li> <li>■ Deutsch *</li> <li>■ Français *</li> <li>■ Español *</li> <li>■ Italiano *</li> <li>■ Nederlands *</li> <li>■ Portuguesa *</li> <li>■ Polski *</li> <li>■ русский язык (Russian) *</li> <li>■ Svenska *</li> <li>■ Türkçe *</li> <li>■ 中文 (Chinese) *</li> <li>■ 日本語 (Japanese) *</li> <li>■ 한국어 (Korean) *</li> <li>■ tiếng Việt (Vietnamese) *</li> <li>■ čeština (Czech) *</li> </ul>	English (como alternativa, o idioma solicitado está presente no equipamento)
Intervalo exibição	É fornecido um display local.	Determina o tempo que as variáveis são mostradas no display, se o display altera entre diferentes valores.	1 para 10 s	–
Amortecimento display	É fornecido um display local.	Ajustar tempo de reação do display para flutuações no valor medido.	0.0 para 999.9 s	–
Cabeçalho	É fornecido um display local.	Selecionar conteúdo do cabeçalho no display local.	<ul style="list-style-type: none"> <li>■ Tag do equipamento</li> <li>■ Texto livre</li> </ul>	–
Texto do cabeçalho	O opção <b>Texto livre</b> está selecionado em parâmetro <b>Cabeçalho</b> .	Inserir texto do cabeçalho do display.	Máx. de 12 caracteres, tais como letras, números ou caracteres especiais (por exemplo @, %, /)	–
Separador	É fornecido um display local.	Selecionar separador decimal para exibição de valores numéricos.	<ul style="list-style-type: none"> <li>■ . (ponto)</li> <li>■ , (vírgula)</li> </ul>	. (ponto)
Luz de fundo	Uma das condições a seguir é atendida: <ul style="list-style-type: none"> <li>■ Código de pedido para "Display; operação", opção <b>F</b> "4 linhas, ilum.; controle touchscreen"</li> <li>■ Código de pedido para "Display; operação", opção <b>G</b> "4 linhas, ilum.; controle touchscreen + WiFi"</li> <li>■ Código de pedido para "Display; operação", opção <b>O</b> "Display remoto com iluminação, 4 linhas; cabo de 10m/30pés; controle touchscreen"</li> </ul>	Ligar/Desligar a luz de fundo do display.	<ul style="list-style-type: none"> <li>■ Desabilitar</li> <li>■ Habilitar</li> </ul>	–

\* Visibilidade depende das opções ou configurações do equipamento.

## 10.7.5 Configuração WLAN

A submenu **WLAN Settings** orienta o usuário sistematicamente por todos os parâmetros que precisam ser ajustados para a configuração WLAN.

### Navegação

Menu "Configuração" → Configuração avançada → configuração WLAN

► configuração WLAN	
Endereço IP WLAN	→ 138
Security type	→ 138
senha WLAN	→ 138
Atribuir nome SSID	→ 138
Nome SSID	→ 139
aplicar mudanças	→ 139

### Visão geral dos parâmetros com breve descrição

Parâmetro	Pré-requisitos	Descrição	Entrada do usuário / Seleção	Ajuste de fábrica
Endereço IP WLAN	-	Insira o endereço IP da interface WLAN do medidor.	4º octeto: 0 a 255 (no octeto em questão)	-
Segurança da Rede	-	Selecione o tipo de segurança para a rede WLAN.	<ul style="list-style-type: none"> <li>▪ inseguro</li> <li>▪ WPA2-PSK</li> <li>▪ EAP-PEAP with MSCHAPv2 *</li> <li>▪ EAP-PEAP MSCHAPv2 no server authentic. *</li> <li>▪ EAP-TLS *</li> </ul>	-
senha WLAN	A opção <b>WPA2-PSK</b> é selecionada em parâmetro <b>Security type</b> .	Insira a chave de rede (8 a 32 caracteres).  Por motivos de segurança, a chave de rede fornecida com o equipamento deverá ser alterada durante o comissionamento.	8 a 32 caracteres formados por letras, números e caracteres especiais (sem espaços)	Número de série do medidor (ex.: L100A802000)
Atribuir nome SSID	-	Selecionar qual nome será usado para SSID: tag do dispositivo ou nome definido pelo usuário.	<ul style="list-style-type: none"> <li>▪ Tag do equipamento</li> <li>▪ Definido pelo usuário</li> </ul>	-

Parâmetro	Pré-requisitos	Descrição	Entrada do usuário / Seleção	Ajuste de fábrica
Nome SSID	<ul style="list-style-type: none"> <li>▪ O opção <b>Definido pelo usuário</b> está selecionado em parâmetro <b>Atribuir nome SSID</b>.</li> <li>▪ O opção <b>Ponto de acesso WLAN</b> está selecionado em parâmetro <b>Modo WLAN</b>.</li> </ul>	Insira o nome SSID definido pelo usuário (máx. 32 caracteres).  O nome SSID definido pelo usuário somente pode ser especificado uma única vez. Se o nome SSID for especificado mais de uma vez, os equipamentos podem causar interferência entre si.	Máx. de 32 caracteres formados por letras, números e caracteres especiais	EH_device designation_os últimos 7 dígitos do número de série (ex.: EH_Promass_300_A 802000)
aplicar mudanças	–	Usuário modificou configurações WLAN.	<ul style="list-style-type: none"> <li>▪ Cancelar</li> <li>▪ Ok</li> </ul>	–

\* Visibilidade depende das opções ou configurações do equipamento.

### 10.7.6 Gerenciamento de configuração

Após o comissionamento, é possível salvar a configuração do equipamento atual, ou restaurar a configuração de equipamento anterior. A configuração do equipamento é gerenciada através do parâmetro **Gerenciamento de configuração**.

#### Navegação

Menu "Configuração" → Configuração avançada → Backup de configuração

► Backup de configuração	
Tempo de operação	→ ⓘ 139
Último backup	→ ⓘ 139
Gerenciamento de configuração	→ ⓘ 139
Estado de backup	→ ⓘ 140
Resultado da comparação	→ ⓘ 140

#### Visão geral dos parâmetros com breve descrição

Parâmetro	Descrição	Interface do usuário / Seleção
Tempo de operação	Indica por quanto tempo o aparelho esteve em operação.	Dias (d), horas (h), minutos (m) e segundos (s)
Último backup	Exibe quando o último backup foi salvo no HistoROM.	Dias (d), horas (h), minutos (m) e segundos (s)
Gerenciamento de configuração	Selecione ação para gerenciar a memória do dispositivo inserida no HistoROM.	<ul style="list-style-type: none"> <li>▪ Cancelar</li> <li>▪ Executar backup</li> <li>▪ Restaurar *</li> <li>▪ Comparar *</li> <li>▪ Excluir dados de backup</li> </ul>

Parâmetro	Descrição	Interface do usuário / Seleção
Estado de backup	Mostra o condição atual de salvar ou restaurar dados.	<ul style="list-style-type: none"> <li>▪ Nenhum</li> <li>▪ Armazenamento em andamento</li> <li>▪ Restauração em andamento</li> <li>▪ Exclusão em andamento</li> <li>▪ Comparação em andamento</li> <li>▪ Restauração falhou</li> <li>▪ backup falhou</li> </ul>
Resultado da comparação	Comparação das informações atuais do dispositivo com as inseridas no HistoROM.	<ul style="list-style-type: none"> <li>▪ Configurações idênticas</li> <li>▪ Configurações não idênticas</li> <li>▪ Nenhum backup disponível</li> <li>▪ Configurações de backup corrompidas</li> <li>▪ Verificação não feita</li> <li>▪ Conjunto de dados incompatíveis</li> </ul>

\* Visibilidade depende das opções ou configurações do equipamento.

### Âmbito da parâmetro "Gerenciamento de configuração"

Opções	Descrição
Cancelar	Nenhuma medida é executada e o usuário sai do parâmetro.
Executar backup	Uma cópia backup da configuração atual do equipamento é salva a partir do backup HistoROM para a memória do equipamento. A cópia backup inclui os dados do transmissor do equipamento.
Restaurar	A última cópia backup da configuração do equipamento é restaurada da memória do equipamento para o backup HistoROM do equipamento. A cópia backup inclui os dados do transmissor do equipamento.
Comparar	A configuração do equipamento salva na do módulo do display é comparada à configuração atual do equipamento do backup HistoROM .
Excluir dados de backup	A cópia de backup da configuração do equipamento é excluída a partir da memória do equipamento.



#### Backup HistoROM

Um HistoROM é uma memória de equipamento "não-volátil" em forma de um EEPROM.



Enquanto a ação está em andamento, a configuração não pode ser editada através do display local e uma mensagem do status de processamento aparece no display.

## 10.7.7 Usando os parâmetros para a administração do equipamento

A submenu **Administração** guia o usuário sistematicamente por todos os parâmetro que podem ser usados para fins de administração do equipamento.

### Navegação

Menu "Configuração" → Configuração avançada → Administração

▶ Administração	
▶ Definir código de acesso	→ 141
▶ Restaure código de acesso	→ 141
Reset do equipamento	→ 142

### Uso do parâmetro para definir o código de acesso

#### Navegação

Menu "Configuração" → Configuração avançada → Administração → Definir código de acesso

▶ Definir código de acesso	
Definir código de acesso	→ ⓘ 141
Confirmar código de acesso	→ ⓘ 141

### Visão geral dos parâmetros com breve descrição

Parâmetro	Descrição	Entrada do usuário
Definir código de acesso	Restringe o acesso à escrita para os parâmetros para proteger a configuração do dispositivo contra mudanças não intencionais.	Máx. de 16 caracteres formados por letras, números e caracteres especiais
Confirmar código de acesso	Confirmar o código de acesso inserido.	Máx. de 16 caracteres formados por letras, números e caracteres especiais

### Uso do parâmetro para reiniciar o código de acesso

#### Navegação

Menu "Configuração" → Configuração avançada → Administração → Restaure código de acesso

▶ Restaure código de acesso	
Tempo de operação	→ ⓘ 141
Restaure código de acesso	→ ⓘ 141

### Visão geral dos parâmetros com breve descrição

Parâmetro	Descrição	Interface do usuário / Entrada do usuário
Tempo de operação	Indica por quanto tempo o aparelho esteve em operação.	Dias (d), horas (h), minutos (m) e segundos (s)
Restaure código de acesso	<p>Restaure o código de acesso para o ajuste de fábrica.</p> <p> Para reiniciar o código, entre em contato com a assistência técnica da Endress+Hauser.</p> <p>O código de reinicialização somente pode ser inserido através:</p> <ul style="list-style-type: none"> <li>▪ Navegador Web</li> <li>▪ DeviceCare, FieldCare (através da interface de serviço CDI-RJ45)</li> <li>▪ Fieldbus</li> </ul>	Caracteres formados por letras, números e caracteres especiais

### Uso do parâmetro para reiniciar o equipamento

#### Navegação

Menu "Configuração" → Configuração avançada → Administração

### Visão geral dos parâmetros com breve descrição

Parâmetro	Descrição	Seleção
Reset do equipamento	Restabelece a configuração do dispositivo - totalmente ou em parte - para uma condição definida.	<ul style="list-style-type: none"> <li>■ Cancelar</li> <li>■ Para configurações de entrega</li> <li>■ Reiniciar aparelho</li> <li>■ Restabeleça o backup do S-DAT *</li> </ul>

\* Visibilidade depende das opções ou configurações do equipamento.

## 10.8 Simulação

Através do submenu **Simulação**, é possível simular diversas variáveis de processo no processo e no modo de alarme do equipamento e verificar cadeias de sinais a jusante (válvulas de comutação ou circuitos de controle fechado). A simulação pode ser realizada sem uma medição real (sem vazão do meio através do equipamento).

### Navegação

Menu "Diagnóstico" → Simulação

► Simulação	
Atribuir variavel de processo p/ simul.	→ 143
Valor variável do processo	→ 143
Simulação da entrada de status	→ 144
Nível do sinal de entrada	→ 144
Simulação de corrente Entrada 1 para n	→ 144
Valor Entrada Corrente 1 para n	→ 144
Simulação saída de corrente 1 para n	→ 143
Valor de saída de corrente 1 para n	→ 144
Simulação de saída de frequencia 1 para n	→ 144
Valor de frequência 1 para n	→ 144
Simulação de saída de pulso 1 para n	→ 144
Valor do pulso 1 para n	→ 144
Simulação saída chave 1 para n	→ 144
Status da chave (contato) 1 para n	→ 144

Simulação da saída rele 1 para n	→ 📄 144
Status da chave (contato) 1 para n	→ 📄 144
Simulação de alarme	→ 📄 144
Categoria Evento diagnóstico	→ 📄 144
Evento do diagnóstico de simulação	→ 📄 144

### Visão geral dos parâmetros com breve descrição

Parâmetro	Pré-requisitos	Descrição	Seleção / Entrada do usuário
Atribuir variável de processo p/ simul.	-	Selecione a variável de processo para o processo de simulação ativado.	<ul style="list-style-type: none"> <li>▪ Desl.</li> <li>▪ Vazão mássica</li> <li>▪ Vazão volumétrica</li> <li>▪ Vazão volumétrica corrigida *</li> <li>▪ Vazão mássica Target *</li> <li>▪ Vazão mássica Carrier *</li> <li>▪ Vazão volumétrica target *</li> <li>▪ Vazão volumétrica Carrier *</li> <li>▪ Vazão volumetrica corrigida target *</li> <li>▪ Vazão Volumétrica corrigida carrier *</li> <li>▪ Densidade</li> <li>▪ Densidade de referência *</li> <li>▪ Densidade de referência alternativa *</li> <li>▪ Vazão GSV *</li> <li>▪ Vazão GSV alternativa *</li> <li>▪ Vazão NSV *</li> <li>▪ Vazão NSV Alternativa *</li> <li>▪ Vazão volumetrica S&amp;W *</li> <li>▪ Water cut *</li> <li>▪ Densidade do óleo *</li> <li>▪ Densidade da água *</li> <li>▪ Vazão mássica óleo *</li> <li>▪ Vazão mássica água *</li> <li>▪ Vazão volumétrica óleo *</li> <li>▪ Vazão volumétrica água *</li> <li>▪ Vazão volumétrica corrigida óleo *</li> <li>▪ Vazão volumétrica corrigida água *</li> <li>▪ Media ponderada densidade *</li> <li>▪ Media ponderada temperatura *</li> <li>▪ Temperatura *</li> <li>▪ Concentração *</li> </ul>
Valor variável do processo	Uma variável de processo é selecionada em parâmetro <b>Atribuir variável de processo p/ simul.</b> (→ 📄 143).	Entre com o valor de simulação para a variável de processo selecionada.	Depende da variável de processo selecionada
Simulação saída de corrente 1 para n	-	Liga/desliga a simulação da saída de corrente.	<ul style="list-style-type: none"> <li>▪ Desl.</li> <li>▪ Ligado</li> </ul>



Parâmetro	Pré-requisitos	Descrição	Seleção / Entrada do usuário
Valor de saída de corrente 1 para n	Em Parâmetro <b>Simulação saída de corrente 1 para n</b> , está selecionado opção <b>Ligado</b> .	Entre com o valor de corrente para simulação.	3.59 para 22.5 mA
Simulação de saída de frequência 1 para n	No parâmetro <b>Modo de operação</b> , a opção <b>Frequência</b> é selecionada.	Liga e desliga a simulação da saída de frequência.	<ul style="list-style-type: none"> <li>▪ Desl.</li> <li>▪ Ligado</li> </ul>
Valor de frequência 1 para n	Em Parâmetro <b>Simulação de saída de frequência 1 para n</b> , opção <b>Ligado</b> está selecionado.	Entre com o valor de frequência para simulação.	0.0 para 12 500.0 Hz
Simulação de saída de pulso 1 para n	No parâmetro <b>Modo de operação</b> , a opção <b>Impulso</b> é selecionada.	Liga e desliga a simulação da saída de pulso.  Para opção <b>Valor Fixo</b> : parâmetro <b>Largura de pulso</b> (→ ⓘ 105) define a largura de pulso da saída em pulso.	<ul style="list-style-type: none"> <li>▪ Desl.</li> <li>▪ Valor Fixo</li> <li>▪ Valor contagem regressiva</li> </ul>
Valor do pulso 1 para n	Em Parâmetro <b>Simulação de saída de pulso 1 para n</b> , opção <b>Valor contagem regressiva</b> está selecionado.	Entre com número de pulsos para simulação.	0 para 65 535
Simulação saída chave 1 para n	No parâmetro <b>Modo de operação</b> , a opção <b>Chave</b> é selecionada.	Liga/Desliga a simulação da saída de status.	<ul style="list-style-type: none"> <li>▪ Desl.</li> <li>▪ Ligado</li> </ul>
Status da chave (contato) 1 para n	-	Selecione o status da saída de status para simulação.	<ul style="list-style-type: none"> <li>▪ Abrir</li> <li>▪ Fechado</li> </ul>
Simulação da saída rele 1 para n	-	Altere a simulação da saída de rele ligado/desligado.	<ul style="list-style-type: none"> <li>▪ Desl.</li> <li>▪ Ligado</li> </ul>
Status da chave (contato) 1 para n	A opção <b>Ligado</b> é selecionada no parâmetro parâmetro <b>Simulação saída chave 1 para n</b> .	Selecione o estado da saída a relé para simulação.	<ul style="list-style-type: none"> <li>▪ Abrir</li> <li>▪ Fechado</li> </ul>
Simulação de alarme	-	Liga/Desliga o alarme do equipamento.	<ul style="list-style-type: none"> <li>▪ Desl.</li> <li>▪ Ligado</li> </ul>
Categoria Evento diagnóstico	-	Selecione uma categoria de evento de diagnóstico.	<ul style="list-style-type: none"> <li>▪ Sensor</li> <li>▪ Componentes eletrônicos</li> <li>▪ Configuração</li> <li>▪ Processo</li> </ul>
Evento do diagnóstico de simulação	-	Selecione um evento de diagnóstico para simular esse evento.	<ul style="list-style-type: none"> <li>▪ Desl.</li> <li>▪ Lista de opções de evento de diagnóstico (depende da categoria selecionada)</li> </ul>
Simulação de corrente Entrada 1 para n	-	Ligar e desligar a simulação da saída em corrente.	<ul style="list-style-type: none"> <li>▪ Desl.</li> <li>▪ Ligado</li> </ul>
Valor Entrada Corrente 1 para n	Em Parâmetro <b>Simulação de corrente Entrada 1 para n</b> , opção <b>Ligado</b> é selecionado.	Insira o valor de corrente para a simulação.	0 para 22.5 mA
Simulação da entrada de status	-	Acione a simulação para a entrada digital ligado e desligado.	<ul style="list-style-type: none"> <li>▪ Desl.</li> <li>▪ Ligado</li> </ul>
Nível do sinal de entrada	No parâmetro <b>Simulação da entrada de status</b> , a opção <b>Ligado</b> é selecionada.	Selecione o nível do sinal para simulação da entrada digital.	<ul style="list-style-type: none"> <li>▪ Alto</li> <li>▪ Baixo</li> </ul>

\* Visibilidade depende das opções ou configurações do equipamento.



## 10.9 Proteção das configurações contra acesso não autorizado

As opções contra gravação a seguir existem para proteção da configuração do medidor contra modificação acidental:







- Proteger o acesso aos parâmetros através do código de acesso →  145
- Proteger o acesso à operação local através do bloqueio de teclas →  61
- Proteger o acesso ao equipamento de medição através de um interruptor de proteção contra gravação →  146

### 10.9.1 Proteção contra gravação através do código de acesso

Os efeitos do código de acesso específico para o usuário são os seguintes:

- Através da operação local, os parâmetros para a configuração do medidor são protegidos contra gravação e seus valores não podem mais ser mudados.
- O acesso ao medidor através de navegador de rede é protegido, assim como os parâmetros para a configuração do medidor.
- O acesso ao equipamento é protegido por meio do FieldCare ou DeviceCare (através da interface de operação CDI-RJ45), bem como os parâmetros para a configuração do medidor.

#### Definição do código de acesso através do display local

1. Navegue até Parâmetro **Definir código de acesso** (→  141).
  2. Sequência de no máximo 16 caracteres formada por letras, números e caracteres especiais como o código de acesso.
  3. Insira novamente o código de acesso em Parâmetro **Confirmar código de acesso** (→  141) para confirmar.
    - ↳ O símbolo  aparece em frente a todos os parâmetros protegidos contra gravação.
- 
    - Desabilitação da proteção contra gravação através do código de acesso →  60.
    - Se o código de acesso é perdido: Reconfiguração do código de acesso →  146.
    - A função de usuário na qual o usuário está conectado no momento é exibida em Parâmetro **Direito de acesso**.
      - Caminho de navegação: Operação → Direito de acesso
      - As funções de usuário e seus direitos de acesso →  60
  - O equipamento automaticamente bloqueia os parâmetros protegidos contra gravação novamente se uma tecla não for pressionada por 10 minutos na visualização de navegação e de edição.
  - O equipamento bloqueia os parâmetros protegidos contra gravação automaticamente após 60 s se o usuário voltar para o modo de display de operação a partir da visualização de navegação e de edição.





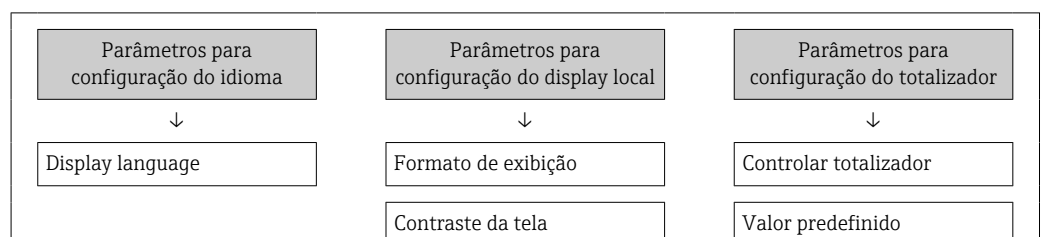

#### Parâmetros que podem sempre ser modificados através do display local

Determinados parâmetros que não afetam a medição são excluídos da proteção contra gravação de parâmetro através do display local. Apesar do código de acesso específico para o usuário, estes parâmetros podem sempre ser modificados, mesmo que outros parâmetros estejam bloqueados.



Intervalo exibição

### Definição do código de acesso através do navegador de rede





1. Navegue até parâmetro **Definir código de acesso** (→  141).
  2. Defina um código numérico com no máximo 16 dígitos como código de acesso.
  3. Insira novamente o código de acesso em Parâmetro **Confirmar código de acesso** (→  141) para confirmar.
    - ↳ O navegador de internet alterna para a página de login.
-  Desabilitação da proteção contra gravação através do código de acesso →  60.
- Se o código de acesso é perdido: Reconfiguração do código de acesso →  146.
  - Parâmetro **Direito de acesso** . exibe em qual função o usuário está conectado no momento.
    - Caminho de navegação: Operação → Direito de acesso
    - As funções de usuário e seus direitos de acesso →  60

Se nenhuma ação for realizada por 10 minutos, o navegador da web retorna automaticamente à página de login.

### Reinicialização do código de acesso

Se colocar incorretamente o código de acesso específico para o usuário, é possível reiniciá-lo com o código do ajuste de fábrica. Para isto, é necessário inserir um código de reinicialização. Depois disso, o código de acesso específico para o usuário pode ser definido novamente.

*Através do navegador de internet, FieldCare, DeviceCare (através da interface de operação CDI-RJ45), fieldbus*

-  Somente é possível obter um código de reinicialização junto à Assistência Técnica da Endress+Hauser local. O código deve ser calculado explicitamente para cada equipamento.
1. Anote o número de série do equipamento.
  2. Leitura do parâmetro **Tempo de operação**.
  3. Entre em contato a Assistência Técnica da Endress+Hauser e informe o número de série e o tempo de operação.
    - ↳ Obtenha o código de reset calculado.
  4. Insira o código de reset em parâmetro **Restaure código de acesso** (→  141).
    - ↳ O código de acesso foi reinicializado com o ajuste de fábrica **0000**. Ele pode ser redefinido →  145.
-  Por questões de segurança de TI, o código de reinicialização calculado somente é válido por 96 horas a partir do tempo de operação especificado e para o número de série especificado. Se não for possível devolver o equipamento em até 96 horas, você deverá aumentar o tempo de operação lido por alguns dias ou desligar o equipamento.

### 10.9.2 Proteção contra gravação por meio da chave de proteção contra gravação

Diferente da proteção contra gravação do parâmetro através de um código de acesso específico para o usuário, esse permite que o usuário bloqueie o direito de acesso para todo o menu de operação - exceto por **parâmetro "Contraste da tela"**.

Os valores de parâmetro agora tornam-se somente leitura e não podem mais ser editados (exceção **parâmetro "Contraste da tela"**):

- Através do display local
- Através do protocolo PROFIBUS PA

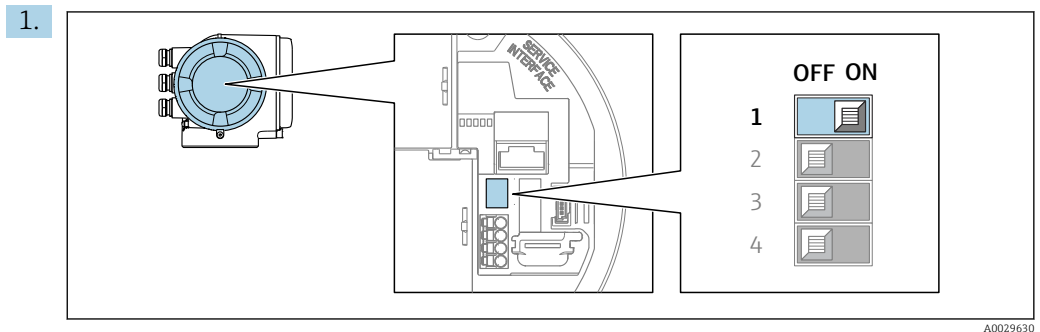

O ajuste da chave de proteção contra gravação (WP) no módulo de eletrônica principal para a posição **ON** habilita a proteção contra gravação de hardware.

- ↳ No parâmetro **Status de bloqueio**, é exibido opção **Hardware bloqueado** → 148 . Além disso, no display local é exibido o símbolo na frente dos parâmetros no cabeçalho do display operacional e na visualização da navegação.

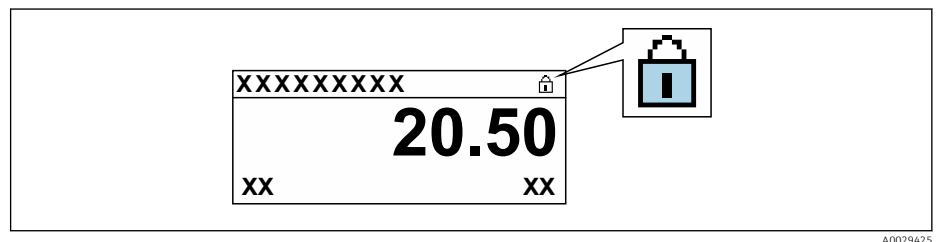

2. O ajuste da chave de Proteção (WP) contra gravação no módulo de eletrônica principal para a posição **OFF** (ajuste de fábrica) desabilita a proteção contra gravação de hardware.

- ↳ Nenhuma opção é exibida em parâmetro **Status de bloqueio** → 148. No display local, o símbolo desaparece da frente dos parâmetros no cabeçalho do display operacional e na visualização da navegação.



## 11 Operação

### 11.1 Ler o status de bloqueio do equipamento

Proteção contra gravação no equipamento ativa: parâmetro **Status de bloqueio**



Operação → Status de bloqueio

*Escopo de funções do parâmetro "Status de bloqueio"*

Opções	Descrição
Nenhum	A autorização de acesso exibida em Parâmetro <b>Direito de acesso</b> é aplicável →  60. Aparece apenas no display local.
Hardware bloqueado	A minisseletores para o bloqueio do hardware é ativada na do módulo de eletrônica principal. Isso bloqueia o acesso à gravação dos parâmetros (por exemplo, através do display local ou ferramenta de operações) →  146.
Temporariamente bloqueado	O acesso à gravação dos parâmetros está temporariamente bloqueado por conta de processos internos em andamento no equipamento (por exemplo, upload/download de dados, reset etc.). Uma vez que o processamento interno esteja completo, os parâmetros podem ser alterados novamente.



### 11.2 Ajuste do idioma de operação

 Informações detalhadas:

- Para configurar o idioma de operação →  87
- Para mais informações sobre os idiomas de operação compatíveis no medidor →  270

### 11.3 Configuração do display

Informações detalhadas:





- Nas configurações básicas do display local →  116
- Nas configurações avançadas do display local →  133

### 11.4 Leitura dos valores medidos

Com o submenu **Valor medido**, é possível ler todos os valores medidos.

**Navegação**

Menu "Diagnóstico" → Valor medido

▶ Valor medido	
▶ Variáveis de medição	→  149
▶ Valores de entrada	→  160
▶ Valores de saída	→  162
▶ Totalizador 1 para n	→  131

### 11.4.1 Submenu "Variáveis de medição"

Asubmenu **Variáveis de medição** contém todos os parâmetros necessários para exibir os valores medidos atuais para cada variável de processo.

#### Navegação





Menu "Diagnóstico" → Valor medido → Variáveis de medição

► Variáveis de medição	
Vazão mássica	→ 151
Vazão volumétrica	→ 151
Vazão volumétrica corrigida	→ 151
Densidade	→ 151
Densidade de referência	→ 151
Temperatura	→ 151
Pressão	→ 151
Concentração	→ 151
Vazão mássica Target	→ 152
Vazão mássica Carrier	→ 152
Vazão volumetrica corrigida target	→ 152
Vazão Volumétrica corrigida carrier	→ 152
Vazão volumétrica target	→ 152
Vazão volumétrica Carrier	→ 153
CTL	→ 153
CPL	→ 153
CTPL	→ 153
Vazão volumetrica S&W	→ 154
Valor de correção S&W	→ 154
Densidade de referência alternativa	→ 154





Vazão GSV	→ 154
Vazão GSV alternativa	→ 155
Vazão NSV	→ 155
Vazão NSV Alternativa	→ 155
Óleo CTL	→ 155
Óleo CPL	→ 155
Óleo CTPL	→ 156
Água CTL	→ 156
CTL alternativa	→ 156
CPL alternativa	→ 156
CTPL alternativa	→ 156
Densidade referência óleo	→ 157
Densidade de referência da água	→ 157
Densidade do óleo	→ 157
Densidade da água	→ 157
Water cut	→ 157
Vazão volumétrica óleo	→ 158
Vazão volumétrica corrigida óleo	→ 158
Vazão mássica óleo	→ 158
Vazão volumétrica água	→ 158
Vazão volumétrica corrigida água	→ 158
Vazão mássica água	→ 159
Media ponderada densidade	→ 159
Media ponderada temperatura	→ 159





## Visão geral dos parâmetros com breve descrição





Parâmetro	Pré-requisitos	Descrição	Interface do usuário	Ajuste de fábrica
Vazão mássica	–	Exibe a vazão mássica atualmente medida. <i>Dependência</i> A unidade é obtida a partir da parâmetro <b>Unidade de vazão mássica</b> (→ ⓘ 91):	Número do ponto flutuante assinado	–
Vazão volumétrica	–	Exibe a vazão volumétrica atualmente calculada. <i>Dependência</i> A unidade é obtida a partir da parâmetro <b>Unidade de vazão volumétrica</b> (→ ⓘ 91).	Número do ponto flutuante assinado	–
Vazão volumétrica corrigida	–	Exibe a vazão volumétrica corrigida atualmente calculada. <i>Dependência</i> A unidade é obtida a partir da parâmetro <b>Unidade de vazão volumétrica corrigida</b> (→ ⓘ 91):	Número do ponto flutuante assinado	–
Densidade	–	Mostra o valor de densidade atual. <i>Dependência</i> A unidade é obtida a partir da parâmetro <b>Unidade de densidade</b> (→ ⓘ 91).	Número do ponto flutuante assinado	–
Densidade de referência	–	Exibe a densidade de referência atualmente calculada. <i>Dependência</i> A unidade é obtida a partir da parâmetro <b>Unidade de densidade de referência</b> (→ ⓘ 91):	Número do ponto flutuante assinado	–
Temperatura	–	Mostra os atuais valores de medição de temperatura. <i>Dependência</i> A unidade foi obtida em: parâmetro <b>Unidade de temperatura</b> (→ ⓘ 92)	Número do ponto flutuante assinado	–
Valor da pressão	–	Exibe um valor de pressão fixo ou externo. <i>Dependência</i> A unidade foi obtida de parâmetro <b>Unidade de pressão</b> (→ ⓘ 92).	Número do ponto flutuante assinado	–
Concentração	Para o seguinte código de pedido: Código do produto para "Pacote de aplicativo", opção <b>ED</b> "Concentração"  As opções de software habilitadas no momento são exibidas em parâmetro <b>Opção de SW overview ativo</b> .	Exibe a concentração que está sendo calculada no momento. <i>Dependência</i> A unidade foi obtida de parâmetro <b>Unidade de concentração</b> .	Número do ponto flutuante assinado	–





Parâmetro	Pré-requisitos	Descrição	Interface do usuário	Ajuste de fábrica
Vazão mássica Target	<p>Com as seguintes condições: Código do produto para "Pacote de aplicativo", opção <b>ED</b> "Concentração"</p> <p> As opções de software habilitadas no momento são exibidas em parâmetro <b>Opção de SW overview ativo</b>.</p>	<p>Exibe a vazão mássica medida no momento para o meio desejado.</p> <p><i>Dependência</i> A unidade foi obtida de: parâmetro <b>Unidade de vazão mássica</b> (→ ⓘ 91)</p>	Número do ponto flutuante assinado	-
Vazão mássica Carrier	<p>Com as seguintes condições: Código do produto para "Pacote de aplicativo", opção <b>ED</b> "Concentração"</p> <p> As opções de software habilitadas no momento são exibidas em parâmetro <b>Opção de SW overview ativo</b>.</p>	<p>Exibe a vazão mássica do meio portador que é medida no momento.</p> <p><i>Dependência</i> A unidade foi obtida de: parâmetro <b>Unidade de vazão mássica</b> (→ ⓘ 91)</p>	Número do ponto flutuante assinado	-
Vazão volumétrica corrigida target	<p>Com as seguintes condições:</p> <ul style="list-style-type: none"> <li>▪ Código do produto para "Pacote de aplicativo", opção <b>ED</b> "Concentração"</li> <li>▪ Em , opção <b>Etanol na água</b> ou opção <b>%massa / %volume</b> é selecionado.em parâmetro <b>Selecione o tipo de líquido</b>.</li> </ul> <p> As opções de software habilitadas no momento são exibidas em parâmetro <b>Opção de SW overview ativo</b>.</p>	<p>Exibe a vazão volumétrica corrigida atualmente medida para o fluido alvo.</p> <p><i>Dependência</i> A unidade foi obtida de parâmetro <b>Unidade de vazão volumétrica</b> (→ ⓘ 91).</p>	Número do ponto flutuante assinado	-
Vazão Volumétrica corrigida carrier	<p>Com as seguintes condições:</p> <ul style="list-style-type: none"> <li>▪ Código do produto para "Pacote de aplicativo", opção <b>ED</b> "Concentração"</li> <li>▪ Em parâmetro <b>Selecione o tipo de líquido</b>, opção <b>Etanol na água</b> ou opção <b>%massa / %volume</b> é selecionado.</li> </ul> <p> As opções de software habilitadas no momento são exibidas em parâmetro <b>Opção de SW overview ativo</b>.</p>	<p>Exibe a vazão volumétrica corrigida atualmente medida para o fluido portador.</p> <p><i>Dependência</i> A unidade é obtida a partir da parâmetro <b>Unidade de vazão volumétrica</b> (→ ⓘ 91).</p>	Número do ponto flutuante assinado	-
Vazão volumétrica target	<p>Com as seguintes condições:</p> <ul style="list-style-type: none"> <li>▪ Código do produto para "Pacote de aplicativo", opção <b>ED</b> "Concentração"</li> <li>▪ Em , opção <b>Etanol na água</b> ou opção <b>%massa / %volume</b> é selecionado.em parâmetro <b>Selecione o tipo de líquido</b>.</li> <li>▪ A opção opção <b>%vol</b> é selecionada no parâmetro <b>Unidade de concentração</b>.</li> </ul> <p> As opções de software habilitadas no momento são exibidas em parâmetro <b>Opção de SW overview ativo</b>.</p>	<p>Exibe a vazão volumétrica atualmente medida para o meio desejado.</p> <p><i>Dependência</i> A unidade é obtida a partir da parâmetro <b>Unidade de vazão volumétrica</b> (→ ⓘ 91).</p>	Número do ponto flutuante assinado	-













Parâmetro	Pré-requisitos	Descrição	Interface do usuário	Ajuste de fábrica
Vazão volumétrica Carrier	<p>Com as seguintes condições:</p> <ul style="list-style-type: none"> <li>▪ Código do produto para "Pacote de aplicativo", opção <b>ED "Concentração"</b></li> <li>▪ Em , opção <b>Etanol na água</b> ou opção <b>%massa / %volume</b> é selecionado em parâmetro <b>Selecione o tipo de líquido</b>.</li> <li>▪ A opção opção <b>%vol</b> é selecionada no parâmetro <b>Unidade de concentração</b>.</li> </ul> <p> As opções de software habilitadas no momento são exibidas em parâmetro <b>Opção de SW overview ativo</b>.</p>	<p>Exibe a vazão volumétrica atualmente medida para o meio portador.</p> <p><i>Dependência</i> A unidade é obtida a partir do parâmetro <b>Unidade de vazão volumétrica</b> (→  91).</p>	Número do ponto flutuante assinado	-
CTL	<p>Para o seguinte código de pedido:</p> <ul style="list-style-type: none"> <li>▪ "Pacote de aplicação", opção EJ "Petróleo"</li> <li>▪ Opção <b>Correção API referenciado</b> é selecionado em parâmetro <b>Modo Petróleo</b>.</li> </ul> <p> As opções de software habilitadas no momento são exibidas em parâmetro <b>Opção de SW overview ativo</b>.</p>	Exibe o fator de calibração que representa o efeito da temperatura no fluido. É usado para converter a vazão volumétrica medida e a densidade medida para valores de temperatura de referência.	Número do ponto flutuante positivo	-
CPL	<p>Para o seguinte código de pedido:</p> <ul style="list-style-type: none"> <li>▪ "Pacote de aplicação", opção EJ "Petróleo"</li> <li>▪ A opção <b>Correção API referenciado</b> é selecionada no parâmetro <b>Modo Petróleo</b>.</li> </ul> <p> As opções de software habilitadas no momento são exibidas em parâmetro <b>Opção de SW overview ativo</b>.</p>	Exibe o fator de calibração que representa o efeito da pressão no fluido. É usado para converter a vazão volumétrica medida e a densidade medida para valores de pressão de referência.	Número do ponto flutuante positivo	-
CTPL	<p>Para o seguinte código de pedido:</p> <ul style="list-style-type: none"> <li>▪ "Pacote de aplicação", opção EJ "Petróleo"</li> <li>▪ Opção <b>Correção API referenciado</b> é selecionado em parâmetro <b>Modo Petróleo</b>.</li> </ul> <p> As opções de software habilitadas no momento são exibidas em parâmetro <b>Opção de SW overview ativo</b>.</p>	Exibe o fator de calibração combinado que representa o efeito da temperatura e da pressão no fluido. É usado para converter a vazão volumétrica medida e a densidade medida em valores na temperatura e pressão de referência.	Número do ponto flutuante positivo	-



Parâmetro	Pré-requisitos	Descrição	Interface do usuário	Ajuste de fábrica
Vazão volumétrica S&W	<p>Para o seguinte código de pedido:</p> <ul style="list-style-type: none"> <li>▪ "Pacote de aplicação", opção EJ "Petróleo"</li> <li>▪ Opção <b>Correção API referenciado</b> é selecionado em parâmetro <b>Modo Petróleo</b>.</li> </ul> <p> As opções de software habilitadas no momento são exibidas em parâmetro <b>Opção de SW overview ativo</b>.</p>	<p>Exibe a vazão volumétrica S&amp;W que é calculada a partir da vazão volumétrica total medida menos a vazão volumétrica líquida.</p> <p><i>Dependência</i> A unidade foi obtida de: parâmetro <b>Unidade de vazão volumétrica</b></p>	Número do ponto flutuante assinado	-
Valor de correção S&W	<p>Para o seguinte código de pedido:</p> <ul style="list-style-type: none"> <li>▪ "Pacote de aplicação", opção EJ "Petróleo"</li> <li>▪ Opção <b>Valor externo</b> ou opção <b>Entrada de corrente 1...n</b> é selecionado em parâmetro <b>Modo de entrada S&amp;W</b>.</li> </ul> <p> As opções de software habilitadas no momento são exibidas em parâmetro <b>Opção de SW overview ativo</b>.</p>	<p>Mostra o valor de correção para sedimentos e água.</p>	Número do ponto flutuante positivo	-
Densidade de referência alternativa	<p>Para o seguinte código de pedido:</p> <ul style="list-style-type: none"> <li>▪ "Pacote de aplicação", opção EJ "Petróleo"</li> <li>▪ No parâmetro <b>Modo Petróleo</b>, a opção <b>Correção API referenciado</b> é selecionada.</li> </ul> <p> As opções de software habilitadas no momento são exibidas em parâmetro <b>Opção de SW overview ativo</b>.</p>	<p>Exibe a densidade do fluido na temperatura de referência alternativa.</p> <p><i>Dependência</i> A unidade é obtida a partir da parâmetro <b>Unidade de densidade de referência</b>:</p>	Número do ponto flutuante assinado	-
Vazão GSV	<p>Para o seguinte código de pedido:</p> <ul style="list-style-type: none"> <li>▪ "Pacote de aplicação", opção EJ "Petróleo"</li> <li>▪ Opção <b>Correção API referenciado</b> é selecionado em parâmetro <b>Modo Petróleo</b>.</li> </ul> <p> As opções de software habilitadas no momento são exibidas em parâmetro <b>Opção de SW overview ativo</b>.</p>	<p>Exibe a vazão volumétrica total medida, corrigida para a temperatura de referência e a pressão de referência.</p> <p><i>Dependência</i> A unidade foi obtida de: parâmetro <b>Unidade de vazão volumétrica corrigida</b></p>	Número do ponto flutuante assinado	-

Parâmetro	Pré-requisitos	Descrição	Interface do usuário	Ajuste de fábrica
Vazão GSV alternativa	<p>Para o seguinte código de pedido:</p> <ul style="list-style-type: none"> <li>▪ "Pacote de aplicação", opção EJ "Petróleo"</li> <li>▪ No parâmetro <b>Modo Petróleo</b>, a opção <b>Correção API referenciado</b> é selecionada.</li> </ul> <p> As opções de software habilitadas no momento são exibidas em parâmetro <b>Opção de SW overview ativo</b>.</p>	<p>Exibe a vazão volumétrica total medida, corrigida para a temperatura de referência alternativa e pressão de referência alternativa.</p> <p><i>Dependência</i> A unidade é obtida a partir da parâmetro <b>Unidade de vazão volumétrica corrigida</b>:</p>	Número do ponto flutuante assinado	-
Vazão NSV	<p>Para o seguinte código de pedido:</p> <ul style="list-style-type: none"> <li>▪ "Pacote de aplicação", opção EJ "Petróleo"</li> <li>▪ Opção <b>Correção API referenciado</b> é selecionado em parâmetro <b>Modo Petróleo</b>.</li> </ul> <p> As opções de software habilitadas no momento são exibidas em parâmetro <b>Opção de SW overview ativo</b>.</p>	<p>Exibe a vazão volumétrica que é calculada da vazão volumétrica total medida menos o valor para sedimentos &amp; água e menos o encolhimento.</p> <p><i>Dependência</i> A unidade foi obtida de: parâmetro <b>Unidade de vazão volumétrica corrigida</b></p>	Número do ponto flutuante assinado	-
Vazão NSV Alternativa	<p>Para o seguinte código de pedido:</p> <ul style="list-style-type: none"> <li>▪ "Pacote de aplicação", opção EJ "Petróleo"</li> <li>▪ No parâmetro <b>Modo Petróleo</b>, a opção <b>Correção API referenciado</b> é selecionada.</li> </ul> <p> As opções de software habilitadas no momento são exibidas em parâmetro <b>Opção de SW overview ativo</b>.</p>	<p>Exibe a vazão volumétrica que é calculada a partir do volume total alternativo medido menos o valor para sedimento e água e menos o encolhimento.</p> <p><i>Dependência</i> A unidade é obtida a partir da parâmetro <b>Unidade de vazão volumétrica corrigida</b>:</p>	Número do ponto flutuante assinado	-
Óleo CTL	<p>Para o seguinte código de pedido:</p> <ul style="list-style-type: none"> <li>▪ "Pacote de aplicação", opção EJ "Petróleo"</li> <li>▪ No parâmetro <b>Modo Petróleo</b>, a opção <b>Net oil &amp; water cut</b> é selecionada.</li> </ul> <p> As opções de software habilitadas no momento são exibidas em parâmetro <b>Opção de SW overview ativo</b>.</p>	<p>Exibe o fator de correção que representa o efeito da temperatura no óleo. Isso é usado para converter a vazão volumétrica medida do óleo e a densidade medida do óleo em valores na temperatura de referência.</p>	Número do ponto flutuante positivo	-
Óleo CPL	<p>Para o seguinte código de pedido:</p> <ul style="list-style-type: none"> <li>▪ "Pacote de aplicação", opção EJ "Petróleo"</li> <li>▪ No parâmetro <b>Modo Petróleo</b>, a opção <b>Net oil &amp; water cut</b> é selecionada.</li> </ul> <p> As opções de software habilitadas no momento são exibidas em parâmetro <b>Opção de SW overview ativo</b>.</p>	<p>Exibe o fator de correção que representa o efeito da pressão no óleo. Isso é usado para converter a vazão volumétrica medida do óleo e a densidade medida do óleo em valores na pressão de referência.</p>	Número do ponto flutuante positivo	-

Parâmetro	Pré-requisitos	Descrição	Interface do usuário	Ajuste de fábrica
Óleo CTPL	<p>Para o seguinte código de pedido:</p> <ul style="list-style-type: none"> <li>▪ "Pacote de aplicação", opção <b>EJ</b> "Petróleo"</li> <li>▪ No parâmetro <b>Modo Petróleo</b>, a opção <b>Net oil &amp; water cut</b> é selecionada.</li> </ul> <p> As opções de software habilitadas no momento são exibidas em parâmetro <b>Opção de SW overview ativo</b>.</p>	Exibe o fator de correção combinado que representa o efeito da temperatura e pressão no óleo. Isso é usado para converter a vazão volumétrica medida do óleo e a densidade medida do óleo em valores na temperatura de referência e pressão de referência.	Número do ponto flutuante positivo	-
Água CTL	<p>Para o seguinte código de pedido:</p> <ul style="list-style-type: none"> <li>▪ "Pacote de aplicação", opção <b>EJ</b> "Petróleo"</li> <li>▪ No parâmetro <b>Modo Petróleo</b>, a opção <b>Net oil &amp; water cut</b> é selecionada.</li> </ul> <p> As opções de software habilitadas no momento são exibidas em parâmetro <b>Opção de SW overview ativo</b>.</p>	Exibe o fator de correção que representa o efeito da temperatura na água. Isso é usado para converter a vazão volumétrica medida da água e a densidade medida da água em valores na temperatura de referência.	Número do ponto flutuante positivo	-
CTL alternativa	<p>Para o seguinte código de pedido:</p> <ul style="list-style-type: none"> <li>▪ "Pacote de aplicação", opção <b>EJ</b> "Petróleo"</li> <li>▪ No parâmetro <b>Modo Petróleo</b>, a opção <b>Correção API referenciado</b> é selecionada.</li> </ul> <p> As opções de software habilitadas no momento são exibidas em parâmetro <b>Opção de SW overview ativo</b>.</p>	Exibe o fator de correção que representa o efeito da temperatura no fluido. Isso é usado para converter a vazão volumétrica medida e a densidade medida em valores na temperatura de referência alternativa.	Número do ponto flutuante positivo	-
CPL alternativa	<p>Para o seguinte código de pedido:</p> <ul style="list-style-type: none"> <li>▪ "Pacote de aplicação", opção <b>EJ</b> "Petróleo"</li> <li>▪ No parâmetro <b>Modo Petróleo</b>, a opção <b>Correção API referenciado</b> é selecionada.</li> </ul> <p> As opções de software habilitadas no momento são exibidas em parâmetro <b>Opção de SW overview ativo</b>.</p>	Exibe o fator de correção que representa o efeito da pressão no fluido. Isso é usado para converter a vazão volumétrica medida e a densidade medida em valores na pressão de referência alternativa.	Número do ponto flutuante positivo	-
CTPL alternativa	<p>Para o seguinte código de pedido:</p> <ul style="list-style-type: none"> <li>▪ "Pacote de aplicação", opção <b>EJ</b> "Petróleo"</li> <li>▪ No parâmetro <b>Modo Petróleo</b>, a opção <b>Correção API referenciado</b> é selecionada.</li> </ul> <p> As opções de software habilitadas no momento são exibidas em parâmetro <b>Opção de SW overview ativo</b>.</p>	Exibe o fator de correção combinado que representa o efeito da temperatura e pressão no fluido. Isso é usado para converter a vazão volumétrica medida e a densidade medida em valores na temperatura de referência alternativa e pressão de referência alternativa.	Número do ponto flutuante positivo	-

Parâmetro	Pré-requisitos	Descrição	Interface do usuário	Ajuste de fábrica
Densidade referência óleo	<p>Para o seguinte código de pedido:</p> <ul style="list-style-type: none"> <li>▪ "Pacote de aplicação", opção EJ "Petróleo"</li> <li>▪ No parâmetro <b>Modo Petróleo</b>, a opção <b>Net oil &amp; water cut</b> é selecionada.</li> </ul> <p> As opções de software habilitadas no momento são exibidas em parâmetro <b>Opção de SW overview ativo</b>.</p>		Número do ponto flutuante assinado	-
Densidade de referência da água	<p>Para o seguinte código de pedido:</p> <ul style="list-style-type: none"> <li>▪ "Pacote de aplicação", opção EJ "Petróleo"</li> <li>▪ No parâmetro <b>Modo Petróleo</b>, a opção <b>Net oil &amp; water cut</b> é selecionada.</li> </ul> <p> As opções de software habilitadas no momento são exibidas em parâmetro <b>Opção de SW overview ativo</b>.</p>		Número do ponto flutuante assinado	-
Densidade do óleo	<p>Para o seguinte código de pedido:</p> <ul style="list-style-type: none"> <li>▪ "Pacote de aplicação", opção EJ "Petróleo"</li> <li>▪ No parâmetro <b>Modo Petróleo</b>, a opção <b>Net oil &amp; water cut</b> é selecionada.</li> </ul> <p> As opções de software habilitadas no momento são exibidas em parâmetro <b>Opção de SW overview ativo</b>.</p>	Exibe a densidade do óleo atualmente medida.	Número do ponto flutuante assinado	-
Densidade da água	<p>Para o seguinte código de pedido:</p> <ul style="list-style-type: none"> <li>▪ "Pacote de aplicação", opção EJ "Petróleo"</li> <li>▪ No parâmetro <b>Modo Petróleo</b>, a opção <b>Net oil &amp; water cut</b> é selecionada.</li> </ul> <p> As opções de software habilitadas no momento são exibidas em parâmetro <b>Opção de SW overview ativo</b>.</p>	Exibe a densidade da água atualmente medida.	Número do ponto flutuante assinado	-
Water cut	<p>Para o seguinte código de pedido:</p> <ul style="list-style-type: none"> <li>▪ "Pacote de aplicação", opção EJ "Petróleo"</li> <li>▪ No parâmetro <b>Modo Petróleo</b>, a opção <b>Correção API referenciado</b> é selecionada.</li> </ul> <p> As opções de software habilitadas no momento são exibidas em parâmetro <b>Opção de SW overview ativo</b>.</p>	Exibe a porcentagem de vazão volumétrica da água em relação à vazão volumétrica total do fluido.	0 para 100 %	-

Parâmetro	Pré-requisitos	Descrição	Interface do usuário	Ajuste de fábrica
Vazão volumétrica óleo	<p>Para o seguinte código de pedido:</p> <ul style="list-style-type: none"> <li>▪ "Pacote de aplicação", opção <b>EJ</b> "Petróleo"</li> <li>▪ No parâmetro <b>Modo Petróleo</b>, a opção <b>Net oil &amp; water cut</b> é selecionada.</li> </ul> <p> As opções de software habilitadas no momento são exibidas em parâmetro <b>Opção de SW overview ativo</b>.</p>	<p>Exibe a vazão volumétrica atualmente calculada do óleo.</p> <p>Dependência:</p> <ul style="list-style-type: none"> <li>▪ Baseado no valor exibido no parâmetro <b>Water cut</b></li> <li>▪ A unidade é obtida a partir da parâmetro <b>Unidade de vazão volumétrica</b>:</li> </ul>	Número do ponto flutuante assinado	-
Vazão volumétrica corrigida óleo	<p>Para o seguinte código de pedido:</p> <ul style="list-style-type: none"> <li>▪ "Pacote de aplicação", opção <b>EJ</b> "Petróleo"</li> <li>▪ No parâmetro <b>Modo Petróleo</b>, a opção <b>Net oil &amp; water cut</b> é selecionada.</li> </ul> <p> As opções de software habilitadas no momento são exibidas em parâmetro <b>Opção de SW overview ativo</b>.</p>	<p>Exibe a vazão volumétrica atualmente calculada do óleo, calculada para valores na temperatura de referência e pressão de referência.</p> <p>Dependência:</p> <ul style="list-style-type: none"> <li>▪ Baseado no valor exibido no parâmetro <b>Water cut</b></li> <li>▪ A unidade é obtida a partir da parâmetro <b>Unidade de vazão volumétrica corrigida</b>:</li> </ul>	Número do ponto flutuante assinado	-
Vazão mássica óleo	<p>Para o seguinte código de pedido:</p> <ul style="list-style-type: none"> <li>▪ "Pacote de aplicação", opção <b>EJ</b> "Petróleo"</li> <li>▪ No parâmetro <b>Modo Petróleo</b>, a opção <b>Net oil &amp; water cut</b> é selecionada.</li> </ul> <p> As opções de software habilitadas no momento são exibidas em parâmetro <b>Opção de SW overview ativo</b>.</p>	<p>Exibe a vazão mássica atualmente calculada do óleo.</p> <p>Dependência:</p> <ul style="list-style-type: none"> <li>▪ Baseado no valor exibido no parâmetro <b>Water cut</b></li> <li>▪ A unidade é obtida a partir da parâmetro <b>Unidade de vazão mássica</b>:</li> </ul>	Número do ponto flutuante assinado	-
Vazão volumétrica água	<p>Para o seguinte código de pedido:</p> <ul style="list-style-type: none"> <li>▪ "Pacote de aplicação", opção <b>EJ</b> "Petróleo"</li> <li>▪ No parâmetro <b>Modo Petróleo</b>, a opção <b>Net oil &amp; water cut</b> é selecionada.</li> </ul> <p> As opções de software habilitadas no momento são exibidas em parâmetro <b>Opção de SW overview ativo</b>.</p>	<p>Exibe a vazão volumétrica atualmente calculada da água.</p> <p>Dependência:</p> <ul style="list-style-type: none"> <li>▪ Baseado no valor exibido no parâmetro <b>Water cut</b></li> <li>▪ A unidade é obtida a partir da parâmetro <b>Unidade de vazão volumétrica</b>:</li> </ul>	Número do ponto flutuante assinado	-
Vazão volumétrica corrigida água	<p>Para o seguinte código de pedido:</p> <ul style="list-style-type: none"> <li>▪ "Pacote de aplicação", opção <b>EJ</b> "Petróleo"</li> <li>▪ No parâmetro <b>Modo Petróleo</b>, a opção <b>Net oil &amp; water cut</b> é selecionada.</li> </ul> <p> As opções de software habilitadas no momento são exibidas em parâmetro <b>Opção de SW overview ativo</b>.</p>	<p>Exibe a vazão volumétrica atualmente calculada da água, calculada para valores na temperatura de referência e pressão de referência.</p> <p>Dependência:</p> <ul style="list-style-type: none"> <li>▪ Baseado no valor exibido no parâmetro <b>Water cut</b></li> <li>▪ A unidade é obtida a partir da parâmetro <b>Unidade de vazão volumétrica corrigida</b>:</li> </ul>	Número do ponto flutuante assinado	-

Parâmetro	Pré-requisitos	Descrição	Interface do usuário	Ajuste de fábrica
Vazão mássica água	<p>Para o seguinte código de pedido:</p> <ul style="list-style-type: none"> <li>▪ "Pacote de aplicação", opção <b>EJ</b> "Petróleo"</li> <li>▪ No parâmetro <b>Modo Petróleo</b>, a opção <b>Net oil &amp; water cut</b> é selecionada.</li> </ul> <p> As opções de software habilitadas no momento são exibidas em parâmetro <b>Opção de SW overview ativo</b>.</p>	<p>Exibe a vazão mássica atualmente calculada da água.</p> <p>Dependência:</p> <ul style="list-style-type: none"> <li>▪ Baseado no valor exibido no parâmetro <b>Water cut</b></li> <li>▪ A unidade é obtida a partir da parâmetro <b>Unidade de vazão mássica</b>:</li> </ul>	Número do ponto flutuante assinado	-
Media ponderada densidade	<p>Para o seguinte código de pedido:</p> <ul style="list-style-type: none"> <li>▪ "Pacote de aplicação", opção <b>EJ</b> "Petróleo"</li> <li>▪ "Pacote de aplicação", opção <b>EM</b> "Petróleo + Função de bloqueio"</li> </ul> <p> As opções de software habilitadas no momento são exibidas em parâmetro <b>Opção de SW overview ativo</b>.</p>	<p>Exibe a média ponderada para a densidade desde a última vez que as médias de densidade foram reiniciadas.</p> <p>Dependência:</p> <ul style="list-style-type: none"> <li>▪ A unidade é obtida a partir da parâmetro <b>Unidade de densidade</b>:</li> <li>▪ O valor é reiniciado para NaN (Not a Number - não um número) através do parâmetro <b>Reset media ponderada</b></li> </ul>	Número do ponto flutuante assinado	-
Media ponderada temperatura	<p>Para o seguinte código de pedido:</p> <ul style="list-style-type: none"> <li>▪ "Pacote de aplicação", opção <b>EJ</b> "Petróleo"</li> <li>▪ "Pacote de aplicação", opção <b>EM</b> "Petróleo + Função de bloqueio"</li> </ul> <p> As opções de software habilitadas no momento são exibidas em parâmetro <b>Opção de SW overview ativo</b>.</p>	<p>Exibe a média ponderada para a temperatura desde a última vez que as médias de temperatura foram reiniciadas.</p> <p>Dependência:</p> <ul style="list-style-type: none"> <li>▪ A unidade é obtida a partir da parâmetro <b>Unidade de temperatura</b>:</li> <li>▪ O valor é reiniciado para NaN (Not a Number - não um número) através do parâmetro <b>Reset media ponderada</b></li> </ul>	Número do ponto flutuante assinado	-

### 11.4.2 Totalizador

O submenu **Totalizador** contém todos os parâmetros necessários para exibir os valores medidos da corrente para cada totalizador.

#### Navegação

Menu "Diagnóstico" → Valor medido → Totalizador

► **Totalizador**

Atribuir variável de processo 1 para n

Valor do totalizador 1 para n

Estado Totalizador 1 para n

Estado Totalizador 1 para n (Hex)

## Visão geral dos parâmetros com breve descrição

Parâmetro	Pré-requisitos	Descrição	Seleção / Entrada do usuário / Interface do usuário
Atribuir variável do processo	–	Selecione a variável do processo para o totalizador.	<ul style="list-style-type: none"> <li>■ Vazão mássica</li> <li>■ Vazão volumétrica</li> <li>■ Vazão volumétrica corrigida *</li> <li>■ Vazão mássica Target *</li> <li>■ Vazão mássica Carrier *</li> <li>■ Vazão volumétrica target *</li> <li>■ Vazão volumétrica Carrier *</li> <li>■ Vazão volumétrica corrigida target *</li> <li>■ Vazão Volumétrica corrigida carrier *</li> <li>■ Vazão GSV *</li> <li>■ Vazão GSV alternativa *</li> <li>■ Vazão NSV *</li> <li>■ Vazão NSV Alternativa *</li> <li>■ Vazão volumétrica S&amp;W *</li> <li>■ Vazão mássica óleo *</li> <li>■ Vazão mássica água *</li> <li>■ Vazão volumétrica óleo *</li> <li>■ Vazão volumétrica água *</li> <li>■ Vazão volumétrica corrigida óleo *</li> <li>■ Vazão volumétrica corrigida água *</li> </ul>
Valor do totalizador 1 para n	Uma das opções a seguir é selecionada em parâmetro <b>Atribuir variável do processo</b> : <ul style="list-style-type: none"> <li>■ Vazão volumétrica</li> <li>■ Vazão mássica</li> <li>■ Vazão volumétrica corrigida</li> <li>■ Total de Caudal Mássico</li> <li>■ Caudal massico condensado</li> <li>■ Fluxo de energia</li> <li>■ Diferença Caudal calor</li> </ul>	Exibe o valor atual do contador do totalizador.	Número do ponto flutuante assinado
Status do totalizador 1 para n	–	Exibe o status atual do totalizador.	<ul style="list-style-type: none"> <li>■ Good</li> <li>■ Uncertain</li> <li>■ Bad</li> </ul>
Estado do totalizador 1 para n	No parâmetro <b>Target mode</b> , a opção <b>Auto</b> é selecionada.	Exibe o valor de status atual (hex) do totalizador.	0 para 0xFF

\* Visibilidade depende das opções ou configurações do equipamento.

### 11.4.3 Submenu "Valores de entrada"

O submenu **Valores de entrada** irá guiá-lo sistematicamente até os valores de entrada individuais.



**Navegação**

Menu "Diagnóstico" → Valor medido → Valores de entrada

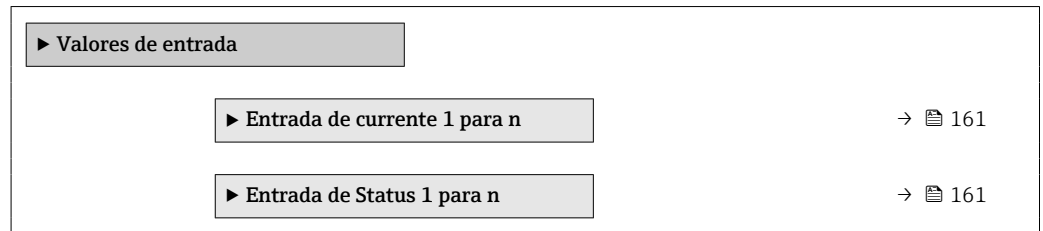
**Valores de entrada da entrada em corrente**

A submenu **Entrada de corrente 1 para n** contém todos os parâmetros necessários para exibir os valores medidos da corrente para cada entrada em corrente.

**Navegação**

Menu "Diagnóstico" → Valor medido → Valores de entrada → Entrada de corrente 1 para n

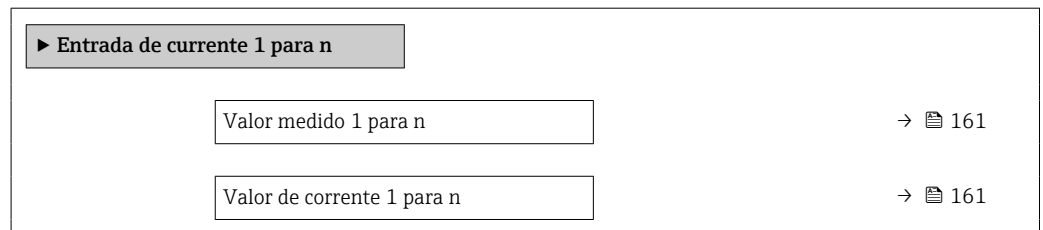
**Visão geral dos parâmetros com breve descrição**

Parâmetro	Descrição	Interface do usuário
Valor medido 1 para n	Exibir o valor atual de entrada atual.	Número do ponto flutuante assinado
Valor de corrente 1 para n	Exibir o valor atual de entrada em corrente.	0 para 22.5 mA

**Valores de entrada da entrada de status**

A submenu **Entrada de Status 1 para n** contém todos os parâmetros necessários para exibir os valores medidos da corrente para cada entrada de status.

**Navegação**

Menu "Diagnóstico" → Valor medido → Valores de entrada → Entrada de Status 1 para n

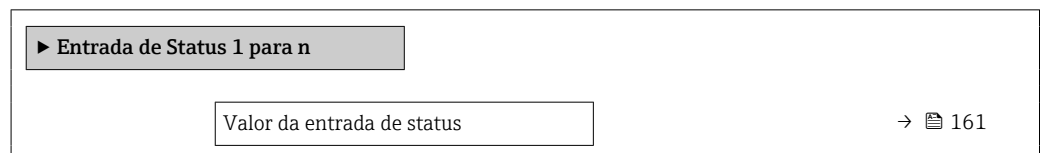
**Visão geral dos parâmetros com breve descrição**

Parâmetro	Descrição	Interface do usuário
Valor da entrada de status	Mostra o nível de sinal de entrada de corrente.	<ul style="list-style-type: none"> <li>■ Alto</li> <li>■ Baixo</li> </ul>

### 11.4.4 Valores de saída

O submenu **Valores de saída** contém todos os parâmetros necessários para exibir os valores medidos da corrente para cada saída.

#### Navegação

Menu "Diagnóstico" → Valor medido → Valores de saída

▶ Valores de saída		
▶ Saída de corrente 1 para n		→ 162
▶ Saída de pulso/frequência/chave 1 para n		→ 162
▶ Saída Rele 1 para n		→ 163

#### Valores produzidos para saída em corrente

O submenu **Valor de saída de corrente** contém todos os parâmetros necessários para exibir os valores medidos da corrente para cada saída em corrente.

#### Navegação

Menu "Diagnóstico" → Valor medido → Valores de saída → Valor de saída de corrente 1 para n

▶ Saída de corrente 1 para n		
Corrente de saída 1 para n		→ 162
Valor de corrente 1 para n		→ 162

#### Visão geral dos parâmetros com breve descrição

Parâmetro	Descrição	Interface do usuário
Corrente de saída 1	Exibe o valor de corrente atualmente calculado para a saída em corrente.	3.59 para 22.5 mA
Valor de corrente	Exibe o valor de corrente atualmente medido para a saída em corrente.	0 para 30 mA

#### Valores de saída para pulso/frequência/saída comutada

O submenu **Saída de pulso/frequência/chave 1 para n** contém todos os parâmetros necessários para exibir os valores medidos da corrente para cada pulso/frequência/saída comutada.

**Navegação**

Menu "Diagnóstico" → Valor medido → Valores de saída → Saída de pulso/frequência/chave 1 para n

► Saída de pulso/frequência/chave 1 para n		
Frequência de saída 1 para n		→ 163
Saída de pulso 1 para n		→ 163
Status da chave (contato) 1 para n		→ 163

**Visão geral dos parâmetros com breve descrição**

Parâmetro	Pré-requisitos	Descrição	Interface do usuário
Frequência de saída 1 para n	No parâmetro <b>Modo de operação</b> , a opção <b>Frequência</b> é selecionada.	Exibe o valor de corrente medido para a saída em frequência.	0.0 para 12 500.0 Hz
Saída de pulso 1 para n	A opção <b>Impulso</b> é selecionada no parâmetro parâmetro <b>Modo de operação</b> .	Exibe a frequência de pulso produzida no momento.	Número do ponto flutuante positivo
Status da chave (contato) 1 para n	A opção <b>Chave</b> é selecionada em parâmetro <b>Modo de operação</b> .	Exibe o status da saída comutada atual.	<ul style="list-style-type: none"> <li>■ Abrir</li> <li>■ Fechado</li> </ul>

**Valores produzidos para a saída a relé**

O submenu **Saída Relé 1 para n** contém todos os parâmetros necessários para exibir os valores medidos da corrente para cada saída a relé.

**Navegação**

Menu "Diagnóstico" → Valor medido → Valores de saída → Saída Relé 1 para n

► Saída Relé 1 para n		
Status da chave (contato)		→ 163
Ciclos de comutação		→ 163
Número máximo de ciclos de comutação		→ 163

**Visão geral dos parâmetros com breve descrição**

Parâmetro	Descrição	Interface do usuário
Status da chave (contato)	Exibe o estado do relé atual.	<ul style="list-style-type: none"> <li>■ Abrir</li> <li>■ Fechado</li> </ul>
Ciclos de comutação	Mostra o número de todos os ciclos de comutação realizados.	Inteiro positivo
Número máximo de ciclos de comutação	Mostra o número máximo de ciclos de comutação garantidos.	Inteiro positivo

## 11.5 Adaptação do medidor às condições de processo

As seguintes opções estão disponíveis para isso:

- Configurações básicas usando menu **Configuração** (→ 88)
- Configurações avançadas usando submenu **Configuração avançada** (→ 122)

## 11.6 Realização de um reset do totalizador

Os totalizadores são reiniciados no submenu **Operação**:

Controlar totalizador

*Faixa de função do parâmetro "Controlar totalizador"*

Opções	Descrição
Totalizar	O totalizador é iniciado.
Reset + Reter	O processo de totalização é interrompido e o totalizador é reiniciado com 0.
Predefinir + reter	O processo de totalização é interrompido e o totalizador é ajustado para seu valor de inicialização definido pelo parâmetro <b>Valor predefinido 1 para n</b> .

### Navegação

Menu "Operação" → Manuseio do totalizador



► Manuseio do totalizador	
Controlar totalizador 1 para n	→ 164
Valor predefinido 1 para n	→ 164
Resetar todos os totalizadores	→ 164

### Visão geral dos parâmetros com breve descrição

Parâmetro	Pré-requisitos	Descrição	Seleção / Entrada do usuário
Controlar totalizador 1 para n	–	Controlar o valor do totalizador.	<ul style="list-style-type: none"> <li>▪ Totalizar</li> <li>▪ Reset + Reter</li> <li>▪ Predefinir + reter</li> </ul>
Valor predefinido 1 para n	Em parâmetro <b>Atribuir variável do processo</b> é selecionada uma das opções a seguir: <ul style="list-style-type: none"> <li>▪ Vazão volumétrica</li> <li>▪ Vazão mássica</li> <li>▪ Vazão volumétrica corrigida</li> <li>▪ Total de Caudal Mássico</li> <li>▪ Caudal massico condensado</li> <li>▪ Fluxo de energia</li> <li>▪ Diferença Caudal calor</li> </ul>	Especifique o valor de inicio para o totalizador.	Número do ponto flutuante assinado
Resetar todos os totalizadores	–	Reset todos os totalizadores para 0 e iniciar.	<ul style="list-style-type: none"> <li>▪ Cancelar</li> <li>▪ Reset + totalizar</li> </ul>

## 11.7 Exibindo o histórico do valor medido

O pacote de aplicativo **HistoROM estendido** deve ser habilitado no equipamento (opção de pedido) para que submenu **Registro de dados** apareça. Ele contém todos os parâmetros do histórico de valor medido.

-  O registro de dados também está disponível em:
  - Ferramenta de Gerenciamento de ativos de fábrica FieldCare →  71.
  - Navegador Web

### Faixa de função

- Podem ser armazenados um total de 1000 valores medidos
- 4 canais de registro
- Intervalo de registro ajustável para o registro de dados
- Tendência de valor medido para cada canal de registro exibida na forma de um gráfico

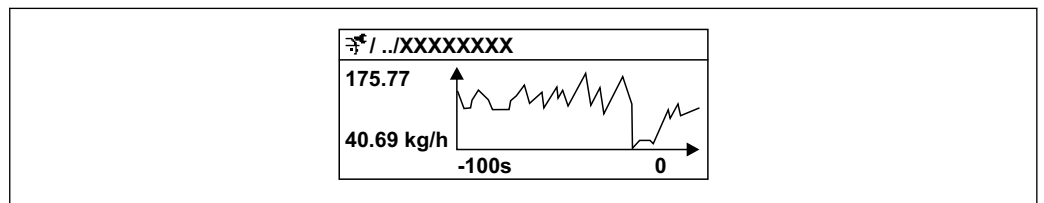

A0016357



 29 Gráfico de tendência de valor medido

- eixo x: dependendo do número de canais selecionados, exibe de 250 a 1000 valores medidos de uma variável do processo.
  - eixo y: exibe a amplitude aproximada do valor medido e adapta isso de modo constante à medição em andamento.
-  Se a duração do intervalo de registro ou a atribuição das variáveis de processo para os canais for alterada, o conteúdo dos registros de dados é excluído.

### Navegação







Menu "Diagnóstico" → Registro de dados

► Registro de dados	
Atribuir canal 1	→  167
Atribuir canal 2	→  168
Atribuir canal 3	→  168
Atribuir canal 4	→  168
Intervalo de registr	→  168
Limpar dados do registro	→  168
Controle de medição	→  168
Logging Delay	→  168
Controle Data Logging	→  168

Estatus Data Logging	→  168
Duração completa de logging	→  168
▶ Exibir canal 1	
▶ Exibir canal 2	
▶ Exibir canal 3	
▶ Exibir canal 4	

## Visão geral dos parâmetros com breve descrição

Parâmetro	Pré-requisitos	Descrição	Seleção / Entrada do usuário / Interface do usuário
Atribuir canal 1	O pacote de aplicativo <b>HistoROM estendido</b> está disponível.	Atribua a variável de processo ao canal de registro.	<ul style="list-style-type: none"> <li>■ Desl.</li> <li>■ Vazão mássica</li> <li>■ Vazão volumétrica</li> <li>■ Vazão volumétrica corrigida *</li> <li>■ Densidade</li> <li>■ Densidade de referência *</li> <li>■ Temperatura</li> <li>■ Amplitude de oscilação *</li> <li>■ Saída de corrente 1 *</li> <li>■ Saída de corrente 2 *</li> <li>■ Saída de corrente 3 *</li> <li>■ Saída de corrente 4 *</li> <li>■ Pressão</li> <li>■ Vazão GSV *</li> <li>■ Vazão GSV alternativa *</li> <li>■ Vazão NSV *</li> <li>■ Vazão NSV Alternativa *</li> <li>■ Vazão volumétrica S&amp;W *</li> <li>■ Densidade de referência alternativa *</li> <li>■ Water cut *</li> <li>■ Densidade do óleo *</li> <li>■ Densidade da água *</li> <li>■ Vazão mássica óleo *</li> <li>■ Vazão mássica água *</li> <li>■ Vazão volumétrica óleo *</li> <li>■ Vazão volumétrica água *</li> <li>■ Vazão volumétrica corrigida óleo *</li> <li>■ Vazão volumétrica corrigida água *</li> <li>■ Concentração *</li> <li>■ Vazão mássica Target *</li> <li>■ Vazão mássica Carrier *</li> <li>■ Vazão volumétrica target *</li> <li>■ Vazão volumétrica Carrier *</li> <li>■ Vazão volumétrica corrigida target *</li> <li>■ Vazão Volumétrica corrigida carrier *</li> <li>■ Amplitude de oscilação *</li> <li>■ HBSI *</li> <li>■ Corrente de excitação 0</li> <li>■ Damping de oscilação 0</li> <li>■ Flutuação de oscilação de damping 0 *</li> <li>■ Frequência de oscilação 0</li> <li>■ Amplitude de oscilação *</li> <li>■ Flutuação frequência 0 *</li> <li>■ Amplitude de oscilação 1 *</li> <li>■ Assimetria do sinal</li> <li>■ Temperatura do tubo *</li> <li>■ Temperatura da eletrônica</li> </ul>

Parâmetro	Pré-requisitos	Descrição	Seleção / Entrada do usuário / Interface do usuário
Atribuir canal 2	O pacote de aplicativo <b>HistoROM estendido</b> está disponível.  As opções de software habilitadas no momento são exibidas em parâmetro <b>Opção de SW overview ativo</b> .	Atribuir uma variável de processo para o canal de registro.	Para ver a lista de opções, consulte parâmetro <b>Atribuir canal 1</b> (→  167)
Atribuir canal 3	O pacote de aplicativo <b>HistoROM estendido</b> está disponível.  As opções de software habilitadas no momento são exibidas em parâmetro <b>Opção de SW overview ativo</b> .	Atribuir uma variável de processo para o canal de registro.	Para ver a lista de opções, consulte parâmetro <b>Atribuir canal 1</b> (→  167)
Atribuir canal 4	O pacote de aplicativo <b>HistoROM estendido</b> está disponível.  As opções de software habilitadas no momento são exibidas em parâmetro <b>Opção de SW overview ativo</b> .	Atribuir uma variável de processo para o canal de registro.	Para ver a lista de opções, consulte parâmetro <b>Atribuir canal 1</b> (→  167)
Intervalo de registr	O pacote de aplicativo <b>HistoROM estendido</b> está disponível.	Defina o intervalo de registro para o registro de dados. Este valor define o intervalo de tempo entre os pontos de dados individuais na memória.	0.1 para 3 600.0 s
Limpar dados do registro	O pacote de aplicativo <b>HistoROM estendido</b> está disponível.	Apagar todos os dados do registro.	<ul style="list-style-type: none"> <li>▪ Cancelar</li> <li>▪ Limpar dados</li> </ul>
Controle de medição	–	Selecione o tipo de registro de dados.	<ul style="list-style-type: none"> <li>▪ Sobrescrevendo</li> <li>▪ Não sobrescrevendo</li> </ul>
Logging Delay	Em parâmetro <b>Controle de medição</b> , está selecionado opção <b>Não sobrescrevendo</b> .	Insira o tempo de atraso para o registro do valor medido.	0 para 999 h
Controle Data Logging	Em parâmetro <b>Controle de medição</b> , está selecionado opção <b>Não sobrescrevendo</b> .	Iniciar e parar o registro do valor medido.	<ul style="list-style-type: none"> <li>▪ Nenhum</li> <li>▪ Deletar + Iniciar</li> <li>▪ Parar</li> </ul>
Estatus Data Logging	Em parâmetro <b>Controle de medição</b> , está selecionado opção <b>Não sobrescrevendo</b> .	Exibe o status de registro de valor medido.	<ul style="list-style-type: none"> <li>▪ Finalizado</li> <li>▪ Delay ativo</li> <li>▪ Ativo</li> <li>▪ Parado</li> </ul>
Duração completa de logging	Em parâmetro <b>Controle de medição</b> , está selecionado opção <b>Não sobrescrevendo</b> .	Exibe a duração total de registro.	Número do ponto flutuante positivo

\* Visibilidade depende das opções ou configurações do equipamento.



## 12 Diagnóstico e solução de problemas

### 12.1 Localização de falhas geral

Para o display local

Erro	Possíveis causas	Medida corretiva
O display local está escuro, mas a saída do sinal está dentro da faixa válida	O cabo do módulo do display não está conectado corretamente.	Insira o conector corretamente ao módulo principal dos componentes eletrônicos e ao módulo do display.
Display local escuro e sem sinais de saída	A tensão de alimentação não corresponde à tensão especificada na etiqueta de identificação.	Aplique a fonte de alimentação correta → 36.
Display local escuro e sem sinais de saída	A fonte de alimentação possui polaridade incorreta.	Polaridade reversa da fonte de alimentação.
Display local escuro e sem sinais de saída	Sem contato entre os cabos de conexão e os terminais.	Garanta o contato elétrico entre o cabo e o terminal.
Display local escuro e sem sinais de saída	<ul style="list-style-type: none"> <li>▪ Os terminais não estão conectados corretamente ao módulo de componentes eletrônicos I/O.</li> <li>▪ Os terminais não estão conectados corretamente ao módulo de componentes eletrônicos principal.</li> </ul>	Verifique os terminais.
Display local escuro e sem sinais de saída	<ul style="list-style-type: none"> <li>▪ O módulo dos componentes eletrônicos I/O está com falha.</li> <li>▪ O módulo principal dos componentes eletrônicos está com falha.</li> </ul>	Solicitar peça de reposição → 245.
O display local não pode ser lido, mas a saída do sinal está dentro da faixa válida	O display está ajustado para muito brilhante ou muito escuro.	<ul style="list-style-type: none"> <li>▪ Ajuste o display para mais brilhante, pressionando simultaneamente <math>\square + \square</math>.</li> <li>▪ Ajuste o display para mais escuro, pressionando simultaneamente <math>\square + \square</math>.</li> </ul>
O display local está escuro, mas a saída do sinal está dentro da faixa válida	O módulo do display está com falha.	Solicitar peça de reposição → 245.
A luz de fundo do display local é vermelha	Um evento diagnóstico com comportamento diagnóstico de "Alarme" ocorreu.	Tome as medidas corretivas → 181
O texto no display local aparece em um idioma que não pode ser entendido.	O idioma de operação selecionado não pode ser entendido.	<ol style="list-style-type: none"> <li>1. Pressione <math>\square + \square</math> por 2 s ("posição inicial").</li> <li>2. Pressione <math>\square</math>.</li> <li>3. Configure o idioma desejado em parâmetro <b>Display language</b> (→ 137).</li> </ol>
Mensagem no display local: "Erro de Comunicação" "Verifique os Componentes Eletrônicos"	A comunicação entre o módulo do display e os componentes eletrônicos foi interrompida.	<ul style="list-style-type: none"> <li>▪ Verifique o cabo e o conector entre o módulo principal de componentes eletrônicos e o módulo do display.</li> <li>▪ Solicitar peça de reposição → 245.</li> </ul>

Para os sinais de saída

Erro	Possíveis causas	Medida corretiva
Saída do sinal fora da faixa válida	O módulo principal dos componentes eletrônicos está com falha.	Solicitar peça de reposição → 245.
O equipamento exibe o valor correto no display local, mas a saída do sinal é incorreta, apesar de estar na faixa válida.	Erro de configuração de parâmetros	Verifique e corrija a configuração do parâmetro.
O equipamento mede incorretamente.	Erro de configuração ou o equipamento está sendo operado fora de sua aplicação.	<ol style="list-style-type: none"> <li>1. Verifique e corrija a configuração do parâmetro.</li> <li>2. Observe os valores limite especificados em "Dados Técnicos".</li> </ol>

## Para acesso

Falha	Possíveis causas	Ação corretiva
O acesso para gravação aos parâmetros não é possível.	Proteção contra gravação de hardware habilitada.	Ajuste a seletora de proteção contra gravação no módulo dos componentes eletrônicos principais para a posição <b>DESLIGADO</b> → 146.
O acesso para gravação aos parâmetros não é possível.	A função do usuário atual tem autorização de acesso limitada.	1. Verifique a função do usuário → 60. 2. Insira corretamente o código de acesso específico do cliente → 60.
A conexão através de PROFIBUS PA não é possível.	Conector do equipamento conectado incorretamente.	Verifique a atribuição dos pinos dos conectores do equipamento .
A conexão através de PROFIBUS PA não é possível.	Cabo PROFIBUS PA terminado incorretamente.	Verifique o resistor de terminação .
Não foi possível conectar ao servidor de rede.	O servidor de rede está desabilitado.	Usando a ferramenta de operação "FieldCare" ou "DeviceCare", verifique se o servidor de rede do equipamento está habilitado e, se necessário, habilite-o → 67.
	A interface Ethernet do PC está configurada incorretamente.	<ul style="list-style-type: none"> <li>▶ Verifique as propriedades do protocolo de Internet (TCP/IP) → 63.</li> <li>▶ Verifique as configurações de rede com o gerente de TI.</li> </ul>
Não foi possível conectar ao servidor de rede.	O endereço IP do PC está configurado incorretamente.	Verifique o endereço IP: 192.168.1.212 → 63
Não foi possível conectar ao servidor de rede.	Os dados de acesso ao Wi-Fi estão incorretos.	<ul style="list-style-type: none"> <li>▪ Verifique o status de rede Wi-Fi.</li> <li>▪ Inicie a sessão do equipamento novamente, usando os dados de acesso Wi-Fi.</li> <li>▪ Verifique se o Wi-Fi está habilitado no instrumento de medição e na unidade de operação → 63.</li> </ul>
	Comunicação Wi-Fi desabilitada.	–
Não é possível se conectar ao servidor de rede, FieldCare ou DeviceCare.	A rede Wi-Fi não está disponível.	<ul style="list-style-type: none"> <li>▪ Verifique se a recepção Wi-Fi está presente: o LED no módulo do display fica aceso em azul.</li> <li>▪ Verifique se a conexão Wi-Fi está habilitada: o LED no módulo do display pisca em azul.</li> <li>▪ Ligue a função do instrumento.</li> </ul>
Conexão de rede não está presente ou está instável	A rede Wi-Fi está fraca.	<ul style="list-style-type: none"> <li>▪ A unidade de operação está fora da faixa de recepção: Verifique o status da rede na unidade de operação.</li> <li>▪ Para melhorar o desempenho da rede, use uma antena Wi-Fi externa.</li> </ul>
	Comunicação paralela Wi-Fi e Ethernet	<ul style="list-style-type: none"> <li>▪ Verifique as configurações de rede.</li> <li>▪ Habilite temporariamente somente o Wi-Fi como interface.</li> </ul>
Navegador Web congelado e a operação não é mais possível	A transferência de dados está ativa.	Aguarde até que a transferência de dados ou a ação atual seja concluída.
	Conexão perdida	<ul style="list-style-type: none"> <li>▶ Verifique a conexão do cabo e a fonte de alimentação.</li> <li>▶ Atualize o navegador de internet e reinicie se necessário.</li> </ul>
A exibição do conteúdo do navegador de internet está difícil de ler ou está incompleta.	A versão do navegador de internet usada não é a ideal.	<ul style="list-style-type: none"> <li>▶ Use a versão correta do navegador de internet → 62.</li> <li>▶ Esvazie o cache do navegador.</li> <li>▶ Reinicie o navegador de internet.</li> </ul>
	Configurações de visualização inadequadas.	Altere o tamanho da fonte/proporção do display do navegador Web.
Exibição incompleta ou inexistente do conteúdo no navegador de internet	<ul style="list-style-type: none"> <li>▪ O JavaScript não está habilitado.</li> <li>▪ O JavaScript não pode ser habilitado.</li> </ul>	<ul style="list-style-type: none"> <li>▶ Habilite o JavaScript.</li> <li>▶ Insira <code>http://XXX.XXX.X.XX/servlet/basic.html</code> como o endereço IP.</li> </ul>

Falha	Possíveis causas	Ação corretiva
A operação com FieldCare ou DeviceCare através da interface de operação CDI-RJ45 (porta 8000) não é possível.	O firewall do PC ou da rede está bloqueando a comunicação.	Dependendo das configurações do firewall usado no PC ou na rede, o firewall deve ser adaptado ou desativado para permitir o acesso ao FieldCare/DeviceCare.
Não é possível realizar o flash do firmware com o FieldCare ou DeviceCare através da interface de operação CDI-RJ45 (porta 8000 ou portas TFTP).	O firewall do PC ou da rede está bloqueando a comunicação.	Dependendo das configurações do firewall usado no PC ou na rede, o firewall deve ser adaptado ou desativado para permitir o acesso ao FieldCare/DeviceCare.

## 12.2 Informações de diagnóstico por diodos de emissão de luz (LED)

### 12.2.1 Transmissor

Diferentes LEDs no transmissor fornecem informações sobre o status do equipamento.

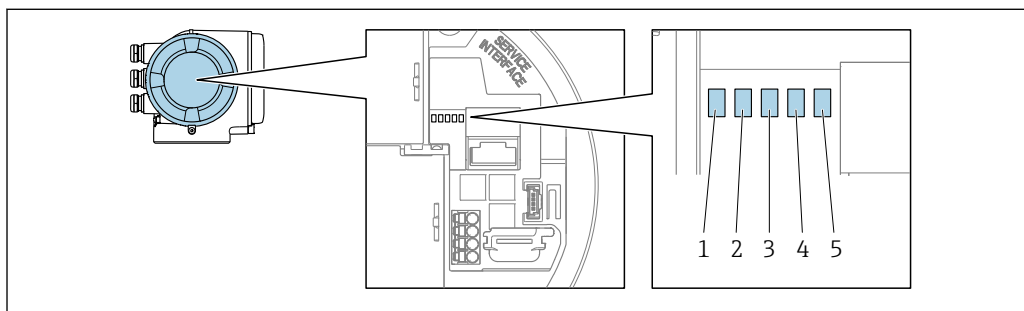

A0029629

- 1 Tensão de alimentação
- 2 Status do Equipamento
- 3 Não usado
- 4 Comunicação
- 5 Interface de operação (CDI) ativa, Link de Ethernet/Atividade

LED	Cor	Significado
1 Tensão de alimentação	Desligado	A tensão de alimentação está desligada ou muito baixa.
	Verde	A tensão de alimentação está OK.
2 Status do equipamento (operação normal)	Desligado	Erro de firmware
	Verde	O status do equipamento está OK.
	Piscando em verde	O equipamento não está configurado.
	Vermelho	Um evento diagnóstico com comportamento diagnóstico de "Alarme" ocorreu.
	Piscando em vermelho	Um evento diagnóstico com comportamento diagnóstico de "Aviso" ocorreu.
2 Status do equipamento (durante a inicialização)	Pisca vermelho lentamente	Se > 30 segundos: problema com o carregador de inicialização.
	Pisca vermelho rapidamente	Se > 30 segundos: problema de compatibilidade ao ler o firmware.
3 Não usado	-	-
4 Comunicação	Desligado	O equipamento não recebe nenhum dado do Profibus.
	Branco	O equipamento recebe dado do Profibus.
5 Interface de operação (CDI) Link Ethernet/Atividade	Desligado	Não conectado ou não foi estabelecida conexão.
	Amarelo	Conectado e conexão estabelecida.
	Piscando em amarelo	Interface de operação ativa.

## 12.3 Informações de diagnóstico no display local

### 12.3.1 Mensagem de diagnóstico

Falhas detectadas pelo sistema de automonitoramento do medidor são exibidas como uma mensagem de diagnóstico alternadamente com o display operacional.

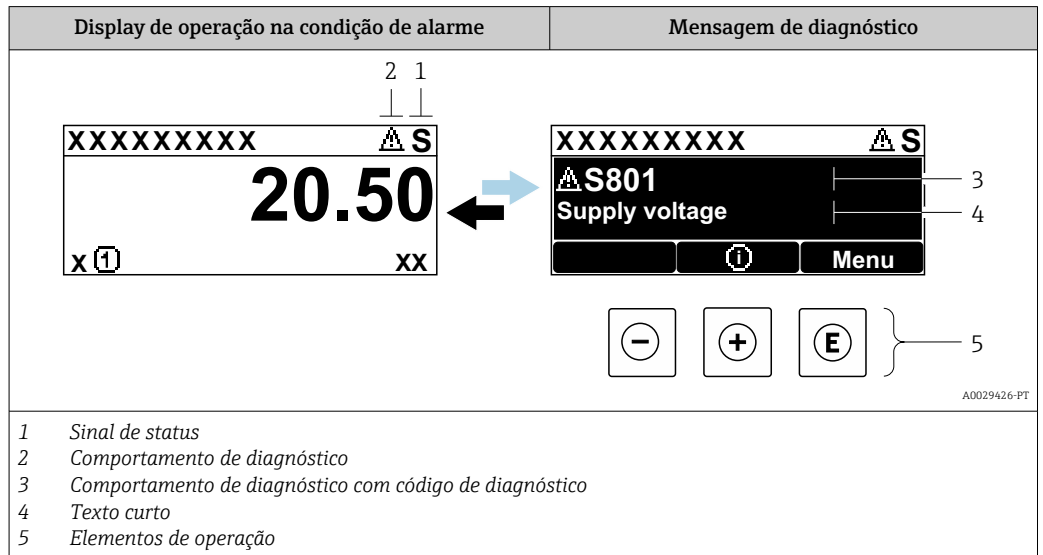

Se dois ou mais eventos de diagnóstico estiverem pendentes simultaneamente, apenas a mensagem do evento de diagnóstico com a maior prioridade é mostrada.

- i** Outros eventos de diagnósticos ocorridos podem ser exibidos em menu **Diagnóstico**:
  - Através do parâmetro → 236
  - Através de submenus → 236



#### Sinais de status

Os sinais de status fornecem informações sobre o estado e confiabilidade do equipamento, categorizando o motivo da informação de diagnóstico (evento de diagnóstico).

- i** Os sinais de status são classificados de acordo com VDI/VDE 2650 e NAMUR Recomendação NE 107: F = falha, C = verificação da função, S = fora de especificação, M = manutenção necessária

Símbolo	Significado
<b>F</b>	<b>Falha</b> Ocorreu um erro no equipamento. O valor medido não é mais válido.
<b>C</b>	<b>Verificação de função</b> O equipamento está em modo de serviço (por exemplo, durante uma simulação).
<b>S</b>	<b>Fora da especificação</b> O equipamento está sendo operado: Fora dos seus limites de especificação técnica (por exemplo, fora da faixa de temperatura do processo)
<b>M</b>	<b>Manutenção necessária</b> A manutenção é necessária. O valor medido continua válido.

### Comportamento de diagnóstico



Símbolo	Significado
	<b>Alarme</b> <ul style="list-style-type: none"> <li>▪ A medição é interrompida.</li> <li>▪ As saídas do sinal e totalizadores assumem a condição de alarme definida.</li> <li>▪ É gerada uma mensagem de diagnóstico.</li> </ul>
	<b>Aviso</b> <ul style="list-style-type: none"> <li>▪ Medição é retomada.</li> <li>▪ As saídas de sinal e os totalizadores não são afetados.</li> <li>▪ É gerada uma mensagem de diagnóstico.</li> </ul>

### Informações de diagnóstico

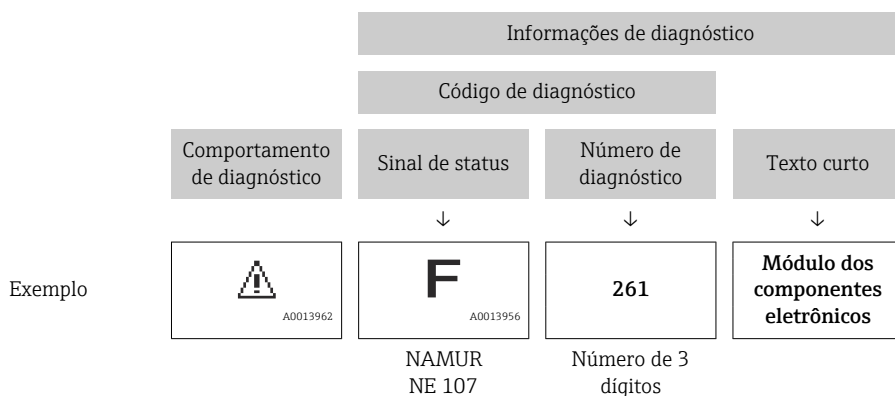
O erro pode ser identificado usando as informações de diagnósticos. O texto curto auxilia oferecendo informações sobre o erro. Além disso, o símbolo correspondente para o comportamento de diagnóstico é exibido na frente das informações de diagnóstico no display local.



### Elementos de operação

Tecla de operação	Significado
	<b>Tecla mais</b> <i>No menu, submenu</i> Abre a mensagem sobre medidas corretivas.
	<b>Tecla Enter</b> <i>No menu, submenu</i> Abre o menu de operações.

### 12.3.2 Recorrendo a medidas corretivas

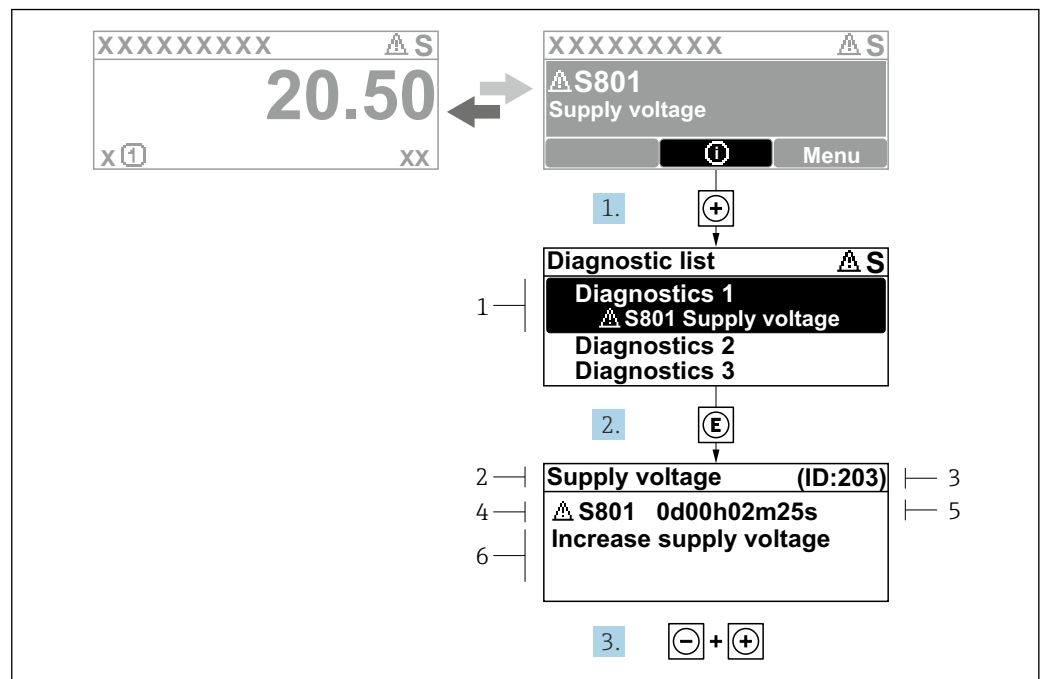

Fig. 30 Mensagem para medidas corretivas

- 1 Informações de diagnóstico
- 2 Texto curto
- 3 Identificação do Serviço
- 4 Comportamento de diagnóstico com código de diagnóstico
- 5 Tempo em operação quando ocorreu o erro
- 6 Medidas corretivas

1. O usuário está na mensagem de diagnóstico.  
Pressione **+** (símbolo **Ⓢ**).  
↳ A submenu **Lista de diagnóstico** se abre.
2. Selecione o evento de diagnóstico com **+** ou **Ⓢ** e pressione **E**.  
↳ Abre a mensagem sobre medidas corretivas.
3. Pressione **- +** simultaneamente.  
↳ A mensagem sobre medidas corretivas fecha.

O usuário está em menu **Diagnóstico** em uma entrada para um evento de diagnóstico, ex.: em submenu **Lista de diagnóstico** ou parâmetro **Diagnóstico anterior**.

1. Pressione **E**.  
↳ Abre a mensagem para medidas corretivas para o evento de diagnóstico selecionado.
2. Pressione **- +** simultaneamente.  
↳ A mensagem para medidas corretivas fecha.

## 12.4 Informações de diagnóstico no navegador de internet

### 12.4.1 Opções de diagnóstico

Quaisquer erros detectados pelo medidor são exibidos no navegador de rede na página inicial uma vez que o usuário esteja conectado.

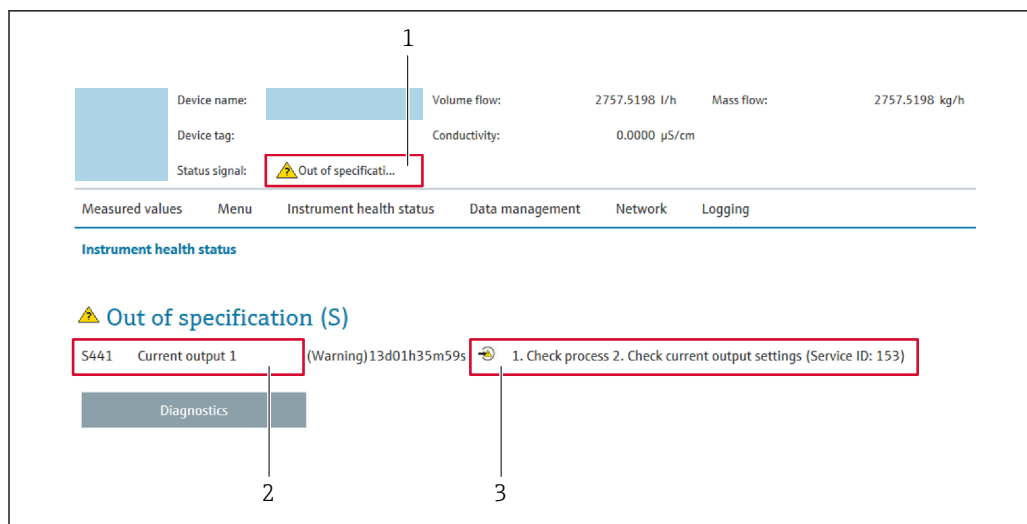

A0031056

- 1 Área de status com sinal de status
- 2 Informações de diagnóstico
- 3 Medidas corretivas com ID de serviço

**i** Além disso, os eventos de diagnóstico que ocorreram podem ser exibidos em menu

**Diagnóstico:**

- Através do parâmetro → 236
- Através do submenu → 236

**Sinais de status**

Os sinais de status fornecem informações sobre o estado e confiabilidade do equipamento, categorizando o motivo da informação de diagnóstico (evento de diagnóstico).

Símbolo	Significado
	<b>Falha</b> Ocorreu um erro no equipamento. O valor medido não é mais válido.
	<b>Verificação de função</b> O equipamento está em modo de serviço (por exemplo, durante uma simulação).
	<b>Fora da especificação</b> O equipamento está sendo operado: Fora dos seus limites de especificação técnica (por exemplo, fora da faixa de temperatura do processo)
	<b>Manutenção necessária</b> A manutenção é necessária. O valor medido continua válido.

**i** Os sinais de status são categorizados de acordo com VDI/VDE 2650 e Recomendação NAMUR NE 107.

**12.4.2 Acessar informações de correção**

A informação de correção fornecida é fornecida para cada evento de diagnósticos para garantir que problemas podem ser rapidamente corrigidos. Estas medidas são exibidas em vermelho, juntamente com o evento de diagnóstico e a respectivas informações de diagnóstico.



## 12.5 Informações de diagnóstico no FieldCare ou DeviceCare

### 12.5.1 Opções de diagnóstico

Qualquer falha detectada pelo medidor é exibida na página inicial da ferramenta de operação, uma vez que a conexão seja estabelecida.

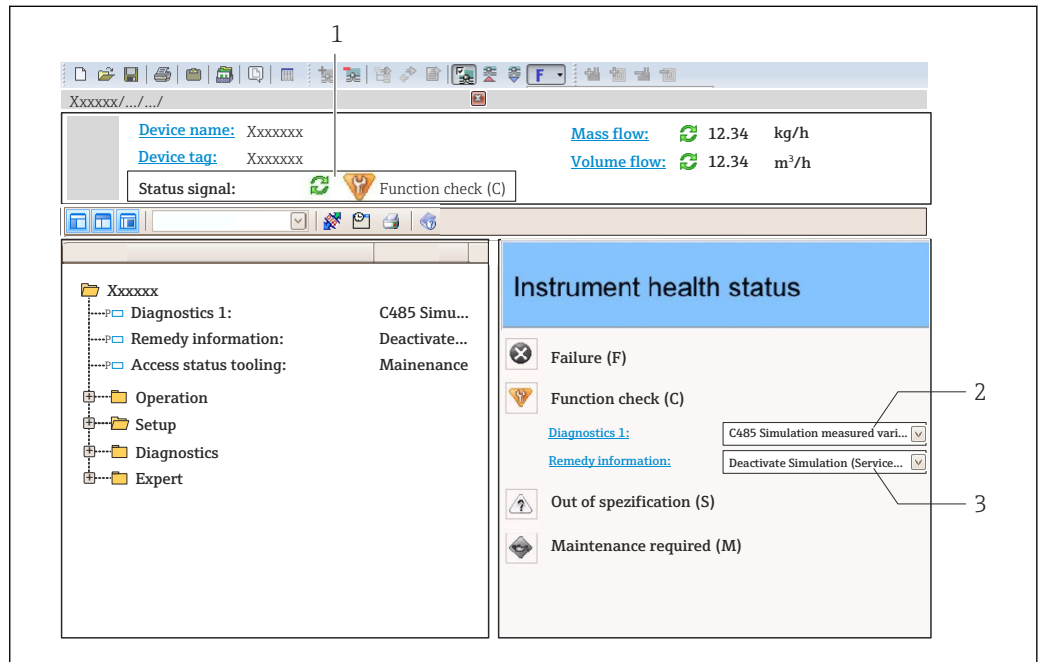

1 Área de status com sinal de status → 173

2 Informações de diagnóstico → 174

3 Medidas corretivas com ID de serviço

**i** Além disso, os eventos de diagnóstico que ocorreram podem ser exibidos em menu **Diagnóstico**:

- Através do parâmetro → 236
- Através do submenu → 236

### Informações de diagnóstico

O erro pode ser identificado usando as informações de diagnósticos. O texto curto auxilia oferecendo informações sobre o erro. Além disso, o símbolo correspondente para o comportamento de diagnóstico é exibido na frente das informações de diagnóstico no display local.

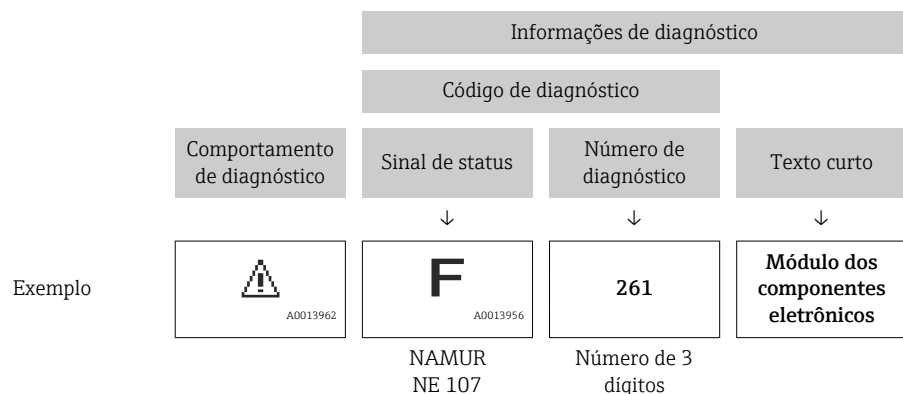

## 12.5.2 Acessar informações de correção

A informação de correção fornecida é fornecida para cada evento de diagnósticos para garantir que problemas podem ser rapidamente corrigidos:

- Na página inicial  
A informação de correção é exibida em um campo separado abaixo da informação de diagnósticos.
- No menu **Diagnóstico**  
A informação de correção pode ser acessada na área de trabalho na interface de usuário.

O usuário está em menu **Diagnóstico**.

1. Acesse o parâmetro desejado.
2. À direita na área de trabalho, posicione o mouse sobre o parâmetro.
  - ↳ Aparece uma dica com informação de correção para o evento de diagnósticos.

## 12.6 Adaptação das informações de diagnóstico

### 12.6.1 Adaptação do comportamento de diagnóstico

Para cada informação de diagnóstico é atribuído de fábrica um comportamento de diagnóstico específico. O usuário pode alterar esta atribuição para informações de diagnóstico específicas em submenu **Nível de evento**.

-  O comportamento do diagnóstico está de acordo com a especificação PROFIBUS PA Profile 3.02, Condensed Status.

Especialista → Sistema → Manuseio de diagnóstico → Nível de evento

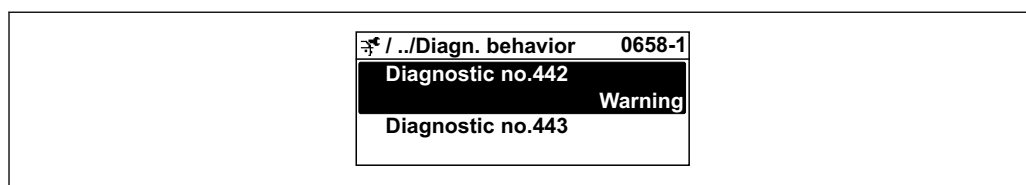

A0019179-PT

### Comportamentos de diagnóstico disponíveis

Os comportamentos de diagnóstico a seguir podem ser especificados:

Comportamento de diagnóstico	Descrição
Alarme	O equipamento para a medição. Os totalizadores assume a condição de alarme definida. É gerada uma mensagem de diagnóstico.
Advertência	O equipamento continua a medir. A saída do valor medido através do PROFIBUS e os totalizadores não são afetados. É gerada uma mensagem de diagnóstico.
Apenas entrada no livro de registro	O equipamento continua a medir. A mensagem de diagnóstico é apenas exibida em submenu <b>Livro de registro de eventos</b> (submenu <b>Lista de eventos</b> ) e não é exibida em sequência alternada com o display operacional.
Desl.	O evento de diagnóstico é ignorado e nenhuma mensagem de diagnóstico é gerada ou inserida.

### Exibindo o status do valor medido

Se os blocos de funções Entrada analógica, Entrada digital e Totalizador são configurados para um transmissão de dados cíclicos, o status do equipamento é codificado com a especificação PROFIBUS PA Profile 3.02 e transmitido ao longo dele com o valor medido

para o PROFIBUS Master (Class 1) pelo byte de codificação (byte 5). O byte de codificação é separado em três segmentos: Qualidade, Qualidade do substatus e Limites.

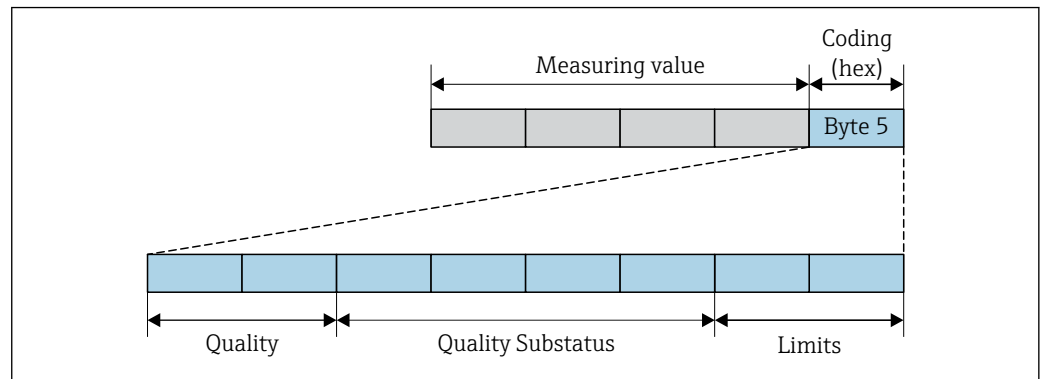

31 Estrutura do byte de codificação

O conteúdo do byte de codificação depende do modo de falha configurado no bloco de função individual. Dependendo de qual modo de falha foi configurado, informações de status de acordo com a Especificação PROFINET PA Profile 4 são transmitidas ao Mestre PROFIBUS (Classe 1) através das informações de status do byte de codificação.

### Determinando o status do valor medido e o status do equipamento através do comportamento de diagnóstico

Quando o comportamento de diagnóstico é especificado, isso também altera o status do valor medido e o status do equipamento para as informações de diagnóstico. O status do valor medido e o status do equipamento dependem da escolha do comportamento de diagnóstico e do grupo no qual as informações de diagnóstico estão localizadas.

As informações de diagnóstico são agrupadas como se segue:

- Informações de diagnóstico relativas ao sensor: número de diagnóstico de 000 a 199 → 179
- Informações de diagnóstico relativas aos componentes eletrônicos: número de diagnóstico de 200 a 399 → 180
- Informações de diagnóstico relativas à configuração: número de diagnóstico de 400 a 599 → 180
- Informações de diagnóstico relativas ao processo: número de diagnóstico de 800 a 999 → 181

Dependendo do grupo em que as informações de diagnóstico estão localizadas, o status do valor medido e o status do equipamento a seguir estão firmemente especificados no comportamento de diagnóstico específico:

*Informações de diagnóstico relativas ao sensor: número de diagnóstico de 000 a 199*

Comportamento de diagnóstico (configurável)	Status do valor medido (atribuição fixa)				Diagnósticos do equipamento (atribuição fixa)
	Qualidade	Qualidade Substatus	Codificado (hex)	Categoria (NE107)	
Alarme	RUIM	Manutenção alarme	0x24 a 0x27	F (Falha)	Manutenção alarme
Aviso	BOM	Manutenção necessária	0xA8 a 0xAB	M (Manutenção)	Manutenção necessária
Somente entrada no livro de registros	BOM	ok	0x80 a 0x8E	-	-
Desligado					

*Informações de diagnóstico relativas aos componentes eletrônicos: número de diagnóstico de 200 a 399*

*Número de diagnóstico 200 a 301, 303 a 399*

Comportamento de diagnóstico (configurável)	Status do valor medido (atribuição fixa)				Diagnóstico do equipamento (atribuição fixa)
	Qualidade	Qualidade Substatus	Codificado (hex)	Categoria (NE107)	
Alarme	RUIM	Manutenção alarme	0x24 a 0x27	F (Falha)	Manutenção alarme
Aviso					
Apenas entrada do registro	BOM	ok	0x80 a 0x8E	-	-
Desligado					

*Informação de diagnóstico 302*

Comportamento de diagnóstico (configurável)	Status do valor medido (atribuição fixa)				Diagnóstico do equipamento (atribuição fixa)
	Qualidade	Qualidade Substatus	Codificado (hex)	Categoria (NE107)	
Alarme	RUIM	Verificação da função, substituição local	0x24 a 0x27	C	Verificação de função
Aviso	BOM	Verificação de função	0xBC a 0xBF	-	-

O registro de dados continua quando a Heartbeat Verification é iniciada. As saídas de sinal e os totalizadores não são afetados.

- Status do sinal: Verificação da função
- Escolha do comportamento de diagnóstico: alarme ou aviso (ajuste de fábrica)

Quando Heartbeat Verification é iniciado, o registro de dados é interrompido, o último valor medido válido é emitido e o contador do totalizador é interrompido.



*Informações de diagnóstico relativas à configuração: número de diagnóstico de 400 a 599*

Comportamento de diagnóstico (configurável)	Status do valor medido (atribuição fixa)				Diagnósticos do equipamento (atribuição fixa)
	Qualidade	Qualidade Substatus	Codificado (hex)	Categoria (NE107)	
Alarme	RUIM	Processo relacionado	0x28 a 0x2B	F (Falha)	Processo inválido Condição
Aviso	INCERTO	Processo relacionado	0x78 a 0x7B	S (Fora da especificação)	Processo inválido condição
Somente entrada no livro de registros	BOM	ok	0x80 a 0x8E	-	-
Desligado					

Informações de diagnóstico relativas ao processo: número de diagnóstico de 800 a 999

Comportamento de diagnóstico (configurável)	Status do valor medido (atribuição fixa)				Diagnósticos do equipamento (atribuição fixa)
	Qualidade	Qualidade Substatus	Codificado (hex)	Categoria (NE107)	
Alarme	RUIM	Processo relacionado	0x28 a 0x2B	F (Falha)	Processo inválido condição
Aviso	INCERTO	Processo relacionado	0x78 a 0x7B	S (Fora da especificação)	Processo inválido condição
Somente entrada no livro de registros	BOM	ok	0x80 a 0x8E	-	-
Desligado					

## 12.7 Visão geral das informações de diagnóstico

-  A quantidade de informações de diagnóstico e o número de variáveis medidas afetadas aumenta se o medidor tiver um ou mais pacotes de aplicativo.
- Todas as variáveis medidas afetadas em toda a família de instrumentos Promass estão sempre listadas em "Variáveis medidas afetadas". As variáveis medidas disponíveis para o equipamento em questão dependem da versão do equipamento. Ao atribuir as variáveis medidas às funções do equipamento, por exemplo, às saídas individuais, todas as variáveis medidas para a versão do equipamento em questão estão disponíveis para seleção.
-  No caso de algumas informações de diagnóstico, o comportamento de diagnóstico pode ser alterado. Adaptação das informações de diagnóstico →  178

### 12.7.1 Diagnóstico do sensor

Informação sobre diagnóstico		Ação de reparo		
Nº	Texto resumido			
022	Sensor de Temperatura com Defeito	1. Verifique ou substitua módulo eletrônico do sensor (ISEM) 2. Se disponível: Verifique conexão entre sensor e transmissor 3. Substitua o sensor		
	<b>Status da variável de medição</b>			
	Quality		Bad	
	Quality substatus		Maintenance alarm	
	Coding (hex)		0x24 para 0x27	
	Sinal de status		F	
	Comportamento do diagnóstico		Alarm	
	<b>Variáveis de medição influenciadas</b>			
	<ul style="list-style-type: none"> <li>▪ Amplitude de oscilação 1</li> <li>▪ Amplitude de oscilação 2</li> <li>▪ Assimetria do sinal</li> <li>▪ Vazão mássica Carrier</li> <li>▪ Temperatura do tubo</li> <li>▪ Vazão volumétrica corrigida target</li> <li>▪ Vazão Volumétrica corrigida carrier</li> <li>▪ Concentração</li> <li>▪ Damping de oscilação 1</li> <li>▪ Damping de oscilação 2</li> <li>▪ Densidade</li> <li>▪ Densidade do óleo</li> <li>▪ Densidade da água</li> <li>▪ Viscosidade Dinâmica</li> <li>▪ Sensor eletr de temperatura (ISEM)</li> <li>▪ Opção <b>Deteção de tubo vazio</b></li> <li>▪ Vazão GSV</li> <li>▪ Vazão GSV alternativa</li> </ul>		<ul style="list-style-type: none"> <li>▪ Viscosidade Cinemática</li> <li>▪ Opção <b>Corte de vazão baixa</b></li> <li>▪ Vazão mássica</li> <li>▪ Vazão mássica óleo</li> <li>▪ Vazão mássica agua</li> <li>▪ HBSI</li> <li>▪ Vazão NSV</li> <li>▪ Vazão NSV Alternativa</li> <li>▪ Pressão externa</li> <li>▪ Corrente de excitação 1</li> <li>▪ Corrente de excitação 2</li> <li>▪ Frequência de oscilação 1</li> <li>▪ Frequência de oscilação 2</li> <li>▪ Vazão volumetrica S&amp;W</li> <li>▪ Densidade de referência</li> <li>▪ Densidade de referência alternativa</li> <li>▪ Vazão volumétrica corrigida</li> <li>▪ Vazão volumétrica corrigida óleo</li> </ul>	<ul style="list-style-type: none"> <li>▪ Vazão volumétrica corrigida água</li> <li>▪ Flutuação de oscilação de damping 1</li> <li>▪ Flutuação de oscilação de damping 2</li> <li>▪ Flutuação frequência 1</li> <li>▪ Flutuação frequência 2</li> <li>▪ Vazão mássica Target</li> <li>▪ Vazão volumétrica Carrier</li> <li>▪ Vazão volumétrica target</li> <li>▪ Viscosidade dinâmica compensada temp.</li> <li>▪ Viscosidade cinemática compensada temp.</li> <li>▪ Temperatura</li> <li>▪ Status</li> <li>▪ Vazão volumétrica</li> <li>▪ Vazão volumétrica óleo</li> <li>▪ Vazão volumétrica água</li> <li>▪ Water cut</li> </ul>

Informação sobre diagnóstico		Ação de reparo	
Nº	Texto resumido		
046	Limites Sensor excedidos	1. Inspeccionar sensor 2. Verificar condição do processo	
	<b>Status da variável de medição [da fábrica] <sup>1)</sup></b>		
	Quality		Good
	Quality substatus		Maintenance demanded
	Coding (hex)		0xA8 para 0xAB
	Sinal de status		S
	Comportamento do diagnóstico		Warning
<b>Variáveis de medição influenciadas</b>			
<ul style="list-style-type: none"> <li>▪ Amplitude de oscilação 1</li> <li>▪ Amplitude de oscilação 2</li> <li>▪ Assimetria do sinal</li> <li>▪ Vazão mássica Carrier</li> <li>▪ Temperatura do tubo</li> <li>▪ Vazão volumétrica corrigida target</li> <li>▪ Vazão Volumétrica corrigida carrier</li> <li>▪ Concentração</li> <li>▪ Damping de oscilação 1</li> <li>▪ Damping de oscilação 2</li> <li>▪ Densidade</li> <li>▪ Densidade do óleo</li> <li>▪ Densidade da água</li> <li>▪ Viscosidade Dinâmica</li> <li>▪ Sensor eletr de temperatura (ISEM)</li> <li>▪ Opção <b>Detecção de tubo vazio</b></li> <li>▪ Vazão GSV</li> <li>▪ Vazão GSV alternativa</li> <li>▪ Viscosidade Cinemática</li> <li>▪ Opção <b>Corte de vazão baixa</b></li> <li>▪ Vazão mássica</li> <li>▪ Vazão mássica óleo</li> <li>▪ Vazão mássica agua</li> <li>▪ HBSI</li> <li>▪ Vazão NSV</li> <li>▪ Vazão NSV Alternativa</li> <li>▪ Pressão externa</li> <li>▪ Corrente de excitação 1</li> <li>▪ Corrente de excitação 2</li> <li>▪ Frequência de oscilação 1</li> <li>▪ Frequência de oscilação 2</li> <li>▪ Vazão volumétrica S&amp;W</li> <li>▪ Densidade de referência</li> <li>▪ Densidade de referência alternativa</li> <li>▪ Vazão volumétrica corrigida</li> <li>▪ Vazão volumétrica corrigida óleo</li> <li>▪ Vazão volumétrica corrigida água</li> <li>▪ Flutuação de oscilação de damping 1</li> <li>▪ Flutuação de oscilação de damping 2</li> <li>▪ Flutuação frequência 1</li> <li>▪ Flutuação frequência 2</li> <li>▪ Vazão mássica Target</li> <li>▪ Vazão volumétrica Carrier</li> <li>▪ Vazão volumétrica target</li> <li>▪ Viscosidade dinâmica compensada temp.</li> <li>▪ Viscosidade cinemática compensada temp.</li> <li>▪ Temperatura</li> <li>▪ Status</li> <li>▪ Vazão volumétrica</li> <li>▪ Vazão volumétrica óleo</li> <li>▪ Vazão volumétrica água</li> <li>▪ Water cut</li> </ul>			

1) O comportamento de diagnóstico pode ser alterado. Isso altera o status geral da variável medida.

Informação sobre diagnóstico		Ação de reparo		
Nº	Texto resumido			
062	Conexão do sensor danificada	1. Verifique ou substitua módulo eletrônico do sensor (ISEM) 2. Se disponível: Verifique conexão entre sensor e transmissor 3. Substitua o sensor		
	<b>Status da variável de medição</b>			
	Quality		Bad	
	Quality substatus		Maintenance alarm	
	Coding (hex)		0x24 para 0x27	
	Sinal de status		F	
	Comportamento do diagnóstico		Alarm	
	<b>Variáveis de medição influenciadas</b>			
	<ul style="list-style-type: none"> <li>▪ Amplitude de oscilação 1</li> <li>▪ Amplitude de oscilação 2</li> <li>▪ Assimetria do sinal</li> <li>▪ Vazão mássica Carrier</li> <li>▪ Temperatura do tubo</li> <li>▪ Vazão volumetrica corrigida target</li> <li>▪ Vazão Volumétrica corrigida carrier</li> <li>▪ Concentração</li> <li>▪ Damping de oscilação 1</li> <li>▪ Damping de oscilação 2</li> <li>▪ Densidade</li> <li>▪ Densidade do óleo</li> <li>▪ Densidade da água</li> <li>▪ Viscosidade Dinâmica</li> <li>▪ Sensor eletr de temperatura (ISEM)</li> <li>▪ Opção <b>Deteccção de tubo vazio</b></li> <li>▪ Vazão GSV</li> <li>▪ Vazão GSV alternativa</li> </ul>		<ul style="list-style-type: none"> <li>▪ Viscosidade Cinemática</li> <li>▪ Opção <b>Corte de vazão baixa</b></li> <li>▪ Vazão mássica</li> <li>▪ Vazão mássica óleo</li> <li>▪ Vazão mássica agua</li> <li>▪ HBSI</li> <li>▪ Vazão NSV</li> <li>▪ Vazão NSV Alternativa</li> <li>▪ Pressão externa</li> <li>▪ Corrente de excitação 1</li> <li>▪ Corrente de excitação 2</li> <li>▪ Frequência de oscilação 1</li> <li>▪ Frequência de oscilação 2</li> <li>▪ Vazão volumetrica S&amp;W</li> <li>▪ Densidade de referência</li> <li>▪ Densidade de referência alternativa</li> <li>▪ Vazão volumétrica corrigida</li> <li>▪ Vazão volumétrica corrigida óleo</li> </ul>	<ul style="list-style-type: none"> <li>▪ Vazão volumétrica corrigida água</li> <li>▪ Flutuação de oscilação de damping 1</li> <li>▪ Flutuação de oscilação de damping 2</li> <li>▪ Flutuação frequência 1</li> <li>▪ Flutuação frequência 2</li> <li>▪ Vazão mássica Target</li> <li>▪ Vazão volumétrica Carrier</li> <li>▪ Vazão volumétrica target</li> <li>▪ Viscosidade dinâmica compensada temp.</li> <li>▪ Viscosidade cinemática compensada temp.</li> <li>▪ Temperatura</li> <li>▪ Status</li> <li>▪ Vazão volumétrica</li> <li>▪ Vazão volumétrica óleo</li> <li>▪ Vazão volumétrica água</li> <li>▪ Water cut</li> </ul>



Informação sobre diagnóstico		Ação de reparo	
Nº	Texto resumido		
063	Falha na corrente de excitação	1. Verifique ou substitua módulo eletrônico do sensor (ISEM) 2. Se disponível: Verifique conexão entre sensor e transmissor 3. Substitua o sensor	
	<b>Status da variável de medição</b>		
	Quality   Bad		
	Quality substatus   Maintenance alarm		
	Coding (hex)   0x24 para 0x27		
	Sinal de status   S		
	Comportamento do diagnóstico   Alarm		
	<b>Variáveis de medição influenciadas</b>		
	<ul style="list-style-type: none"> <li>▪ Amplitude de oscilação 1</li> <li>▪ Amplitude de oscilação 2</li> <li>▪ Assimetria do sinal</li> <li>▪ Vazão mássica Carrier</li> <li>▪ Temperatura do tubo</li> <li>▪ Vazão volumétrica corrigida target</li> <li>▪ Vazão Volumétrica corrigida carrier</li> <li>▪ Concentração</li> <li>▪ Damping de oscilação 1</li> <li>▪ Damping de oscilação 2</li> <li>▪ Densidade</li> <li>▪ Densidade do óleo</li> <li>▪ Densidade da água</li> <li>▪ Viscosidade Dinâmica</li> <li>▪ Sensor eletr de temperatura (ISEM)</li> <li>▪ Opção <b>Detecção de tubo vazio</b></li> <li>▪ Vazão GSV</li> <li>▪ Vazão GSV alternativa</li> </ul>	<ul style="list-style-type: none"> <li>▪ Viscosidade Cinemática</li> <li>▪ Opção <b>Corte de vazão baixa</b></li> <li>▪ Vazão mássica</li> <li>▪ Vazão mássica óleo</li> <li>▪ Vazão mássica agua</li> <li>▪ HBSI</li> <li>▪ Vazão NSV</li> <li>▪ Vazão NSV Alternativa</li> <li>▪ Pressão externa</li> <li>▪ Corrente de excitação 1</li> <li>▪ Corrente de excitação 2</li> <li>▪ Frequência de oscilação 1</li> <li>▪ Frequência de oscilação 2</li> <li>▪ Vazão volumétrica S&amp;W</li> <li>▪ Densidade de referência</li> <li>▪ Densidade de referência alternativa</li> <li>▪ Vazão volumétrica corrigida</li> <li>▪ Vazão volumétrica corrigida óleo</li> </ul>	<ul style="list-style-type: none"> <li>▪ Vazão volumétrica corrigida água</li> <li>▪ Flutuação de oscilação de damping 1</li> <li>▪ Flutuação de oscilação de damping 2</li> <li>▪ Flutuação frequência 1</li> <li>▪ Flutuação frequência 2</li> <li>▪ Vazão mássica Target</li> <li>▪ Vazão volumétrica Carrier</li> <li>▪ Vazão volumétrica target</li> <li>▪ Viscosidade dinâmica compensada temp.</li> <li>▪ Viscosidade cinemática compensada temp.</li> <li>▪ Temperatura</li> <li>▪ Status</li> <li>▪ Vazão volumétrica</li> <li>▪ Vazão volumétrica óleo</li> <li>▪ Vazão volumétrica água</li> <li>▪ Water cut</li> </ul>

Informação sobre diagnóstico		Ação de reparo	
Nº	Texto resumido		
082	Armazenamento de dados	1. Checar o modulo de conexões 2. Contactar suporte	
	<b>Status da variável de medição</b>		
	Quality		Bad
	Quality substatus		Maintenance alarm
	Coding (hex)		0x24 para 0x27
	Sinal de status		F
	Comportamento do diagnóstico		Alarm
<b>Variáveis de medição influenciadas</b>			
<ul style="list-style-type: none"> <li>▪ Amplitude de oscilação 1</li> <li>▪ Amplitude de oscilação 2</li> <li>▪ Assimetria do sinal</li> <li>▪ Vazão mássica Carrier</li> <li>▪ Temperatura do tubo</li> <li>▪ Vazão volumetrica corrigida target</li> <li>▪ Vazão Volumétrica corrigida carrier</li> <li>▪ Concentração</li> <li>▪ Valor medido 1</li> <li>▪ Valor medido 2</li> <li>▪ Valor medido 3</li> <li>▪ Damping de oscilação 1</li> <li>▪ Damping de oscilação 2</li> <li>▪ Densidade</li> <li>▪ Densidade do óleo</li> <li>▪ Densidade da água</li> <li>▪ Viscosidade Dinâmica</li> <li>▪ Sensor eletr de temperatura (ISEM)</li> <li>▪ Opção <b>Deteção de tubo vazio</b></li> <li>▪ Vazão GSV</li> <li>▪ Vazão GSV alternativa</li> <li>▪ Viscosidade Cinemática</li> <li>▪ Opção <b>Corte de vazão baixa</b></li> <li>▪ Vazão mássica</li> <li>▪ Vazão mássica óleo</li> <li>▪ Vazão mássica agua</li> <li>▪ HBSI</li> <li>▪ Vazão NSV</li> <li>▪ Vazão NSV Alternativa</li> <li>▪ Pressão externa</li> <li>▪ Corrente de excitação 1</li> <li>▪ Corrente de excitação 2</li> <li>▪ Frequência de oscilação 1</li> <li>▪ Frequência de oscilação 2</li> <li>▪ Vazão volumetrica S&amp;W</li> <li>▪ Densidade de referência</li> <li>▪ Densidade de referência alternativa</li> <li>▪ Vazão volumétrica corrigida</li> <li>▪ Vazão volumétrica corrigida óleo</li> <li>▪ Vazão volumétrica corrigida água</li> <li>▪ Flutuação de oscilação de damping 1</li> <li>▪ Flutuação de oscilação de damping 2</li> <li>▪ Flutuação frequência 1</li> <li>▪ Flutuação frequência 2</li> <li>▪ Vazão mássica Target</li> <li>▪ Vazão volumétrica Carrier</li> <li>▪ Vazão volumétrica target</li> <li>▪ Viscosidade dinâmica compensada temp.</li> <li>▪ Viscosidade cinemática compensada temp.</li> <li>▪ Temperatura</li> <li>▪ Status</li> <li>▪ Vazão volumétrica</li> <li>▪ Vazão volumétrica óleo</li> <li>▪ Vazão volumétrica água</li> <li>▪ Water cut</li> </ul>			

Informação sobre diagnóstico		Ação de reparo	
Nº	Texto resumido		
083	Conteúdo da memória	1. Reinicie o dispositivo 2. Reestabeleça o backup do HistoROM S-DAT (Parametro 'Reset do dispositivo') 3. Substitua S-DAT do HistoROM	
	<b>Status da variável de medição</b>		
	Quality		Bad
	Quality substatus		Maintenance alarm
	Coding (hex)		0x24 para 0x27
	Sinal de status		F
	Comportamento do diagnóstico		Alarm
<b>Variáveis de medição influenciadas</b>			
<ul style="list-style-type: none"> <li>▪ Amplitude de oscilação 1</li> <li>▪ Amplitude de oscilação 2</li> <li>▪ Assimetria do sinal</li> <li>▪ Vazão mássica Carrier</li> <li>▪ Temperatura do tubo</li> <li>▪ Vazão volumétrica corrigida target</li> <li>▪ Vazão Volumétrica corrigida carrier</li> <li>▪ Concentração</li> <li>▪ Valor medido 1</li> <li>▪ Valor medido 2</li> <li>▪ Valor medido 3</li> <li>▪ Damping de oscilação 1</li> <li>▪ Damping de oscilação 2</li> <li>▪ Densidade</li> <li>▪ Densidade do óleo</li> <li>▪ Densidade da água</li> <li>▪ Viscosidade Dinâmica</li> <li>▪ Sensor eletr de temperatura (ISEM)</li> <li>▪ Opção <b>Detecção de tubo vazio</b></li> <li>▪ Vazão GSV</li> <li>▪ Vazão GSV alternativa</li> <li>▪ Viscosidade Cinemática</li> <li>▪ Opção <b>Corte de vazão baixa</b></li> <li>▪ Vazão mássica</li> <li>▪ Vazão mássica óleo</li> <li>▪ Vazão mássica água</li> <li>▪ HBSI</li> <li>▪ Vazão NSV</li> <li>▪ Vazão NSV Alternativa</li> <li>▪ Pressão externa</li> <li>▪ Corrente de excitação 1</li> <li>▪ Corrente de excitação 2</li> <li>▪ Frequência de oscilação 1</li> <li>▪ Frequência de oscilação 2</li> <li>▪ Vazão volumétrica S&amp;W</li> <li>▪ Densidade de referência</li> <li>▪ Densidade de referência alternativa</li> <li>▪ Vazão volumétrica corrigida</li> <li>▪ Vazão volumétrica corrigida óleo</li> <li>▪ Vazão volumétrica corrigida água</li> <li>▪ Flutuação de oscilação de damping 1</li> <li>▪ Flutuação de oscilação de damping 2</li> <li>▪ Flutuação frequência 1</li> <li>▪ Flutuação frequência 2</li> <li>▪ Vazão mássica Target</li> <li>▪ Vazão volumétrica Carrier</li> <li>▪ Vazão volumétrica target</li> <li>▪ Viscosidade dinâmica compensada temp.</li> <li>▪ Viscosidade cinemática compensada temp.</li> <li>▪ Temperatura</li> <li>▪ Status</li> <li>▪ Vazão volumétrica</li> <li>▪ Vazão volumétrica óleo</li> <li>▪ Vazão volumétrica água</li> <li>▪ Water cut</li> </ul>			

Informação sobre diagnóstico		Ação de reparo	
Nº	Texto resumido		
140	Sinal assimétrico do sensor	1. Verifique ou substitua módulo eletrônico do sensor (ISEM) 2. Se disponível: Verifique conexão entre sensor e transmissor 3. Substitua o sensor	
	<b>Status da variável de medição [da fábrica] <sup>1)</sup></b>		
	Quality		Bad
	Quality substatus		Maintenance alarm
	Coding (hex)		0x24 para 0x27
	Sinal de status		S
	Comportamento do diagnóstico		Alarm
<b>Variáveis de medição influenciadas</b>			
<ul style="list-style-type: none"> <li>▪ Amplitude de oscilação 1</li> <li>▪ Amplitude de oscilação 2</li> <li>▪ Assimetria do sinal</li> <li>▪ Vazão mássica Carrier</li> <li>▪ Temperatura do tubo</li> <li>▪ Vazão volumétrica corrigida target</li> <li>▪ Vazão Volumétrica corrigida carrier</li> <li>▪ Concentração</li> <li>▪ Valor medido 1</li> <li>▪ Valor medido 2</li> <li>▪ Valor medido 3</li> <li>▪ Damping de oscilação 1</li> <li>▪ Damping de oscilação 2</li> <li>▪ Densidade</li> <li>▪ Densidade do óleo</li> <li>▪ Densidade da água</li> <li>▪ Viscosidade Dinâmica</li> <li>▪ Sensor eletr de temperatura (ISEM)</li> <li>▪ Opção <b>Deteção de tubo vazio</b></li> <li>▪ Vazão GSV</li> <li>▪ Vazão GSV alternativa</li> <li>▪ Viscosidade Cinemática</li> <li>▪ Opção <b>Corte de vazão baixa</b></li> <li>▪ Vazão mássica</li> <li>▪ Vazão mássica óleo</li> <li>▪ Vazão mássica água</li> <li>▪ HBSI</li> <li>▪ Vazão NSV</li> <li>▪ Vazão NSV Alternativa</li> <li>▪ Pressão externa</li> <li>▪ Corrente de excitação 1</li> <li>▪ Corrente de excitação 2</li> <li>▪ Frequência de oscilação 1</li> <li>▪ Frequência de oscilação 2</li> <li>▪ Vazão volumétrica S&amp;W</li> <li>▪ Densidade de referência</li> <li>▪ Densidade de referência alternativa</li> <li>▪ Vazão volumétrica corrigida</li> <li>▪ Vazão volumétrica corrigida óleo</li> <li>▪ Vazão volumétrica corrigida água</li> <li>▪ Flutuação de oscilação de damping 1</li> <li>▪ Flutuação de oscilação de damping 2</li> <li>▪ Flutuação frequência 1</li> <li>▪ Flutuação frequência 2</li> <li>▪ Vazão mássica Target</li> <li>▪ Vazão volumétrica Carrier</li> <li>▪ Vazão volumétrica target</li> <li>▪ Viscosidade dinâmica compensada temp.</li> <li>▪ Viscosidade cinemática compensada temp.</li> <li>▪ Temperatura</li> <li>▪ Status</li> <li>▪ Vazão volumétrica</li> <li>▪ Vazão volumétrica óleo</li> <li>▪ Vazão volumétrica água</li> <li>▪ Water cut</li> </ul>			

1) O comportamento de diagnóstico pode ser alterado. Isso altera o status geral da variável medida.

Informação sobre diagnóstico		Ação de reparo	
Nº	Texto resumido		
144	Erro de medição muito alto	1. Checar ou trocar o sensor 2. Checar as condições de processo	
	<b>Status da variável de medição [da fábrica] <sup>1)</sup></b>		
	Quality		Bad
	Quality substatus		Maintenance alarm
	Coding (hex)		0x24 para 0x27
	Sinal de status		F
	Comportamento do diagnóstico		Alarm
<b>Variáveis de medição influenciadas</b>			
<ul style="list-style-type: none"> <li>▪ Amplitude de oscilação 1</li> <li>▪ Amplitude de oscilação 2</li> <li>▪ Assimetria do sinal</li> <li>▪ Vazão mássica Carrier</li> <li>▪ Temperatura do tubo</li> <li>▪ Vazão volumétrica corrigida target</li> <li>▪ Vazão Volumétrica corrigida carrier</li> <li>▪ Concentração</li> <li>▪ Damping de oscilação 1</li> <li>▪ Damping de oscilação 2</li> <li>▪ Densidade</li> <li>▪ Densidade do óleo</li> <li>▪ Densidade da água</li> <li>▪ Viscosidade Dinâmica</li> <li>▪ Sensor eletr de temperatura (ISEM)</li> <li>▪ Opção <b>Detecção de tubo vazio</b></li> <li>▪ Vazão GSV</li> <li>▪ Vazão GSV alternativa</li> <li>▪ Viscosidade Cinemática</li> <li>▪ Opção <b>Corte de vazão baixa</b></li> <li>▪ Vazão mássica</li> <li>▪ Vazão mássica óleo</li> <li>▪ Vazão mássica agua</li> <li>▪ HBSI</li> <li>▪ Vazão NSV</li> <li>▪ Vazão NSV Alternativa</li> <li>▪ Pressão externa</li> <li>▪ Corrente de excitação 1</li> <li>▪ Corrente de excitação 2</li> <li>▪ Frequência de oscilação 1</li> <li>▪ Frequência de oscilação 2</li> <li>▪ Vazão volumétrica S&amp;W</li> <li>▪ Densidade de referência</li> <li>▪ Densidade de referência alternativa</li> <li>▪ Vazão volumétrica corrigida</li> <li>▪ Vazão volumétrica corrigida óleo</li> <li>▪ Vazão volumétrica corrigida água</li> <li>▪ Flutuação de oscilação de damping 1</li> <li>▪ Flutuação de oscilação de damping 2</li> <li>▪ Flutuação frequência 1</li> <li>▪ Flutuação frequência 2</li> <li>▪ Vazão mássica Target</li> <li>▪ Vazão volumétrica Carrier</li> <li>▪ Vazão volumétrica target</li> <li>▪ Viscosidade dinâmica compensada temp.</li> <li>▪ Viscosidade cinemática compensada temp.</li> <li>▪ Temperatura</li> <li>▪ Status</li> <li>▪ Vazão volumétrica</li> <li>▪ Vazão volumétrica óleo</li> <li>▪ Vazão volumétrica água</li> <li>▪ Water cut</li> </ul>			

1) O comportamento de diagnóstico pode ser alterado. Isso altera o status geral da variável medida.

## 12.7.2 Diagnóstico dos componentes eletrônicos

Informação sobre diagnóstico		Ação de reparo	
Nº	Texto resumido		
201	Falha no equipamento	1. Reiniciar aparelho 2. Contactar suporte	
	<b>Status da variável de medição</b>		
	Quality		Bad
	Quality substatus		Maintenance alarm
	Coding (hex)		0x24 para 0x27
	Sinal de status		F
	Comportamento do diagnóstico		Alarm
<b>Variáveis de medição influenciadas</b>			
<ul style="list-style-type: none"> <li>▪ Amplitude de oscilação 1</li> <li>▪ Amplitude de oscilação 2</li> <li>▪ Assimetria do sinal</li> <li>▪ Vazão mássica Carrier</li> <li>▪ Temperatura do tubo</li> <li>▪ Vazão volumétrica corrigida target</li> <li>▪ Vazão Volumétrica corrigida carrier</li> <li>▪ Concentração</li> <li>▪ Valor medido 1</li> <li>▪ Valor medido 2</li> <li>▪ Valor medido 3</li> <li>▪ Damping de oscilação 1</li> <li>▪ Damping de oscilação 2</li> <li>▪ Densidade</li> <li>▪ Densidade do óleo</li> <li>▪ Densidade da água</li> <li>▪ Viscosidade Dinâmica</li> <li>▪ Sensor eletr de temperatura (ISEM)</li> <li>▪ Opção <b>Deteção de tubo vazio</b></li> <li>▪ Vazão GSV</li> <li>▪ Vazão GSV alternativa</li> <li>▪ Viscosidade Cinemática</li> <li>▪ Opção <b>Corte de vazão baixa</b></li> <li>▪ Vazão mássica</li> <li>▪ Vazão mássica óleo</li> <li>▪ Vazão mássica água</li> <li>▪ HBSI</li> <li>▪ Vazão NSV</li> <li>▪ Vazão NSV Alternativa</li> <li>▪ Pressão externa</li> <li>▪ Corrente de excitação 1</li> <li>▪ Corrente de excitação 2</li> <li>▪ Frequência de oscilação 1</li> <li>▪ Frequência de oscilação 2</li> <li>▪ Vazão volumétrica S&amp;W</li> <li>▪ Densidade de referência</li> <li>▪ Densidade de referência alternativa</li> <li>▪ Vazão volumétrica corrigida</li> <li>▪ Vazão volumétrica corrigida óleo</li> <li>▪ Vazão volumétrica corrigida água</li> <li>▪ Flutuação de oscilação de damping 1</li> <li>▪ Flutuação de oscilação de damping 2</li> <li>▪ Flutuação frequência 1</li> <li>▪ Flutuação frequência 2</li> <li>▪ Vazão mássica Target</li> <li>▪ Vazão volumétrica Carrier</li> <li>▪ Vazão volumétrica target</li> <li>▪ Viscosidade dinâmica compensada temp.</li> <li>▪ Viscosidade cinemática compensada temp.</li> <li>▪ Temperatura</li> <li>▪ Status</li> <li>▪ Vazão volumétrica</li> <li>▪ Vazão volumétrica óleo</li> <li>▪ Vazão volumétrica água</li> <li>▪ Water cut</li> </ul>			

Informação sobre diagnóstico		Ação de reparo
Nº	Texto resumido	
242	Software incompatível	1. Verificar software 2. Atualizar ou alterar módulo eletrônico principal
<b>Status da variável de medição</b>		
Quality	Bad	
Quality substatus	Maintenance alarm	
Coding (hex)	0x24 para 0x27	
Sinal de status	F	
Comportamento do diagnóstico	Alarm	
<b>Variáveis de medição influenciadas</b>		
<ul style="list-style-type: none"> <li>▪ Amplitude de oscilação 1</li> <li>▪ Amplitude de oscilação 2</li> <li>▪ Assimetria do sinal</li> <li>▪ Vazão mássica Carrier</li> <li>▪ Temperatura do tubo</li> <li>▪ Vazão volumétrica corrigida target</li> <li>▪ Vazão Volumétrica corrigida carrier</li> <li>▪ Concentração</li> <li>▪ Valor medido 1</li> <li>▪ Valor medido 2</li> <li>▪ Valor medido 3</li> <li>▪ Damping de oscilação 1</li> <li>▪ Damping de oscilação 2</li> <li>▪ Densidade</li> <li>▪ Densidade do óleo</li> <li>▪ Densidade da água</li> <li>▪ Viscosidade Dinâmica</li> <li>▪ Sensor eletr de temperatura (ISEM)</li> <li>▪ Opção <b>Detecção de tubo vazio</b></li> </ul>		<ul style="list-style-type: none"> <li>▪ Vazão GSV</li> <li>▪ Vazão GSV alternativa</li> <li>▪ Viscosidade Cinemática</li> <li>▪ Opção <b>Corte de vazão baixa</b></li> <li>▪ Vazão mássica</li> <li>▪ Vazão mássica óleo</li> <li>▪ Vazão mássica água</li> <li>▪ HBSI</li> <li>▪ Vazão NSV</li> <li>▪ Vazão NSV Alternativa</li> <li>▪ Pressão externa</li> <li>▪ Corrente de excitação 1</li> <li>▪ Corrente de excitação 2</li> <li>▪ Frequência de oscilação 1</li> <li>▪ Frequência de oscilação 2</li> <li>▪ Vazão volumétrica S&amp;W</li> <li>▪ Densidade de referência</li> <li>▪ Densidade de referência alternativa</li> <li>▪ Vazão volumétrica corrigida</li> </ul>
		<ul style="list-style-type: none"> <li>▪ Vazão volumétrica corrigida óleo</li> <li>▪ Vazão volumétrica corrigida água</li> <li>▪ Flutuação de oscilação de damping 1</li> <li>▪ Flutuação de oscilação de damping 2</li> <li>▪ Flutuação frequência 1</li> <li>▪ Flutuação frequência 2</li> <li>▪ Vazão mássica Target</li> <li>▪ Vazão volumétrica Carrier</li> <li>▪ Vazão volumétrica target</li> <li>▪ Viscosidade dinâmica compensada temp.</li> <li>▪ Viscosidade cinemática compensada temp.</li> <li>▪ Temperatura</li> <li>▪ Status</li> <li>▪ Vazão volumétrica</li> <li>▪ Vazão volumétrica óleo</li> <li>▪ Vazão volumétrica água</li> <li>▪ Water cut</li> </ul>

Informação sobre diagnóstico		Ação de reparo	
Nº	Texto resumido		
252	Módulos incompatíveis	1. Checar módulos eletrônicos 2. Checar se os módulos corretos estão disponíveis (ex: NEx, Ex) 3. Substituir módulos eletrônicos	
	<b>Status da variável de medição</b>		
	Quality		Bad
	Quality substatus		Maintenance alarm
	Coding (hex)		0x24 para 0x27
	Sinal de status		F
	Comportamento do diagnóstico		Alarm
<b>Variáveis de medição influenciadas</b>			
<ul style="list-style-type: none"> <li>▪ Amplitude de oscilação 1</li> <li>▪ Amplitude de oscilação 2</li> <li>▪ Assimetria do sinal</li> <li>▪ Vazão mássica Carrier</li> <li>▪ Temperatura do tubo</li> <li>▪ Vazão volumétrica corrigida target</li> <li>▪ Vazão Volumétrica corrigida carrier</li> <li>▪ Concentração</li> <li>▪ Valor medido 1</li> <li>▪ Valor medido 2</li> <li>▪ Valor medido 3</li> <li>▪ Damping de oscilação 1</li> <li>▪ Damping de oscilação 2</li> <li>▪ Densidade</li> <li>▪ Densidade do óleo</li> <li>▪ Densidade da água</li> <li>▪ Viscosidade Dinâmica</li> <li>▪ Sensor eletr de temperatura (ISEM)</li> <li>▪ Opção <b>Deteção de tubo vazio</b></li> <li>▪ Vazão GSV</li> <li>▪ Vazão GSV alternativa</li> <li>▪ Viscosidade Cinemática</li> <li>▪ Opção <b>Corte de vazão baixa</b></li> <li>▪ Vazão mássica</li> <li>▪ Vazão mássica óleo</li> <li>▪ Vazão mássica agua</li> <li>▪ HBSI</li> <li>▪ Vazão NSV</li> <li>▪ Vazão NSV Alternativa</li> <li>▪ Pressão externa</li> <li>▪ Corrente de excitação 1</li> <li>▪ Corrente de excitação 2</li> <li>▪ Frequência de oscilação 1</li> <li>▪ Frequência de oscilação 2</li> <li>▪ Vazão volumetrica S&amp;W</li> <li>▪ Densidade de referência</li> <li>▪ Densidade de referência alternativa</li> <li>▪ Vazão volumétrica corrigida</li> <li>▪ Vazão volumétrica corrigida óleo</li> <li>▪ Vazão volumétrica corrigida água</li> <li>▪ Flutuação de oscilação de damping 1</li> <li>▪ Flutuação de oscilação de damping 2</li> <li>▪ Flutuação frequência 1</li> <li>▪ Flutuação frequência 2</li> <li>▪ Vazão mássica Target</li> <li>▪ Vazão volumétrica Carrier</li> <li>▪ Vazão volumétrica target</li> <li>▪ Viscosidade dinâmica compensada temp.</li> <li>▪ Viscosidade cinemática compensada temp.</li> <li>▪ Temperatura</li> <li>▪ Status</li> <li>▪ Vazão volumétrica</li> <li>▪ Vazão volumétrica óleo</li> <li>▪ Vazão volumétrica água</li> <li>▪ Water cut</li> </ul>			

Informação sobre diagnóstico		Ação de reparo	
Nº	Texto resumido		
252	Módulos incompatíveis	1. Checar se o módulo eletrônico correto está plugado 2. Substituir módulo eletrônico	
	<b>Status da variável de medição</b>		
	Quality		Bad
	Quality substatus		Maintenance alarm
	Coding (hex)		0x24 para 0x27
	Sinal de status		F
	Comportamento do diagnóstico		Alarm
<b>Variáveis de medição influenciadas</b>			
<ul style="list-style-type: none"> <li>▪ Amplitude de oscilação 1</li> <li>▪ Amplitude de oscilação 2</li> <li>▪ Assimetria do sinal</li> <li>▪ Vazão mássica Carrier</li> <li>▪ Temperatura do tubo</li> <li>▪ Concentração</li> <li>▪ Valor medido 1</li> <li>▪ Valor medido 2</li> <li>▪ Valor medido 3</li> <li>▪ Damping de oscilação 1</li> <li>▪ Damping de oscilação 2</li> <li>▪ Densidade</li> <li>▪ Viscosidade Dinâmica</li> <li>▪ Sensor eletr de temperatura (ISEM)</li> <li>▪ Opção <b>Deteção de tubo vazio</b></li> <li>▪ Viscosidade Cinemática</li> <li>▪ Opção <b>Corte de vazão baixa</b></li> <li>▪ Vazão mássica</li> <li>▪ HBSI</li> <li>▪ Pressão externa</li> <li>▪ Corrente de excitação 1</li> <li>▪ Corrente de excitação 2</li> <li>▪ Frequência de oscilação 1</li> <li>▪ Frequência de oscilação 2</li> <li>▪ Densidade de referência</li> <li>▪ Vazão volumétrica corrigida</li> <li>▪ Flutuação de oscilação de damping 1</li> <li>▪ Flutuação de oscilação de damping 2</li> <li>▪ Flutuação frequência 1</li> <li>▪ Flutuação frequência 2</li> <li>▪ Vazão mássica Target</li> <li>▪ Viscosidade dinâmica compensada temp.</li> <li>▪ Viscosidade cinemática compensada temp.</li> <li>▪ Temperatura</li> <li>▪ Status</li> <li>▪ Vazão volumétrica</li> </ul>			



Informação sobre diagnóstico		Ação de reparo
Nº	Texto resumido	
262	Conexão sensor/eletr. defeituosa	1. Verifique ou substitua o cabo de conexão entre o módulo eletr. do sensor e a eletr. principal 2. Verifique ou substitua ISEM ou eletr. principal
<b>Status da variável de medição</b>		
Quality	Bad	
Quality substatus	Maintenance alarm	
Coding (hex)	0x24 para 0x27	
Sinal de status	F	
Comportamento do diagnóstico	Alarm	
<b>Variáveis de medição influenciadas</b>		
<ul style="list-style-type: none"> <li>▪ Amplitude de oscilação 1</li> <li>▪ Amplitude de oscilação 2</li> <li>▪ Assimetria do sinal</li> <li>▪ Vazão mássica Carrier</li> <li>▪ Temperatura do tubo</li> <li>▪ Vazão volumétrica corrigida target</li> <li>▪ Vazão Volumétrica corrigida carrier</li> <li>▪ Concentração</li> <li>▪ Valor medido 1</li> <li>▪ Valor medido 2</li> <li>▪ Valor medido 3</li> <li>▪ Damping de oscilação 1</li> <li>▪ Damping de oscilação 2</li> <li>▪ Densidade</li> <li>▪ Densidade do óleo</li> <li>▪ Densidade da água</li> <li>▪ Viscosidade Dinâmica</li> <li>▪ Sensor eletr de temperatura (ISEM)</li> <li>▪ Opção <b>Detecção de tubo vazio</b></li> <li>▪ Vazão GSV</li> <li>▪ Vazão GSV alternativa</li> <li>▪ Viscosidade Cinemática</li> <li>▪ Opção <b>Corte de vazão baixa</b></li> <li>▪ Vazão mássica</li> <li>▪ Vazão mássica óleo</li> <li>▪ Vazão mássica água</li> <li>▪ HBSI</li> <li>▪ Vazão NSV</li> <li>▪ Vazão NSV Alternativa</li> <li>▪ Pressão externa</li> <li>▪ Corrente de excitação 1</li> <li>▪ Corrente de excitação 2</li> <li>▪ Frequência de oscilação 1</li> <li>▪ Frequência de oscilação 2</li> <li>▪ Vazão volumétrica S&amp;W</li> <li>▪ Densidade de referência</li> <li>▪ Densidade de referência alternativa</li> <li>▪ Vazão volumétrica corrigida</li> <li>▪ Vazão volumétrica corrigida óleo</li> <li>▪ Vazão volumétrica corrigida água</li> <li>▪ Flutuação de oscilação de damping 1</li> <li>▪ Flutuação de oscilação de damping 2</li> <li>▪ Flutuação frequência 1</li> <li>▪ Flutuação frequência 2</li> <li>▪ Vazão mássica Target</li> <li>▪ Vazão volumétrica Carrier</li> <li>▪ Vazão volumétrica target</li> <li>▪ Viscosidade dinâmica compensada temp.</li> <li>▪ Viscosidade cinemática compensada temp.</li> <li>▪ Temperatura</li> <li>▪ Status</li> <li>▪ Vazão volumétrica</li> <li>▪ Vazão volumétrica óleo</li> <li>▪ Vazão volumétrica água</li> <li>▪ Water cut</li> </ul>		

Informação sobre diagnóstico		Ação de reparo	
Nº	Texto resumido		
270	Falha eletrônica principal	Alterar módulo eletrônico principal	
	<b>Status da variável de medição</b>		
	Quality		Bad
	Quality substatus		Maintenance alarm
	Coding (hex)		0x24 para 0x27
	Sinal de status		F
	Comportamento do diagnóstico		Alarm
<b>Variáveis de medição influenciadas</b>			
<ul style="list-style-type: none"> <li>▪ Amplitude de oscilação 1</li> <li>▪ Amplitude de oscilação 2</li> <li>▪ Assimetria do sinal</li> <li>▪ Vazão mássica Carrier</li> <li>▪ Temperatura do tubo</li> <li>▪ Vazão volumétrica corrigida target</li> <li>▪ Vazão Volumétrica corrigida carrier</li> <li>▪ Concentração</li> <li>▪ Valor medido 1</li> <li>▪ Valor medido 2</li> <li>▪ Valor medido 3</li> <li>▪ Damping de oscilação 1</li> <li>▪ Damping de oscilação 2</li> <li>▪ Densidade</li> <li>▪ Densidade do óleo</li> <li>▪ Densidade da água</li> <li>▪ Viscosidade Dinâmica</li> <li>▪ Sensor eletr de temperatura (ISEM)</li> <li>▪ Opção <b>Deteção de tubo vazio</b></li> <li>▪ Vazão GSV</li> <li>▪ Vazão GSV alternativa</li> <li>▪ Viscosidade Cinemática</li> <li>▪ Opção <b>Corte de vazão baixa</b></li> <li>▪ Vazão mássica</li> <li>▪ Vazão mássica óleo</li> <li>▪ Vazão mássica água</li> <li>▪ HBSI</li> <li>▪ Vazão NSV</li> <li>▪ Vazão NSV Alternativa</li> <li>▪ Pressão externa</li> <li>▪ Corrente de excitação 1</li> <li>▪ Corrente de excitação 2</li> <li>▪ Frequência de oscilação 1</li> <li>▪ Frequência de oscilação 2</li> <li>▪ Vazão volumétrica S&amp;W</li> <li>▪ Densidade de referência</li> <li>▪ Densidade de referência alternativa</li> <li>▪ Vazão volumétrica corrigida</li> <li>▪ Vazão volumétrica corrigida óleo</li> <li>▪ Vazão volumétrica corrigida água</li> <li>▪ Flutuação de oscilação de damping 1</li> <li>▪ Flutuação de oscilação de damping 2</li> <li>▪ Flutuação frequência 1</li> <li>▪ Flutuação frequência 2</li> <li>▪ Vazão mássica Target</li> <li>▪ Vazão volumétrica Carrier</li> <li>▪ Vazão volumétrica target</li> <li>▪ Viscosidade dinâmica compensada temp.</li> <li>▪ Viscosidade cinemática compensada temp.</li> <li>▪ Temperatura</li> <li>▪ Status</li> <li>▪ Vazão volumétrica</li> <li>▪ Vazão volumétrica óleo</li> <li>▪ Vazão volumétrica água</li> <li>▪ Water cut</li> </ul>			

Informação sobre diagnóstico		Ação de reparo
Nº	Texto resumido	
271	Falha eletrônica principal	1. Reiniciar equip. 2. Alterar módulo eletrônico principal
<b>Status da variável de medição</b>		
Quality	Bad	
Quality substatus	Maintenance alarm	
Coding (hex)	0x24 para 0x27	
Sinal de status	F	
Comportamento do diagnóstico	Alarm	
<b>Variáveis de medição influenciadas</b>		
<ul style="list-style-type: none"> <li>▪ Amplitude de oscilação 1</li> <li>▪ Amplitude de oscilação 2</li> <li>▪ Assimetria do sinal</li> <li>▪ Vazão mássica Carrier</li> <li>▪ Temperatura do tubo</li> <li>▪ Vazão volumétrica corrigida target</li> <li>▪ Vazão Volumétrica corrigida carrier</li> <li>▪ Concentração</li> <li>▪ Valor medido 1</li> <li>▪ Valor medido 2</li> <li>▪ Valor medido 3</li> <li>▪ Damping de oscilação 1</li> <li>▪ Damping de oscilação 2</li> <li>▪ Densidade</li> <li>▪ Densidade do óleo</li> <li>▪ Densidade da água</li> <li>▪ Viscosidade Dinâmica</li> <li>▪ Sensor eletr de temperatura (ISEM)</li> <li>▪ Opção <b>Detecção de tubo vazio</b></li> <li>▪ Vazão GSV</li> <li>▪ Vazão GSV alternativa</li> <li>▪ Viscosidade Cinemática</li> <li>▪ Opção <b>Corte de vazão baixa</b></li> <li>▪ Vazão mássica</li> <li>▪ Vazão mássica óleo</li> <li>▪ Vazão mássica água</li> <li>▪ HBSI</li> <li>▪ Vazão NSV</li> <li>▪ Vazão NSV Alternativa</li> <li>▪ Pressão externa</li> <li>▪ Corrente de excitação 1</li> <li>▪ Corrente de excitação 2</li> <li>▪ Frequência de oscilação 1</li> <li>▪ Frequência de oscilação 2</li> <li>▪ Vazão volumétrica S&amp;W</li> <li>▪ Densidade de referência</li> <li>▪ Densidade de referência alternativa</li> <li>▪ Vazão volumétrica corrigida</li> <li>▪ Vazão volumétrica corrigida óleo</li> <li>▪ Vazão volumétrica corrigida água</li> <li>▪ Flutuação de oscilação de damping 1</li> <li>▪ Flutuação de oscilação de damping 2</li> <li>▪ Flutuação frequência 1</li> <li>▪ Flutuação frequência 2</li> <li>▪ Vazão mássica Target</li> <li>▪ Vazão volumétrica Carrier</li> <li>▪ Vazão volumétrica target</li> <li>▪ Viscosidade dinâmica compensada temp.</li> <li>▪ Viscosidade cinemática compensada temp.</li> <li>▪ Temperatura</li> <li>▪ Status</li> <li>▪ Vazão volumétrica</li> <li>▪ Vazão volumétrica óleo</li> <li>▪ Vazão volumétrica água</li> <li>▪ Water cut</li> </ul>		

Informação sobre diagnóstico		Ação de reparo	
Nº	Texto resumido		
272	Falha eletrônica principal	1. Reiniciar aparelho 2. Contactar suporte	
	<b>Status da variável de medição</b>		
	Quality		Bad
	Quality substatus		Maintenance alarm
	Coding (hex)		0x24 para 0x27
	Sinal de status		F
	Comportamento do diagnóstico		Alarm
<b>Variáveis de medição influenciadas</b>			
<ul style="list-style-type: none"> <li>▪ Amplitude de oscilação 1</li> <li>▪ Amplitude de oscilação 2</li> <li>▪ Assimetria do sinal</li> <li>▪ Vazão mássica Carrier</li> <li>▪ Temperatura do tubo</li> <li>▪ Vazão volumétrica corrigida target</li> <li>▪ Vazão Volumétrica corrigida carrier</li> <li>▪ Concentração</li> <li>▪ Valor medido 1</li> <li>▪ Valor medido 2</li> <li>▪ Valor medido 3</li> <li>▪ Damping de oscilação 1</li> <li>▪ Damping de oscilação 2</li> <li>▪ Densidade</li> <li>▪ Densidade do óleo</li> <li>▪ Densidade da água</li> <li>▪ Viscosidade Dinâmica</li> <li>▪ Sensor eletr de temperatura (ISEM)</li> <li>▪ Opção <b>Deteção de tubo vazio</b></li> <li>▪ Vazão GSV</li> <li>▪ Vazão GSV alternativa</li> <li>▪ Viscosidade Cinemática</li> <li>▪ Opção <b>Corte de vazão baixa</b></li> <li>▪ Vazão mássica</li> <li>▪ Vazão mássica óleo</li> <li>▪ Vazão mássica água</li> <li>▪ HBSI</li> <li>▪ Vazão NSV</li> <li>▪ Vazão NSV Alternativa</li> <li>▪ Pressão externa</li> <li>▪ Corrente de excitação 1</li> <li>▪ Corrente de excitação 2</li> <li>▪ Frequência de oscilação 1</li> <li>▪ Frequência de oscilação 2</li> <li>▪ Vazão volumétrica S&amp;W</li> <li>▪ Densidade de referência</li> <li>▪ Densidade de referência alternativa</li> <li>▪ Vazão volumétrica corrigida</li> <li>▪ Vazão volumétrica corrigida óleo</li> <li>▪ Vazão volumétrica corrigida água</li> <li>▪ Flutuação de oscilação de damping 1</li> <li>▪ Flutuação de oscilação de damping 2</li> <li>▪ Flutuação frequência 1</li> <li>▪ Flutuação frequência 2</li> <li>▪ Vazão mássica Target</li> <li>▪ Vazão volumétrica Carrier</li> <li>▪ Vazão volumétrica target</li> <li>▪ Viscosidade dinâmica compensada temp.</li> <li>▪ Viscosidade cinemática compensada temp.</li> <li>▪ Temperatura</li> <li>▪ Status</li> <li>▪ Vazão volumétrica</li> <li>▪ Vazão volumétrica óleo</li> <li>▪ Vazão volumétrica água</li> <li>▪ Water cut</li> </ul>			

Informação sobre diagnóstico		Ação de reparo
Nº	Texto resumido	
273	Falha eletrônica principal	Trocar a eletrônica
<b>Status da variável de medição</b>		
Quality	Bad	
Quality substatus	Maintenance alarm	
Coding (hex)	0x24 para 0x27	
Sinal de status	F	
Comportamento do diagnóstico	Alarm	
<b>Variáveis de medição influenciadas</b>		
<ul style="list-style-type: none"> <li>▪ Amplitude de oscilação 1</li> <li>▪ Amplitude de oscilação 2</li> <li>▪ Assimetria do sinal</li> <li>▪ Vazão mássica Carrier</li> <li>▪ Temperatura do tubo</li> <li>▪ Vazão volumétrica corrigida target</li> <li>▪ Vazão Volumétrica corrigida carrier</li> <li>▪ Concentração</li> <li>▪ Valor medido 1</li> <li>▪ Valor medido 2</li> <li>▪ Valor medido 3</li> <li>▪ Damping de oscilação 1</li> <li>▪ Damping de oscilação 2</li> <li>▪ Densidade</li> <li>▪ Densidade do óleo</li> <li>▪ Densidade da água</li> <li>▪ Viscosidade Dinâmica</li> <li>▪ Sensor eletr de temperatura (ISEM)</li> <li>▪ Opção <b>Deteção de tubo vazio</b></li> </ul>		<ul style="list-style-type: none"> <li>▪ Vazão GSV</li> <li>▪ Vazão GSV alternativa</li> <li>▪ Viscosidade Cinemática</li> <li>▪ Opção <b>Corte de vazão baixa</b></li> <li>▪ Vazão mássica</li> <li>▪ Vazão mássica óleo</li> <li>▪ Vazão mássica água</li> <li>▪ HBSI</li> <li>▪ Vazão NSV</li> <li>▪ Vazão NSV Alternativa</li> <li>▪ Pressão externa</li> <li>▪ Corrente de excitação 1</li> <li>▪ Corrente de excitação 2</li> <li>▪ Frequência de oscilação 1</li> <li>▪ Frequência de oscilação 2</li> <li>▪ Vazão volumétrica S&amp;W</li> <li>▪ Densidade de referência</li> <li>▪ Densidade de referência alternativa</li> <li>▪ Vazão volumétrica corrigida</li> </ul>
		<ul style="list-style-type: none"> <li>▪ Vazão volumétrica corrigida óleo</li> <li>▪ Vazão volumétrica corrigida água</li> <li>▪ Flutuação de oscilação de damping 1</li> <li>▪ Flutuação de oscilação de damping 2</li> <li>▪ Flutuação frequência 1</li> <li>▪ Flutuação frequência 2</li> <li>▪ Vazão mássica Target</li> <li>▪ Vazão volumétrica Carrier</li> <li>▪ Vazão volumétrica target</li> <li>▪ Viscosidade dinâmica compensada temp.</li> <li>▪ Viscosidade cinemática compensada temp.</li> <li>▪ Temperatura</li> <li>▪ Status</li> <li>▪ Vazão volumétrica</li> <li>▪ Vazão volumétrica óleo</li> <li>▪ Vazão volumétrica água</li> <li>▪ Water cut</li> </ul>

Informação sobre diagnóstico		Ação de reparo
Nº	Texto resumido	
275	Módulo I/O 1 para n defeituoso	Alterar módulo de E/S
<b>Status da variável de medição</b>		
Quality	Bad	
Quality substatus	Maintenance alarm	
Coding (hex)	0x24 para 0x27	
Sinal de status	F	
Comportamento do diagnóstico	Alarm	
<b>Variáveis de medição influenciadas</b>		
<ul style="list-style-type: none"> <li>▪ Amplitude de oscilação 1</li> <li>▪ Amplitude de oscilação 2</li> <li>▪ Assimetria do sinal</li> <li>▪ Vazão mássica Carrier</li> <li>▪ Temperatura do tubo</li> <li>▪ Concentração</li> <li>▪ Valor medido 1</li> <li>▪ Valor medido 2</li> <li>▪ Valor medido 3</li> <li>▪ Damping de oscilação 1</li> <li>▪ Damping de oscilação 2</li> <li>▪ Densidade</li> </ul>		<ul style="list-style-type: none"> <li>▪ Viscosidade Dinâmica</li> <li>▪ Sensor eletr de temperatura (ISEM)</li> <li>▪ Opção <b>Deteção de tubo vazio</b></li> <li>▪ Viscosidade Cinemática</li> <li>▪ Opção <b>Corte de vazão baixa</b></li> <li>▪ Vazão mássica</li> <li>▪ HBSI</li> <li>▪ Pressão externa</li> <li>▪ Corrente de excitação 1</li> <li>▪ Corrente de excitação 2</li> <li>▪ Frequência de oscilação 1</li> <li>▪ Frequência de oscilação 2</li> </ul>
		<ul style="list-style-type: none"> <li>▪ Densidade de referência</li> <li>▪ Vazão volumétrica corrigida</li> <li>▪ Flutuação de oscilação de damping 1</li> <li>▪ Flutuação de oscilação de damping 2</li> <li>▪ Flutuação frequência 1</li> <li>▪ Flutuação frequência 2</li> <li>▪ Vazão mássica Target</li> <li>▪ Viscosidade dinâmica compensada temp.</li> <li>▪ Viscosidade cinemática compensada temp.</li> <li>▪ Temperatura</li> <li>▪ Status</li> <li>▪ Vazão volumétrica</li> </ul>

Informação sobre diagnóstico		Ação de reparo	
Nº	Texto resumido		
276	Modulo I/O 1 para n falha	1. Reiniciar aparelho 2. Alterar módulo de E/S	
	<b>Status da variável de medição</b>		
	Quality		Bad
	Quality substatus		Maintenance alarm
	Coding (hex)		0x24 para 0x27
	Sinal de status		F
	Comportamento do diagnóstico		Alarm
<b>Variáveis de medição influenciadas</b>			
<ul style="list-style-type: none"> <li>▪ Amplitude de oscilação 1</li> <li>▪ Amplitude de oscilação 2</li> <li>▪ Assimetria do sinal</li> <li>▪ Vazão mássica Carrier</li> <li>▪ Temperatura do tubo</li> <li>▪ Vazão volumetrica corrigida target</li> <li>▪ Vazão Volumétrica corrigida carrier</li> <li>▪ Concentração</li> <li>▪ Valor medido 1</li> <li>▪ Valor medido 2</li> <li>▪ Valor medido 3</li> <li>▪ Damping de oscilação 1</li> <li>▪ Damping de oscilação 2</li> <li>▪ Densidade</li> <li>▪ Viscosidade Dinâmica</li> <li>▪ Sensor eletr de temperatura (ISEM)</li> <li>▪ Opção <b>Detecção de tubo vazio</b></li> <li>▪ Viscosidade Cinemática</li> <li>▪ Opção <b>Corte de vazão baixa</b></li> <li>▪ Vazão mássica</li> <li>▪ HBSI</li> <li>▪ Pressão externa</li> <li>▪ Corrente de excitação 1</li> <li>▪ Corrente de excitação 2</li> <li>▪ Frequência de oscilação 1</li> <li>▪ Frequência de oscilação 2</li> <li>▪ Densidade de referência</li> <li>▪ Vazão volumétrica corrigida</li> <li>▪ Flutuação de oscilação de damping 1</li> <li>▪ Flutuação de oscilação de damping 2</li> <li>▪ Flutuação frequência 1</li> <li>▪ Flutuação frequência 2</li> <li>▪ Vazão mássica Target</li> <li>▪ Vazão volumétrica Carrier</li> <li>▪ Vazão volumétrica target</li> <li>▪ Viscosidade dinâmica compensada temp.</li> <li>▪ Viscosidade cinemática compensada temp.</li> <li>▪ Temperatura</li> <li>▪ Status</li> <li>▪ Vazão volumétrica</li> </ul>			

Informação sobre diagnóstico		Ação de reparo	
Nº	Texto resumido		
283	Conteúdo da memória	1. Reiniciar o equipamento 2. Contatar suporte	
	<b>Status da variável de medição</b>		
	Quality		Bad
	Quality substatus		Maintenance alarm
	Coding (hex)		0x24 para 0x27
	Sinal de status		F
	Comportamento do diagnóstico		Alarm
<b>Variáveis de medição influenciadas</b>			
<ul style="list-style-type: none"> <li>▪ Amplitude de oscilação 1</li> <li>▪ Amplitude de oscilação 2</li> <li>▪ Assimetria do sinal</li> <li>▪ Vazão mássica Carrier</li> <li>▪ Temperatura do tubo</li> <li>▪ Vazão volumetrica corrigida target</li> <li>▪ Vazão Volumétrica corrigida carrier</li> <li>▪ Concentração</li> <li>▪ Valor medido 1</li> <li>▪ Valor medido 2</li> <li>▪ Valor medido 3</li> <li>▪ Damping de oscilação 1</li> <li>▪ Damping de oscilação 2</li> <li>▪ Densidade</li> <li>▪ Densidade do óleo</li> <li>▪ Densidade da água</li> <li>▪ Viscosidade Dinâmica</li> <li>▪ Sensor eletr de temperatura (ISEM)</li> <li>▪ Opção <b>Detecção de tubo vazio</b></li> <li>▪ Vazão GSV</li> <li>▪ Vazão GSV alternativa</li> <li>▪ Viscosidade Cinemática</li> <li>▪ Opção <b>Corte de vazão baixa</b></li> <li>▪ Vazão mássica</li> <li>▪ Vazão mássica óleo</li> <li>▪ Vazão mássica agua</li> <li>▪ HBSI</li> <li>▪ Vazão NSV</li> <li>▪ Vazão NSV Alternativa</li> <li>▪ Pressão externa</li> <li>▪ Corrente de excitação 1</li> <li>▪ Corrente de excitação 2</li> <li>▪ Frequência de oscilação 1</li> <li>▪ Frequência de oscilação 2</li> <li>▪ Vazão volumetrica S&amp;W</li> <li>▪ Densidade de referência</li> <li>▪ Densidade de referência alternativa</li> <li>▪ Vazão volumétrica corrigida</li> <li>▪ Vazão volumétrica corrigida óleo</li> <li>▪ Vazão volumétrica corrigida água</li> <li>▪ Flutuação de oscilação de damping 1</li> <li>▪ Flutuação de oscilação de damping 2</li> <li>▪ Flutuação frequência 1</li> <li>▪ Flutuação frequência 2</li> <li>▪ Vazão mássica Target</li> <li>▪ Vazão volumétrica Carrier</li> <li>▪ Vazão volumétrica target</li> <li>▪ Viscosidade dinâmica compensada temp.</li> <li>▪ Viscosidade cinemática compensada temp.</li> <li>▪ Temperatura</li> <li>▪ Status</li> <li>▪ Vazão volumétrica</li> <li>▪ Vazão volumétrica óleo</li> <li>▪ Vazão volumétrica água</li> <li>▪ Water cut</li> </ul>			

Informação sobre diagnóstico		Ação de reparo	
Nº	Texto resumido		
302	Verificação do equipamento ativa	Verificação do equipamento ativa, favor aguarde	
	<b>Status da variável de medição [da fábrica] <sup>1)</sup></b>		
	Quality		Good
	Quality substatus		Function check
	Coding (hex)		0xBC para 0xBF
	Sinal de status		C
	Comportamento do diagnóstico		Warning
<b>Variáveis de medição influenciadas</b>			
<ul style="list-style-type: none"> <li>▪ Amplitude de oscilação 1</li> <li>▪ Amplitude de oscilação 2</li> <li>▪ Assimetria do sinal</li> <li>▪ Vazão mássica Carrier</li> <li>▪ Temperatura do tubo</li> <li>▪ Vazão volumétrica corrigida target</li> <li>▪ Vazão Volumétrica corrigida carrier</li> <li>▪ Concentração</li> <li>▪ Valor medido 1</li> <li>▪ Valor medido 2</li> <li>▪ Valor medido 3</li> <li>▪ Damping de oscilação 1</li> <li>▪ Damping de oscilação 2</li> <li>▪ Densidade</li> <li>▪ Densidade do óleo</li> <li>▪ Densidade da água</li> <li>▪ Viscosidade Dinâmica</li> <li>▪ Sensor eletr de temperatura (ISEM)</li> <li>▪ Opção <b>Detecção de tubo vazio</b></li> <li>▪ Vazão GSV</li> <li>▪ Vazão GSV alternativa</li> <li>▪ Viscosidade Cinemática</li> <li>▪ Opção <b>Corte de vazão baixa</b></li> <li>▪ Vazão mássica</li> <li>▪ Vazão mássica óleo</li> <li>▪ Vazão mássica água</li> <li>▪ HBSI</li> <li>▪ Vazão NSV</li> <li>▪ Vazão NSV Alternativa</li> <li>▪ Pressão externa</li> <li>▪ Corrente de excitação 1</li> <li>▪ Corrente de excitação 2</li> <li>▪ Frequência de oscilação 1</li> <li>▪ Frequência de oscilação 2</li> <li>▪ Vazão volumétrica S&amp;W</li> <li>▪ Densidade de referência</li> <li>▪ Densidade de referência alternativa</li> <li>▪ Vazão volumétrica corrigida</li> <li>▪ Vazão volumétrica corrigida óleo</li> <li>▪ Vazão volumétrica corrigida água</li> <li>▪ Flutuação de oscilação de damping 1</li> <li>▪ Flutuação de oscilação de damping 2</li> <li>▪ Flutuação frequência 1</li> <li>▪ Flutuação frequência 2</li> <li>▪ Vazão mássica Target</li> <li>▪ Vazão volumétrica Carrier</li> <li>▪ Vazão volumétrica target</li> <li>▪ Viscosidade dinâmica compensada temp.</li> <li>▪ Viscosidade cinemática compensada temp.</li> <li>▪ Temperatura</li> <li>▪ Status</li> <li>▪ Vazão volumétrica</li> <li>▪ Vazão volumétrica óleo</li> <li>▪ Vazão volumétrica água</li> <li>▪ Water cut</li> </ul>			

1) O comportamento de diagnóstico pode ser alterado. Isso altera o status geral da variável medida.

Informação sobre diagnóstico		Ação de reparo	
Nº	Texto resumido		
303	Configuração do I/O 1 para n alterada	1. Aplicar configuração de módulo I/O (parâmetro 'Aplicar configuração I/O') 2. Após recarregar descrição do dispositivo e verificar conexão elétrica	
	<b>Status da variável de medição</b>		
	Quality		Bad
	Quality substatus		Maintenance alarm
	Coding (hex)		0x24 para 0x27
	Sinal de status		M
	Comportamento do diagnóstico		Warning
<b>Variáveis de medição influenciadas</b>			
-			

Informação sobre diagnóstico		Ação de reparo		
Nº	Texto resumido			
311	Falha da eletrônica	1. Não reinicie o equipamento 2. Contate suporte		
	<b>Status da variável de medição</b>			
	Quality		Bad	
	Quality substatus		Maintenance alarm	
	Coding (hex)		0x24 para 0x27	
	Sinal de status		M	
	Comportamento do diagnóstico		Warning	
	<b>Variáveis de medição influenciadas</b>			
	<ul style="list-style-type: none"> <li>▪ Amplitude de oscilação 1</li> <li>▪ Amplitude de oscilação 2</li> <li>▪ Assimetria do sinal</li> <li>▪ Vazão mássica Carrier</li> <li>▪ Temperatura do tubo</li> <li>▪ Vazão volumétrica corrigida target</li> <li>▪ Vazão Volumétrica corrigida carrier</li> <li>▪ Concentração</li> <li>▪ Valor medido 1</li> <li>▪ Valor medido 2</li> <li>▪ Valor medido 3</li> <li>▪ Damping de oscilação 1</li> <li>▪ Damping de oscilação 2</li> <li>▪ Densidade</li> <li>▪ Densidade do óleo</li> <li>▪ Densidade da água</li> <li>▪ Viscosidade Dinâmica</li> <li>▪ Sensor eletr de temperatura (ISEM)</li> <li>▪ Opção <b>Deteção de tubo vazio</b></li> </ul>		<ul style="list-style-type: none"> <li>▪ Vazão GSV</li> <li>▪ Vazão GSV alternativa</li> <li>▪ Viscosidade Cinemática</li> <li>▪ Opção <b>Corte de vazão baixa</b></li> <li>▪ Vazão mássica</li> <li>▪ Vazão mássica óleo</li> <li>▪ Vazão mássica água</li> <li>▪ HBSI</li> <li>▪ Vazão NSV</li> <li>▪ Vazão NSV Alternativa</li> <li>▪ Pressão externa</li> <li>▪ Corrente de excitação 1</li> <li>▪ Corrente de excitação 2</li> <li>▪ Frequência de oscilação 1</li> <li>▪ Frequência de oscilação 2</li> <li>▪ Vazão volumétrica S&amp;W</li> <li>▪ Densidade de referência</li> <li>▪ Densidade de referência alternativa</li> <li>▪ Vazão volumétrica corrigida</li> </ul>	<ul style="list-style-type: none"> <li>▪ Vazão volumétrica corrigida óleo</li> <li>▪ Vazão volumétrica corrigida água</li> <li>▪ Flutuação de oscilação de damping 1</li> <li>▪ Flutuação de oscilação de damping 2</li> <li>▪ Flutuação frequência 1</li> <li>▪ Flutuação frequência 2</li> <li>▪ Vazão mássica Target</li> <li>▪ Vazão volumétrica Carrier</li> <li>▪ Vazão volumétrica target</li> <li>▪ Viscosidade dinâmica compensada temp.</li> <li>▪ Viscosidade cinemática compensada temp.</li> <li>▪ Temperatura</li> <li>▪ Status</li> <li>▪ Vazão volumétrica</li> <li>▪ Vazão volumétrica óleo</li> <li>▪ Vazão volumétrica água</li> <li>▪ Water cut</li> </ul>



Informação sobre diagnóstico		Ação de reparo	
Nº	Texto resumido		
332	Falha de escrita no HistoROM	Substitua placa de interface do usuário Ex d/XP substitua transmissor	
	<b>Status da variável de medição</b>		
	Quality	Bad	
	Quality substatus	Maintenance alarm	
	Coding (hex)	0x24 para 0x27	
	Sinal de status	F	
	Comportamento do diagnóstico	Alarm	
	<b>Variáveis de medição influenciadas</b>		
	<ul style="list-style-type: none"> <li>▪ Amplitude de oscilação 1</li> <li>▪ Amplitude de oscilação 2</li> <li>▪ Assimetria do sinal</li> <li>▪ Vazão mássica Carrier</li> <li>▪ Temperatura do tubo</li> <li>▪ Vazão volumétrica corrigida target</li> <li>▪ Vazão Volumétrica corrigida carrier</li> <li>▪ Concentração</li> <li>▪ Damping de oscilação 1</li> <li>▪ Damping de oscilação 2</li> <li>▪ Densidade</li> <li>▪ Densidade do óleo</li> <li>▪ Densidade da água</li> <li>▪ Viscosidade Dinâmica</li> <li>▪ Sensor eletr de temperatura (ISEM)</li> <li>▪ Opção <b>Deteção de tubo vazio</b></li> <li>▪ Vazão GSV</li> <li>▪ Vazão GSV alternativa</li> </ul>	<ul style="list-style-type: none"> <li>▪ Viscosidade Cinemática</li> <li>▪ Opção <b>Corte de vazão baixa</b></li> <li>▪ Vazão mássica</li> <li>▪ Vazão mássica óleo</li> <li>▪ Vazão mássica água</li> <li>▪ HBSI</li> <li>▪ Vazão NSV</li> <li>▪ Vazão NSV Alternativa</li> <li>▪ Pressão externa</li> <li>▪ Corrente de excitação 1</li> <li>▪ Corrente de excitação 2</li> <li>▪ Frequência de oscilação 1</li> <li>▪ Frequência de oscilação 2</li> <li>▪ Vazão volumétrica S&amp;W</li> <li>▪ Densidade de referência</li> <li>▪ Densidade de referência alternativa</li> <li>▪ Vazão volumétrica corrigida</li> <li>▪ Vazão volumétrica corrigida óleo</li> </ul>	<ul style="list-style-type: none"> <li>▪ Vazão volumétrica corrigida água</li> <li>▪ Flutuação de oscilação de damping 1</li> <li>▪ Flutuação de oscilação de damping 2</li> <li>▪ Flutuação frequência 1</li> <li>▪ Flutuação frequência 2</li> <li>▪ Vazão mássica Target</li> <li>▪ Vazão volumétrica Carrier</li> <li>▪ Vazão volumétrica target</li> <li>▪ Viscosidade dinâmica compensada temp.</li> <li>▪ Viscosidade cinemática compensada temp.</li> <li>▪ Temperatura</li> <li>▪ Status</li> <li>▪ Vazão volumétrica</li> <li>▪ Vazão volumétrica óleo</li> <li>▪ Vazão volumétrica água</li> <li>▪ Water cut</li> </ul>

Informação sobre diagnóstico		Ação de reparo	
Nº	Texto resumido		
361	Modulo I/O 1 para n falha	1. Reiniciar aparelho 2. Verificar módulos eletrônicos 3. Alterar módulo E/S ou eletrônico principal	
	<b>Status da variável de medição</b>		
	Quality	Bad	
	Quality substatus	Maintenance alarm	
	Coding (hex)	0x24 para 0x27	
	Sinal de status	F	
	Comportamento do diagnóstico	Alarm	
	<b>Variáveis de medição influenciadas</b>		
	<ul style="list-style-type: none"> <li>▪ Amplitude de oscilação 1</li> <li>▪ Amplitude de oscilação 2</li> <li>▪ Assimetria do sinal</li> <li>▪ Vazão mássica Carrier</li> <li>▪ Temperatura do tubo</li> <li>▪ Concentração</li> <li>▪ Valor medido 1</li> <li>▪ Valor medido 2</li> <li>▪ Valor medido 3</li> <li>▪ Damping de oscilação 1</li> <li>▪ Damping de oscilação 2</li> <li>▪ Densidade</li> </ul>	<ul style="list-style-type: none"> <li>▪ Viscosidade Dinâmica</li> <li>▪ Sensor eletr de temperatura (ISEM)</li> <li>▪ Opção <b>Deteção de tubo vazio</b></li> <li>▪ Viscosidade Cinemática</li> <li>▪ Opção <b>Corte de vazão baixa</b></li> <li>▪ Vazão mássica</li> <li>▪ HBSI</li> <li>▪ Pressão externa</li> <li>▪ Corrente de excitação 1</li> <li>▪ Corrente de excitação 2</li> <li>▪ Frequência de oscilação 1</li> <li>▪ Frequência de oscilação 2</li> </ul>	<ul style="list-style-type: none"> <li>▪ Densidade de referência</li> <li>▪ Vazão volumétrica corrigida</li> <li>▪ Flutuação de oscilação de damping 1</li> <li>▪ Flutuação de oscilação de damping 2</li> <li>▪ Flutuação frequência 1</li> <li>▪ Flutuação frequência 2</li> <li>▪ Vazão mássica Target</li> <li>▪ Viscosidade dinâmica compensada temp.</li> <li>▪ Viscosidade cinemática compensada temp.</li> <li>▪ Temperatura</li> <li>▪ Status</li> <li>▪ Vazão volumétrica</li> </ul>

Informação sobre diagnóstico		Ação de reparo		
Nº	Texto resumido			
372	Eletrônica do sensor (ISEM) danificada	1. Reinicie o dispositivo 2. Verifique se a falha permanece 3. Substitua o módulo eletrônico do sensor (ISEM)		
	<b>Status da variável de medição</b>			
	Quality		Bad	
	Quality substatus		Maintenance alarm	
	Coding (hex)		0x24 para 0x27	
	Sinal de status		F	
	Comportamento do diagnóstico		Alarm	
	<b>Variáveis de medição influenciadas</b>			
	<ul style="list-style-type: none"> <li>▪ Amplitude de oscilação 1</li> <li>▪ Amplitude de oscilação 2</li> <li>▪ Assimetria do sinal</li> <li>▪ Vazão mássica Carrier</li> <li>▪ Temperatura do tubo</li> <li>▪ Vazão volumétrica corrigida target</li> <li>▪ Vazão Volumétrica corrigida carrier</li> <li>▪ Concentração</li> <li>▪ Valor medido 1</li> <li>▪ Valor medido 2</li> <li>▪ Valor medido 3</li> <li>▪ Damping de oscilação 1</li> <li>▪ Damping de oscilação 2</li> <li>▪ Densidade</li> <li>▪ Densidade do óleo</li> <li>▪ Densidade da água</li> <li>▪ Viscosidade Dinâmica</li> <li>▪ Sensor eletr de temperatura (ISEM)</li> <li>▪ Opção <b>Deteção de tubo vazio</b></li> </ul>		<ul style="list-style-type: none"> <li>▪ Vazão GSV</li> <li>▪ Vazão GSV alternativa</li> <li>▪ Viscosidade Cinemática</li> <li>▪ Opção <b>Corte de vazão baixa</b></li> <li>▪ Vazão mássica</li> <li>▪ Vazão mássica óleo</li> <li>▪ Vazão mássica água</li> <li>▪ HBSI</li> <li>▪ Vazão NSV</li> <li>▪ Vazão NSV Alternativa</li> <li>▪ Pressão externa</li> <li>▪ Corrente de excitação 1</li> <li>▪ Corrente de excitação 2</li> <li>▪ Frequência de oscilação 1</li> <li>▪ Frequência de oscilação 2</li> <li>▪ Vazão volumétrica S&amp;W</li> <li>▪ Densidade de referência</li> <li>▪ Densidade de referência alternativa</li> <li>▪ Vazão volumétrica corrigida</li> </ul>	<ul style="list-style-type: none"> <li>▪ Vazão volumétrica corrigida óleo</li> <li>▪ Vazão volumétrica corrigida água</li> <li>▪ Flutuação de oscilação de damping 1</li> <li>▪ Flutuação de oscilação de damping 2</li> <li>▪ Flutuação frequência 1</li> <li>▪ Flutuação frequência 2</li> <li>▪ Vazão mássica Target</li> <li>▪ Vazão volumétrica Carrier</li> <li>▪ Vazão volumétrica target</li> <li>▪ Viscosidade dinâmica compensada temp.</li> <li>▪ Viscosidade cinemática compensada temp.</li> <li>▪ Temperatura</li> <li>▪ Status</li> <li>▪ Vazão volumétrica</li> <li>▪ Vazão volumétrica óleo</li> <li>▪ Vazão volumétrica água</li> <li>▪ Water cut</li> </ul>

Informação sobre diagnóstico		Ação de reparo	
Nº	Texto resumido		
373	Eletrônica do sensor (ISEM) danificada	1. Transferir dados ou resetar o aparelho 2. Contatar suporte	
	<b>Status da variável de medição</b>		
	Quality	Bad	
	Quality substatus	Maintenance alarm	
	Coding (hex)	0x24 para 0x27	
	Sinal de status	F	
	Comportamento do diagnóstico	Alarm	
	<b>Variáveis de medição influenciadas</b>		
	<ul style="list-style-type: none"> <li>▪ Amplitude de oscilação 1</li> <li>▪ Amplitude de oscilação 2</li> <li>▪ Assimetria do sinal</li> <li>▪ Vazão mássica Carrier</li> <li>▪ Temperatura do tubo</li> <li>▪ Vazão volumétrica corrigida target</li> <li>▪ Vazão Volumétrica corrigida carrier</li> <li>▪ Concentração</li> <li>▪ Valor medido 1</li> <li>▪ Valor medido 2</li> <li>▪ Valor medido 3</li> <li>▪ Damping de oscilação 1</li> <li>▪ Damping de oscilação 2</li> <li>▪ Densidade</li> <li>▪ Densidade do óleo</li> <li>▪ Densidade da água</li> <li>▪ Viscosidade Dinâmica</li> <li>▪ Sensor eletr de temperatura (ISEM)</li> <li>▪ Opção <b>Deteção de tubo vazio</b></li> </ul>	<ul style="list-style-type: none"> <li>▪ Vazão GSV</li> <li>▪ Vazão GSV alternativa</li> <li>▪ Viscosidade Cinemática</li> <li>▪ Opção <b>Corte de vazão baixa</b></li> <li>▪ Vazão mássica</li> <li>▪ Vazão mássica óleo</li> <li>▪ Vazão mássica água</li> <li>▪ HBSI</li> <li>▪ Vazão NSV</li> <li>▪ Vazão NSV Alternativa</li> <li>▪ Pressão externa</li> <li>▪ Corrente de excitação 1</li> <li>▪ Corrente de excitação 2</li> <li>▪ Frequência de oscilação 1</li> <li>▪ Frequência de oscilação 2</li> <li>▪ Vazão volumétrica S&amp;W</li> <li>▪ Densidade de referência</li> <li>▪ Densidade de referência alternativa</li> <li>▪ Vazão volumétrica corrigida</li> </ul>	<ul style="list-style-type: none"> <li>▪ Vazão volumétrica corrigida óleo</li> <li>▪ Vazão volumétrica corrigida água</li> <li>▪ Flutuação de oscilação de damping 1</li> <li>▪ Flutuação de oscilação de damping 2</li> <li>▪ Flutuação frequência 1</li> <li>▪ Flutuação frequência 2</li> <li>▪ Vazão mássica Target</li> <li>▪ Vazão volumétrica Carrier</li> <li>▪ Vazão volumétrica target</li> <li>▪ Viscosidade dinâmica compensada temp.</li> <li>▪ Viscosidade cinemática compensada temp.</li> <li>▪ Temperatura</li> <li>▪ Status</li> <li>▪ Vazão volumétrica</li> <li>▪ Vazão volumétrica óleo</li> <li>▪ Vazão volumétrica água</li> <li>▪ Water cut</li> </ul>

Informação sobre diagnóstico		Ação de reparo	
Nº	Texto resumido		
374	Eletrônica do sensor (ISEM) danificada	1. Reinicie o dispositivo 2. Verifique se a falha permanece 3. Substitua o modulo eletronico do sensor (ISEM)	
	<b>Status da variável de medição [da fábrica] <sup>1)</sup></b>		
	Quality	Bad	
	Quality substatus	Maintenance alarm	
	Coding (hex)	0x24 para 0x27	
	Sinal de status	S	
	Comportamento do diagnóstico	Warning	
	<b>Variáveis de medição influenciadas</b>		
	<ul style="list-style-type: none"> <li>▪ Amplitude de oscilação 1</li> <li>▪ Amplitude de oscilação 2</li> <li>▪ Assimetria do sinal</li> <li>▪ Vazão mássica Carrier</li> <li>▪ Temperatura do tubo</li> <li>▪ Concentração</li> <li>▪ Damping de oscilação 1</li> <li>▪ Damping de oscilação 2</li> <li>▪ Densidade</li> <li>▪ Viscosidade Dinâmica</li> <li>▪ Sensor eletr de temperatura (ISEM)</li> </ul>	<ul style="list-style-type: none"> <li>▪ Opção <b>Deteção de tubo vazio</b></li> <li>▪ Viscosidade Cinemática</li> <li>▪ Opção <b>Corte de vazão baixa</b></li> <li>▪ Vazão mássica</li> <li>▪ HBSI</li> <li>▪ Pressão externa</li> <li>▪ Corrente de excitação 1</li> <li>▪ Corrente de excitação 2</li> <li>▪ Frequência de oscilação 1</li> <li>▪ Frequência de oscilação 2</li> <li>▪ Densidade de referência</li> </ul>	<ul style="list-style-type: none"> <li>▪ Vazão volumétrica corrigida</li> <li>▪ Flutuação de oscilação de damping 1</li> <li>▪ Flutuação de oscilação de damping 2</li> <li>▪ Flutuação frequência 1</li> <li>▪ Flutuação frequência 2</li> <li>▪ Vazão mássica Target</li> <li>▪ Viscosidade dinâmica compensada temp.</li> <li>▪ Viscosidade cinemática compensada temp.</li> <li>▪ Temperatura</li> <li>▪ Status</li> <li>▪ Vazão volumétrica</li> </ul>

1) O comportamento de diagnóstico pode ser alterado. Isso altera o status geral da variável medida.

Informação sobre diagnóstico		Ação de reparo	
Nº	Texto resumido		
375	Falha da comunicação I/O 1 para n	1. Reinicie o dispositivo 2. Verifique se a falha permanece 3. Substitua o modulo das eletronicas inclusive os modulos eletronicos	
	<b>Status da variável de medição</b>		
	Quality		Bad
	Quality substatus		Maintenance alarm
	Coding (hex)		0x24 para 0x27
	Sinal de status		F
	Comportamento do diagnóstico		Alarm
<b>Variáveis de medição influenciadas</b>			
<ul style="list-style-type: none"> <li>▪ Amplitude de oscilação 1</li> <li>▪ Amplitude de oscilação 2</li> <li>▪ Assimetria do sinal</li> <li>▪ Vazão mássica Carrier</li> <li>▪ Temperatura do tubo</li> <li>▪ Vazão volumetrica corrigida target</li> <li>▪ Vazão Volumétrica corrigida carrier</li> <li>▪ Concentração</li> <li>▪ Valor medido 1</li> <li>▪ Valor medido 2</li> <li>▪ Valor medido 3</li> <li>▪ Damping de oscilação 1</li> <li>▪ Damping de oscilação 2</li> <li>▪ Densidade</li> <li>▪ Densidade do óleo</li> <li>▪ Densidade da água</li> <li>▪ Viscosidade Dinâmica</li> <li>▪ Sensor eletr de temperatura (ISEM)</li> <li>▪ Opção <b>Deteção de tubo vazio</b></li> <li>▪ Vazão GSV</li> <li>▪ Vazão GSV alternativa</li> <li>▪ Viscosidade Cinemática</li> <li>▪ Opção <b>Corte de vazão baixa</b></li> <li>▪ Vazão mássica</li> <li>▪ Vazão mássica óleo</li> <li>▪ Vazão mássica agua</li> <li>▪ HBSI</li> <li>▪ Vazão NSV</li> <li>▪ Vazão NSV Alternativa</li> <li>▪ Pressão externa</li> <li>▪ Corrente de excitação 1</li> <li>▪ Corrente de excitação 2</li> <li>▪ Frequência de oscilação 1</li> <li>▪ Frequência de oscilação 2</li> <li>▪ Vazão volumetrica S&amp;W</li> <li>▪ Densidade de referência</li> <li>▪ Densidade de referência alternativa</li> <li>▪ Vazão volumétrica corrigida</li> <li>▪ Vazão volumétrica corrigida óleo</li> <li>▪ Vazão volumétrica corrigida água</li> <li>▪ Flutuação de oscilação de damping 1</li> <li>▪ Flutuação de oscilação de damping 2</li> <li>▪ Flutuação frequência 1</li> <li>▪ Flutuação frequência 2</li> <li>▪ Vazão mássica Target</li> <li>▪ Vazão volumétrica Carrier</li> <li>▪ Vazão volumétrica target</li> <li>▪ Viscosidade dinâmica compensada temp.</li> <li>▪ Viscosidade cinemática compensada temp.</li> <li>▪ Temperatura</li> <li>▪ Status</li> <li>▪ Vazão volumétrica</li> </ul>			

Informação sobre diagnóstico		Ação de reparo	
Nº	Texto resumido		
382	Armazenamento de dados	1. Insira o T-DAT 2. Substitua o T-DAT	
	<b>Status da variável de medição</b>		
	Quality	Bad	
	Quality substatus	Maintenance alarm	
	Coding (hex)	0x24 para 0x27	
	Sinal de status	F	
	Comportamento do diagnóstico	Alarm	
	<b>Variáveis de medição influenciadas</b>		
	<ul style="list-style-type: none"> <li>▪ Amplitude de oscilação 1</li> <li>▪ Amplitude de oscilação 2</li> <li>▪ Assimetria do sinal</li> <li>▪ Vazão mássica Carrier</li> <li>▪ Temperatura do tubo</li> <li>▪ Vazão volumétrica corrigida target</li> <li>▪ Vazão Volumétrica corrigida carrier</li> <li>▪ Concentração</li> <li>▪ Valor medido 1</li> <li>▪ Valor medido 2</li> <li>▪ Valor medido 3</li> <li>▪ Damping de oscilação 1</li> <li>▪ Damping de oscilação 2</li> <li>▪ Densidade</li> <li>▪ Densidade do óleo</li> <li>▪ Densidade da água</li> <li>▪ Viscosidade Dinâmica</li> <li>▪ Sensor eletr de temperatura (ISEM)</li> <li>▪ Opção <b>Detecção de tubo vazio</b></li> </ul>	<ul style="list-style-type: none"> <li>▪ Vazão GSV</li> <li>▪ Vazão GSV alternativa</li> <li>▪ Viscosidade Cinemática</li> <li>▪ Opção <b>Corte de vazão baixa</b></li> <li>▪ Vazão mássica</li> <li>▪ Vazão mássica óleo</li> <li>▪ Vazão mássica água</li> <li>▪ HBSI</li> <li>▪ Vazão NSV</li> <li>▪ Vazão NSV Alternativa</li> <li>▪ Pressão externa</li> <li>▪ Corrente de excitação 1</li> <li>▪ Corrente de excitação 2</li> <li>▪ Frequência de oscilação 1</li> <li>▪ Frequência de oscilação 2</li> <li>▪ Vazão volumétrica S&amp;W</li> <li>▪ Densidade de referência</li> <li>▪ Densidade de referência alternativa</li> <li>▪ Vazão volumétrica corrigida</li> </ul>	<ul style="list-style-type: none"> <li>▪ Vazão volumétrica corrigida óleo</li> <li>▪ Vazão volumétrica corrigida água</li> <li>▪ Flutuação de oscilação de damping 1</li> <li>▪ Flutuação de oscilação de damping 2</li> <li>▪ Flutuação frequência 1</li> <li>▪ Flutuação frequência 2</li> <li>▪ Vazão mássica Target</li> <li>▪ Vazão volumétrica Carrier</li> <li>▪ Vazão volumétrica target</li> <li>▪ Viscosidade dinâmica compensada temp.</li> <li>▪ Viscosidade cinemática compensada temp.</li> <li>▪ Temperatura</li> <li>▪ Status</li> <li>▪ Vazão volumétrica</li> <li>▪ Vazão volumétrica óleo</li> <li>▪ Vazão volumétrica água</li> <li>▪ Water cut</li> </ul>

Informação sobre diagnóstico		Ação de reparo		
Nº	Texto resumido			
383	Conteúdo da memória	1. Reiniciar medidor 2. Deletar T-DAT via parâmetro 'Reset device' 3. Substituir T-DAT		
	<b>Status da variável de medição</b>			
	Quality		Bad	
	Quality substatus		Maintenance alarm	
	Coding (hex)		0x24 para 0x27	
	Sinal de status		F	
	Comportamento do diagnóstico		Alarm	
	<b>Variáveis de medição influenciadas</b>			
	<ul style="list-style-type: none"> <li>▪ Amplitude de oscilação 1</li> <li>▪ Amplitude de oscilação 2</li> <li>▪ Assimetria do sinal</li> <li>▪ Vazão mássica Carrier</li> <li>▪ Temperatura do tubo</li> <li>▪ Vazão volumetrica corrigida target</li> <li>▪ Vazão Volumétrica corrigida carrier</li> <li>▪ Concentração</li> <li>▪ Valor medido 1</li> <li>▪ Valor medido 2</li> <li>▪ Valor medido 3</li> <li>▪ Damping de oscilação 1</li> <li>▪ Damping de oscilação 2</li> <li>▪ Densidade</li> <li>▪ Densidade do óleo</li> <li>▪ Densidade da água</li> <li>▪ Viscosidade Dinâmica</li> <li>▪ Sensor eletr de temperatura (ISEM)</li> </ul>		<ul style="list-style-type: none"> <li>▪ Opção <b>Deteção de tubo vazio</b></li> <li>▪ Vazão GSV</li> <li>▪ Vazão GSV alternativa</li> <li>▪ Viscosidade Cinemática</li> <li>▪ Opção <b>Corte de vazão baixa</b></li> <li>▪ Vazão mássica</li> <li>▪ Vazão mássica óleo</li> <li>▪ Vazão mássica agua</li> <li>▪ HBSI</li> <li>▪ Vazão NSV</li> <li>▪ Vazão NSV Alternativa</li> <li>▪ Pressão externa</li> <li>▪ Corrente de excitação 1</li> <li>▪ Corrente de excitação 2</li> <li>▪ Frequência de oscilação 1</li> <li>▪ Frequência de oscilação 2</li> <li>▪ Vazão volumetrica S&amp;W</li> <li>▪ Densidade de referência</li> </ul>	<ul style="list-style-type: none"> <li>▪ Densidade de referência alternativa</li> <li>▪ Vazão volumétrica corrigida</li> <li>▪ Vazão volumétrica corrigida óleo</li> <li>▪ Vazão volumétrica corrigida água</li> <li>▪ Flutuação de oscilação de damping 1</li> <li>▪ Flutuação de oscilação de damping 2</li> <li>▪ Flutuação frequência 1</li> <li>▪ Flutuação frequência 2</li> <li>▪ Vazão mássica Target</li> <li>▪ Vazão volumétrica Carrier</li> <li>▪ Vazão volumétrica target</li> <li>▪ Viscosidade dinâmica compensada temp.</li> <li>▪ Viscosidade cinemática compensada temp.</li> <li>▪ Temperatura</li> <li>▪ Status</li> <li>▪ Vazão volumétrica</li> </ul>

Informação sobre diagnóstico		Ação de reparo
Nº	Texto resumido	
387	Backup do HistoROM falhou	Contate o departamento de serviços
<b>Status da variável de medição</b>		
Quality	Bad	
Quality substatus	Maintenance alarm	
Coding (hex)	0x24 para 0x27	
Sinal de status	F	
Comportamento do diagnóstico	Alarm	
<b>Variáveis de medição influenciadas</b>		
<ul style="list-style-type: none"> <li>▪ Amplitude de oscilação 1</li> <li>▪ Amplitude de oscilação 2</li> <li>▪ Assimetria do sinal</li> <li>▪ Vazão mássica Carrier</li> <li>▪ Temperatura do tubo</li> <li>▪ Vazão volumétrica corrigida target</li> <li>▪ Vazão Volumétrica corrigida carrier</li> <li>▪ Concentração</li> <li>▪ Valor medido 1</li> <li>▪ Valor medido 2</li> <li>▪ Valor medido 3</li> <li>▪ Damping de oscilação 1</li> <li>▪ Damping de oscilação 2</li> <li>▪ Densidade</li> <li>▪ Densidade do óleo</li> <li>▪ Densidade da água</li> <li>▪ Viscosidade Dinâmica</li> <li>▪ Sensor eletr de temperatura (ISEM)</li> <li>▪ Opção <b>Detecção de tubo vazio</b></li> </ul>		<ul style="list-style-type: none"> <li>▪ Vazão GSV</li> <li>▪ Vazão GSV alternativa</li> <li>▪ Viscosidade Cinemática</li> <li>▪ Opção <b>Corte de vazão baixa</b></li> <li>▪ Vazão mássica</li> <li>▪ Vazão mássica óleo</li> <li>▪ Vazão mássica água</li> <li>▪ HBSI</li> <li>▪ Vazão NSV</li> <li>▪ Vazão NSV Alternativa</li> <li>▪ Pressão externa</li> <li>▪ Corrente de excitação 1</li> <li>▪ Corrente de excitação 2</li> <li>▪ Frequência de oscilação 1</li> <li>▪ Frequência de oscilação 2</li> <li>▪ Vazão volumétrica S&amp;W</li> <li>▪ Densidade de referência</li> <li>▪ Densidade de referência alternativa</li> <li>▪ Vazão volumétrica corrigida</li> </ul>
		<ul style="list-style-type: none"> <li>▪ Vazão volumétrica corrigida óleo</li> <li>▪ Vazão volumétrica corrigida água</li> <li>▪ Flutuação de oscilação de damping 1</li> <li>▪ Flutuação de oscilação de damping 2</li> <li>▪ Flutuação frequência 1</li> <li>▪ Flutuação frequência 2</li> <li>▪ Vazão mássica Target</li> <li>▪ Vazão volumétrica Carrier</li> <li>▪ Vazão volumétrica target</li> <li>▪ Viscosidade dinâmica compensada temp.</li> <li>▪ Viscosidade cinemática compensada temp.</li> <li>▪ Temperatura</li> <li>▪ Status</li> <li>▪ Vazão volumétrica</li> <li>▪ Vazão volumétrica óleo</li> <li>▪ Vazão volumétrica água</li> <li>▪ Water cut</li> </ul>

### 12.7.3 Diagnóstico de configuração

Informação sobre diagnóstico		Ação de reparo	
Nº	Texto resumido		
330	Arquivo flash inválido	1. Atualizar firmware do medidor 2. Reiniciar o medidor	
	<b>Status da variável de medição</b>		
	Quality		Bad
	Quality substatus		Maintenance alarm
	Coding (hex)		0x24 para 0x27
	Sinal de status		M
	Comportamento do diagnóstico		Warning
	<b>Variáveis de medição influenciadas</b>		
<ul style="list-style-type: none"> <li>▪ Amplitude de oscilação 1</li> <li>▪ Amplitude de oscilação 2</li> <li>▪ Assimetria do sinal</li> <li>▪ Vazão mássica Carrier</li> <li>▪ Temperatura do tubo</li> <li>▪ Concentração</li> <li>▪ Valor medido 1</li> <li>▪ Valor medido 2</li> <li>▪ Valor medido 3</li> <li>▪ Damping de oscilação 1</li> <li>▪ Damping de oscilação 2</li> <li>▪ Densidade</li> </ul>		<ul style="list-style-type: none"> <li>▪ Viscosidade Dinâmica</li> <li>▪ Sensor eletr de temperatura (ISEM)</li> <li>▪ Opção <b>Detecção de tubo vazio</b></li> <li>▪ Viscosidade Cinemática</li> <li>▪ Opção <b>Corte de vazão baixa</b></li> <li>▪ Vazão mássica</li> <li>▪ HBSI</li> <li>▪ Pressão externa</li> <li>▪ Corrente de excitação 1</li> <li>▪ Corrente de excitação 2</li> <li>▪ Frequência de oscilação 1</li> <li>▪ Frequência de oscilação 2</li> </ul>	<ul style="list-style-type: none"> <li>▪ Densidade de referência</li> <li>▪ Vazão volumétrica corrigida</li> <li>▪ Flutuação de oscilação de damping 1</li> <li>▪ Flutuação de oscilação de damping 2</li> <li>▪ Flutuação frequência 1</li> <li>▪ Flutuação frequência 2</li> <li>▪ Vazão mássica Target</li> <li>▪ Viscosidade dinâmica compensada temp.</li> <li>▪ Viscosidade cinemática compensada temp.</li> <li>▪ Temperatura</li> <li>▪ Status</li> <li>▪ Vazão volumétrica</li> </ul>



Informação sobre diagnóstico		Ação de reparo	
Nº	Texto resumido		
331	Update de firmware falhou	1. Atualizar firmware do medidor 2. Reiniciar o medidor	
	<b>Status da variável de medição</b>		
	Quality	Bad	
	Quality substatus	Maintenance alarm	
	Coding (hex)	0x24 para 0x27	
	Sinal de status	F	
	Comportamento do diagnóstico	Warning	
	<b>Variáveis de medição influenciadas</b>		
	<ul style="list-style-type: none"> <li>▪ Amplitude de oscilação 1</li> <li>▪ Amplitude de oscilação 2</li> <li>▪ Assimetria do sinal</li> <li>▪ Vazão mássica Carrier</li> <li>▪ Temperatura do tubo</li> <li>▪ Vazão volumetrica corrigida target</li> <li>▪ Vazão Volumétrica corrigida carrier</li> <li>▪ Concentração</li> <li>▪ Valor medido 1</li> <li>▪ Valor medido 2</li> <li>▪ Valor medido 3</li> <li>▪ Damping de oscilação 1</li> <li>▪ Damping de oscilação 2</li> <li>▪ Densidade</li> <li>▪ Densidade do óleo</li> <li>▪ Densidade da água</li> <li>▪ Viscosidade Dinâmica</li> <li>▪ Sensor eletr de temperatura (ISEM)</li> <li>▪ Opção <b>Detecção de tubo vazio</b></li> </ul>	<ul style="list-style-type: none"> <li>▪ Vazão GSV</li> <li>▪ Vazão GSV alternativa</li> <li>▪ Viscosidade Cinemática</li> <li>▪ Opção <b>Corte de vazão baixa</b></li> <li>▪ Vazão mássica</li> <li>▪ Vazão mássica óleo</li> <li>▪ Vazão mássica agua</li> <li>▪ HBSI</li> <li>▪ Vazão NSV</li> <li>▪ Vazão NSV Alternativa</li> <li>▪ Pressão externa</li> <li>▪ Corrente de excitação 1</li> <li>▪ Corrente de excitação 2</li> <li>▪ Frequência de oscilação 1</li> <li>▪ Frequência de oscilação 2</li> <li>▪ Vazão volumetrica S&amp;W</li> <li>▪ Densidade de referência</li> <li>▪ Densidade de referência alternativa</li> <li>▪ Vazão volumétrica corrigida</li> </ul>	<ul style="list-style-type: none"> <li>▪ Vazão volumétrica corrigida óleo</li> <li>▪ Vazão volumétrica corrigida água</li> <li>▪ Flutuação de oscilação de damping 1</li> <li>▪ Flutuação de oscilação de damping 2</li> <li>▪ Flutuação frequência 1</li> <li>▪ Flutuação frequência 2</li> <li>▪ Vazão mássica Target</li> <li>▪ Vazão volumétrica Carrier</li> <li>▪ Vazão volumétrica target</li> <li>▪ Viscosidade dinâmica compensada temp.</li> <li>▪ Viscosidade cinemática compensada temp.</li> <li>▪ Temperatura</li> <li>▪ Status</li> <li>▪ Vazão volumétrica</li> <li>▪ Vazão volumétrica óleo</li> <li>▪ Vazão volumétrica água</li> <li>▪ Water cut</li> </ul>

Informação sobre diagnóstico		Ação de reparo	
Nº	Texto resumido		
410	Transferência de dados	1. Verificar conexão 2. Tentar transferência de dados	
	<b>Status da variável de medição</b>		
	Quality		Bad
	Quality substatus		Maintenance alarm
	Coding (hex)		0x24 para 0x27
	Sinal de status		F
	Comportamento do diagnóstico		Alarm
<b>Variáveis de medição influenciadas</b>			
<ul style="list-style-type: none"> <li>▪ Amplitude de oscilação 1</li> <li>▪ Amplitude de oscilação 2</li> <li>▪ Assimetria do sinal</li> <li>▪ Vazão mássica Carrier</li> <li>▪ Temperatura do tubo</li> <li>▪ Vazão volumétrica corrigida target</li> <li>▪ Vazão Volumétrica corrigida carrier</li> <li>▪ Concentração</li> <li>▪ Valor medido 1</li> <li>▪ Valor medido 2</li> <li>▪ Valor medido 3</li> <li>▪ Damping de oscilação 1</li> <li>▪ Damping de oscilação 2</li> <li>▪ Densidade</li> <li>▪ Densidade do óleo</li> <li>▪ Densidade da água</li> <li>▪ Viscosidade Dinâmica</li> <li>▪ Sensor eletr de temperatura (ISEM)</li> <li>▪ Opção <b>Deteção de tubo vazio</b></li> <li>▪ Vazão GSV</li> <li>▪ Vazão GSV alternativa</li> <li>▪ Viscosidade Cinemática</li> <li>▪ Opção <b>Corte de vazão baixa</b></li> <li>▪ Vazão mássica</li> <li>▪ Vazão mássica óleo</li> <li>▪ Vazão mássica água</li> <li>▪ HBSI</li> <li>▪ Vazão NSV</li> <li>▪ Vazão NSV Alternativa</li> <li>▪ Pressão externa</li> <li>▪ Corrente de excitação 1</li> <li>▪ Corrente de excitação 2</li> <li>▪ Frequência de oscilação 1</li> <li>▪ Frequência de oscilação 2</li> <li>▪ Vazão volumétrica S&amp;W</li> <li>▪ Densidade de referência</li> <li>▪ Densidade de referência alternativa</li> <li>▪ Vazão volumétrica corrigida</li> <li>▪ Vazão volumétrica corrigida óleo</li> <li>▪ Vazão volumétrica corrigida água</li> <li>▪ Flutuação de oscilação de damping 1</li> <li>▪ Flutuação de oscilação de damping 2</li> <li>▪ Flutuação frequência 1</li> <li>▪ Flutuação frequência 2</li> <li>▪ Vazão mássica Target</li> <li>▪ Vazão volumétrica Carrier</li> <li>▪ Vazão volumétrica target</li> <li>▪ Viscosidade dinâmica compensada temp.</li> <li>▪ Viscosidade cinemática compensada temp.</li> <li>▪ Temperatura</li> <li>▪ Status</li> <li>▪ Vazão volumétrica</li> <li>▪ Vazão volumétrica óleo</li> <li>▪ Vazão volumétrica água</li> <li>▪ Water cut</li> </ul>			

Informação sobre diagnóstico		Ação de reparo	
Nº	Texto resumido		
412	Processamento de download	Download ativo, favor aguarde	
	<b>Status da variável de medição</b>		
	Quality		Uncertain
	Quality substatus		Initial value
	Coding (hex)		0x4C para 0x4F
	Sinal de status		C
	Comportamento do diagnóstico		Warning
<b>Variáveis de medição influenciadas</b>			
<ul style="list-style-type: none"> <li>▪ Amplitude de oscilação 1</li> <li>▪ Amplitude de oscilação 2</li> <li>▪ Assimetria do sinal</li> <li>▪ Vazão mássica Carrier</li> <li>▪ Temperatura do tubo</li> <li>▪ Vazão volumétrica corrigida target</li> <li>▪ Vazão Volumétrica corrigida carrier</li> <li>▪ Concentração</li> <li>▪ Valor medido 1</li> <li>▪ Valor medido 2</li> <li>▪ Valor medido 3</li> <li>▪ Damping de oscilação 1</li> <li>▪ Damping de oscilação 2</li> <li>▪ Densidade</li> <li>▪ Densidade do óleo</li> <li>▪ Densidade da água</li> <li>▪ Viscosidade Dinâmica</li> <li>▪ Sensor eletr de temperatura (ISEM)</li> <li>▪ Opção <b>Detecção de tubo vazio</b></li> <li>▪ Vazão GSV</li> <li>▪ Vazão GSV alternativa</li> <li>▪ Viscosidade Cinemática</li> <li>▪ Opção <b>Corte de vazão baixa</b></li> <li>▪ Vazão mássica</li> <li>▪ Vazão mássica óleo</li> <li>▪ Vazão mássica água</li> <li>▪ HBSI</li> <li>▪ Vazão NSV</li> <li>▪ Vazão NSV Alternativa</li> <li>▪ Pressão externa</li> <li>▪ Corrente de excitação 1</li> <li>▪ Corrente de excitação 2</li> <li>▪ Frequência de oscilação 1</li> <li>▪ Frequência de oscilação 2</li> <li>▪ Vazão volumétrica S&amp;W</li> <li>▪ Densidade de referência</li> <li>▪ Densidade de referência alternativa</li> <li>▪ Vazão volumétrica corrigida</li> <li>▪ Vazão volumétrica corrigida óleo</li> <li>▪ Vazão volumétrica corrigida água</li> <li>▪ Flutuação de oscilação de damping 1</li> <li>▪ Flutuação de oscilação de damping 2</li> <li>▪ Flutuação frequência 1</li> <li>▪ Flutuação frequência 2</li> <li>▪ Vazão mássica Target</li> <li>▪ Vazão volumétrica Carrier</li> <li>▪ Vazão volumétrica target</li> <li>▪ Viscosidade dinâmica compensada temp.</li> <li>▪ Viscosidade cinemática compensada temp.</li> <li>▪ Temperatura</li> <li>▪ Status</li> <li>▪ Vazão volumétrica</li> <li>▪ Vazão volumétrica óleo</li> <li>▪ Vazão volumétrica água</li> <li>▪ Water cut</li> </ul>			

Informação sobre diagnóstico		Ação de reparo	
Nº	Texto resumido		
431	Trim 1 para n	Carry out trim	
	<b>Status da variável de medição</b>		
	Quality		Good
	Quality substatus		Function check
	Coding (hex)		0xBC para 0xBF
	Sinal de status		C
	Comportamento do diagnóstico		Warning
<b>Variáveis de medição influenciadas</b>			
-			

Informação sobre diagnóstico		Ação de reparo	
Nº	Texto resumido		
437	Configuração incompatível	1. Reiniciar aparelho 2. Contactar suporte	
	<b>Status da variável de medição</b>		
	Quality		Bad
	Quality substatus		Maintenance alarm
	Coding (hex)		0x24 para 0x27
	Sinal de status		F
	Comportamento do diagnóstico		Alarm
<b>Variáveis de medição influenciadas</b>			
<ul style="list-style-type: none"> <li>▪ Amplitude de oscilação 1</li> <li>▪ Amplitude de oscilação 2</li> <li>▪ Assimetria do sinal</li> <li>▪ Vazão mássica Carrier</li> <li>▪ Temperatura do tubo</li> <li>▪ Vazão volumétrica corrigida target</li> <li>▪ Vazão Volumétrica corrigida carrier</li> <li>▪ Concentração</li> <li>▪ Valor medido 1</li> <li>▪ Valor medido 2</li> <li>▪ Valor medido 3</li> <li>▪ Damping de oscilação 1</li> <li>▪ Damping de oscilação 2</li> <li>▪ Densidade</li> <li>▪ Densidade do óleo</li> <li>▪ Densidade da água</li> <li>▪ Viscosidade Dinâmica</li> <li>▪ Sensor eletr de temperatura (ISEM)</li> <li>▪ Opção <b>Deteção de tubo vazio</b></li> <li>▪ Vazão GSV</li> <li>▪ Vazão GSV alternativa</li> <li>▪ Viscosidade Cinemática</li> <li>▪ Opção <b>Corte de vazão baixa</b></li> <li>▪ Vazão mássica</li> <li>▪ Vazão mássica óleo</li> <li>▪ Vazão mássica água</li> <li>▪ HBSI</li> <li>▪ Vazão NSV</li> <li>▪ Vazão NSV Alternativa</li> <li>▪ Pressão externa</li> <li>▪ Corrente de excitação 1</li> <li>▪ Corrente de excitação 2</li> <li>▪ Frequência de oscilação 1</li> <li>▪ Frequência de oscilação 2</li> <li>▪ Vazão volumétrica S&amp;W</li> <li>▪ Densidade de referência</li> <li>▪ Densidade de referência alternativa</li> <li>▪ Vazão volumétrica corrigida</li> <li>▪ Vazão volumétrica corrigida óleo</li> <li>▪ Vazão volumétrica corrigida água</li> <li>▪ Flutuação de oscilação de damping 1</li> <li>▪ Flutuação de oscilação de damping 2</li> <li>▪ Flutuação frequência 1</li> <li>▪ Flutuação frequência 2</li> <li>▪ Vazão mássica Target</li> <li>▪ Vazão volumétrica Carrier</li> <li>▪ Vazão volumétrica target</li> <li>▪ Viscosidade dinâmica compensada temp.</li> <li>▪ Viscosidade cinemática compensada temp.</li> <li>▪ Temperatura</li> <li>▪ Status</li> <li>▪ Vazão volumétrica</li> <li>▪ Vazão volumétrica óleo</li> <li>▪ Vazão volumétrica água</li> <li>▪ Water cut</li> </ul>			

Informação sobre diagnóstico		Ação de reparo	
Nº	Texto resumido		
438	Conjunto de dados	1. Verificar arquivo de conjunto de dados 2. Verificar configuração do equipamento 3. Up- e download uma nova configuração	
	<b>Status da variável de medição</b>		
	Quality		Uncertain
	Quality substatus		Maintenance demanded
	Coding (hex)		0x68 para 0x6B
	Sinal de status		M
	Comportamento do diagnóstico		Warning
<b>Variáveis de medição influenciadas</b>			
<ul style="list-style-type: none"> <li>▪ Amplitude de oscilação 1</li> <li>▪ Amplitude de oscilação 2</li> <li>▪ Assimetria do sinal</li> <li>▪ Vazão mássica Carrier</li> <li>▪ Temperatura do tubo</li> <li>▪ Vazão volumétrica corrigida target</li> <li>▪ Vazão Volumétrica corrigida carrier</li> <li>▪ Concentração</li> <li>▪ Valor medido 1</li> <li>▪ Valor medido 2</li> <li>▪ Valor medido 3</li> <li>▪ Damping de oscilação 1</li> <li>▪ Damping de oscilação 2</li> <li>▪ Densidade</li> <li>▪ Densidade do óleo</li> <li>▪ Densidade da água</li> <li>▪ Viscosidade Dinâmica</li> <li>▪ Sensor eletr de temperatura (ISEM)</li> <li>▪ Opção <b>Detecção de tubo vazio</b></li> <li>▪ Vazão GSV</li> <li>▪ Vazão GSV alternativa</li> <li>▪ Viscosidade Cinemática</li> <li>▪ Opção <b>Corte de vazão baixa</b></li> <li>▪ Vazão mássica</li> <li>▪ Vazão mássica óleo</li> <li>▪ Vazão mássica água</li> <li>▪ HBSI</li> <li>▪ Vazão NSV</li> <li>▪ Vazão NSV Alternativa</li> <li>▪ Pressão externa</li> <li>▪ Corrente de excitação 1</li> <li>▪ Corrente de excitação 2</li> <li>▪ Frequência de oscilação 1</li> <li>▪ Frequência de oscilação 2</li> <li>▪ Vazão volumétrica S&amp;W</li> <li>▪ Densidade de referência</li> <li>▪ Densidade de referência alternativa</li> <li>▪ Vazão volumétrica corrigida</li> <li>▪ Vazão volumétrica corrigida óleo</li> <li>▪ Vazão volumétrica corrigida água</li> <li>▪ Flutuação de oscilação de damping 1</li> <li>▪ Flutuação de oscilação de damping 2</li> <li>▪ Flutuação frequência 1</li> <li>▪ Flutuação frequência 2</li> <li>▪ Vazão mássica Target</li> <li>▪ Vazão volumétrica Carrier</li> <li>▪ Vazão volumétrica target</li> <li>▪ Viscosidade dinâmica compensada temp.</li> <li>▪ Viscosidade cinemática compensada temp.</li> <li>▪ Temperatura</li> <li>▪ Status</li> <li>▪ Vazão volumétrica</li> <li>▪ Vazão volumétrica óleo</li> <li>▪ Vazão volumétrica água</li> <li>▪ Water cut</li> </ul>			

Informação sobre diagnóstico		Ação de reparo	
Nº	Texto resumido		
441	Saída de corrente 1 para n	1. Verificar o processo 2. Verificar as configurações da saída de corrente	
	<b>Status da variável de medição [da fábrica] <sup>1)</sup></b>		
	Quality		Good
	Quality substatus		Function check
	Coding (hex)		0xBC para 0xBF
	Sinal de status		S
	Comportamento do diagnóstico		Warning
<b>Variáveis de medição influenciadas</b>			
-			

1) O comportamento de diagnóstico pode ser alterado. Isso altera o status geral da variável medida.

Informação sobre diagnóstico		Ação de reparo	
Nº	Texto resumido		
442	Saída de frequência 1 para n	1. Verificar o processo 2. Verificar as configurações de saída de frequência	
	<b>Status da variável de medição [da fábrica] <sup>1)</sup></b>		
	Quality		Good
	Quality substatus		Function check
	Coding (hex)		0xBC para 0xBF
	Sinal de status		S
	Comportamento do diagnóstico		Warning
	<b>Variáveis de medição influenciadas</b>		
-			

1) O comportamento de diagnóstico pode ser alterado. Isso altera o status geral da variável medida.

Informação sobre diagnóstico		Ação de reparo	
Nº	Texto resumido		
443	Saída de pulso 1 para n	1. Verificar o processo 2. Verificar as configurações de saída de pulso	
	<b>Status da variável de medição [da fábrica] <sup>1)</sup></b>		
	Quality		Good
	Quality substatus		Function check
	Coding (hex)		0xBC para 0xBF
	Sinal de status		S
	Comportamento do diagnóstico		Warning
	<b>Variáveis de medição influenciadas</b>		
-			

1) O comportamento de diagnóstico pode ser alterado. Isso altera o status geral da variável medida.

Informação sobre diagnóstico		Ação de reparo	
Nº	Texto resumido		
444	Entrada de corrente 1 para n	1. Verificar Processo 2. Verificar parâmetros da entrada corrente	
	<b>Status da variável de medição [da fábrica] <sup>1)</sup></b>		
	Quality		Good
	Quality substatus		Function check
	Coding (hex)		0xBC para 0xBF
	Sinal de status		S
	Comportamento do diagnóstico		Warning
	<b>Variáveis de medição influenciadas</b>		
<ul style="list-style-type: none"> <li>▪ Valor medido 1</li> <li>▪ Valor medido 2</li> <li>▪ Valor medido 3</li> </ul>			

1) O comportamento de diagnóstico pode ser alterado. Isso altera o status geral da variável medida.

Informação sobre diagnóstico		Ação de reparo	
Nº	Texto resumido		
453	Override de vazão	Desativar override de vazão	
	<b>Status da variável de medição</b>		
	Quality	Good	
	Quality substatus	Function check	
	Coding (hex)	0xBC para 0xBF	
	Sinal de status	C	
	Comportamento do diagnóstico	Warning	
	<b>Variáveis de medição influenciadas</b>		
	<ul style="list-style-type: none"> <li>▪ Amplitude de oscilação 1</li> <li>▪ Amplitude de oscilação 2</li> <li>▪ Assimetria do sinal</li> <li>▪ Vazão mássica Carrier</li> <li>▪ Temperatura do tubo</li> <li>▪ Vazão volumétrica corrigida target</li> <li>▪ Vazão Volumétrica corrigida carrier</li> <li>▪ Concentração</li> <li>▪ Damping de oscilação 1</li> <li>▪ Damping de oscilação 2</li> <li>▪ Densidade</li> <li>▪ Densidade do óleo</li> <li>▪ Densidade da água</li> <li>▪ Viscosidade Dinâmica</li> <li>▪ Sensor eletr de temperatura (ISEM)</li> <li>▪ Opção <b>Deteção de tubo vazio</b></li> <li>▪ Vazão GSV</li> <li>▪ Vazão GSV alternativa</li> </ul>	<ul style="list-style-type: none"> <li>▪ Viscosidade Cinemática</li> <li>▪ Opção <b>Corte de vazão baixa</b></li> <li>▪ Vazão mássica</li> <li>▪ Vazão mássica óleo</li> <li>▪ Vazão mássica agua</li> <li>▪ HBSI</li> <li>▪ Vazão NSV</li> <li>▪ Vazão NSV Alternativa</li> <li>▪ Pressão externa</li> <li>▪ Corrente de excitação 1</li> <li>▪ Corrente de excitação 2</li> <li>▪ Frequência de oscilação 1</li> <li>▪ Frequência de oscilação 2</li> <li>▪ Vazão volumétrica S&amp;W</li> <li>▪ Densidade de referência</li> <li>▪ Densidade de referência alternativa</li> <li>▪ Vazão volumétrica corrigida</li> <li>▪ Vazão volumétrica corrigida óleo</li> </ul>	<ul style="list-style-type: none"> <li>▪ Vazão volumétrica corrigida água</li> <li>▪ Flutuação de oscilação de damping 1</li> <li>▪ Flutuação de oscilação de damping 2</li> <li>▪ Flutuação frequência 1</li> <li>▪ Flutuação frequência 2</li> <li>▪ Vazão mássica Target</li> <li>▪ Vazão volumétrica Carrier</li> <li>▪ Vazão volumétrica target</li> <li>▪ Viscosidade dinâmica compensada temp.</li> <li>▪ Viscosidade cinemática compensada temp.</li> <li>▪ Temperatura</li> <li>▪ Status</li> <li>▪ Vazão volumétrica</li> <li>▪ Vazão volumétrica óleo</li> <li>▪ Vazão volumétrica água</li> <li>▪ Water cut</li> </ul>

Informação sobre diagnóstico		Ação de reparo
Nº	Texto resumido	
463	Entrada analógica 1 para n opção inválida	1. Checar módulo/canal de configuração 2. Checar configuração do módulo I/O
	<b>Status da variável de medição</b>	
	Quality	Bad
	Quality substatus	Maintenance alarm
	Coding (hex)	0x24 para 0x27
	Sinal de status	F
	Comportamento do diagnóstico	Alarm
	<b>Variáveis de medição influenciadas</b>	
	<ul style="list-style-type: none"> <li>▪ Valor medido 1</li> <li>▪ Valor medido 2</li> <li>▪ Valor medido 3</li> </ul>	

Informação sobre diagnóstico		Ação de reparo
Nº	Texto resumido	
482	FB not Auto/Cas	Bloquear modo AUTO
	<b>Status da variável de medição</b>	
	Quality	Good
	Quality substatus	Ok
	Coding (hex)	0x80 para 0x83
	Sinal de status	F
	Comportamento do diagnóstico	Alarm
	<b>Variáveis de medição influenciadas</b>	
	-	

Informação sobre diagnóstico		Ação de reparo
Nº	Texto resumido	
484	Modo de simulação de falha	Desativar simulação
	<b>Status da variável de medição</b>	
	Quality	Bad
	Quality substatus	Function check
	Coding (hex)	0x3C para 0x3F
	Sinal de status	C
	Comportamento do diagnóstico	Alarm
	<b>Variáveis de medição influenciadas</b>	
	<ul style="list-style-type: none"> <li>▪ Amplitude de oscilação 1</li> <li>▪ Amplitude de oscilação 2</li> <li>▪ Assimetria do sinal</li> <li>▪ Vazão mássica Carrier</li> <li>▪ Temperatura do tubo</li> <li>▪ Vazão volumétrica corrigida target</li> <li>▪ Vazão Volumétrica corrigida carrier</li> <li>▪ Concentração</li> <li>▪ Damping de oscilação 1</li> <li>▪ Damping de oscilação 2</li> <li>▪ Densidade</li> <li>▪ Densidade do óleo</li> <li>▪ Densidade da água</li> <li>▪ Viscosidade Dinâmica</li> <li>▪ Sensor eletr de temperatura (ISEM)</li> <li>▪ Opção <b>Detecção de tubo vazio</b></li> <li>▪ Vazão GSV</li> <li>▪ Vazão GSV alternativa</li> <li>▪ Viscosidade Cinemática</li> <li>▪ Opção <b>Corte de vazão baixa</b></li> <li>▪ Vazão mássica</li> <li>▪ Vazão mássica óleo</li> <li>▪ Vazão mássica agua</li> <li>▪ HBSI</li> <li>▪ Vazão NSV</li> <li>▪ Vazão NSV Alternativa</li> <li>▪ Pressão externa</li> <li>▪ Corrente de excitação 1</li> <li>▪ Corrente de excitação 2</li> <li>▪ Frequência de oscilação 1</li> <li>▪ Frequência de oscilação 2</li> <li>▪ Vazão volumetrica S&amp;W</li> <li>▪ Densidade de referência</li> <li>▪ Densidade de referência alternativa</li> <li>▪ Vazão volumétrica corrigida</li> <li>▪ Vazão volumétrica corrigida óleo</li> <li>▪ Vazão volumétrica corrigida água</li> <li>▪ Flutuação de oscilação de damping 1</li> <li>▪ Flutuação de oscilação de damping 2</li> <li>▪ Flutuação frequência 1</li> <li>▪ Flutuação frequência 2</li> <li>▪ Vazão mássica Target</li> <li>▪ Vazão volumétrica Carrier</li> <li>▪ Vazão volumétrica target</li> <li>▪ Viscosidade dinâmica compensada temp.</li> <li>▪ Viscosidade cinemática compensada temp.</li> <li>▪ Temperatura</li> <li>▪ Status</li> <li>▪ Vazão volumétrica</li> <li>▪ Vazão volumétrica óleo</li> <li>▪ Vazão volumétrica água</li> <li>▪ Water cut</li> </ul>	



Informação sobre diagnóstico		Ação de reparo	
Nº	Texto resumido		
485	Simulação de variável de medição	Desativar simulação	
	<b>Status da variável de medição</b>		
	Quality		Good
	Quality substatus		Function check
	Coding (hex)		0xBC para 0xBF
	Sinal de status		C
	Comportamento do diagnóstico		Warning
<b>Variáveis de medição influenciadas</b>			
<ul style="list-style-type: none"> <li>▪ Amplitude de oscilação 1</li> <li>▪ Amplitude de oscilação 2</li> <li>▪ Assimetria do sinal</li> <li>▪ Vazão mássica Carrier</li> <li>▪ Temperatura do tubo</li> <li>▪ Vazão volumétrica corrigida target</li> <li>▪ Vazão Volumétrica corrigida carrier</li> <li>▪ Concentração</li> <li>▪ Damping de oscilação 1</li> <li>▪ Damping de oscilação 2</li> <li>▪ Densidade</li> <li>▪ Densidade do óleo</li> <li>▪ Densidade da água</li> <li>▪ Viscosidade Dinâmica</li> <li>▪ Sensor eletr de temperatura (ISEM)</li> <li>▪ Opção <b>Deteção de tubo vazio</b></li> <li>▪ Vazão GSV</li> <li>▪ Vazão GSV alternativa</li> <li>▪ Viscosidade Cinemática</li> <li>▪ Opção <b>Corte de vazão baixa</b></li> <li>▪ Vazão mássica</li> <li>▪ Vazão mássica óleo</li> <li>▪ Vazão mássica agua</li> <li>▪ HBSI</li> <li>▪ Vazão NSV</li> <li>▪ Vazão NSV Alternativa</li> <li>▪ Pressão externa</li> <li>▪ Corrente de excitação 1</li> <li>▪ Corrente de excitação 2</li> <li>▪ Frequência de oscilação 1</li> <li>▪ Frequência de oscilação 2</li> <li>▪ Vazão volumétrica S&amp;W</li> <li>▪ Densidade de referência</li> <li>▪ Densidade de referência alternativa</li> <li>▪ Vazão volumétrica corrigida</li> <li>▪ Vazão volumétrica corrigida óleo</li> <li>▪ Vazão volumétrica corrigida água</li> <li>▪ Flutuação de oscilação de damping 1</li> <li>▪ Flutuação de oscilação de damping 2</li> <li>▪ Flutuação frequência 1</li> <li>▪ Flutuação frequência 2</li> <li>▪ Vazão mássica Target</li> <li>▪ Vazão volumétrica Carrier</li> <li>▪ Vazão volumétrica target</li> <li>▪ Viscosidade dinâmica compensada temp.</li> <li>▪ Viscosidade cinemática compensada temp.</li> <li>▪ Temperatura</li> <li>▪ Status</li> <li>▪ Vazão volumétrica</li> <li>▪ Vazão volumétrica óleo</li> <li>▪ Vazão volumétrica água</li> <li>▪ Water cut</li> </ul>			

Informação sobre diagnóstico		Ação de reparo	
Nº	Texto resumido		
486	Simulação de corrente Entrada 1 para n	Desativar simulação	
	<b>Status da variável de medição</b>		
	Quality		Good
	Quality substatus		Function check
	Coding (hex)		0xBC para 0xBF
	Sinal de status		C
	Comportamento do diagnóstico		Warning
<b>Variáveis de medição influenciadas</b>			
<ul style="list-style-type: none"> <li>▪ Valor medido 1</li> <li>▪ Valor medido 2</li> <li>▪ Valor medido 3</li> </ul>			

Informação sobre diagnóstico		Ação de reparo	
N°	Texto resumido		
491	Simulação saída de corrente 1 para n	Desativar simulação	
	<b>Status da variável de medição</b>		
	Quality		Good
	Quality substatus		Function check
	Coding (hex)		0xBC para 0xBF
	Sinal de status		C
	Comportamento do diagnóstico		Warning
	<b>Variáveis de medição influenciadas</b>		
-			

Informação sobre diagnóstico		Ação de reparo	
N°	Texto resumido		
492	Simulação da frequência de saída 1 para n	Desativar simulação da saída de frequência	
	<b>Status da variável de medição</b>		
	Quality		Good
	Quality substatus		Function check
	Coding (hex)		0xBC para 0xBF
	Sinal de status		C
	Comportamento do diagnóstico		Warning
	<b>Variáveis de medição influenciadas</b>		
-			

Informação sobre diagnóstico		Ação de reparo	
N°	Texto resumido		
493	Simulação saída de pulso 1 para n	Desativar simulação da saída de pulso	
	<b>Status da variável de medição</b>		
	Quality		Good
	Quality substatus		Function check
	Coding (hex)		0xBC para 0xBF
	Sinal de status		C
	Comportamento do diagnóstico		Warning
	<b>Variáveis de medição influenciadas</b>		
-			

Informação sobre diagnóstico		Ação de reparo	
Nº	Texto resumido		
494	Simulação saída chave 1 para n	Desativar simulação da saída de chave	
	<b>Status da variável de medição</b>		
	Quality		Good
	Quality substatus		Function check
	Coding (hex)		0xBC para 0xBF
	Sinal de status		C
	Comportamento do diagnóstico		Warning
	<b>Variáveis de medição influenciadas</b>		
-			

Informação sobre diagnóstico		Ação de reparo	
Nº	Texto resumido		
495	Evento do diagnóstico de simulação	Desativar simulação	
	<b>Status da variável de medição</b>		
	Quality		Good
	Quality substatus		Ok
	Coding (hex)		0x80 para 0x83
	Sinal de status		C
	Comportamento do diagnóstico		Warning
	<b>Variáveis de medição influenciadas</b>		
-			

Informação sobre diagnóstico		Ação de reparo	
Nº	Texto resumido		
496	Simulação da entrada de status	Desactivar simulação de entrada de estado	
	<b>Status da variável de medição</b>		
	Quality		Good
	Quality substatus		Function check
	Coding (hex)		0xBC para 0xBF
	Sinal de status		C
	Comportamento do diagnóstico		Warning
	<b>Variáveis de medição influenciadas</b>		
-			

Informação sobre diagnóstico		Ação de reparo	
Nº	Texto resumido		
497	Bloqueio de saída simulação	Desativar simulação	
	<b>Status da variável de medição</b>		
	Quality		Good
	Quality substatus		Ok
	Coding (hex)		0x80 para 0x83
	Sinal de status		C
	Comportamento do diagnóstico		Warning
	<b>Variáveis de medição influenciadas</b>		
-			

Informação sobre diagnóstico		Ação de reparo	
Nº	Texto resumido		
520	Config hardware I/O 1 para n invalida	1. Checar configuração de hardware I/O 2. Substituir módulo I/O errado 3. Plugar o módulo de saída de pulso dobrado no slot correct	
	<b>Status da variável de medição</b>		
	Quality		Bad
	Quality substatus		Function check
	Coding (hex)		0x3C para 0x3F
	Sinal de status		F
	Comportamento do diagnóstico		Alarm
	<b>Variáveis de medição influenciadas</b>		
-			

Informação sobre diagnóstico		Ação de reparo	
Nº	Texto resumido		
528	Ajustes de concentração em falha	1. Checar configurações de concentração 2. Checar valores de entrada e.g. pressão, temperatura	
	<b>Status da variável de medição</b>		
	Quality		Bad
	Quality substatus		Function check
	Coding (hex)		0x3C para 0x3F
	Sinal de status		S
	Comportamento do diagnóstico		Alarm
	<b>Variáveis de medição influenciadas</b>		
<ul style="list-style-type: none"> <li>▪ Vazão mássica Carrier</li> <li>▪ Vazão volumétrica corrigida target</li> <li>▪ Vazão Volumétrica corrigida carrier</li> <li>▪ Concentração</li> <li>▪ Densidade</li> <li>▪ Vazão mássica</li> <li>▪ Vazão mássica Target</li> <li>▪ Vazão volumétrica Carrier</li> <li>▪ Vazão volumétrica target</li> <li>▪ Vazão volumétrica</li> </ul>			

Informação sobre diagnóstico		Ação de reparo	
Nº	Texto resumido		
529	Ajustes de concentração em falha	1. Checar configurações de concentração 2. Checar valores de entrada e.g. pressão, temperatura	
	<b>Status da variável de medição</b>		
	Quality		Bad
	Quality substatus		Function check
	Coding (hex)		0x3C para 0x3F
	Sinal de status		S
	Comportamento do diagnóstico		Warning
	<b>Variáveis de medição influenciadas</b>		
<ul style="list-style-type: none"> <li>▪ Vazão mássica Carrier</li> <li>▪ Vazão volumétrica corrigida target</li> <li>▪ Vazão Volumétrica corrigida carrier</li> <li>▪ Concentração</li> <li>▪ Densidade</li> <li>▪ Vazão mássica</li> <li>▪ Vazão mássica Target</li> <li>▪ Vazão volumétrica Carrier</li> <li>▪ Vazão volumétrica target</li> <li>▪ Vazão volumétrica</li> </ul>			

Informação sobre diagnóstico		Ação de reparo	
Nº	Texto resumido		
537	Configuração	1. Checar o endereço IP na rede 2. Trocar o endereço IP	
	<b>Status da variável de medição</b>		
	Quality		Good
	Quality substatus		Function check
	Coding (hex)		0xBC para 0xBF
	Sinal de status		F
	Comportamento do diagnóstico		Warning
<b>Variáveis de medição influenciadas</b>			
-			

Informação sobre diagnóstico		Ação de reparo	
Nº	Texto resumido		
594	Simulação da saída rele	Desativar simulação da saída de chave	
	<b>Status da variável de medição</b>		
	Quality		Good
	Quality substatus		Function check
	Coding (hex)		0xBC para 0xBF
	Sinal de status		C
	Comportamento do diagnóstico		Warning
<b>Variáveis de medição influenciadas</b>			
-			

### 12.7.4 Diagnóstico do processo

Informação sobre diagnóstico		Ação de reparo	
Nº	Texto resumido		
803	Loop de corrente	1. Verificar fiação 2. Alterar módulo de E/S	
	<b>Status da variável de medição</b>		
	Quality		Bad
	Quality substatus		Process related
	Coding (hex)		0x28 para 0x2B
	Sinal de status		F
	Comportamento do diagnóstico		Alarm
	<b>Variáveis de medição influenciadas</b>		
-			

Informação sobre diagnóstico		Ação de reparo	
Nº	Texto resumido		
830	Temperatura do sensor muito alta	Reduzir temp. ambiente ao redor do invólucro do sensor	
	<b>Status da variável de medição [da fábrica] <sup>1)</sup></b>		
	Quality		Uncertain
	Quality substatus		Process related
	Coding (hex)		0x78 para 0x7B
	Sinal de status		S
	Comportamento do diagnóstico		Warning
	<b>Variáveis de medição influenciadas</b>		
<ul style="list-style-type: none"> <li>▪ Amplitude de oscilação 1</li> <li>▪ Amplitude de oscilação 2</li> <li>▪ Assimetria do sinal</li> <li>▪ Vazão mássica Carrier</li> <li>▪ Temperatura do tubo</li> <li>▪ Vazão volumétrica corrigida target</li> <li>▪ Vazão Volumétrica corrigida carrier</li> <li>▪ Concentração</li> <li>▪ Damping de oscilação 1</li> <li>▪ Damping de oscilação 2</li> <li>▪ Densidade</li> <li>▪ Densidade do óleo</li> <li>▪ Densidade da água</li> <li>▪ Viscosidade Dinâmica</li> <li>▪ Sensor eletr de temperatura (ISEM)</li> <li>▪ Opção <b>Detecção de tubo vazio</b></li> <li>▪ Vazão GSV</li> <li>▪ Vazão GSV alternativa</li> <li>▪ Viscosidade Cinemática</li> <li>▪ Opção <b>Corte de vazão baixa</b></li> <li>▪ Vazão mássica</li> <li>▪ Vazão mássica óleo</li> <li>▪ Vazão mássica agua</li> <li>▪ HBSI</li> <li>▪ Vazão NSV</li> <li>▪ Vazão NSV Alternativa</li> <li>▪ Pressão externa</li> <li>▪ Corrente de excitação 1</li> <li>▪ Corrente de excitação 2</li> <li>▪ Frequência de oscilação 1</li> <li>▪ Frequência de oscilação 2</li> <li>▪ Vazão volumetrica S&amp;W</li> <li>▪ Densidade de referência</li> <li>▪ Densidade de referência alternativa</li> <li>▪ Vazão volumétrica corrigida</li> <li>▪ Vazão volumétrica corrigida óleo</li> <li>▪ Vazão volumétrica corrigida água</li> <li>▪ Flutuação de oscilação de damping 1</li> <li>▪ Flutuação de oscilação de damping 2</li> <li>▪ Flutuação frequência 1</li> <li>▪ Flutuação frequência 2</li> <li>▪ Vazão mássica Target</li> <li>▪ Vazão volumétrica Carrier</li> <li>▪ Vazão volumétrica target</li> <li>▪ Viscosidade dinâmica compensada temp.</li> <li>▪ Viscosidade cinemática compensada temp.</li> <li>▪ Temperatura</li> <li>▪ Status</li> <li>▪ Vazão volumétrica</li> <li>▪ Vazão volumétrica óleo</li> <li>▪ Vazão volumétrica água</li> <li>▪ Water cut</li> </ul>			

1) O comportamento de diagnóstico pode ser alterado. Isso altera o status geral da variável medida.

Informação sobre diagnóstico		Ação de reparo	
Nº	Texto resumido		
831	Temperatura do sensor muito baixa	Aumentar temp. ambiente ao redor do invólucro do sensor	
	<b>Status da variável de medição [da fábrica] <sup>1)</sup></b>		
	Quality	Uncertain	
	Quality substatus	Process related	
	Coding (hex)	0x78 para 0x7B	
	Sinal de status	S	
	Comportamento do diagnóstico	Warning	
	<b>Variáveis de medição influenciadas</b>		
	<ul style="list-style-type: none"> <li>▪ Amplitude de oscilação 1</li> <li>▪ Amplitude de oscilação 2</li> <li>▪ Assimetria do sinal</li> <li>▪ Vazão mássica Carrier</li> <li>▪ Temperatura do tubo</li> <li>▪ Vazão volumétrica corrigida target</li> <li>▪ Vazão Volumétrica corrigida carrier</li> <li>▪ Concentração</li> <li>▪ Damping de oscilação 1</li> <li>▪ Damping de oscilação 2</li> <li>▪ Densidade</li> <li>▪ Densidade do óleo</li> <li>▪ Densidade da água</li> <li>▪ Viscosidade Dinâmica</li> <li>▪ Sensor eletr de temperatura (ISEM)</li> <li>▪ Opção <b>Detecção de tubo vazio</b></li> <li>▪ Vazão GSV</li> <li>▪ Vazão GSV alternativa</li> </ul>	<ul style="list-style-type: none"> <li>▪ Viscosidade Cinemática</li> <li>▪ Opção <b>Corte de vazão baixa</b></li> <li>▪ Vazão mássica</li> <li>▪ Vazão mássica óleo</li> <li>▪ Vazão mássica agua</li> <li>▪ HBSI</li> <li>▪ Vazão NSV</li> <li>▪ Vazão NSV Alternativa</li> <li>▪ Pressão externa</li> <li>▪ Corrente de excitação 1</li> <li>▪ Corrente de excitação 2</li> <li>▪ Frequência de oscilação 1</li> <li>▪ Frequência de oscilação 2</li> <li>▪ Vazão volumétrica S&amp;W</li> <li>▪ Densidade de referência</li> <li>▪ Densidade de referência alternativa</li> <li>▪ Vazão volumétrica corrigida</li> <li>▪ Vazão volumétrica corrigida óleo</li> </ul>	<ul style="list-style-type: none"> <li>▪ Vazão volumétrica corrigida água</li> <li>▪ Flutuação de oscilação de damping 1</li> <li>▪ Flutuação de oscilação de damping 2</li> <li>▪ Flutuação frequência 1</li> <li>▪ Flutuação frequência 2</li> <li>▪ Vazão mássica Target</li> <li>▪ Vazão volumétrica Carrier</li> <li>▪ Vazão volumétrica target</li> <li>▪ Viscosidade dinâmica compensada temp.</li> <li>▪ Viscosidade cinemática compensada temp.</li> <li>▪ Temperatura</li> <li>▪ Status</li> <li>▪ Vazão volumétrica</li> <li>▪ Vazão volumétrica óleo</li> <li>▪ Vazão volumétrica água</li> <li>▪ Water cut</li> </ul>

1) O comportamento de diagnóstico pode ser alterado. Isso altera o status geral da variável medida.

Informação sobre diagnóstico		Ação de reparo	
Nº	Texto resumido		
832	Temperatura da eletrônica muito alta	Reduzir temperatura ambiente	
	<b>Status da variável de medição [da fábrica] <sup>1)</sup></b>		
	Quality		Bad
	Quality substatus		Process related
	Coding (hex)		0x28 para 0x2B
	Sinal de status		S
	Comportamento do diagnóstico		Warning
<b>Variáveis de medição influenciadas</b>			
<ul style="list-style-type: none"> <li>▪ Amplitude de oscilação 1</li> <li>▪ Amplitude de oscilação 2</li> <li>▪ Assimetria do sinal</li> <li>▪ Vazão mássica Carrier</li> <li>▪ Temperatura do tubo</li> <li>▪ Vazão volumétrica corrigida target</li> <li>▪ Vazão Volumétrica corrigida carrier</li> <li>▪ Concentração</li> <li>▪ Valor medido 1</li> <li>▪ Valor medido 2</li> <li>▪ Valor medido 3</li> <li>▪ Damping de oscilação 1</li> <li>▪ Damping de oscilação 2</li> <li>▪ Densidade</li> <li>▪ Densidade do óleo</li> <li>▪ Densidade da água</li> <li>▪ Viscosidade Dinâmica</li> <li>▪ Sensor eletr de temperatura (ISEM)</li> <li>▪ Opção <b>Deteção de tubo vazio</b></li> <li>▪ Vazão GSV</li> <li>▪ Vazão GSV alternativa</li> <li>▪ Viscosidade Cinemática</li> <li>▪ Opção <b>Corte de vazão baixa</b></li> <li>▪ Vazão mássica</li> <li>▪ Vazão mássica óleo</li> <li>▪ Vazão mássica água</li> <li>▪ HBSI</li> <li>▪ Vazão NSV</li> <li>▪ Vazão NSV Alternativa</li> <li>▪ Pressão externa</li> <li>▪ Corrente de excitação 1</li> <li>▪ Corrente de excitação 2</li> <li>▪ Frequência de oscilação 1</li> <li>▪ Frequência de oscilação 2</li> <li>▪ Vazão volumétrica S&amp;W</li> <li>▪ Densidade de referência</li> <li>▪ Densidade de referência alternativa</li> <li>▪ Vazão volumétrica corrigida</li> <li>▪ Vazão volumétrica corrigida óleo</li> <li>▪ Vazão volumétrica corrigida água</li> <li>▪ Flutuação de oscilação de damping 1</li> <li>▪ Flutuação de oscilação de damping 2</li> <li>▪ Flutuação frequência 1</li> <li>▪ Flutuação frequência 2</li> <li>▪ Vazão mássica Target</li> <li>▪ Vazão volumétrica Carrier</li> <li>▪ Vazão volumétrica target</li> <li>▪ Viscosidade dinâmica compensada temp.</li> <li>▪ Viscosidade cinemática compensada temp.</li> <li>▪ Temperatura</li> <li>▪ Status</li> <li>▪ Vazão volumétrica</li> <li>▪ Vazão volumétrica óleo</li> <li>▪ Vazão volumétrica água</li> <li>▪ Water cut</li> </ul>			

1) O comportamento de diagnóstico pode ser alterado. Isso altera o status geral da variável medida.



Informação sobre diagnóstico		Ação de reparo
Nº	Texto resumido	
833	Temperatura da eletrônica muito baixa	Aumentar temperatura ambiente
	<b>Status da variável de medição [da fábrica] <sup>1)</sup></b>	
	Quality	Bad
	Quality substatus	Process related
	Coding (hex)	0x28 para 0x2B
	Sinal de status	S
	Comportamento do diagnóstico	Warning
<b>Variáveis de medição influenciadas</b>		
<ul style="list-style-type: none"> <li>▪ Amplitude de oscilação 1</li> <li>▪ Amplitude de oscilação 2</li> <li>▪ Assimetria do sinal</li> <li>▪ Vazão mássica Carrier</li> <li>▪ Temperatura do tubo</li> <li>▪ Vazão volumétrica corrigida target</li> <li>▪ Vazão Volumétrica corrigida carrier</li> <li>▪ Concentração</li> <li>▪ Valor medido 1</li> <li>▪ Valor medido 2</li> <li>▪ Valor medido 3</li> <li>▪ Damping de oscilação 1</li> <li>▪ Damping de oscilação 2</li> <li>▪ Densidade</li> <li>▪ Densidade do óleo</li> <li>▪ Densidade da água</li> <li>▪ Viscosidade Dinâmica</li> <li>▪ Sensor eletr de temperatura (ISEM)</li> <li>▪ Opção <b>Detecção de tubo vazio</b></li> <li>▪ Vazão GSV</li> <li>▪ Vazão GSV alternativa</li> <li>▪ Viscosidade Cinemática</li> <li>▪ Opção <b>Corte de vazão baixa</b></li> <li>▪ Vazão mássica</li> <li>▪ Vazão mássica óleo</li> <li>▪ Vazão mássica água</li> <li>▪ HBSI</li> <li>▪ Vazão NSV</li> <li>▪ Vazão NSV Alternativa</li> <li>▪ Pressão externa</li> <li>▪ Corrente de excitação 1</li> <li>▪ Corrente de excitação 2</li> <li>▪ Frequência de oscilação 1</li> <li>▪ Frequência de oscilação 2</li> <li>▪ Vazão volumétrica S&amp;W</li> <li>▪ Densidade de referência</li> <li>▪ Densidade de referência alternativa</li> <li>▪ Vazão volumétrica corrigida</li> <li>▪ Vazão volumétrica corrigida óleo</li> <li>▪ Vazão volumétrica corrigida água</li> <li>▪ Flutuação de oscilação de damping 1</li> <li>▪ Flutuação de oscilação de damping 2</li> <li>▪ Flutuação frequência 1</li> <li>▪ Flutuação frequência 2</li> <li>▪ Vazão mássica Target</li> <li>▪ Vazão volumétrica Carrier</li> <li>▪ Vazão volumétrica target</li> <li>▪ Viscosidade dinâmica compensada temp.</li> <li>▪ Viscosidade cinemática compensada temp.</li> <li>▪ Temperatura</li> <li>▪ Status</li> <li>▪ Vazão volumétrica</li> <li>▪ Vazão volumétrica óleo</li> <li>▪ Vazão volumétrica água</li> <li>▪ Water cut</li> </ul>		

1) O comportamento de diagnóstico pode ser alterado. Isso altera o status geral da variável medida.

Informação sobre diagnóstico		Ação de reparo	
Nº	Texto resumido		
834	Temperatura de processo Alta	Reduzir temperatura do processo	
	<b>Status da variável de medição [da fábrica] <sup>1)</sup></b>		
	Quality		Uncertain
	Quality substatus		Process related
	Coding (hex)		0x78 para 0x7B
	Sinal de status		S
	Comportamento do diagnóstico		Warning
<b>Variáveis de medição influenciadas</b>			
<ul style="list-style-type: none"> <li>▪ Amplitude de oscilação 1</li> <li>▪ Amplitude de oscilação 2</li> <li>▪ Assimetria do sinal</li> <li>▪ Vazão mássica Carrier</li> <li>▪ Temperatura do tubo</li> <li>▪ Vazão volumétrica corrigida target</li> <li>▪ Vazão Volumétrica corrigida carrier</li> <li>▪ Concentração</li> <li>▪ Damping de oscilação 1</li> <li>▪ Damping de oscilação 2</li> <li>▪ Densidade</li> <li>▪ Densidade do óleo</li> <li>▪ Densidade da água</li> <li>▪ Viscosidade Dinâmica</li> <li>▪ Sensor eletr de temperatura (ISEM)</li> <li>▪ Opção <b>Deteção de tubo vazio</b></li> <li>▪ Vazão GSV</li> <li>▪ Vazão GSV alternativa</li> <li>▪ Viscosidade Cinemática</li> <li>▪ Opção <b>Corte de vazão baixa</b></li> <li>▪ Vazão mássica</li> <li>▪ Vazão mássica óleo</li> <li>▪ Vazão mássica agua</li> <li>▪ HBSI</li> <li>▪ Vazão NSV</li> <li>▪ Vazão NSV Alternativa</li> <li>▪ Pressão externa</li> <li>▪ Corrente de excitação 1</li> <li>▪ Corrente de excitação 2</li> <li>▪ Frequência de oscilação 1</li> <li>▪ Frequência de oscilação 2</li> <li>▪ Vazão volumetrica S&amp;W</li> <li>▪ Densidade de referência</li> <li>▪ Densidade de referência alternativa</li> <li>▪ Vazão volumétrica corrigida</li> <li>▪ Vazão volumétrica corrigida óleo</li> <li>▪ Vazão volumétrica corrigida água</li> <li>▪ Flutuação de oscilação de damping 1</li> <li>▪ Flutuação de oscilação de damping 2</li> <li>▪ Flutuação frequência 1</li> <li>▪ Flutuação frequência 2</li> <li>▪ Vazão mássica Target</li> <li>▪ Vazão volumétrica Carrier</li> <li>▪ Vazão volumétrica target</li> <li>▪ Viscosidade dinâmica compensada temp.</li> <li>▪ Viscosidade cinemática compensada temp.</li> <li>▪ Temperatura</li> <li>▪ Status</li> <li>▪ Vazão volumétrica</li> <li>▪ Vazão volumétrica óleo</li> <li>▪ Vazão volumétrica água</li> <li>▪ Water cut</li> </ul>			

1) O comportamento de diagnóstico pode ser alterado. Isso altera o status geral da variável medida.

Informação sobre diagnóstico		Ação de reparo	
Nº	Texto resumido		
835	Temperatura de processo Baixa	Aumentar temperatura do processo	
	<b>Status da variável de medição [da fábrica] <sup>1)</sup></b>		
	Quality	Uncertain	
	Quality substatus	Process related	
	Coding (hex)	0x78 para 0x7B	
	Sinal de status	S	
	Comportamento do diagnóstico	Warning	
	<b>Variáveis de medição influenciadas</b>		
	<ul style="list-style-type: none"> <li>▪ Amplitude de oscilação 1</li> <li>▪ Amplitude de oscilação 2</li> <li>▪ Assimetria do sinal</li> <li>▪ Vazão mássica Carrier</li> <li>▪ Temperatura do tubo</li> <li>▪ Vazão volumétrica corrigida target</li> <li>▪ Vazão Volumétrica corrigida carrier</li> <li>▪ Concentração</li> <li>▪ Damping de oscilação 1</li> <li>▪ Damping de oscilação 2</li> <li>▪ Densidade</li> <li>▪ Densidade do óleo</li> <li>▪ Densidade da água</li> <li>▪ Viscosidade Dinâmica</li> <li>▪ Sensor eletr de temperatura (ISEM)</li> <li>▪ Opção <b>Detecção de tubo vazio</b></li> <li>▪ Vazão GSV</li> <li>▪ Vazão GSV alternativa</li> </ul>	<ul style="list-style-type: none"> <li>▪ Viscosidade Cinemática</li> <li>▪ Opção <b>Corte de vazão baixa</b></li> <li>▪ Vazão mássica</li> <li>▪ Vazão mássica óleo</li> <li>▪ Vazão mássica agua</li> <li>▪ HBSI</li> <li>▪ Vazão NSV</li> <li>▪ Vazão NSV Alternativa</li> <li>▪ Pressão externa</li> <li>▪ Corrente de excitação 1</li> <li>▪ Corrente de excitação 2</li> <li>▪ Frequência de oscilação 1</li> <li>▪ Frequência de oscilação 2</li> <li>▪ Vazão volumétrica S&amp;W</li> <li>▪ Densidade de referência</li> <li>▪ Densidade de referência alternativa</li> <li>▪ Vazão volumétrica corrigida</li> <li>▪ Vazão volumétrica corrigida óleo</li> </ul>	<ul style="list-style-type: none"> <li>▪ Vazão volumétrica corrigida água</li> <li>▪ Flutuação de oscilação de damping 1</li> <li>▪ Flutuação de oscilação de damping 2</li> <li>▪ Flutuação frequência 1</li> <li>▪ Flutuação frequência 2</li> <li>▪ Vazão mássica Target</li> <li>▪ Vazão volumétrica Carrier</li> <li>▪ Vazão volumétrica target</li> <li>▪ Viscosidade dinâmica compensada temp.</li> <li>▪ Viscosidade cinemática compensada temp.</li> <li>▪ Temperatura</li> <li>▪ Status</li> <li>▪ Vazão volumétrica</li> <li>▪ Vazão volumétrica óleo</li> <li>▪ Vazão volumétrica água</li> <li>▪ Water cut</li> </ul>

1) O comportamento de diagnóstico pode ser alterado. Isso altera o status geral da variável medida.

Informação sobre diagnóstico		Ação de reparo													
Nº	Texto resumido														
842	<p>Processo limite</p> <p><b>Status da variável de medição [da fábrica] <sup>1)</sup></b></p> <table border="1"> <tr> <td>Quality</td> <td>Uncertain</td> </tr> <tr> <td>Quality substatus</td> <td>Process related</td> </tr> <tr> <td>Coding (hex)</td> <td>0x78 para 0x7B</td> </tr> <tr> <td>Sinal de status</td> <td>S</td> </tr> <tr> <td>Comportamento do diagnóstico</td> <td>Warning</td> </tr> </table> <p><b>Variáveis de medição influenciadas</b></p> <table border="0"> <tr> <td> <ul style="list-style-type: none"> <li>▪ Amplitude de oscilação 1</li> <li>▪ Amplitude de oscilação 2</li> <li>▪ Assimetria do sinal</li> <li>▪ Vazão mássica Carrier</li> <li>▪ Temperatura do tubo</li> <li>▪ Vazão volumetrica corrigida target</li> <li>▪ Vazão Volumétrica corrigida carrier</li> <li>▪ Concentração</li> <li>▪ Damping de oscilação 1</li> <li>▪ Damping de oscilação 2</li> <li>▪ Densidade</li> <li>▪ Densidade do óleo</li> <li>▪ Densidade da água</li> <li>▪ Viscosidade Dinâmica</li> <li>▪ Sensor eletr de temperatura (ISEM)</li> <li>▪ Opção <b>Deteção de tubo vazio</b></li> <li>▪ Vazão GSV</li> <li>▪ Vazão GSV alternativa</li> </ul> </td> <td> <ul style="list-style-type: none"> <li>▪ Viscosidade Cinemática</li> <li>▪ Opção <b>Corte de vazão baixa</b></li> <li>▪ Vazão mássica</li> <li>▪ Vazão mássica óleo</li> <li>▪ Vazão mássica agua</li> <li>▪ HBSI</li> <li>▪ Vazão NSV</li> <li>▪ Vazão NSV Alternativa</li> <li>▪ Pressão externa</li> <li>▪ Corrente de excitação 1</li> <li>▪ Corrente de excitação 2</li> <li>▪ Frequência de oscilação 1</li> <li>▪ Frequência de oscilação 2</li> <li>▪ Vazão volumetrica S&amp;W</li> <li>▪ Densidade de referência</li> <li>▪ Densidade de referência alternativa</li> <li>▪ Vazão volumétrica corrigida</li> <li>▪ Vazão volumétrica corrigida óleo</li> </ul> </td> <td> <ul style="list-style-type: none"> <li>▪ Vazão volumétrica corrigida água</li> <li>▪ Flutuação de oscilação de damping 1</li> <li>▪ Flutuação de oscilação de damping 2</li> <li>▪ Flutuação frequência 1</li> <li>▪ Flutuação frequência 2</li> <li>▪ Vazão mássica Target</li> <li>▪ Vazão volumétrica Carrier</li> <li>▪ Vazão volumétrica target</li> <li>▪ Viscosidade dinâmica compensada temp.</li> <li>▪ Viscosidade cinemática compensada temp.</li> <li>▪ Temperatura</li> <li>▪ Status</li> <li>▪ Vazão volumétrica</li> <li>▪ Vazão volumétrica óleo</li> <li>▪ Vazão volumétrica água</li> <li>▪ Water cut</li> </ul> </td> </tr> </table>	Quality	Uncertain	Quality substatus	Process related	Coding (hex)	0x78 para 0x7B	Sinal de status	S	Comportamento do diagnóstico	Warning	<ul style="list-style-type: none"> <li>▪ Amplitude de oscilação 1</li> <li>▪ Amplitude de oscilação 2</li> <li>▪ Assimetria do sinal</li> <li>▪ Vazão mássica Carrier</li> <li>▪ Temperatura do tubo</li> <li>▪ Vazão volumetrica corrigida target</li> <li>▪ Vazão Volumétrica corrigida carrier</li> <li>▪ Concentração</li> <li>▪ Damping de oscilação 1</li> <li>▪ Damping de oscilação 2</li> <li>▪ Densidade</li> <li>▪ Densidade do óleo</li> <li>▪ Densidade da água</li> <li>▪ Viscosidade Dinâmica</li> <li>▪ Sensor eletr de temperatura (ISEM)</li> <li>▪ Opção <b>Deteção de tubo vazio</b></li> <li>▪ Vazão GSV</li> <li>▪ Vazão GSV alternativa</li> </ul>	<ul style="list-style-type: none"> <li>▪ Viscosidade Cinemática</li> <li>▪ Opção <b>Corte de vazão baixa</b></li> <li>▪ Vazão mássica</li> <li>▪ Vazão mássica óleo</li> <li>▪ Vazão mássica agua</li> <li>▪ HBSI</li> <li>▪ Vazão NSV</li> <li>▪ Vazão NSV Alternativa</li> <li>▪ Pressão externa</li> <li>▪ Corrente de excitação 1</li> <li>▪ Corrente de excitação 2</li> <li>▪ Frequência de oscilação 1</li> <li>▪ Frequência de oscilação 2</li> <li>▪ Vazão volumetrica S&amp;W</li> <li>▪ Densidade de referência</li> <li>▪ Densidade de referência alternativa</li> <li>▪ Vazão volumétrica corrigida</li> <li>▪ Vazão volumétrica corrigida óleo</li> </ul>	<ul style="list-style-type: none"> <li>▪ Vazão volumétrica corrigida água</li> <li>▪ Flutuação de oscilação de damping 1</li> <li>▪ Flutuação de oscilação de damping 2</li> <li>▪ Flutuação frequência 1</li> <li>▪ Flutuação frequência 2</li> <li>▪ Vazão mássica Target</li> <li>▪ Vazão volumétrica Carrier</li> <li>▪ Vazão volumétrica target</li> <li>▪ Viscosidade dinâmica compensada temp.</li> <li>▪ Viscosidade cinemática compensada temp.</li> <li>▪ Temperatura</li> <li>▪ Status</li> <li>▪ Vazão volumétrica</li> <li>▪ Vazão volumétrica óleo</li> <li>▪ Vazão volumétrica água</li> <li>▪ Water cut</li> </ul>	<p>Corte de vazão baixa ativo!</p> <p>1. Verificar configuração de corte de vazão baixa</p>
Quality	Uncertain														
Quality substatus	Process related														
Coding (hex)	0x78 para 0x7B														
Sinal de status	S														
Comportamento do diagnóstico	Warning														
<ul style="list-style-type: none"> <li>▪ Amplitude de oscilação 1</li> <li>▪ Amplitude de oscilação 2</li> <li>▪ Assimetria do sinal</li> <li>▪ Vazão mássica Carrier</li> <li>▪ Temperatura do tubo</li> <li>▪ Vazão volumetrica corrigida target</li> <li>▪ Vazão Volumétrica corrigida carrier</li> <li>▪ Concentração</li> <li>▪ Damping de oscilação 1</li> <li>▪ Damping de oscilação 2</li> <li>▪ Densidade</li> <li>▪ Densidade do óleo</li> <li>▪ Densidade da água</li> <li>▪ Viscosidade Dinâmica</li> <li>▪ Sensor eletr de temperatura (ISEM)</li> <li>▪ Opção <b>Deteção de tubo vazio</b></li> <li>▪ Vazão GSV</li> <li>▪ Vazão GSV alternativa</li> </ul>	<ul style="list-style-type: none"> <li>▪ Viscosidade Cinemática</li> <li>▪ Opção <b>Corte de vazão baixa</b></li> <li>▪ Vazão mássica</li> <li>▪ Vazão mássica óleo</li> <li>▪ Vazão mássica agua</li> <li>▪ HBSI</li> <li>▪ Vazão NSV</li> <li>▪ Vazão NSV Alternativa</li> <li>▪ Pressão externa</li> <li>▪ Corrente de excitação 1</li> <li>▪ Corrente de excitação 2</li> <li>▪ Frequência de oscilação 1</li> <li>▪ Frequência de oscilação 2</li> <li>▪ Vazão volumetrica S&amp;W</li> <li>▪ Densidade de referência</li> <li>▪ Densidade de referência alternativa</li> <li>▪ Vazão volumétrica corrigida</li> <li>▪ Vazão volumétrica corrigida óleo</li> </ul>	<ul style="list-style-type: none"> <li>▪ Vazão volumétrica corrigida água</li> <li>▪ Flutuação de oscilação de damping 1</li> <li>▪ Flutuação de oscilação de damping 2</li> <li>▪ Flutuação frequência 1</li> <li>▪ Flutuação frequência 2</li> <li>▪ Vazão mássica Target</li> <li>▪ Vazão volumétrica Carrier</li> <li>▪ Vazão volumétrica target</li> <li>▪ Viscosidade dinâmica compensada temp.</li> <li>▪ Viscosidade cinemática compensada temp.</li> <li>▪ Temperatura</li> <li>▪ Status</li> <li>▪ Vazão volumétrica</li> <li>▪ Vazão volumétrica óleo</li> <li>▪ Vazão volumétrica água</li> <li>▪ Water cut</li> </ul>													

1) O comportamento de diagnóstico pode ser alterado. Isso altera o status geral da variável medida.

Informação sobre diagnóstico		Ação de reparo	
Nº	Texto resumido		
862	Tubo parcialmente cheio	1. Verificar gases no processo 2. Ajustar limites de detecção	
	<b>Status da variável de medição [da fábrica] <sup>1)</sup></b>		
	Quality   Bad		
	Quality substatus   Process related		
	Coding (hex)   0x28 para 0x2B		
	Sinal de status   S		
	Comportamento do diagnóstico   Warning		
	<b>Variáveis de medição influenciadas</b>		
	<ul style="list-style-type: none"> <li>▪ Vazão mássica Carrier</li> <li>▪ Vazão volumétrica corrigida target</li> <li>▪ Vazão Volumétrica corrigida carrier</li> <li>▪ Concentração</li> <li>▪ Densidade</li> <li>▪ Densidade do óleo</li> <li>▪ Densidade da água</li> <li>▪ Viscosidade Dinâmica</li> <li>▪ Opção <b>Deteção de tubo vazio</b></li> <li>▪ Vazão GSV</li> <li>▪ Vazão GSV alternativa</li> <li>▪ Viscosidade Cinemática</li> <li>▪ Opção <b>Corte de vazão baixa</b></li> </ul>	<ul style="list-style-type: none"> <li>▪ Vazão mássica</li> <li>▪ Vazão mássica óleo</li> <li>▪ Vazão mássica água</li> <li>▪ HBSI</li> <li>▪ Vazão NSV</li> <li>▪ Vazão NSV Alternativa</li> <li>▪ Pressão externa</li> <li>▪ Vazão volumétrica S&amp;W</li> <li>▪ Densidade de referência</li> <li>▪ Densidade de referência alternativa</li> <li>▪ Vazão volumétrica corrigida</li> <li>▪ Vazão volumétrica corrigida óleo</li> <li>▪ Vazão volumétrica corrigida água</li> </ul>	<ul style="list-style-type: none"> <li>▪ Vazão mássica Target</li> <li>▪ Vazão volumétrica Carrier</li> <li>▪ Vazão volumétrica target</li> <li>▪ Viscosidade dinâmica compensada temp.</li> <li>▪ Viscosidade cinemática compensada temp.</li> <li>▪ Temperatura</li> <li>▪ Status</li> <li>▪ Vazão volumétrica</li> <li>▪ Vazão volumétrica óleo</li> <li>▪ Vazão volumétrica água</li> <li>▪ Water cut</li> </ul>

1) O comportamento de diagnóstico pode ser alterado. Isso altera o status geral da variável medida.

Informação sobre diagnóstico		Ação de reparo		
Nº	Texto resumido			
882	Entrada de sinal	1. Verificar configuração de entrada 2. Verificar dispositivo externo ou condições de processo		
	<b>Status da variável de medição</b>			
	Quality		Bad	
	Quality substatus		Maintenance alarm	
	Coding (hex)		0x24 para 0x27	
	Sinal de status		F	
	Comportamento do diagnóstico		Alarm	
	<b>Variáveis de medição influenciadas</b>			
	<ul style="list-style-type: none"> <li>▪ Amplitude de oscilação 1</li> <li>▪ Amplitude de oscilação 2</li> <li>▪ Assimetria do sinal</li> <li>▪ Vazão mássica Carrier</li> <li>▪ Temperatura do tubo</li> <li>▪ Vazão volumétrica corrigida target</li> <li>▪ Vazão Volumétrica corrigida carrier</li> <li>▪ Concentração</li> <li>▪ Valor medido 1</li> <li>▪ Valor medido 2</li> <li>▪ Valor medido 3</li> <li>▪ Damping de oscilação 1</li> <li>▪ Damping de oscilação 2</li> <li>▪ Densidade</li> <li>▪ Densidade do óleo</li> <li>▪ Densidade da água</li> <li>▪ Viscosidade Dinâmica</li> <li>▪ Sensor eletr de temperatura (ISEM)</li> <li>▪ Opção <b>Deteção de tubo vazio</b></li> </ul>		<ul style="list-style-type: none"> <li>▪ Vazão GSV</li> <li>▪ Vazão GSV alternativa</li> <li>▪ Viscosidade Cinemática</li> <li>▪ Opção <b>Corte de vazão baixa</b></li> <li>▪ Vazão mássica</li> <li>▪ Vazão mássica óleo</li> <li>▪ Vazão mássica água</li> <li>▪ HBSI</li> <li>▪ Vazão NSV</li> <li>▪ Vazão NSV Alternativa</li> <li>▪ Pressão externa</li> <li>▪ Corrente de excitação 1</li> <li>▪ Corrente de excitação 2</li> <li>▪ Frequência de oscilação 1</li> <li>▪ Frequência de oscilação 2</li> <li>▪ Vazão volumétrica S&amp;W</li> <li>▪ Densidade de referência</li> <li>▪ Densidade de referência alternativa</li> <li>▪ Vazão volumétrica corrigida</li> </ul>	<ul style="list-style-type: none"> <li>▪ Vazão volumétrica corrigida óleo</li> <li>▪ Vazão volumétrica corrigida água</li> <li>▪ Flutuação de oscilação de damping 1</li> <li>▪ Flutuação de oscilação de damping 2</li> <li>▪ Flutuação frequência 1</li> <li>▪ Flutuação frequência 2</li> <li>▪ Vazão mássica Target</li> <li>▪ Vazão volumétrica Carrier</li> <li>▪ Vazão volumétrica target</li> <li>▪ Viscosidade dinâmica compensada temp.</li> <li>▪ Viscosidade cinemática compensada temp.</li> <li>▪ Temperatura</li> <li>▪ Status</li> <li>▪ Vazão volumétrica</li> <li>▪ Vazão volumétrica óleo</li> <li>▪ Vazão volumétrica água</li> <li>▪ Water cut</li> </ul>

Informação sobre diagnóstico		Ação de reparo
Nº	Texto resumido	
910	Tubos não oscilam	1. Checar a eletrônica 2. Inspeção o sensor
<b>Status da variável de medição</b>		
Quality	Bad	
Quality substatus	Maintenance alarm	
Coding (hex)	0x24 para 0x27	
Sinal de status	F	
Comportamento do diagnóstico	Alarm	
<b>Variáveis de medição influenciadas</b>		
<ul style="list-style-type: none"> <li>▪ Amplitude de oscilação 1</li> <li>▪ Amplitude de oscilação 2</li> <li>▪ Assimetria do sinal</li> <li>▪ Vazão mássica Carrier</li> <li>▪ Temperatura do tubo</li> <li>▪ Vazão volumétrica corrigida target</li> <li>▪ Vazão Volumétrica corrigida carrier</li> <li>▪ Concentração</li> <li>▪ Damping de oscilação 1</li> <li>▪ Damping de oscilação 2</li> <li>▪ Densidade</li> <li>▪ Densidade do óleo</li> <li>▪ Densidade da água</li> <li>▪ Viscosidade Dinâmica</li> <li>▪ Sensor eletr de temperatura (ISEM)</li> <li>▪ Opção <b>Detecção de tubo vazio</b></li> <li>▪ Vazão GSV</li> <li>▪ Vazão GSV alternativa</li> </ul>		<ul style="list-style-type: none"> <li>▪ Viscosidade Cinemática</li> <li>▪ Opção <b>Corte de vazão baixa</b></li> <li>▪ Vazão mássica</li> <li>▪ Vazão mássica óleo</li> <li>▪ Vazão mássica água</li> <li>▪ HBSI</li> <li>▪ Vazão NSV</li> <li>▪ Vazão NSV Alternativa</li> <li>▪ Pressão externa</li> <li>▪ Corrente de excitação 1</li> <li>▪ Corrente de excitação 2</li> <li>▪ Frequência de oscilação 1</li> <li>▪ Frequência de oscilação 2</li> <li>▪ Vazão volumétrica S&amp;W</li> <li>▪ Densidade de referência</li> <li>▪ Densidade de referência alternativa</li> <li>▪ Vazão volumétrica corrigida</li> <li>▪ Vazão volumétrica corrigida óleo</li> </ul>
		<ul style="list-style-type: none"> <li>▪ Vazão volumétrica corrigida água</li> <li>▪ Flutuação de oscilação de damping 1</li> <li>▪ Flutuação de oscilação de damping 2</li> <li>▪ Flutuação frequência 1</li> <li>▪ Flutuação frequência 2</li> <li>▪ Vazão mássica Target</li> <li>▪ Vazão volumétrica Carrier</li> <li>▪ Vazão volumétrica target</li> <li>▪ Viscosidade dinâmica compensada temp.</li> <li>▪ Viscosidade cinemática compensada temp.</li> <li>▪ Temperatura</li> <li>▪ Status</li> <li>▪ Vazão volumétrica</li> <li>▪ Vazão volumétrica óleo</li> <li>▪ Vazão volumétrica água</li> <li>▪ Water cut</li> </ul>

Informação sobre diagnóstico		Ação de reparo	
Nº	Texto resumido		
912	Meio não homogêneo	1. Verificar cond. processo 2. Aumentar pressão do sistema	
	<b>Status da variável de medição [da fábrica] <sup>1)</sup></b>		
	Quality		Uncertain
	Quality substatus		Process related
	Coding (hex)		0x78 para 0x7B
	Sinal de status		S
	Comportamento do diagnóstico		Warning
<b>Variáveis de medição influenciadas</b>			
<ul style="list-style-type: none"> <li>▪ Amplitude de oscilação 1</li> <li>▪ Amplitude de oscilação 2</li> <li>▪ Assimetria do sinal</li> <li>▪ Vazão mássica Carrier</li> <li>▪ Temperatura do tubo</li> <li>▪ Vazão volumétrica corrigida target</li> <li>▪ Vazão Volumétrica corrigida carrier</li> <li>▪ Concentração</li> <li>▪ Damping de oscilação 1</li> <li>▪ Damping de oscilação 2</li> <li>▪ Densidade</li> <li>▪ Densidade do óleo</li> <li>▪ Densidade da água</li> <li>▪ Viscosidade Dinâmica</li> <li>▪ Sensor eletr de temperatura (ISEM)</li> <li>▪ Opção <b>Deteção de tubo vazio</b></li> <li>▪ Vazão GSV</li> <li>▪ Vazão GSV alternativa</li> <li>▪ Viscosidade Cinemática</li> <li>▪ Opção <b>Corte de vazão baixa</b></li> <li>▪ Vazão mássica</li> <li>▪ Vazão mássica óleo</li> <li>▪ Vazão mássica agua</li> <li>▪ HBSI</li> <li>▪ Vazão NSV</li> <li>▪ Vazão NSV Alternativa</li> <li>▪ Pressão externa</li> <li>▪ Corrente de excitação 1</li> <li>▪ Corrente de excitação 2</li> <li>▪ Frequência de oscilação 1</li> <li>▪ Frequência de oscilação 2</li> <li>▪ Vazão volumetrica S&amp;W</li> <li>▪ Densidade de referência</li> <li>▪ Densidade de referência alternativa</li> <li>▪ Vazão volumétrica corrigida</li> <li>▪ Vazão volumétrica corrigida óleo</li> <li>▪ Vazão volumétrica corrigida água</li> <li>▪ Flutuação de oscilação de damping 1</li> <li>▪ Flutuação de oscilação de damping 2</li> <li>▪ Flutuação frequência 1</li> <li>▪ Flutuação frequência 2</li> <li>▪ Vazão mássica Target</li> <li>▪ Vazão volumétrica Carrier</li> <li>▪ Vazão volumétrica target</li> <li>▪ Viscosidade dinâmica compensada temp.</li> <li>▪ Viscosidade cinemática compensada temp.</li> <li>▪ Temperatura</li> <li>▪ Status</li> <li>▪ Vazão volumétrica</li> <li>▪ Vazão volumétrica óleo</li> <li>▪ Vazão volumétrica água</li> <li>▪ Water cut</li> </ul>			

1) O comportamento de diagnóstico pode ser alterado. Isso altera o status geral da variável medida.



Informação sobre diagnóstico		Ação de reparo	
Nº	Texto resumido		
913	Meio não aplicável	1. Checar as condições de processo 2. Checar o módulo eletrônico do sensor	
	<b>Status da variável de medição [da fábrica] <sup>1)</sup></b>		
	Quality		Uncertain
	Quality substatus		Process related
	Coding (hex)		0x78 para 0x7B
	Sinal de status		S
	Comportamento do diagnóstico		Warning
<b>Variáveis de medição influenciadas</b>			
<ul style="list-style-type: none"> <li>▪ Amplitude de oscilação 1</li> <li>▪ Amplitude de oscilação 2</li> <li>▪ Assimetria do sinal</li> <li>▪ Vazão mássica Carrier</li> <li>▪ Temperatura do tubo</li> <li>▪ Vazão volumétrica corrigida target</li> <li>▪ Vazão Volumétrica corrigida carrier</li> <li>▪ Concentração</li> <li>▪ Damping de oscilação 1</li> <li>▪ Damping de oscilação 2</li> <li>▪ Densidade</li> <li>▪ Densidade do óleo</li> <li>▪ Densidade da água</li> <li>▪ Viscosidade Dinâmica</li> <li>▪ Sensor eletr de temperatura (ISEM)</li> <li>▪ Opção <b>Detecção de tubo vazio</b></li> <li>▪ Vazão GSV</li> <li>▪ Vazão GSV alternativa</li> <li>▪ Viscosidade Cinemática</li> <li>▪ Opção <b>Corte de vazão baixa</b></li> <li>▪ Vazão mássica</li> <li>▪ Vazão mássica óleo</li> <li>▪ Vazão mássica agua</li> <li>▪ HBSI</li> <li>▪ Vazão NSV</li> <li>▪ Vazão NSV Alternativa</li> <li>▪ Pressão externa</li> <li>▪ Corrente de excitação 1</li> <li>▪ Corrente de excitação 2</li> <li>▪ Frequência de oscilação 1</li> <li>▪ Frequência de oscilação 2</li> <li>▪ Vazão volumétrica S&amp;W</li> <li>▪ Densidade de referência</li> <li>▪ Densidade de referência alternativa</li> <li>▪ Vazão volumétrica corrigida</li> <li>▪ Vazão volumétrica corrigida óleo</li> <li>▪ Vazão volumétrica corrigida água</li> <li>▪ Flutuação de oscilação de damping 1</li> <li>▪ Flutuação de oscilação de damping 2</li> <li>▪ Flutuação frequência 1</li> <li>▪ Flutuação frequência 2</li> <li>▪ Vazão mássica Target</li> <li>▪ Vazão volumétrica Carrier</li> <li>▪ Vazão volumétrica target</li> <li>▪ Viscosidade dinâmica compensada temp.</li> <li>▪ Viscosidade cinemática compensada temp.</li> <li>▪ Temperatura</li> <li>▪ Status</li> <li>▪ Vazão volumétrica</li> <li>▪ Vazão volumétrica óleo</li> <li>▪ Vazão volumétrica água</li> <li>▪ Water cut</li> </ul>			

1) O comportamento de diagnóstico pode ser alterado. Isso altera o status geral da variável medida.

Informação sobre diagnóstico		Ação de reparo	
Nº	Texto resumido		
941	Temperatura API fora especificação	1. Checar temperatura de processo com grupo de produtos API selecionados 2. Checar parâmetros relacionados a API	
	<b>Status da variável de medição</b>		
	Quality		Bad
	Quality substatus		Maintenance alarm
	Coding (hex)		0x24 para 0x27
	Sinal de status		S
	Comportamento do diagnóstico		Alarm
<b>Variáveis de medição influenciadas</b>			
<ul style="list-style-type: none"> <li>▪ Densidade do óleo</li> <li>▪ Densidade da água</li> <li>▪ Vazão GSV</li> <li>▪ Vazão GSV alternativa</li> <li>▪ Vazão mássica</li> <li>▪ Vazão mássica óleo</li> <li>▪ Vazão mássica agua</li> <li>▪ Vazão NSV</li> <li>▪ Vazão NSV Alternativa</li> <li>▪ Pressão externa</li> <li>▪ Vazão volumétrica S&amp;W</li> <li>▪ Densidade de referência alternativa</li> <li>▪ Vazão volumétrica corrigida</li> <li>▪ Vazão volumétrica corrigida óleo</li> <li>▪ Vazão volumétrica corrigida água</li> <li>▪ Vazão volumétrica óleo</li> <li>▪ Vazão volumétrica água</li> <li>▪ Water cut</li> </ul>			

Informação sobre diagnóstico		Ação de reparo	
Nº	Texto resumido		
942	Densidade API fora de especificação	1. Checar densidade de processo com grupo de produtos API selecionados 2. Checar parâmetros relacionados a API	
	<b>Status da variável de medição</b>		
	Quality		Bad
	Quality substatus		Maintenance alarm
	Coding (hex)		0x24 para 0x27
	Sinal de status		S
	Comportamento do diagnóstico		Alarm
	<b>Variáveis de medição influenciadas</b>		
Vazão mássica			

Informação sobre diagnóstico		Ação de reparo	
Nº	Texto resumido		
943	Pressão API fora de especificação	1. Checar pressão de processo com grupo de produtos API selecionados 2. Checar parâmetros relacionados a API	
	<b>Status da variável de medição</b>		
	Quality		Bad
	Quality substatus		Maintenance alarm
	Coding (hex)		0x24 para 0x27
	Sinal de status		S
	Comportamento do diagnóstico		Alarm
	<b>Variáveis de medição influenciadas</b>		
<ul style="list-style-type: none"> <li>▪ Densidade do óleo</li> <li>▪ Densidade da água</li> <li>▪ Vazão GSV</li> <li>▪ Vazão GSV alternativa</li> <li>▪ Vazão mássica</li> <li>▪ Vazão mássica óleo</li> <li>▪ Vazão mássica água</li> <li>▪ Vazão NSV</li> <li>▪ Vazão NSV Alternativa</li> <li>▪ Pressão externa</li> <li>▪ Vazão volumétrica S&amp;W</li> <li>▪ Densidade de referência alternativa</li> <li>▪ Vazão volumétrica corrigida</li> <li>▪ Vazão volumétrica corrigida óleo</li> <li>▪ Vazão volumétrica corrigida água</li> <li>▪ Vazão volumétrica óleo</li> <li>▪ Vazão volumétrica água</li> <li>▪ Water cut</li> </ul>			

Informação sobre diagnóstico		Ação de reparo	
Nº	Texto resumido		
944	Monitoramento Falhou	Checar as condições de processo para o Heartbeat Monitoring	
	<b>Status da variável de medição [da fábrica] <sup>1)</sup></b>		
	Quality		Bad
	Quality substatus		Maintenance alarm
	Coding (hex)		0x24 para 0x27
	Sinal de status		S
	Comportamento do diagnóstico		Warning
<b>Variáveis de medição influenciadas</b>			
<ul style="list-style-type: none"> <li>▪ Amplitude de oscilação 1</li> <li>▪ Amplitude de oscilação 2</li> <li>▪ Assimetria do sinal</li> <li>▪ Vazão mássica Carrier</li> <li>▪ Temperatura do tubo</li> <li>▪ Concentração</li> <li>▪ Damping de oscilação 1</li> <li>▪ Damping de oscilação 2</li> <li>▪ Densidade</li> <li>▪ Viscosidade Dinâmica</li> <li>▪ Sensor eletr de temperatura (ISEM)</li> <li>▪ Opção <b>Detecção de tubo vazio</b></li> <li>▪ Viscosidade Cinemática</li> <li>▪ Opção <b>Corte de vazão baixa</b></li> <li>▪ Vazão mássica</li> <li>▪ HBSI</li> <li>▪ Pressão externa</li> <li>▪ Corrente de excitação 1</li> <li>▪ Corrente de excitação 2</li> <li>▪ Frequência de oscilação 1</li> <li>▪ Frequência de oscilação 2</li> <li>▪ Densidade de referência</li> <li>▪ Vazão volumétrica corrigida</li> <li>▪ Flutuação de oscilação de damping 1</li> <li>▪ Flutuação de oscilação de damping 2</li> <li>▪ Flutuação frequência 1</li> <li>▪ Flutuação frequência 2</li> <li>▪ Vazão mássica Target</li> <li>▪ Viscosidade dinâmica compensada temp.</li> <li>▪ Viscosidade cinemática compensada temp.</li> <li>▪ Temperatura</li> <li>▪ Status</li> <li>▪ Vazão volumétrica</li> </ul>			

1) O comportamento de diagnóstico pode ser alterado. Isso altera o status geral da variável medida.





Informação sobre diagnóstico		Ação de reparo	
Nº	Texto resumido		
948	Amortecimento de oscilação muito alto	Verificar condicoes processo	
	<b>Status da variável de medição [da fábrica] <sup>1)</sup></b>		
	Quality		Uncertain
	Quality substatus		Process related
	Coding (hex)		0x78 para 0x7B
	Sinal de status		S
	Comportamento do diagnóstico		Warning
<b>Variáveis de medição influenciadas</b>			
<ul style="list-style-type: none"> <li>▪ Amplitude de oscilação 1</li> <li>▪ Amplitude de oscilação 2</li> <li>▪ Assimetria do sinal</li> <li>▪ Vazão mássica Carrier</li> <li>▪ Temperatura do tubo</li> <li>▪ Vazão volumetrica corrigida target</li> <li>▪ Vazão Volumétrica corrigida carrier</li> <li>▪ Concentração</li> <li>▪ Damping de oscilação 1</li> <li>▪ Damping de oscilação 2</li> <li>▪ Densidade</li> <li>▪ Densidade do óleo</li> <li>▪ Densidade da água</li> <li>▪ Viscosidade Dinâmica</li> <li>▪ Sensor eletr de temperatura (ISEM)</li> <li>▪ Opção <b>Detecção de tubo vazio</b></li> <li>▪ Vazão GSV</li> <li>▪ Vazão GSV alternativa</li> <li>▪ Viscosidade Cinemática</li> <li>▪ Opção <b>Corte de vazão baixa</b></li> <li>▪ Vazão mássica</li> <li>▪ Vazão mássica óleo</li> <li>▪ Vazão mássica agua</li> <li>▪ HBSI</li> <li>▪ Vazão NSV</li> <li>▪ Vazão NSV Alternativa</li> <li>▪ Pressão externa</li> <li>▪ Corrente de excitação 1</li> <li>▪ Corrente de excitação 2</li> <li>▪ Frequência de oscilação 1</li> <li>▪ Frequência de oscilação 2</li> <li>▪ Vazão volumetrica S&amp;W</li> <li>▪ Densidade de referência</li> <li>▪ Densidade de referência alternativa</li> <li>▪ Vazão volumétrica corrigida</li> <li>▪ Vazão volumétrica corrigida óleo</li> <li>▪ Vazão volumétrica corrigida água</li> <li>▪ Flutuação de oscilação de damping 1</li> <li>▪ Flutuação de oscilação de damping 2</li> <li>▪ Flutuação frequência 1</li> <li>▪ Flutuação frequência 2</li> <li>▪ Vazão mássica Target</li> <li>▪ Vazão volumétrica Carrier</li> <li>▪ Vazão volumétrica target</li> <li>▪ Viscosidade dinâmica compensada temp.</li> <li>▪ Viscosidade cinemática compensada temp.</li> <li>▪ Temperatura</li> <li>▪ Status</li> <li>▪ Vazão volumétrica</li> <li>▪ Vazão volumétrica óleo</li> <li>▪ Vazão volumétrica água</li> <li>▪ Water cut</li> </ul>			

1) O comportamento de diagnóstico pode ser alterado. Isso altera o status geral da variável medida.

## 12.8 Eventos de diagnóstico pendentes

O menu **Diagnóstico** permite ao usuário visualizar o evento de diagnóstico atual e o evento de diagnóstico anterior separadamente.





 Para chamar as medidas para corrigir um evento de diagnóstico:

- Através do display local →  175
- Através do navegador →  176
- Através da ferramenta de operação "FieldCare" →  178
- Através da ferramenta de operação "DeviceCare" →  178

 Outros eventos de diagnóstico pendentes podem ser exibidos em submenu **Lista de diagnóstico** →  236.

### Navegação

Menu "Diagnóstico"

 <b>Diagnóstico</b>	
Diagnóstico atual	→  236
Diagnóstico anterior	→  236
Tempo de operação desde reinício	→  236
Tempo de operação	→  236

### Visão geral dos parâmetros com breve descrição

Parâmetro	Pré-requisitos	Descrição	Interface do usuário
Diagnóstico atual	Ocorreu um evento de diagnóstico.	Mostra o evento de diagnóstico atual juntamente com a informação de diagnóstico.  Caso duas ou mais mensagens ocorram ao mesmo tempo, somente será exibida a mensagem com o nível de prioridade mais alto.	Símbolo para o comportamento de diagnóstico, código de diagnóstico e mensagem curta.
Diagnóstico anterior	Já ocorreram dois eventos de diagnóstico.	Mostra o evento de diagnóstico anterior ao evento atual juntamente com as informações de diagnóstico.	Símbolo para o comportamento de diagnóstico, código de diagnóstico e mensagem curta.
Tempo de operação desde reinício	-	Mostra o período que o medidor esteve em operação desde a última reinicialização.	Dias (d), horas (h), minutos (m) e segundos (s)
Tempo de operação	-	Indica por quanto tempo o aparelho esteve em operação.	Dias (d), horas (h), minutos (m) e segundos (s)

## 12.9 Lista de diagnóstico

É possível exibir até 5 eventos de diagnóstico pendentes no momento em submenu **Lista de diagnóstico** juntamente com as informações de diagnóstico associadas. Se mais de 5 eventos de diagnóstico estiverem pendentes, o display exibe os eventos de prioridade máxima.

**Caminho de navegação**

Diagnóstico → Lista de diagnóstico

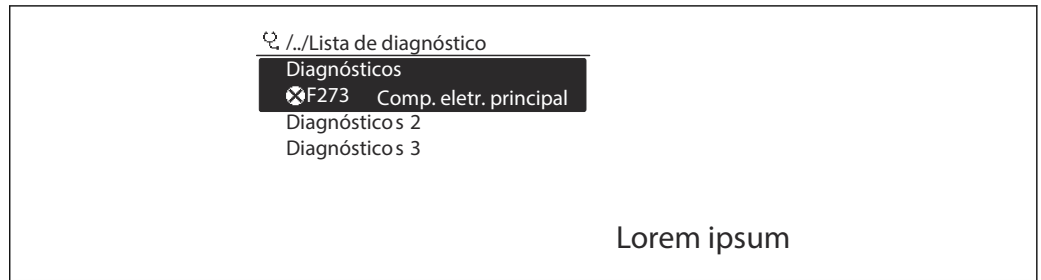

A0014006-PT

32 *Uso do display local como exemplo*

Para chamar as medidas para corrigir um evento de diagnóstico:

- Através do display local → 175
- Através do navegador → 176
- Através da ferramenta de operação "FieldCare" → 178
- Através da ferramenta de operação "DeviceCare" → 178

## 12.10 Registro de eventos

### 12.10.1 Leitura do registro de eventos

O submenu **Lista de eventos** fornece uma visão geral cronológica das mensagens de evento que ocorreram.

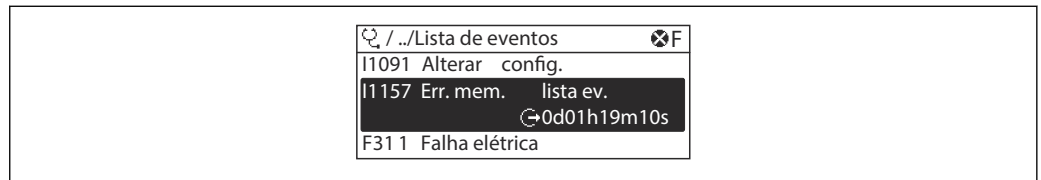
**Caminho de navegação**Menu **Diagnóstico** → submenu **Livro de registro de eventos** → Lista de eventos

A0014008-PT

33 *Uso do display local como exemplo*

- Um máximo de 20 mensagens de evento podem ser exibidas em ordem cronológica.
- Se o pacote da aplicação **HistoROM estendido** (opção de pedido) estiver habilitado no equipamento, a lista de eventos pode conter até 100 entradas.





O histórico de evento inclui entradas para:

- Eventos de diagnóstico → 181
- Eventos de informação → 238

Além do tempo de operação quando o evento ocorreu, cada evento também recebe um símbolo que indica se o evento ocorreu ou terminou:

- Evento de diagnósticos
  - ☹: Ocorrência do evento
  - ☺: Fim do evento
- Evento de informação
  - ☹: Ocorrência do evento

 Para chamar as medidas para corrigir um evento de diagnóstico:

- Através do display local →  175
- Através do navegador →  176
- Através da ferramenta de operação "FieldCare" →  178
- Através da ferramenta de operação "DeviceCare" →  178

 Para filtragem das mensagens de evento exibidas →  238

## 12.10.2 Filtragem do registro de evento

Usando parâmetro **Opções de filtro** é possível definir qual categoria de mensagem de evento é exibida no submenu **Lista de eventos**.

### Caminho de navegação

Diagnóstico → Livro de registro de eventos → Opções de filtro

### Categorias de filtro

- Todos
- Falha (F)
- Verificação da função (C)
- Fora de especificação (S)
- Necessário Manutenção (M)
- Informação (I)

## 12.10.3 Visão geral dos eventos de informações

Diferente de um evento de diagnóstico, um evento de informação é exibido no registro de eventos somente e não na lista de diagnóstico.

Número da informação	Nome da informação
I1000	-----(Instrumento ok)
I1079	Sensor alterado
I1089	Ligado
I1090	Reset da configuração
I1091	Configuração alterada
I1092	HistoROM backup apagado
I1111	Falha no ajuste da densidade
I1137	Eletrônica alterada
I1151	Reset do histórico
I1155	Reset da temperatura da eletrônica
I1156	Trend do erro de memória
I1157	Lista de eventos de erros na memória
I1184	Display conectado
I1209	Ajuste da densidade ok
I1221	Falha no ajuste do ponto zero
I1222	Ajuste do ponto zero ok

Número da informação	Nome da informação
I1256	Display: direito de acesso alterado
I1278	Reset do módulo I/O detectado
I1335	Firmware Alterado
I1361	Web server: login falhou
I1397	Fieldbus: direito de acesso alterado
I1398	CDI: direito de acesso alterado
I1444	Verificação do equipamento aprovada
I1445	Verificação do equipamento falhou
I1447	Gravar dados de referência da aplicação
I1448	Dados de ref. da aplicação gravados
I1449	Falha gravação dados ref. aplicação
I1450	Monitoramento OFF
I1451	Monitoramento ON
I1457	Falha: Verificação erro de medição
I1459	Falha: verificação modulo I/O
I1460	Falha na verificação HBSI
I1461	Falha: Verificação do sensor
I1462	Falha: verfic. módulo eletr. sensor
I1512	Download iniciado
I1513	Download finalizado
I1514	Upload iniciado
I1515	Upload finalizado
I1618	Modulo I/O 2 substituido
I1619	Modulo I/O 3 substituido
I1621	Modulo I/O 4 substituido
I1622	Calibração alterada
I1624	Resetar todos os totalizadores
I1625	Proteção de escrita ativa
I1626	Proteção de escrita desativada
I1627	Login realizado com sucesso
I1628	Display: login bem sucedido
I1629	Acesso ao CDI bem sucedido
I1631	Web server acesso alterado
I1632	Display: login falhou
I1633	Acesso ao CDI falhou
I1634	Restauração aos parâmetros de fábrica
I1635	Restaurar parâmetros originais
I1636	Redefinição do endereço Fieldbus
I1639	Limite máximo de ciclos de chaveamento
I1649	Proteção de escrita ativada
I1650	Proteção de escrita desativada
I1712	Novo arquivo de flash recebido

Número da informação	Nome da informação
I1725	Modulo eletr do sensor (ISEM) trocado
I1726	Backup de configuração falhou

## 12.11 Reinicialização do medidor

Toda a configuração do equipamento ou parte da configuração pode ser redefinida para um estado definido no Parâmetro **Reset do equipamento** (→ ⓘ 142).

### 12.11.1 Faixa de função do parâmetro "Reset do equipamento"

Opções	Descrição
Cancelar	Nenhuma medida é executada e o usuário sai do parâmetro.
Para configurações de entrega	Todo parâmetro para o qual foi solicitada uma configuração padrão específica do cliente é reiniciado com este valor. Todos os parâmetros são redefinidos com o ajuste de fábrica.
Reiniciar aparelho	A reinicialização redefine todos os parâmetros com dados armazenados na memória volátil (RAM) para o ajuste de fábrica (por exemplo, dados do valor medido). A configuração do equipamento permanece inalterada.
Restabeleça o backup do S-DAT	Restaura os dados salvos no S-DAT. Informação adicional: Esta função pode ser usada para resolver o problema de memória "083 Conteúdo da memória inconsistente" ou para restaurar os dados S-DAT quando um novo S-DAT for instalado.  Essa opção é exibida apenas em uma condição de alarme.

## 12.12 Informações do equipamento

O submenu **Informações do equipamento** contém todos os parâmetros que exibem informações diferentes para a identificação do equipamento.

### Navegação





Menu "Diagnóstico" → Informações do equipamento

► Informações do equipamento	
Tag do equipamento	→ ⓘ 241
Número de série	→ ⓘ 241
Versão do firmware	→ ⓘ 241
Nome do equipamento	→ ⓘ 241
Código do equipamento	→ ⓘ 241
Código estendido do equipamento 1	→ ⓘ 241
Código estendido do equipamento 2	→ ⓘ 241
Código estendido do equipamento 3	→ ⓘ 241



Versão ENP	→ ⓘ 241
PROFIBUS ident number	→ ⓘ 241
Status PROFIBUS Master Config	→ ⓘ 241

### Visão geral dos parâmetros com breve descrição

Parâmetro	Descrição	Interface do usuário	Ajuste de fábrica
Tag do equipamento	Mostra o nome do ponto de medição.	Máx. 32 caracteres, como letras, números ou caracteres especiais (por exemplo @, %, /).	Promass 300 PA
Número de série	Mostra o número de série do equipamento.	Máx. grupo de caracteres de 11 dígitos que compreende letras e números.	-
Versão do firmware	Mostra a versão de firmware instalada no equipamento.	Caracteres no formato xx.yy.zz	-
Nome do equipamento	Mostra o nome do transmissor.  O nome pode ser encontrado na etiqueta de identificação do transmissor.	Promass 300/500	-
Código do equipamento	Mostra o order code do equipamento.  O código do produto pode ser encontrado na etiqueta de identificação do sensor e do transmissor no campo "Código do produto".	Conjunto de caracteres formado por letras, números e alguns sinais de pontuação (por ex.: /).	-
Código estendido do equipamento 1	Mostra a primeira parte do order code estendido.  O código do produto estendido também pode ser encontrado na etiqueta de identificação do sensor e do transmissor no campo "Código de pedido estendido".	Cadeia de caracteres	-
Código estendido do equipamento 2	Mostra a segunda parte do order code estendido.  O código do produto estendido também pode ser encontrado na etiqueta de identificação do sensor e do transmissor no campo "Código de pedido estendido".	Cadeira de caracteres	-
Código estendido do equipamento 3	Mostra a terceira parte do order code estendido.  O código do produto estendido também pode ser encontrado na etiqueta de identificação do sensor e do transmissor no campo "Código de pedido estendido".	Cadeira de caracteres	-
Versão ENP	Mostra a versão da placa de identificação da eletrônica (ENP).	Cadeira de caracteres	-
PROFIBUS ident number	Exibir o número de identificação do PROFIBUS.	0 para FFFF	0x156D
Status PROFIBUS Master Config	Exibir o status da configuração do PROFIBUS Master.	<ul style="list-style-type: none"> <li>■ Ativo</li> <li>■ Não ativo</li> </ul>	-

## 12.13 Histórico do firmware

Release data	Versão do Firmware	Código de pedido para "Versão do firmware"	Firmware Alterações	Tipo de documentação	Documentação
08.2016	01.00.zz	Opção 72	Firmware original	Instruções de operação	BA01510D/06/EN/01.16
11.2018	01.01.zz	Opção 68	<ul style="list-style-type: none"> <li>▪ Novo petróleo</li> <li>▪ Atualização de concentração</li> <li>▪ Display local - desempenho aprimorado e entrada de dados através do editor de texto</li> <li>▪ Bloqueio de teclado otimizado para display local</li> <li>▪ Atualização do recurso de servidor de rede               <ul style="list-style-type: none"> <li>▪ Suporte para a função de dados de tendência</li> <li>▪ Função Heartbeat aprimorada para incluir resultados detalhados (página 3/4 do relatório)</li> <li>▪ Configuração do equipamento de acordo com o PDF (registro de parâmetro, similar à impressão FDT)</li> </ul> </li> <li>▪ Capacidade da rede de interface Ethernet (serviço)</li> <li>▪ Atualização abrangente do recurso Heartbeat</li> <li>▪ Display local - suporte para o modo de infraestrutura WLAN</li> <li>▪ Implementação do código de reinicialização</li> </ul>	Instruções de operação	BA01510D/06/PT/02.18

 É possível fazer o flash do firmware para a versão atual ou versão anterior usando a interface de serviço.

 Para a compatibilidade da versão do firmware com a versão anterior, os arquivos de descrição de equipamento instalados e as ferramentas de operação, observe as informações referentes ao equipamento no documento "Informações do fabricante".

 As informações do fabricante estão disponíveis:

- Na área de download no site da Endress+Hauser: [www.endress.com](http://www.endress.com) → Downloads

- Especifique os dados a seguir:
  - Raiz do produto: ex.: 803B  
A raiz do produto é a primeira parte do código do produto: consulte a etiqueta de identificação no equipamento.
  - Pesquisa de texto: Informações do fabricante
  - Tipo de meio: Documentação – Documentação técnica

## 13 Manutenção

### 13.1 Serviço de manutenção

Nenhum trabalho de manutenção especial é exigido.

#### 13.1.1 Limpeza externa

Ao limpar a parte externa do medidor, use sempre agentes de limpeza que não ataquem a superfície do invólucro ou as vedações.

### 13.2 Medição e teste do equipamento

A Endress+Hauser oferece uma variedade de medição e equipamento de teste, como o Netilion ou os testes de equipamento.

 Sua Central de vendas Endress+Hauser pode fornecer informações detalhadas sobre os serviços.

Lista de alguns dos equipamentos de medição e teste: →  248

### 13.3 Assistência técnica da Endress+Hauser

A Endress+Hauser oferece uma ampla variedade de serviços para manutenção, como recalibração, serviço de manutenção ou testes de equipamento.

 Sua Central de vendas Endress+Hauser pode fornecer informações detalhadas sobre os serviços.

## 14 Reparo

### 14.1 Notas gerais

#### 14.1.1 Conceito de reparo e conversão

O conceito de reparo e conversão da Endress+Hauser considera os seguintes aspectos:

- O medidor tem um projeto modular.
- Peças sobressalentes são agrupadas em kits lógicos com as instruções de instalação associadas.
- Reparos executados pela assistência técnica da Endress+Hauser ou por clientes devidamente treinados.
- Equipamentos certificados somente podem ser convertidos em outros equipamentos certificados pela assistência técnica da Endress+Hauser ou pela fábrica.

#### 14.1.2 Observações sobre reparo e conversão



Para o reparo e a conversão de um medidor, observe o seguinte:

- ▶ Use somente peças de reposição originais da Endress+Hauser.
- ▶ Faça o reparo de acordo com as instruções de instalação.
- ▶ Observe as normas aplicáveis, as regulamentações federais/nacionais, documentação Ex (XA) e certificados.
- ▶ Documente todos os reparos e conversões e insira os detalhes no Netilion Analytics.

### 14.2 Peças de reposição

*Device Viewer* ([www.endress.com/deviceviewer](http://www.endress.com/deviceviewer)):

Todas as peças de reposição do medidor, junto com o código de pedido, são listadas aqui e podem ser solicitados. Se estiver disponível, os usuários também podem fazer o download das Instruções de Instalação associadas.

-  Número de série do medidor:
  - Está localizado na etiqueta de identificação do equipamento.
  - Pode ser lido através do parâmetro **Número de série** (→  241) em submenu **Informações do equipamento**.

### 14.3 Assistência técnica da Endress+Hauser

A Endress+Hauser oferece uma grande abrangência de serviços.

-  Sua Central de vendas Endress+Hauser pode fornecer informações detalhadas sobre os serviços.

### 14.4 Devolução

As especificações para devolução segura do equipamento podem variar, dependendo do tipo do equipamento e legislação nacional.

1. Consulte a página na internet para mais informações:  
<https://www.endress.com/support/return-material>  
↳ Selecione a região.
2. Se estiver devolvendo o equipamento, embale-o de maneira que ele esteja protegido com confiança contra impactos e influências externas. A embalagem original oferece a melhor proteção.

## 14.5 Descarte

 Se solicitado pela Diretriz 2012/19/ da União Europeia sobre equipamentos elétricos e eletrônicos (WEEE), o produto é identificado com o símbolo exibido para reduzir o descarte de WEEE como lixo comum. Não descartar produtos que apresentam esse símbolo como lixo comum. Ao invés disso, devolva-os ao fabricante para descarte sob as condições aplicáveis.

### 14.5.1 Remoção do medidor

1. Desligue o equipamento.

#### ATENÇÃO

##### **Perigo às pessoas pelas condições do processo!**

- ▶ Cuidado com as condições perigosas do processo como a pressão no equipamento de medição, a alta temperatura ou meios agressivos.
2. Faça as etapas de instalação e de conexão das seções "Instalação do medidor" e "Conexão com o medidor" na ordem inversa. Observe as instruções de segurança.

### 14.5.2 Descarte do medidor

#### ATENÇÃO

##### **Risco para humanos e para o meio ambiente devido a fluidos que são perigosos para a saúde.**

- ▶ Certifique-se de que o medidor e todas as cavidades estão livres de resíduos de fluidos que são danosos à saúde ou ao meio ambiente, como substâncias que permearam por frestas ou difundiram pelo plástico.

Siga as observações seguintes durante o descarte:











- ▶ Verifique as regulamentações federais/nacionais.
- ▶ Garanta a separação adequada e o reuso dos componentes do equipamento.

## 15 Acessórios



Vários acessórios, que podem ser solicitados com o equipamento ou posteriormente da Endress+Hauser, estão disponíveis para o equipamento. Informações detalhadas sobre o código de pedido em questão estão disponíveis em seu centro de vendas local Endress+Hauser ou na página do produto do site da Endress+Hauser: [www.endress.com](http://www.endress.com).

### 15.1 Acessórios específicos do equipamento



#### 15.1.1 Para o transmissor

Acessórios	Descrição
Transmissor Proline 300	<p>Transmissor para substituição ou armazenamento. Use o código de pedido para definir as seguintes especificações:</p> <ul style="list-style-type: none"> <li>▪ Aprovações</li> <li>▪ Saída</li> <li>▪ Entrada</li> <li>▪ Display/operação</li> <li>▪ Invólucro</li> <li>▪ Software</li> </ul> <p> Código do pedido: 8X3BXX</p> <p> Instruções de instalação EA01200D</p>
Display remoto e módulo de operação DKX001	<ul style="list-style-type: none"> <li>▪ Se for solicitado diretamente com o medidor: Código de pedido para "Display; operação", opção O "Display remoto com iluminação, 4 linhas; 10 m (30 ft) Cabo; controle por toque"</li> <li>▪ Se solicitado separadamente: <ul style="list-style-type: none"> <li>▪ Medidor: código de pedido para "Display; operação, opção M "Sem, preparado para display remoto"</li> <li>▪ DKX001: Através de estrutura de produto separada DKX001</li> </ul> </li> <li>▪ Se solicitado posteriormente: DKX001: Através de estrutura de produto separada DKX001</li> </ul> <p><b>Suporte de montagem para DKX001</b></p> <ul style="list-style-type: none"> <li>▪ Se solicitado diretamente: código de pedido para "Acompanha acessórios", opção RA "Suporte de montagem, tubo de 1/2"</li> <li>▪ Se solicitado subsequentemente: Número de pedido: 71340960</li> </ul> <p><b>Cabo de conexão (cabo de substituição)</b> Através da estrutura de produto separada: DKX002</p> <p> Maiores informações sobre o display e o módulo de operação DKX001 →  271.</p> <p> Documentação especial SD01763D</p>
Antena WLAN externa	<p>Antena WLAN externa com 1.5 m (59.1 in) cabo de conexão e dois suportes em ângulo. Código de pedido para "Acompanha acessórios", opção P8 "Antena sem fio de longo alcance".</p> <p> <ul style="list-style-type: none"> <li>▪ A antena WLAN externa não é adequada para uso em aplicações higiênicas.</li> <li>▪ Informações adicionais sobre a interface WLAN →  69.</li> </ul> </p> <p> Número de pedido: 71351317</p> <p> Instruções de instalação EA01238D</p>
Tampa de proteção contra tempo	<p>Usado para proteger o medidor contra os efeitos do tempo: ex.: água da chuva, aquecimento excessivo proveniente de luz solar direta.</p> <p> Número de pedido: 71343505</p> <p> Instruções de instalação EA01160D</p>

### 15.1.2 Para o sensor







Acessórios	Descrição
Isolador de metal	<p>É usado para estabilizar a temperatura dos fluidos no sensor. É permitido usar água, vapor d'água e outros líquidos não corrosivos como fluidos.</p> <p> Se estiver usando óleo como meio de aquecimento, consulte a Endress+Hauser.</p> <p> Documentação especial SD02.159D</p>

## 15.2 Acessórios específicos para serviço

Acessórios	Descrição
Applicator	<p>Software para seleção e dimensionamento de instrumentos de medição Endress+Hauser:</p> <ul style="list-style-type: none"> <li>▪ Escolha dos instrumentos de medição para especificações industriais</li> <li>▪ Cálculo de todos os dados necessários para identificar o medidor de vazão ideal: por exemplo, diâmetro nominal, perda de pressão, velocidade da vazão e precisão da medição.</li> <li>▪ Exibição gráfica dos resultados dos cálculos</li> <li>▪ Determinação do código de pedido parcial, administração, documentação e acesso a todos os dados e parâmetros relacionados ao processo durante toda a duração do projeto.</li> </ul> <p>OApplicator está disponível: Através da Internet: <a href="https://portal.endress.com/webapp/applicator">https://portal.endress.com/webapp/applicator</a></p>
Netilion	<p>Ecosistema de IIoT: Obtenha conhecimento</p> <p>Com o ecossistema de IIoT Netilion, a Endress+Hauser possibilita que você otimize o desempenho da sua indústria, digitalize fluxos de trabalho, compartilhe conhecimento e melhore a colaboração.</p> <p>Com base em décadas de experiência em automação de processos, a Endress+Hauser oferece às indústrias de processos um ecossistema de IIoT que fornece aos clientes informações baseadas em dados. Essas informações permitem a otimização do processo, levando a uma maior disponibilidade, eficiência e confiabilidade da fábrica - resultando, assim, em uma indústria mais lucrativa.</p> <p><a href="http://www.netilion.endress.com">www.netilion.endress.com</a></p>
FieldCare	<p>Ferramenta de gerenciamento de ativos industriais baseada em FDT da Endress+Hauser.</p> <p>Ele configura todas as unidades de campo inteligentes em seu sistema e ajuda você a gerenciá-las. Através do uso das informações de status, é também um modo simples e eficaz de verificar o status e a condição deles.</p> <p> Instruções de operação BA00027S e BA00059S</p>
DeviceCare	<p>Ferramenta para conectar e configurar equipamentos de campo Endress+Hauser.</p> <p> Brochura sobre inovação IN01047S</p>



### 15.3 Componentes do sistema

Acessórios	Descrição
Gerenciador de dados gráficos Memograph M	<p>O gerenciador de dados gráficos Memograph M fornece informações sobre todas as variáveis medidas relevantes. Os valores medidos são corretamente gravados, os valores limite são monitorados e os pontos de medição são analisados. Os dados são armazenados na memória interna de 256 MB, bem como em um cartão SD ou pendrive USB.</p> <ul style="list-style-type: none"> <li> Informações técnicas TI00133R</li> <li> Instruções de operação BA00247R</li> </ul>
Cerabar M	<p>O transmissor de pressão para a medição da pressão absoluta e manométrica de gases, vapores e líquidos. Ele pode ser usado para ler no valor de pressão operacional.</p> <ul style="list-style-type: none"> <li> Informações técnicas TI00426P e TI00436P</li> <li> Instruções de operação BA00200P e BA00382P</li> </ul>
Cerabar S	<p>O transmissor de pressão para a medição da pressão absoluta e manométrica de gases, vapores e líquidos. Ele pode ser usado para ler no valor de pressão operacional.</p> <ul style="list-style-type: none"> <li> Informações técnicas TI00383P</li> <li> Instruções de operação BA00271P</li> </ul>
iTEMP	<p>Os transmissores de temperatura podem ser usados em todas as aplicações e são adequados para a medição de gases, vapor e líquidos. Eles podem ser usados para ler na temperatura do meio.</p> <ul style="list-style-type: none"> <li> Documento "Campos de atividade" FA00006T</li> </ul>

## 16 Dados técnicos

### 16.1 Aplicação

O medidor somente é adequado para medição de vazão de líquidos e gases .

Dependendo da versão solicitada, o medidor pode também medir meios potencialmente explosivos, inflamáveis, venenosos e oxidantes.

Para garantir que o equipamento permaneça em condições de operação apropriada para sua vida útil, use o medidor apenas com um meio para o qual as partes molhadas do processo sejam suficientemente resistentes.

### 16.2 Função e projeto do sistema

---

Princípio de medição

Medição da vazão mássica com base no princípio de medição Coriolis

---

Sistema de medição

O equipamento consiste em um transmissor e um sensor.

O equipamento está disponível na versão compacta:

O transmissor e o sensor formam uma unidade mecânica.

Para informações sobre a estrutura do medidor →  14

## 16.3 Entrada

Variável de medição

### Variáveis medidas diretas

- Vazão mássica
- Densidade
- Temperatura

### Variáveis medidas calculadas

- Vazão volumétrica
- Vazão volumétrica corrigida
- Densidade de referência

Faixa de medição

### Faixa de medição para líquidos

DN		Valores de fundo de escala da faixa de medição $\dot{m}_{\text{mín. (F)}}$ a $\dot{m}_{\text{máx. (F)}}$	
[mm]	[pol.]	[kg/h]	[lb/min]
80	3	0 para 180 000	0 para 6 615
100	4	0 para 350 000	0 para 12 860
150	6	0 para 800 000	0 para 29 400
250	10	0 para 2 200 000	0 para 80 850

### Faixa de medição para gases

O valor em escala cheia depende da densidade e velocidade do som do gás usado. O valor em escala cheia pode ser calculado com as seguintes fórmulas:

$$\dot{m}_{\text{máx. (G)}} = (\rho_G \cdot c_G / m) \cdot d_i^2 \cdot (\pi/4) \cdot 3600 \cdot n$$

$\dot{m}_{\text{máx. (G)}}$	Valor máximo em escala real para gás [kg/h]
$\rho_G$	Densidade do gás em [kg/m <sup>3</sup> ] em condições de operação
$c_G$	Velocidade do som (gás) [m/s]
$d_i$	Diâmetro interno do tubo de medição [m]
$\pi$	Pi
$n = 2$	Número de tubos de medição
$m = 2$	Para todos os gases exceto gases H <sub>2</sub> puro e He
$m = 3$	Para gases H <sub>2</sub> puro e He

### Faixa de medição recomendada

 Limite de vazão →  267

Faixa de vazão operável

Acima de 1000 : 1.

Faixas de vazão acima do valor máximo de escala predefinido não sobrepõe a unidade eletrônica, resultando em valores do totalizador registrados corretamente.

## Sinal de entrada

**Valores externos medidos**

Para aumentar a precisão de medição de algumas variáveis medidas ou para calcular a vazão volumétrica correta para gases, o sistema de automação pode gravar de forma contínua diferentes valores medidos no instrumento de medição:

- Pressão de operação para aumentar a precisão de medição (a Endress+Hauser recomenda o uso de um medidor de pressão para pressão absoluta, ex. Cerabar M ou Cerabar S)
- Temperatura média para aumentar a precisão de medição (ex.iTEMP)
- Densidade de referência para calcular a vazão volumétrica de gases

 Vários medidores de pressão e temperatura podem ser solicitados à Endress+Hauser: consulte "Acessórios" seção →  249

É recomendado ler em valores externos medidos para calcular a vazão volumétrica.

*Entrada em corrente*

→  252 Os valores medidos são gravados a partir do sistema de automação no medidor através da entrada em corrente.

*Comunicação digital*

Os valores medidos são gravados pelo sistema de automação via PROFIBUS PA.

**Entrada em corrente 0/4 a 20 mA**

<b>Entrada em corrente</b>	0/4 a 20 mA (ativo/passivo);
<b>Amplitude da corrente</b>	<ul style="list-style-type: none"> <li>■ 4 a 20 mA (ativo)</li> <li>■ 0/4 a 20 mA (passivo)</li> </ul>
<b>Resolução</b>	1 $\mu$ A
<b>Queda de tensão</b>	Normalmente: 0.6 para 2 V para 3.6 para 22 mA (passiva)
<b>Tensão máxima de entrada</b>	$\leq 30$ V (passiva)
<b>Tensão do circuito aberto</b>	$\leq 28.8$ V (ativa)
<b>Possíveis variáveis de entrada</b>	<ul style="list-style-type: none"> <li>■ Pressão</li> <li>■ Temperatura</li> <li>■ Densidade</li> </ul>

**Entrada de status**

<b>Valores máximos de entrada</b>	<ul style="list-style-type: none"> <li>■ CC -3 para 30 V</li> <li>■ Se a entrada do estado estiver ativa (ON): <math>R_i &gt; 3</math> k<math>\Omega</math></li> </ul>
<b>Tempo de resposta</b>	Configurável: 5 para 200 ms
<b>Nível do sinal de entrada</b>	<ul style="list-style-type: none"> <li>■ Sinal baixo: CC -3 para +5 V</li> <li>■ Sinal alto: CC 12 para 30 V</li> </ul>
<b>Funções atribuíveis</b>	<ul style="list-style-type: none"> <li>■ Desligado</li> <li>■ Redefina os totalizadores individuais separadamente</li> <li>■ Redefinir todos os totalizadores</li> <li>■ Vazão de acionamento</li> </ul>

## 16.4 Saída

Sinal de saída

PROFIBUS PA

<b>PROFIBUS PA</b>	De acordo com a EN 50170 Volume 2, IEC 61158-2 (MBP), galvanicamente isolada
<b>Transmissão de dados</b>	31.25 kbit/s
<b>Consumo de corrente</b>	10 mA
<b>Tensão de alimentação permitida</b>	9 para 32 V
<b>Conexão de barramento</b>	Com proteção de polaridade reversa integrada

### Saída de corrente 4 a 20 mA



<b>Modo de sinal</b>	Pode ser configurado para: <ul style="list-style-type: none"> <li>▪ Ativo</li> <li>▪ Passivo</li> </ul>
<b>Faixa de corrente</b>	Pode ser configurado para: <ul style="list-style-type: none"> <li>▪ 4 a 20 mA NAMUR</li> <li>▪ 4 a 20 mA US</li> <li>▪ 4 a 20 mA</li> <li>▪ 0 a 20 mA (apenas se o modo do sinal estiver ativo)</li> <li>▪ Corrente fixa</li> </ul>
<b>Valores máximos de saída</b>	22.5 mA
<b>Tensão do circuito aberto</b>	CC 28.8 V (ativa)
<b>Tensão máxima de entrada</b>	CC 30 V (passivo)
<b>Carga</b>	0 para 700 Ω
<b>Resolução</b>	0.38 μA
<b>Amortecimento</b>	Configurável: 0 para 999.9 s
<b>Variáveis medidas atribuíveis</b>	<ul style="list-style-type: none"> <li>▪ Vazão mássica</li> <li>▪ Vazão volumétrica</li> <li>▪ Vazão volumétrica corrigida</li> <li>▪ Densidade</li> <li>▪ Densidade de referência</li> <li>▪ Temperatura</li> <li>▪ Temperatura do componente eletrônico</li> <li>▪ Frequência de oscilação 0</li> <li>▪ Amortecimento de oscilação 0</li> <li>▪ Assimetria do sinal</li> <li>▪ Excitador de corrente 0</li> </ul> <p> A faixa de opções aumenta se o medidor tiver um ou mais pacotes de aplicação.</p>



### Saída de corrente 4 a 20 mA Ex-i passivo

<b>Código de pedido</b>	"Saída; Entrada 2" (21), "Saída; Entrada 3" (022): Opção C: saída de corrente 4 a 20 mA Ex i passivo
<b>Modo de sinal</b>	Passivo
<b>Faixa de corrente</b>	Pode ser configurado para: <ul style="list-style-type: none"> <li>▪ 4 a 20 mA NAMUR</li> <li>▪ 4 a 20 mA US</li> <li>▪ 4 a 20 mA</li> <li>▪ Corrente fixa</li> </ul>
<b>Valores máximos de saída</b>	22.5 mA

<b>Tensão máxima de entrada</b>	CC 30 V
<b>Carga</b>	0 para 700 $\Omega$
<b>Resolução</b>	0,38 $\mu$ A
<b>Amortecimento</b>	Configurável: 0 para 999 s
<b>Variáveis medidas atribuíveis</b>	<ul style="list-style-type: none"> <li>▪ Vazão mássica</li> <li>▪ Vazão volumétrica</li> <li>▪ Vazão volumétrica corrigida</li> <li>▪ Densidade</li> <li>▪ Densidade de referência</li> <li>▪ Temperatura</li> <li>▪ Temperatura do componente eletrônico</li> <li>▪ Frequência de oscilação 0</li> <li>▪ Amortecimento de oscilação 0</li> <li>▪ Assimetria do sinal</li> <li>▪ Excitador de corrente 0</li> </ul> <p> A faixa de opções aumenta se o medidor tiver um ou mais pacotes de aplicação.</p>

### Pulso/frequência/saída comutada

<b>Função</b>	Pode ser configurada para saída em pulso, frequência ou comutada
<b>Versão</b>	Coletor aberto Pode ser configurado para: <ul style="list-style-type: none"> <li>▪ Ativo</li> <li>▪ Passivo</li> <li>▪ NAMUR passivo</li> </ul> <p> Ex-i, passivo</p>
<b>Valores máximos de entrada</b>	CC 30 V/250 mA (passiva)
<b>Tensão do circuito aberto</b>	CC 28,8 V (ativa)
<b>Queda de tensão</b>	Para 22,5 mA: $\leq$ CC 2 V
<b>Saída em pulso</b>	
<b>Valores máximos de entrada</b>	CC 30 V/250 mA (passiva)
<b>Corrente máxima de saída</b>	22,5 mA (ativa)
<b>Tensão do circuito aberto</b>	CC 28,8 V (ativa)
<b>Largura do pulso</b>	Configurável: 0,05 para 2 000 ms
<b>Taxa máxima do pulso</b>	10 000 Impulse/s
<b>Valor do pulso</b>	Configurável
<b>Variáveis medidas atribuíveis</b>	<ul style="list-style-type: none"> <li>▪ Vazão mássica</li> <li>▪ Vazão volumétrica</li> <li>▪ Vazão volumétrica corrigida</li> </ul> <p> A faixa de opções aumenta se o medidor tiver um ou mais pacotes de aplicação.</p>
<b>Saída de frequência</b>	
<b>Valores máximos de entrada</b>	CC 30 V/250 mA (passiva)
<b>Corrente máxima de saída</b>	22,5 mA (ativa)
<b>Tensão do circuito aberto</b>	CC 28,8 V (ativa)
<b>Frequência de saída</b>	Configurável: frequência do valor final 2 para 10 000 Hz ( $f_{\text{máx}} = 12\,500$ Hz)
<b>Amortecimento</b>	Configurável: 0 para 999,9 s

<b>Pulso/razão de pausa</b>	1:1
<b>Variáveis medidas atribuíveis</b>	<ul style="list-style-type: none"> <li>▪ Vazão mássica</li> <li>▪ Vazão volumétrica</li> <li>▪ Vazão volumétrica corrigida</li> <li>▪ Densidade</li> <li>▪ Densidade de referência</li> <li>▪ Temperatura</li> <li>▪ Temperatura do componente eletrônico</li> <li>▪ Frequência de oscilação 0</li> <li>▪ Amortecimento de oscilação 0</li> <li>▪ Assimetria do sinal</li> <li>▪ Excitador de corrente 0</li> </ul> <p> A faixa de opções aumenta se o medidor tiver um ou mais pacotes de aplicação.</p>
<b>Saída comutada</b>	
<b>Valores máximos de entrada</b>	CC 30 V250 mA(passiva)
<b>Tensão do circuito aberto</b>	CC 28.8 V (ativa)
<b>Comportamento de comutação</b>	Binário, condutor ou não condutor
<b>Atraso de comutação</b>	Configurável: 0 para 100 s
<b>Número de ciclos de comutação</b>	Ilimitado
<b>Funções atribuíveis</b>	<ul style="list-style-type: none"> <li>▪ Desabilitar</li> <li>▪ Ligado</li> <li>▪ Comportamento de diagnóstico</li> <li>▪ Limite <ul style="list-style-type: none"> <li>▪ Vazão mássica</li> <li>▪ Vazão volumétrica</li> <li>▪ Vazão volumétrica corrigida</li> <li>▪ Densidade</li> <li>▪ Densidade de referência</li> <li>▪ Temperatura</li> <li>▪ Totalizador 1-3</li> </ul> </li> <li>▪ Monitoramento da direção da vazão</li> <li>▪ Status <ul style="list-style-type: none"> <li>▪ Detecção do tubo parcialmente preenchido</li> <li>▪ Corte de vazão baixa</li> </ul> </li> </ul> <p> A faixa de opções aumenta se o medidor tiver um ou mais pacotes de aplicação.</p>

### Saída a relé

<b>Função</b>	Saída comutada
<b>Versão</b>	Saída a relé, isolada galvanicamente
<b>Comportamento de comutação</b>	Pode ser configurado para: <ul style="list-style-type: none"> <li>▪ NO (normalmente aberta), ajuste de fábrica</li> <li>▪ NC (normalmente fechada)</li> </ul>

<b>Capacidade de comutação máxima (passiva)</b>	<ul style="list-style-type: none"> <li>▪ CC30 V (0.1 A)</li> <li>▪ CA30 V0.5 A</li> </ul>
<b>Funções atribuíveis</b>	<ul style="list-style-type: none"> <li>▪ Desabilitar</li> <li>▪ Ligado</li> <li>▪ Comportamento de diagnóstico</li> <li>▪ Limite                             <ul style="list-style-type: none"> <li>▪ Vazão mássica</li> <li>▪ Vazão volumétrica</li> <li>▪ Vazão volumétrica corrigida</li> </ul> </li> <li>▪ Densidade</li> <li>▪ Densidade de referência</li> <li>▪ Temperatura</li> <li>▪ Totalizador 1-3</li> <li>▪ Monitoramento da direção da vazão</li> <li>▪ Status                             <ul style="list-style-type: none"> <li>▪ Detecção do tubo parcialmente preenchido</li> <li>▪ Corte de vazão baixa</li> </ul> </li> </ul> <p> A faixa de opções aumenta se o medidor tiver um ou mais pacotes de aplicação.</p>

**Entrada/saída configurável pelo usuário**

Uma entrada ou saída específica é especificada para uma entrada/saída que pode ser configurada pelo usuário(E/S configurável) durante o comissionamento do equipamento.

As entradas e saídas a seguir estão disponíveis para atribuição:

- Escolha da saída de corrente: 4 a 20 mA (ativa), 0/4 a 20 mA (passiva)
- Saída de pulso/frequência/comutada
- Escolha da entrada em corrente: 4 a 20 mA (ativa), 0/4 a 20 mA (passiva)
- Entrada de status

Sinal de alarme

Dependendo da interface, uma informação de falha é exibida, como segue:

**PROFIBUS PA**

<b>Estado e alarme mensagens</b>	Diagnóstico de acordo com o PROFIBUS PA Profile 3.02
<b>Erro na corrente FDE (Fault Disconnection Electronic)</b>	0 mA

**Saída em corrente 0/4 a 20 mA**

*4 a 20 mA*

<b>Modo de falha</b>	Escolha entre: <ul style="list-style-type: none"> <li>▪ 4 para 20 mA conforme NAMUR recomendação NE 43</li> <li>▪ 4 para 20 mA em conformidade com US</li> <li>▪ Valor mín.:3.59 mA</li> <li>▪ Valor máx.: 22.5 mA</li> <li>▪ Valor definível entre: 3.59 para 22.5 mA</li> <li>▪ Valor real</li> <li>▪ Último valor válido</li> </ul>
----------------------	--

*0 a 20 mA*

<b>Modo de falha</b>	Escolha entre: <ul style="list-style-type: none"> <li>▪ Alarme máximo: 22 mA</li> <li>▪ Valor definível entre: 0 para 20.5 mA</li> </ul>
----------------------	--



**Saída em pulso/frequência/comutada**

Saída em pulso	
Modo de falha	Escolha entre: <ul style="list-style-type: none"> <li>▪ Valor real</li> <li>▪ Sem pulsos</li> </ul>
Saída de frequência	
Modo de falha	Escolha entre: <ul style="list-style-type: none"> <li>▪ Valor real</li> <li>▪ 0 Hz</li> <li>▪ Valor definível entre: 2 para 12 500 Hz</li> </ul>
Saída comutada	
Modo de falha	Escolha entre: <ul style="list-style-type: none"> <li>▪ Estado da corrente</li> <li>▪ Aberto</li> <li>▪ Fechado</li> </ul>

**Saída a relé**

Modo de falha	Escolha entre: <ul style="list-style-type: none"> <li>▪ Estado da corrente</li> <li>▪ Aberto</li> <li>▪ Fechado</li> </ul>
---------------	--

**Display local**

Display de texto padronizado	Com informações sobre a causa e medidas corretivas
Luz de fundo	A iluminação vermelha indica um erro no equipamento.



Sinal de estado de acordo com a recomendação NAMUR NE 107

**Interface/protocolo**



- Através de comunicação digital: PROFIBUS PA
- Através da interface de operação
  - Interface de operação CDI-RJ45
  - Interface WLAN

Display de texto padronizado	Com informações sobre a causa e medidas corretivas
------------------------------	--

**Navegador Web**

Display de texto padronizado	Com informações sobre a causa e medidas corretivas
------------------------------	--

**Diodos de emissão de luz (LED)**

<b>Informação de estado</b>	<p>Estado indicado por diversos diodos de emissão de luz</p> <p>Dependendo da versão do equipamento, as informações a seguir são exibidas:</p> <ul style="list-style-type: none"> <li>▪ Fonte de alimentação ativa</li> <li>▪ Transmissão de dados ativa</li> <li>▪ Alarme do equipamento/ocorreu um erro</li> </ul> <p> Informações de diagnóstico através de diodos de emissão de luz →  172</p>
-----------------------------	--

Corte vazão baixo Os pontos de comutação para cortes de vazão baixo podem ser selecionados pelo usuário.

Isolamento galvânico As saídas são isoladas eletricamente:

- da fonte de alimentação
- para outra
- do terminal de equalização de potencial (PE)

PROFIBUS PA	<b>ID do fabricante</b>	0x11
	<b>Número de identificação</b>	0x156D
	<b>Versão do perfil</b>	3.02
	<b>Arquivos de descrição do equipamento (GSD, DTM, DD)</b>	<p>Informações e arquivos abaixo:</p> <ul style="list-style-type: none"> <li>▪ <a href="https://www.endress.com/download">https://www.endress.com/download</a> Na página de produto do equipamento: PRODUCTS → Localizador de produto → Links</li> <li>▪ <a href="https://www.profibus.com">https://www.profibus.com</a></li> </ul>
	<b>Funções compatíveis</b>	<ul style="list-style-type: none"> <li>▪ Identificação e manutenção Identificação mais simples do equipamento na parte do sistema de controle e na etiqueta de identificação</li> <li>▪ carregar/baixar PROFIBUS Os parâmetros de leitura e de gravação são até dez vezes mais rápidos com o upload/download do PROFIBUS</li> <li>▪ Estado condensado Informações de diagnóstico muito simples e autoexplicativas que categorizam as mensagens de diagnóstico ocorridas</li> </ul>
	<b>Configuração do endereço do equipamento</b>	<ul style="list-style-type: none"> <li>▪ Minisseletoras no módulo de componentes eletrônicos E/S</li> <li>▪ Display local</li> <li>▪ Via ferramentas de operação (por ex. FieldCare)</li> </ul>
	<b>Compatibilidade com o modelo anterior</b>	<p>Se o equipamento for substituído, o medidor Promass 300 suporta a compatibilidade dos dados cíclicos com os modelos anteriores. Não é necessário ajustar os parâmetros de engenharia da rede PROFIBUS com o arquivo GSD Promass 300.</p> <p>Modelos anteriores:</p> <ul style="list-style-type: none"> <li>▪ Promass 80PROFIBUS PA                             <ul style="list-style-type: none"> <li>▪ N° de identificação: 1528 (hex)</li> <li>▪ Arquivo GSD estendido: EH3x1528.gsd</li> <li>▪ Arquivo GSD padrão: EH3_1528.gsd</li> </ul> </li> <li>▪ Promass 83PROFIBUS PA                             <ul style="list-style-type: none"> <li>▪ N° de identificação: 152A (hex)</li> <li>▪ Arquivo GSD estendido: EH3x152A.gsd</li> <li>▪ Arquivo GSD padrão: EH3_152A.gsd</li> </ul> </li> </ul>
	<b>Integração do sistema</b>	<p>Informações relacionadas à integração do sistema →  79.</p> <ul style="list-style-type: none"> <li>▪ Dados de transmissão cíclica</li> <li>▪ Modelo do bloco</li> <li>▪ Descrição dos módulos</li> </ul>

## 16.5 Fonte de alimentação

Esquema de ligação elétrica →  34

Conectores do equipamento disponíveis →  34

Conectores do equipamento disponíveis →  34

Tensão de alimentação	Código de pedido "Fonte de alimentação"		Tensão do terminal	Faixa de frequência
	Opção D	Opção E	Opção I	
	CC 24 V	±20%	–	
	CA 100 para 240 V	–15...+10%	50/60 Hz	
	CC 24 V	±20%	–	
	CA 100 para 240 V	–15...+10%	50/60 Hz	

Consumo de energia

### Transmissor

Máx. 10 W (Alimentação ativa)

corrente de acionamento	Máx. 36 A (<5 ms) de acordo com a recomendação NAMUR NE 21
-------------------------	--

Consumo de corrente

### Transmissor

- Máx. 400 mA (24 V)
- Máx. 200 mA (110 V, 50/60 Hz; 230 V, 50/60 Hz)

Falha na fonte de alimentação

- Os totalizadores param no último valor medido.
- Dependendo da versão do equipamento, a configuração fica retida na memória do equipamento ou na memória de dados conectável (HistoROM DAT).
- Mensagens de erro (incluindo total de horas operadas) são armazenadas.

Elemento de proteção contra sobrecorrente

- O equipamento deve ser operado com um disjuntor dedicado, já que ele não possui um interruptor liga/desliga por si só.
- O disjuntor deve estar em fácil alcance e identificado corretamente.
  - Corrente nominal permitida do disjuntor: 2 A até no máximo 10 A.

Conexão elétrica →  36

Equalização de potencial →  39

Terminais

Terminais carregados com mola: Adequado para trançados e trançados com arruelas. Seção transversal do condutor 0.2 para 2.5 mm<sup>2</sup> (24 para 12 AWG).

Entradas para cabos	<ul style="list-style-type: none"> <li>■ Prensa-cabo: M20 × 1,5 com cabo Ø 6 para 12 mm (0.24 para 0.47 in)</li> <li>■ Rosca para entrada para cabo: <ul style="list-style-type: none"> <li>■ NPT ½"</li> <li>■ G ½"</li> <li>■ M20</li> </ul> </li> <li>■ Conector do equipamento para comunicação digital: M12</li> </ul>
---------------------	---



Especificação do cabo →  31

Proteção contra sobretensão

Oscilações de tensão da rede elétrica	→  259
Categoria de sobretensão	Categoria de sobretensão II
Sobretensão temporária de curto prazo	Entre o cabo e o aterramento até 1200 V, para o máximo. 5 s
Sobretensão temporária de longo prazo	Entre o cabo e o terra até 500 V

## 16.6 Características de desempenho



Condições de operação de referência

- Limites de erro com base no ISO 11631
  - Água
    - +15 para +45 °C (+59 para +113 °F)
    - 2 para 6 bar (29 para 87 psi)
  - Dados como indicados no protocolo de calibração
  - Precisão com base em plataformas calibração certificadas conforme ISO 17025
-  Para obter erros medidos, use a ferramenta de dimensionamento *Applicator*  
→  248

Erro medido máximo

o.r. = de leitura (of reading);  $1 \text{ g/cm}^3 = 1 \text{ kg/l}$ ; T = temperatura média

### Precisão de base

 Fundamentos do projeto →  263

*Vazão mássica e vazão volumétrica (líquidos)*

- ±0.05 % o.r. (opcional para vazão mássica: PremiumCal; código de pedido para "Vazão de calibração", opção D)
- ±0.10 % o.r. (padrão)

*Vazão mássica (gases)*

±0.35 % o.r.

*Densidade (líquidos)*

Nas condições de referência	Calibração da densidade padrão	Ampla faixa Especificação de densidade <sup>1) 2)</sup>	Calibração de densidade estendida <sup>3) 4)</sup>
[g/cm <sup>3</sup> ]	[g/cm <sup>3</sup> ]	[g/cm <sup>3</sup> ]	[g/cm <sup>3</sup> ]
±0.0005	±0.0005	±0.001	±0.0005

- 1) Faixa válida para calibração de densidade especial: 0 para 2 g/cm<sup>3</sup>, +5 para +80 °C (+41 para +176 °F)
- 2) Código de pedido para "Pacote de aplicação", opção EE "Densidade especial" (para diâmetro nominal ≤ 100 DN)
- 3) Faixa válida para calibração de densidade estendida: 0 para 2 g/cm<sup>3</sup>, +20 para +60 °C (+68 para +140 °F)
- 4) Código de pedido para "Pacote de aplicação", opção E1 "Densidade especial"

*Temperatura*

$$\pm 0.5 \text{ °C} \pm 0.005 \cdot T \text{ °C} (\pm 0.9 \text{ °F} \pm 0.003 \cdot (T - 32) \text{ °F})$$

**Estabilidade de ponto zero**

DN		Estabilidade de ponto zero	
[mm]	[pol.]	[kg/h]	[lb/min]
80	3	9	0.330
100	4	14	0.514
150	6	32	1.17
250	10	88	3.23

**Valores de vazão**

Valores da vazão como parâmetros de escoamento dependendo do diâmetro nominal.

*Unidades SI*

DN [mm]	1:1	1:10	1:20	1:50	1:100	1:500
	[kg/h]	[kg/h]	[kg/h]	[kg/h]	[kg/h]	[kg/h]
80	180000	18000	9000	3600	1800	360
100	350000	35000	17500	7000	3500	700
150	800000	80000	40000	16000	8000	1600
250	2200000	220000	110000	44000	22000	4400

*Unidades US*

DN [polegada]	1:1	1:10	1:20	1:50	1:100	1:500
	[lb/min]	[lb/min]	[lb/min]	[lb/min]	[lb/min]	[lb/min]
3	6615	661.5	330.8	132.3	66.15	13.23
4	12860	1286	643.0	257.2	128.6	25.72
6	29400	2940	1470	588	294	58.80
10	80850	8085	4043	1617	808.5	161.7

**Precisão dos resultados**

As saídas têm as especificações de precisão base listadas a seguir.

*Saída em corrente*



Precisão	$\pm 5 \mu\text{A}$
----------	---------------------

*Saída de pulso/frequência*

o.r. = de leitura

Precisão	Máx. $\pm 50 \text{ ppm o.r.}$ (por toda a faixa de temperatura ambiente)
----------	---

## Repetibilidade

o.r. = de leitura;  $1 \text{ g/cm}^3 = 1 \text{ kg/l}$ ; T = temperatura média**Repetibilidade de base**
 Fundamentos do projeto →  263
*Vazão mássica e vazão volumétrica (líquidos)*
 $\pm 0.025 \%$  o.r. (PremiumCal, para vazão mássica)  
 $\pm 0.05 \%$  da leitura.
*Vazão mássica (gases)* $\pm 0.25 \%$  o.r.*Densidade (líquidos)* $\pm 0.00025 \text{ g/cm}^3$ *Temperatura* $\pm 0.25 \text{ }^\circ\text{C} \pm 0.0025 \cdot T \text{ }^\circ\text{C}$  ( $\pm 0.45 \text{ }^\circ\text{F} \pm 0.0015 \cdot (T-32) \text{ }^\circ\text{F}$ )

## Tempo de resposta

O tempo de resposta depende da configuração (amortecimento).

## Influência da temperatura ambiente

**Saída de corrente**

Coefficiente de temperatura	Máx. $1 \mu\text{A}/^\circ\text{C}$
-----------------------------	-------------------------------------

**Saída de pulso/frequência**

Coefficiente de temperatura	Sem efeito adicional. Incluso na precisão.
-----------------------------	--

## Influência da temperatura do meio

**Vazão mássica**

o.f.s. = de valor em escala real

Se houver uma diferença entre a temperatura durante o ajuste de zero e a temperatura do processo, o erro de medição adicional dos sensores geralmente é  $\pm 0.0002 \%$  o.f.s./ $^\circ\text{C}$  ( $\pm 0.0001 \%$  o.f.s./ $^\circ\text{F}$ ).

A influência é reduzida quando o ajuste de zero for realizado na temperatura do processo.

**Densidade**

Se houver uma diferença entre a temperatura de calibração da densidade e a temperatura do processo, o erro de medição dos sensores é geralmente

$\pm 0.00005 \text{ g/cm}^3 / ^\circ\text{C}$  ( $\pm 0.000025 \text{ g/cm}^3 / ^\circ\text{F}$ ). É possível fazer o ajuste da densidade do campo.

**Especificação da densidade de ampla variedade (calibração especial da densidade)**

Se a temperatura do processo estiver fora da faixa válida ( $\rightarrow$   260) o erro de medição é  $\pm 0.00005 \text{ g/cm}^3 / ^\circ\text{C}$  ( $\pm 0.000025 \text{ g/cm}^3 / ^\circ\text{F}$ )

**Especificação de densidade estendida**

Se a temperatura do processo estiver fora da faixa válida ( $\rightarrow$   260) o erro de medição é  $\pm 0.000025 \text{ g/cm}^3 / ^\circ\text{C}$  ( $\pm 0.0000125 \text{ g/cm}^3 / ^\circ\text{F}$ )

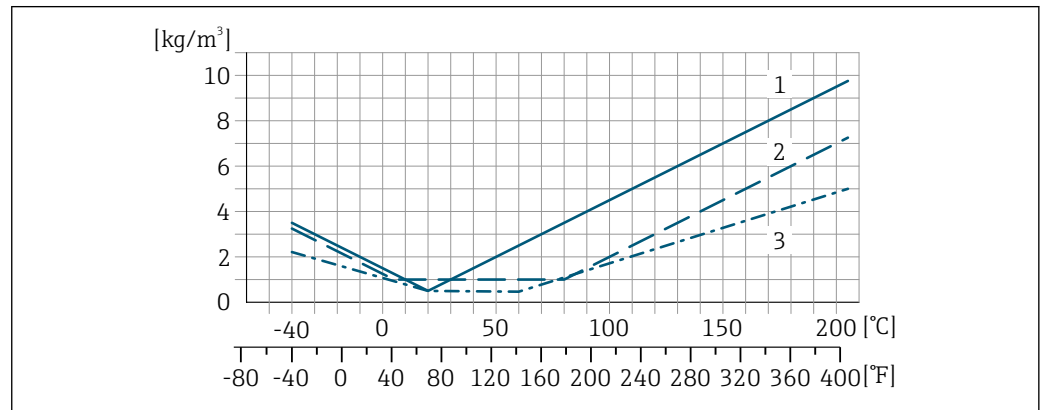

- 1 Ajuste da densidade de campo, por exemplo, a  $+20 \text{ } ^\circ\text{C}$  ( $+68 \text{ } ^\circ\text{F}$ )
- 2 Calibração de densidade especial
- 3 Calibração de densidade estendida

**Temperatura**

$\pm 0.005 \cdot T \text{ } ^\circ\text{C}$  ( $\pm 0.005 \cdot (T - 32) \text{ } ^\circ\text{F}$ )

Influência da pressão da mídia

A seguir, mostramos como a pressão do processo (pressão manométrica) afeta a precisão da vazão mássica .

o.r. = da leitura

-  É possível compensar para o efeito através de:
  - Leitura do valor da pressão medida no momento através da entrada da corrente ou uma entrada digital.
  - Especificação de um valor fixo para a pressão nos parâmetros do equipamento.

 Instruções de Operação.

DN		[% o.r./bar]	[% o.r./psi]
[mm]	[pol.]		
80	3	-0.0056	-0.0004
100	4	-0.0037	-0.0002
150	6	-0.002	-0.0001
250	10	-0.0067	-0.0005

Fundamentos do design

o.r. = de leitura, o.f.s. = do valor da escala completa

BaseAccu = precisão base em % o.r., BaseRepeat = repetibilidade base em % o.r.

MeasValue = valor medido; ZeroPoint = estabilidade no ponto zero

*Cálculo do erro máximo medido como uma função da taxa de vazão*

Taxa de vazão	Erro máximo medido em % o.r.
$\geq \frac{\text{ZeroPoint}}{\text{BaseAccu}} \cdot 100$ <small>A0021332</small>	$\pm \text{BaseAccu}$ <small>A0021339</small>
$< \frac{\text{ZeroPoint}}{\text{BaseAccu}} \cdot 100$ <small>A0021333</small>	$\pm \frac{\text{ZeroPoint}}{\text{MeasValue}} \cdot 100$ <small>A0021334</small>

*Cálculo da repetibilidade máxima medido como uma função da taxa de vazão*

Taxa de vazão	Repetibilidade máxima em % o.r.
$\geq \frac{1/2 \cdot \text{ZeroPoint}}{\text{BaseRepeat}} \cdot 100$ <small>A0021335</small>	$\pm \text{BaseRepeat}$ <small>A0021340</small>
$< \frac{1/2 \cdot \text{ZeroPoint}}{\text{BaseRepeat}} \cdot 100$ <small>A0021336</small>	$\pm 1/2 \cdot \frac{\text{ZeroPoint}}{\text{MeasValue}} \cdot 100$ <small>A0021337</small>

**Exemplo de erro de medição máximo**

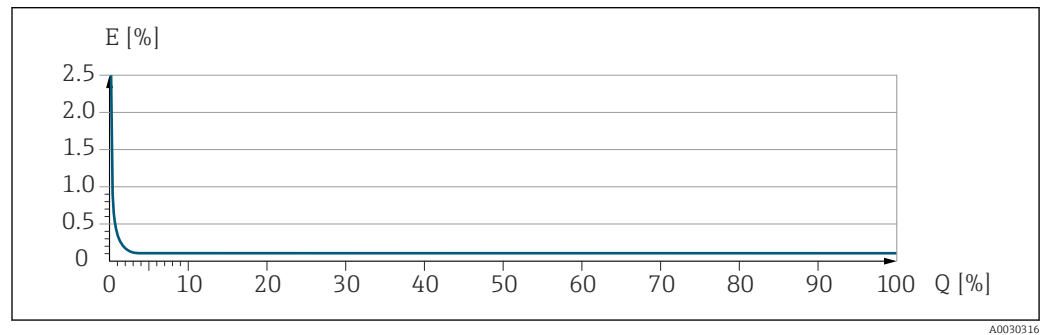

E Erro de medição máximo em % da leitura (exemplo)  
 Q Taxa de vazão em um % do valor de fundo de escala máximo

## 16.7 Instalação

Requisitos de instalação → 21

## 16.8 Ambiente

Faixa de temperatura ambiente → 23

**Tabelas de temperatura**

- Observe as interdependências entre o ambiente permitido e as temperaturas dos fluidos quando operar o equipamento em áreas classificadas.
- Para informações detalhadas sobre as tabelas de temperatura, consulte a documentação separada intitulada "Instruções de segurança" (XA) do equipamento.

Temperatura de armazenamento



Classe climática	DIN EN 60068-2-38 (teste Z/AD)
Umidade relativa	O equipamento é adequado para uso em ambientes externos e internos com uma umidade relativa de 4 para 95 %.
Altura de operação	De acordo com o EN 61010-1 <ul style="list-style-type: none"> <li>■ ≤ 2 000 m (6 562 ft)</li> <li>■ &gt; 2 000 m (6 562 ft) com proteção adicional contra sobretensão (por ex. Endress+Hauser HAW Series)</li> </ul>
Grau de proteção	<p><b>Transmissor</b></p> <ul style="list-style-type: none"> <li>■ IP66/67, invólucro tipo 4X, adequado para grau 4 de poluição</li> <li>■ Quando o invólucro está aberto: IP20, gabinete tipo 1, adequado para grau de poluição 2</li> <li>■ Módulo do display: IP20, gabinete tipo 1, adequado para grau de poluição 2</li> </ul> <p><b>Opcional</b></p> <p>Código de pedido para "Opções de sensor", opção CM "IP69"</p> <p><b>Antena Wi-Fi externa</b></p> <p>IP67</p>
Resistência a choque e vibração	<p><b>Vibração sinusoidal, em conformidade com IEC 60068-2-6</b></p> <ul style="list-style-type: none"> <li>■ Pico de 2 para 8.4 Hz, 3.5 mm</li> <li>■ Pico de 8.4 para 2 000 Hz, 1 g</li> </ul> <p><b>Vibração aleatória da banda larga de acordo com o IEC 60068-2-64</b></p> <ul style="list-style-type: none"> <li>■ 10 para 200 Hz, 0.003 g<sup>2</sup>/Hz</li> <li>■ 200 para 2 000 Hz, 0.001 g<sup>2</sup>/Hz</li> <li>■ Total: 1.54 g rms</li> </ul> <p><b>Meia onda sinusoidal de choque, de acordo com IEC 60068-2-27</b></p> <p>6 ms 30 g</p> <p><b>Impactos de manuseio bruto, de acordo com a IEC 60068-2-31</b></p>
Limpeza interna	<ul style="list-style-type: none"> <li>■ Limpeza CIP</li> <li>■ Limpeza SIP</li> </ul> <p><b>Opções</b></p> <ul style="list-style-type: none"> <li>■ Versão sem óleo e graxa para peças úmidas, sem declaração Código de pedido para "Serviço", opção HA <sup>3)</sup></li> <li>■ Versão sem óleo e graxa para peças úmidas de acordo com IEC/TR 60877-2.0 e BOC 50000810-4, com declaração Código do pedido para "Serviço", opção HB <sup>3)</sup></li> </ul>
Carga mecânica	<p>Invólucro do transmissor:</p> <ul style="list-style-type: none"> <li>■ Proteja contra efeitos mecânicos, como choques ou impactos</li> <li>■ Não utilize como escada ou como ferramenta de escalada</li> </ul>

3) A limpeza refere-se apenas ao instrumento de medição. Qualquer acessório fornecido não é limpo.

Compatibilidade eletromagnética (EMC)

- De acordo com IEC/EN 61326 e Recomendação NAMUR 21 (NE 21)
- De acordo com IEC/EN 61000-6-2 e IEC/EN 61000-6-4



Detalhes na Declaração de conformidade.



Esta unidade não se destina ao uso em ambientes residenciais e não pode garantir a proteção adequada da recepção de rádio em tais ambientes.

## 16.9 Processo

Faixa de temperatura média

-40 para +205 °C (-40 para +401 °F)

Classificações de pressão/ temperatura



Para uma visão geral das classificações de pressão-temperatura para as conexões de processo, consulte as Informações técnicas

invólucro do sensor

O invólucro do sensor é abastecido com gás de nitrogênio seco e protege os componentes eletrônicos e mecânicos por dentro.



Se um tubo medidor falhar (por ex. por causa de características do processo como fluidos corrosivos ou abrasivos), o fluido será inicialmente contido pelo invólucro do sensor.

No evento de uma falha no tubo, o nível da pressão interna do invólucro do sensor aumentará de acordo com a pressão do processo em operação. Se o usuário considerar que a pressão de ruptura do Invólucro do sensor não fornece uma margem de segurança adequada, o equipamento pode ser equipado com um disco de ruptura. Isso evita que uma pressão excessivamente alta se forme dentro do invólucro do sensor. Portanto, o uso de um disco de ruptura é altamente recomendado em aplicações envolvendo altas pressões de gases, e particularmente em aplicações nas quais a pressão do processo é maior que 2/3 da pressão de ruptura do invólucro do sensor.

Se houver a necessidade de drenar o meio vazando para um equipamento de descarga, o sensor deve ser equipado com um disco de ruptura. Conecte a descarga à conexão rosqueada adicional .

Se o sensor estiver para ser purgado com gás (detecção de gases), ele deverá ser equipado com conexões de purga.



Não abra as conexões de purga a menos que o confinamento possa ser abastecido imediatamente com um gás seco e inerte. Use somente baixa pressão para purgar.

Pressão máxima:

- DN 80 a 150 (3 a 6"): 5 bar (72.5 psi)
- DN 250 (10"): 3 bar (43.5 psi)

### Pressão de ruptura do invólucro do sensor

As seguintes pressões de ruptura do invólucro do sensor são válidas somente para equipamentos padrão e/ou equipamentos com conexões de purga fechadas (não abertas/ como entregues).

Se um equipamento equipado com conexões de purga (código de pedido para "Opções do sensor", opção CH "Conexão de purga") estiver conectado a um sistema de purga, a pressão máxima é determinada pelo próprio sistema de purga ou pelo equipamento, dependendo de qual componente apresenta classificação de pressão mais baixa.

Se o equipamento tiver um disco de ruptura (código de pedido para "Opção de sensor", opção CA "Disco de ruptura"), a pressão de acionamento do disco de ruptura é decisiva .

A pressão de ruptura do invólucro do sensor se refere a uma pressão interna típica que é alcançada antes de uma falha mecânica do invólucro do sensor e que foi determinada durante testes de tipo. A declaração de teste de tipo correspondente pode ser solicitada junto com o equipamento (código de pedido para "Aprovações adicionais", opção LN "Pressão de ruptura do invólucro do sensor, teste de tipo").

DN		Pressão de ruptura do invólucro do sensor	
[mm]	[pol.]	[bar]	[psi]
80	3	120	1740
100	4	95	1370
150	6	75	1080
250	10	50	720



Para informações a respeito das dimensões, consulte a seção "Construção mecânica" do documento "Informações técnicas"

#### Disco de ruptura

Para aumentar o nível de segurança, uma versão do equipamento com um disco de ruptura com uma pressão de disparo de 10 para 15 bar (145 para 217.5 psi) pode ser usada (código do pedido para "Opção de sensor", opção CA "disco de ruptura").



Para informações a respeito das dimensões do disco de ruptura: consulte a seção "Construção mecânica" do documento "Informações técnicas"

#### Limite de vazão

Selecione o diâmetro nominal otimizando entre a faixa de vazão necessária e a perda de pressão permitida.



Para uma visão geral dos valores em escala real da faixa de medição, consulte a seção "Faixa de medição" → 251

- O valor mínimo recomendado em escala real é de aprox. 1/20 do valor máximo em escala real
- Na maioria das aplicações, 20 para 50 % do valor máximo em escala real pode ser considerado ideal
- Um valor baixo em escala real deve ser selecionado para o meio abrasivo (tais como líquidos com sólidos confinados): velocidade de vazão < 1 m/s (< 3 ft/s).
- Para medição de gás, aplicam-se as seguintes regras:
  - A velocidade de vazão nos tubos de medição não deve ultrapassar metade da velocidade do som (0.5 Mach).
  - A máxima vazão mássica depende da densidade do gás: fórmula



Para calcular o limite de fluxo, use a ferramenta de dimensionamento *Applicator* → 248

#### Perda de pressão



Para calcular a perda de carga, use a ferramenta de dimensionamento *Applicator* → 248

#### Pressão do sistema

→ 23

## 16.10 Construção mecânica

### Design, dimensões



Para saber as dimensões e os comprimentos de instalação do equipamento, consulte o documento "Informações técnicas", seção "Construção mecânica"

### Peso

Todos os valores (excluindo o peso do material da embalagem) referem-se aos equipamentos com flanges ASME B16.5/Classe 900. Especificações de peso incluindo o transmissor de acordo com o código de pedido para "Invólucro", opção A "Alumínio, revestido".

Valores diferentes devido à diferentes versões do transmissor:

- Versão do transmissor para a área classificada  
(Código de pedido para "Invólucro", opção A "Alumínio, revestido"; Ex d): +2 kg (+4.4 lbs)
- Versão do transmissor de aço inoxidável fundido  
(Código de pedido para "Invólucro", opção L "Fundido, inoxidável"): +6 kg (+13 lbs)

#### Peso em unidades SI

DN [mm]	Peso [kg]
80	75
100	141
150	246
250	572

#### Peso em unidades US

DN [pol.]	Peso [lbs]
3	165
4	311
6	542
10	1261

### Materiais

#### Invólucro do transmissor

Código de pedido para "Invólucro":

- Opção **A** "Revestido em alumínio": alumínio, AlSi10Mg, revestido
- Opção **L** "Fundido, inoxidável": fundido, aço inoxidável, 1,4409 (CF3M) similar a 316L

#### Material da janela

Código de pedido para "Invólucro":

- Opção **A** "Revestido em alumínio": vidro
- Opção **L** "Fundido, inoxidável": vidro

#### Entradas para cabo/prensa-cabos

*Código de pedido para "Invólucro", opção A "Alumínio, revestido"*

As diversas entradas para cabo são adequadas para áreas classificadas e não classificadas.

Entrada para cabo/prensa-cabo	Material
Conexão ajustável M20 × 1,5	Não-Ex: plástico
	Z2, D2, Ex d/de: latão com plástico
Adaptador para entrada para cabo com rosca fêmea G ½"	Latão niquelado
Adaptador para entrada para cabo com rosca fêmea NPT ½"	

*Código de pedido para "Invólucro", opção L "Fundido, inoxidável"*

As diversas entradas para cabo são adequadas para áreas classificadas e não classificadas.

Entrada para cabo/prensa-cabo	Material
Prensa-cabo M20 × 1,5	Aço inoxidável 1.4404 (316L)
Adaptador para entrada para cabo com rosca fêmea G ½"	
Adaptador para entrada para cabo com rosca fêmea NPT ½"	

**Conector do equipamento**

Conexão elétrica	Material
Conector M12x1	<ul style="list-style-type: none"> <li>▪ Soquete: Aço inoxidável, 1,4404 (316L)</li> <li>▪ Invólucro de contato: poliamida</li> <li>▪ Contatos: Latão revestido de ouro</li> </ul>

**Invólucro do sensor**

- Superfície externa resistente a ácidos e alcalinos
- Aço inoxidável, 1,4404 (316L)

**Tubos de medição**

Aço inoxidável, 1,4410/UNS S32750 25Cr Duplex (Super Duplex)

**Conexões de processo**

Aço inoxidável, 1,4410/F53 25Cr Duplex (Super Duplex)

**Lacres**



Conexões de processo soldadas sem vedações internas

**Acessórios***Tampa de proteção*

Aço inoxidável, 1,4404 (316L)

*Antena WLAN externa*



- Antena: Plástico ASA (acrilonitrila estireno acrilato) e latão niquelado
- Adaptador: Aço inoxidável e latão niquelado
- Cabo: Polietileno
- Pluge: Latão niquelado
- Suporte em ângulo: Aço inoxidável

Conexões de processo	<p>Conexões de flange fixo:</p> <ul style="list-style-type: none"> <li>■ Flange EN 1092-1 (DIN 2512N)</li> <li>■ Flange ASME B16.5</li> <li>■ Flange JIS B2220</li> </ul> <p> Materiais de conexão do processo →  269</p>
----------------------	---

Rugosidade da superfície	<p>Todos os dados se referem a peças em contato com o meio.</p> <p>As seguintes categorias de rugosidade da superfície podem ser solicitadas:</p> <p>Não polida</p>
--------------------------	---

## 16.11 Operabilidade

Idiomas	<p>Podem ser operados nos seguintes idiomas:</p> <ul style="list-style-type: none"> <li>■ Através de operação local Inglês, alemão, francês, espanhol, italiano, holandês, português, polonês, russo, turco, chinês, japonês, coreano, vietnamita, tcheco, sueco</li> <li>■ Através do navegador web Inglês, alemão, francês, espanhol, italiano, holandês, português, polonês, russo, turco, chinês, japonês, vietnamita, tcheco, sueco</li> <li>■ Através do "FieldCare", ferramenta operacional "DeviceCare": inglês, alemão, francês, espanhol, italiano, chinês, japonês</li> </ul>
---------	--

Operação local	<p><b>Através do módulo do display</b></p> <p>Recursos:</p> <ul style="list-style-type: none"> <li>■ Código de pedido para "Display; operação", opção F "Display gráfico, iluminado, 4 linhas; controle touchscreen"</li> <li>■ Código do pedido para "Display; operação", opção G "Display gráfico, iluminado, 4 linhas; controle touchscreen + WLAN"</li> </ul> <p> Informações sobre a interface WLAN →  69</p>
----------------	--

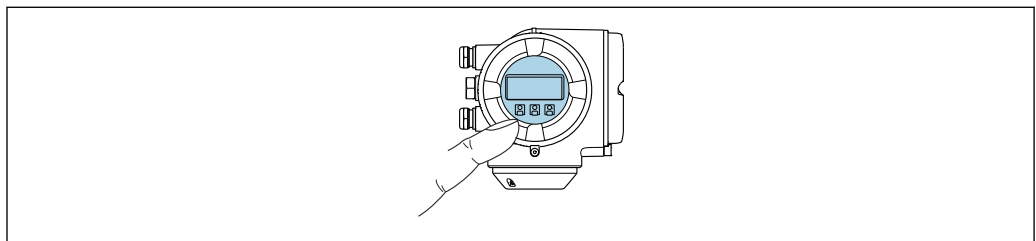



 34 Operação com controle touchscreen

A0026785

### Elementos do display

- Display gráfico, iluminado, 4 linhas
- Iluminação branca de fundo: muda para vermelha no caso de falhas do equipamento
- O formato para exibição das variáveis medidas e variáveis de status pode ser configurado individualmente

### Elementos de operação

- Operação externa através de controle touchscreen (3 chaves ópticas) sem abrir o invólucro: , , 
- Os elementos de operação também são acessíveis em diversas zonas das áreas classificadas

### Através do display remoto e do módulo de operação DKX001

- i** O display remoto e o módulo de operação DKX001 estão disponíveis como um acessório opcional →  247..
- O instrumento de medição é sempre fornecido com uma capa modelo quando o display remoto e o módulo de operação DKX001 forem pedidos com o instrumento de medição. Neste caso, não é possível fazer qualquer exibição ou operação no transmissor.
  - Se solicitado posteriormente, o display remoto e o módulo de operação DKX001 podem não ser conectados ao mesmo tempo como um módulo do display do instrumento de medição. Somente um display ou unidade de operação pode estar conectado ao transmissor a qualquer momento.

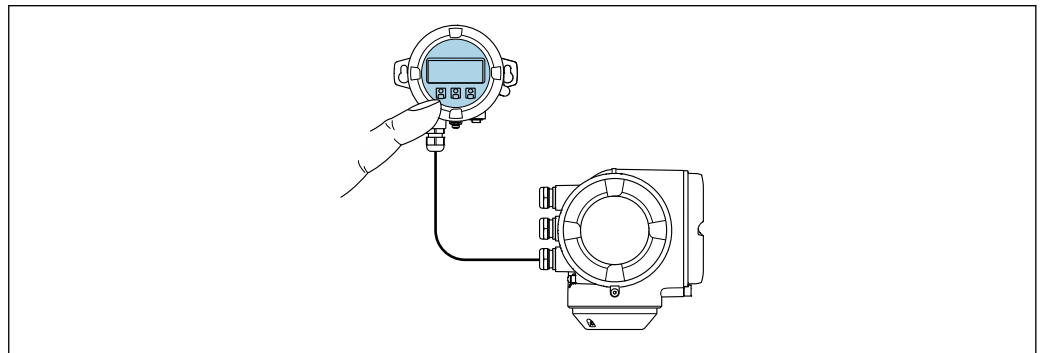

A0026786

 35 Operação através do display remoto e do módulo de operação DKX001

#### Display e elementos de operação

O display e os elementos de operação correspondem àqueles do módulo do display →  270.

#### Material do invólucro

O material do invólucro do display e do módulo de operação DKX001 depende da escolha do material do invólucro do transmissor.

Invólucro do transmissor		Display remoto e módulo de operação
Código de pedido para "Invólucro"	Material	Material
Opção A "Revestida em alumínio"	AlSi10Mg, revestida	AlSi10Mg, revestida
Opção L "Fundido, inoxidável"	Aço inoxidável fundido, 1,4409 (CF3M) similar a 316L	1,4409 (CF3M)

#### Entrada para cabo

Corresponde à escolha do invólucro do transmissor, código do pedido para "Conexão elétrica".

#### Cabo de conexão

→  32

#### Dimensões

**i** Para informações sobre as dimensões:  
Seção "Construção mecânica" do documento "Informações técnicas".

Operação remota →  68

Interface de operação → 68

Ferramentas de operação compatíveis

Diferentes ferramentas operacionais podem ser usadas para acesso local ou remoto ao medidor. Dependendo da ferramenta operacional usada, é possível fazer o acesso com diferentes unidades operacionais e através de uma variedade de interfaces.

Ferramentas de operação compatíveis	Unidade de operação	Interface	Informações adicionais
Navegador de internet	Notebook, PC ou tablet com navegador web	<ul style="list-style-type: none"> <li>■ Interface de operação CDI-RJ45</li> <li>■ Interface Wi-Fi</li> </ul>	Documentação especial para o equipamento → 281
DeviceCare SFE100	Notebook, PC ou tablet com sistema Microsoft Windows	<ul style="list-style-type: none"> <li>■ Interface de operação CDI-RJ45</li> <li>■ Interface Wi-Fi</li> <li>■ Protocolo Fieldbus</li> </ul>	→ 248
FieldCare SFE500	Notebook, PC ou tablet com sistema Microsoft Windows	<ul style="list-style-type: none"> <li>■ Interface de operação CDI-RJ45</li> <li>■ Interface Wi-Fi</li> <li>■ Protocolo Fieldbus</li> </ul>	→ 248
Field Xpert	SMT70/77/50	<ul style="list-style-type: none"> <li>■ Todos os protocolos fieldbus</li> <li>■ Interface Wi-Fi</li> <li>■ Bluetooth</li> <li>■ Interface de operação CDI-RJ45</li> </ul>	Instruções de operação BA01202S Arquivos de descrição do equipamento: Use a função atualizar do terminal portátil
Aplicativo SmartBlue	Smartphone ou tablet com iOS ou Android	Wi-Fi	→ 248

**i** Outras ferramentas operacionais baseadas na tecnologia FDT com um driver do equipamento como o DTM/iDTM ou o DD/EDD podem ser usadas para a operação do equipamento. Estas ferramentas operacionais são disponibilizadas por fabricantes individuais. A integração com as ferramentas operacionais a seguir, entre outras, é compatível:

- FactoryTalk AssetCentre (FTAC) da Rockwell Automation → [www.rockwellautomation.com](http://www.rockwellautomation.com)
- Process Device Manager (PDM) da Siemens → [www.siemens.com](http://www.siemens.com)
- Field Device Manager (FDM) da Honeywell → [www.process.honeywell.com](http://www.process.honeywell.com)
- FieldMate da Yokogawa → [www.yokogawa.com](http://www.yokogawa.com)
- PACTWare → [www.pactware.com](http://www.pactware.com)

Os arquivos de descrição do equipamento relacionados estão disponíveis: [www.endress.com](http://www.endress.com) → Área de Download

### Servidor de rede



Com o servidor de rede integrado, o equipamento pode ser operado e configurado através de um navegador de internet interface de operação (CDI-RJ45) ou interface WLAN. A estrutura do menu de operação é a mesma do display local. Além dos valores medidos, as informações de status do equipamento são exibidas e podem ser usadas para monitorar a integridade do equipamento. E mais, os dados do equipamento podem ser gerenciados e os parâmetros de rede podem ser configurados.

Um equipamento que tem uma interface WLAN (pode ser pedido como opção) é necessário para a conexão WLAN: código de pedido para "Display; operação", opção G<sup>4</sup> linhas, iluminado; controle touchscreen + WLAN". O equipamento atua como um Ponto de acesso e permite a comunicação através de computador ou um terminal portátil móvel.



*Funções compatíveis*

Alteração de dados entre a unidade de operação (como um notebook, por exemplo,) e o instrumento de medição:

- Upload da configuração a partir do instrumento de medição (formato XML, backup de configuração)
- Salvar a configuração para o instrumento de medição (formato XML, restaurar a configuração)
- Exportar a lista de eventos (arquivo .csv)
- Configurações de parâmetro de exportação (arquivo .csv ou arquivo PDF, documento a configuração do ponto de medição)
- Exportar o registro de verificação da tecnologia Heartbeat (arquivo PDF, apenas disponível com o pacote de aplicação **Heartbeat Verification** →  277)
- Versão do firmware flash para o upgrade do firmware do equipamento, por exemplo
- Download do driver para a integração do sistema
- Visualize até 1000 valores medidos salvos (somente disponível com o pacote de aplicação **HistoROM Estendido** →  277)

**Gestão de dados HistoROM** A gestão de dados HistoROM dos recursos do medidor. A gestão de dados HistoROM compreende tanto o armazenamento e a importação/exportação do principal equipamento e dados do processo, deixando a operação e a manutenção ainda mais confiável, segura e eficiente.

 Quando o equipamento é entregue, os ajustes de fábrica dos dados de configuração são armazenados como um backup na memória do equipamento. Esta memória pode ser sobrescrita com um registro de dados atualizado, por exemplo, após o comissionamento.

**Informações adicionais sobre o conceito de armazenamento de dados**

Existem diferentes tipos de unidades de armazenamento de dados nas quais o equipamento armazena e usa dados do equipamento:

	Backup HistoROM	T-DAT	S-DAT
<b>Dados disponíveis</b>	<ul style="list-style-type: none"> <li>▪ Registro de eventos, por ex., eventos de diagnóstico</li> <li>▪ Backup do registro de dados de parâmetro</li> <li>▪ Pacote de firmware do equipamento</li> <li>▪ Driver para integração do sistema para exportação através de servidor de rede, por ex.: GSD para PROFIBUS PA</li> </ul>	<ul style="list-style-type: none"> <li>▪ Registro do valor medido ("HistoROM estendido" opção de pedido)</li> <li>▪ Registro de dados do parâmetro atual (usado pelo firmware no momento da execução)</li> <li>▪ Indicador (reiniciar valores mínimo/máximo)</li> <li>▪ Valor do totalizador</li> </ul>	<ul style="list-style-type: none"> <li>▪ Dados do sensor: por ex., diâmetro nominal</li> <li>▪ Número de série</li> <li>▪ Dados de calibração</li> <li>▪ Configuração do equipamento (por ex. opções SW, E/S fixas ou E/S múltiplas)</li> </ul>
<b>Local de armazenamento</b>	Fixo na placa do PC de interface do usuário no compartimento de conexão	Pode ser conectado na placa do PC de interface do usuário no compartimento de conexão	No conector do sensor na peça do pescoço do transmissor

**Cópia de segurança dos dados**

**Automático**

- Os dados mais importantes do equipamento (sensor e transmissor) são salvos automaticamente nos módulos DAT
- Se o transmissor ou o medidor forem substituídos: assim que o T-DAT que contém os dados anteriores do equipamento tiver sido trocado, o medidor estiver pronto para uma nova operação imediata sem qualquer erro
- Em caso de troca do módulo de eletrônica (ex.: módulo de eletrônica de E/S): Uma vez que o módulo de eletrônica tenha sido substituído, o software do módulo é comparado ao firmware atual do equipamento . O software do módulo é aperfeiçoado ou simplificado quando necessário. O módulo de eletrônica está disponível para uso imediatamente depois disso e se não ocorrer problema de compatibilidade.

**Manual**

Registro de dados do parâmetro adicional (configurações completas do parâmetro) na memória integrada do equipamento backup HistoROM para:

- Função de cópia de segurança dos dados  
Backup e subsequente restauração da configuração do equipamento na memória do equipamento backup HistoROM
- Função de comparação de dados  
Comparação da configuração atual do equipamento com a configuração do equipamento salva em sua memória backup HistoROM

**Transmissão de dados****Manual**

- A transferência de uma configuração do equipamento para outro usando a função de exportação da ferramenta operacional específica, ex. FieldCare, DeviceCare ou servidor da Web: para duplicar a configuração ou armazená-la em um arquivo (ex. para fins de backup)
- Transmissão de drivers para integração do sistema através do servidor de rede, ex.: GSD para PROFIBUS PA

**Lista de eventos****Automático**

- Exibição cronológica de até 20 mensagens de eventos na lista de eventos
- Se o pacote de aplicação **Extended HistoROM** (opção de pedido) estiver habilitada: até 100 mensagens de evento são exibidas na lista de eventos juntamente com a data e hora, um texto padronizado e medidas corretivas
- A lista de eventos pode ser exportada e exibida através de uma variedade de interfaces e ferramentas operacionais, ex. DeviceCare, FieldCare ou servidor Web

**Registro de dados****Manual**

Se o pacote de aplicação **Extended HistoROM** (opção de pedido) estiver habilitado:

- Registro de 1 a 4 canais de até 1 000 valores medidos (até 250 valores medidos por canal)
- O intervalo de registro pode ser configurado pelo usuário
- Exporte o registro do valor medido através de uma variedade de interfaces e ferramentas operacionais, ex. FieldCare, DeviceCare ou servidor da Web

## 16.12 Certificados e aprovações

Certificados atuais e aprovações para o produto estão disponíveis na [www.endress.com](http://www.endress.com) respectiva página do produto em:

1. Selecione o produto usando os filtros e o campo de pesquisa.
2. Abra a página do produto.
3. Selecione **Downloads**.

---

**Identificação CE**

O equipamento atende as diretrizes legais das diretrizes da UE aplicáveis. Elas estão listadas na Declaração de Conformidade UE correspondente junto com as normas aplicadas.

A Endress+Hauser confirma que o equipamento foi testado com sucesso ao afixar a identificação CE no produto.



---

**Identificação UKCA**

O equipamento atende as especificações legais das regulamentações do Reino Unido (Instrumentos obrigatórios). Elas estão listadas na Declaração de conformidade UKCA

juntamente com as normas designadas. Ao selecionar uma opção de encomenda para marcação UKCA, a Endress+Hauser confirma a avaliação e o teste bem-sucedidos do equipamento fixando a marcação UKCA.

Endereço de contato Endress+Hauser Reino Unido:  
Endress+Hauser Ltd.  
Floats Road  
Manchester M23 9NF  
Reino Unido  
[www.uk.endress.com](http://www.uk.endress.com)

Identificação RCM	O sistema de medição atende às especificações EMC da "Australian Communications and Media Authority (ACMA)".
Certificação PROFIBUS	<p><b>Interface PROFIBUS</b></p> <p>O medidor é certificado e registrado pelo PNO (PROFIBUS Nutzerorganisation e.V./ Organização do usuário PROFIBUS). O sistema de medição atende aos requisitos das especificações a seguir:</p> <ul style="list-style-type: none"> <li>■ Certificado de acordo com PA Profile 3.02</li> <li>■ O equipamento também pode ser operado com equipamentos certificados de outros fabricantes (interoperabilidade)</li> </ul>
Diretriz de equipamento de pressão	<ul style="list-style-type: none"> <li>■ Com a marcação             <ol style="list-style-type: none"> <li>a) PED/G1/x (x = categoria) ou</li> <li>b) PESR/G1/x (x = categoria)</li> </ol>             na placa de identificação do sensor, Endress+Hauser confirma a conformidade com os "Requisitos Essenciais de Segurança"             <ol style="list-style-type: none"> <li>a) especificado no anexo I da Diretiva 2014/68/UE relativa a equipamentos sob pressão ou</li> <li>b) Anexo 2 dos Instrumentos Estatutários 2016 No. 1105.</li> </ol> </li> <li>■ Equipamentos que não apresentam esta marca (sem PED ou PESR) são designados e fabricados de acordo com as boas práticas de engenharia. Eles atendem aos requisitos de             <ol style="list-style-type: none"> <li>a) Art. 4 Parág. 3 da Diretriz de Equipamentos de Pressão 2014/68/UE</li> <li>b) Parte 1, Parág. 8 dos Instrumentos Estatutários 2016 nº 1105.</li> </ol>             O escopo de aplicação é indicado             <ol style="list-style-type: none"> <li>a) nos diagramas 6 a 9 no anexo II da Diretiva 2014/68/UE relativa a equipamentos sob pressão ou</li> <li>b) Cronograma 3, Parág. 2 dos Instrumentos Estatutários 2016 nº 1105.</li> </ol> </li> </ul>
Aprovação de rádio	<p>O medidor tem aprovação de rádio.</p> <p> Para informações detalhadas a respeito da aprovação de rádio, consulte a Documentação Especial →  281</p>
Certificação adicional	<p><b>Aprovação CRN</b></p> <p>Algumas versões do equipamento possuem aprovação CRN. Deve ser solicitada uma conexão de processo com aprovação CRN com uma aprovação CSA para um equipamento com aprovação CRN.</p>

**Testes e certificados**

- ISO 23277 ZG2x (PT)+ISO 10675-1 ZG1 (RT) tubo de medição (PT) + conexão de processo (RT) cordão de solda, relatório de verificação da Heartbeat Technology
- Penetrante + teste radiográfico ASME B31.3 NFS(RT) medindo a costura de solda do tubo (PT) + conexão de processo (RT), relatório de verificação da Heartbeat Technology
- Penetrante + teste radiográfico ASME VIII Div.1(RT) medindo a costura de solda do tubo (PT) + conexão de processo (RT), relatório de verificação da Heartbeat Technology
- Penetrante + teste radiográfico NORSOK M-601 (RT) medindo a costura de solda do tubo (VT+PT) + conexão de processo (VT+RT), relatório de verificação da Heartbeat Technology
- ISO 23277 ZG2x (PT)+ISO 10675-1 ZG1 (DR) tubo de medição (PT) + conexão de processo (DR) cordão de solda, relatório de verificação da Heartbeat Technology
- Penetrante + teste radiográfico ASME B31.3 NFS(DR) medindo a costura de solda do tubo (PT) + conexão de processo (DR), relatório de verificação da Heartbeat Technology
- Penetrante + teste radiográfico ASME VIII Div.1(DR) medindo a costura de solda do tubo (PT) + conexão de processo (DR), relatório de verificação da Heartbeat Technology
- Penetrante + teste radiográfico NORSOK M-601 (DR) medindo a costura de solda do tubo (VT+PT) + conexão de processo (VT+DR), relatório de verificação da Heartbeat Technology

*Teste das conexões soldadas*

Opção	Padrão do teste				Componente	
	ISO 23277 AL2x (PT) ISO 10675-1 AL1 (RT, DR)	ASME B31.3 NFS	ASME VIII Div.1 Apx. 4+8	NORSOK M-601	Tubo de medição	Conexão de processo
KF	x				PT	RT
KK		x			PT	RT
KP			x		PT	RT
KR				x	VT, PT	VT, RT
K1	x				PT	DR
K2		x			PT	DR
K3			x		PT	DR
K4				x	VT, PT	VT, DR

PT = teste de penetrante, RT = teste radiográfico, VT = teste visual, DR = radiografia digital  
Todas as opções com relatório de teste

## Normas e diretrizes externas

- EN 60529  
Graus de proteção fornecidos pelos invólucros (código IP)
- IEC/EN 60068-2-6  
Influências ambientais: Procedimento de teste - Teste Fc: vibrar (senoidal).
- IEC/EN 60068-2-31  
Influências ambientais: Procedimento de teste - Teste Ec: impactos devido ao manuseio brusco, primariamente para equipamentos.
- EN 61010-1  
Especificações de segurança para equipamentos elétricos para medição, controle e uso de laboratório - requerimentos gerais
- EN 61326-1/-2-3  
Especificações EMC para equipamentos elétricos para medição, controle e uso de laboratório
- NAMUR NE 21  
Compatibilidade Eletromagnética (EMC) de processo industrial e equipamento de controle de laboratório

- NAMUR NE 32  
Retenção de dados em casos de uma falha na alimentação em campo e instrumentos de controle com microprocessadores
- NAMUR NE 43  
Padronização do nível de sinal para informação de defeito de transmissores digitais com sinal de saída analógico.
- NAMUR NE 53  
Software dos equipamentos de campo e equipamentos de processamento de sinal com componentes eletrônicos digitais
- NAMUR NE 80  
A aplicação da diretiva dos equipamentos de pressão nos equipamentos de controle do processo
- NAMUR NE 105  
Especificações para integração de equipamentos fieldbus em ferramentas de engenharia para equipamentos de campo
- NAMUR NE 107  
Automonitoramento e diagnóstico de equipamentos de campo
- NAMUR NE 131  
Especificações para equipamentos de campo para aplicações padrão
- NAMUR NE 132  
Medidor de massa Coriolis
- NACE MR0103  
Materiais resistentes à fragilização causada por sulfuretos em ambientes corrosivos de refino de petróleo.
- NACE MR0175/ISO 15156-1  
Materiais para uso em ambientes de confinamento de H<sub>2</sub>S em produção de petróleo e gás.
- ETSI EN 300 328  
Diretrizes para componentes de rádio de 2,4 GHz.
- EN 301489  
Compatibilidade eletromagnética e questões de espectro de rádio (ERM).

### 16.13 Pacotes de aplicação

Existem diversos pacotes de aplicação diferentes disponíveis para melhorar a funcionalidade do dispositivo. Estes pacotes podem ser necessários para tratar de aspectos de segurança ou exigências específicas de alguma aplicação.

Os pacotes de aplicação podem ser solicitados com o equipamento ou subsequentemente através da Endress+Hauser. Informações detalhadas sobre o código de pedido em questão estão disponíveis em nosso centro de vendas local Endress+Hauser ou na página do produto do site da Endress+Hauser: [www.endress.com](http://www.endress.com).



Informações detalhadas sobre os pacotes de aplicação:  
Documentação especial → 280

Funcionalidade de diagnóstico

Código de pedido para "Pacote de aplicação", opção EA "HistoROM estendido"

Compreende funções estendidas relacionadas ao registro de eventos e à ativação da memória do valor medido.

Registro de eventos:

O volume da memória é estendido de 20 entradas de mensagens (versão padrão) para até 100 entradas.

Registro de dados (registorador de linha):

- A capacidade de memória para até 1000 valores medidos é ativada.
- 250 valores medidos podem ser extraídos através de cada um dos 4 canais de memória. O intervalo de registro pode ser definido e configurado pelo usuário.
- Registros de valores medidos podem ser acessados através do display local ou ferramenta de operação, por ex. FieldCare, DeviceCare ou Servidor da web.



Para informações detalhadas, consulte as Instruções de operação do equipamento.

## Heartbeat Technology

Código de pedido para "Pacote de aplicativo", opção EB "Verificação heartbeat + Monitoramento"

### Verificação Heartbeat

Atende à exigência de uma verificação que possa ser comprovada de acordo com o DIN ISO 9001:2008 Capítulo 7.6 a) "Controle do equipamento de monitoramento e medição".

- Teste funcional no estado instalado sem interrupção do processo.
- Resultados da verificação que pode ser comprovada sob encomenda, inclusive um relatório.
- Processo de teste simples através da operação local ou de outras interfaces operacionais.
- Avaliação clara do ponto de medição (passou/não passou) com uma elevada cobertura do teste dentro do quadro das especificações do fabricante.
- Extensão dos intervalos de calibração de acordo com a avaliação de risco do operador.

### Monitoramento Heartbeat

Fornecer dados de forma contínua, algo característico do princípio de medição, para um sistema de monitoramento das condições externas com a finalidade de realizar uma manutenção preventiva ou a análise do processo. Estes dados permitem que o operador:

- Tire conclusões - usando estes dados e outras informações - sobre o impacto que as influências do processo (por ex. corrosão, abrasão, incrustação, etc.) têm ao longo do tempo no desempenho da medição.
- Agende manutenção a tempo.
- Monitore a qualidade do processo ou do produto, por ex., bolsas de gás,



Para informações detalhadas, consulte a Documentação especial do equipamento.

## Medição da concentração

Código do produto para "Pacote de aplicativo", opção ED "Concentração"

Cálculo e resultado das concentrações do fluido.

A densidade medida é convertida na concentração de uma substância de uma mistura binária usando o pacote de aplicativo "Concentração":

- Opção de fluidos predefinidos (ex.: várias soluções de açúcar, ácidos, alcalinos, sais, etanol etc.).
- Unidades comuns ou definidas pelo usuário (°Brix, °Plato, % massa, % volume, mol/l etc.) para aplicações padrões.
- Cálculo de concentração a partir das tabelas definidas pelo usuário.



Para informações detalhadas, consulte a Documentação especial do equipamento.

## Densidade especial

Código de pedido para "Pacote de aplicação", opção EE "Densidade especial"

Muitas aplicações usam a densidade como principal valor medido para monitoramento da qualidade ou para controlar os processos. O instrumento de medição mede a densidade do fluido de forma padrão e disponibiliza este valor para o sistema de controle.

O pacote de aplicação da "Densidade Especial" oferece medição de densidade de alta precisão sobre uma ampla gama de densidades e temperaturas, principalmente para aplicações sujeitas a diversas condições de processo.

O certificado de calibração fornecida contém as seguintes informações:

- Desempenho de densidade em ar
- Desempenho de densidade em líquido com densidade diferente
- Desempenho de densidade em água com temperaturas diferentes

 Para informações detalhadas, consulte as instruções de operação do equipamento.

---

#### Densidade estendida

Código de pedido para "Pacote de aplicação", opção E1 "Densidade estendida"

Para aplicações baseadas em volume, o equipamento pode calcular e emitir a taxa de vazão de volume ao dividir a taxa de vazão mássica pela densidade medida.

Este pacote de aplicação é a calibração padrão para aplicações de transferência de custódia de acordo com as normas nacionais e internacionais (ex. OIML, MID). Recomenda-se para aplicações de dosagem fiscal baseada em volume em uma ampla faixa de temperatura.

O certificado de calibração fornecido descreve o desempenho de densidade no ar e água em várias temperaturas em detalhes.

 Para informações detalhadas, consulte as instruções de operação do equipamento.

---

#### Petróleo

Código de pedido para "Pacote de aplicação", opção EJ "Petróleo"

Os parâmetros mais importantes para a indústria de óleo e gás podem ser calculados e exibidos com este pacote de aplicativo.

- A vazão volumétrica corrigida e a densidade de referência calculada de acordo com o "Manual API de padrões de medição de petróleo, Capítulo 11.1"
- Conteúdo de água, com base na medição de densidade
- Média ponderada da densidade e temperatura

 Para informações detalhadas, consulte a Documentação especial do equipamento.

---

#### Função de bloqueio e petróleo

Código de pedido para "Pacote de aplicação", opção EM "Função de bloqueio e petróleo"

Os parâmetros mais importantes para a indústria de óleo e gás podem ser calculados e exibidos com este pacote de aplicativo. Também é possível bloquear as configurações.

- A vazão volumétrica corrigida e a densidade de referência calculada de acordo com o "Manual API de padrões de medição de petróleo, Capítulo 11.1"
- Conteúdo de água, com base na medição de densidade
- Média ponderada da densidade e temperatura

 Para informações detalhadas, consulte a Documentação especial do equipamento.

## 16.14 Acessórios

 Visão geral dos acessórios disponíveis para pedido →  247

## 16.15 Documentação complementar

-  Para uma visão geral do escopo da respectiva Documentação técnica, consulte:
- *Device Viewer* ([www.endress.com/deviceviewer](http://www.endress.com/deviceviewer)): insira o número de série da etiqueta de identificação
  - *Aplicativo de Operações da Endress+Hauser*: Insira o número de série da etiqueta de identificação ou escaneie o código de matriz na etiqueta de identificação.

Documentação padrão **Resumo das instruções de operação***Instruções de operação rápidas para o sensor*

Instrumento de medição	Código da documentação
Proline Promass O	KA01285D

*Resumo das instruções de operação para o transmissor*

Medidor	Código da documentação
Proline 300	KA01227D

**Informações técnicas**

Medidor	Código da documentação
Promass O 300	TI01275D

**Descrição dos parâmetros do equipamento**

Medidor	Código da documentação							PROFINET com Ethernet- APL
	HART	FOUNDATIO N Fieldbus	PROFIBUS PA	PROFIBUS DP	Modbus RS485	EtherNet/IP	PROFINET	
Promass 300	GP01057D	GP01094D	GP01058D	GP01134D	GP01059D	GP01114D	GP01115D	GP01168D

Documentação complementar de acordo com o equipamento

**Instruções de segurança**

Instruções de segurança para equipamento elétrico em áreas classificadas.

Sumário	Código da documentação
ATEX/IECEX Ex d/Ex de	XA01405D
ATEX/IECEX Ex ec	XA01439D
cCSAus XP	XA01373D
cCSAus Ex d/ Ex de	XA01372D
cCSAus Ex nA	XA01507D
INMETRO Ex d/Ex de	XA01468D
INMETRO Ex ec	XA01470D
NEPSI Ex d/Ex de	XA01469D
NEPSI Ex nA	XA01471D
EAC Ex d/Ex de	XA01656D
EAC Ex nA	XA01657D
JPN Ex d	XA01778D

*Display remoto e módulo de operação DKX001*

Sumário	Código da documentação
ATEX/IECEX Ex i	XA01494D
ATEX/IECEX Ex ec	XA01498D





Sumário	Código da documentação
cCSAus IS	XA01499D
cCSAus Ex nA	XA01513D
INMETRO Ex i	XA01500D
INMETRO Ex ec	XA01501D
NEPSI Ex i	XA01502D
NEPSI Ex nA	XA01503D

### Documentação especial

Conteúdo	Código da documentação
Informações sobre a Diretriz dos Equipamentos sob Pressão	SD01614D
Display remoto e módulo de operação DKX001	SD01763D
Aprovações de rádio para interface WLAN para módulo do display A309/A310	SD01793D
Servidor de rede	SD01664D
Heartbeat Technology	SD01698D
Medição da concentração	SD01708D
Petróleo	SD02291D

### Instruções de instalação

Conteúdo	Observação
Instruções de instalação para conjuntos de peças sobressalentes e acessórios	<ul style="list-style-type: none"> <li>▪ Acesse as características gerais de todos os conjuntos de peças de reposição disponíveis através do <i>Device Viewer</i> →  245</li> <li>▪ Acessórios disponíveis para pedido com Instruções de instalação →  247</li> </ul>

# Índice

## A

Acesso direto	58
Acesso para gravação	60
Acesso para leitura	60
Adaptação do comportamento de diagnóstico	178
Ajuste da densidade	125
Ajuste de parâmetro	
Adaptação do medidor às condições de processo	164
Administração	140
Ajuste do sensor	124
Configuração de E/S	98
Configurações de display avançadas	133
Corte de vazão baixa	120
Detecção do tubo parcialmente preenchido	121
Display local	116
Entrada analógica	96
Entrada de status	99
Entrada em corrente	98
Gerenciamento da configuração do equipamento	139
Idioma de operação	87
Interface de comunicação	95
Meio	93
Reinicialização do totalizador	164
Reset do equipamento	240
Reset do totalizador	164
Saída a relé	113
Saída comutada	110
Saída em corrente	100
Saída em pulso	104
Saída em pulso/frequência/comutada	104, 106
Simulação	142
Tag name	89
Totalizador	131
Unidades do sistema	90
WLAN	138
Ajustes dos parâmetros	
Administração (Submenu)	141
Ajuste da densidade (Assistente)	125
Ajuste de zero (Assistente)	129
Ajuste do sensor (Submenu)	124
Analog inputs (Submenu)	96
Backup de configuração (Submenu)	139
Cálculo de vazão volumétrica corrigida (Submenu)	123
Comunicação (Submenu)	95
Configuração (Menu)	89
Configuração I/O (Submenu)	98
configuração WLAN (Assistente)	138
Corte de vazão baixa (Assistente)	120
Definir código de acesso (Assistente)	141
Detecção de tubo parcialmente cheio (Assistente)	121
Diagnóstico (Menu)	236
Entrada de corrente (Assistente)	98
Entrada de corrente 1 para n (Submenu)	161
Entrada de Status 1 para n (Assistente)	99
Entrada de Status 1 para n (Submenu)	161
Exibir (Assistente)	116
Exibir (Submenu)	133
Informações do equipamento (Submenu)	240
Manuseio do totalizador (Submenu)	164
Registro de dados (Submenu)	165
Restaure código de acesso (Submenu)	141
Saída de corrente (Assistente)	100
Saída de pulso/frequência/chave (Assistente)	104, 106, 110
Saída de pulso/frequência/chave 1 para n (Submenu)	162
Saída Rele 1 para n (Assistente)	113
Saída Rele 1 para n (Submenu)	163
Selecionar o meio (Assistente)	93
Simulação (Submenu)	142
Totalizador (Submenu)	159
Totalizador 1 para n (Submenu)	131
Unidades do sistema (Submenu)	90
Valor de saída de corrente 1 para n (Submenu)	162
Variáveis de medição (Submenu)	149
Web server (Submenu)	67
Zero verification (Assistente)	128
Altura de operação	265
Aplicação	250
Applicator	251
Aprovação de rádio	275
Aprovações	274
Aquecimento do sensor	24
Área de status	
Na visualização de navegação	52
Para display de operação	50
Área do display	
Na visualização de navegação	53
Para display de operação	50
Arquivo de equipamento mestre	
GSD	74
Arquivos de descrição do equipamento	74
Assistência técnica da Endress+Hauser	
Manutenção	244
Reparos	245
Assistente	
Ajuste da densidade	125
Ajuste de zero	129
configuração WLAN	138
Corte de vazão baixa	120
Definir código de acesso	141
Detecção de tubo parcialmente cheio	121
Entrada de corrente	98
Entrada de Status 1 para n	99
Exibir	116
Saída de corrente	100
Saída de pulso/frequência/chave	104, 106, 110
Saída Rele 1 para n	113
Selecionar o meio	93
Zero verification	128

Autorização de acesso aos parâmetros	
Acesso para gravação . . . . .	60
Acesso para leitura . . . . .	60
<b>C</b>	
Cabo de conexão . . . . .	31, 32
Caminho de navegação (visualização de navegação) . .	52
Campo de aplicação	
Risco residual . . . . .	10
Características de desempenho . . . . .	260
Carga mecânica . . . . .	265
Certificação adicional . . . . .	275
Certificação PROFIBUS . . . . .	275
Certificados . . . . .	274
Chave de proteção contra gravação . . . . .	146
Classe climática . . . . .	265
Classificações de pressão/temperatura . . . . .	266
Código de acesso . . . . .	60
Entrada incorreta . . . . .	60
Código de pedido . . . . .	16, 17
Código de pedido estendido	
Transmissor . . . . .	16
Código do pedido estendido	
Sensor . . . . .	17
Comissionamento . . . . .	87
Configuração do instrumento de medição . . . . .	88
Configurações avançadas . . . . .	122
Compatibilidade com o modelo anterior . . . . .	74
Compatibilidade eletromagnética . . . . .	266
Componentes do equipamento . . . . .	14
Comportamento de diagnóstico	
Explicação . . . . .	174
Símbolos . . . . .	174
Conceito de armazenamento . . . . .	273
Conceito de operação . . . . .	48
Condições ambientes	
Altura de operação . . . . .	265
Carga mecânica . . . . .	265
Resistência a choque e vibração . . . . .	265
Temperatura de armazenamento . . . . .	264
Umidade relativa . . . . .	265
Condições de armazenamento . . . . .	19
Condições de operação de referência . . . . .	260
Conexão	
ver Conexão elétrica	
Conexão do instrumento de medição . . . . .	36
Conexão dos cabos da fonte de alimentação . . . . .	36
Conexão dos cabos de sinal . . . . .	36
Conexão elétrica	
Ferramentas de operação	
Através da interface de operação (CDI-RJ45) . .	68
Através da rede PROFIBUS PA . . . . .	68
Através de interface WLAN . . . . .	69
Grau de proteção . . . . .	44
Instrumento de medição . . . . .	31
Interface WLAN . . . . .	69
Servidor de rede . . . . .	68
Conexões de processo . . . . .	270
Configuração do idioma de operação . . . . .	87
Configurações dos parâmetros	
Configuração de E/S . . . . .	98
Entrada de status . . . . .	99
Entrada em corrente . . . . .	98
Saída a relé . . . . .	113
Saída em corrente . . . . .	100
Saída em pulso/frequência/comutada . . . . .	104
Configurações WLAN . . . . .	138
Consumo de corrente . . . . .	259
Consumo de energia . . . . .	259
Corte vazão baixo . . . . .	258
<b>D</b>	
Dados de transmissão cíclica . . . . .	79
Dados técnicos, características gerais . . . . .	250
Data de fabricação . . . . .	16, 17
Declaração de conformidade . . . . .	11
Definição do código de acesso . . . . .	145, 146
Desabilitação da proteção contra gravação . . . . .	145
Descarte . . . . .	246
Descarte de embalagem . . . . .	20
Device Viewer . . . . .	245
DeviceCare . . . . .	72
Arquivo de descrição do equipamento (DD) . . . . .	74
Devolução . . . . .	245
Diagnóstico	
Símbolos . . . . .	173
Dica de ferramenta	
ver Texto de ajuda	
Dimensões de instalação . . . . .	23
ver Dimensões de instalação	
Direção (vertical, horizontal) . . . . .	22
Direção da vazão . . . . .	22, 28
Diretriz de equipamento de pressão . . . . .	275
Disco de ruptura	
Instruções de segurança . . . . .	25
Pressão de disparo . . . . .	267
Display	
ver Display local	
Display e módulo de operação DKX001 . . . . .	271
Display local . . . . .	270
Editor de texto . . . . .	54
Editor numérico . . . . .	54
ver Display operacional	
ver Mensagem de diagnóstico	
ver Na condição de alarme	
Visualização de navegação . . . . .	52
Display operacional . . . . .	49
Documento	
Função . . . . .	6
Símbolos . . . . .	6
<b>E</b>	
Editor de texto . . . . .	54
Editor numérico . . . . .	54
Elementos de operação . . . . .	56, 174
Entrada para cabo	
Grau de proteção . . . . .	44

Entradas para cabos	
Dados técnicos . . . . .	260
Equalização de potencial . . . . .	39
Erro medido máximo . . . . .	260
Especificações para o pessoal . . . . .	9
Esquema de ligação elétrica . . . . .	34
Estrutura	
Medidor . . . . .	14
Etiqueta de identificação	
Sensor . . . . .	17
Transmissor . . . . .	16
Execução do ajuste da densidade . . . . .	125
Exibindo o histórico do valor medido . . . . .	165
<b>F</b>	
Faixa de função	
SIMATIC PDM . . . . .	73
Faixa de medição	
Para gases . . . . .	251
Para líquidos . . . . .	251
Faixa de medição, recomendada . . . . .	267
Faixa de temperatura	
Faixa de temperatura ambiente para display . . . . .	270
Temperatura de armazenamento . . . . .	19
Temperatura do meio . . . . .	266
Faixa de temperatura ambiente . . . . .	265
Faixa de temperatura de armazenamento . . . . .	264
Faixa de vazão operável . . . . .	251
Falha na fonte de alimentação . . . . .	259
Ferramenta	
Para montagem . . . . .	27
Transporte . . . . .	19
Ferramenta de montagem . . . . .	27
Ferramentas	
Conexão elétrica . . . . .	31
Ferramentas de conexão . . . . .	31
FieldCare . . . . .	71
Arquivo de descrição do equipamento (DD) . . . . .	74
Estabelecimento da conexão . . . . .	71
Função . . . . .	71
Interface do usuário . . . . .	72
Filtragem do registro de evento . . . . .	238
Firmware	
Data de lançamento . . . . .	74
Versão . . . . .	74
Função do documento . . . . .	6
Funções	
ver Parâmetros	
Funções do usuário . . . . .	48
Fundamentos do design	
Erro de medição . . . . .	263
Repetibilidade . . . . .	263
<b>G</b>	
Gerenciamento da configuração do equipamento . . . . .	139
Giro do invólucro do transmissor . . . . .	28
Giro do invólucro dos componentes eletrônicos	
ver Giro do invólucro do transmissor	
Giro do módulo do display . . . . .	29
Grau de proteção . . . . .	44, 265
<b>H</b>	
Habilitação da proteção contra gravação . . . . .	145
Habilitação e desabilitação do bloqueio do teclado . . . . .	61
Histórico do firmware . . . . .	242
HistoROM . . . . .	139
<b>I</b>	
ID do fabricante . . . . .	74
ID do tipo de equipamento . . . . .	74
Identificação CE . . . . .	11, 274
Identificação do instrumento de medição . . . . .	15
Identificação RCM . . . . .	275
Identificação UKCA . . . . .	274
Idiomas, opções de operação . . . . .	270
Indicação	
Evento de diagnóstico anterior . . . . .	236
Evento de diagnóstico atuais . . . . .	236
Influência	
Pressão do meio . . . . .	263
Temperatura ambiente . . . . .	262
Temperatura do meio . . . . .	262
Informações de diagnóstico	
Design, descrição . . . . .	174, 177
DeviceCare . . . . .	177
Diodos de emissão de luz . . . . .	172
Display local . . . . .	173
FieldCare . . . . .	177
Medidas corretivas . . . . .	181
Navegador Web . . . . .	175
Visão geral . . . . .	181
Informações sobre este documento . . . . .	6
Inspeção	
Conexão . . . . .	45
Instalação . . . . .	30
Produtos recebidos . . . . .	15
Instruções especiais de conexão . . . . .	40
Instruções especiais de instalação	
Compatibilidade higiênica . . . . .	25
Instrumento de medição	
Configuração . . . . .	88
Preparação para instalação . . . . .	28
Integração do sistema . . . . .	74
invólucro do sensor . . . . .	266
Isolamento galvânico . . . . .	258
Isolamento térmico . . . . .	24
<b>L</b>	
Leitura dos valores medidos . . . . .	148
Limite de vazão . . . . .	267
Limpeza	
Limpeza externa . . . . .	244
Limpeza CIP . . . . .	265
Limpeza externa . . . . .	244
Limpeza interna . . . . .	265
Limpeza SIP . . . . .	265
Lista de diagnóstico . . . . .	236
Lista de eventos . . . . .	237

Lista de verificação		Módulo SETTOT_TOTAL	82
Verificação pós-conexão	45	Módulo TOTAL	81
Verificação pós-instalação	30	Montagem	21
Localização de falhas		<b>N</b>	
Geral	169	Netilion	244
<b>M</b>		Nome do equipamento	
Marcas registradas	8	Sensor	17
Materiais	268	Transmissor	16
Medição e teste do equipamento	244	Normas e diretrizes	276
Medidas corretivas		Número de série	16, 17
Fechamento	175	<b>O</b>	
Recorrer	175	Opções de operação	46
Medidor		Operação	148
Ativação	87	Operação remota	271
Conversão	245	<b>P</b>	
Descarte	246	Pacotes de aplicação	277
Estrutura	14	Parâmetro	
Instalação do sensor	28	Alterar	59
Preparação da conexão elétrica	36	Inserção de valores ou texto	59
Removendo	246	Peças de reposição	245
Reparos	245	Perda de pressão	267
Mensagem de diagnóstico	173	Peso	
Mensagens de erro		Transporte (observação)	19
ver Mensagens de diagnóstico		Unidades SI	268
Menu		Unidades US	268
Configuração	88, 89	Ponto de instalação	21
Diagnóstico	236	Precisão de medição	260
Menu de contexto		Preparação da conexão	36
Explicação	56	Preparações de montagem	28
Fechamento	56	Pressão do meio	
Recorrer	56	Influência	263
Menu de operação		Pressão estática	23
Menus, submenus	47	Princípio de medição	250
Projeto	47	Projeto	
Submenus e funções de usuário	48	Menu de operação	47
Menus		Projeto do sistema	
Para a configuração do medidor	88	Sistema de medição	250
Para configurações específicas	122	ver Projeto do medidor	
Minisseletores		Proteção contra ajustes de parâmetro	145
ver Chave de proteção contra gravação		Proteção contra gravação	
Módulo		Através de código de acesso	145
EMPTY_MODULE	86	Por meio da chave de proteção contra gravação	146
Entrada analógica	80	Proteção contra gravação de hardware	146
Entrada discreta	84	<b>R</b>	
Saída analógica	83	Recalibração	244
Saída discreta	85	Recebimento	15
Totalizador		Registrador de linha	165
SETTOT_MODETOT_TOTAL	83	Registro de eventos	237
SETTOT_TOTAL	82	Reparo	245
TOTAL	81	Notas	245
Módulo de entrada analógica	80	Reparo de um equipamento	245
Módulo de entrada discreta	84	Reparo do equipamento	245
Módulo de saída analógica	83	Repetibilidade	262
Módulo de saída discreta	85	Requisitos de instalação	
Módulo dos componentes eletrônicos	14	Dimensões de instalação	23
Módulo EMPTY_MODULE	86	Disco de ruptura	25
Módulo principal dos componentes eletrônicos	14		
Módulo SETTOT_MODETOT_TOTAL	83		

Vibrações . . . . .	25
Requisitos de montagem	
Aquecimento do sensor . . . . .	24
Isolamento térmico . . . . .	24
Orientação . . . . .	22
Ponto de instalação . . . . .	21
Pressão estática . . . . .	23
Trechos retos a montante e a jusante . . . . .	23
Tubo descendente . . . . .	21
Resistência a choque e vibração . . . . .	265
Rugosidade da superfície . . . . .	270
<b>S</b>	
Saída comutada . . . . .	255
Segurança . . . . .	9
Segurança da operação . . . . .	10
Segurança do produto . . . . .	11
Segurança no local de trabalho . . . . .	10
Sensor	
Instalação . . . . .	28
Serviço de manutenção . . . . .	244
SIMATIC PDM . . . . .	73
Função . . . . .	73
Símbolos	
Controle das entradas de dados . . . . .	55
Elementos de operação . . . . .	54
Na área de status do display local . . . . .	50
Para assistentes . . . . .	53
Para bloqueio . . . . .	50
Para comportamento de diagnóstico . . . . .	50
Para comunicação . . . . .	50
Para menus . . . . .	53
Para número do canal de medição . . . . .	50
Para parâmetros . . . . .	53
Para sinal de status . . . . .	50
Para submenu . . . . .	53
Para variável medida . . . . .	50
Tela de entrada . . . . .	55
Sinais de status . . . . .	173, 176
Sinal de alarme . . . . .	256
Sinal de saída . . . . .	253
Sistema de medição . . . . .	250
Status de bloqueio do equipamento . . . . .	148
Submenu	
Administração . . . . .	140, 141
Ajuste do sensor . . . . .	124
Analog inputs . . . . .	96
Backup de configuração . . . . .	139
Cálculo de vazão volumétrica corrigida . . . . .	123
Comunicação . . . . .	87, 95
Configuração avançada . . . . .	122
Configuração I/O . . . . .	98
Entrada de corrente 1 para n . . . . .	161
Entrada de Status 1 para n . . . . .	161
Exibir . . . . .	133
Informações do equipamento . . . . .	240
Lista de eventos . . . . .	237
Manuseio do totalizador . . . . .	164
Registro de dados . . . . .	165

Restaure código de acesso . . . . .	141
Saída de pulso/frequência/chave 1 para n . . . . .	162
Saída Rele 1 para n . . . . .	163
Simulação . . . . .	142
Totalizador . . . . .	159
Totalizador 1 para n . . . . .	131
Unidades do sistema . . . . .	90
Valor de saída de corrente 1 para n . . . . .	162
Valor medido . . . . .	148
Valores calculados . . . . .	123
Valores de entrada . . . . .	160
Valores de saída . . . . .	162
Variáveis de medição . . . . .	149
Variáveis do processo . . . . .	123
Visão geral . . . . .	48
Web server . . . . .	67
Substituição	
Componentes do equipamento . . . . .	245
<b>T</b>	
Teclas de operação	
ver Elementos de operação	
Temperatura ambiente	
Influência . . . . .	262
Temperatura de armazenamento . . . . .	19
Temperatura do meio	
Influência . . . . .	262
Tempo de resposta . . . . .	262
Tensão de alimentação . . . . .	259
Terminais . . . . .	259
Testes e certificados . . . . .	276
Texto de ajuda	
Explicação . . . . .	59
Fechamento . . . . .	59
Recorrer . . . . .	59
Totalizador	
Atribuir variável de processo . . . . .	159
Configuração . . . . .	131
Operação . . . . .	164
Reset . . . . .	164
Transmissor	
Girar o invólucro . . . . .	28
Giro do módulo do display . . . . .	29
Transporte do medidor . . . . .	19
Trechos retos a jusante . . . . .	23
Trechos retos a montante . . . . .	23
Tubo descendente . . . . .	21

<b>U</b>	
Uso do instrumento de medição	
ver Uso indicado	
Uso do medidor	
Casos fronteiros . . . . .	9
Uso indevido . . . . .	9
Uso indicado . . . . .	9

<b>V</b>	
Valores do display	
Para status de bloqueio . . . . .	148

---

Variáveis de entrada . . . . .	251
Variáveis de medição ver Variáveis do processo	
Variáveis de saída . . . . .	253
Variáveis do processo	
Calculadas . . . . .	251
Medida . . . . .	251
Verificação pós conexão . . . . .	87
Verificação pós instalação . . . . .	87
Verificação pós-conexão (lista de verificação) . . . . .	45
Verificação pós-instalação (lista de verificação) . . . . .	30
Versão do perfil . . . . .	74
Vibrações . . . . .	25
Visualização de navegação	
No assistente . . . . .	52
No submenu . . . . .	52
Visualização para edição . . . . .	54
Tela de entrada . . . . .	55
Uso de elementos de operação . . . . .	54, 55
<b>W</b>	
W@M Device Viewer . . . . .	15



71681406

[www.addresses.endress.com](http://www.addresses.endress.com)

---