

# Kurzanleitung

## Proline Promag P 100

Magnetisch-induktives Durchflussmessgerät

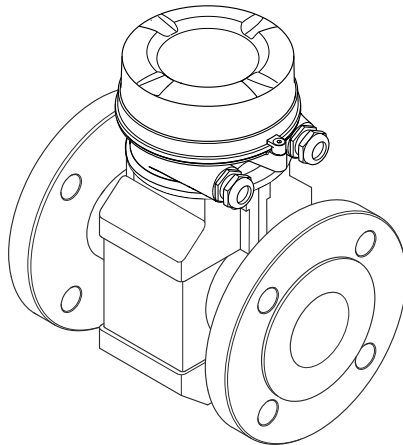

Diese Anleitung ist eine Kurzanleitung, sie ersetzt nicht die zugehörige Betriebsanleitung.

Ausführliche Informationen zu dem Gerät entnehmen Sie der Betriebsanleitung und den weiteren Dokumentationen:

- Auf der mitgelieferten CD-ROM (nicht bei allen Geräteausführungen Bestandteil des Lieferumfangs).
- Für alle Geräteausführungen verfügbar über:
  - Internet: [www.endress.com/deviceviewer](http://www.endress.com/deviceviewer)
  - Smartphone/Tablet: *Endress+Hauser Operations App*

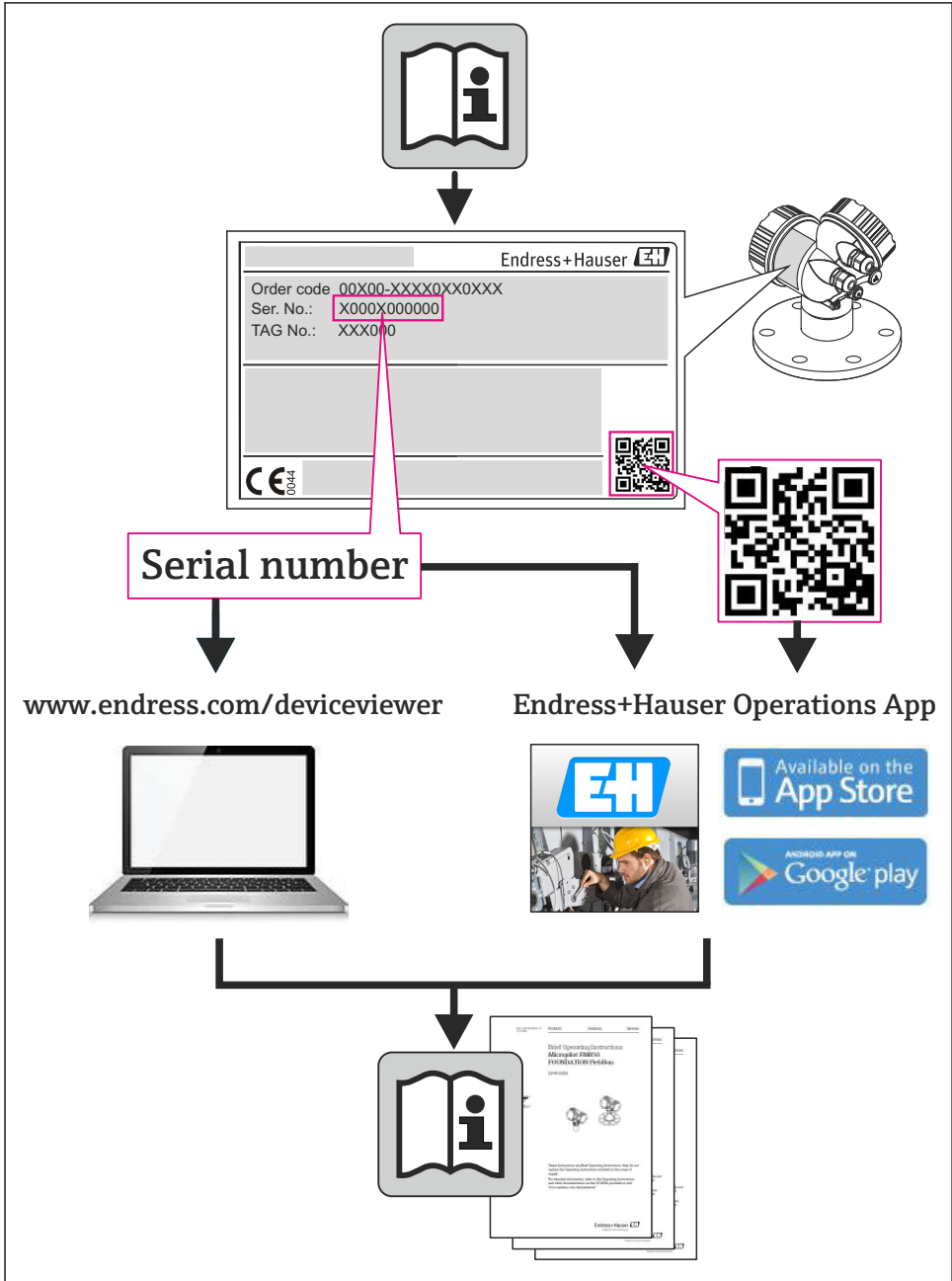

A0023555





# Inhaltsverzeichnis

<b>1</b>	<b>Hinweise zum Dokument</b> .....	<b>4</b>
1.1	Verwendete Symbole .....	4
<b>2</b>	<b>Grundlegende Sicherheitshinweise</b> .....	<b>6</b>
2.1	Anforderungen an das Personal .....	6
2.2	Bestimmungsgemäße Verwendung .....	6
2.3	Arbeitsicherheit .....	7
2.4	Betriebssicherheit .....	7
2.5	Produktsicherheit .....	7
2.6	IT-Sicherheit .....	8
<b>3</b>	<b>Produktbeschreibung</b> .....	<b>9</b>
3.1	Produktaufbau .....	9
<b>4</b>	<b>Warenannahme und Produktidentifizierung</b> .....	<b>11</b>
4.1	Warenannahme .....	11
4.2	Produktidentifizierung .....	12
<b>5</b>	<b>Lagerung und Transport</b> .....	<b>12</b>
5.1	Lagerbedingungen .....	12
5.2	Produkt transportieren .....	13
<b>6</b>	<b>Montage</b> .....	<b>14</b>
6.1	Montagebedingungen .....	14
6.2	Messgerät montieren .....	18
6.3	Montagekontrolle .....	20
<b>7</b>	<b>Elektrischer Anschluss</b> .....	<b>21</b>
7.1	Anschlussbedingungen .....	21
7.2	Messgerät anschließen .....	29
7.3	Hardwareeinstellungen .....	32
7.4	Schutzart sicherstellen .....	36
7.5	Anschlusskontrolle .....	37
<b>8</b>	<b>Bedienungsmöglichkeiten</b> .....	<b>38</b>
8.1	Aufbau und Funktionsweise des Bedienmenüs .....	38
8.2	Zugriff auf Bedienmenü via Webbrowser .....	38
8.3	Zugriff auf Bedienmenü via Bedientool .....	42
<b>9</b>	<b>Systemintegration</b> .....	<b>42</b>
<b>10</b>	<b>Inbetriebnahme</b> .....	<b>43</b>
10.1	Installations- und Funktionskontrolle .....	43
10.2	Verbindungsaufbau via FieldCare .....	43
10.3	Geräteadresse über Software einstellen .....	43
10.4	Messgerät konfigurieren .....	44
10.5	Messstellenbezeichnung festlegen .....	44
10.6	Einstellungen schützen vor unerlaubtem Zugriff .....	44
<b>11</b>	<b>Diagnoseinformationen</b> .....	<b>47</b>







# 1 Hinweise zum Dokument

## 1.1 Verwendete Symbole



### 1.1.1 Warnhinweissymbole

Symbol	Bedeutung
	<b>GEFAHR!</b> Dieser Hinweis macht auf eine gefährliche Situation aufmerksam, die, wenn sie nicht vermieden wird, zu Tod oder schwerer Körperverletzung führen wird.
	<b>WARNUNG!</b> Dieser Hinweis macht auf eine gefährliche Situation aufmerksam, die, wenn sie nicht vermieden wird, zu Tod oder schwerer Körperverletzung führen kann.
	<b>VORSICHT!</b> Dieser Hinweis macht auf eine gefährliche Situation aufmerksam, die, wenn sie nicht vermieden wird, zu leichter oder mittelschwerer Körperverletzung führen kann.
	<b>HINWEIS!</b> Dieser Hinweis enthält Informationen zu Vorgehensweisen und weiterführenden Sachverhalten, die keine Körperverletzung nach sich ziehen.









### 1.1.2 Elektrische Symbole

Symbol	Bedeutung
	<b>Gleichstrom</b> Eine Klemme, an der Gleichspannung anliegt oder durch die Gleichstrom fließt.
	<b>Wechselstrom</b> Eine Klemme, an der Wechselspannung anliegt oder durch die Wechselstrom fließt.
	<b>Gleich- und Wechselstrom</b> <ul style="list-style-type: none"> <li>▪ Eine Klemme, an der Wechselspannung oder Gleichspannung anliegt.</li> <li>▪ Eine Klemme, durch die Wechselstrom oder Gleichstrom fließt.</li> </ul>
	<b>Erdanschluss</b> Eine geerdete Klemme, die vom Gesichtspunkt des Benutzers über ein Erdungssystem geerdet ist.
	<b>Schutzleiteranschluss</b> Eine Klemme, die geerdet werden muss, bevor andere Anschlüsse hergestellt werden dürfen.
	<b>Äquipotenzialanschluss</b> Ein Anschluss, der mit dem Erdungssystem der Anlage verbunden werden muss: Dies kann z.B. eine Potenzialausgleichsleitung oder ein sternförmiges Erdungssystem sein, je nach nationaler bzw. Firmenpraxis.



### 1.1.3 Werkzeugsymbole

Symbol	Bedeutung
	Innensechskantschlüssel
	Gabelschlüssel

### 1.1.4 Symbole für Informationstypen

Symbol	Bedeutung
	<b>Erlaubt</b> Kennzeichnet Abläufe, Prozesse oder Handlungen, die erlaubt sind.
	<b>Zu bevorzugen</b> Kennzeichnet Abläufe, Prozesse oder Handlungen, die zu bevorzugen sind.
	<b>Verboten</b> Kennzeichnet Abläufe, Prozesse oder Handlungen, die verboten sind.
	<b>Tipp</b> Kennzeichnet zusätzliche Informationen.
	<b>Verweis auf Dokumentation</b> Verweist auf die entsprechende Dokumentation zum Gerät.
	<b>Verweis auf Seite</b> Verweist auf die entsprechende Seitenzahl.
	<b>Verweis auf Abbildung</b> Verweist auf die entsprechende Abbildungsnummer und Seitenzahl.
	<b>Handlungsschritte</b>
	<b>Ergebnis einer Handlungssequenz</b>
	<b>Sichtkontrolle</b>

### 1.1.5 Symbole in Grafiken

Symbol	Bedeutung
1, 2, 3,...	Positionsnummern
	Handlungsschritte
A, B, C, ...	Ansichten
A-A, B-B, C-C, ...	Schnitte
	Durchflussrichtung

Symbol	Bedeutung
	<b>Explosionsgefährdeter Bereich</b> Kennzeichnet den explosionsgefährdeten Bereich.
	<b>Sicherer Bereich (nicht explosionsgefährdeter Bereich)</b> Kennzeichnet den nicht explosionsgefährdeten Bereich.

## 2 Grundlegende Sicherheitshinweise

### 2.1 Anforderungen an das Personal

Das Personal muss für seine Tätigkeiten folgende Bedingungen erfüllen:

- ▶ Ausgebildetes Fachpersonal: Verfügt über Qualifikation, die dieser Funktion und Tätigkeit entspricht
- ▶ Vom Anlagenbetreiber autorisiert
- ▶ Mit den nationalen Vorschriften vertraut
- ▶ Vor Arbeitsbeginn: Anweisungen in Anleitung und Zusatzdokumentation sowie Zertifikate (je nach Anwendung) lesen und verstehen
- ▶ Anweisungen und Rahmenbedingungen befolgen

### 2.2 Bestimmungsgemäße Verwendung

#### Anwendungsbereich und Messstoffe

Je nach bestellter Ausführung kann das Messgerät auch potentiell explosionsgefährliche, entzündliche, giftige und brandfördernde Messstoffe messen.

Messgeräte zum Einsatz im explosionsgefährdeten Bereich, in hygienischen Anwendungen oder bei erhöhten Risiken durch Prozessdruck, sind auf dem Typenschild speziell gekennzeichnet.

Um den einwandfreien Zustand des Messgeräts für die Betriebszeit zu gewährleisten:

- ▶ Messgerät nur unter Einhaltung der Daten auf dem Typenschild und der in Anleitung und Zusatzdokumentation aufgelisteten Rahmenbedingungen einsetzen.
- ▶ Anhand des Typenschildes überprüfen, ob das bestellte Gerät für den vorgesehenen Gebrauch im zulassungsrelevanten Bereich eingesetzt werden kann (z.B. Explosionsschutz, Druckgerätesicherheit).
- ▶ Messgerät nur für Messstoffe einsetzen, gegen die die prozessberührenden Materialien hinreichend beständig sind.
- ▶ Wird das Messgerät ausserhalb der atmosphärischen Temperatur eingesetzt, sind die relevanten Randbedingungen gemäss der zugehörigen Gerätedokumentation zwingend zu beachten: Kapitel "Gerätedokumentation" (**Verweisziel existiert nicht, aber @y.link.required=true**).

#### Fehlgebrauch

Eine nicht bestimmungsgemäße Verwendung kann die Sicherheit beeinträchtigen. Der Hersteller haftet nicht für Schäden, die aus unsachgemäßer oder nicht bestimmungsgemäßer Verwendung entstehen.

**⚠️ WARNUNG****Bruchgefahr vom Messaufnehmer durch korrosive oder abrasive Messstoffe!**

- ▶ Kompatibilität des Prozessmessstoffs mit dem Messaufnehmer abklären.
- ▶ Beständigkeit aller messstoffberührender Materialien im Prozess sicherstellen.
- ▶ Spezifizierten Druck- und Temperaturbereich einhalten.

Klärung bei Grenzfällen:

- ▶ Bei speziellen Messstoffen und Medien für die Reinigung: Endress+Hauser ist bei der Abklärung der Korrosionsbeständigkeit messstoffberührender Materialien behilflich, übernimmt aber keine Garantie oder Haftung, da kleine Veränderungen der Temperatur, Konzentration oder des Verunreinigungsgrads im Prozess Unterschiede in der Korrosionsbeständigkeit bewirken können.

**Restrisiken**

Die Erwärmung der äußeren Gehäuseoberflächen beträgt aufgrund des Leistungsumsatzes in den elektronischen Komponenten max. 10 K. Beim Durchleiten heißer Messstoffe durch das Messrohr erhöht sich die Oberflächentemperatur des Gehäuses. Speziell beim Messaufnehmer muss mit Temperaturen gerechnet werden, die nahe der Messstofftemperatur liegen können.

Mögliche Verbrennungsgefahr durch Messstofftemperaturen!

- ▶ Bei erhöhter Messstofftemperatur: Berührungsschutz sicherstellen, um Verbrennungen zu vermeiden.

## 2.3 Arbeitssicherheit

Bei Arbeiten am und mit dem Gerät:

- ▶ Erforderliche persönliche Schutzausrüstung gemäß nationaler Vorschriften tragen.

Bei Schweißarbeiten an der Rohrleitung:

- ▶ Schweißgerät nicht über das Messgerät erden.

Bei Arbeiten am und mit dem Gerät mit feuchten Händen:

- ▶ Da eine erhöhte Stromschlaggefahr besteht wird empfohlen Handschuhe zu tragen.

## 2.4 Betriebssicherheit

Verletzungsgefahr!

- ▶ Das Gerät nur in technisch einwandfreiem und betriebssicherem Zustand betreiben.
- ▶ Der Betreiber ist für den störungsfreien Betrieb des Geräts verantwortlich.

## 2.5 Produktsicherheit

Dieses Messgerät ist nach dem Stand der Technik und guter Ingenieurspraxis betriebssicher gebaut und geprüft und hat das Werk in sicherheitstechnisch einwandfreiem Zustand verlassen.

Es erfüllt die allgemeinen Sicherheitsanforderungen und gesetzlichen Anforderungen. Zudem ist es konform zu den EG-Richtlinien, die in der gerätespezifischen EG-Konformitätserklärung aufgelistet sind. Mit der Anbringung des CE-Zeichens bestätigt Endress+Hauser diesen Sachverhalt.

## 2.6 IT-Sicherheit

Eine Gewährleistung unsererseits ist nur gegeben, wenn das Gerät gemäß der Betriebsanleitung installiert und eingesetzt wird. Das Gerät verfügt über Sicherheitsmechanismen, um es gegen versehentliche Veränderung der Einstellungen zu schützen.

IT-Sicherheitsmaßnahmen gemäß dem Sicherheitsstandard des Betreibers, die das Gerät und dessen Datentransfer zusätzlich schützen, sind vom Betreiber selbst zu implementieren.



## 3 Produktbeschreibung

### 3.1 Produktaufbau

#### 3.1.1 Geräteausführung mit Kommunikationsarten HART, EtherNet/IP, PROFIBUS DP

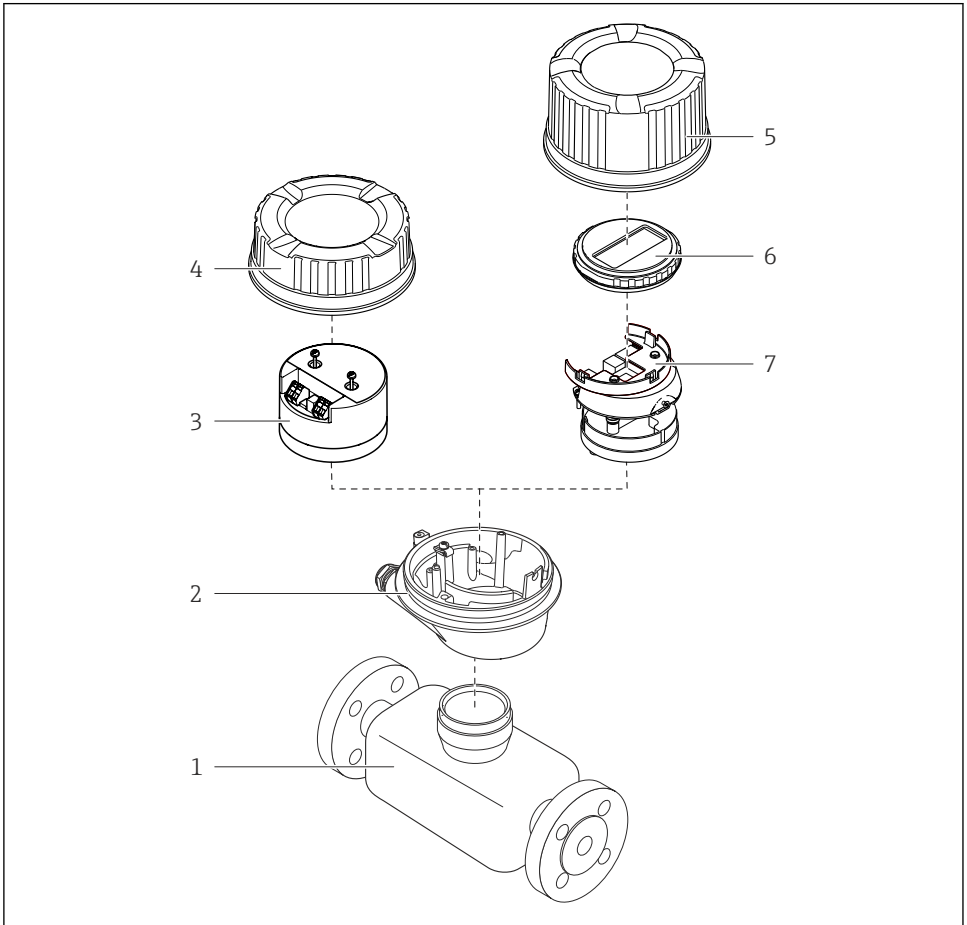

A0023153

#### ☑ 1 Wichtige Komponenten eines Messgeräts

- 1 Messaufnehmer
- 2 Messumformergehäuse
- 3 Hauptelektronikmodul
- 4 Messumformer-Gehäusedeckel

- 5 Messumformer-Gehäusedeckel (Ausführung für optionale Vor-Ort-Anzeige)
- 6 Vor-Ort-Anzeige (optional)
- 7 Hauptelektronikmodul (mit Halterung für optionale Vor-Ort-Anzeige)

### 3.1.2 Geräteausführung mit Kommunikationsarten Modbus RS485

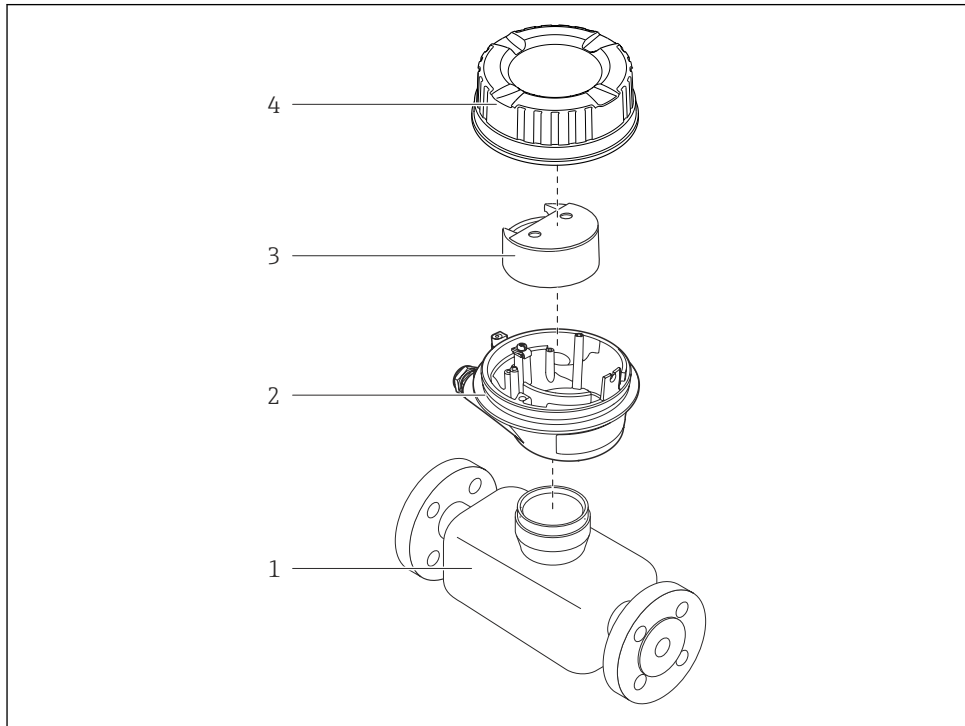

A0017609

#### 2 Wichtige Komponenten eines Messgeräts

- 1 Messaufnehmer
- 2 Messumformergehäuse
- 3 Hauptelektronikmodul
- 4 Messumformer-Gehäusedeckel

# 4 Warenannahme und Produktidentifizierung

## 4.1 Warenannahme



1  
+  
2



1  
+  
2

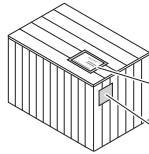

Bestellcode auf Lieferschein (1) und auf Produktaufkleber (2) identisch?

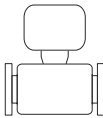
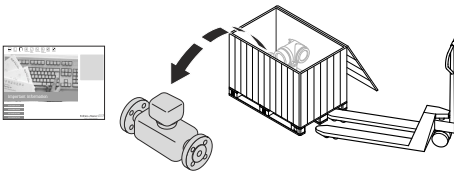

Ware unbeschädigt?

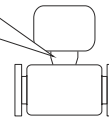
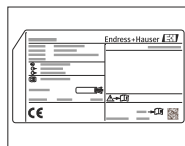
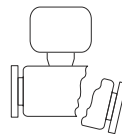

Entsprechen Typenschilddaten den Bestellangaben auf dem Lieferschein?



CD-ROM mit Technischer Dokumentation (von Geräteausführung abhängig) und Dokumenten vorhanden?



- Wenn eine der Bedingungen nicht erfüllt ist: Wenden Sie sich an Ihre Endress+Hauser Vertriebszentrale.
- Je nach Geräteausführung ist die CD-ROM nicht Teil des Lieferumfangs! Die Technische Dokumentation ist über Internet oder die *Endress+Hauser Operations App* verfügbar.

## 4.2 Produktidentifizierung

Folgende Möglichkeiten stehen zur Identifizierung des Messgeräts zur Verfügung:

- Typenschildangaben
- Bestellcode (Order code) mit Aufschlüsselung der Gerätemerkmale auf dem Lieferschein
- Seriennummer von Typenschildern in *W@M Device Viewer* eingeben ([www.endress.com/deviceviewer](http://www.endress.com/deviceviewer)): Alle Angaben zum Messgerät werden angezeigt.
- Seriennummer von Typenschildern in die *Endress+Hauser Operations App* eingeben oder mit der *Endress+Hauser Operations App* den 2-D-Matrixcode (QR-Code) auf dem Typenschild scannen: Alle Angaben zum Messgerät werden angezeigt.

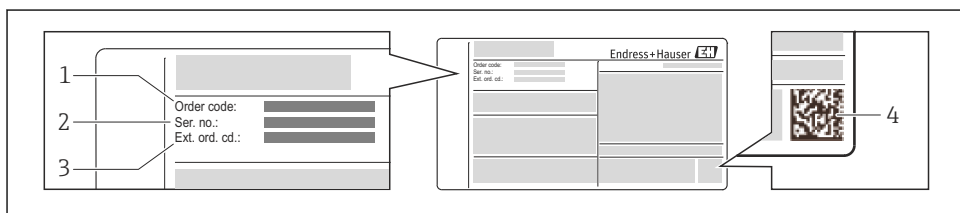

A0021952

### 3 Beispiel für ein Typenschild

- 1 Bestellcode (Order code)
- 2 Seriennummer (Ser. no.)
- 3 Erweiterter Bestellcode (Ext. ord. cd.)
- 4 2-D-Matrixcode (QR-Code)

 Detaillierte Angaben zur Aufschlüsselung der Typenschildangaben: Betriebsanleitung zum Gerät.

## 5 Lagerung und Transport

### 5.1 Lagerbedingungen

Folgende Hinweise bei der Lagerung beachten:

- In Originalverpackung lagern.
- Auf Prozessanschlüsse montierte Schutzscheiben oder Schutzkappen nicht entfernen.
- Vor Sonneneinstrahlung schützen.
- Lagerplatz wählen, an dem eine Betauung des Messgerätes ausgeschlossen ist.
- Trocken und staubfrei lagern.
- Nicht im Freien aufbewahren.
- Lagerungstemperatur →  14

## 5.2 Produkt transportieren

### ⚠️ WARNUNG

**Schwerpunkt des Messgeräts liegt über den Aufhängepunkten der Tragriemen.**

Verletzungsgefahr durch abrutschendes Messgerät!

- ▶ Messgerät vor dem Drehen oder Abrutschen sichern.
- ▶ Gewichtsangabe auf der Verpackung beachten (Aufkleber).
- ▶ Transporthinweise des Aufklebers auf dem Elektronikraumdeckel beachten.

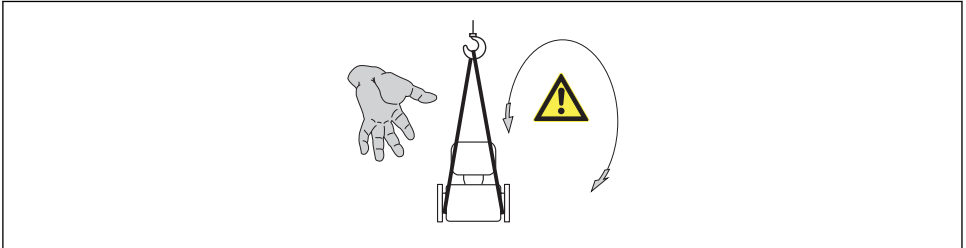

A0015606



- Messgerät in Originalverpackung zur Messstelle transportieren.
- Auf Prozessanschlüsse montierte Schutzscheiben oder Schutzkappen nicht entfernen. Sie verhindern mechanische Beschädigungen an den Dichtflächen sowie Verschmutzungen im Messrohr.

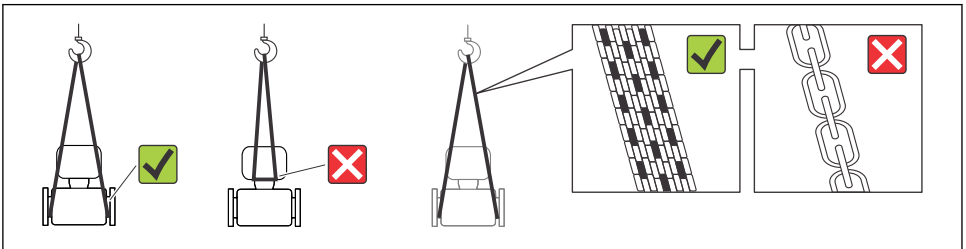

A0015604

## 6 Montage

### 6.1 Montagebedingungen

#### 6.1.1 Montageposition

##### Montageort

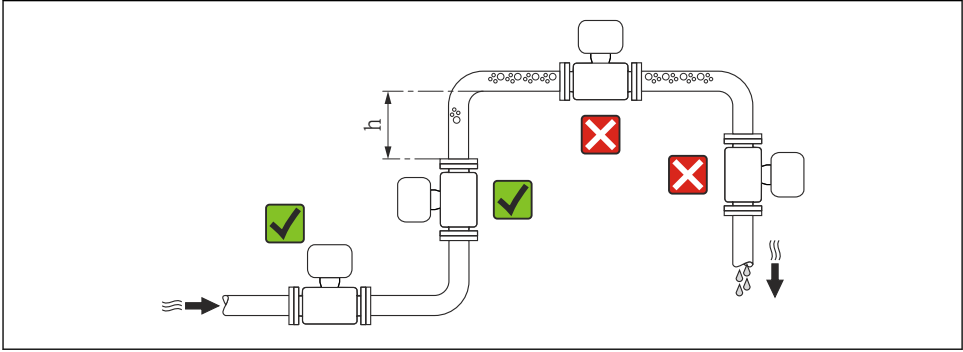

A0023343

$$h \geq 2 \times DN$$

##### Bei Falleitung

Bei Falleleitungen mit einer Länge  $h \geq 5 \text{ m}$  (16,4 ft): Nach dem Messaufnehmer ein Siphon mit einem Belüftungsventil vorsehen. Dadurch wird die Gefahr eines Unterdruckes vermieden und somit mögliche Schäden am Messrohr. Diese Maßnahme verhindert zudem ein Abreißen des Flüssigkeitsstroms in der Rohrleitung.

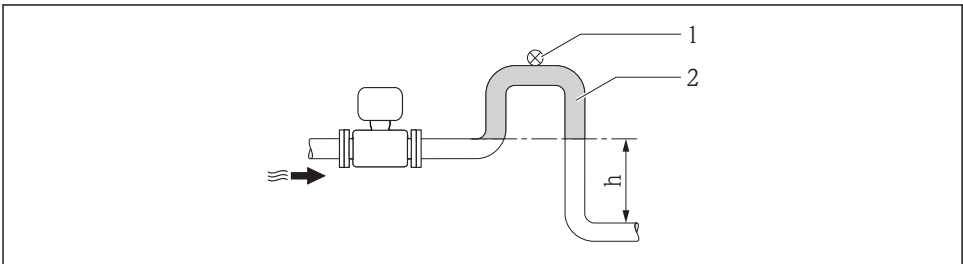

A0017064

#### 4 Einbau in eine Falleitung

- 1 Belüftungsventil
- 2 Rohrleitungssiphon
- h Länge der Falleitung

### Bei teilgefülltem Rohr

Bei teilgefüllter Rohrleitung mit Gefälle: Dükerähnliche Einbauweise vorsehen. Die Messstoffüberwachungsfunktion (MSÜ) bietet zusätzliche Sicherheit, um leere oder teilgefüllte Rohrleitungen zu erkennen.

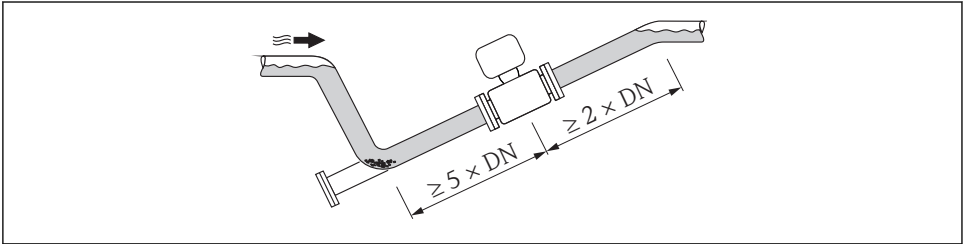

A0017063

### Einbaulage

Die Pfeilrichtung auf dem Messaufnehmer-Typenschild hilft, den Messaufnehmer entsprechend der Durchflussrichtung einzubauen.

Durch eine optimale Einbaulage können sowohl Gas- und Luftansammlungen als auch störende Ablagerungen im Messrohr vermieden werden.

### Vertikal

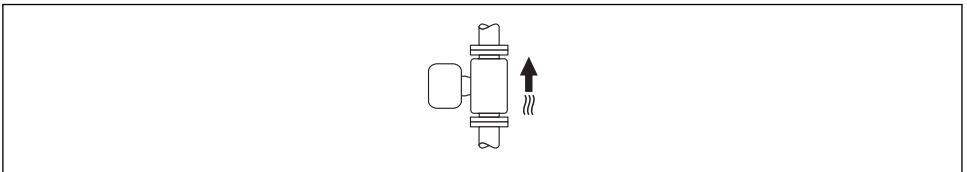

A0015591

Optimal bei leerlaufenden Rohrsystemen und beim Einsatz der Messstoffüberwachung.

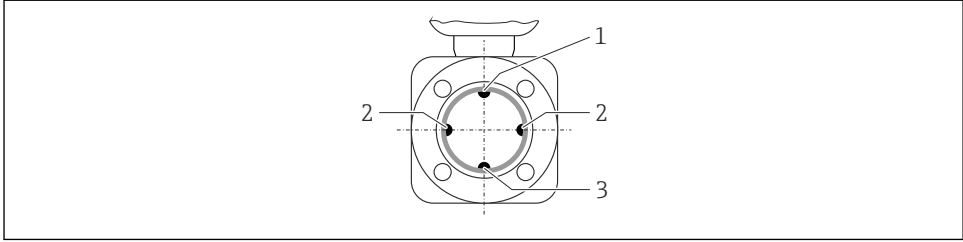
*Horizontal*

A0016260

- 1 MSÜ-Elektrode für die Messstoffüberwachung/ Leerrohrdetektion
- 2 Messelektroden für die Signalerfassung
- 3 Bezugselektrode für den Potenzialausgleich

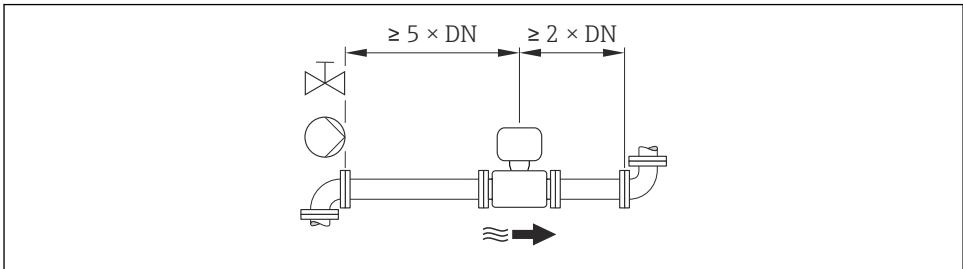

- Die Messelektrodenachse muss waagrecht liegen. Dadurch wird eine kurzzeitige Isolierung der beiden Messelektroden infolge mitgeführter Luftblasen vermieden.
- Die Messstoffüberwachung funktioniert nur, wenn das Messumformergehäuse nach oben gerichtet ist. Ansonsten ist nicht gewährleistet, dass die Messstoffüberwachung bei teilgefülltem oder leerem Messrohr wirklich anspricht.

**Ein- und Auslaufstrecken**

A0016275



Angaben zu den Abmessungen und Einbaulängen des Geräts: Dokument "Technische Information", Kapitel "Konstruktiver Aufbau"

**6.1.2 Anforderungen aus Umgebung und Prozess****Umgebungstemperaturbereich**

Detaillierte Angaben zum Umgebungstemperaturbereich: Betriebsanleitung zum Gerät  
([Verweisziel existiert nicht, aber @y.link.required=true](#))

Bei Betrieb im Freien:

- Messgerät an einer schattigen Stelle montieren.
- Direkte Sonneneinstrahlung vermeiden, besonders in wärmeren Klimaregionen.
- Starke Bewitterung vermeiden.



Temperaturtabellen

SI-Einheiten

T <sub>a</sub> [°C]	T6 [85 °C]	T5 [100 °C]	T4 [135 °C]	T3 [200 °C]	T2 [300 °C]	T1 [450 °C]
30	50	95	130	150	150	150
50	-	95	130	150	150	150
60	-	95	110	110	110	110

US-Einheiten

T <sub>a</sub> [°F]	T6 [185 °F]	T5 [212 °F]	T4 [275 °F]	T3 [392 °F]	T2 [572 °F]	T1 [842 °F]
86	122	203	266	302	302	302
122	-	203	266	302	302	302
140	-	203	230	230	230	230

Systemdruck

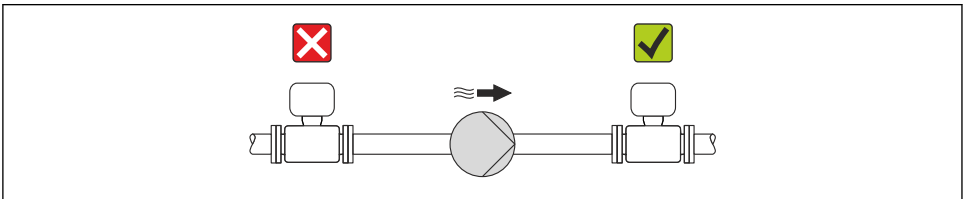

A0016266

**i** Zusätzlich beim Einsatz von Kolben-, Kolbenmembran- oder Schlauchpumpen: Pulsationsdämpfer einsetzen.

Vibrationen

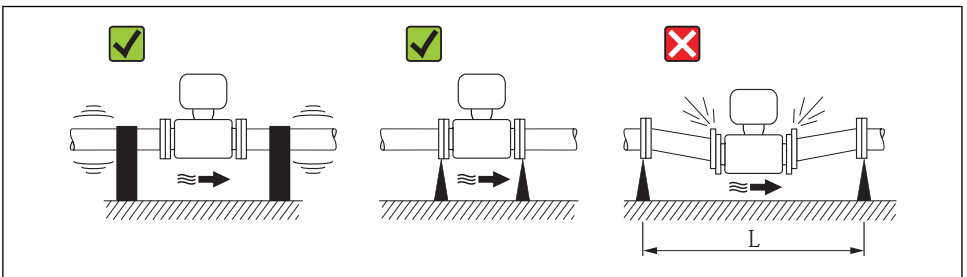

A0016266

**5** Maßnahmen zur Vermeidung von Gerätevibrationen (L > 10 m (33 ft))

## Anpassungsstücke

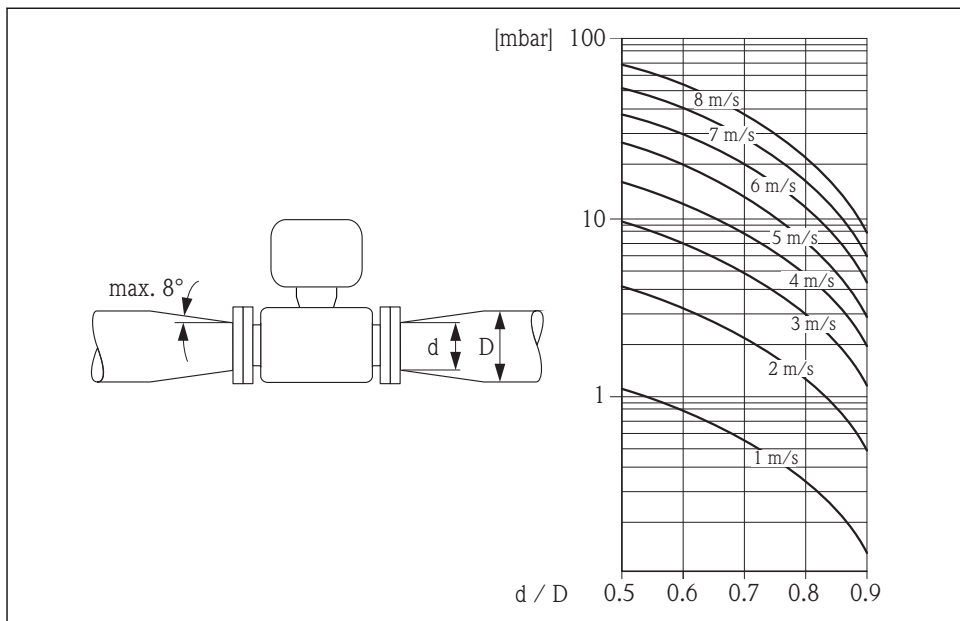

A0016359

## 6.2 Messgerät montieren

### 6.2.1 Benötigtes Werkzeug

#### Für Messaufnehmer

Für Flansche und andere Prozessanschlüsse:

- Schrauben, Muttern, Dichtungen etc. sind nicht im Lieferumfang enthalten und müssen bauseits bereitgestellt werden
- Entsprechendes Montagewerkzeug

### 6.2.2 Messgerät vorbereiten

1. Sämtliche Reste der Transportverpackung entfernen.
2. Vorhandene Schutzscheiben oder Schutzkappen vom Messaufnehmer entfernen.
3. Aufkleber auf dem Elektronikraumdeckel entfernen.

### 6.2.3 Messaufnehmer montieren

#### **⚠️ WARNUNG**

#### **Gefahr durch mangelnde Prozessdichtheit!**

- ▶ Darauf achten, dass der Innendurchmesser der Dichtungen gleich oder größer ist als derjenige von Prozessanschluss und Rohrleitung.
- ▶ Darauf achten, dass die Dichtungen unbeschädigt und sauber sind.
- ▶ Dichtungen korrekt befestigen.

1. Sicherstellen, dass die Pfeilrichtung auf dem Messaufnehmer mit der Durchflussrichtung des Messstoffs übereinstimmt.
2. Um die Einhaltung der Gerätespezifikation sicherzustellen: Messgerät zwischen die Rohrleitungsflansche zentriert in die Messstrecke einbauen.
3. Bei Verwendung von Erdungsscheiben: Beiliegende Einbauanleitung beachten.
4. Erforderliche Schrauben-Anziehdrehmomente beachten → 📄 19.
5. Messgerät so einbauen oder Messumformergehäuse drehen, dass die Kabeleinführungen nicht nach oben weisen.

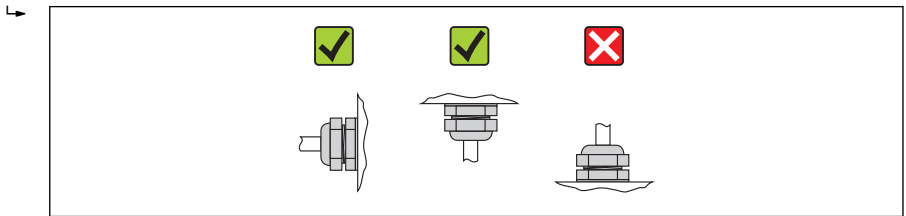

A0013964

### Dichtungen montieren

#### **⚠️ VORSICHT**

#### **Bildung einer elektrisch leitenden Schicht auf der Messrohr-Innenseite möglich!**

Kurzschlussgefahr des Messsignals.

- ▶ Keine elektrisch leitenden Dichtungsmassen wie Graphit verwenden.

Bei der Montage von Dichtungen folgende Punkte beachten:

- Bei Montage der Prozessanschlüsse darauf achten, dass die betreffenden Dichtungen schmutzfrei und richtig zentriert sind.
- Bei Verwendung von DIN-Flanschen: Nur Dichtungen nach DIN EN 1514-1 verwenden.
- Bei Messrohrauskleidung "PFA": Zusätzliche Dichtungen **immer** erforderlich.
- Bei Messrohrauskleidung "PTFE": Grundsätzlich **keine** zusätzlichen Dichtungen erforderlich.

### Erdungskabel/Erdungsscheiben montieren

Informationen zum Potenzialausgleich und detaillierte Montagehinweise für den Einsatz von Erdungskabeln/Erdungsscheiben beachten → 📄 30.

### Schrauben-Anziehdrehmomente



Detaillierte Angaben zu den Schrauben-Anziehdrehmomenten: Betriebsanleitung zum Gerät, Kapitel "Messaufnehmer montieren"

### 6.2.4 Anzeigemodul drehen

Um die Ablesbarkeit zu erleichtern kann das Anzeigemodul gedreht werden.

#### Gehäuseausführung Aluminium, AlSi10Mg, beschichtet

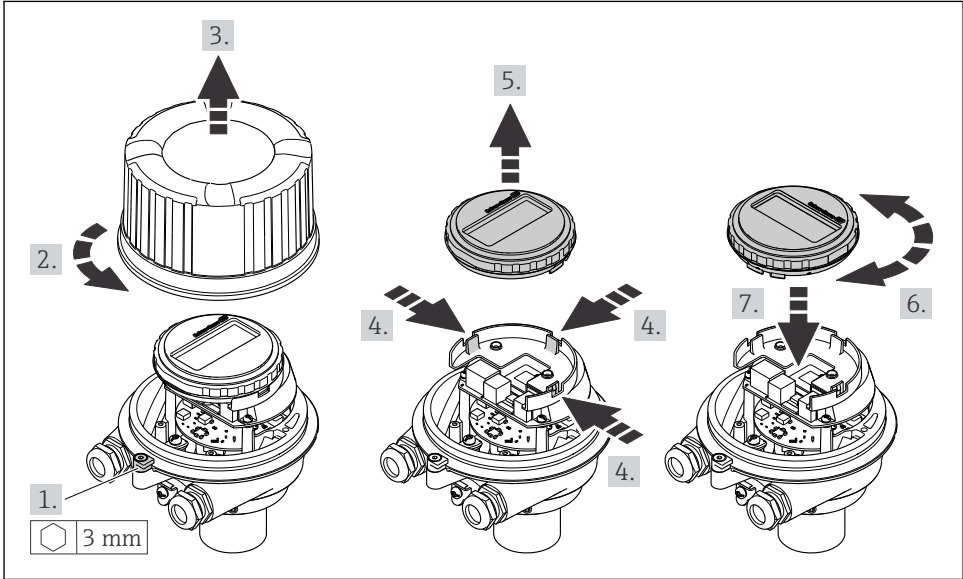

A0023192

### 6.3 Montagekontrolle

Ist das Messgerät unbeschädigt (Sichtkontrolle)?	<input type="checkbox"/>
Erfüllt das Messgerät die Messstellenspezifikationen?	
Zum Beispiel:	
<ul style="list-style-type: none"> <li>▪ Prozesstemperatur</li> <li>▪ Prozessdruck (siehe Dokument "Technische Information, Kapitel "Druck-Temperatur-Kurven", auf der mitgelieferten CD-ROM)</li> <li>▪ Umgebungtemperatur</li> <li>▪ Messbereich</li> </ul>	<input type="checkbox"/>
Wurde die richtige Einbaulage für den Messaufnehmer gewählt ?	
<ul style="list-style-type: none"> <li>▪ Gemäß Messaufnehmertyp</li> <li>▪ Gemäß Messstofftemperatur</li> <li>▪ Gemäß Messstoffeigenschaften (ausgasend, feststoffbeladen)</li> </ul>	<input type="checkbox"/>
Stimmt die Pfeilrichtung auf dem Messaufnehmer-Typenschild mit der tatsächlichen Messstoff-Fließrichtung in der Rohrleitung überein ?	<input type="checkbox"/>
Sind Messstellenkennzeichnung und Beschriftung korrekt (Sichtkontrolle)?	<input type="checkbox"/>
Ist das Gerät gegen Niederschlag und direkte Sonneneinstrahlung ausreichend geschützt?	<input type="checkbox"/>
Sind die Befestigungsschrauben mit dem korrekten Anziehdrehmoment angezogen?	<input type="checkbox"/>

## 7 Elektrischer Anschluss



Das Messgerät besitzt keine interne Trennvorrichtung. Ordnen Sie deshalb dem Messgerät einen Schalter oder Leistungsschalter zu, mit welchem die Versorgungsleitung leicht vom Netz getrennt werden kann.

### 7.1 Anschlussbedingungen

#### 7.1.1 Benötigtes Werkzeug

- Für Kabeleinführungen: Entsprechendes Werkzeug verwenden
- Für Sicherungskralle (bei Aluminiumgehäuse): Innensechskantschlüssel 3 mm
- Für Befestigungsschraube (bei rostfreiem Stahlgehäuse): Gabelschlüssel 8 mm
- Abisolierzange
- Bei Verwendung von Litzenkabeln: Quetschzange für Aderendhülse

#### 7.1.2 Anforderungen an Anschlusskabel

Die kundenseitig bereitgestellten Anschlusskabel müssen die folgenden Anforderungen erfüllen.

#### Elektrische Sicherheit

Gemäß national gültiger Vorschriften.

#### Zulässiger Temperaturbereich

- $-40\text{ °C } (-40\text{ °F}) \dots +80\text{ °C } (+176\text{ °F})$
- Mindestanforderung: Kabel-Temperaturbereich  $\geq$  Umgebungstemperatur + 20 K

#### Energieversorgungskabel

Normales Installationskabel ausreichend.

#### Signalkabel

##### *Stromausgang*

Bei 4-20 mA HART: Abgeschirmtes Kabel empfohlen. Erdungskonzept der Anlage beachten.

##### *Impuls-/Frequenz-/Schaltausgang*

Normales Installationskabel ausreichend.

##### *PROFIBUS DP*

IEC 61158 spezifiziert zwei Kabeltypen (A und B) für die Busleitung, die für alle Übertragungsraten eingesetzt werden können. Empfohlen wird Kabeltyp A.

<b>Kabeltyp</b>	A
<b>Wellenwiderstand</b>	135...165 $\Omega$ bei einer Messfrequenz von 3...20 MHz
<b>Kabelkapazität</b>	<30 pF/m
<b>Aderquerschnitt</b>	>0,34 mm <sup>2</sup> (22 AWG)

<b>Kabeltyp</b>	Paarweise verdreht
<b>Schleifenwiderstand</b>	$\leq 110 \Omega/\text{km}$
<b>Signaldämpfung</b>	Max. 9 dB über die ganze Länge des Leitungsquerschnitts
<b>Abschirmung</b>	Kupfer-Geflechschirm oder Geflechschirm mit Folienschirm. Bei Erdung des Kabelschirms: Erdungskonzept der Anlage beachten.

### Modbus RS485

Standard EIA/TIA-485 spezifiziert zwei Kabeltypen (A und B) für die Busleitung, die für alle Übertragungsraten eingesetzt werden können. Empfohlen wird Kabeltyp A.

<b>Kabeltyp</b>	A
<b>Wellenwiderstand</b>	135...165 $\Omega$ bei einer Messfrequenz von 3...20 MHz
<b>Kabelkapazität</b>	<30 pF/m
<b>Aderquerschnitt</b>	>0,34 mm <sup>2</sup> (22 AWG)
<b>Kabeltyp</b>	Paarweise verdreht
<b>Schleifenwiderstand</b>	$\leq 110 \Omega/\text{km}$
<b>Signaldämpfung</b>	Max. 9 dB über die ganze Länge des Leitungsquerschnitts
<b>Abschirmung</b>	Kupfer-Geflechschirm oder Geflechschirm mit Folienschirm. Bei Erdung des Kabelschirms: Erdungskonzept der Anlage beachten.

### EtherNet/IP

Standard ANSI/TIA/EIA-568-B.2 Annex spezifiziert als Minimalanforderung für ein Kabel, das für EtherNet/IP eingesetzt wird, CAT 5. Empfohlen werden CAT 5e und CAT 6.



Für weitere Hinweise zur Planung und Installation von EtherNet/IP-Netzwerken: "Media Planning and Installation Manual. EtherNet/IP" der ODVA-Organisation

### Kabeldurchmesser

- Mitausgelieferte Kabelverschraubungen:  
M20  $\times$  1,5 mit Kabel  $\phi$  6...12 mm (0,24...0,47 in)
- Federkraftklemmen:  
Aderquerschnitte 0,5...2,5 mm<sup>2</sup> (20...14 AWG)

### 7.1.3 Klemmenbelegung

#### Messumformer

Anschlussvariante 4-20 mA HART mit Impuls-/Frequenz-/Schaltausgang

Bestellmerkmal "Ausgang", Option B

Je nach Gehäuseausführung können die Messumformer mit Klemmen oder Gerätesteckern bestellt werden.

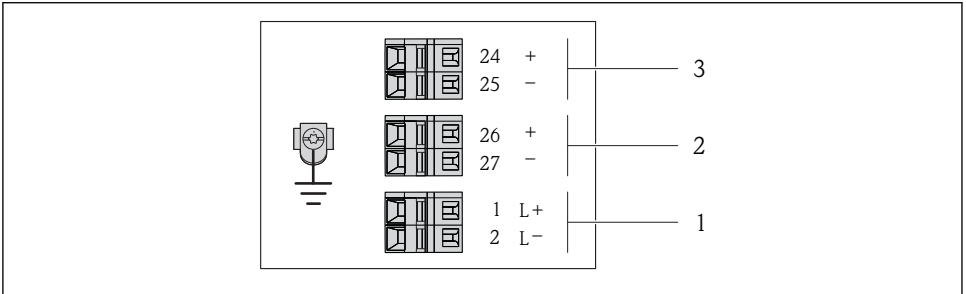

A0016888

6 Klemmenbelegung 4-20 mA HART mit Impuls-/Frequenz-/Schaltausgang

- 1 Energieversorgung: DC 24 V
- 2 Ausgang 1: 4-20 mA HART (aktiv)
- 3 Ausgang 2: Impuls-/Frequenz-/Schaltausgang (passiv)

Bestellmerkmal "Ausgang"	Klemmennummer					
	Energieversorgung		Ausgang 1		Ausgang 2	
	2 (L-)	1 (L+)	27 (-)	26 (+)	25 (-)	24 (+)
Option B	DC 24 V		4-20 mA HART (aktiv)		Impuls-/Frequenz-/Schaltausgang (passiv)	
Bestellmerkmal "Ausgang": Option B: 4-20 mA HART mit Impuls-/Frequenz-/Schaltausgang						

*Anschlussvariante PROFIBUS DP*

 Für Einsatz im nicht explosionsgefährdeten Bereich und Zone 2/Div. 2

Bestellmerkmal "Ausgang", Option L

Je nach Gehäuseausführung können die Messumformer mit Klemmen oder Gerätesteckern bestellt werden.

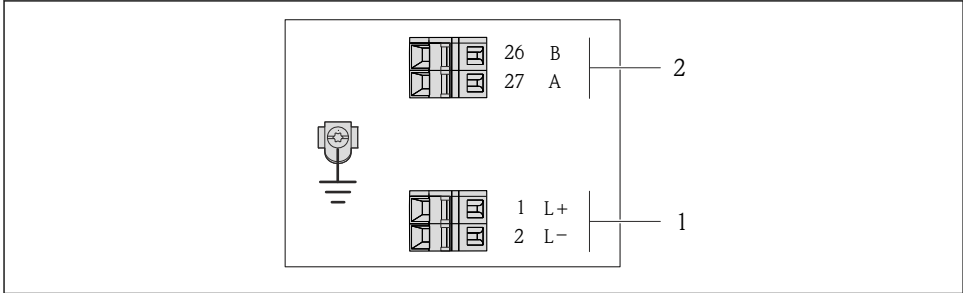

A0022716

 7 *Klemmenbelegung PROFIBUS DP*

- 1 *Energieversorgung: DC 24 V*
- 2 *PROFIBUS DP*

Bestellmerkmal "Ausgang"	Klemmennummer			
	Energieversorgung		Ausgang	
	2 (L-)	1 (L+)	26 (RxD/TxD-P)	27 (RxD/TxD-N)
Option L	DC 24 V		B	A
Bestellmerkmal "Ausgang": Option L: PROFIBUS DP, für Einsatz im nicht explosionsgefährdeten Bereich und Zone 2/Div. 2				



*Anschlussvariante Modbus RS485*

Bestellmerkmal "Ausgang", Option **M**

Je nach Gehäuseausführung können die Messumformer mit Klemmen oder Gerüststeckern bestellt werden.

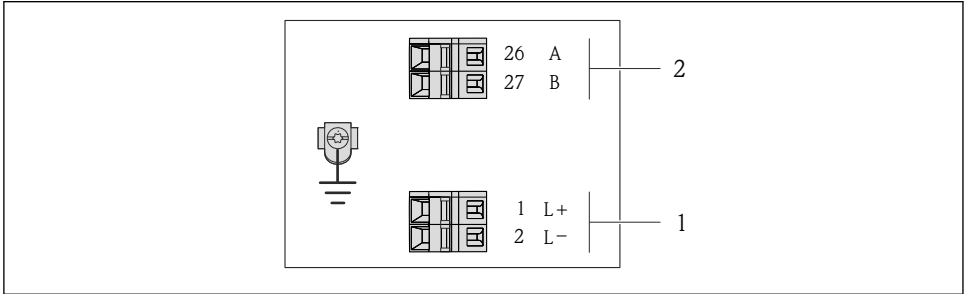

A0019528

**8** *Klemmenbelegung Modbus RS485*

- 1 *Energieversorgung: DC 24 V*
- 2 *Modbus RS485*

Bestellmerkmal "Ausgang"	Klemmennummer			
	Energieversorgung		Ausgang	
	2 (L-)	1 (L+)	27 (B)	26 (A)
Option <b>M</b>	DC 24 V		Modbus RS485	
Bestellmerkmal "Ausgang": Option <b>M</b> : Modbus RS485				

*Anschlussvariante EtherNet/IP*

Bestellmerkmal "Ausgang", Option **N**

Je nach Gehäuseausführung können die Messumformer mit Klemmen oder Gerätesteckern bestellt werden.

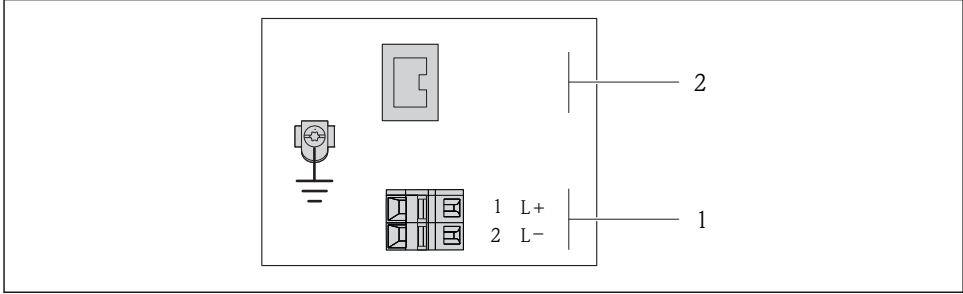

A0017054

**9** *Klemmenbelegung EtherNet/IP*

- 1 *Energieversorgung: DC 24 V*
- 2 *EtherNet/IP*

Bestellmerkmal "Ausgang"	Klemmennummer		Ausgang Gerätestecker M12x1
	Energieversorgung 2 (L-)	1 (L+)	
Option <b>N</b>	DC 24 V		EtherNet/IP
Bestellmerkmal "Ausgang": Option <b>N</b> : EtherNet/IP			

**7.1.4 Pinbelegung Gerätestecker**

**Versorgungsspannung**

*Für alle Anschlussvarianten (geräteseitig)*

	Pin	Belegung	Codierung	Stecker/Buchse
	1	L+		
2				
3				
4	L-	DC 24 V		
5		Erdung/Schirmung		

A0016809

### 4-20 mA HART mit Impuls-/Frequenz-/Schaltausgang

Gerätestecker für Signalübertragung (geräteseitig)

<p style="text-align: right; font-size: small;">A0016810</p>	Pin	Belegung	Codierung	Stecker/Buchse	
	1	+	4-20 mA HART (aktiv)	A	Buchse
	2	-	4-20 mA HART (aktiv)		
	3	+	Impuls-/Frequenz-/Schaltausgang (passiv)		
	4	-	Impuls-/Frequenz-/Schaltausgang (passiv)		
	5		Erdung/Schirmung		

### PROFIBUS DP



Für den Einsatz im nicht explosionsgefährdeten Bereich und Zone 2/Div. 2.

Gerätestecker für Signalübertragung (geräteseitig)

<p style="text-align: right; font-size: small;">A0016811</p>	Pin	Belegung	Codierung	Stecker/Buchse	
	1			B	Buchse
	2	A	PROFIBUS DP		
	3				
	4	B	PROFIBUS DP		
	5		Erdung/Schirmung		

### MODBUS RS485

Gerätestecker für Signalübertragung (geräteseitig)

<p style="text-align: right; font-size: small;">A0016811</p>	Pin	Belegung	Codierung	Stecker/Buchse	
	1			B	Buchse
	2	A	Modbus RS485		
	3				
	4	B	Modbus RS485		
	5		Erdung/Schirmung		

## EtherNet/IP

Gerätestecker für Signalübertragung (geräteseitig)

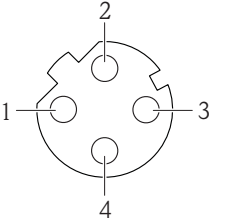
	Pin	Belegung		Codierung D	Stecker/Buchse Buchse	
	1	+				Tx
	2	+				Rx
	3	-				Tx
	4	-				Rx

### 7.1.5 Schirmung und Erdung

Das Schirmungs- und Erdungskonzept erfordert die Einhaltung folgender Aspekte:

- Elektromagnetische Verträglichkeit (EMV)
- Explosionsschutz
- Personenschutz
- Nationale Installationsvorschriften und Richtlinien
- Kabelspezifikation beachten → 21.
- Abisolierte und verdrehte Kabelschirmstücke bis zur Erdungsklemme so kurz wie möglich halten.
- Lückenlose Abschirmung der Leitungen.

#### Erdung des Kabelschirms

Zur Erfüllung der EMV-Anforderungen:

- Mehrfache Erdung des Kabelschirms mit Potentialausgleichsleiter durchführen.
- Jede lokale Erdungsklemme mit dem Potentialausgleichsleiter verbinden.

#### HINWEIS

**In Anlagen ohne Potentialausgleich: Mehrfache Erdung des Kabelschirms verursacht netzfrequente Ausgleichströme!**

Beschädigung des Kabelschirms der Busleitung.

- ▶ Kabelschirm der Busleitung nur einseitig mit der Ortserde oder dem Schutzleiter erden.

### 7.1.6 Messgerät vorbereiten

1. Wenn vorhanden: Blindstopfen entfernen.

#### 2. HINWEIS

##### Mangelnde Gehäusedichtheit!

Aufheben der Funktionstüchtigkeit des Messgeräts möglich.

- ▶ Passende, der Schutzart entsprechende Kabelverschraubungen verwenden.

Wenn Messgerät ohne Kabelverschraubungen ausgeliefert wird:

Passende Kabelverschraubung für entsprechendes Anschlusskabel bereitstellen

→ 21.

3. Wenn Messgerät mit Kabelverschraubungen ausgeliefert wird:

Kabelspezifikation beachten → 21.

## 7.2 Messgerät anschließen

### HINWEIS

#### Einschränkung der elektrischen Sicherheit durch falschen Anschluss!

- ▶ Elektrische Anschlussarbeiten nur von entsprechend ausgebildetem Fachpersonal ausführen lassen.
- ▶ National gültige Installationsvorschriften beachten.
- ▶ Die örtlichen Arbeitsschutzvorschriften einhalten.
- ▶ Bei Einsatz im explosionsgefährdeten Bereich: Hinweise in der gerätespezifischen Ex-Dokumentation beachten.

#### 7.2.1 Messumformer anschließen

Der Anschluss des Messumformers ist von folgenden Bestellmerkmalen abhängig:

- Gehäuseausführung: Kompakt oder ultrakompakt
- Anschlussvariante: Gerätestecker oder Anschlussklemmen

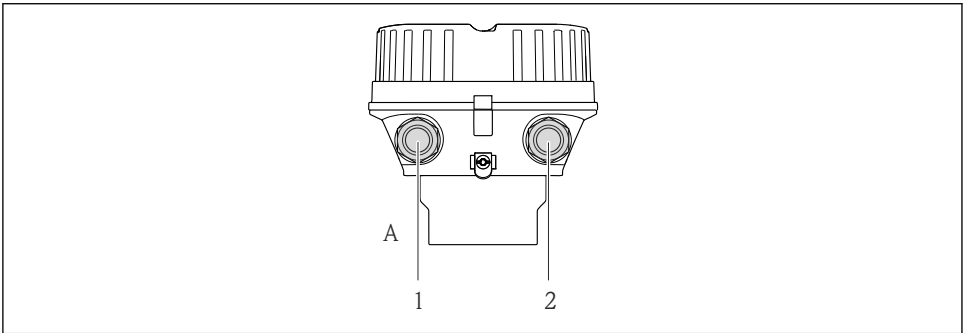

A0019824

#### 10 Gehäuseausführungen und Anschlussvarianten

- A Gehäuseausführung: Kompakt, beschichtet Alu
- 1 Kabeleinführung oder Gerätestecker für Signalübertragung
- 2 Kabeleinführung oder Gerätestecker für Versorgungsspannung

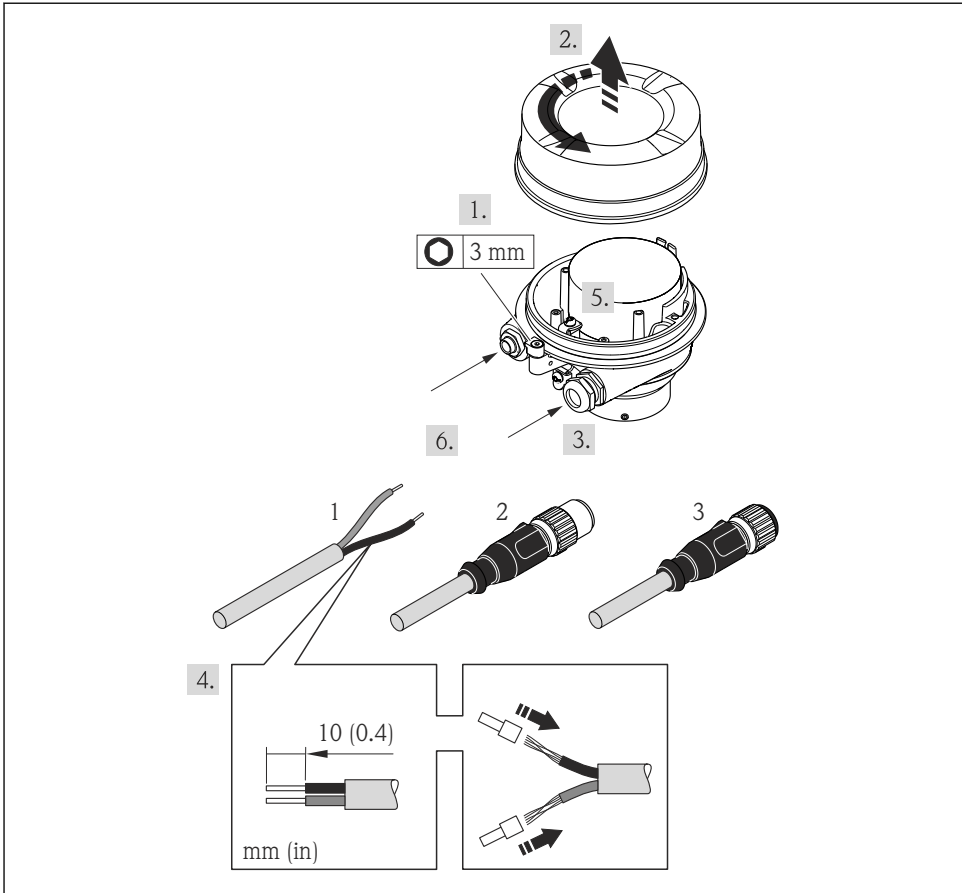

A0019823

#### 11 Geräteausführungen mit Anschlussbeispielen

- 1 Kabel
- 2 Gerätestecker für Signalübertragung
- 3 Gerätestecker für Versorgungsspannung

**i** Je nach Gehäuseausführung die Vor-Ort-Anzeige vom Hauptelektronikmodul trennen: Betriebsanleitung zum Gerät .

- ▶ Kabel gemäß Klemmenbelegung oder Pinbelegung Gerätetecker anschließen.

### 7.2.2 Potenzialausgleich sicherstellen

#### **⚠ VORSICHT**

**Zerstörung der Elektrode kann zum Komplettausfall des Geräts führen!**

- ▶ Sicherstellen, dass Messstoff und Messaufnehmer dasselbe elektrische Potenzial haben.
- ▶ Betriebsinterne Erdungskonzepte beachten.
- ▶ Material oder Erdung der Rohrleitung beachten.

### Anschlussbeispiel Standardfall

Metallische, geerdete Rohrleitung

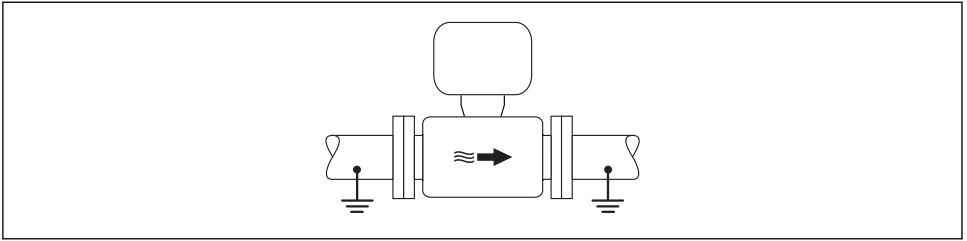

A0016315

12 Potenzialausgleich über Messrohr

### Anschlussbeispiele Sonderfälle

Metallische, ungeerdete Rohrleitung ohne Auskleidung

Diese Anschlussart erfolgt auch:

- Bei nicht betriebsüblichem Potenzialausgleich
- Bei vorhandenen Ausgleichsströmen

<b>Erdungskabel</b>	Kupferdraht, mindestens 6 mm <sup>2</sup> (0,0093 in <sup>2</sup> )
---------------------	---

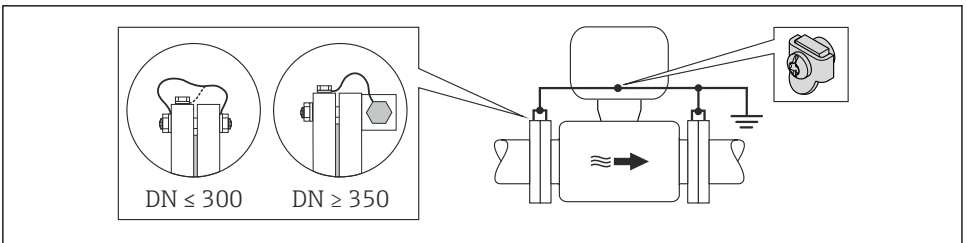

A0016317

13 Potenzialausgleich über Erdungsklemme und Rohrleitungsflansche

Kunststoffrohrleitung oder isolierend ausgekleidete Rohrleitung

Diese Anschlussart erfolgt auch:

- Bei nicht betriebsüblichem Potenzialausgleich
- Bei vorhandenen Ausgleichsströmen

<b>Erdungskabel</b>	Kupferdraht, mindestens 6 mm <sup>2</sup> (0,0093 in <sup>2</sup> )
---------------------	---

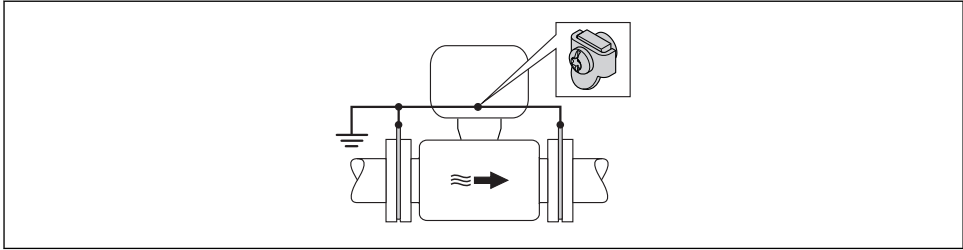

A0016318

#### 14 Potenzialausgleich über Erdungsklemme und Erdungsscheiben

##### Rohrleitung mit Kathodenschutzeinrichtung

Diese Anschlussart erfolgt nur, wenn die folgenden beiden Bedingungen erfüllt sind:

- Metallischer Rohrleitung ohne Auskleidung oder Rohrleitung mit elektrisch leitender Auskleidung
- Kathodenschutz ist in den Personenschutz integriert

<b>Erdungskabel</b>	Kupferdraht, mindestens 6 mm <sup>2</sup> (0,0093 in <sup>2</sup> )
---------------------	---

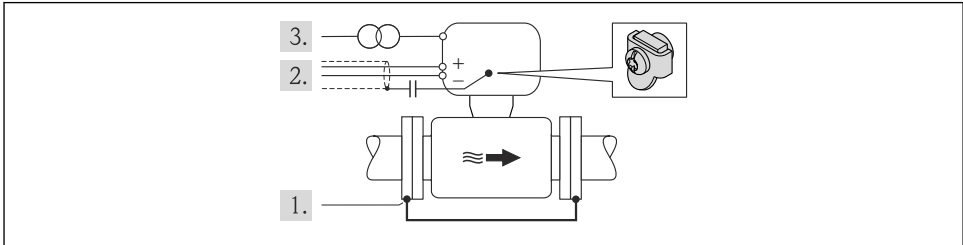

A0016319

Voraussetzung: Messaufnehmer ist elektrisch isoliert in die Rohrleitung eingebaut.

1. Die beiden Flansche der Rohrleitung über ein Erdungskabel miteinander verbinden.
2. Abschirmung der Signalleitungen über einen Kondensator führen.
3. Messgerät potenzialfrei gegenüber Schutz Erde an die Energieversorgung anschließen (Trenntransformator).

## 7.3 Hardwareeinstellungen

### 7.3.1 Geräteadresse einstellen

#### EtherNet/IP

Die IP-Adresse des Messgeräts ist für das Netzwerk via DIP-Schalter konfigurierbar.



### Adressierungsdaten

IP-Adresse und ihre Konfigurationsmöglichkeiten			
1. Oktett	2. Oktett	3. Oktett	4. Oktett
192.	168.	1.	XXX
	↓		↓
Nur via Softwareadressierung konfigurierbar			Via Software- und Hardwareadressierung konfigurierbar

<b>IP-Adressbereich</b>	1...254 (4. Oktett)
<b>IP-Adresse Broadcast</b>	255
<b>Adressierungsart ab Werk</b>	Softwareadressierung; alle DIP-Schalter der Hardwareadressierung stehen auf OFF.
<b>IP-Adresse ab Werk</b>	DHCP Server aktiv

 Zur Geräteadressierung via Software →  43

### Adresse einstellen

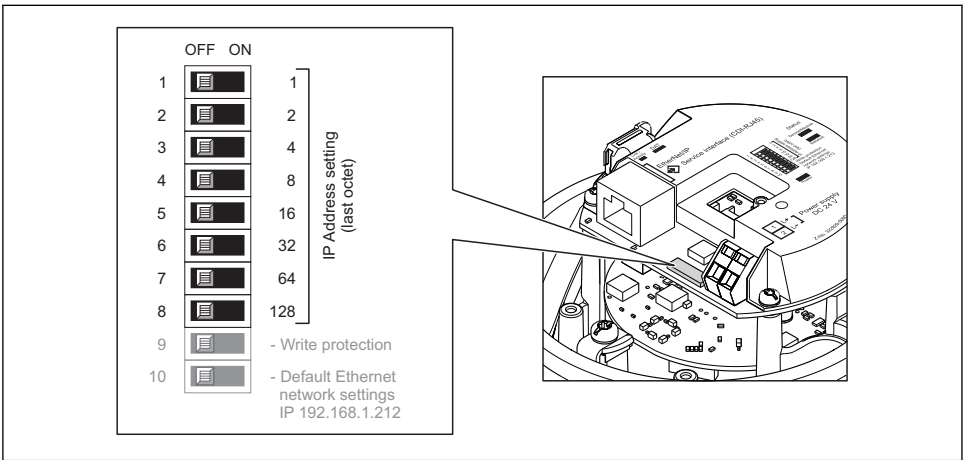

A0017913

- ▶ Gewünschte IP-Adresse über die entsprechenden DIP-Schalter auf dem I/O-Elektronikmodul einstellen.
  - ↳ Nach 10 s ist die Hardwareadressierung mit der eingestellten IP-Adresse aktiviert.

### PROFIBUS DP

Die Adresse muss bei einem PROFIBUS DP/PA Gerät immer eingestellt werden. Die gültigen Geräteadressen liegen im Bereich 1...126. In einem PROFIBUS DP/PA Netz kann jede Geräteadresse nur einmal vergeben werden. Bei nicht korrekt eingestellter Geräteadresse wird das

Gerät vom Master nicht erkannt. Alle Geräte werden ab Werk mit der Geräteadresse 126 und Software-Adressierung ausgeliefert.

### Adresse einstellen

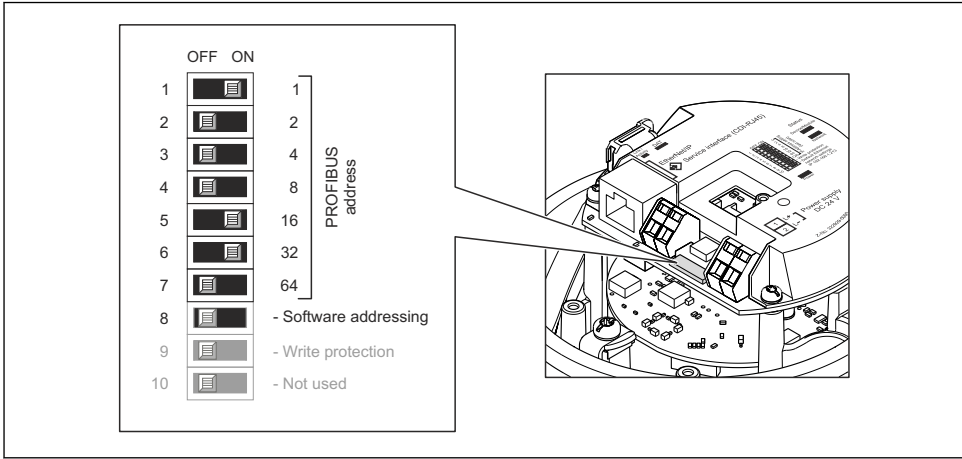

A0021265

### 15 Adressierung mit Hilfe von DIP-Schaltern auf dem I/O-Elektronikmodul

1. Softwareadressierung über den DIP-Schalter 8 deaktivieren (OFF).
2. Gewünschte Geräteadresse über die entsprechenden DIP-Schalter einstellen.
  - ↳ Beispiel → 15, 34:  $1 + 16 + 32 =$  Geräteadresse 49
 Nach 10 s fordert das Messgerät einen Neustart. Nach dem Neustart ist die Hardwareadressierung mit der eingestellten Geräteadresse aktiviert.

### 7.3.2 Abschlusswiderstand aktivieren

#### PROFIBUS DP

Um eine fehlerhafte Kommunikationsübertragung zu vermeiden, die durch Fehlanpassungen der Impedanz verursacht werden: PROFIBUS DP-Leitung am Anfang und Ende des Bussegments korrekt abschließen.

- Wird das Messgerät mit einer Baudrate bis 1,5 Mbaud betrieben:  
Beim letzten Messumformer am Bus die Terminierung über DIP-Schalter 2 (Bus termination) und DIP-Schalter 1 und 3 (Bus polarisation) einstellen: ON – ON – ON  
→ 16, 35.
- Bei Baudraten > 1,5 Mbaud:  
Aufgrund der kapazitiven Last des Teilnehmers und der somit erzeugten Leitungsreflektion ist darauf zu achten, dass ein externer Busabschluss verwendet wird.

**i** Generell wird empfohlen, einen externen Busabschluss zu verwenden, da beim Defekt eines intern terminierten Gerätes das gesamte Segment ausfallen kann.

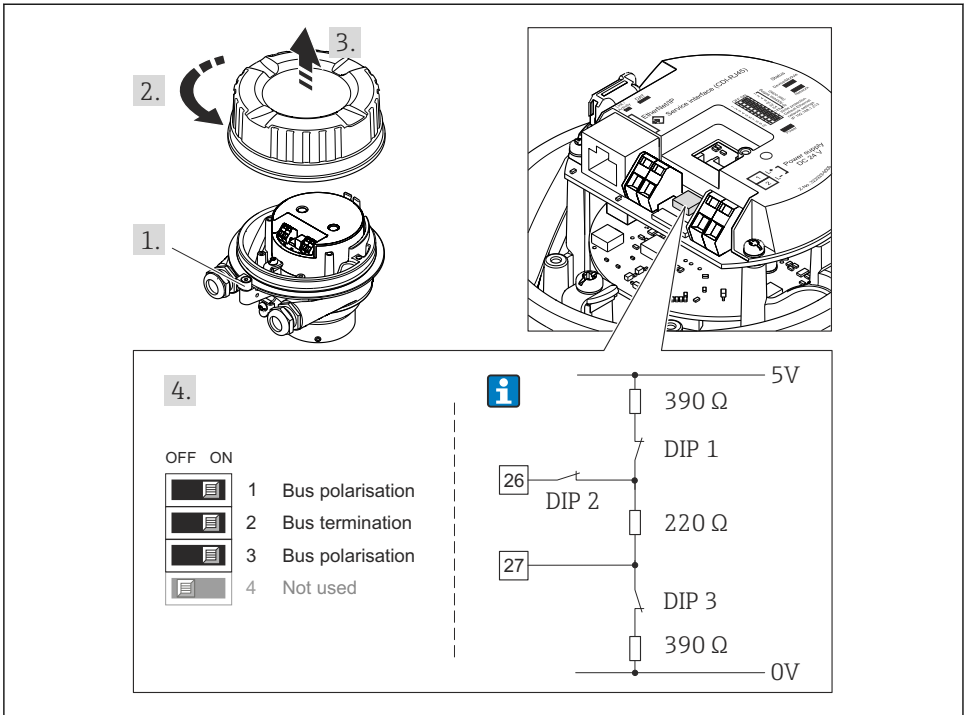

A002.1274

- 16 Terminierung mit Hilfe von DIP-Schaltern auf dem I/O-Elektronikmodul einstellen (bei Baudraten < 1,5 Mbaud)

## Modbus RS485

Um eine fehlerhafte Kommunikationsübertragung zu vermeiden, die durch Fehlanpassungen der Impedanz verursacht werden: Modbus RS485-Leitung am Anfang und Ende des Bussegments korrekt abschließen.

Beim Einsatz vom Messumformer im nicht explosionsgefährdeten Bereich oder Zone 2/Div. 2

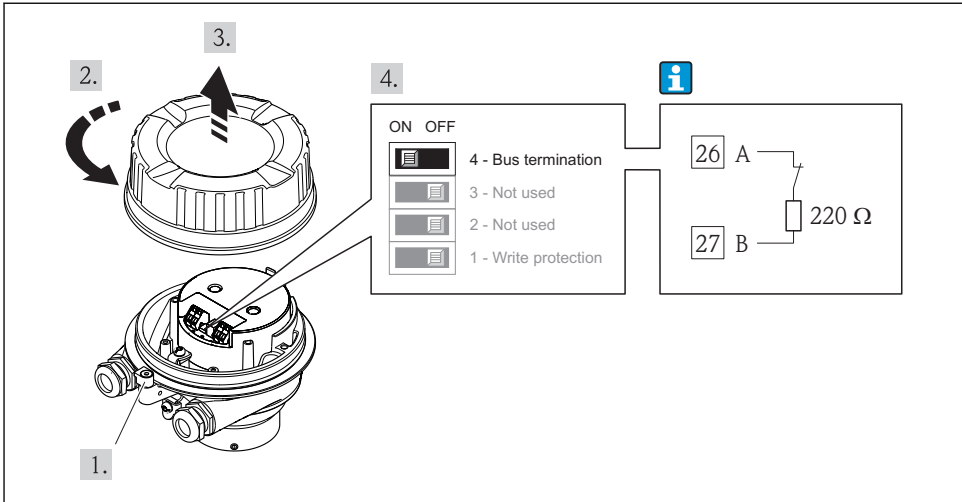

17 Abschlusswiderstand über DIP-Schalter auf Hauptelektronikmodul aktivierbar

## 7.4 Schutzart sicherstellen

Das Messgerät erfüllt alle Anforderungen gemäß der Schutzart IP66/67, Type 4X enclosure.





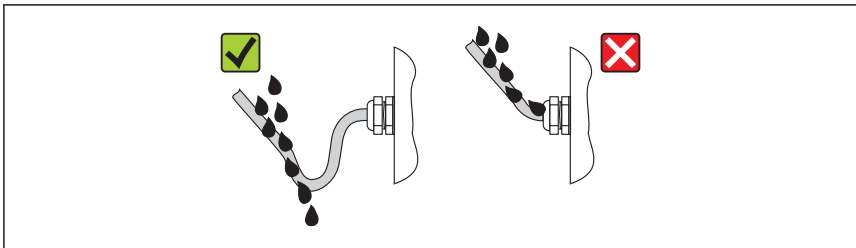

Um die Schutzart IP66/67, Type 4X enclosure zu gewährleisten, folgende Schritte nach dem elektrischen Anschluss durchführen:

1. Prüfen, ob die Gehäusedichtungen sauber und richtig eingelegt sind. Gegebenenfalls die Dichtungen trocknen, reinigen oder ersetzen.
2. Sämtliche Gehäuseschrauben und Schraubdeckel fest anziehen.
3. Kabelverschraubungen fest anziehen.
4. Damit auftretende Feuchtigkeit nicht zur Einführung gelangt: Kabel vor der Kabeleinführung eine nach unten hängende Schlaufe bilden ("Wassersack").



5. Für nicht benutzte Kabeleinführungen Blindstopfen einsetzen.

## 7.5 Anschlusskontrolle

Sind Messgerät und Kabel unbeschädigt (Sichtkontrolle)?	<input type="checkbox"/>
Erfüllen die verwendeten Kabel die Anforderungen →  21?	<input type="checkbox"/>
Sind die montierten Kabel von Zug entlastet?	<input type="checkbox"/>
Sind alle Kabelverschraubungen montiert, fest angezogen und dicht? Kabelführung mit "Wassersack" →  36?	<input type="checkbox"/>
Je nach Geräteausführung: Sind alle Gerätestecker fest angezogen →  29?	<input type="checkbox"/>
<ul style="list-style-type: none"> <li>▪ Stimmt die Versorgungsspannung mit den Angaben auf dem Messumformer-Typenschild überein ?</li> <li>▪ Bei Geräteausführung mit Modbus RS485 eigensicher: Stimmt die Versorgungsspannung mit den Angaben auf dem Typenschild der Safety Barrier Promass 100 überein ?</li> </ul>	<input type="checkbox"/>
Ist die Klemmenbelegung oder Pinbelegung Gerätestecker korrekt?	<input type="checkbox"/>
<ul style="list-style-type: none"> <li>▪ Wenn Versorgungsspannung vorhanden: Leuchtet die Power-Leuchtdiode auf dem Elektronikmodul des Messumformers grün →  9?</li> <li>▪ Bei Geräteausführung mit Modbus RS485 eigensicher: Wenn Versorgungsspannung vorhanden, leuchtet die Power-Leuchtdiode auf der Safety Barrier Promass 100 →  9?</li> </ul>	<input type="checkbox"/>
Ist der Potenzialausgleich korrekt durchgeführt →  30?	<input type="checkbox"/>
Je nach Geräteausführung: Ist die Sicherungskralle oder Befestigungsschraube fest angezogen?	<input type="checkbox"/>

## 8 Bedienungsmöglichkeiten

### 8.1 Aufbau und Funktionsweise des Bedienmenüs

#### 8.1.1 Aufbau des Bedienmenüs

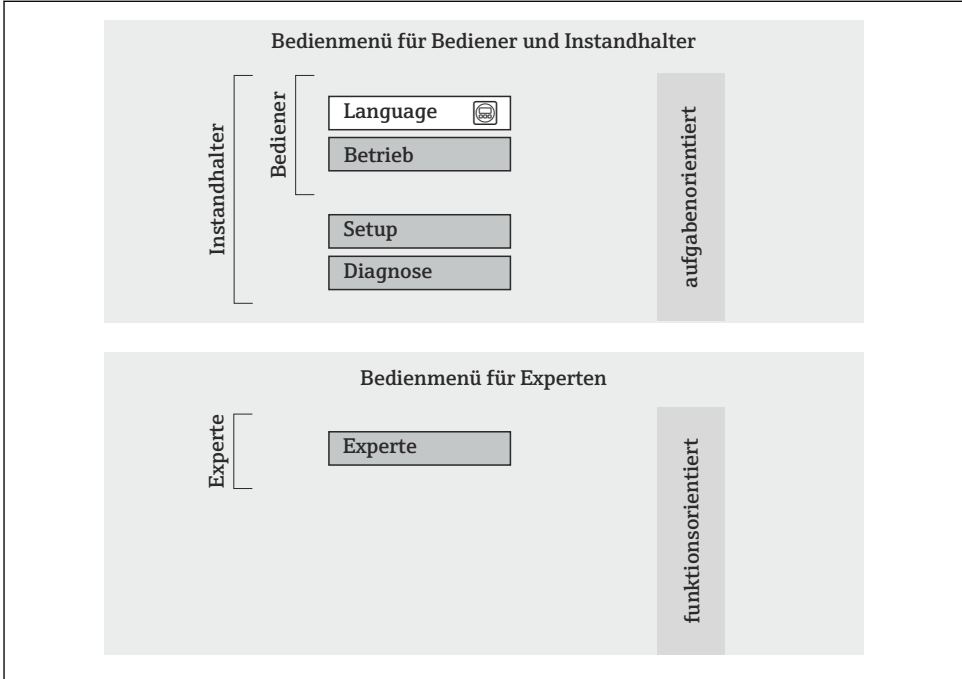

A0014058-DE

18 Schematischer Aufbau des Bedienmenüs

#### 8.1.2 Bedienphilosophie

Die einzelnen Teile des Bedienmenüs sind bestimmten Anwenderrollen zugeordnet. Zu jeder Anwenderrolle gehören typische Aufgaben innerhalb des Gerätelebenszyklus.

 Detaillierte Angaben zur Bedienphilosophie des Gerätes: Betriebsanleitung zum Gerät ([Verweisziel existiert nicht, aber @y.link.required=true](#)).

## 8.2 Zugriff auf Bedienmenü via Webbrowser

Diese Zugriffsart ist bei folgender Geräteausführung vorhanden:  
Bestellmerkmal "Ausgang", Option **N**: EtherNet/IP

### 8.2.1 Funktionsumfang

Aufgrund des integrierten Webservers kann das Gerät über einen Webbrowser bedient und konfiguriert werden.

### 8.2.2 Voraussetzungen

#### Hardware

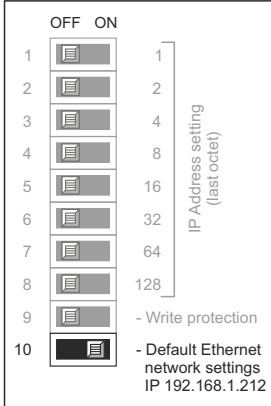
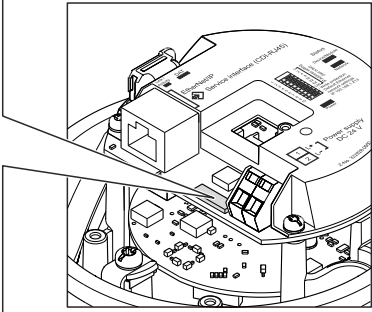
Verbindungskabel	Standard-Ethernet-Kabel mit RJ45-Stecker
Computer	RJ45-Schnittstelle
Messgerät:	Webserver muss aktiviert sein; Werkseinstellung: An
IP-Adresse	<p>Ist die IP-Adresse des Gerätes nicht bekannt kann der Aufbau der Kommunikation zum Webserver über die Standard-IP-Adresse 192.168.1.212 erfolgen. Ab Werk ist DHCP-Funktion im Gerät aktiviert, d.h. das Gerät erwartet die Zuweisung einer IP-Adresse durch das Netzwerk. Diese Funktion kann deaktiviert werden und das Gerät kann auf die Standard-IP-Adresse 192.168.1.212 umgestellt werden: DIP-Schalter Nr. 10 von OFF → ON setzen.</p> <div style="display: flex; align-items: center;">   </div> <p style="text-align: right; font-size: small;">A0017965</p> <ul style="list-style-type: none"> <li>■ Nach Aktivieren des DIP-Schalter muss das Gerät erst neu gestartet werden, bevor das Gerät die Standard-IP-Adresse verwendet.</li> <li>■ Bei Verwendung der Standard-IP-Adresse (DIP-Schalter Nr. 10 = ON) besteht keine Verbindung zum EtherNet/IP-Netzwerk.</li> </ul>

#### Software des Computers

Einsetzbare Webbrowser	<ul style="list-style-type: none"> <li>■ Microsoft Internet Explorer (mind. 8.x)</li> <li>■ Mozilla Firefox</li> <li>■ Google chrome</li> </ul>
Empfohlene Betriebssysteme	<ul style="list-style-type: none"> <li>■ Windows XP</li> <li>■ Windows 7</li> </ul>

Benutzerrechte für TCP/IP-Einstellungen	Benutzerrechte für TCP/IP-Einstellungen erforderlich (z.B. für Anpassungen von IP-Adresse, Subnet mask)
Konfiguration vom Computer	<ul style="list-style-type: none"> <li>▪ JavaScript ist aktiviert</li> <li>▪ Wenn JavaScript nicht aktivierbar: <code>http://XXX.XXX.X.XXX/basic.html</code> in Adresszeile des Webbrowsers eingeben, z.B. <code>http://192.168.1.212/basic.html</code>. Eine voll funktionsfähige, aber vereinfachte Darstellung der Bedienmenüstruktur im Webbrowser startet.</li> </ul>

### 8.2.3 Verbindungsaufbau

#### Internetprotokoll vom Computer konfigurieren

Die folgenden Angaben beziehen sich auf die Ethernet-Einstellungen des Geräts ab Werk.

IP-Adresse des Geräts: 192.168.1.212 (Werkseinstellung)

<b>IP-Adresse</b>	192.168.1.XXX; für XXX alle Zahlenfolgen außer: 0, 212 und 255 → z.B. 192.168.1.213
<b>Subnet mask</b>	255.255.255.0
<b>Default gateway</b>	192.168.1.212 oder Zellen leer lassen

1. Messgerät einschalten und mit Computer über Kabel verbinden .
2. Wenn keine 2. Netzwerkkarte verwendet wird: Es sollten alle Anwendungen auf Notebook geschlossen werden resp. die Anwendungen, die Internet oder Netzwerk benötigen wie z.B. Email, SAP-Applikationen, Internet oder Windows Explorer, d.h. alle offenen Internet Browser schliessen.
3. Eigenschaften vom Internetprotokoll (TCP/IP) gemäß Tabelle oben konfigurieren.

#### Webbrowser starten

1. IP-Adresse des Webservers in der Webbrowser-Adresszeile eingeben: 192.168.1.212
2. Wenn IP-Adresse des Messgeräts bekannt: Definierte Geräteadresse in der Webbrowser-Adresszeile eingeben; wenn unbekannt: DIP-Schalter Nr. 10 auf ON setzen, Gerät neu starten und Standard-IP-Adresse 192.168.1.212 eingeben →  39.

Die Login-Webseite erscheint.



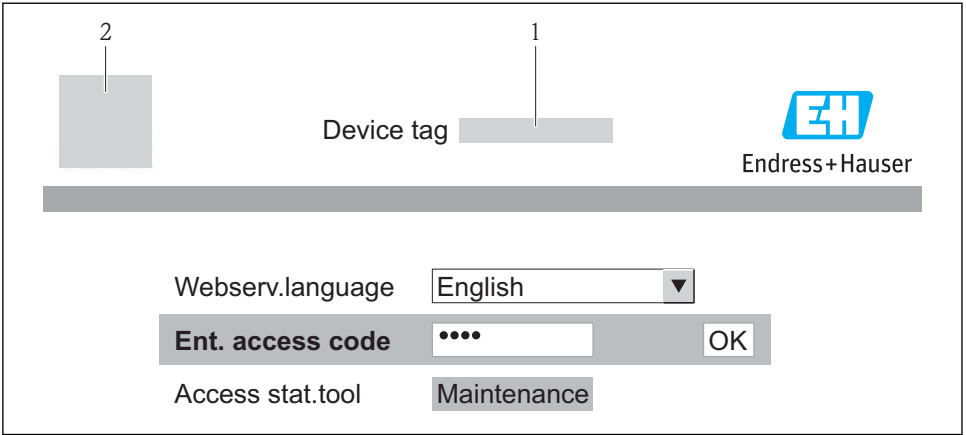

- 1 Messstellenbezeichnung → 📄 44
- 2 Gerätebild

### 8.2.4 Einloggen

<b>Freigabecode</b>	0000 (Werkseinstellung); vom Kunden änderbar → 📄 44
---------------------	---

### 8.2.5 Bedienoberfläche

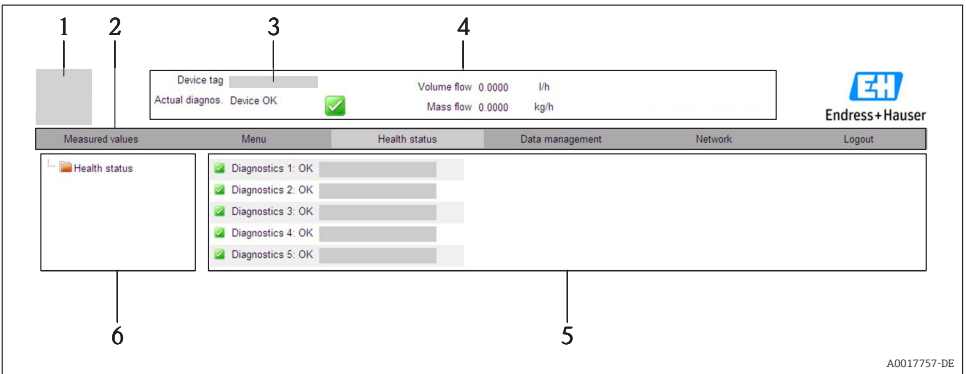

- 1 Gerätebild
- 2 Funktionszeile mit 6 Funktionen
- 3 Messstellenbezeichnung
- 4 Kopfzeile
- 5 Arbeitsbereich
- 6 Navigationsbereich

## Kopfzeile

In der Kopfzeile erscheinen folgende Informationen:

- Messstellenbezeichnung →  44
- Gerätestatus mit Statussignal
- Aktuelle Messwerte

## Funktionszeile

Funktionen	Bedeutung
Messwerte	Anzeige der Messwerte vom Gerät
Menü	Zugriff auf die Bedienmenüstruktur vom Gerät, analog zu Bedientool
Gerätestatus	Anzeige der aktuell anstehenden Diagnosemeldungen, gelistet nach ihrer Priorität
Datenmanagement	<ul style="list-style-type: none"> <li>■ Datenaustausch zwischen PC und Messgerät:               <ul style="list-style-type: none"> <li>- Konfiguration vom Gerät laden (XML-Format, Konfiguration sichern)</li> <li>- Konfiguration ins Gerät speichern (XML-Format, Konfiguration wiederherstellen)</li> <li>- Export Eventliste (.csv-Datei)</li> <li>- Export Parametereinstellungen (.csv-Datei, Dokumentation der Konfiguration der Messstelle erstellen)</li> <li>- Export des Verifikationsprotokolls Heartbeat (PDF-Datei, nur mit dem Anwendungspaket "Heartbeat Verification" verfügbar)</li> </ul> </li> <li>■ Gerätetreiber für Systemintegration vom Gerät laden</li> </ul>
Netzwerkeinstellung	Konfiguration und Überprüfung aller notwendigen Parameter für den Verbindungsaufbau zum Gerät: <ul style="list-style-type: none"> <li>■ Netzwerkeinstellungen (z.B. IP-Adresse, MAC-Adresse)</li> <li>■ Geräteinformationen (z.B. Seriennummer, Firmware-Version)</li> </ul>
Logout	Beenden des Bedienvorgangs und Aufruf der Login-Seite

## 8.3 Zugriff auf Bedienmenü via Bedientool

 Detaillierte Angaben zum Zugriff auf das Bedienmenü via Bedientool: Betriebsanleitung zum Gerät (**Verweisziel existiert nicht, aber @y.link.required=true**).

## 9 Systemintegration

 Zur Systemintegration: Betriebsanleitung zum Gerät (**Verweisziel existiert nicht, aber @y.link.required=true**).

 *Gilt nur für Geräteausführung mit Kommunikationsart EtherNet/IP*



Eine detaillierte Beschreibung zur Geräteintegration in ein Automatisierungssystem (z.B. von Rockwell Automation) ist als separate Dokumentation verfügbar:

[www.endress.com](http://www.endress.com) → Land wählen → Automatisierung → Digitale Kommunikation → Feldbus-Geräteintegration → EtherNet/IP

## 10 Inbetriebnahme

### 10.1 Installations- und Funktionskontrolle

Vor der Inbetriebnahme des Messgeräts: Sicherstellen, dass die Einbau- und Anschlusskontrolle durchgeführt sind.

- Checkliste "Montagekontrolle" →  20
- Checkliste "Anschlusskontrolle" →  37

### 10.2 Verbindungsaufbau via FieldCare

- Zum Anschließen von FieldCare →  42
- Zum Verbindungsaufbau via FieldCare

### 10.3 Geräteadresse über Software einstellen

Im **Untermenü "Kommunikation"** kann die Geräteadresse eingestellt werden.

#### Navigation

Menü "Setup" → Kommunikation → Geräteadresse

#### 10.3.1 Ethernet-Netzwerk und Webserver

Bei Auslieferung besitzt das Messgerät folgende Werkseinstellungen:

IP-Adresse	192.168.1.212
Subnet mask	255.255.255.0
Default gateway	192.168.1.212



- Bei aktiver Hardware-Adressierung ist die Software-Adressierung gesperrt.
- Bei einer Umstellung auf Hardware-Adressierung bleibt die in der Software-Adressierung eingestellte Adresse für die ersten 9 Stellen (ersten drei Oktett) erhalten.



Wenn IP-Adresse des Geräts nicht bekannt, ist die aktuell eingestellte Geräteadresse auslesbar: Betriebsanleitung zum Gerät

#### 10.3.2 PROFIBUS-Netzwerk

Bei Auslieferung besitzt das Messgerät folgende Werkseinstellung:

Geräteadresse	126
---------------	-----



Bei aktiver Hardware-Adressierung ist die Software-Adressierung gesperrt →  32

## 10.4 Messgerät konfigurieren

Das Menü **Setup** mit seinen Untermenüs dient zur schnellen Inbetriebnahme des Messgeräts. Die Untermenüs enthalten alle Parameter, die zur Konfiguration benötigt werden: z.B. von Messung oder Kommunikation.

Untermenü	Bedeutung
Systemeinheiten	Einstellen der Einheiten aller Messwerte
Messstoffwahl	Festlegung des Messstoffs
Kommunikation	Konfiguration der digitalen Kommunikationsschnittstelle
Schleimengenunterdrückung	Einstellen der Schleimengenunterdrückung

## 10.5 Messstellenbezeichnung festlegen

Um die Messstelle innerhalb der Anlage schnell identifizieren zu können, kann mithilfe von Parameter **Messstellenbezeichnung** eine eindeutige Bezeichnung eingegeben und damit die Werkseinstellung geändert werden.

### Navigation



Menü "Setup" → Messstellenbezeichnung

### Parameterübersicht mit Kurzbeschreibung

Parameter	Beschreibung	Eingabe	Werkseinstellung
Messstellenbezeichnung	Bezeichnung für Messstelle eingeben.	Max. 32 Zeichen wie Buchstaben, Zahlen oder Sonderzeichen (z.B. @, %, /).	Promag

## 10.6 Einstellungen schützen vor unerlaubtem Zugriff

Um nach der Inbetriebnahme die Konfiguration des Messgeräts gegen unbeabsichtigtes Ändern zu schützen, gibt es folgende Möglichkeiten:

- Schreibschutz via Freigabecode für Webbrowser →  44
- Schreibschutz via Verriegelungsschalter →  45

### 10.6.1 Schreibschutz via Freigabecode

Mithilfe des kundenspezifischen Freigabecodes ist der Zugriff das Messgerät via Webbrowser geschützt und dadurch auch die Parameter für die Messgerätkonfiguration.

### Navigation

Menü "Setup" → Erweitertes Setup → Administration → Freigabecode definieren

### Aufbau des Untermenüs

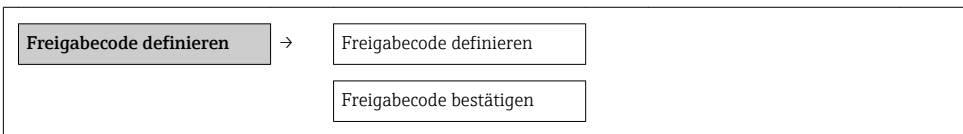

## Freigabecode definieren via Webbrowser

1. Zum Parameter **Freigabecode eingeben** navigieren.
2. Max. 4-stelligen Zahlencode als Freigabecode festlegen.
3. Freigabecode durch wiederholte Eingabe bestätigen.  
 ↳ Der Webbrowser wechselt zur Login-Webseite.



Wenn 10 Minuten lang keine Aktion durchgeführt wird, springt der Webbrowser automatisch auf die Login-Webseite zurück.



Mit welcher Anwenderrolle der Benutzer aktuell via Webbrowser angemeldet ist, zeigt Parameter "**Zugriffsrechte Bediensoftware**". Navigationspfad: Betrieb → Zugriffsrechte Bediensoftware

### 10.6.2 Schreibschutz via Verriegelungsschalter

Mit dem Verriegelungsschalter lässt sich der Schreibzugriff auf das gesamte Bedienmenü mit Ausnahme der folgenden Parameter sperren:

- Externer Druck
- Externe Temperatur
- Referenzdichte
- Alle Parameter zur Konfiguration der Summenzähler

Die Werte der Parameter sind nur noch sichtbar/lesbar, aber nicht mehr änderbar:

- Via Service-Schnittstelle (CDI)
- Via HART-Protokoll
- Via Modbus RS485
- Via Service-Schnittstelle (CDI-RJ45)
- Via Ethernet-Netzwerk
- Via PROFIBUS DP

*Für Geräteausführung mit Kommunikationsart HART*

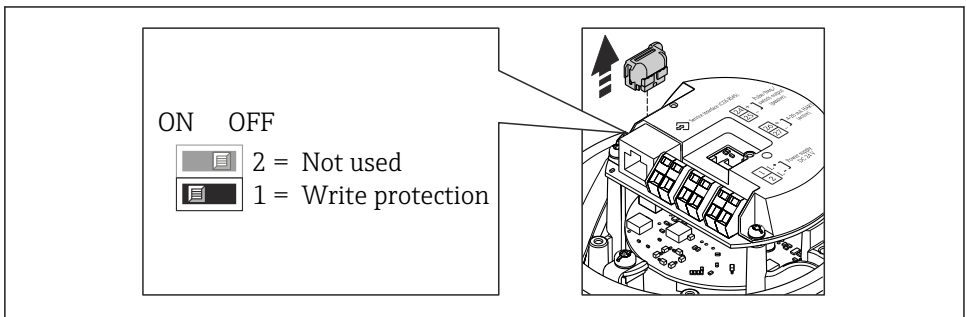

A0022571

*Für Geräteausführung mit Kommunikationsart Modbus RS485*

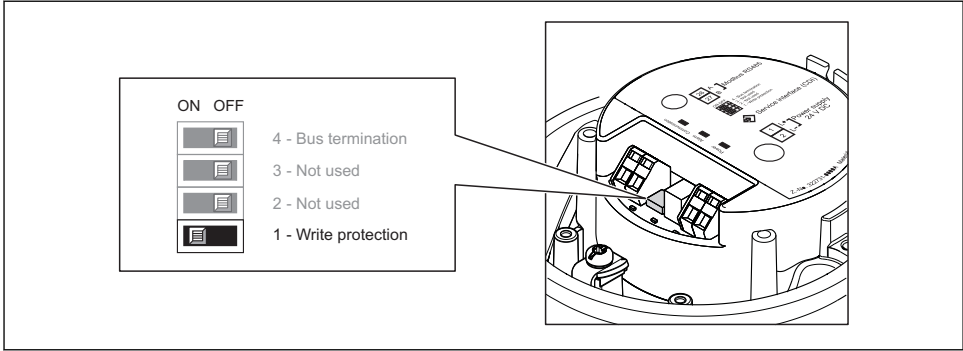

*Für Geräteausführung mit Kommunikationsart EtherNet/IP*

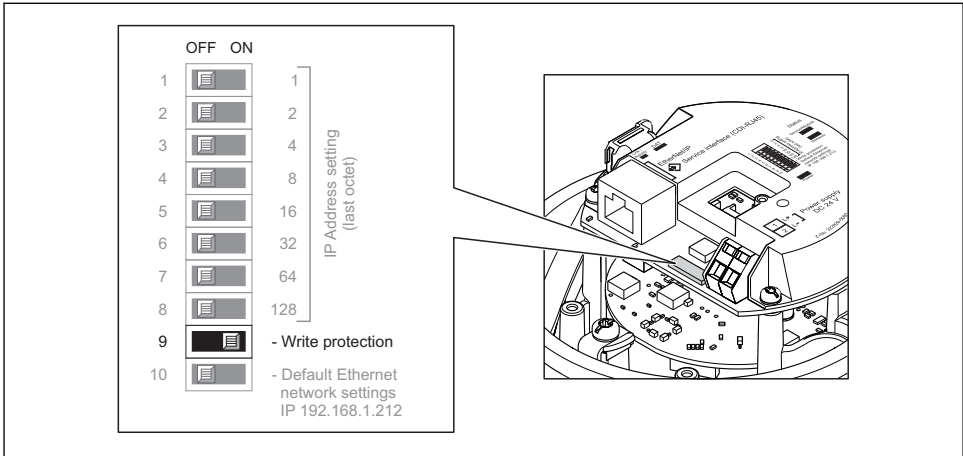

*Für Geräteausführung mit Kommunikationsart PROFIBUS DP*

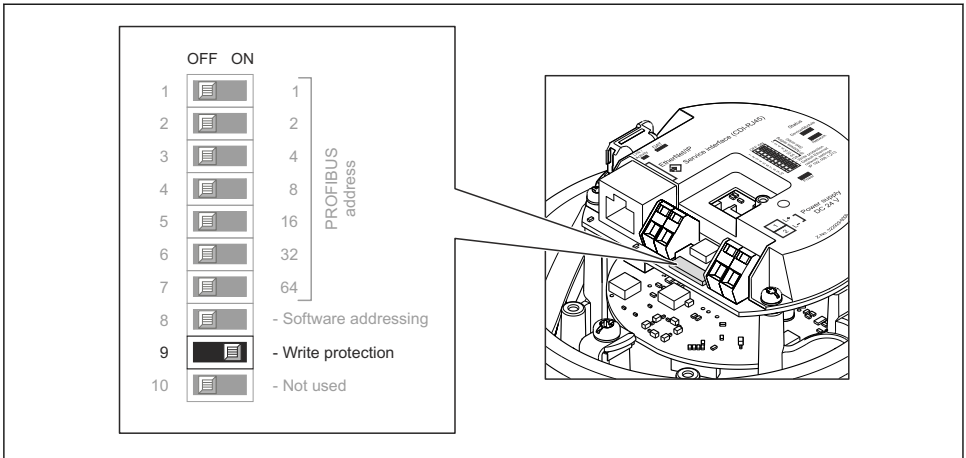

A002.1262

- ▶ Verriegelungsschalter auf dem Elektronikmodul in Position ON bringen: Hardware-Schreibschutz aktiviert.
  - ↳ Wenn Hardware-Schreibschutz aktiviert: In Parameter **Status Verriegelung** wird die Option **Hardware-verriegelt** angezeigt.

## 11 Diagnoseinformationen

Störungen, die das Messgerät erkennt, werden im Bedientool nach dem Verbindungsaufbau und im Webbrowser nach dem Einloggen auf der Startseite angezeigt.

Um Störungen schnell beseitigen zu können, stehen zu jedem Diagnoseereignis Behebungsmaßnahmen zur Verfügung.

- Im Webbrowser: Behebungsmaßnahmen werden auf der Startseite neben dem Diagnoseereignis in roter Farbe angezeigt.
- In FieldCare: Behebungsmaßnahmen werden auf der Startseite unterhalb des Diagnoseereignisses in einem separaten Feld angezeigt.

[www.addresses.endress.com](http://www.addresses.endress.com)

---