



Level



Pressure



Flow



Temperature



Liquid
Analysis



Registration



Systems
Components



Services



Solutions

Safety Instructions

Levelflex M FMP41C

II 1/2 G Ex ia IIC T6...T1

II 2 G Ex ia IIC T6...T1

KEMA 04 ATEX 1129 X



XA269F-B

de - Sicherheitshinweise für elektrische Betriebsmittel für explosionsgefährdete Bereiche gemäß Richtlinie 94/9/EG (ATEX) → Seite 5

en - Safety instructions for electrical apparatus for explosion-hazardous areas according to Directive 94/9/EC (ATEX) → Page 11

fr - Conseils de sécurité pour matériels électriques destinés aux zones explosibles et selon Directive 94/9/CE (ATEX) → Page 17

bg - Правила за техниката на безопасност за електрически средства за производство във взривоопасни зони. Ако не разбирате езика на това ръководство има възможност да си поръчате при нас едно ръководство, преведено на езика на Вашата страна.

Заявление за съответствие с EG

Производителят Endress+Hauser декларира с това заявление за съответствие и с предявяването на сертификата CE, че този продукт отговаря на изискванията на съответните европейски директиви. Прилаганите директиви, норми и документи са указани в заявлението за съответствие.

cs - Bezpečnostní pokyny pro elektrické přístroje v místech s nebezpečím výbuchu. Pokud nemáte možnost přečíst si tento návod, můžete si u nás objednat návod přeložený do svého jazyka.

Prohlášení o shodě s ES

Společnost Endress+Hauser prohlašuje prostřednictvím tohoto prohlášení a použitím značky CE, že tento výrobek vyhovuje příslušným evropským směrnicím. Zmíněné směrnice, normy a dokumenty jsou uvedeny v Prohlášení o shodě.

da - Sikkerhedsforskrifter for elektriske apparater certificeret til brug i eksplosionsfarlige områder. Hvis du ikke forstår denne manual, kan en oversat kopi af den på dit eget sprog bestilles fra os.

EF-overensstemmelseserklæring

Med denne overensstemmelseserklæring og tilføjjelsen af CE-mærket sikrer producenten Endress+Hauser, at produktet er i overensstemmelse med relevante europæiske direktiver. Dokumentation for overensstemmelsen gives i de anførte direktiver, standarder og dokumenter.

el - Οδηγίες ασφαλείας ηλεκτρικών συσκευών για επικίνδυνες για έκρηξη περιοχές. Σε περίπτωση που δεν μπορείτε να διαβάσετε αυτές τις οδηγίες, τότε μπορείτε να παραγγείλετε ένα αντίτυπο μεταφρασμένο στη γλώσσα σας.

Δήλωση πιστότητας EK

Με αυτή τη δήλωση πιστότητας και την τοποθέτηση του σήματος CE ο κατασκευαστής Endress+Hauser δηλώνει, ότι αυτό το προϊόν συμμορφώνεται με τις ευρωπαϊκές οδηγίες που πρέπει να εφαρμοστούν. Οι οδηγίες, τα πορίσματα και τα έγγραφα που εφαρμόστηκαν αναφέρονται στη δήλωση πιστότητας.

es - Instrucciones de seguridad de aparatos eléctricos homologados para su utilización en áreas expuestas a riesgos de deflagración. Si no entiende este manual, puede pedir un ejemplar en su idioma.

Declaración de conformidad CE

Por la presente declaración y la inclusión de la marca CE, el fabricante Endress+Hauser, declara que el producto cumple con las directivas europeas pertinentes. Las directivas, normas y documentos de aplicación se indican en la declaración de conformidad.

et - Ohutusjuhised plahvatusohtlikus keskkonnas kasutatavate elektriseadmete kohta. Kui Te ei saa käesolevast juhendist aru, võite meilt tellida Teie riigikeelde tõlgitud juhendi.

EL vastavusdeklaratsioon

Tootja Endress+Hauser kinnitab juurdelisatud vastavusdeklaratsiooni esitamise ja CE-märgise kandmisega tootele, et käesolev toode vastab kohaldatavate Euroopa Liidu direktiivide nõuetele. Kohaldatavad direktiivid, standardid ja dokumendid on ära toodud vastavusdeklaratsioonis.

fi - Turvallisuusohjeita sähkölaitteille, jotka on vahvistettu käytettäväksi räjähdysvaarallisilla alueilla. Jos et ymmärrä tätä käsikirjaa, voit tilata meiltä käännoksen omalla kansallisella kielelläsi.

EU-vaatimustenmukaisuustodistus

Valmistaja Endress+Hauser vakuuttaa täällä vaatimustenmukaisuustodistuksella ja CE-merkin kiinnittämisellä, että tämä tuote täyttää sovellettavien EU-direktiivien määräykset. Sovellettavat direktiivit, normit ja dokumentit on merkitty vaatimustenmukaisuustodistukseen.

hu - Biztonsági információk robbanásveszélyes területre való elektromos eszközökhöz. Amennyiben nem tudja elolvasni ezt az útmutatót, akkor megrendelheti az Ön anyanyelvére lefordítva is.

EK-megfelelőségi nyilatkozat

Az Endress+Hauser mint gyártó jelen megfeleléségi nyilatkozattal és a CE-jelzés felhelyezésével kijelenti, hogy ez a termék megfelel az alkalmazandó európai irányelveknek. Az alkalmazott irányelvek, szabványok és dokumentumok a megfeleléségi nyilatkozatban fel vannak tüntetve.

it - Istruzioni di sicurezza per apparecchiature elettriche certificate per l'utilizzo in aree con pericolo di esplosione. Se il presente manuale non risulta comprensibile potete ordinarcene una copia tradotta nella vostra lingua.

Dichiarazione di conformità CE

Con questa dichiarazione e con l'applicazione del marchio CE, il costruttore Endress+Hauser, assicura che il prodotto è conforme alle direttive europee vigenti. Prova della conformità è fornita dall'osservanza delle direttive, delle norme e dei documenti elencati.

lt - Elektros įrenginio saugumo nurodymai, susiję su sprogimo zonomis. Jeigu negalite perskaityti šios instrukcijos, kreipkitės į mus, kad užsisakytumėte į jūsų gimtąją kalbą išverstą instrukciją.

EB atitikties deklaracija

Gamintojas Endress+Hauser šia atitikties deklaracija ir CE ženkliniu patvirtina, kad gaminytis atitinka taikytinas ES direktyvas. Taikomos direktyvos, normos ir dokumentai yra pateikiami atitikties deklaracijoje.

lv - Drošības norādījumi elektrisko darba instrumentu lietošanai apgabalos, kas pakļauti sprādzienbīstamībai. Ja Jums nav iespēju izlasīt šos norādījumus, Jūs varat pasūtīt pie mums tulkojumu Jūsu valsts valodā.

ES atbilstības apliecinājums

Ražotājs Endress+Hauser ar šo atbilstības apliecinājumu un CE zīmola lietojumu apstiprina, ka produkts izgatavots saskaņā ar atbilstošajām Eiropas vadlīnijām. Piemērotās vadlīnijas, normas un dokumenti atrunāti atbilstības apliecinājumā.

nl - Veiligheidsinstructies voor elektrisch materieel in explosiegevaarlijke omgeving. Wanneer u deze handleiding niet kunt lezen, kunt u een in uw landstaal vertaalde handleiding bij ons bestellen.

EG Conformiteitsverklaring

De leverancier Endress+Hauser waarborgt met deze verklaring en het aanbrengen van het CE-teken, dat dit product overeenstemt met de geldende Europese richtlijnen. De geldende richtlijnen, normen en documenten zijn aangegeven in de conformiteitsverklaring.

pl - Wskazówki dot. bezpieczeństwa dla urządzeń elektrycznych stosowanych w obszarze zagrożonym wybuchem. Jeśli niniejsza instrukcja napisana jest w języku, którym się nie posługujesz, możesz zamówić u nas przetłumaczony dokument.

Deklaracja zgodności WE

Producent Endress+Hauser w niniejszej deklaracji zgodności wraz z nadaniem znaku CE oświadcza, że produkt ten jest zgodny z obowiązującą Europejską Dyrektywą. Zastosowane wytyczne, normy oraz dokumenty podane są w deklaracji zgodności.

pt - Instruções de segurança para dispositivos eléctricos certificados para utilização em áreas de risco de incêndio. Se não compreender este manual, pode encomendar-nos directamente uma cópia na sua língua.

Declaração de conformidade CE

Com esta declaração de conformidade e a aplicação da marca CE, o fabricante Endress+Hauser, garante que o produto obedece às directivas europeias a aplicar. As directivas, normas e documentos são apresentadas na declaração de conformidade.

ro - Indicații de siguranță pentru mijloacele de producție electrice pentru zonele periclitate de explozie. Dacă nu puteți citi aceste instrucțiuni, atunci puteți comanda la noi instrucțiunile traduse în limba țării dumneavoastră.

Declarație de conformitate CE

Producătorul Endress+Hauser declară prin declarația de conformitate alăturată și prin aplicarea semnului CE că acest produs corespunde directivei europene aplicabile. Directivele, normele aplicate și documentele sunt menționate în declarația de conformitate.

sk - Bezpečnostné pokyny pre elektrické zariadenie prevádzkované v priestoroch s nebezpečenstvom výbuchu. Ak nemáte možnosť prečítať si tento návod, môžete si u nás objednať návod preložený do svojho jazyka.

Vyhášení o konformite s ES

Společnost Endress+Hauser vyhlásuje prostřednictvím tohto vyhlásenia o konformite a použitím značky CE, že tento výrobok vyhovuje príslušným európskym smerniciam. Zmieňované smernice, normy a dokumenty sú uvedené vo Vyhlásení o konformite.

sl - Varnostni napotki glede električne opreme, namenjene za uporabo v eksplozivnih območjih. Če teh navodil ne morete razumeti, lahko pri nas naročite prevod v vaš jezik.

Pojasnilo glede potrdila o skladnosti EU

Proizvajalec Endress+Hauser s to izjavo o skladnosti in navedbo oznake CE izjavlja, da je ta izdelek skladen s predpisanimi evropskimi smernicami. Upoštewane smernice, standardi in dokumenti so navedeni v izjavi o skladnosti.

sv - Säkerhetsföreskrifter för elektrisk utrustning certifierad för användning i explosionsfarliga områden. Om du inte förstår denna manual, kan en översatt kopia på ditt eget språk beställas från oss.

EG-försäkran om överensstämmelse

Endress+Hauser försäkrar med vidstående försäkran om överensstämmelse och med CE-märkningen att denna produkt överensstämmer med de tillämpbara europeiska riktlinjerna. De tillämpade riktlinjerna, normerna och dokumenten anges i försäkran om överensstämmelse.

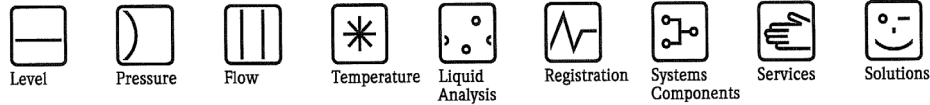

EG-Konformitätserklärung
EC Declaration of Conformity
Déclaration CE de Conformité

EG 04 012-c



Endress+Hauser GmbH+Co. KG, Hauptstraße 1, 79689 Maulburg

erklärt als Hersteller in alleiniger Verantwortung, dass das Produkt
 declares as manufacturer under sole responsibility, that the product
 déclare sous sa seule responsabilité en qualité de fabricant que le produit

LEVELFLEX M Füllstandmeßgerät
FMP41C

den Vorschriften folgender Europäischer Richtlinien durch Anwendung harmonisierter Normen entspricht:
 conforms with the provisions of the following European Directives by applying the harmonised standards:
 est conforme aux prescriptions des Directives Européennes suivantes par l'application des normes harmonisées:

Richtlinien/Directives/Directives	Normen/Standards/Normes	Ex-Normen/Ex-Standards/Normes Ex*
2004/108/EG (EMC)	EN 61326-1 (2006)	EN 60079-0 (2006)
2006/95/EG (LVD)	EN 61326-2-3 (2006)	EN 60079-1 (2004)
94/9/EG (ATEX)*	EN 61326-2-5 (2006)	EN 60079-7 (2003)
	EN 61010-1 (2001)	EN 60079-11 (2007)
		EN 60079-18 (2005)
		EN 60079-26 (2007)
		EN 60079-27 (2006)
		EN 61241-11+C1(2004)
		EN 61241-0 (2006)

*nur für Produkte mit der Kennzeichnung/only for products with the marking/seulement pour les produits avec le marquage:

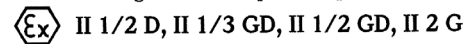

EG-Baumusterprüfbescheinigung Nr:
 EC-Type Examination Certificate No:
 Numéro de l'attestation d'examen CE de type:

KEMA 04 ATEX 1129 X

Benannte Stelle/Notified Body/Organisme notifié

- EG-Typprüfung/EC-Type Examination/Examen CE de type:

KEMA Netherlands (0344)

- Qualitätssicherung/Quality assurance/Système d'assurance qualité:

TÜV Nord Cert GmbH (0044)

Maulburg, 11.09.2008

Endress + Hauser GmbH + Co. KG

Arno Götz
 i. V. Dr. Arno Götz

Leiter Zertifizierung/Certification Manager/Responsable de certification



People for Process Automation

Levelflex M FMP41C

deutsch

PROFIBUS PA, FOUNDATION Fieldbus

Zugehörige Dokumentation

Dieses Dokument ist fester Bestandteil der folgenden Betriebsanleitungen:
PROFIBUS PA: BA277F/00
FOUNDATION Fieldbus: BA278F/00

Es gilt die mitgelieferte, dem Gerätetyp entsprechende Betriebsanleitung.

Ergänzende Dokumentation

Explosionsschutz-Broschüre:
CP021Z/11

Kennzeichnung

Erläuterungen der Kennzeichnung und Zündschutzart finden Sie in der Explosionsschutz-Broschüre.

Kennzeichnung nach Richtlinie 94/9/EG



II 1/2 G
II 2 G

Kennzeichnung der Zündschutzart

Ex ia IIC T6...T1



Abb. 1

Installation mit Überspannungsschutz

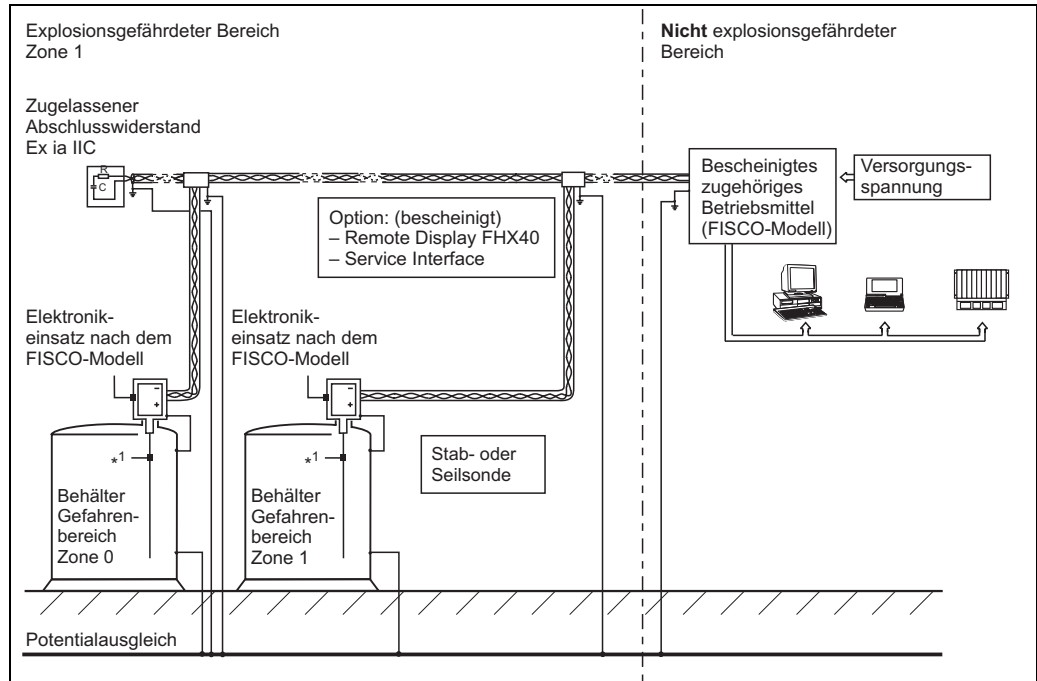

Abb. 2

* Anforderung gemäß IEC/EN60079-14 für eigensichere Stromkreise in Zone 0, wenn das Risiko gefährlicher Potentialdifferenzen innerhalb der Zone 0, z.B. durch das Auftreten atmosphärischer Elektrizität besteht.

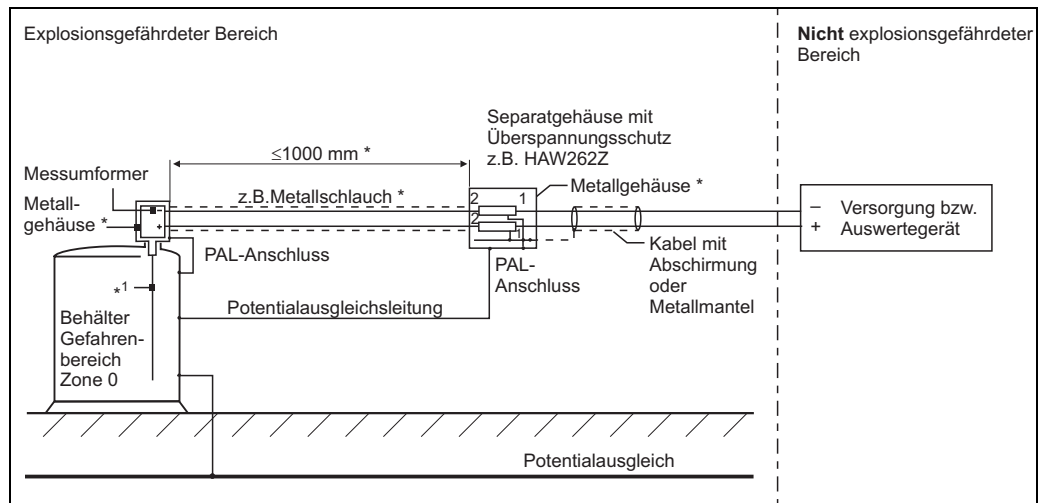

Abb. 3

Variante 1

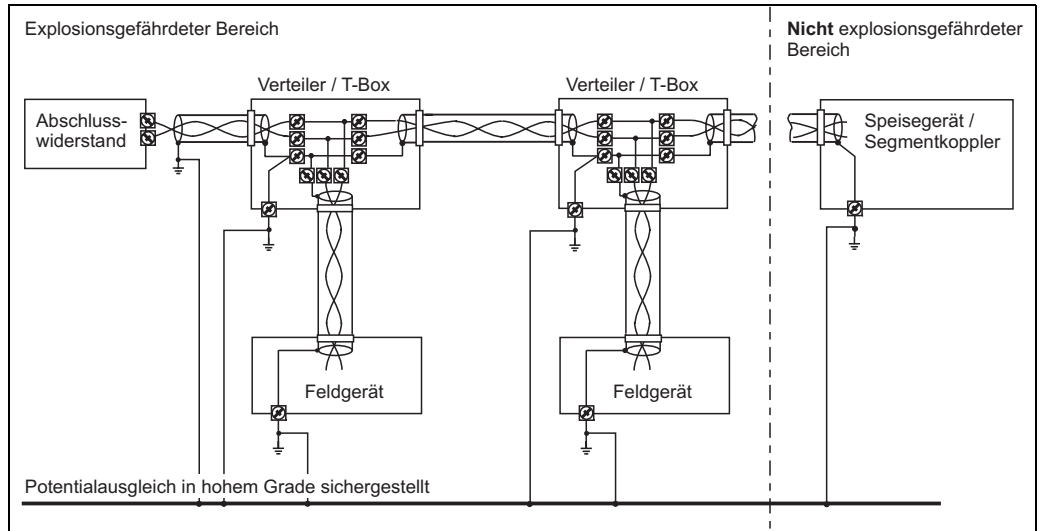

Abb. 4

Variante 2

Bescheinigtes zugehöriges Betriebsmittel	U _o ≤ 17,5 V I _o ≤ 500 mA oder P _o ≤ 5,5 W	U _o ≤ 24 V I _o ≤ 250 mA P _o ≤ 1,2 W	PROFIBUS PA oder FOUNDATION Fieldbus FISCO-Modell [Ex ia] IIC oder [Ex ib] IIC
---	---	--	--

Kategorie	II 1/2 G, II 2 G	Sonde in Zone 0 und Gehäuse in Zone 1 oder Sonde und Gehäuse in Zone 1
Zündschutzart	Ex ia IIC T6...T1	KEMA 04 ATEX 1129 X
Max. Betriebsdruck	abhängig von der Sonde	
Prozesstemperatur	abhängig von der Sonde	

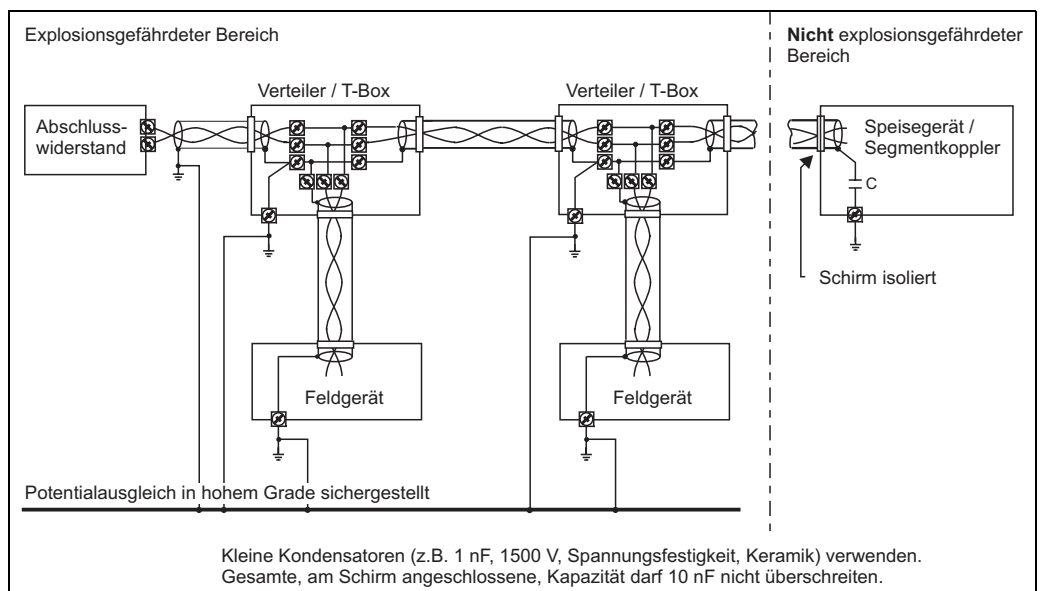
Gehäuse F23 (SS 316L)	-40 °C ≤ Tu ≤ +80 °C	wahlweise mit oder ohne Anzeige- und Bedien-Modul VU331
------------------------------	----------------------	--

Option	z.B. HAW262Z, HAW56x	eigensicherer Versorgung und Signalstromkreis	z.B. Metallschlauch bis an das Gehäuse führen
	abgesetzte Anzeige, z.B. FHX40	KEMA 02 ATEX 1203	zugehörigen Sicherheitshinweis (XA193F) beachten
	Service Interface	Commubox FXA193 mit zugehörigem ToF-Kabel	zugehörigen Sicherheitshinweis (XA077D) beachten

Sicherheitshinweise: Installation

- Gemäß Herstellerangaben und den gültigen Normen und Regeln installieren.
- Das Gerät nicht außerhalb der elektrischen und thermischen Kenngrößen betreiben.
- Der eigensichere Eingangstromkreis des Gerätes ist erdfrei und mit einer Spannungsfestigkeit von min. 500 Veff gegen Erde ausgeführt.
- Erdung des Schirms siehe Bild 3 bzw. Bild 4.
- Der Zusammenhang zwischen zulässiger Umgebungstemperatur für das Elektronikgehäuse in Abhängigkeit des Einsatzbereiches und der Temperaturklassen sind den Tabellen (Tab. 1 und Tab. 3) zu entnehmen.
- Nach einer Gehäuse-Ausrichtung (Verdrehen) die Arretierungsschraube (siehe Betriebsanleitung) wieder fest anziehen.
- Dauergebrauchstemperatur des Kabels ≥ Ta +5 K.
- Das Gerät so montieren, dass mechanische Beschädigung oder Reibung in der Anwendung ausgeschlossen sind. Insbesondere auf Strömungsverhältnisse und Behältereinbauten achten.
- Im Falle einer zusätzlichen oder alternativen Sonderlackierung des Gehäuses oder anderer metallenen Oberflächen ist die Gefahr von elektrostatischer Auf- bzw. Entladung zu beachten. Oberflächen nicht trocken reiben.

Besondere Bedingungen (X-Kennzeichnung) *1

- Die Sonden (Stab- und Seilausführung) weisen Kunststoffoberflächen auf, die sich elektrostatisch aufladen können. Für Bereiche, die Geräte der Kategorie II 1 G oder II 2 G bzw. Zone 0 oder Zone 1 erfordern, sind elektrostatische Grenzwerte einzuhalten.

Kategorie	Zulässige übertragene Ladung Q in nC		
	IIA	IIB	IIC
1	60	30	10
2	60	30	10
3	kein Grenzwert		

Für das Gerät ergibt sich daraus folgender Zusammenhang:

Bereich/Bauteile mit Kunststoffoberflächen	gemessene übertragene Ladung Q in nC (Test Report)	X-Kennzeichnung für folgende Stoffgruppe erforderlich		
Flanschplattierung	< 75	IIA	IIB	IIC
Stab	< 30	–	–	IIC
Seil	< 10	–	–	–
Seilgewicht	< 30	–	–	IIC

Maßnahmen:

Ohne zusätzliche Schutzmaßnahmen können Geräte mit Flanschplattierung (Kunststoff) in Bereichen, die Geräte der Kategorie II 1 G oder II 2 G bzw. Zone 0 oder Zone 1 erfordern, wenn durch den Einbau eine Aufladung der Flanschplattierung verhindert wird (z.B. keine freiliegenden Kunststoffoberflächen oder Einbau in metallischen Anschlussstellen/Stutzen).

Tab. 1
Zone 1 - Anwendung

Temperaturklasse mit / ohne Display VU331	Maximal zulässige Mediumtemperatur (Prozessanschluss) Sonde in Zone 1	Maximal zulässige Umgebungstemperatur am Elektronikgehäuse (Elektronikgehäuse in Zone 1) in Abhängigkeit von der Mediumtemperatur		
		FMP41C	FMP41C mit abgesetzter Elektronik / Distanzrohr	FMP41C mit abgesetzter Elektronik / Distanzschlauch
T6	+ 80 °C + 60 °C	56 °C 60 °C	59 °C 60 °C	60 °C 60 °C
T5	+ 95 °C + 75 °C	71 °C 75 °C	74 °C 75 °C	75 °C 75 °C
T4	+130 °C + 80 °C	67 °C 80 °C	77 °C 75 °C	80 °C 80 °C
T3 (funktional) *2	+150 °C + 80 °C	62 °C 80 °C	75 °C 75 °C	80 °C 80 °C
T3, T2, T1	+195 °C + 80 °C	51 °C 80 °C	73 °C 75 °C	80 °C 80 °C

Hinweis: zulässiger Sondentemperaturbereich ist zu beachten
*2 funktional = begrenzt durch maximal zulässige Sondentemperatur

- Bei der Zusammenschaltung des Messgerätes mit bescheinigten eigensicheren Stromkreisen der Kategorie ib mit der Explosionsgruppe IIC bzw. IIB ändert sich die Zündschutzart wie folgt:
Ex ib IIC T6 bzw. Ex ib IIB T6.
Bei Anschluss eines eigensicheren ib-Stromkreises die Sonde nicht in Zone 0 einsetzen.
- Regeln für die Zusammenschaltung von eigensicheren Stromkreisen nach IEC/EN 60079-14 (Nachweis der Eigensicherheit) beachten. (Z.B. bei Verwendung der Commubox oder Handbediengerätes DXR375 oder anderen bescheinigten Betriebsmitteln.)

Überspannungsschutz:

- Bei Installationen, die gemäß nationaler Vorschriften oder Normen (z.B. IEC/EN 60079-14) einen Überspannungsschutz benötigen, ist dieses Gerät unter Verwendung eines Überspannungsschutzes zu installieren (z.B. HAW262Z, HAW56x von Endress+Hauser).
- Überspannungsschutz (z.B. HAW262Z oder HAW56x, siehe Abb. 2):
 - Den externen Überspannungsschutz und das Betriebsmittel an den örtlichen Potentialausgleich anschließen.
 - Der eigensichere Signalstromkreis ist betriebsmäßig geerdet, deshalb längs des Leitungszuges außerhalb und innerhalb des explosionsgefährdeten Bereiches eine Potentialausgleichsleitung führen.
 - Kabellänge zwischen Überspannungsschutz und Messgerät max. 1 m.
 - Kabel geschützt verlegen (z.B. in einem Metallschlauch).

Tab. 2a

**Versorgungs- und Signalstromkreis in Zündschutzart:
Eigensicherheit Ex ia IIC or IIB**

Levelflex M mit Elektronikensatz für PROFIBUS PA oder FOUNDATION Fieldbus Ex ia IIC (FISCO-Modell):		
U _i = 17,5 V	U _i = 24 V	Li = 10 µH
li = 500 mA	oder li = 250 mA	Ci = 5 nF
Pi = 5,5 W	Pi = 1,2 W	Leckstrom ≤ 50 µA

Tab. 2b

**Versorgungs- und Signalstromkreis für abgesetzte Anzeige, z.B. FHX40 in Zündschutzart:
Eigensicherheit Ex ia IIC or IIB**

U _o = 4,2 V	wirksame innere Induktivität	Li = vernachlässigbar
lo = 34 mA	wirksame innere Kapazität	Ci = vernachlässigbar
Po = 36 mW	Kennlinie:	linear

Zum Anschluss des Service Interface Commubox mit zugehörigem ToF-Kabel

Ausgang Commubox + ToF Kabel:						
U _o = 3,74 V	wirksame innere Induktivität		Li = vernachlässigbar			
lo = 9,9 mA	wirksame innere Kapazität		Ci = vernachlässigbar			
Po = 9,2 mW	Kennlinie:		linear			
für Stoffgruppe IIC		zulässige äußere Induktivität		Lo ≤ 340 mH		
		zulässige äußere Kapazität		Co ≤ 100 µF		
In der Zusammenschaltung mit einem Levelflex M ergibt sich:						
	Lo =	0,15 mH	0,5 mH	1 mH	2 mH	5 mH
für Stoffgruppe IIC	Co =	≤ 8 µF	≤ 7 µF	≤ 5,5 µF	≤ 5 µF	≤ 4 µF
für Stoffgruppe IIB	Co =	10 µF				

**Sicherheitshinweise:
Zone 0**

- Geräte in explosionsfähigen Dampf-Luft-Gemischen nur unter atmosphärischen Bedingungen betreiben *³:
-20 °C ≤ T ≤ +60 °C
0,8 bar ≤ p ≤ 1,1 bar
- Liegen keine explosionsfähigen Gemische vor oder sind Zusatzmaßnahmen gemäß EN 1127-1 getroffen, dürfen die Geräte auch außerhalb der atmosphärischen Bedingungen gemäß ihrer Herstellerspezifikation betrieben werden.
- Die Geräte nur in solchen Messstoffen einsetzen, gegen die die mediumsberührten Materialien hinreichend beständig sind.
- Zugehörige Betriebsmittel mit galvanischer Trennung zwischen eigensicheren und nicht eigensicheren Stromkreisen sind zu bevorzugen.

Tab. 3

Zone 0 - Anwendung

Temperaturklasse mit / ohne Display VU331	Maximal zulässige Mediumtemperatur (Prozessanschluss) Sonde in Zone 0 * ³	Maximal zulässige Umgebungstemperatur am Elektronikgehäuse (Elektronikgehäuse in Zone 1) in Abhängigkeit von der Mediumtemperatur		
		FMP41C	FMP41C mit abgesetzter Elektronik / Dis-tanzrohr	FMP41C mit abgesetzter Elektronik / Dis-tanzschlauch
T6	+60 °C	60 °C	60 °C	60 °C
T5	+60 °C	75 °C	75 °C	75 °C
T4, T3, T2, T1	+60 °C	80 °C	80 °C	80 °C

Levelflex M FMP41C

english

PROFIBUS PA, FOUNDATION Fieldbus

Associated Documentation

This document is an integral part of the following Operating Instructions:
PROFIBUS PA: BA277F/00
FOUNDATION Fieldbus: BA278F/00

The Operating Instructions which are supplied and correspond to the device type apply.

Supplementary Documentation

Explosion-protection brochure:
CP021Z/11

Designation

Explanation of the labelling and type of protection can be found in the explosion protection brochure.

Designation according to Directive 94/9/EC



II 1/2 G
II 2 G

Designation of explosion protection

Ex ia IIC T6...T1

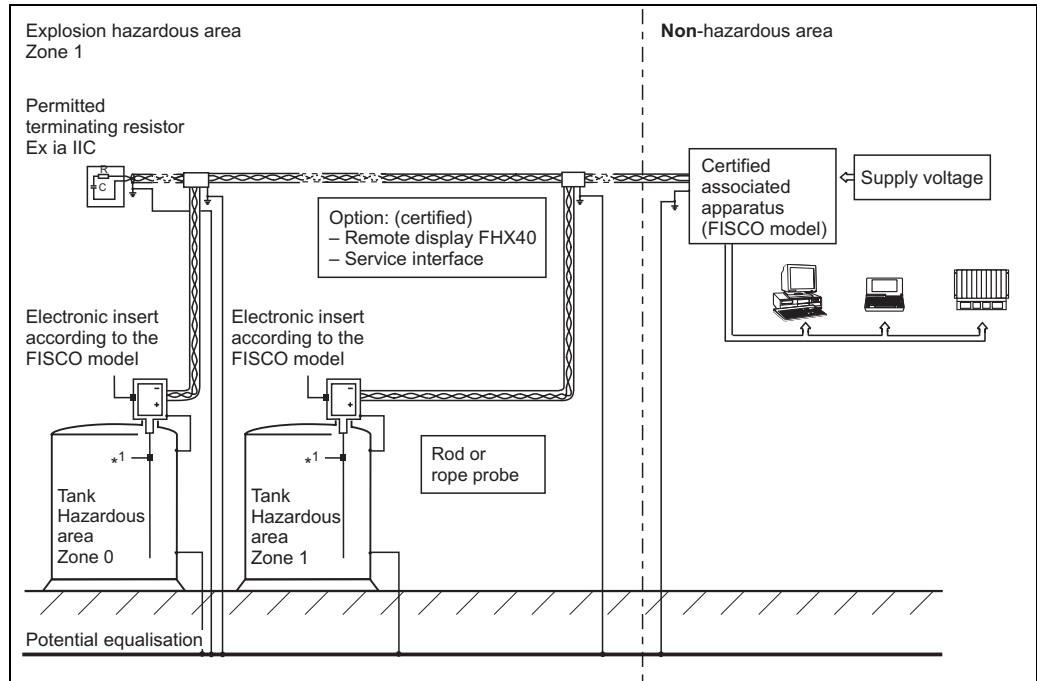

XA269en01

Fig. 1

Installation with overvoltage protection

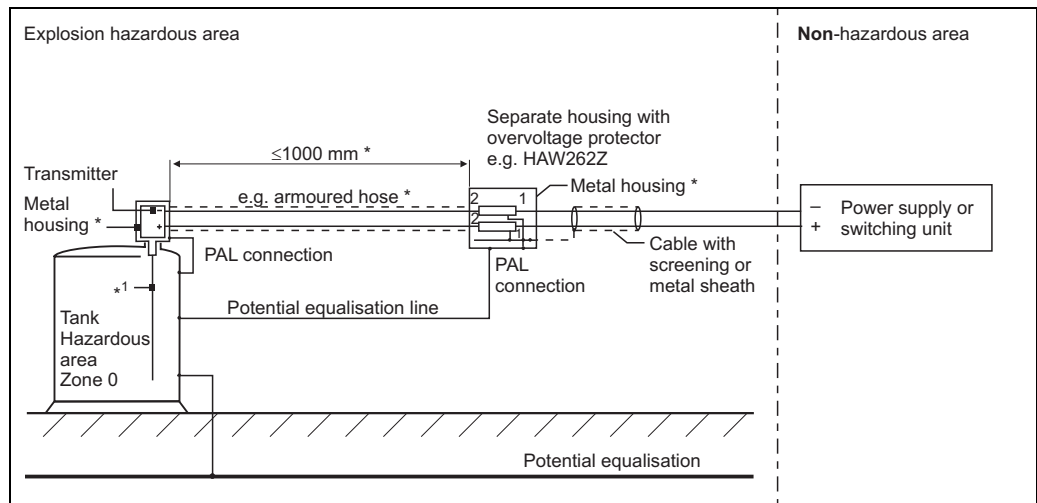

XA269en02

Fig. 2

* Requirement as per IEC/EN 60079-14 for intrinsically safe circuits in Zone 0, if there is a risk of dangerous potential differences within Zone 0, e.g. through the occurrence of atmospheric electricity.

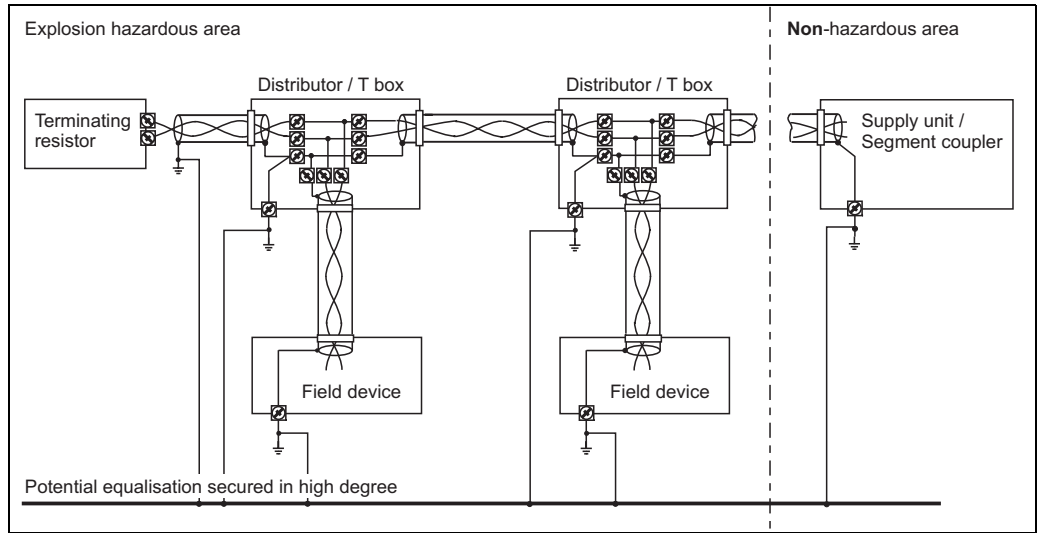

XA269en03

Fig. 3

Version 1

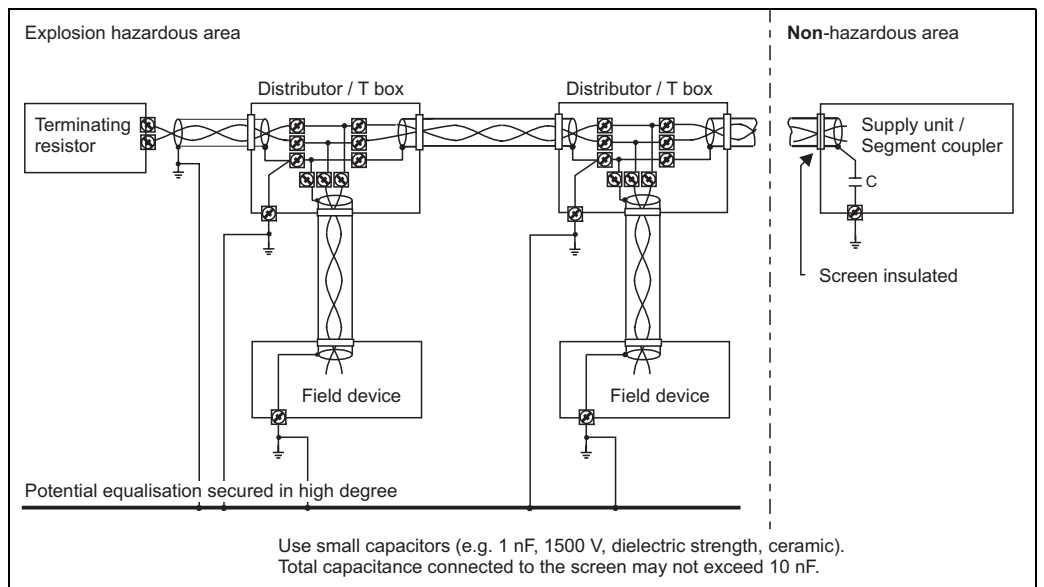

XA269en04

Fig. 4

Version 2

Certified associated apparatus	U _o ≤ 17.5 V I _o ≤ 500 mA or P _o ≤ 5.5 W	U _o ≤ 24 V I _o ≤ 250 mA P _o ≤ 1.2 W	PROFIBUS PA or FOUNDATION Fieldbus FISCO model [Ex ia] IIC or [Ex ib] IIC
---------------------------------------	---	--	---

Category	II 1/2 G, II 2 G	Probe in Zone 0 and housing in Zone 1 or probe and housing in Zone 1
Type of protection	Ex ia IIC T6...T1	KEMA 04 ATEX 1129 X
Max. working pressure	dependent on the probe	
Process temperature	dependent on the probe	

Housing F23 (SS 316L)	-40 °C ≤ T _u ≤ +80 °C	optionally with or without VU331 display and operating module
------------------------------	----------------------------------	--

Option	e.g. HAW262Z, HAW56x	intrinsically safe power supply and signal circuit	e.g. route armoured hose up to the housing
	Remote display, e.g. FHX40	KEMA 02 ATEX 1203	observe associated Safety Instructions (XA193F)
	Service interface	Commubox FXA193 with associated ToF cable	observe associated Safety Instructions (XA077D)

Safety instructions: Installation

- Install the device according to the manufacturer's instructions and any other valid standards and regulations.
- Do not operate the device outside the specified electrical, thermal and mechanical parameters.
- The intrinsically safe input power circuit of the device is isolated from ground potential and has a dielectric strength of at least 500 V_{rms} with respect to it.
- For grounding the screen, see figure 3 and figure 4.
- The relationship between the permitted ambient temperature for the electronics housing, dependent on the range of application, and the temperature classes is shown in the tables (Tab. 1 and Tab. 3).
- After aligning (rotating) the housing, retighten the fixing screw (see Operating Instructions).
- Continuous duty temperature of the cable ≥ T_a +5 K.
- Install the device to exclude any mechanical damage or friction during the application.
Pay particular attention to flow conditions and fittings.
- In case of additional or alternative special varnishing of the enclosure or other metallic parts the danger of an electrostatic charging must be observed. Do not rub surfaces with dry cloth.

Special conditions (X marking) *1

- The probes (rod and rope version) have plastic surfaces, which can become electrostatically charged. For hazardous locations (classified) of category II 1 G or II 2 G resp. Zone 0 or Zone 1, the electrostatic limits have to be observed.

Category	Admissible transmitted charge Q in nC		
	IIA	IIB	IIC
1	60	30	10
2	60	30	10
3	No limit		

For the device this results in the following relationship:

Area/Components with plastic surfaces	Measured transmitted charge Q in nC (Test Report)	X marking required for the following material groups		
Flange cladding	< 75	IIA	IIB	IIC
Rod	< 30	–	–	IIC
Rope	< 10	–	–	–
Rope weight	< 30	–	–	IIC

Measures:

Instruments with flange cladding (plastic) may be installed in hazardous locations (classified) of category II 1 G or II 2 G resp. Zone 0 or Zone 1 without further protective measures, if charging of the flange cladding is prevented by the installation (e.g. no exposed plastic surfaces or installation in metallic connection parts/nozzles).

Tab. 1
Zone 1 - Application

Temperature class with or without VU331 display	Maximum permitted medium temperature (process connection) Probe in Zone 1	Maximum permitted ambient temperature at the electronics housing (electronics housing in Zone 1) dependent on the medium temperature		
		FMP41C	FMP41C with remote electronics / spacer tube	FMP41C with remote electronics / spacer hose
T6	+ 80 °C + 60 °C	56 °C 60 °C	59 °C 60 °C	60 °C 60 °C
T5	+ 95 °C + 75 °C	71 °C 75 °C	74 °C 75 °C	75 °C 75 °C
T4	+130 °C + 80 °C	67 °C 80 °C	77 °C 75 °C	80 °C 80 °C
T3 (functional) *2	+150 °C + 80 °C	62 °C 80 °C	75 °C 75 °C	80 °C 80 °C
T3, T2, T1	+195 °C + 80 °C	51 °C 80 °C	73 °C 75 °C	80 °C 80 °C

Note: permitted probe temperature range must be observed
*2 functional = limited by maximum permitted probe temperature

- The type of protection changes as follows when the devices are connected to certified intrinsically safe circuits of Category Ex ib for Equipment Groups IIC and IIB: Ex ib IIC T6 and Ex ib IIB T6. Do not operate the probe in Zone 0 if the transmitter is connected to an intrinsically safe circuit of Category Ex ib.
- The pertinent guidelines must be observed when intrinsically safe circuits are connected together acc. IEC/EN 60079-14 (Proof of Intrinsic Safety). (E.g. when using the Commubox or DXR375 handheld terminal or other certified apparatus.)

Overvoltage protection:

- On installations requiring overvoltage protection to comply with national regulations or standards (e.g. IEC/EN 60079-14), this device shall be installed using an overvoltage protector (e.g. HAW262Z, HAW56x from Endress+Hauser).
- Overvoltage protector (e.g. HAW262Z or HAW56x, see fig. 2):
 - Connect the external overvoltage protector and the apparatus to the local potential equalisation system.
 - The intrinsically safe circuit is earthed under field conditions and therefore carry a potential equalisation line along the length of the cable run both inside and outside the explosion-hazardous area.
 - The cable connecting the overvoltage protector and the measuring device shall be no longer than 1 m.
 - Route cable protected (e.g. in an armoured hose).

Tab. 2a

**Power supply and signal circuit in protection type:
intrinsic safety Ex ia IIC or IIB**

Levelflex M with electronic insert for PROFIBUS PA or FOUNDATION Fieldbus Ex ia IIC (FISCO model):		
U _i = 17.5 V	U _i = 24 V	Li = 10 µH
I _i = 500 mA	or I _i = 250 mA	Ci = 5 nF
Pi = 5.5 W	Pi = 1.2 W	Leak current ≤ 50 µA

Tab. 2b

**Power supply and signal circuit for remote display, e.g. FHX40, in protection type:
intrinsic safety Ex ia IIC or IIB**

U _o = 4.2 V	effective inner inductance	Li = negligible
I _o = 34 mA	effective inner capacitance	Ci = negligible
P _o = 36 mW	characteristic curve:	linear

For connecting the Commubox service interface with the associated ToF cable

Commubox output + ToF cable:						
U _o = 3.74 V	effective inner inductance		Li = negligible			
I _o = 9.9 mA	effective inner capacitance		Ci = negligible			
P _o = 9.2 mW	characteristic curve:		linear			
		for material group IIC	permitted outer inductance	Lo ≤ 340 mH		
			permitted outer capacitance	Co ≤ 100 µF		
When interconnected to a Levelflex M, the following results apply:						
	Lo =	0.15 mH	0.5 mH	1 mH	2 mH	5 mH
for material group IIC	Co =	≤ 8 µF	≤ 7 µF	≤ 5.5 µF	≤ 5 µF	≤ 4 µF
for material group IIB	Co =	10 µF				

**Safety instructions:
Zone 0**

- Only operate devices in potentially explosive vapour/air mixtures under atmospheric conditions *³:
-20 °C ≤ T ≤ +60 °C
0.8 bar ≤ p ≤ 1.1 bar
- If no potentially explosive mixtures are present, or if additional protective measures have been taken acc. to EN 1127-1, the transmitters may be operated under other atmospheric conditions in accordance with the manufacturer's specifications.
- Only install the devices in media for which the wetted materials have sufficient durability.
- Associated apparatus with galvanic isolation between the intrinsically safe and non-intrinsically safe circuits are preferred.

Tab. 3

Zone 0 - Application

Temperature class with or without VU331 display	Maximum permitted medium temperature (process connection) Probe in Zone 0 * ³	Maximum permitted ambient temperature at the electronics housing (electronics housing in Zone 1) dependent on the medium temperature		
		FMP41C	FMP41C with remote electronics / spacer tube	FMP41C with remote electronics / spacer hose
T6	+60 °C	60 °C	60 °C	60 °C
T5	+60 °C	75 °C	75 °C	75 °C
T4, T3, T2, T1	+60 °C	80 °C	80 °C	80 °C

Levelflex M FMP41C

français

HART, PROFIBUS PA, FOUNDATION Fieldbus

**Documentation
correspondante**

Le présent document fait partie intégrante du manuel de mise en service suivant :
HART : BA276F/00
PROFIBUS PA : BA277F/00
FOUNDATION Fieldbus : BA278F/00

C'est le manuel de mise en service fourni, correspondant au type d'appareil, qui est valable.

**Documentation
complémentaire**

Brochure sur la protection contre les explosions :
CP021Z/11

Marquage

Une explication du marquage et du mode de protection figure dans la brochure sur la protection contre les explosions.

Marquage selon directive 94/9/CE

II 1/2 G
II 2 G

Marquage du mode de protection

Ex ia IIC T6...T1

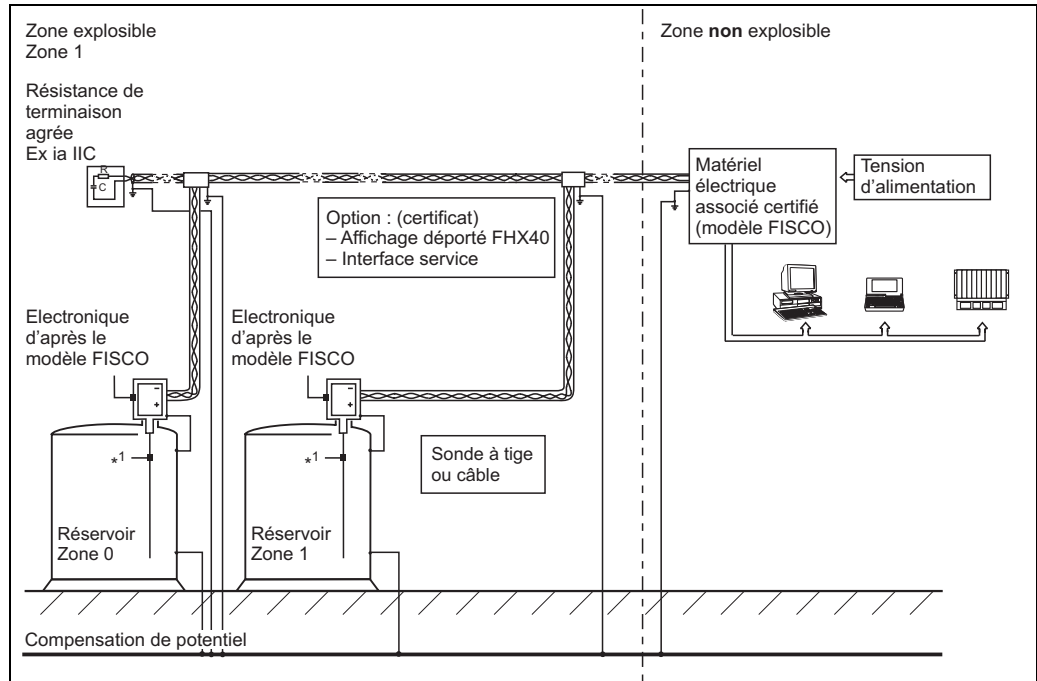

Fig. 1

Installation avec parafoudre

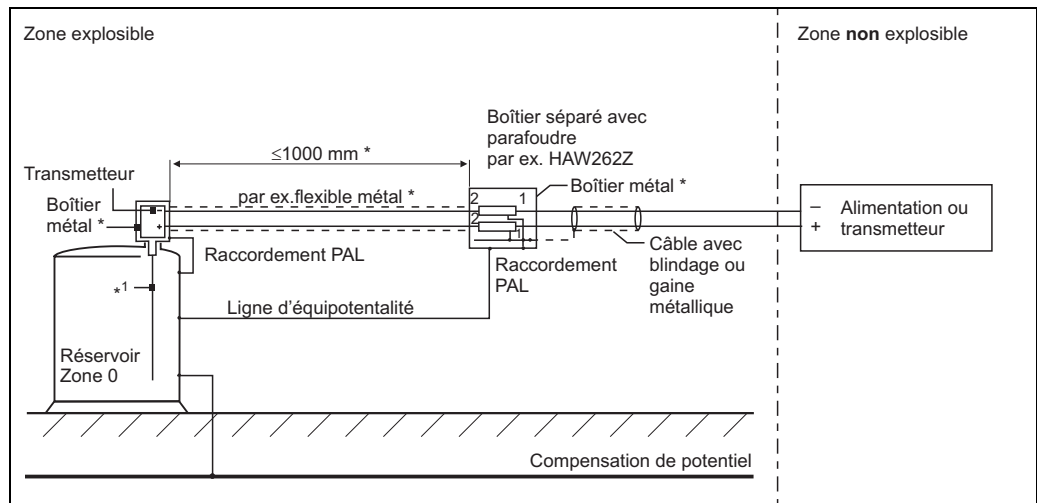
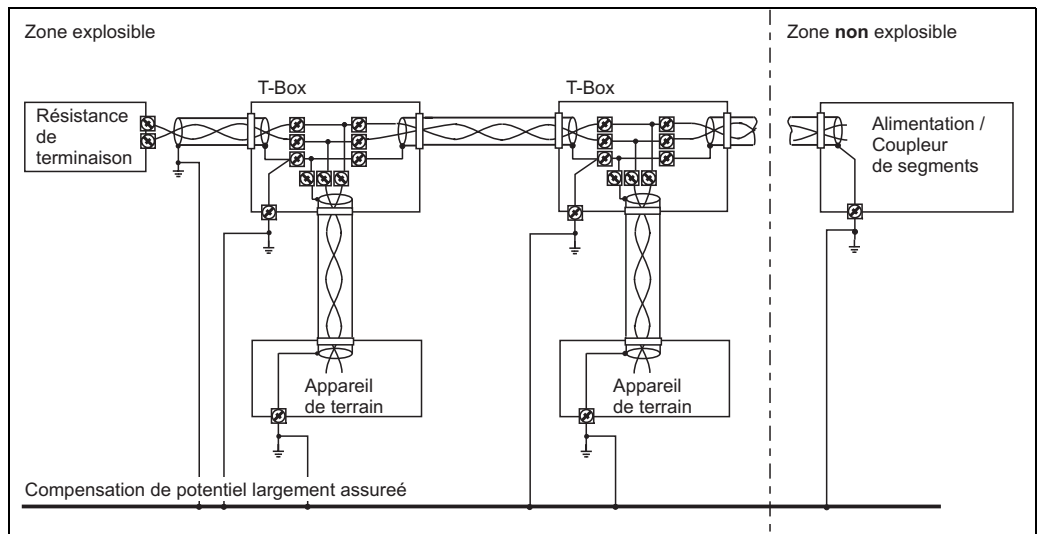

Fig. 2

* Exigence selon IEC/EN60079-14 pour circuits à sécurité intrinsèque en zone 0, lorsqu'il existe le risque de différences de potentiel dangereuses en zone 0, par ex. dues à la présence d'électricité atmosphérique.



XA269#03

Fig. 3

Variante 1

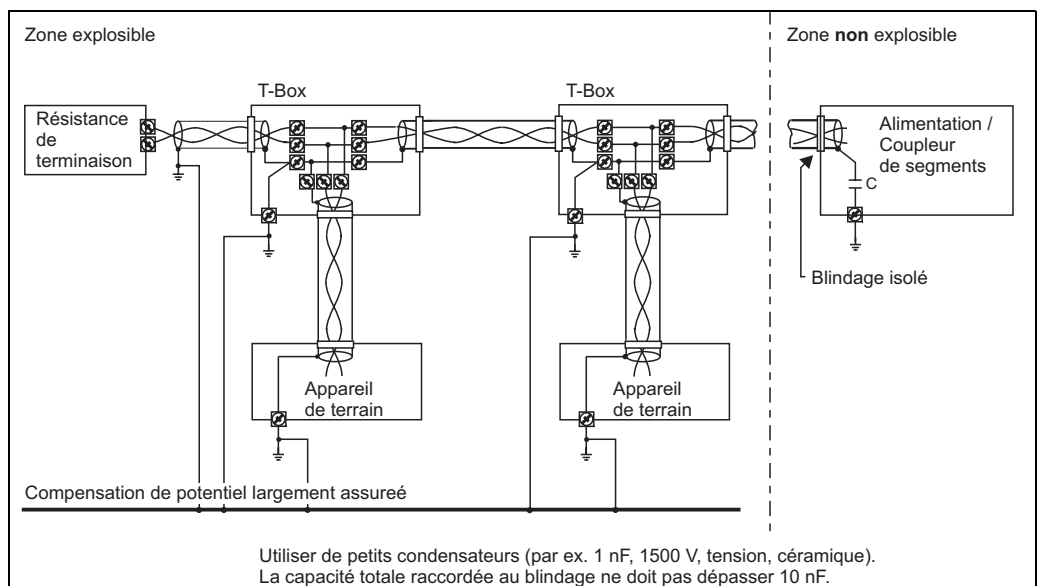

XA269#04

Fig. 4

Variante 2

Matériel électrique associé certifié	U _o ≤ 17,5 V I _o ≤ 500 mA ou I _o ≤ 250 mA P _o ≤ 5,5 W	U _o ≤ 24 V I _o ≤ 250 mA P _o ≤ 1,2 W	PROFIBUS PA ou FOUNDATION Fieldbus Modèle FISCO [Ex ia] IIC ou [Ex ib] IIC
---	---	--	--

Catégorie	II 1/2 G, II 2 G	Sonde en zone 0 et boîtier en zone 1 ou sonde et boîtier en zone 1
Mode de protection	Ex ia IIC T6...T1	KEMA 04 ATEX 1129 X
Pression de service max.	en fonction de la sonde	
Température de process	en fonction de la sonde	

Boîtier F23 (SS 316L)	-40 °C ≤ T _u ≤ +80 °C	au choix avec ou sans module d'affichage et de commande VU331
------------------------------	----------------------------------	---

Option par ex. HAW262Z, HAW56x	Circuit alimentation et signal à sécurité intrinsèque	par ex. amener le flexible métallique jusqu'au boîtier
Affichage déporté, e.g. FHX40	KEMA 02 ATEX 1203	tenir compte des conseils de sécurité (XA193F) correspondants
Interface service	Commubox FXA193 avec câble ToF correspondant	tenir compte des conseils de sécurité (XA077D) correspondants

Conseils de sécurité : Installation

- Installer d'après les instructions du fabricant et les normes et règles en vigueur.
- Ne pas utiliser l'appareil en dehors des limites nominales électriques et thermiques.
- Le circuit d'entrée à sécurité intrinsèque de l'appareil est isolé de la terre et possède une tenue diélectrique de min. 500 V_{eff} par rapport à la terre.
- Mise à la terre du blindage voir fig. 3 ou fig. 4.
- La relation entre la température ambiante admissible pour le boîtier de l'électronique en fonction du domaine d'application et des classes de température est à déduire des tableaux (Tab. 1 et Tab. 3).
- Après une orientation du boîtier (rotation) il convient de bien serrer à nouveau la vis de verrouillage (voir manuel de mise en service).
- Température de service permanente du câble ≥ T_a +5 K.
- Monter l'appareil de manière à ce que les dommages mécaniques ou frottements soient exclus au cours de l'application; tenir notamment compte des conditions d'écoulement et des éléments internes au réservoir.
- En cas de vernis spécial supplémentaire ou alternatif du boîtier ou d'autres pièces métalliques, il faut prendre en compte un risque de charge ou de décharge électrostatique. Ne pas frotter les surfaces avec un chiffon sec.

Conditions particulières (marquage X) *1

- Les sondes (versions à tige et à câble) du radar de niveau possèdent des surfaces en matière synthétique, qui peuvent se charger électrostatiquement. Pour les zones qui nécessitent des appareils de la catégorie II 1 G ou II 2 G resp. Zone 0 ou Zone 1, il convient de respecter des valeurs électrostatiques limites.

Catégorie	Charge Q en nC admissible transmise		
	IIA	IIB	IIC
1	60	30	10
2	60	30	10
3	pas de limite		

Pour le radar de niveau on aura la relation suivante :

Zone/Composant avec surface synthétique	Charge transmise mesurée Q en nC (Test Report)	Marquage X nécessaire pour groupe de produits suivant		
Placage bride	< 75	IIA	IIB	IIC
Tige	< 30	–	–	IIC
Câble	< 10	–	–	–
Contre-poids	< 30	–	–	IIC

Mesures:

Sans mesures de protection supplémentaires les appareils avec placage de bride (synthétique) peuvent être employés dans les zones qui exigent des appareils de la catégorie II 1 G ou II 2 G resp. Zone 0 ou Zone 1, si un chargement du placage de bride est évité du fait du montage (par ex. pas de surfaces synthétiques nues ou montage dans des raccords/manchons métalliques).

Tab. 1

Zone 1 - Application

Classe de température avec / sans afficheur VU331	Température du produit max. adm. (raccord process) Sonde en zone 1	Température ambiante maximale admissible au boîtier de l'électronique (boîtier de l'électronique en zone 1) en fonction de la température du produit		
		FMP41C	FMP41C avec électronique déportée/ tube d'écartement	FMP41C avec électronique déportée/ flexible d'écartement
T6	+ 80 °C + 60 °C	56 °C 60 °C	59 °C 60 °C	60 °C 60 °C
T5	+ 95 °C + 75 °C	71 °C 75 °C	74 °C 75 °C	75 °C 75 °C
T4	+130 °C + 80 °C	67 °C 80 °C	77 °C 75 °C	80 °C 80 °C
T3 (fonctionnel) *2	+150 °C + 80 °C	62 °C 80 °C	75 °C 75 °C	80 °C 80 °C
T3, T2, T1	+195 °C + 80 °C	51 °C 80 °C	73 °C 75 °C	80 °C 80 °C

Remarque : tenir compte de la gamme de température admissible à la sonde
*2 fonctionnel = limité par la température à la sonde maximale admissible

- En cas de connexion du transmetteur à des circuits à sécurité intrinsèque certifiés de la catégorie ib pour le groupe d'explo-sion IIC ou IIB, le mode de protection se modifie comme suit : Ex ib IIC T6 ou Ex ib IIB T6. Lors du raccordement d'un circuit à sécurité intrinsèque ib, ne pas utiliser la sonde en zone 0.
- Respecter les règles en matière d'interconnexion de circuits à sécurité intrinsèque selon IEC/EN 60079-14 (preuve de la sécurité intrinsèque). (Par ex. lors de l'utilisation de Commubox ou du terminal portable DXR375 ou d'autres matériels électriques certifiés.)

Parafoudre :

- Pour les installations qui, conformément à des directives ou normes nationales (par ex. IEC/EN 60079-14) nécessitent un parafoudre, cet appareil doit être installé avec un tel dispositif (par ex. HAW262Z, HAW56x d'Endress+Hauser).
- Parafoudre (par ex. HAW262Z ou HAW56x, voir fig. 2) :
 - Relier le parafoudre externe et matériels à la compensation de potentiel locale.
 - Le circuit de signal à sécurité intrinsèque est mis à la terre dans les règles de l'art, de ce fait, mener une ligne d'équipotentialité le long du chemin de câble, à l'intérieur et en dehors de la zone explosible.
 - Longueur de câble max. entre parafoudre et appareil de mesure max. 1 m.
 - Protéger le câble (par ex. dans un flexible métallique).

Tab. 2a

**Circuit d'alimentation et de signal en mode de protection :
sécurité intrinsèque Ex ia IIC or IIB**

Levelflex M avec électronique pour PROFIBUS PA ou FOUNDATION Fieldbus Ex ia IIC (modèle FISCO) :		
U _i = 17,5 V I _i = 500 mA P _i = 5,5 W	U _i = 24 V I _i = 250 mA P _i = 1,2 W	Li = 10 µH Ci = 5 nF courant de fuite ≤ 50 µA

Tab. 2b

**Circuit d'alimentation et de signal pour affichage déporté par ex. FHX40 en mode de protection :
sécurité intrinsèque Ex ia IIC ou IIB**

U _o = 4,2 V I _o = 34 mA P _o = 36 mW	inductance interne capacité intern Caractéristique :	Li = négligeable Ci = négligeable linéaire
--	--	--

Pour le raccordement de l'interface de service Commubox avec câble ToF correspondant

Sortie Commubox avec câble ToF :						
U _o = 3,74 V I _o = 9,9 mA P _o = 9,2 mW	inductance interne capacité intern Caractéristique :	Li = négligeable Ci = négligeable linéaire				
	pour groupe de produits IIC	inductance externe admissible capacité externe admissible	Lo ≤ 340 mH Co ≤ 100 µF			
Lors d'un raccordement à un Levelflex M on a :						
	Lo =	0,15 mH	0,5 mH	1 mH	2 mH	5 mH
pour groupe de produits IIC :	Co =	≤ 8 µF	≤ 7 µF	≤ 5,5 µF	≤ 5 µF	≤ 4 µF
pour groupe de produits IIB	Co =	10 µF				

**Conseils de sécurité :
Zone 0**

- N'utiliser les appareils soumis à des mélanges explosifs vapeur - air que sous conditions atmosphériques *3 :
-20 °C ≤ T ≤ +60 °C
0,8 bar ≤ p ≤ 1,1 bar
- En l'absence de mélange explosif ou si des mesures complémentaires selon EN 1127-1 ont été prises, les appareils peuvent être utilisés en dehors des conditions atmosphériques, selon leurs spécifications.
- Utiliser les appareils seulement dans les produits pour lesquels les matériaux en contact avec ceux-ci offrent une compatibilité suffisante.
- Préférer les matériels électriques associés avec séparation galvanique entre circuits avec et sans sécurité intrinsèque.

Tab. 3

Zone 0 - Application

Classe de température avec / sans afficheur VU331	Température du produit max. adm. (raccord process) Sonde en zone 0 *3	Température ambiante maximale admissible au boîtier de l'électronique (boîtier de l'électronique en zone 1) en fonction de la température du produit		
		FMP41C	FMP41C avec électronique déportée/ tube d'écartement	FMP41C avec électronique déportée/ flexible d'écartement
T6	+60 °C	60 °C	60 °C	60 °C
T5	+60 °C	75 °C	75 °C	75 °C
T4, T3, T2, T1	+60 °C	80 °C	80 °C	80 °C

www.endress.com/worldwide

Endress+Hauser 

People for Process Automation

