

# 操作手册

## Proline Prowirl R 200

### 基金会现场总线(FF)

涡街流量计

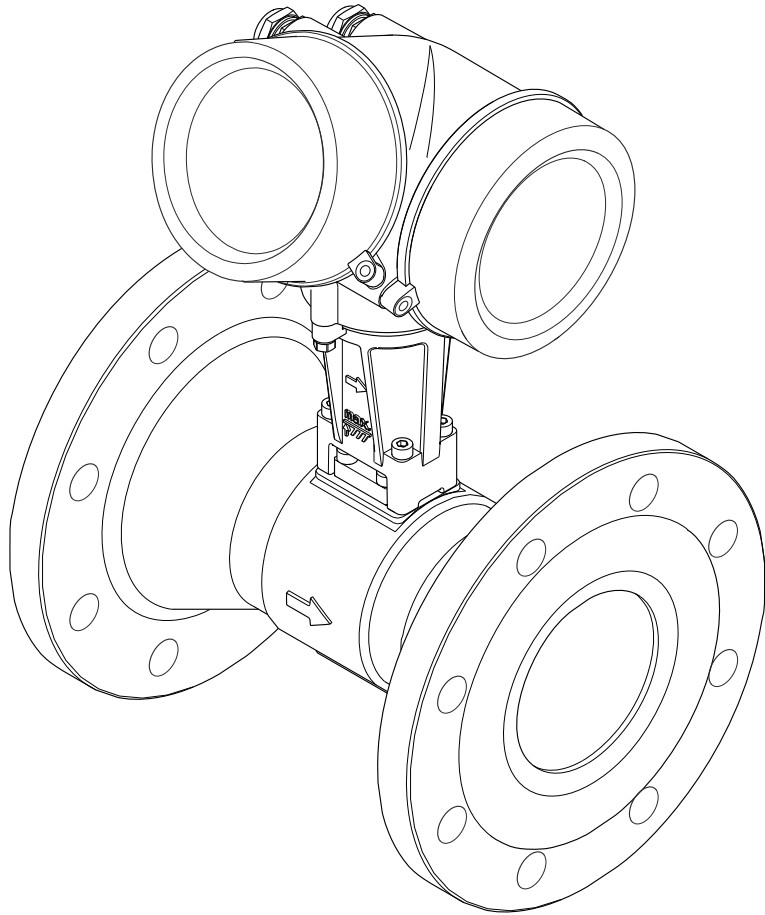

- 
- 请将文档妥善保存在安全地方，便于操作或使用设备时查看。
  - 为了避免出现人员或装置危险，请仔细阅读“基本安全指南”章节，以及针对特定操作步骤的文档中的所有其他安全指南。
  - 制造商保留修改技术参数的权利，将不预先通知。**Endress+Hauser** 当地销售中心将为您提供最新文档信息和更新文档资料。

# 目录

<b>1</b>	<b>文档信息</b> .....	<b>5</b>	<b>7</b>	<b>电气连接</b> .....	<b>27</b>
1.1	文档功能 .....	5	7.1	连接条件 .....	27
1.2	信息图标 .....	5	7.1.1	所需工具 .....	27
1.2.1	安全图标 .....	5	7.1.2	连接电缆要求 .....	27
1.2.2	电气图标 .....	5	7.1.3	接线端子分配 .....	29
1.2.3	工具图标 .....	5	7.1.4	针脚分配和仪表插头 .....	30
1.2.4	特定信息图标 .....	5	7.1.5	屏蔽和接地 .....	30
1.2.5	图中的图标 .....	6	7.1.6	供电单元的要求 .....	31
1.3	文档资料 .....	6	7.1.7	准备测量设备 .....	32
1.3.1	标准文档资料 .....	6	7.2	连接测量设备 .....	32
1.3.2	补充文档资料 .....	6	7.2.1	连接分体式仪表 .....	32
1.4	注册商标 .....	7	7.2.2	连接变送器 .....	36
<b>2</b>	<b>基本安全指南</b> .....	<b>8</b>	7.2.3	确保电势平衡 .....	37
2.1	人员要求 .....	8	7.3	特殊连接指南 .....	37
2.2	指定用途 .....	8	7.3.1	连接实例 .....	37
2.3	工作场所安全 .....	8	7.4	确保防护等级 .....	38
2.4	操作安全 .....	9	7.5	连接后检查 .....	39
2.5	产品安全 .....	9	<b>8</b>	<b>操作方式</b> .....	<b>40</b>
2.6	IT 安全 .....	9	8.1	操作方式概述 .....	40
<b>3</b>	<b>产品描述</b> .....	<b>10</b>	8.2	操作菜单的结构和功能 .....	41
3.1	产品设计 .....	10	8.2.1	操作菜单结构 .....	41
<b>4</b>	<b>到货验收和产品标识</b> .....	<b>11</b>	8.2.2	操作原理 .....	42
4.1	到货验收 .....	11	8.3	通过现场显示访问操作菜单 .....	42
4.2	产品标识 .....	11	8.3.1	操作显示 .....	42
4.2.1	变送器铭牌 .....	12	8.3.2	菜单视图 .....	43
4.2.2	传感器铭牌 .....	13	8.3.3	编辑视图 .....	45
4.2.3	测量设备上的图标 .....	15	8.3.4	操作单元 .....	46
<b>5</b>	<b>储存和运输</b> .....	<b>16</b>	8.3.5	打开文本菜单 .....	47
5.1	储存条件 .....	16	8.3.6	在列表中移动和选择 .....	49
5.2	运输产品 .....	16	8.3.7	直接查看参数 .....	49
5.2.1	测量设备, 不带起吊吊环 .....	16	8.3.8	查询帮助文本 .....	50
5.2.2	测量设备, 带起吊吊环 .....	16	8.3.9	更改参数 .....	51
5.2.3	使用叉车的叉体运输 .....	17	8.3.10	用户角色及其访问权限 .....	51
5.3	包装处置 .....	17	8.3.11	输入密码关闭写保护 .....	52
<b>6</b>	<b>安装</b> .....	<b>18</b>	8.3.12	开启和关闭键盘锁定功能 .....	52
6.1	安装条件 .....	18	8.4	通过调试工具访问操作菜单 .....	53
6.1.1	安装位置 .....	18	8.4.1	连接调试工具 .....	53
6.1.2	环境条件和过程条件要求 .....	21	8.4.2	Field Xpert SFX350、SFX370 .....	55
6.1.3	特殊安装指南 .....	22	8.4.3	FieldCare .....	55
6.2	安装测量设备 .....	23	8.4.4	AMS 设备管理机 .....	56
6.2.1	所需工具 .....	23	8.4.5	475 手操器 .....	56
6.2.2	准备测量设备 .....	23	<b>9</b>	<b>系统集成</b> .....	<b>57</b>
6.2.3	安装传感器 .....	24	9.1	设备描述文件概述 .....	57
6.2.4	安装分体式仪表的变送器 .....	24	9.1.1	设备的当前版本信息 .....	57
6.2.5	旋转变送器外壳 .....	25	9.1.2	调试工具 .....	57
6.2.6	旋转显示模块 .....	25	9.2	集成至基金会现场总线(FF)网络中 .....	58
6.3	安装后检查 .....	26	9.2.1	块类型 .....	58
			9.2.2	设置功能块中的测量值 .....	58
			9.2.3	Endress+Hauser 参数索引表 .....	60
			9.2.4	方法 .....	60

<b>10 调试</b> .....	<b>62</b>	12.6 待解决诊断事件.....	147
10.1 功能检查.....	62	12.7 诊断转换块中的诊断信息.....	148
10.2 开启测量设备.....	62	12.8 诊断列表.....	148
10.3 设置操作语言.....	62	12.9 事件日志.....	149
10.4 设置测量设备.....	63	12.9.1 事件历史.....	149
10.4.1 设置位号名称.....	63	12.9.2 筛选事件日志.....	149
10.4.2 设置系统单位.....	64	12.9.3 事件信息概述.....	149
10.4.3 选择和设置介质.....	67	12.10 复位测量设备.....	150
10.4.4 设置模拟量输入.....	69	12.10.1 “Restart” 参数的功能范围.....	151
10.4.5 设置现场显示.....	69	12.11 设备信息.....	151
10.4.6 设置小流量切除.....	71	12.12 固件版本号.....	152
10.5 高级设置.....	73	<b>13 维护</b> .....	<b>153</b>
10.5.1 设置介质属性.....	74	13.1 维护任务.....	153
10.5.2 执行外部补偿.....	84	13.1.1 外部清洁.....	153
10.5.3 执行传感器调整.....	86	13.1.2 内部清洗.....	153
10.5.4 设置脉冲/频率/开关量输出.....	87	13.1.3 更换密封圈.....	153
10.5.5 设置累加器.....	96	13.2 测量和测试设备.....	153
10.5.6 执行高级显示设置.....	98	13.3 Endress+Hauser 服务.....	153
10.6 设置管理.....	100	<b>14 修理</b> .....	<b>154</b>
10.6.1 “设置管理” 参数的功能范围.....	101	14.1 概述.....	154
10.7 仿真.....	101	14.2 备件.....	154
10.8 写保护设置, 防止未经授权的访问.....	104	14.3 Endress+Hauser 服务.....	155
10.8.1 通过访问密码设置写保护.....	104	14.4 返回.....	155
10.8.2 通过写保护开关设置写保护.....	104	14.5 废弃.....	155
10.8.3 通过块操作设置写保护.....	106	14.5.1 拆卸测量设备.....	155
10.9 通过基金会现场总线(FF)设置测量设备.....	107	14.5.2 废弃测量设备.....	155
10.9.1 模块设置.....	107	<b>15 附件</b> .....	<b>156</b>
10.9.2 模拟量输入块中的比例缩放测量值.....	108	15.1 仪表类附件.....	156
<b>11 操作</b> .....	<b>109</b>	15.1.1 变送器.....	156
11.1 读取设备锁定状态.....	109	15.1.2 传感器.....	157
11.2 调整操作语言.....	109	15.2 通信类附件.....	157
11.3 设置显示.....	109	15.3 服务类附件.....	157
11.4 读取测量值.....	109	15.4 系统组件.....	158
11.4.1 过程变量.....	109	<b>16 技术参数</b> .....	<b>159</b>
11.4.2 累加器.....	111	16.1 应用.....	159
11.4.3 输出值.....	112	16.2 功能与系统设计.....	159
11.5 使测量设备适应过程条件.....	113	16.3 输入.....	159
11.6 执行累加器复位.....	113	16.4 输出.....	164
11.7 显示数据日志.....	114	16.5 电源.....	169
<b>12 诊断和故障排除</b> .....	<b>117</b>	16.6 性能参数.....	171
12.1 常规故障排除.....	117	16.7 安装.....	173
12.2 现场显示单元上的诊断信息.....	118	16.8 环境条件.....	173
12.2.1 诊断信息.....	118	16.9 过程条件.....	174
12.2.2 查看补救措施.....	119	16.10 机械结构.....	175
12.3 FieldCare 中的诊断信息.....	120	16.11 可操作性.....	181
12.3.1 诊断选项.....	120	16.12 证书和认证.....	184
12.3.2 查看补救信息.....	121	16.13 应用软件包.....	185
12.4 调整诊断信息.....	121	16.14 附件.....	185
12.4.1 调整诊断响应.....	121	16.15 补充文档资料.....	185
12.4.2 调整状态信号.....	121	<b>索引</b> .....	<b>187</b>
12.5 诊断信息概述.....	124		
12.5.1 传感器诊断.....	125		
12.5.2 电子部件诊断.....	127		
12.5.3 配置诊断.....	134		
12.5.4 进程诊断.....	140		





# 1 文档信息

## 1.1 文档功能







《操作手册》提供设备在生命周期各个阶段内的所有信息：从产品标识、到货验收和储存，至安装、连接、操作和调试，以及故障排除、维护和废弃。

## 1.2 信息图标



### 1.2.1 安全图标

图标	说明
	<b>危险!</b> 危险状况警示图标。疏忽将导致人员严重或致命伤害。
	<b>警告!</b> 危险状况警示图标。疏忽可能导致人员严重或致命伤害。
	<b>小心!</b> 危险状况警示图标。疏忽可能导致人员轻微或中等伤害。
	<b>提示!</b> 操作和其他影响提示信息图标。不会导致人员伤害。



### 1.2.2 电气图标









图标	说明	图标	说明
	直流电		交流电
	直流电和交流电		<b>接地连接</b> 操作员默认此接地端已经通过接地系统可靠接地。
	<b>保护性接地连接</b> 进行后续电气连接前，必须确保此接线端已经安全可靠地接地。		<b>等电势连接</b> 必须连接至工厂接地系统中：使用等电势连接线或采用星型接地系统连接，取决于国家标准或公司规范。

### 1.2.3 工具图标

图标	说明
	一字螺丝刀
	内六角扳手
	开口扳手

### 1.2.4 特定信息图标

图标	说明
	<b>允许</b> 标识允许的操作、过程或动作。
	<b>推荐</b> 标识推荐的操作、过程或动作。

图标	说明
	<b>禁止</b> 标识禁止的操作、过程或动作。
	<b>提示</b> 标识附加信息。
	参考文档
	参考页面
	参考图
	操作步骤
	操作结果
	帮助信息
	目视检查

### 1.2.5 图中的图标

图标	说明	图标	说明
<b>1, 2, 3,...</b>	部件号		操作步骤
<b>A, B, C, ...</b>	视图	<b>A-A, B-B, C-C, ...</b>	章节
	危险区域		安全区域(非危险区)
	流向		

## 1.3 文档资料

-  包装中的技术资料文档信息查询方式如下：
- W@M Device Viewer：输入铭牌上的序列号([www.endress.com/deviceviewer](http://www.endress.com/deviceviewer))
  - Endress+Hauser Operations App：输入铭牌上的序列号，或扫描铭牌上的二维码(QR 码)。

 文档及其相应文档资料代号的详细列表

### 1.3.1 标准文档资料

文档资料类型	用途和内容
技术资料	<b>设备的设计规划指南</b> 文档包含设备的所有技术参数，附件概述和其他可以随设备一同订购的产品信息。
简明操作指南	<b>指导用户成功获取第一个测量值</b> 文档包含所有必要信息，从到货验收到初始调试。

### 1.3.2 补充文档资料

根据订购的仪表型号，随箱提供相应的附加文档资料：必须始终严格遵守补充文档资料中的各项说明。补充文档资料是整套设备文档的组成部分。

## 1.4 注册商标

### **FOUNDATION™ Fieldbus**

基金会现场总线(FF) (Austin, Texas, 美国)的注册商标

### **KALREZ®、VITON®**

杜邦高性能弹性体公司(Wilmington, 美国)的注册商标

### **GYLON®**

卡勒克密封技术(Palmyra, NY, 美国)的注册商标

### **Applicator®, FieldCare®, DeviceCare®, Field Xpert™, HistoROM®, Heartbeat Technology™**

Endress+Hauser 集团的注册商标或正在注册中的商标

## 2 基本安全指南

### 2.1 人员要求

安装、调试、诊断和维护人员必须符合下列要求:

- ▶ 经培训的合格专业人员必须具有执行特定功能和任务的资质
- ▶ 经工厂厂方/操作员授权
- ▶ 熟悉联盟/国家法规
- ▶ 开始操作前, 专业人员必须事先阅读并理解《操作手册》、补充文档和证书(取决于实际应用)中的内容
- ▶ 遵守操作指南和基本条件要求

操作人员必须符合下列要求:

- ▶ 接受工厂厂方-操作员针对任务要求的指导和授权
- ▶ 遵守《操作手册》中的操作指南

### 2.2 指定用途

#### 应用和介质

取决于具体订购型号, 测量设备还可用于爆炸、易燃、有毒和氧化介质的测量。

在危险区中、卫生型应用场合中或过程压力会导致使用风险增大的应用场合中使用的测量设备的铭牌上有相应的标识。

为了确保使用周期内的测量设备始终能正常工作, 请注意:

- ▶ 仅当完全符合铭牌参数, 以及《操作手册》和补充文档资料中列举的常规操作条件要求时, 方可使用测量设备。
- ▶ 订购的设备需要在相关认证环境(例如: 防爆认证、压力容器安全)中使用, 请检查铭牌。
- ▶ 测量设备仅适用于其接液部件材料具有足够耐腐蚀能力的介质的测量。
- ▶ 不在大气温度下使用的测量设备必须完全符合相关设备文档中规定的相关基本条件要求: “文档资料”章节 → 6。
- ▶ 采取防护措施, 始终确认测量设备能耐腐蚀, 免受环境影响。

#### 错误使用

用于非指定用途可能会破坏设备的安全性。由于不恰当使用, 或用于非指定用途而导致的设备损坏, 制造商不承担任何责任。

#### 警告

**测量腐蚀性或磨损性流体时, 存在传感器破裂的危险。**

- ▶ 核实过程流体与传感器材料的兼容性。
- ▶ 确保所有过程接液部件材料均具有足够的耐腐蚀性。
- ▶ 确保在指定压力和温度范围内。

核实非清晰测量条件:

- ▶ 测量特殊流体和清洗用流体时, Endress+Hauser 十分乐意帮助您核实接液部件的耐腐蚀性。但是, 过程中的温度、浓度或液位的轻微变化, 可能改变耐腐蚀性, 因此, Endress+Hauser 对此不承担任何担保和承担任何责任。

#### 其他风险

存在高流体温度烧伤的危险!

- ▶ 测量高温流体时, 确保已采取防护措施, 避免发生接触性烧伤。

### 2.3 工作场所安全

操作设备时:

- ▶ 遵守联盟/国家法规, 穿戴人员防护装置。



在管路中进行焊接操作时:

- ▶ 禁止通过测量设备实现焊接单元接地。

湿手操作设备时:

- ▶ 存在更高的电子冲击的风险, 建议穿戴防护手套。

## 2.4 操作安全

存在人员受伤的风险。

- ▶ 仅在正确技术条件和失效安全条件下操作设备。
- ▶ 操作员有责任确保设备在无干扰条件下操作。

### 改装设备

禁止进行未经授权的设备改动, 可能导致不可预见的危险。

- ▶ 如需改动, 请咨询 Endress+Hauser 当地销售中心。

### 修理

应始终确保设备的操作安全性和测量可靠性:

- ▶ 仅进行明确允许的设备修理。
- ▶ 遵守联盟/国家法规中的电子设备修理准则。
- ▶ 仅使用 Endress+Hauser 的原装备件和附件。

## 2.5 产品安全

测量设备基于工程实践经验设计, 符合最先进、最严格的安全要求。通过出厂测试, 可以安全使用。

测量设备遵守常规安全标准和法律要求。此外, 还符合设备 EC 一致性声明中列举的 EC 准则。Endress+Hauser 通过粘贴 CE 标志确认设备满足此要求。

## 2.6 IT 安全

只有按照安装指南操作和使用设备, 我们才会提供质保。设备配备安全机制, 防止设备设置被意外更改。

IT 安全措施根据操作员安全标准制定, 旨在为设备和设备数据传输提供额外防护, 必须由操作员亲自实施。

### 3 产品描述

仪表包括一台变送器和一个传感器。

提供两种结构类型的仪表：

- 一体式结构：变送器和传感器组成一个整体机械单元。
- 分体式结构：变送器和传感器分开安装。

#### 3.1 产品设计

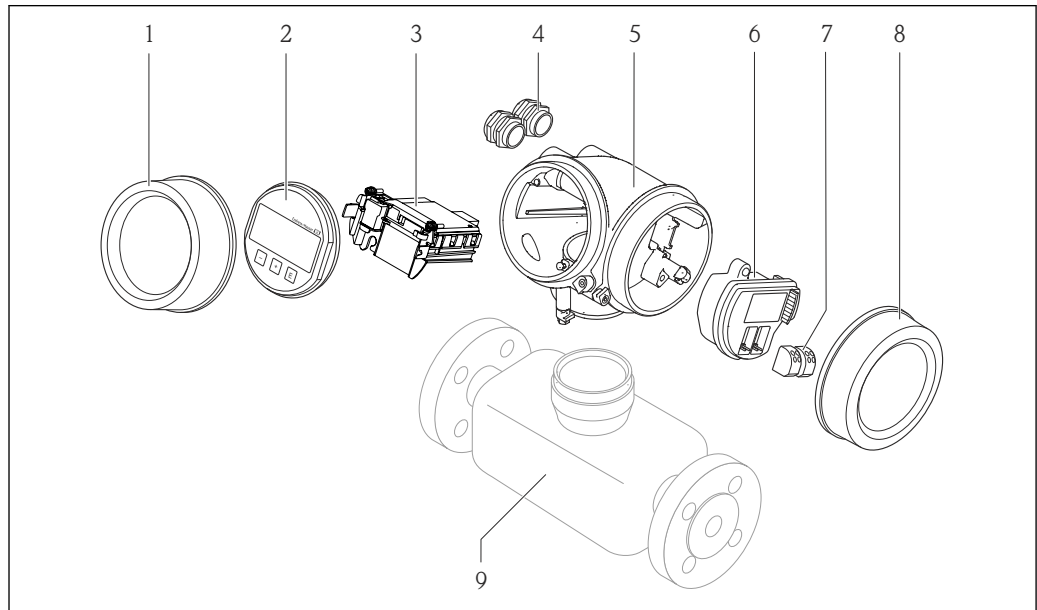

A0020649

图 1 测量设备的重要部件示意图

- 1 电子腔盖
- 2 显示模块
- 3 主要电子模块
- 4 缆塞
- 5 变送器外壳(含 HistoROM)
- 6 I/O 电子模块
- 7 接线端子(可插拔的压簧式接线端子)
- 8 接线腔盖
- 9 传感器

## 4 到货验收和产品标识

### 4.1 到货验收

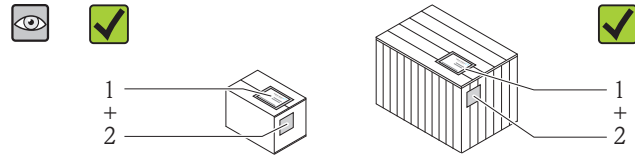

供货清单(1)上的订货号是否与产品粘贴标签(2)上的订货号一致？

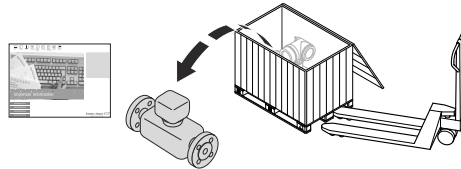

物品是否完好无损？

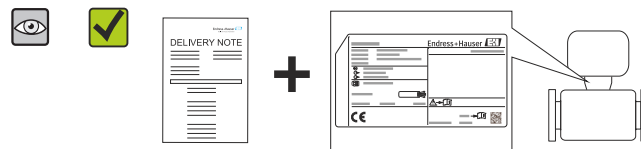

铭牌参数是否与供货清单上的订购信息一致？

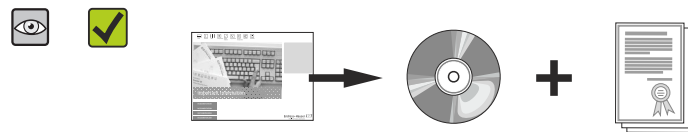

包装中是否包含《技术资料》CD 光盘(取决于设备型号)和印刷文件？

-  任一上述条件不满足时，请联系 Endress+Hauser 当地销售中心。
- 取决于仪表型号，包装中可能不含 CD 光盘！在此情形下，可以登陆网址或通过 Endress+Hauser Operations App 查询技术文档资料，参考“产品标识”章节 → 11。

### 4.2 产品标识

测量设备的标识信息如下：

- 铭牌参数
- 订货号，标识供货清单上的设备特征
- 在 W@M Device Viewer ([www.endress.com/deviceviewer](http://www.endress.com/deviceviewer)) 中输入铭牌上的序列号：显示测量设备的所有信息
- 在 Endress+Hauser Operations App 中输入铭牌上的序列号，或使用 Endress+Hauser Operations App 扫描铭牌上的二维码(QR 码)：显示测量设备的所有信息

包装中的技术资料文档信息的查询方式如下：

- “设备其他标准文档资料” → 6 和“设备补充文档资料” → 6 章节
- W@M Device Viewer：输入铭牌上的序列号([www.endress.com/deviceviewer](http://www.endress.com/deviceviewer))
- Endress+Hauser Operations App：输入铭牌上的序列号，或扫描铭牌上的二维码(QR 码)

### 4.2.1 变频器铭牌

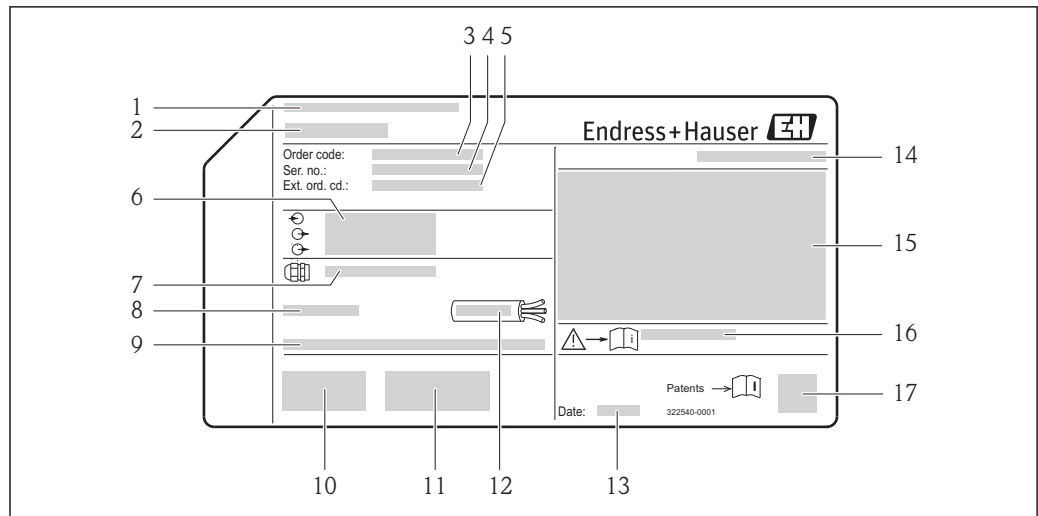

A0013906

图 2 变频器的铭牌示意图

- 1 制造地
- 2 变频器名称
- 3 订货号
- 4 序列号
- 5 扩展订货号
- 6 电气连接参数，例如：可选输入和输出、供电电压
- 7 缆塞类型
- 8 允许环境温度(T<sub>a</sub>)
- 9 出厂时的固件版本号(FW)
- 10 CE 认证、C-Tick 认证
- 11 附加信息：证书、认证
- 12 电缆允许温度范围
- 13 生产日期：年-月
- 14 防护等级
- 15 防爆认证信息
- 16 安全指南补充文档资料代号
- 17 二维码

### 4.2.2 传感器铭牌

订购选项“外壳”，选型代号 B “GT18，双腔室，316L 外壳”和选型代号 K “GT18，双腔室，分体式仪表，316L 外壳”

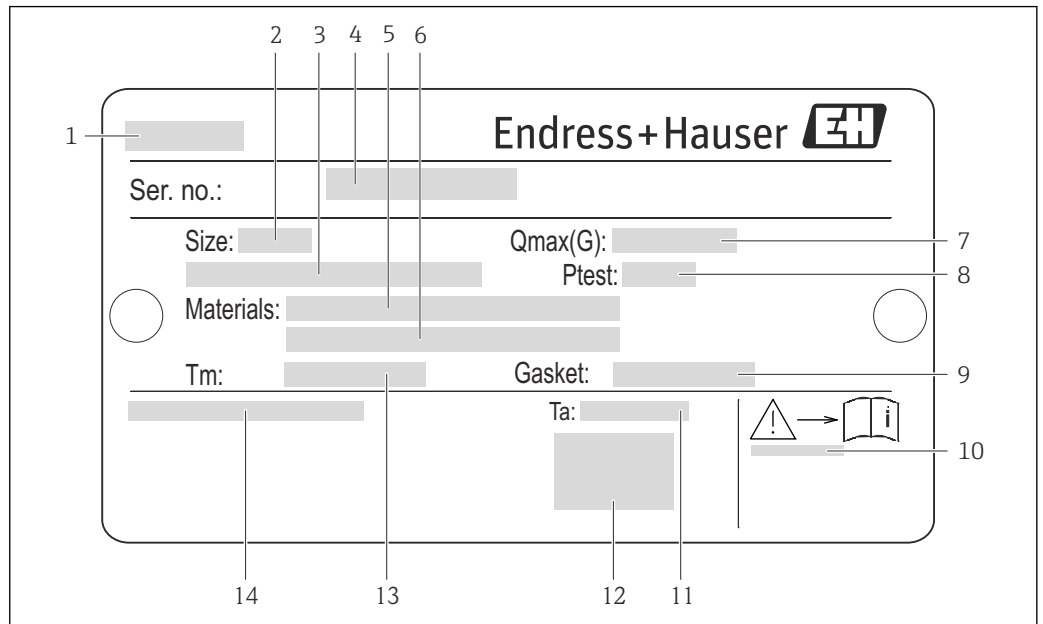

A0020760

图 3 传感器的铭牌示意图

- 1 传感器名称
- 2 传感器标称口径
- 3 法兰标称口径/标称压力
- 4 序列号
- 5 测量管材料
- 6 测量管材料
- 7 最大允许体积流量(气体/蒸汽)
- 8 传感器测试压力
- 9 密封圈材料
- 10 安全指南补充文档资料代号 → 185
- 11 环境温度范围
- 12 CE 认证
- 13 介质温度范围
- 14 防护等级

订购选项“外壳”，选型代号 C “GT20，双腔室，铝外壳，带涂层”



图 4 传感器的铭牌示意图

- 1 传感器标称口径
- 2 法兰标称口径/标称压力
- 3 测量管材料
- 4 测量管材料
- 5 序列号
- 6 最大允许体积流量(气体/蒸汽)
- 7 传感器测试压力
- 8 防护等级
- 9 防爆认证和压力设备指令信息
- 10 CE 认证
- 11 密封圈材料
- 12 介质温度范围
- 13 环境温度范围

订购选项“外壳”，选型代号 J “GT20，双腔室，分体式仪表，铝外壳，带涂层”

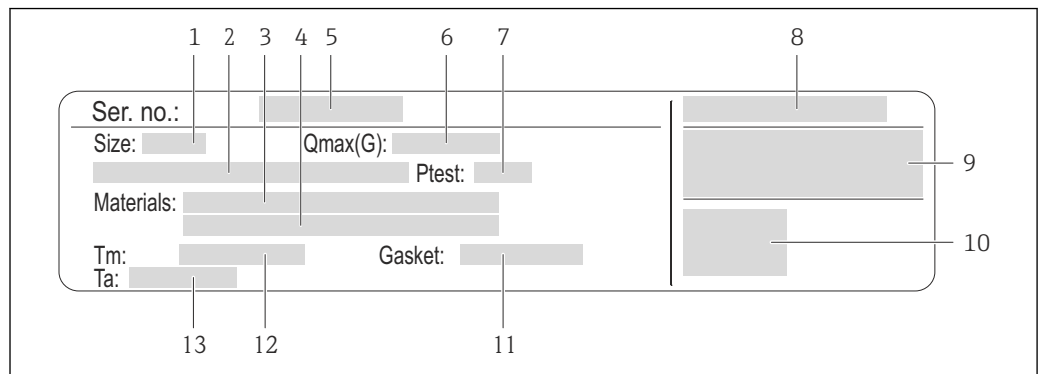
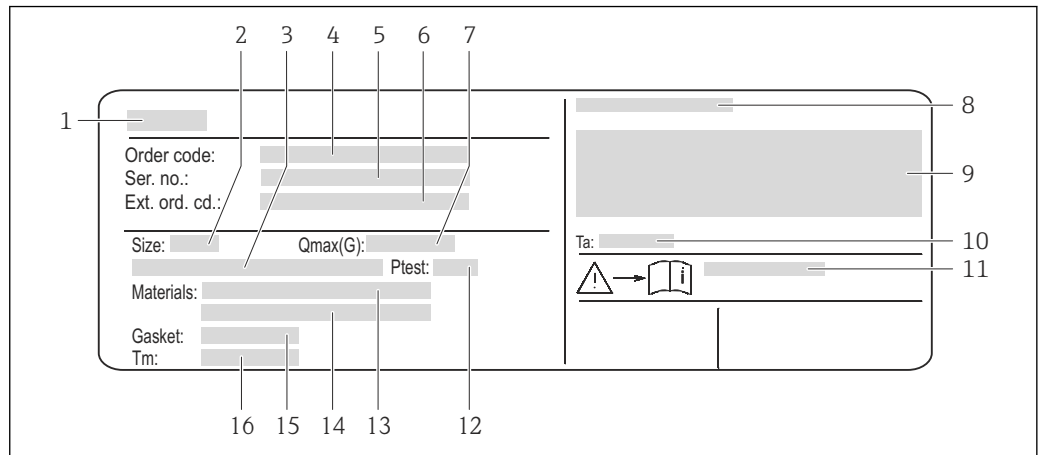

A0020759

图 5 传感器的铭牌示意图

- 1 传感器名称
- 2 传感器标称口径
- 3 法兰标称口径/标称压力
- 4 订货号
- 5 序列号
- 6 扩展订货号
- 7 最大允许体积流量(气体/蒸汽)
- 8 防护等级
- 9 防爆认证和压力设备指令信息
- 10 环境温度范围
- 11 安全指南补充文档资料代号 → 185
- 12 传感器测试压力
- 13 测量管材料
- 14 测量管材料
- 15 密封圈材料
- 16 介质温度范围



**订货号**

提供订货号，可以重新订购测量设备。

**扩展订货号**

- 完整列举设备型号(产品类别)和基本参数(必选项)。
- 仅仅列举可选参数(可选项)中的安全参数和认证参数(例如: LA)。同时还订购其他可选参数时，使用占位符#统一表示(例如: #LA#)。
- 订购的可选参数中不包括安全参数和认证参数时，使用占位符+表示(例如: XXXXXX-ABCDE+)。

**4.2.3 测量设备上的图标**

图标	说明
	<b>警告!</b> 危险状况警示图标。疏忽可能导致人员严重或致命伤害。
	<b>参考文档</b> 参考相关设备文档。
	<b>保护性接地连接</b> 进行后续电气连接前，必须确保此接线端已经安全可靠地接地。

## 5 储存和运输

### 5.1 储存条件

储存时，请注意以下几点：

- 使用原包装储存设备，原包装提供抗冲击保护。
- 请勿拆除安装在过程连接上的防护罩或防护帽。防护罩或防护帽用于防止密封表面机械受损和测量管污染。
- 采取防护措施，避免设备直接日晒，出现过高表面温度。
- 在干燥、无尘环境中储存设备。
- 请勿在户外储存设备。

储存温度：

- 除显示模块之外的所有部件：-50...+80 °C (-58...+176 °F)
- 显示模块：-40...+80 °C (-40...+176 °F)

### 5.2 运输产品

使用原包装将测量设备运输至测量点。

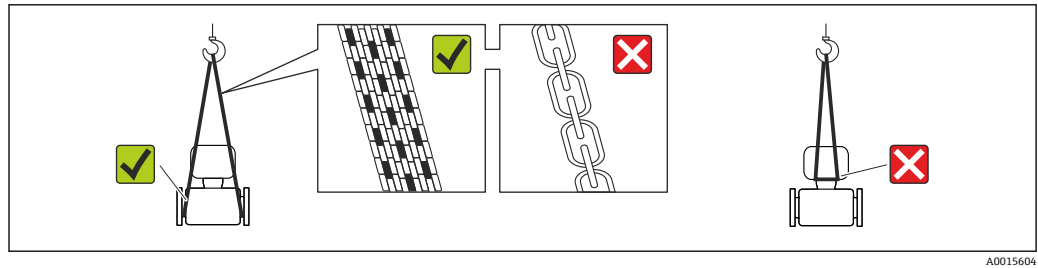

- i** 请勿拆除安装在过程连接上的防护罩或防护帽。防护罩或防护帽用于防止密封圈表面机械受损和测量管污染。

#### 5.2.1 测量设备，不带起吊吊环

##### **警告**

测量设备的重心高于起吊点位置。

测量设备如果滑动，存在人员受伤的风险。

- ▶ 固定测量设备，防止滑动或旋转。
- ▶ 注意包装上的重量参数(粘帖标签)。

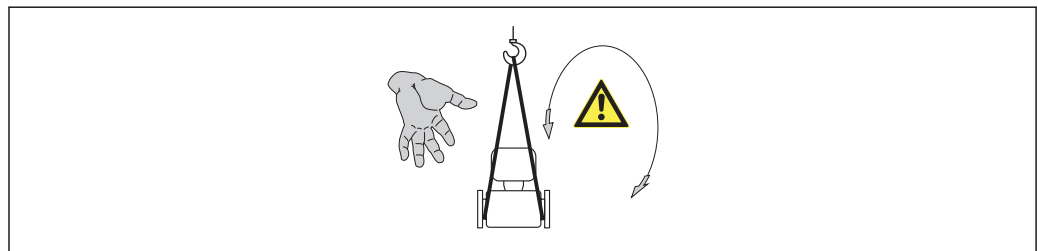

#### 5.2.2 测量设备，带起吊吊环

##### **小心**

带起吊吊环的设备的特殊运输指南

- ▶ 仅允许使用设备或法兰上的起吊吊环运输设备。
- ▶ 必须始终将设备固定在至少两个起吊吊环上。



### 5.2.3 使用叉车的叉体运输

运输木箱包装的设备时，将叉车的叉体从纵向或横向伸入木箱底板下，抬起测量设备。

## 5.3 包装处置

所有包装均采用环保材料，100%可回收再利用：

- 测量设备的内包装：聚酯拉伸薄膜，符合 EC 准则 2002/95/EC (RoHS)。
- 包装：
  - 木箱，符合 ISPM 15 标准，带 IPPC 标志。
  - 或
  - 纸板，符合欧洲包装指令 94/62EC；可重复使用的纸板带 RESY 标志。
- 海运出口包装(可选)：木箱，符合 ISPM 15 标准，带 IPPC 标志。
- 搬运硬件和安装硬件：
  - 一次性塑料托盘
  - 塑料肩带
  - 塑料胶条
- 填充件：纸垫

## 6 安装

### 6.1 安装条件

#### 6.1.1 安装位置

##### 安装位置

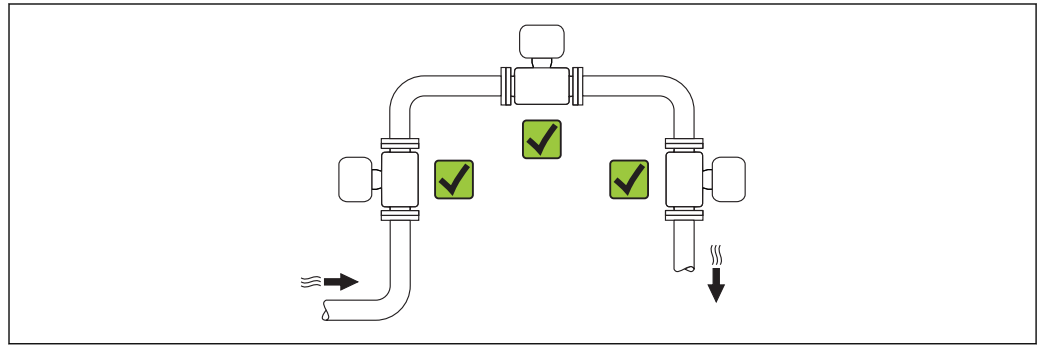

A0015543

##### 安装方向

参考传感器铭牌上的箭头指向进行安装，务必确保箭头指向与管道中介质的流向一致。介质具有稳定流态是涡街流量计正确进行体积流量测量的前提条件。因此，请注意以下几点：

安装方向		一体式仪表	分体式仪表
<b>A</b>	垂直管道	✓✓ <sup>1)</sup>	✓✓
<b>B</b>	水平管道，变送器表头朝上	✓✓ <sup>2) 3)</sup>	✓✓
<b>C</b>	水平管道，变送器表头朝下	✓✓ <sup>4) 5)</sup>	✓✓
<b>D</b>	水平管道，变送器表头朝左/右	✓✓ <sup>4)</sup>	✓✓

- 1) 测量液体时，应采用垂直管道，且流体自下向上流动，避免出现非满管管道状态(参考视图 A)。流量测量中断！测量垂直管道中自上向下流动的流体时，必须确保测量管始终处于满管状态，保证液体的流量测量精度。
- 2) 电子部件过热危险！流体温度超过 200 °C (392 °F) 时，标称口径为 DN 100 (4") 和 DN 150 (6") 的夹持式仪表(Prowirl D)禁止采用安装方向 B。
- 3) 测量热介质时(例如：蒸汽或流体温度(TM)超过 200 °C (392 °F)，选择安装方向 C 或 D。
- 4) 测量冷介质(例如：液氮)时，选择安装方向 B 或 D。
- 5) 选择“湿蒸汽检测/测量”选项时，选择安装方向 C。

### 最小安装间距和电缆长度

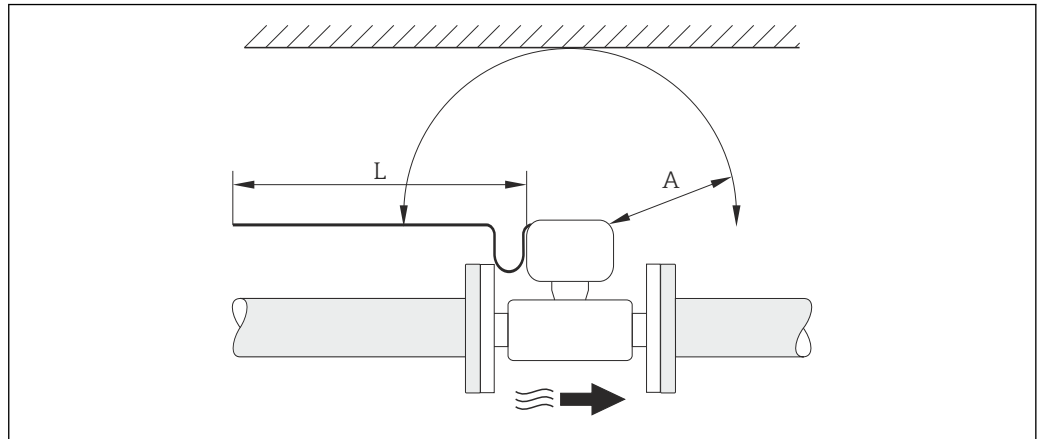

A0019211

- A 任意方向上的最小安装间距  
L 所需电缆长度

为了便于流量计的日常维护操作，请注意下列安装尺寸要求(参考下图):

- A = 100 mm (3.94 in)
- L = L + 150 mm (5.91 in)

### 旋转电子腔外壳和显示单元

安装后，电子腔外壳可以绕外壳基座 360° 旋转。显示单元可以 45° 旋转。因此，用户可以在任意位置上便捷地进行仪表读数。

### 前后直管段

为了确保测量设备的指定测量精度，必须至少满足下列前后直管段长度要求。

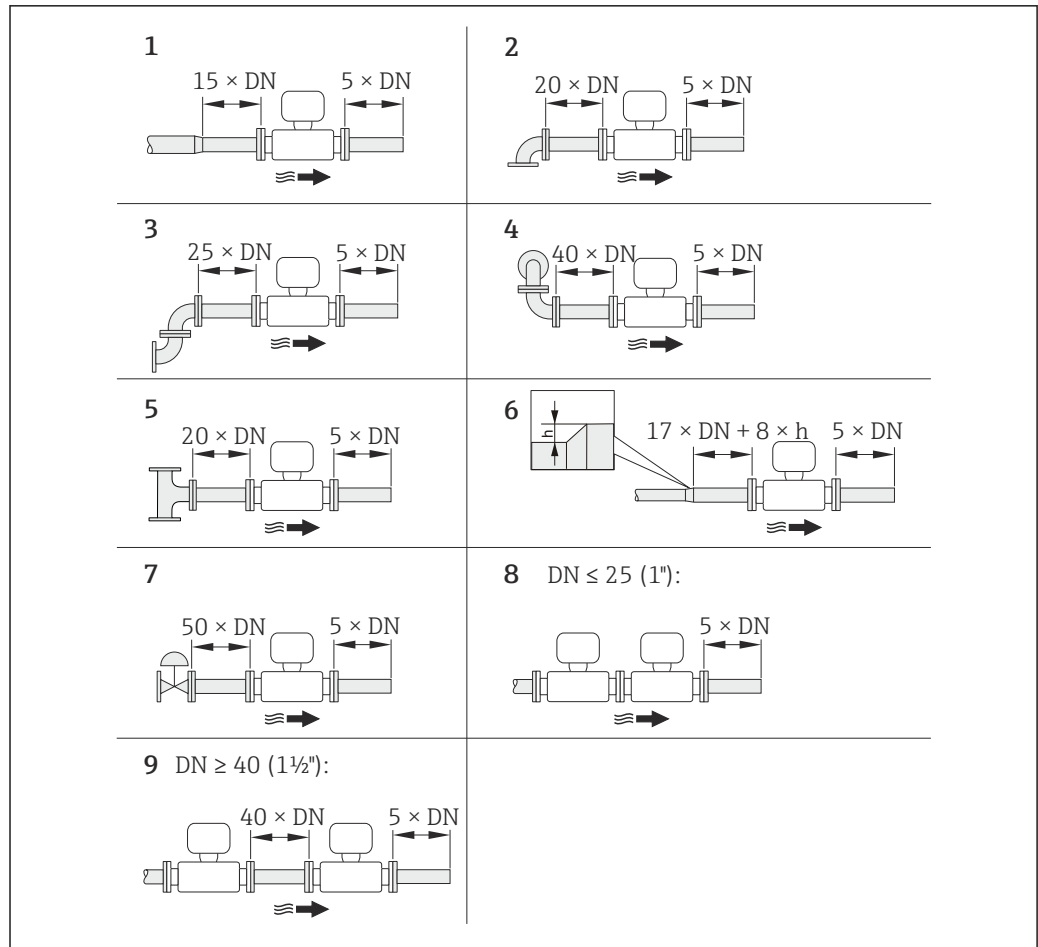

A0019189

图 6 使用不同节流装置时的最小前/后直管道长度

- h 管道扩径时产生的高度差
- 1 一级缩径管
- 2 单向弯头(90°弯头)
- 3 双向弯头(2 × 90°弯头, 相对)
- 4 3D 双向弯头(2 × 90°弯头, 相对, 不在同一平面上)
- 5 三通
- 6 扩径管
- 7 控制阀
- 8 两台测量设备并排安装, DN ≤ 25 (1"): 直接法兰对法兰安装
- 9 两台测量设备并排安装, DN ≥ 40 (1½"): 安装间隙参考图示说明

- i** 存在多个干扰源时, 必须满足最大前直管段长度要求。
- 无法满足前直管段长度要求时, 可以安装专用流量调节器 → 图 22。

### 流量调节器

无法满足前直管段长度要求时, 建议安装 Endress+Hauser 专用流量调节器。流量调节器安装在两个管道法兰之间, 通过安装螺母对中安装。通常在保证测量精度的前提下, 所需前直管段长短可以缩短至 10 × DN。

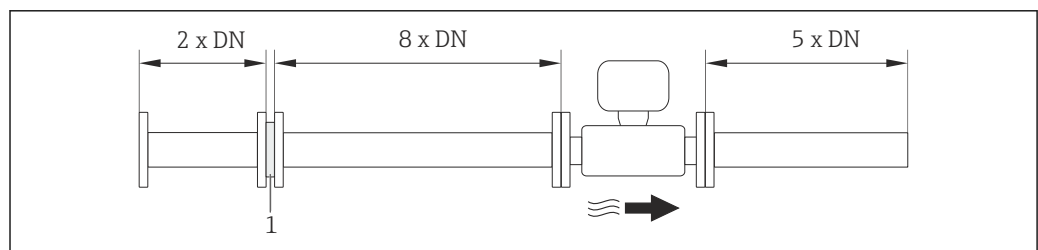

A0019208

1 流量调节器

流量调节器的压损计算公式如下:  $\Delta p [\text{mbar}] = 0.0085 \cdot \rho [\text{kg/m}^3] \cdot v^2 [\text{m/s}]$

蒸汽计算实例

$p = 10 \text{ bar abs.}$

$t = 240 \text{ }^\circ\text{C} \rightarrow \rho = 4.39 \text{ kg/m}^3$

$v = 40 \text{ m/s}$

$\Delta p = 0.0085 \cdot 4.39 \cdot 40^2 = 59.7 \text{ mbar}$

实例:  $\text{H}_2\text{O}$  冷凝水(80 °C)

$\rho = 965 \text{ kg/m}^3$

$v = 2.5 \text{ m/s}$

$\Delta p = 0.0085 \cdot 965 \cdot 2.5^2 = 51.3 \text{ mbar}$

$\rho$ : 过程介质的密度

$v$ : 平均流速

abs. =绝对值

 流量调节器的外形尺寸请参考《技术资料》中“机械结构”章节

### 安装外接设备时的后直管段

遵守指定间距要求安装外接设备。

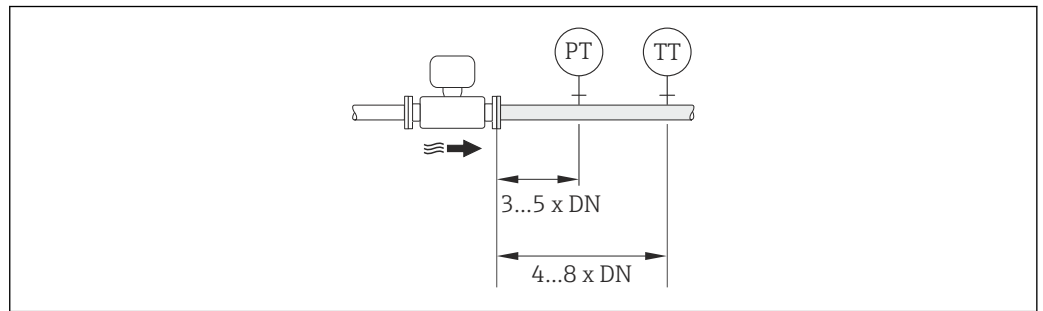

A0019205

PT 压力变送器

TT 温度变送器

### 安装尺寸

 仪表的外形尺寸和安装长度的详细信息请参考《技术资料》的“机械尺寸”。

## 6.1.2 环境条件和过程条件要求

### 环境温度范围

#### 一体式仪表

测量设备	非防爆场合:	$-40 \dots +80 \text{ }^\circ\text{C}$ ( $-40 \dots +176 \text{ }^\circ\text{F}$ ) <sup>1)</sup>
	Ex i 防爆场合:	$-40 \dots +70 \text{ }^\circ\text{C}$ ( $-40 \dots +158 \text{ }^\circ\text{F}$ ) <sup>1)</sup>
	EEx d/XP 防爆场合:	$-40 \dots +60 \text{ }^\circ\text{C}$ ( $-40 \dots +140 \text{ }^\circ\text{F}$ ) <sup>1)</sup>
	ATEX II1/2G Ex d, Ex ia 防爆场合:	$-40 \dots +60 \text{ }^\circ\text{C}$ ( $-40 \dots +140 \text{ }^\circ\text{F}$ ) <sup>1)</sup>
现场显示		$-20 \dots +70 \text{ }^\circ\text{C}$ ( $-4 \dots +158 \text{ }^\circ\text{F}$ ) <sup>1)</sup>

1) 此外, 可以选择订购选项“测试, 证书”, 选型代号 JN “变送器环境温度:  $-50 \text{ }^\circ\text{C}$  ( $-58 \text{ }^\circ\text{F}$ )”。

#### 分体式仪表

变送器	非防爆场合:	$-40 \dots +80 \text{ }^\circ\text{C}$ ( $-40 \dots +176 \text{ }^\circ\text{F}$ ) <sup>1)</sup>
	Ex i 防爆场合:	$-40 \dots +80 \text{ }^\circ\text{C}$ ( $-40 \dots +176 \text{ }^\circ\text{F}$ ) <sup>1)</sup>

	Ex d 防爆场合:	-40...+60 °C (-40...+140 °F) <sup>1)</sup>
	ATEX II1/2G Ex d、Ex ia 防爆场合:	-40...+60 °C (-40...+140 °F) <sup>1)</sup>
传感器	非防爆场合:	-40...+85 °C (-40...+185 °F) <sup>1)</sup>
	Ex i 防爆场合:	-40...+85 °C (-40...+185 °F) <sup>1)</sup>
	Ex d 防爆场合:	-40...+85 °C (-40...+185 °F) <sup>1)</sup>
	ATEX II1/2G Ex d、Ex ia 防爆场合:	-40...+85 °C (-40...+185 °F) <sup>1)</sup>
现场显示		-20...+70 °C (-4...+158 °F) <sup>1)</sup>

1) 此外，可以选择订购选项“测试，证书”，选型代号 JN “变送器环境温度：-50 °C (-58 °F)”。

▶ 户外使用时:

避免阳光直射，在气候炎热的地区中使用时，特别需要注意。

**隔热**

为了优化温度测量和质量计算，必须避免部分流体在传感器位置处的热交换。通过安装保温层实现。多种保温材料可选，满足隔热要求。

适用于:

- 一体式仪表
- 分体式传感器

最大允许保温层厚度如下图所示:

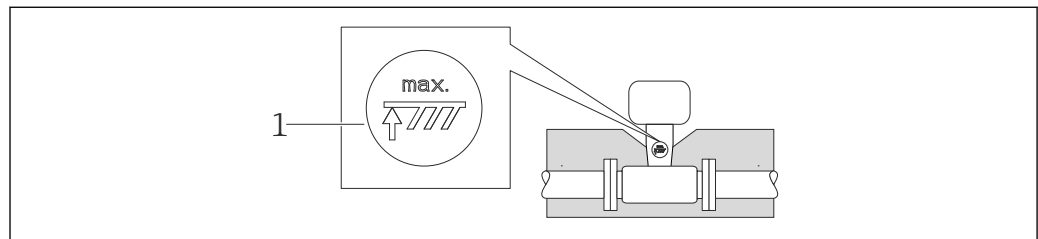

A0019212

1 最大保温层厚度

▶ 进行隔热处理时，确保外壳上足够大的区域裸露。

未覆盖部分用作辐射器，防止电子部件过热和过冷。

**注意**

**保温层可能会导致电子部件过热!**

- ▶ 注意变送器颈部的最大允许保温层厚度，确保变送器颈和/或分体式仪表的接线盒完全裸露。
- ▶ 注意允许温度范围。
- ▶ 注意：可能需要采取特定安装方向，取决于流体温度 → 18。

**振动**

工厂振动不超过 1 g, 10...500 Hz 时，测量系统能正确工作，不受影响。无需采取特殊措施固定传感器。

**6.1.3 特殊安装指南**

**热差值测量的安装**

订购信息“传感器类型”，选型代号 3 “质量流量(内置温度测量)”

通过独立温度传感器进行第二温度测量。测量仪表通过通信接口读取温度值。

- 进行饱和蒸汽的热差值测量时，Prowirl 200 必须安装在蒸气端。
- 进行水的热差值测量时，Prowirl 200 既可以安装在冷水端，也可以安装在热水端。

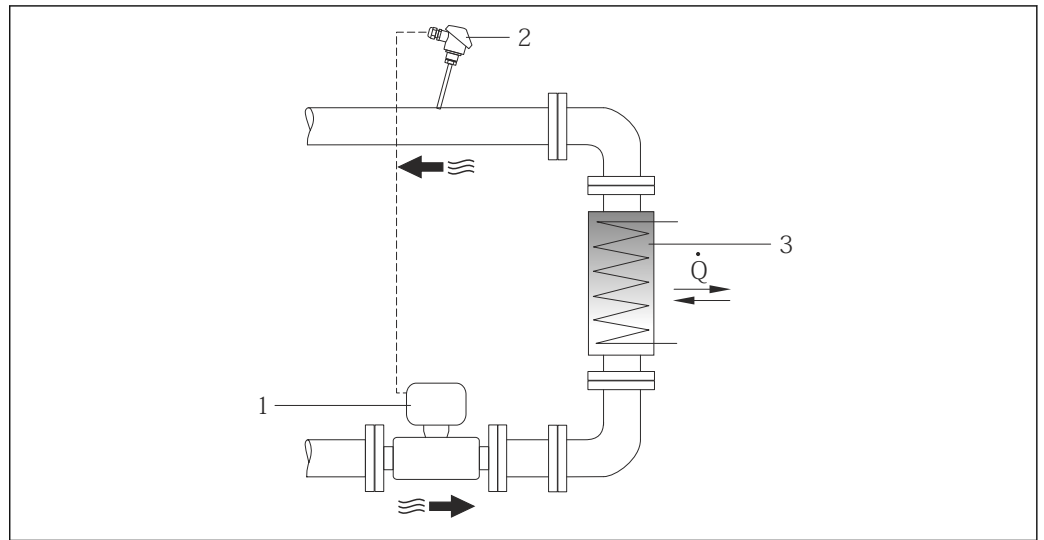



A0019209

图 7 饱和蒸汽和水的温差测量的系统布局示意图

- 1 Prowirl
- 2 温度传感器
- 3 热交换器
- Q 热流量

### 防护罩

保证下列最小顶部安装间距：222 mm (8.74 in)

 防护罩的详细信息请参考 →  156

## 6.2 安装测量设备

### 6.2.1 所需工具

#### 变送器用

- 旋转变送器外壳：开口扳手 8 mm
- 松开固定卡扣：内六角扳手 3 mm

#### 传感器

法兰和其他过程连接：相应安装工具

### 6.2.2 准备测量设备

1. 拆除所有残留运输包装。
2. 拆除传感器上所有的防护罩或防护帽。
3. 去除电子腔盖上的粘帖标签。

### 6.2.3 安装传感器

#### ⚠ 警告

过程密封不正确会导致危险!

- ▶ 确保垫圈内径大于或等于过程连接和管路内径。
- ▶ 确保垫圈清洁无损。
- ▶ 正确安装垫圈。

1. 确保传感器上的箭头指向与介质流向一致。
2. 为了确保满足设备参数规范, 请将测量设备对中安装在管道法兰之间。
3. 安装测量设备或旋转变送器外壳, 确保电缆入口不会朝上放置。

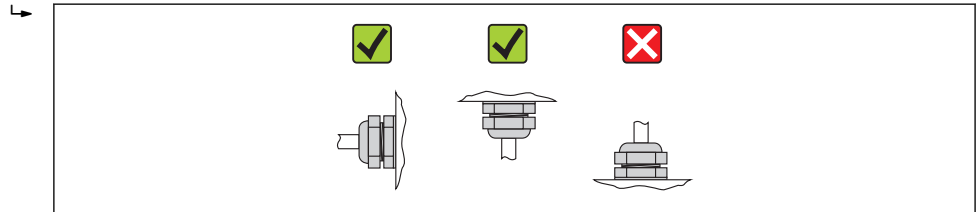

A0013964

### 6.2.4 安装分体式仪表的变送器

#### ⚠ 小心

环境温度过高!

存在电子部件过热和外壳变形的危险。

- ▶ 请勿超出最高允许环境温度。
- ▶ 户外操作时: 避免阳光直射, 特别是在气候炎热的地区中使用时。

#### ⚠ 小心

应力过大会损坏外壳!

- ▶ 避免出现过大机械应力。

分体式仪表的变送器可以采取下列安装方式:

- 壁式安装
- 柱式安装

#### 壁式安装

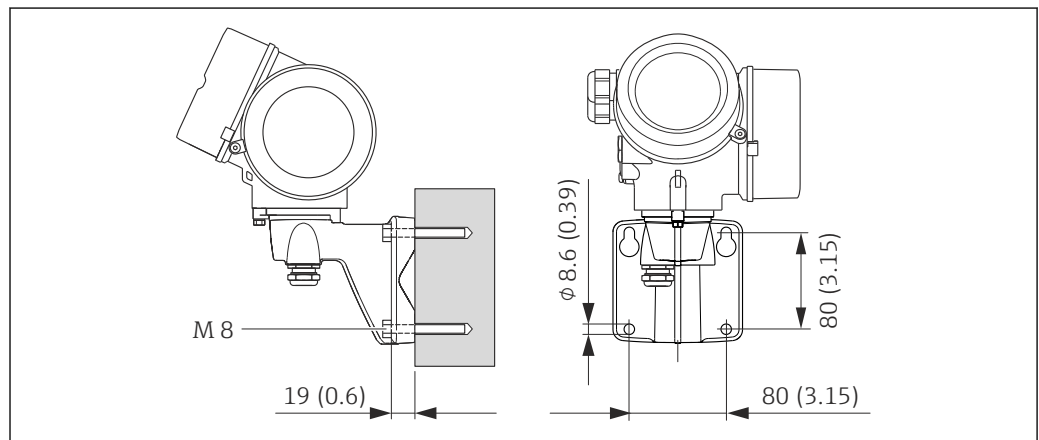

A0019864

图 8 单位: mm (in)

1. 钻孔。
2. 将墙壁插头插入至钻孔内。
3. 首先, 轻轻拧入固定螺丝。



4. 将变送器外壳盖放置在固定螺丝上，并安装到位。
5. 拧紧固定螺丝。

### 柱式安装



图 9 单位: mm (in)

1 柱式安装套件

### 6.2.5 旋转变送器外壳

变送器外壳可以旋转，以便于操作接线腔或显示模块。

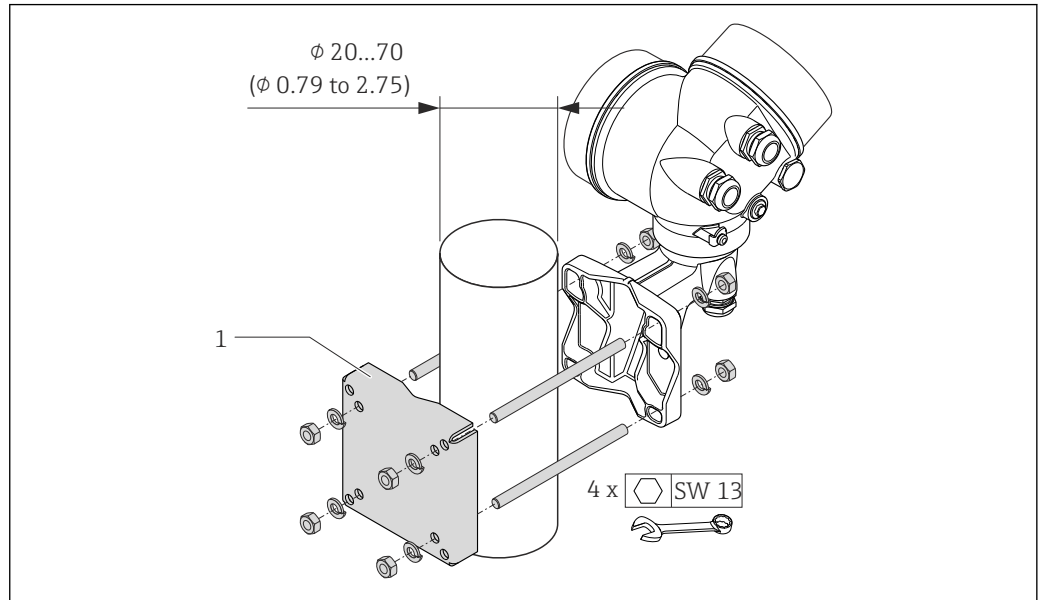
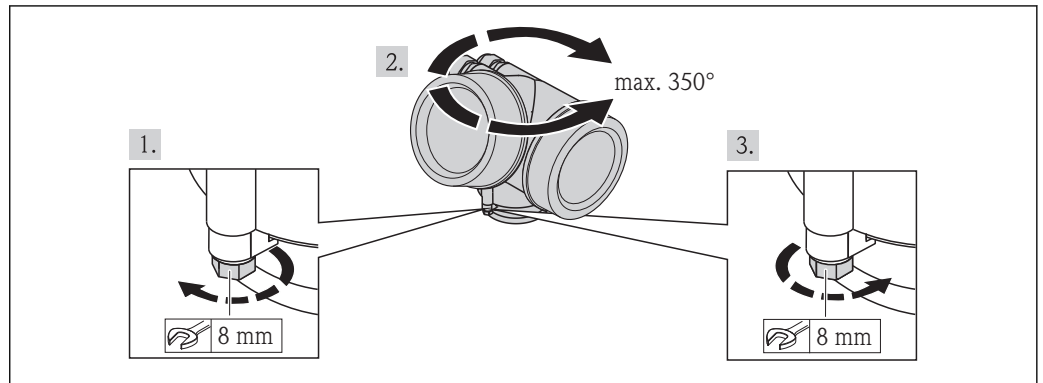

1. 松开固定螺丝。
2. 旋转外壳至所需位置处。
3. 牢固拧紧固定螺丝。

### 6.2.6 旋转显示模块

显示模块可以旋转，优化显示屏的读数和操作。

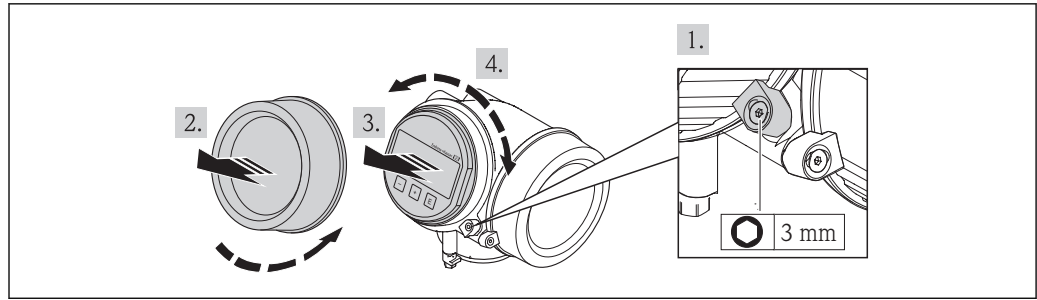

A0013905

1. 使用内六角扳手松开电子腔盖的固定卡扣。
2. 从变送器外壳上拧下电子腔盖。
3. 轻轻旋转并拔出显示模块(可选)。
4. 将显示模块旋转至所需位置处：每个方向上的最大旋转角度均为  $8 \times 45^\circ$ 。
5. 显示模块未拔出时：  
应使显示模块在所需位置处啮合到位。
6. 显示模块拔出时：  
将电缆放置在外壳和主要电子模块的间隙中，并将显示模块插入电子腔中，直至啮合安装到位。
7. 变送器的安装步骤与拆卸步骤相反。

### 6.3 安装后检查

设备是否完好无损(目视检查) ?	<input type="checkbox"/>
测量设备是否符合测量点规范 ? 例如: <ul style="list-style-type: none"> <li>■ 过程温度</li> <li>■ 过程压力(请参考《技术资料》中的“压力 - 温度曲线”章节)</li> <li>■ 环境温度</li> <li>■ 测量范围 → 162</li> </ul>	<input type="checkbox"/>
是否选择了正确的传感器安装方向 → 18 ? <ul style="list-style-type: none"> <li>■ 传感器类型</li> <li>■ 介质温度</li> <li>■ 介质特性(除气介质、含固介质)</li> </ul>	<input type="checkbox"/>
传感器铭牌上的箭头指向是否与管道内流体的流向一致 → 18 ?	<input type="checkbox"/>
测量点标识和标签是否正确(目视检查) ?	<input type="checkbox"/>
是否采取充足的防护措施，防止设备日晒雨淋 ?	<input type="checkbox"/>
是否牢固拧紧固定螺丝和固定卡扣 ?	<input type="checkbox"/>

## 7 电气连接

 测量设备内部无回路断路器。因此，需要为测量设备安装开关或电源回路断路器，保证可以便捷地断开电源线连接。

### 7.1 连接条件

#### 7.1.1 所需工具

- 电缆入口：使用相应工具
- 固定卡扣：内六角扳手 3 mm
- 剥线钳
- 使用绞线电缆时：压线钳，适用于带线鼻子的线芯
- 拆卸接线端子上的电缆：一字螺丝刀，≤3 mm (0.12 in)

#### 7.1.2 连接电缆要求

用户自备连接电缆必须符合下列要求。

#### 电气安全

符合联盟/国家应用规范。

#### 允许温度范围

- -40 °C (-40 °F)...+80 °C (+176 °F)
- 最低要求：电缆温度范围≥ (环境温度+20 K)

#### 信号电缆

##### 基金会现场总线(FF)

双芯、屏蔽双绞线。

 基金会现场总线(FF)网络设计和安装的详细信息请参考：

- 《操作手册》“基金会现场总线概述”(BA00013S)
- 基金会现场总线(FF)指南
- IEC 61158-2 (MBP)

#### 脉冲/频率/开关量输出

使用标准安装电缆即可。

#### 分体式仪表的连接电缆

##### 连接电缆(标准)

标准电缆	2 × 2 × 0.34 mm <sup>2</sup> (22 AWG) PVC 电缆，带通用屏蔽层(双芯双绞线)
阻燃性	符合 DIN EN 60332-1-2 标准
耐油性	符合 DIN EN 60811-2-1 标准
屏蔽	铜织网屏蔽层，密度约为 85%
电缆长度	5 m (16 ft)、10 m (32 ft)、20 m (65 ft)、30 m (98 ft)
工作温度	安装在固定位置上：-50...+105 °C (-58...+221 °F)；电缆自由移动时：-25...+105 °C (-13...+221 °F)

**连接电缆(加强型)**

加强型电缆	2 × 2 × 0.34 mm <sup>2</sup> (22 AWG) PVC 电缆, 带通用屏蔽层(双芯双绞线)和附加钢丝网护套
阻燃性	符合 DIN EN 60332-1-2 标准
耐油性	符合 DIN EN 60811-2-1 标准
屏蔽	铜织网屏蔽层, 密度约为 85%
去应力电缆和加强型电缆	钢丝织网屏蔽
电缆长度	5 m (16 ft)、10 m (32 ft)、20 m (65 ft)、30 m (98 ft)
工作温度	安装在固定位置上: -50...+105 °C (-58...+221 °F); 电缆自由移动时: -25...+105 °C (-13...+221 °F)

**电缆缆径**

- 缆塞(标准供货件):  
M20 × 1.5, 带 $\phi$  6...12 mm (0.24...0.47 in)电缆
- 插入式压簧接线端子, 适用于不带过电压保护单元的仪表型号: 线芯横截面积为 0.5...2.5 mm<sup>2</sup> (20...14 AWG)
- 螺纹式接线端子, 适用于内置过电压保护单元的仪表型号: 线芯横截面积为 0.2...2.5 mm<sup>2</sup> (24...14 AWG)

### 7.1.3 接线端子分配

#### 变送器

连接类型: 基金会现场总线(FF), 脉冲/频率/开关量输出

<p style="text-align: right;">A0013570</p>	<p style="text-align: right;">A0018161</p>
可搭配的接线端子数上限	可搭配的接线端子数上限, 适用于订购选项“安装附件”, 选型代号 NA “过电压保护”
<p>1 输出 1: 基金会现场总线(FF)</p> <p>2 输出 2 (无源信号: 脉冲/频率/开关量输出)</p> <p>3 电缆屏蔽层接地端</p>	

订购选项“输出”	接线端子号			
	输出 1		输出 2	
	1 (+)	2 (-)	3 (+)	4 (-)
选型代号 <b>E</b> <sup>1)2)</sup>	基金会现场总线(FF)		脉冲/频率/开关量输出(无源信号)	

- 1) 必须始终使用输出 1; 输出 2 可选。
- 2) 基金会现场总线(FF), 内置极性反接保护。

#### 分体式仪表

使用分体式仪表时, 传感器和变送器分开安装, 并通过连接电缆连接。传感器通过接线盒连接, 而变送器通过墙装支座的接线盒连接。

**i** 变送器墙装支座的连接方式取决于测量设备的认证类型和使用的连接电缆类型。

仅允许通过接线端子连接:

- Ex n、Ex tb 和 cCSAus Div. 1 防爆认证
- 使用加强型连接电缆

通过 M12 接头连接:

- 其他所有认证
- 使用标准连接电缆

始终通过接线端子连接传感器接线盒(接线端子的拧紧扭矩: 1.2...1.7 Nm)。

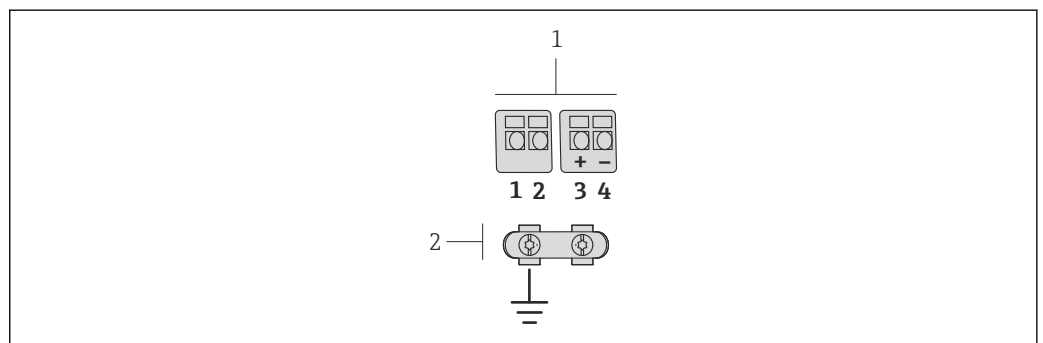

**10** 变送器墙装支座中的接线腔和传感器接线盒的接线端子示意图

- 1 接线端子, 连接连接电缆
- 2 接地端, 连接去应力电缆

接线端子号	分配	电缆颜色 连接电缆
1	电源	棕色
2	接地	白色
3	RS485 (+)	黄色
4	RS485 (-)	绿色

### 7.1.4 针脚分配和仪表插头

#### 基金会现场总线(FF)

#### 仪表插头，连接传输信号(仪表端)

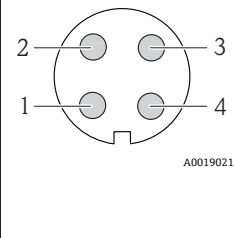
	针脚号	分配		编码	插头/插槽
	1	+	信号+		A
2	-	信号-			
3		未分配			
4		接地			

### 7.1.5 屏蔽和接地

#### 基金会现场总线(FF)

对系统组件(尤其是连接线)进行屏蔽处理，使得屏蔽层尽可能覆盖整个系统，才能确保现场总线系统具有最佳电磁兼容性(EMC)。理想情况下，屏蔽覆盖区域为 90%。

- 为了确保最佳电磁兼容性(EMC)防护效果，屏蔽层和参考接地端之间的连接线应尽可能短。
- 但是，考虑到防爆保护，应尽量避免接地。

为了满足上述两个要求，现场总线系统可以采用不同的屏蔽方式：

- 两端屏蔽
- 进线侧单端屏蔽，且现场设备端连接电容
- 进线侧单端屏蔽

在大多数情形下，进线侧单端屏蔽(现场设备端无需连接电容)即可获得最佳电磁兼容性(EMC)。存在 EMC 干扰时，应采取恰当措施以保证接线不受干扰。设备必须采取此类屏蔽措施。存在强扰动因素时，应遵守 NAMUR NE21 标准进行连接，确保电磁兼容性(EMC)。

在安装过程中，必须遵守国家安装法规和准则！

各个接地点间存在较大差异时，仅单端屏蔽接地端直接连接至参考接地端。因此，在非等电势平衡的系统中，现场总线系统的电缆屏蔽层仅可在单端接地，例如：在供电单元或安全栅接地。

#### 注意

**在非等电势系统中，电缆屏蔽层多点接地将导致强均衡电流！**

损坏总线电缆屏蔽层。

- ▶ 仅需将总线电缆屏蔽层单端连接至本地接地端或保护性接地端。绝缘未连接的屏蔽层。

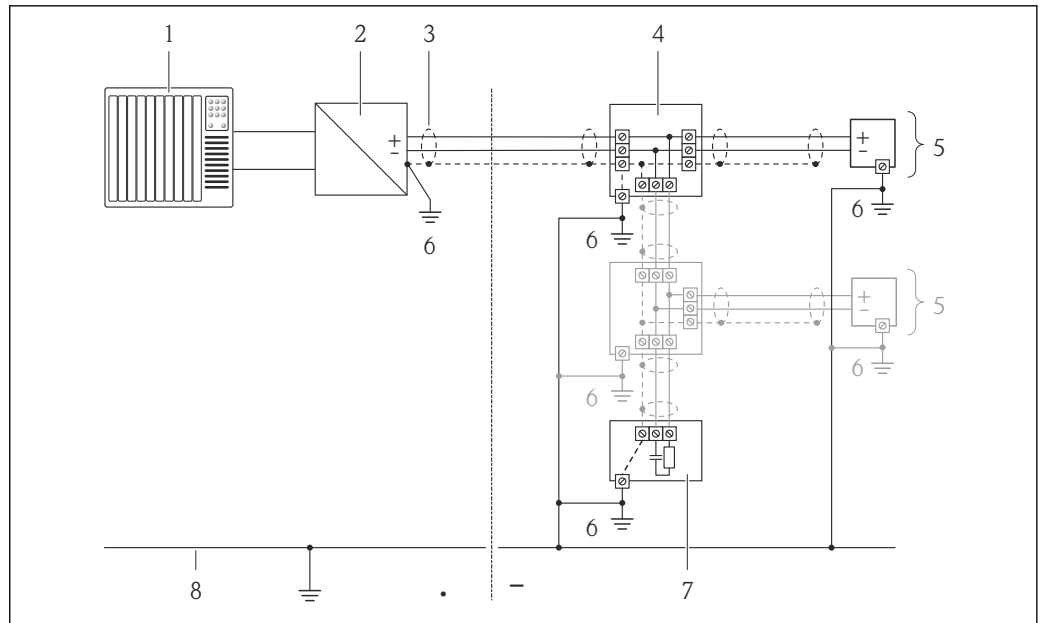

A0019004

- 1 控制器(例如: PLC)
- 2 功率调节器(基金会现场总线(FF))
- 3 电缆屏蔽层
- 4 T型盒
- 5 测量设备
- 6 本地接地端
- 7 总线端接器
- 8 等势线

## 7.1.6 供电单元的要求

### 供电电压

#### 变送器

每路输出均需外接电源。

输出上可以加载下列供电电压:

一体式仪表的供电电压，不带现场显示单元<sup>1)</sup>

订购选项“输出”	最低端子电压 <sup>2)</sup>	最高端子电压
选型代号 E: 基金会现场总线(FF), 脉冲/频率/开关量输出	≥ DC 9 V	DC 32 V

- 1) 使用电源调节器的外接供电电压
- 2) 使用现场操作时，最小端子电压增大参考下表

### 增大最小端子电压

现场操作	增大最小端子电压
订购选项“显示; 操作”, 选型代号 C: 现场操作 SD02	+ DC 1 V
订购选项“显示; 操作”, 选型代号 E: 现场操作 SD03, 带背光显示 (不使用背光显示)	+ DC 1 V
订购选项“显示; 操作”, 选型代号 E: 现场操作 SD03, 带背光显示 (使用背光)	+ DC 3 V

### 7.1.7 准备测量设备

1. 使用堵头时, 拆除堵头。
2. **注意**  
**外壳未充分密封!**  
可能会破坏测量设备的操作可靠性。  
▶ 根据防护等级选择合适的缆塞。  
  
发货时, 测量设备上未安装缆塞:  
提供与连接电缆相匹配的合适缆塞。
3. 发货时, 测量设备上已安装缆塞:  
注意电缆规格。

## 7.2 连接测量设备

### **注意**

#### 错误连接会破坏电气安全!

- ▶ 是否仅由经培训的专业人员执行电气连接操作。
- ▶ 遵守联盟/国家应用安装标准和规范。
- ▶ 遵守当地工作场所安全规范。
- ▶ 在爆炸性气体环境中使用时, 遵守相关设备防爆文档(Ex)。

### 7.2.1 连接分体式仪表

#### **警告**

#### 存在电子部件损坏的风险!

- ▶ 等电势连接传感器和变送器, 实现分体式仪表接地。
- ▶ 仅允许连接具有相同序列号的传感器和变送器。

建议参考以下步骤连接分体式仪表:

1. 安装变送器和传感器。
2. 连接连接电缆。



### 3. 连接变送器。

**i** 变送器墙装支座的连接方式取决于测量设备的认证类型和使用的连接电缆类型。

仅允许通过接线端子连接：

- Ex n、Ex tb 和 cCSAus Div. 1 防爆认证
- 使用加强型连接电缆

通过 M12 接头连接：

- 其他所有认证
- 使用标准连接电缆

始终通过接线端子连接传感器接线盒(接线端子的拧紧扭矩：1.2...1.7 Nm)。

### 连接传感器接线盒

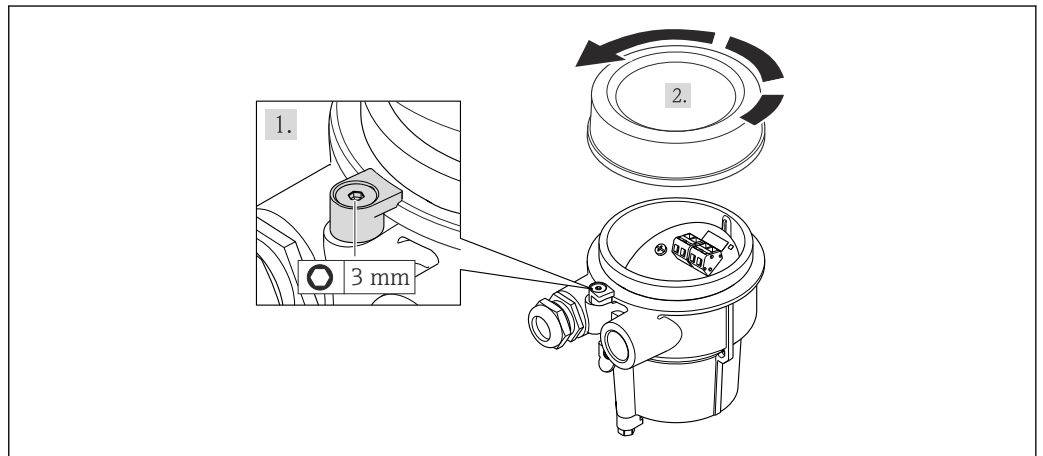

A0020410

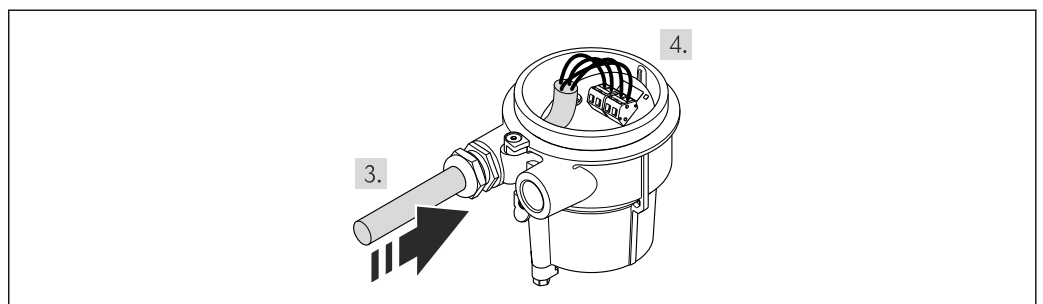

A0020411

1. 松开固定卡扣。
2. 拧松外壳盖。
3. 将连接电缆插入电缆入口和接线盒中(使用不带 M12 仪表插头的连接电缆时，使用连接电缆较短去皮端)。

#### 4. **注意**

使用错误拧紧扭矩拧紧接线端子。

接线端子连接错误或已被损坏。

- ▶ 接线端子的拧紧扭矩范围：1.2...1.7 Nm。

连接连接电缆：

- ↳ 接线端 1 = 棕色电缆
- 接线端 2 = 白色电缆
- 接线端 3 = 黄色电缆
- 接线端 4 = 绿色电缆

5. 使用去应力电缆连接电缆屏蔽层。

6. 变送器的拆卸步骤与安装步骤相反。

连接变送器的墙装支架

通过插头连接变送器

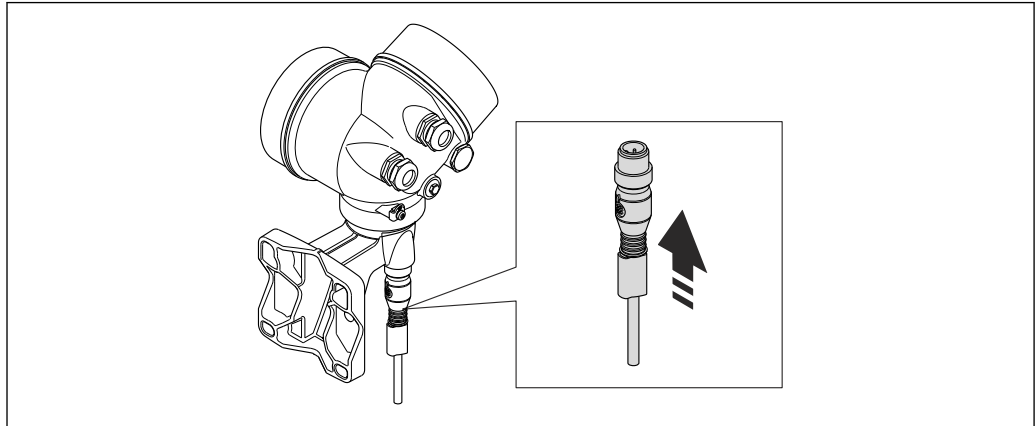

A0020412

► 连接插头。

通过接线端连接变送器

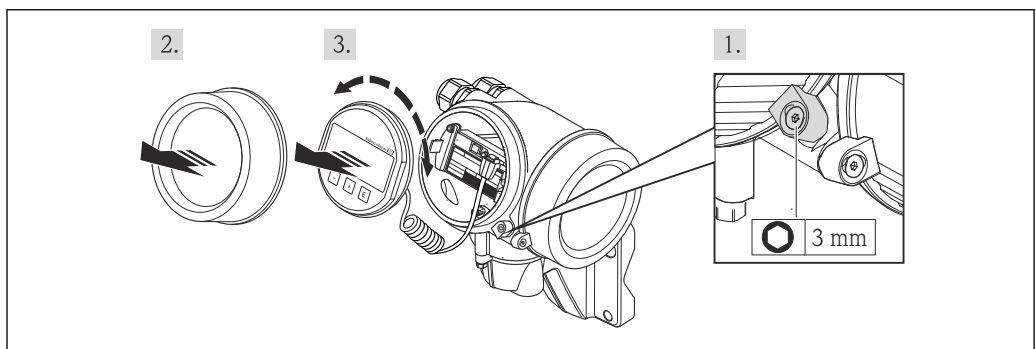

A0020404

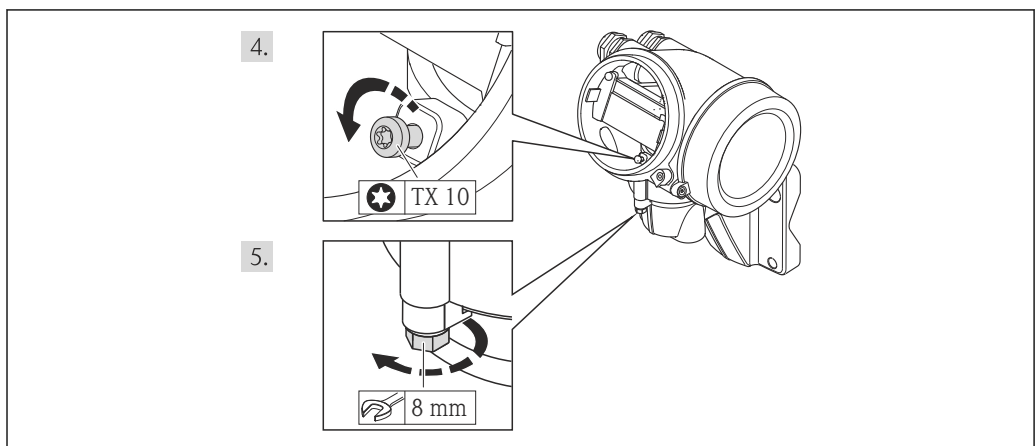

A0020405

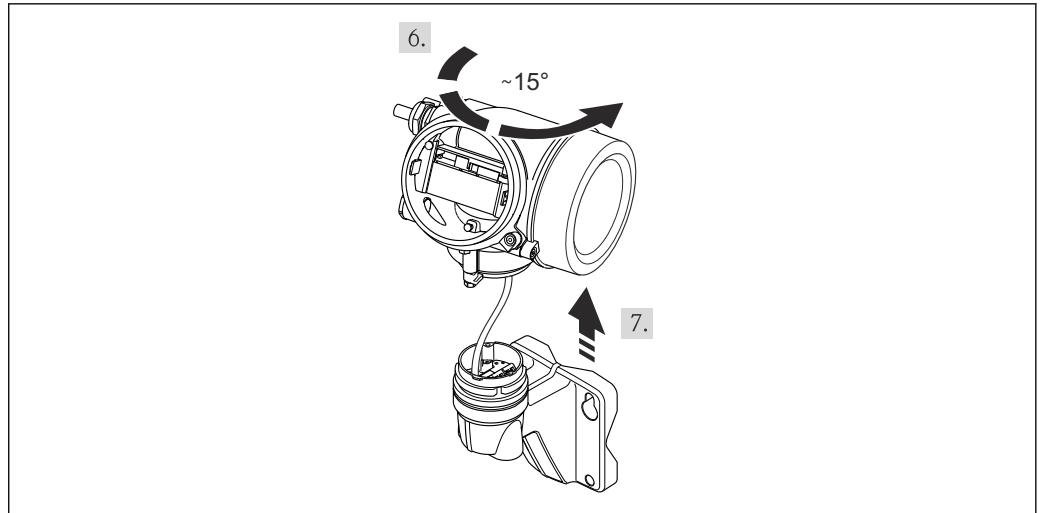

A0020406

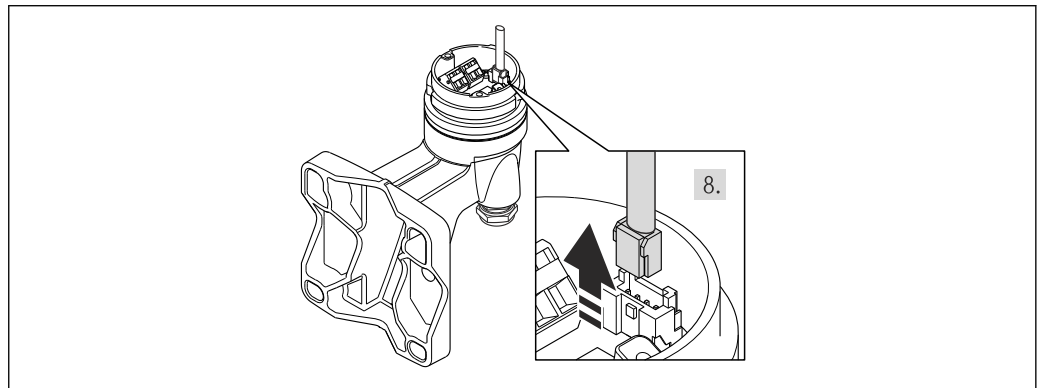

A0020407

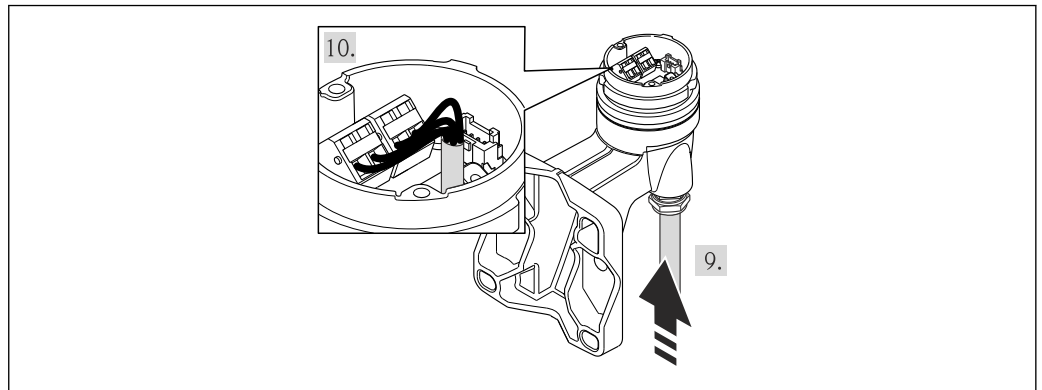

A0020409

1. 松开变送器外壳上的固定卡扣。
2. 松开电子腔盖上的固定卡扣。
3. 拧松电子腔盖。
4. 轻轻旋转拔出显示模块。将显示模块安装在电子腔边缘处，便于操作锁定开关。
5. 松开变送器外壳的固定螺丝。
6. 旋转变送器外壳至标记处，直至啮合到位。墙装式外壳的连接板通过信号电缆连接至电子板。提起变送器外壳时请注意信号电缆！
7. 按下连接头上的锁扣，断开墙装式外壳的连接板上的信号电缆。
8. 拆除变送器外壳。

9. 将连接电缆插入电缆入口和接线盒中(使用不带 M12 仪表插头的连接电缆时，使用连接电缆的短去皮端)。
10. 连接连接电缆：
  - ↳ 接线端 1 =棕色电缆
  - 接线端 2 =白色电缆
  - 接线端 3 =黄色电缆
  - 接线端 4 =绿色电缆
11. 使用去应力电缆连接电缆屏蔽层。
12. 变送器的拆卸步骤与安装步骤相反。

### 7.2.2 连接变送器

#### 通过接线端子连接

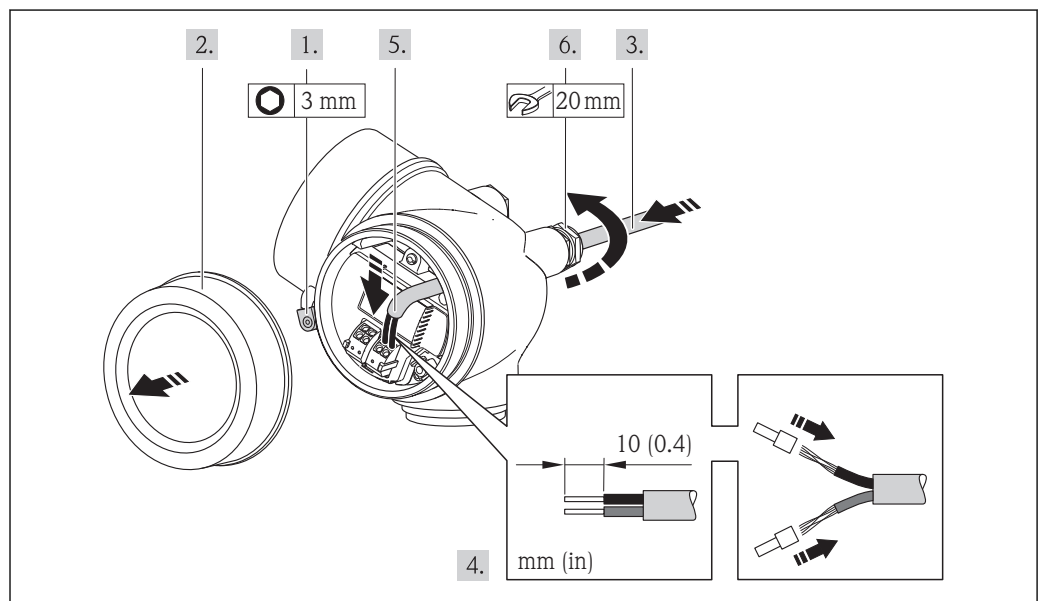

1. 松开接线腔盖固定卡扣。
2. 拧松接线腔盖。
3. 将电缆插入电缆入口中。请勿拆除电缆入口上的密封圈，确保牢固密封。
4. 去除电缆外层和电缆末端外层。使用线芯电缆时，将其固定在末端线鼻子中。
5. **警告**  
未充分密封的外壳无法达到外壳防护等级。  
▶ 无需使用任何润滑油，拧上螺丝。螺丝头带干膜润滑涂层。

变送器的安装步骤与拆卸步骤相反。

## 拆除电缆

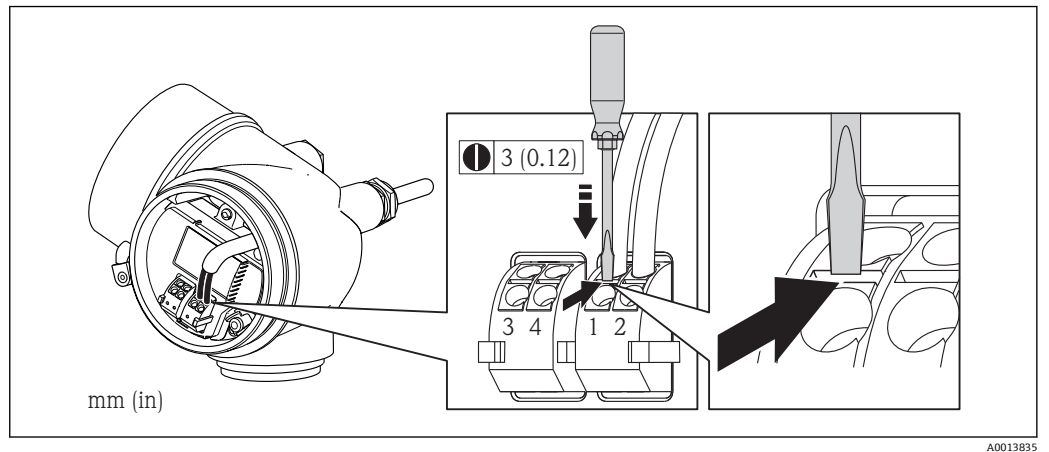

- ▶ 将一字螺丝刀插入两个接线端子的孔口间隙中，并下压。同时向外拉电缆，从接线端子上将电缆拆卸下来。

## 7.2.3 确保电势平衡

### 要求

为了确保正确测量，请注意以下几点：

- 流体和传感器等电势
- 分体式仪表：传感器和变送器等电势
- 工厂内部的接地规范
- 管道材料和接地

 在危险区域中使用的仪表请遵守防爆(Ex)文档资料(XA)要求。

## 7.3 特殊连接指南

### 7.3.1 连接实例

#### 脉冲/频率输出

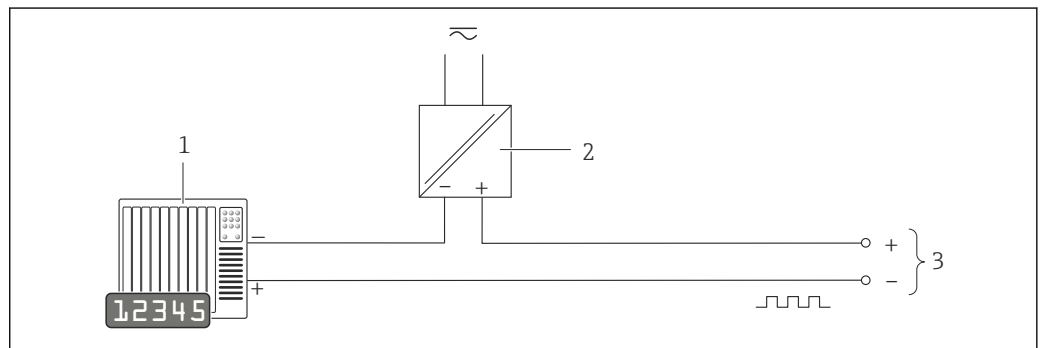

 11 脉冲/频率输出(无源信号)的连接实例

- 1 自动化系统，带脉冲/频率输入(例如：PLC)
- 2 电源
- 3 变送器：注意输入参数→  164

### 基金会现场总线(FF)



图 12 基金会现场总线(FF)的连接示例

- 1 控制系统(例如: PLC)
- 2 功率调节器(基金会现场总线(FF))
- 3 电缆屏蔽层
- 4 T型盒
- 5 测量设备
- 6 本地接地端
- 7 总线端接器
- 8 等电势线

## 7.4 确保防护等级

测量设备满足 IP66/67, Type 4X (外壳)防护等级的所有要求。

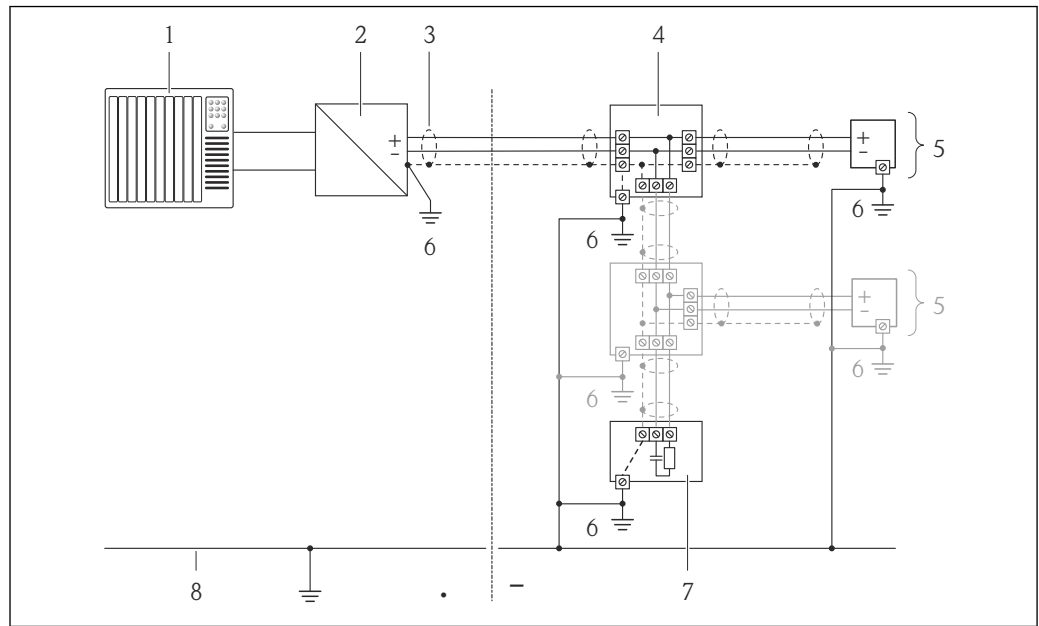
为了确保 IP66/67, Type 4X (外壳)防护等级, 完成电气连接后请执行下列检查:

1. 检查外壳密封圈是否洁净无尘、且正确安装。如需要, 请烘干、清洁或更换密封圈。
2. 拧紧所有外壳螺丝和螺纹外壳盖。
3. 牢固拧紧缆塞。
4. 在接入电缆入口前, 电缆向下弯曲(“聚水器”), 确保湿气不会渗入电缆入口中。

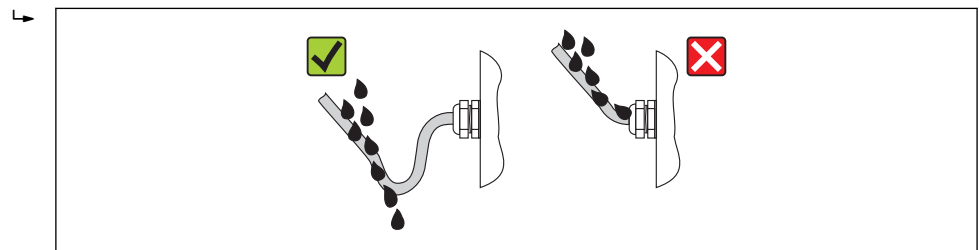

5. 将堵头安装在未使用的电缆入口中。

## 7.5 连接后检查

电缆或设备是否完好无损(目视检查) ?	<input type="checkbox"/>
电缆是否符合要求 ?	<input type="checkbox"/>
电缆是否已经完全消除应力 ?	<input type="checkbox"/>
所有缆塞是否均已安装、牢固拧紧和密封 ? 电缆是否成为“聚水器”→ 图 38 ?	<input type="checkbox"/>
取决于仪表型号: 所有仪表接头是否均已牢固拧紧 ?	<input type="checkbox"/>
供电电压是否与变送器的铭牌参数一致 ?	<input type="checkbox"/>
接线端子分配是否正确 ?	<input type="checkbox"/>
上电后, 显示模块中是否显示数值 ?	<input type="checkbox"/>
所有外壳盖是否均已安装且牢固拧紧 ?	<input type="checkbox"/>
固定卡扣是否正确拧紧 ?	<input type="checkbox"/>

## 8 操作方式

### 8.1 操作方式概述

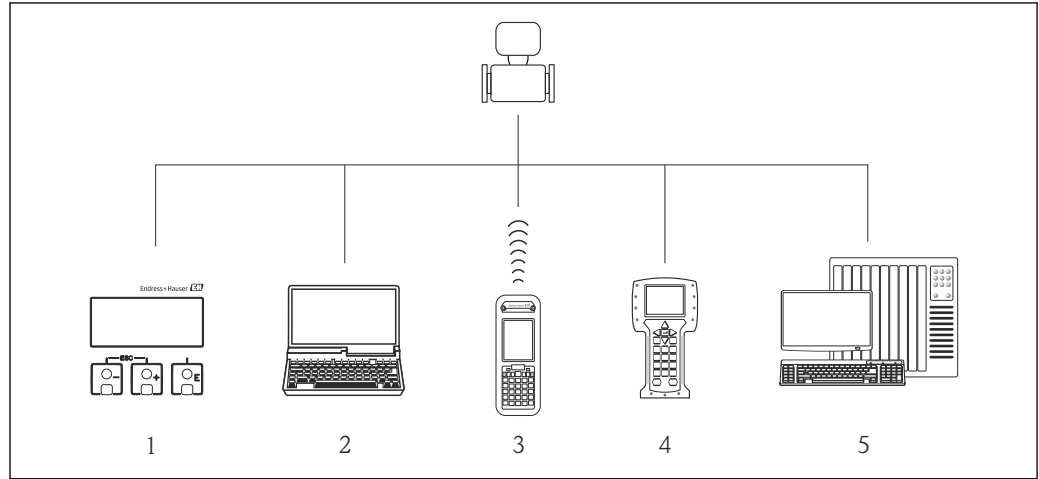

A0015607

- 1 现场操作, 通过显示模块
- 2 计算机, 安装有调试工具(例如: FieldCare、AMS 设备管理仪)
- 3 Field Xpert SFX350 或 SFX370
- 4 475 手操器
- 5 自动化系统(例如: PLC)



## 8.2 操作菜单的结构和功能

### 8.2.1 操作菜单结构

 操作菜单中的菜单和参数概述

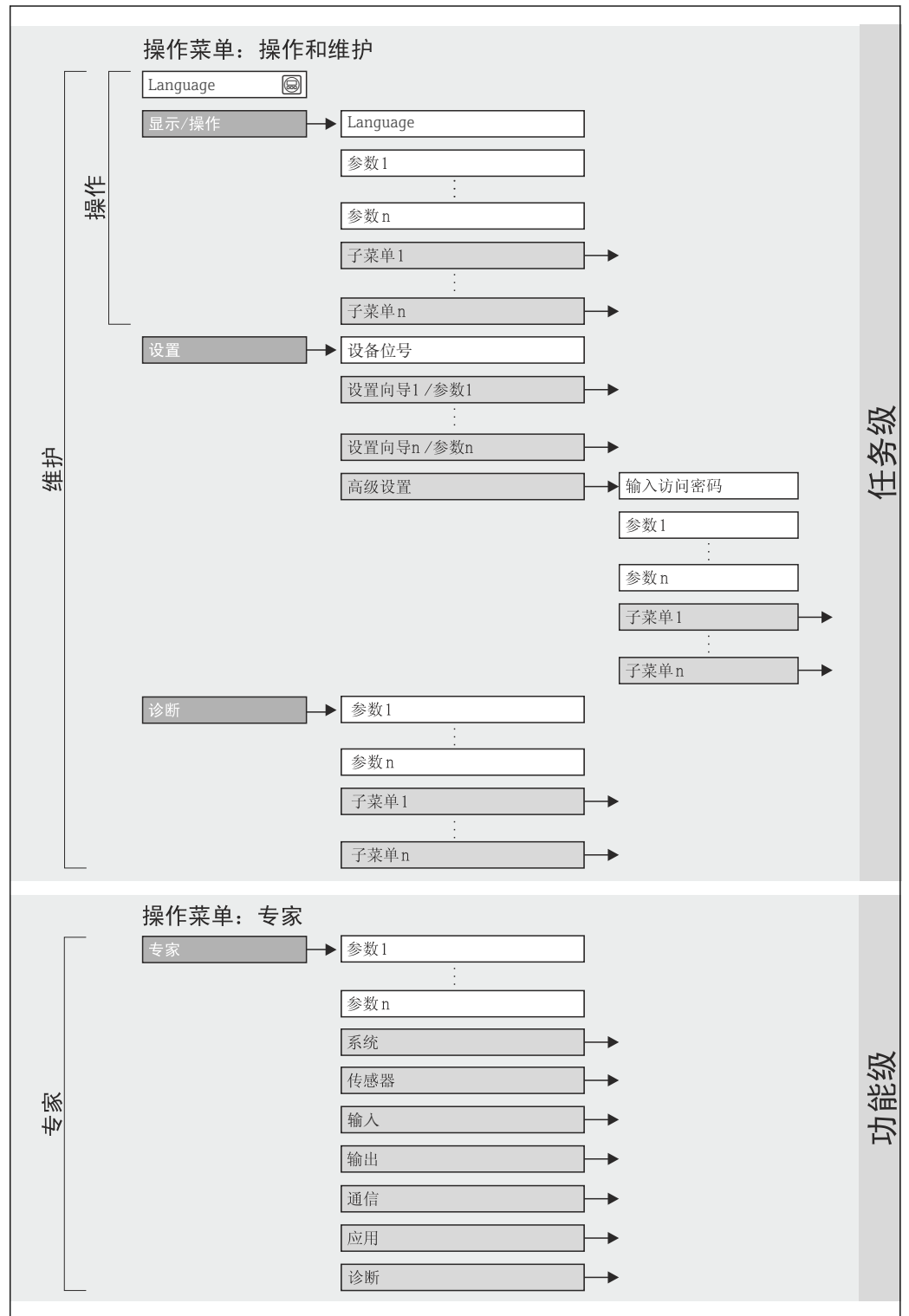

 13 操作菜单结构

A0018237-ZH

## 8.2.2 操作原理

操作菜单的各个部分均针对特定用户角色(操作员、维护等)。针对设备生命周期内的典型任务设计每个用户角色。

## 8.3 通过现场显示访问操作菜单

### 8.3.1 操作显示

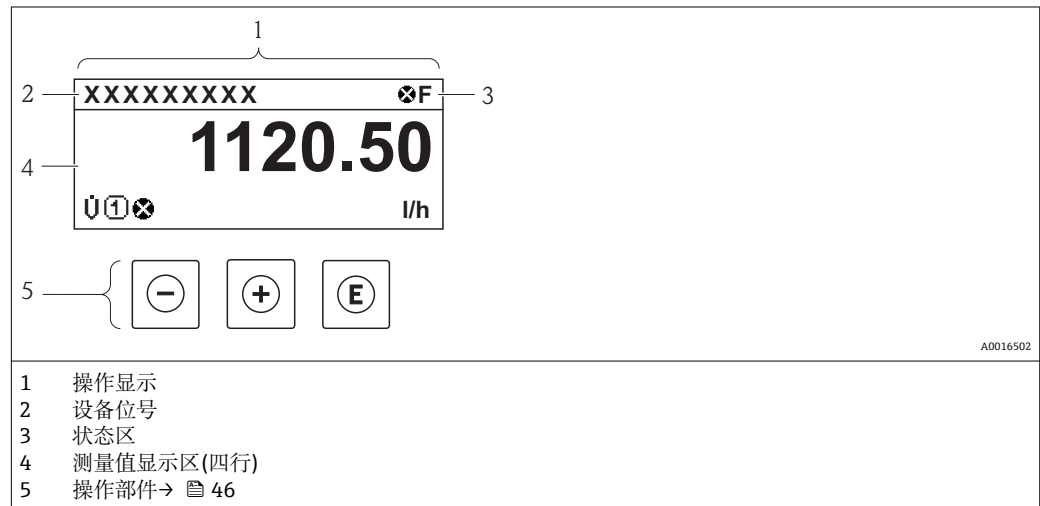

#### 状态区

在顶部右侧的操作显示状态区中显示下列图标:

- 状态信号→ 118
  - F: 故障
  - C: 功能检查
  - S: 超出规范
  - M: 需要维护
- 诊断→ 119
  - ⊗: 报警
  - ⚠: 警告
- 锁: 锁定(仪表通过硬件锁定)
- ↔: 通信(允许通过远程操作通信)

#### 显示区

在显示区中, 每个测量值前均显示特定图标, 详细说明如下:

#### 测量变量

图标	说明
U	体积流量
Σ	累积量 i 测量通道号确定显示的累加器信息(三个累加器之一)。

### 测量通道号

图标	说明
	测量通道 1...4
仅当相同类型的测量变量在多个测量通道中出现时，显示测量通道号(例如：累积量 1...3)。	

### 诊断

相关显示测量值对应的诊断事件。  
图标信息 → 119

测量值数量和显示格式可以通过“显示格式”参数 → 69 菜单设置“操作”菜单 → 显示 → 显示格式

## 8.3.2 菜单视图

在子菜单中	在设置向导中
<p>1 菜单视图 2 当前位置的菜单路径 3 状态区 4 菜单显示区 5 操作单元 →  46</p>	

### 菜单路径

在菜单视图的顶部左侧显示菜单路径，包含以下部分：

	在子菜单中： 菜单显示图标 在设置向导中： 设置向导显示图标	各级操作菜单间的省略图标	当前名称 子菜单 设置向导 功能参数
实例			显示
			显示

菜单图标的详细信息请参考“显示区” (→ 44)

## 状态区

状态区菜单视图的顶部右侧显示信息:

- 子菜单
  - 直接输入参数访问密码(例如: 0022-1)
  - 发生诊断事件时, 显示诊断和状态信号
- 在设置向导中
  - 发生诊断事件时, 显示诊断和状态信号



- 诊断和状态信号的详细信息 → 118
- 直接密码输入功能的详细信息 → 49

## 显示区

### 菜单

图标	说明
	<b>操作</b> 显示位置: <ul style="list-style-type: none"> <li>■ 在菜单中的“操作”选项前</li> <li>■ 在“操作”菜单路径的左侧</li> </ul>
	<b>设置</b> 显示位置: <ul style="list-style-type: none"> <li>■ 在菜单中的“设置”选项前</li> <li>■ 在“设置”菜单路径的左侧</li> </ul>
	<b>诊断</b> 显示位置: <ul style="list-style-type: none"> <li>■ 在菜单中的“诊断”选项前</li> <li>■ 在“诊断”菜单路径的左侧</li> </ul>
	<b>专家</b> 显示位置: <ul style="list-style-type: none"> <li>■ 在菜单中的“专家”选项前</li> <li>■ 在“专家”菜单路径的左侧</li> </ul>

### 子菜单、设置向导、参数

图标	说明
	子菜单
	设置向导
	设置向导中的功能参数 子菜单中的功能参数无显示图标。

### 锁定

图标	说明
	<b>参数被锁定</b> 显示在功能参数名之前, 表示功能参数被锁定。 <ul style="list-style-type: none"> <li>■ 通过用户自定义访问密码</li> <li>■ 通过硬件写保护开关</li> </ul>

### 设置向导操作

图标	说明
	切换至前一功能参数。
	确认功能参数值, 切换至下一功能参数。
	打开参数编辑视图。

### 8.3.3 编辑视图

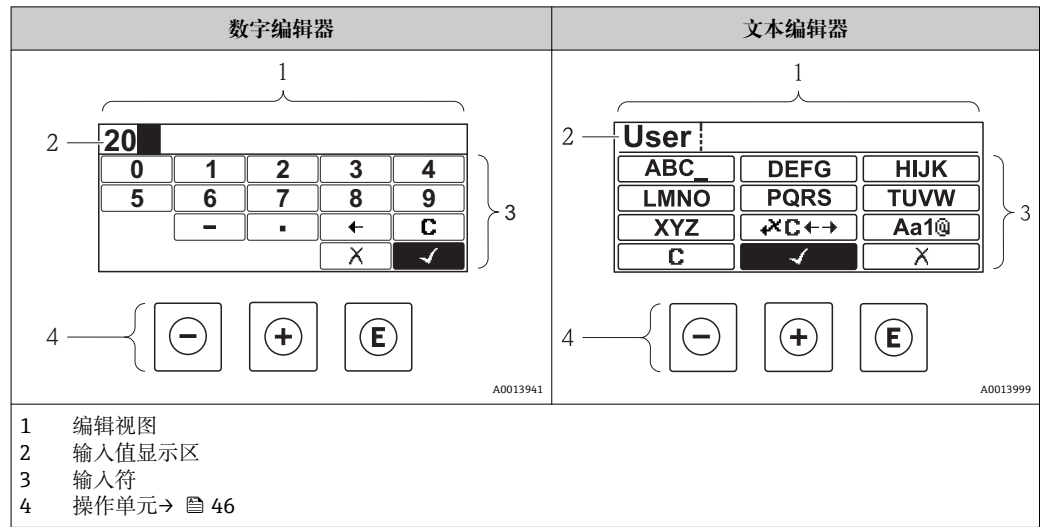

#### 输入符





数字编辑器和文本编辑器中可以出现下列输入符:

#### 数字编辑器

图标	说明
	选择数字 0...9。
	在输入位置处插入小数点。
	在输入位置处插入减号。
	确认选择。
	左移一个输入位置。
	不改变, 退出输入。
	清除所有输入字符。

#### 文本编辑器



图标	说明
	切换 ■ 大/小写字母切换 ■ 输入数字 ■ 输入特殊字符
	选择字母 A...Z。
	选择字母 A...Z。

	选择特殊字符。
	确认选择。
	切换至校正工具选择。
	不改变, 退出输入。
	清除所有输入字符。

校正图标, 按下

图标	说明
	清除所有输入字符。
	右移一个输入位置。
	左移一个输入位置。
	删除输入位置左侧的一个字符。

## 8.3.4 操作单元

按键	说明
	<p><b>减号键</b></p> <p>在菜单、子菜单中 在选择列表中向上移动选择。</p> <p>在设置向导中 确认参数值, 返回前一功能参数。</p> <p>在文本编辑器和数字编辑器中 在输入符位置处, 左移一个位置(后退)。</p>
	<p><b>加号键</b></p> <p>在菜单、子菜单中 在选择列表中向下移动选择。</p> <p>在设置向导中 确认参数值, 进入下一功能参数。</p> <p>在文本编辑器和数字编辑器中 在输入符位置处右移选择(前进)。</p>

按键	说明
Ⓔ	<p><b>回车键</b></p> <p>操作显示</p> <ul style="list-style-type: none"> <li>便捷地按下按键，打开操作菜单。</li> <li>按下按键，并持续 2 s，打开文本菜单。</li> </ul> <p>在菜单、子菜单中</p> <ul style="list-style-type: none"> <li>便捷地按下按键：                     <ul style="list-style-type: none"> <li>打开所选菜单、子菜单或功能参数。</li> <li>启动设置向导。</li> <li>帮助文本打开时，关闭参数帮助文本。</li> </ul> </li> <li>按下参数按键，并保持 2 s：                     <ul style="list-style-type: none"> <li>如需要，打开功能参数的帮助文本。</li> </ul> </li> </ul> <p>在设置向导中</p> <p>打开参数编辑视图。</p> <p>在文本编辑器和数字编辑器中</p> <ul style="list-style-type: none"> <li>便捷地按下按键：                     <ul style="list-style-type: none"> <li>打开所选功能组。</li> <li>执行所选操作。</li> </ul> </li> <li>按下按键，并保持 2 s，确认编辑参数值。</li> </ul>
⊖ + ⊕	<p><b>退出组合键(同时按下)</b></p> <p>在菜单、子菜单中</p> <ul style="list-style-type: none"> <li>便捷地按下按键：                     <ul style="list-style-type: none"> <li>退出当前菜单，进入更高级菜单。</li> <li>帮助文本打开时，关闭参数帮助文本。</li> </ul> </li> <li>按下按键，并保持 2 s，返回操作显示(主显示界面)。</li> </ul> <p>在设置向导中</p> <p>退出设置向导，进入更高级菜单。</p> <p>在文本编辑器和数字编辑器中</p> <p>不改变，关闭文本编辑器或数字编辑器。</p>
⊖ + Ⓔ	<p><b>减号/回车组合键(同时按下)</b></p> <p>减小对比度(更亮设置)。</p>
⊕ + Ⓔ	<p><b>加号/回车组合键(同时按下，并保持)</b></p> <p>增大对比度(更暗设置)。</p>
⊖ + ⊕ + Ⓔ	<p><b>减号/加号/回车组合键(同时按下)</b></p> <p>操作显示</p> <p>打开或关闭键盘锁定功能(仅适用于 SD02 显示模块)。</p>

### 8.3.5 打开文本菜单

使用文本菜单用户可以在操作显示中快速直接查询下列菜单：

- 设置
- 显示备份设置
- 仿真

#### 查询和关闭文本菜单

用户处于操作显示。

- 按下回键，并保持 2 s。
  - 打开文本菜单。

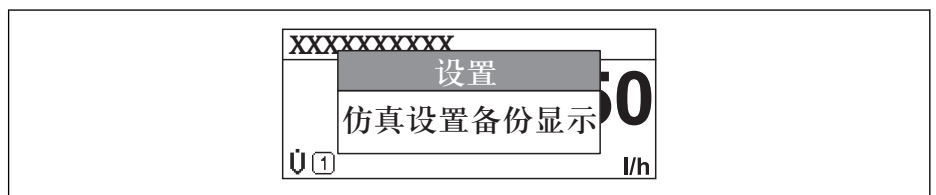

A0016326-ZH

2. 同时按下□ + ⊕键。
  - ↳ 关闭文本菜单，显示操作显示。



#### 通过文本菜单查询菜单

1. 打开文本菜单。
2. 按下⊕键，进入所需菜单。
3. 按下⊞键，确认选择。
  - ↳ 打开所选菜单。



### 8.3.6 在列表中移动和选择

使用不同的操作按键在操作菜单中移动选择。菜单路径显示在标题栏左侧。每个菜单前均显示相应图标。在移动过程中会显示这些图标。

 带图标的菜单视图和操作单元的详细说明 →  43

**实例：将测量值的数量设置为“2 个数值”**

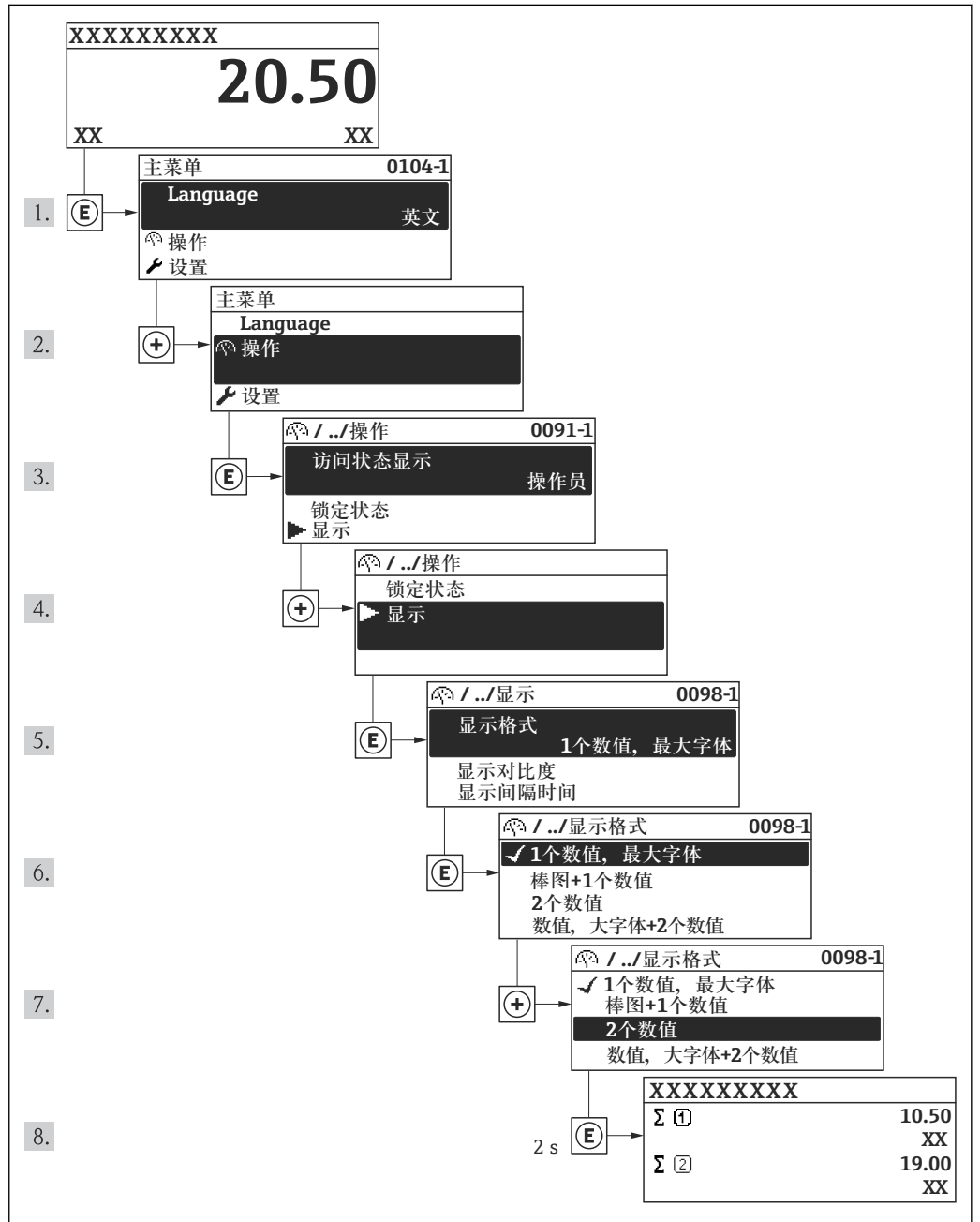

A0014010-ZH

### 8.3.7 直接查看参数。

每个参数均分配有菜单号，可以通过现场显示直接访问参数。在输入密码参数中输入访问密码，直接查看所需参数。

#### 菜单路径

“专家”菜单 → 输入密码

直接访问密码由 4 个数字和标识过程变量通道的通道号组成，例如：0914-1。在菜单视图中，显示在所选参数的标题栏右侧。

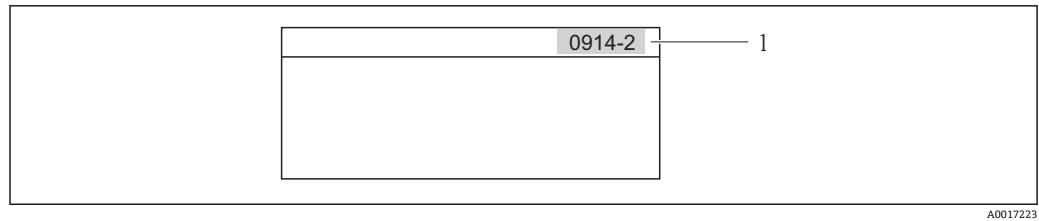

A0017223

#### 1 直接访问密码

输入直接访问密码时，请注意：

- 无需输入直接访问密码引导零  
实例：输入“914”，而不是“0914”
- 未输入通道号时，自动选择通道 1。  
实例：输入“0914” → 参数**累积量 1**
- 跳转至不同通道时：输入带相应通道号的直接访问密码。  
实例：输入“0914-2” → 参数**累积量 2**

 每个参数的直接访问密码

### 8.3.8 查询帮助文本

部分参数带帮助文本，用户可以在菜单视图中查询。简单介绍参数功能，帮助用户快速可靠地进行设备调试。

**查询和关闭帮助文本。**

菜单视图的使用和参数选择。

1. 按下回键，并保持 2 s。  
↳ 打开所选参数的帮助文本。

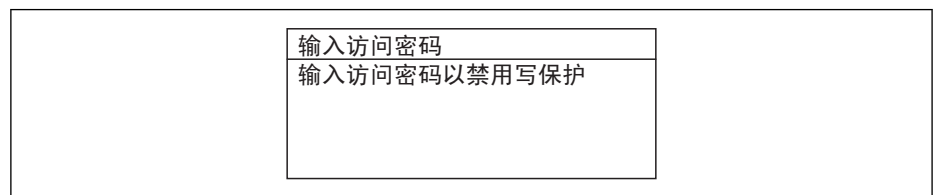



A0014002-ZH

图 14 例如：“输入密码”参数的帮助文本

2. 同时按下回键 + 回键。  
↳ 关闭帮助文本。

### 8.3.9 更改参数

 编辑显示的说明-由文本编辑器和数字编辑器组成-带图标→  45，对操作单元进行说明→  46

**实例：**更改“位号说明”参数中的位号名，从 001-FT-101 更改为 001-FT-102

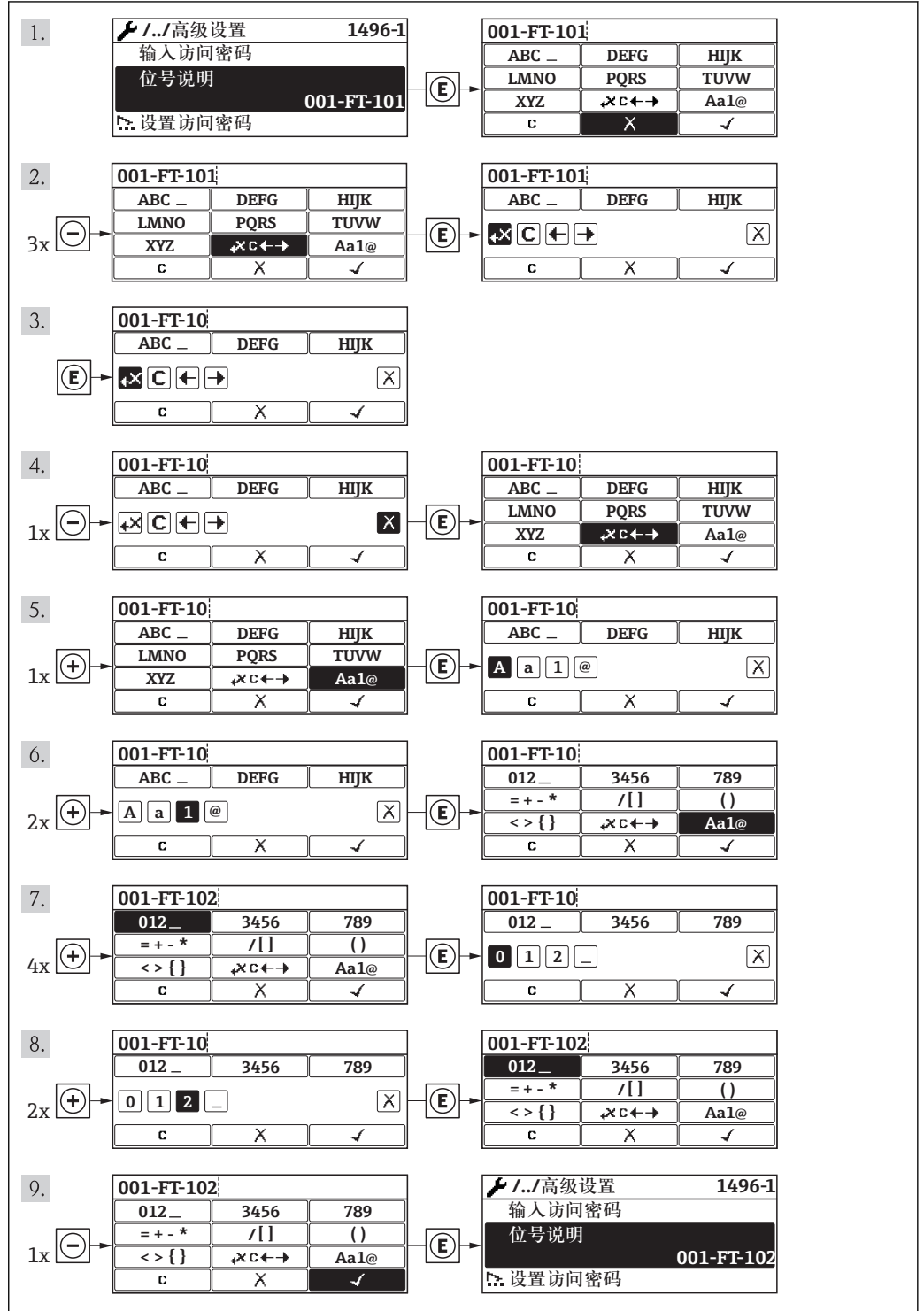

A0014020-ZH

### 8.3.10 用户角色及其访问权限

设置访问密码后，“操作”和“维护”两种用户角色具有不同的参数写允许权限，防止通过现场显示进行未经授权的设备设置访问。

### 参数访问权限

用户角色	读允许		写允许	
	无访问密码 (工厂设置)	带访问密码	无访问密码 (工厂设置)	带访问密码
操作	✓	✓	✓	-- <sup>1)</sup>
维护	✓	✓	✓	✓

1) 即使已设置密码，对测量无影响的部分参数始终可以被修改，不受写保护限制。参考“通过锁定开关设置写保护”

密码输入错误时，用户应使用“操作”角色操作。

 **显示屏访问状态**参数确定用户当前登录使用时使用的用户角色。菜单路径：操作→显示屏访问状态

#### 8.3.11 输入密码关闭写保护

现场显示中的参数前显示图标时，表示此参数已经被用户密码锁定，不得通过现场显示更改参数值。

通过相应访问选项输入用户自定义访问密码，可以禁止通过现场显示锁定写保护。

1. 按下回键后，立即显示密码输入提示。
2. 输入密码。
  - ↳ 参数前的图标消失；所有先前写保护参数重新被激活。

#### 8.3.12 开启和关闭键盘锁定功能



键盘锁定后，无法通过现场操作访问整个操作菜单。即不再允许浏览操作菜单，或对个别参数进行修改。用户仅可以读取操作显示中的测量值。

##### 带机械按键的现场显示(显示模块 SD02)

 显示模块 SD02：订购选项“显示；操作”，选型代号 **C**



键盘锁定功能的开启和关闭方法相同。

##### 开启键盘锁定功能

- ▶ 设备处于测量值显示。  
同时按下和和回键。  
↳ 显示屏上出现**键盘锁定**信息：键盘锁定功能打开。

 在键盘锁定状态下，用户尝试访问操作菜单时，显示**键盘锁定**信息。

##### 关闭键盘锁定功能

- ▶ 键盘锁定功能开启。  
同时按下和和回键。  
↳ 显示屏上出现**键盘未锁定**信息：键盘锁定功能关闭。

##### 带触摸键的现场显示(显示模块 SD03)

 显示模块 SD03：订购选项“显示；操作”，选型代号 **E**

通过文本菜单开启或关闭键盘锁定功能。

### 开启键盘锁定功能

自动开启键盘锁定功能:

- 每次设备均需重新启动。
- 超过 1 min 无测量值显示时, 设备自动启动键盘锁定功能。

1. 设备处于测量值显示。  
按下回键, 并至少保持 2 s。
  - ↳ 显示文本菜单。
2. 在文本菜单中, 选择**键盘锁定**选项。
  - ↳ 开启键盘锁定功能。

 在键盘锁定状态下, 用户尝试访问操作菜单时, 显示**键盘锁定**信息。

### 关闭键盘锁定功能

1. 键盘锁定功能打开。  
按下回键, 并至少保持 2 s。
  - ↳ 显示文本菜单。
2. 在文本菜单中, 选择**键盘未锁定**选项。
  - ↳ 关闭键盘锁定功能。

## 8.4 通过调试工具访问操作菜单

调试工具中的操作菜单结构与通过现场显示操作的菜单结构相同。

### 8.4.1 连接调试工具

#### 通过基金会现场总线(FF)网络

基金会现场总线(FF)型仪表带通信接口。

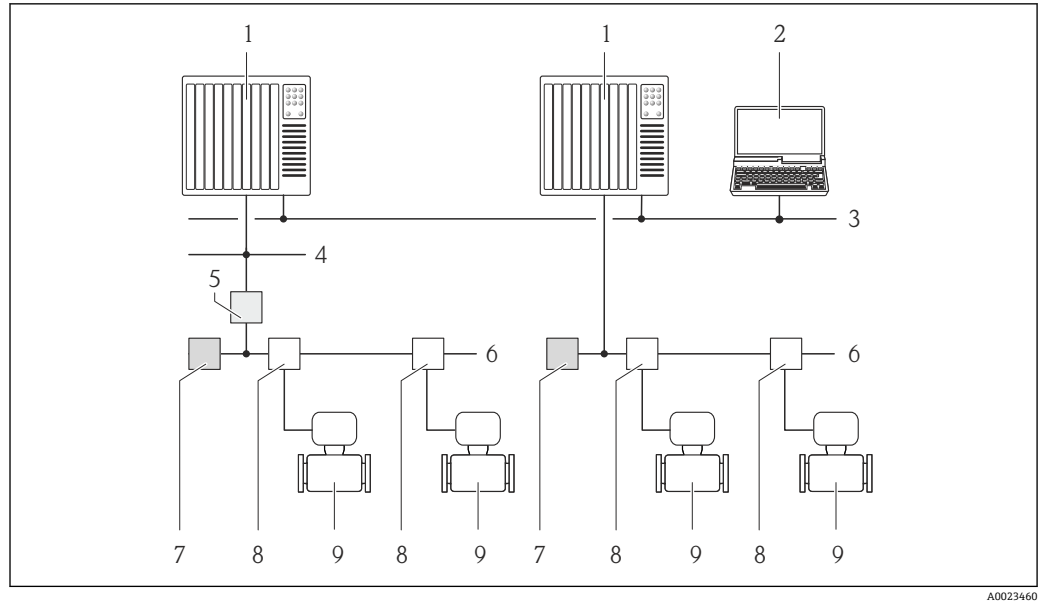

A0023460

图 15 通过基金会现场总线(FF)网络进行远程操作

- 1 自动化系统
- 2 安装有基金会现场总线(FF)网络卡的计算机
- 3 工业网络
- 4 高速以太网 FF-HSE 网络
- 5 段耦合器 FF-HSE/FF-H1
- 6 基金会现场总线(FF) FF-H1 网络
- 7 供电 FF-H1 网络
- 8 T型盒
- 9 测量设备

### 通过服务接口 (CDI)

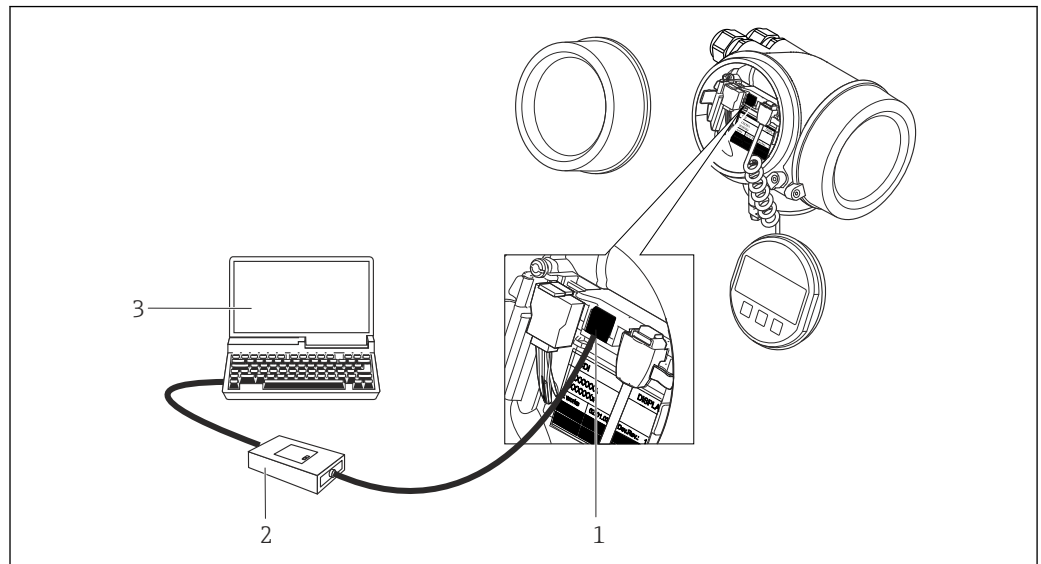

A0020545

- 1 测量设备的服务接口(CDI = Endress+Hauser 通用数据接口)
- 2 Commubox FXA291
- 3 安装有“FieldCare”调试工具的计算机, 带 COM DTM “CDI 通信 FXA291”

## 8.4.2 Field Xpert SFX350、SFX370

### 功能范围

Field Xpert SFX350 和 Field Xpert SFX370 是移动式计算机，用于调试和维护。他们能对 HART 型和基金会现场通信(FF)型设备进行高效设备设置和诊断，适用于**非防爆区** (SFX350、SFX370)和**防爆区** (SFX370)。



详细信息请参考《操作手册》BA01202S

### 设备描述文件的来源

参考数据→ 57

## 8.4.3 FieldCare

### 功能范围

Endress+Hauser 基于 FDT 技术的工厂资产管理工具。可以对系统中的所有智能现场设备进行设置，帮助用户管理设备。基于状态信息，还可以简单有效地检查设备状态和状况。

访问方式:

常见功能:

- 设置变送器参数
- 上传和保存设备数据(上传/下载)
- 测量点文档编制
- 显示测量值储存单元(在线记录仪)和事件日志



FieldCare 的详细信息请参考《操作手册》BA00027S 和 BA00059S

### 设备描述文件的获取方式

参考信息→ 57

### 建立连接



详细信息请参考《操作手册》BA00027S 和 BA00059S

## 用户界面

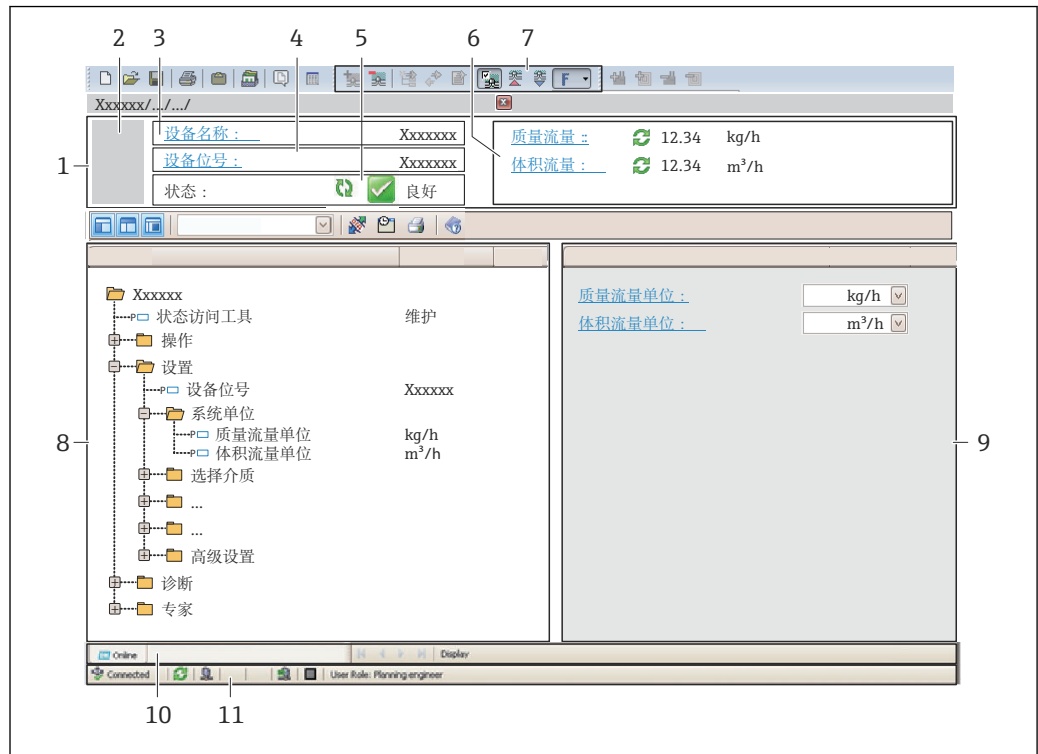

A0021051-ZH

- 1 标题栏
- 2 设备略图
- 3 设备名称
- 4 位号名称
- 5 状态区，带状态信号
- 6 显示区，适用于当前测量值
- 7 编辑工具栏，带附加功能，例如：储存/恢复，事件列表和重建文档
- 8 菜单路径区，带操作菜单结构
- 9 工作区
- 10 动作范围
- 11 状态区

### 8.4.4 AMS 设备管理机

#### 功能范围

艾默生过程管理程序，通过基金会现场总线(FF) H1 通信操作和设置测量设备。

#### 设备描述文件的来源

参考数据 → 57

### 8.4.5 475 手操器

#### 功能范围

小巧、灵活、坚固的艾默生过程管理工业手操器，通过基金会现场总线(FF) H1 协议进行远程设置和测量值显示。

#### 设备描述文件的来源

参考数据 → 57



## 9 系统集成

### 9.1 设备描述文件概述

#### 9.1.1 设备的当前版本信息

固件版本号	01.00.zz	<ul style="list-style-type: none"> <li>在《操作手册》封面上</li> <li>在变送器铭牌上</li> <li>固件版本号 参数 “诊断” 菜单 → 设备信息 → 固件版本号</li> </ul>
固件版本号发布日期	06.2015	---
制造商 ID	452B48 hex	<b>制造商 ID</b> 参数 “诊断” 菜单 → 设备信息 → 制造商 ID
设备类型代号	0x1038	<b>设备类型</b> 参数 “诊断” 菜单 → 设备信息 → 设备类型
设备修订版本号	1	<ul style="list-style-type: none"> <li>在变送器铭牌上 → 12</li> <li>设备修订版本号 参数 “诊断” 菜单 → 设备信息 → 设备修订版本号</li> </ul>
DD 文件修订版本号	详细信息和文件请登录以下网址查询:	
CFE 文件修订版本号	<ul style="list-style-type: none"> <li><a href="http://www.endress.com">www.endress.com</a></li> <li><a href="http://www.fieldbus.org">www.fieldbus.org</a></li> </ul>	

 设备不同固件版本号概述 → 152

#### 9.1.2 调试工具

下表中列举了各个调试工具的设备描述文件及其获取方式。

通过调试工具 基金会现场总线(FF)	设备描述文件的获取方式
<ul style="list-style-type: none"> <li>Field Xpert SFX350</li> <li>Field Xpert SFX370</li> </ul>	使用手操器的上传功能
FieldCare	<ul style="list-style-type: none"> <li><a href="http://www.endress.com">www.endress.com</a> → 下载区</li> <li>CD 光盘(联系 Endress+Hauser 当地销售中心)</li> <li>DVD 光盘(联系 Endress+Hauser 当地销售中心)</li> </ul>
AMS 设备管理仪 (爱默生过程管理)	<a href="http://www.endress.com">www.endress.com</a> → 下载区
475 手操器 (爱默生过程管理)	使用手操器的上传功能

## 9.2 集成至基金会现场总线(FF)网络中

### 9.2.1 块类型

- 资源块
- 转换块
  - 设置转换块
  - 高级设置转换块
  - 显示转换块
  - HistoROM 转换块
  - 诊断转换块
  - 专家设置转换块
  - 专家信息转换块
  - 总量计数转换块
  - 服务传感器转换块
  - 服务信息转换块
  - 心跳技术转换块
  - 心跳结果 1 转换块
  - 心跳结果 2 转换块
  - 心跳结果 3 转换块
  - 心跳结果 4 转换块
- 功能块
  - 模拟量输入块
  - 数字量输入块
  - PID 块
  - 多路模拟量输出块
  - 多路数字量输出块
  - 积分器块

 各个模块的技术参数(Verweisziel existiert nicht, aber @y.link.required='true')

### 9.2.2 设置功能块中的测量值

通过通道功能参数设置功能块的输入值。

#### 模拟量输入(AI)

通道	测量变量
7	温度
9	体积流量
11	质量流量
13	校正体积流量
16	累积量 1
17	累积量 2
18	累积量 3
37	流速
38	能量流
45	饱和蒸汽压力计算值
46	质量流量累积量
47	冷凝水质量流量
48	蒸汽质量

通道	测量变量
49	热流量差值
50	雷诺数

### 数字量输入(DI)

通道	信号
101	开关量输出状态
103	小流量切除
105	状态验证

### 多路模拟量输出块(MAO)

#### 结构

通道_0							
值 1	值 2	值 3	值 4	值 5	值 6	值 7	值 8

通道	测量变量	
121	通道_0	
	值 1:	外部补偿变量: 压力、表压、密度、温度或第二温度 <sup>1)</sup> 未分配
	值 2:	
	值 3:	
	值 4:	
	值 5:	
	值 6:	
	值 7:	
	值 8:	

1) 补偿值必须传输至 SI 基本单元的设备中

 通过“设置”菜单 → 高级设置 → 外部补偿访问测量变量。

### 多路数字式输出块(MDO)

#### 结构





通道_DO							
值 1	值 2	值 3	值 4	值 5	值 6	值 7	值 8



通道	测量变量	
122	通道_DO	
	值 1:	复位累加器 1
	值 2:	复位累加器 2
	值 3:	复位累加器 3
	值 4:	超流量
	值 5:	启动心跳验证

通道	测量变量	
	值 6:	开关量输出状态
	值 7:	未设置
	值 8:	未设置

## 9.2.3 Endress+Hauser 参数索引表

### 9.2.4 方法

方法	模块/可以通过菜单访问	说明
设置为“ <b>AUTO /自动</b> ”模式	模块: - 可以通过菜单访问: 设置→专家→模块类型→资源块&转换块	此方法将资源块和所有转换块设置为“ <b>AUTO /自动</b> ”模式。
设置为“ <b>OOS</b> ”模式	模块: - 可以通过菜单访问: 设置→专家→模块类型→资源块&转换块	此方法将资源块和所有转换块设置为 <b>OOS</b> (停用)模式。
重启	模块: 资源块 可以通过菜单访问: 动作→方法→标定→重启	此方法用于选择设置资源块中的重启功能参数。使用设置值复位设备参数。 支持下列选项: <ul style="list-style-type: none"> <li>▪ 未定义</li> <li>▪ 运行</li> <li>▪ 资源</li> <li>▪ 缺省</li> <li>▪ 处理器</li> <li>▪ 复位工厂缺省设置</li> <li>▪ 复位至出厂设置</li> <li>▪ ENP 重启</li> <li>▪ 复位至转换块缺省设置</li> <li>▪ 工厂缺省块</li> </ul>
ENP 参数	模块: 资源块 可以通过菜单访问: 动作→方法→标定→ENP 参数	此方法用于显示和设置电子铭牌(ENP)参数。
诊断概述-修正信息	模块: 诊断转换块 可以通过链接访问: <b>Namur</b> 图标	此方法用于显示当前最高优先级的诊断事件及相应的补救措施。
当前诊断-修正信息	模块: 诊断转换块 可以通过菜单访问: 设置→诊断→当前诊断 也可以通过菜单访问: 设备/诊断→诊断	此方法用于显示当前最高优先级的诊断时间的补救措施。  仅当发生正确诊断事件时, 此方法有效。
先前诊断-修正信息	模块: 诊断转换块 可以通过菜单访问: 设置→诊断→先前诊断 也可以通过菜单访问: 设备/诊断→诊断	此方法用于显示先前诊断时间的补救措施。  仅当发生正确诊断事件时, 此方法有效。
诊断 1 -修正信息	模块: 诊断转换块 可以通过菜单访问: 设置→诊断→诊断列表→诊断 1 也可以通过菜单访问: <ul style="list-style-type: none"> <li>▪ 设备/诊断→诊断列表</li> <li>▪ 仪表健康状态→诊断列表</li> </ul>	此方法用于显示当前最高优先级的诊断事件的补救措施。  仅当发生正确诊断事件时, 此方法有效。
诊断 2-修正信息	模块: 诊断转换块 可以通过菜单访问: 设置→诊断→诊断列表→诊断 2 也可以通过菜单访问: <ul style="list-style-type: none"> <li>▪ 设备/诊断→诊断列表</li> <li>▪ 仪表健康状态→诊断列表</li> </ul>	此方法用于显示当前其他诊断事件的补救措施。  仅当发生正确诊断事件时, 此方法有效。

方法	模块/可以通过菜单访问	说明
诊断 3 -修正信息	模块: 诊断转换块 可以通过菜单访问: 设置→诊断→诊断列表→诊断 3 也可以通过菜单访问: <ul style="list-style-type: none"> <li>■ 设备/诊断→诊断列表</li> <li>■ 仪表健康状态→诊断列表</li> </ul>	此方法用于显示当前其他诊断事件的补救措施。  仅当发生正确诊断事件时, 此方法有效。
诊断 4 -修正信息	模块: 诊断转换块 可以通过菜单访问: 设置→诊断→诊断列表→诊断 4 也可以通过菜单访问: <ul style="list-style-type: none"> <li>■ 设备/诊断→诊断列表</li> <li>■ 仪表健康状态→诊断列表</li> </ul>	此方法用于显示当前其他诊断事件的补救措施。  仅当发生正确诊断事件时, 此方法有效。
诊断 5 -修正信息	模块: 诊断转换块 可以通过菜单访问: 设置→诊断→诊断列表→诊断 5 也可以通过菜单访问: <ul style="list-style-type: none"> <li>■ 设备/诊断→诊断列表</li> <li>■ 仪表健康状态→诊断列表</li> </ul>	此方法用于显示当前其他诊断事件的补救措施。  仅当发生正确诊断事件时, 此方法有效。
诊断列表	模块: 诊断转换块 可以通过菜单访问: 设置→诊断→报警指示(查询) 也可以通过菜单访问: <ul style="list-style-type: none"> <li>■ 设备/诊断→报警指示(查询)</li> <li>■ 仪表健康状态→诊断列表</li> </ul>	此方法用于显示最多五条当前诊断事件及相应补救措施。

## 10 调试

### 10.1 功能检查

调试测量设备之前:

- ▶ 确保已完成安装后检查和连接后检查。
  - “安装后检查”的检查列表 → 26
  - “连接后检查”的检查列表 → 39

### 10.2 开启测量设备

- ▶ 成功完成功能检查后，开启测量设备。
  - ↳ 成功启动后，现场显示从启动显示自动切换至测量值显示。

**i** 现场显示单元上无显示或显示诊断信息时，请参考“诊断和故障排除”章节 → 117。

### 10.3 设置操作语言

工厂设置：英文或订购的当地语言



图 16 现场显示示意图

A0013996

## 10.4 设置测量设备

- 设置 菜单及其设置向导中包含标准操作所需的所有参数。
- 设置 菜单菜单路径

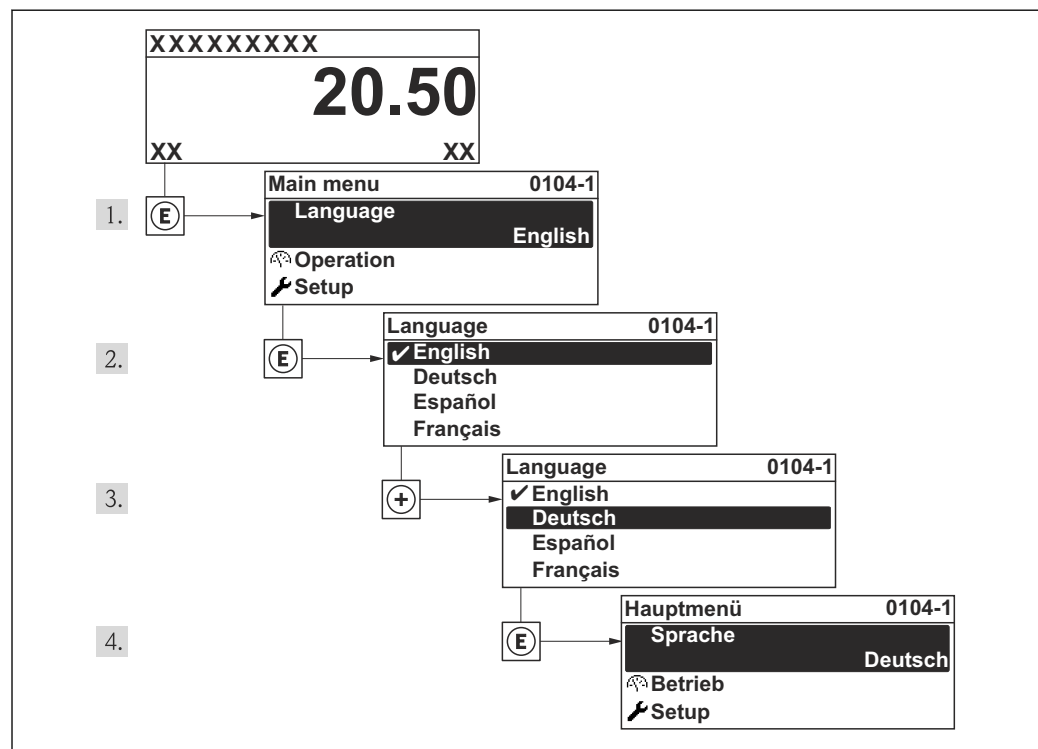
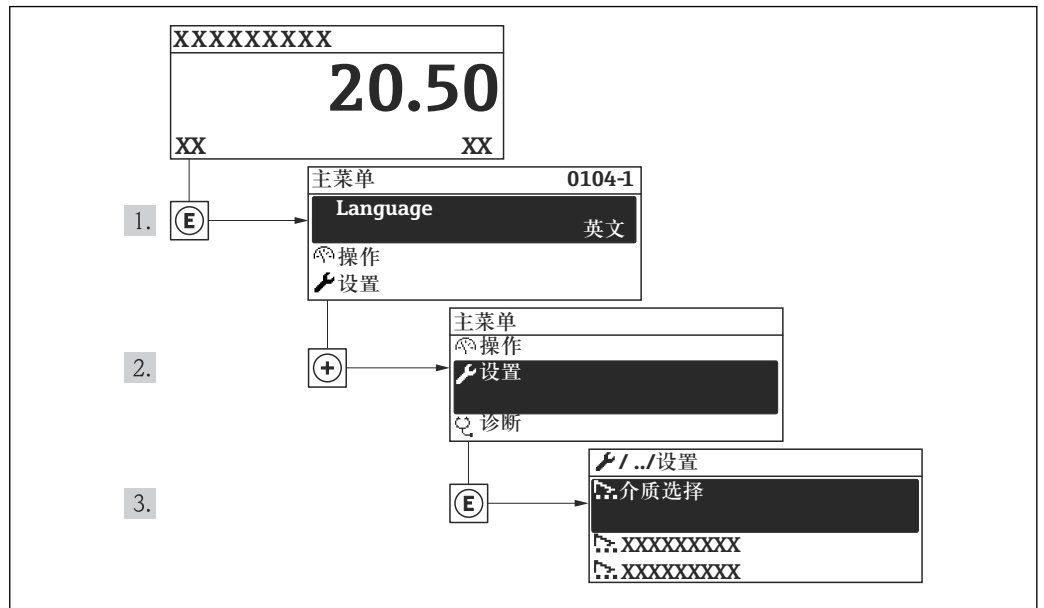

A0014007-ZH

图 17 现场显示示意图

### “设置” 菜单中的设置向导概述



#### 10.4.1 设置位号名称

为了快速识别系统中的测量点，可以在**设备位号** 参数中输入唯一的设备位号参数，改变工厂设置。



图 18 带位号名称的操作显示标题栏

1 设备位号

- 显示字符数取决于所使用的字符。
- 在“FieldCare”调试工具中输入位号名 → 图 56。

**菜单路径**

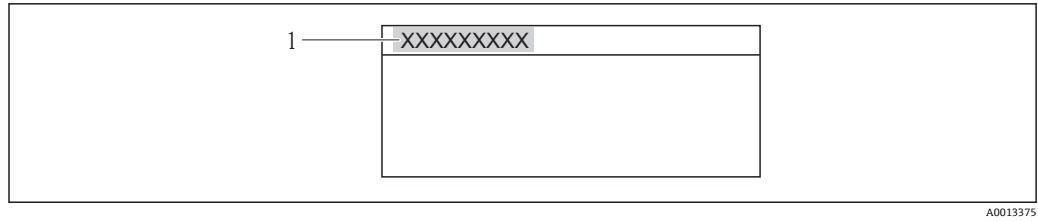
“设置”菜单 → 设备位号

**参数概览和简要说明**

参数	说明	用户输入	出厂设置
设备位号	输入测量点名称。	最多 32 个字符，例如：字母、数字或特殊符号(例如：@、%、/)	Prowirl 200

**10.4.2 设置系统单位**

在**系统单位**子菜单中，可以设置所有测量值的单位。

**菜单路径**

“设置”菜单 → 系统单位





热值单位
热值单位
流速单位
密度单位
动力粘度单位
长度单位

**参数概览和简要说明**

参数	条件	说明	选择	出厂设置
体积流量单位	-	选择体积流量单位。 结果 所选单位适用于： ▪ 输出 ▪ 小流量切除 ▪ 仿真过程变量	单位选择列表	与所在国家相关： ▪ m <sup>3</sup> /h ▪ ft <sup>3</sup> /min
体积单位	-	选择体积单位。	单位选择列表	与所在国家相关： ▪ m <sup>3</sup> ▪ ft <sup>3</sup>
质量流量单位	-	选择质量流量单位。 结果 所选单位适用于： ▪ 输出 ▪ 小流量切除 ▪ 仿真过程变量	单位选择列表	与所在国家相关： ▪ kg/h ▪ lb/min
质量单位	-	选择质量单位。	单位选择列表	与所在国家相关： ▪ kg ▪ lb
校正体积流量单位	-	选择校正体积流量单位。 结果 所选单位适用于： 校正体积流量	单位选择列表	与所在国家相关： ▪ Nm <sup>3</sup> /h ▪ Sft <sup>3</sup> /h
校正体积单位	-	选择校正体积单位。	单位选择列表	与所在国家相关： ▪ Nm <sup>3</sup> ▪ Sft <sup>3</sup>
压力单位	适用于下列订货号： “传感器类型”，选型代号“质量流量”	选择过程压力单位。 结果 所选单位为： ▪ 饱和和蒸气压力计算值 ▪ 大气压 ▪ 最大值 ▪ 固定过程压力 ▪ 压力 ▪ 参考压力	单位选择列表	与所在国家相关： ▪ bar ▪ psi

参数	条件	说明	选择	出厂设置
温度单位	-	选择温度单位。 结果 所选单位适用于： <ul style="list-style-type: none"> <li>■ 温度</li> <li>■ 最大值</li> <li>■ 最小值</li> <li>■ 平均值</li> <li>■ 最大值</li> <li>■ 最小值</li> <li>■ 最大值</li> <li>■ 最小值</li> <li>■ 热交换的第二温度</li> <li>■ 固定温度</li> <li>■ 参考燃烧温度</li> <li>■ 参考温度</li> <li>■ 饱和温度</li> </ul>	单位选择列表	与所在国家相关： <ul style="list-style-type: none"> <li>■ °C</li> <li>■ °F</li> </ul>
能量流单位	适用于下列订货号： “传感器类型”，选型代号“质量流量”	选择能量流单位。 结果 所选单位适用于： <ul style="list-style-type: none"> <li>■ 输出</li> <li>■ 小流量切除</li> </ul>	单位选择列表	与所在国家相关： <ul style="list-style-type: none"> <li>■ kW</li> <li>■ Btu/h</li> </ul>
能量单位	适用于下列订货号： “传感器类型”，选型代号“质量流量”	选择能量单位。	单位选择列表	与所在国家相关： <ul style="list-style-type: none"> <li>■ kWh</li> <li>■ Btu</li> </ul>
热值单位	满足下列条件： <ul style="list-style-type: none"> <li>■ 订购选项“传感器类型”，选型代号“质量流量”</li> <li>■ 选择<b>总热值体积</b>选项或<b>净热值体积</b>选项(在<b>热值类型</b>参数中)。</li> </ul>	选择热值单位。 结果 所选单位适用于： 参考总热值	单位选择列表	与所在国家相关： <ul style="list-style-type: none"> <li>■ kJ/Nm<sup>3</sup></li> <li>■ Btu/Sft<sup>3</sup></li> </ul>
热值单位(质量)	满足下列条件： <ul style="list-style-type: none"> <li>■ 订购选项“传感器类型”，选型代号“质量流量”</li> <li>■ 选择<b>总热值质量</b>选项或<b>净热值质量</b>选项(在<b>热值类型</b>参数中)。</li> </ul>	选择热值单位。	单位选择列表	与所在国家相关： <ul style="list-style-type: none"> <li>■ kJ/kg</li> <li>■ Btu/lb</li> </ul>
流速单位	-	选择粘度单位。 结果 所选单位适用于： <ul style="list-style-type: none"> <li>■ 流速</li> <li>■ 最大值</li> </ul>	单位选择列表	与所在国家相关： <ul style="list-style-type: none"> <li>■ m/s</li> <li>■ ft/s</li> </ul>
密度单位	-	选择密度单位。 结果 所选单位适用于： <ul style="list-style-type: none"> <li>■ 输出</li> <li>■ 仿真过程变量</li> </ul>	单位选择列表	与所在国家相关： <ul style="list-style-type: none"> <li>■ kg/m<sup>3</sup></li> <li>■ lb/ft<sup>3</sup></li> </ul>
动力粘度单位	-	选择动力粘度单位。 结果 所选单位适用于： <ul style="list-style-type: none"> <li>■ <b>动力粘度</b> 参数(气体)</li> <li>■ <b>动力粘度</b> 参数(液体)</li> </ul>	单位选择列表	Pa s
长度单位	-	选择标称口径的长度单位。 结果 所选单位适用于： <ul style="list-style-type: none"> <li>■ 前直管段长度</li> <li>■ 配管直径</li> </ul>	单位选择列表	与所在国家相关： <ul style="list-style-type: none"> <li>■ mm</li> <li>■ in</li> </ul>

### 10.4.3 选择和设置介质

**选择介质** 向导引导用户系统地完成选择和设置介质的设置。

**菜单路径**

“设置” 菜单 → 选择介质

**设置向导结构**



图 19 “选择介质” 向导(在“设置” 菜单中)

A0020776-ZH

**参数概览和简要说明**

参数	条件	说明	选择	出厂设置
选择介质	-	选择介质类型。	<ul style="list-style-type: none"> <li>■ 气体</li> <li>■ 液体</li> <li>■ 蒸汽</li> </ul>	蒸汽
选择气体类型	满足下列条件: <ul style="list-style-type: none"> <li>■ 订货号                             <ul style="list-style-type: none"> <li>- “传感器类型”, 选型代号“质量流量”</li> <li>- “应用软件包”, 选型代号“空气+工业气体”或选项代号“天然气”</li> </ul> </li> <li>■ 选择<b>气体</b> 选项(在<b>选择介质</b> 参数中)。</li> </ul>	选择测量气体类型。	<ul style="list-style-type: none"> <li>■ 单一气体</li> <li>■ 混合气体</li> <li>■ 空气</li> <li>■ 天然气</li> <li>■ 用户自备气体</li> </ul>	用户自备气体
选择液体类型	满足下列条件: <ul style="list-style-type: none"> <li>■ 订购选项“传感器类型”, 选型代号“质量流量”</li> <li>■ 选择<b>液体</b> 选项(在<b>选择介质</b> 参数中)。</li> </ul>	选择测量液体种类。	<ul style="list-style-type: none"> <li>■ 水</li> <li>■ LPG ((液化石油气))</li> <li>■ 用户自备液体</li> </ul>	水

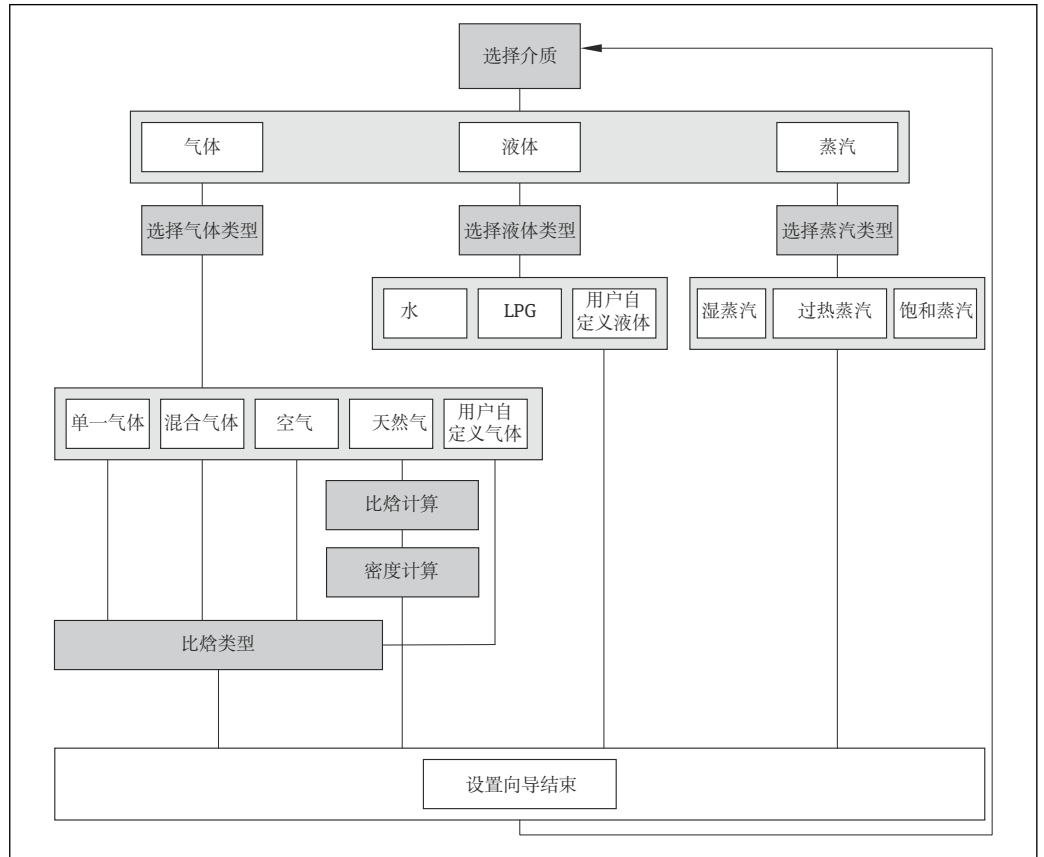
参数	条件	说明	选择	出厂设置
选择蒸汽类型	满足下列条件: <ul style="list-style-type: none"> <li>▪ 订购选项“传感器类型”, 选型代号“质量流量(内置温度测量)”</li> <li>▪ 在<b>选择介质</b>参数中选择<b>蒸汽</b>选项。</li> </ul>	选择测量蒸汽种类。	<ul style="list-style-type: none"> <li>▪ 潮湿蒸汽</li> <li>▪ 过热蒸汽</li> <li>▪ 饱和蒸汽</li> </ul>	饱和蒸汽
计算比焓	满足下列条件: <ul style="list-style-type: none"> <li>▪ 订货号               <ul style="list-style-type: none"> <li>- “传感器类型”, 选型代号“质量流量(内置温度测量)”</li> <li>- “应用软件包”, 选型代号“天然气”</li> </ul> </li> <li>▪ 在<b>选择介质</b>参数中选择<b>气体</b>选项, 同时在<b>选择气体类型</b>参数中选择<b>天然气</b>选项。</li> </ul>	选择热含量计算的基准。	<ul style="list-style-type: none"> <li>▪ AGA5</li> <li>▪ ISO 6976</li> </ul>	AGA5
密度计算	满足下列条件: <ul style="list-style-type: none"> <li>▪ 在<b>选择介质</b>参数中选择<b>气体</b>选项。</li> <li>▪ 在<b>选择气体类型</b>参数中选择<b>天然气</b>选项。</li> </ul>	选择密度计算的基准。	<ul style="list-style-type: none"> <li>▪ AGA Nx19</li> <li>▪ ISO 12213- 2</li> <li>▪ ISO 12213- 3</li> </ul>	AGA Nx19
比焓类型	满足下列条件: <ul style="list-style-type: none"> <li>▪ 在<b>选择气体类型</b>参数中选择<b>用户自备气体</b>选项。</li> <li>或</li> <li>▪ 在<b>选择液体类型</b>参数中选择<b>用户自备液体</b>选项。</li> </ul>	定义所使用热含量的种类。	<ul style="list-style-type: none"> <li>▪ 热量</li> <li>▪ 热值</li> </ul>	热量

### 10.4.4 设置模拟量输入

**Analog inputs** 子菜单引导用户系统地完成每路 **Analog input 1...n** 子菜单设置。在此获取每路模拟量输入的功能参数。

菜单路径

“设置” 菜单 → Analog inputs

#### 参数概览和简要说明

参数	说明	用户输入 / 选择	出厂设置
Block tag	测量设备的唯一名称。	最多 32 个字符，例如：字母、数字或特殊符号(例如：@、%、/)。	-
Channel	选择过程变量。	<ul style="list-style-type: none"> <li>■ Uninitialized</li> <li>■ 质量流量</li> <li>■ 流速</li> <li>■ 体积流量</li> <li>■ 校正体积流量</li> <li>■ 温度</li> <li>■ 饱和蒸气压力计算值*</li> <li>■ 蒸汽质量*</li> <li>■ 质量流量累积量*</li> <li>■ 冷凝物质量流量*</li> <li>■ 能量流*</li> <li>■ 热流量差值*</li> <li>■ 雷诺数*</li> <li>■ 累加器 1</li> <li>■ 累加器 2</li> <li>■ 累加器 3</li> </ul>	Uninitialized
Process Value Filter Time	输入筛选未转换输入值(PV)的滤波时间参数。	正浮点数	0 s

\* 是否可见与选型或设置有关

### 10.4.5 设置现场显示

**显示** 向导引导用户系统地完成设置现场显示所必须的所有参数设置。

**菜单路径**

“设置” 菜单 → 显示

**设置向导结构**

A0013797-ZH

图 20 “显示” 向导(在“设置” 菜单中)

## 参数概览和简要说明

参数	条件	说明	选择/用户输入	出厂设置
显示格式	提供现场显示。	选择显示模块中测量值的显示方式。	<ul style="list-style-type: none"> <li>■ 1 个数值(最大字体)</li> <li>■ 1 个棒图+1 个数值</li> <li>■ 2 个数值</li> <li>■ 1 个数值(大)+2 个数值</li> <li>■ 4 个数值</li> </ul>	1 个数值(最大字体)
显示值 1	已安装现场显示。	选择显示模块中显示的测量值。	<ul style="list-style-type: none"> <li>■ 体积流量</li> <li>■ 校正体积流量</li> <li>■ 质量流量</li> <li>■ 流速</li> <li>■ 温度</li> <li>■ 饱和蒸气压力计算值*</li> <li>■ 蒸汽质量*</li> <li>■ 质量流量累积量*</li> <li>■ 冷凝物质量流量*</li> <li>■ 能量流*</li> <li>■ 热流量差值*</li> <li>■ 雷诺数*</li> <li>■ 密度*</li> <li>■ 累加器 1</li> <li>■ 累加器 2</li> <li>■ 累加器 3</li> </ul>	体积流量
0%棒图对应值 1	提供现场显示。	输入 0% 棒图对应值。	带符号浮点数	与所在国家相关: <ul style="list-style-type: none"> <li>■ 0 m<sup>3</sup>/h</li> <li>■ 0 ft<sup>3</sup>/h</li> </ul>
100%棒图对应值 1	已安装现场显示。	输入 100% 棒图对应值。	带符号浮点数	取决于所在国家和标称口径
显示值 2	已安装现场显示。	选择显示模块中显示的测量值。	选择列表, 参考显示值 1 参数	无
显示值 3	已安装现场显示。	选择显示模块中显示的测量值。	选择列表, 参考显示值 1 参数	无
0%棒图对应值 3	在显示值 3 参数中选择。	输入 0% 棒图对应值。	带符号浮点数	与所在国家相关: <ul style="list-style-type: none"> <li>■ 0 m<sup>3</sup>/h</li> <li>■ 0 ft<sup>3</sup>/h</li> </ul>
100%棒图对应值 3	显示值 3 参数中选择的选项。	输入 100% 棒图对应值。	带符号浮点数	0
显示值 4	已安装现场显示。	选择显示模块中显示的测量值。	选择列表, 参考显示值 1 参数	无

\* 是否可见与选型或设置有关

### 10.4.6 设置小流量切除

**小流量切除** 向导引导用户系统地完成设置小流量切除必需的所有参数设置。

**菜单路径**  
“设置” 菜单 → 小流量切除

**设置向导结构**

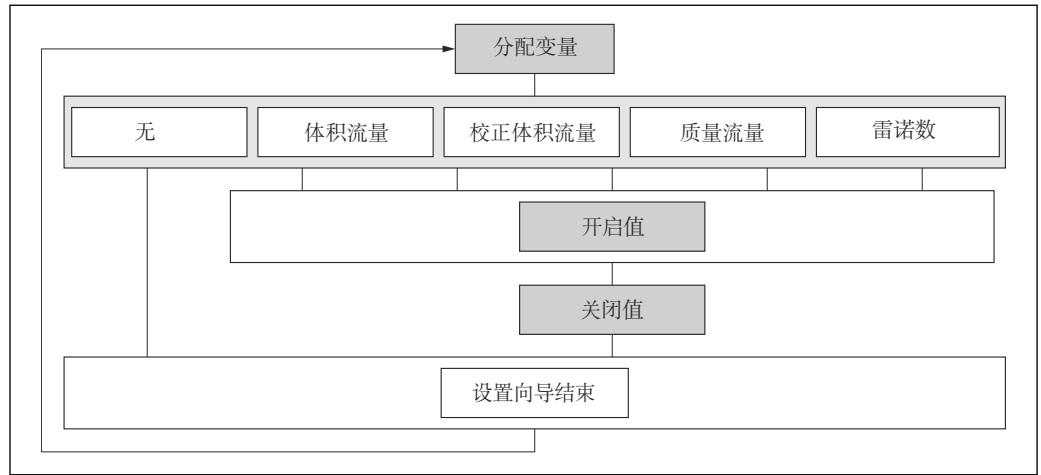

A0020775-ZH

图 21 “小流量切除” 向导(在“设置” 菜单中)

**参数概览和简要说明**

参数	条件	说明	选择 / 用户输入	出厂设置
分配过程变量	-	选择小流量切除的过程变量。	<ul style="list-style-type: none"> <li>▪ 关</li> <li>▪ 体积流量</li> <li>▪ 校正体积流量</li> <li>▪ 质量流量</li> <li>▪ 雷诺数*</li> </ul>	关
小流量切除开启值	在分配过程变量 参数 (→ 72) 中选择下列选项之一: <ul style="list-style-type: none"> <li>▪ 体积流量</li> <li>▪ 校正体积流量</li> <li>▪ 质量流量</li> <li>▪ 雷诺数*</li> </ul>	输入小流量切除的开启值。	正浮点数	0
小流量切除关闭值	在分配过程变量 参数 (→ 72) 中选择下列选项之一: <ul style="list-style-type: none"> <li>▪ 体积流量</li> <li>▪ 校正体积流量</li> <li>▪ 质量流量</li> <li>▪ 雷诺数*</li> </ul>	输入小流量切除关闭值。	0...100.0 %	50 %

\* 是否可见与选型或设置有关



## 10.5 高级设置

高级设置 子菜单及其子菜单中包含特定设置参数。

“高级设置”子菜单菜单路径

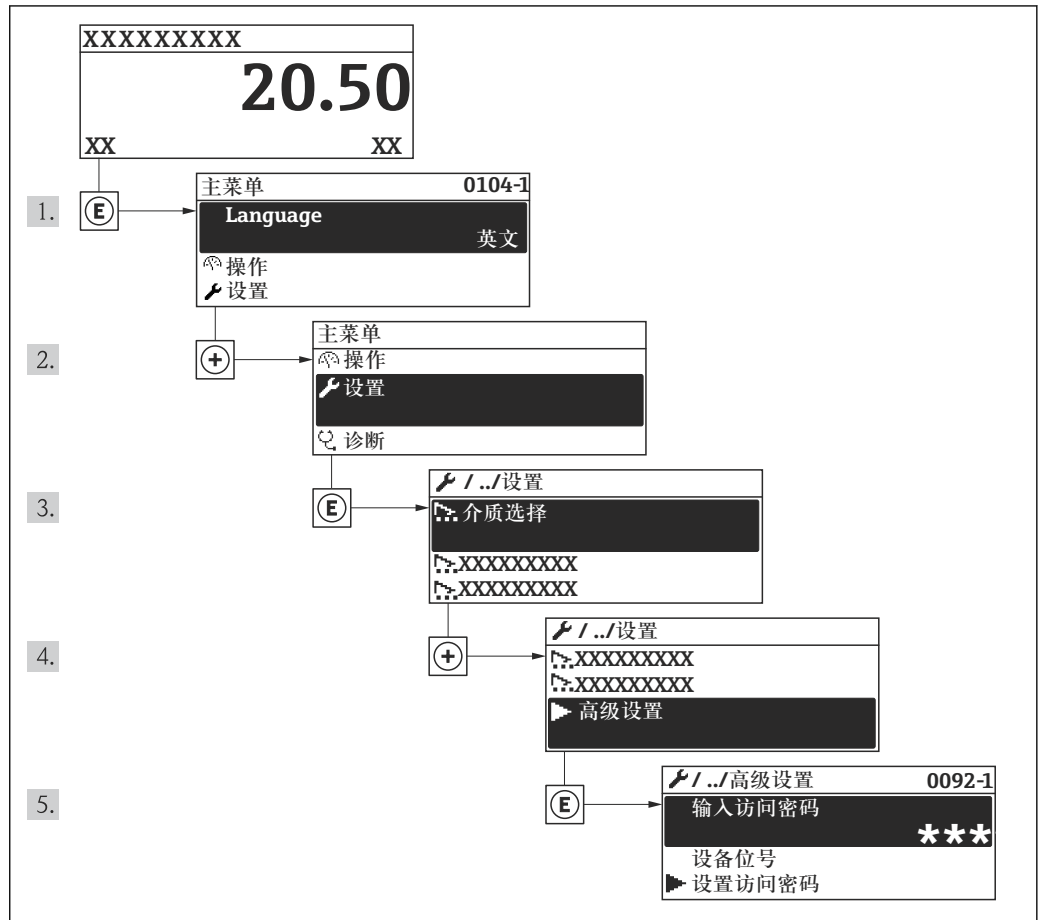

A0014009-ZH

图 22 现场显示示意图

**i** 子菜单数量取决于仪表型号。部分子菜单未在《操作手册》中介绍。此类子菜单及其参数请参考仪表的特殊文档资料。

### 菜单路径

“设置”菜单 → 高级设置



▶ 累加器 1...n	→ 96
▶ 显示	→ 98
▶ 心跳技术设置	
▶ 显示备份设置	→ 100
▶ 管理员	→ 150

### 10.5.1 设置介质属性

在**介质属性**子菜单中可以设置测量应用的参考值。

#### 菜单路径

“设置”菜单 → 高级设置 → 介质属性

▶ 介质属性
比焓类型
热值类型
参考燃烧温度
参考密度
参考总热值
参考压力
参考温度
参考 Z 系数
线性膨胀系数
相对密度
指定热容量
热值
Z 系数
动力粘度

<div style="border: 1px solid black; padding: 2px; width: fit-content; margin: 0 auto;">动力粘度</div> <div style="border: 1px solid black; padding: 2px; width: fit-content; margin: 5px auto;">▶ 气体成份</div>
---

## 参数概览和简要说明

参数	条件	说明	选择 / 用户输入	出厂设置
比焓类型	满足下列条件: <ul style="list-style-type: none"> <li>■ 在<b>选择气体类型</b>参数中选择<b>用户自备气体</b>选项。</li> <li>或</li> <li>■ 在<b>选择液体类型</b>参数中选择<b>用户自备液体</b>选项。</li> </ul>	定义所使用热含量的种类。	<ul style="list-style-type: none"> <li>■ 热量</li> <li>■ 热值</li> </ul>	热量
热值类型	显示 <b>热值类型</b> 参数。	选择计算总热值或净热值。	<ul style="list-style-type: none"> <li>■ 总热值体积</li> <li>■ 净热值体积</li> <li>■ 总热值质量</li> <li>■ 净热值质量</li> </ul>	总热值质量
参考燃烧温度	显示 <b>参考燃烧温度</b> 参数。	输入参考燃烧温度, 计算天然气能量值。 相互关系 所选单位为 <b>温度单位</b> 参数	-200...450 °C	20 °C
参考密度	满足下列条件: <ul style="list-style-type: none"> <li>■ 在<b>选择气体类型</b>参数中选择<b>用户自备气体</b>选项。</li> <li>或</li> <li>■ 在<b>选择液体类型</b>参数中选择<b>水</b>选项或<b>用户自备液体</b>选项。</li> </ul>	输入参考密度的固定值。 相互关系 所选单位为 <b>密度单位</b> 参数	0.01...15 000 kg/m <sup>3</sup>	1 000 kg/m <sup>3</sup>
参考总热值	满足下列条件: <ul style="list-style-type: none"> <li>■ 在<b>选择介质</b>参数中选择<b>气体</b>选项。</li> <li>■ 在<b>选择气体类型</b>参数中选择<b>天然气</b>选项。</li> <li>■ 在<b>密度计算</b>参数中选择<b>ISO 12213-3</b>选项。</li> </ul>	输入天然气的参考总热值。 相互关系 所选单位为 <b>热值单位</b> 参数	正浮点数	50 000 kJ/Nm <sup>3</sup>
参考压力	满足下列条件: <ul style="list-style-type: none"> <li>■ 订购信息“传感器类型”, 选型代号“质量流量(内置温度测量)”</li> <li>■ 选择<b>气体</b>选项(在<b>选择介质</b>参数中)。</li> </ul>	输入用于参考密度计算的参考压力。 相互关系 所选单位为 <b>压力单位</b> 参数	0...250 bar	1.01325 bar
参考温度	满足下列条件: <ul style="list-style-type: none"> <li>■ 选择<b>气体</b>选项(在<b>选择介质</b>参数中)。</li> <li>或</li> <li>■ 选择<b>液体</b>选项(在<b>选择介质</b>参数中)。</li> </ul>	输入用于计算参考密度的参考温度。 相互关系 所选单位为 <b>温度单位</b> 参数	-200...450 °C	20 °C
参考 Z 系数	在 <b>选择气体类型</b> 参数中选择 <b>用户自备气体</b> 选项。	输入气体在参考条件下的真实气体常数 Z。	0.1...2	1
线性膨胀系数	满足下列条件: <ul style="list-style-type: none"> <li>■ 选择<b>液体</b>选项(在<b>选择介质</b>参数中)。</li> <li>■ 选择<b>用户自备液体</b>选项(在<b>选择液体类型</b>参数中)。</li> </ul>	输入用于计算参考密度的介质线性膨胀系数。	1.0 <sup>-6</sup> ...2.0 <sup>-3</sup>	2.06 <sup>-4</sup>

参数	条件	说明	选择 / 用户输入	出厂设置
相对密度	满足下列条件: <ul style="list-style-type: none"> <li>在<b>选择介质</b>参数中选择<b>气体</b>选项。</li> <li>在<b>选择气体类型</b>参数中选择<b>天然气</b>选项。</li> <li>在<b>密度计算</b>参数中选择<b>ISO 12213-3</b>选项。</li> </ul>	输入天然气的相对密度。	0.55...0.9	0.664
指定热容量	满足下列条件: <ul style="list-style-type: none"> <li>选择介质: <ul style="list-style-type: none"> <li>在<b>选择气体类型</b>参数中选择<b>用户自备气体</b>选项。</li> <li>或</li> <li>在<b>选择液体类型</b>参数中选择<b>用户自备液体</b>选项。</li> </ul> </li> <li>在<b>比焓类型</b>参数中选择<b>热量</b>选项。</li> </ul>	输入介质的特定热容量。  相互关系 所选单位为 <b>特定热熔值单位</b> 参数	0...50 kJ/(kgK)	4.187 kJ/(kgK)
热值	满足下列条件: <ul style="list-style-type: none"> <li>选择介质: <ul style="list-style-type: none"> <li>在<b>选择气体类型</b>参数中选择<b>用户自备气体</b>选项。</li> <li>或</li> <li>在<b>选择液体类型</b>参数中选择<b>用户自备液体</b>选项。</li> </ul> </li> <li>在<b>比焓类型</b>参数中选择<b>热值</b>选项。</li> <li>在<b>热值类型</b>参数中选择<b>总热值体积</b>选项或<b>总热值质量</b>选项。</li> </ul>	输入总热量值计算热量流。	正浮点数	50000 kJ/kg
Z系数	在 <b>选择气体类型</b> 参数中选择 <b>用户自备气体</b> 选项。	输入操作条件下气体的真实气体常数Z。	0.1...2.0	1
动力粘度 (气体)	满足下列条件: <ul style="list-style-type: none"> <li>订购选项“传感器类型”，选型代号“体积流量”</li> <li>选择<b>气体</b>选项或<b>蒸汽</b>选项(在<b>选择介质</b>参数中)。</li> <li>或</li> <li>选择<b>用户自备气体</b>选项(在<b>选择气体类型</b>参数中)。</li> </ul>	输入气体/蒸汽的动力粘度固定值。  相互关系 所选单位为 <b>动力粘度单位</b> 参数	正浮点数	0.015 cP
动力粘度 (液体)	满足下列条件: <ul style="list-style-type: none"> <li>订购选项“传感器类型”，选型代号“体积流量”</li> <li>选择<b>液体</b>选项(在<b>选择介质</b>参数中)。</li> <li>或</li> <li>选择<b>用户自备液体</b>选项(在<b>选择液体类型</b>参数中)。</li> </ul>	输入液体的动力粘度固定值。  相互关系 所选单位为 <b>动力粘度单位</b> 参数	正浮点数	1 cP

### 设置气体成份

在**气体成份**子菜单中可以设置测量应用的气体成份。

#### 菜单路径

“设置”菜单 → 高级设置 → 介质属性 → 气体成份

▶ 气体成份

气体类型

混合气体
Mol% Ar
Mol% C2H3Cl
Mol% C2H4
Mol% C2H6
Mol% C3H8
Mol% CH4
Mol% Cl2
Mol% CO
Mol% CO2
Mol% H2
Mol% H2O
Mol% H2S
Mol% HCl
Mol% He
Mol% i-C4H10
Mol% i-C5H12
Mol% Kr
Mol% N2
Mol% n-C10H22
Mol% n-C4H10
Mol% n-C5H12
Mol% n-C6H14
Mol% n-C7H16
Mol% n-C8H18

Mol% n-C9H20
Mol% Ne
Mol% NH3
Mol% O2
Mol% SO2
Mol% Xe
mol %其他气体
相对湿度

## 参数概览和简要说明

参数	条件	说明	选择/用户输入	出厂设置
气体类型	满足下列条件: <ul style="list-style-type: none"> <li>▪ 在<b>选择介质</b>参数中选择<b>气体</b>选项。</li> <li>▪ 在<b>选择气体类型</b>参数中选择<b>单一气体</b>选项。</li> </ul>	选择测量气体类型。	<ul style="list-style-type: none"> <li>▪ 氢气 H2</li> <li>▪ 氦气 He</li> <li>▪ Neon Ne</li> <li>▪ 氩气 Ar</li> <li>▪ Krypton Kr</li> <li>▪ Xenon Xe</li> <li>▪ 氮气 N2</li> <li>▪ 氧气 O2</li> <li>▪ 氯气 Cl2</li> <li>▪ 氨气 NH3</li> <li>▪ 一氧化碳 CO</li> <li>▪ 二氧化碳 CO2</li> <li>▪ 二氧化硫 SO2</li> <li>▪ 硫化氢 H2S</li> <li>▪ 氯化氢 HCl</li> <li>▪ 甲烷 CH4</li> <li>▪ 乙烷 C2H6</li> <li>▪ 丙烷 C3H8</li> <li>▪ 丁烷 C4H10</li> <li>▪ 乙烯 C2H4</li> <li>▪ Vinyl Chloride C2H3Cl</li> </ul>	甲烷 CH4
混合气体	满足下列条件: <ul style="list-style-type: none"> <li>▪ 在<b>选择介质</b>参数中选择<b>气体</b>选项。</li> <li>▪ 在<b>选择气体类型</b>参数中选择<b>混合气体</b>选项。</li> </ul>	选择测量的气体混合物。	<ul style="list-style-type: none"> <li>▪ 氢气 H2</li> <li>▪ 氦气 He</li> <li>▪ Neon Ne</li> <li>▪ 氩气 Ar</li> <li>▪ Krypton Kr</li> <li>▪ Xenon Xe</li> <li>▪ 氮气 N2</li> <li>▪ 氧气 O2</li> <li>▪ 氯气 Cl2</li> <li>▪ 氨气 NH3</li> <li>▪ 一氧化碳 CO</li> <li>▪ 二氧化碳 CO2</li> <li>▪ 二氧化硫 SO2</li> <li>▪ 硫化氢 H2S</li> <li>▪ 氯化氢 HCl</li> <li>▪ 甲烷 CH4</li> <li>▪ 乙烷 C2H6</li> <li>▪ 丙烷 C3H8</li> <li>▪ 丁烷 C4H10</li> <li>▪ 乙烯 C2H4</li> <li>▪ Vinyl Chloride C2H3Cl</li> <li>▪ 其他</li> </ul>	甲烷 CH4
Mol% Ar	满足下列条件: 在 <b>选择介质</b> 参数中选择 <b>气体</b> 选项。 - 在 <b>选择气体类型</b> 参数中选择 <b>混合气体</b> 选项, 同时在 <b>混合气体</b> 参数中选择 <b>氩气 Ar</b> 选项。 或 - 在 <b>选择气体类型</b> 参数中选择 <b>天然气</b> 选项, 同时在 <b>密度计算</b> 参数中选择 <b>ISO 12213-2</b> 选项。	输入混合气体的总量。	0...100 %	0 %

参数	条件	说明	选择 / 用户输入	出厂设置
Mol% C2H3Cl	满足下列条件: <ul style="list-style-type: none"> <li>▪ 在<b>选择介质</b> 参数中选择<b>气体</b> 选项。</li> <li>▪ 在<b>选择气体类型</b> 参数中选择<b>混合气体</b> 选项。</li> <li>▪ 在<b>混合气体</b> 参数中选择<b>Vinyl Chloride C2H3Cl</b> 选项。</li> </ul>	输入混合气体的总量。	0...100 %	0 %
Mol% C2H4	满足下列条件: <ul style="list-style-type: none"> <li>▪ 在<b>选择介质</b> 参数中选择<b>气体</b> 选项。</li> <li>▪ 在<b>选择气体类型</b> 参数中选择<b>混合气体</b> 选项。</li> <li>▪ 在<b>混合气体</b> 参数中选择<b>乙烯 C2H4</b> 选项。</li> </ul>	输入混合气体的总量。	0...100 %	0 %
Mol% C2H6	满足下列条件: 在 <b>选择介质</b> 参数中选择 <b>气体</b> 选项。 - 在 <b>选择气体类型</b> 参数中选择 <b>混合气体</b> 选项, 同时在 <b>混合气体</b> 参数中选择 <b>乙烷 C2H6</b> 选项。 或 - 在 <b>选择气体类型</b> 参数中选择 <b>天然气</b> 选项, 同时在 <b>密度计算</b> 参数中选择 <b>ISO 12213-2</b> 选项。	输入混合气体的总量。	0...100 %	0 %
Mol% C3H8	满足下列条件: 在 <b>选择介质</b> 参数中选择 <b>气体</b> 选项。 - 在 <b>选择气体类型</b> 参数中选择 <b>混合气体</b> 选项, 同时在 <b>混合气体</b> 参数中选择 <b>丙烷 C3H8</b> 选项。 或 - 在 <b>选择气体类型</b> 参数中选择 <b>天然气</b> 选项, 同时在 <b>密度计算</b> 参数中选择 <b>ISO 12213-2</b> 选项。	输入混合气体的总量。	0...100 %	0 %
Mol% CH4	满足下列条件: 在 <b>选择介质</b> 参数中选择 <b>气体</b> 选项。 - 在 <b>选择气体类型</b> 参数中选择 <b>混合气体</b> 选项, 同时在 <b>混合气体</b> 参数中选择 <b>甲烷 CH4</b> 选项。 或 - 在 <b>选择气体类型</b> 参数中选择 <b>天然气</b> 选项。	输入混合气体的总量。	0...100 %	100 %
Mol% Cl2	满足下列条件: <ul style="list-style-type: none"> <li>▪ 在<b>选择介质</b> 参数中选择<b>气体</b> 选项。</li> <li>▪ 在<b>选择气体类型</b> 参数中选择<b>混合气体</b> 选项。</li> <li>▪ 在<b>混合气体</b> 参数中选择<b>氯气 Cl2</b> 选项。</li> </ul>	输入混合气体的总量。	0...100 %	0 %



参数	条件	说明	选择 / 用户输入	出厂设置
Mol% CO	满足下列条件: 在 <b>选择介质</b> 参数中选择 <b>气体</b> 选项。 - 在 <b>选择气体类型</b> 参数中选择 <b>混合气体</b> 选项, 同时在 <b>混合气体</b> 参数中选择 <b>一氧化碳 CO</b> 选项。 或 - 在 <b>选择气体类型</b> 参数中选择 <b>天然气</b> 选项, 同时在 <b>密度计算</b> 参数中选择 <b>ISO 12213-2</b> 选项。	输入混合气体的总量。	0...100 %	0 %
Mol% CO2	满足下列条件: 在 <b>选择介质</b> 参数中选择 <b>气体</b> 选项。 - 在 <b>选择气体类型</b> 参数中选择 <b>混合气体</b> 选项, 同时在 <b>混合气体</b> 参数中选择 <b>二氧化碳 CO2</b> 选项。 或 - 在 <b>选择气体类型</b> 参数中选择 <b>天然气</b> 选项。	输入混合气体的总量。	0...100 %	0 %
Mol% H2	满足下列条件: 在 <b>选择介质</b> 参数中选择 <b>气体</b> 选项。 - 在 <b>选择气体类型</b> 参数中选择 <b>混合气体</b> 选项, 同时在 <b>混合气体</b> 参数中选择 <b>氢气 H2</b> 选项。 或 - 在 <b>选择气体类型</b> 参数中选择 <b>天然气</b> 选项, 同时在 <b>密度计算</b> 参数中不选择 <b>AGA Nx19</b> 选项。	输入混合气体的总量。	0...100 %	0 %
Mol% H2O	满足下列条件: ■ 在 <b>选择介质</b> 参数中选择 <b>气体</b> 选项。 ■ 在 <b>选择气体类型</b> 参数中选择 <b>天然气</b> 选项。 ■ 在 <b>密度计算</b> 参数中选择 <b>ISO 12213-2</b> 选项。	输入混合气体的总量。	0...100 %	0 %
Mol% H2S	满足下列条件: 在 <b>选择介质</b> 参数中选择 <b>气体</b> 选项。 - 在 <b>选择气体类型</b> 参数中选择 <b>混合气体</b> 选项, 同时在 <b>混合气体</b> 参数中选择 <b>硫化氢 H2S</b> 选项。 或 - 在 <b>选择气体类型</b> 参数中选择 <b>天然气</b> 选项, 同时在 <b>密度计算</b> 参数中选择 <b>ISO 12213-2</b> 选项。	输入混合气体的总量。	0...100 %	0 %
Mol% HCl	满足下列条件: ■ 在 <b>选择介质</b> 参数中选择 <b>气体</b> 选项。 ■ 在 <b>选择气体类型</b> 参数中选择 <b>混合气体</b> 选项。 ■ 在 <b>混合气体</b> 参数中选择 <b>氯化氢 HCl</b> 选项。	输入混合气体的总量。	0...100 %	0 %

参数	条件	说明	选择 / 用户输入	出厂设置
Mol% He	满足下列条件: 在 <b>选择介质</b> 参数中选择 <b>气体</b> 选项。 - 在 <b>选择气体类型</b> 参数中选择 <b>混合气体</b> 选项, 同时在 <b>混合气体</b> 参数中选择 <b>氦气 He</b> 选项。 或 - 在 <b>选择气体类型</b> 参数中选择 <b>天然气</b> 选项, 同时在 <b>密度计算</b> 参数中选择 <b>ISO 12213- 2</b> 选项。	输入混合气体的总量。	0...100 %	0 %
Mol% i-C4H10	满足下列条件: ▪ 在 <b>选择介质</b> 参数中选择 <b>气体</b> 选项。 ▪ 在 <b>选择气体类型</b> 参数中选择 <b>天然气</b> 选项。 ▪ 在 <b>密度计算</b> 参数中选择 <b>ISO 12213- 2</b> 选项。	输入混合气体的总量。	0...100 %	0 %
Mol% i-C5H12	满足下列条件: ▪ 在 <b>选择介质</b> 参数中选择 <b>气体</b> 选项。 ▪ 在 <b>选择气体类型</b> 参数中选择 <b>天然气</b> 选项。 ▪ 在 <b>密度计算</b> 参数中选择 <b>ISO 12213- 2</b> 选项。	输入混合气体的总量。	0...100 %	0 %
Mol% Kr	满足下列条件: ▪ 在 <b>选择介质</b> 参数中选择 <b>气体</b> 选项。 ▪ 在 <b>选择气体类型</b> 参数中选择 <b>混合气体</b> 选项。 ▪ 在 <b>混合气体</b> 参数中选择 <b>Krypton Kr</b> 选项。	输入混合气体的总量。	0...100 %	0 %
Mol% N2	满足下列条件: 在 <b>选择介质</b> 参数中选择 <b>气体</b> 选项。 - 在 <b>选择气体类型</b> 参数中选择 <b>混合气体</b> 选项, 同时在 <b>混合气体</b> 参数中选择 <b>氮气 N2</b> 选项。 或 - 在 <b>选择气体类型</b> 参数中选择 <b>天然气</b> 选项, 同时在 <b>密度计算</b> 参数中选择 <b>AGA Nx19</b> 选项或 <b>ISO 12213- 2</b> 选项。	输入混合气体的总量。	0...100 %	0 %
Mol% n-C10H22	满足下列条件: ▪ 在 <b>选择介质</b> 参数中选择 <b>气体</b> 选项。 ▪ 在 <b>选择气体类型</b> 参数中选择 <b>天然气</b> 选项。 ▪ 在 <b>密度计算</b> 参数中选择 <b>ISO 12213- 2</b> 选项。	输入混合气体的总量。	0...100 %	0 %

参数	条件	说明	选择/用户输入	出厂设置
Mol% n-C4H10	满足下列条件: <ul style="list-style-type: none"> <li>▪ 在<b>选择介质</b>参数中选择<b>气体</b>选项。               <ul style="list-style-type: none"> <li>- 在<b>选择气体类型</b>参数中选择<b>混合气体</b>选项, 同时在<b>混合气体</b>参数中选择<b>丁烷 C4H10</b>选项。</li> <li>或</li> <li>- 在<b>选择气体类型</b>参数中选择<b>天然气</b>选项, 同时在<b>密度计算</b>参数中选择<b>ISO 12213- 2</b>选项。</li> </ul> </li> <li>▪ 或 在<b>选择介质</b>参数中选择<b>液体</b>选项, 同时在<b>选择液体类型</b>参数中选择<b>LPG</b>选项。</li> </ul>	输入混合气体的总量。	0...100 %	0 %
Mol% n-C5H12	满足下列条件: <ul style="list-style-type: none"> <li>▪ 在<b>选择介质</b>参数中选择<b>气体</b>选项。</li> <li>▪ 在<b>选择气体类型</b>参数中选择<b>天然气</b>选项。</li> <li>▪ 在<b>密度计算</b>参数中选择<b>ISO 12213- 2</b>选项。</li> </ul>	输入混合气体的总量。	0...100 %	0 %
Mol% n-C6H14	满足下列条件: <ul style="list-style-type: none"> <li>▪ 在<b>选择介质</b>参数中选择<b>气体</b>选项。</li> <li>▪ 在<b>选择气体类型</b>参数中选择<b>天然气</b>选项。</li> <li>▪ 在<b>密度计算</b>参数中选择<b>ISO 12213- 2</b>选项。</li> </ul>	输入混合气体的总量。	0...100 %	0 %
Mol% n-C7H16	满足下列条件: <ul style="list-style-type: none"> <li>▪ 在<b>选择介质</b>参数中选择<b>气体</b>选项。</li> <li>▪ 在<b>选择气体类型</b>参数中选择<b>天然气</b>选项。</li> <li>▪ 在<b>密度计算</b>参数中选择<b>ISO 12213- 2</b>选项。</li> </ul>	输入混合气体的总量。	0...100 %	0 %
Mol% n-C8H18	满足下列条件: <ul style="list-style-type: none"> <li>▪ 在<b>选择介质</b>参数中选择<b>气体</b>选项。</li> <li>▪ 在<b>选择气体类型</b>参数中选择<b>天然气</b>选项。</li> <li>▪ 在<b>密度计算</b>参数中选择<b>ISO 12213- 2</b>选项。</li> </ul>	输入混合气体的总量。	0...100 %	0 %
Mol% n-C9H20	满足下列条件: <ul style="list-style-type: none"> <li>▪ 在<b>选择介质</b>参数中选择<b>气体</b>选项。</li> <li>▪ 在<b>选择气体类型</b>参数中选择<b>天然气</b>选项。</li> <li>▪ 在<b>密度计算</b>参数中选择<b>ISO 12213- 2</b>选项。</li> </ul>	输入混合气体的总量。	0...100 %	0 %
Mol% Ne	满足下列条件: <ul style="list-style-type: none"> <li>▪ 在<b>选择介质</b>参数中选择<b>气体</b>选项。</li> <li>▪ 在<b>选择气体类型</b>参数中选择<b>混合气体</b>选项。</li> <li>▪ 在<b>混合气体</b>参数中选择<b>Neon Ne</b>选项。</li> </ul>	输入混合气体的总量。	0...100 %	0 %

参数	条件	说明	选择 / 用户输入	出厂设置
Mol% NH3	满足下列条件: <ul style="list-style-type: none"> <li>▪ 在<b>选择介质</b>参数中选择<b>气体</b>选项。</li> <li>▪ 在<b>选择气体类型</b>参数中选择<b>混合气体</b>选项。</li> <li>▪ 在<b>混合气体</b>参数中选择<b>氨气 NH3</b>选项。</li> </ul>	输入混合气体的总量。	0...100 %	0 %
Mol% O2	满足下列条件: 在 <b>选择介质</b> 参数中选择 <b>气体</b> 选项。 - 在 <b>选择气体类型</b> 参数中选择 <b>混合气体</b> 选项, 同时在 <b>混合气体</b> 参数中选择 <b>氧气 O2</b> 选项。 或 - 在 <b>选择气体类型</b> 参数中选择 <b>天然气</b> 选项, 同时在 <b>密度计算</b> 参数中选择 <b>ISO 12213- 2</b> 选项。	输入混合气体的总量。	0...100 %	0 %
Mol% SO2	满足下列条件: <ul style="list-style-type: none"> <li>▪ 在<b>选择介质</b>参数中选择<b>气体</b>选项。</li> <li>▪ 在<b>选择气体类型</b>参数中选择<b>混合气体</b>选项。</li> <li>▪ 在<b>混合气体</b>参数中选择<b>二氧化硫 SO2</b>选项。</li> </ul>	输入混合气体的总量。	0...100 %	0 %
Mol% Xe	满足下列条件: <ul style="list-style-type: none"> <li>▪ 在<b>选择介质</b>参数中选择<b>气体</b>选项。</li> <li>▪ 在<b>选择气体类型</b>参数中选择<b>混合气体</b>选项。</li> <li>▪ 在<b>混合气体</b>参数中选择<b>Xenon Xe</b>选项。</li> </ul>	输入混合气体的总量。	0...100 %	0 %
mol %其他气体	满足下列条件: <ul style="list-style-type: none"> <li>▪ 在<b>选择介质</b>参数中选择<b>气体</b>选项。</li> <li>▪ 在<b>选择气体类型</b>参数中选择<b>混合气体</b>选项。</li> <li>▪ 在<b>混合气体</b>参数中选择<b>其他</b>选项。</li> </ul>	输入混合气体的总量。	0...100 %	0 %
相对湿度	满足下列条件: <ul style="list-style-type: none"> <li>▪ 在<b>选择介质</b>参数中选择<b>气体</b>选项。</li> <li>▪ 在<b>选择气体类型</b>参数中选择<b>空气</b>选项。</li> </ul>	输入大气湿度比%。	0...100 %	0 %

### 10.5.2 执行外部补偿

**外部补偿** 子菜单包含可以用于输入外部值或固定值的参数。这些数值用于内部计算。

#### 菜单路径

“设置”菜单 → 高级设置 → 外部补偿

▶ 外部补偿

外部值

大气压

热差值计算
固定密度
固定温度
热交换的第二温度
固定过程压力
蒸汽质量
蒸汽质量值

参数概览和简要说明

参数	条件	说明	选择 / 用户输入	出厂设置
外部值	适用于下列订货号: “传感器类型”, 选型代号“质量流量”	设置外部设备的过程变量。  使用蒸汽进行测量变量计算的详细信息:  在蒸汽应用中设置功能参数的详细信息请参考 <b>湿蒸汽检测和湿蒸汽测量</b> → 186 应用软件包的特殊文档资料。	<ul style="list-style-type: none"> <li>■ 关</li> <li>■ 压力</li> <li>■ 相对压力</li> <li>■ 密度</li> <li>■ 温度</li> <li>■ 热交换的第二温度</li> </ul>	关
大气压	在 <b>外部值</b> 参数中选择 <b>相对压力</b> 选项。	输入大气压值用于压力校正。 相互关系 所选单位为 <b>压力单位</b> 参数	0...250 bar	1.01325 bar
热差值计算	显示 <b>热差值计算</b> 参数。	计算已转移的热量差。	<ul style="list-style-type: none"> <li>■ 关</li> <li>■ 仪表在低温的一侧</li> <li>■ 仪表在高温的一侧</li> </ul>	仪表在高温的一侧
固定密度	适用于下列订货号: “传感器型号”, 选型代号“体积流量”	输入介质密度的固定值。 相互关系 所选单位为 <b>密度单位</b> 参数	0.01...15 000 kg/m <sup>3</sup>	1 000 kg/m <sup>3</sup>
固定温度	-	输入过程温度的确认值。 相互关系 所选单位为 <b>温度单位</b> 参数	-200...450 °C	20 °C
热交换的第二温度	显示 <b>热交换的第二温度</b> 参数。	输入第二温度值, 用于热交换计算。 相互关系 所选单位为 <b>温度单位</b> 参数	-200...450 °C	20 °C
固定过程压力	满足下列条件: <ul style="list-style-type: none"> <li>■ 订购选项“传感器类型”, 选型代号“质量流量(内置温度测量)”</li> <li>■ 在<b>外部值</b> 参数 (→ 85) 中不选择<b>压力</b> 选项。</li> </ul>	输入过程压力的固定值。 相互关系 所选单位为 <b>压力单位</b> 参数   使用蒸汽进行测量变量计算的详细信息:  在蒸汽应用中设置功能参数的详细信息请参考 <b>湿蒸汽检测和湿蒸汽测量</b> → 186 应用软件包的特殊文档资料。	0...250 bar abs.	0 bar abs.

参数	条件	说明	选择 / 用户输入	出厂设置
蒸汽质量	满足下列条件: ■ 订购选项“应用软件包” - 选型代号 ES “湿蒸汽检测” - 选型代号 EU “湿蒸汽测量” ■ 在 <b>选择介质</b> 参数中选择 <b>蒸汽</b> 选项。 ⓘ 当前开启的软件选项在 <b>可选软件功能</b> 参数中显示。	选择蒸汽质量的补偿模式。 ⓘ 在蒸汽应用中设置功能参数的详细信息请参考 <b>湿蒸汽检测和湿蒸汽测量</b> → ⓘ 186 应用软件包的特殊文档资料。	■ 固定值 ■ 计算值	固定值
蒸汽质量值	满足下列条件: ■ 在 <b>选择介质</b> 参数中选择 <b>蒸汽</b> 选项。 ■ 在 <b>蒸汽质量</b> 参数中选择 <b>固定值</b> 选项。	输入蒸汽质量的固定值。 ⓘ 在蒸汽应用中设置功能参数的详细信息请参考 <b>湿蒸汽检测和湿蒸汽测量</b> → ⓘ 186 应用软件包的特殊文档资料。	0...100 %	100 %

### 10.5.3 执行传感器调整

传感器调整 子菜单包含与传感器功能相关的功能参数。

#### 菜单路径

“设置” 菜单 → 高级设置 → 传感器调整

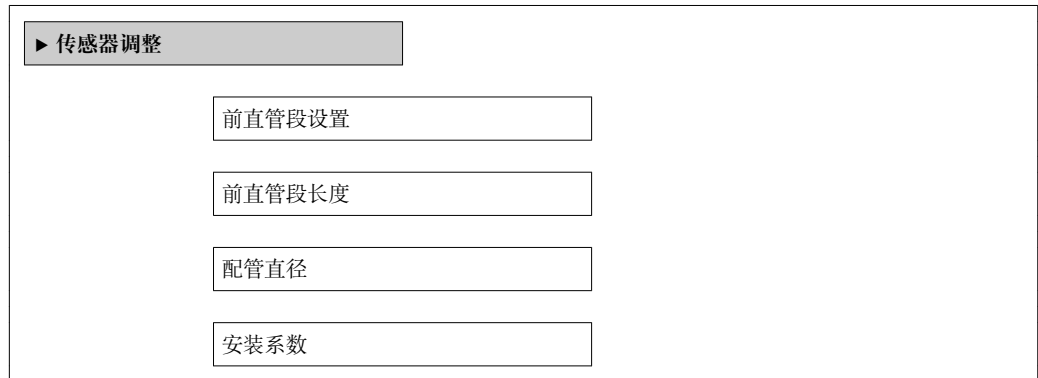

#### 参数概览和简要说明

参数	条件	说明	选择 / 用户输入	出厂设置
前直管段设置	<b>前直管段长度校正功能:</b> ■ 标准功能, 仅适用于 Prowirl F 200。 ■ 适用于下列压力等级和标称口径: DN 15...150 (1...6") - EN (DIN) - ASME B16.5, Sch. 40/80	选择前直管段设置。	■ 关 ■ 单个弯头 ■ 两个弯头 ■ 三向两弯头 ■ 缩径管	关
前直管段长度	<b>前直管段长度校正功能:</b> ■ 标准功能, 仅适用于 Prowirl F 200。 ■ 适用于下列压力等级和标称口径: DN 15...150 (1...6") - EN (DIN) - ASME B16.5, Sch. 40/80	定义前直管段长度。 相互关系 所选单位为 <b>长度单位</b> 参数	0...20 m	0 m

参数	条件	说明	选择/用户输入	出厂设置
配管直径	-	输入配管直径，实现管径不匹配校正。 管径不匹配校正的详细信息。 → 172 相互关系 所选单位为长度单位 参数	0...1 m (0...3 ft) 输入值= 0: 关闭管径不匹配校正。	与所在国家相关: ■ 0 m ■ 0 ft
安装系数	-	输入校准安装条件的系数。	正浮点数	1.0

### 10.5.4 设置脉冲/频率/开关量输出

脉冲/频率/开关 输出 向导引导用户系统地完成设置所选输出类型所必需的所有功能参数设置。

#### 设置脉冲输出

##### 菜单路径

“设置” 菜单 → 高级设置 → 脉冲/频率/开关 输出

#### 脉冲输出的设置向导结构



图 23 “脉冲/频率/开关 输出” 向导(在“高级设置”子菜单: “工作模式” 参数“脉冲” 选项中)

## 参数概览和简要说明

参数	条件	说明	选择 / 用户输入	出厂设置
工作模式	-	将输出设置为脉冲、频率或开关输出。	<ul style="list-style-type: none"> <li>■ 脉冲</li> <li>■ 频率</li> <li>■ 开关</li> </ul>	脉冲
分配脉冲输出	选择 <b>脉冲</b> 选项(在 <b>工作模式</b> 参数中)。	选择脉冲输出的过程变量。	<ul style="list-style-type: none"> <li>■ 关</li> <li>■ 体积流量</li> <li>■ 校正体积流量</li> <li>■ 质量流量</li> <li>■ 质量流量累积量*</li> <li>■ 能量流*</li> <li>■ 热流量差值*</li> </ul>	体积流量
质量单位	-	选择质量单位。	单位选择列表	与所在国家相关: <ul style="list-style-type: none"> <li>■ kg</li> <li>■ lb</li> </ul>
体积单位	-	选择体积单位。	单位选择列表	与所在国家相关: <ul style="list-style-type: none"> <li>■ m<sup>3</sup></li> <li>■ ft<sup>3</sup></li> </ul>
校正体积单位	-	选择校正体积单位。	单位选择列表	与所在国家相关: <ul style="list-style-type: none"> <li>■ Nm<sup>3</sup></li> <li>■ Sft<sup>3</sup></li> </ul>
能量单位	适用于下列订货号: “传感器类型”, 选型代号“质量流量”	选择能量单位。	单位选择列表	与所在国家相关: <ul style="list-style-type: none"> <li>■ kWh</li> <li>■ Btu</li> </ul>
脉冲当量	选择 <b>脉冲</b> 选项(在 <b>工作模式</b> 参数中), 同时在 <b>分配脉冲输出</b> 参数(→ 88)中选择以下选项之一: <ul style="list-style-type: none"> <li>■ 体积流量</li> <li>■ 校正体积流量</li> <li>■ 质量流量</li> <li>■ 质量流量累积量*</li> <li>■ 能量流*</li> <li>■ 热流量差值*</li> </ul>	输入脉冲输出的测量值。	正浮点数	取决于所在国家和标称口径
脉冲宽度	在 <b>工作模式</b> 参数中选择 <b>脉冲</b> 选项, 且在 <b>分配脉冲输出</b> 参数(→ 88)中选择下列选项之一: <ul style="list-style-type: none"> <li>■ 体积流量</li> <li>■ 校正体积流量</li> <li>■ 质量流量</li> <li>■ 质量流量累积量*</li> <li>■ 能量流*</li> <li>■ 热流量差值*</li> </ul>	设置脉冲输出的时间宽度。	5...2 000 ms	100 ms
故障模式	在 <b>工作模式</b> 参数中选择 <b>脉冲</b> 选项, 且在 <b>分配脉冲输出</b> 参数(→ 88)中选择下列选项之一: <ul style="list-style-type: none"> <li>■ 体积流量</li> <li>■ 校正体积流量</li> <li>■ 质量流量</li> <li>■ 质量流量累积量*</li> <li>■ 能量流*</li> <li>■ 热流量差值*</li> </ul>	设置报警状态下的输出特征。	<ul style="list-style-type: none"> <li>■ 实际值</li> <li>■ 无脉冲</li> </ul>	无脉冲
反转输出信号	-	反转输出信号。	<ul style="list-style-type: none"> <li>■ 否</li> <li>■ 是</li> </ul>	否

\* 是否可见与选型或设置有关

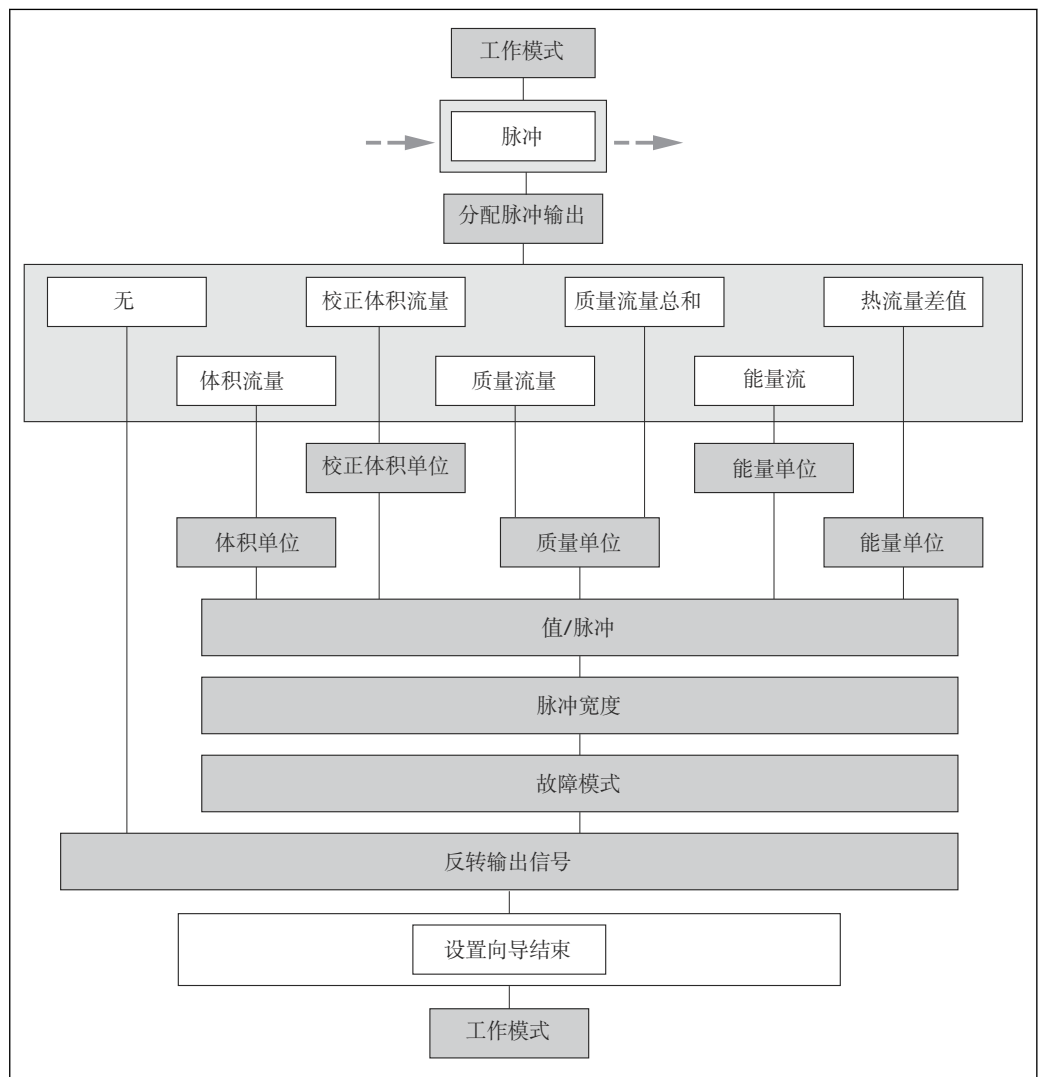

### 设置频率输出

#### 菜单路径

“设置” 菜单 → 高级设置 → 脉冲/频率/开关 输出

#### 频率输出的设置向导结构



图 24 “脉冲/频率/开关 输出” 向导(在“高级设置”子菜单“工作模式”参数“频率”选项中)

A0020789-ZH

## 参数概览和简要说明

参数	条件	说明	选择 / 用户输入	出厂设置
工作模式	-	将输出设置为脉冲、频率或开关输出。	<ul style="list-style-type: none"> <li>■ 脉冲</li> <li>■ 频率</li> <li>■ 开关</li> </ul>	脉冲
分配频率输出	选择 <b>频率</b> 选项(在 <b>工作模式</b> 参数(→ 88)中)。	选择频率输出的自诊断。	<ul style="list-style-type: none"> <li>■ 关</li> <li>■ 体积流量</li> <li>■ 校正体积流量</li> <li>■ 质量流量</li> <li>■ 流速</li> <li>■ 温度</li> <li>■ 饱和蒸气压力计算值*</li> <li>■ 蒸汽质量*</li> <li>■ 质量流量累积量*</li> <li>■ 能量流*</li> <li>■ 热流量差值*</li> </ul>	关
质量流量单位	-	选择质量流量单位。 结果 所选单位适用于: <ul style="list-style-type: none"> <li>■ 输出</li> <li>■ 小流量切除</li> <li>■ 仿真过程变量</li> </ul>	单位选择列表	与所在国家相关: <ul style="list-style-type: none"> <li>■ kg/h</li> <li>■ lb/min</li> </ul>
体积流量单位	-	选择体积流量单位。 结果 所选单位适用于: <ul style="list-style-type: none"> <li>■ 输出</li> <li>■ 小流量切除</li> <li>■ 仿真过程变量</li> </ul>	单位选择列表	与所在国家相关: <ul style="list-style-type: none"> <li>■ m<sup>3</sup>/h</li> <li>■ ft<sup>3</sup>/min</li> </ul>
校正体积流量单位	-	选择校正体积流量单位。 结果 所选单位适用于: 校正体积流量	单位选择列表	与所在国家相关: <ul style="list-style-type: none"> <li>■ Nm<sup>3</sup>/h</li> <li>■ Sft<sup>3</sup>/h</li> </ul>
能量流单位	适用于下列订货号: “传感器类型”, 选型代号“质量流量”	选择能量流单位。 结果 所选单位适用于: <ul style="list-style-type: none"> <li>■ 输出</li> <li>■ 小流量切除</li> </ul>	单位选择列表	与所在国家相关: <ul style="list-style-type: none"> <li>■ kW</li> <li>■ Btu/h</li> </ul>
压力单位	适用于下列订货号: “传感器类型”, 选型代号“质量流量”	选择过程压力单位。 结果 所选单位为: <ul style="list-style-type: none"> <li>■ 饱和蒸气压力计算值</li> <li>■ 大气压</li> <li>■ 最大值</li> <li>■ 固定过程压力</li> <li>■ 压力</li> <li>■ 参考压力</li> </ul>	单位选择列表	与所在国家相关: <ul style="list-style-type: none"> <li>■ bar</li> <li>■ psi</li> </ul>
流速单位	-	选择粘度单位。 结果 所选单位适用于: <ul style="list-style-type: none"> <li>■ 流速</li> <li>■ 最大值</li> </ul>	单位选择列表	与所在国家相关: <ul style="list-style-type: none"> <li>■ m/s</li> <li>■ ft/s</li> </ul>

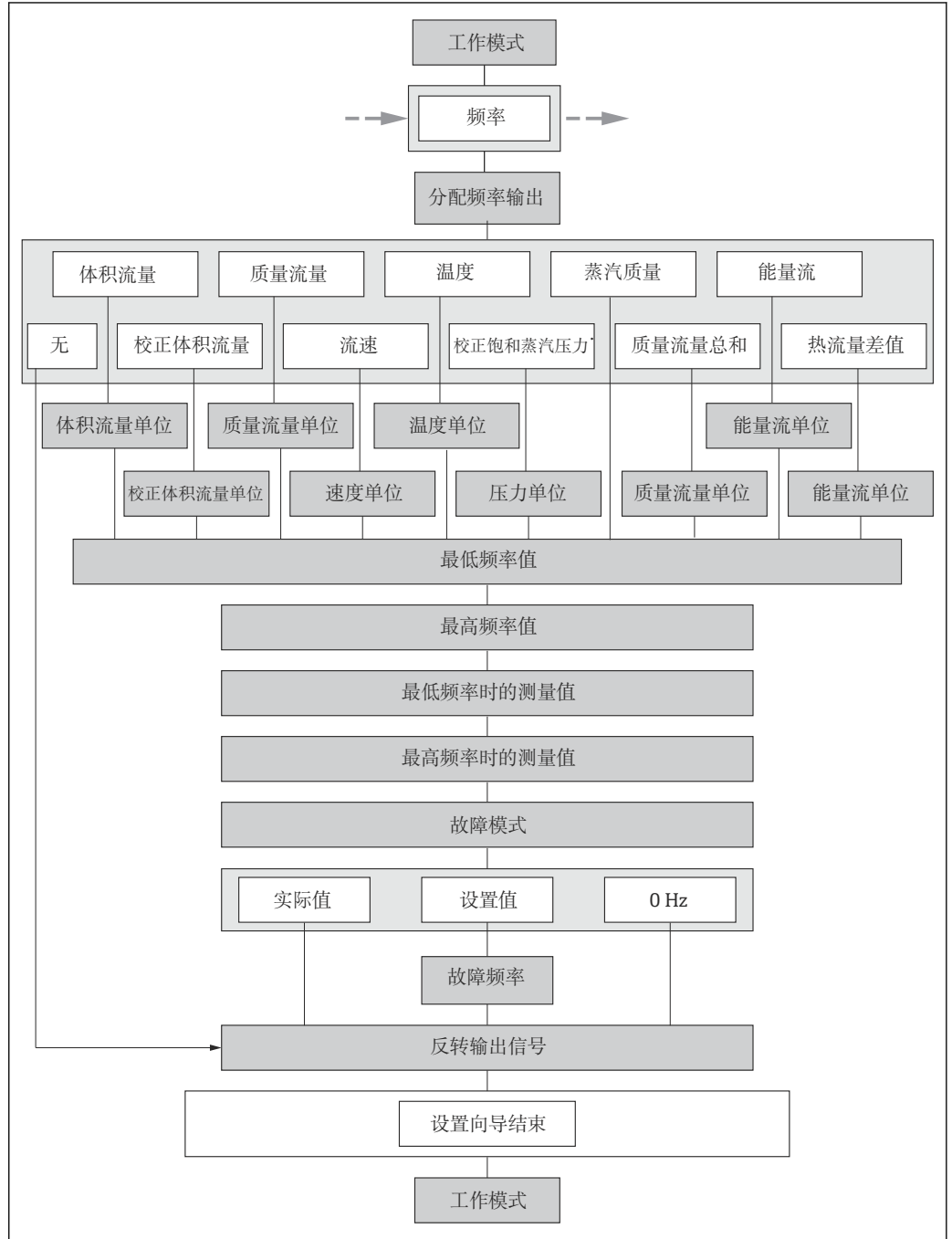
参数	条件	说明	选择/用户输入	出厂设置
温度单位	-	选择温度单位。 结果 所选单位适用于: <ul style="list-style-type: none"> <li>▪ 温度</li> <li>▪ 最大值</li> <li>▪ 最小值</li> <li>▪ 平均值</li> <li>▪ 最大值</li> <li>▪ 最小值</li> <li>▪ 最大值</li> <li>▪ 最小值</li> <li>▪ 热交换的第二温度</li> <li>▪ 固定温度</li> <li>▪ 参考燃烧温度</li> <li>▪ 参考温度</li> <li>▪ 饱和温度</li> </ul>	单位选择列表	与所在国家相关: <ul style="list-style-type: none"> <li>▪ °C</li> <li>▪ °F</li> </ul>
最低频率	选择 <b>频率</b> 选项(在 <b>工作模式</b> 参数中), 同时在 <b>分配频率输出</b> 参数(→ 90)中选择以下选项之一: <ul style="list-style-type: none"> <li>▪ 体积流量</li> <li>▪ 校正体积流量</li> <li>▪ 质量流量</li> <li>▪ 流速</li> <li>▪ 温度</li> <li>▪ 饱和蒸气压力计算值*</li> <li>▪ 蒸汽质量*</li> <li>▪ 质量流量累积量*</li> <li>▪ 能量流*</li> <li>▪ 热流量差值*</li> </ul>	输入最小频率。	0...1000 Hz	0 Hz
最高频率	选择 <b>频率</b> 选项(在 <b>工作模式</b> 参数中), 同时在 <b>分配频率输出</b> 参数(→ 90)中选择以下选项之一: <ul style="list-style-type: none"> <li>▪ 体积流量</li> <li>▪ 校正体积流量</li> <li>▪ 质量流量</li> <li>▪ 流速</li> <li>▪ 温度</li> <li>▪ 饱和蒸气压力计算值*</li> <li>▪ 蒸汽质量*</li> <li>▪ 质量流量累积量*</li> <li>▪ 能量流*</li> <li>▪ 热流量差值*</li> </ul>	输入最高频率。	0...1000 Hz	1000 Hz
最低频率对应测量值	选择 <b>频率</b> 选项(在 <b>工作模式</b> 参数中), 同时在 <b>分配频率输出</b> 参数(→ 90)中选择以下选项之一: <ul style="list-style-type: none"> <li>▪ 体积流量</li> <li>▪ 校正体积流量</li> <li>▪ 质量流量</li> <li>▪ 流速</li> <li>▪ 温度</li> <li>▪ 饱和蒸气压力计算值*</li> <li>▪ 蒸汽质量*</li> <li>▪ 质量流量累积量*</li> <li>▪ 能量流*</li> <li>▪ 热流量差值*</li> </ul>	输入最小频率测量值。	带符号浮点数	取决于所在国家和标称口径

参数	条件	说明	选择 / 用户输入	出厂设置
最高频率对应测量值	选择 <b>频率</b> 选项(在 <b>工作模式</b> 参数中), 同时在 <b>分配频率输出</b> 参数(→ 90)中选择以下选项之一: <ul style="list-style-type: none"> <li>■ 体积流量</li> <li>■ 校正体积流量</li> <li>■ 质量流量</li> <li>■ 流速</li> <li>■ 温度</li> <li>■ 饱和蒸气压力计算值*</li> <li>■ 蒸汽质量*</li> <li>■ 质量流量累积量*</li> <li>■ 能量流*</li> <li>■ 热流量差值*</li> </ul>	输入最大频率的测量值。	带符号浮点数	取决于所在国家和标称口径
故障模式	选择 <b>频率</b> 选项(在 <b>工作模式</b> 参数(→ 88)中), 同时在 <b>分配频率输出</b> 参数(→ 90)中选择以下选项之一: <ul style="list-style-type: none"> <li>■ 体积流量</li> <li>■ 校正体积流量</li> <li>■ 质量流量</li> <li>■ 流速</li> <li>■ 温度</li> <li>■ 饱和蒸气压力计算值*</li> <li>■ 蒸汽质量*</li> <li>■ 质量流量累积量*</li> <li>■ 能量流*</li> <li>■ 热流量差值*</li> </ul>	设置报警状态下的输出特征。	<ul style="list-style-type: none"> <li>■ 实际值</li> <li>■ 自定义值</li> <li>■ 0 Hz</li> </ul>	0 Hz
故障频率	选择 <b>频率</b> 选项(在 <b>工作模式</b> 参数(→ 88)中), 同时在 <b>分配频率输出</b> 参数(→ 90)中选择以下选项之一: <ul style="list-style-type: none"> <li>■ 体积流量</li> <li>■ 校正体积流量</li> <li>■ 质量流量</li> <li>■ 流速</li> <li>■ 温度</li> <li>■ 饱和蒸气压力计算值*</li> <li>■ 蒸汽质量*</li> <li>■ 质量流量累积量*</li> <li>■ 能量流*</li> <li>■ 热流量差值*</li> </ul>	输入报警状态下的频率输出。	0.0...1250.0 Hz	0.0 Hz
反转输出信号	-	反转输出信号。	<ul style="list-style-type: none"> <li>■ 否</li> <li>■ 是</li> </ul>	否

\* 是否可见与选型或设置有关

### 设置开关量输出

#### 菜单路径

“设置” 菜单 → 高级设置 → 脉冲/频率/开关 输出

#### 开关量输出的设置向导结构

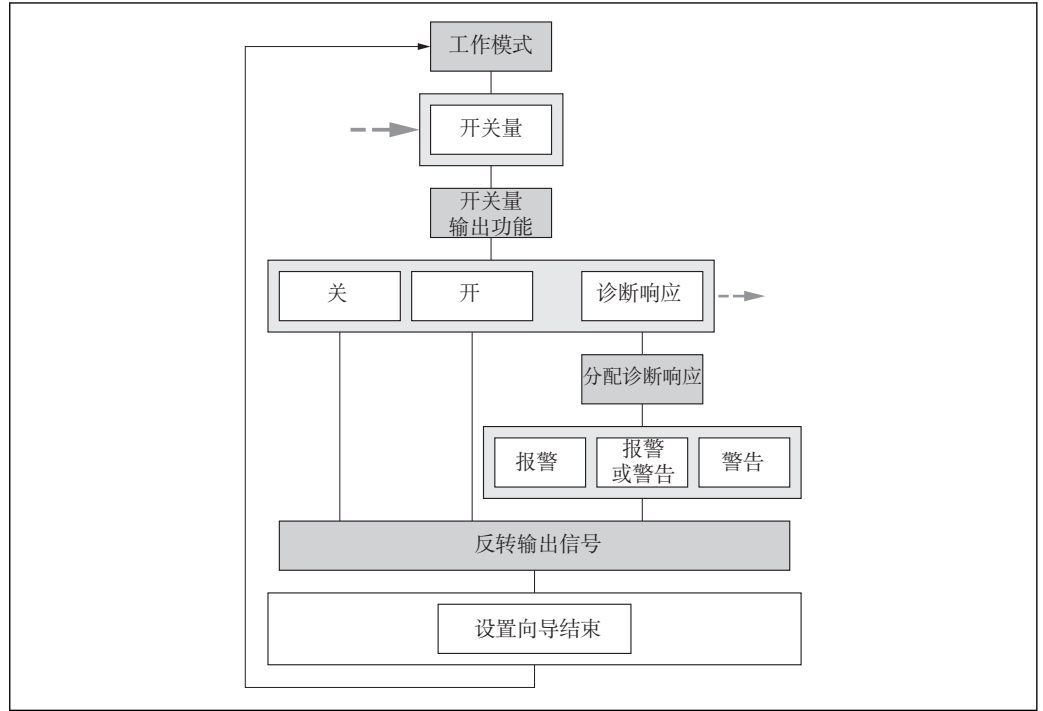

A0017439-ZH

图 25 “脉冲/频率/开关 输出”向导(在“高级设置”子菜单中: “工作模式”参数“开关”选项) (第一部分)

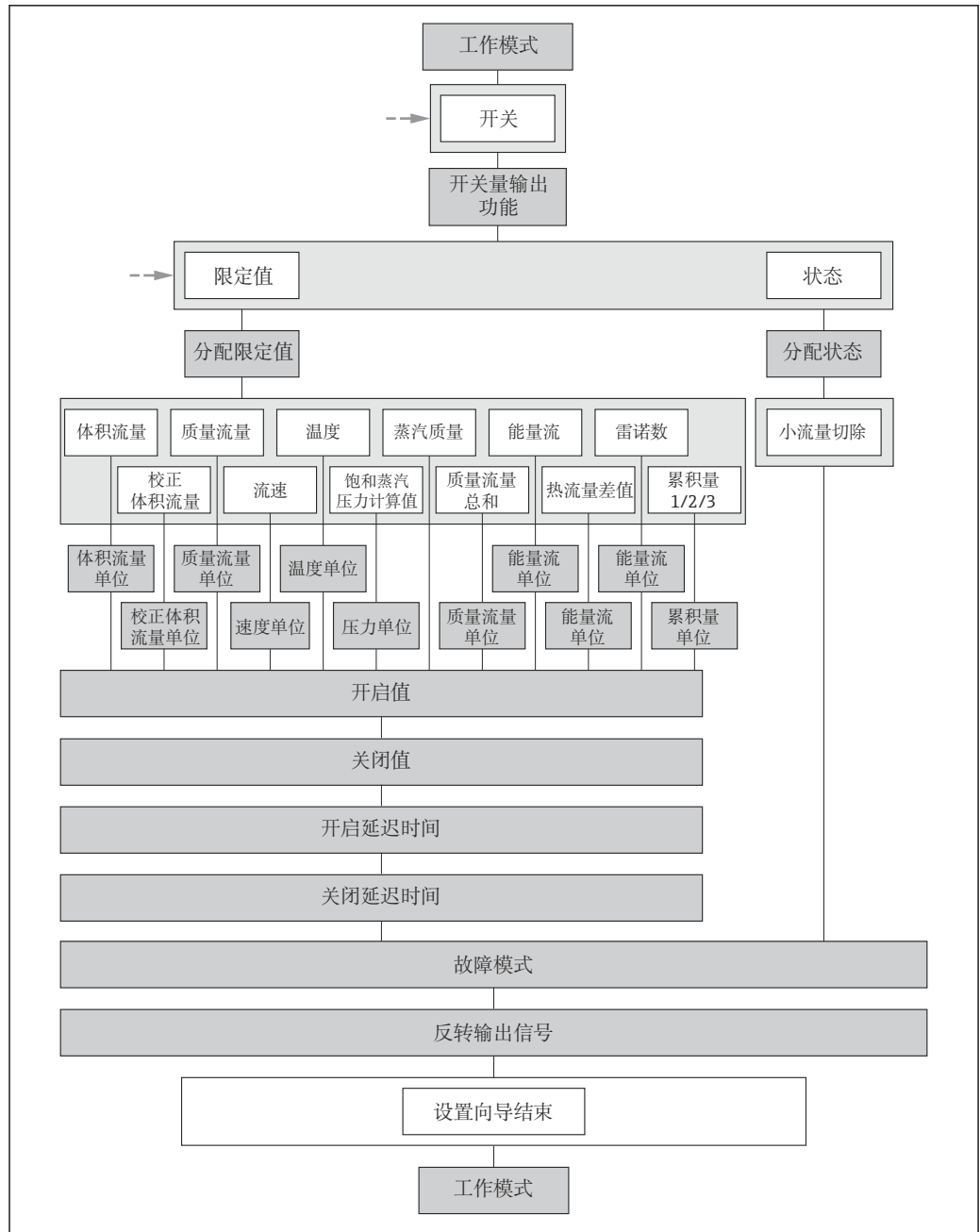

A0020794-ZH

图 26 “脉冲/频率/开关 输出”向导(在“高级设置”子菜单中：“工作模式”参数“开关”选项) (第二部分)

参数概览和简要说明

参数	条件	说明	选择/用户输入	出厂设置
工作模式	-	将输出设置为脉冲、频率或开关输出。	<ul style="list-style-type: none"> <li>▪ 脉冲</li> <li>▪ 频率</li> <li>▪ 开关</li> </ul>	脉冲
开关输出功能	选择 <b>开关</b> 选项(在 <b>工作模式</b> 参数中)。	选择开关量输出功能。	<ul style="list-style-type: none"> <li>▪ 关</li> <li>▪ 开</li> <li>▪ 诊断响应</li> <li>▪ 上/下限</li> <li>▪ 状态</li> </ul>	关
分配诊断响应	<ul style="list-style-type: none"> <li>▪ 选择<b>开关</b>选项(在<b>工作模式</b>参数中)。</li> <li>▪ 选择<b>诊断响应</b>选项(在<b>开关输出功能</b>参数中)。</li> </ul>	选择开关量输出的自诊断。	<ul style="list-style-type: none"> <li>▪ 报警</li> <li>▪ 报警或警告</li> <li>▪ 警告</li> </ul>	报警

参数	条件	说明	选择/用户输入	出厂设置
分配限定值	<ul style="list-style-type: none"> <li>选择开关 选项(在工作模式参数中)。</li> <li>选择上/下限 选项(在开关输出功能参数中)。</li> </ul>	选择限流功能的过程变量。	<ul style="list-style-type: none"> <li>体积流量</li> <li>校正体积流量</li> <li>质量流量</li> <li>流速</li> <li>温度</li> <li>饱和蒸气压力计算值*</li> <li>蒸汽质量*</li> <li>质量流量累积量*</li> <li>能量流*</li> <li>热流量差值*</li> <li>雷诺数*</li> <li>累加器 1</li> <li>累加器 2</li> <li>累加器 3</li> </ul>	体积流量
分配流向检测	<ul style="list-style-type: none"> <li>选择开关 选项(在工作模式参数中)。</li> <li>选择流量方向检查 选项(在开关输出功能参数中)。</li> </ul>	选择用于流向检测的过程参数。	<ul style="list-style-type: none"> <li>关</li> <li>体积流量</li> <li>质量流量</li> <li>校正体积流量</li> </ul>	体积流量
分配状态	<ul style="list-style-type: none"> <li>选择开关 选项(在工作模式参数中)。</li> <li>选择状态 选项(在开关输出功能参数中)。</li> </ul>	选择开关量输出的设备状态。	<ul style="list-style-type: none"> <li>小流量切除</li> <li>数字量输出 6</li> </ul>	小流量切除
质量流量单位	-	选择质量流量单位。 结果 所选单位适用于: <ul style="list-style-type: none"> <li>输出</li> <li>小流量切除</li> <li>仿真过程变量</li> </ul>	单位选择列表	与所在国家相关: <ul style="list-style-type: none"> <li>kg/h</li> <li>lb/min</li> </ul>
体积流量单位	-	选择体积流量单位。 结果 所选单位适用于: <ul style="list-style-type: none"> <li>输出</li> <li>小流量切除</li> <li>仿真过程变量</li> </ul>	单位选择列表	与所在国家相关: <ul style="list-style-type: none"> <li>m<sup>3</sup>/h</li> <li>ft<sup>3</sup>/min</li> </ul>
校正体积流量单位	-	选择校正体积流量单位。 结果 所选单位适用于: 校正体积流量	单位选择列表	与所在国家相关: <ul style="list-style-type: none"> <li>Nm<sup>3</sup>/h</li> <li>Sft<sup>3</sup>/h</li> </ul>
能量流单位	适用于下列订货号: “传感器类型”, 选型代号“质量流量”	选择能量流单位。 结果 所选单位适用于: <ul style="list-style-type: none"> <li>输出</li> <li>小流量切除</li> </ul>	单位选择列表	与所在国家相关: <ul style="list-style-type: none"> <li>kW</li> <li>Btu/h</li> </ul>
压力单位	适用于下列订货号: “传感器类型”, 选型代号“质量流量”	选择过程压力单位。 结果 所选单位为: <ul style="list-style-type: none"> <li>饱和蒸气压力计算值</li> <li>大气压</li> <li>最大值</li> <li>固定过程压力</li> <li>压力</li> <li>参考压力</li> </ul>	单位选择列表	与所在国家相关: <ul style="list-style-type: none"> <li>bar</li> <li>psi</li> </ul>
流速单位	-	选择粘度单位。 结果 所选单位适用于: <ul style="list-style-type: none"> <li>流速</li> <li>最大值</li> </ul>	单位选择列表	与所在国家相关: <ul style="list-style-type: none"> <li>m/s</li> <li>ft/s</li> </ul>

参数	条件	说明	选择/用户输入	出厂设置
累积量单位	在分配过程变量参数 (→ 97)(累加器 1...n 子菜单)中选择下列选项之一: <ul style="list-style-type: none"> <li>▪ 体积流量</li> <li>▪ 校正体积流量</li> <li>▪ 质量流量</li> <li>▪ 质量流量累积量*</li> <li>▪ 冷凝物质量流量*</li> <li>▪ 能量流*</li> <li>▪ 热流量差值*</li> </ul>	选择过程变量的累积量单位。	单位选择列表	与所在国家相关: <ul style="list-style-type: none"> <li>▪ m<sup>3</sup></li> <li>▪ ft<sup>3</sup></li> </ul>
温度单位	-	选择温度单位。 结果 所选单位适用于: <ul style="list-style-type: none"> <li>▪ 温度</li> <li>▪ 最大值</li> <li>▪ 最小值</li> <li>▪ 平均值</li> <li>▪ 最大值</li> <li>▪ 最小值</li> <li>▪ 最大值</li> <li>▪ 最小值</li> <li>▪ 热交换的第二温度</li> <li>▪ 固定温度</li> <li>▪ 参考燃烧温度</li> <li>▪ 参考温度</li> <li>▪ 饱和温度</li> </ul>	单位选择列表	与所在国家相关: <ul style="list-style-type: none"> <li>▪ °C</li> <li>▪ °F</li> </ul>
开启值	<ul style="list-style-type: none"> <li>▪ 选择开关选项(在工作模式参数中)。</li> <li>▪ 选择上/下限选项(在开关输出功能参数中)。</li> </ul>	输入打开限位开关的测量值。	带符号浮点数	与所在国家相关: <ul style="list-style-type: none"> <li>▪ 0 m<sup>3</sup>/h</li> <li>▪ 0 ft<sup>3</sup>/h</li> </ul>
关闭值	<ul style="list-style-type: none"> <li>▪ 选择开关选项(在工作模式参数中)。</li> <li>▪ 选择上/下限选项(在开关输出功能参数中)。</li> </ul>	输入关闭限位开关的测量值。	带符号浮点数	与所在国家相关: <ul style="list-style-type: none"> <li>▪ 0 m<sup>3</sup>/h</li> <li>▪ 0 ft<sup>3</sup>/h</li> </ul>
开启延迟	<ul style="list-style-type: none"> <li>▪ 选择开关选项(在工作模式参数中)。</li> <li>▪ 选择上/下限选项(在开关输出功能参数中)。</li> </ul>	设置状态输出的开启延迟时间。	0.0...100.0 s	0.0 s
关闭延时	<ul style="list-style-type: none"> <li>▪ 选择开关选项(在工作模式参数中)。</li> <li>▪ 选择上/下限选项(在开关输出功能参数中)。</li> </ul>	设置状态输出的关闭延迟时间。	0.0...100.0 s	0.0 s
故障模式	-	设置报警状态下的输出特征。	<ul style="list-style-type: none"> <li>▪ 实际状态</li> <li>▪ 打开</li> <li>▪ 已关闭</li> </ul>	打开
反转输出信号	-	反转输出信号。	<ul style="list-style-type: none"> <li>▪ 否</li> <li>▪ 是</li> </ul>	否

\* 是否可见与选型或设置有关

### 10.5.5 设置累加器

在“累加器 1...n”子菜单中可以分别设置每个累加器。



**菜单路径**

“设置” 菜单 → 高级设置 → 累加器 1...n

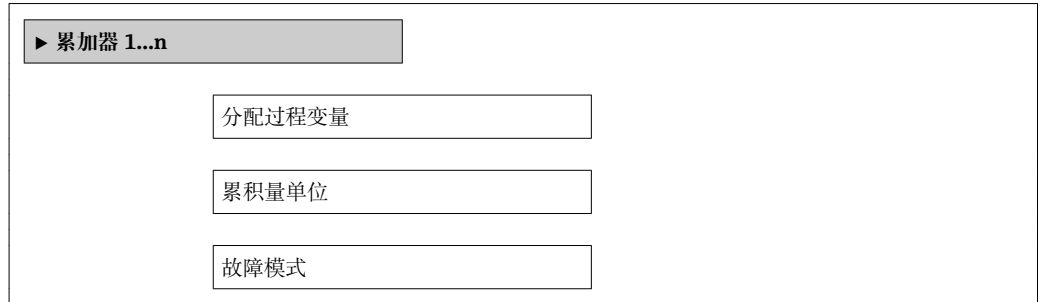

**参数概览和简要说明**

参数	条件	说明	选择	出厂设置
分配过程变量	-	选择累加器的过程变量。	<ul style="list-style-type: none"> <li>■ 关</li> <li>■ 体积流量</li> <li>■ 校正体积流量</li> <li>■ 质量流量</li> <li>■ 质量流量累积量*</li> <li>■ 冷凝物质量流量*</li> <li>■ 能量流*</li> <li>■ 热流量差值*</li> </ul>	体积流量
累积量单位	在分配过程变量 参数 (→ 97)(累加器 1...n 子菜单)中选择下列选项之一: <ul style="list-style-type: none"> <li>■ 体积流量</li> <li>■ 校正体积流量</li> <li>■ 质量流量</li> <li>■ 质量流量累积量*</li> <li>■ 冷凝物质量流量*</li> <li>■ 能量流*</li> <li>■ 热流量差值*</li> </ul>	选择过程变量的累积量单位。	单位选择列表	与所在国家相关: <ul style="list-style-type: none"> <li>■ m<sup>3</sup></li> <li>■ ft<sup>3</sup></li> </ul>
累加器工作模式	-	选择累加器计算模式。	<ul style="list-style-type: none"> <li>■ 净流量总量</li> <li>■ 正向流量总量</li> <li>■ 反向流量总量</li> </ul>	净流量总量
故障模式	在分配过程变量 参数 (→ 97)(累加器 1...n 子菜单)中选择下列选项之一: <ul style="list-style-type: none"> <li>■ 体积流量</li> <li>■ 校正体积流量</li> <li>■ 质量流量</li> <li>■ 质量流量累积量*</li> <li>■ 冷凝物质量流量*</li> <li>■ 能量流*</li> <li>■ 热流量差值*</li> </ul>	设置报警状态下的累加器响应。	<ul style="list-style-type: none"> <li>■ 停止</li> <li>■ 实际值</li> <li>■ 最后有效值</li> </ul>	停止

\* 是否可见与选型或设置有关

### 10.5.6 执行高级显示设置

在**显示**子菜单中可以设置与现场显示相关的所有功能参数。

#### 菜单路径

“设置”菜单 → 高级设置 → 显示

▶ 显示
显示格式
显示值 1
0%棒图对应值 1
100%棒图对应值 1
小数位数 1
显示值 2
小数位数 2
显示值 3
0%棒图对应值 3
100%棒图对应值 3
小数位数 3
显示值 4
小数位数 4
Language
显示间隔时间
显示阻尼时间
主界面标题
标题名称
分隔符
背光显示

## 参数概览和简要说明

参数	条件	说明	选择/用户输入	出厂设置
显示格式	提供现场显示。	选择显示模块中测量值的显示方式。	<ul style="list-style-type: none"> <li>■ 1 个数值(最大字体)</li> <li>■ 1 个棒图+1 个数值</li> <li>■ 2 个数值</li> <li>■ 1 个数值(大)+2 个数值</li> <li>■ 4 个数值</li> </ul>	1 个数值(最大字体)
显示值 1	已安装现场显示。	选择显示模块中显示的测量值。	<ul style="list-style-type: none"> <li>■ 体积流量</li> <li>■ 校正体积流量</li> <li>■ 质量流量</li> <li>■ 流速</li> <li>■ 温度</li> <li>■ 饱和蒸气压力计算值*</li> <li>■ 蒸汽质量*</li> <li>■ 质量流量累积量*</li> <li>■ 冷凝物质量流量*</li> <li>■ 能量流*</li> <li>■ 热流量差值*</li> <li>■ 雷诺数*</li> <li>■ 密度*</li> <li>■ 累加器 1</li> <li>■ 累加器 2</li> <li>■ 累加器 3</li> </ul>	体积流量
0%棒图对应值 1	提供现场显示。	输入 0% 棒图对应值。	带符号浮点数	与所在国家相关: <ul style="list-style-type: none"> <li>■ 0 m<sup>3</sup>/h</li> <li>■ 0 ft<sup>3</sup>/h</li> </ul>
100%棒图对应值 1	已安装现场显示。	输入 100% 棒图对应值。	带符号浮点数	取决于所在国家和标称口径
小数位数 1	测量值在显示值 1 参数中设置。	选择显示值的小数位数。	<ul style="list-style-type: none"> <li>■ x</li> <li>■ x.x</li> <li>■ x.xx</li> <li>■ x.xxx</li> <li>■ x.xxxx</li> </ul>	x.xx
显示值 2	已安装现场显示。	选择显示模块中显示的测量值。	选择列表, 参考显示值 1 参数	无
小数位数 2	测量值在显示值 2 参数中设置。	选择显示值的小数位数。	<ul style="list-style-type: none"> <li>■ x</li> <li>■ x.x</li> <li>■ x.xx</li> <li>■ x.xxx</li> <li>■ x.xxxx</li> </ul>	x.xx
显示值 3	已安装现场显示。	选择显示模块中显示的测量值。	选择列表, 参考显示值 1 参数	无
0%棒图对应值 3	在显示值 3 参数中选择。	输入 0% 棒图对应值。	带符号浮点数	与所在国家相关: <ul style="list-style-type: none"> <li>■ 0 m<sup>3</sup>/h</li> <li>■ 0 ft<sup>3</sup>/h</li> </ul>
100%棒图对应值 3	显示值 3 参数中选择的选项。	输入 100% 棒图对应值。	带符号浮点数	0
小数位数 3	测量值在显示值 3 参数中设置。	选择显示值的小数位数。	<ul style="list-style-type: none"> <li>■ x</li> <li>■ x.x</li> <li>■ x.xx</li> <li>■ x.xxx</li> <li>■ x.xxxx</li> </ul>	x.xx
显示值 4	已安装现场显示。	选择显示模块中显示的测量值。	选择列表, 参考显示值 1 参数	无

参数	条件	说明	选择 / 用户输入	出厂设置
小数位数 4	测量值在显示值 4 参数中设置。	选择显示值的小数位数。	<ul style="list-style-type: none"> <li>▪ x</li> <li>▪ x.X</li> <li>▪ x.XX</li> <li>▪ x.XXX</li> <li>▪ x.XXXX</li> </ul>	x.XX
Language	提供现场显示。	设置显示语言。	<ul style="list-style-type: none"> <li>▪ English</li> <li>▪ Deutsch *</li> <li>▪ Français *</li> <li>▪ Español *</li> <li>▪ Italiano *</li> <li>▪ Nederlands *</li> <li>▪ Portuguesa *</li> <li>▪ Polski *</li> <li>▪ русский язык (Russian) *</li> <li>▪ Svenska *</li> <li>▪ Türkçe *</li> <li>▪ 中文 (Chinese) *</li> <li>▪ 日本語 (Japanese) *</li> <li>▪ 한국어 (Korean) *</li> <li>▪ Bahasa Indonesia *</li> <li>▪ tiếng Việt (Vietnamese) *</li> <li>▪ čeština (Czech) *</li> </ul>	English (替换, 订购语言显示在设备上)
显示间隔时间	提供现场显示。	设置测量值交替显示的间隔。	1...10 s	5 s
显示阻尼时间	提供现场显示。	设置对测量值波动的显示响应时间。	0.0...999.9 s	5.0 s
主界面标题	提供现场显示。	选择现场显示的标题文本。	<ul style="list-style-type: none"> <li>▪ 设备位号</li> <li>▪ 自定义名称</li> </ul>	设备位号
标题名称	<b>自定义名称</b> 选项选择为主界面标题 参数的选项。	输入显示标题名称。	最多 12 个字符, 例如: 字母、数字或特殊符号(例如: @、%、/)	-----
分隔符	提供现场显示。	选择显示数值的小数分隔符。	<ul style="list-style-type: none"> <li>▪ . (点)</li> <li>▪ , (逗号)</li> </ul>	. (点)
背光显示	-	打开/关闭现场显示屏背光。  仅适用于带现场显示 SD03 (触摸键控制) 的设备型号	<ul style="list-style-type: none"> <li>▪ 取消</li> <li>▪ 开启</li> </ul>	取消

\* 是否可见与选型或设置有关

## 10.6 设置管理

调试后, 可以保存当前设备设置, 将其复制至另一个测量点, 或恢复先前设备设置。可以通过**设置管理** 参数实现, 相关选项在**显示备份设置** 子菜单中。

### 菜单路径

“设置” 菜单 → 高级设置 → 显示备份设置

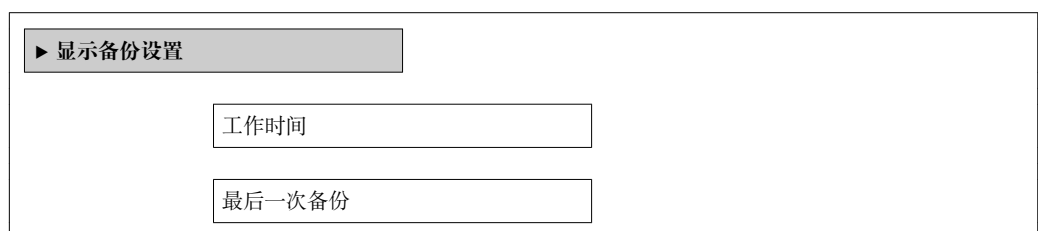

设置管理
比较结果

### 参数概览和简要说明

参数	条件	说明	用户界面 / 选择	出厂设置
工作时间	-	显示设备累积工作时间。	天(d)、时(h)、分(m)和秒(s)	-
最后一次备份	提供现场显示。	显示最后一次数据备份到显示模块的时间。	天(d)、时(h)、分(m)和秒(s)	-
设置管理	安装有现场显示。	选择管理存储在显示模块中数据的操作。	<ul style="list-style-type: none"> <li>■ 取消</li> <li>■ 生成备份</li> <li>■ 还原</li> <li>■ 复制</li> <li>■ 比较</li> <li>■ 清除备份</li> <li>■ Display incompatible</li> </ul>	取消
比较结果	提供现场显示。	比较当前设备中的数据和显示模块中的备份。	<ul style="list-style-type: none"> <li>■ 设置一致</li> <li>■ 设置不一致</li> <li>■ 无可用备份</li> <li>■ 备份文件损坏</li> <li>■ 检测未完成</li> <li>■ 数据不兼容</li> </ul>	检测未完成

#### 10.6.1 “设置管理”参数的功能范围

选项	说明
执行备份	当前设备设置从内置 HistoROM 备份至设备显示模块中。备份包括设备的变送器参数。
恢复	设备设置的最后备份从显示模块恢复至设备的内置 HistoROM。备份包括设备的变送器参数。
复制	通过显示模块将另一台设备的变送器设置复制到当前设备中。
比较	比较保存在显示模块中的设备设置与内置 HistoROM 中的当前设备设置。
清除备份参数	从设备显示模块中删除设备的设置备份。



#### 内置 HistoROM

HistoROM 是“非易失性的”EEPROM 储存单元。



在操作过程中，不得通过现场显示编辑设置。同时，显示处理状态信息。

## 10.7 仿真

**仿真** 子菜单开启仿真，无需实际流量条件、过程中的不同过程变量和设备报警模式，以及验证下游信号链(切换值或闭环控制回路)。

## 菜单路径

“诊断”菜单 → 仿真



## 参数概览和简要说明

参数	条件	说明	选择/用户输入	出厂设置
分配仿真过程变量	-	选择开启仿真过程的过程变量。	<ul style="list-style-type: none"> <li>■ 关</li> <li>■ 体积流量</li> <li>■ 校正体积流量</li> <li>■ 质量流量</li> <li>■ 流速</li> <li>■ 温度</li> <li>■ 饱和蒸气压力计算值*</li> <li>■ 蒸汽质量*</li> <li>■ 质量流量累积量*</li> <li>■ 冷凝物质量流量*</li> <li>■ 能量流</li> <li>■ 热流量差值*</li> <li>■ 雷诺数</li> </ul>	关
过程变量值	在 <b>分配仿真过程变量</b> 参数(→ 103)中选择下列选项之一: <ul style="list-style-type: none"> <li>■ 体积流量</li> <li>■ 校正体积流量</li> <li>■ 质量流量</li> <li>■ 流速</li> <li>■ 温度*</li> <li>■ 饱和蒸气压力计算值*</li> <li>■ 蒸汽质量*</li> <li>■ 质量流量累积量*</li> <li>■ 冷凝物质量流量*</li> <li>■ 能量流*</li> <li>■ 热流量差值*</li> <li>■ 雷诺数*</li> </ul>	输入所选过程变量的仿真值。	取决于所选过程变量。	0
仿真频率输出	选择 <b>频率</b> 选项(在 <b>工作模式</b> 参数中)。	切换频率输出打开和关闭的仿真。	<ul style="list-style-type: none"> <li>■ 关</li> <li>■ 开</li> </ul>	关
频率值	<b>开</b> 选项选择为 <b>仿真频率输出</b> 参数中的选项。	输入仿真频率值。	0.0...1 250.0 Hz	0.0 Hz
仿真脉冲输出	选择 <b>脉冲</b> 选项(在 <b>工作模式</b> 参数中)。	设置和关闭脉冲输出仿真。  <b>固定值</b> 选项 <b>脉冲宽度</b> 参数(→ 88)选择固定值选项时, 脉冲宽度参数确定脉冲输出的脉冲宽度。	<ul style="list-style-type: none"> <li>■ 关</li> <li>■ 固定值</li> <li>■ 下降沿输出值</li> </ul>	关
脉冲值	在 <b>仿真脉冲输出</b> 参数(→ 103)中选择 <b>下降沿输出值</b> 选项。	输入仿真脉冲数。	0...65 535	0
开关状态输出仿真	选择 <b>开关</b> 选项(在 <b>工作模式</b> 参数中)。	切换开关量输出打开和关闭的仿真。	<ul style="list-style-type: none"> <li>■ 关</li> <li>■ 开</li> </ul>	关
开关状态	<b>开</b> 选项选择为 <b>开关状态输出仿真</b> 参数(→ 103)中的选项。	选择仿真状态输出的状态。	<ul style="list-style-type: none"> <li>■ 打开</li> <li>■ 已关闭</li> </ul>	打开
设备报警仿真	-	切换设备报警开和关。	<ul style="list-style-type: none"> <li>■ 关</li> <li>■ 开</li> </ul>	关
诊断事件分类	-	选择诊断事件类别。	<ul style="list-style-type: none"> <li>■ 传感器</li> <li>■ 电子</li> <li>■ 设置</li> <li>■ 过程</li> </ul>	传感器
诊断事件仿真	-		<ul style="list-style-type: none"> <li>■ 关</li> <li>■ 诊断事件选择列表(取决于所选类别)</li> </ul>	关

\* 是否可见与选型或设置有关

## 10.8 写保护设置，防止未经授权的访问

完成调试后，通过下列方式进行测量设备写保护设置，防止意外修改：

- 通过访问密码设置写保护
- 通过写保护开关设置写保护
- 通过键盘锁设置写保护 → 52
- 基金会现场总线(FF)：通过块操作设置写保护 → 106

### 10.8.1 通过访问密码设置写保护

通过用户自定义访问密码设置测量设备设置参数的写保护，无法继续通过现场操作更改参数值。

#### 菜单路径

“设置”菜单 → 高级设置 → 管理员 → 设置访问密码

#### 通过现场显示设置访问密码

1. 进入输入访问密码 参数。
2. 最多定义 4 位数字的访问密码。
3. 再次输入访问密码，并确认。
  - ↳ 写保护参数前显示 图标。

在菜单和编辑视图中，10 min 内无任何按键操作时，设备自动启动键盘锁定功能。用户从菜单和编辑视图中返回测量值显示模式的 60 s 后，设备自动锁定写保护参数。

-  ■ 通过访问密码可以开启写保护，也可以关闭写保护 → 52。
- 通过现场显示 → 51 可以设置用户当前登录角色，在显示屏访问状态 参数中设置。菜单路径：“操作”菜单 → 显示屏访问状态

#### 通过现场显示单元始终可以被修改的功能参数

部分功能参数对测量无影响，不受现场显示单元设置的写保护限制。即使已设置密码，其他功能参数被锁定，但此类功能参数始终可以被修改。

### 10.8.2 通过写保护开关设置写保护

不同于用户自定义访问密码设置写保护，使用锁定开关可以锁定整个操作菜单，“显示对比度”参数除外。

参数仅可读，不允许被修改(“显示对比度”参数除外)：

- 通过现场显示
- 通过基金会现场总线(FF)通信



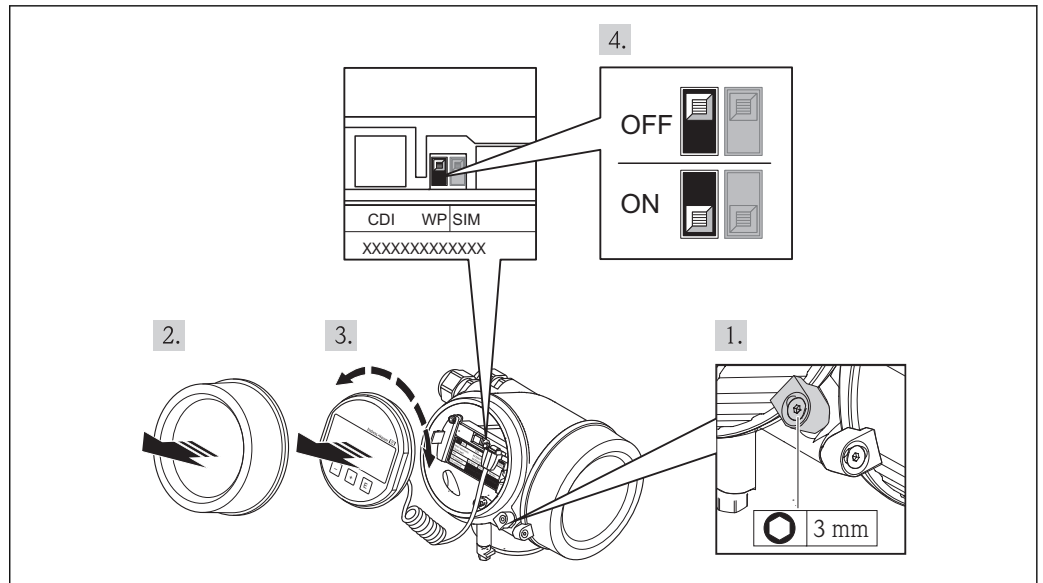

A0013768

1. 松开固定卡扣。
2. 拧下电子腔盖。
3. 轻轻旋转并拔出显示单元。为了便于操作 SIM 开关，将显示模块安装在电子腔边缘处。
  - ↳ 显示模块安装在电子腔边缘处。

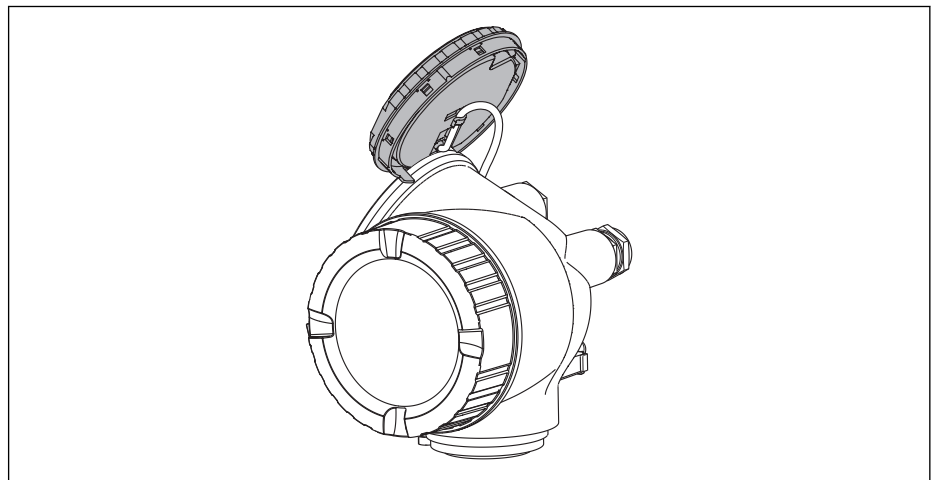

A0013909

4. 将主要电子模块上的写保护开关(WP)拨至位置 ON，打开硬件写保护。将主要电子模块上的写保护开关(WP)拨至位置 OFF (工厂设置)，关闭硬件写保护。
  - ↳ 硬件写保护打开时，**锁定状态** 参数中显示**硬件已锁定**选项。此外，现场显示标题栏中的参数前显示🔒图标。

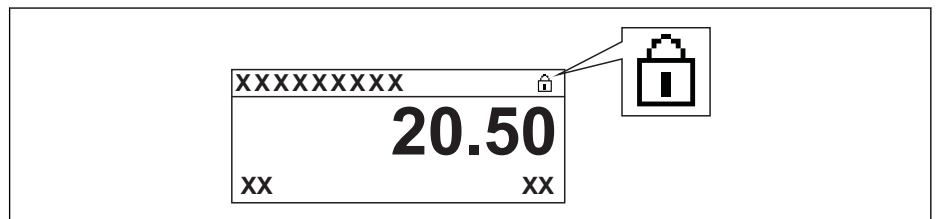

A0015870

硬件写保护关闭时，**锁定状态** 参数中无显示。在现场显示中，操作显示和菜单视图中的参数前的🔒图标消失。

5. 将排线电缆放置在外壳和主要电子模块的间隙中，并将显示模块插入至电子腔中，直至啮合安装到位。
6. 变送器的装配步骤与拆卸步骤相反。

### 10.8.3 通过块操作设置写保护

通过块操作设置写保护：

- 模块：显示(TRDDISP)；功能参数：设置访问密码
- 模块：专家设置(TRDEXP)；功能参数：输入访问密码

## 10.9 通过基金会现场总线(FF)设置测量设备

### 10.9.1 模块设置

#### 准备

 需要准备正确 Cff 和设备描述文件。

1. 开启设备。
2. 注意设备 ID / DEVICE\_ID。
3. 打开组态设置程序。
4. 将 Cff 文件和设备描述文件上传至主站系统或组态设置程序中。
5. 通过 DEVICE\_ID 识别设备。
6. 通过 Pd-tag/FF\_PD\_TAG 参数为设备分配所需设备位号。

#### 设置资源块

1. 打开资源块。
2. 关闭设备操作锁定。
3. 更改块名称(可选)。工厂设置: RS-xxxxxxxxxxx (RB2)
4. 通过标识位号/ TAG\_DESC 说明参数分配块说明。
5. 按需更改其他参数。

#### 设置转换块

通过转换块设置测量和显示模块。

所有转换块的基本操作步骤相同。

1. 打开指定转换块。
2. 更改块名称(可选)。
3. 将块模式设置为停用(通过块模式/MODE\_BLK 参数, TARGET /目标单元)。
4. 针对测量任务设置设备。
5. 将块模式设置为 Auto /自动(通过块模式/ MODE\_BLK 参数, TARGET /目标单元)。

 块模式必须设置为自动, 保证设备的正常操作。

#### 设置模拟式输入块

1. 打开模拟式输入块。
2. 更改块名称(可选)。
3. 将块模式设置为停用(通过块模式/MODE\_BLK 参数, TARGET /目标单元)。
4. 通过通道/CHANNEL 参数选择过程变量, 过程变量用作模拟量输入块的输入值。
5. 使用转换比例/XD\_SCALE 参数选择过程变量的所需单位和模拟量输入块输入范围。所选单位必须与所选过程变量相匹配。过程变量与单位不匹配时, Block Error/BLOCK\_ERR /块错误参数输出 Block Configuration Error /块设置错误, 且无法将模式设置为 Auto /自动。

6. 通过线性化类型/**L\_TYPE** 参数选择输入变量的线性类型(工厂设置: **直接**)。在 **Direct /直接** 线性化模式下, **转换比例/XD\_SCALE** 和输出比例/**OUT\_SCALE** 参数的设置必须相同。数值和单位不匹配时, **块错误/BLOCK\_ERR** 参数输出 Block Configuration Error /块设置错误, 且模式不得设置为 **Auto /自动**。
7. 通过高限报警/**HI\_HI\_LIM**、高限早期警告/**HI\_LIM**、低限报警/**LO\_LO\_LIM** 和低限早期警告/**LO\_LIM** 参数输入报警和关键报警信息。输入的限定值必须在输出比例/**OUT\_SCALE** 参数的指定值范围内。
8. 通过高限报警优先级/**HI\_HI\_PRI**、高限早期警告优先级/**HI\_PRI**、低限报警优先级/**LO\_LO\_PRI** 和低限早期警告优先级/**LO\_PRI** 参数设置报警优先级。仅当报警优先级高于 2 时, 才会向现场主站系统报告。
9. 将块模式设置为 **Auto /自动** (通过块模式/**MODE\_BLK** 参数, **TARGET /目标** 单元)。资源块必须设置为 **Auto /自动** 模式。

#### 附加设置

1. 链接功能块和输出块。
2. 确定开启 LAS 后, 将所有数据和参数下载至现场型设备中。

### 10.9.2 模拟量输入块中的比例缩放测量值

模拟量输入块中选择 **L\_TYPE = indirect /间接** 线性化类型时, 可以比例缩放测量值。**XD\_SCALE** 定义输入范围, 通过 **EU\_0** 和 **EU\_100** 单元。在此范围内按照输出范围进行线性抑制, 通过 **OUT\_SCALE** 和其 **EU\_0** 和 **EU\_100** 单元设置。

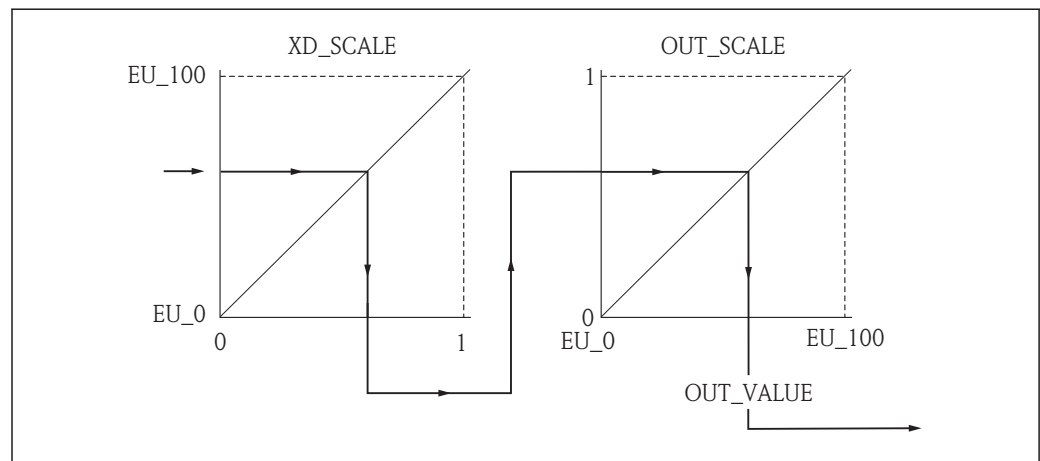

A0017338

图 27 模拟量输入块中的比例缩放测量值

- i** **Direct /直接** 模式选择为 **L\_TYPE** 参数时, 不得更改此参数值和 **XD\_SCALE** 和 **OUT\_SCALE** 单位。
- L\_TYPE**, **XD\_SCALE** 和 **OUT\_SCALE** 参数仅可在 **OOS /停用** 块模式中更改。

## 11 操作

### 11.1 读取设备锁定状态

设备打开写保护：锁定状态 参数

菜单路径

“操作” 菜单 → 锁定状态

“锁定状态” 参数的功能范围

选项	说明
无	访问状态显示为“显示屏访问状态” 参数 → 51。仅显示在现场显示上。
硬件锁定	打开主要电子模块上的硬件锁定 DIP 开关。锁定参数写保护。
临时锁定	设备内部进程(例如：数据上传/下载、复位)导致的参数写保护临时锁定。内部进程完成后，可以再次更改参数。

### 11.2 调整操作语言

信息 → 62

 测量设备支持的操作语言信息 → 184

### 11.3 设置显示

- 现场显示的基本设置 → 69
- 现场显示的高级设置 → 98

### 11.4 读取测量值

通过测量值 子菜单可以读取所有测量值。

#### 11.4.1 过程变量

过程变量 子菜单包含显示每个过程变量当前测量值所需的所有参数。

菜单路径

“诊断” 菜单 → 测量值 → 过程变量



饱和蒸气压力计算值
蒸汽质量
质量流量累积量
冷凝物质量流量
能量流
热流量差值
雷诺数
密度
压力
压缩率系数

### 参数概览和简要说明

参数	条件	说明	用户界面
体积流量	-	显示当前体积流量测量值。 相互关系 所选单位为 <b>体积流量单位</b> 参数	带符号浮点数
校正体积流量	-	显示当前校正体积流量计算值。 相互关系 所选单位为： <b>校正体积流量单位</b> 参数	带符号浮点数
质量流量	-	显示当前质量流量计算值。 相互关系 所选单位为 <b>质量流量单位</b> 参数	带符号浮点数
流速	-	显示当前流速计算值。 相互关系 所选单位为 <b>流速单位</b> 参数	带符号浮点数
温度	-	显示当前温度测量值。 相互关系 所选单位为 <b>温度单位</b> 参数	带符号浮点数
饱和蒸气压力计算值	满足下列条件： <ul style="list-style-type: none"> <li>订购选项“传感器类型”，选型代号“质量流量”</li> <li>选择<b>蒸汽</b>选项(在<b>选择介质</b>参数中)。</li> </ul>	显示当前饱和蒸气压力计算值。 相互关系 所选单位为 <b>压力单位</b> 参数	带符号浮点数
蒸汽质量	满足下列条件： <ul style="list-style-type: none"> <li>订购选项“传感器类型”，选型代号“质量流量”</li> <li>选择<b>蒸汽</b>选项(在<b>选择介质</b>参数中)。</li> </ul>	显示当前蒸汽质量。取决于蒸汽质量的补偿模式(蒸汽质量参数(7605))。	带符号浮点数
质量流量累积量	满足下列条件： <ul style="list-style-type: none"> <li>订购选项“应用软件包”，选型代号EU“湿蒸汽测量”</li> <li>选择<b>蒸汽</b>选项(在<b>选择介质</b>参数中)。</li> </ul>	显示当前质量流量累积量计算值(蒸汽和冷凝水)。 相互关系 所选单位为 <b>质量流量单位</b> 参数	带符号浮点数

参数	条件	说明	用户界面
冷凝物质量流量	满足下列条件: <ul style="list-style-type: none"> <li>▪ 订购选项“应用软件包”, 选型代号 EU “湿蒸汽测量”</li> <li>▪ 选择蒸汽选项(在选择介质参数中)。</li> </ul>	显示当前冷凝水的质量流量计算值。 相互关系 所选单位为质量流量单位 参数	带符号浮点数
能量流	适用于下列订货号: “传感器类型”, 选型代号“质量流量”	显示当前能量流计算值。 相互关系 所选单位为能量流单位 参数	带符号浮点数
热流量差值	满足下列条件: 订购选项“传感器类型”, 选型代号“质量流量” 在选择气体类型参数中选择下列选项之一: <ul style="list-style-type: none"> <li>▪ 单一气体</li> <li>▪ 混合气体</li> <li>▪ 天然气</li> <li>▪ 用户自备气体</li> </ul>	显示当前热流量差值的计算值。 相互关系 所选单位为能量流单位 参数	带符号浮点数
雷诺数	适用于下列订货号: “传感器类型”, 选型代号“质量流量”	显示当前雷诺数计算值。	带符号浮点数
密度	适用于下列订货号: “传感器类型”, 选型代号“质量流量”	显示当前密度测量值。 相互关系 所选单位为密度单位 参数	正浮点数
压力	适用于下列订货号: <ul style="list-style-type: none"> <li>▪ “传感器类型”, 选型代号“质量流量”</li> <li>▪ 在外部值参数中选择压力选项。</li> </ul>	显示当前过程温度。 相互关系 所选单位为压力单位 参数	0...250 bar
压缩率系数	满足下列条件: 订购选项“传感器类型”, 选型代号“质量流量” 在选择介质参数中选择气体选项或蒸汽选项。	显示当前压缩系数计算值。	0...2

### 11.4.2 累加器

累加器子菜单中包含显示每个累加器的当前测量值所需的所有功能参数。

#### 菜单路径

“诊断”菜单 → 测量值 → 累加器

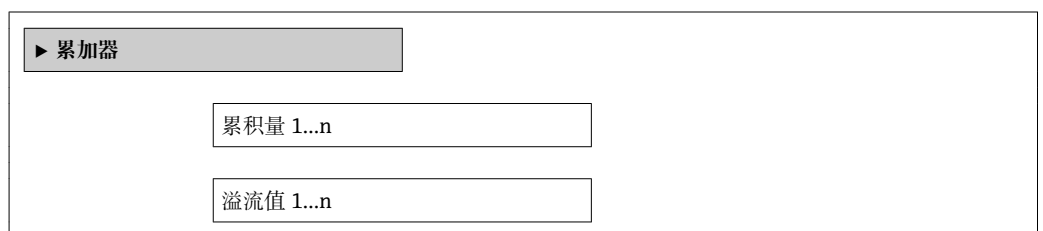

## 参数概览和简要说明

参数	条件	说明	用户界面
累积量 1...n	在分配过程变量 参数 (→ 97)(累加器 1...n 子菜单)中选择下列选项之一: <ul style="list-style-type: none"> <li>▪ 体积流量</li> <li>▪ 校正体积流量</li> <li>▪ 质量流量</li> <li>▪ 质量流量累积量*</li> <li>▪ 冷凝物质量流量*</li> <li>▪ 能量流*</li> <li>▪ 热流量差值*</li> </ul>	显示当前累加器的累积量。	带符号浮点数
溢流值 1...n	在分配过程变量 参数 (→ 97)(累加器 1...n 子菜单)中选择下列选项之一: <ul style="list-style-type: none"> <li>▪ 体积流量</li> <li>▪ 校正体积流量</li> <li>▪ 质量流量</li> <li>▪ 质量流量累积量*</li> <li>▪ 冷凝物质量流量*</li> <li>▪ 能量流*</li> <li>▪ 热流量差值*</li> </ul>	显示累加器的当前溢流值。	整数, 带符号

\* 是否可见与选型或设置有关

## 11.4.3 输出值

输出值 子菜单中包含显示每路输出的当前测量值所需的所有功能参数。

## 菜单路径

“诊断” 菜单 → 测量值 → 输出值

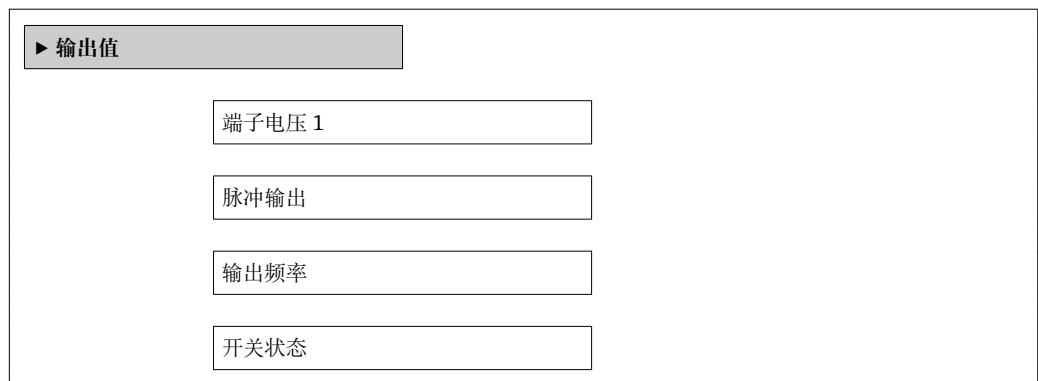



## 参数概览和简要说明

参数	条件	说明	用户界面
端子电压 1	-	显示电流输出上的当前端子电压。	0.0...50.0 V
脉冲输出	选择脉冲 选项(在工作模式 参数中)。	显示当前脉冲频率输出。	正浮点数
输出频率	在工作模式 参数中选择频率 选项。	显示频率输出的当前测量值。	0...1250 Hz
开关状态	在工作模式 参数中选择开关 选项。	显示当前开关量输出状态。	<ul style="list-style-type: none"> <li>▪ 打开</li> <li>▪ 已关闭</li> </ul>



## 11.5 使测量设备适应过程条件

方法如下:

- 使用**设置** 菜单 →  63 进行基本设置
- 使用**高级设置** 子菜单 →  73 进行高级设置

## 11.6 执行累加器复位

在**操作** 子菜单中复位累加器:

- 设置累加器
- 所有累加器清零

### “设置累加器”参数的功能范围

选项	说明
开始累积	累加器开始累积。
清零, 停止累积	停止累积, 累加器复位至 0。
返回预设置值, 停止累积	停止累积, 累加器设置为 <b>预设置值</b> 参数中定义的初始值。
清零, 重新累积	累加器复位至 0, 重新启动累积过程。
从预设置值开始累积	累加器设置为 <b>预设置值</b> 参数中定义的初始值, 重新开始累积。
Hold	停止累积。

### “所有累加器清零”参数的功能范围

选项	说明
清零, 重新累积	将所有累加器复位至 0, 并重新开始累积。删除所有先前的流量累积量。

### 菜单路径

“操作” 菜单 → 累加器操作

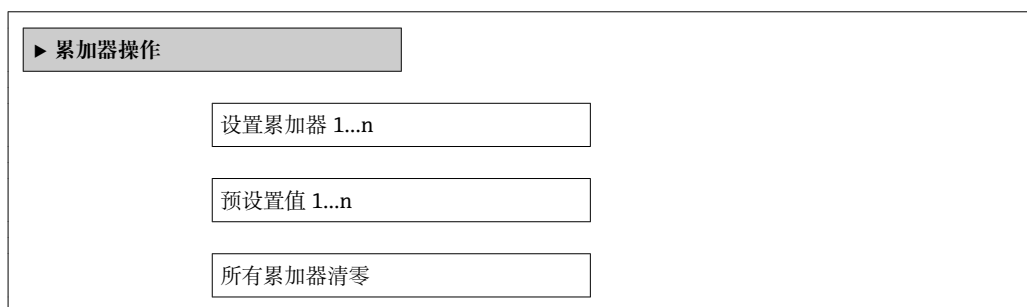

## 参数概览和简要说明

参数	条件	说明	选择 / 用户输入	出厂设置
设置累加器	在分配过程变量 参数 (→ 97)(累加器 1...n 子菜单)中选择下列选项之一: <ul style="list-style-type: none"> <li>▪ 体积流量</li> <li>▪ 校正体积流量</li> <li>▪ 质量流量</li> <li>▪ 质量流量累积量*</li> <li>▪ 冷凝物质量流量*</li> <li>▪ 能量流*</li> <li>▪ 热流量差值*</li> </ul>	控制累积量。	<ul style="list-style-type: none"> <li>▪ 开始累积</li> <li>▪ 清零, 停止累积</li> <li>▪ 返回预设置值, 停止累积</li> <li>▪ 清零, 重新累积</li> <li>▪ 从预设置值开始累积</li> </ul>	开始累积
预设置值	在分配过程变量 参数 (→ 97)(累加器 1...n 子菜单)中选择下列选项之一: <ul style="list-style-type: none"> <li>▪ 体积流量</li> <li>▪ 校正体积流量</li> <li>▪ 质量流量</li> <li>▪ 质量流量累积量*</li> <li>▪ 冷凝物质量流量*</li> <li>▪ 能量流*</li> <li>▪ 热流量差值*</li> </ul>	确定累加器的起始值。 相互关系  所选过程变量的单位为累积量单位 参数 (→ 96)中设置的累加器单位。	带符号浮点数	与所在国家相关: <ul style="list-style-type: none"> <li>▪ 0 m<sup>3</sup></li> <li>▪ 0 ft<sup>3</sup></li> </ul>
所有累加器清零	-	将所有累加器清零并重新启动。	<ul style="list-style-type: none"> <li>▪ 取消</li> <li>▪ 清零, 重新累积</li> </ul>	取消

\* 是否可见与选型或设置有关

## 11.7 显示数据日志

必须激活设备中的扩展 **HistoROM** 应用软件包(订购选项), 用于显示**数据日志** 子菜单。包含测量值历史的所有参数。

 通过 FieldCare 工厂资产管理工具可以查看测量值历史 → 55。

## 功能范围

- 总共可以储存 1000 个测量值。
- 4 个记录通道
- 可调节数据记录间隔时间
- 以图表形式显示每个记录通道的测量值趋势

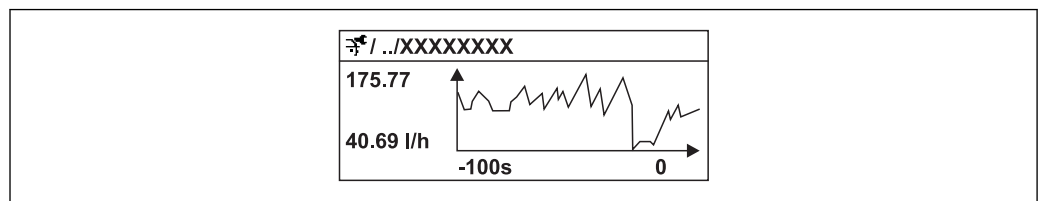

 28 测量值趋势图

- x 轴: 取决于选择的通道数, 显示过程变量中的 250...1000 个测量值。
- y 轴: 显示合适的测量值范围, 始终针对正在进行的测量。

 记录间隔时间或过程变量分配通道改变时, 数据记录被删除。

**菜单路径**

“诊断” 菜单 → 数据日志

**“数据日志” 子菜单**

The screenshot displays a sub-menu titled "数据日志" (Data Log). The menu items are arranged vertically and include:

- 分配通道 1 (Assign Channel 1)
- 分配通道 2 (Assign Channel 2)
- 分配通道 3 (Assign Channel 3)
- 分配通道 4 (Assign Channel 4)
- 日志记录间隔 (Log Record Interval)
- 清除日志数据 (Clear Log Data)
- 显示通道 1 (Display Channel 1)
- 显示通道 2 (Display Channel 2)
- 显示通道 3 (Display Channel 3)
- 显示通道 4 (Display Channel 4)

The "数据日志" header and the "显示通道 1" through "显示通道 4" items are highlighted with a grey background.

## 参数概览和简要说明

参数	条件	说明	选择 / 用户输入	出厂设置
分配通道 1...n	提供扩展 <b>HistoROM</b> 应用软件包。  当前开启的软件选项在 <b>可选软件功能</b> 参数中显示。	分配过程变量给记录通道。	<ul style="list-style-type: none"> <li>▪ 关</li> <li>▪ 体积流量</li> <li>▪ 校正体积流量</li> <li>▪ 质量流量</li> <li>▪ 流速</li> <li>▪ 温度</li> <li>▪ 饱和蒸气压力计算值</li> <li>▪ 蒸汽质量</li> <li>▪ 质量流量累积量</li> <li>▪ 冷凝物质量流量</li> <li>▪ 能量流</li> <li>▪ 热流量差值</li> <li>▪ 雷诺数</li> <li>▪ 密度</li> <li>▪ 漩涡频率</li> <li>▪ 电子模块温度</li> </ul>	关
日志记录间隔	提供扩展 <b>HistoROM</b> 应用软件包。  当前开启的软件选项在 <b>可选软件功能</b> 参数中显示。	定义数据日志的记录间隔时间。数值确定储存单元中每个数据点的间隔时间。	1.0...3 600.0 s	10.0 s
清除日志数据	提供扩展 <b>HistoROM</b> 应用软件包。  当前开启的软件选项在 <b>可选软件功能</b> 参数中显示。	清除所有日志数据。	<ul style="list-style-type: none"> <li>▪ 取消</li> <li>▪ 清除数据</li> </ul>	取消

## 12 诊断和故障排除

### 12.1 常规故障排除

#### 适用于现场显示

问题	可能的原因	补救措施
现场显示屏不亮, 且无输出信号	供电电压与铭牌参数不一致。	连接正确的供电电压。
现场显示屏不亮, 且无输出信号	供电电压的极性错误。	正确连接极性。
现场显示屏不亮, 且无输出信号	连接电缆未连接至接线端子。	检查电缆连接; 如需要, 进行校正。
现场显示屏不亮, 且无输出信号	接线端子未正确插入至 I/O 电子模块中。	检查接线端子。
现场显示屏不亮, 且无输出信号	I/O 电子模块故障。	订购备件 → 154。
现场显示屏不亮, 但信号输出在有效范围内	显示对比度设置过亮或过暗。	<ul style="list-style-type: none"> <li>■ 同时按下  键 +  键, 调亮显示屏。</li> <li>■ 同时按下  键 +  键, 调暗显示对比度。</li> </ul>
现场显示屏不亮, 但信号输出在有效范围内	未正确插入显示模块的电缆。	将插头正确插入至主要电子模块和显示模块中。
现场显示屏不亮, 但信号输出在有效范围内	显示模块故障。	订购备件 → 154。
现场显示红色背景显示	发生“报警”诊断响应的诊断事件。	采取补救措施 → 124
现场显示上显示不能理解的外文。	语言设置错误。	<ol style="list-style-type: none"> <li>1. 按下  +  键, 并至少保持 2 s (“主界面”)。</li> <li>2. 按下  键。</li> <li>3. 在 <b>Language</b> 功能参数中设置所需语言。</li> </ol>
现场显示上的信息: “通信错误” “检查电子模块”	显示模块和电子模块间的通信中断。	<ul style="list-style-type: none"> <li>■ 检查主要电子模块和显示模块间的电缆和连接头。</li> <li>■ 订购备件 → 154。</li> </ul>

#### 适用于输出信号

问题	可能的原因	补救措施
信号输出超出有效范围	主要电子模块故障。	订购备件 → 154。
设备的现场显示上显示正确值, 但是信号输出不正确, 尽管仍在有效范围内。	设置错误	检查和校正参数设置。
仪表测量错误。	设置错误或在应用范围之外操作设备。	<ol style="list-style-type: none"> <li>1. 检查和校正参数设置。</li> <li>2. 注意“技术参数”中规定的限定值。</li> </ol>

#### 适用于访问

问题	可能的原因	补救措施
禁止写入参数	硬件写保护打开	将主要电子模块上的写保护开关拨至关闭(OFF)位置。
禁止写入参数	当前用户角色的访问权限受限	<ol style="list-style-type: none"> <li>1. 检查用户角色 → 51。</li> <li>2. 输入用户自定义访问密码 → 52。</li> </ol>
无服务接口连接	个人计算机上的 USB 接口设置错误或驱动安装错误。	注意 Commubox 的文档资料。 FXA291: 《技术资料》 TI00405C

## 12.2 现场显示单元上的诊断信息

### 12.2.1 诊断信息

测量设备的自监控系统用于故障检测，并通过诊断信息显示，交替显示诊断信息和操作信息。

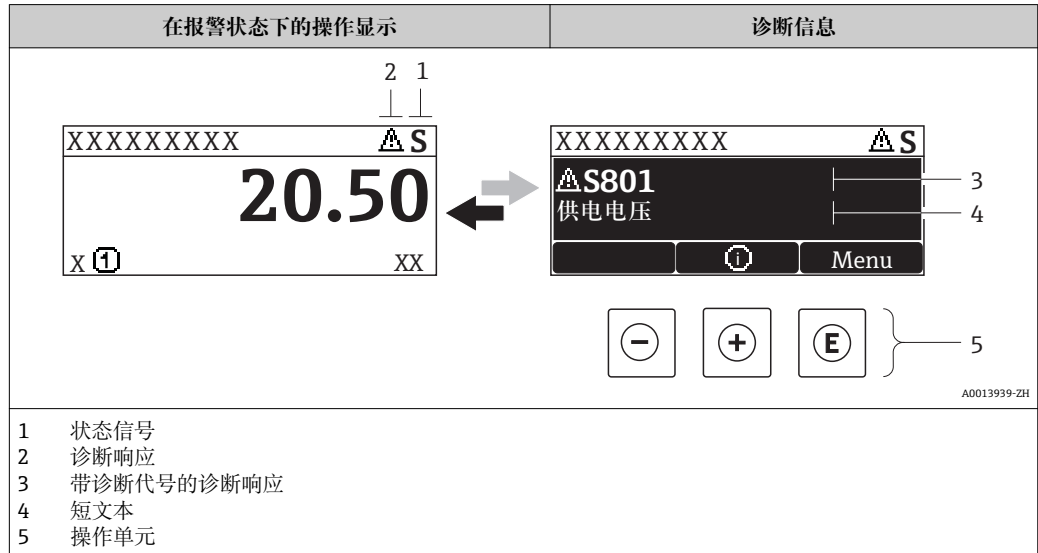

同时出现两个或多个诊断事件时，仅显示优先级最高的诊断事件信息。

**i** 其他已发生的诊断事件可以通过**诊断**菜单查看：

- 通过参数 → 147
- 通过子菜单 → 148



### 状态信号

状态信号提供状态信息，通过分类诊断信息(诊断事件)的原因确保设备的可靠性。

**i** 状态信息按照 VDI/VDE 2650 和 NAMUR 推荐的 NE 107 标准分类：F =故障、C =功能检查、S =超出范围、M =需要维护

图标	说明
<b>F</b> A0013956	<b>故障</b> 设备发生错误。测量值无效。
<b>C</b> A0013959	<b>功能检查</b> 设备处于服务模式(例如：在仿真过程中)。
<b>S</b> A0013958	<b>非工作状态</b> 设备工作中： 超出技术规范限定值(例如：超出过程温度范围)
<b>M</b> A0013957	<b>需要维护</b> 需要维护。测量值仍有效。



### 诊断响应

图标	说明
 A0013961	<b>报警</b> ■ 测量中断。 ■ 信号输出和累加器处于设置的报警状态。 ■ 发出诊断信息。 ■ 带出触摸控制的现场显示：切换至红色背景亮起。
 A0013962	<b>警告</b> 测量继续。信号输出和累加器不受影响。发出诊断信息。

### 诊断信息

通过诊断信息可以识别故障。短文本为用户提供故障信息。此外，现场显示的诊断信息前显示诊断事件的对应图标。

### 操作单元

按键	说明
 A0013970	<b>加号键</b> 在菜单、子菜单中 打开补救措施信息。
 A0013952	<b>回车键</b> 在菜单、子菜单中 打开操作菜单。

## 12.2.2 查看补救措施











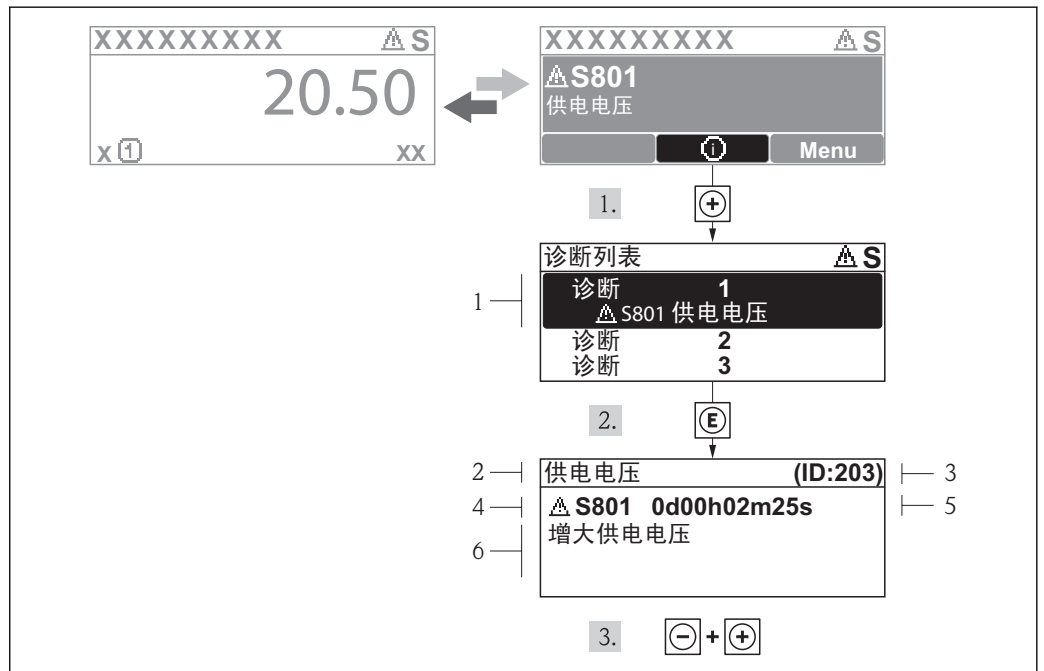

图 29 补救措施信息

- 1 诊断信息
- 2 短文本
- 3 服务 ID
- 4 诊断事件代号
- 5 事件持续时间
- 6 补救措施

诊断信息的处置方法:

1. 按下  键(ⓘ图标)。
  - ↳ 打开**诊断**子菜单。
2. 使用  或  键，并按下  键，选择所需诊断事件。
  - ↳ 打开诊断事件的补救措施信息。
3. 同时按下  键和  键。
  - ↳ 关闭补救措施信息。

用户在**诊断**菜单中输入诊断事件，例如：在**诊断列表**子菜单中，或在**前一条诊断信息**参数中。

1. 按下  键。
  - ↳ 打开所选诊断事件的补救措施信息。
2. 同时按下  +  键。
  - ↳ 关闭补救措施信息。



## 12.3 FieldCare 中的诊断信息

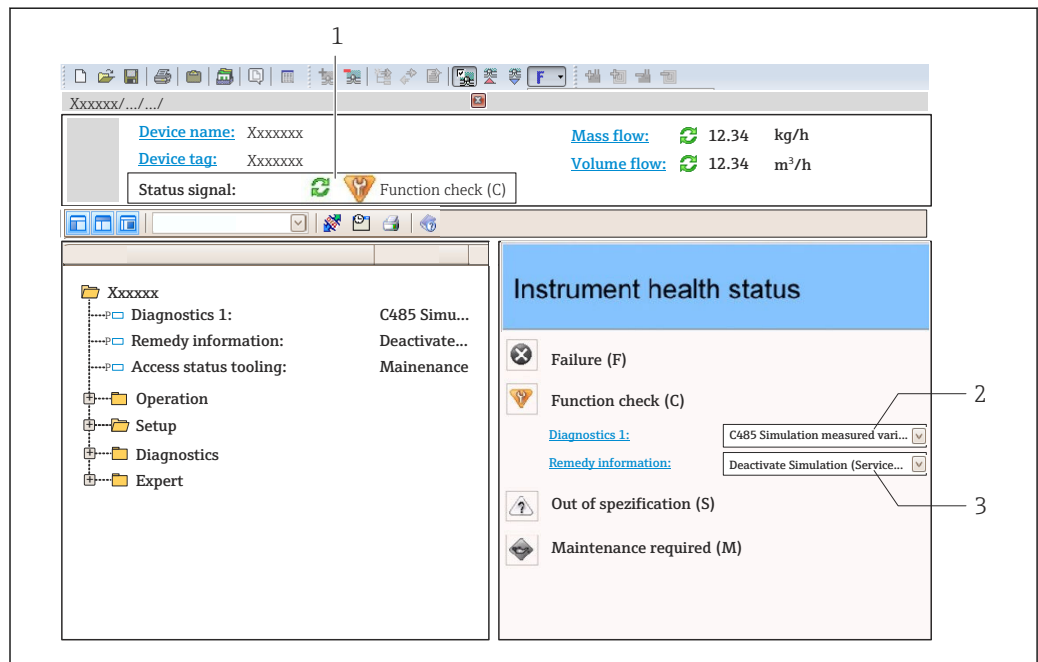

### 12.3.1 诊断选项

连接建立后，调试工具的主界面上显示测量设备检测到的故障。



A0021799-ZH

- 1 状态区，带状态信号→  118
- 2 诊断信息→  119
- 3 补救信息，带服务 ID

-  此外，可以在**诊断**菜单中查看已发生的诊断事件:
- 通过参数→  147
  - 通过子菜单→  148

### 诊断信息

通过诊断信息可以识别故障。短文本为用户提供故障信息。此外，现场显示的诊断信息前显示诊断事件的对应图标。



### 12.3.2 查看补救信息

提供每个诊断事件的补救措施，确保快速修正问题。

- 在主页上  
补救信息显示在诊断信息下方的独立区域中。
- 在**诊断**菜单中  
可以在用户接口的工作区域中查看补救信息。

用户在**诊断**菜单中。

1. 查看所需功能参数。
2. 在工作区右侧将鼠标移动至参数上方。
  - ↳ 显示诊断事件的带补救措施的提示工具。

## 12.4 调整诊断信息

### 12.4.1 调整诊断响应

在工厂中，每条诊断信息都被分配给指定诊断响应。用户可以在**诊断**子菜单中更改特定诊断信息的分配。

“专家”菜单 → 系统 → 诊断处理 → 诊断

### 12.4.2 调整状态信号

在工厂中，每条诊断信息都被分配给指定状态信号。用户可以按照**诊断事件分类**子菜单中的特定诊断信息更改此分配。

“专家”菜单 → 通信 → 诊断事件分类

#### 可选状态信号

设置符合基金会现场总线(FF)规范(FF912)，符合 NAMUR NE107 标准。

图标	说明
<b>F</b> <small>A0013956</small>	<b>故障</b> 设备发生错误。测量值无效。
<b>C</b> <small>A0013959</small>	<b>功能检查</b> 设备处于服务模式(例如：在仿真过程中)。
<b>S</b> <small>A0013958</small>	<b>非工作状态</b> 设备工作中： <ul style="list-style-type: none"> <li>■ 超出技术规范限定值(例如：超出过程温度范围)</li> <li>■ 超出用户设定值(例如：<b>20 mA</b> 对<b>应值</b>参数对应的最大流量)</li> </ul>
<b>M</b> <small>A0013957</small>	<b>需要维护</b> 需要维护。测量值仍有效。

#### 开启符合 FF912 标准的诊断信息设置

由于兼容性原因，设备出厂时，未开启符合基金会现场总线(FF)规范 FF912 的诊断信息设置。

#### 开启符合基金会现场总线(FF)规范 FF912 标准的诊断信息设置

1. 打开资源块。
2. 在 **FEATURE\_SEL** 功能参数中选择 **Multi-bit Alarm Support** 选项。
  - ↳ 参考基金会现场总线(FF)规范 FF912，可以设置诊断信息。

### 分组诊断信息

诊断信息分配给不同的组。组按照诊断事件的不同权重(严重性)区分:



- 最高权重
- 高权重
- 低权重

### 分配诊断信息(缺省值)

出厂时的诊断信息分配请参考下表。

诊断信息的各个范围可以分配给另一个状态信号→  122。

部分诊断信息可以单独分配，无需考虑范围→  124

 所有诊断信息的概览和说明→  124

权重	状态信号 (工厂设置)	分配	诊断信息范围
最高权重	故障(F)	传感器	F000...199
		电子模块	F200...399
		设置	F400...700
		相关过程条件	F800...999



权重	状态信号 (工厂设置)	分配	诊断信息范围
高权重	功能检查(C)	传感器	C000...199
		电子模块	C200...399
		设置	C400...700
		相关过程条件	C800...999

权重	状态信号 (工厂设置)	分配	诊断信息范围
低权重	超出规范(S)	传感器	S000...199
		电子模块	S200...399
		设置	S400...700
		相关过程条件	S800...999

权重	状态信号 (工厂设置)	分配	诊断信息范围
低权重	需要维护(M)	传感器	M000...199
		电子模块	M200...399
		设置	M400...700
		相关过程条件	M800...999

### 更改诊断信息分配

诊断信息的各个范围可以分配给另一个状态信号。通过更改相关功能参数的位实现。位改变始终适用于诊断信息的整个范围。

 部分诊断信息可以单独分配，无需考虑范围→  124

每个状态新信号都在资源块中具有功能参数，可以定义状态信号传输的诊断事件：

- 故障(F)：FD\_FAIL\_MAP 功能参数
- 功能检查(C)：FD\_CHECK\_MAP 功能参数
- 超出规格(S)：FD\_OFFSPEC\_MAP 功能参数
- 需要维护(M)：FD\_MAINT\_MAP 功能参数

#### 状态信号的功能参数结构和分配(工厂设置)

权重	分配	位	FD_FAIL_MAP	FD_CHECK_MAP	FD_OFFSPEC_MAP	FD_MAINT_MAP
最高权重	传感器	31	1	0	0	0
	电子模块	30	1	0	0	0
	设置	29	1	0	0	0
	相关过程条件	28	1	0	0	0
高权重	传感器	27	0	1	0	0
	电子模块	26	0	1	0	0
	设置	25	0	1	0	0
	相关过程条件	24	0	1	0	0
低权重	传感器	23	0	0	1	0
	电子模块	22	0	0	1	0
	设置	21	0	0	1	0
	相关过程条件	20	0	0	1	0
低权重	传感器	19	0	0	0	1
	电子模块	18	0	0	0	1
	设置	17	0	0	0	1
	相关过程条件	16	0	0	0	1
可设置范围 → 124		15...1	0	0	0	0
保留(基金会现场总线(FF))		0	0	0	0	0

#### 更改诊断信息范围的状态信号

实例：具有“最高权重”的电子模块的诊断信息状态信号从故障(F)更改为功能检查(C)。

1. 将资源块设置为停用块模式。
2. 打开资源块中的 FD\_FAIL\_MAP 功能参数。
3. 将功能参数中的位 30 更改为 0。
4. 打开资源块中的 FD\_CHECK\_MAP 功能参数。
5. 将功能参数中的位 26 更改为 1。
  - ↳ 出现“最高权重”的电子模块诊断事件时，在功能检查(C)状态信号中显示此效果的诊断信息。
6. 将资源块设置为自动块模式。

#### 注意

未给此诊断信息分配状态信号。

出现此类诊断事件时，没有状态信号传输至控制系统。

- ▶ 更改功能参数时，确保状态信号已分配给此区域。

 使用 FieldCare 时，通过特定功能参数检查矿开启/关闭状态信号。

### 分别为状态信号分配诊断信息

部分诊断信息可以单独分配状态信号，无需考虑范围。

通过 FieldCare 分别为状态信号分配诊断信息

1. 在 FieldCare 导航窗口中：专家 → 通信 → 现场诊断 → 开启报警检测
2. 在可设置区位 1...可设置区位 15 之一中选择所需诊断信息。
3. 按下回车键确认。
4. 选择所需状态信号时(例如：偏置量图)，同时选择先前分配给诊断信息的可设置区位 1...可设置区位 15 (步骤 2)。
5. 按下回车键确认。
  - ↳ 记录所选诊断信息的诊断事件。
6. 在 FieldCare 导航窗口中：专家 → 通信 → 现场诊断 → 报警广播
7. 在可设置区位 1...可设置区位 15 之一中选择所需诊断信息。
8. 按下回车键确认。
9. 选择所需状态信号时(例如：偏置量图)，同时选择先前分配给诊断信息的可设置区位 1...可设置区位 15 (步骤 7)。
10. 按下回车键确认。
  - ↳ 发生此效应的诊断事件时，在整个总线上传输所选诊断信息。

 状态信号变化不会影响已发生的诊断信息。更改后再次出现此错误时，仅分配新状态信息。

### 在总线上传输诊断信息

#### 优先在总线上传输诊断信息

优先级在 2 和 15 之间时，仅在总线上传输诊断信息。显示优先级 1 事件，但不会在总线上传输。忽略优先级 0 (缺省值)的诊断信息。

不能针对不同状态信号更改各自优先级。为此使用资源块的下列功能参数：

- FD\_FAIL\_PRI
- FD\_CHECK\_PRI
- FD\_OFFSPEC\_PRI
- FD\_MAINT\_PRI

#### 抑制部分诊断信息

使用掩码在总线上传输过程中，无法抑制部分事件。虽然显示这些事件，但不会在总线上传输。FieldCare 中的此掩码：专家 → 通信 → 现场诊断 → 开启报警广播 掩码为阴性选择掩码，即：选择区域时。相关诊断信息不会在总线上传输。

## 12.5 诊断信息概述

 测量设备带一个或多个应用软件包时，诊断信息数量和测量变量数量将增加。

-  显示下列诊断信息的操作条件：
- 诊断信息 871：过程温度低于饱和蒸汽管道 2K。
  - 诊断信息 872：蒸汽质量测量值低于设置的蒸汽质量限定值(限定值：“专家”菜单 → 系统 → 诊断处理 → 诊断限定值 → 蒸汽量极限)。
  - 诊断信息 873：过程温度 ≤ 0 °C。

## 12.5.1 传感器诊断

诊断信息		维修指导	受影响的测量变量	
编号	简述			
004	传感器故障	1. 检查插头连接 2. 检查预放大板 3. 检查 DSC 传感器	<ul style="list-style-type: none"> <li>■ 饱和蒸气压力计算值</li> <li>■ 能量流</li> <li>■ 流速</li> <li>■ 热流量差值</li> <li>■ 小流量切除</li> <li>■ 质量流量</li> <li>■ 冷凝物质量流量</li> <li>■ 质量流量累积量</li> <li>■ 开关输出状态</li> <li>■ 雷诺数</li> <li>■ 校正体积流量</li> <li>■ 蒸汽质量</li> <li>■ 体积流量</li> </ul>	
	测量变量状态			
	Quality			Bad
	Quality substatus			Sensor failure
	状态信号 [出厂] <sup>1)</sup>			
	诊断行为			Alarm

1) 状态信号可以更改。

诊断信息		维修指导	受影响的测量变量	
编号	简述			
022	温度传感器故障	1. 检查插头连接 2. 检查预放大板 3. 检查 DSC 传感器	<ul style="list-style-type: none"> <li>■ 饱和蒸气压力计算值</li> <li>■ 能量流</li> <li>■ 热流量差值</li> <li>■ 质量流量</li> <li>■ 冷凝物质量流量</li> <li>■ 质量流量累积量</li> <li>■ 雷诺数</li> <li>■ 校正体积流量</li> <li>■ 蒸汽质量</li> <li>■ 温度</li> </ul>	
	测量变量状态 [出厂] <sup>1)</sup>			
	Quality			Bad
	Quality substatus			Sensor failure
	状态信号 [出厂] <sup>2)</sup>			
	诊断行为 [出厂] <sup>3)</sup>			Alarm

1) 质量可以更改。这会导致测量变量的整体状态发生更改。

2) 状态信号可以更改。

3) 诊断操作可以更改。

诊断信息		维修指导	受影响的测量变量	
编号	简述			
046	传感器电容值超限	1. 检查插头连接 2. 检查预放大板 3. 检查 DSC 传感器	<ul style="list-style-type: none"> <li>■ 饱和蒸气压力计算值</li> <li>■ 能量流</li> <li>■ 流速</li> <li>■ 热流量差值</li> <li>■ 小流量切除</li> <li>■ 质量流量</li> <li>■ 冷凝物质量流量</li> <li>■ 质量流量累积量</li> <li>■ 开关输出状态</li> <li>■ 雷诺数</li> <li>■ 校正体积流量</li> <li>■ 蒸汽质量</li> <li>■ 体积流量</li> </ul>	
	测量变量状态			
	Quality			Good
	Quality substatus			Non specific
	状态信号 [出厂] <sup>1)</sup>			
	诊断行为			Warning

1) 状态信号可以更改。

诊断信息		维修指导	受影响的测量变量	
编号	简述			
062	传感器连接故障	1. 检查插头连接 2. 检查预放大板 3. 检查 DSC 传感器	<ul style="list-style-type: none"> <li>■ 饱和蒸气压力计算值</li> <li>■ 能量流</li> <li>■ 流速</li> <li>■ 热流量差值</li> <li>■ 小流量切除</li> <li>■ 质量流量</li> <li>■ 冷凝物质量流量</li> <li>■ 质量流量累积量</li> <li>■ 开关输出状态</li> <li>■ 雷诺数</li> <li>■ 校正体积流量</li> <li>■ 蒸汽质量</li> <li>■ 温度</li> <li>■ 体积流量</li> </ul>	
	测量变量状态			
	Quality			Bad
	Quality substatus			Sensor failure
	状态信号 [出厂] <sup>1)</sup>			
	诊断行为			Alarm

1) 状态信号可以更改。

诊断信息		维修指导	受影响的测量变量	
编号	简述			
082	数据存储	1. 更换主要电子模块 2. 更换传感器	<ul style="list-style-type: none"> <li>■ 饱和蒸气压力计算值</li> <li>■ 能量流</li> <li>■ 流速</li> <li>■ 热流量差值</li> <li>■ 小流量切除</li> <li>■ 质量流量</li> <li>■ 冷凝物质量流量</li> <li>■ 质量流量累积量</li> <li>■ 开关输出状态</li> <li>■ 雷诺数</li> <li>■ 校正体积流量</li> <li>■ 蒸汽质量</li> <li>■ 温度</li> <li>■ 体积流量</li> </ul>	
	测量变量状态			
	Quality			Bad
	Quality substatus			Sensor failure
	状态信号 [出厂] <sup>1)</sup>			
	诊断行为			Alarm

1) 状态信号可以更改。

诊断信息		维修指导	受影响的测量变量	
编号	简述			
083	存储器内容	1. 重启设备 2. 恢复 S-Dat 数据 3. 更换传感器	<ul style="list-style-type: none"> <li>■ 饱和蒸气压力计算值</li> <li>■ 能量流</li> <li>■ 流速</li> <li>■ 热流量差值</li> <li>■ 小流量切除</li> <li>■ 质量流量</li> <li>■ 冷凝物质量流量</li> <li>■ 质量流量累积量</li> <li>■ 开关输出状态</li> <li>■ 雷诺数</li> <li>■ 校正体积流量</li> <li>■ 蒸汽质量</li> <li>■ 温度</li> <li>■ 体积流量</li> </ul>	
	测量变量状态			
	Quality			Bad
	Quality substatus			Sensor failure
	状态信号 [出厂] <sup>1)</sup>			
	诊断行为			Alarm

1) 状态信号可以更改。

诊断信息		维修指导	受影响的测量变量	
编号	简述			
114	传感器泄露	更换 DSC 传感器	<ul style="list-style-type: none"> <li>■ 饱和蒸气压力计算值</li> <li>■ 能量流</li> <li>■ 流速</li> <li>■ 热流量差值</li> <li>■ 小流量切除</li> <li>■ 质量流量</li> <li>■ 冷凝物质量流量</li> <li>■ 质量流量累积量</li> <li>■ 开关输出状态</li> <li>■ 雷诺数</li> <li>■ 校正体积流量</li> <li>■ 蒸汽质量</li> <li>■ 体积流量</li> </ul>	
	测量变量状态			
	Quality			Bad
	Quality substatus			Sensor failure
	状态信号 [出厂] <sup>1)</sup>			
	诊断行为			Alarm

1) 状态信号可以更改。

诊断信息		维修指导	受影响的测量变量	
编号	简述			
122	温度传感器故障	1. 检查插头连接 2. 检查预放大板 3. 检查 DSC 传感器	<ul style="list-style-type: none"> <li>■ 饱和蒸气压力计算值</li> <li>■ 能量流</li> <li>■ 热流量差值</li> <li>■ 质量流量</li> <li>■ 冷凝物质量流量</li> <li>■ 质量流量累积量</li> <li>■ 校正体积流量</li> <li>■ 蒸汽质量</li> <li>■ 温度</li> </ul>	
	测量变量状态 [出厂] <sup>1)</sup>			
	Quality			Good
	Quality substatus			Non specific
	状态信号 [出厂] <sup>2)</sup>			
	诊断行为 [出厂] <sup>3)</sup>			Warning

1) 质量可以更改。这会导致测量变量的整体状态发生变更。

2) 状态信号可以更改。

3) 诊断操作可以更改。

## 12.5.2 电子部件诊断

诊断信息		维修指导	受影响的测量变量	
编号	简述			
242	软件不兼容	1. 检查软件 2. 更换主电子模块	<ul style="list-style-type: none"> <li>■ 饱和蒸气压力计算值</li> <li>■ 能量流</li> <li>■ 流速</li> <li>■ 热流量差值</li> <li>■ 小流量切除</li> <li>■ 质量流量</li> <li>■ 冷凝物质量流量</li> <li>■ 质量流量累积量</li> <li>■ 开关输出状态</li> <li>■ 雷诺数</li> <li>■ 校正体积流量</li> <li>■ 蒸汽质量</li> <li>■ 温度</li> <li>■ 体积流量</li> </ul>	
	测量变量状态			
	Quality			Bad
	Quality substatus			Device failure
	状态信号 [出厂] <sup>1)</sup>			
	诊断行为			Alarm

1) 状态信号可以更改。

诊断信息		维修指导	受影响的测量变量	
编号	简述			
252	模块不兼容	1. 检查电子模块 2. 更换 I/O 或电子模块	<ul style="list-style-type: none"> <li>■ 饱和蒸气压力计算值</li> <li>■ 能量流</li> <li>■ 流速</li> <li>■ 热流量差值</li> <li>■ 小流量切除</li> <li>■ 质量流量</li> <li>■ 冷凝物质量流量</li> <li>■ 质量流量累积量</li> <li>■ 开关输出状态</li> <li>■ 雷诺数</li> <li>■ 校正体积流量</li> <li>■ 蒸汽质量</li> <li>■ 温度</li> <li>■ 体积流量</li> </ul>	
	测量变量状态			
	Quality			Bad
	Quality substatus			Device failure
	状态信号 [出厂] <sup>1)</sup>			
	诊断行为			Alarm

1) 状态信号可以更改。

诊断信息		维修指导	受影响的测量变量	
编号	简述			
261	电子模块故障	1. 重启设备 2. 检查电子模块 3. 更换 I/O 模块或电子模块	<ul style="list-style-type: none"> <li>■ 饱和蒸气压力计算值</li> <li>■ 能量流</li> <li>■ 流速</li> <li>■ 热流量差值</li> <li>■ 小流量切除</li> <li>■ 质量流量</li> <li>■ 冷凝物质量流量</li> <li>■ 质量流量累积量</li> <li>■ 开关输出状态</li> <li>■ 雷诺数</li> <li>■ 校正体积流量</li> <li>■ 蒸汽质量</li> <li>■ 温度</li> <li>■ 体积流量</li> </ul>	
	测量变量状态			
	Quality			Bad
	Quality substatus			Device failure
	状态信号 [出厂] <sup>1)</sup>			
	诊断行为			Alarm

1) 状态信号可以更改。

诊断信息		维修指导	受影响的测量变量	
编号	简述			
262	模块连接	1. 检查模块连接 2. 更换电子模块	<ul style="list-style-type: none"> <li>■ 饱和蒸气压力计算值</li> <li>■ 能量流</li> <li>■ 流速</li> <li>■ 热流量差值</li> <li>■ 小流量切除</li> <li>■ 质量流量</li> <li>■ 冷凝物质量流量</li> <li>■ 质量流量累积量</li> <li>■ 开关输出状态</li> <li>■ 雷诺数</li> <li>■ 校正体积流量</li> <li>■ 蒸汽质量</li> <li>■ 温度</li> <li>■ 体积流量</li> </ul>	
	测量变量状态			
	Quality			Bad
	Quality substatus			Device failure
	状态信号 [出厂] <sup>1)</sup>			
	诊断行为			Alarm

1) 状态信号可以更改。



编号	诊断信息		维修指导	受影响的测量变量
	简述			
270	主要电子模块故障		更换主要电子模块	<ul style="list-style-type: none"> <li>■ 饱和蒸气压力计算值</li> <li>■ 能量流</li> <li>■ 流速</li> <li>■ 热流量差值</li> <li>■ 小流量切除</li> <li>■ 质量流量</li> <li>■ 冷凝物质量流量</li> <li>■ 质量流量累积量</li> <li>■ 开关输出状态</li> <li>■ 雷诺数</li> <li>■ 校正体积流量</li> <li>■ 蒸汽质量</li> <li>■ 温度</li> <li>■ 体积流量</li> </ul>
	测量变量状态			
	Quality	Bad		
	Quality substatus	Device failure		
	状态信号 [出厂] <sup>1)</sup>			
	诊断行为	Alarm		

1) 状态信号可以更改。

编号	诊断信息		维修指导	受影响的测量变量
	简述			
271	主要电子模块故障		1. 重启设备 2. 更换电子模块	<ul style="list-style-type: none"> <li>■ 饱和蒸气压力计算值</li> <li>■ 能量流</li> <li>■ 流速</li> <li>■ 热流量差值</li> <li>■ 小流量切除</li> <li>■ 质量流量</li> <li>■ 冷凝物质量流量</li> <li>■ 质量流量累积量</li> <li>■ 开关输出状态</li> <li>■ 雷诺数</li> <li>■ 校正体积流量</li> <li>■ 蒸汽质量</li> <li>■ 温度</li> <li>■ 体积流量</li> </ul>
	测量变量状态			
	Quality	Bad		
	Quality substatus	Device failure		
	状态信号 [出厂] <sup>1)</sup>			
	诊断行为	Alarm		

1) 状态信号可以更改。

编号	诊断信息		维修指导	受影响的测量变量
	简述			
272	主要电子模块故障		1. 重启设备 2. 联系服务工程师	<ul style="list-style-type: none"> <li>■ 饱和蒸气压力计算值</li> <li>■ 能量流</li> <li>■ 流速</li> <li>■ 热流量差值</li> <li>■ 小流量切除</li> <li>■ 质量流量</li> <li>■ 冷凝物质量流量</li> <li>■ 质量流量累积量</li> <li>■ 开关输出状态</li> <li>■ 雷诺数</li> <li>■ 校正体积流量</li> <li>■ 蒸汽质量</li> <li>■ 温度</li> <li>■ 体积流量</li> </ul>
	测量变量状态			
	Quality	Bad		
	Quality substatus	Device failure		
	状态信号 [出厂] <sup>1)</sup>			
	诊断行为	Alarm		

1) 状态信号可以更改。

诊断信息		维修指导	受影响的测量变量	
编号	简述			
273	主要电子模块故障	1. 通过显示屏进行紧急操作 2. 更换电子模块	<ul style="list-style-type: none"> <li>■ 饱和蒸气压力计算值</li> <li>■ 能量流</li> <li>■ 流速</li> <li>■ 热流量差值</li> <li>■ 小流量切除</li> <li>■ 质量流量</li> <li>■ 冷凝物质量流量</li> <li>■ 质量流量累积量</li> <li>■ 开关输出状态</li> <li>■ 雷诺数</li> <li>■ 校正体积流量</li> <li>■ 蒸汽质量</li> <li>■ 温度</li> <li>■ 体积流量</li> </ul>	
	测量变量状态			
	Quality			Bad
	Quality substatus			Device failure
	状态信号 [出厂] <sup>1)</sup>			
	诊断行为			Alarm

1) 状态信号可以更改。

诊断信息		维修指导	受影响的测量变量	
编号	简述			
275	I/O 模块故障	更换 I/O 模块	<ul style="list-style-type: none"> <li>■ 饱和蒸气压力计算值</li> <li>■ 能量流</li> <li>■ 流速</li> <li>■ 热流量差值</li> <li>■ 小流量切除</li> <li>■ 质量流量</li> <li>■ 冷凝物质量流量</li> <li>■ 质量流量累积量</li> <li>■ 开关输出状态</li> <li>■ 雷诺数</li> <li>■ 校正体积流量</li> <li>■ 蒸汽质量</li> <li>■ 温度</li> <li>■ 体积流量</li> </ul>	
	测量变量状态			
	Quality			Bad
	Quality substatus			Device failure
	状态信号 [出厂] <sup>1)</sup>			
	诊断行为			Alarm

1) 状态信号可以更改。

诊断信息		维修指导	受影响的测量变量	
编号	简述			
276	I/O 模块故障	1. 重启设备 2. 更换 I/O 模块	<ul style="list-style-type: none"> <li>■ 饱和蒸气压力计算值</li> <li>■ 能量流</li> <li>■ 流速</li> <li>■ 热流量差值</li> <li>■ 小流量切除</li> <li>■ 质量流量</li> <li>■ 冷凝物质量流量</li> <li>■ 质量流量累积量</li> <li>■ 开关输出状态</li> <li>■ 雷诺数</li> <li>■ 校正体积流量</li> <li>■ 蒸汽质量</li> <li>■ 温度</li> <li>■ 体积流量</li> </ul>	
	测量变量状态			
	Quality			Bad
	Quality substatus			Device failure
	状态信号 [出厂] <sup>1)</sup>			
	诊断行为			Alarm

1) 状态信号可以更改。

编号	诊断信息		维修指导	受影响的测量变量
	简述			
277	电子模块故障		1. 更换预放大板 2. 更换主要电子模块	<ul style="list-style-type: none"> <li>■ 饱和蒸气压力计算值</li> <li>■ 能量流</li> <li>■ 流速</li> <li>■ 热流量差值</li> <li>■ 小流量切除</li> <li>■ 质量流量</li> <li>■ 冷凝物质量流量</li> <li>■ 质量流量累积量</li> <li>■ 开关输出状态</li> <li>■ 雷诺数</li> <li>■ 校正体积流量</li> <li>■ 蒸汽质量</li> <li>■ 温度</li> <li>■ 体积流量</li> </ul>
	测量变量状态			
	Quality	Bad		
	Quality substatus	Device failure		
	状态信号 [出厂] <sup>1)</sup>	F		
诊断行为	Alarm			

1) 状态信号可以更改。

编号	诊断信息		维修指导	受影响的测量变量
	简述			
282	数据存储		1. 重启设备 2. 联系服务工程师	<ul style="list-style-type: none"> <li>■ 饱和蒸气压力计算值</li> <li>■ 能量流</li> <li>■ 流速</li> <li>■ 热流量差值</li> <li>■ 小流量切除</li> <li>■ 质量流量</li> <li>■ 冷凝物质量流量</li> <li>■ 质量流量累积量</li> <li>■ 开关输出状态</li> <li>■ 雷诺数</li> <li>■ 校正体积流量</li> <li>■ 蒸汽质量</li> <li>■ 温度</li> <li>■ 体积流量</li> </ul>
	测量变量状态			
	Quality	Bad		
	Quality substatus	Device failure		
	状态信号 [出厂] <sup>1)</sup>	F		
诊断行为	Alarm			

1) 状态信号可以更改。

编号	诊断信息		维修指导	受影响的测量变量
	简述			
283	存储器内容		1. 传送数据或复位设备 2. 联系服务工程师	<ul style="list-style-type: none"> <li>■ 饱和蒸气压力计算值</li> <li>■ 能量流</li> <li>■ 流速</li> <li>■ 热流量差值</li> <li>■ 小流量切除</li> <li>■ 质量流量</li> <li>■ 冷凝物质量流量</li> <li>■ 质量流量累积量</li> <li>■ 开关输出状态</li> <li>■ 雷诺数</li> <li>■ 校正体积流量</li> <li>■ 蒸汽质量</li> <li>■ 温度</li> <li>■ 体积流量</li> </ul>
	测量变量状态			
	Quality	Bad		
	Quality substatus	Device failure		
	状态信号 [出厂] <sup>1)</sup>	F		
诊断行为	Alarm			

1) 状态信号可以更改。

诊断信息		维修指导	受影响的测量变量	
编号	简述			
302	启动设备校验	设备校验已启动, 请等待	<ul style="list-style-type: none"> <li>■ 饱和蒸气压力计算值</li> <li>■ 能量流</li> <li>■ 流速</li> <li>■ 热流量差值</li> <li>■ 小流量切除</li> <li>■ 质量流量</li> <li>■ 冷凝物质量流量</li> <li>■ 质量流量累积量</li> <li>■ 开关输出状态</li> <li>■ 校正体积流量</li> <li>■ 蒸汽质量</li> <li>■ 温度</li> <li>■ 体积流量</li> </ul>	
	测量变量状态			
	Quality			Good
	Quality substatus			Non specific
	状态信号 [出厂] <sup>1)</sup>			
	诊断行为			Warning

1) 状态信号可以更改。

诊断信息		维修指导	受影响的测量变量	
编号	简述			
311	电子模块故障	1. 传送数据或复位设备 2. 联系服务工程师	<ul style="list-style-type: none"> <li>■ 饱和蒸气压力计算值</li> <li>■ 能量流</li> <li>■ 流速</li> <li>■ 热流量差值</li> <li>■ 小流量切除</li> <li>■ 质量流量</li> <li>■ 冷凝物质量流量</li> <li>■ 质量流量累积量</li> <li>■ 开关输出状态</li> <li>■ 雷诺数</li> <li>■ 校正体积流量</li> <li>■ 蒸汽质量</li> <li>■ 温度</li> <li>■ 体积流量</li> </ul>	
	测量变量状态			
	Quality			Bad
	Quality substatus			Device failure
	状态信号 [出厂] <sup>1)</sup>			
	诊断行为			Alarm

1) 状态信号可以更改。

诊断信息		维修指导	受影响的测量变量	
编号	简述			
311	电子模块故障	需要维护! 1. 不要进行复位 2. 联系服务人员	<ul style="list-style-type: none"> <li>■ 饱和蒸气压力计算值</li> <li>■ 能量流</li> <li>■ 流速</li> <li>■ 热流量差值</li> <li>■ 小流量切除</li> <li>■ 质量流量</li> <li>■ 冷凝物质量流量</li> <li>■ 质量流量累积量</li> <li>■ 开关输出状态</li> <li>■ 雷诺数</li> <li>■ 校正体积流量</li> <li>■ 蒸汽质量</li> <li>■ 温度</li> <li>■ 体积流量</li> </ul>	
	测量变量状态			
	Quality			Bad
	Quality substatus			Device failure
	状态信号 [出厂] <sup>1)</sup>			
	诊断行为			Warning

1) 状态信号可以更改。

编号	诊断信息		维修指导	受影响的测量变量
	简述			
350	预放大板故障		更换预放大板	<ul style="list-style-type: none"> <li>■ 饱和蒸气压力计算值</li> <li>■ 能量流</li> <li>■ 流速</li> <li>■ 热流量差值</li> <li>■ 小流量切除</li> <li>■ 质量流量</li> <li>■ 冷凝物质量流量</li> <li>■ 质量流量累积量</li> <li>■ 开关输出状态</li> <li>■ 雷诺数</li> <li>■ 校正体积流量</li> <li>■ 蒸汽质量</li> <li>■ 温度</li> <li>■ 体积流量</li> </ul>
	测量变量状态 [出厂] <sup>1)</sup>			
	Quality	Bad		
	Quality substatus	Device failure		
	状态信号 [出厂] <sup>2)</sup>			
	诊断行为 [出厂] <sup>3)</sup>			
	F	Alarm		

1) 质量可以更改。这会导致测量变量的整体状态发生更改。

2) 状态信号可以更改。

3) 诊断操作可以更改。

编号	诊断信息		维修指导	受影响的测量变量
	简述			
351	预放大板故障		更换预放大板	<ul style="list-style-type: none"> <li>■ 饱和蒸气压力计算值</li> <li>■ 能量流</li> <li>■ 流速</li> <li>■ 热流量差值</li> <li>■ 小流量切除</li> <li>■ 质量流量</li> <li>■ 冷凝物质量流量</li> <li>■ 质量流量累积量</li> <li>■ 开关输出状态</li> <li>■ 雷诺数</li> <li>■ 校正体积流量</li> <li>■ 蒸汽质量</li> <li>■ 体积流量</li> </ul>
	测量变量状态			
	Quality	Bad		
	Quality substatus	Device failure		
	状态信号 [出厂] <sup>1)</sup>			
	诊断行为			
	F	Alarm		

1) 状态信号可以更改。

编号	诊断信息		维修指导	受影响的测量变量
	简述			
370	预放大板故障		<ol style="list-style-type: none"> <li>1. 检查插头安装</li> <li>2. 检查分体式安装的线缆连接</li> <li>3. 检查主要电子模块的预放大板</li> </ol>	<ul style="list-style-type: none"> <li>■ 饱和蒸气压力计算值</li> <li>■ 能量流</li> <li>■ 流速</li> <li>■ 热流量差值</li> <li>■ 小流量切除</li> <li>■ 质量流量</li> <li>■ 冷凝物质量流量</li> <li>■ 质量流量累积量</li> <li>■ 开关输出状态</li> <li>■ 雷诺数</li> <li>■ 校正体积流量</li> <li>■ 蒸汽质量</li> <li>■ 温度</li> <li>■ 体积流量</li> </ul>
	测量变量状态			
	Quality	Bad		
	Quality substatus	Device failure		
	状态信号 [出厂] <sup>1)</sup>			
	诊断行为			
	F	Alarm		

1) 状态信号可以更改。

诊断信息		维修指导	受影响的测量变量	
编号	简述			
371	温度传感器故障	1. 检查插头连接 2. 检查预放大板 3. 检查 DSC 传感器	<ul style="list-style-type: none"> <li>■ 饱和蒸气压力计算值</li> <li>■ 能量流</li> <li>■ 流速</li> <li>■ 热流量差值</li> <li>■ 小流量切除</li> <li>■ 质量流量</li> <li>■ 冷凝物质量流量</li> <li>■ 质量流量累积量</li> <li>■ 开关输出状态</li> <li>■ 雷诺数</li> <li>■ 校正体积流量</li> <li>■ 蒸汽质量</li> <li>■ 温度</li> <li>■ 体积流量</li> </ul>	
	测量变量状态 [出厂] <sup>1)</sup>			
	Quality			Bad
	Quality substatus			Device failure
	状态信号 [出厂] <sup>2)</sup>			
	诊断行为 [出厂] <sup>3)</sup>			Warning

- 1) 质量可以更改。这会导致测量变量的整体状态发生变更。
- 2) 状态信号可以更改。
- 3) 诊断操作可以更改。

### 12.5.3 配置诊断

诊断信息		维修指导	受影响的测量变量	
编号	简述			
410	数据传输	1. 检查连接 2. 重新尝试数据传输	<ul style="list-style-type: none"> <li>■ 饱和蒸气压力计算值</li> <li>■ 能量流</li> <li>■ 流速</li> <li>■ 热流量差值</li> <li>■ 小流量切除</li> <li>■ 质量流量</li> <li>■ 冷凝物质量流量</li> <li>■ 质量流量累积量</li> <li>■ 开关输出状态</li> <li>■ 雷诺数</li> <li>■ 校正体积流量</li> <li>■ 蒸汽质量</li> <li>■ 温度</li> <li>■ 体积流量</li> </ul>	
	测量变量状态			
	Quality			Bad
	Quality substatus			Configuration error
	状态信号 [出厂] <sup>1)</sup>			
	诊断行为			Alarm

- 1) 状态信号可以更改。

诊断信息		维修指导	受影响的测量变量	
编号	简述			
412	下载中	下载进行中, 请等待	-	
	测量变量状态			
	Quality			Good
	Quality substatus			Non specific
	状态信号 [出厂] <sup>1)</sup>			
	诊断行为			Warning

- 1) 状态信号可以更改。

编号	诊断信息		维修指导	受影响的测量变量
	简述			
437	设置不兼容		1. 重启设备 2. 联系服务工程师	<ul style="list-style-type: none"> <li>■ 饱和蒸气压力计算值</li> <li>■ 能量流</li> <li>■ 流速</li> <li>■ 热流量差值</li> <li>■ 小流量切除</li> <li>■ 质量流量</li> <li>■ 冷凝物质量流量</li> <li>■ 质量流量累积量</li> <li>■ 开关输出状态</li> <li>■ 雷诺数</li> <li>■ 校正体积流量</li> <li>■ 蒸汽质量</li> <li>■ 温度</li> <li>■ 体积流量</li> </ul>
	测量变量状态			
	Quality	Bad		
	Quality substatus	Configuration error		
	状态信号 [出厂] <sup>1)</sup>			
	诊断行为	Alarm		

1) 状态信号可以更改。

编号	诊断信息		维修指导	受影响的测量变量
	简述			
438	数据集		1. 检查数据集文件 2. 检查设备设置 3. 上传和下载新设置	<ul style="list-style-type: none"> <li>■ 饱和蒸气压力计算值</li> <li>■ 能量流</li> <li>■ 流速</li> <li>■ 热流量差值</li> <li>■ 小流量切除</li> <li>■ 质量流量</li> <li>■ 冷凝物质量流量</li> <li>■ 质量流量累积量</li> <li>■ 开关输出状态</li> <li>■ 雷诺数</li> <li>■ 校正体积流量</li> <li>■ 蒸汽质量</li> <li>■ 温度</li> <li>■ 体积流量</li> </ul>
	测量变量状态			
	Quality	Uncertain		
	Quality substatus	Non specific		
	状态信号 [出厂] <sup>1)</sup>			
	诊断行为	Warning		

1) 状态信号可以更改。

编号	诊断信息		维修指导	受影响的测量变量
	简述			
442	频率输出		1. 检查过程 2. 检查频率输出设置	-
	测量变量状态			
	Quality	Good		
	Quality substatus	Non specific		
	状态信号 [出厂] <sup>1)</sup>			
	诊断行为 [出厂] <sup>2)</sup>	Warning		

1) 状态信号可以更改。

2) 诊断操作可以更改。

诊断信息		维修指导	受影响的测量变量	
编号	简述			
443	脉冲输出	1. 检查过程 2. 检查脉冲输出设置	-	
	测量变量状态			
	Quality			Good
	Quality substatus			Non specific
	状态信号 [出厂] <sup>1)</sup>			S
	诊断行为 [出厂] <sup>2)</sup>	Warning		

- 1) 状态信号可以更改。  
2) 诊断操作可以更改。

诊断信息		维修指导	受影响的测量变量	
编号	简述			
453	强制归零	取消强制归零	<ul style="list-style-type: none"> <li>▪ 饱和蒸气压力计算值</li> <li>▪ 能量流</li> <li>▪ 流速</li> <li>▪ 热流量差值</li> <li>▪ 小流量切除</li> <li>▪ 质量流量</li> <li>▪ 冷凝物质量流量</li> <li>▪ 质量流量累积量</li> <li>▪ 开关输出状态</li> <li>▪ 雷诺数</li> <li>▪ 校正体积流量</li> <li>▪ 蒸汽质量</li> <li>▪ 温度</li> <li>▪ 体积流量</li> </ul>	
	测量变量状态			
	Quality			Good
	Quality substatus			Non specific
	状态信号 [出厂] <sup>1)</sup>			C
	诊断行为	Warning		

- 1) 状态信号可以更改。

诊断信息		维修指导	受影响的测量变量	
编号	简述			
482	OOS 报警块	自动模式下设置块	-	
	测量变量状态			
	Quality			Good
	Quality substatus			Non specific
	状态信号 [出厂] <sup>1)</sup>			F
	诊断行为	Alarm		

- 1) 状态信号可以更改。



编号	诊断信息		维修指导	受影响的测量变量
	简述			
484	故障模式仿真		关闭仿真	<ul style="list-style-type: none"> <li>■ 饱和蒸气压力计算值</li> <li>■ 能量流</li> <li>■ 流速</li> <li>■ 热流量差值</li> <li>■ 小流量切除</li> <li>■ 质量流量</li> <li>■ 冷凝物质量流量</li> <li>■ 质量流量累积量</li> <li>■ 开关输出状态</li> <li>■ 校正体积流量</li> <li>■ 蒸汽质量</li> <li>■ 温度</li> <li>■ 体积流量</li> </ul>
	测量变量状态			
	Quality	Bad		
	Quality substatus	Configuration error		
	状态信号 [出厂] <sup>1)</sup>			
	诊断行为	Alarm		

1) 状态信号可以更改。

编号	诊断信息		维修指导	受影响的测量变量
	简述			
485	测量变量仿真		关闭仿真	<ul style="list-style-type: none"> <li>■ 饱和蒸气压力计算值</li> <li>■ 能量流</li> <li>■ 流速</li> <li>■ 热流量差值</li> <li>■ 小流量切除</li> <li>■ 质量流量</li> <li>■ 冷凝物质量流量</li> <li>■ 质量流量累积量</li> <li>■ 开关输出状态</li> <li>■ 校正体积流量</li> <li>■ 蒸汽质量</li> <li>■ 温度</li> <li>■ 体积流量</li> </ul>
	测量变量状态			
	Quality	Good		
	Quality substatus	Non specific		
	状态信号 [出厂] <sup>1)</sup>			
	诊断行为	Warning		

1) 状态信号可以更改。

编号	诊断信息		维修指导	受影响的测量变量
	简述			
492	仿真频率输出		取消频率输出仿真	<ul style="list-style-type: none"> <li>■ 饱和蒸气压力计算值</li> <li>■ 能量流</li> <li>■ 流速</li> <li>■ 热流量差值</li> <li>■ 小流量切除</li> <li>■ 质量流量</li> <li>■ 冷凝物质量流量</li> <li>■ 质量流量累积量</li> <li>■ 开关输出状态</li> <li>■ 校正体积流量</li> <li>■ 蒸汽质量</li> <li>■ 温度</li> <li>■ 体积流量</li> </ul>
	测量变量状态			
	Quality	Good		
	Quality substatus	Non specific		
	状态信号 [出厂] <sup>1)</sup>			
	诊断行为	Warning		

1) 状态信号可以更改。

诊断信息		维修指导	受影响的测量变量	
编号	简述			
493	仿真脉冲输出	取消脉冲输出仿真	<ul style="list-style-type: none"> <li>■ 饱和蒸气压力计算值</li> <li>■ 能量流</li> <li>■ 流速</li> <li>■ 热流量差值</li> <li>■ 小流量切除</li> <li>■ 质量流量</li> <li>■ 冷凝物质量流量</li> <li>■ 质量流量累积量</li> <li>■ 开关输出状态</li> <li>■ 校正体积流量</li> <li>■ 蒸汽质量</li> <li>■ 温度</li> <li>■ 体积流量</li> </ul>	
	测量变量状态			
	Quality			Good
	Quality substatus			Non specific
	状态信号 [出厂] <sup>1)</sup>			
	诊断行为			Warning

1) 状态信号可以更改。

诊断信息		维修指导	受影响的测量变量	
编号	简述			
494	开关状态输出仿真	取消开关量输出仿真	<ul style="list-style-type: none"> <li>■ 饱和蒸气压力计算值</li> <li>■ 能量流</li> <li>■ 流速</li> <li>■ 热流量差值</li> <li>■ 小流量切除</li> <li>■ 质量流量</li> <li>■ 冷凝物质量流量</li> <li>■ 质量流量累积量</li> <li>■ 开关输出状态</li> <li>■ 校正体积流量</li> <li>■ 蒸汽质量</li> <li>■ 温度</li> <li>■ 体积流量</li> </ul>	
	测量变量状态			
	Quality			Good
	Quality substatus			Non specific
	状态信号 [出厂] <sup>1)</sup>			
	诊断行为			Warning

1) 状态信号可以更改。

诊断信息		维修指导	受影响的测量变量	
编号	简述			
495	诊断事件仿真	关闭仿真	-	
	测量变量状态			
	Quality			Good
	Quality substatus			Non specific
	状态信号 [出厂] <sup>1)</sup>			
	诊断行为			Warning

1) 状态信号可以更改。

诊断信息		维修指导	受影响的测量变量	
编号	简述			
497	仿真块输出	关闭仿真	-	
	测量变量状态			
	Quality			Good
	Quality substatus			Non specific
	状态信号 [出厂] <sup>1)</sup>			
	诊断行为			Warning

1) 状态信号可以更改。

诊断信息		维修指导	受影响的测量变量	
编号	简述			
538	流量计算机设置错误	检查输入值 (压力, 温度)	<ul style="list-style-type: none"> <li>■ 饱和蒸气压力计算值</li> <li>■ 能量流</li> <li>■ 热流量差值</li> <li>■ 小流量切除</li> <li>■ 质量流量</li> <li>■ 冷凝物质量流量</li> <li>■ 质量流量累积量</li> <li>■ 开关输出状态</li> <li>■ 校正体积流量</li> <li>■ 蒸汽质量</li> </ul>	
	测量变量状态			
	Quality			Good
	Quality substatus			Non specific
	状态信号 [出厂] <sup>1)</sup>			
	诊断行为			Warning

1) 状态信号可以更改。

诊断信息		维修指导	受影响的测量变量	
编号	简述			
539	流量计算机设置错误	1. 检查输入值 (压力, 温度) 2. 检查介质属性的允许值	<ul style="list-style-type: none"> <li>■ 饱和蒸气压力计算值</li> <li>■ 能量流</li> <li>■ 流速</li> <li>■ 热流量差值</li> <li>■ 小流量切除</li> <li>■ 质量流量</li> <li>■ 冷凝物质量流量</li> <li>■ 质量流量累积量</li> <li>■ 开关输出状态</li> <li>■ 雷诺数</li> <li>■ 校正体积流量</li> <li>■ 蒸汽质量</li> <li>■ 体积流量</li> </ul>	
	测量变量状态			
	Quality			Bad
	Quality substatus			Configuration error
	状态信号 [出厂] <sup>1)</sup>			
	诊断行为			Alarm

1) 状态信号可以更改。

诊断信息		维修指导	受影响的测量变量	
编号	简述			
540	流量计算机设置错误	使用文档操作指令检查输入的参考值	<ul style="list-style-type: none"> <li>■ 饱和蒸气压力计算值</li> <li>■ 能量流</li> <li>■ 热流量差值</li> <li>■ 小流量切除</li> <li>■ 质量流量</li> <li>■ 冷凝物质量流量</li> <li>■ 质量流量累积量</li> <li>■ 开关输出状态</li> <li>■ 校正体积流量</li> <li>■ 蒸汽质量</li> </ul>	
	测量变量状态			
	Quality			Good
	Quality substatus			Non specific
	状态信号 [出厂] <sup>1)</sup>			
	诊断行为			Warning

1) 状态信号可以更改。

诊断信息		维修指导	受影响的测量变量	
编号	简述			
570	反向热量差	检查安装位置属性 (参数安装方向)	热流量差值	
	测量变量状态			
	Quality			Bad
	Quality substatus			Configuration error
	状态信号 [出厂] <sup>1)</sup>			
	诊断行为			Alarm

1) 状态信号可以更改。

### 12.5.4 进程诊断

诊断信息		维修指导	受影响的测量变量	
编号	简述			
801	供电电压太低	提高供电电压	<ul style="list-style-type: none"> <li>■ 饱和蒸气压力计算值</li> <li>■ 能量流</li> <li>■ 流速</li> <li>■ 热流量差值</li> <li>■ 小流量切除</li> <li>■ 质量流量</li> <li>■ 冷凝物质量流量</li> <li>■ 质量流量累积量</li> <li>■ 开关输出状态</li> <li>■ 雷诺数</li> <li>■ 校正体积流量</li> <li>■ 蒸汽质量</li> <li>■ 温度</li> <li>■ 体积流量</li> </ul>	
	测量变量状态			
	Quality			Uncertain
	Quality substatus			Non specific
	状态信号 [出厂] <sup>1)</sup>			
	诊断行为			Warning

1) 状态信号可以更改。

诊断信息		维修指导	受影响的测量变量	
编号	简述			
825	工作温度异常	1. 检查环境温度 2. 检查过程温度	<ul style="list-style-type: none"> <li>■ 饱和蒸气压力计算值</li> <li>■ 能量流</li> <li>■ 流速</li> <li>■ 热流量差值</li> <li>■ 小流量切除</li> <li>■ 质量流量</li> <li>■ 冷凝物质量流量</li> <li>■ 质量流量累积量</li> <li>■ 开关输出状态</li> <li>■ 雷诺数</li> <li>■ 校正体积流量</li> <li>■ 蒸汽质量</li> <li>■ 温度</li> <li>■ 体积流量</li> </ul>	
	测量变量状态			
	Quality			Bad
	Quality substatus			Non specific
	状态信号 [出厂] <sup>1)</sup>			
	诊断行为			Alarm

1) 状态信号可以更改。

诊断信息		维修指导	受影响的测量变量	
编号	简述			
828	环境温度过低	提高预放大板的环境温度	<ul style="list-style-type: none"> <li>■ 饱和蒸气压力计算值</li> <li>■ 能量流</li> <li>■ 流速</li> <li>■ 热流量差值</li> <li>■ 小流量切除</li> <li>■ 质量流量</li> <li>■ 冷凝物质量流量</li> <li>■ 质量流量累积量</li> <li>■ 开关输出状态</li> <li>■ 雷诺数</li> <li>■ 校正体积流量</li> <li>■ 蒸汽质量</li> <li>■ 温度</li> <li>■ 体积流量</li> </ul>	
	测量变量状态 [出厂] <sup>1)</sup>			
	Quality			Uncertain
	Quality substatus			Non specific
	状态信号 [出厂] <sup>2)</sup>			
	诊断行为 [出厂] <sup>3)</sup>			Warning

1) 质量可以更改。这会导致测量变量的整体状态发生更改。

2) 状态信号可以更改。

3) 诊断操作可以更改。

诊断信息		维修指导	受影响的测量变量	
编号	简述			
829	环境温度过高	降低预放大板环境温度	<ul style="list-style-type: none"> <li>■ 饱和蒸气压力计算值</li> <li>■ 能量流</li> <li>■ 流速</li> <li>■ 热流量差值</li> <li>■ 小流量切除</li> <li>■ 质量流量</li> <li>■ 冷凝物质量流量</li> <li>■ 质量流量累积量</li> <li>■ 开关输出状态</li> <li>■ 雷诺数</li> <li>■ 校正体积流量</li> <li>■ 蒸汽质量</li> <li>■ 温度</li> <li>■ 体积流量</li> </ul>	
	测量变量状态 [出厂] <sup>1)</sup>			
	Quality			Uncertain
	Quality substatus			Non specific
	状态信号 [出厂] <sup>2)</sup>			
	诊断行为 [出厂] <sup>3)</sup>			Warning

1) 质量可以更改。这会导致测量变量的整体状态发生更改。

2) 状态信号可以更改。

3) 诊断操作可以更改。

诊断信息		维修指导	受影响的测量变量	
编号	简述			
832	电子模块温度过高	降低环境温度	<ul style="list-style-type: none"> <li>■ 饱和蒸气压力计算值</li> <li>■ 能量流</li> <li>■ 流速</li> <li>■ 热流量差值</li> <li>■ 小流量切除</li> <li>■ 质量流量</li> <li>■ 冷凝物质量流量</li> <li>■ 质量流量累积量</li> <li>■ 开关输出状态</li> <li>■ 雷诺数</li> <li>■ 校正体积流量</li> <li>■ 蒸汽质量</li> <li>■ 温度</li> <li>■ 体积流量</li> </ul>	
	测量变量状态 [出厂] <sup>1)</sup>			
	Quality			Uncertain
	Quality substatus			Non specific
	状态信号 [出厂] <sup>2)</sup>			
	诊断行为 [出厂] <sup>3)</sup>			

- 1) 质量可以更改。这会导致测量变量的整体状态发生变更。
- 2) 状态信号可以更改。
- 3) 诊断操作可以更改。

诊断信息		维修指导	受影响的测量变量	
编号	简述			
833	电子模块温度过低	增高环境温度	<ul style="list-style-type: none"> <li>■ 饱和蒸气压力计算值</li> <li>■ 能量流</li> <li>■ 流速</li> <li>■ 热流量差值</li> <li>■ 小流量切除</li> <li>■ 质量流量</li> <li>■ 冷凝物质量流量</li> <li>■ 质量流量累积量</li> <li>■ 开关输出状态</li> <li>■ 雷诺数</li> <li>■ 校正体积流量</li> <li>■ 蒸汽质量</li> <li>■ 温度</li> <li>■ 体积流量</li> </ul>	
	测量变量状态 [出厂] <sup>1)</sup>			
	Quality			Uncertain
	Quality substatus			Non specific
	状态信号 [出厂] <sup>2)</sup>			
	诊断行为 [出厂] <sup>3)</sup>			

- 1) 质量可以更改。这会导致测量变量的整体状态发生变更。
- 2) 状态信号可以更改。
- 3) 诊断操作可以更改。

诊断信息		维修指导	受影响的测量变量	
编号	简述			
834	过程温度过高	降低过程温度	<ul style="list-style-type: none"> <li>■ 饱和蒸气压力计算值</li> <li>■ 能量流</li> <li>■ 流速</li> <li>■ 热流量差值</li> <li>■ 小流量切除</li> <li>■ 质量流量</li> <li>■ 冷凝物质量流量</li> <li>■ 质量流量累积量</li> <li>■ 开关输出状态</li> <li>■ 雷诺数</li> <li>■ 校正体积流量</li> <li>■ 蒸汽质量</li> <li>■ 体积流量</li> </ul>	
	测量变量状态 [出厂] <sup>1)</sup>			
	Quality			Uncertain
	Quality substatus			Non specific
	状态信号 [出厂] <sup>2)</sup>			
	诊断行为 [出厂] <sup>3)</sup>			

- 1) 质量可以更改。这会导致测量变量的整体状态发生变更。
- 2) 状态信号可以更改。
- 3) 诊断操作可以更改。

编号	诊断信息		维修指导	受影响的测量变量	
	简述				
835	过程温度过低		增高过程温度	<ul style="list-style-type: none"> <li>■ 饱和蒸气压力计算值</li> <li>■ 能量流</li> <li>■ 流速</li> <li>■ 热流量差值</li> <li>■ 小流量切除</li> <li>■ 质量流量</li> <li>■ 冷凝物质量流量</li> <li>■ 质量流量累积量</li> <li>■ 开关输出状态</li> <li>■ 雷诺数</li> <li>■ 校正体积流量</li> <li>■ 蒸汽质量</li> <li>■ 体积流量</li> </ul>	
	测量变量状态 [出厂] <sup>1)</sup>				
	Quality	Uncertain			
	Quality substatus	Non specific			
	状态信号 [出厂] <sup>2)</sup>				S
	诊断行为 [出厂] <sup>3)</sup>				Warning

- 1) 质量可以更改。这会导致测量变量的整体状态发生更改。  
 2) 状态信号可以更改。  
 3) 诊断操作可以更改。

编号	诊断信息		维修指导	受影响的测量变量	
	简述				
841	流速过快		降低流速	<ul style="list-style-type: none"> <li>■ 饱和蒸气压力计算值</li> <li>■ 能量流</li> <li>■ 流速</li> <li>■ 热流量差值</li> <li>■ 小流量切除</li> <li>■ 质量流量</li> <li>■ 冷凝物质量流量</li> <li>■ 质量流量累积量</li> <li>■ 开关输出状态</li> <li>■ 雷诺数</li> <li>■ 校正体积流量</li> <li>■ 蒸汽质量</li> <li>■ 体积流量</li> </ul>	
	测量变量状态 [出厂] <sup>1)</sup>				
	Quality	Uncertain			
	Quality substatus	Non specific			
	状态信号 [出厂] <sup>2)</sup>				S
	诊断行为 [出厂] <sup>3)</sup>				Warning

- 1) 质量可以更改。这会导致测量变量的整体状态发生更改。  
 2) 状态信号可以更改。  
 3) 诊断操作可以更改。

编号	诊断信息		维修指导	受影响的测量变量	
	简述				
842	过程限定值		启动小流量切除! 1. 检查小流量切除设置	<ul style="list-style-type: none"> <li>■ 饱和蒸气压力计算值</li> <li>■ 能量流</li> <li>■ 流速</li> <li>■ 热流量差值</li> <li>■ 小流量切除</li> <li>■ 质量流量</li> <li>■ 冷凝物质量流量</li> <li>■ 质量流量累积量</li> <li>■ 开关输出状态</li> <li>■ 雷诺数</li> <li>■ 校正体积流量</li> <li>■ 蒸汽质量</li> <li>■ 温度</li> <li>■ 体积流量</li> </ul>	
	测量变量状态				
	Quality	Good			
	Quality substatus	Non specific			
	状态信号 [出厂] <sup>1)</sup>				S
	诊断行为				Warning

- 1) 状态信号可以更改。

诊断信息		维修指导	受影响的测量变量
编号	简述		
844	超出传感器工作范围		降低流速 <ul style="list-style-type: none"> <li>■ 饱和蒸气压力计算值</li> <li>■ 能量流</li> <li>■ 流速</li> <li>■ 热流量差值</li> <li>■ 小流量切除</li> <li>■ 质量流量</li> <li>■ 冷凝物质量流量</li> <li>■ 质量流量累积量</li> <li>■ 开关输出状态</li> <li>■ 雷诺数</li> <li>■ 校正体积流量</li> <li>■ 蒸汽质量</li> <li>■ 体积流量</li> </ul>
	测量变量状态 [出厂] <sup>1)</sup>		
	Quality	Uncertain	
	Quality substatus	Non specific	
	状态信号 [出厂] <sup>2)</sup>		
	诊断行为 [出厂] <sup>3)</sup>	Warning	

- 1) 质量可以更改。这会导致测量变量的整体状态发生变更。
- 2) 状态信号可以更改。
- 3) 诊断操作可以更改。

诊断信息		维修指导	受影响的测量变量
编号	简述		
862	非满管管道		1. 检查过程气体 2. 调节检测限定值 <ul style="list-style-type: none"> <li>■ 饱和蒸气压力计算值</li> <li>■ 能量流</li> <li>■ 流速</li> <li>■ 热流量差值</li> <li>■ 小流量切除</li> <li>■ 质量流量</li> <li>■ 冷凝物质量流量</li> <li>■ 质量流量累积量</li> <li>■ 开关输出状态</li> <li>■ 校正体积流量</li> <li>■ 蒸汽质量</li> <li>■ 温度</li> <li>■ 体积流量</li> </ul>
	测量变量状态		
	Quality	Good	
	Quality substatus	Non specific	
	状态信号 [出厂] <sup>1)</sup>		
	诊断行为	Warning	

- 1) 状态信号可以更改。

诊断信息		维修指导	受影响的测量变量
编号	简述		
870	测量不准确性增大		1. 检查过程条件 2. 增加流量 <ul style="list-style-type: none"> <li>■ 饱和蒸气压力计算值</li> <li>■ 能量流</li> <li>■ 流速</li> <li>■ 热流量差值</li> <li>■ 小流量切除</li> <li>■ 质量流量</li> <li>■ 冷凝物质量流量</li> <li>■ 质量流量累积量</li> <li>■ 开关输出状态</li> <li>■ 雷诺数</li> <li>■ 校正体积流量</li> <li>■ 蒸汽质量</li> <li>■ 体积流量</li> </ul>
	测量变量状态 [出厂] <sup>1)</sup>		
	Quality	Uncertain	
	Quality substatus	Non specific	
	状态信号 [出厂] <sup>2)</sup>		
	诊断行为 [出厂] <sup>3)</sup>	Warning	

- 1) 质量可以更改。这会导致测量变量的整体状态发生变更。
- 2) 状态信号可以更改。
- 3) 诊断操作可以更改。



编号	诊断信息		维修指导	受影响的测量变量	
	简述				
871	临近饱和蒸汽状态极限		检查过程条件	<ul style="list-style-type: none"> <li>■ 饱和蒸气压力计算值</li> <li>■ 能量流</li> <li>■ 热流量差值</li> <li>■ 小流量切除</li> <li>■ 质量流量</li> <li>■ 冷凝物质量流量</li> <li>■ 质量流量累积量</li> <li>■ 开关输出状态</li> <li>■ 校正体积流量</li> <li>■ 蒸汽质量</li> </ul>	
	测量变量状态 [出厂] <sup>1)</sup>				
	Quality	Uncertain			
	Quality substatus	Non specific			
	状态信号 [出厂] <sup>2)</sup>				S
	诊断行为 [出厂] <sup>3)</sup>				Warning

- 1) 质量可以更改。这会导致测量变量的整体状态发生变更。  
 2) 状态信号可以更改。  
 3) 诊断操作可以更改。

编号	诊断信息		维修指导	受影响的测量变量	
	简述				
872	检测到湿蒸汽		1. 检查过程条件 2. 检查设备	<ul style="list-style-type: none"> <li>■ 能量流</li> <li>■ 热流量差值</li> <li>■ 小流量切除</li> <li>■ 冷凝物质量流量</li> <li>■ 质量流量累积量</li> <li>■ 开关输出状态</li> <li>■ 校正体积流量</li> <li>■ 蒸汽质量</li> </ul>	
	测量变量状态 [出厂] <sup>1)</sup>				
	Quality	Uncertain			
	Quality substatus	Non specific			
	状态信号 [出厂] <sup>2)</sup>				S
	诊断行为 [出厂] <sup>3)</sup>				Warning

- 1) 质量可以更改。这会导致测量变量的整体状态发生变更。  
 2) 状态信号可以更改。  
 3) 诊断操作可以更改。

编号	诊断信息		维修指导	受影响的测量变量	
	简述				
873	未检测到蒸汽		检查过程条件 (管道内有水)	<ul style="list-style-type: none"> <li>■ 饱和蒸气压力计算值</li> <li>■ 能量流</li> <li>■ 热流量差值</li> <li>■ 小流量切除</li> <li>■ 质量流量</li> <li>■ 冷凝物质量流量</li> <li>■ 质量流量累积量</li> <li>■ 开关输出状态</li> <li>■ 校正体积流量</li> <li>■ 蒸汽质量</li> </ul>	
	测量变量状态 [出厂] <sup>1)</sup>				
	Quality	Uncertain			
	Quality substatus	Non specific			
	状态信号 [出厂] <sup>2)</sup>				S
	诊断行为 [出厂] <sup>3)</sup>				Warning

- 1) 质量可以更改。这会导致测量变量的整体状态发生变更。  
 2) 状态信号可以更改。  
 3) 诊断操作可以更改。

诊断信息		维修指导	受影响的测量变量	
编号	简述			
874	湿蒸汽检测不确定	1. 检查压力, 温度 2. 检查流速 3. 检查流量波动	<ul style="list-style-type: none"> <li>■ 饱和蒸气压力计算值</li> <li>■ 能量流</li> <li>■ 热流量差值</li> <li>■ 小流量切除</li> <li>■ 质量流量</li> <li>■ 冷凝物质量流量</li> <li>■ 质量流量累积量</li> <li>■ 开关输出状态</li> <li>■ 校正体积流量</li> <li>■ 蒸汽质量</li> </ul>	
	测量变量状态			
	Quality			Uncertain
	Quality substatus			Non specific
	状态信号 [出厂] <sup>1)</sup>			S
诊断行为	Warning			

1) 状态信号可以更改。

诊断信息		维修指导	受影响的测量变量	
编号	简述			
882	输入信号	1. 检查输入设置 2. 检查外接设备或过程条件	<ul style="list-style-type: none"> <li>■ 饱和蒸气压力计算值</li> <li>■ 能量流</li> <li>■ 流速</li> <li>■ 热流量差值</li> <li>■ 小流量切除</li> <li>■ 质量流量</li> <li>■ 冷凝物质量流量</li> <li>■ 质量流量累积量</li> <li>■ 开关输出状态</li> <li>■ 雷诺数</li> <li>■ 校正体积流量</li> <li>■ 蒸汽质量</li> <li>■ 温度</li> <li>■ 体积流量</li> </ul>	
	测量变量状态			
	Quality			Bad
	Quality substatus			Non specific
	状态信号 [出厂] <sup>1)</sup>			F
诊断行为	Alarm			

1) 状态信号可以更改。

诊断信息		维修指导	受影响的测量变量	
编号	简述			
945	超出传感器工作范围	立即检查过程条件 (压力-温度等级)	<ul style="list-style-type: none"> <li>■ 饱和蒸气压力计算值</li> <li>■ 能量流</li> <li>■ 流速</li> <li>■ 热流量差值</li> <li>■ 小流量切除</li> <li>■ 质量流量</li> <li>■ 冷凝物质量流量</li> <li>■ 质量流量累积量</li> <li>■ 开关输出状态</li> <li>■ 雷诺数</li> <li>■ 校正体积流量</li> <li>■ 蒸汽质量</li> <li>■ 体积流量</li> </ul>	
	测量变量状态 [出厂] <sup>1)</sup>			
	Quality			Uncertain
	Quality substatus			Non specific
	状态信号 [出厂] <sup>2)</sup>			S
诊断行为 [出厂] <sup>3)</sup>	Warning			

1) 质量可以更改。这会导致测量变量的整体状态发生变更。

2) 状态信号可以更改。

3) 诊断操作可以更改。

诊断信息		维修指导	受影响的测量变量	
编号	简述			
946	检测到震动	检查安装	<ul style="list-style-type: none"> <li>■ 饱和蒸气压力计算值</li> <li>■ 能量流</li> <li>■ 流速</li> <li>■ 热流量差值</li> <li>■ 小流量切除</li> <li>■ 质量流量</li> <li>■ 冷凝物质量流量</li> <li>■ 质量流量累积量</li> <li>■ 开关输出状态</li> <li>■ 雷诺数</li> <li>■ 校正体积流量</li> <li>■ 蒸汽质量</li> <li>■ 体积流量</li> </ul>	
	测量变量状态			
	Quality			Uncertain
	Quality substatus			Non specific
	状态信号 [出厂] <sup>1)</sup>			
	诊断行为			Warning

1) 状态信号可以更改。

诊断信息		维修指导	受影响的测量变量	
编号	简述			
947	震动超限	检查安装	<ul style="list-style-type: none"> <li>■ 饱和蒸气压力计算值</li> <li>■ 能量流</li> <li>■ 流速</li> <li>■ 热流量差值</li> <li>■ 小流量切除</li> <li>■ 质量流量</li> <li>■ 冷凝物质量流量</li> <li>■ 质量流量累积量</li> <li>■ 开关输出状态</li> <li>■ 雷诺数</li> <li>■ 校正体积流量</li> <li>■ 蒸汽质量</li> <li>■ 体积流量</li> </ul>	
	测量变量状态 [出厂] <sup>1)</sup>			
	Quality			Bad
	Quality substatus			Non specific
	状态信号 [出厂] <sup>2)</sup>			
	诊断行为 [出厂] <sup>3)</sup>			Alarm

- 1) 质量可以更改。这会导致测量变量的整体状态发生更改。
- 2) 状态信号可以更改。
- 3) 诊断操作可以更改。

## 12.6 待解决诊断事件

**诊断** 菜单允许用户分别查看当前诊断事件和前一个诊断事件。



查看措施修正诊断事件:

- 通过现场显示 → 119
- 通过“FieldCare”调试工具 → 121



其他未解决诊断事件可以显示在**诊断列表**子菜单 → 148 中

### 菜单路径

“诊断”菜单

### 子菜单结构

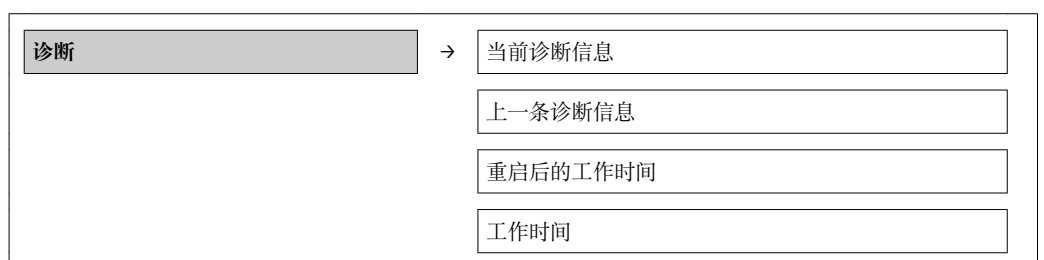

### 参数概览和简要说明

参数	条件	说明	用户界面
当前诊断信息	已发生诊断事件。	显示当前诊断事件及其诊断信息。  同时出现两条或多条信息时，显示屏上显示最高优先级的信息。	诊断响应、诊断代号和短信息的图标。
上一条诊断信息	已发生 2 个诊断事件。	显示上一个诊断事件及其诊断信息。	诊断响应、诊断代号和短信息的图标。
重启后的工作时间	-	显示至上一次重启后的设备工作时间。	天(d)、时(h)、分(m)和秒(s)
工作时间	-	显示设备累积工作时间。	天(d)、时(h)、分(m)和秒(s)

## 12.7 诊断转换块中的诊断信息

- 当前**诊断**功能参数显示最高优先级的信息。
- 通过**诊断 1...诊断 5** 功能参数可以查看当前报警列表。超过五条诊断信息时，显示屏上显示优先级最高的信息。
- 通过**前一条诊断**功能参数可以查看不再发生的最近报警。

## 12.8 诊断列表

在**诊断列表**子菜单中最多可以显示 5 个当前诊断事件及相关诊断信息。超过五个诊断事件时，显示屏上显示优先级最高的信息。

菜单路径

**诊断** 菜单 → **诊断列表** 子菜单



A0014-006-ZH

图 30 现场显示示意图



查看措施修正诊断事件:

- 通过现场显示 → 图 119
- 通过“FieldCare”调试工具 → 图 121

## 12.9 事件日志

### 12.9.1 事件历史

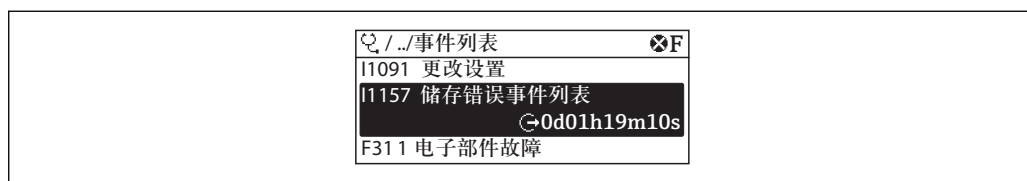

A0014008-ZH

图 31 现场显示示意图

- i** 查看措施修正诊断事件:
  - 通过现场显示 → 图 119
  - 通过“FieldCare”调试工具 → 图 121
- i** 筛选显示事件信息 → 图 149

### 12.9.2 筛选事件日志

通过筛选选项功能参数可以确定在事件列表子菜单中显示的事件信息类别。

#### 菜单路径

“诊断”菜单 → 事件日志 → 筛选选项

#### 筛选类别

- 所有
- 故障(F)
- 功能检查(C)
- 超出规范(S)
- 需要维护(M)
- 信息(I)

### 12.9.3 事件信息概述

不同于诊断事件，仅在事件日志显示的事件信息不会出现在诊断列表中。

信息编号	信息名称
I1000	----- (设备正常)
I1079	传感器已更改
I1089	上电
I1090	复位设置
I1091	设置已更改
I1092	趋势已删除
I1110	写保护状态已更改
I1137	电子模块已更换
I1151	历史记录复位
I1154	端子电压复位
I1155	复位电子模块温度
I1156	趋势存储错误
I1157	存储器错误事件列表
I1185	数据已备份至显示屏
I1186	显示屏数据恢复完成

信息编号	信息名称
I1187	从显示单元下载设置
I1188	清除显示屏内数据
I1189	备份对比
I1227	激活传感器紧急模式
I1228	传感器紧急模式故障
I1256	显示:访问状态更改
I1264	安全序列终止
I1335	固件改变
I1397	总线:访问状态更改
I1398	CDI:访问状态更改
I1512	开始下载
I1513	下载完成
I1514	开始上传
I1515	上传完成

## 12.10 复位测量设备

通过 **Restart** 参数可以复位所有设备设置或设定状态下的部分设置。

### 菜单路径

“设置” 菜单 → 高级设置 → 管理员 → Restart

The screenshot shows a hierarchical menu structure. At the top level is '管理员' (Administrator). Underneath it is '设置访问密码' (Set Access Password). Below that are two input fields: '设置访问密码' (Set Access Password) and '确认密码' (Confirm Password). At the bottom of this menu is the 'Restart' button.

### 参数概览和简要说明

参数	说明	选择	出厂设置
Restart	手动重启或复位设备。	<ul style="list-style-type: none"> <li>■ Uninitialized</li> <li>■ Run</li> <li>■ Resource</li> <li>■ Defaults</li> <li>■ Processor</li> <li>■ 恢复工厂设置</li> <li>■ 复位至出厂设置</li> <li>■ ENP restart</li> <li>■ 仅复位测量相关参数</li> <li>■ Factory Default Blocks</li> </ul>	Uninitialized

### 12.10.1 “Restart” 参数的功能范围

选项	说明
Uninitialized	对设备无影响。
Run	对设备无影响。
Resource	对设备无影响。
Defaults	所有基金会现场总线(FF)块均复位至其缺省值。 实例：AI 通道复位至“未初始化”值。
Processor	设备重启。
恢复工厂设置	扩展基金会现场总线(FF)参数(基金会现场总线(FF)块、计划信息)和设备参数均复位至工厂设置。
复位至出厂设置	扩展基金会现场总线(FF)参数(基金会现场总线(FF)块、计划信息)和设备参数均复位至出厂设置。
ENP restart	复位电子铭牌参数。 设备重启。
仅复位测量相关参数	复位特定设备参数。基金会现场总线(FF)块参数维持不变。
Factory Default Blocks	扩展基金会现场总线(FF)参数(基金会现场总线(FF)块、计划信息)复位至缺省设置。

## 12.11 设备信息

**设备信息** 子菜单中包含显示标识设备的不同信息的所有参数。

**菜单路径**

“诊断” 菜单 → 设备信息

▶ 设备信息

设备位号

序列号

固件版本号

扩展订货号

扩展订货号 1

扩展订货号 2

设备类型

Device Revision

## 参数概览和简要说明

参数	说明	用户界面	出厂设置
序列号		最多 11 位数字字符串，包含字母和数字	-
固件版本号		字符串，格式: xx.yy	01.00
设备名称		Prowirl	-
订货号		字符串由字符、数字和特殊标点符号组成(例如: /)。/).	-
扩展订货号 1		字符串	-
扩展订货号 2		字符串	-
扩展订货号 3		字符串	-
电子铭牌版本号		字符串	2.02.00

## 12.12 固件版本号

发布日期 日期	固件版本号	订购选项 “固件版本号”	固件变更内容	文档资料类型	文档资料代号
07.2014	01.00.zz	选型代号 74	原始固件	操作手册	BA01219D/06/EN/ 01.14

 通过服务接口(CDI)将固件刷新至当前版本号或前一版本号。

 对于固件版本号与前一版本号的兼容性，以及已安装设备描述文件和调试工具，请注意“制造商信息”文档中的信息。

 制造商信息的获取方式:

- 登陆 **Endress+Hauser** 公司网站的下载区下载: [www.endress.com](http://www.endress.com) → 资料下载
- 确定以下细节:
  - 搜索文本: 制造商信息
  - 媒体类型: 资料-技术资料



## 13 维护

### 13.1 维护任务

无需特殊维护。

#### 13.1.1 外部清洁

清洁测量设备的外表面时，应始终使用不会损伤外壳和密封圈表面的清洗剂清洗。

#### 13.1.2 内部清洗

##### 注意

使用不合适的设备或清洗液可能会损坏传感器。

- ▶ 请勿使用管道清洗器清洗管道。

#### 13.1.3 更换密封圈

##### 更换传感器密封圈

##### 注意

在正常条件下，不得更换接液密封圈。

仅在特殊条件下才需要更换，例如：腐蚀性流体与密封圈材料不兼容时。

- ▶ 更换周期取决于流体属性。
- ▶ 仅允许使用 Endress+Hauser 传感器密封圈：更换密封圈

##### 更换外壳密封圈

将外壳密封圈放置在凹槽中时，必须确保密封圈洁净、无损坏。如需要，干燥、清洁或更换密封圈。

##### 注意

在粉尘环境中使用测量设备时：

- ▶ 仅适用于合适的 Endress+Hauser 外壳密封圈。

### 13.2 测量和测试设备

Endress+Hauser 提供多种测量和测试设备，例如：W@M 或设备测试。

 详细信息请咨询 Endress+Hauser 当地销售中心。

 部分测量和测试设备列表请参考设备的《技术资料》中的“附件”章节。

### 13.3 Endress+Hauser 服务

Endress+Hauser 提供多项维护服务，例如：重新标定、维护服务或设备测试。

 详细信息请咨询 Endress+Hauser 当地销售中心。

## 14 修理

### 14.1 概述

#### 修理和改装理念

Endress+Hauser 的修理和组装理念如下:

- 测量设备采用模块化设计。
- 备件分组成逻辑套件，带相应的安装指南。
- 由 Endress+Hauser 服务工程师或经过相关经培训的客户进行修理。
- 仅允许由 Endress+Hauser 服务工程师或在工厂中将认证设备改装成其他认证设备。

#### 修理和改装说明

修理和改装测量设备时请注意以下几点:

- 仅使用 Endress+Hauser 原装备件。
- 按照安装指南说明进行修理。
- 遵守适用标准、联邦/国家法规、防爆(Ex)手册和证书要求。
- 记录每次修理和每次改装，并将其输入至 W@M 生命周期管理数据库中。

### 14.2 备件

部分可更换测量设备部件列举在接线腔盖中的概述图标下。

备件概述图标包含下列信息:

- 测量设备的重要 备件，及其订购信息
- W@M 设备浏览器的 URL ([www.endress.com/deviceviewer](http://www.endress.com/deviceviewer)):  
在此列举了测量设备的所有备件及其订货号，且可订购。用户还可以下载相关安装指南。



图 32 接线腔盖中的“备件概述图标”示例

- 1 测量设备名称
- 2 测量设备序列号

**i** 测量设备的序列号:

- 位于设备铭牌上和备件概述图标下。
- 可以在序列号参数(设备信息子菜单中)中读取。

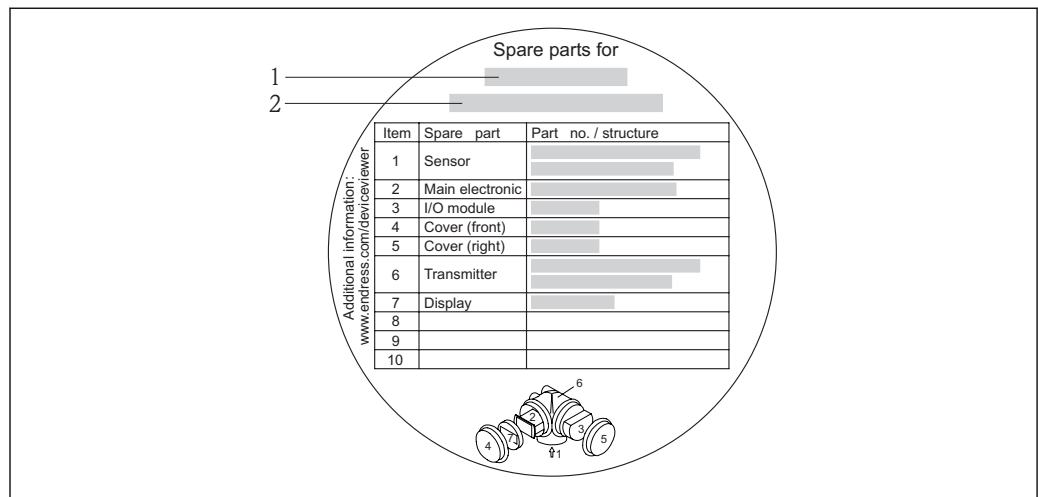
## 14.3 Endress+Hauser 服务

Endress+Hauser 提供多项服务。

 详细信息请咨询 Endress+Hauser 当地销售中心。

## 14.4 返回

测量设备需要修理或工厂标定时，或测量设备订购型号错误或发货错误时，必须返回设备。Endress+Hauser 作为 ISO 认证企业，法规要求按照特定步骤处置接液产品。

为了确保安全、快速和专业地返回设备，请参考 Endress+Hauser 网址上的返回设备步骤和条件：<http://www.endress.com/support/return-material>

## 14.5 废弃

### 14.5.1 拆卸测量设备

1. 关闭设备。

2.  **警告**

**存在过程条件对人员危害的危险。**

▶ 了解危险过程条件，例如：测量设备内的压力、高温或腐蚀性液体。

按照“安装测量设备”和“连接测量设备”章节中相反的顺序执行安装和连接步骤。遵守安全指南的要求。

### 14.5.2 废弃测量设备

 **警告**

**存在有害健康流体危害人员和环境的危险。**

▶ 确保测量设备和所有腔室内均无危害健康或环境的残液，例如：渗入裂缝或扩散至塑料中的物质。

废弃时，请注意以下几点：





- 遵守国家/国际法规。
- 确保正确分离和重新使用设备部件。



## 15 附件

Endress+Hauser 提供多种类型的仪表附件，以满足不同用户的需求。附件可以随仪表一起订购，也可以单独订购。附件的详细订购信息请咨询 Endress+Hauser 当地销售中心，或登录 Endress+Hauser 公司的产品主页查询：[www.endress.com](http://www.endress.com)。

### 15.1 仪表类附件

#### 15.1.1 变送器

附件	说明
Prowirl 200 变送器	<p>更换或储备用变送器。订货号提供下列信息：</p> <ul style="list-style-type: none"> <li>■ 认证</li> <li>■ 输出</li> <li>■ 显示/操作</li> <li>■ 外壳</li> <li>■ 软件</li> </ul> <p> 详细信息请参考《安装指南》EA01056D</p>
分离型显示单元 FHX50	<p>FHX50 外壳，用于安装显示模块 → 182。</p> <ul style="list-style-type: none"> <li>■ FHX50 外壳适用于： <ul style="list-style-type: none"> <li>- SD02 显示模块(按键操作)</li> <li>- SD03 显示模块(触摸键控制)</li> </ul> </li> <li>■ 外壳材料： <ul style="list-style-type: none"> <li>- 塑料 PBT</li> <li>- 不锈钢 CF-3M (316L, 1.4404)</li> </ul> </li> <li>■ 连接电缆长度：max. 60 m (196 ft) (可以订购电缆长度：5 m (16 ft)、10 m (32 ft)、20 m (65 ft)、30 m (98 ft))</li> </ul> <p>订购测量设备时，可以同时订购 FHX50 外壳和显示模块。必须单独选择下列订货号：</p> <ul style="list-style-type: none"> <li>■ 测量设备的订货号，订购选项 030： 选型代号 L 或 M “设计用于 FHX50 显示单元”</li> <li>■ FHX50 外壳的订货号，订购选项 050 (设备型号)： 选型代号 A “设计用于 FHX50 显示单元”</li> <li>■ FHX50 外壳的订货号，取决于所需所需显示模块，订购选项 020 (显示；操作)： <ul style="list-style-type: none"> <li>- 选型代号 C：适用于 SD02 显示模块(按键操作)</li> <li>- 选型代号 E：适用于 SD03 显示模块(触摸键控制)</li> </ul> </li> </ul> <p>FHX50 外壳可以作为替换件订购。测量设备的显示模块在 FHX50 外壳中使用。必须单独选择下列订货号订购 FHX50 外壳：</p> <ul style="list-style-type: none"> <li>■ 订购选项 050 (测量设备类型)：选型代号 B “非设计用于 FHX50 显示单元”</li> <li>■ 订购选项 020 (显示；操作)：选型代号 A “无，使用现有显示单元”</li> </ul> <p> 详细信息请参考特殊文档 SD01007F</p> <p>(订货号：FHX50)</p>
两线制设备的过电压保护单元	<p>在理想情况下，过电压保护模块应与仪表一起订购。参考产品选型表的订购选项 610 “安装附件”，选型代号 NA “过电压保护”。如需更换，请单独订购。</p> <ul style="list-style-type: none"> <li>■ OVP10：适用于单通道型仪表(订购选项 020，选型代号 A)：</li> <li>■ OVP20：适用于双通道型仪表(订购选项 020，选型代号 B、C、E 或 G)</li> </ul> <p> 详细信息请参考特殊文档 SD01090F</p>
防护罩	<p>用于防护测量设备，免受气候条件的影响，例如：雨水、直接日晒导致的设备过热，或冬天的极度寒冷。</p> <p> 详细信息请参考特殊文档 SD00333F</p>

分体式仪表的连接电缆	<ul style="list-style-type: none"> <li>■ 提供多种长度的连接电缆: <ul style="list-style-type: none"> <li>- 5 m (16 ft)</li> <li>- 10 m (32 ft)</li> <li>- 20 m (65 ft)</li> <li>- 30 m (98 ft)</li> </ul> </li> <li>■ 加强型电缆可选</li> </ul> <p> 标准长度: 5 m (16 ft) 未订购其他电缆长度时, 包装中的电缆始终为标准长度。</p>
柱式安装套件	<p>变送器的柱式安装套件。</p> <p> 柱式安装套件仅可与变送器同时订购。</p> <p>(订货号: DK8WM-B)</p>

### 15.1.2 传感器



附件	说明
流量调节器	用于缩短所需前直管段长度。 (订货号: DK7ST)

## 15.2 通信类附件



附件	说明
Commubox FXA291	将带 CDI 接口(Endress+Hauser 通用数据接口)的 Endress+Hauser 现场设备连接至计算机或笔记本电脑的 USB 接口。  详细信息请参考《技术资料》TI00405F
Field Xpert SFX350	Field Xpert SFX350 是移动计算机, 用于调试和维护。确保有效设备设置和诊断, 适用于在非危险区中的 HART 型和基金会现场总线(FF)型设备。  详细信息请参考《操作手册》BA01202S
Field Xpert SFX370	Field Xpert SFX370 是移动计算机, 用于调试和维护。确保有效设备设置和诊断, 适用于在非危险区和防爆区(Ex)中的 HART 型和基金会现场总线(FF)型设备。  详细信息请参考《操作手册》BA01202S

## 15.3 服务类附件

附件	说明
Applicator 选型软件	<p>Endress+Hauser 测量设备的选型软件:</p> <ul style="list-style-type: none"> <li>■ 计算所有所需参数, 以优化流量计设计, 例如: 标称口径、压损、测量精度或过程连接</li> <li>■ 图形化显示计算结果</li> </ul> <p>管理、归档和访问项目整个生命周期内的相关项目数据和参数。</p> <p>Applicator 的获取方式:</p> <ul style="list-style-type: none"> <li>■ 互联网: <a href="https://wapps.endress.com/applicator">https://wapps.endress.com/applicator</a></li> <li>■ CD 光盘, 现场安装在个人计算机中。</li> </ul>
W@M	<p>工厂生命周期管理</p> <p>在整个过程中 W@M 支持多项软件应用: 从计划和采购, 至测量设备的安装、调试和操作。设备整个生命周期内的所有相关设备信息均可获取, 例如: 设备状态, 备件和设备类文档。</p> <p>应用软件中包含 Endress+Hauser 设备参数。Endress+Hauser 支持数据记录的维护和升级。</p> <p>W@M 的获取方式:</p> <ul style="list-style-type: none"> <li>■ 互联网: <a href="http://www.endress.com/lifecyclemanagement">www.endress.com/lifecyclemanagement</a></li> <li>■ CD 光盘, 现场安装在个人计算机中。</li> </ul>

FieldCare	<p>Endress+Hauser 基于 FDT 技术的工厂资产管理工具。可用于工厂中所有智能设备的设置，并帮助用户对其进行管理。基于状态信息，还可以简单有效地检查设备状态和状况。</p> <p> 详细信息请参考《操作手册》BA00027S 和 BA00059S</p>
DeviceCare	<p>用于连接和设置 Endress+Hauser 现场设备的工具。</p> <p> 详细信息请参考《创新手册》IN01047S</p>

## 15.4 系统组件

附件	说明
Memograph M 图形化显示记录仪	<p>Memograph M 图形化显示记录仪可以提供所有相关测量变量信息。正确记录测量值，监控限定值和分析测量点。数据储存在 256 MB 内存单元、SD 卡或 U 盘中。</p> <p> 详细信息请参考《技术资料》TI00133R 和《操作手册》BA00247R</p>
Cerabar M	<p>压力变送器，用于气体、蒸汽和液体的绝压和表压测量。可以读取工作压力值。</p> <p> 详细信息请参考《技术资料》TI00426P、TI00436P 和《操作手册》BA00200P、BA00382P</p>
Cerabar S	<p>压力变送器，用于气体、蒸汽和液体的绝压和表压测量。可以读取工作压力值。</p> <p> 详细信息请参考《技术资料》TI00383P 和《操作手册》BA00271P</p>

## 16 技术参数

### 16.1 应用

取决于具体订购型号，测量设备还可以用于爆炸性、易燃性、有毒和氧化介质的测量。为了确保设备在使用寿命内始终能正确工作，仅在接液部件具有足够耐腐蚀性的介质中测量。

### 16.2 功能与系统设计

---

测量原理 涡街流量计基于卡门涡街原理(Karman vortex street)进行测量。

---

测量系统 仪表包括一台变送器和一个传感器。  
提供两种结构类型的仪表：  

- 一体式结构：变送器和传感器组成一个整体机械单元。
- 分体式结构：变送器和传感器分开安装。

 仪表结构的详细信息 →  10

### 16.3 输入

---

测量变量 **直接测量变量**  
 订购选项“传感器类型”：  

- 选型代号 1 “体积流量，基本型”，和
- 选型代号 2 “体积流量，高温型/低温型”：  
体积流量

 订购选项“传感器类型”：  
 选型代号 3 “质量流量(内置温度测量)”：  
 - 体积流量  
 - 温度

#### 测量变量计算值

订购选项“传感器类型”：  

- 选型代号 1 “体积流量，基本型”，和
- 选型代号 2 “体积流量，高温型/低温型”：  
 - 在恒定过程条件下：质量流量<sup>1)</sup>或校正体积流量  
 - 体积流量、质量流量<sup>1)</sup>或校正体积流量累积量

 订购选项“传感器类型”：  
 选型代号 3 “质量流量(内置温度测量)”：  
 - 校正体积流量  
 - 质量流量  
 - 饱和蒸气压力计算值  
 - 能量流  
 - 热流量差值

---

1) 计算质量流量时必须输入固定密度(设置菜单 → 高级设置子菜单 → 外部补偿子菜单 → 固定密度参数)。

### 计算测量变量

Prowirl 200 的仪表电子系统(订购选项“传感器类型”，选型代号 3 “质量流量 (内置温度测量)”)带流量计算机。计算机可以通过压力值(输入压力值或外部压力值)和/或温度值(测量值或输入值)基于记录的主要测量变量直接计算下列第二测量变量。

### 质量流量和校正体积流量

介质	流体	标准	说明
蒸汽 <sup>1)</sup>	过热蒸汽 <sup>2)</sup>	IAPWS-IF97/ ASME	提供内置温度测量且压力恒定时，或通过基金会现场总线(FF)读取压力时
	饱和蒸汽		可以内置温度测量
	湿蒸汽 <sup>3)</sup>		蒸汽质量 < 100 % 的蒸汽
气体	单一气体	NEL40	提供内置温度测量且压力恒定时，或通过基金会现场总线(FF)读取压力时
	混合气体	NEL40	
	空气	NEL40	
	天然气	ISO 12213-2	含 AGA8-DC92 提供内置温度测量且压力恒定时，或通过基金会现场总线(FF)读取压力时
		AGA NX-19	提供内置温度测量且压力恒定时，或通过基金会现场总线(FF)读取压力时
		ISO 12213-3	含 SGERG-88、AGA8 Gross Method 1 提供内置温度测量且压力恒定时，或通过基金会现场总线(FF)读取压力时
其他气体	线性方程	理想气体 提供内置温度测量且压力恒定时，或通过基金会现场总线(FF)读取压力时	
液体	水	IAPWS-IF97/ ASME	
	液化气	表格	丙烷和丁烷混合物
	其他液体	线性方程	理想液体

- 1) 计算值(质量流量、校正体积流量)针对测量设备编程设置的指定蒸汽状态(过热蒸汽、饱和蒸汽或湿蒸汽)。
- 2) 蒸汽状态接近饱和曲线时，显示警告(2K; 诊断代号 871)。
- 3) 蒸汽质量下降至低于 80%时，显示警告(诊断代号 872)。

### 质量流量计算

体积流量×操作密度

- 饱和蒸汽、水和其他液体的操作密度：取决于温度
- 过热蒸汽和所有其他气体的操作密度：取决于温度和压力

### 校正体积流量计算值

(体积流量×操作密度)/参考密度

- 水和其他液体的操作密度：取决于温度
- 所有其他气体的操作密度：取决于温度和压力

### 能量流

介质	流体	标准	说明	热量/能量选项
蒸汽 <sup>1)</sup>	过热蒸汽 <sup>2)</sup>	IAPWS-IF97/ ASME	提供内置温度测量且压力恒定时，或通过基金会现场总线(FF)读取压力时	热量 毛热值 <sup>3)</sup> ，相对于质量 净热值 <sup>4)</sup> ，相对于质量 毛热值 <sup>3)</sup> ，相对于校正体积 净热值 <sup>4)</sup> ，相对于校正体积
	饱和蒸汽			
	湿蒸汽 <sup>5)</sup>			



介质	流体	标准	说明	热量/能量选项
气体	单一气体	ISO 6976	含 GPA 2172 提供内置温度测量且压力恒定时, 或通过基金会现场总线(FF)读取压力时	
	混合气体	ISO 6976	含 GPA 2172 提供内置温度测量且压力恒定时, 或通过基金会现场总线(FF)读取压力时	
	空气	NEL40	提供内置温度测量且压力恒定时, 或通过基金会现场总线(FF)读取压力时	
	天然气	ISO 6976	含 GPA 2172 提供内置温度测量且压力恒定时, 或通过基金会现场总线(FF)读取压力时	
		AGA 5		
液体	水	IAPWS-IF97/ ASME		
	液化气	ISO 6976	含 GPA 2172	
	其他液体	线性方程		

- 1) 计算值(质量流量、校正体积流量)针对测量设备编程设置的指定蒸汽状态(过热蒸汽、饱和蒸汽或湿蒸汽)。
- 2) 蒸汽状态接近饱和曲线时, 显示警告(2K; 诊断代号 871)。
- 3) 毛热值: 燃气的燃烧能量+冷凝能量(毛热值>净热值)
- 4) 净热值: 仅燃烧能量
- 5) 蒸汽质量下降至低于 80%时, 显示警告(诊断代号 872)。

## 质量流量和能量流计算

### 注意

计算过程变量和测量范围限定值需要过程管道中的过程压力(p)。

- ▶ 使用基金会现场总线(FF)型设备时, 过程压力可以通过 MAO 块从外接变送器中读取, 或在外部补偿子菜单(→ 84)中输入固定值。

计算时需要考虑以下因素:

- 在过热蒸汽条件下, 测量设备计算, 直至达到饱和点。诊断消息  $\Delta$ S871 临近饱和蒸汽状态极限 在饱和点之上 2K 触发 → 124。警告可以重新定义为报警或关闭 → 121。
- 温度继续下降时, 测量设备继续计算, 直至 0 °C (+32 °F) 温度被视为饱和蒸汽状态。压力为测量变量时, 饱和蒸汽选项必须是选择蒸汽类型参数(→ 68)中的选项, 且压力选项必须是饱和蒸汽计算模式参数中的选项(专家菜单 → 传感器子菜单 → 测量模式子菜单 → 饱和蒸汽计算模式参数)。

 外部补偿的详细信息: → 84

### 计算值

仪表基于体积流量测量值和温度测量值, 和/或符合国际标准 IAPWS-IF97/ASME 的压力计算质量流量、热流量、能量流、密度和比焓。

计算公式:

- 质量流量:  $m = q \cdot \rho(T, p)$
- 热量:  $E = q \cdot \rho(T, p) \cdot h_D(T, p)$

m = 质量流量

E = 热量

q = 体积流量(测量值)

$h_D$  = 比焓

T = 工作温度(测量值)

p = 过程压力

$\rho$  =密度<sup>2)</sup>

### 预编程设置气体

流量计算机中预编程设置下列气体:

氢气 <sup>1)</sup>	氦气 <sup>4)</sup>	氖气	氩气
氟气	氙气	氮气	溶解氧
氯气	氨气	一氧化碳 <sup>1)</sup>	二氧化碳
二氧化硫	硫化氢 <sup>1)</sup>	氯化氢	甲烷 <sup>1)</sup>
乙烷 <sup>1)</sup>	丙烷 <sup>1)</sup>	丁烷 <sup>1)</sup>	乙烯 <sup>1)</sup>
氯乙烯	混合气体, 最多含 8 中上述气体 <sup>1)</sup>		

1) 按照 ISO 6976 (含 GPA 2172)或 AGA5 计算能量流 -相对于净热值或毛热值。

### 能量流计算

体积流量×操作密度×比焓

- 饱和蒸汽和水的操作密度: 取决于温度
- 过热蒸汽、天然气 ISO 6976 (含 GPA 2172)、天然气 AGA5 的操作密度: 取决于温度和压力

### 热流量差值

- 热交换器上游的饱和蒸汽和热交换器下游的冷凝水(通过基金会现场总线(FF)读取第二温度)的差值符合 IAPWS-IF97/ASME 标准→ 22。
- 热水和冷水(通过基金会现场总线(FF)读取第二温度)的差值符合 IAPWS-IF97/ASME 标准。

### 蒸汽压和蒸汽温度

测量设备可以在任意加热液体的入口管道和回流管道间执行下列饱和蒸汽测量(通过电流输入/HART/PROFIBUS PA/基金会现场总线(FF)读取第二温度和输入的 Cp 值):

- 基于温度测量值计算蒸汽饱和压力, 并输出数值, 符合 IAPWS-IF97/ASME 标准。
- 基于指定压力计算蒸汽饱和温度, 并输出数值, 符合 IAPWS-IF97/ASME 标准。

### 饱和蒸汽报警

在含过热蒸汽测量的应用中, 数值接近饱和曲线时测量设备可以触发饱和蒸汽报警。

### 质量流量累积量和冷凝水质量流量

- 使用蒸汽质量, 测量设备可以计算总质量流量, 并以气体和液体比例形式输出总质量流量。
- 使用蒸汽质量, 测量设备可以计算冷凝物质量流量, 并以液体比例形式输出冷凝物质量流量。

### 测量范围

测量范围取决于流体和标称口径。

2) 适用于符合 IAPWS-IF97 (ASME)标准的蒸汽数据、温度测量值和指定压力

流速

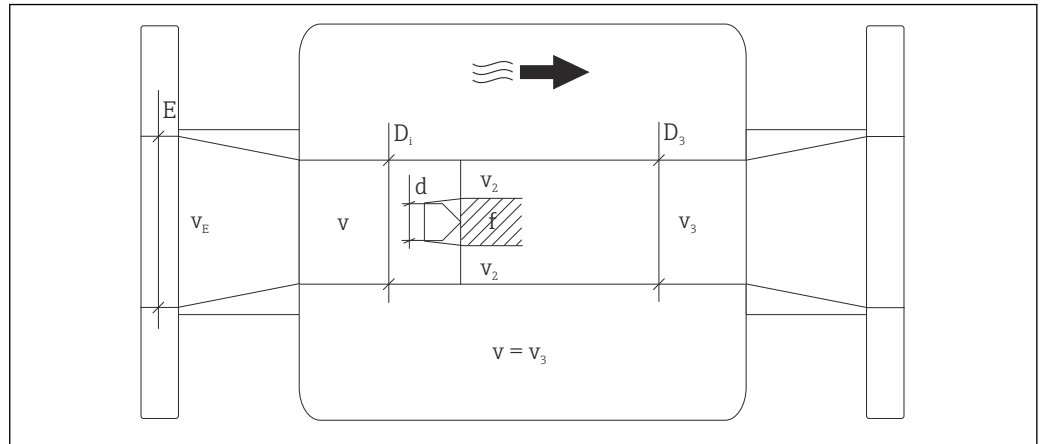

A0027507

- E 口径(DN)
- v<sub>E</sub> 过程管道中的流速
- v 档体靠近流速(Re 基于此计算)
- v<sub>2</sub> 最大流速(仅适用于氧气) v<sub>2</sub> = v<sub>max</sub>
- v<sub>3</sub> 远离测量仪表的流速
- D<sub>i</sub> 内径 D<sub>i</sub> = D<sub>3</sub>
- D<sub>3</sub> 内径 D<sub>3</sub> = D<sub>i</sub>
- d 档体宽度
- f 漩涡频率

Applicator 用于计算。 → 157

最大体积流量	St 数	雷诺数
$Q_{\max(G)} = v_{\max} \cdot \frac{\pi}{4} D_i^2$ <p style="text-align: right; font-size: small;">A0027504</p>	$Sr = \frac{f \cdot d}{v}$ <p style="text-align: right; font-size: small;">A0027505</p>	$Re = \frac{\rho \cdot v \cdot D_i}{\mu}$ <p style="text-align: right; font-size: small;">A0027506</p>

量程下限

取决于介质密度和雷诺数(Re<sub>min</sub> = 5 000、Re<sub>linear</sub> = 20 000)。雷诺数为流体的惯性力和粘性力的比值，是一个无量纲量，用于表征流体的流动特性。雷诺数的计算公式如下：

$$Re = \frac{4 \cdot Q \text{ [m}^3\text{/s]} \cdot \rho \text{ [kg/m}^3\text{]}}{\pi \cdot di \text{ [m]} \cdot \mu \text{ [Pa}\cdot\text{s]}} \qquad Re = \frac{4 \cdot Q \text{ [ft}^3\text{/s]} \cdot \rho \text{ [lb/ft}^3\text{]}}{\pi \cdot di \text{ [ft]} \cdot \mu \text{ [0.001 cP]}}$$

A0003794

Re = 雷诺数; Q = 流量; di = 内径; μ = 动力粘度; ρ = 密度

$$DN \ 15...250 \rightarrow v_{\min.} = \frac{6}{\sqrt{\rho \text{ [kg/m}^3\text{]}}} \text{ [m/s]}$$

$$DN \ 1/2...10" \rightarrow v_{\min.} = \frac{4.92}{\sqrt{\rho \text{ [lb/ft}^3\text{]}}} \text{ [ft/s]}$$

A0020730

**量程上限**

**液体:**



必须按照下列公式计算量程上限:

$$v_{\max} = 9 \text{ m/s (30 ft/s)} \text{ 和 } v_{\max} = 350/\sqrt{\rho} \text{ m/s (130/\sqrt{\rho} ft/s)}$$

► 取两者中的较小值。

**气体/蒸汽:**

标称口径	$v_{\max}$
R 型: DN 25 (1") > DN 15 (½") S 型: DN 40 (1½") >> DN 15 (½")	46 m/s (151 ft/s) 和 $350/\sqrt{\rho}$ m/s ( $130/\sqrt{\rho}$ ft/s) (取两者中的较小值)
R 型: ▪ DN 40 (1½") > DN 25 (1") ▪ DN 50 (2") > DN 40 (1½") S 型: ▪ DN 50 (2") >> DN 25 (1") ▪ DN 80 (3") >> DN 40 (1½")	75 m/s (246 ft/s) 和 $350/\sqrt{\rho}$ m/s ( $130/\sqrt{\rho}$ ft/s) (取两者中的较小值)
R 型: ▪ DN 80 (3") > DN 50 (2") ▪ 标称口径大于 DN 80 (3") S 型: ▪ DN 100 (4") >> DN 50 (2") ▪ 标称口径大于 DN 100 (4")	120 m/s (394 ft/s) 和 $350/\sqrt{\rho}$ m/s ( $130/\sqrt{\rho}$ ft/s) (取两者中的较小值) 标定范围: max. 75 m/s (246 ft/s)

 [Applicator 选型软件的详细信息](#) →  157



量程比 max. 45: 1 (量程下限和量程上限的比值)

**输入信号**

**外部测量值**

为了提升指定测量变量的测量精度，或计算校正体积流量，自动化系统可以连续向测量设备写入不同的测量值:

- 工作压力，以提升测量精度(Endress+Hauser 建议使用绝压测量设备，例如: Cerabar M 或 Cerabar S)
- 介质温度，以提升测量精度(例如: iTEMP)
- 参考密度，用于计算校正体积流量

 多种型号的压力变送器可以向 Endress+Hauser 订购: 参考“附件”章节 →  158  
▪ 使用压力变送器时请遵守特殊安装指南 →  22

建议读取外部测量值，用于计算下列测量变量:

- 能量流
- 质量流量
- 校正体积流量

**现场总线**

测量值可以通过基金会现场总线(FF)从自动化系统写入至测量设备中。

## 16.4 输出

**输出信号**

**脉冲/频率/开关量输出**

功能	可设置为脉冲、频率或开关量输出
类型	无源信号，集电极开路

最大输入值	<ul style="list-style-type: none"> <li>▪ 35 V DC</li> <li>▪ 50 mA</li> </ul>
电压降	<ul style="list-style-type: none"> <li>▪ ≤ 2 mA 时: 2 V</li> <li>▪ 10 mA 时: 8 V</li> </ul>
残余波动电流	≤ 0.05 mA
<b>脉冲输出</b>	
脉冲宽度	可调节: 5...2 000 ms
最大脉冲速率	100 Impulse/s
脉冲值	可调节
可分配测量变量	<ul style="list-style-type: none"> <li>▪ 体积流量累积量</li> <li>▪ 校正体积流量累积量</li> <li>▪ 质量流量累积量</li> <li>▪ 能量流累积量</li> <li>▪ 热流量差值累积量</li> </ul>
<b>频率输出</b>	
输出频率	可调节: 0...1 000 Hz
阻尼时间	可调节: 0...999 s
开/关比	1:1
可分配测量变量	<ul style="list-style-type: none"> <li>▪ 体积流量</li> <li>▪ 校正体积流量</li> <li>▪ 质量流量</li> <li>▪ 流速</li> <li>▪ 温度</li> <li>▪ 饱和蒸汽压力计算值</li> <li>▪ 蒸汽质量</li> <li>▪ 质量流量累积量</li> <li>▪ 能量流</li> <li>▪ 热流量差值</li> </ul>
<b>开关量输出</b>	
开关动作	开关量, 导电式或非导电式
开关延迟时间	可调节: 0...100 s
开关次数	无限制
可设置功能	<ul style="list-style-type: none"> <li>▪ 无</li> <li>▪ 开</li> <li>▪ 诊断响应</li> <li>▪ 限定值 <ul style="list-style-type: none"> <li>- 体积流量</li> <li>- 校正体积流量</li> <li>- 质量流量</li> <li>- 流速</li> <li>- 温度</li> <li>- 饱和蒸汽压力计算值</li> <li>- 蒸汽质量</li> <li>- 质量流量累积量</li> <li>- 能量流</li> <li>- 热流量差值</li> <li>- 雷诺数</li> <li>- 累积量 1...3</li> </ul> </li> <li>▪ 状态</li> <li>▪ 小流量切除状态</li> </ul>

**基金会现场总线(FF)**

信号编码	曼切斯特总线电力传输(MBP)
数据传输	31.25 KBit/s, 电压模式

报警信号 取决于接口类型，显示下列故障信息：

**脉冲/频率/开关量输出**

脉冲输出	
故障模式	无脉冲
频率输出	
故障模式	选项： <ul style="list-style-type: none"> <li>▪ 实际值</li> <li>▪ 0 Hz</li> <li>▪ 设定值: 0...1250 Hz</li> </ul>
开关量输出	
故障模式	选项： <ul style="list-style-type: none"> <li>▪ 当前状态</li> <li>▪ 打开</li> <li>▪ 关闭</li> </ul>

**基金会现场总线(FF)**

状态和报警信息	诊断符合 FF-891 标准
FDE 故障电流(电子模块的故障断开电流)	0 mA

**现场显示**

全中文显示	显示错误原因和补救措施
背光显示	适用于带 SD03 现场显示单元的仪表型号：红色亮起标识设备错误

 状态信号符合 NAMUR 推荐的 NE 107 标准

**调试工具**

- 通过数字式通信：  
基金会现场总线(FF)
- 通过服务接口

全中文显示	显示错误原因和补救措施
-------	-------------

小流量切除 小流量切除开关点可选

电气隔离 所有输出信号相互电气隔离。

**通信规范参数 基金会现场总线(FF)**

制造商 ID	0x452B48
识别码	0x1038
设备修订版本号	1
DD 文件修订版本号	详细信息和文件请登陆以下网址查询： <ul style="list-style-type: none"> <li>▪ <a href="http://www.endress.com">www.endress.com</a></li> <li>▪ <a href="http://www.fieldbus.org">www.fieldbus.org</a></li> </ul>

<b>CFF 文件修订版本号</b>	
<b>设备测试器版本号(ITK 版本号)</b>	6.1.1
<b>ITK 测试认证号</b>	IT094200
<b>链接总站(LAS)</b>	是
<b>“链接主站”和“基本设备”可选</b>	是 工厂设置: 基本设备
<b>节点地址</b>	工厂设置: 247 (0xF7)
<b>支持功能</b>	支持下列方法: <ul style="list-style-type: none"> <li>▪ 重启</li> <li>▪ ENP 重启</li> <li>▪ 诊断</li> </ul>
<b>虚拟通信关系(VCRs)</b>	
<b>VCR 数量</b>	44
<b>VFD 中的链接数量</b>	50
<b>固定入口</b>	1
<b>客户端 VCR 数量</b>	0
<b>服务器端 VCR 数量</b>	10
<b>数据流出端 VCR 数量</b>	43
<b>数据流入端 VCR 数量</b>	0
<b>数据发送方 VCR 数量</b>	43
<b>数据接收方 VCR 数量</b>	43
<b>设备链接能力</b>	
<b>时隙</b>	4
<b>PDU 间的最小延迟时间</b>	8
<b>最大响应延迟时间</b>	Min. 5

### 转换块

块	内容	输出值
设置转换块 (TRDSUP)	用于标准调试的所有参数	无输出值
高级设置转换块 (TRDASUP)	用于更加精准测量设置的所有参数	无输出值
显示转换块 (TRDDISP)	设置现场显示的参数	无输出值
HistoROM 转换块 (TRDHROM)	使用 HistoROM 功能的参数	无输出值
诊断转换块 (TRDDIAG)	诊断信息	过程变量(AI 通道) <ul style="list-style-type: none"> <li>▪ 温度(7)</li> <li>▪ 体积流量(9)</li> <li>▪ 质量流量(11)</li> <li>▪ 校正体积流量(13)</li> <li>▪ 流速(37)</li> <li>▪ 能量流(38)</li> <li>▪ 饱和蒸汽压力计算值(45)</li> <li>▪ 质量流量累积量(46)</li> <li>▪ 冷凝水质量流量(47)</li> <li>▪ 蒸汽质量(48)</li> <li>▪ 热流量差值(49)</li> <li>▪ 雷诺数(50)</li> </ul>

块	内容	输出值
专家设置转换块 (TRDEXP)	要求用户深入了解设备操作的参数, 确保正确设置参数	无输出值
专家信息转换块 (TRDEXPIN)	提供设备状态信息的参数	无输出值
服务传感器转换块 (TRDSRVS)	仅允许 Endress+Hauser 服务工程师访问的参数	无输出值
服务信息转换块 (TRDSRVIF)	为 Endress+Hauser 服务工程师提供设备状态信息的参数	无输出值
总库存计数器转换块 (TRDTIC)	设置所有累加器和存量计数器的参数	过程变量(AI 通道) <ul style="list-style-type: none"> <li>■ 累积量 1 (16)</li> <li>■ 累积量 2 (17)</li> <li>■ 累积量 3 (18)</li> </ul>
心跳技术(Heartbeat)转换块 (TRDHBT)	用于验证结果设置和完整信息的参数	无输出值
心跳结果 1 转换块 (TRDHBTR1)	验证结果信息	无输出值
心跳结果 2 转换块 (TRDHBTR2)	验证结果信息	无输出值
心跳结果 3 转换块 (TRDHBTR3)	验证结果信息	无输出值
心跳结果 4 转换块 (TRDHBTR4)	验证结果信息	无输出值

功能块

块	功能块数量	内容	过程变量(通道)
资源块 (RB)	1	资源块中(扩展功能)包含用于对设备进行唯一标识的所有参数, 等同于设备的电子铭牌。	-
模拟量输入块 (AI)	4	模拟式输入(AI)块(扩展功能)接收传感器块(由通道号选择)提供的测量参数, 并使参数成为其他功能块的输入。 <b>执行时间: 13 ms</b>	<ul style="list-style-type: none"> <li>■ 温度(7)</li> <li>■ 质量流量(11)</li> <li>■ 体积流量(9)</li> <li>■ 校正体积流量(13)</li> <li>■ 流速(37)</li> <li>■ 能量流(38)</li> <li>■ 饱和蒸汽压力计算值(45)</li> <li>■ 质量流量累积量(46)</li> <li>■ 冷凝水质量流量(47)</li> <li>■ 蒸汽质量(48)</li> <li>■ 热流量差值(49)</li> <li>■ 雷诺数(50)</li> </ul>
数字量输入块 (DI)	2	数字量输入(DI)块(标准功能)接收数字量输入值(例如: 限位标识), 并使参数成为其他功能块的输入。 <b>执行时间: 12 ms</b>	<ul style="list-style-type: none"> <li>■ 开关量输出状态</li> <li>■ 小流量切除(103)</li> <li>■ 状态验证(105)</li> </ul>
PID 块 (PID)	1	PID 块(标准功能)是比例-积分-微分控制器, 是现场最常用的闭环控制器。具有级联和前馈控制功能。 <b>执行时间: 13 ms</b>	-



块	功能块数量	内容	过程变量(通道)
多路模拟量输出块(MAO)	1	多路模拟量输出功能块(标准功能)接收多个模拟量数值,并使参数成为其他功能块的输出。 <b>执行时间:</b> 11 ms	通道_0 (121) <ul style="list-style-type: none"> <li>数值 1: 外部补偿变量, 压力</li> <li>数值 2: 外部补偿变量, 相对压力</li> <li>数值 3: 外部补偿变量, 密度</li> <li>数值 4: 外部补偿变量, 温度</li> <li>数值 5: 外部补偿变量, 第二温度热差值</li> <li>数值 6...8: 未分配</li> </ul>  补偿参数必须传输至公制(SI)单位的设备中。
多路数字量输出块(MDO)	1	多路数字量输出功能块(标准功能)接收多个数字量数值,并使参数成为其他功能块的输出。 <b>执行时间:</b> 14 ms	通道_DO (122) <ul style="list-style-type: none"> <li>数值 1: 复位累加器 1</li> <li>数值 2: 复位累加器 2</li> <li>数值 3: 复位累加器 3</li> <li>数值 4: 过流量</li> <li>数值 5: 启动心跳验证</li> <li>数值 6: 开关量输出状态</li> <li>数值 7: 未分配</li> <li>数值 8: 未分配</li> </ul>
积分器块(IT)	1	积分器功能块(标准功能)按时间对测量变量进行积分处理,或累加脉冲输入块。积分器块可以用作累加器,累加变量,直至复位;或用作带设定点的批量累加器,积分值和累加值与预设设定值比较,生成离散数字量信号,直至满足设置要求。 <b>执行时间:</b> 16 ms	-

## 16.5 电源

接线端子分配 →  29

针脚分配和仪表插头 →  30

供电电压

### 变频器

每路输出均需外接电源。

输出上可以加载下列供电电压:

一体式仪表的供电电压,不带现场显示单元<sup>1)</sup>

订购选项“输出”	最低端子电压 <sup>2)</sup>	最高端子电压
选型代号 E: 基金会现场总线(FF), 脉冲/频率/开关量输出	≥ DC 9 V	DC 32 V

1) 使用电源调节器的外接供电电压

2) 使用现场操作时,最小端子电压增大参考下表

**增大最小端子电压**

现场操作	增大最小端子电压
订购选项“显示; 操作”, 选型代号 <b>C</b> : 现场操作 SD02	+ DC 1 V
订购选项“显示; 操作”, 选型代号 <b>E</b> : 现场操作 SD03, 带背光显示 (不使用背光显示)	+ DC 1 V
订购选项“显示; 操作”, 选型代号 <b>E</b> : 现场操作 SD03, 带背光显示 (使用背光)	+ DC 3 V

功率消耗

**变送器**

订购选项“输出”	最大功率消耗
选型代号 <b>E</b> : 基金会现场总线(FF), 脉冲/ 频率/开关量输出	<ul style="list-style-type: none"> <li>■ 使用输出 1: 512 mW</li> <li>■ 使用输出 1 和输出 2: 2 512 mW</li> </ul>

电流消耗

**基金会现场总线(FF)**

15 mA

电源故障

- 累加器中保存最近一次测量值。
- 仪表储存单元(HistoROM)中储存设置参数。
- 储存故障信息(包括总运行小时数)。

电气连接

→  32

接线端子

- 不带过电压保护单元的仪表型号: 插入式压簧接线端子, 线芯横截面积为 0.5...2.5 mm<sup>2</sup> (20...14 AWG)
- 内置过电压保护单元的仪表型号: 螺纹式接线端子, 线芯横截面积为 0.2...2.5 mm<sup>2</sup> (24...14 AWG)

电缆入口

- 缆塞: M20 × 1.5, 带φ6...12 mm (0.24...0.47 in)电缆
- 螺纹电缆入口:
  - NPT 1/2"
  - G 1/2"

电缆规格

→  27

过电压保护

可以订购内置过电压保护单元的仪表, 提供多种认证:  
订购选项“安装附件”, 选型代号 NA “过电压保护”

输入电压范围	数值与供电电压参数一致 <sup>1)</sup>
每通道的阻抗	2 · 0.5 Ω max
直流(DC)峰值过电压	400...700 V
修整后的冲击电压	< 800 V
1 MHz 时的容抗	< 1.5 pF

标称放电电流(8/20 μs)	10 kA
温度范围	-40...+85 °C (-40...+185 °F)

1) 受内阻抗的影响, 电压会降低  $I_{min} \cdot R_i$



 取决于温度等级, 带过电压保护单元的仪表的环境温度受限。

 温度表的详细信息请参考独立设备文档资料《安全指南》(XA)。

## 16.6 性能参数

### 参考操作条件

- 误差限定值符合 ISO / DIN 11631 标准
- +20...+30 °C (+68...+86 °F)
- 2...4 bar (29...58 psi)
- 标定装置可溯源, 符合国际标定标准
- 标定装置的过程连接符合相关标准

 使用 Applicator 选型软件计算测量误差 →  157 →  185

### 最大测量误差

#### 基本测量精度

o.r. = 读数值, Re = 雷诺数

#### 体积流量

以下列举了体积流量的测量误差, 取决于雷诺数和测量条件下介质的压缩比:

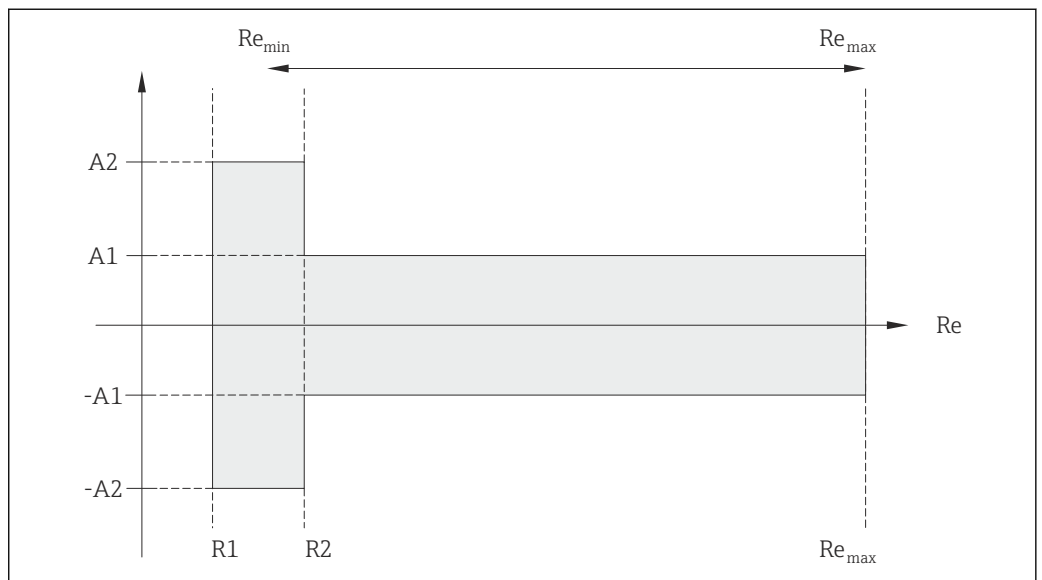

A0019703

体积流量值(绝对值)与读数值间的偏差		不可压缩	可压缩 <sup>1)</sup>
介质类型		标准	标准
雷诺数(Re)范围	测量值偏差	标准	标准
R1...R2	A2	< 10 %	< 10 %
R2...Re <sub>max</sub>	A1	< 0.75 %	< 1.0 %

1) 测量精度在流量不超过 75 m/s (246 ft/s)时有效

雷诺数	不可压缩	可压缩
	标准	标准
R1	5000	
R2	20000	

**温度**

- 室温条件下的饱和蒸汽和液体(T > 100 °C (212 °F)时): < 1 °C (1.8 °F)
- 气体: < 1 % o.r. [K]
- 体积流量: > 70 m/s (230 ft/s): 2% o.r.

上升时间: 50 % (水下扰动, 符合 IEC 60751 标准): 8 s

**质量流量(饱和蒸汽)**

- 流速为 20...50 m/s (66...164 ft/s), T > 150 °C (302 °F)或(423 K)
  - Re > 20000 时: < 1.7 % o.r
  - Re 在 5000...20000 之间时: < 10 % o.r.
- 流速为 10...70 m/s (33...210 ft/s), T > 140 °C (284 °F)或(413 K)
  - Re > 20000 时: < 2 % o.r
  - Re 在 5000...20000 之间时: < 10 % o.r.
- 流速 < 10 m/s (33 ft/s)时: Re > 5000: 5%

 以下章节列举的测量误差需要使用 Cerabar S。用于计算压力测量值误差的测量误差为 0.15%。

**过热蒸汽和气体的质量流量(单一气体、混合气体、空气: NEL40; 天然气: ISO 12213-2, 包含 AGA8-DC92、AGA NX-19, ISO 12213-3, 包含 SGERG-88 和 AGA8 Gross Method 1)**

- Re > 20000 且过程压力 < 40 bar abs. (580 psi abs.)时: 1.7 % o.r.
- Re 在 5000...20000 之间且过程压力 < 40 bar abs. (580 psi abs.)时: 10 % o.r.
- Re > 20000 且过程压力 < 120 bar abs. (1740 psi abs.)时: 2.6 % o.r.
- Re 在 5000...20000 之间且过程压力 < 120 bar abs. (1740 psi abs.)时: 10 % o.r.

abs. =绝对值

**质量流量(水)**

- Re 20000 时: < 0.85 % o.r.
- Re 在 5000...20000 之间时: < 10 % o.r.

**质量流量(用户自定义液体)**

为了确定系统的测量精度, Endress+Hauser 需要液体类型及其工作温度信息, 或液体密度和温度关系表格中的信息。

**实例**

- 在+70...+90 °C (+158...+194 °F)流体温度范围内测量丙酮。
- 因此, 必须在变送器中输入**参考温度**参数(7703)(实例中为 80 °C (176 °F))、**参考密度**参数(7700)(实例中为 720.00 kg/m<sup>3</sup>)和**线性膨胀系数**参数(7621)(实例中为 18.0298 × 10<sup>-4</sup> 1/°C)。
- 整套系统的不确定性(上例中小于 0.9 %)包括下列测量不确定性: 体积流量测量的不确定性、温度测量的不确定性、密度-温度关系的不确定性(包括由此导致的密度不确定性)。

**质量流量(其他介质)**

取决于设备功能确定的压力值和被测流体。必须执行每个错误分析。

**口径不匹配校正**

Prowirl 200 可以校正标定系数导致的偏差, 例如: 仪表法兰口径(例如: ASME B16.5 / Sch. 80, DN 50 (2"))和安装管道口径不匹配(例如: ASME B16.5 / Sch. 40, DN 50 (2"))导致的偏差。仅适用于在下列限定值范围内(参考以下说明)的口径不匹配校正, 必须执行测试测量。

**法兰连接:**

- DN 15 (½"): 内径的±20 %
- DN 25 (1"): 内径的±15 %
- DN 40 (1½"): 内径的±12 %
- DN ≥ 50 (2"): 内径的±10 %

订购过程连接的标准内径不同于匹配管道口径时，必须加上管径偏差的附加测量不确定性 2 % o.r.。

**实例**

未使用校正功能对管径不匹配的影响:

- 匹配管道口径 DN 100 (4"), schedule 80
- 仪表法兰 DN 100 (4"), schedule 40
- 安装位置导致的 5 mm (0.2 in)管径不匹配。未使用校正功能时，可能会出现约 2 % o.r.的附加测量不确定性。

**输出精度**

基本输出精度如下:

**脉冲/频率输出**

o.r. = 读数值的

测量精度	Max. ±100 ppm o.r.
------	--------------------

**重复性**

o.r. = 读数值的  
±0.2 % o.r.

**响应时间**

所有可设置功能的滤波时间(流量阻尼、显示阻尼、电流输出时间常数、频率输出时间常数、状态输出时间常数)均设置为 0 时，如果漩涡频率为 10 Hz，响应时间/阶跃响应时间可能会在总时间上 max (T<sub>v</sub>, 100 ms)。

如果漩涡频率低于 10 Hz 时，响应时间为 100 ms，且不会超过 10 s。T<sub>v</sub> 是流动流体期间的平均漩涡周期。

**环境温度的影响****脉冲/频率输出**

o.r. = 读数值的

温度系数	Max. ±100 ppm o.r.
------	--------------------

**16.7 安装**

“安装要求”→  18

**16.8 环境条件****环境温度范围****温度表**

 在危险区域中使用仪表时，注意允许环境温度和流体温度之间的相互关系。

 温度表的详细信息请参考单独的设备文档资料《安全指南》(XA)。

储存温度	除显示模块之外的所有部件: -50...+80 °C (-58...+176 °F)  <b>分离型显示与操作单元 DKX001</b> -50...+80 °C (-58...+176 °F)
气候等级	符合 DIN EN 60068-2-38 标准(Z/AD 测试)
防护等级	<b>变送器</b> <ul style="list-style-type: none"> <li>■ 标准: IP66/67, Type 4X (外壳)</li> <li>■ 外壳打开: IP20, Type 1 (外壳)</li> <li>■ 显示模块: IP20, Type 1 (外壳)</li> </ul> <b>传感器</b> IP66/67, Type 4X (外壳)
抗振性	<ul style="list-style-type: none"> <li>■ 带涂层的铝外壳的一体式/分体式仪表和带不锈钢外壳的分体式仪表: 最大加速度为 2 g(增益设置为工厂设置时), 10...500 Hz, 符合 IEC 60068-2-6 标准</li> <li>■ 不锈钢外壳的一体式仪表: 最大加速度为 1 g(增益设置为工厂设置时), 10...500 Hz, 符合 IEC 60068-2-6 标准</li> </ul>
电磁兼容性(EMC)	符合 IEC/EN 61326 标准和 NAMUR 推荐的 21 (NE 21)标准  详细信息请参考一致性声明。

## 16.9 过程条件

介质温度范围	<b>DSC 传感器<sup>3)</sup></b> 订购选项“传感器类型”: <ul style="list-style-type: none"> <li>■ 选型代号 1 “体积流量, 基本型”: -40...+260 °C (-40...+500 °F), 不锈钢</li> <li>■ 选型代号 2 “体积流量, 高温型/低温型”: -200...+400 °C (-328...+752 °F), 不锈钢</li> <li>■ 选项代号 3 “质量流量(内置温度测量)”: -200...+400 °C (-328...+752 °F), 不锈钢</li> </ul> 订购选项“传感器选项”: 选型代号 CD “恶劣工况 <sup>4)</sup> , Alloy C22 合金的 DSC 传感器部件”: -200...+400 °C (-328...+752 °F), DSC 传感器, Alloy C22 合金  <b>密封圈</b> <ul style="list-style-type: none"> <li>■ -200...+400 °C (-328...+752 °F), 石墨(标准)</li> <li>■ -15...+175 °C (+5...+347 °F), Viton</li> <li>■ -20...+275 °C (-4...+527 °F), Kalrez</li> <li>■ -200...+260 °C (-328...+500 °F), Gylon</li> </ul>
压力-温度曲线	 过程连接的压力-温度曲线的详细信息请参考相关《技术资料》

3) 差动开关电容传感器

4) 腐蚀性环境(空气中含有盐份或氯气)

第二腔室的压力范围

出现膜片破裂时，以下耐过压值适用于传感器杆：

传感器类型	传感器杆的过压值 [bar a]
体积流量，基本型	200
体积流量，高温型/低温型	200
质量流量(内置温度测量)	200

压损

使用 Applicator 软件 →  157 进行精确计算。

## 16.10 机械结构

设计及外形尺寸

 仪表的外形尺寸和安装长度的详细信息请参考《技术资料》的“机械尺寸”。

重量

一体式仪表

一级缩径

重量：

- 包含变送器：
  - 订购选项“外壳”，选型代号 C：1.8 kg (4.0 lb)
  - 订购选项“外壳”，选型代号 B：4.5 kg (9.9 lb)
- 不含包装材料

**重量(公制(SI)单位)**

以下重量值均为带 EN/DIN PN 40 法兰的仪表重量。重量单位：kg。

DN [mm]	内径 [mm]	重量[kg]	
		订购选项“外壳”，选型代号 C： 铝外壳，带铝合金涂层 AlSi10Mg <sup>1)</sup>	订购选项“外壳”，选型代号 B： 不锈钢 1.4404 (316L) <sup>1)</sup>
25R	15	6.1	8.8
40R	25	10.1	12.8
50R	40	12.1	14.8
80R	50	16.1	18.8
100R	80	23.1	25.8
150R	100	42.1	44.8
200R	150	63.1	65.8

1) 高温型/低温型仪表：参数值+ 0.2 kg

**重量(英制(US)单位)**

以下重量值均为带 ASME B16.5 Cl. 300 / Sch. 40 法兰的仪表重量。重量单位：lbs。

DN [in]	内径 [in]	重量[lbs]	
		订购选项“外壳”，选型代号 C： 铝外壳，带铝合金涂层 AlSi10Mg <sup>1)</sup>	订购选项“外壳”，选型代号 B： 不锈钢 1.4404 (316L) <sup>1)</sup>
1R	½	18.0	23.9
1½R	1	22.4	28.3
2R	1½	26.8	32.7

DN [in]	内径 [in]	重量[lbs]	
		订购选项“外壳”，选型代号 C: 铝外壳，带铝合金涂层 AlSi10Mg <sup>1)</sup>	订购选项“外壳”，选型代号 B: 不锈钢 1.4404 (316L) <sup>1)</sup>
3R	2	48.8	54.8
4R	3	68.7	74.6
6R	4	121.6	127.5
8R	6	165.7	171.6

1) 高温型/低温型仪表: 参数值+ 0.4 lbs

### 分体式变送器

#### 墙装型外壳

取决于墙装型外壳的材料:

- 铝，带铝合金涂层 AlSi10Mg: 2.4 kg (5.2 lb)
- 不锈钢 1.4404 (316L): 6.0 kg (13.2 lb)

### 分体式传感器

一级缩径

重量:

- 包含接线盒:
  - 铝外壳，带铝合金涂层 AlSi10Mg: 0.8 kg (1.8 lb)
  - 不锈钢 1.4408 (CF3M): 2.0 kg (4.4 lb)
- 不含连接电缆
- 不含包装材料

### 重量(公制(SI)单位)

以下重量值均为带 EN/DIN PN 40 法兰的仪表重量。重量单位: kg。

DN [mm]	内径 [mm]	重量[kg]	
		传感器接线盒 铝外壳，带铝合金涂层 AlSi10Mg <sup>1)</sup>	传感器接线盒 不锈钢 1.4408 (CF3M) <sup>1)</sup>
25R	15	5.1	6.3
40R	25	9.1	10.3
50R	40	11.1	12.3
80R	50	15.1	16.3
100R	80	22.1	23.3
150R	100	41.1	42.3
200R	150	62.1	63.3

1) 高温型/低温型仪表: 参数值+ 0.2 kg

### 重量(英制(US)单位)

以下重量值均为带 ASME B16.5 Cl. 300 / Sch. 40 法兰的仪表重量。重量单位: lbs。

DN [in]	内径 [in]	重量[lbs]	
		传感器接线盒 铝外壳，带铝合金涂层 AlSi10Mg <sup>1)</sup>	传感器接线盒 不锈钢 1.4408 (CF3M) <sup>1)</sup>
1R	½	15.6	18.3
1½R	1	20.0	22.7



DN [in]	内径 [in]	重量[lbs]	
		传感器接线盒 铝外壳, 带铝合金涂层 AlSi10Mg <sup>1)</sup>	传感器接线盒 不锈钢 1.4408 (CF3M) <sup>1)</sup>
2R	1½	24.4	27.2
3R	2	46.4	49.2
4R	3	66.3	69.0
6R	4	119.2	122.0
8R	6	163.3	166.0

1) 高温型/低温型仪表: 参数值+ 0.4 lbs

## 附件

### 流量调节器

#### 重量(公制(SI)单位)

DN <sup>1)</sup> [mm]	压力等级	重量 [kg]
15	PN 10...40	0.04
25	PN 10...40	0.1
40	PN 10...40	0.3
50	PN 10...40	0.5
80	PN 10...40	1.4
100	PN 10...40	2.4
150	PN 10/16 PN 25/40	6.3 7.8
200	PN 10 PN 16/25 PN 40	11.5 12.3 15.9
250	PN 10...25 PN 40	25.7 27.5
300	PN 10...25 PN 40	36.4 44.7

1) EN (DIN)法兰

DN <sup>1)</sup> [mm]	压力等级	重量 [kg]
15	Cl. 150 Cl. 300	0.03 0.04
25	Cl. 150 Cl. 300	0.1
40	Cl. 150 Cl. 300	0.3
50	Cl. 150 Cl. 300	0.5
80	Cl. 150 Cl. 300	1.2 1.4
100	Cl. 150 Cl. 300	2.7
150	Cl. 150 Cl. 300	6.3 7.8

DN <sup>1)</sup> [mm]	压力等级	重量 [kg]
200	Cl. 150	12.3
	Cl. 300	15.8
250	Cl. 150	25.7
	Cl. 300	27.5
300	Cl. 150	36.4
	Cl. 300	44.6

1) ASME 法兰

DN <sup>1)</sup> [mm]	压力等级	重量 [kg]
15	20K	0.06
25	20K	0.1
40	20K	0.3
50	10K	0.5
	20K	
80	10K	1.1
	20K	
100	10K	1.80
	20K	
150	10K	4.5
	20K	
200	10K	9.2
	20K	
250	10K	15.8
	20K	
300	10K	26.5
	20K	

1) JIS 法兰

**重量(英制(US)单位)**

DN <sup>1)</sup> [in]	压力等级	重量 [lbs]
½	Cl. 150	0.07
	Cl. 300	0.09
1	Cl. 150	0.3
	Cl. 300	
1½	Cl. 150	0.7
	Cl. 300	
2	Cl. 150	1.1
	Cl. 300	
3	Cl. 150	2.6
	Cl. 300	
4	Cl. 150	6.0
	Cl. 300	
6	Cl. 150	14.0
	Cl. 300	
8	Cl. 150	27.0
	Cl. 300	

DN <sup>1)</sup> [in]	压力等级	重量 [lbs]
10	Cl. 150	57.0
	Cl. 300	61.0
12	Cl. 150	80.0
	Cl. 300	98.0

1) ASME 法兰

## 材料

### 变送器外壳

#### 一体式仪表

- 订购选项“外壳”，选型代号 **B** “一体式外壳，不锈钢外壳”：  
不锈钢 CF-3M (316L, 1.4404)
- 订购选项“外壳”，选型代号 **C** “一体式仪表，铝外壳，带涂层”：  
铝，带铝合金 AlSi10Mg 涂层
- 窗口材料：玻璃

#### 分体式仪表

- 订购选项“外壳”，选型代号 **J** “分体式仪表，铝外壳，带涂层”：  
铝，带铝合金 AlSi10Mg 涂层
- 订购选项“外壳”，选型代号 **K** “分体式外壳，不锈钢外壳”：  
具有最高耐腐蚀性：不锈钢 1.4404 (316L)
- 窗口材料：玻璃

### 电缆入口/缆塞

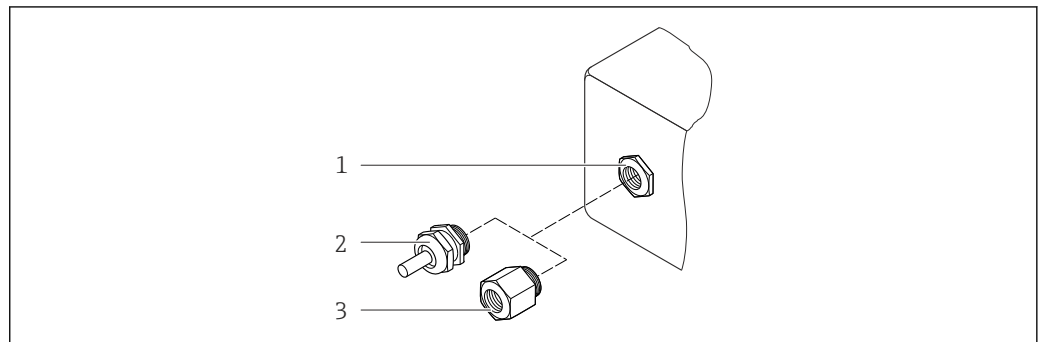

A0020640

图 33 允许的电缆入口/缆塞

- 1 电缆入口，变送器外壳、墙装型外壳或带 M20 x 1.5 内螺纹的接线盒中的电缆入口
- 2 M20 x 1.5 缆塞
- 3 适配接头，适用于带 G 1/2"和 NPT 1/2"内螺纹的电缆入口

订购选项“外壳”，选型代号 **B** “一体式外壳，不锈钢外壳”，选型代号 **K** “分体式仪表，不锈钢外壳”

电缆入口/缆塞	防爆保护	材料
M20 × 1.5 缆塞	<ul style="list-style-type: none"> <li>■ 非防爆</li> <li>■ Ex ia</li> <li>■ Ex ic</li> <li>■ Ex nA</li> <li>■ Ex tb</li> </ul>	不锈钢 1.4404
适配接头，适用于带 G 1/2"内螺纹的电缆入口	非防爆和防爆(Ex) (CSA Ex d/XP 除外)	不锈钢 1.4404 (316L)
适配接头，适用于带 NPT 1/2"内螺纹的电缆入口	非防爆和防爆(Ex)	

订购选项“外壳”，选型代号 C “一体式仪表，铝外壳，带涂层”；选型代号 J “分体式仪表，铝外壳，带涂层”

电缆入口/缆塞	防爆保护	材料
M20 × 1.5 缆塞	<ul style="list-style-type: none"> <li>■ 非防爆</li> <li>■ Ex ia</li> <li>■ Ex ic</li> </ul>	塑料
	适配接头，适用于带 G ½"内螺纹的电缆入口	镀镍黄铜
适配接头，适用于带 NPT ½"内螺纹的电缆入口	非防爆和防爆(Ex) (CSA Ex d/XP 除外)	镀镍黄铜
NPT ½"螺纹，通过适配接头	非防爆和防爆(Ex)	

### 分体式仪表的连接电缆

- 标准电缆：PVC 电缆，带铜屏蔽层
- 加强型电缆：PVC 电缆，带铜屏蔽层和附加钢丝编织护套

### 传感器接线盒

- 带铝合金 AlSi10Mg 涂层
- 不锈钢 1.4408 (CF3M)，符合 NACE MR0175-2003 和 MR0103-2003 标准

### 测量管

**最大压力为 PN 40、Cl. 150 / 300 和 JIS 10K / 20K:**

不锈钢 1.4408 (CF3M)，符合 AD2000 标准(AD2000 温度范围为 -10...+400 °C (+14...+752 °F))，符合 NACE MR0175-2003 和 MR0103-2003 标准

### DSC 传感器

**最大压力为 PN 40、Cl. 150 / 300 和 JIS 10K / 20K:**

接液部件(在 DSC 传感器法兰上有“wet”标识):

不锈钢 1.4435 (316, 316L)，符合 NACE MR0175-2003 和 MR0103-2003 标准



非接液部件

- 不锈钢 1.4301 (304)
- 订购选项“传感器选项”，选型代号 CD “恶劣工况<sup>5)</sup>，Alloy C22 合金的 DSC 传感器部件”：  
Alloy C22 合金传感器：UNS N06022，类同于 Alloy C22 合金 2.4602，符合 NACE MR0175-2003 和 MR0103-2003 标准

### 过程连接

**最大压力为 PN 40、Cl. 150 / 300 和 JIS 10K / 20K:**

- “R 型”，带一级缩径：焊接颈法兰 DN 25...200 (1...8")，符合 NACE MR0175-2003 和 MR0103-2003 标准
- “S 型”，带二级缩径：焊接颈法兰 DN 40...250 (1½...10")，符合 NACE MR0175-2003 和 MR0103-2003 标准  
不锈钢，多项认证，1.4404 (F316、F316L)

 所有可选过程连接 →  181

5) 腐蚀性环境(空气中含有盐份或氯气)

**密封圈**

- 石墨(标准)  
Sigraflex Hochdruck™, 带光滑不锈钢 316/316L 金属插板(BAM 认证, 适用于氧气应用, “高品质 TA Luft” (德国清洁空气法))
- FPM (Viton)
- Kalrez 6375
- Gylon 3504 (氧气应用场合: BAM 认证, “高品质 TA Luft” (德国清洁空气法))

**外壳基座**

不锈钢 1.4408 (CF3M)

**附件**

**防护罩**

不锈钢 1.4404 (316L)

**流量调节器**

不锈钢, 多项认证, 1.4404 (316、316L), 符合 NACE MR0175-2003 和 MR0103-2003 标准

过程连接

- EN 1092-1 (DIN 2501)
- ASME B16.5
- JIS B2220

 各种过程连接材料的详细信息

**16.11 可操作性**

现场操作

**通过显示模块**

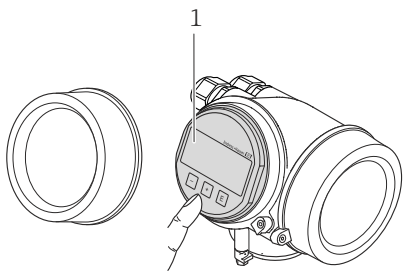
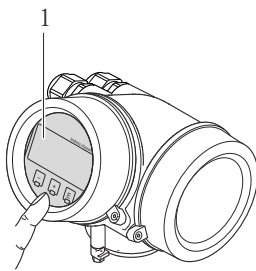
订购选项“显示; 操作”, 选型代号 <b>C</b> “SD02”	订购选项“显示; 操作”, 选型代号 <b>E</b> “SD03”
 <p style="text-align: right; font-size: small;">A0015544</p>	 <p style="text-align: right; font-size: small;">A0015546</p>
1 按键操作	1 触摸键操作

**显示单元**

- 四行显示
- 订购选项“显示; 操作”, 选型代号 **E**:  
白色背景显示; 仪表发生错误时, 切换为红色背景显示
- 可以分别设置测量变量和状态变量的显示格式
- 显示单元的允许环境温度范围: -20...+60 °C (-4...+140 °F)  
超出温度范围时, 显示单元可能无法正常工作。

### 操作单元

- 订购选项“显示；操作”，选型代号 **C**:  
通过三个按键进行现场操作(☐、☐、☐)
- 订购选项“显示；操作”，选型代号 **E**:  
通过触摸键进行外部操作；三个光敏键：☐、☐、☐
- 可以在各种危险区中使用操作单元

### 附加功能

- 数据备份功能  
仪表设置可以储存在显示单元中。
- 数据比对功能  
显示模块中储存的仪表设置可以与当前仪表设置进行比对。
- 数据传输功能  
通过显示模块可以将变送器设置传输至另一台仪表中。

### 通过显示与操作单元 FHX50

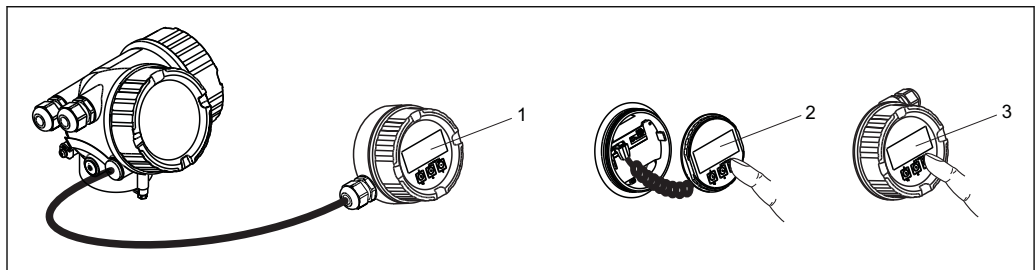

A0013137

图 34 通过 FHX50 操作的操作选项

- 1 分离型显示与操作单元 FHX50 的外壳
- 2 SD02 显示与操作单元，按键操作；操作时必须打开盖板
- 3 SD03 显示与操作模块，光敏键：可以通过盖板玻璃操作

### 远程操作

### 通过基金会现场总线(FF)网络

基金会现场总线(FF)型仪表带通信接口。

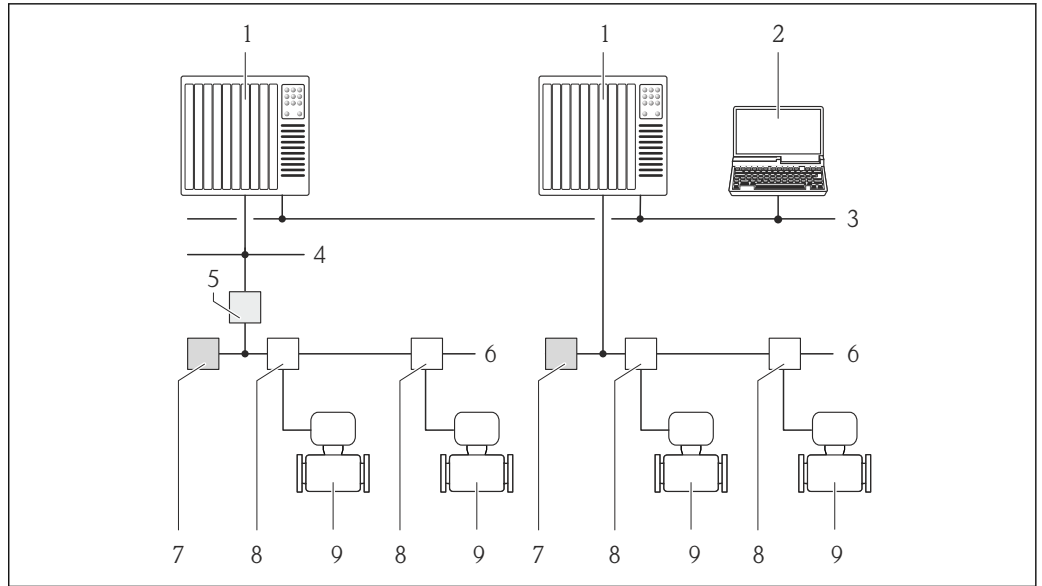

A0023460

图 35 通过基金会现场总线(FF)网络进行远程操作

- 1 自动化系统
- 2 安装有基金会现场总线(FF)网络卡的计算机
- 3 工业网络
- 4 高速以太网 FF-HSE 网络
- 5 段耦合器 FF-HSE/FF-H1
- 6 基金会现场总线(FF) FF-H1 网络
- 7 供电 FF-H1 网络
- 8 T 型盒
- 9 测量设备

服务接口

通过服务接口 (CDI)

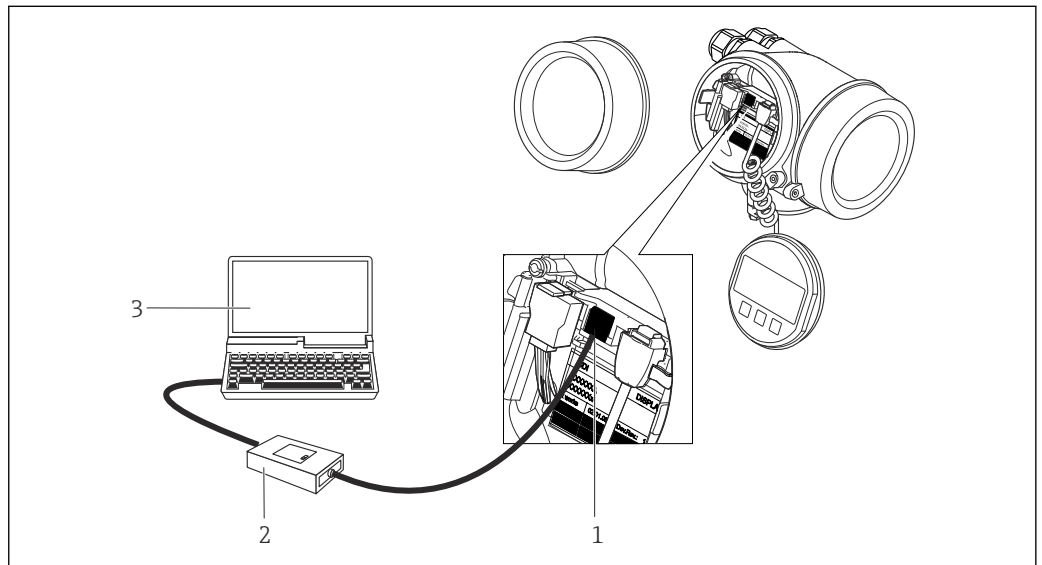

A0020545

- 1 测量设备的服务接口 (CDI = Endress+Hauser 通用数据接口)
- 2 Commubox FXA291
- 3 安装有“FieldCare”调试工具的计算机，带 COM DTM “CDI 通信 FXA291”

语言	<p>可以使用下列操作语言:</p> <ul style="list-style-type: none"> <li>■ 通过现场显示:                     <ul style="list-style-type: none"> <li>英文、德文、法文、西班牙文、意大利文、荷兰文、葡萄牙文、波兰文、俄文、瑞典文、土耳其文、中文、日文、韩文、印度尼西亚文、越南文、捷克文</li> </ul> </li> <li>■ 通过“FieldCare”调试工具:                     <ul style="list-style-type: none"> <li>英文、德文、法文、西班牙文、意大利文、中文、日文</li> </ul> </li> </ul>
----	---

## 16.12 证书和认证

CE 认证	<p>测量系统遵守 EC 准则的法律要求。详细信息列举在 EC 一致性声明和适用标准中。 Endress+Hauser 确保贴有 CE 标志的设备均成功通过了所需测试。</p>
-------	--

C-Tick 认证	<p>测量系统符合“澳大利亚通讯与媒体管理局(ACMA)”制定的 EMC 标准。</p>
-----------	--

防爆认证(Ex)	<p>《安全指南》(XA)文档中提供了在危险区域中使用的设备的信息和相关安全指南。铭牌上提供参考文档信息。</p>
----------	---

基金会现场总线(FF)认证	<p><b>基金会现场总线(FF)接口</b></p> <p>测量设备成功通过现场通信组织认证。测量系统满足下列标准的所有要求:</p> <ul style="list-style-type: none"> <li>■ 基金会现场总线(FF) H1 认证</li> <li>■ 互可操作性测试(ITK), 修订版本号 6.1.1 (可提供仪表认证号)</li> <li>■ 物理层一致性测试</li> <li>■ 设备可以与其他供应商生产的认证型设备配套使用(互可操作性)</li> </ul>
---------------	---

压力设备指令	<ul style="list-style-type: none"> <li>■ Endress+Hauser 确保铭牌上带 PED/G1/x (x =等级)标识的传感器符合压力设备指令 97/23/EC 的附录 I 中的“基本安全性要求”。</li> <li>■ 无 PED 标识的仪表基于工程实践经验设计和制造。符合压力设备指令 97/23/EC 的第 3.3 章要求。应用范围请参考压力设备指令附录 II 的表格 6...9。</li> </ul>
--------	---

经验	<p>Prowirl 200 测量系统是 Prowirl 72 和 Prowirl 73 的正式升级产品。</p>
----	---

其他标准和准则	<ul style="list-style-type: none"> <li>■ EN 60529 外壳防护等级(IP 代号)</li> <li>■ DIN ISO 13359 密闭管道中导电性流体的测量-法兰型电磁流量计-总长度</li> <li>■ EN 61010-1 测量、控制和实验室使用电气设备的安全要求-常规要求</li> <li>■ IEC/EN 61326 电磁发射符合 A 类要求。电磁兼容性(EMC 要求)</li> <li>■ NAMUR NE 21 工业过程和实验室控制设备的电磁兼容性(EMC)</li> <li>■ NAMUR NE 32 现场电源故障和微处理控制器故障时的数据保留</li> <li>■ NAMUR NE 43 带模拟量输出信号的数字式变送器故障信号水平标准</li> <li>■ NAMUR NE 53 带数字式电子插件的现场设备和信号处理设备的操作软件</li> <li>■ NAMUR NE 105 通过现场设备设计软件集成现场总线设备规范</li> </ul>
---------	--





- NAMUR NE 107  
现场型设备的自监控和自诊断
- NAMUR NE 131  
标准应用中现场型设备的要求
- ASME BPVC 第 VIII 章，第 1 部分  
压力容器制造规则



## 16.13 应用软件包

多种不同类型的应用软件包可选，以提升仪表的功能性。基于安全角度考虑，或为了满足特定应用条件要求，需要使用此类应用软件包。

可以随表订购 Endress+Hauser 应用软件包，也可以日后单独订购。附件的详细订购信息请咨询 Endress+Hauser 当地销售中心，或登录 Endress+Hauser 公司的产品主页订购：[www.endress.com](http://www.endress.com)。

-  应用软件包的详细信息请参考：
- 设备的特殊文档 →  186
  - 设备的特殊文档

## 16.14 附件

-  可订购附件信息概述 →  156

## 16.15 补充文档资料

-  包装中的技术资料文档信息查询方式如下：
- W@M Device Viewer：输入铭牌上的序列号 ([www.endress.com/deviceviewer](http://www.endress.com/deviceviewer))
  - Endress+Hauser Operations App：输入铭牌上的序列号，或扫描铭牌上的二维码 (QR 码)。

### 标准文档资料

#### 简明操作指南

测量设备	文档资料代号
Prowirl R 200	KA01138D

#### 技术资料

测量设备	文档资料代号
Prowirl R 200	TI01086D

#### 仪表功能描述

测量仪表	文档资料代号
Prowirl 200	GP01024D

### 设备补充文档资料



### 安全指南

内容	文档资料代号
ATEX/IECEX Ex d, Ex tb	XA01148D
ATEX/IECEX Ex ia, Ex tb	XA01151D
ATEX/IECEX Ex ic, Ex nA	XA01152D
cCSA <sub>US</sub> XP	XA01153D
cCSA <sub>US</sub> IS	XA01154D
NEPSI Ex d	XA01238D
NEPSI Ex i	XA01239D
NEPSI Ex ic, Ex nA	XA01240D
INMETRO Ex d	XA01250D
INMETRO Ex i	XA01042D
INMETRO Ex nA	XA01043D

### 特殊文档资料

内容	文档资料代号
压力设备指令	SD01163D
Heartbeat Technology (心跳技术)	SD01204D
天然气	SD01194D
空气+工业气体(单一气体+混合气体)	SD01195D

### 安装指南

内容	文档资料代号
备件套件的安装指南	 可订购附件信息概述 →  156

## 索引

## 0 ... 9

475 手操器 ..... 56

## A

AMS 设备管理机 ..... 56

功能 ..... 56

Applicator 选型软件 ..... 162

安全性 ..... 8

安装 ..... 18

安装尺寸 ..... 21

参见 安装尺寸

安装方向(竖直管道, 水平管道) ..... 18

安装工具 ..... 23

安装后检查 ..... 62

安装后检查(检查列表) ..... 26

安装条件

安装方向 ..... 18

安装位置 ..... 18

隔热 ..... 22

前后直管段 ..... 19

振动 ..... 22

安装位置 ..... 18

安装要求

安装尺寸 ..... 21

安装准备 ..... 23

## B

帮助文本

查询 ..... 50

关闭 ..... 50

说明 ..... 50

包装处置 ..... 17

报警信号 ..... 166

备件 ..... 154

变送器

连接信号电缆 ..... 36

旋转外壳 ..... 25

旋转显示模块 ..... 25

标称压力

第二腔室 ..... 175

标准和准则 ..... 184

补充文档资料 ..... 185

补救措施

查看 ..... 119

关闭 ..... 119

## C

C-Tick 认证 ..... 184

CE 认证 ..... 9, 184

CFF 文件修订版本号 ..... 57

材料 ..... 179

菜单

操作 ..... 109

设置 ..... 63

设置测量设备 ..... 63

特定设置 ..... 73

诊断 ..... 147

菜单路径(菜单视图) ..... 43

菜单视图

在设置向导中 ..... 43

在子菜单中 ..... 43

参考操作条件 ..... 171

参数

更改 ..... 51

输入数值 ..... 51

参数访问权限

读允许 ..... 51

写允许 ..... 51

参数设置

Analog inputs (子菜单) ..... 69

传感器调整(子菜单) ..... 86

仿真(子菜单) ..... 101

管理员(子菜单) ..... 150

过程变量(子菜单) ..... 109

介质属性(子菜单) ..... 74

累加器(子菜单) ..... 111

累加器 1...n (子菜单) ..... 96

累加器操作(子菜单) ..... 113

脉冲/频率/开关输出(向导) ..... 87, 89, 93

气体成份(子菜单) ..... 76

设备信息(子菜单) ..... 151

设置(菜单) ..... 63

输出值(子菜单) ..... 112

数据日志(子菜单) ..... 114

外部补偿(子菜单) ..... 84

系统单位(子菜单) ..... 64

显示(向导) ..... 69

显示(子菜单) ..... 98

显示备份设置(子菜单) ..... 100

小流量切除(向导) ..... 71

选择介质(向导) ..... 67

诊断(菜单) ..... 147

操作 ..... 109

操作安全 ..... 9

操作按键

参见 操作单元

操作菜单

菜单、子菜单 ..... 41

结构 ..... 41

子菜单和用户角色 ..... 42

操作单元 ..... 46, 119

操作方式 ..... 40

操作显示 ..... 42

操作原理 ..... 42

测量变量

测量值 ..... 159

测量范围 ..... 162

测量和测试设备 ..... 153

测量设备

安装传感器 ..... 24

安装准备 ..... 23

拆卸 ..... 155

电气连接准备	32
废弃	155
改装	154
结构	10
开启	62
设置	63
修理	154
测量设备的使用	
参见 指定用途	
错误使用	8
非清晰条件	8
测量系统	159
测量原理	159
测量值	
参见 过程变量	
计算值	159
产品安全	9
储存条件	16
储存温度	16
储存温度范围	174
传感器	
安装	24
错误信息	
参见 诊断信息	
<b>D</b>	
DD 文件修订版本号	57
DIP 开关	
参见 写保护开关	
到货验收	11
电磁兼容性(EMC)	174
电缆入口	
防护等级	38
技术参数	170
电流消耗	170
电气隔离	166
电气连接	
Commubox FXA291	54, 183
测量设备	27
调试工具	
通过服务接口(CDI)	54, 183
通过基金会现场总线(FF)网络	53, 182
防护等级	38
电势平衡	37
电源故障	170
调试	62
高级设置	73
设置测量设备	63
调整诊断响应	121
调整状态信号	121
订货号	11, 12, 13
定义访问密码	104
读取测量值	109
读允许	51
<b>E</b>	
Endress+Hauser 服务	
维护	153
修理	155

<b>F</b>	
Field Xpert	
功能	55
Field Xpert SFX350	55
FieldCare	55
功能	55
建立连接	55
设备描述文件	57
用户界面	56
返回	155
防爆认证(Ex)	184
防护等级	38, 174
访问密码	51
错误输入	51
废弃	155
分体式仪表	
连接连接电缆	32
<b>G</b>	
隔热	22
更换	
设备部件	154
更换密封圈	153
工具	
安装	23
电气连接	27
运输	16
工作场所安全	8
功率消耗	170
功能参数	
参见 参数	
功能范围	
475 手操器	56
AMS 设备管理机	56
Field Xpert	55
手操器	56
功能检查	62
供电单元	
要求	31
供电电压	31, 169
固件	
版本号	57
发布日期	57
固件版本号	152
故障排除	
概述	117
关闭写保护功能	104
管理设备设置	100
过程连接	181
过程条件	
介质温度	174
压损	175
<b>H</b>	
HistoROM	100
后直管段	19
环境条件	
储存温度	174
环境温度范围	21

抗振性 ..... 174  
 环境温度  
   影响 ..... 173  
 环境温度范围 ..... 21

**I**  
 I/O 电子模块 ..... 10, 36

**J**  
 基金会现场总线(FF)模块结构 ..... 58, 107  
 基金会现场总线(FF)认证 ..... 184  
 技术参数, 概述 ..... 159  
 检查  
   安装 ..... 26  
   连接 ..... 39  
   收到的货物 ..... 11  
 检查列表  
   安装后检查 ..... 26  
   连接后检查 ..... 39  
 键盘锁定  
   关闭 ..... 52  
   开启 ..... 52  
 接线端子 ..... 170  
 接线端子分配 ..... 29, 36  
 结构  
   操作菜单 ..... 41  
   测量设备 ..... 10  
 介质 ..... 8  
 介质温度范围 ..... 174  
 经验 ..... 184

**K**  
 开启写保护功能 ..... 104  
 抗振性 ..... 174  
 扩展订货号  
   变送器 ..... 12  
   传感器 ..... 13

**L**  
 连接  
   参见 电气连接  
 连接测量设备 ..... 32  
 连接电缆 ..... 27  
 连接工具 ..... 27  
 连接后检查(检查列表) ..... 39  
 连接准备 ..... 32  
 量程比 ..... 164  
 流向 ..... 18

**M**  
 铭牌  
   变送器 ..... 12  
   传感器 ..... 13

**N**  
 内部清洗 ..... 153

**Q**  
 气候等级 ..... 174  
 前直管段 ..... 19

清洁  
   更换传感器密封圈 ..... 153  
   更换密封圈 ..... 153  
   更换外壳密封圈 ..... 153  
   内部清洗 ..... 153  
   外部清洁 ..... 153

**R**  
 人员要求 ..... 8  
 认证 ..... 184

**S**  
 筛选事件日志 ..... 149  
 设备版本信息 ..... 57  
 设备部件 ..... 10  
 设备类型代号 ..... 57  
 设备描述文件 ..... 57  
 设备名称  
   变送器 ..... 12  
 设备锁定, 状态 ..... 109  
 设备文档  
   补充文档资料 ..... 6  
 设备修订版本号 ..... 57  
 设备修理 ..... 154  
 设定值  
   传感器调整 ..... 86  
   高级显示设置 ..... 98  
   管理设备设置 ..... 100  
   介质 ..... 67  
   介质属性 ..... 74  
   开关量输出 ..... 93  
   累加器 ..... 96  
   脉冲/频率/开关量输出 ..... 87, 89  
   脉冲输出 ..... 87  
   模拟量输入 ..... 69  
   外部补偿 ..... 84  
   现场显示 ..... 69  
   小流量切除 ..... 71

设置  
   操作语言 ..... 62  
   仿真 ..... 101  
   复位累加器 ..... 113  
   累加器复位 ..... 113  
   气体成份 ..... 76  
   设备复位 ..... 150  
   设备位号 ..... 63  
   使测量设备适应过程条件 ..... 113  
   系统单位 ..... 64  
   重启设备 ..... 150  
 设置操作语言 ..... 62  
 生产日期 ..... 12, 13  
 事件历史 ..... 149  
 事件列表 ..... 149  
 识别测量设备 ..... 11  
 手操器  
   功能 ..... 56  
 输出 ..... 164  
 输出信号 ..... 164  
 输入 ..... 159

输入符 ..... 45  
 数字编辑器 ..... 45

**T**

特殊连接指南 ..... 37  
 提示工具  
   参见 帮助文本  
 图标  
   菜单 ..... 44  
   功能参数 ..... 44  
   设置向导 ..... 44  
   适用于测量变量 ..... 42  
   适用于测量通道号 ..... 42  
   锁定 ..... 42  
   通信 ..... 42  
   现场显示状态区 ..... 42  
   校正用 ..... 45  
   在文本编辑器和数字编辑器中 ..... 45  
   诊断 ..... 42  
   状态信号 ..... 42  
   子菜单 ..... 44

**W**

W@M ..... 153, 154  
 W@M Device Viewer ..... 11  
 W@M 设备浏览器 ..... 154  
 外部清洁 ..... 153  
 维护任务 ..... 153  
 温度范围  
   储存温度 ..... 16  
   显示单元的环境温度范围 ..... 181  
 文本编辑器 ..... 45  
 文本菜单  
   打开 ..... 47  
   关闭 ..... 47  
   说明 ..... 47  
 文档  
   功能 ..... 5  
 文档功能 ..... 5  
 文档信息 ..... 5  
 文档资料  
   信息图标 ..... 5

**X**

系统集成 ..... 57  
 系统设计  
   参见 测量设备设计  
   测量系统 ..... 159  
 显示  
   参见 现场显示  
 显示区  
   适用于操作显示 ..... 42  
   在菜单视图中 ..... 44  
 显示数据日志 ..... 114  
 显示值  
   锁定状态 ..... 109  
 现场显示 ..... 181  
   编辑视图 ..... 45  
   菜单视图 ..... 43

  参见 操作显示  
   参见 在报警状态下  
   参见 诊断信息  
 响应时间 ..... 173  
 向导  
   脉冲/频率/开关 输出 ..... 87, 89, 93  
   设置访问密码 ..... 104  
   显示 ..... 69  
   小流量切除 ..... 71  
   选择介质 ..... 67  
 小流量切除 ..... 166  
 写保护  
   通过访问密码 ..... 104  
   通过块操作设置 ..... 106  
   通过写保护开关 ..... 104  
 写保护参数设置 ..... 104  
 写保护开关 ..... 104  
 写允许 ..... 51  
 性能参数 ..... 171  
 修理 ..... 154  
   说明 ..... 154  
 序列号 ..... 12, 13  
 旋转变送器外壳 ..... 25  
 旋转电子腔外壳  
   参见 旋转变送器外壳  
 旋转显示模块 ..... 25

**Y**

压力-温度曲线 ..... 174  
 压力设备指令 ..... 184  
 压损 ..... 175  
 一致性声明 ..... 9  
 仪表名称  
   传感器 ..... 13  
 应用 ..... 8, 159  
 应用范围  
   其他风险 ..... 8  
 影响  
   环境温度 ..... 173  
 硬件写保护 ..... 104  
 用户角色 ..... 42  
 用户界面  
   当前诊断事件 ..... 147  
   前一个诊断事件 ..... 147  
 语言, 操作选项 ..... 184  
 远程操作 ..... 182  
 运输测量设备 ..... 16

**Z**

在线记录仪 ..... 114  
 诊断  
   图标 ..... 118  
 诊断列表 ..... 148  
 诊断响应  
   说明 ..... 119  
   图标 ..... 119  
 诊断信息 ..... 118  
   FieldCare ..... 120  
   补救信息 ..... 124

概述	124
设计, 说明	119, 120
现场显示	118
诊断转换块	148
振动	22
证书	184
直接访问	49
直接输入密码	44
指定用途	8
制造商 ID	57
重复性	173
重量	
分体式传感器	
公制(SI)单位	176
英制(US)单位	176
流量调节器	177
一体式仪表	
公制(SI)单位	175
英制(US)单位	175
运输(提示)	16
重新标定	153
主要电子模块	10
注册商标	7
状态区	
操作显示	42
在菜单视图中	44
状态信号	118
子菜单	
Analog inputs	69
传感器调整	86
仿真	101
概述	42
高级设置	73
管理员	150
过程变量	109
介质属性	74
累加器	111
累加器 1...n	96
累加器操作	113
气体成份	76
设备信息	151
事件列表	149
输出值	112
数据日志	114
外部补偿	84
系统单位	64
显示	98
显示备份设置	100
最大测量误差	171

[www.addresses.endress.com](http://www.addresses.endress.com)

---